



URZĄD PATENTOWY RZECZYPOSPOLITEJ POLSKIEJ

WIADOMOŚCI

Urzędu
Patentowego

3

ISSN - 1689 - 0132 • Cena 21 zł (w tym 5% VAT) • Warszawa

Marzec 2013

SPIS TREŚCI

CZĘŚĆ II
OGŁOSZENIA O UDZIELONYCH PRAWACH

A. Wynalazki	
77.	Udzielone patenty (od nr 213 425 do nr 213 600) 544
78.	Udzielone dodatkowe prawa ochronne 561
79.	Tłumaczenia patentów europejskich 561
80.	Decyzje o odmowie udzielenia patentu (wydane po ogłoszeniu o zgłoszeniu) 567
81.	Decyzje o umorzeniu postępowania (wydane po ogłoszeniu o zgłoszeniu) 568
82.	Decyzje stwierdzające wygaśnięcie decyzji o udzieleniu patentu 568
83.	Wpisy i zmiany w rejestrze patentowym (nieuwzględnione w innych samodzielnych ogłoszeniach) 568
84.	Wpisy i zmiany w wyodrębnionej części rejestru patentowego (nieuwzględnione w innych samodzielnych ogłoszeniach) 569
85.	Decyzje o unieważnieniu patentu 570
86.	Decyzje o wygaśnięciu patentu 570
87.	Decyzje o wygaśnięciu na terytorium Rzeczypospolitej Polskiej patentu europejskiego 571
88.	Decyzje o zmianie lub uchyleniu decyzji (opublikowanych w Wiadomościach Urzędu Patentowego) 572
B. Wzory użytkowe	
89.	Udzielone prawa ochronne (od nr 66 381 do nr 66 446) 573
90.	Decyzje o odmowie udzielenia prawa ochronnego (wydane po ogłoszeniu o zgłoszeniu) 579
91.	Decyzje o umorzeniu postępowania (wydane po ogłoszeniu o zgłoszeniu) 579
92.	Decyzje stwierdzające wygaśnięcie decyzji o udzieleniu prawa ochronnego 579
93.	Wpisy i zmiany w rejestrze praw ochronnych (nieuwzględnione w innych samodzielnych ogłoszeniach) 579
94.	Decyzje o unieważnieniu prawa ochronnego 579
95.	Decyzje o wygaśnięciu prawa ochronnego 579
C. Wzory przemysłowe	
96.	Rejestracja (od nr 19 085 do nr 19 216) 580
97.	Wpisy i zmiany w rejestrze wzorów przemysłowych (nieuwzględnione w innych samodzielnych ogłoszeniach) 601
98.	Decyzje stwierdzające wygaśnięcie decyzji o udzieleniu prawa z rejestracji 602
99.	Decyzje o wygaśnięciu prawa z rejestracji 602
100.	Decyzje o zmianie lub uchyleniu decyzji (opublikowanych w Wiadomościach Urzędu Patentowego) 602
D. Znaki towarowe	
101.	Udzielone prawa ochronne na znaki towarowe (od nr 250 201 do nr 251 240) 603
102.	Decyzje o odmowie udzielenia prawa ochronnego (wydane po ogłoszeniu o zgłoszeniu) 795
103.	Decyzje o umorzeniu postępowania (wydane po ogłoszeniu o zgłoszeniu) 796
104.	Decyzje stwierdzające wygaśnięcie decyzji o udzieleniu prawa ochronnego 796
105.	Wpisy i zmiany w rejestrze znaków towarowych (nieuwzględnione w innych samodzielnych ogłoszeniach) 797
106.	Decyzje o unieważnieniu prawa ochronnego 821
107.	Decyzje o wygaśnięciu prawa ochronnego 822
108.	Decyzje o zmianie lub uchyleniu decyzji (opublikowanych w Wiadomościach Urzędu Patentowego) 827
109.	Rejestracja międzynarodowa uznana w Polsce 828
110.	Rejestracja międzynarodowa, w której wydano decyzję o definitywnej odmowie uznania ochrony w Polsce 834
G. Sprostowania opisów patentowych i opisów ochronnych	
111.	Opisy patentowe, opisy ochronne wzorów użytkowych, 836
H. Ogłoszenia	
112.	Oświadczenia o gotowości udzielenia licencji (licencja otwarta) - patenty (także patent europejski), prawa ochronne 837
113.	Ogłoszenia w sprawie wpłynięcia wniosku o udzielenie dodatkowego prawa ochronnego dla produktów leczniczych i produktów ochrony roślin 838
114.	Sprostowania ogłoszeń opublikowanych w Wiadomościach Urzędu Patentowego - patenty, 838

Część III
INFORMACJE

Orzecznictwo i wyjaśnienia

Ustawodawstwo zagraniczne. Statystyka. Informacje

115.	Zmiany do regulaminu wykonawczego do układu o Współpracy Patentowej - Przyjęte przez Zgromadzenie Międzynarodowego Związku Współpracy Patentowej (Związku PCT) na jego XLIII (XXV nadzwyczajnej) sesji w dniu 9 października 2012 r., z dniem wejścia w życie od 1 stycznia 2013 r. 839
	Zmiany do regulaminu wykonawczego do układu o Współpracy Patentowej - Przyjęte przez Zgromadzenie Międzynarodowego Związku Współpracy Patentowej (Związku PCT) na jego XLII (XVIII nadzwyczajnej) sesji w dniu 26 września 2011 r., z dniem wejścia w życie od 1 lipca 2012 r. 840
	CZĘŚĆ VIII - Instrukcje Dotyczące Uwag Stron Trzecich 841
	Zmiany do instrukcji administracyjnych PCT - z dniem wejścia w życie od 16 września 2012 r. 842
	Zmiany do instrukcji administracyjnych PCT - z dniem wejścia w życie od 1 lipca 2012 r. 842

Korekta

(ogłoszeń zamieszczonych w Wiadomościach Urzędu Patentowego)

Urząd Patentowy podaje do wiadomości nr konta w NBP
Urząd Patentowy RP – NBP O/O w Warszawie konto: 93 1010 1010 0025 8322 3100 0000

Zainteresowanych prenumeratą lub zakupem egzemplarzy bieżących oraz z lat ubiegłych prosimy o składanie zamówień: faksem pod numerem (22) 579-04-55 lub via e-mail: wydawnictwa@uprp.pl lub w siedzibie Urzędu Patentowego RP, 00-950 Warszawa, Al. Niepodległości 188/192 w pok. 22 w godz. 8-16
Informacji dotyczących wydawnictw udzielamy pod numerem telefonu (22) 579-01-07, (22) 579-01-13, (22) 579-02-24.



WIADOMOŚCI

URZĘDU PATENTOWEGO RP

Warszawa, 2013 03 29

Nr 3

Poz. 77 - 115

CZĘŚĆ II

OGŁOSZENIA O UDZIELONYCH PRAWACH

Cyfrowe kody identyfikujące (według normy WIPO ST. 9), które poprzedzają informacje o udzielonych patentach oraz prawach ochronnych oznaczają:

- (11) – numer patentu lub prawa ochronnego
- (21) – numer zgłoszenia wynalazku lub wzoru użytkowego
- (22) – data zgłoszenia wynalazku lub wzoru użytkowego
- (23) – data pierwszeństwa z wystawienia wynalazku lub wzoru użytkowego na wystawie i nazwa wystawy
- (30) – dane dotyczące pierwszeństwa konwencyjnego (numer zgłoszenia priorytetowego, data wniesienia zgłoszenia priorytetowego, kod kraju)
- (41) – data ogłoszenia o zgłoszeniu wynalazku lub wzoru użytkowego
- (51) – symbol Międzynarodowej Klasyfikacji Patentowej
- (54) – tytuł wynalazku lub wzoru użytkowego
- (61) – numer patentu głównego
- (62) – numer zgłoszenia macierzystego (pod którym dane zgłoszenie było ogłoszone)
- (68) – numer patentu podstawowego dla dodatkowego prawa ochronnego
- (72) – nazwisko i imię twórcy wynalazku lub wzoru użytkowego
- (73) – nazwisko i imię lub nazwa uprawnionego z patentu lub prawa ochronnego oraz miejsce zamieszkania lub siedziba i w nawiasie kod kraju
- (76) – nazwisko i imię twórcy i jednocześnie uprawnionego z patentu lub prawa ochronnego oraz miejsce zamieszkania lub siedziba i w nawiasie kod kraju
- (86) – data i numer zgłoszenia międzynarodowego
- (87) – data i numer publikacji zgłoszenia międzynarodowego
- (93) – numer i data pierwszego zezwolenia na wprowadzenie na rynek produktu objętego dodatkowym prawem ochronnym oraz wskazanie organu, który zezwolenie wydał
- (94) – data, od której powstaje i czas trwania dodatkowego prawa ochronnego
- (95) – oznaczenie produktu opisanego w zezwoleniu na wprowadzenie na rynek produktu objętego dodatkowym prawem ochronnym
- (97) – data i numer publikacji patentu europejskiego

Przed cyfrowym kodem identyfikującym (11) lub przed numerem patentu lub prawa ochronnego umieszczone są literowo-cyfrowe kody identyfikujące (kod rodzaju dokumentu), zgodnie z przyjętymi symbolami (wg normy WIPO ST. 16):

- Patent – (B1)
- Patent dodatkowy do patentu – (B3)
- Prawo ochronne – (Y1)
- Tłumaczenie na język polski patentu europejskiego – (T3)
- Poprawione tłumaczenie patentu europejskiego – (T4)
- Zmienione po sprzeciwie tłumaczenie patentu europejskiego – (T5)
- Tłumaczenie patentu europejskiego ograniczonego przez uprawnionego zgodnie z art. 105a Konwencji o patencie europejskim – (T6)

A. WYNAŁAZKI

77

UDZIELONE PATENTY

(od nr 213 425 do nr 213 600)

- B1 (11) **213450** (41) 2010 02 15
 (51) **A01B 15/00** (2006.01)
A01B 15/04 (2006.01)
 (21) 385857 (22) 2008 08 11
 (72) PIROWSKI ZENON, Kraków (PL); OLSZYŃSKI JERZY, Kraków (PL); GOŚCIAŃSKI MAREK, Poznań (PL); ŁABĘCKI MAREK, Poznań (PL); KAPCIŃSKA DOROTA, Września (PL)
 (73) INSTYTUT ODLEWNICTWA, Kraków (PL); PRZEMYSŁOWY INSTYTUT MASZYN ROLNICZYCH, Poznań (PL)
 (54) Lemiesz do pługów ciągnikowych obracalnych i zagonowych i sposób jego wykonywania
-
- B1 (11) **213451** (41) 2010 09 13
 (51) **A01B 49/02** (2006.01)
A01B 39/14 (2006.01)
 (21) 387451 (22) 2009 03 10
 (72) TALARCZYK WŁODZIMIERZ, Kórnik (PL); ZBYTEK ZBYSZEK, Poznań (PL); ŁOWIŃSKI ŁUKASZ, Poznań (PL); SZEREMET EUGENIUSZ, Poznań (PL)
 (73) PRZEMYSŁOWY INSTYTUT MASZYN ROLNICZYCH, Poznań (PL)
 (54) Maszyna uprawowo-pielęgnacyjna
-
- B1 (11) **213456** (41) 2010 10 11
 (51) **A01C 1/06** (2006.01)
A01C 1/02 (2006.01)
 (21) 387615 (22) 2009 03 27
 (72) Korpala Wojciech, Bydgoszcz (PL); Weiner Wojciech, Bydgoszcz (PL); Domoradzki Marek, Bydgoszcz (PL)
 (73) UNIWERSYTET TECHNOLOGICZNO-PRZYRODNICZY IM. J. I. J. ŚNIADECKICH W BYDGOSZCZY, Bydgoszcz (PL)
 (54) Urządzenie do skaryfikacji mechanicznej nasion
-
- B1 (11) **213459** (41) 2010 10 11
 (51) **A01C 5/08** (2006.01)
A01G 23/02 (2006.01)
 (21) 387730 (22) 2009 04 07
 (72) KRÓLIK WIESŁAW, Warka (PL)
 (73) KRÓLIK WIESŁAW, Warka (PL)
 (54) Sadzarka, zwłaszcza do drzew owocowych
-
- B1 (11) **213471** (41) 2011 06 20
 (51) **A01D 46/24** (2006.01)
A01D 91/04 (2006.01)
 (21) 389839 (22) 2009 12 09
 (72) WAWRZYŃCZAK PAWEŁ, Skierniewice (PL); PLASKOTA MARIAN, Skierniewice (PL); BIAŁKOWSKI PAWEŁ, Byczki (PL); GOTOWICKI BOGDAN, Skierniewice (PL)
 (73) INSTYTUT OGRODNICTWA, Skierniewice (PL)
 (54) Stanowisko sterowania kombajnem do zbioru owoców, zwłaszcza owoców pestkowych
-
- B1 (11) **213441** (41) 2009 12 21
 (51) **A01G 1/00** (2006.01)
A01G 23/00 (2006.01)
-
- (21) 385452 (22) 2008 06 17
 (72) SZCZUKOWSKI STEFAN, Olsztyn (PL); TWORKOWSKI JÓZEF, Olsztyn (PL); STOLARSKI MARIUSZ, Olsztyn (PL)
 (73) UNIWERSYTET WARMIŃSKO-MAZURSKI W OLSZTYNIE, Olsztyn-Kortowo (PL)
 (54) Sposób zakładania plantacji wierzby
-
- B1 (11) **213460** (41) 2010 10 11
 (51) **A01J 5/04** (2006.01)
A01J 5/08 (2006.01)
 (21) 387660 (22) 2009 03 31
 (72) KROPIŃSKI RYSZARD, Przeźmierowo (PL)
 (73) KROPIŃSKI RYSZARD, Przeźmierowo (PL)
 (54) Aparat udojowy
-
- B1 (11) **213512** (41) 2010 09 27
 (51) **A01K 1/10** (2006.01)
A01K 5/01 (2006.01)
A01K 5/02 (2006.01)
 (21) 387611 (22) 2009 03 26
 (72) MŁYŃKOWSKI EDMUND, Pokrzywnica (PL)
 (73) MŁYŃKOWSKI EDMUND, Pokrzywnica (PL)
 (54) Urządzenie do zadawania paszy
-
- B1 (11) **213452** (41) 2010 09 13
 (51) **A01K 61/00** (2006.01)
A01K 63/00 (2006.01)
 (21) 387375 (22) 2009 03 02
 (72) TARGOŃSKA KATARZYNA, Olsztyn (PL); ŻARSKI DANIEL, Malbork (PL); KREJSZEFF SŁAWOMIR, Grajewo (PL); KUCHARCZYK DARIUSZ, Olsztyn (PL)
 (73) UNIWERSYTET WARMIŃSKO-MAZURSKI W OLSZTYNIE, Olsztyn-Kortowo (PL)
 (54) Urządzenie do przeprowadzania testu stresu na larwach karpiowatych ryb reofilnych
-
- B1 (11) **213553** (41) 2005 01 10
 (51) **A01M 7/00** (2006.01)
 (21) 365750 (22) 2002 05 14
 (30) 10123301 2001 05 14 DE
 10221948.6 2002 05 13 DE
 (86) 2002 05 14 PCT/DE02/01777
 (87) 2002 11 21 WO02/091823
 (72) KÜMMEL KNUT, Berlin (DE)
 (73) Kümmel Knut, Berlin (DE)
 (54) Sposób traktowania gleby i roślin oraz zestaw urządzeń do traktowania gleby i roślin
-
- B1 (11) **213519** (41) 2011 06 20
 (51) **A01N 57/20** (2006.01)
A01N 43/80 (2006.01)
A01P 13/00 (2006.01)
 (62) 346120

(21) 393786 (22) 1999 08 10
 (30) 19836726.0 1998 08 13 DE
 (86) 1999 08 10 PCT/EP99/05798
 (87) 2000 02 24 WO00/08938
 (72) HACKER ERWIN, Hochheim (DE); BIERINGER HERMANN, Eppstein (DE); WILLMS LOTHAR, Hofheim (DE)
 (73) BAYER CROPSCIENCE AG, Monheim (DE)
 (54) Zastosowanie kompozycji glifosatu i chlomazonu do zwalczania szkodliwych roślin w uprawach rzepaku i sposób zwalczania szkodliwych roślin w tolerujących uprawach rzepaku

B1 (11) **213549** (41) 2010 04 12
 (51) **A21D 2/02** (2006.01)
A21D 2/08 (2006.01)
A21D 13/04 (2006.01)
A21D 10/00 (2006.01)
 (21) 386253 (22) 2008 10 09
 (72) KRUPA URSZULA, Olsztyn (PL); WRONKOWSKA MAŁGORZATA, Olsztyn (PL); SORAL-ŚMIETANA MARIA, Olsztyn (PL)
 (73) INSTYTUT ROZRODU ZWIERZĄT I BADAŃ ŻYWNOŚCI POLSKIEJ AKADEMII NAUK W OLSZTYNIE, Olsztyn (PL)
 (54) Mieszanka bezglutenowa

B1 (11) **213548** (41) 2010 04 12
 (51) **A21D 2/36** (2006.01)
A21D 13/04 (2006.01)
 (21) 386254 (22) 2008 10 09
 (72) WRONKOWSKA MAŁGORZATA, Olsztyn (PL); KRUPA URSZULA, Olsztyn (PL); SORAL-ŚMIETANA MARIA, Olsztyn (PL)
 (73) INSTYTUT ROZRODU ZWIERZĄT I BADAŃ ŻYWNOŚCI POLSKIEJ AKADEMII NAUK W OLSZTYNIE, Olsztyn (PL)
 (54) Mieszanka wypiekowa bezglutenowa

B1 (11) **213551** (41) 2012 03 26
 (51) **A22C 25/16** (2006.01)
A22C 25/06 (2006.01)
A22C 25/08 (2006.01)
 (21) 392446 (22) 2010 09 20
 (72) DOWGIAŁO ANDRZEJ, Gdańsk (PL); KOSMOWSKI MARIUSZ, Gdańsk (PL)
 (73) MORSKI INSTYTUT RYBACKI-PAŃSTWOWY INSTYTUT BADAWCZY, Gdynia (PL)
 (54) Maszyna do przecinania ości w płatach ryb karpiojących

B1 (11) **213538** (41) 2011 05 09
 (51) **A23K 1/16** (2006.01)
 (21) 389471 (22) 2009 11 05
 (72) DUBAS JAN WIESŁAW, Jelenia Góra (PL); JEZERSKI WŁODZIMIERZ, Dziekanów Leśny (PL); WĘGOREK PAWEŁ, Poznań (PL)
 (73) KOCHAŃSKA-DUBAS JOLANTA WENA, Jelenia Góra (PL)
 (54) Mieszanka pokarmowa dla zwierząt leśnych, zwłaszcza saren i jeleni

B1 (11) **213539** (41) 2011 05 09
 (51) **A23K 1/16** (2006.01)
 (21) 389472 (22) 2009 11 05
 (72) DUBAS JAN WIESŁAW, Jelenia Góra (PL); JEZERSKI WŁODZIMIERZ, Dziekanów Leśny (PL); WĘGOREK PAWEŁ, Poznań (PL)
 (73) KOCHAŃSKA-DUBAS JOLANTA WENA, Jelenia Góra (PL)
 (54) Mieszanka pokarmowa dla zwierząt leśnych, zwłaszcza saren i jeleni

B1 (11) **213540** (41) 2011 05 09
 (51) **A23K 1/16** (2006.01)
 (21) 389473 (22) 2009 11 05

(72) DUBAS JAN WIESŁAW, Jelenia Góra (PL); JEZERSKI WŁODZIMIERZ, Dziekanów Leśny (PL); WĘGOREK PAWEŁ, Poznań (PL)
 (73) KOCHAŃSKA-DUBAS JOLANTA WENA, Jelenia Góra (PL)
 (54) Mieszanka pokarmowa dla zwierząt leśnych, zwłaszcza dla dzików

B1 (11) **213541** (41) 2011 05 09
 (51) **A23K 1/16** (2006.01)
 (21) 389474 (22) 2009 11 05
 (72) DUBAS JAN WIESŁAW, Jelenia Góra (PL); JEZERSKI WŁODZIMIERZ, Dziekanów Leśny (PL); WĘGOREK PAWEŁ, Poznań (PL)
 (73) KOCHAŃSKA-DUBAS JOLANTA WENA, Jelenia Góra (PL)
 (54) Mieszanka pokarmowa dla zwierząt leśnych, zwłaszcza dla dzików

B1 (11) **213556** (41) 2005 11 14
 (51) **A23L 1/28** (2006.01)
A61K 36/28 (2006.01)
C07D 311/40 (2006.01)
 (21) 369565 (22) 2004 08 12
 (30) PV2004-602 2004 05 10 CZ
 (72) ŠVEHLÍK ZDENĚK, Miroslav (CZ); ŠVEHLÍK PAVEL, Brno (CZ)
 (73) IREL spol. s r.o., Brno (CZ)
 (54) Sposób obróbki owoców ostropestu plamistego

B1 (11) **213596** (41) 2010 08 02
 (51) **A23L 1/30** (2006.01)
 (21) 387066 (22) 2009 01 19
 (72) BORYCKA BOŻENA, Radom (PL)
 (73) POLITECHNIKA RADOMSKA IM. KAZIMIERZA PUŁASKIEGO, Radom (PL)
 (54) Suplement diety

B1 (11) **213468** (41) 2011 12 19
 (51) **A23L 1/221** (2006.01)
A23L 1/28 (2006.01)
C09B 61/00 (2006.01)
B01D 3/00 (2006.01)
B01D 11/02 (2006.01)
 (21) 391499 (22) 2010 06 14
 (72) RÓJ EDWARD, Puławy (PL); DOBRZYŃSKA-INGER AGNIESZKA, Puławy (PL); KOSTRZEWA DOROTA, Radom (PL); KOZŁOWSKI KAZIMIERZ, Puławy (PL)
 (73) INSTYTUT NAWOZÓW SZTUCZNYCH, Puławy (PL)
 (54) Sposób ekstrakcji papryki czerwonej słodkiej (*Capsicum annuum*) ditlenkiem węgla w stanie nadkrytycznym

B1 (11) **213533** (41) 2012 01 30
 (51) **A23L 2/02** (2006.01)
A23L 2/52 (2006.01)
A23L 2/60 (2006.01)
A23L 2/46 (2006.01)
A23L 1/185 (2006.01)
A23L 1/186 (2006.01)
C12N 1/20 (2006.01)
C12R 1/225 (2006.01)
C12R 1/25 (2006.01)
 (21) 391911 (22) 2010 07 22
 (72) AMBROZIAK WOJCIECH, Łódź (PL); POGORZELSKI EUGENIUSZ, Łódź (PL); DIOWKSZ ANNA, Łódź (PL); WILKOWSKA AGNIESZKA, Łąpy (PL); KORDIALIK-BOGACKA EDYTA, Zgierz (PL); PIATKA DOROTA, Bełchatów (PL)
 (73) POLITECHNIKA ŁÓDZKA, Łódź (PL)
 (54) Sposób otrzymywania probiotycznych napojów słodowo-owocowych

B1 (11) **213491** (41) 2006 06 26
 (51) **A24B 15/16** (2006.01)
 (21) 379020 (22) 2004 03 08
 (30) CN03111582.9 2003 04 29 CN
 (86) 2004 03 08 PCT/CN04/00182
 (87) 2004 11 11 WO04/095955
 (72) HON LIK, Hong Kong (CN)
 (73) Best Partners Worldwide Limited, Tortola (VG)
 (54) Papieros niedymiący rozpylany elektronicznie

B1 (11) **213462** (41) 2011 04 11
 (51) **A47F 3/00** (2006.01)
A47B 47/00 (2006.01)
 (21) 389237 (22) 2009 10 09
 (72) KANIEWSKI MARIUSZ, Łódź (PL); ŁUSZCZYŃSKI ARTUR, Łódź (PL)
 (73) KORCZOWA DOLINA SPÓŁKA Z OGRANICZONĄ ODPOWIEDZIALNOŚCIĄ, Łódź (PL)
 (54) Stoisko handlowe

B1 (11) **213513** (41) 2011 05 09
 (51) **A47H 1/02** (2006.01)
 (21) 389411 (22) 2009 10 29
 (72) ZYDER MARCIN, Warszawa (PL)
 (73) FIRMA ZEGAR WOJCIECH DZIKOWSKI I ALICJA ZYDER SPÓŁKA JAWNA, Tarnów (PL)
 (54) Karnisz wielofunkcyjny

B1 (11) **213518** (41) 2011 01 17
 (51) **A47L 9/14** (2006.01)
 (21) 388517 (22) 2009 07 10
 (72) KUBAS GRZEGORZ, Maława (PL)
 (73) INVEST SPÓŁKA Z OGRANICZONĄ ODPOWIEDZIALNOŚCIĄ, Rzeszów (PL)
 (54) Zbiornik kurzu do odkurzacza

B1 (11) **213505** (41) 2008 08 04
 (51) **A61B 5/11** (2006.01)
G01L 5/00 (2006.01)
 (21) 381581 (22) 2007 01 23
 (72) ZATOŃ MAREK, Wrocław (PL); BŁACHA RYSZARD, Wrocław (PL)
 (73) AKADEMIA WYCHOWANIA FIZYCZNEGO, Wrocław (PL)
 (54) Sposób pomiaru siły nacisku kończyn człowieka i urządzenie do pomiaru siły nacisku kończyn człowieka

B1 (11) **213499** (41) 2007 10 01
 (51) **A61B 18/02** (2006.01)
A61F 7/00 (2006.01)
 (21) 381643 (22) 2007 01 31
 (72) JÓZEFOWICZ ADAM, Wrocław (PL)
 (73) CREATOR SPÓŁKA Z OGRANICZONĄ ODPOWIEDZIALNOŚCIĄ, Wrocław (PL)
 (54) Sposób przygotowania powietrza kriogenicznego podawanego do komory kriogenicznej i urządzenie do realizacji tego sposobu

B1 (11) **213437** (41) 2010 03 01
 (51) **A61C 13/225** (2006.01)
A61C 8/00 (2006.01)
 (21) 385962 (22) 2008 08 27
 (72) CHLADEK WIESŁAW, Mikołów (PL); KRAWCZYK CEZARY, Będzin (PL)
 (73) CHLADEK WIESŁAW, Mikołów (PL)
 (54) Objemka stabilizująca całkowite dośluzowe protezy zębowe na filarach implantologicznych

B1 (11) **213592** (41) 2010 01 04
 (51) **A61F 11/14** (2006.01)
A42B 3/16 (2006.01)
 (21) 385542 (22) 2008 06 27
 (72) GÓRSKI PAWEŁ, Kozenice (PL); MORZYŃSKI LESZEK, Sieciechów (PL)
 (73) CENTRALNY INSTYTUT OCHRONY PRACY-PIB, Warszawa (PL)
 (54) Nausznik przeciwhałasowy

B1 (11) **213521** (41) 2010 05 10
 (51) **A61H 37/00** (2006.01)
A61H 15/00 (2006.01)
 (21) 386465 (22) 2008 11 06
 (72) PERA JACEK, Poznań (PL)
 (73) PERA JACEK, Poznań (PL)
 (54) Sposób wykonywania masażu i urządzenie do masażu

B1 (11) **213554** (41) 2005 08 08
 (51) **A61K 8/02** (2006.01)
A61K 8/66 (2006.01)
A61K 8/73 (2006.01)
A61Q 11/00 (2006.01)
 (21) 373099 (22) 2003 07 18
 (30) 10/200,939 2002 07 23 US
 (86) 2003 07 18 PCT/US03/22530
 (87) 2004 01 29 WO04/009050
 (72) SZELES LORI H., Howell (US); MOHSENI SONYA, Franklin Park (US); XU GUOFENG, Princeton (US); WILLIAMS MALCOLM, Piscataway (US); VISCIO DAVID B., Monmouth Junction (US); MASTERS JAMES G., Ringoes (US)
 (73) COLGATE-PALMOLIVE COMPANY, New York (US)
 (54) Doustna kompozycja błonki przeznaczonej do konsumpcji i jej zastosowanie

B1 (11) **213501** (41) 2006 03 20
 (51) **A61K 9/08** (2006.01)
A61K 38/16 (2006.01)
A61K 47/02 (2006.01)
A61K 47/04 (2006.01)
A61K 47/10 (2006.01)
 (21) 378290 (22) 2004 02 11
 (30) 03100505.1 2003 02 28 EP
 (86) 2004 02 11 PCT/EP04/50118
 (87) 2004 09 10 WO04/075918
 (72) SAMARITANI FABRIZIO, Rzym (IT); DEL RIO ALESSANDRA, Rzym (IT); AGOSTINETTO RITA, Rzym (IT)
 (73) ARES TRADING S.A., Aubonne (CH)
 (54) Wodny preparat białka wiążącego czynnik martwicy nowotworu i sposób jego wytwarzania

B1 (11) **213565** (41) 2005 11 14
 (51) **A61K 9/22** (2006.01)
A61K 9/30 (2006.01)
A61K 31/53 (2006.01)
 (21) 374982 (22) 2003 07 28
 (30) 0217493.6 2002 07 29 GB
 0217492.8 2002 07 29 GB
 0313801.3 2003 06 13 GB
 (86) 2003 07 28 PCT/EP03/08368
 (87) 2004 02 12 WO04/012741
 (72) BUXTON IAN RICHARD, Mississauga (CA); CURRIE ROBIN, Research Triangle Park (US); DELA-CRUZ MYRNA A., Mississauga (CA); GOODSON GARY WAYNE, Research Triangle Park (US); KAROLAK WLODZIMIERZ, Mississauga (CA); MALEKI MEHRAN, Mississauga (CA); IYER VIJAY MOHAN, Mississauga (CA); MUPPIRALA GOPAL, Research Triangle Park (US); PARR ALAN FRANK, Research Triangle Park (US); SIDHU JAGDEV SINGH, Harlow

(GB); STAGNER ROBERT ALLEN, Research Triangle Park (US); VIJAY-KUMAR AKUNURI VENKATA, Mississauga (CA)
 (73) GLAXO GROUP LIMITED, Greenford (GB)
 (54) Preparat o przedłużonym uwalnianiu zawierający lamotryginę

B1 (11) **213489** (41) 2005 07 25
 (51) **A61K 31/46** (2006.01)
A61K 31/537 (2006.01)
A61P 11/06 (2006.01)
 (21) 372450 (22) 2003 04 09
 (30) 10216428.2 2002 04 12 DE
 10256317.9 2002 12 03 DE
 (86) 2003 04 09 PCT/EP03/03669
 (87) 2003 10 23 WO03/087097
 (72) BANHOLZER ROLF, Stuttgart (DE); MEADE CHRISTOPHER JOHN MONTAGUE, Maselheim (DE); MEISSNER HELMUT, Ingelheim (DE); MORSCHHÄUSER GERD, Biberach (DE); PAIRET MICHEL, Biberach (DE); PIEPER MICHAEL P., Biberach (DE); POHL GERALD, Biberach (DE); REICHL RICHARD, Gau-Algesheim (DE); SPECK GEORG, Ingelheim am Rhein (DE); KONETZKI INGO, Warthausen (DE)
 (73) BOEHRINGER INGELHEIM PHARMA GmbH & Co.KG, Ingelheim am Rhein (DE)
 (54) Kompozycje farmaceutyczne zawierające betamimetyk i nowy lek antycholinergiczny oraz zastosowanie kompozycji

B1 (11) **213552** (41) 2005 09 19
 (51) **A61K 31/485** (2006.01)
A61K 31/49 (2006.01)
A61P 21/04 (2006.01)
A61P 25/16 (2006.01)
A61P 25/28 (2006.01)
 (21) 374026 (22) 2003 07 17
 (30) 60/396,661 2002 07 17 US
 (86) 2003 07 17 PCT/US03/22303
 (87) 2004 01 22 WO04/006930
 (72) YAKATAN GERALD, Del Mar (US); BERG JAMES, San Diego (US); POPE LAURA E., Carlsbad (US); SMITH RICHARD A., La Jolla (US)
 (73) AVANIR PHARMACEUTICALS, San Diego (US)
 (54) Zastosowanie dekstrometorfanu w kombinacji z chinidyną do wytwarzania leku do leczenia nietrzymania afektu i chwiejności emocjonalnej, bólu neuropatycznego, uszkodzenia mózgu oraz stanu lub choroby neurozwyrodnieniowej

B1 (11) **213555** (41) 2005 02 07
 (51) **A61K 33/00** (2006.01)
A61K 31/19 (2006.01)
A61K 31/19A (2006.01)
A61P 31/10 (2006.01)
 (21) 366579 (22) 2002 08 02
 (30) 0119011.5 2001 08 03 GB
 (86) 2002 08 02 PCT/GB02/03575
 (87) 2003 02 20 WO03/13489
 (72) BENJAMIN NIGEL, Londyn (GB)
 (73) ABERDEEN UNIVERSITY, Aberdeen (GB)
 (54) Zastosowanie azotynu i kwasu organicznego do wytwarzania leku do leczenia infekcji grzybiczych podpaźnokciowych

B1 (11) **213568** (41) 2005 02 07
 (51) **A61K 39/395** (2006.01)
A61K 38/17 (2006.01)
A61P 9/10 (2006.01)
A61K 48/00 (2006.01)
 (21) 366802 (22) 2002 01 28
 (30) 01101959.3 2001 01 29 EP
 (86) 2002 01 28 PCT/EP02/00844
 (87) 2002 08 08 WO02/060479

(72) DINARELLO CHARLES, Boulder (US); POMERANTZ BENJAMIN, Denver (US); REZNIKOV LEONID, Denver (US); HARKEN ALDEN, Littleton (US); CHVATCHKO YOLANDE, Confignon (CH)
 (73) LABORATOIRES SERONO SA, Coinsins (CH)
 (54) Zastosowanie inhibitora IL-18 oraz zastosowanie wektora ekspresyjnego

B1 (11) **213595** (41) 2010 04 12
 (51) **A61L 15/38** (2006.01)
C12N 9/00 (2006.01)
C12N 9/02 (2006.01)
C12N 9/90 (2006.01)
D06M 16/00 (2006.01)
C12N 15/29 (2006.01)
C12N 15/53 (2006.01)
C12N 15/54 (2006.01)
C12N 15/61 (2006.01)
 (21) 386185 (22) 2008 09 29
 (72) SZOPA-SKÓRKOWSKI JAN, Wrocław (PL); ŻUK MAGDALENA, Wrocław (PL); SKÓRKOWSKA-TELICHOWSKA KATARZYNA, Wrocław (PL)
 (73) SZOPA-SKÓRKOWSKI JAN, Wrocław (PL); BORKOWSKI MAREK, Malbork (PL); MAJORKOWSKI JAROSŁAW, Malbork (PL)
 (54) Tkanina, zwłaszcza do wytwarzania opatrunków

B1 (11) **213442** (41) 2010 01 04
 (51) **B01D 17/02** (2006.01)
C02F 1/40 (2006.01)
 (21) 385521 (22) 2008 06 25
 (72) WINIARSKI ANDRZEJ, Radom (PL)
 (73) INSTYTUT TECHNOLOGII EKSPLOATACJI-PAŃSTWOWY INSTYTUT BADAWCZY, Radom (PL)
 (54) Przepływowo odolejacz emulsyjnych i wodorozcieńczalnych cieczy obróbkowych

B1 (11) **213588** (41) 2010 01 18
 (51) **B01D 21/00** (2006.01)
C02F 1/00 (2006.01)
E03F 5/14 (2006.01)
 (21) 387896 (22) 2009 04 27
 (72) DĄBEK ZBIGNIEW, Kraków (PL)
 (73) DĄBEK ZBIGNIEW, Kraków (PL)
 (54) Osadnik szybowy, zwłaszcza dla przydomowej oczyszczalni ścieków

B1 (11) **213426** (41) 2012 07 02
 (51) **B01J 8/06** (2006.01)
 (62) 387876
 (21) 398630 (22) 2009 04 24
 (72) GOŁĘBIEWSKI ANDRZEJ, Puławy (PL); HENNEL WACŁAW, Puławy (PL); WRÓBEL WALDEMAR, Puławy (PL)
 (73) INSTYTUT NAWOZÓW SZTUCZNYCH, Puławy (PL)
 (54) Reaktor do parowego reformingu gazu ziemnego

B1 (11) **213582** (41) 2009 02 02
 (51) **B01J 20/20** (2006.01)
C01B 31/00 (2006.01)
C04B 35/536 (2006.01)
 (21) 382966 (22) 2007 07 20
 (72) ZAJĄCZKOWSKI BARTOSZ, Wrocław (PL); KRÓLICKI ZBIGNIEW, Wrocław (PL)
 (73) POLITECHNIKA WROCŁAWSKA, Wrocław (PL)
 (54) Wielofunkcyjny formowany nośnik czynnika aktywnego i sposób wytwarzania wielofunkcyjnego formowanego nośnika czynnika aktywnego

B1 (11) **213528** (41) 2010 05 10
 (51) **B01J 20/20** (2006.01)
B01D 53/64 (2006.01)

(21) 386467 (22) 2008 11 06
 (72) STELMACH SŁAWOMIR, Zabrze (PL); FIGA JAN, Zabrze (PL); JASTRZĄB KRZYSZTOF, Bytom (PL); SOBOLEWSKI ALEKSANDER, Zabrze (PL)
 (73) INSTYTUT CHEMICZNEJ PRZERÓBKI WĘGLA, Zabrze (PL)
 (54) Sposób otrzymywania sorbentu

B1 (11) **213475** (41) 2006 08 07
 (51) **B01J 21/06** (2006.01)
C01G 23/08 (2006.01)
 (21) 372469 (22) 2005 01 27
 (72) MORAWSKI ANTONI WALDEMAR, Szczecin (PL); WAWRZYŃIAK BEATA, Stargard Szczeciński (PL)
 (73) ZACHODNIOPOMORSKI UNIwersytet Technologiczny W SZCZECINIE, Szczecin (PL)
 (54) Sposób otrzymywania fotokatalizatora aktywnego w promieniowaniu widzialnym stosowanego do odbarwiania ścieków barwnych i rozkładu zanieczyszczeń organicznych

B1 (11) **213523** (41) 2010 06 07
 (51) **B02C 18/12** (2006.01)
 (21) 386659 (22) 2008 12 02
 (72) SZCZECIŃSKI HENRYK, Żnin (PL); KUPICH GRZEGORZ, Żnin (PL)
 (73) SZCZECIŃSKI HENRYK MECHANIKA MASZYN MECH MASZ, Żnin (PL)
 (54) Rozdrabniacz, zwłaszcza do suchego pieczywa

B1 (11) **213506** (41) 2009 08 03
 (51) **B03B 5/42** (2006.01)
 (21) 384297 (22) 2008 01 21
 (72) MATUSIAK PIOTR, Gliwice (PL); BAL MARIUSZ, Gliwice (PL); FRANKE GRZEGORZ, Zabrze (PL); OSOBA MARIUSZ, Gliwice (PL)
 (73) INSTYTUT TECHNIKI GÓRNICZEJ KOMAG, Gliwice (PL)
 (54) Układ do utrzymywania stałej gęstości cieczy roboczej we wzbogacalniku typu DISA

B1 (11) **213447** (41) 2010 04 26
 (51) **B05B 7/04** (2006.01)
E21C 35/22 (2006.01)
 (21) 386315 (22) 2008 10 20
 (72) PROSTAŃSKI DARIUSZ, Zabrze (PL); MEDER ANDRZEJ, Zabrze (PL); ROJEK PIOTR, Ruda Śląska (PL); BAŁAGA DOMINIK, Gliwice (PL); SEDLACZEK JANUSZ, Gliwice (PL); PIECZORA EDWARD, Gliwice (PL)
 (73) INSTYTUT TECHNIKI GÓRNICZEJ KOMAG, Gliwice (PL)
 (54) Dwuczynnikowa dysza zraszająca z regulowaną objętością komory mieszania

B1 (11) **213573** (41) 2009 01 05
 (51) **B21D 5/00** (2006.01)
B21D 11/10 (2006.01)
 (21) 382838 (22) 2007 07 04
 (72) MAGNUCKI KRZYSZTOF, Poznań (PL); PACZOS PIOTR, Poznań (PL); KOŁECKI ZDZISŁAW, Oborniki (PL)
 (73) POLITECHNIKA POZNAŃSKA, Poznań (PL)
 (54) Sposób wytwarzania kształtownika dwuteowego z łagodnym zagięciem

B1 (11) **213571** (41) 2009 01 05
 (51) **B21D 5/00** (2006.01)
B21D 11/10 (2006.01)
 (21) 382839 (22) 2007 07 04
 (72) MAGNUCKI KRZYSZTOF, Poznań (PL); PACZOS PIOTR, Poznań (PL); KOŁECKI ZDZISŁAW, Oborniki (PL)
 (73) POLITECHNIKA POZNAŃSKA, Poznań (PL)
 (54) Sposób wykonywania kształtownika ceowego

B1 (11) **213511** (41) 2009 01 19
 (51) **B23B 45/04** (2006.01)
 (21) 385761 (22) 2008 07 28
 (72) KOŁODZIEJ HENRYK, Siemianowice Śląskie (PL); ŚWIŚ MIROSLAW, Katowice (PL)
 (73) MOJ SPÓŁKA AKCYJNA, Katowice (PL)
 (54) Pneumatyczna wiertarka ręczna

B1 (11) **213488** (41) 2008 12 22
 (51) **B23C 5/24** (2006.01)
B23Q 11/02 (2006.01)
 (21) 382659 (22) 2007 06 14
 (72) SIEGERT PETER, Castrop-Rauxel (DE); LASKA CHRISTOPH, Bochum (DE)
 (73) Siegert Peter, Castrop-Rauxel (DE)
 (54) Głowica do obróbki skrawaniem, zwłaszcza frezowania elektrod, urządzenie usuwające wióry frezerskie oraz zespół głowicy i urządzenia usuwającego wióry frezerskie

B1 (11) **213443** (41) 2009 11 23
 (51) **B23P 15/26** (2006.01)
B21D 39/08 (2006.01)
 (21) 385199 (22) 2008 05 16
 (72) RUSZNIAK KAZIMIERZ, Krasnystaw (PL); LORENS TOMASZ, Lublin (PL); DWORUGA ALEKSANDER, Łopiennik Dolny (PL)
 (73) ENERGOREMONT PRZEDSIĘBIORSTWO WDRAŻANIA NOWYCH TECHNOLOGII REMONTOWYCH SPÓŁKA Z OGRANICZONĄ ODPOWIEDZIALNOŚCIĄ, Krasnystaw (PL)
 (54) Sposób i układ do rozłaczania rur w dnach sitowych wymienników ciepła

B1 (11) **213594** (41) 2009 12 21
 (51) **B23P 19/00** (2006.01)
E04H 7/06 (2006.01)
E04B 1/35 (2006.01)
 (21) 385448 (22) 2008 06 16
 (72) BUTKIEWICZ ZBIGNIEW, Straszyn (PL)
 (73) KB POMORZE SPÓŁKA Z OGRANICZONĄ ODPOWIEDZIALNOŚCIĄ, Gdańsk (PL)
 (54) Sposób i urządzenie do montażu zbiorników o osi pionowej

B1 (11) **213435** (41) 2009 10 12
 (51) **B23Q 1/00** (2006.01)
H05K 5/00 (2006.01)
 (21) 384902 (22) 2008 04 11
 (72) BROWARSKI ANDRZEJ, Opatów (PL)
 (73) BROWARSKI ANDRZEJ MANTAR, Opatów (PL)
 (54) Sposób zamykania szafki oraz szafka zwłaszcza dla sprzętu elektronicznego i telekomunikacyjnego

B1 (11) **213580** (41) 2008 11 10
 (51) **B25J 9/02** (2006.01)
 (21) 382380 (22) 2007 05 08
 (72) KOSTRZEWSKI SZYMON, Warszawa (PL)
 (73) PRZEMYSŁOWY INSTYTUT AUTOMATYKI I POMIARÓW PIAP, Warszawa (PL)
 (54) System sterowania manipulatorem w kartezyjskim układzie współrzędnych

B1 (11) **213500** (41) 2008 06 23
 (51) **B25J 15/06** (2006.01)
 (21) 381340 (22) 2006 12 19
 (72) BORKOWICZ ZBIGNIEW, Wrocław (PL)
 (73) PRZEMYSŁOWY INSTYTUT AUTOMATYKI I POMIARÓW PIAP, Warszawa (PL)
 (54) Chwytnik magnetyczny

B1 (11) **213444** (41) 2010 08 16
 (51) **B28B 17/00** (2006.01)
G01N 3/42 (2006.01)
 (21) 387166 (22) 2009 02 02
 (72) RAJCZYK JAROSŁAW, Częstochowa (PL); RAJCZYK MARLENA, Częstochowa (PL); URBAŃSKI MARIUSZ, Sosnowiec (PL)
 (73) POLITECHNIKA CZĘSTOCHOWSKA, Częstochowa (PL)
 (54) Przyrząd do wskazania rozpoczęcia operacji zacierania powierzchni betonowych

B1 (11) **213487** (41) 2009 08 31
 (51) **B28C 5/12** (2006.01)
B28C 9/04 (2006.01)
 (21) 384551 (22) 2008 02 26
 (72) BRUZI RENATA, Fabianów (PL); BRUZI KRZYSZTOF, Fabianów (PL)
 (73) PRZEDSIĘBIORSTWO PRODUKCYJNO-HANDLOWO-USŁUGOWE STROPEX RENATA BRUZI KRZYSZTOF BRUZI SPÓŁKA JAWNA, Fabianów (PL)
 (54) Urządzenie do zalewania form

B1 (11) **213586** (41) 2012 07 16
 (51) **B29C 45/12** (2006.01)
B65B 5/06 (2006.01)
 (21) 397172 (22) 2011 11 29
 (72) ZIELIŃSKI ANTONI, Nakło nad Notecią (PL)
 (73) ZIELIŃSKI ANTONI P. P. H. ZELAN ZPCHR, Nakło nad Notecią (PL)
 (54) Sposób wytwarzania i pakowania zestawów sztuców jednorazowego użytku

B1 (11) **213581** (41) 2008 11 24
 (51) **B30B 15/16** (2006.01)
F04B 5/02 (2006.01)
 (21) 382479 (22) 2007 05 22
 (72) GALAR MARIUSZ, Białystok (PL); GOŁĄBIEWSKI ZBIGNIEW, Białystok (PL); ALFUTH EUGENIUSZ, Białystok (PL)
 (73) PROMOTECH SPÓŁKA Z OGRANICZONĄ ODPOWIEDZIALNOŚCIĄ, Białystok (PL)
 (54) Układ sterowania ręcznej prasy hydraulicznej

B1 (11) **213572** (41) 2008 01 21
 (51) **B42D 15/10** (2006.01)
 (21) 380158 (22) 2006 07 10
 (72) LESZCZYŃSKA-AMBROZIEWICZ EWA, Wołomin (PL); NOWAKOWSKI DARIUSZ, Ożarów (PL); PAWLAK ANDRZEJ, Warszawa (PL)
 (73) POLSKA WYTWÓRNIA PAPIERÓW WARTOŚCIOWYCH SPÓŁKA AKCYJNA, Warszawa (PL)
 (54) Bezpieczny dokument spersonalizowany

B1 (11) **213584** (41) 2011 07 04
 (51) **B64C 31/028** (2006.01)
B64C 31/036 (2006.01)
B64D 17/02 (2006.01)
 (21) 389986 (22) 2009 12 21
 (72) WIERZBOWSKI WOJCIECH, Białystok (PL)
 (73) WIERZBOWSKI WOJCIECH, Białystok (PL)
 (54) Profil aerodynamiczny, zwłaszcza do lotni i parolotni

B1 (11) **213558** (41) 2009 06 08
 (51) **B65B 1/30** (2006.01)
B65G 53/46 (2006.01)
 (21) 383930 (22) 2007 11 30
 (72) PIOTROWSKI STANISŁAW, Tarnobrzeg (PL); PIOTROWSKI MAREK, Tarnobrzeg (PL)
 (73) PIOTROWSKI STANISŁAW PIOTROWSKI MAREK STANMARK SPÓŁKA CYWILNA, Tarnobrzeg (PL)
 (54) Zawór dozujący materiały sypkie

B1 (11) **213542** (41) 2011 06 20
 (51) **B65G 1/137** (2006.01)
 (21) 389924 (22) 2009 12 14
 (72) WĄSOWICZ WIESŁAW PIOTR, Kolbudy (PL)
 (73) INWESTPOL CONSULTING SPÓŁKA Z OGRANICZONĄ ODPOWIEDZIALNOŚCIĄ, Gdańsk (PL)
 (54) Urządzenie do pobierania pojemnika ze spodu stosu pojemników

B1 (11) **213545** (41) 2010 08 16
 (51) **B65G 13/02** (2006.01)
 (21) 387200 (22) 2009 02 04
 (72) MULARCZYK SŁAWOSZ, Poznań (PL); CIEŚLIK MAREK, Świebodzice (PL); SPIRYDOWICZ AGNIESZKA, Swarzędz (PL); ZAGULSKI KRZYSZTOF, Stalowa Wola (PL)
 (73) TRANSMAG R. S. MULARCZYK SPÓŁKA JAWNA, Bogucin (PL)
 (54) Przenośnik rolkowy grawitacyjny z sekwencyjnym przemieszczaniem detali

B1 (11) **213537** (41) 2011 05 09
 (51) **B65H 19/18** (2006.01)
 (21) 389396 (22) 2009 10 28
 (72) GÓRA RYSZARD, Kraków (PL); JANCZAK EDWARD, Kraków (PL)
 (73) WOGIS SPÓŁKA Z OGRANICZONĄ ODPOWIEDZIALNOŚCIĄ, Kraków (PL)
 (54) Urządzenie ciągłej dostawy taśmowych materiałów

B1 (11) **213490** (41) 2008 05 12
 (51) **B67B 1/03** (2006.01)
B65D 39/00 (2006.01)
 (21) 380969 (22) 2006 10 31
 (72) LINDNER HUBERT, Seewalchen (AT)
 (73) B. I. P BYARS INDUSTRIES POLAND SPÓŁKA Z OGRANICZONĄ ODPOWIEDZIALNOŚCIĄ, Michałów-Reginów (PL)
 (54) Sposób uszczelniania powierzchni roboczych korka do zamykania, szczególnie butelek z winem oraz urządzenie do realizacji tego sposobu

B1 (11) **213472** (41) 2011 06 20
 (51) **C01B 19/04** (2006.01)
H01L 35/14 (2006.01)
 (21) 389802 (22) 2009 12 07
 (72) SZCZERBAKOW ANDRZEJ, Warszawa (PL)
 (73) INSTYTUT FIZYKI POLSKIEJ AKADEMII NAUK, Warszawa (PL)
 (54) Sposób wytwarzania materiału termoelektrycznego

B1 (11) **213569** (41) 2005 05 16
 (51) **C01C 1/04** (2006.01)
B01J 23/46 (2006.01)
B01J 21/18 (2006.01)
 (21) 370347 (22) 2002 10 18
 (30) MI2001A002565 2001 12 05 IT
 (86) 2002 10 18 PCT/EP02/11707
 (87) 2003 06 12 WO03/048045
 (72) FORNI LUCIO, Milano (IT); PERNICONE NICOLA, Milano (IT)
 (73) AMMONIA CASALE S.A., Lugano-Besso (CH)
 (54) Katalizator do syntezy amoniaku, sposób jego wytwarzania, jego zastosowanie i sposób wytwarzania amoniaku

B1 (11) **213465** (41) 2011 02 28
 (51) **C01G 39/00** (2006.01)
C01G 11/00 (2006.01)
C01F 17/00 (2006.01)
 (21) 388827 (22) 2009 08 18
 (72) TOMASZEWICZ ELŻBIETA, Szczecin (PL); KACZMAREK SŁAWOMIR MAKSYMILIAN, Pruszków (PL); FUKS HUBERT, Szczecin (PL)

(73) ZACHODNIOPOMORSKI UNIWERSYTET TECHNOLOGICZNY W SZCZECINIE, Szczecin (PL)
 (54) Oksyśól w dwuskładnikowym układzie molibdenianu(VI) kadmu i molibdenianów(VI) metali i sposób wytwarzania oksyśoli w dwuskładnikowym układzie molibdenianu(VI) kadmu i molibdenianów(VI) metali

B1 (11) **213464** (41) 2011 03 28

(51) **C01G 39/00** (2006.01)
C01G 41/00 (2006.01)
C01G 11/00 (2006.01)
C01F 17/00 (2006.01)

(21) 389129 (22) 2009 09 25
 (72) TOMASZEWICZ ELŻBIETA, Szczecin (PL); DĄBROWSKA GRAŻYNA, Szczecin (PL); KACZMAREK SŁAWOMIR MAKSYMILIAN, Pruszków (PL); FUKS HUBERT, Szczecin (PL)
 (73) ZACHODNIOPOMORSKI UNIWERSYTET TECHNOLOGICZNY W SZCZECINIE, Szczecin (PL)
 (54) Sposób wytwarzania oksyśoli w dwuskładnikowym układzie molibdenianu(VI) kadmu i wolframianów(VI) metali

B1 (11) **213502** (41) 2006 01 23

(51) **C03C 17/36** (2006.01)
C03C 27/12 (2006.01)

(21) 377070 (22) 2003 12 17
 (30) 10/324,145 2002 12 20 US
 (86) 2003 12 17 PCT/US03/39939
 (87) 2004 07 15 WO04/058660
 (72) LAIRD RONALD E., Dexter (US)
 (73) GUARDIAN INDUSTRIES CORP., Auburn Hills (US)
 (54) Wyrób powlekany nieobrobiony cieplnie

B1 (11) **213520** (41) 2010 12 20

(51) **C04B 28/36** (2006.01)
C04B 18/14 (2006.01)
B09B 3/00 (2006.01)

(21) 388298 (22) 2009 06 17
 (72) JANICZEK ANDRZEJ, Łęki (PL)
 (73) MYSŁOWSKI WŁODZIMIERZ, Bielsko-Biała (PL)
 (54) Sposób wytwarzania polimerycznego materiału budowlanego na bazie żużla odpadowego z wytopu miedzi i siarki odpadowej

B1 (11) **213508** (41) 2012 05 21

(51) **C05D 9/02** (2006.01)
C05D 9/00 (2006.01)

(62) 387703
 (21) 397372 (22) 2009 04 03
 (72) CZAJA TADEUSZ, Olkusz (PL); WĘGLARZ ADAM, Olkusz (PL); WĘGLARZ BARBARA, Olkusz (PL); WOSZCZEK TADEUSZ, Olkusz (PL); KAPIŃSKI KONRAD, Wrocław (PL)
 (73) PRZEDSIĘBIORSTWO INTERMAG SPÓŁKA Z OGRANICZONĄ ODPOWIEDZIALNOŚCIĄ, Osiek (PL)
 (54) Sposób wytwarzania nawozu sypkiego, stanowiącego schelatory metal, korzystnie krystaliczny, zwłaszcza chelat żelaza, cynku, miedzi, manganu, magnezu i wapnia

B1 (11) **213591** (41) 2011 08 29

(51) **C05F 7/00** (2006.01)
C05F 11/00 (2006.01)
C05G 1/00 (2006.01)
C09K 17/40 (2006.01)

(21) 390496 (22) 2010 02 19
 (72) HALAT ZBIGNIEW, Zawada (PL); HYCNAR JAN J., Katowice (PL); SZCZYGIELSKI TOMASZ, Szczecin (PL)
 (73) MDW SPÓŁKA AKCYJNA, Poznań (PL)
 (54) Wieloskładnikowy nawóz organiczno-mineralny

B1 (11) **213534** (41) 2011 11 21

(51) **C07C 31/36** (2006.01)
C07C 29/64 (2006.01)

(21) 391172 (22) 2010 05 11
 (72) MILCHERT EUGENIUSZ, Szczecin (PL); BARTKOWIAK MARCIN, Szczecin (PL); LEWANDOWSKI GRZEGORZ, Szczecin (PL)
 (73) ZACHODNIOPOMORSKI UNIWERSYTET TECHNOLOGICZNY W SZCZECINIE, Szczecin (PL)
 (54) Sposób otrzymywania bezwodnej chlorohydryny etylenowej

B1 (11) **213529** (41) 2011 01 31

(51) **C07C 69/12** (2006.01)
C07C 67/00 (2006.01)

(21) 392095 (22) 2010 08 10
 (72) WIŃSKA KATARZYNA, Wrocław (PL); WAWRZEŃCZYK CZESŁAW, Wrocław (PL); KULA JÓZEF, Łódź (PL)
 (73) UNIWERSYTET PRZYRODNICZY WE WROCŁAWIU, Wrocław (PL)
 (54) Nowe estry etylowe kwasu (4,4-dimetylocykloheks-2-en-1-ylo)octowego i sposób ich otrzymywania

B1 (11) **213547** (41) 2010 12 06

(51) **C07C 211/62** (2006.01)
C07C 59/50 (2006.01)
A61P 31/00 (2006.01)

(21) 388194 (22) 2009 06 05
 (72) CYBULSKI JACEK, Warszawa (PL); WIŚNIEWSKA ANNA, Warszawa (PL); KULIG-ADAMIAK ANNA, Warszawa (PL); LEWICKA LIDIA, Warszawa (PL); MATERNA KATARZYNA, Poznań (PL); PERNAK JULIUSZ, Poznań (PL)
 (73) INSTYTUT CHEMII PRZEMYSŁOWEJ IM. PROF. IGNACEGO MOŚCICKIEGO, Warszawa (PL)
 (54) Nowe amoniowe ciecze jonowe, sposób ich otrzymywania oraz ich zastosowanie

B1 (11) **213532** (41) 2012 01 30

(51) **C07C 211/62** (2006.01)
C07D 291/06 (2006.01)
C07D 275/06 (2006.01)
C07C 307/02 (2006.01)

(21) 391878 (22) 2010 07 19
 (72) PERNAK JULIUSZ, Poznań (PL); WASIŃSKI KRZYSZTOF, Swarzędz (PL)
 (73) POLITECHNIKA POZNAŃSKA, Poznań (PL)
 (54) Ciecze jonowe z kationem diallilodimetyloamoniowym oraz sposób ich wytwarzania

B1 (11) **213576** (41) 2008 03 03

(51) **C07D 207/06** (2006.01)

(21) 380472 (22) 2006 08 21
 (72) POŻNIAK RYSZARD, Wrocław (PL); KOWALCZUK ŁUKASZ, Trębaczów (PL)
 (73) POLITECHNIKA WROCŁAWSKA, Wrocław (PL)
 (54) Nowe czwartorzędowe sole pirolidyniowe i sposób ich wytwarzania

B1 (11) **213476** (41) 2009 01 05

(51) **C07D 215/12** (2006.01)
A61K 31/47 (2006.01)
A61P 35/00 (2006.01)

(21) 382828 (22) 2007 07 03
 (72) MUSIOŁ ROBERT, Będzin (PL); PODESZWA BARBARA, Mikołów (PL); TABAK DOMINIK, Dąbrowa Górnicza (PL); FINSTER JACEK, Pszczyna (PL); NIEDBAŁA HALINA, Dąbrowa Górnicza (PL); POLAŃSKI JAROSŁAW, Katowice (PL)
 (73) UNIWERSYTET ŚLĄSKI W KATOWICACH, Katowice (PL)
 (54) Nowe pochodne styrylocholinoliny

B1 (11) **213474** (41) 2005 11 14
 (51) **C07D 215/24** (2006.01)
C07D 401/04 (2006.01)
 (21) 367859 (22) 2004 05 10
 (72) MUSIOŁ ROBERT, Częstochowa (PL); PODESZWA BARBARA, Mikołów (PL); NIEDBAŁA HALINA, Sosnowiec (PL); POLAŃSKI JAROSŁAW, Katowice (PL)
 (73) UNIWERSYTET ŚLĄSKI W KATOWICACH, Katowice (PL)
 (54) Sposób otrzymywania związków heterocyklicznych zawierających grupę aminową

B1 (11) **213589** (41) 2011 01 03
 (51) **C07D 231/20** (2006.01)
C07D 231/22 (2006.01)
A61K 31/415 (2006.01)
A61P 31/00 (2006.01)
 (21) 388426 (22) 2009 06 30
 (72) PITUCHA MONIKA, Lublin (PL); KOSIKOWSKA URSZULA, Lublin (PL); MALM ANNA, Lublin (PL)
 (73) UNIWERSYTET MEDYCZNY W LUBLINIE, Lublin (PL)
 (54) Pochodne 4-fenilo-pirazolonu oraz sposób ich otrzymywania

B1 (11) **213564** (41) 2006 03 06
 (51) **C07D 233/54** (2006.01)
C07D 233/66 (2006.01)
 (21) 378179 (22) 2004 01 08
 (30) 20030026 2003 01 08 FI
 (86) 2004 01 08 PCT/FI04/00004
 (87) 2004 07 29 WO04/063168
 (72) JUUJÄRVI PÄIVI, Littoinen (FI); PARHI SEPPO, Oulu (FI); KARJALAINEN JAANA, Oulu (FI)
 (73) OY JUVANTIA PHARMA LTD, Turku (FI)
 (54) Sposób wytwarzania podstawionych pochodnych imidazolu i związki pośrednie stosowane w sposobie

B1 (11) **213535** (41) 2010 07 05
 (51) **C07D 239/56** (2006.01)
A61P 1/04 (2006.01)
 (21) 386930 (22) 2008 12 29
 (72) BARTKOWIAK GRAŻYNA, Poznań (PL); WYRZYKIEWICZ ELŻBIETA, Poznań (PL); SCHROEDER GRZEGORZ, Kostrzyń Wielkopolski (PL)
 (73) UNIWERSYTET IM. ADAMA MICKIEWICZA, Poznań (PL)
 (54) Nowe 5-podstawione kwasy 2-tioorotowe oraz sposób ich otrzymywania

B1 (11) **213570** (41) 2008 01 07
 (51) **C07D 249/18** (2006.01)
C07D 235/04 (2006.01)
A61K 31/4192 (2006.01)
A61K 31/4184 (2006.01)
A61P 35/00 (2006.01)
 (21) 380112 (22) 2006 07 05
 (72) BRETNER MARIA, Wołomin (PL); ZIEN PIOTR, Łomianki (PL); NAJDA ANDŻELIKA, Lubartów (PL); KULIKOWSKI TADEUSZ, Warszawa (PL); SHUGAR DAVID, Warszawa (PL)
 (73) INSTYTUT BIOCHEMII I BIOFIZYKI POLSKA AKADEMIA NAUK, Warszawa (PL)
 (54) Pochodne benzotriazolu i benzimidazolu, sposób ich wytwarzania, środek leczniczy je zawierający oraz ich zastosowanie medyczne

B1 (11) **213577** (41) 2008 04 28
 (51) **C07D 261/10** (2006.01)
G02F 1/35 (2006.01)
G02F 1/361 (2006.01)
 (21) 380843 (22) 2006 10 16

(72) ORTYL EWELINA, Wrocław (PL); KUCHARSKI STANISŁAW, Wrocław (PL)
 (73) POLITECHNIKA WROCŁAWSKA, Wrocław (PL)
 (54) Nowy nieliniowo-optyczny monomer i sposób jego wytwarzania

B1 (11) **213504** (41) 2004 11 29
 (51) **C07D 295/14** (2006.01)
C07D 295/15 (2006.01)
C07D 401/12 (2006.01)
C07D 405/12 (2006.01)
C07D 211/26 (2006.01)
C07D 211/34 (2006.01)
C07D 211/70 (2006.01)
A61K 31/445 (2006.01)
A61K 31/4525 (2006.01)
A61K 31/454 (2006.01)
A61K 31/495 (2006.01)
A61K 31/5377 (2006.01)
A61P 1/18 (2006.01)
A61P 3/04 (2006.01)
A61P 3/06 (2006.01)
A61P 3/10 (2006.01)
A61P 9/10 (2006.01)
 (21) 363805 (22) 2002 03 27
 (30) 01201270.4 2001 04 06 EP
 (86) 2002 03 27 PCT/EP02/03491
 (87) 2002 10 17 WO02/81460
 (72) MEERPOEL LIEVEN, Beerse (BE); VIELLEVOYE MARCEL, Beerse (NL)
 (73) JANSSEN PHARMACEUTICA N.V., Beerse (BE)
 (54) Pochodna bifenylotkarboksamidu, zawierająca ją kompozycja farmaceutyczna, zastosowanie i sposób wytwarzania

B1 (11) **213517** (41) 2010 08 30
 (51) **C07D 317/12** (2006.01)
 (21) 387299 (22) 2009 02 18
 (72) GLIŃSKI MAREK, Warszawa (PL); GIBKA JULIA, Łódź (PL)
 (73) POLITECHNIKA WARSZAWSKA, Warszawa (PL)
 (54) Nowy zapachowy acetal etylenowy i sposób jego wytwarzania

B1 (11) **213479** (41) 2006 10 02
 (51) **C07D 401/04** (2006.01)
C07D 401/14 (2006.01)
 (21) 373928 (22) 2005 03 24
 (72) STAWIŃSKI TOMASZ, Dziechciniec (PL); MAJKA ZBIGNIEW, Brzezówka (PL); SULIKOWSKI DANIEL, Czarnowice (PL)
 (73) ADAMED SPÓŁKA Z OGRANICZONĄ ODPOWIEDZIALNOŚCIĄ, Pieńków (PL)
 (54) Sposób wytwarzania imatinibu

B1 (11) **213477** (41) 2006 10 02
 (51) **C07D 401/04** (2006.01)
C07D 401/14 (2006.01)
 (21) 373929 (22) 2005 03 24
 (72) STAWIŃSKI TOMASZ, Dziechciniec (PL); MAJKA ZBIGNIEW, Brzezówka (PL); SULIKOWSKI DANIEL, Czarnowice (PL)
 (73) ADAMED SPÓŁKA Z OGRANICZONĄ ODPOWIEDZIALNOŚCIĄ, Pieńków (PL)
 (54) Sposób wytwarzania N-(5-amino-2-metylofenylo)-4-(3-pirydylo)-2-pyrimidynoaminy

B1 (11) **213494** (41) 2006 05 29
 (51) **C07D 401/12** (2006.01)
C07D 219/12 (2006.01)
C07D 403/12 (2006.01)
A61K 31/473 (2006.01)
A61P 25/28 (2006.01)

(21) 371171 (22) 2004 11 15
 (72) MIKICIUK-OLASIK ELŻBIETA, Łódź (PL); SZYMAŃSKI PAWEŁ, Łódź (PL)
 (73) UNIWERSYTET MEDYCZNY, Łódź (PL)
 (54) Nowe pochodne takryny i sposób ich otrzymywania

B1 (11) **213480** (41) 2005 06 13

(51) **C07D 403/04** (2006.01)
C07D 403/14 (2006.01)
C07D 401/14 (2006.01)
A61K 31/404 (2006.01)
A61K 31/4709 (2006.01)
A61P 29/00 (2006.01)
A61P 37/00 (2006.01)

(21) 371322 (22) 2003 04 02
 (30) 0207729.5 2002 04 03 GB
 0303323.0 2003 02 13 GB

(86) 2003 04 02 PCT/EP03/03470
 (87) 2003 10 09 WO03/082859
 (72) EVENOU JEAN-PIERRE, St. Louis (FR); VON MATT PETER, Biel-Benken (CH); WAGNER JÜRGEN, Bottmingen (CH); ZENKE GERHARD, Rheinfelden (DE)
 (73) NOVARTIS AG, Bazylea (CH)
 (54) Pochodna maleinomidu indolilu, sposób wytwarzania pochodnej, kompozycja zawierająca pochodną oraz zastosowanie pochodnej

B1 (11) **213544** (41) 2010 08 02

(51) **C07F 9/38** (2006.01)
 (21) 387132 (22) 2009 01 26
 (72) PROKOPOWICZ MONIKA, Dobroszyce (PL); KAFARSKI PAWEŁ, Wrocław (PL); MŁYNARZ PIOTR, Kiełczów (PL)
 (73) POLITECHNIKA WROCŁAWSKA, Wrocław (PL)
 (54) Nowe β -ketofosfoniany oraz sposób ich wytwarzania

B1 (11) **213481** (41) 2007 02 19

(51) **C07F 9/58** (2006.01)
A61K 31/663 (2006.01)
A61P 19/00 (2006.01)

(21) 380663 (22) 2005 02 28
 (30) PV2004-292 2004 02 26 CZ
 PV2004-798 2004 07 08 CZ
 PV2004-880 2004 08 12 CZ
 (86) 2005 02 28 PCT/CZ05/00024
 (87) 2005 09 09 WO05/082915
 (72) RICHTER JINDRICH, Pardubice (CZ); JIRMAN JOSEF, Praga (CZ); PETRICKOVA HANA, Praga (CZ)
 (73) ZENTIVA, A.S., Praga (CZ)
 (54) Amorficzne postaci rizedronianu monosodowego, sposób wytwarzania i preparat farmaceutyczny

B1 (11) **213599** (41) 2010 05 10

(51) **C07F 9/6506** (2006.01)
C07F 9/38 (2006.01)
 (21) 386416 (22) 2008 10 31
 (72) ŻYŁA DANIEL, Starogard Gdański (PL); RYNKIEWICZ ROBERT, Starogard Gdański (PL); KRZYŻANOWSKI MARIUSZ, Skórcz (PL); DEMBKOWSKI LESZEK, Pruszcz Gdański (PL); ROZNERSKI ZDZISŁAW, Starogard Gdański (PL); SZRAMKA ROMAN, Starogard Gdański (PL); RACHOŃ JANUSZ, Gdańsk (PL); MAKOWIEC SŁAWOMIR, Gdańsk (PL)
 (73) ZAKŁADY FARMACEUTYCZNE POLPHARMA SPÓŁKA AKCYJNA, Starogard Gdański (PL); POLITECHNIKA GDAŃSKA, Gdańsk (PL)
 (54) Sposób otrzymywania kwasu [1-hydroksy-2-(1H-imidazol-1-ilo)etylideno] bisfosfonowego

B1 (11) **213515** (41) 2010 08 02

(51) **C07F 9/6512** (2006.01)
C07F 9/38 (2006.01)

(21) 387111 (22) 2009 01 23
 (72) KOSZYTKOWSKA-STAWIŃSKA MARIOLA, Dziechciniec (PL)
 (73) POLITECHNIKA WARSZAWSKA, Warszawa (PL)
 (54) Sposób otrzymywania nowych acyklicznych fosfonometoksy-azanukleotydów

B1 (11) **213516** (41) 2010 08 02

(51) **C07F 9/6512** (2006.01)
C07F 9/38 (2006.01)

(21) 387112 (22) 2009 01 23
 (72) KOSZYTKOWSKA-STAWIŃSKA MARIOLA, Dziechciniec (PL)
 (73) POLITECHNIKA WARSZAWSKA, Warszawa (PL)
 (54) Sposób otrzymywania nowych acyklicznych fosfonometoksy-azanukleotydów

B1 (11) **213600** (41) 2010 08 30

(51) **C07F 15/00** (2006.01)
C07F 7/08 (2006.01)
C23C 16/18 (2006.01)

(21) 387278 (22) 2009 02 16
 (72) SZŁYK EDWARD, Toruń (PL); BARWIOŁEK MAGDALENA, Toruń (PL)
 (73) UNIWERSYTET MIKOŁAJA KOPERNIKA, Toruń (PL)
 (54) Nowe związki palladu (II) z węglowodorami nienasyconymi oraz sposób ich wytwarzania

B1 (11) **213585** (41) 2011 11 21

(51) **C07K 4/12** (2006.01)
A61K 38/10 (2006.01)
A61P 37/00 (2006.01)

(62) 364048
 (21) 395781 (22) 2001 08 17
 (30) 0020618.5 2000 08 21 GB
 0114547.3 2001 06 14 GB
 (86) 2001 08 17 PCT/GB01/03702
 (87) 2002 02 28 WO02/016410
 (72) ANDERTON STEPHEN MARK, Bristol (GB); MAZZA GRAZIELLA, Bristol (GB); PONSFORD MARY, Bristol (GB); STREETER HEATHER BARBARA, Bristol (GB); WRAITH DAVID CAMERON, Bristol (GB)
 (73) Apitope Technology (Bristol) Limited, Bristol (GB)
 (54) Peptyd tolerogenny, kompozycja farmaceutyczna zawierająca ten peptyd, peptyd lub kompozycja farmaceutyczna do podawania i zastosowanie peptydu tolerogennego

B1 (11) **213497** (41) 2007 10 01

(51) **C08B 30/14** (2006.01)
A23L 1/0522 (2006.01)

(21) 382126 (22) 2007 04 03
 (72) ZIĘBA TOMASZ, Wrocław (PL)
 (73) UNIWERSYTET PRZYRODNICZY WE WROCŁAWIU, Wrocław (PL)
 (54) Sposób otrzymywania skrobi o zmniejszonej podatności na działanie enzymów amylolitycznych

B1 (11) **213427** (41) 2012 07 02

(51) **C08F 112/08** (2006.01)
C08J 9/20 (2006.01)
C08K 3/04 (2006.01)
C08K 9/04 (2006.01)

(21) 393345 (22) 2010 12 20
 (72) JANKOWSKI PIOTR, Warszawa (PL); LEGOCKA IZABELLA, Warszawa (PL); KIJOWSKA DOROTA, Wola Gołkowska (PL); GÓRECKA EWA, Warszawa (PL)
 (73) INSTYTUT CHEMII PRZEMYSŁOWEJ IM. PROF. IGNACEGO MOŚCICKIEGO, Warszawa (PL)
 (54) Sposób wytwarzania polistyrenu o ograniczonej palności

B1 (11) **213493** (41) 2009 12 21
 (51) **C08G 63/66** (2006.01)
C08G 63/676 (2006.01)
C08G 59/02 (2006.01)
 (21) 385397 (22) 2008 06 09
 (72) WORZAKOWSKA MARTA, Lublin (PL)
 (73) UNIWERSYTET MARII CURIE-SKŁODOWSKIEJ, Lublin (PL)
 (54) Sposób wytwarzania nienasyconych epoksyepoliestrów zdolnych do sieciowania w reakcjach poliaddycji jak i kopolimeryzacji

B1 (11) **213503** (41) 2001 08 27
 (51) **C08G 77/14** (2006.01)
C08G 77/58 (2006.01)
C09D 183/06 (2006.01)
C08L 83/04 (2006.01)
C08K 3/36 (2006.01)
 (21) 343590 (22) 1999 04 08
 (30) 19816136.0 1998 04 09 DE
 (86) 1999 04 08 PCT/EP99/02396
 (87) 1999 10 21 WO99/52964
 (72) ARPAC ERTUGRUL, Antalya (TR); JONSCHKER GERHARD, Spiesen-Elversberg (DE); SCHIRRA HERMANN, Saarbrücken (DE); SCHMIDT HELMUT, Saarbrücken-Güdingen (DE)
 (73) INSTITUT FÜR NEUE MATERIALIEN GEMEINNÜTZIGE GMBH, Saarbrücken (DE)
 (54) Sposób wytwarzania kompozycji do przygotowywania nanostrukturalnych kształtek i warstw

B1 (11) **213543** (41) 2011 07 04
 (51) **C08J 3/03** (2006.01)
C08G 18/08 (2006.01)
C08G 18/32 (2006.01)
 (21) 390104 (22) 2009 12 30
 (72) PRZYBYLSKI JAROSŁAW, Warszawa (PL); KOZAKIEWICZ JANUSZ, Warszawa (PL); SYLWESTRZAK KRZYSTYNA, Warszawa (PL); LEGOCKA IZABELLA, Warszawa (PL)
 (73) INSTYTUT CHEMII PRZEMYSŁOWEJ IM. PROF. IGNACEGO MOŚCICKIEGO, Warszawa (PL)
 (54) Sposób wytwarzania modyfikatorów właściwości reologicznych wodnych dyspersji polimerów

B1 (11) **213434** (41) 2012 03 26
 (51) **C08K 3/34** (2006.01)
C08K 3/26 (2006.01)
C08L 21/00 (2006.01)
 (21) 392430 (22) 2010 09 17
 (72) DĘBEK CEZARY, Warszawa (PL); POTOCKI KRZYSZTOF, Warszawa (PL); NICIŃSKI KAROL, Piastów (PL)
 (73) INSTYTUT INŻYNIERII MATERIAŁÓW POLIMEROWYCH I BARWNIKÓW, Toruń (PL)
 (54) Napełniacz do wytwarzania mieszanek elastomerowych

B1 (11) **213557** (41) 2005 08 22
 (51) **C08K 3/36** (2006.01)
C08L 11/02 (2006.01)
C09J 11/02 (2006.01)
 (21) 373446 (22) 2003 05 23
 (30) 10224898.2 2002 06 04 DE
 (86) 2003 05 23 PCT/EP03/05396
 (87) 2003 12 11 WO03/102066
 (72) MUSCH RÜDIGER, Bergisch Gladbach (DE); PANSKUS KNUT, Leverkusen (DE); PANTKE DIETRICH, Ratingen (DE)
 (73) BAYER MATERIALSCIENCE AG, Leverkusen (DE)
 (54) Wodna dyspersja polimerowa oparta na polichloroprenie, sposób jej wytwarzania oraz jej zastosowanie

B1 (11) **213466** (41) 2012 02 27
 (51) **C08L 9/02** (2006.01)
C08K 13/02 (2006.01)
 (21) 392130 (22) 2010 08 13
 (72) ZABORSKI MARIAN, Łódź (PL); PINGOT TOMASZ, Łódź (PL); PINGOT MARTYNA, Łódź (PL)
 (73) POLITECHNIKA ŁÓDZKA, Łódź (PL)
 (54) Kompozycja elastomerowa przeznaczona na wyroby gumowe o zwiększonej wytrzymałości na rozciąganie i odporności na rozdzieranie

B1 (11) **213432** (41) 2012 06 04
 (51) **C08L 23/16** (2006.01)
C08K 5/08 (2006.01)
C08K 5/1545 (2006.01)
 (21) 393006 (22) 2010 11 22
 (72) ZABORSKI MARIAN, Łódź (PL); MASEK ANNA, Łódź (PL)
 (73) POLITECHNIKA ŁÓDZKA, Łódź (PL)
 (54) Kompozycja elastomerowa przeznaczona na wyroby gumowe o podwyższonej odporności na starzenie ozonowe

B1 (11) **213438** (41) 2009 12 07
 (51) **C08L 77/00** (2006.01)
C08K 3/36 (2006.01)
C08K 5/5419 (2006.01)
 (21) 385297 (22) 2008 05 29
 (72) JEZIÓRSKA REGINA, Warszawa (PL); ŚWIERZ-MOTYSIA BARBARA, Warszawa (PL); ZIELECKA MARIA, Warszawa (PL); ROŚCISZEWSKI PAWEŁ, Warszawa (PL); SZADKOWSKA AGNIESZKA, Warszawa (PL); DZIERŻAWSKI JACEK, Warszawa (PL)
 (73) INSTYTUT CHEMII PRZEMYSŁOWEJ IM. PROF. IGNACEGO MOŚCICKIEGO, Warszawa (PL)
 (54) Kompozyt poliamidowy z nanonapełniaczem proszkowym

B1 (11) **213433** (41) 2011 07 04
 (51) **C09D 133/08** (2006.01)
C08L 33/08 (2006.01)
C08J 7/04 (2006.01)
 (21) 389973 (22) 2009 12 21
 (72) KUCZYŃSKA HELENA, Gliwice (PL); MANN GABRIELA, Czekanów (PL); PŁACZKIEWICZ KRZYSZTOF, Kędzierzyn-Koźle (PL); MOSIO-MOSIEWSKI MAREK, Kędzierzyn-Koźle (PL)
 (73) INSTYTUT INŻYNIERII MATERIAŁÓW POLIMEROWYCH I BARWNIKÓW, Toruń (PL); ICSO CHEMICAL PRODUCTION SPÓŁKA Z OGRANICZONĄ ODPOWIEDZIALNOŚCIĄ, Kędzierzyn-Koźle (PL)
 (54) Wodorozcieńczalna kompozycja powłokowa

B1 (11) **213436** (41) 2010 05 10
 (51) **C09D 191/06** (2006.01)
 (21) 386444 (22) 2008 11 05
 (72) PERNAK JULIUSZ, Poznań (PL); KOT MARIUSZ, Wolin (PL)
 (73) POLITECHNIKA POZNAŃSKA, Poznań (PL)
 (54) Smary barwiące zawierające lanolinę i pirydyniową ciecz jonową oraz sposób wytwarzania smarów barwiących zawierających lanolinę i pirydyniową ciecz jonową

B1 (11) **213509** (41) 2011 03 28
 (51) **C09K 17/52** (2006.01)
B09B 3/00 (2006.01)
C09K 17/32 (2006.01)
 (21) 389087 (22) 2009 09 21
 (72) MEŻYK PIOTR, Tarnowskie Góry (PL); KARDASZ PIOTR, Bytom (PL); KOZUBEK JAN, Katowice (PL); HRYB WOJCIECH, Gliwice (PL)
 (73) IZOLING-AKAM SPÓŁKA Z OGRANICZONĄ ODPOWIEDZIALNOŚCIĄ, Tarnowskie Góry (PL)
 (54) Sposób biologicznej rekultywacji podłoża pustynnych, piaszczystych i pylistych

B1 (11) **213559** (41) 2004 01 26
 (51) **C09K 21/14** (2006.01)
C08G 8/20 (2006.01)
C08G 14/04 (2006.01)
 (21) 361218 (22) 2003 07 11
 (30) 10231851.4 2002 07 12 DE
 (72) SUREN JOSEF, Bad Wünnenberg-Haaren (DE)
 (73) Momentive Specialty Chemicals GmbH, Iserlohn (DE)
 (54) Zastosowanie ogniotrwałych mas

B1 (11) **213453** (41) 2010 08 16
 (51) **C10G 7/06** (2006.01)
 (21) 387247 (22) 2009 02 10
 (72) GRZECZKOWSKI STANISŁAW, Brwilno (PL); CHRAPEK TADEUSZ, Płock (PL); PILARCZYK JANUSZ, Płock (PL); FILA WIESŁAWA, Płock (PL); PUTEK STANISŁAW, Płock (PL); TOMASIEWICZ DARIUSZ, Płock (PL); JANUSZEWSKI DANIEL, Płock (PL); KOŁODZIEJ PIOTR, Płock (PL); GAŚSIOROWSKI ARTUR, Płock (PL)
 (73) OŚRODEK BADAWCZO-ROZWOJOWY PRZEMYSŁU RAFINERYJNEGO SPÓŁKA AKCYJNA, Płock (PL)
 (54) Sposób rozdzielania produktów procesu hydroodsiarczania ciężkiej pozostałości po próżniowej destylacji ropy naftowej

B1 (11) **213492** (41) 2006 01 23
 (51) **C10G 49/04** (2006.01)
 (21) 377092 (22) 2003 12 04
 (30) 02080141.1 2002 12 06 EP
 (86) 2003 12 04 PCT/EP03/13791
 (87) 2004 06 24 WO04/052534
 (72) PLANTENGA FRANS LODEWIJK, Hoevelaken (NL); FUJITA KATSUHISA, Niihama (JP); ABE SATOSHI, Saijo City (JP)
 (73) ALBEMARLE NETHERLANDS B.V., Amersfoort (NL)
 (54) Sposób (HPC) obróbki ciężkiej frakcji węglowodorów wodorem z zastosowaniem mieszaniny katalizatorów

B1 (11) **213467** (41) 2012 01 02
 (51) **C10L 1/02** (2006.01)
 (21) 391567 (22) 2010 06 21
 (72) TRYBUŁA STANISŁAW, Kędzierzyn-Koźle (PL); TERELAK KAZIMIERZ, Kędzierzyn-Koźle (PL); OLEJARZ ANITA, Będzin (PL); BREKIER SZYMON, Kędzierzyn-Koźle (PL); NOWAKOWSKI STANISŁAW, Kędzierzyn-Koźle (PL); ZAWADZKA MARIA, Raszowa (PL)
 (73) INSTYTUT CIĘŻKIEJ SYNTEZY ORGANICZNEJ BLACHOWNIA, Kędzierzyn-Koźle (PL)
 (54) Sposób oczyszczania estrowych kompozycji biopaliwowych

B1 (11) **213583** (41) 2010 08 02
 (51) **C10M 105/32** (2006.01)
 (21) 387069 (22) 2009 01 19
 (72) DEJNEGA BRONISŁAW, Kędzierzyn-Koźle (PL); ZIMOCH JOLANTA, Kędzierzyn-Koźle (PL); MASZEWSKA BARBARA, Kędzierzyn-Koźle (PL)
 (73) INSTYTUT CIĘŻKIEJ SYNTEZY ORGANICZNEJ BLACHOWNIA, Kędzierzyn-Koźle (PL)
 (54) Biodegradowalny środek antyadhezyjny

B1 (11) **213597** (41) 2009 11 23
 (51) **C10M 129/26** (2006.01)
 (21) 385211 (22) 2008 05 16
 (72) SIWIEC ELŻBIETA, Radom (PL); MOLENDĄ JAROSŁAW, Radom (PL)
 (73) INSTYTUT TECHNOLOGII EKSPLOATACJI-PANSTWOWY INSTYTUT BADAWCZY, Radom (PL)
 (54) Sposób otrzymywania dodatku uszlachetniającego z odpadów roślinnych i dodatek uszlachetniający z odpadów roślinnych

B1 (11) **213469** (41) 2011 10 24
 (51) **C11D 1/83** (2006.01)
C11D 3/43 (2006.01)

(21) 391015 (22) 2010 04 19
 (72) IŁOWSKA JOLANTA, Kędzierzyn-Koźle (PL); GNIADY JAN, Kędzierzyn-Koźle (PL); KOZUPA MARIAN, Reńska Wieś (PL); KLĘCZAR MARIA, Bieruń Nowy (PL); BERESKA BARTŁOMIEJ, Piekary Śląskie (PL); BUBICZ JOLANTA, Kędzierzyn-Koźle (PL); KUBICA RENATA, Bierawa (PL); KOSNO LUDWIK, Kędzierzyn-Koźle (PL); HAAS WITOLD, Kędzierzyn-Koźle (PL); FISZER RENATA, Kędzierzyn-Koźle (PL)
 (73) INSTYTUT CIĘŻKIEJ SYNTEZY ORGANICZNEJ BLACHOWNIA, Kędzierzyn-Koźle (PL)
 (54) Środek piorący

B1 (11) **213440** (41) 2009 12 21
 (51) **C12C 3/00** (2006.01)
C12C 3/08 (2006.01)
B01D 11/00 (2006.01)
C12F 3/06 (2006.01)
 (21) 385407 (22) 2008 06 10
 (72) HOFFMANN JÓZEF, Wrocław (PL); HOFFMANN KRYSZYNA, Wrocław (PL); GÓRECKI HENRYK, Kamieniec Wrocławski (PL); GÓRECKA HELENA, Kamieniec Wrocławski (PL); CHOJNACKA KATARZYNA, Gajków (PL)
 (73) POLITECHNIKA WROCŁAWSKA, Wrocław (PL)
 (54) Sposób oczyszczania poekstrakcyjnych odpadów chmielowych

B1 (11) **213431** (41) 2012 06 18
 (51) **C12G 3/06** (2006.01)
C12G 3/00 (2006.01)
C12C 3/12 (2006.01)
 (21) 393277 (22) 2010 12 14
 (72) MOŻEŃSKI CEZARY, Puławy (PL); RÓJ EDWARD, Puławy (PL); KOZŁOWSKI KAZIMIERZ, Puławy (PL)
 (73) INSTYTUT NAWOZÓW SZTUCZNYCH, Puławy (PL)
 (54) Wódka gatunkowa gorzka z substancją bioaktywną

B1 (11) **213430** (41) 2012 06 18
 (51) **C12G 3/06** (2006.01)
C12G 3/00 (2006.01)
 (21) 393278 (22) 2010 12 14
 (72) MOŻEŃSKI CEZARY, Puławy (PL); RÓJ EDWARD, Puławy (PL); KOZŁOWSKI KAZIMIERZ, Puławy (PL)
 (73) INSTYTUT NAWOZÓW SZTUCZNYCH, Puławy (PL)
 (54) Wódka gatunkowa gorzko-ostra

B1 (11) **213429** (41) 2012 06 18
 (51) **C12G 3/06** (2006.01)
C12G 3/00 (2006.01)
C12C 3/12 (2006.01)
C12C 3/00 (2006.01)
 (21) 393279 (22) 2010 12 14
 (72) MOŻEŃSKI CEZARY, Puławy (PL); RÓJ EDWARD, Puławy (PL); KOZŁOWSKI KAZIMIERZ, Puławy (PL)
 (73) INSTYTUT NAWOZÓW SZTUCZNYCH, Puławy (PL)
 (54) Wódka gatunkowa gorzka z substancją bioaktywną i naturalnymi substancjami goryczkowymi

B1 (11) **213428** (41) 2012 06 18
 (51) **C12G 3/06** (2006.01)
C12G 3/00 (2006.01)
C12C 3/12 (2006.01)
 (21) 393280 (22) 2010 12 14
 (72) MOŻEŃSKI CEZARY, Puławy (PL); RÓJ EDWARD, Puławy (PL); KOZŁOWSKI KAZIMIERZ, Puławy (PL)
 (73) INSTYTUT NAWOZÓW SZTUCZNYCH, Puławy (PL)
 (54) Wódka gatunkowa gorzka z dodatkiem naturalnych substancji goryczkowych

B1 (11) **213473** (41) 2011 06 06
 (51) **C12M 1/00** (2006.01)
 (21) 389657 (22) 2009 11 24
 (72) ZIELIŃSKA AGNIESZKA, Jastrzębie-Zdrój (PL); CHOJNACKA KATARZYNA, Gajków (PL); GÓRECKI HENRYK, Kamieniec Wrocławski (PL); MALSKI MARCIN, Oleśnica (PL); DOBRZAŃSKI ZBIGNIEW, Wrocław (PL)
 (73) POLITECHNIKA WROCŁAWSKA, Wrocław (PL)
 (54) Układ fotobioreaktora do hodowli mikroalg

B1 (11) **213561** (41) 2005 07 11
 (51) **C12N 15/62** (2006.01)
C12N 15/63 (2006.01)
C12Q 1/68 (2006.01)
 (21) 364295 (22) 2004 01 09
 (72) PŁUCIENNICZAK ANDRZEJ, Warszawa (PL); SMORAWIŃSKA MARIA LUDWIKA, Warszawa (PL); WOLINOWSKA RENATA, Komorów (PL); MICKIEWICZ-SYGUŁA DIANA, Częstochowa (PL); JAGIEŁŁO AGATA, Otwock (PL); KACZANOWSKI RADOŚLAW, Wołomin (PL); ZIELIŃSKA EWA, Grójec (PL); MARCINIAK-RUSEK ALINA, Warszawa (PL)
 (73) INSTYTUT BIOTECHNOLOGII I ANTYBIOTYKÓW, Warszawa (PL)
 (54) Sposób otrzymywania plazmidu, plazmid oraz zastosowania

B1 (11) **213496** (41) 2009 01 05
 (51) **C12N 15/82** (2006.01)
A61P 1/16 (2006.01)
A61K 36/28 (2006.01)
A61K 39/29 (2006.01)
A01H 5/00 (2006.01)
C07K 14/02 (2006.01)
C12N 15/05 (2006.01)
C12N 15/34 (2006.01)
 (21) 382769 (22) 2007 06 28
 (72) PNIEWSKI TOMASZ, Poznań (PL); KAPUSTA JÓZEF, Swarzędz (PL); BOCIĄG PIOTR, Poznań (PL); KOSTRZAK ANNA, Piła (PL); WOLKO BOGDAN, Poznań (PL); PŁUCIENNICZAK ANDRZEJ, Warszawa (PL); PŁUCIENNICZAK GRAŻYNA, Warszawa (PL); WÓJCIK PIOTR, Poznań (PL); OTTA HALINA, Poznań (PL); WOJCIECHOWICZ JACEK, Poznań (PL)
 (73) INSTYTUT GENETYKI ROŚLIN POLSKIEJ AKADEMII NAUK, Poznań (PL); INSTYTUT BIOTECHNOLOGII I ANTYBIOTYKÓW, Warszawa (PL); INSTYTUT WŁÓKIEN NATURALNYCH I ROŚLIN ZIELARSKICH, Poznań (PL); MEDANA PHARMA SPÓŁKA AKCYJNA, Sieradz (PL); CENTRUM BADAŃ DNA SPÓŁKA Z OGRANICZONĄ ODPOWIEDZIALNOŚCIĄ, Poznań (PL)
 (54) Cząsteczka T-DNA, wektor ekspresyjny, zawierająca go komórka E.coli oraz Agrobacterium tumefaciens, transgeniczna komórka roślinna oraz ich zastosowanie

B1 (11) **213560** (41) 2004 12 27
 (51) **C12N 15/87** (2006.01)
A61K 39/00 (2006.01)
A61P 35/00 (2006.01)
A61K 31/00 (2006.01)
A61K 48/00 (2006.01)
 (21) 365006 (22) 2001 11 29
 (30) 0029134.4 2000 11 29 GB
 0029404.1 2000 12 01 GB
 0114695.0 2001 06 15 GB
 (86) 2001 11 29 PCT/GB01/05299
 (87) 2002 06 06 W002/44396
 (72) BERG KRISTIAN, Heggedal (NO); PRASMICKAITE LINA, Oslo (NO); HØEGSET ANDERS, Oslo (NO); SELBO PÅL KRISTIAN, Oslo (NO)
 (73) PCI BIOTECH AS, Oslo (NO)
 (54) Sposób wprowadzania cząsteczki do cytozolu komórki in vitro lub ex vivo, zastosowanie medyczne oraz kompozycja

B1 (11) **213486** (41) 2009 04 14
 (51) **C22B 19/38** (2006.01)
C01G 9/03 (2006.01)
 (21) 383507 (22) 2007 10 10
 (72) KAZIBUT JULIAN, Olkusz (PL); CIURA KAMIL, Alwernia (PL); KUBICZEK MARCIN, Olkusz (PL); TARASIN EUGENIUSZ, Olkusz (PL)
 (73) PRZEDSIĘBIORSTWO ARKOP SPÓŁKA Z OGRANICZONĄ ODPOWIEDZIALNOŚCIĄ, Bukowno (PL)
 (54) Sposób wytwarzania tlenku cynku, zwłaszcza paszowego oraz instalacja do otrzymywania tlenku cynku

B1 (11) **213531** (41) 2011 10 10
 (51) **C23C 22/56** (2006.01)
C23C 22/06 (2006.01)
C23C 28/00 (2006.01)
C23C 8/20 (2006.01)
 (21) 390876 (22) 2010 03 30
 (72) SŁUŻAŁEK GRZEGORZ, Sosnowiec (PL); WISTUBA HENRYK, Siemianowice Śląskie (PL)
 (73) UNIWERSYTET ŚLĄSKI W KATOWICACH, Katowice (PL)
 (54) Sposób wytwarzania powłok kompozytowych na aluminium i jego stopach

B1 (11) **213463** (41) 2011 01 17
 (51) **C23F 15/00** (2006.01)
C09D 5/18 (2006.01)
B05D 5/00 (2006.01)
C09K 21/00 (2006.01)
 (21) 388730 (22) 2009 07 13
 (72) LISIECKI JANUSZ, Warszawa (PL)
 (73) INSTYTUT TECHNICZNY WOJSK LOTNICZYCH, Warszawa (PL)
 (54) Sposób nakładania zewnętrznej powłoki ogniochronnej na kasetę rejestratora katastroficznego

B1 (11) **213470** (41) 2011 08 16
 (51) **C25D 21/16** (2006.01)
C25D 21/18 (2006.01)
C09D 1/02 (2006.01)
C09C 1/28 (2006.01)
C09C 1/66 (2006.01)
 (21) 390326 (22) 2010 02 01
 (72) JESIONOWSKI TEOFIL, Poznań (PL); MODRZEJEWSKA-SIKORSKA ANNA, Kórnik (PL); CIESIELCZYK FILIP, Poznań (PL)
 (73) POLITECHNIKA POZNAŃSKA, Poznań (PL)
 (54) Sposób otrzymywania kompozytów tlenkowych CuO-SiO₂ z odpadowych roztworów pogalwanicznych siarczanu (VI) miedzi (II) i krzemianu sodu

B1 (11) **213567** (41) 2004 11 29
 (51) **D03D 39/00** (2006.01)
D03D 39/08 (2006.01)
 (21) 363574 (22) 2001 05 11
 (30) 00304081.3 2000 05 15 EP
 (86) 2001 05 11 PCT/EP01/05396
 (87) 2001 11 22 WO01/88240
 (72) BURTON MICHAEL WINSPEAR, Hagley (GB)
 (73) BRINTONS LIMITED, Kidderminster (GB)
 (54) Krosno do tkania dywanów

B1 (11) **213575** (41) 2008 01 07
 (51) **D21F 3/02** (2006.01)
D06B 15/02 (2006.01)
 (21) 380034 (22) 2006 06 26
 (72) NIEMCZYK WOJCIECH, Komarno (PL); KOMADA PRZEMYSŁAW, Jelenia Góra (PL); STANKIEWICZ ZDZISŁAW, Jelenia Góra (PL); KOSSOWICZ KRZYSZTOF, Piechowice (PL)
 (73) PMPOLAND SPÓŁKA AKCYJNA, Jelenia Góra (PL)
 (54) Urządzenie do mocowania i uszczelnienia blankietu

- B1 (11) **213478** (41) 2006 11 13
 (51) **E02D 29/02** (2006.01)
E02D 17/20 (2006.01)
 (21) 374788 (22) 2005 05 02
 (72) ALEKSANDROWICZ BOHDAN, Gdynia (PL)
 (73) ALEKSANDROWICZ BOHDAN, Gdynia (PL)
 (54) Ściana oporowa
-
- B1 (11) **213536** (41) 2011 05 09
 (51) **E02F 9/20** (2006.01)
 (21) 389375 (22) 2009 10 26
 (72) KOWALCZYK MARCIN, Wrocław (PL); RUSIŃSKI EUGENIUSZ, Oława (PL)
 (73) POLITECHNIKA WROCŁAWSKA, Wrocław (PL)
 (54) Wał napędowy organu roboczego
-
- B1 (11) **213578** (41) 2008 08 04
 (51) **E04G 11/08** (2006.01)
B28B 7/16 (2006.01)
E04G 15/00 (2006.01)
 (21) 381600 (22) 2007 01 25
 (72) ALEKSANDROWICZ BOHDAN, Gdynia (PL)
 (73) ALEKSANDROWICZ BOHDAN, Gdynia (PL)
 (54) Forma do wytwarzania elementów betonowych
-
- B1 (11) **213484** (41) 2006 07 10
 (51) **E04G 21/32** (2006.01)
A62B 1/14 (2006.01)
A62B 35/00 (2006.01)
A63B 29/02 (2006.01)
 (21) 372126 (22) 2005 01 07
 (72) ŁASZKIEWICZ GRZEGORZ, Łódź (PL)
 (73) ŁASZKIEWICZ GRZEGORZ, Łódź (PL)
 (54) Mechanizm zaciskowo-przesuwny
-
- B3 (11) **213526** (41) 2008 02 04
 (51) **E04H 3/16** (2006.01)
E04H 4/08 (2006.01)
E04B 1/32 (2006.01)
E04B 7/16 (2006.01)
 (21) 380325 (22) 2006 07 27
 (61) 209686
 (72) ZITKO JAN, Chrudim (CZ)
 (73) ALUKOV HZ Spol. s.r.o., Orel (CZ)
 (54) Zadaszenie basenowe, zwłaszcza do basenów typu SPA
-
- B1 (11) **213562** (41) 2009 04 27
 (51) **E05B 17/00** (2006.01)
 (21) 383554 (22) 2007 10 16
 (72) GAWECKI JAKUB, Warszawa (PL); MAĆZKA JERZY, Częstochowa (PL); LIPARTOWSKI MAREK, Częstochowa (PL); WYPYCH BARTŁOMIEJ, Ostrowy (PL)
 (73) METALPLAST-CZĘSTOCHOWA SPÓŁKA AKCYJNA, Częstochowa (PL)
 (54) Sposób mocowania uchwytu klucza i uchwyt klucza
-
- B1 (11) **213593** (41) 2010 09 13
 (51) **E06B 3/42** (2006.01)
E05D 15/06 (2006.01)
 (21) 387446 (22) 2009 03 09
 (72) JANKOWSKI ANDRZEJ, Mielec (PL); SASIN JACEK, Radom (PL)
 (73) KOMANDOR SPÓŁKA AKCYJNA, Radom (PL)
 (54) Jezdny mechanizm rolkowy
-
- B1 (11) **213574** (41) 2009 03 30
 (51) **E21F 5/00** (2006.01)
E21F 7/00 (2006.01)
 (21) 383434 (22) 2007 09 26
-
- (72) JERZYK ZENON, Bytom (PL); KUSZEWSKI ANDRZEJ, Bytom (PL); SYTY JAN, Jastrzębie Zdrój (PL); BRAMORSKI PIOTR, Nakło Śląskie (PL); FLORCZYK PIOTR, Ruda Śląska (PL)
 (73) CENTRUM USŁUG SPECJALISTYCZNYCH CENTRALNEJ STACJI RATOWNICTWA GÓRNICZEGO CEN-RAT SPÓŁKA Z OGRANICZONĄ ODPOWIEDZIALNOŚCIĄ, Bytom (PL)
 (54) Sposób i układ do inertyzacji podziemnych wyrobisk górniczych i/lub zrobów
-
- B1 (11) **213495** (41) 2008 11 24
 (51) **F01C 1/30** (2006.01)
F01C 20/26 (2006.01)
F01D 1/02 (2006.01)
F01D 17/00 (2006.01)
 (21) 382444 (22) 2007 05 17
 (72) MAĆZKA WACŁAW, Lublin (PL); KARWAT CZESŁAW, Lublin (PL); KOZAK CZESŁAW MARIUSZ, Lublin (PL)
 (73) POLITECHNIKA LUBELSKA, Lublin (PL)
 (54) Silnik parowy turbotrotacyjny do generatora elektrycznego elektrowni
-
- B1 (11) **213507** (41) 2010 08 02
 (51) **F01K 23/02** (2006.01)
F22D 1/40 (2006.01)
F23J 15/06 (2006.01)
F24D 12/02 (2006.01)
 (21) 390285 (22) 2010 01 26
 (30) 20095066 2009 01 26 FI
 (72) MUINONEN MIKA, Mikkeli (FI); TUOMINIEMI SEPPO, Pirkkala (FI); HIRVONEN ISMO, Tampere (FI); KOUKKARI MARKKU, Kauhajärvi (FI); JÄRVINEN ILKKA, Kauhava (FI); NISULA PENTTI, Kauhava (FI)
 (73) METSO POWER OY, Tampere (FI)
 (54) Sposób wytwarzania energii elektrycznej i energii cieplnej w siłowni oraz siłownia do wytwarzania energii elektrycznej i energii cieplnej
-
- B1 (11) **213527** (41) 2010 06 07
 (51) **F01P 11/06** (2006.01)
B01D 29/56 (2006.01)
 (21) 386663 (22) 2008 12 02
 (72) WINIARSKI ANDRZEJ, Radom (PL); ROGOŚ ELŻBIETA, Radom (PL); ŁUKASIEWICZ PAWEŁ, Stężyca (PL); TERELAK KAZIMIERZ, Kędzierzyn-Koźle (PL); TRYBUŁA STANISŁAW, Kędzierzyn-Koźle (PL); SOŁON KAZIMIERZ, Kędzierzyn-Koźle (PL)
 (73) INSTYTUT TECHNOLOGII EKSPLOATACJI-PAŃSTWOWY INSTYTUT BADAWCZY, Radom (PL); INSTYTUT CIĘŻKIEJ SYNTEZY ORGANICZNEJ BLACHOWNIA, Kędzierzyn-Koźle (PL)
 (54) Urządzenie do uzdatniania, zwłaszcza zużytych samochodowych cieczy chłodzących
-
- B1 (11) **213482** (41) 2009 03 16
 (51) **F02B 53/00** (2006.01)
 (21) 383343 (22) 2007 09 13
 (72) INDYK GRZEGORZ, Mielec (PL)
 (73) INDYK GRZEGORZ, Mielec (PL)
 (54) Spalinowy silnik rotacyjny z wirującym cylindrem
-
- B1 (11) **213563** (41) 2008 01 21
 (51) **F03B 15/02** (2006.01)
F03B 15/20 (2006.01)
 (21) 380236 (22) 2006 07 18
 (72) DĘBIEC JAN, Bielsko-Biała (PL); ZARZYCKI MACIEJ, Gliwice (PL); RDUCH JAN, Ruda Śląska (PL)
 (73) POLITECHNIKA ŚLĄSKA, Gliwice (PL)
 (54) Turbina wodna o przepływie poprzecznym

B1 (11) **213425** (41) 2010 08 30
 (51) **F22B 1/00** (2006.01)
F23H 17/00 (2006.01)
 (21) 387349 (22) 2009 02 26
 (72) HARŁUKOWICZ ANDRZEJ, Zgorzelec (PL); KOCHAN DARIUSZ, Zgorzelec (PL); SMORAĞ HUBERT, Podchojny (PL); ZOBEK ZBIGNIEW, Dostońce (PL)
 (73) FABRYKA KOTŁÓW SEFAKO SPÓŁKA AKCYJNA, Sędziszów (PL)
 (54) Uszczelnienie przyrusztowe komór bocznych kotła

B1 (11) **213546** (41) 2010 09 13
 (51) **F23B 30/00** (2006.01)
F23B 30/04 (2006.01)
F23K 3/14 (2006.01)
F24H 1/24 (2006.01)
 (21) 387424 (22) 2009 03 09
 (72) PENKALA ARTUR, Korzkwy (PL); KACZMAREK MAREK, Pleszew (PL)
 (73) EKOCENTR PRZEDSIĘBIORSTWO PRODUKCYJNO HANDLOWO USŁUGOWE ANDRZEJ GRZYBOWSKI WOJCIECH PENKALA SPÓŁKA JAWNA W UPADŁOŚCI LIKWIDACYJNEJ, Piekarzew (PL)
 (54) Kocioł grzewczy z zasobnikiem paliwa na paliwa stałe, zwłaszcza typu pelet

B1 (11) **213510** (41) 2010 09 13
 (51) **F23K 3/08** (2006.01)
 (21) 387462 (22) 2009 03 11
 (72) ROSMUS ALEKSANDER, Skoczów (PL); ROSMUS JACEK, Skoczów (PL)
 (73) ROSMUS ALEKSANDER, Skoczów (PL); ROSMUS JACEK, Skoczów (PL)
 (54) Podajnik zasilający palenisko paliwem stałym

B1 (11) **213587** (41) 2010 05 24
 (51) **F24D 3/08** (2006.01)
F24D 19/10 (2006.01)
 (21) 386526 (22) 2008 11 17
 (72) WESOŁOWSKI ZBIGNIEW, Czeladź (PL)
 (73) WESOŁOWSKI ZBIGNIEW PRACOWNIA PROJEKTOWO REALIZACYJNA, Czeladź (PL)
 (54) Układ węzła pomiarowo-rozliczeniowego ciepłej wody w budynkach zasilanych z sieci osiedlowych

B1 (11) **213445** (41) 2010 06 07
 (51) **F25B 21/00** (2006.01)
 (21) 386660 (22) 2008 12 02
 (72) SZYMCZAK HENRYK, Warszawa (PL); SZYMCZAK RITTA, Warszawa (PL); PIECHOTA STANISŁAW, Warszawa (PL); DYAKONOV VLADIMIR, Warszawa (PL); KOLANO ROMAN, Gliwice (PL); KOLANO-BURIAN ALEKSANDRA, Gliwice (PL)
 (73) INSTYTUT FIZYKI POLSKIEJ AKADEMII NAUK, Warszawa (PL)
 (54) Sposób obniżania temperatury w chłodziarce magnetycznej

B1 (11) **213454** (41) 2010 08 16
 (51) **F25C 3/02** (2006.01)
F16L 37/52 (2006.01)
F16L 27/06 (2006.01)
 (21) 387178 (22) 2009 02 03
 (72) GALISZ WOJCIECH, Jastrzębie Zdrój (PL)
 (73) GALISZ WOJCIECH, Jastrzębie Zdrój (PL)
 (54) Element złączny instalacji hydraulicznej, zwłaszcza instalacji mroźniowej mobilnego lodowiska

B1 (11) **213550** (41) 2010 03 01
 (51) **F26B 3/08** (2006.01)
 (21) 385957 (22) 2008 08 26
 (72) BOKU ZBIGNIEW, Grodziec Śląski (PL); DZIEDZIC JACEK, Bielsko-Biała (PL)

(73) EKO EXPORT SPÓŁKA AKCYJNA, Bielsko-Biała (PL)
 (54) Sposób suszenia granulatu mikrosfery

B1 (11) **213458** (41) 2011 01 03
 (51) **F26B 3/12** (2006.01)
 (21) 388423 (22) 2009 06 30
 (72) PIĄTKOWSKI MARCIN, Pabianice (PL); ZBICIŃSKI IRENEUSZ, Łódź (PL)
 (73) POLITECHNIKA ŁÓDZKA, Łódź (PL)
 (54) Sposób suszenia rozpyłowego

B1 (11) **213525** (41) 2010 06 07
 (51) **G01K 13/00** (2006.01)
G01N 25/18 (2006.01)
G01F 1/684 (2006.01)
 (21) 386686 (22) 2008 12 04
 (72) JURKÓW DOMINIK, Głogów (PL); GOLONKA LESZEK, Wrocław (PL)
 (73) POLITECHNIKA WROCŁAWSKA, Wrocław (PL)
 (54) Sposób wytwarzania termicznego czujnika przepływu i czujnik do pomiaru kierunku i/lub wartości przepływu medium

B1 (11) **213524** (41) 2010 06 07
 (51) **G01K 13/00** (2006.01)
G01N 25/18 (2006.01)
G01F 1/684 (2006.01)
 (21) 386687 (22) 2008 12 04
 (72) JURKÓW DOMINIK, Głogów (PL); GOLONKA LESZEK, Wrocław (PL)
 (73) POLITECHNIKA WROCŁAWSKA, Wrocław (PL)
 (54) Sposób wytwarzania termicznego czujnika przepływu i czujnik do pomiaru kierunku i/lub wartości przepływu medium

B1 (11) **213530** (41) 2010 06 07
 (51) **G01K 13/00** (2006.01)
G01N 25/18 (2006.01)
G01F 1/684 (2006.01)
 (21) 386688 (22) 2008 12 04
 (72) JURKÓW DOMINIK, Głogów (PL); GOLONKA LESZEK, Wrocław (PL)
 (73) POLITECHNIKA WROCŁAWSKA, Wrocław (PL)
 (54) Sposób wytwarzania termicznego czujnika przepływu i czujnik do pomiaru kierunku i/lub wartości przepływu medium

B1 (11) **213439** (41) 2009 12 07
 (51) **G01N 21/59** (2006.01)
 (21) 385334 (22) 2008 06 02
 (72) GOŁĘBIEWSKI JACEK, Łódź (PL); PAWLAK RYSZARD, Łódź (PL)
 (73) POLITECHNIKA ŁÓDZKA, Łódź (PL)
 (54) Układ do pomiaru stężenia estrów metylowych oleju rzepakowego w biodieslu

B1 (11) **213514** (41) 2010 02 15
 (51) **G01N 27/08** (2006.01)
G01R 27/22 (2006.01)
 (21) 385804 (22) 2008 08 01
 (72) JUCHNIEWICZ MARCIN, Warszawa (PL); CHUDY MICHAŁ, Żyrardów (PL); DYBKO ARTUR, Warszawa (PL)
 (73) POLITECHNIKA WARSZAWSKA, Warszawa (PL)
 (54) Mikrokonduktometr o elektrodach odizolowanych od badanego roztworu

B1 (11) **213461** (41) 2011 05 23
 (51) **G01N 27/447** (2006.01)
 (21) 389579 (22) 2009 11 16
 (72) BUSZEWSKI BOGUSŁAW, Stary Toruń (PL); KOSOBUCKI PRZEMYSŁAW, Zławieś Wielka (PL); STUDZIŃSKA SYLWIA, Toruń (PL)

(73) UNIWERSYTET MIKOŁAJA KOPERNIKA, Toruń (PL)
 (54) Sposób oznaczania cieczy jonowych za pomocą technik elektromigracyjnych

B1 (11) **213598** (41) 2010 03 15

(51) **G01N 33/22** (2006.01)
G01N 1/22 (2006.01)
G01N 1/24 (2006.01)

(21) 386007 (22) 2008 09 02
 (72) NIEWCZAS BOGDAN, Balice (PL); PIWOWARCZYK TOMASZ, Kraków (PL)
 (73) APARATURA POMIAROWA KWANT BOGDAN NIEWCZAS SPÓŁKA JAWNA, Kraków (PL)
 (54) Zespół wydmuchu próbki pyłu z analizatora własności fizykochemicznych pyłu

B1 (11) **213590** (41) 2010 11 08

(51) **G01N 33/48** (2006.01)
A01K 11/00 (2006.01)

(21) 387947 (22) 2009 05 04
 (72) ALEKSIEWICZ ROMAN, Siemianowice Śląskie (PL); BOJARSKI MARCIN, Katowice (PL)
 (73) ALEKSIEWICZ ROMAN, Siemianowice Śląskie (PL); BOJARSKI MARCIN, Katowice (PL)
 (54) Przyrząd do wywoływania urazu termicznego

B1 (11) **213455** (41) 2011 01 31

(51) **G01R 27/16** (2006.01)
G01R 31/02 (2006.01)

(21) 388585 (22) 2009 07 21
 (72) BORCZYŃSKI JANUSZ, Warszawa (PL); JAWORSKI ANDRZEJ, Kozienice (PL)
 (73) INSTYTUT TELE-I RADIOTECHNICZNY, Warszawa (PL)
 (54) Sposób monitorowania stanu izolacji w sieci energetycznej IT

B1 (11) **213457** (41) 2011 01 17

(51) **G01T 1/00** (2006.01)
A61B 6/00 (2006.01)
H05G 1/26 (2006.01)

(21) 388458 (22) 2009 07 07
 (72) PSZONA STANISŁAW, Warszawa (PL); KOCIK BOGDAN, Warszawa (PL); DUDZIŃSKI ADAM, Warszawa (PL); JAWORSKA ELŻBIETA, Stara Wieś (PL)
 (73) NARODOWE CENTRUM BADAŃ JĄDROWYCH, Otwock (PL)
 (54) Komora jonizacyjna do pomiaru Kerm w powietrzu, w polu promieniowania X, zwłaszcza elektronicznych źródeł promieniowania X

B1 (11) **213449** (41) 2010 01 04

(51) **G01W 1/14** (2006.01)
 (21) 385568 (22) 2008 07 02
 (72) KONIECZNY RYSZARD, Drezdenko (PL)
 (73) INSTYTUT TECHNOLOGICZNO-PRZYRODNICZY, Falenty (PL)
 (54) Parametryzator wód opadowych

B1 (11) **213485** (41) 2008 09 29

(51) **G02B 6/00** (2006.01)
G02B 6/02 (2006.01)
A61N 5/06 (2006.01)
A61B 18/22 (2006.01)

(21) 382024 (22) 2007 03 20
 (72) BEREŚ-PAWLIK ELŻBIETA, Wrocław (PL)
 (73) POLITECHNIKA WROCŁAWSKA, Wrocław (PL)
 (54) Sposób wytwarzania dyfuzora światłowodowego i dyfuzor światłowodowy

B1 (11) **213446** (41) 2010 05 24

(51) **G03C 1/015** (2006.01)
G03C 1/035 (2006.01)

(21) 386546 (22) 2008 11 18

(72) DYONIZY AGNIESZKA, Wrocław (PL); NOWAK PIOTR, Wrocław (PL); MORA CZESŁAW, Krzyżanowice (PL); KRÓL AGNIESZKA, Złotoryja (PL)
 (73) POLITECHNIKA WROCŁAWSKA, Wrocław (PL)
 (54) Sposób wytwarzania emulsji światłoczułych zawierających płaskie kryształy bromku srebra

B1 (11) **213498** (41) 2008 07 21

(51) **G06T 5/50** (2006.01)
G06T 9/20 (2006.01)
B05D 1/00 (2006.01)
G03B 15/02 (2006.01)

(21) 381501 (22) 2007 01 09
 (72) TOMCZYK JERZY, Łódź (PL); TOMCZYK JACEK, Łódź (PL)
 (73) POLITECHNIKA ŁÓDZKA, Łódź (PL)
 (54) Sposób wykonania zdjęć przeznaczonych do identyfikacji, w drodze obróbki programowej, kształtu i położenia przedmiotów przeznaczonych do automatycznego malowania

B1 (11) **213566** (41) 2004 03 08

(51) **G08B 25/00** (2006.01)
 (21) 362018 (22) 2003 09 05
 (30) 02020100.0 2002 09 07 EP
 02027998.0 2002 12 14 EP

(72) HESS KURT, Wolfhausen (CH); HONEGGER PHILIPP, Egg bei Zürich (CH); KÄSTLI USR, Zürich (CH); SPÄTE KNUT, Wolfhausen (CH); TENCHIO GEORGES, Ebmingen (CH); WÄLTI HANSJURG, Männedorf (CH)
 (73) SIEMENS AKTIENGESELLSCHAFT, Monachium (DE)
 (54) Układ sygnalizacji niebezpieczeństwa

B1 (11) **213483** (41) 2004 11 15

(51) **H02G 1/08** (2006.01)
H02G 1/14 (2006.01)
 (21) 363266 (22) 2002 02 20
 (30) PCT/AT01/00041 2001 02 20 WO
 A 1010/2001 2001 06 28 AT
 (86) 2002 02 20 PCT/AT02/00056
 (87) 2002 08 29 WO02/67397

(72) PICHLER ALOIS, Ybbsitz (AT)
 (73) Pichler Alois, Ybbsitz (AT)
 (54) Sposób usuwania rdzenia kabla z płaszczka kabla

B1 (11) **213522** (41) 2010 01 04

(51) **H02K 5/12** (2006.01)
H02K 1/16 (2006.01)

(21) 385509 (22) 2008 06 24
 (72) GLINKA TADEUSZ, Gliwice (PL); TOMASZKIEWICZ WIESŁAW, Katowice (PL); BERNATT JAKUB, Katowice (PL)
 (73) BRANŻOWY OŚRODEK BADAWCZO-ROZWOJOWY MASZYN ELEKTRYCZNYCH KOMEL, Katowice (PL)
 (54) Maszyna elektryczna przystosowana do pracy w wodzie

B1 (11) **213448** (41) 2010 03 29

(51) **H03H 11/16** (2006.01)

(21) 386136 (22) 2008 09 23
 (72) NAWROCKI ZDZIŚLAW, Wrocław (PL); DUSZA DANIEL, Inowrocław (PL)
 (73) POLITECHNIKA WROCŁAWSKA, Wrocław (PL)
 (54) Przetwornik odtwarzający składową ortogonalną sygnału

B1 (11) **213579** (41) 2008 08 18

(51) **H05B 37/02** (2006.01)
F21V 21/15 (2006.01)

(21) 381717 (22) 2007 02 08
 (72) PILSZCZEK BOGUSŁAW, Kraków (PL); ZAWADZKI ARTUR, Kraków (PL)
 (73) ES-SYSTEM SPÓŁKA AKCYJNA, Kraków (PL)
 (54) Sposób i układ zdalnego sterowania oświetleniem

INDEKS UDZIELONYCH PATENTÓW,
WEDŁUG SYMBOLI MKP

Symbol MKP	Nr patentu	Symbol MKP	Nr patentu
1	2	1	2
A01B 15/00 (2006.01)	213450	A61B 18/02 (2006.01)	213499
A01B 15/04 (2006.01)	213450*	A61B 6/00 (2006.01)	213457*
A01B 49/02 (2006.01)	213451	A61B 18/22 (2006.01)	213485*
A01B 39/14 (2006.01)	213451*	A61C 13/225 (2006.01)	213437
A01C 1/06 (2006.01)	213456	A61C 8/00 (2006.01)	213437*
A01C 1/02 (2006.01)	213456*	A61F 7/00 (2006.01)	213499*
A01C 5/08 (2006.01)	213459	A61F 11/14 (2006.01)	213592
A01D 46/24 (2006.01)	213471	A61H 37/00 (2006.01)	213521
A01D 91/04 (2006.01)	213471*	A61H 15/00 (2006.01)	213521*
A01G 23/02 (2006.01)	213459*	A61K 36/28 (2006.01)	213556*
A01G 1/00 (2006.01)	213441	A61K 8/02 (2006.01)	213554
A01G 23/00 (2006.01)	213441*	A61K 8/66 (2006.01)	213554*
A01H 5/00 (2006.01)	213496*	A61K 8/73 (2006.01)	213554*
A01J 5/04 (2006.01)	213460	A61K 9/08 (2006.01)	213501
A01J 5/08 (2006.01)	213460*	A61K 38/16 (2006.01)	213501*
A01K 1/10 (2006.01)	213512	A61K 47/02 (2006.01)	213501*
A01K 5/01 (2006.01)	213512*	A61K 47/04 (2006.01)	213501*
A01K 5/02 (2006.01)	213512*	A61K 47/10 (2006.01)	213501*
A01K 61/00 (2006.01)	213452	A61K 9/22 (2006.01)	213565
A01K 63/00 (2006.01)	213452*	A61K 9/30 (2006.01)	213565*
A01K 11/00 (2006.01)	213590*	A61K 31/53 (2006.01)	213565*
A01M 7/00 (2006.01)	213553	A61K 31/46 (2006.01)	213489
A01N 57/20 (2006.01)	213519	A61K 31/537 (2006.01)	213489*
A01N 43/80 (2006.01)	213519*	A61K 31/485 (2006.01)	213552
A01P 13/00 (2006.01)	213519*	A61K 31/49 (2006.01)	213552*
A21D 2/02 (2006.01)	213549	A61K 33/00 (2006.01)	213555
A21D 2/08 (2006.01)	213549*	A61K 31/19 (2006.01)	213555*
A21D 13/04 (2006.01)	213549*	A61K 31/194 (2006.01)	213555*
A21D 10/00 (2006.01)	213549*	A61K 39/395 (2006.01)	213568
A21D 2/36 (2006.01)	213548	A61K 38/17 (2006.01)	213568*
A21D 13/04 (2006.01)	213548*	A61K 48/00 (2006.01)	213568*
A22C 25/16 (2006.01)	213551	A61K 31/47 (2006.01)	213476*
A22C 25/06 (2006.01)	213551*	A61K 31/415 (2006.01)	213589*
A22C 25/08 (2006.01)	213551*	A61K 31/4192 (2006.01)	213570*
A23K 1/16 (2006.01)	213538	A61K 31/4184 (2006.01)	213570*
A23K 1/16 (2006.01)	213539	A61K 31/445 (2006.01)	213504*
A23K 1/16 (2006.01)	213540	A61K 31/4525 (2006.01)	213504*
A23K 1/16 (2006.01)	213541	A61K 31/454 (2006.01)	213504*
A23L 1/28 (2006.01)	213556	A61K 31/495 (2006.01)	213504*
A23L 1/30 (2006.01)	213596	A61K 31/5377 (2006.01)	213504*
A23L 1/221 (2006.01)	213468	A61K 31/473 (2006.01)	213494*
A23L 1/28 (2006.01)	213468*	A61K 31/404 (2006.01)	213480*
A23L 2/02 (2006.01)	213533	A61K 31/4709 (2006.01)	213480*
A23L 2/52 (2006.01)	213533*	A61K 31/663 (2006.01)	213481*
A23L 2/60 (2006.01)	213533*	A61K 38/10 (2006.01)	213585*
A23L 2/46 (2006.01)	213533*	A61K 36/28 (2006.01)	213496*
A23L 1/185 (2006.01)	213533*	A61K 39/29 (2006.01)	213496*
A23L 1/186 (2006.01)	213533*	A61K 39/00 (2006.01)	213560*
A23L 1/0522 (2006.01)	213497*	A61K 31/00 (2006.01)	213560*
A24B 15/16 (2006.01)	213491	A61K 48/00 (2006.01)	213560*
A42B 3/16 (2006.01)	213592*	A61L 15/38 (2006.01)	213595
A47B 47/00 (2006.01)	213462*	A61N 5/06 (2006.01)	213485*
A47F 3/00 (2006.01)	213462	A61P 11/06 (2006.01)	213489*
A47H 1/02 (2006.01)	213513	A61P 21/04 (2006.01)	213552*
A47L 9/14 (2006.01)	213518	A61P 25/16 (2006.01)	213552*
A61B 5/11 (2006.01)	213505	A61P 25/28 (2006.01)	213552*

1	2	1	2
A61P 31/10 (2006.01)	213555*	B64D 17/02 (2006.01)	213584*
A61P 9/10 (2006.01)	213568*	B65B 5/06 (2006.01)	213586*
A61P 31/00 (2006.01)	213547*	B65B 1/30 (2006.01)	213558
A61P 35/00 (2006.01)	213476*	B65D 39/00 (2006.01)	213490*
A61P 31/00 (2006.01)	213589*	B65G 53/46 (2006.01)	213558*
A61P 1/04 (2006.01)	213535*	B65G 1/137 (2006.01)	213542
A61P 35/00 (2006.01)	213570*	B65G 13/02 (2006.01)	213545
A61P 1/18 (2006.01)	213504*	B65H 19/18 (2006.01)	213537
A61P 3/04 (2006.01)	213504*	B67B 1/03 (2006.01)	213490
A61P 3/06 (2006.01)	213504*	C01B 31/00 (2006.01)	213582*
A61P 3/10 (2006.01)	213504*	C01B 19/04 (2006.01)	213472
A61P 9/10 (2006.01)	213504*	C01C 1/04 (2006.01)	213569
A61P 25/28 (2006.01)	213494*	C01F 17/00 (2006.01)	213465*
A61P 29/00 (2006.01)	213480*	C01F 17/00 (2006.01)	213464*
A61P 37/00 (2006.01)	213480*	C01G 23/08 (2006.01)	213475*
A61P 19/00 (2006.01)	213481*	C01G 39/00 (2006.01)	213465
A61P 37/00 (2006.01)	213585*	C01G 11/00 (2006.01)	213465*
A61P 1/16 (2006.01)	213496*	C01G 39/00 (2006.01)	213464
A61P 35/00 (2006.01)	213560*	C01G 41/00 (2006.01)	213464*
A61Q 11/00 (2006.01)	213554*	C01G 11/00 (2006.01)	213464*
A62B 1/14 (2006.01)	213484*	C01G 9/03 (2006.01)	213486*
A62B 35/00 (2006.01)	213484*	C02F 1/40 (2006.01)	213442*
A63B 29/02 (2006.01)	213484*	C02F 1/00 (2006.01)	213588*
B01D 3/00 (2006.01)	213468*	C03C 17/36 (2006.01)	213502
B01D 11/02 (2006.01)	213468*	C03C 27/12 (2006.01)	213502*
B01D 17/02 (2006.01)	213442	C04B 35/536 (2006.01)	213582*
B01D 21/00 (2006.01)	213588	C04B 28/36 (2006.01)	213520
B01D 53/64 (2006.01)	213528*	C04B 18/14 (2006.01)	213520*
B01D 11/00 (2006.01)	213440*	C05D 9/02 (2006.01)	213508
B01D 29/56 (2006.01)	213527*	C05D 9/00 (2006.01)	213508*
B01J 8/06 (2006.01)	213426	C05F 7/00 (2006.01)	213591
B01J 20/20 (2006.01)	213582	C05F 11/00 (2006.01)	213591*
B01J 20/20 (2006.01)	213528	C05G 1/00 (2006.01)	213591*
B01J 21/06 (2006.01)	213475	C07C 31/36 (2006.01)	213534
B01J 23/46 (2006.01)	213569*	C07C 29/64 (2006.01)	213534*
B01J 21/18 (2006.01)	213569*	C07C 69/12 (2006.01)	213529
B02C 18/12 (2006.01)	213523	C07C 67/00 (2006.01)	213529*
B03B 5/42 (2006.01)	213506	C07C 211/62 (2006.01)	213547
B05B 7/04 (2006.01)	213447	C07C 59/50 (2006.01)	213547*
B05D 5/00 (2006.01)	213463*	C07C 211/62 (2006.01)	213532
B05D 1/00 (2006.01)	213498*	C07C 307/02 (2006.01)	213532*
B09B 3/00 (2006.01)	213520*	C07D 311/40 (2006.01)	213556*
B09B 3/00 (2006.01)	213509*	C07D 291/06 (2006.01)	213532*
B21D 5/00 (2006.01)	213573	C07D 275/06 (2006.01)	213532*
B21D 11/10 (2006.01)	213573*	C07D 207/06 (2006.01)	213576
B21D 5/00 (2006.01)	213571	C07D 215/12 (2006.01)	213476
B21D 11/10 (2006.01)	213571*	C07D 215/24 (2006.01)	213474
B21D 39/08 (2006.01)	213443*	C07D 401/04 (2006.01)	213474*
B23B 45/04 (2006.01)	213511	C07D 231/20 (2006.01)	213589
B23C 5/24 (2006.01)	213488	C07D 231/22 (2006.01)	213589*
B23P 15/26 (2006.01)	213443	C07D 233/54 (2006.01)	213564
B23P 19/00 (2006.01)	213594	C07D 233/66 (2006.01)	213564*
B23Q 11/02 (2006.01)	213488*	C07D 239/56 (2006.01)	213535
B23Q 1/00 (2006.01)	213435	C07D 249/18 (2006.01)	213570
B25J 9/02 (2006.01)	213580	C07D 235/04 (2006.01)	213570*
B25J 15/06 (2006.01)	213500	C07D 261/10 (2006.01)	213577
B28B 17/00 (2006.01)	213444	C07D 295/14 (2006.01)	213504
B28B 7/16 (2006.01)	213578*	C07D 295/15 (2006.01)	213504*
B28C 5/12 (2006.01)	213487	C07D 401/12 (2006.01)	213504*
B28C 9/04 (2006.01)	213487*	C07D 405/12 (2006.01)	213504*
B29C 45/12 (2006.01)	213586	C07D 211/26 (2006.01)	213504*
B30B 15/16 (2006.01)	213581	C07D 211/34 (2006.01)	213504*
B42D 15/10 (2006.01)	213572	C07D 211/70 (2006.01)	213504*
B64C 31/028 (2006.01)	213584	C07D 317/12 (2006.01)	213517
B64C 31/036 (2006.01)	213584*	C07D 401/04 (2006.01)	213479

*) Patent oznaczony więcej niż jednym symbolem klasyfikacyjnym. Ogłoszenie dotyczące tego patentu można znaleźć pod symbolem klasyfikacyjnym odpowiadającym numerowi bez gwiazdki.

1	2
213455	G01R 27/16 (2006.01)
213456	A01C 1/06 (2006.01)
213457	G01T 1/00 (2006.01)
213458	F26B 3/12 (2006.01)
213459	A01C 5/08 (2006.01)
213460	A01J 5/04 (2006.01)
213461	G01N 27/447 (2006.01)
213462	A47F 3/00 (2006.01)
213463	C23F 15/00 (2006.01)
213464	C01G 39/00 (2006.01)
213465	C01G 39/00 (2006.01)
213466	C08L 9/02 (2006.01)
213467	C10L 1/02 (2006.01)
213468	A23L 1/221 (2006.01)
213469	C11D 1/83 (2006.01)
213470	C25D 21/16 (2006.01)
213471	A01D 46/24 (2006.01)
213472	C01B 19/04 (2006.01)
213473	C12M 1/00 (2006.01)
213474	C07D 215/24 (2006.01)
213475	B01J 21/06 (2006.01)
213476	C07D 215/12 (2006.01)
213477	C07D 401/04 (2006.01)
213478	E02D 29/02 (2006.01)
213479	C07D 401/04 (2006.01)
213480	C07D 403/04 (2006.01)
213481	C07F 9/58 (2006.01)
213482	F02B 53/00 (2006.01)
213483	H02G 1/08 (2006.01)
213484	E04G 21/32 (2006.01)
213485	G02B 6/00 (2006.01)
213486	C22B 19/38 (2006.01)
213487	B28C 5/12 (2006.01)
213488	B23C 5/24 (2006.01)
213489	A61K 31/46 (2006.01)
213490	B67B 1/03 (2006.01)
213491	A24B 1/16 (2006.01)
213492	C10G 49/04 (2006.01)
213493	C08G 63/66 (2006.01)
213494	C07D 401/12 (2006.01)
213495	F01C 1/30 (2006.01)
213496	C12N 15/82 (2006.01)
213497	C08B 30/14 (2006.01)
213498	G06T 5/50 (2006.01)
213499	A61B 18/02 (2006.01)
213500	B25J 15/06 (2006.01)
213501	A61K 9/08 (2006.01)
213502	C03C 17/36 (2006.01)
213503	C08G 77/14 (2006.01)
213504	C07D 295/14 (2006.01)
213505	A61B 5/11 (2006.01)
213506	B03B 5/42 (2006.01)
213507	F01K 23/02 (2006.01)
213508	C05D 9/02 (2006.01)
213509	C09K 17/52 (2006.01)
213510	F23K 3/08 (2006.01)
213511	B23B 45/04 (2006.01)
213512	A01K 1/10 (2006.01)
213513	A47H 1/02 (2006.01)
213514	G01N 27/08 (2006.01)
213515	C07F 9/6512 (2006.01)
213516	C07F 9/6512 (2006.01)
213517	C07D 317/12 (2006.01)
213518	A47L 9/14 (2006.01)
213519	A01N 57/20 (2006.01)

1	2
213520	C04B 28/36 (2006.01)
213521	A61H 37/00 (2006.01)
213522	H02K 5/12 (2006.01)
213523	B02C 18/12 (2006.01)
213524	G01K 13/00 (2006.01)
213525	G01K 13/00 (2006.01)
213526	E04H 3/16 (2006.01)
213527	F01P 11/06 (2006.01)
213528	B01J 20/20 (2006.01)
213529	C07C 69/12 (2006.01)
213530	G01K 13/00 (2006.01)
213531	C23C 22/56 (2006.01)
213532	C07C 211/62 (2006.01)
213533	A23L 2/02 (2006.01)
213534	C07C 31/36 (2006.01)
213535	C07D 239/56 (2006.01)
213536	E02F 9/20 (2006.01)
213537	B65H 19/18 (2006.01)
213538	A23K 1/16 (2006.01)
213539	A23K 1/16 (2006.01)
213540	A23K 1/16 (2006.01)
213541	A23K 1/16 (2006.01)
213542	B65G 1/137 (2006.01)
213543	C08J 3/03 (2006.01)
213544	C07F 9/38 (2006.01)
213545	B65G 13/02 (2006.01)
213546	F23B 30/00 (2006.01)
213547	C07C 211/62 (2006.01)
213548	A21D 2/36 (2006.01)
213549	A21D 2/02 (2006.01)
213550	F26B 3/08 (2006.01)
213551	A22C 25/16 (2006.01)
213552	A61K 31/485 (2006.01)
213553	A01M 7/00 (2006.01)
213554	A61K 8/02 (2006.01)
213555	A61K 33/00 (2006.01)
213556	A23L 1/28 (2006.01)
213557	C08K 3/36 (2006.01)
213558	B65B 1/30 (2006.01)
213559	C09K 21/14 (2006.01)
213560	C12N 15/87 (2006.01)
213561	C12N 15/62 (2006.01)
213562	E05B 17/00 (2006.01)
213563	F03B 15/02 (2006.01)
213564	C07D 233/54 (2006.01)
213565	A61K 9/22 (2006.01)
213566	G08B 25/00 (2006.01)
213567	D03D 39/00 (2006.01)
213568	A61K 39/395 (2006.01)
213569	C01C 1/04 (2006.01)
213570	C07D 249/18 (2006.01)
213571	B21D 5/00 (2006.01)
213572	B42D 15/10 (2006.01)
213573	B21D 5/00 (2006.01)
213574	E21F 5/00 (2006.01)
213575	D21F 3/02 (2006.01)
213576	C07D 207/06 (2006.01)
213577	C07D 261/10 (2006.01)
213578	E04G 11/08 (2006.01)
213579	H05B 37/02 (2006.01)
213580	B25J 9/02 (2006.01)
213581	B30B 15/16 (2006.01)
213582	B01J 20/20 (2006.01)
213583	C10M 105/32 (2006.01)
213584	B64C 31/028 (2006.01)

1	2
213585	C07K 4/12 (2006.01)
213586	B29C 45/12 (2006.01)
213587	F24D 3/08 (2006.01)
213588	B01D 21/00 (2006.01)
213589	C07D 231/20 (2006.01)
213590	G01N 33/48 (2006.01)
213591	C05F 7/00 (2006.01)
213592	A61F 11/14 (2006.01)

1	2
213593	E06B 3/42 (2006.01)
213594	B23P 19/00 (2006.01)
213595	A61L 15/38 (2006.01)
213596	A23L 1/30 (2006.01)
213597	C10M 129/26 (2006.01)
213598	G01N 33/22 (2006.01)
213599	C07F 9/6506 (2006.01)
213600	C07F 15/00 (2006.01)

78

UDZIELONE DODATKOWE PRAWA OCHRONNE

Poniższe zestawienie zawiera kolejno: numer patentu podstawowego i tytuł wynalazku, nazwisko i imię lub nazwę i adres uprawnionego, numer i datę pierwszego zezwolenia na wprowadzenie produktu na rynek oraz nazwę organu, który je wydał, oznaczenie produktu opisanego w tym zezwoleniu, datę od której powstaje i czas trwania dodatkowego prawa ochronnego.

(68) 203689

(54) Zastosowanie daptomycyny

(73) CUBIST PHARMACEUTICALS INC., LEXINGTON (US)

(93) 19.01.2006, EU/1/05/328/001 do 002, Komisja Wspólnot Europejskich (EU)

(95) daptomycyna do zastosowania w leczeniu bakteryjnej infekcji u ludzi do stosowania w dawce 4 do 6 mg/kg przeznaczonej do wielokrotnego podawania w odstępie między dawkami 24 godziny

(94) 24.09.2019 - 19.01.2021

79

TŁUMACZENIA PATENTÓW EUROPEJSKICH

Poniższe zestawienie zawiera kolejno: kod rodzaju tłumaczenia patentu europejskiego chronionego na terytorium Rzeczypospolitej Polskiej, datę publikacji o udzieleniu lub zmianie patentu europejskiego, rok wydania i numer Europejskiego Biuletynu Patentowego, w którym ogłoszono o udzieleniu lub zmianie patentu, numer patentu europejskiego.

T3 (97) 31 10 2012	2012/44	EP 1484360 B1
T3 (97) 03 10 2012	2012/40	EP 1530945 B1
T3 (97) 26 09 2012	2012/39	EP 1522859 B1
T3 (97) 05 09 2012	2012/36	EP 1608302 B1
T3 (97) 26 09 2012	2012/39	EP 1735489 B1
T3 (97) 28 11 2012	2012/48	EP 1613346 B1
T3 (97) 05 12 2012	2012/49	EP 1615668 B1
T3 (97) 31 10 2012	2012/44	EP 1615536 B1
T3 (97) 03 10 2012	2012/40	EP 1625697 B1
T3 (97) 17 10 2012	2012/42	EP 1663743 B1
T3 (97) 17 10 2012	2012/42	EP 1753381 B1
T3 (97) 03 10 2012	2012/40	EP 1626777 B1
T3 (97) 17 10 2012	2012/42	EP 1631255 B1
T3 (97) 03 10 2012	2012/40	EP 1755404 B1
T3 (97) 28 11 2012	2012/48	EP 1633926 B1
T3 (97) 26 09 2012	2012/39	EP 1615955 B1
T3 (97) 19 09 2012	2012/38	EP 1625156 B1
T3 (97) 03 10 2012	2012/40	EP 1664434 B1
T3 (97) 31 10 2012	2012/44	EP 1668267 B1
T3 (97) 24 10 2012	2012/43	EP 1660055 B1
T3 (97) 24 10 2012	2012/43	EP 1660532 B1
T3 (97) 29 08 2012	2012/35	EP 1662888 B1
T3 (97) 30 05 2012	2012/22	EP 1711661 B1

T3 (97) 15 08 2012	2012/33	EP 1656370 B1	T3 (97) 01 08 2012	2012/31	EP 1812023 B1
T3 (97) 20 06 2012	2012/25	EP 1792100 B1	T3 (97) 22 08 2012	2012/34	EP 1831130 B1
T3 (97) 22 08 2012	2012/34	EP 1667667 B1	T3 (97) 01 08 2012	2012/31	EP 1805583 B1
T3 (97) 01 08 2012	2012/31	EP 1667803 B1	T5 (97) 02 07 2008	2008/27	EP 1809406 B1
T3 (97) 23 11 2011	2011/47	EP 1670433 B1	T3 (97) 01 08 2012	2012/31	EP 1747015 B1
T5 (97) 27 02 2008	2008/09	EP 1682791 B1	T3 (97) 31 10 2012	2012/44	EP 1834982 B1
T3 (97) 10 10 2012	2012/41	EP 1689460 B1	T3 (97) 17 10 2012	2012/42	EP 1799370 B1
T3 (97) 21 11 2012	2012/47	EP 1698183 B1	T3 (97) 31 10 2012	2012/44	EP 1827876 B1
T3 (97) 10 10 2012	2012/41	EP 1743301 B1	T3 (97) 22 08 2012	2012/34	EP 1794252 B1
T3 (97) 12 09 2012	2012/37	EP 1723626 B1	T3 (97) 10 10 2012	2012/41	EP 1784087 B1
T3 (97) 19 09 2012	2012/38	EP 1697507 B1	T3 (97) 14 03 2012	2012/11	EP 1815486 B1
T3 (97) 31 10 2012	2012/44	EP 1824433 B1	T3 (97) 14 11 2012	2012/46	EP 1815546 B1
T3 (97) 31 10 2012	2012/44	EP 1827340 B1	T3 (97) 17 10 2012	2012/42	EP 1805192 B1
T3 (97) 17 10 2012	2012/42	EP 1682628 B1	T3 (97) 19 09 2012	2012/38	EP 1819706 B1
T6 (97) 12 01 2011	2011/02	EP 1682138 B1	T3 (97) 07 11 2012	2012/45	EP 1830843 B1
T3 (97) 24 10 2012	2012/43	EP 1708814 B1	T3 (97) 13 06 2012	2012/24	EP 1836480 B1
T3 (97) 24 10 2012	2012/43	EP 1685563 B1	T3 (97) 05 09 2012	2012/36	EP 1817006 B1
T3 (97) 24 10 2012	2012/43	EP 1687028 B1	T3 (97) 24 10 2012	2012/43	EP 1810260 B1
T3 (97) 24 10 2012	2012/43	EP 1559494 B1	T3 (97) 12 09 2012	2012/37	EP 1835580 B1
T3 (97) 14 11 2012	2012/46	EP 1571892 B1	T5 (97) 18 06 2008	2008/25	EP 1870489 B1
T3 (97) 10 10 2012	2012/41	EP 1610061 B1	T3 (97) 10 10 2012	2012/41	EP 1754849 B1
T3 (97) 24 10 2012	2012/43	EP 1634489 B1	T3 (97) 10 10 2012	2012/41	EP 1758431 B1
T3 (97) 31 10 2012	2012/44	EP 1872891 B1	T3 (97) 24 10 2012	2012/43	EP 1763983 B1
T3 (97) 10 10 2012	2012/41	EP 1596192 B1	T3 (97) 14 11 2012	2012/46	EP 1816364 B1
T3 (97) 10 10 2012	2012/41	EP 1713228 B1	T3 (97) 31 10 2012	2012/44	EP 1798359 B1
T3 (97) 11 07 2012	2012/28	EP 1716336 B1	T3 (97) 31 10 2012	2012/44	EP 1741451 B1
T3 (97) 04 07 2012	2012/27	EP 1706494 B1	T3 (97) 31 10 2012	2012/44	EP 1754749 B1
T3 (97) 14 11 2012	2012/46	EP 1718889 B1	T3 (97) 22 08 2012	2012/34	EP 1767443 B1
T3 (97) 03 10 2012	2012/40	EP 1723281 B1	T3 (97) 17 10 2012	2012/42	EP 1795389 B1
T3 (97) 28 12 2011	2011/52	EP 1763378 B1	T5 (97) 27 06 2007	2007/26	EP 1688471 B1
T3 (97) 20 06 2012	2012/25	EP 1723309 B1	T3 (97) 24 10 2012	2012/43	EP 1905948 B1
T3 (97) 31 10 2012	2012/44	EP 1725317 B1	T3 (97) 29 08 2012	2012/35	EP 1867828 B1
T5 (97) 24 06 2009	2009/26	EP 1716655 B1	T3 (97) 24 10 2012	2012/43	EP 1832810 B1
T3 (97) 26 09 2012	2012/39	EP 1753852 B1	T3 (97) 10 10 2012	2012/41	EP 1867821 B1
T3 (97) 10 10 2012	2012/41	EP 1740690 B1	T3 (97) 10 10 2012	2012/41	EP 1753113 B1
T3 (97) 26 12 2012	2012/52	EP 1753573 B1	T3 (97) 08 08 2012	2012/32	EP 1835504 B1
T3 (97) 31 10 2012	2012/44	EP 1874991 B1	T3 (97) 31 10 2012	2012/44	EP 1868879 B1
T3 (97) 25 07 2012	2012/30	EP 1751175 B1	T3 (97) 24 10 2012	2012/43	EP 1871937 B1
T5 (97) 18 11 2009	2009/47	EP 1740950 B1	T3 (97) 18 04 2012	2012/16	EP 1838933 B1
T3 (97) 17 10 2012	2012/42	EP 1757283 B1	T3 (97) 24 10 2012	2012/43	EP 1863895 B1
T3 (97) 17 10 2012	2012/42	EP 1839319 B1	T3 (97) 10 10 2012	2012/41	EP 1885411 B1
T3 (97) 17 10 2012	2012/42	EP 1740096 B1	T3 (97) 24 10 2012	2012/43	EP 1846106 B1
T3 (97) 03 10 2012	2012/40	EP 1740753 B1	T3 (97) 05 09 2012	2012/36	EP 1851214 B1
T3 (97) 08 08 2012	2012/32	EP 1754211 B1	T3 (97) 03 10 2012	2012/40	EP 2004909 B1
T3 (97) 08 08 2012	2012/32	EP 1768632 B1	T5 (97) 13 05 2009	2009/20	EP 1758565 B1
T3 (97) 31 10 2012	2012/44	EP 1767036 B1	T3 (97) 10 10 2012	2012/41	EP 1888148 B1
T3 (97) 31 10 2012	2012/44	EP 1896022 B1	T3 (97) 08 08 2012	2012/32	EP 1853541 B1
T3 (97) 24 10 2012	2012/43	EP 1755552 B1	T3 (97) 19 09 2012	2012/38	EP 2005530 B1
T3 (97) 17 10 2012	2012/42	EP 1891195 B1	T3 (97) 31 10 2012	2012/44	EP 1877163 B1
T3 (97) 24 10 2012	2012/43	EP 1786739 B1	T3 (97) 10 10 2012	2012/41	EP 1864976 B1
T3 (97) 17 10 2012	2012/42	EP 1784282 B1	T3 (97) 31 10 2012	2012/44	EP 1874111 B1
T3 (97) 31 10 2012	2012/44	EP 1771064 B1	T3 (97) 21 11 2012	2012/47	EP 1904356 B1
T3 (97) 03 10 2012	2012/40	EP 1776136 B1	T3 (97) 31 10 2012	2012/44	EP 1875667 B1
T3 (97) 24 10 2012	2012/43	EP 1767526 B1	T3 (97) 05 12 2012	2012/49	EP 1876916 B1
T3 (97) 03 10 2012	2012/40	EP 1783771 B1	T3 (97) 10 10 2012	2012/41	EP 1877859 B1
T3 (97) 10 10 2012	2012/41	EP 1707251 B1	T3 (97) 17 10 2012	2012/42	EP 1881976 B1
T3 (97) 26 09 2012	2012/39	EP 1765793 B1	T3 (97) 03 10 2012	2012/40	EP 1879623 B1
T3 (97) 27 06 2012	2012/26	EP 1740039 B1	T3 (97) 05 10 2011	2011/40	EP 1888966 B1
T3 (97) 10 10 2012	2012/41	EP 1926327 B1	T3 (97) 29 08 2012	2012/35	EP 1893827 B1
T3 (97) 29 08 2012	2012/35	EP 1792482 B1	T3 (97) 19 09 2012	2012/38	EP 1907300 B1
T3 (97) 03 10 2012	2012/40	EP 1794277 B1	T3 (97) 31 10 2012	2012/44	EP 1883591 B1
T3 (97) 03 10 2012	2012/40	EP 1781618 B1	T3 (97) 28 12 2011	2011/52	EP 1896160 B1
T3 (97) 24 10 2012	2012/43	EP 1784419 B1	T3 (97) 24 10 2012	2012/43	EP 1910234 B1
T3 (97) 31 10 2012	2012/44	EP 1799579 B1	T3 (97) 31 10 2012	2012/44	EP 1917629 B1
T3 (97) 17 10 2012	2012/42	EP 1934297 B1	T3 (97) 03 10 2012	2012/40	EP 2043576 B1
T3 (97) 14 11 2012	2012/46	EP 1778723 B1	T3 (97) 24 10 2012	2012/43	EP 2029390 B1
T3 (97) 14 11 2012	2012/46	EP 1799416 B1	T3 (97) 17 10 2012	2012/42	EP 1910395 B1

T3 (97) 17 10 2012	2012/42	EP 2024991 B1	T3 (97) 24 10 2012	2012/43	EP 1999154 B1
T3 (97) 03 10 2012	2012/40	EP 1917108 B1	T3 (97) 03 10 2012	2012/40	EP 2047020 B1
T3 (97) 24 10 2012	2012/43	EP 1917342 B1	T3 (97) 01 08 2012	2012/31	EP 2122234 B1
T3 (97) 05 09 2012	2012/36	EP 1938327 B1	T3 (97) 26 09 2012	2012/39	EP 2026779 B1
T3 (97) 17 10 2012	2012/42	EP 1907550 B1	T3 (97) 15 08 2012	2012/33	EP 2128873 B1
T3 (97) 21 12 2011	2011/51	EP 1933784 B1	T3 (97) 22 08 2012	2012/34	EP 1977148 B1
T3 (97) 31 10 2012	2012/44	EP 1922392 B1	T3 (97) 29 08 2012	2012/35	EP 2012802 B1
T3 (97) 14 11 2012	2012/46	EP 1904882 B1	T3 (97) 12 09 2012	2012/37	EP 1991511 B1
T3 (97) 10 10 2012	2012/41	EP 1910384 B1	T3 (97) 21 11 2012	2012/47	EP 2027470 B1
T3 (97) 17 10 2012	2012/42	EP 1942933 B1	T3 (97) 26 09 2012	2012/39	EP 1996049 B1
T3 (97) 10 10 2012	2012/41	EP 1912649 B1	T3 (97) 07 11 2012	2012/45	EP 1995242 B1
T3 (97) 26 09 2012	2012/39	EP 1945235 B1	T3 (97) 05 12 2012	2012/49	EP 2013412 B1
T3 (97) 14 11 2012	2012/46	EP 1924561 B1	T3 (97) 28 11 2012	2012/48	EP 2040723 B1
T3 (97) 02 05 2012	2012/18	EP 1934177 B1	T3 (97) 31 10 2012	2012/44	EP 2001468 B1
T3 (97) 19 09 2012	2012/38	EP 1938033 B1	T3 (97) 21 11 2012	2012/47	EP 2002429 B1
T3 (97) 17 10 2012	2012/42	EP 1897065 B1	T3 (97) 24 10 2012	2012/43	EP 1999136 B1
T3 (97) 07 11 2012	2012/45	EP 1957528 B1	T3 (97) 17 10 2012	2012/42	EP 2056842 B1
T3 (97) 24 10 2012	2012/43	EP 1966363 B1	T3 (97) 14 11 2012	2012/46	EP 2026782 B1
T3 (97) 10 10 2012	2012/41	EP 1951699 B1	T3 (97) 04 04 2012	2012/14	EP 2059375 B1
T3 (97) 11 01 2012	2012/02	EP 1948900 B1	T3 (97) 08 08 2012	2012/32	EP 2057407 B1
T3 (97) 10 10 2012	2012/41	EP 1969902 B1	T3 (97) 10 10 2012	2012/41	EP 2043977 B1
T3 (97) 26 09 2012	2012/39	EP 1962912 B1	T3 (97) 17 10 2012	2012/42	EP 2042627 B1
T3 (97) 29 02 2012	2012/09	EP 1954241 B1	T3 (97) 10 10 2012	2012/41	EP 2053160 B1
T3 (97) 22 08 2012	2012/34	EP 1954769 B1	T3 (97) 17 10 2012	2012/42	EP 2079559 B1
T3 (97) 22 08 2012	2012/34	EP 1966368 B1	T3 (97) 05 12 2012	2012/49	EP 2044016 B1
T3 (97) 05 09 2012	2012/36	EP 1958522 B1	T3 (97) 17 10 2012	2012/42	EP 2053923 B1
T3 (97) 26 09 2012	2012/39	EP 1984344 B1	T3 (97) 24 10 2012	2012/43	EP 2059223 B1
T3 (97) 12 09 2012	2012/37	EP 1835142 B1	T3 (97) 14 11 2012	2012/46	EP 2066327 B1
T3 (97) 31 10 2012	2012/44	EP 1837460 B1	T3 (97) 22 08 2012	2012/34	EP 2061485 B1
T3 (97) 24 10 2012	2012/43	EP 1983133 B1	T3 (97) 25 07 2012	2012/30	EP 2066212 B1
T3 (97) 17 10 2012	2012/42	EP 1847505 B1	T3 (97) 01 08 2012	2012/31	EP 2066879 B1
T3 (97) 31 10 2012	2012/44	EP 2022504 B1	T3 (97) 10 10 2012	2012/41	EP 2066471 B1
T3 (97) 03 10 2012	2012/40	EP 1914166 B1	T3 (97) 07 11 2012	2012/45	EP 2087183 B1
T3 (97) 28 11 2012	2012/48	EP 1903649 B1	T3 (97) 07 11 2012	2012/45	EP 2069312 B1
T3 (97) 12 12 2012	2012/50	EP 1921363 B1	T3 (97) 24 10 2012	2012/43	EP 2056882 B1
T3 (97) 17 10 2012	2012/42	EP 1918208 B1	T3 (97) 03 10 2012	2012/40	EP 2057115 B1
T3 (97) 10 10 2012	2012/41	EP 1935518 B1	T3 (97) 01 02 2012	2012/05	EP 2233376 B1
T3 (97) 03 10 2012	2012/40	EP 1978193 B1	T3 (97) 31 10 2012	2012/44	EP 2059466 B1
T3 (97) 03 10 2012	2012/40	EP 1818750 B1	T3 (97) 31 10 2012	2012/44	EP 2061987 B1
T3 (97) 24 10 2012	2012/43	EP 1834805 B1	T3 (97) 17 10 2012	2012/42	EP 2100361 B1
T3 (97) 26 10 2011	2011/43	EP 1857593 B1	T3 (97) 02 05 2012	2012/18	EP 2106437 B1
T3 (97) 24 10 2012	2012/43	EP 2011393 B1	T3 (97) 10 10 2012	2012/41	EP 2114737 B1
T3 (97) 24 10 2012	2012/43	EP 1905639 B1	T3 (97) 08 08 2012	2012/32	EP 2090318 B1
T3 (97) 14 11 2012	2012/46	EP 1936270 B1	T3 (97) 03 10 2012	2012/40	EP 2082215 B1
T3 (97) 10 10 2012	2012/41	EP 2058441 B1	T3 (97) 10 10 2012	2012/41	EP 2074093 B1
T3 (97) 31 10 2012	2012/44	EP 2006447 B1	T3 (97) 24 10 2012	2012/43	EP 2077013 B1
T3 (97) 05 09 2012	2012/36	EP 1930226 B1	T3 (97) 17 10 2012	2012/42	EP 2096167 B1
T3 (97) 10 10 2012	2012/41	EP 1935319 B1	T3 (97) 07 11 2012	2012/45	EP 2064265 B1
T3 (97) 07 11 2012	2012/45	EP 1936743 B1	T3 (97) 24 10 2012	2012/43	EP 2074164 B1
T3 (97) 19 09 2012	2012/38	EP 1857657 B1	T3 (97) 17 10 2012	2012/42	EP 2197218 B1
T3 (97) 03 10 2012	2012/40	EP 1916055 B1	T3 (97) 26 09 2012	2012/39	EP 2132294 B1
T3 (97) 14 11 2012	2012/46	EP 1939348 B1	T3 (97) 12 09 2012	2012/37	EP 2170711 B1
T3 (97) 31 10 2012	2012/44	EP 1892368 B1	T3 (97) 17 10 2012	2012/42	EP 2092376 B1
T3 (97) 17 10 2012	2012/42	EP 1978949 B1	T3 (97) 10 10 2012	2012/41	EP 2217001 B1
T3 (97) 24 10 2012	2012/43	EP 1981357 B1	T3 (97) 10 10 2012	2012/41	EP 2136660 B1
T3 (97) 24 10 2012	2012/43	EP 1979406 B1	T3 (97) 23 05 2012	2012/21	EP 2081454 B1
T3 (97) 10 10 2012	2012/41	EP 1981863 B1	T3 (97) 31 10 2012	2012/44	EP 2094092 B1
T3 (97) 03 10 2012	2012/40	EP 1982495 B1	T3 (97) 24 10 2012	2012/43	EP 2089382 B1
T3 (97) 03 10 2012	2012/40	EP 1993748 B1	T3 (97) 03 10 2012	2012/40	EP 2120585 B1
T3 (97) 03 10 2012	2012/40	EP 1987187 B1	T3 (97) 03 10 2012	2012/40	EP 2124999 B1
T3 (97) 31 10 2012	2012/44	EP 1973733 B1	T3 (97) 22 08 2012	2012/34	EP 2124631 B1
T3 (97) 24 10 2012	2012/43	EP 2120845 B1	T3 (97) 07 11 2012	2012/45	EP 2099479 B1
T3 (97) 10 10 2012	2012/41	EP 1996895 B1	T3 (97) 05 12 2012	2012/49	EP 2094099 B1
T3 (97) 17 10 2012	2012/42	EP 1988081 B1	T3 (97) 31 10 2012	2012/44	EP 2092275 B1
T3 (97) 26 09 2012	2012/39	EP 2037988 B1	T3 (97) 14 11 2012	2012/46	EP 1972405 B1
T3 (97) 03 10 2012	2012/40	EP 2059936 B1	T3 (97) 09 01 2013	2013/02	EP 1953290 B1
T3 (97) 03 10 2012	2012/40	EP 2029941 B1	T3 (97) 31 10 2012	2012/44	EP 2085326 B1

T3 (97) 24 10 2012	2012/43	EP 1988316 B1	T3 (97) 17 10 2012	2012/42	EP 2160883 B1
T3 (97) 17 10 2012	2012/42	EP 2116775 B1	T3 (97) 07 11 2012	2012/45	EP 2163094 B1
T3 (97) 28 11 2012	2012/48	EP 2001267 B1	T3 (97) 17 10 2012	2012/42	EP 2153102 B1
T3 (97) 17 10 2012	2012/42	EP 2018910 B1	T3 (97) 31 10 2012	2012/44	EP 2164348 B1
T3 (97) 12 09 2012	2012/37	EP 2014419 B1	T3 (97) 17 10 2012	2012/42	EP 2150401 B1
T3 (97) 21 11 2012	2012/47	EP 2039971 B1	T3 (97) 31 10 2012	2012/44	EP 2148575 B1
T3 (97) 05 09 2012	2012/36	EP 2055324 B1	T3 (97) 10 10 2012	2012/41	EP 2170773 B1
T3 (97) 07 11 2012	2012/45	EP 2168690 B1	T3 (97) 24 10 2012	2012/43	EP 2152606 B1
T3 (97) 26 09 2012	2012/39	EP 2050356 B1	T3 (97) 03 10 2012	2012/40	EP 2181162 B1
T3 (97) 24 10 2012	2012/43	EP 2179864 B1	T3 (97) 24 10 2012	2012/43	EP 2160432 B1
T3 (97) 17 10 2012	2012/42	EP 2181639 B1	T3 (97) 31 10 2012	2012/44	EP 2297717 B1
T3 (97) 03 10 2012	2012/40	EP 2057877 B1	T3 (97) 31 10 2012	2012/44	EP 2145843 B1
T3 (97) 10 10 2012	2012/41	EP 2060374 B1	T3 (97) 05 09 2012	2012/36	EP 2280803 B1
T3 (97) 10 10 2012	2012/41	EP 2184213 B1	T3 (97) 31 10 2012	2012/44	EP 2151438 B1
T3 (97) 12 12 2012	2012/50	EP 1958710 B1	T3 (97) 26 09 2012	2012/39	EP 2155578 B1
T3 (97) 14 11 2012	2012/46	EP 2014670 B1	T3 (97) 26 09 2012	2012/39	EP 2167549 B1
T3 (97) 31 10 2012	2012/44	EP 2067709 B1	T3 (97) 21 11 2012	2012/47	EP 2170877 B1
T3 (97) 31 10 2012	2012/44	EP 2078563 B1	T3 (97) 14 11 2012	2012/46	EP 2155587 B1
T3 (97) 24 10 2012	2012/43	EP 2098249 B1	T3 (97) 24 10 2012	2012/43	EP 2176363 B1
T3 (97) 20 06 2012	2012/25	EP 2107767 B1	T3 (97) 26 09 2012	2012/39	EP 2167951 B1
T3 (97) 25 07 2012	2012/30	EP 1992549 B1	T3 (97) 24 10 2012	2012/43	EP 2162274 B1
T3 (97) 26 09 2012	2012/39	EP 2050904 B1	T3 (97) 31 10 2012	2012/44	EP 2166915 B1
T3 (97) 31 10 2012	2012/44	EP 2015156 B1	T3 (97) 07 03 2012	2012/10	EP 2291770 B1
T3 (97) 24 10 2012	2012/43	EP 2014152 B1	T3 (97) 29 08 2012	2012/35	EP 2173464 B1
T3 (97) 03 10 2012	2012/40	EP 2057918 B1	T3 (97) 24 10 2012	2012/43	EP 2167128 B1
T3 (97) 19 09 2012	2012/38	EP 2072795 B1	T3 (97) 17 10 2012	2012/42	EP 2173868 B1
T3 (97) 26 09 2012	2012/39	EP 2070850 B1	T3 (97) 31 10 2012	2012/44	EP 2200840 B1
T3 (97) 03 10 2012	2012/40	EP 2202700 B1	T3 (97) 12 09 2012	2012/37	EP 2201236 B1
T3 (97) 15 08 2012	2012/33	EP 2133499 B1	T3 (97) 31 10 2012	2012/44	EP 2185168 B1
T3 (97) 03 10 2012	2012/40	EP 2033719 B1	T3 (97) 31 10 2012	2012/44	EP 2181266 B1
T3 (97) 15 08 2012	2012/33	EP 2009118 B1	T3 (97) 12 09 2012	2012/37	EP 2197610 B1
T3 (97) 24 10 2012	2012/43	EP 2020355 B1	T3 (97) 10 10 2012	2012/41	EP 2183268 B1
T3 (97) 31 10 2012	2012/44	EP 2117936 B1	T3 (97) 24 10 2012	2012/43	EP 2178863 B1
T3 (97) 26 09 2012	2012/39	EP 2120591 B1	T3 (97) 24 10 2012	2012/43	EP 2183122 B1
T3 (97) 24 10 2012	2012/43	EP 2099876 B1	T3 (97) 28 11 2012	2012/48	EP 2361165 B1
T3 (97) 17 10 2012	2012/42	EP 2114441 B1	T3 (97) 29 08 2012	2012/35	EP 2193236 B1
T3 (97) 05 12 2012	2012/49	EP 2152322 B1	T3 (97) 03 10 2012	2012/40	EP 2220377 B1
T3 (97) 31 10 2012	2012/44	EP 2117368 B1	T3 (97) 15 08 2012	2012/33	EP 2106222 B1
T3 (97) 22 08 2012	2012/34	EP 2132684 B1	T3 (97) 25 07 2012	2012/30	EP 2213128 B1
T3 (97) 03 10 2012	2012/40	EP 2118889 B1	T3 (97) 21 11 2012	2012/47	EP 2247589 B1
T3 (97) 10 10 2012	2012/41	EP 2139434 B1	T3 (97) 29 08 2012	2012/35	EP 2197952 B1
T3 (97) 10 10 2012	2012/41	EP 2118372 B1	T3 (97) 10 10 2012	2012/41	EP 2191088 B1
T3 (97) 31 10 2012	2012/44	EP 2134537 B1	T3 (97) 29 08 2012	2012/35	EP 2190308 B1
T3 (97) 07 11 2012	2012/45	EP 2129544 B1	T3 (97) 24 10 2012	2012/43	EP 2167556 B1
T3 (97) 17 10 2012	2012/42	EP 2130042 B1	T3 (97) 10 10 2012	2012/41	EP 2180985 B1
T3 (97) 22 08 2012	2012/34	EP 2139595 B1	T3 (97) 17 10 2012	2012/42	EP 2198664 B1
T3 (97) 10 10 2012	2012/41	EP 2126093 B1	T3 (97) 24 10 2012	2012/43	EP 2197647 B1
T3 (97) 29 08 2012	2012/35	EP 2131691 B1	T3 (97) 07 11 2012	2012/45	EP 2181036 B1
T3 (97) 14 11 2012	2012/46	EP 2116530 B1	T3 (97) 05 12 2012	2012/49	EP 2209527 B1
T3 (97) 01 08 2012	2012/31	EP 2131841 B1	T3 (97) 17 10 2012	2012/42	EP 2216021 B1
T3 (97) 08 08 2012	2012/32	EP 2117682 B1	T3 (97) 24 10 2012	2012/43	EP 2214640 B1
T3 (97) 07 11 2012	2012/45	EP 2118128 B1	T3 (97) 17 10 2012	2012/42	EP 2218278 B1
T3 (97) 10 10 2012	2012/41	EP 2121139 B1	T3 (97) 20 06 2012	2012/25	EP 2210263 B1
T3 (97) 08 08 2012	2012/32	EP 2144508 B1	T3 (97) 05 09 2012	2012/36	EP 2213653 B1
T3 (97) 07 11 2012	2012/45	EP 2099234 B1	T3 (97) 31 10 2012	2012/44	EP 2212590 B1
T3 (97) 26 09 2012	2012/39	EP 2152947 B1	T3 (97) 31 10 2012	2012/44	EP 2225761 B1
T3 (97) 27 06 2012	2012/26	EP 2139791 B1	T3 (97) 12 09 2012	2012/37	EP 2222657 B1
T3 (97) 17 10 2012	2012/42	EP 2117565 B1	T3 (97) 10 10 2012	2012/41	EP 2222483 B1
T3 (97) 10 10 2012	2012/41	EP 2150165 B1	T3 (97) 03 10 2012	2012/40	EP 2235236 B1
T3 (97) 07 11 2012	2012/45	EP 2144912 B1	T3 (97) 12 09 2012	2012/37	EP 2234631 B1
T3 (97) 17 10 2012	2012/42	EP 2158168 B1	T3 (97) 17 10 2012	2012/42	EP 2234614 B1
T3 (97) 08 08 2012	2012/32	EP 2129712 B1	T3 (97) 01 08 2012	2012/31	EP 2240049 B1
T3 (97) 17 10 2012	2012/42	EP 2139485 B1	T3 (97) 31 10 2012	2012/44	EP 2235007 B1
T3 (97) 17 10 2012	2012/42	EP 2175957 B1	T3 (97) 29 08 2012	2012/35	EP 2238985 B1
T3 (97) 24 10 2012	2012/43	EP 2155717 B1	T3 (97) 31 10 2012	2012/44	EP 2227102 B1
T3 (97) 24 10 2012	2012/43	EP 2155091 B1	T3 (97) 05 12 2012	2012/49	EP 2234484 B1
T3 (97) 26 09 2012	2012/39	EP 2152758 B1	T3 (97) 24 10 2012	2012/43	EP 2231091 B1

T3 (97) 31 10 2012	2012/44	EP 2250206 B1	T3 (97) 17 10 2012	2012/42	EP 2328326 B1
T3 (97) 10 10 2012	2012/41	EP 2238287 B1	T3 (97) 01 08 2012	2012/31	EP 2333632 B1
T3 (97) 24 10 2012	2012/43	EP 2240193 B1	T3 (97) 15 08 2012	2012/33	EP 2281457 B1
T3 (97) 07 11 2012	2012/45	EP 2236387 B1	T3 (97) 17 10 2012	2012/42	EP 2103857 B1
T3 (97) 31 10 2012	2012/44	EP 2255293 B1	T3 (97) 03 10 2012	2012/40	EP 2138285 B1
T3 (97) 03 10 2012	2012/40	EP 2259957 B1	T3 (97) 21 11 2012	2012/47	EP 2228310 B1
T3 (97) 26 09 2012	2012/39	EP 2365771 B1	T3 (97) 10 10 2012	2012/41	EP 2113470 B1
T3 (97) 17 10 2012	2012/42	EP 2364572 B1	T3 (97) 10 10 2012	2012/41	EP 2323104 B1
T3 (97) 03 10 2012	2012/40	EP 2352637 B1	T3 (97) 31 10 2012	2012/44	EP 2229327 B1
T3 (97) 03 10 2012	2012/40	EP 2216467 B1	T3 (97) 10 10 2012	2012/41	EP 2242820 B1
T3 (97) 10 10 2012	2012/41	EP 2112058 B1	T3 (97) 15 08 2012	2012/33	EP 2235696 B1
T3 (97) 01 08 2012	2012/31	EP 2199447 B1	T3 (97) 19 09 2012	2012/38	EP 2303762 B1
T3 (97) 03 10 2012	2012/40	EP 2113416 B1	T3 (97) 17 10 2012	2012/42	EP 2250344 B1
T3 (97) 21 11 2012	2012/47	EP 2226201 B1	T3 (97) 26 09 2012	2012/39	EP 2252436 B1
T3 (97) 24 10 2012	2012/43	EP 2206605 B1	T3 (97) 05 09 2012	2012/36	EP 2247396 B1
T3 (97) 24 10 2012	2012/43	EP 2138342 B1	T3 (97) 14 11 2012	2012/46	EP 2240591 B1
T3 (97) 26 09 2012	2012/39	EP 2110478 B1	T3 (97) 24 10 2012	2012/43	EP 2250210 B1
T3 (97) 14 11 2012	2012/46	EP 2233287 B1	T3 (97) 24 10 2012	2012/43	EP 2257166 B1
T3 (97) 31 10 2012	2012/44	EP 2256561 B1	T3 (97) 17 10 2012	2012/42	EP 2257537 B1
T3 (97) 24 10 2012	2012/43	EP 2141172 B1	T3 (97) 17 10 2012	2012/42	EP 2379977 B1
T3 (97) 10 10 2012	2012/41	EP 2161022 B1	T3 (97) 31 10 2012	2012/44	EP 2200752 B1
T3 (97) 17 10 2012	2012/42	EP 2181869 B1	T3 (97) 18 07 2012	2012/29	EP 2254882 B1
T3 (97) 10 10 2012	2012/41	EP 2284273 B1	T3 (97) 31 10 2012	2012/44	EP 2252642 B1
T3 (97) 04 07 2012	2012/27	EP 2174872 B1	T3 (97) 26 09 2012	2012/39	EP 2274290 B1
T3 (97) 17 10 2012	2012/42	EP 2312707 B1	T3 (97) 07 11 2012	2012/45	EP 2254284 B1
T3 (97) 10 10 2012	2012/41	EP 2138226 B1	T3 (97) 17 10 2012	2012/42	EP 2257682 B1
T3 (97) 31 10 2012	2012/44	EP 2298631 B1	T3 (97) 26 09 2012	2012/39	EP 2258135 B1
T3 (97) 17 10 2012	2012/42	EP 2135949 B1	T3 (97) 10 10 2012	2012/41	EP 2257670 B1
T3 (97) 03 10 2012	2012/40	EP 2309626 B1	T3 (97) 31 10 2012	2012/44	EP 2257751 B1
T3 (97) 25 07 2012	2012/30	EP 2322473 B1	T3 (97) 24 10 2012	2012/43	EP 2276887 B1
T3 (97) 03 10 2012	2012/40	EP 2316783 B1	T3 (97) 03 10 2012	2012/40	EP 2253151 B1
T3 (97) 24 10 2012	2012/43	EP 2214309 B1	T3 (97) 13 06 2012	2012/24	EP 2271321 B1
T3 (97) 10 10 2012	2012/41	EP 2189691 B1	T3 (97) 17 10 2012	2012/42	EP 2257975 B1
T3 (97) 24 10 2012	2012/43	EP 2151243 B1	T3 (97) 10 10 2012	2012/41	EP 2266333 B1
T3 (97) 24 10 2012	2012/43	EP 2199333 B1	T3 (97) 29 08 2012	2012/35	EP 2274303 B1
T3 (97) 24 10 2012	2012/43	EP 2156824 B1	T3 (97) 17 10 2012	2012/42	EP 2268972 B1
T3 (97) 12 09 2012	2012/37	EP 2236058 B1	T3 (97) 19 09 2012	2012/38	EP 2303478 B1
T3 (97) 12 09 2012	2012/37	EP 2206548 B1	T3 (97) 26 09 2012	2012/39	EP 2266990 B1
T3 (97) 03 10 2012	2012/40	EP 2253218 B1	T3 (97) 24 10 2012	2012/43	EP 2271686 B1
T3 (97) 17 10 2012	2012/42	EP 2208844 B1	T3 (97) 24 10 2012	2012/43	EP 2265523 B1
T3 (97) 05 12 2012	2012/49	EP 2058020 B1	T3 (97) 10 10 2012	2012/41	EP 2276310 B1
T3 (97) 31 10 2012	2012/44	EP 2207363 B1	T3 (97) 14 11 2012	2012/46	EP 2352469 B1
T3 (97) 17 10 2012	2012/42	EP 2208644 B1	T3 (97) 19 12 2012	2012/51	EP 2352470 B1
T3 (97) 10 10 2012	2012/41	EP 2216646 B1	T3 (97) 05 09 2012	2012/36	EP 2326824 B1
T3 (97) 10 10 2012	2012/41	EP 2055846 B1	T3 (97) 14 11 2012	2012/46	EP 2350079 B1
T3 (97) 26 09 2012	2012/39	EP 2103469 B1	T3 (97) 31 10 2012	2012/44	EP 2327200 B1
T3 (97) 17 10 2012	2012/42	EP 2233220 B1	T3 (97) 03 10 2012	2012/40	EP 2300474 B1
T3 (97) 26 09 2012	2012/39	EP 2105122 B1	T3 (97) 14 11 2012	2012/46	EP 2280664 B1
T3 (97) 07 11 2012	2012/45	EP 2246242 B1	T3 (97) 10 10 2012	2012/41	EP 2268463 B1
T3 (97) 31 10 2012	2012/44	EP 2120438 B1	T3 (97) 11 07 2012	2012/28	EP 2346343 B1
T3 (97) 24 10 2012	2012/43	EP 2135722 B1	T3 (97) 31 10 2012	2012/44	EP 2331742 B1
T3 (97) 10 10 2012	2012/41	EP 2280322 B1	T3 (97) 24 10 2012	2012/43	EP 2347075 B1
T3 (97) 29 08 2012	2012/35	EP 2143998 B1	T3 (97) 31 10 2012	2012/44	EP 2352676 B1
T3 (97) 03 10 2012	2012/40	EP 2127718 B1	T3 (97) 05 09 2012	2012/36	EP 2346765 B1
T3 (97) 14 11 2012	2012/46	EP 2113458 B1	T3 (97) 03 10 2012	2012/40	EP 2356123 B1
T3 (97) 10 10 2012	2012/41	EP 2272739 B1	T3 (97) 07 11 2012	2012/45	EP 2334970 B1
T3 (97) 31 10 2012	2012/44	EP 2281524 B1	T3 (97) 03 10 2012	2012/40	EP 2288570 B1
T3 (97) 03 10 2012	2012/40	EP 2228960 B1	T3 (97) 31 10 2012	2012/44	EP 2297100 B1
T3 (97) 03 10 2012	2012/40	EP 2290260 B1	T3 (97) 17 10 2012	2012/42	EP 2373554 B1
T3 (97) 31 10 2012	2012/44	EP 2143947 B1	T3 (97) 10 10 2012	2012/41	EP 2356273 B1
T3 (97) 28 11 2012	2012/48	EP 2302252 B1	T3 (97) 03 10 2012	2012/40	EP 2358675 B1
T3 (97) 31 10 2012	2012/44	EP 2305905 B1	T3 (97) 24 10 2012	2012/43	EP 2364308 B1
T3 (97) 05 12 2012	2012/49	EP 2218583 B1	T3 (97) 10 10 2012	2012/41	EP 2373842 B1
T3 (97) 19 09 2012	2012/38	EP 2177691 B1	T3 (97) 10 10 2012	2012/41	EP 2358676 B1
T3 (97) 17 10 2012	2012/42	EP 2179643 B1	T3 (97) 15 08 2012	2012/33	EP 2347530 B1
T3 (97) 24 10 2012	2012/43	EP 2192148 B1	T3 (97) 26 09 2012	2012/39	EP 2297047 B1
T3 (97) 26 12 2012	2012/52	EP 2326141 B1	T3 (97) 17 10 2012	2012/42	EP 2262803 B1

T3 (97) 10 10 2012	2012/41	EP 2358937 B1	T3 (97) 03 10 2012	2012/40	EP 2376754 B1
T3 (97) 10 10 2012	2012/41	EP 2355822 B1	T3 (97) 19 09 2012	2012/38	EP 2352884 B1
T3 (97) 10 10 2012	2012/41	EP 2281075 B1	T3 (97) 31 10 2012	2012/44	EP 2307300 B1
T3 (97) 18 01 2012	2012/03	EP 2296614 B1	T3 (97) 19 09 2012	2012/38	EP 2307318 B1
T3 (97) 17 10 2012	2012/42	EP 2300043 B1	T3 (97) 24 10 2012	2012/43	EP 2379236 B1
T3 (97) 21 11 2012	2012/47	EP 2348810 B1	T3 (97) 03 10 2012	2012/40	EP 2364431 B1
T3 (97) 17 10 2012	2012/42	EP 2367863 B1	T3 (97) 10 10 2012	2012/41	EP 2313184 B1
T3 (97) 07 11 2012	2012/45	EP 2403723 B1	T3 (97) 11 07 2012	2012/28	EP 2378943 B1
T3 (97) 15 08 2012	2012/33	EP 2300328 B1	T3 (97) 24 10 2012	2012/43	EP 2323494 B1
T3 (97) 26 09 2012	2012/39	EP 2307445 B1	T3 (97) 24 10 2012	2012/43	EP 2323493 B1
T3 (97) 31 10 2012	2012/44	EP 2356057 B1	T3 (97) 31 10 2012	2012/44	EP 2334999 B1
T3 (97) 08 08 2012	2012/32	EP 2346667 B1	T3 (97) 31 10 2012	2012/44	EP 2338157 B1
T3 (97) 26 09 2012	2012/39	EP 2352386 B1	T3 (97) 14 11 2012	2012/46	EP 2343411 B1
T3 (97) 26 09 2012	2012/39	EP 2352938 B1	T3 (97) 24 10 2012	2012/43	EP 2216301 B1
T3 (97) 24 10 2012	2012/43	EP 2387820 B1	T3 (97) 17 10 2012	2012/42	EP 2179780 B1
T3 (97) 17 10 2012	2012/42	EP 2378945 B1	T3 (97) 26 09 2012	2012/39	EP 2226697 B1
T3 (97) 19 09 2012	2012/38	EP 2286475 B1	T3 (97) 24 10 2012	2012/43	EP 2226275 B1
T3 (97) 03 10 2012	2012/40	EP 2300211 B1	T3 (97) 07 11 2012	2012/45	EP 2241678 B1
T3 (97) 17 10 2012	2012/42	EP 2303764 B1	T3 (97) 03 10 2012	2012/40	EP 2368645 B1
T3 (97) 26 12 2012	2012/52	EP 2286079 B1	T3 (97) 24 10 2012	2012/43	EP 2196255 B1
T3 (97) 21 11 2012	2012/47	EP 2376791 B1	T3 (97) 17 10 2012	2012/42	EP 2224049 B1
T3 (97) 10 10 2012	2012/41	EP 2356033 B1	T3 (97) 19 09 2012	2012/38	EP 2308351 B1
T3 (97) 31 10 2012	2012/44	EP 2373647 B1	T3 (97) 21 11 2012	2012/47	EP 2418032 B1
T3 (97) 31 10 2012	2012/44	EP 2297357 B1	T3 (97) 24 10 2012	2012/43	EP 2253697 B1
T3 (97) 19 09 2012	2012/38	EP 2349722 B1	T3 (97) 03 10 2012	2012/40	EP 2295239 B1
T3 (97) 31 10 2012	2012/44	EP 2382551 B1	T3 (97) 07 11 2012	2012/45	EP 2428435 B1
T3 (97) 14 11 2012	2012/46	EP 2296893 B1	T3 (97) 24 10 2012	2012/43	EP 2263458 B1
T3 (97) 24 10 2012	2012/43	EP 2318396 B1	T3 (97) 31 10 2012	2012/44	EP 2272863 B1
T3 (97) 05 09 2012	2012/36	EP 2307291 B1	T3 (97) 10 10 2012	2012/41	EP 2272507 B1
T3 (97) 10 10 2012	2012/41	EP 2303631 B1	T3 (97) 14 11 2012	2012/46	EP 2298768 B1
T3 (97) 24 10 2012	2012/43	EP 2294769 B1	T3 (97) 10 10 2012	2012/41	EP 2441998 B1
T3 (97) 26 09 2012	2012/39	EP 2379790 B1	T3 (97) 11 07 2012	2012/28	EP 2319566 B1
T3 (97) 10 10 2012	2012/41	EP 2380399 B1	T3 (97) 21 11 2012	2012/47	EP 2325355 B1
T3 (97) 24 10 2012	2012/43	EP 2304723 B1	T3 (97) 24 10 2012	2012/43	EP 2351644 B1
T3 (97) 17 10 2012	2012/42	EP 2315714 B1	T3 (97) 07 11 2012	2012/45	EP 2351646 B1
T3 (97) 10 10 2012	2012/41	EP 2329001 B1	T3 (97) 26 09 2012	2012/39	EP 2329776 B1
T3 (97) 31 10 2012	2012/44	EP 2337744 B1	T3 (97) 24 10 2012	2012/43	EP 2469897 B1
T3 (97) 07 11 2012	2012/45	EP 2315898 B1	T3 (97) 22 08 2012	2012/34	EP 2269664 B1
T3 (97) 03 10 2012	2012/40	EP 2300432 B1	T3 (97) 29 08 2012	2012/35	EP 2351918 B1
T3 (97) 03 10 2012	2012/40	EP 2313550 B1	T3 (97) 10 10 2012	2012/41	EP 2292199 B1
T3 (97) 19 09 2012	2012/38	EP 2313390 B1	T3 (97) 04 04 2012	2012/14	EP 2365483 B1
T3 (97) 14 11 2012	2012/46	EP 2326823 B1	T3 (97) 03 10 2012	2012/40	EP 2365028 B1
T3 (97) 10 10 2012	2012/41	EP 2331284 B1	T3 (97) 24 10 2012	2012/43	EP 2258452 B1
T3 (97) 31 10 2012	2012/44	EP 2356304 B1	T3 (97) 22 08 2012	2012/34	EP 2368916 B1
T3 (97) 17 10 2012	2012/42	EP 2344724 B1	T3 (97) 21 11 2012	2012/47	EP 2277374 B1
T3 (97) 31 10 2012	2012/44	EP 2329665 B1	T3 (97) 14 11 2012	2012/46	EP 2264972 B1
T3 (97) 31 10 2012	2012/44	EP 2329327 B1	T3 (97) 31 10 2012	2012/44	EP 2251483 B1
T3 (97) 14 11 2012	2012/46	EP 2365775 B1	T3 (97) 26 09 2012	2012/39	EP 2216089 B1
T3 (97) 31 10 2012	2012/44	EP 2379537 B1	T3 (97) 21 11 2012	2012/47	EP 2380748 B1
T3 (97) 05 09 2012	2012/36	EP 2321869 B1	T3 (97) 17 10 2012	2012/42	EP 2238982 B1
T3 (97) 31 10 2012	2012/44	EP 2339946 B1	T3 (97) 17 10 2012	2012/42	EP 2218655 B1
T3 (97) 24 10 2012	2012/43	EP 2334571 B1	T3 (97) 24 10 2012	2012/43	EP 2264092 B1
T3 (97) 31 10 2012	2012/44	EP 2341784 B1	T3 (97) 24 10 2012	2012/43	EP 2264094 B1
T3 (97) 24 10 2012	2012/43	EP 2323819 B1	T3 (97) 05 12 2012	2012/49	EP 2269440 B1
T3 (97) 24 10 2012	2012/43	EP 2326470 B1	T3 (97) 24 10 2012	2012/43	EP 2267869 B1
T3 (97) 29 08 2012	2012/35	EP 2310095 B1	T3 (97) 26 09 2012	2012/39	EP 2322736 B1
T3 (97) 24 10 2012	2012/43	EP 2373644 B1	T3 (97) 14 11 2012	2012/46	EP 2404810 B1
T3 (97) 24 10 2012	2012/43	EP 2310073 B1	T3 (97) 17 10 2012	2012/42	EP 2239854 B1
T3 (97) 17 10 2012	2012/42	EP 2303971 B1	T3 (97) 17 10 2012	2012/42	EP 2410023 B1
T3 (97) 31 10 2012	2012/44	EP 2379557 B1	T3 (97) 11 07 2012	2012/28	EP 2280108 B1
T3 (97) 24 10 2012	2012/43	EP 2370474 B1	T3 (97) 10 10 2012	2012/41	EP 2281729 B1
T3 (97) 17 10 2012	2012/42	EP 2380364 B1	T3 (97) 10 10 2012	2012/41	EP 2287587 B1
T3 (97) 31 10 2012	2012/44	EP 2378871 B1	T3 (97) 19 09 2012	2012/38	EP 2253614 B1
T3 (97) 14 11 2012	2012/46	EP 2378970 B1	T3 (97) 26 09 2012	2012/39	EP 2316454 B1
T3 (97) 03 10 2012	2012/40	EP 2379787 B1	T3 (97) 31 10 2012	2012/44	EP 2439188 B1
T3 (97) 10 10 2012	2012/41	EP 2379788 B1	T3 (97) 31 10 2012	2012/44	EP 2325332 B1
T3 (97) 24 10 2012	2012/43	EP 2373852 B1	T3 (97) 24 10 2012	2012/43	EP 2270459 B1

T3 (97) 24 10 2012	2012/43	EP 2270460 B1
T3 (97) 31 10 2012	2012/44	EP 2314513 B1
T3 (97) 31 10 2012	2012/44	EP 2332940 B1
T3 (97) 21 11 2012	2012/47	EP 2388604 B1
T3 (97) 29 08 2012	2012/35	EP 2322451 B1
T3 (97) 25 07 2012	2012/30	EP 2397778 B1
T3 (97) 10 10 2012	2012/41	EP 2453002 B1
T3 (97) 14 11 2012	2012/46	EP 2327825 B1
T3 (97) 20 06 2012	2012/25	EP 2333785 B1
T3 (97) 22 08 2012	2012/34	EP 2308881 B1
T3 (97) 10 10 2012	2012/41	EP 2228251 B1
T3 (97) 10 10 2012	2012/41	EP 2228252 B1
T3 (97) 14 11 2012	2012/46	EP 2320532 B1
T3 (97) 12 09 2012	2012/37	EP 2292866 B1
T3 (97) 03 10 2012	2012/40	EP 2384632 B1
T3 (97) 22 08 2012	2012/34	EP 2289540 B1
T3 (97) 04 07 2012	2012/27	EP 2236272 B1
T3 (97) 07 11 2012	2012/45	EP 2371259 B1
T3 (97) 31 10 2012	2012/44	EP 2407587 B1
T3 (97) 14 11 2012	2012/46	EP 2460929 B1
T3 (97) 03 10 2012	2012/40	EP 2338323 B1
T3 (97) 17 10 2012	2012/42	EP 2368693 B1
T3 (97) 17 10 2012	2012/42	EP 2418396 B1
T3 (97) 24 10 2012	2012/43	EP 2362604 B1
T3 (97) 17 10 2012	2012/42	EP 2362605 B1
T3 (97) 10 10 2012	2012/41	EP 2461530 B1
T3 (97) 24 10 2012	2012/43	EP 2382247 B1
T3 (97) 05 12 2012	2012/49	EP 2393859 B1
T3 (97) 10 10 2012	2012/41	EP 2385913 B1
T3 (97) 24 10 2012	2012/43	EP 2398993 B1
T3 (97) 24 10 2012	2012/43	EP 2411472 B1
T3 (97) 24 10 2012	2012/43	EP 2407016 B1
T3 (97) 24 10 2012	2012/43	EP 2446510 B1
T3 (97) 31 10 2012	2012/44	EP 2385871 B1
T3 (97) 03 10 2012	2012/40	EP 2401384 B1
T3 (97) 03 10 2012	2012/40	EP 2430264 B1
T3 (97) 19 09 2012	2012/38	EP 2367791 B1
T3 (97) 17 10 2012	2012/42	EP 2451328 B1
T3 (97) 31 10 2012	2012/44	EP 2289698 B1
T3 (97) 26 09 2012	2012/39	EP 2323509 B1
T3 (97) 10 10 2012	2012/41	EP 2467220 B1
T3 (97) 10 10 2012	2012/41	EP 2382146 B1
T3 (97) 26 09 2012	2012/39	EP 2302444 B1
T3 (97) 07 11 2012	2012/45	EP 2376334 B1
T3 (97) 31 10 2012	2012/44	EP 2376335 B1
T3 (97) 31 10 2012	2012/44	EP 2346115 B1
T3 (97) 26 09 2012	2012/39	EP 2353953 B1
T3 (97) 31 10 2012	2012/44	EP 2347988 B1
T3 (97) 05 12 2012	2012/49	EP 2332689 B1
T3 (97) 03 10 2012	2012/40	EP 2360339 B1
T3 (97) 10 10 2012	2012/41	EP 2326048 B1
T3 (97) 03 10 2012	2012/40	EP 2364063 B1
T3 (97) 31 10 2012	2012/44	EP 2366631 B1
T3 (97) 24 10 2012	2012/43	EP 2361782 B1
T3 (97) 03 10 2012	2012/40	EP 2392329 B1
T3 (97) 26 09 2012	2012/39	EP 2374727 B1
T3 (97) 21 11 2012	2012/47	EP 2412254 B1
T3 (97) 07 11 2012	2012/45	EP 2383213 B1
T3 (97) 31 10 2012	2012/44	EP 2425726 B1
T3 (97) 12 09 2012	2012/37	EP 2432185 B1
T3 (97) 10 10 2012	2012/41	EP 2400201 B1
T3 (97) 07 11 2012	2012/45	EP 2354755 B1
T3 (97) 21 11 2012	2012/47	EP 2476796 B1
T3 (97) 26 09 2012	2012/39	EP 2359673 B1
T3 (97) 31 10 2012	2012/44	EP 2367644 B1
T3 (97) 14 11 2012	2012/46	EP 2367645 B1
T3 (97) 31 10 2012	2012/44	EP 2443219 B1

80

DECYZJE O ODMOWIE UDZIELENIA PATENTU (wydane po ogłoszeniu o zgłoszeniu)

Poniższe zestawienie zawiera kolejno: numer zgłoszenia wynalazku oraz numer i rok wydania Biuletynu Urzędu Patentowego, w którym zgłoszenie zostało ogłoszone (dla zgłoszeń wydzielonych umieszczono w nawiasie numer zgłoszenia macierzystego).

352546	20/2002	378398	07/2006
355042	02/2004	378540	09/2006
355161	01/2003	378556	09/2006
356657	08/2003	378639	14/2007
358932	18/2003	378751	10/2006
360081	18/2004	378752	10/2006
360248	18/2004	378919	12/2006
361125	02/2004	379186	19/2007
362545	22/2004	379490	22/2007
365365	19/2004	379497	22/2007
366220	02/2005	379707	24/2007
367113	04/2005	379919	26/2007
367584	12/2005	380092	01/2008
368417	06/2005	380227	02/2008
369247	08/2005	380228	02/2008
369398	08/2005	380328	03/2008
369412	08/2005	380406	04/2008
369875	09/2005	380470	05/2008
370316	10/2005	380534	05/2008
370319	10/2005	380581	06/2008
370878	12/2006	380613	06/2008
371496	13/2005	380614	06/2008
371511	13/2005	380782 ^{u)}	08/2008
371858	13/2006	380904	09/2008
372418	15/2005	381004	10/2008
372529	15/2005	381014	08/2007
372746	25/2005	381133	11/2008
373119	16/2005	381205	12/2008
373197	17/2005	381243	12/2008
373805	19/2005	381519	15/2008
374174	20/2005	381565	16/2008
374195	20/2005	381713	17/2008
374391	21/2006	381742	17/2008
374599	22/2005	381862	18/2008
374750	22/2006	381939	19/2008
375531	24/2005	382081	20/2008
375608	25/2006	382098	21/2008
375648	25/2006	382128	21/2008
375796	26/2006	382377	23/2008
375959	25/2005	382494	25/2008
376084	25/2005	382717	01/2009
376095	25/2005	382831	01/2009
376311	26/2005	383026	03/2009
376510	26/2005	383267	06/2009
376646	01/2006	383353	07/2009
376727	05/2006	384061	26/2008
376743	01/2006	384213	14/2009
376822	01/2006	384240	15/2009
376918	01/2006	384323	16/2009
376957	01/2006	384405	17/2009
377428	03/2006	384438	17/2009
377448	08/2007	384886	21/2009
377492	03/2006	385200	24/2008
377768	04/2006	385221	24/2009
377845	04/2006	385393	26/2009
377999	04/2006	385511	01/2010
378023	04/2006	385712	03/2010

385742	03/2010	388133 ^{u)}	25/2010
385987	06/2010	388222	26/2010
386495	11/2010	388223	26/2010
386519	11/2010	388395	01/2011
386607	12/2010	388479	02/2011
386611	12/2010	389343	09/2011
386797(346646)	05/2002	389509	11/2011
386984	14/2010	389564	11/2011
387050	15/2010	389894	13/2011
387363	18/2010	390497	18/2011
387749	21/2010	390800	20/2011
387750	21/2010	391530	26/2011
387941	23/2010	391605	01/2012
388059	24/2010	391989(369526)	19/2010
388070	24/2010	393565	26/2011
388089	24/2010		

^{u)} zgłoszenie będzie rozpatrywane jako zgłoszenie wzoru użytkowego

81

DECYZJE O UMORZENIU POSTĘPOWANIA (wydane po ogłoszeniu o zgłoszeniu)

Poniższe zestawienie zawiera kolejno: numer zgłoszenia wynalazku oraz numer i rok wydania Biuletynu Urzędu Patentowego, w którym zgłoszenie zostało ogłoszone (dla zgłoszeń wydzielonych umieszczono w nawiasie numer zgłoszenia macierzystego).

352035	17/2002	384132	13/2009
367115	04/2005	384957	22/2009
367185	04/2005	385627	26/2009
367739	05/2005	385956	05/2010
374953	23/2005	386276	09/2009
376379	26/2005	386739	13/2010
376861	01/2006	387018	15/2010
378916	11/2006	387042	15/2010
379921	26/2007	387664	21/2010
380008	26/2007	388682	04/2011
382456	24/2008	389918	13/2011
382999	03/2009	391651	01/2012
383683	08/2008		

82

DECYZJE STWIERDZAJĄCE WYGAŚNIĘCIE DECYZJI O UDZIELENIU PATENTU

Poniższe zestawienie zawiera kolejno: numer zgłoszenia wynalazku oraz numer i rok wydania Biuletynu Urzędu Patentowego, w którym zgłoszenie zostało ogłoszone (dla zgłoszeń wydzielonych umieszczono w nawiasie numer zgłoszenia macierzystego).

355126	02/2003	380084	01/2008
358817	17/2004	381102	11/2007
368960	01/2006	381397	14/2008
369176	08/2005	381484	14/2008
369177	08/2005	381981	20/2008
372016	14/2006	382153	21/2008
377213	02/2006	383167	06/2009
379287	20/2007	383235	05/2009
379429	21/2007	385731	03/2010
379914	26/2007		

83

WPISY I ZMIANY W REJESTRZE PATENTOWYM (nieuwzględnione w innych samodzielnych ogłoszeniach)

Poniższe zestawienie zawiera kolejno: kod rodzaju patentu, numer patentu, datę wpisu, oznaczenie rubryki, w której dokonano wpisu lub zmiany oraz treść wpisu. Poszczególne rubryki rejestru patentowego zawierają następujące dane:

rubryka A - nazwisko i imię albo nazwa, miejsce zamieszkania albo siedziba uprawnionego z patentu (miejscowość, kraj) oraz numer identyfikacji podatkowej NIP, a także numer PESEL albo numer identyfikacyjny REGON, o ile zgłaszający je wskazał,

rubryka B - tytuł wynalazku,

rubryka C - nazwisko i imię twórcy wynalazku oraz jego miejsce zamieszkania (miejscowość, kraj),

rubryka D - prawa ograniczające patent,

rubryka E - wpisy uzupełniające stan prawny patentu (w szczególności patenty dodatkowe, zamiana patentu dodatkowego na patent), a także numer dodatkowego prawa ochronnego, data pierwszego zezwolenia na wprowadzenie produktu na rynek w Rzeczypospolitej Polskiej i Unii Europejskiej oraz oznaczenie organu, który wydał zezwolenie,

rubryka F - wnioski o unieważnienie i sprzeciwy, wnioski o udzielenie dodatkowego prawa ochronnego oraz decyzje dotyczące danego patentu,

rubryka G - data unieważnienia lub data i przyczyna wygaśnięcia patentu, a także data stwierdzenia wygaśnięcia decyzji o udzieleniu dodatkowego prawa ochronnego lub data unieważnienia albo data i przyczyna wygaśnięcia dodatkowego prawa ochronnego.

Uwaga: Publikacji podlegają: zmiana uprawnionego, twórcy, zmiana nazwy uprawnionego, prawa ograniczające patent, sprostowania istotnych pomyłek.

(B1) **180331** 2012 10 16 A. Wprowadzono zmianę uprawnionego przez wykreślenie wpisu: BEDNARCZYK MAREK, Warszawa, Polska i dokonanie wpisu: Panasonic Corporation, Osaka, Japonia

(B1) **185921** 2012 11 20 A. Wprowadzono zmianę uprawnionego przez wykreślenie wpisu: GERRESHEIMER WILDEN AG Szwajcaria, Küssnacht/Rigi, Szwajcaria i dokonanie wpisu: GERRESHEIMER KÜSSMACHT AG, Küssnacht am Rigi, Szwajcaria

(B1) **185921** 2012 11 20 A. Wprowadzono zmianę uprawnionego przez wykreślenie wpisu: GERRESHEIMER KÜSSMACHT AG, Küssnacht am Rigi, Szwajcaria i dokonanie wpisu: Interbros GmbH, Schönau, Niemcy

(B1) **191350** 2012 10 18 A. Wprowadzono zmianę siedziby uprawnionego przez wykreślenie wpisu: PRZEDSIĘBIORSTWO PRODUKCYJNO-USŁUGOWO-HANDLOWE GECO SPÓŁKA Z OGRANICZONĄ ODPOWIEDZIALNOŚCIĄ, Kraków, Polska i dokonanie wpisu: PRZEDSIĘBIORSTWO PRODUKCYJNO - USŁUGOWO - HANDLOWE GECO SPÓŁKA Z OGRANICZONĄ ODPOWIEDZIALNOŚCIĄ, Cholerzyn, Polska 350539742

(B1) **194658** 2012 03 14 A. Wprowadzono zmianę uprawnionego przez wykreślenie wpisu: CENTRALNE LABORATORIUM PRZEMYSŁU OBUWNICZEGO, Kraków, Polska 000048774; POLITECHNIKA KRAKOWSKA IM. T. KOŚCIUSZKI, Kraków, Polska 000001560 i dokonanie wpisu: INSTYTUT PRZEMYSŁU SKÓRZANEGO, Łódź, Polska 000048797; POLITECHNIKA KRAKOWSKA IM. T. KOŚCIUSZKI, Kraków, Polska 000001560

(B1) **199304** 2012 11 23 A. Wprowadzono zmianę uprawnionego przez wykreślenie wpisu: AKADEMIA MEDYCZNA, Gdańsk, Polska i dokonanie wpisu: GDAŃSKI UNIwersytet Medyczny, Gdańsk, Polska

(B1) **201133** 2012 11 20 A. Wprowadzono zmianę uprawnionego przez wykreślenie wpisu: JANIĄK KRYSZYNA PRZEDSIĘBIORSTWO AGROPIAN, Płochocin, Polska 012721003 i dokonanie wpisu: JANIĄK DARIUSZ ANDRZEJ AGROPIAN SYSTEM, Płochocin, Polska 141025752

(B1) **203621** 2012 12 05 A. Wprowadzono zmianę uprawnionego przez wykreślenie wpisu: INSTYTUT INŻYNIERII MATERIAŁÓW POLIMEROWYCH I BARWNIKÓW, Toruń, Polska; POLITECHNIKA ŁÓDZKA, Łódź, Polska i dokonanie wpisu: INSTYTUT PRZEMYSŁU SKÓRZANE-GO, Łódź, Polska 000048797; POLITECHNIKA ŁÓDZKA, Łódź, Polska

(B1) **205168** 2012 11 23 A. Wprowadzono zmianę uprawnionego przez wykreślenie wpisu: AKADEMIA MEDYCZNA, Gdańsk, Polska i dokonanie wpisu: GDAŃSKI UNIWERSYTET MEDYCZNY, Gdańsk, Polska

(B1) **205601** 2012 11 19 A. Wprowadzono zmianę uprawnionego przez wykreślenie wpisu: ROBAKOWSKI KRZYSZTOF, Sopot, Polska; LEDWOŃ EDMUND, Gdynia, Polska; PACHOLCZYK JOLANTA, Gdańsk, Polska i dokonanie wpisu: EMOTECH SPÓŁKA Z OGRANICZONĄ ODPOWIEDZIALNOŚCIĄ, Gdańsk, Polska 221059002

(B1) **206342, 206343** 2012 11 16 A. Wprowadzono zmianę uprawnionego przez wykreślenie wpisu: JANIĄK KRYSZYNA, Płochocin, Polska 012721003 i dokonanie wpisu: JANIĄK DARIUSZ ANDRZEJ AGROPIAN SYSTEM, Płochocin, Polska 141025752

(B1) **207535** 2012 11 26 A. Wprowadzono zmianę nazwy uprawnionego przez wykreślenie wpisu: HANMI HOLDINGS CO., LTD., Seul, Korea Południowa i dokonanie wpisu: Hanmi Science Co., Ltd., Seul, Korea Południowa

(B1) **211226** 2012 11 19 A. Wprowadzono zmianę uprawnionego przez wykreślenie wpisu: SZEJA WIESŁAW, Żernica, Polska; BISKUPIAK HENRYK, Kędzierzyn-Koźle, Polska; ROCHOWIAK DOMINIK, Kędzierzyn-Koźle, Polska i dokonanie wpisu: BISKUPIAK HENRYK, Kędzierzyn-Koźle, Polska

(B1) **211226** 2012 11 19 A. Wprowadzono zmianę uprawnionego przez wykreślenie wpisu: BISKUPIAK HENRYK, Kędzierzyn-Koźle, Polska i dokonanie wpisu: E-SYSTEM SPÓŁKA Z OGRANICZONĄ ODPOWIEDZIALNOŚCIĄ, Kędzierzyn-Koźle, Polska 160307875

(B1) **211761** 2013 01 24 B. Sprostowano wpis w rejestrze patentowym poprzez wykreślenie Humanizowana immunoglobulina, która specyficznie wiąże się z peptydem β -amyloidu (A β), oraz jej fragment wiążący antygen, zawierająca je kompozycja farmaceutyczna i ich zastosowanie oraz kodująca je wyizolowana cząsteczka kwasu nukleinowego i wektor zawierający tę cząsteczkę i wpisanie Humanizowana immunoglobulina, która specyficznie wiąże się z peptydem β -amyloidu (A β), oraz jej fragment wiążący antygen, zawierająca je kompozycja farmaceutyczna i ich zastosowanie oraz kodująca je wyizolowana cząsteczka kwasu nukleinowego i wektor zawierający tę cząsteczkę

(B1) **212061** 2012 11 05 A. Wprowadzono zmianę uprawnionego przez wykreślenie wpisu: MICHAŁOWSKI PAWEŁ, Michałów Grabina, Polska i dokonanie wpisu: MIFARMEX SPÓŁKA Z OGRANICZONĄ ODPOWIEDZIALNOŚCIĄ, Michałów Grabina, Polska 010629397

(B1) **212237** 2012 11 26 A. Wprowadzono zmianę uprawnionego przez wykreślenie wpisu: LABORATOIRES SERONO SA, Coinsins, Szwajcaria i dokonanie wpisu: Merck Serono SA, Coinsins, Szwajcaria

**WPISY I ZMIANY W WYODRĘBNIONEJ
CZĘŚCI REJESTRU PATENTOWEGO
(nieuwzględnione w innych samodzielnych ogłoszeniach)**

Poniższe zestawienie zawiera kolejno: kod rodzaju dokumentu, numer patentu europejskiego, datę wpisu, oznaczenie rubryki, w której

dokonano wpisu lub zmiany oraz treść wpisu. Poszczególne rubryki rejestru zawierają następujące dane:

rubryka A - nazwisko i imię lub nazwa, a także miejsce zamieszkania lub siedziba uprawnionego z patentu europejskiego,

rubryka B - tytuł wynalazku,

rubryka C - nazwisko i imię twórcy wynalazku oraz jego miejsce zamieszkania,

rubryka D - prawa ograniczające patent,

rubryka E - numer dodatkowego prawa ochronnego, data pierwszego zezwolenia na wprowadzenie produktu na rynek w Rzeczypospolitej Polskiej i Unii Europejskiej, oznaczenie organu, który wydał zezwolenie,

rubryka F - decyzje dotyczące danego patentu europejskiego,

rubryka G - data unieważnienia lub data i przyczyna wygaśnięcia patentu europejskiego a także data stwierdzenia wygaśnięcia decyzji o udzieleniu dodatkowego prawa ochronnego lub data unieważnienia albo data i przyczyna wygaśnięcia dodatkowego prawa ochronnego.

Uwaga: Publikacji podlegają: zmiana uprawnionego, twórcy, zmiana nazwy uprawnionego, prawa ograniczające patent, sprostowania istotnych pomyłek.

(T3) **1674129** 2012 10 23 A. Wprowadzono zmianę uprawnionego przez wykreślenie wpisu: Nucletron B.V., Veenendaal, Holandia i dokonanie wpisu: Nucletron Operations B.V., Veenendaal, Holandia

(T3) **1574285** 2012 10 19 A. Wprowadzono zmianę uprawnionego przez wykreślenie wpisu: LNS S.A., Orvin, Szwajcaria i dokonanie wpisu: LNS Management S.A., Orvin, Szwajcaria

(T3) **1601818** 2012 10 19 A. Wprowadzono zmianę uprawnionego przez wykreślenie wpisu: DE NORA ELETTRODI S.P.A., Milano, Włochy i dokonanie wpisu: Industrie De Nora S.p.A., Milano, Włochy

(T3) **1603610** 2012 10 18 A. Wprowadzono zmianę uprawnionego przez wykreślenie wpisu: DCA Design International Limited, Warwick, Wielka Brytania i dokonanie wpisu: Sanofi-Aventis Deutschland GmbH, Frankfurt am Main, Niemcy

(T3) **1608716** 2012 10 18 A. Wprowadzono zmianę nazwy uprawnionego przez wykreślenie wpisu: SigmaKalon B.V., Uithoorn, Holandia i dokonanie wpisu: PPG B.V., Uithoorn, Holandia

(T3) **1626912** 2012 10 18 A. Wprowadzono zmianę uprawnionego przez wykreślenie wpisu: Sara Lee/DE N.V., Utrecht, Holandia i dokonanie wpisu: Koninklijke Douwe Egberts B.V., AD Utrecht, Holandia

(T3) **1628640** 2012 10 09 A. Wprowadzono zmianę nazwy uprawnionego przez wykreślenie wpisu: Eurand S.P.A., Pessano Con Bornago, Włochy i dokonanie wpisu: APTALIS PHARMA S.r.l., Pessano con Bornago, Włochy

(T3) **1678162** 2012 10 25 A. Wprowadzono zmianę nazwy uprawnionego przez wykreślenie wpisu: Hanmi Holdings Co., Ltd., Seoul, Korea Południowa i dokonanie wpisu: Hanmi Science Co., Ltd., Seoul, Korea Południowa

(T3) **1678162** 2012 10 25 A. Wprowadzono zmianę siedziby uprawnionego przez wykreślenie wpisu: Hanmi Science Co., Ltd., Seoul, Korea Południowa i dokonanie wpisu: Hanmi Science Co., Ltd., Gyeonggi-do, Korea Południowa

(T3) **1660388** 2012 10 18 A. Wprowadzono zmianę uprawnionego przez wykreślenie wpisu: Sara Lee/DE N.V., Utrecht, Holandia i dokonanie wpisu: Koninklijke Douwe Egberts B.V., AD Utrecht, Holandia

(T3) **1625178** 2012 11 27 A. Wprowadzono zmianę uprawnionego przez wykreślenie wpisu: Dow Global Technologies LLC, Midland, Stany Zjednoczone Ameryki i dokonanie wpisu: TSRC (USA) Investment Corporation, Wilmington, Stany Zjednoczone Ameryki

(T3) **1678166** 2012 10 18 A. Wprowadzono zmianę uprawnionego przez wykreślenie wpisu: The Arizona Board of Regents on behalf of the University of Arizona, Tucson, Stany Zjednoczone Ameryki; SuperGen, Inc., Dublin, Stany Zjednoczone Ameryki i dokonanie wpisu: The Arizona Board of Regents on behalf of the University of Arizona, Tucson, Stany Zjednoczone Ameryki; Astex Pharmaceuticals, Inc., Dublin, Stany Zjednoczone Ameryki

(T3) **1753669** 2012 10 12 A. Wprowadzono zmianę uprawnionego przez wykreślenie wpisu: Cadbury Adams USA LLC, Parsippany, Stany Zjednoczone Ameryki i dokonanie wpisu: Kraft Foods Global, Inc., Northfield, Stany Zjednoczone Ameryki

(T3) **1753669** 2012 10 12 A. Wprowadzono zmianę uprawnionego przez wykreślenie wpisu: Kraft Foods Global, Inc., Northfield, Stany Zjednoczone Ameryki i dokonanie wpisu: Kraft Foods Global Brands LLC, Northfield, Stany Zjednoczone Ameryki

(T3) **1749098** 2012 10 23 A. Wprowadzono zmianę nazwy uprawnionego przez wykreślenie wpisu: Bayer Schering Pharma Aktiengesellschaft, Berlin, Niemcy i dokonanie wpisu: Bayer Pharma Aktiengesellschaft, Berlin, Niemcy

(T3) **1749098** 2012 10 23 A. Wprowadzono zmianę uprawnionego przez wykreślenie wpisu: Bayer Pharma Aktiengesellschaft, Berlin, Niemcy i dokonanie wpisu: Hybrid Biosystems Ltd., Oxfordshire, Wielka Brytania

(T3) **1749098** 2012 10 23 A. Wprowadzono zmianę uprawnionego przez wykreślenie wpisu: Hybrid Biosystems Ltd., Oxfordshire, Wielka Brytania i dokonanie wpisu: Psioxus Therapeutics Limited, London, Wielka Brytania

(T3) **1745822** 2012 10 23 A. Wprowadzono zmianę uprawnionego przez wykreślenie wpisu: Nucletron B.V., Veenendaal, Holandia i dokonanie wpisu: Nucletron Operations B.V., Veenendaal, Holandia

(T3) **1746336** 2012 10 02 A. Wprowadzono zmianę uprawnionego przez wykreślenie wpisu: Schmack Biogas AG, Schwandorf, Niemcy i dokonanie wpisu: Schmack Biogas GmbH, Schwandorf, Niemcy

(T3) **1775603** 2012 10 23 A. Wprowadzono zmianę uprawnionego przez wykreślenie wpisu: Yoshida, Minoru, Motosu, Japonia i dokonanie wpisu: Keiwa Inc., Osaka, Japonia

(T3) **1695739** 2012 10 23 A. Wprowadzono zmianę uprawnionego przez wykreślenie wpisu: Isodose Control Intellectual Property B.V., Veenendaal, Holandia i dokonanie wpisu: Nucletron Operations B.V., Veenendaal, Holandia

(T3) **1854501** 2012 10 23 A. Wprowadzono zmianę uprawnionego przez wykreślenie wpisu: Isodose Control Intellectual Property B.V., Veenendaal, Holandia i dokonanie wpisu: Nucletron Operations B.V., Veenendaal, Holandia

(T3) **1800712** 2012 10 23 A. Wprowadzono zmianę uprawnionego przez wykreślenie wpisu: Isodose Control Intellectual Property B.V., Veenendaal, Holandia i dokonanie wpisu: Nucletron Operations B.V., Veenendaal, Holandia

(T3) **1836903** 2012 10 24 A. Wprowadzono zmianę uprawnionego przez wykreślenie wpisu: BRUNOB II B.V., Arnhem, Holandia i dokonanie wpisu: Corn Products Development, Inc., Westchester, Stany Zjednoczone Ameryki

(T3) **2057082** 2012 10 12 A. Wprowadzono zmianę uprawnionego przez wykreślenie wpisu: Cadbury Adams USA LLC, Parsippany, Stany Zjednoczone Ameryki i dokonanie wpisu: Kraft Foods Global, Inc., Northfield, Stany Zjednoczone Ameryki

(T3) **2057082** 2012 10 12 A. Wprowadzono zmianę uprawnionego przez wykreślenie wpisu: Kraft Foods Global, Inc., Northfield, Stany Zjednoczone Ameryki i dokonanie wpisu: Kraft Foods Global Brands LLC, Northfield, Stany Zjednoczone Ameryki

(T3) **2054321** 2012 10 18 A. Wprowadzono zmianę uprawnionego przez wykreślenie wpisu: Sara Lee/DE N.V., Utrecht, Holandia i dokonanie wpisu: Koninklijke Douwe Egberts B.V., AD Utrecht, Holandia

(T3) **1974761** 2012 10 18 A. Wprowadzono zmianę uprawnionego przez wykreślenie wpisu: DCA Design International Limited, Warwick, Wielka Brytania i dokonanie wpisu: Sanofi-Aventis Deutschland GmbH, Frankfurt am Main, Niemcy

(T3) **2175588** 2012 10 25 A. Wprowadzono zmianę uprawnionego przez wykreślenie wpisu: Openet Research Limited, Dublin, Irlandia i dokonanie wpisu: Openet Telecom Limited, Dublin, Irlandia

(T3) **2067417** 2012 10 08 A. Wprowadzono zmianę uprawnionego przez wykreślenie wpisu: Adrian, Desirée, Köln, Niemcy i dokonanie wpisu: ADITAN Werbe- und Organisationsmittel GmbH, Köln, Niemcy

(T3) **2118379** 2012 10 23 A. Wprowadzono zmianę uprawnionego przez wykreślenie wpisu: Genius S.p.A, Grassobbio, Włochy i dokonanie wpisu: FAAC S.p.A., Zola Predosa, Włochy

(T3) **2259650** 2012 10 24 A. Wprowadzono zmianę uprawnionego przez wykreślenie wpisu: Wireless Technology Solutions LLC, New York, Stany Zjednoczone Ameryki i dokonanie wpisu: IP Wireless, Inc., San Francisco, Stany Zjednoczone Ameryki

(T3) **2271155** 2012 10 24 A. Wprowadzono zmianę uprawnionego przez wykreślenie wpisu: Wireless Technology Solutions LLC, New York, Stany Zjednoczone Ameryki i dokonanie wpisu: IP Wireless, Inc., San Francisco, Stany Zjednoczone Ameryki

85

DECYZJE O UNIEWAŻNIENIU PATENTU

Poniższe zestawienie zawiera kolejno: kod rodzaju patentu, numer unieważnionego patentu, datę unieważnienia oraz treść decyzji.

(B1) 186069 2009 12 21 Unieważniono w całości

86

DECYZJE O WYGAŚNIĘCIU PATENTU

Poniższe zestawienie zawiera kolejno: kod rodzaju patentu, numery patentów, które wygasły na podstawie art. 90 ust. 1 pkt 2 - 4 ustawy z dnia 30.06.2000 r. - Prawo własności przemysłowej oraz datę wygaśnięcia patentu.

(B1) 169306	2012 01 20	(B1) 185608	2012 01 17
(B1) 172001	2012 01 19	(B1) 185660	2012 01 20
(B1) 173258	2012 01 19	(B1) 185678	2012 01 13
(B1) 173669	2012 01 07	(B1) 187160	2012 01 27
(B1) 174812	2012 01 10	(B1) 187428	2012 01 22
(B1) 175335	2012 01 20	(B1) 188266	2012 01 08
(B1) 177152	2012 01 25	(B1) 188564	2012 01 13
(B1) 177913	2012 01 31	(B1) 189008	2011 10 21
(B1) 178728	2012 01 23	(B1) 189544	2012 01 08
(B1) 181317	2012 01 17	(B1) 190049	2012 01 16
(B1) 181628	2012 01 29	(B1) 190426	2012 01 06
(B1) 181656	2012 01 29	(B1) 191999	2012 01 15
(B1) 181792	2012 01 29	(B1) 192164	2012 01 30
(B1) 181950	2012 01 29	(B1) 192473	2012 01 20
(B1) 182078	2012 01 30	(B1) 193282	2012 01 09
(B1) 182272	2012 01 17	(B1) 193603	2012 01 12
(B1) 182751	2012 01 14	(B1) 194089	2012 01 08
(B1) 183561	2012 01 29	(B1) 194356	2012 01 26
(B1) 183564	2012 01 22	(B1) 194893	2012 01 09
(B1) 184436	2012 01 02	(B1) 194932	2012 01 28
(B1) 184680	2008 03 12	(B1) 195327	2012 01 08
(B1) 184875	2012 01 05	(B1) 195492	2012 01 27
(B1) 185392	2012 01 05	(B1) 195777	2011 12 19

(B1) 195967	2012 01 21	(B1) 207636	2012 01 03
(B1) 196504	2012 01 12	(B1) 207648	2012 01 12
(B1) 196863	2012 01 20	(B1) 207836	2012 01 24
(B1) 197273	2012 01 24	(B1) 207938	2012 01 30
(B1) 197506	2012 01 22	(B1) 208041	2012 01 16
(B1) 197760	2012 01 26	(B1) 208340	2012 01 09
(B1) 197881	2012 01 18	(B1) 208681	2012 01 28
(B1) 198052	2012 01 26	(B1) 208754	2012 01 15
(B1) 198264	2012 01 25	(B1) 208991	2012 01 11
(B1) 198862	2012 01 14	(B1) 209059	2012 01 28
(B1) 198905	2012 01 22	(B1) 209153	2011 09 10
(B1) 199584	2011 12 31	(B1) 209214	2012 01 14
(B1) 199839	2012 01 23	(B1) 209235	2012 01 23
(B1) 199858	2012 01 02	(B1) 209261	2012 01 14
(B1) 199938	2012 01 15	(B1) 209424	2011 12 31
(B1) 200061	2012 01 24	(B1) 209452	2012 01 31
(B1) 200072	2012 01 04	(B1) 209636	2012 01 17
(B1) 200266	2012 01 17	(B1) 209905	2012 01 15
(B1) 200267	2012 01 17	(B1) 210007	2012 01 06
(B1) 200418	2012 01 29	(B1) 210093	2012 01 10
(B1) 200727	2012 01 24	(B1) 210094	2012 01 10
(B1) 200729	2011 12 31	(B1) 210208	2012 01 08
(B1) 200782	2012 01 04	(B1) 211176	2010 03 20
(B1) 201200	2012 01 23	(B1) 211181	2010 03 06
(B1) 201218	2009 01 21	(B1) 211182	2011 08 28
(B1) 201703	2012 01 09	(B1) 211190	2010 03 26
(B1) 201757	2012 01 22	(B1) 211195	2011 11 27
(B1) 201796	2012 01 21	(B1) 211200	2009 07 17
(B1) 202084	2011 10 17	(B1) 211201	2010 10 11
(B1) 202130	2012 01 24	(B1) 211228	2011 12 31
(B1) 202190	2012 01 13	(B1) 211286	2007 08 15
(B1) 202285	2012 01 29	(B1) 211306	2008 10 24
(B1) 202359	2012 01 08	(B1) 211307	2008 10 24
(B1) 202488	2011 09 14	(B1) 211308	2008 07 29
(B1) 202676	2012 01 17	(B1) 211309	2008 07 29
(B1) 203049	2011 12 31	(B1) 211310	2008 12 16
(B1) 203333	2012 01 05	(B1) 211311	2008 12 16
(B1) 203653	2012 01 23	(B1) 211331	2011 07 03
(B1) 204154	2012 01 08	(B1) 211352	2010 09 10
(B1) 204261	2012 01 27	(B1) 211360	2011 04 03
(B1) 204871	2012 01 03	(B1) 211365	2011 08 18
(B1) 204907	2012 01 26	(B1) 211366	2011 08 20
(B1) 205115	2012 01 08	(B1) 211367	2011 08 20
(B1) 205153	2012 01 11	(B1) 211368	2011 12 05
(B1) 205202	2012 01 23	(B1) 211369	2011 12 05
(B1) 205341	2012 01 22	(B1) 211385	2011 03 04
(B1) 205807	2011 08 02	(B1) 211406	2007 07 01
(B1) 205973	2012 01 05	(B1) 211416	2010 03 06
(B1) 205991	2012 01 12	(B1) 211446	2011 08 06
(B1) 206037	2012 01 22	(B1) 211463	2010 07 23
(B1) 206213	2012 01 11	(B1) 211468	2011 02 05
(B1) 206439	2012 01 26	(B1) 211469	2011 02 15
(B1) 206542	2012 01 17	(B1) 211486	2009 07 12
(B1) 206544	2012 01 22	(B1) 211487	2009 07 12
(B1) 206766	2012 01 30	(B1) 211488	2010 08 06
(B1) 206817	2012 01 22	(B1) 211500	2007 02 23
(B1) 206874	2012 01 30	(B1) 211501	2009 07 11
(B1) 207004	2012 01 10	(B1) 211503	2010 06 01
(B1) 207021	2012 01 06	(B1) 211534	2010 07 09
(B1) 207089	2012 01 30	(B1) 211536	2010 07 09
(B1) 207226	2012 01 25	(B1) 211545	2009 10 16
(B1) 207426	2012 01 31	(B1) 211550	2010 03 23
(B1) 207520	2012 01 16		

87

**DECYZJE O WYGAŚNIĘCIU
NA TERYTORIUM RZECZYPOSPOLITEJ POLSKIEJ
PATENTU EUROPEJSKIEGO**

Poniższe zestawienie zawiera kolejno: kod rodzaju dokumentu, numer patentu europejskiego oraz datę wygaśnięcia patentu europejskiego na terytorium Rzeczypospolitej Polskiej.

(T3) 1544539	2011 12 11	(T3) 1831191	2011 12 12
(T3) 1547555	2011 12 22	(T3) 1831252	2011 12 15
(T3) 1555643	2011 12 23	(T3) 1831411	2011 12 15
(T3) 1582470	2011 12 13	(T3) 1833805	2011 12 16
(T3) 1605932	2011 12 22	(T3) 1833893	2011 12 03
(T3) 1641984	2011 12 22	(T3) 1835813	2011 12 15
(T3) 1671547	2011 12 09	(T3) 1836211	2011 12 12
(T3) 1674636	2011 12 23	(T3) 1836258	2011 12 07
(T3) 1689293	2011 12 03	(T3) 1843866	2011 12 20
(T3) 1689378	2011 12 02	(T3) 1844637	2011 12 05
(T3) 1689895	2011 12 02	(T3) 1845827	2011 12 21
(T3) 1691914	2011 12 01	(T3) 1846534	2011 12 21
(T3) 1692981	2011 12 20	(T3) 1848439	2011 12 20
(T3) 1694320	2011 12 17	(T3) 1929920	2011 12 06
(T3) 1694580	2011 12 08	(T3) 1930258	2011 12 07
(T3) 1695485	2011 12 16	(T3) 1932650	2011 12 12
(T3) 1696969	2011 12 10	(T3) 1932773	2011 12 14
(T3) 1697195	2011 12 01	(T3) 1932974	2011 12 15
(T3) 1697394	2011 12 13	(T3) 1937429	2011 12 28
(T3) 1699732	2011 12 17	(T3) 1938908	2011 12 29
(T3) 1699747	2011 12 14	(T3) 1942065	2011 11 14
(T3) 1700288	2011 12 13	(T3) 1960085	2011 12 06
(T3) 1702522	2011 12 20	(T3) 1962988	2011 12 15
(T3) 1703268	2011 12 08	(T3) 1963304	2011 12 06
(T3) 1704144	2011 12 17	(T3) 1963507	2011 12 12
(T3) 1709147	2011 12 15	(T3) 1966490	2011 12 08
(T3) 1737868	2011 12 03	(T3) 1966860	2011 12 03
(T3) 1748714	2011 12 22	(T3) 1967195	2011 12 14
(T3) 1791503	2011 09 08	(T3) 1968509	2011 12 21
(T3) 1795841	2011 12 05	(T3) 1968829	2011 12 15
(T3) 1798001	2011 12 05	(T3) 1971580	2011 12 29
(T3) 1798123	2011 12 14	(T3) 1973384	2011 12 27
(T3) 1799948	2011 12 21	(T3) 1973787	2011 12 12
(T3) 1803934	2011 12 28	(T3) 1976723	2011 12 19
(T3) 1806205	2011 12 16	(T3) 1977124	2011 12 16
(T3) 1808354	2011 12 04	(T3) 1984591	2011 12 13
(T3) 1808370	2011 12 06	(T3) 1993832	2011 12 15
(T3) 1810932	2011 12 07	(T3) 1996556	2011 12 04
(T3) 1824938	2011 12 01	(T3) 2070595	2011 12 11
(T3) 1825278	2011 12 05	(T3) 2070724	2011 12 14
(T3) 1827895	2011 12 14	(T3) 2071972	2011 12 20
(T3) 1827918	2011 12 22	(T3) 2072384	2011 12 20
(T3) 1827967	2011 12 02	(T3) 2101588	2011 12 21
(T3) 1828154	2011 12 01	(T3) 2106408	2011 12 20
(T3) 1828166	2011 12 14	(T3) 2121495	2011 12 15
(T3) 1828194	2011 12 05	(T3) 2121677	2011 12 18
(T3) 1828199	2011 12 09	(T3) 2124618	2011 12 20
(T3) 1828318	2011 12 21	(T3) 2125930	2011 12 11
(T3) 1829373	2011 12 16	(T3) 2193877	2011 12 04
(T3) 1830827	2011 12 01	(T3) 2232519	2011 12 12
(T3) 1830841	2011 12 16	(T3) 2234746	2011 12 12
(T3) 1831152	2011 12 12	(T3) 2240210	2011 12 17

88

**DECYZJE O ZMIANIE LUB UCHYLENIU DECYZJI
(opublikowanych w Wiadomościach Urzędu Patentowego)**

Poniższe zestawienie zawiera kolejno: numer zgłoszenia wynalazku albo kod i numer patentu, numer i rok wydania Wiadomości Urzędu Patentowego, w którym zmieniona lub uchylona decyzja została

ogłoszona oraz datę i treść decyzji, w której zmieniono lub uchylono decyzję poprzednią.

(B1) 208398 04/2011 22.05.2012 Uchylono decyzję o udzieleniu patentu

B. WZORY UŻYTKOWE

89

UDZIELONE PRAWA OCHRONNE

(od nr 66 381 do nr 66 446)

Y1 (11) **66406** (41) 2012 04 23(51) **A01B 3/46** (2006.01)**A01B 3/00** (2006.01)

(21) 119418 (22) 2010 10 18

(72) ROBERT LECH, Jodłowa (PL); SYNOWIECKI MAREK, Siedliska Bogusz (PL)

(73) ANIOŁ KAZIMIERZ PRZEDSIĘBIORSTWO PRODUKCYJNO-USŁUGOWO-HANDLOWE AKPIL, Pilzno (PL)

(54) Pług jednobelkowy wieloskibowy

Y1 (11) **66397** (41) 2012 04 10(51) **A41D 13/00** (2006.01)**A41D 13/06** (2006.01)**F41H 1/02** (2006.01)

(21) 119365 (22) 2010 09 27

(72) WITCZAK ELŻBIETA, Łódź (PL); REDLICH GRAŻYNA, Łódź (PL); OBERSZTYN EWA, Łódź (PL); FORTUNIAK KRYSZYNA, Łódź (PL); CZERWIŃSKI KRZYSZTOF, Łódź (PL)

(73) INSTYTUT TECHNOLOGII BEZPIECZEŃSTWA MORATEX, Łódź (PL)

(54) Przeciwuderzeniowy ochroniacz uda

Y1 (11) **66440** (41) 2006 04 18(51) **A41D 13/06** (2006.01)**A41D 13/00** (2006.01)**F41H 1/02** (2006.01)

(62) 370524

(21) 120486 (22) 2004 10 06

(72) WITCZAK ELŻBIETA, Łódź (PL); REDLICH GRAŻYNA, Łódź (PL); FORTUNIAK KRYSZYNA, Łódź (PL); ŚMIAŁKOWSKA-OPAŁKA MAŁGORZATA, Pabianice (PL); DĄBROWSKI JAROSŁAW, Łódź (PL); GÓRSKI TOMASZ, Łódź (PL)

(73) INSTYTUT TECHNOLOGII BEZPIECZEŃSTWA MORATEX, Łódź (PL)

(54) Ochroniacz nogi

Y1 (11) **66398** (41) 2012 04 10(51) **A41D 19/015** (2006.01)**A41D 19/00** (2006.01)

(21) 119366 (22) 2010 09 27

(72) WITCZAK ELŻBIETA, Łódź (PL); REDLICH GRAŻYNA, Łódź (PL); OBERSZTYN EWA, Łódź (PL); FORTUNIAK KRYSZYNA, Łódź (PL); CZERWIŃSKI KRZYSZTOF, Łódź (PL)

(73) INSTYTUT TECHNOLOGII BEZPIECZEŃSTWA MORATEX, Łódź (PL)

(54) Przeciwuderzeniowe rękawice ochronne

Y1 (11) **66423** (41) 2012 07 02(51) **A47B 91/00** (2006.01)**A47B 91/02** (2006.01)**F16M 7/00** (2006.01)

(21) 119619 (22) 2010 12 28

(72) SOKOL MACIEJ, Michałowice (PL)

(73) SCHWINN POLSKA SPÓŁKA Z OGRANICZONĄ ODPOWIEDZIALNOŚCIĄ, Kraków (PL)

(54) Stopka meblowa

Y1 (11) **66390** (41) 2012 01 16(51) **A47B 95/02** (2006.01)

(21) 119179 (22) 2010 07 09

(72) SOKOL MACIEJ, Michałowice (PL)

(73) SCHWINN POLSKA SPÓŁKA Z OGRANICZONĄ ODPOWIEDZIALNOŚCIĄ, Kraków (PL)

(54) Uchwyt meblowy

Y1 (11) **66384** (41) 2011 12 19(51) **A47G 35/00** (2006.01)**A47C 27/00** (2006.01)

(21) 119082 (22) 2010 06 08

(72) KOWALSKI MACIEJ, Cieszyn (PL)

(73) KOWALSKI MACIEJ, Cieszyn (PL)

(54) Mata rekreacyjna

Y1 (11) **66407** (41) 2012 05 21(51) **A61B 17/68** (2006.01)**A61B 17/72** (2006.01)**A61B 17/76** (2006.01)

(21) 119485 (22) 2010 11 15

(72) SOBOLEWSKI ANDRZEJ, Białystok (PL); HARASIM MIROSLAW, Markowszczyzna (PL)

(73) CHM SPÓŁKA Z OGRANICZONĄ ODPOWIEDZIALNOŚCIĄ, Lewickie (PL)

(54) Gwóźdź śródszpikowy

Y1 (11) **66435** (41) 2011 12 05(51) **A61F 5/453** (2006.01)**A61F 5/44** (2006.01)

(21) 120138 (22) 2011 06 20

(72) LASZCZAK WOJCIECH, Dobczyce (PL)

(73) LARKIS SPÓŁKA Z OGRANICZONĄ ODPOWIEDZIALNOŚCIĄ, Dobczyce (PL)

(54) Cewnik zewnętrzny przyrządu do odprowadzania moczu

Y1 (11) **66408** (41) 2012 06 04(51) **A62C 13/00** (2006.01)**B65B 31/00** (2006.01)

(21) 119536 (22) 2010 12 01

(72) SAFERNA ADAM, Wieprz (PL)

(73) TECHPLAST SPÓŁKA Z OGRANICZONĄ ODPOWIEDZIALNOŚCIĄ, Wieprz (PL)

(54) Zbiornik na ciecze i gazy pod ciśnieniem, zwłaszcza środki gaśnicze

Y1 (11) **66412** (41) 2012 06 18(51) **A63F 7/06** (2006.01)**A63B 67/04** (2006.01)

(21) 119559 (22) 2010 12 08

(72) ZAŁĘCKI JAN, Warszawa (PL)
 (73) ZAŁĘCKI JAN, Warszawa (PL)
 (54) Stelaż do gier planszowych

Y1 (11) **66401** (41) 2012 04 10
 (51) **B23K 1/008** (2006.01)
F27B 9/02 (2006.01)
 (21) 119372 (22) 2010 09 28
 (72) CHAMERA MARCIN, Świebodzin (PL)
 (73) SECO/WARWICK SPÓŁKA AKCYJNA, Świebodzin (PL)
 (54) Przepływowy piec komorowy

Y1 (11) **66403** (41) 2012 04 10
 (51) **B42F 13/00** (2006.01)
 (21) 119386 (22) 2010 10 05
 (72) PAWLIK ROMAN JERZY, Warszawa (PL)
 (73) PAWLIK ROMAN JERZY, Warszawa (PL)
 (54) Element spinający dokumenty

Y1 (11) **66383** (41) 2011 11 21
 (51) **B65D 5/54** (2006.01)
B65D 5/08 (2006.01)
 (21) 119034 (22) 2010 05 17
 (72) PROKOPEK JAN, Toruń (PL)
 (73) PROKOPEK JAN PRZEDSIĘBIORSTWO PRODUKCYJNO-
 -USŁUGOWO-HANDLOWE PROJAN, Toruń (PL)
 (54) Opakowanie

Y1 (11) **66427** (41) 2012 07 02
 (51) **E01F 9/047** (2006.01)
 (21) 119633 (22) 2010 12 30
 (72) JAŁOWIEC WACŁAW, Dębica (PL); SMOLEŃ BOGDAN, Tylicz (PL)
 (73) GEYER & HOSAJA SPÓŁKA Z OGRANICZONĄ
 ODPOWIEDZIALNOŚCIĄ, Partynia (PL)
 (54) Segmentowy próg zwalniający, zwłaszcza z elementami przejść
 dla pieszych

Y1 (11) **66432** (41) 2006 05 29
 (51) **E01F 15/00** (2006.01)
 (62) 371229
 (21) 119823 (22) 2004 11 18
 (72) POBIEDACZ KAZIMIERZ, Bochnia (PL); BROWARSKI
 STANISŁAW, Bochnia (PL); DZIWOTA JAN, Bochnia (PL)
 (73) STALPRODUKT SPÓŁKA AKCYJNA, Bochnia (PL)
 (54) Ochronna bariera drogowa

Y1 (11) **66425** (41) 2012 07 02
 (51) **E01H 5/02** (2006.01)
E01H 5/00 (2006.01)
A01B 1/02 (2006.01)
 (21) 119625 (22) 2010 12 29
 (72) KUBALA ROMAN, Ustroń (PL)
 (73) KUBALA SPÓŁKA Z OGRANICZONĄ ODPOWIEDZIALNOŚCIĄ,
 Ustroń (PL)
 (54) Łopata

Y1 (11) **66388** (41) 2012 01 16
 (51) **E02D 27/42** (2006.01)
E01F 9/011 (2006.01)
E04H 17/22 (2006.01)
 (21) 119168 (22) 2010 07 05
 (72) PIEGRZYK IRENEUSZ, Imielin (PL)
 (73) PIEGRZYK IRENEUSZ URANOS ZAKŁAD PRODUKCYJNO-
 -HANDLOWO-USŁUGOWY, Imielin (PL)
 (54) Fundament prefabrykowany z systemem mocującym

Y1 (11) **66426** (41) 2012 07 02
 (51) **E02F 3/76** (2006.01)
 (21) 119627 (22) 2010 12 29

(72) OLSZEWSKI JERZY, Biała Podlaska (PL)
 (73) OLSZEWSKI JERZY MASZYNY BUDOWLANE, Biała Podlaska (PL)
 (54) Maszyna budowlana

Y1 (11) **66414** (41) 2012 06 18
 (51) **E04C 1/00** (2006.01)
E04B 2/14 (2006.01)
 (21) 119568 (22) 2010 12 13
 (72) ORŁOWICZ ROMUALD, Szczecin (PL); GIL ZOFIA, Szczecin (PL);
 TKACZ PIOTR, Szczecin (PL)
 (73) ZACHODNIOPOMORSKI UNIWERSYTET TECHNOLOGICZNY
 W SZCZECINIE, Szczecin (PL)
 (54) Ścienny pustak ceramiczny

Y1 (11) **66415** (41) 2012 06 18
 (51) **E04C 1/00** (2006.01)
E04B 2/14 (2006.01)
 (21) 119570 (22) 2010 12 13
 (72) ORŁOWICZ ROMUALD, Szczecin (PL); GIL ZOFIA, Szczecin (PL);
 TKACZ PIOTR, Szczecin (PL)
 (73) ZACHODNIOPOMORSKI UNIWERSYTET TECHNOLOGICZNY
 W SZCZECINIE, Szczecin (PL)
 (54) Ścienny pustak ceramiczny

Y1 (11) **66416** (41) 2012 06 18
 (51) **E04C 1/00** (2006.01)
E04B 2/14 (2006.01)
 (21) 119571 (22) 2010 12 13
 (72) ORŁOWICZ ROMUALD, Szczecin (PL); GIL ZOFIA, Szczecin (PL);
 TKACZ PIOTR, Szczecin (PL)
 (73) ZACHODNIOPOMORSKI UNIWERSYTET TECHNOLOGICZNY
 W SZCZECINIE, Szczecin (PL)
 (54) Ścienny pustak ceramiczny

Y1 (11) **66434** (41) 2011 12 19
 (51) **E04D 13/076** (2006.01)
E04D 13/08 (2006.01)
 (21) 119957 (22) 2011 04 22
 (72) DOBROWOLSKI MACIEJ, Grodziszczce (PL)
 (73) CAPRICORN SPÓŁKA Z OGRANICZONĄ
 ODPOWIEDZIALNOŚCIĄ, Ciernie (PL)
 (54) Osadnik do systemu rynnowego

Y1 (11) **66431** (41) 2011 11 21
 (51) **E04H 12/16** (2006.01)
 (21) 119764 (22) 2011 02 17
 (72) WÓJCIK STANISŁAW, Włoszczowa (PL); ŁODO ALEKSY,
 Wrocław (PL); LIPNIAK MAREK, Kurzelów (PL)
 (73) STRUNOBET-MIGACZ SPÓŁKA Z OGRANICZONĄ
 ODPOWIEDZIALNOŚCIĄ, Kuzki (PL)
 (54) Strunobetonowy słup oświetleniowy

Y1 (11) **66392** (41) 2012 02 13
 (51) **E05B 1/04** (2006.01)
 (21) 119254 (22) 2010 08 12
 (72) PYTEL KRZYSZTOF, Strzelce Krajeńskie (PL); WOŁEJSZO
 JAKUB, Rewal (PL); PYTEL EWA, Strzelce Krajeńskie (PL)
 (73) PYTEL KRZYSZTOF, Strzelce Krajeńskie (PL); WOŁEJSZO
 JAKUB, Rewal (PL); PYTEL EWA, Strzelce Krajeńskie (PL)
 (54) Elastyczna nakładka ochronna z mocowaniem na klamkę do
 drzwi

Y1 (11) **66394** (41) 2012 02 27
 (51) **E05D 5/02** (2006.01)
F16B 35/04 (2006.01)
 (21) 119273 (22) 2010 08 20
 (72) WALA IRENEUSZ, Katowice (PL); WYPYCH JACEK,
 Bielsko-Biała (PL)

(73) WALA SPÓŁKA Z OGRANICZONĄ ODPOWIEDZIALNOŚCIĄ, Wilkowice (PL)
 (54) Śruba do mocowania zawiasów do profili, zwłaszcza drzwiowych lub okiennych

Y1 (11) **66446** (41) 2009 07 06

(51) **E06B 1/26** (2006.01)
E06B 1/30 (2006.01)

(62) 384168

(21) 120932 (22) 2007 12 27

(72) WEŁESZCZUK JAN, Brzeg (PL); GŁOGOWSKI HENRYK, Suszno (PL)

(73) OKPOL SPÓŁKA Z OGRANICZONĄ ODPOWIEDZIALNOŚCIĄ, Skarbimierz Osiedle (PL)

(54) Element ościeżnicy okna uchylnego

Y1 (11) **66410** (41) 2012 06 18

(51) **E06B 9/58** (2006.01)
E06B 9/32 (2006.01)

(21) 119554 (22) 2010 12 06

(72) STANEK ANDRZEJ, Kielce (PL)

(73) STANEK ANDRZEJ, Kielce (PL)

(54) Ślizgacz pióra rolety

Y1 (11) **66386** (41) 2011 12 19

(51) **E21D 11/15** (2006.01)
E21D 11/14 (2006.01)

(21) 119106 (22) 2010 06 17

(72) DUDEK JERZY, Mysłowice (PL)

(73) DUMAT SPÓŁKA Z OGRANICZONĄ ODPOWIEDZIALNOŚCIĄ, Mysłowice (PL)

(54) Zestaw do izolacji powierzchni na obrysie wyrobiska chodnikowego

Y1 (11) **66441** (41) 2012 07 30

(51) **E21D 15/54** (2006.01)
E21D 23/06 (2006.01)
E21D 23/03 (2006.01)

(21) 120606 (22) 2011 12 22

(72) KAROLCZYK IWONA, Wolbrom (PL); WÓJCIKOWSKA ANNA, Olkusz (PL); DZIWAŁ MIROŚŁAW, Wolbrom (PL); DZIWAŁ MIROŚŁAW, Wolbrom (PL)

(73) KAROLCZYK IWONA, Wolbrom (PL); WÓJCIKOWSKA ANNA, Olkusz (PL); DZIWAŁ ZYGMUNT, Wolbrom (PL); DZIWAŁ MIROŚŁAW, Wolbrom (PL)

(54) Elastyczny wkład, zwłaszcza gniazda spągnicy obudowy górniczej

Y1 (11) **66442** (41) 2012 07 30

(51) **E21D 15/54** (2006.01)
E21D 23/06 (2006.01)
E21D 23/03 (2006.01)

(21) 120607 (22) 2011 12 22

(72) KAROLCZYK IWONA, Wolbrom (PL); WÓJCIKOWSKA ANNA, Olkusz (PL); DZIWAŁ ZYGMUNT, Wolbrom (PL); DZIWAŁ MIROŚŁAW, Wolbrom (PL)

(73) KAROLCZYK IWONA, Wolbrom (PL); WÓJCIKOWSKA ANNA, Olkusz (PL); DZIWAŁ ZYGMUNT, Wolbrom (PL); DZIWAŁ MIROŚŁAW, Wolbrom (PL)

(54) Wkład elastyczny, zwłaszcza gniazda spągnicy obudowy górniczej

Y1 (11) **66443** (41) 2012 07 30

(51) **E21D 15/54** (2006.01)
E21D 23/06 (2006.01)
E21D 23/03 (2006.01)

(21) 120608 (22) 2011 12 22

(72) KAROLCZYK IWONA, Wolbrom (PL); WÓJCIKOWSKA ANNA, Olkusz (PL); DZIWAŁ ZYGMUNT, Wolbrom (PL); DZIWAŁ MIROŚŁAW, Wolbrom (PL)

(73) KAROLCZYK IWONA, Wolbrom (PL); WÓJCIKOWSKA ANNA, Olkusz (PL); DZIWAŁ ZYGMUNT, Wolbrom (PL); DZIWAŁ MIROŚŁAW, Wolbrom (PL)

(54) Wkład osłaniający, zwłaszcza gniazda spągnicy obudowy górniczej

Y1 (11) **66444** (41) 2012 07 30

(51) **E21D 15/54** (2006.01)
E21D 23/06 (2006.01)
E21D 23/03 (2006.01)

(21) 120609 (22) 2011 12 22

(72) KAROLCZYK IWONA, Wolbrom (PL); WÓJCIKOWSKA ANNA, Olkusz (PL); DZIWAŁ ZYGMUNT, Wolbrom (PL); DZIWAŁ MIROŚŁAW, Wolbrom (PL)

(73) KAROLCZYK IWONA, Wolbrom (PL); WÓJCIKOWSKA ANNA, Olkusz (PL); DZIWAŁ ZYGMUNT, Wolbrom (PL); DZIWAŁ MIROŚŁAW, Wolbrom (PL)

(54) Wkład uszczelniający, zwłaszcza gniazda spągnicy obudowy górniczej

Y1 (11) **66445** (41) 2012 07 30

(51) **E21D 15/54** (2006.01)
E21D 23/06 (2006.01)
E21D 23/03 (2006.01)

(21) 120610 (22) 2011 12 22

(72) KAROLCZYK IWONA, Wolbrom (PL); WÓJCIKOWSKA ANNA, Olkusz (PL); DZIWAŁ ZYGMUNT, Wolbrom (PL); DZIWAŁ MIROŚŁAW, Wolbrom (PL)

(73) KAROLCZYK IWONA, Wolbrom (PL); WÓJCIKOWSKA ANNA, Olkusz (PL); DZIWAŁ ZYGMUNT, Wolbrom (PL); DZIWAŁ MIROŚŁAW, Wolbrom (PL)

(54) Elastyczny wkład uszczelniający, zwłaszcza gniazda spągnicy obudowy górniczej

Y1 (11) **66402** (41) 2012 04 10

(51) **E21D 20/02** (2006.01)

(21) 119378 (22) 2010 10 04

(72) WÓJCIK ADAM, Lubin (PL)

(73) PRZEDSIĘBIORSTWO ROBÓT INŻYNIERYJNO-GÓRNICZYCH P. R. I. G. SPÓŁKA JAWNA, Lubin (PL)

(54) Żebrowana otoczka ładunku klejowego

Y1 (11) **66413** (41) 2012 06 18

(51) **E21F 17/02** (2006.01)
B66C 1/14 (2006.01)

(21) 119563 (22) 2010 12 09

(72) ŻUŁAWIŃSKI EDWARD, Wolbrom (PL); BORÓWKA STANISŁAW, Wolbrom (PL); DOMAGAŁA MARIAN, Kolonia Piaski (PL)

(73) ZAKŁADY MECHANICZNO-KUŹNICZE WOSTAL SPÓŁKA Z OGRANICZONĄ ODPOWIEDZIALNOŚCIĄ, Wolbrom (PL)

(54) Hak zawieszony górniczego

Y1 (11) **66389** (41) 2012 01 16

(51) **F03D 3/06** (2006.01)
F03D 3/00 (2006.01)
F03D 11/00 (2006.01)

(21) 119175 (22) 2010 07 08

(72) SZYSZKA ARTUR, Lublin (PL); CHMIELEWSKI JACEK, Puławy (PL); HAJDUK WOJCIECH, Łęczna (PL); HAJDUK JAN, Jastków (PL)

(73) SIGMA SPÓŁKA AKCYJNA, Barak (PL)

(54) Wirnik do silnika wiatrowego

Y1 (11) **66409** (41) 2012 06 18

(51) **F04D 1/00** (2006.01)

F04D 1/06 (2006.01)
F04D 7/04 (2006.01)
 (21) 119552 (22) 2010 12 06
 (72) GOLEC KAZIMIERZ, Gliwice (PL); WILK STANISŁAW, Gliwice (PL); WILK ANDRZEJ, Gliwice (PL)
 (73) ZAKŁAD MECHANIKI PRZEMYSŁOWEJ ZAMEP SPÓŁKA Z OGRANICZONĄ ODPOWIEDZIALNOŚCIĄ, Gliwice (PL)
 (54) Pompa wirowa, wielostopniowa, wysokociśnieniowa

Y1 (11) **66430** (41) 2005 12 12
 (51) **F16B 21/08** (2006.01)
F16B 19/00 (2006.01)
F16B 2/22 (2006.01)
 (62) 375786
 (21) 119708 (22) 2003 09 18
 (30) 10245276.8 2002 09 27 DE
 (86) 2003 09 18 PCT/EP03/10364
 (87) 2004 04 15 WO04/031598
 (72) ZOUBEK VIKTOR, Jablonec nad Nisou (CZ); SASEK VACLAV, Liberec (CZ)
 (73) A. RAYMOND ET CIE, Grenoble (FR)
 (54) Element mocujący

Y1 (11) **66428** (41) 2012 07 02
 (51) **F16L 9/18** (2006.01)
B01F 5/06 (2006.01)
 (21) 119636 (22) 2010 12 30
 (72) LEWANDOWSKI WITOLD, Gdańsk (PL); KLUGMAN-RADZIEMSKA EWA, Gdańsk (PL); MELER PIOTR, Sopot (PL)
 (73) POLITECHNIKA GDAŃSKA, Gdańsk (PL)
 (54) Kształtka mieszająca

Y1 (11) **66417** (41) 2012 06 18
 (51) **F16L 41/18** (2006.01)
F16L 27/02 (2006.01)
 (21) 119572 (22) 2010 12 13
 (72) BĄK WOJCIECH, Rzeszów (PL)
 (73) BĄK WOJCIECH LEO MINOR, Rzeszów (PL)
 (54) Trójnik nastawny

Y1 (11) **66404** (41) 2012 04 10
 (51) **F24C 15/00** (2006.01)
 (21) 119390 (22) 2010 10 06
 (72) JENEK TOMASZ, Wronki (PL); BIERNACKI MICHAŁ, Katowice (PL)
 (73) AMICA WRONKI SPÓŁKA AKCYJNA, Wronki (PL)
 (54) Pokrętko podświetlane

Y1 (11) **66418** (41) 2012 06 18
 (51) **F24F 7/02** (2006.01)
E03F 5/08 (2006.01)
 (21) 119583 (22) 2010 12 15
 (72) STANISZEWSKI ANDRZEJ, Gdynia (PL); MIELCZAREK SZYMON, Sopot (PL)
 (73) ECOL SPÓŁKA Z OGRANICZONĄ ODPOWIEDZIALNOŚCIĄ, Gdańsk (PL)
 (54) Zintegrowany kominek filtracyjny nawiewno-wywiewny

Y1 (11) **66393** (41) 2012 02 27
 (51) **F24F 7/06** (2006.01)
F04D 25/12 (2006.01)
 (21) 119255 (22) 2010 08 13
 (72) CHOMKA WALDEMAR, Mińsk Mazowiecki (PL)
 (73) AWENTA E. W. A. CHOMKA SPÓŁKA JAWNA, Stojadła (PL)
 (54) Wentylator wyciągowy

Y1 (11) **66395** (41) 2012 02 27
 (51) **F24H 9/18** (2006.01)

F23D 1/00 (2006.01)
F23K 3/12 (2006.01)
 (21) 119278 (22) 2010 08 24
 (72) GROBELNY RAFAŁ, Kowalew (PL)
 (73) GROBELNY RAFAŁ ZAKŁAD KOTLARSKO-INSTALACYJNY WOD.-KAN.-GAZ. I CO, Kowalew (PL)
 (54) Palnik kotła centralnego ogrzewania na paliwo stałe, zwłaszcza miał węglowy, oraz ecopellet, owies

Y1 (11) **66391** (41) 2012 01 30
 (51) **F28D 9/04** (2006.01)
 (21) 119204 (22) 2010 07 22
 (72) WALCZAK TOMASZ, Hornówek (PL); MOŚCICKI TADEUSZ, Warszawa (PL)
 (73) WALCZAK TOMASZ, Hornówek (PL); MOŚCICKI TADEUSZ, Warszawa (PL)
 (54) Spiralny wymiennik ciepła

Y1 (11) **66399** (41) 2012 04 10
 (51) **F41H 1/02** (2006.01)
A41D 13/06 (2006.01)
 (21) 119367 (22) 2010 09 27
 (72) WITCZAK ELŻBIETA, Łódź (PL); REDLICH GRAŻYNA, Łódź (PL); OBERSZTYN EWA, Łódź (PL); FORTUNIAK KRYSZYNA, Łódź (PL); CZERWIŃSKI KRZYSZTOF, Łódź (PL)
 (73) INSTYTUT TECHNOLOGII BEZPIECZEŃSTWA MORATEX, Łódź (PL)
 (54) Przeciwuderzeniowy ochraniacz nogi

Y1 (11) **66400** (41) 2012 04 10
 (51) **F41H 1/02** (2006.01)
A41D 13/08 (2006.01)
 (21) 119368 (22) 2010 09 27
 (72) WITCZAK ELŻBIETA, Łódź (PL); REDLICH GRAŻYNA, Łódź (PL); OBERSZTYN EWA, Łódź (PL); FORTUNIAK KRYSZYNA, Łódź (PL); CZERWIŃSKI KRZYSZTOF, Łódź (PL)
 (73) INSTYTUT TECHNOLOGII BEZPIECZEŃSTWA MORATEX, Łódź (PL)
 (54) Przeciwuderzeniowy ochraniacz łokcia i przedramienia

Y1 (11) **66420** (41) 2012 07 02
 (51) **F41H 1/02** (2006.01)
A41D 13/08 (2006.01)
 (21) 119599 (22) 2010 12 22
 (72) WITCZAK ELŻBIETA, Łódź (PL); GRABOWSKA GRAŻYNA, Łódź (PL); BŁASZCZYK JOANNA, Łódź (PL); WAŁĘZA JADWIGA, Łódź (PL)
 (73) INSTYTUT TECHNOLOGII BEZPIECZEŃSTWA MORATEX, Łódź (PL)
 (54) Kamizelka ochronna

Y1 (11) **66421** (41) 2012 05 07
 (51) **F42B 15/36** (2006.01)
F42B 15/00 (2006.01)
 (21) 119604 (22) 2010 11 02
 (72) FLORCZAK BOGDAN, Warszawa (PL); MISZCZAK MACIEJ, Warszawa (PL); PIERIECHOD ZYGMUNT, Warszawa (PL); WÓJTOWICZ WOJCIECH, Skarżysko-Kamienna (PL); MOSKALEWICZ MACIEJ, Skarżysko-Kamienna (PL)
 (73) INSTYTUT PRZEMYSŁU ORGANICZNEGO, Warszawa (PL)
 (54) Wkładka węglowa do dyszy pocisku raketowego

Y1 (11) **66422** (41) 2012 05 21
 (51) **F42C 9/00** (2006.01)
F42C 14/00 (2006.01)
 (21) 119605 (22) 2010 11 10
 (72) MAGIER MARIUSZ, Warszawa (PL); BAZELA RAFAŁ,

Kobyłka (PL); KUPIDURA ZBIGNIEW, Zielonka (PL); PIELACH TADEUSZ, Zielonka (PL); LEGIEĆ JÓZEF, Zielonka (PL)
 (73) WOJSKOWY INSTYTUT TECHNICZNY UZBROJENIA, Zielonka (PL)
 (54) Zapalnik denno-ciśnieniowy do nabołów granatnikowych

Y1 (11) **66411** (41) 2012 06 18
 (51) **G01N 33/24** (2006.01)
G01N 1/04 (2006.01)

(21) 119555 (22) 2010 12 06
 (72) WALOTEK BOGUSŁAW, Dąbrowa Górnicza (PL); KOŹMIŃSKI ANDRZEJ, Olkusz (PL); KRZYWDA GRZEGORZ, Klucze (PL)
 (73) KOKSOWNIA PRZYJAŻŃ SPÓŁKA Z OGRANICZONĄ ODPOWIEDZIALNOŚCIĄ, Dąbrowa Górnicza (PL)
 (54) Urządzenie do poboru próbek koksu lub węgla

Y1 (11) **66433** (41) 2011 10 24
 (51) **G07D 9/00** (2006.01)
 (21) 119909 (22) 2011 04 08
 (30) ESU201000341 2010 04 12 ES
 (72) PEREZ ANTONIO RODRIGUEZ, Madryt (ES)
 (73) PEREZ ANTONIO RODRIGUEZ, Madryt (ES)
 (54) Kasetka na monety

Y1 (11) **66385** (41) 2011 12 19
 (51) **G09F 13/18** (2006.01)
 (21) 119100 (22) 2010 06 14
 (72) TARNOWSKI PAWEŁ, Białystok (PL)
 (73) ATROSZCZYK MARIUSZ DEL ELEKTRONIK, Białystok (PL)
 (54) Tablica reklamowo-informacyjna

Y1 (11) **66381** (41) 2011 11 07
 (51) **H01H 9/02** (2006.01)
H03K 17/96 (2006.01)
 (21) 118974 (22) 2010 04 26
 (72) PATAŁA PAWEŁ, Sanok (PL)
 (73) EAE ELEKTRONIK SPÓŁKA Z OGRANICZONĄ ODPOWIEDZIALNOŚCIĄ, Sanok (PL)
 (54) Włacznik dotykowy

Y1 (11) **66429** (41) 2006 10 30
 (51) **H01H 9/02** (2006.01)
H01H 31/12 (2006.01)
 (62) 374450
 (21) 119682 (22) 2005 04 18
 (72) CIESIELSKI FILIP, Rzeszów (PL); GLISZCZYŃSKI MIROSŁAW, Toruń (PL)
 (73) APATOR SPÓŁKA AKCYJNA, Toruń (PL)
 (54) Pokrywa łącznika elektrycznego

Y1 (11) **66437** (41) 2006 10 30
 (51) **H01H 9/18** (2006.01)
H01H 31/12 (2006.01)
 (62) 374450
 (21) 120211 (22) 2005 04 18
 (72) CIESIELSKI FILIP, Rzeszów (PL); GLISZCZYŃSKI MIROSŁAW, Toruń (PL)
 (73) APATOR SPÓŁKA AKCYJNA, Toruń (PL)
 (54) Pokrywa łącznika elektrycznego

Y1 (11) **66438** (41) 2006 10 30
 (51) **H01H 9/18** (2006.01)
H01H 31/12 (2006.01)
 (62) 374450
 (21) 120212 (22) 2005 04 18
 (72) CIESIELSKI FILIP, Rzeszów (PL); GLISZCZYŃSKI MIROSŁAW, Toruń (PL)
 (73) APATOR SPÓŁKA AKCYJNA, Toruń (PL)
 (54) Pokrywa łącznika elektrycznego

Y1 (11) **66396** (41) 2012 03 12
 (51) **H01H 31/12** (2006.01)
 (21) 119321 (22) 2010 09 10
 (72) ŁĄTKA TOMASZ, Radzyń Chełmiński (PL); ŁUCZAK ROBERT, Włocławek (PL); SZARZYŃSKI KRZYSZTOF, Strzelno (PL); GEBERLE DAMIAN, Łódź (PL); BARAN MARCIN, Górkki Małe (PL)
 (73) APATOR SPÓŁKA AKCYJNA, Toruń (PL)
 (54) Łącznik elektryczny z funkcją parkowania

Y1 (11) **66387** (41) 2011 01 17
 (51) **H01H 71/52** (2006.01)
 (21) 119120 (22) 2010 06 22
 (30) PUV 5058-2009 2009 07 13 SK
 (72) ULEHLA IVAN, Skalica (SR)
 (73) HESS R & D S.R.O., Sudomerice (CZ)
 (54) Mechanizm spustowy bezpiecznika różnicowoprądowego z zabezpieczeniem nadprądowym

Y1 (11) **66424** (41) 2012 07 02
 (51) **H01H 85/042** (2006.01)
 (21) 119620 (22) 2010 12 28
 (72) CWALINA ARTUR, Starachowice (PL); MILEWSKI KRZYSZTOF, Czarnostów (PL)
 (73) ABB SPÓŁKA Z OGRANICZONĄ ODPOWIEDZIALNOŚCIĄ, Warszawa (PL)
 (54) Wkładka bezpiecznikowa

Y1 (11) **66419** (41) 2012 07 02
 (51) **H01Q 1/12** (2006.01)
H01Q 1/00 (2006.01)
 (21) 119591 (22) 2010 12 20
 (72) BIAŁY HENRYK, Olsztyn (PL)
 (73) CORAB SPÓŁKA Z OGRANICZONĄ ODPOWIEDZIALNOŚCIĄ, Olsztyn (PL)
 (54) Uchwyt ścienny służący do montażu zestawu telewizji satelitarnej

Y1 (11) **66405** (41) 2011 10 24
 (51) **H01R 4/48** (2006.01)
 (21) 119398 (22) 2010 10 10
 (30) 001695529-0001 2010 04 14 EM
 (72) DZIDA WOJCIECH, Pszczyna (PL)
 (73) ZAMEL SPÓŁKA Z OGRANICZONĄ ODPOWIEDZIALNOŚCIĄ, Pszczyna (PL)
 (54) Zespół mocowania bezrurbowego przewodów elektrycznych

Y1 (11) **66382** (41) 2011 09 12
 (51) **H01R 13/595** (2006.01)
 (21) 118992 (22) 2010 04 28
 (30) RCD001678194 2010 03 05 EM
 (72) DZIDA WOJCIECH, Pszczyna (PL)
 (73) ZAMEL SPÓŁKA Z OGRANICZONĄ ODPOWIEDZIALNOŚCIĄ, Pszczyna (PL)
 (54) Odciażka złącza elektrycznego

Y1 (11) **66439** (41) 2008 11 24
 (51) **H02K 5/15** (2006.01)
H02K 15/03 (2006.01)
 (62) 382390
 (21) 120399 (22) 2007 05 10
 (72) GLINKA TADEUSZ, Gliwice (PL); BERNATT JAKUB, Tychy (PL); KRÓL EMIL, Rybnik (PL); JAKUBIEC MIECZYŚLAW, zmarł (PL)
 (73) BRANŻOWY OŚRODEK BADAWCZO-ROZWOJOWY MASZYN ELEKTRYCZNYCH KOMEL, Katowice (PL)
 (54) Tarcza łożyskowa maszyny elektrycznej wzbudzonej magnesy trwałymi

Y1 (11) **66436** (41) 2011 12 19
 (51) **H02K 7/18** (2006.01)
H02K 21/24 (2006.01)
B61D 43/00 (2006.01)
 (21) 120198 (22) 2011 07 14
 (72) NIEMIEC WOJCIECH, Gliwice (PL); DUSIŃSKI SEBASTIAN, Zabrze (PL)
 (73) WASKO SPÓŁKA AKCYJNA, Gliwice (PL)
 (54) Zestaw prądnicowy do wytwarzania energii elektrycznej z ruchu obrotowego osi, zwłaszcza osi pojazdów szynowych

INDEKS UDZIELONYCH PRAW OCHRONNYCH,
 WEDŁUG SYMBOLI MKP

Symbol MKP	Nr prawa ochronn.	Symbol MKP	Nr prawa ochronn.
1	2	1	2
A01B 3/46 (2006.01)	66406	E04C 1/00 (2006.01)	66414
A01B 3/00 (2006.01)	66406*	E04C 1/00 (2006.01)	66415
A01B 1/02 (2006.01)	66425*	E04C 1/00 (2006.01)	66416
A41D 13/00 (2006.01)	66397	E04D 13/076 (2006.01)	66434
A41D 13/06 (2006.01)	66397*	E04D 13/08 (2006.01)	66434*
A41D 13/06 (2006.01)	66440	E04H 17/22 (2006.01)	66388*
A41D 13/00 (2006.01)	66440*	E04H 12/16 (2006.01)	66431
A41D 19/015 (2006.01)	66398	E05B 1/04 (2006.01)	66392
A41D 19/00 (2006.01)	66398*	E05D 5/02 (2006.01)	66394
A41D 13/06 (2006.01)	66399*	E06B 1/26 (2006.01)	66446
A41D 13/08 (2006.01)	66400*	E06B 1/30 (2006.01)	66446*
A41D 13/08 (2006.01)	66420*	E06B 9/58 (2006.01)	66410
A47B 91/00 (2006.01)	66423	E06B 9/32 (2006.01)	66410*
A47B 91/02 (2006.01)	66423*	E21D 11/15 (2006.01)	66386
A47B 95/02 (2006.01)	66390	E21D 11/14 (2006.01)	66386*
A47C 27/00 (2006.01)	66384*	E21D 15/54 (2006.01)	66441
A47G 35/00 (2006.01)	66384	E21D 23/06 (2006.01)	66441*
A61B 17/68 (2006.01)	66407	E21D 23/03 (2006.01)	66441*
A61B 17/72 (2006.01)	66407*	E21D 15/54 (2006.01)	66442
A61B 17/76 (2006.01)	66407*	E21D 23/06 (2006.01)	66442*
A61F 5/453 (2006.01)	66435	E21D 23/03 (2006.01)	66442*
A61F 5/44 (2006.01)	66435*	E21D 15/54 (2006.01)	66443
A62C 13/00 (2006.01)	66408	E21D 23/06 (2006.01)	66443*
A63B 67/04 (2006.01)	66412*	E21D 23/03 (2006.01)	66443*
A63F 7/06 (2006.01)	66412	E21D 15/54 (2006.01)	66444
B01F 5/06 (2006.01)	66428*	E21D 23/06 (2006.01)	66444*
B23K 1/008 (2006.01)	66401	E21D 23/03 (2006.01)	66444*
B42F 13/00 (2006.01)	66403	E21D 15/54 (2006.01)	66445
B61D 43/00 (2006.01)	66436*	E21D 23/06 (2006.01)	66445*
B65B 31/00 (2006.01)	66408*	E21D 23/03 (2006.01)	66445*
B65D 5/54 (2006.01)	66383	E21D 20/02 (2006.01)	66402
B65D 5/08 (2006.01)	66383*	E21F 17/02 (2006.01)	66413
B66C 1/14 (2006.01)	66413*	F03D 3/06 (2006.01)	66389
E01F 9/047 (2006.01)	66427	F03D 3/00 (2006.01)	66389*
E01F 15/00 (2006.01)	66432	F03D 11/00 (2006.01)	66389*
E01F 9/011 (2006.01)	66388*	F04D 1/00 (2006.01)	66409
E01H 5/02 (2006.01)	66425	F04D 1/06 (2006.01)	66409*
E01H 5/00 (2006.01)	66425*	F04D 7/04 (2006.01)	66409*
E02D 27/42 (2006.01)	66388	F04D 25/12 (2006.01)	66393*
E02F 3/76 (2006.01)	66426	F16B 35/04 (2006.01)	66394*
E03F 5/08 (2006.01)	66418*	F16B 21/08 (2006.01)	66430
E04B 2/14 (2006.01)	66414*	F16B 19/00 (2006.01)	66430*
E04B 2/14 (2006.01)	66415*	F16B 2/22 (2006.01)	66430*
E04B 2/14 (2006.01)	66416*	F16L 9/18 (2006.01)	66428

*) Prawo ochronne oznaczone więcej niż jednym symbolem klasyfikacyjnym. Ogłoszenie dotyczące tego prawa ochronnego można znaleźć pod symbolem klasyfikacyjnym odpowiadającym numerowi bez gwiazdki.

1	2	1	2
F16L 41/18 (2006.01)	66417	G07D 9/00 (2006.01)	66433
F16L 27/02 (2006.01)	66417*	G09F 13/18 (2006.01)	66385
F16M 7/00 (2006.01)	66423*	H01H 9/02 (2006.01)	66381
F23D 1/00 (2006.01)	66395*	H01H 9/02 (2006.01)	66429
F23K 3/12 (2006.01)	66395*	H01H 31/12 (2006.01)	66429*
F24C 15/00 (2006.01)	66404	H01H 9/18 (2006.01)	66437
F24F 7/02 (2006.01)	66418	H01H 31/12 (2006.01)	66437*
F24F 7/06 (2006.01)	66393	H01H 9/18 (2006.01)	66438
F24H 9/18 (2006.01)	66395	H01H 31/12 (2006.01)	66438*
F27B 9/02 (2006.01)	66401*	H01H 31/12 (2006.01)	66396
F28D 9/04 (2006.01)	66391	H01H 71/52 (2006.01)	66387
F41H 1/02 (2006.01)	66397*	H01H 85/042 (2006.01)	66424
F41H 1/02 (2006.01)	66440*	H01Q 1/12 (2006.01)	66419
F41H 1/02 (2006.01)	66399	H01Q 1/00 (2006.01)	66419*
F41H 1/02 (2006.01)	66400	H01R 4/48 (2006.01)	66405
F41H 1/02 (2006.01)	66420	H01R 13/595 (2006.01)	66382
F42B 15/36 (2006.01)	66421	H02K 5/15 (2006.01)	66439
F42B 15/00 (2006.01)	66421*	H02K 5/03 (2006.01)	66439*
F42C 9/00 (2006.01)	66422	H02K 7/18 (2006.01)	66436
F42C 14/00 (2006.01)	66422*	H02K 21/24 (2006.01)	66436*
G01N 33/24 (2006.01)	66411	H03K 17/96 (2006.01)	66381*
G01N 1/04 (2006.01)	66411*		

INDEKS NUMEROWY
 UDZIELONYCH PRAW OCHRONNYCH

Nr prawa ochronn.	Symbol MKP	Nr prawa ochronn.	Symbol MKP
1	2	1	2
66381	H01H 9/02 (2006.01)	66414	E04C 1/00 (2006.01)
66382	H01R 13/595 (2006.01)	66415	E04C 1/00 (2006.01)
66383	B65D 5/54 (2006.01)	66416	E04C 1/00 (2006.01)
66384	A47G 35/00 (2006.01)	66417	F16L 41/18 (2006.01)
66385	G09F 13/18 (2006.01)	66418	F24F 7/02 (2006.01)
66386	E21D 11/15 (2006.01)	66419	H01Q 1/12 (2006.01)
66387	H01H 71/52 (2006.01)	66420	F41H 1/02 (2006.01)
66388	E02D 27/42 (2006.01)	66421	F42B 15/36 (2006.01)
66389	F03D 3/06 (2006.01)	66422	F42C 9/00 (2006.01)
66390	A47B 95/02 (2006.01)	66423	A47B 91/00 (2006.01)
66391	F28D 9/04 (2006.01)	66424	H01H 85/042 (2006.01)
66392	E05B 1/04 (2006.01)	66425	E01H 5/02 (2006.01)
66393	F24F 7/06 (2006.01)	66426	E02F 3/76 (2006.01)
66394	E05D 5/02 (2006.01)	66427	E01F 9/047 (2006.01)
66395	F24H 9/18 (2006.01)	66428	F16L 9/18 (2006.01)
66396	H01H 31/12 (2006.01)	66429	H01H 9/02 (2006.01)
66397	A41D 13/00 (2006.01)	66430	F16B 21/08 (2006.01)
66398	A41D 19/015 (2006.01)	66431	E04H 12/16 (2006.01)
66399	F41H 1/02 (2006.01)	66432	E01F 15/00 (2006.01)
66400	F41H 1/02 (2006.01)	66433	G07D 9/00 (2006.01)
66401	B23K 1/008 (2006.01)	66434	E04D 13/076 (2006.01)
66402	E21D 20/02 (2006.01)	66435	A61F 5/453 (2006.01)
66403	B42F 13/00 (2006.01)	66436	H02K 7/18 (2006.01)
66404	F24C 15/00 (2006.01)	66437	H01H 9/18 (2006.01)
66405	H01R 4/48 (2006.01)	66438	H01H 9/18 (2006.01)
66406	A01B 3/46 (2006.01)	66439	H02K 5/15 (2006.01)
66407	A61B 17/68 (2006.01)	66440	A41D 13/06 (2006.01)
66408	A62C 13/00 (2006.01)	66441	E21D 15/54 (2006.01)
66409	F04D 1/00 (2006.01)	66442	E21D 15/54 (2006.01)
66410	E06B 9/58 (2006.01)	66443	E21D 15/54 (2006.01)
66411	G01N 33/24 (2006.01)	66444	E21D 15/54 (2006.01)
66412	A63F 7/06 (2006.01)	66445	E21D 15/54 (2006.01)
66413	E21F 17/02 (2006.01)	66446	E06B 1/26 (2006.01)

90

**DECYZJE O ODMOWIE UDZIELENIA
PRAWA OCHRONNEGO
(wydane po ogłoszeniu o zgłoszeniu)**

Poniższe zestawienie zawiera kolejno: numer zgłoszenia wzoru użytkowego oraz numer i rok wydania Biuletynu Urzędu Patentowego, w którym zgłoszenie zostało ogłoszone (dla zgłoszeń wydzielonych lub przekształconych ze zgłoszenia wynalazku umieszczono w nawiasie numer zgłoszenia macierzystego).

118506	07/2011	119392	08/2012
118876	20/2011	120141	01/2013

91

**DECYZJE O UMORZENIU POSTĘPOWANIA
(wydane po ogłoszeniu o zgłoszeniu)**

Poniższe zestawienie zawiera kolejno: numer zgłoszenia wzoru użytkowego oraz numer i rok wydania Biuletynu Urzędu Patentowego, w którym zgłoszenie zostało ogłoszone (dla zgłoszeń wydzielonych lub przekształconych ze zgłoszenia wynalazku umieszczono w nawiasie numer zgłoszenia macierzystego).

118205	23/2010	119198	03/2012
--------	---------	--------	---------

92

**DECYZJE STWIERDZAJĄCE WYGAŚNIĘCIE
DECYZJI O UDZIELENIU PRAWA OCHRONNEGO**

Poniższe zestawienie zawiera kolejno: numer zgłoszenia wzoru użytkowego oraz numer i rok wydania Biuletynu Urzędu Patentowego, w którym zgłoszenie zostało ogłoszone (dla zgłoszeń wydzielonych lub przekształconych ze zgłoszenia wynalazku umieszczono w nawiasie numer zgłoszenia macierzystego).

120239	04/2012	120257	04/2012
--------	---------	--------	---------

93

**WPISY I ZMIANY W REJESTRZE
PRAW OCHRONNYCH
(nieuwzględnione w innych samodzielnych ogłoszeniach)**

Poniższe zestawienie zawiera kolejno: kod rodzaju prawa, numer prawa ochronnego, datę wpisu, oznaczenie rubryki, w której dokonano wpisu lub zmiany oraz treść wpisu. Poszczególne rubryki rejestru praw ochronnych zawierają następujące dane:

rubryka A - nazwisko i imię albo nazwa, miejsce zamieszkania albo siedziba uprawnionego z prawa ochronnego (miejscowość, kraj) oraz numer identyfikacji podatkowej NIP, a także numer PESEL albo numer identyfikacyjny REGON, o ile zgłaszający je wskazał,
rubryka B - tytuł wzoru użytkowego,

rubryka C - nazwisko i imię twórcy wzoru użytkowego oraz jego miejsce zamieszkania (miejscowość, kraj),
rubryka D - prawa ograniczające prawo ochronne,
rubryka E - wpisy uzupełniające stan prawny prawa ochronnego,
rubryka F - wnioski o unieważnienie i sprzeciwy oraz decyzje dotyczące danego prawa ochronnego,
rubryka G - data unieważnienia lub data i przyczyna wygaśnięcia prawa ochronnego.

Uwaga: Publikacji podlegają: zmiana uprawnionego, twórcy, zmiana nazwy uprawnionego, prawa ograniczające prawo ochronne, sprostowania istotnych pomyłek.

(Y1) **65648** 2012 09 21 A. Wprowadzono zmianę uprawnionego przez wykreślenie wpisu: GUMOPLAST SPÓŁKA CYWILNA BOGUSŁAWA KOWALSKA WIESŁAW KOWALSKI, Cieszyn, Polska, 240027792 i dokonanie wpisu: KOWALSKI WIESŁAW GUMOPLAST SPÓŁKA CYWILNA W. KOWALSKI, R. KOWALSKI, Ł. KOWALSKI, Puńców, Polska; KOWALSKI RADOSŁAW GUMOPLAST SPÓŁKA CYWILNA W. KOWALSKI, R. KOWALSKI, Ł. KOWALSKI, Puńców, Polska; KOWALSKI ŁUKASZ GUMOPLAST SPÓŁKA CYWILNA W. KOWALSKI, R. KOWALSKI, Ł. KOWALSKI, Puńców, Polska

94

**DECYZJE O UNIEWAŻNIENIU
PRAWA OCHRONNEGO**

Poniższe zestawienie zawiera kolejno: kod rodzaju prawa, numer unieważnionego prawa ochronnego, datę unieważnienia oraz treść decyzji.

(Y1) 64741	2012 03 27	unieważniono w całości
------------	------------	------------------------

95

DECYZJE O WYGAŚNIĘCIU PRAWA OCHRONNEGO

Poniższe zestawienie zawiera kolejno: kod rodzaju prawa, numery praw ochronnych, które wygasły na podstawie art. 90 ust. 1 pkt 2 - 4 w związku z art. 100 ust. 1 ustawy z dnia 30.06.2000 r. - Prawo własności przemysłowej oraz datę wygaśnięcia prawa ochronnego.

(Y1) 62914	2012 02 26	(Y1) 65364	2012 02 11
(Y1) 63079	2012 02 09	(Y1) 65366	2012 02 20
(Y1) 63150	2012 02 16	(Y1) 65403	2012 02 09
(Y1) 63219	2012 02 27	(Y1) 65419	2012 02 11
(Y1) 63220	2012 02 29	(Y1) 65420	2012 02 16
(Y1) 64291	2012 02 02	(Y1) 65422	2012 02 16
(Y1) 64371	2012 02 27	(Y1) 65460	2012 02 20
(Y1) 64385	2012 02 19	(Y1) 65463	2012 02 25
(Y1) 64416	2012 02 07	(Y1) 65536	2012 02 24
(Y1) 64451	2012 02 27	(Y1) 65564	2012 01 23
(Y1) 64503	2012 02 08	(Y1) 65919	2012 02 17
(Y1) 64552	2012 02 16	(Y1) 66036	2008 12 09
(Y1) 64557	2012 02 08		

C. WZORY PRZEMYSŁOWE

Cyfrowe kody identyfikacyjne (wg normy WIPO ST. 80), które poprzedzają informacje o dokonanej rejestracji oznaczają:

- (11) – numer rejestracji oraz rejestracji międzynarodowej
- (15) – data rejestracji międzynarodowej
- (21) – numer zgłoszenia
- (22) – data zgłoszenia
- (30) – pierwszeństwo
- (45) – data publikacji rejestracji międzynarodowej
- (51) – symbol klasy wzoru przemysłowego
- (54) – określenie przedmiotu wzoru
- (55) – rysunek wzoru lub fotografię wzoru
- (72) – imię i nazwisko twórcy wzoru
- (73) – nazwisko i imię bądź nazwę uprawnionego

96

REJESTRACJA

(od nr 19 085 do nr 19 216)

(51) 02-01 (11) **19085** (22) 2012 07 19 (21) 19889
 (73) ŁUCZAK JERZY PRZEDSIĘBIORSTWO PRODUKCYJNO-
 -HANDLOWO-USŁUGOWE LORIN, Andrychów, (PL)
 (72) ŁUCZAK ANNA
 (54) Biustonosz
 (55)

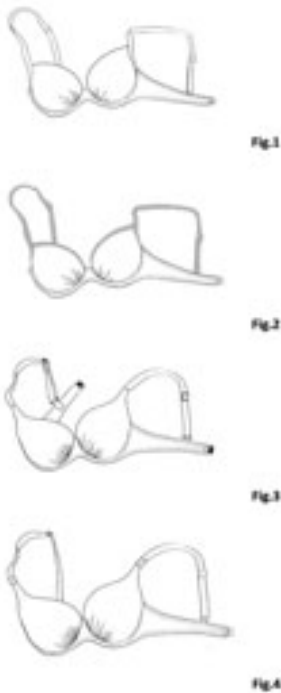

(72) ŁUCZAK ANNA
 (54) Biustonosz
 (55)



(51) 02-01 (11) **19086** (22) 2012 07 19 (21) 19890
 (73) ŁUCZAK JERZY PRZEDSIĘBIORSTWO PRODUKCYJNO-
 -HANDLOWO-USŁUGOWE LORIN, Andrychów, (PL)

(51) 02-01 (11) **19087** (22) 2012 07 19 (21) 19891
 (73) ŁUCZAK JERZY PRZEDSIĘBIORSTWO PRODUKCYJNO-
 -HANDLOWO-USŁUGOWE LORIN, Andrychów, (PL)

(72) ŁUCZAK ANNA
(54) Biustonosz
(55)

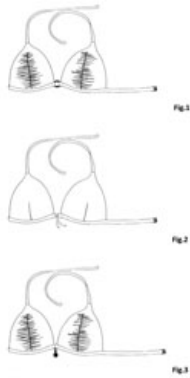

(51) 08-08 (11) **19088** (22) 2012 07 19 (21) 19893
(73) DUBIEL VITRUM SPÓŁKA JAWNA, Rabka Zdrój, (PL)
(72) DUBIEL ANDRZEJ
(54) Wieszak
(55)

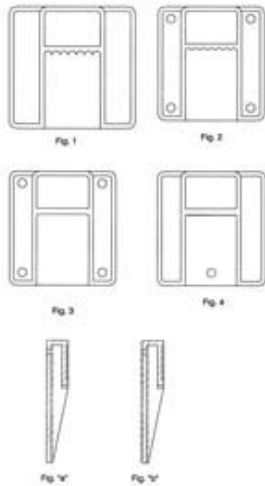

(51) 14-01 (11) **19089** (22) 2012 07 23 (21) 19900
(73) UNIWERSYTET ŚLĄSKI W KATOWICACH, Katowice, (PL)
(72) KOPROWSKI ROBERT, WRÓBEL ZYGMUNT
(54) Kolumna głośnikowa
(55)

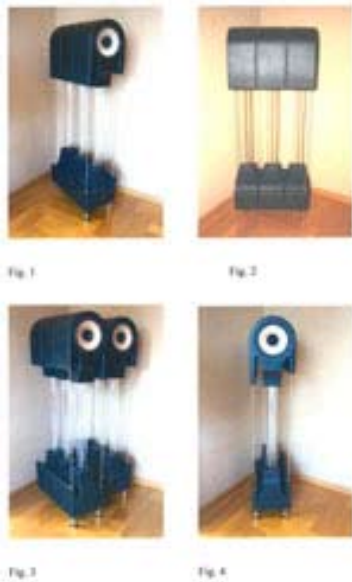

(51) 08-08 (11) **19090** (22) 2012 07 26 (21) 19912
(73) BOBER ANNA AGENCJA JEŹDZIECKA A.A. BOBER, Ochaby Wielkie, (PL)
(72) BOBER ANNA
(54) Wieszak z podstawką
(55)

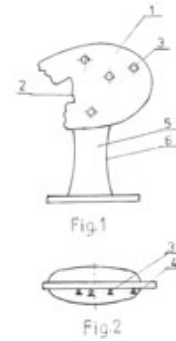

(51) 09-01 (11) **19091** (22) 2012 07 27 (21) 19919
(73) LINER POLSKA SPÓŁKA Z OGRANICZONĄ ODPOWIEDZIALNOŚCIĄ, Ząbki, (PL)
(72) ŁYSAKOWSKI WIEŚLAW
(54) Butelka
(55)

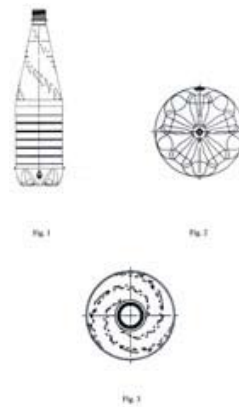

(51) 09-03 (11) **19092** (22) 2012 07 27 (21) 19920
(73) HSK DATA LTD. SPÓŁKA Z OGRANICZONĄ ODPOWIEDZIALNOŚCIĄ, Kraków, (PL)
(72) JUSZCZAK ARKADIUSZ
(54) Opakowanie urządzenia elektrycznego
(55)

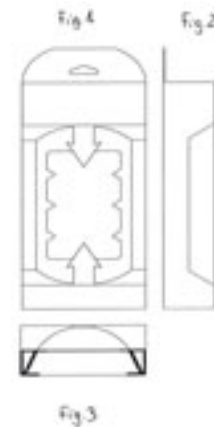

(51) 02-01 (11) **19093** (22) 2012 07 30 (21) 19923
(73) ŁUCZAK JERZY PRZEDSIĘBIORSTWO PRODUKCYJNO-HANDLOWO-USŁUGOWE LORIN, Andrychów, (PL)
(72) ŁUCZAK ANNA

(54) Biustonosz
(55)

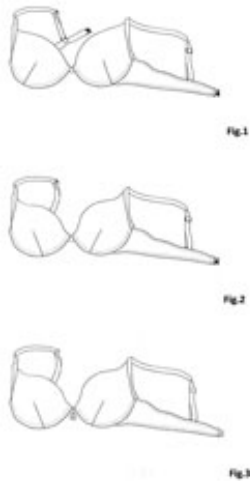

(51) 02-02 (11) **19094** (22) 2012 08 06 (21) 19942
(73) KRZYŻOWSKI ROBERT ROBERT KRZYŻOWSKI F.H.U.,
Gomunice, (PL)
(72) KRZYŻOWSKI ROBERT
(54) Koszulka
(55)



Fig. 1

(51) 09-05 (11) **19095** (22) 2012 05 11 (21) 19619
(73) ZAREMBA KATARZYNA, Warszawa, (PL)
(72) ZAREMBA KATARZYNA
(54) Przenośna torebka na odpady
(55)



(51) 09-05 (11) **19096** (22) 2012 05 25 (21) 19675
(73) KACZAROWSKI RYSZARD EKO-MAK MAKARONY BABUNI,
Rudniki, (PL)

(72) KACZOROWSKI RYSZARD
(54) Opakowanie do makaronu
(55)



(51) 25-03 (11) **19097** (22) 2012 06 01 (21) 19709
(73) KONKOLEWSKA ALEKSANDRA P.P.H.U. CANDELS EU, Tczew, (PL)
(72) ADAMOWICZ ŁUKASZ
(54) Obiekt handlowy
(55)



Fig. 1

(51) 99-00 (11) **19098** (22) 2012 06 13 (21) 19760
(73) ZAKŁADY WYROBÓW CUKIERNICZYCH MIŚ SPÓŁKA
Z OGRANICZONĄ ODPOWIEDZIALNOŚCIĄ, Oborniki Śląskie, (PL)
(72) Grzybowski Tomasz
(54) Dekoracja opakowania
(55)



(51) 99-00 (11) **19099** (22) 2012 06 13 (21) 19761
 (73) ZAKŁADY WYROBÓW CUKIERNICZYCH MIŚ SPÓŁKA
 Z OGRANICZONĄ ODPOWIEDZIALNOŚCIĄ, Oborniki Śląskie, (PL)
 (72) Grzybowski Tomasz
 (54) Dekoracja opakowania
 (55)



Fig.1

Fig.2



Fig.3

Fig.4

(51) 99-00 (11) **19100** (22) 2012 06 13 (21) 19762
 (73) ZAKŁADY WYROBÓW CUKIERNICZYCH MIŚ SPÓŁKA
 Z OGRANICZONĄ ODPOWIEDZIALNOŚCIĄ, Oborniki Śląskie, (PL)
 (72) Grzybowski Tomasz
 (54) Dekoracja opakowania
 (55)



Fig.1



Fig.2



Fig.3



Fig.4

(51) 25-01 (11) **19101** (22) 2012 06 22 (21) 19813
 (73) PRUSZYŃSKI SPÓŁKA Z OGRANICZONĄ
 ODPOWIEDZIALNOŚCIĄ, Warszawa, (PL)
 (72) PRUSZYŃSKI KRZYSZTOF
 (54) Blachodachówka
 (55)

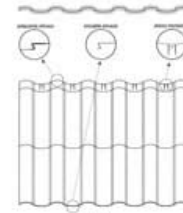

Fig. 1



Fig. 2

(51) 06-01 (11) **19102** (22) 2012 08 09 (21) 19954
 (73) BOG-FRAN SPÓŁKA Z OGRANICZONĄ
 ODPOWIEDZIALNOŚCIĄ, Raniżów, (PL)
 (72) CYRNEK BOGDAN, WIELGOSZ FRANCISZEK
 (54) Łoże sypialne
 (55)



Fig. 1



Fig. 2

(51) 06-01 (11) **19103** (22) 2012 08 09 (21) 19955
 (73) BOG-FRAN SPÓŁKA Z OGRANICZONĄ
 ODPOWIEDZIALNOŚCIĄ, Raniżów, (PL)
 (72) CYRNEK BOGDAN, WIELGOSZ FRANCISZEK
 (54) Łoże sypialne
 (55)



Fig. 1

(51) 09-03 (11) **19104** (22) 2012 04 24 (21) 19956
 (73) GREINER PACKAGING SPÓŁKA Z OGRANICZONĄ
 ODPOWIEDZIALNOŚCIĄ, Teresin, (PL)
 (72) ZASADZIŃSKI WOJCIECH
 (54) Pojemnik
 (55)



Fig. 1



Fig. 2

(51) 09-03 (11) **19105** (22) 2012 04 24 (21) 19958
 (73) GREINER PACKAGING SPÓŁKA Z OGRANICZONĄ
 ODPOWIEDZIALNOŚCIĄ, Teresin, (PL)
 (72) ZASADZIŃSKI WOJCIECH
 (54) Pojemnik
 (55)



Fig. 1

(51) 12-12 (11) **19106** (22) 2012 08 10 (21) 19964
 (73) ELGROM DANUTA I JACEK GROMEK SPÓŁKA JAWNA,
 Falenty Nowe, (PL)
 (72) GROMEK JACEK
 (54) Chodzik dziecięcy
 (55)



Fig. 1



Fig. 2

(51) 21-01 (11) **19107** (22) 2012 08 10 (21) 19965
 (73) ELGROM DANUTA I JACEK GROMEK SPÓŁKA JAWNA,
 Falenty Nowe, (PL)
 (72) GROMEK JACEK
 (54) Dziecięcy rowerek trójkołowy
 (55)



Fig. 1



Fig. 2

(51) 21-01 (11) **19108** (22) 2012 08 10 (21) 19966
 (73) ELGROM DANUTA I JACEK GROMEK SPÓŁKA JAWNA,
 Falenty Nowe, (PL)
 (72) GROMEK JACEK
 (54) Dziecięcy rowerek trójkołowy
 (55)



Fig. 1



Fig. 2

(51) 21-01 (11) **19109** (22) 2012 08 10 (21) 19967
 (73) ELGROM DANUTA I JACEK GROMEK SPÓŁKA JAWNA,
 Falenty Nowe, (PL)
 (72) GROMEK JACEK
 (54) Pojazd dziecięcy
 (55)



Fig. 1



Fig. 2

(51) 22-05 (11) **19110** (22) 2012 07 26 (21) 19918
 (73) HUCZAK BOGDAN, Świdnik, (PL)
 (72) HUCZAK BOGDAN

(54) Błystka wahadłowa
(55)



(51) 11-02 (11) **19111** (22) 2012 08 11 (21) 19960
(73) SZEMIKOWIE SPÓŁKA JAWNA, Kęty, (PL)
(72) SZEMIK IRENEUSZ
(54) Doniczka
(55)



(51) 20-02 (11) **19112** (22) 2012 07 20 (21) 19896
(73) HJ HEINZ MARKETING POLSKA SPÓŁKA Z O.O., Warszawa, (PL)
(72) LIS GRZEGORZ
(54) Kosz wystawienniczy
(55)



(51) 14-03 (11) **19113** (22) 2012 08 20 (21) 19999
(73) MYPHONE SPÓŁKA Z OGRANICZONĄ ODPOWIEDZIALNOŚCIĄ, Oleśnica, (PL)
(72) XIAO HENG OU
(54) Telefon komórkowy
(55)



(51) 06-04 (11) **19114** (22) 2012 09 11 (21) 20060
(73) FM BRAVO SPÓŁKA Z OGRANICZONĄ ODPOWIEDZIALNOŚCIĄ, Olsztyn, (PL)
(72) ŚLESZYŃSKI JACEK
(54) Zestaw szaf
(55)



(51) 06-01 (11) **19115** (22) 2012 09 11 (21) 20061
(73) FM BRAVO SPÓŁKA Z OGRANICZONĄ ODPOWIEDZIALNOŚCIĄ, Olsztyn, (PL)
(72) ŚLESZYŃSKI JACEK
(54) Zestaw mebli do sypialni
(55)



(51) 06-01 (11) **19116** (22) 2012 09 11 (21) 20062
(73) FM BRAVO SPÓŁKA Z OGRANICZONĄ ODPOWIEDZIALNOŚCIĄ, Olsztyn, (PL)
(72) ŚLESZYŃSKI JACEK
(54) Komplet mebli do sypialni
(55)

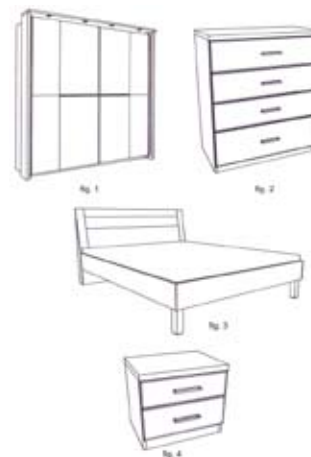

(51) 08-07 (11) **19117** (22) 2012 06 20 (21) 19800
 (73) AXA STENMAN POLAND SPÓŁKA Z OGRANICZONĄ
 ODPOWIEDZIALNOŚCIĄ, Siewierz, (PL)
 (72) CZYŻ MAREK
 (54) Okucie drzwiowe dedykowane do drzwi z antabą
 (55)

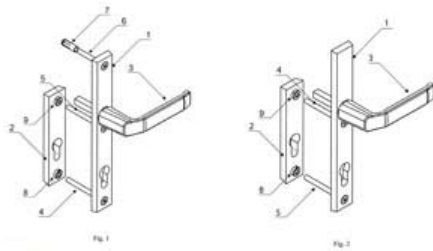

(51) 25-02 (11) **19118** (22) 2012 06 18 (21) 19784
 (73) FERSZTOROWSKI MACIEJ MATBON, Mysłówice, (PL)
 (72) FERSZTOROWSKI MACIEJ
 (54) Klocek kasztu górniczego
 (55)

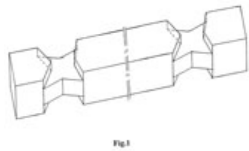

(51) 99-00 (11) **19119** (22) 2012 06 14 (21) 19769
 (73) MARBET SPÓŁKA Z OGRANICZONĄ ODPOWIEDZIALNOŚCIĄ,
 Bielsko-Biała, (PL)
 (72) ŁAKOMIK JAROSŁAW, WYPCHAŁOWSKI KRZYSZTOF
 (54) Kasetta szkółkarska
 (55)

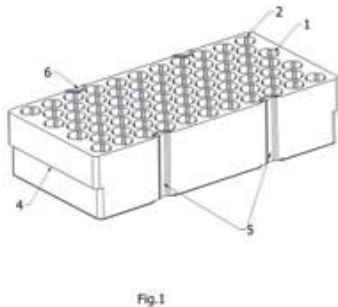

(51) 26-03 (11) **19120** (22) 2012 06 04 (21) 19714
 (73) ELMARCO TECHNIKA ŚWIETLNA SPÓŁKA Z OGRANICZONĄ
 ODPOWIEDZIALNOŚCIĄ, Chwaszczyno, (PL)
 (72) MARTYNIUK-PĘCZEK JUSTYNA
 (54) Latarnia parkowo-uliczna
 (55)



(51) 06-13 (11) **19121** (22) 2012 06 04 (21) 19713
 (73) WARSZTON MAREK P.H.U. ALMAR, Otrębusy, (PL)
 (72) GRABOWSKA AGNIESZKA
 (54) Ręcznik frotte z tłoczonymi kwadratami
 (55)

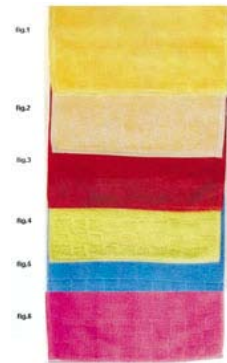

(51) 21-02 (11) **19122** (22) 2012 05 29 (21) 19694
 (73) MIĘDZYNARODOWY INSTYTUT DR SWIETŁANY
 MASGUTOWEJ SPÓŁKA Z OGRANICZONĄ ODPOWIEDZIALNOŚCIĄ,
 Warszawa, (PL)
 (72) MASGUTOW DENIS
 (54) Przyrząd do nauki przysiadów
 (55)

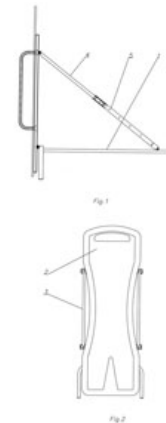

(51) 21-02 (11) **19123** (22) 2012 05 29 (21) 19693
 (73) MIĘDZYNARODOWY INSTYTUT DR SWIETŁANY
 MASGUTOWEJ SPÓŁKA Z OGRANICZONĄ ODPOWIEDZIALNOŚCIĄ,
 Warszawa, (PL)
 (72) MASGUTOW DENIS
 (54) Przyrząd do balansowania
 (55)

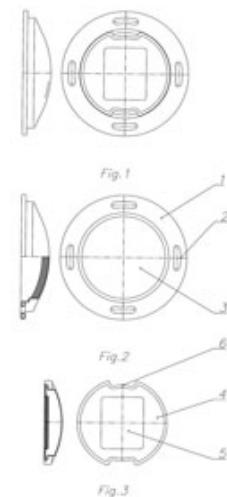

(51) 21-02 (11) **19124** (22) 2012 05 29 (21) 19692
 (73) MIĘDZYNARODOWY INSTYTUT DR SWIETŁANY
 MASGUTOWEJ SPÓŁKA Z OGRANICZONĄ ODPOWIEDZIALNOŚCIĄ,
 Warszawa, (PL)
 (72) MASGUTOW DENIS
 (54) Schody rehabilitacyjne
 (55)

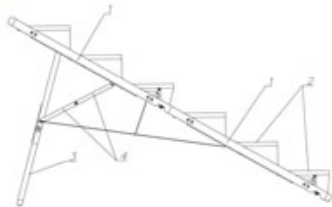

Fig. 1



Fig. 2

(51) 12-06 (11) **19125** (22) 2012 05 14 (21) 19630
 (73) GRUGEL ARTUR CORSIVA YACHTING, Chojnice, (PL)
 (72) GRUGEL ARTUR
 (54) Łódź motorowa CORSIVA 590 TENDER
 (55)

Fig. 7



Fig. 8



(51) 02-04 (11) **19126** (22) 2012 05 02 (21) 19603
 (73) GRZELCZAK KATARZYNA, Celestynów, (PL); GRZELCZAK
 TOMASZ, Celestynów, (PL)
 (72) GRZELCZAK KATARZYNA, GRZELCZAK TOMASZ
 (54) Nakładka ochronna na obcas
 (55)



Fig. 1

Fig. 2

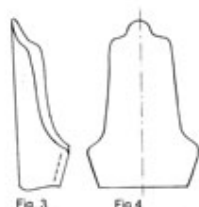

Fig. 3

Fig. 4

(51) 07-05 (11) **19127** (22) 2012 04 20 (21) 19548
 (73) MATUSIAK AGNIESZKA NUSKUART PRACOWNIA
 PLASTYCZNA, Łódź, (PL)
 (72) MATUSIAK AGNIESZKA
 (54) Wieszaki z cytatem
 (55)



Fig. 1



Fig. 2

(51) 06-01 (11) **19128** (22) 2012 04 18 (21) 19542
 (73) DRYWA TADEUSZ PRZEDSIĘBIORSTWO PRODUKCYJNO
 USŁUGOWO HANDLOWE DRAWEX, Małkowo, (PL)
 (72) DRYWA TADEUSZ, DRYWA MARCIN, DRYWA TOMASZ
 (54) Stelaż metalowy do mebli z funkcją leżenia
 (55)



(51) 99-00 (11) **19129** (22) 2012 04 16 (21) 19536
 (73) MATUSIAK AGNIESZKA NUSKUART PRACOWNIA
 PLASTYCZNA, Łódź, (PL)
 (72) MATUSIAK AGNIESZKA
 (54) Graficzne numery posesji
 (55)



Fig. 1

(51) 25-01 (11) **19130** (22) 2012 03 28 (21) 19465
 (73) WIENERBERGER CERAMIKA BUDOWLANA SPÓŁKA
 Z OGRANICZONĄ ODPOWIEDZIALNOŚCIĄ, Warszawa, (PL)

(72) Kasa Martin
 (54) Pustak ścienny
 (55)

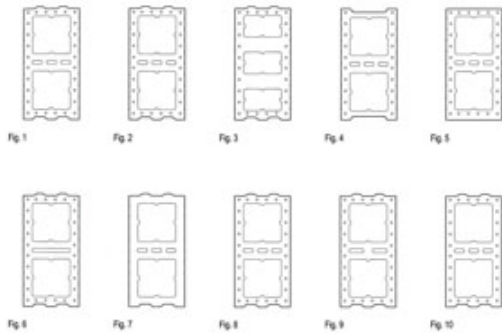

(51) 11-02 (11) **19131** (22) 2012 03 26 (21) 19451
 (73) NOWAK STANISŁAW, Łódź, (PL)
 (72) NOWAK STANISŁAW
 (54) Krzyż
 (55)



(51) 99-00 (11) **19132** (22) 2011 12 19 (21) 19121
 (73) PILC MATEUSZ, Żelistrzewo, (PL)
 (72) PILC MATEUSZ
 (54) Znak graficzny
 (55)



(51) 26-03 (11) **19133** (22) 2012 06 26 (21) 19821
 (73) ELMARCO TECHNIKA ŚWIETLNA SPÓŁKA Z OGRANICZONĄ ODPOWIEDZIALNOŚCIĄ, Chwaszczyno, (PL)
 (72) MARTYNIUK-PĘCZEK JUSTYNA
 (54) Latarnia parkowo-uliczna
 (55)

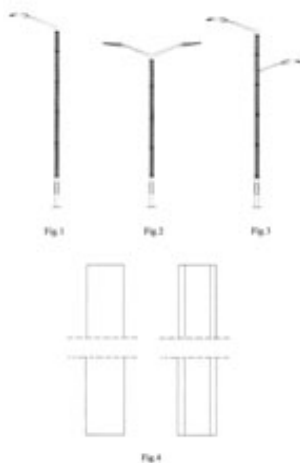

(51) 06-01 (11) **19134** (22) 2012 07 03 (21) 19840
 (73) FAMEG SPÓŁKA Z OGRANICZONĄ ODPOWIEDZIALNOŚCIĄ, Radomsko, (PL)
 (72) ELIKOWSKA-OPALA MONIKA
 (54) Zestaw mebli stołowych
 (55)



(51) 06-01 (11) **19135** (22) 2012 07 06 (21) 19861
 (73) DRYWA TADEUSZ PRZEDSIĘBIORSTWO PRODUKCYJNO USŁUGOWO HANDLOWE DRAWEX, Małkowo, (PL)
 (72) DRYWA TADEUSZ, DRYWA MARCIN, DRYWA TOMASZ
 (54) Stelaż metalowy do mebli tapicerowanych z funkcją do leżania
 (55)



(51) 99-00 (11) **19136** (22) 2012 07 09 (21) 19863
 (73) DA GRASSO SPÓŁKA Z OGRANICZONĄ ODPOWIEDZIALNOŚCIĄ, Aleksandrów Łódzki, (PL)
 (72) Auguścik-Pawełszek Agnieszka
 (54) Wnętrze lokalu
 (55)



(51) 09-07 (11) **19137** (22) 2012 07 11 (21) 19866
 (73) LA RIVE SPÓŁKA AKCYJNA, Grudziądz, (PL)
 (72) SZYMULA MARIUSZ
 (54) Nasadka
 (55)

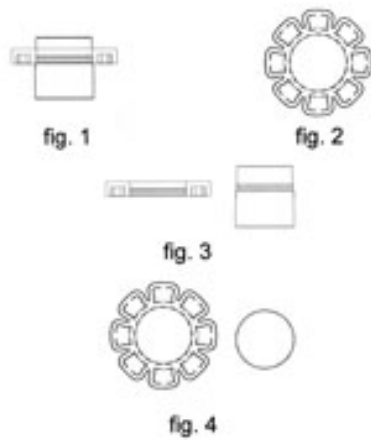

(51) 09-03 (11) **19138** (22) 2012 07 19 (21) 19892
 (73) DĄBROWSKI GRZEGORZ INVEST, Piotrków Trybunalski, (PL)
 (72) DĄBROWSKI GRZEGORZ
 (54) Pudełko do nasion
 (55)

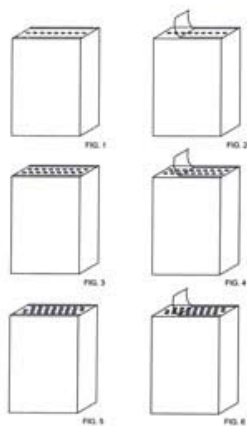

(51) 10-04 (11) **19139** (22) 2012 07 23 (21) 19901
 (73) POLITECHNIKA ŚLĄSKA, Gliwice, (PL)
 (72) NAWRAT ALEKSANDER, BERESKA DAMIAN, DANIEC KRZYSZTOF, FRAŚ SŁAWOMIR, ILEWICZ WITOLD, JĘDRASIAK KAROL, KOTERAS ROMAN
 (54) Miniaturowy moduł inercyjnej jednostki pomiarowej
 (55)

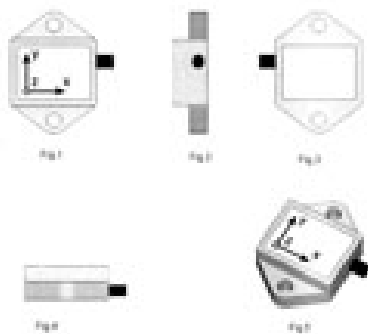

(51) 12-06 (11) **19140** (22) 2012 07 23 (21) 19906
 (73) GRUGEL ARTUR CORSIVA YACHTING, Chojnice, (PL)
 (72) GRUGEL ARTUR

(54) Łódź motorowa Corsiva 475 Classic/New Age
 (55)



(51) 26-03 (11) **19141** (22) 2012 07 30 (21) 19921
 (73) ELMARCO TECHNIKA ŚWIETLNA SPÓŁKA Z OGRANICZONĄ ODPOWIEDZIALNOŚCIĄ, Chwaszczyno, (PL)
 (72) MARTYNIUK-PĘCZEK JUSTYNA
 (54) Latarnia parkowo-uliczna
 (55)

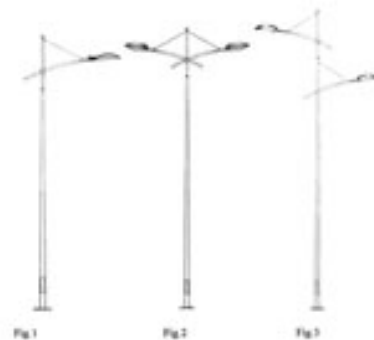

(51) 26-03 (11) **19142** (22) 2012 07 30 (21) 19922
 (73) ELMARCO TECHNIKA ŚWIETLNA SPÓŁKA Z OGRANICZONĄ ODPOWIEDZIALNOŚCIĄ, Chwaszczyno, (PL)
 (72) MARTYNIUK-PĘCZEK JUSTYNA
 (54) Latarnia parkowo-uliczna
 (55)

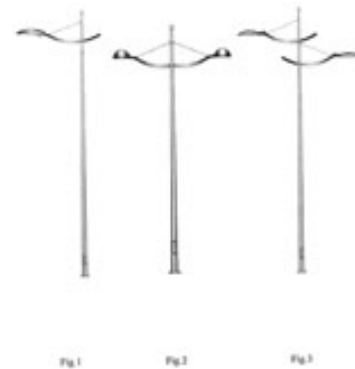

(51) 08-08 (11) **19143** (22) 2012 02 09 (21) 19926
 (73) WĄTOR ROBERT P.P.U.H. ROBSON, Olszowice, (PL)
 (72) WĄTOR ROBERT

(54) Kołek mocujący
(55)

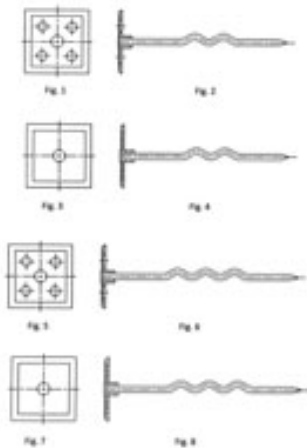

(51) 08-08 (11) **19144** (22) 2012 02 09 (21) 19927
(73) WĄTOR ROBERT P.P.U.H. ROBSON, Olszowice, (PL)
(72) WĄTOR ROBERT
(54) Kołek mocujący
(55)

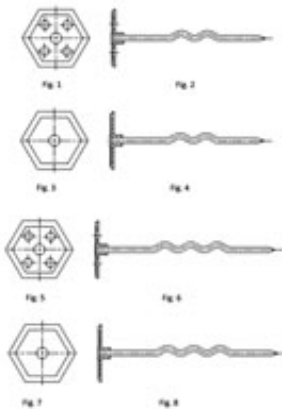

(51) 13-03 (11) **19145** (22) 2012 07 31 (21) 19930
(73) PRZEDSIĘBIORSTWO SIMET SPÓŁKA AKCYJNA, Jelenia Góra, (PL)
(72) OLEŃKIEWICZ ANDRZEJ, MŁYŃCZAK MARIUSZ
(54) Puszka instalacyjna podtynkowa
(55)

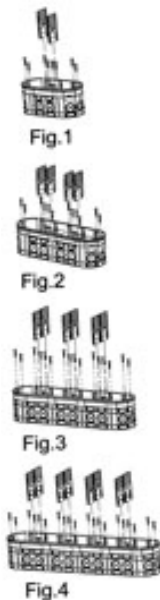

(51) 23-04 (11) **19146** (22) 2012 07 31 (21) 19932
(73) ROGALSKI MARIUSZ PRZEDSIĘBIORSTWO WIELOBRANŻOWE SEDAN NATURA FRESH, Tłuchowo, (PL)
(72) ROGALSKI MARIUSZ
(54) Pochłaniacz zapachów do lodówek
(55)

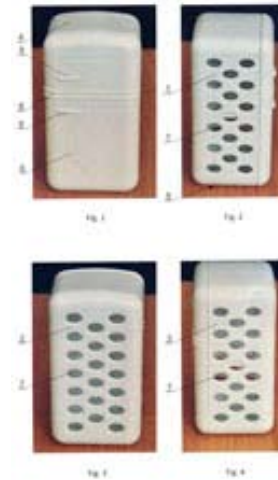

(51) 08-99 (11) **19147** (22) 2012 08 02 (21) 19935
(73) Kupczyk Roman METAL-MR, Chróstice, (PL)
(72) KUPCZYK ROMAN
(54) Segment ozdobny
(55)

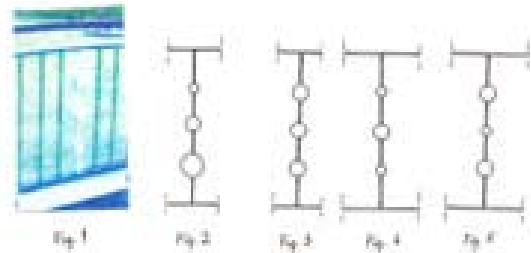

(51) 14-03 (11) **19148** (22) 2012 08 07 (21) 19951
(73) ŚRÓDKA WITOLD, Warszawa, (PL)
(72) ŚRÓDKA WITOLD
(54) Pilot urządzeń audio-wizualnych
(55)



(51) 09-03 (11) **19149** (22) 2012 04 24 (21) 19957
 (73) GREINER PACKAGING SPÓŁKA Z OGRANICZONĄ
 ODPOWIEDZIALNOŚCIĄ, Teresin, (PL)
 (72) ZASADZIŃSKI WOJCIECH
 (54) Pojemnik
 (55)

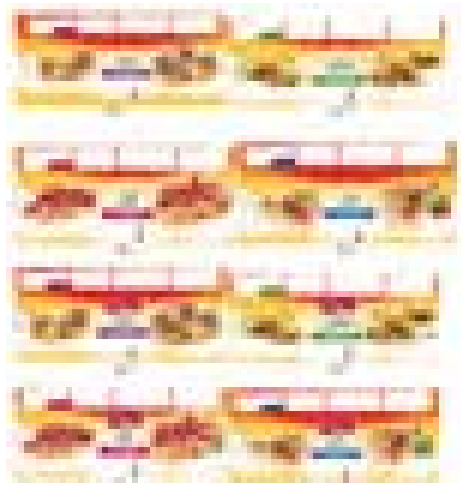

Fig. 1



Fig. 2

(51) 09-05 (11) **19150** (22) 2012 08 02 (21) 19937
 (73) HJ HEINZ MARKETING POLSKA SPÓŁKA Z OGRANICZONĄ
 ODPOWIEDZIALNOŚCIĄ, Warszawa, (PL)
 (72) LIS GRZEGORZ
 (54) Zestaw opakowań
 (55)



(51) 99-00 (11) **19151** (22) 2012 08 10 (21) 19962
 (73) ŚNIEŻKA-INVEST SPÓŁKA Z OGRANICZONĄ
 ODPOWIEDZIALNOŚCIĄ, Świebodzice, (PL)
 (72) OSTROPOLSKI JACEK, MAKOWSKA AGNIESZKA,
 CHMIELEWSKA MARZENA
 (54) Ornament opakowania
 (55)



(51) 99-00 (11) **19152** (22) 2012 08 10 (21) 19963
 (73) ŚNIEŻKA-INVEST SPÓŁKA Z OGRANICZONĄ
 ODPOWIEDZIALNOŚCIĄ, Świebodzice, (PL)

(72) OSTROPOLSKI JACEK, MAKOWSKA AGNIESZKA,
 CHMIELEWSKA MARZENA
 (54) Ornament opakowania
 (55)



Fig. 1



Fig. 2



Fig. 3

(51) 24-02 (11) **19153** (22) 2012 08 13 (21) 19969
 (73) ROMANOWSKI PAWEŁ PPHU DENT-R, Łódź, (PL)
 (72) ROMANOWSKI PAWEŁ
 (54) Jednorazowa tacka stomatologiczna
 (55)

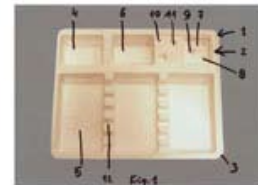

Fig. 2

(51) 19-08 (11) **19154** (22) 2012 08 13 (21) 19970
 (73) NEOFLAM POLAND SPÓŁKA Z OGRANICZONĄ
 ODPOWIEDZIALNOŚCIĄ, Radom, (PL)
 (72) ŁUCHNIAK ANTONI
 (54) Etykieta
 (55)



Fig. 1



Fig. 2



Fig. 3

(51) 19-08 (11) **19155** (22) 2012 08 13 (21) 19971
 (73) NEOFLAM POLAND SPÓŁKA Z OGRANICZONĄ
 ODPOWIEDZIALNOŚCIĄ, Radom, (PL)
 (72) ŁUCHNIAK ANTONI
 (54) Etykieta
 (55)



Fig. 1



Fig. 2

(51) 21-01 (11) **19156** (22) 2012 08 13 (21) 19976
 (73) ELGROM DANUTA I JACEK GROMEK SPÓŁKA JAWNA,
 Falenty Nowe, (PL)
 (72) GROMEK JACEK
 (54) Pojazd dziecięcy
 (55)



Fig. 1



Fig. 2

(51) 21-01 (11) **19157** (22) 2012 08 13 (21) 19977
 (73) ELGROM DANUTA I JACEK GROMEK SPÓŁKA JAWNA,
 Falenty Nowe, (PL)
 (72) GROMEK JACEK
 (54) Chodzik dziecięcy
 (55)



Fig. 1



Fig. 2

(51) 21-01 (11) **19158** (22) 2012 08 13 (21) 19978
 (73) ELGROM DANUTA I JACEK GROMEK SPÓŁKA JAWNA,
 Falenty Nowe, (PL)

(72) GROMEK JACEK
 (54) Pojazd dziecięcy
 (55)



Fig. 1



Fig. 2

(51) 21-01 (11) **19159** (22) 2012 08 13 (21) 19979
 (73) ELGROM DANUTA I JACEK GROMEK SPÓŁKA JAWNA,
 Falenty Nowe, (PL)
 (72) GROMEK JACEK
 (54) Pojazd dziecięcy
 (55)



Fig. 1



Fig. 2

(51) 09-01 (11) **19160** (22) 2012 09 12 (21) 20064
 (73) Concentpol, Ltd., Offshore Managers Limited, Nassau, (BS)
 (72) BAK ADAM M.
 (54) Butelka
 (55)

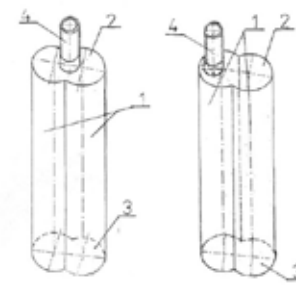

Fig. 1

Fig. 2

(51) 09-01 (11) **19161** (22) 2012 09 12 (21) 20065
 (73) Concentpol, Ltd., Offshore Managers Limited, Nassau, (BS)

(72) BAK ADAM
(54) Butelka
(55)

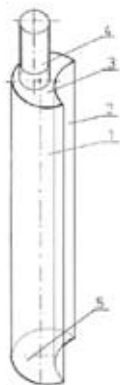

Fig. 1

(51) 09-01 (11) **19162** (22) 2012 09 12 (21) 20066
(73) Concentpol, Ltd., Offshore Managers Limited, Nassau, (BS)
(72) BAK ADAM
(54) Butelka
(55)



Fig. 1



Fig. 2

(51) 24-03 (11) **19163** (22) 2012 08 14 (21) 19980
(73) GDAŃSKI UNIWERSYTET MEDYCZNY, Gdańsk, (PL)
(72) MAZUREK TOMASZ
(54) Proteza
(55)



Fig. 1

(51) 09-03 (11) **19164** (22) 2012 08 07 (21) 19947
(73) SZWABIS BEATA PRZEDSIĘBIORSTWO PRODUKCYJNO-USŁUGOWO HANDLOWE PLASTPOM, Świdwin, (PL)
(72) SZWABIS ROBERT
(54) Pojemnik okrągły, na produkty spożywcze
(55)

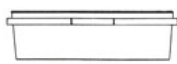

Fig. 1



Fig. 2



Fig. 3

(51) 99-00 (11) **19165** (22) 2012 08 14 (21) 19981
(73) SANTE A. KOWALSKI SPÓŁKA JAWNA, Warszawa, (PL)
(72) KOWALSKI ANDRZEJ
(54) Znak słowno-graficzny
(55)



(51) 09-05 (11) **19166** (22) 2012 08 14 (21) 19982
(73) SANTE A. KOWALSKI SPÓŁKA JAWNA, Warszawa, (PL)
(72) KOWALSKI ANDRZEJ, KOWALSKI WOJCIECH, KOWALSKI MAREK, SZPAK WITOLD
(54) Opakowanie
(55)



(51) 09-05 (11) **19167** (22) 2012 08 14 (21) 19983
(73) SANTE A. KOWALSKI SPÓŁKA JAWNA, Warszawa, (PL)
(72) KOWALSKI ANDRZEJ, KOWALSKI WOJCIECH, KOWALSKI MAREK, SZPAK WITOLD
(54) Opakowanie
(55)



(51) 09-05 (11) **19168** (22) 2012 08 14 (21) 19984
(73) SANTE A. KOWALSKI SPÓŁKA JAWNA, Warszawa, (PL)
(72) KOWALSKI ANDRZEJ, KOWALSKI WOJCIECH, KOWALSKI MAREK, SZPAK WITOLD
(54) Opakowanie
(55)



(51) 09-05 (11) **19169** (22) 2012 08 14 (21) 19985
 (73) SANTE A. KOWALSKI SPÓŁKA JAWNA, Warszawa, (PL)
 (72) KOWALSKI ANDRZEJ, KOWALSKI WOJCIECH,
 KOWALSKI MAREK, SZPAK WITOLD
 (54) Opakowanie
 (55)



(51) 09-05 (11) **19170** (22) 2012 08 14 (21) 19986
 (73) SANTE A. KOWALSKI SPÓŁKA JAWNA,
 Warszawa, (PL)
 (72) KOWALSKI ANDRZEJ, KOWALSKI WOJCIECH,
 KOWALSKI MAREK, SZPAK WITOLD
 (54) Opakowanie
 (55)



(51) 09-05 (11) **19171** (22) 2012 08 14 (21) 19987
 (73) SANTE A. KOWALSKI SPÓŁKA JAWNA,
 Warszawa, (PL)
 (72) KOWALSKI ANDRZEJ, KOWALSKI WOJCIECH,
 KOWALSKI MAREK, SZPAK WITOLD
 (54) Opakowanie
 (55)



(51) 09-05 (11) **19172** (22) 2012 08 14 (21) 19988
 (73) SANTE A. KOWALSKI SPÓŁKA JAWNA,
 Warszawa, (PL)
 (72) KOWALSKI ANDRZEJ, KOWALSKI WOJCIECH,
 KOWALSKI MAREK, SZPAK WITOLD

(54) Opakowanie
 (55)



(51) 09-05 (11) **19173** (22) 2012 08 14 (21) 19989
 (73) SANTE A. KOWALSKI SPÓŁKA JAWNA, Warszawa, (PL)
 (72) KOWALSKI ANDRZEJ, KOWALSKI WOJCIECH, KOWALSKI
 MAREK, SZPAK WITOLD
 (54) Małe opakowanie granoli orzechowej
 (55)



(51) 21-01 (11) **19174** (22) 2012 08 16 (21) 19993
 (73) ELGROM DANUTA I JACEK GROMEK SPÓŁKA JAWNA, Falenty
 Nowe, (PL)
 (72) GROMEK JACEK
 (54) Pojazd dziecięcy
 (55)



Fig. 1



Fig. 2

(51) 25-01 (11) **19175** (22) 2012 04 12 (21) 19528
 (73) WIĘCEK BOGDAN BUDMAT, Płock, (PL)

(72) WIĘCEK BOGDAN, CHABOWSKI ANDRZEJ
 (54) Element pokrycia dachowego z otworami i przetłoczeniami
 (55)

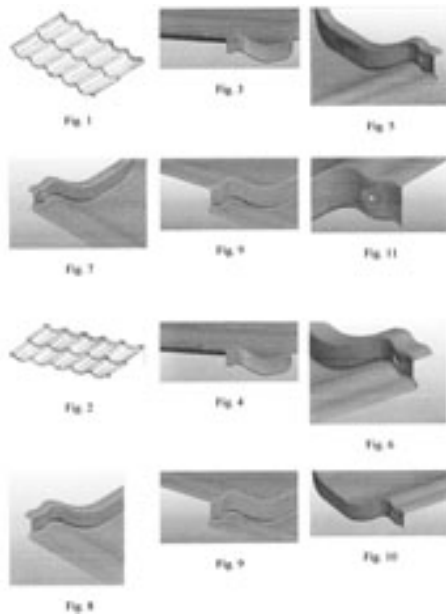

(51) 11-02 (11) **19176** (22) 2012 05 17 (21) 19638
 (73) MATUSZEWSKI PIOTR HOBBY PRZEDSIĘBIORSTWO
 WIELOBRANŻOWE, Kobylarnia, (PL)
 (72) MATUSZEWSKI PIOTR
 (54) Zawieszka
 (55)

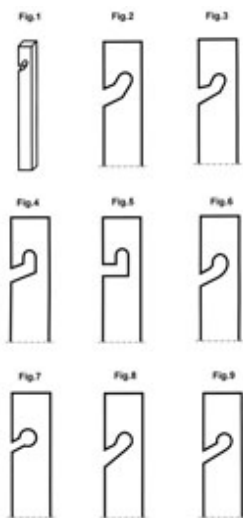

(51) 09-03 (11) **19177** (22) 2012 05 25 (21) 19674
 (73) GARLICKI PIOTR TREKHAUS, Kraków, (PL)
 (72) GARLICKI PIOTR
 (54) Opakowanie na herbatę
 (55)



(51) 19-08 (11) **19178** (22) 2012 08 01 (21) 19933
 (73) KILARGO SPÓŁKA Z OGRANICZONĄ ODPOWIEDZIALNOŚCIĄ,
 Chechło, (PL)
 (72) WITON ŚTEFAN
 (54) Etykiety opakowania lodów
 (55)



(51) 14-03 (11) **19179** (22) 2012 08 17 (21) 19997
 (73) MYPHONE SPÓŁKA Z OGRANICZONĄ
 ODPOWIEDZIALNOŚCIĄ, Oleśnica, (PL)
 (72) SAWICKI SEBASTIAN
 (54) Obudowa urządzenia elektronicznego
 (55)



(51) 09-03 (11) **19180** (22) 2012 08 25 (21) 20004
 (73) SIERAŃSKI LESZEK PUH, Błonie, (PL)
 (72) SIERAŃSKI LESZEK
 (54) Opakowanie na płynny środek chemiczny
 (55)



(51) 14-03 (11) **19181** (22) 2012 08 27 (21) 20005
 (73) MYPHONE SPÓŁKA Z OGRANICZONĄ
 ODPOWIEDZIALNOŚCIĄ, Oleśnica, (PL)
 (72) XIAO HENG OU
 (54) Telefon komórkowy
 (55)



Fig. 1

Fig. 2

(51) 14-03 (11) **19182** (22) 2012 08 27 (21) 20006
 (73) MYPHONE SPÓŁKA Z OGRANICZONĄ
 ODPOWIEDZIALNOŚCIĄ, Oleśnica, (PL)
 (72) XIAO HENG OU
 (54) Telefon komórkowy
 (55)



Fig. 1

Fig. 2

(51) 14-03 (11) **19183** (22) 2012 08 27 (21) 20007
 (73) MYPHONE SPÓŁKA Z OGRANICZONĄ
 ODPOWIEDZIALNOŚCIĄ, Oleśnica, (PL)
 (72) XIAO HENG OU
 (54) Telefon komórkowy
 (55)



Fig. 1

Fig. 2

(51) 14-03 (11) **19184** (22) 2012 08 27 (21) 20008
 (73) MYPHONE SPÓŁKA Z OGRANICZONĄ
 ODPOWIEDZIALNOŚCIĄ, Oleśnica, (PL)
 (72) XIAO HENG OU
 (54) Telefon komórkowy
 (55)



Fig. 1

Fig. 2

(51) 14-99 (11) **19185** (22) 2012 08 27 (21) 20009
 (73) MYPHONE SPÓŁKA Z OGRANICZONĄ
 ODPOWIEDZIALNOŚCIĄ, Oleśnica, (PL)
 (72) XIAO HENG OU
 (54) Podstawka telefonu komórkowego
 (55)

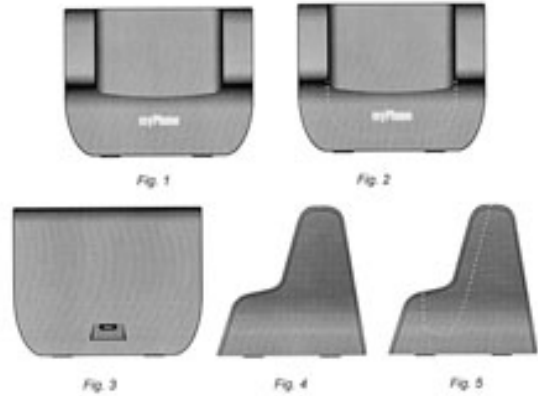

Fig. 1

Fig. 2

Fig. 3

Fig. 4

Fig. 5

(51) 19-08 (11) **19186** (22) 2012 08 27 (21) 20012
 (73) ZAKŁADY CHEMICZNE UNIA SPÓŁDZIELNIA PRACY,
 Poznań, (PL)
 (72) BOROWIAK-KOPPE MAŁGORZATA
 (54) Etykieta
 (55)



(51) 06-06 (11) **19187** (22) 2012 08 27 (21) 20017
 (73) OSTAŃSKI MACIEJ, Gruszczyn, (PL)
 (72) OSTAŃSKI MACIEJ
 (54) Stelaż mebla wypoczynkowego
 (55)

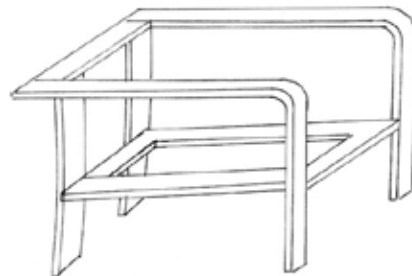

Fig. 1

(51) 21-03 (11) **19188** (22) 2012 08 28 (21) 20019
 (73) CHUDY JOANNA GLAS HIT EKSPORT IMPORT,
 Wręczyca Wielka, (PL)
 (72) CHUDY JOANNA, CHUDY GRZEGORZ

(54) Ślizg zjazdowy
(55)



(51) 12-12 (11) **19189** (22) 2012 08 28 (21) 20020
(73) KORZEKWA ANITA PRZEDSIĘBIORSTWO PRODUKCYJNO-
-HANDLOWE ANITEX, Częstochowa, (PL)
(72) KORZEKWA ANITA
(54) Część składowa wózka
(55)



(51) 23-05 (11) **19190** (22) 2012 08 30 (21) 20024
(73) FABRYKA ZAPALEK CZECHOWICE SPÓŁKA AKCYJNA,
Czechowice-Dziedzice, (PL)
(72) SZOFER MIROSŁAW
(54) Podpałka
(55)

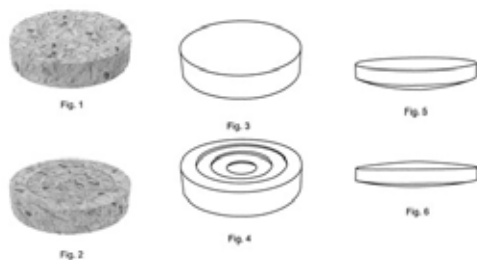

(51) 08-99 (11) **19191** (22) 2012 08 30 (21) 20025
(73) KALMET SPÓŁKA AKCYJNA, Gliwice, (PL)

(72) KALARUS ZDZISŁAW, KUBICA MARCIN, MIGDA KRZYSZTOF
(54) Siatka okładzinowa
(55)

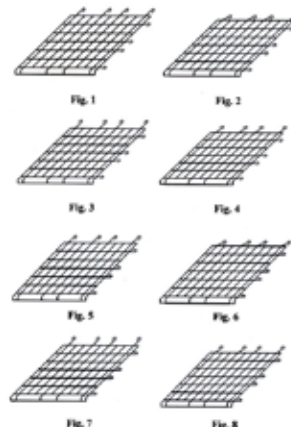

(51) 08-99 (11) **19192** (22) 2012 08 30 (21) 20026
(73) KALMET SPÓŁKA AKCYJNA, Gliwice, (PL)
(72) KALARUS ZDZISŁAW, KUBICA MARCIN, MIGDA KRZYSZTOF
(54) Siatka okładzinowa
(55)

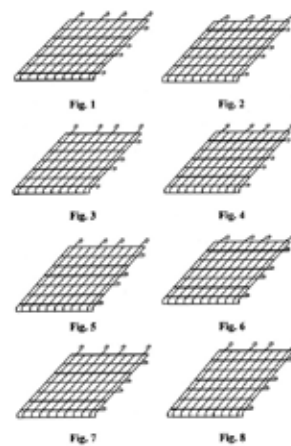

(51) 08-99 (11) **19193** (22) 2012 08 30 (21) 20028
(73) KALMET SPÓŁKA AKCYJNA, Gliwice, (PL)
(72) KALARUS ZDZISŁAW, KUBICA MARCIN, MIGDA KRZYSZTOF
(54) Siatka okładzinowa
(55)

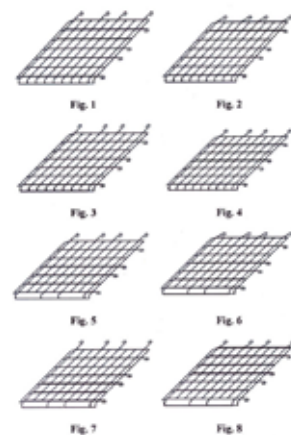

(51) 09-01 (11) **19194** (22) 2012 08 30 (21) 20031
(73) GREINER PACKAGING SPÓŁKA Z OGRANICZONĄ
ODPOWIEDZIALNOŚCIĄ, Teresin, (PL)
(72) CELMEROWSKI BARTŁOMIEJ

(54) Butelka z nakrętką i nasadką
(55)



(51) 11-02 (11) **19195** (22) 2012 08 31 (21) 20032
(73) POLSKI ZWIĄZEK INŻYNIERÓW I TECHNIKÓW
BUDOWNICTWA ODDZIAŁ W LUBLINIE, Lublin, (PL)
(72) IMBOR KAZIMIERZ, NAGNAJEWICZ URSZULA, MĄDRO
TATIANA
(54) Statuetka
(55)



Fig. 1

(51) 06-01 (11) **19196** (22) 2012 09 03 (21) 20035
(73) STRÓŻYK ANDRZEJ PRZEDSIĘBIORSTWO PRODUKCYJNO-
HANDLOWE ASTROMAL, Wilkowice, (PL)
(72) STRÓŻYK ANDRZEJ
(54) Fotel, zwłaszcza do pojazdów komunikacji zbiorowej
(55)

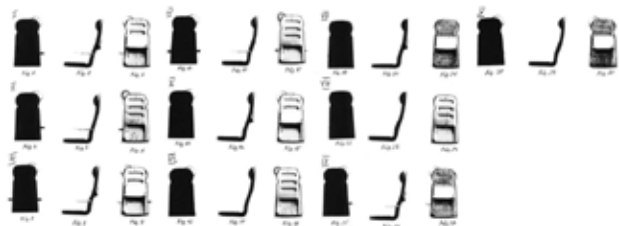

(51) 24-99 (11) **19197** (22) 2012 09 03 (21) 20036
(73) GIERULA ROBERT, Będzin, (PL)

(72) GIERULA ROBERT
(54) Taśma pediatriczna
(55)

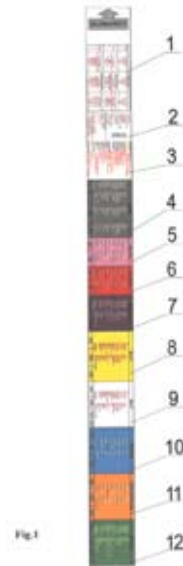

Fig. 1

(51) 25-01 (11) **19198** (22) 2012 09 03 (21) 20037
(73) ŻELAZO JAN ZAKŁAD PRODUKCYJNO HANDLOWO
USŁUGOWY ŻELAZO, Sobienie Kiełzewskie II, (PL)
(72) ŻELAZO JAN, ŻELAZO MICHAŁ
(54) Górne prowadzenie drzwi przesuwnych
(55)



Fig. 1



Fig. 2

(51) 21-01 (11) **19199** (22) 2012 09 24 (21) 20090
(73) ELGROM DANUTA I JACEK GROMEK SPÓŁKA JAWNA,
Falenty Nowe, (PL)
(72) GROMEK JACEK
(54) Pojazd dziecięcy
(55)



Fig. 1



Fig. 2

(51) 21-01 (11) **19200** (22) 2012 09 24 (21) 20089
 (73) ELGROM DANUTA I JACEK GROMEK SPÓŁKA JAWNA,
 Falenty Nowe, (PL)
 (72) GROMEK JACEK
 (54) Pojazd dziecięcy
 (55)



Fig. 1



Fig. 2

(51) 21-01 (11) **19201** (22) 2012 09 24 (21) 20088
 (73) ELGROM DANUTA I JACEK GROMEK SPÓŁKA JAWNA,
 Falenty Nowe, (PL)
 (72) GROMEK JACEK
 (54) Pojazd dziecięcy
 (55)



Fig. 1



Fig. 2

(51) 21-01 (11) **19202** (22) 2012 09 24 (21) 20087
 (73) ELGROM DANUTA I JACEK GROMEK SPÓŁKA JAWNA,
 Falenty Nowe, (PL)
 (72) GROMEK JACEK
 (54) Pojazd dziecięcy
 (55)

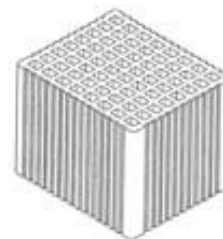

Fig. 1



Fig. 2

(51) 25-01 (11) **19203** (22) 2012 06 23 (21) 19812
 (73) LEIER MARKOWICZE SPÓŁKA AKCYJNA, Majdan Stary, (PL)
 (72) KULIK GRZEGORZ
 (54) Pustak ścienny
 (55)



Rys.

(51) 25-02 (11) **19204** (22) 2012 09 03 (21) 20038
 (73) ŻELAZO JAN ZAKŁAD PRODUKCYJNO HANDLOWO
 USŁUGOWY ŻELAZO, Sobienie Kiełczewskie II, (PL)
 (72) ŻELAZO JAN, ŻELAZO MICHAŁ
 (54) Drzwi chłodni
 (55)



Fig. 1



Fig. 2

(51) 08-07 (11) **19205** (22) 2012 09 03 (21) 20039
 (73) ŻELAZO JAN ZAKŁAD PRODUKCYJNO HANDLOWO
 USŁUGOWY ŻELAZO, Sobienie Kiełczewskie II, (PL)
 (72) ŻELAZO JAN, ŻELAZO MICHAŁ
 (54) Docisk drzwi
 (55)



Fig. 1



Fig. 2

(51) 25-01 (11) **19206** (22) 2012 09 03 (21) 20040
 (73) ŻELAZO JAN ZAKŁAD PRODUKCYJNO HANDLOWO
 USŁUGOWY ŻELAZO, Sobienie Kiełczewskie II, (PL)
 (72) ŻELAZO JAN, ŻELAZO MICHAŁ

(54) Prowadnica dolna drzwi przesuwnych
(55)

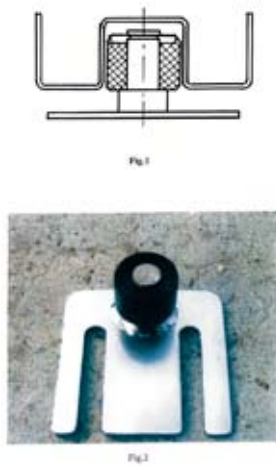

(51) 26-02 (11) **19207** (22) 2012 09 04 (21) 20041
(73) VITROSILICON SPÓŁKA AKCYJNA, Iłowa, (PL)
(72) DUSZYŃSKA-SOKOŁOWSKA JOANNA, MATUSIAK ZBIGNIEW,
ROPSKI ARTUR
(54) Osłona znicza
(55)

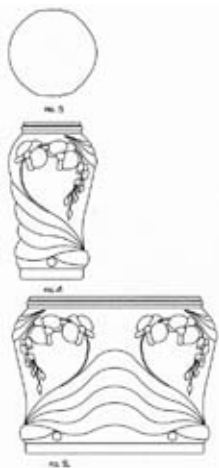

(51) 20-02 (11) **19208** (22) 2011 09 09 (21) 18718
(73) DRZEWIECKA-KRATERSKA MARTA, Warszawa, (PL)
(72) DRZEWIECKA-KRATERSKA MARTA
(54) Stoisko usługowo-handlowe
(55)

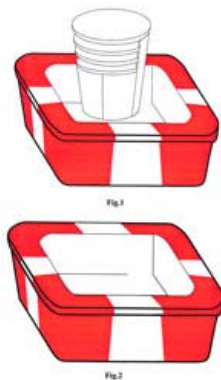

(51) 08-07 (11) **19209** (22) 2012 08 02 (21) 19934
(73) WALA SPÓŁKA Z OGRANICZONĄ ODPOWIEDZIALNOŚCIĄ,
Wilkowice, (PL)
(72) WALA IRENEUSZ, JĘDRUSIK ADRIAN

(54) Rygiel drzwiowy
(55)

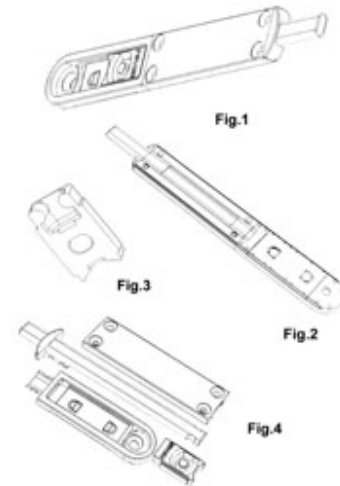

(51) 25-02 (11) **19210** (22) 2012 09 06 (21) 20048
(73) MAKOWSKI MICHAŁ POLBRAM STEEL GROUP, Warszawa, (PL)
(72) MAKOWSKI MICHAŁ
(54) Ogrodzenie
(55)

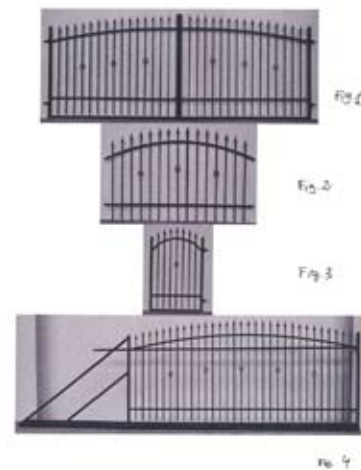

(51) 26-02 (11) **19211** (22) 2012 09 04 (21) 20042
(73) VITROSILICON SPÓŁKA AKCYJNA, Iłowa, (PL)
(72) DUSZYŃSKA-SOKOŁOWSKA JOANNA, MATUSIAK ZBIGNIEW,
ROPSKI ARTUR
(54) Osłona znicza
(55)



(51) 25-02 (11) **19212** (22) 2012 09 06 (21) 20050
(73) MAKOWSKI MICHAŁ POLBRAM STEEL GROUP, Warszawa, (PL)
(72) MAKOWSKI MICHAŁ

(54) Ogrodzenie
(55)

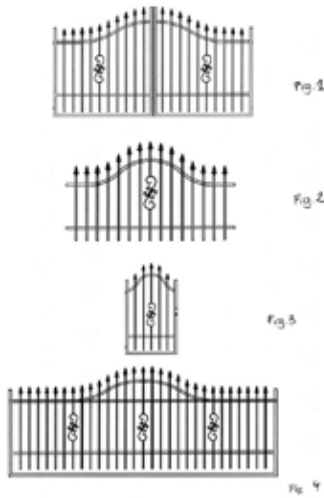

(51) 25-02 (11) **19213** (22) 2012 09 06 (21) 20051
(73) MAKOWSKI MICHAŁ POLBRAM STEEL GROUP, Warszawa, (PL)
(72) MAKOWSKI MICHAŁ
(54) Ogrodzenie
(55)

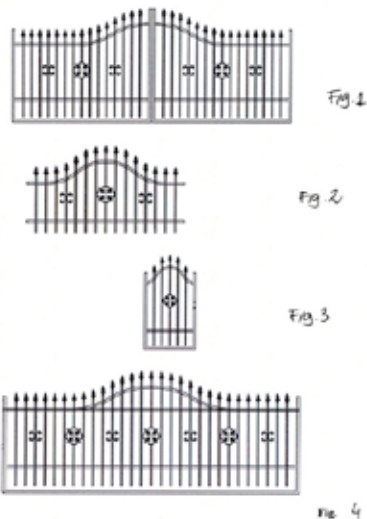

(51) 99-00 (11) **19214** (22) 2012 08 16 (21) 19995
(73) CHRZĄSTEK ANDRZEJ P.P.H.U. POL-SYSTEM 94 PRZEDSIĘBIORSTWO POLSKI PROJEKT, Częstochowa, (PL)
(72) CHRZĄSTEK ANDRZEJ
(54) Urna na prochy
(55)



(51) 23-01 (11) **19215** (22) 2011 04 12 (21) 19004
(73) MASTALERZ JURAND JURAND, Falenty Nowe, (PL)

(72) MASTALERZ JURAND
(54) Fontanna
(55)



(51) 25-02 (11) **19216** (22) 2012 09 06 (21) 20052
(73) MAKOWSKI MICHAŁ POLBRAM STEEL GROUP, Warszawa, (PL)
(72) MAKOWSKI MICHAŁ
(54) Ogrodzenie
(55)

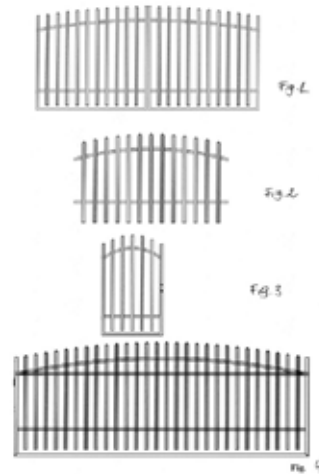

97

WPISY I ZMIANY W REJESTRZE WZORÓW PRZEMYSŁOWYCH (nieuwzględnione w innych samodzielnych ogłoszeniach)

Poniższe zestawienie zawiera kolejno: numer rejestracji wzoru przemysłowego, datę wpisu, oznaczenie rubryki, w której dokonano wpisu lub zmiany oraz treść wpisu. Poszczególne rubryki rejestru wzorów przemysłowych zawierają następujące dane:

- rubryka A - nazwisko i imię albo nazwa, miejsce zamieszkania albo siedziba uprawnionego z prawa z rejestracji wzoru przemysłowego (miejscowość, kraj) oraz numer identyfikacji podatkowej NIP, a także numer PESEL albo numer identyfikacyjny REGON, o ile zgłaszający je wskazał,
- rubryka B - przedmiot wzoru przemysłowego,
- rubryka C - nazwisko i imię twórcy wzoru przemysłowego oraz jego miejsce zamieszkania (miejscowość, kraj),
- rubryka D - prawa ograniczające prawo z rejestracji,
- rubryka E - wnioski o unieważnienie i sprzeciwy oraz decyzje dotyczące danego prawa z rejestracji,
- rubryka F - data unieważnienia lub data i przyczyna wygaśnięcia prawa z rejestracji.

Uwaga: Publikacji podlegają: zmiana uprawnionego, twórcy, zmiana nazwy uprawnionego, prawa ograniczające prawo z rejestracji wzoru przemysłowego, sprostowania istotnych pomyłek.

540 2012 10 09 A. Wprowadzono zmianę uprawnionego przez wykreślenie wpisu: Buttress B.V., Utrecht, Holandia i dokonanie wpisu: Koninklijke Douwe Egberts B.V., Amsterdam, Holandia

8917 2012 10 04 A. Wprowadzono zmianę uprawnionego przez wykreślenie wpisu: Ostrowski Krzysztof, Bochnia, Polska i dokonanie wpisu: Marek Wysocki, Środa Wielkopolska, Polska

10277 2013 01 11 D. Dokonano wpisu: „Na podstawie tytułu wykonawczego Sadu Okręgowego w Gliwicach z dnia 22.11.2010 r. w sprawie o sygnaturze akt X GC 138/10 Komornik Sądowy przy Sądzie Rejonowym w Gliwicach w toku postępowania egzekucyjnego prowadzonego pod sygnaturą VI KM 1293/11/GZ dokonał zajęcia przedmiotowego prawa z rejestracji na rzecz wierzyciela: Marka Kromkowskiego zamieszkałego w Miasteczku Śląskim.”

12944 2012 10 31 A. Wprowadzono zmianę uprawnionego przez wykreślenie wpisu: KOLPORTER SPÓŁKA AKCYJNA, Kielce, Polska i dokonanie wpisu: "KOLPORTER SPÓŁKA Z OGRANICZONĄ ODPOWIEDZIALNOŚCIĄ" SPÓŁKA KOMANDYTOWO-AKCYJNA, Kielce, Polska 291770 790

13969 2012 10 18 A. Wprowadzono zmianę uprawnionego przez wykreślenie wpisu: Adam Bonarski, Warszawa, Polska i dokonanie wpisu: BNE SPÓŁKA Z OGRANICZONĄ ODPOWIEDZIALNOŚCIĄ, Warszawa, Polska 146203922

14165 2012 10 15 A. Wprowadzono zmianę uprawnionego przez wykreślenie wpisu: Józef Sitarz, Opole, Polska i dokonanie wpisu: OPOLSKIE PRZEDSIĘBIORSTWO INNOWACYJNO-WDROŻENIOWE "OPIW" SPÓŁKA Z OGRANICZONĄ ODPOWIEDZIALNOŚCIĄ W UPADŁOŚCI LIKWIDACYJNEJ, Opole, Polska 008024922

16332 2012 10 12 A. Wprowadzono zmianę uprawnionego przez wykreślenie wpisu: Mennica Polska Spółka Akcyjna, Warszawa, Polska 010635937 i dokonanie wpisu: GMINA WROCŁAW, Wrocław, Polska NIP 8971383551

17498 2012 10 04 A. Wprowadzono zmianę uprawnionego przez wykreślenie wpisu: CENTRUM DYSTRYBUCJI EXCELLENCE SPÓŁKA Z OGRANICZONĄ ODPOWIEDZIALNOŚCIĄ, Tymianka Lipa, Polska 100159950 i dokonanie wpisu: CENTRUM DYSTRYBUCJI EXCELLENCE SPÓŁKA AKCYJNA, Tymianka-Lipa, Polska, 100159950

98

DECYZJE STWIERDZAJĄCE WYGAŚNIĘCIE DECYZJI O UDZIELENIU PRAWA Z REJESTRACJI

Poniższe zestawienie zawiera numer zgłoszenia wzoru przemysłowego.

18419	19103	19268	19309
18927	19152	19280	
19082	19252	19282	
19088	19253	19306	

99

DECYZJE O WYGAŚNIĘCIU PRAWA Z REJESTRACJI

Poniższe zestawienie zawiera kolejno: numer rejestracji wzorów przemysłowych i datę wygaśnięcia prawa z rejestracji.

531	2009 09 07	727	2009 09 17
572	2010 02 07	728	2009 09 17
573	2010 02 07	729	2009 09 22
574	2010 02 07	730	2009 10 01
575	2010 02 15	732	2009 10 04
578	2010 02 18	733	2009 10 05
579	2010 02 18	734	2009 10 05
580	2010 02 17	736	2009 10 06
582	2010 01 21	737	2009 10 06
584	2010 02 22	738	2009 10 06
596	2010 03 03	739	2009 10 07
602	2010 03 10	740	2009 10 07
604	2010 03 20	744	2009 10 22
608	2010 03 23	745	2009 10 22
609	2010 03 23	746	2009 10 22
622	2008 12 21	755	2010 01 13
628	2009 02 22	763	2010 01 27
636	2009 05 06	768	2010 02 08
671	2009 06 14	772	2010 02 22
673	2009 06 14	774	2010 02 25
679	2009 06 30	775	2010 02 25
680	2009 07 05	777	2010 02 25
697	2009 08 10	779	2010 02 25
702	2009 08 13	782	2010 03 06
709	2009 09 09	784	2010 03 06
710	2009 09 09	886	2009 07 29
725	2009 09 17	2394	2011 05 10
726	2009 09 17	3430	2011 07 06

100

DECYZJE O ZMIANIE LUB UCHYLENIU DECYZJI (opublikowanych w Wiadomościach Urzędu Patentowego)

Poniższe zestawienie zawiera kolejno: numer rejestracji wzorów przemysłowych, numer i rok wydania Wiadomości Urzędu Patentowego, w którym uchylona lub zmieniona decyzja została umieszczona, datę i treść decyzji, w której zmieniono decyzję poprzednią.

16032	12/2010	2012 06 25	uchylono decyzję o udzieleniu prawa z rejestracji
16053	01/2011	2012 09 05	uchylono decyzję o udzieleniu prawa z rejestracji
16398	04/2011	2012 09 05	uchylono decyzję o udzieleniu prawa z rejestracji

D. ZNAKI TOWAROWE

Cyfrowe kody identyfikacyjne (wg normy WIPO ST. 60), które poprzedzają informacje o dokonanej rejestracji oznaczają:

- (111) – numer prawa ochronnego
- (151) – data wydania decyzji o udzieleniu prawa ochronnego
- (210) – numer zgłoszenia
- (220) – data zgłoszenia (w przypadku konwersji – oznaczono literą K – jest to data od której liczy się okres ochrony na terenie Polski)
- (441) – data ogłoszenia o zgłoszeniu
- (510) – wykaz towarów
- (511) – klasy towarowe
- (531) – symbol klasyfikacji elementów graficznych znaku
- (540) – określenie znaku towarowego ze wskazaniem kolorów
- (551) – wskazanie kategorii znaku towarowego lub udzielonego prawa jeżeli dotyczy wspólnego prawa ochronnego, wspólnego znaku towarowego albo wspólnego znaku towarowego gwarancyjnego
- (732) – nazwisko i imię lub nazwę uprawnionego, jego miejsce zamieszkania lub siedzibę oraz kod kraju

101

UDZIELONE PRAWA OCHRONNE NA ZNAKI TOWAROWE

(od nr 250 201 do nr 251 240)

(111) **250201** (220) 2011 07 15 (210) 387912
 (151) 2012 10 15 (441) 2011 10 24
 (732) KOZIEŁ TOMASZ F.P.H. BIO-KENT, Kęty, PL.
 (540)

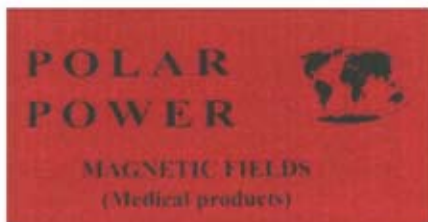

Kolor znaku: czerwony, czarny

(531) 1.5.1, 1.5.3, 27.5.1, 29.1.12

(510), (511) **10** aparaty i urządzenia bioenergoterapeutyczne, urządzenia i przedmioty do celów leczniczych zawierające magnesy terapeutyczne, biostymulatory magnetyczne do celów leczniczych, **35** usługi agencji importowo-eksportowej, usługi pośrednictwa handlowego na rzecz firm krajowych i zagranicznych, usługi prowadzenia sprzedaży w hurtowniach, sklepach poprzez agentów oraz za pośrednictwem strony internetowej towarów takich jak: aparaty i urządzenia bioenergoterapeutyczne, urządzenia i przedmioty do celów leczniczych zawierające magnesy terapeutyczne, biostymulatory magnetyczne do celów leczniczych, marketing, usługi reklamowe i promocyjne, dystrybucja materiałów reklamowych, próbek i wzorów wyrobów, organizacja pokazów, targów i wystaw w celach handlowych lub reklamowych.

(111) **250202** (220) 2011 07 18 (210) 388001
 (151) 2012 10 01 (441) 2011 10 24
 (732) K&B DEVELOPMENT E. BARCZAK, Ł. KLOC SPÓŁKA JAWNA, Głogów Młp., PL.

(540)



Kolor znaku: niebieski, biały, czarny

(531) 1.1.1, 17.2.1, 27.5.1, 29.1.13

(510), (511) **43** hotele; agencje zakwaterowania; domy turystyczne; motele, kafeterie; bufety; kawiarnie; obsługa gastronomiczna z własnym zapleczem, produkcją i transportem; restauracje; restauracje samoobsługowe; rezerwacja miejsc w hotelach; usługi barowe; wynajmowanie pomieszczeń na pobyt czasowy; wynajmowanie sal na posiedzenia, **44** aromaterapia; łaźnie publiczne; manicure; masaż; salony piękności; salony fryzjerskie; usługi w zakresie korzystania z sauny; usługi w zakresie korzystania z solariów.

(111) **250203** (220) 2011 07 25 (210) 388282
 (151) 2012 10 11 (441) 2011 11 07
 (732) GRUPA EDUKACYJNA SPÓŁKA AKCYJNA,
 Kielce, PL.

(540) OTO JA !

(510), (511) **16** książki, podręczniki, czasopisma (periodyki) i inne publikacje, **35** usługi w zakresie reklamy także w on-line w sieci komputerowej, **41** usługi wydawnicze w zakresie publikacji książek, czasopism.

(111) **250204** (220) 2011 07 25 (210) 388283
 (151) 2012 10 11 (441) 2011 11 07
 (732) INTER CARS SPÓŁKA AKCYJNA, Warszawa, PL.

(540)



Kolor znaku: czarny, czerwony

(531) 26.5.1, 26.15.9, 27.5.1, 29.1.12

(510), (511) **12** samochody, części do samochodów, części do pojazdów lądowych, **37** usługi w zakresie obsługi i napraw samochodów, usługi warsztatów samochodowych.(111) **250205** (220) 2011 07 26 (210) 388306

(151) 2012 10 11 (441) 2011 11 07

(732) Reemtsma Cigarettenfabriken GmbH, Hamburg, DE.

(540)



Kolor znaku: biały, czerwony, żółty, brązowy, czarny

(531) 3.7.16, 10.1.1, 19.3.3, 19.3.5, 24.17.25, 25.1.25, 27.5.1, 29.1.15

(510), (511) **34** tytoń, przetworzony lub nieprzetworzony; produkty tytoniowe; papierosy; cygara; zastępcze produkty tytoniowe, nie przeznaczone dla celów medycznych i leczniczych; zapalaki oraz artykuły dla palaczy.(111) **250206** (220) 2011 07 26 (210) 388307

(151) 2012 10 11 (441) 2011 11 07

(732) Reemtsma Cigarettenfabriken GmbH, Hamburg, DE.

(540) PARAMOUNT EKSTRA-WYDAJNY AMERICAN BLEND

(510), (511) **34** tytoń, przetworzony lub nieprzetworzony; produkty tytoniowe; papierosy; cygara; zastępcze produkty tytoniowe, nie przeznaczone dla celów medycznych i leczniczych; zapalaki oraz artykuły dla palaczy.(111) **250207** (220) 2011 07 26 (210) 388308

(151) 2012 10 11 (441) 2011 11 07

(732) Reemtsma Cigarettenfabriken GmbH, Hamburg, DE.

(540)



(531) 3.7.16, 19.3.3, 19.3.5, 24.17.25, 27.5.1

(510), (511) **34** tytoń, przetworzony lub nieprzetworzony; produkty tytoniowe; papierosy; cygara; zastępcze produkty tytoniowe, nie

przeznaczone dla celów medycznych i leczniczych; zapalaki oraz artykuły dla palaczy.

(111) **250208** (220) 2011 07 26 (210) 388309

(151) 2012 10 11 (441) 2011 11 07

(732) Reemtsma Cigarettenfabriken GmbH, Hamburg, DE.

(540)



(531) 3.7.16, 10.1.1, 19.3.3, 19.3.5, 24.17.25, 25.1.25, 27.5.1

(510), (511) **34** tytoń, przetworzony lub nieprzetworzony; produkty tytoniowe; papierosy; cygara; zastępcze produkty tytoniowe, nie przeznaczone dla celów medycznych i leczniczych; zapalaki oraz artykuły dla palaczy.(111) **250209** (220) 2011 07 26 (210) 388315

(151) 2012 10 11 (441) 2011 11 07

(732) GENERIKS SPÓŁKA Z OGRANICZONĄ ODPOWIEDZIALNOŚCIĄ SPÓŁKA KOMANDYTOWA, Piotrków Trybunalski, PL.

(540) SULFEN

(510), (511) **05** środki ochrony roślin, pestycydy; produkty biobójcze, biocydy.(111) **250210** (220) 2011 07 26 (210) 388332

(151) 2012 10 19 (441) 2011 11 07

(732) AUTOWYNAJEM.EU SPÓŁKA Z OGRANICZONĄ ODPOWIEDZIALNOŚCIĄ SPÓŁKA KOMANDYTOWA, Bielsko-Biała, PL.

(540)



Kolor znaku: pomarańczowy, czarny, niebieski, biały

(531) 26.4.1, 26.4.2, 27.5.1, 29.1.14

(510), (511) **09** szyldy [znaki mechaniczne], **12** samochody osobowe, **16** nalepki, naklejki [materiały piśmienne], afisze, plakaty, **35** reklama.(111) **250211** (220) 2011 07 27 (210) 388371

(151) 2012 10 16 (441) 2011 11 07

(732) Mainfreight Limited, Auckland, NZ.

(540) MAINFREIGHT

(510), (511) **35** usługi związane z zarządzaniem działalnością gospodarczą; usługi biznesowe związane z zarządzaniem łańcuchem dostaw, **36** pośrednictwo celne; usługi ubezpieczeniowe, **39** transport; składowanie towarów; spedycja; transport nabrzeżny, usługi związane z dystrybucją światową, usługi związane z odprawą celną.(111) **250212** (220) 2011 07 27 (210) 388373

(151) 2012 10 16 (441) 2011 11 07

(732) Mainfreight Limited, Auckland, NZ.

(540)



(531) 27.5.4, 27.5.17

(510), (511) **35** usługi związane z zarządzaniem działalnością gospodarczą; usługi biznesowe związane z zarządzaniem łańcuchem dostaw, **36** pośrednictwo celne; usługi ubezpieczeniowe, **39** transport; składowanie towarów; spedycja; transport nabrzeżny, usługi związane z dystrybucją światową, usługi związane z odprawą celną.

(111) **250213** (220) 2011 07 28 (210) 388385
(151) 2012 10 18 (441) 2011 11 07
(732) RACK SYSTEM ALEKSANDER KOWALSKI, Bielsko-Biała, PL.
(540)

RACK SYSTEM

Kolor znaku: niebieski, czerwony

(531) 26.4.1, 26.4.9, 27.5.1, 29.1.12

(510), (511) **06** regały metalowe i części do nich, systemy regałów metalowych, kosze metalowe: jezdne, wysypowe, ekspozycyjne; konstrukcje metalowe, metalowe kratownice do oświetlenia, wiszaki metalowe, ścianki z drutu, ekspozytory metalowe, metalowe konstrukcje do reklam, zabudowy metalowe, podesty metalowe, kratownice metalowe, **20** regały sklepowe i magazynowe oraz części do nich, meble sklepowe, biurowe i magazynowe oraz części do nich, **37** usługi lakierowania, usługi montażu i zabudowy obiektów sklepowych i magazynowych, **40** mechaniczna obróbka metali, **42** projektowanie w zakresie zabudowy obiektów handlowych i magazynów, projektowanie regałów, mebli i wyposażenia obiektów handlowych i magazynów.

(111) **250214** (220) 2011 08 03 (210) 388652
(151) 2012 10 19 (441) 2011 11 07
(732) ALU TRANS SYSTEM SPÓŁKA Z OGRANICZONĄ ODPOWIEDZIALNOŚCIĄ, Bielany Wrocławskie, PL.
(540)

Truck BODY

(531) 18.1.7, 18.1.8, 18.1.23, 27.5.1

(510), (511) **12** naczepy i przyczepy do samochodów ciężarowych ogólnego i specjalnego przeznaczenia; podwozia i nadwozia samochodów, samochodów ciężarowych, przyczep i naczep; zabudowy samochodów, samochodów ciężarowych, przyczep i naczep, w szczególności: zabudowy skrzyniowe, zabudowy kontenerowe, zabudowy wywrotkowe, konstrukcje plandekowe; części i osprzęt do wymienionych towarów ujęte w klasie 12, **35** usługi sprzedaży w hurtowniach i punktach wyspecjalizowanych, w tym usługi sprzedaży wysyłkowej i za pośrednictwem Internetu; zabudowy samochodów oraz przyczepy i naczepy samochodowe, elementy złączne i konstrukcyjne w tym profile i kształtowniki metalowe zabudów, przyczep oraz naczep samochodowych, części samochodowe, artykuły motoryzacyjne, plandeki, **37** usługi zabudowy samochodów, usługi zabudowy samochodów ciężarowych ogólnego i specjalnego przeznaczenia, usługi zabudowy przyczep i naczep.

(111) **250215** (220) 2011 08 03 (210) 388693
(151) 2012 10 17 (441) 2011 11 07
(732) ŻABKA POLSKA SPÓŁKA Z OGRANICZONĄ ODPOWIEDZIALNOŚCIĄ, Poznań, PL.
(540)

FRUTTATO

Kolor znaku: biały, czerwony

(531) 27.5.1, 29.1.12

(510), (511) **29** galaretki owocowe, kisiele, budynie, **30** słodycze, w tym słodycze żelowe; wyroby cukiernicze, cukierki, gumy do żucia, gumy rozpuszczalne, cukierki do żucia z witaminami, lody spożywcze.

(111) **250216** (220) 2011 08 08 (210) 388811
(151) 2012 10 17 (441) 2011 11 21
(732) KIA MOTORS CORPORATION, Seoul, KR.
(540)

KIA VEREDUS

(531) 26.1.2, 26.1.18, 27.5.1

(510), (511) **12** samochody osobowe, ciężarówki, autobusy, mini busy, samochody z napędem na cztery koła, furgonetki, mini furgonetki.

(111) **250217** (220) 2011 08 04 (210) 388743
(151) 2012 10 18 (441) 2011 11 07
(732) B. TEAM FM SPÓŁKA Z OGRANICZONĄ ODPOWIEDZIALNOŚCIĄ, Kraków, PL.

(540) RMFON

(510), (511) **09** anteny, aparaty do przetwarzania informacji, aparaty do rejestracji dźwięku, aparaty fotograficzne, audiowizualne urządzenia do nauki, nośniki optyczne i magnetyczne z danymi, drukarki komputerowe, dyktafony, dyski do nagrywania dźwięku i obrazu takie jak: płyty CD, płyty DVD, płyty wideo CD, dyski komputerowe, dyski magnetyczne, dyski obliczeniowe, dyski optyczne, dyski optyczne komputerowe, dyskietki, dystrybutory dysków, filmy do nagrań dźwiękowych, głośniki, interfejsy dla informatyki, kasety magnetyczne z nagraniami, kasety wideo, kasety wideo z gramami, kompaktowe dyski optyczne, kompaktowe odtwarzacze płyt, komputery, maszyny radiotelegraficzne, megafony, mikrofony, monitory do komputerów, nadajniki do telekomunikacji, nośniki danych magnetyczne, nośniki do rejestracji dźwięku, nośniki informacji optyczne, odtwarzacze kaset, urządzenia do odtwarzania dźwięku, procesory tekstu, programy komputerowe systemu operacyjnego, taśmy do nagrywania dźwięku, taśmy magnetyczne, taśmy wideo, urządzenia do nadawania, przekazywania i odtwarzania obrazów i dźwięków, urządzenia do transmisji dźwięku, **16** broszury, czasopisma, periodyki, prospekty, druki, dzienniki, formularze, fotografie, gazety, kalendarze, kartki okolicznościowe, karty muzyczne z życzeniami, karton, katalogi, książki, materiały klejące dla papeterii i gospodarstw domowych, materiały do modelowania, makiety architektoniczne, naklejki adresowe, nalepki, notesy, noże do papieru i kartonu, obrazy oprawione lub nie, okładki na dokumenty, papeteria, papier, periodyki, pędzle, plansze, plakaty, prospekty, przybory do pisania, publikacje drukowane, reprodukcje graficzne, tworzywa sztuczne do pakowania, szyldy z papieru lub z tektury i kartonu, taśmy samoprzylepne do celów papierniczych lub do użytku domowego, torebki do pakowania z papieru lub z tworzyw sztucznych, **35** administrowanie hotelami, agencje importowo-ekspertowe, agencje informacji handlowej, organizowanie aukcji publicznych, informacja handlowa, kompilacja informacji w komputerowych bazach danych, systematyzacja komputerowych baz danych, marketing, pośrednictwo handlowe w zakresie produkcji reklam radiowych, telewizyjnych i kinowych, usługi prowadzenia domów aukcyjnych, produkcja reklam: telewizyjnych, radiowych, kinowych, reklama osób trzecich i prowadzenie interesów osób trzecich w ramach udzielonych pełnomocnictw w zakresie działalności: radiowej, telewizyjnej lub kinowej, usługi agencji reklamowych, usługi reklamowe z wykorzystaniem wszystkich metod słownych, dźwiękowych oraz technik audiowizualnych, publikowanie tekstów reklamowych, reklama radiowa, reklama telewizyjna, transkrypcja informacji, reprodukcja dokumentów, dokumentacji, usługi menedżerskie, usługi badania rynku, usługi badania opinii, usługi informacyjne w zakresie działalności gospodarczej, usługi rozlepiania plakatów reklamowych, uaktualnianie ulotek reklamowych, wypożyczanie materiałów reklamowych, zarządzanie zbiorami informacyjnymi, usługi organizacji wystaw handlowych lub reklamowych, usługi zarządzania hotelami, zarządzanie profesjonalną działalnością artystyczną, zarządzanie miejscami wystawowymi, administrowanie miejscami wystawowymi, **38** agencje prasowe, emisja radiowa, emisja telewizyjna, informacja o telekomunikacji, usługi telekomunikacyjne, komunikacja radiowa, komunikacja telefoniczna, komunikacja telegraficzna, poczta elektroniczna, przekaz satelitarny, przesyłanie danych przy pomocy światłowodów, przesyłanie danych przy pomocy terminali komputerowych, przesyłanie telegramów, przesyłanie telekopii, przesyłanie wiadomości, przesyłanie wiadomości i obrazu

przy pomocy komputera, radiofonia, usługi w zakresie prowadzenia stacji radiowych i telewizyjnych, usługi przekazywania głosu i obrazu, usługi teleksowe i telefaksowe, obsługa przekazu fonicznego, prowadzenie transmisji radiowych i telewizyjnych poprzez Internet, zbieranie i przekazywanie wiadomości i informacji poprzez transmitowanie dźwięku i obrazu, usługi w zakresie obsługi satelitarnej dotyczącej transmisji dźwięku lub obrazu, najem sprzętu do telekomunikacji oraz do transmisji radia i telewizji, organizowanie systemów transmisyjnych, rozpowszechnianie programów radiowych i telewizyjnych, usługi telefonii komórkowej, usługi w zakresie zleceń przywoławczych w zakresie radia, telefonii, Internetu lub innych środków elektronicznych, wypożyczanie modemów, wypożyczanie urządzeń do przekazywania informacji, wypożyczanie urządzeń telekomunikacyjnych, **40** usługi poligraficzne, drukowanie, obróbka taśm filmowych, skład fotograficzny, usługi fotograficzne w zakresie wywoływania i powielania zdjęć, **41** usługi związane z montażem programów radiowych i telewizyjnych oraz usługi związane z montażem taśm wideo, usługi nauczania, usługi organizowania konkursów edukacyjnych lub rozrywkowych, usługi dotyczące organizowania pokazów i widowisk artystycznych z wykorzystaniem wszystkich metod słownych, dźwiękowych oraz technik audiowizualnych i pirotechnicznych, organizowanie imprez muzycznych, rozrywkowych, artystycznych i plenerowych, organizowanie zawodów sportowych, organizowanie konkursów piękności, organizowanie zabaw, organizowanie i prowadzenie seminariów, organizowanie i prowadzenie konferencji i kongresów, organizowanie rozrywki internetowej, radiowej i telewizyjnej, usługi organizowania wystaw kulturalnych lub edukacyjnych, usługi świadczące przez parki rozrywki, usługi związane z organizowaniem kursów takich jak: edukacyjnych, internetowych, korespondencyjnych, usługi dotyczące produkcji szeroko taśmowych filmów i produkcji filmów na taśmach wideo, usługi w zakresie produkcji widowisk, usługi wykonywane przez agencję artystyczną w zakresie: studia nagrań, przedstawień teatralnych, organizowania festiwalu piosenkarskich, usługi organizowania festiwalu i konkursów piosenkarskich z nagrodami w postaci figurek i statuetek z metali nieszlachetnych i szlachetnych, usługi organizowania festiwalu i konkursów muzycznych z nagrodami w postaci figurek i statuetek z metali szlachetnych i nieszlachetnych, usługi organizowania plebiscytów muzycznych i piosenkarskich z nagrodami w postaci figurek i statuetek z metali nieszlachetnych i szlachetnych, organizowanie widowisk muzycznych usługi w zakresie wypożyczalni rekwizytów, usługi w zakresie wypożyczalni kaset, usługi dotyczące publikowania książek i tekstów innych niż teksty reklamowe, usługi organizowania rozrywki radiowej, usługi dotyczące wypożyczania nagrań dźwiękowych, usługi fotograficzne w zakresie robienia zdjęć, rejestrowanie na taśmach wideo reportaże fotograficzne, usługi nagrywania na taśmach magnetowidowych, **42** administrowanie stronami internetowymi, usługi dotyczące tworzenia nowych technik w zakresie realizacji i rozpowszechniania programów radiowych i telewizyjnych, usługi dekoracji wnętrz, wypożyczanie oprogramowania informatycznego, **45** zarządzanie prawami autorskimi.

(111) **250218** (220) 2011 08 05 (210) 388756
 (151) 2012 10 18 (441) 2011 11 07
 (732) ANWIM SPÓŁKA AKCYJNA, Warszawa, PL.
 (540)



Kolor znaku: czerwony, czarny
 (531) 2.1.23, 2.1.25, 27.5.1, 29.1.12
 (510), (511) **04** paliwa; oleje przemysłowe; smary; benzyna, benzyny silnikowe, paliwo gazowe, oleje napędowe, oleje opałowe, oleje silnikowe, paliwa ropopochodne, paliwa silnikowe lotnicze, biopaliwa, ropa naftowa surowa i rafinowana, **37** usługi w zakresie prowadzenia stacji paliw: tankowanie i obsługa; usługi motoryzacyjne prowadzone na stacjach paliw: kompleksowa obsługa samochodów i motocy-

kli, naprawa, konserwacja, czyszczenie, smarowanie i polerowanie pojazdów, wymiana olejów; naprawy tapicerskie, usługi warsztatowe i lakiernicze; serwis ogumienia, wymiana, naprawa i wulkanizacja opon, wyważanie kół samochodowych; usługi myjni samochodowych.

(111) **250219** (220) 2011 08 08 (210) 388809
 (151) 2012 10 17 (441) 2011 11 21
 (732) JAGIELSKI MAREK, Poznań, PL.; MADALIŃSKI JAN, Poznań, PL.; MADAJEWSKA-JAGIELSKA MIROŚŁAWA, Poznań, PL.; JAGIELSKA IZABELA, Poznań, PL.; MADALIŃSKA DANIELA, Poznań, PL.; MADALIŃSKA-POGODZIŃSKA MONIKA, Przeźmierowo, PL.
 (540)



Kolor znaku: niebieski, czarny, jasnożółty, czerwony, biały
 (531) 26.4.2, 26.4.11, 26.11.13, 27.5.1, 29.1.15
 (510), (511) **43** przygotowywanie posiłków i dań w tym kanapek (catering).
 (551) wspólne prawo ochronne

(111) **250220** (220) 2011 08 08 (210) 388814
 (151) 2012 10 17 (441) 2011 11 21
 (732) AFLOFARM FARMACJA POLSKA SPÓŁKA Z OGRANICZONĄ ODPOWIEDZIALNOŚCIĄ, Pabianice, PL.
 (540) ZOXIN-MED
 (510), (511) **03** środki wybielające i inne substancje stosowane w praniu, środki do czyszczenia, polerowania, szorowania i ściernia, mydła, środki perfumeryjne, olejki eteryczne, kosmetyki, płyny do pielęgnacji włosów, środki do czyszczenia zębów, **05** produkty farmaceutyczne i weterynaryjne, środki sanitarne do celów medycznych, substancje dietetyczne do celów leczniczych, żywność dla niemowląt, suplementy diety do celów zdrowotnych, plastry, opatrunki gipsowe, materiały opatrunkowe, materiały do plombowania zębów, woski dentystyczne, środki odkażające, środki do zwalczania robactwa, fungicydy, herbicydy, **44** usługi medyczne, usługi weterynaryjne, usługi w zakresie higieny i urody dla ludzi i zwierząt, usługi związane z rolnictwem, ogrodnictwem i leśnictwem.

(111) **250221** (220) 2011 08 08 (210) 388817
 (151) 2012 10 17 (441) 2011 11 21
 (732) AFLOFARM FARMACJA POLSKA SPÓŁKA Z OGRANICZONĄ ODPOWIEDZIALNOŚCIĄ, Pabianice, PL.
 (540) SUPOLIENT
 (510), (511) **03** środki wybielające i inne substancje stosowane w praniu, środki do czyszczenia, polerowania, szorowania i ściernia, mydła, środki perfumeryjne, olejki eteryczne, kosmetyki, płyny do pielęgnacji włosów, środki do czyszczenia zębów, **05** produkty farmaceutyczne i weterynaryjne, środki sanitarne do celów medycznych, substancje dietetyczne do celów leczniczych, żywność dla niemowląt, suplementy diety do celów zdrowotnych, plastry, opatrunki gipsowe, materiały opatrunkowe, materiały do plombowania zębów, woski dentystyczne, środki odkażające, środki do zwalczania robactwa, fungicydy, herbicydy, **44** usługi medyczne, usługi weterynaryjne, usługi w zakresie higieny i urody dla ludzi i zwierząt, usługi związane z rolnictwem, ogrodnictwem i leśnictwem.

(111) **250222** (220) 2011 08 08 (210) 388818
 (151) 2012 10 17 (441) 2011 11 21
 (732) STRZAŁKA KRZYSZTOF HOME EXPRESS, Wrocław, PL.

(540)



Kolor znaku: biały, żółty, czarny

(531) 7.1.9, 26.5.1, 27.5.1, 29.1.13

(510), (511) **35** zgrupowanie na rzecz osób trzecich ofert kupna oraz wynajmu mieszkań, pomieszczeń biurowych i nieruchomości lokalowych pozwalające nabywcy wygodnie zapoznawać się z tymi ofertami w katalogach, materiałach reklamowych oraz za pośrednictwem, usługi elektronicznej, na stronie internetowej, **36** usługi agencji pośrednictwa w obrocie nieruchomościami; wszelkie formy obrotu prawnonieruchomościami; kupno, sprzedaż, wynajem i dzierżawa nieruchomości; doradztwo i usługi związane z administrowaniem, wyceną i zarządzaniem nieruchomościami; sporządzanie umów najmu; wynajmowanie mieszkań, nieruchomości i pomieszczeń biurowych; analizy finansowe, doradztwo w sprawach finansowych, pośrednictwo w udzielaniu kredytów mieszkaniowych i pożyczek hipotecznych; pośrednictwo ubezpieczeniowe, doradztwo w sprawach ubezpieczeniowych, wycena ubezpieczenia; usługi dotyczące leasingu nieruchomości, usługi brokerskie w zakresie nieruchomości; usługi rzeczoznawców majątkowych; porady dotyczące inwestowania w nieruchomości; ekspertyzy w zakresie nieruchomości, **42** tworzenie i utrzymywanie portali internetowych i multimedialnych, administrowanie portalami internetowymi, usługi w zakresie tworzenia prezentacji internetowych i multimedialnych mieszkań, nieruchomości i pomieszczeń biurowych w celach handlowych oraz reklamowych.

(111) **250223** (220) 2011 08 08 (210) 388830
 (151) 2012 10 17 (441) 2011 11 21
 (732) ZAKRZEWSKI BARTŁOMIEJ TECHKAM, Ozimek, PL.
 (540)



Kolor znaku: pomarańczowy, czarny, szary

(531) 26.1.1, 26.1.4, 27.5.1, 29.1.13

(510), (511) **09** alarmy zawarte w tej klasie, **16** papier, karton i wyroby z tych materiałów nie ujęte w innych klasach, druki; materiały intro-ligatorskie; fotografie; materiały biurowe, **37** instalowanie i naprawy alarmów przeciw włamaniom.

(111) **250224** (220) 2011 08 08 (210) 388835
 (151) 2012 10 17 (441) 2011 11 21
 (732) F.H.U. WILMAT L. MATECKI, A. WIŚNIEWSKI SPÓŁKA JAWNA,
 Toruń, PL.
 (540)



Kolor znaku: czerwony, pomarańczowy, żółty, biały

(531) 1.15.5, 1.15.15, 27.5.1, 29.1.14

(510), (511) **07** filtry gazu, oleju, paliwa, powietrza do motocykli i samochodów.

(111) **250225** (220) 2011 08 08 (210) 388838
 (151) 2012 10 18 (441) 2011 11 21
 (732) SANBIOS WOJCIECH PAWŁOWSKI, Gliwice, PL.

(540)

Kolor znaku: jasnoniebieski, szary, zielony, ciemnozielony, czarny
 (531) 27.5.1, 29.1.15

(510), (511) **03** kosmetyki; kosmetyki do opalania; kosmetyki upiększające; kremy i mleczka kosmetyczne; mydła; mydła dezodoryzujące; mydła dezynfekujące; mydła lecznicze; mydła migdałowe; mydła przeciwpotowe; olejki eteryczne; płyny i środki do pielęgnacji włosów; pomadki do ust; preparaty do pielęgnacji jamy ustnej; środki perfumeryjne, **05** produkty farmaceutyczne i weterynaryjne; substancje dietetyczne do celów leczniczych; dodatki odżywcze do celów leczniczych; leki pomocnicze i wspierające; preparaty z mikroorganizmów do celów medycznych lub weterynaryjnych; suplementy mineralne do żywności; suplementy diety.

(111) **250226** (220) 2011 08 22 (210) 389313
 (151) 2012 10 17 (441) 2011 12 05
 (732) OLIMP LABORATORIES SPÓŁKA Z OGRANICZONĄ
 ODPOWIEDZIALNOŚCIĄ, Nagawczyna, PL.
 (540)



Kolor znaku: żółty, zielony, czerwony, pomarańczowy, niebieski, czarny

(531) 27.5.1, 29.1.15

(510), (511) **05** suplementy diety i inna żywność dietetyczna do celów leczniczych, odżywki wzmacniające do celów leczniczych, preparaty parafarmaceutyczne stosowane profilaktycznie i dla rekonwalescentów do celów leczniczych, leki dla ludzi, leki pomocnicze, leki w płynie, maści do celów farmaceutycznych, środki przeciwbólowe, balsamy do celów leczniczych, cukier do celów medycznych, cukierki do celów leczniczych, żelatyna do celów medycznych, syropy do użytku farmaceutycznego, lekarstwa do picia, **29** koncentraty i odżywki wysokobiałkowe wzbogacone witaminami, solami mineralnymi i aminokwasami, produkty mleczne takie jak: mleko, jogurty, kefiry, sery, proteiny mleczne, serwatki, napoje mleczne lub z przewagą mleka, żelatyna spożywcza, **30** koncentraty węglowodanowe i odżywki węglowodanowe i wysokoenergetyczne wzbogacone witaminami i solami mineralnymi, słodycze, syrop cukrowy do celów spożywczych, syrop cukrowy do celów spożywczych wzbogacony witaminami, cukierki, cukierki wzbogacone witaminami, **32** napoje bezalkoholowe wzbogacone witaminami i minerałami, napoje serwatkowe, napoje izotoniczne, napoje z soków owocowych, nektary owocowe, napoje proteinowe, węglowodanowe, energetyczne, syropy do napojów, **35** usługi reklamowe i marketingowe.

(111) **250227** (220) 2011 08 22 (210) 389314
 (151) 2012 10 17 (441) 2011 12 05
 (732) OLIMP LABORATORIES SPÓŁKA Z OGRANICZONĄ
 ODPOWIEDZIALNOŚCIĄ, Nagawczyna, PL.
 (540)



Kolor znaku: żółty, zielony, czerwony, pomarańczowy, niebieski, czarny

(531) 27.5.1, 29.1.15

(510), (511) **05** suplementy diety i inna żywność dietetyczna do celów leczniczych, odżywki wzmacniające do celów leczniczych, preparaty parafarmaceutyczne stosowane profilaktycznie i dla rekonwalescentów do celów leczniczych, leki dla ludzi, leki pomocnicze, leki w płynie, maści do celów farmaceutycznych, środki przeciwbólowe, balsamy do celów leczniczych, cukier do celów medycznych, cukierki do celów leczniczych, żelatyna do celów medycznych, syropy do użytku farmaceutycznego, lekarstwa do picia, **29** koncentraty i odżywki wysokobiałkowe wzbogacone witaminami, solami mineral-

nymi i aminokwasami, produkty mleczne takie jak: mleko, jogurty, kefiry, sery, proteiny mleczne, serwatki, napoje mleczne lub z przewagą mleka, żelatyna spożywcza, **30** koncentraty węglowodanowe i odżywki węglowodanowe i wysokoenergetyczne wzbogacone witaminami i solami mineralnymi, słodczyce, syrop cukrowy do celów spożywczych, syrop cukrowy do celów spożywczych wzbogacony witaminami, cukierki, cukierki wzbogacone witaminami, **32** napoje bezalkoholowe wzbogacone witaminami i minerałami, napoje serwatkowe, napoje izotoniczne, napoje z soków owocowych, nektary owocowe, napoje proteinowe, węglowodanowe, energetyczne, syropy do napojów, **35** usługi reklamowe i marketingowe.

(111) **250228** (220) 2011 08 22 (210) 389316
(151) 2012 10 17 (441) 2011 12 05

(732) OLIMP LABORATORIES SPÓŁKA Z OGRANICZONĄ ODPOWIEDZIALNOŚCIĄ, Nagawczyna, PL.
(540) OLIMPUŚ

(510), (511) **05** cukier do celów medycznych, cukierki do celów leczniczych, żelatyna do celów medycznych, syropy do użytku farmaceutycznego, lekarstwa do picia, **29** żelatyna spożywcza, **30** syrop cukrowy do celów spożywczych wzbogacony witaminami, cukierki wzbogacone witaminami, cukierki, **32** syropy do napojów.

(111) **250229** (220) 2011 08 22 (210) 389317
(151) 2012 10 17 (441) 2011 12 05

(732) OLIMP LABORATORIES SPÓŁKA Z OGRANICZONĄ ODPOWIEDZIALNOŚCIĄ, Nagawczyna, PL.
(540) OLIMPEK

(510), (511) **05** cukier do celów medycznych, cukierki do celów leczniczych, żelatyna do celów medycznych, syropy do użytku farmaceutycznego, lekarstwa do picia, **29** żelatyna spożywcza, **30** syrop cukrowy do celów spożywczych wzbogacony witaminami, cukierki wzbogacone witaminami, cukierki, **32** syropy do napojów.

(111) **250230** (220) 2011 08 22 (210) 389319
(151) 2012 10 17 (441) 2011 12 05

(732) OLIMP LABORATORIES SPÓŁKA Z OGRANICZONĄ ODPOWIEDZIALNOŚCIĄ, Nagawczyna, PL.
(540) OLIMPKI

(510), (511) **05** suplementy diety i inna żywność dietetyczna do celów leczniczych, odżywki wzmacniające do celów leczniczych, preparaty parafarmaceutyczne stosowane profilaktycznie i dla rekonwalescentów do celów leczniczych, leki dla ludzi, leki pomocnicze, leki w płynie, maści do celów farmaceutycznych, środki przeciwbólowe, balsamy do celów leczniczych, cukier do celów medycznych, cukierki do celów leczniczych, żelatyna do celów medycznych, syropy do użytku farmaceutycznego, lekarstwa do picia, **29** koncentraty i odżywki wysokobiałkowe wzbogacone witaminami, solami mineralnymi i aminokwasami, produkty mleczne takie jak: mleko, jogurty, kefiry, sery, proteiny mleczne, serwatki, napoje mleczne lub z przewagą mleka, żelatyna spożywcza, **30** koncentraty węglowodanowe i odżywki węglowodanowe i wysokoenergetyczne wzbogacone witaminami i solami mineralnymi, słodczyce, syrop cukrowy do celów spożywczych, syrop cukrowy do celów spożywczych wzbogacony witaminami, cukierki, cukierki wzbogacone witaminami, **32** napoje bezalkoholowe wzbogacone witaminami i minerałami, napoje serwatkowe, napoje izotoniczne, napoje z soków owocowych, nektary owocowe, napoje proteinowe, węglowodanowe, energetyczne, syropy do napojów, **35** usługi reklamowe i marketingowe.

(111) **250231** (220) 2011 08 23 (210) 389332
(151) 2012 10 17 (441) 2011 12 05

(732) DO & DO SZATKOWSKA SPÓŁKA JAWNA, Warszawa, PL.
(540) GRAJKI-POMAGAJKI

(510), (511) **28** gry, gry planszowe, misie pluszowe, zabawki, **41** usługi doradztwa zawodowego poprzez udzielanie porad w zakresie edukacji lub kształcenia, usługi edukacyjne, usługi obsługi gier w systemie on-line z sieci informatycznej, usługi nauczania, usługi wypożyczania nagrań dźwiękowych, usługi nagrywania filmów na taśmach wideo, usługi obozów wakacyjnych, usługi organizowania i prowadzenia koncertów, usługi organizowania i prowadzenia konferencji, usługi organizowania i prowadzenia seminariów, usługi organizowania konkursów edukacyjnych lub rozrywkowych, usługi

organizowania i prowadzenia szkoleń w pracowniach specjalistycznych, usługi produkcji filmów, usługi produkcji filmów na taśmach wideo, usługi organizowania wystaw z dziedziny kultury lub edukacji, usługi publikacji elektronicznych on-line książek i periodyków, **44** usługi psychologiczne, usługi porad psychologicznych.

(111) **250232** (220) 2011 08 23 (210) 389333
(151) 2012 10 17 (441) 2011 12 05

(732) DO & DO SZATKOWSKA SPÓŁKA JAWNA, Warszawa, PL.

(540) STORY CHEERING

(510), (511) **28** gry, gry planszowe, misie pluszowe, zabawki, **41** usługi doradztwa zawodowego poprzez udzielanie porad w zakresie edukacji lub kształcenia, usługi edukacyjne, usługi obsługi gier w systemie on-line z sieci informatycznej, usługi nauczania, usługi wypożyczania nagrań dźwiękowych, usługi nagrywania filmów na taśmach wideo, usługi obozów wakacyjnych, usługi organizowania i prowadzenia koncertów, usługi organizowania i prowadzenia konferencji, usługi organizowania i prowadzenia seminariów, usługi organizowania konkursów edukacyjnych lub rozrywkowych, usługi organizowania i prowadzenia szkoleń w pracowniach specjalistycznych, usługi produkcji filmów, usługi produkcji filmów na taśmach wideo, usługi organizowania wystaw z dziedziny kultury lub edukacji, usługi publikacji elektronicznych on-line książek i periodyków, **44** usługi psychologiczne, usługi porad psychologicznych.

(111) **250233** (220) 2011 08 23 (210) 389334
(151) 2012 10 17 (441) 2011 12 05

(732) DO & DO SZATKOWSKA SPÓŁKA JAWNA, Warszawa, PL.

(540) DBAJKI

(510), (511) **28** gry, gry planszowe, misie pluszowe, zabawki, **41** usługi doradztwa zawodowego poprzez udzielanie porad w zakresie edukacji lub kształcenia, usługi edukacyjne, usługi obsługi gier w systemie on-line z sieci informatycznej, usługi nauczania, usługi wypożyczania nagrań dźwiękowych, usługi nagrywania filmów na taśmach wideo, usługi obozów wakacyjnych, usługi organizowania i prowadzenia koncertów, usługi organizowania i prowadzenia konferencji, usługi organizowania i prowadzenia seminariów, usługi organizowania konkursów edukacyjnych lub rozrywkowych, usługi organizowania i prowadzenia szkoleń w pracowniach specjalistycznych, usługi produkcji filmów, usługi produkcji filmów na taśmach wideo, usługi organizowania wystaw z dziedziny kultury lub edukacji, usługi publikacji elektronicznych on-line książek i periodyków, **44** usługi psychologiczne, usługi porad psychologicznych.

(111) **250234** (220) 2011 08 23 (210) 389337
(151) 2012 10 17 (441) 2011 12 05

(732) FUNDACJA DRABINA ROZWOJU, Warszawa, PL.

(540) DRABINA

(510), (511) **28** gry, gry planszowe, misie pluszowe, zabawki, **41** usługi doradztwa zawodowego poprzez udzielanie porad w zakresie edukacji lub kształcenia, usługi edukacyjne, usługi obsługi gier w systemie on-line z sieci informatycznej, usługi nauczania, usługi wypożyczania nagrań dźwiękowych, usługi nagrywania filmów na taśmach wideo, usługi obozów wakacyjnych, usługi organizowania i prowadzenia koncertów, usługi organizowania i prowadzenia konferencji, usługi organizowania i prowadzenia seminariów, usługi organizowania konkursów edukacyjnych lub rozrywkowych, usługi organizowania i prowadzenia szkoleń w pracowniach specjalistycznych, usługi produkcji filmów, usługi produkcji filmów na taśmach wideo, usługi organizowania wystaw z dziedziny kultury lub edukacji, usługi publikacji elektronicznych on-line książek i periodyków, **44** usługi psychologiczne, usługi porad psychologicznych.

(111) **250235** (220) 2011 08 23 (210) 389338
(151) 2012 10 17 (441) 2011 12 05

(732) DO & DO SZATKOWSKA SPÓŁKA JAWNA, Warszawa, PL.

(540)

dbajki

Kolor znaku: fioletowy

(531) 27.5.1, 29.1.5

(510), (511) **28** gry, gry planszowe, misie pluszowe, zabawki, **41** usługi doradztwa zawodowego poprzez udzielanie porad w zakresie edukacji lub kształcenia, usługi edukacyjne, usługi obsługi gier w systemie on-line z sieci informatycznej, usługi nauczania, usługi wypożyczania nagrań dźwiękowych, usługi nagrywania filmów na taśmach wideo, usługi obozów wakacyjnych, usługi organizowania i prowadzenia koncertów, usługi organizowania i prowadzenia konferencji, usługi organizowania i prowadzenia seminariów, usługi organizowania konkursów edukacyjnych lub rozrywkowych, usługi organizowania i prowadzenia szkoleń w pracowniach specjalistycznych, usługi produkcji filmów, usługi produkcji filmów na taśmach wideo, usługi organizowania wystaw z dziedziny kultury lub edukacji, usługi publikacji elektronicznych on-line książek i periodyków, **44** usługi psychologiczne, usługi porad psychologicznych.

(111) **250236** (220) 2011 03 22 (210) 382986
(151) 2012 10 17 (441) 2011 07 04
(732) KATOWICKIE PRZEDSIĘBIORSTWO MEBLOWE „AGATA”
SPÓŁKA AKCYJNA, Katowice, PL.
(540)

agata
МЕБЕЛЬ

Kolor znaku: zielony, czerwony, biały

(531) 26.4.2, 28.5, 29.1.13

(510), (511) **06** urządzenia do otwierania drzwi nieelektryczne; zasuwki do drzwi; figurki, statuetki z metali nieszlachetnych; gałki jako uchwyty metalowe; haki do wieszania ubrań metalowe; klamki do drzwi metalowe; klucze; kołki do ścian metalowe; kółka samonastawne do mebli metalowe; kółka samonastawne do łóżek metalowe; okucia do łóżek metalowe; ograniczniki drzwiowe metalowe; osprzęt do mebli metalowy; pasy do przenoszenia ładunków metalowe; prowadnice do drzwi przesuwanych z metalu; zamki na zasuwki; zasuwki mieszkaniowe; zatrzaski drzwiowe metalowe, **11** abażury do lamp; stelaże do abażurów; lampy bakteriobójcze do oczyszczania powietrza; lampiony; klosze do lamp; obudowy do lamp; osłony do lamp; reflektory do lamp; szkła do lamp; lampy elektryczne; oprawki do lamp elektrycznych; lampy gazowe; lampy luminescencyjne rurowe do oświetlenia; lampy oświetleniowe; podgrzewacze do łóżek; latarnie oświetleniowe; świeczniki, żyrandole; żarówki elektryczne; żarówki oświetleniowe, **20** meble oraz wyroby z drewna i materiałów drewnopochodnych; barki ruchome meble; biurka jako meble; meble biurowe; bufety ruchome jako meble; dekoracje przestawne; drabiny z drewna lub tworzyw sztucznych; drzwi do mebli; łóżeczka dla małych dzieci; wysokie krzesła dla dzieci; dzieła sztuki z drewna, wosku, gipsu lub tworzyw sztucznych; figurki jako statuetki z drewna, wosku lub tworzyw sztucznych; fotele; gabloty jako meble; jaśki jako poduszki; kanapy; kanapy jako otomany; stojaki na kapelusze; kartoteki jako meble; półki do kartotek jako meble; kasy drewniane lub z tworzyw sztucznych; kojce dla dzieci; kołyski; komody; konstrukcje drewniane łóżka; kozły jako stojaki meblowe; kółka samonastawne do mebli niemetalowe; kredensy; kredensy kuchenne; krzesła; podpory pod książki; kwietniki jako meble; ławy jako meble; łóżka; łóżka wodne nie do celów leczniczych; materace; materace sprężynowe do łóżek; meble; przegrody drewniane do mebli; wykończeniowe elementy plastikowe do mebli; meble metalowe; meble szkolne; półki meblowe; osprzęt niemetalowy do łóżek; osprzęt niemetalowy do mebli; stojaki na parasole; parawany jako meble; plecionki ze słomy z wyjątkiem mat; poduszki; popiersia z drewna, wosku, gipsu lub tworzyw sztucznych; posągi z drewna, wosku, gipsu; pościel, oprócz bielizny pościelowej; półki biblioteczne; pulpity jako meble; ramy do obrazów; kształtki do obramowań na ramy obrazów; listwy do ram obrazów; regały jako meble; siedzenia jako meble; sofy; stoliki pod maszyny do pisania; stoliki ruchome pod komputery; blaty do stołów, stoły; stoły do masażu; stoły metalowe; szafki na akta; szafki na ręczniki jako meble; szafki niemetalowe do przechowywania żywności; szezlongi; taborety jako podnóżki; toaletki jako meble; wózki meblowe; zagłówki jako elementy mebli; zagłówki, wałki; wyroby stolarstwa meblowego, wieszaki na ubrania; zasłony z plecionki drewniane do mebli, **24** okładziny do mebli z surowców włókienniczych; okładziny do mebli z tworzyw sztucznych; pokrowce ochronne na meble, **42** doradztwo w zakresie wyposażenie wnętrz w meble,

wyroby z drewna i materiałów drewnopochodnych; projektowanie wnętrz z meblami, wyrobami z drewna i materiałów drewnopochodnych; dekoracja wnętrz; projektowanie dekoracji wnętrz; stylizacja wnętrz powiązana ze wzornictwem przemysłowym; wzornictwo przemysłowe.

(111) **250237** (220) 2011 03 28 (210) 383302
(151) 2012 10 15 (441) 2011 07 04
(732) PRZEDSIĘBIORSTWO PRODUKCJI FARMACEUTYCZNEJ
HASCO-LEK SPÓŁKA AKCYJNA, Wrocław, PL.

(540) HASCO-LEK

(510), (511) **03** środki do czyszczenia, polerowania, szorowania; mydła; środki perfumeryjne; olejki eteryczne; kosmetyki; płyny do pielęgnacji włosów; środki do czyszczenia zębów; detergenty; środki przeciwpotowe; środki antypoślizgowe; aromaty; antyperspiranty; farby do włosów; barwniki kosmetyczne; chusteczki nasączone płynami kosmetycznymi; preparaty do czyszczenia protez zębowych; preparaty do demakijażu; preparaty do depilacji; detergenty; dezodoranty; mydła dezodoryzujące; mydła dezynfekujące; ekstrakty kwiatowe do perfum; esencje eteryczne; olejki esencjonalne; farby; preparaty do golenia; mydło do golenia; kadtidełka; kadtidła; ozdoby do celów kosmetycznych; sole do kąpiel; preparaty kosmetyczne do kąpiel; kleje do przymocowywania sztucznych włosów; woda kolońska; preparaty do konserwacji skóry, wosk; maseczki kosmetyczne; mleczko kosmetyczne; kosmetyki do odchudzania; wazelina; zestawy kosmetyczne; kosmetyki upiększające; kremy; kremy kosmetyczne; kremy wybielające do skóry; preparaty do kręcenia włosów; ekstrakty z kwiatów; kwiaty jako baza do perfum; lakiery; środki lotne stosowane jako detergenty; lotony do celów kosmetycznych; preparaty do makijażu; puder do makijażu; pudry do różnych zastosowań; mieszaniny zapachowe; mleczko kosmetyczne; preparaty do mycia; mydła; mydła dezynfekujące; mydła lecznicze; mydła przeciwpotowe; mydła przeciwpotowe do stóp; odświeżacze do ust w aerozolu; olejki do celów kosmetycznych; olejki do celów perfumeryjnych; olejki toaletowe; ołówki kosmetyczne; preparaty kosmetyczne do opalania; preparaty do pielęgnacji ciała; preparaty do pielęgnacji dłoni; preparaty do pielęgnacji paznokci; płyny do pielęgnacji włosów; płyny kosmetyczne; płyny po goleniu; pomady do celów kosmetycznych; pomadki; preparaty do protez dentystycznych; preparaty do czyszczenia protez zębowych; preparaty kosmetyczne do pielęgnacji skóry; szampony; ściereczki nasączone detergentami; środki do czyszczenia zębów; talk jako produkt toaletowy; toniki kosmetyczne; odświeżacze do ust; preparaty do pielęgnacji jamy ustnej; waciki i wata do celów kosmetycznych; woda utleniona do celów kosmetycznych; woda zapachowa; woda toaletowa; sole wybielające; zele do wybielania zębów; zmywacze do paznokci; produkty kosmetyczne dla zwierząt domowych, **05** środki antyseptyczne, preparaty antyseptyczne po goleniu, produkty farmaceutyczne, preparaty chemiczne do celów farmaceutycznych, preparaty chemiczno-farmaceutyczne, czopki, preparaty farmaceutyczne, kapsułki do celów farmaceutycznych, kapsułki na lekarstwa, kapsułki z opłatków farmaceutycznych, kwasy do celów farmaceutycznych, lekarstwa do picia, leki dla ludzi, maści do celów farmaceutycznych, napoje lecznicze, pastylki do celów farmaceutycznych, pigułki do celów farmaceutycznych, syropy do użytku farmaceutycznego, tabletki do celów farmaceutycznych, środki do odkażania i opatrywania ran, środki bakteriobójcze i grzybobójcze; suplementy diety, składające się z witamin i/lub składników mineralnych nie do celów medycznych, produkty uzupełniające dietę przeznaczone do innych celów niż farmaceutyczne, **29** jadalny olej kostny; żywność produkowana z ryb; tłuszcze jadalne; olej kokosowy; olej kukurydzy; oleje jadalne; olej palmowy jadalny; olej rzepakowy jadalny; olej słonecznikowy; olej z oliwek; owoce suszone; olej sezamowy; olej z wiesiołka; macerat olejowy z czosnku nie do celów medycznych; kwas linolowy; suche wyciągi z owoców; suche wyciągi z warzyw; owoce, warzywa i zioła suszone, mrożone, gotowane, smażone, konserwowane i konserwowane w alkoholu; soki na bazie owoców, warzyw i ziół.

(111) **250238** (220) 2011 06 09 (210) 386380
(151) 2012 10 15 (441) 2011 09 12
(732) BABY DESIGN GROUP SPÓŁKA Z OGRANICZONĄ
ODPOWIEDZIALNOŚCIĄ SPÓŁKA KOMANDYTOWA,
Poczesna, PL.

(540)



Kolor znaku: niebieski, szary

(531) 3.13.1, 27.5.1, 29.1.12

(510), (511) **12** foteliki i łóżeczka bezpieczeństwa dla dzieci do pojazdów, pokrycia wózków dziecięcych, wózki dziecięce, akcesoria do wózków dziecięcych zawarte w tej klasie, rolety samochodowe, rowery dla dzieci, pojazdy akumulatorowe dla dzieci, **20** łóżeczka dziecięce, materace do łóżeczek dziecięcych, dziecięce łóżeczka turystyczne, krzeselka dla dzieci do karmienia, kojce, stoły do przewijania (przewijaki) dla niemowląt, kosze na zabawki, chodziki dla dzieci, leżaki dla dzieci, krzeselka kąpielowe, łóżka, szafki, komody, szafy, nakładki na łóżeczka do przewijania, kołyski, biurka dla dzieci, drewniane wyposażenie placów zabaw dla dzieci.

(111) **250239** (220) 2011 07 04 (210) 387434

(151) 2012 10 15 (441) 2011 10 10

(732) VALEANT IPM SPÓŁKA Z OGRANICZONĄ ODPOWIEDZIALNOŚCIĄ, Rzeszów, PL.

(540) GARGANTA

(510), (511) **05** produkty farmaceutyczne, leki.(111) **250240** (220) 2011 07 11 (210) 387646

(151) 2012 10 15 (441) 2011 10 24

(732) ZAKŁADY FARMACEUTYCZNE POLPHARMA SPÓŁKA AKCYJNA, Starogard Gdański, PL.

(540)

Cipronex
Ципронекс

(531) 27.5.1, 28.5.0

(510), (511) **05** produkty farmaceutyczne.(111) **250241** (220) 2007 04 03 (210) 323591

(151) 2012 10 15 (441) 2007 07 09

(732) P.H.U.P. „MALEXIM” Andrzej Górzyński, Warszawa, PL.

(540) MALCYNK

(510), (511) **02** środki antykorozyjne, emalie, lakiery, farby.(111) **250242** (220) 2007 04 03 (210) 323593

(151) 2012 10 15 (441) 2007 07 09

(732) P.H.U.P. „MALEXIM” Andrzej Górzyński, Warszawa, PL.

(540) MALDACH

(510), (511) **02** środki antykorozyjne, emalie, lakiery, farby.(111) **250243** (220) 2007 04 03 (210) 323594

(151) 2012 10 15 (441) 2007 07 09

(732) P.H.U.P. „MALEXIM” Andrzej Górzyński, Warszawa, PL.

(540) MALRUST

(510), (511) **02** środki antykorozyjne, emalie, lakiery, farby.(111) **250244** (220) 2008 01 04 (210) 333884

(151) 2012 10 15 (441) 2008 08 18

(732) CLARENA SPÓŁKA Z OGRANICZONĄ ODPOWIEDZIALNOŚCIĄ SPÓŁKA KOMANDYTOWA, Wrocław, PL.

(540) CLARENA SPA

(510), (511) **03** produkty kosmetyczne, mydła, dezodoranty, perfumy, wody kolońskie, wody toaletowe, olejki eteryczne, mleczka i balsamy do ciała, maseczki i maseczki do zabiegów kosmetycznych, kremy, do piklingu, preparaty do pielęgnacji skóry i włosów, maści, toniki, odżywki kosmetyczne, zele, pasty, preparaty do kąpieli, pre-

paraty do makijażu, szampony, sole wspomagające wyszczuplanie, pomadki kosmetyczne, wody termalne, półprodukty do produkcji kosmetyków, **11** wanny kosmetyczne, wanny z urządzeniami grzewczymi i wanny z wytwornicami pary, wanny z wytwornicami aerozoli, kabiny przenośne do kąpieli parowych, **19** kabiny kąpielowe do celów kosmetycznych, **41** szkolenia i nauczanie, organizacja szkoleń, usługi rozrywki, **44** usługi kosmetyczne, usługi salonów piękności.

(111) **250245** (220) 2009 02 11 (210) 351916

(151) 2012 10 18 (441) 2009 05 25

(732) MEDA Pharma GmbH & Co. KG, Bad Homburg, DE.

(540) ASMELOR

(510), (511) **05** preparaty farmaceutyczne, **10** sprzęt medyczny, inhalatory.(111) **250246** (220) 2009 08 10 (210) 359218

(151) 2012 09 24 (441) 2009 11 23

(732) AF MEDIA S.C. Norbert Fraszczyński, Zbigniew Adamowicz, Dąbrówka, PL.

(540)

PolskiPrzemysł

(531) 26.4.2, 27.5.1

(510), (511) **16** książki i podręczniki, materiały do nauczania, albumy, katalogi, czasopisma, gazety, broszury, afisze, plakaty, plansze, druki, notesy, zeszyty, skoroszyty i teczki na dokumenty, artykuły papiernicze, artykuły i materiały piśmienne, **38** usługi w zakresie internetowych serwisów informacyjnych (wiadomości i aktualności); udostępnianie internetowego forum dyskusyjnego; obsługa czatu, obsługa telekonferencji; usługi wyszukiwania informacji; usługi poczty elektronicznej, hosting; przysyłanie informacji tekstowej i obrazowej za pomocą komputera; łączność poprzez terminale komputerowe, usługi ogłoszeń elektronicznych, **41** usługi w zakresie organizowania i prowadzenia konferencji, kongresów, seminariów, sympozjów, zjazdów, konkursów edukacyjnych, wystaw z dziedziny edukacji i kultury, publikowanie książek, czasopism i tekstów innych niż reklamowe.

(111) **250247** (220) 2009 10 13 (210) 361603

(151) 2012 10 19 (441) 2010 01 18

(732) P.H.U.P. „MALEXIM” Andrzej Górzyński, Warszawa, PL.

(540)

Golden Cynk

Kolor znaku: bursztynowy, błękitny, biały

(531) 27.5.1, 29.1.13

(510), (511) **02** środki antykorozyjne, emalie, lakiery, farby, wszystkie wyżej wymienione towary z wyłączeniem produktów przeznaczonych dla artystów.

(111) **250248** (220) 2009 04 17 (210) 354777

(151) 2012 10 18 (441) 2009 07 20

(732) Centrum Sztuki Współczesnej „Znaki Czasu” w Toruniu, Toruń, PL.

(540)



Kolor znaku: czarny, zielony

(531) 26.3.23, 26.13.1, 26.13.25, 29.1.12

(510), (511) **35** prowadzenie komputerowej bazy danych dotyczącej dzieł sztuki współczesnej oraz jej twórców, tj. pozyskiwanie i systematyzacja danych do bazy danych dotyczącej dzieł sztuki współczesnej oraz jej twórców, **38** rozpowszechnianie informacji o sztuce współczesnej poprzez prasę, radio, telewizję oraz poprzez Internet, **41** upowszechnianie sztuki współczesnej poprzez organizowanie wystaw, festiwali, koncertów, sympozjów, seminariów, wypożyczanie dzieł sztuki dla zorganizowania wystaw, prowadzenie działalności edukacyjnej z zakresu sztuki współczesnej, organizowanie i prowadzenie zajęć warsztatowych, organizowanie i prowadzenie spotkań z twórcami i specjalistami w dziedzinie sztuki współczesnej, projekcje filmów, usługi wydawnicze.

(111) **250249** (220) 2009 08 21 (210) 359671
 (151) 2012 10 18 (441) 2009 11 23
 (732) FUNDACJA SAMORZĄDU STUDENTÓW UNIwersYTETU
 WARMIŃSKO-MAZURSKIEGO, Olsztyn, PL.
 (540)



Kolor znaku: biały, ciemnoczerwony, czarny

(531) 26.1.1, 26.1.5, 26.13.25, 27.5.1, 29.1.13
 (510), (511) **35** reklama, reklama za pośrednictwem sieci komputerowej, reklamy prasowe, radiowe, telewizyjne, rozpowszechnianie i dystrybucja materiałów promocyjno-reklamowych-uletka, prospekty, druki, **41** organizowanie i prowadzenie koncertów, zjazdów, zawodów sportowych, produkcja programów radiowych i telewizyjnych, przedstawienia teatralne-produkcja, realizacja spektakli, spektakle na żywo, rozrywka, wyższe uczelnie-edukacja.

(111) **250250** (220) 2010 12 30 (210) 379614
 (151) 2012 08 23 (441) 2011 04 11
 (732) PRZEDSIĘBIORSTWO HANDLOWE „EKO-LIVE” SPÓŁKA
 JAWNA J.M. KUBICZEK, A.R. KAŁUŻA, Bielsko-Biała, PL.
 (540) POWERMED

(510), (511) **35** sprzedaż w sklepach, hurtowniach i za pośrednictwem Internetu następujących towarów: aparatury i instrumentów medycznych, stomatologicznych i weterynaryjnych z wyjątkiem instrumentów i zszywaczy chirurgicznych oraz części i akcesoriów do nich; protez kończyn, oczu i zębów, artykułów ortopedycznych, produktów farmaceutycznych i weterynaryjnych, środków sanitarnych do celów medycznych, plastrów, materiałów opatrunkowych, materiałów do plombowania zębów, środków odkażających, grzybicidów, herbicydów, metalowych bram, szlabanów, okien, drzwi, pralek automatycznych, pralko-suszarek, zmywarek do naczyń, odkurzaczy elektrycznych, elektrycznych urządzeń kuchennych, sokowirówek, elektrycznych wyciskarek do owoców, kralajnic chleba, młynków do kawy, mikserów, maszynek do mięsa, urządzeń do ogrzewania, gotowania, chłodzenia, suszenia, wentylacji i klimatyzacji, instalacji sanitarnych, instalacji gazowych, instalacji elektrycznych, instalacji wodnokanalizacyjnych, maszyn i obrabiarek, silników, mechanizmów sprzęgania i napędu, pojazdów samochodowych, motocykli, rowerów, wózków inwalidzkich, urządzeń służących do poruszania się na lądzie, w powietrzu i w wodzie, hydromat z ozonowaniem do masażu, inteligentnych szczotek samojedznych, urządzeń leczniczych, urządzeń antyalergiczych, łóżek specjalnie skonstruowanych do celów leczniczych, agencje importowo-eksportowe, agencje reklamowe, organizowanie targów i wystaw w celach handlowych i reklamowych, **37** naprawa i konserwacja urządzeń gospodarstwa domowego, naprawa i konserwacja sprzętu użytku domowego, naprawa i konserwacja sprzętu ogrodniczego, usługi serwisowania, **39** dostarczanie towarów, dystrybucja towarów, transport towarów, magazynowanie towarów, pakowanie towarów, przewożenie towarów, przechowywanie towarów, wypożyczanie i leasing samochodów, dostarczanie paczek.

(111) **250251** (220) 2011 06 09 (210) 386421
 (151) 2012 09 05 (441) 2011 09 12

(732) FABRYKA ZDROWIA SPÓŁKA Z OGRANICZONĄ
 ODPOWIEDZIALNOŚCIĄ, Wrocław, PL.
 (540)



Kolor znaku: fioletowy, żółty, pomarańczowy, zielony
 (531) 1.15.15, 27.5.1, 29.1.14

(510), (511) **35** reklama, badania opinii publicznej, usługi porównywania cen, dystrybucja materiałów reklamowych, informacje o działalności gospodarczej, doradztwo w zakresie prowadzenia działalności gospodarczej, kolportaż próbek, uaktualnianie materiałów reklamowych, sondaże opinii, prezentowanie produktów w mediach dla celów sprzedaży detalicznej, promocja sprzedaży dla osób trzecich, sprzedaż towarów, w tym za pośrednictwem Internetu produktów farmaceutycznych, zdrowej żywności, suplementów diety, żywności i napojów dla celów medycznych, artykułów żywnościowych i napojów, organizowanie wystaw i targów w celach handlowych lub reklamowych, wyszukiwanie w komputerowych bazach danych, wyszukiwanie informacji w plikach komputerowych dla osób trzecich, systematyzacja danych w komputerowych bazach danych, zarządzanie zbiorami informatycznymi, **41** nauczanie, kształcenie, w tym za pośrednictwem Internetu, prowadzenie kursów i szkoleń, w tym za pośrednictwem Internetu, informacja o edukacji, organizowanie i obsługa kongresów, konferencji i seminariów naukowych, organizowanie konkursów w zakresie edukacji i rozrywki, organizowanie konkursów piękności, organizowanie wystaw z dziedziny kultury lub edukacji, **44** usługi medyczne, usługi w zakresie higieny i urody dla ludzi i zwierząt, salony piękności, usługi w zakresie prawidłowego odżywiania i diety, w tym za pośrednictwem Internetu, doradztwo w zakresie prawidłowego odżywiania i diety, w tym za pośrednictwem Internetu.

(111) **250252** (220) 2011 06 09 (210) 386422
 (151) 2012 09 05 (441) 2011 09 12
 (732) FABRYKA ZDROWIA SPÓŁKA Z OGRANICZONĄ
 ODPOWIEDZIALNOŚCIĄ, Wrocław, PL.
 (540)



Kolor znaku: czerwony, zielony, ciemnoszary

(531) 2.9.1, 27.5.1, 29.1.13
 (510), (511) **35** reklama, badania opinii publicznej, usługi porównywania cen, dystrybucja materiałów reklamowych, informacje o działalności gospodarczej, doradztwo w zakresie prowadzenia działalności gospodarczej, kolportaż próbek, uaktualnianie materiałów reklamowych, sondaże opinii, prezentowanie produktów w mediach dla celów sprzedaży detalicznej, promocja sprzedaży dla osób trzecich, sprzedaż towarów, w tym za pośrednictwem Internetu: produktów farmaceutycznych, zdrowej żywności, suplementów diety, żywności i napojów dla celów medycznych, artykułów żywnościowych i napojów, organizowanie wystaw i targów w celach handlowych lub reklamowych, wyszukiwanie w komputerowych bazach danych, wyszukiwanie informacji w plikach komputerowych dla osób trzecich, systematyzacja danych w komputerowych bazach danych, zarządzanie zbiorami informatycznymi, **41** nauczanie, kształcenie, w tym za pośrednictwem Internetu, prowadzenie kursów i szkoleń, w tym za pośrednictwem Internetu, informacja o edukacji, organizowanie i obsługa kongresów, konferencji i seminariów naukowych, organizowanie konkursów w zakresie edukacji i rozrywki, organizowanie konkursów piękności, organizowanie wystaw z dziedziny kultury lub edukacji, **44** usługi medyczne, usługi w zakresie higieny i urody dla ludzi i zwierząt, salony piękności, usługi w zakresie prawidłowego odżywiania i diety, w tym za pośrednictwem Internetu, doradztwo

w zakresie prawidłowego odżywiania i diety, w tym za pośrednictwem Internetu.

(111) **250253** (220) 2011 06 13 (210) 386547
 (151) 2012 08 30 (441) 2011 09 26
 (732) FITNESS ACADEMY SPÓŁKA Z OGRANICZONĄ
 ODPOWIEDZIALNOŚCIĄ SPÓŁKA KOMANDYTOWA, Wrocław, PL.
 (540)



Kolor znaku: czarny, ciemnoczerwony, biały

(531) 26.1.1, 26.1.3, 26.1.18, 27.5.1, 29.1.13
 (510), (511) **44** usługi w zakresie higieny i urody, fizjoterapia, fizyoterapia, salony piękności, salony fryzjerskie, masaż, usługi w zakresie korzystania z siłowni, usługi w zakresie korzystania z sauny, usługi w zakresie korzystania z solariumów.

(111) **250254** (220) 2011 06 13 (210) 386548
 (151) 2012 09 13 (441) 2011 09 26
 (732) BIGOSIŃSKI PIOTR PRZEDSIĘBIORSTWO HYDRO-TECH,
 Konin, PL.
 (540)



Kolor znaku: zielony, szary, jasnoszary

(531) 14.3.3, 14.5.2, 24.15.13, 27.5.1, 29.1.12
 (510), (511) **11** pompy ciepła, urządzenia do ogrzewania, urządzenia do chłodzenia, urządzenia klimatyzacyjne i wentylacyjne, urządzenia do wytwarzania pary, urządzenia do oświetlenia, instalacje sanitarne, zawory do mieszalników do przewodów zaopatrujących w wodę, urządzenia do zaopatrzenia w wodę, zawory regulujące poziom w zbiornikach, zawory termostatyczne, **37** naprawa i serwis oraz montaż pomp ciepłych, urządzeń do ogrzewania, urządzeń do chłodzenia, urządzeń klimatyzacyjnych i wentylacyjnych, instalacje sanitarnych, urządzeń do zaopatrzenia w wodę.

(111) **250255** (220) 2011 08 04 (210) 388740
 (151) 2012 10 18 (441) 2011 11 07
 (732) JANKIEWICZ BEATA, STACHYRA JACEK KOFUKU S.C.,
 Wrocław, PL.
 (540) KOFUKU

(510), (511) **43** usługi zaopatrzenia w żywność i napoje, bary szybkiej obsługi, kafeterie, kawiarnie, restauracje, usługi barowe.

(111) **250256** (220) 2011 03 15 (210) 382686
 (151) 2012 10 02 (441) 2011 06 20
 (732) SROCYŃSKI WOJCIECH WOJTEK, Łódź, PL.
 (540)



Kolor znaku: czarny, biały, czerwony

(531) 26.4.1, 26.11.12, 27.5.1, 29.1.13

(510), (511) **12** pojazdy, rowery, motocykle, skutery, quady, jachty, bagażniki do pojazdów, bagażniki na narty do samochodów, foteliki rowerowe, siatki bagażowe do pojazdów, foteliki bezpieczeństwa dla dzieci w pojazdach, wózki bagażowe, kosze do pojazdów jednośladowych, kosze do rowerów, wózki do golfa, wózki na zakupy, łańcuchy przeciwpoślizgowe, stojaki do rowerów, antypoślizgowe urządzenia do opon pojazdów, dywaniki do pojazdów, haki holownicze, przyczepy do pojazdów, **18** skóra i imitacje skóry, wyroby z tych materiałów nie ujęte w innych klasach, walizy i torby podróżne, plecaki, kufry bagażowe, opakowania ze skóry, **35** sprzedaż, promocja, w tym za pośrednictwem Internetu wyrobów wymienionych w klasach 12 i 18.

(111) **250257** (220) 2011 07 18 (210) 387995
 (151) 2012 10 01 (441) 2011 10 24
 (732) AMERICAN TRADING COMPANY SPÓŁKA Z OGRANICZONĄ
 ODPOWIEDZIALNOŚCIĄ SPÓŁKA KOMANDYTOWA, Wrocław, PL.
 (540)



Kolor znaku: czarny, żółty, zielony, czerwony, biały

(531) 10.3.4, 25.3.1, 27.5.1, 29.1.15
 (510), (511) **43** bary, bary szybkiej obsługi, kawiarnie restauracje, snack bary, motele, hotele, camping, przygotowywanie dań/żywności i napoje/oraz ich dostawa.

(111) **250258** (220) 2010 07 14 (210) 372795
 (151) 2012 09 18 (441) 2010 10 25
 (732) MOTODESIGN PIOTR GRZYWACZ, Grudziądz, PL.
 (540)



Kolor znaku: zielony, czarny

(531) 7.1.8, 27.5.1, 29.1.12
 (510), (511) **40** transfer wodny nadruków na trójwymiarowe elementy.

(111) **250259** (220) 2011 01 31 (210) 380702
 (151) 2012 08 22 (441) 2011 05 09
 (732) PRZEDSIĘBIORSTWO PRZEMYSŁU MIĘSNEGO TAURUS
 SPÓŁKA Z OGRANICZONĄ ODPOWIEDZIALNOŚCIĄ, Piłzno, PL.
 (540)



Kolor znaku: biały, brązowy, ciemnobrązowy, czerwony, ciemnoczerwony, złoty, ciemnozłoty

(531) 3.4.13, 26.11.2, 27.5.1, 29.1.14
 (510), (511) **29** mięso, mięso świeże i mrożone w tuszach dzielonych na części, mięso mielone; mięso cielęce, wieprzowe, drobiowe i królicze, mięso z dziczyzny; podroby mięsne, flaki, nerki, ozory, płuca, serca i wątroba, przetwory z podrobów mięsnych i z krwi, kaszanka; ekstrakty mięsne; wyroby wędliniarskie na bazie mięsa cielęcego,

drobiowego, wieprzowego i wołowego: bekony, boczki, kielbasy, parówki, pieczenie, salami, salcesony, szynki, wędzonki, wyroby blokowe, pasztety z wątróbek zwierzęcych w tym również z przeważającym użyciem składników pochodzenia roślinnego; konserwy mięsne; wyroby okazjonalne: zestawy mięsne na grilla, zestawy wędlin układanych; pasty, nadzienia i przekąski mięsne; wyroby garmazeryjne, mrożone wyroby garmazeryjne, bigos, flaczki, fasolka po bretońsku, gołąbki, galaretki mięsne, galaretki mięsno-warzywne; gotowe dania i potrawy na bazie ziemniaków, chipsy ziemniaczane, chrupki ziemniaczane, frytki, kopytka, leniwe pierogi, placki i kluski ziemniaczane, pyzy; krostki spożywcze, **30** gotowe dania i potrawy na bazie mąki spożywczej, pierogi, pierożki, paszteciki, placki, kluski, knedle, naleśniki, makarony, spaghetti, spody do pizzy, pizze; środki wiążące do wytworów garmazeryjnych i wędliniarskich; preparaty do zmiękczenia mięsa, **35** usługi agencji importowo-eksportowej; usługi pośrednictwa handlowego na rzecz firm krajowych i zagranicznych; usługi prowadzenia sprzedaży w sklepach i/lub hurtowniach oraz za pośrednictwem strony internetowej towarów takich jak: mięso, wyroby mięsne, wędliny, wyroby garmazeryjne, gotowe dania i potrawy na bazie mąki spożywczej, gotowe dania i potrawy na bazie ziemniaków, **40** ubój zwierząt, przetwórstwo mięsne, przetwarzanie i przerabianie surowców mięsnych; usługi w zakresie konserwowania żywności, wędzenie żywności; obróbka odpadów, osadów pościekowych i zanieczyszczonych materiałów; utylizacja i unieszkodliwianie odpadów przemysłowych i wyrobów wybrakowanych, recykling odpadków i odpadów, **43** usługi gastronomiczne związane z podawaniem potraw i napojów w barach, kafeteriach, kawiarniach, karczmach, restauracjach, stołówkach; przygotowanie dań na zamówienie oraz ich dostawa-katering; obsługa imprez promocyjnych, przyjęć, bankietów, zabaw, balów na zlecenie osób trzecich polegające na zaopatrzeniu w żywność i napoje.

(111) **250260** (220) 2011 02 18 (210) 381578
(151) 2012 08 21 (441) 2011 05 23
(732) MEDICPLAST POLSKA SPÓŁKA Z OGRANICZONĄ
ODPOWIEDZIALNOŚCIĄ, Warszawa, PL.
(540) AVATERON
(510), (511) **05** produkty farmaceutyczne stosowane w kardiologii,
produkty farmaceutyczne stosowane w leczeniu hipercholesterolemii.

(111) **250261** (220) 2011 02 21 (210) 381580
(151) 2012 08 21 (441) 2011 06 06
(732) LUBOJAŃSKI ŁUKASZ GAUDIUMSOFT, Ruda Śląska, PL.
(540)



Kolor znaku: niebieski, czarny

(531) 27.5.1, 29.1.12
(510), (511) **09** gry komputerowe, programy gier komputerowych,
programy komputerowe (software ładowalny), gry elektroniczne,
interaktywne gry komputerowe, oprogramowanie komputerowe,
oprogramowanie do komputerowych gier interaktywnych, telefo-
nów komórkowych i ręcznych urządzeń.

(111) **250262** (220) 2011 02 21 (210) 381583
(151) 2012 08 21 (441) 2011 06 06
(732) CHRZANOWSKI MAREK, STANECKI LESZEK OLEOFARM
SPÓŁKA CYWILNA, Pietrzykowice, PL.
(540) LIGUNIN-WSPOMAGA GOSPODARKE HORMONALNĄ KOBIET
(510), (511) **05** substancje dietetyczne do celów leczniczych, pro-
dukty farmaceutyczne, suplementy diety do celów leczniczych,
produkty żywnościowe do celów leczniczych z udziałem ekstraktów
z siemienia lnianego, olei, ekstraktów roślinnych; suplementy od-
żywcze płynne, w proszku, w zawieszynie, w tabletkach, pastylkach
i w kapsułkach do celów leczniczych, **29** oleje jadalne i tłuszcze,

oleje lniane, preparaty z siemienia lnianego do celów spożywczych,
41 usługi edukacyjne i szkoleniowe, w dziedzinie profilaktyki zdro-
wotnej, farmacji, zdrowego odżywiania, stosowanie artykułów spo-
żywczych podnoszących kondycję fizyczną i preparatów uodparnia-
jących, wzmacniających i dietetycznych.

(111) **250263** (220) 2011 02 21 (210) 381585
(151) 2012 08 21 (441) 2011 06 06
(732) MATLAK STANISŁAW ZAKŁAD KAMIENIARSKI, Bielsko-Biała, PL.
(540) KOMINKI Matlak
(510), (511) **11** kominki domowe, **37** usługi w zakresie budowy, insta-
lacji, renowacji i naprawy kominków, usługi kamieniarskie.

(111) **250264** (220) 2011 02 25 (210) 381867
(151) 2012 10 18 (441) 2011 06 06
(732) SAWICKI PIOTR, Łódź, PL.
(540) Dolce.pl
(510), (511) **35** usługi sprzedaży w detalu, w hurcie, przez Internet,
w sprzedaży wysyłkowej kosmetyków do pielęgnacji twarzy, ciała dla
kobiet i mężczyzn, preparatów do kąpieli i demakijażu.

(111) **250265** (220) 2011 03 17 (210) 382828
(151) 2012 08 31 (441) 2011 06 20
(732) BODNAR JOANNA, Gdynia, PL.
(540)



(531) 26.1.5, 27.5.1
(510), (511) **35** agencje reklamowe, prezentowanie produktów w me-
diach dla celów sprzedaży detalicznej, zarządzanie w zakresie zamówie-
nia handlowych, **42** tworzenie i utrzymywanie stron internetowych
dla osób trzecich, usługi związane z projektowaniem graficznym.

(111) **250266** (220) 2011 05 16 (210) 385414
(151) 2012 08 22 (441) 2011 08 29
(732) KUCIA STANISŁAW F.M. „BESKID” P.P.H.U., Łabowa, PL.
(540)



Kolor znaku: czerwony, szary

(531) 27.5.1, 29.1.12
(510), (511) **20** meble; meble biurowe, meble gabinetowe, meble po-
kojowe, meble sypialniane, meble dziecięce i młodzieżowe, zestawy
jadalne, meble skrzyniowe, systemy zabudowy mebli modułowych,
meble kuchenne; meble tapicerowane; zestawy wypoczynkowe, na-
rozniki, sofy, leżanki, wersalki, kanapy, łóżka, fotele, gabloty, komody,
kredensy, krzesła i meble do siedzenia, ławy, półki meblowe, skrzy-
nie, biurka, stoły, stoły konferencyjne, segmenty, blaty robocze, blaty
stołowe odporne na ciepło i alkohol, szafy, szafki, szuflady, taborety;
elementy drewniane do mebli; wieszaki stojące na odzież, karnisze
do zasłon; wykończenia plastikowe do mebli: kołki, nakrętki, śruby,
szyldy; materace do łóżek; wyroby z drewna, korka, ratanu, trzciny, wi-
kliny, słomy i z materiałów do wyplatania o ile zawarte są w klasie 20,
35 usługi agencji importowo-eksportowej; usługi pośrednictwa
handlowego na rzecz firm krajowych i zagranicznych; usługi prowa-
dzenia sprzedaży w sklepach, salonach i/lub hurtowniach oraz za po-
średnictwem strony internetowej towarów takich jak: meble, meble:
biurowe, gabinetowe, pokojowe, sypialniane i tapicerowane, zesta-

wy wypożyczkowe, meble kuchenne, meble dziecięce i młodzieżowe, zestawy jadalne, sprzęt oświetleniowy i artykuły gospodarstwa domowego; marketing; usługi reklamowe i promocyjne, dystrybucja materiałów reklamowych, próbek i wzorów wyrobów; organizacja pokazów, targów i wystaw w celach handlowych lub reklamowych; doradztwo i pomoc w zakresie organizowania i prowadzenia działalności gospodarczej; usługi badania rynku, **42** opracowywanie projektów technicznych mebli, opracowywanie projektów wyposażenia i dekoracji wnętrz; badania techniczne, ekspertyzy inżynierskie; testowanie materiałów; kontrola jakości; doradztwo techniczne i technologiczne w zakresie projektowania i montażu mebli; wzornictwo przemysłowe.

(111) **250267** (220) 2011 05 24 (210) 385742
(151) 2012 09 21 (441) 2011 08 29
(732) BEIERSDORF, AG, Hamburg, DE.

(540) nivea wyjątkowa pielęgnacja każdego dnia
(510), (511) **03** kosmetyki, środki do pielęgnacji ciała, włosów i urody, mydła, artykuły perfumeryjne, olejki eteryczne, lakiery do włosów.

(111) **250268** (220) 2011 05 25 (210) 385809
(151) 2012 08 29 (441) 2011 08 29

(732) ZAKŁAD PRZETWÓRSTWA MIĘSNEGO WOJCIECH ZIELIŃSKI I SPÓŁKA SPÓŁKA JAWNA, Kwidzyn, PL.

(540) Ze smakiem od Pokoleń!
(510), (511) **16** etykiety z materiałów nietekstylnych, **22** torby do pakowania z materiałów tekstylnych, **29** galarety mięsne, kaszanki, kiełbasy, konserwy mięsne, paszтет z wątróbki, smalec, wędliny, wieprzowina, **35** zarządzanie w zakresie zamówień w handlu, zarządzanie w ramach prowadzonej działalności gospodarczej w zakresie udzielania licencji na towary i usługi na rzecz osób trzecich, promocja sprzedaży dla osób trzecich, **39** wypożyczanie lodówek, dostarczanie towarów, dostarczanie towarów korespondencyjnie, **40** mrożenie żywności, wędzenie żywności.

(111) **250269** (220) 2011 05 25 (210) 385810
(151) 2012 08 30 (441) 2011 08 29

(732) ZAKŁAD PRZETWÓRSTWA MIĘSNEGO WOJCIECH ZIELIŃSKI I SPÓŁKA SPÓŁKA JAWNA, Kwidzyn, PL.

(540)



Kolor znaku: brązowy, jasnożółty, biały

(531) 26.4.5, 26.4.18, 26.13.25, 27.5.1, 29.1.13
(510), (511) **16** etykiety z materiałów nietekstylnych, **22** torby do pakowania z materiałów tekstylnych, **29** galarety mięsne, kaszanki, kiełbasy, konserwy mięsne, paszтет z wątróbki, smalec, wędliny, wieprzowina, **35** zarządzanie w zakresie zamówień w handlu, zarządzanie w ramach prowadzonej działalności gospodarczej w zakresie udzielania licencji na towary i usługi na rzecz osób trzecich, promocja sprzedaży dla osób trzecich, **39** wypożyczanie lodówek, dostarczanie towarów, dostarczanie towarów korespondencyjnie, **40** mrożenie żywności, wędzenie żywności.

(111) **250270** (220) 2011 05 25 (210) 385828
(151) 2012 08 21 (441) 2011 08 29

(732) MEDICPLAST POLSKA SPÓŁKA Z OGRANICZONĄ ODPOWIEDZIALNOŚCIĄ, Warszawa, PL.

(540) DESALERGO

(510), (511) **05** produkty farmaceutyczne; produkty farmaceutyczne stosowane w leczeniu alergii.

(111) **250271** (220) 2011 06 20 (210) 386898
(151) 2012 08 30 (441) 2011 09 26

(732) PALCZEWSKI JAROSŁAW KONFEKCJONOWANIE ARTYKUŁÓW SPOŻYWCZYCH, Gostynin, PL.

(540)



Kolor znaku: czerwony, biały

(531) 26.1.18, 27.5.1, 29.1.12
(510), (511) **29** bakalie i ich mieszanki, konserwowane, suszone, gotowane i kandyzowane owoce, orzechy preparowane, orzeszki arachidowe preparowane, rodzynki, migdały, **30** wyroby cukiernicze, wyroby czekoladowe, wyroby z kakao, galanteria czekoladowa, słodczyce, ciastka, ciasteczka, produkty zbożowe, herbata, kawa, lody spożywcze, **35** usługi sprzedaży detalicznej i hurtowej artykułów spożywczych, zgrupowanie na rzecz osób trzecich artykułów spożywczych pozwalające nabywcy wygodnie oglądać je i kupować w punktach sprzedaży detalicznej i hurtowej w ramach pośrednictwa oraz przy pomocy Internetu, **39** usługi w zakresie pakowania artykułów spożywczych/konfekcjonowanie artykułów spożywczych.

(111) **250272** (220) 2011 01 21 (210) 380291
(151) 2012 03 22 (441) 2011 04 26

(732) MONITA RAFAŁ OFICYNA ARTYSTYCZNA ASTRARIA, Kraków, PL.
(540)



(531) 7.5.10, 27.5.1

(510), (511) **35** profesjonalne zarządzanie działalnością artystyczną, **40** usługi drukarskie, **42** usługi artystów-grafików.

(111) **250273** (220) 2011 03 05 (210) 382225
(151) 2012 06 15 (441) 2011 06 06

(732) SOBCZYŃSKI DARIUSZ, Warszawa, PL.

(540)



Kolor znaku: żółto-zielony, brązowy

(531) 7.1.24, 26.11.12, 27.5.1, 29.1.12
(510), (511) **35** usługi reklamowe na rzecz osób trzecich z wykorzystaniem wszystkich metod słownych, dźwiękowych, audiowizualnych, multimedialnych i internetowych, rozpowszechnianie ogłoszeń reklamowych, rozpowszechnianie materiałów reklamowych, ulotek, prospektów, druków, próbek, broszur, publikowanie tekstów reklamowych, pośrednictwo handlowe, usługi rozpowszechniania informacji handlowych, wynajem miejsc na umieszczenie ogłoszeń lub reklam; doradztwo w zakresie organizacji działalności promocyjnej i reklamowej, organizacja wystaw, targów i konkursów w celach reklamowych i handlowych, administrowanie działalności handlowej; zarządzanie w działalności handlowej; franchising, zapewnianie doradztwa technicznego w zakładaniu i/lub prowadzeniu restauracji, kawiarni, kafeterii i barów szybkiej obsługi; usługi sprzedaży detalicznej kawy, herbaty, kakao, pakowanej i gotowej żywności,

41 usługi w zakresie edukacji i nauczania, organizowanie i prowadzenie seminariów, sympozjów, zjazdów, konferencji i imprez rozrywkowych, organizowanie i prowadzenie kursów, szkoleń edukacyjnych i rozrywkowych, konkursów i zawodów, **43** obsługa gastronomiczna z własnym zapleczem, produktami i transportem, usługi w zakresie prowadzenia restauracji, restauracji samoobsługowych, barów, barów kawowych, klubów nocnych, kafeterii, kawiarni, rezerwacje hotelowe, rezerwacje kwatery, usługi zaopatrzenia w żywność i napoje, catering.

(111) **250274** (220) 2011 02 02 (210) 380784
 (151) 2012 10 22 (441) 2011 05 09
 (732) SOCHA RAFAŁ PRZEDSIĘBIORSTWO PRODUKCYJNO-
 -HANDLOWE HORTUS PLON, Sandomierz, PL.
 (540)

HORTUS PLON

Kolor znaku: zielony

(531) 27.5.1, 29.1.3
 (510), (511) **05** fungicydy, herbicydy.

(111) **250275** (220) 2011 02 02 (210) 380791
 (151) 2012 10 22 (441) 2011 05 09
 (732) ZAKŁADY TŁUSZCZOWE KRUSZWICA SPÓŁKA AKCYJNA,
 Kruszwica, PL.
 (540) CARDIO OPTIMA
 (510), (511) **29** tłuszcze i oleje jadalne, margaryny.

(111) **250276** (220) 2011 03 21 (210) 382956
 (151) 2012 10 22 (441) 2011 07 04
 (732) ETEX BUILDING MATERIALS POLSKA SPÓŁKA
 Z OGRANICZONĄ ODPOWIEDZIALNOŚCIĄ, Olkusz, PL.
 (540)

eko fala

Kolor znaku: niebieski, granatowy

(531) 7.3.11, 7.3.12, 27.5.1, 29.1.12
 (510), (511) **06** armatura do przewodów metalowa, boazeria metalowa, bramy metalowe, drzwi metalowe, budowlane materiały metalowe jak: blacha, boazeria metalowa, drut metalowy, pręty, kształtowniki, drut zbrojeniowy, dachówki metalowe, pokrycia dachów metalowe, przenośne metalowe konstrukcje budowlane, panele i kasetony dla budownictwa, rusztowania metalowe, rynny metalowe, konstrukcje metalowe dla budownictwa, materiały konstrukcyjne metalowe, maszty i słupy metalowe, sufitry metalowe, okna metalowe, drobnica żelazna, liny metalowe, okucia budowlane metalowe, okucia metalowe do mebli, gwoździe, śruby, nakrętki, kable metalowe, łąty metalowe, osprzęt metalowy do elementów budowlanych z ceramiki i z tworzywa sztucznego, przewody elektryczne metalowe, przewody nieelektryczne i przewody drutowe z metali nieszlachetnych, przewody instalacyjne rozgałęźne metalowe, przewody wodociągowe metalowe, przewody do drenażu metalowe, rury i rurki metalowe, rolety zewnętrzne metalowe, taśmy żelazne, towary z metali nieszlachetnych nie ujęte w innych klasach, wyroby ślusarskie, zbrojenia betonu metalowe, zawory wodociągowe metalowe, kształtki rurowe rozgałęźne metalowe, zawory do rur drenażowych metalowe, zamknięcia do butelek metalowe, kapsle do butelek metalowe, folia aluminiowa, folia cynowa, folie metalowe do zawijania i pakowania, podłogi metalowe, zamknięcia do butelek metalowe, kapsle do butelek metalowe, żaluzje metalowe, podłogi metalowe, złączki do rur metalowe, podłogi metalowe, **17** armatura niemetalowa do przewodów sprężonego powietrza, bawełniana wata do uszczelniania i pakowania, arkusze z wiskozy nie do pakowania, ebonit, płyty izolacyjne okładzinowe zewnętrzne (siding) dla budownictwa z tworzyw sztucznych, powłoki izolacyjne dla budownictwa, materiały izolacyjne, taśmy izolacyjne, tkaniny izolacyjne, tektura azbestowa, farby izolacyjne, folie metalowe izolacyjne, folie z tworzyw sztucznych nie do pakowania, folie przyciemniające do okien zabarwione, giętkie przewody niemetalowe, materiały do wy-

pychania z gumy lub z tworzyw sztucznych, materiały wyściełające z gumy lub z tworzyw sztucznych, materiały dźwiękoszczelne, opaski przyklepne nie do użytku biurowego, medycznego czy domowego, osłony niemetalowe do rur, uszczelki do rur, taśmy przyklepne nie do użytku biurowego, medycznego czy domowego, włókno szklane do izolacji, tworzywa sztuczne półprzetworzone, materiały uszczelniające, wełna mineralna jako izolator, wełna żuźlowa jako izolator, wata szklana do izolacji, węże brezentowe, uszczelki, związki chemiczne do uszczelniania przecieków, zaprawy izolacyjne, zbrojenia niemetalowe do rur, żywice syntetyczne jako półprodukty, żywice sztuczne, **19** azbestocement, beton, betonowe elementy budowlane, boazeria, boazeria niemetalowa, bruki odblaskowe, cement, elementy wykończeniowe budowlane niemetalowe, płyty cementowe, cegły, drewno budowlane, drewno na profile, drewno obrobione, drewnoużytkowe, drewniane forniry, budowlane konstrukcje niemetalowe, budowlane płyty niemetalowe, nadproża niemetalowe, dachówki niemetalowe, figurki z kamienia, betonulub marmuru, gips, glina, glina do wyrabiania: cegieł, dachówek, kafli; glina garncarska, gonty, granit, gzymsy niemetalowe, kamień, kamień budowlany, kafle, krokwie dachowe, kształtki rurowe rozgałęźniowe niemetalowe, kominy niemetalowe, ksyolit, marmur, materiały ognioodporne niemetalowe, materiały do budowy i pokryć dróg, materiały dopokryć nawierzchni dróg, materiały wiążące do naprawy dróg, nawierzchnie drogowe odblaskowe, niemetalowe bloki drogowe, mozaika dla budownictwa, obudowy kominowe, obudowy kominków, płatwy, płyty faliste, włókno cementowe, pokrycia ścian niemetalowe, płyty konstrukcyjne niemetalowe, płyty niemetalowe, pokrycia dachów niemetalowe, powłoki cementowe ognioodporne, powłoki jako materiały budowlane, rury drenażowe niemetalowe, rury spustowe niemetalowe, rynny, rynny dachowe niemetalowe, sklejka, stopnie schodów niemetalowe, surowiec ceramiczny, szamota, spoiwa murarskie, spoiwa i kleje do łączenia elementów ceramicznych i szamotowych, szkło budowlane, szkło walcowane okienne dla budownictwa, szkło konstrukcyjne żaroodporne, szkło zbrojone, sztuczny kamień, tłuźceń, terakota, tynk, tynki dekoracyjne, wapno, wapień twardy drobnoziarnisty, witraże, wykładziny niemetalowe dla budownictwa, zaczyn cementowy, zaprawy budowlane, zbrojenia niemetalowe dla budownictwa, znaki drogowe nieświejące niemetalowe, żużel jako materiał budowlany, kamień żuźlowy, żwir.

(111) **250277** (220) 2011 03 21 (210) 382960
 (151) 2012 10 22 (441) 2011 07 04
 (732) ETEX BUILDING MATERIALS POLSKA SPÓŁKA
 Z OGRANICZONĄ ODPOWIEDZIALNOŚCIĄ, Olkusz, PL.
 (540) EKOFALA

(510), (511) **06** armatura do przewodów metalowa, boazeria metalowa, bramy metalowe, drzwi metalowe, budowlane materiały metalowe jak: blacha, boazeria metalowa, drut metalowy, pręty, kształtowniki, drut zbrojeniowy, dachówki metalowe, pokrycia dachów metalowe, przenośne metalowe konstrukcje budowlane, panele i kasetony dla budownictwa, rusztowania metalowe, rynny metalowe, konstrukcje metalowe dla budownictwa, materiały konstrukcyjne metalowe, maszty i słupy metalowe, sufitry metalowe, okna metalowe, drobnica żelazna, liny metalowe, okucia budowlane metalowe, okucia metalowe do mebli, gwoździe, śruby, nakrętki, kable metalowe, łąty metalowe, osprzęt metalowy do elementów budowlanych z ceramiki i z tworzywa sztucznego, przewody elektryczne metalowe, przewody nieelektryczne i przewody drutowe z metali nieszlachetnych, przewody instalacyjne rozgałęźne metalowe, przewody wodociągowe metalowe, przewody do drenażu metalowe, rury i rurki metalowe, rolety zewnętrzne metalowe, taśmy żelazne, towary z metali nieszlachetnych nie ujęte w innych klasach, wyroby ślusarskie, zbrojenia betonu metalowe, zawory wodociągowe metalowe, kształtki rurowe rozgałęźne metalowe, zawory do rur drenażowych metalowe, zamknięcia do butelek metalowe, kapsle do butelek metalowe, folia aluminiowa, folia cynowa, folie metalowe do zawijania i pakowania, podłogi metalowe, zamknięcia do butelek metalowe, kapsle do butelek metalowe, żaluzje metalowe, podłogi metalowe, złączki do rur metalowe, podłogi metalowe, **17** armatura niemetalowa do przewodów sprężonego powietrza, bawełniana wata do uszczelniania i pakowania, arkusze z wiskozy nie do pakowania, ebonit, płyty izolacyjne okładzinowe zewnętrzne (siding) dla budownictwa z tworzyw sztucznych, powłoki izolacyjne dla budownictwa, materiały izolacyjne, taśmy izolacyjne, tkaniny izolacyjne, tektura azbestowa, farby izolacyjne, folie metalowe izolacyjne, folie

z tworzyw sztucznych nie do pakowania, folie przyciemniające do okien zabarwione, giętkie przewody niemetalowe, materiały do wy-pychania z gumy lub z tworzyw sztucznych, materiały wyściełające z gumy lub z tworzyw sztucznych, materiały dźwiękoszczelne, opaski przyklepne nie do użytku biurowego, medycznego czy domowego, osłony niemetalowe do rur, uszczelki do rur, taśmy przyklepne nie do użytku biurowego, medycznego czy domowego, włókno szklane do izolacji, tworzywa sztuczne półprzetworzone, materiały uszczelnia-jące, wełna mineralna jako izolator, wełna żuźlowa jako izolator, wata szklana do izolacji, węże brezentowe, uszczelki, związki chemiczne do uszczelniania przecieków, zaprawy izolacyjne, zbrojenia nieme-talowe do rur, żywice syntetyczne jako półprodukty, żywice sztucz-ne, **19** azbestocement, beton, betonowe elementy budowlane, bo-azeria, boazeria niemetalowa, bruki odblaskowe, cement, elementy wykończeniowe budowlane niemetalowe, płyty cementowe, cegły, drewno budowlane, drewno na profile, drewno obrobione, drewno użytkowe, drewniane forniry, budowlane konstrukcje niemetalowe, budowlane płyty niemetalowe, nadproża niemetalowe, dachówki niemetalowe, figurki z kamienia, betonu lub marmuru, gips, glina, glina do wyrabiania: cegieł, dachówek, kafli; glina garncarska, gon-ty, granit, gzymsy niemetalowe, kamień, kamień budowlany, kafle, krokwie dachowe, kształtki rurowe rozgałęzieniowe niemetalowe, kominy niemetalowe, ksyolit, marmur, materiały ognioodporne nieme-talowe, materiały do budowy i pokryć dróg, materiały do pokryć nawierzchni dróg, materiały wiążące do naprawy dróg, nawierzchnie drogowe odblaskowe, niemetalowe bloki drogowe, mozaika dla budownictwa, obudowy kominowe, obudowy kominków, płatwy, płyty faliste, włókno cementowe, pokrycia ścian niemetalowe, płyty konstrukcyjne niemetalowe, płyty niemetalowe, pokrycia dachów niemetalowe, powłoki cementowe ognioodporne, powłoki jako ma-teriały budowlane, rury drenażowe niemetalowe, rury spustowe nieme-talowe, rynny, rynny dachowe niemetalowe, sklejka, stopnie scho-dów niemetalowe, surowiec ceramiczny, szamota, spoiwa murarskie, spoiwa i kleje do łączenia elementów ceramicznych i szamotowych, szkło budowlane, szkło walcowane okienne dla budownictwa, szkło konstrukcyjne żaroodporne, szkło zbrojone, sztuczny kamień, tłu-czeń, terakota, tynk, tynki dekoracyjne, wapno, wapień twardy drob-noziarnisty, witraże, wykładziny niemetalowe dla budownictwa, zaczyn cementowy, zaprawy budowlane, zbrojenia niemetalowe dla budownictwa, znaki drogowe nieświejące niemetalowe, żużel jako materiał budowlany, kamień żuźlowy, żwir.

(111) **250278** (220) 2011 04 12 (210) 383972
 (151) 2012 10 22 (441) 2011 07 18
 (732) STRATEO.PL SPÓŁKA Z OGRANICZONĄ
 ODPOWIEDZIALNOŚCIĄ, Katowice, PL.
 (540)



Kolor znaku: fioletowy, granatowy, biały

(531) 26.4.9, 27.5.1, 29.1.13

(510), (511) **09** komputery i urządzenia peryferyjne, programy i oprogramowanie komputerowe, **35** usługi w zakresie rachunko-wości i księgowości, doradztwo w zakresie prowadzenia działalności gospodarczej i zarządzania, badania rynku i opinii publicznej, usługi w zakresie prac biurowych, **36** usługi finansowe, doradztwo podat-kowe, **41** usługi wydawnicze w tym związane z oprogramowaniem, pozaszkolne formy edukacji z zakresu nauki jazdy i pilotażu, **42** doradztwo w zakresie informatyki i zarządzanie urządzeniami informac-tycznymi, opracowywanie programów komputerowych dla osób trzecich, zarządzanie i administrowanie stronami internetowymi, usługi usprawniania zarządzania firmą za pomocą stron interneto-wych oraz aplikacji internetowych, badania naukowe i prace rozwo-jowe, badania i analizy techniczne, informacja naukowo-techniczna, usługi projektowe.

(111) **250279** (220) 2011 05 10 (210) 385107
 (151) 2012 10 22 (441) 2011 08 16
 (732) LUKAS BANK SPÓŁKA AKCYJNA, Wrocław, PL.

(540)

... prostoliczony ...

(531) 26.13.1, 27.5.1

(510), (511) **36** operacje bankowe, usługi bankowe, z uwzględnie-niem usług bankowych z dostępem bezpośrednim przez systemy elektroniczne, usługi finansowe, analizy finansowe, doradztwo fi-nansowe, informacja bankowa, inwestycje kapitałowe, lokaty kapita-łów, obsługa kredytów i pożyczek ratalnych, finansowanie pożyczek i kredytów, emisja kart płatniczych, obsługa kart płatniczych, pośred-nictwo finansowe, powiernictwo finansowe, transakcje finansowe, transfer elektroniczny środków finansowych, zarządzanie finansami; informacja o usługach i produktach bankowych i finansowych.

(111) **250280** (220) 2011 05 16 (210) 385409
 (151) 2012 10 22 (441) 2011 08 29
 (732) FUNDACJA POLSKICH KAWALERÓW MALTAŃSKICH
 W WARSZAWIE POMOC MALTAŃSKA, Warszawa, PL.
 (540)



(531) 19.8.7, 19.8.25, 27.5.1

(510), (511) **44** usługi w zakresie opieki zdrowotnej i pomocy me-dycznej, **45** usługi w zakresie opieki nad dzieckiem, zarządzanie pra-wami autorskimi.

(111) **250281** (220) 2011 05 16 (210) 385410
 (151) 2012 10 22 (441) 2011 08 29
 (732) FUNDACJA WROCŁAWSKIE HOSPICJUM DLA DZIECI,
 Wrocław, PL.
 (540)



Kolor znaku: biały, niebieski

(531) 2.9.14, 7.1.24, 7.1.25, 27.5.1, 29.1.12

(510), (511) **36** usługi w zakresie zbiórki funduszy na cele dobroczyn-ne i organizacji zbiórek funduszy na cele dobroczynne, **41** usługi w za-kresie organizowania i prowadzenia szkoleń, konferencji, seminariów z zakresu ochrony zdrowia, edukacja i rozpowszechnianie wiedzy o opiece paliatywnej i hospicyjnej, publikowanie książek, wydawanie periodyków, organizowanie loterii na cele dobroczynne, usługi zwią-zane z organizacją wypoczynku, wypożyczanie książek i publikacji, **44** usługi fizjoterapii, usługi fizykoterapii, usługi hospicjum, pomoc medyczna, placówki rekonwalescencji w warunkach domowych lub sanatoryjnych, oddziały pobytu dziennego, porady w zakresie farma-kologii, porady psychologiczne, porady w zakresie opieki paliatywnej, usługi medyczne, usługi w zakresie opieki paliatywnej, usługi rehabili-tacyjne, wypożyczanie sprzętu medycznego i rehabilitacyjnego.

(111) **250282** (220) 2011 05 19 (210) 385555
 (151) 2012 10 22 (441) 2011 08 29
 (732) Vaillant GmbH, Remscheid, DE.
 (540)



Kolor znaku: czarny, czerwony, biały

(531) 3.7.21, 27.5.1, 29.1.13

(510), (511) **09** przyrządy i urządzenia do wytwarzania elektryczności, a mianowicie ogniwa paliwowe; fizyczne, elektryczne i elektroniczne

przrządy pomiarowe, przrządy sterownicze i przrządy regulujące ujęte w klasie 09, zwłaszcza dla napędzanych elektrycznością, olejem lub gazem przrządów grzewczych, przrządów do gotowania, chłodzenia, suszenia, wentylacji i przrządów do prowadzenia wody, ogrzewaczy wody, zwłaszcza przepływowych ogrzewaczy wody, zasobnikowych ogrzewaczy wody, połączonych ogrzewaczy centralnego ogrzewania lub ogrzewaczy wody użytkowej, kotłów grzewczych, grzejników i zasobników ciepła; aparatura i instrumenty do kierowania, przełączania, przemiany, gromadzenia, regulacji i kontroli elektryczności; przemienniki częstotliwości; części do zestawiania urządzeń do skojarzonej gospodarki elektrycznej w zakresie ogniw paliwowych, **11** przrządy oświetleniowe, przrządy gazowe, przrządy do wytwarzania pary, przrządy do suszenia, przrządy wentylacyjne oraz przrządy wodociągowe; ogrzewacze wody, instalacje słoneczne (ogrzewanie), kotły grzejne oraz grzejniki; przrządy oraz instalacje do produkcji energii elektrycznej, a mianowicie elektrociepłownie blokowe; części do zestawiania instalacji do sprzężenia siłowo-ciepłnego, a mianowicie pompy grzewcze, elektrociepłownie blokowe, przrządy grzewcze do ogniw paliwowych, **42** usługi inżynieryjne, w szczególności przeprowadzanie nowych konstrukcji, planowanie, instalacje oraz dozór przy wykonywaniu, montażu; doradztwo techniczne w zakresie przrządów termotechnicznych.

(111) **250283** (220) 2011 06 28 (210) 387213
 (151) 2012 10 22 (441) 2011 10 10
 (732) EKO RECYCLING SPÓŁKA Z OGRANICZONĄ
 ODPOWIEDZIALNOŚCIĄ, Olsztyn, PL.
 (540)



Kolor znaku: zielony, żółty

(531) 24.15.3, 24.15.3, 24.15.13, 24.15.15, 27.5.1, 29.1.12
 (510), (511) **06** barierki bezpieczeństwa na drogach metalowe, barierki ochronne metalowe, konstrukcje metalowe, ogrodzenia metalowe, okładziny metalowe konstrukcyjne i budowlane, płyty konstrukcyjne metalowe, płytki metalowe dla budownictwa, przegrody metalowe, słupy metalowe, **17** dźwiękoszczelne materiały, materiały dźwiękochłonne, materiały ciepłochronne, materiały izolacyjne, **19** materiały budowlane, bariery ochronne drogowe niemetalowe, płyty budowlane niemetalowe, płyty drogowe niemetalowe, płyty niemetalowe, płyty niemetalowe dźwiękochłonne, konstrukcyjne elementy niemetalowe dla budownictwa, ogniotrwałe materiały budowlane, niemetalowe ogrodzenia, okładziny niemetalowe dla budownictwa, parkany niemetalowe, podpory niemetalowe, słupy niemetalowe, szkło budowlane, niemetalowe bloki drogowe, **40** niszczenie odpadów, oczyszczanie powietrza, odkażanie materiałów niebezpiecznych, niszczenie odpadków, recykling odpadków i odpadów, sortowanie odpadów i surowców wtórnych jako przetwarzanie, spalanie śmieci i odpadków, unieszkodliwianie odpadów jako przetwarzanie, uzdatnianie wody jako oczyszczanie wody.

(111) **250284** (220) 2011 07 11 (210) 387691
 (151) 2012 10 22 (441) 2011 10 24
 (732) AFLOFARM FARMACJA POLSKA SPÓŁKA Z OGRANICZONĄ
 ODPOWIEDZIALNOŚCIĄ, Pabianice, PL.
 (540) LABOTEQ

(510), (511) **03** środki wybielające i inne substancje stosowane w praniu; środki do czyszczenia, polerowania, szorowania i ścierania; mydła; środki perfumeryjne, olejki eteryczne, kosmetyki, płyny do pielęgnacji włosów; środki do czyszczenia zębów, **05** produkty farmaceutyczne i weterynaryjne; środki sanitarne do celów medycznych; substancje dietetyczne do celów leczniczych; żywność dla niemowląt; suplementy diety do celów zdrowotnych; plastry, opatrunki gipsowe, materiały opatrunkowe; materiały do plombowania zębów, woski dentystyczne; środki odkażające; środki do zwalczania robactwa; fungicydy, herbicydy, **44** usługi medyczne; usługi weterynaryjne; usługi w zakresie higieny i urody dla ludzi i zwierząt; usługi związane z rolnictwem, ogrodnictwem i leśnictwem.

(111) **250285** (220) 2011 07 25 (210) 388236
 (151) 2012 10 22 (441) 2011 11 07

(732) PORTOS RENATA, TOMASZ SZUKALSCY SPÓŁKA JAWNA,
 Kalisz, PL.
 (540) TERMO-CLASSIC
 (510), (511) **06** rolety zewnętrzne metalowe, **19** rolety nadstawne PCV.

(111) **250286** (220) 2011 07 25 (210) 388238
 (151) 2012 10 22 (441) 2011 11 07

(732) PORTOS RENATA, TOMASZ SZUKALSCY SPÓŁKA JAWNA,
 Kalisz, PL.
 (540) FOR YOU PROFILE
 (510), (511) **06** rolety nadstawne zewnętrzne metalowe, **37** rolety zewnętrzne metalowe, instalacje rolet nadstawnych metalowych i rolet metalowych zewnętrznych.

(111) **250287** (220) 2011 07 25 (210) 388239
 (151) 2012 10 22 (441) 2011 11 07

(732) PORTOS RENATA, TOMASZ SZUKALSCY SPÓŁKA JAWNA,
 Kalisz, PL.
 (540)



Kolor znaku: szary, pomarańczowy, biały

(531) 26.4.7, 27.5.1, 29.1.13
 (510), (511) **06** rolety nadstawne zewnętrzne metalowe, **37** rolety zewnętrzne metalowe, instalacje rolet nadstawnych metalowych i rolet metalowych zewnętrznych.

(111) **250288** (220) 2011 07 25 (210) 388250
 (151) 2012 10 22 (441) 2011 11 07

(732) OLIMP LABORATORIES SPÓŁKA Z OGRANICZONĄ
 ODPOWIEDZIALNOŚCIĄ, Nagawczyna, PL.
 (540) OLIMPUŚ

(510), (511) **05** suplementy diety i inna żywność dietetyczna do celów leczniczych, odżywki wzmacniające do celów leczniczych, preparaty parafarmaceutyczne stosowane profilaktycznie i dla rekonwalescentów do celów leczniczych, leki dla ludzi, leki pomocnicze, leki w płynie, maści do celów farmaceutycznych, środki przeciwbólowe, balsamy do celów leczniczych, **29** koncentraty i odżywki wysokobiałkowe wzbogacone witaminami, solami mineralnymi i aminokwasami, produkty mleczne takie jak: mleko, jogurty, kefir, sery, proteiny mleczne, serwatki, napoje mleczne lub z przewagą mleka, **30** koncentraty węglowodanowe i odżywki wzbogacone witaminami i solami mineralnymi, słodczy, syrop cukrowy do celów spożywczych, **32** napoje bezalkoholowe wzbogacone witaminami i minerałami, napoje serwatkowe, napoje izotoniczne, napoje z soków owocowych, nektary owocowe, napoje proteinowe, węglowodanowe, energetyczne, **35** usługi reklamowe i marketingowe.

(111) **250289** (220) 2011 07 26 (210) 388251
 (151) 2012 10 22 (441) 2011 11 07

(732) ŚRUBENA UNIA SPÓŁKA AKCYJNA, Żywiec, PL.
 (540)



Kolor znaku: biały, czarny, czerwony, szary

(531) 24.1.25, 27.5.1, 29.1.14
 (510), (511) **06** śruby, nakrętki, wkręty, nity, drobnica metalowa.

(111) **250290** (220) 2011 07 25 (210) 388252
 (151) 2012 10 22 (441) 2011 11 07

(732) OLIMP LABORATORIES SPÓŁKA Z OGRANICZONĄ
 ODPOWIEDZIALNOŚCIĄ, Nagawczyna, PL.
 (540) DuoMag B6

(510), (511) **05** suplementy diety i inna żywność dietetyczna do celów leczniczych, odżywki wzmacniające do celów leczniczych, pre-

paraty parafarmaceutyczne stosowane profilaktycznie i dla rekonwalescentów do celów leczniczych, leki dla ludzi, leki pomocnicze, leki w płynie, maści do celów farmaceutycznych, środki przeciwbólowe, balsamy do celów leczniczych, **29** koncentraty i odżywki wysokobiałkowe wzbogacone witaminami, solami mineralnymi i aminokwasami, produkty mleczne takie jak: mleko, jogurty, kefir, sery, proteiny mleczne, serwatki, napoje mleczne lub z przewagą mleka, **30** koncentraty węglowodanowe i odżywki wzbogacone witaminami i solami mineralnymi, **32** napoje bezalkoholowe wzbogacone witaminami i minerałami, napoje serwatkowe, napoje izotoniczne, napoje z soków owocowych, nektary owocowe, napoje proteinowe, węglowodanowe, energetyczne, **35** usługi reklamowe i marketingowe.

(111) **250291** (220) 2011 07 26 (210) 388253
(151) 2012 10 22 (441) 2011 11 07
(732) ŚRUBENA UNIA SPÓŁKA AKCYJNA, Żywiec, PL.
(540)



(531) 26.4.1, 27.5.1
(510), (511) **06** śruby, nakrętki, wkręty, nity, drobnica metalowa.

(111) **250292** (220) 2011 07 25 (210) 388254
(151) 2012 10 22 (441) 2011 11 07
(732) OLIMP LABORATORIES SPÓŁKA Z OGRANICZONĄ
ODPOWIEDZIALNOŚCIĄ, Nagawczyna, PL.
(540) OLIMPEK

(510), (511) **05** suplementy diety i inna żywność dietetyczna do celów leczniczych, odżywki wzmacniające do celów leczniczych, preparaty parafarmaceutyczne stosowane profilaktycznie i dla rekonwalescentów do celów leczniczych, leki dla ludzi, leki pomocnicze, leki w płynie, maści do celów farmaceutycznych, środki przeciwbólowe, balsamy do celów leczniczych, **29** koncentraty i odżywki wysokobiałkowe wzbogacone witaminami, solami mineralnymi i aminokwasami, produkty mleczne takie jak: mleko, jogurty, kefir, sery, proteiny mleczne, serwatki, napoje mleczne lub z przewagą mleka, **30** koncentraty węglowodanowe i odżywki wzbogacone witaminami i solami mineralnymi, słodycze, syrop cukrowy do celów spożywczych, **32** napoje bezalkoholowe wzbogacone witaminami i minerałami, napoje serwatkowe, napoje izotoniczne, napoje z soków owocowych, nektary owocowe, napoje proteinowe, węglowodanowe, energetyczne, **35** usługi reklamowe i marketingowe.

(111) **250293** (220) 2011 08 03 (210) 388654
(151) 2012 10 22 (441) 2011 11 07
(732) ALU TRANS SYSTEM SPÓŁKA Z OGRANICZONĄ
ODPOWIEDZIALNOŚCIĄ, Bielany Wrocławskie, PL.
(540)



(531) 18.1.7, 18.1.8, 18.1.23, 26.1.1, 27.5.1
(510), (511) **12** naczepy i przyczepy do samochodów ciężarowych ogólnego i specjalnego przeznaczenia; podwozia i nadwozia samochodów, samochodów ciężarowych, przyczep i naczep; zabudowy samochodów, samochodów ciężarowych, przyczep i naczep, w szczególności: zabudowy skrzyniowe, zabudowy kontenerowe, zabudowy wywrotkowe, konstrukcje plandekowe; części i osprzęt do wymienionych towarów ujęte w klasie 12, **35** usługi sprzedaży w hurtowniach i punktach wyspecjalizowanych, w tym usługi sprzedaży wysyłkowej i za pośrednictwem Internetu; zabudowy samochodów oraz przyczepy i naczepy samochodowe, elementy złączne i konstrukcyjne w tym profile i kształtowniki metalowe zabudów, przyczep oraz naczep samochodowych, części samochodowe, artykuły motoryzacyjne, plandeki, **37** usługi zabudowy samochodów, usługi

zabudowy samochodów ciężarowych ogólnego i specjalnego przeznaczenia, usługi zabudowy przyczep i naczep.

(111) **250294** (220) 2011 08 18 (210) 389172
(151) 2012 10 22 (441) 2011 11 21
(732) GRUPA PRACUJ SOLUTIONS SPÓŁKA Z OGRANICZONĄ
ODPOWIEDZIALNOŚCIĄ, Warszawa, PL.

(540) Grupa Pracuj
(510), (511) **35** analizy rynkowe, badania marketingowe, badania opinii publicznej, badania rynku, doradztwo w zakresie organizowania i prowadzenia działalności gospodarczej, doradztwo w zarządzaniu działalnością gospodarczą, dystrybucja materiałów reklamowych [próbek, druków, prospektów, broszur], edytorskie usługi w dziedzinie reklamy, informacja o działalności gospodarczej, kreowanie wizerunku [firmy, usług, towaru], opinie (sondaże), organizowanie targów w celach handlowych lub reklamowych, outsourcing [doradztwo handlowe], pośrednictwo pracy, pozyskiwanie danych do komputerowych baz danych, reklama billboardowa, reklama za pośrednictwem sieci komputerowej, reklamy korespondencyjne, rozpowszechnianie ogłoszeń reklamowych, systematyzacja komputerowych baz danych, wynajem czasu reklamowego we wszystkich środkach przekazu, wynajmowanie przestrzeni reklamowej, **38** łączność poprzez terminale komputerowe, przesyłanie informacji, przesyłanie informacji tekstowej i obrazowej za pomocą komputera, przydzielanie dostępu do baz danych, udostępnianie internetowego forum dyskusyjnego, usługi ogłoszeń elektronicznych, **41** doradztwo zawodowe [porady w zakresie edukacji lub kształcenia], informacje o edukacji, komputerowe przygotowanie materiałów do publikacji, organizowanie i prowadzenie konferencji, kongresów, seminariów, sympozjów, zjazdów, organizowanie konkursów [edukacyjna lub rozrywkowa], publikowanie książek, publikacje elektroniczne on-line książek i periodyków, publikowanie tekstów [innych niż teksty reklamowe], tłumaczenia.

(111) **250295** (220) 2011 08 18 (210) 389173
(151) 2012 10 22 (441) 2011 11 21
(732) GRUPA PRACUJ SOLUTIONS SPÓŁKA Z OGRANICZONĄ
ODPOWIEDZIALNOŚCIĄ, Warszawa, PL.
(540)

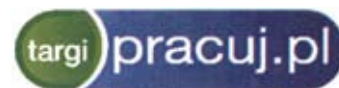

Kolor znaku: biały, niebieski, jasnoniebieski, ciemnoniebieski, jasnozielony, ciemnozielony, zielony

(531) 25.5.2, 26.1.1, 26.1.18, 26.1.24, 27.5.1, 29.1.15
(510), (511) **35** analizy rynkowe, badania marketingowe, badania opinii publicznej, badania rynku, doradztwo w zakresie organizowania i prowadzenia działalności gospodarczej, doradztwo w zarządzaniu działalnością gospodarczą, dystrybucja materiałów reklamowych [próbek, druków, prospektów, broszur], edytorskie usługi w dziedzinie reklamy, informacja o działalności gospodarczej, kreowanie wizerunku [firmy, usług, towaru], opinie (sondaże), organizowanie targów w celach handlowych lub reklamowych, outsourcing [doradztwo handlowe], pośrednictwo pracy, pozyskiwanie danych do komputerowych baz danych, reklama billboardowa, reklama za pośrednictwem sieci komputerowej, reklamy korespondencyjne, rozpowszechnianie ogłoszeń reklamowych, systematyzacja komputerowych baz danych, wynajem czasu reklamowego we wszystkich środkach przekazu, wynajmowanie przestrzeni, **38** łączność poprzez terminale komputerowe, przesyłanie informacji, przesyłanie informacji tekstowej i obrazowej za pomocą komputera, przydzielanie dostępu do baz danych, udostępnianie internetowego forum dyskusyjnego, usługi ogłoszeń elektronicznych, **41** doradztwo zawodowe [porady w zakresie edukacji lub kształcenia], informacje o edukacji, komputerowe przygotowanie materiałów do publikacji, organizowanie i prowadzenie konferencji, kongresów, seminariów, sympozjów, zjazdów, organizowanie konkursów [edukacyjna lub rozrywkowa], publikowanie książek, publikacje elektroniczne on-line książek i periodyków, publikowanie tekstów [innych niż teksty reklamowe], tłumaczenia.

(111) **250296** (220) 2011 08 18 (210) 389174
(151) 2012 10 22 (441) 2011 11 21
(732) GRUPA PRACUJ SOLUTIONS SPÓŁKA Z OGRANICZONĄ
ODPOWIEDZIALNOŚCIĄ, Warszawa, PL.

(540)



Kolor znaku: biały, niebieski, jasnoniebieski, ciemnoniebieski, ciemnopomarańczowy, jasnopomarańczowy, ciemnoczerwony, jasnoczerwony

(531) 26.7.25, 27.5.1, 27.5.24, 29.1.15

(510), (511) **35** analizy rynkowe, badania marketingowe, badania opinii publicznej, badania rynku, doradztwo w zakresie organizowania i prowadzenia działalności gospodarczej, doradztwo w zarządzaniu działalnością gospodarczą, dystrybucja materiałów reklamowych [próbek, druków, prospektów, broszur], edytorskie usługi w dziedzinie reklamy, informacja o działalności gospodarczej, kreowanie wizerunku [firmy, usług, towaru], opinie (sondaże), organizowanie targów w celach handlowych lub reklamowych, outsourcing [doradztwo handlowe], pośrednictwo pracy, pozyskiwanie danych do komputerowych baz danych, reklama billboardowa, reklama za pośrednictwem sieci komputerowej, reklamy korespondencyjne, rozpowszechnianie ogłoszeń reklamowych, systematyzacja komputerowych baz danych, wynajem czasu reklamowego we wszystkich środkach przekazu, wynajmowanie przestrzeni, **38** łączność poprzez terminale komputerowe, przesyłanie informacji, przesyłanie informacji tekstowej i obrazowej za pomocą komputera, przydzielanie dostępu do baz danych, udostępnianie internetowego forum dyskusyjnego, usługi ogłoszeń elektronicznych, **41** doradztwo zawodowe [porady w zakresie edukacji lub kształcenia], informacje o edukacji, komputerowe przygotowanie materiałów do publikacji, organizowanie i prowadzenie konferencji, kongresów, seminariów, sympozjów, zjazdów, organizowanie konkursów [edukacyjna lub rozrywkowa], publikowanie książek, publikacje elektroniczne on-line książek i periodyków, publikowanie tekstów [innych niż teksty reklamowe], tłumaczenia.

(111) **250297** (220) 2011 08 18 (210) 389175
(151) 2012 10 22 (441) 2011 11 21

(732) GRUPA PRACUJ SOLUTIONS SPÓŁKA Z OGRANICZONĄ ODPOWIEDZIALNOŚCIĄ, Warszawa, PL.

(540)



Kolor znaku: biały, jasnopomarańczowy, ciemnopomarańczowy, jasnoniebieski, ciemnoniebieski

(531) 25.5.2, 26.1.1, 26.1.18, 26.1.24, 27.5.1, 29.1.15

(510), (511) **35** analizy rynkowe, badania marketingowe, badania opinii publicznej, badania rynku, doradztwo w zakresie organizowania i prowadzenia działalności gospodarczej, doradztwo w zarządzaniu działalnością gospodarczą, dystrybucja materiałów reklamowych [próbek, druków, prospektów, broszur], edytorskie usługi w dziedzinie reklamy, informacja o działalności gospodarczej, kreowanie wizerunku [firmy, usług, towaru], opinie (sondaże), organizowanie targów w celach handlowych lub reklamowych, outsourcing [doradztwo handlowe], pośrednictwo pracy, pozyskiwanie danych do komputerowych baz danych, reklama billboardowa, reklama za pośrednictwem sieci komputerowej, reklamy korespondencyjne, rozpowszechnianie ogłoszeń reklamowych, systematyzacja komputerowych baz danych, wynajem czasu reklamowego we wszystkich środkach przekazu, wynajmowanie przestrzeni reklamowej, **38** łączność poprzez terminale komputerowe, przesyłanie informacji, przesyłanie informacji tekstowej i obrazowej za pomocą komputera, przydzielanie dostępu do baz danych, udostępnianie internetowego forum dyskusyjnego, usługi ogłoszeń elektronicznych, **41** doradztwo zawodowe [porady w zakresie edukacji lub kształcenia], informacje o edukacji, komputerowe przygotowanie materiałów do publikacji, organizowanie i prowadzenie konferencji, kongresów, seminariów, sympozjów, zjazdów, organizowanie konkursów [edukacyjna lub rozrywkowa], publikowanie książek, publikacje elektroniczne on-line książek i periodyków, publikowanie tekstów [innych niż teksty reklamowe], tłumaczenia.

(111) **250298** (220) 2011 08 19 (210) 389211
(151) 2012 10 23 (441) 2011 11 21

(732) PRZEDSIĘBIORSTWO BADAŃ GEOFIZYCZNYCH SPÓŁKA Z OGRANICZONĄ ODPOWIEDZIALNOŚCIĄ, Warszawa, PL.

(540)



Kolor znaku: biały, zielony, szary

(531) 1.17.1, 20.5.7, 27.5.1, 29.1.13

(510), (511) **35** zastępstwo inwestorskie oraz prowadzenie inwestycji, zarządzanie projektami w zakresie budownictwa, geodezji i kartografii, ochrony środowiska, geofizyki, geologii i geotechniki, prowadzenie przedstawicielstw firm krajowych i zagranicznych, usługi badania rynku, reklamy i promocji w zakresie budownictwa, geodezji i kartografii, ochrony środowiska, geofizyki, geologii i geotechniki, **37** wykonywanie wykopów i wierceń geologicznych i geotechnicznych, wykonywanie studni, piezometrów i ujęć wód, usługi w zakresie robót budowlanych, geologicznych i geotechnicznych, nadzór budowlany, **42** programowanie, projektowanie i wykonywanie badań geofizycznych powierzchniowych oraz w otworach wiertniczych, przetwarzanie i interpretacja danych z badań geofizycznych, poszukiwanie ropy naftowej i gazu ziemnego oraz innych surowców i bogactw naturalnych, badania geologiczne, ekspertyzy geologiczne, poszukiwania geologiczne, analiza pokładów ropoosnych i gazonośnych, wykonywanie wierceń geologiczno inżynierskich, badania, opinie, ekspertyzy, usługi konsultingowe w zakresie geologii inżynierskiej, ochrony środowiska, geotechniki, geodezji i kartografii, usługi badawczo-rozwojowe, prace badawczo-rozwojowe w dziedzinie nauk technicznych oraz nauk o ziemi, badania i analizy techniczne; projektowanie oprogramowania komputerowego w zakresie budownictwa, geodezji i kartografii, ochrony środowiska, geologii i geotechniki, kosztorysowanie i wycena usług w zakresie budownictwa, geodezji i kartografii, ochrony środowiska, geologii i geotechniki.

(111) **250299** (220) 2007 03 30 (210) 323488
(151) 2012 08 20 (441) 2007 07 09

(732) Wytwórnia Chemiczna DRAGON Kazimierz Czekaj, Kraków, PL.

(540)



Kolor znaku: biały, pomarańczowy, czerwony, jasnobrązowy, brązowy, czarny

(531) 4.3.3, 7.15.5, 26.4.1, 26.4.2, 27.5.1, 29.1.15

(510), (511) **01** dyspersja tworzyw sztucznych, kleje do celów przemysłowych, kleje do płytek ściennych, kleje do płytek ceramicznych, kleje do tapet, kleje do parkietu, kleje do listew, kleje do obuwia, kleje do podłóg, kleje inne niż do papieru lub do użytku domowego, kleje dwuskładnikowe do klejenia ceramiki, masy samopoziomujące i wypełniające podłoże, metali i tworzyw sztucznych, preparaty do klejenia i gruntowania, preparaty chłodnicze, preparaty wodoszczelne stosowane w murarstwie, preparaty przeciwwilgociowe stosowane w murarstwie, preparaty do usuwania kamienia kotłowego, preparaty do ochrony przed ogniem, silikony, spoiwa do betonu, środki do konserwacji betonu, środki do konserwacji dachówek, środki do konserwacji kostki brukowej, środki do chłodzenia silników w pojazdach, rozpuszczalniki do lakierów, **02** bejce do drewna, emalie do malowania, farby wodne klejowe lub kazeinowe, kit olejowy, kit stolarski, kit szklarski, farby do emalii, farby do powłok stosowanych do krycia dachów, lakiery do parkietu, lakiery do drewna, lakiery do podłóg, powłoki zabezpieczające przed korozją podwozia pojazdów, preparaty zabezpieczające do metali, preparaty zabezpieczające przed wodą, rozcieńczalniki do farb i lakierów, oleje przeciwrdzewne, smary przeciwrdzewne, środki antykorozyjne, utrwalacze

do lakierów, zagęszczacze do farb, woda destylowana, **03** pasty do podłóg i mebli, preparaty do szorowania podłóg, wosk do podłóg, wosk do parkietów, płyny do spryskiwania szyb, preparaty do usuwania rdzy, wosk do polerowania, preparaty do przetykania rur odpływowych, preparaty do czyszczenia rur odpływowych, środki czystości, środki do nadawania połysku, terpentyna, wywabiacze plam, **04** nafta, nafta oświetleniowa, oleje do konserwacji murów, smary, wióry drewniane na podpałkę, węgiel drzewny na podpałkę, podpałki, środki pyłochłonne, tłuszcze do oświetlania, wosk do oświetlania, podpałki papierowe do zapalania, **17** farby izolacyjne, lakier izolacyjny, substancje uszczelniające do połączeń, uszczelnienia wodoodporne, substancje do izolacji przeciwwilgociowej w budynkach, kit do parkietu i mozaiki parkietowej, związki chemiczne do uszczelniania przecieków.

(111) **250300** (220) 2007 11 16 (210) 332939
 (151) 2012 08 20 (441) 2008 02 18
 (732) FINEPHARM Spółka Akcyjna, Jelenia Góra, PL.
 (540) BIOFAMINA

(510), (511) **01** substancje chemiczne stosowane w przemyśle farmaceutycznym, chemiczne środki dla przemysłu, chemiczne mieszaniny, chemiczne preparaty do celów naukowych, **05** chemiczne odczynniki do celów medycznych lub weterynaryjnych.

(111) **250301** (220) 2011 06 10 (210) 386470
 (151) 2012 11 27 (441) 2011 09 12
 (732) GRUPA LOTOS SPÓŁKA AKCYJNA, Gdańsk, PL.
 (540)



Kolor znaku: biały, czerwony, granatowy, jasnozielony, zielony, ciemnozielony
 (531) 15.7.1, 25.1.15, 26.4.4, 26.4.6, 26.4.18, 26.11.3, 26.11.9, 27.5.1, 29.1.15
 (510), (511) **01** oleje hydrauliczne, **04** oleje silnikowe, oleje smarowe, oleje sprężarkowe, oleje turbinowe, oleje przekładniowe, oleje hydrauliczno-przekładniowe, oleje do silników dwusuwowych, oleje silnikowo-hydrauliczno-przekładniowe, oleje przeznaczone do pilarek motorowych, ciągników, maszyn rolniczych i innych maszyn ciężkich, pozostałe oleje silnikowe, oleje przemysłowe, oleje technologiczne zawarte w tej klasie, smary.

(111) **250302** (220) 2011 06 10 (210) 386471
 (151) 2012 11 27 (441) 2011 09 12
 (732) GRUPA LOTOS SPÓŁKA AKCYJNA, Gdańsk, PL.
 (540)



Kolor znaku: biały, czerwony, granatowy, zielony, jasnozielony, ciemnozielony, fioletowy
 (531) 15.7.1, 25.1.15, 26.4.4, 26.4.6, 26.4.17, 26.4.18, 26.11.3, 26.11.9, 27.5.1, 29.1.15

(510), (511) **01** oleje hydrauliczne, **04** oleje silnikowe, oleje smarowe, oleje sprężarkowe, oleje turbinowe, oleje przekładniowe, oleje hydrauliczno-przekładniowe, oleje do silników dwusuwowych, oleje silnikowo-hydrauliczno-przekładniowe, oleje przeznaczone do pilarek motorowych, ciągników, maszyn rolniczych i innych maszyn ciężkich, pozostałe oleje silnikowe, oleje przemysłowe, oleje technologiczne zawarte w tej klasie, smary.

(111) **250303** (220) 2011 06 10 (210) 386472
 (151) 2012 11 27 (441) 2011 09 12
 (732) GRUPA LOTOS SPÓŁKA AKCYJNA, Gdańsk, PL.
 (540)



Kolor znaku: biały, czerwony, granatowy, jasnozielony, zielony, ciemnozielony, pomarańczowy

(531) 18.1.21, 25.1.15, 26.4.4, 26.4.6, 26.4.18, 26.11.3, 26.11.9, 27.5.1, 29.1.15

(510), (511) **04** oleje silnikowe, oleje smarowe, oleje sprężarkowe, oleje turbinowe, oleje przekładniowe, oleje hydrauliczno-przekładniowe, oleje do silników dwusuwowych, oleje silnikowo-hydrauliczno-przekładniowe, oleje przeznaczone do pilarek motorowych, ciągników, maszyn rolniczych i innych maszyn ciężkich, pozostałe oleje silnikowe, oleje przemysłowe, oleje technologiczne zawarte w tej klasie, smary.

(111) **250304** (220) 2011 06 10 (210) 386473
 (151) 2012 11 27 (441) 2011 09 12
 (732) GRUPA LOTOS SPÓŁKA AKCYJNA, Gdańsk, PL.
 (540)



Kolor znaku: biały, czerwony, granatowy, jasnozielony, zielony, ciemnozielony, żółty

(531) 18.1.21, 25.1.15, 26.4.4, 26.4.6, 26.4.18, 26.11.3, 26.11.9, 27.5.1, 29.1.15

(510), (511) **01** oleje hydrauliczne, **04** oleje silnikowe, oleje smarowe, oleje sprężarkowe, oleje turbinowe, oleje przekładniowe, oleje hydrauliczno-przekładniowe, oleje do silników dwusuwowych, oleje silnikowo-hydrauliczno-przekładniowe, oleje przeznaczone do pilarek motorowych, ciągników, maszyn rolniczych i innych maszyn ciężkich, pozostałe oleje silnikowe, oleje przemysłowe, oleje technologiczne zawarte w tej klasie, smary.

(111) **250305** (220) 2011 06 10 (210) 386475
 (151) 2012 11 27 (441) 2011 09 12
 (732) GRUPA LOTOS SPÓŁKA AKCYJNA, Gdańsk, PL.

(540)



Kolor znaku: biały, czerwony, zielony, granatowy, jasnoszary, ciemnoszary, jasnozielony

(531) 18.1.25, 25.1.15, 26.4.4, 26.4.6, 26.4.18, 26.11.3, 26.11.9, 27.5.1, 29.1.15
 (510), (511) **04** oleje silnikowe, oleje smarowe, oleje sprężarkowe, oleje turbinowe, oleje przekładniowe, oleje hydrauliczno-przekładniowe, oleje do silników dwusuwowych, oleje silnikowo-hydrauliczno-przekładniowe, oleje przeznaczone do pilarek motorowych, ciągników, maszyn rolniczych i innych maszyn ciężkich, pozostałe oleje silnikowe, oleje przemysłowe, oleje technologiczne zawarte w tej klasie, smary.

(111) **250306** (220) 2011 06 10 (210) 386478
 (151) 2012 11 27 (441) 2011 09 12
 (732) GRUPA LOTOS SPÓŁKA AKCYJNA, Gdańsk, PL.
 (540)



Kolor znaku: biały, czerwony, zielony, jasnoszary, ciemnoszary, granatowy, ciemnoniebieski

(531) 18.1.8, 26.13.25, 27.5.1, 29.1.15
 (510), (511) **01** oleje hydrauliczne, **04** oleje silnikowe, oleje smarowe, oleje sprężarkowe, oleje turbinowe, oleje przekładniowe, oleje hydrauliczno-przekładniowe, oleje do silników dwusuwowych, oleje silnikowo-hydrauliczno-przekładniowe, oleje przeznaczone do pilarek motorowych, ciągników, maszyn rolniczych i innych maszyn ciężkich, pozostałe oleje silnikowe, oleje przemysłowe, oleje technologiczne zawarte w tej klasie, smary.

(111) **250307** (220) 2011 07 07 (210) 387536
 (151) 2012 11 14 (441) 2011 10 10
 (732) GRUPA LOTOS SPÓŁKA AKCYJNA, Gdańsk, PL.
 (540)



Kolor znaku: niebieski, biały, czerwony, granatowy, ciemnogranatowy, srebrny, czarny
 (531) 15.1.17, 26.4.2, 26.13.25, 27.5.1, 29.1.15

(510), (511) **02** smary przeciwrdzewne, preparaty zabezpieczające do metali, **04** smary; smary do smarowania wysokoobciążonych węzłów tarcia urządzeń stosowanych w górnictwie i hutnictwie; smary do smarowania łożysk, połączeń przegubowych pracujących w warunkach wysokiej wibracji przy znacznym zapyleniu stosowanych w mechanice pojazdowej.

(111) **250308** (220) 2011 07 07 (210) 387537
 (151) 2012 11 14 (441) 2011 10 10
 (732) GRUPA LOTOS SPÓŁKA AKCYJNA, Gdańsk, PL.
 (540)



Kolor znaku: niebieski, biały, czerwony, granatowy, ciemnogranatowy, srebrny, czarny

(531) 15.1.25, 26.1.1, 26.4.2, 27.5.1, 29.1.15
 (510), (511) **02** smary przeciwrdzewne, preparaty zabezpieczające do metali, **04** smary; smary do smarowania wysokoobciążonych węzłów tarcia urządzeń stosowanych w górnictwie i hutnictwie; smary do smarowania łożysk, połączeń przegubowych pracujących w warunkach wysokiej wibracji przy znacznym zapyleniu stosowanych w mechanice pojazdowej.

(111) **250309** (220) 2010 03 09 (210) 367500
 (151) 2012 08 20 (441) 2010 06 21
 (732) „DRAGON” Spółka z ograniczoną odpowiedzialnością, Bielsko-Biała, PL.
 (540)



Kolor znaku: biały, niebieski, czarny

(531) 4.3.3, 26.4.3, 27.5.1, 29.1.13
 (510), (511) **35** dobór pracowników do agencji ochrony osób i mienia na podstawie testów psychologicznych i sprawnościowych, **39** usługi w zakresie konwojowania osób i mienia, konwoje walorów pieniężnych, konwoje wyplat, utargów pieniężnych, przedmiotów wartościowych, dzieł sztuki, **42** projektowanie systemów zabezpieczających obiekty stałe przed kradzieżą i włamaniem, **45** prowadzenie agencji ochrony osób i mienia, dozorowanie (pilnowanie) obiektów, ochrona osobista, w tym eskorta, inkaso, grupy interwencyjne, bezpośrednia ochrona fizyczna stała i doraźna, monitoring systemów bezpieczeństwa i antywłamaniowych, usługi w zakresie ochrony osób i mienia, eskorta osób (ochrona osobista), usługi detektywistyczne, doradztwo w sprawach bezpieczeństwa osób i mienia, usługi w zakresie monitorowania systemów alarmowych w obiektach stałych, usługi pogotowia ochroniarskiego, grupy interwencyjne, monitoring, poszukiwanie osób zaginionych.

(111) **250310** (220) 2010 11 04 (210) 377372
 (151) 2012 08 14 (441) 2011 02 14

(732) Proindustrial Spółka z ograniczoną odpowiedzialnością, Zalesie Górne, PL.
 (540) pro grind
 (510), (511) **04** oleje przemysłowe, silnikowe, smary, **40** obróbka metali skrawaniem, plastyczna, cieplna, chemiczna, ciepło-chemiczna.

(111) **250311** (220) 2010 12 08 (210) 378680
 (151) 2012 10 03 (441) 2011 03 14
 (732) PUCHALSKI TOMASZ USŁUGI INFORMATYCZNE, AKADEMIA FOTOGRAFII AMATORSKIEJ AFA, Warszawa, PL.
 (540)



(531) 26.1.1, 26.1.3, 26.1.18, 26.1.24, 27.5.1
 (510), (511) **35** usługi reklamowe i promocyjne; usługi zarządzania w działalności gospodarczej i doradztwo w tym zakresie; usługi pośrednictwa w sprzedaży miejsca na cele reklamowe w mediach; usługi przetwarzania danych; usługi w zakresie baz danych; usługi badania opinii publicznej; organizowanie wystaw w celach promocyjnych i handlowych, **41** usługi edukacyjne i szkoleniowe; organizowanie i prowadzenie konferencji, targów i konkursów; usługi organizowania i prowadzenia pracowni specjalistycznych; usługi doradcze w zakresie edukacji lub kształcenia; usługi w zakresie fotoreportaży; usługi fotograficzne z wyłączeniem usług wywoływania filmów; organizowanie wystaw z dziedziny kultury lub edukacji; usługi publikacji; usługi reporterskie; usługi wynajmowania modeli do pozowania artystom; usługi wypożyczania sprzętu fotograficznego, **43** usługi turystyczne z wyłączeniem usług organizowania wycieczek i rezerwacji miejsc na podróż; usługi tymczasowego zakwaterowania.

(111) **250312** (220) 2011 01 14 (210) 380024
 (151) 2012 08 27 (441) 2011 04 26
 (732) ROHA GROUP SPÓŁKA Z OGRANICZONĄ ODPOWIEDZIALNOŚCIĄ, Wrocław, PL.
 (540)



Kolor znaku: pomarańczowy, jasnozielony, niebieski, czarny
 (531) 7.1.8, 26.11.1, 26.11.12, 27.5.1, 29.1.14
 (510), (511) **11** aparatura i urządzenia do wentylacji, klimatyzacji i chłodzenia, rekuperatory, termowentylatory, wentylatory, wyciągi wentylacyjne i kominowe, aparatura do ogrzewania, suszenia i oczyszczania powietrza, urządzenia do oświetlania domów, wymienniki ciepła, urządzenia i połączenia do instalacji sanitarnych i dezynfekcyjnych dla instalacji domowych oraz przemysłowych, **35** zgrupowanie na rzecz osób trzecich towarów pozwalające nabywcy wygodnie oglądać i kupować te towary w hurtowni oraz na stronie internetowej z zakresu aparatury i wyposażenia systemów wentylacyjnych, grzewczych, klimatyzacyjnych, budowlanych, sanitarnych, dezynfekcyjnych dla instalacji domowych i przemysłowych, centrali domu inteligentnego, centrali alarmowych oraz urządzeń do wytwarzania energii oraz domofonów, **37** usługi instalowania, konserwacji oraz naprawy urządzeń wentylacyjnych, klimatyzacyjnych, grzewczych, wodno-kanalizacyjnych, gazowych, elektrycznych, alarmowych, usługi wykonywania systemów klimatyzacyjnych, wentylacyjnych, grzewczych, tele-informatycznych, oświetleniowych, nawadniających i domofonowych, usługi instalowania i konserwacji urządzeń oraz systemów centrali domu inteligentnego, **42** opracowywanie projektów technicznych instalacji i urządzeń przeznaczonych dla budownictwa mieszkalnego i przemysłowego; usługi projektowania i nadzoru systemów klimatyzacji, wentylacji, ogrzewania, odkurzania, nawadniania, komunikacji i oświetlania domów; doradztwo w zakresie doboru aparatów i urządzeń dla budownictwa.

(111) **250313** (220) 2011 01 21 (210) 380274
 (151) 2012 08 10 (441) 2011 04 26
 (732) ZAKŁAD PRZETWÓRSTWA MIĘSNEGO JBB, IMPORT-EKSPORT, JÓZEF BAŁDYGA, Łyśe, PL.
 (540)



Kolor znaku: biały, niebieski, żółty, zielony, czerwony, fioletowy, jasnoniebieski, ciemnoniebieski

(531) 1.15.1, 2.5.3, 2.5.8, 26.1.1, 26.1.2, 26.11.3, 27.5.1, 29.1.15
 (510), (511) **29** parówki, **35** usługi umożliwiające odbiorcom dogodny wybór i zakup parówek w hurtowni i sklepach.

(111) **250314** (220) 2011 02 09 (210) 381091
 (151) 2012 08 31 (441) 2011 05 23
 (732) AMERICAN AXLE & MANUFACTURING, INC, Detroit, US.
 (540) E-AAM DRIVELINE SYSTEMS

(510), (511) **42** naukowe i techniczne usługi odnoszące się do konstruowania, rozwijania, testowania, produkowania, udostępniania do sprzedaży i dystrybucji hybrydowych oraz elektrycznych systemów napędowych do elektrycznych pojazdów lądowych.

(111) **250315** (220) 2011 02 16 (210) 381433
 (151) 2012 10 11 (441) 2011 05 23
 (732) INTER-UNION TECHNOHANDEL GMBH, Landau/Pf., DE.
 (540)



(531) 26.3.4, 27.5.1
 (510), (511) **12** rowery, części rowerowe (zawarte w klasie 12), torby rowerowe, **25** odzież, nakrycia głowy.

(111) **250316** (220) 2011 03 25 (210) 383194
 (151) 2012 08 22 (441) 2011 07 04
 (732) HJ HEINZ MARKETING POLSKA SPÓŁKA Z OGRANICZONĄ ODPOWIEDZIALNOŚCIĄ, Warszawa, PL.
 (540)



Kolor znaku: czerwony, brązowy, żółty, czarny, biały
 (531) 20.1.17, 20.5.11, 25.1.15, 26.4.8, 27.5.1, 29.1.15
 (510), (511) **29** warzywa i owoce gotowane, suszone, mrożone i konserwowane, dżemy, galaretki, konfitury, kompoty, mięso, ryby, drób,

dziczyczna i ich przetwory, konserwy mięsne, tłuszczowe i mięsno-warzywne, ekstrakty mięsne, drobiowe i rybne, produkty mleczne, zupy, zupy w proszku, tłuszcze jadalne, pasztety, **30** sosy mięsne i sosy do sałat, koncentraty spożywcze, kawa, herbata, kakao, namiastki kawy, napoje na bazie kawy, kakao i herbaty lub czekolady, cukier, mąka, ryż, przetwory zbożowe, pieczywo, wyroby cukiernicze i słodczyce, desery błyskawiczne w proszku, lody, lody w proszku, miód, dodatki piekarnicze, aromaty do ciast, przyprawy, budyń, kisiele, **32** piwo, wody mineralne, napoje bezalkoholowe, koncentraty owocowe i warzywne, syropy, soki i napoje owocowe i warzywne, ekstrakty i inne produkty do wytwarzania napojów, **35** reklama; zarządzanie w działalności handlowej; administrowanie działalności handlowej.

(111) **250317** (220) 2011 03 28 (210) 383269
 (151) 2012 10 16 (441) 2011 07 04
 (732) VENTUS COMMUNICATIONS SPÓŁKA Z OGRANICZONĄ
 ODPOWIEDZIALNOŚCIĄ, Poznań, PL.
 (540)



Kolor znaku: szary, biały

(531) 27.5.1, 29.1.12
 (510), (511) **09** komputery i urządzenia do przetwarzania danych, urządzenia transmisyjne dla sieci komputerowych, komputerowe urządzenia peryferyjne, oprogramowanie komputerowe, akcesoria sieci elektrycznych i telekomunikacyjnych, **35** sortowanie danych w bazach komputerowych, zarządzanie zbiorami informatycznymi, **37** usługi instalowania komputerów i innych urządzeń do przetwarzania informacji, montaż instalacji telekomunikacyjnych w budynkach i budowlach, **38** usługi łączności komputerowej przez terminale, usługi łączności przez sieć światłowodów, łączność radiowa między komputerami, połączenia ze światową siecią komputerową za pośrednictwem telekomunikacji, **41** organizowanie i prowadzenie konferencji, seminariów i sympozjów, **42** administrowanie systemami komputerowymi, analizy systemów komputerowych, prace badawczo rozwojowe dla osób trzecich, doradztwo w sprawach sprzętu komputerowego, instalowanie oprogramowania komputerowego, projektowanie systemów i sieci komputerowych, konserwacja oprogramowania komputerowego, oprogramowanie komputerowe-udzielanie licencji, analiza i projektowanie oprogramowania, **45** doradztwo w prawach bezpieczeństwa, projektowanie systemów bezpieczeństwa.

(111) **250318** (220) 2011 03 28 (210) 383290
 (151) 2012 08 23 (441) 2011 07 04
 (732) STAŚKIEWICZ GRAŻYNA NINA, Warszawa, PL.
 (540)



PODRĘCZNIKI POLSKO-CHIŃSKIE

Kolor znaku: czerwony, biały

(531) 26.4.1, 26.4.2, 27.5.1, 28.3.0, 29.1.12
 (510), (511) **16** podręczniki do nauki języka chińskiego, materiały do nauki języka chińskiego (z wyjątkiem aparatów), artykuły piśmienne.

(111) **250319** (220) 2011 04 07 (210) 383804
 (151) 2012 10 02 (441) 2011 07 18
 (732) LISZKOWSKI BARTOSZ, Poznań, PL.

(540)



Kolor znaku: czarny, czerwony

(531) 26.4.1, 27.5.1, 29.1.12
 (510), (511) **09** oprogramowanie komputerowe.

(111) **250320** (220) 2011 04 07 (210) 383805
 (151) 2012 10 02 (441) 2011 07 18
 (732) BIELAK MACIEJ DIAMOND HILL, Kraków, PL.
 (540)



Kolor znaku: beżowy, czerwony, biały, ciemnobrązowy

(531) 26.11.12, 27.5.1, 29.1.14
 (510), (511) **36** zarządzanie majątkiem nieruchomości, **41** informacja o rekreacji, turystyka-zwiedzanie, **43** rezerwacje kwatery na pobyt czasowy, wynajmowanie pomieszczeń na pobyt czasowy.

(111) **250321** (220) 2011 04 11 (210) 383902
 (151) 2012 08 28 (441) 2011 07 18
 (732) JURGA RAFAŁ PRZEDSIĘBIORSTWO PRODUKCYJNO-
 -HANDLOWO-USŁUGOWE „JURGA”, Krzyżanowo, PL.
 (540)



Kolor znaku: czerwony, ciemnoniebieski, biały

(531) 26.11.8, 27.5.1, 29.1.13
 (510), (511) **01** środki do konserwacji murów, preparaty konserwujące stosowane w murarstwie z wyjątkiem farb i lakierów, preparaty wodouszczelniające do murów z wyjątkiem farb, plastyfikatory do zapraw i betonów, preparaty przeciwwilgociowe do murów, spoiwa do gruntowania i wykańczania powierzchni, środki do zabezpieczania przed wilgocią w budownictwie, **02** farby, lakiery, pigmenty, środki do gruntowania, masy szpachlowe, **19** zbrojenie niemetalowe dla budownictwa, niemetalowe materiały budowlane.

(111) **250322** (220) 2011 04 14 (210) 384075
 (151) 2012 09 03 (441) 2011 07 18
 (732) HOOP POLSKA SPÓŁKA Z OGRANICZONĄ
 ODPOWIEDZIALNOŚCIĄ, Warszawa, PL.
 (540) Syrop Paola-najsłodsze chwile
 (510), (511) **32** syropy i preparaty do sporządzania syropów.

(111) **250323** (220) 2011 04 15 (210) 384216
 (151) 2012 10 15 (441) 2011 07 18
 (732) UNILEVER N.V., Rotterdam, NL.
 (540)



Kolor znaku: zielony, fioletowy, żółty, czerwony

(531) 1.3.2, 5.3.13, 27.5.1, 29.1.14

(510), (511) **11** maszyny do parzenia herbaty, **30** herbata i produkty na bazie herbaty; gazowane i niegazowane napoje na bazie herbaty; herbata mrożona; herbata ziołowa i napary nie do celów medycznych, **32** wody mineralne i gazowane oraz inne napoje bezalkoholowe, napoje owocowe i soki owocowe, syropy i inne preparaty do produkcji napojów, **43** usługi zaopatrzenia w żywność i napoje.

(111) **250324** (220) 2011 04 15 (210) 384223
(151) 2012 09 20 (441) 2011 07 18
(732) MILAMEDIA SPÓŁKA Z OGRANICZONĄ
ODPOWIEDZIALNOŚCIĄ, Siedlce, PL.
(540)



Kolor znaku: pomarańczowy, granatowy, biały
(531) 26.1.1, 26.4.1, 27.5.1, 29.1.13

(510), (511) **09** programy komputerowe [software ładowalny], programy komputerowe nagrane, programy sterujące komputerowe, nagrane, **35** doradztwo specjalistyczne w sprawach działalności gospodarczej, doradztwo w zakresie organizowania i prowadzenia działalności gospodarczej, pozyskiwanie danych do komputerowych baz danych, systematyzacja danych w komputerowe bazach danych, komputerowe zarządzanie plikami, **42** doradztwo w sprawach sprzętu komputerowego, doradztwo w zakresie oprogramowania komputerowego, instalacje oprogramowania komputerowego, konwersja danych lub dokumentów na formę elektroniczną, odzyskiwanie danych komputerowych, aktualizacja oprogramowania komputerowego, doradztwo w zakresie oprogramowania komputerowego, instalacja oprogramowania komputerowego, konserwacja oprogramowania komputerowego, projektowanie oprogramowania komputerowego, **45** usługi prawne w zakresie licencjonowania programów komputerowych.

(111) **250325** (220) 2011 04 22 (210) 384555
(151) 2012 08 28 (441) 2011 08 01
(732) CHRZANOWSKI MAREK, STANECKI LESZEK OLEOFARM
SPÓŁKA CYWILNA, Pietrzykowice, PL.
(540)



Kolor znaku: biały, jasnozielony, zielony
(531) 1.15.23, 5.3.11, 26.11.1, 27.5.1, 29.1.12

(510), (511) **29** oleje jadalne i tłuszcze, oleje z nasion; oleje z orzechów, owoców i ziół, oleje pochodzące z organizmów morskich, oleje zwierzęce; koncentraty i odżywki wysokobiałkowe wzbogacone witaminami, minerałami i olejami.

(111) **250326** (220) 2011 04 22 (210) 384556
(151) 2012 08 28 (441) 2011 08 01
(732) CHRZANOWSKI MAREK, STANECKI LESZEK OLEOFARM
SPÓŁKA CYWILNA, Pietrzykowice, PL.
(540)



Kolor znaku: ciemnoniebieski, jasnozielony, zielony
(531) 1.5.23, 26.11.1, 27.5.1, 29.1.13

(510), (511) **32** napoje bezalkoholowe wzbogacone witaminami, ekstraktami owocowymi, roślinnymi i minerałami; soki owocowe; soki roślinne; soki wzbogacone ekstraktami z ziół; napoje z soków owocowych i ziół.

(111) **250327** (220) 2011 04 26 (210) 384589
(151) 2012 09 10 (441) 2011 08 01
(732) PACZÓSKI ZBIGNIEW PRZEDSIĘBIORSTWO HANDLOWO-
-USŁUGOWE TOPAZ, Sokołów Podlaski, PL.
(540)



Kolor znaku: brązowy, czerwony, beżowy, ciemnoczerwony, jasnożółty, jasnobrązowy

(531) 2.1.1, 2.1.4, 9.1.10, 24.3.1, 26.1.1, 27.5.1, 29.1.15

(510), (511) **29** mięso; ekstrakty mięsne; mięso solone; mięso konserwowane; mięso puszkowane; marynaty mięsne; wieprzowina; wołowina; cielęcina; drób; mięso strusie; mięso królicze; dziczyzna; przetwory mięsne, z podrobów mięsnych i krwi; szynka; wędzonki; kielbasy; kielbasa krwista; wędliny; parówki; bekon; flaki; wątróbka; konserwy mięsne; paszтет; kaszanka; zwierzęcy szpik kostny jadalny; galarety mięsne; żelatyna spożywcza; bulion; koncentraty bulionu; koncentraty rosołu; rosół; wyroby garmazeryjne klasyfikowane w klasie 29; placki ziemniaczane; krokiety; smalec; oleje i tłuszcze jadalne; oliwa; margaryna; ryby; żywność przygotowana z ryb; potrawy rybne; filety rybne; ryby solone; konserwy rybne; nieżywe skorupiaki; małże, ostrygi; homary; konserwowane, mrożone, suszone i gotowane owoce i warzywa; owoce kandyzowane; owoce konserwowane w alkoholu; owoce lukrowane; sałatki owocowe; chrupki owocowe; skórki owocowe; grzyby konserwowane; trufle konserwowane; soja konserwowana; tofu; korniszony; kapusta kwaszona; przecierey owocowe i warzywne; koncentrat pomidorowy; sok pomidorowy do celów kulinarnych; soki roślinne do gotowania; oliwki konserwowane; pikle; zupy; zupy jarzynowe; składniki do przyrządzania zup; chipsy ziemniaczane; chrupki ziemniaczane; sałatki warzywne; dżemy; marmolada; kompoty; rodzynki; daktyle; wiórki kokosowe; migdały i orzechy preparowane; bita śmietana; masło arachidowe; masło czekoladowe; masło kakaowe; masło kokosowe; jaja; jaja w proszku; mleko; produkty mleczne; śmietana; jogurt; kefir; masło; kremy na bazie masła; ser; napoje mleczne; napoje mleczne z przewagą mleka, **30** kawa; napoje na bazie kawy; napoje kawowe z mlekiem; kawa nienaturalna; preparaty roślinne zastępujące kawę; substytuty kawy; kakao; napoje kakaowe z mlekiem; herbata; herbata mrożona; napoje na bazie herbaty; napoje na bazie czekolady; napoje czekoladowe z mlekiem; napary inne niż do celów medycznych; wyroby garmazeryjne klasyfikowane w klasie 30; pizza; tarty; pierożki ravioli; tortille; mięso w cieście; paszteciki; naleśniki; placki; gofry; zagęszczacze do kielbasy; preparaty do zmiękczenia mięsa do celów gospodarstwa domowego; kanapki; kapary; mięta do wyrobów cukierniczych; cukier, miód; melasa; słodziki; sól do celów spożywczych; syrop cukrowy do celów spożywczych; ryż; mąka; mąka pszenna, mąka orkiszowa; mąka żytnia; tapioka, sago; bułka tarta; kasza manna; kasze spożywcze; płatki kukurydziane; mąka kukurydziana; mąka ziemniaczana; muesli; płatki owsiane; płatki zbożowe; mączka z roślin strączkowych; mąka sojowa; skrobia do celów spożywczych; produkty i preparaty zbożowe; pieczywo; słodkie bułeczki; suchary; makarony; produkty z mąki mielonej; żywność na bazie mąki; wyroby cukiernicze i słodczy; biszkopty; ciasta; ciastka; herbatniki; krakersy; pop-corn; cukierki; pralinki; pastylki; słodczy do ssania; czekolada; batony; wyroby z kakao; piernik; chałwa; lody; sorbety; galaretki owocowe; puddingi; jadalne ozdoby do ciast; guma do żucia nie do celów medycznych; drożdże, proszek do pieczenia; sól; sól kuchenna; sól do konserwowania żywności; musztarda; ocet, przyprawy; sosy (przyprawy); ketchup; majonez; sosy do polewania deserów; środki wiążące do celów spożywczych; aromaty do żywności; enzymy do ciast; esencje do żywności; wanilia; wanilina; ciasto w proszku; lody spożywcze w proszku; lód do napojów; zioła ogrodowe konserwowane, **32** piwo; piwo imbirowe; wody mi-

neralne; wody gazowane; woda sodowa; woda stołowa; napoje bezalkoholowe; aperitify bezalkoholowe; koktajle bezalkoholowe; lemoniada; napoje izotoniczne; napoje owocowe; soki i nektary owocowe; napoje warzywne; ekstrakty owocowe bezalkoholowe; syropy i inne preparaty do produkcji napojów, pastylki do napojów gazowanych; syropy do lemoniady.

(111) **250328** (220) 2011 04 26 (210) 384590
(151) 2012 09 10 (441) 2011 08 01
(732) PACZÓSKI ZBIGNIEW PRZEDSIĘBIORSTWO HANDLOWO-
-USŁUGOWE TOPAZ, Sokołów Podlaski, PL.

(540) OD SZYMONA

(510), (511) **29** mięso; ekstrakty mięsne; mięso solone; mięso konserwowane; mięso puszkowane; marynaty mięsne; wieprzowina; wołowina; cielęcina; drób; mięso strusie; mięso królicze; dziczyzna; przetwory mięsne, z podrobów mięsnych i krwi; szynka; wędzonki; kiełbasy; kiełbasa krwista; wędliny; parówki; bekon; flaki; wątróbka; konserwy mięsne; pasztet; kaszanka; zwierzęcy szpik kostny jadalny; galarety mięsne; żelatyna spożywcza; bulion; koncentraty bulionu; koncentraty rosółu; rosół; wyroby garmazeryjne klasyfikowane w klasie 29; placki ziemniaczane; krokiety; smalec; oleje i tłuszcze jadalne; oliwa; margaryna; ryby; żywność przygotowana z ryb; potrawy rybne; filety rybne; ryby solone; konserwy rybne; nieżywe skorupiaki; małże, ostrygi; homary; konserwowane, mrożone, suszone i gotowane owoce i warzywa; owoce kandyzowane; owoce konserwowane w alkoholu; owoce lukrowane; sałatki owocowe; chrupki owocowe; skórki owocowe; grzyby konserwowane; trufle konserwowane; soja konserwowana; tofu; korniszony; kapusta kwaszona; przeciery owocowe i warzywne; koncentrat pomidorowy; sok pomidorowy do celów kulinarnych; soki roślinne do gotowania; oliwki konserwowane; pikle; zupy; zupy jarzynowe; składniki do przyrządzania zup; chipsy ziemniaczane; chrupki ziemniaczane; sałatki warzywne; dżemy; marmolada; kompoty; rodzynki; daktyle; wiórki kokosowe; migdały i orzechy preparowane; bita śmietana; masło arachidowe; masło czekoladowe; masło kakaowe; masło kokosowe; jaja; jaja w proszku; mleko; produkty mleczne; śmietana; jogurt; kefir; masło; kremy na bazie masła; ser; napoje mleczne; napoje mleczne z przewagą mleka, **30** kawa; napoje na bazie kawy; napoje kawowe z mlekiem; kawa nienaturalna; preparaty roślinne zastępujące kawę; substytuty kawy; kakao; napoje kakaowe z mlekiem; herbata; herbata mrożona; napoje na bazie herbaty; napoje na bazie czekolady; napoje czekoladowe z mlekiem; napary inne niż do celów medycznych; wyroby garmazeryjne klasyfikowane w klasie 30; pizza; tarty; pierożki ravioli; tortille; mięso w cieście; paszteciki; naleśniki; placki; gofry; zagęszczacze do kiełbas; preparaty do zmiękczenia mięsa do celów gospodarstwa domowego; kanapki; kapary; mięta do wyrobów cukierniczych; cukier, miód; melasa; słodziki; sód do celów spożywczych; syrop cukrowy do celów spożywczych; ryż; mąka; mąka pszenna, mąka orkiszowa; mąka żytnia; tapioka, sago; bułka tarta; kasza manna; kasze spożywcze; płatki kukurydziane; mąka kukurydziana; mąka ziemniaczana; muesli; płatki owsiane; płatki zbożowe; mączka z roślin strączkowych; mąka sojowa; skrobia do celów spożywczych; produkty i preparaty zbożowe; pieczywo; słodkie bułeczki; suchary; makarony; produkty z mąki mielonej; żywność na bazie mąki; wyroby cukiernicze i słodczyce; biszkopty; ciasta; ciastka; herbatniki; krakersy; pop-corn; cukierki; pralinki; pastylki; słodczyce do ssania; czekolada; batony; wyroby z kakao; piernik; chałwa; lody; sorbety; galaretki owocowe; puddingi; jadalne ozdoby do ciast; guma do żucia nie do celów medycznych; drożdże, proszek do pieczenia; sól; sól kuchenna; sól do konserwowania żywności; musztarda; ocet, przyprawy; sosy (przyprawy); ketchup; majonez; sosy do polewania deserów; środki wiążące do celów spożywczych; aromaty do żywności; enzymy do ciast; esencje do żywności; wanilia; wanilina; ciasto w proszku; lody spożywcze w proszku; lód do napojów; zioła ogrodowe konserwowane, **31** świeże owoce, w tym owoce cytrusowe; świeże warzywa; świeże rośliny strączkowe; świeże zioła ogrodowe; pieprz ziołowy; świeże grzyby; orzechy; orzechy laskowe; orzechy kokosowe; orzeszki arachidowe; migdały; sezam; świeże trufle i kasztany jadalne; nasiona, **32** piwo; piwo imbirowe; wody mineralne; wody gazowane; woda sodowa; woda stołowa; napoje bezalkoholowe; aperitify bezalkoholowe; koktajle bezalkoholowe; lemoniada; napoje izotoniczne; napoje owocowe; soki i nektary owocowe; napoje warzywne; ekstrakty owocowe bezalkoholowe; syropy i inne preparaty do produkcji napojów, pastylki do napojów gazowanych; syropy do lemoniady, **33** napoje alkoholowe (z wyjątkiem piwa).

(111) **250329** (220) 2011 04 26 (210) 384591
(151) 2012 09 10 (441) 2011 08 01
(732) PACZÓSKI ZBIGNIEW PRZEDSIĘBIORSTWO HANDLOWO-
-USŁUGOWE TOPAZ, Sokołów Podlaski, PL.
(540)



(531) 2.1.1, 2.1.4, 9.1.10, 24.3.1, 26.1.1, 27.5.1
(510), (511) **29** mięso; ekstrakty mięsne; mięso solone; mięso konserwowane; mięso puszkowane; marynaty mięsne; wieprzowina; wołowina; cielęcina; drób; mięso strusie; mięso królicze; dziczyzna; przetwory mięsne, z podrobów mięsnych i krwi; szynka; wędzonki; kiełbasy; kiełbasa krwista; wędliny; parówki; bekon; flaki; wątróbka; konserwy mięsne; pasztet; kaszanka; zwierzęcy szpik kostny jadalny; galarety mięsne; żelatyna spożywcza; bulion; koncentraty bulionu; koncentraty rosółu; rosół; wyroby garmazeryjne klasyfikowane w klasie 29; placki ziemniaczane; krokiety; smalec; oleje i tłuszcze jadalne; oliwa; margaryna; ryby; żywność przygotowana z ryb; potrawy rybne; filety rybne; ryby solone; konserwy rybne; nieżywe skorupiaki; małże, ostrygi; homary; konserwowane, mrożone, suszone i gotowane owoce i warzywa; owoce kandyzowane; owoce konserwowane w alkoholu; owoce lukrowane; sałatki owocowe; chrupki owocowe; skórki owocowe; grzyby konserwowane; trufle konserwowane; soja konserwowana; tofu; korniszony; kapusta kwaszona; przeciery owocowe i warzywne; koncentrat pomidorowy; sok pomidorowy do celów kulinarnych; soki roślinne do gotowania; oliwki konserwowane; pikle; zupy; zupy jarzynowe; składniki do przyrządzania zup; chipsy ziemniaczane; chrupki ziemniaczane; sałatki warzywne; dżemy; marmolada; kompoty; rodzynki; daktyle; wiórki kokosowe; migdały i orzechy preparowane; bita śmietana; masło arachidowe; masło czekoladowe; masło kakaowe; masło kokosowe; jaja; jaja w proszku; mleko; produkty mleczne; śmietana; jogurt; kefir; masło; kremy na bazie masła; ser; napoje mleczne; napoje mleczne z przewagą mleka, **30** kawa; napoje na bazie kawy; napoje kawowe z mlekiem; kawa nienaturalna; preparaty roślinne zastępujące kawę; substytuty kawy; kakao; napoje kakaowe z mlekiem; herbata; herbata mrożona; napoje na bazie herbaty; napoje na bazie czekolady; napoje czekoladowe z mlekiem; napary inne niż do celów medycznych; wyroby garmazeryjne klasyfikowane w klasie 30; pizza; tarty; pierożki ravioli; tortille; mięso w cieście; paszteciki; naleśniki; placki; gofry; zagęszczacze do kiełbas; preparaty do zmiękczenia mięsa do celów gospodarstwa domowego; kanapki; kapary; mięta do wyrobów cukierniczych; cukier, miód; melasa; słodziki; sód do celów spożywczych; syrop cukrowy do celów spożywczych; ryż; mąka; mąka pszenna, mąka orkiszowa; mąka żytnia; tapioka, sago; bułka tarta; kasza manna; kasze spożywcze; płatki kukurydziane; mąka kukurydziana; mąka ziemniaczana; muesli; płatki owsiane; płatki zbożowe; mączka z roślin strączkowych; mąka sojowa; skrobia do celów spożywczych; produkty i preparaty zbożowe; pieczywo; słodkie bułeczki; suchary; makarony; produkty z mąki mielonej; żywność na bazie mąki; wyroby cukiernicze i słodczyce; biszkopty; ciasta; ciastka; herbatniki; krakersy; pop-corn; cukierki; pralinki; pastylki; słodczyce do ssania; czekolada; batony; wyroby z kakao; piernik; chałwa; lody; sorbety; galaretki owocowe; puddingi; jadalne ozdoby do ciast; guma do żucia nie do celów medycznych; drożdże, proszek do pieczenia; sól; sól kuchenna; sól do konserwowania żywności; musztarda; ocet, przyprawy; sosy (przyprawy); ketchup; majonez; sosy do polewania deserów; środki wiążące do celów spożywczych; aromaty do żywności; enzymy do ciast; esencje do żywności; wanilia; wanilina; ciasto w proszku; lody spożywcze w proszku; lód do napojów; zioła ogrodowe konserwowane, **31** świeże owoce, w tym owoce cytrusowe; świeże warzywa; świeże rośliny strączkowe; świeże zioła ogrodowe; pieprz ziołowy; świeże grzyby; orzechy; orzechy laskowe; orzechy kokosowe; orzeszki arachidowe; migdały; sezam; świeże trufle i kasztany jadalne; nasiona, **32** piwo; piwo imbirowe; wody mineralne; wody gazowane; woda sodowa; woda stołowa; napoje bezalkoholowe; aperitify bezalkoholowe; koktajle bezalkoholowe; lemoniada; napoje izotoniczne; napoje owocowe; soki i nektary owocowe;

napoje warzywne; ekstrakty owocowe bezalkoholowe; syropy i inne preparaty do produkcji napojów, pastylki do napojów gazowanych; syropy do lemoniady, **33** napoje alkoholowe (z wyjątkiem piwa).

(111) **250330** (220) 2011 04 27 (210) 384704
 (151) 2012 10 02 (441) 2011 08 01
 (732) TORUŃSKIE ZAKŁADY MATERIAŁÓW OPATRUNKOWYCH
 SPÓŁKA AKCYJNA, Toruń, PL.
 (540)



Kolor znaku: granatowy, pomarańczowy, zielony, szary, niebieski, brązowy, czarny, żółty, biały

(531) 2.5.8, 19.13.15, 21.3.11, 24.7.23, 24.15.21, 26.11.3, 26.11.25, 27.5.1, 29.1.15
 (510), (511) **05** plastry.

(111) **250331** (220) 2011 04 27 (210) 384706
 (151) 2012 10 02 (441) 2011 08 01
 (732) TORUŃSKIE ZAKŁADY MATERIAŁÓW OPATRUNKOWYCH
 SPÓŁKA AKCYJNA, Toruń, PL.
 (540)



Kolor znaku: granatowy, biały, pomarańczowy, różowy, szary, żółty, brązowy, niebieski, czarny, czerwony, fioletowy
 (531) 2.5.8, 19.13.15, 24.7.23, 24.15.21, 26.11.3, 26.11.25, 27.5.1, 29.1.15
 (510), (511) **05** plastry.

(111) **250332** (220) 2011 04 28 (210) 384713
 (151) 2012 10 02 (441) 2011 08 01
 (732) PLACHA JOLANTA, KUŚMIERZ KATARZYNA TOROLLO
 SPÓŁKA CYWILNA, Toruń, PL.
 (540) TOROLLO
 (510), (511) **30** wyroby cukiernicze, ciastka.

(111) **250333** (220) 2011 05 06 (210) 385032
 (151) 2012 09 11 (441) 2011 08 16
 (732) BOGDAŃSKI STANISŁAW, Warszawa, PL.
 (540)



Kolor znaku: czerwony, niebieski
 (531) 2.9.1, 27.5.1, 29.1.12

(510), (511) **36** usługi ubezpieczeniowe, usługi agencji ubezpieczeniowych, pośrednictwo ubezpieczeniowe, informacja o ubezpieczeniach, doradztwo w sprawach ubezpieczeń.

(111) **250334** (220) 2011 05 10 (210) 385130
 (151) 2012 10 11 (441) 2011 08 16
 (732) HOTELE DIAMENT SPÓŁKA AKCYJNA, Zabrze, PL.
 (540)



Kolor znaku: czerwony, szary

(531) 26.3.1, 26.3.2, 26.3.23, 26.13.25, 29.1.12
 (510), (511) **35** usługi związane z działalnością agencji reklamowej; doradztwo w zakresie akcji promocyjnych, marketingowych i public relation wraz z ich kompleksowym wykonaniem i prowadzeniem, **37** usługi budowlane; usługi instalacyjne, **39** działalność biur podróży i turoperatorów polegająca na organizowaniu i sprzedaży ofert turystycznych oraz pośrednictwa w sprzedaży ofert turystycznych, **43** tymczasowe zakwaterowanie; usługi zaopatrzenia w żywność i napoje, **44** kompleksowe usługi kosmetyczne, masaże, pielęgnacja twarzy i ciała, zabiegi SPA.

(111) **250335** (220) 2011 05 10 (210) 385131
 (151) 2012 10 11 (441) 2011 08 16
 (732) HOTELE DIAMENT SPÓŁKA AKCYJNA, Zabrze, PL.
 (540)



Kolor znaku: granatowy, biały

(531) 27.5.1, 29.1.12
 (510), (511) **35** usługi związane z działalnością agencji reklamowej w szczególności: doradztwo w zakresie akcji promocyjnych, marketingowych i public relation wraz z ich kompleksowym wykonaniem i prowadzeniem, **43** usługi zaopatrzenia w żywność i napoje, tymczasowe zakwaterowanie, działalność biur podróży i turoperatorów polegająca w szczególności na organizowaniu i sprzedaży ofert turystycznych oraz pośrednictwa w sprzedaży ofert turystycznych, **44** kompleksowe usługi kosmetyczne, masaże, pielęgnacja twarzy i ciała, zabiegi SPA.

(111) **250336** (220) 2011 05 10 (210) 385135
 (151) 2012 10 11 (441) 2011 08 16
 (732) HOTELE DIAMENT SPÓŁKA AKCYJNA, Zabrze, PL.
 (540)

YOUR COMFORT IS OUR BUSINESS

Kolor znaku: granatowy

(531) 27.5.1, 29.1.4
 (510), (511) **35** usługi związane z działalnością agencji reklamowej; doradztwo w zakresie akcji promocyjnych, marketingowych i public relations wraz z ich kompleksowym wykonaniem i prowadzeniem, **39** działalność biur podróży i turoperatorów polegająca na organizowaniu i sprzedaży ofert turystycznych oraz pośrednictwa w sprzedaży ofert turystycznych, **43** tymczasowe zakwaterowanie, usługi zaopatrzenia w żywność i napoje, **44** kompleksowe usługi kosmetyczne, masaże, pielęgnacja twarzy i ciała, zabiegi SPA.

(111) **250337** (220) 2011 05 17 (210) 385455
 (151) 2012 10 16 (441) 2011 08 29
 (732) CZAPIEWSKA LIDIA CENTRUM EDUKACJI I PROMOCJI
 REGIONU, Szymbark, PL.
 (540) KASZĘBSKÓ KÒRUNA

(510), (511) **32** piwo, brzeczka piwna, brzeczka słodowa, piwo słodowe, syropy i inne preparaty do produkcji napojów, wyciąg z chmielu do wytwarzania piwa, **33** napoje alkoholowe, ekstrakty i esencje alkoholowe, **35** sprzedaż hurtowa i detaliczna piwa, napojów alkoholowych.

(111) **250338** (220) 2011 05 17 (210) 385457
(151) 2012 10 16 (441) 2011 08 29
(732) CZAPIEWSKA LIDIA CENTRUM EDUKACJI I PROMOCJI REGIONU, Szymbark, PL.
(540) SZIMBARSCZI SMÓK

(510), (511) **32** piwo, brzeczka piwna, brzeczka słodowa, piwo słodowe, syropy i inne preparaty do produkcji napojów, wyciąg z chmielu do wytwarzania piwa, **33** napoje alkoholowe, ekstrakty i esencje alkoholowe, **35** sprzedaż hurtowa i detaliczna piwa, napojów alkoholowych.

(111) **250339** (220) 2011 05 17 (210) 385460
(151) 2012 10 16 (441) 2011 08 29
(732) CZAPIEWSKA LIDIA CENTRUM EDUKACJI I PROMOCJI REGIONU, Szymbark, PL.
(540) STÁŽECKŮ MALĚNA

(510), (511) **32** piwo, brzeczka piwna, brzeczka słodowa, piwo słodowe, syropy i inne preparaty do produkcji napojów, wyciąg z chmielu do wytwarzania piwa, **33** napoje alkoholowe, ekstrakty i esencje alkoholowe, **35** sprzedaż hurtowa i detaliczna piwa, napojów alkoholowych.

(111) **250340** (220) 2011 05 17 (210) 385461
(151) 2012 10 16 (441) 2011 08 29
(732) CZAPIEWSKA LIDIA CENTRUM EDUKACJI I PROMOCJI REGIONU, Szymbark, PL.
(540) KARTĚSČI MNICH

(510), (511) **32** piwo, brzeczka piwna, brzeczka słodowa, piwo słodowe, syropy i inne preparaty do produkcji napojów, wyciąg z chmielu do wytwarzania piwa, **33** napoje alkoholowe, ekstrakty i esencje alkoholowe, **35** sprzedaż hurtowa i detaliczna piwa, napojów alkoholowych.

(111) **250341** (220) 2011 05 17 (210) 385462
(151) 2012 10 16 (441) 2011 08 29
(732) CZAPIEWSKA LIDIA CENTRUM EDUKACJI I PROMOCJI REGIONU, Szymbark, PL.
(540) PŮCCZI RĚBŮK

(510), (511) **32** piwo, brzeczka piwna, brzeczka słodowa, piwo słodowe, syropy i inne preparaty do produkcji napojów, wyciąg z chmielu do wytwarzania piwa, **33** napoje alkoholowe, ekstrakty i esencje alkoholowe, **35** sprzedaż hurtowa i detaliczna piwa, napojów alkoholowych.

(111) **250342** (220) 2011 05 19 (210) 385554
(151) 2012 10 19 (441) 2011 08 29
(732) ADAMED CONSUMER HEALTHCARE SPÓŁKA AKCYJNA, Pieńków, PL.
(540)



Kolor znaku: ciemnożółty, żółty, czarny, zielony, ciemnozielony, biały
(531) 1.15.15, 5.3.11, 5.5.19, 29.1.15
(510), (511) **03** mydła, środki perfumeryjne, olejki eteryczne, kosmetyki, płyny do pielęgnacji włosów.

(111) **250343** (220) 2011 05 20 (210) 385629
(151) 2012 08 22 (441) 2011 08 29
(732) SUPER-PHARM POLAND SPÓŁKA Z OGRANICZONĄ ODPOWIEDZIALNOŚCIĄ, Warszawa, PL.
(540)



Kolor znaku: biały, czarny, czerwony

(531) 1.1.1, 24.17.5, 27.7.1, 29.1.13

(510), (511) **03** kosmetyki, mydła, produkty perfumeryjne, w szczególności woda toaletowa, woda po goleniu, dezodoranty, olejki eteryczne, kremy do skóry, lotiony do skóry z filtrem przeciwsłonecznym, kremy do twarzy, żele do kąpieli, płyny do pielęgnacji włosów, preparaty do czyszczenia i pielęgnacji włosów, preparaty do barwienia włosów, preparaty do golenia, preparaty do depilacji, pigmenty do kosmetyków, zestawy kosmetyków, środki chemiczne, środki czystości, środki wybielające i inne substancje stosowane w praniu, środki czyszczące, polerujące i ścierające, środki sanitarne będące środkami toaletowymi, preparaty do makijażu w szczególności szminki, kosmetyki do brwi, tusze do rzęs, lakiery do paznokci, **05** preparaty farmaceutyczne, weterynaryjne i sanitarne, substancje dietetyczne przystosowane do medycznego stosowania, żywność dla niemowląt, witaminy, plastry, bandaże, środki dezynfekujące, preparaty służące do niszczenia robactwa, środki grzybobójcze i chwastobójcze, **35** reklama, usługi reklamowe, publikowanie tekstów reklamowych i sloganów reklamowych, reklama prasowa, reklama telewizyjna, rozpowszechnianie materiałów reklamowych, zakup powierzchni reklamowych w prasie oraz czasu antenowego w radiu i telewizji, wypożyczanie materiałów reklamowych, organizacja wystaw i targów, reklama multimedialna, wszelka reklama z użyciem następujących nośników: papier, folia metalowa, folie z tworzyw sztucznych, kompozycje w/w nośników, usługi prowadzenia sklepów w zakresie sprzedaży kosmetyków i artykułów toaletowych, usługi prowadzenia aptek w zakresie sprzedaży leków i produktów farmaceutycznych.

(111) **250344** (220) 2011 05 23 (210) 385676
(151) 2012 10 18 (441) 2011 08 29
(732) POROZUMIENIE ŁÓDZKIE-ŁÓDZKI ZWIĄZEK PRACODAWCÓW OCHRONY ZDROWIA, Łódź, PL.
(540)



Kolor znaku: ciemnoniebieski

(531) 27.5.1, 29.1.4

(510), (511) **35** usługi związane z działalnością gospodarczą i informacyjną w służbie zdrowia, doradztwo w ramach działalności medycznej, specjalistyczne doradztwo medyczne, organizacja działalności gospodarczej w ramach działalności medycznej, doradztwo w zakresie organizacji i zarządzania działalnością gospodarczą, doradztwo w zakresie zarządzania personelem medycznym, doręczanie gazet osobom trzecim, dystrybucja materiałów reklamowych w postaci druków, prospektów i broszur, porady i handlowe informacje udzielane osobom trzecim, zarządzanie w ramach organizacji pracodawców służby zdrowia, doradztwo w zakresie udzielania licencji na towary i usługi dla osób trzecich, organizowanie wystaw w celach reklamowych i handlowych, **41** organizowanie i prowadzenie konferencji medycznych, organizowanie i prowadzenie kongresów medycznych, organizowanie i prowadzenie seminariów i sympozjów medycznych, doradztwo zawodowe, porady w zakresie edukacji lub kształcenia, publikacje elektroniczne książek i periodyków, publikowanie książek, publikowanie tekstów innych niż teksty reklamowe, publikowanie tekstów sponsorowanych innych niż teksty reklamowe, **44** usługi medyczne, usługi w zakresie chiropraktyki,

chirurgii, fizjoterapii, fizykoterapii, implantacji, masażu, opieka zdrowotna, opieka pielęgniarska, pomoc medyczna, porady w zakresie farmakologii i psychologii, prowadzenie medycznych klinik, lecznic i szpitali oraz sanatoriów, usługi sanatoryjne, usługi farmakologiczne w zakresie leków recepturowych, dentystryka.

(111) **250345** (220) 2011 05 26 (210) 385849
 (151) 2012 09 03 (441) 2011 08 29
 (732) SOBIERAJ ŁUKASZ, Kielce, PL.
 (540)



Kolor znaku: czerwony, szary, czarny
 (531) 11.1.1, 14.7.18, 22.1.15, 27.5.1, 29.1.13
 (510), (511) **41** organizowanie i prowadzenie koncertów, spektakle (realizacja), rozrywka (widowiska).

(111) **250346** (220) 2011 05 26 (210) 385880
 (151) 2012 10 08 (441) 2011 08 29
 (732) HONGTA TOBACCO (GROUP) CO., LTD, Yuxi, CN.
 (540)



(531) 27.5.1
 (510), (511) **34** papierosy, tytoń, cygara, filtry papierosowe, papierosnice, popielniczki dla palaczy, zapalniczki, zapalniczki dla palaczy, bibułki papierosowe, fajki.

(111) **250347** (220) 2011 06 01 (210) 386098
 (151) 2012 08 29 (441) 2011 09 12
 (732) WIELKOPOLSKIE STOWARZYSZENIE WOLONTARIUSZY OPIEKI PALIATYWNEJ HOSPICIUM DOMOWE, Poznań, PL.
 (540)



Kolor znaku: ciemnozielony, niebieski
 (531) 2.7.23, 2.7.25, 29.1.12
 (510), (511) **44** organizowanie i pomoc w hospicjach domowych i zewnętrznych, wolontariacka pomoc medyczna i psychologiczna pomoc i opieka wolontariuszy, lekarzy i pielęgniarzy, prowadzenie hospicjów domowych, pomoc w skierowaniach i kontaktach z domami dla osób w podeszłym wieku, współpraca z domami starców, prowadzenie hospicjów, współpraca z hospicjami, odwiedziny chorych w hospicjach domowych, zapewnienie opieki medycznej, opieka pielęgniarska domowa i w hospicjach oraz na wezwania, pomoc medyczna bezpośrednia oraz kierowanie do specjalistów, porady psychologiczne, wypożyczanie instalacji sanitarnych, domy starców obłożnie chorych, prowadzenie i organizacja hospicjów ogólnych oraz domowych, leczenie typu klinicznego w domach i hospicjach przez wolontariuszy, wolontariacka opieka pielęgniarska i medyczna domowa w hospicjach domowych i organizowanych.

(111) **250348** (220) 2011 06 02 (210) 386150
 (151) 2012 09 03 (441) 2011 09 12
 (732) ZAŁĘGOWSKA-BOGUSZEWICZ EWA
 CONSULTING & MANAGEMENT, Warszawa, PL.
 (540) PROPERTY ATELIER

(510), (511) **36** usługi wykonywane przez agencje nieruchomości, takie jak: pośrednictwo w handlu nieruchomościami, pośrednictwo w sprawach kupna, sprzedaży, najmu nieruchomości, wycena nieruchomości, wynajmowanie mieszkań, wynajmowanie pomieszczeń

biurowych, zarządzanie majątkiem nieruchomym, doradztwo i usługi finansowe, takie jak: analizy finansowe, doradztwo w sprawach finansowych, działalność finansowa, pośrednictwo przy zawieraniu umów kredytowych, zarządzanie finansami, usługi wykonywane przez agencje ubezpieczeniowe, takie jak: doradztwo w sprawach ubezpieczeniowych, informacja o ubezpieczeniach, ubezpieczenia, wycena ubezpieczenia, usługi dotyczące leasingu nieruchomości, usługi brokerskie w zakresie nieruchomości, usługi świadczone przez rzeczoznawców majątkowych, dzierżawa nieruchomości, porady dotyczące inwestowania w nieruchomości, informacje o powyższych usługach, **37** usługi budowlane; naprawy; usługi instalacyjne; usługi świadczone przez wykonawców lub podwykonawców w czasie konstrukcji i budowy stacjonarnych budynków, jak również usługi świadczone przez osoby lub instytucje zajmujące się restauracją różnych obiektów do ich pierwotnego stanu lub ich konserwacją bez zmiany cech fizycznych lub chemicznych tych obiektów, **42** dekoracja wnętrz, projektowanie dekoracji wnętrz, usługi grafików komputerowych, tworzenie i utrzymywanie serwisów internetowych i multimedialnych, administrowanie serwisami internetowymi, usługi w zakresie tworzenia prezentacji internetowych i multimedialnych.

(111) **250349** (220) 2011 06 08 (210) 386335
 (151) 2012 10 02 (441) 2011 09 12
 (732) AMTRA SPÓŁKA Z OGRANICZONĄ ODPOWIEDZIALNOŚCIĄ, Sosnowiec, PL.
 (540) MOBILER
 (510), (511) **01** płyn do chłodziarek wszystkich typów silników.

(111) **250350** (220) 2011 06 13 (210) 386389
 (151) 2012 09 05 (441) 2011 09 26
 (732) SEA-LOGISTICS SPÓŁKA Z OGRANICZONĄ ODPOWIEDZIALNOŚCIĄ, Suchy Dwór, PL.
 (540)



Kolor znaku: jasnoszary, ciemnoszary, niebieski
 (531) 1.15.17, 26.2.7, 26.11.1, 27.5.1, 29.1.13
 (510), (511) **39** dostarczanie kwiatów, dostarczanie towarów, fracht, przewóz towarów, pośrednictwo frachtowe, informacja o składowaniu, informacja o transporcie, magazynowanie, informacja o magazynowaniu, maklerstwo okrętowe, maklerstwo transportowe, pakowanie towarów, transport powietrzny, dostarczanie przesyłek, przewożenie ładunków, przewóz samochodami ciężarowymi, rezerwacja transportu, rozładunek, transport rzeczny, transport samochodowy, składowanie, składowanie towarów, spedycja, transport statkami, wynajmowanie statków, pośrednictwo w transporcie, transport barkami, transport kolejowy, transport łodziami, transport morski, wypożyczanie bagażników dachowych, wypożyczanie kontenerów magazynowych, załadunek statków, **40** mrożenie żywności, recykling odpadków i odpadów, odświeżanie powietrza, wytłaczanie owoców, przetwarzanie i unieszkodliwianie odpadów, wędzenie żywności, niszczenie odpadków, niszczenie odpadów, **42** kontrola jakości, testowanie materiałów, badania w zakresie ochrony środowiska naturalnego, projektowanie opakowań.

(111) **250351** (220) 2011 06 20 (210) 386904
 (151) 2012 10 10 (441) 2011 09 26
 (732) VERY NICE STUDIO SPÓŁKA AKCYJNA, Gdynia, PL.
 (540)



very nice studio

(531) 3.4.7, 26.1.15, 27.5.1

(510), (511) **41** usługi obsługi gier z sieci informatycznej w systemie on-line, usługi tworzenia kompozycji muzycznych, usługi komputerowego przygotowania materiałów do publikacji, publikowanie książek, usługi tworzenia obrazów cyfrowych, pisanie scenariuszy, pisanie tekstów, innych niż reklamowych, produkcja filmów, produkcja programów radiowych i telewizyjnych, publikacje elektroniczne on-line książek i periodyków, usługi studia filmowego, usługi studia nagrań, publikowanie tekstów innych niż teksty reklamowe, udostępnianie publikacji elektronicznych on-line, nie do pobierania z sieci komputerowych, usługi komponowania układu graficznego publikacji inne niż do celów reklamowych, **42** usługi artystyczno-graficzne, doradztwo w zakresie oprogramowania komputerowego, elektroniczna konwersja danych lub programów, instalacje oprogramowania komputerowego, programowanie komputerowe, projektowanie systemów komputerowych, konserwacja oprogramowania komputerowego, powielanie oprogramowania komputerowego, projektowanie opakowań, aktualizacja oprogramowania komputerowego, wypożyczanie oprogramowania komputerowego, wzornictwo przemysłowe, wynajmowanie i udostępnianie zasobów serwerów w sieci komputerowej, tworzenie i utrzymywanie stron internetowych dla osób trzecich, usługi związane z projektowaniem graficznym, wypożyczanie komputerów.

(111) **250352** (220) 2011 06 20 (210) 386907
(151) 2012 09 12 (441) 2011 09 26

(732) American Axle & Manufacturing, Inc., Detroit, US.

(540) ADVANCING ELECTRIC DRIVE

(510), (511) **09** elektroniczne bloki sterujące do sterowania mocą w urządzeniach rozruchowych i systemach napędu pojazdów lądowych, **12** elektryczne systemy przeniesienia napędu do pojazdów lądowych, **40** usługi obróbki materiałów związane z wytwarzaniem hybrydowych oraz elektrycznych systemów napędu do elektrycznych pojazdów lądowych, **42** usługi wykonywania badań naukowych i technicznych oraz ich projektowania, ulepszania oraz testowania hybrydowych oraz elektrycznych systemów napędu do elektrycznych pojazdów lądowych.

(111) **250353** (220) 2011 06 21 (210) 386938
(151) 2012 10 03 (441) 2011 09 26

(732) C&C PARTNERS TELECOM SPÓŁKA Z OGRANICZONĄ ODPOWIEDZIALNOŚCIĄ, Leszno, PL.

(540)



Kolor znaku: czarny, czerwony, biały

(531) 26.4.9, 27.5.1, 29.1.13

(510), (511) **09** kable elektryczne, gniazda, szafy rozdzielcze, okablowanie strukturalne, elektryczne i elektroniczne urządzenia i układy do systemów bezpieczeństwa zawarte w tej klasie.

(111) **250354** (220) 2011 06 28 (210) 387214
(151) 2012 09 19 (441) 2011 10 10

(732) IMAS INTERNATIONAL SPÓŁKA Z OGRANICZONĄ ODPOWIEDZIALNOŚCIĄ, Wrocław, PL.

(540)



Kolor znaku: czarny, czerwony

(531) 27.5.1, 29.1.12

(510), (511) **35** badania rynku, analizy rynkowe, analizy statystyczne, zestawienia statystyczne, badania marketingowe, badania opinii publicznej, doradztwo specjalistyczne w sprawach działalności gospodarczej.

(111) **250355** (220) 2011 06 28 (210) 387215
(151) 2012 10 22 (441) 2011 10 10

(732) SKARB PAŃSTWA REPREZENTOWANY PRZEZ GŁÓWNEGO LEKARZA WETERYNARII, Warszawa, PL.

(540)



Kolor znaku: czarny, biały, szary, zielony

(531) 3.11.1, 3.11.3, 5.13.1, 23.1.1, 29.1.14

(510), (511) **16** afisze, albumy, plakaty, plakaty z papieru lub kartonu, bloczki i bloki do pisania, bloki listowe jako papeteria, broszury, chorągiewki papierowe, kalendarze, kalendarze z kartkami do zrywania, kartki z życzeniami, koperty, materiały drukowane, materiały piśmienne, notatniki w formie notesów, notesy podręczne, ołówki, ołówki automatyczne, ołówki węglowe, okładki, obwoluty papierowe, papier, papier do pisania, papier w arkuszach, papier do pakowania, prospekty, publikacje, teczki, skoroszyty jako artykuły biurowe, teczki na dokumenty jako artykuły biurowe, **35** rozpowszechnianie materiałów reklamowych w formie ulotek, prospektów, druków, próbek, publikowanie tekstów sponsorowanych, rozlepianie plakatów reklamowych; usługi w zakresie reklamy telewizyjnej i radiowej, **41** organizowanie, prowadzenie i obsługa konferencji, organizowanie i prowadzenie seminariów, publikowanie książek.

(111) **250356** (220) 2011 06 28 (210) 387227
(151) 2012 10 22 (441) 2011 10 10

(732) STUDIUM SPÓŁKA Z OGRANICZONĄ ODPOWIEDZIALNOŚCIĄ, Warszawa, PL.

(540)



Kolor znaku: szary, czarny, biały

(531) 20.5.13, 26.4.1, 26.4.12, 27.5.1, 29.1.13

(510), (511) **42** architektura, działalność w zakresie architektury, działalność w zakresie inżynierii i związane z nią doradztwo techniczne, działalność w zakresie specjalistycznego projektowania, projektowania budynków, opracowywanie projektów technicznych, badania i analizy techniczne.

(111) **250357** (220) 2011 07 04 (210) 387422
(151) 2012 10 22 (441) 2011 10 10

(732) PRZEDSIĘBIORSTWO USŁUGOWO-HANDLOWE CHEMIROL SPÓŁKA Z OGRANICZONĄ ODPOWIEDZIALNOŚCIĄ, Mogilno, PL.

(540) TYTAN 75 SG

(510), (511) **05** produkty farmaceutyczne i weterynaryjne; środki sanitarne do celów medycznych; substancje dietetyczne do celów leczniczych; żywność dla niemowląt; plastry, opatrunki gipsowe, materiały opatrunkowe; materiały do plombowania zębów, woski dentystyczne; środki odkażające; środki do zwalczania robactwa; fungicydy, herbicydy.

(111) **250358** (220) 2011 07 04 (210) 387424
(151) 2012 10 22 (441) 2011 10 10

(732) PRZEDSIĘBIORSTWO USŁUGOWO-HANDLOWE CHEMIROL SPÓŁKA Z OGRANICZONĄ ODPOWIEDZIALNOŚCIĄ, Mogilno, PL.

(540) JOGA 250 EC

(510), (511) **05** produkty farmaceutyczne i weterynaryjne; środki sanitarne do celów medycznych; substancje dietetyczne do celów

lecniczych; żywność dla niemowląt; plastry, opatrunki gipsowe, materiały opatrunkowe; materiały do plombowania zębów, woski dentystyczne; środki odkażające; środki do zwalczania robactwa; fungicydy, herbicydy.

(111) **250359** (220) 2011 07 05 (210) 387478
 (151) 2012 10 05 (441) 2011 10 10
 (732) OWOCOWY DOM SPÓŁKA Z OGRANICZONĄ
 ODPOWIEDZIALNOŚCIĄ, Warszawa, PL.
 (540)



(531) 5.7.24, 27.5.1
 (510), (511) **29** dżemy, galaretki jadalne, kandyzowane i lukrowane owoce, kompot, mrożone owoce, owoce konserwowane, owoce w puszkach, przecier jabłkowy, przekąski na bazie owoców, **32** bezalkoholowe napoje z soków owocowych, bezalkoholowe wyciągi z owoców, ekstrakty owocowe bezalkoholowe, nektary owocowe, soki owocowe, syropy do napojów, **33** napoje alkoholowe zawierające owoce, gorzkie nalewki, owocowe ekstrakty z alkoholem, alkohole i likiery wspomagające trawienie, napoje alkoholowe (z wyjątkiem piwa).

(111) **250360** (220) 2011 07 11 (210) 387649
 (151) 2012 10 19 (441) 2011 10 24
 (732) KRYNICA VITAMIN SPÓŁKA AKCYJNA, Warszawa, PL.
 (540)



Kolor znaku: szary, czarny, czerwony
 (531) 4.3.3, 27.5.1, 29.1.13
 (510), (511) **32** napoje energetyzujące.

(111) **250361** (220) 2011 07 11 (210) 387668
 (151) 2012 10 18 (441) 2011 10 24
 (732) GLANIA EVA LA-CASA, Międzyzdroje, PL.
 (540)



Kolor znaku: niebieski, żółty, zielony, ciemnoniebieski, jasnoniebieski
 (531) 1.15.24, 5.1.3, 5.1.12, 6.6.3, 6.6.25, 27.5.1, 29.1.13
 (510), (511) **41** organizacja przyjęć i imprez okolicznościowych, **43** bary szybkiej obsługi; kawiarnie; obsługa gastronomiczna z własnym zapleczem, produktami i transportem; restauracje.

(111) **250362** (220) 2011 07 16 (210) 387926
 (151) 2012 10 23 (441) 2011 10 24
 (732) CZOK BERNARD ZAKŁAD USŁUGOWO-HANDLOWY
 AUTOCZOK, Kępa, PL.
 (540)



Kolor znaku: biały, czarny, czerwony
 (531) 26.1.1, 27.5.1, 27.7.1, 29.1.13
 (510), (511) **12** samochody, części samochodowe, **37** obsługa pojazdów, złomowanie pojazdów, lakiernictwo, mechanika pojazdowa, blacharstwo, **39** usługi transportowe: wypożyczanie pojazdów samochodowych i przyczep oraz sprzętu, transport samochodowy-przewożenie ładunków, pakowanie i składowanie towarów, spedycja, ratownictwo drogowe, pomoc drogowa.

(111) **250363** (220) 2011 07 20 (210) 388066
 (151) 2012 09 28 (441) 2011 10 24
 (732) INTERNATIONAL DATA GROUP POLAND SPÓŁKA AKCYJNA,
 Warszawa, PL.
 (540)



Kolor znaku: czerwony, biały, czarny, żółty
 (531) 26.4.1, 26.4.9, 27.5.1, 29.1.14
 (510), (511) **09** czasopismo wydawane na nośniku CD i DVD, **41** organizowanie i prowadzenie konferencji, kongresów, seminariów, sympozjów, zjazdów, konkursów edukacyjnych, organizowanie wystaw w celach edukacyjnych, publikacja elektroniczna on-line czasopisma.

(111) **250364** (220) 2011 07 20 (210) 388073
 (151) 2012 09 28 (441) 2011 10 24
 (732) INTERNATIONAL DATA GROUP POLAND SPÓŁKA AKCYJNA,
 Warszawa, PL.
 (540)



Kolor znaku: biały, niebieski, żółty, różowy, czerwony, ciemnoniebieski
 (531) 26.1.1, 26.1.6, 27.5.1, 29.1.14
 (510), (511) **09** czasopismo wydawane na nośniku CD i DVD, **41** organizowanie i prowadzenie konferencji, kongresów, seminariów, sympozjów, zjazdów, konkursów edukacyjnych, organizowanie wystaw w celach edukacyjnych, publikacja elektroniczna on-line czasopisma.

(111) **250365** (220) 2011 07 20 (210) 388078
 (151) 2012 09 28 (441) 2011 10 24
 (732) INTERNATIONAL DATA GROUP POLAND SPÓŁKA AKCYJNA,
 Warszawa, PL.

(540)



Kolor znaku: biały, czarny, pomarańczowy

(531) 26.4.1, 26.4.18, 27.5.1, 29.1.14

(510), (511) **09** czasopismo wydawane na nośniku CD i DVD, **41** organizowanie i prowadzenie konferencji, kongresów, seminariów, sympozjów, zjazdów, konkursów edukacyjnych, organizowanie wystaw w celach edukacyjnych, publikacja elektroniczna on-line czasopisma.

(111) **250366** (220) 2011 07 20 (210) 388081
 (151) 2012 09 28 (441) 2011 10 24
 (732) INTERNATIONAL DATA GROUP POLAND SPÓŁKA AKCYJNA,
 Warszawa, PL.
 (540)



Kolor znaku: niebieski, czerwony

(531) 26.1.1, 26.2.1, 27.5.1, 29.1.12

(510), (511) **09** czasopismo wydawane na nośniku CD i DVD, **41** organizowanie i prowadzenie konferencji, kongresów, seminariów, sympozjów, zjazdów, konkursów edukacyjnych, organizowanie wystaw w celach edukacyjnych, publikacja elektroniczna on-line czasopisma.

(111) **250367** (220) 2011 07 27 (210) 388355
 (151) 2012 10 16 (441) 2011 11 07
 (732) DOMARUS ANDRZEJ WYNAJEM POKOI PENJONAT CYPRYS,
 Jastrzębia Góra, PL.
 (540)



Kolor znaku: ciemnobrązowy, zielony, biały

(531) 5.1.3, 5.1.5, 5.1.16, 25.1.25, 26.4.3, 27.5.1, 29.1.13

(510), (511) **43** usługi świadczone przez hotele, pensjonaty, domy turystyczne, motele; wynajmowanie kwatery na pobyt czasowy, domy wczasowe, domy wypoczynkowe, stołówki, restauracje, kawiarnie.

(111) **250368** (220) 2011 07 27 (210) 388356
 (151) 2012 09 24 (441) 2011 11 07
 (732) FARMACEUTYCZNA SPÓŁDZIELNIA PRACY FILOFARM,
 Bydgoszcz, PL.
 (540) CONTROL SKIN
 (510), (511) **03** kosmetyki, **05** suplementy diety dla celów leczniczych.

(111) **250369** (220) 2011 07 27 (210) 388378
 (151) 2012 10 18 (441) 2011 11 07
 (732) WYDAWNICTWO ZWIERCIAŁO SPÓŁKA Z OGRANICZONĄ
 ODPOWIEDZIALNOŚCIĄ, Warszawa, PL.
 (540) ty i ja
 (510), (511) **09** czasopisma, książki, publikacje na nośnikach cyfrowych, optycznych i magnetycznych oraz udostępniane poprzez Internet, nagrania dźwiękowe i video, **16** czasopisma, książki, publikacje, artykuły piśmiennicze, artykuły intrologatorskie i fotograficzne zawarte w tej klasie, **35** usługi promocyjne, usługi marketingowe dla osób trzecich, również poprzez Internet, usługi w zakresie organizo-

wania targów i wystaw w celach handlowych i reklamowych, **41** usługi wydawnicze, usługi w zakresie działalności kulturalnej i edukacyjnej, usługi kulturalne i edukacyjne świadczone przez domy i ośrodki kultury, usługi w zakresie organizowania konkursów i wystaw kulturalnych i edukacyjnych, usługi rozrywkowe, usługi w zakresie działalności radiowej i telewizyjnej zawarte w tej klasie, usługi w zakresie udostępniania czasopism, książek i publikacji poprzez Internet, usługi fotograficzne w zakresie fotoreportaży, usługi w zakresie udzielania informacji o imprezach kulturalno-rozrywkowych.

(111) **250370** (220) 2011 08 01 (210) 388526
 (151) 2012 10 17 (441) 2011 11 07
 (732) SŁAWSKI ZAKŁAD PRZETWÓRSTWA MIĘSA I DROBIU
 BALCERZAK I SPÓŁKA SPÓŁKA Z OGRANICZONĄ
 ODPOWIEDZIALNOŚCIĄ, Wróblew, PL.
 (540) oficerska
 (510), (511) **29** kiełbasy, wędliny.

(111) **250371** (220) 2011 08 08 (210) 388820
 (151) 2012 10 17 (441) 2011 11 21
 (732) KASPEREK MATEUSZ FIRMA PRODUKCYJNO-HANDLOWO-
 -USŁUGOWA DRUKARNIA MILLENIUM, Dębica, PL.
 (540)



(531) 26.13.1, 27.5.1

(510), (511) **16** afisze, plakaty, albumy, bloki listowe, błony z tworzyw sztucznych z nadrukiem, czasopisma, gazety, fotografie jako wydawnictwa, kalendarze, kartki pocztowe, koperty z nadrukiem materiały reklamowe na nośniku papierowym, książki, broszury, notatniki, zeszyty, druki akcydensowe, opakowania papierowe z nadrukiem, **40** usługi drukarskie na rzecz innych podmiotów gospodarczych.

(111) **250372** (220) 2011 08 12 (210) 389003
 (151) 2012 10 24 (441) 2011 11 21
 (732) PRZEDSIĘBIORSTWO SIMET SPÓŁKA AKCYJNA,
 Jelenia Góra, PL.
 (540)



Kolor znaku: niebieski

(531) 24.15.1, 24.15.17, 27.5.1, 29.1.4

(510), (511) **09** złączki szynowe elektroinstalacyjne samozaciskowe i gwintowane, złączki szynowe z układami elektronicznymi, listwy elektroinstalacyjne termoplastyczne i termoutwardzalne, złączki skrętne elektroinstalacyjne, puszkę elektroinstalacyjną i wyposażenie do celów elektrycznych i elektroinstalacyjnych (złączki gwintowane, pierścienie redukcyjne), **37** usługi w zakresie czyszczenia i sprzątnięcia budynków, **39** usługi parkingowe, wynajmowanie miejsc parkingowych, **40** usługi poligraficzne, **44** usługi ogrodnicze, zagospodarowanie terenów zielonych.

(111) **250373** (220) 2011 08 17 (210) 389161
 (151) 2012 10 22 (441) 2011 11 21
 (732) NANO-TECH POLSKA SPÓŁKA Z OGRANICZONĄ
 ODPOWIEDZIALNOŚCIĄ, Józefów, PL.
 (540)



Kolor znaku: niebieski

(531) 1.13.1, 1.13.15, 26.15.25, 27.5.1, 29.1.4

(510), (511) **01** detergenty używane w procesach produkcyjnych, dodatki chemiczne do środków grzybobójczych, preparaty chemiczne do uzdatniania wody, preparaty chemiczne do analiz laboratoryjnych inne niż do celów medycznych i weterynaryjnych, woda destylowana, **05** dezynfekcyjne środki do celów higienicznych.

(111) **250374** (220) 2011 09 12 (210) 390102
 (151) 2012 10 05 (441) 2011 12 19
 (732) INTER CARS SPÓŁKA AKCYJNA, Warszawa, PL.
 (540)



Kolor znaku: czerwony, czarny, biały

(531) 18.1.7, 18.1.23, 27.5.1, 29.1.13

(510), (511) **12** pojazdy lądowe, motocykle, skutery, quady, samochody, części do samochodów, części do pojazdów lądowych, karoserie samochodowe, karoserie pojazdów, części karoserii pojazdów, **37** usługi w zakresie obsługi i napraw samochodów, usługi warsztatów samochodowych.

(111) **250375** (220) 2011 10 06 (210) 391194
 (151) 2012 09 28 (441) 2012 01 16
 (732) T&J TYRAKOWSKI, JACHNIK SPÓŁKA JAWNA, Kotlin, PL.
 (540)



Kolor znaku: granatowy, żółty, biały

(531) 26.1.2, 26.1.18, 27.5.1, 29.1.13

(510), (511) **04** paliwa, gazy płynne, benzyny silnikowe, oleje napędowe, oleje opałowe, oleje przemysłowe, oleje silnikowe, parafina, lotnicze smary, **35** usługi stacji paliw - sprzedaż hurtowa i detaliczna paliw stałych, ciekłych, gazowych, produktów ropopochodnych, wyrobów chemicznych i ich półproduktów; usługi sklepów detalicznych zlokalizowanych na terenie stacji paliw z artykułami spożywczymi, napojami, artykułami tytoniowymi, artykułami przemysłowymi, motoryzacyjnymi, papierniczymi, czasopismami, książkami, atlasami samochodowymi.

(111) **250376** (220) 2011 10 20 (210) 391819
 (151) 2012 10 05 (441) 2012 01 30
 (732) PRZEDSIĘBIORSTWO PRODUKCJI FARMACEUTYCZNEJ HASCO-LEK SPÓŁKA AKCYJNA, Wrocław, PL.
 (540)



Kolor znaku: niebieski, ciemnoniebieski, zielony, biały

(531) 26.1.1, 26.1.5, 26.4.2, 26.4.10, 27.5.1, 29.1.13

(510), (511) **05** produkty farmaceutyczne, preparaty chemiczne do celów farmaceutycznych, preparaty chemiczno-farmaceutyczne, czopki, preparaty farmaceutyczne, kapsułki do celów farmaceutycznych, kapsułki na lekarstwa, kapsułki z opłatków farmaceutycznych,

lekarstwa do picia, leki dla ludzi, syropy lecznicze, produkty farmaceutyczne stosowane w leczeniu ludzi, produkty farmaceutyczne stosowane w leczeniu alergii u ludzi, produkty farmaceutyczne ułatwiające kontrolę reakcji alergicznej oraz jej objawów; preparaty farmaceutyczne stosowane w leczeniu ludzi, preparaty farmaceutyczne stosowane w leczeniu alergii u ludzi, preparaty farmaceutyczne ułatwiające kontrolę reakcji alergicznej oraz jej objawów; kapsułki stosowane w leczeniu ludzi, kapsułki stosowane w leczeniu alergii u ludzi, kapsułki ułatwiające kontrolę reakcji alergicznej oraz jej objawów; miękkie kapsułki stosowane w leczeniu ludzi, miękkie kapsułki stosowane w leczeniu alergii u ludzi, miękkie kapsułki ułatwiające kontrolę reakcji alergicznej oraz jej objawów; twarde kapsułki stosowane w leczeniu ludzi, twarde kapsułki ułatwiające kontrolę reakcji alergicznej oraz jej objawów; roztwory doustne stosowane w leczeniu ludzi, roztwory doustne do picia stosowane w leczeniu ludzi, roztwory doustne do picia ułatwiające kontrolę reakcji alergicznej oraz jej objawów; lekarstwa do picia stosowane w leczeniu ludzi, lekarstwa do picia stosowane w leczeniu alergii u ludzi, lekarstwa do picia ułatwiające kontrolę reakcji alergicznej oraz jej objawów; leki dla ludzi, leki dla ludzi stosowane w leczeniu alergii u ludzi, tabletki ułatwiające kontrolę reakcji alergicznej oraz jej objawów; tabletki rozpuszczalne w ustach stosowane u ludzi, tabletki rozpuszczalne w ustach ułatwiające kontrolę reakcji alergicznej oraz jej objawów; syropy stosowane w leczeniu ludzi, syropy stosowane w leczeniu alergii u ludzi, syropy ułatwiające kontrolę reakcji alergicznej oraz jej objawów.

(111) **250377** (220) 2011 10 20 (210) 391820
 (151) 2012 10 05 (441) 2012 01 30
 (732) PRZEDSIĘBIORSTWO PRODUKCJI FARMACEUTYCZNEJ HASCO-LEK SPÓŁKA AKCYJNA, Wrocław, PL.
 (540)



Kolor znaku: biały, niebieski, ciemnoniebieski, zielony

(531) 26.1.1, 26.1.5, 26.4.2, 26.4.10, 27.5.1, 29.1.4

(510), (511) **05** produkty farmaceutyczne, preparaty chemiczne do celów farmaceutycznych, preparaty chemiczno-farmaceutyczne, czopki, preparaty farmaceutyczne, kapsułki do celów farmaceutycznych, kapsułki na lekarstwa, kapsułki z opłatków farmaceutycznych, lekarstwa do picia, leki dla ludzi, syropy lecznicze, produkty farmaceutyczne stosowane w leczeniu ludzi, produkty farmaceutyczne stosowane w leczeniu alergii u ludzi, produkty farmaceutyczne ułatwiające kontrolę reakcji alergicznej oraz jej objawów; preparaty farmaceutyczne stosowane w leczeniu ludzi, preparaty farmaceutyczne stosowane w leczeniu alergii u ludzi, preparaty farmaceutyczne ułatwiające kontrolę reakcji alergicznej oraz jej objawów; kapsułki stosowane w leczeniu ludzi, kapsułki stosowane w leczeniu alergii u ludzi, kapsułki ułatwiające kontrolę reakcji alergicznej oraz jej objawów; miękkie kapsułki stosowane w leczeniu ludzi, miękkie kapsułki stosowane w leczeniu alergii u ludzi, miękkie kapsułki ułatwiające kontrolę reakcji alergicznej oraz jej objawów; twarde kapsułki stosowane w leczeniu ludzi, twarde kapsułki ułatwiające kontrolę reakcji alergicznej oraz jej objawów; roztwory doustne stosowane w leczeniu ludzi, roztwory doustne do picia stosowane w leczeniu ludzi, roztwory doustne do picia ułatwiające kontrolę reakcji alergicznej oraz jej objawów; lekarstwa do picia stosowane w leczeniu ludzi, lekarstwa do picia stosowane w leczeniu alergii u ludzi, lekarstwa do picia ułatwiające kontrolę reakcji alergicznej oraz jej objawów; leki dla ludzi, leki dla ludzi stosowane w leczeniu alergii u ludzi, tabletki ułatwiające kontrolę reakcji alergicznej oraz jej objawów; tabletki rozpuszczalne w ustach stosowane u ludzi, ta-

bletki rozpuszczalne w ustach stosowane w leczeniu alergii u ludzi, tabletki rozpuszczalne w ustach ułatwiające kontrolę reakcji alergicznej oraz jej objawów; syropy stosowane w leczeniu ludzi, syropy stosowane w leczeniu alergii u ludzi, syropy ułatwiające kontrolę reakcji alergicznej oraz jej objawów.

(111) **250378** (220) 2006 01 27 K (210) 341950
(151) 2012 10 02 (441) 2008 09 15

(732) DeTeMedien Deutsche Telekom Medien GmbH,
Frankfurt Am Main, DE.

(540) Gelbe Seiten

(510), (511) **09** programy komputerowe i komputerowe bazy danych; magnetyczne, nagrane, cyfrowe i analogowe nośniki obrazu; taśmy wideo, taśmy magnetyczne, płyty magnetyczne, płyty DVD, dyskietki, dyskietki optyczne, dyskietki kompaktowe, CD ROM-y z obrazami, które mogą być animowane; nagrane dyski wideo; kodowane karty magnetyczne; karty pamięci; karty chipowe; bazy danych lub dostarczane przez Internet publikacje w formie elektronicznej na CD-ROM; spisy optoelektroniczne, a mianowicie telefoniczne książki branżowe na CD-ROM-ie, **16** papier maszynowy, papier do kopiowania, bloki tematyczne, bloki do notatek, papier do pisania, papier do notatek, papier na okładki, bloki do malowania, bloki rysunkowe, papier fluorescencyjny, karteczki przyklepne, krepina, papier bibułkowy, produkty drukarskie, a mianowicie spisy branżowe, **35** zestawianie (jako sporządzanie) spisów do publikacji w Internecie; reklama w lub do elektronicznych i drukowanych branżowych książek i spisów telefonicznych; usługi w zakresie administrowania bazą danych, **38** usługi w zakresie łączności i telekomunikacyjne; udostępnianie informacji on-line z komputerowej bazy danych lub z Internetu; informacje dotyczące telekomunikacji i uczestników telekomunikacji poprzez elektroniczne i drukowane spisy branżowe, **41** udostępnianie on-line publikacji elektronicznych; publikowanie on-line książek elektronicznych, **42** udostępnianie baz danych; prowadzenie bazy danych i usługi z tym związane, w szczególności przygotowywanie (programowanie) danych, informacji, wykazów telekomunikacyjnych, w szczególności branżowych książek telefonicznych.

(111) **250379** (220) 2009 06 01 (210) 356507
(151) 2012 08 30 (441) 2009 09 14

(732) ULTRAFOD-INDROB Jarosław Pawliński, Września, PL.

(540) ultrafood

(510), (511) **29** mięso i jego przetwory, ekstrakty mięsne, podroby mięsne, wędliny, parówki, pasztety, konserwy mięsne i mięsno-warzywne, tłuszcze zwierzęce, sosy mięsne, wyroby garmazeryjne, drób, ryby, jadalne owoce morza, potrawy na bazie ryb, ryby solone, konserwy rybne, dziczyzna, pasty do kanapek, jaja, mleko i wyroby z mleka, masło, jogurt, sery, napoje na bazie mleka, jadalne oleje i tłuszcze, margaryna, owoce, warzywa i grzyby konserwowane, suszone, gotowane i mrożone, owoce kandyzowane, warzywa kwaszone, marynaty warzywne, pickle, konserwy z owocami, konserwy z warzywami, rośliny strączkowe konserwowane, sałatki owocowe i warzywne, sosy do sałat, żelatyna do celów spożywczych, galaretki, konfitury, dżemy, marmolada, powidła, chrupki owocowe, chipsy ziemniaczane, soki warzywne do przyrządzania potraw, produkty z nasion roślin strączkowych, bakalie, koncentraty spożywcze owocowe i warzywne, sosy pomidorowe, przecier i koncentrat pomidorowy, zupy, zupy błyskawiczne i typu instant, buliony, dania gotowe zawarte w tej klasie, **30** kawa i namiastki kawy, wyroby z udziałem kawy, herbata, herbaty owocowe, kakao i wyroby na bazie kakao, napoje na bazie kakao, czekolada, wyroby czekoladowe, napoje na bazie czekolady, marcepan, batony, pomady, pralinki, ciastka czekoladowe, trufle, wyroby piekarnicze, pieczywo zamrożone, suchary, wafle, biszkopty, ciasta, ciasteczka, herbatniki, krakersy, suchary, bułka tarta, piernik, pierniczki, bułeczki słodkie, ciasta, ciastka, ciasteczka, ciasto z owocami, ciasto w proszku, wyroby cukiernicze, słodczyce, cukierki, cukierki miętowe, cukierki w postaci pastylek, karmelki, drażetki, galaretki owocowe, guma do żucia (nie do celów medycznych), wyroby cukiernicze na bazie migdałów, wyroby cukiernicze na bazie orzechów arachidowych, chipsy, płatki kukurydziane, mrożonki zawarte w tej klasie, lody i desery lodowe, sorbety, mrożone desery, lody w proszku, bita śmietana, miód i namiastki miodu, cukier, ryż, kasze spożywcze, płatki zbożowe suszone, chipsy, mrożone wyroby mączne, miód i namiastki miodu, preparaty

zbożowe, ryż, kasze spożywcze, płatki owsiane, mąka, potrawy na bazie mąki, makarony, spaghetti, wermiszel, pizze, zapiekanki, pierogi, pyzy, kluski, pierogi, kopytka, drożdże, proszki do pieczenia, cukier waniliowy, sól, sole przyprawowe, musztarda, ocet, keczup, majonez, naturalne środki słodzące, soda oczyszczona, budynie, kisiel, aromaty do żywności, preparaty aromatyczne, esencje do artykułów żywnościowych, esencje spożywcze, aromaty spożywcze, aromaty do ciast, enzymy do ciast, mieszanki przyprawowe do wyrobów cukierniczych i piekarniczych, sosy, sosy spożywcze, sosy do sałat, koncentraty spożywcze, przyprawy i mieszanki przyprawowe, przyprawy do potraw, recepturowe mieszanki przyprawowe do mięs, wędlin, wyrobów cukierniczych i piekarniczych, wyrobów garmazeryjnych, **31** produkty rolne, ogrodnicze, sadownicze i leśne w stanie naturalnym, runo leśne, owoce runa leśnego, warzywa świeże, świeże owoce w tym cytrusowe, jarzyny, nasiona, ziarna, orzechy, orzeszki, krzewy, krzewy róż, rośliny i naturalne kwiaty, sadzonki, cebulki kwiatowe, ziemia kwiatowa, bulwy, rośliny suszone do dekoracji, rośliny strączkowe świeże, zioła świeże, grzyby, korzenie spożywcze, ziemniaki, otręby zbożowe, napoje dla zwierząt, pożywienie dla psów, kotów i innych zwierząt, pożywienie dla zwierząt domowych, proteiny dla zwierząt, suchary dla psów, pokarm dla ptaków, żywe przynęty wędkarskie, zwierzęta żywe, ryby żywe, skorupiaki żywe, **32** napoje bezalkoholowe, wody mineralne, wody gazowane i niegazowane, napoje gazowane, lemoniady, soki i nektary owocowe, soki owocowe, soki warzywne, soki owocowo-warzywne, napoje owocowe, napoje warzywne, napoje owocowo-warzywne, napoje energetyczne, napoje izotoniczne, syropy i preparaty do przygotowywania napojów, ekstrakty owocowe bezalkoholowe, esencje do produkcji napojów, aperitify bezalkoholowe, koktajle bezalkoholowe, piwo, **35** zgrupowanie na rzecz osób trzecich różnorodnych towarów pozwalające nabywcy je oglądać w sklepie i/lub sklepie wielobranżowym i/lub supermarkecie i/lub hurtowni zwłaszcza artykułów spożywczych zawartych w klasach 29, 30 i 31, napoi zawartych w klasie 32, organizowanie punktów i sieci sprzedaży artykułów w branży spożywczej, organizowanie dystrybucji nadruków na towary i opakowania, **39** porcjowanie, pakowanie i paczkowanie towarów; konfekcjonowanie towarów; magazynowanie towarów żywnościowych, składowanie i przechowywanie towarów, przechowywanie towarów na składowiskach, wynajmowanie magazynów, wypożyczanie kontenerów magazynowych, spedycja, usługi transportowe, usługi transportu drogowego, usługi transportowe pojazdami z obniżoną temperaturą i chłodniami, usługi transportowe towarów pojazdami uniwersalnymi, wynajmowanie pojazdów zwłaszcza samochodów osobowych, ciężarowych i dostawczych, dystrybucja i dostarczanie towarów i przesyłek, przeładunek, rozprowadzanie, pośrednictwo transportowe, informacja o składowaniu, informacja o transporcie, przesyłanie towarów i konsolidacja ładunków, konsolidacja producentów i usługodawców, usługi logistyczne związane z wyżej wymienionymi usługami i środkami transportu; usługi zarządzania i administrowania związane z dystrybucją i transportem towaru, doradztwo w zakresie pakowania, magazynowania, dystrybucji i transportu towarów, prowadzenie punktów przeładunkowych, usługi logistyczne w zakresie transportu, magazynowania i przeładowywania towarów.

(111) **250380** (220) 2009 07 17 (210) 358315
(151) 2012 10 18 (441) 2009 10 26

(732) BETARD Spółka z ograniczoną odpowiedzialnością,

Długoleka, PL.

(540)



Kolor znaku: niebieski, czerwony, biały

(531) 7.3.11, 26.4.2, 27.5.1, 29.1.13

(510), (511) **19** materiały budowlane niemetalowe, betonowe, cementowe i gipsowe elementy budowlane, prefabrykowane elementy budowlane: niemetalowe prefabrykowane elementy ścienne, niemetalowe prefabrykowane elementy stropowe, niemetalowe prefabrykowane systemy kominowe; niemetalowe prefabrykowane elementy drogowe: krawężniki, płytki chodnikowe, oporniki betonowe, korytka odwadniające, ścieki trójkątne, płyty drogowe żelbetowe, obrzeża trawnikowe; elementy małej architek-

ture: niemetalowe obudowy piaskownic, niemetalowe huśtawki, niemetalowe drabinki, niemetalowe ławki, niemetalowe śmietniki, niemetalowe ogrodzenia, niemetalowe altanki, niemetalowe posągi, niemetalowe słupki, niemetalowe wodotryski; prefabrykowane niemetalowe elementy studni wodno-kanalizacyjnych, schody żelbetowe, elementy ram żelbetowych, beton, piasek, żwir, zaprawa murarska, **35** usługi prowadzenia hurtowej i detalicznej sprzedaży materiałów budowlanych, prefabrykatów budowlanych: elementy ścienne, elementy stropowe, systemy kominowe, elementy drogowe i małej architektury, studnie wodno-kanalizacyjne, schody żelbetowe, elementy ram żelbetowych, wyposażenia sanitarnego, betonu, cementu, keramzytu, piasku, żwiru, zaprawy murarskiej, suchego lodu, wapna hydratyzowanego, odpadów i złomu oraz maszyn i urządzeń dla przemysłu, **37** usługi budowlane związane ze wznoszeniem budynków, naprawy budynków i mieszkań w zakresie usług budowlanych, usługi instalacyjne sieci wodnokanalizacyjnej, gazowej i elektrycznej, wynajem sprzętu budowlanego i maszyn budowlanych.

(111) **250381** (220) 2010 02 12 (210) 366222
 (151) 2012 09 20 (441) 2010 05 24
 (732) INEXUS Spółka z ograniczoną odpowiedzialnością
 Spółka komandytowa, Wrocław, PL.
 (540)

Inexus

(531) 27.5.1
 (510), (511) **35** usługi reklamowe na stronach internetowych, usługi sprzedaży gier komputerowych i programów komputerowych, **38** usługi-łączności poprzez terminale komputerowe i sieć światłowodów, łączność: telefoniczna, telegraficzna i za pomocą telefonii komórkowej, przesyłania informacji tekstowej i obrazowej za pomocą komputera, połączenie ze światową siecią komputerową za pośrednictwem telekomunikacji, przydzielanie dostępu do baz danych, udostępnianie internetowych forów dyskusyjnych, usługi ogłoszeń elektronicznych, usługi poczty elektronicznej, gazeta internetowa jako portal społecznościowy prowadzony w Internecie, **42** administrowanie stronami komputerowymi, prace badawczo-rozwojowe w zakresie stron www, elektroniczna konwersja danych lub programów, usługi odzyskiwania danych komputerowych, usługi projektowania systemów komputerowych, konwersja danych lub dokumentów na formę elektroniczną, usługi komputerowe w zakresie ochrony antywirusowej, wypożyczanie serwerów, tworzenie i utrzymywanie stron internetowych dla osób trzecich.

(111) **250382** (220) 2010 02 12 (210) 366226
 (151) 2012 09 20 (441) 2010 05 24
 (732) INEXUS Spółka z ograniczoną odpowiedzialnością
 Spółka komandytowa, Wrocław, PL.
 (540)

IneXus

(531) 23.1.1, 27.5.1, 27.5.25
 (510), (511) **16** tablice ogłoszeniowe na afisze z kartonu lub papieru, plakaty z papieru lub kartonu, koperty, naklejki adresowe, **35** usługi reklamowe na stronach internetowych, usługi sprzedaży gier komputerowych i programów komputerowych, **38** usługi-łączności poprzez terminale komputerowe i sieć światłowodów, łączność: telefoniczna, telegraficzna i za pomocą telefonii komórkowej, przesyłania informacji tekstowej i obrazowej za pomocą komputera, połączeń ze światową siecią komputerową za pośrednictwem telekomunikacji, przydzielanie dostępu do baz danych, udostępnianie internetowych forów dyskusyjnych, usługi ogłoszeń elektronicznych, usługi poczty elektronicznej, gazeta internetowa jako portal społecznościowy prowadzony w Internecie.

(111) **250383** (220) 2010 02 25 (210) 366895
 (151) 2012 09 19 (441) 2010 06 07
 (732) Izba Wydawców Prasy, Warszawa, PL.

(540)



(531) 2.1.1, 24.17.25, 27.5.1
 (510), (511) **35** usługi reklamowe na rzecz podmiotów wydawniczych prowadzone w prasie, radiu, telewizji i Internecie, usługi reklamowe polegające na promowaniu ochrony praw autorskich i pokrewnych wytworów treści, prowadzone w różnych środkach przekazu, badania marketingowe rynku wydawniczego, **41** usługi wydawnicze, organizacja konferencji nt. ochrony praw autorskich i publikacja materiałów z tych konferencji w środkach przekazu, organizacja z udziałem środków przekazu konkursów upowszechniających wiedzę nt. praw autorskich i pokrewnych, **42** prace badawczo-rozwojowe w zakresie problematyki wydawniczej, **45** opiniowanie projektów legislacyjnych dotyczących rynku wydawniczego.

(111) **250384** (220) 2010 03 30 (210) 368498
 (151) 2012 10 18 (441) 2010 07 05
 (732) MAZUŚ PIOTR WYDAWNICTWO MARCELI SZPAK, Warszawa, PL.
 (540)



Kolor znaku: jasnobrązowy, czerwony
 (531) 2.5.2, 2.5.17, 20.7.1, 27.5.1, 29.1.12
 (510), (511) **16** publikacje, podręczniki, komiksy, broszury, afisze, plakaty, **41** publikowanie książek, edukacja, produkcja filmów, organizacja wystaw o charakterze edukacyjnym lub kulturalnym.

(111) **250385** (220) 2010 05 25 (210) 370760
 (151) 2012 08 23 (441) 2010 08 30
 (732) BSJP System Spółka z ograniczoną odpowiedzialnością,
 Warszawa, PL.

(540) BSJP
 (510), (511) **35** audyt, analizy kosztów, analizy rynkowe, badanie rynku, doradztwo w zakresie działalności gospodarczej, księgowość, rachunkowość, przygotowywanie zeznań podatkowych, prognozy ekonomiczne, **36** usługi doradcze w zakresie nieruchomości, doradztwo finansowe, ekspertyzy dla celów fiskalnych, doradztwo podatkowe, **41** tłumaczenia, tłumaczenia tekstów prawnych.

(111) **250386** (220) 2010 12 07 (210) 378627
 (151) 2012 08 27 (441) 2011 03 14
 (732) NETTO SPÓŁKA Z OGRANICZONĄ ODPOWIEDZIALNOŚCIĄ,
 Motaniec, PL.
 (540)



Kolor znaku: czarny, żółty, biały
 (531) 25.1.15, 26.13.1, 27.5.1, 29.1.13
 (510), (511) **29** chipsy ziemniaczane.

(111) **250387** (220) 2011 01 07 (210) 379828
 (151) 2012 08 13 (441) 2011 04 11
 (732) PHARMACY SOLUTIONS SPÓŁKA Z OGRANICZONĄ
 ODPOWIEDZIALNOŚCIĄ, Myslowice, PL.
 (540) APTEKA CZTERY PORY ROKU
 (510), (511) **35** prowadzenie aptek, prowadzenie aptek internetowych; usługi w zakresie sprzedaży, sprzedaży internetowej oraz sprzedaży na podstawie zamówień telefonicznych: leków, produktów farmaceutycznych, produktów weterynaryjnych, preparatów wspomagających leczenie (wzmacniających organizm), substancji dietetycznych, suplementów diety, środków do odchudzania, artykułów i żywności dla niemowląt, ziół, artykułów zielarskich, materiałów oraz środków medycznych, sanitarnych, higienicznych, opatrunków, środków czystości, aparatury, urządzeń i sprzętu medycznego oraz stomatologicznego, przyrządów pomiarowo-kontrolnych do celów medycznych, urządzeń rehabilitacyjnych, artykułów ortopedycznych, **44** usługi w zakresie wykonywania leków recepturowych, udzielanie porad w zakresie farmakologii, medycyny, dietetyki; usługi medyczne.

(111) **250388** (220) 2011 03 09 (210) 382437
 (151) 2012 09 19 (441) 2011 06 20
 (732) TELEWIZJA POLSAT SPÓŁKA Z OGRANICZONĄ
 ODPOWIEDZIALNOŚCIĄ, Warszawa, PL.
 (540)



Kolor znaku: czerwony, żółty, biały

(531) 1.3.2, 25.5.2, 27.5.1, 29.1.13
 (510), (511) **09** magnetyczne nośniki danych; kasety audio; kasety video; gry komputerowe; anteny; programy komputerowe ładowalne; programy komputerowe nagrane; urządzenia do nagrywania, transmisji lub reprodukcji dźwięku lub obrazu; urządzenia do kodowania lub dekodowania; nagrania dźwiękowe i audiowizualne; urządzenia do przetwarzania informacji; urządzenia współpracujące z komputerami w zakresie przekazywania dźwięku i obrazu; dyski do nagrywania i rejestracji dźwięku; dyski kompaktowe, audio-wideo i optyczne; pamięci komputerów; urządzenia do odtwarzania dźwięku i obrazu; odbiorniki radiowe i telewizyjne; kamery filmowe; taśmy filmowe kinematograficzne naświetlone; taśmy magnetyczne; urządzenia do gier działające wyłącznie z odbiornikiem telewizyjnym; odtwarzacze płyt kompaktowych; publikacje elektroniczne, **16** kalendarze; książki; gazety; czasopisma; wydawnictwa jednorazowe; katalogi; komiksy; fotografie; notesy; pióra; długopisy; ołówki; materiały do nauczania z wyjątkiem aparatów; torby; koperty i woreczki do pakowania z papieru lub z tworzyw sztucznych, **25** odzież; nakrycia głowy; odzież gimnastyczna i sportowa, **35** usługi agencji reklamowych; produkcja reklam telewizyjnych, radiowych, kinowych, prasowych; dystrybucja materiałów reklamowych; rozpowszechnianie ogłoszeń reklamowych; publikowanie tekstów reklamowych; wynajmowanie powierzchni na cele reklamowe; wynajem czasu reklamowego we wszystkich środkach przekazu; reklamy korespondencyjne; sondaże opinii; organizowanie wystaw w celach handlowych lub reklamowych; promocja sprzedaży dla osób trzecich; profesjonalne zarządzanie działalnością artystyczną; pozyskiwanie i systematyzacja danych do komputerowych baz danych; wyszukiwanie informacji w plikach komputerowych; wyszukiwanie w komputerowych bazach danych; reklama za pośrednictwem sieci komputerowych; oferowanie towarów z myślą o osobach trzecich; zapisów audycji radiowych i telewizyjnych, nagrań opublikowanych utworów, przeglądów prasy, sprzętu elektronicznego do odbioru programów radiowych i telewizyjnych, przeglądów prasy, sprzętu elektronicznego do odbioru programów radiowych i telewizyjnych, sprzętu sportowego, sprzętu rekreacyjnego, wyposażenia gospodarstw domowych, kosmetyków, sprzętu telekomunikacyjnego, aparatów fotograficznych, nośników formatów MP3, tak by umożliwić ich obejrzenie i dokonanie zakupu

za pośrednictwem sieci komputerowej; usługa prowadzenia portali internetowych w zakresie: aukcji publicznych, badania opinii publicznej, badania rynku, reklamy na rzecz osób trzecich, informacji handlowej, informacji o działalności gospodarczej, przeglądów prasy, **38** usługi w zakresie prowadzenia agencji informacyjnych lub prasowych; emisja radiowa i telewizyjna; transmisja programów radiowych i telewizyjnych; przysyłanie informacji tekstowej i obrazowej; poczta elektroniczna; przekaz satelitarny; telewizja kablowa; łączność poprzez terminale komputerowe; wypożyczanie urządzeń do przysyłania informacji; wypożyczanie urządzeń telekomunikacyjnych; emisja programów telewizyjnych i radiowych za pośrednictwem sieci komputerowych, sieci telekomunikacyjnych i sieci telefonii komórkowej; usługa prowadzenia portali internetowych w zakresie: rozpowszechniania wiadomości i aktualności, utrzymywania stron, prowadzenia forów, przydzielania dostępu do światowej sieci komputerowej, prognoz pogody, wyszukiwarek internetowych, zarządzania kontami abonentów, **41** produkcja filmów, programów telewizyjnych i radiowych; opracowywanie filmów; informacja o rozrywce, edukacji, rekreacji; organizowanie konkursów i wystaw edukacyjnych i rozrywkowych; publikowanie książek; publikowanie tekstów innych niż reklamowe; publikacje elektroniczne on-line; kursy korespondencyjne; edukacja za pośrednictwem telewizji, radia, sieci komputerowej; montaż programów radiowych i telewizyjnych; usługi reporterskie; studia filmowe; studia telewizyjne; studia nagrań; obsługa sal kinowych; pisanie scenariuszy; organizowanie i realizacja spektakli, koncertów, widowisk plenerowych; organizowanie konkursów piękności; przedstawienia teatralne; usługa prowadzenia portali internetowych w zakresie: udostępniania zapisów audycji radiowych i telewizyjnych; informacji o programach i repertuarze, udostępniania wersji obcojęzycznych i polskojęzycznych utworów, udostępniania gier, wyboru pakietów programowych programów telewizyjnych i radiowych.

(111) **250389** (220) 2011 03 09 (210) 382439
 (151) 2012 09 19 (441) 2011 06 20
 (732) TELEWIZJA POLSAT SPÓŁKA Z OGRANICZONĄ
 ODPOWIEDZIALNOŚCIĄ, Warszawa, PL.
 (540)



Kolor znaku: czerwony, pomarańczowy, biały

(531) 25.5.2, 27.5.1, 27.7.1, 29.1.13
 (510), (511) **09** magnetyczne nośniki danych; kasety audio; kasety video; gry komputerowe; anteny; programy komputerowe ładowalne; programy komputerowe nagrane; urządzenia do nagrywania, transmisji lub reprodukcji dźwięku lub obrazu; urządzenia do kodowania lub dekodowania; nagrania dźwiękowe i audiowizualne; urządzenia do przetwarzania informacji; urządzenia współpracujące z komputerami w zakresie przekazywania dźwięku i obrazu; dyski do nagrywania i rejestracji dźwięku; dyski kompaktowe, audio-wideo i optyczne; pamięci komputerów; urządzenia do odtwarzania dźwięku i obrazu; odbiorniki radiowe i telewizyjne; kamery filmowe; taśmy filmowe kinematograficzne naświetlone; taśmy magnetyczne; urządzenia do gier działające wyłącznie z odbiornikiem telewizyjnym; odtwarzacze płyt kompaktowych; publikacje elektroniczne, **16** kalendarze; książki; gazety; czasopisma; wydawnictwa jednorazowe; katalogi; komiksy; fotografie; notesy; pióra; długopisy; ołówki; materiały do nauczania z wyjątkiem aparatów; torby; koperty i woreczki do pakowania z papieru lub z tworzyw sztucznych, **25** odzież; nakrycia głowy; odzież gimnastyczna i sportowa, **35** usługi agencji reklamowych; produkcja reklam telewizyjnych, radiowych, kinowych, prasowych; dystrybucja materiałów reklamowych; rozpowszechnianie ogłoszeń reklamowych; publikowanie tekstów reklamowych; wynajmowanie powierzchni na cele reklamowe; wynajem czasu reklamowego we wszystkich środkach przekazu; reklamy korespondencyjne; sondaże opinii; organizowanie wystaw w celach handlowych lub reklamowych; promocja sprzedaży dla osób trzecich; profesjonalne zarządzanie działalnością artystyczną; pozyskiwanie i systematyzacja

danych do komputerowych baz danych; wyszukiwanie informacji w plikach komputerowych; wyszukiwanie w komputerowych bazach danych; reklama za pośrednictwem sieci komputerowych; oferowanie towarów z myślą o osobach trzecich: zapisów audycji radiowych i telewizyjnych, nagrań opublikowanych utworów, przeglądów prasy, sprzętu elektronicznego do odbioru programów radiowych i telewizyjnych, przeglądów prasy, sprzętu elektronicznego do odbioru programów radiowych i telewizyjnych, sprzętu sportowego, sprzętu rekreacyjnego, wyposażenia gospodarstw domowych, kosmetyków, sprzętu telekomunikacyjnego, aparatów fotograficznych, nośników formatów MP3, tak by umożliwić ich obejrzenie i dokonanie zakupu za pośrednictwem sieci komputerowej; usługa prowadzenia portali internetowych w zakresie: aukcji publicznych, badania opinii publicznej, badania rynku, reklamy na rzecz osób trzecich, informacji handlowej, informacji o działalności gospodarczej, przeglądów prasy, **38** usługi w zakresie prowadzenia agencji informacyjnych lub prasowych; emisja radiowa i telewizyjna; transmisja programów radiowych i telewizyjnych; przesyłanie informacji tekstowej i obrazowej; poczta elektroniczna; przekaz satelitarny; telewizja kablowa; łączność poprzez terminale komputerowe; wypożyczanie urządzeń do przesyłania informacji; wypożyczanie urządzeń telekomunikacyjnych; emisja programów telewizyjnych i radiowych za pośrednictwem sieci komputerowych, sieci telekomunikacyjnych i sieci telefonii komórkowej; usługa prowadzenia portali internetowych w zakresie: rozpowszechniania wiadomości i aktualności, utrzymywania stron, prowadzenia forów, przydzielania dostępu do światowej sieci komputerowej, prognoz pogody, wyszukiwarek internetowych, zarządzania kontami abonentów, **41** produkcja filmów, programów telewizyjnych i radiowych; opracowywanie filmów; informacja o rozrywce, edukacji, rekreacji; organizowanie konkursów i wystaw edukacyjnych i rozrywkowych; publikowanie książek; publikowanie tekstów innych niż reklamowe; publikacje elektroniczne on-line; kursy korespondencyjne; edukacja za pośrednictwem telewizji, radia, sieci komputerowej; montaż programów radiowych i telewizyjnych; usługi reporterskie; studia filmowe; studia telewizyjne; studia nagrań; obsługa sal kinowych; pisanie scenariuszy; organizowanie i realizacja spektakli, koncertów, widowisk plenerowych; organizowanie konkursów piękności; przedstawienia teatralne; usługa prowadzenia portali internetowych w zakresie: udostępniania zapisów audycji radiowych i telewizyjnych; informacji o programach i repertuarze, udostępniania wersji obcojęzycznych i polskojęzycznych utworów, udostępniania gier, wyboru pakietów programowych programów telewizyjnych i radiowych.

(111) **250390** (220) 2011 03 18 (210) 382867
 (151) 2012 06 29 (441) 2011 06 20
 (732) BERLIŃSKI DOMINIK CENTRUM KONTROLI PLACÓW ZABAW,
 Piastów, PL.
 (540)



(531) 3.3.1, 27.5.1
 (510), (511) **42** badania techniczne; prace badawczo-rozwojowe; doradztwo budowlane; kontrola jakości; opracowywanie projektów technicznych; planowanie urbanistyczne, **45** doradztwo w sprawach bezpieczeństwa.

(111) **250391** (220) 2011 03 30 (210) 383407
 (151) 2012 08 28 (441) 2011 07 04
 (732) PRZEDSIĘBIORSTWO TURYSTYCZNO-HANDLOWE
 SUPERTOUR SPÓŁKA Z OGRANICZONĄ ODPOWIEDZIALNOŚCIĄ,
 Warszawa, PL.
 (540)

Supertour

Kolor znaku: granatowy

(531) 27.5.1, 29.1.4
 (510), (511) **39** organizowanie wycieczek, rezerwacja miejsc na podróże, transport podróży.

(111) **250392** (220) 2011 05 02 (210) 384874
 (151) 2012 08 20 (441) 2011 08 16
 (732) KOTSCHMARÓW EMILIAN GOSPODARSTWO ROLNO-
 -OGRODNICZE, Kalisz, PL.
 (540)

SAUERKRAUT

(531) 27.5.1
 (510), (511) **29** żywność solona, warzywa kwaszone, kapusta biała kwaszona, kapusta biała kwaszona z marchewką, kapusta biała kwaszona z ziołami, kapusta biała kwaszona z chrzanem, kapusta biała kwaszona z czosnkiem, kapusta czerwona kwaszona, buraki kwaszone, papryka kwaszona, czosnek kwaszony, ogórki kwaszone, ogórki kwaszone z jarzynami, pickle, sałatki warzywne, sałatki warzywne na bazie białej kapusty, sałatki warzywne z dodatkiem przypraw i/lub ziół i/lub majonezu, sałatki warzywne z dodatkiem kiełków roślin i/lub zarodków roślin, sałatki warzywne z dodatkiem owoców, sałatki owocowo-warzywne z dodatkiem przypraw i/lub ziół, chrupki ziemniaczane, mrożone dania gotowe z warzyw, mrożone warzywa z dodatkiem sosów i/lub ziół i/lub przypraw, mrożone mieszanki warzywne z dodatkiem sosów i/lub ziół i/lub przypraw, mrożone mieszanki warzywne z dodatkiem ziemniaków i/lub ryżu i/lub kasz i/lub makaronów, mrożone mieszanki warzywne z dodatkiem ziemniaków i/lub ryżu i/lub kasz i/lub makaronów i sosów, mrożone mieszanki warzywno-mięsne z dodatkiem ziemniaków i/lub ryżu i/lub kasz i/lub makaronów z przyprawami i/lub sosami, przetwory warzywno-mięsne i mięsne, dania gotowe warzywno-mięsne i mięsne, mrożone przetwory i dania gotowe warzywno-mięsne i mięsne, w szczególności fasolka po bretońsku, fasolka w sosie pomidorowym, flaczki, gołąbki w sosie pomidorowym, kielbasy i kielbaski, kielbaski w sosie pomidorowym, pulpety w sosie pomidorowym, krokiety z mięsem, krokiety z kapustą i grzybami, mrożone dania gotowe wegetariańskie, owoce kandyzowane, chrupki owocowe, chipsy owocowe, przeciery owocowe, musy owocowe, galaretki owocowe, groch konserwowy, oliwki konserwowane, mięso, przetwory mięsne, konserwy mięsne, drób, przetwory z drobiu, konserwy drobiowe, dziczyzna, przetwory z dziczyzny, ryby nieżywe, przetwory z ryb, konserwy rybne, jaja, mleko i produkty z mleka, oleje i tłuszcze jadalne, margaryna, bakalie, galaretki, dżemy, kompoty, konfitury, marmolada, koncentrat pomidorowy, buliony, rosoly, zupy, koncentraty zup, **30** kawa, herbata, kakao, napoje na bazie kakao, kawy i herbaty, napoje kawowe i kakaowe z mlekiem, cukier, słodziki, ryż, mąka, wyroby mączne, mrożone wyroby mączne, gotowe dania na bazie produktów zbożowych i mąki, makarony, makarony z dodatkiem warzyw, ravioli, pizza, podkłady do pizzy, lasagne, zapiekanki, paszteciki, produkty zbożowe, kasze, muesli, chleb, wyroby piekarnicze, ciasta, ciasteczka, herbatniki, biszkopty, ciasta w proszku, ozdoby do ciast i wypieków, polewy do ciast i wypieków, wyroby cukiernicze, słodczyce, galaretki owocowe; czekolada, lody, lody spożywcze, lody spożywcze w proszku, sorbety, miód, propolis i inne spożywcze produkty pszczelarskie, drożdże, drożdże piekarnicze, proszek do pieczenia, sól, musztarda, ocet, sosy, sosy przyprawowe, sosy do sałat, sosy do sałatek, sosy mięsne, przyprawy, przyprawy ziołowe, środki zagęszczające stosowane przy gotowaniu produktów spożywczych, keczup, majonezy, wyroby kulinarne na bazie mąki takie jak: pyzy drożdżowe, pyzy ziemniaczane, pyzy ziemniaczane z mięsem, knedle, kluski, kluski leniwe, kluski śląskie, kopytka, pierogi, pierogi z serem, pierogi z owocami, pierogi z serem i owocami, pierogi z mięsem, pierogi z mięsem i grzybami, pierogi z kapustą i grzybami, pierogi ruskie, naleśniki z serem, naleśniki z owocami, **35** usługi w zakresie prowadzenia sprzedaży w hurtowni i/lub sklepie i/lub sklepie wielobranżowym i/lub supermarkecie zwłaszcza artykułów spożywczych wyżej wymienionych a zawartych w klasach 29, 30, napojów bezalkoholowych zawartych w klasie 32 oraz napojów alkoholowych zawartych w klasie 33, usługi w zakresie pośrednictwa handlowego i prowadzenia sprzedaży poprzez sieć dystrybucji produktów spożywczych wyżej wymienionych a zawartych w klasie 29, 30, w szczególności obejmujące sprzedaż następujących towarów: owoców i warzyw gotowanych, konserwowanych, mrożonych, suszonych, żywności solonej, warzyw kwaszonych, warzyw kwaszonych z dodatkami, sałatek warzywnych, sałatek warzywnych na bazie białej kapusty, sałatek warzywnych z dodatkami, sałatek warzywnych z dodatkiem owoców, mrożonych dań gotowych z warzyw, mrożonych warzyw z dodatkami, mrozo-

nych mieszanek warzywnych z dodatkami, mrożonych mieszanek warzywno-mięsnych, mrożonych mieszanek warzywno-mięsnych z dodatkami, przetworów warzywno-mięsnych i mięsnych, dań gotowych warzywno-mięsnych i mięsnych, mrożonych przetworów i dań gotowych warzywno-mięsnych i mięsnych, w szczególności fasolki po bretońsku, fasolki w sosie pomidorowym, flaczków, gołąbków w sosie pomidorowym, kielbasy i kielbasek, kielbasek w sosie pomidorowym, pulpetów w sosie pomidorowym, krokietów z mięsem, krokietów z kapustą i grzybami, mrożonych dań gotowych wegetariańskich, produktów kulinarnych na bazie mąki takich jak pyzy drożdżowe, pyzy ziemniaczane, pyzy ziemniaczane z mięsem, knedle, kluski, kluski leniwe, kluski śląskie, kopytka, pierogi, pierogi z serem, pierogi z owocami, pierogi z serem i owocami, pierogi z mięsem, pierogi z mięsem i grzybami, pierogi z kapustą i grzybami, pierogi ruskie, naleśniki z serem, naleśniki z owocami, świeżych owoców i warzyw, ziarna i nasion, usługi w zakresie organizowania i prowadzenia sieci hurtowni i/lub sklepów z towarami wymienionymi w wykazie, usługi w zakresie organizowania giełd, aukcji i wystaw w celach reklamowych i handlowych, promocji gospodarczej i handlowej; promocja sprzedaży; organizowanie wystaw w celach handlowych i reklamowych; pokazy towarów.

(111) **250393** (220) 2011 05 02 (210) 384879
 (151) 2012 08 20 (441) 2011 08 16
 (732) KOTSCHMARÓW EMILIAN GOSPODARSTWO ROLNO-
 -OGRODNICZE, Kalisz, PL.
 (540)



Kolor znaku: biały, zielony

(531) 5.9.12, 5.9.15, 5.9.24, 26.1.2, 26.1.18, 26.4.1, 26.4.3, 26.4.15, 27.5.1, 29.1.12

(510), (511) **29** żywność solona, warzywa kwaszone, kapusta biała kwaszona, kapusta biała kwaszona z marchewką, kapusta biała kwaszona z ziołami, kapusta biała kwaszona z chrzanem, kapusta biała kwaszona z czosnkiem, kapusta czerwona kwaszona, buraki kwaszone, papryka kwaszona, czosnek kwaszony, ogórki kwaszone, ogórki kwaszone z jarzynami, pikle, sałatki warzywne, sałatki warzywne na bazie białej kapusty, sałatki warzywne z dodatkiem przypraw i/lub ziół i/lub majonezu, sałatki warzywne z dodatkiem kiełków roślin i/lub zarodków roślin, sałatki warzywne z dodatkiem owoców, sałatki owocowo-warzywne z dodatkiem przypraw i/lub ziół, chrupki ziemniaczane, mrożone dania gotowe z warzyw, mrożone warzywa z dodatkiem sosów i/lub ziół i/lub przypraw, mrożone mieszanki warzywne z dodatkiem sosów i/lub ziół i/lub przypraw, mrożone mieszanki warzywne z dodatkiem ziemniaków i/lub ryżu i/lub kasz i/lub makaronów, mrożone mieszanki warzywne z dodatkiem ziemniaków i/lub ryżu i/lub kasz i/lub makaronów i sosów, mrożone mieszanki warzywno-mięsne z dodatkiem ziemniaków i/lub ryżu i/lub kasz i/lub makaronów z przyprawami i/lub sosami, przetwory warzywno-mięsne i mięsne, dania gotowe warzywno-mięsne i mięsne, mrożone przetwory i dania gotowe warzywno-mięsne i mięsne, w szczególności fasolka po bretońsku, fasolka w sosie pomidorowym, flaczki, gołąbki w sosie pomidorowym, kielbasy i kielbaski, kielbaski w sosie pomidorowym, pulpety w sosie pomidorowym, krokiety z mięsem, krokiety z kapustą i grzybami, mrożone dania gotowe wegetariańskie, owoce kandyzowane, chrupki owocowe, chipsy owocowe, przeciera owocowe, musy owocowe, galaretki owocowe, groch konserwowy, oliwki konserwowane, mięso, przetwory mięsne, konserwy mięsne, drób, przetwory z drobiu, konserwy drobiowe, dziczyzna, przetwory z dziczyzny, ryby nieżywe, przetwory z ryb, konserwy rybne, jaja, mleko i produkty z mleka, oleje i tłuszcze jadalne, margaryna, bakalie, galaretki, dżemy, kompoty, konfitury, marmolady, koncentrat pomidorowy, buliony, rosoly, zupy, koncentraty zup, **30** kawa, herbata, kakao, napoje na bazie kakao, kawy i herbaty, napoje kawowe i kakaowe z mlekiem, cukier, słodziki, ryż, mąka, wyroby mączne,

mrożone wyroby mączne, gotowe dania na bazie produktów zbożowych i mąki, makarony, makarony z dodatkiem warzyw, ravioli, pizza, podkłady do pizzy, lasagne, zapiekanki, paszteciki, produkty zbożowe, kasze, muesli, chleb, wyroby piekarnicze, ciasta, ciasteczka, herbatniki, biszkopty, ciasta w proszku, ozdoby do ciast i wypieków, polewy do ciast i wypieków, wyroby cukiernicze, słodczyce, galaretki owocowe; czekolada, lody, lody spożywcze, lody spożywcze w proszku, sorbety, miód, propolis i inne spożywcze produkty pszczelarskie, drożdże, drożdże piekarnicze, proszek do pieczenia, sól, musztarda, ocet, sosy, sosy przyprawowe, sosy do sałat, sosy do sałatek, sosy mięsne, przyprawy, przyprawy ziołowe, środki zagęszczające stosowane przy gotowaniu produktów spożywczych, keczup, majonezy, wyroby kulinarne na bazie mąki takie jak: pyzy drożdżowe, pyzy ziemniaczane, pyzy ziemniaczane z mięsem, knedle, kluski, kluski leniwe, kluski śląskie, kopytka, pierogi, pierogi z serem, pierogi z owocami, pierogi z serem i owocami, pierogi z mięsem, pierogi z mięsem i grzybami, pierogi z kapustą i grzybami, pierogi ruskie, naleśniki z serem, naleśniki z owocami, **35** usługi w zakresie prowadzenia sprzedaży w hurtowni i/lub sklepie i/lub sklepie wielobranżowym i/lub supermarkecie zwłaszcza artykułów spożywczych wyżej wymienionych a zawartych w klasach 29, 30, napojów bezalkoholowych zawartych w klasie 32 oraz napojów alkoholowych zawartych w klasie 33, usługi w zakresie pośrednictwa handlowego i prowadzenia sprzedaży poprzez sieć dystrybucji produktów spożywczych wyżej wymienionych a zawartych w klasie 29, 30, w szczególności obejmujące sprzedaż następujących towarów: owoców i warzyw gotowanych, konserwowanych, mrożonych, suszonych, żywności solonej, warzyw kwaszonych, warzyw kwaszonych z dodatkami, sałatek warzywnych, sałatek warzywnych na bazie białej kapusty, sałatek warzywnych z dodatkami, sałatek warzywnych z dodatkiem owoców, mrożonych dań gotowych z warzyw, mrożonych warzyw z dodatkami, mrożonych mieszanek warzywnych z dodatkami, mrożonych mieszanek warzywno-mięsnych, mrożonych mieszanek warzywno-mięsnych z dodatkami, przetworów warzywno-mięsnych i mięsnych, dań gotowych warzywno-mięsnych i mięsnych, mrożonych przetworów i dań gotowych warzywno-mięsnych i mięsnych, w szczególności fasolki po bretońsku, fasolki w sosie pomidorowym, flaczków, gołąbków w sosie pomidorowym, kielbasy i kielbasek, kielbasek w sosie pomidorowym, pulpetów w sosie pomidorowym, krokietów z mięsem, krokietów z kapustą i grzybami, mrożonych dań gotowych wegetariańskich, produktów kulinarnych na bazie mąki takich jak pyzy drożdżowe, pyzy ziemniaczane, pyzy ziemniaczane z mięsem, knedle, kluski, kluski leniwe, kluski śląskie, kopytka, pierogi, pierogi z serem, pierogi z owocami, pierogi z serem i owocami, pierogi z mięsem, pierogi z mięsem i grzybami, pierogi z kapustą i grzybami, pierogi ruskie, naleśniki z serem, naleśniki z owocami, świeżych owoców i warzyw, ziarna i nasion, usługi w zakresie organizowania i prowadzenia sieci hurtowni i/lub sklepów z towarami wymienionymi w wykazie, usługi w zakresie organizowania giełd, aukcji i wystaw w celach reklamowych i handlowych, promocji gospodarczej i handlowej; promocja sprzedaży; organizowanie wystaw w celach handlowych i reklamowych; pokazy towarów.

(111) **250394** (220) 2011 05 11 (210) 385215
 (151) 2012 08 31 (441) 2011 08 16
 (732) PRYKA SZYMON FITCHOICE.EU, Kraków, PL.
 (540)



Kolor znaku: zielony, biały

(531) 26.1.1, 27.5.1, 29.1.13

(510), (511) **35** usługi w zakresie: agencji reklamowych, pośrednictwa w sprzedaży czasu i miejsca na cele reklamowe w radio i telewizji, prasie, mediach elektronicznych (Internecie), sprzedaż mebli, dywanów, sprzętu oświetleniowego, elektrycznych artykułów użytku domowego, sprzętu elektronicznego i telekomunikacyjnego oraz części do tego sprzętu, komputerów, urządzeń peryferyjnych,

oprogramowania, nagrań dźwiękowych i audiowizualnych, książek, gazet, artykułów piśmiennych, zegarków, biżuterii, sprzętu sportowego, gier, zabawek, sprzętu audiowizualnego, usługi związane z przetwarzaniem danych, zarządzanie zbiorami informatycznymi, **38** usługi świadczone przez portale internetowe, usługi nadawania programów telewizyjnych, radiowych, **41** usługi w zakresie produkcji nagrań muzycznych, dźwiękowych, usługi wydawnicze w zakresie gier komputerowych, **42** zarządzanie stronami internetowymi na rzecz osób trzecich (hosting), usługi prowadzenia portali internetowych dla osób trzecich, na serwerach komputerowych dla globalnej sieci komputerowej.

(111) **250395** (220) 2011 05 20 (210) 385608
(151) 2012 10 19 (441) 2011 08 29
(732) BIOLEK SPÓŁKA AKCYJNA, Warszawa, PL.
(540) PROBIACID

(510), (511) **05** produkty farmaceutyczne, środki dezynfekcyjne, środki antyseptyczne, preparaty wspomagające leczenie lub podnoszące odporność organizmu, preparaty wspomagające organizm w niezbędne witaminy i minerały, suplementy diety jako środki spożywcze specjalnego przeznaczenia do celów medycznych i inna żywność dietetyczna do celów leczniczych, preparaty witaminowe, zioła lecznicze, mineralne dodatki do żywności, napoje lecznicze, **30** nie-medyczne suplementy diety nie zawarte w innych klasach, środki spożywcze nie zawarte w innych klasach.

(111) **250396** (220) 2011 05 24 (210) 385786
(151) 2012 10 01 (441) 2011 08 29
(732) INSTYTUT NARZĄDÓW ZMYŚLÓW SPÓŁKA Z OGRANICZONĄ ODPOWIEDZIALNOŚCIĄ, Kajetany, PL.
(540)



Kolor znaku: niebieski, ciemnoniebieski, jasnoniebieski, żółty, czerwony, biały

(531) 1.5.2, 26.1.16, 26.2.1, 26.11.13, 27.5.1, 29.1.14
(510), (511) **16** papier, karton i wyroby z tych materiałów nie ujęte w innych klasach, druki; materiały intrologatorskie; fotografie; materiały biurowe; kleje do celów biurowych lub domowych; materiały dla artystów; pędzle do malowania; maszyny do pisania i sprzęt biurowy (z wyjątkiem mebli); materiały szkoleniowe i instruktażowe (z wyjątkiem przyrządów); materiały z tworzyw sztucznych do pakowania (nie ujęte w innych klasach); czcionki drukarskie; matryce drukarskie; książki; czasopisma; gazety, **41** nauczanie; kształcenie; rozrywka; organizowanie imprez sportowych i kulturalnych; usługi wydawnicze, **44** usługi medyczne; usługi weterynaryjne; usługi w zakresie higieny i urody dla ludzi i zwierząt; usługi związane z rolnictwem, ogrodnictwem, leśnictwem.

(111) **250397** (220) 2011 06 07 (210) 386363
(151) 2012 09 05 (441) 2011 09 12
(732) PROAUTO SPÓŁKA Z OGRANICZONĄ ODPOWIEDZIALNOŚCIĄ, Mierzyn, PL.
(540)



Kolor znaku: szary, biały, zielony

(531) 27.5.1, 29.1.13
(510), (511) **01** płyny: chłodzące do samochodów, do spryskiwaczy, do hamulców, **03** preparaty czyszczące, kosmetyki samochodowe, wosk do karoserii samochodów, **09** bezpieczniki topikowe, kable rozruchowe do silników, trójkąty i znaki ostrzegawcze, złącza do przewodów elektrycznych, **11** światła do samochodów i pojazdów, żarówki, latarki, **12** wycieraczk samochodowe, **22** liny holownicze, pasy niemetalowe do zabezpieczania ładunków.

(111) **250398** (220) 2011 06 09 (210) 386454
(151) 2012 09 24 (441) 2011 09 12
(732) GRUPA KAPITAŁOWA BOMI CENTRALA SPÓŁKA Z OGRANICZONĄ ODPOWIEDZIALNOŚCIĄ, Gdynia, PL.
(540) livio

(510), (511) **35** usługi w zakresie reklamy, organizowanie targów i wystaw handlowych, informacja handlowa, pokazy towarów, promocja sprzedaży, organizowanie sieci lokali gastronomicznych i sklepów prowadzących sprzedaż artykułów wielobranżowych, spożywczych, artykułów gospodarstwa domowego, chemii gospodarczej, zgromadzenie towarów i usług umożliwiające swobodne oglądanie i kupowanie detalicznie i hurtowe w centrum handlowym, sklepie, supermarkecie, hurtowni, punkcie detalicznym, salonie, poprzez zamówienia korespondencyjne, za pośrednictwem usługi elektronicznej, Internetu, w systemie telezakupów dla artykułów wielobranżowych, spożywczych, „artykułów gospodarstwa domowego, chemii gospodarczej, zarządzanie i administrowanie centrum handlowo-usługowo-rozrywkowym.

(111) **250399** (220) 2011 06 15 (210) 386756
(151) 2012 10 24 (441) 2011 09 26
(732) NOWACKI ANDRZEJ STOLARSTWO, Pleszew, PL.
(540)



Kolor znaku: żółty, czarny

(531) 24.1.5, 24.1.15, 26.11.1, 27.5.1, 27.5.22, 29.1.12
(510), (511) **19** okna niemetalowe, drzwi niemetalowe.

(111) **250400** (220) 2011 06 16 (210) 386769
(151) 2012 10 24 (441) 2011 09 26
(732) Société des Produits Nestlé S.A., Vevey, CH.
(540)



Kolor znaku: niebieski, zielony, brązowy

(531) 27.3.11, 27.5.1, 29.1.13
(510), (511) **05** żywność oraz substancje dietetyczne do celów medycznych; mleko modyfikowane; żywność, napoje oraz substancje dietetyczne dla niemowląt i dzieci; żywność oraz substancje dietetyczne do celów medycznych dla niemowląt, dzieci i osób chorych.

(111) **250401** (220) 2011 06 16 (210) 386782
(151) 2012 10 24 (441) 2011 09 26
(732) ATHENASOFT SPÓŁKA Z OGRANICZONĄ ODPOWIEDZIALNOŚCIĄ, Warszawa, PL.
(540) NIERUCHOMOŚĆ PRO
(510), (511) **09** oprogramowanie komputerowe służące do zarządzania nieruchomościami.

(111) **250402** (220) 2011 06 17 (210) 386829
(151) 2012 08 31 (441) 2011 09 26
(732) P.P.H. MEDOS MARIAN BUŁAWKA, EWA BUŁAWKA SPÓŁKA JAWNA, Chełmno, PL.
(540)



Kolor znaku: pomarańczowy, szary

(531) 27.5.1, 29.1.12
(510), (511) **06** metale nieszlachetne i ich stopy, budowlane materiały metalowe, okucia budowlane, okucia do stolarki drzwiowej

i okiennej, metalowe konstrukcje budowlane, metalowe obiekty modułowe, metalowe akcesoria budowlane, metalowe akcesoria meblowe, metalowa stolarka okienna, metalowe stolarka drzwiowa, drobne wyroby żelazne, wyroby ślusarskie, kotwy montażowe, wyroby z metali nieszlachetnych nie ujęte w innych klasach, klamki, zawiasy, uchwyty do drzwi, zamki; zawiasy meblowe, kółka, stopki, ślizgacze, rolki, regulatory poziome, złącza, zaczepy, nakrętki, **19** materiały budowlane niemetalowe, niemetalowe akcesoria do stolarki drzwiowej i okiennej, klamki, zawiasy, okucia budowlane, okucia do stolarki drzwiowej i okiennej, uchwyty do drzwi i okien, niemetalowe akcesoria meblowe, **40** obróbka materiałów, usługi w zakresie nakładania powłok na metale galwanizowanie, cynkowanie, cynowanie, niklowanie, chromowanie, polerowanie elektrochemiczne, niklowanie, trawienie, przetwórstwo tworzyw sztucznych.

(111) **250403** (220) 2011 06 24 (210) 387103
 (151) 2012 10 24 (441) 2011 09 26
 (732) NOBILLA SPÓŁKA Z OGRANICZONĄ ODPOWIEDZIALNOŚCIĄ
 SPÓŁKA KOMANDYTOWA, Nisko, PL.
 (540)



Kolor znaku: szafirowy
 (531) 27.5.1, 29.1.4

(510), (511) **01** chemia basenowa: preparaty i odczynniki chemiczne do uzdatniania wody w basenach, produkty do regulacji pH wody w basenach, preparaty i odczynniki chemiczne do utleniania wody w basenach, preparaty i odczynniki chemiczne do usuwania mętności wody w basenach, preparaty i odczynniki chemiczne do zapobiegania zgnilizny wody w basenach, preparaty i odczynniki chemiczne do chlorowania wody w basenach, preparaty i odczynniki chemiczne do odwapniania wody w basenach, preparaty i odczynniki chemiczne do stabilizacji twardości wody w basenach, **05** środki dezynfekujące wodę w basenie, środki bakteriobójcze do basenów, **39** usługi konfekcjonowania i pakowania produktów i towarów.

(111) **250404** (220) 2011 06 24 (210) 387116
 (151) 2012 10 24 (441) 2011 09 26
 (732) KRZEPOTA SEBASTIAN, Warszawa, PL.
 (540)



Kolor znaku: fioletowy, niebieski, zielony, szary
 (531) 26.1.1, 27.5.1, 29.1.14

(510), (511) **41** usługi poradnictwa zawodowego, usługi prowadzenia zawodów sportowych, usługi prowadzenia klubów sportowych, usługi związane z prowadzeniem szkoleń dla specjalistów od sportu, usługi prowadzenia zajęć sportowych, udzielanie informacji z zakresu edukacji i rekreacji, **42** usługi opracowywania i udostępniania wyszukiwarek internetowych, usługi tworzenia i utrzymywania stron internetowych dla osób trzecich, usługi wynajmu i udostępniania serwerów i ich zasobów, usługi projektowania mody.

(111) **250405** (220) 2011 06 27 (210) 387133
 (151) 2012 10 23 (441) 2011 10 10
 (732) WALKIEWICZ JAN OŚRODEK SZKOLENIA ZAWODOWEGO
 MOTOMEX, Pniewy, PL.
 (540)



Kolor znaku: żółty, niebieski
 (531) 27.5.1, 29.1.12

(510), (511) **37** okresowe badania techniczne wszystkich typów pojazdów, prowadzenie stacji obsługi samochodów, a w tym usługi w zakresie obsługi, napraw, napraw powypadkowych i konserwacji pojazdów samochodowych, wymiana płynów i części eksploatacyjnych, diagnostyka: podwozia, silnika, układu wtryskowego, układów elektronicznych, remonty silników, elektryka samochodowa, obsługa klimatyzacji, serwis ogumienia, konserwacja, lakiernictwo, zabezpieczanie pojazdów przed korozją, regeneracja silników zużytych lub częściowo uszkodzonych, mycie i czyszczenie samochodów, usługi stacji kontroli pojazdów, **39** informacja o transporcie drogowym i ruchu drogowym, organizowanie przejazdów turystycznych, prowadzenie agencji spedycyjnych, serwis garażowy, holowanie pojazdów, prowadzenie akcji ratunkowych w dziedzinie transportu, pośrednictwo transportowe, usługi świadczone przez kierowców, usługi związane z wynajmem i wypożyczaniem samochodów, usługi pilotażu samochodów, usługi transportowe samochodowe, a w szczególności przewóz osób i towarów transportem samochodowym, wynajem miejsc parkingowych i garażowych, **41** doradztwo zawodowe, doradztwo techniczne w branży motoryzacyjno-transportowej, instruktaze, kształcenie praktyczne, organizowanie i prowadzenie kursów przygotowujących do uzyskania uprawnień do kierowania pojazdami wszystkich kategorii, organizowanie i prowadzenie seminariów dla firm prowadzących działalność transportową, organizowanie i prowadzenie kursów doszkalających dla kierowców wykonujących transport drogowy, szkolenia dla kandydatów na instruktorów i instruktorów nauki jazdy w zakresie wszystkich kategorii prawa jazdy i pozwoleń oraz szkolenia egzaminatorów, szkolenie wspomagające dla osób wielokrotnie zdających egzamin, szkolenie kierowców naruszających przepisy ruchu drogowego, szkolenia dla kandydatów na diagnostów, szkolenia kierowców wykonujących transport drogowy, szkolenie kierowców i operatorów sprzętu transportowego, szkolenie kierowców w zakresie doskonalenia techniki jazdy, szkolenia w zakresie mechaniki pojazdowej, usługi edukacyjne z zakresu nauki jazdy i pilotażu, usługi nauczania z zakresu prawa jazdy i przepisów o ruchu drogowym, **44** usługi w zakresie badań medycznych w tym badań okresowych kierowców oraz badań zdolności psychotechnicznych do prowadzenia pojazdów, **45** doradztwo i obsługa prawna w tym sporządzanie analiz, ekspertyz i opinii prawnych.

(111) **250406** (220) 2011 06 27 (210) 387140
 (151) 2012 10 23 (441) 2011 10 10
 (732) SŁOWIKOWSKI KRZYSZTOF SILESIA JEANS, Mysłowice, PL.
 (540) JEANS SYSTEM

(510), (511) **25** odzież, obuwie, nakrycia głowy, bielizna, **35** usługi prowadzenia sklepów i hurtowni z odzieżą, obuwiem, nakryciami głowy, bielizną.

(111) **250407** (220) 2011 06 27 (210) 387142
 (151) 2012 10 23 (441) 2011 10 10
 (732) SŁOWIKOWSKI KRZYSZTOF SILESIA JEANS, Mysłowice, PL.
 (540) S.JEANS

(510), (511) **25** odzież, obuwie, nakrycia głowy, bielizna, **35** usługi prowadzenia sklepów i hurtowni z odzieżą, obuwiem, nakryciami głowy, bielizną.

(111) **250408** (220) 2011 09 12 (210) 387919
 (151) 2012 10 23 (441) 2011 12 19
 (732) ALPAN MACIEJ PANKIEWICZ SPÓŁKA JAWNA, Warszawa, PL.
 (540)



Kolor znaku: brązowy, biały

(531) 5.1.2, 7.1.9, 7.1.24, 27.5.1, 29.1.12

(510), (511) **29** mięso, ryby, drób, dziczyzna; ekstrakty mięsne; konserwowane, mrożone, suszone i gotowane owoce i warzywa; galaretki, dżemy, kompoty; jaja, mleko, produkty mleczne; oleje i tłuszczy

cze jadalne, **30** kawa, herbata, kakao, cukier, ryż, tapioka, sago, kawa nienaturalna; mąka i produkty zbożowe, chleb, wyroby cukiernicze i słodkawe, lody, miód, melasa (syropy), drożdże, proszek do pieczenia, sól, musztarda, ocet, sosy (przyprawy), przyprawy, lód, **32** piwo; wody mineralne i gazowane oraz inne napoje bezalkoholowe; napoje owocowe i soki owocowe; syropy i inne preparaty do produkcji napojów, **33** napoje alkoholowe (z wyjątkiem piwa).

(111) **250409** (220) 2011 07 15 (210) 387923
(151) 2012 10 23 (441) 2011 10 24
(732) KIA MOTORS CORPORATION, Seoul, KR.
(540)



(531) 26.1.2, 26.1.18, 27.5.1
(510), (511) **12** pojazdy, części i akcesoria do pojazdów zawarte w tej klasie.

(111) **250410** (220) 2011 07 18 (210) 387946
(151) 2012 10 23 (441) 2011 10 24
(732) STYX BIS SPÓŁKA Z OGRANICZONĄ ODPOWIEDZIALNOŚCIĄ, Warszawa, PL.
(540)



Kolor znaku: jasnozielony, ciemnozielony, biały
(531) 26.1.1, 26.1.18, 27.5.1, 29.1.13
(510), (511) **35** usługi reklamowe, **41** usługi związane z organizowaniem i obsługą dyskotek, usługi w zakresie organizowania koncertów muzycznych, usługi związane z rozrywką, w tym organizowanie imprez rozrywkowych i informacja o nich, usługi związane z organizacją przyjęć, w tym planowanie przebiegu przyjęcia, organizowanie spektakli, w tym usługi impresariów, organizowanie konkursów edukacyjnych lub rozrywkowych, **43** usługi gastronomiczne, usługi barowe, przygotowywanie dań na zamówienie oraz ich dostawa do klienta.

(111) **250411** (220) 2011 07 21 (210) 388105
(151) 2012 10 25 (441) 2011 10 24
(732) AISKO ARTUR JACKOWICZ SPÓŁKA JAWNA, Magdalenka, PL.
(540) ALCOFIT
(510), (511) **09** alkoholomierze, analizatory powietrza, aparatura do analizy inna niż do celów medycznych, przyrządy pomiarowe, urządzenia pomiarowe, aparatura do pomiaru precyzyjne, wyposażenie dla ratownictwa, wskaźniki ilości, wykrywacze [detektory], **10** aparatura do analizy krwi.

(111) **250412** (220) 2011 07 22 (210) 388170
(151) 2012 10 25 (441) 2011 10 24
(732) LAMENTOWICZ KACPER LAMENTOWICZ JAKUB FOLTAPE SPÓŁKA CYWILNA, Opacz, PL.
(540)



Kolor znaku: czarny, czerwony, szary
(531) 1.15.23, 27.5.1, 29.1.13

(510), (511) **35** zgrupowanie na rzecz osób trzecich towarów takich jak: folie z tworzyw sztucznych dla budownictwa i malarskie, plan-deki, tektury, worki z tworzyw sztucznych, taśmy klejące, taśmy papierowe, taśmy pakowe, taśmy łączeniowe, taśmy maskujące, taśmy uszczelniające, taśmy izolacyjne, taśmy ostrzegawcze i drogowe, taśmy dekoracyjne, taśmy aluminiowe do kominów, pędzle malarskie, wałki malarskie, kratki malarskie, kuwety malarskie, rączki do wałków malarskich, wiadra, kije teleskopowe, kije do mioteł, szczotek i mopów, szpachle, łopatkki, kielnie, pace, w tym rajberki, piły, nożyce, otwornice, tarcze do szlifowania, cięcia i obróbki twardych powierzchni stosowane jako części maszyn, mieszadła, miotły, szczotki, szczotki druciane, łopaty do śniegu, noże i nożyki, wyciskacze, miarki miernicze, poziomnice, pionki, kątowniki, pistolety (narzędzia), elektryczne pistolety dozujące klej, pistolety ręczne do wytłaczania masy uszczelniającej, pistolety pneumatyczne do wytłaczania masy uszczelniającej, młotki, fugownicy, gilotyiny do glazury i cegły, obcęgi, wycinarki, wkrętaki, skrobaczki do farb, wiertła (części narzędzi), łaty murarskie, łomy, przecinaki, przebijaki, zszywacze tapicerskie, cyklony ręczne, sznurki, żyłki do wiązania metalowe i niemetalowe, kreda malarska, miski, ołówki, odzież ochronna: kombinezony przeciwpyłowe, ubrania chroniące przed ogniem, przed napromieniowaniem, kwasoodporne, półmaski ochronne, maski ochronne, nakolanniki, okulary, osłony zabezpieczające twarze robotników, osłony przeciwodblaskowe, sprzęt ochrony wzroku i twarzy, rękawice do ochrony przed wypadkami, rękawice izolacyjne, rękawice ogrodnicze, rękawice ochronne do prac domowych, odzież robocza; ubrania, kombinezony, kombinezony do prac malarskich, spodnie, koszule, bluzy, kurtki, rękawice, ubrania nieprzemakalne, nakrycia głowy, skarpety, obuwie robocze, szczotki do tapetowania, narzędzia i akcesoria glazurnicze, papier ścierny, siatki ściernie, płótna ściernie, gąbki ściernie, bloki ściernie, pozwalające nabywcy wygodnie oglądać i kupować te towary: w sklepie, z katalogu różnych artykułów, wykorzystując zamówienie korespondencyjne, za pośrednictwem usługi elektronicznej, na stronie internetowej, używając środków telekomunikacji.

(111) **250413** (220) 2011 07 25 (210) 388293
(151) 2012 10 11 (441) 2011 11 07
(732) PAWŁOWSKI SYLWESTER FM CONSULTING, Warszawa, PL.
(540)



Kolor znaku: czerwony, żółty, zielony, niebieski, ciemnoniebieski
(531) 24.15.13, 24.15.21, 26.1.1, 27.5.1, 29.1.15
(510), (511) **35** usługi w zakresie zarządzania flotą samochodów, półciężarówek i ciężarówek; pośrednictwohandlowe w zakresie sprzętu transportowego polegające na kojarzeniu kontrahentów, doradztwo handlowe, transakcje handlowe, usługi agencyjne importowo-eksportowe, prowadzenie interesów osób trzecich krajowych i zagranicznych, prowadzenie negocjacji, usługi przedstawicielskie, usługi w zakresie sprzedaży środków transportu, części zamiennych i akcesoriów do środków transportu, **37** obsługa techniczna i naprawy pojazdów mechanicznych oraz usługi serwisowe gwarancyjne i pogwarancyjne sprzętu transportowego, **39** usługi w zakresie pomocy drogowej; transport drogowy krajowy i międzynarodowy, spedycja krajowa i międzynarodowa, wynajem i dzierżawa sprzętu transportowego, usługi magazynowania i przeładunkowe, prowadzenie parkingów dla samochodów osobowych i ciężarowych, usługi turystyczne.

(111) **250414** (220) 2011 07 26 (210) 388298
(151) 2012 10 11 (441) 2011 11 07
(732) BALTIMA SPÓŁKA Z OGRANICZONĄ ODPOWIEDZIALNOŚCIĄ, Gdynia, PL.
(540) POLISH LADY CHEESE

(510), (511) **29** masło, kremy na bazie masła, smalec, tłuszcze jadalne, oleje jadalne, mięso, wędliny, ryby, potrawy na bazie ryb, owoce morza, galaretki jadalne, grzyby konserwowane, koncentrat pomidorowy, konserwy mięsne, konserwy rybne, konserwy z warzywami, sałatki warzywne, konserwy z owocami, sałatki owocowe, korniszony,

pikle, konfitury, marmolady, mleko, produkty mleczne, kefir, napoje mleczne, sery.

(111) **250415** (220) 2011 07 26 (210) 388300
(151) 2012 10 11 (441) 2011 11 07
(732) JAŁOSZYŃSKA EWA NANAELO, Warszawa, PL.
(540)



Kolor znaku: szary, pomarańczowy

(531) 1.15.23, 3.13.1, 27.5.1, 29.1.12
(510), (511) **35** usługi reklamowe, promocja towarów i usług w stylu ludowym, tworzenie i dystrybucja materiałów promocyjno-reklamowych, usługi w zakresie badania rynku oraz promocji towarów i usług, zgrupowanie na rzecz osób trzecich towarów, w tym towarów o tematyce ludowej, pozwalające potencjalnemu odbiorcy wygodnie zapoznać się z tą ofertą oraz je kupować, również za pośrednictwem Internetu, w szczególności artykułów pamiątkarskich takich jak: breloki, tekstylia i wyroby włókiennicze, odzież, koszulki, torby, podkładki pod kubki, ceramika, porcelana, zakładki, magnesy, pocztówki, bloki listowe, koperty, kalendarze, wizytówki, pościel, narzuty na łóżka, ręczniki, fartuszki kuchenne, rękawice kuchenne, serwetki, serwetniki, długopisy, zapalniczki, puzzle, parasolki, **42** usługi projektowania graficznego, plastycznego i architektonicznego form przestrzennych, opakowań, nadruków, wyrobów pamiątkarskich.

(111) **250416** (220) 2011 07 26 (210) 388301
(151) 2012 10 11 (441) 2011 11 07
(732) JAŁOSZYŃSKA EWA NANAELO, Warszawa, PL.
(540) NATCHNIENIE PŁYNIE Z POLSKIEJ KULTURY

(510), (511) **35** usługi reklamowe, promocja towarów i usług w stylu ludowym, tworzenie i dystrybucja materiałów promocyjno-reklamowych, usługi w zakresie badania rynku oraz promocji towarów i usług, zgrupowanie na rzecz osób trzecich towarów, w tym towarów o tematyce ludowej, pozwalające potencjalnemu odbiorcy wygodnie zapoznać się z tą ofertą oraz je kupować, również za pośrednictwem Internetu, w szczególności artykułów pamiątkarskich takich jak: breloki, tekstylia i wyroby włókiennicze, odzież, koszulki, torby, podkładki pod kubki, ceramika, porcelana, zakładki, magnesy, pocztówki, bloki listowe, koperty, kalendarze, wizytówki, pościel, narzuty na łóżka, ręczniki, fartuszki kuchenne, rękawice kuchenne, serwetki, serwetniki, długopisy, zapalniczki, puzzle, parasolki, **42** usługi projektowania graficznego, plastycznego i architektonicznego form przestrzennych, opakowań, nadruków, wyrobów pamiątkarskich.

(111) **250417** (220) 2011 07 26 (210) 388318
(151) 2012 10 24 (441) 2011 11 07
(732) GENERIKS SPÓŁKA Z OGRANICZONĄ ODPOWIEDZIALNOŚCIĄ SPÓŁKA KOMANDYTOWA, Studzianki, PL.
(540) ROBIN
(510), (511) **05** środki ochrony roślin, pestycydy; produkty biobójcze, biocydy.

(111) **250418** (220) 2011 07 26 (210) 388324
(151) 2012 10 24 (441) 2011 11 07
(732) GENERIKS SPÓŁKA Z OGRANICZONĄ ODPOWIEDZIALNOŚCIĄ SPÓŁKA KOMANDYTOWA, Studzianki, PL.
(540) Agroprim
(510), (511) **05** środki ochrony roślin, pestycydy; produkty biobójcze, biocydy.

(111) **250419** (220) 2011 07 26 (210) 388326
(151) 2012 10 24 (441) 2011 11 07
(732) GENERIKS SPÓŁKA Z OGRANICZONĄ ODPOWIEDZIALNOŚCIĄ SPÓŁKA KOMANDYTOWA, Studzianki, PL.
(540) KAPŁAN
(510), (511) **05** środki ochrony roślin, pestycydy; produkty biobójcze, biocydy.

(111) **250420** (220) 2011 08 01 (210) 388515
(151) 2012 10 24 (441) 2011 11 07
(732) ZAKŁADY FARMACEUTYCZNE POLFA-ŁÓDŹ SPÓŁKA AKCYJNA, Łódź, PL.
(540)



Kolor znaku: czerwony, żółty, granatowy, biały

(531) 2.9.1, 20.5.5, 26.1.2, 27.5.1, 27.7.1, 29.1.14
(510), (511) **05** produkty farmaceutyczne, weterynaryjne i higieniczne, środki dezynfekcyjne, środki antyseptyczne, preparaty parafarmaceutyczne stosowane profilaktycznie i do celów leczniczych, suplementy diety do celów medycznych i inna żywność dietetyczna do celów leczniczych, preparaty witaminowe, zioła lecznicze, mineralne dodatki do żywności, żywność dla niemowląt, cukierki farmaceutyczne, napoje lecznicze, **29** ekstrakty roślinne do celów spożywczych nie zawarte w innych klasach, niemedyce suplementy diety nie zawarte w innych klasach, **30** wyroby cukiernicze, słodczyce, ekstrakty roślinne do celów spożywczych nie zawarte w innych klasach, niemedyce suplementy diety nie zawarte w innych klasach.

(111) **250421** (220) 2011 08 01 (210) 388516
(151) 2012 10 24 (441) 2011 11 07
(732) ZAKŁADY FARMACEUTYCZNE POLFA-ŁÓDŹ SPÓŁKA AKCYJNA, Łódź, PL.
(540)



Kolor znaku: granatowy, niebieski, żółty, biały

(531) 5.5.4, 5.5.19, 26.4.2, 27.5.1, 29.1.14
(510), (511) **05** produkty farmaceutyczne, weterynaryjne i higieniczne, środki dezynfekcyjne, środki antyseptyczne, preparaty parafarmaceutyczne stosowane profilaktycznie i do celów leczniczych, suplementy diety do celów medycznych i inna żywność dietetyczna do celów leczniczych, preparaty witaminowe, zioła lecznicze, mineralne dodatki do żywności, żywność dla niemowląt, cukierki farmaceutyczne, napoje lecznicze, **30** wyroby cukiernicze, słodczyce, ekstrakty roślinne do celów spożywczych nie zawarte w innych klasach, niemedyce suplementy diety nie zawarte w innych klasach.

(111) **250422** (220) 2011 08 01 (210) 388518
(151) 2012 10 24 (441) 2011 11 07
(732) ZAKŁADY FARMACEUTYCZNE POLFA-ŁÓDŹ SPÓŁKA AKCYJNA, Łódź, PL.
(540)



Kolor znaku: granatowy, czerwony, biały

(531) 24.13.1, 26.4.1, 26.4.2, 27.5.1, 29.1.13
(510), (511) **03** kosmetyki, środki do pielęgnacji ciała, preparaty do pielęgnacji twarzy i skóry, środki perfumeryjne i higieniczne, środki do mycia i czyszczenia, środki dezynfekujące, szampony i odżywki do pielęgnacji włosów, środki do zębów i jamy ustnej, toaletowe środki sanitarne, **05** produkty farmaceutyczne, weterynaryjne i higieniczne, środki dezynfekcyjne, środki antyseptyczne, preparaty parafarma-

ceutyczne stosowane profilaktycznie i do celów leczniczych, suplementy diety do celów medycznych i inna żywność dietetyczna do celów leczniczych, preparaty witaminowe, zioła lecznicze, mineralne dodatki do żywności, żywność dla niemowląt, cukierki farmaceutyczne, napoje lecznicze, **30** wyroby cukiernicze, słodczyce, ekstrakty roślinne do celów spożywczych nie zawarte w innych klasach, niemedyczne suplementy diety nie zawarte w innych klasach.

(111) **250423** (220) 2011 08 09 (210) 388862
 (151) 2012 10 25 (441) 2011 11 21
 (732) PRZEDSIĘBIORSTWO BADAŃ I EKSPERTYZ ŚRODOWISKA SEPO SPÓŁKA Z OGRANICZONĄ ODPOWIEDZIALNOŚCIĄ, Knurów, PL.
 (540)



Kolor znaku: granatowy

(531) 27.5.1, 29.1.4

(510), (511) **12** przenośniki naziemne [transportery], **42** analizy chemiczne, badania bakteriologiczne, badania biologiczne, badania chemiczne, badania w dziedzinie fizyki, badania w zakresie ochrony środowiska naturalnego, projektowanie budynków, doradztwo budowlane, inżynieria techniczna, opracowywanie projektów technicznych.

(111) **250424** (220) 2011 08 09 (210) 388866
 (151) 2012 10 25 (441) 2011 11 21
 (732) STRUGA SPÓŁKA AKCYJNA, Jeziucka Struga, PL.
 (540) utylizujemy twoje problemy
 (510), (511) **39** odbiór i transport odpadów, **40** utylizacja i niszczenie odpadów, unieszkodliwianie odpadów.

(111) **250425** (220) 2011 08 10 (210) 388910
 (151) 2012 10 25 (441) 2011 11 21
 (732) Allergan, Inc., Irvine, US.
 (540) OPTIVE PLUS
 (510), (511) **05** krople do oczu.

(111) **250426** (220) 2011 08 17 (210) 389149
 (151) 2012 10 25 (441) 2011 11 21
 (732) AstraZeneca UK Limited, Londyn, GB.
 (540) VALTAZO
 (510), (511) **05** preparaty i substancje farmaceutyczne do leczenia i/lub zapobiegania zakażeniom.

(111) **250427** (220) 2011 08 17 (210) 389150
 (151) 2012 10 25 (441) 2011 11 21
 (732) AstraZeneca UK Limited, Londyn, GB.
 (540) OMLASO
 (510), (511) **05** preparaty i substancje farmaceutyczne do leczenia i/lub zapobiegania zakażeniom.

(111) **250428** (220) 2011 08 18 (210) 389179
 (151) 2012 10 23 (441) 2011 11 21
 (732) WCISŁO JERZY ALEKSANDER, Łódź, PL.
 (540) HAMMONDMENTAL
 (510), (511) **09** płyty kompaktowe i inne nośniki dźwięku i obrazu, **41** organizowanie koncertów muzycznych.

(111) **250429** (220) 2011 08 18 (210) 389207
 (151) 2012 10 24 (441) 2011 11 21
 (732) REEMTSMA CIGARETTENFABRIKEN GMBH, Hamburg, DE.

(540)

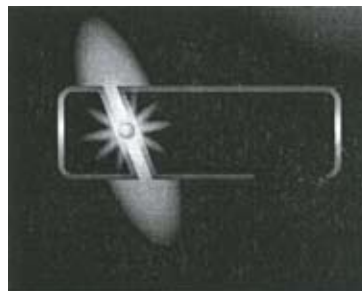

(531) 1.15.9, 10.1.10, 10.1.18, 26.13.25

(510), (511) **34** tytoń przetworzony lub nieprzetworzony, produkty tytoniowe, papierosy, cygara, zastępcze produkty tytoniowe nie przeznaczone dla celów medycznych i leczniczych, zapalki oraz artykuły dla palaczy.

(111) **250430** (220) 2011 08 19 (210) 389213
 (151) 2012 10 22 (441) 2011 11 21
 (732) CALL CENTER TOOLS SPÓŁKA AKCYJNA, Warszawa, PL.
 (540)



Kolor znaku: bordowy, biały

(531) 27.5.1, 27.5.24

(510), (511) **35** systematyzacja i pozyskiwanie danych do komputerowych baz danych; komputerowe zarządzanie plikami; pośrednictwo w zakresie nabywania usług telekomunikacyjnych; reklama, reklama za pośrednictwem sieci komputerowej; telefoniczne udzielanie informacji; usługi pośrednictwa w zakresie nabywania usług telekomunikacyjnych, **38** informacja o telekomunikacji; łączność poprzez sieć światłowodów: łączność poprzez terminale komputerowe; łączność telefoniczna; łączność za pomocą telefonii komórkowej; obsługa telekonferencji; poczta elektroniczna; połączenie ze światową siecią komputerową za pośrednictwem telekomunikacji; przesyłanie informacji, przesyłanie informacji tekstowej i obrazowej za pomocą komputera; przydzielanie dostępu do baz danych; łączność za pomocą telefonów; informacja o telekomunikacji; usługi poczty głosowej; usługi telefoniczne; usługi związane z ustalaniem tras połączeń i połączeń dla telekomunikacji; wypożyczanie modemów, telefonów, urządzeń do przesyłania informacji, wypożyczanie urządzeń telekomunikacyjnych; zlecenia przywoławcze-radio, telefon lub inne środki łączności elektronicznej, **42** elektroniczna konwersja danych lub programów; instalacje oprogramowania komputerowego; doradztwo w zakresie sprzętu komputerowego; programowanie, projektowanie systemów komputerowych; wypożyczanie komputerów, oprogramowania komputerowego; konserwacja, instalacja, aktualizacja, powielanie, projektowanie oprogramowania komputerowego; konwersja danych lub dokumentów na formę elektroniczną; doradztwo w sprawach sprzętu i oprogramowania komputerowego.

(111) **250431** (220) 2011 08 19 (210) 389216
 (151) 2012 10 23 (441) 2011 11 21
 (732) ORTOLAB SPÓŁKA Z OGRANICZONĄ ODPOWIEDZIALNOŚCIĄ, Częstochowa, PL.
 (540)



Kolor znaku: pomarańczowy

(531) 27.5.1, 29.1.1

(510), (511) **10** aparaty ortodontyczne, **35** organizowanie wystaw i targów handlowych lub reklamowych, publikowanie tekstów reklamowych, **41** publikowanie tekstów innych niż reklamowe.

(111) **250432** (220) 2011 08 29 (210) 389547
 (151) 2012 10 24 (441) 2011 12 05
 (732) JUTRZENKA COLIAN SPÓŁKA Z OGRANICZONĄ
 ODPOWIEDZIALNOŚCIĄ, Opatówek, PL.
 (540) GOPLANA WEŻ TO NA SŁODKO!
 (510), (511) **30** wyroby cukiernicze, słodczyce, wafle, wafelki, bato-
 ny, czekolady, praliny, cukierki, czekoladki, żelki, żelki z nadzieniem,
 gumy do żucia, galaretki, galaretki nadziewane, ciastka.

(111) **250433** (220) 2011 08 29 (210) 389548
 (151) 2012 10 24 (441) 2011 12 05
 (732) JUTRZENKA COLIAN SPÓŁKA Z OGRANICZONĄ
 ODPOWIEDZIALNOŚCIĄ, Opatówek, PL.
 (540) WEŻ TO NA SŁODKO!
 (510), (511) **30** wyroby cukiernicze, słodczyce, wafle, wafelki, bato-
 ny, czekolady, praliny, cukierki, czekoladki, żelki, żelki z nadzieniem,
 gumy do żucia, galaretki, galaretki nadziewane, ciastka.

(111) **250434** (220) 2011 08 29 (210) 389556
 (151) 2012 10 24 (441) 2011 12 05
 (732) BŁASZCZYK WALDEMAR, Pruszków, PL.
 (540)



(531) 27.5.1
 (510), (511) **41** usługi fotoreportaży i nagrań dźwiękowych, nagry-
 wanie filmów na taśmach video, organizowanie balów, organizowa-
 nie i prowadzenie koncertów i spektakli w ramach impresariatu, pisa-
 nie scenariuszy i tekstów innych niż reklama, występy rozrywkowe.

(111) **250435** (220) 2006 01 24 (210) 305260
 (151) 2012 08 14 (441) 2006 05 02
 (732) WYDAWNICTWO BAUER Polska Spółka z ograniczoną
 odpowiedzialnością, Warszawa, PL.
 (540)



(531) 26.4.2, 27.5.1
 (510), (511) **09** dyski magnetyczne, dyski do rejestracji dźwięku, dys-
 ki kompaktowe audio-wideo, dyski optyczne, dyskietki, kasety wido-
 weo, kasety audio-wideo, kasety video z gramy, płyty fonograficzne,
 komputerowe programy sterujące nagrane, programy gier kompute-
 rowych, programy komputerowe software ładowalny, publikacje na
 nośnikach elektronicznych, **16** afisze, albumy, atlasy, broszury, chorą-
 giewki papierowe, czasopisma-periodyki, druki, materiały drukowa-
 ne, emblematy, fotografie, gazety, kalendarze, karty pocztowe, karty
 muzyczne z życzeniami, karty okolicznościowe z życzeniami, katalo-
 gi, komiksy, książki, zakładki do książek, mapy, notesy, plakaty, pod-
 ręczniki-książki, prospekty, publikacje na nośniku papierowym, re-
 produkcyjne graficzne, wykroje do szycia, **35** badanie opinii publicznej,
 sondaże, badanie czytelnictwa, badanie rynku, doradztwo specjali-
 styczne w sprawach działalności gospodarczej, doradztwo w zakresie
 organizowania i prowadzenia działalności gospodarczej, doradztwo
 w zakresie zarządzania personalnego, doradztwo w zakresie zarzą-
 dzania działalnością gospodarczą, ekspertyzy w zakresie działalno-

ści gospodarczej, pomoc w prowadzeniu i zarządzaniu działalnością
 gospodarczą, promocja sprzedaży dla osób trzecich, komputerowe
 zarządzanie plikami, manekiny do celów reklamowych i promowa-
 nie sprzedaży, agencje reklamowe, rozpowszechnianie ogłoszeń re-
 klamowych, rozpowszechnianie materiałów reklamowych: próbek,
 ulotek, prospektów, druków, broszur, reklama za pośrednictwem
 sieci komputerowej, publikowanie tekstów reklamowych, reklamy,
 reklamy prasowe, reklamy radiowe i telewizyjne, uaktualnianie ma-
 teriałów reklamowych, wynajmowanie powierzchni na cele rekl-
 amowe, organizowanie wystaw i targów w celach handlowych lub
 reklamowych, pokazy towarów, prenumerata czasopism dla osób
 trzecich, **39** dystrybucja gazet, czasopism i periodyków, **41** fotore-
 portaże, organizowanie imprez rozrywkowych, konkursów i ple-
 biscytów, organizowanie wystaw z dziedziny kultury lub edukacji,
 organizowanie spektakli-usługi impresariów, mikro-wydawnictwa,
 publikowanie książek, gazet, czasopism i periodyków, publikowanie
 tekstów inne niż reklamowe, publikacja elektroniczna on-line książek
 i periodyków, programy rozrywkowe radiowe i telewizyjne, montaż
 programów radiowych i telewizyjnych, **42** administrowanie stronami
 komputerowymi, projektowanie oprogramowania komputerowego,
 doradztwo w zakresie sprzętu komputerowego, projektowanie sys-
 temów komputerowych, usługi artystów grafików, usługi projektan-
 tów mody, usługi w zakresie wzornictwa przemysłowego.

(111) **250436** (220) 2009 09 25 (210) 360957
 (151) 2012 10 08 (441) 2010 01 04
 (732) „KOALA CENTRUM ROZWOJU DZIECKA” Anna Malec,
 Piaseczno, PL.
 (540)



Kolor znaku: zielony, żółty, biały, czarny, czerwony
 (531) 3.1.16, 27.5.1, 29.1.15
 (510), (511) **35** prowadzenie usług w zakresie: agencji importowo-
 handlowej, agencji reklamowych, badań opinii publicznej, badań
 rynku, dystrybucji materiałów reklamowych-próbek, druków, pro-
 spektów, broszur, pozyskiwanie danych do komputerowych baz
 danych, promocji sprzedaży dla osób trzecich, reklamy za pośred-
 nictwem sieci komputerowej, rozpowszechnianie ogłoszeń reklamo-
 wych, reklamy prasowe, reklamy telewizyjne, reklamy radiowe, orga-
 nizowanie targów w celach handlowych lub reklamowych, tworzenie
 tekstów reklamowych i sponsorowanych, usługi prowadzenia sprze-
 daży w sklepie i/lub hurtowni wyselekcjonowanych produktów z za-
 kresu zabawek dla dzieci, elementów zabawowych dla placu zabaw,
 zabawek, książek dla dzieci, komiksów, urządzeń do nauki jak tablice,
 rysunki oraz materiały piśmienne, elementów z literami, układanek
 do nauki języka ojczystego i obcego, pomocy manualnych i materia-
 łowych do zajęć plastycznych, elementów do nagłaśniania pomiesz-
 czeń i placów zabaw, napojów, słodczy, **41** prowadzenie usług w za-
 kresie: porad i doradztwa w zakresie edukacji lub kształcenia, usługi
 w zakresie z organizowaniem i obsługą dyskotek, edukacji, informacji
 o edukacji, prowadzenia instruktażu do gimnastyki, instruktaże w za-
 kresie zabawy z dziećmi, pokazy kształcenia praktycznego, kultura
 fizyczna dla dzieci, organizowanie i prowadzenie sal zabaw dla dzie-
 ci, organizowanie imprez dla dzieci, jak dzień dziecka, zabawy z Mi-
 kołajem, balów okolicznościowych, nagrywania filmów na taśmach
 wideo, nauczania, usług rozrywki i zabawy na obozach wakacyjnych,
 organizowanie balów, organizowanie i prowadzenie koncertów,
 organizowanie i prowadzenie pracowni specjalistycznych dla dzie-
 ci, organizowanie konkursów edukacyjnych lub rozrywkowych dla
 dzieci, produkcja programów radiowych i telewizyjnych dla dzieci,
 przedszkola, nauczania przedszkolnego, nauczania języków, tłuma-
 czenia, usług związanych z organizacją wypoczynku, poradnictwa
 zawodowego w zakresie edukacji lub kształcenia, **45** prowadzenie
 usług w zakresie: agencji adopcyjnych, opieki nad dziećmi, ochrona
 osobista dzieci, badanie przesłuchania osób dorosłych, rodziców i dzie-
 ci, usług pomocy w sprawach spornych zwłaszcza do dzieci, prowa-
 dzenie mediacji.

(111) **250437** (220) 2010 05 14 (210) 370322
 (151) 2012 10 24 (441) 2010 08 16
 (732) HOOP Polska Spółka z ograniczoną odpowiedzialnością,
 Warszawa, PL.
 (540) 24 czerwca Polskim Dniem Przytulania
 (510), (511) **25** odzież, obuwie, nakrycia głowy, **28** gry i zabawki, maskotki, artykuły sportowe i torby na sprzęt sportowy, **32** piwo, wody mineralne i wody gazowane oraz inne napoje bezalkoholowe, napoje owocowe i soki owocowe, syropy i preparaty do sporządzania napojów, **35** usługi reklamowe i promocyjne, organizowanie imprez o charakterze promocyjnym, informacja reklamowa i promocyjna, **41** usługi szkoleniowe, usługi w zakresie rozrywki sportowej i kulturalnej.

(111) **250438** (220) 2010 05 14 (210) 370323
 (151) 2012 10 24 (441) 2010 08 16
 (732) HOOP Polska Spółka z ograniczoną odpowiedzialnością,
 Warszawa, PL.
 (540) Dzień Przytulania
 (510), (511) **25** odzież, obuwie, nakrycia głowy, **28** gry i zabawki, maskotki, artykuły sportowe i torby na sprzęt sportowy, **32** piwo, wody mineralne i wody gazowane oraz inne napoje bezalkoholowe, napoje owocowe i soki owocowe, syropy i preparaty do sporządzania napojów, **35** usługi reklamowe i promocyjne, organizowanie imprez o charakterze promocyjnym, informacja reklamowa i promocyjna, **41** usługi szkoleniowe, usługi w zakresie rozrywki sportowej i kulturalnej.

(111) **250439** (220) 2010 06 30 (210) 372226
 (151) 2012 10 24 (441) 2010 10 11
 (732) POL-SKONE Spółka z ograniczoną odpowiedzialnością,
 Lublin, PL.
 (540) PASSO
 (510), (511) **19** drzwi i okna niemetalowe, drzwiowe futryny niemetalowe, drzwiowe płyty niemetalowe, półfabrykaty drewniane, drzwi drewniane, okna drewniane, profile drewniane, profile niemetalowe, elementy drzwi niemetalowych, **35** sprzedaż drzwi i okien, **37** usługi stolarskie do drzwi i okien, obróbki budowlane niemetalowe, montaż drzwi i okien.

(111) **250440** (220) 2010 09 21 (210) 375612
 (151) 2012 08 27 (441) 2011 01 03
 (732) ITI NEOVISION SPÓŁKA Z OGRANICZONĄ
 ODPOWIEDZIALNOŚCIĄ, Warszawa, PL.
 (540)



Kolor znaku: biały, żółty, czarny, czerwony, niebieski
 (531) 1.5.1, 27.5.1, 29.1.15
 (510), (511) **16** papier, karton i wyroby z tych materiałów nieujęte w innych klasach, druki akcydensowe, kalendarze, foldery, prospekty, afisze, plakaty, fotografie, nalepki, publikacje drukowane, czasopisma, czasopisma i periodyki zawierające programy telewizyjne, książki, broszury, materiały piśmienne, papeterie, torby do pakowania z papieru i tworzyw sztucznych materiały szkoleniowe i instruktażowe (z wyjątkiem aparatów), **35** prenumerata czasopism dla osób trzecich, usługi prowadzenia sklepu, hurtowni wielobranżowej i sklepu internetowego, usługi sprzedaży odzieży, obuwia, wyrobów papierniczych, kosmetyków, chemii gospodarczej, książek, czasopism, gazet, sprzętów gospodarstwa domowego, mebli, wyposażenia wnętrza, usługi prowadzenia sprzedaży niżej wymienionych towarów z naniesionym logo jako elementem reklamowo-ozdobnym: apaszki jedwabne, baloniki, bandanki, bannery, bezrękawniki, bloczki kartek samoprzylepnych, bluzy, bombki, breloczki, chorągiewki, czapki, daszki, długopisy, elektroniczne urządzenia do tłumaczeń językowych, elektroniczne urządzenia ze słownikiem, etui skórzane na długopisy, etui skórzane na wizytówki, flagi, galanteria odzieżowa damska i męska, galanteria skórzana, galanteria papierowa, kalendarze, kalkulatory, kapelusze, karafki, konstrukcje dmuchane i balony, ko-

smetyczki, kosmetyki, koszulki polo, krawaty, krzeselka, kubki, kurtki, latawce, maskotki, materiały biurowe i szkolne, pudełka, naklejki i nalepki, notesy, obrusy, odtwarzacze płyt kompaktowych i kaset, ołówki, opakowania na napoje, organizery, otwieracze do butelek, pałeczki chińskie, papiery pakowe, parasole, parasolki, parawany, para jedwabne, piłki, piórnik, plecaki, podkładki pod kubki, kieliszki i szklanki, podkładki pod mysz, pokrowce na telefony, portfele, postery, radioodbiorniki, rękawiczki, ręczniki, sakwy rowerowe, sakwy podróżne, samochodowe osłony przeciwsłoneczne, siatki, skrobaczki do szyb, słodczyce, standy, stroje dla personelu, szale, szaliki, teczki skórzane, termosy, torby i torebki, torciki, trąbki, t-shirty, wizytowniki, wody perfumowane i perfumy, worki żeglarskie, wyroby ze szkła i porcelany, zabawki, zegary ściennie, zegarki, znaczki z logo, **41** usługi wydawnicze: publikowanie książek i materiałów drukowanych, publikowanie w formie elektronicznej książek, magazynów, czasopism, gazet, udostępnianie ich w sieci internetowej, usługi obsługi technicznej i organizacyjnej produkcji telewizyjnej i filmowej, **42** administrowanie stronami komputerowymi, projektowanie oprogramowania komputerowego, opracowywanie i wdrażanie programów komputerowych, wykonywanie opinii i badań w dziedzinie środków komunikacji publicznej, multimedialnej, udostępnienie prognoz pogody.

(111) **250441** (220) 2010 09 21 (210) 375613
 (151) 2012 08 27 (441) 2011 01 03
 (732) ITI NEOVISION SPÓŁKA Z OGRANICZONĄ
 ODPOWIEDZIALNOŚCIĄ, Warszawa, PL.
 (540)



Kolor znaku: biały, żółty, niebieski, czerwony, czarny
 (531) 1.5.1, 27.5.1, 29.1.15
 (510), (511) **16** papier, karton i wyroby z tych materiałów nieujęte w innych klasach, druki akcydensowe, kalendarze, foldery, prospekty, afisze, plakaty, fotografie, nalepki, publikacje drukowane, czasopisma, czasopisma i periodyki zawierające programy telewizyjne, książki, broszury, materiały piśmienne, papeterie, torby do pakowania z papieru i tworzyw sztucznych materiały szkoleniowe i instruktażowe (z wyjątkiem aparatów), **35** prenumerata czasopism dla osób trzecich, usługi prowadzenia sklepu, hurtowni wielobranżowej i sklepu internetowego, usługi sprzedaży odzieży, obuwia, wyrobów papierniczych, kosmetyków, chemii gospodarczej, książek, czasopism, gazet, sprzętów gospodarstwa domowego, mebli, wyposażenia wnętrza, usługi prowadzenia sprzedaży niżej wymienionych towarów z naniesionym logo jako elementem reklamowo-ozdobnym: apaszki jedwabne, baloniki, bandanki, bannery, bezrękawniki, bloczki kartek samoprzylepnych, bluzy, bombki, breloczki, chorągiewki, czapki, daszki, długopisy, elektroniczne urządzenia do tłumaczeń językowych, elektroniczne urządzenia ze słownikiem, etui skórzane na długopisy, etui skórzane na wizytówki, flagi, galanteria odzieżowa damska i męska, galanteria skórzana, galanteria papierowa, kalendarze, kalkulatory, kapelusze, karafki, konstrukcje dmuchane i balony, kosmetyczki, kosmetyki, koszulki polo, krawaty, krzeselka, kubki, kurtki, latawce, maskotki, materiały biurowe i szkolne, pudełka, naklejki i nalepki, notesy, obrusy, odtwarzacze płyt kompaktowych i kaset, ołówki, opakowania na napoje, organizery, otwieracze do butelek, pałeczki chińskie, papiery pakowe, parasole, parasolki, parawany, para jedwabne, piłki, piórnik, plecaki, podkładki pod kubki, kieliszki i szklanki, podkładki pod mysz, pokrowce na telefony, portfele, postery, radioodbiorniki, rękawiczki, ręczniki, sakwy rowerowe, sakwy podróżne, samochodowe osłony przeciwsłoneczne, siatki, skrobaczki do szyb, słodczyce, standy, stroje dla personelu, szale, szaliki, teczki skórzane, termosy, torby i torebki, torciki, trąbki, t-shirty, wizytowniki, wody perfumowane i perfumy, worki żeglarskie, wyroby ze szkła i porcelany, zabawki, zegary ściennie, zegarki, znaczki z logo, **41** usługi wydawnicze: publikowanie książek i materiałów drukowanych, publikowanie w formie elektronicznej książek, magazynów, czasopism, gazet, udostępnianie ich w sieci internetowej, usługi obsługi technicznej i organizacyjnej produkcji telewizyjnej i filmowej, **42** administrowanie stronami komputerowymi, projektowanie opro-

gramowania komputerowego, opracowywanie i wdrażanie programów komputerowych, wykonywanie opinii i badań w dziedzinie środków komunikacji publicznej, multimedialnej, udostępnienie prognoz pogody.

(111) **250442** (220) 2010 12 16 (210) 379003
(151) 2012 10 23 (441) 2011 03 28

(732) KUCHTA SŁAWOMIR, PERCZYŃSKI JACEK WYDAWNICTWO CZTERY GŁOWY SPÓŁKA CYWILNA, Gdańsk, PL.

(540) mfszki

(510), (511) **09** audiowizualne urządzenia dydaktyczne, interfejsy komputerowe, karty z układem scalonym lub mikroprocesorem, magnetyczne nośniki danych, nośniki do rejestracji dźwięku, magnetyczne nośniki informacji, optyczne nośniki informacji, notesy elektroniczne, nagrane oprogramowanie komputerowe, optyczne nośniki danych, pamięci komputerowe, procesory tekstu, programy gier komputerowych, programy komputerowe (softwary ładowalne), programy komputerowe nagrane, nagrane programy sterujące komputerowe, publikacje elektroniczne (moduły ładowalne), translatory elektroniczne kieszonkowe, urządzenia do gier działające z zewnętrznym ekranem wyświetlającym lub monitorem, urządzenia do nauczania, urządzenia telefoniczne, **16** albumy, artykuły biurowe z wyjątkiem mebli, atlasy, broszury, czasopisma, etykiety nie z materiału tekstylnego, gazety, katalogi, książki, mapy, mapy geograficzne, materiały do nauczania z wyjątkiem aparatów, naklejki adresowe, nalepki, naklejki, notatniki, notesy podręczne, okładki, obwoluty, podręczniki, prospekty, przezroczka, publikacje, pudełka kartonowe lub papierowe, rysunki, segregatory, skoroszyty na dokumenty, szyldy z papieru lub z kartonu, tablice arytmetyczne, tablice obliczeniowe, tablice szkolne, taśmy samoprzylepne do celów papierniczych lub do użytku domowego, teczki, w tym na dokumenty, wydruki graficzne, zakładki do książek, zawiadomienia, zeszyty, **38** łączność poprzez terminale komputerowe, łączność telefoniczna, łączność za pomocą telefonii komórkowej, poczta elektroniczna, przesyłanie informacji, przesyłanie informacji tekstowej i obrazowej za pomocą komputera, łączność poprzez terminale komputerowe, zlecenia przywoławcze, **41** edukacja, obsługa gier w systemie on-line, informacja o edukacji, usługi klubowe, komputerowe przygotowanie materiałów do publikacji, organizowanie konkursów, publikowanie książek, nauczanie, nauczanie korespondencyjne, usługi dot. obrazów cyfrowych, organizowanie i prowadzenie pracowni specjalistycznych, organizowanie i prowadzenie seminariów, organizowanie wystaw z dziedziny kultury lub edukacji, pisanie tekstów innych niż reklamowych, postsynchronizacja, publikacje elektroniczne on-line książek i periodyków, sprawdziany edukacyjne, udostępnianie publikacji elektronicznych on-line nie do pobierania z sieci komputerowych, **42** elektroniczna konwersja danych lub programów, instalacje oprogramowania komputerowego, inżynieria techniczna, programowanie komputerów, projektowanie systemów komputerowych, konwersja danych lub dokumentów na formę elektroniczną, instalacje oprogramowania komputerowego, powielanie oprogramowania komputerowego, projektowanie oprogramowania komputerowego, wynajmowanie zasobów serwerów, dostarczanie wyszukiwarek internetowych.

(111) **250443** (220) 2010 12 29 (210) 379516
(151) 2012 09 04 (441) 2011 04 11

(732) NURMAN SPÓŁKA Z OGRANICZONĄ ODPOWIEDZIALNOŚCIĄ, Kobyłka, PL.

(540) BAJKAŁ

(510), (511) **32** napoje bezalkoholowe, bezalkoholowe napoje na bazie miodu, bezalkoholowe napoje z soków owocowych, bezalkoholowe wyciągi z owoców, bezalkoholowe ekstrakty owocowe, bezalkoholowe nektary owocowe, soki owoce, soki warzywne, napoje warzywne, esencje do produkcji napojów, wody gazowane, pastylki do gazowanych napojów, proszki do gazowanych napojów, wody mineralne, napoje mineralne, woda sodowa, woda stołowa, syropy do napojów, piwo, piwo imbirowe, piwo słodowe, koktajle bezalkoholowe, kwas chlebowy, lemoniada, syropy do lemoniady, **35** prowadzenie sklepów i hurtowni z napojami bezalkoholowymi, prowadzenie sklepów i hurtowni z napojami alkoholowymi, **43** usługi gastronomiczne; obsługa przyjęć okazjonalnych w zakresie posiłków; usługi kawiarni, restauracji, kafeterii, barów, snack-barów, pubów, stołówek i innych placówek gastronomicznych; przygotowywanie dań (żywność i napoje) na wynos oraz ich dostawa (katering); przygotowywanie dań i napojów na wynos.

(111) **250444** (220) 2010 12 31 (210) 379623

(151) 2012 10 22 (441) 2011 04 11

(732) SULIMAR SPÓŁKA Z OGRANICZONĄ ODPOWIEDZIALNOŚCIĄ, Piotrków Trybunalski, PL.

(540) TRYBUNAŁ

(510), (511) **16** wyroby z papieru lub tektury, publikacje i materiały drukowane, materiały reklamowe i promocyjne w formie druków, plakatów, tablic reklamowych z papieru lub z tektury oraz materiałów piśmiennych, **21** wyroby szklane, porcelanowe i ceramiczne nie ujęte w innych klasach, włączając szklanki, kufle i kieliszki, **32** piwo, napoje piwne, napoje bezalkoholowe, wody mineralne i gazowane, napoje smakowe na bazie wody, napoje i soki owocowe, syropy i inne produkty do produkcji napojów, **35** usługi reklamowe i promocyjne, organizowanie imprez o charakterze promocyjnym, informacja reklamowa i promocyjna, **41** organizowanie imprez rozrywkowych, kulturalnych i sportowych, informacja o imprezach rozrywkowych, kulturalnych i sportowych.

(111) **250445** (220) 2010 12 31 (210) 379627

(151) 2012 10 22 (441) 2011 04 11

(732) MERCATOR PAPIER SPÓŁKA Z OGRANICZONĄ ODPOWIEDZIALNOŚCIĄ, Kraków, PL.

(540)

zing

(531) 27.5.1

(510), (511) **16** papier, papier w arkuszach, papier w zwojach, karton, **39** spedycja, logistyka w zakresie organizacji transportu, transport, transport towarowy, pakowanie, składanie i dostarczanie towarów, zaopatrzenie, usługowy przewóz towarów transportem samochodowym, towarowy transport drogowy pojazdami specjalizowanymi.

(111) **250446** (220) 2010 12 31 (210) 379628

(151) 2012 10 22 (441) 2011 04 11

(732) MERCATOR PAPIER SPÓŁKA Z OGRANICZONĄ ODPOWIEDZIALNOŚCIĄ, Kraków, PL.

(540)

zing

(531) 26.4.2, 27.5.1

(510), (511) **16** papier, papier w arkuszach, papier w zwojach, karton, **39** spedycja, logistyka w zakresie organizacji transportu, transport, transport towarowy, pakowanie, składanie i dostarczanie towarów, zaopatrzenie, usługowy przewóz towarów transportem samochodowym, towarowy transport drogowy pojazdami specjalizowanymi.

(111) **250447** (220) 2011 02 09 (210) 381075

(151) 2012 10 29 (441) 2011 05 23

(732) AKO SPÓŁKA AKCYJNA, Bydgoszcz, PL.

(540)



Kolor znaku: jasnobrązowy, jasnoczerwony, biały, niebieski

(531) 8.1.25, 8.7.25, 27.5.1, 29.1.14

(510), (511) **30** koncentrat do produkcji gofrów.

(111) **250448** (220) 2011 02 14 (210) 381338
 (151) 2012 10 24 (441) 2011 05 23
 (732) TENARIS CONNECTIONS BV, Amsterdam, NL.
 (540)



Kolor znaku: zielony, niebieski, fioletowy
 (531) 26.11.3, 29.1.13

(510), (511) **06** metale nieszlachetne oraz ich stopy, metalowe materiały budowlane, przenośne budynki wykonane z metalu, materiały metalowe do konstrukcji torów kolejowych, kable nieelektryczne i druty z metali nieszlachetnych, wyroby żelazne, przedmioty drobne wykonane z metalu, metalowe rury i kanały, sejfy; towary z metali nieszlachetnych nie uwzględnione w innych klasach, rudy metalu.

(111) **250449** (220) 2011 02 14 (210) 381340
 (151) 2012 10 24 (441) 2011 05 23
 (732) TENARIS CONNECTIONS BV, Amsterdam, NL.
 (540) TENARIS

(510), (511) **06** metale nieszlachetne oraz ich stopy, metalowe materiały budowlane, przenośne budynki wykonane z metalu, materiały metalowe do konstrukcji torów kolejowych, kable nieelektryczne i druty z metali nieszlachetnych, wyroby żelazne, przedmioty drobne wykonane z metalu, metalowe rury i kanały, sejfy; towary z metali nieszlachetnych nie uwzględnione w innych klasach, rudy metalu.

(111) **250450** (220) 2011 02 17 (210) 381479
 (151) 2012 09 04 (441) 2011 05 23
 (732) FORTE NOWOCZESNE PROTEZOWANIE SPÓŁKA Z OGRANICZONĄ ODPOWIEDZIALNOŚCIĄ SPÓŁKA KOMANDYTOWA, Zielona Góra, PL.
 (540)

AUDIOCHIP

Kolor znaku: granatowy

(531) 27.5.1, 29.1.4
 (510), (511) **10** aparaty słuchowe, **44** usługi medyczne w zakresie dopasowania i wyposażania osób niedosłyszących w aparat słuchowy.

(111) **250451** (220) 2011 02 17 (210) 381483
 (151) 2012 10 23 (441) 2011 05 23
 (732) PROMOSHIP SETLAK SPÓŁKA JAWNA, Lublin, PL.
 (540)

inforodziec

Kolor znaku: niebieski, szary

(531) 27.5.1, 29.1.12
 (510), (511) **42** tworzenie i projektowanie programów komputerowych, systemów informatycznych w tym tworzenie informatycznych systemów przechowywania danych administracyjnych, tworzenie programów komputerowych umożliwiających administrację archiwum i organizowanie zapisów w zbioru według różnych kryteriów, projektowanie oprogramowania o strukturze modułowej, projektowanie oprogramowania komputerowego pozwalającego na administrowanie stronami komputerowymi, analizy systemów komputerowych, aktualizacja oprogramowania komputerowego, doradztwo w zakresie sprzętu komputerowego, instalacje oprogramowania komputerowego, konwersja danych lub dokumentów do postaci elektronicznej, konserwacja oprogramowania komputerowego, odzyskiwanie danych komputerowych, tworzenie i utrzymywanie stron internetowych dla osób trzecich, utrzymywanie witryn internetowych na serwerach, usługi związane z projektowaniem graficznym w zakresie sztuki, wynajmowanie, udostępnianie zasobów serwerów

w ramach sieci komputerowej, wypożyczanie komputerów, wypożyczanie oprogramowania komputerowego, wypożyczanie serwerów w ramach hostingu.

(111) **250452** (220) 2011 02 21 (210) 381595
 (151) 2012 10 22 (441) 2011 06 06
 (732) AFLOFARM FARMACJA POLSKA SPÓŁKA Z OGRANICZONĄ ODPOWIEDZIALNOŚCIĄ, Pabianice, PL.; AFLOFARM FABRYKA LEKÓW SPÓŁKA Z OGRANICZONĄ ODPOWIEDZIALNOŚCIĄ, Ksawerów, PL.
 (540)

FluControl

Kolor znaku: biały, czerwony, pomarańczowy

(531) 26.4.2, 26.4.18, 27.5.1, 29.1.13

(510), (511) **03** środki wybielające i inne substancje stosowane w praniu; środki do czyszczenia, polerowania, szorowania i ścierania; mydła; środki perfumeryjne, olejki eteryczne, kosmetyki, płyny do pielęgnacji włosów; środki do czyszczenia zębów, **05** produkty farmaceutyczne i weterynaryjne; środki sanitarne do celów medycznych; substancje dietetyczne do celów leczniczych; żywność dla niemowląt; suplementy diety; plastry, opatrunki gipsowe, materiały opatrunkowe; materiały do plombowania zębów, woski dentystyczne; środki odkażające; środki do zwalczania robactwa; fungicydy, herbicydy, **44** usługi medyczne; usługi weterynaryjne; usługi w zakresie higieny i urody dla ludzi i zwierząt; usługi związane z rolnictwem, ogrodnictwem i leśnictwem.

(551) wspólne prawo ochronne

(111) **250453** (220) 2011 03 02 (210) 382094
 (151) 2012 10 19 (441) 2011 06 06
 (732) NOBILLA SPÓŁKA Z OGRANICZONĄ ODPOWIEDZIALNOŚCIĄ SPÓŁKA KOMANDYTOWA, Nisko, PL.
 (540) STOPER

(510), (511) **01** nawozy azotowe, fosforany jako nawozy, preparaty z mikroelementami dla roślin, hormony przyspieszające dojrzewanie owoców, preparaty do regulacji wzrostu roślin, guano (nawóz ptasi), nawozy użyźniające glebę, preparaty do nawożenia gleby.

(111) **250454** (220) 2011 03 07 (210) 382236
 (151) 2012 09 04 (441) 2011 06 20
 (732) STOWARZYSZENIE NO WOMEN NO ART, Poznań, PL.
 (540) no women no art

(510), (511) **35** usługi promocyjne w zakresie kultury i sztuki, **41** doradztwo zawodowe w zakresie edukacji lub kształcenia, informacje o edukacji, nauczanie, instruktaże gimnastyczne, informacja o imprezach rozrywkowych, usługi klubowe w zakresie rozrywki i nauczania, organizowanie: kongresów, koncertów, spektakli teatralnych i filmowych, konkursów piękności, spotkań z luminarzami sztuki i kultury, wystaw artystycznych, festiwali twórczości, pokazów mody, imprez rozrywkowych, publikowanie czasopism skierowanych tematycznie głównie do kobiet, organizowanie warsztatów artystycznych, psychologicznych, językowych oraz tanecznych, **42** usługi projektowania mody.

(111) **250455** (220) 2011 03 15 (210) 382697
 (151) 2012 10 24 (441) 2011 06 20
 (732) OŚRODEK KSZTAŁCENIA I DOSKONALENIA ZAWODOWEGO EDUKACJA SPÓŁKA Z OGRANICZONĄ ODPOWIEDZIALNOŚCIĄ, Wrocław, PL.
 (540)



(531) 1.1.2, 1.1.10, 24.17.2, 27.5.1

(510), (511) **16** papier, karton i wyroby z tych materiałów nie ujęte w innych klasach, druki, materiały introligatorskie, fotografie, materiały biurowe, kleje do celów biurowych lub domowych, materiały dla artystów, pędzle do malowania, maszyny do pisania i sprzęt biurowy (z wyjątkiem mebli), materiały szkoleniowe i instruktażowe (z wyjątkiem przyrządów), materiały z tworzyw sztucznych do pakowania (nie ujęte w innych klasach), czcionki drukarskie, matryce drukarskie, **41** usługi edukacyjne i szkoleniowe inne niż dentystyczne i medyczne, usługi w zakresie organizacji i prowadzenia kongresów, seminariów, pokazów i wystaw w celach kulturalno-oświatowych lub edukacyjnych inne niż medyczne i dentystyczne, usługi wydawnicze.

(111) **250456** (220) 2011 03 16 (210) 382723
(151) 2012 10 31 (441) 2011 06 20
(732) JÓZKOWICZ AGNIESZKA PRZEDSIĘBIORSTWO HANDLU
DETALICZNEGO, Tychy, PL.

(540) MLECZARENKA
(510), (511) **35** prowadzenie i zarządzanie punktami sprzedaży detalicznej artykułów nabiałowych, masła, mleka, śmietany, serów i art. spożywczych.

(111) **250457** (220) 2011 02 14 (210) 382940
(151) 2012 10 24 (441) 2011 05 23
(732) MAZURKIEWICZ MAREK, Wrocław, PL.
(540)



Kolor znaku: niebieski

(531) 26.1.1, 27.5.1, 29.1.4

(510), (511) **09** instalacje klimatyzacji i instalacje grzewcze, **37** usługi w zakresie montażu, budowy, rozbudowy, naprawy i konserwacji instalacji i urządzeń klimatyzacji i instalacji i urządzeń grzewczych, **42** usługi w zakresie konsultacji, doradztwa, badań i ekspertyz technicznych, projektowanie klimatyzacji i instalacji grzewczych.

(111) **250458** (220) 2011 04 11 (210) 383932
(151) 2012 08 27 (441) 2011 07 18
(732) EGERIA SPÓŁKA Z OGRANICZONĄ ODPOWIEDZIALNOŚCIĄ,
Warszawa, PL.
(540)



Kolor znaku: szary

(531) 18.3.21, 26.11.1, 27.5.1, 29.1.6

(510), (511) **09** sprzęt ochrony dróg oddechowych, aparaty powietrzne i butle kompozytowe dla straży pożarnej i ratowników, detektory skażeń, trenażery pożarowe, **12** pojazdy do prowadzenia akcji ratowniczych i gaszenia pożarów, **35** zgromadzenie na rzecz osób trzecich towarów takich jak sprzęt ochrony dróg oddechowych, detektory skażeń, aparaty i butle kompozytowe dla straży pożarnej i ratowników, trenażery pozwalające nabywcy wygodnie je oglądać i kupować, także w sklepie internetowym, **41** prowadzenie szkoleń z zakresu walki z pożarem, prowadzenia akcji ratowniczych i działań w strefie zagrożeń.

(111) **250459** (220) 2011 04 11 (210) 383934
(151) 2012 08 27 (441) 2011 07 18
(732) EGERIA SPÓŁKA Z OGRANICZONĄ ODPOWIEDZIALNOŚCIĄ,
Warszawa, PL.
(540)



Kolor znaku: szary

(531) 26.11.1, 27.5.1, 29.1.6

(510), (511) **09** sprzęt ochrony dróg oddechowych, aparaty powietrzne i butle kompozytowe dla straży pożarnej i ratowników, detektory skażeń, trenażery pożarowe, **12** pojazdy do prowadzenia akcji ratowniczych i gaszenia pożarów, **35** zgromadzenie na rzecz osób trzecich towarów takich jak sprzęt ochrony dróg oddechowych, detektory skażeń, aparaty i butle kompozytowe dla straży pożarnej i ratowników, trenażery pozwalające nabywcy wygodnie je oglądać i kupować, także w sklepie internetowym, **41** prowadzenie szkoleń z zakresu walki z pożarem, prowadzenia akcji ratowniczych i działań w strefie zagrożeń.

(111) **250460** (220) 2011 04 14 (210) 384094
(151) 2012 10 24 (441) 2011 07 18
(732) TRANSBIT SPÓŁKA Z OGRANICZONĄ
ODPOWIEDZIALNOŚCIĄ, Warszawa, PL.

(540) RADION
(510), (511) **09** urządzenia elektryczne i/lub elektroniczne dla łączności, telekomunikacji i informatyki; przyrządy dla łączności, telekomunikacji i informatyki.

(111) **250461** (220) 2011 04 28 (210) 384732
(151) 2012 10 26 (441) 2011 08 01
(732) JANKOWSKI JERZY, SIEDLIK SŁAWOMIR RPM SPÓŁKA
CYWILNA, Tarnów, PL.
(540)



Kolor znaku: żółty, granatowy, czerwony

(531) 24.17.25, 26.4.2, 27.5.1, 29.1.13

(510), (511) **35** produkcja spotów dźwiękowych o charakterze reklamowym, produkcja zapowiedzi telefonicznych reklamowych, **41** usługi prowadzenia studia nagrań dźwiękowych i bazy głosów lektorskich; produkcja muzyki użytkowej, produkcja singli, produkcja zapowiedzi telefonicznych innych niż reklamowe.

(111) **250462** (220) 2011 05 09 (210) 385085
(151) 2012 08 29 (441) 2011 08 16
(732) MIKOŁAJCZYK RENATA ENIBO IMPORT-EKSPORT,
Władysławów, PL.
(540)



Kolor znaku: czarny, biały, szary

(531) 26.4.2, 26.4.8, 27.5.1, 29.1.13

(510), (511) **06** metale nieszlachetne i ich stopy; budowlane materiały metalowe; przenośne metalowe konstrukcje budowlane; materiały metalowe do budowy dróg żelaznych; przewody nieelektryczne, liny i druty z metali nieszlachetnych; drobne wyroby żelazne, wyroby ślusarskie; rury i rurki metalowe; kasy pancerne; wyroby z metali nieszlachetnych nie ujęte w innych klasach; rudy (kruszce), **07** maszyny i obrabiarki; silniki (z wyjątkiem stosowanych w pojazdach lądowych); mechanizmy sprzęgania i napędu (z wyjątkiem stosowanych w pojazdach lądowych); mechaniczne narzędzia rolnicze o napędzie innym niż ręczny; inkubatory do jaj, **08** narzędzia i przyrządy ręczne (o napędzie ręcznym); wyroby nożownicze, widelce i łyżki; broń biała; ostrza (maszynki do golenia).

(111) **250463** (220) 2011 05 09 (210) 385086
(151) 2012 08 29 (441) 2011 08 16
(732) MIKOŁAJCZYK RENATA ENIBO IMPORT-EKSPORT,
Władysławów, PL.

(540)



Kolor znaku: czarny, szary

(531) 26.4.4, 27.5.1, 29.1.12

(510), (511) **06** metale nieszlachetne i ich stopy; budowlane materiały metalowe; przenośne metalowe konstrukcje budowlane; materiały metalowe do budowy dróg żelaznych; przewody nieelektryczne, liny i druty z metali nieszlachetnych; drobne wyroby żelazne, wyroby ślusarskie; rury i rurki metalowe; kasy pancerne; wyroby z metali nieszlachetnych nie ujęte w innych klasach; rudy (kruszcze), **07** maszyny i obrabiarki; silniki (z wyjątkiem stosowanych w pojazdach lądowych); mechanizmy sprzęgania i napędu (z wyjątkiem stosowanych w pojazdach lądowych); mechaniczne narzędzia rolnicze o napędzie innym niż ręczny; inkubatory do jaj, **08** narzędzia i przyrządy ręczne (o napędzie ręcznym); wyroby nożownicze, widelce i łyżki; broń biała; ostrza (maszynki do golenia).

(111) **250464** (220) 2011 05 09 (210) 385087

(151) 2012 10 22 (441) 2011 08 16

(732) STRUŻYK JAKUB ABC EDUKACJI, Zgierz, PL.

(540)



Kolor znaku: ciemnoróżowy, biały, czerwony, zielony, pomarańczowy, niebieski, ciemnoczerwony, żółty, fioletowy

(531) 26.3.4, 26.5.4, 27.5.1, 29.1.15

(510), (511) **41** usługi lektorów nauczających dzieci języków obcych, prowadzenie szkół języków obcych dla dzieci.

(111) **250465** (220) 2011 05 17 (210) 385475

(151) 2012 10 23 (441) 2011 08 29

(732) WÓJCIK MARCIN STUDIO MODNEJ FRYZURY, Lublin, PL.

(540)



Kolor znaku: biały, pomarańczowy, żółty, ciemnoszary

(531) 2.3.1, 2.3.2, 26.1.1, 26.1.14, 27.5.1, 29.1.14

(510), (511) **35** usługi w zakresie rozpowszechniania materiałów reklamowych, wynajmowanie przestrzeni reklamowej, promocja sprzedaży detalicznej kosmetyków i artykułów fryzjerskich na rzecz osób trzecich z umożliwieniem obejrzenia towaru, a także jego wyboru i dokonania zakupu, kolportaż próbek artykułów fryzjerskich i kosmetycznych, usługi w zakresie udzielania informacji i porad konsumentom, zarządzanie plikami, sieciami i komputerowymi bazami danych, udostępnianie miejsca na reklamę w Internecie i innych sieciach komputerowych, wynajem nośników reklamowych, zarządzanie zbiorami informatycznymi, usługi doradztwa i pomocy w zakresie zarządzania działalnością gospodarczą, **42** usługi doradztwa w sprawach sprzętu i oprogramowania komputerowego, elektroniczna konwersja danych lub programów, instalacje oprogramowania komputerowego, odzyskiwanie danych komputerowych, usługi w zakresie programowania, projektowanie i analiza systemów komputerowych, konserwacja oprogramowania komputerowego, projektowanie oprogramowania komputerowego i jego wypożyczenie, powielanie oprogramowania komputerowego, tworzenie i zarządzanie stronami internetowymi dla osób trzecich, wypożyczenie serwerów (hosting), usługi komputerowe w zakresie ochrony antywirusowej, **44** usługi fryzjerskie prowadzone w salonach fryzjerskich, usługi

wizażu, usługi w zakresie korzystania z solariumów i saun, prowadzenie salonów piękności, usługi w zakresie masażu, usługi w zakresie manicure.

(111) **250466** (220) 2011 05 23 (210) 385711

(151) 2012 10 22 (441) 2011 08 29

(732) CENTRAL FUND OF IMMOVABLES SPÓŁKA Z OGRANICZONĄ ODPOWIEDZIALNOŚCIĄ, Łódź, PL.

(540)



Kolor znaku: biały, czarny, różowy

(531) 24.17.25, 27.1.1, 27.5.1, 29.1.13

(510), (511) **35** zarządzanie hotelami, administrowanie hotelami, **36** administrowanie nieruchomościami, dzierżawa nieruchomości, **43** domy turystyczne, pensjonaty, rezerwacja miejsc w pensjonatach, wynajmowanie pomieszczeń na pobyt czasowy, rezerwacja kwatery na pobyt czasowy, hotele, usługi biur i agencji w zakresie zakwaterowania w hotelach i pensjonatach, motele, rezerwacja miejsc w hotelach.

(111) **250467** (220) 2011 05 23 (210) 385724

(151) 2012 10 22 (441) 2011 08 29

(732) ZAKŁADY FARMACEUTYCZNE POLFA-ŁÓDŹ SPÓŁKA AKCYJNA, Łódź, PL.

(540) ESSEMAX

(510), (511) **05** produkty farmaceutyczne, weterynaryjne i higieniczne, środki dezynfekcyjne, środki antyseptyczne, preparaty wspomagające organizm w niezbędne witaminy i minerały, preparaty wspomagające leczenie bądź podnoszące odporność organizmu, suplementy diety do celów medycznych i inna żywność dietetyczna do celów leczniczych, preparaty witaminowe, zioła lecznicze, mineralne dodatki do żywności, żywność dla niemowląt, cukierki farmaceutyczne, napoje lecznicze, **30** wyroby cukiernicze, słodcyce, ekstrakty roślinne do celów spożywczych nie zawarte w innych klasach, niemedyczne suplementy diety nie zawarte w innych klasach.

(111) **250468** (220) 2011 05 31 (210) 386076

(151) 2012 10 23 (441) 2011 09 12

(732) G.D. TRADE SPÓŁKA Z OGRANICZONĄ ODPOWIEDZIALNOŚCIĄ, Płock, PL.

(540)



Kolor znaku: biały, ciemnoszary, jasnoszary, granatowy

(531) 27.5.1, 29.1.13

(510), (511) **01** środki do chłodzenia silników w pojazdach, czynniki chłodzące klimatyzacji w pojazdach, środki do konserwacji klimatyzacji samochodowych, płyny akumulatorowe, środki chemiczne do barwienia metali, dodatki chemiczne do paliw silnikowych, dodatki detergentowe od paliw, preparaty do oszczędzania paliw, preparaty chemiczne zapobiegające zagołowaniu się silnikowego czynnika chłodzącego, antydetonatory do silników spalinowych, filtry ceramiczne, filtry węglowe, płyny hamulcowe, katalizatory chemiczne, mastyksy do opon, mastyksy do skór, preparaty chemiczne utrwalające stopy metali, zestawy składników do naprawy kół, cieczy hydrauliczne do obwodów hydraulicznych, preparaty chemiczne do barwienia szkła, preparaty chemiczne do impregnowania i nadawania nieprzepuszczalności materiałów tekstylnych, preparaty chemiczne do nadawania nieprzepuszczalności materiałów tekstylnych, woda destylowana, sole żółta, sole żelaza, żywice syntetyczne

w stanie surowym, **03** wyroby kosmetyczne, wyroby perfumeryjne, kosmetyki samochodowe, preparaty do czyszczenia pojazdów mechanicznych, detergenty do czyszczenia pojazdów mechanicznych, esencje eteryczne, olejki eteryczne, preparaty do mycia nadwozi i podwozi pojazdów mechanicznych, olejki perfumeryjne, pasty polerskie, szampony, płyny do mycia szyb, płyny do mycia powierzchni, saszetki zapachowe do samochodów, chusteczki nasączone płynami kosmetycznymi, mydła, mydła w płynie, preparaty do odtłuszczenia, pasty do skór, preparaty do polerowania, wosk do polerowania karoserii samochodowych, kremy do polerowania, środki do nadawania połysku, papier ścierny, papier polerujący, środki do usuwania rdzy, dezodoranty do użytku osobistego, preparaty do golenia, wody kolońskie, perfumy, kremy kosmetyczne, preparaty do czyszczenia tworzyw sztucznych, **04** oleje przemysłowe i tłuszcze, oleje samochodowe i tłuszcze, smary, mieszaniny pochłaniające kurz, mieszaniny nawilżające i wiążące, paliwa, spirytus silnikowy, antypoślizgowe środki do pasów, denaturat, paliwo do silników diesel(a) i benzynowych, ropa naftowa surowa i rafinowana, oleje napędowe, oleje silnikowe, benzyna, benzyna lekka, paliwo gazowe, oleje do farb, oleje do smarowania, grafit smarujący, oleje i smary do konserwacji powierzchni narażonych na korozję, paliwa mineralne, nafta, dodatki niechemiczne do paliw silnikowych, alkohol jako paliwo, **12** samochody osobowe, samochody terenowe, samochody transportowe, samochody ciężarowe, motocykle, pojazdy mechaniczne, silniki do pojazdów, urządzenia antywłamaniowe do pojazdów, błotniki, dętki do opon, hamulce do pojazdów, klocki, szczęki, układziny hamulcowe do pojazdów, zaciski hamulcowe, przekładnie kierownicze do pojazdów, pompy wspomaganie układu kierowniczego, silniczki wycieraczek w pojazdach, karoserie samochodowe, kierownice pojazdów, klaksony do pojazdów, koła pojazdów, lusterka wsteczne, łańcuchy przeciwpoślizgowe, mechanizmy napędowe do pojazdów, obwody hydrauliczne do pojazdów, ogumienie kół pojazdów, opony, piasty kół pojazdów, zwieszania do pojazdów, szyby do pojazdów, sygnalizatory jazdy wstecz i skrętu w pojazdach, zderzaki do pojazdów, resory, sprzęgła, zawieszenia (amortyzatory w pojazdach), zderzaki pojazdów, instalacje gazowe w pojazdach, owiewki, spojery, **35** usługi doradztwa w zakresie prowadzenia działalności gospodarczej handlowej, usługi dotyczące zarządzania działalnością gospodarczą handlową, usługi doradztwa w zakresie organizowania i zarządzania działalnością gospodarczą handlową, usługi doradztwa specjalistycznego w sprawach działalności gospodarczej handlowej, pozyskiwanie i udostępnianie informacji o działalności gospodarczej handlowej, usługi doradztwa w zakresie zarządzania personalnego, sprzedaż hurtowa i detaliczna płynów i smarów eksploatacyjnych do pojazdów mechanicznych, kosmetyków samochodowych, pojazdów mechanicznych, oraz części zamiennych do tych pojazdów, sprzedaż hurtowa i detaliczna za pośrednictwem internetu płynów i smarów eksploatacyjnych do pojazdów mechanicznych, kosmetyków samochodowych, pojazdów mechanicznych, oraz części zamiennych do tych pojazdów, ekspertyzy w działalności gospodarczej, usługi informacji handlowej dotyczącej płynów i smarów eksploatacyjnych do pojazdów mechanicznych, kosmetyków samochodowych, pojazdów mechanicznych oraz części zamiennych do pojazdów mechanicznych, promocja sprzedaży, reklama za pośrednictwem sieci komputerowych, publikowanie tekstów reklamowych, organizowanie targów i wystaw celach handlowych i reklamowych, rozpowszechnianie ogłoszeń i materiałów reklamowych, badania rynku, usługi w zakresie marketingu i prezentacji, pokazy towarów i prezentowanie usług w celach handlowych i reklamowych, wynajmowanie miejsc na umieszczanie ogłoszeń lub reklam, uaktualnianie materiałów reklamowych, zarządzanie zbiorami informacyjnymi, pozyskiwanie oraz systematyzowanie danych dla komputerowych baz danych, sortowanie danych w bazach danych, komputerowe zarządzanie plikami, powielanie dokumentów, wycena działalności gospodarczej, audyt, pozyskiwanie informacji o działalności gospodarczej.

(111) **250469** (220) 2011 06 02 (210) 386162
 (151) 2012 10 29 (441) 2011 09 12
 (732) SOLUTION SPÓŁKA Z OGRANICZONĄ ODPOWIEDZIALNOŚCIĄ, Gdynia, PL.
 (540) 360 online
 (510), (511) **35** doradztwo z zakresu zarządzania zasobami ludzkimi, doradztwo personalne, **41** prowadzenie szkoleń i warsztatów edukacyjnych.

(111) **250470** (220) 2011 06 13 (210) 386560
 (151) 2012 10 23 (441) 2011 09 26
 (732) SPÓŁDZIELNIA PRACY USŁUG SZKŁARSKICH PYROFLEX, Warszawa, PL.
 (540)



Kolor znaku: czerwony, czarny
 (531) 26.1.2, 26.1.18, 27.5.1, 29.1.12
 (510), (511) **37** usługi budowlane i naprawy związane: ze szkleniem, zakładaniem i wykładaniem powierzchni szkłem, instalowaniem ścian lustrzanych oraz innych wyrobów ze szkła, montażem okien, drzwi i wystaw, **39** usługi w zakresie naprawy środków: transportu drogowego, transportu kolejowego, transportu morskiego i żegluga śródlądowej w zakresie wymiany szyb; usługi transportowe, **40** usługi obróbki materiałów w zakresie: przerabiania, przetwarzania szkła i luster poprzez ich krojenie, szlifowanie, fazowanie, wiercenie otworów, klejenie, matowanie, hartowanie.

(111) **250471** (220) 2011 06 15 (210) 386575
 (151) 2012 10 23 (441) 2011 09 26
 (732) MONSTER ENERGY COMPANY, Corona, US.
 (540) REHAB
 (510), (511) **05** suplementy diety w postaci płynnej, **30** gotowe do picia herbaty, mrożone herbaty i napoje na bazie herbaty, gotowe do picia herbaty aromatyzowane, herbaty mrożone i napoje na bazie herbaty, **32** napoje bezalkoholowe.

(111) **250472** (220) 2011 06 13 (210) 386596
 (151) 2012 10 23 (441) 2011 09 26
 (732) NEPTIS SPÓŁKA Z OGRANICZONĄ ODPOWIEDZIALNOŚCIĄ, Poznań, PL.
 (540) KORKOWO
 (510), (511) **38** usługi telekomunikacyjne, usługi w zakresie transmisji danych, dźwięku i obrazu, obsługi i udostępniania sieci komunikacyjnych, terminali komputerowych, poczty elektronicznej, przekazu satelitarnego, usługi telefonii komórkowej usługi w zakresie informacji o telekomunikacji przydzielanie dostępu do baz danych, łączność radiowa, łączność za pośrednictwem Internetu i za pomocą telefonii komórkowej, usługi w zakresie telemetrii, usługi portali internetowych, udostępnianie internetowego forum dyskusyjnego, usługi ogłoszeń elektronicznych, **39** usługi w zakresie lokalizacji, monitorowania i nadzoru ruchu pojazdów, informacja o ruchu drogowym, sytuacji na drogach, usługi nawigacji w transporcie drogowym, optymalizacja tras.

(111) **250473** (220) 2011 06 13 (210) 386597
 (151) 2012 10 23 (441) 2011 09 26
 (732) NEPTIS SPÓŁKA Z OGRANICZONĄ ODPOWIEDZIALNOŚCIĄ, Poznań, PL.
 (540) FLOTIS
 (510), (511) **09** aparatura i urządzenia telemetryczne i telekomunikacyjne, do przetwarzania informacji, do nawigacji dla pojazdów, GPS, urządzenia transmisji danych, urządzenia teletransmisji analogowej i cyfrowej; zestawy radiotelefoniczne i radiotelegraficzne, zespoły i podzespoły do sprzętu telekomunikacyjnego, artykuły elektrotechniczne, kable i przewody elektryczne i teletechniczne, kable światłowodowe; urządzenia alarmowo-sygnalizacyjne, komputery i ich części oraz pozostały sprzęt informatyczny, programy komputerowe, oprogramowanie dla telefonów komórkowych i innych urządzeń mobilnych, urządzenia do nagrywania, transmisji lub reprodukcji dźwięku lub obrazu, przyrządy pomiarowe, **38** usługi telekomunikacyjne, usługi w zakresie transmisji danych, dźwięku i obrazu, obsługi i udostępniania sieci komunikacyjnych, terminali komputerowych, poczty elektronicznej, przekazu satelitarnego, usługi telefonii komórkowej, usługi w zakresie informacji o telekomunikacji; przydzielanie dostępu do baz danych, łączność radiowa, łączność za pośrednictwem Internetu i za pomocą telefonii komórkowej, usługi w zakresie telemetrii, usługi portali internetowych, udostępnianie internetowego forum

dyskusyjnego, usługi ogłoszeń elektronicznych, **39** usługi w zakresie lokalizacji, monitorowania i nadzoru ruchu pojazdów, informacja o ruchu drogowym, sytuacji na drogach, usługi nawigacji w transporcie drogowym, optymalizacja tras.

(111) **250474** (220) 2011 06 16 (210) 386780
(151) 2012 10 24 (441) 2011 09 26

(732) PRZEDSIĘBIORSTWO WIELOBRANŻOWE PRIMA SPÓŁKA Z OGRANICZONĄ ODPOWIEDZIALNOŚCIĄ, Warka, PL.

(540) ECOREDUX

(510), (511) **01** produkty chemiczne przeznaczone dla przemysłu, katalizatory chemiczne, katalizatory stosowane w kotłach, kwas fosforowy, kwas cytrynowy, kwasy i zasady (środki chemiczne), środki żrące; środki do zmiękczenia do celów przemysłowych, środki do zmiękczenia wody; preparaty zapobiegające tworzeniu się osadów i powłok osadowych, preparaty do usuwania i rozpuszczania osadów i powłok osadowych, aktywatory przyspieszające proces rozpuszczania osadów; preparaty do chemicznego wewnętrznego czyszczenia: systemów nagrzewania, kotłów i instalacji przemysłowych z powstałych na nich osadów, produktów korozji oraz ich mieszanin utrudniających wymianę ciepła, preparaty do trawienia, mycia i płukania: instalacji wodnych, kotłów, instalacji chłodzenia, wymienników ciepła, instalacji wodnych sprężarek, skraplaczy, wtryskarek, instalacji chłodzenia sprężarek metanu, tlenu, powietrza, azotu, płytowych i rurowych wymienników ciepła, nagrzewnic, podgrzewaczy, **02** środki antykorozyjne.

(111) **250475** (220) 2011 06 30 (210) 387290
(151) 2012 10 31 (441) 2011 10 10

(732) KOSMOWSKI KRZYSZTOF PRZEDSIĘBIORSTWO HANDLOWE KOSMOS, Białystok, PL.

(540)



Kolor znaku: czarny, biały, czerwony

(531) 27.5.1, 29.1.13

(510), (511) **25** koszule, garnitury, krawaty.

(111) **250476** (220) 2011 07 15 (210) 387921
(151) 2012 10 23 (441) 2011 10 24

(732) ESBANK BANK SPÓŁDZIELCZY, Radomsko, PL.

(540)



Kolor znaku: zielony, jasnozielony

(531) 5.1.16, 27.5.1, 29.1.12

(510), (511) **09** dyski kompaktowe audio-wideo, dyski magnetyczne, dyski optyczne, hologramy, karty magnetyczne kodowane, karty z układem scalonym lub mikroprocesorem, nośniki informacji magnetyczne i optyczne, programy komputerowe nagrane, czynniki jako sprzęt przetwarzania danych, urządzenia do przetwarzania informacji, **16** artykuły biurowe z wyjątkiem mebli, broszury, chorągiewki papierowe, czasopisma [periodyki], gazety, kalendarze, materiały drukowane, materiały piśmienne, notatniki [notesy], podstawki do długopisów i ołówków, podstawki pod kufle do piwa, prospekty, przybory do pisania [materiały piśmienne], przybory do pisania [zestawy], przyrządy do pisania, pudełka kartonowe lub papierowe, taśmy samoprzylepne do celów papierniczych lub do użytku domo-

wego, wydruki graficzne, zakładki do książek, materiały do nauczania z wyjątkiem aparatów, **35** agencje informacji handlowej, analizy kosztów, analizy rynkowe, audyt, organizowanie sprzedaży w trybie aukcji i przetargów publicznych, badania marketingowe, badania rynku, badania w dziedzinie działalności gospodarczej, doradztwo specjalistyczne w sprawach działalności gospodarczej, doradztwo w zakresie organizowania i prowadzenia działalności gospodarczej, usługi impresariów w zakresie działalności artystycznej, ekonomiczne prognozy, ekspertyzy w zakresie wydolności przedsiębiorstw, organizowanie wystaw w celach handlowych lub reklamowych, outsourcing jako doradztwo handlowe, pomoc w prowadzeniu działalności gospodarczej, pozyskiwanie informacji o działalności gospodarczej, usługi związane z przenoszeniem przedsiębiorstwa, reklama, reklama za pośrednictwem sieci komputerowej, sporządzanie sprawozdań rachunkowych, promocja sprzedaży dla osób trzecich, statystyczne zestawienia, kreowanie wizerunku firmy, usług lub towaru, wyceny handlowe, ekspertyzy w zakresie wydolności przedsiębiorstw, wywiad gospodarczy, pozyskiwanie danych do komputerowych baz danych, systematyzacja danych do komputerowe bazy danych, sortowanie danych w bazach komputerowych, wyszukiwanie w komputerowych bazach danych, **36** usługi bankowe, usługi ubezpieczeniowe, analizy finansowe, banki oszczędnościowe, banki z dostępem bezpośrednim np. przez internet, depozyty kosztowności, depozyty przedmiotów wartościowych, depozyty sejfowe, doradztwo finansowe, doradztwo ubezpieczeniowe, usługi finansowe, notowania giełdowe, pośrednictwo giełdowe, informacja o ubezpieczeniach, informacje bankowe, informacje finansowe, inwestycje kapitałowe, lokaty kapitałowe, transfer elektroniczny kapitału, obsługa kart debetowych, obsługa i emisja kart kredytowych, emisja czeków podróżnych, agencje badające kredytową zdolność, wycena nieruchomości, operacje bankowe, operacje finansowe i walutowe, pośrednictwo giełdowe, pośrednictwo ubezpieczeniowe, pośrednictwo w sprawach majątku nieruchomego, sponsorowanie finansowe, transakcje finansowe, umowy kredytowe połączone ze sprzedażą ratalną, weryfikacja czeków, wycena finansowa w zakresie ubezpieczeń bankowości i nieruchomości, zarządzanie majątkiem, zarządzanie majątkiem nieruchomym, zbiórki funduszy na cele dobroczynne, **41** doradztwo zawodowe jako porady w zakresie edukacji lub kształcenia, instruktaże, kształcenie praktyczne jako pokazy, nauczanie, organizowanie i prowadzenie konferencji, organizowanie i prowadzenie seminariów, organizowanie i prowadzenie zjazdów, organizowanie wystaw z dziedziny kultury lub edukacji, publikowanie tekstów innych niż teksty reklamowe, **42** tworzenie i utrzymywanie stron internetowych dla osób trzecich, wynajmowanie jako udostępnianie zasobów serwerów sieci komputerowe, instalacje oprogramowania komputerowego, doradztwo w zakresie komputerowego sprzętu, projektowanie oprogramowania komputerowego, wypożyczenie oprogramowania komputerowego, projektowanie systemów komputerowych, **45** badania prawne, usługi prawne, doradztwo w sprawach bezpieczeństwa, kontrola fabrykalna celów bezpieczeństwa, mediacje.

(111) **250477** (220) 2011 07 18 (210) 387963
(151) 2012 10 26 (441) 2011 10 24

(732) GIBAŁA BARTOSZ PLATINIUM, Kraków, PL.

(540)



Kolor znaku: jasnoszary, srebrny, biały, pomarańczowy, czerwony, czarny

(531) 26.1.1, 26.1.16, 26.3.23, 26.11.12, 27.5.1, 29.1.15

(510), (511) **41** instruktaż w zakresie gimnastyki, informacja o rekreacji, usługi klubów zdrowia w zakresie poprawiania kondycji, usługi w zakresie kultury fizycznej, usługi organizowania zajęć sportowych na urządzeniach sportowych, usługi w zakresie fitness, usługi siłowni sportowych.

(111) **250478** (220) 2011 07 22 (210) 388132
(151) 2012 10 23 (441) 2011 10 24

(732) NOVASCAN PHARMACEUTICALS SPÓŁKA Z OGRANICZONĄ ODPOWIEDZIALNOŚCIĄ, Warszawa, PL.

(540) Heparorm
 (510), (511) **05** produkty farmaceutyczne, produkty lecznicze, leki, witaminy, minerały, mineralne dodatki do żywności do celów leczniczych, mineralne wody do celów leczniczych, parafarmaceutyki do celów leczniczych, suplementy diety do celów leczniczych, dietetyczne środki spożywcze do celów leczniczych, substancje dietetyczne do celów leczniczych, preparaty ziołowe do celów leczniczych, zioła lecznicze, napary lecznicze, herbatki lecznicze, produkty biobójcze, produkty biologiczne do celów leczniczych, szczepionki, surowice, produkty krwiopochodne, produkty biotechnologiczne do celów leczniczych, wyroby medyczne, materiały do leczenia zębów, żywność dla niemowląt, plastry, materiały opatrunkowe, środki sanitarne do celów medycznych, środki odkażające, produkty weterynaryjne, środki do zwalczania robactwa, fungicyd, herbicydy, produkty chemiczne przeznaczone dla nauk medycznych, preparaty diagnostyczne do celów medycznych; kosmetyki do celów medycznych; kremy do celów medycznych; emulsje do celów medycznych, płyny do celów medycznych, żele i oliwki do skóry do celów medycznych, maseczki do twarzy do celów medycznych, maseczki do peelingu do celów medycznych, pudry po kąpielach do celów medycznych, pudry higieniczne do celów medycznych, mydła toaletowe do celów medycznych, mydła dezodoryzujące do celów medycznych, środki do kąpieli i pod prysznic (sole, pianki, oliwki, żele) do celów medycznych, preparaty do depilacji do celów medycznych, środki przeciw poceniu do celów medycznych, środki do pielęgnacji włosów, środki do golenia (kremy, pianki, płyny) do celów medycznych, środki do higieny intymnej do celów medycznych, środki do opalania do celów medycznych, środki samoopalające do celów medycznych, środki do rozjaśniania skóry do celów medycznych, środki przeciw zmarszczkom do celów medycznych, preparaty kosmetyczne do ujędrniania skóry do celów medycznych, preparaty antycellulitowe do celów medycznych, preparaty dla skóry trądzikowej i alergicznej do celów medycznych, preparaty kosmetyczne do odchudzania do celów medycznych, składniki kosmetyków redukujących tkankę tłuszczową i cellulit do celów medycznych, **29** jogurty, jogurty probiotyczne, produkty probiotyczne, kefiry, napoje mleczne, napoje z przewagą mleka, produkty mleczne, mleko, białko spożywcze, substancje dietetyczne do celów żywienia, środki zmniejszające apetyt do celów żywienia, dietetyczne artykuły spożywcze, artykuły spożywcze uzupełniające dla celów żywienia na bazie białek, tłuszczy, aminokwasów, kwasów tłuszczowych z dodatkiem witamin, składników mineralnych, pierwiastków śladowych, albo oddzielnie albo w kombinacji, zawarte w klasie 29, napoje mleczne dietetyczne do celów żywienia, napoje z mlekiem dietetyczne do celów żywienia, zupy dietetyczne do celów żywienia, dietetyczne produkty spożywcze na bazie przetworzonych warzyw i owoców, koncentraty i odżywki wysokobiałkowe wzbogacone witaminami, solami mineralnymi, aminokwasami, kwasami tłuszczowymi, **30** napary dietetyczne do celów żywienia, dietetyczne napoje przystosowane do celów żywienia, dietetyczne napoje na bazie czekolady, herbaty, kakao i kawy przystosowane do celów żywienia, herbaty odchudzające do celów żywienia, herbaty ziołowe odchudzające do celów żywienia, produkty probiotyczne, produkty żywnościowe dietetyczne do celów żywienia, suplementy diety do celów żywienia, produkty żywnościowe dietetyczne ze skrobi do celów żywienia, słodczyce dietetyczne do celów żywienia, preparaty zbożowe dietetyczne do celów żywienia, żywność dietetyczna na bazie mąki do celów żywienia, dietetyczne produkty spożywcze na bazie owsa do celów żywienia, pieczywo dietetyczne do celów żywienia, dodatki odżywcze do celów żywienia.

(111) **250479** (220) 2011 07 25 (210) 388200
 (151) 2012 09 25 (441) 2011 11 07
 (732) PM TRADE SPÓŁKA Z OGRANICZONĄ ODPOWIEDZIALNOŚCIĄ SPÓŁKA KOMANDYTOWA, Wrocław, PL.
 (540)



Kolor znaku: żółty, jasnozielony, zielony, jasnoniebieski, niebieski, ciemnoniebieski, jasnoczerwony, czerwony, ciemnoczerwony, fioletowy, czarny
 (531) 5.5.19, 5.5.21, 27.5.1, 29.1.15

(510), (511) **02** tusze do drukarek, tusze do ploterów, tusze do kopiarek, tonery do drukarek, tonery do kopiarek, tusze do drukowania na podłożu innym niż papierowe, płyny udrażniające i czyszczące do drukarek i ploterów; kartridże do drukarek, kartridże do kopiarek, kartridże czyszczące, gotowe zestawy do napełniania kartridży tuszem lub tonerem.

(111) **250480** (220) 2011 07 26 (210) 388327
 (151) 2012 10 24 (441) 2011 11 07
 (732) AIZHU SPÓŁKA Z OGRANICZONĄ ODPOWIEDZIALNOŚCIĄ, Wólka Kosowska, PL.
 (540)



Kolor znaku: różowy, biały, czarny

(531) 27.5.1, 27.5.2, 29.1.13

(510), (511) **18** aktówki, teczki, imitacje skóry, futra [skóry zwierzęce], skórzane pudła na kapelusze, portfele na karty wizytowe, etui na klucze [skórzane], komplety podróżne [wyroby skórzane], kufferki, kufferki na kosmetyki [przenośne], kufry bagażowe, kufry podróżne, myśliwskie sakwy [akcesoria do polowań], myśliwskie torby [akcesoria do polowań], myśliwskie worki [akcesoria do polowań], narzuty ze skór [futer], temblaki do noszenia niemowląt, nosidełka do noszenia niemowląt, teczki na nuty, parasole, pokrowce na parasole, druty parasolowe przeciwdeszczowe i przeciwsłoneczne parasolki, skórzane pasy, pasy naramienne ze skóry, plecaki, plecaki turystyczne, kosmetyczki podróżne [wyroby skórzane], portfele, portmonetki, portmonetki z siatki oczkowej, przeciwsłoneczne parasole, pudełka ze skóry lub ze skóry wtórnej, pudełka z fibry, pudła skórzane na kapelusze, rączki do parasoli, rączki walizek, wyroby rymarskie, rzemienie [rymarstwo], rzemienie skórzane, sakiewki z siatki oczkowej, sakwy i sakiewki ze skóry, siatki na zakupy, imitacje skóry, szkielety do parasoli przeciwdeszczowych lub przeciwsłonecznych, szkielety do torebek, torby szkolne, teczki na nuty, teki, dyplomaty, temblaki do noszenia niemowląt, torby alpinistyczne, torby do pakowania [koperty, woreczki] ze skóry, torby na kółkach, torby na ubranie [podróżne], torby na zakupy, torby plażowe, torby podróżne, torby skórzane na narzędzia, bez zawartości, torby sportowe, torby turystyczne, torebki, tornistry szkolne, walizeczki, walizki ze skóry lub ze skóry wtórnej, walizy, **25** antypoślizgowe przybory do butów, bandany na szyję, berbety, kwefy [odzież], berety, bezrękawniki, bielizna damska, bielizna osobista, bielizna wchłaniająca pot, biustonosze, bluzki, bluzy, kombinezony, boa na szyję, boty, bryczesy [spodnie], obcasy do butów, paski do butów, środki antypoślizgowe do butów, buty, buty narciarskie, buty sportowe, buty sznurowane, cholewki do butów, cholewki do obuwia, chusty, fulary, cylindry [kapelusze], czapki [nakrycia głowy] czepki kąpielowe, czubki do butów, daszki do czapek, drewniaki, dzianina [odzież] dżerseje [ubrania], espadryle, etole [futra], fartuchy [odzież], fulary [ozdobne krawaty] futra [odzież], gabardyna [ubrania], garnitury, getry, gorsety [bielizna], halki, półhalki, halki [bielizna], kalosze, kamasze, kamizelki, kamizelki dla rybaków, kapelusze, kapelusze papierowe [odzież], kaptury [odzież], karczki koszul, kąpielówki, kieszenie do odzieży, kieszenie kwadratowe, kołnierze [odzież], kołnierzyki, kołnierzyki przypinane, kombinezony, kombinezony [odzież], kombinezony dla narciarzy wodnych, korki do butów piłkarskich, kostiumy kąpielowe, koszule, koszulki gimnastyczne, krawaty, kurtki [odzież], kurtki wełniane lub futrzane z kapturem, legginsy, liberie, majtki, majtki dziecięce, manipularze [liturgia], mankiety [ubranie], mantyle [szale Hiszpanek], stroje na maskaradę, maski na oczy do spania, mitry [nakrycia głowy], mufki [odzież], mundury, mycki, piuski nakrycia głowy [odzież], napierśniki, plastrony [koszule], napiętki do pończoch, nauszники [odzież], obcasy, napiętki, obcasy do butów i obuwia, czubki do obuwia, obcasy do obuwia, paski do obuwia, środki antypoślizgowe do obuwia, obuwie, obuwie gimnastyczne, obuwie piłkarskie, obuwie plażowe, obuwie sportowe, ochraniacze kołnierzy, odzież, odzież dla automobilistów, odzież dla kolarzy, odzież gimnastyczna, odzież gotowa, odzież papierowa, odzież wodoodporna, odzież ze skóry, odzież z imitacji skóry, ogrzewacze stóp nielektryczne, okrycia wierzchnie [odzież], okucia metalowe do butów, ornaty, osłony,

daszki do czapek, osłony przed słońcem (daszki), palta, pancerze, pantofle domowe, pantofle kąpielowe, paski [odzież], paski do butów i obuwia, pasy do pończoch [bielizna], pasy do przechowywania pieniędzy [odzież], peleryny, pelisy, pieluszki dla dzieci z materiałów tekstylnych, buty piłkarskie, piżamy, płaszcze, palta, płaszcze kąpielowe, podeszwy do butów, podkoszulki, podszewki [elementy ubrań], podszewki gotowe [część garderoby], podwiązki, podwiązki do pończoch, podwiązki do skarpetek, pończochy, pończochy wchłaniające pot, potniki, półbuty, prochowce, pulowery, rajstopy, rękawiczki [odzież], rękawiczki z jednym palcem, sandały, sandały kąpielowe, sari, skarpetki, slipy, spodnie, spódnice, staniki, stroje kąpielowe, stroje plażowe, sukienki, swetry, szale, szaliki, szarfy [do ubrania], szelki, szkielety do kapeluszy, szlafroki, śliniaki niepapierowe, taśmy do getrów pod stopy, taśmy do spodni pod stopy, togi, trykoty [ubrania], T-shirty, turbany, woalki [odzież], wyprawka dziecięca [ubrania], wyroby pończosznice, żakiety pikowane [ubrania].

(111) **250481** (220) 2011 07 29 (210) 388452
 (151) 2012 10 23 (441) 2011 11 07
 (732) AQUA TECH-LEJA, LIETZ SPÓŁKA JAWNA, Warszawa, PL.
 (540)

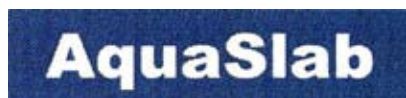

Kolor znaku: biały, ciemnoniebieski
 (531) 26.4.2, 26.4.18, 27.5.1, 29.1.12
 (510), (511) **17** membrana hydroizolacyjna z folii HDPE z warstwą kleju syntetycznego do łączenia z ciekłym betonem, taśma z polietylenu, dwustronnie klejąca, do łączenia membran z HDPE, taśma klejąca z polietylenu z warstwą kleju syntetycznego, do łączenia z ciekłym betonem, do pokrywania połączeń membran z HDPE.

(111) **250482** (220) 2011 07 29 (210) 388458
 (151) 2012 10 23 (441) 2011 11 07
 (732) KLIMOWICZ-MYŚLIWIEC MAŁGORZATA PRZYCHODNIA WETERYNARYJNA CITY-VET, Warszawa, PL.
 (540)



Kolor znaku: biały, niebieski, zielony
 (531) 6.7.5, 6.7.11, 7.1.8, 27.5.1, 29.1.13
 (510), (511) **44** pomoc weterynaryjna, usługi weterynaryjne.

(111) **250483** (220) 2011 08 01 (210) 388500
 (151) 2012 10 29 (441) 2011 11 07
 (732) UFNALEWSKA EDYTA, BUŁA MARCIN M KWADRAT SPÓŁKA CYWILNA, Otrębusy, PL.
 (540) M Kwadrat
 (510), (511) **36** wykaz nieruchomości (agencje).

(111) **250484** (220) 2011 08 01 (210) 388554
 (151) 2012 10 26 (441) 2011 11 07
 (732) AstraZeneca UK Limited, Londyn, GB.
 (540) LACYDA
 (510), (511) **05** preparaty farmaceutyczne oraz substancje stosowane w onkologii.

(111) **250485** (220) 2011 08 01 (210) 388557
 (151) 2012 10 26 (441) 2011 11 07
 (732) AstraZeneca UK Limited, Londyn, GB.
 (540) IMAPAV
 (510), (511) **05** preparaty farmaceutyczne oraz substancje stosowane w onkologii.

(111) **250486** (220) 2011 08 01 (210) 388559
 (151) 2012 10 26 (441) 2011 11 07

(732) AstraZeneca UK Limited, Londyn, GB.
 (540) TINLYM
 (510), (511) **05** preparaty farmaceutyczne oraz substancje stosowane w onkologii.

(111) **250487** (220) 2011 08 01 (210) 388563
 (151) 2012 10 26 (441) 2011 11 07
 (732) AstraZeneca UK Limited, Londyn, GB.
 (540) REXERRE
 (510), (511) **05** preparaty farmaceutyczne oraz substancje stosowane w onkologii.

(111) **250488** (220) 2011 08 01 (210) 388565
 (151) 2012 10 26 (441) 2011 11 07
 (732) AstraZeneca UK Limited, Londyn, GB.
 (540) IBREXXE
 (510), (511) **05** preparaty farmaceutyczne oraz substancje stosowane w onkologii.

(111) **250489** (220) 2011 08 01 (210) 388566
 (151) 2012 10 26 (441) 2011 11 07
 (732) AstraZeneca UK Limited, Londyn, GB.
 (540) BINREXA
 (510), (511) **05** preparaty farmaceutyczne oraz substancje stosowane w onkologii.

(111) **250490** (220) 2011 06 17 (210) 386841
 (151) 2012 10 29 (441) 2011 09 26
 (732) ZELMER MARKET SPÓŁKA Z OGRANICZONĄ ODPOWIEDZIALNOŚCIĄ, Rzeszów, PL.
 (540)



(531) 5.3.11, 5.3.15, 27.5.1
 (510), (511) **07** odkurzacze, węże i ssawki do odkurzaczy, filtry do odkurzaczy, froterki, elektroszczotki, turboszczotki, urządzenia do czyszczenia podłóg i dywanów, urządzenia do zbierania płynnych zanieczyszczeń, urządzenia do czyszczenia parą, układy ssące, układy ssące napędzane silnikami elektrycznymi, elektryczne układy ssące, maszyny i urządzenia elektryczne do prania dywanów, oprzyrządowanie do odkurzaczy do rozpylania perfum lub środków dezynfekcyjnych, przyrządy elektryczne do woskowania i polerowania butów, torby do odkurzaczy, elektryczne urządzenia do mycia, urządzenia i sprzęt do pastowania i froterowania (elektryczne), instalacje centralne do odpylania próżniowego do celów czyszczących, instalacje odpylające do czyszczenia, części zamienne do odkurzaczy, węży i ssawek do odkurzaczy, froterek, elektroszczotek, turboszczotek, urządzeń do czyszczenia podłóg i dywanów, urządzeń do zbierania płynnych zanieczyszczeń, urządzeń do czyszczenia parą, układów ssących, maszyn i urządzeń elektrycznych do prania dywanów, oprzyrządowania do odkurzaczy do rozpylania perfum lub środków dezynfekcyjnych, przyrządów elektrycznych do woskowania i polerowania butów, elektrycznych urządzeń do mycia, urządzeń i elektrycznego sprzętu do pastowania, froterowania, instalacji centralnych do odpylania próżniowego do celów czyszczących, instalacji odpylających do czyszczenia.

(111) **250491** (220) 2008 12 16 (210) 350035
 (151) 2012 10 22 (441) 2009 03 30
 (732) Hurtownia Opon „KRAKUS” Brożek Spółka Jawna, Kraków, PL.
 (540) krakus

(510), (511) **12** części pojazdów lądowych inne niż silników, opony, obręcze kół pojazdów, ciężarki do wyważania kół pojazdów, urządzenia antypoślizgowe do opon pojazdów, łańcuchy przeciwpoślizgowe, autoalarmy, bagażniki do pojazdów, dętki do opon, okładziny i klocki hamulcowe do pojazdów, pokrowce na pojazdy, środki antypoślizgowe do opon pojazdów, tapicerka samochodowa, pokrywy na piasty kół, pojazdy śnieżne, rowery, **35** przekazywanie informacji handlowej, zgrupowanie towarów pozwalające nabywcy wygodnie je wybierać i kupować w punktach sprzedaży hurtowej i detalicznej z oponami,

obrazkami kół pojazdów i częściami samochodowymi, usługi oferowania w internetowych sklepach z oponami, obręczami kół pojazdów i częściami samochodowymi, organizowanie prezentacji w celach handlowych, informowanie w Internecie o oponach samochodowych, 37 usługi czyszczenia pojazdów, zabezpieczania przed korozją, mycia pojazdów, stacji obsługi i napraw samochodów, bieżnikowania opon, naprawy i wymiany opon.

(111) **250492** (220) 2011 08 16 (210) 389071
 (151) 2012 11 13 (441) 2011 11 21
 (732) SMOŁKA ROMUALD, Ruda Śląska, PL.
 (540)



(531) 18.4.1, 18.4.2, 24.9.1, 27.5.1
 (510), (511) 14 zegary, zegarki, przyrządy chronometryczne.

(111) **250493** (220) 2009 08 11 (210) 359275
 (151) 2012 10 03 (441) 2009 11 23
 (732) HARRY'S NEW YORK BAR, Paris, FR.
 (540) HARRY'S BAR
 (510), (511) 43 usługi zaopatrzenia w żywność i napoje, mianowicie usługi kawiarni, kafeterii, usługi barów, usługi restauracyjne, usługi restauracji samoobsługowych, usługi barów przekąskowych.

(111) **250494** (220) 2009 09 16 (210) 360568
 (151) 2012 10 18 (441) 2009 12 21
 (732) BEE FEE Consulting Marcin Wolski, Warszawa, PL.
 (540)



Kolor znaku: czarny, biały, żółty
 (531) 1.15.3, 26.3.1, 27.5.1, 29.1.13
 (510), (511) 32 napoje bezalkoholowe, napoje energetyzujące.

(111) **250495** (220) 2010 12 01 (210) 378394
 (151) 2012 10 09 (441) 2011 03 14
 (732) MISPOL SPÓŁKA AKCYJNA, Białystok, PL.
 (540)



Kolor znaku: biały, czarny, złoty, żółty, czerwony, zielony
 (531) 3.7.3, 5.9.15, 25.1.15, 26.1.1, 26.11.3, 27.5.1, 29.1.15

(510), (511) 16 papier, karton i wyroby z tych materiałów nie ujęte w innych klasach, druki, fotografie, materiały z tworzyw sztucznych do pakowania (nie ujęte w innych klasach), czcionki drukarskie, materiały piśmienne, 29 pasztety, 35 usługi reklamowe, reklama prasowa, radiowa, telewizyjna, rozpowszechnianie materiałów reklamowych w formie ulotek, plakatów, prospektów i druków.

(111) **250496** (220) 2010 12 01 (210) 378396
 (151) 2012 10 09 (441) 2011 03 14
 (732) MISPOL SPÓŁKA AKCYJNA, Białystok, PL.
 (540)



Kolor znaku: biały, czarny, złoty, żółty, czerwony, zielony
 (531) 3.7.3, 5.9.17, 25.1.15, 26.1.1, 26.11.3, 27.5.1, 29.1.15

(510), (511) 16 papier, karton i wyroby z tych materiałów nie ujęte w innych klasach, druki, fotografie, materiały z tworzyw sztucznych do pakowania (nie ujęte w innych klasach), czcionki drukarskie, materiały piśmienne, 29 pasztety, 35 usługi reklamowe, reklama prasowa, radiowa, telewizyjna, rozpowszechnianie materiałów reklamowych w formie ulotek, plakatów, prospektów i druków.

(111) **250497** (220) 2010 12 01 (210) 378399
 (151) 2012 10 09 (441) 2011 03 14
 (732) MISPOL SPÓŁKA AKCYJNA, Białystok, PL.
 (540)



Kolor znaku: biały, czarny, złoty, żółty, czerwony, zielony
 (531) 3.7.3, 5.11.5, 25.1.15, 26.1.1, 26.11.3, 27.5.1, 29.1.15

(510), (511) 16 papier, karton i wyroby z tych materiałów nie ujęte w innych klasach, druki, fotografie, materiały z tworzyw sztucznych do pakowania (nie ujęte w innych klasach), czcionki drukarskie, materiały piśmienne, 29 pasztety, 35 usługi reklamowe, reklama prasowa, radiowa, telewizyjna, rozpowszechnianie materiałów reklamowych w formie ulotek, plakatów, prospektów i druków.

(111) **250498** (220) 2010 12 01 (210) 378402
 (151) 2012 10 09 (441) 2011 03 14
 (732) MISPOL SPÓŁKA AKCYJNA, Białystok, PL.

(540)



Kolor znaku: biały, czarny, złoty, żółty, zielony, jasnobrązowy

(531) 3.7.3, 8.1.6, 25.1.15, 26.1.1, 26.11.3, 27.5.1, 29.1.15

(510), (511) **16** papier, karton i wyroby z tych materiałów nie ujęte w innych klasach, druki, fotografie, materiały z tworzyw sztucznych do pakowania (nie ujęte w innych klasach), czcionki drukarskie, materiały piśmienne, **29** pasztety, **35** usługi reklamowe, reklama prasowa, radiowa, telewizyjna, rozpowszechnianie materiałów reklamowych w formie ulotek, plakatów, prospektów i druków.

(111) **250499** (220) 2011 01 07 (210) 379825

(151) 2012 08 27 (441) 2011 04 11

(732) TIANJIN TANHAS CO., LTD., Tianjin, CN.

(540)



(531) 26.1.1, 26.1.11, 27.5.1, 28.3.0

(510), (511) **12** amortyzatory zawieszenia w pojazdach; przekładnie redukcyjne do pojazdów lądowych; mechanizmy napędowe do pojazdów lądowych; sprzęgła do pojazdów lądowych; skrzynie biegów do pojazdów lądowych; wolne koła do pojazdów lądowych; łańcuchy napędowe do pojazdów lądowych; przetworniki momentu obrotowego do pojazdów lądowych; skrzynie biegów do pojazdów lądowych; wały napędowe do pojazdów lądowych; urządzenia antypoślizgowe do opon pojazdów.

(111) **250500** (220) 2011 02 18 (210) 381576

(151) 2012 08 21 (441) 2011 05 23

(732) COCA-COLA POLAND SERVICES SPÓŁKA Z OGRANICZONĄ ODPOWIEDZIALNOŚCIĄ, Warszawa, PL.

(540) KROPLA BESKIDU. POCHODZENIE MA ZNACZENIE

(510), (511) **32** piwo; wody mineralne i gazowane oraz inne napoje bezalkoholowe; napoje owocowe i soki owocowe; syropy i inne preparaty do produkcji napojów.

(111) **250501** (220) 2011 02 18 (210) 381577

(151) 2012 08 21 (441) 2011 05 23

(732) POWSZECHNA KASA OSZCZĘDNOŚCI BANK POLSKI SPÓŁKA AKCYJNA, Warszawa, PL.

(540) DOBRO PROCENTUJE

(510), (511) **36** usługi finansowe, usługi bankowe, usługi bankowe z dostępem bezpośrednim przez Internet (home banking), usługi bankowości internetowej, usługi bankowości telefonicznej, usługi operacji bankowych, usługi w zakresie prowadzenia rachunków bankowych, usługi operacji finansowych, usługi transakcji finansowych, usługi inwestycji kapitałowych, usługi dotyczące kart kredytowych, usługi dotyczące kart debetowych, usługi dotyczące kart płatni-

czych, usługi w zakresie dokonywania elektronicznych transakcji przy użyciu kart kredytowych, kart płatniczych, usługi operacji bankowych w zakresie transferu elektronicznego środków finansowych, usługi doradztwa finansowego, usługi kredytowe, usługi w zakresie udzielania kredytów, usługi finansowania kredytów, usługi doradztwa kredytowego, usługi sprawdzania zdolności kredytowej, usługi w zakresie pożyczek i finansowania komercyjnego i konsumenckiego, usługi brokerskie, usługi powiernicze, usługi w zakresie funduszy inwestycyjnych, powierniczych, emerytalnych, usługi zarządzania funduszami, usługi administrowania funduszami, usługi doradztwa finansowego dotyczącego funduszy, usługi doradztwa w zakresie inwestowania w fundusze, usługi pośrednictwa i doradztwa w zakresie tworzenia programów oszczędzania, informacja bankowa, informacja finansowa, usługi bankowe i finansowe świadczone przy pomocy bankomatów, usługi ubezpieczeniowe, pośrednictwo ubezpieczeniowe, doradztwo ubezpieczeniowe, usługi leasingowe, usługi faktoringu, usługi deweloperskie zawarte w tej klasie, w tym pozyskiwanie gruntów, usługi pośrednictwa w zakresie majątku nieruchomości, usługi w zakresie kupna-sprzedaży nieruchomości, wynajem mieszkań, zarządzanie nieruchomościami; pośrednictwo w sprzedaży produktów finansowych, w szczególności obligacji, usługi doładowywania telefonów typu „prepaid”, zawieranie umów o uczestnictwo w funduszach inwestycyjnych i emerytalnych, usługi depozytowe, usługi w zakresie udzielania poręczeń i gwarancji, usługi wykonywania operacji czekowych i wekslowych; usługi kupna i sprzedaży walut, usługi w zakresie wymiany walut, usługi operacji bankowych w zakresie transferu walut, usługi prowadzenia rachunków walutowych, usługi w zakresie lokat walutowych, usługi w zakresie emisji papierów wartościowych, usługi kupna i sprzedaży papierów wartościowych, usługi pośrednictwa w obrocie papierami wartościowymi.

(111) **250502** (220) 2011 03 02 (210) 382096

(151) 2012 10 19 (441) 2011 06 06

(732) SMIATACZ MACIEJ, Wrocław, PL.

(540)



GRATISLAVIA
Wrocławski Festiwal
Gier Planszowych

(531) 9.7.1, 21.1.13, 27.5.1

(510), (511) **41** usługi w zakresie: nauczania, kształcenia, rozrywki, działalności sportowej i kulturalnej.

(111) **250503** (220) 2011 03 25 (210) 383192

(151) 2012 10 22 (441) 2011 07 04

(732) HJ HEINZ MARKETING POLSKA SPÓŁKA Z OGRANICZONĄ ODPOWIEDZIALNOŚCIĄ, Warszawa, PL.

(540) sekret smaku

(510), (511) **29** warzywa i owoce gotowane, suszone, mrożone i konserwowane, dżemy, galaretki, konfitury, kompoty, mięso, ryby, drób, dziczyzna i ich przetwory, konserwy mięsne, tłuszczowe i mięsno-warzywne, ekstrakty mięsne, drobiowe i rybne, produkty mleczne, zupy, zupy w proszku, tłuszcze jadalne, pasztety, **30** kawa, herbata, kakao, namiastki kawy, napoje na bazie kawy, kakao i herbaty lub czekolady, koncentraty spożywcze, cukier, mąka, ryż, przetwory zbożowe, pieczywo, wyroby cukiernicze i słodczyce, desery błyskawiczne w proszku, lody, lody w proszku, miód, dodatki piekarnicze, aromaty do ciast,

budynie, kisiele, **32** piwo, wody mineralne, napoje bezalkoholowe, koncentraty owocowe i warzywne, syropy, soki i napoje owocowe i warzywne, ekstrakty i inne produkty do wytwarzania napojów.

(111) **250504** (220) 2011 04 13 (210) 384042
(151) 2012 09 05 (441) 2011 07 18

(732) OTMUCHÓW MARKETING SPÓŁKA Z OGRANICZONĄ ODPOWIEDZIALNOŚCIĄ, Otmuchów, PL.

(540) office line

(510), (511) **05** żywność dietetyczna i odżywki dla celów leczniczych, **30** muesli bez dodatków i muesli z dodatkami owoców, batony muesli z dodatkami owoców i batony muesli bez dodatków, kawa, herbata, kakao, cukier, ryż, tapioka, sago, kawa nienaturalna, napoje na bazie kawy, czekolady, mąka i preparaty zbożowe, w szczególności ekstrudowane produkty zbożowe, w tym: wyroby z ryżu i kukurydzy oraz z ich mieszanek również z dodatkiem kakao, witamin, czekolady, orzechów, miodu, przypraw, płatki zbożowe śniadaniowe, makarony, wyroby cukiernicze, chleb, ciasta, ciastka, wafle, słodczyce, w tym słodczyce mrożone i schładzane, czekolada, wyroby czekoladowe, cukierki, lody, guma do żucia, melasa, drożdże, proszek do pieczenia, sól, musztarda, ocet, sosy przyprawowe, przyprawy, lód.

(111) **250505** (220) 2011 04 20 (210) 384410
(151) 2012 08 29 (441) 2011 08 01

(732) +pharma arzneimittel s.r.o., Bratysława, SK.

(540) ERDES

(510), (511) **05** preparaty farmaceutyczne, preparaty sanitarne do celów medycznych; substancje dietetyczne do celów leczniczych, leki dla ludzi.

(111) **250506** (220) 2011 04 21 (210) 384447
(151) 2012 09 03 (441) 2011 08 01

(732) KARCZEWSKI RAFAŁ KLINIKA GITAR, Warszawa, PL.

(540)



Kolor znaku: czerwony, czarny, biały

(531) 26.4.1, 27.5.1, 29.1.13

(510), (511) **07** miksery elektryczne do celów domowych; maszyny do siekania mięsa; młynki domowe elektryczne; odkurzacze; pralki; prasownice; prostownice; roboty kuchenne elektryczne; zmywarki naczyń, **11** czajniki elektryczne; formy do wypiekania ciasta i wafli, elektryczne; frytkownicy elektryczne; gofrownice elektryczne; grille; kuchenki; lodówki; opiekacze do chleba; piekarniki; płyty grzejne; ruszty; rożen; zamrażarki, **21** czajniki do herbaty nieelektryczne; deski do krojenia chleba; dzbanki; filiżanki; garnki kuchenne; grille kuchenne; kieliszki; kosze do użytku domowego; kosze na odpadki; kubki; kufle; lodówki przenośne nieelektryczne; miednice; miski; miseczki; naczynia; patelnie; pojemniki na chleb; tace do użytku domowego; talerze; ścierki; wiadra.

(111) **250507** (220) 2011 05 11 (210) 385189
(151) 2012 09 04 (441) 2011 08 16

(732) WERAMIX LIMITED, Londyn, GB.

(540)



Kolor znaku: czarny, ciemnoniebieski, czerwony

(531) 26.11.1, 26.11.12, 27.5.1, 29.1.13

(510), (511) **37** instalowanie i naprawa urządzeń elektrycznych, instalowanie oraz naprawa urządzeń klimatyzacyjnych, eliminacja zakłóceń w instalacji elektrycznej, montaż i naprawa instalacji alarmowych przeciwpożarowych, budowa i konserwacja rurociągów,

instalacje sanitarne, montaż i naprawy instalacji grzewczej, izolowanie budynków, usługi hydrauliczne instalowanie i naprawy urządzeń chłodniczych, instalowanie i naprawy alarmów przeciwwłamaniowych, montaż i naprawy instalacji odgromowych, **42** badania i pomiary elektryczne i gazowe.

(111) **250508** (220) 2011 05 12 (210) 385235
(151) 2012 09 05 (441) 2011 08 16

(732) INTER-GLOBAL FRANCISZEK, ZOFIA, GRZEGORZ, PAWEŁ NOWAK SPÓŁKA JAWNA, Ostrów Wielkopolski, PL.

(540) QUANTUM

(510), (511) **03** preparaty do ochrony lakieru samochodowego.

(111) **250509** (220) 2011 05 16 (210) 385360
(151) 2012 11 06 (441) 2011 08 29

(732) MARKA SOKOŁÓW-SERVICE SPÓŁKA Z OGRANICZONĄ ODPOWIEDZIALNOŚCIĄ SPÓŁKA KOMANDYTOWA, Sokołów Podlaski, PL.

(540)



Kolor znaku: czerwony, złoty, biały, czarny, szary, pomarańczowy, czarny

(531) 5.1.3, 5.1.5, 5.1.16, 5.3.2, 5.3.11, 5.3.13, 5.3.14, 5.9.17, 8.5.1, 8.5.3, 25.1.15, 25.1.25, 27.5.1, 29.1.15

(510), (511) **29** parówki.

(111) **250510** (220) 2011 05 19 (210) 385569
(151) 2012 10 18 (441) 2011 08 29

(732) AQUA EAST SPÓŁKA Z OGRANICZONĄ ODPOWIEDZIALNOŚCIĄ, Ruda Huta, PL.

(540)



Kolor znaku: różowy, niebieski

(531) 27.5.1, 29.1.12

(510), (511) **32** napoje bezalkoholowe, wody, wody mineralne, wody naturalne, wody stołowe, wody gazowane, wody niegazowane; soki, nektary.

(111) **250511** (220) 2011 05 21 (210) 385583
(151) 2012 10 19 (441) 2011 08 29

(732) HJ HEINZ MARKETING POLSKA SPÓŁKA Z OGRANICZONĄ ODPOWIEDZIALNOŚCIĄ, Warszawa, PL.

(540) 17 miliardów frytek nie może się mylić

(510), (511) **30** sosy, ketchup.

(111) **250512** (220) 2011 05 21 (210) 385584
 (151) 2012 10 19 (441) 2011 08 29
 (732) HJ HEINZ MARKETING POLSKA SPÓŁKA Z OGRANICZONĄ
 ODPOWIEDZIALNOŚCIĄ, Warszawa, PL.
 (540) Najlepszy przyjaciel Twojego hamburgera
 (510), (511) **30** sosy, ketchup.

(111) **250513** (220) 2011 05 21 (210) 385586
 (151) 2012 10 19 (441) 2011 08 29
 (732) HJ HEINZ MARKETING POLSKA SPÓŁKA Z OGRANICZONĄ
 ODPOWIEDZIALNOŚCIĄ, Warszawa, PL.
 (540) Przyprawa o rumieńce
 (510), (511) **30** sosy, ketchup.

(111) **250514** (220) 2011 05 24 (210) 385780
 (151) 2012 08 23 (441) 2011 08 29
 (732) Creative Nail Design, Inc., Vista, US.
 (540)

CND 
 Shellac

(531) 26.4.1, 26.4.16, 27.5.1
 (510), (511) **03** środki wybielające i inne substancje stosowane
 w praniu; środki do czyszczenia, polerowania, szorowania i ścierania;
 mydła; środki perfumeryjne, olejki eteryczne, kosmetyki, płyny do
 pielęgnacji włosów; środki do czyszczenia zębów, środki do pielę-
 gnacji paznokci, emalie do paznokci, utwardzacz do paznokci, lakie-
 ry i emalie nabłyszczające do paznokci, lakier do paznokci, **11** lampy
 ultrafioletowe nie do celów medycznych.

(111) **250515** (220) 2011 05 24 (210) 385781
 (151) 2012 08 23 (441) 2011 08 29
 (732) Creative Nail Design, Inc., Vista, US.
 (540) CND SHELLAC
 (510), (511) **03** środki wybielające i inne substancje stosowane
 w praniu; środki do czyszczenia, polerowania, szorowania i ścierania;
 mydła; środki perfumeryjne, olejki eteryczne, kosmetyki, płyny do
 pielęgnacji włosów; środki do czyszczenia zębów, środki do pielę-
 gnacji paznokci, emalie do paznokci, utwardzacz do paznokci, lakie-
 ry i emalie nabłyszczające do paznokci, lakier do paznokci, **11** lampy
 ultrafioletowe nie do celów medycznych.

(111) **250516** (220) 2011 05 24 (210) 385782
 (151) 2012 08 23 (441) 2011 08 29
 (732) EUROLPOL SPÓŁKA Z OGRANICZONĄ
 ODPOWIEDZIALNOŚCIĄ, Żyrardów, PL.
 (540) Cid-A-Cid
 (510), (511) **31** pasze dla zwierząt, mieszanki paszowe dla zwierząt,
 koncentraty dla zwierząt, dodatki do pasz nie do celów leczniczych,
 premiksi, preparaty zwiększające niesienie się drobiu, produkty
 żywieniowe do hodowli zwierząt, kiszonki, mączka dla zwierząt,
 mączka rybna na pasze dla zwierząt, napoje dla domowych zwierząt
 hodowlanych, pasze odżywcze i wzmacniające, mieszanki mineral-
 ne dla zwierząt, pasza dla zwierząt tucznych, proteiny dla zwierząt,
 produkty do tuczenia zwierząt, wapno do pasz, odżywki i substancje
 wzmacniające dla zwierząt, koncentraty mleczne dla zwierząt, pre-
 paraty mlekozastępcze dla zwierząt, zakwaszacze paszowe, konser-
 wanty paszowe.

(111) **250517** (220) 2011 05 26 (210) 385852
 (151) 2012 09 03 (441) 2011 08 29
 (732) HARMEDY SPÓŁKA Z OGRANICZONĄ
 ODPOWIEDZIALNOŚCIĄ, Buk, PL.
 (540) HARMOMIX
 (510), (511) **07** malaksery, miksery elektryczne do celów domowych,
 maszyny do szatkowania warzyw, ubijaczki elektryczne do użytku
 domowego, roboty kuchenne elektryczne; urządzenia elektrome-

chaniczne do produkcji żywności, **11** urządzenia do gotowania, elek-
 tryczny sprzęt kuchenny.

(111) **250518** (220) 2011 05 31 (210) 386015
 (151) 2012 09 10 (441) 2011 09 12
 (732) SIG SPÓŁKA Z OGRANICZONĄ ODPOWIEDZIALNOŚCIĄ,
 Kraków, PL.
 (540)



Kolor znaku: czarny, czerwony, szary, biały

(531) 26.4.9, 26.15.9, 27.5.1, 29.1.14
 (510), (511) **01** produkty chemiczne stosowane w przemyśle budow-
 lanym, kleje do celów przemysłowych, kleje do płytek, do marmuru,
 do betonu komórkowego, do styropianu, do siatki, kleje szybkowią-
 żące dla budownictwa, kleje elastyczne dla budownictwa, klej gipso-
 wy, klej do parkietu, **02** farby, pokosty, lakiery, środki zapobiegające
 korozji i zabezpieczające drewno, rozcieńczalniki do farb i lakierów,
 spoiwa do farb, taśmy antykorozyjne, podkład gruntujący-grunt
 podtynkowy, grunt do podłoża betonowych, grunt do podłoża gip-
 sowych, **03** środki czyszczące, polerujące i ścierające, odplamiające,
06 budowlane materiały metalowe, metalowe konstrukcje budow-
 lane, przenośne metalowe konstrukcje budowlane, materiały kon-
 strukcyjne metalowe, metalowe ścianki działowe i przegrody, meta-
 lowe konstrukcje nośne, stelaże do instalacji sanitarnych, futryny do
 drzwi, wsporniki, blachy stalowe, elementy wyciskane, formy wyci-
 skane, płyty, taśmy, paski, folie, listwy, profile, profile kształtowane
 do celów budowlanych, metalowe kształtowniki profilowe, profile
 z ryflowanej blachy stalowej, metalowe elementy mocujące, zaciski,
 klamry, klipsy, sworznie, zasuwy, łączniki, stelaże, wieszaki, spinacze,
 uchwyty, uchwyty do transportu płyt budowlanych, płyt gipsowo-
 kartonowych, suwaki, pręty, zawiasy, okucia, kątowniki, czopy czoło-
 we, osie przegubów, noniusze, metalowe elementy złączne, wkręty,
 śruby, gwoździe, kotwy, kołki rozporowe i rozprężne, metalowe koń-
 cówki do wkrętów, **17** izolacje przeciwwilgociowe budynków, izolacje
 termiczne i akustyczne stosowane w budownictwie, ogrodnictwie,
 w przemyśle kolejowym, samochodowym i stoczniowym, materiały,
 pianki i tkaniny izolacyjne, zaprawy, farby i oleje izolacyjne, metalo-
 we folie izolacyjne, taśmy montażowe systemów izolacyjnych, taśmy
 uszczelniając do drzwi i okien, tkaniny z włókna szklanego do izola-
 cji, izolatory do przewodów elektrycznych, włókna mineralne, geo-
 kompozyty, geomaty, **19** cement, wapno, gips, gips tynkarski, gips
 szpachlowy, szpachla gipsowa, zaprawy, zaprawy klejowe, tynki gipso-
 we, tynki wewnętrzne, tynki zewnętrzne, tynki cienkowarstwowe,
 tynki pocienione, gładź gipsowa, gładź szpachlowa, gładź gipsowo-
 spoinową, masy szpachlowe, spoiwa murarskie, spoiny, impregnaty,
 środki gruntujące, posadzki samopoziomujące, materiały ogniood-
 porne, konstrukcje przenośne niemetalowe, materiały konstrukcyjne
 niemetalowe, listwy budowlane, zabudowa poddaszy i podkłady
 podłogowe, futryny niemetalowe, stelaże niemetalowe, płyty i ele-
 menty budowlane, płyty ściennie, sufitowe i podłogowe, okładziny
 ściennie, sufitowe i podłogowe, płyty gipsowe i gipsowo-kartonowe,
 płyty gipsowo-kartonowe z nadrukowaną skalą metryczną, ścianki
 działowe i przegrody, sufity i stropy niemetalowe, sufity podwieszane,
 ściany, ściany działowe, ściany obudowy szybów instalacyjnych
 i windowych, gotowe elementy budowlane do dekoracji, rozety, li-
 stwy, kasetony, masy uszczelniające, **20** kołki do ścian niemetalowe,
35 usługi oferowania w celu sprzedaży w sklepach i hurtowniach
 oraz poprzez Internet w zakresie chemii budowlanej i materiałów
 przeznaczonych dla budownictwa.

(111) **250519** (220) 2011 06 02 (210) 386156
 (151) 2012 09 03 (441) 2011 09 12
 (732) DIGIPRINT SPÓŁKA Z OGRANICZONĄ
 ODPOWIEDZIALNOŚCIĄ, Hornówek, PL.
 (540) digiprint
 (510), (511) **35** usługi reklamowe, sprzedaż hurtowa i detaliczna ma-
 szyn i urządzeń komputerowych oraz poligraficznych, materiałów

eksploatacyjnych dla poligrafii, sortowanie danych w komputerowych bazach danych, doradztwo w zakresie organizacji i kierowania przedsiębiorstwami, usługi przedstawicielskie w zakresie handlu maszynami poligraficznymi, informacja handlowa i porady udzielane konsumentom, promocja sprzedaży, obróbka tekstów, **37** instalowanie, konserwacja i naprawy sprzętu komputerowego i urządzeń poligraficznych, **38** łączność poprzez terminale komputerowe, przesyłanie informacji tekstowej i obrazowej za pomocą komputera, ogłoszenia elektroniczne, poczta elektroniczna, **42** projektowanie systemów komputerowych, usługi projektowania graficznego, doradztwo i opracowywanie oprogramowania komputerowego, doradztwo w zakresie sprzętu komputerowego i urządzeń poligraficznych, odzyskiwanie danych komputerowych, powielanie oprogramowania komputerowego.

(111) **250520** (220) 2011 06 14 (210) 386697
 (151) 2012 08 30 (441) 2011 09 26
 (732) ELECTRONIC INTERNATIONAL COMMERCE SPÓŁKA
 Z OGRANICZONĄ ODPOWIEDZIALNOŚCIĄ, Warszawa, PL.
 (540)



Kolor znaku: żółty, niebieski

(531) 26.1.1, 26.11.1, 26.11.12, 27.5.1, 29.1.12
 (510), (511) **09** odtwarzacze kaset, odtwarzacze płyt kompaktowych, odbiorniki audio i video, odbiorniki radiowe, głośniki tubowe, złącza do przewodów elektrycznych, odbiorniki telewizyjne, wzmacniacze, **35** organizowanie wystaw w celach handlowych i reklamowych, powielanie dokumentów, publikowanie tekstów reklamowych, reklama, rozpowszechnianie materiałów reklamowych, ulotek, prospektów, druków, uaktualnianie ulotek reklamowych, promocja sprzedaży, **39** dystrybucja towarów, magazynowanie, składowanie towarów, **41** wypożyczanie sprzętu audio, organizacja szkoleń (kursów).

(111) **250521** (220) 2011 06 14 (210) 386714
 (151) 2012 08 30 (441) 2011 09 26
 (732) ELECTRONIC INTERNATIONAL COMMERCE SPÓŁKA
 Z OGRANICZONĄ ODPOWIEDZIALNOŚCIĄ, Warszawa, PL.
 (540) HOME CINEMA

(510), (511) **09** odtwarzacze kaset, odtwarzacze płyt kompaktowych, odbiorniki audio i video, odbiorniki radiowe, głośniki tubowe, złącza do przewodów elektrycznych, odbiorniki telewizyjne, wzmacniacze, **35** organizowanie wystaw w celach handlowych i reklamowych, powielanie dokumentów, publikowanie tekstów reklamowych, reklama, rozpowszechnianie materiałów reklamowych, ulotek, prospektów, druków, uaktualnianie ulotek reklamowych, promocja sprzedaży, **41** wypożyczanie sprzętu audio, organizacja szkoleń (kursów).

(111) **250522** (220) 2011 06 28 (210) 387225
 (151) 2012 10 22 (441) 2011 10 10
 (732) ORŁOWSKI STANISŁAW P.P.H.U ORPOL, Ożarów Mazowiecki, PL.
 (540)

Veneziana

(531) 27.5.1
 (510), (511) **03** kosmetyki, mydła, dezodoranty, preparaty do golenia, wody kolońskie i toaletowe, kremy, mleczka kosmetyczne, toniki, lakiery do włosów i do paznokci, maseczki kosmetyczne, produkty perfumeryjne, preparaty do pielęgnacji skóry i włosów, szminki, szampony, tusze do rzęs, farby do włosów, **25** odzież, odzież ze skóry i z imitacji skóry, obuwie, nakrycia głowy, bielizna, kurtki, spodnie,

bluzy, podkoszulki, koszule, płaszcze, swetry, suknie, sukienki, kostiumy, garsonki, spódnice, rajstopy, pończochy, skarpety, kapcie, rękawiczki, szaliki, czapki, chusty, szlafroki, bielizna osobista, piżamy, koszule nocne, odzież sportowa, kostiumy do opalania i pływania, dresy, **35** usługi sprzedaży hurtowej i detalicznej wyrobów kosmetycznych, odzieży, bielizny osobistej, bielizny nocnej, rajstop, pończoch, kostiumów do opalania i do pływania, odzieży sportowej, sprzedaż hurtowa i detaliczna za pośrednictwem Internetu wyrobów kosmetycznych, odzieży, bielizny osobistej, bielizny nocnej, rajstop, pończoch, kostiumów do opalania i do pływania, odzieży sportowej, zgrupowanie na rzecz osób trzecich różnych towarów pozwalających nabywcy wygodnie je oglądać i kupować w sklepie wielobranżowym z artykułami spożywczymi, z napojami, z wyrobami alkoholowymi, z wyrobami papierosowymi, z kosmetykami i środkami czystości, z odzieżą, z bielizną, z artykułami gospodarstwa domowego, ze sprzętem elektrycznym i elektronicznym, z meblami, z artykułami piśmiennymi, z upominkami, z gazetami, z kwiatami.

(111) **250523** (220) 2011 07 18 (210) 387953
 (151) 2012 09 24 (441) 2011 10 24
 (732) KISIELNICKI ANDRZEJ, DĄBKOWSKI PIOTR DRUKARNIA KID
 SPÓŁKA CYWILNA, Wrocław, PL.
 (540)



(531) 20.1.17, 26.11.13, 27.5.1
 (510), (511) **35** usługi prowadzenia sklepu internetowego z artykułami reklamowymi i biurowymi, fotoksiążkami, fotoalbumami, gazetami reklamowymi, usługi obróbki tekstów, usługi dystrybucji materiałów reklamowych (druków, prospektów, broszur, katalogów, folderów, ulotek, teczek, plakatów, wizytówek, kalendarzy, afiszy, artykułów biurowych i papierniczych, etykiet nie z materiału tekstylnego, odbitek graficznych, naklejek, gazetek, notesów, papierów firmowych i banerów), **40** usługi poligraficzne, usługi druku cyfrowego, zawarte w tej klasie usługi w zakresie przetwarzania, opracowywania i dostarczania on-line grafiki cyfrowej oraz drukowania on-line tekstów, obrazów cyfrowych na papierze lub innych nośnikach i/lub na towarach; drukowanie rysunków i obrazów, **42** projektowanie graficzne, projektowanie materiałów drukowanych, usługi grafików.

(111) **250524** (220) 2011 07 18 (210) 387954
 (151) 2012 09 24 (441) 2011 10 24
 (732) KISIELNICKI ANDRZEJ, DĄBKOWSKI PIOTR DRUKARNIA KID
 SPÓŁKA CYWILNA, Wrocław, PL.
 (540)



Kolor znaku: czarny, zielony, ciemnoróżowy, niebieski, biały
 (531) 26.1.1, 26.1.18, 26.2.1, 27.5.1, 29.1.15
 (510), (511) **35** publikacja tekstów reklamowych, **40** usługi poligraficzne, usługi drukarni; usługi druku na różnych powierzchniach; usługi druku sitowego, drukowania litograficznego, drukowania offsetowego, druku cyfrowego, druk fleksograficzny, usługi termonek, wytłaczanie wzorów na wykrojach, typografia, drukowanie rysunków, usługi introligatorskie, usługi obróbki papieru, **41** usługi wydawnicze, publikacja tekstów innych niż reklamowe, publikowanie książek, **42** projektowanie graficzne, projektowanie materiałów drukowanych, usługi grafików.

(111) **250525** (220) 2011 07 18 (210) 387999
 (151) 2012 10 01 (441) 2011 10 24
 (732) PAPIOREK ANDRZEJ WYTWÓRNIA KONSTRUKCJI
 KOMPOZYTOWYCH, Jasienica, PL.

(540)



Kolor znaku: pomarańczowy, biały, szary

(531) 1.7.6, 18.5.5, 26.1.1, 29.1.13

(510), (511) **12** samoloty, statki powietrzne, **37** obsługa i naprawa samolotów.(111) **250526** (220) 2011 07 26 (210) 388297

(151) 2012 10 11 (441) 2011 11 07

(732) EKO HOLDING SPÓŁKA AKCYJNA, Wrocław, PL.

(540) E.K.O. ekonomicznie korzystnie oszczędnie

(510), (511) **03** produkty kosmetyczne, środki pielęgnacyjne, środki myjące i czyszczące, środki do prania, chusteczki higieniczne nasączone substancjami zapachowymi, dezodoranty osobiste, preparaty do golenia, preparaty kosmetyczne do kąpieli, wody kolońskie, kosmetyki, zestawy kosmetyczne, kremy kosmetyczne, lakiery i zmywacze do paznokci, mydła, przybory toaletowe, pasta do zębów, perfumy, szampony i lakiery do włosów, środki do pielęgnacji ust, farby i odżywki do włosów, wody toaletowe, środki piorące, środki czyszczące i polerujące, pasta do obuwia, **29** konserwy i ekstrakty mięsne i warzywne, garmażeryjne dania gotowe i półgotowe takie jak: krokiety spożywcze, placki ziemniaczane, filety z ryb, potrawy z ryb, sałatki owocowe, sałatki warzywne, pasty do kanapek zawierające tłuszcz, pasztety z wątróbek, dzemy, galaretki, powidła, konfitury, jajka, mleko i wyroby z mleka przetworzone, oleje i tłuszcze, przetwory mięsne, pasztety z wątróbek, kukurydza konserwowa, fasolka konserwowa, groszek konserwowy, chrupki orzechowe, orzeszki, paluszki solone, słonecznik, prażonki, śmietana homogenizowana, mleko homogenizowane, **30** kawa, namiastki kawy, herbata, kakao, czekolada i napoje na ich bazie, cukier, ryż, mąka, preparaty zbożowe, sosy do sałat, wyroby cukiernicze i piekarnicze, słodczy, lody, miód, drożdże, proszki do pieczenia, musztarda, ocet, przyprawy, płatki owsiane i kukurydziane, muesli, budynie, kisiele, chrupki kukurydziane, kulki ryżowe, herbatniki, ryż, sezamki, pasztety, paszteciki, musli śniadaniowe, musli orzechowe, musli czekoladowe, makaron, **31** produkty rolnicze, ogrodnicze i leśne, świeże owoce i warzywa, nasiona, rośliny i kwiaty, sucha i konserwowa karma dla zwierząt, **32** napoje gazowane i niegazowane, napoje owocowe, nektary owocowe, soki i syropy owocowe, napoje bezalkoholowe, wody mineralne, piwo, preparaty do przygotowywania napojów, **35** reklama wyrobów, prowadzenie promocji firm w zakresie sprzedaży ich wyrobów, zgrupowanie na rzecz osób trzecich takich produktów jak: produkty kosmetyczne, środki pielęgnacyjne, środki myjące i czyszczące, środki do prania, chusteczki higieniczne nasączone substancjami zapachowymi, dezodoranty osobiste, preparaty do golenia, preparaty kosmetyczne do kąpieli, wody kolońskie, kosmetyki, zestawy kosmetyczne, kremy kosmetyczne, lakiery i zmywacze do paznokci, mydła, przybory toaletowe, pasta do zębów, perfumy, szampony i lakiery do włosów, środki do pielęgnacji ust, farby i odżywki do włosów, wody toaletowe, środki piorące, środki czyszczące i polerujące, pasta do obuwia, pieluchy dla chorych z brakiem kontroli fizjologicznej, folia aluminiowa do pakowania produktów spożywczych, grillowania i pieczenia, papiery śniadaniowe, papiery do pakowania pergaminowe i półpergaminowe, pielucho-majtki z celulozy lub z papieru, jednorazowe pieluszki z celulozy lub z papieru, worki sanitarne lub na śmieci, konserwy i ekstrakty mięsne i warzywne, garmażeryjne dania gotowe i półgotowe takie jak: krokiety spożywcze, placki ziemniaczane, filety z ryb, potrawa z ryb, sałatki owocowe, sałatki warzywne, pasty do kanapek zawierające tłuszcz, pasztety z wątróbek, dzemy, galaretki, powidła, konfitury, jajka, mleko i wyroby z mleka przetworzone, oleje i tłuszcze, przetwory mięsne, pasztety z wątróbek, kukurydza konserwowa, fasolka konserwowa, groszek konserwowy, chrupki orzechowe, orzeszki, paluszki solone, słonecznik, prażonki, śmietana homogenizowana, mleko homogenizowane, kawa, namiastki kawy, herbata, kakao, czekolada i napoje na ich bazie, cukier, ryż, mąka, preparaty zbożowe, sosy do sałat, wyroby cukiernicze i piekarnicze, słodczy, lody, miód, drożdże, proszki do pieczenia, musztarda, ocet,

przyprawy, płatki owsiane i kukurydziane, muesli, budynie, kisiele, chrupki kukurydziane, kulki ryżowe, herbatniki, ryż, sezamki, pasztety, paszteciki, musli śniadaniowe, musli orzechowe, musli czekoladowe, makaron, produkty rolnicze, ogrodnicze i leśne, świeże owoce i warzywa, nasiona, rośliny i kwiaty, sucha i konserwowa karma dla zwierząt, napoje gazowane i niegazowane, napoje owocowe, nektary owocowe, soki i syropy owocowe, napoje bezalkoholowe, wody mineralne, piwo, preparaty do przygotowywania napojów pozwalające nabywcy wygodnie je oglądać i kupować w sklepie, supermarkecie, hurtowni, usługi w zakresie administrowania systemami sprzedaży promocyjnej i w ramach programów lojalnościowych.

(111) **250527** (220) 2011 08 01 (210) 388525

(151) 2012 10 17 (441) 2011 11 07

(732) OPTIMUM MARK SPÓŁKA Z OGRANICZONĄ ODPOWIEDZIALNOŚCIĄ, Warszawa, PL.

(540)



Kolor znaku: złoty, biały, czerwony

(531) 3.7.6, 9.1.7, 26.13.25, 27.5.1, 29.1.13

(510), (511) **29** mięso, przetwory z mięsa, wędliny.(111) **250528** (220) 2011 08 01 (210) 388527

(151) 2012 10 17 (441) 2011 11 07

(732) OPTIMUM MARK SPÓŁKA Z OGRANICZONĄ ODPOWIEDZIALNOŚCIĄ, Warszawa, PL.

(540)



Kolor znaku: fioletowy, czerwony, zielony, żółty

(531) 2.9.1, 27.5.1, 29.1.13

(510), (511) **29** jogurty, kefir, napoje na bazie mleka.(111) **250529** (220) 2011 08 01 (210) 388529

(151) 2012 10 17 (441) 2011 11 07

(732) OPTIMUM MARK SPÓŁKA Z OGRANICZONĄ ODPOWIEDZIALNOŚCIĄ, Warszawa, PL.

(540)



Kolor znaku: czarny, czerwony, biały

(531) 26.4.2, 27.5.1, 29.1.13

(510), (511) **32** napoje izotoniczne.(111) **250531** (220) 2011 08 01 (210) 388534

(151) 2012 10 17 (441) 2011 11 07

(732) OPTIMUM MARK SPÓŁKA Z OGRANICZONĄ ODPOWIEDZIALNOŚCIĄ, Warszawa, PL.

(540)



(531) 26.4.1, 27.5.1

(510), (511) **16** papierowe chusteczki higieniczne.(111) **250532** (220) 2011 08 01 (210) 388536

(151) 2012 10 17 (441) 2011 11 07

(732) OPTIMUM MARK SPÓŁKA Z OGRANICZONĄ ODPOWIEDZIALNOŚCIĄ, Warszawa, PL.

(540)



Kolor znaku: jasnobrązowy, brązowy

(531) 26.4.2, 27.5.1, 29.1.12

(510), (511) **30** słodczyce, lody.(111) **250533** (220) 2011 08 01 (210) 388537

(151) 2012 10 17 (441) 2011 11 07

(732) OPTIMUM MARK SPÓŁKA Z OGRANICZONĄ ODPOWIEDZIALNOŚCIĄ, Warszawa, PL.

(540) ARIETTA

(510), (511) **30** słodczyce, lody.(111) **250534** (220) 2011 08 01 (210) 388538

(151) 2012 10 17 (441) 2011 11 07

(732) OPTIMUM MARK SPÓŁKA Z OGRANICZONĄ ODPOWIEDZIALNOŚCIĄ, Warszawa, PL.

(540) FEEL GREEN

(510), (511) **30** herbaty.(111) **250535** (220) 2011 08 03 (210) 388650

(151) 2012 10 19 (441) 2011 11 07

(732) PAGACZ ARKADIUSZ, Łódź, PL.

(540)



Kolor znaku: niebieski, biały

(531) 7.3.1, 7.3.2, 27.5.1, 29.1.12

(510), (511) **06** żaluzje i rolety wewnętrzne metalowe, **19** żaluzje i rolety niemetalowe, **24** zasłony z surowców włókienniczych lub tworzyw sztucznych i firany.(111) **250536** (220) 2011 08 05 (210) 388762

(151) 2012 10 18 (441) 2011 11 07

(732) SZUBRYT ZBIGNIEW ZAKŁADY MIĘSNE SZUBRYT, Chełmiec, PL.

(540) GÓRALKI

(510), (511) **29** wędliny, w tym: szynki, kiełbasy, parówki, serdelki, salceson, kaszanka, rolady, w tym z zawartością warzyw lub ziół, sarami, wyroby podrobowe, pasty do kanapek z zawartością mięsa lub

tłuszczu, pieczenie, pasztety mięsne i drobiowe, pasztety mięsno-warzywne, wyroby garmazeryjne na bazie mięsa (z wyłączeniem wyrobów w których dominuje ciasto), galaretki z mięsa i z mięsem.

(111) **250537** (220) 2009 10 27 (210) 362167

(151) 2012 08 28 (441) 2010 02 01

(732) ATLAS Spółka z ograniczoną odpowiedzialnością, Łódź, PL.

(540)

(531) 27.5.1, 28.7

(510), (511) **01** środki chemiczne prac badawczych, fotografii jak również rolnictwa, ogrodnictwa i leśnictwa; nawozy do użyźniania gleby; mieszanki do gaśnic; preparaty do hartowania i lutowania metali; produkty chemiczne do konserwowania żywności; substancje garbujące; kleje (spoiwa) przeznaczone dla przemysłu, piasek odlewniczy, kaolin, środki do konserwacji cementu za wyjątkiem farb i olejów, dodatki chemiczne modyfikujące właściwości cementu-szczelność, mrozoodporność, spoiwa do betonu, dodatki modyfikujące właściwości betonu, dodatki modyfikujące właściwości materiałów ściernych, **02** farby, pokosty, lakiery; środki zapobiegające korozji i zabezpieczające drewno; barwniki; zaprawy farbiarskie; żywice naturalne; folie metalowe i formy proszkowe dla malarzy, dekoratorów, drukarzy i artystów, zaprawy i kity cementowe stosowane do uzupełniania ubytków w wyrobach z kamienia sztucznego i naturalnego, **17** kauczuk, gutaperka, guma, azbest, mika i wyroby z tych materiałów nie ujęte w innych klasach; folie z tworzyw sztucznych inne niż do pakowania, wełny izolujące ujęte w tej klasie za wyjątkiem wykonanych z tworzyw sztucznych, **19** materiały budowlane niemetalowe za wyjątkiem rur z tworzyw sztucznych; asfalt, smoła i bitumy; budynki przenośne niemetalowe; pomniki niemetalowe, żwir, piasek z wyjątkiem formierskiego ujęty w tej klasie, glina-w tym glina ogniotrwała, szkło budowlane, w tym szkło izolacyjne, zaprawy budowlane, elementy budowlane i półfabrykaty zawierające gips, gips, zaprawy gipsowe, zaprawy cementowe i zawierające cement, prefabrykowane elementy budowlane zawierające cement i wapno, niemetalowe materiały budowlane do systemów dociepleń, wapno, artykuły ceramiczne-w tym dachówki ceramiczne, kształtowniki budowlane ceramiczne, ceramiczne okładziny ścian i podłóg, cegła, ceramiczne wkłady kominowe, tynki gipsowe, tynki gipsowe mechaniczne, mieszaniny do ręcznego i mechanicznego wykonywania gładzi gipsowych.

(111) **250538** (220) 2010 01 08 (210) 364844

(151) 2012 09 24 (441) 2010 04 12

(732) OPTIMUM MARK SPÓŁKA Z OGRANICZONĄ ODPOWIEDZIALNOŚCIĄ, Warszawa, PL.

(540) Pé Rosé

(510), (511) **33** wina.(111) **250539** (220) 2010 01 08 (210) 364866

(151) 2012 10 24 (441) 2010 04 12

(732) KOMODO Alina Kotkiewicz, Kobyłka, PL.

(540)

Kolor znaku: czarny, brązowy, jasnobrązowy

(531) 12.1.1, 12.1.25, 27.5.1, 29.1.12

(510), (511) **20** meble.

(111) **250540** (220) 2010 02 22 (210) 366650
 (151) 2012 10 29 (441) 2010 06 07
 (732) AFLOFARM Farmacja Polska Spółka z ograniczoną odpowiedzialnością, Pabianice, PL.
 (540) VITACEA
 (510), (511) **03** środki wybielające i inne substancje stosowane w praniu; środki do czyszczenia, polerowania, szorowania i ścierania; mydła; środki perfumeryjne, olejki eteryczne, kosmetyki, płyny do pielęgnacji włosów, **05** produkty farmaceutyczne; środki sanitarne do celów medycznych; substancje dietetyczne do celów leczniczych; żywność dla niemowląt; plastry, materiały opatrunkowe; środki odkażające; środki do zwalczania robactwa; fungicydy, herbicydy, **44** usługi medyczne; usługi weterynaryjne; usługi w zakresie higieny i urody dla ludzi i zwierząt; usługi związane z rolnictwem, ogrodnictwem i leśnictwem.

(111) **250541** (220) 2010 05 20 (210) 370589
 (151) 2012 09 06 (441) 2010 08 30
 (732) „TM Investment” Spółka z ograniczoną odpowiedzialnością, Brzeźnica, PL.
 (540) VIDARON OCHRONA DREWNA W KAŻDYCH WARUNKACH
 (510), (511) **02** środki antykorozyjne; lakiery, emalie i pokosty; środki do konserwacji drewna; farby akwarelowe, wodne, bakterioobójcze, ognioodporne, przeciw zanieczyszczeniom, rozcieńczalniki do farb i lakierów, utrwalacze, zagęszczacze do farb i barwników; żywice naturalne; smary i oleje przeciwrdzewne; barwnik do drewna, bejce do drewna, preparaty, impregnaty i oleje do konserwacji drewna, podkłady do drewna, szpachle do drewna; karbonyl do konserwacji drewna, krezot do ochrony drewna.

(111) **250542** (220) 2010 05 20 (210) 370590
 (151) 2012 09 06 (441) 2010 08 30
 (732) „TM Investment” Spółka z ograniczoną odpowiedzialnością, Brzeźnica, PL.
 (540) VIDARON EKSPERT W OCHRONIE I DEKORACJI DREWNA
 (510), (511) **02** środki antykorozyjne; lakiery, emalie i pokosty; środki do konserwacji drewna; farby akwarelowe, wodne, bakterioobójcze, ognioodporne, przeciw zanieczyszczeniom, rozcieńczalniki do farb i lakierów, utrwalacze, zagęszczacze do farb i barwników; żywice naturalne; smary i oleje przeciwrdzewne; barwnik do drewna, bejce do drewna, preparaty, impregnaty i oleje do konserwacji drewna, podkłady do drewna, szpachle do drewna; karbonyl do konserwacji drewna, krezot do ochrony drewna.

(111) **250543** (220) 2010 07 22 (210) 373197
 (151) 2012 09 26 (441) 2010 10 25
 (732) FUNDACJA AGORY, Warszawa, PL.
 (540)



Kolor znaku: czerwony, biały
 (531) 26.4.2, 26.4.16, 26.4.18, 26.13.25, 27.5.1, 29.1.12
 (510), (511) **09** magnetyczne nośniki danych; nagrane kasety, płyty analogowe i cyfrowe, CD, DVD, **16** druki; gazety; czasopisma, dzienni-

ki; magazyny; komiksy; albumy; almanachy; książki; podręczniki; biuletyny; mapy; druki; karty muzyczne; wydawnictwa muzyczne; afisze, plakaty; fotografie; nalepki, naklejki; artykuły piśmienne; encyklopedie, słowniki i leksykony, kompendia wiedzy, poradniki, opracowania lektur szkolnych, monografie, **35** tworzenie i prowadzenie banku informacji o warunkach panujących w placówkach wychowawczych, opiekuńczych i zdrowotnych; badania opinii publicznej, **36** sponsorowanie finansowe akcji społecznych, seminariów, sympozjów, dyskusji, konferencji, wykładów, odczytów, konkursów i plebiscytów oraz innych form przekazywania wiedzy, sponsorowanie finansowe funkcjonowania placówek oświatowych, wychowawczych, opiekuńczych i zdrowotnych; organizowanie zbiorów pieniężnych; finansowanie kosztów leczenia osób szczególnie zagrożonych utratą zdrowia lub życia; pomoc stypendialna dla uzdolnionych dzieci i młodzieży oraz dla dzieci i młodzieży z rejonów zagrożonych bezrobociem, **39** organizowanie różnych form wypoczynku letniego i zimowego dla dzieci i młodzieży, **41** organizowanie seminariów, sympozjów, dyskusji, konferencji, wykładów, odczytów, konkursów, plebiscytów, koncertów, przedstawień teatralnych, oraz innych form przekazywania wiedzy; prowadzenie bibliotek, organizowanie placówek oświatowych, wychowawczych, opiekuńczych; organizowanie konkursów dotyczących placówek oświatowych, wychowawczych, opiekuńczych i zdrowotnych, **45** organizowanie akcji społecznych; organizowanie sprzętu medycznego i środków farmaceutycznych dla ratowania zdrowia lub życia; organizowanie kampanii społecznych mających na celu poprawę funkcjonowania instytucji publicznych, zmiany świadomości społecznej oraz kształtowanie postaw obywatelskich, patriotycznych, antykorupcyjnych; organizowanie pomocy społecznej.

(111) **250544** (220) 2010 08 20 (210) 374446
 (151) 2012 09 20 (441) 2010 11 22
 (732) „MALWA TEA” Wojciech Fabisiak, Lubiszyn, PL.
 (540)



Kolor znaku: czarny, beżowy, czerwony, biały, niebieski, jasnoniebieski, zielony, ciemnozielony, jasnożółty, jasnobrażowy, szary, oliwkowy, pistacjowy, malinowy, żółty, jasnozielony
 (531) 5.3.11, 5.13.25, 11.3.4, 11.3.14, 26.1.1, 26.1.2, 26.4.2, 26.11.1, 27.5.1, 29.1.15
 (510), (511) **05** herbata lecznicza, napoje lecznicze, zioła lecznicze, nalewki z ziół do celów leczniczych, wyciągi z ziół do celów leczniczych, herbata ziołowa, zioła lecznicze, zioła suszone lecznicze, mieszanki ziołowe do celów leczniczych, **30** herbata, herbata mrożona, herbata owocowa, herbata instant, **35** usługi handlu detalicznego i/lub hurtowego dla osób trzecich w zakresie ziół, ziół leczniczych, herbat ziołowych, ziół suszonych, herbat, kompozycji ziół i owoców, herbat owocowych, mieszanek herbat, kompozycji herbat, **39** konfekcjonowanie i pakowanie ziół, konfekcjonowanie i pakowanie herbat.

(111) **250545** (220) 2010 08 20 (210) 374447
 (151) 2012 09 20 (441) 2010 11 22

(732) „MALWA TEA” Wojciech Fabisiak, Lubiszyn, PL.
(540)



Kolor znaku: czarny, beżowy, czerwony, niebieski, jasnoniebieski, biały, zielony, jasnozielony, ciemnozielony, szary, żółty, jasnobrązowy, oliwkowy, malinowy, pistacjowy
(531) 5.3.11, 5.5.19, 5.7.8, 5.7.9, 5.13.25, 11.3.4, 11.3.14, 26.1.1, 26.1.2, 26.4.2, 26.11.1, 27.5.1, 29.1.15
(510), (511) **05** herbata lecznicza, napoje lecznicze, zioła lecznicze, nalewki z ziół do celów leczniczych, wyciągi z ziół do celów leczniczych, herbata ziołowa, zioła lecznicze, zioła suszone lecznicze, mieszanki ziołowe do celów leczniczych, **30** herbata, herbata mrożona, herbata owocowa, herbata instant, **35** usługi handlu detalicznego i/lub hurtowego dla osób trzecich w zakresie ziół, ziół leczniczych, herbat ziołowych, ziół suszonych, herbat, kompozycji ziół i owoców, herbat owocowych, mieszanek herbat, kompozycji herbat, **39** konfekcjonowanie i pakowanie ziół, konfekcjonowanie i pakowanie herbat.

(111) **250546** (220) 2010 09 16 (210) 375434

(151) 2012 09 05 (441) 2010 12 20

(732) UAB „PLUNGĖS KOOPERATINĖ PREKYBA”, Plungė, LT.

(540) KRÓLEWSKIE

(510), (511) **29** mięso, ryby, drób, dziczyzna; ekstrakty mięsne; konserwowane, mrożone, suszone i gotowane owoce i warzywa; galaretki, dżemy; kompoty; jaja, mleko, produkty mleczne; oleje i tłuszcze jadalne.

(111) **250547** (220) 2010 09 30 (210) 375968

(151) 2012 08 21 (441) 2011 01 03

(732) WYDAWNICTWO BAUER POLSKA Spółka z ograniczoną odpowiedzialnością, Warszawa, PL.

(540)

**NAJLEPSZE
SERIALE**

Kolor znaku: szary, biały, czarny

(531) 27.5.1, 29.1.13

(510), (511) **09** urządzenia do przetwarzania informacji, aparatura do rejestracji dźwięku, aparatura radiotelefoniczna, aparaty do fototelegrafii, aparaty do nauczania, aparaty fotograficzne, aparaty kinematograficzne, aparaty radiowe, aparaty telefoniczne, aparaty telewizyjne, aparaty wideo, mikroprocesory komputerowe, procesory jako centralne jednostki przetwarzania, procesory tekstu, procesory, cyklotrony, czytniki kodów kreskowych, czytniki znaków optycznych, optyczne nośniki danych, drukarki komputerowe, dyktafony, dyski magnetyczne, dyski do rejestracji dźwięku, dyskietki, dyski kompaktowe

owe audio-wideo, płyty CD, płyty CD z zapisanymi plikami w formacie MP3, MP4, płyty DVD, dyski optyczne, dyski obliczeniowe, pamięci komputerowe, dystrybutory dysków, etykiety na towarach elektroniczne, filmy naświetlone, filmy animowane, hologramy, interfejsy komputerowe, kamery filmowe, kamery wideo zespolone z magnetofonem, kamery wizyjne, karty inteligentne z obwodami scalonymi zintegrowanymi, karty magnetyczne do identyfikacji osób, karty magnetyczne kodowane, kodery magnetyczne, komputerowe urządzenia peryferyjne, komputery, komputery przenośne, laptopy, lasery nie do celów medycznych, lornetki, lunety optyczne, lupy optyczne, magnetofony taśmowe, magnetyczne nośniki informacji, maszty antenowe do telefonii bezprzewodowej, maszty do łączności radiowej, modemy, myszy komputerowe, monitory obrazowe wideo, napędy dyskowe, monitory-hardware komputerowy, monitory-programy komputerowe, nośniki danych magnetyczne, nośniki do rejestracji dźwięku, notesy elektroniczne, obwody drukowane, obwody scalone, odbiorniki audio-i wideo, odbiorniki radiowe, odtwarzacze kaset, odtwarzacze płyt kompaktowych, optyczne nośniki informacji, odtwarzacze osobiste stereo, plotery, chipy, płyty akustyczne, płyty fonograficzne, programy gier komputerowych, programy komputerowe jako software ładowalny, programy komputerowe nagrane, przezrocza fotograficzne, publikacje elektroniczne w postaci modułów ładowalnych, skanery komputerowe, software oprogramowanie stałe dla komputerów nagrane, stacje taśm magnetycznych informatyczne, jednostki taśm magnetycznych informatyczne, sterowniki informatyczne, sterujące programy komputerowe systemu operacyjnego nagrane, taśmy do nagrywania dźwięku, taśmy magnetyczne, taśmy wideo, telefony przenośne, karty telefoniczne do automatów i telefonów komórkowych, karty SIM, translatory elektroniczne kieszonek, urządzenia do montażu filmów kinematograficznych, urządzenia do nawigacji dla pojazdów, urządzenia do nawigacji satelitarnej, urządzenia do nadawania, przekazywania i odbierania działające w systemie telefonii komórkowej, urządzenia współpracujące z komputerami w zakresie przekazywania dźwięku i obrazu, urządzenia nadawcze telefoniczne, urządzenia do wzmacniania dźwięku, tablice ogłoszeń elektroniczne, kasety audio-wideo, kasety wideo z gramami, wideofony, neony reklamowe, **16** afisze, plakaty, akwaforty, akwarele, albumy, atlasy, almanachy, artykuły papierniczne, prospekty, broszury, chorągiewki papierowe, czasopiśma, periodyki, czcionki drukarskie, odbitki graficzne, emblematy, pieczęcie papierowe, formularze, druki, blankiety, fotografie, gazety, globusy ziemskie, kalendarze, kalendarze z kartkami do zdzierania, kartki z życzeniami okolicznościowe, karty muzyczne z życzeniami, karty pocztowe, karty-zawiadomienia, katalogi, komiksy, książki, katalogi i zeszyty tematycznie związane z rozrywką umysłową, rebusami, szaradami, książeczkami z rebusami i szaradami, wydawnictwa krzyżówkowe, litografie, makiety architektoniczne, mapy, mapy geograficzne, obrazy, materiały drukowane, materiały piśmienne, podręczniki, przedmioty sztuki litograficznej, przezrocza, publikacje drukowane, reprodukcje graficzne, rysunki i grafiki związane z rozwiązywaniem krzyżówek, wykroje do szycia, wzory do haftowania, **35** organizowanie sprzedaży w trybie aukcji publicznych i aukcji internetowych, usługi agencji eksportowo-importowej, usługi w zakresie badania opinii publicznej, usługi przeprowadzania sondaży i zbierania opinii na rzecz osób trzecich, promocja sprzedaży dla osób trzecich, badania w dziedzinie działalności gospodarczej, badania rynku, badania czytelnictwa, specjalistyczne doradztwo handlowe, doradztwo w zakresie organizowania, kierowania i prowadzenia działalności gospodarczej, doradztwo specjalistyczne w sprawach działalności gospodarczej, doradztwo w zakresie zarządzania działalnością gospodarczą, doradztwo w zakresie zarządzania personalnego, ekspertyzy w zakresie działalności gospodarczej, profesjonalne zarządzanie działalnością artystyczną, usługi w zakresie dokonywania wyceny działalności handlowej, usługi w zakresie dokonywania ekspertyz opłacalności, badania marketingowe, pomoc przy zarządzaniu przedsiębiorstwami przemysłowymi lub handlowymi, usługi agencji informacji handlowej, informacja o działalności gospodarczej, zdobywanie informacji o działalności gospodarczej w zakresie marketingu i reklamy, pomoc w prowadzeniu i zarządzaniu działalnością gospodarczą, usługi w zakresie opracowywania prognoz ekonomicznych, pozyskiwanie danych do komputerowych baz danych, transkrypcja informacji, transkrypcja przekazu, kompilacja informacji w komputerowych bazach danych, systematyzacja informacji w komputerowych bazach danych, komputerowe zarządzanie plikami, zarządzanie zbiorami informatycznymi, wyszukiwanie informacji w plikach

komputerowych dla osób trzecich, wyszukiwanie w komputerowych bazach danych, sortowanie danych w bazach komputerowych, usługi agencji reklamowych, dystrybucja materiałów reklamowych w postaci próbek, druków, prospektów, broszur, gadżetów reklamowych, bookletów, usługi w zakresie przygotowywania ogłoszeń prasowych, publikowanie tekstów sponsorowanych, usługi modeli/modelki do celów reklamowych i promowania sprzedaży, marketing, uaktualnianie materiałów reklamowych, usługi w zakresie rozpowszechnienia ogłoszeń reklamowych, rozlepianie plakatów reklamowych, organizowanie wystaw w celach handlowych lub reklamowych, pokazy towarów, usługi w zakresie prenumeraty czasopism dla osób trzecich, publikowanie tekstów reklamowych, rozpowszechnianie materiałów reklamowych, usługi w zakresie prowadzenia reklamy i działalności informacyjnej dotyczącej reklamy, usługi w zakresie wynajmowania powierzchni na cele reklamowe (bannery, billboardy), wynajem czasu reklamowego we wszystkich środkach przekazu, wypożyczanie materiałów reklamowych, usługi w zakresie przygotowywania reklam prasowych, usługi w zakresie przygotowywania reklam korespondencyjnych, usługi w zakresie przygotowywania reklam radiowych, usługi w zakresie przygotowywania reklam telewizyjnych, usługi w zakresie przygotowywania reklam za pośrednictwem sieci komputerowej, organizowanie targów handlowych i reklamowych, dekoracja wystaw sklepowych, usługi w zakresie opracowywania edycji tekstów, usługi przeglądu prasy, tworzenie tekstów reklamowych i sponsorowanych, **38** usługi agencji informacyjnych w zakresie aktualności i wiadomości, usługi agencji prasowych, usługi w zakresie transmisji radiowej, usługi w zakresie transmisji telewizyjnej, przesyłanie informacji drogą elektroniczną i za pośrednictwem sieci telefonii komórkowej, w tym w formie komunikatów SMS-owych, informacja o telekomunikacji, usługi telekomunikacyjne, rozpowszechnianie programów radiowych i telewizyjnych, radiofonia, telefonia komórkowa, usługi w zakresie realizowania połączeń telefonicznych, telewizja kablowa, zlecenia przywoławcze przez radio, telefon lub inne środki komunikacji elektronicznej, przesyłanie danych przy pomocy terminali komputerowych, łączność radiowa, łączność telefoniczna, łączność telegraficzna, obsługa telekonferencji, usługi w zakresie ogłoszeń elektronicznych, usługi w zakresie przesyłania poczty elektronicznej, usługi związane z ustalaniem tras połączeń i połączeń dla telekomunikacji, usługi w zakresie przydzielania użytkownikowi dostępu do światowej sieci komputerowej za pośrednictwem telekomunikacji, przekaz satelitalny, przesyłanie informacji tekstowej i obrazowej przy pomocy komputera, usługi w zakresie realizowania transmisji programów radiowych, usługi w zakresie realizowania transmisji programów telewizyjnych, usługi w zakresie transmisji danych i teleanimacji, wypożyczanie urządzeń telekomunikacyjnych, pozyskiwanie informacji przy pomocy telefonu i ich rozpowszechnianie, usługi w zakresie łączności, obsługa przekazu cyfrowego, obsługa przekazu telefonicznego, obsługa systemów przekazywania dźwięku i obrazu w łączności telefonicznej, usługi w zakresie łączności przez sieć światłowodów i przez terminale komputerowe, usługi w zakresie przekazu wydawnictw prasowych za pośrednictwem sieci komputerowych i telekomunikacyjnych oraz łączny satelitalnych i sieci światłowodów, **39** dystrybucja gazet, czasopism i periodyków, organizowanie podróży i wycieczek w zakresie transportu, zwiedzanie turystyczne, usługi w zakresie organizowania transportu podróży, **41** porady w zakresie edukacji i kształcenia, edukacja, edukacja w zakresie ochrony środowiska i odpowiedzialności ekologicznej, informacja o edukacji, usługi studiów filmowych, produkcja filmów, fotoreportaże, usługi studia nagrań, informacja o imprezach rozrywkowych i rekreacji, usługi klubowe w zakresie rozrywki i nauczania, organizowanie i obsługa konferencji, kongresów, organizowanie konkursów edukacyjnych lub rozrywkowych, organizowanie konkursów tematycznych, organizowanie konkursów piękności, organizowanie i prowadzenie pracowni specjalistycznych, organizowanie i prowadzenie seminariów, sympozjów i zjazdów, publikowanie książek, gazet, czasopism i periodyków, publikowanie tekstów inne niż reklamowe, publikacja elektroniczna on-line książek i periodyków, pokazy w ramach kształcenia praktycznego, usługi w zakresie publikowania wydawnictw podręcznych i małej poligrafii komputerowej, montaż taśm wideo, montaż programów radiowych i telewizyjnych, nagrywanie filmów na taśmach wideo, obsługa publikacji elektronicznych on-line nieprzeżyłanych, organizowanie wystaw z dziedziny kultury i edukacji, organizowanie imprez rozrywkowych, konkursów i plebiscytów, organizowanie imprez połączonych z wręczaniem nagród i wyróżnień, organizowanie spektakli jako

usługi impresariatów, produkcja programów rozrywkowych radiowych i telewizyjnych, przygotowywanie materiałów do programów telewizyjnych o charakterze reklamowym, rozrywkowym, w tym organizowanie telekonkursów, telekryżówek, quizów, usługi reporterskie, usługi w zakresie wykonywania mikrofilmów, usługi w zakresie wykonywania zdjęć, komputerowe przygotowywanie materiałów do publikacji, organizowanie akcji społecznych związanych z ochroną środowiska, **42** administrowanie stronami komputerowymi, analizy systemów komputerowych, aktualizacja oprogramowania komputerowego, projektowanie oprogramowania komputerowego, projektowanie systemów komputerowych, doradztwo w zakresie sprzętu komputerowego, instalacje oprogramowania komputerowego, programowanie komputerowe, konwersja danych lub dokumentów do postaci elektronicznej, konserwacja oprogramowania komputerowego, tworzenie i utrzymywanie stron internetowych dla osób trzecich, usługi artystów grafików, usługi projektantów mody, usługi w zakresie wzornictwa przemysłowego, opracowywanie projektów technicznych, publikowanie wydawnictw edukacyjnych w tym zakresie, udzielanie konsultacji w zakresie działalności związanej z ochroną naturalnego środowiska człowieka, promowanie świadomości publicznej w zakresie ochrony środowiska, odpowiedzialności ekologicznej, w tym także za pośrednictwem witryny internetowej.

(111) **250548** (220) 2010 09 30 (210) 375969
 (151) 2012 08 21 (441) 2011 01 03
 (732) WYDAWNICTWO BAUER POLSKA Spółka z ograniczoną odpowiedzialnością, Warszawa, PL.
 (540)

ŚWIATSERIALI

(531) 27.5.1
 (510), (511) **09** urządzenia do przetwarzania informacji, aparatura do rejestracji dźwięku, aparatura radiotelefoniczna, aparaty do fototelegrafii, aparaty do nauczania, aparaty fotograficzne, aparaty kinematograficzne, aparaty radiowe, aparaty telefoniczne, aparaty telewizyjne, aparaty wideo, mikroprocesory komputerowe, procesory jako centralne jednostki przetwarzania, procesory tekstu, procesory, cyklotrony, czytniki kodów kreskowych, czytniki znaków optycznych, optyczne nośniki danych, drukarki komputerowe, dyktafony, dyski magnetyczne, dyski do rejestracji dźwięku, dyskietki, dyski kompaktowe audio-wideo, płyty CD, płyty CD z zapisanymi plikami w formacie MP3, MP4, płyty DVD, dyski optyczne, dyski obliczeniowe, pamięci komputerowe, dystrybutory dysków, etykiety na towarach elektroniczne, filmy naświetlone, filmy animowane, hologramy, interfejsy komputerowe, kamery filmowe, kamery wideo zespolone z magnetofonem, kamery wizyjne, karty inteligentne z obwodami scalonymi zintegrowanymi, karty magnetyczne do identyfikacji osób, karty magnetyczne kodowane, kody magnetyczne, komputerowe urządzenia peryferyjne, komputery, komputery przenośne, laptopy, lasery nie do celów medycznych, lornetki, lunety optyczne, lupy optyczne, magnetofony taśmowe, magnetyczne nośniki informacji, maszty antenowe do telefonii bezprzewodowej, maszty do łączności radiowej, modemy, myszy komputerowe, monitory obrazowe wideo, napędy dyskowe, monitory-hardware komputerowy, monitory-programy komputerowe, nośniki danych magnetyczne, nośniki do rejestracji dźwięku, notesy elektroniczne, obwody drukowane, obwody scalone, odbiorniki audio-i wideo, odbiorniki radiowe, odtwarzacze kaset, odtwarzacze płyt kompaktowych, optyczne nośniki informacji, odtwarzacze osobiste stereo, plotery, chipy, płyty akustyczne, płyty fonograficzne, programy gier komputerowych, programy komputerowe jako software ładowalny, programy komputerowe nagrane, przezrocza fotograficzne, publikacje elektroniczne w postaci modułów ładowalnych, skanery komputerowe, software oprogramowanie stałe dla komputerów nagrane, stacje taśm magnetycznych informatyczne, jednostki taśm magnetycznych informatyczne, sterowniki informatyczne, sterujące programy komputerowe systemu operacyjnego nagrane, taśmy do nagrywania dźwięku, taśmy magnetyczne, taśmy wideo, telefony przenośne, karty telefoniczne do automatów i telefonów komórkowych, karty SIM, translatory elektroniczne kieszonkowe, urządzenia do montażu filmów kinemato-

graficznych, urządzenia do nawigacji dla pojazdów, urządzenia do nawigacji satelitarnej, urządzenia do nadawania, przekazywania i odbierania działające w systemie telefonii komórkowej, urządzenia współpracujące z komputerami w zakresie przekazywania dźwięku i obrazu, urządzenia nadawcze telefoniczne, urządzenia do wzmacniania dźwięku, tablice ogłoszeń elektroniczne, kasety audio-wideo, kasety wideo z gramy, wideofony, neony reklamowe, 16 afisze, plakaty, akwaforty, akwarele, albumy, atlasy, almanachy, artykuły papierniczne, prospekty, broszury, chorągiewki papierowe, czasopisma, periodyki, czcionki drukarskie, odbitki graficzne, emblematy, pieczęcie papierowe, formularze, druki, blankiety, fotografie, gazety, globusy ziemskie, kalendarze, kalendarze z kartkami do zdzierania, kartki z życzeniami okolicznościowe, karty muzyczne z życzeniami, karty pocztowe, karty-zawiadomienia, katalogi, komiksy, książki, katalogi i zeszyty tematycznie związane z rozrywką umysłową, rebusami, szaradami, książeczki z rebusami i szaradami, wydawnictwa krzyżówkowe, litografie, makiety architektoniczne, mapy, mapy geograficzne, obrazy, materiały drukowane, materiały piśmienne, podręczniki, przedmioty sztuki litograficznej, przezroczka, publikacje drukowane, reprodukcje graficzne, rysunki i grafiki związane z rozwiązywaniem krzyżówek, wykroje do szycia, wzory do haftowania, 35 organizowanie sprzedaży w trybie aukcji publicznych i aukcji internetowych, usługi agencji eksportowo-importowej, usługi w zakresie badania opinii publicznej, usługi przeprowadzania sondaży i zbierania opinii na rzecz osób trzecich, promocja sprzedaży dla osób trzecich, badania w dziedzinie działalności gospodarczej, badania rynku, badania czytelnictwa, specjalistyczne doradztwo handlowe, doradztwo w zakresie organizowania, kierowania i prowadzenia działalności gospodarczej, doradztwo specjalistyczne w sprawach działalności gospodarczej, doradztwo w zakresie zarządzania działalnością gospodarczą, doradztwo w zakresie zarządzania personalnego, ekspertyzy w zakresie działalności gospodarczej, profesjonalne zarządzanie działalnością artystyczną, usługi w zakresie dokonywania wyceny działalności handlowej, usługi w zakresie dokonywania ekspertyz opłacalności, badania marketingowe, pomoc przy zarządzaniu przedsiębiorstwami przemysłowymi lub handlowymi, usługi agencji informacji handlowej, informacja o działalności gospodarczej, zdobywanie informacji o działalności gospodarczej w zakresie marketingu i reklamy, pomoc w prowadzeniu i zarządzaniu działalnością gospodarczą, usługi w zakresie opracowywania prognoz ekonomicznych, pozyskiwanie danych do komputerowych baz danych, transkrypcja informacji, transkrypcja przekazu, kompilacja informacji w komputerowych bazach danych, systematyzacja informacji w komputerowych bazach danych, komputerowe zarządzanie plikami, zarządzanie zbiorami informatycznymi, wyszukiwanie informacji w plikach komputerowych dla osób trzecich, wyszukiwanie w komputerowych bazach danych, sortowanie danych w bazach komputerowych, usługi agencji reklamowych, dystrybucja materiałów reklamowych w postaci próbek, druków, prospektów, broszur, gadżetów reklamowych, bookletów, usługi w zakresie przygotowywania ogłoszeń prasowych, publikowanie tekstów sponsorowanych, usługi modeli/modelek do celów reklamowych i promowania sprzedaży, marketing, uaktualnianie materiałów reklamowych, usługi w zakresie rozpowszechnienia ogłoszeń reklamowych, rozlepienie plakatów reklamowych, organizowanie wystaw w celach handlowych lub reklamowych, pokazy towarów, usługi w zakresie prenumeraty czasopism dla osób trzecich, publikowanie tekstów reklamowych, rozpowszechnianie materiałów reklamowych, usługi w zakresie prowadzenia reklamy i działalności informacyjnej dotyczącej reklamy, usługi w zakresie wynajmowania powierzchni na cele reklamowe (bannery, billboardy), wynajem czasu reklamowego we wszystkich środkach przekazu, wypożyczanie materiałów reklamowych, usługi w zakresie przygotowywania reklam prasowych, usługi w zakresie przygotowywania reklam korespondencyjnych, usługi w zakresie przygotowywania reklam radiowych, usługi w zakresie przygotowywania reklam telewizyjnych, usługi w zakresie przygotowywania reklam za pośrednictwem sieci komputerowej, organizowanie targów handlowych i reklamowych, dekoracja wystaw sklepowych, usługi w zakresie opracowywania edycji tekstów, usługi przeglądu prasy, tworzenie tekstów reklamowych i sponsorowanych, 38 usługi agencji informacyjnych w zakresie aktualności i wiadomości, usługi agencji prasowych, usługi w zakresie transmisji radiowej, usługi w zakresie transmisji telewizyjnej, przesyłanie informacji drogą elektroniczną i za pośrednictwem sieci te-

lefonii komórkowej, w tym w formie komunikatów SMS-owych, informacja o telekomunikacji, usługi telekomunikacyjne, rozpowszechnianie programów radiowych i telewizyjnych, radiofonia, telefonia komórkowa, usługi w zakresie realizowania połączeń telefonicznych, telewizja kablowa, zlecenia przywoławcze przez radio, telefon lub inne środki komunikacji elektronicznej, przesyłanie danych przy pomocy terminali komputerowych, łączność radiowa, łączność telefoniczna, łączność telegraficzna, obsługa telekonferencji, usługi w zakresie ogłoszeń elektronicznych, usługi w zakresie przesyłania poczty elektronicznej, usługi związane z ustalaniem tras połączeń i połączeń dla telekomunikacji, usługi w zakresie przydzielania użytkownikowi dostępu do światowej sieci komputerowej za pośrednictwem telekomunikacji, przekaz satelitalny, przesyłanie informacji tekstowej i obrazowej przy pomocy komputera, usługi w zakresie realizowania transmisji programów radiowych, usługi w zakresie realizowania transmisji programów telewizyjnych, usługi w zakresie transmisji danych i teleinformatyki, wypożyczanie urządzeń telekomunikacyjnych, pozyskiwanie informacji przy pomocy telefonu i ich rozpowszechnianie, usługi w zakresie łączności, obsługa przekazu cyfrowego, obsługa przekazu telefonicznego, obsługa systemów przekazywania dźwięku i obrazu w łączności telefonicznej, usługi w zakresie łączności przez sieć światłowodów i przez terminale komputerowe, usługi w zakresie przekazania wydawnictw prasowych za pośrednictwem sieci komputerowych i telekomunikacyjnych oraz łączy satelitalnych i sieci światłowodów, 39 dystrybucja gazet, czasopism i periodyków, organizowanie podróży i wycieczek w zakresie transportu, zwiedzanie turystyczne, usługi w zakresie organizowania transportu podróży, 41 porady w zakresie edukacji i kształcenia, edukacja, edukacja w zakresie ochrony środowiska i odpowiedzialności ekologicznej, informacja o edukacji, usługi studiów filmowych, produkcja filmów, fotoreportaże, usługi studia nagrań, informacja o imprezach rozrywkowych i rekreacji, usługi klubowe w zakresie rozrywki i naukania, organizowanie i obsługa konferencji, kongresów, organizowanie konkursów edukacyjnych lub rozrywkowych, organizowanie konkursów tematycznych, organizowanie konkursów piękności, organizowanie i prowadzenie pracowni specjalistycznych, organizowanie i prowadzenie seminariów, sympozjów i zjazdów, publikowanie książek, gazet, czasopism i periodyków, publikowanie tekstów inne niż reklamowe, publikacja elektroniczna on-line książek i periodyków, pokazy w ramach kształcenia praktycznego, usługi w zakresie publikowania wydawnictw podręcznych i małej poligrafii komputerowej, montaż taśm wideo, montaż programów radiowych i telewizyjnych, nagrywanie filmów na taśmach wideo, obsługa publikacji elektronicznych on-line nieprzesyłalnych, organizowanie wystaw z dziedziny kultury i edukacji, organizowanie imprez rozrywkowych, konkursów i plebiscytów, organizowanie imprez połączonych z wręczaniem nagród i wyróżnień, organizowanie spektakli jako usługi impresariatów, produkcja programów rozrywkowych radiowych i telewizyjnych, przygotowywanie materiałów do programów telewizyjnych o charakterze reklamowym, rozrywkowym, w tym organizowanie telekonkursów, telekrzyżówek, quizów, usługi reporterskie, usługi w zakresie wykonywania mikrofilmów, usługi w zakresie wykonywania zdjęć, komputerowe przygotowywanie materiałów do publikacji, organizowanie akcji społecznych związanych z ochroną środowiska, 42 administrowanie stronami komputerowymi, analizy systemów komputerowych, aktualizacja oprogramowania komputerowego, projektowanie oprogramowania komputerowego, projektowanie systemów komputerowych, doradztwo w zakresie sprzętu komputerowego, instalacje oprogramowania komputerowego, programowanie komputerowe, konwersja danych lub dokumentów do postaci elektronicznej, konserwacja oprogramowania komputerowego, tworzenie i utrzymywanie stron internetowych dla osób trzecich, usługi artystów grafików, usługi projektantów mody, usługi w zakresie wzornictwa przemysłowego, opracowywanie projektów technicznych, publikowanie wydawnictw edukacyjnych w tym zakresie, udzielanie konsultacji w zakresie działalności związanej z ochroną naturalnego środowiska człowieka, promowanie świadomości publicznej w zakresie ochrony środowiska, odpowiedzialności ekologicznej, w tym także za pośrednictwem witryny internetowej.

(111) 250549

(220) 2010 10 11

(210) 376274

(151) 2012 10 24

(441) 2011 01 17

(732) ALMARK Spółka z ograniczoną odpowiedzialnością
Spółka komandytowa, Leszno, PL.
(540)



Kolor znaku: czerwony, biały

(531) 1.15.5, 26.1.1, 26.1.18, 27.5.1, 29.1.12
(510), (511) **34** tytoń, przybory dla palaczy, zapałki.

(111) **250550** (220) 2010 11 16 (210) 377758
(151) 2012 09 20 (441) 2011 02 28
(732) INFORMATION MARKET SPÓŁKA AKCYJNA, Wrocław, PL.
(540)



Kolor znaku: czarny, czerwony, pomarańczowy

(531) 1.15.5, 26.4.1, 26.4.2, 27.5.1, 29.1.13
(510), (511) **35** agencje informacji handlowej, analizy rynkowe, doradztwo w zakresie organizacji i zarządzania paliwami, informacja o paliwach, specjalistyczne doradztwo w zakresie rynku paliw, prognozy ekonomiczne, badania marketingowe, wyceny handlowe, rozpowszechnianie ogłoszeń reklamowych, organizowanie wystaw w celach handlowych i reklamowych, doradztwo handlowe, promocja sprzedaży dla osób trzecich, sprzedaż paliw, reklama, reklama za pośrednictwem sieci komputerowej, rozpowszechnianie ogłoszeń reklamowych, tworzenie tekstów reklamowych i sponsorowanych, **38** agencje informacyjne w zakresie paliw, usługi internetowego forum dyskusyjnego, **41** organizowanie i prowadzenie seminariów, konferencji i zjazdów, szkoleń.

(111) **250551** (220) 2011 01 20 (210) 380254
(151) 2012 08 31 (441) 2011 04 26
(732) CZ NORD s.r.o., Czeskie Budziejowice, CZ.

(540) GRANORD
(510), (511) **06** metale nieszlachetne i stopy metali nieszlachetnych, materiały budowlane metalowe, przenośne metalowe materiały budowlane, materiały metalowe dla kolei, nieelektryczne druty i liny metalowe, metal dla potrzeb ślusarskich i blacharskich, rury metalowe, sejfy, produkty metalowe nie zawarte w innych klasach, rudy metali, prefabrykaty budowlane metalowe, metalowe elementy budowlane, wewnętrzne materiały budowlane, takie jak prefabrykowane przegrody z metalu, stopnie metalowe, metalowe części budowlane, okiennice metalowe, okna metalowe, drzwi metalowe, **19** materiały budowlane niemetalowe, asfalt, beton, łupki dachowe, cement, cegły, płyty cementowe, bruk, płytki niemetalowe, drewno dla budownictwa, kamienie dla budownictwa, konstrukcje budowlane nie z metalu, tektura budowlana, zaprawa murarska, szkło mozaikowe, marmur, okiennice niemetalowe, okna niemetalowe, drzwi niemetalowe, panele budowlane nie z metalu, piasek, ogrodzenia niemetalowe, podłogi niemetalowe, drewno, tynk, szkło budowlane, masy budowlane, dachy, szamot, żwir, belki nie z metalu, kamień żuźlowy, kamień wapienny, wapno, granit, sztywne rury dla budownictwa, **36** inwestycje kapitałowe w budownictwie na rzecz osób trzecich, **37** usługi budowlane, wykonywanie i montaż budynków, ich przebudowa i rozbiora, odbudowa, remontowanie i modernizacje budowlane budynków, wyburzanie budynków, instalacja suchej zabudowy, instalacja stalowych i betonowych konstrukcji i elementów, pośrednictwo budowlane, **42** usługi inżynierskie w budownictwie na rzecz osób trzecich, przygotowywanie opinii i ekspertyz budowlanych, usługi konsultacyjne i doradcze dotyczące architektury.

(111) **250552** (220) 2011 01 20 (210) 380255
(151) 2012 08 31 (441) 2011 04 26

(732) CZ NORD s.r.o., Czeskie Budziejowice, CZ.

(540) NORDSTROP
(510), (511) **06** metale nieszlachetne i stopy metali nieszlachetnych, materiały budowlane metalowe, przenośne metalowe materiały budowlane, materiały metalowe dla kolei, nieelektryczne druty i liny metalowe, metal dla potrzeb ślusarskich i blacharskich, rury metalowe, sejfy, produkty metalowe nie zawarte w innych klasach, rudy metali, prefabrykaty budowlane metalowe, metalowe elementy budowlane, wewnętrzne materiały budowlane, takie jak prefabrykowane przegrody z metalu, stopnie metalowe, metalowe części budowlane, okiennice metalowe, okna metalowe, drzwi metalowe, **19** materiały budowlane niemetalowe, asfalt, beton, łupki dachowe, cement, cegły, płyty cementowe, bruk, płytki niemetalowe, drewno dla budownictwa, kamienie dla budownictwa, konstrukcje budowlane nie z metalu, tektura budowlana, zaprawa murarska, szkło mozaikowe, marmur, okiennice niemetalowe, okna niemetalowe, drzwi niemetalowe, panele budowlane nie z metalu, piasek, ogrodzenia niemetalowe, podłogi niemetalowe, drewno, tynk, szkło budowlane, masy budowlane, dachy, szamot, żwir, belki nie z metalu, kamień żuźlowy, kamień wapienny, wapno, granit, sztywne rury dla budownictwa, **36** inwestycje kapitałowe w budownictwie na rzecz osób trzecich, **37** usługi budowlane, wykonywanie i montaż budynków, ich przebudowa i rozbiora, odbudowa, remontowanie i modernizacje budowlane budynków, wyburzanie budynków, instalacja suchej zabudowy, instalacja stalowych i betonowych konstrukcji i elementów, pośrednictwo budowlane, **42** usługi inżynierskie w budownictwie na rzecz osób trzecich, przygotowywanie opinii i ekspertyz budowlanych, usługi konsultacyjne i doradcze dotyczące architektury.

(111) **250553** (220) 2011 01 24 (210) 380388
(151) 2012 10 31 (441) 2011 05 09
(732) OLIMP LABORATORIES SPÓŁKA Z OGRANICZONĄ
ODPOWIEDZIALNOŚCIĄ, Nagawczyna, PL.
(540)



Kolor znaku: granatowy, czerwony

(531) 27.5.1, 29.1.12
(510), (511) **05** suplementy diety i inna żywność dietetyczna do celów leczniczych, odżywki wzmacniające do celów leczniczych, preparaty wspomagające leczenie (wzmacniające organizm) oraz wzbogacające organizm w niezbędne witaminy i mikroelementy stosowane profilaktycznie i dla rekonwalescentów do celów leczniczych, leki dla ludzi, leki pomocnicze, leki w płynie, maści do celów farmaceutycznych, środki przeciwbólowe, balsamy do celów leczniczych, **29** koncentraty i odżywki wysokobiałkowe wzbogacone witaminami, solami mineralnymi i aminokwasami, produkty mleczne takie jak: mleko, jogurty, kefiry, sery, proteiny mleczne, serwatki, napoje mleczne lub z przewagą mleka, **30** koncentraty węglowodanowe i odżywki węglowodanowe i wysokoenergetyczne wzbogacone witaminami i solami mineralnymi, **32** napoje bezalkoholowe wzbogacone witaminami i minerałami, napoje serwatkowe, napoje izotoniczne, napoje z soków owocowych, nektary owocowe, napoje proteinowe, węglowodanowe, energetyczne.

(111) **250554** (220) 2011 02 01 (210) 380737
(151) 2012 09 14 (441) 2011 05 09
(732) CHRZANOWSKI MAREK, STANECKI LESZEK OLEOFARM
SPÓŁKA CYWILNA, Pietrzykowice, PL.
(540)



Kolor znaku: zielony, czerwony

(531) 26.3.1, 27.5.1, 29.1.12
(510), (511) **05** substancje dietetyczne do celów leczniczych, produkty farmaceutyczne, suplementy diety do celów leczniczych, środki odżywcze, wzmacniające i uodparniające do celów leczniczych, preparaty przeznaczone do odtruwania i regeneracji wątroby, suplementy odżywcze płynne, w proszku, w zawieszynie, w kapsułkach

i tabletkach do celów leczniczych, produkty żywnościowe dla celów zdrowotnych wzbogacone fosfolipidami, **29** oleje jadalne i tłuszcze, koncentraty i odżywki wysokobiałkowe wzbogacone olejami, **30** koncentraty i odżywki węglowodanowe i wysokoenergetyczne na bazie produktów zawartych w tej klasie.

(111) **250555** (220) 2011 02 03 (210) 380866
 (151) 2012 09 05 (441) 2011 05 09
 (732) TM INVESTMENT Spółka z ograniczoną odpowiedzialnością, Brzeźnica, PL.
 (540) DEKORATORIUM
 (510), (511) **01** preparaty chemiczne do barwienia emalii i szkła; preparaty chemiczne do wytwarzania barwników; środki chemiczne od ożywania kolorów do celów przemysłowych; kleje do celów przemysłowych; kleje do tapet, do płytek ściennych, do afiszów, do obuwia, do płytek ceramicznych, środki do konserwacji cementu, cegieł, dachówek i murów z wyjątkiem farb i olejów; rozpuszczalniki do lakierów; preparaty chemiczne do wytwarzania farb, preparaty do klejenia i gruntowania, **02** środki antykorozyjne; lakiery i emalie; środki do konserwacji drewna; farby; farby akwarelowe, wodne, bakteriobójcze, ognioodporne, przeciw zanieczyszczeniom; farby do emalii; farby stosowane w ceramice; podkładowe; kit; folie metalowe dla malarzy; barwniki do obuwia; preparaty zabezpieczające do metali; smary i oleje przeciwrzdzewne; rozcieńczalniki do farb i lakierów; utrwalacze; zagęszczacze do farb i barwników, bejce, **03** barwniki i farby kosmetyczne; preparaty do usuwania farb; materiały ściernicze; preparaty do odbarwiania; pasty i woski do skór, do obuwia, do podłóg i mebli; preparaty do polerowania, **16** materiały szkoleniowe i instruktażowe, wydawnictwa, czasopisma, periodyki, gazety, formularze, druki, kalendarze, karty pocztowe, katalogi, komiksy, mapy, materiały do nauczania, materiały drukowane, materiały i artykuły piśmienne, notesy, notatniki, obrazy, prospekty, przybory do pisania, publikacje, rozkłady, repertuary godzinowe, szablony, afisze, plakaty, albumy, almanachy-roczniki, broszury, matryce, rejestry, książki główne, książki, reprodukcje graficzne, rysunki, ryciny, segregatory jako artykuły biurowe, **17** farby, oleje i lakiery izolacyjne; taśmy izolacyjne, zaprawy izolacyjne, kit; materiały uszczelniające, **19** masy tynkarskie, systemy dociepleń ścian zewnętrznych budynków; materiały i płyty budowlane niemetalowe, tynk, gips, zaprawy budowlane; zaprawy cementowe, **35** reklama, agencje reklamowe, agencje informacji handlowej, analizy rynkowe, audyt, badania marketingowe, badania opinii publicznej, badania rynku, badania w dziedzinie działalności gospodarczej, usługi porównywania cen, oferowanie w mediach produktów dla handlu detalicznego, doradztwo specjalistyczne w sprawach działalności gospodarczej, doradztwo w zakresie organizowania i prowadzenia działalności gospodarczej, doradztwo w zakresie zarządzania personelem, doradztwo w zarządzaniu działalnością gospodarczą, dystrybucja materiałów reklamowych, ekonomiczne prognozy, ekspertyzy w zakresie wydolności przedsiębiorstw, prenumerata gazet dla osób trzecich, informacja o działalności gospodarczej, pozyskiwanie i systematyzacja danych do komputerowych baz danych, komputerowe zarządzanie plikami, rozpowszechnianie materiałów i ogłoszeń reklamowych, opinie i sondaże, pomoc w prowadzeniu działalności gospodarczej, kolportaż próbek, usługi w zakresie przeglądu prasy, publikowanie tekstów sponsorowanych, wynajmowanie nośników reklamowych i przestrzeni reklamowej, przygotowywanie reklam prasowych, tworzenie reklamowych i sponsorowanych tekstów, rekrutacja personelu, edytorskie usługi w dziedzinie reklamy, tworzenie tekstów reklamowych i sponsorowanych, transkrypcja formy wiadomości i komunikatów, uaktualnianie materiałów reklamowych, wyszukiwanie w komputerowych bazach danych, zarządzanie zbiorami informatycznymi; kreowanie wizerunku firm, usług i towarów; organizacja wystaw w celach handlowych lub reklamowych, organizacja targów w celach handlowych lub reklamowych, edycja tekstów, impresariat w działalności artystycznej, outsourcing-doradztwo handlowe, poszukiwania w zakresie patronatu, public relations, agencje public relations, **41** nauczanie, kształcenie i edukacja, informacja o imprezach rozrywkowych, informacja o edukacji, organizowanie i prowadzenie konferencji, szkoleń, kongresów, seminariów, sympozjów, konkursów, zjazdów, balów i koncertów; pisanie i publikowanie tekstów innych niż reklamowe, produkcja programów radiowych i telewizyjnych, publikacje elektroniczne on-line książek i periodyków, publikowanie książek i periodyków, tłumaczenia, organizowanie przyjęć w zakresie rozrywki,

organizowanie spektakli-impresariat, organizowanie wystaw z dziedziny kultury lub edukacji, organizowanie zawodów sportowych, produkcja filmów, produkcja przedstawień teatralnych, planowanie przebiegu przyjęć-część rozrywkowa, radiowe programy rozrywkowe, udostępnianie publikacji.

(111) **250556** (220) 2011 02 03 (210) 380882
 (151) 2012 09 21 (441) 2011 05 09
 (732) EFFEBI S.P.A., Bovezzo, IT.
 (540) SPACE
 (510), (511) **07** zawory (części maszyn), w szczególności zawory kulkowe do maszyn, **11** zawory, a mianowicie zawory kulkowe do dystrybucji płynów do ogrzewania, wody i sanitarnych oraz zawory do instalacji wytwarzania pary.

(111) **250557** (220) 2011 02 25 (210) 381894
 (151) 2012 10 22 (441) 2011 06 06
 (732) AGENCJA WYDAWNICZA TECHNOL SPÓŁKA Z OGRANICZONĄ ODPOWIEDZIALNOŚCIĄ, Częstochowa, PL.
 (540) lekarstwo na pamięć
 (510), (511) **16** czasopisma szaradziarskie-tytuł prasowy.

(111) **250558** (220) 2011 02 25 (210) 381896
 (151) 2012 10 22 (441) 2011 06 06
 (732) AGENCJA WYDAWNICZA TECHNOL SPÓŁKA Z OGRANICZONĄ ODPOWIEDZIALNOŚCIĄ, Częstochowa, PL.
 (540) lekarstwo na pamięć 100 krzyżówek
 (510), (511) **16** czasopisma szaradziarskie-tytuł prasowy.

(111) **250559** (220) 2011 02 25 (210) 381897
 (151) 2012 10 22 (441) 2011 06 06
 (732) AGENCJA WYDAWNICZA TECHNOL SPÓŁKA Z OGRANICZONĄ ODPOWIEDZIALNOŚCIĄ, Częstochowa, PL.
 (540) lekarstwo na pamięć 200 krzyżówek
 (510), (511) **16** czasopisma szaradziarskie-tytuł prasowy.

(111) **250560** (220) 2011 02 25 (210) 381899
 (151) 2012 10 22 (441) 2011 06 06
 (732) AGENCJA WYDAWNICZA TECHNOL SPÓŁKA Z OGRANICZONĄ ODPOWIEDZIALNOŚCIĄ, Częstochowa, PL.
 (540) lekarstwo na pamięć 300 krzyżówek
 (510), (511) **16** czasopisma szaradziarskie-tytuł prasowy.

(111) **250561** (220) 2011 02 25 (210) 381903
 (151) 2012 10 22 (441) 2011 06 06
 (732) AGENCJA WYDAWNICZA TECHNOL SPÓŁKA Z OGRANICZONĄ ODPOWIEDZIALNOŚCIĄ, Częstochowa, PL.
 (540) lekarstwo na pamięć 500 krzyżówek
 (510), (511) **16** czasopisma szaradziarskie-tytuł prasowy.

(111) **250562** (220) 2011 02 25 (210) 381904
 (151) 2012 10 22 (441) 2011 06 06
 (732) AGENCJA WYDAWNICZA TECHNOL SPÓŁKA Z OGRANICZONĄ ODPOWIEDZIALNOŚCIĄ, Częstochowa, PL.
 (540) lekarstwo na pamięć 1000 krzyżówek
 (510), (511) **16** czasopisma szaradziarskie-tytuł prasowy.

(111) **250563** (220) 2011 02 28 (210) 381991
 (151) 2012 08 28 (441) 2011 06 06
 (732) BARAŃSKI MARCIN SIMICO, Koszalin, PL.
 (540) SIMICO
 (510), (511) **09** komputery, programy komputerowe, programy gier komputerowych sprzęt komputerowy, **35** usługi w zakresie: komputerowego zarządzania plikami, komputerowych bazy danych, komputerowego przetwarzania informacji, sortowania danych w bazach komputerowych, wyszukiwania informacji w plikach komputerowych, zarządzania zbiorami informatycznymi, **42** usługi w zakresie: doradztwa w sprawach oprogramowania komputerowego, projektowania oprogramowania komputerowego, aktualizacji oprogramowania komputerowego, projektowania systemów komputerowych.

(111) **250564** (220) 2011 03 01 (210) 382014
 (151) 2012 11 02 (441) 2011 06 06
 (732) GRAPHIC SPÓŁKA AKCYJNA, Katowice, PL.
 (540)



Kolor znaku: czerwony, szary

(531) 26.11.25, 27.5.1, 29.1.12

(510), (511) **35** usługi agencji reklamowej, edytorskie usługi w dziedzinie reklamy, uaktualnianie materiałów reklamowych, reklama billboardowa, reklama, reklama za pośrednictwem sieci komputerowej, tworzenie reklamowych i sponsorowanych tekstów, wynajmowanie nośników reklamowych, reklamy, przygotowanie reklam prasowych, radiowych i telewizyjnych, wystawy handlowe, **42** projektowanie materiałów reklamowych, tworzenie i utrzymywanie stron internetowych dla osób trzecich, usługi związane z projektowaniem graficznym.

(111) **250565** (220) 2011 03 14 (210) 382637
 (151) 2012 09 05 (441) 2011 06 20
 (732) PRZEDSIĘBIORSTWO HANDLOWO-USŁUGOWE AMIGO
 OŁUBCZYŃSCY SPÓŁKA JAWNA, Brzeg, PL.
 (540)



Kolor znaku: jasnozielony, szary

(531) 26.4.1, 27.5.1, 29.1.12

(510), (511) **35** prezentowanie w mediach w internecie, intranecie, radiu, telewizji, dla celów sprzedaży detalicznej: produktów sanitarnych, chemii gospodarczej, produktów tekstylnych, produktów gospodarstwa domowego, zabawek, promocja sprzedaży, dla osób trzecich, towarów, produktów sanitarnych, chemii gospodarczej, produktów tekstylnych, produktów gospodarstwa domowego, zabawek, reklama za pośrednictwem sieci komputerowej, **41** edukacja poprzez wykłady, prezentacje, nauczanie.

(111) **250566** (220) 2011 03 24 (210) 383099
 (151) 2012 09 04 (441) 2011 07 04
 (732) AGIW SPÓŁKA Z OGRANICZONĄ ODPOWIEDZIALNOŚCIĄ
 SPÓŁKA KOMANDYTOWA, Kraków, PL.
 (540) AGIW GASTRO

(510), (511) **07** zmywarki do naczyń, zmywarki do szkła, zmywarki kapturowe, zmywarki tunelowe, wyciskarki do owoców elektryczne, roboty kuchenne elektryczne, miksery elektryczne, młynki elektryczne, maszyny do ucierania warzyw, urządzenia elektryczne do filtracji, filtry do urządzeń filtrujących, filtry części maszyn i silników, urządzenia elektromechaniczne do przygotowywania napojów, urządzenia do wytwarzania napojów gazowanych, części maszyn do podgrzewania wody, regulatory jako części maszyn do wody pitnej, noże elektryczne, urządzenia do kruszenia lodu, kostkarki i płatkarki do lodu, maszyny do soków, krajalnice elektryczne, elektryczne obieraczki - stosowane w obiektach gastronomicznych, suszarki wirówkowe, **11** garnki kuchenne elektryczne, frytownice elektryczne, szybkowary elektryczne, chłodziarki, zamrażarki, szafy chłodnicze, stoły chłodnicze do pracy, witryny chłodnicze, urządzenia i maszyny do chłodzenia, mroźnice, armatura chłodząca do napojów, pojemniki chłodnicze, urządzenia do uzdatniania wody, filtry do kawy elektryczne, ekspresy do kawy i herbaty elektryczne, gofrownice do ciast elektryczne, naleśnikarki elektryczne, żelazne formy do wypiekania ciast elektryczne, piece, armatura do pieców, piece konwekcyjno-parowe, ruszty do pieców, urządzenia do załadunku pieców, wyposażenie pieców, piecyki, piece piekarskie, piece z gorącym powietrzem, witryny grzewcze do przechowywania jedzenia, zapalarki do gazu, kuchenki mikrofalowe, tostery, opiekacze, urządzenia do „Hot Dogów”, różna, urządzenia do obracania różna, różna obrotowe w piekarniku, podgrzewacze do naczyń, podgrzewacze do wody, grzałki

do wody, czajniki elektryczne, warki do gotowania makaronu, kanały i wyciągi kominowe, okapy kuchenne, wyciągi wentylacyjne, naświetlacze do jaj, aparatura do wysuszania, płyty grzejące, zlewozmywaki, okapy wentylacyjne, bufety sałatkowe, bufety chłodnicze oraz termoizolacyjne, kotły warzelne, patelnie przechylne, bemaary wodne, płyty grillujące, suszarki powietrza, zlewy w formie basenów, pojemniki termoizolacyjne, urządzenia do sterylizacji-stosowane w obiektach gastronomicznych, ekspresy ciśnieniowe, automaty do kawy, ekspresy przelewowe, **20** regały, meble ze stali nierdzewnej, meble nie z metali, stoły do pracy używane w gastronomii, **35** usługi agencji importowo-eksportowej, usługi sprzedaży hurtowej oraz detalicznej również za pośrednictwem Internetu, maszyn, urządzeń, sprzętu, mebli, wyposażenia stosowanego w gastronomii, **37** konserwacja, naprawa i montaż urządzeń oraz wyposażenia stosowanego w gastronomii, **41** usługi szkolenia personelu dotyczące technologii stosowanych w gastronomii oraz szkolenia kulinarne w zakresie pieców konwekcyjno-parowych, usługi tworzenia instrukcji stanowiskowych, **42** doradztwo, ekspertyzy, projektowanie technologii stosowanych w gastronomii, projektowanie planowanie w zakresie zabudowy i wyposażenia kuchni i lokali zbiorowego żywienia, usługi tworzenia dokumentacji dobrej praktyki higienicznej.

(111) **250567** (220) 2011 03 28 (210) 383259
 (151) 2012 08 20 (441) 2011 07 04
 (732) SIĘĆ HANDLOWA EDEN SPÓŁKA Z OGRANICZONĄ
 ODPOWIEDZIALNOŚCIĄ, Siedlce, PL.
 (540)



Kolor znaku: żółty, zielony, biały

(531) 5.3.11, 5.3.14, 5.7.13, 27.5.1, 27.5.2, 29.1.13

(510), (511) **35** usługi w zakresie sprzedaży detalicznej, hurtowej, za pośrednictwem Internetu oraz w trybie sprzedaży wysyłkowej i katalogowej artykułów: spożywczych, nabiału, jaj, wędlin, mięsa, drobiu, dziczyzny, ryb, ekstraktów mięsnych, przetworów z mięsa lub ryb, ryb żywych, ziół ogrodowych świeżych, konserwowanych, mrożonych, suszonych i gotowanych owoców i warzyw, świeżych owoców i warzyw, świeżych grzybów, kwiatów naturalnych i suszonych, orzechów laskowych, orzechów arachidowych, migdałów, bakalii i dodatków do ciast, galaretek, dżemów, konfitur, kompotów, miodu, melasy (syropy), drożdży, proszków do pieczenia, pieczywa, ciastek, deserów, herbaty, kawy, kakao, czekolady, cukru, soli, musztardy, octu, sosów (przypraw), tapioki, sago, kawy nienaturalnej, przypraw, mąki i produktów zbożowych, makaronów, kasz, ryżu, słodczy i przekąsek, lodów, lodu, napojów i soków owocowych, wody mineralnej i gazowanej oraz innych napojów bezalkoholowych, syropów i innych preparatów do produkcji napojów, tłuszczu i olejów jadalnych, konserw i przetworów, mrożonek, żywności dietetycznej, żywności dla niemowląt, napojów alkoholowych i piwa, używek, papierosów i tytoniu, akcesoriów do palenia, produktów higienicznych, perfum i kosmetyków, płynów do pielęgnacji włosów, środków do czyszczenia zębów, olejków eterycznych, nieleczniczych artykułów toaletowych, mydeł, środków czyszczących, środków wybielających i innych substancji stosowanych w praniu, zapalniczek, podpałek i zestawów oraz akcesoriów do grilla, produktów leczniczych i farmaceutyków, materiałów i preparatów sanitarnych, płyt, taśm, płyt DVD i innych materiałów audiowizualnych, oprogramowania komputerowego, urządzeń oświetleniowych, zegarów i zegarków, artykułów papierniczych, artykułów piśmiennych, gazet, czasopism, map i książek, torb, przyborów kuchennych i przyborów gospodarstwa domowego, opakowań i worków, opakowań do żywności, szkła i porcelany, szczotek oraz urządzeń i materiałów czyszczących, gier i zabawek, odzieży, obuwia, nakryć głowy, biżuterii, wyrobów tekstylnych, artykułów pasmanteryjnych, wyrobów ze skóry, sprzętu biurowego, artykułów dekoracyjnych, artykułów sportowych, produktów związanych z rekreacją, ogrodnictwem i majsterkowaniem, narzędzi, artykułów

wyposażenia wnętrz, elektrycznych urządzeń do gospodarstwa domowego, artykułów dziecięcych, pieluszek niemowlęcych jednorazowych z papieru lub celulozy, artykułów i pożywienia dla zwierząt, produktów samochodowych; usługi w zakresie reklamy i promocji; rozpowszechnianie materiałów reklamowych w postaci ulotek, prospektów, druków; dystrybucja próbek; organizowanie pokazów towarów; organizowanie targów oraz wystaw handlowych, reklamowych, giełd, aukcji, przetargów; usługi zarządzania i administrowania działalnością handlową; usługi w zakresie doradztwa handlowego i gospodarczego; pomoc i doradztwo w organizowaniu, zarządzaniu, administrowaniu i prowadzeniu przedsiębiorstw handlowych, sklepów, hurtowni oraz w zakresie prowadzenia działalności gospodarczej; agencje eksportowo-importowe; informacja handlowa; badanie rynku i opinii publicznej.

(111) **250568** (220) 2011 04 04 (210) 383637
(151) 2012 08 31 (441) 2011 07 18

(732) AXAN SPÓŁKA Z OGRANICZONĄ ODPOWIEDZIALNOŚCIĄ,
Bielany-Żyłaki, PL.

(540) AXAN

(510), (511) **04** gazy ochronne stosowane przy spawaniu, paliwa, paliwa gazowe, ropa naftowa, gazy zestalone do celów przemysłowych, gaz generatorowy; paliwa płynne lub gazowe, oleje i smary; gaz w postaci płynnej lub gazowej, gazy palne jako materiał pędny i grzewczy, gaz płynny, **31** produkty rolnicze, ogrodnicze i leśne, pasza dla zwierząt, nasiona, naturalne rośliny i kwiaty, **35** sprzedaż dla osób trzecich hurtowa i detaliczna paliw; reklama i promocja paliw; prowadzenie stacji paliw, **39** zaopatrywanie, dystrybucja, przewóz i składowanie gazu, napełnianie butli gazem; dostarczanie paliw, dystrybucja paliw, magazynowanie paliw, przewożenie paliw, transport paliw; wypożyczanie pojazdów do przewozu gazu; wynajem zbiorników, butli i pojemników do przewozu, dostarczanie lub składowanie gazu, zaopatrywanie, dystrybucja, przewóz i składowanie gazu, napełnianie butli gazem; dostarczanie paliw, dystrybucja paliw, magazynowanie paliw, gazy techniczne propan, butan, usługi montażowe w zakresie zasilania sieci grzewczej w gaz magazynowanie; rozlewnia; transport i dystrybucja gazu propan, butan.

(111) **250569** (220) 2011 04 06 (210) 383700
(151) 2012 08 21 (441) 2011 07 18

(732) OSUCHOWSKI ADAM PPHU ADOS, Reguły, PL.

(540)



Kolor znaku: różowy, biały, czarny

(531) 1.15.11, 2.9.14, 25.1.15, 26.4.1, 29.1.13

(510), (511) **03** preparaty kosmetyczne do kąpieli, mydła: mydła zapachowe, kostki mydła toaletowego, mydła w płynie, żele pod prysznic, żele do mycia, płyny do kąpieli, sole do kąpieli do celów innych niż lecznicze, środki do higieny intymnej, emulsje do higieny intymnej, pianki do higieny intymnej, dezodoranty i środki przeciw poceniu, antyperspiranty, dezodoranty do użytku osobistego, dezodoranty w sztyfcie, dezodoranty roll-on, dezodoranty w sprayu, mydła dezodorujące, mydła przeciwpotowe, mydła przeciwpotowe do stóp, mydła dezynfekujące, talk kosmetyczny, tłuszcze do celów kosmetycznych, olejki do celów kosmetycznych, oliwki do celów kosmetycznych, maści do celów kosmetycznych, wazelina, pomady do celów kosmetycznych, preparaty kosmetyczne do pielęgnacji skóry, kremy kosmetyczne, preparaty wybielające do skóry, kremy wybielające do skóry, sole wybielające do skóry, balsamy do skóry, środki do opalania i chroniące przed promieniowaniem ultrafioletowym, preparaty kosmetyczne do opalania się, preparaty przeciwśw-

teczne jako kosmetyki do ciała, środki do samoopalania, maseczki kosmetyczne, mleczko kosmetyczne, mleczko migdałowe do celów kosmetycznych, toniki kosmetyczne, lotony do celów kosmetycznych, olejki pielęgnacyjne, żele do peelingu, kremy do stóp, kremy zmiękczające do skóry stóp, pumeks, pilniki do stóp, zestawy kosmetyków, kosmetyki, kosmetyki upiększające, pudry po kąpieli, pudry higieniczne, środki do pielęgnacji i malowania paznokci, lakiery do paznokci, utwardzacz do lakierów dla celów kosmetycznych, środki do usuwania lakierów do paznokci, zmywacz do paznokci, odżywki do paznokci dla celów kosmetycznych, kremy do paznokci, preparaty witaminowe do paznokci, olejki do paznokci, sztuczne paznokcie, tipsy, ozdoby do paznokci, kleje do mocowania sztucznych paznokci, środki perfumeryjne, perfumy, perfumy w maści, olejki do celów perfumeryjnych, olejki eteryczne, wody kolońskie, woda lawendowa, wody toaletowe, esencje eteryczne, preparaty do golenia, mydło do golenia, kremy do golenia, pianki do golenia, ałun po goleniu, płyny po goleniu, kremy po goleniu, żele po goleniu, balsamy po goleniu, preparaty do depilacji, kremy do depilacji, woski do depilacji, plastry do depilacji, chusteczki nasączone płynami kosmetycznymi, serwetki nasączone lotonami kosmetycznymi, patyczki do celów kosmetycznych, waciki, płatki do demakijażu, wata do celów kosmetycznych, ozdoby do celów kosmetycznych, materiały przylepne do celów kosmetycznych, woda utleniona do celów kosmetycznych, **08** akcesoria toaletowe, pincety, szczypce, pęsety, nożyczki, scyzoryki, zestawy do manicure, zestawy do manicure elektryczne, zestawy do pedicure, zestawy do pedicure elektryczne, cząłki do obcinania paznokci, gilotyńki do paznokci elektryczne lub nieelektryczne, pęsety do wycinania skórek, szczypce do wycinania skórek, cząłki do wycinania skórek, pilniki do paznokci elektryczne lub nieelektryczne, polerki do paznokci elektryczne lub nieelektryczne, maszynki do golenia elektryczne lub nieelektryczne, żyletki, zestawy do golenia, szczypce do depilacji, przybory do depilacji elektryczne lub nieelektryczne, maszynki do strzyżenia włosów elektryczne i nieelektryczne, elektryczne zestawy do pielęgnacji stóp i rąk, tarki do stóp, bloczki polerujące do stóp, **44** usługi w zakresie prowadzenia klinik kosmetycznych, usługi w zakresie prowadzenia salonów kosmetycznych, gabinetów kosmetycznych, świadczenie usług przez salony piękności, usługi w zakresie masażu, usługi w zakresie zabiegów higienicznych i pielęgnacji urody, usługi kosmetyczne pielęgnacji ciała, zabiegi pielęgnacji dłoni i stóp, usługi wizażu, usługi manicure, usługi pedicure, nakładanie paznokci sztucznych, tipsów, prowadzenie poradnictwa i pokazów w zakresie sposobów używania i stosowania kosmetyków, artykułów pielęgnacyjnych, perfumeryjnych, farmaceutyków, mianowicie preparatów do pielęgnacji paznokci, manicure, pedicure, dłoni i stóp.

(111) **250570** (220) 2011 04 06 (210) 383702
(151) 2012 08 21 (441) 2011 07 18

(732) OSUCHOWSKI ADAM PPHU ADOS, Reguły, PL.

(540)

Mr Nail

(531) 26.11.1, 27.5.1

(510), (511) **04** preparaty kosmetyczne do kąpieli, mydła: mydła zapachowe, kostki mydła toaletowego, mydła w płynie, żele pod prysznic, żele do mycia, płyny do kąpieli, sole do kąpieli do celów innych niż lecznicze, środki do higieny intymnej, emulsje do higieny intymnej, pianki do higieny intymnej, dezodoranty i środki przeciw poceniu, antyperspiranty, dezodoranty do użytku osobistego, dezodoranty w sztyfcie, dezodoranty roll-on, dezodoranty w sprayu, mydła dezodorujące, mydła przeciwpotowe, mydła przeciwpotowe do stóp, mydła dezynfekujące, talk kosmetyczny, tłuszcze do celów kosmetycznych, olejki do celów kosmetycznych, oliwki do celów kosmetycznych, maści do celów kosmetycznych, wazelina, pomady do celów kosmetycznych, preparaty kosmetyczne do pielęgnacji skóry, kremy kosmetyczne, preparaty wybielające do skóry, kremy wybielające do skóry, sole wybielające do skóry, balsamy do skóry, środki do opalania i chroniące przed promieniowaniem ultrafioletowym, preparaty kosmetyczne do opalania się, preparaty przeciwśw-

tycznych, toniki kosmetyczne, lotony do celów kosmetycznych, olejki pielęgnacyjne, żele do peelingu, kremy do stóp, kremy zmiękczone do skóry stóp, pumeks, pilniki do stóp, zestawy kosmetyków, kosmetyki, kosmetyki upiększające, pudry po kąpielach, pudry higieniczne, środki do pielęgnacji i malowania paznokci, lakiery do paznokci, utwardzacz do lakierów dla celów kosmetycznych, środki do usuwania lakierów do paznokci, zmywacze do paznokci, odżywki do paznokci dla celów kosmetycznych, kremy do paznokci, preparaty witaminowe do paznokci, olejki do paznokci, sztuczne paznokcie, tipsy, ozdoby do paznokci, kleje do mocowania sztucznych paznokci, środki perfumeryjne, perfumy, perfumy w maści, olejki do celów perfumeryjnych, olejki eteryczne, wody kolońskie, woda lawendowa, wody toaletowe, esencje eteryczne, preparaty do golenia, mydło do golenia, kremy do golenia, pianki do golenia, ałun po goleniu, płyny po goleniu, kremy po goleniu, żele po goleniu, balsamy po goleniu, preparaty do depilacji, kremy do depilacji, woski do depilacji, plastry do depilacji, chusteczki nasączone płynami kosmetycznymi, serwetki nasączone lotonami kosmetycznymi, patyczki do celów kosmetycznych, waciki, płatki do demakijażu, wata do celów kosmetycznych, ozdoby do celów kosmetycznych, materiały przyklepne do celów kosmetycznych, woda utleniona do celów kosmetycznych, **08** akcesoria toaletowe, pincety, szczypcy, pęsety, nożyczki, szczyrki, zestawy do manicure, zestawy do manicure elektryczne, zestawy do pedicure, zestawy do pedicure elektryczne, cążki do obcinania paznokci, gilotynki do paznokci elektryczne lub nieelektryczne, pęsety do wycinania skórek, szczypcy do wycinania skórek, cążki do wycinania skórek, pilniki do paznokci elektryczne lub nieelektryczne, polerki do paznokci elektryczne lub nieelektryczne, maszyny do golenia elektryczne lub nieelektryczne, żyłki, zestawy do golenia, szczypcy do depilacji, przybory do depilacji elektryczne lub nieelektryczne, maszyny do strzyżenia włosów elektryczne i nieelektryczne, elektryczne zestawy do pielęgnacji stóp i rąk, tarki do stóp, bloczki polerujące do stóp, **44** usługi w zakresie prowadzenia klinik kosmetycznych, usługi w zakresie prowadzenia salonów kosmetycznych, gabinetów kosmetycznych, świadczenie usług przez salony piękności, usługi w zakresie masażu, usługi w zakresie zabiegów higienicznych i pielęgnacji urody, usługi kosmetyczne pielęgnacji ciała, zabiegi pielęgnacji dłoni i stóp, usługi wizażu, usługi manicure, usługi pedicure, nakładanie paznokci sztucznych, tipsów, prowadzenie poradnictwa i pokazów w zakresie sposobów używania i stosowania kosmetyków, artykułów pielęgnacyjnych, perfumeryjnych, farmaceutyków, mianowicie preparatów do pielęgnacji paznokci, manicure, pedicure, dłoni i stóp.

(111) **250571** (220) 2011 04 11 (210) 383882
 (151) 2012 08 31 (441) 2011 07 18
 (732) SPÓJNIA HODOWLA I NASIENICTWO OGRODNICZE
 SPÓŁKA Z OGRANICZONĄ ODPOWIEDZIALNOŚCIĄ, Nochowo, PL.
 (540)



Kolor znaku: jasnozielony, ciemnozielony, biały, czarny, czerwony
 (531) 5.3.11, 5.3.20, 26.5.1, 27.5.1, 29.1.14

(510), (511) **01** podłoża do upraw bezgruntowych w rolnictwie, ziemia do upraw, nawozy mineralne, nawozy naturalne, **31** nasiona roślin uprawnych, nasiona kwiatów, nasiona traw, cebulki kwiatowe, byliny, drzewka i krzewy ozdobne, drzewka i krzewy owocowe, torf na ściółkę, darń naturalna, kora, **42** badania naukowe i prace rozwojowe w zakresie hodowli odmian roślin, **44** hodowla twórcza i zachowawcza odmian roślin, hodowla eksperymentalna roślin.

(111) **250572** (220) 2011 04 13 (210) 384038
 (151) 2012 09 04 (441) 2011 07 18
 (732) TM INVESTMENT SPÓŁKA Z OGRANICZONĄ
 ODPOWIEDZIALNOŚCIĄ, Brzeźnica, PL.
 (540) NATURA BARW

(510), (511) **01** preparaty chemiczne do barwienia emalii i szkła; preparaty chemiczne do wytwarzania barwników; środki chemiczne odżywiania kolorów do celów przemysłowych; kleje do celów przemysłowych; kleje do tapet, do płytek ściennych, do afiszów, do obuwi; do płytek ceramicznych, środki do konserwacji cementu, cegieł, dachówek i murów (z wyjątkiem farb i olejów); rozpuszczalniki do lakierów; preparaty chemiczne do wytwarzania farb, preparaty do klejenia i gruntowania, **02** środki antykorozyjne; lakiery i emalie; środki do konserwacji drewna; farby; farby akwarelowe, wodne, bakterioobójcze, ognioodporne, przeciw zanieczyszczeniom; farby do emalii; farby stosowane w ceramice; farby podkładowe; kit stolarski; folie metalowe dla malarzy; barwniki do obuwi; preparaty zabezpieczające do metali; smary i oleje przeciwrdzewne; rozcieńczalniki do farb i lakierów; utrwalacze; zagęszczacze do farb i barwników, bejce do drewna, **17** farby izolacyjne, taśmy izolacyjne, zaprawy izolacyjne, kit stosowany jako masy szpachlowe uszczelniające; materiały uszczelniające, **19** zaprawy cementowe.

(111) **250573** (220) 2011 04 13 (210) 384039
 (151) 2012 09 04 (441) 2011 07 18
 (732) TM INVESTMENT SPÓŁKA Z OGRANICZONĄ
 ODPOWIEDZIALNOŚCIĄ, Brzeźnica, PL.
 (540) ŚWIAT BARW

(510), (511) **01** preparaty chemiczne do barwienia emalii i szkła; preparaty chemiczne do wytwarzania barwników; środki chemiczne odżywiania kolorów do celów przemysłowych; kleje do celów przemysłowych; kleje do tapet, do płytek ściennych, do afiszów, do obuwi; do płytek ceramicznych, środki do konserwacji cementu, cegieł, dachówek i murów (z wyjątkiem farb i olejów); rozpuszczalniki do lakierów; preparaty chemiczne do wytwarzania farb, preparaty do klejenia i gruntowania, **02** środki antykorozyjne; lakiery i emalie; środki do konserwacji drewna; farby; farby akwarelowe, wodne, bakterioobójcze, ognioodporne, przeciw zanieczyszczeniom; farby do emalii; farby stosowane w ceramice; farby podkładowe; kit stolarski; folie metalowe dla malarzy; barwniki do obuwi; preparaty zabezpieczające do metali; smary i oleje przeciwrdzewne; rozcieńczalniki do farb i lakierów; utrwalacze; zagęszczacze do farb i barwników, bejce do drewna, **17** farby izolacyjne, taśmy izolacyjne, zaprawy izolacyjne, kit stosowany jako masy szpachlowe uszczelniające; materiały uszczelniające, **19** zaprawy cementowe.

(111) **250574** (220) 2004 05 01 K (210) 384116
 (151) 2012 10 23 (441) 2011 06 20
 (732) Wopfinger Stein u. Kalkwerke Schmid & Co. KG,
 Waldegg-Wopfing, AT.
 (540)



(531) 26.4.1, 27.5.1

(510), (511) **01** bezwodniki stosowane w budownictwie, środki wiążące do betonu, środki konserwujące do betonu (z wyjątkiem farb malarskich i oleju), środki do impregnacji przeciwwilgociowej do muru (z wyjątkiem farb malarskich), środki do impregnacji przeciwwilgociowej do cementu (z wyjątkiem farb malarskich), środki konserwujące do cementu (z wyjątkiem farb malarskich i oleju), dyspersje tworzyw sztucznych stosowane w budownictwie, środki polepszające przyczepność podłoża oraz gruntujące kleje do celów budowlanych, kleje do celów budowlanych, **02** farby; barwniki, **19** materiały budowlane (nie z metalu), cement, wapno, zaprawa, gips i żwir; gotowe tynki, gotowe zaprawy, mieszanki tynkowe, mieszanki zapraw, mieszanki jastrychowe, płynne mieszanki jastrychowe.

(111) **250575** (220) 2004 05 01 K (210) 384117
 (151) 2012 10 23
 (732) Wopfinger Stein u. Kalkwerke Schmid & Co. KG,
 Waldegg-Wopfing, AT.
 (540) BAUMIT
 (510), (511) **01** bezwodniki stosowane w budownictwie, środki wiążące do betonu, środki konserwujące do betonu (z wyjątkiem farb

malarskich i oleju), środki do impregnacji przeciwwilgociowej do muru (z wyjątkiem farb malarskich), środki do impregnacji przeciwwilgociowej do cementu (z wyjątkiem farb malarskich), środki konserwujące do cementu (z wyjątkiem farb malarskich i oleju), dyspersje tworzyw sztucznych stosowane w budownictwie, środki polepszające przyczepność podłoża oraz gruntujące kleje do celów budowlanych, kleje do celów budowlanych, **02** farby; barwniki, **19** materiały budowlane (nie z metalu), cement, wapno, zaprawa, gips i żwir; gotowe tynki, gotowe zaprawy, mieszanki tynkowe, mieszanki zapraw, mieszanki jastrychowe, płynne mieszanki jastrychowe.

(111) **250576** (220) 2011 04 14 (210) 384150
 (151) 2012 09 25 (441) 2011 07 18
 (732) EMPIK ASSETS SPÓŁKA Z OGRANICZONĄ
 ODPOWIEDZIALNOŚCIĄ, Warszawa, PL.
 (540)



Kolor znaku: pomarańczowy, biały

(531) 27.3.2, 27.5.1, 29.1.12

(510), (511) **09** programy gier komputerowych, programy komputerowe, programy komputerowe nagrane, programy sterujące komputerowe, programy edukacyjne, dyski kompaktowe audio-wizualne, dyski kompaktowe CD, urządzenia do odtwarzania dźwięku, urządzenia do rejestracji obrazu i dźwięku, nagrania dźwiękowe, urządzenia do przekazywania informacji, **16** afisze, plakaty, albumy, arkusze z wiskozy do zawijania, atlasy, czasopisma, fotografie, artykuły biurowe z wyjątkiem mebli, bloczki do pisania, bloki do pisania, bloki rysunkowe, gazety, globusy ziemskie, komiksy, książki, mapy, materiały do nauczania, materiały do rysowania, materiały drukowane, notatniki, przybory do pisania, przybory szkolne, przyrządy do pisania, przyrządy do rysowania, publikacje, szablony, tablice szkolne, zakładki do książek, **28** zabawki, balony do zabawy, gry automatyczne inne niż do użytku z zewnętrznym ekranem lub monitorem, gry planszowe, karty do gry, klocki, kukielki, lalki, maski, marionetki, pluszowe zabawki, plansze do gry, puzzle, aparatura do sztuczek magicznych, tarcze elektroniczne, materiały edukacyjne, **35** zgrupowanie na rzecz osób trzecich towarów wymienionych powyżej w klasach 9, 16 i 28, pozwalające nabywcy wygodnie je oglądać i kupować w dużym sklepie wielobranżowym i za pośrednictwem Internetu oraz promocja sprzedaży dla osób trzecich tych towarów w tym za pośrednictwem Internetu, usługi reklamowe, **38** usługi dotyczące elektronicznego komunikowania się, usługi przesyłania danych za pośrednictwem Internetu, usługi przesyłania informacji tekstowej, obrazowej i głosowej poprzez łącza telekomunikacyjne i internetowe, **41** usługi w zakresie edukacji [nauczanie], usługi w zakresie prowadzenia centrum kultury, organizowanie i prowadzenie imprez kulturalnych, rozrywkowych i edukacyjnych, wypożyczanie kaset video i płyt DVD, usługi w zakresie publikacji elektronicznych on-line książek i periodyków, organizowanie wystaw związanych z kulturą lub edukacją, organizowanie konkursów w celach edukacyjnych lub rozrywkowych, usługi w zakresie publikowania książek i periodyków, usługi w zakresie publikowania materiałów edukacyjnych.

(111) **250577** (220) 2011 04 19 (210) 384324
 (151) 2012 08 14 (441) 2011 08 01
 (732) SŁAWIŃSKI KRZYSZTOF GRIZZLY-FABE-POLI POLSKA, Piła, PL.
 (540)



Kolor znaku: czarny, biały, pomarańczowy

(531) 3.6.3, 26.1.1, 26.1.15, 29.1.13

(510), (511) **07** urządzenia przemysłowe sprzątające, maszyny i urządzenia do czyszczenia elektryczne parowe i pod wysokim ciśnieniem odkurzacze i osprzęt do odkurzaczy, odkurzacze przemysłowe do pracy na sucho i mokro, odkurzacze piorące, odkurzacze centralne elektryczne urządzenia i sprzęt do pastowania i froterowania, urządzenia myjąco-suszące, myjki wysokociśnieniowe, szorowarki, wytwornice piany, zamiatarki samojezdne, **35** zgrupowanie na rzecz osób trzecich różnych towarów obejmujących: urządzenia przemysłowe sprzątające, maszyny i urządzenia do czyszczenia elektryczne parowe i pod wysokim ciśnieniem, odkurzacze i osprzęt do odkurzaczy, odkurzacze przemysłowe do pracy na sucho i mokro, odkurzacze piorące, odkurzacze centralne, elektryczne urządzenia i sprzęt do pastowania i froterowania, urządzenia myjąco-suszące, myjki wysokociśnieniowe, szorowarki, wytwornice piany, zamiatarki samojezdne, środki i preparaty do mycia, czyszczenia, prania szorowania nabytyszczenia, froterowania i polerowania, ręczne zestawy do sprzątania, wózki specjalistyczne do sprzątania, akcesoria do sprzątania, spryskiwacze, dozowniki mydła, czyszczywa i ściereczki do sprzątania oraz ręczne urządzenia i narzędzia do sprzątania w sposób pozwalający nabywcy ich wygodnie oglądać i kupowanie w sklepach hurtowniach w Internecie oraz za pośrednictwem sprzedaży wysyłkowej reklama wymienionych towarów.

(111) **250578** (220) 2011 04 20 (210) 384403
 (151) 2012 09 03 (441) 2011 08 01
 (732) ZIELONA BUDKA (MIELEC) SPÓŁKA Z OGRANICZONĄ
 ODPOWIEDZIALNOŚCIĄ, Mielec, PL.
 (540)



Kolor znaku: biały, brązowy

(531) 8.1.18, 29.1.12

(510), (511) **30** wyroby cukiernicze i słodczyce, mrożone wyroby cukiernicze i słodczyce; lody, lody mleczne, lody sokowe, lody śmietankowe, lody wodne; desery lodowe, rolady lodowe, torty lodowe; sorbety, sorbety lodowe; lody, desery lodowe, sorbety lodowe z dodatkami kawałków owoców, bakalii, galaretek owocowych, ciastek, sosów; lody w proszku, preparaty do sporządzania lodów, środki wiążące do produkcji lodów; sosy do lodów i deserów; wafle do lodów, ozdoby jadalne do lodów i deserów.

(111) **250579** (220) 2011 04 20 (210) 384412
 (151) 2012 09 03 (441) 2011 08 01
 (732) ZIELONA BUDKA (MIELEC) SPÓŁKA Z OGRANICZONĄ
 ODPOWIEDZIALNOŚCIĄ, Mielec, PL.
 (540)



Kolor znaku: kremowy, żółty, złoty, jasnozielony, ciemnozielony, jasnobrażowy, czarny

(531) 5.7.1, 8.1.18, 25.1.15, 27.5.1, 29.1.15

(510), (511) **30** wyroby cukiernicze i słodczyce, mrożone wyroby cukiernicze i słodczyce; lody, lody mleczne, lody sokowe, lody śmietankowe, lody wodne; desery lodowe, rolady lodowe, torty lodowe;

sorbety, sorbety lodowe; lody, desery lodowe, sorbety lodowe z dodatkami kawałków owoców, bakalii, galaretek owocowych, ciastek, sosów; lody w proszku, preparaty do sporządzania lodów, środki wiążące do produkcji lodów; sosy do lodów i deserów; wafle do lodów, ozdoby jadalne do lodów i deserów.

(111) **250580** (220) 2011 04 20 (210) 384414
 (151) 2012 09 03 (441) 2011 08 01
 (732) ZIELONA BUDKA (MIELEC) SPÓŁKA Z OGRANICZONĄ
 ODPOWIEDZIALNOŚCIĄ, Mielec, PL.
 (540)



Kolor znaku: biały, żółty, złoty, jasnozielony, ciemnozielony, brązowy, jasnobrązowy, ciemnobrązowy, czarny
 (531) 5.7.1, 8.1.18, 25.1.15, 27.5.1, 29.1.15
 (510), (511) **30** wyroby cukiernicze i słodczyce, mrożone wyroby cukiernicze i słodczyce; lody, lody mleczne, lody sokowe, lody śmietankowe, lody wodne; desery lodowe, rolady lodowe, torty lodowe; sorbety, sorbety lodowe; lody, desery lodowe, sorbety lodowe z dodatkami kawałków owoców, bakalii, galaretek owocowych, ciastek, sosów; lody w proszku, preparaty do sporządzania lodów, środki wiążące do produkcji lodów; sosy do lodów i deserów; wafle do lodów, ozdoby jadalne do lodów i deserów.

(111) **250581** (220) 2011 04 21 (210) 384453
 (151) 2012 09 25 (441) 2011 08 01
 (732) OPTIMUM MARK SPÓŁKA Z OGRANICZONĄ
 ODPOWIEDZIALNOŚCIĄ, Warszawa, PL.
 (540)



Kolor znaku: niebieski, biały, czerwony
 (531) 26.4.2, 27.5.1, 29.1.13
 (510), (511) **32** napoje energetyczne, napoje izotoniczne, napoje bezalkoholowe.

(111) **250582** (220) 2011 04 21 (210) 384454
 (151) 2012 09 30 (441) 2011 08 01
 (732) OPTIMUM MARK SPÓŁKA Z OGRANICZONĄ
 ODPOWIEDZIALNOŚCIĄ, Warszawa, PL.
 (540)



Kolor znaku: zielony, pomarańczowy
 (531) 26.4.2, 27.5.1, 29.1.12
 (510), (511) **30** ryż, kasza, makarony.

(111) **250583** (220) 2011 04 21 (210) 384455
 (151) 2012 08 30 (441) 2011 08 01
 (732) OPTIMUM MARK SPÓŁKA Z OGRANICZONĄ
 ODPOWIEDZIALNOŚCIĄ, Warszawa, PL.

(540)



Kolor znaku: czerwony, biały, zielony, jasnozielony, jasnoczerwony
 (531) 26.1.2, 26.4.2, 27.5.1, 29.1.13
 (510), (511) **30** ryż, kasza, makarony.

(111) **250584** (220) 2011 04 21 (210) 384460
 (151) 2012 08 30 (441) 2011 08 01
 (732) OPTIMUM MARK SPÓŁKA Z OGRANICZONĄ
 ODPOWIEDZIALNOŚCIĄ, Warszawa, PL.
 (540)



Kolor znaku: srebrny
 (531) 27.5.1, 29.1.6
 (510), (511) **33** napoje alkoholowe.

(111) **250585** (220) 2011 04 21 (210) 384474
 (151) 2012 09 24 (441) 2011 08 01
 (732) OPTIMUM MARK SPÓŁKA Z OGRANICZONĄ
 ODPOWIEDZIALNOŚCIĄ, Warszawa, PL.
 (540)



Kolor znaku: jasnożółty, brązowy
 (531) 7.1.8, 7.1.9, 27.5.1, 29.1.12
 (510), (511) **29** mięso, ryby, drób, dziczyzna; ekstrakty mięsne; konserwowane, mrożone, suszone i gotowane owoce i warzywa; galaretki, dżemy, kompoty; jaja, mleko, produkty mleczne; sałatki warzywne; dania gotowe na bazie produktów zawartych w klasie 29, zupy instant, oleje, tłuszcze jadalne, **30** kawa, herbata, kakao, cukier, ryż, mąka i produkty zbożowe, chleb, wyroby cukiernicze i słodczyce, lody; miód; drożdże, proszek do pieczenia; sól, musztarda; ocet; przyprawy; dania gotowe na bazie mąki, makaronu, ryżu.

(111) **250586** (220) 2011 04 21 (210) 384476
 (151) 2012 09 24 (441) 2011 08 01
 (732) OPTIMUM MARK SPÓŁKA Z OGRANICZONĄ
 ODPOWIEDZIALNOŚCIĄ, Warszawa, PL.
 (540)



Kolor znaku: jasnożółty, brązowy
 (531) 27.5.1, 29.1.12
 (510), (511) **29** mięso, ryby, drób, dziczyzna; ekstrakty mięsne; konserwowane, mrożone, suszone i gotowane owoce i warzywa; galaretki, dżemy, kompoty; jaja, mleko, produkty mleczne; sałatki warzywne; dania gotowe na bazie produktów zawartych w klasie 29, zupy instant, oleje, tłuszcze jadalne, **30** kawa, herbata, kakao, cukier, ryż, mąka i produkty zbożowe, chleb, wyroby cukiernicze i słodczyce, lody; miód; drożdże, proszek do pieczenia; sól, musztarda; ocet; przyprawy; dania gotowe na bazie mąki, makaronu, ryżu.

(111) **250587** (220) 2011 04 21 (210) 384478
 (151) 2012 09 24 (441) 2011 08 01
 (732) OPTIMUM MARK SPÓŁKA Z OGRANICZONĄ
 ODPOWIEDZIALNOŚCIĄ, Warszawa, PL.
 (540)



Kolor znaku: zielony, biały, żółty, czerwony
 (531) 1.15.15, 26.2.1, 26.4.2, 27.5.1, 29.1.14
 (510), (511) **29** oleje roślinne.

(111) **250588** (220) 2011 04 21 (210) 384479
 (151) 2012 09 24 (441) 2011 08 01
 (732) OPTIMUM MARK SPÓŁKA Z OGRANICZONĄ
 ODPOWIEDZIALNOŚCIĄ, Warszawa, PL.
 (540)



(531) 27.5.1
 (510), (511) **25** ubrania, rajstopy, skarpety.

(111) **250589** (220) 2011 04 21 (210) 384481
 (151) 2012 09 24 (441) 2011 08 01
 (732) OPTIMUM MARK SPÓŁKA Z OGRANICZONĄ
 ODPOWIEDZIALNOŚCIĄ, Warszawa, PL.
 (540)



Kolor znaku: niebieski, biały, zielony
 (531) 1.15.14, 26.1.1, 27.5.1, 29.1.15
 (510), (511) **03** odplamiacze, środki do prania.

(111) **250590** (220) 2011 04 21 (210) 384483
 (151) 2012 09 24 (441) 2011 08 01
 (732) OPTIMUM MARK SPÓŁKA Z OGRANICZONĄ
 ODPOWIEDZIALNOŚCIĄ, Warszawa, PL.
 (540)



Kolor znaku: biały, zielony, żółty, niebieski, pomarańczowy,
 fioletowy, różowy
 (531) 1.15.14, 26.1.1, 27.5.1, 29.1.15
 (510), (511) **03** odplamiacze, środki do prania.

(111) **250591** (220) 2011 04 21 (210) 384486
 (151) 2012 08 31 (441) 2011 08 01
 (732) OPTIMUM MARK SPÓŁKA Z OGRANICZONĄ
 ODPOWIEDZIALNOŚCIĄ, Warszawa, PL.
 (540)



Kolor znaku: zielony, jasnozielony, biały, żółty, różowy
 (531) 1.3.2, 1.15.9, 26.4.2, 27.5.1, 29.1.14
 (510), (511) **29** bakalie, orzechy, słonecznik, owoce konserwowane,
 suszone, kandyzowane, mak, pestki dyni, migdały, daktyle, rodzynki,
 przekąski na bazie owoców i warzyw, wiórki kokosowe, przekąski
 zbożowe oraz przekąski ryżowe.

(111) **250592** (220) 2011 04 21 (210) 384488
 (151) 2012 08 31 (441) 2011 08 01
 (732) OPTIMUM MARK SPÓŁKA Z OGRANICZONĄ
 ODPOWIEDZIALNOŚCIĄ, Warszawa, PL.
 (540)



Kolor znaku: brązowy, żółty
 (531) 9.1.10, 27.5.1, 29.1.12
 (510), (511) **29** konserwowane, suszone, gotowane, mrożone warzywa
 i owoce.

(111) **250593** (220) 2011 04 21 (210) 384492
 (151) 2012 09 24 (441) 2011 08 01
 (732) OPTIMUM MARK SPÓŁKA Z OGRANICZONĄ
 ODPOWIEDZIALNOŚCIĄ, Warszawa, PL.
 (540)



(531) 27.5.1
 (510), (511) **25** ubrania, rajstopy, skarpety.

(111) **250594** (220) 2011 04 21 (210) 384493
 (151) 2012 08 31 (441) 2011 08 01
 (732) OPTIMUM MARK SPÓŁKA Z OGRANICZONĄ
 ODPOWIEDZIALNOŚCIĄ, Warszawa, PL.
 (540)



Kolor znaku: zielony, jasnozielony, srebrny, biały
 (531) 1.15.14, 5.5.19, 26.11.1, 27.5.1, 29.1.13
 (510), (511) **03** kosmetyki.

(111) **250595** (220) 2011 04 21 (210) 384494
 (151) 2012 09 24 (441) 2011 08 01
 (732) OPTIMUM MARK SPÓŁKA Z OGRANICZONĄ
 ODPOWIEDZIALNOŚCIĄ, Warszawa, PL.
 (540)

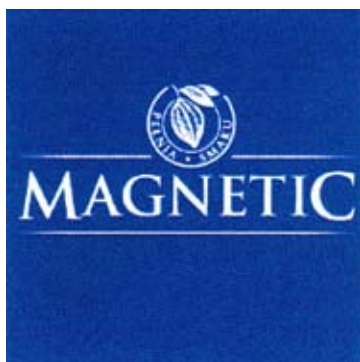

Kolor znaku: biały, granatowy
 (531) 5.7.6, 26.1.1, 26.11.2, 27.5.1, 29.1.12
 (510), (511) **30** czekolady, słodczyce.

(111) **250596** (220) 2011 04 29 (210) 384783
 (151) 2012 10 23 (441) 2011 08 01
 (732) RUN HUA SPÓŁKA Z OGRANICZONĄ
 ODPOWIEDZIALNOŚCIĄ, Wólka Kosowska, PL.
 (540)



(531) 27.5.1
 (510), (511) **09** okulary, okulary ochronne do uprawiania sportu, łańcuszki do okularów, oprawki do okularów, oprawki do pince-nez, okulary przeciwsłoneczne, sznureczki do okularów, sznureczki do pince-nez, etui na okulary, etui na pince-nez, łańcuszki do pince-nez, **14** agaty, amulety, biżuteria, bransoletki, breloczki, broszki, budziki, diamenty, emblematy z metali szlachetnych, etui na zegarki, kamienie półszlachetne, kamienie szlachetne, kasetki na biżuterię, kolczyki, łańcuszki, łańcuszki do zegarków, metale szlachetne, monety, naszyjniki, nici ze srebra, nici ze złota, nici z metali szlachetnych, obrączki, ozdoby, ozdoby do kapeluszy, ozdoby do obuwia, ozdoby z bursztynu, ozdoby ze srebra, pudełka z metali szlachetnych, spinki do krawatów, spinki do mankietów, srebro, szkiełka do zegarków, szpilki ozdobne, zegarki, zegarki na rękę, zegary, zegary i zegarki elektryczne, złoto, **25** berety, bezrękawniki, bielizna damska, bielizna osobista, bluzki, bluzy, kombinezony, buty, chusty, czepki kąpielowe, dzianina, dżerseje, fartuchy, futra, garnitury, getry, kamizelki, kapelusze, kombinezony, koszule, krawaty, kurtki, legginsy, stroje na maskaradę, nakrycia głowy, nauszники, obcasy do butów i obuwia, obuwie, odzież, odzież gotowa, odzież ze skóry, odzież z imitacji skóry, palta, paski, paski do butów i obuwia, peleryny, piżamy, płaszcze, podeszwy do butów, podkoszulki, podszewki, pończochy, półbuty, pulowery, rajstopy, rękawiczki, sandały, skarpetki, spodnie, spódnice, stroje kąpielowe, stroje plażowe, sukienki, swetry, szale, szaliki, szlafroki, T-shirty, wyprawka dziecięca.

(111) **250597** (220) 2011 04 29 (210) 384792
 (151) 2012 08 27 (441) 2011 08 01
 (732) EUROPEJSKA KORPORACJA INWESTYCYJNA SPÓŁKA
 Z OGRANICZONĄ ODPOWIEDZIALNOŚCIĄ, Warszawa, PL.
 (540) Green Capital
 (510), (511) **09** urządzenia pomiarowe, parkometry, elektryczne urządzenia kontrolno-sterujące, tablice sygnalizacyjne, świetlne lub mechaniczne, znaki drogowe świecące lub mechaniczne, urządzenia do ładowania akumulatorów elektrycznych, urządzenia do łado-

wania baterii, **12** mechanizmy napędowe do pojazdów lądowych, pojazdy elektryczne, silniki elektryczne do pojazdów lądowych, **39** dystrybucja energii, wynajmowanie miejsc na parkingi, dystrybucja prądu elektrycznego, transport samochodowy, wypożyczanie samochodów, usługi taksówkowe.

(111) **250598** (220) 2011 04 29 (210) 384795
 (151) 2012 08 27 (441) 2011 08 01
 (732) EUROPEJSKA KORPORACJA INWESTYCYJNA SPÓŁKA
 Z OGRANICZONĄ ODPOWIEDZIALNOŚCIĄ,
 Warszawa, PL.
 (540)



Kolor znaku: biały, niebieski
 (531) 15.9.1, 15.9.10, 18.1.7, 18.1.23, 29.1.12
 (510), (511) **09** urządzenia pomiarowe, parkometry, elektryczne urządzenia kontrolno-sterujące, tablice sygnalizacyjne, świetlne lub mechaniczne, znaki drogowe świecące lub mechaniczne, urządzenia do ładowania akumulatorów elektrycznych, urządzenia do ładowania baterii, **12** mechanizmy napędowe do pojazdów lądowych, pojazdy elektryczne, silniki elektryczne do pojazdów lądowych, **39** dystrybucja energii, wynajmowanie miejsc na parkingi, dystrybucja prądu elektrycznego, transport samochodowy, wypożyczanie samochodów, usługi taksówkowe.

(111) **250599** (220) 2011 06 06 (210) 384865
 (151) 2012 09 05 (441) 2011 09 12
 (732) SADKOWSKI ANDRZEJ DOMOWA APTECZKA,
 Grodzisk Mazowiecki, PL.
 (540) LOKOMOTO

(510), (511) **03** preparaty kosmetyczne do pielęgnacji skóry, zębów, paznokci, włosów, przybory toaletowe, mydła, środki perfumeryjne, olejki eteryczne, kosmetyki, dezodoranty osobiste, maseczki kosmetyczne, maści do celów kosmetycznych, preparaty kosmetyczne do opalania, preparaty kosmetyczne do odchudzania, środki sanitarne będące środkami toaletowymi, **05** suplementy diety jako środki spożywcze bogate w witaminy i składniki mineralne do celów medycznych, preparaty ziołowe jako mieszanki ekstraktów roślin leczniczych do celów medycznych, dodatki odżywcze do celów medycznych, naturalne, dietetyczne środki spożywcze do celów medycznych, dietetyczne substancje przystosowane do celów medycznych, preparaty homeopatyczne, preparaty farmaceutyczne zawierające ekstrakty roślinne, żywność dietetyczna do celów leczniczych, preparaty medyczne do odchudzania, dodatki odżywcze do celów leczniczych, dietetyczna żywność i napoje dietetyczne przystosowane do celów medycznych, środki zmniejszające apetyt do celów medycznych, artykuły spożywcze dla niemowląt, plastry do celów medycznych, materiały opatrunkowe, materiały do plombowania zębów, woski dentystyczne, środki odkażające i bakteriobójcze, produkty farmaceutyczne i weterynaryjne, leki, środki przeciwbólowe, witaminy, preparaty witaminowe, środki sanitarne stosowane w leczeniu i higienie osobistej, dezodoranty inne niż osobiste, preparaty farmaceutyczne do pielęgnacji skóry, zębów, paznokci, włosów, preparaty do zwalczania robactwa, fungicydy, herbicydy.

(111) **250600** (220) 2011 05 06 (210) 385018
 (151) 2012 08 28 (441) 2011 08 16
 (732) PRZEDSIĘBIORSTWO FARMACEUTYCZNE LEK-AM SPÓŁKA
 Z OGRANICZONĄ ODPOWIEDZIALNOŚCIĄ,
 Zakroczym, PL.
 (540) ESCILEK
 (510), (511) **05** produkty farmaceutyczne; leki; substancje dietetyczne do celów leczniczych.

(111) **250601** (220) 2011 05 06 (210) 385023
 (151) 2012 09 11 (441) 2011 08 16
 (732) PRZEDSIĘBIORSTWO FARMACEUTYCZNE LEK-AM SPÓŁKA
 Z OGRANICZONĄ ODPOWIEDZIALNOŚCIĄ, Zakroczym, PL.
 (540) ESCITALEK
 (510), (511) **05** produkty farmaceutyczne, leki, substancje dietetyczne do celów leczniczych.

(111) **250602** (220) 2011 05 09 (210) 385084
 (151) 2012 10 23 (441) 2011 08 16
 (732) ADAMOWICZ TOMASZ TMA, Białostoczek, PL.
 (540) TMA
 (510), (511) **11** urządzenia do oświetlania, ogrzewania, wytwarzania pary, gotowania, chłodzenia, suszenia, wentylacji, zaopatrzenia w wodę oraz instalacje sanitarne, urządzenia do dezynfekcji promieniami UV, świetlówki do dezynfekcji promieniami UV, sterylizatory UV, urządzenia do uzdatniania wody, odżelaziacze, filtry.

(111) **250603** (220) 2011 05 09 (210) 385103
 (151) 2012 10 29 (441) 2011 08 16
 (732) BRĘŚ JAN PRZEDSIĘBIORSTWO WIELOBRANŻOWE JANDACH,
 Plewiska, PL.
 (540)



Kolor znaku: czerwony, czarny, biały

(531) 7.1.25, 7.3.11, 27.5.1, 29.1.13
 (510), (511) **35** reklama; zarządzanie w działalności handlowej; administrowanie działalności handlowej; prace biurowe, **37** usługi budowlane; usługi instalacji drzwi i okien; usługi naprawy i konserwacji instalacji i urządzeń elektrycznych; usługi naprawy i konserwacji instalacji i urządzeń systemów alarmowych; usługi naprawy i konserwacji instalacji i urządzeń systemów monitoringu; usługi naprawy i konserwacji instalacji i urządzeń systemów telewizyjnych; usługi naprawy i konserwacji instalacji sanitarnych, takich jak: instalacje wodne, instalacje kanalizacji, instalacje wodociągowe przeciwpożarowe, instalacje grzewcze, instalacje chłodnicze, instalacje freonowe, instalacje wentylacji, instalacje wentylacji pożarowej, instalacje klimatyzacji, instalacje gazowe, instalacje olejowe, instalacje sprężonego powietrza, instalacje spalinowe; usługi naprawy i konserwacji instalacji odgromowej; termomodernizacja, modernizacja i konserwacja obiektów budowlanych; usługi naprawy i konserwacji dachów, **42** usługi wykonywania badań naukowych i technicznych oraz ich projektowanie; analizy przemysłowe i usługi badawcze; projektowanie i ulepszanie sprzętu oraz oprogramowania komputerowego.

(111) **250604** (220) 2011 05 10 (210) 385126
 (151) 2012 10 03 (441) 2011 08 16
 (732) PIOTROWSKI ANDRZEJ AMPOL, Warszawa, PL.
 (540)



Kolor znaku: pomarańczowy, czarny, niebieski, biały

(531) 7.3.2, 27.5.1, 29.1.14
 (510), (511) **19** drzwi i okna niemetalowe, w tym drzwi i okna z PCV, niemetalowy osprzęt i niemetalowe akcesoria do drzwi i okien, materiały budowlane niemetalowe zawarte w tej klasie, w tym materiały budowlane do montażu i demontażu okien i drzwi, **35** prowadzenie sklepów, hurtowni i salonów handlowych z materiałami budowlanymi, w tym z drzwiami i oknami, osprzętem do drzwi i okien, materiałami do montażu i demontażu

okien i drzwi, dystrybucja wyżej wymienionych towarów, pośrednictwo w zakupie towarów i usług na rzecz osób trzecich, usługi w zakresie organizowania targów i wystaw w celach handlowych i reklamowych, usługi w zakresie organizowania pokazów wyżej wymienionych towarów, usługi w zakresie promocji sprzedaży świadczonych na rzecz osób trzecich, usługi w zakresie wynajmowania powierzchni na cele reklamowe i miejsc do umieszczania ogłoszeń i reklam, usługi w zakresie rozmieszczania plakatów reklamowych i rozpowszechniania ogłoszeń reklamowych, usługi w zakresie rozpowszechniania materiałów reklamowych w postaci próbek, prospektów, druków i broszur, **37** usługi budowlane, remontowe i remontowo-budowlane w zakresie aranżacji i wyposażania wnętrz, usługi montażu i demontażu okien i drzwi, usługi w zakresie instalacji, konserwacji i naprawy systemów okiennych i drzwiowych, usługi w zakresie udzielania informacji dotyczących montażu i demontażu okien i drzwi, usługi w zakresie informacji budowlanej.

(111) **250605** (220) 2011 05 11 (210) 385193
 (151) 2012 10 08 (441) 2011 08 16
 (732) FEDOROWICZ JERZY NESTOR-NIERUCHOMOŚCI,
 Otwock, PL.
 (540)



Kolor znaku: biały, czarny, pomarańczowy

(531) 3.5.17, 26.4.2, 26.4.15, 27.5.1, 29.1.13
 (510), (511) **35** agencje reklamowe, reklama za pośrednictwem sieci komputerowych, usługi reklamowe w sieci Internet, wynajmowanie powierzchni na cele reklamowe, **36** administrowanie nieruchomościami, agencje nieruchomości, pośrednictwo ubezpieczeniowe, zarządzanie majątkiem nieruchomym, **38** serwis internetowy, forum dyskusyjne, poczta elektroniczna, przesyłanie informacji tekstowej i obrazkowej przy pomocy komputera, agencje informacyjne (aktualności), agencje informacyjne (wiadomości).

(111) **250606** (220) 2011 05 12 (210) 385260
 (151) 2012 09 05 (441) 2011 08 16
 (732) NETIZENS SPÓŁKA Z OGRANICZONĄ
 ODPOWIEDZIALNOŚCIĄ, Katowice, PL.
 (540)



Kolor znaku: czerwony, biały

(531) 27.5.1, 29.1.12
 (510), (511) **35** usługi reklamowo-promocyjne, **38** usługi z zakresu przydzielania dostępu do światowej sieci komputerowej, pozycjonowania serwisów internetowych, usługi z zakresu poczty elektronicznej, **41** usługi w zakresie szkolenia informatycznego, usługi studia filmowego, produkcja filmów, **42** usługi tworzenia i utrzymania stron internetowych dla osób trzecich, usługi administrowania sieciami stronami komputerowymi, usługi tworzenia oprogramowania na zlecenie osób trzecich, **45** rejestracja domen internetowych.

(111) **250607** (220) 2011 05 12 (210) 385262
 (151) 2012 09 05 (441) 2011 08 16
 (732) NETIZENS SPÓŁKA Z OGRANICZONĄ
 ODPOWIEDZIALNOŚCIĄ, Katowice, PL.

(540)



Kolor znaku: czerwony, biały

(531) 27.5.1, 29.1.12

(510), (511) **35** usługi reklamowo-promocyjne, **38** usługi w zakresie przydzielania dostępu do świadczeń sieci komputerowej, pozycjonowania serwisów internetowych, usługi z zakresu poczty elektronicznej, **41** usługi w zakresie szkolenia informatycznego, usługi studia filmowego, produkcja filmów, **42** usługi tworzenia i utrzymywania stron internetowych dla osób trzecich, usługi administrowania sieciami komputerowymi, usługi tworzenia oprogramowania na zlecenie osób trzecich, **45** rejestracja domen internetowych.

(111) **250608** (220) 2011 05 13 (210) 385290
 (151) 2012 09 12 (441) 2011 08 16
 (732) GÓRSKA MAGDALENA PROBIOTICS POLSKA, Bratuszyn, PL.
 (540)



Kolor znaku: zielony

(531) 27.5.1, 29.1.3

(510), (511) **05** suplementy diety-naturalne środki mikrobiologiczne.

(111) **250609** (220) 2011 05 13 (210) 385312
 (151) 2012 09 04 (441) 2011 08 16
 (732) IMPEL SPÓŁKA AKCYJNA, Wrocław, PL.
 (540)



Kolor znaku: zielony

(531) 24.17.2, 26.7.9, 27.5.1, 29.1.3

(510), (511) **09** produkty i urządzenia do zapewnienia bezpieczeństwa i higieny pracy oraz ochrony przed wypadkami do użytku osobistego, obuwie ochronne, odzież ochronna, maski ochronne, kaski ochronne, siatki do ochrony przed wypadkiem, okulary ochronne, ochraniacze na zęby, gaśnice.

(111) **250610** (220) 2011 05 16 (210) 385356
 (151) 2012 11 06 (441) 2011 08 29
 (732) JOHNSON & JOHNSON, New Brunswick, US.
 (540) ZERIZA
 (510), (511) **05** preparaty farmaceutyczne dla ludzi.

(111) **250611** (220) 2011 05 16 (210) 385357
 (151) 2012 11 06 (441) 2011 08 29
 (732) CITIGROUP INC, A DELAWARE CORPORATION, New York, US.
 (540) CITISERVICE
 (510), (511) **36** usługi w zakresie finansów i ubezpieczeń; usługi monetarne; usługi bankowe; zarządzanie finansami i doradztwo w zakresie bankowości, finansów, debetów, kredytów, pożyczek, inwestycji, ubezpieczeń, usług finansowych i monetarnych; usługi doradcze i informacyjne w zakresie finansów, bankowości i ubezpieczeń; obsługa klientów w zakresie usług bankowych, debetowych i kredytowych, pożyczek, inwestycji, ubezpieczeń, usług finansowych i monetarnych.

(111) **250612** (220) 2011 05 16 (210) 385359
 (151) 2012 11 06 (441) 2011 08 29
 (732) JOHNSON & JOHNSON, New Brunswick, US.
 (540) CADRIX
 (510), (511) **05** preparaty farmaceutyczne dla ludzi.

(111) **250613** (220) 2011 05 16 (210) 385366
 (151) 2012 11 06 (441) 2011 08 29
 (732) JOHNSON & JOHNSON, New Brunswick, US.
 (540) VEDRIX
 (510), (511) **05** preparaty farmaceutyczne dla ludzi.

(111) **250614** (220) 2011 05 17 (210) 385468
 (151) 2012 10 23 (441) 2011 08 29
 (732) ANDROPOL SPÓŁKA AKCYJNA, Andrychów, PL.
 (540) TIWOLI
 (510), (511) **24** tkaniny, tkaniny pościelowe, tkaniny na prześcieradła, tkaniny poszewkowe.

(111) **250615** (220) 2011 05 18 (210) 385508
 (151) 2012 09 21 (441) 2011 08 29
 (732) PRZEDSIĘBIORSTWO PRODUKCYJNO-HANDLOWO-USŁUGOWE SPECJAŁ SPÓŁKA Z OGRANICZONĄ ODPOWIEDZIALNOŚCIĄ, Rzeszów, PL.
 (540)



(531) 3.1.6, 3.1.8, 3.1.17, 26.1.2, 27.5.1

(510), (511) **31** pokarm dla zwierząt domowych, pokarm dla zwierząt, pożywienie dla psów, kotów i innych zwierząt, pokarm dla ptaków, proteiny dla zwierząt, pasza dla zwierząt tucznych, suchary dla psów, spożywcze pasze wzmacniające dla zwierząt, mączka dla zwierząt, mączka rybna na paszę dla zwierząt, napoje dla zwierząt domowych, odpady z gorzelnii jako pasza dla zwierząt, makuchy jako karma dla zwierząt, artykuły jadalne do żucia dla zwierząt, piasek aromatyczny dla zwierząt domowych jako ściółka, **32** napoje bezalkoholowe, napoje bezalkoholowe na bazie miodu, napoje z soków owocowych, ekstrakty owocowe bezalkoholowe, wody, koktajle bezalkoholowe, napoje izotoniczne, owocowe nektary, piwo, soki warzywne, woda gazowana, sodowa, stołowa, **35** sprzedaż detaliczna i hurtowa towarów obejmujących: pokarm dla zwierząt domowych, pokarm dla zwierząt, pożywienie dla psów, kotów i innych zwierząt, pokarm dla ptaków, proteiny dla zwierząt, paszę dla zwierząt tucznych, suchary dla psów, spożywcze pasze wzmacniające dla zwierząt, mączkę dla zwierząt, mączkę rybna na paszę dla zwierząt, napoje dla zwierząt domowych, odpady z gorzelnii jako paszę dla zwierząt, makuchy jako karmę dla zwierząt, artykuły jadalne do żucia dla zwierząt, piasek aromatyczny dla zwierząt domowych jako ściółkę, napoje bezalkoholowe, napoje bezalkoholowe na bazie miodu, napoje z soków owocowych, ekstrakty owocowe bezalkoholowe, wody, koktajle bezalkoholowe, napoje izotoniczne, owocowe nektary, piwo, soki warzywne, wodę gazowaną, sodową i stołową, w tym za pośrednictwem Internetu (sprzedaż on-line), sprzedaż wysyłkowa powyższych towarów, marketing, reklama, reklama radiowa, reklama telewizyjna, reklama w prasie, reklama na stronach internetowych, rozpowszechnianie materiałów reklamowych, promocja sprzedaży powyższych towarów i świadczonych usług, prezentacja oferty handlowej w Internecie, organizowanie i współudział w targach, wystawach i pokazach związanych z promocją powyższych towarów.

(111) **250616** (220) 2011 05 19 (210) 385550
 (151) 2012 10 04 (441) 2011 08 29
 (732) TOHANI-POLSKA SPÓŁKA Z OGRANICZONĄ ODPOWIEDZIALNOŚCIĄ, Radom, PL.

(540)



Kolor znaku: czarny, złoty
(531) 24.1.5, 24.1.13, 25.1.15, 25.1.25, 27.5.1, 29.1.12
(510), (511) **33** wino.

(111) **250617** (220) 2011 05 20 (210) 385605
(151) 2012 09 07 (441) 2011 08 29
(732) BURDA PUBLISHING POLSKA SPÓŁKA Z OGRANICZONĄ
ODPOWIEDZIALNOŚCIĄ, Warszawa, PL.
(540)



Kolor znaku: ciemnoróżowy, czarny
(531) 26.4.2, 26.4.18, 29.1.12
(510), (511) **41** organizowanie konkursów o charakterze edukacyjnym lub rozrywkowym; organizowanie wystaw w celach kulturalno-oświatowych lub edukacyjnych.

(111) **250618** (220) 2011 05 23 (210) 385698
(151) 2012 10 26 (441) 2011 08 29
(732) KROŚNIENSKIE HUTY SZKŁA KROSNO SPÓŁKA AKCYJNA
W UPADŁOŚCI LIKWIDACYJNEJ, Krosno, PL.
(540) PUNKT MUSUJĄCY, KIELISZEK Z PUNKTEM MUSUJĄCYM,
SZKLANKA Z PUNKTEM MUSUJĄCYM, KIELISZEK MUSUJĄCY,
SZKLANKA MUSUJĄCA
(510), (511) **21** wyroby szklane gospodarstwa domowego-kieliszki,
szklanki.

(111) **250619** (220) 2011 05 24 (210) 385744
(151) 2012 10 22 (441) 2011 08 29
(732) POLSKA GRUPA VENDINGOWA SPÓŁKA Z OGRANICZONĄ
ODPOWIEDZIALNOŚCIĄ, Kutno, PL.
(540)



Kolor znaku: biały, czerwony, czarny
(531) 26.1.1, 27.5.1, 29.1.13
(510), (511) **09** automatyczne urządzenia sprzedające, **30** wyroby cukiernicze, sól kuchenna, cukier, słodziki, pieczywo, napoje na bazie kawy, kawa, herbata, **32** napoje bezalkoholowe.

(111) **250620** (220) 2011 05 24 (210) 385754
(151) 2012 09 21 (441) 2011 08 29
(732) POLKA TRAVEL-M. SZURA SPÓŁKA JAWNA, Kielce, PL.

(540)

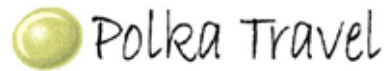

Kolor znaku: zielony, żółty, biały, czarny, czerwony
(531) 26.11.1, 26.15.1, 27.5.1, 29.1.15
(510), (511) **43** rezerwacje hotelowe.

(111) **250621** (220) 2011 05 23 (210) 385830
(151) 2012 09 06 (441) 2011 08 29
(732) KŁUSEK ANGELIKA AMANDA PRZEDSIĘBIORSTWO
HANDLOWE, Chorzów, PL.
(540)



Kolor znaku: różowy, szary, biały
(531) 24.17.2, 26.4.3, 27.5.1, 29.1.13
(510), (511) **25** bielizna osobista, bielizna wchłaniająca pot, biustonosze, bluzki, chusty, czepki kąpielowe, getry, gorsety, halki, półhalki, kalesony, kąpielowe pantofle, kąpielówki, kostiumy kąpielowe, koszule, legginsy, majtki, nakrycia głowy, odzież, pantofle domowe, piżamy, plażowe obuwie, plażowe ubiory, płaszcze kąpielowe, podwiązki, pasy do pończoch, pończochy, podkoszulki, rajstopy, skarpetki, slipy, spodnie, spódnice, swetry, szale, stroje kąpielowe, stroje plażowe, sukienki, szlafroki T-shirty, wyroby pończosznicze, **35** usługi w zakresie oferowania towarów, sprzedaż wysyłkowa towarów z branż: odzieżowej, bielizniarskiej, pończoszniczej; usługi w zakresie obsługi klientów przy wykorzystaniu sieci teleinformatycznych obejmujące dostarczanie informacji dotyczących sprzedawanych towarów, procesu składania zamówień; usługi świadczone na rzecz klientów poprzez sieci teleinformatyczne w zakresie gromadzenia informacji w bazach danych i ich rozpowszechniania; informowanie o wymienionych wyżej usługach zawartych tej klasie, **39** usługi w zakresie wysyłania towarów, usługi w zakresie dystrybucji i dostarczania towarów konsumpcyjnych; informowanie o wymienionych wyżej usługach zawartych tej klasie.

(111) **250622** (220) 2011 05 27 (210) 385908
(151) 2012 11 02 (441) 2011 08 29
(732) ORACZEWSKI ROMAN-OFICyna WYDAWNICZA
PRESS-MEDIA, Mielec, PL.

(540) KRZYŻÓWKA NR 1 PRESS-MEDIA
(510), (511) **09** dystrybucja gazet, czasopism i periodyków, **16** afisze, albumy, almanachy, artykuły papiernicze, bloki, bloki rysunkowe, broszury, czasopisma (periodyki), czasopisma z programami telewizyjnymi, gazety, publikacje, druki, formularze, gazety, kalendarze, kalendarze z kartkami do wrywania, kartki kartotekowe, karty, karty-zawiadomienia, karty pocztowe, komiksy, książki, krzyżówki, materiały piśmiennicze, nalepki, notesy, obwoluty, przybory piśmiennicze, zakładki do książek, zestawy rysunkowe, zeszyty, **39** publikacje elektroniczne i internetowe.

(111) **250623** (220) 2011 05 27 (210) 385919
(151) 2012 08 28 (441) 2011 08 29
(732) WÓDKA POLSKA SPÓŁKA Z OGRANICZONĄ
ODPOWIEDZIALNOŚCIĄ SPÓŁKA KOMANDYTOWA, Lublin, PL.
(540)



Kolor znaku: czarny, czerwony
(531) 27.5.1, 29.1.12
(510), (511) **33** napoje alkoholowe.

(111) **250624** (220) 2011 05 30 (210) 385989
 (151) 2012 10 18 (441) 2011 09 12
 (732) GOSPODARCZY BANK SPÓŁDZIELCZY W BARLINKU,
 Barlinek, PL.
 (540)

GBSBank
 Dołącz do znajomych

Kolor znaku: jasnozielony, zielony

(531) 26.11.1, 27.1.1, 27.5.1, 29.1.3

(510), (511) **36** usługi w zakresie: bankowości, emisji i obrotu papierami wartościowymi, emisji czeków podróжных, deponowania przedmiotów wartościowych, depozytów sejfowych, doradztwa w sprawach finansowych i ubezpieczeniowych, doradztwa inwestycyjnego na rynku kapitałowym, emisji i obsługi kart kredytowych, operacji finansowych, pośrednictwa giełdowego, gwarancji, informacji bankowej, inwestycji kapitałowych, lokat kapitałowych, obsługi kart debetowych kredytowania, leasingu, operacji bankowych, opłat ratalnych, oszczędzania, pośrednictwa maklerskiego na giełdach, powiernictwa, finansowania pożyczek, sprzedaży na kredyt, transakcji finansowych, transferu elektronicznego środków finansowych, ubezpieczeń, wyceny nieruchomości, zarządzania finansami, pożyczek pod zastaw, tworzenia i prowadzenia funduszy inwestycyjnych i powierniczych, skupu i sprzedaży walut i papierów wartościowych, wykonywania ekspertyz i prognoz finansowych, zarządzania kapitałem, zarządzania ryzykiem.

(111) **250625** (220) 2011 05 30 (210) 385991
 (151) 2012 10 18 (441) 2011 09 12
 (732) GOSPODARCZY BANK SPÓŁDZIELCZY W BARLINKU,
 Barlinek, PL.
 (540)

GBSBank
 Dołącz do znajomych

Kolor znaku: pomarańczowy, zielony

(531) 26.11.1, 27.1.1, 27.5.1, 29.1.12

(510), (511) **36** usługi w zakresie: bankowości, emisji i obrotu papierami wartościowymi, emisji czeków podróжных, deponowania przedmiotów wartościowych, depozytów sejfowych, doradztwa w sprawach finansowych i ubezpieczeniowych, doradztwa inwestycyjnego na rynku kapitałowym, emisji i obsługi kart kredytowych, operacji finansowych, pośrednictwa giełdowego, gwarancji, informacji bankowej, inwestycji kapitałowych, lokat kapitałowych, obsługi kart debetowych, kredytowania, leasingu, operacji bankowych, opłat ratalnych, oszczędzania, pośrednictwa maklerskiego na giełdach, powiernictwa, finansowania pożyczek, sprzedaży na kredyt, transakcji finansowych, transferu elektronicznego środków finansowych, ubezpieczeń, wyceny nieruchomości, zarządzania finansami, pożyczek pod zastaw, tworzenia i prowadzenia funduszy inwestycyjnych i powierniczych, skupu i sprzedaży walut i papierów wartościowych, wykonywania ekspertyz i prognoz finansowych, zarządzania kapitałem, zarządzania ryzykiem.

(111) **250626** (220) 2011 05 30 (210) 385993
 (151) 2012 10 18 (441) 2011 09 12
 (732) GOSPODARCZY BANK SPÓŁDZIELCZY W BARLINKU,
 Barlinek, PL.
 (540)

GBSBank
 Dołącz do znajomych

Kolor znaku: zielony

(531) 26.11.1, 27.1.1, 27.5.1, 29.1.3

(510), (511) **36** usługi w zakresie: bankowości, emisji i obrotu papierami wartościowymi, emisji czeków podróжных, deponowania przedmiotów wartościowych, depozytów sejfowych, doradztwa w sprawach finansowych i ubezpieczeniowych, doradztwa inwestycyjnego na rynku kapitałowym, emisji i obsługi kart kredytowych, operacji finansowych, pośrednictwa giełdowego, gwarancji, informacji bankowej, inwestycji kapitałowych, lokat kapitałowych, obsługi kart debetowych, kredytowania, leasingu, operacji bankowych, opłat ratalnych, oszczędzania, pośrednictwa maklerskiego na giełdach, powiernictwa, finansowania pożyczek, sprzedaży na kredyt, transakcji finansowych, transferu elektronicznego środków finansowych, ubezpieczeń, wyceny nieruchomości, zarządzania finansami, pożyczek pod zastaw, tworzenia i prowadzenia funduszy inwestycyjnych i powierniczych, skupu i sprzedaży walut i papierów wartościowych, wykonywania ekspertyz i prognoz finansowych, zarządzania kapitałem, zarządzania ryzykiem.

(111) **250627** (220) 2011 06 02 (210) 386145
 (151) 2012 10 02 (441) 2011 09 12
 (732) TZM SPÓŁKA Z OGRANICZONĄ ODPOWIEDZIALNOŚCIĄ,
 Kalisz, PL.
 (540)



Kolor znaku: czerwony, czarny, biały

(531) 26.4.3, 27.5.1, 29.1.13

(510), (511) **07** maszyny i urządzeń rolnicze, ogrodnicze i leśne, części zamienne do maszyn i urządzeń rolniczych, ogrodniczych i leśnych, wyposażenie do maszyn rolniczych, ogrodniczych i leśnych, mechaniczne narzędzia rolnicze, silniki, lemieszki pługów, brony, pługi, urządzenia do załadunku i wyładunku, znormalizowane części maszyn, **12** pojazdy lądowe i części zamienne do nich, ciągniki rolnicze, kabiny do ciągników rolniczych, koła pojazdów lądowych, ogumienie do ciągników i maszyn rolniczych, silniki do pojazdów lądowych, ciągników rolniczych, części składowe mechanizmów sprzęgania i napędu ciągników, przyczepy do ciągników rolniczych, **35** prowadzenie sklepów i hurtowni w zakresie sprzedaży ciągników rolniczych, traktorów, maszyn i urządzeń rolniczych, ogrodniczych i leśnych, dołączanych maszyn rolniczych do współpracy z ciągnikami rolniczymi, wyposażenia do maszyn rolniczych, ogrodniczych i leśnych oraz części zamiennych i akcesoriów do powyższych, mechanicznych narzędzi rolniczych, ogumienia do ciągników i maszyn rolniczych, narzędzi ręcznych do prac rolniczych i ogrodniczych, narzędzi ręcznych sterowanych mechanicznie, prowadzenie sprzedaży w zakresie maszyn i urządzeń rolniczych, ogrodniczych i leśnych przez domy sprzedaży wysyłkowej i przez Internet, usługi w zakresie: organizowania giełd, aukcji i wystaw w celach reklamowych i handlowych, promocji handlowej, badania rynku i doradztwa handlowego, agencje importowo - eksportowe.

(111) **250628** (220) 2011 06 06 (210) 386263
 (151) 2012 10 04 (441) 2011 09 12
 (732) VERCO SPÓŁKA Z OGRANICZONĄ ODPOWIEDZIALNOŚCIĄ,
 Warszawa, PL.
 (540)

verco
 WELLNESS IS OUR CHALLENGE

Kolor znaku: niebieski, biały, jasnoniebieski, ciemnoniebieski

(531) 24.17.5, 26.4.6, 26.4.9, 27.5.1, 29.1.14

(510), (511) **03** kosmetyki do pielęgnacji skóry twarzy, ciała i włosów, kosmetyki dla niemowląt i dzieci, kosmetyki ochronne, kosmetyki do higieny, produkty zapachowe, **05** suplementy diety, żywność

dietetyczna, żywność do celów medycznych, mieszanki mleczne dla niemowląt, żywność dla niemowląt i małych dzieci, zioła do celów medycznych preparaty farmaceutyczne, preparaty do celów medycznych testy do diagnostyki, preparaty diagnostyczne do celów medycznych plastry do celów medycznych, materiały opatrunkowe, kompresy, maści i żele do celów medycznych, kosmetyki do celów medycznych, środki i preparaty higieniczne, środki i preparaty biobójcze produkty odstraszające owady, produkty owadobójcze, produkty wydzielające zapach odstraszający owady, lepy na owady, 10 termometry do celów medycznych, urządzenia do celów medycznych, urządzenia do diagnostyki.

(111) **250629** (220) 2011 06 08 (210) 386390
 (151) 2012 09 05 (441) 2011 09 12
 (732) PODLASKIE ZRZESZENIE PRODUCENTÓW TRZODY
 CHLEWNEJ, Siedlce, PL.
 (540)



Kolor znaku: zielony, różowy, czerwony, biały
 (531) 3.4.18, 6.19.5, 9.1.10, 26.1.16, 27.5.1, 29.1.14
 (510), (511) **29** mięso i przetwory mięsne, mięso i przetwory mięsne z wieprzowiny, ekstrakty mięsne, wędliny, mięso konserwowane, tłuszcze jadalne, tusze, podroby.

(111) **250630** (220) 2011 06 08 (210) 386401
 (151) 2012 09 05 (441) 2011 09 12
 (732) KRÓL ŁUKASZ, LOOPA ŁUKASZ KRÓL, Warszawa, PL.
 (540)



Kolor znaku: szary, zielony, niebieski, pomarańczowy, różowy, biały
 (531) 26.15.9, 27.5.1, 27.7.1, 29.1.15
 (510), (511) **16** książki, **28** domki dla lalek, gry planszowe, grzechotki, hulajnogi, huśtawki, klocki, konie na biegunach, lalki, kukiełki, pluszowe misie, pluszowe zabawki, pojazdy, puzzle, zabawki ruchome, zabawki.

(111) **250631** (220) 2011 06 08 (210) 386411
 (151) 2012 09 05 (441) 2011 09 12
 (732) DODONI SPÓŁKA AKCYJNA, Kielce, PL.
 (540)



Kolor znaku: niebieski, czerwony
 (531) 26.11.2, 26.11.13, 27.5.1, 29.1.12
 (510), (511) **32** napoje bezalkoholowe, woda mineralna, woda gazowana, napoje z soków, soki owocowe.

(111) **250632** (220) 2011 06 09 (210) 386439
 (151) 2012 09 24 (441) 2011 09 12
 (732) NORDIS CHŁODNIE POLSKIE SPÓŁKA Z OGRANICZONĄ
 ODPOWIEDZIALNOŚCIĄ, Zielona Góra, PL.
 (540)



Kolor znaku: niebieski, czerwony, czarny, biały, różowy
 (531) 8.1.18, 26.1.1, 26.1.16, 26.11.3, 27.5.1, 29.1.15
 (510), (511) **30** lody spożywcze, desery lodowe, rolady lodowe.

(111) **250633** (220) 2011 06 13 (210) 386567
 (151) 2012 10 25 (441) 2011 09 26
 (732) WSIP MARKETING SPÓŁKA Z OGRANICZONĄ
 ODPOWIEDZIALNOŚCIĄ SPÓŁKA KOMANDYTOWA, Warszawa, PL.
 (540) Słowo za słowem

(510), (511) **09** programy komputerowe, elektroniczne książki i publikacje, książki audio, gry elektroniczne, gry przystosowane do użytku z odbiornikami telewizyjnymi, urządzenia i przyrządy elektroniczne i video do rozrywki, kasety zewnętrzne, programy i taśmy do gier komputerowych, części i wyposażenie do wszystkich wyżej wymienionych towarów, **16** papier, tektura, wyroby papierowe, wyroby tekturowe, druki, książki, publikacje, komiksy, magazyny, biuletyny, gazety, albumy, periodyki, czasopisma, katalogi, podręczniki, ulotki, broszury, plakaty, artykuły piśmiennicze, naklejki, przybory biurowe, materiały, urządzenia i przyrządy do rysowania i malowania, przybory do pisania, materiały szkoleniowe i instruktażowe, materiały szkoleniowe i instruktażowe w formie gier, urządzeń i przyrządów, materiały intrologatorskie, okładki na książki, zakładki, zestawy do drukowania będące artykułami biurowymi, rysunki, obrazy, fotografie, wydruki, obrazki, kalendarze, długopisy, ołówki, plastelina, modelina, farby dla dzieci, pędzle malarskie, zestawy do malowania, papier do pakowania, bloczki do notowania, zaproszenia, kalkomania, linijki, gumki do ścierania, kartki okolicznościowe, nalepki, znaki papierowe, banery, wykresy, wykresy wzrostu, lalki papierowe części i wyposażenie do wszystkich wyżej wymienionych towarów, **28** gry i zabawki, artykuły sportowe i gimnastyczne nie zawarte w innych klasach, gry i zestawy i pudełka do zabaw, balony, karty do gry, maski do zabawy i na twarz, puzzle, **41** usługi edukacyjne, usługi rozrywkowe, usługi w zakresie publikowania, usługi w zakresie publikowania książek, magazynów, czasopism, periodyków, tekstów, programów komputerowych, nagrań, nagrań audio, video i audio-wizualnych, nagrań multimedialnych i elektronicznych, usługi w zakresie publikowania elektronicznego i multimedialnego, usługi w zakresie produkcji programów radiowych, telewizyjnych, filmów oraz przedstawień, usługi w zakresie rozrywki telewizyjnej i radiowej, usługi w zakresie organizowania konkursów (edukacyjnych lub rozrywkowych).

(111) **250634** (220) 2011 06 13 (210) 386571
 (151) 2012 10 25 (441) 2011 09 26
 (732) WSIP MARKETING SPÓŁKA Z OGRANICZONĄ
 ODPOWIEDZIALNOŚCIĄ SPÓŁKA KOMANDYTOWA, Warszawa, PL.
 (540) Przygoda z klasą

(510), (511) **09** programy komputerowe, elektroniczne książki i publikacje, książki audio, gry elektroniczne, gry przystosowane do użytku z odbiornikami telewizyjnymi, urządzenia i przyrządy elektroniczne i video do rozrywki, kasety zewnętrzne, programy i taśmy do gier komputerowych, części i wyposażenie do wszystkich wyżej wymienionych towarów, **16** papier, tektura, wyroby papierowe, wyroby

tekturowe, druki, książki, publikacje, komiksy, magazyny, biuletyny, gazety, albumy, periodyki, czasopisma, katalogi, podręczniki, ulotki, broszury, plakaty, artykuły piśmiennicze, naklejki, przybory biurowe, materiały, urządzenia i przyrządy do rysowania i malowania, przybory do pisania, materiały szkoleniowe i instruktażowe, materiały szkoleniowe i instruktażowe w formie gier, urządzeń i przyrządów, materiały introligatorskie, okładki na książki, zakładki, zestawy do drukowania będące artykułami biurowymi, rysunki, obrazy, fotografie, wydruki, obrazki, kalendarze, długopisy, ołówki, plastelina, modelina, farby dla dzieci, pędzle malarskie, zestawy do malowania, papier do pakowania, bloczki do notowania, zaproszenia, kalkomania, linijki, gumki do ścierania, kartki okolicznościowe, nalepki, znaki papierowe, banery, wykresy, wykresy wzrostu, lalki papierowe części i wyposażenie do wszystkich wyżej wymienionych towarów, **28** gry i zabawki, artykuły sportowe i gimnastyczne nie zawarte w innych klasach, gry i zestawy i pudełka do zabaw, balony, karty do gry, maski do zabawy i na twarz, puzzle, **41** usługi edukacyjne, usługi rozrywkowe, usługi w zakresie publikowania, usługi w zakresie publikowania książek, magazynów, czasopism, periodyków, tekstów, programów komputerowych, nagrań, nagrań audio, video i audio-wizualnych, nagrań multimedialnych i elektronicznych, usługi w zakresie publikowania elektronicznego i multimedialnego, usługi w zakresie produkcji programów radiowych, telewizyjnych, filmów oraz przedstawień, usługi w zakresie rozrywki telewizyjnej i radiowej, usługi w zakresie organizowania konkursów (edukacyjnych lub rozrywkowych).

(111) **250635** (220) 2011 06 13 (210) 386612
 (151) 2012 10 23 (441) 2011 09 26
 (732) GUZIK KRZYSZTOF, KĘDZIERSKI SEBASTIAN DWÓR POLSKI SPÓŁKA CYWILNA, Poznań, PL.
 (540)



(531) 7.1.1, 27.5.1
 (510), (511) **35** agencje informacji turystycznej, doradztwo w zakresie działalności gospodarczej, szczególnie reklamowej i turystycznej, doradztwo w zakresie marketingu, działalność reklamowa na rzecz innych podmiotów gospodarczych, agencje reklamowe, targi turystyczne, **39** organizowanie wycieczek, obsługa ruchu turystycznego, rezerwacja miejsc na podróż i rezerwacja środków transportu, wypożyczanie samochodów, transport pasażerski, usługi regionalnych pilotów turystycznych, **41** fotoreportaże, poradnictwo w zakresie edukacji i kształcenia, edukacja i informacja o edukacji, organizowanie imprez, takich jak: obozy sportowe, koncerty, konferencje, kongresy, seminaria, zjazdy, sympozja, konkursy z dziedziny kultury i rekreacji, konkursy w dziedzinie edukacji i rozrywki, spektakle teatralne, zawody sportowe, publikowanie tekstów innych niż reklamowe, usługi reporterskie, organizowanie wypoczynku, informacja o rozrywce, rekreacji.

(111) **250636** (220) 2011 06 15 (210) 386725
 (151) 2012 11 05 (441) 2011 09 26
 (732) SCAN-PARTNER SPÓŁKA Z OGRANICZONĄ ODPOWIEDZIALNOŚCIĄ, Rzgów, PL.
 (540)

SCAN-PARTNER

Kolor znaku: biały, ciemnoniebieski
 (531) 24.17.5, 26.4.2, 27.5.1, 29.1.12
 (510), (511) **35** usługi w zakresie sprzedaży samochodów, **37** naprawa i obsługa samochodów, **39** usługi transportowe.

(111) **250637** (220) 2011 06 15 (210) 386729
 (151) 2012 08 30 (441) 2011 09 26
 (732) MOLA MIŁOSZ, Goczałkowice Zdrój, PL.

(540) PROGRESYWA
 (510), (511) **28** sprzęt sportowy i artykuły gimnastyczne.

(111) **250638** (220) 2011 06 15 (210) 386730
 (151) 2012 08 30 (441) 2011 09 26
 (732) MOLA MIŁOSZ, Goczałkowice Zdrój, PL.
 (540)



(531) 2.1.1, 15.7.1, 26.4.2, 27.5.1
 (510), (511) **28** sprzęt sportowy i artykuły gimnastyczne.

(111) **250639** (220) 2011 06 20 (210) 386743
 (151) 2012 11 05 (441) 2011 09 26
 (732) ORLEN OIL SPÓŁKA Z OGRANICZONĄ ODPOWIEDZIALNOŚCIĄ, Kraków, PL.
 (540)



Kolor znaku: brązowy, czarny, pomarańczowy, biały
 (531) 26.1.6, 26.1.18, 27.5.1, 27.5.17, 29.1.14
 (510), (511) **04** oleje samochodowe, w tym napędowe, silnikowe; oleje przemysłowe, smary, parafina, paliwa.

(111) **250640** (220) 2011 06 15 (210) 386752
 (151) 2012 08 30 (441) 2011 09 26
 (732) PUNTO PRUSZYŃSKI SPÓŁKA Z OGRANICZONĄ ODPOWIEDZIALNOŚCIĄ, Michałowice, PL.
 (540)

TYTANUM

(531) 26.11.2, 26.11.12, 27.5.1
 (510), (511) **06** budowlane materiały metalowe, materiały blacharskie do pokrywania dachów, metalowe wyroby dachowe.

(111) **250641** (220) 2011 06 16 (210) 386763
 (151) 2012 10 24 (441) 2011 09 26
 (732) TOMANKIEWICZ WALDEMAR WOŹNICKA ANNA ABILUS SPÓŁKA CYWILNA, Kraków, PL.
 (540) hundakai

(510), (511) **07** urządzenia i elektronarzędzia o napędzie innym niż ręczny, w tym: młotowiertarki, mioty, młoty udarowo-obrotowe, młoty sds-max, młoty wyburzeniowe, wiertarki, wkrętarki, mieszalniki, mieszarki, szlifierki, brudownice elektryczne, klucze udarowe, pilarki i ukońnice, wyrzynarki, frezarki, piły, przecinarki, nożyce do blachy, polerki, opalarki, odkurzacz, gwoździarki, agregaty prądotwórcze, wiązarki zbrojeniowe, narzędzia pneumatyczne, narzędzia spawalnicze, dmuchawy i wentylatory do sprężania, zasysania i transportu drobnych elementów (w tym liści odpadów roślinnych itp.), maszyny drenarskie, generatory prądu, giętarki, gładziarki, grabie, grabie do zgrabiarek, kopaczki-maszyny, koparki, kosiarki-maszyny, kosy, podkaszarki, pługi, lemiesz do pługów, narzędzia ręczne, noże, nożyce i nożyczki elektryczne, rozdrabniacz odpadów, urządzenia do zagęszczania odpadów, ciągniki, ciągniki ogrodowe, ostrza do kosiarek, piły mechaniczne i elektryczne, brzeszczo-

ty pił, pompy, przecinarki, przenośniki, przesiewacze, przetrząsacze do siana; aeratory, sieczkarnie, siewniki, snopowiązałki, szatkownice do warzyw i owoców, przenośniki, wciągarki, regulatory do zasilania wodą, żniwiarki, brony, maszyny do spulchniania ziemi, glebogryzarki oraz części, elementy, podzespoły do wymienionych maszyn, urządzeń, elektronarzędzi zaklasyfikowane do klasy 07, **08** maszyny, narzędzia, przybory ogrodnicze i rolnicze o napędzie ręcznym oraz ich części, elementy, podzespoły zaklasyfikowane do klasy 08, w szczególności; aparatura do niszczenia pasożytów roślin, opryskiwacze ręczne, aeratory, brzeszczoty pił, cęgi do cięcia drutu, przyrządy do cięcia, nożyce, nożyczki, sekatory, obcinacze, grabie, grace, grzebień, zgrzebła, kopaczki, łopaty, łopatki, szufle, kosy, kosiarki ręczne, maczety, noże, motyki, sercówki, kultywatory ręczne, napinacze drutu, narzędzia do niszczenia chwastów, noże ogrodnicze, nożyki do okulizowania roślin, kilofy, przyrządy do ostrzenia, ostrza nożyc, narzędzia do zbierania i zrywania owoców, pasy do narzędzi, piły, przycinacze do drzew, rozpylacze do środków owadobójczych, siekiery, sierpy, skrobaki, strugi, narzędzia do szczypania drzew i krzewów, szczypcy, widły, toporki, spulchniacze, pikowniki, trójzęby, młoty, młotki, **12** części, zespoły, podzespoły, akcesoria pojazdów lądowych zakwalifikowane tylko do klasy 12 a w tym; silniki, rozruszniki, układy wydechowe i tłumiki, układy przeniesienia napędu, skrzynie biegów, skrzynie transmisyjne, osie, wały napędowe i sprzęgła, autoalarmy, urządzenia antywłamaniowe do pojazdów, elementy amortyzujące zawieszania pojazdów, bagażniki do pojazdów, bagażniki na narty, rowery, siatki, torby, kosze bagażowe do pojazdów, koła, łożyska do kół, piasty, przykrywy do piast, urządzenia antypoślizgowe kół pojazdów, pasy bezpieczeństwa, bieżniki kół, błotniki, fartuchy błotników, zderzaki, opony do kół pojazdów, dętki, wentyle i kolce opon, foteliki bezpieczeństwa dla dzieci, hamulce, klocki, szczęki, okładziny hamulcowe, instalacje hydrauliczne do pojazdów, karoserie i części karoserii pojazdów, kierownice, kierunkowskazy, klaksony, dzwonki rowerowe, kołpaki, korbowody, lusterka, wały napędowe, łańcuchy napędowe, przeciwpoślizgowe, sterownicze, rowerowe, mechanizmy napędowe, motocykle, motorowery, rowery, wózki, obręcze kół, obudowy do elementów pojazdów, podpórki do pojazdów jednośladowych, podwozia, sygnalizatory jazdy wstecz, urządzenia przeciwosłepieniowe, szyby, tapicerka, fotele, siedzenia, siodełka, złącza do przyczep, silniki i części, zespoły do silników, pokrowce na kierownice, pokrowce na pojazdy, pompki do kół, przekładnie redukcyjne, przerzutki do rowerów, przyczepy w tym mieszkalne do pojazdów, ramy rowerowe, drążki skrętne, samochodowe skrzynie ładunkowe, sprzęgła, wycieraczki do szyb i reflektorów, zbiorniki paliwa, pokrywy zbiorników, **35** sprzedaż, sklepy, sprzedaż internetowa towarów takich jak: urządzenia i elektronarzędzia o napędzie innym niż ręczny, w tym: młotowiertarki, młoty, młoty udarowo-obrotowe, młoty sds-max, młoty wyburzeniowe, wiertarki, wkrętarci, mieszalniki, mieszarki, szlifierki, bruzdownice elektryczne, klucze udarowe, pilarki i ukośnice, wyrzynarki, frezarki, piły, przecinarki, nożyce do blachy, polerki, opalarki, odkurzacze, gwoździarki, agregaty prądotwórcze, wiązarki zbrojeniowe, narzędzia pneumatyczne, narzędzia spawalnicze, dmuchawy i wentylatory do sprężania, zasysania i transportu drobnych elementów (w tym liści, odpadów roślinnych itp.), maszyny drenarskie, generatory prądu, giętarki, gładziarki, grabie, grabie do zgrabiarek, kopaczki-maszyny, koparki, kosiarki-maszyny, kosy, podkaszarki, pługi, lemieszki do pługów, narzędzia ręczne, noże, nożyce i nożyczki elektryczne, rozdabniarki odpadków, urządzenia do zagęszczania odpadów, ciągniki, ciągniki ogrodowe, ostrza do kosiarek, piły mechaniczne i elektryczne, brzeszczoty pił, pompy, przecinarki, przenośniki, przesiewacze, przetrząsacze do siana; aeratory, sieczkarnie, siewniki, snopowiązałki, szatkownice do warzyw i owoców, przenośniki, wciągarki, regulatory do zasilania wodą, żniwiarki, brony, maszyny do spulchniania ziemi, glebogryzarki oraz części, elementy, podzespoły do wymienionych maszyn, urządzeń, elektronarzędzi zaklasyfikowane do klasy 07, maszyny, narzędzia, przybory ogrodnicze i rolnicze o napędzie ręcznym oraz ich części, elementy, podzespoły zaklasyfikowane do klasy 08, w szczególności: aparatura do niszczenia pasożytów roślin, opryskiwacze ręczne, aeratory, brzeszczoty pił, cęgi do cięcia drutu, przyrządy do cięcia, nożyce, nożyczki, sekatory, obcinacze, grabie, grace, grzebień, zgrzebła, kopaczki, łopaty, łopatki, szufle, kosy, kosiarki ręczne, maczety, noże, motyki, sercówki, kultywatory ręczne, napinacze drutu, narzędzia do niszczenia chwastów, noże ogrodnicze, nożyki do okulizowania roślin, kilofy, przyrządy do ostrzenia, ostrza nożyc, narzędzia do zbierania i zrywania owoców, pasy do narzędzi,

piły, przycinacze do drzew, rozpylacze do środków owadobójczych, siekiery, sierpy, skrobaki, strugi, narzędzia do szczypania drzew i krzewów, szczypcy, widły, toporki, spulchniacze, pikowniki, trójzęby, młoty, młotki; części, zespoły, podzespoły, akcesoria pojazdów lądowych zakwalifikowane tylko do klasy 12, a w tym: silniki, rozruszniki, układy wydechowe i tłumiki, układy przeniesienia napędu, skrzynie biegów, skrzynie transmisyjne, osie, wały napędowe i sprzęgła; autoalarmy, urządzenia antywłamaniowe do pojazdów, elementy amortyzujące zawieszania pojazdów, bagażniki do pojazdów, bagażniki na narty, rowery, siatki, torby, kosze bagażowe do pojazdów, koła, łożyska do kół, piasty, przykrywy do piast, urządzenia antypoślizgowe kół pojazdów, pasy bezpieczeństwa, bieżniki kół, błotniki, fartuchy błotników, zderzaki, opony do kół pojazdów, dętki, wentyle i kolce opon, foteliki bezpieczeństwa dla dzieci, hamulce, klocki, szczęki, okładziny hamulcowe, instalacje hydrauliczne do pojazdów, karoserie i części karoserii pojazdów, kierownice, kierunkowskazy, klaksony, dzwonki rowerowe, kołpaki, korbowody, lusterka, wały napędowe, łańcuchy napędowe, przeciwpoślizgowe, sterownicze, rowerowe, mechanizmy napędowe, motocykle, motorowery, rowery, wózki, obręcze kół, obudowy do elementów pojazdów, podpórki do pojazdów jednośladowych, podwozia, sygnalizatory jazdy wstecz, urządzenia przeciwosłepieniowe, szyby, tapicerka, fotele, siedzenia, siodełka, złącza do przyczep, silniki i części, zespoły do silników, pokrowce na kierownice, pokrowce na pojazdy, pompki do kół, przekładnie redukcyjne, przerzutki do rowerów, przyczepy w tym mieszkalne do pojazdów, ramy rowerowe, drążki skrętne, samochodowe skrzynie ładunkowe, sprzęgła, wycieraczki do szyb i reflektorów, zbiorniki paliwa, pokrywy zbiorników, artykuły turystyczne, sportowe, wspinaczkowe, gimnastyczne, rekreacyjne, wędkarskie, myśliwskie, do ćwiczeń fizycznych, kulturystyki; torby i pokrowce na sprzęt, ubiory turystyczne i sportowe, w tym torby dla narciarzy, na sprzęt do krykieta, golfa, tenisa; uprząż wspinaczkowa, sprzęt, przyrządy sportowe, ochraniacze części ciała, piłki, łyżwy, buty łyżwiarskie, wrotki, gry planszowe.

(111) **250642** (220) 2011 06 16 (210) 386768
 (151) 2012 10 24 (441) 2011 09 26
 (732) CHRZANOWSKI MAREK, STANECKI LESZEK OLEOFARM
 SPÓŁKA CYWILNA, Pietrzykowice, PL.
 (540)



Kolor znaku: jasnozielony, zielony, ciemnoniebieski

(531) 5.3.13, 5.3.15, 27.5.1, 29.1.12

(510), (511) **05** substancje dietetyczne do celów leczniczych, produkty farmaceutyczne, suplementy diety do celów leczniczych zawierające oleje i kwasy omega, produkty żywnościowe dla celów zdrowotnych z udziałem antyutleniaczy, preparaty lecznicze z ekstraktami roślinnymi i witaminami, suplementy odżywcze płynne, w proszku, w zawieszynie, w tabletkach i kapsułkach z olejami i ekstraktami roślinnymi do celów leczniczych; preparaty medyczne wzmacniające, uodparniające i zapobiegające chorobom, **29** odżywki z olejami roślinnymi, zawierające kwasy omega-3 do celów spożywczych, koncentraty i odżywki wysokobiałkowe wzbogacone kwasami omega-3 i substancjami pochodzenia roślinnego, oleje jadalne, **30** koncentraty i odżywki węglowodanowe i wysokoenergetyczne wzbogacone kwasami omega-3 i substancjami pochodzenia roślinnego.

(111) **250643** (220) 2011 06 16 (210) 386779
 (151) 2012 10 24 (441) 2011 09 26
 (732) CIBOROWSKI MAREK, Warszawa, PL.
 (540) limonetto

(510), (511) **30** lody spożywcze, owocowe lody spożywcze, lody spożywcze w postaci sorbetów, mrożony jogurt, lody spożywcze w proszku, środki wiążące do lodów spożywczych, smakowe polewy do lodów spożywczych, herbata mrożona, owocowe galaretki, cukierki, słodycze, słodycze do ssania, wyroby cukiernicze.

(111) **250644** (220) 2011 06 17 (210) 386833
 (151) 2012 08 31 (441) 2011 09 26
 (732) BARLINEK SPÓŁKA AKCYJNA, Kielce, PL.
 (540)

PROFESSIONAL
 line

(531) 26.11.1, 27.5.1
 (510), (511) **19** materiały konstrukcyjne niemetalowe, drewniane materiały wykładzinowe, parkiet, panele podłogowe, deski podłogowe klejone i nieklejone, tarcica podłogowa, drewno piłowane, heblowane i obrobione, drewno budowlane i konstrukcyjne, złącza desek i paneli podłogowych, niemetalowe elementy wykończeniowe do podłóg.

(111) **250645** (220) 2011 06 17 (210) 386834
 (151) 2012 10 29 (441) 2011 09 26
 (732) KRAKOWSKIE BIURO FESTIWALOWE, Kraków, PL.
 (540)

tours
 CENTRE

Kolor znaku: biały, niebieski
 (531) 26.4.2, 26.4.18, 27.5.1, 29.1.12
 (510), (511) **09** automaty biletowe, ekrany projekcyjne, hologramy, neony reklamowe, magnetyczne nośniki informacji, monitory jako hardware komputerowy, monitory programy komputerowe, optyczne nośniki informacji, etykiety na towarach elektroniczne, kodowane identyfikacyjne bransoletki magnetyczne, **16** naklejki adresowe, afisze, plakaty, tablice ogłoszeniowe na afisze z kartonu lub papieru, czasopisma, periodyki, bilety, mapy, książki, emblematy, pieczęcie papierowe, fotografie, formularze blankiety, druki, mapy geograficzne, broszury, zakładki do książek, bloczki do pisania, kasetki na papieterię jako artykuły biurowe, etykiety nie z materiału tekstylnego, nalepki, naklejki jako materiały piśmienne, **35** pomoc w prowadzeniu działalności gospodarczej, rozlepianie plakatów reklamowych, reklama billboardowa, agencje informacji handlowej, rozpowszechnienie ogłoszeń reklamowych, doradztwo w zakresie organizacji i zarządzania działalnością gospodarczą, przygotowywanie reklam prasowych, rozpowszechnianie materiałów reklamowych, ulotki, prospekty, druki, próbki, powielanie dokumentów, uaktualnianie materiałów reklamowych, kolportaż próbek, badania marketingowe, badania rynku, pozyskiwanie informacji o działalności gospodarczej, wynajmowanie nośników reklamowych, reklama, badania w dziedzinie działalności gospodarczej, specjalistyczne doradztwo w zakresie działalności gospodarczej, organizowanie wystaw w celach handlowych lub reklamowych, informacja o działalności gospodarczej, wynajmowanie reklamowych przestrzeni, promocja sprzedaży dla osób trzecich, telefoniczne udzielanie informacji dla nieobecnych abonentów, prenumerata gazet dla osób trzecich, usługi impresariów w działalności artystycznej, organizowanie targów w celach handlowych lub reklamowych, reklama za pośrednictwem sieci komputerowej, wyszukiwanie informacji w plikach komputerowych dla osób trzecich, prezentowanie produktów w mediach dla celów sprzedaży detalicznej, handlowe informacje i porady udzielane konsumentom w punktach informacji konsumenckiej, tworzenie reklamowych i sponsorowanych tekstów, poszukiwania w zakresie patronatu, **41** rozrywka, usługi artystów teatralnych, organizowanie konkursów edukacyjnych lub rozrywkowych, usługi związane z organizacją wypoczynku, sale koncertowe, organizowanie i obsługa konferencji, organizowanie i obsługa kongresów, informacje o edukacji, informacja o imprezach rozrywkowych, organizacja wystaw związanych z kulturą lub edukacją, organizowanie obozów wakacyjnych w zakresie rozrywki, użytkowanie sal kinowych, usługi muzeów w zakresie wystaw, informacja o rekreacji, doradztwo zawodowe w postaci porad w zakresie edukacji lub kształcenia, usługi dystrybucji biletów, organizowanie i prowadzenie koncertów.

(111) **250646** (220) 2011 06 20 (210) 386864
 (151) 2012 10 29 (441) 2011 09 26
 (732) POLSKI KONCERN NAFTOWY ORLEN SPÓŁKA AKCYJNA, Płock, PL.
 (540)



Kolor znaku: szary, czerwony, biały
 (531) 3.7.1, 27.5.1, 29.1.13
 (510), (511) **09** karty identyfikacyjne kodowane, karty zawierające aktywne komponenty i będące nośnikami danych, karty stałego klienta, **16** gazety, czasopisma, magazyny, komiksy, albumy, książki, podręczniki, biuletyny, mapy, atlasy, druki, afisze (plakaty), talony, etykiety papierowe, nalepki, kalendarze, **35** usługi reklamy radiowej, telewizyjnej, reklama za pośrednictwem sieci komputerowej, reklama prasowa, rozpowszechnianie materiałów reklamowych, zgrupowanie na rzecz osób trzecich towarów w sklepach stacji paliw pozwalające nabywcy wygodnie je oglądać i kupować w zakresie następujących towarów: napoje, artykuły spożywcze, przemysłowe, motoryzacyjne, czasopisma, książki, mapy, atlasy samochodowe oraz inne materiały powszechnego użytku, usługi w zakresie obrotu hurtowego i detalicznego paliwami stałymi, ciekłymi, gazowymi, produktami pochodnymi, wyrobami chemicznymi i ich półproduktami, usługi w zakresie organizacji i zarządzania programami lojalnościowymi dla klientów, usługi w zakresie zarządzania zakupami i transakcjami, usługi sprzedaży paliw, olejów, smarów i płynów chłodniczych do pojazdów mechanicznych, **36** usługi w zakresie wydawania i obsługi kart upoważniających do zakupów, kart stałego klienta, **37** mycie, czyszczenie, przeglądy i naprawa pojazdów, tankowanie pojazdów, usługi w zakresie prowadzenia stacji obsługi samochodów, **41** publikacja gazet, czasopism oraz magazynów on-line, usługi agencji fotograficznych polegające na wykonywaniu zdjęć, reportaże fotograficzne, publikowanie książek oraz książek elektronicznych, publikowanie tekstów innych niż reklamowe, organizowanie i realizacja spektakli, widowisk oraz imprez rozrywkowych, organizowanie wystaw kulturalnych i edukacyjnych, organizowanie konkursów edukacyjnych lub rozrywkowych, organizowanie plebiscytów, produkcja programów radiowych i telewizyjnych, produkcja filmów.

(111) **250647** (220) 2011 06 20 (210) 386925
 (151) 2012 10 11 (441) 2011 09 26
 (732) FABRYKA MEBLI GALA COLLEZIONE SPÓŁKA Z OGRANICZONĄ ODPOWIEDZIALNOŚCIĄ, Lisi Ogon, PL.
 (540)

GALA
 COLLEZIONE

Kolor znaku: czarny, czerwony, biały
 (531) 27.5.1, 29.1.13
 (510), (511) **20** meble.

(111) **250648** (220) 2011 06 20 (210) 386928
 (151) 2012 10 11 (441) 2011 09 26
 (732) FABRYKA MEBLI GALA COLLEZIONE SPÓŁKA Z OGRANICZONĄ ODPOWIEDZIALNOŚCIĄ, Lisi Ogon, PL.
 (540) GALA COLLEZIONE
 (510), (511) **20** meble.

(111) **250649** (220) 2011 06 21 (210) 387014
 (151) 2012 10 24 (441) 2011 09 26
 (732) KROŚNIEŃSKIE HUTY SZKŁA KROSNO SPÓŁKA AKCYJNA W UPADŁOŚCI LIKWIDACYJNEJ, Krosno, PL.
 (540) KROŚNIEŃSKIE HUTY SZKŁA KROSNO SA

(510), (511) **21** wyroby szklane gospodarstwa domowego produkcji ręcznej i automatycznej, **35** reklama, działalność handlowa, **42** techniczne usługi i badania oraz ich projektowanie.

(111) **250650** (220) 2011 06 22 (210) 387030
 (151) 2012 09 24 (441) 2011 09 26
 (732) QUBUS HOTEL MANAGEMENT SPÓŁKA Z OGRANICZONĄ
 ODPOWIEDZIALNOŚCIĄ, Wrocław, PL.
 (540)



Kolor znaku: złoty, biały

(531) 26.4.2, 27.5.1, 27.7.1, 29.1.12

(510), (511) **35** administrowanie hoteli, **43** usługi w zakresie prowadzenia hoteli, restauracji.

(111) **250651** (220) 2011 06 22 (210) 387031
 (151) 2012 09 24 (441) 2011 09 26
 (732) QUBUS HOTEL MANAGEMENT SPÓŁKA Z OGRANICZONĄ
 ODPOWIEDZIALNOŚCIĄ, Wrocław, PL.
 (540)



(531) 26.4.2, 27.5.1, 27.7.1

(510), (511) **35** administrowanie hoteli, **43** usługi w zakresie prowadzenia hoteli, restauracji.

(111) **250652** (220) 2011 06 29 (210) 387089
 (151) 2012 09 10 (441) 2011 10 10
 (732) EUROLINE SPÓŁKA Z OGRANICZONĄ
 ODPOWIEDZIALNOŚCIĄ, Leszno, PL.
 (540)



(531) 26.4.1, 27.5.1

(510), (511) **20** meble, materace sprężynowe do łóżek, poduszki, pościel - oprócz bielizny pościelowej, sienniki, zagłówki, śpiwory kempingowe, lustra, ramy do obrazów, stojaki na parasole, stojaki do gazet, stojaki na kapelusze, stojaki do talerzy, stojaki na strzelby, kwietniki, kosze i koszyki - niemetalowe, drabinki z drewna i tworzyw sztucznych, drzwi do mebli, gabloty, karnisze do zasłon, pojemniki niemetalowe, skrzynki na listy niemetalowe i niemurwane, zasłony z bambusa, zasłony z koralików do dekoracji, zwierzęta wypchane; stoiska wystawowe; wyroby z drewna, korka, trzciny, wikliny, rogu, kości słoniowej, fiszbinów, muszli, bursztynu, macicy perłowej, sepiolitu, imitacji tych surowców lub z tworzyw sztucznych, **35** usługi sprzedaży detalicznej, hurtowej, internetowej, katalogowej, wysyłkowej, oraz poprzez ofertę bezpośrednią towarów: meble; armatura i ceramika sanitarna, płytki ceramiczne, glazura i terakota, wyposażenie łazienek, wyposażenie wnętrz biurowych, mieszkalnych usługowych, chemia budowlana, niemetalowe oraz metalowe wyroby budowlane, artykuły dekoracyjne do wnętrz mieszkalnych, biurowych, usługowych, dekoracje przestawne, wazon, obrazy, tkaniny dekoracyjne, pościel, zasłony, firany, lambrekiny, rolety, kapy na łóżka, poduszki, koszulki - pokrowce na krzesła, narzuty, chwoasty, sznury, szkatuły, pudła, rzeźby, szkło i porcelana, świeczki, świeczniki, lampiony, dywany, dywaniki, gobeliny i artykuły tkane, maty, tapety, rośliny, modele pojazdów przeskalowane, pojemniki, wieszaki, kufry, wyroby z drewna, korka, trzciny, wikliny, rogu, kości, kości słoniowej,

fiszbinu, muszli, bursztynu, macicy perłowej, sepiolitu, imitacji tych surowców lub z tworzyw sztucznych; wyroby ze szkła, ceramiki, stali, laki, aluminium lub cyny służące do dekoracji wnętrz mieszkalnych, biurowych lub usługowych, zarządzanie sklepami: detalicznymi, hurtowymi, internetowymi, usługi w zakresie pośrednictwa handlowego polegające na kojarzeniu partnerów handlowych, usługi agencji importowo-eksportowych, usługi doradztwa handlowego i reklamowego na rzecz osób trzecich w zakresie wyboru i doboru produktów, usługi sprzedaży internetowej projektów graficznych lub architektonicznych w wymiarze 2D i 3D; aukcje internetowe, pośrednictwo w sprzedaży internetowej, usługi udostępniania informacji o oferowanych produktach, projektantach produktów oraz zestawień opinii klientów o produktach i usługach osób trzecich, usługi w zakresie promowania towarów i usług osób trzecich, pokazy towarów, usługi reklamowe, wynajmowanie miejsc na umieszczanie ogłoszeń lub reklam, **38** przysyłanie informacji, przysyłanie informacji tekstowej i obrazowej przy pomocy komputera, poczta elektroniczna, ogłoszenia elektroniczne, usługi agencji informacyjnych - wiadomości, wypożyczanie modemów, urządzeń telekomunikacyjnych, urządzeń do przysyłania informacji, usługi udostępniania oraz leasingu czasu dostępu do komputerowych baz danych, for dyskusyjnych, portali społecznościowych, chatów, agregatorów treści, wyszukiwarek, aplikacji elektronicznych, usługi elektronicznej wymiany danych przy pomocy internetowych, cyfrowych, elektronicznych, przewodowych i bezprzewodowych środków łączności, **42** usługi w następującym zakresie: wzornictwo przemysłowe, stylizacja, architektura, usługi artystów-grafików, designerów, projektantów, usługi związane z projektowaniem graficznym - sztuka, usługi projektowania mebli, dekoracji wnętrz, usługi architektów, designerów, doradców wyposażenia wnętrz na rzecz osób trzecich w zakresie wyboru i doboru produktów dla wyposażenia wnętrz, usługi na rzecz osób trzecich w zakresie projektowania i wyposażania wnętrz, wnętrz mieszkalnych, biurowych, gastronomicznych, łazienek, basenów, obiektów publicznych, budynków, ekspertyzy w zakresie budownictwa, wyposażenia i architektury wnętrz; promocja wzornictwa, wynajem, leasing, instalacja, wsparcie techniczne oraz aktualizacja komputerowego oprogramowania, komputerów, urządzeń peryferyjnych, projektowanie, tworzenie, zarządzanie i utrzymywanie stron www, wypożyczanie serwerów-hosting.

(111) **250653** (220) 2011 06 24 (210) 387107
 (151) 2012 10 31 (441) 2011 09 26
 (732) KŁUSEK ANGELIKA AMANDA PRZEDSIĘBIORSTWO
 HANDLOWE, Chorzów, PL.
 (540)



(531) 27.5.1

(510), (511) **25** bielizna osobista, bielizna wchłaniająca pot, biustonosze, bluzki, chusty, czepki kąpielowe, getry, gorsety, halki, półhalki, kalessony, kąpielowe pantofle, kąpielówki, kostiumy kąpielowe, koszule, legginsy, majtki, nakrycia głowy, odzież, pantofle domowe, piżamy, plażowe obuwie, plażowe ubiory, płaszcze kąpielowe, podwiązki, pasy do pończoch, pończochy, podkoszulki, rajstopy, skarpetki, slipy, spodnie, spódnice, swetry, szale, stroje kąpielowe, stroje plażowe, sukienki, szlafroki, t-shirty, wyroby pończosznice, **35** prowadzenie sklepów i hurtowni z bielizną i dodatkami do bielizny, prowadzenie sklepów i hurtowni z obuwiem, prowadzenie sklepów i hurtowni z wyrobami odzieżowymi i pasmanteryjnymi, usługi w zakresie oferowania towarów oraz sprzedaż wysyłkowa towarów z branż: odzieżowej, bielizniarskiej, pończosznicej, **38** usługi w zakresie obsługi klientów przy wykorzystaniu sieci teleinformatycznych obejmujące

dostarczanie informacji dotyczących sprzedawanych towarów, procesu składania zamówień i działalności zgłaszającego, usługi świadczone na rzecz klientów poprzez sieci teleinformatyczne w zakresie gromadzenia i rozpowszechniania informacji.

(111) **250654** (220) 2011 06 29 (210) 387234
 (151) 2012 10 22 (441) 2011 10 10
 (732) PRZEDSIĘBIORSTWO FARMACEUTYCZNE LEK-AM SPÓŁKA Z OGRANICZONĄ ODPOWIEDZIALNOŚCIĄ, Zakroczym, PL.
 (540) Diosminex przyniesie ulgę Twoim nogom
 (510), (511) **05** produkty farmaceutyczne, leki, środki dietetyczne dla celów medycznych.

(111) **250655** (220) 2006 04 28 (210) 310188
 (151) 2012 09 04 (441) 2006 08 07
 (732) BIURO TURYSTYCZNE „BEZKRESY” Michał Golubiewski, Warszawa, PL.
 (540)



Kolor znaku: granatowy, żółty

(531) 1.17.0, 27.1.1, 27.5.1, 29.1.12

(510), (511) **39** usługi turystyczne, usługi organizowania wycieczek i zwiedzania, usługi w zakresie transportu osób i rzeczy, usługi biur turystycznych w zakresie organizowania podróży, wycieczek i zwiedzania turystycznego, **41** usługi tłumaczenia, usługi organizowania kursów edukacyjnych, usługi związane z organizowaniem wypoczynku i rekreacji, obozów, wczasów oraz innych form obsługi turystów w kraju i za granicą.

(111) **250656** (220) 2008 07 10 (210) 343362
 (151) 2012 11 02 (441) 2008 10 13
 (732) „EM-Term” Monika Sasulska, Sobiesęki, PL.
 (540)



Kolor znaku: pomarańczowy, biały, ciemnobrązowy

(531) 25.7.4, 26.15.9, 27.5.1, 29.1.13

(510), (511) **06** metalowa armatura do przewodów, metalowe barierki bezpieczeństwa na drogach, metalowe barierki ochronne, belki metalowe, belki stropowe metalowe, metalowe szalunki do betonu, blacharskie materiały dla budownictwa, boazeria metalowa, metalowe ograniczniki do bram, bramy metalowe, metalowe materiały zbrojeniowe dla budownictwa, metalowe płyty dla budownictwa, rury i przewody do instalacji centralnego ogrzewania, dachówki metalowe, deflektory kominowe metalowe, drabiny metalowe, metalowe przewody do drenażu, drobica żelazna, drut kolczasty, metalowe futryny do drzwi, metalowy osprzęt do drzwi, ekrany paleniskowe, gwoździe, gzymsy metalowe, haki metalowe, imadła warsztatowe metalowe, kabiny kąpielowe metalowe, kadzie metalowe, kajdanki, metalowe rury rozgałęźne do kanalizacji, kasy pancerne, kątowniki metalowe, klamki do drzwi metalowe, klucze, kłódki, kolanka do rur metalowe, kołki metalowe, kominy metalowe, konstrukcje metalowe, konstrukcje nośne szklarni metalowe, konstrukcje przenośne metalowe, kosze metalowe, kowadła, kółka metalowe do kluczy, kurniki metalowe, łańcuchy dla psów, łaty metalowe, materiały konstrukcyjne metalowe, naciągi pasów metalowe, nadproża metalowe, nakrętki metalowe, napinacze drutu metalowe, narożniki metalowe w budownictwie, nasadki kominowe metalowe,

nity metalowe, obejmy do przenoszenia ładunków metalowe, drzwi metalowe, ograniczniki do bram metalowe, ograniczniki do okien metalowe, ogrodzenia metalowe, okna metalowe, okucia metalowe, osłony drzwi metalowe, palety do transportu wewnętrznego metalowe, płytki konstrukcyjne metalowe, metalowe podpory, przegrody metalowe, metalowe słupy na przewody elektryczne, przewody metalowe do instalacji wentylacyjnej i klimatyzacyjnej, przewody wodociągowe metalowe, rusztowania metalowe, rynny metalowe, cienka siatka druciana, skrzynki metalowe, skrzynki na listy metalowe, szyldy metalowe, ścianki szczelne metalowe, śruby metalowe, śruby oczkowe, zasuwy, zawiasy metalowe, zbiorniki metalowe, żaluzje metalowe, **07** maszyny do białkowania, brony, maszyny do mycia, ciągniki ogrodowe jednoosiowe, cylindry do maszyn, dłutownice, drenarskie maszyny, maszyny do obróbki drewna, dźwigi samochodowe, etykieciarki, maszyny do filtrowania, giętarki, koła maszyn, koła pasowe, kota zębate, kompresory, koparki do rowów, kosiarki ogrodowe, maszyny krajalnice, lutownice gazowe, urządzenia do malowania, membrany do pomp, mieszalniki, urządzenia do mycia, maszyny do nadmuchu, nożyce elektryczne, obudowy maszyn, odkurzacze, rozdrabniarki do odpadów, urządzenia do zagęszczania odpadów, pakowarki, elektryczne pistolety dozujące klej, pistolety pneumatyczne do wytłaczania masy uszczelniającej, plugi śnieżne, urządzenia podnośniki, instalacje do mycia pojazdów, pompy do instalacji grzewczych, pompy na sprężone powietrze, prostownice, przekładnie do maszyn, przesiewacze, maszyny do robót ziemnych, rozpylacze do ścieków, separatory, sortownice, spawarki elektryczne, spycharki, szlifierki, windy, separatory wody, wytłaczarki, żurawie masztowe, **11** armatura do pieców, grzejniki do centralnego ogrzewania, nawilżacze do grzejników centralnego ogrzewania, opiekacze do chleba, pojemniki chłodnicze, aparatura do dezynfekcji, świeczące numery do domów, dozowniki środków odkażających w toaletach, dywany ogrzewanie elektryczne, dźwigary do ładowania pieców, elementy grzejne, filtry powietrza do klimatyzacji, fontanny, kabiny natryskowe, kanały kominowe, instalacje do klimatyzacji, kominiki domowe, kotły grzewcze, urządzenia do oczyszczania ścieków, zbiorniki chłodzące do pieców, podgrzewacze powietrza, podgrzewacze talerzy, instalacje do automatycznego podlewania, suszarki powietrza, umywalki, wyciągi, **17** bariery pływające zatrzymujące zanieczyszczenia, farby izolacyjne, farby izolacyjne, folie metalowe izolacyjne, izolacyjne zaprawy, szklana wata do izolacji, materiały stosowane w kotłach przeciw stratom ciepła, materiały ciepłochronne, dźwiękoszczelne materiały, izolacyjne materiały, szklana wata do izolacji, wełna mineralna izolacyjna, wełna żużlowa izolacyjna, włókno szklane do izolacji, izolatory do elektrycznych przewodów, filc izolacyjny, folie metalowe izolacyjne, azbestowe kurtyny bezpieczeństwa, azbestowe powłoki, oleje izolacyjne, papier izolacyjny, przewody giętkie niemetalowe, taśmy izolacyjne, tkaniny izolacyjne, tkaniny z włókna szklanego do izolacji, tuleje gumowe do osłony części maszyn, materiały uszczelniające, substancje do połączeń uszczelniających, zaprawy izolacyjne, **19** balustrady, baraki, belki niemetalowe, betonowe elementy budowlane, bitumiczne powłoki dachowe, boazeria niemetalowa, bramy niemetalowe, budowlane konstrukcje niemetalowe, budynki niemetalowe przenośne, ramy niemetalowe dla cieplarni, krokwie dachowe, dachówki, daszki niemetalowe dla budownictwa, drenażowe rury niemetalowe, drewno budowlane, drewno użytkowe, drzwi niemetalowe, drzwiowe futryny niemetalowe, dźwigary niemetalowe, gonty, granit, grzędy, gzymsy niemetalowe, kabiny kąpielowe, kamienie żaroodporne, kamień żużlowy, kanały niemetalowe dla instalacji wentylacyjnych i klimatyzacyjnych, karton budowlany, obudowy do kominków, kominy niemetalowe, kurniki niemetalowe, mozaiki dla budownictwa, naproża niemetalowe, obróbki budowlane niemetalowe, ochronne bariery drogowe niemetalowe, ogłoszeniowe słupy, ogniotrwałe materiały, ogrodzenia niemetalowe, okiennice niemetalowe, okna niemetalowe, okna witrażowe, pamiątkowe tablice niemetalowe, piaskowiec dla budownictwa, płytki podłogowe niemetalowe, płyty budowlane niemetalowe, podłogi niemetalowe, podpory niemetalowe, podwaliny niemetalowe, profile niemetalowe do gzymsów, przewody ciśnieniowe niemetalowe, rusztowania niemetalowe, rynny niemetalowe, schody niemetalowe, słupy ogłoszeniowe niemetalowe, smoła, wapno, zaprawy budowlane, zbrojenie niemetalowe dla budownictwa, żaluzje zewnętrzne niemetalowe i nietekstylne, **37** asfaltowanie, budowa pawilonów i sklepów targowych, informacja budowlana, budowlany nadzór, wynajem budowlanego sprzętu, izolowanie budynków, uszczelnianie budynków, instalowanie i naprawa elektrycznych urzą-

dzeń, instalowanie oraz naprawa urządzeń klimatyzacyjnych, czyszczenie kominów, zabezpieczenia przed korozją, czyszczenie i naprawa kotłów, budowa i naprawa magazynów, instalacja, konserwacja i naprawy maszyn, murowanie, informacja o naprawach, instalowanie i naprawy urządzeń do nawadniania, montaż i naprawy instalacji do ogrzewania, konserwacja i naprawy palników, piaskowanie, instalowanie i naprawy pieców, budownictwo przemysłowe, regeneracja maszyn zużytych lub częściowo zniszczonych, renowacja mebli, rozbiórka budynków, montaż rusztowań, wiercenie studni, szlifowanie proszkiem, tynkowanie, zabezpieczanie budynków przed wilgocią, instalowanie i naprawy alarmów przeciw włamaniu, eliminacja zakłóceń w instalacji elektrycznej, **41** korespondencyjne kursy, kształcenie praktyczne pokazy, kursy korespondencyjne, mikro wydawnictwa, organizowanie i prowadzenie sympozjów.

(111) **250657** (220) 2009 01 28 (210) 351361
(151) 2012 10 25 (441) 2009 05 11

(732) Korporacja Radex Nieruchomości S.A., Warszawa, PL.

(540) Radex

(510), (511) **06** metale nieszlachetne i ich stopy, metalowe materiały budowlane, **37** usługi budowlane i naprawcze w zakresie budownictwa, **39** usługi transportowe i magazynowanie, **42** usługi projektowe i ekspertyzy w zakresie budownictwa.

(111) **250658** (220) 2009 03 26 (210) 353849
(151) 2012 11 02 (441) 2009 07 06

(732) Aleksander Redkie, Komorów, PL.

(540) UFIKS

(510), (511) **35** doradztwo podatkowe, doradztwo w zakresie prowadzenia działalności gospodarczej i zarządzania, **36** usługi rachunkowo-księgowe, **41** organizowanie i prowadzenie szkoleń z zakresu prawa podatkowego, rachunkowości i działalności finansowej, prowadzenie działalności gospodarczej i zarządzania.

(111) **250659** (220) 2010 02 18 (210) 366511
(151) 2012 11 06 (441) 2010 05 24

(732) SAR Sławomira Lewandowska, Tczew, PL.

(540)



Kolor znaku: czarny, biały, zielony

(531) 3.11.1, 3.11.2, 26.4.4, 26.4.9, 27.5.1, 29.1.13

(510), (511) **35** prowadzenie sprzedaży detalicznej i hurtowej leków, ziół, preparatów ziołowych, medykamentów, suplementów diety, artykułów higienicznych; import, eksport, informacja handlowa, badanie rynku, analizy kosztów w zakresie towarów i środków farmaceutycznych, farmakologicznych, higienicznych, świadczenie usług marketingowych, franszyza-usługi w zakresie umów dystrybucyjnych i agencyjnych.

(111) **250660** (220) 2010 06 17 (210) 371651
(151) 2012 10 24 (441) 2010 09 27

(732) FUNDACJA MIĘDZY SŁOWAMI, Warszawa, PL.

(540)



(531) 24.1.5, 25.3.1, 27.5.1

(510), (511) **35** usługi impresariów w działalności artystycznej, **41** usługi w zakresie realizacji i wystawiania spektakli.

(111) **250661** (220) 2010 06 30 (210) 372225
(151) 2012 10 24 (441) 2010 10 11

(732) POL-SKONE Spółka z ograniczoną odpowiedzialnością, Lublin, PL.

(540) CALYPSO

(510), (511) **19** drzwi i okna niemetalowe, drzwiowe futryny niemetalowe, drzwiowe płyty niemetalowe, półfabrykaty drewniane, drzwi drewniane, okna drewniane, profile drewniane, profile niemetalowe, elementy drzwi niemetalowych, **35** sprzedaż drzwi i okien, **37** usługi stolarskie do drzwi i okien, obróbki budowlane niemetalowe, montaż drzwi i okien.

(111) **250662** (220) 2010 07 07 (210) 372507
(151) 2012 11 07 (441) 2010 10 11

(732) Zakłady Farmaceutyczne POLPHARMA Spółka Akcyjna, Starogard Gdański, PL.

(540) Codexis

(510), (511) **05** produkty farmaceutyczne.

(111) **250663** (220) 2010 07 07 (210) 372516
(151) 2012 11 07 (441) 2010 10 11

(732) Zakłady Farmaceutyczne POLPHARMA Spółka Akcyjna, Starogard Gdański, PL.

(540) Vaslibrex

(510), (511) **05** produkty farmaceutyczne.

(111) **250664** (220) 2010 07 07 (210) 372521
(151) 2012 11 07 (441) 2010 10 11

(732) Zakłady Farmaceutyczne POLPHARMA Spółka Akcyjna, Starogard Gdański, PL.

(540) Cyclodex

(510), (511) **05** produkty farmaceutyczne wydawane z przypisu lekarza z wyłączeniem oftalmicznych i otolaryngologicznych preparatów farmaceutycznych.

(111) **250665** (220) 2010 11 08 (210) 377492
(151) 2012 10 29 (441) 2011 02 14

(732) Fabryka Armatyry IDMAR Spółka z ograniczoną odpowiedzialnością, Krosno, PL.

(540) k t m

(510), (511) **11** zawory termostatyczne, grzejniki centralnego ogrzewania.

(111) **250666** (220) 2010 12 20 (210) 379201
(151) 2012 10 24 (441) 2011 03 28

(732) KROŚNIEŃSKIE HUTY SZKŁA KROSNO SPÓŁKA AKCYJNA W UPADŁOŚCI LIKWIDACYJNEJ, Krosno, PL.

(540)



Kolor znaku: zielony, szary

(531) 5.7.11, 27.5.1, 29.1.12

(510), (511) **21** wyroby szklane gospodarstwa domowego-kieliszki, szklanki.

(111) **250667** (220) 2011 02 03 (210) 380851
(151) 2012 11 02 (441) 2011 05 09

(732) KONIECZKO JÓZEF AVANTI KOŻUSZKARSTWO WYRÓB-SPRZEDAŻ-USŁUGI, Nowy Targ, PL.

(540)



Kolor znaku: złoty

(531) 27.5.1, 29.1.2

(510), (511) **18** skórzane: pasy, paski, rzemyki, sznury, **25** nakrycia głowy ze skór futerkowych; futra, kamizelki ze skór futerkowych, kożuchy, kożuszki dla dzieci, mufki, okrycia futrzane z kapturem, paski do odzieży, rękawiczki ze skór futerkowych; obuwie ze skór futerkowych, buciki ze skór futerkowych, **35** usługi agencji importowo-eksportowej, usługi pośrednictwa handlowego na rzecz firm krajowych i zagranicznych; usługi prowadzenia sprzedaży w sklepach i/lub hurtowniach oraz za pośrednictwem strony internetowej towarów takich jak: kożuchy, futra, wyroby futrzarskie, nakrycia głowy ze skór futerkowych, obuwie i buciki ze skór futerkowych; skórzane: pasy, paski, rzemyki, sznury; usługi marketingowe; usługi reklamowe i promocyjne, dystrybucja materiałów reklamowych, próbek i wzorów wyrobów; organizacja pokazów, targów i wystaw w celach handlowych lub reklamowych, pokazy towarów, pokazy mody; doradztwo i pomoc w zakresie organizowania i prowadzenia działalności gospodarczej; usługi badania rynku.

(111) **250668** (220) 2011 02 17 (210) 381475
 (151) 2012 10 23 (441) 2011 05 23
 (732) POKRZYWIŃSKA AGNIESZKA IT COMPANY, Poznań, PL.
 (540)



Kolor znaku: pomarańczowy, czerwony, biały
 (531) 27.5.1, 27.5.3, 27.5.21, 27.7.1, 27.7.19, 29.1.13
 (510), (511) **09** programy komputerowe [software ładowalny].

(111) **250669** (220) 2011 02 23 (210) 381727
 (151) 2012 11 09 (441) 2011 06 06
 (732) NASCON SPÓŁKA Z OGRANICZONĄ ODPOWIEDZIALNOŚCIĄ,
 Tychy, PL.
 (540) CONSOLID
 (510), (511) **01** produkty, związki i środki chemiczne dla potrzeb górnictwa, budownictwa drogowego i budownictwa ziemnego; produkty, związki i środki chemiczne: do spajania i scalania gruntu i górotworu, do izolacji gruntu i górotworu, do wzmacniania gruntu i górotworu.

(111) **250670** (220) 2011 02 23 (210) 381728
 (151) 2012 11 09 (441) 2011 06 06
 (732) NASCON SPÓŁKA Z OGRANICZONĄ ODPOWIEDZIALNOŚCIĄ,
 Tychy, PL.
 (540)



Kolor znaku: czerwony
 (531) 26.11.2, 26.11.12, 27.5.1, 29.1.11
 (510), (511) **01** produkty, związki i środki chemiczne dla potrzeb górnictwa, budownictwa drogowego i budownictwa ziemnego; produkty, związki i środki chemiczne: do spajania i scalania gruntu i górotworu, do izolacji gruntu i górotworu, do wzmacniania gruntu i górotworu.

(111) **250671** (220) 2011 02 23 (210) 381729
 (151) 2012 11 09 (441) 2011 06 06
 (732) NASCON SPÓŁKA Z OGRANICZONĄ ODPOWIEDZIALNOŚCIĄ,
 Tychy, PL.
 (540) SOLIDRY

(510), (511) **01** produkty, związki i środki chemiczne dla potrzeb górnictwa, budownictwa drogowego i budownictwa ziemnego; produkty, związki i środki chemiczne: do spajania i scalania gruntu i górotworu, do izolacji gruntu i górotworu, do wzmacniania gruntu i górotworu.

(111) **250672** (220) 2011 04 15 (210) 384142
 (151) 2012 11 06 (441) 2011 07 18
 (732) EU4YA SPÓŁKA Z OGRANICZONĄ ODPOWIEDZIALNOŚCIĄ,
 Kraków, PL.
 (540)



Kolor znaku: biały, czerwony, czarny
 (531) 27.5.1, 29.1.13

(510), (511) **36** doradztwo finansowe, usługi inwestycyjne, usługi związane z bankowością inwestycyjną, zarządzanie funduszami inwestycyjnymi, pośrednictwo w sprzedaży funduszy inwestycyjnych, funduszy wzajemnych, funduszy powierniczych, funduszy pochodnych, funduszy emerytalnych, funduszy venture capital, zarządzanie portfelami papierów wartościowych wchodzących rynków, tworzenie programów emerytalnych, zarządzanie pakietem papierów wartościowych przedsiębiorstw, zarządzanie pakietem papierów wartościowych prywatnych inwestorów, sporządzanie osobistych planów emerytalnych, przygotowanie oraz zarządzanie planami inwestycyjnymi dla prywatnych przedsiębiorców, kapitałowe transakcje terminowe, klasyfikacje przedmiotów wartościowych, produkty kapitałowe o zmiennym ryzyku i projekty emerytur dla przedsiębiorstw, doradztwo inwestycyjne i fundusze inwestycyjne dla instytucji charytatywnych, informacje, opinie, wyceny i prognozy dotyczące inwestycji, środków inwestycyjnych, papierów wartościowych, usługi dostarczania informacji on-line przez Internet lub inne interaktywne platformy elektroniczne w odniesieniu do finansów, inwestycji i ubezpieczeń, sporządzanie wykresów funduszu, usługi informacyjne o cenach jednostek funduszy oraz o cenach na giełdzie papierów wartościowych, usługi wykonywane przez agencje nieruchomości, takie jak: pośrednictwo w handlu nieruchomościami, najmu i dzierżawy nieruchomości, usługi wyceny nieruchomości, wynajmowanie mieszkań, wynajmowanie pomieszczeń biurowych, zarządzanie majątkiem nieruchomym, usługi bankowe, doradztwo i usługi finansowe, takie jak: analizy finansowe, pośrednictwo przy zawieraniu umów kredytowych, zarządzanie finansami, usługi kredytowe, usługi wymiany waluty, usługi związane z bankowością inwestycyjną, kontami depozytowymi, udzielaniem pożyczek i akceptacją kredytów, finansowanie pożyczek, usługi sprzedaży weksli oraz czeków, pośrednictwo w obrocie papierami wartościowymi, lokata kapitału, usługi gwarancyjne, usługi związane z kartami kredytowymi i płatniczymi, usługi związane z odzyskiwaniem kredytów, poręczenie funduszy, zapewnianie funduszy (kapitałów) dla osób trzecich, usługi wymiany pieniędzy, odzyskiwanie długów i inkasowanie długów, usługi wyceny oraz usługi doradcze związane z kredytami, obsługa i pośrednictwo w rozliczeniach finansowych związanych z nieruchomościami, usługi wykonywane przez agencje ubezpieczeniowe, takie jak: doradztwo w sprawach ubezpieczeniowych, informacja o ubezpieczeniach, ubezpieczenia, usługi dotyczące leasingu nieruchomości, usługi brokerskie w zakresie nieruchomości, usługi świadczone przez rzeczoznawców majątkowych i porady dotyczące inwestowania w nieruchomości, informacje o powyższych usługach, usługi depozytów, w tym usługi sejfów depozytowych, deponowanie kosztowności, usługi dotyczące elektronicznej portmonetki o pamiętanej wartości, usługi dotyczące umożliwiania elektronicznych transferów funduszy i walut, usługi dotyczące płatności elektronicznych, usługi związane z wydatkowaniem gotówki, usługi związane z regulowaniem i autoryzowaniem transakcji, usługi dotyczące ubezpieczeń podróży, usługi weryfikacji czeków, obsługa czeków podróży, usługi związane z emitowaniem/wypuszczeniem i wykupywaniem/opłacaniem odnoszącym się do czeków podróży i voucherów podróży, usługi doradcze i informacyjne dotyczące wszystkich w/w usług.

(111) **250673** (220) 2011 04 15 (210) 384192
 (151) 2012 07 30 (441) 2011 07 18
 (732) E-TER SPÓŁKA Z OGRANICZONĄ ODPOWIEDZIALNOŚCIĄ,
 Warszawa, PL.
 (540) KINORADIO
 (510), (511) **35** reklama za pośrednictwem sieci komputerowej,
38 udostępnianie internetowego forum dyskusyjnego, transmisja
 programów radiowych, **41** produkcja programów radiowych i tele-
 wizyjnych, radiowe programy rozrywkowe, produkcja filmów.

(111) **250674** (220) 2011 04 19 (210) 384330
 (151) 2012 08 14 (441) 2011 08 01
 (732) MADEJOWICZ ROBERT, Kraków, PL.
 (540)

PULVERRR PROFESSIONAL

Kolor znaku: ciemnobrązowy, żółty, ciemnożółty
 (531) 26.4.2, 27.5.1, 29.1.13
 (510), (511) **03** saszetki zapachowe do bielizny, środki do maczania
 bielizny, pasty do butów, chusteczki nasączone płynami kosmetycz-
 nymi, preparaty do czyszczenia, środki do czyszczenia glazury, pre-
 paraty do czyszczenia rur odpływowych, detergenty inne niż używa-
 ne w procesach produkcyjnych oraz inne niż do celów medycznych,
 mydła dezodoryzujące, mydła dezynfekujące, farbki do bielizny, pre-
 paraty do usuwania farby, sole do kąpieli, preparaty kosmetyczne do
 kąpieli, kosmetyki, kosmetyki dla zwierząt, kostki mydła toaletowe-
 go, kremy kosmetyczne, krochmal do celów pralniczych, preparaty
 do krochmalenia, lakiery do paznokci, mleczko kosmetyczne, mlecz-
 ko migdałowe do celów kosmetycznych, środki do moczenia bieli-
 zny, preparaty do mycia, mydła, olejki eteryczne do mydła, mydła do
 ożywiania kolorów tkanin, mydła lecznicze, mydła migdałowe, mydła
 przeciwpotowe, mydła przeciwpotowe do stóp, mydła toaletowe,
 mydła zapachowe, mydła do prania, wosk do butów, preparaty do
 odbarwiania, preparaty do odtłuszczania inne niż stosowane w pro-
 cesach produkcyjnych, olejki do celów perfumeryjnych, olejki toale-
 towe, ołówki kosmetyczne, preparaty do czyszczenia papierowych
 tapet, wosk do parkietów, pasty do obuwia, pasty do podłogi i me-
 bli, preparaty do zmywania podłóg, pasty, proszki i płyny do zębów,
 patyczki z watą do celów kosmetycznych, produkty perfumeryjne,
 perfumy, płyny do golenia, kamień do polerowania, kremy do pole-
 rowania, preparaty do polerowania, środki do polerowania, woski do
 polerowania, środki do nadawania połysku, wybielacze stosowane
 w pralnictwie, wosk pralniczy, preparaty do prania chemicznego, pu-
 meks, preparaty do przetykania rur odpływowych, kremy wybiela-
 jące do skóry, pasty do skóry, preparaty kosmetyczne do pielęgnacji
 skóry, środki do konserwacji skóry, skrobia do nadawania połysku,
 sole kąpielowe do celów innych niż lecznicze, sole wybielające, płyn
 do spryskiwaczy szyb, szampony, szampony dla zwierząt domowych,
 szminki, środki do czyszczenia zębów, środki do szorowania, tłuszcze
 do celów kosmetycznych, woda toaletowa, produkty toaletowe, toni-
 ki kosmetyczne, tusz do rzęs, aerozole odświeżacze do ust, pomadki
 do ust, środki do pielęgnacji ust-nie do celów medycznych,
 lakiery do włosów, woda lawendowa, woda toaletowa, woda utlenio-
 na do celów kosmetycznych, woda zapachowa, wybielacze do celów
 kosmetycznych, odbarwiacze do celów kosmetycznych, wywabiacze
 plam, woda zapachowa, zestawy kosmetyków, środki do zmiękcza-
 nia tkanin, zmywacze do paznokci.

(111) **250675** (220) 2011 04 19 (210) 384335
 (151) 2012 08 14 (441) 2011 08 01
 (732) MADEJOWICZ ROBERT, Kraków, PL.
 (540)

SUPERPACK

Kolor znaku: żółty, czerwony, jasnoczerwony
 (531) 26.4.2, 27.5.1, 29.1.12
 (510), (511) **03** saszetki zapachowe do bielizny, środki do maczania
 bielizny, pasty do butów, chusteczki nasączone płynami kosme-
 tycznymi, preparaty do czyszczenia, środki do czyszczenia glazury,
 preparaty do czyszczenia rur odpływowych, detergenty inne niż

używane w procesach produkcyjnych oraz inne niż do celów me-
 dycznych, mydła dezodoryzujące, mydła dezynfekujące, farbki do
 bielizny, preparaty do usuwania farby, sole do kąpieli, preparaty
 kosmetyczne do kąpieli, kosmetyki, kosmetyki dla zwierząt, kostki
 mydła toaletowego, kremy kosmetyczne, krochmal do celów pral-
 niczych, preparaty do krochmalenia, lakiery do paznokci, mleczko
 kosmetyczne, mleczko migdałowe do celów kosmetycznych, środki
 do moczenia bielizny, preparaty do mycia, mydła, olejki eteryczne
 do mydła, mydła dezodoryzujące, mydła dezynfekujące, mydła do
 ożywiania kolorów tkanin, mydła lecznicze, mydła migdałowe, my-
 dła przeciwpotowe, mydła przeciwpotowe do stóp, mydła toaleto-
 we, mydła zapachowe, mydła do prania, wosk do butów, preparaty
 do odbarwiania, preparaty do odtłuszczania inne niż stosowane
 w procesach produkcyjnych, olejki do celów perfumeryjnych, olejki
 toaletowe, ołówki kosmetyczne, preparaty do czyszczenia papiero-
 wych tapet, wosk do parkietów, pasty do obuwia, pasty do podłogi
 i mebli, preparaty do zmywania podłóg, pasty, proszki i płyny do
 zębów, patyczki z watą do celów kosmetycznych, produkty perfu-
 meryjne, perfumy, płyny do golenia, kamień do polerowania, kremy
 do polerowania, preparaty do polerowania, środki do polerowania,
 woski do polerowania, środki do nadawania połysku, wybielacze
 stosowane w pralnictwie, wosk pralniczy, preparaty do prania che-
 micznego, przybory toaletowe, pumeks, preparaty do przetykania
 rur odpływowych, kremy wybielające do skóry, pasty do skóry,
 preparaty kosmetyczne do pielęgnacji skóry, środki do konserwa-
 cji skóry, skrobia do nadawania połysku, sole kąpielowe do celów
 innych niż lecznicze, sole wybielające, płyn do spryskiwaczy szyb,
 szampony, szampony dla zwierząt domowych, szminki, środki do
 czyszczenia zębów, środki do szorowania, tłuszcze do celów ko-
 smetycznych, woda toaletowa, produkty toaletowe, toniki kosme-
 tyczne, tusz do rzęs, aerozole odświeżacze do ust, pomadki do
 ust, środki do pielęgnacji ust-nie do celów medycznych, lakiery do
 włosów, woda lawendowa, woda toaletowa, woda utleniona do
 celów kosmetycznych, woda zapachowa, wybielacze do celów ko-
 smetycznych, odbarwiacze do celów kosmetycznych, wywabiacze
 plam, woda zapachowa, zestawy kosmetyków, środki do zmiękcza-
 nia tkanin, zmywacze do paznokci.

(111) **250676** (220) 2011 04 21 (210) 384480
 (151) 2012 11 02 (441) 2011 08 01
 (732) IRACKI JACEK, Warszawa, PL.
 (540) PLATINIUM
 (510), (511) **44** usługi stomatologiczne.

(111) **250677** (220) 2011 04 22 (210) 384557
 (151) 2012 07 17 (441) 2011 08 01
 (732) CHRZANOWSKI MAREK, STANECKI LESZEK OLEOFARM
 SPÓŁKA CYWILNA, Pietrzykowice, PL.
 (540)

REKINOL

Kolor znaku: ciemnoniebieski, szary
 (531) 27.5.1, 29.1.12
 (510), (511) **05** substancje dietetyczne do celów leczniczych, pro-
 dukty farmaceutyczne, suplementy diety do celów leczniczych,
 środki odżywcze, wzmacniające i uodparniające do celów lecz-
 niczych; preparaty z udziałem mikroelementów, witamin i olei
 do celów leczniczych; suplementy odżywcze płynne, w proszku,
 w zawieszynie, w kapsułkach i tabletkach do celów leczniczych, pro-
 dukty żywnościowe dla celów zdrowotnych wzbogacone olejami
 z organizmów morskich, **29** oleje jadalne i tłuszcze, koncentraty
 i odżywki wysokobiałkowe wzbogacone witaminami, minerałami
 i substancjami uzyskanymi z organizmów morskich, **30** koncentraty
 i odżywki węglowodanowe wzbogacone witaminami, ekstraktami
 roślinnymi, minerałami i substancjami uzyskanymi z organizmów
 morskich.

(111) **250678** (220) 2011 05 11 (210) 385198
 (151) 2012 10 23 (441) 2011 08 16
 (732) PRZEDSIĘBIORSTWO PRODUKCJI FARMACEUTYCZNEJ
 HASCO-LEK SPÓŁKA AKCYJNA, Wrocław, PL.

(540)



Kolor znaku: biały, jasnożółty, żółty, czerwony, jasnoczerwony, brązowy

(531) 3.13.7, 3.13.21, 5.3.11, 5.3.20, 17.1.25, 24.15.1, 24.15.13, 24.17.25, 26.1.6, 27.5.1, 29.1.15

(510), (511) **03** olejki eteryczne będące składnikami środków odstrasżających komary w postaci plastrów, **05** produkty farmaceutyczne, preparaty chemiczne do celów farmaceutycznych, preparaty chemiczno-farmaceutyczne, środki dezynfekujące; środki sanitarne; środki bakteriobójcze; środki pasożytoobójcze; środki owadobójcze, w tym środki do tępienia much, lepy na muchy, środki do tępienia komarów; ekstrakty roślinne owadobójcze; ekstrakty ziołowe owadobójcze; środki odstrasżające owady, w tym komary, meszki i muchy; środki odstrasżające owady w postaci plastrów, dezodoranty odstrasżające owady inne niż do użytku osobistego, kadzidełka do odstraszania owadów, drewno cedrowe jako środek odstraszający owady, papier przeciw molom, trociczki do odrywania odstrasżające owady, **35** usługi w zakresie reklamy: reklamy telewizyjnej, reklamy z wykorzystaniem Internetu, reklamy multimedialnej, reklamy prasowej; usługi badania rynku; sprzedaż detaliczna i hurtowa: leków dla ludzi, produktów farmaceutycznych, dietetycznych i kosmetycznych.

(111) **250679** (220) 2011 05 16 (210) 385349
(151) 2012 11 06 (441) 2011 08 29

(732) PRZEDSIĘBIORSTWO PRODUKCYJNO-HANDLOWO-USŁUGOWE GRANULAT H. I. A. CHMIELARZ SPÓŁKA JAWNA, Częstochowa, PL.
(540)



Kolor znaku: pomarańczowy, szary

(531) 27.5.1, 29.1.12

(510), (511) **01** tworzywa sztuczne w stanie surowym, barwniki chemiczne do tworzyw sztucznych, modyfikatory chemiczne do tworzyw sztucznych, dodatki chemiczne do tworzyw sztucznych, **17** tworzywa sztuczne półprzetworzone, regranulaty tworzyw sztucznych.

(111) **250680** (220) 2011 05 16 (210) 385373
(151) 2012 11 06 (441) 2011 08 29

(732) KOLASIŃSKA ANNA EDUCOL, Tczew, PL.
(540)



Kolor znaku: niebieski, zielony

(531) 2.1.25, 2.3.25, 26.11.1, 27.5.1, 29.1.12

(510), (511) **20** meble, meble szkolne i przedszkolne, meble biurowe, meble ogrodowe, meble i przyrządy zabawowe, lustra, meble do łazienek, drewniane wyposażenie placów zabaw, ławy, stoły, ogrodzenia, altany, **28** zabawki, zabawki pluszowe, zabawki ruchome, zabawki edukacyjne, rozwijające wyobraźnię, piłki do gier, pojazdy zabawki, pojazdy modele, przyrządy gimnastyczne, przyrządy do ćwiczeń fizycznych, klocki do zabawy, klocki piankowe, kości do zabawy, gry towarzyskie dla dzieci, gry planszowe, puzzle, balony do zabawy, batuty, deskorolki, huśtawki, karuzele jarmarczne, zabawki ślizgi, piaskownice, lalki, domki dla lalek, latawce, urządzenia zabawowe na place zabaw z drewna i metalu, urządzenia sprawnościowe,

sportowe takie jak: rampy, rury zjazdowe, stoły pingpongowe stałe, stoliki do gry w szachy i chińczyka, bramki do piłki nożnej, słupy z koszem do koszykówki, równoważnie, ścianki wspinaczkowe, pomoce edukacyjne, elementy do ćwiczeń ruchowych wykonane z pianki obszytej materiałem skóropodobnym, **35** usługi w zakresie handlu hurtowego i detalicznego z wyposażeniem placów zabaw, urządzeniami zabawowymi, sportowymi, sprawnościowymi zgodnie z klasami 20 i 28, usługi w zakresie reklamy radiowej, telewizyjnej, usługi reklamowe za pośrednictwem sieci komputerowej, reklama prasowa, rozpowszechnianie materiałów reklamowych, **41** usługi edukacyjne, usługi w zakresie edukacji dzieci szkolnych i przedszkolnych, usługi bibliotek objazdowych, usługi w zakresie kultury fizycznej dzieci, gimnastyki, usługi w zakresie imprez sportowych, usługi rozrywkowe, rekreacyjne, usługi w zakresie: konkursów edukacyjnych i rozrywkowych, kultury fizycznej, obozów sportowych, edukacyjnych dla dzieci i młodzieży, usługi w zakresie publikowania książek.

(111) **250681** (220) 2011 05 23 (210) 385645
(151) 2012 08 22 (441) 2011 08 29
(732) IMPEL SPÓŁKA AKCYJNA, Wrocław, PL.
(540)



Kolor znaku: biały, czarny, czerwony

(531) 5.1.3, 5.1.16, 26.1.1, 26.11.1, 27.5.1, 29.1.13

(510), (511) **35** usługi reklamowe i biznesowe, asysta w zarządzaniu biznesem, konsultacje dotyczące zarządzania biznesem, konsultacje dotyczące organizacji biznesu, usługi-public relations, usługi związane z budowaniem wizerunku firm, badania i studia marketingowe, konsultacje dotyczące zarządzania.

(111) **250682** (220) 2011 05 23 (210) 385646
(151) 2012 08 22 (441) 2011 08 29

(732) IMPEL SPÓŁKA AKCYJNA, Wrocław, PL.
(540)



Kolor znaku: czarny, czerwony

(531) 2.1.23, 2.3.23, 24.17.1, 24.17.2, 26.2.7, 27.5.1, 29.1.12

(510), (511) **35** profesjonalne doradztwo w zakresie organizowania i prowadzenia działalności gospodarczej, organizowanie wystaw i pokazów w celach handlowych, reklamowych i promocyjnych, reklama i rozpowszechnianie materiałów reklamowych, promocja sprzedaży dla osób trzecich, usługi outsourcingu kadrowo - płacowego, outsourcing personalny, doradztwo personalne, doradztwo w zakresie oceny i weryfikacji personelu, pomoc w prowadzeniu działalności gospodarczej poprzez jej projektowanie kadrowo - płacowe, dobór i rekrutacja personelu, dobór personelu za pomocą metod psychotechnicznych, doradztwo w sprawach zarządzania personalnego, „audyt personalny” - przeprowadzanie badań testowych umożliwiających wieloaspektową ocenę kadry menedżerskiej i poszczególnych zespołów pracowniczych, usługi „outplacementu” - polegające na złagodzeniu negatywnych konsekwencji zwolnień pracowników, usługi w zakresie agencji i pośrednictwa pracy, w tym pracy tymczasowej, rekrutacja pracowników, pozyskiwanie personelu, doradztwo handlowe, doradztwo w zakresie zarządzania kadrowego, usługi marketingowe, w tym e-marketingu i telemarketingu; opracowywanie ekspertyz z zakresu działalności gospodarczej, przeprowadzanie badań rynku i opinii publicznej oraz badań w dziedzinie działalności gospodarczej.

(111) **250683** (220) 2011 05 27 (210) 385906
(151) 2012 11 02 (441) 2011 08 29

(732) ORACZEWSKI ROMAN-OFICyna WYDAWNICZA PRESS-MEDIA, Mielec, PL.

(540) KRZYŻÓWKA NUMER 1 PRESS-MEDIA

(510), (511) **09** dystrybucja gazet, czasopism i periodyków, **16** afisze, albumy, almanachy, artykuły papiernicze, bloki, bloki rysunkowe, broszury, czasopisma (periodyki), czasopisma z programami telewizyjnymi, gazety, publikacje, druki, formularze, gazety, kalendarze, kalendarze z kartkami do wrywania, kartki kartotekowe, karty, karty-zawiadomienia, karty pocztowe, komiksy, książki, krzyżówki, materiały piśmiennicze, nalepki, notesy, obwoluty, przybory piśmiennicze, zakładki do książek, zestawy rysunkowe, zeszyty, **39** publikacje elektroniczne i internetowe.

(111) **250684** (220) 2011 06 02 (210) 386155
(151) 2012 11 05 (441) 2011 09 12

(732) KOTAS KRZYSZTOF ZAKŁAD WYROBÓW CUKIERNICZYCH MILLANO, Przeźmierowo, PL.

(540)



Kolor znaku: złoty

(531) 27.5.1, 29.1.2

(510), (511) **30** karmelki, wyroby żelowe, pomadki, czekolady, galaretki, praliny czekoladowe, inne wyroby czekoladowe i czekoladopodobne, słodycze.

(111) **250685** (220) 2011 06 02 (210) 386160
(151) 2012 11 05 (441) 2011 09 12

(732) KOTAS KRZYSZTOF ZAKŁAD WYROBÓW CUKIERNICZYCH MILLANO, Przeźmierowo, PL.

(540) BARON EXCELLENT DOLCERICCO

(510), (511) **30** karmelki, wyroby żelowe, pomadki, czekolady, galaretki, praliny czekoladowe, inne wyroby czekoladowe i czekoladopodobne, słodycze.

(111) **250686** (220) 2011 06 16 (210) 386762
(151) 2012 10 23 (441) 2011 09 26

(732) CLARO RED SPÓŁKA Z OGRANICZONĄ ODPOWIEDZIALNOŚCIĄ, Tulce, PL.

(540)



Kolor znaku: biały, czerwony

(531) 26.11.2, 27.5.1, 29.1.12

(510), (511) **11** urządzenia oświetleniowe.

(111) **250687** (220) 2011 06 16 (210) 386798
(151) 2012 10 23 (441) 2011 09 26

(732) PROTEON PHARMACEUTICALS SPÓŁKA AKCYJNA, Łódź, PL.

(540) BAFASAL

(510), (511) **05** preparaty biologiczne do celów weterynaryjnych, kultury mikroorganizmów do celów medycznych lub weterynaryjnych, preparaty z mikroorganizmów do celów medycznych lub weterynaryjnych.

(111) **250688** (220) 2011 06 17 (210) 386812
(151) 2012 10 23 (441) 2011 09 26

(732) LOCKPOL SPÓŁKA Z OGRANICZONĄ ODPOWIEDZIALNOŚCIĄ, Łódź, PL.

(540)



(531) 26.1.1, 26.1.16, 26.1.11, 27.5.1

(510), (511) **06** metalowe wyroby stosowane w budownictwie, w szczególności: zamki wierzchnie do drzwi inne niż elektryczne, zamki wpuszczane inne niż elektryczne, zamki wielopunktowe inne niż elektryczne, wkładki do zamków drzwiowych, zamknięcia ewakuacyjne, zamki hotelowe inne niż elektryczne, zamki garażowe, bramowe i roletowe inne niż elektryczne, zasuwki mieszkaniowe, klódki, klucze, gałki, klamki do drzwi, kołatki do drzwi, okucia do drzwi, także okucia ozdobne, okucia do okien, także okucia ozdobne, rygle do klamek, zasuw, rygle do zasuw okiennych, rolkowe prowadnice do okien przesuwanych, zamknięcia drzwiowe eliminujące trzaskanie inne niż elektryczne, **09** urządzenia i przyrządy przewodzące, sygnalizacyjne, kontrolne stosowane w budownictwie, w szczególności: zamki do drzwi elektryczne, alarmy antywłamaniowe, alarmy dźwiękowe, alarmy pożarowe, bramki parkingowe dla samochodów uruchamiane monetą lub żetonem, elektryczne dzwonki alarmowe, dzwonki sygnalizacyjne, elektryczne instalacje przeciwwłamaniowe, elektryczne urządzenia do otwierania i zamykania drzwi, kamery wideo zespolone z magnetofonem, karty magnetyczne kodowane, karty z układem scalonym lub mikroprocesorem, kodery magnetyczne, magnetyczne karty identyfikujące.

(111) **250689** (220) 2011 06 22 (210) 387054
(151) 2012 10 23 (441) 2011 09 26

(732) Exxon Mobil Corporation, Irving, US.

(540)



Podajemy najtrudniejsze wyzwania energetyczne świata.

Kolor znaku: czerwony, czarny

(531) 27.5.1, 29.1.12

(510), (511) **01** produkty chemiczne przeznaczone dla przemysłu, prac badawczych, fotografii jak również rolnictwa, ogrodnictwa i leśnictwa; żywice syntetyczne w stanie surowym, tworzywa sztuczne w stanie surowym; nawozy do użytkowania gleby; środki do gaszenia ognia; preparaty do hartowania i lutowania metali; produkty chemiczne do konserwowania żywności; substancje parujące; kleje (spoiwa) przeznaczone dla przemysłu, **04** oleje przemysłowe i tłuszcze; smary; wyroby pochłaniające kurz, nawilżające i wiążące; paliwa (również benzyny silnikowe) i materiały oświetleniowe; świece i knty do oświetlenia, **16** papier, karton i wyroby z tych materiałów nie ujęte w innych klasach, druki; materiały introligatorskie; fotografie; materiały biurowe; kleje do celów biurowych lub domowych; materiały dla artystów; pędzle do malowania; maszyny do pisania i sprzęt biurowy (z wyjątkiem mebli); materiały szkoleniowe i instruktażowe (z wyjątkiem przyrządów); materiały z tworzyw sztucznych do pakowania (nie ujęte w innych klasach); czcionki drukarskie; matryce drukarskie, **35** reklama; zarządzanie w działalności handlowej; administrowanie działalności handlowej; prace biurowe, **41** usługi w zakresie nauczania; usługi w zakresie szkolenia; usługi w zakresie rozrywki; usługi w zakresie działalności sportowej i kulturalnej.

(111) **250690** (220) 2011 06 29 (210) 387246
(151) 2012 10 23 (441) 2011 10 10

(732) CENTRUMELEKTRONIKI ARKADIUSZ WLAZŁOWSKI RAFAŁ WLAZŁOWSKI SPÓŁKA JAWNA, Tarnowskie Góry, PL.

(540)



Kolor znaku: czerwony, czarny

(531) 26.11.2, 26.11.12, 26.13.25, 29.1.12

(510), (511) **09** urządzenia i przyrządy: naukowe, żeglarskie, geodezyjne, fotograficzne, kinematograficzne, optyczne, wagowe, pomiarowe, sygnalizacyjne, kontrolne, do ratowania życia, do celów dydaktycznych; urządzenia i przyrządy do przewodzenia, przełączania, przekształcania, gromadzenia, sterowania i regulacji energii elektrycznej; urządzenia do nagrywania, przesyłania oraz odtwarzania

dźwięku lub obrazów; magnetyczne nośniki danych, nagrane dyski; mechanizmy do urządzeń uruchamianych przez wrzucenie monety; kasy rejestrujące, maszyny liczące, osprzęt do przetwarzania danych, komputery; urządzenia do gaszenia ognia.

(111) **250691** (220) 2011 06 29 (210) 387247
(151) 2012 10 23 (441) 2011 10 10
(732) CENTRUM ELEKTRONIKI ARKADIUSZ WŁAŻŁOWSKI RAFAŁ WŁAŻŁOWSKI SPÓŁKA JAWNA, Tarnowskie Góry, PL.
(540)



Kolor znaku: czerwony, granatowy

(531) 26.13.25, 29.1.12
(510), (511) **09** urządzenia i przyrządy: naukowe, żeglarskie, geodezyjne, fotograficzne, kinematograficzne, optyczne, wagowe, pomiarowe, sygnalizacyjne, kontrolne, do ratowania życia, do celów dydaktycznych; urządzenia i przyrządy do przewodzenia, przełączania, przekształcania, gromadzenia, sterowania i regulacji energii elektrycznej; urządzenia do nagrywania, przesyłania oraz odtwarzania dźwięku lub obrazów; magnetyczne nośniki danych, nagrane dyski; mechanizmy do urządzeń uruchamianych przez wrzucenie monety; kasy rejestrujące, maszyny liczące, osprzęt do przetwarzania danych, komputery; urządzenia do gaszenia ognia, **35** reklama; doradztwo w zakresie organizowania i prowadzenia działalności gospodarczej; pomoc przy zarządzaniu przedsiębiorstwami przemysłowymi i handlowymi; pomoc w prowadzeniu działalności gospodarczej; zarządzanie w zakresie zamówień handlowych; zarządzanie (w ramach prowadzonej działalności gospodarczej) w zakresie udzielania licencji na towary i usługi na rzecz osób trzecich; zarobkowe zarządzanie w zakresie koncesjonowania dóbr i usług na rzecz osób trzecich; doradztwo specjalistyczne w sprawach działalności gospodarczej; zarządzanie w zakresie zamówień handlowych.

(111) **250692** (220) 2011 06 29 (210) 387248
(151) 2012 10 23 (441) 2011 10 10
(732) CENTRUM ELEKTRONIKI ARKADIUSZ WŁAŻŁOWSKI RAFAŁ WŁAŻŁOWSKI SPÓŁKA JAWNA, Tarnowskie Góry, PL.
(540)



Kolor znaku: czarny, czerwony

(531) 26.1.6, 27.5.1, 29.1.12
(510), (511) **09** urządzenia i przyrządy: naukowe, żeglarskie, geodezyjne, fotograficzne, kinematograficzne, optyczne, wagowe, pomiarowe, sygnalizacyjne, kontrolne, do ratowania życia, do celów dydaktycznych; urządzenia i przyrządy do przewodzenia, przełączania, przekształcania, gromadzenia, sterowania i regulacji energii elektrycznej; urządzenia do nagrywania, przesyłania oraz odtwarzania dźwięku lub obrazów; magnetyczne nośniki danych, nagrane dyski; mechanizmy do urządzeń uruchamianych przez wrzucenie monety; kasy rejestrujące, maszyny liczące, osprzęt do przetwarzania danych, komputery; urządzenia do gaszenia ognia.

(111) **250693** (220) 2011 07 06 (210) 387339
(151) 2012 10 30 (441) 2011 10 10
(732) BANK BPH SPÓŁKA AKCYJNA, Kraków, PL.
(540) BPH TransKasa
(510), (511) **36** czynności bankowe i inne czynności finansowe świadczone także za pośrednictwem sieci elektronicznej w tym: emitowanie kart płatniczych, operacje i doradztwo finansowe, notowania giełdowe, pośrednictwo giełdowe, informacja bankowa, transfer

kapitałowy, obsługa kart debetowych i kredytowych, usługi maklerskie, dokonywanie transakcji finansowych, przyjmowanie lokat bankowych, udzielanie i przyjmowanie transakcji poręczeń i gwarancji bankowych, operacje wekslowe i czekowe, obsługa pożyczek bankowych, usługi leasingowe, udostępnianie skrytek sejfowych, przechowywanie przedmiotów i papierów wartościowych, trust inwestycyjny o nieograniczonej wielkości emisji, zarządzanie kapitałem, analizy i wyceny finansowe, inwestycje kapitałowe, prowadzenie kont maklerskich i informacja o stanie tych kont, skup i sprzedaż walut i papierów wartościowych, zarządzanie kapitałem.

(111) **250694** (220) 2011 07 01 (210) 387360
(151) 2012 10 17 (441) 2011 10 10
(732) RUDNICKA LIDIA SPECJALISTI DERMATOLOGI, Warszawa, PL.
(540)



Kolor znaku: niebieski, jasnoniebieski, ciemnoniebieski

(531) 26.11.3, 26.11.8, 26.11.10, 29.1.4
(510), (511) **03** kosmetyki, **16** czasopisma (periodyki), **44** usługi medyczne.

(111) **250695** (220) 2011 07 01 (210) 387364
(151) 2012 10 17 (441) 2011 10 10
(732) RUDNICKA LIDIA SPECJALISTI DERMATOLOGI, Warszawa, PL.
(540) EUDERM
(510), (511) **03** kosmetyki, **16** czasopisma (periodyki), **44** usługi medyczne.

(111) **250696** (220) 2011 07 04 (210) 387413
(151) 2012 10 22 (441) 2011 10 10
(732) LIBET SPÓŁKA AKCYJNA, Wrocław, PL.
(540) Forum Romanum
(510), (511) **19** mozaikowe kształtki brukarskie z betonu szlachetnego i z kamienia szlachetnego, płyty betonowe, płyty o strukturze kamienia, płyty kamienne i z kamienia sztucznego, płyty o strukturze kamienia w technologii wet-cast, płyty chodnikowe, granit i wyroby z granitu, płyty i bloki z piaskowca, kamień, piaskowiec dla budownictwa.

(111) **250697** (220) 2011 07 04 (210) 387426
(151) 2012 10 22 (441) 2011 10 10
(732) PRZEDSIĘBIORSTWO USŁUGOWO-HANDLOWE CHEMIROL SPÓŁKA Z OGRANICZONĄ ODPOWIEDZIALNOŚCIĄ, Mogilno, PL.
(540) PROPICO 250 EC
(510), (511) **05** produkty farmaceutyczne i weterynaryjne; środki sanitarne do celów medycznych; substancje dietetyczne do celów leczniczych; żywność dla niemowląt; plastry, opatrunki gipsowe, materiały opatrunkowe; materiały do plombowania zębów, woski dentystyczne; środki odkażające; środki do zwalczania robactwa; fungicydy, herbicydy.

(111) **250698** (220) 2011 07 08 (210) 387594
(151) 2012 08 31 (441) 2011 10 10
(732) VALVEX SPÓŁKA AKCYJNA, Jordanów, PL.
(540)



Kolor znaku: niebieski, czerwony, biały

(531) 2.9.1, 26.4.2, 27.5.1, 29.1.13

(510), (511) **06** metalowe: przedłużacze, złączki regulowane, złączki proste, złączki do wodomierzy, złączki wkrętne, złączki wkrętne redukcyjne, złączki nakrętno-wkrętne, złączki nakrętno-wkrętne redukcyjne, złączki kolankowe, kolanka wkrętne, kolanka nakrętne redukcyjne, kolanka nakrętno-wkrętne, kolanka ustalone, trójniki, trójniki wkrętne, trójniki nakrętne, trójniki nakrętno-wkrętno-nakrętne, trójniki wykrętno-nakrętno-wykrętne, trójniki wykrętno-nakrętno-nakrętne, trójniki wkrętno-nakrętne, trójniki nakrętno-wkrętno-nakrętne, trójniki ustalone kątowe, czwórniki wkrętne, czwórniki nakrętne, czwórniki wkrętne redukcyjne, czwórniki wkrętno-nakrętno-wykrętno-nakrętne, czwórniki wkrętno-nakrętno-nakrętno-nakrętne redukcyjne, złącza do instalacji z rurami wielowarstwowymi, złącza złączek i rur uszczelniane uszczelnkami gumowymi dla rur wielowarstwowymi, metalowa galanteria łazienkowa: uchwyty półek i luster, akcesoria metalowe do łazienek: uchwyty na ręczniki, uchwyty do papieru toaletowego, uchwyty na szczotki łazienkowe, dwuzłączki do gazu, metalowe przewody do gazu, **11** baterie toaletowe, baterie wannowe, baterie umywalkowe, baterie zlewozmywakowe, baterie natryskowe, zawory kulowe, zawory regulacyjne, zawory regulacyjno-odcinające, zawory wodne, zawory wodne wypływowe, zawory wodne wypływowe ze złączką, złączki z tworzywa do zaworów wypływowych wodnych ze złączką, nakrętki złączki z tworzywa do zaworów wypływowych wodnych ze złączką, zawory zwrotne, zawory wodne przelotowe, zawory kątowe, zawory odcinające, zawory spustowe, korki do zaworów przelotowych, zawory przelotowe proste, zawory przelotowe skośne, automatyczne zawory odpowietrzające, głowice do zaworów wodnych, grzybki do głowic zaworów wodnych, głowice suwakowe do baterii i zaworów wodnych, uchwyty do głowic suwakowych, głowice do zaworów parowych, pokręta do zaworów przelotowych, kurki wypływowe, kurki przelotowe trójdrogowe, kurki spustowe ze złączką, kurki spustowe ze złączką i zaślepką, kurki gazowe, termostatische zawory grzejnikowe, zawory grzejnikowe proste, zawory grzejnikowe kątowe, głowice do zaworów grzejnikowych, pokręta do zaworów grzejnikowych, kolektory do instalacji centralnego ogrzewania, korki nakrętne i nakrętki do instalacji centralnego ogrzewania, rozdzielacze do instalacji centralnego ogrzewania, różnicowe regulatory ciśnienia do instalacji centralnego ogrzewania, grzejniki centralnego ogrzewania, filtry do wody.

(111) **250699** (220) 2011 07 11 (210) 387647
 (151) 2012 10 19 (441) 2012 03 26
 (732) ZAKŁADY FARMACEUTYCZNE POLPHARMA SPÓŁKA
 AKCYJNA, Starogard Gdański, PL.
 (540)

TIRAPOL
ТИРАПОЛ

(531) 27.5.1, 28.5.0
 (510), (511) **05** produkty farmaceutyczne.

(111) **250700** (220) 2011 07 11 (210) 387658
 (151) 2012 11 06 (441) 2011 10 24
 (732) GENERAL SYSTEMS AND SOFTWARE (POLAND) LIMITED
 SPÓŁKA Z OGRANICZONĄ ODPOWIEDZIALNOŚCIĄ, Gdynia, PL.
 (540) General Systems and Software

(510), (511) **09** dystrybutory dysków komputerowych, interfejsy komputerowe, klawiatury komputerowe, komputerowe urządzenia peryferyjne, drukarki do komputerów, urządzenia do komunikacji wewnętrznej, magnetyczne nośniki danych, monitory komputerowe, programy do monitorów komputerowych, myszy komputerowe, napędy dysków do komputera, magnetyczne nośniki informacji, optyczne nośniki informacji, nagrane optyczne nośniki danych, pamięci komputerowe, procesory, programy do gier komputerowych, skanery, urządzenia do nauczania, urządzenia do przetwarzania informacji, oprogramowanie komputerowe, **37** instalowanie, konserwacja i naprawy komputerów, **38** łączność poprzez sieć światłowodów, łączność poprzez terminale komputerowe, poczta elektroniczna, przesyłanie informacji, przesyłanie informacji tekstowej i obrazowej za pomocą komputera, **42** doradztwo w sprawach sprzętu komputerowego, doradztwo w sprawie oprogramowania komputerowego, instalacje oprogramowania komputerowego, od-

zyskiwanie danych komputerowych, programowanie komputerów i tworzenie oprogramowania komputerowego, projektowanie systemów komputerowych, konserwowanie oprogramowania komputerowego, konwersja danych lub dokumentów na formę elektroniczną, aktualizacja oprogramowania komputerów, powielanie oprogramowania komputerowego, wypożyczanie komputerów, wypożyczanie oprogramowania komputerowego, udostępnianie serwerów i zasobów serwerów, hosting i usługi hostingowe, tworzenie i utrzymywanie stron internetowych dla osób trzecich, opracowywanie i dostarczanie wyszukiwarek internetowych.

(111) **250701** (220) 2011 07 11 (210) 387660
 (151) 2012 11 06 (441) 2011 10 24
 (732) GENERAL SYSTEMS AND SOFTWARE (POLAND) LIMITED
 SPÓŁKA Z OGRANICZONĄ ODPOWIEDZIALNOŚCIĄ, Gdynia, PL.
 (540)



Kolor znaku: czerwony

(531) 25.1.9, 25.1.13, 27.5.1, 29.1.1

(510), (511) **09** dystrybutory dysków komputerowych, interfejsy komputerowe, klawiatury komputerowe, komputerowe urządzenia peryferyjne, drukarki do komputerów, urządzenia do komunikacji wewnętrznej, magnetyczne nośniki danych, monitory komputerowe, programy do monitorów komputerowych, myszy komputerowe, napędy dysków do komputera, magnetyczne nośniki informacji, optyczne nośniki informacji, nagrane optyczne nośniki danych, pamięci komputerowe, procesory, programy do gier komputerowych, skanery, urządzenia do nauczania, urządzenia do przetwarzania informacji, oprogramowanie komputerowe, **37** instalowanie, konserwacja i naprawy komputerów, **38** łączność poprzez sieć światłowodów, łączność poprzez terminale komputerowe, poczta elektroniczna, przesyłanie informacji, przesyłanie informacji tekstowej i obrazowej za pomocą komputera, **42** doradztwo w sprawach sprzętu komputerowego, doradztwo w sprawie oprogramowania komputerowego, instalacje oprogramowania komputerowego, odzyskiwanie danych komputerowych, programowanie komputerów i tworzenie oprogramowania komputerowego, projektowanie systemów komputerowych, konserwowanie oprogramowania komputerowego, konwersja danych lub dokumentów na formę elektroniczną, aktualizacja oprogramowania komputerów, powielanie oprogramowania komputerowego, wypożyczanie komputerów, wypożyczanie oprogramowania komputerowego, udostępnianie serwerów i zasobów serwerów, hosting i usługi hostingowe, tworzenie i utrzymywanie stron internetowych dla osób trzecich, opracowywanie i dostarczanie wyszukiwarek internetowych.

(111) **250702** (220) 2011 07 11 (210) 387678
 (151) 2012 11 06 (441) 2011 10 24
 (732) WIZNER LESZEK PRZEDSIĘBIORSTWO HANDLOWO-
 -USŁUGOWE BAWI, Białystok, PL.
 (540)



Kolor znaku: czarny, złoty

(531) 24.9.2, 24.9.5, 26.4.3, 26.4.4, 26.4.16, 29.1.12

(510), (511) **39** krajowy i międzynarodowy transport samochodowy, krajowa i międzynarodowa spedycja samochodowa, dystrybu-

cja i dostarczanie towarów i przesyłek, konfekcjonowanie towarów, przeładunki, składowanie i magazynowanie towarów, pośrednictwo i usługi w zakresie transportu i spedycji, usługi logistyczne w zakresie transportu, spedycji, magazynowania, doradztwo logistyczne w zakresie wynajmu i dzierżawy pojazdów samochodowych, magazynów, kontenerów magazynowych, spedycja, wynajmowanie pojazdów samochodowych, usługi kurierskie, wynajmowanie magazynów, pośrednictwo transportowe, wynajmowanie garaży, wynajmowanie miejsc na parkingi, holowanie, pakowanie towarów, pomoc drogowa w przypadku awarii pojazdów, doradztwo w zakresie organizacji transportu, usługi kierowców, pośrednictwo w transporcie, wynajmowanie magazynów, usługi tranzytowe, informacja o transporcie, informacje o składowaniu, informacje o magazynowaniu, transport podróży, rezerwacja transportu, usługi przewodnictwa turystycznego i pilotażu.

(111) **250703** (220) 2011 07 11 (210) 387681
(151) 2012 11 06 (441) 2011 10 24

(732) WIZNER LESZEK PRZEDSIĘBIORSTWO HANDLOWO-USŁUGOWE BAWI, Białystok, PL.

(540) HOTEL DLA PALET

(510), (511) **39** krajowy i międzynarodowy transport samochodowy, krajowa i międzynarodowa spedycja samochodowa, dystrybucja i dostarczanie towarów i przesyłek, konfekcjonowanie towarów, pośrednictwo i usługi w zakresie transportu i spedycji, usługi logistyczne w zakresie wynajmu i dzierżawy pojazdów samochodowych, magazynów, kontenerów magazynowych, spedycja, wynajmowanie pojazdów samochodowych, usługi kurierskie, wynajmowanie magazynów, pośrednictwo transportowe, wynajmowanie garaży, wynajmowanie miejsc na parkingi, holowanie, pakowanie towarów, pomoc drogowa w przypadku awarii pojazdów, doradztwo w zakresie organizacji transportu, usługi kierowców, pośrednictwo w transporcie, wynajmowanie magazynów, usługi tranzytowe, informacja o transporcie, informacje o składowaniu, informacje o magazynowaniu, transport podróży, rezerwacja transportu, usługi przewodnictwa turystycznego i pilotażu.

(111) **250704** (220) 2011 07 11 (210) 387717
(151) 2012 10 01 (441) 2011 10 24

(732) PRZEDSIĘBIORSTWO FARMACEUTYCZNE LEK-AM SPÓŁKA Z OGRANICZONĄ ODPOWIEDZIALNOŚCIĄ, Zakroczym, PL.

(540) Omegasterol

(510), (511) **05** produkty farmaceutyczne; leki; środki dietetyczne dla celów medycznych.

(111) **250705** (220) 2011 07 14 (210) 387869
(151) 2012 10 15 (441) 2011 10 24

(732) PRZYBYŁO ANDRZEJ BROWAR AMBER, Bielkówko, PL.

(540) PSZENICZNIK AMBER

(510), (511) **32** piwo.

(111) **250706** (220) 2011 07 14 (210) 387871
(151) 2012 10 10 (441) 2011 10 24

(732) PRZYBYŁO ANDRZEJ BROWAR AMBER, Bielkówko, PL.

(540) amber pszeniczny

(510), (511) **32** piwo.

(111) **250707** (220) 2011 07 15 (210) 387901
(151) 2012 10 05 (441) 2011 10 24

(732) SALMO SPÓŁKA Z OGRANICZONĄ ODPOWIEDZIALNOŚCIĄ, Gietrzwałd, PL.

(540) BION

(510), (511) **28** sztuczne przynęty wędkarskie, sprzęt i akcesoria wędkarskie.

(111) **250708** (220) 2011 07 15 (210) 387915
(151) 2012 11 05 (441) 2011 10 24

(732) AFLOFARM FARMACJA POLSKA SPÓŁKA Z OGRANICZONĄ ODPOWIEDZIALNOŚCIĄ, Pabianice, PL.

(540) NAUZZAN

(510), (511) **03** środki wybielające i inne substancje stosowane w praniu; środki do czyszczenia, polerowania, szorowania i ścierania; mydła; środki perfumeryjne, olejki eteryczne, kosmetyki, płyny do pielęgnacji włosów; środki do czyszczenia zębów, **05** produkty farmaceutyczne i weterynaryjne; środki sanitarne do celów medycznych; substancje dietetyczne do celów leczniczych; żywność dla niemowląt; suplementy diety do celów zdrowotnych; plastry, opatrunki gipsowe, materiały opatrunkowe; materiały do plombowania zębów, woski dentystyczne; środki odkażające; środki do zwalczania robactwa; fungicydy, herbicydy, **44** usługi medyczne; usługi weterynaryjne; usługi w zakresie higieny i urody dla ludzi i zwierząt; usługi rolnicze, ogrodnicze i leśnicze.

(111) **250709** (220) 2011 07 18 (210) 387952
(151) 2012 10 24 (441) 2011 10 24

(732) MEMOBOARDS SPÓŁKA Z OGRANICZONĄ ODPOWIEDZIALNOŚCIĄ, Kraków, PL.

(540)

mEmOboarDs

Kolor znaku: biały, czerwony

(531) 26.4.2, 27.5.1, 27.5.17, 29.1.12

(510), (511) **09** magnesy; ekrany projekcyjne; urządzenia do przetwarzania informacji; urządzenia do nauczania; urządzenia projekcyjne; tablice ogłoszeń elektroniczne; magnesy dekoracyjne, **16** tablice ogłoszeniowe na afisze z kartonu lub papieru; pinezki; materiały do nauczania (z wyjątkiem aparatów); wyroby z kartonu zawarte w tej klasie, sztalugi malarskie; kreda do pisania; kreda krawiecka; artykuły biurowe z wyjątkiem mebli; mapy geograficzne; tablice szkolne; ramki do fotografii; przybory szkolne (artykuły piśmienne); bloki do pisania; przybory do pisania (materiały piśmienne); przybory do pisania (zestawy); przybory do wycierania tablic do pisania, **20** tablice ogłoszeniowe; stojaki do wystawiania gazet; stojaki na czasopisma; tabliczki identyfikacyjne niemetalowe; kształtki (obramowania) na ramy obrazów; tablice do zawieszania kluczy; gabloty (meble); ramy do obrazów; listwy do ram obrazów.

(111) **250710** (220) 2011 07 18 (210) 387955
(151) 2012 10 24 (441) 2011 10 24

(732) CENTRALNY OŚRODEK INFORMATYKI GÓRNICZWA SPÓŁKA AKCYJNA, Katowice, PL.

(540)



Kolor znaku: niebieski, czarny, biały

(531) 1.13.1, 1.13.10, 26.11.12, 27.5.1, 29.1.13

(510), (511) **36** wynajem powierzchni serwerowni (kolokacja), **42** usługi informatyczne: outsourcing, wirtualizacja serwerów i stanowisk pracy (chmura obliczeniowa [Cloud Computing] w modelu Oprogramowanie jako Usługa, Platforma jako Usługa, Infrastruktura jako Usługa), usługi sieciowe: tworzenie Wirtualnych Sieci Prywatnych (VPN), zarządzanie bezpieczeństwem, projektowanie i wykonywanie struktur sieci, usługi internetowe, usługi backup i usługi informatyczne, w tym w ramach outsourcingu: wirtualizacja serwerów i stanowisk pracy (chmura obliczeniowa [Cloud Computing] w modelu Oprogramowanie jako Usługa, Platforma jako Usługa, Infrastruktura jako Usługa), usługi sieciowe: tworzenie Wirtualnych Sieci Prywatnych (VPN), zarządzanie bezpieczeństwem, projektowanie i wykonywanie struktur sieci, usługi internetowe, usługi backup i archiwizacji danych, monitoring, usługi migracji i relokacji danych, administrowanie systemami, budowa systemów wysokiej niezawodności, usługi centrum zapasowego dla innych centrów przetwarzania danych, opracowania planu ciągłości działania (Business Continuity/Disaster Recovery), audyt informatyczny sieci komputerowych.

(111) **250711** (220) 2011 07 19 (210) 388021
 (151) 2012 11 08 (441) 2011 10 24
 (732) KUZYKA-ŻUKOWSKA KRYSZYNA, Białystok, PL.
 (540) Clarin
 (510), (511) **01** produkty chemiczne przeznaczone dla przemysłu, rolnictwa, ogrodnictwa.

(111) **250712** (220) 2011 07 20 (210) 388031
 (151) 2012 11 06 (441) 2011 10 24
 (732) KOMPANIA PIWOWARSKA SPÓŁKA AKCYJNA, Poznań, PL.
 (540)



Kolor znaku: brązowy, złoty, jasnożółty, czarny, biały
 (531) 3.4.1, 3.4.5, 5.7.2, 5.11.1, 5.11.15, 25.1.15, 26.11.3, 27.5.1, 29.1.15
 (510), (511) **32** piwo, piwo bezalkoholowe, napoje na bazie piwa.

(111) **250713** (220) 2011 07 20 (210) 388032
 (151) 2012 11 06 (441) 2011 10 24
 (732) KOMPANIA PIWOWARSKA SPÓŁKA AKCYJNA, Poznań, PL.
 (540)



Kolor znaku: jasnożółty, złoty, niebieski, czarny, czerwony, pomarańczowy, biały
 (531) 3.1.1, 5.7.2, 24.1.5, 24.9.1, 25.1.15, 26.11.3, 27.5.1, 29.1.15
 (510), (511) **32** piwo, piwo bezalkoholowe, napoje na bazie piwa.

(111) **250714** (220) 2011 07 20 (210) 388040
 (151) 2012 11 08 (441) 2011 10 24
 (732) ASTECOMA SPÓŁKA JAWNA TOMASZ ZJAWIN, MARIUSZ MICHAŁSKI, Gliwice, PL.
 (540) ASTECOMA

(510), (511) **09** instalacje elektryczne do automatycznego sterowania procesami przemysłowymi w tym oprogramowanie systemów automatyki do sterowania procesami przemysłowymi, elektryczna aparatura kontrolna, **16** afisze reklamowe; albumy; analizy; atlasy; broszury; publikacje; raporty, gazety, plakaty, periodyki, prospekty, publikacje drukowane, ulotki, czasopisma; druki; foldery; formularze; fotografie; gazety; informatory; instrukcje; kalendarze; katalogi; książki; materiały drukowane; materiały do nauczania; materiały szkoleniowe i instruktażowe, materiały konferencyjne; materiały reklamowe; plakaty; podręczniki; prospekty, **42** usługi projektowania technicznego, usługi programowania komputerowego, usługi: analizy i badania techniczne związane z systemami do sterowania procesami przemysłowymi, projektowanie oprogramowania

systemów automatyki do sterowania procesami przemysłowymi, opracowywanie projektów technicznych w tym instalacji elektrycznych automatycznego sterowania procesami przemysłowymi, badania techniczne, ekspertyzy inżynierskie, badania w dziedzinie mechaniki i automatyki, prace badawczo-rozwojowe dla osób trzecich, projektowanie systemów, opracowanie schematów, uruchomienia systemów, dobór aparatury, modernizacja systemów usługi optymalizacji sterowania, usługi programowania PLC, HMI oraz SCADA, usługi montażu szaf oraz pulpity, usługi doradztwa technicznego.

(111) **250715** (220) 2011 07 21 (210) 388085
 (151) 2012 10 25 (441) 2011 10 24

(732) LIBET SPÓŁKA AKCYJNA, Wrocław, PL.

(540) Crema Marmo

(510), (511) **19** mozaikowe kształtki brukarskie z betonu szlachetnego i z kamienia szlachetnego, płyty betonowe, płyty o strukturze kamienia, płyty kamienne i z kamienia sztucznego, płyty o strukturze kamienia w technologii wet-cast, granit i wyroby z granitu, płyty i bloki z piaskowca, kamień piaskowiec dla budownictwa, budowlane materiały niemetalowe, kamień budowlany, materiały do budowy i pokryć dróg, bazalt, granit, kamień, klinkier (kruszywo), krzemionka, kwarc, łupek twardy, kamień wapienny, margiel wapienny, marmur, tłuczeń, kruszywa szlachetne, kamień żuźlowy, żwir.

(111) **250716** (220) 2011 07 21 (210) 388086
 (151) 2012 10 25 (441) 2011 10 24

(732) LIBET SPÓŁKA AKCYJNA, Wrocław, PL.

(540) Imola

(510), (511) **19** mozaikowe kształtki brukarskie z betonu szlachetnego i z kamienia szlachetnego, płyty betonowe, płyty o strukturze kamienia, płyty kamienne i z kamienia sztucznego, płyty o strukturze kamienia w technologii wet-cast, płyty chodnikowe, granit i wyroby z granitu, płyty i blokiz piaskowca, kamień, piaskowiec dla budownictwa.

(111) **250717** (220) 2011 07 21 (210) 388087
 (151) 2012 10 25 (441) 2011 10 24

(732) LIBET SPÓŁKA AKCYJNA, Wrocław, PL.

(540) Rosso Marone

(510), (511) **19** mozaikowe kształtki brukarskie z betonu szlachetnego i z kamienia szlachetnego, płyty betonowe, płyty o strukturze kamienia, płyty kamienne i z kamienia sztucznego, płyty o strukturze kamienia w technologii wet-cast, granit i wyroby z granitu, płyty i bloki z piaskowca, kamień piaskowiec dla budownictwa, budowlane materiały niemetalowe, kamień budowlany, materiały do budowy i pokryć dróg, bazalt, granit, kamień, klinkier (kruszywo), krzemionka, kwarc, łupek twardy, kamień wapienny, margiel wapienny, marmur, tłuczeń, kruszywa szlachetne, kamień żuźlowy, żwir.

(111) **250718** (220) 2011 07 22 (210) 388134
 (151) 2012 10 23 (441) 2011 10 24

(732) ORLEN OIL SPÓŁKA Z OGRANICZONĄ ODPOWIEDZIALNOŚCIĄ, Kraków, PL.

(540)



Kolor znaku: czerwony, biały, szary, pomarańczowy, złoty, beżowy
 (531) 1.15.15, 15.1.17, 19.7.23, 27.5.1, 29.1.15

(510), (511) **01** płyny eksploatacyjne do pojazdów, płyny chłodnicze do chłodnic samochodowych, płyny do obwodów hydraulicznych, płyny hamulcowe, dodatki chemiczne do paliw silnikowych, dodatki detergentowe do benzyn, preparaty do oszczędzania paliwa, **04** oleje samochodowe, w tym napędowe, silnikowe; oleje przemysłowe, smary, parafina, paliwa.

(111) **250719** (220) 2011 07 25 (210) 388215
 (151) 2012 11 05 (441) 2011 11 07
 (732) BROS SPÓŁKA JAWNA B. P. MIRANOWSCY,
 Poznań, PL.
 (540)



Kolor znaku: zielony, biały, jasnozielony, niebieski, czerwony

(531) 1.15.15, 5.5.21, 11.7.1, 27.5.1, 29.1.14
 (510), (511) **01** produkty chemiczne przeznaczone dla przemysłu, produkty chemiczne przeznaczone do prac badawczych inne niż do celów medycznych lub weterynaryjnych, produkty chemiczne przeznaczone do fotografii jak również produkty chemiczne przeznaczone dla rolnictwa, ogrodnictwa i leśnictwa za wyjątkiem fungicydów, herbicydów, insektycydów oraz środków przeciwko pasożytom, żywice syntetyczne w stanie surowym, tworzywa sztuczne w stanie surowym, nawozy do użyźniania gleby, środki do gaszenia ognia, preparaty do hartowania i lutowania metali, produkty chemiczne do konserwowania żywności, substancje garbujące, kleje (spoiwa) przeznaczone dla przemysłu, **05** produkty farmaceutyczne i weterynaryjne, środki sanitarne do celów medycznych, substancje dietetyczne do celów leczniczych, żywność dla niemowląt, plastry, opatrunki gipsowe, materiały opatrunkowe, materiały do plombowania zębów, woski dentystyczne, środki odkażające, środki do zwalczania robactwa, fungicydy, herbicydy.

(111) **250720** (220) 2011 07 25 (210) 388223
 (151) 2012 10 23 (441) 2011 11 07
 (732) DEPARTMENT 28, INC., Cook, US.
 (540)



Kolor znaku: szary, złoty, ciemnoniebieski

(531) 1.1.17, 1.5.15, 25.1.15, 26.4.2, 27.5.1, 29.1.13
 (510), (511) **33** napoje alkoholowe (z wyjątkiem piwa), wódka.

(111) **250721** (220) 2011 07 25 (210) 388228
 (151) 2012 10 23 (441) 2011 11 07
 (732) DEPARTMENT 28, INC., Cook, US.

(540)



Kolor znaku: szary, czarny, złoty

(531) 1.1.17, 1.5.15, 18.3.7, 25.1.15, 26.4.2, 27.5.1, 29.1.13
 (510), (511) **33** napoje alkoholowe (z wyjątkiem piwa), wódka.

(111) **250722** (220) 2011 07 25 (210) 388232
 (151) 2012 10 29 (441) 2011 11 07
 (732) DOM MAKLERSKI IDM SPÓŁKA AKCYJNA, Kraków, PL.
 (540)



Kolor znaku: ciemnoszary, ciemnozielony

(531) 3.1.1, 27.5.1, 29.1.12
 (510), (511) **09** programy komputerowe [software ładowalny], **35** analizy rynkowe prognozy ekonomiczne, **36** maklerstwo, operacje finansowe, operacje walutowe, transakcje finansowe, inwestycje kapitałowe, lokaty kapitału, operacje rozrachunkowości finansowej, depozyty sejfowe, usługi powiernicze, usługi finansowe, pośrednictwo giełdowe, maklerstwo ubezpieczeniowe [maklerstwo giełdowe], analizy finansowe, doradztwo w sprawach finansowych transfer elektroniczny kapitału, informacje bankowe, informacje finansowe, depozyty przedmiotów wartościowych (depozyty papierów wartościowych), notowania giełdowe.

(111) **250723** (220) 2011 07 25 (210) 388233
 (151) 2012 10 29 (441) 2011 11 07
 (732) DOM MAKLERSKI IDM SPÓŁKA AKCYJNA, Kraków, PL.
 (540)



Kolor znaku: ciemnoszary, ciemnozielony

(531) 3.1.1, 27.5.1, 29.1.12
 (510), (511) **09** programy komputerowe [software ładowalny], **35** analizy rynkowe prognozy ekonomiczne, **36** maklerstwo, operacje finansowe, operacje walutowe, transakcje finansowe, inwestycje kapitałowe, lokaty kapitału, operacje rozrachunkowości finansowej, depozyty sejfowe, usługi powiernicze, usługi finansowe, pośrednictwo giełdowe, maklerstwo ubezpieczeniowe [maklerstwo giełdowe], analizy finansowe, doradztwo w sprawach finansowych transfer elektroniczny kapitału, informacje bankowe, informacje finansowe, depozyty przedmiotów wartościowych (depozyty papierów wartościowych), notowania giełdowe.

(111) **250724** (220) 2011 07 25 (210) 388235
 (151) 2012 10 29 (441) 2011 11 07
 (732) DOM MAKLERSKI IDM SPÓŁKA AKCYJNA, Kraków, PL.
 (540)



Kolor znaku: ciemnoszary, ciemnożółty

(531) 3.1.1, 27.5.1, 29.1.12
 (510), (511) **09** programy komputerowe [software ładowalny], **35** analizy rynkowe prognozy ekonomiczne, **36** maklerstwo, operacje finansowe, operacje walutowe, transakcje finansowe, inwestycje kapitałowe, lokaty kapitału, operacje rozrachunkowości finansowej, depozyty sejfowe, usługi powiernicze, usługi finansowe, pośrednictwo giełdowe, maklerstwo ubezpieczeniowe [maklerstwo giełdowe], analizy finansowe, doradztwo w sprawach finansowych transfer elektroniczny kapitału, informacje bankowe, informacje finansowe, depozyty przedmiotów wartościowych (depozyty papierów wartościowych), notowania giełdowe.

(111) **250725** (220) 2011 07 25 (210) 388237
 (151) 2012 10 29 (441) 2011 11 07
 (732) DOM MAKLERSKI IDM SPÓŁKA AKCYJNA, Kraków, PL.
 (540)



Kolor znaku: ciemnoszary, ciemnożółty

(531) 3.1.1, 27.5.1, 29.1.12
 (510), (511) **09** programy komputerowe [software ładowalny], **35** analizy rynkowe prognozy ekonomiczne, **36** maklerstwo, operacje finansowe, operacje walutowe, transakcje finansowe, inwestycje kapitałowe, lokaty kapitału, operacje rozrachunkowości finansowej, depozyty sejfowe, usługi powiernicze, usługi finansowe, pośrednictwo giełdowe, maklerstwo ubezpieczeniowe [maklerstwo giełdowe], analizy finansowe, doradztwo w sprawach finansowych transfer elektroniczny kapitału, informacje bankowe, informacje finansowe, depozyty przedmiotów wartościowych (depozyty papierów wartościowych), notowania giełdowe.

(111) **250726** (220) 2011 07 25 (210) 388255
 (151) 2012 10 29 (441) 2011 11 07
 (732) KARCZEWSKI JERZY, Mysiadło, PL.
 (540)

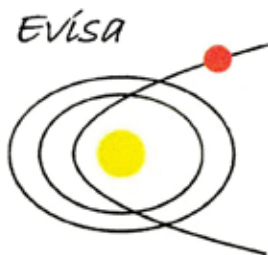

Kolor znaku: czarny, żółty, czerwony

(531) 1.11.1, 26.1.1, 26.1.2, 26.11.1, 27.5.1, 29.1.13
 (510), (511) **35** pomoc w prowadzeniu działalności gospodarczej, usługi zarządzania, usługi doradztwa zakresie zarządzania, usługi doskonalenia systemów zarządzania przedsiębiorstwami i doradztwo w tym zakresie, usługi audytu, **41** organizowanie i prowadzenie seminariów, edukacja, organizowanie i prowadzenie warsztatów, usługi szkoleniowe, organizowanie konferencji, forów, których celem jest wymiana poglądów na tematy związane z systemami zarządzania, organizowanie plenerowych imprez edukacyjnych.

(111) **250727** (220) 2011 07 29 (210) 388430
 (151) 2012 10 31 (441) 2011 11 07

(732) W.S.O.P. SPÓŁKA Z OGRANICZONĄ ODPOWIEDZIALNOŚCIĄ,
 Gliwice, PL.
 (540)



Kolor znaku: czarny, pomarańczowy, biały, czerwony

(531) 2.1.15, 14.7.6, 14.7.9, 27.5.1, 29.1.14
 (510), (511) **07** zmechanizowane urządzenia transportu poziomego stosowane dla potrzeb naprawy i konserwacji pojazdów samochodowych; przyrządy z napędem elektrycznym, hydraulicznym, mechanicznym i pneumatycznym przeznaczone do obsługi i naprawy pojazdów samochodowych; wyważarki, montażownice, podnośniki samochodowe, żurawie warsztatowe, wyciągarki do silników, dźwigniki skrzyni biegów, podstawy do skrzyń biegów, urządzenia do demontażu opon, wanny wulkanizatorskie, urządzenia do wulkanizacji, prasy hydrauliczne, kompresory, sprzężarki i turbosprężarki, generatory prądu, alternatory, narzędzia pneumatyczne, klucze pneumatyczne i pistolety pneumatyczne, zgrzewarki, szlifierki, automaty spawalnicze, palniki do cięcia, frezarki, giętarki, gładziarki, gwinciarzki, imaki, łożyska jako części maszyn, rozpylacze do farb, pistolety i urządzenia do malowania, pistolety do klejenia i uszczelniania, urządzenia do obsługi i diagnostyki klimatyzacji, wyciągi spalin, myjnie samochodowe, **09** elektryczne i elektroniczne urządzenia pomiarowe oraz kontrolne i ich części oraz podzespoły dla potrzeb diagnostyki i naprawy pojazdów samochodowych, komputery i sprzęt peryferyjny komputerowy do zastosowania dla potrzeb diagnostyki, naprawy i konserwacji pojazdów samochodowych, oprogramowanie do sterowników samochodowych, urządzenia diagnostyczne do badania silników, urządzenia do pomiarów prędkości, urządzenia do ustawiania zapłonu, urządzenia rozruchowe do silników; interfejsy diagnostyczne, testery diagnostyczne, laserowe urządzenia do ustawiania geometrii kół, systemy do komputerowego pomiaru geometrii kół, urządzenia nawigacyjne do pojazdów; instalacje elektryczne, urządzenia i przyrządy do przewodzenia, przełączania, przekształcania, gromadzenia, sterowania i regulacji energii elektrycznej, **35** usługi sprzedaży w hurtowniach i punktach wyspecjalizowanych, w tym usługi sprzedaży wysyłkowej i za pośrednictwem Internetu, artykułów z branży motoryzacyjnej oraz wyposażenia punktów obsługi pojazdów; usługi pośrednictwa handlowego na rzecz firm krajowych i zagranicznych, organizacja i obsługa wystaw i targów w celach handlowych i reklamowych, reklama i informacja gospodarcza, usługi promocyjno-marketingowe, publikacja i rozpowszechnianie materiałów reklamowych, usługi w zakresie tworzenia sieci dealerskiej warsztatów samochodowych, **37** usługi w zakresie przeglądów, serwisowania i naprawy pojazdów, usługi stacji obsługi pojazdów; instalowanie, naprawa i konserwacja instrumentów i przyrządów pomiarowych, kontrolnych, badawczych, testujących i nawigacyjnych; pomoc drogowa, usługi wulkanizacyjne, myjnie samochodowe, doradztwo w zakresie wyboru sposobu naprawy pojazdów, **41** nauczanie; kształcenie; organizowanie i obsługa kursów i warsztatów szkoleniowych; organizowanie i obsługa wystaw, konferencji, kongresów, konkursów edukacyjnych, pracowni specjalistycznych, seminariów, sympozjów, zjazdów; publikacja materiałów edukacyjnych, usługi publikowania elektronicznego w trybie on-line, **42** prace badawczo-rozwojowe na potrzeby osób trzecich, ekspertyzy, opinie, analizy i projekty techniczne, budowlane, architektoniczne, urbanistyczne, technologiczne, projektowanie, aranżacja i wizualizacja wnętrz, doradztwo w zakresie projektowania i aranżacji wnętrz, testowanie materiałów, testowanie pojazdów mechanicznych, badania w dziedzinie mechaniki.

(111) **250728** (220) 2011 07 29 (210) 388431
 (151) 2012 10 31 (441) 2011 11 07

(732) W.S.O.P. SPÓŁKA Z OGRANICZONĄ ODPOWIEDZIALNOŚCIĄ,
 Gliwice, PL.
 (540) EFFICAR

(510), (511) **07** zmechanizowane urządzenia transportu poziomego stosowane dla potrzeb naprawy i konserwacji pojazdów samochodowych; przyrządy z napędem elektrycznym, hydraulicznym, mechanicznym i pneumatycznym przeznaczone do obsługi i naprawy

pojazdów samochodowych; wyważarki, montażownice, podnośniki samochodowe, żurawie warsztatowe, wyciągarki do silników, dźwigniki skrzyni biegów, podstawy do skrzyń biegów, urządzenia do demontażu opon, wanny wulkanizatorskie, urządzenia do wulkanizacji, prasy hydrauliczne, kompresory, sprężarki i turbosprężarki, generatory prądu, alternatory, narzędzia pneumatyczne, klucze pneumatyczne i pistolety pneumatyczne, zgrzewarki, szlifierki, automaty spawalnicze, palniki do cięcia, frezarki, giętarki, gładziarki, gwinciarzki, imaki, łożyska jako części maszyn, rozpylacze do farb, pistolety i urządzenia do malowania, pistolety do klejenia i uszczelniania, urządzenia do obsługi i diagnostyki klimatyzacji, wyciągi spalin, myjnie samochodowe, **09** elektryczne i elektroniczne urządzenia pomiarowe oraz kontrolne i ich części oraz podzespoły dla potrzeb diagnostyki i naprawy pojazdów samochodowych, komputery i sprzęt peryferyjny komputerowy do zastosowania dla potrzeb diagnostyki, naprawy i konserwacji pojazdów samochodowych, oprogramowanie do sterowników samochodowych, urządzenia diagnostyczne do badania silników, urządzenia do pomiarów prędkości, urządzenia do ustawiania zapłonu, urządzenia rozruchowe do silników; interfejsy diagnostyczne, testery diagnostyczne, laserowe urządzenia do ustawiania geometrii kół, systemy do komputerowego pomiaru geometrii kół, urządzenia nawigacyjne do pojazdów; instalacje elektryczne, urządzenia i przyrządy do przewodzenia, przełączania, przekształcania, gromadzenia, sterowania i regulacji energii elektrycznej, **35** usługi sprzedaży w hurtowniach i punktach wyspecjalizowanych, w tym usługi sprzedaży wysyłkowej i za pośrednictwem Internetu, artykułów z branży motoryzacyjnej oraz wyposażenia punktów obsługi pojazdów; usługi pośrednictwa handlowego na rzecz firm krajowych i zagranicznych, organizacja i obsługa wystaw i targów w celach handlowych i reklamowych, reklama i informacja gospodarcza, usługi promocyjno-marketingowe, publikacja i rozpowszechnianie materiałów reklamowych, usługi w zakresie tworzenia sieci dealerskiej warsztatów samochodowych, **37** usługi w zakresie przeglądów, serwisowania i naprawy pojazdów, usługi stacji obsługi pojazdów; instalowanie, naprawa i konserwacja instrumentów i przyrządów pomiarowych, kontrolnych, badawczych, testujących i nawigacyjnych; pomoc drogową, usługi wulkanizacyjne, myjnie samochodowe, doradztwo w zakresie wyboru sposobu naprawy pojazdów, **41** nauczanie; kształcenie; organizowanie i obsługa kursów i warsztatów szkoleniowych; organizowanie i obsługa wystaw, konferencji, kongresów, konkursów edukacyjnych, pracowni specjalistycznych, seminariów, sympozjów, zjazdów; publikacja materiałów edukacyjnych, usługi publikowania elektronicznego w trybie on-line, **42** prace badawczo-rozwojowe na potrzeby osób trzecich, ekspertyzy, opinie, analizy i projekty techniczne, budowlane, architektoniczne, urbanistyczne, technologiczne, projektowanie, aranżacja i wizualizacja wnętrz, doradztwo w zakresie projektowania i aranżacji wnętrz, testowanie materiałów, testowanie pojazdów mechanicznych, badania w dziedzinie mechaniki.

(111) **250729** (220) 2011 08 01 (210) 388524
 (151) 2012 11 08 (441) 2011 11 07
 (732) SŁAWSKI ZAKŁAD PRZETWÓRSTWA MIĘSA I DROBIU
 BALCERZAK I SPÓŁKA SPÓŁKA Z OGRANICZONĄ
 ODPOWIEDZIALNOŚCIĄ, Wróblów, PL.
 (540) zagryzki familijne białe
 (510), (511) **29** kiełbasy, wędliny.

(111) **250730** (220) 2011 08 01 (210) 388556
 (151) 2012 10 26 (441) 2011 11 07
 (732) OLIMP LABORATORIES SPÓŁKA Z OGRANICZONĄ
 ODPOWIEDZIALNOŚCIĄ, Nagawczyna, PL.
 (540)

Tri-Mag B6

Kolor znaku: czerwony
 (531) 27.5.1, 29.1.1
 (510), (511) **05** suplementy diety i inna żywność dietetyczna do celów leczniczych, odżywki wzmacniające do celów leczniczych, preparaty parafarmaceutyczne stosowane profilaktycznie i dla rekonwalescencji do celów leczniczych, leki dla ludzi, leki pomocnicze, leki w płynie, maści do celów farmaceutycznych, środki przeciwbólowe, balsa-

my do celów leczniczych, **29** koncentraty i odżywki wysokobiałkowe wzbogacone witaminami, solami mineralnymi i aminokwasami, produkty mleczne takie jak: mleko, jogurty, kefir, sery, proteiny mleczne, serwatki, napoje mleczne lub z przewagą mleka, **30** koncentraty węglowodanowe i odżywki węglowodanowe i wysokoenergetyczne wzbogacone witaminami i solami mineralnymi, **32** napoje bezalkoholowe wzbogacone witaminami i minerałami, napoje serwatkowe, napoje izotoniczne, napoje z soków owocowych, nektary owocowe, napoje proteinowe, węglowodanowe, energetyczne, **35** usługi reklamowe i marketingowe.

(111) **250731** (220) 2011 08 05 (210) 388768
 (151) 2012 10 23 (441) 2011 11 07
 (732) SMAKULSKI ANDRZEJ AS PRZEDSIĘBIORSTWO
 PRODUKCYJNO-USŁUGOWO-HANDLOWE, Reguły, PL.
 (540)



Kolor znaku: ciemnoczerwony, różowy, biały
 (531) 7.5.1, 26.3.1, 27.5.1, 29.1.13
 (510), (511) **01** tworzywa sztuczne w stanie surowym; kleje i zaprawy klejowe do mocowania okładzin i wykładzin; produkty do spoinowania okładzin i wykładzin; silikon i masy uszczelniające, **19** niemetalowe płytki okładzinowe i wykładzinowe dla budownictwa z tworzyw naturalnych i sztucznych; posadzki niemetalowe; mozaiki dla budownictwa; płytki ceramiczne ścienne i podłogowe; ceramiczne elementy dekoracyjne; terakota; gres; tworzywa sztuczne w postaci płyt, form, kształtowników, w tym krzyżki dystansowe, kliny, krzyżaki z uchwytem, kątowniki-tetki, kołki, gałki, uchwyty i kółka; mieszanki klejowe dla budownictwa na bazie gipsu lub cementu; posadzki samopoziomujące, **35** usługi z zakresu marketingu i promocji; organizowanie wystaw i pokazów w celach handlowych i reklamowych; pośrednictwo handlowe; kojarzenie kontrahentów i zawieranie transakcji handlowych; prowadzenie sprzedaży detalicznej lub hurtowej w systemie tradycyjnym, wysyłkowym i poprzez Internet towarów takich jak: tworzywa sztuczne w stanie surowym, kleje i zaprawy klejowe do mocowania okładzin i wykładzin, produkty do spoinowania okładzin i wykładzin, silikon i masy uszczelniające, niemetalowe płytki okładzinowe i wykładzinowe dla budownictwa z tworzyw naturalnych i sztucznych, posadzki niemetalowe, mozaiki dla budownictwa, płytki ceramiczne ścienne i podłogowe, ceramiczne elementy dekoracyjne, terakota, gres, tworzywa sztuczne w postaci płyt, form, kształtowników, w tym krzyżki dystansowe, kliny, krzyżaki z uchwytem, kątowniki-tetki, kołki, gałki, uchwyty i kółka, mieszanki klejowe dla budownictwa na bazie gipsu lub cementu, posadzki samopoziomujące.

(111) **250732** (220) 2011 08 05 (210) 388770
 (151) 2012 10 23 (441) 2011 11 07
 (732) WYŻSZA SZKOŁA EKONOMII I ADMINISTRACJI, Bytom, PL.
 (540) Środowisko i Rozwój
 (510), (511) **16** czasopisma (periodyki).

(111) **250733** (220) 2011 08 06 (210) 388774
 (151) 2012 10 23 (441) 2011 11 07
 (732) MAŁECKI PRZEMYSŁAW WAMAR, Rybnik, PL.
 (540)



GRUPA MARAT

Kolor znaku: biały, niebieski
 (531) 26.13.25, 27.5.1, 29.1.12

(510), (511) **07** maszyny przemysłowe: górnicze, budowlane, wydobywcze; części do maszyn przemysłowych; łożyska; łańcuchy napędowe; koła zębate; przekładnie zębate; mechanizmy napędowe; przekładnie do maszyn; pasy transmisyjne; wentylatory do silników; turbiny wiatrowe; siłownie wiatrowe, **35** sprzedaż następujących towarów: części do maszyn i urządzeń, złomu, mebli biurowych, sprzętu telekomunikacyjnego, gier i zabawek, artykułów gospodarstwa domowego, artykułów oświetleniowych, komputerów, oprogramowania, sprzętu audiowizualnego, telekomunikacyjnego, maszyn dla przemysłu tekstylnego, maszyn do szycia, maszyn dziewiarskich; działalność agencji reklamowych; badanie rynku; doradztwo w zarządzaniu działalnością gospodarczą; pozyskiwanie i systematyzacja danych w bazach danych; usługi pośrednictwa w zakresie nabywania usług telekomunikacyjnych, **42** projektowanie maszyn i części maszyn dla zakładów produkcyjnych i usługowych przemysłu górniczego.

(111) **250734** (220) 2011 08 06 (210) 388775
 (151) 2012 10 23 (441) 2011 11 07
 (732) MAŁECKI PRZEMYSŁAW WAMAR, Rybnik, PL.
 (540)



Kolor znaku: zielony, biały
 (531) 26.13.25, 27.5.1, 29.1.12

(510), (511) **04** energia elektryczna; koks; mazut; nafta; oleje napędowe; oleje silnikowe; paliwa mineralne; paliwa silnikowe; pył węglowy; ropa naftowa surowa i rafinowana; smary; węgiel; torf; wióry drewniane na podpałkę, **35** prowadzenie punktów sprzedaży hurtowej, detalicznej i wysyłkowej; maszyn, urządzeń przemysłowych, statków, samolotów, paliw i produktów pochodnych, komputerów, urządzeń peryferyjnych do komputerów, oprogramowania, sprzętu telekomunikacyjnego, mebli, oświetlenia, artykułów gospodarstwa domowego; doradztwo w zakresie prowadzenia działalności gospodarczej, **42** projektowanie maszyn i części maszyn dla zakładów produkcyjnych i usługowych przemysłu górniczego.

(111) **250735** (220) 2011 08 08 (210) 388803
 (151) 2012 10 22 (441) 2011 11 21
 (732) POLITECHNIKA GDAŃSKA, Gdańsk, PL.
 (540) Innovation! Powered by WiComm

(510), (511) **09** anteny, przyrządy antyinterferencyjne, częstotliwosciomierze, urządzenia o wysokiej częstotliwości, dalmierze, urządzenia diagnostyczne nie do celów medycznych, obwody drukowane, cewki elektromagnetyczne, falomierze, urządzenia i przyrządy fizyczne, aparatura do przetwarzania informacji, instalacje elektryczne do zdalnego sterowania procesami przemysłowymi, nagrane programy komputerowe, ładowalne programy komputerowe, komputerowe urządzenia peryferyjne, nagrane oprogramowanie stałe, nadajniki, zespoły nadawcze, aparaty do nauczania, obwody scalone, publikacje elektroniczne, radary, aparatura radiokomunikacyjna, aparaty do radiologii, ekrany radiologiczne do celów przemysłowych, aparatura radiotelefoniczna, maszty do łączności radiowej, odbiorniki radiowe, satelity do celów naukowych, sondy radarowe, sondy ultradźwiękowe, sondy do celów naukowo-badawczych, wykrywacze przedmiotów metalowych stosowane w przemyśle lub wojsku, wyłączniki elektryczne, wzmacniacze, **16** afisze, plakaty z papieru lub kartonu, broszury, czasopisma, druki, materiały drukowane, książki, materiały do nauczania, plakaty, taśmy lub karty papierowe do zapisu programów komputerowych, prospekty, publikacje, rysunki, **38** usługi w zakresie przesyłania informacji, łączność poprzez terminale komputerowe, przesyłanie informacji tekstowej i obrazowej przez komputery, łączność poprzez sieć światłowodów, łączność poprzez terminale komputerowe, łączność radiowa, łączność telefoniczna, połączenie ze światową siecią komputerową za pośrednictwem telekomunikacji, przesyłanie informacji, usługi w zakresie wyznaczania tras połączeń i połączenia dla telekomunikacji, wypożyczanie urządzeń do przesyłania informacji, wypożyczanie urządzeń telekomunikacyjnych, **41** edukacja, informacja o edukacji, kursy korespondencyjne, publikowanie książek, wypożyczanie książek, kształcenie praktyczne, nauczanie, nauczanie korespondencyjne, organizowanie wystaw z dziedziny kultury lub edukacji, publikacja elektroniczna on-line

książek i periodyków, organizowanie i prowadzenie sympozjów, edukacja na poziomie wyższej uczelni, organizowanie i obsługa zjazdów, **42** badania techniczne, ekspertyzy inżynierskie, programowanie komputerów, projektowanie systemów komputerowych, konwersja danych lub dokumentów na formę elektroniczną, konwersja danych na programy komputerowe, testowanie materiałów, projektowanie oprogramowania komputerowego, opracowanie projektów technicznych, wzorcowanie przyrządów pomiarowych, zarządzanie pracami autorskimi.

(111) **250736** (220) 2011 08 08 (210) 388804
 (151) 2012 10 30 (441) 2011 11 21
 (732) NETTO SPÓŁKA Z OGRANICZONĄ ODPOWIEDZIALNOŚCIĄ,
 Motaniec, PL.
 (540)



Kolor znaku: żółty, ciemnożółty, zielony

(531) 9.1.10, 26.11.13, 27.5.1, 29.1.12

(510), (511) **29** groszek konserwowy; grzyby konserwowane; zupy jarzynowe; kandyzowane owoce; kapusta kwaszona, warzywa kiszzone; korniszony; korniszony z jarzynami w occie; mrożone owoce i warzywa; oliwki konserwowane; owoce lukrowane; chipsy owocowe; galaretki owocowe; sok pomidorowy do celów kulinarnych; przecier jabłkowy; przecier i koncentrat pomidorowy; przekąski na bazie owoców; sałatki owocowe i warzywne; soczewica konserwowana; soki roślinne do gotowania; warzywa gotowane i konserwowane; warzywa suszone; chrupki i chipsy ziemniaczane, kompoty; dżemy, **30** keczup stosowany jako sos.

(111) **250737** (220) 2011 08 09 (210) 388865
 (151) 2012 10 25 (441) 2011 11 21
 (732) VET PLANET SPÓŁKA Z OGRANICZONĄ
 ODPOWIEDZIALNOŚCIĄ, Łomianki, PL.

(540) PediatriVet

(510), (511) **05** produkty farmaceutyczne; preparaty weterynaryjne; suplementy diety; testy do diagnostyki chorób zwierząt, szczególnie psów i kotów; preparaty do mycia zwierząt, **31** karma dla zwierząt domowych, **44** usługi weterynaryjne; usługi w zakresie higieny i urody dla zwierząt; diagnostyka chorób zwierząt w szczególności chorób wirusowych.

(111) **250738** (220) 2011 08 09 (210) 388887
 (151) 2012 10 31 (441) 2011 11 21

(732) MARKA SOKOŁÓW-SERVICE SPÓŁKA Z OGRANICZONĄ
 ODPOWIEDZIALNOŚCIĄ SPÓŁKA KOMANDYTOWA,
 Sokołów Podlaski, PL.

(540)



Kolor znaku: biały, czerwony, brązowy, żółty

(531) 9.7.1, 9.7.19, 26.1.1, 27.5.1, 29.1.14

(510), (511) **29** mięso, drób, wedliny, wyroby drobiarskie, wyroby garmażeryjne, konserwy ujmowane w tej klasie.

(111) **250739** (220) 2011 08 10 (210) 388922
 (151) 2012 11 07 (441) 2011 11 21

(732) KAPRYS-MET MARIA GNIĄDEK, JACEK GNIĄDEK

SPÓŁKA JAWNA, Rzeszotary, PL.
(540)



Kolor znaku: jasnobrązowy

(531) 26.7.1, 27.5.1, 29.1.7

(510), (511) **06** osprzęt metalowy do drzwi, armatura do przewodów metalowa, barierki ochronne, boazeria metalowa, bramy metalowe, breloki do kluczy, łańcuchy dla bydła, dachówka metalowa, deflektory kominowe metalowe, drabinki metalowe, drobnica żelazna, osprzęt do drzwi metalowych, futryny metalowe, gałki metalowe, gwoździe, gwoździe z szeroką główką, gzymsy metalowe, haki, kajdanki, kapsle metalowe, kasetki pancerne, kasety metalowe, kasy pancerne, klamki, klamry metalowe, klucze, kłódki, kolanka do rur metalowe, kołki do ścian metalowe, kosze metalowe, kraty metalowe, litery i cyfry z metali, lufciki, okienka metalowe, nakrętki niemetalowe, napinacze drutów metalowych, narożniki metalowe w budownictwie, nity metalowe, ogniwa łańcuchów, ograniczniki do drzwi metalowe, ograniczniki do okien metalowe, ogrodzenia metalowe, okucia drzwiowe, okucia okienne, metalowe pojemniki do ciepłego paliwa, prowadnice do drzwi przesuwanych, rury metalowe, złączki do rur metalowych, rury drenażowe metalowe, zawory do rur drenażowych metalowe, rygle do zasuw okiennych, rynny dachowe niemetalowe, rynny metalowe, siatki metalowe, rusztowania metalowe, rurociągi zasilające metalowe, skrzynki metalowe, skrzynki na listy metalowe, sprężyny metalowe, sprzączki z metali nieszlachetnych, sufitry metalowe, sworznie, śruby metalowe, uchwyty do przemieszczania przedmiotów, wiązadła metalowe, zamki do toreb metalowe, zawiasy, złączki rur metalowe, **20** szafki dla aptek, bambus, beczki niemetalowe, bursztyn, meble biurowe, stojaki do butelek, stojaki na czasopisma, drzewce flagowe, dzieła sztuki z drewna, wosku, gipsu lub tworzyw sztucznych, zasłony dekoracyjne z koralików, kosze niemetalowe, kosze piekarskie, kosze rybackie, wyroby koszykarskie, kółka do zasłon, legowiska dla zwierząt domowych, lustra, manekiny, meble biurowe, numery domów nieświecące, niemetalowe, paliiki, plecionki ze słomy z wyjątkiem mat, urny pogrzebowe, posągi z drewna, wosku, gipsu lub tworzyw sztucznych, posąжки z drewna, wosku, gipsu lub tworzyw sztucznych, posłania dla zwierząt domowych, półki magazynowe, psie budy, ramki do uli, ramy do obrazów, obiekty nadmuchiwane powietrzem do reklamy, skrzynie niemetalowe, skrzynki lęgowe, skrzynki na zabawki, słomki do picia napojów, szyny do zasłon, trumny, ule, wózki meblowe, zasłony bambusowe.

(111) **250740** (220) 2011 08 10 (210) 388925

(151) 2012 11 05 (441) 2011 11 21

(732) CYMERMAN DANUTA TYLKO ONA, Warszawa, PL.

(540)



(531) 27.5.1

(510), (511) **14** biżuteria, wyroby jubilerskie, zegarki, **35** usługi prowadzenia sklepu i/lub hurtowni z biżuterią, wyrobami jubilerskimi zegarkami również za pośrednictwem Internetu.

(111) **250741** (220) 2011 08 10 (210) 388934

(151) 2012 11 06 (441) 2011 11 21

(732) Käserei Loose GmbH & Co. KG, Leppersdorf, DE.

(540) Quäse

(510), (511) **29** mleko i produkty mleczne, serwatka, masło, ser, świeży serek, śmietana, kwaśna śmietana, mleka skondensowane, jogurt, maślanka, świeża śmietana, twaróg, kwaśne mleko, kefir, mus, ga-

laretka, mleko w proszku stosowane do żywności, bezalkoholowe mleko oraz zmiksowane napoje mleczne (z przewagą mleka), mleko oraz zmiksowane napoje mleczne zawierające kofeinę (z przewagą mleka), zawierające tłuszcze mieszanki do smarowania kromek chleba, kazeina i mleko w proszku, wszystkie stosowane do żywności, RO-przesączone (produkty z serwatki), preparaty mesli (musli) składające się głównie z kwaśnej śmietany, maślanki, kwaśnego mleka, jogurtu, kefiru, quark, zawierające dodatkowo przygotowane owoce i/lub zboża, przygotowane desery, zawierające mleko, maślankę, jogurt, quark oraz śmietanę, zawierające dodatkowo zioła i/lub przygotowane owoce i/lub zboża, **30** kawa, napoje na bazie kawy, kakao, napoje na bazie kakao, napoje na bazie czekolady, napoje na bazie kakao z mlekiem, napoje na bazie kawy z mlekiem, napoje na bazie mlecznej czekolady, musy z czekolady, pudding ryżowy, pudding pszenny, pudding, lody oraz jadalny lód, zawierający sorbet (lód) oraz mrożony jogurt, **32** woda (napoje), woda mineralna (napoje), woda stołowa, woda sodowa, gazowana woda, bezalkoholowe napoje, lemoniady, napoje izotoniczne, napoje energetyczne, napoje z serwatki, sorbet (napoje), napoje owocowe i soki, nektary (bezalkoholowe), soki warzywne (napoje).

(111) **250742** (220) 2011 08 10 (210) 388936

(151) 2012 11 05 (441) 2011 11 21

(732) PODKÓWKA IWONA, Łódź, PL.

(540)



Kolor znaku: brązowy

(531) 26.11.1, 27.5.1, 29.1.7

(510), (511) **35** reklama za pośrednictwem sieci komputerowej świadczonych usług restauracyjnych, obsługi gastronomicznej z własnym zapleczem, produktami i transportem, pozyskiwanie danych do komputerowych baz danych, promocja sprzedaży i reklamy, wyselekcjonowanie z myślą o osobach trzecich: kielbasy, smalcu, wędlin, galaretek mięsnych, sałatek warzywnych, sałatek owocowych tak, aby umożliwić konsumentom ich obejrzenie i dokonanie zakupu w dobrych warunkach, **43** usługi w zakresie prowadzenia restauracji, barów, stołówek, bufetów, obsługa gastronomiczna z własnym zapleczem, produktami i transportem.

(111) **250743** (220) 2011 08 11 (210) 388945

(151) 2012 10 31 (441) 2011 11 21

(732) BIOVICO SPÓŁKA Z OGRANICZONĄ ODPOWIEDZIALNOŚCIĄ, Gdynia, PL.

(540) Insea 3D

(510), (511) **05** produkty farmaceutyczne i suplementy diety przeznaczone do profilaktyki i leczenia osteoporozy.

(111) **250744** (220) 2011 08 11 (210) 388950

(151) 2012 10 31 (441) 2011 11 21

(732) FUNDACJA KOCIA MAMA, Łódź, PL.

(540)



Kolor znaku: żółty, czarny

(531) 3.1.6, 27.5.1, 29.1.12

(510), (511) **36** organizowanie zbiorów funduszy na cele dobroczynne, w szczególności na pomoc dla kotów, **41** organizowanie szkoleń dotyczących praw zwierząt i szacunku do zwierząt ze szczególnym uwzględnieniem kotów, **45** opieka nad kotami.

(111) **250745** (220) 2011 08 16 (210) 389074
 (151) 2012 11 06 (441) 2011 11 21
 (732) TDJ SPÓŁKA AKCYJNA, Katowice, PL.
 (540)



Kolor znaku: biały, bordowy

(531) 25.5.1, 26.1.1, 26.1.18, 26.11.1, 26.11.7, 27.5.1, 29.1.12
 (510), (511) **35** doradztwo w zakresie organizowania i kierowania działalnością gospodarczą, doradztwo w zakresie prowadzenia działalności gospodarczej, zarządzanie działalnością gospodarczą, zarządzanie przedsiębiorstwami handlowymi lub przemysłowymi, badania w dziedzinie działalności gospodarczej, **36** administrowanie nieruchomościami, dzierżawa nieruchomości, zarządzanie nieruchomościami, wynajem nieruchomości, pośrednictwo kupna-sprzedaży nieruchomości.

(111) **250746** (220) 2011 08 16 (210) 389076
 (151) 2012 11 06 (441) 2011 11 21
 (732) TDJ SPÓŁKA AKCYJNA, Katowice, PL.
 (540)



(531) 25.5.1, 26.1.1, 26.1.18, 26.11.1, 26.11.7, 27.5.1
 (510), (511) **35** doradztwo w zakresie organizowania i kierowania działalnością gospodarczą, doradztwo w zakresie prowadzenia działalności gospodarczej, zarządzanie działalnością gospodarczą, zarządzanie przedsiębiorstwami handlowymi lub przemysłowymi, badania w dziedzinie działalności gospodarczej, **36** administrowanie nieruchomościami, dzierżawa nieruchomości, zarządzanie nieruchomościami, wynajem nieruchomości, pośrednictwo kupna-sprzedaży nieruchomości.

(111) **250747** (220) 2011 08 16 (210) 389081
 (151) 2012 11 06 (441) 2011 11 21
 (732) RELPOL SPÓŁKA AKCYJNA, Żary, PL.
 (540)



Kolor znaku: biały, czerwony

(531) 26.4.2, 26.13.25, 27.5.1, 29.1.12
 (510), (511) **07** maszyny budowlane i części zamienne do tych maszyn; maszyny sterowane mechanicznie, elektrycznie i pneumatycznie oraz części do nich służące do obróbki drewna, metalu, ceramiki, kamienia; maszyny wiertnicze, maszyny przeznaczone dla górnictwa i kopalnictwa; obrabiarki do metali, frezarki, gwinciarzki, szlifierki, giętarki, wiertarki, tokarki, automaty tokarskie, przecinarki do metalu, betonu i kamienia, przecinarki strumieniem wody, piły tarczowe, pilarki tarczowe do drewna, piły jędzne do betonu i asfaltu, brzeszczoty pił jako części maszyn, zacieraczki do betonu, zagęszczarki, pompy, napędy hydrauliczne i pneumatyczne do maszyn i silników, maszyny do formowania, formy jako części maszyn, **09** instalacje elektryczne; aparatura rozdzielcza i sterownicza energii elektrycznej; sterowniki programowalne, nadajniki danych, procesory danych, tablice interfejsowe, karty interfejsowe i sterowniki silnikowe do zastosowania w automatycznym sterowaniu procesów mechanicznych i przemysłowych, instalacje elektryczne do sterowania procesami przemysłowymi; instalacje elektryczne sygnalizacyjne, elektromechaniczne i elektroniczne; urządzenia kontroli, sterowania i sygnalizacji; urządzenia kontrolno-pomiarowe, regulacyjne, sygnalizacyjne, sterujące; przewody i układy automatyki przemysłowej; przekaźniki elektryczne; wykrywacze promieniowania mikrofalowego; sygnali-

zatory, generatory promieniowania mikrofalowego; generatory promieniowania podczerwonego; nadajniki podczerwieni; wykrywacze dymu; osprzęt elektryczny; kable i wiązki kablowe elektryczne, kable i wiązki kablowe światłowodowe; złącza elektryczne i światłowodowe; specjalistyczne narzędzia do produkcji i montażu kabli oraz wiązek kablowych i światłowodowych; okablowanie strukturalne, światłowodowe; szafy elektryczne; przedłużacze elektryczne, gniazda elektryczne, przełączniki i przekaźniki elektryczne; filtry przeciwprzepięciowe; programatory włączania i wyłączania przepływu energii elektrycznej; zasilacze elektroniczne, transformatory elektryczne; urządzenia i centrale alarmowe; stacje monitorowania alarmów; czujniki i sygnalizatory alarmowe; akcesoria i elementy wykonawcze do urządzeń i systemów alarmowych; artykuły telekomunikacyjne, urządzenia teletransmisji analogowej i cyfrowej, urządzenia do nadawania, przekazywania, odbierania, nagrywania i odtwarzania dźwięku i obrazu, nadajniki i odbiorniki telewizji przemysłowej, kamery, monitory, anteny, urządzenia do nadawania, odbierania i odtwarzania danych, elektroniczne urządzenia i systemy kontroli dostępu; systemy łączności; komputery; osprzęt komputerowy; programy komputerowe; urządzenia peryferyjne do komputerów; sprzęt elektroniczny; elementy i części sieci komputerowych; urządzenia energoelektroniczne, przenośne aparaty, urządzenia i jednostki zasilające, zasilacze baterijne, zasilacze impulsowe, systemy zasilania gwarantowanego, filtry aktywne, opornice rozładowawcze, agregaty prądotwórcze, konwertery napięcia, układy UPS, zasilacze prądu stałego, urządzenia zasilania bezprzewodowego, urządzenia zasilania napięcia, falowniki, prostowniki, kondensatory, baterie zobciążone, komputerowe systemy nadzoru pracą systemów zasilania, akumulatory, akumulatory elektryczne, akcesoria do akumulatorów, urządzenia do ładowania i rozładowywania baterii i akumulatorów, przyrządy pomiarowe, urządzenia i przyrządy elektryczne transformujące, przełączające, przewodzące, akumulatorowe i kontrolne, przemienniki częstotliwości, kable elektryczne, ograniczniki elektryczne, przewody elektryczne, druty nawojowe, zaciski przewodów, bezpieczniki elektryczne, styki elektryczne, elektryczne tablice rozdzielcze, przedłużacze elektryczne, przedłużacze elektryczne z filtrem przeciwprzepięciowym, kable koncentryczne, złącza kablowe, listwy i złączki do kabli i przewodów, wtyczki elektryczne, urządzenia i elementy instalacyjne, łączniki elektroniczne, gniazda wtyczkowe, złącza i panele modułowe, aparaty modułowe, wyłączniki prądowe, nadprądowe, różnicowoprądowe, rozgałęźniki wtyczkowe, skrzynki rozdzielcze, osprzęt elektroinstalacyjny służący do zamocowania wyżej wymienionych towarów oraz do stałego i bezpiecznego rozprowadzania instalacji elektrycznej, sprzęt i osprzęt elektryczny wykonany z tworzyw sztucznych lub metalowych służący do budowy instalacji elektrycznych i montażu osprzętu elektroinstalacyjnego oraz urządzeń elektrycznych, stacje transformatorowe; osprzęt mechaniczny do urządzeń elektrotechnicznych, elektronicznych i telekomunikacyjnych, osprzęt mechaniczny do urządzeń automatyki przemysłowej, osprzęt mechaniczny do urządzeń elektromechaniki; szafy do urządzeń elektrotechnicznych, elektronicznych i telekomunikacyjnych; szafy do urządzeń automatyki przemysłowej; obudowy do urządzeń elektronicznych, elektrotechnicznych i telekomunikacyjnych, obudowy do urządzeń automatyki przemysłowej, **17** tworzywa sztuczne w formie wyciśniętej stosowane w produkcji; materiały wypełniające, uszczelniające, pakuły; materiały izolacyjne ciepło i zimnochronne; materiały izolacyjne dźwiękochłonne, **35** świadczenie usług polegające na zgrupowaniu na rzecz osób trzecich różnych towarów, pozwalające nabywcy wygodnie je oglądać i kupować w sklepie lub hurtowni z artykułami, osprzętem i przyrządami elektrycznymi, elektroinstalacyjnymi, elektrotechnicznymi, energoelektronicznymi, elektronicznymi, urządzeniami zasilającymi, generatorami i agregatami prądotwórczymi; organizacja i obsługa wystaw i targów w celach handlowych i reklamowych; usługi promocyjno-marketingowe oraz publikacja i rozpowszechnianie materiałów reklamowych, **37** usługi w zakresie montażu, instalacji, konserwacji i naprawy urządzeń i osprzętu elektrycznego, elektronicznego, energetycznego, przyrządów elektrycznych transformujących, przełączających, przewodzących, akumulatorowych i kontrolnych, urządzeń energoelektronicznych, urządzeń i jednostek zasilających, agregatów prądotwórczych, generatorów prądu, systemów pomiarowych i aparatury kontrolno-pomiarowej, **39** usługi transportowe, magazynowanie, pakowanie i składowanie towarów, składy celne, **40** obróbka metali i nakładanie powłok na metale; obróbka mechaniczna elementów metalowych; gięcie, cięcie, zginanie i kantowa-

nie blach; obróbka powierzchni blach: polerowanie, platerowanie; usługi w zakresie obróbki mechanicznej metali: frezowanie, kucie, prasowanie, szlifowanie, walcowanie, wiercenie, wytłaczanie; usługi w zakresie obróbki: kowalskiej, ślusarskiej, spawalniczej i skrawania, **42** usługi w zakresie projektowania technicznego oraz doradztwa w zakresie urządzeń, osprzętu i instalacji elektrycznej, energetycznej, przyrządów elektrycznych transformujących, przełączających, przewodzących, akumulatorowych i kontrolnych, urządzeń energoelektronicznych, urządzeń i jednostek zasilających, agregatów prądowców, generatorów prądu, systemów pomiarowych i aparatury kontrolno-pomiarowej.

(111) **250748** (220) 2011 08 16 (210) 389100
 (151) 2012 11 06 (441) 2011 11 21
 (732) EXTOR SPÓŁKA AKCYJNA, Warszawa, PL.
 (540)



Kolor znaku: czerwony, biały, czarny
 (531) 2.9.4, 26.1.2, 26.1.7, 27.5.1, 29.1.13
 (510), (511) **35** usługi księgowo, usługi płacowe, doradztwo w zakresie prowadzenia działalności gospodarczej, informacja o działalności gospodarczej, przygotowywanie zeznań podatkowych, audyt, sporządzanie sprawozdań rachunkowych, **36** ekspertyzy do celów podatkowych, usługi finansowe, doradztwo i pośrednictwo finansowe, wycena finansowa, informacje finansowe, analizy finansowe, ekspertyzy dla celów fiskalnych, rozrachunkowość finansowa, leasing.

(111) **250749** (220) 2011 08 17 (210) 389145
 (151) 2012 10 25 (441) 2011 11 21
 (732) NOVARTIS AG, Basel, CH.
 (540) BEROXXIDE
 (510), (511) **05** roztwory do soczewek kontaktowych.

(111) **250750** (220) 2011 08 17 (210) 389146
 (151) 2012 10 25 (441) 2011 11 21
 (732) AstraZeneca UK Limited, Londyn, GB.
 (540) FUGARDI
 (510), (511) **05** preparaty i substancje farmaceutyczne do leczenia i/lub zapobiegania zakażeniom.

(111) **250751** (220) 2011 08 17 (210) 389158
 (151) 2012 10 31 (441) 2011 11 21
 (732) OZONO SPÓŁKA Z OGRANICZONĄ ODPOWIEDZIALNOŚCIĄ, Jedlicze, PL.
 (540)



Kolor znaku: czerwony, szary
 (531) 26.1.5, 27.5.1, 29.1.12
 (510), (511) **06** okucia metalowe do mebli, osprzęt metalowy do mebli, okucia metalowe do łóżek, **11** oświetlenia, lampy, **20** meble, meble biurowe, meble szkolne, osprzęt niemetalowy do mebli, elementy plastikowe wykończeniowe do mebli, lustra do mebli, krzesła, łóżka, materace do łóżek, osprzęt do łóżek.

(111) **250752** (220) 2011 08 18 (210) 389186
 (151) 2012 10 31 (441) 2011 11 21
 (732) THE GILLETTE COMPANY, Boston, US.
 (540) ORANGE BURST
 (510), (511) **03** wody kolońskie, wody toaletowe.

(111) **250753** (220) 2011 08 18 (210) 389195
 (151) 2012 10 31 (441) 2011 11 21

(732) PRZEDSIĘBIORSTWO PRODUKCYJNO-HANDLOWE
 ARO KAROŃ SPÓŁKA JAWNA, Częstochowa, PL.
 (540)

(531) 1.15.24, 26.11.3, 27.5.1
 (510), (511) **12** wózki dziecięce, foteliki bezpieczeństwa dla dzieci do pojazdów, pokrycia wózków dziecięcych spacerowych, wózki spacerowe dziecięce, pokrycia wózków dziecięcych, budki do wózków dziecięcych.

(111) **250754** (220) 2011 08 18 (210) 389197
 (151) 2012 10 31 (441) 2011 11 21
 (732) PRZEDSIĘBIORSTWO PRODUKCYJNO-HANDLOWE
 ARO KAROŃ SPÓŁKA JAWNA, Częstochowa, PL.
 (540)

(531) 27.5.1
 (510), (511) **12** wózki dziecięce, foteliki bezpieczeństwa dla dzieci do pojazdów, pokrycia wózków dziecięcych spacerowych, wózki spacerowe dziecięce, pokrycia wózków dziecięcych, budki do wózków dziecięcych.

(111) **250755** (220) 2011 08 18 (210) 389201
 (151) 2012 10 31 (441) 2011 11 21
 (732) PRZEDSIĘBIORSTWO PRODUKCYJNO-HANDLOWE
 ARO KAROŃ SPÓŁKA JAWNA, Częstochowa, PL.
 (540)

(531) 5.5.19, 5.5.20, 5.5.21, 27.5.1
 (510), (511) **12** wózki dziecięce, foteliki bezpieczeństwa dla dzieci do pojazdów, pokrycia wózków dziecięcych spacerowych, wózki spacerowe dziecięce, pokrycia wózków dziecięcych, budki do wózków dziecięcych.

(111) **250756** (220) 2011 08 18 (210) 389202
 (151) 2012 10 31 (441) 2011 11 21
 (732) PRZEDSIĘBIORSTWO PRODUKCYJNO-HANDLOWE
 ARO KAROŃ SPÓŁKA JAWNA, Częstochowa, PL.
 (540)



(531) 3.13.1, 27.5.1
 (510), (511) **12** wózki dziecięce, foteliki bezpieczeństwa dla dzieci do pojazdów, pokrycia wózków dziecięcych spacerowych, wózki spacerowe dziecięce, pokrycia wózków dziecięcych, budki do wózków dziecięcych.

(111) **250757** (220) 2011 08 18 (210) 389204
 (151) 2012 10 31 (441) 2011 11 21
 (732) PRZEDSIĘBIORSTWO PRODUKCYJNO-HANDLOWE
 ARO KAROŃ SPÓŁKA JAWNA, Częstochowa, PL.
 (540)

(531) 27.5.1
 (510), (511) **12** wózki dziecięce, foteliki bezpieczeństwa dla dzieci do pojazdów, pokrycia wózków dziecięcych spacerowych, wózki spa-

cerowe dziecięce, pokrycia wózków dziecięcych, budki do wózków dziecięcych.

(111) **250758** (220) 2011 08 22 (210) 389277
(151) 2012 11 05 (441) 2011 12 05
(732) YOUNG DIGITAL PLANET SPÓŁKA AKCYJNA, Gdańsk, PL.

(540) edusensus. Radość Rozwoju
(510), (511) **09** programy komputerowe i programy multimedialne; oprogramowanie komputerowe oraz instrukcje i opisy do nich; urządzenia komputerowe i oprogramowanie używane do integracji tekstu, fonii, grafiki, obrazów stacjonarnych i obrazów ruchomych do interaktywnego wprowadzania do aplikacji multimedialnych; urządzenia komputerowe i oprogramowanie komputerowe nagrane na nośnikach magnetycznych jak również wprowadzane z odległych sieci komputerowych; oprogramowanie używane do multimedialnych plików w celu integracji tekstu, fonii, grafiki, stacjonarnych i ruchomych obrazów; oprogramowanie służące do używania Internetu i światowej sieci Web; strony internetowe i/lub intranetowe zawierające informacje aktualizowane co jakiś czas, pozwalające użytkownikom na tworzenie własnych treści i dzielenie się nimi z innymi użytkownikami (internetowe strony społecznościowe); oprogramowanie do platform komputerowych; pliki multimedialne, połączenia do stron Internetowych; nośniki wszystkich rodzajów z programami i/lub zainstalowanymi danymi; wprowadzane poprzez sieć publikacje elektroniczne; wczytywane publikacje elektroniczne, **16** drukowane publikacje, materiały instruktażowe i do nauczania; teksty drukowane; instrukcje do programów komputerowych; grafika; materiały do nauczania, materiały instruktażowe, edukacyjne, scenariusze lekcji i testy, **35** usługi reklamowe, tworzenie i publikowanie on-line reklam w sieciach komputerowych i Internecie; usługi sprzedaży materiałów edukacyjnych i wspomagających proces kształcenia prowadzone na zlecenie drogą pocztową i/lub drogą elektroniczną, a w szczególności poprzez strony Web; zarządzanie danymi i/lub plikami multimedialnymi i/lub plikami tekstowymi; prowadzenie usług doradztwa na stronach web w zakresie sprzedaży materiałów elektronicznych i cyfrowych dotyczących organizowania procesu wydawniczego i publikowania; prowadzenie poszukiwań w plikach komputerowych na rzecz innych; kompilowanie informacji do komputerowej bazy danych, **41** edukacja na odległość; nauczanie języków na odległość; edukacja poprzez komputer lub poprzez Internet i sieci komunikacyjne; udzielanie porad i informacji na temat edukacji; publikowanie i wynajem materiałów instruktażowych i do edukacji; publikowanie publikacji elektronicznych i audio wideo; elektroniczne publikowanie; udostępnianie materiałów instruktażowych i do edukacji oraz publikacji elektronicznych poprzez sieci komunikacyjne, komputerowe oraz Internetowe; usługi edukacyjne; nauczanie języków; usługi edukacyjne on-line, poprzez komputer lub sieci komunikacyjne; multimedialne publikowanie książek, magazynów, gazet, oprogramowania, gier, muzyki i publikacji elektronicznych; publikowanie elektronicznych książek i gazet on-line; udzielanie informacji i porad na temat edukacji; udzielanie informacji o charakterze edukacyjnym i/lub wydawniczym poprzez Internet, komputer lub sieci komunikacyjne; udostępnianie elektronicznych publikacji on-line, poprzez sieci komunikacyjne i komputerowe, które nie są wprowadzane z urządzenia nadrzędnego; udostępnianie materiałów instruktażowych i edukacyjnych; publikowanie tekstów innych niż teksty reklamowe; publikowanie on-line materiałów elektronicznych, audio i wideo; publikowanie i/lub wypożyczanie materiałów instrukcyjnych i edukacyjnych; usługi związane z udostępnianiem gier on-line; usługi studia nagrań; produkcja filmów; udzielanie konsultacji nauczycielom i uczniom; organizowanie targów i wystaw o tematyce edukacyjnej i kulturalnej; usługi doradztwa na stronach web w zakresie wydawania i publikowania materiałów elektronicznych i cyfrowych; usługi w zakresie dostarczania informacji z dziedziny edukacji i na temat wydarzeń związanych z edukacją poprzez Internet i sieci komunikacyjne; usługi udostępniania gier on-line z sieci komputerowych; usługi edukacyjne polegające na udostępnianiu poprzez strony internetowe i intranetowe materiałów edukacyjnych, **42** tworzenie i administrowanie stron www, witryn oraz portali; usługi w zakresie oprogramowania i programowania komputerów; opracowywanie aplikacji multimedialnych; projektowanie oprogramowania; wypożyczanie oprogramowania do komputerów; instalowanie oprogramowania w komputerach; uaktualnianie oprogramowania komputerowego; udostępnianie stron Web, które umożliwiają użytkownikom możliwość wprowadzania elektronicznych danych; prowadzenie badań i rozwój na rzecz innych w zakresie e-learning, edukacji,

multimediów; udzielanie konsultacji na temat oprogramowania i/lub programów komputerowych; zarządzanie portalami umożliwiającymi sprzedaż on-line zasobów do nauczania, **45** usługi w zakresie licencjonowania praw własności intelektualnej; komercyjne administrowanie licencjami na towary i usługi w dziedzinie edukacji; udostępnianie i udzielanie licencji na środki do nauczania (multimedialne i kursy) on-line; usługi licencjonowania towarów i usług w zakresie edukacji.

(111) **250759** (220) 2011 08 22 (210) 389282
(151) 2012 11 05 (441) 2011 12 05
(732) YOUNG DIGITAL PLANET SPÓŁKA AKCYJNA, Gdańsk, PL.

(540) edutomatis
(510), (511) **09** programy komputerowe i programy multimedialne, programy komputerowe do przeprowadzania wywiadu i stawiania diagnozy logopedycznej, interfejsy pomiarowe i diagnostyczne, połączone z komputerem urządzenia do celów dydaktycznych, periferijne urządzenia komputerowe przeznaczone dla osób niepełnosprawnych, wydawnictwa na nośnikach elektronicznych, nagrania dźwiękowe i audiowizualne, magnetyczne nośniki danych, płyty, dyski z nagraniami, **41** edukacja na odległość, nauczanie języków na odległość, edukacja poprzez komputer lub poprzez Internet i sieci komunikacyjne, poradnictwo i działalność szkoleniowa w zakresie wychowania, edukacji i rozwoju dzieci, pisanie i publikowanie tekstów dotyczących wychowania, edukacji i rozwoju dzieci, usługi w zakresie szkolenia logopedów, instruktaże, usługi w zakresie organizowania i prowadzenia: konferencji, kongresów, seminariów, sympozjów, zjazdów, konkursów edukacyjnych oraz sesji naukowych, usługi w zakresie działalności wydawniczej, **44** usługi psychologa, logopedy, usługi w zakresie poradni psychologiczno-pedagogicznych, usługi paramedyczne obejmujące działalność pedagogów oraz logopedów, działalność w takich dziedzinach jak: terapia dysleksji, problemów szkolnych, ADHD, autyzmu, zaburzeń mowy, zaburzeń głosu, stresu, konsultacje i terapia psychologiczna dla dzieci, prowadzenie zajęć rehabilitacyjnych.

(111) **250760** (220) 2011 08 29 (210) 389567
(151) 2012 10 30 (441) 2011 12 05

(732) CEBIR MARATON SPÓŁKA Z OGRANICZONĄ ODPOWIEDZIALNOŚCIĄ, Wólka Kosowska, PL.

(540) MRTN
(510), (511) **25** odzież, bielizna, obuwie, nakrycia głowy.

(111) **250761** (220) 2011 08 29 (210) 389568
(151) 2012 10 30 (441) 2011 12 05

(732) CETINTEKSTIL SPÓŁKA Z OGRANICZONĄ ODPOWIEDZIALNOŚCIĄ, Puchały, PL.

(540)



(531) 26.4.2, 26.4.18, 27.5.1
(510), (511) **25** odzież, bielizna, obuwie, nakrycia głowy.

(111) **250762** (220) 2011 08 29 (210) 389569
(151) 2012 10 30 (441) 2011 12 05

(732) EUROPACK FOILS SPÓŁKA Z OGRANICZONĄ ODPOWIEDZIALNOŚCIĄ, Bieruń, PL.

(540)



Kolor znaku: biały, żółty, ciemnoniebieski, jasnoniebieski, szary, czarny, czerwony

(531) 19.1.3, 26.4.2, 27.5.1, 28.5, 29.1.15

(510), (511) **16** worki na śmieci z papieru lub tworzyw sztucznych, torby na śmieci z papieru lub tworzyw sztucznych.

(111) **250763** (220) 2011 06 22 (210) 390798
 (151) 2012 09 24 (441) 2011 12 19
 (732) QUBUS HOTEL MANAGEMENT SPÓŁKA Z OGRANICZONĄ
 ODPOWIEDZIALNOŚCIĄ, Wrocław, PL.
 (540)

4 ELEMENTS

(531) 26.4.2, 27.5.1, 27.7.1
 (510), (511) **35** hotele (administrowanie), **43** restauracje, hotele.

(111) **250764** (220) 2011 11 21 (210) 393055
 (151) 2012 10 22 (441) 2012 02 27
 (732) AVENIR LTD-SPÓŁKA Z OGRANICZONĄ
 ODPOWIEDZIALNOŚCIĄ, Warszawa, PL.
 (540)

AVENIR

Kolor znaku: czarny, zielony

(531) 26.4.2, 27.5.1, 29.1.12
 (510), (511) **01** produkty i półprodukty chemiczne do celów przemysłowych, **17** kauczuk, guma, **37** usługi budowlane, **39** usługi transportowe, magazynowanie.

(111) **250765** (220) 2009 11 23 (210) 363262
 (151) 2012 11 08 (441) 2010 03 01
 (732) CALDENA Spółka z ograniczoną odpowiedzialnością,
 Wąbrzeźno, PL.
 (540) CALDENA

(510), (511) **01** nawozy, **05** środki ochrony roślin, **07** maszyny i narzędzia rolnicze oraz części zamienne do nich, **08** maszyny i narzędzia rolnicze ręcznie sterowane, **12** traktory, ciągniki oraz części zamienne do nich, **16** obrazy malarskie oprawione i nieoprawione, reklamówki z papieru lub tworzyw sztucznych, **21** ceramika artystyczna, ceramika dla gospodarstw domowych, **35** zarządzanie profesjonalne działalnością artystyczną, usługi sprzedaży hurtowej i detalicznej następujących towarów: nawozy, środki ochrony roślin, maszyny i narzędzia rolnicze oraz części zamienne do nich, traktory, ciągniki oraz części zamienne do nich, obrazy malarskie, prowadzenie sklepów internetowych oferujących następujące towary: nawozy, środki ochrony roślin, maszyny i narzędzia rolnicze oraz części zamienne do nich, traktory, ciągniki oraz części zamienne do nich, obrazy malarskie, **39** dystrybucja energii elektrycznej, **40** wytwarzanie energii elektrycznej, **44** usługi rolnicze-prace polowe na zlecenie.

(111) **250766** (220) 2011 07 13 (210) 387783
 (151) 2012 10 15 (441) 2011 10 24
 (732) SALMO SPÓŁKA Z OGRANICZONĄ ODPOWIEDZIALNOŚCIĄ,
 Gietrzwałd, PL.
 (540)



Kolor znaku: złoty, czarny

(531) 26.1.1, 26.11.1, 27.5.1, 29.1.12

(510), (511) **28** sztuczne przynęty wędkarskie, sprzęt i akcesoria wędkarskie.

(111) **250767** (220) 2011 09 07 (210) 389918
 (151) 2012 09 25 (441) 2011 12 19
 (732) ORLEN OIL SPÓŁKA Z OGRANICZONĄ
 ODPOWIEDZIALNOŚCIĄ, Kraków, PL.
 (540) PLATINUM ULTOR MASTER
 (510), (511) **04** oleje silnikowe.

(111) **250768** (220) 2011 09 27 (210) 390783
 (151) 2012 11 09 (441) 2012 01 02
 (732) ROSA STANISŁAW, Tychy, PL.
 (540)

ROSA

Kolor znaku: żółty, czarny

(531) 26.1.3, 27.5.1, 29.1.12
 (510), (511) **06** metalowe słupy oświetlenia zewnętrznego, metalowe słupy i maszty oświetleniowe, słupy do sygnalizacji ulicznej, kosze zbrojeniowe metalowe do fundamentów betonowych, daszki metalowe, połączenia metalowe i ich elementy, nakrętki metalowe, słupy metalowe, maszty metalowe, **09** złącza elektryczne, tablice bezpiecznikowe [elektryczność], **11** oprawy oświetlenia zewnętrznego, urządzenia i instalacje oświetleniowe, w tym do oświetlenia ogrodowego, aparatura oświetleniowa zawierająca urządzenia bezpieczeństwa, rastry (osłony opraw oświetleniowych), **19** fundamenty betonowe do posadawienia, daszki z tworzyw sztucznych, **20** nakrętki niemetalowe, połączenia niemetalowe i ich elementy, opakowania drewniane, maszty flagowe, **37** zabezpieczanie przed korozją, wykonywanie instalacji oświetleniowych zewnętrznych i ich konserwacja, **39** magazynowanie i przechowywanie towarów, usługi przeładunkowe, **40** powlekanie galwaniczne, w tym anodowanie oraz malowanie proszkowe i inne metody zabezpieczania powierzchni, **42** prace badawczo-rozwojowe w dziedzinie nauk przyrodniczych i technicznych, projekty techniczne w zakresie oświetlenia.

(111) **250769** (220) 2008 02 04 (210) 336097
 (151) 2012 10 31 (441) 2008 05 12
 (732) JUTRZENKA COLIAN Spółka z ograniczoną
 odpowiedzialnością, Opatówek, PL.
 (540) GOPLANA ALPEJSKA
 (510), (511) **30** czekolady.

(111) **250770** (220) 2008 07 02 (210) 342978
 (151) 2012 11 02 (441) 2008 10 13
 (732) LOOX s.c. Marcin Kamiński, Bożena Kamińska,
 Płużowice Kol., PL.
 (540)

SOFT SHELL

Kolor znaku: czarny, czerwony, żółty, niebieski

(531) 26.13.25, 27.5.1, 29.1.14
 (510), (511) **18** plecaki szkolne i turystyczne, torby turystyczne, **20** śpiwory kempingowe, **24** dzianiny, tkaniny, tkaniny bawełniane i surówka, materiały lepkie przyklejane na gorąco, materiały pokryte motywami do haftowania.

(111) **250771** (220) 2008 09 15 (210) 346128
 (151) 2012 10 31 (441) 2008 12 22
 (732) Przedsiębiorstwo Produkcyjno-Handlowo-Usługowe
 „MERINO” s.c. Kazimiera Rycerz, Bogdan Rycerz, Tomasz Rycerz,
 Żory-Rowień, PL.

(540)



Kolor znaku: ciemnobrązowy, beżowy

(531) 3.4.11, 26.4.2, 27.5.1, 29.1.12

(510), (511) **20** kołdry, poduszki, koce oraz wyroby wełniane, **24** pościel, prześcieradła, **40** szycie kołder, poduszek, koców, wyrobów wełnianych, pościeli, prześcieradeł.

(111) **250772** (220) 2008 11 07 (210) 348404
 (151) 2012 10 23 (441) 2009 02 16
 (732) Marian Szulc, Bydgoszcz, PL.
 (540)



Kolor znaku: niebieski, czerwony, jasnoczerwony, żółty, zielony, ciemnofioletowy, jasnofioletowy, biały, czarny

(531) 1.15.1, 3.7.11, 26.4.2, 27.5.1, 29.1.15

(510), (511) **43** usługi hotelowo-sanatoryjne, usługi żywieniowo-gastronomiczne, opieka sanatoryjna, rezerwacja i zakwaterowanie, przygotowanie posiłków stacjonarne, stołówki-organizacja żywienia, organizacja pobytu krótkotrwałego, **44** szpitalnictwo, usługi leczniczo-sanatoryjne, usługi fizykoterapeutyczne, usługi fizjoterapeutyczne, opieka pielęgniarsko-położnicza, lecznictwo stacjonarne, rehabilitacja, pomoc medyczna, działalność związana z ochroną zdrowia ludzkiego.

(111) **250773** (220) 2009 01 30 (210) 351473
 (151) 2012 08 30 (441) 2009 05 11
 (732) Polska Grupa Meblowa „Furini” Agnieszka Wójcik,
 Stary Sącz, PL.
 (540)



Kolor znaku: biały, czerwony

(531) 27.5.1, 29.1.12

(510), (511) **10** fotele porodowe; meble rehabilitacyjne, **17** materiały wypełniające z tworzyw sztucznych, materiały tapicerskie zawarte w tej klasie, granulat z tworzyw sztucznych, **20** meble, meble wypoczynkowe, pufy, sofy, leżanki, materace, fotele, fotele wypoczynkowe, meble: relaksacyjne, stołowe, salonowe, sypialniane, kuchenne, biurowe, łazienkowe i ogrodowe, meble drewniane, metalowe, z tworzywa sztucznego, z ratanu, bambusa, materace, zagłówki, poduszki, pościel (z wyłączeniem bielizny pościelowej), **35** prowadzenie salonów meblowych, usługi sprzedaży ww. towarów w sklepach, hurtowniach oraz za pośrednictwem Internetu (sprzedaż on-line), sprzedaż wysyłkowa i katalogowa ww. towarów; reklama, promocja sprzedaży, dostarczanie informacji handlowej, prezentacja oferty handlowej w Internecie, organizowanie wystaw i pokazów w zakresie wyposażenia wnętrz, doradztwo w handlu meblami, import oraz eksport mebli.

(111) **250774** (220) 2009 10 08 (210) 361427
 (151) 2012 10 23 (441) 2010 01 18

(732) Firma Handlowo-Usługowa „GERONIOMO” Artur Zawolik, Sosnowiec, PL.

(540)



(531) 26.1.1, 27.1.1, 27.5.1

(510), (511) **05** płyny do soczewek, preparaty do konserwowania, dezynfekcji i czyszczenia soczewek kontaktowych i optycznych, **09** szkła okularowe, soczewki kontaktowe, **10** meble specjalne do celów medycznych, aparaty i urządzenia okulistyczne i optyczne, **37** montaż maszyn i urządzeń w zakładach optycznych i gabinetach okulistycznych, serwis urządzeń, aparatów medycznych i optycznych, **41** prowadzenie szkoleń specjalistycznych w dziedzinie optyki i okulistyki.

(111) **250775** (220) 2009 11 23 (210) 363237
 (151) 2012 11 08 (441) 2010 03 01
 (732) Tymon Strzelczyk, Kielce, PL.

(540) T STAR

(510), (511) **30** kawa, napoje na bazie kawy, herbata, napoje na bazie herbaty, herbata i kawa mrożona, napoje na bazie kawy, herbaty wzbogacone dodatkami w dowolnej postaci za wyjątkiem dodatków energetyzujących.

(111) **250776** (220) 2010 06 07 (210) 371262
 (151) 2012 10 29 (441) 2010 09 13

(732) Firma Produkcyjno-Handlowo-Usługowa „AQUPLAST” Spółka z ograniczoną odpowiedzialnością, Podrzecze, PL.

(540)



Kolor znaku: jasnobrązowy (RAL 8004), brązowy, niebieski, granatowy, biały

(531) 26.1.1, 26.2.7, 26.4.5, 27.5.1, 27.5.4, 29.1.14

(510), (511) **06** metalowe pokrycia dachowe, metalowe systemy rynnowe.

(111) **250777** (220) 2010 11 10 (210) 377597
 (151) 2012 10 03 (441) 2011 02 14

(732) Niezależne Wydawnictwo Polskie Spółka z ograniczoną odpowiedzialnością, Warszawa, PL.

(540) gazetapolska.tv

(510), (511) **16** dzienniki, gazety, książki, czasopisma i papierowe dodatki do nich, ulotki, materiały szkoleniowe, **35** usługi reklamowe w zakresie reklamy prasowej, radiowej, telewizyjnej, internetowej; agencje reklamowe, rozpowszechnianie i publikowanie tekstów reklamowych, prowadzenie kampanii reklamowych, **41** produkcja elektroniczna online książek i periodyków, druków, dzienników, czasopism, poradników; produkcja filmów i nagrań na taśmach nagrań video.

(111) **250778** (220) 2010 11 10 (210) 377599
 (151) 2012 10 03 (441) 2011 02 14

(732) Niezależne Wydawnictwo Polskie Spółka z ograniczoną odpowiedzialnością, Warszawa, PL.

(540) gazetapolska.pl

(510), (511) **16** dzienniki, gazety, książki, czasopisma i papierowe dodatki do nich, ulotki, materiały szkoleniowe, **35** usługi reklamowe w zakresie reklamy prasowej, radiowej, telewizyjnej, internetowej; agencje reklamowe, rozpowszechnianie i publikowanie tekstów reklamowych, prowadzenie kampanii reklamowych, **41** produkcja elektroniczna online książek i periodyków, druków, dzienników, czasopism, poradników; produkcja filmów i nagrań na taśmach nagrań video.

(111) **250779** (220) 2010 11 10 (210) 377600
 (151) 2012 10 03 (441) 2011 02 14

(732) Niezależne Wydawnictwo Polskie Spółka z ograniczoną odpowiedzialnością, Warszawa, PL.
(540)

GAZETA POLSKA

TYTUŁOWISZCZYSZYNYZIMENSIK

(531) 26.4.2, 26.4.22, 27.5.1

(510), (511) **16** dzienniki, gazety, książki, czasopisma i papierowe dodatki do nich, ulotki, materiały szkoleniowe, **35** usługi reklamowe w zakresie reklamy prasowej, radiowej, telewizyjnej, internetowej; agencje reklamowe, rozpowszechnianie i publikowanie tekstów reklamowych, prowadzenie kampanii reklamowych, **41** produkcja elektroniczna on-line książek i periodyków, druków, dzienników, czasopism, poradników; produkcja filmów i nagrań na taśmach nagrań video.

(111) **250780** (220) 2010 11 25 (210) 378152
(151) 2012 11 05 (441) 2011 02 28
(732) TARCZYŃSKI MARKETING Spółka z ograniczoną odpowiedzialnością, Ujeździec Wielki, PL.
(540)



Kolor znaku: jasnobrązowy, niebieski, biały, złoty, zielony, czerwony, ciemnoczerwony, jasnoczerwony, pomarańczowy, ciemnozielony, jasnozielony

(531) 2.1.4, 5.3.2, 24.3.1, 24.3.14, 24.3.18, 25.1.15, 25.7.15, 26.4.4, 26.11.3, 27.5.1, 29.1.15

(510), (511) **29** wędliny, kielbasy, szynki, wędzonki, wyroby drobiowe, mięso i wędliny kulinarne, mięso i wyroby mięsne.

(111) **250781** (220) 2010 11 25 (210) 378155
(151) 2012 10 31 (441) 2011 02 28
(732) TARCZYŃSKI MARKETING Spółka z ograniczoną odpowiedzialnością, Ujeździec Wielki, PL.
(540)



Kolor znaku: jasnobrązowy, niebieski, biały, ciemnobrązowy, ciemnożółty, złoty, ciemnobrązowy, pomarańczowy, żółty, jansożółty

(531) 5.3.11, 24.3.1, 25.1.15, 27.5.1, 29.1.15

(510), (511) **29** wędliny, kielbasy, szynki, wędzonki, wyroby drobiowe, mięso i wędliny kulinarne, mięso i wyroby mięsne.

(111) **250782** (220) 2010 11 25 (210) 378156
(151) 2012 10 31 (441) 2011 02 28
(732) TARCZYŃSKI MARKETING Spółka z ograniczoną odpowiedzialnością, Ujeździec Wielki, PL.
(540)

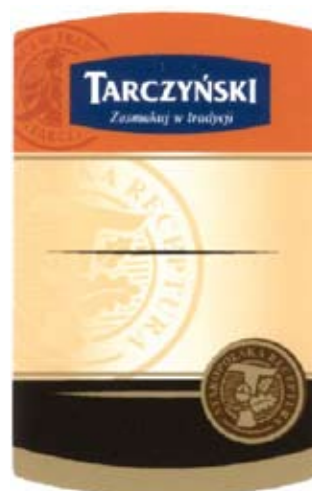

Kolor znaku: jasnobrązowy, niebieski, pomarańczowy, biały, ciemnobrązowy, ciemnożółty, brązowy, żółty, jasnożółty

(531) 2.1.4, 5.3.2, 5.3.11, 5.3.20, 24.3.1, 24.3.8, 25.1.15, 25.7.15, 26.4.4, 26.11.3, 27.5.1, 29.1.15

(510), (511) **29** wędliny, kielbasy, szynki, wędzonki, wyroby drobiowe, mięso i wędliny kulinarne, mięso i wyroby mięsne.

(111) **250783** (220) 2010 12 16 (210) 379011
(151) 2012 11 05 (441) 2011 03 28
(732) EUROCASH SPÓŁKA AKCYJNA SPÓŁKA KOMANDYTOWA, Komorniki, PL.
(540)



Kolor znaku: biały, zielony

(531) 5.7.2, 25.5.6, 26.4.2, 27.5.1, 29.1.12

(510), (511) **29** fasolka konserwowa, fasola biała sucha, **31** groch świeży, groch łuskany.

(111) **250784** (220) 2010 12 28 (210) 379454
(151) 2012 10 24 (441) 2011 04 11
(732) JAKUBOWSKI JAROSŁAW P.P.H.U. MARS-WALDI, Łódź, PL.
(540)



Kolor znaku: czarny, czerwony, szary

(531) 1.1.1, 1.1.5, 27.5.1, 29.1.13

(510), (511) **39** usługi transportowe i spedycyjne; towary transport drogowy pojazdami uniwersalnymi i specjalistycznymi, specjalistyczny transport chłodniczy; składowanie, magazynowanie, magazynowanie chłodnicze, przechowywanie, pakowanie, sortowanie, konfekcjonowanie, załadunek i dostarczanie towarów; usługi informacyjne i pośrednictwo w zakresie transportu i spedycji.

(111) **250785** (220) 2011 02 03 (210) 380856
(151) 2012 11 02 (441) 2011 05 09
(732) ARKA-MEGA SPÓŁKA AKCYJNA, Kołobrzeg, PL.
(540) arka-mega

(510), (511) **29** mięso, ryby, ekstrakty mięsne, konserwowane, suszone i gotowane owoce i warzywa, mleko i produkty mleczne, sery, napoje mleczne z przewagą mleka, **30** produkty zbożowe, chleb, wyroby ciastkarskie, **32** napoje bezalkoholowe, wody mineralne i gazowane, napoje i soki owocowe, warzywne i owocowo-warzywne, **35** zgrupowanie na rzecz osób trzecich różnych towarów, pozwalające nabywcy wygodnie je oglądać i kupować w sklepach wielobranżowych i wyspecjalizowanych sklepach detalicznych z wyrobami farmaceutycznymi, artykułami medycznymi i ortopedycznymi, kosmetykami i artykułami toaletowymi, sprzętem AGD i RTV, odzieżą i obuwiem, **39** usługi biur turystycznych z wyjątkiem rezerwacji hoteli i pensjonatów, organizowanie podróży i wycieczek, zwiedzanie turystyczne, rezerwanie miejsc na wycieczki, rezerwacja miejsc w środkach transportu, usługi osoby towarzyszącej podróżnym w czasie podróży, czarterowanie, transport pasażerski lądowy, wynajmowanie środków transportu lądowego, informacja o transporcie, pośrednictwo w transporcie, wynajmowanie garaży i miejsc parkingowych, **40** usługi związane z przetwórstwem i konserwowaniem warzyw i owoców, przetwarzanie i konserwowanie ryb i produktów rybołówstwa, usługi w zakresie obróbki i przetwarzania mięsa, podrobów mięsnych i krwi, przetwórstwo mleka, **41** usługi związane z nauczaniem, rozrywką, rekreacją i kulturą fizyczną, organizowanie zabaw, konkursów rozrywkowych, gier sportowych, ćwiczeń na siłowni, pływania, obsługa sal gier, hal rehabilitacyjno-sportowych, kortów tenisowych, basenów rehabilitacyjno-rekreacyjnych, sal gimnastycznych, siłowni, organizowanie imprez rozrywkowych oraz ich scenografii, pikników, widowisk, koncertów muzycznych, dancingów z grupą muzyczną, przyjęć, uroczystości, spotkań okolicznościowych na zlecenie osób trzecich polegające na zapewnieniu rozrywki, prowadzenie obiektów kulturalnych, pokazy filmowe, wypożyczanie filmów i nagrań wideo, wydawanie i dystrybucja książek, gazet i czasopism, organizowanie i prowadzenie galerii, targów i wystaw z dziedziny kultury i edukacji, **43** usługi hotelarskie związane z rezerwacją, czasowym zakwaterowaniem oraz wyżywieniem w hotelach, motelach, sanatoriach, pensjonatach, obozach wakacyjnych, eksploatacja terenów kempingowych łącznie z polami dla samochodów i przyczep kempingowych, usługi gastronomiczne związane z podawaniem potraw i napojów w barach, stołówkach, restauracjach i kawiarniach, catering, obsługa imprez promocyjnych, przyjęć i bankietów na zlecenie osób trzecich polegająca na zaopatrzeniu w żywność i napoje, **44** usługi medyczne, lecznictwo szpitalne, wczasy lecznicze i rehabilitacyjne, wykonywanie zabiegów regeneracyjnych-rehabilitacyjnych, usługi w zakresie terapii naturalnej: hydroterapia, fizykoterapia, borowina, inhalacje, usługi kompleksowej odnowy biologicznej (masaż ręczny, masaż wodny, sauna fińska, gimnastyka, callanetics, solarium), konsultacje medyczne, prowadzenie serwisu medycznego, usługi salonów piękności, salonów fryzjersko-kosmetycznych.

(111) **250786** (220) 2011 02 18 (210) 381544
 (151) 2012 10 23 (441) 2011 05 23
 (732) FUNDACJA ŚWIĘTEGO MIKOŁAJA, Piaseczno, PL.
 (540)



Kolor znaku: biały, czerwony

(531) 26.4.2, 27.5.1, 29.1.12
 (510), (511) **35** reklama; zarządzanie w działalności handlowej; administrowanie działalności handlowej; prace biurowe, **36** zbiórki funduszy na cele dobroczynne, **41** nauczanie; kształcenie; rozrywka; publikowanie książek, organizowanie i prowadzenie seminariów, publikowanie tekstów innych niż teksty reklamowe, organizacja wystaw związanych z kulturą lub edukacją, organizowanie i prowadzenie konferencji, **42** badania badawczo-rozwojowe dla osób trzecich.

(111) **250787** (220) 2011 02 23 (210) 381736
 (151) 2012 10 16 (441) 2011 06 06
 (732) KARPIŃSKI MACIEJ ULTRAPATENT, Gliwice, PL.
 (540) ULTRAPATENT

(510), (511) **16** afisze reklamowe; albumy; atlasy; biuletyny; broszury; publikacje; gazety, plakaty, periodyki, prospekty, publikacje drukowane, ulotki, czasopisma; druki; foldery; formularze; fotografie; gazety; informatory; instrukcje; kalendarze; katalogi; książki; materiały drukowane; materiały do nauczania; materiały szkoleniowe i instruktażowe, materiały konferencyjne; materiały reklamowe; plakaty; podręczniki; prospekty, **35** usługi reklamowe, usługi reklamy za pośrednictwem środków masowego przekazu: Internet, radio, telewizja; dystrybucja materiałów reklamowych, **41** nauczanie, kształcenie, pozaszkolne formy edukacji, nauczanie zdalne przez Internet, **45** usługi prawne dla osób trzecich, pomoc przy zakupie lub sprzedaży patentów, usługi w zakresie komercjalizacji nauki i technologii, komercjalizacja praw niematerialnych w szczególności patentów i znaków towarowych, usługi doradztwa w zakresie własności intelektualnej, usługi w zakresie audytu IP, usługi w zakresie zwalczania cybersquittingu i odzyskiwania przechwyconych domen internetowych, usługi monitoringu zgłaszanych i udzielonych patentów krajowych i zagranicznych na zlecenie osób trzecich.

(111) **250788** (220) 2011 03 23 (210) 383064
 (151) 2012 10 24 (441) 2011 07 04
 (732) AMERICAN INSTITUTE OF CERTIFIED PUBLIC ACCOUNTANTS, New York, US.
 (540)



(531) 26.1.1, 26.1.6, 27.5.1
 (510), (511) **42** usługi certyfikacji, a mianowicie zaświadczenie, że wewnętrzny nadzór operacyjny organizacji usługowych i innych podmiotów spełnia standardy profesjonalnej certyfikacji w zakresie bezpieczeństwa, dostępności, integralności przetwarzania, poufności i prywatności publikowane przez American Institute of Certified Public Accountants.
 (551) wspólny znak towarowy gwarancyjny

(111) **250789** (220) 2011 03 31 (210) 383515
 (151) 2012 10 18 (441) 2011 07 04
 (732) GĘŚIAK WOJCIECH, Radom, PL.
 (540) winoraj

(510), (511) **32** preparaty do sporządzania likierów, esencje i preparaty do produkcji napojów, napoje bezalkoholowe, bezalkoholowe wyciągi z owoców, bezalkoholowe nektary owocowe, piwo, sok jabłkowy, soki owocowe, niesfermentowany moszcz winogronowy, woda mineralna, woda źródłana, woda stołowa, **33** ekstrakty alkoholowe, esencje alkoholowe, napoje alkoholowe, wino gruszczeni, jablecznik, cydr, kirsz, napoje alkoholowe zawierające owoce, owocowe ekstrakty z alkoholem, piquette, wino, wódka, miód pitny, **43** hotele, kawiarnie, usługi gastronomiczne z własnym zapleczem, produktami i transportem, domy opieki dla osób w podeszłym wieku, pensjonaty, restauracje, rezerwacje kwater na pobyt czasowy, stołówki, wynajmowanie pomieszczeń na pobyt czasowy, wynajmowanie sal na posiedzenia, spotkania, konferencje, usługi barowe.

(111) **250790** (220) 2011 04 07 (210) 383780
 (151) 2012 08 31 (441) 2011 07 18
 (732) DOM DEVELOPMENT SPÓŁKA AKCYJNA, Warszawa, PL.
 (540) OSIEDLE AKROPOL

(510), (511) **19** ukończone budynki z materiałów niemetalowych, **35** usługi w zakresie: organizowania, prowadzenia i zarządzania działalnością gospodarczą; marketingu gruntów dla budownictwa, zasobów lokalowych, nieruchomości przeznaczonych do najmu, zagospodarowania, sprzedaży, użyczenia; pomocy w zarządzaniu przedsiębiorstwami obrotu nieruchomościami; organizowania targów i wystaw handlowych i reklamowych w zakresie budownictwa, urbanistyki, architektury i technologii w tych dziedzinach; promocji obrotu nieruchomościami mieszkalnymi; organizowania przetargów

na rynku obrotu gruntami, nieruchomościami, powierzchniami użytkowymi i lokalami mieszkalnymi; wynajmowania miejsc na umieszczenie ogłoszeń i reklam; zarządzanie miejscami wystawowymi, **36** usługi w zakresie: doradztwa w zarządzaniu i administrowaniu obiektami mieszkalnymi i zespołami osiedlowymi; zarządzania nieruchomościami; sprzedaży i pośrednictwa w nabywaniu, sprzedaży, wynajmie budynków, lokali mieszkalnych i powierzchni użytkowej wraz z doradztwem w tych zakresach; sprzedaży na kredyt; wyceny nieruchomości; dzierżawy nieruchomości, lokali i powierzchni użytkowej; administrowania nieruchomościami, lokalami, powierzchnią użytkową, miejscami parkingowymi; rozliczania transakcji kupna lub sprzedaży nieruchomości; usługi deweloperskie związane z finansowaniem i sprzedażą nieruchomości, **37** usługi w zakresie: obsługi deweloperskiej dotyczącej realizacji budowy obiektów; wykonywania robót ziemnych; nadzoru budowlanego, w tym w zakresie prac projektowych i wykonawczych; rozbiórki, burzenia obiektów budowlanych; budowania lokali mieszkalnych i osiedli mieszkaniowych wraz z towarzyszącą im infrastrukturą; wykonywania robót ogólnobudowlanych, konstrukcyjnych i montażowych; remontów oraz naprawy obiektów; restauracji budynków; konserwacji obiektów budowlano-mieszkaniowych, **39** usługi w zakresie: wynajmowania garaży i miejsc parkingowych; wynajmowania powierzchni i obiektów magazynowych; usługi parkingowe, **42** usługi w zakresie: projektowania dla budownictwa, urbanistyki, architektury i technologii; wykonywania badań, ekspertyz, opinii i analiz technicznych w zakresie budownictwa; architektury i planowania urbanistycznego; badań, ekspertyz i pomiarów geologicznych, geodezyjnych i kartograficznych oraz pomiarów podwykonawczych dotyczących inwestycji; ekspertyz inżynierskich; doradztwa budowlanego i w zakresie ochrony środowiska; dekoracji wnętrz, **44** usługi w zakresie: ogrodnictwa krajobrazowego; pielęgnowania i utrzymywania zieleni, **45** usługi doradztwa w sprawach bezpieczeństwa.

(111) **250791** (220) 2011 04 07 (210) 383806
(151) 2012 10 02 (441) 2011 07 18
(732) LANGSTEINER ALICJA FA. LANGSTEINER, Kraków, PL.
(540) Pepthym X

(510), (511) **05** preparaty farmaceutyczne, suplementy diety do celów medycznych, dietetyczna żywność przystosowana do celów medycznych, dietetyczne substancje przystosowane do celów medycznych, enzymatyczne preparaty do celów medycznych, kapsułki do celów farmaceutycznych, **29** suplementy diety do celów niemedycznych oraz dodatki do żywności na bazie białka lub tłuszczu, ekstrakty z mięsa, **30** suplementy diety do celów niemedycznych oraz dodatki do żywności na bazie błonnika lub węglowodanów.

(111) **250792** (220) 2011 04 18 (210) 384287
(151) 2012 09 25 (441) 2011 08 01
(732) ADAMEK PAWEŁ, Jaworzno, PL.
(540)



(531) 3.1.1, 26.3.1, 27.5.1

(510), (511) **04** oleje silnikowe, smary, **12** amortyzatory zawieszenia w pojazdach, resory sprężyny amortyzujące samochodowe, łańcuchy przeciwpoślizgowe, przykrywy, maski silnika samochodów, łańcuchy do samochodów, podwozia samochodów, bagażniki do pojazdów, opony do pojazdów, wentyle do opon pojazdów, błotniki, koła pojazdów, maski silników do pojazdów, maski do pojazdów, piasty kół pojazdów, podwozia pojazdów, zderzaki pojazdów, sprzęgła do pojazdów lądowych, ciężarki do wyważania kół pojazdów, osie pojazdów, wycieraczki do szyb pojazdów, kołpaki, hamulce do pojazdów, obręcze do piast kół, silniki do pojazdów lądowych, skrzynie biegów do pojazdów lądowych, szyby przednie pojazdów, opony (pełne) do kół pojazdów, opony do kół pojazdów, resory zawieszenia do pojazdów, obręcze kół pojazdów, turbiny do pojazdów lądowych, łałki samoprzylepne kauczukowe do reperacji dętek, szyby do pojazdów,

samochody osobowe, opony do samochodów, nadwozia samochodów, zderzaki samochodowe, amortyzatory do samochodów, klaksony do pojazdów, okładziny szczerk hamulcowych do pojazdów, klocki hamulcowe do pojazdów, kierunkowskazy do pojazdów, hamulcowe szczerki do pojazdów, **37** obsługa pojazdów, naprawa pojazdów, smarowanie pojazdów, mycie pojazdów, czyszczenie pojazdów, obsługa i naprawa samochodów, mycie samochodów, wulkanizacja opon jako naprawy, zabezpieczanie pojazdów przed korozją.

(111) **250793** (220) 2011 04 26 (210) 384577
(151) 2012 08 27 (441) 2011 08 01
(732) ALTOM SPÓŁKA Z OGRANICZONĄ ODPOWIEDZIALNOŚCIĄ
SPÓŁKA KOMANDYTOWA, Gniezno, PL.
(540)



(531) 1.1.1, 26.4.2, 27.5.1

(510), (511) **21** wyroby z porcelany, ceramiki, kamionki i szkła, galanteria porcelanowa, ceramiczna, ze szkła i kamionki, przybory kuchenne gospodarstwa domowego, cedzaki, lejki, praski do czosnku, tarki, formy, foremki i łopatki do ciast, korkociągi, otwieracze do butelek, sita, serwetniki, solniczki, łyżki do mieszania, łyżki wazowe, pojemniki, pojemniki termoizolacyjne, butle, gąsiory, słoje, słoiki, butelki, otwieracze do butelek, cukiernice i czary nie z metali szlachetnych, cebrzyki, naczynia, garnki, patelnie, pokrywki, foremki i wiaderka do lodu, komplety kuchenne, świeczniki, kieliszki, klosze do przykrywania żywności, pojemniki na żywność, tace, grille, kosze na chleb, kosze na śmieci i odpadki, sprzęt do czyszczenia, serwisy i zastawy stołowe, uchwyty z tworzywa sztucznego do garnków, patelni, dzbanków i pojemników, obudowy tworzywowe do aparatów elektrycznych niskonapięciowych, deski do krojenia i prasowania, pokrowce na deski do prasowania, przybory i sprzęt kuchenny nieelektryczny, czajniki, ekspresy, frytkownice, imbryki, lodówki przenośne turystyczne, urządzenia do produkcji makaronu, mieszalniki kuchenne, szybkowary, gofrownice, ubijaczki, wyciskacze do owoców, odkurzacze, młynki, syfony do wody gazowanej, dzbanki, termosy, bidony, spryskiwacze, przyrządy do spryskiwania zawarte w tej klasie, stojaki do suszenia prania, zapinki do bielizny, foremki kuchenne, osłony na donice i donice na kwiaty, miski, dozowniki, młynki do pieprzu, kawy i przypraw, sitka, szczerki, szufelki, ścierki, rękawice do prac domowych i ogrodowych, przybory toaletowe i kosmetyczne, wiadra, wanienki i miski, gąbki do celów domowych i gąbki toaletowe, wykałaczki, klamerki, klatki dla zwierząt domowych, trzepaczki do dywanów, suszarki do bielizny, pułapki na myszy.

(111) **250794** (220) 2011 05 09 (210) 385104
(151) 2012 08 31 (441) 2011 08 16
(732) REMEDIUM DORADCY FINANSOWI SPÓŁKA
Z OGRANICZONĄ ODPOWIEDZIALNOŚCIĄ, Olsztyn, PL.
(540) wiatraki emerytalne

(510), (511) **35** analizy kosztów; badania w dziedzinie działalności gospodarczej; specjalistyczne doradztwo w sprawach działalności gospodarczej; doradztwo w zakresie organizowania, zarządzania i prowadzenia działalności gospodarczej; pomoc przy zarządzaniu przedsiębiorstwami przemysłowymi lub handlowymi; usługi związane z przenoszeniem przedsiębiorstw; wycena działalności handlowej; usługi dotyczące sprzedaży energii, sprzedaży energii odnawialnej; usługi marketingowe w zakresie generowania energii odnawialnej, usługi reklamowe w wyżej wymienionym zakresie, **36** usługi agencji kredytowych; analizy finansowe; doradztwo w sprawach finansowych; doradztwo inwestycyjne w zakresie produkcji i sprzedaży energii odnawialnej; ekspertyzy dla celów fiskalnych; finansowanie pożyczek; wycena finansowa; usługi finansowe; pośrednictwo giełdowe; informacje bankowe; transfer elektroniczny kapitału; inwestycje kapitałowe; usługi związane z kredytowaniem; usługi związane ze spłatami ratalnymi; pośrednictwo w sprawach kredytowania; usługi związane z pośrednictwem dotyczącym świadczeń emerytalnych; operacje bankowe; pośrednictwo leasingowe; pośrednictwo w zawieraniu umów kredytowych; zarządzanie majątkiem; usługi w zakre-

sie ubezpieczeń, ubezpieczeń emerytalnych, ubezpieczeń na życie; tworzenie i zarządzanie funduszem emerytalnym; usługi dotyczące tworzenia produktu oszczędnościowego bazującego na funduszach inwestycyjnych zarządzanych przez zgłaszającego, **37** budowa elektrowni z wykorzystaniem odnawialnych źródeł energii; budowa elektrowni wiatrowych; konstruowanie, instalowanie, konserwacja i naprawa elektrowni wiatrowych i urządzeń oraz instalacji do produkcji energii odnawialnej; montaż elektrowni wiatrowych; usługi w zakresie obsługi urządzeń do wytwarzania energii odnawialnej.

(111) **250795** (220) 2011 05 11 (210) 385154
 (151) 2012 10 24 (441) 2011 08 16
 (732) PERFETTI VAN MELLE BENELUX B.V., Breda, NL.
 (540) PIŁKAŻELKI
 (510), (511) **30** wyroby cukiernicze, cukierki, słodczyce, wszystkie w formie żelowej oraz żelki.

(111) **250796** (220) 2011 05 11 (210) 385211
 (151) 2012 08 31 (441) 2011 08 16
 (732) OKRĘGOWA SPÓŁDZIELNIA MLECZARSKA, Kalisz, PL.
 (540) mój rodzinny
 (510), (511) **29** sery, serki twarogowe, serki homogenizowane, serki kanapkowe, wyroby mleczne.

(111) **250797** (220) 2011 05 16 (210) 385367
 (151) 2012 11 06 (441) 2011 08 29
 (732) AFLOFARM FABRYKA LEKÓW SPÓŁKA Z OGRANICZONĄ ODPOWIEDZIALNOŚCIĄ, Ksawerów, PL.
 (540) Imu-femin
 (510), (511) **03** mydła, środki perfumeryjne, olejki eteryczne, kosmetyki, płyny do pielęgnacji włosów, środki do czyszczenia zębów, maści kosmetyczne, **05** produkty farmaceutyczne, środki sanitarne do celów medycznych; substancje dietetyczne do celów leczniczych; suplementy diety do celów leczniczych; żywność dla niemowląt; zioła lecznicze, ekstrakty roślinne o przeznaczeniu leczniczym, środki odkażające, fungicydy, herbicydy, **44** usługi medyczne, usługi pielęgnacji urody istot ludzkich.

(111) **250798** (220) 2011 05 16 (210) 385368
 (151) 2012 11 06 (441) 2011 08 29
 (732) AFLOFARM FABRYKA LEKÓW SPÓŁKA Z OGRANICZONĄ ODPOWIEDZIALNOŚCIĄ, Ksawerów, PL.
 (540) Imufemin
 (510), (511) **03** mydła, środki perfumeryjne, olejki eteryczne, kosmetyki, płyny do pielęgnacji włosów, środki do czyszczenia zębów, maści kosmetyczne, **05** produkty farmaceutyczne, środki sanitarne do celów medycznych; substancje dietetyczne do celów leczniczych; suplementy diety do celów leczniczych; żywność dla niemowląt; zioła lecznicze, ekstrakty roślinne o przeznaczeniu leczniczym, środki odkażające, fungicydy, herbicydy, **44** usługi medyczne, usługi pielęgnacji urody istot ludzkich.

(111) **250799** (220) 2011 05 20 (210) 385590
 (151) 2012 09 06 (441) 2011 08 29
 (732) SETKA POLSKA SPÓŁKA Z OGRANICZONĄ ODPOWIEDZIALNOŚCIĄ, Wrocław, PL.
 (540)



Kolor znaku: czerwony, biały, czarny
 (531) 1.17.11, 26.13.25, 27.5.1, 29.1.13
 (510), (511) **43** prowadzenie barów, w tym barów szybkiej obsługi (snack-barów), restauracji, w tym restauracji samoobsługowych, stołówek, kawiarni, usługi zbiorowego żywienia i cateringu, w tym par-

ty serwis, przygotowywanie posiłków i napojów na zamówienie oraz ich dostawa.

(111) **250800** (220) 2011 05 20 (210) 385622
 (151) 2012 09 04 (441) 2011 08 29
 (732) BRYK WITOLD P.P.H.U. BRYK, Kraczkowa, PL.
 (540)



Kolor znaku: czerwony, niebieski
 (531) 24.15.2, 26.4.1, 27.5.1, 29.1.12
 (510), (511) **07** maszyny i obrabiarki; silniki oraz mechanizmy sprzęgania i napędu; mechaniczne narzędzia rolnicze o napędzie innym niż ręczny, **08** narzędzia i przyrządy ręczne, **40** usługi związane z obróbką materiałów polegające na cięciu, kształtowaniu, polerowaniu przez ścieranie, pokrywaniu metalami, obróbce drewna, spawaniu i lutowaniu.

(111) **250801** (220) 2011 05 25 (210) 385812
 (151) 2012 09 03 (441) 2011 08 29
 (732) BAKOMA SPÓŁKA Z OGRANICZONĄ ODPOWIEDZIALNOŚCIĄ, Warszawa, PL.
 (540) PREMIO
 (510), (511) **29** jogurty, **30** jogurty mrożone.

(111) **250802** (220) 2011 05 27 (210) 385900
 (151) 2012 11 02 (441) 2011 08 29
 (732) AFLOFARM FABRYKA LEKÓW SPÓŁKA Z OGRANICZONĄ ODPOWIEDZIALNOŚCIĄ, Ksawerów, PL.
 (540) redblocker
 (510), (511) **03** mydła, środki perfumeryjne, olejki eteryczne, kosmetyki, płyny do pielęgnacji włosów, środki do czyszczenia zębów, maści kosmetyczne, **05** produkty farmaceutyczne, środki sanitarne do celów medycznych; substancje dietetyczne do celów leczniczych; suplementy diety; żywność dla niemowląt; zioła lecznicze, ekstrakty roślinne o przeznaczeniu leczniczym, środki odkażające, fungicydy, herbicydy, **44** usługi medyczne; usługi weterynaryjne; usługi w zakresie dbania o higienę i urodę ludzi; usługi związane z rolnictwem, ogrodnictwem i leśnictwem.

(111) **250803** (220) 2011 05 27 (210) 385901
 (151) 2012 11 02 (441) 2011 08 29
 (732) AFLOFARM FABRYKA LEKÓW SPÓŁKA Z OGRANICZONĄ ODPOWIEDZIALNOŚCIĄ, Ksawerów, PL.
 (540) redcontrol
 (510), (511) **03** mydła, środki perfumeryjne, olejki eteryczne, kosmetyki, płyny do pielęgnacji włosów, środki do czyszczenia zębów, maści kosmetyczne, **05** produkty farmaceutyczne, środki sanitarne do celów medycznych; substancje dietetyczne do celów leczniczych; suplementy diety; żywność dla niemowląt; zioła lecznicze, ekstrakty roślinne o przeznaczeniu leczniczym, środki odkażające, fungicydy, herbicydy.

(111) **250804** (220) 2011 05 27 (210) 385902
 (151) 2012 11 02 (441) 2011 08 29
 (732) AFLOFARM FABRYKA LEKÓW SPÓŁKA Z OGRANICZONĄ ODPOWIEDZIALNOŚCIĄ, Ksawerów, PL.
 (540) travisto
 (510), (511) **03** mydła, środki perfumeryjne, olejki eteryczne, kosmetyki, płyny do pielęgnacji włosów, środki do czyszczenia zębów, maści kosmetyczne, **05** produkty farmaceutyczne, środki sanitarne do celów medycznych; substancje dietetyczne do celów leczniczych; suplementy diety; żywność dla niemowląt; zioła lecznicze, ekstrakty roślinne o przeznaczeniu leczniczym, środki odkażające, fungicydy, herbicydy, **44** usługi medyczne, usługi pielęgnacji urody istot ludzkich.

(111) **250805** (220) 2011 05 30 (210) 385911
 (151) 2012 08 28 (441) 2011 09 12

(732) HEZNER KRZYSZTOF, Jaworzno, PL.

(540) HEZNER

(510), (511) **37** usługi w zakresie konserwacji, naprawy i renowacji środków transportu samochodowego i kolejowego, **39** usługi w zakresie transportu samochodowego i kolejowego, przewożenia ładunków, spedycji i logistyki, usługi w zakresie pakowania, przeładunku, składowania i magazynowania towarów, usługi w zakresie informacji o transporcie i składowaniu, usługi w zakresie świadczenia pomocy drogowej w przypadku awarii pojazdów, usługi w zakresie wynajmowania i wypożyczania pojazdów, usługi w zakresie rezerwacji transportowej, usługi w zakresie kontroli i nadzoru nad transportem, usługi w zakresie transportu pasażerskiego i podróży, usługi transportu przedmiotów wartościowych samochodami i samochodami opancerzonymi, usługi transportu i wyładunku odpadów, usługi taksówkowe, usługi transportu statkami, usługi przewozu samochodami ciężarowymi, usługi analizy czasu pracy i jazdy kierowców, **41** usługi organizowania i prowadzenia szkoleń dla kierowców, usługi organizowania i prowadzenia konferencji, kongresów i zjazdów dla kierowców, usługi doradztwa z zakresu organizacji, prowadzenia i metod szkolenia kierowców; usługi prowadzenie szkoły nauki i doskonalenia jazdy.

(111) **250806** (220) 2011 06 07 (210) 386372
(151) 2012 10 24 (441) 2011 09 12

(732) MILLENA SPÓŁKA Z OGRANICZONĄ ODPOWIEDZIALNOŚCIĄ, Wólka Kosowska, PL.

(540) YABAOHAN

(510), (511) **25** bluzki, bluzy, piżamy, koszule nocne, spodnie, szlafroki, spodenki, legginsy, komplety ubraniowe, koszule, **35** usługi sprzedaży odzieży.

(111) **250807** (220) 2011 06 14 (210) 386483
(151) 2012 11 09 (441) 2011 09 26

(732) ZDROJOWA INWEST SPÓŁKA Z OGRANICZONĄ ODPOWIEDZIALNOŚCIĄ SPÓŁKA KOMANDYTOWO-AKCYJNA, Kołobrzeg, PL.

(540)



Kolor znaku: jasnopomarańczowy, ciemnopomarańczowy, jasnoszary, ciemnoszary

(531) 1.3.2, 1.3.16, 27.5.1, 29.1.12

(510), (511) **43** hotele; pensjonaty; usługi hotelarskie; usługi pensjonatowe.

(111) **250808** (220) 2011 06 13 (210) 386577
(151) 2012 10 23 (441) 2011 09 26

(732) ŚNIEŻKA-INWEST SPÓŁKA Z OGRANICZONĄ ODPOWIEDZIALNOŚCIĄ, Świebodzice, PL.

(540) owocowe graffiti

(510), (511) **30** wyroby cukiernicze trwałe, wyroby czekoladowane, cukierki czekoladowane, czekoladki nadziewane.

(111) **250809** (220) 2011 06 13 (210) 386582
(151) 2012 10 31 (441) 2011 09 26

(732) SUROWIEC SPÓŁKA Z OGRANICZONĄ ODPOWIEDZIALNOŚCIĄ, Rybnik, PL.

(540)



Kolor znaku: czarny, szary, niebieski

(531) 15.7.1, 27.5.1, 29.1.13

(510), (511) **17** kauczuk, gutaperka, guma, azbest, mika i wyroby z tych materiałów nie ujęte w innych klasach; tworzywa sztuczne w formie wyciśniętej stosowane w produkcji; materiały wypełniające, uszczelniające, pakuły, materiały izolacyjne; rury elastyczne niemetalowe, **19** materiały budowlane niemetalowe; rury sztywne niemetalowe stosowane w budownictwie; asfalt, smoła i bitumy; budynki przenośne niemetalowe; pomniki niemetalowe, **20** meble, lustra, ramki obrazów; wyroby (nie ujęte w innych klasach) z drewna, korka, trzciny, wikliny, rogu, kości, kości słoniowej, fiszbinu; muszli, bursztynu, macicy perłowej, sepiolitu, imitacji tych surowców lub tworzyw sztucznych.

(111) **250810** (220) 2011 06 14 (210) 386711
(151) 2012 11 05 (441) 2011 09 26

(732) ZAWIŚLAK PIOTR BLUE ADVANTAGE, Nadarzyn, PL.

(540) SCHOOLLINE

(510), (511) **09** ekrany projekcyjne, urządzenia do nauczania zawarte w klasie 09, urządzenia i przyrządy optyczne, urządzenia projekcyjne, wyłączniki zdalnie sterowane, tablice interaktywne, **16** tablice szkolne, **35** handel oraz wyselekcjonowanie, z myślą o osobach trzecich, tak aby umożliwić konsumentom obejrzenie i dokonanie zakupu produktów takich jak: ekrany projekcyjne, tablice interaktywne, urządzenia prezentacyjne, uchwyty do projektorów.

(111) **250811** (220) 2011 07 18 (210) 387966
(151) 2012 08 29 (441) 2011 10 24

(732) BARTEX-BARTOL SPÓŁKA JAWNA, Paproć, PL.

(540)



Kolor znaku: ciemnoniebieski, biały, jasnobrązowy

(531) 26.4.2, 26.4.18, 27.5.1, 29.1.13

(510), (511) **33** wina pochodzące z półwyspu ISTRIA.

(111) **250812** (220) 2011 06 15 (210) 386757
(151) 2012 10 23 (441) 2011 09 26

(732) NATUR PRODUKT ZDROVIT SPÓŁKA Z OGRANICZONĄ ODPOWIEDZIALNOŚCIĄ, Warszawa, PL.

(540) Litorsal. Elektrolity na ratunek w upały.

(510), (511) **05** preparaty farmaceutyczne, leki do celów medycznych, preparaty dietetyczne dla celów leczniczych.

(111) **250813** (220) 2011 06 16 (210) 386760
(151) 2012 10 23 (441) 2011 09 26

(732) BROADACKI KRZYSZTOF PRZEDSIĘBIORSTWO PRODUKCYJNE KABRO-2, Warszawa, PL.

(540) KABRO

(510), (511) **06** klódki, zamki, zasuwki.

(111) **250814** (220) 2011 06 16 (210) 386765
(151) 2012 10 23 (441) 2011 09 26

(732) SMG POLSKA SPÓŁKA Z OGRANICZONĄ ODPOWIEDZIALNOŚCIĄ, Wrocław, PL.

(540) WALKA XXI WIEKU

(510), (511) **35** rozpowszechnianie ogłoszeń reklamowych, uaktualnianie materiałów reklamowych, impresariat działalności gospodarczej.

(111) **250815** (220) 2011 06 21 (210) 386970
(151) 2012 10 30 (441) 2011 09 26

(732) POLITECHNIKA WROCŁAWSKA, Wrocław, PL.

(540)



Kolor znaku: pomarańczowy

(531) 27.5.1, 29.1.1

(510), (511) **09** nagrania dźwiękowe i audiowizualne, nagrane płyty CD i DVD, **25** odzież i nakrycia głowy, **35** reklama radiowa, rozpowszechnianie programów i materiałów reklamowych, prowadzenie reklamy i promocji osób trzecich, badanie rynku i opinii publicznej, opracowanie i produkcja reklam radiowych, usługi reklamowe, dystrybucja i rozpowszechnianie programów i materiałów reklamowych, informacja handlowa i biznesowa, **38** emisja programów radiowych, przesyłanie informacji drogą radiową i Internetem, komunikacja radiowa i internetowa oraz rozpowszechnianie programów radiowych i telewizyjnych, prowadzenie i organizowanie transmisji, retransmisja programów, opracowanie i przekazywanie wiadomości, **41** rozrywka, organizowanie widowisk, pokazów, spektakli, koncertów, wystaw i imprez rozrywkowych, udostępnianie nagranych nośników obrazu i dźwięku, organizowane i rozpowszechnianie programów edukacyjnych i rozrywkowych, produkcja i montaż programów radiowych i telewizyjnych, organizowanie konkursów edukacyjnych i rozrywkowych.

(111) **250816** (220) 2011 06 22 (210) 387070
 (151) 2012 10 23 (441) 2011 09 26
 (732) MIRALEX SPÓŁKA Z OGRANICZONĄ ODPOWIEDZIALNOŚCIĄ, Piła, PL.
 (540) AFLOVAG MIRALEX
 (510), (511) **05** produkty farmaceutyczne i inne środki do celów leczniczych.

(111) **250817** (220) 2011 06 24 (210) 387088
 (151) 2012 10 23 (441) 2011 09 26
 (732) JAMRÓŻY ŁUKASZ MARPOL, Radom, PL.
 (540)

TERMEX
 INTERLININGS

(531) 27.5.1
 (510), (511) **24** tekstylia i wyroby włókiennicze nie ujęte w innych klasach w szczególności flizelina, termolina, termonina, wkłady odzieżowe, taśmy odzieżowe, **35** zgrupowanie na rzecz osób trzecich różnych towarów jak: tekstylia i wyroby włókiennicze i odzieżowe, wykończenia ozdobne do odzieży w tym flizelina, termolina, termonina, wkłady odzieżowe, taśmy odzieżowe pozwalające nabywcy wygodnie oglądać i kupować te towary w wyspecjalizowanym sklepie lub przez Internet oraz poprzez katalog wykorzystując zamówienie korespondencyjnie lub używając środków telekomunikacji.

(111) **250818** (220) 2011 07 11 (210) 387659
 (151) 2012 11 06 (441) 2011 10 24
 (732) ARTSEZON SPÓŁKA JAWNA DARIUSZ SŁODKOWICZ, TOMASZ STAFIJOWSKI, Siomki, PL.
 (540)

Artsezon

Kolor znaku: czerwony, czarny
 (531) 5.3.11, 5.3.13, 26.11.1, 26.11.12, 27.5.1, 29.1.12
 (510), (511) **35** reklama, zarządzanie w działalności handlowej, administrowanie działalności handlowej, prace biurowe.

(111) **250819** (220) 2011 07 11 (210) 387665
 (151) 2012 11 06 (441) 2011 10 24
 (732) WODMAX SPÓŁKA Z OGRANICZONĄ ODPOWIEDZIALNOŚCIĄ, Olsztyn, PL.
 (540)

WODMAX

Kolor znaku: niebieski, czerwony
 (531) 26.1.1, 26.1.3, 26.1.16, 26.11.1, 26.11.13, 27.5.1, 29.1.12

(510), (511) **35** sprzedaż hurtowa detaliczna armatury sanitarnej, pomp, zaworów i złączek mosiężnych, miedzianych, rur wielorostwowych, syfonów do wody oraz innego wyposażenia hydraulicznego i grzejnego, reklama, rozpowszechnianie materiałów reklamowych-ulotki prospekty, druki, **37** wykonywanie instalacji wodno-kanalizacyjnych, ciepłych, gazowych, klimatyzacyjnych, naprawa i konserwacja sprzedawanych urządzeń.

(111) **250820** (220) 2011 07 15 (210) 387918
 (151) 2012 10 23 (441) 2011 10 24
 (732) EDENRED, Malakoff, FR.
 (540)

 Ticket
 Twoja Premia

Kolor znaku: ciemnoniebieski, czerwony
 (531) 26.15.1, 27.5.1, 29.1.12
 (510), (511) **09** magnetyczne, optyczne karty pamięci lub mikroprocesory elektroniczne kontaktowe lub bezkontaktowe w zakresie częstotliwości radiowej, podczerwieni lub podobnej, które są jednorazowe lub doładowywane i stosowane do dokonywania płatności typu prepaid lub postpaid, mogące zawierać jeden lub więcej portfeli elektronicznych, i które są kompatybilne z wszelkiego typu aplikacjami, a w szczególności do kart kontroli dostępu poprzez komputer i/lub terminal jak również do kart kontroli fizycznego dostępu, magnetycznych lub kodowanych kart przekaźnikowych, magnetycznych lub kodowanych kart lojalnościowych, **16** druki, w tym również czasopisma, gazety, prospekty, przewodniki, broszury, żetony, karty, talony, kupony, artykuły piśmiennicze i biurowe (z wyjątkiem mebli), **35** reklama, zarządzanie w działalności handlowej, promocja sprzedaży towarów i usług osób trzecich poprzez nagrody generowane w związku z używaniem kart kredytowych, debetowych i płatniczych; administrowanie programów lojalnościowych i nagród dla osób trzecich; usługi zarządzania, w imieniu firm handlowych, nagrodami dla osób zatrudnionych na etacie; usługi rozlepiania plakatów reklamowych, rozpowszechnianie próbek, materiałów reklamowych i prospektów; organizowanie operacji handlowych w celu pozyskania stałych klientów; usługi doradcze i informacyjne w zakresie działalności handlowej; promocja działalności handlowej we wszystkich rodzajach mediów w tym poprzez komputerową sieć komunikacyjną (taką jak Internet lub Intranet), a w szczególności poprzez zapewnianie uprzywilejowanych kart użytkownika lub zapewnianie usług uprzywilejowanych; usługi marketingowe w zakresie działalności handlowej na cele reklamy dla osób trzecich; promocja sprzedaży (dla osób trzecich) oraz usługi reklamowe; aranżowanie konkursów na cele działalności handlowej i promocyjnej w celu motywowania pracowników, w tym poprzez komputerową sieć komunikacyjną (taką jak Internet lub Intranet), doradztwo w zakresie działalności handlowej w celu organizowania systemów lojalnościowych, w szczególności w zakresie programów premiowych i nagród, doradztwo i zarządzanie w zakresie działalności handlowej, zwłaszcza w celu stworzenia i wspierania programów lojalnościowych służących do promowania programów lojalnościowych w kierunku biznesu, w tym w zakresie programów premiowych i nagród firmowych, marketingu lojalnościowego, aranżowania i wydawania wszelkiego rodzaju towarów i/lub usług premiowych; doradztwo w zakresie działalności handlowej w odniesieniu do systemów lojalnościowych, zarządzanie działalnością handlową, administrowanie działalnością handlową wszystkie powyższe usługi są oferowane w szczególności poprzez sieć komputerową oraz telefony komórkowe, **36** usługi w zakresie wydawania, równoczesnego zakupu i sprzedaży i zwrotu bonów, kuponów, talonów, kart typu pre-paid lub kart kredytowych lub debetowych, kart upominkowych lub innych form płatniczych, w szczególności za pomocą sieci komputerowej lub telefonów komórkowych, umożliwiające organizację płatności z tytułu usług dostarczania posiłków i żywności oraz wszelkich innych towarów i usług; usługi w zakresie równoczesnego zakupu i sprzedaży i zwrotu bonów, kuponów, talonów, kart typu pre-paid lub kart kredytowych lub debetowych lub innych form płatniczych, w szczególności za pomocą sieci komputerowej lub telefonów komórkowych, umożliwiające organizację płatności za towary i usługi, a w szczególności za dostawę paliwa, usługi naprawy pojazdów i usługi mycia samochodów; usługi w za-

kresie wydawania, równoczesnego zakupu i sprzedaży i zwrotu bonów, kuponów, talonów, kart typu pre-paid lub kart kredytowych lub debetowych lub innych form płatniczych, w szczególności za pomocą sieci komputerowej lub telefonów komórkowych, umożliwiające organizację płatności za usługi zakwaterowania, usługi turystyczne, transportu osób, podróże oraz rekreacyjne; usługi w zakresie wydawania, równoczesnego zakupu i sprzedaży i zwrotu bonów, kuponów, talonów, kart typu pre-paid lub kart kredytowych lub debetowych lub innych form płatniczych, w szczególności za pomocą sieci komputerowej lub telefonów komórkowych, umożliwiające organizację płatności za usługi szkoleniowe i nauczanie na poziomie szkoły, uniwersytetu lub zawodowym; usługi w zakresie wydawania, równoczesnego zakupu i sprzedaży i zwrotu bonów, kuponów, talonów, kart typu pre-paid lub kart kredytowych lub debetowych lub innych form płatniczych, w szczególności za pomocą sieci komputerowej lub telefonów komórkowych, umożliwiające organizację płatności za usługi sprzątania oraz usługi pralnicze odzieży oraz prasowania pościeli, usługi w zakresie wydawania, równoczesnego zakupu i sprzedaży i zwrotu bonów, kuponów, talonów, kart typu pre-paid lub kart kredytowych lub debetowych lub innych form płatniczych, w szczególności za pomocą sieci komputerowej lub telefonów komórkowych, umożliwiające organizację płatności za usługi urządzania i pielęgnacji ogrodów, usługi finansowe związane z posiadaniem kart lojalnościowych, kart upominkowych, usługi płatnicze za pomocą kart typu pre-paid lub kart kredytowych, kart debetowych, kart lojalnościowych i kart upominkowych; usługi finansowe związane z posiadaniem bonów promocji lojalnościowych lub talonów upominkowych, usługi płatnicze przy pomocy bonów promocji lojalnościowych lub talonów upominkowych.

(111) **250821** (220) 2011 07 18 (210) 387993
 (151) 2012 11 14 (441) 2011 10 24
 (732) RUCH MARKETING SPÓŁKA Z OGRANICZONĄ
 ODPOWIEDZIALNOŚCIĄ, Warszawa, PL.
 (540)



Kolor znaku: zielony, niebieski, szary
 (531) 26.1.1, 26.4.4, 26.11.2, 26.11.12, 27.5.1, 29.1.13
 (510), (511) **35** usługi w zakresie reklamy na rzecz osób trzecich, w szczególności udostępnianie powierzchni reklamowych, wymienione usługi świadczone również za pomocą Internetu i bezprzewodowych sieci komunikacji elektronicznej, **39** usługi transportowe w tym w zakresie transportu lądowego, wodnego i powietrznego, usługi kurierskie, usługi w zakresie magazynowania, przechowywania, pakowania i dostarczania towarów, **41** usługi w zakresie organizowania loterii i konkursów, usługi w zakresie zakładów i gier, usługi rozrywkowe połączone z imprezami sportowymi i kulturalnymi, wymienione usługi świadczone również za pomocą Internetu i bezprzewodowych sieci komunikacji elektronicznej.

(111) **250822** (220) 2011 07 19 (210) 388023
 (151) 2012 11 08 (441) 2011 10 24
 (732) FREMANTLEMEDIA POLSKA SPÓŁKA Z OGRANICZONĄ
 ODPOWIEDZIALNOŚCIĄ, Warszawa, PL.
 (540) CZYSTA CHATA
 (510), (511) **16** papier, tektura, artykuły papierowe, artykuły tekturowe, publikacje drukowane, książki, roczniki, publikacje, komiksy, śpiewniki, czasopisma, biuletyny, gazety, albumy, periodyki, dzienniki, kata-

logi, podręczniki, mapy, broszury, ulotki, plakaty, materiały piśmienne, nalepki, sprzęt biurowy, materiały, aparatura i przyrządy do rysowania i malowania, przyrządy do pisania, materiały instruktażowe i szkoleniowe, materiały instruktażowe i szkoleniowe w postaci gier, aparatury i sprzętu, materiały introligatorskie, okładki książek, zakładki do książek, czcionki drukarskie, rysunki, obrazy, fotografie, druki, ryciny, kalendarze, pióra, ołówki, nakładki na ołówki, farby, pędzle malarskie, zestawy malarskie, etykiety, ozdobny papier do pakowania, karty okolicznościowe, ozdobna bibuła do pakowania, pudełka do pakowania prezentów, papier do pakowania, notesy, dekalkomanie, papierowe serwetki i inne papierowe artykuły dekoracyjne, papierowe artykuły i dekoracje na przyjęcia, papierowe obrusy i nakrycia stołu, papierowe maty, papierowe serpentynty na przyjęcia, wzory do haftowania, dekoracyjne wzory krawieckie, linijki, gumki do ścierania, kartki z życzeniami, naklejki, papierowe znaki, bannery, tablice, części i urządzenia montażowe wyżej wymienionych towarów, **38** usługi w zakresie nadawania radio-telewizyjnego, nadawanie programów telewizyjnych, nadawanie programów radiowych, transmisja za pomocą telewizji satelitarnej, transmisja za pomocą telewizji kablowej, usługi w zakresie komunikacji telefonicznej, interaktywne usługi telefoniczne, usługi związane z wiadomościami telefonicznymi, usługi komunikacyjne za pomocą fal radiowych, telefonów, Internetu, światowej sieci komputerowej, kabla, satelity, mikrofal oraz siatki elektrycznej, usługi w zakresie telefonii, **41** usługi edukacyjne i rozrywkowe w postaci programów telewizyjnych, radiowych, kablowych, satelitarnych i internetowych, usługi w zakresie produkcji i prezentacji programów radiowych i telewizyjnych, filmów kinematograficznych, przedstawień, taśm wideo, płyt DVD, programów kablowych, satelitarnych i/lub internetowych, usługi rozrywkowe w postaci produkcji teatralnych, organizacja konkursów (edukacyjnych lub rozrywkowych), usługi w zakresie przeprowadzania interaktywnych konkursów telefonicznych, działalność wydawnicza, usługi w zakresie zapewniania edukacji i rozrywki za pomocą radia, telewizji, satelity, kabla, telefonu, światowej sieci komputerowej i Internetu, organizacja przedstawień, wynajem nagrań dźwiękowych i uprzednio nagranych przedstawień, filmów, przedstawień radiowych i telewizyjnych, usługi w zakresie produkcji taśm i dysków video, usługi w zakresie rozrywki radiowej, telewizyjnej, kinowej, teatralnej, teleturniejowej, usługi w zakresie rozrywki telewizyjnej z telefonicznym udziałem widzów, usługi w zakresie rozrywki interaktywnej przy użyciu telefonów komórkowych, usługi w zakresie gier internetowych, obsługa loterii i gier losowych, usługi związane z grami rozrywkowymi, hazardowymi, bukmacherskimi, usługi związane z obsługą kasyn, usługi w zakresie turniejów gier karcianych i kasynowych, konkursów, zawodów, gier i/lub wydarzeń, usługi w zakresie loterii, zapewnianie wyżej wymienionych usług na telefony komórkowe, poprzez sieć komórkową, komunikację satelitarną, mikrofały lub inne media elektroniczne, cyfrowe i analogowe, na żywo, drogą elektroniczną, poprzez sieć komputerową, Internet, w trybie on-line i za pomocą medium telewizyjnego, usługi w zakresie organizacji, produkcji i prezentacji wydarzeń w celach edukacyjnych, kulturalnych i rozrywkowych, usługi w zakresie organizacji, produkcji, promocji, zarządzania i prezentacji konkursów, zawodów, gier, przedstawień związanych z grami, quizów, dni zabaw, wystaw, pokazów, przedstawień objazdowych, wydarzeń estradowych, imprez w stylu rave, przedstawień teatralnych, koncertów, widowisk na żywo i imprez masowych, usługi w zakresie organizacji i produkcji teledysków dostarczanych poprzez sieć komórkową lub komputerową w celach rozrywkowych i/lub edukacyjnych.

(111) **250823** (220) 2011 07 20 (210) 388034
 (151) 2012 11 08 (441) 2011 10 24
 (732) JEDNOSTKA INNOWACYJNO-WDROŻENIOWA „INWEX”
 SPÓŁKA Z OGRANICZONĄ ODPOWIEDZIALNOŚCIĄ, Kielce, PL.
 (540)



Kolor znaku: czerwony, czarny
 (531) 2.9.1, 27.7.1, 29.1.12
 (510), (511) **05** suplementy diety.

(111) **250824** (220) 2011 07 22 (210) 388114
 (151) 2012 10 23 (441) 2011 10 24
 (732) DEWÓDZKI MAREK PRZEDSIĘBIORSTWO WIELOBRANŻOWE
 DEMAR, Mstów, PL.
 (540)



Kolor znaku: pomarańczowy, biały
 (531) 26.4.2, 26.4.18, 27.5.1, 29.1.12

(510), (511) **25** buty sznurowane, chodaki, sandały, espadryle, pantofle gimnastyczne, obuwie plażowe, obuwie sportowe, półbuty, pantofle, kalosze, śniegowce, podeszwy do butów, cholewki do obuwia, obcasy do butów, paski do butów, wkładki do obuwia wewnętrzne, odzież z tworzyw i włókien sztucznych i naturalnych, odzież skórzana, kombinezony odzieżowe, skafanderki bieliźniane, kombinezony dla narciarzy, ubrania dla kolarzy, ubrania dżersejowe, ubrania trykotowe, okrycia wełniane lub futrzane z kapturem, ubrania wierzchnie, okrycia wierzchnie, palta, marynarki, mundury, koszule męskie, koszulki, spodenki, spodnie, spódnice, bluzy, kamizelki, szlafroki, kostiumy jednoczęściowe, ubiory plażowe, swetry, szaliki, rękawice, odzież wodoodporna, bielizna przeciwpotowa, bluzki, czapki, kapelusze, berety, opaski na głowę, odzież sportowa, ubrania dla wędkarzy, myśliwych.

(111) **250825** (220) 2011 07 22 (210) 388115
 (151) 2012 10 23 (441) 2011 10 24
 (732) DEWÓDZKI MAREK PRZEDSIĘBIORSTWO WIELOBRANŻOWE
 DEMAR, Mstów, PL.
 (540)



Kolor znaku: czerwony, biały

(531) 26.4.2, 26.4.18, 27.5.1, 29.1.12

(510), (511) **09** obuwie ochronne, obuwie zabezpieczające przed wypadkiem, promieniowaniem, ogniem, **17** produkty z tworzyw sztucznych do wytwarzania obuwia, materiały termoizolacyjne do wyściełania butów, tkaniny izolacyjne, filc izolacyjny, taśmy izolacyjne, folie metalowe izolacyjne, folie z tworzyw sztucznych inne niż do pakowania, materiały do wypychania z gumy lub z tworzyw sztucznych, guma surowa lub półprzetworzona, **18** skóra surowa lub półprzetworzona, skóry zwierzęce, futrówka skórzana do obuwia, imitacje skóry, pasy skórzane, sakwy i torby myśliwskie, torby turystyczne i podróżne, kufry podróżne, **25** buty sznurowane, chodaki, sandały, espadryle, pantofle gimnastyczne, obuwie plażowe, obuwie sportowe, półbuty, pantofle, kalosze, śniegowce, podeszwy do butów, cholewki do obuwia, obcasy do butów, paski do butów, wkładki do obuwia wewnętrzne, odzież z tworzyw i włókien sztucznych i naturalnych, odzież skórzana, kombinezony odzieżowe, skafanderki bieliźniane, kombinezony dla narciarzy, ubrania dla kolarzy, ubrania dżersejowe, ubrania trykotowe, okrycia wełniane lub futrzane z kapturem, ubrania wierzchnie, okrycia wierzchnie, palta, marynarki, mundury, koszule męskie, koszulki, spodenki, spodnie, spódnice, bluzy, kamizelki, szlafroki, kostiumy jednoczęściowe, ubiory plażowe, swetry, szaliki, rękawice, odzież wodoodporna, bielizna przeciwpotowa, bluzki, czapki, kapelusze, berety, opaski na głowę, odzież sportowa, ubrania dla wędkarzy, myśliwych, **35** prowadzenie usług w zakresie: agencji importowo-eksportowej, agencji informacji handlowej, agencji reklamowych, reklamy osób trzecich, dystrybucji materiałów reklamowych: próbek, druków, prospektów, broszur, organizowania pokazów towarów, badania rynku, organizowania wystaw handlowych lub reklamowych, organizowania aukcji, sprzedaży dla osób trzecich, prowadzenia negocjacji, usług menadżerskich, doradztwa handlowego, pośrednictwa handlowego polegającego na kojarzeniu kontrahentów handlowych, pośrednictwa handlowego polegającego na zawieraniu umów handlowych, doradztwa w zakre-

organizowania i kierowania działalnością gospodarczą, **40** prowadzenie usług w zakresie: przetwarzania surowców obuwniczych i odzieżowych, przerabianie materiałów obuwniczych i odzieżowych, barwienia skór, barwienia obuwia, barwienia tkanin, drukowania wzorów na obuwiu i na tkaninach, impregnowania wodoodpornego tkanin i obuwia, **42** prowadzenie usług w zakresie: testowania oraz opiniowania i ekspertyz materiałów, oprogramowania komputerów na zlecenie osób trzecich, informacji o modzie obuwniczej i odzieżowej, wzornictwa przemysłowego.

(111) **250826** (220) 2011 07 22 (210) 388116
 (151) 2012 10 23 (441) 2011 10 24
 (732) DEWÓDZKI MAREK PRZEDSIĘBIORSTWO WIELOBRANŻOWE
 DEMAR, Mstów, PL.
 (540)



Kolor znaku: zielony, biały

(531) 26.4.2, 26.4.18, 27.5.1, 29.1.12

(510), (511) **25** buty sznurowane, chodaki, sandały, espadryle, pantofle gimnastyczne, obuwie plażowe, obuwie sportowe, półbuty, pantofle, kalosze, śniegowce, podeszwy do butów, cholewki do obuwia, obcasy do butów, paski do butów, wkładki do obuwia wewnętrzne, odzież z tworzyw i włókien sztucznych i naturalnych, odzież skórzana, kombinezony odzieżowe, skafanderki bieliźniane, kombinezony dla narciarzy, ubrania dla kolarzy, ubrania dżersejowe, ubrania trykotowe, okrycia wełniane lub futrzane z kapturem, ubrania wierzchnie, okrycia wierzchnie, palta, marynarki, mundury, koszule męskie, koszulki, spodenki, spodnie, spódnice, bluzy, kamizelki, szlafroki, kostiumy jednoczęściowe, ubiory plażowe, swetry, szaliki, rękawice, odzież wodoodporna, bielizna przeciwpotowa, bluzki, czapki, kapelusze, berety, opaski na głowę, odzież sportowa, ubrania dla wędkarzy, myśliwych.

(111) **250827** (220) 2011 07 25 (210) 388197
 (151) 2012 11 05 (441) 2011 11 07
 (732) PORTOS RENATA, TOMASZ SZUKALSCY SPÓŁKA JAWNA,
 Kalisz, PL.
 (540) TERMO-PRESTIGE
 (510), (511) **06** rolety zewnętrzne metalowe, **19** rolety nadstawne pcv.

(111) **250828** (220) 2011 07 25 (210) 388199
 (151) 2012 11 05 (441) 2011 11 07
 (732) PORTOS RENATA, TOMASZ SZUKALSCY SPÓŁKA JAWNA,
 Kalisz, PL.
 (540) TERMO-COMFORT
 (510), (511) **06** rolety zewnętrzne metalowe, **19** rolety nadstawne pcv.

(111) **250829** (220) 2011 07 25 (210) 388226
 (151) 2012 10 23 (441) 2011 11 07
 (732) TOBACCO TRADING INTERNATIONAL POLAND SPÓŁKA
 Z OGRANICZONĄ ODPOWIEDZIALNOŚCIĄ, Modlnica, PL.
 (540) PRISONER'S BREAK

(510), (511) **34** tytoń, wyroby tytoniowe, cygara, cygaretki, papierosy, tabaka, tytoń do żucia, tytoń do palenia, przybory dla palaczy, pojemniki na tytoń nie z metali szlachetnych, woreczki na tytoń, cygarnice, papierosnice, tabakierki, cygarniczki do cygar, ustniki do cygarniczek, popielniczki, gilotynki do cygar, przybory do skręcania papierosów, tutki do papierosów, ustniki do papierosów, bibułki do papierosów, filtry do papierosów, fajki, przybory do fajek, zapałki, pojemniki na zapałki, zapalniczki, zbiorniki na gaz do zapalniczek, ziola do palenia, substytuty i namiastki tytoniu i wyrobów tytoniowych, substytuty i namiastki tabaki, **35** usługi sprzedaży hurtowej i detalicznej tytoniu, wyrobów tytoniowych, tabaki, akcesoriów dla palaczy oraz substytutów i namiastek tabaki.

(111) **250830** (220) 2011 07 26 (210) 388329
 (151) 2012 10 24 (441) 2011 11 07
 (732) SPÓŁDZIELCZA MLECZARNIA SPOMLEK, Radzyń Podlaski, PL.
 (540)



Kolor znaku: czerwony, żółty

(531) 27.5.1, 27.5.5, 29.1.12
 (510), (511) **29** mięso, bekony, kaszanka, kiełbasy, kiełbasa w cieście, konserwy mięsne, ryby, konserwy rybne, drób, dziczyzna, ekstrakty mięsne; konserwowane, mrożone, suszone i gotowane owoce i warzywa; galaretki, dżemy, oleje i tłuszcze jadalne, kompoty; jajka, produkty serowarskie, sery twarogowe, dojrzewające, topione, serki homogenizowane, twarożki, śmietana, napoje mleczne lub z przewagą mleka, produkty mleczne, jogurty, kefir, masło, mleko, maślanka, kremy i desery na bazie jogurtów, **30** kawa, herbata, kakao, cukier, ryż, tapioka, sago, kawa nienaturalna; mąka i produkty zbożowe, chleb, wyroby cukiernicze i słodocze, lody spożywcze, mrożone kremy i desery na bazie mleka i produktów mlecznych, pudding; miód, melasa (syropy); drożdże, proszek do pieczenia; sól, musztarda; ocet, sosy (przyprawy); przyprawy, lód.

(111) **250831** (220) 2011 08 05 (210) 388769
 (151) 2012 10 23 (441) 2011 11 07
 (732) WYŻSZA SZKOŁA EKONOMII I ADMINISTRACJI, Bytom, PL.
 (540) WSEiA
 (510), (511) **41** wyższe uczelnie (edukacja).

(111) **250832** (220) 2011 08 08 (210) 388794
 (151) 2012 10 23 (441) 2011 11 21
 (732) SŁAWSKI ZAKŁAD PRZETWÓRSTWA MIĘSA I DROBIU BALCERZAK I SPÓŁKA SPÓŁKA Z OGRANICZONĄ ODPOWIEDZIALNOŚCIĄ, Wróblew, PL.
 (540) Króla Jana
 (510), (511) **29** kiełbasy, wędliny.

(111) **250833** (220) 2011 08 08 (210) 388795
 (151) 2012 10 23 (441) 2011 11 21
 (732) SŁAWSKI ZAKŁAD PRZETWÓRSTWA MIĘSA I DROBIU BALCERZAK I SPÓŁKA SPÓŁKA Z OGRANICZONĄ ODPOWIEDZIALNOŚCIĄ, Wróblew, PL.
 (540) Giedymina
 (510), (511) **29** kiełbasy, wędliny.

(111) **250834** (220) 2011 08 08 (210) 388797
 (151) 2012 10 23 (441) 2011 11 21
 (732) SŁAWSKI ZAKŁAD PRZETWÓRSTWA MIĘSA I DROBIU BALCERZAK I SPÓŁKA SPÓŁKA Z OGRANICZONĄ ODPOWIEDZIALNOŚCIĄ, Wróblew, PL.
 (540) Kresiuł
 (510), (511) **29** kiełbasy, wędliny.

(111) **250835** (220) 2011 08 08 (210) 388799
 (151) 2012 10 23 (441) 2011 11 21
 (732) SŁAWSKI ZAKŁAD PRZETWÓRSTWA MIĘSA I DROBIU BALCERZAK I SPÓŁKA SPÓŁKA Z OGRANICZONĄ ODPOWIEDZIALNOŚCIĄ, Wróblew, PL.
 (540) Haliczówka
 (510), (511) **29** kiełbasy, wędliny.

(111) **250836** (220) 2011 08 08 (210) 388806
 (151) 2012 10 22 (441) 2011 11 21
 (732) Kentucky Fried Chicken International Holdings, Inc., Louisville, US.

(540) MEGA POCKET
 (510), (511) **29** mięso, ryby, drób, dziczyzna; ekstrakty mięsne; konserwowane, mrożone, suszone i gotowane owoce i warzywa; galaretki, dżemy, kompoty; jajka, mleko, produkty mleczne; oleje i tłuszcze jadalne, **30** kawa, herbata, kakao, cukier, ryż, tapioka, sago, kawa nienaturalna; mąka i produkty zbożowe, chleb, wyroby cukiernicze i słodocze, lody; miód, melasa (syropy); drożdże, proszek do pieczenia; sól, musztarda; ocet, sosy (przyprawy); przyprawy; lód.

(111) **250837** (220) 2011 08 10 (210) 388927
 (151) 2012 11 05 (441) 2011 11 21
 (732) SIL-PRO BLOCZKI SILIKATOWE SPÓŁKA Z OGRANICZONĄ ODPOWIEDZIALNOŚCIĄ, Godzikowice, PL.
 (540)



Kolor znaku: biały, czarny, niebieski

(531) 26.4.2, 27.5.1, 29.1.13
 (510), (511) **19** cegły, kamień budowlany, piasek, płytki ceramiczne budowlane, wapno, bloki wapienno-piaskowe dużego formatu wymagające użycia urządzeń dźwigowych, do stosowania w pracach murarskich z wykorzystaniem zaprawy tradycyjnej bądź cienkospoinowej, bloczki wapienno-piaskowe do stosowania w pracach murarskich z wykorzystaniem zaprawy tradycyjnej bądź cienkospoinowej.

(111) **250838** (220) 2011 08 10 (210) 388929
 (151) 2012 11 05 (441) 2011 11 21
 (732) SIL-PRO BLOCZKI SILIKATOWE SPÓŁKA Z OGRANICZONĄ ODPOWIEDZIALNOŚCIĄ, Godzikowice, PL.
 (540) SIL-PRO
 (510), (511) **19** cegły, kamień budowlany, piasek, płytki ceramiczne budowlane, wapno, bloki wapienno-piaskowe dużego formatu wymagające użycia urządzeń dźwigowych, do stosowania w pracach murarskich z wykorzystaniem zaprawy tradycyjnej bądź cienkospoinowej, bloczki wapienno-piaskowe do stosowania w pracach murarskich z wykorzystaniem zaprawy tradycyjnej bądź cienkospoinowej.

(111) **250839** (220) 2011 08 10 (210) 388931
 (151) 2012 11 07 (441) 2011 11 21
 (732) Dow AgroSciences LLC, Indianapolis, US.
 (540) GLYPHOMAX
 (510), (511) **05** pestycydy, preparaty do zwalczania szkodników, fungicydy, herbicydy i insektycydy.

(111) **250840** (220) 2011 08 10 (210) 388932
 (151) 2012 11 07 (441) 2011 11 21
 (732) Dow AgroSciences LLC, Indianapolis, US.
 (540) HOPPER
 (510), (511) **05** pestycydy, preparaty do zwalczania szkodników, fungicydy, herbicydy i insektycydy.

(111) **250841** (220) 2006 02 24 (210) 306626
 (151) 2012 11 13 (441) 2006 05 29
 (732) EUROTEKST Biuro Tłumaczeń Bogusław Duda, Mława, PL.
 (540) EUROTEKST
 (510), (511) **41** usługi tłumaczenia, tłumaczenia przysięgłe i inne, usługi biur tłumaczeń, dokonywanie tłumaczeń z języków obcych, organizowanie usług tłumaczeń na seminariach, konferencjach, sympozjach, nauczanie języków obcych, korepetycje językowe, prowadzenie studiów, szkół, przedszkoli, kursów, warsztatów nauki języków obcych, nauczanie języków obcych korespondencyjnie, drogą elektroniczną lub za pośrednictwem sieci komputerowej, organizowanie i prowadzenie obozów językowych, informacje o edukacji w zakresie języków obcych, wypożyczanie materiałów do nauki języków obcych, porady w zakresie edukacji lub kształcenia języków obcych, pisanie tekstów w językach obcych, redagowanie tekstów

w językach obcych, korekta tekstów w językach obcych, publikowanie tłumaczeń objętych niniejszą klasą.

(111) **250842** (220) 2008 01 14 (210) 335162
 (151) 2012 10 18 (441) 2008 04 28
 (732) AERECO Wentylacja Spółka z ograniczoną odpowiedzialnością, Warszawa, PL.
 (540) ORYGINALNIE HIGROSTEROWANE
 (510), (511) **35** usługi reklamowe, pomoc w zarządzaniu przedsiębiorstwami, zarządzanie grupą przedsiębiorstw, organizowanie sieci przedsiębiorców, organizowanie wystaw, targów, forów reklamowych lub handlowych.

(111) **250843** (220) 2009 05 18 (210) 355960
 (151) 2012 09 12 (441) 2009 08 31
 (732) CX-80 Polska Agata Nadera, Dariusz Nadera sp. j., Kalisz, PL.
 (540)

RC 38

(531) 27.5.1, 27.7.1
 (510), (511) **01** kleje, zwłaszcza przeznaczone dla przemysłu, **04** smary, zwłaszcza przemysłowe, **07** łożyska jako części maszyn.

(111) **250844** (220) 2010 05 19 (210) 370538
 (151) 2012 09 24 (441) 2010 08 30
 (732) KATARZYNA MAŁGORZATA SZYDŁOWSKA, Sulejówek, PL.
 (540)



Kolor znaku: żółty, jasnoniebieski, ciemnoniebieski, zielony, jasnoczerwony, ciemnoczerwony
 (531) 2.5.8, 2.5.22, 2.5.25, 21.1.16, 27.5.1, 29.1.14
 (510), (511) **41** usługi w zakresie: nauczania w przedszkolach i żłobkach, organizowania zabaw i imprez rozrywkowych dla dzieci, prowadzenia kursów edukacyjnych dla dzieci, nauczanie, kształcenie, rozrywka, działalność sportowa i kulturalna, nauczanie języków obcych, edukacja dzieci, organizacja zabaw i imprez, działalność wydawnicza, publikowanie książek, czasopism, gier, plansz, pomocy dydaktycznych, filmów i muzyki, na nośnikach audio i video, organizowanie obozów w zakresie rozrywki i organizacji wypoczynku, **43** usługi w zakresie sprawowania opieki nad dziećmi w przedszkolach i żłobkach.

(111) **250845** (220) 2010 08 02 (210) 373656
 (151) 2012 10 22 (441) 2010 11 08
 (732) ZAKŁADY WYROBÓW CUKIERNICZYCH „MIS” SPÓŁKA Z OGRANICZONĄ ODPOWIEDZIALNOŚCIĄ, Oborniki Śląskie, PL.
 (540) coconuty
 (510), (511) **30** ciasta, ciastka, chleb, bułki, wyroby ciastkarskie, wyroby piekarnicze, wyroby cukiernicze, wyroby czekoladowe, czekoladki, ciasta w proszku, batony, biszkopty, bułeczki słodkie, ciasta z owocami, herbatniki, krakersy, pierniki, słodycze, słodycze na choinkę, wafle, cukierki, lody, przekąski ryżowe, ciastka i pieczywo ryżowe.

(111) **250846** (220) 2010 08 10 (210) 373946
 (151) 2012 09 28 (441) 2010 11 22
 (732) ECO CALORIA Spółka z ograniczoną odpowiedzialnością, Starachowice, PL.
 (540) ECO CALORIA
 (510), (511) **04** paliwa, gaz płynny, **07** elektrownie wiatrowe, **11** urządzenia do ogrzewania, chłodzenia, suszenia, wentylacji, urządzenia klimatyzacyjne, nagrzewnice, kurtyny powietrzne, promienniki grzewcze, grzewcze pasy promieniujące, klimatyzatory, przenośne

urządzenia chłodzące, pompy ciepła, kotły grzewcze, ujmowane w klasie 11 urządzenia peryferyjne do kotłów grzewczych, kolektory słoneczne, urządzenia i instalacje do ogrzewania odnawialnymi źródłami energii, **35** usługi sprzedaży tradycyjnej i za pośrednictwem internetu w zakresie paliw, gazu płynnego, urządzeń do ogrzewania, chłodzenia, suszenia, wentylacji, urządzeń klimatyzacyjnych, nagrzewnic, kurtyn powietrznych, promienników grzewczych, grzewczych pasów promieniujących, klimatyzatorów, przenośnych urządzeń chłodzących, pomp ciepła, kotłów grzewczych, urządzeń peryferyjnych do kotłów grzewczych, kolektorów słonecznych, urządzeń i instalacji do ogrzewania odnawialnymi źródłami energii.

(111) **250847** (220) 2011 01 03 (210) 379658
 (151) 2012 11 08 (441) 2011 04 11
 (732) KULEWSKA BARBARA FINEZJA, Elbląg, PL.
 (540)



Kolor znaku: biały, czarny, niebieski, czerwony, szary
 (531) 7.3.2, 27.5.1, 29.1.15
 (510), (511) **06** siatki i rolety zewnętrzne metalowe, żaluzje metalowe, osprzęt metalowy do żaluzji, **19** rolety zewnętrzne niemetalowe i nie z materiałów tekstylnych, sufity i żaluzje niemetalowe, przesłony do różnego rodzaju systemów zaciemnień wykonanych z polichlorowiny i innych tworzyw sztucznych, osprzęt niemetalowy do żaluzji, **22** linki do okien gilotynowe, markizy z materiałów tekstylnych i tworzyw sztucznych, płótno impregnowane, sznurki, przesłony do różnego rodzaju systemów zaciemnień wykonane z materiałów tekstylnych, poliestru, bawełny, włókna szklanego, materiału nietkanego, włókna tekstylnego, żaluzje tekstylne i taśmy do żaluzji, rolety tekstylne, **24** moskitiery, materiały stosowane w różnego rodzaju systemach zaciemnień typu; markiza, roleta, żaluzja.

(111) **250848** (220) 2011 01 19 (210) 380218
 (151) 2012 08 22 (441) 2011 04 26
 (732) PĄTKOWSKI KRZYSZTOF TOMAX HURTOWNIA ELEKTRONARZĘDZI, Ciechanów, PL.
 (540)



(531) 3.1.4, 3.1.16, 26.4.1, 27.5.1
 (510), (511) **01** preparaty chemiczne do spawania takie, jak topniki, **03** materiały ściernie zawarte w tej klasie, **06** materiały spawalnicze takie, jak pręty, druty, **07** narzędzia z napędem innym niż ręczny, elektronarzędzia, tarcze ściernie jako części maszyn, spawarki elektryczne, aparaty do spawania gazowe, migomaty, **08** narzędzia ręczne z napędem ręcznym, tarcze ściernie ręczne, **09** elektrody spawalnicze.

(111) **250849** (220) 2011 01 24 (210) 380410
 (151) 2012 10 12 (441) 2011 05 09
 (732) WILCZYŃSKI MAREK WILMAR PRZEDSIĘBIORSTWO PRODUKCYJNO-HANDLOWO-USŁUGOWE IMPORT-EXPORT, Żórawina, PL.
 (540)



Kolor znaku: niebieski, biały
 (531) 1.15.15, 27.5.1, 29.1.12
 (510), (511) **35** skup i obrót w zakresie roślin oleistych.

(111) **250850** (220) 2011 01 25 (210) 380444
 (151) 2012 08 28 (441) 2011 05 09
 (732) BEST BRANDS SPÓŁKA Z OGRANICZONĄ
 ODPOWIEDZIALNOŚCIĄ, Kraków, PL.
 (540)

Roneys

(531) 27.5.1
 (510), (511) **05** preparaty farmaceutyczne wzmacniające odporność organizmu zawierające witaminy i minerały; preparaty odżywcze i witaminowe do celów medycznych i leczniczych; dietetyczne substancje przystosowane do celów medycznych; dodatki odżywcze do celów leczniczych; suplementy mineralne do żywności; dodatki odżywcze do celów leczniczych; zioła lecznicze; herbaty lecznicze, lecznicze herbatki ziołowe, herbatki lecznicze do przemywania oczu; wyciągi roślinne i ziołowe do celów leczniczych; nalewki do celów leczniczych; mieszanki ziołowe do celów leczniczych; ziołowe preparaty do odchudzania i oczyszczania organizmu, **30** herbaty; herbaty ziołowe, herbaty aromatyzowane, herbaty owocowe; napoje na bazie herbaty.

(111) **250851** (220) 2011 02 11 (210) 381260
 (151) 2012 11 15 (441) 2011 05 23
 (732) BBPT SPÓŁKA AKCYJNA w upadłości likwidacyjnej,
 Warszawa, PL.

(540) triada group
 (510), (511) **35** zgrupowanie na rzecz osób trzech towarów takich jak: legitymacje rabatowe, karty identyfikacyjne i rabatowe upoważniające do zniżek, bilety, publikacje papierowe, książki, czasopisma, gazety, albumy, materiały drukowane, materiały do nauczania, papier, foldery, przewodniki, mapy, informatory turystyczne, rozkłady jazdy, sprzęt turystyczny i sportowy, tektura i wyroby z tych materiałów, druki firmowe, opakowania reklamowe z papieru i innych tworzyw, wydawnictwa, papeterie, druki eksploatacyjne w tym programy imprez, materiały szkoleniowe i instruktażowe, filmy, reportaże, filmy zarejestrowane na taśmie filmowej, taśmie wideo, taśmie magnetycznej, dyskach optycznych lub innych nośnikach, magnetyczne i optyczne nośniki danych z nagraniami dźwięku i/lub obrazu, publikacje elektroniczne, płyty (dyski) z nagraniami, i ofert usług z branży turystycznej, hotelarskiej, rozrywkowej, sportowej, kulturalnej, edukacyjnej pozwalające nabywcy wygodnie oglądać i kupować te towary (zapoznawać się i wybierać ofertę usług), w szczególności: w hurtowni, w sklepie, z katalogu różnych artykułów, wykorzystując zamówienie korespondencyjne, za pośrednictwem usługi elektronicznej, na stronie internetowej, za pośrednictwem systemu telezakupów, używając środków telekomunikacji, organizacja targów i wystaw w celach handlowych lub reklamowych, prace biurowe, badania rynku, doradztwo specjalistyczne w sprawach działalności gospodarczej, pomoc w prowadzeniu działalności gospodarczej, zarządzanie i pomoc w zarządzaniu przedsiębiorstwami handlowymi na zasadzie franchisingu, wyszukiwanie, pozyskiwanie i systematyzacja danych w komputerowych bazach danych, usługi w zakresie reklamy i promocji, w tym: rozpowszechnianie materiałów reklamowych, administrowanie działalnością gospodarczą, reklama i promocja w tym projektowanie i realizacja kampanii reklamowych; zarządzanie zbiorami informacyjnymi, doradztwo w zakresie organizowania i kierowania działalnością gospodarczą, administrowanie, informacja o powyższym, **39** biura turystyczne, usługi turystyczne, współpraca z różnymi podmiotami przy organizowaniu wyjazdów turystycznych, organizowanie wczasów rekreacyjnych i wypoczynkowych, organizacja imprez turystycznych, podróży, wycieczek, w tym organizacja oraz obsługa zagranicznej i krajowej turystyki przyjazdowej i wyjazdowej, grupowej i indywidualnej, organizacja pobytów biznesowych w kraju i za granicą, rezerwacja miejsc w środkach transportu, w tym pośrednictwo i rezerwacja usług w zakresie komunikacji i podróży, czarterowanie, transport pasażerski, przewóz ludzi i towaru pojazdami mechanicznymi, koleją, statkami i samolotami, usługi bagażowe, transport pieniędzy i rzeczy wartościowych, transport chorych, wynajmowanie środków transportu podróżnym, informacja o transporcie, pośrednictwo transportowe, prowadzenie informacji

turystycznej i podróżniczej, zwiedzanie turystyczne związane z informacją dotyczącą podróży, informacją o taryfach, rozkładach jazdy i sposobach transportu, rezerwacja miejsc podróży, rezerwacja biletów lotniczych, kolejowych, promowych, pośrednictwo w usługach komunikacyjnych, zapewnienie zorganizowanych form zwiedzania, zwiedzanie turystyczne, towarzyszenie i opieka w podróży, wynajem samolotów, pojazdów mechanicznych, statków, promów, pakowanie towarów, dostawa i transport paczek, transport bagażu, pośrednictwo w rezerwacji i sprzedaży dokumentów przewozowych, przewoźników polskich i obcych w komunikacji krajowej i zagranicznej oraz organizacja przewozów wszelkimi dostępnymi środkami transportu, organizacja i świadczenie usług w zakresie pilotażu, informacja o powyższych usługach, **41** rozrywka i rekreacja; rezerwowanie miejsc przez biura podróży na imprezy kulturalne, rozrywkowe oraz sportowe, w szczególności organizowane podczas lub w związku z podróżą, organizowanie i obsługa kongresów, konferencji, seminariów, sympozjów, zjazdów i szkoleń, kształcenie praktyczne, nauczanie korespondencyjne, informacja o imprezach rozrywkowych, informacja o rekreacji, nauczaniu, rozrywce, działalności sportowej i kulturalnej, wystawy, usługi impresariów, organizowanie wystaw z dziedziny kultury, edukacji lub związanych z turystyką i podróżami, obozy sportowe, wakacyjne, organizowanie zawodów sportowych, organizacja koncertów, widowisk artystycznych i innych imprez kulturalnych, usługi w zakresie nauczania i edukacji, informacja o powyższych usługach, **43** agencje zakwaterowania; usługi związane z rezerwacją pokoi w hotelach i pensjonatach przez biura podróży; świadczenie usług hotelarskich, organizowanie i zapewnianie zakwaterowania, w tym rezerwacja hoteli, wynajem pokoi oraz mieszkań wakacyjnych, domów wypoczynkowych i apartamentów na pobyt czasowy, udostępnianie miejsc na camping, usługi gastronomiczne wraz z usługami towarzyszącymi w tym zapewnianiem noclegu, usługami kelnerskimi oraz room-service, obsługą gastronomiczną z własnym transportem, wynajmowaniem sal, wypożyczaniem stołów, krzeseł, zastawy i bielizny stołowej; informacja o powyższych usługach.

(111) **250852** (220) 2011 02 21 (210) 381672
 (151) 2012 10 29 (441) 2011 06 06
 (732) NETSPRINT.PL SPÓŁKA Z OGRANICZONĄ
 ODPOWIEDZIALNOŚCIĄ, Warszawa, PL.

(540) content stream
 (510), (511) **35** doradztwo w zakresie organizowania sprzedaży poprzez sieć Internetu, informacja handlowa, informacja o działalności gospodarczej, pozyskiwanie informacji o działalności gospodarczej, badania w dziedzinie działalności gospodarczej, wyszukiwanie w komputerowych bazach danych, wyszukiwanie informacji w plikach komputerowych, pozyskiwanie danych do komputerowych baz danych, sortowanie danych w bazach komputerowych, systematyzacja danych w komputerowych bazach danych, zarządzanie zbiorami informacyjnymi, komputerowe zarządzanie plikami, wybór i rezerwacja słów wyszukiwanych do wyszukiwarek internetowych, **38** usługi telekomunikacyjne, przesyłanie informacji, gromadzenie i rozpowszechnianie wiadomości poprzez sieci komunikacyjne, w tym sieć telewizyjną, satelitarną i Internet, usługi w zakresie zbierania i przekazywania aktualności informacyjnych, w szczególności z wykorzystaniem multimedialnych urządzeń telekomunikacyjnych, agencje informacyjne w zakresie wiadomości i aktualności, usługi polegające na wyszukiwaniu, przeglądaniu, selekcyonowaniu, dostarczaniu i przesyłaniu informacji, w szczególności informacji tekstowych oraz obrazowych za pomocą komputera, usługi w zakresie poczty elektronicznej, informacja o powyższych usługach, udostępnianie baz danych, udostępnianie łączy internetowych, udostępnianie portali internetowych, **42** projektowanie, tworzenie i utrzymywanie stron internetowych dla osób trzecich, pozycjonowanie stron internetowych, optymalizacja wyszukiwarek internetowych dla Internetu; usługi z zakresu udostępniania statystyk stron internetowych, projektowanie systemów komputerowych, projektowanie oprogramowania komputerowego, instalacje oprogramowania komputerowego, aktualizacja oprogramowania komputerowego, konserwacja oprogramowania komputerowego, wypożyczenie oprogramowania komputerowego, konwersje danych przez programy komputerowe, konwersja danych lub dokumentów na formę elektroniczną, doradztwo dla przedsiębiorstw ze względu na zabiegi tworzenia, analizy i/lub optymalizacji stron internetowych (witryny internetowe).

(111) **250853** (220) 2011 02 28 (210) 381973
 (151) 2012 10 02 (441) 2011 06 06
 (732) POWROŹNIK RAFAŁ, KUŚMIERZ WIEŚLAW FIRMA
 HANDLOWO PRODUKCYJNO USŁUGOWA BORÓWKOWA DOLINA
 SPÓŁKA CYWILNA, Przytkowice, PL.

(540) BORÓWKOWA DOLINA

(510), (511) **31** produkty rolne, ogrodnicze i leśne, jagody, świeże grzyby, nasiona, orzechy laskowe, sadzonki, świeże owoce i warzywa, świeże winogrona, ziola ogrodowe świeże, wytloki z owoców, winorośle, krzewy, **32** napoje owocowe i soki owocowe, aperitify bezalkoholowe, napoje bezalkoholowe z soków owocowych, bezalkoholowe wyciągi z owoców, ekstrakty owocowe, bezalkoholowe, esencje do produkcji napojów, koktajle bezalkoholowe, syropy i inne preparaty do produkcji napojów, owocowe nektary, soki warzywne jako napoje, sorbety jako napoje, **35** zarządzanie w działalności handlowej, administrowanie działalności handlowej, badania marketingowe, badania rynku, badania w dziedzinie działalności gospodarczej, oferowanie w mediach produktów dla handlu detalicznego, specjalistyczne doradztwo w zakresie upraw roślinnych, w tym uprawy borówki amerykańskiej, agencje eksportowo-importowe, handlowe informacje i porady udzielane konsumentom, prezentowanie produktów w mediach dla celów sprzedaży detalicznej, organizowanie wystaw w celach handlowych lub reklamowych, promocja sprzedaży dla osób trzecich, dystrybucja i rozpowszechnianie materiałów reklamowych, rozpowszechnianie ogłoszeń reklamowych, rozpowszechnianie próbek, reklama za pośrednictwem sieci komputerowej, reklamy korespondencyjne, reklamy prasowe, reklamy radiowe, reklamy telewizyjne, pokazy towarów, promocja sprzedaży, zgrupowanie na rzecz osób trzecich różnych towarów, pozwalające nabywcy wygodnie je oglądać i kupować u hurtownika lub w sklepie branży spożywczej, w tym z warzywami i owocami (świeżymi i przetworzonymi), outsourcing jako doradztwo handlowe, usługi sprzedaży towarów branży spożywczej, w tym z warzywami i owocami (świeżymi i przetworzonymi), za pomocą domów sprzedaży wysyłkowej oraz sieci internetowej i mediów audiowizualnych, usługi aukcyjne.

(111) **250854** (220) 2011 02 28 (210) 381976
 (151) 2012 10 02 (441) 2011 06 06
 (732) POWROŹNIK RAFAŁ, KUŚMIERZ WIEŚLAW FIRMA
 HANDLOWO PRODUKCYJNO USŁUGOWA BORÓWKOWA DOLINA
 SPÓŁKA CYWILNA, Przytkowice, PL.

(540)



Kolor znaku: zielony, żółty, niebieski, biały, jasnoniebieski, jasnozielony, czarny

(531) 5.7.9, 26.1.2, 26.1.15, 27.5.1, 29.1.15

(510), (511) **31** produkty rolne, ogrodnicze i leśne, jagody, świeże grzyby, nasiona, orzechy laskowe, sadzonki, świeże owoce i warzywa, świeże winogrona, ziola ogrodowe świeże, wytloki z owoców, winorośle, krzewy, **32** napoje owocowe i soki owocowe, aperitify bezalkoholowe, napoje bezalkoholowe z soków owocowych, bezalkoholowe wyciągi z owoców, ekstrakty owocowe, bezalkoholowe, esencje do produkcji napojów, koktajle bezalkoholowe, syropy i inne preparaty do produkcji napojów, owocowe nektary, soki warzywne jako napoje, sorbety jako napoje, **35** zarządzanie w działalności handlowej, administrowanie działalności handlowej, badania marketingowe, badania rynku, badania w dziedzinie działalności gospodarczej, oferowanie w mediach produktów dla handlu detalicznego, specjalistyczne doradztwo w zakresie upraw roślinnych, w tym uprawy borówki amerykańskiej, agencje eksportowo-importowe, handlowe informacje i porady udzielane konsumentom, prezentowanie produktów w mediach dla celów sprzedaży detalicznej, organizowanie wystaw w celach handlowych lub reklamowych, promocja sprzedaży dla osób trzecich, dystrybucja i rozpowszechnianie materiałów reklamowych,

rozpowszechnianie ogłoszeń reklamowych, rozpowszechnianie próbek, reklama za pośrednictwem sieci komputerowej, reklamy korespondencyjne, reklamy prasowe, reklamy radiowe, reklamy telewizyjne, pokazy towarów, promocja sprzedaży, zgrupowanie na rzecz osób trzecich różnych towarów, pozwalające nabywcy wygodnie je oglądać i kupować u hurtownika lub w sklepie branży spożywczej, w tym z warzywami i owocami (świeżymi i przetworzonymi), outsourcing jako doradztwo handlowe, usługi sprzedaży towarów branży spożywczej, w tym z warzywami i owocami (świeżymi i przetworzonymi), za pomocą domów sprzedaży wysyłkowej oraz sieci internetowej i mediów audiowizualnych, usługi aukcyjne.

(111) **250855** (220) 2011 03 15 (210) 382695
 (151) 2012 10 24 (441) 2011 06 20
 (732) CENTRUM DEVELOPMENT AND INVESTMENTS POLSKA
 SPÓŁKA Z OGRANICZONĄ ODPOWIEDZIALNOŚCIĄ, Warszawa, PL.
 (540)



Kolor znaku: szary, biały

(531) 26.11.1, 26.11.9, 27.5.1, 29.1.12

(510), (511) **35** badania marketingowe; badania opinii publicznej; badania rynku; badania w dziedzinie działalności gospodarczej; dekoracja wystaw sklepowych; oferowanie w mediach produktów dla detalicznego handlu; dobór personelu za pomocą metod psychotechnicznych; doradztwo specjalistyczne w sprawach działalności gospodarczej; doradztwo w zakresie organizowania i prowadzenia działalności gospodarczej; doradztwo w zakresie zarządzania personelem; doradztwo w zarządzaniu działalnością gospodarczą; dystrybucja materiałów reklamowych, próbek, druków, prospektów, broszur; informacja o działalności gospodarczej; fakturowanie; zarządzanie w zakresie zamówień w handlu; handlowe wyceny; pozyskiwanie danych do komputerowych baz danych; komputerowe bazy danych, systematyzacja danych; komputerowe zarządzanie plikami; analiza kosztów; księgowość; uaktualnianie materiałów reklamowych; organizowanie wystaw w celach handlowych lub reklamowych; outsourcing, doradztwo handlowe; przygotowywanie zeznań podatkowych; pomoc przedsiębiorstwom w działalności gospodarczej przemysłowej lub handlowej; pomoc przy zarządzaniu przedsiębiorstwami przemysłowymi lub handlowymi; pomoc w prowadzeniu działalności gospodarczej; usługi porównywania cen; pośrednictwo w zakresie nabywania usług telekomunikacyjnych; pozyskiwanie informacji o działalności gospodarczej; prezentowanie produktów w mediach dla celów sprzedaży detalicznej; promocja sprzedaży dla osób trzecich; przygotowanie listy płac; public relations; usługi związane z przenoszeniem przedsiębiorstw; rachunkowość; reklama; reklama za pośrednictwem sieci komputerowej; reklamy korespondencyjne; przygotowywanie reklam prasowych; reklamy radiowe; reklamy telewizyjne; tworzenie reklamowych i sponsorowanych tekstów; rekrutacja personelu; usługi sekretarskie; sortowanie danych w bazach komputerowych; zgrupowanie na rzecz osób trzecich produktów spożywczych, zabawek, odzieży, obuwia, sprzętu AGD i RTV, gier, artykułów farmaceutycznych, biżuterii, zegarków, dodatków i akcesoriów odzieżowych, artykułów wyposażenia wnętrz, sprzętu telekomunikacyjnego, książek, multimediów, artykułów sportowych, kosmetyków pozwalające nabywcy wygodnie je oglądać i kupować w dużym sklepie wielobranżowym; sporządzanie wizerunku rachunkowych; statystyczne zestawienia; kreowanie wizerunku firmy, usług, towaru; wynajem czasu reklamowego we wszystkich środkach przekazu; wynajmowanie nośników reklamowych; wystawy handlowe; wyszukiwanie informacji w plikach komputerowych dla osób trzecich; wyszukiwanie w komputerowych bazach danych; usługi zaopatrzenia osób trzecich, zakupy produktów i usług dla innych przedsiębiorstw; usługi doradcze w zarządzaniu działalnością gospodarczą; zarządzanie zbiorami informatycznymi; usługi w zakresie pośrednictwa w handlu i zarządzania nieruchomościami, **36** wycena, zarządzanie i administrowanie nieruchomościami, analizy finansowe; doradztwo w sprawach finansowych; doradztwo finansowe, inwestycje kapitałowe, dzierżawa nieruchomości, sponsorowanie finansowe, wydzierżawianie i wynajmowanie mieszkań; wydzierżawianie

i wynajmowanie pomieszczeń biurowych, **37** budowa pawilonów i sklepów targowych; usługi w zakresie kompleksowego prowadzenia prac budowlano -montażowo-remontowych oraz wykończeniowych; nadzór budowlany; izolowanie budynków; instalowanie drzwi i okien; instalowanie i naprawa pieców, instalowanie i naprawa telefonów; instalowanie i naprawa urządzeń elektrycznych; instalowanie i naprawa wind; instalowanie i naprawa alarmów przeciwwłamaniowych; instalowanie i naprawa urządzeń dla chłodnictwa; instalowanie i naprawa urządzeń do nawadniania; instalowanie i naprawa urządzeń klimatyzacyjnych; usługi instalacyjne; usługi w zakresie budownictwa i remontów, usługi w zakresie napraw i konserwacji budynków, **39** prowadzenie parkingów; wynajmowanie miejsc parkingowych, **41** parki rozrywki; wystawianie i realizacja spektakli; użytkowanie i obsługa sal kinowych; rozrywka; kasyna, gry hazardowe; obsługa salonów gier; usługi związane z organizowaniem i obsługą dyskoteki; organizowanie loterii; usługi związane z organizacją imprez karaoke; usługi klubowe; kluby zdrowia; nocne kluby; organizowanie konkursów, koncertów, loterii, spektakli, wystaw z dziedziny kultury lub edukacji, **42** architektura; projektowanie budynków i dekoracji wnętrz; doradztwo budowlane; planowanie urbanistyczne; doradztwo w zakresie planowania zużycia energii, **43** usługi barowe; kawiarnie; restauracje; restauracje samoobsługowe; kafeterie; snackbary, bary szybkiej obsługi; dostarczanie potraw i napojów, **44** kliniki medyczne; manicure; masaż; usługi optyczne; salony piękności.

(111) **250856** (220) 2011 03 21 (210) 382965
 (151) 2012 08 31 (441) 2011 07 04
 (732) FREITAG DOROTA KREATYWNIIE.COM, Drzeniów, PL.
 (540) kreatywnie.com

(510), (511) **09** wydawnictwa na nośniku elektronicznym., **16** periodyki, wydawnictwa na nośniku papierowym, książki, gazety, dzienniki, czasopisma, katalogi i wydawnictwa periodyczne, podręczniki, plany, portrety, prospekty, przybory do pisania, publikacje drukowane, reprodukcje graficzne, ryciny, rysunki, śpiewniki, wykroje do szycia, zakładki do książek, zeszyty, kartki okolicznościowe, papeterie, tektury, mapy, maszyny do pisania, matryce drukarskie, obrazy oprawione lub nie, litografie, papier do pakowania, opakowania do butelek z kartonu lub papieru, afisze, plakaty albumy, almanachy, atlasy, broszury, czcionki drukarskie w postaci cyfr i liter, czasopisma, folie z tworzyw sztucznych do pakowania, fotografie, grafiki, kalendarze, karty pocztowe, **35** usługi sprzedaży: detalicznej, hurtowej, internetowej, katalogowej, wysyłkowej oraz poprzez ofertę bezpośrednią komputerowego oprogramowania i sprzętu, wydawnictw, książek, gazet, periodyków oraz czasopism, biżuterii, wyrobów jubilerskich, wyrobów zegarmistrzowskich, wyrobów papierniczych, narzędzi malarskich, mebli, sprzętu oświetleniowego, artykułów gospodarstwa domowego, tkanin, wyrobów włókienniczych, nici, włókien, wełny oraz przędzy, usługi agencji reklamowych, agencji informacyjnych handlowych, organizowanie targów, wystaw i kongresów w celach handlowych oraz reklamowych, usługi w zakresie: rozpowszechnianie, rozlepianie, publikowanie, uaktualnianie reklamowych-materiałów, ogłoszeń, plakatów, tekstów; wynajmowanie powierzchni na cele reklamowe; reklama prasowa, radiowa, telewizyjna, za pośrednictwem sieci komputerowej, doradztwo w zakresie prowadzenia działalności gospodarczej i zarządzania, usługi w zakresie doradztwa dotyczącego marki i usługi w zakresie tworzenia marki, usługi wykonywania zdjęć w celach reklamowych, usługi sortowania danych oraz wyszukiwania danych w bazach komputerowych, w plikach komputerowych; pośrednictwo w sprzedaży towarów/ /usług, **41** nauczanie i szkolenia związane z prowadzeniem działalności gospodarczej; szkolenia w zakresie komputerowego oprogramowania i sprzętu; usługi wydawnicze; publikowanie książek, gazet, czasopism i wydawnictw periodycznych; produkcja filmów, produkcja filmów na taśmach wideo, czytnikach optycznych; montaż oraz produkcja programów radiowych i telewizyjnych; nagrania dźwiękowe oraz muzyczne; opracowywanie oraz prowadzenie programów szkoleniowych; organizowanie oraz prowadzenie kursów edukacyjnych, kursów korespondencyjnych; organizowanie i prowadzenie warsztatów, treningów, seminariów, konferencji, organizowanie i prowadzenie części edukacyjnej tematycznych objazdów terenowych, kształcenie praktyczne, edukacja artystyczna; publikowanie materiałów dydaktycznych, nagrywanie materiałów dydaktycznych; usługi tłumaczeniowe, kursy językowe, organizowanie i prowadzenie pracowni specjalistycznych do nauki języków; informacja o edu-

kacji, rekreacji, imprezach sportowych; porady w zakresie edukacji i/lub kształcenia; usługi klubowe-rozrywka, poprawianie kondycji, rękodzieło, usługi instruktorów, trenerów, sportowców, masażyстів, obsługa, organizowanie, przeprowadzanie: systemu rozgrywek; zawodów; imprez sportowych i rekreacyjnych; obozów szkoleniowych, szkoleniowo-wypoczynkowych, sportowych, wakacyjnych.

(111) **250857** (220) 2011 03 21 (210) 382971
 (151) 2012 08 31 (441) 2011 07 04
 (732) FREITAG DOROTA KREATYWNIIE.COM, Drzeniów, PL.
 (540)



Kolor znaku: czerwony, bordowy, różowy, czarny, niebieski, beżowy

(531) 3.13.1, 5.13.6, 25.7.20, 26.1.20, 27.5.1, 29.1.15
 (510), (511) **09** wydawnictwa na nośniku elektronicznym, **16** periodyki, wydawnictwa na nośniku papierowym, książki, gazety, dzienniki, czasopisma, katalogi i wydawnictwa periodyczne, podręczniki, plany, portrety, prospekty, przybory do pisania, publikacje drukowane, reprodukcje graficzne, ryciny, rysunki, śpiewniki, wykroje do szycia, zakładki do książek, zeszyty, kartki okolicznościowe, papeterie, tektury, mapy, maszyny do pisania, matryce drukarskie, obrazy oprawione lub nie, litografie, papier do pakowania, opakowania do butelek z kartonu lub papieru, afisze, plakaty albumy, almanachy, atlasy, broszury, czcionki drukarskie w postaci cyfr i liter, czasopisma, folie z tworzyw sztucznych do pakowania, fotografie, grafiki, kalendarze, karty pocztowe, **35** usługi sprzedaży: detalicznej, hurtowej, internetowej, katalogowej, wysyłkowej oraz poprzez ofertę bezpośrednią komputerowego oprogramowania i sprzętu, wydawnictw, książek, gazet, periodyków oraz czasopism, biżuterii, wyrobów jubilerskich, wyrobów zegarmistrzowskich, wyrobów papierniczych, narzędzi malarskich, mebli, sprzętu oświetleniowego, artykułów gospodarstwa domowego, tkanin, wyrobów włókienniczych, nici, włókien, wełny oraz przędzy, usługi agencji reklamowych, agencji informacyjnych handlowych, organizowanie targów, wystaw i kongresów w celach handlowych oraz reklamowych, usługi w zakresie: rozpowszechnianie, rozlepianie, publikowanie, uaktualnianie reklamowych-materiałów, ogłoszeń, plakatów, tekstów; wynajmowanie powierzchni na cele reklamowe; reklama prasowa, radiowa, telewizyjna, za pośrednictwem sieci komputerowej, doradztwo w zakresie prowadzenia działalności gospodarczej i zarządzania, usługi w zakresie doradztwa dotyczącego marki i usługi w zakresie tworzenia marki, usługi wykonywania zdjęć w celach reklamowych, usługi sortowania danych oraz wyszukiwania danych w bazach komputerowych, w plikach komputerowych; pośrednictwo w sprzedaży towarów/ /usług, **41** nauczanie i szkolenia związane z prowadzeniem działalności gospodarczej; szkolenia w zakresie komputerowego oprogramowania i sprzętu; usługi wydawnicze; publikowanie książek, gazet, czasopism i wydawnictw periodycznych; produkcja filmów, produkcja filmów na taśmach wideo, czytnikach optycznych; montaż oraz produkcja programów radiowych i telewizyjnych; nagrania dźwiękowe oraz muzyczne; opracowywanie oraz prowadzenie programów szkoleniowych; organizowanie oraz prowadzenie kursów edukacyjnych, kursów korespondencyjnych; organizowanie i prowadzenie warsztatów, treningów, seminariów, konferencji, organizowanie i prowadzenie części edukacyjnej tematycznych objazdów terenowych, kształcenie praktyczne, edukacja artystyczna; publikowanie materiałów dydaktycznych, nagrywanie materiałów dydaktycznych; usługi tłumaczeniowe, kursy językowe, organizowanie i prowadzenie pracowni specjalistycznych do nauki języków; informacja o edukacji, rekreacji, imprezach sportowych; porady w zakresie edukacji i/lub kształcenia; usługi klubowe-rozrywka, poprawianie kondycji, rękodzieło, usługi instruktorów, trenerów, sportowców, masażyстів, obsługa, organizowanie, przeprowadzanie: systemu rozgrywek; zawodów; imprez sportowych i rekreacyjnych; obozów szkoleniowych, szkoleniowo-wypoczynkowych, sportowych, wakacyjnych.

(111) **250858** (220) 2011 03 22 (210) 383014
 (151) 2012 10 11 (441) 2011 07 04
 (732) BARTCZAK IWONA, Warszawa, PL.
 (540)



Kolor znaku: czerwony, szary, biały
 (531) 26.4.3, 26.4.9, 27.5.1, 28.7, 29.1.14
 (510), (511) **35** analizy rynkowe, badania marketingowe, badania w dziedzinie działalności gospodarczej, doradztwo w zakresie organizowania i prowadzenia działalności gospodarczej, doradztwo w zakresie zarządzania personelem, doradztwo w zarządzaniu działalnością gospodarczą, dystrybucja materiałów reklamowych [próbek, druków, prospektów, broszur], uaktualnianie materiałów reklamowych, rozpowszechnianie materiałów reklamowych, marketing, badania opinii publicznej, tworzenie tekstów reklamowych i sponsorowanych, organizowanie targów w celach handlowych lub reklamowych, public relations, publikowanie tekstów sponsorowanych, reklama za pośrednictwem sieci komputerowej, zarządzanie (w ramach prowadzonej działalności gospodarczej) w zakresie udzielania licencji na towary i usługi na rzecz osób trzecich, zarządzanie zbiorami informatycznymi, **38** udostępnianie internetowego forum dyskusyjnego, obsługa telekonferencji, przydzielanie dostępu do baz danych, transmisja programów telewizyjnych, usługi ogłoszeń elektronicznych [telekomunikacja], **41** porady w zakresie edukacji lub kształcenia, fotoreportaż, informacja o edukacji, informacja o imprezach rozrywkowych, informacja o rekreacji, usługi klubowe [rozrywka lub nauczanie], komputerowe przygotowanie materiałów do publikacji, organizowanie i obsługa konferencji, organizowanie i obsługa kongresów, publikowanie książek, nagrywanie filmów na taśmach wideo [filmowanie], organizowanie balów, organizowanie i prowadzenie seminariów, organizowanie wystaw z dziedziny kultury lub edukacji, pisanie scenariuszy, pisanie tekstów innych niż reklamowe, produkcja filmów innych niż reklamowych, produkcja programów radiowych i telewizyjnych, publikacje elektroniczne online książek i periodyków, publikowanie książek, publikowanie tekstów [innych niż teksty reklamowe], usługi komponowania układu graficznego publikacji, inne niż do celów reklamowych, usługi reporterskie.

(111) **250859** (220) 2011 03 24 (210) 383112
 (151) 2012 09 04 (441) 2011 07 04
 (732) LIMITED LIABILITY COMPANY ELFA LABORATORY, Kijów, UA.
 (540) ELFA GREEN PHARMACY

(510), (511) **03** kosmetyki, kremy, emulsje, płyny, żele, oliwki i balsamy do skóry, mydła, środki do mycia i kąpeli, środki do mycia i pielęgnacji włosów, środki perfumeryjne, perfumy, wody toaletowe i kolońskie, olejki eteryczne, dezodoranty i środki przeciw poceniu, środki do makijażu i demakijażu, środki do pielęgnacji i malowania ust, środki do pielęgnacji i malowania paznokci, środki do higieny intymnej, środki do opalania i chroniące przed promieniowaniem ultrafioletowym, środki do samoopalanania, środki do depilacji, pudry do makijażu, pudry po kąpeli, pudry higieniczne, środki do pielęgnacji zębów i jamy ustnej, artykuły toaletowe, **05** produkty farmaceutyczne i weterynaryjne, środki sanitarne do celów medycznych, substancje dietetyczne do celów leczniczych, żywność dla niemowląt, plastry, materiały opatrunkowe, materiały do plombowania zębów, woski dentystyczne, środki odkażające; środki do zwalczania robactwa, fungicydy, herbicydy, **35** reklama, zarządzanie w działalności handlowej, usługi prowadzenia aptek w zakresie sprzedaży hurtowej i detalicznej leków do celów medycznych i stomatologicznych, antybiotyków, narkotyków do celów medycznych, szczepionek, hormonów do celów leczniczych, środków farmaceutycznych, suplementów diety, środków do oddechowania, preparatów witaminowych, ziół leczniczych i mieszanek ziołowych, herbat leczniczych, płynów infuzyjnych, maści i żeli dla celów leczniczych, materiałów i środków opatrunkowych, materiałów i środków higienicznych, szamponów

leczniczych, past do zębów, środków dezynfekcyjnych, artykułów i akcesoriów ortopedycznych, sprzętu medycznego, artykułów do pielęgnacji i higieny ciała, artykułów kosmetycznych, przyrządów pomiarowo-kontrolnych, w tym aparatów do mierzenia ciśnienia, ciepłoty ciała, glukometrów i innych mających zastosowanie w profilaktyce zdrowia, artykuły ortopedyczne, bandaże elastyczne, bandaże gipsowane, butelki dla niemowląt, smoczki do butelek dla niemowląt, igły do celów medycznych, inhalatory, irygatory do celów medycznych, prezerwatywy, termometry do celów medycznych, aparatura i instrumenty chirurgiczne, medyczne, stomatologiczne i weterynaryjne, protezy kończyn, oczu i zębów, zamknięcia do butelek do karmienia, gryzaki dla niemowląt, ściągarki mleka, aparaty do karmienia piersią, łyżki i pojemniki do podawania leków, kroplomierze do celów medycznych, worki na lód do celów medycznych, strzykawki do celów medycznych, igły do strzykawek, cewniki, bańki lekarskie, środki antykoncepcyjne nie chemiczne, wkładki ortopedyczne, bandaże usztywniające elastyczne, nakolanniki ortopedyczne, rękawice do celów medycznych, przyrządy do masażu kosmetycznego, pończochy przeciw żylakom, pasy przepuklinowe, podkładki zapobiegające odleżynom, rozpylacze do celów medycznych; sprzedaż leków do celów medycznych i stomatologicznych z wykorzystaniem sieci internetowej, **44** usługi medyczne, usługi weterynaryjne, usługi w zakresie wykonywania leków recepturowych, porady w zakresie farmakologii.

(111) **250860** (220) 2011 03 30 (210) 383416
 (151) 2012 08 28 (441) 2011 07 04
 (732) NAWROCIK-WIESZCZECIŃSKA URSZULA HURTOWNIA
 ARTYKUŁÓW PRZEMYSŁOWYCH, Września, PL.
 (540) TONSIL

(510), (511) **06** metalowe statywy do mikrofonów i zestawów głośnikowych, metalowe podstawy do zestawów głośnikowych, metalowe urządzenia mocujące do sprzętu elektroakustycznego, takiego jak: uchwyty mikrofonowe, w tym amortyzowane, obejmujące i zawieszające, **09** aparaty i urządzenia elektroniczne do przekazu, odtwarzania i wzmacniania dźwięku, takie jak: urządzenia alarmowe, zestawy głośnikowe, w tym przenośne i przewoźne, zestawy głośnikowe samochodowe, zestawy do nagłaśniania przestrzeni otwartych i zamkniętych, głośniki, zestawy tubowe, głośniki tubowe, wzbudniki dźwięku, mikrofony, hydrofony, laryngofony, geofony, wkładki teletechniczne i do domofonów, tuby elektroakustyczne, słuchawki nagłowne, syreny, filtry elektryczne, zwrotnice częstotliwościowe, obudowy sprzętu elektroakustycznego, w tym na kółkach, urządzenia konferencyjne w skład których wchodzi zestaw mikrofonów z urządzeniem sterującym do prowadzenia konferencji wraz z nagłośnieniem, urządzenie i osprzęt audio, video, **35** prowadzenie sklepu lub hurtowni ze sprzętem audio i video, oraz urządzeniami i osprzętem do przekazu i odtwarzania dźwięku.

(111) **250861** (220) 2011 03 31 (210) 383434
 (151) 2012 10 08 (441) 2011 07 04
 (732) NETIA BRAND MANAGEMENT SPÓŁKA Z OGRANICZONĄ
 ODPOWIEDZIALNOŚCIĄ, Warszawa, PL.
 (540)



Kolor znaku: jasnoniebieski, niebieski, fioletowy, czerwony, różowy, jasnozielony, zielony, czarny

(531) 26.1.6, 29.1.15
 (510), (511) **38** usługi informacji o telekomunikacji, usługi łączności poprzez sieć światłowodów, usługi łączności poprzez terminale komputerowe, usługi łączności telefonicznej, usługi łączności za pomocą telefonii komórkowej, usługi obsługi telekonferencji, usługi poczty

elektronicznej, usługi przesyłania informacji elektronicznych, usługi połączenie ze światową siecią komputerową za pośrednictwem telekomunikacji, usługi przesyłanie informacji tekstowej i obrazowej za pomocą komputera, usługi przydzielania dostępu do baz danych, usługi telewizji kablowej, usługi transmisji satelitarnej, usługi udostępnianie internetowego forum dyskusyjnego, usługi transmisji danych za pośrednictwem sieci telekomunikacyjnych, usługi telewizji satelitarnej, usługi telewizji z wykorzystaniem protokołu IP.

(111) **250862** (220) 2011 03 31 (210) 383436
 (151) 2012 10 08 (441) 2011 07 04
 (732) NETIA BRAND MANAGEMENT SPÓŁKA Z OGRANICZONĄ
 ODPOWIEDZIALNOŚCIĄ, Warszawa, PL.
 (540)



Kolor znaku: jasnoniebieski, niebieski, fioletowy, czerwony, różowy, jasnozielony, zielony
 (531) 3.7.24, 26.1.6, 29.1.15

(510), (511) **38** usługi informacji o telekomunikacji, usługi łączności poprzez sieć światłowodów, usługi łączności poprzez terminale komputerowe, usługi łączności telefonicznej, usługi łączności za pomocą telefonii komórkowej, usługi obsługi telekonferencji, usługi poczty elektronicznej, usługi przesyłania informacji elektronicznych, usługi połączenie ze światową siecią komputerową za pośrednictwem telekomunikacji, usługi przesyłanie informacji tekstowej i obrazowej za pomocą komputera, usługi przydzielania dostępu do baz danych, usługi telewizji kablowej, usługi transmisji satelitarnej, usługi udostępnianie internetowego forum dyskusyjnego, usługi transmisji danych za pośrednictwem sieci telekomunikacyjnych, usługi telewizji satelitarnej, usługi telewizji z wykorzystaniem protokołu IP.

(111) **250863** (220) 2011 03 31 (210) 383437
 (151) 2012 10 08 (441) 2011 07 04
 (732) NETIA BRAND MANAGEMENT SPÓŁKA Z OGRANICZONĄ
 ODPOWIEDZIALNOŚCIĄ, Warszawa, PL.
 (540)



Kolor znaku: jasnoniebieski, niebieski, fioletowy, czerwony, różowy, jasnozielony, zielony
 (531) 5.5.20, 26.1.6, 29.1.15

(510), (511) **38** usługi informacji o telekomunikacji, usługi łączności poprzez sieć światłowodów, usługi łączności poprzez terminale komputerowe, usługi łączności telefonicznej, usługi łączności za pomocą telefonii komórkowej, usługi obsługi telekonferencji, usługi poczty elektronicznej, usługi przesyłania informacji elektronicznych, usługi połączenie ze światową siecią komputerową za pośrednictwem telekomunikacji, usługi przesyłanie informacji tekstowej i obrazowej za pomocą komputera, usługi przydzielania dostępu do baz danych, usługi telewizji kablowej, usługi transmisji satelitarnej, usługi udostępnianie internetowego forum dyskusyjnego, usługi transmisji danych za pośrednictwem sieci telekomunikacyjnych, usługi telewizji satelitarnej, usługi telewizji z wykorzystaniem protokołu IP.

(111) **250864** (220) 2011 03 31 (210) 383438
 (151) 2012 10 08 (441) 2011 07 04
 (732) NETIA BRAND MANAGEMENT Spółka z ograniczoną
 odpowiedzialnością, Warszawa, PL.

(540)



Kolor znaku: jasnoniebieski, niebieski, fioletowy, czerwony, różowy, jasnozielony, zielony

(531) 24.17.18, 26.1.6, 29.1.15

(510), (511) **38** usługi informacji o telekomunikacji, usługi łączności poprzez sieć światłowodów, usługi łączności poprzez terminale komputerowe, usługi łączności telefonicznej, usługi łączności za pomocą telefonii komórkowej, usługi obsługi telekonferencji, usługi poczty elektronicznej, usługi przesyłania informacji elektronicznych, usługi połączenie ze światową siecią komputerową za pośrednictwem telekomunikacji, usługi przesyłanie informacji tekstowej i obrazowej za pomocą komputera, usługi przydzielania dostępu do baz danych, usługi telewizji kablowej, usługi transmisji satelitarnej, usługi udostępnianie internetowego forum dyskusyjnego, usługi transmisji danych za pośrednictwem sieci telekomunikacyjnych, usługi telewizji satelitarnej, usługi telewizji z wykorzystaniem protokołu IP.

(111) **250865** (220) 2011 03 31 (210) 383440
 (151) 2012 10 08 (441) 2011 07 04
 (732) NETIA BRAND MANAGEMENT SPÓŁKA Z OGRANICZONĄ
 ODPOWIEDZIALNOŚCIĄ, Warszawa, PL.
 (540)



Kolor znaku: jasnoniebieski, niebieski, fioletowy, czerwony, różowy, jasnozielony, zielony

(531) 2.1.23, 2.1.25, 26.1.6, 29.1.15

(510), (511) **38** usługi informacji o telekomunikacji, usługi łączności poprzez sieć światłowodów, usługi łączności poprzez terminale komputerowe, usługi łączności telefonicznej, usługi łączności za pomocą telefonii komórkowej, usługi obsługi telekonferencji, usługi poczty elektronicznej, usługi przesyłania informacji elektronicznych, usługi połączenie ze światową siecią komputerową za pośrednictwem telekomunikacji, usługi przesyłanie informacji tekstowej i obrazowej za pomocą komputera, usługi przydzielania dostępu do baz danych, usługi telewizji kablowej, usługi transmisji satelitarnej, usługi udostępnianie internetowego forum dyskusyjnego, usługi transmisji danych za pośrednictwem sieci telekomunikacyjnych, usługi telewizji satelitarnej, usługi telewizji z wykorzystaniem protokołu IP.

(111) **250866** (220) 2011 03 31 (210) 383441
 (151) 2012 10 08 (441) 2011 07 04
 (732) NETIA BRAND MANAGEMENT SPÓŁKA Z OGRANICZONĄ
 ODPOWIEDZIALNOŚCIĄ, Warszawa, PL.
 (540)



Kolor znaku: jasnoniebieski, niebieski, fioletowy, czerwony, różowy, jasnozielony, zielony

(531) 2.1.23, 2.1.25, 26.1.6, 29.1.15

(510), (511) **38** usługi informacji o telekomunikacji, usługi łączności poprzez sieć światłowodów, usługi łączności poprzez terminale komputerowe, usługi łączności telefonicznej, usługi łączności za pomocą telefonii komórkowej, usługi obsługi telekonferencji, usługi poczty elektronicznej, usługi przesyłania informacji elektronicznych, usługi połączenie ze światową siecią komputerową za pośrednictwem telekomunikacji, usługi przesyłanie informacji tekstowej i obrazowej za pomocą komputera, usługi przydzielania dostępu do baz danych, usługi telewizji kablowej, usługi transmisji satelitarnej, usługi udostępnianie internetowego forum dyskusyjnego, usługi transmisji danych za pośrednictwem sieci telekomunikacyjnych, usługi telewizji satelitarnej, usługi telewizji z wykorzystaniem protokołu IP.

(111) **250867** (220) 2011 03 31 (210) 383442
(151) 2012 10 08 (441) 2011 07 04
(732) NETIA BRAND MANAGEMENT SPÓŁKA Z OGRANICZONĄ
ODPOWIEDZIALNOŚCIĄ, Warszawa, PL.
(540)



Kolor znaku: jasnoniebieski, niebieski, fioletowy, czerwony, różowy, jasnozielony, zielony
(531) 24.17.4, 26.1.6, 29.1.15

(510), (511) **38** usługi informacji o telekomunikacji, usługi łączności poprzez sieć światłowodów, usługi łączności poprzez terminale komputerowe, usługi łączności telefonicznej, usługi łączności za pomocą telefonii komórkowej, usługi obsługi telekonferencji, usługi poczty elektronicznej, usługi przesyłania informacji elektronicznych, usługi połączenie ze światową siecią komputerową za pośrednictwem telekomunikacji, usługi przesyłanie informacji tekstowej i obrazowej za pomocą komputera, usługi przydzielania dostępu do baz danych, usługi telewizji kablowej, usługi transmisji satelitarnej, usługi udostępnianie internetowego forum dyskusyjnego, usługi transmisji danych za pośrednictwem sieci telekomunikacyjnych, usługi telewizji satelitarnej, usługi telewizji z wykorzystaniem protokołu IP.

(111) **250868** (220) 2011 03 31 (210) 383444
(151) 2012 10 08 (441) 2011 07 04
(732) NETIA BRAND MANAGEMENT SPÓŁKA Z OGRANICZONĄ
ODPOWIEDZIALNOŚCIĄ, Warszawa, PL.
(540)



Kolor znaku: jasnoniebieski, niebieski, fioletowy, czerwony, różowy, jasnozielony, zielony
(531) 24.17.4, 26.1.6, 29.1.15

(510), (511) **38** usługi informacji o telekomunikacji, usługi łączności poprzez sieć światłowodów, usługi łączności poprzez terminale komputerowe, usługi łączności telefonicznej, usługi łączności za pomocą telefonii komórkowej, usługi obsługi telekonferencji, usługi poczty elektronicznej, usługi przesyłania informacji elektronicznych, usługi połączenie ze światową siecią komputerową za pośrednictwem telekomunikacji, usługi przesyłanie informacji tekstowej i obrazowej za pomocą komputera, usługi przydzielania dostępu do baz danych, usługi telewizji kablowej, usługi transmisji satelitarnej, usługi udostępnianie internetowego forum dyskusyjnego, usługi transmisji danych za pośrednictwem sieci telekomunikacyjnych, usługi telewizji satelitarnej, usługi telewizji z wykorzystaniem protokołu IP.

(111) **250869** (220) 2011 03 31 (210) 383445
(151) 2012 10 08 (441) 2011 07 04
(732) NETIA BRAND MANAGEMENT SPÓŁKA Z OGRANICZONĄ
ODPOWIEDZIALNOŚCIĄ, Warszawa, PL.
(540)



Kolor znaku: jasnoniebieski, niebieski, fioletowy, czerwony, różowy, jasnozielony, zielony

(531) 24.17.25, 26.1.6, 29.1.15

(510), (511) **38** usługi informacji o telekomunikacji, usługi łączności poprzez sieć światłowodów, usługi łączności poprzez terminale komputerowe, usługi łączności telefonicznej, usługi łączności za pomocą telefonii komórkowej, usługi obsługi telekonferencji, usługi poczty elektronicznej, usługi przesyłania informacji elektronicznych, usługi połączenie ze światową siecią komputerową za pośrednictwem telekomunikacji, usługi przesyłanie informacji tekstowej i obrazowej za pomocą komputera, usługi przydzielania dostępu do baz danych, usługi telewizji kablowej, usługi transmisji satelitarnej, usługi udostępnianie internetowego forum dyskusyjnego, usługi transmisji danych za pośrednictwem sieci telekomunikacyjnych, usługi telewizji satelitarnej, usługi telewizji z wykorzystaniem protokołu IP.

(111) **250870** (220) 2011 03 31 (210) 383447
(151) 2012 10 08 (441) 2011 07 04
(732) NETIA BRAND MANAGEMENT SPÓŁKA Z OGRANICZONĄ
ODPOWIEDZIALNOŚCIĄ, Warszawa, PL.
(540)



Kolor znaku: jasnoniebieski, niebieski, fioletowy, czerwony, różowy, jasnozielony, zielony

(531) 16.1.14, 26.1.6, 29.1.15

(510), (511) **38** usługi informacji o telekomunikacji, usługi łączności poprzez sieć światłowodów, usługi łączności poprzez terminale komputerowe, usługi łączności telefonicznej, usługi łączności za pomocą telefonii komórkowej, usługi obsługi telekonferencji, usługi poczty elektronicznej, usługi przesyłania informacji elektronicznych, usługi połączenie ze światową siecią komputerową za pośrednictwem telekomunikacji, usługi przesyłanie informacji tekstowej i obrazowej za pomocą komputera, usługi przydzielania dostępu do baz danych, usługi telewizji kablowej, usługi transmisji satelitarnej, usługi udostępnianie internetowego forum dyskusyjnego, usługi transmisji danych za pośrednictwem sieci telekomunikacyjnych, usługi telewizji satelitarnej, usługi telewizji z wykorzystaniem protokołu IP.

(111) **250871** (220) 2011 03 31 (210) 383448
(151) 2012 10 08 (441) 2011 07 04
(732) NETIA BRAND MANAGEMENT SPÓŁKA Z OGRANICZONĄ
ODPOWIEDZIALNOŚCIĄ, Warszawa, PL.
(540)



Kolor znaku: jasnoniebieski, niebieski, fioletowy, czerwony, różowy, jasnozielony, zielony

(531) 3.7.24, 26.1.6, 29.1.15

(510), (511) **38** usługi informacji o telekomunikacji, usługi łączności poprzez sieć światłowodów, usługi łączności poprzez terminale komputerowe, usługi łączności telefonicznej, usługi łączności za pomocą telefonii komórkowej, usługi obsługi telekonferencji, usługi poczty elektronicznej, usługi przesyłania informacji elektronicznych, usługi połączenie ze światową siecią komputerową za pośrednictwem telekomunikacji, usługi przesyłanie informacji tekstowej i obrazowej za pomocą komputera, usługi przydzielania dostępu do baz danych, usługi telewizji kablowej, usługi transmisji satelitarnej, usługi udostępnianie internetowego forum dyskusyjnego, usługi transmisji danych za pośrednictwem sieci telekomunikacyjnych, usługi telewizji satelitarnej, usługi telewizji z wykorzystaniem protokołu IP.

(111) **250872** (220) 2011 03 31 (210) 383450
(151) 2012 10 08 (441) 2011 07 04
(732) NETIA BRAND MANAGEMENT SPÓŁKA Z OGRANICZONĄ
ODPOWIEDZIALNOŚCIĄ, Warszawa, PL.
(540)



Kolor znaku: jasnoniebieski, niebieski, fioletowy, czerwony, różowy, jasnozielony, zielony

(531) 16.1.25, 26.1.6, 29.1.15
(510), (511) **38** usługi informacji o telekomunikacji, usługi łączności poprzez sieć światłowodów, usługi łączności poprzez terminale komputerowe, usługi łączności telefonicznej, usługi łączności za pomocą telefonii komórkowej, usługi obsługi telekonferencji, usługi poczty elektronicznej, usługi przesyłania informacji elektronicznych, usługi połączenie ze światową siecią komputerową za pośrednictwem telekomunikacji, usługi przesyłanie informacji tekstowej i obrazowej za pomocą komputera, usługi przydzielania dostępu do baz danych, usługi telewizji kablowej, usługi transmisji satelitarnej, usługi udostępnianie internetowego forum dyskusyjnego, usługi transmisji danych za pośrednictwem sieci telekomunikacyjnych, usługi telewizji satelitarnej, usługi telewizji z wykorzystaniem protokołu IP.

(111) **250873** (220) 2011 04 01 (210) 383536
(151) 2012 09 04 (441) 2011 07 04
(732) PRESSCOM SPÓŁKA Z OGRANICZONĄ
ODPOWIEDZIALNOŚCIĄ, Wrocław, PL.
(540)

ITprofessional

Kolor znaku: czarny, czerwony, biały

(531) 26.4.1, 27.5.1, 29.1.13
(510), (511) **35** badanie rynku i opinii publicznej, badania i poszukiwania statystyczne, badanie w dziedzinie działalności gospodarczej, usługi wyszukiwania w komputerowych bazach danych, doradztwo specjalistyczne w zakresie organizowania i prowadzenia działalności gospodarczej, sporządzanie ekspertyz w zakresie dotyczącym prowadzenia działalności gospodarczej, wycena działalności handlowej, pozyskiwanie danych do baz danych, prowadzenie i systematyzowanie komputerowych baz danych, reklama, w tym reklama prasowa, radiowa, telewizyjna, publikowanie i obróbka tekstów reklamowych, dystrybucja materiałów reklamowych, rozpowszechnianie ogłoszeń reklamowych, reklama za pośrednictwem sieci komputerowych, organizowanie targów i wystaw w celach handlowych lub reklamowych, organizowanie i prowadzenie kampanii reklamowych, pomoc przy organizowaniu, zarządzaniu i prowadzeniu przedsiębiorstw przemysłowych i handlowych, prognozowanie ekonomiczne, prowadzenie i dostarczanie aktualnych informacji o firmach w zakresie reklamy i rachunkowości, **38** usługi w zakresie przesyłania informacji tekstowych i obrazowych przy użyciu Internetu i intranetu, łączność komputerowa przy użyciu terminali, rozpowszechnianie ogłoszeń przy użyciu łączy elektronicznych, usługi poczty elektronicznej, usługi agencji prasowych, **39** usługi dystrybucji gazet, czasopism i książek, **41** nauczanie, szkolenia, specjalistyczne kursy, seminaria i konferencje w zakresie reklamy i marketingu, doradztwo zawodowe

w zakresie edukacji lub kształcenia, edukacja, informacja o edukacji, nauczanie i kursy korespondencyjne, kształcenie praktyczne, organizowanie i prowadzenie konferencji, kongresów, seminariów, sympozjów, szkoleń, zjazdów, organizowanie konkursów edukacyjnych i rozrywkowych, publikowanie książek, gazet, czasopism, periodyków, w tym publikacja elektroniczna on-line, produkcja i nagrywanie filmów, w tym na nośnikach, montaż programów radiowych i telewizyjnych, specjalistyczne kursy, kursy doszkalające, kursy korespondencyjne, szkolenie z wykorzystaniem Internetu, intranetu i innych systemów informatycznych, komputerowych i przesyłowych, usługi w zakresie wydawnictw innych niż reklamowe, kursy językowe, organizowanie zawodów sportowych o charakterze rekreacyjnym, imprez plenerowych, przyjęć, spotkań towarzyskich związanych z tematyką szkoleń, tłumaczenia tekstów, prowadzenie agencji dostarczających aktualnych informacji z dziedziny wydawnictw, edukacji, doradztwa zawodowego, kształcenia praktycznego, **42** tworzenie i utrzymywanie stron internetowych dla osób trzecich, administrowanie stronami internetowymi, projektowanie i analizy oprogramowania komputerowego i systemów komputerowych, doradztwo w zakresie sprzętu komputerowego, aktualizowanie oprogramowania, projektowanie i prowadzenie komputerowych platform szkoleniowych on-line.

(111) **250874** (220) 2011 04 11 (210) 383924
(151) 2012 09 25 (441) 2011 07 18
(732) NETIA BRAND MANAGEMENT SPÓŁKA Z OGRANICZONĄ
ODPOWIEDZIALNOŚCIĄ, Warszawa, PL.
(540)

INSTYTUT

Kolor znaku: jasnoniebieski, niebieski, fioletowy, czerwony, różowy, jasnozielony, zielony

(531) 27.5.1, 29.1.15
(510), (511) **38** usługi informacji o telekomunikacji, usługi łączności poprzez sieć światłowodów, usługi łączności poprzez terminale komputerowe, usługi łączności telefonicznej, usługi łączności za pomocą telefonii komórkowej, usługi obsługi telekonferencji, usługi poczty elektronicznej, usługi przesyłania informacji elektronicznych, usługi połączenie ze światową siecią komputerową za pośrednictwem telekomunikacji, usługi przesyłanie informacji tekstowej i obrazowej za pomocą komputera, usługi przydzielania dostępu do baz danych, usługi telewizji kablowej, usługi transmisji satelitarnej, usługi udostępnianie internetowego forum dyskusyjnego, usługi transmisji danych za pośrednictwem sieci telekomunikacyjnych, usługi telewizji satelitarnej, usługi telewizji z wykorzystaniem protokołu IP.

(111) **250875** (220) 2011 04 12 (210) 383954
(151) 2012 08 28 (441) 2011 07 18
(732) ZAKRZEWSKA DOROTA PRZEDSIĘBIORSTWO
WIELOBRANŻOWE „PAMI” PRODUKCJA HANDEL USŁUGI, Iława, PL.
(540)



Kolor znaku: biały, granatowy

(531) 26.1.2, 26.1.4, 26.1.18, 26.13.25, 27.5.1, 29.1.12
(510), (511) **25** pantofle domowe, obuwie, obuwie plażowe.

(111) **250876** (220) 2011 04 12 (210) 383957
(151) 2012 08 28 (441) 2011 07 18
(732) ZAKRZEWSKA DOROTA PRZEDSIĘBIORSTWO
WIELOBRANŻOWE „PAMI” PRODUKCJA HANDEL USŁUGI, Iława, PL.
(540)



Kolor znaku: biały, granatowy

(531) 26.1.2, 26.1.4, 26.1.18, 27.5.1, 29.1.12
(510), (511) **25** pantofle domowe, obuwie, obuwie plażowe.

(111) **250877** (220) 2011 04 12 (210) 383963
 (151) 2012 08 28 (441) 2011 07 18
 (732) POMORSKI KLUB BIZNESU, Gdańsk, PL.
 (540)



Kolor znaku: niebieski, jasnoniebieski, fioletowy, jasnofioletowy, szary, jasnoszary, zielony, jasnozielony, biały

(531) 1.1.1, 1.1.5, 27.5.1, 29.1.15

(510), (511) **35** agencje importowo-eksportowe, agencje informacji handlowej, agencje reklamowe, analizy kosztów, analizy rynkowe, audyt, organizowanie sprzedaży w trybie aukcji i przetargów publicznych, wynajem automatycznych dystrybutorów, badania marketingowe, badania opinii publicznej, badania rynku, badania w dziedzinie działalności gospodarczej, wynajmowanie maszyn i urządzeń dla biur, biura pośrednictwa pracy, usługi porównywania cen, dekoracja wystaw sklepowych, oferowanie w mediach produktów dla detalicznego handlu, dobór personelu za pomocą metod psychotechnicznych, powielanie dokumentów, doradztwo specjalistyczne w sprawach działalności gospodarczej, doradztwo w zakresie organizowania i prowadzenia działalności gospodarczej, doradztwo w zakresie zarządzania personelem, doradztwo w zarządzaniu działalnością gospodarczą, doręczenie gazet osobom trzecim, wycena drewna na pniu, wycena drzewa, dystrybucja materiałów reklamowych-próbek, druków, prospektów, broszur, usługi impresariów w działalności artystycznej, doradztwo w zakresie organizacji i zarządzania działalnością gospodarczą, informacja o działalności gospodarczej, edytorские usługi w dziedzinie reklamy, ekonomiczne prognozy, ekspertyzy w zakresie wydolności przedsiębiorstw, fakturowanie, fotokopiowanie, prenumerata gazet dla osób trzecich, zarządzanie w zakresie zamówień w handlu, handlowe informacje i porady udzielane konsumentom-punkty informacji konsumenckiej, handlowe wyceny, administrowanie hotele, agencje informacji handlowej, informacja o działalności gospodarczej, kolportaż próbek, wycena kompleksów leśnych, pozyskiwanie danych do komputerowych baz danych, systematyzacja danych w komputerowe bazy danych, komputerowe zarządzanie plikami, zarobkowe zarządzanie w zakresie koncesjonowania towarów i usług dla osób trzecich, handlowe informacje i porady udzielane konsumentom-punkty informacji konsumenckiej, księgowość, maszynopisanie, uaktualnianie materiałów reklamowych, prezentowanie produktów w mediach dla celów sprzedaży detalicznej, usługi modelek i modeli jako promocja sprzedaży i reklamy, obróbka tekstów, rozpowszechnianie ogłoszeń reklamowych, opinie-sondaże, doradztwo dotyczące organizowania działalności gospodarczej, organizowanie wystaw w celach handlowych lub reklamowych, outsourcing jako doradztwo handlowe, poszukiwania w zakresie patronatu, dobór personelu za pomocą metod psychotechnicznych, rekrutacja personelu, rozlepianie plakatów reklamowych, wyszukiwanie informacji w plikach komputerowych dla osób trzecich, przygotowywanie zeznań podatkowych, pomoc przy zarządzaniu przedsiębiorstwami przemysłowymi lub handlowymi, pomoc w prowadzeniu działalności gospodarczej, pomoc przedsiębiorstwom w działalności gospodarczej przemysłowej lub handlowej, usługi porównywania cen, pośrednictwo pracy, pośrednictwo w zakresie nabywania usług telekomunikacyjnych, powielanie dokumentów, pozyskiwanie informacji o działalności gospodarczej, usługi prenumeraty czasopism dla osób trzecich, prezentowanie produktów w mediach dla celów sprzedaży detalicznej, prognozy ekonomiczne, promocja sprzedaży dla osób trzecich, kolportaż próbek, usługi związane z przenoszeniem przedsiębiorstw, usługi przeglądu prasy, usługi związane z przenoszeniem przedsiębiorstw, przygotowanie listy płac, dobór personelu za pomocą metod psychotechnicznych, public relations, agencje public relations, publikowanie tekstów sponsorowanych, rachunkowość, reklama radiowa, reklama, rozpowszechnianie materiałów reklamowych-ulotki, prospekty, druki, próbki, reklama billboardowa, reklama za pośrednictwem sieci

komputerowej, wynajmowanie reklamowej przestrzeni, uaktualnianie materiału reklamowego, tworzenie reklamowych i sponsorowanych tekstów, rozpowszechnianie ogłoszeń reklamowych, wynajmowanie nośników reklamowych, reklamy korespondencyjne, przygotowywanie reklamy prasowe, reklamy radiowe, reklamy telewizyjne, rekrutacja personelu, rozpowszechnianie materiałów reklamowych-próbek, druków, prospektów, broszur, rozpowszechnianie ogłoszeń reklamowych, rynkowe badania, usługi sekretarskie, sortowanie danych w bazach komputerowych, publikowanie sponsorowanych tekstów, sporządzanie sprawozdań rachunkowych, promocja sprzedaży dla osób trzecich, statystyczne zestawienia, usługi stenograficzne, szacowanie kompleksów leśnych, szacowanie wełny, organizowanie targów w celach handlowych lub reklamowych, edycja tekstów, tworzenie reklamowych i sponsorowanych tekstów, telefoniczne udzielanie informacji dla nieobecnych abonentów, reklama telewizyjna, transkrypcja formy wiadomości i komunikatów, tworzenie tekstów reklamowych i sponsorowanych, uaktualnianie materiałów reklamowych, informacja handlowa oraz udzielanie porad konsumentom-punkty informacji konsumenckiej, usługi pośrednictwa w zakresie nabywania usług telekomunikacyjnych, kreowanie wizerunku firmy, usług, towaru, wycena drzew, wycena kompleksów leśnych, wycena wełny, wyceny handlowe, ekspertyzy w zakresie wydolności przedsiębiorstw, wynajem czasu reklamowego we wszystkich środkach przekazu, wynajem dystrybutorów automatycznych, wynajem fotokopiarek, wynajmowanie nośników reklamowych, wynajmowanie przestrzeni reklamowej, wynajmowanie urządzeń i wyposażenia biurowego, organizacja wystaw w celach handlowych lub reklamowych, wystawy handlowe, dekorowanie wystaw sklepowych, wyszukiwanie informacji w plikach komputerowych dla osób trzecich, wyszukiwanie w komputerowych bazach danych, wywiad gospodarczy, zarządzanie w zakresie zamówień handlowych, usługi zaopatrzenia osób trzecich-zakupy produktów i usług dla innych przedsiębiorstw, zarobkowe zarządzanie w zakresie koncesjonowania dóbr i usług na rzecz osób trzecich, zarządzanie w ramach prowadzonej działalności gospodarczej w zakresie udzielania licencji na towary i usługi na rzecz osób trzecich, doradztwo w zakresie zarządzania działalnością gospodarczą, pomoc w zarządzaniu działalnością gospodarczą, usługi doradcze w zarządzaniu działalnością gospodarczą, zarządzanie hotelami, doradztwo w zakresie zarządzania personalnego, pomoc w zarządzaniu przedsiębiorstwami handlowymi lub przemysłowymi, zarządzanie w zakresie zamówień handlowych, zarządzanie zbiorami informatycznymi, zestawienia statystyczne, przygotowywanie zeznań podatkowych, **41** usługi artystów teatralnych, usługi bibliotek objazdowych, chronometria na imprezach sportowych, cyrki, wypożyczanie dekoracji teatralnych, doradztwo zawodowe jako porady w zakresie edukacji lub kształcenia, usługi związane z organizowaniem i obsługą dyskotek, edukacja, informacja o edukacji, edukacja jako nauczanie, studia filmowe, wypożyczanie filmów kinowych, fotografowanie, fotoreportaże, gimnastyka-instruktaż, obsługa gier w systemie on-line z sieci informatycznej, obsługa sal do gry, gry hazardowe, chronometraż imprez sportowych, informacja o edukacji, informacja o imprezach rozrywkowych, informacja o rekreacji, instruktaże, tłumaczenie języka migowego, usługi związane z organizacją imprez karaoke, usługi kasyn-gry hazardowe, usługi klubowe-rozrywka lub nauczanie, usługi klubów zdrowia-poprawianie kondycji, usługi komponowania muzycznego, komputerowe przygotowanie materiałów do publikacji, organizowanie i obsługa konferencji, kongresów, organizowanie konkursów w zakresie edukacji lub rozrywki, organizowanie konkursów piękności, publikowanie książek, wypożyczanie książek, kształcenie praktyczne-pokazy, kultura fizyczna, organizowanie loterii, lunoaparki, wypożyczanie magnetoskopów, montaż taśm wideo, usługi muzeów-wystawy, wypożyczanie nagrań dźwiękowych, nagrywanie filmów na taśmach wideo, nauczanie, nauczanie korespondencyjne, nauczanie religii, nocne kluby, wypożyczanie sprzętu do nurkowania, organizowanie obozów sportowych, usługi obozów wakacyjnych, usługi obrazów cyfrowych, obsługa pól golfowych, obsługa sal kinowych, obsługa salonów gier, wypożyczanie odbiorników radiowych i telewizyjnych, organizowanie balów, organizowanie i prowadzenie koncertów, organizowanie i prowadzenie konferencji, organizowanie i prowadzenie kongresów, organizowanie i prowadzenie pracowni specjalistycznych, organizowanie i prowadzenie pracowni specjalistycznych jako szkolenia, organizowanie i prowadzenie seminariów, organizowanie i prowadzenie sympozjów, organizowanie i prowadzenie zjazdów, organizowanie konkursów w zakresie eduka-

cji lub rozrywki, organizowanie konkursów piękności, organizowanie loterii, organizowanie obozów sportowych, organizowanie przyjęć, organizowanie spektakli jako impresariat, organizowanie wystaw z dziedziny kultury lub edukacji, organizowanie zawodów sportowych, usługi orkiestry, parki rozrywki, pisanie scenariuszy, pisanie tekstów, innych niż reklamowych, postsynchronizacja, kształcenie praktyczne-pokazy, produkcja filmów, produkcja filmów na taśmach wideo, produkcja mikrofilmów, produkcja programów radiowych i telewizyjnych, prowadzenie i organizowanie koncertów, prowadzenie ogrodów zoologicznych, produkcja przedstawień teatralnych, przedszkola, nauczanie przedszkolne, planowanie przebiegu przyjęć, publikacje elektroniczne on-line książek i periodyków, publikowanie książek, publikowanie tekstów innych niż teksty reklamowe, radiowe programy rozrywkowe, realizacja spektakli, usługi reporterskie, rezerwacja miejsc na spektakle, rozrywka, informacja o rozrywce, rozrywka-widowiska, użytkowanie sal kinowych, sale koncertowe, organizowanie i prowadzenie seminariów, realizacja spektakli, wystawianie spektakli, wystawianie spektakli na żywo, wypożyczanie sprzętu sportowego z wyjątkiem pojazdów, sporządzanie napisów [np. do filmów w wersji oryginalnej], sprawdziany edukacyjne, wynajmowanie stadionów, studia filmowe, usługi studia nagrań, organizowanie i prowadzenie sympozjów, szkoły z internatem, montaż taśm wideo, produkcja filmów na taśmach wideo, wypożyczanie taśm wideo, pisanie tekstów inne niż reklamowe, publikowanie tekstów innych niż teksty reklamowe, telewizyjne programy rozrywkowe, tłumaczenia, tłumaczenie języka migowego, tresura zwierząt, udostępnianie publikacji elektronicznych on-line, nie do pobierania z sieci komputerowych, usługi bibliotek objazdowych, usługi dystrybucji biletów jako rozrywka, usługi kaligrafii, usługi projektowania inne niż do celów reklamowych, usługi reporterskie, organizowanie obozów wakacyjne w zakresie rozrywki, wynajmowanie kortów tenisowych, wynajmowanie modeli do pozowania artystom-angaż modeli, modelek, wynajmowanie stadionów, informacje o wypoczynku, usługi związane z organizacją wypoczynku, wypożyczanie aparatów i sprzętu kinematograficznego, wypożyczanie aparatów radiowych i telewizyjnych, wypożyczanie aparatury oświetleniowej do dekoracji teatralnych lub do studiów telewizyjnych, wypożyczanie dekoracji teatralnych, wypożyczanie dekoracji teatralnych, wypożyczanie filmów kinowych, wypożyczanie kamer wideo, wypożyczanie kaset wideo, wypożyczanie książek, wypożyczanie magnetoskopów, wypożyczanie nagrań dźwiękowych, wypożyczanie sprzętu audio, wypożyczanie sprzętu do nurkowania, wypożyczanie sprzętu sportowego z wyjątkiem pojazdów, organizacja wystaw związanych z kulturą lub edukacją, edukacja w zakresie wyższych uczelni, poradnictwo zawodowe-porady w zakresie edukacji lub kształcenia, organizowanie zawodów sportowych, organizowanie i obsługa zjazdów, tresura zwierząt, **45** agencje adopcyjne, agencje detektywistyczne, agencje matrymonialne, agencje pośrednictwa w zawieraniu znajomości, wypożyczanie alarmów przeciwpożarowych, usługi arbitrażu, badania prawne, badanie przeszłości osób, kontrola dla celów bezpieczeństwa bagażu, doradztwo w sprawach bezpieczeństwa, kontrola fabryk dla celów bezpieczeństwa, biura rzeczy znalezionych, rejestrowanie nazw domen jako usługi prawne, doradztwo w sprawach bezpieczeństwa, doradztwo w zakresie własności intelektualnej, dotrzymywanie towarzystwa jako opieka osobista, eskorta jako ochrona osobista, usługi związane z gaszeniem pożaru, wypożyczanie gaśnic, ustalanie horoskopów, kontrola bagaży dla celów bezpieczeństwa, kontrola fabryk dla celów bezpieczeństwa, kremacja, licencjonowanie programów komputerowych jako usługi prawne, licencjonowanie własności intelektualnej, mediacje, monitoring systemów bezpieczeństwa i antywłamaniowych, usługi nadzoru w dziedzinie własności intelektualnej, nadzór nocny-ochrona, ochrona osobista, opieka nad domem, opieka nad dziećmi, organizowanie zgromadzeń religijnych, ochrona osobista, otwieranie zamków, usługi w zakresie pogrzebów, poszukiwanie osób zaginionych, zarządzanie prawami autorskimi, licencjonowanie programów komputerowych jako usługi prawne, rejestrowanie nazw domen jako usługi prawne, usługi pomocy w sprawach spornych, usługi ochroniarskie, usługi ochroniarskie nocne, doradztwo w zakresie własności intelektualnej, licencjonowanie własności intelektualnej, wypożyczanie alarmów przeciwpożarowych, wypożyczanie gaśnic, wypożyczanie odzieży, wypożyczanie strojów wieczorowych, poszukiwanie zaginionych osób, usługi zakładów pogrzebowych, otwieranie zamków, zarządzanie prawami autorskimi;

(111) **250878** (220) 2011 04 14 (210) 384076
 (151) 2012 09 03 (441) 2011 07 18
 (732) AMB SERVICES SPÓŁKA Z OGRANICZONĄ
 ODPOWIEDZIALNOŚCIĄ, Tuszyn, PL.
 (540)



(531) 5.1.1, 5.1.5, 27.5.1
 (510), (511) **36** wynajmowanie nieruchomości i mieszkań, wycena nieruchomości, zarządzanie nieruchomościami, usługi agencji mieszkaniowych i agencji pośrednictwa w handlu nieruchomościami, pośrednictwo w obrocie nieruchomościami, **39** rezerwowanie miejsc na wycieczki, organizowanie wycieczek, organizacja turystyki w zakresie zwiedzania, **41** organizacja i obsługa kongresów, zjazdów, sympozjów, konferencji, wystaw w zakresie kultury, sztuki, nauki, edukacji i przedsiębiorczości, usługi kasyna, usługi klubów przeznaczonych do uprawiania kultury fizycznej, **43** usługi gastronomiczne, usługi hotelarskie, usługi agencji zakwaterowań w hotelach i pensjonatach, rezerwacja miejsc w hotelach i pensjonatach, **44** usługi salonów kosmetycznych i fryzjerskich.

(111) **250879** (220) 2011 04 18 (210) 384265
 (151) 2012 08 30 (441) 2011 08 01
 (732) ZAKŁADY CUKIERNICZE JUTRZENKA-DOBRE MIASTO SPÓŁKA
 Z OGRANICZONĄ ODPOWIEDZIALNOŚCIĄ, Dobre Miasto, PL.
 (540)



Kolor znaku: biały, czerwony, jasnożółty, brązowy
 (531) 3.4.1, 26.1.1, 26.4.1, 27.5.1, 29.1.14
 (510), (511) **30** cukierki typu krówka.

(111) **250880** (220) 2011 04 19 (210) 384350
 (151) 2012 09 04 (441) 2011 08 01
 (732) JOBFITTER SPÓŁKA Z OGRANICZONĄ
 ODPOWIEDZIALNOŚCIĄ, Kraków, PL.
 (540)



Kolor znaku: czerwony, żółty, pomarańczowy, szary, czarny, biały
 (531) 26.11.1, 27.5.1, 29.1.15
 (510), (511) **09** publikacje elektroniczne; oprogramowanie komputerowe związane z platformą internetową dotyczącą rozwoju zawodowego i doskonalenia zawodowego, **35** doradztwo w zakresie zarządzania personelem, sondaże, rekrutacja personelu, pośrednictwo pracy, badanie personelu za pomocą metod psychotechnicz-

nych, zestawienia statystyczne, kreowanie wizerunku, pozyskiwanie danych do komputerowych bazy danych, systematyzacja danych do komputerowych baz danych; doradztwo zawodowe w zakresie klasy 35, **41** doradztwo zawodowe w zakresie edukacji i kształcenia, obsługa gier z sieci informatycznej w systemie on-line, komputerowe przygotowanie materiałów do publikacji, publikowanie książek, organizowanie konkursów, publikacje elektroniczne on-line książek i periodyków, publikowanie tekstów, udostępnianie publikacji elektronicznych on-line, nie do pobierania z sieci komputerowych; udostępnianie informacji za pośrednictwem platformy internetowej w zakresie rozwoju zawodowego i doskonalenia zawodowego; kursy i szkolenia za pośrednictwem platformy internetowej w zakresie rozwoju zawodowego i doskonalenia zawodowego.

(111) **250881** (220) 2011 04 26 (210) 384575
 (151) 2012 08 27 (441) 2011 08 01
 (732) BEST BRANDS SPÓŁKA Z OGRANICZONĄ
 ODPOWIEDZIALNOŚCIĄ, Kraków, PL.
 (540)



Kolor znaku: biały, zielony, złoty, żółty
 (531) 25.1.1, 26.1.2, 27.5.1, 29.1.14

(510), (511) **05** preparaty farmaceutyczne wzmacniające odporność organizmu zawierające witaminy i minerały; preparaty odżywcze i witaminowe do celów medycznych i leczniczych; dietetyczne substancje przystosowane do celów medycznych; dodatki odżywcze do celów leczniczych; suplementy mineralne do żywności; dodatki odżywcze do celów leczniczych; zioła lecznicze; herbaty lecznicze, lecznicze herbatki ziołowe, herbatki lecznicze do przemywania oczu; wyciągi roślinne i ziołowe do celów leczniczych; nalewki do celów leczniczych; mieszanki ziołowe do celów leczniczych; ziołowe preparaty do odchudzania i oczyszczania organizmu do celów leczniczych, **30** dietetyczne środki spożywcze na bazie produktów zawartych w tej klasie nie do użytku medycznego; suplementy diety do celów żywnościowych i dietetycznych na bazie produktów zawartych w tej klasie nie do użytku medycznego; suplementy mineralne do żywności dietetycznej zawarte w tej klasie nie do użytku medycznego; herbaty; herbaty ziołowe, herbaty aromatyzowane, herbaty owocowe; napoje na bazie herbaty, herbaty mrożone, **32** napoje bezalkoholowe gazowane i niegazowane na bazie herbaty zawarte w tej klasie.

(111) **250882** (220) 2011 05 09 (210) 385061
 (151) 2012 08 29 (441) 2011 08 16
 (732) ZAKŁAD OPIEKI MEDYCZNEJ I MEDYCZYNY PRACY MED-ALKO
 SPÓŁKA Z OGRANICZONĄ ODPOWIEDZIALNOŚCIĄ, Konin, PL.
 (540)



Kolor znaku: niebieski, zielony, czarny, biały
 (531) 3.11.2, 27.5.1, 29.1.14
 (510), (511) **44** usługi medyczne.

(111) **250883** (220) 2011 05 10 (210) 385109
 (151) 2012 08 30 (441) 2011 08 16
 (732) PROMENADY WROCLASKIE VD SPÓŁKA Z OGRANICZONĄ
 ODPOWIEDZIALNOŚCIĄ SPÓŁKA KOMANDYTOWO-AKCYJNA,
 Wrocław, PL.

(540)



Kolor znaku: szary, jasnoszary, czerwony

(531) 7.1.12, 7.1.24, 27.5.1, 29.1.13
 (510), (511) **35** doradztwo w zakresie organizowania, prowadzenia i zarządzania działalnością gospodarczą, usługi agencji reklamowych, pośrednictwo w sprzedaży czasu i miejsca na cele reklamowe w mediach elektronicznych (Internece), radiu, telewizji, w mediach drukowanych i pozostałych mediach, usługi związane z administracyjną obsługą biura, wykonywanie fotokopii, przygotowywanie dokumentów i pozostałe usługi gospodarcze wspomagające prowadzenie biura, **36** usługi holdingów finansowych, pośrednictwo pieniężne, leasing finansowy, udzielanie kredytów, kupno i sprzedaż nieruchomości na własny rachunek, pośrednictwo w obrocie nieruchomościami, wynajem i zarządzanie nieruchomościami, zarządzanie nieruchomościami na zlecenie, **37** usługi budowlane związane ze wznoszeniem budynków i budowli mieszkalnych i niemieszkalnych, budowa dróg i autostrad, budowa dróg szynowych i kolei podziemnej, budowa mostów i tuneli, budowa rurociągów przemysłowych i sieci rozdzielczych, budowa linii telekomunikacyjnych i elektroenergetycznych, budowa obiektów inżynierii lądowej i wodnej; rozbiórka i burzenie budynków i budowli, przygotowanie terenów pod budowę, wykonywanie wykopów i wierceń geologiczno-inżynierskich; wykonywanie instalacji elektrycznych, wodno-kanalizacyjnych, ciepłych, gazowych i klimatyzacyjnych; wykonywanie pozostałych instalacji budowlanych; tynkowanie, zakładanie stolarki budowlanej, wykonywanie posadzek; malowanie, tapetowanie i oblicowywanie ścian, prace szklarskie, wykonywanie pozostałych robót budowlanych wykończeniowych; wykonywanie konstrukcji i pokryć dachowych; specjalistyczne roboty budowlane; czyszczenie budynków i budowli od wewnątrz i na zewnątrz, sprząatanie obiektów i terenu, **42** usługi projektowania architektonicznego, wykonywanie ekspertyz inżynierskich, usługi wykonywania badań i analiz technicznych.

(111) **250884** (220) 2011 05 16 (210) 385375
 (151) 2012 11 14 (441) 2011 08 29
 (732) SULIMAR SPÓŁKA Z OGRANICZONĄ ODPOWIEDZIALNOŚCIĄ,
 Piotrków Trybunalski, PL.

(540) BAKARA

(510), (511) **32** piwo; napoje piwne, wody mineralne i gazowane oraz inne napoje bezalkoholowe; napoje smakowe na bazie wody, napoje owocowe i soki owocowe; syropy i inne preparaty do produkcji napojów, **33** napoje alkoholowe (z wyjątkiem piwa) w tym wina owocowe, napoje zawierające wino, napoje winopodobne, fermentowane napoje winopodobne, likiery, nalewki, nalewki owocowe, aperitify, koktajle, wódki, napoje spirytusowe, wszystkie napoje alkoholowe, wina gronowe, wyroby winiarskie.

(111) **250885** (220) 2011 05 16 (210) 385376
 (151) 2012 11 14 (441) 2011 08 29
 (732) SULIMAR SPÓŁKA Z OGRANICZONĄ ODPOWIEDZIALNOŚCIĄ,
 Piotrków Trybunalski, PL.
 (540)



Kolor znaku: czarny, biały, czerwony, szary, granatowy
 (531) 3.1.4, 3.1.21, 3.1.24, 26.4.1, 26.4.16, 27.5.1, 29.1.15

(510), (511) **32** piwo; napoje piwne, wody mineralne i gazowane oraz inne napoje bezalkoholowe; napoje smakowe na bazie wody, napoje owocowe i soki owocowe; syropy i inne preparaty do produkcji napojów, **33** napoje alkoholowe (z wyjątkiem piwa) w tym wina owocowe, napoje zawierające wino, napoje winopodobne, fermentowane napoje winopodobne, likiery, nalewki, nalewki owocowe, aperitify, koktajle, wódki, napoje spirytusowe, wszystkie napoje alkoholowe, wina gronowe, wyroby winiarskie.

(111) **250886** (220) 2011 05 16 (210) 385380
(151) 2012 11 14 (441) 2011 08 29
(732) GÓRNOŚLĄSKA WYŻSZA SZKOŁA PEDAGOGICZNA
IM. KARDYNAŁA AUGUSTA HLONDA, Mysłowice, PL.
(540) Górnośląska WSP
(510), (511) **41** usługi edukacyjne w zakresie uczelni wyższych.

(111) **250887** (220) 2011 05 16 (210) 385384
(151) 2012 11 14 (441) 2011 08 29
(732) DALPO SPÓŁKA Z OGRANICZONĄ ODPOWIEDZIALNOŚCIĄ,
Poznań, PL.
(540)

NASTRIADESIVI

Kolor znaku: czerwony, czarny

(531) 27.5.1, 29.1.12

(510), (511) **16** taśmy przylepne do celów papierniczych lub do użytku domowego.

(111) **250888** (220) 2011 05 16 (210) 385386
(151) 2012 11 14 (441) 2011 08 29
(732) DALPO SPÓŁKA Z OGRANICZONĄ ODPOWIEDZIALNOŚCIĄ,
Poznań, PL.
(540)

EURO-TAPE

Kolor znaku: czerwony, ciemnoniebieski

(531) 27.5.1, 29.1.12

(510), (511) **16** taśmy przylepne do celów papierniczych lub do użytku domowego.

(111) **250889** (220) 2011 05 16 (210) 385403
(151) 2012 11 14 (441) 2011 08 29
(732) „TEMPUS POLSKA” SPÓŁKA JAWNA K. PIASECZNY,
T. ŻÓŁKIEWICZ, Żary, PL.
(540)

**GALERIA
NAGROBKÓW**

Kolor znaku: fioletowy, czarny

(531) 7.5.25, 27.5.1, 29.1.12

(510), (511) **19** nagrobki, **37** usługi w zakresie montażu nagrobków.

(111) **250890** (220) 2011 05 20 (210) 385607
(151) 2012 09 07 (441) 2011 08 29
(732) BANISZ D. SIEMIENIEC J. GREEN HOLIDAY SPÓŁKA CYWILNA,
Wrocław, PL.
(540)

**GREEN HOLIDAY
BIURO PODRÓŻY**

Kolor znaku: pomarańczowy, zielony

(531) 1.3.1, 1.15.24, 27.5.1, 29.1.12

(510), (511) **39** usługi organizowania podróży za pośrednictwem agencji turystycznej zawarte w tej klasie.

(111) **250891** (220) 2011 05 30 (210) 386021
(151) 2012 11 06 (441) 2011 09 12
(732) OLSZEWSKA BARBARA STUDIO KREATYWNOŚCI,
Warszawa, PL.

(540) Sweat Lodge Daj sobie wycisk

(510), (511) **35** reklamy prasowe, reklamy radiowe, reklamy telewizyjne, reklamy korespondencyjne, rozpowszechnianie materiałów reklamowych, reklama za pośrednictwem sieci komputerowych, uaktualnianie materiału reklamowego, publikowanie tekstów reklamowych, publikowanie tekstów sponsorowanych, obróbka tekstów, dystrybucja materiałów reklamowych, tworzenie tekstów reklamowych i sponsorowanych, kreowanie wizerunku, badania opinii publicznej, badania rynku, opinie (sondaże), badania w dziedzinie działalności gospodarczej, doradztwo w zakresie organizowania i prowadzenia działalności gospodarczej, profesjonalne zarządzanie w zakresie działalności artystycznej, pozyskiwanie i systematyzacja komputerowych baz danych w zakresie turystyki, rekreacji, sportu, wypoczynku, rehabilitacji i edukacji, **38** agencje informacyjne (aktualności), agencje informacyjne (wiadomości), agencje prasowe, emisja radiowa, emisja telewizyjna, przysyłanie informacji tekstowej i obrazowej przy pomocy komputera, poczta elektroniczna, usługi ogłoszeń elektronicznych [telekomunikacja] udostępnianie Internetu dla forów dyskusyjnych, udostępnianie internetowego forum dyskusyjnego, przydzielanie dostępu do baz danych, **39** agroturystyka, turystyka: biura turystyczne z wyjątkiem rezerwacji miejsc noclegowych, organizowanie zwiedzania, organizowanie podróży, imprez turystycznych i wycieczek, rezerwacja miejsc w środkach transportowych, transport wycieczek autokarami, transport pasażerski, wypożyczanie pojazdów i sprzętu turystycznego, **41** usługi fotoreportażu, usługi reporterskie, komputerowe przygotowanie materiałów do publikacji, organizowanie i prowadzenie seminariów, konferencji, kongresów, zjazdów, organizowanie konkursów, organizowanie wyjazdów, wczasów i obozów terapeutycznych, rehabilitacyjnych, zdrowotnych, leczniczych, wypoczynkowych, sportowych, organizowanie zawodów sportowych, pisanie i publikowanie tekstów innych niż reklamowe, udostępnianie publikacji elektronicznych on-line nie do pobierania z sieci komputerowych, publikacja elektroniczna on-line periodyków, prospektów, folderów turystycznych, kultura fizyczna, informacja o rekreacji, usługi klubów zdrowia, klubów fitness, siłowni, obsługa urządzeń sportowych, usługi związane z organizacją wypoczynku, usługi instruktorów gimnastyki, obsługa obiektów odnowy biologicznej, **43** prowadzenie hoteli, rezerwacja i wynajmowanie miejsc hotelowych, prowadzenie agencji zakwaterowań w hotelach, pensjonatach i kwaterach agroturystycznych, pensjonaty, rezerwacje kwater, sanatoria, domy turystyczne, wypoczynkowe, organizowanie obozów wakacyjnych dla młodzieży w zakresie zakwaterowania, prowadzenie pól namiotowych, usługi gastronomiczne, przygotowywanie posiłków w barach, restauracjach, kawiarniach, stołówkach dostawa posiłków (catering), przygotowywanie dań na zamówienie oraz dostawa potraw na zamówienie, bary, bary szybkiej obsługi, kawiarnie, restauracje, restauracje samoobsługowe, zajazdy, stołówki, **44** usługi kosmetyczne, gabinety odnowy biologicznej, rehabilitacja, fizykoterapia, aromaterapia, prowadzenie salonów piękności, usługi odnowy biologicznej, łaźnie, spa termalne, sauny, jacuzzi, solaria, prywatne kliniki medyczne, joga, usługi w zakresie medytacji, relaksacji, masażu, masaże lecznicze i relaksujące, inhalacje, porady psychologa, sanatoria.

(111) **250892** (220) 2011 05 30 (210) 386022
(151) 2012 11 06 (441) 2011 09 12
(732) OLSZEWSKA BARBARA STUDIO KREATYWNOŚCI,
Warszawa, PL.

(540)

SWEAT LODGE
www.dajsobiewycisk.pl

(531) 2.1.8, 2.3.8, 26.11.2, 27.5.1

(510), (511) **35** reklamy prasowe, reklamy radiowe, reklamy telewizyjne, reklamy korespondencyjne, rozpowszechnianie materiałów reklamowych, reklama za pośrednictwem sieci komputerowych, uaktualnianie materiału reklamowego, publikowanie tekstów reklamowych, publikowanie tekstów sponsorowanych, obróbka tekstów, dystrybucja materiałów reklamowych, tworzenie tekstów reklamowych i sponsorowanych, kreowanie wizerunku, badania opinii publicznej, badania rynku, opinie (sondaże), badania w dziedzinie działalności gospodarczej, doradztwo w zakresie organizowania i prowadzenia działalności gospodarczej, profesjonalne zarządzanie w zakresie działalności artystycznej, pozyskiwanie i systematyzacja komputerowych baz danych w zakresie turystyki, rekreacji, sportu, wypoczynku, rehabilitacji i edukacji, **38** agencje informacyjne (aktualności), agencje informacyjne (wiadomości), agencje prasowe, emisja radiowa, emisja telewizyjna, przesyłanie informacji tekstowej i obrazowej przy pomocy komputera, poczta elektroniczna, usługi ogłoszeń elektronicznych [telekomunikacja] udostępnianie Internetu dla forów dyskusyjnych, udostępnianie internetowego forum dyskusyjnego, przydzielanie dostępu do baz danych, **39** agroturystyka, turystyka: biura turystyczne z wyjątkiem rezerwacji miejsc noclegowych, organizowanie zwiedzania, organizowanie podróży, imprez turystycznych i wycieczek, rezerwacja miejsc w środkach transportowych, transport wycieczek autokarami, transport pasażerski, wypożyczanie pojazdów i sprzętu turystycznego, **41** usługi fotoreportaży, usługi reporterskie, komputerowe przygotowanie materiałów do publikacji, organizowanie i prowadzenie seminariów, konferencji, kongresów, zjazdów, organizowanie konkursów, organizowanie wyjazdów, czasów i obozów terapeutycznych, rehabilitacyjnych, zdrowotnych, leczniczych, wypoczynkowych, sportowych, organizowanie zawodów sportowych, pisanie i publikowanie tekstów innych niż reklamowe, udostępnianie publikacji elektronicznych on-line nie do pobierania z sieci komputerowych, publikacja elektroniczna on-line periodyków, prospektów, folderów turystycznych, kultura fizyczna, informacja o rekreacji, usługi klubów zdrowia, klubów fitness, siłowni, obsługa urządzeń sportowych, usługi związane z organizacją wypoczynku, usługi instruktorów gimnastyki, obsługa obiektów odnowy biologicznej, **43** prowadzenie hoteli, rezerwacja i wynajmowanie miejsc hotelowych, prowadzenie agencji zakwaterowań w hotelach, pensjonatach i kwaterach agroturystycznych, pensjonaty, rezerwacje kwater, sanatoria, domy turystyczne, wypoczynkowe, organizowanie obozów wakacyjnych dla młodzieży w zakresie zakwaterowania, prowadzenie pól namiotowych, usługi gastronomiczne, przygotowywanie posiłków w barach, restauracjach, kawiarniach, stołówkach dostawa posiłków (catering), przygotowywanie dań na zamówienie oraz dostawa potraw na zamówienie, bary, bary szybkiej obsługi, kawiarnie, restauracje, restauracje samoobsługowe, zajazdy, stołówki, **44** usługi kosmetyczne, gabinety odnowy biologicznej, rehabilitacja, fizykoterapia, aromaterapia, prowadzenie salonów piękności, usługi odnowy biologicznej, łaźnie, spa termalne, sauny, jacuzzi, solaria, prywatne kliniki medyczne, joga, usługi w zakresie medytacji, relaksacji, masażu, masaże lecznicze i relaksujące, inhalacje, porady psychologa, sanatoria.

(111) **250893** (220) 2011 06 02 (210) 386116
 (151) 2012 08 29 (441) 2011 09 12
 (732) MYLIFE TOWARZYSTWO UBEZPIECZEŃ NA ŻYCIE
 SPÓŁKA AKCYJNA, Warszawa, PL.
 (540)



Kolor znaku: niebieski, fioletowy, zielony, różowy, czerwony, pomarańczowy

(531) 2.9.14, 5.5.19, 5.5.20, 29.1.15

(510), (511) **16** wydawnictwa reklamowe, materiały drukowane, publikacje, katalogi, ulotki, prospekty, druki, afisze, plakaty, broszury, foldery, naklejki, czasopisma, periodyki, magazyny, materiały biuro-

we, książki, materiały szkoleniowe i instruktażowe (z wyjątkiem aparatów), materiały papiernicze i piśmienne, **35** reklama, usługi w zakresie reklamy z wykorzystaniem metod słownych, dźwiękowych, audiowizualnych i multimedialnych oraz za pośrednictwem sieci komputerowej, prezentowanie oferty handlowej w mediach, rozpowszechnianie materiałów reklamowych i ofert reklamowych, rozpowszechnianie ogłoszeń reklamowych, udostępnienie powierzchni reklamowych i czasu reklamowego, przygotowywanie audiowizualnych prezentacji do wykorzystania w reklamie, usługi promocyjne [publicity], wynajem czasu reklamowego we wszystkich środkach przekazu, wynajmowanie przestrzeni reklamowej, usługi dotyczące „public relations”, publikowanie tekstów reklamowych, wydawanie/wypuszczanie ulotek reklamowych, specjalistyczne doradztwo i consulting, pomoc i usługi w zakresie organizacji i zarządzania działalnością gospodarczą, przedsiębiorstwami oraz przedsięwzięciami gospodarczymi i handlowymi, usługi audytorskie, księggowe i rachunkowe, zarządzanie biznesem, usługi w zakresie specjalistycznego doradztwa handlowego i gospodarczego, usługi pośrednictwa handlowego, usługi agencji importowo-eksportowych i agencji handlowych, promocja sprzedaży towarów, organizowanie aukcji, badania i poszukiwania w dziedzinie działalności gospodarczej, ekspertyzy w dziedzinie działalności gospodarczej, ekspertyzy opłacalności, zarządzanie towarzystwami funduszy inwestycyjnych i funduszy emerytalnych, pozyskiwanie, opracowywanie i udostępnianie informacji o działalności gospodarczej, badania rynku i opinii publicznej, usługi wykonywania prognoz ekonomicznych i analiz rynkowych, analizy kosztów, usługi w zakresie badań statystycznych i przeprowadzania wyceny działalności gospodarczej, opracowywanie informacji statystycznych, sporządzanie wyciągów z kont, zarządzanie zbiorami informatycznymi i zbiorami danych w systemach komputerowych, pozyskiwanie danych do komputerowych baz danych, usługi systematyzacji, sortowania i kompilacji danych w komputerowych bazach danych, komputerowe zarządzanie plikami, wyszukiwanie informacji w bazach i plikach komputerowych, usługi w zakresie obsługi programów lojalnościowych i programów promocyjnych, archiwizacja dokumentów metodami elektronicznymi i tradycyjnymi, informacja o powyższych usługach, **36** usługi bankowe, usługi finansowe, doradztwo finansowe, usługi inwestycyjne, usługi związane z bankowością inwestycyjną, fundusze inwestycyjne, zarządzanie funduszami inwestycyjnymi, pośrednictwo w sprzedaży funduszy inwestycyjnych, fundusze wzajemne, fundusze powiernicze, usługi funduszy pochodnych, usługi funduszy emerytalnych, fundusze venture capital, zarządzanie portfelami papierów wartościowych wschodzących rynków, inwestycje wschodzących rynków, inwestycje udziałowe, inwestycje kapitałowe przynoszące stały dochód, obligacje mieszane, inwestycje w zagraniczne udziały, lokaty w obligacje, fundusze gotówkowe, fundusze powiernicze, fundusze powiernicze wzajemne, programy emerytalne, zarządzanie pakietem papierów wartościowych przedsiębiorstw, zarządzanie pakietem papierów wartościowych prywatnych inwestorów, sporządzanie osobistych planów emerytalnych, przygotowanie oraz zarządzanie planami inwestycyjnymi dla prywatnych przedsiębiorców, prywatne fundusze kapitałowe, kapitałowe transakcje terminowe, klasyfikacje przedmiotów wartościowych, fundusze off-shore, inwestycje w powstające długi, inwestycje w obligacje rządowe, inwestycje w obligacje spółek, inwestycje w wysoko oprocentowane obligacje, produkty kapitałowe o zmiennym ryzyku i projekty emerytur dla przedsiębiorstw, doradztwo inwestycyjne i fundusze inwestycyjne dla instytucji charytatywnych, informacje, opinie, wyceny i prognozy dotyczące inwestycji, środków inwestycyjnych, papierów wartościowych, usługi dostarczania informacji on-line przez Internet lub inne interaktywne platformy elektroniczne w odniesieniu do finansów, inwestycji i ubezpieczeń, sporządzanie wykresów funduszy, dostarczanie informacji o cenach jednostek funduszy oraz o cenach na giełdzie papierów wartościowych, dostarczanie informacji o rankingach produktów finansowych, usługi wykonywane przez agencje nieruchomości, pośrednictwo w handlu nieruchomościami, pośrednictwo w sprawach kupna, sprzedaży, najmu nieruchomości, wycena nieruchomości, wynajmowanie mieszkań, wynajmowanie pomieszczeń biurowych, zarządzanie majątkiem nieruchomym, usługi bankowe, doradztwo i usługi finansowe, takie jak: analizy finansowe, doradztwo w sprawach finansowych, działalność finansowa, pośrednictwo przy zawieraniu umów kredytowych, zarządzanie finansami, usługi kredytowe, usługi inwestycyjne, usługi wymiany waluty, usługi związane z bankowością inwestycyjną, kontami depozytowymi, udziela-

niem pożyczek i akceptacją kredytów, finansowanie pożyczek, sprzedaż weksli, weksli własnych oraz czeków, pośrednictwo w obrocie papierami wartościowymi, lokata kapitału, usługi gwarancyjne, finansowanie sprzedaży na kredyt, usługi związane z kartami kredytowymi i płatniczymi, usługi związane z odzyskiwaniem kredytów, poręczenie funduszy, zapewnianie funduszy (kapitałów) dla osób trzecich, wymiana pieniędzy, odzyskiwanie długów i inkasowanie długów, wycena, usługi doradcze związane z kredytami, wycena i rozliczenia finansowe związane z nieruchomościami, usługi agencji ubezpieczeniowych, doradztwo w sprawach ubezpieczeniowych, informacja o ubezpieczeniach, ubezpieczenia, wycena ubezpieczenia, usługi dotyczące leasingu nieruchomości, usługi brokerskie w zakresie nieruchomości, usługi świadczące przez rzeczoznawców majątkowych, dzierżawa nieruchomości, porady dotyczące inwestowania w nieruchomości, wymiana walut, usługi depozytów, w tym usługi sejfów depozytowych, deponowanie kosztowności, usługi dotyczące elektronicznej portmonetki o pamiętanej wartości, usługi dotyczące umożliwiania elektronicznych transferów funduszy i walut, usługi dotyczące płatności elektronicznych, usługi związane z wydatkowaniem gotówki, usługi związane z regulowaniem i autoryzowaniem transakcji, usługi dotyczące ubezpieczeń podróży, usługi weryfikacji czeków, obsługa czeków podróży, usługi związane z emitowaniem/wypuszczaniem i wykupianiem/opłaceniem odnoszącym się do czeków podróży i voucherów podróży, usługi doradcze dotyczące wszystkich w/w usług, informacja o wyżej wymienionych usługach, **38** usługi agencji informacyjnych i prasowych, usługi przesyłania informacji, emisja radiowa, telewizyjna i satelitarna, przesyłanie informacji tekstowej, obrazowej, dźwiękowej i skompilowanej w formie zapisu elektronicznego oraz udostępnianie łączności do przesyłania takiej informacji poprzez terminale komputerowe, sieci światłowodów, telefony, telegrafy, teleksy, telefaksy, radio, telewizję oraz urządzenia satelitarne, udostępnianie łączności i przekazu informacji tekstowej, dźwiękowej i obrazowej poprzez terminale komputerowe oraz poprzez sieć światłowodów, udostępnianie połączenia ze światową siecią komputerową za pośrednictwem telekomunikacji, wypożyczanie aparatury do przesyłania informacji, usługi rozpowszechniania ogłoszeń elektronicznych, usługi przydzielania dostępu i obsługa poczty elektronicznej i skrzynek mailowych, transmisje internetowe, zapewnianie dostępu do portali internetowych, prowadzenie forum on-line, usługi portali komunikacyjnych i informacyjnych; usługi portali z informacjami finansowymi, gospodarczymi, giełdowymi, podatkowymi, prawnymi oraz z komentarzami i poradami dla inwestorów; obsługa baz danych dostępnych przez Internet, tworzenie i utrzymywanie systemów obsługi klienta dostępnych przez Internet, obsługa telekonferencji, przesyłanie telekopii, wypożyczanie modemów, wypożyczanie urządzeń telekomunikacyjnych i do przesyłania informacji, usługi w zakresie łączności telefonicznej, informacja o powyższych usługach, **41** usługi w zakresie rozrywki, nauczania, kształcenia, edukacji, organizowanie i obsługa konferencji, imprez i wystaw, organizowanie loterii, organizacja i prowadzenie zjazdów, kongresów, wyjazdów i imprez integracyjnych, przyjęć, bankietów, zawodów sportowych, konkursów oraz turniejów sportowych, edukacyjnych i rozrywkowych, publikacje multimedialne, publikowanie tekstów innych niż reklamowe, usługi polegające na przygotowywaniu i realizacji programów radiowych i telewizyjnych, serwisy informacyjno-edukacyjne, informacja o powyższych usługach, **42** tworzenie i utrzymywanie serwisów internetowych i multimedialnych, administrowanie serwisami internetowymi, usługi w zakresie tworzenia prezentacji internetowych i multimedialnych, doradztwo komputerowe, informacja o powyższych usługach.

(111) **250894** (220) 2011 06 02 (210) 386151
 (151) 2012 10 26 (441) 2011 09 12
 (732) SAGAN ANNA SAGAN, Lublin, PL.
 (540)



(531) 2.1.20, 3.3.1, 18.1.1, 18.1.2, 27.5.1

(510), (511) **18** aktówki, teczki; skóra bydlęca; chlebaki na ramię; futra ze skór zwierzęcych; skórzane pudła na kapelusze; portfele na karty wizytowe; skórzane etui na klucze; komplety podróżne ze skóry; skóra kozia; krupony; kuferki; przenośne kuferki na kosmetyki; kufry bagażowe; kufry podróżne; okładziny do mebli wykonane ze skóry; wykończenia i dekoracje ze skóry do mebli; myśliwskie sakwy; myśliwskie torby; myśliwskie worki; narzuty ze skór, skórzane okładziny do mebli; opakowania ze skór; opaski skórzane; skórzane pasy; pasy naramienne ze skóry; torby plażowe; plecaki; plecaki turystyczne; kosmetyczki podróżne ze skóry; portfele; portmonetki; pudełka ze skóry lub ze skóry wtórnej; rączki walizek; sakwy i sakiewki ze skóry; sakwy ze skóry do pakowania; imitacje skóry; skóra bydlęca; skóra kozia inna niż do czyszczenia; skóra surowa lub półprzetworzona, skóra; skóry zwierzęce; sportowe torby; szkielety do torebek; teczki szkolne; torby szkolne; tornistry szkolne; teki, dyplomatkki; torby do pakowania: koperty, woreczki ze skóry; torby na kółkach; podróżne torby na ubranie; torby plażowe; torby podróżne; torby skórzane na narzędzia, bez zawartości; torby turystyczne; torebki; walizeczki; walizki ze skóry lub ze skóry wtórnej; walizy; wyprawione skóry; rączki walizek, **25** buty; buty sportowe; buty sznurowane; cholewki do butów; espadryle; etole; kalosze; kamasze; paski do obuwia; obuwie; obuwie gimnastyczne; obuwie piłkarskie; obuwie plażowe; obuwie sportowe; odzież ze skóry; paski; paski do butów i obuwia; pasy do przechowywania pieniędzy; półbuty; rękawiczki odzieżowe; rękawiczki z jednym palcem; sandały; sandały kąpielowe.

(111) **250895** (220) 2011 06 02 (210) 386154
 (151) 2012 10 26 (441) 2011 09 12
 (732) SAGAN ANNA SAGAN, Lublin, PL.
 (540)

ALAN SAGAN

(531) 27.5.1

(510), (511) **18** aktówki, teczki; skóra bydlęca; chlebaki na ramię; futra ze skór zwierzęcych; skórzane pudła na kapelusze; portfele na karty wizytowe; skórzane etui na klucze; komplety podróżne ze skóry; skóra kozia; krupony; kuferki; przenośne kuferki na kosmetyki; kufry bagażowe; kufry podróżne; okładziny do mebli wykonane ze skóry; wykończenia i dekoracje ze skóry do mebli; myśliwskie sakwy; myśliwskie torby; myśliwskie worki; narzuty ze skór, skórzane okładziny do mebli; opakowania ze skór; opaski skórzane; skórzane pasy; pasy naramienne ze skóry; torby plażowe; plecaki; plecaki turystyczne; kosmetyczki podróżne ze skóry; portfele; portmonetki; pudełka ze skóry lub ze skóry wtórnej; rączki walizek; sakwy i sakiewki ze skóry; sakwy ze skóry do pakowania; imitacje skóry; skóra bydlęca; skóra kozia inna niż do czyszczenia; skóra surowa lub półprzetworzona, skóra; skóry zwierzęce; sportowe torby; szkielety do torebek; teczki szkolne; torby szkolne; tornistry szkolne; teki, dyplomatkki; torby do pakowania: koperty, woreczki ze skóry; torby na kółkach; podróżne torby na ubranie; torby plażowe; torby podróżne; torby skórzane na narzędzia, bez zawartości; torby turystyczne; torebki; walizeczki; walizki ze skóry lub ze skóry wtórnej; walizy; wyprawione skóry; rączki walizek, **25** buty; buty sportowe; buty sznurowane; cholewki do butów; espadryle; etole; kalosze; kamasze; paski do obuwia; obuwie; obuwie gimnastyczne; obuwie piłkarskie; obuwie plażowe; obuwie sportowe; odzież ze skóry; paski; paski do butów i obuwia; pasy do przechowywania pieniędzy; półbuty; rękawiczki odzieżowe; rękawiczki z jednym palcem; sandały; sandały kąpielowe.

(111) **250896** (220) 2011 06 06 (210) 386247
 (151) 2012 09 04 (441) 2011 09 12
 (732) LUDWICKI JAROSŁAW GALERIA SZTUKI WSPÓŁCZESNEJ „GARBARY 48”, Poznań, PL.
 (540)



Kolor znaku: biały, czarny, czerwony
 (531) 7.11.1, 27.5.1, 29.1.13

(510), (511) **35** usługi reklamowe, usługi promocyjne, usługi sprzedaży detalicznej nośników dźwięku, obrazu i informacji, usługi w zakresie sprzedaży dzieł sztuki, takich jak: obrazy, rzeźby, rysunki, grafiki, fotografie, tkaniny i inne wyroby artystyczne, organizowanie wystaw wyrobów artystycznych i dzieł sztuki w celach handlowych lub reklamowych, usługi w zakresie sprzedaży wydawnictw na nośnikach papierowych i elektronicznych, **41** organizowanie wystaw i imprez kulturalnych, rozrywkowych, organizowanie wystaw wyrobów artystycznych i dzieł sztuki za wyjątkiem wystaw w celach handlowych lub reklamowych, organizowanie i prowadzenie warsztatów, pracowni, szkoleń, seminariów, sympozjów, konkursów edukacyjnych lub rozrywkowych w dziedzinie sztuki, prezentacja działalności artystycznej, literackiej i innej twórczej; usługi związane z wystawianiem i wspomaganie przedstawieli artystycznych; rezerwacja miejsc na widowiska, usługi wydawnicze, usługi związane z organizowaniem i obsługą dyskotek, zabaw i rozrywek, koncertów, konkursów, kursów-konferencji, wesel i bankietów, **43** usługi związane z prowadzeniem hoteli, pensjonatów, restauracji, usługi gastronomiczne, catering.

(111) **250897** (220) 2011 06 07 (210) 386351
 (151) 2012 11 14 (441) 2011 09 12
 (732) CEBIR MARATON SPÓŁKA Z OGRANICZONĄ
 ODPOWIEDZIALNOŚCIĄ, Wólka Kosowska, PL.
 (540)



(531) 3.7.16, 3.7.24, 26.13.25
 (510), (511) **25** odzież, bielizna, nakrycia głowy, **35** świadczenie usług polegających na zgrupowaniu na rzecz osób trzecich różnych towarów, pozwalającym nabywcy wygodnie je oglądać i kupować w hurtowni wielobranżowej i/lub w dużym sklepie wielobranżowym; prowadzenie przedstawicielstw handlowych i usługowych podmiotów zagranicznych w kraju; agencje importowo-eksportowe; agencje informacji handlowej; agencje reklamowe; promocja sprzedaży dla osób trzecich; usługi zaopatrzenia osób trzecich jako zakupy produktów usług dla innych przedsiębiorstw.

(111) **250898** (220) 2011 06 10 (210) 386501
 (151) 2012 11 15 (441) 2011 09 12
 (732) KOSPEL SPÓŁKA AKCYJNA, Koszalin, PL.
 (540)



Kolor znaku: żółty, szary
 (531) 27.5.1, 27.5.21, 29.1.12
 (510), (511) **11** kolektory słoneczne, elektryczne przepływowo podgrzewacze wody, kotły grzewcze, wymienniki ciepła, urządzenia elektryczne do ogrzewania.

(111) **250899** (220) 2011 07 25 (210) 386621
 (151) 2012 10 05 (441) 2011 11 07
 (732) CZEPEŁO DARIUSZ LEURO, Nibork Drugi, PL.
 (540)



Kolor znaku: niebieski, jasnobrązowy, ciemnobrązowy
 (531) 7.1.8, 26.1.1, 26.11.8, 27.5.1, 29.1.13

(510), (511) **04** drewno kominkowe łupane dębowe, bukowe, brzo-
 zowe, grabowe, **19** łaty impregnowane z drewna budowlanego igla-
 stego, kontrłaty impregnowane z drewna budowlanego iglastego,
 deska dachowa impregnowana, więźba dachowa, sztachety sosno-
 we, świerkowe, brzo-
 zowe, sztachety dębowe, deska dębowa ryflo-
 wana, deska modrzewiowa ryflowana.

(111) **250900** (220) 2011 06 14 (210) 386668
 (151) 2012 11 16 (441) 2011 09 26
 (732) HOTEL NARVIL SPÓŁKA Z OGRANICZONĄ
 ODPOWIEDZIALNOŚCIĄ, Serock, PL.
 (540)



Kolor znaku: jasnoniebieski, ciemnoniebieski, czarny
 (531) 1.1.1, 1.1.5, 26.1.2, 27.5.1, 29.1.13
 (510), (511) **41** nauczanie; kształcenie; rozrywka; działalność sporto-
 wa i kulturalna, **43** usługi zaopatrzenia w żywność i napoje; tymcza-
 sowe zakwaterowanie, **44** usługi medyczne; usługi weterynaryjne;
 usługi w zakresie higieny i urody dla ludzi i zwierząt; usługi związane
 z rolnictwem, ogrodnictwem i leśnictwem.

(111) **250901** (220) 2011 06 28 (210) 387028
 (151) 2012 09 24 (441) 2011 10 10
 (732) LG Hausys, Ltd., Seul, KR.
 (540)

Viatera

(531) 27.5.1
 (510), (511) **19** sztuczny marmur, kamień, sztuczny kamień, przetwo-
 rzony kamień, kamień budowlany.

(111) **250902** (220) 2011 06 22 (210) 387058
 (151) 2012 09 07 (441) 2011 09 26
 (732) ALEJA NIERUCHOMOŚCI SPÓŁKA Z OGRANICZONĄ
 ODPOWIEDZIALNOŚCIĄ, Warszawa, PL.

(540) ALEJA NIERUCHOMOŚCI
 (510), (511) **35** usługi organizowania targów, wystaw i kongresów
 w celach reklamowych lub handlowych; usługi zarządzania w działal-
 ności gospodarczej i doradztwo w tym zakresie; usługi administrowa-
 nia w działalności gospodarczej; usługi reklamowe; usługi dystrybu-
 cji i rozpowszechniania materiałów reklamowych; usługi sprzedaży
 czasu i powierzchni reklamowych i pośrednictwo w tym zakresie;
 usługi marketingowe; usługi promocyjne na rzecz osób trzecich;
 usługi wynajmu nośników i powierzchni reklamowych; usługi do-
 ręczania publikacji osobom trzecim; usługi prenumeraty publikacji
 dla osób trzecich; usługi edycji tekstów; usługi analizy rynku; usługi
 badania rynku i opinii publicznej; usługi baz danych i przetwarzania
 danych, **36** obrót nieruchomościami i majątkiem nieruchomym; usłu-
 gi zarządzania nieruchomościami; usługi wynajmu nieruchomości;
 usługi pośrednictwa w obrocie nieruchomościami; usługi finansowe
 i doradztwo w tym zakresie; usługi pośrednictwa w wynajmie nieru-
 chomości; usługi wyceny nieruchomości i doradztwo w tym zakresie;
 usługi w zakresie działalności informacyjnej dotyczącej nieruchomo-
 ści i majątku nieruchomego, **38** usługi przesyłania danych oraz in-
 formacji tekstowych i obrazowych za pośrednictwem komputera lub
 urządzeń telekomunikacyjnych; usługi łączności za pośrednictwem
 terminali komputerowych, przesyłania informacji tekstowych, obra-
 zowych i dźwiękowych za pośrednictwem komputerów; usługi w za-
 kresie: poczty elektronicznej, zleceń przywoławczych z zastosowa-
 niem radia, telefonu lub innych środków komunikacji elektronicznej;

usługi w zakresie transmitowania dźwięku i obrazu; usługi w zakresie zbierania i przekazywania aktualności informacyjnych z wykorzystaniem: multimediiów, urządzeń telekomunikacyjnych; obsługa klientów przy wykorzystaniu sieci Internet; elektroniczny serwis informacji typu on-line polegający na tworzeniu, prowadzeniu baz danych, także w formie portali internetowych i udostępnianiu informacji.

(111) **250903** (220) 2011 06 22 (210) 387068
(151) 2012 09 07 (441) 2011 09 26
(732) JAKO SPÓŁKA Z OGRANICZONĄ ODPOWIEDZIALNOŚCIĄ,
Kokanin, PL.
(540)

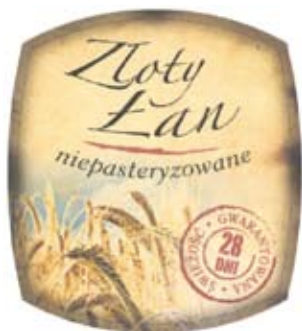

Kolor znaku: żółty, złoty, brązowy, czarny, czerwony, niebieski
(531) 5.7.2, 25.1.15, 26.11.1, 27.5.1, 29.1.13
(510), (511) **32** piwo.

(111) **250904** (220) 2011 07 08 (210) 387599
(151) 2012 08 31 (441) 2011 10 10
(732) GWÓZDŹ DANUTA, GWÓZDŹ JACEK, IWULSKA TERESA,
IWULSKI STANISŁAW FIRMA USŁUGOWO-HANDLOWA DOM-DIT
SPÓŁKA CYWILNA, Niepołomice, PL.
(540)



Kolor znaku: czerwony
(531) 1.1.1, 10.3.7, 27.5.1, 29.1.1
(510), (511) **41** informacja o imprezach rozrywkowych, informacja o rekreacji, usługi klubowe, usługi klubów zdrowia, organizowanie i obsługa koncertów, konferencji, kongresów, konkursów, seminariów, spektakli, sympozjów lub zjazdów, nocne kluby, organizowanie i obsługa balów, przyjęć, organizowanie wystaw z dziedziny kultury lub edukacji, organizowanie zawodów sportowych, usługi orkiestr, tłumaczenia, wynajmowanie kortów tenisowych, **43** catering, usługi hotelarskie, kawiarnie, obsługa gastronomiczna z własnym zapleczem, produktami i transportem, rezerwacje kwater na pobyt czasowy, usługi restauracyjne, usługi barowe, wynajmowanie pomieszczeń na pobyt czasowy, wynajmowanie sal na posiedzenia, **44** usługi fryzjerskie, usługi kosmetyczne, usługi salonów piękności, usługi w zakresie korzystania z sauny, usługi w zakresie korzystania z solariów.

(111) **250905** (220) 2011 07 08 (210) 387601
(151) 2012 09 21 (441) 2011 10 10
(732) Apotex Europe B.V., Leiden, NL.
(540) Tamis PRAS
(510), (511) **05** produkty farmaceutyczne.

(111) **250906** (220) 2011 07 08 (210) 387602
(151) 2012 09 21 (441) 2011 10 10
(732) Apotex Europe B.V., Leiden, NL.
(540) Nicohelp
(510), (511) **05** nikotynowe gumy do żucia.

(111) **250907** (220) 2011 07 08 (210) 387637
(151) 2012 10 19 (441) 2011 10 10
(732) WIĘCŁAW EWA, STERCZEWSKI MARCIN VISION POLSKA
SPÓŁKA CYWILNA, Kraków, PL.
(540)



Kolor znaku: czarny, biały, szary
(531) 26.1.4, 26.1.18, 27.5.1, 29.1.13
(510), (511) **28** sprzęt wędkarski.

(111) **250908** (220) 2011 07 14 (210) 387880
(151) 2012 11 15 (441) 2011 10 24
(732) BRZEZIŃSKI SŁAWOMIR, Toruń, PL.
(540)



Kolor znaku: ciemnoniebieski, czerwony, biały
(531) 26.4.2, 26.4.18, 26.11.2, 27.5.1, 29.1.13
(510), (511) **02** produkty chemiczne dla budownictwa, jak: farby, impregnaty do drewna, lakiery do drewna i metali, **35** zgrupowanie na rzecz osób trzecich w hurtowni i w sprzedaży detalicznej oraz w reklamie internetowej produktów z branży chemii dla budownictwa jak: farby, impregnaty do drewna, lakiery do drewna i metali, powłoki izolacyjne, kleje, tynki dekoracyjne i gipsowe, samozagęszczalne betony, silikon, wypełniacze na ubytki w betonie, zaprawy do fugowania, tak aby umożliwić nabywcą obejrzenie i dokonanie zakupu tych produktów; prowadzenie reklamy i usług sprzedaży na rzecz osób trzecich w zakresie produktów chemii, dla budownictwa; usługi przedstawicielstw handlowych na rzecz osób trzecich w zakresie produktów chemii dla budownictwa.

(111) **250909** (220) 2011 07 15 (210) 387895
(151) 2012 10 08 (441) 2011 10 24
(732) KOWALCZEWSKI MICHAŁ MCONSULT, Poznań, PL.
(540) Int4

(510), (511) **35** usługi doradcze w zakresie organizowania, kierowania i zarządzania działalnością gospodarczą, usługi w zakresie wykonywania ekspertyz opłacalności, usługi w zakresie rachunkowości, wyceny działalności gospodarczej, **37** usługi w zakresie montażu i konserwacji komputerów oraz systemów komputerowych, **41** usługi w zakresie doradztwa zawodowego (nie dotyczące działalności gospodarczej), **42** usługi w zakresie opracowywania programów komputerowych.

(111) **250910** (220) 2011 07 18 (210) 387982
(151) 2012 11 13 (441) 2011 10 24
(732) BEZALIN SPÓŁKA AKCYJNA, Bielsko-Biała, PL.
(540) bezalin fire

(510), (511) **17** rury giętkie niemetalowe, w szczególności węże pożarnicze i gospodarcze, **22** wyroby powroźnicze w szczególności liny, sznury; sieci.

(111) **250911** (220) 2011 07 18 (210) 387984
(151) 2012 11 13 (441) 2011 10 24

(732) BEZALIN SPÓŁKA AKCYJNA, Bielsko-Biała, PL.
 (540) bezalin agro
 (510), (511) **17** rury giętkie niemetalowe, w szczególności węże pożarnicze i gospodarcze, **22** wyroby powroźnicze, w szczególności liny, sznury; sieci, w szczególności siatki dla rolnictwa.

(111) **250912** (220) 2011 07 18 (210) 387991
 (151) 2012 11 14 (441) 2011 10 24
 (732) Wilkinson Sword GmbH, Solingen, DE.
 (540)



(531) 23.1.1, 27.5.1
 (510), (511) **03** kosmetyki, kosmetyki do golenia, **08** sztucce, brzo-
 twy, żyłetki.

(111) **250913** (220) 2011 07 18 (210) 387997
 (151) 2012 11 13 (441) 2011 10 24
 (732) KASPRZYK MAREK KONSHURT, Częstochowa, PL.
 (540)

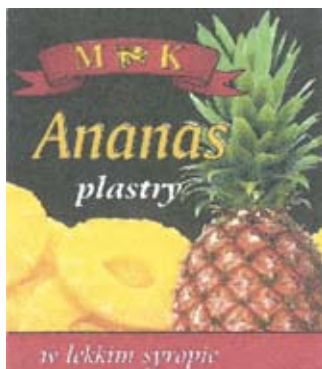

Kolor znaku: biały, czarny, czerwony, żółty, zielony
 (531) 5.7.17, 9.1.10, 26.4.2, 27.5.1, 29.1.15
 (510), (511) **29** owoce konserwowane, **35** sprzedaż hurtowa artyku-
 łów spożywczych.

(111) **250914** (220) 2011 07 18 (210) 387998
 (151) 2012 11 13 (441) 2011 10 24
 (732) KASPRZYK MAREK KONSHURT, Częstochowa, PL.
 (540)



Kolor znaku: czarny, czerwony, żółty, biały
 (531) 5.7.14, 9.1.10, 26.4.2, 27.5.1, 29.1.14
 (510), (511) **29** owoce konserwowane, **35** sprzedaż hurtowa artyku-
 łów spożywczych.

(111) **250915** (220) 2011 07 18 (210) 388000
 (151) 2012 11 13 (441) 2011 10 24
 (732) KASPRZYK MAREK KONSHURT, Częstochowa, PL.
 (540)



Kolor znaku: żółty, czerwony, zielony, biały, jasnoczerwony, czarny
 (531) 3.1.1, 3.1.2, 5.9.24, 8.5.1, 9.1.10, 26.1.2, 26.4.2, 27.5.1, 29.1.15
 (510), (511) **29** owoce konserwowane, **35** sprzedaż hurtowa artyku-
 łów spożywczych.

(111) **250916** (220) 2011 08 01 (210) 388506
 (151) 2012 11 12 (441) 2011 11 07
 (732) BIOVICO SPÓŁKA Z OGRANICZONĄ ODPOWIEDZIALNOŚCIĄ,
 Gdynia, PL.
 (540) Alevox
 (510), (511) **05** preparaty farmaceutyczne, produkty lecznicze, leki,
 preparaty wspomagające leczenie zawarte w tej klasie, suplemen-
 ty diety, preparaty biologiczne i chemiczne do celów medycznych,
 dietetyczna żywność i napoje przystosowane do celów medycznych,
 preparaty terapeutyczne do kąpieli, nalewki lecznicze, preparaty wi-
 taminowe, preparaty podnoszące odporność organizmu, zioła lecz-
 nicze i preparaty na ich bazie do celów leczniczych, dodatki mineral-
 ne do żywności.

(111) **250917** (220) 2011 08 04 (210) 388723
 (151) 2012 11 16 (441) 2011 11 07
 (732) LITWINOW WŁADYSŁAW DR RETTER EC, Warszawa, PL.
 (540)



Kolor znaku: różowy, jasnoróżowy, biały
 (531) 25.7.25, 27.5.1, 29.1.12
 (510), (511) **03** preparaty do mycia, mydła, wyroby kosmetyczne, pre-
 paraty kosmetyczne do kąpieli, szampony, preparaty do pielęgnacji
 włosów, preparaty do oczyszczania i pielęgnacji skóry, kremy ko-
 smetyczne, mleciska i balsamy do ciała, maseczki kosmetyczne, żele
 kosmetyczne, oliwki kosmetyczne, olejki do celów kosmetycznych,
 maski do zabiegów kosmetycznych, kremy do pillingu, preparaty do
 makijażu, pomadki, błyszczki do ust, cienie kosmetyczne do oczu,
 pudry kosmetyczne, make-up, preparaty kosmetyczne oczyszczają-
 ce, perfumy, wody kolońskie, dezodoranty kosmetyczne, pasty do zę-
 bów, **05** leki, bandaże, gazy opatrunkowe, środki lecznicze do kąpieli,
 żywność dietetyczna do celów leczniczych, herbaty lecznicze, sole
 do kąpieli leczniczych, zioła i napoje lecznicze, maści, preparaty do
 odchudzania do celów leczniczych, środki przeciwbólowe, preparaty
 wspomagające leczenie, podnoszące odporność organizmu, wzbo-
 gaczające organizm w niezbędne witaminy i mikroelementy dla celów
 leczniczych, środki antybakteryjne i leczenie skóry, **35** prowadzenie
 hurtowni i sklepów wielko powierzchniowych z artykułami droge-
 ryjnymi i parafarmaceutykami, prowadzenie sklepów internetowych
 z artykułami drogerijnymi i parafarmaceutykami, polegające na
 zgrupowaniu na rzecz osób trzecich artykułów drogeryjnych i para-
 farmaceutyków, pozwalające nabywcy wygodnie oglądać i kupować
 te towary za pośrednictwem sieci komputerowych, prowadzenie aptek,
 prowadzenie aptek internetowych, **44** usługi medyczne; usługi

weterynaryjne; usługi pielęgnacji higieny i urody dla ludzi i zwierząt; usługi rolnicze, ogrodnicze, leśnicze.

(111) **250918** (220) 2011 08 10 (210) 388928
(151) 2012 11 07 (441) 2011 11 21
(732) SPÓŁDZIELNIA OBROTU TOWAROWEGO PRZEMYSŁU
MLECZARSKIEGO, Białystok, PL.
(540)



Kolor znaku: biały, granatowy
(531) 3.4.1, 26.4.1, 27.5.1, 29.1.12
(510), (511) **29** sery twarde, sery porcjowane, sery topione i smażone, sery twarogowe, sery pleśniowe, sery owcze, sery owczo-krowie, mleka witaminizowane, mleko w proszku, mleka UHT, mleka zagęszczone, mleka zwykłe, jogurty, desery, kefir, masło i maselka mix, napoje mleczne, śmietany i śmietanki, serki smakowe.

(111) **250919** (220) 2011 08 10 (210) 388930
(151) 2012 11 07 (441) 2011 11 21
(732) SPÓŁDZIELNIA OBROTU TOWAROWEGO PRZEMYSŁU
MLECZARSKIEGO, Białystok, PL.
(540)



Kolor znaku: biały, granatowy
(531) 3.4.1, 26.4.1, 27.5.1, 29.1.12
(510), (511) **29** sery twarde, sery porcjowane, sery topione i smażone, sery twarogowe, sery pleśniowe, sery owcze, sery owczo-krowie, mleka witaminizowane, mleko w proszku, mleka UHT, mleka zagęszczone, mleka zwykłe, jogurty, desery, kefir, masło i masło mix, napoje mleczne, śmietany i śmietanki, sery smakowe.

(111) **250920** (220) 2011 08 11 (210) 388947
(151) 2012 10 31 (441) 2011 11 21
(732) PRZEDSIĘBIORSTWO PRODUKCYJNO-HANDLOWO-
-USŁUGOWE FENETRA BOGUSŁAW I MAREK KOZUBAL SPÓŁKA
JAWNA, Mrowla, PL.
(540)

Smaki wiejskiego stołu

Kolor znaku: jasnożółty, brązowy
(531) 27.5.1, 29.1.12
(510), (511) **29** bigos, bulion, koncentraty na bulionie, flaki, przetwory jarzynowe, konserwy mięsne, krokiety spożywcze, galaretki mięsne, galaretki mięsno-warzywne, mięso konserwowane, owoce konserwowane, ryby konserwowane, sałatki warzywne, sałatki warzywno-mięsne, smalec, warzywa konserwowe, konserwowane i kiszane, wędliny, zupy, **30** dzemy, majonezy, naleśniki, paszteciki, pasztety, pizze, pierogi, placki, sosy do mięsa, sosy pomidorowe, sosy sałatkowe.

(111) **250921** (220) 2011 08 11 (210) 388956
(151) 2012 10 31 (441) 2011 11 21
(732) INSTYTUT BIOTECHNOLOGII SUROWIC I SZCZEPIONEK
BIOMED SPÓŁKA AKCYJNA, Kraków, PL.
(540) lactosept

(510), (511) **03** kosmetyki, kosmetyki do higieny intymnej, mleczka i żele kosmetyczne, kremy kosmetyczne, maści do celów kosmetycznych, mydła, chusteczki nasączone, pudry, szampony, **05** preparaty bakteriologiczne do celów medycznych, żywność dietetyczna do celów leczniczych, preparaty bakteryjne do celów medycznych, substancje dietetyczne do celów leczniczych, guma do żucia do celów medycznych, herbata lecznicza, plastry do celów leczniczych, suplement diety do celów wspomagania leczenia, kultury mikroorganizmów do celów leczniczych, preparaty z mikroorganizmów do celów leczniczych, napoje lecznicze, leki wspierające, podłoża dla kultur bakteryjnych, gałki dopochwowe, leki do celów medycznych, preparaty farmaceutyczne, szczepionki, wyroby medyczne do celów leczniczych lub diagnostycznych zawarte w tej klasie, tampony menstruacyjne i podpaski, chusteczki nasączone płynami farmaceutycznymi, środki spożywcze specjalnego przeznaczenia medycznego, **35** reklama; promocja sprzedaży dla osób trzecich; rozpowszechnianie materiałów reklamowych: zgrupowanie na rzecz osób trzecich różnych towarów pozwalające nabywcy wygodnie je oglądać i kupować w hurtowni z żywnością dietetyczną do celów leczniczych, substancjami dietetycznymi, do celów leczniczych, gumą do żucia do celów medycznych, herbatą leczniczą plastrami do celów leczniczych, suplementami diety do celów wspomagania leczenia, napojami leczniczymi, lekami wspierającymi, lekami do celów medycznych, preparatami farmaceutycznymi, wyrobami medycznymi do celów leczniczych lub diagnostycznych, gałkami dopochwowymi, tamponami menstruacyjnymi i podpaskami, środkami spożywczymi specjalnego przeznaczenia medycznego, szczepionkami, kulturami mikroorganizmów do celów medycznych, preparatami z mikroorganizmów do celów medycznych, preparatami bakteriologicznymi do celów medycznych, preparatami bakteryjnymi do celów medycznych, kosmetykami, kosmetykami do higieny intymnej, mleczkami i żelami kosmetycznymi, kremami kosmetycznymi, maściami do celów kosmetycznych, mydłami, chusteczkami nasączanymi, pudrami, szamponami.

(111) **250922** (220) 2011 08 11 (210) 388969
(151) 2012 10 31 (441) 2011 11 21
(732) INSTYTUT BIOTECHNOLOGII SUROWIC I SZCZEPIONEK
BIOMED SPÓŁKA AKCYJNA, Kraków, PL.

(540) milispray
(510), (511) **03** kosmetyki, kosmetyki do higieny intymnej, mleczka i żele kosmetyczne, kremy kosmetyczne, maści do celów kosmetycznych, mydła, chusteczki nasączone, pudry, szampony, **05** preparaty bakteriologiczne do celów medycznych, żywność dietetyczna do celów leczniczych, preparaty bakteryjne do celów medycznych, substancje dietetyczne do celów leczniczych, guma do żucia do celów medycznych, herbata lecznicza, plastry do celów leczniczych, suplement diety do celów wspomagania leczenia, kultury mikroorganizmów do celów leczniczych, preparaty z mikroorganizmów do celów leczniczych, napoje lecznicze, leki wspierające, podłoża dla kultur bakteryjnych, gałki dopochwowe, leki do celów medycznych, preparaty farmaceutyczne, szczepionki, wyroby medyczne do celów leczniczych lub diagnostycznych zawarte w tej klasie, tampony menstruacyjne i podpaski, chusteczki nasączone płynami farmaceutycznymi, środki spożywcze specjalnego przeznaczenia medycznego, **35** reklama, promocja sprzedaży dla osób trzecich, rozpowszechnianie materiałów reklamowych: zgrupowanie na rzecz osób trzecich różnych towarów pozwalające nabywcy wygodnie je oglądać i kupować w hurtowni z żywnością dietetyczną do celów leczniczych, substancjami dietetycznymi, do celów leczniczych, gumą do żucia do celów medycznych, herbatą leczniczą, plastrami do celów leczniczych, suplementami diety do celów wspomagania leczenia, napojami leczniczymi, lekami wspierającymi, lekami do celów medycznych, preparatami farmaceutycznymi, wyrobami medycznymi do celów leczniczych lub diagnostycznych, gałkami dopochwowymi, tamponami menstruacyjnymi i podpaskami, środkami spożywczymi specjalnego przeznaczenia medycznego, szczepionkami, kulturami mikroorganizmów do celów medycznych, preparatami z mikroorganizmów do celów medycznych, preparatami bakteriologicznymi do celów medycznych, preparatami bakteryjnymi do celów medycznych, kosmetykami, kosmetykami do higieny intymnej, mleczkami i żelami kosmetycznymi, kremami kosmetycznymi, maściami do celów kosmetycznych, mydłami, chusteczkami nasączanymi, pudrami, szamponami.

(111) **250923** (220) 2011 08 11 (210) 388970
 (151) 2012 10 31 (441) 2011 11 21
 (732) INSTYTUT BIOTECHNOLOGII SUROWIC I SZCZEPIONEK
 BIOMED SPÓŁKA AKCYJNA, Kraków, PL.
 (540) streptolac
 (510), (511) **03** kosmetyki, kosmetyki do higieny intymnej, mleczka i żele kosmetyczne, kremy kosmetyczne, maści do celów kosmetycznych, mydła, chusteczki nasączone, pudry, szampony, **05** preparaty bakteriologiczne do celów medycznych, żywność dietetyczna do celów leczniczych, preparaty bakteryjne do celów medycznych, substancje dietetyczne do celów leczniczych, guma do żucia do celów medycznych, herbata lecznicza, plastry do celów leczniczych, suplement diety do celów wspomagania leczenia, kultury mikroorganizmów do celów leczniczych, preparaty z mikroorganizmów do celów leczniczych, napoje lecznicze, leki wspierające, podłoża dla kultur bakteryjnych, gałki dopochwowe, leki do celów medycznych, preparaty farmaceutyczne, szczepionki, wyroby medyczne do celów leczniczych lub diagnostycznych zawarte w tej klasie, tampony menstruacyjne i podpaski, chusteczki nasączone płynami farmaceutycznymi, środki spożywcze specjalnego przeznaczenia medycznego, **35** reklama; promocja sprzedaży dla osób trzecich; rozpowszechnianie materiałów reklamowych; zgrupowanie na rzecz osób trzecich różnych towarów pozwalające nabywcy wygodnie je oglądać i kupować w hurtowni z żywnością dietetyczną do celów leczniczych, substancjami dietetycznymi, do celów leczniczych, gumą do żucia do celów medycznych, herbatą leczniczą, plastrami do celów leczniczych, suplementami diety do celów wspomagania leczenia, napojami leczniczymi, lekami wspierającymi, lekami do celów medycznych, preparatami farmaceutycznymi, wyrobami medycznymi do celów leczniczych lub diagnostycznych, gałkami dopochwowymi, tamponami menstruacyjnymi i podpaskami, środkami spożywczymi specjalnego przeznaczenia medycznego, szczepionkami, kulturami mikroorganizmów do celów medycznych, preparatami z mikroorganizmów do celów medycznych, preparatami bakteriologicznymi do celów medycznych, preparatami bakteryjnymi do celów medycznych, kosmetykami, kosmetykami do higieny intymnej, mleczkami i żelami kosmetycznymi, kremami kosmetycznymi, maściami do celów kosmetycznych, mydłami, chusteczkami nasączanymi, pudrami, szamponami.

(111) **250924** (220) 2011 08 11 (210) 388972
 (151) 2012 10 31 (441) 2011 11 21
 (732) INSTYTUT BIOTECHNOLOGII SUROWIC I SZCZEPIONEK
 BIOMED SPÓŁKA AKCYJNA, Kraków, PL.
 (540) milisept
 (510), (511) **03** kosmetyki, kosmetyki do higieny intymnej, mleczka i żele kosmetyczne, kremy kosmetyczne, maści do celów kosmetycznych, mydła, chusteczki nasączone, pudry, szampony, **05** preparaty bakteriologiczne do celów medycznych, żywność dietetyczna do celów leczniczych, preparaty bakteryjne do celów medycznych, substancje dietetyczne do celów leczniczych, guma do żucia do celów medycznych, herbata lecznicza, plastry do celów leczniczych, suplement diety do celów wspomagania leczenia, kultury mikroorganizmów do celów leczniczych, preparaty z mikroorganizmów do celów leczniczych, napoje lecznicze, leki wspierające, podłoża dla kultur bakteryjnych, gałki dopochwowe, leki do celów medycznych, preparaty farmaceutyczne, szczepionki, wyroby medyczne do celów leczniczych lub diagnostycznych zawarte w tej klasie, tampony menstruacyjne i podpaski, chusteczki nasączone płynami farmaceutycznymi, środki spożywcze specjalnego przeznaczenia medycznego, **35** reklama; promocja sprzedaży dla osób trzecich; rozpowszechnianie materiałów reklamowych; zgrupowanie na rzecz osób trzecich różnych towarów pozwalające nabywcy wygodnie je oglądać i kupować w hurtowni z żywnością dietetyczną do celów leczniczych, substancjami dietetycznymi, do celów leczniczych, gumą do żucia do celów medycznych, herbatą leczniczą, plastrami do celów leczniczych, suplementami diety do celów wspomagania leczenia, napojami leczniczymi, lekami wspierającymi, lekami do celów medycznych, preparatami farmaceutycznymi, wyrobami medycznymi do celów leczniczych lub diagnostycznych, gałkami dopochwowymi, tamponami menstruacyjnymi i podpaskami, środkami spożywczymi specjalnego przeznaczenia medycznego, szczepionkami, kulturami mikroorganizmów do celów medycznych, preparatami z mikroorganizmów do celów medycznych, preparatami bakteriologicznymi

do celów medycznych, preparatami bakteryjnymi do celów medycznych, kosmetykami, kosmetykami do higieny intymnej, mleczkami i żelami kosmetycznymi, kremami kosmetycznymi, maściami do celów kosmetycznych, mydłami, chusteczkami nasączanymi, pudrami, szamponami.

(111) **250925** (220) 2011 08 11 (210) 388973
 (151) 2012 10 31 (441) 2011 11 21
 (732) INSTYTUT BIOTECHNOLOGII SUROWIC I SZCZEPIONEK
 BIOMED SPÓŁKA AKCYJNA, Kraków, PL.

(540) I-sept
 (510), (511) **03** kosmetyki, kosmetyki do higieny intymnej, mleczka i żele kosmetyczne, kremy kosmetyczne, maści do celów kosmetycznych, mydła, chusteczki nasączone, pudry, szampony, **05** preparaty bakteriologiczne do celów medycznych, żywność dietetyczna do celów leczniczych, preparaty bakteryjne do celów medycznych, substancje dietetyczne do celów leczniczych, guma do żucia do celów medycznych, herbata lecznicza, plastry do celów leczniczych, suplement diety do celów wspomagania leczenia, kultury mikroorganizmów do celów leczniczych, preparaty z mikroorganizmów do celów leczniczych, napoje lecznicze, leki wspierające, podłoża dla kultur bakteryjnych, gałki dopochwowe, leki do celów medycznych, preparaty farmaceutyczne, szczepionki, wyroby medyczne do celów leczniczych lub diagnostycznych zawarte w tej klasie, tampony menstruacyjne i podpaski, chusteczki nasączone płynami farmaceutycznymi, środki spożywcze specjalnego przeznaczenia medycznego, **35** reklama; promocja sprzedaży dla osób trzecich; rozpowszechnianie materiałów reklamowych; zgrupowanie na rzecz osób trzecich różnych towarów pozwalające nabywcy wygodnie je oglądać i kupować w hurtowni z żywnością dietetyczną do celów leczniczych, substancjami dietetycznymi, do celów leczniczych, gumą do żucia do celów medycznych, herbatą leczniczą, plastrami do celów leczniczych, suplementami diety do celów wspomagania leczenia, napojami leczniczymi, lekami wspierającymi, lekami do celów medycznych, preparatami farmaceutycznymi, wyrobami medycznymi do celów leczniczych lub diagnostycznych, gałkami dopochwowymi, tamponami menstruacyjnymi i podpaskami, środkami spożywczymi specjalnego przeznaczenia medycznego, szczepionkami, kulturami mikroorganizmów do celów medycznych, preparatami z mikroorganizmów do celów medycznych, preparatami bakteriologicznymi do celów medycznych, preparatami bakteryjnymi do celów medycznych, kosmetykami, kosmetykami do higieny intymnej, mleczkami i żelami kosmetycznymi, kremami kosmetycznymi, maściami do celów kosmetycznych, mydłami, chusteczkami nasączanymi, pudrami, szamponami.

(111) **250926** (220) 2011 08 12 (210) 389030
 (151) 2012 11 12 (441) 2011 11 21
 (732) Frito-Lay Trading Company (Poland) GmbH, Berno, CH.
 (540) PIECUSZKI
 (510), (511) **29** przekąski na bazie ziemniaków; chipsy ziemniaczane; chrupki ziemniaczane.

(111) **250927** (220) 2011 08 16 (210) 389054
 (151) 2012 11 13 (441) 2011 11 21
 (732) K-FLEX POLSKA SPÓŁKA Z OGRANICZONĄ
 ODPOWIEDZIALNOŚCIĄ, Gdynia, PL.
 (540) K-FONIK
 (510), (511) **17** guma, materiały izolacyjne, kauczuk syntetyczny.

(111) **250928** (220) 2011 08 16 (210) 389057
 (151) 2012 11 13 (441) 2011 11 21
 (732) LABUDA WIESŁAW, Wejherowo, PL.
 (540)



Kolor znaku: zielony, czarny, biały
 (531) 26.11.1, 27.5.1, 29.1.13

(510), (511) **37** roboty związane ze wznoszeniem budynków mieszkalnych i niemieszkalnych, realizacja projektów budowlanych związanych ze wznoszeniem budynków, roboty związane z budową pozostałych obiektów inżynierii lądowej i wodnej, gdzie indziej niesklasyfikowane, wykonywanie konstrukcji i pokryć dachowych.

(111) **250929** (220) 2011 08 16 (210) 389063
 (151) 2012 11 13 (441) 2011 11 21
 (732) KOŁAKOWSKI ARTUR, Warszawa, PL.
 (540)



Kolor znaku: biały, szary, jasnoszary, ciemnoszary, pomarańczowy, czarny

(531) 25.7.1, 25.7.4, 26.1.1, 26.4.1, 26.4.9, 27.5.1, 29.1.13
 (510), (511) **41** nauczanie; kształcenie; rozrywka; działalność sportowa i kulturalna, **44** usługi medyczne; usługi weterynaryjne; higiena i troska o urodę istot ludzkich lub zwierząt; usługi dla rolnictwa, ogrodnictwa i leśnictwa.

(111) **250930** (220) 2011 08 16 (210) 389065
 (151) 2012 11 13 (441) 2011 11 21
 (732) PRZEDSIĘBIORSTWO GÓRNICZE SILESIA SPÓŁKA Z OGRANICZONĄ ODPOWIEDZIALNOŚCIĄ,
 Czechowice-Dziedzice, PL.
 (540)

NEWSSilesia

Kolor znaku: czerwony

(531) 27.5.1, 29.1.1
 (510), (511) **16** czasopismo (biuletyn informacyjny-dwumiesięcznik).

(111) **250931** (220) 2011 08 16 (210) 389066
 (151) 2012 11 13 (441) 2011 11 21
 (732) PPG DECO POLSKA SPÓŁKA Z OGRANICZONĄ ODPOWIEDZIALNOŚCIĄ, Wrocław, PL.
 (540) colour factory

(510), (511) **02** farby, lakiery, emalie, pokosty, bejce, koloranty, środki zabezpieczające drewno, **19** materiały budowlane niemetalowe, **35** reklama towarów-ukazanie zalet towaru celem ich zakupu, prowadzenie kampanii reklamowych zarządzania planami lojalnościowymi, planami zachęt dla klientów oraz planami promocyjnymi i bonusowymi, organizowanie targów, giełd handlowych i reklamowych, usługi marketingowe, promocja sprzedaży, dystrybucja towarów i materiałów w celach reklamowych.

(111) **250932** (220) 2011 08 16 (210) 389067
 (151) 2012 11 13 (441) 2011 11 21
 (732) TITAN SPOL. S R.O., Praha 3-Žižkov, CZ.
 (540)

STREET

(531) 26.11.3, 27.5.1, 27.5.22
 (510), (511) **14** zegary, zegarki i budziki, chronometry i chronografy, paski do zegarków, futerały i pudełka na zegarki, pojemniki specjalnie przystosowane do ekspozycji zegarków; szkatułki na biżuterię, kasetki na biżuterię, zamykane szafki na biżuterię, pudełka na biżuterię, wszystkie wykonane z metali szlachetnych i ich stopów lub metali posrebrzanych lub pozłacanych; biżuteria, medale, naszyjnik-

ki, kolczyki, pierścionki, spinki do krawatów, spinki do mankietów; ozdoby osobiste, mianowicie broszki, szpilki, medaliony, bransolety, wisioriki, łańcuszki i szpilki do krawatów, figurki i ozdoby z metali szlachetnych, sztuczna biżuteria; kamienie szlachetne.

(111) **250933** (220) 2011 08 16 (210) 389068
 (151) 2012 11 13 (441) 2011 11 21
 (732) TITAN SPOL. S R.O., Praha 3-Žižkov, CZ.
 (540)

SCREAM

Kolor znaku: biały, czerwony, czarny

(531) 26.4.4, 26.4.18, 27.5.1, 29.1.13
 (510), (511) **14** zegary, zegarki i budziki, chronometry i chronografy, paski do zegarków, futerały i pudełka na zegarki, pojemniki specjalnie przystosowane do ekspozycji zegarków; szkatułki na biżuterię, kasetki na biżuterię, zamykane szafki na biżuterię, pudełka na biżuterię, wszystkie wykonane z metali szlachetnych i ich stopów lub metali posrebrzanych lub pozłacanych; biżuteria, medale, naszyjnikiki, kolczyki, pierścionki, spinki do krawatów, spinki do mankietów; ozdoby osobiste, mianowicie broszki, szpilki, medaliony, bransolety, wisioriki, łańcuszki i szpilki do krawatów, figurki i ozdoby z metali szlachetnych, sztuczna biżuteria; kamienie szlachetne.

(111) **250934** (220) 2011 08 16 (210) 389070
 (151) 2012 11 13 (441) 2011 11 21
 (732) TITAN SPOL. S R.O., Praha 3-Žižkov, CZ.
 (540)

BT
BENTIME

(531) 26.11.1, 26.11.12, 27.5.1
 (510), (511) **14** zegary, zegarki i budziki, chronometry i chronografy, paski do zegarków, futerały i pudełka na zegarki, pojemniki specjalnie przystosowane do ekspozycji zegarków.

(111) **250935** (220) 2011 08 16 (210) 389080
 (151) 2012 11 06 (441) 2011 11 21
 (732) STOWARZYSZENIE PRODUCENTÓW POLISTYRENU
 EKSTRUDOWANEGO EXIBA, Warszawa, PL.
 (540)

eXiba

Kolor znaku: biały, ciemnopomarańczowy, czarny

(531) 27.5.1, 29.1.13
 (510), (511) **01** produkty chemiczne przeznaczone dla przemysłu, prac badawczych, spoiwa przeznaczone dla przemysłu; tworzywa sztuczne (dyspersja-), tworzywa sztuczne w stanie surowym, **17** tworzywa sztuczne w formie wyciśniętej stosowane w produkcji; materiały wypełniające, uszczelniające; substancje do izolacji przeciwwilgociowych budynków; ekstrudowana pianka polistyrenowa, **19** materiały budowlane niemetalowe; gzymsy niemetalowe, profile niemetalowe do gzymsów; listy niemetalowe; niemetalowe ogniotrwałe materiały budowlane; okładziny niemetalowe dla budownictwa; okrycia niemetalowe dla budownictwa; płyty budowlane niemetalowe; podłogi niemetalowe; ścianki szczelne niemetalowe; pokrycia niemetalowe ściany, ściennie okładziny niemetalowe dla budownictwa; wykładziny niemetalowe dla budownictwa, **37** informacja budowlana; izolowanie budynków; zabezpieczanie budynków przed wilgocią; usługi budowlane; naprawy; usługi instalacyjne, **41** instruowanie w zakresie budownictwa, organizowanie pokazów

z zakresu budownictwa, kształcenie praktyczne w zakresie budownictwa; organizowanie i prowadzenie pracowni specjalistycznych; organizowanie i prowadzenie sympozjów, publikowanie tekstów innych niż teksty reklamowe; usługi projektowania inne niż do celów reklamowych; produkcja filmów szkoleniowych, **42** badania oraz usługi naukowe i techniczne oraz ich projektowanie; analizy przemysłowe i usługi badawcze związane z budownictwem; projektowanie i ulepszanie sprzętu budowlanego; doradztwo w zakresie planowania zużycia energii; testowanie materiałów; opracowywanie projektów technicznych; prace badawczo-rozwojowe dla osób trzecich; analizy chemiczne; badania chemiczne; projektowanie budynków; doradztwo budowlane.

(51) wspólny znak towarowy

(111) **250936** (220) 2011 08 16 (210) 389094
 (151) 2012 11 15 (441) 2011 11 21
 (732) ZAKŁAD PRZETWÓRSTWA MIĘSNEGO GROT J. GROT SPÓŁKA JAWNA, Starowa Góra, PL.

(540)



Kolor znaku: biały, czerwony, zielony, żółty, pomarańczowy
 (531) 3.7.3, 5.11.11, 25.1.19, 26.1.2, 27.5.1, 29.1.15
 (510), (511) **29** kiełbasa, parówki, wędliny.

(111) **250937** (220) 2011 08 16 (210) 389095
 (151) 2012 11 15 (441) 2011 11 21
 (732) ZAKŁAD PRZETWÓRSTWA MIĘSNEGO GROT J. GROT SPÓŁKA JAWNA, Starowa Góra, PL.

(540)



Kolor znaku: biały, czerwony, zielony, żółty, pomarańczowy
 (531) 3.7.3, 5.11.11, 25.1.19, 26.1.2, 27.5.1, 29.1.15
 (510), (511) **29** kiełbasa, parówki, wędliny.

(111) **250938** (220) 2011 08 17 (210) 389133
 (151) 2012 10 25 (441) 2011 11 21
 (732) PUDŁO KRZYSZTOF PRZEDSIĘBIORSTWO PRODUKCYJNO HANDLOWO USŁUGOWE PUDLEX, Toruń, PL.

(540)

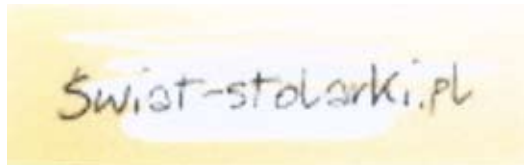

Kolor znaku: żółty, biały, czarny

(531) 26.13.1, 27.5.1, 29.1.13
 (510), (511) **35** zgromadzenie towarów celem swobodnego wyboru dla kupujących w hurtowniach sklepach detalicznych i na stronach internetowych z materiałami budowlanymi metalowymi i niemetalowymi, drzwiami niemetalowymi, klamkami metalowymi i niemetalowymi do drzwi, podłogami metalowymi i niemetalowymi, sprzętem oświetleniowym.

(111) **250939** (220) 2011 08 23 (210) 389373
 (151) 2012 11 09 (441) 2011 12 05
 (732) DIERING PRZEMYSŁAW, Gdynia, PL.

(540)



Kolor znaku: niebieski, biały, czarny

(531) 24.17.1, 24.17.5, 24.17.6, 26.4.1, 27.5.1, 29.1.13
 (510), (511) **35** prowadzenie punktów sprzedaży hurtowej detalicznej, wysyłkowej i za pośrednictwem sieci internetowej; nagrań dźwiękowych i wizualnych, urządzeń do przekazywania i odbierania dźwięku i obrazu, **41** informacja o imprezach rozrywkowych i rekreacji; produkcja nagrań przewodników dźwiękowych i wizualnych; produkcja nagrań i filmów edukacyjnych; wypożyczanie nagrań dźwiękowych i wizualnych; wypożyczanie sprzętu do nadawania i odbierania dźwięku i obrazu, **45** licencjonowanie nagrań dźwiękowych i wizualnych.

(111) **250940** (220) 2011 09 01 (210) 389698
 (151) 2012 11 14 (441) 2011 12 05
 (732) PODESZWIK MIROSLAW, Świecie, PL.

(540) FAMILYshop

(510), (511) **30** kawa, herbata, kakao, cukier, ryż, tapioka, sago, kawa nienaturalna; mąka i produkty zbożowe, chleb, wyroby cukiernicze i słodczyce, lody; miód, melasa (syrupy); drożdże, proszek do pieczenia; sól, musztarda; ocet, sosy (przyprawy); przyprawy; lód, **35** reklama; zarządzanie w działalności handlowej; administrowanie działalności handlowej; prace biurowe, **43** usługi zaopatrzenia w żywność i napoje; tymczasowe zakwaterowanie.

(111) **250941** (220) 2010 12 07 (210) 378650
 (151) 2012 10 02 (441) 2011 03 14
 (732) TOTALSAFE SPÓŁKA Z OGRANICZONĄ ODPOWIEDZIALNOŚCIĄ, Poznań, PL.

(540)



Kolor znaku: biały, błękitny, różowy

(531) 2.1.23, 14.5.21, 26.4.4, 26.4.16, 27.5.1, 29.1.13
 (510), (511) **35** pozyskiwanie danych do komputerowych bazy danych, systematyzacja danych w komputerowych bazach danych, komputerowe zarządzanie plikami, wyszukiwanie informacji w plikach komputerowych dla osób trzecich, sortowanie danych w bazach komputerowych, edycja tekstów, zarządzanie zbiorami informatycznymi, **38** informacja o telekomunikacji, łączność poprzez sieć światłowodów, łączność poprzez terminale komputerowe, poczta elektroniczna, połączenie ze światową siecią komputerową za pośrednictwem telekomunikacji, przesyłanie informacji, przesyłanie informacji tekstowej i obrazowej za pomocą komputera, przydzielanie dostępu do baz danych, przydzielanie użytkownikowi dostępu do światowej sieci komputerowej (usługi operatorów sieciowych), udostępnianie internetowego forum dyskusyjnego, usługi ogłoszeń elektronicznych (telekomunikacja), **42** analizy systemów komputerowych, doradztwo w zakresie oprogramowania komputerowego, elektroniczna konwersja danych lub programów, instalacje oprogramowania komputerowego, odzyskiwanie danych komputerowych, programowanie komputerowe, projektowanie systemów komputerowych, konwersja danych lub dokumentów na formę elektroniczną, odzyskiwanie danych komputerowych, aktualizacja oprogramowania komputerowego, konserwacja oprogramowania komputerowego, powielanie oprogramowania komputerowego, projektowanie oprogramowania komputerowego, wypożyczanie oprogramowania komputerowego, tworzenie i utrzymywanie stron internetowych dla osób trzecich, usługi komputerowe w zakresie ochrony antywirusowej, wynajmowanie (udostępnianie) zasobów serwerów (sieci kom-

puterowe), wypożyczanie serwerów (hosting), dostarczanie (opracowywanie) wyszukiwarek internetowych.

(111) **250942** (220) 2011 04 11 (210) 383900
(151) 2012 08 28 (441) 2011 07 18
(732) KOCHAŃSKI ZIĘBA RAPAŁA I PARTNERZY SPÓŁKA JAWNA, Warszawa, PL.
(540) IP SCOUT

(510), (511) **09** publikacje elektroniczne, programy komputerowe, procesory, nośniki informacji, komputery, **35** badania w dziedzinie działalności gospodarczej, doradztwo specjalistyczne w sprawach działalności gospodarczej, doradztwo w zakresie prowadzenia i zarządzania działalnością gospodarczą, pomoc w zarządzaniu przedsiębiorstwami przemysłowymi lub handlowymi, pomoc w prowadzeniu działalności gospodarczej, pozyskiwanie informacji o działalności gospodarczej, wywiad gospodarczy, analizy kosztów, analizy rynkowe, usługi w zakresie audytu i księgowości, przygotowywanie zeznań podatkowych, sporządzanie sprawozdań rachunkowych, wyceny handlowe, ekspertyzy w zakresie wydolności przedsiębiorstw, pozyskiwanie danych do komputerowych baz danych, sortowanie i systematyzacja danych w bazach komputerowych, wyszukiwanie w komputerowych bazach danych, **41** edukacja, nauczanie, usługi instruktażowe, organizowanie i prowadzenie konferencji, kongresów, szkoleń, seminariów, sympozjów i zjazdów, pisanie i publikowanie tekstów innych niż reklamowe, książek, publikacje elektroniczne on-line książek i periodyków, **42** elektroniczna konwersja danych lub programów, aktualizacja, doradztwo w zakresie danych lub programów, instalacje, konserwacja, powielanie, projektowanie, wypożyczanie oprogramowania komputerowego, doradztwo w sprawach sprzętu komputerowego, elektroniczna konwersja danych lub programów, konwersja danych lub dokumentów na formę elektroniczną, tworzenie i utrzymywanie stron internetowych dla osób trzecich, usługi komputerowe w zakresie ochrony antywirusowej, udostępnianie zasobów serwerów, **45** usługi prawnicze, doradztwo prawne, badania prawne, mediacje, usługi arbitrażowe, opracowywanie ekspertyz, opinii i analiz prawnych, doradztwo i nadzór w zakresie własności intelektualnej, pośrednictwo w obrocie i licencjonowanie własności intelektualnej, zarządzanie prawami autorskimi, wycena własności intelektualnej, usługi prawne w zakresie rejestrowania nazw domen, usługi prawne w zakresie licencjonowania programów komputerowych.

(111) **250943** (220) 2011 04 14 (210) 384112
(151) 2012 09 04 (441) 2011 07 18
(732) INSTYTUT CHEMII ORGANICZNEJ PAN, Warszawa, PL.
(540)



Kolor znaku: czarny, żółty

(531) 5.5.19, 5.5.20, 5.5.21, 26.1.4, 27.5.1, 29.1.12
(510), (511) **09** nośniki danych informatycznych, **16** wyroby z papieru i tektury nie ujęte w innych klasach; wydawnictwa; druki; publikacje w wersji papierowej; próbki biologiczne do mikroskopu (materiały szkoleniowe); wycinki histologiczne (materiał szkoleniowy), **41** usługi edukacyjne; organizowanie i obsługa konferencji, kongresów, sympozjów, zjazdów, wykładów; publikowanie wydawnictw; obsługa publikacji elektronicznych on-line; organizowanie i prowadzenie pracowni specjalistycznych; publikacja elektroniczna książek i periodyków; publikowanie książek i wydawnictw; wypożyczanie książek i wydawnictw; kształcenie na poziomie studiów doktoranckich, **42** usługi badawcze i naukowe w zakresie chemii, biologii, biochemii, farmacji, mikrobiologii, biotechnologii, analizy elementarnej, spektrometrii mas, magnetycznego rezonansu jądrowego, rentgenografii; analizy chemiczne; opracowywanie badań, ekspertyz i opinii naukowych.

(111) **250944** (220) 2011 04 14 (210) 384114
(151) 2012 09 04 (441) 2011 07 18
(732) INSTYTUT CHEMII ORGANICZNEJ PAN, Warszawa, PL.
(540)



Kolor znaku: czarny, żółty

(531) 5.5.19, 5.5.20, 5.5.21, 26.1.4, 27.5.1, 29.1.12
(510), (511) **09** nośniki danych informatycznych, **16** wyroby z papieru i tektury nie ujęte w innych klasach; wydawnictwa; druki; publikacje w wersji papierowej; próbki biologiczne do mikroskopu (materiały szkoleniowe); wycinki histologiczne (materiał szkoleniowy), **41** usługi edukacyjne; organizowanie i obsługa konferencji, kongresów, sympozjów, zjazdów, wykładów; publikowanie wydawnictw; obsługa publikacji elektronicznych on-line; organizowanie i prowadzenie pracowni specjalistycznych; publikacja elektroniczna książek i periodyków; publikowanie książek i wydawnictw; wypożyczanie książek i wydawnictw; kształcenie na poziomie studiów doktoranckich, **42** usługi badawcze i naukowe w zakresie chemii, biologii, biochemii, farmacji, mikrobiologii, biotechnologii, analizy elementarnej, spektrometrii mas, magnetycznego rezonansu jądrowego, rentgenografii; analizy chemiczne; opracowywanie badań, ekspertyz i opinii naukowych.

(111) **250945** (220) 2011 05 10 (210) 385137
(151) 2012 10 03 (441) 2011 08 16
(732) TELEKOMUNIKACJA POLSKA SPÓŁKA AKCYJNA, Warszawa, PL.
(540) NEOSTRADA FIBER

(510), (511) **38** usługi telekomunikacyjne; usługi w zakresie informacji o telekomunikacji; usługi w zakresie przesyłania informacji; usługi w zakresie transmisji satelitarnej; usługi w zakresie dostępu do Internetu; usługi w zakresie wypożyczania urządzeń do przesyłania informacji oraz urządzeń telekomunikacyjnych; usługi w zakresie udostępniania informacji oraz rezerwacji miejsc hotelowych, biletów, świadczone za pomocą telefonii komórkowej, satelitarnej, stacjonarnej, **41** usługi rozrywkowe i edukacyjne, usługi w zakresie organizowania i przeprowadzania konkursów, wystaw i konferencji oraz szkoleń związanych z telekomunikacją i wykorzystaniem Internetu, usługi w zakresie publikacji periodyków i druków, także w formie elektronicznej, usługi w zakresie organizowania imprez rozrywkowych, kulturalnych i sportowych, usługi w zakresie publikacji i wydawnictw, usługi w zakresie organizowania gier z wykorzystaniem multimedialnych nośników audiowizualnych, **42** usługi w zakresie prowadzenia kafejek internetowych.

(111) **250946** (220) 2011 05 12 (210) 385259
(151) 2012 09 05 (441) 2011 08 16
(732) WOŚ SŁAWOMIR EURO FASHION, Pruszcz Gdański, PL.
(540)

ŚWIAT LAKIERÓW
NAJWIĘKSZY WYBÓR KOLORÓW NA RYNKU

Kolor znaku: czerwony, ciemnoszary

(531) 27.5.1, 29.1.12
(510), (511) **03** środki czystości, kosmetyki, preparaty do pielęgnacji dłoni i stóp, lakiery do paznokci, **05** preparaty farmaceutyczne, **08** przybory i zestawy przyborów do pielęgnacji dłoni i stóp, **44** usługi w zakresie prowadzenia salonów pielęgnacji dłoni i stóp.

(111) **250947** (220) 2011 05 16 (210) 385354
(151) 2012 11 06 (441) 2011 08 29
(732) CEMEX POLSKA SPÓŁKA Z OGRANICZONĄ ODPOWIEDZIALNOŚCIĄ, Warszawa, PL.

(540)



Kolor znaku: brązowy, czerwony

(531) 26.4.3, 26.4.9, 27.5.1, 29.1.12

(510), (511) **19** materiały budowlane niemetalowe stosowane w budownictwie, cement, płyty cementowe, cementowe powłoki ognioodporne, słupy cementowe, zaczyn cementowy, zaprawy budowlane, beton, beton komórkowy, betony wysokiej trwałości i wytrzymałości, mieszanki gotowe dla budownictwa: kleje, zaprawy, betony barwione, betonowe elementy budowlane, betonowe wyroby budowlane w tym wibroprasowane jak: kostka brukowa, krawężniki, obrzeża, płyty chodnikowe niemetalowe płyty drogowe, drogowe bariery ochronne niemetalowe, żelbetowe i sprężone elementy konstrukcji mostów, tuneli i wiaduktów, nawierzchnie dróg, lotnisk i placów manewrowych, oczyszczalnia ścieków, składowisk odpadów, posadzek, zbiorników, obiektów budownictwa hydrotechnicznego i hydroenergetycznego oraz budownictwa górniczego narażone na działanie wód agresywnych, podkłady strunobetonowe dla budownictwa kolejowego, płyty stropowe, dźwigary dachowe dla budownictwa przemysłowego i obiektów użyteczności publicznej, ciśnieniowe rury z betonu sprężonego do instalacji wodnych i kanalizacyjnych, żerdzie wirowane, ogrodzenia żeberkowane niemetalowe, podpory niemetalowe, prefabrykowane pomosty niemetalowe, profile niemetalowe dla budownictwa, prefabrykowane niemetalowe elementy konstrukcyjne dla budownictwa jak: budowlane konstrukcje niemetalowe, płyty ściennie i stropowe, elementy klatek schodowych, balkonów, słupy, maszty i belki niemetalowe, dźwigary niemetalowe, nadproża niemetalowe, niemetalowe pokrycia dachowe, maszty niemetalowe dla linii elektroenergetycznych, niemetalowe słupy i żerdzie, prefabrykowane elementy infrastruktury komunalnej, rury, kształtki rurowe rozgałęzieniowe niemetalowe, studzienki, korytka ściekowe, kręgi betonowe oraz inne elementy instalacji przesyłania i oczyszczania ścieków wymagające szczelności i odporne na działanie środowisk agresywnych chemicznie, mieszanki betonowe o wysokiej wytrzymałości elementów konstrukcyjnych wykonywanych przy użyciu szalunków ślizgowych, **37** usługi budowlane świadczone w zakresie: projektowania i budowy obiektów budowlanych, badania właściwości betonu i materiałów budowlanych w stanie rozdrobnionym lub upłynnionym, promocja dystrybucji, sprzedaży i transportu zapraw, jastrychów i innych materiałów budowlanych w stanie rozdrobnionym i upłynnionym, informacja w zakresie stosowania materiałów budowlanych w stanie rozdrobnionym lub upłynnionym, wynajem sprzętu budowlanego, **39** usługi transportowe materiałów budowlanych, transport samochodowy materiałów budowlanych, informacje w zakresie transportu materiałów budowlanych w stanie upłynnionym, transport mieszanek betonowych betonmieszarkami oraz samochodami samowładowczymi, pompowanie betonu pompami mobilnymi i stacjonarnymi, składowanie, pakowanie, ładowanie, przechowywanie zabezpieczanie przed utratą właściwości jakościowych oraz transport materiałów budowlanych w stanie rozdrobnionym i upłynnionym, wynajem środków transportu.

(111) **250948** (220) 2011 05 20 (210) 385593

(151) 2012 10 19 (441) 2011 08 29

(732) TELEKOMUNIKACJA POLSKA SPÓŁKA AKCYJNA, Warszawa, PL.

(540) Neo Fun Pack

(510), (511) **38** usługi telekomunikacyjne; usługi w zakresie informacji o telekomunikacji; usługi w zakresie przesyłania informacji; usługi w zakresie transmisji satelitarnej; usługi w zakresie dostępu do Internetu; usługi w zakresie wypożyczania urządzeń do przesyłania informacji oraz urządzeń telekomunikacyjnych, **41** usługi w zakresie prowadzenia kafejek internetowych, usługi rozrywkowe i edukacyjne, usługi w zakresie organizowania i przeprowadzania konkursów, wystaw i konferencji oraz szkoleń związanych z telekomunikacją i wykorzystaniem Internetu, usługi w zakresie publikacji periodyków i druków, także w formie elektronicznej, usługi w zakresie organizowania imprez rozrywkowych, kulturalnych i sportowych, usługi w zakresie publikacji i wydawnictw, usługi w zakresie organizowania gier z wykorzystaniem multimedialnych nośników audiowizualnych.

(111) **250949** (220) 2011 05 20 (210) 385594

(151) 2012 10 19 (441) 2011 08 29

(732) TELEKOMUNIKACJA POLSKA SPÓŁKA AKCYJNA, Warszawa, PL.

(540) Neostrada Fun Pack

(510), (511) **38** usługi telekomunikacyjne; usługi w zakresie informacji o telekomunikacji; usługi w zakresie przesyłania informacji; usługi w zakresie transmisji satelitarnej; usługi w zakresie dostępu do Internetu; usługi w zakresie wypożyczania urządzeń do przesyłania informacji oraz urządzeń telekomunikacyjnych, **41** usługi w zakresie prowadzenia kafejek internetowych, usługi rozrywkowe i edukacyjne, usługi w zakresie organizowania i przeprowadzania konkursów, wystaw i konferencji oraz szkoleń związanych z telekomunikacją i wykorzystaniem Internetu, usługi w zakresie publikacji periodyków i druków, także w formie elektronicznej, usługi w zakresie organizowania imprez rozrywkowych, kulturalnych i sportowych, usługi w zakresie publikacji i wydawnictw, usługi w zakresie organizowania gier z wykorzystaniem multimedialnych nośników audiowizualnych.

(111) **250950** (220) 2011 05 23 (210) 385666

(151) 2012 09 20 (441) 2011 08 29

(732) KŁOS ZBIGNIEW, Laski, PL.

(540)



Kolor znaku: pomarańczowy, jasnopomarańczowy, czarny, biały

(531) 26.4.2, 26.4.18, 27.5.1, 29.1.13

(510), (511) **06** wrzutnie do skarbów nocnych metalowe, zestawy wrzutowe metalowe, kasy pancerne, szafy pieniężne, sejfy gabinetowe, szafy transferowe, kasetki i kasety metalowe, zamki metalowe inne niż elektryczne, zawiasy metalowe, zasuwy metalowe, klucze, drzwi antywłamaniowe metalowe, kraty metalowe, **08** rolomaty do bilonu o napędzie ręcznym, **09** dyspensery z zamkniętym obiegiem gotówki, dyspensery, sortery gotówki, liczarki gotówki, multisejfy, elektroniczne wrzutnie do skarbów nocnych, elektroniczne zestawy wrzutowe, elektroniczne szafy transferowe, zamki elektroniczne, recyklery jako urządzenia elektroniczne, testery do banknotów, wpłatomaty, opłatomaty, **37** serwis zamków i urządzeń bankowych.

(111) **250951** (220) 2011 05 30 (210) 386012

(151) 2012 09 19 (441) 2011 09 12

(732) MOTIVEGLASS SPÓŁKA Z OGRANICZONĄ ODPOWIEDZIALNOŚCIĄ, Łódź, PL.

(540)



Kolor znaku: szary, zielony, ciemnoszary

(531) 25.7.25, 27.5.1, 29.1.14

(510), (511) **37** naprawa szyb, usługi szklarskie, **40** obróbka szkła poprzez cięcie, gięcie, wiercenie, ścieranie, szlifowanie, frezowanie, polerowanie, klejenie, pokrywanie różnymi powłokami, matowienie, dmuchanie.

(111) **250952** (220) 2011 05 31 (210) 386041

(151) 2012 11 06 (441) 2011 09 12

(732) ABC DATA MARKETING SPÓŁKA Z OGRANICZONĄ ODPOWIEDZIALNOŚCIĄ, Warszawa, PL.

(540)



Kolor znaku: biały, czarny, żółty, różowy, niebieski

(531) 26.4.1, 26.4.9, 27.5.1, 29.1.15

(510), (511) **02** tusze i farby drukarskie, tonery do drukarek, tonery do kserokopierek, tonery do telefaksów, kasety z tuszem (wkłady) oraz kasety z tonerem do drukarek komputerowych, procesorów tekstu oraz maszyn kopiujących; kartridże do drukarek, zestawy do napełniania kartridżów laserowych, zestawy do napełniania głowic atramentowych, tusze do drukowania na podłożu innym niż papierowe, płyny udrażniające i czyszczące do drukarek i ploterów, barwniki do produkcji tuszy i farb drukarskich, **09** komputery, oprogramowanie komputerowe, sprzęt komputerowy, komputerowe urządzenia peryferyjne, komputerowe urządzenia sieciowe, części i akcesoria do komputerów, drukarki komputerowe oraz części i akcesoria do drukarek; urządzenia do nagrywania, przesyłania lub odtwarzania dźwięku lub obrazów, urządzenia kopiujące, fotokopiarki, faksy, skanery, drukarki, projektory oraz części i akcesoria do nich; nośniki pamięci, nośniki danych, **16** artykuły, sprzęt i urządzenia biurowe (z wyjątkiem mebli), materiały i akcesoria piśmiennicze, artykuły papierniczne, nie ujęte w innych klasach, papier do drukarek komputerowych, kopierki i wydruki fotografii, papiery termotransferowe, folie do drukarek komputerowych, ploterów i kopierek, folie termotransferowe; tusze i atramenty biurowe; taśmy nasączone tuszem, kasety z taśmami nasączonymi tuszem, matryce drukarskie; materiały szkoleniowe i instruktażowe (z wyjątkiem aparatów).

(111) **250953** (220) 2011 05 31 (210) 386068
 (151) 2012 10 18 (441) 2011 09 12
 (732) KARCZMA MŁYN s.r.o., Košice, SK.
 (540)



(531) 2.9.1, 27.5.1

(510), (511) **33** napoje alkoholowe (z wyjątkiem piwa), **35** zarządzanie w działalności handlowej, reklama, usługi w zakresie agencji importowo-eksportowych; doradztwo handlowe, pomoc handlowa w zakresie organizowania i prowadzenia przedsiębiorstwa również świadczona w ramach umowy franchisingowej, usługi promocji towarów dla osób trzecich, usługi w zakresie organizowania wystaw w celach handlowych; usługi prowadzenia sklepu i/lub hurtowni oraz usługi prowadzenia sprzedaży korespondencyjnej i sprzedaży z wykorzystaniem telekomunikacji i/lub stron internetowych wszelkich towarów spożywczych, potraw i napojów tym alkoholowych oraz produktów rolnych, ogrodniczych i leśnych świeżych jak również przerobionych na wszelkie sposoby i przystosowanych do spożycia, **43** prowadzenie moteli, zajazdów, pensjonatów, domów turystycznych i agroturystycznych, campingów, obozów, karczmy, gospody, obsługa przyjęć okazjonalnych, catering, obsługaturystów i podróźnych, opieka nad dziećmi, prowadzenie i administrowanie pensjonatami oberżami, karczmami, gospodami, hotelami, campingami w kraju i za granicą obsługaimprez promocyjnych, przyjęć, bankietów, zabaw, balów, wieczorów folklorystycznych z muzyką góralską na zlecenie osób trzecich polegająca na zaopatrzeniu w żywność i napoje; wynajmowanie sal na posiedzenia wyposażonych w sprzęt audiowizualny i teleinformatyczny, usługi związane z rozrywką w zakresie organizowania zabaw, konkursów rozrywkowych, zabaw ruchowych, obsługa salonów gier, kortów tenisowych, pól golfowych, rekreacji konnej, kuligów, basenów rekreacyjnych, organizowanie imprez rozrywkowych oraz ich scenografii.

(111) **250954** (220) 2011 06 13 (210) 386573
 (151) 2012 10 23 (441) 2011 09 26
 (732) BACHA POLSKA SPÓŁKA Z OGRANICZONĄ ODPOWIEDZIALNOŚCIĄ, Warszawa, PL.
 (540)



Kolor znaku: złoty
 (531) 27.5.1, 29.1.2

(510), (511) **29** produkty mleczne z różnymi dodatkami, jogurt naturalny, jogurt owocowy, jogurt dietetyczny, jogurt pitny, jogurt z różnymi dodatkami, desery mleczne, desery jogurtowe, desery na bazie mleka, jogurtu, śmietany, sera, twarogu i twarozku; napoje mleczne lub z przewagą mleka, bita śmietana, śmietana, śmietanka do kawy, mleko, mleko zagęszczone, mleko smakowe, produkty mleczne naturalne i smakowe, kefir, maślanka, sery, serki, serki kanapkowe; twarogi, twarozki, produkty na bazie sera i twarogu; produkty spożywcze na bazie mleka, **30** puddingi, budynie, jogurt mrożony, lody spożywcze, kleik spożywczy na bazie mleka, ryż z mlekiem, kasza manna z mlekiem, sernik na zimno, napoje czekoladowe z mlekiem, napoje kakaowe z mlekiem, napoje kawowe z mlekiem, słodycze na bazie mleka i śmietany, kanapki z nadzieniem mlecznym; czekolada; batony mleczne; kawa, kawa mrożona; herbata, kakao, cukier, ryż, tapioka, sago, kawa nienaturalna, mąka i produkty zbożowe, chleb, wyroby cukiernicze i słodycze, miód, melasa (syropy).

(111) **250955** (220) 2011 06 14 (210) 386699
 (151) 2012 08 30 (441) 2011 09 26
 (732) ELECTRONIC INTERNATIONAL COMMERCE SPÓŁKA
 Z OGRANICZONĄ ODPOWIEDZIALNOŚCIĄ, Warszawa, PL.
 (540) HIFISHOW

(510), (511) **09** odtwarzacze kaset, odtwarzacze płyt kompaktowych, odbiorniki audio i video, odbiorniki radiowe, głośniki tubowe, złącza do przewodów elektrycznych, odbiorniki telewizyjne, wzmacniacze, **35** organizowanie wystaw w celach handlowych i reklamowych, powielanie dokumentów, publikowanie tekstów reklamowych, reklama, rozpowszechnianie materiałów reklamowych, ulotek, prospektów, druków, uaktualnianie ulotek reklamowych, promocja sprzedaży, **41** wypożyczanie sprzętu audio, organizacja szkoleń (kursów).

(111) **250956** (220) 2011 06 14 (210) 386713
 (151) 2012 08 30 (441) 2011 09 26
 (732) ELECTRONIC INTERNATIONAL COMMERCE SPÓŁKA
 Z OGRANICZONĄ ODPOWIEDZIALNOŚCIĄ, Warszawa, PL.
 (540) AUDIOVIDEOSHOW

(510), (511) **09** odtwarzacze kaset, odtwarzacze płyt kompaktowych, odbiorniki audio i video, odbiorniki radiowe, głośniki tubowe, złącza do przewodów elektrycznych, odbiorniki telewizyjne, wzmacniacze, **35** organizowanie wystaw w celach handlowych i reklamowych, powielanie dokumentów, publikowanie tekstów reklamowych, reklama, rozpowszechnianie materiałów reklamowych, ulotek, prospektów, druków, uaktualnianie ulotek reklamowych, promocja sprzedaży, **41** wypożyczanie sprzętu audio, organizacja szkoleń (kursów).

(111) **250957** (220) 2011 06 14 (210) 386715
 (151) 2012 08 30 (441) 2011 09 26
 (732) ELECTRONIC INTERNATIONAL COMMERCE SPÓŁKA
 Z OGRANICZONĄ ODPOWIEDZIALNOŚCIĄ, Warszawa, PL.
 (540) VIDEOSHOW

(510), (511) **09** odtwarzacze kaset, odtwarzacze płyt kompaktowych, odbiorniki audio i video, odbiorniki radiowe, głośniki tubowe, złącza do przewodów elektrycznych, odbiorniki telewizyjne, wzmacniacze, **35** organizowanie wystaw w celach handlowych i reklamowych, powielanie dokumentów, publikowanie tekstów reklamowych, reklama, rozpowszechnianie materiałów reklamowych, ulotek, prospektów, druków, uaktualnianie ulotek reklamowych, promocja sprzedaży, **41** wypożyczanie sprzętu audio, organizacja szkoleń (kursów).

(111) **250958** (220) 2011 06 14 (210) 386716
 (151) 2012 08 30 (441) 2011 09 26
 (732) ELECTRONIC INTERNATIONAL COMMERCE SPÓŁKA
 Z OGRANICZONĄ ODPOWIEDZIALNOŚCIĄ, Warszawa, PL.
 (540) HIGENDSHOW

(510), (511) **09** odtwarzacze kaset, odtwarzacze płyt kompaktowych, odbiorniki audio i video, odbiorniki radiowe, głośniki tubowe, złącza do przewodów elektrycznych, odbiorniki telewizyjne, wzmacniacze, **35** organizowanie wystaw w celach handlowych i reklamowych, powielanie dokumentów, publikowanie tekstów reklamowych, reklama, rozpowszechnianie materiałów reklamowych, ulotek, prospektów, druków, uaktualnianie ulotek reklamowych, promocja sprzedaży, **41** wypożyczanie sprzętu audio, organizacja szkoleń (kursów).

(111) **250959** (220) 2011 06 20 (210) 386740
 (151) 2012 11 05 (441) 2011 09 26
 (732) SANO-BRUNOS ENTERPRISES LTD., Hod Hasharon, IL.
 (540)



(531) 5.3.11, 5.3.14, 26.11.1, 27.5.1
 (510), (511) **03** mydła; wyroby perfumeryjne; olejki eteryczne; kosmetyki; płyny do pielęgnacji włosów i ciała; pianące się produkty do kąpieli; preparaty do kąpieli; szampony; odżywki do włosów; preparaty do koloryzacji włosów; preparaty do dekoloryzacji włosów; preparaty do regeneracji i pielęgnacji włosów i skóry; kremy; żele; mleczka; preparaty nawilżające; pudry; preparaty toaletowe; preparaty do stosowania po goleniu; produkty do makijażu; produkty do demakijażu; preparaty do ochrony przed słońcem; dezodoranty osobiste; środki do czyszczenia zębów.

(111) **250960** (220) 2011 06 20 (210) 386865
 (151) 2012 08 31 (441) 2011 09 26
 (732) ZIĘBA JOANNA PRZEDSIĘBIORSTWO HANDLOWO
 USŁUGOWE DYNAMIC ADLER PROMOTION, Bieliny, PL.
 (540)



Kolor znaku: ciemnofioletowy

(531) 27.5.1, 29.1.5
 (510), (511) **35** usługi sprzedaży tradycyjnej oraz za pośrednictwem Internetu w zakresie bielizny osobistej oraz kostiumów kąpielowych damskich i męskich, wyrobów gorseciarskich, strojów plażowych, ubiorów do spania, pończoch, rajstop, wyrobów pończoszniczych, strojów rekreacyjnych.

(111) **250961** (220) 2011 06 21 (210) 386939
 (151) 2012 09 20 (441) 2011 09 26
 (732) GRUPA DEKARSKA SPÓŁKA Z OGRANICZONĄ
 ODPOWIEDZIALNOŚCIĄ, Milanówek, PL.
 (540)



Kolor znaku: czerwony, czarny, biały

(531) 26.4.18, 27.5.1, 29.1.13
 (510), (511) **35** usługi sprzedaży w hurtowni, sklepie oraz sklepie internetowym następujących towarów: pokrycia dachowe metalowe, pokrycia dachowe z metali kolorowych, pokrycia dachowe nie metalowe, ceramiczne, gonty bitumiczne, papy, folie dachowe, membrany dachowe, akcesoria dachowe: kominki wentylacyjne, komunikacja dachowa-podesty, drabinki, dachowe systemy odgromowe, płotki przeciwśniegowe; wkręty do mocowania elementów dachowych, silikon dekarskie, uszczelniacze dekarskie, narzędzia dekarskie, narzędzia budowlane, materiały do izolacji termicznej, wełna mineralna, styropian w postaci płyt i bloczków; materiały do izolacji przeciwwilgociowej, saiding, podsufitka, rynny stalowe, rynny z tworzyw sztucznych, okna, okna dachowe metalowe, drewniane, z tworzyw sztucznych, ceramiczne materiały budowlane, cegła, cegła klinkierowa, bloczki betonowe, bloczki stropowe, gotowe zaprawy murarskie, tynki, kleje do budownictwa, drewno budowlane - belki, belki konstrukcyjne, deski, łaty, **37** usługi dekarskie, usługi budowlane.

(111) **250962** (220) 2011 06 22 (210) 387069
 (151) 2012 09 10 (441) 2011 09 26

(732) ASPE SPÓŁKA Z OGRANICZONĄ ODPOWIEDZIALNOŚCIĄ,
 Poznań, PL.
 (540) CZAPIŁKA
 (510), (511) **16** druki, fotografie, wydawnictwa, ulotki, plakaty, prospekty reklamowe, materiały biurowe; materiały z tworzyw sztucznych i z papieru do pakowania (nie ujęte w innych klasach), kalendarze, materiały piśmienne, naklejki, **18** wyroby ze skóry i z imitacji skóry; plecaki, torby podróżne, turystyczne, plażowe, na zakupy; parasolki, **25** odzież, nakrycia głowy, **28** gry i zabawki; artykuły sportowe i gimnastyczne nie ujęte w innych klasach, **35** usługi agencji reklamowej, dystrybucja materiałów reklamowych i katalogów za pośrednictwem wszelkich środków przekazu; organizowanie wystaw w celach handlowych lub reklamowych, **41** usługi w zakresie organizowania i prowadzenia konferencji, sympozjów, zjazdów, seminariów, imprez kulturalnych i rozrywkowych, konkursów, gier, loterii, koncertów, spektakli; organizowanie wystaw z dziedziny kultury lub edukacji; produkcja filmów, programów radiowych i telewizyjnych.

(111) **250963** (220) 2011 07 11 (210) 387664
 (151) 2012 11 06 (441) 2011 10 24
 (732) GMINA MIEJSKA KRAKÓW, Kraków, PL.
 (540) Smoczy Skwer
 (510), (511) **41** edukacja, kultura fizyczna, rozrywka, organizowanie zajęć sportowych z wykorzystaniem urządzeń sportowych.

(111) **250964** (220) 2011 07 11 (210) 387666
 (151) 2012 11 06 (441) 2011 10 24
 (732) GMINA MIEJSKA KRAKÓW, Kraków, PL.
 (540) Smocze Skwery
 (510), (511) **41** edukacja, kultura fizyczna, rozrywka, organizowanie zajęć sportowych z wykorzystaniem urządzeń sportowych.

(111) **250965** (220) 2011 07 16 (210) 387883
 (151) 2012 10 09 (441) 2011 10 24
 (732) KUPIS ZDZISŁAW MEGASTYRO, Opatów, PL.
 (540)



Kolor znaku: czerwony, biały, czarny

(531) 26.15.9, 27.5.1, 29.1.13
 (510), (511) **17** materiały izolacyjne w tym termoizolacyjne, okładziny rur niemetalowe, materiały uszczelniające, materiały wypełniające, materiały do klinowania z tworzyw sztucznych, materiały do pakowania z tworzyw sztucznych, materiały do wypychania z tworzyw sztucznych, mieszaniny izolacyjne przeciw wilgoci w budynkach, **20** elementy dekoracyjne na ściany inne niż z materiałów tekstylnych, pojemniki do pakowania z tworzyw sztucznych, pojemniki niemetalowe, **37** usługi budowlane, usługi remontowo-budowlane, wynajem sprzętu budowlanego, roboty drogowe, **39** usługi transportowe.

(111) **250966** (220) 2011 07 16 (210) 387884
 (151) 2012 10 09 (441) 2011 10 24
 (732) KUPIS ZDZISŁAW MEGASTYRO, Opatów, PL.
 (540) MEGASTYRO
 (510), (511) **17** materiały izolacyjne w tym termoizolacyjne, okładziny rur niemetalowe, materiały uszczelniające, materiały wypełniające, materiały do klinowania z tworzyw sztucznych, materiały do pakowania z tworzyw sztucznych, materiały do wypychania z tworzyw sztucznych, mieszaniny izolacyjne przeciw wilgoci w budynkach, **20** elementy dekoracyjne na ściany inne niż z materiałów tekstylnych, pojemniki do pakowania z tworzyw sztucznych, pojemniki niemetalowe, **37** usługi budowlane, usługi remontowo-budowlane, wynajem sprzętu budowlanego, roboty drogowe, **39** usługi transportowe.

(111) **250967** (220) 2011 07 15 (210) 387890
 (151) 2012 10 08 (441) 2011 10 24
 (732) ŁABAJ ANTONI SMALLGIS, Kraków, PL.

(540) GIS NIGHT

(510), (511) **41** organizowanie konkursów z zakresu edukacji lub rozrywki, organizowanie i prowadzenie zjazdów, organizowanie i prowadzenie konferencji, organizowanie i prowadzenie kongresów, organizowanie i prowadzenie seminariów, organizowanie i prowadzenie sympozjów, organizowanie i prowadzenie koncertów.

(111) **250968** (220) 2011 08 03 (210) 388665
 (151) 2012 10 22 (441) 2011 11 07
 (732) OSUCH ŁUKASZ GOLDEN EXPERT, Kielczewo, PL.
 (540)



Kolor znaku: szary, biały, złoty

(531) 7.1.8, 24.17.17, 26.4.2, 29.1.13

(510), (511) **35** usługi reklamowe i promocyjne, reklama za pośrednictwem sieci komputerowej, rozpowszechnianie ogłoszeń i informacji reklamowych w tym rozpowszechnianie ogłoszeń i materiałów reklamowych za pośrednictwem portalu internetowego, pozyskiwanie, aktualizacja i systematyzacja informacji w komputerowych bazach danych, udostępnianie baz danych informatycznych, zarządzanie zbiorami informatycznymi, wyszukiwanie w komputerowych bazach danych, doradztwo w zakresie organizowania i prowadzenia działalności gospodarczej, doradztwo w zarządzaniu działalnością gospodarczą, pozyskiwanie informacji o działalności gospodarczej, wywiad gospodarczy, **38** usługi portali internetowych: przesyłanie informacji tekstowej, obrazowej i dźwiękowej z zakresu wiadomości bieżących za pośrednictwem komputera, usługi ogłoszeń elektronicznych, dostarczanie danych i informacji poprzez portal internetowy, przydzielanie dostępu na portalu internetowym, **42** tworzenie i utrzymywanie stron internetowych dla osób trzecich, usługi w zakresie: administrowania stronami WWW tworzenia utrzymywania i aktualizacji stron WWW projektowania stron WWW tworzenia wyszukiwarek internetowych, utrzymywania strony WWW. na serwerze, tworzenia baz danych, zarządzania serwisem internetowym, umożliwiania wielu użytkownikom dostępu do zbiorów informacji za pośrednictwem Internetu, usługi programowania komputerowego, administrowanie sieciami komputerowymi, analizy systemów komputerowych, komputerowe zarządzanie plikami, aktualizacja oprogramowania komputerowego, powielanie oprogramowania komputerowego, programowanie, projektowanie systemów komputerowych, odzyskiwanie danych komputerowych, instalacja oprogramowania komputerowego, powielanie komputerowe, projektowanie oprogramowania komputerowego.

(111) **250969** (220) 2011 08 08 (210) 388802
 (151) 2012 10 22 (441) 2011 11 21
 (732) NETTO SPÓŁKA Z OGRANICZONĄ ODPOWIEDZIALNOŚCIĄ,
 Motaniec, PL.
 (540)



Kolor znaku: biały, niebieski

(531) 11.3.2, 11.3.23, 19.3.9, 27.5.1, 29.1.12

(510), (511) **29** mleko; przetwory mleczne; śmietana; produkty na bazie mleka i śmietany; kefir; jogurty; napoje mleczne lub z przewagą mleka; sery; twarogi; serwatka, **30** napoje czekoladowe z mlekiem; napoje kakaowe z mlekiem; napoje kawowe z mlekiem; słodczyne na bazie mleka i śmietany, lody spożywcze; jogurt mrozony; produkty spożywcze na bazie mleka z różnego rodzaju kasz, ryżu, płatków zbożowych; puddingi; kleik spożywczy na bazie mleka.

(111) **250970** (220) 2011 08 11 (210) 388949
 (151) 2012 10 31 (441) 2011 11 21
 (732) ROBOD SPÓŁKA AKCYJNA, Gdańsk, PL.

(540)

ROBOD TEXTILES

(531) 27.5.1

(510), (511) **09** odzież o szczególnie wysokiej ognioodporności lub termoizolacyjności, wyspecjalizowane ochronne kurtki, spodnie i kombinezony jednoczęściowe przeznaczone do przebywania w warunkach niebezpiecznych; rękawice jedno, dwu i pięciopalcowe przeciwpromienne, antywibracyjne, wodoodporne, strugoszczelne, kroploszczelne, termoodporne, robocze ochronne chemoodporne i kwasoodporne; odzież chroniąca przed napromieniowaniem, ogniem, mrozem, wysokimi temperaturami, skażeniami chemicznymi; odzież ciepłochronna i antyelektrostatyczna; odzież z elementami sygnalizującymi wizualnie obecność; kombinezony ochronne i ich części wykonane z tkanin, dzianin i włókien zwłaszcza powlekanych, **24** materiały włókiennicze przeznaczone do produkcji odzieży roboczej, ochronnej i odzieży specjalnego przeznaczenia; materiały filtracyjne jako tekstylia, materiały tekstylne nietkane, materiały włókiennicze; tworzywa sztuczne jako substytuty tkanin tzw.: „sztuczne tkaniny”; sztuczny jedwab; tkaniny do celów włókienniczych; tkaniny z włókna szklanego do celów włókienniczych; tkaniny syntetyczne do celów włókienniczych, tkaniny wodoodporne do celów włókienniczych, tkaniny elastyczne, tkaniny i merle dla celów odzieżowych; tkaniny drelchowe, tkaniny drogiotowe, dzianina, flanela, flanela sanitarna, filc, juta, barchan, gaza, jedwab, kaliko, tkaniny konopne, krepa, krepon, moleskin, trykot, tkaniny z ostnicy, ratyna, szewiot, tiul, tkaniny bawełniane i bawełnopodobne, tkaniny lniane, tkaniny wełniane i wełnopodobne, tkaniny imitujące skóry zwierzęce, tkaniny nie przepuszczające gazów; tkaniny pokryte motywem rysunkowym do haftowania; materiały tekstylne nietkane; tekstylne materiały do filtrowania; płótna klejone i konopne; tkaniny na buty lub obuwie, tkaniny płócienne na buty, **25** odzież robocza, w tym ocieplana; peleryny, podkoszulki, płaszcze; rękawiczki-odzież, rękawiczki z jednym palcem, rękawice robocze, rękawice skórzane robocze oraz rękawice typu spawalniczego; odzież antyelektrostatyczna; odzież przeciwdeszczowa; odzież wodoodporna; odzież papierowa jednorazowego użytku; odzież zimowa i letnia powszechnego użytku; kombinezony, kombinezony do prac malarzskich, kombinezony gumowe, kombinezony jednorazowe, kombinezony przeciwpylowe, kombinezony robocze kombinezony z tworzyw sztucznych; spodnie, spodnie ogrodniczkowe; spódnice, swetry; kurtki; polary; bluzy; koszule; koszulki z krótkim rękawem; kamizelki; bezrękawniki; dzinsy; bielizna, bielizna specjalna wchłaniająca pot; nakrycia głowy; skarpety; pończochy; potniki do ubrań roboczych; pokrowce osobiste do prac pylistych; narękawki; rękawiczki; czapki; daszki do czapek roboczych i czapki robocze, nakrycia głowy; buty; cholewki do butów; buty sznurowane; ochraniacze i odzież ze skóry i jej imitacji; fartuchy z tworzyw sztucznych i ze skóry; osłony przed słońcem, peleryny; szale; szelki; szelki do odzieży roboczej; getry na obuwie robocze; środki antypoślizgowe do butów; odzież tekstylna oraz odzież wykonana z przeważającym udziałem materiałów tekstylnych.

(111) **250971** (220) 2011 07 04 (210) 387433
 (151) 2012 11 09 (441) 2011 10 10
 (732) VALEANT IPM SPÓŁKA Z OGRANICZONĄ
 ODPOWIEDZIALNOŚCIĄ, Rzeszów, PL.

(540) PRAZOLACID

(510), (511) **05** produkty farmaceutyczne, leki stosowane w chorobach przewodu pokarmowego.

(111) **250972** (220) 2011 10 18 (210) 391660
 (151) 2012 11 09 (441) 2012 01 30
 (732) KOTAS KRZYSZTOF ZAKŁAD WYROBÓW CUKIERNICZYCH
 MILLANO, Przeźmierowo, PL.
 (540)



Kolor znaku: złoty, niebieski, granatowy, biały

(531) 24.17.25, 26.5.6, 26.11.1, 27.5.1, 29.1.13

(510), (511) **30** karmelki, wyroby żelowe, pomadki, czekolady, galaretki, praliny czekoladowe, inne wyroby czekoladowe i czekoladopodobne, słodycze.

(111) **250973** (220) 2011 08 11 (210) 388953
(151) 2012 10 31 (441) 2011 11 21

(732) ROBOD SPÓŁKA AKCYJNA, Gdańsk, PL.

(540) ROBOD TEXTILES

(510), (511) **09** odzież o szczególnie wysokiej ognioodporności lub termoizolacyjności, wyspecjalizowane ochronne kurtki, spodnie i kombinezony jednoczęściowe przeznaczone do przebywania w warunkach niebezpiecznych; rękawice jedno, dwu i pięciopalcowe przeciwpromienne, antywibracyjne, wodoodporne, strugoszczelne, kropłoszczelne, termoodporne, robocze ochronne chemooodporne i kwasoodporne; odzież chroniąca przed napromieniowaniem, ogniem, mrozem, wysokimi temperaturami, skażeniami chemicznymi; odzież ciepłochronna i antyelektrostatyczna; odzież z elementami sygnalizującymi wizualnie obecność; kombinezony ochronne i ich części wykonane z tkanin, dzianin i włókien zwłaszcza powlekanych, **24** materiały włókiennicze przeznaczone do produkcji odzieży roboczej, ochronnej i odzieży specjalnego przeznaczenia; materiały filtracyjne jako tekstylia, materiały tekstylne nietkane, materiały włókiennicze; tworzywa sztuczne jako substytuty tkanin tzw.: „sztuczne tkaniny”; sztuczny jedwab; tkaniny do celów włókienniczych; tkaniny z włókna szklanego do celów włókienniczych; tkaniny syntetyczne do celów włókienniczych, tkaniny wodoodporne do celów włókienniczych, tkaniny elastyczne, tkaniny i merle dla celów odzieżowych; tkaniny drelichowe, tkaniny drogiętowe, dzianina, flanela, flanela sanitarna, filc, juta, barchan, gaza, jedwab, kaliko, tkaniny konopne, krepa, krepon, moleskin, trykot, tkaniny z ostnicy, ratyna, szewiot, tiul, tkaniny bawełniane i bawełnopodobne, tkaniny lniane, tkaniny wełniane i wełnopodobne, tkaniny imitujące skóry zwierzęce, tkaniny nie przepuszczające gazów; tkaniny pokryte motywem rysunkowym do haftowania; materiały tekstylne nietkane; tekstylne materiały do filtrowania; płótna klejone i konopne; tkaniny na buty lub obuwiu, tkaniny płócienne na buty, **25** odzież robocza, w tym ocieplana; peleryny, podkoszulki, płaszcze; rękawiczki-odzież, rękawiczki z jednym palcem, rękawice robocze, rękawice skórzane robocze oraz rękawice typu spawalniczego; odzież antyelektrostatyczna; odzież przeciwdeszczowa; odzież wodoodporna; odzież papierowa jednorazowego użytku; odzież zimowa i letnia powszechnego użytku; kombinezony, kombinezony do prac malarskich, kombinezony gumowe, kombinezony jednorazowe, kombinezony przeciwpyłowe, kombinezony robocze kombinezony z tworzyw sztucznych; spodnie, spodnie ogrodniczek; spódnice, swetry; kurtki; polary; bluzy; koszule; koszulki z krótkim rękawem; kamizelki; bezrękawniki; dżinsy; bielizna, bielizna specjalna wchłaniająca pot; nakrycia głowy; skarpety; pończochy; potniki do ubrań roboczych; pokrowce osobiste do prac pylistych; narekawkki; rękawiczki; czapki; daszki do czapek roboczych i czapki robocze, nakrycia głowy; buty; cholewki do butów; buty sznurowane; ochraniacze i odzież ze skóry i jej imitacji; fartuchy z tworzyw sztucznych i ze skóry; osłony przed słońcem, peleryny; szale; szelki; szelki do odzieży roboczej; getry na obuwiu robocze; środki antypoślizgowe do butów; odzież tekstylna oraz odzież wykonana z przeważającym udziałem materiałów tekstylnych.

(111) **250974** (220) 2011 08 11 (210) 388956
(151) 2012 10 31 (441) 2011 11 21

(732) ROBOD SPÓŁKA AKCYJNA, Gdańsk, PL.

(540) MEGACHRON

(510), (511) **09** odzież ochronna i specjalistyczna w tym: fartuchy, nagolenniki, naramienniki, kołnierze, osobiste, okapniki, kurtki, spodnie, nakrycia głowy, kaptury i rękawice; ochronne kurtki, spodnie i kombinezony jednoczęściowe o szczególnie wysokiej ognioodporności lub termoizolacyjności; wyspecjalizowane ochronne kurtki, spodnie i kombinezony jednoczęściowe przeznaczone do przebywania w warunkach niebezpiecznych; rękawice jedno, dwu i pięciopalcowe przeciwpromienne, antywibracyjne, wodoodporne, strugoszczelne, kropłoszczelne, termoodporne, robocze ochronne chemooodporne i kwasoodporne; odzież chroniąca przed napromieniowaniem, ogniem, mrozem, wysokimi temperaturami, skażeniami chemicznymi; odzież ciepłochronna i antyelektrostatyczna; odzież z elementami sygnalizującymi wizualnie obecność; kombinezony ochronne i ich części wykonane z tkanin, dzianin i włókien zwłaszcza

powlekanych, **25** odzież robocza w tym ocieplana; peleryny, podkoszulki, płaszcze; rękawiczki-odzież, rękawiczki z jednym palcem, rękawice robocze, rękawice skórzane robocze oraz rękawice typu spawalniczego; odzież antyelektrostatyczna; odzież przeciwdeszczowa; odzież wodoodporna; odzież papierowa jednorazowego użytku; odzież zimowa i letnia powszechnego użytku; kombinezony, kombinezony do prac malarskich, kombinezony gumowe, kombinezony jednorazowe, kombinezony przeciwpyłowe, kombinezony robocze, kombinezony z tworzyw sztucznych; spodnie, spodnie ogrodniczek; spódnice, swetry; kurtki; polary; bluzy; koszule; koszulki z krótkim rękawem; kamizelki; bezrękawniki; dżinsy; bielizna, bielizna specjalna wchłaniająca pot; nakrycia głowy; skarpety; pończochy; potniki do ubrań roboczych; pokrowce osobiste do prac pylistych; narekawkki; rękawiczki; czapki; daszki do czapek roboczych i czapki robocze, nakrycia głowy; buty; cholewki do butów; buty sznurowane; ochraniacze i odzież ze skóry i jej imitacji; fartuchy z tworzyw sztucznych i ze skóry; osłony przed słońcem, peleryny; szale; szelki; szelki do odzieży roboczej; getry na obuwiu robocze; środki antypoślizgowe do butów; odzież tekstylna; odzież wykonana z przeważającym udziałem materiałów tekstylnych, **35** zgrupowanie na rzecz osób trzecich różnych towarów odzieżowych, w tym odzieży ochronnej, roboczej i specjalistycznej, towarów obuwniczych, nakryć głowy i materiałów włókienniczych specjalnie przeznaczonych do celów ochronnych i roboczych, pozwalające nabywcy je oglądać i kupować w sklepie wielobranżowym, supermarkecie, składzie celnym lub fabrycznym, ofercie bezpośredniej i sprzedaży internetowej, sklepie i hurtowni z artykułami i urządzeniami bezpieczeństwa i higieny pracy; pośrednictwo handlowe w zakresie obrotu artykułami włókienniczymi i odzieżą roboczą i ochronną oraz obuwiem roboczym i ochronnym; usługowe badania rynku artykułów przemysłu lekkiego i odzieżowego w tym również odzieży ochronnej i roboczej.

(111) **250975** (220) 2011 08 11 (210) 388957
(151) 2012 10 31 (441) 2011 11 21

(732) ROBOD SPÓŁKA AKCYJNA, Gdańsk, PL.

(540) MULTICHRON

(510), (511) **09** odzież ochronna i specjalistyczna w tym: fartuchy, nagolenniki, naramienniki, kołnierze, osobiste, okapniki, kurtki, spodnie, nakrycia głowy, kaptury i rękawice; ochronne kurtki, spodnie i kombinezony jednoczęściowe o szczególnie wysokiej ognioodporności lub termoizolacyjności; wyspecjalizowane ochronne kurtki, spodnie i kombinezony jednoczęściowe przeznaczone do przebywania w warunkach niebezpiecznych; rękawice jedno, dwu i pięciopalcowe przeciwpromienne, antywibracyjne, wodoodporne, strugoszczelne, kropłoszczelne, termoodporne, robocze ochronne chemooodporne i kwasoodporne; odzież chroniąca przed napromieniowaniem, ogniem, mrozem, wysokimi temperaturami, skażeniami chemicznymi; odzież ciepłochronna i antyelektrostatyczna; odzież z elementami sygnalizującymi wizualnie obecność; kombinezony ochronne i ich części wykonane z tkanin, dzianin i włókien zwłaszcza powlekanych, **25** odzież robocza w tym ocieplana; peleryny, podkoszulki, płaszcze; rękawiczki-odzież, rękawiczki z jednym palcem, rękawice robocze, rękawice skórzane robocze oraz rękawice typu spawalniczego; odzież antyelektrostatyczna; odzież przeciwdeszczowa; odzież wodoodporna; odzież papierowa jednorazowego użytku; odzież zimowa i letnia powszechnego użytku; kombinezony, kombinezony do prac malarskich, kombinezony gumowe, kombinezony jednorazowe, kombinezony przeciwpyłowe, kombinezony robocze, kombinezony z tworzyw sztucznych; spodnie, spodnie ogrodniczek; spódnice, swetry; kurtki; polary; bluzy; koszule; koszulki z krótkim rękawem; kamizelki; bezrękawniki; dżinsy; bielizna, bielizna specjalna wchłaniająca pot; nakrycia głowy; skarpety; pończochy; potniki do ubrań roboczych; pokrowce osobiste do prac pylistych; narekawkki; rękawiczki; czapki; daszki do czapek roboczych i czapki robocze, nakrycia głowy; buty; cholewki do butów; buty sznurowane; ochraniacze i odzież ze skóry i jej imitacji; fartuchy z tworzyw sztucznych i ze skóry; osłony przed słońcem, peleryny; szale; szelki; szelki do odzieży roboczej; getry na obuwiu robocze; środki antypoślizgowe do butów; odzież tekstylna; odzież wykonana z przeważającym udziałem materiałów tekstylnych, **35** zgrupowanie na rzecz osób trzecich różnych towarów odzieżowych, w tym odzieży ochronnej, roboczej i specjalistycznej, towarów obuwniczych, nakryć głowy i materiałów włókienniczych specjalnie przeznaczonych do celów ochronnych i roboczych, pozwalające nabywcy je oglądać i kupować w sklepie

wielobranżowym, supermarkecie, składzie celnym lub fabrycznym, ofercie bezpośredniej i sprzedaży internetowej, sklepie i hurtowni z artykułami i urządzeniami bezpieczeństwa i higieny pracy; pośrednictwo handlowe w zakresie obrotu artykułami włókienniczymi i odzieżą roboczą i ochronną oraz obuwiem roboczym i ochronnym; usługowe badania rynku artykułów przemysłu lekkiego i odzieżowego w tym również odzieży ochronnej i roboczej.

(111) **250976** (220) 2011 08 29 (210) 389558
 (151) 2012 11 07 (441) 2011 12 05
 (732) THE GILLETTE COMPANY, Boston, US.
 (540) PROGLIDE SENSITIVE
 (510), (511) **08** golarki i nożyki do golenia; dozowniki, kasetki, pojemniki i wkłady zawierające nożyki do golenia; części i osprzęt do wyżej wymienionych towarów.

(111) **250977** (220) 2011 08 29 (210) 389560
 (151) 2012 11 07 (441) 2011 12 05
 (732) THE GILLETTE COMPANY, Boston, US.
 (540) MACH3 SENSITIVE
 (510), (511) **08** golarki i nożyki do golenia; dozowniki, kasetki, pojemniki i wkłady zawierające nożyki do golenia; części i osprzęt do wyżej wymienionych towarów.

(111) **250978** (220) 2011 09 01 (210) 389704
 (151) 2012 11 14 (441) 2011 12 05
 (732) ODRZAŃSKIE OGRODY SPÓŁKA Z OGRANICZONĄ ODPOWIEDZIALNOŚCIĄ, Gliwice, PL.
 (540)



Kolor znaku: zielony, jasnozielony, ciemnozielony, niebieski, jasnoniebieski, granatowy, pomarańczowy
 (531) 26.4.3, 26.11.3, 27.5.1, 29.1.15
 (510), (511) **35** reklama, zarządzanie i administrowanie działalności gospodarczej, prace biurowe, **36** kupno, sprzedaż, wynajem i zarządzanie nieruchomościami.

(111) **250979** (220) 2011 09 15 (210) 390218
 (151) 2012 11 14 (441) 2011 12 19
 (732) ZDZIARSKI MACIEJ KRAKOWSKA AKADEMIA PROFILAKTYKI, Kraków, PL.
 (540)



Kolor znaku: pomarańczowy, czerwony, brązowy
 (531) 24.17.1, 24.17.2, 26.4.2, 26.5.8, 27.5.1, 29.1.13
 (510), (511) **35** reklama, zarządzanie w działalności gospodarczej, administrowanie działalności gospodarczej, prace biurowe.

(111) **250980** (220) 2011 09 15 (210) 390219
 (151) 2012 11 14 (441) 2011 12 19
 (732) ZDZIARSKI MACIEJ KRAKOWSKA AKADEMIA PROFILAKTYKI, Kraków, PL.

(540)



Kolor znaku: czerwony, biały
 (531) 26.4.2, 27.5.1, 29.1.12
 (510), (511) **35** reklama, zarządzanie w działalności gospodarczej, administrowanie działalności gospodarczej, prace biurowe.

(111) **250981** (220) 2002 02 04 (210) 246035
 (151) 2012 10 02 (441) 2002 08 12
 (732) KOELNER RAWLPLUG IP Spółka z o. o., Wrocław, PL.
 (540)



Kolor znaku: czerwony, żółty, czarny
 (531) 27.5, 29.1.13
 (510), (511) **09** urządzenia pomiarowe, kontrolne, sygnalizacyjne, wagowe, geodezyjne, optyczne, kasy sklepowe, komputery.

(111) **250982** (220) 2005 05 25 (210) 295588
 (151) 2012 10 12 (441) 2005 09 05
 (732) Przedsiębiorstwo Przemysłu Chłodniczego „LODMOR” S.A., Gdańsk, PL.
 (540)

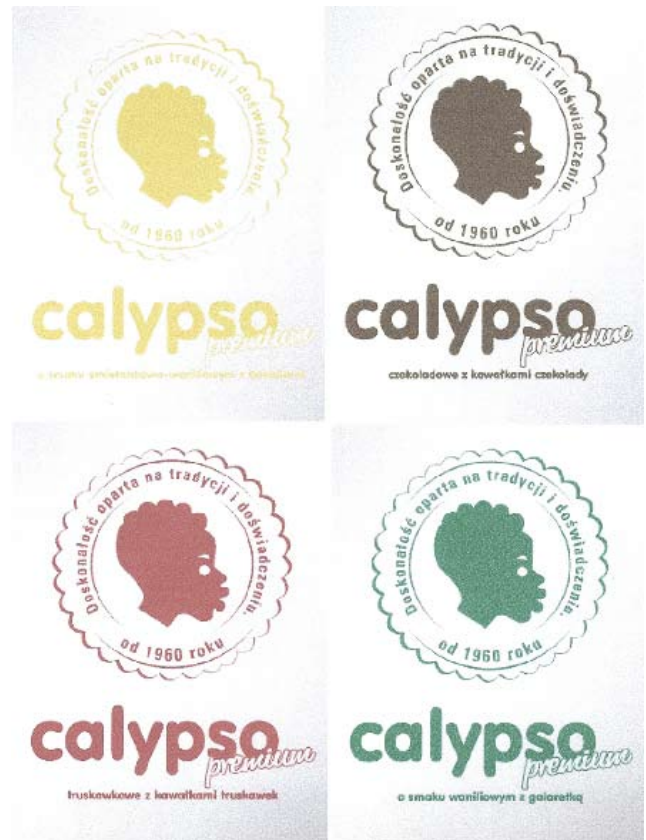

Kolor znaku: szary w odcieniach, żółty, brązowy, czerwony, zielony
 (531) 2.1.1, 24.3.1, 27.5.1, 29.1.15
 (510), (511) **30** lody, lody jadalne, desery lodowe, **40** usługi chłodnicze.

(111) **250983** (220) 2005 05 25 (210) 295589
 (151) 2012 10 12 (441) 2005 09 05
 (732) Przedsiębiorstwo Przemysłu Chłodniczego „LODMOR”
 Spółka Akcyjna, Gdańsk, PL.
 (540)



Kolor znaku: biały, niebieski w odcieniach, czarny, granatowy, czerwony, żółty, różowy, zielony, jasnoniebieski, szary, brązowy w odcieniach
 (531) 2.1.1, 3.11.17, 8.1.18, 9.1.10, 24.3.1, 25.1.15, 27.5.1, 29.1.15
 (510), (511) **30** lody, lody jadalne, desery lodowe, **40** usługi chłodnicze.

(111) **250984** (220) 2005 05 25 (210) 295591
 (151) 2012 10 12 (441) 2005 09 05
 (732) Przedsiębiorstwo Przemysłu Chłodniczego „LODMOR” S.A.,
 Gdańsk, PL.
 (540)

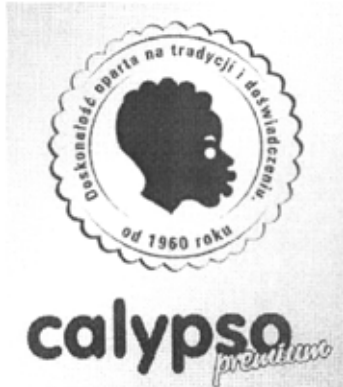

(531) 2.1.1, 24.3.1, 27.5.1
 (510), (511) **30** lody, lody jadalne, desery lodowe, **40** usługi chłodnicze.

(111) **250985** (220) 2010 04 08 (210) 368868
 (151) 2012 11 21 (441) 2010 07 19
 (732) DELUXE EVENT SPÓŁKA Z OGRANICZONĄ
 ODPOWIEDZIALNOŚCIĄ, Warszawa, PL.
 (540) DELUXE EVENT
 (510), (511) **35** doradztwo specjalistyczne w sprawach działalności gospodarczej, agencje reklamowe, impresariat w działalności artystycznej, organizowanie targów w celach handlowych lub reklamowych, wynajmowanie urządzeń i wyposażenia biurowego, **36** ubezpieczenia, **39** pośrednictwo w transporcie, turystyka [zwiedzanie], rezerwowanie miejsc na podróże, sprzedaż biletów lotniczych, **41** rozrywka, wypożyczanie sprzętu sportowego z wyjątkiem pojazdów, urządzenia sportowe [organizowanie zajęć sportowych], organizacja i obsługa konferencji, organizacja obsługa kongresów.

(111) **250986** (220) 2010 04 08 (210) 368871
 (151) 2012 11 21 (441) 2010 07 19
 (732) PRZEDSIĘBIORSTWO BARDA SPÓŁKA Z OGRANICZONĄ
 ODPOWIEDZIALNOŚCIĄ, Radomsko, PL.

(540)



Kolor znaku: błękitny, biały, czarny
 (531) 1.15.21, 25.7.1, 27.5.1, 29.1.13
 (510), (511) **01** klej do styropianu, klej do siatki, **17** płyty styropianowe.

(111) **250987** (220) 2010 09 21 (210) 375605
 (151) 2012 04 27 (441) 2011 01 03
 (732) Danuta Nowicka, Wrocław, PL.; Grzegorz Tekieli, Lubin, PL.
 (540)



(531) 27.5.1
 (510), (511) **01** produkty i półprodukty chemiczne i biologiczne stosowane w przemyśle i pracach badawczych; surowce, odczynniki, preparaty biologiczne i chemiczne do wytwarzania środków kosmetycznych i myjących, **03** produkty kosmetyczne, w tym: kremy kosmetyczne, maści kosmetyczne; środki do mycia i pielęgnacji ciała; środki do mycia i pielęgnacji włosów; środki do pielęgnacji skóry, mydła, preparaty kosmetyczne do kąpeli, kosmetyczne środki upiększające, środki do pielęgnacji rąk, środki do pielęgnacji stóp, środki do pielęgnacji jamy ustnej, **44** usługi w zakresie poradnictwa kosmetycznego i farmaceutycznego, usługi salonów kosmetycznych.
 (551) wspólne prawo ochronne

(111) **250988** (220) 2010 09 24 (210) 375737
 (151) 2012 08 28 (441) 2011 01 03
 (732) CAPRICORN Spółka z ograniczoną odpowiedzialnością,
 Ciernie, PL.

(540) CAPRICORN
 (510), (511) **06** rury i rurki metalowe oraz osprzęt do nich nie zawarty w innych klasach; szafki metalowe ognioodporne; uchwyty, łączniki, spinki, przedłużki, złączki i nypły metalowe; ekrany grzewcze aluminiowe; wpusty, odpływy, kratki, pokrywy na odpowietrzniki metalowe; listwy bateryjne metalowe, **08** narzędzia i przyrządy ręcznie sterowane: rozwijaki, druciane szczoteczki do złączy, osadzaki do śrub, szczypce, obcinaki, obcęgi, klucze nastawne, ściągacze izolacji, imadła ślusarskie, ścisiki stolarskie, zszywacze ręczne, nitownice, wiertła, gwintowniki, narzynki, wykrętaki, rozwiertaki, brzeszczoty, nożyce, przecinaki budowlane i ślusarskie, punktaki, siekiery, piły, pilniki, tarniki, dłuta, strugi, cyklony, szczotki druciane do wiertarek, osełki, dziurkacze, przyrządy do cięcia, szpachelki, kielnie, skrobaki, pace, mieszadła, tomy, łopaty, kilofy, młotki, siekierki, szpadle, grabie, pistolety ręczne do wyłaczania masy uszczelniającej, ręczne plombownice, spirale kanalizacyjne ręczne, takery ręczne, **09** baterie słoneczne; czujniki ciśnienia; manometry; odgromniki; urządzenia do kontroli i regulacji ciepła, **11** urządzenia do oświetlania, ogrzewania, wytwarzania pary, gotowania, chłodzenia, suszenia, wentylacji, zaopatrzenia w wodę oraz instalacje sanitarne, **17** materiały wypełniające, uszczelniające, pakuły, materiały izolacyjne; armatura niemetalowa do przewodów sprężonego powietrza; materiały ciepłochronne; materiały dźwiękoszczelne; niemetalowe osłony do rur; uszczelki do połączeń; przewody giętkie niemetalowe, przewody rurowe, elementy i kształtki do przewodów rurowych oraz osprzęt do rur; niemetalowe złączki do rur; taśmy izolacyjne, taśmy przyklepne nie do użytku biurowego, medycznego czy domowego, **19** materiały budowlane niemetalowe; rury sztywne niemetalowe stosowane w budownictwie; budynki przenośne niemetalowe, **20** zamknięcia do pojemników niemetalowe, pojemniki do pakowania z tworzyw sztucznych, pojemniki niemetalowe do składowania i transportu; zaciski do kabli niemetalowe, niemetalowe uchwyty z tworzyw sztucznych do kabli lub rur; zawory z tworzyw sztucznych do przewodów drenażowych; osprzęt niemetalowy do drzwi, osprzęt niemetalowy do okien, osprzęt niemetalowy do mebli; dybie i kołki niemetalowe do ścian; niemetalowe listwy, nity, podkładki, kapturki, kołnierze, wkrety, nakrętki,

kotwy, haki, śruby, sworznie, zawiasy; niemetalowe łączniki do zamocowań; kratki ochronne niemetalowe, kraty kominkowe niemetalowe; niemetalowe rączki i rękojeści do narzędzi; zawory niemetalowe inne niż części maszyn; elementy złączne, opaski zaciskowe z tworzyw sztucznych, **40** usługi obróbki materiałów w zakresie tworzyw sztucznych; usługi przerabiania materiałów, **41** organizowanie i prowadzenie szkoleń, seminariów dotyczących urządzeń do oświetlania, ogrzewania, wytwarzania pary, gotowania, chłodzenia, suszenia, wentylacji, zaopatrzenia w wodę oraz instalacji sanitarnych; publikacje elektroniczne on-line tekstów innych niż teksty reklamowe.

(111) **250989** (220) 2010 09 24 (210) 375746
 (151) 2012 09 04 (441) 2011 01 03
 (732) Comarch Spółka Akcyjna, Kraków, PL.
 (540)



Kolor znaku: pomarańczowy, zielony, niebieski

(531) 27.5.1, 29.1.13

(510), (511) **09** elektroniczne nośniki danych wszystkich typów zawarte w klasie 9, magnetyczne i optyczne nośniki danych, karty magnetyczne, taśmy magnetyczne, taśmy magnetyczne dla komputerów, dyski do rejestracji, dyskietki, dyski magnetyczne, dyski optyczne, dyski kompaktowe, w tym audio-wideo, CD-ROM, CD-R, CD-RW, DVD, DVD-R, DVD+R, DVD-RW, BLU RAY, HD DVD, dyski do rejestracji; dyski kompaktowe, audio-wideo; dyski obliczeniowe; dyski optyczne; pamięci komputerowe; nośniki danych w postaci pamięci komputerowej; dane zapisane na elektronicznych nośnikach informacji; nagrane dyski kompaktowe; komputery, komputery przenośne i inne urządzenia do przetwarzania danych; sprzęt i akcesoria komputerowe; monitory, monitory komputerowe; klawiatury komputerowe; komputerowe urządzenia wskazujące, myszy komputerowe; komputerowe urządzenia peryferyjne; drukarki komputerowe; napędy dysków do komputerów; modemy; pamięci komputerowe; skanery; stacje taśm magnetycznych dla komputerów; urządzenia do transmisji danych; kable koncentryczne; kable do połączeń sieci komputerowych i telekomunikacyjnych; telefony; podzespoły; centrale telefoniczne; dyski obliczeniowe; oprogramowane komputerowe; publikacje elektroniczne; publikacje elektroniczne książek i periodyków, skryptów, raportów, analiz, materiałów szkoleniowych, zeszytów naukowych, folderów, druków reklamowych, podsumowań, artykułów, **35** usługi w zakresie audytu, usługi audytu wykorzystania systemów informatycznych i powiązanych z nimi zasobów, potrzeb informatycznych podmiotów trzecich; usługi w zakresie analizy kosztów; usługi w zakresie zarządzania kosztami; usługi analiz rynkowych; usługi w zakresie informacji o działalności gospodarczej; usługi w zakresie badań i ekspertyz w dziedzinie działalności gospodarczej; usługi w zakresie doradztwa, usługi doradztwa specjalistycznego oraz pomocy w zakresie podejmowania, organizowania, prowadzenia i zarządzania działalnością gospodarczą, usługi w zakresie pozyskiwania, kompilacji, systematyzacji, sortowania i transkrypcji danych oraz innych materiałów i elementów do komputerowych baz danych i innych zbiorów informatycznych; usługi w zakresie przetwarzania, pobierania i wtórnego wykorzystywania danych oraz innych materiałów i elementów komputerowych baz danych i innych zbiorów informatycznych; usługi w zakresie zarządzania zbiorami informatycznymi; usługi w zakresie komputerowego zarządzania plikami; usługi wyszukiwania danych w plikach komputerowych, komputerowych bazach danych i innych zbiorach informatycznych, usługi w zakresie reprodukcji elektronicznych nośników danych; usługi w zakresie reklamy z wykorzystaniem metod słownych, dźwiękowych, audiowizualnych i multimedialnych-przeznaczonych do transmisji telewizyjnej, radiowej, za pomocą Internetu i sieci komputerowych oraz innych środków komunikacji; usługi reklamowe i marketingowe; usługi w zakresie wynajmowania przestrzeni reklamowej, wirtualnej powierzchni reklamowej; usługi w zakresie pozycjonowania stron internetowych; usługi sprzedaży detalicznej i hurtowej w tym poprzez sieci komputerowe, sklepy internetowe, w formie sprzedaży korespondencyjnej, katalogowej, w sklepach detalicznych, hurtowniach: komputerów i sprzętu komputerowego, publikacji drukowanych takich, jak czasopisma, podręczniki; publikacji elektronicznych, programów komputerowych, nagranych nośników magnetycznych, optycznych i elektronicznych, **42** usługi w zakresie analizy systemów komputerowych; usługi w zakresie doradztwa w sprawach sprzętu komputerowego i oprogramowania komputerowego; usługi instalacji, konserwacji i aktualizacji oprogramowania komputerowego; usługi w zakresie wdrożeń programów komputerowych, systemów komputerowych i informatycznych; usługi w zakresie organizacji i prowadzenia procesów innowacyjno-wdrożeniowych dotyczących przedsięwzięć z zakresu programów komputerowych, systemów komputerowych i informatycznych; usługi projektowania systemów komputerowych i oprogramowania komputerowego; usługi w zakresie projektowania i tworzenia prezentacji multimedialnych; usługi w zakresie programowania komputerów; usługi konwersji danych lub dokumentów na formę elektroniczną; usługi wypożyczania oprogramowania komputerowego i komputerów; usługi powielania oprogramowania komputerowego; usługi w zakresie tworzenia i utrzymywania stron i portali internetowych dla osób trzecich; usługi w zakresie administrowania stronami internetowymi; usługi w zakresie administrowania sieciami komputerowymi; usługi w zakresie promocji, optymalizacji i pozycjonowania stron internetowych; usługi w zakresie hostingu, projektowania, tworzenia oraz utrzymywania systemów obsługi klienta dostępnych przez Internet i sieci komputerowe; usługi w zakresie obsługi baz danych dostępnych przez Internet i sieci komputerowe; usługi w zakresie odzyskiwania danych komputerowych; usługi agencji graficznych; usługi związane z projektowaniem graficznym.

(111) **250990** (220) 2010 10 25 (210) 376947
 (151) 2012 10 22 (441) 2011 01 31
 (732) Przedsiębiorstwo INTERMAG Spółka z ograniczoną odpowiedzialnością, Osiek, PL.
 (540) MAKROVIT
 (510), (511) **01** nawozy jedno i wieloskładnikowe; nawozy z mikroelementami; substancje, środki i preparaty do regulacji wzrostu roślin; substancje i preparaty do regulacji odczynu roztworów i zawiesin nawozowych; substancje i preparaty do regulacji odczynu gleby; wapno, dolomit, siarka do celów nawozowych, **31** karma dla zwierząt; pasze; pasze przemysłowe; premiksi i dodatki do karmy dla zwierząt i pasz zaliczane do towarów tej samej klasy.

(111) **250991** (220) 2010 11 05 (210) 377444
 (151) 2012 09 11 (441) 2011 02 14
 (732) Zielona Budka (Mielec) Spółka z ograniczoną odpowiedzialnością, Mielec, PL.
 (540) SEXY

(510), (511) **30** lody, desery lodowe, sorbety lodowe.

(111) **250992** (220) 2011 01 18 (210) 380162
 (151) 2012 11 15 (441) 2011 04 26
 (732) STARCZEWSKI JAROSŁAW EUROCOSMETICS, Częstochowa, PL.
 (540)

(510), (511) **30** lody, desery lodowe, sorbety lodowe.

(111) **250992** (220) 2011 01 18 (210) 380162
 (151) 2012 11 15 (441) 2011 04 26
 (732) STARCZEWSKI JAROSŁAW EUROCOSMETICS, Częstochowa, PL.
 (540)



Kolor znaku: czarny, złoty, szary, czerwony

(531) 2.9.12, 19.3.1, 26.11.3, 26.11.12, 27.5.1, 29.1.14

(510), (511) **03** lakiery do włosów, środki do nadawania połysku.

(111) **250993** (220) 2011 01 26 (210) 380452
 (151) 2012 11 16 (441) 2011 05 09
 (732) NOVASCAN PHARMACEUTICALS SPÓŁKA Z OGRANICZONĄ
 ODPOWIEDZIALNOŚCIĄ, Warszawa, PL.

(540) Aflexin

(510), (511) **05** produkty farmaceutyczne, produkty lecznicze, leki, witaminy, minerały, mineralne dodatki do żywności do celów leczniczych, mineralne wody do celów leczniczych, parafarmaceutyki do celów leczniczych, suplementy diety do celów leczniczych, dietetyczne środki spożywcze do celów leczniczych, substancje dietetyczne do celów leczniczych, preparaty ziołowe do celów leczniczych, zioła lecznicze, napary lecznicze, herbatki lecznicze, produkty biobójcze, produkty biologiczne do celów leczniczych, szczepionki, surowice, produkty krwiopochodne, produkty biotechnologiczne do celów leczniczych, wyroby medyczne, materiały do leczenia zębów, żywność dla niemowląt, plastry, materiały opatrunkowe, środki sanitarne do celów medycznych, środki odkażające, produkty weterynaryjne, środki do zwalczania robactwa, fungicydy, herbicydy, produkty chemiczne przeznaczone dla nauk medycznych, preparaty diagnostyczne do celów medycznych; kosmetyki do celów medycznych; kremy do celów medycznych; emulsje do celów medycznych, płyny do celów medycznych, żele i oliwki do skóry do celów medycznych, maseczki do twarzy do celów medycznych, maseczki do peelingu do celów medycznych, pudry po kąpieli do celów medycznych, pudry higieniczne do celów medycznych, mydła toaletowe do celów medycznych, mydła dezodoryzujące do celów medycznych, środki do kąpieli i pod prysznic (sole, pianki, oliwki, żele) do celów medycznych, preparaty de depilacji do celów medycznych, środki przeciw poceniu do celów medycznych, środki do pielęgnacji włosów, środki do golenia (kremy, pianki, płyny) do celów medycznych, środki do higieny intymnej do celów medycznych, środki do opalania do celów medycznych, środki samoopalające do celów medycznych, środki do rozjaśniania skóry do celów medycznych, środki przeciw zmarszczkom do celów medycznych, preparaty kosmetyczne do ujędrniania skóry do celów medycznych, preparaty antycellulitowe do celów medycznych, preparaty dla skóry trądzikowej i alergicznej do celów medycznych, preparaty kosmetyczne do odchudzania do celów medycznych, składniki kosmetyków redukujących tkankę tłuszczową i cellulit do celów medycznych; żaden z wyżej wymieniony towarów nie jest przeznaczony do zapobiegania i leczenia chorób krążenia oraz cukrzycy, **29** jogurty, jogurty probiotyczne, produkty probiotyczne, kefiry, napoje mleczne, napoje z przewagą mleka, produkty mleczne, mleko, białko spożywcze, substancje dietetyczne do celów żywienia, środki zmniejszające apetyt do celów żywienia, dietetyczne artykuły spożywcze, artykuły spożywcze uzupełniające dla celów żywienia na bazie białek, tłuszczu, aminokwasów, kwasów tłuszczowych z dodatkami witamin, składników mineralnych, pierwiastków śladowych, albo oddzielnie albo w kombinacji, zawarte w klasie 29, napoje mleczne dietetyczne do celów żywienia, napoje z mlekiem dietetyczne do celów żywienia, zupy dietetyczne do celów żywienia, dietetyczne produkty spożywcze na bazie przetworzonych warzyw i owoców, koncentraty i odżywki wysokobiałkowe wzbogacone witaminami, solami mineralnymi, aminokwasami, kwasami tłuszczowymi, **30** napary dietetyczne do celów żywienia, dietetyczne napoje przystosowane do celów żywienia, dietetyczne napoje na bazie czekolady, herbaty, kakao i kawy przystosowane do celów żywienia, herbaty odchudzające do celów żywienia, herbaty ziołowe odchudzające do celów żywienia, produkty probiotyczne, produkty żywnościowe dietetyczne do celów żywienia, suplementy diety do celów żywienia, produkty żywnościowe dietetyczne ze skrobi do celów żywienia, słodczyce dietetyczne do celów żywienia, preparaty zbożowe dietetyczne do celów żywienia, żywność dietetyczna na bazie mąki do celów żywienia, dietetyczne produkty spożywcze na bazie owsa do celów żywienia, pieczywo dietetyczne do celów żywienia, dodatki odżywcze do celów żywienia.

(111) **250994** (220) 2011 02 11 (210) 381259
 (151) 2012 11 15 (441) 2011 05 23
 (732) BBPT SPÓŁKA AKCYJNA w upadłości likwidacyjnej,
 Warszawa, PL.
 (540)

TRIADA GROUP

Kolor znaku: czarny, czerwony
 (531) 27.5.1, 29.1.12

(510), (511) **35** zgrupowanie na rzecz osób trzecich towarów takich jak: legitymacje rabatowe, karty identyfikacyjne i rabatowe upoważniające do zniżek, bilety, publikacje papierowe, książki, czasopisma, gazety, albumy, materiały drukowane, materiały do nauczania, papier, foldery, przewodniki, mapy, informatory turystyczne, rozkłady jazdy, sprzęt turystyczny i sportowy, tektura i wyroby z tych materiałów, druki firmowe, opakowania reklamowe z papieru i innych tworzyw, wydawnictwa, papeterie, druki eksploatacyjne w tym programy imprez, materiały szkoleniowe i instruktażowe, filmy, reportaże, filmy zarejestrowane na taśmie filmowej, taśmie wideo, taśmie magnetycznej, dyskach optycznych lub innych nośnikach, magnetyczne i optyczne nośniki danych z nagraniami dźwięku i/lub obrazu, publikacje elektroniczne, płyty (dyski) z nagraniami, i ofert usług z branży turystycznej, hotelarskiej, rozrywkowej, sportowej, kulturalnej, edukacyjnej pozwalające nabywcy wygodnie oglądać i kupować te towary (zapoznawać się i wybierać ofertę usług), w szczególności: w hurtowni, w sklepie, z katalogu różnych artykułów, wykorzystując zamówienie korespondencyjne, za pośrednictwem usługi elektronicznej, na stronie internetowej, za pośrednictwem systemu telezakupów, używając środków telekomunikacji, organizacja targów i wystaw w celach handlowych lub reklamowych, prace biurowe, badania rynku, doradztwo specjalistyczne w sprawach działalności gospodarczej, pomoc w prowadzeniu działalności gospodarczej, zarządzanie i pomoc w zarządzaniu przedsiębiorstwami handlowymi na zasadzie franchisingu, wyszukiwanie, pozyskiwanie i systematyzacja danych w komputerowych bazach danych, usługi w zakresie reklamy i promocji, w tym: rozpowszechnianie materiałów reklamowych, administrowanie działalnością gospodarczą, reklama i promocja w tym projektowanie i realizacja kampanii reklamowych; zarządzanie zbiorami informacyjnymi, doradztwo w zakresie organizowania i kierowania działalnością gospodarczą, administrowanie, informacja o powyższym, **39** biura turystyczne, usługi turystyczne, współpraca z różnymi podmiotami przy organizowaniu wyjazdów turystycznych, organizowanie wczasów rekreacyjnych i wypoczynkowych, organizacja imprez turystycznych, podróży, wycieczek, w tym organizacja oraz obsługa zagranicznej i krajowej turystyki przyjazdowej i wyjazdowej, grupowej i indywidualnej, organizacja pobytów biznesowych w kraju i za granicą, rezerwacja miejsc w środkach transportu, w tym pośrednictwo i rezerwacja usług w zakresie komunikacji i podróży, czarterowanie, transport pasażerski, przewóz ludzi i towaru pojazdami mechanicznymi, koleją, statkami i samolotami, usługi bagażowe, transport pieniędzy i rzeczy wartościowych, transport chorych, wynajmowanie środków transportu podróży, informacja o transporcie, pośrednictwo transportowe, prowadzenie informacji turystycznej i podróżniczej, zwiedzanie turystyczne związane z informacją dotyczącą podróży, informacją o taryfach, rozkładach jazdy i sposobach transportu, rezerwacja miejsc podróży, rezerwacja biletów lotniczych, kolejowych, promowych, pośrednictwo w usługach komunikacyjnych, zapewnienie zorganizowanych form zwiedzania, zwiedzanie turystyczne, towarzyszenie i opieka w podróży, wynajem samolotów, pojazdów mechanicznych, statków, promów, pakowanie towarów, dostawa i transport paczek, transport bagażu, pośrednictwo w rezerwacji i sprzedaży dokumentów przewozowych, przewoźników polskich i obcych w komunikacji krajowej i zagranicznej oraz organizacja przewozów wszelkimi dostępnymi środkami transportu, organizacja i świadczenie usług w zakresie pilotażu, informacja o powyższych usługach, **41** rozrywka i rekreacja; rezerwowanie miejsc przez biura podróży na imprezy kulturalne, rozrywkowe oraz sportowe, w szczególności organizowane podczas lub w związku z podróżą, organizowanie i obsługa kongresów, konferencji, seminariów, sympozjów,jazdów i szkoleń, kształcenie praktyczne, nauczanie korespondencyjne, informacja o imprezach rozrywkowych, informacja o rekreacji, nauczaniu, rozrywce, działalności sportowej i kulturalnej, wystawy, usługi impresariów, organizowanie wystaw z dziedziny kultury, edukacji lub związanych z turystyką i podróżami, obozy sportowe, wakacyjne, organizowanie zawodów sportowych, organizacja koncertów, widowisk artystycznych i innych imprez kulturalnych, usługi w zakresie nauczania i edukacji, informacja o powyższych usługach, **43** agencje zakwaterowania; usługi związane z rezerwacją pokoi w hotelach i pensjonatach przez biura podróży; świadczenie usług hotelarskich, organizowanie i zapewnianie zakwaterowania, w tym rezerwacja hoteli, wynajem pokoi oraz mieszkań wakacyjnych, domów wypoczynkowych i apartamentów na pobyt czasowy, udostępnianie miejsc na camping, usługi gastronomiczne wraz z usługami towarzyszącymi w tym zapewnianiem noclegu, usługami

kelnerskimi oraz room-service, obsługą gastronomiczną z własnym transportem, wynajmowaniem sal, wypożyczaniem stołów, krzesel, zastawy i bielizny stołowej; informacja o powyższych usługach.

(111) **250995** (220) 2011 02 15 (210) 381287
 (151) 2012 08 28 (441) 2011 05 23
 (732) KRUCZYN MARIUSZ PACHURA, Kruczyn, PL.
 (540)



Kolor znaku: czerwony, biały, czarny

(531) 24.7.1, 25.7.4, 26.11.3, 26.11.8, 27.5.1, 29.1.13
 (510), (511) **12** samochody; motocykle; skutery; motorowery; części zamienne do pojazdów samochodowych, motocykli, skuterów i motorowerów, **35** usługi sprzedaży detalicznej, hurtowej, internetowej, katalogowej, wysyłkowej oraz poprzez ofertę bezpośrednią: sprzętu sportowego i rekreacyjnego, akcesoriów sportowych, odzieży i obuwia sportowego i rekreacyjnego, artykułów spożywczych, napojów bezalkoholowych, piwa, wód mineralnych, napojów izotonicznych oraz energetyzujących, suplementów diety, odżywek oraz preparatów witaminowych dla sportowców wyczynowych oraz amatorów i ludzi obciążonych dużym wysiłkiem fizycznym, usługi pozyskiwania zawodników, prowadzenia interesów osób trzecich, usługi świadczące przez agencje reklamowe, usługi w następującym zakresie: rozpowszechnianie, rozlepianie, publikowanie, uaktualnianie reklamowych-materiałów, ogłoszeń, plakatów, tekstów; wynajmowanie powierzchni na cele reklamowe; reklama prasowa, radiowa, telewizyjna, za pośrednictwem sieci komputerowej, **37** usługi w zakresie obsługi i napraw pojazdów mechanicznych; tuning motocykli oraz samochodów; wynajem buldożerów, koparek, pojazdów budowlanych oraz pojazdów do oczyszczania dróg, **39** wynajmowanie motocykli, samochodów osobowych, pojazdów mechanicznych, **41** usługi w następującym zakresie: kultura fizyczna; nauczanie; kształcenie praktyczne; doradztwo sportowe oraz w zakresie edukacji, kształcenia, wychowania oraz kultury fizycznej; informacja o edukacji, rekreacji, imprezach sportowych; usługi klubowe-rozrywka, poprawianie kondycji, usługi instruktorów, trenerów, sportowców, masażystów, obsługa, organizowanie, przeprowadzanie i promocja: systemu rozgrywek; zawodów; imprez sportowych i rekreacyjnych; obozów szkoleniowych, szkoleniowo-wypoczynkowych, sportowych, wakacyjnych; sportowych-kursów, szkoleń, ćwiczeń, zajęć oraz sekcji, wypożyczanie sprzętu sportowego z wyjątkiem pojazdów, wynajmowanie hal, kortów, stadionów.

(111) **250996** (220) 2011 02 17 (210) 381503
 (151) 2012 08 31 (441) 2011 05 23
 (732) APRO TRADE SPÓŁKA Z OGRANICZONĄ
 ODPOWIEDZIALNOŚCIĄ, Ząbki, PL.

(540) OLIMPIADA KAWY
 (510), (511) **41** organizacja i prowadzenie konkursów, współzawodnictwa i zawodów kawowych, działalność popularyzatorska i edukacyjna w zakresie kawy.

(111) **250997** (220) 2011 03 11 (210) 382555
 (151) 2012 09 04 (441) 2011 06 20
 (732) POLKOMTEL SPÓŁKA Z OGRANICZONĄ
 ODPOWIEDZIALNOŚCIĄ, Warszawa, PL.

(540) plus razem lepiej
 (510), (511) **09** aparaty, przewody i słuchawki telefoniczne; automaty sprzedające i mechanizmy do urządzeń uruchamianych przez wrzucenie monety lub żetonu; kasy rejestrujące; komputery i sprzęt przetwarzający dane; magnetyczne nośniki danych; maszyny liczące, płyty (dyski) z nagraniami; urządzenia do gaszenia ognia; urządzenia do nagrywania, transmisji, reprodukcji danych, dźwięku lub obrazu; urządzenia i przyrządy naukowe, żeglarskie, geodezyjne, elektryczne, kinematograficzne, optyczne, wagowe, pomiarowe, sygnalizacyjne, kontrolne, do ratowania życia, do celów dydaktycznych, **35** usługi polegające na: rejestrowaniu, sporządzaniu odpisów, składzie, kompilacji, transmisji, transkrypcji, systematyzacji pisemnych informacji (komunikatów) oraz rejestrowaniu a także wykorzystaniu lub kompi-

lacji danych matematycznych lub statystycznych oraz zarządzaniu zbiorami informacyjnymi; usługi w zakresie: badania rynku, telefonicznego udzielania informacji o produktach reklamowych, organizacji wystaw lub targów handlowych, pośrednictwa w zawieraniu umów kupna-sprzedaży poprzez telefon i Internet, obsługa klientów przy wykorzystaniu sieci Internet; informacja o działalności gospodarczej, handlu, reklamie, promocji, lokalizacji obiektów, agencje informacji handlowej; usługa polegająca na prezentacji ofert usług internetowych w zakresie reklamy, usług doradczych w zakresie organizowania i prowadzenia działalności gospodarczej; zgrupowanie na rzecz osób trzecich towarów związanych ze świadczeniem usług telekomunikacyjnych, internetowych i elektronicznych: aparaty i przyrządy łącznościowe i telekomunikacyjne, elektryczne i elektroniczne aparaty i przyrządy, wszystkie do przetwarzania, rejestracji, magazynowania, transmisji, wyszukiwania lub odbioru danych, aparaty do nagrywania, transmisji lub reprodukcji dźwięku, obrazu lub zakodowanych danych, aparaty telewizyjne, hologramy, komputery, programowane układy elektroniczne do przenoszenia danych, programy komputerowe, oprogramowanie komputerowe, dyski, taśmy i drutowe pamięci magnetyczne wszystkie będące magnetycznymi nośnikami danych, karty magnetyczne czyste i z zapisem, oprogramowanie komputerowe dostarczane z Internetu, publikacje elektroniczne (ściągalne) dostarczane w trybie on-line z komputerowej bazy danych lub z Internetu, oprogramowanie komputerowe i urządzenia telekomunikacyjne (w tym modemy) umożliwiające połączenie z bazami danych i z Internetem, oprogramowanie komputerowe umożliwiające wyszukiwanie danych, moduły ładowalne z muzyką w formie cyfrowej (ściągalne) dostarczane z komputerowej bazy danych lub z Internetu, moduły ładowalne z muzyką w formie cyfrowej dostarczane z plików MP3, odtwarzacze plików MP3, nadajniki i odbiorniki satelitarne, przewody drutowe elektryczne i kable elektryczne, aparaty i przyrządy przywoławcze, radiowe aparaty i przyrządy przywoławcze oraz aparaty i przyrządy radiotelefoniczne, telefony, telefony przenośne i słuchawki telefoniczne, akcesoria do telefonów i słuchawek telefonicznych, adaptery do telefonów, urządzenia do ładowania akumulatorów telefonicznych, telefoniczne zestawy głośnomówiące na biurko lub stosowane w samochodach, widełki do samochodowych słuchawek telefonicznych, torby i futerały przystosowane szczególnie do przechowywania i przenoszenia mobilnych urządzeń elektronicznych oraz wyposażenia i akcesoriów elektronicznych, skomputeryzowane organizery osobiste, anteny, baterie, mikroprocesory, klawiatury, modemy, elektroniczne globalne systemy określania położenia, elektroniczne aparaty i przyrządy nawigacyjne i określające położenie, aparaty i przyrządy do monitorowania (inne niż do monitorowania in-vivo), aparaty radiowe, elektryczne aparaty i przyrządy sterujące, testujące (inne niż do testowania in-vivo), sygnalizacyjne, kontrolne i do celów dydaktycznych, aparaty i przyrządy optyczne i elektrooptyczne, filmy wideo, elektryczne i elektroniczne akcesoria i sprzęt peryferyjny zaprojektowany i przystosowany do używania z komputerami, urządzeniami audiowizualnymi oraz sprzętem i aparatami do gier elektronicznych, części i sprzęt do wszystkich wyżej wymienionych towarów, apaszk jedwabne, antystresery, baloniki, bandanki, banery, bezrękawniki, bloczki karteczek samoprzylepnych, bluzy, bombki, breloczki, chorażgiewki, clipboardy, czapki, daszki, długopisy, elektroniczne urządzenia do tłumaczeń językowych, elektroniczne urządzenia ze słownikiem, skórzane na długopisy, etui skórzane na wizytówki, flagi, galanteria odzieżowa damska i męska, galanteria skórzana, galanteria papierowa, joja, kalendarze, kalkulatory, kapelusze, karafki, konstrukcje dmuchane i balony, kosmetyczki, kosmetyki, koszulki polo, krawaty, krzeselka, kubki, kurtki, latawce, linijki, maskotki, materiały biurowe i szkolne, medale, pudełka, naklejki i nalepki, notesy, obrusy, ołówki, opakowania na napoje, organizery, otwieracze do butelek, pałeczki chińskie, papiery pakowe, parasole, parasolki, parawany, para jedwabne, piłki, piórniki, plecaki, płotki, podkładki pod kubki, kieliszki i szklanki, podkładki pod mysz, pompony, portfele, postery, potykaczki, radioodbiorniki, rękawiczki, ręczniki, sakwy rowerowe, sakwy podróżne, samochodowe osłony przeciwsłoneczne, siatki, skrobaczki do szyb, słodczyce, standy, stroje dla personelu, szale, szaliki, świece, tablice, teczki skórzane, terkotki, termosy, torciki, trąbki, t-shirty, wizytowniki, wody perfumowane i perfumy, worki żeglarskie, wyroby ze szkła i porcelany, zabawki, zegary ścienne, zegarki, znaczki z logo, pozwalające nabywcy wygodnie oglądać lub zapoznać się z opisem oraz kupować te towary, w szczególności: z katalogu różnych artykułów, za pośrednictwem usługi elektronicznej, na

stronie internetowej oraz usługi pośrednictwa w powyższym zakresie, **36** usługi w zakresie: pośrednictwa w zawieraniu umów ubezpieczeniowych poprzez telefon i Internet, sprawdzania stanu konta poprzez telefon i Internet; usługa polegająca na prezentacji ofert usług finansowych, usług ubezpieczeniowych, usług internetowych w zakresie finansów i ubezpieczeń, usług doradczych w sprawach finansowych i ubezpieczeniowych; usługi polegające na umożliwieniu osobom trzecim: zawierania umów ubezpieczeniowych, umów kredytowych, umów bankowych oraz otwierania rachunków bankowych, dokonywania operacji bankowych, dostępu do konta bankowego; informacje finansowe i o usługach finansowych, informacja o ubezpieczeniach, **38** usługi telekomunikacyjne, a także usługi telekomunikacyjne on line polegające na umożliwieniu: zlecenia usług, świadczenia usług, zawierania umów, umów pośrednictwa, umów kupna-sprzedaży, wykonywania umów; usługi w zakresie: rozpoznawania systemów przekazywania dźwięku i obrazu w łączności radiofonicznej, telegraficznej, telefonicznej, telefonii komórkowej, telefaksowej, w systemie cyfrowym; usługa polegająca na prezentacji ofert usług telekomunikacyjnych, usług łączności elektronicznej oraz usług internetowych w zakresie telekomunikacji; usługi w zakresie łączności: radiofonicznej, telegraficznej, telefonicznej, telefonii komórkowej i poprzez Internet, telefaksowej, ustalania taryf i opłat, obsługi satelitów i przekazów satelitarnych, organizowania systemów transmisyjnych, przesyłania dźwięku, obrazu i sms-ów; usługi w zakresie: poczty elektronicznej, zleceń przywoławczych z zastosowaniem radia, telefonu lub innych środków komunikacji elektronicznej; usługi w zakresie prowadzenia stacji radiowych, telewizyjnych oraz transmitowania dźwięku i obrazu; usługi w zakresie zbierania i przekazywania aktualności informacyjnych z wykorzystaniem: multimedii, urządzeń telekomunikacyjnych; usługi w zakresie wypożyczania telefonów, modemów i innych urządzeń telekomunikacyjnych; elektroniczny serwis informacji typu on-line polegający na tworzeniu, prowadzeniu baz danych i udostępnianiu informacji z możliwością elektronicznego przyjmowania i przekazywania wiadomości; informacja o telekomunikacji, usługach telekomunikacyjnych, elektronicznych i internetowych; przesyłanie informacji; gromadzenie i rozpowszechnianie wiadomości poprzez sieci komunikacyjne, w tym sieć telewizyjną, satelitarną i Internet, agencje informacyjne w zakresie wiadomości i aktualności, **41** usługi w zakresie nauczania poprzez telefon, Internet, radio i telewizję; usługa polegająca na prezentacji ofert usług doradczych w zakresie edukacji i kształcenia; informacja o nauczaniu, kształceniu, rozrywce, działalności sportowej i kulturalnej.

(111) **250998** (220) 2011 03 14 (210) 382642
 (151) 2012 10 02 (441) 2011 06 20
 (732) SZASTAK DOMINIK FIRMA HANDLOWA PRESTO,
 Proszowice, PL.
 (540)



Kolor znaku: czarny, biały, bordowy

(531) 1.15.9, 26.4.2, 27.5.1, 29.1.13
 (510), (511) **35** reklama za pośrednictwem sieci komputerowej, tworzenie tekstów reklamowych i sponsorowanych, usługi porównywania cen, prezentowanie produktów w mediach dla celów sprzedaży detalicznej, promocja sprzedaży dla osób trzecich, publikowanie tekstów sponsorowanych, wynajmowanie przestrzeni reklamowej, zarządzanie w zakresie zamówień handlowych.

(111) **250999** (220) 2011 03 14 (210) 382667
 (151) 2012 10 02 (441) 2011 06 20
 (732) SZASTAK DOMINIK FIRMA HANDLOWA PRESTO,
 Proszowice, PL.
 (540) Sklep Presto
 (510), (511) **35** reklama za pośrednictwem sieci komputerowej, tworzenie tekstów reklamowych i sponsorowanych, usługi porównywania cen, prezentowanie produktów w mediach dla celów sprzedaży detalicznej, promocja sprzedaży dla osób trzecich, publikowanie tekstów sponsorowanych, wynajmowanie przestrzeni reklamowej, zarządzanie w zakresie zamówień handlowych.

(111) **251000** (220) 2011 04 04 (210) 383554
 (151) 2012 09 04 (441) 2011 07 18
 (732) JAN KANTY PAWLUŚKIEWICZ, Kraków, PL.
 (540) JAN KANTY PAWLUŚKIEWICZ
 (510), (511) **09** aparaty kinematograficzne, aparaty fotograficzne, apertometry, audiowizualne urządzenia dydaktyczne, automaty biletowe, urządzenia do transmisji dźwięku, ekrany fotograficzne, ekrany fluoryzujące, ekrany projekcyjne, elektroniczne pióra świetlne, filmy animowane, filmy kinematograficzne, filmy rysunkowe animowane, filtry fotograficzne, urządzenia do montażu filmów kinematograficznych, neony reklamowe, nośniki do rejestracji dźwięku, oprogramowanie komputerowe, elektroniczne ściemniacze światła, urządzenia do nabliższczenia odbitek fotograficznych, urządzenia do rejestrowania dźwięku, **16** adresarki, afisze, plakaty, plakaty z papieru lub kartonu, akwaforty, akwarele, albumy, almanachy, arkusze z wiskozy do zawijania, artykuły biurowe z wyjątkiem mebli, atrament, atrament korektorski, bibuły, bloczki do pisania, bloki do pisania, bloki listowe, bloki rysunkowe, błony z tworzyw sztucznych do paletyzacji, broszury, celuloza regenerowana do pakowania, chorągiewki papierowe, chromolitografie, cyrkle kreślarskie, czasopisma, czcionki, czcionki drukarskie, drukarskie zestawy przenośne, figurki z papieru mâché, formy do gliny modelarskiej, fotografie, fotografuira, gazety, glina modelarska, indeksy, skorowidze, kalendarze, kalkomanie, kartki z życzeniami, karton, karton z miążgi drzewnej, karty muzyczne z życzeniami, karty pocztowe, kasetki na papeterię, katalogi, kokardy papierowe, komiksy, koperty, kreda do litografii, kreda do pisania, kreda do znakowania, książki, kulki do piór kulkowych, lak do lakowania, litograficzne dzieła sztuki, litografie, malarstwo oprawione lub nie, materiały do modelowania, materiały do nauczania, materiały do rysowania, materiały filtracyjne papierowe, materiały klejące do celów papierniczych lub do użytku domowego, materiały piśmienne, materiały powłokowe wykonane z krochmalu lub skrobi, matryce do druku ręcznego, miseczki na farby dla artystów malarzy, modele, makiety architektoniczne, nalepki, naklejki, notatniki, obrazy, obrusy papierowe, obsadki, uchwyty do piór, okładki, obwoluty, oleodruki, urządzenia do oprawiania fotografii, oprawy, palety dla malarzy, papeteria, artykuły biurowe, papier, papier mâché, pastele, pędzle, pieczęcie, pióra, płótno do malarstwa, płótno introligatorskie, płótno nasączone tuszem do powielaczy, podręczniki, portrety, programy komputerowe, prospekty, przebitki, przezroczka, przybory do pisania, przyrządy do rysowania, publikacje, ramki do fotografii, reprodukcje graficzne, ryciny do grawerowania, rysiki, rysunki, szyldy z papieru lub z kartonu, tworzywa sztuczne do modelowania, wosk do modelowania nie do celów stomatologicznych, wykroje do szycia, wykroje do wykonywania odzieży, wzory do kalkowania, zeszyty, **41** usługi w zakresie organizowania i obsługi imprez artystycznych i kulturalnych, informacji o imprezach artystycznych, komponowania utworów muzycznych, organizowania i wykonywania koncertów, konkursów edukacyjnych i rozrywkowych, wypożyczania nagrań dźwiękowych, nagrywania filmów, muzyki, usługi impresariów, usługi rozrywki telewizyjnej i radiowej, doradztwo muzyczne, usługi dydaktyczne i artystyczne w zakresie sztuk pięknych, zwłaszcza rysunku, malarstwa, grafiki i grafiki komputerowej, wzornictwa, scenografii, architektury wnętrz, konserwacji i restauracji zabytków oraz dzieł sztuki, usługi informacyjne i poradnictwo w zakresie wymienionych dziedzin, usługi w zakresie recenzji prac naukowych i artystycznych, organizacja i prowadzenie kursów szkoleniowych i/lub seminariów, organizowanie i prowadzenie konferencji, kongresów, sympozjów i zjazdów, prezentacja dzieł sztuki lub literatury w celach kulturalno-oświatowych i edukacyjnych, organizowanie i prowadzenie wystaw, konkursów, pokazów z dziedziny sztuk graficznych, organizowanie i prowadzenie pracowni specjalistycznych, organizowanie wystaw z dziedziny kultury lub edukacji, organizowanie koncertów, usługi w zakresie organizowania wystaw kulturalnych i edukacyjnych: usługi wydawnicze, publikowanie książek, albumów, skryptów, czasopism, publikacji drukowanych, prospektów, folderów i katalogów.

(111) **251001** (220) 2011 04 11 (210) 383890
 (151) 2012 08 28 (441) 2011 07 18
 (732) PROMA LECH I KIEŁBASIŃSCY SPÓŁKA JAWNA, Gdynia, PL.
 (540) PCHEŁKARZYKI
 (510), (511) **28** gry, gry planszowe, gry zręcznościowe, gry towarzyskie, zabawki, **35** usługi reklamy, rozpowszechnianie ogłoszeń reklamowych.

(111) **251002** (220) 2011 04 12 (210) 383947
 (151) 2012 08 28 (441) 2011 07 18
 (732) PRZEDSIĘBIORSTWO PAŃSTWOWE „PORTY LOTNICZE”,
 Warszawa, PL.
 (540)



Kolor znaku: czarny, szary, bordowy
 (531) 1.1.1, 1.1.5, 17.1.1, 17.1.2, 27.5.1, 29.1.13
 (510), (511) **35** usługi agencji reklamowych; dystrybucja materiałów reklamowych; rozpowszechnianie ogłoszeń reklamowych; reklamy radiowe i telewizyjne; agencje public relations; tworzenie i publikowanie tekstów reklamowych i sponsorowanych; organizacja wystaw w celach handlowych i reklamowych; agencje importowo-eksportowe; usługi świadczone przez sklepy detaliczne i hurtownie w tym również poprzez oferowanie i prezentowanie produktów za pomocą katalogów przesyłanych pocztą lub środkami komunikacji elektronicznej (strony internetowe, telesklepy) obejmujące artykuły spożywcze, napoje alkoholowe, napoje bezalkoholowe, artykuły dla pałaców, artykuły kosmetyczne, farmaceutyczne, jubilerskie, komputerowe, muzyczne, biurowe, papierniczne, wydawnicze, skórzane, tekstylne, AGD, RTV, akcesoria podróżne, ubrania, buty, nakrycia głowy, gry, zabawki, pamiątki, gadzety; promocja sprzedaży dla osób trzecich; administrowanie i zarządzanie hotelami, **39** usługi organizowania podróży; rezerwowanie miejsc na podróże; wynajmowanie samolotów; czarterowanie samolotów, wypożyczanie samochodów; przenoszenie, przewóz bagaży; udostępnianie podróżnym miejsc parkingowych; usługi osób towarzyszących podróżnym w zakresie odprawy pasażerskiej obejmującej odprawę biletowo-bagażową, kontrolę paszportową, kontrolę bezpieczeństwa, transport do lub z samolotu; przywoływanie taksówek; pomoc w uzyskaniu informacji lotniczej, **41** usługi na rzecz pasażerów podróżujących samolotami w zakresie: organizowania odpoczynku i relaksu w oczekiwaniu na lot; usługi umożliwiające wykonywanie w dobrych warunkach pracy przed odlotem: w zakresie organizowania konferencji i spotkań biznesowych z możliwością współpracy i asysty fachowego personelu, **43** usługi hotelarskie; rezerwacje miejsc w hotelach; usługi gastronomiczne na rzecz osób podróżujących samolotami; bary szybkiej obsługi, kafeterie, kawiarnie, restauracje; obsługa gastronomiczna z własnym zapleczem, produktami i transportem (catering).

(111) **251003** (220) 2011 04 21 (210) 384491
 (151) 2012 08 31 (441) 2011 08 01
 (732) STREFA SPORTU KLESZCZEWSKI SPÓŁKA JAWNA,
 Warszawa, PL.
 (540)



(531) 2.1.8, 26.1.5, 27.5.1
 (510), (511) **35** dystrybucja materiałów reklamowych, reklama, reklama za pośrednictwem sieci komputerowej, reklama billboardowa, rozpowszechnianie ogłoszeń reklamowych, **41** działalność sportowa i kulturalna, usługi w zakresie organizacji i prowadzenia imprez i zajęć sportowych, rekreacyjnych, rozrywkowych, naukowych i kulturalnych, organizowanie obozów sportowych, organizowanie zawodów sporto-

wych, nauczanie, organizacja szkoleń, organizowanie i prowadzenie szkoleń i kursów sportowych: prowadzenie klubów sportowych, usługi mające na celu rekreację w klubach odnowy fizycznej, usługi instruktorów sportu, obsługa urządzeń sportowych, wynajem obiektów sportowych, wypożyczanie sprzętu sportowego z wyjątkiem pojazdów, informacja o powyższych usługach, **43** usługi w zakresie prowadzenia barów, kawiarni i kafeterii (bufetów) w tym również snack-barów, barów szybkiej obsługi, usługi polegające na serwowaniu posiłków i napojów w barach, kawiarniach i kafeteriach (bufetach).

(111) **251004** (220) 2011 04 28 (210) 384744
 (151) 2012 10 03 (441) 2011 08 01
 (732) IDZIKOWSKI MIROSŁAW M. I. L.-SYSTEM,
 Stawiguda k/Olsztyna, PL.

(540) Mówimy językiem hoteli
 (510), (511) **20** meble drewniane, meble metalowe, meble tapicerowane, **35** zgromadzenie towarów w hurtowni i sklepie z meblami drewnianymi, metalowymi, tapicerowanymi; akcesoriami hotelowymi-bordery, wózki bagażowe, wózki do obsługi pięter, wózki serwisowe: cukiernicze, barmańskie, bufetowe, do pralni, stelaże pod bagaż, wieszaki, dostawki pokojowe, kosze hotelowe; akcesoriami łazienkowymi-mydelniczki, lustra, uchwyty na papier i ręczniki, relingi na ręczniki, półki, szczotki WC; czajnikami bezprzewodowymi; tacami, pokrowcami na krzesła, minibarami, sejfami, telefonami, ręcznikami, szlafrokami, parkietami tanecznymi w celu ich ekspozycji, doboru i sprzedaży; usługi reklamy, **42** usługi doradztwa specjalistycznego w zakresie zarządzania hoteli.

(111) **251005** (220) 2011 04 28 (210) 384754
 (151) 2012 10 15 (441) 2011 08 01
 (732) HORBACZ KAZIMIERZ PRZEDSIĘBIORSTWO SAM-BUD-ROL,
 Krapkowice, PL.

(540) SAM-BUD-ROL
 (510), (511) **04** brykiety drzewne, brykiety materiałów palnych, brykiety węglowe, brykiety drzewne, drewno opałowe, węgiel drzewny, jako paliwo, paliwo, węgiel, jako paliwo, węgiel brunatny, wióry drewniane na podpałkę, podpałki papierowe do zapalania, wióry drewniane do zapalania, pył węglowy, jako paliwo, benzyna olej napędowy, paliwo silnikowe, brykiety z torfu, jako paliwo, pellet, jako paliwo, ekogroszek, jako paliwo, **35** sprzedaż hurtowa i detaliczna paliw do pojazdów samochodowych, sprzedaż sprasowanej słomy, jako paliwa, sprzedaż odpadów z rzeźni, jako paliwa, sprzedaż odpadów pochodzenia zwierzęcego, jako paliwa, usługi świadczone przez stacje benzynowe, sprzedaż hurtowa paliw stałych, ciekłych, gazowych oraz produktów pochodnych, usługi w zakresie prowadzenia hurtowni i sklepów detalicznych z paliwami stałymi, ciekłymi, gazowymi, produktami pochodnymi, prowadzenie na terenie stacji paliwowych sklepów z artykułami pierwszej potrzeby w zakresie towarów: artykułów spożywczych, przemysłowych, motoryzacyjnych, papierniczych, czasopism, książek, map, atlasów samochodowych, **37** mycie pojazdów, mycie samochodów, obsługa pojazdów, usługi stacji obsługi samochodów, tankowanie pojazdów, obsługa pojazdów, usługi stacji benzynowych, usługi w zakresie tankowania, uzupełnianie paliwa w pojazdach lądowych, **39** dystrybucja energii, pakowanie produktów, pakowanie towarów, pakowanie paliw stałych, workowanie paliw stałych, konfekcjonowanie paliw stałych, składowanie, transport, transport drogowy, przewożenie ładunków, przewóz samochodami ciężarowymi, spedycja, spedycja drogową, spedycja kolejową, fracht, fracht, jako przewóz towarów, transport kolejowy, transport samochodowy, składowanie towarów, **40** produkcja brykietów i paliw stałych z węgla kamiennego i brunatnego, produkcja ekogroszku, wytwarzanie koksu, koksowanie węgla, wytwarzanie i przetwarzanie produktów koksowania węgla, wytwarzanie i przetwarzanie produktów rafinacji ropy naftowej, wytwarzanie energii, niszczenie odpadów.

(111) **251006** (220) 2011 04 28 (210) 384755
 (151) 2012 10 15 (441) 2011 08 01
 (732) HORBACZ KAZIMIERZ PRZEDSIĘBIORSTWO HANDLOWE
 SAM-BUD-ROL, Krapkowice, PL.

(540) SAM BUD ROL
 Kolor znaku: zielony, czarny, biały
 (510), (511) **04** brykiety drzewne, brykiety materiałów palnych, brykiety węglowe, brykiety drzewne, drewno opałowe, węgiel drzewny, jako

paliwo, paliwo, węgiel, jako paliwo, węgiel brunatny, wióry drewniane na podpałkę, podpałki papierowe do zapalania, wióry drewniane do zapalania, pył węglowy, jako paliwo, benzyna olej napędowy, paliwo silnikowe, brykiety z torfu, jako paliwo, pellet, jako paliwo, ekogroszek, jako paliwo, **35** sprzedaż hurtowa i detaliczna paliw do pojazdów samochodowych, sprzedaż sprasowanej słomy, jako paliwa, sprzedaż odpadów z rzeźni, jako paliwa, sprzedaż odpadów pochodzenia zwierzęcego, jako paliwa, usługi świadczone przez stacje benzynowe, sprzedaż hurtowa paliw stałych, ciekłych, gazowych oraz produktów pochodnych, usługi w zakresie prowadzenia hurtowni i sklepów detalicznych z paliwami stałymi, ciekłymi, gazowymi, produktami pochodnymi, prowadzenie na terenie stacji paliwowych sklepów z artykułami pierwszej potrzeby w zakresie towarów: artykułów spożywczych, przemysłowych, motoryzacyjnych, papierniczych, czasopism, książek, map, atlasów samochodowych, **37** mycie pojazdów, mycie samochodów, obsługa pojazdów, usługi stacji obsługi samochodów, tankowanie pojazdów, obsługa pojazdów, usługi stacji benzynowych, usługi w zakresie tankowania, uzupełnianie paliwa w pojazdach lądowych, **39** dystrybucja energii, pakowanie produktów, pakowanie towarów, pakowanie paliw stałych, workowanie paliw stałych, konfekcjonowanie paliw stałych, składowanie, transport, transport drogowy, przewożenie ładunków, przewóz samochodami ciężarowymi, spedycja, spedycja drogowa, spedycja kolejowa, fracht, fracht, jako przewóz towarów, transport kolejowy, transport samochodowy, składowanie towarów, **40** produkcja brykietów i paliw stałych z węgla kamiennego i brunatnego, produkcja ekogroszku, wytwarzanie koksu, koksovanie węgla, wytwarzanie i przetwarzanie produktów koksovania węgla, wytwarzanie i przetwarzanie produktów rafinacji ropy naftowej, wytwarzanie energii, niszczenie odpadów.

(111) **251007** (220) 2011 05 06 (210) 385025
 (151) 2012 09 11 (441) 2011 08 16
 (732) JAPAN TOBACCO INC., Tokio, JP.
 (540)



(531) 3.2.13, 26.1.16, 27.5.1
 (510), (511) **34** tytoń zarówno przetworzony jak i nieprzetworzony; tytoń do palenia, tytoń fajkowy, tytoń do zwijania, tytoń do żucia; mieszanki tytoniowe typu snus; papierosy, cygara, cygaretki; substancje do palenia sprzedawane oddzielnie lub w mieszankach z tytoniem nie do celów medycznych lub leczniczych; tabaka; artykuły dla palaczy zawarte w kl. 34; bibułki papierosowe, ustniki papierosowe i zapalaki.

(111) **251008** (220) 2011 05 06 (210) 385029
 (151) 2012 09 11 (441) 2011 08 16
 (732) JAPAN TOBACCO INC., Tokio, JP.
 (540)



(531) 3.2.13, 26.1.16, 27.5.1

(510), (511) **34** tytoń zarówno przetworzony jak i nieprzetworzony; tytoń do palenia, tytoń fajkowy, tytoń do zwijania, tytoń do żucia; mieszanki tytoniowe typu snus; papierosy, cygara, cygaretki; substancje do palenia sprzedawane oddzielnie lub w mieszankach z tytoniem nie do celów medycznych lub leczniczych; tabaka; artykuły dla palaczy zawarte w kl. 34; bibułki papierosowe, ustniki papierosowe i zapalaki.

(111) **251009** (220) 2011 05 16 (210) 385055
 (151) 2012 09 25 (441) 2011 08 29
 (732) ENEA SPÓŁKA AKCYJNA, Poznań, PL.
 (540)



Kolor znaku: brązowy, biały

(531) 26.11.12, 27.5.1, 29.1.12

(510), (511) **01** środki chemiczne do likwidacji zanieczyszczeń i skażeń środowiska naturalnego, produkty chemiczne do celów przemysłowych, naukowych, paliwo do reaktorów jądrowych, **02** farby, lakiery, rozcieńczalniki, pokosty, **03** środki czystości i myjące do maszyn, urządzeń i posadzek przemysłowych, **04** paliwa stałe, ciekłe i gazowe, smary, torf, węgiel kamienny, węgiel brunatny, oleje przemysłowe, oleje do smarowania, oleje silnikowe, **06** kształtowniki metalowe, wyroby ślusarskie, konstrukcje metalowe, stolarka metalowa, metalowe pokrycia dachowe, przewody metalowe nieelektryczne, maszty stalowe, metalowe obudowy wyrobisk górniczych, **07** generatory prądu przemiennego, silniki elektryczne inne niż do pojazdów lądowych, przemysłowe urządzenia napędzane silnikiem elektrycznym, dźwigi samochodowe, narzędzia z napędem elektrycznym, pneumatycznym i hydraulicznym, maszyny i obrabiarki, maszyny i urządzenia górnicze i wiertnicze, **08** narzędzia warsztatowe sterowane ręcznie, **09** przewody elektryczne, kable elektryczne, osprzęt do instalacji elektrycznych wewnętrznych, osprzęt do linii energetycznych napowietrznych i kablowych; urządzenia, układy do rozdziału, dystrybucji i pomiaru paliw stałych, ciekłych, gazowych, energii elektrycznej i ciepłej, rozdzielnie i rozdzielnice elektryczne, stacje elektroenergetyczne, publikacje elektroniczne, urządzenia do przesyłania i odbioru sygnałów elektrycznych, akumulatory i baterie akumulatorów; urządzenia i osprzęt dla potrzeb telekomunikacji, telemechaniki, sieci energetycznych, układy i systemy w zakresie automatyki i sterowania dotyczące budownictwa komunalnego i przemysłowego, elektryczne urządzenia świetlne, w tym lampy, reflektory, dekoracyjne urządzenia iluminacyjne; odzież chroniąca przed wypadkami, napromieniowaniem i ogniem, okulary ochronne, kaski, rękawice do ochrony przed wypadkami, ochraniacze przed udarem napięciowym, maski ochronne, wydawnictwa elektroniczne, programy komputerowe, procesory, aparaty i instrumenty naukowe, geodezyjne, fotograficzne i optyczne, elektryczne i elektroniczne urządzenia do wytwarzania, rozdziału i wykorzystywania energii, anteny, elektryczne i elektroniczne aparaty i instrumenty pomiarowe, sygnalizacyjne, kontrolne, nadzorujące, sterownicze, ratunkowe i do nauczania, komputery, podzespoły i części komputerowe, mikroprocesory, elektroniczne urządzenia przetwarzania danych, ekranopisy i drukarki, urządzenia łącznościowe i ich zestawy, magnetyczne i optyczne nośniki danych, gańnice, tyrystory, tranzystory, diody, elektryczne przetwornice i prostowniki, transformatory, magnesy, oporniki elektryczne, przyłącza, wyłączniki, styki i przerywacze, elektryczne przewody, kable i szyny zbiorcze, elektryczne wyłączniki i wyzwalacze, elektryczne tablice sterownicze i przyrządy sterujące, elektryczne przełączniki i izolatory oraz obudowy dla nich, kondensatory elektryczne, odgromniki, dławiki, odbieraki prądu, urządzenia wymienne dla transformatorów elektrycznych, gniazdko elektryczne i izolatory przepustowe, elektryczne urządzenia i instalacje ochronne przełączników, elektryczne materiały przewodowe i izolacyjne, szafy i mufy kablowe, bezpieczniki elektryczne, mierniki prądu, przewody i tablice pomiarowe, piorunochrony i materiały odgromowe, elektryczne mechanizmy nastawcze i ich części, akustyczne i optyczne urządzenia sygnalizacyjne, tablice sygnalizacyjne, akumulatory, baterie, ogniwa i baterie paliwowe, elektryczne urządzenia wskazujące

i zabezpieczające, monolityczne elektroniczne układy scalone, optoelektroniczne przyrządy i urządzenia, światłowodowe przyrządy i urządzenia, fotokomórki, urządzenia przekąźnikowe, rozdzielnie i sterownie oraz stacje rozdzielcze i pomocnicze do przekazu i rozdziału energii elektrycznej, elektroniczne dynamometry i momentometry, elektroniczne wskaźniki obciążenia, elektryczne i elektroniczne urządzenia i instrumenty do nadzoru, sterowania i rozdziału i regulowania urządzeń do wytwarzania, przekształcania, przesyłania i rozdziału energii elektrycznej, urządzeń przemysłowych i przebiegu procesów przemysłowych, urządzenia do przesyłania, odbierania, zapisywania i odtwarzania informacji przewodowo i bezprzewodowo, **11** latarnie oświetleniowe, żarówki, świetlówki, lampy sodowe, lampy halogenowe, lampy laserowe, lampy rtęciowe, źródła światła, urządzenia do oświetlenia, urządzenia i instalacje do: ogrzewania i wytwarzania pary, suszenia, chłodzenia, klimatyzacji, sanitarne, wodociągowe, gazowe, **12** pojazdy do poruszania się na lądzie, w tym pojazdy samochodowe, części zamienne do pojazdów, **16** publikacje drukowane, **17** materiały do izolacji elektrycznej i cieplnej, rury giętkie niemetalowe, materiały uszczelniające i wypełniające, rękawice, obuwie i odzież izolacyjna, **18** torby skórzane na narzędzia, **19** prefabrykowane materiały betonowe dla potrzeb energetyki, słupy i żerdzie elektroenergetyczne, materiały budowlane niemetalowe, prefabrykaty betonowe i z tworzyw sztucznych, słupy energetyczne niemetalowe, prefabrykowane konstrukcje niemetalowe, cement, wapno, gips, materiały bitumiczne i smołowe, pokrycia dachowe niemetalowe, drewno budowlane, żwir, piasek, kruszywa, granit, kamień, **25** odzież i obuwie robocze, nakrycia głowy, **35** pośrednictwo w zawieraniu umów kupna sprzedaży paliw stałych, ciekłych, gazowych, energii elektrycznej i cieplnej, wody, badania w dziedzinie działalności gospodarczej, pośrednictwo handlowe polegające na kojarzeniu kontrahentów w zawieraniu transakcji kupna i sprzedaży towarów i usług z zakresu systemów przewodowego i bezprzewodowego przesyłania danych, usługi w zakresie zarządzania zbiorami informatycznymi, pomoc przy zarządzaniu przedsiębiorstwami w zakresie obsługi odbiorców energii elektrycznej, gazu, ciepła i wody, odczyty i rozliczanie odbiorców, pozyskiwanie danych do komputerowych baz danych i ich systematyzacja, pośrednictwo w sprzedaży samochodów, usługi w zakresie prowadzenia agencji reklamowych i marketingowych, badanie rynku, usługi w zakresie administrowania i organizowania wystaw i pokazów w celach handlowych lub reklamowych, usługi w zakresie organizacji procesów inwestycyjnych oraz nadzoru inwestorskiego dotyczących energetyki, usługi rachunkowo-księgowe, odczyty wskaźników liczników energii elektrycznej, opracowywanie i zestawianie gotowych danych informacyjnych dotyczących taryf za dostarczaną energię elektryczną, doradztwo i konsulting w sprawach działalności gospodarczej, organizacja i zarządzanie działalnością gospodarczą, przedsiębiorstwami oraz przedsięwzięciami gospodarczymi i handlowymi, **36** usługi ustalania taryf i opłat, usługi abonenckie polegające na naliczaniu opłat za dostarczoną energię elektryczną i Internet, windykacja należności za dostarczoną energię elektryczną i Internet, usługi maklerskie, transfer elektroniczny środków finansowych, usługi finansowe i bankowe, usługi w zakresie pośrednictwa kupna-sprzedaży nieruchomości, inwestycje kapitałowe, leasing, **37** usługi w zakresie budowy, rozbudowy, modernizacji oraz remontów sieci i urządzeń energetycznych oraz kopalń i elektrowni; wykonywanie przyłączy, usługi w zakresie budowy, rozbudowy i modernizacji urządzeń telekomunikacji, teletechniki i systemów komputerowych dla potrzeb sieci elektroenergetycznych, usługi w zakresie nadzoru budowlanego, budowa, konserwacja i utrzymanie instalacji oświetlenia boisk sportowych, budowa, konserwacja i utrzymanie instalacji oświetlenia dróg, ulic, placów i parków, budowa, konserwacja i utrzymanie instalacji oświetlenia hal produkcyjnych, magazynowych i sportowych, budowa, konserwacja i utrzymanie instalacji oświetlenia nośników reklamy, budowa, konserwacja i utrzymanie instalacji oświetlenia obiektów architektonicznych, pomników, budowa, konserwacja i utrzymanie instalacji oświetlenia wnętrz pomieszczeń biurowych, sal lekcyjnych, obiektów handlowych, modernizacja układów ciepłowniczych, naprawa pojazdów, usługi blacharsko-lakiernicze, budowa i konserwacja rurociągów, naprawy maszyn i urządzeń górniczych, budowa i eksploatacja kopalń podziemnych i odkrywkowych, eksploatacja kamieniołomów; usługi doradcze i projektowe w zakresie budowy kopalń, elektrowni, elektrociepłowni, **38** przekazywanie dokumentów płatniczych drogą elektroniczną do płatnika, usługi w zakresie łączności z zastosowaniem sieci przewodowych i bezprzewodowych;

łączność poprzez sieć światłowodów, poprzez łącza i linie światłowodowe, łączność poprzez zintegrowane sieci telekomunikacyjne, telemechanika obiektów energetycznych, obwodów telesterowania, telesygnalizacji i telepomiarów tzn. przekształcanie i przekazywanie na odległość sygnałów w celach kontroli urządzeń technicznych i sterowania, przesyłanie informacji, **39** dystrybucja paliw stałych, ciekłych i gazowych, energii elektrycznej i energii cieplnej, wody, dostarczanie towarów, usługi turystyczne, usługi transportowe, magazynowe i spedycyjne, transport poprzez rurociągi, przesyłanie i dystrybucja energii elektrycznej oraz cieplnej, działalność agencji transportowych, przewożenie ładunków pojazdami uniwersalnymi, organizowanie podróży i wycieczek, usługi w zakresie prowadzenia agencji turystycznych, **40** usługi w zakresie wytwarzania energii elektrycznej, cieplnej, gazu, usługi poligraficzne, usługi w zakresie chemicznej, mechanicznej i termicznej obróbki materiałów, niszczenie odpadów, oczyszczanie ścieków, wzbogacanie węgla, rekultywacja i rewitalizacja terenów, **41** usługi w zakresie nauczania i szkolenia zawodowego, usługi w zakresie zapewniania rozrywki, organizowanie imprez kulturalnych i sportowych, organizowanie konferencji, sympozjów, seminariów, zjazdów, wystaw, kursów i szkoleń specjalistycznych, usługi w zakresie produkcji filmów, **42** usługi doradcze i projektowe w zakresie budowy i rozbudowy sieci i urządzeń energetycznych, telekomunikacyjnych, systemów komputerowych, pomiary elektryczne, sprawdzanie układów pomiarowych, konwersja dokumentów płatniczych na formę elektroniczną, badania techniczne instalacji oświetleniowych, ekspertyzy techniczne dotyczące: montażu, budowy, rozbudowy, naprawy i konserwacji urządzeń i obiektów oraz układów elektrycznych, telekomunikacyjnych, energetycznych, komputerów, systemów komputerowych, systemów monitorujących, nadzorujących, zabezpieczających, budowy i remontów dróg, obiektów dla potrzeb budownictwa przemysłowego, mieszkaniowego, rekultywacji i stabilizacji gruntów, hałd, usługi w zakresie opracowywania programów komputerowych, również specjalistycznych programów dotyczących użytkowania energii elektrycznej, usługi w zakresie administrowania stronami internetowymi oraz tworzenia i utrzymywania stron internetowych, badania geologiczne, **43** usługi hotelarskie i gastronomiczne, prowadzenie restauracji, stolówek i punktów gastronomicznych, **44** opieka zdrowotna, prowadzenie sanatoriów i ośrodków rehabilitacyjnych, usługi medyczne, **45** usługi doradcze dotyczące bezpieczeństwa, usługi związane z gaszeniem pożaru i monitorowania systemów bezpieczeństwa i systemów antywłamaniowych, ochrona mienia, legalizacja liczników, usługi w zakresie licencjonowania własności intelektualnej, usługi w zakresie franczyzy na korzystanie z własności intelektualnej.

(111) **251010** (220) 2011 05 17 (210) 385446
 (151) 2012 10 12 (441) 2011 08 29
 (732) PARTYKA JERZY FIRMA HANDLOWA TANTUS
 EKSPORT-IMPORT, Tarnów, PL.
 (540)



(531) 27.5.1
 (510), (511) **14** metale szlachetne i ich stopy, wyroby z metali szlachetnych lub pokrywane nimi, nie ujęte w innych klasach; wyroby jubilerskie, kamienie szlachetne; przyrządy zegarmistrzowskie i chronometryczne; biżuteria; chronografy; kolczyki; koperty do zegarków; łańcuszki do zegarków, łańcuszki jubilerskie, łańcuszki z metali szlachetnych, mechanizmy do zegarów i zegarków; naszyjniki; ozdoby z metali szlachetnych, ozdoby z biżuterii sztucznej, **40** galwanizacja; grawerowanie; lutowanie; obróbka metali i odlewanie; posrebrzanie; powlekanie galwaniczne; pozłacanie; szlifowanie.

(111) **251011** (220) 2011 05 18 (210) 385484
 (151) 2012 10 23 (441) 2011 08 29
 (732) PRAXIS SPÓŁKA Z OGRANICZONĄ ODPOWIEDZIALNOŚCIĄ,
 Kamienna Góra, PL.
 (540) AVIOSTAR
 (510), (511) **05** suplementy diety do celów medycznych, słodczyce do celów leczniczych.

(111) **251012** (220) 2011 05 18 (210) 385504
 (151) 2012 09 12 (441) 2011 08 29
 (732) MIKOŁAJEWSKA ANNA CENTRUM DORADZTWA I SZKOLEŃ
 HOMO CREATORE, Stara Iwiczna, PL.
 (540)



Kolor znaku: zielony, czerwony, czarny
 (531) 5.1.3, 5.1.15, 26.11.1, 26.11.12, 27.5.1, 29.1.13
 (510), (511) **35** badania opinii publicznej, badania w dziedzinie działalności gospodarczej, badanie rynku, dobór personelu za pomocą metod psychotechnicznych, doradztwo specjalistyczne w sprawach działalności gospodarczej, doradztwo w zakresie organizowania i prowadzenia działalności gospodarczej, doradztwo w zakresie zarządzania personalnego, ekspertyzy w działalności gospodarczej, informacja o działalności gospodarczej, doradztwo w sprawach zarządzania personelem, rekrutacja personelu, biuro pośrednictwa pracy, pozyskiwanie informacji o działalności gospodarczej, prognozy ekonomiczne, promocja sprzedaży dla osób trzecich, pomoc w zarządzaniu przedsiębiorstwem handlowym lub przemysłowym, rozpowszechnianie materiałów reklamowych typu ulotki, prospekty, druki, próbki, reklama za pośrednictwem sieci komputerowej, wynajmowanie powierzchni na cele reklamowe, wypożyczanie materiału reklamowego, publikowanie tekstów reklamowych, reklamy, reklamy korespondencyjne, reklamy prasowe, reklamy radiowe, reklamy telewizyjne, organizowanie targów w celach handlowych lub reklamowych, zarządzanie hotelami, zarządzanie zbiorami informacji, **41** doradztwo zawodowe obejmujące porady w zakresie edukacji lub kształcenia, edukacja, informacja o edukacji, organizowanie i obsługa konferencji, publikowanie książek, wypożyczanie książek, kształcenie praktyczne w zakresie pokazów, kursy korespondencyjne, mikro-wydawnictwa, nauczanie, organizowanie i prowadzenie konferencji, organizowanie i prowadzenie kongresów, organizowanie i prowadzenie pracowni specjalistycznych, organizowanie i prowadzenie seminariów, organizowanie i prowadzenie sympozjów, organizowanie i prowadzenie zjazdów, organizowanie konkursów edukacyjnych lub rozrywkowych, organizowanie wystaw z dziedziny kultury lub edukacji, produkcja filmów, produkcja filmów na taśmach wideo, publikacja elektroniczna on-line książek i periodyków, publikowanie książek, publikowanie tekstów innych niż teksty reklamowe, organizowanie spektakli w zakresie usługi impresariów, informacje o wypoczynku, usługi związane z organizacją wypoczynku, poradnictwo zawodowe w zakresie porady w edukacji lub kształceniu, **44** porady psychologa.

(111) **251013** (220) 2011 05 30 (210) 385995
 (151) 2012 09 19 (441) 2011 09 12
 (732) YORK SPÓŁKA Z OGRANICZONĄ ODPOWIEDZIALNOŚCIĄ,
 Bolechowo k/Poznań, PL.
 (540)



Kolor znaku: biały, czarny, zielony
 (531) 25.12.25, 26.4.1, 26.4.2, 27.5.1, 29.1.13
 (510), (511) **16** papier i wyroby z tego materiału, nie ujęte w innych klasach; papier do pieczenia, folia do żywności; bielizna stołowa papierowa; filtry do kawy, **20** wyroby (nie ujęte w innych klasach) z drewna, korka, trzciny, wikliny, imitacji tych surowców lub z two-

ryw sztucznych; kije do mioteł, szczotek, oprawy do mioteł i szczotek, wieszaki na ubrania, wieszaki stojące; materace, poduszki, kołdry, śpiwory, **21** przybory kuchenne nie elektryczne; naczynia i urządzenia do gospodarstwa domowego; naczynia i wyroby ze szkła, fajansu i porcelany; przybory toaletowe, przybory kosmetyczne; szczotki, szczoteczki do paznokci, szczoteczki do zębów, szczotki do ciała, szczotki do: czyszczenia pojemników, butelek, do misek klozetowych, szczotki do mycia naczyń, szczotki do szorowania; miotły, mopy, wkłady do mopów; ściągacze do wody, myjki, zmiotki, wiadra, komplety WC, klamerki, zmywaki metalowe do szorowania, linki do bielizny; rękawice do kąpiel, gąbki do celów domowych, gąbki toaletowe, do mycia naczyń, gąbki do mycia samochodu, ścierki, ścierki do mycia podłóg, ścierki do wycierania kurzu, do mebli, zmywaki, zmywaki kuchenne; foremki, woreczki do lodu, worki na śmieci; wkłady do zlewu, podkładki pod mydło, **24** tekstylia, bielizna pościelowa domowa, stołowa, ręczniki, chusteczki, rękawice do gospodarstwa domowego, **35** usługi w zakresie sprzedaży detalicznej towarów takich jak: papier i wyroby z tego materiału, papier do pieczenia, folia do żywności; bielizna stołowa papierowa; filtry do kawy; wyroby z drewna, korka, trzciny, wikliny, imitacji tych surowców lub z tworzyw sztucznych; kije do mioteł, szczotek, oprawy do mioteł i szczotek, wieszaki na ubrania, wieszaki stojące; materace, poduszki, kołdry, śpiwory; przybory kuchenne nie elektryczne; naczynia i urządzenia do gospodarstwa domowego; naczynia i wyroby ze szkła, fajansu i porcelany; przybory toaletowe, przybory kosmetyczne; szczotki, szczoteczki do paznokci, szczoteczki do zębów, szczotki do ciała, szczotki do: czyszczenia pojemników, butelek, do misek klozetowych, szczotki do mycia naczyń, szczotki do szorowania; miotły, mopy, wkłady do mopów, ściągacze do wody, myjki, zmiotki, wiadra, komplety WC, klamerki, zmywaki metalowe do szorowania, linki do bielizny; rękawice do kąpiel, gąbki do celów domowych, gąbki toaletowe, do mycia naczyń, gąbki do mycia samochodu, ścierki, ścierki do mycia podłóg, ścierki do wycierania kurzu, do mebli, zmywaki, zmywaki kuchenne; foremki, woreczki do lodu, worki na śmieci; wkłady do zlewu, podkładki pod mydło; tekstylia, bielizna pościelowa domowa, stołowa, ręczniki, chusteczki, rękawice do gospodarstwa domowego; usługi w zakresie gromadzenia towarów takich jak: papier i wyroby z tego materiału, papier do pieczenia, folia do żywności; bielizna stołowa papierowa; filtry do kawy; wyroby z drewna, korka, trzciny, wikliny, imitacji tych surowców lub z tworzyw sztucznych; kije do mioteł, szczotek, oprawy do mioteł i szczotek, wieszaki na ubrania, wieszaki stojące; materace, poduszki, kołdry, śpiwory; przybory kuchenne nie elektryczne; naczynia i urządzenia do gospodarstwa domowego; naczynia i wyroby ze szkła, fajansu i porcelany; przybory toaletowe, przybory kosmetyczne; szczotki, szczoteczki do paznokci, szczoteczki do zębów, szczotki do ciała, szczotki do: czyszczenia pojemników, butelek, do misek klozetowych, szczotki do mycia naczyń, szczotki do szorowania; miotły, mopy, wkłady do mopów, ściągacze do wody, myjki, zmiotki, wiadra, komplety WC, klamerki, zmywaki metalowe do szorowania, linki do bielizny; rękawice do kąpiel, gąbki do celów domowych, gąbki do mycia samochodu, ścierki, ścierki do wycierania kurzu, do mebli, zmywaki, zmywaki kuchenne; foremki, woreczki do lodu, worki na śmieci; wkłady do zlewu, podkładki pod mydło; tekstylia, bielizna pościelowa domowa, stołowa, ręczniki, chusteczki, rękawice do gospodarstwa domowego, w celu umożliwienia klientom ich obejrzenia, wyboru i zakupu.

(111) **251014** (220) 2011 05 31 (210) 386061
 (151) 2012 09 04 (441) 2011 09 12
 (732) TECHNOBOARD SPÓŁKA Z OGRANICZONĄ
 ODPOWIEDZIALNOŚCIĄ, Warszawa, PL.
 (540)



Kolor znaku: pomarańczowy, szafirowy, jasnozielony, szary, biały, czarny
 (531) 16.1.6, 26.15.15, 27.5.1, 29.1.15
 (510), (511) **36** inwestycje kapitałowe, operacje finansowe, doradztwo finansowe.

(111) **251015** (220) 2011 06 02 (210) 386133
 (151) 2012 09 24 (441) 2011 09 12
 (732) JOACHIMIAK TOMASZ MIKOŁAJ PRZEDSIĘBIORSTWO
 HANDLU ZAGRANICZNEGO BALTIMPEX TELECOM, Poznań, PL.
 (540)



Kolor znaku: niebieski

(531) 27.5.1, 29.1.1

(510), (511) **09** telefony stacjonarne przewodowe i bezprzewodowe, przewody i słuchawki telefoniczne, telefony komórkowe, zestawy głośno mówiące, anteny i baterie do tych telefonów, ładowarki, obudowy kolorowe, zestawy słuchawkowe, karty SIM, karty PCMCIA, obudowy, uchwyty i pokrowce do telefonów komórkowych, karty telefoniczne do automatów, karty telefoniczne do telefonów komórkowych, urządzenia do przetwarzania informacji, urządzenia współpracujące z komputerami w zakresie przekazywania dźwięku i obrazu, czyste i zapisane magnetyczne nośniki danych, audio i video, dekodery, zestawy urządzeń do odbioru telewizji satelitarnej, anteny stacjonarne, telefaksy, centrale telefoniczne, urządzenia wielofunkcyjne, akcesoria telefoniczne, sprzęt telekomunikacyjny, **35** usługi pośrednictwa handlowego w zakresie dystrybucji towarów, w tym za pośrednictwem Internetu, usługi w zakresie prowadzenia agencji importowo - eksportowej, usługi w zakresie administrowania działalności handlowej, usługi marketingowe, usługi badania rynku, usługi reklamowe, w tym reklamy za pośrednictwem sieci komputerowej, organizacja kampanii reklamowych, usługi wynajmu i sprzedaży miejsca i czasu na reklamy, usługi organizacji wystaw i targów w celach handlowych i reklamowych, usługi w zakresie dystrybucji i doręczania prospektów reklamowych, ofert sprzedaży i próbek reklamowych, również za pośrednictwem Internetu, usługi rejestrowania, kompilacji, systematyzacji pisemnych informacji, usługi dostarczania pakietów informacji tekstów reklamowych według indywidualnych wymagań odbiorcy, usługi kompilacji informacji w komputerowych bazach danych, kompilacji informacji do komputerowych baz danych, usługi informacji o działalności gospodarczej i handlowej, usługi zarządzania inwestycjami z zakresu Internetu i infrastruktury multimedialnej, usługi menadżerskie, usługi prowadzenia interesów osób trzecich, usługi świadczone w systemie on-line w zakresie pośrednictwa w sprzedaży towarów za pośrednictwem Internetu, usługi sprzedaży aukcyjnej i promocyjnej towarów i usług - prowadzenie sklepu internetowego dla sprzedaży towarów przemysłowych, sprzętu gospodarstwa domowego, mebli, tkanin, wyposażenia wnętrza, materiałów biurowych, obuwia, odzieży, nakryć głowy, napojów, napojów alkoholowych, piwa, tytoniu, usług turystycznych, ubezpieczeniowych, rozrywkowych i finansowych, kompleksowa oferta towarów, umożliwiająca nabywcom rozpoznanie i zakup tych towarów w marketach, w sklepach i hurtowniach branży elektrycznego sprzętu gospodarstwa domowego, artykułów radiowo - telewizyjnych, elektronicznych, komputerowych, wyposażenia biur, usługi inwestycji w zakresie telekomunikacji, usługi administrowania i zarządzania przedsiębiorstwami telekomunikacyjnymi, telesprzedaż (sprzedaż na telefon), telemarketing, obsługa programów lojalnościowych, usługi w zakresie umożliwiania wymiany informacji i konwersacji w czasie realnym dotyczących reklamy, działalności gospodarczej i handlowej za pośrednictwem sieci teleinformatycznych-Internet i telefonów komórkowych, **36** usługi organizowania sieci usług ubezpieczeniowych, usługi w zakresie pośrednictwa w zawieraniu umów ubezpieczeniowych, umów kredytowych za pośrednictwem telefonu i sieci teleinformatycznych Internet, usługi sprawdzania stanu konta za pośrednictwem telefonu i sieci teleinformatycznych Internet, umożliwienia dokonywania płatności za pośrednictwem telefonu i Internetu, obsługa kart kredytowych za pośrednictwem telefonu i Internetu, **37** usługi serwisowe w wyżej wymienionym zakresie, w tym urządzeń do odbioru telewizji satelitarnej, usługi naprawy telefonów, komputerów i urządzeń peryferyjnych, sprzętu

telekomunikacyjnego, **38** telefonia komórkowa, telewizja satelitarna, usługi w zakresie zbierania i przekazywania informacji, wypożyczenie telefonów stacjonarnych i komórkowych, wypożyczenie sprzętu telekomunikacyjnego, **39** usługi w zakresie dystrybucji towarów jak wyżej, usługi w zakresie odbioru, magazynowania i składowania towarów, usługi w zakresie pakowania towarów, usługi w zakresie przewozu lądowego towarów (koleją lub samochodami), usługi w zakresie dystrybucji energii elektrycznej, usługi udzielania informacji telefonicznych dotyczących turystyki, organizacji podróży, **42** projektowanie sieci teleinformatycznych.

(111) **251016** (220) 2011 06 06 (210) 386295
 (151) 2012 08 30 (441) 2011 09 12
 (732) WIPASZ SPÓŁKA AKCYJNA, Wałęg, PL.

(540) nasz indyk

(510), (511) **31** pasze dla zwierząt i drobiu, dodatki do pasz nie do celów leczniczych, preparaty zwiększające niesienie się, kiszonki, preparaty wzmacniające dla zwierząt, substancje odżywcze dla zwierząt, koncentraty paszowe.

(111) **251017** (220) 2011 06 07 (210) 386352
 (151) 2012 09 05 (441) 2011 09 12
 (732) HADAM KRZYSZTOF IMPACT, Piaseczno, PL.

(540) Palarnia piwna

(510), (511) **43** prowadzenie lokalu gastronomicznego, w tym pijalni piwa.

(111) **251018** (220) 2011 06 09 (210) 386381
 (151) 2012 09 05 (441) 2011 09 12
 (732) GAWLIŃSKA KATARZYNA GALERIA SZTUKI KOSMETYCZNEJ,
 Warszawa, PL.

(540)



GALERIA
 SZTUKI
 KOSMETYCZNEJ

Kolor znaku: czerwony, pomarańczowy, żółty, zielony, niebieski, biały, czarny

(531) 2.9.4, 27.5.1, 29.1.15

(510), (511) **03** mydła; kosmetyki, płyny do włosów, środki do czyszczenia zębów, cienie do powiek, róż do policzków, puder do twarzy, artykuły higieny osobistej, olejki aromatyczne, barwniki kosmetyczne, chusteczki zapachowe, ekstrakty kwiatowe dla perfum, kosmetyki do kąpieli, wody kolońskie, mleczka kosmetyczne, zmywacze do farb i lakierów, maści kosmetyczne, kremy, maseczki, pasty do rąk, pasty do obuwia i do konserwacji wyrobów skórzaných, zmywacze kosmetyczne, lakiery do paznokci, szminki kosmetyczne i teatralne, barwniki do tkanin i dzianin, olejki i esencje eteryczne, kadzidła, preparaty czyszczące i odtuszczające, preparaty kosmetyczne, pielęgnujące, do pielęgnacji włosów, szampony, środki myjąco-dezynfekujące, płyny do mycia naczyń, środki do pielęgnacji skóry wokół oczu i ust w postaci: kremów kosmetycznych, mleczek kosmetycznych, lotionów do twarzy, toników, balsamów, żeli, emulsji, serum, maseczek, olejków, pomadek ochronnych do ust, środki przeciwpotowe, antyperspiranty, barwniki do celów kosmetycznych, saszetki nasączone płynami kosmetycznymi, preparaty do makijażu i do demakijażu, preparaty do depilacji, dezodoranty do użytku osobistego, esencje eteryczne, preparaty do golenia, preparaty kosmetyczne do kąpieli, do odchudzania i do opalania się, kremki do oczu, mieszaniny zapachowe, preparaty do mycia, mydła toaletowe, produkty perfumeryjne, pasty, proszki i płyny do zębów, patyczki z wata do celów kosmetycznych, preparaty do pielęgnacji

cji, stylizacji i przedłużania paznokci, płyny akrylowe oraz proszki akrylowe do paznokci, sztuczne paznokcie, perfumy, preparaty kosmetyczne do rzęs, rzęsy sztuczne, kleje do mocowania sztucznych włosów, środki do pielęgnacji i odświeżacze do ust, wosk do depilacji, zestawy kosmetyków, preparaty do pielęgnacji skóry, produkty toaletowe, farby do włosów, płyny do trwałości, preparaty do mycia, układania, pielęgnacji i odżywiania włosów, preparaty koloryzujące oraz farby do włosów, farby do balejażu, preparaty do rozjaśniania i odbarwiania włosów, środki do barwienia brwi i rzęs, preparaty do prostowania i do kręcenia włosów oraz do trwałości ondulacji, balsamy i odżywki do włosów, lakiery do włosów i preparaty do utrwalania fryzury, w tym koloryzujące, depilatory, środki myjące oraz preparaty kosmetyczne do kąpielii i pod prysznic, kosmetyki pielęgnacyjne i upiększające oraz do makijażu, środki kosmetyczne do opalania i samoopalacze, kosmetyki wspomagające odchudzanie i codzienną pielęgnację ciała, kremy do wybielania skóry, **16** adresarki, afisze, plakaty, plakaty z papieru lub kartonu, akwaforty jako grafika, akwarele, akwarele (obrazy, malarstwo), albumy, almanachy (roczniki), arkusze z wiskozy do zawijania, artykuły biurowe z wyjątkiem mebli, bibuły, bloczki do pisania, bloki do pisania, bloki listowe jako papeteria, bloki rysunkowe, broszury, arkusze z celulozy regenerowanej do pakowania, chorągiewki papierowe, chromolitografie, czasopisma (periodyki), czcionki w postaci cyfr i liter, czcionki drukarskie, zestawy drukarskie przenośne jako artykuły biurowe, figurki (statuetki) z papieru maché, formy do gliny modelarskiej jako materiały dla artystów, fotografie, urządzenia do oprawiania fotografii, fotografowiura, gazety, formy do gliny modelarskiej, jako materiały dla artystów, indeksy, skorowidze, kalendarze, kalkomanie, kartki z życzeniami, karton, karton z miazgi drzewnej jako artykuły piapersnicze, karty muzyczne z życzeniami, karty pocztowe, kasetki na papeterię jako artykuły biurowe, katalogi, kokardy papierowe, komiksy, koperty jako artykuły piapersnicze, koperty na butelki z kartonu lub papieru, książki, kulki do piór kulkowych, litograficzne dzieła sztuki, litografie, malarstwo (obrazy) oprawione lub nie, materiały do modelowania, materiały do nauczania z wyjątkiem aparatów, materiały do rysowania, materiały filtracyjne papierowe (bibuła), materiały klejące do celów piapersniczych lub do użytku domowego, materiały piapersnicze, matryce do druku ręcznego, miseczki na farby dla artystów malarzy, modele, makiety architektoniczne, nalepki, naklejki jako materiały piapersnicze, notatniki [notesy], obrazy, obrusy papierowe, obsadki, uchwyty do piór, okładki, obwoluty (papiernictwo), oleodruki, oprawy, palety dla malarzy, kasetki ozdobne na papeterię jako artykuły biurowe, papier, papier maché, pastele (kredki), pędzle, pieczęcie (stemple), pióra jako artykuły biurowe, płótno do malarstwa, płótno introligatorskie, płótno nasączone tuszem do powielaczy, portrety, prospekty, przebitki jako materiały piapersnicze, przezrocza jako materiały piapersnicze, przybory do pisania [materiały piapersnicze], przyrządy do rysowania, publikacje, ramki do fotografii, reprodukcje graficzne, ryciny grawerowane, rysiki, rysunki jako ryciny, zestawy (komplety kreślarskie), rzeźby, szablony jako artykuły piapersnicze, szyldy z papieru lub z kartonu, tworzywa sztuczne do modelowania, wosk do modelowania nie do celów stomatologicznych, wykroje do szycia, wykroje do wykonywania odzieży, wzory do kalkowania, zeszyty, materiały biurowe, noże do papieru, piórniki, dziurkacze, zszywacze, odcinaczkę do taśmy, linijki, klipsy, materiały piapersnicze, pióra, długopisy, ołówki, kredki, **44** usługi medyczno-kosmetyczne, pielęgnacja ciała i twarzy, manicure, pedicure, dermatologia estetyczna, trwałe makijaż, usługi solaryjne, medycyna anti-aging, usługi w zakresie: salonów fryzjerskich, salonów piękności (kosmetyka), implantacji włosów, tatuowania, usługi w zakresie utrzymywania i poprawy kondycji fizycznej, urody oraz kształtowania sylwetki człowieka, w tym fitness, fizjoterapia, gimnastyka, likwidacja cellulitu, masaż, odchudzanie, rehabilitacja, solarium, ujędrnianie skóry i niektórych części ciała, usługi higieniczne, kosmetyczne i upiększające, porady w zakresie diety, informacja i doradztwo dotyczące pielęgnacji zdrowia i urody oraz stosowania produktów temu służących, usługi wizażu, aromaterapia, SPA, fizjoterapia, fizykoterapia, odnowa biologiczna, usługi w zakresie korzystania z sauny.

(111) **251019** (220) 2011 06 13 (210) 386579
 (151) 2012 10 23 (441) 2011 09 26
 (732) BEZPIECZNA POŻYCZKA SPÓŁKA Z OGRANICZONĄ
 ODPOWIEDZIALNOŚCIĄ SPÓŁKA KOMANDYTOWA,

Kraków, PL.
 (540)



Kolor znaku: czerwony, czarny, biały

(531) 24.17.25, 26.1.1, 26.1.16, 27.5.1, 29.1.13

(510), (511) **36** agencje kredytowe, agencje pośrednictwa handlu nieruchomości, agencje ściągania wierzytelności, analizy finansowe, wycena antyków, operacje bankowe, wycena biżuterii, ściąganie czynszów, depozyty przedmiotów wartościowych, depozyty sejfowe, doradztwo w sprawach finansowych, ekspertyzy dla celów fiskalnych, doradztwo finansowe, informacje finansowe, kaucje gwarancyjne, informacje bankowe, obsługa kart debetowych, kredytowanie, kredyty ratalne, lokata kapitału, wycena numizmatyki, operacje walutowe, oszacowanie wartości dla celów fiskalnych, pośrednictwo finansowe, finansowanie pożyczek, pożyczki pod zastaw, spłaty ratalne, depozyty sejfowe, sponsorowanie finansowe, wycena dzieł sztuki, tworzenie kapitałów, umowy kredytowe, wycena nieruchomości, wycena znaczków, wymiana pieniędzy, zbiórki funduszy na cele dobroczynne.

(111) **251020** (220) 2011 06 16 (210) 386637
 (151) 2012 11 16 (441) 2011 09 26
 (732) SANO-BRUNOS ENTERPRISES LTD., Hod Hasharon, IL.
 (540) NECA

(510), (511) **03** środki wybielające i inne substancje stosowane w praniu; środki do czyszczenia, polerowania, szorowania i ścierania; mydła; środki perfumeryjne, olejki eteryczne, kosmetyki, płyny do pielęgnacji włosów; środki do czyszczenia zębów.

(111) **251021** (220) 2011 06 13 (210) 386639
 (151) 2012 11 16 (441) 2011 09 26
 (732) CCA EUROPE.PL SPÓŁKA Z OGRANICZONĄ
 ODPOWIEDZIALNOŚCIĄ, Wrocław, PL.
 (540)



Kolor znaku: zielony, biały, czarny

(531) 26.4.9, 27.5.1, 29.1.13

(510), (511) **09** programy komputerowe, nagrane programy komputerowe, interfejsy komputerowe, **35** systematyzacja danych w komputerowych bazach danych, komputerowe zarządzanie pitkami, pozyskiwanie danych do komputerowych baz danych, administrowanie oprogramowaniem, zarządzanie zbiorami informatycznymi, **42** doradztwo w sprawach sprzętu komputerowego, doradztwo w zakresie oprogramowania komputerowego, instalacje oprogramowania komputerowego, projektowanie systemów komputerowych, konserwacja oprogramowania komputerowego, aktualizacja oprogramowania komputerowego, powielanie oprogramowania komputerowego, projektowanie oprogramowania komputerowego, wdrażanie systemu komputerowego, implementacja systemu komputerowego, szkolenia z oprogramowania komputerowego, wypożyczanie oprogramowania komputerowego.

(111) **251022** (220) 2011 06 16 (210) 386640
 (151) 2012 11 16 (441) 2011 09 26
 (732) SANO-BRUNOS ENTERPRISES LTD., Hod Hasharon, IL.
 (540) SANOBON

(510), (511) **03** środki do czyszczenia zębów; preparaty do czyszczenia, polerowania, szorowania i ścierania; płynne preparaty do czyszczenia toalet, płynne preparaty do czyszczenia i polerowania mebli; mydła.

(111) **251023** (220) 2011 06 13 (210) 386642
 (151) 2012 11 16 (441) 2011 09 26

(732) CCA EUROPE.PL SPÓŁKA Z OGRANICZONĄ
ODPOWIEDZIALNOŚCIĄ, Wrocław, PL.
(540)



Kolor znaku: fioletowy, poomarańczowy, czerwony, biały
(531) 26.2.7, 27.5.1, 29.1.14

(510), (511) **09** komputery, monitory, stacje dysków, drukarki, streamery, klawiatury, dyski optyczne, plotery, drobna galanteria komputerowa, w tym: filtry ochronne, myszy, multimedia, rozdzielacze do drukarek, programy komputerowe wspomagające zarządzanie, **41** szkolenie w zakresie wdrożenia oprogramowania wspomagającego zarządzanie, **42** kompletacja sprzętu komputerowego na potrzeby firm, opracowywanie oprogramowania wspomagającego zarządzanie, projektowanie systemów komputerowych.

(111) **251024** (220) 2011 06 14 (210) 386651
(151) 2012 10 23 (441) 2011 09 26
(732) POLSKI KONCERN NAFTOWY ORLEN SPÓŁKA AKCYJNA,
Płock, PL.
(540)



Kolor znaku: biały, granatowy, szary
(531) 24.15.1, 26.4.1, 27.5.1, 29.1.13

(510), (511) **35** usługi reklamy radiowej, telewizyjnej, reklama za pośrednictwem sieci komputerowej i nadruku na ubraniach roboczych, reklama prasowa, rozpowszechnianie materiałów reklamowych, zgrupowanie na rzecz osób trzecich różnych towarów pozwalających nabywcy wygodnie je oglądać i kupować w sklepie wielobranżowym z artykułami spożywczymi, z napojami, z wyrobami alkoholowymi, z wyrobami papierosowymi, z kosmetykami i środkami czystości, z odzieżą, z bielizną z artykułami: gospodarstwa domowego, motoryzacyjnego, papierniczego, piśmiennego i komputerowego, czasopismami, książkami, atlasami, zabawkami, ze sprzętem elektrycznym elektronicznym, z meblami, narzędziami ogrodowymi, kwiatami.

(111) **251025** (220) 2011 06 22 (210) 386853
(151) 2012 08 31 (441) 2011 09 26
(732) ZYBER ARKADIUSZ SIMSEY, Katowice, PL.
(540)



Kolor znaku: złoty, brązowy
(531) 25.1.5, 25.1.25, 27.5.1, 29.1.12

(510), (511) **35** organizacja i uruchamianie sieci gastronomicznych, prowadzenie interesów osób trzecich, przedstawicielstwo handlowe podmiotów zagranicznych, pośrednictwo handlowe polegające na kojarzeniu kontrahentów, prowadzenie agencji informacji handlowej, reklama osób trzecich, dystrybucja i kolportaż broszur reklamowych, **41** organizowanie i obsługa imprez okolicznościowych, zjazdów, konferencji i szkoleń, **43** usługi gastronomiczne: prowadzenie restauracji, kawiarni, kafeterii, barów szybkiej obsługi, usługi polegające na przygotowaniu i dostarczaniu żywności i napojów na zamówienie osób trzecich (katering), wynajmowanie sal na posiedzenia, bale, koncerty, konferencje, pokazy, wypożyczanie krzeseł, stołów, bielizny i zastawy stołowej.

(111) **251026** (220) 2011 06 21 (210) 386941
(151) 2012 09 20 (441) 2011 09 26
(732) BARLINEK SPÓŁKA AKCYJNA, Kielce, PL.
(540)



Kolor znaku: czarny, szary

(531) 27.5.1, 29.1.12

(510), (511) **19** materiały konstrukcyjne niemetalowe, drewniane materiały wykładzinowe, parkiet, panele podłogowe, deski podłogowe klejone i nieklejone, tarcica podłogowa, drewno piłowane, heblowane i obrobione, drewno budowlane i konstrukcyjne, złącza desek i paneli podłogowych, niemetalowe elementy wykończeniowe do podłóg.

(111) **251027** (220) 2011 06 21 (210) 386942
(151) 2012 09 20 (441) 2011 09 26
(732) BARLINEK SPÓŁKA AKCYJNA, Kielce, PL.
(540)



Kolor znaku: zielony, jasnozielony, biały

(531) 5.3.13, 5.3.14, 27.5.1, 29.1.12

(510), (511) **19** materiały konstrukcyjne niemetalowe, drewniane materiały wykładzinowe, parkiet, panele podłogowe, deski podłogowe klejone i nieklejone, tarcica podłogowa, drewno piłowane, heblowane i obrobione, drewno budowlane i konstrukcyjne, złącza desek i paneli podłogowych, niemetalowe elementy wykończeniowe do podłóg.

(111) **251028** (220) 2011 06 21 (210) 386943
(151) 2012 09 20 (441) 2011 09 26
(732) BARLINEK SPÓŁKA AKCYJNA, Kielce, PL.
(540)



Kolor znaku: szary, fioletowy
(531) 26.2.7, 26.11.3, 27.5.1, 29.1.12

(510), (511) **19** materiały konstrukcyjne niemetalowe, drewniane materiały wykładzinowe, parkiet, panele podłogowe, deski podłogowe klejone i nieklejone, tarcica podłogowa, drewno piłowane, heblowane i obrobione, drewno budowlane i konstrukcyjne, złącza desek i paneli podłogowych, niemetalowe elementy wykończeniowe do podłóg.

(111) **251029** (220) 2011 06 22 (210) 387034
 (151) 2012 09 24 (441) 2011 09 26
 (732) INSOFT SPÓŁKA Z OGRANICZONĄ ODPOWIEDZIALNOŚCIĄ, Kraków, PL.
 (540) PC-Flota
 (510), (511) **09** programy komputerowe.

(111) **251030** (220) 2011 06 27 (210) 387144
 (151) 2012 10 23 (441) 2011 10 10
 (732) NIEMIRO JAROSŁAW J-LINE, Łódź, PL.
 (540)



Kolor znaku: biały, czerwony, czarny
 (531) 24.15.13, 27.5.1, 29.1.13
 (510), (511) **16** folie z tworzyw sztucznych do pakowania, **17** folie tworzyw sztucznych nie do pakowania.

(111) **251031** (220) 2011 06 30 (210) 387264
 (151) 2012 09 07 (441) 2011 10 10
 (732) HERBAPOL-LUBLIN SPÓŁKA AKCYJNA, Lublin, PL.
 (540)



Kolor znaku: biały, beżowy, brązowy, jasnobrązowy, ciemnobrązowy, jasnozielony, zielony, ciemnozielony
 (531) 25.1.15, 27.5.1, 29.1.14
 (510), (511) **05** produkty farmaceutyczne, substancje i preparaty do celów medycznych, substancje i preparaty wspomagające procesy metaboliczne w organizmach ludzi, substancje i preparaty wspomagające leczenie, podnoszące odporność organizmu i wzbogacające organizm w niezbędne witaminy i mikroelementy, suplementy diety do celów medycznych, preparaty do kąpieli leczniczych, nalewki do celów leczniczych, syropy do użytku farmaceutycznego, zioła, mieszanki ziołowe, ziołowo-owocowe i owocowo-ziołowe o działaniu leczniczym, herbaty do celów leczniczych, herbaty ziołowe, ziołowo-owocowe i owocowo-ziołowe do celów leczniczych, środki wspomagające odchudzanie, herbatki odchudzające, odchudzające herbatki ziołowe, ziołowo-owocowe i owocowo-ziołowe, żywność dietetyczna i napoje dietetyczne do celów leczniczych, **30** herbaty i produkty na bazie herbat, herbaty ziołowe, ziołowo-owocowe i owocowo-ziołowe, preparaty herbaciane, napoje i napary na bazie herbat zioło-

wych, ziołowo-owocowych i owocowo-ziołowych, herbatki w torebkach do zaparzania oraz herbatki granulowane, w tym herbatki ziołowe, ziołowo-owocowe i owocowo-ziołowe, wyciągi i nalewki herbaciane spożywcze inne niż do celów leczniczych, w tym na bazie herbat ziołowych, ziołowo-owocowych i owocowo-ziołowych, **32** napoje bezalkoholowe, soki, nektary i napoje owocowe, warzywne oraz warzywno-owocowe, ewentualnie z dodatkiem mikro-i/lub makroelementów i/lub witamin, napoje na bazie herbat, ewentualnie z dodatkami smakowymi, w tym napoje na bazie herbat ziołowych, ziołowo-owocowych i owocowo-ziołowych, wody mineralne, wody smakowe, napoje musujące, napoje izotoniczne i energetyzujące, syropy, soki, ekstrakty, wyciągi i esencje owocowe, warzywne, ziołowe, owocowo-ziołowe i herbaciane, w tym z herbat ziołowych, ziołowo-owocowych i owocowo-ziołowych oraz inne preparaty do produkcji napojów, w tym preparaty w proszku i granulowane, napoje instant zawarte w tej klasie, proszki i pastylki do otrzymywania napojów musujących.

(111) **251032** (220) 2011 06 30 (210) 387266
 (151) 2012 09 07 (441) 2011 10 10
 (732) SPÓŁDZIELNIA MLECZARSKA W SKARSZEWACH, Skarszewy, PL.
 (540) SETAL
 (510), (511) **29** produkty mleczne.

(111) **251033** (220) 2011 07 04 (210) 387409
 (151) 2012 09 20 (441) 2011 10 10
 (732) FUNDACJA RODU SZEPTYCKICH, Warszawa, PL.
 (540) DOM KOMEDII
 (510), (511) **16** książki, materiały biurowe, **35** reklama, rozpowszechnianie materiałów biurowych, pozyskiwanie danych do komputerowych baz danych, impresariat działalności artystycznej, **41** nauczanie, kształcenie, rozrywka, usługi związane z działalnością sportową i artystyczną.

(111) **251034** (220) 2011 07 15 (210) 387922
 (151) 2012 10 23 (441) 2011 10 24
 (732) GRUPA RADIOWA AGORY SPÓŁKA Z OGRANICZONĄ ODPOWIEDZIALNOŚCIĄ, Warszawa, PL.
 (540) RADIO ZŁOTE PRZEBOJE MUZYKA, KTÓRĄ KOCHASZ
 (510), (511) **35** reklama, ogłoszenia prasowe i przygotowanie kolumn reklamowych w prasie, reklamy telewizyjne i radiowe, reklamy on-line w sieci komputerowej i korespondencyjne, agencje reklamowe, badania opinii, badanie rynku, sondaże opinii, marketing, komercyjne agencje informacyjne, organizowanie wystaw i targów w celach handlowych lub reklamowych, tworzenie komputerowych baz danych, zarządzanie, sortowanie, kompilacja informacji i udostępnianie komputerowych baz danych, zarządzanie zbiorami informatycznymi, doradztwo w zakresie organizacji i zarządzania, **38** agencje informacyjne i agencje prasowe, rozpowszechnianie programów (audycji) radiowych, nadawanie programów radiowych i telewizyjnych w tym poprzez Internet, transmisja programów telewizyjnych i radiowych w tym poprzez Internet, udostępnianie połączeń telekomunikacyjnych z globalną siecią komputerową, umożliwianie dostępu do globalnej sieci komputerowej dla użytkowników (ISP), przesyłanie informacji tekstowej i obrazowej, zwłaszcza nagrań fonograficznych i nagrań video, przy pomocy sieci komputerowej, poczta elektroniczna, przesyłanie informacji zapisanej na płytach DVD, CD, VCD oraz kasetach video, przesyłanie informacji SMS-em, przesyłanie informacji, z zastosowaniem-do nadawania i/lub odbioru informacji-urzędzeń mobilnych (telefonów III generacji, laptopów, pagerów, itp.), **41** montaż programów radiowych i telewizyjnych, produkcja programów radiowych, organizowanie i realizacja spektakli, widowisk oraz imprez rozrywkowych, organizowanie wystaw kulturalnych i edukacyjnych, organizowanie konkursów edukacyjnych lub rozrywkowych, organizowanie plebiscytów, usługi związane z nauczaniem, rozrywkami i rekreacją, również wycieczki i podróże, prowadzenie klubów i kółek zainteresowań, organizowanie i prowadzenie obozów sportowych i wakacyjnych, organizowanie balów, organizowanie i prowadzenie: kongresów i konferencji, zjazdów, seminariów i sympozjów, publikowanie książek i książek elektronicznych, publikowanie tekstów innych niż reklamowe, publikacje elektroniczne on-line książek i periodyków, informacja o imprezach rozrywkowych, informacja o rekreacji, informacja o edukacji.

(111) **251035** (220) 2011 07 21 (210) 388106
 (151) 2012 09 28 (441) 2011 10 24
 (732) ZAKŁADY FARMACEUTYCZNE POLPHARMA SPÓŁKA
 AKCYJNA, Starogard Gdański, PL.
 (540) Parabufen
 (510), (511) **05** produkty farmaceutyczne.

(111) **251036** (220) 2011 07 21 (210) 388107
 (151) 2012 09 28 (441) 2011 10 24
 (732) ZAKŁADY FARMACEUTYCZNE POLPHARMA SPÓŁKA
 AKCYJNA, Starogard Gdański, PL.
 (540) Ibufopol
 (510), (511) **05** produkty farmaceutyczne.

(111) **251037** (220) 2011 07 22 (210) 388128
 (151) 2012 10 23 (441) 2011 10 24
 (732) PRZEDSIĘBIORSTWO BUDOWLANE DOM SPÓŁKA
 Z OGRANICZONĄ ODPOWIEDZIALNOŚCIĄ, Police, PL.
 (540)



Kolor znaku: szary, żółty

(531) 1.3.2, 7.1.8, 29.1.12
 (510), (511) **35** kupno i sprzedaż nieruchomości, wynajem i zarządzanie nieruchomościami, agencja obsługi nieruchomości, **37** budowa i konserwacja rurociągów; budowa i naprawa budynków mieszkalnych oraz obiektów użyteczności publicznej; czyszczenie budynków zewnątrz, wykonywanie konstrukcji metalowych i drewnianych oraz pokryć dachowych; instalowanie i naprawa urządzeń elektrycznych, wodnych, kanalizacyjnych, ciepłych i gazowych, wykonywanie robót izolacyjnych budynków, malowanie; tapetowanie; układanie glazury i terakoty, rozbiórka budynków, wynajem maszyn i sprzętu budowlanego, **42** usługi w zakresie projektowania budowlanego, urbanistycznego i technologicznego.

(111) **251038** (220) 2011 07 25 (210) 388204
 (151) 2012 09 27 (441) 2011 11 07
 (732) GRZEŚKOWIAK MAREK, Poznań, PL.
 (540)



(531) 2.1.15, 15.7.1, 27.5.1
 (510), (511) **12** autoalarmy, bagażniki do pojazdów, błotniki, drzwi do pojazdów, furgonetki, hamulce do pojazdów, klocki, szczęki hamulcowe do pojazdów, kierownice do pojazdów, klaksony do pojazdów, kierunkowskazy do pojazdów, koła pojazdów, kołpaki, kosze przystosowane do pojazdów jednośladowych, łańcuchy napędowe do pojazdów lądowych, lusterka wsteczne, maski do pojazdów, motocykle, obręcze kół pojazdów, ogumienie, opony pełne do kół pojazdów, osie pojazdów, pasy bezpieczeństwa do siedzeń w pojazdach, piasty kół pojazdów, poduszki powietrzne, podwozia pojazdów, pojazdy trzy lub czterokołowe, pojazdy silnikowe, pokrowce na siedzenia pojazdów, pokrycia siedledek motocykli, progi do pojazdów, przyczepy motocyklowe boczne, resory, sprężyny amortyzujące do pojazdów, samochody, samochody osobowe, siodełka rowerowe lub motocyklowe, silniki napędowe do pojazdów lądowych, skrzynie biegów do pojazdów lądowych, samochody sportowe, sprzęgła do pojazdów lądowych, szyby do pojazdów, tapicerka samochodowa, trycikle, wentyle do opon pojazdów, amortyzatory zawieszenia w pojazdach, zagłówki siedzeń samochodowych, zbiorniki paliwa (gazu) w pojazdach.

(111) **251039** (220) 2011 07 25 (210) 388266
 (151) 2012 09 20 (441) 2011 11 07
 (732) YORK SPÓŁKA Z OGRANICZONĄ ODPOWIEDZIALNOŚCIĄ,
 Bolechowo k/Poznań, PL.
 (540)



Kolor znaku: biały, niebieski, czerwony

(531) 26.11.1, 27.5.1, 29.1.13
 (510), (511) **16** papier i wyroby z tego materiału, nie ujęte w innych klasach; papier do pieczenia, folia do żywności; bielizna stołowa papierowa; filtry do kawy, **20** meble; meble biurowe; lustra, ramy do obrazów, wyroby (nie ujęte w innych klasach) z drewna, korka, trzciny, wikliny imitacji tych surowców lub z tworzyw sztucznych; kije do mioteł, szczotek, oprawy do mioteł i szczotek, wieszaki na ubrania, wieszaki stojące; materace, poduszki, kołdry, śpiwory; drabiny z drewna lub tworzyw sztucznych, **21** przybory kuchenne nie elektryczne; naczynia i urządzenia do gospodarstwa domowego; naczynia i wyroby ze szkła, fajansu i porcelany; garnki kuchenne, pokrywy garnków; przybory toaletowe, przybory kosmetyczne; szczotki, szczoteczki do paznokci, szczoteczki do zębów, szczotki do ciała, szczotki do masażu, szczotki do: czyszczenia pojemników, butelek, do misek klozetowych, szczotki do mycia naczyń, szczotki do szorowania, szczotki do butów; miotły, mopy, wkłady do mopów; ściągacze do wody, myjki, zmiotki, wiadra, szufelki lub urządzenia do zbierania okruszyn, komplety WC, klamery, zmywaki metalowe do szorowania, linki do bielizny; rękawice do kąpieli, gąbki do celów domowych, gąbki, myjki toaletowe; do mycia naczyń, gąbki do mycia samochodu, ścierki, ścierki do mycia podłóg, ścierki do wycierania kurzu, do mebli, zmywaki, zmywaki kuchenne; foremki, woreczki do lodu, worki na śmieci; wkłady do zlewu, podkładki pod mydło, kosze do użytku domowego nie z metali szlachetnych, **24** tekstylia, bielizna pościelowa domowa, stołowa, ręczniki, chusteczki, rękawice do gospodarstwa domowego, pokrowce ochronne na meble, **35** usługi w zakresie sprzedaży detalicznej oraz usługi w zakresie gromadzenia towarów: papier, wyrobów z papieru do pieczenia, folia do żywności, materiały z tworzyw sztucznych do pakowania, torby i worki do pakowania i zawijania (nie ujęte w innych klasach); meble, wyroby z drewna, korka, trzciny, wikliny, rogu, kości, fiszbinu, muszli imitacji tych surowców lub z tworzyw sztucznych; przybory kuchenne i gospodarstwa domowego, przybory toaletowe, kosmetyczne, wyroby szklane, artykuły porcelanowe, wiadra oraz pojemniki (wykonane nie z metali szlachetnych, ani pokrywane nimi); grzebień, gąbki, szczotki do mycia naczyń, szczotki do szorowania, szczotki do butów; miotły, mopy, wkłady do mopów; ściągacze do wody, myjki, zmiotki, wiadra, szufelki lub urządzenia do zbierania okruszyn, komplety WC, klamery, zmywaki metalowe do szorowania, linki do bielizny; rękawice do kąpieli, gąbki do celów domowych, gąbki toaletowe, do mycia naczyń, gąbki do mycia samochodu, ścierki, ścierki do mycia podłóg, ścierki do wycierania kurzu, do mebli, zmywaki, zmywaki kuchenne; foremki, woreczki do lodu, worki na śmieci; wkłady do zlewu, podkładki pod mydło; drabiny metalowe raz kije metalowe do szczotek; tekstylia, bielizna pościelowa domowa, stołowa, ręczniki, chusteczki, rękawice do gospodarstwa domowego, w celu umożliwienia klientom ich obejrzenia, wyboru i zakupu.

(111) **251040** (220) 2011 07 25 (210) 388267
 (151) 2012 11 14 (441) 2011 11 07
 (732) OPTIMUM MARK SPÓŁKA Z OGRANICZONĄ
 ODPOWIEDZIALNOŚCIĄ, Warszawa, PL.
 (540)



Kolor znaku: czerwony, czarny, żółty

(531) 26.1.2, 27.5.1, 29.1.13

(510), (511) **01** nienaświetlone błony fotograficzne, filmy do aparatów fotograficznych, produkty fotograficzne, nawozy, ziemia do kwiatów, **02** farby, lakiery, barwniki, bejce, środki antykorozyjne i inne artykuły malarskie, **03** olejki eteryczne, środki do pielęgnacji włosów, środki myjące, środki do czyszczenia zębów, środki do prania, toaletowe środki sanitarne, dezodoranty osobiste, perfumy, wody kolońskie, pasty do obuwia, preparaty do wybielania, preparaty do odtłuszczenia i inne produkty kosmetyczne oraz do czyszczenia, **04** świece, knoty, **05** środki dezynfekcyjne, środki dietetyczne, materiały opatrunkowe, żywność dla niemowląt, środki grzybobójcze, środki chwastobójcze, pieluszki jednorazowe, chusteczki jednorazowe, podpaski higieniczne, środki owadobójcze, **06** wyroby ślusarskie, gwoździe, śruby, okucia i inne przybory metalowe, **07** maszyny do szycia, elektryczny sprzęt gospodarstwa domowego i elektryczny sprzęt biurowy, **08** sztucce, noże, nożyczki, piły, narzędzia do ścierania, osetki, aparaty do golenia, nożyki do golenia, roboty kuchenne, inne narzędzia ręczne, **09** przyrządy elektryczne nie ujęte w innych klasach, fotograficzne, kinematograficzne, optyczne, pomiarowe, gaśnice, odzież ochronna, sprzęt do nurkowania, radia, magnetofony, telewizory i inne sprzęty audio-video nie ujęte w innych klasach, komputery, aparaty fotograficzne, aparaty telefoniczne, **10** higieniczne artykuły gumowe, rękawiczki gumowe, ciśnieniomierze lekarskie, **11** aparaty do gotowania, chłodzenia, suszenia, urządzenia wentylacyjne, sprzęt oświetleniowy, **12** rowery, wózki, hulajnogi, samochody, części składowe i akcesoria do pojazdów, **13** ognie sztuczne, petardy, **14** wyroby jubilerskie, zegary, zegarki, przyrządy chronometryczne, **15** instrumenty muzyczne, **16** papier, dzienniki, czasopisma, papeteria, materiały klejące dla papeterii i gospodarstw domowych, pędzle, maszyny do pisania, artykuły biurowe, tworzywa sztuczne do pakowania, noże do papieru i kartonu, opakowania z tworzyw sztucznych, tapety, **17** uszczelki, opony, inne wyroby gumowe i kauczukowe, **18** kufrы, walizki, parasole zwykłe i przeciwśłoneczne, laski, portfele, kalendarze, wyroby ze skóry i jej imitacji, **19** żaluzje z tworzyw sztucznych, klepka, terakota, glazura, cement, **20** meble, w tym metalowe, kempingowe, materace, poduszki, wyroby z drewna, korka, trzciny, sitowia, wikliny, rogu, kości słoniowej, fiszbinu, szylkretu, bursztynu, masy perłowej, pianki morskiej, celulozy, namiastki tych materiałów lub z masy plastycznej, lustra, **21** nonelektryczne narzędzia kuchenne, grzebień, gąbki, materiały szczotkarskie, sprzęt do czyszczenia, szkło surowe lub półprzetworzone, naczynia, talerze, garnki, patelnie, wyroby ze szkła, porcelany, fajansu, przybory toaletowe, pojemniki dla gospodarstwa domowego, **22** sznury, sznurki, namioty, plandeki, **23** wyroby włókniste z wyrobów naturalnych i sztucznych, nici, przędza, **24** nakrycia na łóżka i stoły, koce, tekstylne produkty finalne, pościel i obrusy papierowe, tapety z materiału, **25** odzież z tworzyw naturalnych i sztucznych, odzież skórzana, szaliki, apaszki, kapelusze, bielizna, obuwie, **26** wstążki, sznurowadła, zatrzaski, haftki, szpilki, igły, sztuczne kwiaty, artykuły krawieckie, pasmanteryjne, zamki błyskawiczne, koronki, guziki, **27** tapety nie z materiału, wykładziny, dywany, **28** artykuły gimnastyczne, sportowe, ozdoby choinkowe, sprzęt wędkarski, gry planszowe, gry komputerowe, zabawki, karty do gry, **29** ekstrakty mięsne, mięso, drób, ryby, skorupiaki, mięczaki, dziczyzna, jaja, mleko, wyroby z mleka, jadalne oleje i tłuszcze: margaryna, masło, olej, smalec, oliwa, owoce i warzywa, konserwowane, suszone, gotowane, konfitury, dżemy, galaretki jadalne, kisiel, budyń, żelatyna, konfitury, konserwy, pikle, sosy do sałat, galaretki jadalne, **30** kawa, herbata, kakao, cukier, ryż, mąka, przyprawy, namiastki kawy, chleb, ciastka, wyroby cukiernicze, piekarnicze, słodczyce, czekolady, lody, miód, syrop z melasy, drożdże, proszki do pieczenia, sól, musztarda, ocet, sosy, dania gotowe, koncentraty spożywcze, makarony, kasze i inne wyroby zbożowe, **31** świeże owoce, jarzyny, nasiona, rośliny i naturalne kwiaty, ziemniaki oraz inne produkty rolnicze, ogrodnicze i leśne, ziarna, **32** wody mineralne, gazowane i niegazowane, napoje bezalkoholowe, syropy, preparaty do przygotowywania napojów, napoje owocowe, soki owocowe, nektary, piwo, **33** wina, wódki, spirytus, koniaki, **34** tytoń, papierosy, cygara, zapałki, zapalniczki, **35** usługi w zakresie prowadzenia sklepu i/lub hurtowni z następującymi towarami: nienaświetlone błony fotograficzne, filmy do aparatów fotograficznych, produkty fotograficzne, nawozy, ziemia do kwiatów, farby, lakiery, barwniki, bejce, środki antykorozyjne i inne artykuły malarskie, olejki eteryczne, środki do pielęgnacji włosów, środki myjące, środki do czyszczenia zębów, środki do prania, toaletowe środki sanitarne, dezodoranty osobiste, perfumy, wody kolońskie, pasty do obuwia, preparaty do wybielania, preparaty do odtłuszczenia i inne

produkty kosmetyczne oraz do czyszczenia, świece, knoty, wkłady do filtrów, środki dezynfekcyjne, środki dietetyczne, materiały opatrunkowe, żywność dla niemowląt, środki grzybobójcze, środki chwastobójcze, pieluszki jednorazowe, chusteczki jednorazowe, podpaski higieniczne, środki owadobójcze, wyroby ślusarskie, gwoździe, śruby, okucia i inne przybory metalowe, maszyny do szycia, elektryczny sprzęt gospodarstwa domowego i elektryczny sprzęt biurowy, sztucce, noże, nożyczki, piły, narzędzia do ścierania, osetki, aparaty do golenia, nożyki do golenia, roboty kuchenne, inne narzędzia ręczne, przyrządy elektryczne nie ujęte w innych klasach, fotograficzne, kinematograficzne, optyczne, pomiarowe, gaśnice, odzież ochronna, sprzęt do nurkowania, radia, magnetofony, telewizory i inne sprzęty audio-video nie ujęte w innych klasach, komputery, aparaty fotograficzne, aparaty telefoniczne, higieniczne artykuły gumowe, rękawiczki gumowe, ciśnieniomierze lekarskie, aparaty do gotowania, chłodzenia, suszenia, urządzenia wentylacyjne, sprzęt oświetleniowy, rowery, wózki, hulajnogi, samochody, części składowe i akcesoria do pojazdów, **13** ognie sztuczne, petardy, wyroby jubilerskie, zegary, zegarki, przyrządy chronometryczne, instrumenty muzyczne, papier, dzienniki, czasopisma, papeteria, materiały klejące dla papeterii i gospodarstw domowych, pędzle, maszyny do pisania, artykuły biurowe, tworzywa sztuczne do pakowania, noże do papieru i kartonu, opakowania z tworzyw sztucznych, tapety, uszczelki, opony, inne wyroby gumowe i kauczukowe, kufrы, walizki, parasole zwykłe i przeciwśłoneczne, laski, portfele, kalendarze, wyroby ze skóry i jej imitacji, żaluzje z tworzyw sztucznych, klepka, terakota, glazura, cement, meble, w tym metalowe, kempingowe, materace, poduszki, wyroby z drewna, korka, trzciny, sitowia, wikliny, rogu, kości słoniowej, fiszbinu, szylkretu, bursztynu, masy perłowej, pianki morskiej, celulozy, namiastki tych materiałów lub z masy plastycznej, lustra, nonelektryczne narzędzia kuchenne, grzebień, gąbki, materiały szczotkarskie, sprzęt do czyszczenia, szkło surowe lub półprzetworzone, naczynia, talerze, garnki, patelnie, wyroby ze szkła, porcelany, fajansu, przybory toaletowe, pojemniki dla gospodarstwa domowego, sznury, sznurki, namioty, plandeki, wyroby włókniste z wyrobów naturalnych i sztucznych, nici, przędza, nakrycia na łóżka i stoły, koce, tekstylne produkty finalne, pościel i obrusy papierowe, tapety z materiału, odzież z tworzyw naturalnych i sztucznych, odzież skórzana, szaliki, apaszki, kapelusze, bielizna, obuwie, wstążki, sznurowadła, zatrzaski, haftki, szpilki, igły, sztuczne kwiaty, artykuły krawieckie, pasmanteryjne, zamki błyskawiczne, koronki, guziki, tapety nie z materiału, wykładziny, dywany, artykuły gimnastyczne, sportowe, ozdoby choinkowe, sprzęt wędkarski, gry planszowe, gry komputerowe, zabawki, karty do gry, ekstrakty mięsne, mięso, drób, ryby, skorupiaki, mięczaki, dziczyzna, jaja, mleko, wyroby z mleka, jadalne oleje i tłuszcze: margaryna, masło, olej, smalec, oliwa, owoce i warzywa, konserwowane, suszone, gotowane, konfitury, dżemy, galaretki jadalne, kisiel, budyń, żelatyna, konfitury, konserwy, pikle, sosy do sałat, galaretki jadalne, **30** kawa, herbata, kakao, cukier, ryż, mąka, przyprawy, namiastki kawy, chleb, ciastka, wyroby cukiernicze, piekarnicze, słodczyce, czekolady, lody, miód, syrop z melasy, drożdże, proszki do pieczenia, sól, musztarda, ocet, sosy, dania gotowe, koncentraty spożywcze, makarony, kasze i inne wyroby zbożowe, świeże owoce, jarzyny, nasiona, rośliny i naturalne kwiaty, ziemniaki oraz inne produkty rolnicze, ogrodnicze i leśne, ziarna, **32** wody mineralne, gazowane i niegazowane, napoje bezalkoholowe, syropy, preparaty do przygotowywania napojów, napoje owocowe, soki owocowe, nektary, piwo, **33** wina, wódki, spirytus, koniaki, **34** tytoń, papierosy, cygara, zapałki, zapalniczki, **35** usługi w zakresie prowadzenia sklepu i/lub hurtowni z następującymi towarami: nienaświetlone błony fotograficzne, filmy do aparatów fotograficznych, produkty fotograficzne, nawozy, ziemia do kwiatów, farby, lakiery, barwniki, bejce, środki antykorozyjne i inne artykuły malarskie, olejki eteryczne, środki do pielęgnacji włosów, środki myjące, środki do czyszczenia zębów, środki do prania, toaletowe środki sanitarne, dezodoranty osobiste, perfumy, wody kolońskie, pasty do obuwia, preparaty do wybielania, preparaty do odtłuszczenia i inne

nia myjni, garbarni, farbiarni i lakierni, usługi obróbki materiałów, usługi poligraficzne, **41** usługi powadzenia kursów edukacyjnych, kursów nauki jazdy, kursów korespondencyjnych, usługi produkcji filmów, usługi organizowania zawodów sportowych i pojazdów, tresura zwierząt, usługi w zakresie nauczania i rozrywki, **42** usługi doradztwa w sprawach sprzętu komputerowego, usługi doradztwa w sprawach oprogramowania komputerowego, usługi projektowania oprogramowania komputerowego, usługi instalowania oprogramowania komputerowego, usługi przetwarzania danych, **43** usługi przygotowywania i dostarczania żywności, usługi prowadzenia hoteli, **44** usługi medyczne, usługi weterynaryjne, usługi w zakresie pielęgnacji higieny i urody dla ludzi i zwierząt; usługi rolnicze, ogrodnicze i leśnicze, **45** usługi prawne, usługi w zakresie zapewnienia bezpieczeństwa i ochrony osób i mienia.

(111) **251041** (220) 2011 07 25 (210) 388269
 (151) 2012 11 14 (441) 2011 11 07
 (732) OPTIMUM MARK SPÓŁKA Z OGRANICZONĄ
 ODPOWIEDZIALNOŚCIĄ, Warszawa, PL.
 (540)



Kolor znaku: czerwony, czarny, biały

(531) 3.13.9, 29.1.13

(510), (511) **01** nienaświetlone błony fotograficzne, filmy do aparatów fotograficznych, produkty fotograficzne, nawozy, ziemia do kwiatów, **02** farby, lakiery, barwniki, bejce, środki antykorozyjne i inne artykuły malarskie, **03** olejki eteryczne, środki do pielęgnacji włosów, środki myjące, środki do czyszczenia zębów, środki do prania, toaletowe środki sanitarne, dezodoranty osobiste, perfumy, wody kolońskie, pasty do obuwia, preparaty do wybielania, preparaty do odtłuszczania i inne produkty kosmetyczne oraz do czyszczenia, **04** świece, knoty, **05** środki dezynfekcyjne, środki dietetyczne, materiały opatrunkowe, żywność dla niemowląt, środki grzybobójcze, środki chwastobójcze, pieluszki jednorazowe, chusteczki jednorazowe, podpaski higieniczne, środki owadobójcze, **06** wyroby ślusarskie, gwoździe, śruby, okucia i inne przybory metalowe, **07** maszyny do szycia, elektryczny sprzęt gospodarstwa domowego i elektryczny sprzęt biurowy, **08** sztuczce, noże, nożyczki, piły, narzędzia do ścierania, osełki, aparaty do golenia, nożyki do golenia, roboty kuchenne, inne narzędzia ręczne, **09** przyrządy elektryczne nie ujęte w innych klasach, fotograficzne, kinematograficzne, optyczne, pomiarowe, gaśnice, odzież ochronna, sprzęt do nurkowania, radia, magnetofony, telewizory i inne sprzęty audio-video nie ujęte w innych klasach, komputery, aparaty fotograficzne, aparaty telefoniczne, **10** higieniczne artykuły gumowe, rękawiczki gumowe, ciśnieniomierze lekarskie, **11** aparaty do gotowania, chłodzenia, suszenia, urządzenia wentylacyjne, sprzęt oświetleniowy, **12** rowery, wózki, hulajnogi, samochody, części składowe i akcesoria do pojazdów, **13** ognie sztuczne, petardy, **14** wyroby jubilerskie, zegary, zegarki, przyrządy chronometryczne, **15** instrumenty muzyczne, **16** papier, dzienniki, czasopisma, papeteria, materiały klejące dla papeterii i gospodarstw domowych, pędzle, maszyny do pisania, artykuły biurowe, tworzywa sztuczne do pakowania, noże do papieru i kartonu, opakowania z tworzyw sztucznych, tapety, **17** uszczelki, opony, inne wyroby gumowe i kauczukowe, **18** kufry, walizki, parasole zwykłe i przeciwsłoneczne, laski, portfele, kalendarze, wyroby ze skóry i jej imitacji, **19** żaluzje z tworzyw sztucznych, klepka, terakota, glazura, cement, **20** meble, w tym metalowe, kempingowe, materace, poduszki, wyroby z drewna, korka, trzciny, sitowia, wikliny, rogu, kości słoniowej, fiszbinu, szylkretu, bursztynu, masy perłowej, pianki morskiej, celulozy, namiastki tych materiałów lub z masy plastycznej, lustra, **21** nieelektryczne narzędzia kuchenne, grzebień, gąbki, materiały szcztokarskie, sprzęt do czyszczenia, szkło surowe lub półprzetworzone, naczynia, talerze, garnki, patelnie, wyroby ze szkła, porcelany, fajansu, przybory toaletowe, pojemniki dla gospodarstwa domowego, **22** sznury, sznurki, namioty, plandeki, **23** wyroby włókniste z wyro-

bów naturalnych i sztucznych, nici, przędza, **24** nakrycia na łóżka i stoły, koce, tekstylne produkty finalne, pościel i obrusy papierowe, tapety z materiału, **25** odzież z tworzyw naturalnych i sztucznych, odzież skórzana, szaliki, apaszki, kapelusze, bielizna, obuwie, **26** wstążki, sznurowadła, zatrzaski, haftki, szpilki, igły, sztuczne kwiaty, artykuły krawieckie, pasmanteryjne, zamki błyskawiczne, koronki, guziki, **27** tapety nie z materiału, wykładziny, dywany, **28** artykuły gimnastyczne, sportowe, ozdoby choinkowe, sprzęt wędkarski, gry planszowe, gry komputerowe, zabawki, karty do gry, **29** ekstrakty mięsne, mięso, drób, ryby, skorupiaki, mięczaki, dziczyzna, jaja, mleko, wyroby z mleka, jadalne oleje i tłuszcze: margaryna, masło, olej, smalec, oliwa, owoce i warzywa, konserwowane, suszone, gotowane, konfitury, dżemy, kisiel, budyń, żelatyna, konfitury, konserwy, pikle, sosy do sałat, galaretki jadalne, **30** kawa, herbata, kakao, cukier, ryż, mąka, przyprawy, namiastki kawy, chleb, ciastka, wyroby cukiernicze, piekarnicze, słodczyce, czekolady, lody, miód, syrop z melasy, drożdże, proszki do pieczenia, sól, musztarda, ocet, sosy, dania gotowe, koncentraty spożywcze, makarony, kasze i inne wyroby zbożowe, **31** świeże owoce, jarzyny, nasiona, rośliny i naturalne kwiaty, ziemniaki oraz inne produkty rolnicze, ogrodnicze i leśne, ziarna, **32** wody mineralne, gazowane i niegazowane, napoje bezalkoholowe, syropy, preparaty do przygotowywania napojów, napoje owocowe, soki owocowe, nektary, piwo, **33** wina, wódki, spirytus, koniaki, **34** tytoń, papierosy, cygara, zapalki, zapalniczki, **35** usługi w zakresie prowadzenia sklepu i/lub hurtowni z następującymi towarami: nienaświetlone błony fotograficzne, filmy do aparatów fotograficznych, produkty fotograficzne, nawozy, ziemia do kwiatów, farby, lakiery, barwniki, bejce, środki antykorozyjne i inne artykuły malarskie, olejki eteryczne, środki do pielęgnacji włosów, środki myjące, środki do czyszczenia zębów, środki do prania, toaletowe środki sanitarne, dezodoranty osobiste, perfumy, wody kolońskie, pasty do obuwia, preparaty do wybielania, preparaty do odtłuszczania i inne produkty kosmetyczne oraz do czyszczenia, świece, knoty, wkłady do filtrów, środki dezynfekcyjne, środki dietetyczne, materiały opatrunkowe, żywność dla niemowląt, środki grzybobójcze, środki chwastobójcze, pieluszki jednorazowe, chusteczki jednorazowe, podpaski higieniczne, środki owadobójcze, wyroby ślusarskie, gwoździe, śruby, okucia i inne przybory metalowe, maszyny do szycia, elektryczny sprzęt gospodarstwa domowego i elektryczny sprzęt biurowy, sztuczce, noże, nożyczki, piły, narzędzia do ścierania, osełki, aparaty do golenia, nożyki do golenia, roboty kuchenne, inne narzędzia ręczne, przyrządy elektryczne nie ujęte w innych klasach, fotograficzne, kinematograficzne, optyczne, pomiarowe, gaśnice, odzież ochronna, sprzęt do nurkowania, radia, magnetofony, telewizory i inne sprzęty audio-video nie ujęte w innych klasach, komputery, aparaty fotograficzne, aparaty telefoniczne, higieniczne artykuły gumowe, rękawiczki gumowe, ciśnieniomierze lekarskie, aparaty do gotowania, chłodzenia, suszenia, urządzenia wentylacyjne, sprzęt oświetleniowy, rowery, wózki, hulajnogi, samochody, części składowe i akcesoria do pojazdów, ognie sztuczne, petardy, wyroby jubilerskie, zegary, zegarki, przyrządy chronometryczne, instrumenty muzyczne, papier, dzienniki, czasopisma, papeteria, materiały klejące dla papeterii i gospodarstw domowych, pędzle, maszyny do pisania, artykuły biurowe, tworzywa sztuczne do pakowania, noże do papieru i kartonu, opakowania z tworzyw sztucznych, tapety, uszczelki, opony, inne wyroby gumowe i kauczukowe, kufry, walizki, parasole zwykłe i przeciwsłoneczne, laski, portfele, kalendarze, wyroby ze skóry i jej imitacji, żaluzje z tworzyw sztucznych, klepka, terakota, glazura, cement, meble, w tym metalowe, kempingowe, materace, poduszki, wyroby z drewna, korka, trzciny, sitowia, wikliny, rogu, kości słoniowej, fiszbinu, szylkretu, bursztynu, masy perłowej, pianki morskiej, celulozy, namiastki tych materiałów lub z masy plastycznej, lustra, nieelektryczne narzędzia kuchenne, grzebień, gąbki, materiały szcztokarskie, sprzęt do czyszczenia, szkło surowe lub półprzetworzone, naczynia, talerze, garnki, patelnie, wyroby ze szkła, porcelany, fajansu, przybory toaletowe, pojemniki dla gospodarstwa domowego, sznury, sznurki, namioty, plandeki, wyroby włókniste z wyro-

do gry, ekstrakty mięsne, mięso, drób, ryby, skorupiaki, mięczaki, dziczyzna, jaja, mleko, wyroby z mleka, jadalne oleje i tłuszcze: margaryna, masło, olej, smalec, oliwa, owoce i warzywa, konserwowane, suszone, gotowane, konfitury, dżemy, galaretki jadalne, kisiel, budyń, żelatyna, konfitury, konserwy, pickle, sosy do sałat, kawa, herbata, kakao, cukier, ryż, mąka, przyprawy, namiastki kawy, chleb, ciastka, wyroby cukiernicze, piekarnicze, słodczyce, czekolady, lody, miód, syrop z melasy, drożdże, proszki do pieczenia, sól, musztarda, ocet, sosy, dania gotowe, koncentraty spożywcze, makarony, kasze i inne wyroby zbożowe, świeże owoce, jarzyny, nasiona, rośliny i naturalne kwiaty, ziemniaki oraz inne produkty rolnicze, ogrodnicze i leśne, ziarna, wody mineralne, gazowane i niegazowane, napoje bezalkoholowe, syropy, preparaty do przygotowywania napojów, napoje owocowe, soki owocowe, nektary, piwo, wina, wódki, spirytus, koniaki, tytoń, papierosy, cygara, zapałki, zapalniczki, usługi reklamowe, usługi reklamowe osób trzecich, usługi prowadzenia agencji reklamowych, usługi produkcji reklam telewizyjnych, radiowych, kinowych, usługi pośrednictwa handlowego, dystrybucja materiałów reklamowych, usługi udostępniania bazy danych, usługi prowadzenia rachunkowości i księgowości, usługi badania rynku i opinii publicznej, usługi doradztwa w zakresie: działalności gospodarczej i zarządzania, usługi związane z zarządzaniem holdingami, **36** prowadzenie usług sejfów depozytowych, usługi doradztwa finansowego, usługi leasingowe, usługi finansowe i ubezpieczeniowe, **37** usługi budowlane i remontowe, usługi pralnicze, usługi czyszczenia i odnawiania, usługi napraw obuwia, odzieży, parasoli, samochodów, **38** usługi nadawania audycji radiowych i telewizyjnych, usługi telefaksowe, teleksowe, telefoniczne, usługi organizowania systemów transmisyjnych, **39** usługi przewozu osób i rzeczy transportem samochodowym, usługi przeładunku towarów, usługi magazynowania i przechowywania towarów, **40** usługi palenia kawy, usługi obróbki materiałów szlachetnych, usługi szlifierskie, usługi prowadzenia myjni, garbarni, farbiarni i lakierni, usługi obróbki materiałów, usługi poligraficzne, **41** usługi powadzenia kursów edukacyjnych, kursów nauki jazdy, kursów korespondencyjnych, usługi produkcji filmów, usługi organizowania zawodów sportowych i pojazdów, tresura zwierząt, usługi w zakresie nauczania i rozrywki, **42** usługi doradztwa w sprawach sprzętu komputerowego, usługi doradztwa w sprawach oprogramowania komputerowego, usługi projektowania oprogramowania komputerowego, usługi instalowania oprogramowania komputerowego, usługi przetwarzania danych, **43** usługi przygotowywania i dostarczania żywności, usługi prowadzenia hoteli, **44** usługi medyczne, usługi weterynaryjne, usługi w zakresie pielęgnacji higieny i urody dla ludzi i zwierząt; usługi rolnicze, ogrodnicze i leśnicze, **45** usługi prawne, usługi w zakresie zapewnienia bezpieczeństwa i ochrony osób i mienia.

(111) **251042** (220) 2011 07 25 (210) 388271
 (151) 2012 11 14 (441) 2011 11 07
 (732) OPTIMUM MARK SPÓŁKA Z OGRANICZONĄ
 ODPOWIEDZIALNOŚCIĄ, Warszawa, PL.
 (540)



Kolor znaku: czerwony, czarny, żółty, biały

(531) 3.13.9, 3.13.21, 26.2.7, 27.5.1, 29.1.14

(510), (511) **01** nienaświetlone błony fotograficzne, filmy do aparatów fotograficznych, produkty fotograficzne, nawozy, ziemia do kwiatów, **02** farby, lakiery, barwniki, bejce, środki antykorozyjne i inne artykuły malarskie, **03** olejki eteryczne, środki do pielęgnacji włosów, środki myjące, środki do czyszczenia zębów, środki do prania, toaletowe środki sanitarne, dezodoranty osobiste, perfumy, wody kolońskie, pasty do obuwia, preparaty do wybielania, preparaty do odtłuszczenia i inne produkty kosmetyczne oraz do czyszczenia, **04** świece, knoty, **05** środki dezynfekcyjne, środki dietetyczne, materiały opatrunkowe, żywność dla niemowląt, środki grzybobójcze, środki chwastobójcze, pieluszki jednorazowe, chusteczki jednorazowe, podpaski higieniczne, środki owadobójcze, **06** wyroby ślu-

sarskie, gwoździe, śruby, okucia i inne przybory metalowe, **07** maszyny do szycia, elektryczny sprzęt gospodarstwa domowego i elektryczny sprzęt biurowy, **08** sztucce, noże, nożyczki, piły, narzędzia do ścierania, osełki, aparaty do golenia, nożyki do golenia, roboty kuchenne, inne narzędzia ręczne, **09** przyrządy elektryczne nie ujęte w innych klasach, fotograficzne, kinematograficzne, optyczne, pomiarowe, gaśnice, odzież ochronna, sprzęt do nurkowania, radia, magnetofony, telewizory i inne sprzęty audio-video nie ujęte w innych klasach, komputery, aparaty fotograficzne, aparaty telefoniczne, **10** higieniczne artykuły gumowe, rękawiczki gumowe, ciśnieniomierze lekarskie, **11** aparaty do gotowania, chłodzenia, suszenia, urządzenia wentylacyjne, sprzęt oświetleniowy, **12** rowery, wózki, hulajnogi, samochody, części składowe i akcesoria do pojazdów, **13** ognie sztuczne, petardy, **14** wyroby jubilerskie, zegary, zegarki, przyrządy chronometryczne, **15** instrumenty muzyczne, **16** papier, dzienniki, czasopisma, papeteria, materiały klejące dla papeterii i gospodarstw domowych, pędzle, maszyny do pisania, artykuły biurowe, tworzywa sztuczne do pakowania, noże do papieru i kartonu, opakowania z tworzyw sztucznych, tapety, **17** uszczelki, opony, inne wyroby gumowe i kauczukowe, **18** kufry, walizki, parasole zwykłe i przeciwsłoneczne, laski, portfele, kalendarze, wyroby ze skóry i jej imitacji, **19** żaluzje z tworzyw sztucznych, klepka, terakota, glazura, cement, **20** meble, w tym metalowe, kempingowe, materace, poduszki, wyroby z drewna, korka, trzciny, sitowia, wikliny, rogu, kości słoniowej, fiszbinu, szylkretu, bursztynu, masy perłowej, pianki morskiej, celulozy, namiastki tych materiałów lub z masy plastycznej, lustra, **21** nieelektryczne narzędzia kuchenne, grzebienie, gąbki, materiały szciotkarskie, sprzęt do czyszczenia, szkło surowe lub półprzetworzone, naczynia, talerze, garnki, patelnie, wyroby ze szkła, porcelany, fajansu, przybory toaletowe, pojemniki dla gospodarstwa domowego, **22** sznury, sznurki, namioty, plandeki, **23** wyroby włókniste z wyrobów naturalnych i sztucznych, nici, przędza, **24** nakrycia na łóżka i stoły, koce, tekstylne produkty finalne, pościel i obrusy papierowe, tapety z materiału, **25** odzież z tworzyw naturalnych i sztucznych, odzież skórzana, szaliki, apaszki, kapelusze, bielizna, obuwie, **26** wstążki, sznurowadła, zatrzaski, haftki, szpilki, igły, sztuczne kwiaty, artykuły krawieckie, pasmanteryjne, zamki błyskawiczne, koronki, guziki, **27** tapety nie z materiału, wykładziny, dywany, **28** artykuły gimnastyczne, sportowe, ozdoby choinkowe, sprzęt wędkarski, gry planszowe, gry komputerowe, zabawki, karty do gry, **29** ekstrakty mięsne, mięso, drób, ryby, skorupiaki, mięczaki, dziczyzna, jaja, mleko, wyroby z mleka, jadalne oleje i tłuszcze: margaryna, masło, olej, smalec, oliwa, owoce i warzywa, konserwowane, suszone, gotowane, konfitury, dżemy, kisiel, budyń, żelatyna, konfitury, konserwy, pickle, sosy do sałat, galaretki jadalne, **30** kawa, herbata, kakao, cukier, ryż, mąka, przyprawy, namiastki kawy, chleb, ciastka, wyroby cukiernicze, piekarnicze, słodczyce, czekolady, lody, miód, syrop z melasy, drożdże, proszki do pieczenia, sól, musztarda, ocet, sosy, dania gotowe, koncentraty spożywcze, makarony, kasze i inne wyroby zbożowe, **31** świeże owoce, jarzyny, nasiona, rośliny i naturalne kwiaty, ziemniaki oraz inne produkty rolnicze, ogrodnicze i leśne, ziarna, **32** wody mineralne, gazowane i niegazowane, napoje bezalkoholowe, syropy, preparaty do przygotowywania napojów, napoje owocowe, soki owocowe, nektary, piwo, **33** wina, wódki, spirytus, koniaki, **34** tytoń, papierosy, cygara, zapałki, zapalniczki, **35** usługi w zakresie prowadzenia sklepu i/lub hurtowni z następującymi towarami: nienaświetlone błony fotograficzne, filmy do aparatów fotograficznych, produkty fotograficzne, nawozy, ziemia do kwiatów, farby, lakiery, barwniki, bejce, środki antykorozyjne i inne artykuły malarskie, olejki eteryczne, środki do pielęgnacji włosów, środki myjące, środki do czyszczenia zębów, środki do prania, toaletowe środki sanitarne, dezodoranty osobiste, perfumy, wody kolońskie, pasty do obuwia, preparaty do wybielania, preparaty do odtłuszczenia i inne produkty kosmetyczne oraz do czyszczenia, świece, knoty, wkłady do filtrów, środki dezynfekcyjne, środki dietetyczne, materiały opatrunkowe, żywność dla niemowląt, środki grzybobójcze, środki chwastobójcze, pieluszki jednorazowe, chusteczki jednorazowe, podpaski higieniczne, środki owadobójcze, wyroby ślusarskie, gwoździe, śruby, okucia i inne przybory metalowe, maszyny do szycia, elektryczny sprzęt gospodarstwa domowego i elektryczny sprzęt biurowy, sztucce, noże, nożyczki, piły, narzędzia do ścierania, osełki, aparaty do golenia, nożyki do golenia, roboty kuchenne, inne narzędzia ręczne, przyrządy elektryczne nie ujęte w innych klasach, fotograficzne, kinematograficzne, optyczne, pomiarowe, gaśnice, odzież ochronna, sprzęt do nurkowania, radia, magnetofony, telewizory

i inne sprzęty audio-video nie ujęte w innych klasach, komputery, aparaty fotograficzne, aparaty telefoniczne, higieniczne artykuły gumowe, rękawiczki gumowe, ciśnieniomierze lekarskie, aparaty do gotowania, chłodzenia, suszenia, urządzenia wentylacyjne, sprzęt oświetleniowy, rowery, wózki, hulajnogi, samochody, części składowe i akcesoria do pojazdów, ognie sztuczne, petardy, wyroby jubilerskie, zegary, zegarki, przyrządy chronometryczne, instrumenty muzyczne, papier, dzienniki, czasopisma, papeteria, materiały klejące dla papeterii i gospodarstw domowych, pędzle, maszyny do pisania, artykuły biurowe, tworzywa sztuczne do pakowania, noże do papieru i kartonu, opakowania z tworzyw sztucznych, tapety, uszczelki, opony, inne wyroby gumowe i kauczukowe, kufrы, walizki, parasole zwykłe i przeciwsłoneczne, laski, portfele, kalendarze, wyroby ze skóry i jej imitacji, żaluzje z tworzyw sztucznych, klepka, terakota, glazura, cement, meble, w tym metalowe, kempingowe, materace, poduszki, wyroby z drewna, korka, trzciny, sitowia, wikliny, rogu, kości słoniowej, fiszbinu, szylkretu, bursztynu, masy perłowej, pianki morskiej, celulozy, namiastki tych materiałów lub z masy plastycznej, lustra, nielektryczne narzędzia kuchenne, grzebienie, gąbki, materiały szczotkarskie, sprzęt do czyszczenia, szkło surowe lub półprzetworzone, naczynia, talerze, garnki, patelnie, wyroby ze szkła, porcelany, fajansu, przybory toaletowe, pojemniki dla gospodarstwa domowego, sznury, sznurki, namioty, plandeki, wyroby włókniste z wyrobów naturalnych i sztucznych, nici, przędza, nakrycia na łóżka i stoły, koce, tekstylne produkty finalne, pościel i obrusy papierowe, tapety z materiału, odzież z tworzyw naturalnych i sztucznych, odzież skórzana, szaliki, apaszki, kapelusze, bielizna, obuwie, wstążki, sznurówka, zatrzaski, haftki, szpilki, igły, sztuczne kwiaty, artykuły krawieckie, pasmanteryjne, zamki błyskawiczne, koronki, guziki, tapety nie z materiału, wykładziny, dywany, artykuły gimnastyczne, sportowe, ozdoby choinkowe, sprzęt wędkarski, gry planszowe, gry komputerowe, zabawki, karty do gry, ekstrakty mięsne, mięso, drób, ryby, skorupiaki, mięczaki, dziczyzna, jaja, mleko, wyroby z mleka, jadalne oleje i tłuszcze: margaryna, masło, olej, smalec, oliwa, owoce i warzywa, konserwowane, suszone, gotowane, konfitury, dżemy, galaretki jadalne, kisiel, budyń, żelatyna, konfitury, konserwy, pickle, sosy do sałat, kawa, herbata, kakao, cukier, ryż, mąka, przyprawy, namiastki kawy, chleb, ciastka, wyroby cukiernicze, piekarnicze, słodczyce, czekolady, lody, miód, syrop z melasy, drożdże, proszki do pieczenia, sól, musztarda, ocet, sosy, dania gotowe, koncentraty spożywcze, makarony, kasze i inne wyroby zbożowe, świeże owoce, jarzyny, nasiona, rośliny i naturalne kwiaty, ziemniaki oraz inne produkty rolnicze, ogrodnicze i leśne, ziarna, wody mineralne, gazowane i niegazowane, napoje bezalkoholowe, syropy, preparaty do przygotowywania napojów, napoje owocowe, soki owocowe, nektary, piwo, wina, wódki, spirytus, koniaki, tytoń, papierosy, cygara, zapalniczki, zapalniczki, usługi reklamowe, usługi reklamowe osób trzecich, usługi prowadzenia agencji reklamowych, usługi produkcji reklam telewizyjnych, radiowych, kinowych, usługi pośrednictwa handlowego, dystrybucja materiałów reklamowych, usługi udostępniania bazy danych, usługi prowadzenia rachunkowości i księgowości, usługi badania rynku i opinii publicznej, usługi doradztwa w zakresie działalności gospodarczej i zarządzania, usługi związane z zarządzaniem holdingami, **36** prowadzenie usług sejfów depozytowych, usługi doradztwa finansowego, usługi leasingowe, usługi finansowe i ubezpieczeniowe, **37** usługi budowlane i remontowe, usługi pralnicze, usługi czyszczenia i odnawiania, usługi napraw obuwia, odzieży, parasoli, samochodów, **38** usługi nadawania audycji radiowych i telewizyjnych, usługi telefaksowe, teleksowe, telefoniczne, usługi organizowania systemów transmisyjnych, **39** usługi przewozu osób i rzeczy transportem samochodowym, usługi przeładunku towarów, usługi magazynowania i przechowywania towarów, **40** usługi palenia kawy, usługi obróbki materiałów szlachetnych, usługi szlifierskie, usługi prowadzenia myjni, garbarni, farbiarni i lakierni, usługi obróbki materiałów, usługi poligraficzne, **41** usługi powadzenia kursów edukacyjnych, kursów nauki jazdy, kursów korespondencyjnych, usługi produkcji filmów, usługi organizowania zawodów sportowych i pojazdów, trenażer, usługi w zakresie nauczania i rozrywki, **42** usługi doradztwa w sprawach sprzętu komputerowego, usługi doradztwa w sprawach oprogramowania komputerowego, usługi projektowania oprogramowania komputerowego, usługi instalowania oprogramowania komputerowego, usługi przetwarzania danych, **43** usługi przygotowywania i dostarczania żywności, usługi prowadzenia hoteli, **44** usługi medyczne, usługi weterynaryjne, usługi w zakresie pielęgnacji higieny i urody dla ludzi i zwierząt; usługi rolnicze, ogrodnicze

czy i leśnicze, **45** usługi prawne, usługi w zakresie zapewnienia bezpieczeństwa i ochrony osób i mienia.

(111) **251043** (220) 2011 07 29 (210) 388437
 (151) 2012 11 02 (441) 2011 11 07
 (732) AGENCJA RATINGU SPOŁECZNEGO SPÓŁKA
 Z OGRANICZONĄ ODPOWIEDZIALNOŚCIĄ, Warszawa, PL.
 (540)



Agencja
 Ratingu
 Społecznego

Kolor znaku: biały, czarny, niebieski, szary, zielony
 (531) 2.1.16, 2.1.22, 2.1.23, 2.1.24, 2.1.25, 26.1.1, 26.1.11, 26.1.18, 26.4.1, 26.4.18, 27.5.1, 29.1.15
 (510), (511) **35** badanie opinii publicznej, badania w działalności gospodarczej, badanie rynku, doradztwo specjalistyczne w zakresie działalności gospodarczej, doradztwo w zakresie prowadzenia działalności gospodarczej, informacja o działalności gospodarczej, pomoc w zakresie zarządzania, prognozy ekonomiczne, **36** analizy finansowe, doradztwo finansowe, doradztwo w sprawach finansowych, informacje finansowe, usługi finansowe, **41** edukacja, informacja o edukacji, nauczanie w dziedzinie nauk społecznych i humanistycznych, organizowanie i prowadzenie seminariów, organizowanie i prowadzenie sympozjów, organizowanie i prowadzenie zjazdów.

(111) **251044** (220) 2011 08 01 (210) 388509
 (151) 2012 11 12 (441) 2011 11 07
 (732) KRAM POLSKA SPÓŁKA AKCYJNA, Pasłęk, PL.
 (540) Company with passion

(510), (511) **07** maszyny do przewijania folii, maszyny i urządzenia do przetwarzania tworzyw sztucznych, maszyny i urządzenia do pakowania i owijania, urządzenia do napełniania, dozowania i zamknięcia pojemników, urządzenia do etykietowania, urządzenia do badania szczelności pojemników, **16** folie do pakowania w rolkach i w arkuszach z tworzyw sztucznych, opakowania jednorazowe z papieru, kartonu i tworzyw sztucznych, papier opakowaniowy, papier komputerowy, materiały reklamowe z papieru, kartonu i tworzyw sztucznych, szyldy, tablice i wywieszki informacyjne, wywieszki cenowe, nalepki z papieru, podstawki pod kufle do piwa, folie samoprzylepne jako artykuły biurowe, ręczniki papierowe, serwetki papierowe, obrusy papierowe, maty na siedzenia z papieru, samoprzylepne błony z tworzyw sztucznych do paletyzacji, rozciągliwe błony z tworzyw sztucznych do paletyzacji, taśmy przylepne do paletyzacji, taśmy elastyczne do użytku biurowego, folie z tworzyw sztucznych z pęcherzykami powietrza do pakowania i zabezpieczania w transporcie, karton, rury z tektury, rękawy foliowe, tworzywa sztuczne do wytwarzania folii do pakowania, torby na śmieci z papieru lub z tworzyw sztucznych, torebki papierowe do odkurzaczy, zakładki do książek, zasłony papierowe, **21** naczynia papierowe jednorazowego użytku, a w tym: talerze i talerzyki, miski i miseczki, spodeczki, kubeczki, tace do użytku domowego papierowe, termoz izolacyjne pojemniki na żywność, kuchenne przybory nie z metali szlachetnych, naczynia nie z metali szlachetnych, pudełka nie z metali szlachetnych na słodczyce.

(111) **251045** (220) 2011 08 01 (210) 388511
 (151) 2012 11 12 (441) 2011 11 07
 (732) ZIÓŁKOWSKA ANNA, Katowice, PL.
 (540) SILBER WASSER
 (510), (511) **32** wody mineralne, źródlane, niegazowane, musujące lub gazowane.

(111) **251046** (220) 2011 08 11 (210) 388979
 (151) 2012 10 24 (441) 2011 11 21
 (732) LEROY-MERLIN POLSKA SPÓŁKA Z OGRANICZONĄ
 ODPOWIEDZIALNOŚCIĄ, Warszawa, PL.

(540)

KLUB PRO

Kolor znaku: biały, czarny, zielony

(531) 27.5.1, 29.1.13

(510), (511) **01** produkty chemiczne przeznaczone dla przemysłu, prac badawczych, fotografii, jak również rolnictwa, ogrodnictwa i leśnictwa, żywice syntetyczne w stanie surowym, tworzywa sztuczne w stanie surowym, nawozy do użyźniania gleby, mieszanki do gaśnic, preparaty do hartowania i lutowania metali, produkty chemiczne do konserwowania żywności, substancje garbujące, kleje (spoiwa) przeznaczone dla przemysłu, preparaty chemiczne do napawiania materiałów włókienniczych, **02** farby, pokosty, lakiery, środki zapobiegające korozji i zabezpieczające drewno, barwniki, zaprawy farbiarskie, żywice naturalne, folie metalowe i formy proszkowe dla malarzy, dekoratorów, drukarzy i artystów, **03** środki wybielające i inne substancje stosowane w praniu, środki do czyszczenia, polerowania, szorowania i ścierania, mydła, środki perfumeryjne, olejki eteryczne, kosmetyki, płyny do pielęgnacji włosów, środki do czyszczenia zębów, **04** oleje przemysłowe i tłuszcze, smary, mieszaniny pochłaniające kurz, nawilżające i wiążące, paliwa (również spirytus silnikowy) i materiały oświetleniowe, świece i knoty do oświetlania, **05** produkty farmaceutyczne, weterynaryjne i sanitarne, substancje dietetyczne do celów leczniczych, żywność dla niemowląt, plastry, materiały opatrunkowe, materiały do plombowania zębów, woski dentystyczne, środki odkażające, środki do zwalczania robactwa, fungicydy, herbicydy, **06** metale szlachetne i ich stopy, budowlane materiały metalowe, przenośne metalowe konstrukcje budowlane, materiały metalowe do budowy torów kolejowych, przewody nieelektryczne i przewody drutowe z metali nieszlachetnych, drobne wyroby żelazne zawarte w tej klasie, pojedyncze drobne wyroby metalowe zawarte w tej klasie, rury i tuby metalowe, kasy pancerne, towary z metali nieszlachetnych nie ujęte w innych klasach, rudy (kruszce), **07** maszyny i obrabiarki, silniki (z wyjątkiem stosowanych w pojazdach lądowych), mechanizmy sprzęgania i napędu (z wyjątkiem stosowanych w pojazdach lądowych), mechaniczne narzędzia rolnicze, inkubatory do jaj, **08** narzędzia i przyrządy ręczne o napędzie ręcznym zawarte w tej klasie, wyrobnożownicze, broń biała, ostrza (maszynki do golenia), **09** urządzenia i przyrządy naukowe, żeglarskie, geodezyjne, elektryczne, elektroniczne, fotograficzne, kinematograficzne, optyczne, wagowe, pomiarowe, sygnalizacyjne, kontrolne, do ratowania życia, do celów dydaktycznych, urządzenia i przyrządy elektryczne przewodzące, transformujące, akumulatorowe i kontrolno-sterujące, urządzenia do nagrywania, transmisji lub reprodukcji dźwięku lub obrazu, magnetyczne nośniki danych, płyty (dyski) z nagraniami, automaty sprzedające i mechanizmy do urządzeń uruchamianych przez wrzucenie monety, kasy sklepowe, maszyny liczące, sprzęt przetwarzający dane i komputery, urządzenia do gaszenia ognia, **10** aparaty i instrumenty chirurgiczne, medyczne, stomatologiczne i weterynaryjne, protezy kończyn, oczu i zębów, artykuły ortopedyczne, materiały do zszywania stosowane w chirurgii, **11** urządzenia do oświetlania, ogrzewania, wytwarzania pary, gotowania, chłodzenia, suszenia, wentylacji, zaopatrzenia w wodę oraz instalacje sanitarne, **12** pojazdy, urządzenia służące do poruszania się na lądzie, w powietrzu lub wodzie, **13** broń palna, amunicja i pociski, materiały wybuchowe, sztuczne ognie, **14** metale szlachetne i ich stopy, wyroby z metali szlachetnych lub pokrywane nimi, nie ujęte w innych klasach, wyroby jubilerskie, kamienie szlachetne, przyrządy zegarmistrzowskie i chronometryczne, **15** instrumenty muzyczne, **16** papier, tektura i wyroby z tych materiałów, nie ujęte w innych klasach, druki, materiały introligatorskie, fotografie, materiały piśmienne, kleje do materiałów piśmienniczych lub do celów domowych, materiały przeznaczone dla artystów, pędzle malarskie, maszyny do pisania i sprzęt biurowy (z wyjątkiem mebli), materiały szkoleniowe i instruktażowe (z wyjątkiem aparatów), materiały z tworzyw sztucznych do pakowania (nie ujęte w innych klasach), czcionki drukarskie, matryce, **17** kauczuk, gutaperka, żywica, azbest, mika i wyroby z tych materiałów nie ujęte w innych klasach, tworzywa sztuczne w formie wyciśniętej stosowane w produkcji, materiały uszczelniające, pakuły, materiały izolacyjne, rury giętkie niemetalowe, **18** skóra i imitacja skóry, wyroby z tych materiałów,

nie ujęte w innych klasach, skóry zwierzęce, skóry surowe, kufry i torby podróżne, parasolki, parasole (duże) i laski, bicze, uprząże i wyroby rymarskie, **19** materiały budowlane niemetalowe, rury sztywne niemetalowe stosowane w budownictwie, asfalt, smoła i bitumy, budynki przenośne niemetalowe, pomniki niemetalowe, **20** meble, lustra, ramki obrazowe, wyroby (nie ujęte w innych klasach) z drewna, korka, trzciny, wikliny, rogu, kości, kości słoniowej, fiszbinów, muszli, bursztynu, macicy perłowej, sepiolitu, imitacji tych surowców lub z tworzyw sztucznych, **21** przybory kuchenne i gospodarstwa domowego oraz pojemniki (wykonane nie z metali szlachetnych ani nie pokrywane nimi) zawarte w tej klasie, grzebienie i gąbki, pędzle (z wyjątkiem pędzli malarskich), materiały do wytwarzania pędzli, sprzęt do czyszczenia zawarty w tej klasie, wełna (wata) stalowa, nie przerobione lub półprzetworzone szkło (z wyjątkiem szkła stosowanego w budownictwie), wyroby szklane, porcelanowe i ceramiczne nie ujęte w innych klasach, **22** liny, sznury, sieci, namioty, markizy, brezenty impregnowane, żagle, torby i torebki (nie ujęte w innych klasach), materiały uszczelniające (z wyjątkiem gum lub tworzyw sztucznych), nieprzetworzone tekstylne materiały włókiennicze, **23** przędza i nici dla włókiennictwa, **24** tekstylia i wyroby włókiennicze nie ujęte w innych klasach, narzuty na łóżka i obrusy, **25** odzież, obuwie, nakrycia głowy, **26** koronki, hafty, wstążki i oploty, guziki, haczyki i oczka, szpilki i igły, sztuczne kwiaty, **27** dywany, chodniki (kilimy), maty i słomianki, linoleum i inne materiały do pokrywaniapodłóg, draperie (nietekstylne), **28** gry i zabawki, artykuły sportowe i gimnastyczne nie ujęte w innych klasach, karty do gry, ozdoby choinkowe zawarte w tej klasie, **29** mięso, ryby, drób, dziczyzna, ekstrakty mięsne, konserwowane, suszone i gotowane owoce i warzywa, galaretki jadalne, dżemy, kompoty, jaja, mleko, produkty mleczne, oleje i tłuszcze jadalne, **30** kawa, herbata, kakao, cukier, ryż, tapioka, sago, kawa nie naturalna, mąka i produkty zbożowe, chleb, wyroby cukiernicze i słodczyce, lody, miód, melasa (syropy), drożdże, proszek do pieczenia, sól, musztarda, ocet, sosy (przyprawy), przyprawy, lód, **31** rośliny zbożowe (ziarno) i produkty rolne, ogrodnicze, leśne, nie ujęte w innych klasach, żywe zwierzęta, świeże owoce i warzywa, nasiona, rośliny i kwiaty, karma dla zwierząt, sól, **32** piwo, wody mineralne i gazowane oraz inne napoje bezalkoholowe, napoje owocowe i soki owocowe, syropy i inne produkty do produkcji napojów, **33** napoje alkoholowe (z wyjątkiem piwa), **34** tytoń i wyroby tytoniowe, przybory dla palaczy, zapalniczki, zapałki, **35** usługi reklamowe, usługi w zakresie zarządzania w działalności handlowej, administrowanie działalnością handlową, prace biurowe, usługi w zakresie gromadzenia na rzecz osób trzecich towarów obejmujące produkty chemiczne przeznaczone dla przemysłu, prac badawczych, fotografii, jak również rolnictwa, ogrodnictwa i leśnictwa, żywice syntetyczne w stanie surowym, tworzywa sztuczne w stanie surowym, nawozy do użyźniania gleby, mieszanki do gaśnic, preparaty do hartowania i lutowania metali, produkty chemiczne do konserwowania żywności, substancje garbujące, kleje (spoiwa) przeznaczone dla przemysłu, preparaty chemiczne do napawiania materiałów włókienniczych; farby, pokosty, lakiery, środki zapobiegające korozji i zabezpieczające drewno, barwniki, zaprawy farbiarskie, żywice naturalne, folie metalowe i formy proszkowe dla malarzy, dekoratorów, drukarzy i artystów; środki wybielające i inne substancje stosowane w praniu, środki do czyszczenia, polerowania, szorowania i ścierania, mydła, środki perfumeryjne, olejki eteryczne, kosmetyki, płyny do pielęgnacji włosów, środki do czyszczenia zębów; oleje przemysłowe i tłuszcze, smary, mieszaniny pochłaniające kurz, nawilżające i wiążące, paliwa (również spirytus silnikowy) i materiały oświetleniowe, świece i knoty do oświetlania; produkty farmaceutyczne, weterynaryjne i sanitarne, substancje dietetyczne do celów leczniczych, żywność dla niemowląt, plastry, materiały opatrunkowe, materiały do plombowania zębów, woski dentystyczne, środki odkażające, środki do zwalczania robactwa, fungicydy, herbicydy; metale szlachetne i ich stopy, budowlane materiały metalowe, przenośne metalowe konstrukcje budowlane, materiały metalowe do budowy torów kolejowych, przewody nieelektryczne i przewody drutowe z metali nieszlachetnych, drobne wyroby żelazne zawarte w klasie 06, pojedyncze drobne wyroby metalowe zawarte w klasie 06, rury i tuby metalowe, kasy pancerne, towary z metali nieszlachetnych zawarte w klasie 06, rudy (kruszce); maszyny i obrabiarki, silniki (z wyjątkiem stosowanych w pojazdach lądowych), mechanizmy sprzęgania i napędu (z wyjątkiem stosowanych w pojazdach lądowych), mechaniczne narzędzia rolnicze,

inkubatory do jaj; narzędzia i przyrządy ręczne o napędzie ręcznym zawarte w klasie 08, wyroby nożownicze, broń białą, ostrza (maszynki do golenia); urządzenia i przyrządy naukowe, żeglarskie, geodezyjne, elektryczne, elektroniczne, fotograficzne, kinematograficzne, optyczne, wagowe, pomiarowe, sygnalizacyjne, kontrolne, do ratowania życia, do celów dydaktycznych, urządzenia i przyrządy elektryczne przewodzące, transformujące, akumulatorowe i kontrolno-sterujące, urządzenia do nagrywania, transmisji lub reprodukcji dźwięku lub obrazu, magnetyczne nośniki danych, płyty (dyski) z nagraniami, automaty sprzedające i mechanizmy do urządzeń uruchamianych przez wrzucenie monety, kasy sklepowe, maszyny liczące, sprzęt przetwarzający dane i komputery, urządzenia do gaszenia ognia; aparaty i instrumenty chirurgiczne, medyczne, stomatologiczne i weterynaryjne, protezy kończyn, oczu i zębów, artykuły ortopedyczne, materiały do zszywania stosowane w chirurgii; urządzenia do oświetlania, ogrzewania, wytwarzania pary, gotowania, chłodzenia, suszenia, wentylacji, zaopatrzenia w wodę oraz instalacje sanitarne; pojazdy, urządzenia służące do poruszania się na lądzie, w powietrzu lub w wodzie; broń palną, amunicję i pociski, materiały wybuchowe, sztuczne ognie; metale szlachetne i ich stopy, wyroby z metali szlachetnych lub pokrywane nimi ujęte w klasie 14, wyroby jubilerskie, kamienie szlachetne, przyrządy zegarmistrzowskie i chronometryczne; instrumenty muzyczne; papier, tekturę i wyroby z tych materiałów, nie ujęte w innych klasach, druki, materiały introligatorskie, fotografie, materiały piśmienne, kleje do materiałów piśmienniczych lub do celów domowych, materiały przeznaczone dla artystów, pędzle malarskie, maszyny do pisania i sprzęt biurowy (z wyjątkiem mebli), materiały szkoleniowe i instruktażowe (z wyjątkiem aparatów), materiały z tworzyw sztucznych do pakowania (ujęte w klasie 16), czcionki drukarskie, matryce; kauczuk, gutaperkę, żywicę, azbest, mikię i wyroby z tych materiałów ujęte w klasie 17, tworzywa sztuczne w formie wyciśniętej stosowane w produkcji, materiały uszczelniające, pakuły, materiały izolacyjne, rury giętkie niemetalowe; skórę i imitacje skóry, wyroby z tych materiałów, ujęte w klasie 18, skóry zwierzęce, skóry surowe, kufry i torby podróżne, parasolki, parasole (duże) i laski, bicz, uprząże i wyroby rymarskie; materiały budowlane niemetalowe, rury sztywne niemetalowe stosowane w budownictwie, asfalt, smołę i bitumy, budynki przenośne niemetalowe, pomniki niemetalowe; meble, lustra, ramki obrazowe, wyroby (ujęte w klasie 20) z drewna, korka, trzciny, wikliny, rogu, kości, kości słoniowej, fiszbinów, muszli, bursztynu, macicy perłowej, sepiolitu, imitacji tych surowców lub z tworzyw sztucznych; przybory kuchenne i gospodarstwa domowego oraz pojemniki (wykonane nie z metali szlachetnych ani nie pokrywane nimi) zawarte w klasie 21, grzebienie i gąbki, pędzle (z wyjątkiem pędzli malarskich), materiały do wytwarzania pędzli, sprzęt do czyszczenia zawarty w klasie 21, wełnę (watę) stalową, nie przerobioną lub półprzetworzoną szkło (z wyjątkiem szkła stosowanego w budownictwie), wyroby szklane, porcelanowe i ceramiczne ujęte w klasie 21; liny, sznury, sieci, namioty, markizy, brezenty impregnowane, żagle, torby i torebki (ujęte w klasie 22), materiały uszczelniające (z wyjątkiem gum lub tworzyw sztucznych), nieprzetworzone tekstylne materiały włókiennicze; przędzę i nici dla włókiennictwa; tekstylia i wyroby włókiennicze ujęte w klasie 24, narzuty na łóżka i obrusy; odzież, obuwie, nakrycia głowy; koronki, hafty, wstążki i oploty, guziki, haczyki i oczka, szpilki i igły, sztuczne kwiaty; dywany, chodniki (kilimy), maty i słomianki, linoleum i inne materiały do pokrywania podłóg, draperie (nietekstylne); gry i zabawki, artykuły sportowe i gimnastyczne ujęte w klasie 28, karty do gry, ozdoby choinkowe zawarte w klasie 28; mięso, ryby, drób, dziczyznę, ekstrakty mięsne, konserwowane, suszone i gotowane owoce i warzywa, galaretki jadalne, dżemy, kompoty, jaja, mleko, produkty mleczne, oleje i tłuszcze jadalne; kawę, herbatę, kakao, cukier, ryż, tapiokę, sago, kawę nienaturalną, mąkę i produkty zbożowe, chleb, wyroby cukiernicze i słodczyce, lody, miód, melasę (syropy), drożdże, proszek do pieczenia, sól, musztardę, ocet, sosy (przyprawy), przyprawy, lód; rośliny zbożowe (ziarno) i produkty rolne, ogrodnicze, leśne, ujęte w klasie 31, żywe zwierzęta, świeże owoce i warzywa, nasiona, rośliny i kwiaty, karmę dla zwierząt, sód; piwo, wody mineralne i gazowane oraz inne napoje bezalkoholowe, napoje owocowe i soki owocowe, syropy i inne produkty do produkcji napojów; napoje alkoholowe (z wyjątkiem piwa); tytoń i wyroby tytoniowe, przybory dla palaczy, zapalniczki, zapalaki, w celu ich dogodnego obejrzenia i umożliwienia dokonania zakupu, **36** usługi ubezpieczeniowe i finansowe,

usługi w zakresie kantorów wymiany pieniędzy, udzielania kredytów, ściągania długów, emisji czeków podróżnych i kart kredytowych, usługi w zakresie administrowania nieruchomościami, wynajmu nieruchomości, obrotu nieruchomościami, wyceny majątku nieruchomego, **37** usługi budowlane, stolarskie (naprawy) i zduńskie, usługi w zakresie malowania, gipsowania, hydrauliki, pokrywania dachów, utrzymania, konserwacji i sprzątnięcia, czyszczenia budynków, gruntów, lokali i innych obiektów, w tym fasad, dezynfekcji, deratyzacji, usługi remontów budynków, lokali, ruchomości, przyrządów i narzędzi, prania, konserwacji i czyszczenia, napraw odzieży, napraw obuwia, bieżnikowania opon, wulkanizacji opon, wynajmowania narzędzi i urządzeń budowlanych, spycharek, buldożerów, wyciągów do drzew, maszyn do sprzątnięcia, czyszczenia, urządzeń stosowanych w ogrodnictwie oraz do świadczenia wszystkich wyżej wymienionych usług, **38** usługi w zakresie łączności, agencji prasowych i informacyjnych, łączności poprzez terminale komputerowe, **39** usługi transportowe, usługi w zakresie pakowania i składowania towarów, usługi w zakresie organizacji podróży, **40** usługi w zakresie kompletowania i łączenia materiałów, szycia, krojenia materiałów, szlifowania, pokrywania metalami, farbowania tkanin lub odzieży, oprawy dokumentów, cynowania, wulkanizacji, wywoływania filmów i wykonywania odbitek fotograficznych, usługi przeróbki odzieży, **41** usługi edukacyjne i szkoleniowe, usługi rozrywkowe, usługi w zakresie organizowania imprez sportowych i kulturalnych, usługi montażu taśm video, **42** usługi w zakresie badań naukowych i technicznych oraz projekty z tym związane, analizy przemysłowe i usługi badawcze, projektowanie i rozwój sprzętu i programów komputerowych, **43** usługi zaopatrzenia w żywność i napoje, usługi w zakresie czasowego zakwaterowania, **44** usługi medyczne, usługi weterynaryjne, usługi higieniczne i kosmetyczne dla ludzi i zwierząt, usługi rolnicze, ogrodnicze i leśne, **45** usługi związane z ochroną zarówno osób jak i mienia, usługi prawne.

(111) **251047** (220) 2011 08 19 (210) 389210
 (151) 2012 10 24 (441) 2011 11 21
 (732) GÓRZYŃSKI ANDRZEJ P.H.U.P. MALEXIM, Warszawa, PL.
 (540) SUPERFTAL
 (510), (511) **02** środki antykorozyjne, emalie, lakiery, farby.

(111) **251048** (220) 2011 08 22 (210) 389321
 (151) 2012 10 17 (441) 2011 12 05
 (732) GAŚOWSKI WITOLD SKLEPY MIĘSNE U RZEŹNIKA, Białystok, PL.
 (540)



Kolor znaku: jasnożółty, czerwony

(531) 27.5.1, 29.1.12
 (510), (511) **16** papier, karton i wyroby z tych materiałów nie ujęte w innych klasach, druki, materiały introligatorskie, fotografie, materiały biurowe, kleje do celów biurowych lub domowych, materiały dla artystów, pędzle do malowania, maszyny do pisania i sprzęt biurowy (z wyjątkiem mebli), materiały szkoleniowe i instruktażowe (z wyjątkiem przyrządów), materiały z tworzyw sztucznych do pakowania (nie ujęte w innych klasach), czcionki drukarskie, matryce drukarskie, **29** mięso, ryby, drób, dziczyzna; ekstrakty mięsne; konserwowane, mrożone, suszone i gotowane owoce i warzywa; galaretki, dżemy, kompoty; jaja, mleko, produkty mleczne; oleje i tłuszcze jadalne, **35** reklama; zarządzanie w działalności handlowej; administrowanie działalności handlowej, prace biurowe.

(111) **251049** (220) 2011 08 23 (210) 389380
 (151) 2012 11 16 (441) 2011 12 05

(732) MARKA SOKOŁÓW-SERVICE SPÓŁKA Z OGRANICZONĄ ODPOWIEDZIALNOŚCIĄ SPÓŁKA KOMANDYTOWA, Sokołów Podlaski, PL.
(540)



Kolor znaku: biały, jasnożółty, szary, złoty, czerwony

(531) 5.1.5, 5.3.2, 25.5.25, 27.5.1, 29.1.15

(510), (511) **29** mięso, drób, wędliny, wyroby drobiarskie, wyroby garmażeryjne, konserwy.

(111) **251050** (220) 2011 09 13 (210) 390168
(151) 2012 11 16 (441) 2011 12 19

(732) PRZEDSIĘBIORSTWO PRODUKCYJNO-HANDLOWE ARO KAROŃ SPÓŁKA JAWNA, Częstochowa, PL.
(540)



(531) 5.5.19, 5.5.20, 27.5.1

(510), (511) **12** wózki dziecięce, foteliki bezpieczeństwa dla dzieci do pojazdów, pokrycia wózków dziecięcych spacerowych, wózki spacerowe dziecięce, pokrycia wózków dziecięcych, budki do wózków dziecięcych.

(111) **251051** (220) 2011 09 13 (210) 390169
(151) 2012 11 16 (441) 2011 12 19

(732) PRZEDSIĘBIORSTWO PRODUKCYJNO-HANDLOWE ARO KAROŃ SPÓŁKA JAWNA, Częstochowa, PL.
(540)



(531) 5.5.19, 5.5.20, 27.5.1

(510), (511) **12** wózki dziecięce, foteliki bezpieczeństwa dla dzieci do pojazdów, pokrycia wózków dziecięcych spacerowych, wózki spacerowe dziecięce, pokrycia wózków dziecięcych, budki do wózków dziecięcych.

(111) **251052** (220) 2011 09 13 (210) 390170
(151) 2012 11 16 (441) 2011 12 19

(732) PRZEDSIĘBIORSTWO PRODUKCYJNO-HANDLOWE ARO KAROŃ SPÓŁKA JAWNA, Częstochowa, PL.
(540)



(531) 27.5.1, 27.5.11

(510), (511) **12** wózki dziecięce, foteliki bezpieczeństwa dla dzieci do pojazdów, pokrycia wózków dziecięcych spacerowych, wózki spacerowe dziecięce, pokrycia wózków dziecięcych, budki do wózków dziecięcych.

(111) **251053** (220) 2011 09 13 (210) 390171
(151) 2012 11 16 (441) 2011 12 19

(732) PRZEDSIĘBIORSTWO PRODUKCYJNO-HANDLOWE ARO KAROŃ SPÓŁKA JAWNA, Częstochowa, PL.
(540)



(531) 26.4.2, 27.5.1

(510), (511) **12** wózki dziecięce, foteliki bezpieczeństwa dla dzieci do pojazdów, pokrycia wózków dziecięcych spacerowych, wózki spacerowe dziecięce, pokrycia wózków dziecięcych, budki do wózków dziecięcych.

(111) **251054** (220) 2011 09 13 (210) 390176
(151) 2012 11 16 (441) 2011 12 19

(732) PRZEDSIĘBIORSTWO PRODUKCYJNO-HANDLOWE ARO KAROŃ SPÓŁKA JAWNA, Częstochowa, PL.
(540)



(531) 1.15.21, 26.1.1, 26.1.6, 27.5.1

(510), (511) **12** wózki dziecięce, foteliki bezpieczeństwa dla dzieci do pojazdów, pokrycia wózków dziecięcych spacerowych, wózki spacerowe dziecięce, pokrycia wózków dziecięcych, budki do wózków dziecięcych.

(111) **251055** (220) 2010 10 26 (210) 377027
(151) 2012 11 06 (441) 2011 01 31

(732) INVENA Spółka Akcyjna, Koszalin, PL.
(540) invenaprov

(510), (511) **06** materiały metalowe do instalacji sanitarnych i wodociągowych, **11** urządzenia do wytwarzania pary, chłodzenia, suszenia, wentylacji, zasilania wodą i celów sanitarnych, aparatura do pieców, akcesoria regulacyjne i zabezpieczające do urządzeń wodnych i gazowych, baterie łazienkowe i kuchenne, armatura łazienkowa i kuchenna, bidety, bojler, brodziki, deszczownie, dmuchawy, dozowniki na środki dezynfekujące i odkażające do toalet, dywany ogrzewcze elektryczne, elementy grzejne, elementy sterujące do urządzeń do wytwarzania pary, chłodzenia, suszenia, wentylacji, zasilania wodą i celów sanitarnych, filtry powietrza do klimatyzacji, fontanny, grzejniki, instalacje centralnego ogrzewania i naczynia wzbiorcze do nich, instalacje i urządzenia do kąpeli, instalacje i urządzenia klimatyzacyjne, grzewcze, wentylacyjne i chłodnicze, instalacje, armatura i przewody sanitarne, kabiny do łaźni tureckich ruchome, kabiny natryskowe, kabiny prysznicowe, w tym kabiny prysznicowe z hydromasażem, kabiny prysznicowe z sauną parową, a także sterowniki do nich, kanały kominowe do kotłów grzewczych oraz urządzenia zasilające do kotłów grzewczych, kolektory słoneczne grzewcze, komplety natryskowe, kotły grzewcze, lampy bakteriobójcze do oczyszczania powietrza, miski klozetowe, natryski, nawilżacze do centralnego ogrzewania, osprzęt do wanien, panele prysznicowe, pisuary, płuczki ustępowe i zbiorniki do nich, podgrzewacze wody i powietrza, pompy ciepła, rury kotłowe do centralnego ogrzewania, sedesy, sterylizatory wody (i) lub powietrza, umywalki, urządzenia do kąpeli, urządzenia do tworzenia wirów w wodzie, urządzenia zasilające kotły grzewcze, ustępy przenośne, uszczelki do zaworów wodociągowych, wanny łazienkowe, wyposażenie i akcesoria, w tym uchwyty, poręcze, zagłówki, poduszki do wanien, oświetlenie do wanien, dysze do wanien, wanny z hydromasażem, wyciągi wentylacyjne, wykładziny do wanien, wymienniki i zasobniki ciepła, zasobniki ciepła oraz pary, zaślepki do grzejników, zawory kanalizacyjne i wodociągowe, zawory termostatyczne, zlewozmywaki, **17** armatura do przewodów niemetalewa, przewody giętkie niemetalewa, osłony niemetalewa i uszczelki do rur, złączki do rur niemetalewa, **19** granit, marmur, surowiec ceramiczny, kabiny niemetalewa, konstrukcje niemetalewa basenów kąpielowych, materiały niemetalewa do instalacji sanitarnych i wodociągowych, niemetalewa materiały budowlane, przewody niemetalewa wodociągowe oraz do instalacji grzewczej, parowej, wentylacyjnej, klimatyzacyjnej, rury niemetalewa wodociągowe, zawory zawarte w tej klasie.

(111) **251056** (220) 2010 10 26 (210) 377028
(151) 2012 10 18 (441) 2011 01 31

(732) INVENA Spółka Akcyjna, Koszalin, PL.
(540)



Kolor znaku: granatowy

(531) 26.13.25, 29.1.4

(510), (511) **06** materiały metalowe do instalacji sanitarnych i wodociągowych, **11** urządzenia do wytwarzania pary, chłodzenia, suszenia, wentylacji, zasilania wodą i celów sanitarnych, aparatura do pieców, aparatura regulacyjna i zabezpieczająca do urządzeń wodnych i urządzeń gazowych, baterie łazienkowe i kuchenne, armatura łazienkowa i kuchenna, bidety, bojler, brodziki, deszczownice, dmuchawy, dozowniki na środki dezynfekujące i odkażające do toalet, dywany ogrzewcze elektryczne, elementy grzejne, elementy sterujące do urządzeń do wytwarzania pary, chłodzenia, suszenia, wentylacji, zasilania wodą i celów sanitarnych, filtry powietrza do klimatyzacji, fontanny, grzejniki, instalacje centralnego ogrzewania i naczynia wzbiorcze do nich, instalacje i urządzenia do kąpeli, instalacje i urządzenia klimatyzacyjne, grzewcze, wentylacyjne i chłodnicze, instalacje, armatura i przewody sanitarne, kabiny do łaźni tureckich ruchome, kabiny natryskowe, kabiny prysznicowe, w tym kabiny prysznicowe z hydromasażem, kabiny prysznicowe z sauną parową, a także sterowniki do nich, kanały kominowe do kotłów grzewczych oraz urządzenia zasilające do kotłów grzewczych, kolektory słoneczne grzewcze, komplety natryskowe, kotły grzewcze, lampy bakteriobójcze do oczyszczania powietrza, miski klozetowe, natryski, nawilżacze do centralnego ogrzewania, osprzęt do wanien, panele prysznicowe, pisuary, płuczki ustępowe i zbiorniki do nich, podgrzewacze wody i powietrza, pompy ciepła, rury kotłowe do centralnego ogrzewania, sedesy, sterylizatory wody (i) lub powietrza, umywalki, urządzenia do kąpeli, urządzenia do tworzenia wirów w wodzie, urządzenia zasilające kotły grzewcze, ustępy przenośne, uszczelki do zaworów wodociągowych, wanny łazienkowe i wyposażenie do nich, wanny z hydromasażem, wyciągi wentylacyjne, wykładziny do wanien, wymienniki i zasobniki ciepła, zasobniki ciepła oraz pary, zaślepki do grzejników, zawory kanalizacyjne i wodociągowe, zawory termostatyczne, zlewozmywaki, **20** akcesoria łazienkowe zawarte w niniejszej klasie, bielizniarki, dekoracje przestawne, dozowniki stałe do ręczników niemetalowe, haczyki niemetalowe na odzież, lustra, oprawy do szczotek, pływające pojemniki niemetalowe, pojemniki niemetalowe do składowania i przechowywania, uchwyty do kabli lub rur z tworzyw sztucznych, wieszaki na ubrania, **21** dozowniki metalowe ręczników papierowych, dozowniki mydła, dozowniki papieru toaletowego, mydelniczki, przybory toaletowe, stojaki na pędzle do golenia, suszarki do bielizny, szczotki do wc, uchwyty na papier toaletowy, wieszaki na ręczniki.

(111) **251057** (220) 2011 04 27 (210) 384701
 (151) 2012 02 03 (441) 2011 08 01
 (732) Fieldpoint B.V., Amsterdam, NL.
 (540) EdelWasser
 (510), (511) **11** filtry do wody.

(111) **251058** (220) 2007 05 10 (210) 325029
 (151) 2012 11 09 (441) 2007 08 20
 (732) WEBTECH S.C. Krzysztof Kirejczyk, Krzysztof Kotowski, Elk, PL.
 (540)

poczta.pl

Kolor znaku: czarny, biały, czerwony

(531) 24.17.1, 24.17.2, 27.5.1, 29.1.13

(510), (511) **09** magnetyczne i optyczne nośniki danych, dyski kompaktowe audio-video i z nośnikami danych, dyskietki, elektryczne i elektroniczne tablice ogłoszeniowe, programy komputerowe ładowalne i nagrane, publikacje elektroniczne, foldery na nośniku elektronicznym, **16** druki, ulotki, broszury, plakaty, afisze, kalendarze, prospekty, informatory, książki, czasopisma, serwisy informacyjne, serwisy prasowe, foldery papierowe, tablice ogłoszeniowe z papieru lub kartonu, karty pocztowe i okolicznościowe, fotografie, notatniki, notesy, materiały szkoleniowe i instruktażowe, **35** usługi badania opinii publicznej, usługi badania rynku, usługi badania w dziedzinie działalności gospodarczej, usługi w zakresie wykonywania ekspertyz w działalności gospodarczej, usługi w zakresie dokonywania analiz kosztów, usługi w zakresie doradztwa specjalistycznego w sprawach działalności gospodarczej, usługi w zakresie informacji o działalności gospodarczej, usługi w zakresie pozyskiwania informacji o działalności gospodarczej, usługi w zakresie informacji o działalności handlo-

wej, usługi w zakresie rekrutacji personelu, usługi w zakresie doboru personelu za pomocą metod psychotechnicznych, doradztwo w zakresie zarządzania personalnego, usługi w zakresie pośrednictwa pracy, usługi biur pośrednictwa pracy, usługi informacji o rynku pracy, usługi w zakresie pozyskiwania danych do komputerowych baz danych, usługi w zakresie systematyzacji danych komputerowych baz danych, usługi w zakresie sortowania danych w bazach komputerowych, usługi w zakresie komputerowego zarządzania plikami, usługi w zakresie zarządzania zbiorami informatycznymi, usługi w zakresie wyszukiwania w komputerowych bazach danych, usługi w zakresie wyszukiwania informacji w plikach komputerowych dla osób trzecich, usługi w zakresie transkrypcji przekazu, usługi w zakresie promocji sprzedaży dla osób trzecich, usługi w zakresie reklamy, usługi w zakresie reklamy telewizyjnej, usługi w zakresie reklamy za pośrednictwem sieci komputerowej, usługi w zakresie publikowania tekstów reklamowych, produkcja materiałów marketingowych i reklamowych, w tym w formie stron www, usługi w zakresie uaktualniania materiałów reklamowych, usługi w zakresie rozpowszechniania ogłoszeń reklamowych, usługi w zakresie wynajmu czasu reklamowego we wszystkich środkach przekazu, usługi w zakresie wynajmu miejsc na umieszczanie ogłoszeń lub reklam, usługi w zakresie wypożyczenia materiałów reklamowych, usługi w zakresie organizowania targów lub wystaw w celach handlowych lub reklamowych, usługi sekretarskie, usługi w zakresie obróbki tekstów, **38** usługi przesyłania informacji, usługi przesyłania informacji tekstowej i obrazowej przy pomocy komputera, usługi w zakresie ogłoszeń elektronicznych, usługi poczty elektronicznej, usługi w zakresie obsługi telekonferencji, usługi łączności przez terminale komputerowe, usługi łączności poprzez sieć komputerową, usługi w zakresie przydzielania dostępu do światowej sieci komputerowej, usługi połączenia ze światową siecią komputerową za pośrednictwem telekomunikacji, usługi w zakresie zleceń przywoławczych, **41** usługi w zakresie nauczania, usługi w zakresie informacji o edukacji, usługi w zakresie doradztwa zawodowego, porady, usługi w zakresie edukacji lub kształcenia, usługi w zakresie organizowania i obsługi konferencji, usługi w zakresie organizowania i obsługi kongresów, usługi w zakresie organizowania i obsługi pracowni specjalistycznych, usługi w zakresie organizowania i obsługi seminariów, usługi w zakresie organizowania i obsługi sympozjów, usługi w zakresie organizowania i obsługi zjazdów, usługi w zakresie kursów korespondencyjnych, usługi w zakresie kształcenia praktycznego, pokazy, usługi w zakresie publikacji elektronicznych on-line, książek i periodyków, usługi w zakresie obsługi publikacji elektronicznych on-line, usługi w zakresie publikowania książek, usługi w zakresie publikowania tekstów innych niż reklamowe, usługi w zakresie organizowania konkursów edukacyjnych lub rozrywkowych, usługi w zakresie organizowania loterii, usługi w zakresie montażu programów radiowo-telewizyjnych, **42** usługi w zakresie administrowania stronami komputerowymi, sieciowymi, usługi w zakresie tworzenia i utrzymywania stron internetowych dla osób trzecich, usługi w zakresie analizy systemów komputerowych, usługi doradztwa w sprawach sprzętu komputerowego, usługi w zakresie projektowania oprogramowania komputerowego, usługi w zakresie instalacji oprogramowania komputerowego, usługi w zakresie aktualizacji oprogramowania komputerów, usługi w zakresie powielania oprogramowania komputerowego, usługi w zakresie konserwacji oprogramowania komputerowego, usługi w zakresie odzyskiwania danych komputerowych, usługi w zakresie konwersji danych przez programy komputerowe, usługi w zakresie projektowania systemów komputerowych, usługi w zakresie wypożyczenia oprogramowania komputerowego.

(111) **251059** (220) 2011 05 06 (210) 384979
 (151) 2012 11 09 (441) 2011 08 16
 (732) CENTROPOL JERZY I PAWEŁ NAWRACAJ SPÓŁKA JAWNA, Gliwice, PL.
 (540)



Kolor znaku: biały, żółty, czarny

(531) 1.3.2, 1.3.17, 27.5.1, 29.1.13

(510), (511) **01** glikol, **09** ograniczniki przepięć elektryczne, ogniwa fotowoltaiczne, przetwornice, kable elektryczne, **11** kolektory słoneczne, zasobniki ciepła, pompy ciepłone.

(111) **251060** (220) 2011 06 14 (210) 386652
(151) 2012 10 23 (441) 2011 09 26
(732) JUTRZENKA COLIAN SPÓŁKA Z OGRANICZONĄ ODPOWIEDZIALNOŚCIĄ, Opatówek, PL.
(540) GOPLANA WITH LOVE
(510), (511) **30** słodczyce, wyroby czekoladowe, praliny.

(111) **251061** (220) 2010 03 17 (210) 367877
(151) 2012 09 13 (441) 2010 06 21
(732) „ESTE-MED” Medycyna Estetyczna, Gabinet Ogólnolekarski Arkadiusz Dołba, Jasło, PL.
(540) Ambulatorium Urody
(510), (511) **35** zgrupowanie towarów na rzecz osób trzecich, pozwalające nabywcy wygodnie je oglądać i kupować w sklepach, hurtowniach i na stronie internetowej, z towarami: kosmetyki, kosmetyczne mleczka, żele, emulsje, balsamy i oliwki; farmaceutyki, preparaty farmaceutyczne i preparaty z hormonami; suplementy diety i preparaty dietetyczne do odchudzania; sole do kąpeli i sole do celów leczniczych, balsamy do celów leczniczych, preparaty chemiczne do celów medycznych, preparaty z mikroelementami, implanty chirurgiczne, środki do depilacji, preparaty do pielęgnacji urody, pokazy i wystawy towarów w celach reklamowych, reklama za pośrednictwem mediów i sieci komputerowej, promocja i rozwój sprzedaży, marketing, pośrednictwo i doradztwo handlowe, **44** porady i konsultacje z zakresu urody, kreowanie wizerunku, stylizacja sylwetki.

(111) **251062** (220) 2010 08 10 (210) 373953
(151) 2012 10 05 (441) 2010 11 22
(732) Sports Hospitality Spółka z ograniczoną odpowiedzialnością, Warszawa, PL.
(540)



Kolor znaku: czarny, ciemnoszary, biały, czerwony, ciemnozielony
(531) 26.4.4, 26.4.8, 27.5.1, 27.5.21, 27.7.1, 27.7.11, 29.1.15
(510), (511) **41** usługi w zakresie działalności kulturalnej i sportowej; usługi rozrywkowe; usługi w zakresie organizacji i prowadzenia imprez rozrywkowych, kulturalnych i sportowych, zabaw i festynów; usługi w zakresie organizacji i prowadzenia zawodów sportowych, pokazów i wystaw; usługi w zakresie organizacji i prowadzenia zajęć sportowych i rekreacyjnych; usługi w zakresie wypożyczenia sprzętu rekreacyjnego i sportowego, **43** usługi zaopatrzenia w żywność i napoje, usługi gastronomiczne, usługi barów, restauracji, kafeterii i kawiarni; usługi w zakresie obsługi gastronomicznej z własnym zapleczem, produktami i transportem; usługi w zakresie tymczasowego zakwaterowania, usługi hoteli i pensjonatów; usługi w zakresie wynajmowania pomieszczeń w celu organizacji i prowadzenia imprez rozrywkowych i kulturalnych, szkoleń.

(111) **251063** (220) 2010 12 08 (210) 378683
(151) 2012 11 02 (441) 2011 03 14
(732) ZALEWSKA MARTA KORONET, Siedlce, PL.
(540)



Kolor znaku: czerwony
(531) 26.1.2, 26.1.3, 27.5.1, 29.1.1

(510), (511) **07** maszyny budowlane i części zamienne do tych maszyn; maszyny sterowane mechanicznie, elektrycznie i pneumatycznie oraz części do nich służące do obróbki drewna, metalu, ceramiki, kamienia; rolkowe stoły robocze, giętarki, formatyzerki, frezarki, frezarko-kopiarki, obrabiarki, przecinarki, piły, pilarki taśmowe i tarczowe, strugarko-wyrównarki, strugarki, szlifierki, wiertarki, dłutownice, czopiarki, prasy, okleiniarki, gwinciarzki, tokarki, automaty tokarskie, przecinarki do drewna, metalu, betonu i kamienia, przecinarki strumieniem wody, maszyny do cięcia plazmą, wypalarki plazmowe, brzeszczoty pił jako części maszyn; tarcze szlifierskie maszynowe, tarcze tnące, pneumatyczne urządzenia do wbijania gwoździ, pneumatyczne urządzenia do spinania klamrami, piły jezdne do betonu i asfaltu, zacieraczki do betonu, zagęszczarki, maszyny do formowania, formy jako części maszyn, **08** narzędzia, przyrządy i urządzenia ręczne: przyrządy do cięcia, szlifowania, polerowania, brzeszczoty, dłuta, dziurkacze, frezy, gwinty, gwintownice, imadła, kielnie, kilofy, kleszcze do osadzania kołków, klucze, krążki czepne, łomy, młotki, nożyce, nitownice, napinacze, obcęgi, obcinacze, opryskiwacze, ostrzarki, pilniki, piły, pistolety do wyciskania masy, przecinaki, punktaki, przyrządy ręczne do szlifowania i polerowania, rozwiertaki, sekatory, siekiery, skrobaki, strugi, szczypce, śrubokręty, świdry, tarcze szlifierskie, ściernice, topory, ubijaki, wiertarki, wiertła, wkretaki, wyrzynarki.

(111) **251064** (220) 2011 04 27 (210) 384696
(151) 2012 10 02 (441) 2011 08 01
(732) PCC PRODEX SPÓŁKA Z OGRANICZONĄ ODPOWIEDZIALNOŚCIĄ, Warszawa, PL.
(540)



Kolor znaku: czarny, biały, żółty, czerwony, zielony, niebieski
(531) 26.4.9, 26.5.3, 27.5.1, 29.1.15

(510), (511) **01** żywica poliuretanowa-lepiszcze, granulat gumowy styrenowo-butadienowy (SBR), granulat z kauczuku EPDM (terpolimer etylenowo-propylenowo-dienowy) w stanie surowym oraz komponenty do ich wytwarzania, **19** materiały budowlane niemetalowe do wykonywania nawierzchni boisk, kortów tenisowych, hal sportowych stosowane w obiektach zamkniętych i otwartych, w tym żywice poliuretanowe, granulat gumowy styrenowo-butadienowy SBR oraz granulat z kauczuku EPDM.

(111) **251065** (220) 2011 05 12 (210) 385223
(151) 2012 08 31 (441) 2011 08 16
(732) GRUPA DYNAMIC SPÓŁKA Z OGRANICZONĄ ODPOWIEDZIALNOŚCIĄ, Jaworze, PL.
(540)



(531) 5.3.11, 5.3.13, 27.5.1
(510), (511) **32** napoje bezalkoholowe, nektary, soki; napoje bezalkoholowe owocowe, nektary owocowe, soki owocowe; napoje bezalkoholowe z dodatkami smakowymi, nektary z dodatkami smakowymi, soki z dodatkami smakowymi; woda, woda mineralna, woda gazowana; wszystkie wymienione wody również z dodatkami smakowymi; napoje energetyzujące; preparaty do przygotowywania napojów, syropy.

(111) **251066** (220) 2011 05 16 (210) 385377
(151) 2012 11 14 (441) 2011 08 29

(732) SITAG FORMY SIEDZENIA SPÓŁKA Z OGRANICZONĄ ODPOWIEDZIALNOŚCIĄ, Łowęcin, PL.

(540) woodi
(510), (511) **20** meble.

(111) **251067** (220) 2011 05 16 (210) 385379
(151) 2012 11 14 (441) 2011 08 29

(732) SITAG FORMY SIEDZENIA SPÓŁKA Z OGRANICZONĄ ODPOWIEDZIALNOŚCIĄ, Łowęcin, PL.

(540) siti
(510), (511) **20** meble.

(111) **251068** (220) 2011 05 16 (210) 385390
(151) 2012 11 14 (441) 2011 08 29

(732) PRZEDSIĘBIORSTWO PRODUKCYJNO-HANDLOWO-USŁUGOWE GRANULAT H. I A. CHMIELARZ SPÓŁKA JAWNA, Częstochowa, PL.

(540)



Kolor znaku: pomarańczowy, szary

(531) 27.5.1, 29.1.12

(510), (511) **01** tworzywa sztuczne w stanie surowym, barwniki chemiczne do tworzyw sztucznych, modyfikatory chemiczne do tworzyw sztucznych, dodatki chemiczne do tworzyw sztucznych, **17** tworzywa sztuczne półprzetworzone, regranulaty tworzyw sztucznych.

(111) **251069** (220) 2011 05 16 (210) 385392
(151) 2012 11 14 (441) 2011 08 29

(732) PRZEDSIĘBIORSTWO PRODUKCYJNO-HANDLOWO-USŁUGOWE GRANULAT H. I A. CHMIELARZ SPÓŁKA JAWNA, Częstochowa, PL.

(540)



Kolor znaku: szary, pomarańczowy

(531) 26.4.1, 26.4.18, 27.5.1, 29.1.12

(510), (511) **01** tworzywa sztuczne w stanie surowym, barwniki chemiczne do tworzyw sztucznych, modyfikatory chemiczne do tworzyw sztucznych, dodatki chemiczne do tworzyw sztucznych, **17** tworzywa sztuczne półprzetworzone, regranulaty tworzyw sztucznych, **35** usługi w zakresie prowadzenia sklepu z towarami branży tworzyw sztucznych, usługi w zakresie prowadzenia hurtowni z towarami branży tworzyw sztucznych, usługi w zakresie prowadzenia sklepu internetowego z towarami branży tworzyw sztucznych, usługi w zakresie prowadzenia sprzedaży wysyłkowej towarów branży tworzyw sztucznych.

(111) **251070** (220) 2011 05 16 (210) 385396
(151) 2012 11 14 (441) 2011 08 29

(732) PRZEDSIĘBIORSTWO PRODUKCYJNO-HANDLOWO-USŁUGOWE GRANULAT H. I A. CHMIELARZ SPÓŁKA JAWNA, Częstochowa, PL.

(540)



Kolor znaku: szary, pomarańczowy

(531) 27.5.1, 29.1.12

(510), (511) **01** tworzywa sztuczne w stanie surowym, barwniki chemiczne do tworzyw sztucznych, modyfikatory chemiczne do tworzyw sztucznych, dodatki chemiczne do tworzyw sztucznych, **17** tworzywa sztuczne półprzetworzone, regranulaty tworzyw sztucznych, **35** usługi w zakresie prowadzenia sklepu z towarami branży tworzyw sztucznych, usługi w zakresie prowadzenia hurtowni z towarami branży tworzyw sztucznych, usługi w zakresie prowadzenia sklepu internetowego z towarami branży tworzyw sztucznych, usługi w zakresie prowadzenia sprzedaży wysyłkowej towarów branży tworzyw sztucznych.

(111) **251071** (220) 2011 05 31 (210) 386039
(151) 2012 09 10 (441) 2011 09 12

(732) NORD FARM SPÓŁKA Z OGRANICZONĄ ODPOWIEDZIALNOŚCIĄ, Łódź, PL.

(540) ESSETIL COMPLEX
(510), (511) **05** suplementy diety do celów medycznych.

(111) **251072** (220) 2011 05 31 (210) 386040
(151) 2012 09 10 (441) 2011 09 12

(732) SUN-FARM SPÓŁKA Z OGRANICZONĄ ODPOWIEDZIALNOŚCIĄ, Czekówka, PL.

(540) CALCIPREV
(510), (511) **05** preparaty farmaceutyczne do celów leczniczych.

(111) **251073** (220) 2011 05 18 (210) 385494
(151) 2012 09 12 (441) 2011 08 29

(732) ZDROWAMOWA.PL ZBORALSKI I KOŃCZAL SPÓŁKA JAWNA, Poznań, PL.

(540) ZDROWA MOWA

(510), (511) **16** książki i inne publikacje; podręczniki; gazety i czasopisma; broszury; kalendarze; druki, w tym akcydensowe; notatniki i notesy podręczne; zeszyty; zakładki do książek; plakaty; prospekty; przybory do pisania; skoroszyty na dokumenty, **35** reklama; publikowanie tekstów reklamowych; usługi w zakresie rozpowszechniania i dystrybucji materiałów reklamowych i ogłoszeniowych; usługi w zakresie wynajmowania powierzchni i miejsc reklamowych i ogłoszeniowych; usługi w zakresie organizowania wystaw oraz pokazów w celach handlowych, promocyjnych i reklamowych; usługi promocyjne dotyczące działalności gospodarczej; pomoc w prowadzeniu działalności gospodarczej; badania rynku, opinii publicznej, w dziedzinie działalności gospodarczej; usługi w zakresie promocji sprzedaży, usługi w zakresie promowania towarów i usług osób trzecich; usługi marketingowe, analizy i raporty marketingowe, marketing internetowy, marketing bezpośredni; prenumerata czasopism; dobór personelu za pomocą metod psychotechnicznych, diagnoza potencjału pracowników; doradztwo w zakresie zarządzania personelem; usługi pozyskiwania oraz systematyzacji danych do komputerowych baz danych; komputerowe zarządzanie plikami; edycja tekstów, zarządzanie przedsiębiorstwami handlowymi, centrami handlowymi, punktami usługowym, sklepami-detalicznymi, hurtowniami, internetowymi, usługi sprzedaży detalicznej, hurtowej, internetowej, katalogowej, wysyłkowej oraz poprzez ofertę bezpośrednią; artykułów informatycznych oraz komputerowych, artykułów wydawniczych, artykułów biurowych, książek, dzienników, czasopism, podręczników, gazet, wyrobów papierniczych i piśmienniczych, sprzętu biurowego, artykułów dekoracyjnych, artykułów wyposażenia wnętrz, **41** poradnictwo oraz edukacja językowa; nauczanie korespondencyjne; organizowanie i prowadzenie warsztatów, treningów, seminariów, sympozjów, zjazdów, podróży studyjnych, kongresów, konferencji; organizowanie i prowadzenie kursów, konkursów, szkoleń edukacyjnych i przedsięwzięć rozrywkowych; publikowanie tekstów/ materiałów audio-wizualnych innych niż reklamowe, książek, gazet, czasopism, wydawnictw periodycznych; usługi mikro-wydawnictw; nagrywanie materiałów dydaktycznych; kursy językowe; organizowanie wystaw, imprez oraz pokazów związanych z kulturą, rozrywką lub edukacją; publikacje elektroniczne on-line.

(111) **251074** (220) 2011 05 31 (210) 386069
(151) 2012 09 04 (441) 2011 09 12

(732) NOZDERKA ANNA WYDAWNICTWO GAMANDER, Konstancin-Jeziorna, PL.

(540)



Kolor znaku: niebieski, szary, biały

(531) 5.5.20, 26.4.1, 27.5.1, 29.1.13

(510), (511) **09** dyktafony, dyskiety, dyski do rejestracji dźwięku, dyski kompaktowe [audio-wideo], dyski kompaktowe [CD-ROMy], urządzenia do transmisji dźwięku, fotokopiarki, kasety video, komputery, drukarki do komputerów, mikrofony, notesy elektroniczne, nośniki do rejestracji dźwięku, optyczne nośniki informacji, pamięci komputerowe, programy komputerowe, **16** albumy, atlasy, bloki do pisania, broszury, czasopisma, fotografie, gazety, indeksy i skorowidze, kalendarze, kartki z życzeniami, katalogi, komiksy, koperty, książki, mapy, materiały do nauczania [z wyjątkiem aparatów], materiały drukowane, materiały piśmienne, notatniki, okładki i obwoluty, piórniki, piany, podręczniki, publikacje, reprodukcje graficzne, rysunki i ryciny, tablice arytmetyczne, wydruki graficzne, zakładki do książek, zeszyty, tablice korkowe, tablice szkolne, **20** meble, lustra, ramki do obrazów (nie ujęte w innych klasach) z drewna, korka, trzciny, wikliny, rogu, kości, fiszbiny, macicy perłowej, imitacji tych surowców lub tworzyw sztucznych, **41** usługi edukacyjne w zakresie szkolnictwa podstawowego, średniego i wyższego, informacja o edukacji, instruktaże, publikowanie książek, wypożyczanie książek kształcenie praktyczne, nauczanie (w tym nauczanie zintegrowane), nauczanie korespondencyjne, organizowanie i prowadzenie konferencji, organizowanie konkursów, pisanie tekstów innych niż reklamowe, produkcja programów radiowych i telewizyjnych, produkcja filmów, publikowanie tekstów innych niż teksty reklamowe, organizowanie i prowadzenie seminariów, tłumaczenia, usługi wydawnicze.

(111) **251075** (220) 2011 06 06 (210) 386288

(151) 2012 11 09 (441) 2011 09 12

(732) IPER SPÓŁKA Z OGRANICZONĄ ODPOWIEDZIALNOŚCIĄ, Poznań, PL.

(540) 18 x 6

(510), (511) **06** słupy metalowe na afisze, folia aluminiowa, bariery ochronne metalowe, belki metalowe, blacha, boazeria metalowa, daszki metalowe, druty metalowe, haki metalowe, zaciski do rur i kabli, klamry metalowe, konstrukcje metalowe, szkielety ramowe metalowe, konstrukcje przenośne, kotwy łączące, kratownice metalowe, kształtki rurowe rozgałęzione, liny metalowe i stalowe, maszty metalowe i stalowe, napinacze drutu i taśm, nity metalowe okładziny i płyty metalowe, siatki druciane, śruby i nakrętki metalowe, zasłony metalowe, **35** wynajem powierzchni reklamowych, dekoracje i reklama, dystrybucja materiałów reklamowych, ogłoszenia reklamowe, plakaty reklamowe, banery reklamowe, reklama billboardowa, wynajmowanie przestrzeni reklamowej, rozpowszechnianie ogłoszeń reklamowych, tworzenie tekstów reklamowych i sponsorowanych, wynajmowanie nośników reklamowych.

(111) **251076** (220) 2011 06 06 (210) 386289

(151) 2012 11 09 (441) 2011 09 12

(732) IPER SPÓŁKA Z OGRANICZONĄ ODPOWIEDZIALNOŚCIĄ, Poznań, PL.

(540) przy drodze

(510), (511) **06** słupy metalowe na afisze, folia aluminiowa, bariery ochronne metalowe, belki metalowe, blacha, boazeria metalowa, daszki metalowe, druty metalowe, haki metalowe, zaciski do rur i kabli, klamry metalowe, konstrukcje metalowe, szkielety ramowe metalowe, konstrukcje przenośne, kotwy łączące, kratownice metalowe, kształtki rurowe rozgałęzione, liny metalowe i stalowe, maszty metalowe i stalowe, napinacze drutu i taśm, nity metalowe okładziny i płyty metalowe, siatki druciane, śruby i nakrętki metalowe, zasłony metalowe, **35** wynajem powierzchni reklamowych, dekoracje i reklama, dystrybucja materiałów reklamowych, ogłoszenia reklamowe, plakaty reklamowe, banery reklamowe, reklama billboardowa, wynajmowanie przestrzeni reklamowej, rozpowszechnianie ogłoszeń

reklamowych, tworzenie tekstów reklamowych i sponsorowanych, wynajmowanie nośników reklamowych.

(111) **251077** (220) 2011 11 25 (210) 393272

(151) 2013 01 08 (441) 2012 02 27

(732) SYBICKA ANNA, Płońsk, PL.

(540) DETRAMAX

(510), (511) **05** produkty farmaceutyczne, produkty lecznicze, leki, witaminy, minerały, mineralne dodatki do żywności do celów medycznych, mineralne wody do celów medycznych, parafarmaceutyki do celów medycznych, suplementy diety do celów medycznych, dietetyczne środki spożywcze do celów medycznych, substancje dietetyczne do celów medycznych, preparaty ziołowe do celów medycznych, zioła medyczne, napary medyczne, herbatki medyczne, produkty biobójcze, produkty biologiczne do celów medycznych, szczepionki, surowice, produkty krwiopochodne, produkty biotechnologiczne do celów medycznych, wyroby medyczne, materiały do leczenia zębów, żywność dla niemowląt, plastry, materiały opatrunkowe, środki sanitarne do celów medycznych, środki odkażające, produkty weterynaryjne, środki do zwalczania robactwa, fungicyd, herbicydy, produkty chemiczne przeznaczone dla nauk medycznych, preparaty diagnostyczne do celów medycznych; kosmetyki do celów medycznych; kremy do celów medycznych; emulsje do celów medycznych, płyny do celów medycznych, żele i oliwki do skóry do celów medycznych, maseczki do twarzy do celów medycznych, maseczki do peelingu do celów medycznych, pudry po kąpielach do celów medycznych, pudry higieniczne do celów medycznych, mydła toaletowe do celów medycznych, mydła dezodoryzujące do celów medycznych, środki do kąpieli i pod prysznic (sole, pianki, oliwki, żele) do celów medycznych, preparaty de depilacji do celów medycznych, środki przeciw poceniu do celów medycznych, środki do pielęgnacji włosów, środki do golenia (kremy, pianki, płyny) do celów medycznych, środki do higieny intymnej do celów medycznych, środki do opalania do celów medycznych, środki samoopalające do celów medycznych, środki do rozjaśniania skóry do celów medycznych, środki przeciw zmarszczkom do celów medycznych, preparaty kosmetyczne do ujędrniania skóry do celów medycznych, preparaty antycellulitowe do celów medycznych, preparaty dla skóry trądzikowej i alergicznej do celów medycznych, preparaty kosmetyczne do odchudzania do celów medycznych, składniki kosmetyków redukujących tkankę tłuszczową i cellulit do celów medycznych, **29** jogurty, jogurty probiotyczne, produkty probiotyczne, kefir, napoje mleczne, napoje z przewagą mleka, produkty mleczne, mleko, białko spożywcze, substancje dietetyczne do celów żywienia, środki zmniejszające apetyt do celów żywienia, dietetyczne artykuły spożywcze, artykuły spożywcze uzupełniające dla celów żywienia na bazie białek, tłuszczów, aminokwasów, kwasów tłuszczowych z dodatkiem witamin, składników mineralnych, pierwiastków śladowych, albo oddzielnie albo w kombinacji, zawarte w klasie 29, napoje mleczne dietetyczne do celów żywienia, napoje z mlekiem dietetyczne do celów żywienia, zupy dietetyczne do celów żywienia, dietetyczne produkty spożywcze na bazie przetworzonych warzyw i owoców, koncentraty i odżywki wysokobiałkowe wzbogacone witaminami, solami mineralnymi, aminokwasami, kwasami tłuszczowymi, **30** napary dietetyczne do celów żywienia, dietetyczne napoje przystosowane do celów żywienia, dietetyczne napoje na bazie czekolady, herbaty, kakao i kawy przystosowane do celów żywienia, herbaty odchudzające do celów żywienia, herbaty ziołowe odchudzające do celów żywienia, produkty probiotyczne, produkty żywnościowe dietetyczne do celów żywienia, suplementy diety do celów żywienia, produkty żywnościowe dietetyczne ze skrobi do celów żywienia, słodczyce dietetyczne do celów żywienia, preparaty zbożowe dietetyczne do celów żywienia, żywność dietetyczna na bazie mąki do celów żywienia, dietetyczne produkty spożywcze na bazie owsa do celów żywienia, pieczywo dietetyczne do celów żywienia, dodatki odżywcze do celów żywienia.

(111) **251078** (220) 2011 03 15 (210) 382688

(151) 2012 10 02 (441) 2011 06 20

(732) LIGENZA PIOTR GRZEGORZ, Czeladź, PL.

(540)



Kolor znaku: biały, czarny, ciemnoczerwony

(531) 25.5.2, 27.5.1, 29.1.13

(510), (511) **07** maszyny i obrabiarki, silniki z wyjątkiem stosowanych w pojazdach lądowych, mechanizmy sprzęgania i napędu z wyjątkiem stosowanych w pojazdach lądowych, mechaniczne narzędzia rolnicze o napędzie innym niż ręczny, **09** urządzenia i przyrządy: naukowe, nawigacyjne, geodezyjne, elektryczne, fotograficzne, kinematograficzne, optyczne, wagowe, pomiarowe, sygnalizacyjne, kontrolne, ratownicze i do nauczania, urządzenia i przyrządy do przewodzenia, przełączania, przekształcania, gromadzenia, sterowania i regulacji energii elektrycznej, urządzenia do nagrywania, transmisji lub odtwarzania dźwięku lub obrazu, magnetyczne nośniki danych, komputery, alarmy, alarmy antywłamaniowe, czujniki ruchu, sterowniki do rolet i żaluzji, radia podtylnkowe, czytniki kart hotelowych, **11** urządzenia do oświetlania, ogrzewania, wytwarzania pary, gotowania, chłodzenia, suszenia, wentylacji, zaopatrzenia w wodę oraz instalacje sanitarne, **37** usługi budowlane, naprawy, usługi instalacyjne.

(111) **251079** (220) 2011 08 10 (210) 388937
 (151) 2012 11 05 (441) 2011 11 21
 (732) PLATINUM GROUP SPÓŁKA Z OGRANICZONĄ
 ODPOWIEDZIALNOŚCIĄ, Mikołów, PL.
 (540)



Kolor znaku: biały, niebieski

(531) 26.1.1, 27.5.1, 29.1.12
 (510), (511) **35** sprzedaż hurtowa i detaliczna, w tym za pośrednictwem Internetu następujących towarów: soczewek optycznych, soczewek korekcyjnych, soczewek do implantacji chirurgicznych, zestawów soczewek do okularów i wzierników, okularów, okularów ochronnych do uprawiania sportów, okularów przeciwsłonecznych, oprawek do okularów, akcesoriów do okularów i soczewek, środków do czyszczenia i konserwacji szkła optycznych, preparatów zapobiegających matowieniu soczewek.

(111) **251080** (220) 2011 08 01 (210) 388510
 (151) 2012 11 12 (441) 2011 11 07
 (732) AFLOFARM FABRYKA LEKÓW SPÓŁKA Z OGRANICZONĄ
 ODPOWIEDZIALNOŚCIĄ, Ksawerów, PL.
 (540) suportan

(510), (511) **03** środki wybielające i inne substancje stosowane w praniu, środki do czyszczenia, polerowania, szorowania i ścierania, mydła, środki perfumeryjne, olejki eteryczne, kosmetyki, płyny do pielęgnacji włosów, środki do czyszczenia zębów, **05** produkty farmaceutyczne i weterynaryjne, środki sanitarne do celów medycznych, substancje dietetyczne do celów leczniczych, żywność dla niemowląt, suplementy diety do celów zdrowotnych, plastry, opatrunki gipsowe, materiały opatrunkowe, materiały do plombowania zębów, woski dentystyczne, środki odkażające, środki do zwalczania robactwa, fungicydy, herbicydy, **44** usługi medyczne, usługi weterynaryjne, usługi w zakresie higieny i urody dla ludzi i zwierząt, usługi związane z rolnictwem, ogrodnictwem i leśnictwem.

(111) **251081** (220) 2008 01 22 (210) 335469
 (151) 2012 11 22 (441) 2008 04 28
 (732) Active Line Bożena Świeczkowska, Ośno, PL.
 (540)

Kolor znaku: czerwony, biały

(531) 26.11.3, 27.5.1, 29.1.12
 (510), (511) **35** zgrupowanie na rzecz osób trzecich różnych towarów obejmujących: sauny, sauny na podczerwień, sauny parowe, kąpieliska wyposażone w parnie, kabiny przenośne do łaźni tureckich, instalacje i aparatura sanitarna, instalacje do saun, fontanny,

inhalatory (sauny), kabiny natryskowe, natryski, prysznice, nawilżacze do centralnego ogrzewania, instalacje i urządzenia do odświeżania, urządzenia do opalania, instalacje do ogrzewania wodnego, osprzęt do wani, aparatura do podgrzewania wody, pompy ciepłe, aparatura do kąpieli w gorącym powietrzu, lampy na promienie ultrafioletowe, aparatura do suszenia, wanny do nasiadówek, wanny z wirowym ruchem wody, urządzenia do tworzenia wirów w wodzie, wyciągi wentylacyjne, wymienniki ciepła, piece jako urządzenia grzewcze, wyposażenie do saun pozwalających nabywcy wygodnie je oglądać i kupować w sklepach, hurtowniach oraz na stronie internetowej, usługi sprzedaży powyższych towarów także w ramach sklepu internetowego, rozpowszechnianie materiałów i ogłoszeń reklamowych, usługi w zakresie pośrednictwa handlowego, fachowe doradztwo handlowe, organizowanie różnorodnej reklamy i promocji w zakresie świadczonych usług na rzecz osób trzecich, organizowanie i współudział w targach i wystawach handlowych i reklamowych na rzecz osób trzecich, usługi internetowe związane z pośrednictwem handlowym w zakresie dostępu do informacji o oferowanych towarach i świadczonych usługach poprzez skomputeryzowane przyjmowanie zamówień i zleceń w celu umożliwienia zainteresowanym osobom brania udziału w różnorodnych transakcjach handlowych.

(111) **251082** (220) 2008 02 04 (210) 336098
 (151) 2012 11 15 (441) 2008 05 12
 (732) JUTRZENKA COLIAN Sp. z o. o., Opatówek, PL.
 (540) GOPLANA MALAJSKA
 (510), (511) **30** czekolady.

(111) **251083** (220) 2008 04 03 (210) 339141
 (151) 2012 11 23 (441) 2008 07 07
 (732) Société des Produits Nestlé S.A., Vevey, CH.
 (540)

Kolor znaku: niebieski, ciemnoniebieski

(531) 27.5.1, 27.5.3, 29.1.12
 (510), (511) **05** żywność oraz substancje dietetyczne do celów medycznych; żywność i substancje żywnościowe dla niemowląt, żywność o przeznaczeniu medycznym dla dzieci i osób chorych, żywność o przeznaczeniu medycznym dla karmiących matek; odżywkę i dodatki dietetyczne o charakterze medycznym; preparaty witaminowe, dodatki mineralne do żywności; wyroby cukiernicze i słodczyce o charakterze leczniczym, **29** konserwowane, suszone lub gotowane warzywa, konserwowane, suszone lub gotowane owoce, konserwowane, suszone lub gotowane grzyby, mięso, drób, dziczyzna, przetworzone ryby i owoce morza, wszystkie ww. produkty także w formie ekstraktów, zup, galaretek, past, konserw, dań gotowych, głęboko mrożonych lub w proszku; dżemy; jajka; mleko, śmietana, masło, ser i produkty mleczne; substytuty mleka zawarte w tej klasie; napoje mleczne z przewagą mleka; desery na bazie mleka oraz desery na bazie śmietany; jogurty; mleko sojowe jako substytut mleka, soja konserwowana spożywcza; białka spożywcze; masło orzechowe; zupy, koncentraty zup, kostki rosółowe; buliony, **32** wody niegazowane, musujące lub gazowane, źródłane, mineralne, aromatyzowane, napoje o smaku owocowym i na bazie owoców, soki owocowe, soki jarzynowe, soki owocowo-jarzynowe, lemoniady, napoje gazowane, mleczne napoje sfermentowane, napoje na bazie soi, napoje na bazie słodu, napoje izotoniczne i inne napoje bezalkoholowe; sypy, ekstrakty i esencje oraz inne preparaty do produkcji napojów bezalkoholowych.

(111) **251084** (220) 2010 12 11 (210) 378817
 (151) 2012 11 20 (441) 2011 03 14
 (732) PISKOZUB ADAM, PISKOZUB MONIKA RESTAURACJA
 BERNARD SPÓŁKA CYWILNA,
 Wrocław, PL.

(540)



(531) 2.1.11
(510), (511) **43** prowadzenie restauracji, barów i pubów.

(111) **251085** (220) 2010 12 11 (210) 378818
(151) 2012 11 20 (441) 2011 03 14
(732) PISKOZUB ADAM, PISKOZUB MONIKA RESTAURACJA
BERNARD SPÓŁKA CYWILNA, Wrocław, PL.
(540)

BERNARD

(531) 27.5.1, 27.5.11
(510), (511) **43** prowadzenie restauracji, barów i pubów.

(111) **251086** (220) 2011 02 23 (210) 381749
(151) 2012 11 09 (441) 2011 06 06
(732) CAPITOL SPÓŁKA Z OGRANICZONĄ ODPOWIEDZIALNOŚCIĄ,
Łódź, PL.
(540)

CalMAX

(531) 26.4.1, 26.4.18, 27.5.1
(510), (511) **03** wyroby perfumeryjne i kosmetyczne do pielęgnacji i upiększania ciała, oczu, rąk, paznokci, włosów, nóg i stóp w postaci kremu, emulsji, szamponu, żelu, lotionu, dezodorantu, farby do włosów, kremy koloryzujące do włosów, płyny do trwałej ondulacji, lakiery do włosów, brokaty, błyszczki, lakiery do paznokci, kredki do brwi, powiek, pomadki do ust.

(111) **251087** (220) 2011 03 28 (210) 383262
(151) 2012 10 03 (441) 2011 07 04
(732) COGITARY SPÓŁKA Z OGRANICZONĄ
ODPOWIEDZIALNOŚCIĄ, Warszawa, PL.
(540)

Cogitary

Kolor znaku: czarny, jasnozielony
(531) 26.1.1, 26.1.6, 26.11.3, 27.5.1, 29.1.12
(510), (511) **36** doradztwo, informacje i operacje finansowe, umowy kredytowe połączone ze sprzedażą ratalną, pośrednictwo ubezpieczeniowe, usługi ubezpieczeniowe.

(111) **251088** (220) 2011 04 01 (210) 383524
(151) 2012 11 20 (441) 2011 07 04
(732) KATOLICKIE STOWARZYSZENIE W SŁUŻBIE NOWEJ
EWANGELIZACJI-WSPÓLNOTA ŚW. TYMOTEUSZA, Gubin, PL.
(540)



(531) 24.13.2, 27.5.1

(510), (511) **09** dyski kompaktowe [audio-wideo], **16** książki, publikacje prasowe, **38** transmisja programów radiowych, transmisja programów telewizyjnych, **41** organizowanie i prowadzenia warsztatów [szkolenia], organizowanie i prowadzenie koncertów.

(111) **251089** (220) 2011 04 11 (210) 383878
(151) 2012 11 06 (441) 2011 07 18
(732) GIGANTO POLSKA SPÓŁKA Z OGRANICZONĄ
ODPOWIEDZIALNOŚCIĄ, Opole, PL.

(540) esencja mody
(510), (511) **35** agencje reklamowe, badania rynku, dystrybucja materiałów reklamowych, edytorskie usługi w dziedzinie reklamy, informacja handlowa oraz udzielanie porad konsumentom, kreowanie wizerunku, oferowanie w mediach produktów dla handlu detalicznego, obróbka tekstów, prezentowanie produktów w mediach dla celów sprzedaży detalicznej, prognozy ekonomiczne, public relations, publikowanie tekstów sponsorowanych, reklama, reklamy medialne, tworzenie tekstów reklamowych i sponsorowanych, usługi modeli i modelek, wynajmowanie przestrzeni reklamowej, **41** informacja o edukacji, informacja o imprezach rozrywkowych, komputerowe przygotowanie materiałów do publikacji, konkursy piękności, organizowanie: balów, koncertów, konferencji, konkursów, spektakli, pisanie tekstów innych niż reklamowe, pisanie scenariuszy, pokazy kształcenia praktycznego, poradnictwo zawodowe, publikacje elektroniczne on-line książek i periodyków, publikowanie książek, usługi projektowania inne niż do celów reklamowych, **42** badania w dziedzinie kosmetyki, testowanie tekstyliów, usługi projektantów mody, usługi związane z projektowaniem graficznym.

(111) **251090** (220) 2011 04 28 (210) 384753
(151) 2012 11 16 (441) 2011 08 01
(732) „ATHENASOFT” SPÓŁKA Z OGRANICZONĄ
ODPOWIEDZIALNOŚCIĄ, Warszawa, PL.
(540)



Kolor znaku: niebieski, jasniebieski, czarny
(531) 26.2.7, 26.13.25, 27.5.1, 29.1.12
(510), (511) **09** oprogramowanie komputerowe służące do kosztorysowania w budownictwie.

(111) **251091** (220) 2011 06 10 (210) 386385
(151) 2012 09 05 (441) 2011 09 12
(732) VICTORIA CYMES SPÓŁKA Z OGRANICZONĄ
ODPOWIEDZIALNOŚCIĄ, Wałcz, PL.
(540)



Kolor znaku: żółty, pomarańczowy, biały, szary
(531) 26.1.2, 27.5.1, 29.1.14
(510), (511) **32** napoje bezalkoholowe: gazowane, niegazowane, musujące; napoje owocowe, wyciągi z owoców lub warzyw; wody niegazowane i gazowane, mineralne, stołowe, sodowe; soki, napoje i nektary: owocowe, warzywne, owocowo-warzywne; soki zagęszczone, przecierowe; sorbety; napoje izotoniczne, energetyczne; syropy zagęszczane, syropy do napojów, kawy, drinków i koktajli; zaprawy do napojów, syropy i preparaty do przygotowywania napojów, koncentraty napojów, esencje do napojów, ekstrakty do napojów.

(111) **251092** (220) 2011 06 10 (210) 386493
(151) 2012 11 15 (441) 2011 09 12

(732) TRYBULSKA MAGDA IZABELA SPECTA POLSKA, Sochonie, PL.
 (540) B-LENS DROPS
 (510), (511) **05** płyn do pielęgnacji soczewek, **09** soczewki kontaktowe, pojemniki na soczewki, **35** usługi w zakresie prowadzenia sprzedaży hurtowej i detalicznej soczewek kontaktowych, płynów do pielęgnacji soczewek, usługi w zakresie prowadzenia sprzedaży soczewek kontaktowych, płynów do pielęgnacji soczewek na stronie internetowej, usługi w zakresie prowadzenia sprzedaży z katalogu produktów optycznych wykorzystując zamówienie korespondencyjne lub używając środków telekomunikacji, pośrednictwo handlowe w zakresie sprzedaży soczewek kontaktowych, płynów do pielęgnacji soczewek, publikowanie tekstów reklamowych, rozpowszechnianie ogłoszeń reklamowych, rozpowszechnianie materiałów reklamowych, prospektów, katalogów, ulotek, druków i próbek, reklama za pośrednictwem sieci komputerowej, sondowanie opinii publicznej.

(111) **251093** (220) 2011 06 10 (210) 386498
 (151) 2012 11 15 (441) 2011 09 12
 (732) TRYBULSKA MAGDA IZABELA SPECTA POLSKA, Sochonie, PL.
 (540) B-LENS EXCLUSIVE
 (510), (511) **05** płyny do pielęgnacji soczewek, **09** soczewki kontaktowe, pojemniki na soczewki, **35** usługi w zakresie prowadzenia sprzedaży hurtowej i detalicznej soczewek kontaktowych, płynów do pielęgnacji soczewek, usługi w zakresie prowadzenia sprzedaży soczewek kontaktowych, płynów do pielęgnacji soczewek na stronie internetowej, usługi w zakresie prowadzenia sprzedaży z katalogu produktów optycznych wykorzystując zamówienie korespondencyjne lub używając środków telekomunikacji, pośrednictwo handlowe w zakresie sprzedaży soczewek kontaktowych, płynów do pielęgnacji soczewek, publikowanie tekstów reklamowych, rozpowszechnianie ogłoszeń reklamowych, prospektów, katalogów, ulotek, druków i próbek, reklama za pośrednictwem sieci komputerowej, sondowanie opinii publicznej.

(111) **251094** (220) 2011 06 10 (210) 386500
 (151) 2012 11 15 (441) 2011 09 12
 (732) TRYBULSKA MAGDA IZABELA SPECTA POLSKA, Sochonie, PL.
 (540) B-LENS BIO
 (510), (511) **05** płyny do pielęgnacji soczewek, **09** soczewki kontaktowe, pojemniki na soczewki, **35** usługi w zakresie prowadzenia sprzedaży hurtowej i detalicznej soczewek kontaktowych, płynów do pielęgnacji soczewek, usługi w zakresie prowadzenia sprzedaży soczewek kontaktowych, płynów do pielęgnacji soczewek na stronie internetowej, usługi w zakresie prowadzenia sprzedaży z katalogu produktów optycznych wykorzystując zamówienie korespondencyjne lub używając środków telekomunikacji, pośrednictwo handlowe w zakresie sprzedaży soczewek kontaktowych, płynów do pielęgnacji soczewek, publikowanie tekstów reklamowych, rozpowszechnianie ogłoszeń reklamowych, prospektów, katalogów, ulotek, druków i próbek, reklama za pośrednictwem sieci komputerowej, sondowanie opinii publicznej.

(111) **251095** (220) 2011 06 13 (210) 386638
 (151) 2012 11 16 (441) 2011 09 26
 (732) ZAKŁADY FARMACEUTYCZNE UNIA SPÓŁDZIELNIA PRACY, Warszawa, PL.
 (540)



Kolor znaku: fioletowy, żółty, zielony, niebieski
 (531) 19.13.1, 27.5.1, 29.1.15
 (510), (511) **03** kosmetyki, preparaty do ochrony, pielęgnacji ciała, **05** leki, produkty farmaceutyczne, medyczne, odkażające, substancje dietetyczne, **35** usługi reklamowe, doradztwo reklamowe dotyczące pielęgnacji ciała, organizacja wystaw handlowych lub reklamowych.

(111) **251096** (220) 2011 06 13 (210) 386644
 (151) 2012 11 16 (441) 2011 09 26
 (732) MOSKWA ANETA, SZYMCZYK PIOTR, SZADY RADOŚLAW, MAESTRO SPÓŁKA CYWILNA, Lublin, PL.
 (540)



Kolor znaku: czarny, srebrny
 (531) 27.5.1, 29.1.12
 (510), (511) **21** pędzle do golenia, pędzle kosmetyczne, aplikatory do nakładania makijażu, szczoteczki do zęb.

(111) **251097** (220) 2011 06 16 (210) 386804
 (151) 2012 10 23 (441) 2011 09 26
 (732) WOŹNIAK JAN PRZEDSIĘBIORSTWO WIELOBRANŻOWE WOMAX, Częstochowa, PL.
 (540)



Kolor znaku: zielony, czerwony
 (531) 27.5.1, 29.1.12
 (510), (511) **03** preparaty do prania i czyszczenia, preparaty do od-tłuszczania.

(111) **251098** (220) 2011 06 20 (210) 386878
 (151) 2012 11 21 (441) 2011 09 26
 (732) GRIFON SPÓŁKA Z OGRANICZONĄ ODPOWIEDZIALNOŚCIĄ, Warszawa, PL.
 (540)



Kolor znaku: czarny, szary, niebieski
 (531) 18.3.21, 24.15.13, 27.5.1, 29.1.13
 (510), (511) **09** elektroniczne urządzenia do zabezpieczania przed kradzieżą pojazdów, układy elektroniczne do satelitarnego systemu śledzenia pojazdów oraz części zamienne do wymienionych urządzeń, sprzętu i układów.

(111) **251099** (220) 2011 06 21 (210) 387016
 (151) 2012 11 16 (441) 2011 09 26
 (732) ARCHE CONSULTING SPÓŁKA Z OGRANICZONĄ ODPOWIEDZIALNOŚCIĄ SPÓŁKA KOMANDYTOWA, Katowice, PL.
 (540)



Kolor znaku: czarny, błękitny
 (531) 26.11.1, 27.5.1, 29.1.12

(510), (511) **35** rekrutacja personelu, psychotechnika (dobór personelu za pomocą metod psychotechnicznych), badania marketingowe, badania opinii publicznej, badania rynku, biura pośrednictwa pracy, badania w dziedzinie działalności gospodarczej, doradztwo specjalistyczne w sprawach działalności gospodarczej, doradztwo w zakresie organizowania i prowadzenia działalności gospodarczej, doradztwo w zakresie zarządzania personelem, doradztwo w zarządzaniu działalnością gospodarczą, **41** nauczanie korespondencyjne, edukacja, nauczanie, organizowanie i obsługa konferencji, organizowanie i obsługa kongresów, informacja o edukacji, kształcenie praktyczne [pokazy], organizowanie i prowadzenie seminariów, doradztwo zawodowe [porady w zakresie edukacji lub kształcenia].

(111) **251100** (220) 2011 06 27 (210) 387137
 (151) 2012 11 19 (441) 2011 10 10
 (732) ZAKŁAD PRODUKCYJNO-USŁUGOWO-HANDLOWY
 BEST-PEST MAŁGORZATA ŚWIĘTOSŁAWSKA, JACEK
 ŚWIĘTOSŁAWSKI SPÓŁKA JAWNA, Jaworzno, PL.
 (540) ZIELONA ŁĄKA
 (510), (511) **01** preparaty do nawożenia gleby, **05** pestycydy.

(111) **251101** (220) 2011 07 01 (210) 387321
 (151) 2012 11 12 (441) 2011 10 10
 (732) FABRYKA DRUTU GLIWICE SPÓŁKA Z OGRANICZONĄ
 ODPOWIEDZIALNOŚCIĄ, Gliwice, PL.
 (540)



Kolor znaku: zielony, biały
 (531) 26.4.1, 26.4.4, 27.5.1, 29.1.12
 (510), (511) **06** drut metalowy, drut ze stali, drut żelazny, drut ze stopów metali nieszlachetnych, gwoździe, gwoździe z szeroką główką, pręty ze stali ciągnięte na zimno, siatka druciana, łączuchy metalowe, drobnica żelazna, **07** narzędzia-części maszyn, **12** łączuchy przeciwpoślizgowe, **40** obróbka materiałów-kucie, prasowanie, wylaczanie i walcowanie metali.

(111) **251102** (220) 2011 07 11 (210) 387541
 (151) 2012 11 14 (441) 2011 10 24
 (732) BONGRAIN S.A., Viroflay, FR.
 (540)



Kolor znaku: biały, błękitny, żółty, ciemnoniebieski, jasnozielony, zielony, beżowy, brązowy
 (531) 3.4.11, 19.3.3, 29.1.15
 (510), (511) **29** mleko, sery i produkty nabiałowe; jadalne oleje i tłuszcze.

(111) **251103** (220) 2011 07 12 (210) 387744
 (151) 2012 09 21 (441) 2011 10 24
 (732) MINKIEWICZ ANDRZEJ, Warszawa, PL.
 (540) JachtFilm
 (510), (511) **35** agencje informacji handlowej, agencje reklamowe, analizy rynkowe, dystrybucja materiałów reklamowych (próbek, druków, prospektów, broszur), usługi impresariów w działalności artystycznej, uaktualnianie materiałów reklamowych, prezento-

wanie produktów w mediach dla celów sprzedaży detalicznej, rozpowszechnianie ogłoszeń reklamowych, organizowanie wystaw w celach handlowych lub reklamowych, poszukiwania w zakresie patronatu, public relations, agencje public relations, publikowanie tekstów sponsorowanych, reklama, rozpowszechnianie materiałów reklamowych (ulotki, prospekty, druki, próbki), reklama billboardowa, reklama za pośrednictwem sieci komputerowej, wynajmowanie przestrzeni reklamowej, uaktualnianie materiałów reklamowych, tworzenie tekstów reklamowych i sponsorowanych, wynajmowanie nośników reklamowych, reklamy korespondencyjne, przygotowywanie reklam prasowych, reklamy radiowe, reklamy telewizyjne, publikowanie tekstów sponsorowanych, organizowanie targów w celach handlowych lub reklamowych, kreowanie wizerunku firmy, usług, towaru, **41** edukacja, informacje o edukacji, wypożyczanie filmów kinowych, fotografowanie, fotoreportaże, organizowanie i obsługa konferencji, publikowanie książek, wypożyczanie książek, kształcenie praktyczne jako pokazy, montaż taśm wideo, usługi obrazów cyfrowych, obsługa sal kinowych, organizowanie i prowadzenie koncertów, organizowanie i prowadzenie konferencji, organizowanie i prowadzenie seminariów, organizowanie i prowadzenie sympozjów, organizowanie i prowadzenie zjazdów, organizowanie konkursów w zakresie edukacji lub rozrywki, organizowanie spektakli jako impresariat, organizowanie wystaw z dziedziny kultury lub edukacji, pisanie scenariuszy, produkcja filmów, produkcja filmów na taśmach wideo, produkcja programów radiowych i telewizyjnych, publikacje elektroniczne on-line książek i periodyków, publikowanie książek, usługi reporterskie, usługi rozrywki w zakresie widowisk, użytkowanie sal kinowych, sporządzanie napisów przykładowo do filmów w wersji oryginalnej, studia filmowe, telewizyjne programy rozrywkowe, wypożyczanie kamer wideo.

(111) **251104** (220) 2011 07 12 (210) 387771
 (151) 2012 10 29 (441) 2011 10 24
 (732) WINFOR SPÓŁKA Z OGRANICZONĄ ODPOWIEDZIALNOŚCIĄ,
 Szczecin, PL.
 (540)



Kolor znaku: ciemnoniebieski
 (531) 1.3.2, 26.11.3, 27.5.1, 29.1.4
 (510), (511) **09** komputery i inne urządzenia do przetwarzania informacji, oprogramowanie komputerowe, komputerowe nośniki informacji, moduły ładowalne z oprogramowaniem komputerowym, **16** afisze, plakaty, fotografie, foldery, materiały informacyjne i reklamowe zawarte w tej klasie, druki, publikacje i wydawnictwa cykliczne i okazjonalne, czasopisma, książki, kalendarze, notatniki, okładki, obwoluty, papier listowy, koperty, materiały piśmienne, nalepki, plansze, reprodukcje graficzne, przezrocza jako materiały piśmienne, teczki z papieru, kartonu, tektury lub z tworzyw sztucznych, torby papierowe lub z tworzyw sztucznych, opakowania z papieru, kartonu, tektury lub z tworzyw sztucznych, papier oraz folie z tworzyw sztucznych do pakowania, **35** dobór personelu za pomocą metod psychotechnicznych, rekrutacja personelu, rozlepianie plakatów reklamowych, wyszukiwanie informacji w plikach komputerowych dla osób trzecich, przygotowywanie zeznań podatkowych, pomoc przedsiębiorstwom w działalności gospodarczej przemysłowej lub handlowej, pomoc przy zarządzaniu przedsiębiorstwami przemysłowymi lub handlowymi, pomoc w prowadzeniu działalności gospodarczej, usługi porównywania cen, pośrednictwo pracy, pośrednictwo w zakresie nabywania usług telekomunikacyjnych, powielanie dokumentów, pozyskiwanie informacji o działalności gospodarczej, usługa prenumeraty czasopism dla osób trzecich, prezentowanie produktów w mediach dla celów sprzedaży detalicznej, prognozy ekonomiczne, promocja sprzedaży dla osób trzecich, kolportaż próbek, usługi związane z przenoszeniem przedsiębiorstw, usługi przeglądu prasy,

usługi związane z przeniesieniem przedsiębiorstw, przygotowanie listy płac, dobór personelu za pomocą metod psychotechniki, agencje public relations, publikowanie tekstów sponsorowanych, rachunkowość, reklama radiowa, reklama, rozpowszechnianie materiałów reklamowych [ulotki, prospekty, druki, próbki], reklama billboardowa, reklama za pośrednictwem sieci komputerowej, wynajmowanie przestrzeni reklamowej, uaktualnianie materiału reklamowego, tworzenie tekstów reklamowych i sponsorowanych, rozpowszechnianie ogłoszeń reklamowych, wynajmowanie nośników reklamowych, reklamy korespondencyjne, przygotowywanie reklam prasowych, reklamy telewizyjne, rozpowszechnianie materiałów reklamowych [próbek, druków, prospektów, broszur], analizy rynkowe, badania rynku, usługi sekretarskie, sortowanie danych w bazach komputerowych, sporządzanie sprawozdań rachunkowych, promocja sprzedaży dla osób trzecich, statystyczne zestawienia, usługi stenograficzne, szacowanie kompleksów leśnych, szacowanie wełny, organizowanie targów w celach handlowych lub reklamowych, edycja tekstów, tworzenie tekstów reklamowych i sponsorowanych, telefoniczne udzielenie informacji [dla nieobecnych abonentów], transkrypcja formy wiadomości i komunikatów, uaktualnianie materiałów reklamowych, agencje reklamowe, biura pośrednictwa pracy, usługi porównywania cen, dekoracja wystaw sklepowych, oferowanie w mediach produktów dla handlu detalicznego, dobór personelu za pomocą metod psychotechnicznych, powielanie dokumentów, doradztwo specjalistyczne w sprawach działalności gospodarczej, doradztwo w zakresie organizowania i prowadzenia działalności gospodarczej, doradztwo w zakresie zarządzania personelem, doręczanie gazet osobom trzecim, wycena drewna na pniu, wycena drzewa, dystrybucja materiałów reklamowych [próbek, druków, prospektów, broszur], usługi impresariów w działalności artystycznej, informacja o działalności gospodarczej, specjalistyczne doradztwo w zakresie działalności gospodarczej, edytorskie usługi w dziedzinie reklamy, prognozy ekonomiczne, ekspertyzy w zakresie wydolności przedsiębiorstw, agencje eksportowo-importowe, fakturowanie, fotokopiowanie, prenumerata gazet dla osób trzecich, zarządzanie w zakresie zamówień w handlu, handlowe wyceny, administrowanie hotelami, agencje informacji handlowej, informacja o działalności gospodarczej, wycena kompleksów leśnych, pozyskiwanie danych do komputerowych baz danych, systematyzacja danych w komputerowych bazach danych, komputerowe zarządzanie plikami, zarobkowe zarządzanie w zakresie koncesjonowania towarów i usług dla osób trzecich, informacja handlowe i porady udzielane konsumentom [punkty informacji konsumenciej], analiza kosztów, księgowość, maszynopisanie, uaktualnianie materiałów reklamowych; prezentowanie produktów w mediach dla celów sprzedaży detalicznej, usługi modelek i modeli, obróbka tekstów, rozpowszechnianie ogłoszeń reklamowych, sondaże opinii, organizowanie wystaw w celach handlowych lub reklamowych, outsourcing [doradztwo handlowe], poszukiwania w zakresie patronatu, **38** łączność za pośrednictwem terminali komputerowych, przesyłanie informacji tekstowych i obrazowych za pośrednictwem komputerów i sieci internetowej, usługi poczty elektronicznej, usługi telefoniczne, w tym usługi telefonii komórkowej, przesyłanie informacji, połączenie ze światową siecią komputerową za pośrednictwem telekomunikacji, przydzielanie dostępu do światowej sieci komputerowej, transmisja programów telewizyjnych, internetowy serwis informacyjny, **40** usługi poligraficzne, **41** edukacja, informacja o edukacji, edukacja [nauczanie], obsługa gier w systemie on-line [z sieci informatycznej], obsługa sal gry, chronometraż imprez sportowych, informacja o edukacji, informacja o imprezach rozrywkowych, informacja o rekreacji, usługi kompozycji muzycznych, komputerowe przygotowanie materiałów do publikacji, organizowanie i obsługa konferencji, organizowanie i obsługa kongresów, organizowanie konkursów [edukacyjna lub rozrywkowa], publikowanie książek, wypożyczanie książek, kształcenie praktyczne [pokazy], kultura fizyczna, organizowanie loterii, lunaparki, wypożyczanie nagrań dźwiękowych, nagrywanie filmów na taśmach wideo [filmowanie], nauczanie, nauczanie korespondencyjne, organizowanie obozów sportowych, usługi obozów wakacyjnych [rozrywki i zabawy], organizowanie balów, organizowanie i prowadzenie koncertów, organizowanie i prowadzenie konferencji, organizowanie i prowadzenie kongresów, organizowanie i prowadzenie pracowni specjalistycznych, organizowanie i prowadzenie pracowni specjalistycznych [szkolenia], organizowanie i prowadzenie seminariów, organizowanie i prowadzenie sympozjów, organizowanie i prowadzenie zjazdów, organizowanie przyjęć [rozrywka], organizowanie spektakli [impresariat], organizo-

wanie wystaw z dziedziny kultury lub edukacji, organizowanie zawodów sportowych, pisanie tekstów innych niż reklamowe, kształcenie praktyczne, produkcja filmów, produkcja filmów na taśmach wideo, produkcja mikrofilmów, produkcja programów radiowych i telewizyjnych, przedszkola, przedszkola [nauczanie], planowanie przebiegu przyjęć [część rozrywkowa], publikacje elektroniczne on-line książek i periodyków, publikowanie książek, publikowanie tekstów [innych niż teksty reklamowe], realizacja spektakli, informacja o rozrywce, rozrywka [widowiska], użytkowanie sal kinowych i sal koncertowych, realizacja spektakli, wystawianie spektakli na żywo, szkoły z internatem, montaż taśm wideo, wypożyczanie taśm wideo, telewizyjne programy rozrywkowe, tłumaczenia, udostępnianie publikacji elektronicznych on-line, nie do pobierania z sieci komputerowych, informacje o wypoczynku oraz usługi związane z jego organizacją, wypożyczanie nagrań dźwiękowych, wypożyczanie sprzętu audio, wyższe uczelnie [edukacja], **42** usługi związane z oprogramowaniem komputerowym, usługi związane z nagrywaniem i reprodukcją komputerowych nośników informacji.

(111) **251105** (220) 2011 07 14 (210) 387779
 (151) 2012 10 25 (441) 2011 10 24
 (732) TERMO ORGANIKA SPÓŁKA Z OGRANICZONĄ
 ODPOWIEDZIALNOŚCIĄ, Kraków, PL.
 (540)



Kolor znaku: pomarańczowy, biały, czarny, szary
 (531) 26.4.1, 26.4.9, 26.4.18, 27.5.1, 29.1.14

(510), (511) **01** spoiwa do betonu, spoiwa do metalu, środki do konserwacji betonu, cegieł, cementu, ceramiki, preparaty do konserwacji murów, kleje, w tym kleje przemysłowe i budowlane, preparaty gruntujące, ceramika techniczna, tworzywa sztuczne w stanie surowym, **02** emalie, farby i pokosty, lakiery, zaprawy farbierskie, kity, pokosty, środki do konserwacji drewna, środki antykorozyjne, mleko wapienne, rozcieńczalniki, zaprawy cementowe, żywice naturalne, folie malarskie, **06** metalowe materiały budowlane i wykończeniowe, w tym okna i drzwi, okładziny budowlane metalowe, pokrycia dachowe metalowe, sprzęt do drzwi i okien metalowy, okucia, rury, siatki, konstrukcje stalowe, zbrojenia, **17** materiały uszczelniające, izolacyjne i termoizolacyjne naturalne, syntetyczne i półprzetworzone; farby izolacyjne, folie, taśmy i tkaniny, przewody, rury i osłony do nich, osłony i izolatory ceramiczne, siatki niemetalowe, tworzywa sztuczne półprzetworzone, żywice syntetyczne i półprzetworzone; styropian i produkty styropianowe; materiały do dociepleń, izolacji wodnych i dźwiękowych, **19** niemetalowe materiały budowlane i wykończeniowe, w tym beton i elementy betonowe, produkty bitumiczne, ceramika budowlana, cement, wapno, gips, glina, granit, szkło budowlane, techniczne i izolacyjne, kamień budowlany, spoiwa murarskie, drewno budowlane, drzwi i okna, niemetalowe konstrukcje, listwy, mozaiki, ogrodzenia niemetalowe, parkiety, rury i przewody; spoiwa do cegieł, **37** usługi budowlane i remontowe budynków, wykonywanie izolacji i dociepleń, **39** towarowy transport drogowy, wynajem samochodów ciężarowych, **40** zagospodarowanie i przetwarzanie odpadów niemetalowych i złomu, przetwarzanie surowców syntetycznych i mineralnych; recykling odpadów, **42** projektowanie urbanistyczne, budowlane i technologiczne.

(111) **251106** (220) 2011 07 15 (210) 387877
 (151) 2012 11 16 (441) 2011 10 24
 (732) NOVASCAN PHARMACEUTICALS SPÓŁKA Z OGRANICZONĄ
 ODPOWIEDZIALNOŚCIĄ, Warszawa, PL.
 (540) DEPRESANUM

(510), (511) **05** produkty farmaceutyczne, produkty lecznicze, leki, witaminy, preparaty mineralne do celów medycznych, mineralne dodatki do żywności do celów leczniczych, mineralne wody do celów leczniczych, preparaty wspomagające leczenie (wzmacniające organizm), suplementy diety do celów leczniczych, dietetyczne środki spożywcze do celów leczniczych, substancje dietetyczne do celów

leczniczych, preparaty ziołowe do celów leczniczych, zioła lecznicze, napary lecznicze, herbatki lecznicze, produkty biobójcze, produkty biologiczne do celów leczniczych, szczepionki, surowice, produkty krwiopochodne, produkty biotechnologiczne do celów leczniczych, chirurgiczne implanty, chirurgiczne tkaniny, chirurgiczne materiały opatrunkowe, chusteczki nasączone płynami farmaceutycznymi, gaza opatrunkowa, gazy do celów medycznych, gąbka do ran, implanty chirurgiczne, kompresy, majtki higieniczne, majtki higieniczne dla nietrzymających moczu, majtki menstruacyjne, okłady, opaski barkowe do celów chirurgicznych, opaski higieniczne, przyklepne plastry lecznicze, przyklepne taśmy do celów medycznych, materiały do leczenia zębów, żywność dla niemowląt, plastry, materiały opatrunkowe, środki sanitarne do celów medycznych, środki odkażające, produkty weterynaryjne, środki do zwalczania robactwa, fungicydy, herbicydy, produkty chemiczne przeznaczone dla nauk medycznych w tej klasie zawarte, preparaty diagnostyczne do celów medycznych; kosmetyki do celów medycznych; kremy do celów medycznych; emulsje do celów medycznych, płyny do celów medycznych, żele i oliwki do skóry do celów medycznych, maseczki do twarzy do celów medycznych, maseczki do peelingu do celów medycznych, pudry do kąpieli do celów medycznych, pudry higieniczne do celów medycznych, mydła toaletowe do celów medycznych, mydła dezodoryzujące do celów medycznych, środki do kąpieli i pod prysznic (sole, pianki, oliwki, żele) do celów medycznych, preparaty do depilacji do celów medycznych, środki przeciw poceniu do celów medycznych, środki do pielęgnacji włosów, środki do golenia (kremy, pianki, płyny) do celów medycznych, środki do higieny intymnej do celów medycznych, środki do opalania do celów medycznych, środki samoopalające do celów medycznych, środki do rozjaśniania skóry do celów medycznych, środki przeciw zmarszczkom do celów medycznych, preparaty kosmetyczne do ujędrniania skóry do celów medycznych, preparaty antycellulitowe do celów medycznych, preparaty dla skóry trądzikowej i alergicznej do celów medycznych, preparaty kosmetyczne do odchudzania do celów medycznych, składniki kosmetyków redukujących tkankę tłuszczową i cellulit do celów medycznych, **29** jogurty, jogurty probiotyczne, produkty probiotyczne, kefiry, napoje mleczne, napoje z przewagą mleka, produkty mleczne, mleko, białko spożywcze, substancje dietetyczne do celów żywienia, środki zmniejszające apetyt do celów żywienia, dietetyczne artykuły spożywcze, artykuły spożywcze uzupełniające dla celów żywienia na bazie białek, tłuszczu, aminokwasów, kwasów tłuszczowych z dodatkiem witamin, składników mineralnych, pierwiastków śladowych, albo oddzielnie albo w kombinacji, zawarte w klasie **29**, napoje mleczne dietetyczne do celów żywienia, napoje z mlekiem dietetyczne do celów żywienia, zupy dietetyczne do celów żywienia, dietetyczne produkty spożywcze na bazie przetworzonych warzyw i owoców, koncentraty i odżywki wysokobiałkowe wzbogacone witaminami, solami mineralnymi, aminokwasami, kwasami tłuszczowymi, **30** napary dietetyczne do celów żywienia, dietetyczne napoje przystosowane do celów żywienia na bazie węglowodanów, dietetyczne napoje na bazie czekolady, herbaty, kakao i kawy przystosowane do celów żywienia, herbaty odchudzające do celów żywienia, herbaty ziołowe odchudzające do celów żywienia, produkty probiotyczne, produkty żywnościowe dietetyczne do celów żywienia, suplementy diety do celów żywienia, produkty żywnościowe dietetyczne ze skrobi do celów żywienia, słodkie dietetyczne do celów żywienia, preparaty zbożowe dietetyczne do celów żywienia, żywność dietetyczna na bazie mąki do celów żywienia, dietetyczne produkty spożywcze na bazie owsa do celów żywienia, pieczywo dietetyczne do celów żywienia, dodatki odżywcze do celów żywienia.

(111) **251107** (220) 2011 07 18 (210) 387964
 (151) 2012 11 12 (441) 2011 10 24
 (732) BIAŁAS JACEK FIRMA HANDLOWO-USŁUGOWA BIS, Konin, PL.
 (540)

NOUVEAU

Kolor znaku: czarny, czerwony
 (531) 26.11.1, 27.5.1, 29.1.12
 (510), (511) **25** odzież, nakrycia głowy.

(111) **251108** (220) 2011 07 25 (210) 388189
 (151) 2012 11 16 (441) 2011 11 07

(732) AGBIT COMPUTER SYSTEMS ARTUR ŁAZUGA, Warszawa, PL.
 (540)



Kolor znaku: czarny, czerwony, szary

(531) 20.5.16, 26.11.1, 27.5.1, 29.1.13
 (510), (511) **09** komputerowe urządzenia peryferyjne, komputery, komputery przenośne, podręczne, modemy, monitory [hardware komputerowy], monitory [programy komputerowe], oprogramowanie komputerowe, nagrane pamięci komputerowe, programy gier komputerowych, programy komputerowe jako software ładowalny, programy komputerowe nagrane, programy sterujące komputerowe nagrane, **38** łączność poprzez sieć światłowodów, łączność poprzez terminale komputerowe, usługi poczty elektronicznej, połączenie ze światową siecią komputerową za pośrednictwem telekomunikacji, przesyłanie informacji, przesyłanie informacji tekstowej i obrazowej za pomocą komputera, przydzielanie użytkownikowi dostępu do światowej sieci komputerowej jako usługi operatorów sieciowych, udostępnianie internetowego forum dyskusyjnego, **42** doradztwo w sprawach sprzętu komputerowego, doradztwo w zakresie oprogramowania komputerowego, instalacje oprogramowania komputerowego, doradztwo w zakresie sprzętu komputerowego, programowanie komputerów, projektowanie systemów komputerowych, wypożyczanie komputerów, konserwacja oprogramowania komputerowego, konwersja danych lub dokumentów na formę elektroniczną, aktualizacja oprogramowania komputerowego, powielanie oprogramowania komputerowego, projektowanie oprogramowania komputerowego, wypożyczanie oprogramowania komputerowego, usługi komputerowe w zakresie ochrony antywirusowej, tworzenie i utrzymywanie stron internetowych dla osób trzecich, wynajmowanie i udostępnianie zasobów serwerów dla sieci komputerowe, wypożyczanie serwerów jako hosting.

(111) **251109** (220) 2011 08 05 (210) 388781
 (151) 2012 10 22 (441) 2011 11 07
 (732) LEWICKA-LEKSIŃSKA JOANNA BIURO TURYSTYKI JOANNA,
 Wrocław, PL.
 (540) btjoanna

(510), (511) **09** procesory, CDs, CD-ROM, CD-I, DVD, dane na nośnikach optycznych i magnetycznych, dyski: kompaktowe, magnetyczne i optyczne, dyski optyczne kompaktowe, dyskietki, filmy, filmy animowane, filmy rysunkowe, instrukcje obsługi i podręczniki dla użytkowników zapisane w formie cyfrowej komputerów i oprogramowania komputerowego w szczególności na dyskietkach lub CD-ROM-ach, karty magnetyczne i inteligentne, komputerowe programy, karty magnetyczne kodowane, nośniki: danych magnetycznych, magnetyczne informacje, optyczne informacje i płyt ciemniowych, notesy elektroniczne, oprogramowanie komputerowe do wprowadzania i wywoływania informacji z Internetu i światowej sieci WWW, programy komputerowe rozprowadzane on-line poprzez Internet i sieć, taśmy do rejestracji dźwięku, taśmy magnetyczne, zintegrowane karty z obwodami, **16** tablice ogłoszeniowe na afisze z kartonu lub papieru, afisze, plakaty, plakaty z papieru lub kartonu, atlasy, albumy, artykuły szkolne, artykuły biurowe, bilety, blankiety, bloczki do pisania, bloki rysunkowe, błony z tworzyw sztucznych do paletyzacji, chorągiewki papierowe, broszury, chusteczki do nosa, czasopisma, emblematy, etykiety nie z materiału tekstylnego, druki, folia z tworzywa sztucznego i z pęcherzykami powietrza do pakowania, formularze, fotografie, globusy, gazety, mapy geograficzne, odbitki graficzne, kalendarze, karty-zawiadomienia, wyroby z kartonu, karty muzyczne z życzeniami, karty pocztowe, katalogi, książki, komiksy, czasopisma komiksowe, koperty, podstawki pod kufle do piwa, podstawki pod naczynia do picia, zakładki do książek, mapy, materiały piśmienne, naklejki adresowe, nalepki, notatniki, notesy, okładki na dokumenty, ołówki, papier do pakowania, taśmy papierowe, taśmy papierowe ogrodzeniowe, taśmy papierowe odbłaskowe, galanteria i artykuły papiernicze, papier, periodyki, prospekty, publikacje, plansze, plany, rejestry, reprodukcje graficzne, rolety papierowe, segregatory, skorowidze, szyldy z papieru lub z kartonu, śpiewniki, taśmy: przyklepne, klejące i papierowe, taśmy z papieru lub tworzyw

sztucznych do ogrodzeń, torby i torebki do pakowania z papieru lub tworzyw sztucznych, znaczki pocztowe, zasłony papierowe, zeszyty, kartki okolicznościowe życzeniowe, materiały z tworzyw sztucznych do pakowania (nie ujęte w innych klasach), **38** usługi-agencje informacyjne, wypożyczanie czasu dostępu do światowej sieci, udostępnianie Internetu dla forum dyskusyjnego, łączności poprzez terminale komputerowe i sieć światłowodów, łączność: telefoniczna, telegraficzna i za pomocą telefonii komórkowej, przesyłania informacji tekstowej i obrazowej za pomocą komputera, połączeń ze światową siecią komputerową za pośrednictwem telekomunikacji, przesyłanie informacji, przydzielanie dostępu do baz danych, przydzielanie kanałów telekomunikacyjnych dla usług związanych z telezakupami, przydzielanie użytkownikowi dostępu do światowej sieci komputerowej, telewizja kablowa, udostępnianie internetowego forum dyskusyjnego, transmisja programów radiowych i telewizyjnych, transmisja satelitarna, usługi ogłoszeń elektronicznych, poczty elektronicznej, połączenia i trasy połączeń dla telekomunikacji przekazów satelitarnych, zlecenia przywoławcze, wypożyczanie użytkownikom czasu dostępu do światowej sieci komputerowej, **42** usługi-analazy systemów komputerowych, administrowanie stronami komputerowymi, prace badawczo-rozwojowe w zakresie stron WWW, doradztwo: w sprawach sprzętu komputerowego i oprogramowania komputerowego, projektowanie systemów komputerowych, elektroniczna konwersja danych lub programów, instalacje oprogramowania komputerowego, inżynieria techniczna, odzyskiwanie danych komputerowych, projektowania systemów komputerowych, konwersja danych lub dokumentów na formę elektroniczną, oprogramowania komputerowe w zakresie: instalacji, konserwacji, powielania, projektowania i wypożyczania i kontroli jakości, wypożyczanie serwerów, tworzenie i utrzymywanie stron internetowych dla osób trzecich.

(111) **251110** (220) 2011 08 09 (210) 388880
 (151) 2012 11 19 (441) 2011 11 21
 (732) ROYAL-STONE ANNA MIKLASZEWSKA, Warszawa, PL.
 (540) Royal-Stone

(510), (511) **14** metale szlachetne i ich stopy, kamienie szlachetne i półszlachetne, wyroby z metali szlachetnych lub pokrywane nimi; wyroby jubilerskie; biżuteria, także z kamieniami szlachetnymi i półszlachetnymi oraz ich imitacjami; elementy składowe i półfabrykaty do wytwarzania wyrobów z metali szlachetnych lub pokrywanych nimi, wyrobów jubilerskich i biżuterii, **35** gromadzenie z myślą o osobach trzecich metali szlachetnych i ich stopów, kamieni szlachetnych i półszlachetnych, wyrobów z metali szlachetnych lub pokrywanych nimi, wyrobów jubilerskich, biżuterii, także z kamieniami szlachetnymi i półszlachetnymi oraz ich imitacjami, elementów składowych i półfabrykatów do wytwarzania wyrobów z metali szlachetnych lub pokrywanych nimi, wyrobów jubilerskich i biżuterii, w celu zaprezentowania konsumentom tych towarów i umożliwienie im dogodnego ich zakupu w punktach sprzedaży hurtowej i detalicznej, w formie sprzedaży z katalogu, przesyłanych pocztą lub za pośrednictwem Internetu, **41** organizowanie i prowadzenie szkoleń i kursów z zakresu tworzenia biżuterii.

(111) **251111** (220) 2011 08 09 (210) 388882
 (151) 2012 11 19 (441) 2011 11 21
 (732) ROYAL-STONE ANNA MIKLASZEWSKA, Warszawa, PL.
 (540)



Kolor znaku: biały, czarny, jasnozłoty, złoty
 (531) 26.4.1, 27.5.1, 29.1.13
 (510), (511) **14** metale szlachetne i ich stopy, kamienie szlachetne i półszlachetne, wyroby z metali szlachetnych lub pokrywane nimi;

wyroby jubilerskie; biżuteria, także z kamieniami szlachetnymi i półszlachetnymi oraz ich imitacjami; elementy składowe i półfabrykaty do wytwarzania wyrobów z metali szlachetnych lub pokrywanych nimi, wyrobów jubilerskich i biżuterii, **35** gromadzenie z myślą o osobach trzecich metali szlachetnych i ich stopów, kamieni szlachetnych i półszlachetnych, wyrobów z metali szlachetnych lub pokrywanych nimi, wyrobów jubilerskich, biżuterii, także z kamieniami szlachetnymi i półszlachetnymi oraz ich imitacjami, elementów składowych i półfabrykatów do wytwarzania wyrobów z metali szlachetnych lub pokrywanych nimi, wyrobów jubilerskich i biżuterii, w celu zaprezentowania konsumentom tych towarów i umożliwienie im dogodnego ich zakupu w punktach sprzedaży hurtowej i detalicznej, w formie sprzedaży z katalogu, przesyłanych pocztą lub za pośrednictwem Internetu, **41** organizowanie i prowadzenie szkoleń i kursów z zakresu tworzenia biżuterii.

(111) **251112** (220) 2011 08 22 (210) 389295
 (151) 2012 10 29 (441) 2011 12 05
 (732) VENTUS WIATRĄKI SPÓŁKA Z OGRANICZONĄ
 ODPOWIEDZIALNOŚCIĄ, Bydgoszcz, PL.
 (540)



Kolor znaku: niebieski, zielony, ciemnoszary, biały
 (531) 15.1.13, 26.4.2, 27.5.1, 29.1.14
 (510), (511) **40** wytwarzanie energii.

(111) **251113** (220) 2011 08 22 (210) 389327
 (151) 2012 11 21 (441) 2011 12 05
 (732) ARTCEM SPÓŁKA Z OGRANICZONĄ ODPOWIEDZIALNOŚCIĄ,
 Łódź, PL.
 (540)



Kolor znaku: zielony, czarny
 (531) 26.4.3, 26.4.4, 27.5.1, 29.1.12
 (510), (511) **01** kleje do celów przemysłowych, kleje do płytek ceramicznych, spoiwa do betonu, kity, lepiki, spoiwa w postaci preparatów impregnujących z wyjątkiem farb, spoiwa odlewnicze, szpachlówki samochodowe, **19** materiały budowlane niemetalowe, zaprawy budowlane, tynk, cement, beton, wylewki wyrównujące, materiały do gruntowania podłoży, masy samoniwelujące, suche zaprawy budowlane.

(111) **251114** (220) 2011 08 23 (210) 389374
 (151) 2012 11 16 (441) 2011 12 05
 (732) DIERING PRZEMYSŁAW, Gdynia, PL.
 (540) mGuide

(510), (511) **09** urządzenia do przekazywania i odbierania dźwięku i obrazu; części akcesoria i wyposażenie do urządzeń do przekazywania i odbierania dźwięku i obrazu; programy komputerowe dla obsługi dźwiękowych i wizualnych przewodników; komunikatory przenośne, **35** prowadzenie punktów sprzedaży hurtowej detalicznej, wysyłkowej i za pośrednictwem sieci internetowej; urządzeń do przekazywania i odbierania dźwięku i obrazu, przenośnych komunikatorów.

(111) **251115** (220) 2011 08 24 (210) 389397
 (151) 2012 11 16 (441) 2011 12 05
 (732) INSTYTUT UPRAWY NAWOŻENIA I GLEBOZNAWSTWA-
 -PANSTWOWY INSTYTUT BADAWCZY, Puławy, PL.

(540)



Kolor znaku: zielony, czerwony, biały

(531) 5.3.20, 5.7.9, 5.7.13, 27.5.1, 29.1.13

(510), (511) **16** papierowe materiały drukowane, **35** dystrybucja materiałów promocyjnych i informacyjnych m. in. torebek z logo.(111) **251116** (220) 2011 08 24 (210) 389398

(151) 2012 11 16 (441) 2011 12 05

(732) INSTYTUT UPRAWY NAWOŻENIA I GLEBOZNAWSTWA-PAŃSTWOWY INSTYTUT BADAWCZY, Puławy, PL.

(540)



Kolor znaku: zielony, czerwony, biały

(531) 5.3.20, 5.7.9, 5.7.13, 27.5.1, 29.1.13

(510), (511) **16** papierowe materiały drukowane, **35** dystrybucja materiałów promocyjnych i informacyjnych m. in. torebek z logo.(111) **251117** (220) 2011 08 30 (210) 389595

(151) 2012 11 21 (441) 2011 12 05

(732) ClearBridge Advisors, LLC, Nowy Jork, US.

(540)



(531) 26.13.25, 27.5.1

(510), (511) **36** usługi finansowe, a mianowicie dotyczące aktywów, inwestycji i usług zarządzania portfelem.(111) **251118** (220) 2011 08 30 (210) 389597

(151) 2012 11 21 (441) 2011 12 05

(732) ClearBridge Advisors, LLC, Nowy Jork, US.

(540) CLEARBRIDGE ADVISORS

(510), (511) **36** usługi finansowe, a mianowicie dotyczące aktywów, inwestycji i usług zarządzania portfelem.(111) **251119** (220) 2011 09 01 (210) 389679

(151) 2012 11 19 (441) 2011 12 05

(732) STEIN & CO. GMBH, Velbert, DE.

(540)



(531) 26.1.4, 26.4.2, 27.5.1

(510), (511) **07** elektryczne odkurzacze, zamiataarki do dywanów, urządzenia do czyszczenia dywanów i froterki oraz ich części; filtry do odkurzaczy, **16** worki filtrujące z materiałów papierniczych do odkurzaczy.(111) **251120** (220) 2011 09 01 (210) 389682

(151) 2012 11 20 (441) 2011 12 05

(732) IVERTII POLSKA BOGDAN PLICNER, Żarów, PL.

(540)

Kolor znaku: żółty, srebrny

(531) 26.4.2, 27.5.1, 29.1.12

(510), (511) **09** przedłużacze elektryczne, **12** taczki ogrodowe i budowlane.(111) **251121** (220) 2010 12 20 (210) 379194

(151) 2012 06 12 (441) 2011 03 28

(732) FABER CONSULTING SPÓŁKA Z OGRANICZONĄ ODPOWIEDZIALNOŚCIĄ, Warszawa, PL.

(540) BROKER INNOWACYJNOŚCI

(510), (511) **36** doradztwo finansowe, usługi finansowe, inwestycje kapitałowe, **41** doradztwo zawodowe, organizowanie i prowadzenie sympozjów, organizowanie i prowadzenie konferencji, organizowanie i prowadzenie kongresów, organizowanie konkursów, organizowanie i obsługa konferencji, **42** prace badawczo-rozwojowe [dla osób trzecich].(111) **251122** (220) 2010 12 20 (210) 379197

(151) 2012 06 12 (441) 2011 03 28

(732) FABER CONSULTING SPÓŁKA Z OGRANICZONĄ ODPOWIEDZIALNOŚCIĄ, Warszawa, PL.

(540) BROKER INNOWACJI

(510), (511) **36** doradztwo finansowe, usługi finansowe, inwestycje kapitałowe, **41** doradztwo zawodowe, organizowanie i prowadzenie sympozjów, organizowanie i prowadzenie konferencji, organizowanie i prowadzenie kongresów, organizowanie konkursów, organizowanie i obsługa konferencji, **42** prace badawczo-rozwojowe [dla osób trzecich].(111) **251123** (220) 2011 04 01 (210) 383548

(151) 2012 10 18 (441) 2011 07 04

(732) RYŁKO MAREK FIRMA PRODUKCYJNO-HANDLOWA RYŁKO, Kęty, PL.; RYŁKO PAWEŁ RYŁKO ART, Kęty, PL.

(540)



Kolor znaku: brązowy, biały

(531) 5.5.19, 26.1.1, 26.1.16, 26.4.2, 27.5.1, 29.1.12

(510), (511) **25** konfekcja lekka damska, męska i dziecięca, w tym wyroby z dzianiny, spodnie, spódnice, garsonki, czapki i szale oraz konfekcja ciężka damska, męska i dziecięca, w tym płaszcze, kurtki i sztuczne futra, **35** usługi prowadzenia sklepu, usługi prowadzenia hurtowni, oferowanie do sprzedaży w ramach sklepu internetowego oraz prowadzenie sprzedaży wysyłkowej konfekcji lekkiej damskiej, męskiej i dziecięcej, w tym wyrobów z dzianiny, spodni, spódnic, garsonek, czapek i szali oraz konfekcji ciężkiej damskiej, męskiej i dziecięcej, w tym płaszczy, kurtek i sztucznych futer.

(551) wspólne prawo ochronne

(111) **251124** (220) 2011 09 01 (210) 389703

(151) 2012 11 14 (441) 2011 12 05

(732) MAZOWIECKA WYTWÓRNIĄ WÓDEK I DROŻDŻY POLMOS SPÓŁKA AKCYJNA, Józefów k/Błonia, PL.

(540) CAFEFAN

(510), (511) **33** wyroby spirytusowe.(111) **251125** (220) 2011 09 01 (210) 389708

(151) 2012 11 14 (441) 2011 12 05

(732) BWS POLSKA SPÓŁKA Z OGRANICZONĄ ODPOWIEDZIALNOŚCIĄ, Zaczernie, PL.
(540) PEPPER
(510), (511) **33** napoje alkoholowe (z wyjątkiem piwa).

(111) **251126** (220) 2011 09 01 (210) 389713
(151) 2012 11 14 (441) 2011 12 05
(732) B2B SUPPORT SPÓŁKA Z OGRANICZONĄ ODPOWIEDZIALNOŚCIĄ, Poznań, PL.
(540)



Kolor znaku: czarny, niebieski, czerwony, żółty
(531) 26.1.1, 27.5.1, 29.1.14
(510), (511) **02** tonery do fotokopiarek, tusze do tonerów; pojemniki z tonerem, pełne, do drukarek i fotokopiarek.

(111) **251127** (220) 2011 09 02 (210) 389741
(151) 2012 11 22 (441) 2011 12 05
(732) MORGAN CARBON POLSKA SPÓŁKA Z OGRANICZONĄ ODPOWIEDZIALNOŚCIĄ, Warszawa, PL.
(540)

EG14D

(531) 27.5.1
(510), (511) **01** grafit, **07** szczotki elektryczne, **35** usługi w zakresie sprzedaży internetowej, hurtowej i detalicznej artykułów wymiennych w klasie 1 i 7, pośrednictwo handlowe, usługi w zakresie marketingu i reklamy, dystrybucja materiałów reklamowych, promocja sprzedaży.

(111) **251128** (220) 2011 09 05 (210) 389796
(151) 2012 11 21 (441) 2011 12 19
(732) RECKITT & COLMAN (OVERSEAS) LIMITED, Hull, GB.
(540)



Kolor znaku: biały, żółty, pomarańczowy, czerwony, czarny, szary, srebrny
(531) 26.1.1, 26.1.5, 27.5.1, 29.1.15
(510), (511) **05** preparaty i substancje farmaceutyczne.

(111) **251129** (220) 2011 09 05 (210) 389802
(151) 2012 11 21 (441) 2011 12 19
(732) ECHO INVESTMENT SPÓŁKA AKCYJNA, Kielce, PL.
(540)



Kolor znaku: czarny, brązowy
(531) 5.3.4, 27.5.1, 29.1.12
(510), (511) **16** afisze, broszury, fotografie, kalendarze, katalogi, karty pocztowe, materiały piśmienne, naklejki adresowe, plakaty, zeszyty w ramach promocji obiektów mieszkaniowych, usługowych i handlowych, **21** naczynia do picia, naczynia stołowe w ramach promocji obiektów mieszkaniowych, usługowych i handlowych, **25** bluzki,

bluzy, kombinezony, koszule, nakrycia głowy w ramach promocji obiektów mieszkaniowych, usługowych i handlowych, **35** reklama: doradztwo w zakresie prowadzenia działalności gospodarczej, organizowanie wystaw w celach handlowych lub reklamowych, rozpowszechnianie materiałów reklamowych (próbek, druków, prospektów, broszur), wynajmowanie nośników reklamowych, zarządzanie działalnością gospodarczą w ramach działalności obiektów mieszkaniowych, usługowych i handlowych, **36** administrowanie nieruchomościami, pośrednictwo w sprawach majątku nieruchomego, wynajmowanie mieszkań, wynajmowanie pomieszczeń biurowych, **41** organizowanie i prowadzenie seminariów.

(111) **251130** (220) 2011 09 05 (210) 389804
(151) 2012 11 21 (441) 2011 12 19
(732) LPP SPÓŁKA AKCYJNA, Gdańsk, PL.
(540)



Kolor znaku: biały, czerwony, czarny
(531) 26.1.1, 26.4.1, 26.4.2, 26.4.10, 27.5.1, 29.1.13
(510), (511) **25** bielizna osobista, bluzki, bluzy, body, odzież z dzianiny, kalosze, kamizelki, kaptury, odzież w postaci kombinezonów, koszulki bawełniane, koszule męskie, krawaty, marynarki, topy, mundury, nakrycia głowy, obuwie, odzież męska, odzież damska, **35** usługi w zakresie specjalistycznego doradztwa handlowego, usługi marketingowe, usługi reklamowe, organizowania targów handlowych i reklamowych, usługi PR, usługi badań rynku i opinii publicznej, impresariat w działalności artystycznej, usługi kreowania wizerunku, **41** organizacja imprez sportowych, festiwalu, wydarzeń kulturalnych i edukacyjnych, organizacja i prowadzenie koncertów muzycznych, spektakli, wystaw, konkursów, przyjęć, widowisk rozrywkowych.

(111) **251131** (220) 2008 02 29 (210) 337496
(151) 2012 10 03 (441) 2008 06 09
(732) FUTURA Spółka z ograniczoną odpowiedzialnością, Raszyn, PL.
(540)



Kolor znaku: zielony, niebieski, żółty, pomarańczowy, biały
(531) 25.7.25, 27.5.1, 29.1.15
(510), (511) **16** materiały reklamowe oraz promocyjne: w tym obrazy reklamowe, billboardy, foldery reklamowe, katalogi, plakaty, kalendarze, ulotki, galanteria papiernicza, fotostokady; książki, **35** prowadzenie agencji reklamowych: usługi w zakresie reklamy, usługi związane z promocją i wdrażaniem towarów na rynek, wydawanie i rozpowszechnianie materiałów promocyjnych i reklamowych, pośrednictwo w przygotowywaniu reklam w środkach masowego przekazu, organizowanie kampanii reklamowych, publikowanie tekstów reklamowych, doradztwo w zakresie reklam, pośrednictwo handlowe polegające na kojarzeniu kontrahentów, doradztwo w zakresie organizowania i kierowania działalnością gospodarczą, usługi w zakresie badania rynku i opinii publicznej, fotokopiowania, organizowania pokazów, targów i wystaw handlowych lub reklamowych, promocja sprzedaży w zakresie: książek, gazet, perfum, wyposażenia biurowego, mebli, sprzętu telekomunikacyjnego, wyrobów chemicznych, drewna, wyrobów farmaceutycznych, wyrobów metalowych, farb, szkła, maszyn i urządzeń przemysłowych, wyposażenia sanitarnego, usług fryzjerskich i kosmetycznych, **40** usługi w zakresie wywoływania zdjęć, **41** usługi w zakresie nagrań video, nagrań dźwiękowych, produkcja filmów, usługi w zakresie organizowania imprez i zawodów sportowych, obsługa salonów gier i parków rozrywkowych, usługi w zakresie wydawania wydawnictw: skład, redakcja techniczna, naświetlanie, wykonywanie zdjęć, usługi wypożyczania kamer video, aparatów radiowych, telewizyjnych i kinematograficznych, **42** do-

radztwo i usługi w zakresie tworzenia i utrzymywania stron internetowych dla osób trzecich; usługi w zakresie projektowania, rozbudowywania i aktualizowania sprzętu komputerowego i oprogramowania komputerowego, administrowanie stronami komputerowymi i portalami internetowymi.

(111) **251132** (220) 2008 10 03 (210) 346947
 (151) 2012 11 14 (441) 2009 01 05
 (732) OPTIMUM MARK Spółka z ograniczoną odpowiedzialnością, Warszawa, PL.
 (540)



Kolor znaku: biały, ciemnoróżowy, różowy, niebieski
 (531) 5.5.1, 26.4.2, 26.11.1, 27.5.1, 29.1.13
 (510), (511) **05** wkładki higieniczne, podpaski higieniczne.

(111) **251133** (220) 2009 03 17 (210) 353421
 (151) 2012 11 15 (441) 2009 06 22
 (732) OPTIMUM MARK Spółka z ograniczoną odpowiedzialnością, Warszawa, PL.
 (540) NAO

(510), (511) **05** żywność dietetyczna dla celów leczniczych, wody mineralne dla celów leczniczych, substancje dietetyczne dla celów leczniczych, **32** woda stołowa, woda sodowa, woda mineralna, woda gazowana, nektary owocowe bezalkoholowe, soki owocowe, napoje izotoniczne, napoje bezalkoholowe, koktajle bezalkoholowe, lemoniada, bezalkoholowe napoje z soków owocowych, bezalkoholowe wyciągi z owoców, woda funkcjonalna tj. wzbogacona witaminami, składnikami mineralnymi lub tlenem.

(111) **251134** (220) 2010 03 23 (210) 368195
 (151) 2012 10 16 (441) 2010 07 05
 (732) Henkel AG & Co. KGaA, Düsseldorf, DE.
 (540) JEDWABISTE ROZCZESYWANIE

(510), (511) **03** mydła; wyroby perfumeryjne; olejki eteryczne; preparaty do pielęgnacji urody, lotiony do włosów; preparaty do pielęgnacji włosów; preparaty do pielęgnacji, oczyszczania, koloryzacji, farbowania, rozjaśniania, wzmacniania włosów, preparaty do trwałej ondulacji.

(111) **251135** (220) 2010 06 01 (210) 371076
 (151) 2012 11 14 (441) 2010 09 13
 (732) OPTIMUM MARK Spółka z ograniczoną odpowiedzialnością, Warszawa, PL.

(540) OWOCELKI
 (510), (511) **30** cukierki, słodycze.

(111) **251136** (220) 2010 09 08 (210) 375138
 (151) 2012 09 20 (441) 2010 12 20
 (732) G+J Gruner+Jahr Polska Spółka z ograniczoną odpowiedzialnością & Co. Spółka Komandytowa, Warszawa, PL.
 (540)



Kolor znaku: czerwony, czarny
 (531) 2.3.25, 27.5.1, 29.1.12
 (510), (511) **09** nagrane dyskiety, dyski optyczne, taśmy magnetyczne audio i audio-wideo, filmy, programy komputerowe, moduły ładowalne z publikacjami w formie elektronicznej, magnetyczne i optyczne nośniki danych, karty magnetyczne z zakodowanymi danymi oraz karty z wbudowanym chipem z zakodowanymi danymi

mi, **16** dzienniki, czasopisma, książki, fotografie, papeteria, artykuły biurowe, **35** publikacja tekstów reklamowych za pośrednictwem Internetu i komputerowych baz danych, usługi reklamowe i promocyjne, także za pośrednictwem Internetu i komputerowych baz danych, prenumerata prasy, **38** usługi w zakresie przekazu wydawnictw prasowych za pomocą sieci telekomunikacyjnych, sieci komputerowych, łączy satelitarnych oraz innych środków łączności, transmisja danych, emisja programów telewizyjnych, **39** dystrybucja czasopism i gazet, **41** produkcja programów telewizyjnych i radiowych; organizowanie konkursów, publikowanie tekstów innych niż reklamowe; usługi rozrywkowe i edukacyjne, świadczone również za pośrednictwem Internetu i komputerowych baz danych, obejmujące: prezentację muzyki na żywo, prezentację nagrań muzycznych, pokazy filmowe, prezentację programów typu talk-show, prezentację programów zarejestrowanych na płytach, taśmach wideo, dyskach kompaktowych, nagrań wideo, filmów, programów telewizyjnych i radiowych; informacja o rozrywce za pośrednictwem Internetu i komputerowych baz danych, usługi klubów nocnych, **42** programowanie komputerowe.

(111) **251137** (220) 2011 01 10 (210) 379845
 (151) 2012 09 24 (441) 2011 04 26

(732) KDC POMORZANKA SPÓŁKA Z OGRANICZONĄ ODPOWIEDZIALNOŚCIĄ, Przeźmierowo, PL.

(540) POMORZANKA TRUFFLES

(510), (511) **30** karmelki, wyroby żelowe, pomadki, czekolady, galaretki, praliny czekoladowe, inne wyroby czekoladowe i czekoladopodobne, słodycze.

(111) **251138** (220) 2011 02 03 (210) 380862
 (151) 2012 09 24 (441) 2011 05 09

(732) FENIG ROBERT INFRINITY, Częstochowa, PL.

(540)



Kolor znaku: czarny, czerwony, ciemnoczerwony, biały
 (531) 16.3.13, 26.4.1, 27.5.1, 29.1.13

(510), (511) **09** okulary, okulary przeciwsłoneczne, artykuły do wyrobu okularów zawarte w tej klasie, oprawki do okularów, zestawy soczewek, soczewki korekcyjne, soczewki płaskie korekcyjne i przeciwsłoneczne ze szkła i tworzyw sztucznych, szkła okularowe przeciwsłoneczne, szkła kontaktowe, szkło optyczne, okulary ochronne do uprawiania sportu, łańcuszki do okularów, etui na okulary, okulary przeciwosłepieniowe, lornetki, lupy, lusterka optyczne, wyroby optyczne zawarte w tej klasie, **35** detaliczny handel, prowadzenie usług w zakresie: kompleksowa oferta towarów z zakresu sprzętu optycznego dla ludzi w celach leczniczych, korygujących wzrok oraz zapobiegających oślnieniom świetlnym przez okulary ze szklami lub tworzywami przeciwsłonecznymi, dobór leczniczych szkieł i soczewek okularowych o całkowitej lub różnej przepuszczalności światła, dobór i kształtowanie oprawek okularowych leczniczych i przeciwsłonecznych, **44** usługi optyczne, usługi związane z ochroną wzroku, usługi okulistyczne i optometryczne, usługi badania wzroku.

(111) **251139** (220) 2011 03 21 (210) 382899
 (151) 2012 11 16 (441) 2011 07 04

(732) PROFI-COFFEE SPÓŁKA Z OGRANICZONĄ ODPOWIEDZIALNOŚCIĄ, Siemianowice Śląskie, PL.

(540)



Kolor znaku: grafitowy, beżowy, czerwony
 (531) 25.5.2, 26.11.1, 27.5.1, 29.1.13

(510), (511) **07** młynki do kawy inne niż o napędzie ręcznym, **11** elektryczne ekspresy do kawy, elektryczne filtry do kawy, urządzenia do palenia kawy, **21** nieelektryczne dzbanki do parzenia kawy, nieelektryczne filtry do kawy, ręczne młynki do kawy, serwisy do kawy, **30** kawa, napoje na bazie kawy, preparaty roślinne zastępujące kawę, kawa nienaturalna.

(111) **251140** (220) 2011 03 24 (210) 383126
(151) 2012 09 10 (441) 2011 07 04
(732) DYBEK MIROSLAW FIRMA EP, Wrocław, PL.
(540)



Kolor znaku: złoty

(531) 27.5.1, 29.1.2

(510), (511) **16** afisze, plakaty, albumy, broszury, chorągiewki papierowe, czasopisma, obwoluty, okładki papierowe na dokumenty, materiały drukowane, emblematy, pieczęcie papierowe, etykiety nie z materiału tekstylnego, formularze-blankiety, fotografie, gazety, druki, odbitki graficzne, kalendarze, kalendarze z kartkami do zdzierania, wyroby z kartonu, karton, katalogi, koperty, papier do kopiowania, książki, papier do pisania listów, materiały piśmienne, naklejki adresowe, nalepki, naklejki, naklejki z oznaczeniami do pakowania i opakowań, notatniki, notesy, obwoluty papierowe na dokumenty, ofówki, opakowania, papier i tworzywa sztuczne do pakowania, papeteria, torby do pakowania z papieru lub z tworzyw sztucznych, teczki, skoroszyty, taśmy z papieru, papier listowy i pakowy, artykuły biurowe, pióra wieczne, plakaty, prospekty, przybory szkolne, pudła i pudełka kartonowe lub papierowe, taśma klejąca, taśma klejąca do pakowania i opakowania, taśmy papierowe, taśmy samoprzylepne do celów papierniczych, pakowania i opakowania, torebki do pakowania z papieru lub tworzyw sztucznych, papierowe kontenery do pakowania, etykiety bagażowe, materiały z tworzyw sztucznych do pakowania (nie ujęte w innych klasach), **35** usługi w zakresie-agencje reklamowe, agencje informacji handlowej, aukcje publiczne, dekoracje wystaw sklepowych, dystrybucja materiałów reklamowych, uaktualnianie materiałów reklamowych, obróbka tekstów, rozpowszechnianie ogłoszeń reklamowych, pokazy towarów, usługi prenumeraty czasopism i gazet, usługi przeglądu prasy, reklama radiowa i telewizyjna, reklama za pośrednictwem sieci komputerowej, wynajmowanie powierzchni na cele reklamowe, wypożyczanie i uaktualnianie materiału reklamowego, reklamy korespondencyjne i prasowe, publikowanie tekstów reklamowych, organizowanie targów w celach handlowych lub reklamowych, usługi stenografii, transkrypcja, transkrypcja przekazu, wynajem czasu reklamowego we wszystkich środkach przekazu, wynajmowanie miejsc na umieszczanie ogłoszeń lub reklam, wypożyczanie materiałów reklamowych, **41** prowadzenie usług w zakresie: usług związanych z organizowaniem i obsługą dyskoteki, edukacji, nauczania, przedszkola, informacji o edukacji, informacji o rekreacji, informacji o rozrywce, informacji o wypoczynku, produkcji filmów, fotoreportaży, usług instruktorów gimnastyki, poprawiania kondycji zdrowotnej przez usługi klubów zdrowia, organizowania edukacyjnych lub rozrywkowych konkursów, publikowania książek, mikro-wydawnictw, publikacji elektronicznych on-line książek i periodyków, publikowanie tekstów innych niż teksty reklamowe, kształcenia praktycznego poprzez pokazy, montażu taśm wideo, wypożyczania nagrań dźwiękowych, nagrywania filmów na taśmach wideo, organizowania balów, organizowania i prowadzenia zjazdów, organizowania konkursów piękności, organizowania przyjęć, organizowania wystaw z dziedziny kultury lub edukacji, planowania przebiegu przyjęć dla części rozrywkowej, usług reporterskich w zakresie fotografii, w zakresie fotoreportaży, usługi w zakresie kompozycji fotograficznych, usług studia nagrań, usług związanych z organizacją wypoczynku.

(111) **251141** (220) 2011 08 30 (210) 389572
(151) 2012 12 07 (441) 2011 12 05
(732) Amos Corporation, Seoul, KR.
(540)



Kolor znaku: ciemnoczerwony, ciemnoniebieski, pomarańczowy, jasnozielony, jasnoniebieski

(531) 26.11.1, 26.11.13, 27.5.1, 29.1.15

(510), (511) **03** farbki do malowania twarzy, barwniki do celów kosmetycznych, szminki.

(111) **251142** (220) 2011 03 25 (210) 383189
(151) 2012 09 19 (441) 2011 07 04
(732) MOŻEJEWSKI MACIEJ, Szczecin, PL.

(540) cafe siesta

(510), (511) **30** herbata, napoje na bazie herbaty, kakao, napoje na bazie kakao, wyroby piekarnicze i cukiernicze, ciasta, ciastka, torty, słodycze, lody, czekolada, **32** napoje bezalkoholowe, wody mineralne i gazowane, napoje owocowe, soki owocowe, soki warzywne, koncentraty do przygotowywania napojów, piwo, **43** usługi restauracyjne; usługi kawiarni, kafeterii, barów przekąskowych, stołówek, usługi gastronomiczne, prowadzenie pubów oraz drink-barów, usługi w zakresie przygotowywania dań na wynos, dostarczanie żywności i napojów na zamówienie, wynajmowanie sal na posiedzenia.

(111) **251143** (220) 2011 04 13 (210) 384025
(151) 2012 10 24 (441) 2011 07 18
(732) TM INVESTMENT SPÓŁKA Z OGRANICZONĄ ODPOWIEDZIALNOŚCIĄ, Brzeźnica, PL.

(540) KOLORY NATURY

(510), (511) **01** preparaty chemiczne do barwienia emalii i szkła; preparaty chemiczne do wytwarzania barwników; środki chemiczne od ożywiania kolorów do celów przemysłowych; kleje do celów przemysłowych; kleje do tapet, do płytek ściennych, do afiszów, do obuwia; do płytek ceramicznych, środki do konserwacji cementu, cegieł, dachówek i murów (z wyjątkiem farb i olejów); rozpuszczalniki do lakierów; farby (preparaty chemiczne do wytwarzania), preparaty do klejenia i gruntowania, **02** środki antykorozyjne; zaprawy cementowe; lakiery i emalie; środki do konserwacji drewna; farby; farby akwarelowe, wodne, bakteriobójcze, ognioodporne, przeciw zanieczyszczeniom; farby do emalii; farby stosowane w ceramice; podkładowe; kit; folie metalowe dla malarzy; barwniki do obuwia; preparaty zabezpieczające do metali; smary i oleje przeciwrdzewne; rozcieńczalniki do farb i lakierów; utrwalacze; zagęszczacze do farb i barwników, bejce, **17** farby, oleje i lakiery do celów izolacyjnych, taśmy izolacyjne, zaprawy izolacyjne, kit; materiały uszczelniające.

(111) **251144** (220) 2011 04 13 (210) 384026
(151) 2012 10 24 (441) 2011 07 18
(732) TM INVESTMENT SPÓŁKA Z OGRANICZONĄ ODPOWIEDZIALNOŚCIĄ, Brzeźnica, PL.

(540) ŚNIEŻKA KOLORY NATURY

(510), (511) **01** preparaty chemiczne do barwienia emalii i szkła; preparaty chemiczne do wytwarzania barwników; środki chemiczne od ożywiania kolorów do celów przemysłowych; kleje do celów przemysłowych; kleje do tapet, do płytek ściennych, do afiszów, do obuwia; do płytek ceramicznych, środki do konserwacji cementu, cegieł, dachówek i murów (z wyjątkiem farb i olejów); rozpuszczalniki do lakierów; farby (preparaty chemiczne do wytwarzania), preparaty do klejenia i gruntowania, **02** środki antykorozyjne; zaprawy cementowe; lakiery i emalie; środki do konserwacji drewna; farby; farby akwarelowe, wodne, bakteriobójcze, ognioodporne, przeciw zanieczyszczeniom; farby do emalii; farby stosowane w ceramice; podkładowe; kit; folie metalowe dla malarzy; barwniki do obuwia; preparaty zabezpieczające do metali; smary i oleje przeciwrdzewne; rozcieńczalniki do farb i lakierów; utrwalacze; zagęszczacze do farb i barwników, bejce, **17** farby, oleje i lakiery do celów izolacyjnych, taśmy izolacyjne, zaprawy izolacyjne, kit; materiały uszczelniające.

(111) **251145** (220) 2011 04 13 (210) 384029
(151) 2012 10 24 (441) 2011 07 18
(732) TM INVESTMENT SPÓŁKA Z OGRANICZONĄ ODPOWIEDZIALNOŚCIĄ, Brzeźnica, PL.

(540) BARWY ŚWIATA

(510), (511) **01** preparaty chemiczne do barwienia emalii i szkła; preparaty chemiczne do wytwarzania barwników; środki chemiczne od ożywiania kolorów do celów przemysłowych; kleje do celów przemysłowych; kleje do tapet, do płytek ściennych, do afiszów, do obuwia; do płytek ceramicznych, środki do konserwacji cementu, cegieł, dachówek i murów (z wyjątkiem farb i olejów); rozpuszczal-

niki do lakierów; farby (preparaty chemiczne do wytwarzania), preparaty do klejenia i gruntowania, **02** środki antykorozyjne; zaprawy cementowe; lakiery i emalie; środki do konserwacji drewna; farby; farby akwarelowe, wodne, bakteriobójcze, ognioodporne, przeciw zanieczyszczeniom; farby do emalii; farby stosowane w ceramice; podkładowe; kit; folie metalowe dla malarzy; barwniki do obuwia; preparaty zabezpieczające do metali; smary i oleje przeciwrdzewne; rozcieńczalniki do farb i lakierów; utrwalacze; zagęszczacze do farb i barwników, bejce, **17** farby, oleje i lakiery do celów izolacyjnych, taśmy izolacyjne, zaprawy izolacyjne, kit; materiały uszczelniające.

(111) **251146** (220) 2011 04 13 (210) 384030
(151) 2012 10 24 (441) 2011 07 18
(732) TM INVESTMENT SPÓŁKA Z OGRANICZONĄ
ODPOWIEDZIALNOŚCIĄ, Brzeźnica, PL.
(540) NATURA KOLORU

(510), (511) **01** preparaty chemiczne do barwienia emalii i szkła; preparaty chemiczne do wytwarzania barwników; środki chemiczne od ożywiania kolorów do celów przemysłowych; kleje do celów przemysłowych; kleje do tapet, do płytek ściennych, do afiszów, do obuwia; do płytek ceramicznych, środki do konserwacji cementu, cegieł, dachówek i murów (z wyjątkiem farb i olejów); rozpuszczalniki do lakierów; farby (preparaty chemiczne do wytwarzania), preparaty do klejenia i gruntowania, **02** środki antykorozyjne; zaprawy cementowe; lakiery i emalie; środki do konserwacji drewna; farby; farby akwarelowe, wodne, bakteriobójcze, ognioodporne, przeciw zanieczyszczeniom; farby do emalii; farby stosowane w ceramice; podkładowe; kit; folie metalowe dla malarzy; barwniki do obuwia; preparaty zabezpieczające do metali; smary i oleje przeciwrdzewne; rozcieńczalniki do farb i lakierów; utrwalacze; zagęszczacze do farb i barwników, bejce, **17** farby, oleje i lakiery do celów izolacyjnych, taśmy izolacyjne, zaprawy izolacyjne, kit; materiały uszczelniające.

(111) **251147** (220) 2011 04 13 (210) 384032
(151) 2012 10 24 (441) 2011 07 18
(732) TM INVESTMENT SPÓŁKA Z OGRANICZONĄ
ODPOWIEDZIALNOŚCIĄ, Brzeźnica, PL.
(540) BARWNE OGRODY

(510), (511) **01** preparaty chemiczne do barwienia emalii i szkła; preparaty chemiczne do wytwarzania barwników; środki chemiczne od ożywiania kolorów do celów przemysłowych; kleje do celów przemysłowych; kleje do tapet, do płytek ściennych, do afiszów, do obuwia; do płytek ceramicznych, środki do konserwacji cementu, cegieł, dachówek i murów (z wyjątkiem farb i olejów); rozpuszczalniki do lakierów; farby (preparaty chemiczne do wytwarzania), preparaty do klejenia i gruntowania, **02** środki antykorozyjne; zaprawy cementowe; lakiery i emalie; środki do konserwacji drewna; farby; farby akwarelowe, wodne, bakteriobójcze, ognioodporne, przeciw zanieczyszczeniom; farby do emalii; farby stosowane w ceramice; podkładowe; kit; folie metalowe dla malarzy; barwniki do obuwia; preparaty zabezpieczające do metali; smary i oleje przeciwrdzewne; rozcieńczalniki do farb i lakierów; utrwalacze; zagęszczacze do farb i barwników, bejce, **17** farby, oleje i lakiery do celów izolacyjnych, taśmy izolacyjne, zaprawy izolacyjne, kit; materiały uszczelniające.

(111) **251148** (220) 2011 04 13 (210) 384034
(151) 2012 10 24 (441) 2011 07 18
(732) TM INVESTMENT SPÓŁKA Z OGRANICZONĄ
ODPOWIEDZIALNOŚCIĄ, Brzeźnica, PL.
(540) ŚWIAT KOLORÓW

(510), (511) **01** preparaty chemiczne do barwienia emalii i szkła; preparaty chemiczne do wytwarzania barwników; środki chemiczne od ożywiania kolorów do celów przemysłowych; kleje do celów przemysłowych; kleje do tapet, do płytek ściennych, do afiszów, do obuwia; do płytek ceramicznych, środki do konserwacji cementu, cegieł, dachówek i murów (z wyjątkiem farb i olejów); rozpuszczalniki do lakierów; farby (preparaty chemiczne do wytwarzania), preparaty do klejenia i gruntowania, **02** środki antykorozyjne; zaprawy cementowe; lakiery i emalie; środki do konserwacji drewna; farby; farby akwarelowe, wodne, bakteriobójcze, ognioodporne, przeciw zanieczyszczeniom; farby do emalii; farby stosowane w ceramice; podkładowe; kit; folie metalowe dla malarzy; barwniki do obuwia; preparaty zabezpieczające do metali; smary i oleje przeciwrdzewne;

rozcieńczalniki do farb i lakierów; utrwalacze; zagęszczacze do farb i barwników, bejce, **17** farby, oleje i lakiery do celów izolacyjnych, taśmy izolacyjne, zaprawy izolacyjne, kit; materiały uszczelniające.

(111) **251149** (220) 2011 04 13 (210) 384036
(151) 2012 10 08 (441) 2011 07 18
(732) TM INVESTMENT SPÓŁKA Z OGRANICZONĄ
ODPOWIEDZIALNOŚCIĄ, Brzeźnica, PL.
(540) OGRÓD KOLORÓW

(510), (511) **01** preparaty chemiczne do barwienia emalii i szkła; preparaty chemiczne do wytwarzania barwników; środki chemiczne od ożywiania kolorów do celów przemysłowych; kleje do celów przemysłowych; kleje do tapet, do płytek ściennych, do afiszów, do obuwia, do płytek ceramicznych; środki do konserwacji cementu, cegieł, dachówek i murów (z wyjątkiem farb i olejów); rozpuszczalniki do lakierów; preparaty chemiczne do wytwarzania farb, preparaty do klejenia i gruntowania, **02** środki antykorozyjne; lakiery i emalie; środki do konserwacji drewna; farby; farby akwarelowe, wodne, bakteriobójcze, ognioodporne, przeciw zanieczyszczeniom; farby do emalii; farby stosowane w ceramice; podkładowe; kit stolarski; folie metalowe dla malarzy; barwniki do obuwia; preparaty zabezpieczające do metali; smary i oleje przeciwrdzewne; rozcieńczalniki do farb i lakierów; utrwalacze; zagęszczacze do farb i barwników, bejce do drewna, **17** farby izolacyjne, taśmy izolacyjne, zaprawy izolacyjne, kit stosowany jako masy szpachlowe uszczelniające; materiały uszczelniające, **19** zaprawy cementowe.

(111) **251150** (220) 2011 04 14 (210) 384113
(151) 2012 11 19 (441) 2011 07 18
(732) JASTRZĘBSKI KAZIMIERZ WITOLD, Warszawa, PL.
(540) OFFICE PLUS

(510), (511) **20** meble, a w szczególności meble biurowe, meble metalowe, meble szkolne; elementy do mebli, **27** dywany, chodniki, maty, linoleum, wykładziny; tapety, **42** projektowanie, wyposażanie i dekorowanie wnętrz.

(111) **251151** (220) 2010 11 24 (210) 378090
(151) 2012 10 08 (441) 2011 02 28
(732) ETOS SPÓŁKA AKCYJNA, Gdańsk, PL.
(540)



Kolor znaku: biały, czerwony, szary, czarny
(531) 26.1.1, 26.4.2, 26.13.25, 27.5.1, 29.1.14

(510), (511) **03** kosmetyki do pielęgnacji i upiększania ciała, włosów, wyroby perfumeryjne, olejki eteryczne, środki toaletowe do mycia, golenia, **09** okulary, etui na okulary, **18** torby podróżne, sportowe, na zakupy, plażowe, plecaki szkolne, turystyczne, walizki, tornistry szkolne, teczki biurowe, aktówki, etui na klucze, torebki, portfele, portmonetki, futra, **25** odzież, obuwie, nakrycia głowy, płaszcze, kurtki, ubrania, kostiumy, marynarki, żakiety, kamizelki, bluzy, wdzianka, spodnie, krótkie spodenki (szorty, bermudy), spódnice, koszule, bluzki, suknie, swetry, pulowery, dresy, bielizna dla dzieci i dorosłych, skarpety, rajstopy, pończochy, kapelusze, czapki, paski, apaszki, fulary, szale, szaliki, krawaty, muszki, **32** piwo, wody mineralne i gazowane oraz inne napoje bezalkoholowe, napoje owocowe i soki owocowe, syropy i inne preparaty do produkcji napojów, napoje energetyczne, **35** prowadzenie sklepów detalicznych, zarządzanie działalnością handlową, usługi sprzedaży hurtowej i detalicznej w zakresie odzieży, obuwia, czapek i innych nakryć głowy, pasków, bielizny, kosmetyków, środków toaletowych, okularów oraz etui do okularów, toreb, torebek zarówno sportowych jak i na zakupy, plecaków szkolnych i turystycznych, walizek, tornistrów, teczek, aktówek, portfeli, portmonetek, mebli do wyposażania mieszkań, biur, sklepów i hoteli.

(111) **251152** (220) 2011 04 22 (210) 384527
(151) 2012 09 25 (441) 2011 08 01

(732) TEQUILA MOBILE SPÓŁKA AKCYJNA, Wrocław, PL.
(540)



Kolor znaku: niebieski, turkusowy

(531) 2.1.23, 2.1.25, 26.15.1, 27.5.1, 29.1.12

(510), (511) **09** gry na nośnikach twardej, gry mobilne na urządzeniach mobilnych, **35** sprzedaż: gry na nośnikach twardej, gry mobilne na urządzeniach mobilnych, **38** przesyłanie informacji tekstowej i obrazowej za pomocą komputerów, usługi poczty elektronicznej, **41** usługi udostępniania gier on-line, **42** projektowanie oprogramowania komputerowego, projektowanie oprogramowania na urządzenia mobilne, projektowanie gier na urządzenia mobilne, administrowanie sieciami komputerowymi, **45** agencje pośrednictwa w zawieraniu znajomości.

(111) **251153** (220) 2011 04 29 (210) 384677
(151) 2012 09 12 (441) 2011 08 01

(732) JAKUSZ BOGDAN JAKUSZ SYSTEM ZABEZPIECZEŃ BANKOWYCH, Kościerzyna, PL.
(540)



Kolor znaku: niebieski, czarny

(531) 26.4.1, 26.4.7, 27.5.1, 29.1.12

(510), (511) **06** przenośne metalowe konstrukcje budowlane; kasy i szafy pancerne; drzwi do skarbów i pokoiów skarbcowych; skarbcze modułowe; pancerze z płyt; pojemniki i skrzynki metalowe; skarbcze; metalowe pojemniki do likwidacji amunicji i materiałów wybuchowych; metalowe pojemniki do transportu i przechowywania amunicji i materiałów wybuchowych; metalowe komory detonacyjne, **09** urządzenia i przyrządy sygnalizacyjne, kontrolne i alarmowe; urządzenia do nagrywania, przesyłania lub odtwarzania dźwięku lub obrazów; alarmy, w tym antywłamaniowe; elektryczne urządzenia do otwierania drzwi; urządzenia elektryczne kontroli dostępu; urządzenia telewizji przemysłowej z dozorem; urządzenia elektryczne do dozoru; antywłamaniowe urządzenia ostrzegawcze, **37** remonty skarbców, drzwi skarbcowych, szaf pancernych oraz zamków do skarbców; montaż skarbców i szaf pancernych; montaż i naprawa instalacji alarmowych przeciwłamaniowych; montaż, naprawa i konserwacja urządzeń do likwidacji materiałów wybuchowych i amunicji.

(111) **251154** (220) 2011 04 19 (210) 384342
(151) 2012 08 14 (441) 2011 08 01

(732) STOWARZYSZENIE OTWARTA WYSTAWA, Łódź, PL.
(540)



Kolor znaku: niebieski, biały

(531) 27.5.1, 29.1.12

(510), (511) **16** wydawnictwa, ulotki reklamowe, **41** edukacja, organizowanie wystaw związanych z kulturą i edukacją, organizowanie konkursów i festiwali, organizowanie i prowadzenie: konferencji, seminariów, zjazdów, kongresów, sympozjów i koncertów.

(111) **251155** (220) 2011 04 27 (210) 384703
(151) 2012 10 02 (441) 2011 08 01

(732) Eurasdaun GmbH, Hamburg, DE.
(540) SUPERDAUN

(510), (511) **20** pościel, z wyjątkiem bielizny pościelowej, poduszki, materace, **22** puch, pióra, pierze do wypełniania tapicerek; pierze na pościel, **24** koce, kołdry, tekstylia domowe ujęte w tej klasie, narzuty.

(111) **251156** (220) 2011 04 29 (210) 384805
(151) 2012 08 08 (441) 2011 08 01
(732) NOWICKI TOMASZ, Raszyn-Rybie, PL.
(540)



Kolor znaku: żółty, pomarańczowy, czerwony, niebieski, jasnoniebieski, ciemnoniebieski, biały, zielony, fioletowy

(531) 26.1.1, 26.1.2, 27.5.1, 29.1.15

(510), (511) **03** proszek do prania tkanin kolorowych.

(111) **251157** (220) 2011 04 29 (210) 384808
(151) 2012 08 08 (441) 2011 08 01
(732) NOWICKI TOMASZ, Raszyn-Rybie, PL.
(540)



Kolor znaku: żółty, niebieski, jasnoniebieski, ciemnoniebieski, granatowy, fioletowy, biały

(531) 26.1.1, 26.1.2, 27.5.1, 29.1.14

(510), (511) **03** proszek do prania tkanin białych.

(111) **251158** (220) 2011 05 02 (210) 384857
(151) 2012 10 02 (441) 2011 08 16
(732) DOLIŃSKI PAWEŁ, Kraków, PL.
(540)



Kolor znaku: biały, błękitny, ciemnoniebieski, granatowy, niebieski, różowy

(531) 1.1.1, 2.7.2, 2.7.13, 27.5.1, 29.1.15

(510), (511) **35** usługi impresariatu w działalności artystycznej, **41** usługi w zakresie: rozrywki, realizacji spektakli, organizowania widowisk w zakresie rozrywki, organizowania spektakli w zakresie impresariatu, informacji o imprezach rozrywkowych, wystawiania spektakli na żywo, usługi w zakresie prowadzenia cyrków.

(111) **251159** (220) 2011 05 09 (210) 385067
 (151) 2012 10 24 (441) 2011 08 16
 (732) POLSKI HOLDING REKRUTACYJNY SPÓŁKA AKCYJNA,
 Kraków, PL.
 (540)



Kolor znaku: czerwony, biały, czarny

(531) 21.1.14, 26.1.1, 27.5.1, 29.1.13
 (510), (511) **35** badania rynku, badania w dziedzinie działalności gospodarczej, biura pośrednictwa pracy, dobór personelu za pomocą metod psychotechnicznych, doradztwo specjalistyczne w sprawach działalności gospodarczej, doradztwo w zakresie zarządzania personelem, doradztwo w zakresie organizacji i zarządzania działalnością gospodarczą, informacja o działalności gospodarczej, pozyskiwanie danych do komputerowych baz danych, systematyzacja danych w komputerowych bazach danych, rozpowszechnienie ogłoszeń reklamowych, doradztwo dotyczące organizowania działalności gospodarczej, pomoc przedsiębiorstwom w działalności gospodarczej przemysłowej lub handlowej, pomoc przy zarządzaniu przedsiębiorstwami przemysłowymi lub handlowymi, pomoc w prowadzeniu działalności gospodarczej, pozyskiwanie informacji o działalności gospodarczej, pośrednictwo pracy, prognozy ekonomiczne, public relations, reklama, rekrutacja personelu, kreowanie wizerunku firmy, usług, towaru, zarządzanie zbiorami informatycznymi, agencje pracy tymczasowej, leasing pracowniczy, outsourcing jako doradztwo handlowe, **36** administrowanie nieruchomościami, analizy finansowe, doradztwo w sprawach finansowych, doradztwo w sprawach ubezpieczeniowych, doradztwo finansowe, informacje finansowe, operacje finansowe, usługi finansowe, inwestycje kapitałowe, lokaty kapitału, administrowanie nieruchomościami, agencje nieruchomości, agencje pośrednictwa w handlu nieruchomościami, operacje finansowe, pośrednictwo giełdowe, transakcje finansowe, wynajmowanie pomieszczeń biurowych-nieruchomości, **41** doradztwo zawodowe jako porady w zakresie edukacji lub kształcenia, edukacja, informacje o edukacji, kształcenie praktyczne-pokazy, organizowanie i obsługa konferencji, organizowanie i obsługa kongresów, nauczanie, nauczanie korespondencyjne.

(111) **251160** (220) 2011 05 11 (210) 385155
 (151) 2012 11 16 (441) 2011 08 16
 (732) ASEPTA DARIUSZ WĄSIKIEWICZ, Bielsko-Biała, PL.
 (540) Oregasept
 (510), (511) **05** produkty farmaceutyczne, substancje dietetyczne do celów leczniczych, suplementy diety, suplementy mineralne do żywności, oleje lecznicze, zioła lecznicze.

(111) **251161** (220) 2008 05 30 (210) 341550
 (151) 2012 07 20 (441) 2008 09 01
 (732) Bielenda Kosmetyki Naturalne Spółka z ograniczoną odpowiedzialnością, Kraków, PL.
 (540) BIELENDA SELECTIVE
 (510), (511) **03** kosmetyki pielęgnacyjne, kosmetyki pielęgnacyjne, wyroby perfumeryjne i dezodoranty, olejki, środki i preparaty do makijażu i demakijażu, środki czystości, preparaty kosmetyczne do odchudzania, kosmetyki profesjonalne, kosmetyki do stylizacji włosów, **05** preparaty farmaceutyczne, suplementy żywności do celów leczniczych, preparaty witaminowe, kosmetyczne preparaty lecznicze.

(111) **251162** (220) 2009 04 23 (210) 355049
 (151) 2012 09 12 (441) 2009 08 03
 (732) WÓDKA POLSKA Sp. z o.o. Sp. k., Lublin, PL.

(540)



Kolor znaku: pomarańczowy, czarny, biały, miedziany, brązowy, złoty

(531) 25.1.5, 25.1.15, 27.5.1, 29.1.15
 (510), (511) **33** wyroby i napoje alkoholowe.

(111) **251163** (220) 2009 10 01 (210) 361188
 (151) 2012 11 16 (441) 2010 01 04
 (732) SID Spółka z ograniczoną odpowiedzialnością, Warszawa, PL.
 (540)



Kolor znaku: szary, bordowy, biały

(531) 26.3.1, 27.5.1, 29.1.13
 (510), (511) **09** dyski kompaktowe (audio-wideo), dyskiety, dyktafony, czytniki informatyczne, drukarki komputerowe, dystrybutory dysków informatycznych, dyski magnetyczne, dyski do rejestracji dźwięku, dyski kompaktowe-nośniki danych, urządzenia do czyszczenia dysków nagranych dźwiękiem, dyski obliczeniowe, dyski optyczne, dyskowe napędy informatyczne; publikacje elektroniczne moduły ładowalne; elektroniczne narzędzia marketingowe w formie oprogramowania; prekonfigurowana wersja modułu zarządzania kadrami w systemie SAP R/3, oprogramowanie komputerowe nagrane, komputery, **35** badania w dziedzinie działalności gospodarczej, doradztwo specjalistyczne w sprawach działalności gospodarczej w tym organizacji i zarządzania, doradztwo w zakresie zarządzania personalnego, badania, poszukiwania w sprawach działalności gospodarczej, informacja o działalności gospodarczej, ekspertyzy w zakresie działalności gospodarczej, rozpowszechnianie ogłoszeń reklamowych, rekrutacja personelu, dobór personelu za pomocą metod psychotechnicznych, pomoc w zakresie zarządzania, pomoc w prowadzeniu działalności gospodarczej, pomoc przy zarządzaniu przedsiębiorstwami przemysłowymi lub handlowymi, reklama za pośrednictwem sieci komputerowej, uaktualnianie materiałów reklamowych, wypożyczanie materiału reklamowego, wyszukiwanie informacji dla osób trzecich, rozpowszechnianie materiałów reklamowych, reklamy telewizyjne, reklamy korespondencyjne, reklamy prasowe, reklamy radiowe, usługi sekretarskie, wypożyczanie urządzeń i wyposażenia biurowego, organizowanie wystaw w celach handlowych lub reklamowych, **36** doradztwo w sprawach finansowych, transfer elektroniczny środków finansowych, analizy finansowe.

(111) **251164** (220) 2010 03 16 (210) 367806
 (151) 2012 09 27 (441) 2010 06 21
 (732) Fabryka Kosmetyków POLLENA EWA Spółka Akcyjna, Łódź, PL.
 (540) KANION ACTIVE SPORT
 (510), (511) **05** wyroby farmaceutyczne do ciała, rąk, stóp, paznokci i włosów.

(111) **251165** (220) 2010 06 29 (210) 372149
 (151) 2012 10 01 (441) 2010 10 11
 (732) „Grupa Powen-Wafapomp” Spółka Akcyjna, Warszawa, PL.
 (540) MTL
 (510), (511) **06** odlewy stalowe odporne na ścieranie, **07** wykonane z materiału odpornego na ścieranie kadłuby, wirniki, wkładki, inne części, podzespoły i zespoły pomp, pomp wirowych poziomych jed-

no-i wielostopniowych, pomp wirowych pionowych jedno-i wielostopniowych, pomp do hydrotransportu, pomp wirowych dwustrumieniowych, pomp wirowych zatapialnych, pomp wałowych, pomp wyporowych, pomp próżniowych, pomp do instalacji grzewczych, agregatów pompowych, kadłuby i inne części mieszalników, maszyn i urządzeń do transportu hydraulicznego oraz podawania cieczy i transportowanych materiałów z materiału odpornego na ścieranie.

(111) **251166** (220) 2010 08 24 (210) 374531
(151) 2012 09 24 (441) 2010 12 06

(732) BNP PARIBAS BANK POLSKA Spółka Akcyjna, Warszawa, PL.

(540) Świadoma Kонтsumentka

(510), (511) **36** usługi bankowe, usługi bankowe z bezpośrednim dostępem przez Internet, operacje bankowe, doradztwo bankowe, informacje bankowe, usługi pośrednictwa walutowego, prowadzenie rachunków i kont bankowych; depozyty: lokaty terminowe, papiery wartościowe, depozyty przedmiotów wartościowych, depozyty sejfowe; usługi związane z udzielaniem różnorodnych kredytów, emisja kart kredytowych i kart płatniczych, usługi związane z obsługą kart kredytowych i debetowych, udzielanie kredytów samochodowych, organizowanie sprzedaży kredytów bieżących, odnawialnych, inwestycyjnych, lombardowych, kasowych, czekowych; usługi ubezpieczeniowe, usługi brokerskie, usługi świadczone ubezpieczonym i ubezpieczającym w zakresie dochodzenia roszczeń i ich wysokości, usługi assistance, usługi autocasco (AC), usługi od odpowiedzialności cywilnej (OC); usługi w zakresie ubezpieczeń komunikacyjnych, ubezpieczeń na życie, ubezpieczeń osobowych innych niż ubezpieczenia na życie, ubezpieczeń majątkowych, informacja o ubezpieczeniach, usługi pośrednictwa w zawieraniu umów ubezpieczeniowych, pośredniczenie w sprzedaży ubezpieczeń, doradztwo w sprawach dotyczących ubezpieczeń, usługi funduszy inwestycyjnych, usługi funduszy emerytalno-rentowych, zarządzanie funduszami; usługi finansowe, analizy finansowe, powiernictwo finansowe, usługi pośrednictwa finansowego, doradztwo w sprawach finansowych, finansowanie pożyczek, spłaty ratalne, sponsorowanie finansowe, transakcje finansowe, udzielanie pożyczek, udzielanie pomocy finansowej, operacje walutowe, zarządzanie finansami; usługi likwidacji szkód komunikacyjnych w zakresie dochodzenia roszczeń odszkodowawczych przez ubezpieczonego; usługi inwestycji kapitałowych, usługi związane z tworzeniem kapitału, nakładów kapitałowych, lokat kapitału; usługi w zakresie majątku nieruchomości i nieruchomości: kupno, sprzedaż, dzierżawa, zarządzanie, administrowanie, wycena, wynajem, finansowanie, pośrednictwo, sporządzanie umów najmu; usługi powiernicze; usługi świadczeń emerytalnych; usługi maklerskie na rynkach papierów wartościowych oraz zarządzanie funduszami; leasing samochodów oraz innych środków trwałych takich jak sprzęt medyczny, maszyny i urządzenia przemysłowe, linie technologiczne, nieruchomości.

(111) **251167** (220) 2010 09 02 (210) 374870
(151) 2012 09 26 (441) 2010 12 06

(732) WYDAWNICTWO BAUER POLSKA Spółka z ograniczoną

odpowiedzialnością, Warszawa, PL.

(540)



Kolor znaku: czarny, biały, jasnoszary

(531) 26.4.2, 26.4.22, 27.5.1, 29.1.13

(510), (511) **09** urządzenia do przetwarzania informacji, aparatura do rejestracji dźwięku, aparatura radiotelefoniczna, aparaty do fototelegrafii, aparaty do nauczania, aparaty fotograficzne, aparaty kinematograficzne, aparaty radiowe, aparaty telefoniczne, aparaty telewizyjne, aparaty wideo, mikroprocesory komputerowe, procesory jako centralne jednostki przetwarzania, procesory tekstu, procesory, cyklotrony, czytniki, czytniki kodów kreskowych, czytniki znaków optycznych, optyczne nośniki danych, drukarki komputerowe, dyktafony, dyski magnetyczne, dyski do rejestracji dźwięku, dyskietki, dyski kompaktowe audio-wideo, płyty CD, płyty CD z zapisanymi plikami w formacie MP3, MP4, płyty DVD, dyski optyczne, dyski obliczeniowe, pamięci komputerowe, dystrybutory dysków, etykiety na towarach elektroniczne,

filmy naświetlone, filmy animowane, hologramy, interfejsy komputerowe, kamery filmowe, kamery wideo zespolone z magnetofonem, kamery wizyjne, karty inteligentne z obwodami scalonymi zintegrowanymi, karty magnetyczne do identyfikacji osób, karty magnetyczne kodowane, kodery magnetyczne, komputerowe urządzenia peryferyjne, komputery, komputery przenośne, laptopy, lasery nie do celów medycznych, lornetki, lunety, lunety optyczne, lupy optyczne, magnetofony taśmowe, magnetyczne nośniki informacji, maszyny antenowe do telefonii bezprzewodowej, maszyny do łączności radiowej, modemy, myszy komputerowe, monitory obrazowe wideo, napędy dyskowe, monitory-hardware komputerowy, monitory-programy komputerowe, nośniki danych magnetyczne, nośniki do rejestracji dźwięku, notesy elektroniczne, obwody drukowane, obwody scalone, odbiorniki audio-i wideo, odbiorniki radiowe, odtwarzacze kaset, odtwarzacze płyt kompaktowych, optyczne nośniki informacji, odtwarzacze osobiste stereo, plotery, chipy, płyty akustyczne, płyty fonograficzne, programy gier komputerowych, programy komputerowe jako software ładowalny, programy komputerowe nagrane, przezrocza fotograficzne, publikacje elektroniczne w postaci modułów ładowalnych, skanery komputerowe, software oprogramowanie stałe dla komputerów nagrane, stacje taśm magnetycznych informatyczne, jednostki taśm magnetycznych informatyczne, sterowniki informatyczne, sterujące programy komputerowe systemu operacyjnego nagrane, taśmy do nagrywania dźwięku, taśmy magnetyczne, taśmy wideo, telefony przenośne, telefony przenośne działające w systemie telefonii komórkowej, karty telefoniczne do automatów i telefonów komórkowych, karty SIM, translatory elektroniczne kieszonekowe, urządzenia do montażu filmów kinematograficznych, urządzenia do nawigacji dla pojazdów, urządzenia do nawigacji satelitarnej, urządzenia do nadawania, przekazywania i odbierania działające w systemie telefonii komórkowej, urządzenia współpracujące z komputerami w zakresie przekazywania dźwięku i obrazu, urządzenia nadawcze telefoniczne, urządzenia do wzmacniania dźwięku, tablice ogłoszeń elektroniczne, kasety audio-wideo, kasety wideo z gramami, wideofony, neony reklamowe, **16** afisze, plakaty, akwaforty, akwarele, albumy, atlasy, almanachy, artykuły papiernicze, prospekty, broszury, chorągiewki papierowe, czasopisma, periodyki, czcionki drukarskie, drukarki przenośne, odbitki graficzne, emblematy, pieczęcie papierowe, formularze, druki, blankiety, fotografie, gazety, globusy ziemskie, kalendarze, kalendarze z kartkami do zdzierania, kartki z życzeniami okolicznościowe, karty muzyczne z życzeniami, karty pocztowe, karty-zawiadomienia, katalogi, komiksy, książki, krzyżówki, katalogi i zeszyty tematycznie związane z rozrywką umysłową, krzyżówkami, rebusami, szaradami, książeczki z krzyżówkami, rebusami i szaradami, wydawnictwa krzyżówkowe, litografie, makieły architektoniczne, mapy, mapy geograficzne, obrazy, materiały drukowane, materiały piśmienne, podręczniki, przedmioty sztuki litograficznej, przezrocza, publikacje drukowane, reprodukcje graficzne, rysunki i grafiki związane z rozwiązywaniem krzyżówek, wykroje do szycia, wzory do haftowania, znaczki pocztowe, **35** organizowanie sprzedaży w trybie aukcji publicznych i aukcji internetowych, usługi agencji eksportowo-importowej, usługi w zakresie badania opinii publicznej, usługi przeprowadzania sondaży i zbierania opinii na rzecz osób trzecich, promocja sprzedaży dla osób trzecich, badania w dziedzinie działalności gospodarczej, badania rynku, badania czytelnictwa, specjalistyczne doradztwo handlowe, doradztwo w zakresie organizowania, kierowania i prowadzenia działalności gospodarczej, doradztwo specjalistyczne w sprawach działalności gospodarczej, doradztwo w zakresie zarządzania działalnością gospodarczą, doradztwo w zakresie zarządzania personalnego, doradztwo w zakresie ochrony środowiska, ekspertyzy w zakresie działalności gospodarczej, profesjonalne zarządzanie działalnością artystyczną, usługi w zakresie dokonywania wyceny działalności handlowej, usługi w zakresie dokonywania ekspertyz opłacalności, badania marketingowe, pomoc przy zarządzaniu przedsiębiorstwami przemysłowymi lub handlowymi, usługi agencji informacji handlowej, informacja o działalności gospodarczej, zdobywanie informacji o działalności gospodarczej w zakresie marketingu i reklamy, pomoc w prowadzeniu i zarządzaniu działalnością gospodarczą, usługi w zakresie opracowywania prognoz ekonomicznych, pozyskiwanie danych do komputerowych baz danych, transkrypcja informacji, transkrypcja przekazu, kompilacja informacji w komputerowych bazach danych, systematyzacja informacji w komputerowych bazach danych, komputerowe zarządzanie plikami, zarządzanie zbiorami informatycznymi, wyszukiwanie informacji w plikach komputerowych dla osób

trzecich, wyszukiwanie w komputerowych bazach danych, sortowanie danych w bazach komputerowych, usługi agencji reklamowych, dystrybucja materiałów reklamowych w postaci próbek, druków, prospektów, broszur, gadżetów reklamowych, bookletów, przygotowywanie reklam prasowych, ogłoszenia prasowe, publikowanie tekstów sponsorowanych, usługi modeli/modelek do celów reklamowych i promowania sprzedaży, marketing, uaktualnianie materiałów reklamowych, usługi w zakresie rozpowszechnienia ogłoszeń reklamowych, rozlepianie plakatów reklamowych, organizowanie wystaw w celach handlowych lub reklamowych, pokazy towarów, usługi w zakresie prenumeraty czasopism dla osób trzecich, publikowanie tekstów reklamowych, rozpowszechnianie materiałów reklamowych, reklama oraz działalność informacyjna dotycząca reklamy, usługi w zakresie wynajmowania powierzchni na cele reklamowe (bannery, billboardy), wynajem czasu reklamowego we wszystkich środkach przekazu, wypożyczanie materiałów reklamowych, reklamy, usługi w zakresie przygotowywania reklam prasowych, usługi w zakresie przygotowywania reklam korespondencyjnych, usługi w zakresie przygotowywania reklam radiowych, usługi w zakresie przygotowywania reklam telewizyjnych, usługi w zakresie przygotowywania reklam za pośrednictwem sieci komputerowej, organizowanie targów handlowych i reklamowych, dekoracja wystaw sklepowych, usługi w zakresie opracowywania edycji tekstów, usługi przeglądu prasy, publikowanie tekstów sponsorowanych, tworzenie tekstów reklamowych i sponsorowanych, **39** dystrybucja gazet, czasopism i periodyków, organizowanie podróży i wycieczek w zakresie transportu, zwiedzanie turystyczne, organizowanie transportu pasażerskiego, organizowanie transportu podróży, **41** porady w zakresie edukacji i kształcenia, edukacja, edukacja w zakresie ochrony środowiska i odpowiedzialności ekologicznej, informacja o edukacji, usługi studiów filmowych, produkcja filmów, fotoreportaże, usługi studia nagrań, informacja o imprezach rozrywkowych i rekreacji, usługi klubowe w zakresie rozrywki i nauczania, organizowanie i obsługa konferencji, kongresów, organizowanie konkursów edukacyjnych lub rozrywkowych, organizowanie konkursów tematycznych, organizowanie konkursów piękności, organizowanie i prowadzenie pracowni specjalistycznych, organizowanie i prowadzenie seminariów, sympozjów i zjazdów, publikowanie książek, gazet, czasopism i periodyków, publikowanie tekstów inne niż reklamowe, publikacja elektroniczna on-line książek i periodyków, pokazy w ramach kształcenia praktycznego, usługi w zakresie publikowania wydawnictw podręcznych i małej poligrafii komputerowej, montaż taśm wideo, montaż programów radiowych i telewizyjnych, nagrywanie filmów na taśmach wideo, obsługa publikacji elektronicznych on-line nieprzesyłalnych, organizowanie wystaw z dziedziny kultury i edukacji, organizowanie imprez rozrywkowych, konkursów i plebiscytów, organizowanie imprez połączonych z wręczaniem nagród i wyróżnień, organizowanie spektakli jako usługi impresariatów, produkcja programów rozrywkowych radiowych i telewizyjnych, przygotowywanie materiałów do programów telewizyjnych o charakterze reklamowym, rozrywkowym, w tym organizowanie telekonkursów, telekryzysek, quizów, usługi reporterskie, usługi w zakresie wykonywania mikrofilmów, usługi w zakresie wykonywania zdjęć, komputerowe przygotowywanie materiałów do publikacji, organizowanie akcji społecznych związanych z ochroną środowiska, **42** administrowanie stronami komputerowymi, analizy systemów komputerowych, aktualizacja oprogramowania komputerowego, projektowanie oprogramowania komputerowego, projektowanie systemów komputerowych, doradztwo w zakresie sprzętu komputerowego, instalacje oprogramowania komputerowego, programowanie komputerowe, konwersja danych lub dokumentów do postaci elektronicznej, konserwacja oprogramowania komputerowego, tworzenie i utrzymywanie stron internetowych dla osób trzecich, usługi artystów grafików, usługi projektantów mody, usługi w zakresie wzornictwa przemysłowego, opracowywanie projektów technicznych, konserwacja terenów zielonych, edukacja społeczeństwa w zakresie ochrony naturalnego środowiska człowieka, publikowanie wydawnictw edukacyjnych w tym zakresie, udzielanie konsultacji w zakresie działalności związanej z ochroną naturalnego środowiska człowieka, promowanie świadomości publicznej w zakresie ochrony środowiska, odpowiedzialności ekologicznej, w tym także za pośrednictwem tryny internetowej.

(111) **251168** (220) 2010 09 24 (210) 375732
(151) 2012 10 03 (441) 2011 01 03

(732) Wm. WRIGLEY Jr. Company, Chicago, US.

(540) SPECE OD KASY

(510), (511) **35** sprzedaż słodczy, cukierków, gumy do żucia i miętówek, w tym aranżowanie i wystawianie tych produktów w sklepach; dystrybucja próbek; dystrybucja materiałów promocyjnych i reklamowych, **41** nauczanie; kształcenie; rozrywka.

(111) **251169** (220) 2010 11 08 (210) 377501
(151) 2012 09 12 (441) 2011 02 14

(732) DEMO Jacek Sadowski, Jaworzno, PL.

(540) demo effective launching

(510), (511) **35** usługi agencji informacji handlowej, usługi agencji reklamowej, badania opinii, badanie rynku, analizy kosztów, badania w dziedzinie działalności gospodarczej, doradztwo handlowe, doradztwo w zakresie organizowania i kierowania działalnością gospodarczą, doradztwo w zakresie prowadzenia działalności gospodarczej, doradztwo w zakresie zarządzania kadrami, dystrybucja materiałów reklamowych, badania dla firm, doradztwo w zakresie organizacji i zarządzania firmami, ekspertyzy dla firm, poszukiwania dla firm, informacja handlowa, informacja o działalności gospodarczej, usługi marketingowe, ogłoszenia prasowe, rekrutacja personelu, pośrednictwo pracy, pokazy towarów, publikacja tekstów reklamowych, promocja sprzedaży dla osób trzecich, rozpowszechnianie próbek, publikowanie tekstów reklamowych, reklama radiowa, rozpowszechnianie materiałów reklamowych, reklamowanie i działalność informacyjna, uaktualnianie materiału reklamowego, wynajmowanie powierzchni na cele reklamowe, wypożyczanie materiałów reklamowych, reklamy telewizyjne, organizowanie targów handlowych lub reklamowych, organizacja wystaw handlowych lub reklamowych, transkrypcja informacji, reklamy korespondencyjne, zarządzanie zbiorami informatycznymi, sondaże opinii, zgrupowanie na rzecz osób trzecich różnych towarów pozwalające nabywcy wygodnie je oglądać i kupować w dużym sklepie wielobranżowym, usługi sekretarskie, zarządzanie miejscami wystawowymi, **40** wywoływanie filmów fotograficznych, drukowanie, druk offsetowy, fotoskłady, inroligatorstwo, **41** organizowanie i prowadzenie konferencji, organizowanie i prowadzenie kongresów, organizowanie i prowadzenie seminariów, organizowanie i prowadzenie sympozjów, organizowanie i prowadzenie zjazdów, organizowanie konkursów, organizowanie loterii, organizowanie konkursów edukacyjnych lub rozrywkowych, organizowanie wystaw w celach kulturalnych i edukacyjnych, produkcja filmów na taśmach wideo, produkcja widowisk, publikowanie tekstów innych niż teksty reklamowe, organizowanie widowisk, produkcja filmów, montaż programów radiowych i telewizyjnych, montaż taśm wideo, rejestrowanie na taśmach wideo, wydawanie nagrań dźwiękowych i video, nauczanie, tłumaczenia, usługi fotoreportaży, usługi fotograficzne, usługi produkcji filmów na taśmach wideo, **42** doradztwo komputerowe, usługi artystów grafików, odpłatne udostępnianie komputerowych baz danych, odpłatne udostępnianie czasu dostępu do komputerowych baz danych, oprogramowanie komputerowe, opracowywanie oprogramowania komputerowego, projektowanie opracowań, wzornictwo przemysłowe, projektowanie komputerowe, budowlane, urbanistyczne i technologiczne, badania i analizy techniczne, **45** administrowanie prawami autorskimi, doradztwo w zakresie własności intelektualnej.

(111) **251170** (220) 2010 11 08 (210) 377502
(151) 2012 09 12 (441) 2011 02 14

(732) DEMO Jacek Sadowski, Jaworzno, PL.

(540)

DEMO
EFFECTIVE LAUNCHING

Kolor znaku: czerwony, szary, biały

(531) 27.5.1, 29.1.13

(510), (511) **35** usługi agencji informacji handlowej, usługi agencji reklamowej, badania opinii, badanie rynku, analizy kosztów, badania w dziedzinie działalności gospodarczej, doradztwo handlowe, doradztwo w zakresie organizowania i kierowania działalnością gospodarczą, doradztwo w zakresie prowadzenia działalności go-

spodarczej, doradztwo w zakresie zarządzania kadrami, dystrybucja materiałów reklamowych, badania dla firm, doradztwo w zakresie organizacji i zarządzania firmami, ekspertyzy dla firm, poszukiwania dla firm, informacja handlowa, informacja o działalności gospodarczej, usługi marketingowe, ogłoszenia prasowe, rekrutacja personelu, pośrednictwo pracy, pokazy towarów, publikacja tekstów reklamowych, promocja sprzedaży dla osób trzecich, rozpowszechnianie próbek, publikowanie tekstów reklamowych, reklama radiowa, rozpowszechnianie materiałów reklamowych, reklamowanie i działalność informacyjna, uaktualnianie materiału reklamowego, wynajmowanie powierzchni na cele reklamowe, wypożyczanie materiałów reklamowych, reklamy telewizyjne, organizowanie targów handlowych lub reklamowych, organizacja wystaw handlowych lub reklamowych, transkrypcja informacji, reklamy korespondencyjne, zarządzanie zbiorami informatycznymi, sondaże opinii, zgrupowanie na rzecz osób trzecich różnych towarów pozwalające nabywcy wygodnie je oglądać i kupować w dużym sklepie wielobranżowym, usługi sekretarskie, zarządzanie miejscami wystawowymi, **40** wywoływanie filmów fotograficznych, drukowanie, druk offsetowy, fotoskłady, introligatorstwo, **41** organizowanie i prowadzenie konferencji, organizowanie i prowadzenie kongresów, organizowanie i prowadzenie seminariów, organizowanie i prowadzenie sympozjów, organizowanie i prowadzenie zjazdów, organizowanie konkursów, organizowanie loterii, organizowanie konkursów edukacyjnych lub rozrywkowych, organizowanie wystaw w celach kulturalnych i edukacyjnych, produkcja filmów na taśmach wideo, produkcja widowisk, publikowanie tekstów innych niż teksty reklamowe, organizowanie widowisk, produkcja filmów, montaż programów radiowych i telewizyjnych, montaż taśm wideo, rejestrowanie na taśmach wideo, wydawanie nagrań dźwiękowych i video, nauczanie, tłumaczenia, usługi fotoreportaży, usługi fotograficzne, usługi produkcji filmów na taśmach wideo, **42** doradztwo komputerowe, usługi artystów grafików, odpłatne udostępnianie komputerowych baz danych, odpłatne udostępnianie czasu dostępu do komputerowych baz danych, oprogramowanie komputerowe, opracowywanie oprogramowania komputerowego, projektowanie opracowań, wzornictwo przemysłowe, projektowanie komputerowe, budowlane, urbanistyczne i technologiczne, badania i analizy techniczne, **45** administrowanie prawami autorskimi, doradztwo w zakresie własności intelektualnej.

(111) **251171** (220) 2010 12 10 (210) 378812
 (151) 2012 09 11 (441) 2011 03 14
 (732) PRUDENTIAL IP SERVICES LIMITED, London, GB.

(540) PRUDENTIAL
 (510), (511) **36** ubezpieczenia; ubezpieczenia asekuracyjne; usługi finansowe; usługi dotyczące jednostkowych funduszy powierniczych; usługi agencji nieruchomości, w tym usługi zarządzania, administrowania i wyceny nieruchomości; finansowanie i pozyskiwanie finansowania; doradztwo kredytowe; pozyskiwanie kredytów; usługi administrowania kapitałem; administrowanie i doradztwo w zakresie mienia; usługi administracji finansowej; usługi aktuaryjne; usługi doradcze w zakresie kredytów hipotecznych, bankowości, zarządzania inwestycjami, powiernictwa i finansów; usługi zarządcze w dziedzinie finansów; dostarczanie finansów; usługi finansowe dotyczące pozyskiwania funduszy; administrowanie funduszami emerytalnymi; usługi w zakresie finansowania kredytów mieszkaniowych; wycena majątku ruchomego; usługi w zakresie przyjmowania depozytów; usługi transferu funduszy; agencje pośrednictwa w dziedzinie ubezpieczeń i kredytów; usługi finansowe w zakresie loterii; obsługa subskrypcji i ofert papierów wartościowych; usługi kredytowe i usługi kredytów ratalnych; gwarancje i kaucje; agencje pożyczek i agencje windykacji długów; sprawozdania finansowe; usługi towarzystw depozytowych, kredytowych i oszczędnościowych; zarządzanie majątkiem; usługi doradztwa w zakresie zarządzania finansowego i usługi administracyjne; doradztwo dotyczące finansowania w trakcie emerytury; doradztwo dotyczące finansowania na czas przejścia na emeryturę; doradztwo dotyczące inwestowania w trakcie emerytury; doradztwo dotyczące inwestowania na czas przejścia na emeryturę; usługi doradztwa finansowego związane z planami emerytalnymi; usługi zarządzania finansowego związane z domami opieki nad osobami starszymi; usługi wypłat emerytur; analizy finansowe; prognozy finansowe; zarządzanie finansowe; planowanie finansowe; zarządzanie portfolio finansowym; badania w dziedzinie finansów; zbieranie funduszy na cele charytatywne; zarządzanie funduszami

na cele charytatywne; organizowanie zbiorów na cele charytatywne; informacja i usługi doradcze w zakresie powyższych usług.

(111) **251172** (220) 2010 12 10 (210) 378813
 (151) 2012 09 11 (441) 2011 03 14
 (732) PRUDENTIAL IP SERVICES LIMITED, London, GB.
 (540) PRZEZORNÓŚĆ
 (531) 27.5.1

(510), (511) **36** ubezpieczenia; ubezpieczenia asekuracyjne; usługi finansowe; usługi dotyczące jednostkowych funduszy powierniczych; usługi agencji nieruchomości, w tym usługi zarządzania, administrowania i wyceny nieruchomości; finansowanie i pozyskiwanie finansowania; doradztwo kredytowe; pozyskiwanie kredytów; usługi administrowania kapitałem; administrowanie i doradztwo w zakresie mienia; usługi administracji finansowej; usługi aktuaryjne; usługi doradcze w zakresie kredytów hipotecznych, bankowości, zarządzania inwestycjami, powiernictwa i finansów; usługi zarządcze w dziedzinie finansów; dostarczanie finansów; usługi finansowe dotyczące pozyskiwania funduszy; administrowanie funduszami emerytalnymi; usługi w zakresie finansowania kredytów mieszkaniowych; wycena majątku ruchomego; usługi w zakresie przyjmowania depozytów; usługi transferu funduszy; agencje pośrednictwa w dziedzinie ubezpieczeń i kredytów; usługi finansowe w zakresie loterii; obsługa subskrypcji i ofert papierów wartościowych; usługi kredytowe i usługi kredytów ratalnych; gwarancje i kaucje; agencje pożyczek i agencje windykacji długów; sprawozdania finansowe; usługi towarzystw depozytowych, kredytowych i oszczędnościowych; zarządzanie majątkiem; usługi doradztwa w zakresie zarządzania finansowego i usługi administracyjne; doradztwo dotyczące finansowania w trakcie emerytury; doradztwo dotyczące finansowania na czas przejścia na emeryturę; doradztwo dotyczące inwestowania w trakcie emerytury; doradztwo dotyczące inwestowania na czas przejścia na emeryturę; usługi doradztwa finansowego związane z planami emerytalnymi; usługi zarządzania finansowego związane z domami opieki nad osobami starszymi; usługi wypłat emerytur; analizy finansowe; prognozy finansowe; zarządzanie finansowe; planowanie finansowe; zarządzanie portfolio finansowym; badania w dziedzinie finansów; zbieranie funduszy na cele charytatywne; zarządzanie funduszami na cele charytatywne; organizowanie zbiorów na cele charytatywne; informacja i usługi doradcze w zakresie powyższych usług.

(111) **251173** (220) 2010 12 10 (210) 378814
 (151) 2012 09 11 (441) 2011 03 14
 (732) PRUDENTIAL IP SERVICES LIMITED, London, GB.

(540) PRU
 (510), (511) **36** ubezpieczenia; ubezpieczenia asekuracyjne; usługi finansowe; usługi dotyczące jednostkowych funduszy powierniczych; usługi agencji nieruchomości, w tym usługi zarządzania, administrowania i wyceny nieruchomości; finansowanie i pozyskiwanie finansowania; doradztwo kredytowe; pozyskiwanie kredytów; usługi administrowania kapitałem; administrowanie i doradztwo w zakresie mienia; usługi administracji finansowej; usługi aktuaryjne; usługi doradcze w zakresie kredytów hipotecznych, bankowości, zarządzania inwestycjami, powiernictwa i finansów; usługi zarządcze w dziedzinie finansów; dostarczanie finansów; usługi finansowe dotyczące pozyskiwania funduszy; administrowanie funduszami emerytalnymi; usługi w zakresie finansowania kredytów mieszkaniowych; wycena majątku ruchomego; usługi w zakresie przyjmowania depozytów; usługi transferu funduszy; agencje pośrednictwa w dziedzinie ubezpieczeń i kredytów; usługi finansowe w zakresie loterii; obsługa subskrypcji i ofert papierów wartościowych; usługi kredytowe i usługi kredytów ratalnych; gwarancje i kaucje; agencje pożyczek i agencje windykacji długów; sprawozdania finansowe; usługi towarzystw depozytowych, kredytowych i oszczędnościowych; zarządzanie majątkiem; usługi doradztwa w zakresie zarządzania finansowego i usługi administracyjne; doradztwo dotyczące finansowania w trakcie emerytury; doradztwo dotyczące finansowania na czas przejścia na emeryturę; doradztwo dotyczące inwestowania w trakcie emerytury; doradztwo dotyczące inwestowania na czas przejścia na emeryturę; usługi doradztwa finansowego związane z planami emerytalnymi; usługi zarządzania finansowego związane z domami opieki nad osobami starszymi; usługi wypłat emerytur; analizy finansowe; prognozy finansowe; zarządzanie finansowe; planowanie finansowe;

zarządzanie portfolio finansowym; badania w dziedzinie finansów; zbieranie funduszy na cele charytatywne; zarządzanie funduszami na cele charytatywne; organizowanie zbiorów na cele charytatywne; informacja i usługi doradcze w zakresie powyższych usług.

(111) **251174** (220) 2010 12 10 (210) 378815
(151) 2012 09 11 (441) 2011 03 14

(732) PRUDENTIAL IP SERVICES LIMITED, London, GB.
(540) PRUDENCE

(510), (511) **36** ubezpieczenia; ubezpieczenia asekuracyjne; usługi finansowe; usługi dotyczące jednostkowych funduszy powierniczych; usługi agencji nieruchomości, w tym usługi zarządzania, administrowania i wyceny nieruchomości; finansowanie i pozyskiwanie finansowania; doradztwo kredytowe; pozyskiwanie kredytów; usługi administrowania kapitałem; administrowanie i doradztwo w zakresie mienia; usługi administracji finansowej; usługi aktuaryjne; usługi doradcze w zakresie kredytów hipotecznych, bankowości, zarządzania inwestycjami, powiernictwa i finansów; usługi zarządcze w dziedzinie finansów; dostarczanie finansów; usługi finansowe dotyczące pozyskiwania funduszy; administrowanie funduszami emerytalnymi; usługi w zakresie finansowania kredytów mieszkaniowych; wycena majątku ruchomego; usługi w zakresie przyjmowania depozytów; usługi transferu funduszy; agencje pośrednictwa w dziedzinie ubezpieczeń i kredytów; usługi finansowe w zakresie loterii; obsługa subskrypcji i ofert papierów wartościowych; usługi kredytowe i usługi kredytów ratalnych; gwarancje i kaucje; agencje pożyczek i agencje windykacji długów; sprawozdania finansowe; usługi towarzystw depozytowych, kredytowych i oszczędnościowych; zarządzanie majątkiem; usługi doradztwa w zakresie zarządzania finansowego i usługi administracyjne; doradztwo dotyczące finansowania na czas przejścia na emeryturę; doradztwo dotyczące inwestowania w trakcie emerytury; doradztwo dotyczące inwestowania na czas przejścia na emeryturę; usługi doradztwa finansowego związane z planami emerytalnymi; usługi zarządzania finansowego związane z domami opieki nad osobami starszymi; usługi wypłat emerytur; analizy finansowe; prognozy finansowe; zarządzanie finansowe; planowanie finansowe; zarządzanie portfolio finansowym; badania w dziedzinie finansów; zbieranie funduszy na cele charytatywne; zarządzanie funduszami na cele charytatywne; organizowanie zbiorów na cele charytatywne; informacja i usługi doradcze w zakresie powyższych usług.

(111) **251175** (220) 2010 12 10 (210) 378816
(151) 2012 09 11 (441) 2011 03 14

(732) PRUDENTIAL IP SERVICES LIMITED, London, GB.
(540)



(531) 2.1.1, 2.3.1

(510), (511) **36** ubezpieczenia; ubezpieczenia asekuracyjne; usługi finansowe; usługi dotyczące jednostkowych funduszy powierniczych; usługi agencji nieruchomości, w tym usługi zarządzania, administrowania i wyceny nieruchomości; finansowanie i pozyskiwanie finansowania; doradztwo kredytowe; pozyskiwanie kredytów; usługi administrowania kapitałem; administrowanie i doradztwo w zakresie mienia; usługi administracji finansowej; usługi aktuaryjne; usługi doradcze w zakresie kredytów hipotecznych, bankowości, zarządzania inwestycjami, powiernictwa i finansów; usługi zarządcze w dziedzinie finansów; dostarczanie finansów; usługi finansowe dotyczące pozyskiwania funduszy; administrowanie funduszami emerytalnymi; usługi w zakresie finansowania kredytów mieszkaniowych; wycena majątku ruchomego; usługi w zakresie przyjmowania depozytów; usługi transferu funduszy; agencje pośrednictwa w dziedzinie ubezpieczeń i kredytów; usługi finansowe w zakresie loterii; obsługa subskrypcji i ofert papierów wartościowych; usługi kredytowe i usługi kredytów ratalnych; gwarancje i kaucje; agencje pożyczek i agencje windykacji długów; sprawozdania finansowe; usługi towarzystw

depozytowych, kredytowych i oszczędnościowych; zarządzanie majątkiem; usługi doradztwa w zakresie zarządzania finansowego i usługi administracyjne; doradztwo dotyczące finansowania w trakcie emerytury; doradztwo dotyczące finansowania na czas przejścia na emeryturę; doradztwo dotyczące inwestowania w trakcie emerytury; doradztwo dotyczące inwestowania na czas przejścia na emeryturę; usługi doradztwa finansowego związane z planami emerytalnymi; usługi zarządzania finansowego związane z domami opieki nad osobami starszymi; usługi wypłat emerytur; analizy finansowe; prognozy finansowe; zarządzanie finansowe; planowanie finansowe; zarządzanie portfolio finansowym; badania w dziedzinie finansów; zbieranie funduszy na cele charytatywne; zarządzanie funduszami na cele charytatywne; organizowanie zbiorów na cele charytatywne; informacja i usługi doradcze w zakresie powyższych usług.

(111) **251176** (220) 2011 01 18 (210) 380164
(151) 2012 09 27 (441) 2011 04 26

(732) PAWELSKI ANDRZEJ FLORALAND, Legionowo, PL.

(540) master grill & party

(510), (511) **08** sztućce (noże, widelce, łyżki), **11** różna, urządzenia do obracania różna, **20** meble.

(111) **251177** (220) 2011 01 28 (210) 380621
(151) 2012 09 24 (441) 2011 05 09

(732) WYDAWNICTWO BAUER POLSKA, Sp. z o.o., Warszawa, PL.

(540)

Świat bez tajemnic
Eureka

Kolor znaku: czerwony, biały

(531) 27.5.1, 29.1.12

(510), (511) **09** urządzenia do przetwarzania informacji, aparatura do rejestracji dźwięku, aparatura radiotelefoniczna, aparaty do fototelegrafii, aparaty do nauczania, aparaty fotograficzne, aparaty kinematograficzne, aparaty radiowe, aparaty telefoniczne, aparaty telewizyjne, aparaty wideo, mikroprocesory komputerowe, procesory jako centralne jednostki przetwarzania, procesory tekstu, procesory, cyklotrony, czytniki, czytniki kodów kreskowych, czytniki znaków optycznych, optyczne nośniki danych, drukarki komputerowe, dyktafony, dyski magnetyczne, dyski do rejestracji dźwięku, dyskietki, dyski kompaktowe audio-wideo, płyty CD, płyty CD z zapisanymi plikami w formacie MP3, MP4, płyty DVD, dyski optyczne, dyski obliczeniowe, pamięci komputerowe, dystrybutory dysków, etykiety na tworach elektroniczne, filmy naświetlone, filmy animowane, hologramy, interfejsy komputerowe, kamery filmowe, kamery wideo zespolone z magnetofonem, kamery wizyjne, karty inteligentne z obwodami scalonymi zintegrowanymi, karty magnetyczne do identyfikacji osób, karty magnetyczne kodowane, kodery magnetyczne, komputerowe urządzenia peryferyjne, komputery, komputery przenośne, laptopy, lasery nie do celów medycznych, lornetki, lunety, lunety optyczne, lupy optyczne, magnetofony taśmowe, magnetyczne nośniki informacji, maszty antenowe do telefonii bezprzewodowej, maszty do łączności radiowej, modemy, myszy komputerowe, monitory obrazowe wideo, napędy dyskowe, monitory-hardware komputerowy, monitory-programy komputerowe, nośniki danych magnetyczne, nośniki do rejestracji dźwięku, notesy elektroniczne, obwododrukowane, obwody scalone, odbiorniki audio-i wideo, odbiorniki radiowe, odtwarzacze kaset, odtwarzacze płyt kompaktowych, optyczne nośniki informacji, odtwarzacze osobiste stereo, plotery, chipy, płyty akustyczne, płyty fonograficzne, programy gier komputerowych, programy komputerowe jako software ładowalny, programy komputerowe nagrane, przezrocza fotograficzne, publikacje elektroniczne w postaci modułów ładowalnych, skanery komputerowe, software oprogramowanie stałe dla komputerów nagrane, stacje taśm magnetycznych informatyczne, jednostki taśm magnetycznych informatyczne, sterowniki informatyczne, sterujące programy komputerowe systemu operacyjnego nagrane, taśmy do nagrywania dźwięku, taśmy magnetyczne, taśmy wideo, telefony przenośne, telefony przenośne działające w systemie telefonii komórkowej, karty telefoniczne do automatów i telefonów komórko-

wych, karty SIM, translatory elektroniczne kieszonkowe, urządzenia do montażu filmów kinematograficznych, urządzenia do nawigacji dla pojazdów, urządzenia do nawigacji satelitarnej, urządzenia do nadawania, przekazywania i odbierania działające w systemie telefonii komórkowej, urządzenia współpracujące z komputerami w zakresie przekazywania dźwięku i obrazu, urządzenia nadawcze telefoniczne, urządzenia do wzmacniania dźwięku, tablice ogłoszeń elektroniczne, kasety audio-wideo, kasety wideo z grammi, wideofony, neony reklamowe, **16** afisze, plakaty, akwaforty, akwarele, albumy, atlasy, almanachy, artykuły papiernicze, prospekty, broszury, chorągiewki papierowe, czasopisma, periodyki, czcionki drukarskie, drukarki przenośne, odbitki graficzne, emblematy, pieczęcie papierowe, formularze, druki, blankiety, fotografie, gazety, globusy ziemskie, kalendarze, kalendarze z kartkami do zdzierania, kartki z życzeniami okolicznościowe, karty muzyczne z życzeniami, karty pocztowe, karty-zawiadomienia, katalogi, komiksy, książki, krzyżówki, katalogi i zeszyty tematycznie związane z rozrywką umysłową, krzyżówkami, rebusami, szaradami, książeczki z krzyżówkami, rebusami i szaradami, wydawnictwa krzyżówkowe, litografie, makiety architektoniczne, mapy, mapy geograficzne, obrazy, materiały drukowane, materiały piśmienne, podręczniki, przedmioty sztuki litograficznej, przezrocza, publikacje drukowane, reprodukcje graficzne, rysunki i grafiki związane z rozwiązywaniem krzyżówek, wykroje do szycia, wzory do haftowania, znaczki pocztowe, **35** organizowanie sprzedaży w trybie aukcji publicznych i aukcji internetowych, usługi agencji eksportowo-importowej, usługi w zakresie badania opinii publicznej, usługi przeprowadzania sondaży i zbierania opinii na rzecz osób trzecich, promocja sprzedaży dla osób trzecich, badania w dziedzinie działalności gospodarczej, badania rynku, badania czytelnictwa, specjalistyczne doradztwo handlowe, doradztwo w zakresie organizowania, kierowania i prowadzenia działalności gospodarczej, doradztwo specjalistyczne w sprawach działalności gospodarczej, doradztwo w zakresie zarządzania działalnością gospodarczą, doradztwo w zakresie zarządzania personalnego, doradztwo w zakresie ochrony środowiska, ekspertyzy w zakresie działalności gospodarczej, profesjonalne zarządzanie działalnością artystyczną, usługi w zakresie dokonywania wyceny działalności handlowej, usługi w zakresie dokonywania ekspertyz opłacalności, badania marketingowe, pomoc przy zarządzaniu przedsiębiorstwami przemysłowymi lub handlowymi, usługi agencji informacji handlowej, informacja o działalności gospodarczej, zdobywanie informacji o działalności gospodarczej w zakresie marketingu i reklamy, pomoc w prowadzeniu i zarządzaniu działalnością gospodarczą, usługi w zakresie opracowywania prognoz ekonomicznych, pozyskiwanie danych do komputerowych baz danych, transkrypcja informacji, transkrypcja przekazu, kompilacja informacji w komputerowych bazach danych, systematyzacja informacji w komputerowych bazach danych, komputerowe zarządzanie plikami, zarządzanie zbiorami informatycznymi, wyszukiwanie informacji w plikach komputerowych dla osób trzecich, wyszukiwanie w komputerowych bazach danych, sortowanie danych w bazach komputerowych, usługi agencji reklamowych, dystrybucja materiałów reklamowych w postaci próbek, druków, prospektów, broszur, gadżetów reklamowych, bookletów, przygotowywanie reklam prasowych, ogłoszenia prasowe, publikowanie tekstów sponsorowanych, usługi modeli/modelki do celów reklamowych i promowania sprzedaży, marketing, uaktualnianie materiałów reklamowych, usługi w zakresie rozpowszechnienia ogłoszeń reklamowych, rozlepianie plakatów reklamowych, organizowanie wystaw w celach handlowych lub reklamowych, pokazy towarów, usługi w zakresie prenumeraty czasopism dla osób trzecich, publikowanie tekstów reklamowych, rozpowszechnianie materiałów reklamowych, reklama oraz działalność informacyjna dotycząca reklamy, usługi w zakresie wynajmowania powierzchni na cele reklamowe (bannery, billboardy), wynajem czasu reklamowego we wszystkich środkach przekazu, wypożyczanie materiałów reklamowych, reklamy, usługi w zakresie przygotowywania reklam prasowych, usługi w zakresie przygotowywania reklam korespondencyjnych, usługi w zakresie przygotowywania reklam radiowych, usługi w zakresie przygotowywania reklam telewizyjnych, usługi w zakresie przygotowywania reklam za pośrednictwem sieci komputerowej, organizowanie targów handlowych i reklamowych, dekoracja wystaw sklepowych, usługi w zakresie opracowywania edycji tekstów, usługi przeglądu prasy, publikowanie tekstów sponsorowanych, tworzenie tekstów reklamowych i sponsorowanych, **38** usługi agencji informacyjnych, usługi agencji prasowych, usługi w zakresie transmisji radiowej, usługi w zakresie transmisji telewizyj-

nej, przesyłanie informacji drogą elektroniczną i za pośrednictwem sieci telefonii komórkowej, w tym w formie komunikatów SMS-owych, informacja o telekomunikacji, usługi telekomunikacyjne, rozpowszechnianie programów radiowych i telewizyjnych, radiofonia, telefonia komórkowa, usługi w zakresie realizowania połączeń telefonicznych, telewizja kablowa, zlecenia przywoławcze przez radio, telefon lub inne środki komunikacji elektronicznej, przesyłanie danych przy pomocy terminali komputerowych, łączność radiowa, łączność telefoniczna, łączność telegraficzna, obsługa telekonferencji, usługi w zakresie ogłoszeń elektronicznych, usługi w zakresie przesyłania poczty elektronicznej, usługi związane z ustalaniem tras połączeń i połączeń dla telekomunikacji, usługi w zakresie przydzielania użytkownikowi dostępu do światowej sieci komputerowej za pośrednictwem telekomunikacji, przekaz satelitarny, przesyłanie informacji tekstowej i obrazowej przy pomocy komputera, przydzielenie dostępu do światowej sieci komputerowej, usługi w zakresie realizowania transmisji programów radiowych, usługi w zakresie realizowania transmisji programów telewizyjnych, usługi w zakresie transmisji danych i teleinformatyki, wypożyczanie urządzeń telekomunikacyjnych, wypożyczanie urządzeń do przesyłania informacji, pozyskiwanie informacji przy pomocy telefonu i ich rozpowszechnianie, usługi w zakresie łączności, obsługa przekazu cyfrowego, obsługa przekazu telefonicznego, obsługa systemów przekazywania dźwięku i obrazu w łączności telefonicznej, usługi w zakresie łączności przez sieć światłowodów i przez terminale komputerowe, usługi w zakresie przekazu wydawnictw prasowych za pośrednictwem sieci komputerowych i telekomunikacyjnych oraz łączą satelitarnych i sieci światłowodów; **39** dystrybucja gazet, czasopism i periodyków, organizowanie podróży i wycieczek w zakresie transportu, zwiedzanie turystyczne, organizowanie transportu pasażerskiego, organizowanie transportu podróży, **41** porady w zakresie edukacji i kształcenia, edukacja, edukacja w zakresie ochrony środowiska i odpowiedzialności ekologicznej, informacja o edukacji, usługi studiów filmowych, produkcja filmów, fotoreportaże, usługi studia nagrań, informacja o imprezach rozrywkowych i rekreacji, usługi klubowe w zakresie rozrywki i nauczania, organizowanie i obsługa konferencji, kongresów, organizowanie konkursów edukacyjnych lub rozrywkowych, organizowanie konkursów tematycznych, organizowanie konkursów piękności, organizowanie i prowadzenie pracowni specjalistycznych, organizowanie i prowadzenie seminariów, sympozjów i zjazdów, publikowanie książek, gazet, czasopism i periodyków, publikowanie tekstów inne niż reklamowe, publikacja elektroniczna on-line książek i periodyków, pokazy w ramach kształcenia praktycznego, usługi w zakresie publikowania wydawnictw podręcznych i małej poligrafii komputerowej, montaż taśm wideo, montaż programów radiowych i telewizyjnych, nagrywanie filmów na taśmach wideo, obsługa publikacji elektronicznych on-line nieprzesyłalnych, organizowanie wystaw z dziedziny kultury i edukacji, organizowanie imprez rozrywkowych, konkursów i plebiscytów, organizowanie imprez połączonych z wręczaniem nagród i wyróżnień, organizowanie spektakli jako usługi impresariatów, produkcja programów rozrywkowych radiowych i telewizyjnych, przygotowywanie materiałów do programów telewizyjnych o charakterze reklamowym, rozrywkowym, w tym organizowanie telekonkursów, telekrzyżówek, quizów, usługi reporterskie, usługi w zakresie wykonywania mikrofilmów, usługi w zakresie wykonywania zdjęć, komputerowe przygotowywanie materiałów do publikacji, organizowanie akcji społecznych związanych z ochroną środowiska; **42** administrowanie stronami komputerowymi, analizy systemów komputerowych, aktualizacja oprogramowania komputerowego, projektowanie oprogramowania komputerowego, projektowanie systemów komputerowych, doradztwo w zakresie sprzętu komputerowego, instalacje oprogramowania komputerowego, programowanie komputerowe, konwersja danych lub dokumentów do postaci elektronicznej, konserwacja oprogramowania komputerowego, tworzenie i utrzymywanie stron internetowych dla osób trzecich, usługi artystów grafików, usługi projektantów mody, usługi w zakresie wzornictwa przemysłowego, opracowywanie projektów technicznych, konserwacja terenów zielonych, edukacja społeczeństwa w zakresie ochrony naturalnego środowiska człowieka, publikowanie wydawnictw edukacyjnych w tym zakresie, udzielanie konsultacji w zakresie działalności związanej z ochroną naturalnego środowiska człowieka, promowanie świadomości publicznej w zakresie ochrony środowiska, odpowiedzialność ekologicznej, w tym także za pośrednictwem witryny internetowej.

(111) **251178** (220) 2011 01 28 (210) 380623
 (151) 2012 09 24 (441) 2011 05 09
 (732) WYDAWNICTWO BAUER POLSKA, Sp. z o.o., Warszawa, PL.
 (540)



(531) 27.5.1

(510), (511) **09** urządzenia do przetwarzania informacji, aparatura do rejestracji dźwięku, aparatura radiotelefoniczna, aparaty do fototelegrafii, aparaty do nauczania, aparaty fotograficzne, aparaty kinematograficzne, aparaty radiowe, aparaty telefoniczne, aparaty telewizyjne, aparaty wideo, mikroprocesory komputerowe, procesory jako centralne jednostki przetwarzania, procesory tekstu, procesory, cyklotrony, czytniki, czytniki kodów kreskowych, czytniki znaków optycznych, optyczne nośniki danych, drukarki komputerowe, dyktafony, dyski magnetyczne, dyski do rejestracji dźwięku, dyskietki, dyski kompaktowe audio-wideo, płyty CD, płyty CD z zapisanymi plikami w formacie MP3, MP4, płyty DVD, dyski optyczne, dyski obliczeniowe, pamięci komputerowe, dystrybutory dysków, etykiety na towarach elektroniczne, filmy naświetlone, filmy animowane, hologramy, interfejsy komputerowe, kamery filmowe, kamery wideo zespolone z magnetofonem, kamery wizyjne, karty inteligentne z obwodami scalonymi zintegrowanymi, karty magnetyczne do identyfikacji osób, karty magnetyczne kodowane, kodery magnetyczne, komputerowe urządzenia peryferyjne, komputery, komputery przenośne, laptopy, lasery nie do celów medycznych, lornetki, lunety, lunety optyczne, lupy optyczne, magnetofony taśmowe, magnetyczne nośniki informacji, maszty antenowe do telefonii bezprzewodowej, maszty do łączności radiowej, modemy, myszy komputerowe, monitory obrazowe wideo, napędy dyskowe, monitory hardware komputerowy, monitory-programy komputerowe, nośniki danych magnetyczne, nośniki do rejestracji dźwięku, notesy elektroniczne, obwody drukowane, obwody scalone, odbiorniki audio-i-wideo, odbiorniki radiowe, odtwarzacze kaset, odtwarzacze płyt kompaktowych, optyczne nośniki informacji, odtwarzacze osobiste stereo, plotery, chipy, płyty akustyczne, płyty fonograficzne, programy gier komputerowych, programy komputerowe jako software ładowalny, programy komputerowe nagrane, przezrocza fotograficzne, publikacje elektroniczne w postaci modułów ładowalnych, skanery komputerowe, software oprogramowanie stałe dla komputerów nagrane, stacje taśm magnetycznych informatyczne, jednostki taśm magnetycznych informatyczne, sterowniki informatyczne, sterujące programy komputerowe systemu operacyjnego nagrane, taśmy do nagrywania dźwięku, taśmy magnetyczne, taśmy wideo, telefony przenośne, telefony przenośne działające w systemie telefonii komórkowej, karty telefoniczne do automatów i telefonów komórkowych, karty SIM, translatory elektroniczne kieszonkowe, urządzenia do montażu filmów kinematograficznych, urządzenia do nawigacji dla pojazdów, urządzenia do nawigacji satelitarnej, urządzenia do nadawania, przekazywania i odbierania działające w systemie telefonii komórkowej, urządzenia współpracujące z komputerami w zakresie przekazywania dźwięku i obrazu, urządzenia nadawcze telefonyczne, urządzenia do wzmacniania dźwięku, tablice ogłoszeń elektroniczne, kasety audio-wideo, kasety wideo z gramami, wideofony, neony reklamowe; **16** afisze, plakaty, akwaforty, akwarele, albumy, atlasy, almanachy, artykuły papierniczne, prospekty, broszury, chorągiewki papierowe, czasopisma, periodyki, czcionki drukarskie, drukarki przenośne, odbitki graficzne, emblematy, pieczęcie papierowe, formularze, druki, blankiety, fotografie, gazety, globusy ziemskie, kalendarze, kalendarze z kartkami do zdzierania, kartki z życzeniami okolicznościowe, karty muzyczne z życzeniami, karty pocztowe, karty-zawiadomienia, katalogi, komiksy, książki, krzyżówki, katalogi i zeszyty tematyczne związane z rozrywką umysłową, krzyżówkami, rebusami, szaradami, książeczki z krzyżówkami, rebusami i szaradami, wydawnictwa krzyżówkowe, litografie, makiety architektoniczne, mapy, mapy geograficzne, obrazy, materiały drukowane, materiały piśmienne

ne, podręczniki, przedmioty sztuki litograficznej, przezrocza, publikacje drukowane, reprodukcje graficzne, rysunki i grafiki związane z rozwiązywaniem krzyżówek, wykroje do szycia, wzory do haftowania, znaczki pocztowe, **35** organizowanie sprzedaży w trybie aukcji publicznych i aukcji internetowych, usługi agencji eksportowo-importowej, usługi w zakresie badania opinii publicznej, usługi przeprowadzania sondaży i zbierania opinii na rzecz osób trzecich, promocja sprzedaży dla osób trzecich, badania w dziedzinie działalności gospodarczej, badania rynku, badania czytelnictwa, specjalistyczne doradztwo handlowe, doradztwo w zakresie organizowania, kierowania i prowadzenia działalności gospodarczej, doradztwo specjalistyczne w sprawach działalności gospodarczej, doradztwo w zakresie zarządzania działalnością gospodarczą, doradztwo w zakresie zarządzania personalnego, doradztwo w zakresie ochrony środowiska, ekspertyzy w zakresie działalności gospodarczej, profesjonalne zarządzanie działalnością artystyczną, usługi w zakresie dokonywania wyceny działalności handlowej, usługi w zakresie dokonywania ekspertyz opłacalności, badania marketingowe, pomoc przy zarządzaniu przedsiębiorstwami przemysłowymi lub handlowymi, usługi agencji informacji handlowej, informacja o działalności gospodarczej, zdobywanie informacji o działalności gospodarczej w zakresie marketingu i reklamy, pomoc w prowadzeniu i zarządzaniu działalnością gospodarczą, usługi w zakresie opracowywania prognoz ekonomicznych, pozyskiwanie danych do komputerowych baz danych, transkrypcja informacji, transkrypcja przekazu, kompilacja informacji w komputerowych bazach danych, systematyzacja informacji w komputerowych bazach danych, komputerowe zarządzanie plikami, zarządzanie zbiorami informatycznymi, wyszukiwanie informacji w plikach komputerowych dla osób trzecich, wyszukiwanie w komputerowych bazach danych, sortowanie danych w bazach komputerowych, usługi agencji reklamowych, dystrybucja materiałów reklamowych w postaci próbek, druków, prospektów, broszur, gadżetów reklamowych, bookletów, przygotowywanie reklam prasowych, ogłoszenia prasowe, publikowanie tekstów sponsorowanych, usługi modeli/modelek do celów reklamowych i promowania sprzedaży, marketing, uaktualnianie materiałów reklamowych, usługi w zakresie rozpowszechniania ogłoszeń reklamowych, rozlepianie plakatów reklamowych, organizowanie wystaw w celach handlowych lub reklamowych, pokazy towarów, usługi w zakresie prenumeraty czasopism dla osób trzecich, publikowanie tekstów reklamowych, rozpowszechnianie materiałów reklamowych, reklama oraz działalność informacyjna dotycząca reklamy, usługi w zakresie wynajmowania powierzchni na cele reklamowe (bannery, billboardy), wynajem czasu reklamowego we wszystkich środkach przekazu, wypożyczanie materiałów reklamowych, reklamy, usługi w zakresie przygotowywania reklam prasowych, usługi w zakresie przygotowywania reklam korespondencyjnych, usługi w zakresie przygotowywania reklam radiowych, usługi w zakresie przygotowywania reklam telewizyjnych, usługi w zakresie przygotowywania reklam za pośrednictwem sieci komputerowej, organizowanie targów handlowych i reklamowych, dekoracja wystaw sklepowych, usługi w zakresie opracowywania edycji tekstów, usługi przeglądu prasy, publikowanie tekstów sponsorowanych, tworzenie tekstów reklamowych i sponsorowanych, **38** usługi agencji informacyjnych, usługi agencji prasowych, usługi w zakresie transmisji radiowej, usługi w zakresie transmisji telewizyjnej, przesyłanie informacji drogą elektroniczną i za pośrednictwem sieci telefonii komórkowej, w tym w formie komunikatów SMS-owych, informacja o telekomunikacji, usługi telekomunikacyjne, rozpowszechnianie programów radiowych i telewizyjnych, radiofonia, telefonia komórkowa, usługi w zakresie realizowania połączeń telefonicznych, telewizja kablowa, zlecenia przywoławcze przez radio, telefon lub inne środki komunikacji elektronicznej, przesyłanie danych przy pomocy terminali komputerowych, łączność radiowa, łączność telefoniczna, łączność telegraficzna, obsługa telekonferencji, usługi w zakresie ogłoszeń elektronicznych, usługi w zakresie przesyłania poczty elektronicznej, usługi związane z ustalaniem tras połączeń i połączeń dla telekomunikacji, usługi w zakresie przydzielania użytkownikowi dostępu do światowej sieci komputerowej za pośrednictwem telekomunikacji, przekaz satelitarnej, przesyłanie informacji tekstowej i obrazowej przy pomocy komputera, przydzielanie dostępu do światowej sieci komputerowej, usługi w zakresie realizowania transmisji programów radiowych, usługi w zakresie realizowania transmisji programów telewizyjnych, usługi w zakresie transmisji danych i teleinformatyki, wypożyczanie urządzeń telekomunikacyjnych, wypożyczanie urządzeń do przesyłania informacji, pozyskiwanie informacji przy pomocy

telefonu i ich rozpowszechnianie, usługi w zakresie łączności, obsługa przekazu cyfrowego, obsługa przekazu telefonicznego, obsługa systemów przekazywania dźwięku i obrazu w łączności telefonicznej, usługi w zakresie łączności przez sieć światłowodów i przez terminale komputerowe, usługi w zakresie przekazu wydawnictw prasowych za pośrednictwem sieci komputerowych i telekomunikacyjnych oraz łączności satelitarnych i sieci światłowodów, **39** dystrybucja gazet, czasopism i periodyków, organizowanie podróży i wycieczek w zakresie transportu, zwiedzanie turystyczne, organizowanie transportu pasażerskiego, organizowanie transportu podróży, **41** porady w zakresie edukacji i kształcenia, edukacja, edukacja w zakresie ochrony środowiska i odpowiedzialności ekologicznej, informacja o edukacji, usługi studiów filmowych, produkcja filmów, fotoreportaże, usługi studia nagrań, informacja o imprezach rozrywkowych i rekreacji, usługi klubowe w zakresie rozrywki i nauczania, organizowanie i obsługa konferencji, kongresów, organizowanie konkursów edukacyjnych lub rozrywkowych, organizowanie konkursów tematycznych, organizowanie konkursów piękności, organizowanie i prowadzenie pracowni specjalistycznych, organizowanie i prowadzenie seminariów, sympozjów i zjazdów, publikowanie książek, gazet, czasopism i periodyków, publikowanie tekstów inne niż reklamowe, publikacja elektroniczna on-line książek i periodyków, pokazy w ramach kształcenia praktycznego, usługi w zakresie publikowania wydawnictw podręcznych i małej poligrafii komputerowej, montaż taśm wideo, montaż programów radiowych i telewizyjnych, nagrywanie filmów na taśmach wideo, obsługa publikacji elektronicznych on-line nieprzesyłalnych, organizowanie wystaw z dziedziny kultury i edukacji, organizowanie imprez rozrywkowych, konkursów i plebiscytów, organizowanie imprez połączonych z wręczaniem nagród i wyróżnień, organizowanie spektakli jako usługi impresariatów, produkcja programów rozrywkowych radiowych i telewizyjnych, przygotowywanie materiałów do programów telewizyjnych o charakterze reklamowym, rozrywkowym, w tym organizowanie telekonkursów, telekrzyżówek, quizów, usługi reporterskie, usługi w zakresie wykonywania mikrofilmów, usługi w zakresie wykonywania zdjęć, komputerowe przygotowywanie materiałów do publikacji, organizowanie akcji społecznych związanych z ochroną środowiska, **42** administrowanie stronami komputerowymi, analizy systemów komputerowych, aktualizacja oprogramowania komputerowego, projektowanie oprogramowania komputerowego, projektowanie systemów komputerowych, doradztwo w zakresie sprzętu komputerowego, instalacje oprogramowania komputerowego, programowanie komputerowe, konwersja danych lub dokumentów do postaci elektronicznej, konserwacja oprogramowania komputerowego, tworzenie i utrzymywanie stron internetowych dla osób trzecich, usługi artystów grafików, usługi projektantów mody, usługi w zakresie wzornictwa przemysłowego, opracowywanie projektów technicznych, konserwacja terenów zielonych, edukacja społeczeństwa w zakresie ochrony naturalnego środowiska człowieka, publikowanie wydawnictw edukacyjnych w tym zakresie, udzielanie konsultacji w zakresie działalności związanej z ochroną naturalnego środowiska człowieka, promowanie świadomości publicznej w zakresie ochrony środowiska, odpowiedzialności ekologicznej, w tym także za pośrednictwem witryny internetowej.

(111) **251179** (220) 2011 01 28 (210) 380625
 (151) 2012 09 24 (441) 2011 05 09
 (732) WYDAWNICTWO BAUER POLSKA, Sp. z o.o., Warszawa, PL.
 (540)



(531) 27.5.1
 (510), (511) **09** urządzenia do przetwarzania informacji, aparatura do rejestracji dźwięku, aparatura radiotelefoniczna, aparaty do fototelegrafii, aparaty do nauczania, aparaty fotograficzne, aparaty kinematograficzne, aparaty radiowe, aparaty telefoniczne, aparaty telewi-

zyjne, aparaty wideo, mikroprocesory komputerowe, procesory jako centralne jednostki przetwarzania, procesory tekstu, procesory, cyklotrony, czytniki, czytniki kodów kreskowych, czytniki znaków optycznych, optyczne nośniki danych, drukarki komputerowe, dyktafony, dyski magnetyczne, dyski do rejestracji dźwięku, dyskietki, dyski kompaktowe audio-wideo, płyty CD, płyty CD z zapisanymi plikami w formacie MP3, MP4, płyty DVD, dyski optyczne, dyski obliczeniowe, pamięci komputerowe, dystrybutory dysków, etykiety na towarach elektroniczne, filmy naświetlone, filmy animowane, hologramy, interfejsy komputerowe, kamery filmowe, kamery wideo zespolone z magnetofonem, kamery wizyjne, karty inteligentne z obwodami scalonymi zintegrowanymi, karty magnetyczne do identyfikacji osób, karty magnetyczne kodowane, kodery magnetyczne, komputerowe urządzenia peryferyjne, komputery, komputery przenośne, laptopy, lasery nie do celów medycznych, lornetki, lunety, lunety optyczne, lupy optyczne, magnetofony taśmowe, magnetyczne nośniki informacji, maszty antenowe do telefonu bezprzewodowej, maszty do łączności radiowej, modemy, myszy komputerowe, monitory obrazowe wideo, napędy dyskowe, monitory-hardware komputerowe, monitory-programy komputerowe, nośniki danych magnetyczne, nośniki do rejestracji dźwięku, notesy elektroniczne, obwody drukowane, obwody scalone, odbiorniki audio-i wideo, odbiorniki radiowe, odtwarzacze kaset, odtwarzacze płyt kompaktowych, optyczne nośniki informacji, odtwarzacze osobiste stereo, plotery, chipy, płyty akustyczne, płyty fonograficzne, programy gier komputerowych, programy komputerowe jako software ładowalny, programy komputerowe nagrane, przezrocza fotograficzne, publikacje elektroniczne w postaci modułów ładowalnych, skanery komputerowe, software oprogramowanie stałe dla komputerów nagrane, stacje taśm magnetycznych informatyczne, jednostki taśm magnetycznych informatyczne, sterowniki informatyczne, sterujące programy komputerowe systemu operacyjnego nagrane, taśmy do nagrywania dźwięku, taśmy magnetyczne, taśmy wideo, telefony przenośne, telefony przenośne działające w systemie telefonii komórkowej, karty telefoniczne do automatów i telefonów komórkowych, karty SIM, translatory elektroniczne kieszonek, urządzenia do montażu filmów kinematograficznych, urządzenia do nawigacji dla pojazdów, urządzenia do nawigacji satelitarnej, urządzenia do nadawania, przekazywania i odbierania działające w systemie telefonii komórkowej, urządzenia współpracujące z komputerami w zakresie przekazywania dźwięku i obrazu, urządzenia nadawcze telefoniczne, urządzenia do wzmacniania dźwięku, tablice ogłoszeń elektroniczne, kasety audio-wideo, kasety wideo z gramami, wideofony, neony reklamowe, **16** afisze, plakaty, akwaforty, akwarele, albumy, atlasy, almanachy, artykuły papiernicze, prospekty, broszury, chorągiewki papierowe, czasopisma, periodyki, czcionki drukarskie, drukarki przenośne, odbitki graficzne, emblematy, pieczęcie papierowe, formularze, druki, blankiety, fotografie, gazety, globusy ziemskie, kalendarze, kalendarze z kartkami do zdzierania, kartki z życzeniami okolicznościowe, karty muzyczne z życzeniami, karty pocztowe, karty-zawiadomienia, katalogi, komiksy, książki, krzyżówki, katalogi i zeszyty tematycznie związane z rozrywką umysłową, krzyżówkami, rebusami, szaradami, książeczkami z krzyżówkami, rebusami i szaradami, wydawnictwa krzyżówkowe, litografie, makiety architektoniczne, mapy, mapy geograficzne, obrazy, materiały drukowane, materiały piśmienne, podręczniki, przedmioty sztuki litograficznej, przezrocza, publikacje drukowane, reprodukcje graficzne, rysunki i grafiki związane z rozwiązywaniem krzyżówek, wykroje do zycia, wzory do haftowania, znaczki pocztowe, **35** organizowanie sprzedaży w trybie aukcji publicznych i aukcji internetowych, usługi agencji eksportowo-importowej, usługi w zakresie badania opinii publicznej, usługi przeprowadzania sondaży i zbierania opinii na rzecz osób trzecich, promocja sprzedaży dla osób trzecich, badania w dziedzinie działalności gospodarczej, badania rynku, badania czytelnictwa, specjalistyczne doradztwo handlowe, doradztwo w zakresie organizowania, kierowania i prowadzenia działalności gospodarczej, doradztwo specjalistyczne w sprawach działalności gospodarczej, doradztwo w zakresie zarządzania działalnością gospodarczą, doradztwo w zakresie zarządzania personalnego, doradztwo w zakresie ochrony środowiska, ekspertyzy w zakresie działalności gospodarczej, profesjonalne zarządzanie działalnością artystyczną, usługi w zakresie dokonywania wyceny działalności handlowej, usługi w zakresie dokonywania ekspertyz opłacalności, badania marketingowe, pomoc przy zarządzaniu przedsiębiorstwami przemysłowymi lub handlowymi, usługi agencji informacji handlowej, informacja o działalności gospodarczej, zdobywanie infor-

macji o działalności gospodarczej w zakresie marketingu i reklamy, pomoc w prowadzeniu i zarządzaniu działalnością gospodarczą, usługi w zakresie opracowywania prognoz ekonomicznych, pozyskiwanie danych do komputerowych baz danych, transkrypcja informacji, transkrypcja przekazu, kompilacja informacji w komputerowych bazach danych, systematyzacja informacji w komputerowych bazach danych, komputerowe zarządzanie plikami, zarządzanie zbiorami informatycznymi, wyszukiwanie informacji w plikach komputerowych dla osób trzecich, wyszukiwanie w komputerowych bazach danych, sortowanie danych w bazach komputerowych, usługi agencji reklamowych, dystrybucja materiałów reklamowych w postaci próbek, druków, prospektów, broszur, gadżetów reklamowych, bookletów, przygotowywanie reklam prasowych, ogłoszenia prasowe, publikowanie tekstów sponsorowanych, usługi modeli/modelek do celów reklamowych i promowania sprzedaży, marketing, uaktualnianie materiałów reklamowych, rozlepianie plakatów reklamowych, organizowanie wystaw w celach handlowych lub reklamowych, pokazy towarów, usługi w zakresie prenumeraty czasopism dla osób trzecich, publikowanie tekstów reklamowych, rozpowszechnianie materiałów reklamowych, reklama oraz działalność informacyjna dotycząca reklamy, usługi w zakresie wynajmowania powierzchni na cele reklamowe (bannery, billboardy), wynajem czasu reklamowego we wszystkich środkach przekazu, wypożyczanie materiałów reklamowych, reklamy, usługi w zakresie przygotowywania reklam prasowych, usługi w zakresie przygotowywania reklam korespondencyjnych, usługi w zakresie przygotowywania reklam radiowych, usługi w zakresie przygotowywania reklam telewizyjnych, usługi w zakresie przygotowywania reklam za pośrednictwem sieci komputerowej, organizowanie targów handlowych i reklamowych, dekoracja wystaw sklepowych, usługi w zakresie opracowywania edycji tekstów, usługi przeglądu prasy, publikowanie tekstów sponsorowanych, tworzenie tekstów reklamowych i sponsorowanych, **38** usługi agencji informacyjnych, usługi agencji prasowych, usługi w zakresie transmisji radiowej, usługi w zakresie transmisji telewizyjnej, przesyłanie informacji drogą elektroniczną i za pośrednictwem sieci telefonii komórkowej, w tym w formie komunikatów SMS-owych, informacja o telekomunikacji, usługi telekomunikacyjne, rozpowszechnianie programów radiowych i telewizyjnych, radiofonia, telefonia komórkowa, usługi w zakresie realizowania połączeń telefonicznych, telewizja kablowa, zlecenia przywoławcze przez radio, telefon lub inne środki komunikacji elektronicznej, przesyłanie danych przy pomocy terminali komputerowych, łączność radiowa, łączność telefoniczna, łączność telegraficzna, obsługa telekonferencji, usługi w zakresie ogłoszeń elektronicznych, usługi w zakresie przesyłania poczty elektronicznej, usługi związane z ustalaniem tras połączeń i połączeń dla telekomunikacji, usługi w zakresie przydzielania użytkownikowi dostępu do światowej sieci komputerowej za pośrednictwem telekomunikacji, przekaz satelitalny, przesyłanie informacji tekstowej i obrazowej przy pomocy komputera, przydzielanie dostępu do światowej sieci komputerowej, usługi w zakresie realizowania transmisji programów radiowych, usługi w zakresie realizowania transmisji programów telewizyjnych, usługi w zakresie transmisji danych i teledatowania, wypożyczanie urządzeń telekomunikacyjnych, wypożyczanie urządzeń do przesyłania informacji, pozyskiwanie informacji przy pomocy telefonu i ich rozpowszechnianie, usługi w zakresie łączności, obsługa przekazu cyfrowego, obsługa przekazu telefonicznego, obsługa systemów przekazywania dźwięku i obrazu w łączności telefonicznej, usługi w zakresie łączności przez sieć światłowodów i przez terminale komputerowe, usługi w zakresie przekazu wydawnictw prasowych za pośrednictwem sieci komputerowych i telekomunikacyjnych oraz łączności satelitalnych i sieci światłowodów, **39** dystrybucja gazet, czasopism i periodyków, organizowanie podróży i wycieczek w zakresie transportu, zwiedzanie turystyczne, organizowanie transportu pasażerskiego, organizowanie transportu podróży, **41** porady w zakresie edukacji i kształcenia, edukacja, edukacja w zakresie ochrony środowiska i odpowiedzialności ekologicznej, informacja o edukacji, usługi studiów filmowych, produkcja filmów, fotoreportaże, usługi studia nagrań, informacja o imprezach rozrywkowych i rekreacji, usługi klubowe w zakresie rozrywki i nauczania, organizowanie i obsługa konferencji, kongresów, organizowanie konkursów edukacyjnych lub rozrywkowych, organizowanie konkursów tematycznych, organizowanie konkursów piękności, organizowanie i prowadzenie pracowni specjalistycznych, organizowanie i prowadzenie seminariów, sympozjów i zjazdów, publikowanie książek, gazet, czasopism i periodyków, publikowanie tekstów inne niż reklamowe, publikacja

elektroniczna on-line książek i periodyków, pokazy w ramach kształcenia praktycznego, usługi w zakresie publikowania wydawnictw podręcznych i małej poligrafii komputerowej, montaż taśm wideo, montaż programów radiowych i telewizyjnych, nagrywanie filmów na taśmach wideo, obsługa publikacji elektronicznych on-line nieprzesyłalnych, organizowanie wystaw z dziedziny kultury i edukacji, organizowanie imprez rozrywkowych, konkursów i plebiscytów, organizowanie imprez połączonych z wręczaniem nagród i wyróżnień, organizowanie spektakli jako usługi impresariatów, produkcja programów rozrywkowych radiowych i telewizyjnych, przygotowywanie materiałów do programów telewizyjnych o charakterze reklamowym, rozrywkowym, w tym organizowanie telekonkursów, telekryzyżówek, quizów, usługi reporterskie, usługi w zakresie wykonywania mikrofilmów, usługi w zakresie wykonywania zdjęć, komputerowe przygotowywanie materiałów do publikacji, organizowanie akcji społecznych związanych z ochroną środowiska, **42** administrowanie stronami komputerowymi, analizy systemów komputerowych, aktualizacja oprogramowania komputerowego, projektowanie oprogramowania komputerowego, projektowanie systemów komputerowych, doradztwo w zakresie sprzętu komputerowego, instalacje oprogramowania komputerowego, programowanie komputerowe, konwersja danych lub dokumentów do postaci elektronicznej, konserwacja oprogramowania komputerowego, tworzenie i utrzymywanie stron internetowych dla osób trzecich, usługi artystów grafików, usługi projektantów mody, usługi w zakresie wzornictwa przemysłowego, opracowywanie projektów technicznych, konserwacja terenów zielonych, edukacja społeczeństwa w zakresie ochrony naturalnego środowiska człowieka, publikowanie wydawnictw edukacyjnych w tym zakresie, udzielanie konsultacji w zakresie działalności związanej z ochroną naturalnego środowiska człowieka, promowanie świadomości publicznej w zakresie ochrony środowiska, odpowiedzialności ekologicznej, w tym także za pośrednictwem witryny internetowej.

(111) **251180** (220) 2011 02 11 (210) 381254
 (151) 2012 11 09 (441) 2011 05 23
 (732) SIEGIEN FRANCISZEK WIELOBRANŻOWE PRZEDSIĘBIORSTWO
 PRODUKCYJNO-HANDLOWE IMPORT-EXPORT ELENA, Kokanin, PL.
 (540)

KOLAGENU

Kolor znaku: biały, czerwony

(531) 27.5.1, 29.1.12
 (510), (511) **03** produkty kosmetyczne, balsamy, maści i zele na bazie naturalnych liofilizowanych produktów, kosmetyki na bazie liofilizowanego kolagenu rybiego, kosmetyki na bazie liofilizowanych naturalnych owoców, warzyw i ziół, **05** preparaty farmaceutyczne, odżywki wzmacniające zawierające preparaty parafarmaceutyczne stosowane profilaktycznie i dla rekonwalescentów, preparaty odżywcze zawierające liofilizowany kolagen rybi, suplementy diety na bazie liofilizowanych naturalnych owoców, warzyw i ziół oraz liofilizowanego kolagenu rybiego, kosmetyki do celów leczniczych.

(111) **251181** (220) 2011 03 03 (210) 382129
 (151) 2012 09 21 (441) 2011 06 06
 (732) +pharma arzneimittel s.r.o., Bratysława, SK.
 (540) RIVASTINORM
 (510), (511) **05** preparaty farmaceutyczne, preparaty weterynaryjne, preparaty sanitarne do celów medycznych, substancje dietetyczne do celów leczniczych, leki dla ludzi.

(111) **251182** (220) 2011 03 24 (210) 383113
 (151) 2012 09 10 (441) 2011 07 04
 (732) AGIW SPÓŁKA Z OGRANICZONĄ ODPOWIEDZIALNOŚCIĄ
 SPÓŁKA KOMANDYTOWA, Kraków, PL.
 (540)

AGIW

Kolor znaku: czerwony, niebieski

(531) 26.4.3, 27.5.1, 29.1.12

(510), (511) **07** zmywarki do naczyń, zmywarki do szkła, zmywarki kapturowe, zmywarki tunelowe, wyciskarki do owoców elektryczne, roboty kuchenne elektryczne, miksery elektryczne, młynki elektryczne, maszyny do ucierania warzyw, urządzenia elektryczne do filtracji, filtry do urządzeń filtrujących, filtry części maszyn i silników, urządzenia elektromechaniczne do przygotowywania napojów, urządzenia do wytwarzania napojów gazowanych, części maszyn do podgrzewania wody, regulatory jako części maszyn do wody pitnej, noże elektryczne, urządzenia do kruszenia lodu, kostkarki i płatkarki do lodu, maszyny do soków, kralajnice elektryczne, elektryczne obieraczki-stosowane w obiektach gastronomicznych, suszarki wirówkowe, **11** garnki kuchenne elektryczne, frytownice elektryczne, szybkowary elektryczne, chłodziarki, zamrażarki, szafy chłodnicze, stoły chłodnicze do pracy, witryny chłodnicze, urządzenia i maszyny do chłodzenia, mroźnice, armatura chłodząca do napojów, pojemniki chłodnicze, urządzenia do uzdatniania wody, filtry do kawy elektryczne, ekspresy do kawy i herbaty elektryczne, gofrownice do ciast elektryczne, naleśnikarki elektryczne, żelazne formy do wypiekania ciast elektryczne, piece, armatura do pieców, piece konwekcyjno-parowe, ruszty do pieców, urządzenia do załadunku pieców, wyposażenie pieców, piecyki, piece piekarskie, piece z gorącym powietrzem, witryny grzewcze do przechowywania jedzenia, zapalarki do gazu, kuchenki mikrofalowe, tostery, opiekacze, urządzenia do „Hot Dogów”, rożna, urządzenia do obracania rożna, rożna obrotowe w piekarniku, podgrzewacze do naczyń, podgrzewacze do wody, grzałki do wody, czajniki elektryczne, warniki do gotowania makaronu, kanały i wyciągi kominowe, okapy kuchenne, wyciągi wentylacyjne, naświetlacze do jaj, aparatura do wysuszenia, płyty grzejące, zlewozmywaki, okapy wentylacyjne, bufety sałatkowe, bufety chłodnicze oraz termoizolacyjne, kotły warzelne, patelnie przechylne, bębny wodne, płyty grillujące, suszarki powietrza, zlewy w formie basenów, pojemniki termoizolacyjne, urządzenia do sterylizacji-stosowane w obiektach gastronomicznych, ekspresy ciśnieniowe, automaty do kawy, ekspresy przelewowe, **20** regały, meble ze stali nierdzewnej, meble nie z metali, stoły do pracy używane w gastronomii, **35** usługi agencji importowo-eksportowej, usługi sprzedaży hurtowej oraz detalicznej również za pośrednictwem Internetu maszyn, urządzeń, sprzętu, mebli, wyposażenia stosowanego w gastronomii, **37** konserwacja, naprawa i montaż urządzeń oraz wyposażenia stosowanego w gastronomii, **41** usługi szkolenia personelu dotyczące technologii stosowanych w gastronomii oraz szkolenia kulinarne w zakresie pieców konwekcyjno-parowych, usługi tworzenia instrukcji stanowiskowych, **42** doradztwo, ekspertyzy, projektowanie technologii stosowanych w gastronomii, projektowanie planowania w zakresie zabudowy i wyposażenia kuchni i lokali zbiorowego żywienia, usługi tworzenia dokumentacji dobrej praktyki higienicznej.

(111) **251183** (220) 2011 04 04 (210) 383630
 (151) 2012 10 02 (441) 2011 07 18
 (732) BIMS PLUS SPÓŁKA Z OGRANICZONĄ
 ODPOWIEDZIALNOŚCIĄ SPÓŁKA KOMANDYTOWA, Poznań, PL.
 (540)

sanitaplus

Kolor znaku: ciemnoniebieski, szary, biały
 (531) 27.5.1, 29.1.12

(510), (511) **06** metalowe akcesoria łazienkowe zawarte w tej klasie, **11** urządzenia i instalacje sanitarne, baterie prysznicowe, zestawy prysznicowe, kabiny natryskowe, wanny, ceramika sanitarna, akcesoria łazienkowe zawarte w tej klasie, **21** akcesoria łazienkowe niemetalowe nie zawarte w innych klasach.

(111) **251184** (220) 2011 04 04 (210) 383631
 (151) 2012 10 02 (441) 2011 07 18
 (732) BIMS PLUS SPÓŁKA Z OGRANICZONĄ
 ODPOWIEDZIALNOŚCIĄ SPÓŁKA KOMANDYTOWA, Poznań, PL.
 (540)

sanitaone

Kolor znaku: ciemnoniebieski, szary, biały
 (531) 27.5.1, 29.1.12

(510), (511) **06** metalowe akcesoria łazienkowe zawarte w tej klasie, **11** urządzenia i instalacje sanitarne, baterie prysznicowe, zestawy prysznicowe, kabiny natryskowe, wanny, ceramika sanitarna, akcesoria łazienkowe zawarte w tej klasie, **21** akcesoria łazienkowe niemetalowe nie zawarte w innych klasach.

(111) **251185** (220) 2011 04 04 (210) 383634
 (151) 2012 10 02 (441) 2011 07 18
 (732) BIMS PLUS SPÓŁKA Z OGRANICZONĄ
 ODPOWIEDZIALNOŚCIĄ SPÓŁKA KOMANDYTOWA, Poznań, PL.
 (540)

sanitaeco

Kolor znaku: ciemnoniebieski, szary, biały
 (531) 27.5.1, 29.1.12

(510), (511) **06** metalowe akcesoria łazienkowe zawarte w tej klasie, **11** urządzenia i instalacje sanitarne, baterie prysznicowe, zestawy prysznicowe, kabiny natryskowe, wanny, ceramika sanitarna, akcesoria łazienkowe zawarte w tej klasie, **21** akcesoria łazienkowe niemetalowe nie zawarte w innych klasach.

(111) **251186** (220) 2011 04 04 (210) 383635
 (151) 2012 10 02 (441) 2011 07 18
 (732) BIMS PLUS SPÓŁKA Z OGRANICZONĄ
 ODPOWIEDZIALNOŚCIĄ SPÓŁKA KOMANDYTOWA, Poznań, PL.
 (540)

SanitaLine

Kolor znaku: ciemnoniebieski, szary, biały
 (531) 27.5.1, 29.1.12

(510), (511) **06** metalowe akcesoria łazienkowe zawarte w tej klasie, **11** urządzenia i instalacje sanitarne, baterie prysznicowe, zestawy prysznicowe, kabiny natryskowe, wanny, ceramika sanitarna, akcesoria łazienkowe zawarte w tej klasie, **21** akcesoria łazienkowe niemetalowe nie zawarte w innych klasach.

(111) **251187** (220) 2011 05 10 (210) 385127
 (151) 2012 09 20 (441) 2011 08 29
 (732) NOWAK & WÓJCIK TRADE SPÓŁKA JAWNA, Kraków, PL.
 (540)

loveyo

Kolor znaku: jasnozielony, różowy

(531) 2.9.1, 8.1.15, 11.3.18, 27.5.1, 29.1.12

(510), (511) **43** obsługa gastronomiczna z własnym zapleczem, produktami i transportem, kafeterie [bufety], restauracje.

(111) **251188** (220) 2011 05 12 (210) 385263
 (151) 2012 11 14 (441) 2011 08 16
 (732) LUXPOL SPÓŁKA Z OGRANICZONĄ ODPOWIEDZIALNOŚCIĄ
 SPÓŁKA KOMANDYTOWA, Lublin, PL.
 (540)

Luxpol

Kolor znaku: niebieski

(531) 27.5.1, 29.1.4

(510), (511) **07** froterki elektryczne do parkietów, kralajnice-maszyny, malaksery, maszyny do siekania mięsa, maszyny do prania bieli-

znych, maszyny do wyżymania bielizny-suszarki, elektryczne maszyny i urządzenia do czyszczenia, maszyny i urządzenia elektryczne do prania dywanów, maszyny wirujące, młynki do kawy inne niż o napędzie ręcznym, młynki domowe do celów gospodarstwa domowego, młynki domowe elektryczne, młynki do użytku domowego inne niż ręczne, miksery jako maszyny, miksery elektryczne do celów domowych, odkurzacze, elektryczne otwieracze do puszek, pralki, pralki automatyczne, pralki automatyczne do prania kolorów, barwienie kolorami w pralkach, pralki uruchamiane monetą, roboty kuchenne elektryczne, suszarki jako wirówki, szatkownice do warzyw jako maszyny, urządzenia do czyszczenia pod wysokim ciśnieniem, urządzenia do mycia, urządzenia elektromechaniczne do przygotowywania napojów, elektryczne urządzenia i sprzęt do pastowania i froterowania, urządzenia kuchenne elektryczne, wyciskacze do owoców elektryczne domowe, zmywarki naczyń, **11** aparatura i instalacje chłodnicze, autoklawy, czyli elektryczne garnki ciśnieniowe, ciśnieniowe szybkowary elektryczne, czajniki elektryczne, elektryczne ekspresy do kawy, filtry do kawy elektryczne, filtry do wody pitnej, frytownice elektryczne, gofrownice elektryczne, grill elektryczny jako wyposażenie kuchenne, instalacje i urządzenia do chłodzenia, kuchenki, kuchenki mikrofalowe, lodówki, opiekacze do chleba, piekarniki, płyty grzejące, płyty grzejne, rożen jako wyposażenie kuchenne, sprzęt kuchenny elektryczny, suszarki do bielizny elektryczne, szafy chłodnicze, szybkowary elektryczne, tostery, urządzenia do pieczenia chleba, urządzenia i instalacje do gotowania, wyposażenie piekarników, zamrażarki, **35** informacje handlowe i porady udzielane konsumentom w punktach informacji konsumenckiej, oferowanie w mediach produktów dla handlu detalicznego, prezentowanie produktów w mediach dla celów sprzedaży detalicznej, promocja sprzedaży dla osób trzecich, reklama, reklama billboardowa, reklamy korespondencyjne, reklamy radiowe, reklama za pośrednictwem sieci komputerowej, reklamy telewizyjne, usługi zaopatrzenia osób trzecich jako zakupy produktów i usług dla innych przedsiębiorstw, zarządzanie w zakresie zamówień w handlu, **37** instalacja, instalowanie i naprawa urządzeń elektrycznych, konserwacja i naprawy maszyn, montaż urządzeń kuchennych.

(111) **251189** (220) 2011 05 16 (210) 385394
 (151) 2012 11 14 (441) 2011 08 29
 (732) OPTIMUM MARK SPÓŁKA Z OGRANICZONĄ
 ODPOWIEDZIALNOŚCIĄ, Warszawa, PL.
 (540)



Kolor znaku: czarny, szary, biały, czerwony
 (531) 24.17.2, 26.4.1, 26.4.18, 26.11.2, 26.11.9, 27.5.1, 29.1.14
 (510), (511) **03** kosmetyki, perfumy, wody perfumowane, dezodoranty.

(111) **251190** (220) 2011 05 16 (210) 385397
 (151) 2012 11 14 (441) 2011 08 29
 (732) OPTIMUM MARK SPÓŁKA Z OGRANICZONĄ
 ODPOWIEDZIALNOŚCIĄ, Warszawa, PL.
 (540)



Kolor znaku: biały, szary
 (531) 24.17.2, 26.4.1, 26.4.18, 27.5.1, 29.1.12
 (510), (511) **03** kosmetyki, perfumy, wody perfumowane.

(111) **251191** (220) 2011 05 16 (210) 385400
 (151) 2012 11 14 (441) 2011 08 29
 (732) OPTIMUM MARK SPÓŁKA Z OGRANICZONĄ
 ODPOWIEDZIALNOŚCIĄ, Warszawa, PL.
 (540)



Kolor znaku: czerwony, szary
 (531) 24.17.2, 26.4.1, 26.4.18, 27.5.1, 29.1.12
 (510), (511) **03** kosmetyki, perfumy, wody perfumowane.

(111) **251192** (220) 2011 05 16 (210) 385401
 (151) 2012 11 14 (441) 2011 08 29
 (732) OPTIMUM MARK SPÓŁKA Z OGRANICZONĄ
 ODPOWIEDZIALNOŚCIĄ, Warszawa, PL.
 (540)



Kolor znaku: biały, czarny, czerwony
 (531) 24.17.2, 26.4.1, 26.4.18, 27.5.1, 29.1.13
 (510), (511) **03** kosmetyki, perfumy, wody perfumowane.

(111) **251193** (220) 2011 05 16 (210) 385404
 (151) 2012 11 14 (441) 2011 08 29
 (732) OPTIMUM MARK SPÓŁKA Z OGRANICZONĄ
 ODPOWIEDZIALNOŚCIĄ, Warszawa, PL.
 (540)



Kolor znaku: żółty, czarny, biały
 (531) 1.15.9, 24.17.2, 26.4.1, 26.4.18, 27.5.1, 29.1.13
 (510), (511) **03** kosmetyki, perfumy, wody perfumowane.

(111) **251194** (220) 2011 05 16 (210) 385405
 (151) 2012 11 14 (441) 2011 08 29
 (732) OPTIMUM MARK SPÓŁKA Z OGRANICZONĄ
 ODPOWIEDZIALNOŚCIĄ, Warszawa, PL.

(540)



Kolor znaku: czarny, czerwony, biały
 (531) 5.5.19, 5.5.20, 24.17.2, 26.4.1, 26.4.18, 27.5.1, 29.1.13
 (510), (511) **03** kosmetyki, perfumy, wody perfumowane.

(111) **251195** (220) 2011 05 18 (210) 385509
 (151) 2012 09 21 (441) 2011 08 29
 (732) STARCO ZAKŁAD MLECZARSKI SPÓŁKA Z OGRANICZONĄ
 ODPOWIEDZIALNOŚCIĄ, Stargard Szczeciński, PL.
 (540)



Kolor znaku: biały, niebieski, czerwony, zielony, granatowy,
 ciemnobrązowy, jasnobrązowy, brązowy, żółty
 (531) 2.3.8, 5.9.12, 8.1.6, 8.3.25, 19.3.3, 27.5.1, 29.1.15
 (510), (511) **29** serki, serki śmietankowe, serki na bazie jogurtu, serki
 ziarniste.

(111) **251196** (220) 2011 05 19 (210) 385563
 (151) 2012 10 18 (441) 2011 08 29
 (732) FARMA-PROJEKT SPÓŁKA Z OGRANICZONĄ
 ODPOWIEDZIALNOŚCIĄ, Kraków, PL.
 (540) INHEPAX
 (510), (511) **05** produkty lecznicze, suplementy diety do celów lecz-
 niczych.

(111) **251197** (220) 2011 05 19 (210) 385564
 (151) 2012 10 18 (441) 2011 08 29
 (732) FARMA-PROJEKT SPÓŁKA Z OGRANICZONĄ
 ODPOWIEDZIALNOŚCIĄ, Kraków, PL.
 (540) INSEPTOX
 (510), (511) **05** produkty lecznicze, suplementy diety do celów lecz-
 niczych.

(111) **251198** (220) 2011 05 24 (210) 385789
 (151) 2012 10 01 (441) 2011 08 29
 (732) BNP PARIBAS BANK POLSKA SPÓŁKA AKCYJNA, Warszawa, PL.
 (540) Konto Witalne
 (510), (511) **36** usługi bankowe, usługi bankowe z bezpośrednim
 dostępem przez Internet, operacje bankowe, doradztwo bankowe,

informacje bankowe, usługi pośrednictwa walutowego, zakładanie
 oraz prowadzenie rachunków i kont bankowych; depozyty: lokaty
 terminowe, papiery wartościowe, depozyty przedmiotów warto-
 ściowych, depozyty sejfowe; usługi związane z udzielaniem różno-
 rodnych kredytów, emisja kart kredytowych i kart płatniczych, usługi
 związane z obsługą kart kredytowych i debetowych, usługi bankowe
 w zakresie programów rabatowych i programów lojalnościowych;
 udzielanie kredytów samochodowych, organizowanie sprzedaży
 i udzielanie kredytów bieżących, odnawialnych, inwestycyjnych,
 lombardowych, kasowych, czekowych; usługi ubezpieczeniowe,
 usługi brokerskie, usługi świadczone ubezpieczonym i ubezpiecza-
 jącym w zakresie dochodzenia roszczeń i ich wysokości, usługi assi-
 stance, usługi autocasco (AC), usługi od odpowiedzialności cywilnej
 (OC); usługi w zakresie ubezpieczeń komunikacyjnych, ubezpieczeń
 na życie, ubezpieczeń osobowych innych niż ubezpieczenia na ży-
 cie, ubezpieczeń majątkowych, informacja o ubezpieczeniach, usługi
 pośrednictwa w zawieraniu umów ubezpieczeniowych, pośredni-
 czenie w sprzedaży ubezpieczeń, doradztwo w sprawach dotyczą-
 cych ubezpieczeń, usługi funduszy inwestycyjnych, usługi funduszy
 emerytalno-rentowych, zarządzanie funduszami; usługi finansowe,
 analizy finansowe, powiernictwo finansowe, usługi pośrednictwa
 finansowego, doradztwo w sprawach finansowych, finansowanie
 pożyczek, usługi spłat ratalnych polegające na rozłożeniu na raty
 operacji bezgotówkowych dokonanych kartami kredytowymi; spon-
 sorowanie finansowe, transakcje finansowe, udzielanie pożyczek,
 udzielanie pomocy finansowej, operacje walutowe, zarządzanie fi-
 nansami; usługi likwidacji szkód komunikacyjnych w zakresie docho-
 dzenia roszczeń odszkodowawczych przez ubezpieczonego; usługi
 inwestycji kapitałowych, usługi związane z tworzeniem kapitału,
 nakładów kapitałowych, lokat kapitału; usługi w zakresie majątku
 nieruchomości i nieruchomości: kupno, sprzedaż, dzierżawa, za-
 rządanie, administrowanie, wycena, wynajem, finansowanie, po-
 średnictwo, sporządzanie umów najmu; usługi powiernicze; usługi
 świadczeń emerytalnych; usługi maklerskie na rynkach papierów
 wartościowych oraz zarządzanie funduszami; usługi finansowania
 w ramach leasingu samochodów oraz innych środków trwałych tak-
 kich jak sprzęt medyczny, maszyny i urządzenia przemysłowe, linie
 technologiczne, nieruchomości.

(111) **251199** (220) 2011 06 01 (210) 386044
 (151) 2012 09 10 (441) 2011 09 12
 (732) PRZEDSIĘBIORSTWO PRODUKCYJNO-HANDLOWE RUNO JAN
 WIDZ, Przyborów, PL.
 (540)



Kolor znaku: żółty, złoty, brązowy
 (531) 26.1.2, 26.4.2, 27.5.1, 29.1.13
 (510), (511) **24** tekstylia i wyroby włókiennicze nie ujęte w innych
 klasach; narzuty na łóżka i obrusy.

(111) **251200** (220) 2011 06 03 (210) 386227
 (151) 2012 10 23 (441) 2011 09 12
 (732) EGERIA DEVELOPMENT SPÓŁKA Z OGRANICZONĄ
 ODPOWIEDZIALNOŚCIĄ, Wrocław, PL.
 (540)



Kolor znaku: biały, niebieski
 (531) 26.3.1, 27.5.1, 29.1.12

(510), (511) **36** usługi finansowe z wyłączeniem ubezpieczeń i funduszy emerytalnych; usługi sprzedaży nieruchomości.

(111) **251201** (220) 2011 06 06 (210) 386291
 (510), (511) **12** pojazdy, urządzenia służące do poruszania się na lądzie, w powietrzu lub wodzie.
 (732) WIŚNIEWSKI WOJCIECH JAN SURF ZAKŁAD PRODUKCJI SPRZĘTU SPORTOWEGO, Mikołajki, PL.
 (540)



Kolor znaku: szary, niebieski

(531) 2.1.8, 2.1.23, 26.13.25, 27.5.1, 29.1.12

(510), (511) **12** pojazdy, urządzenia służące do poruszania się na lądzie, w powietrzu lub wodzie.

(111) **251202** (220) 2011 06 08 (210) 386315
 (510), (511) **01** preparaty chemiczne do barwienia emalii i szkła; preparaty chemiczne do wytwarzania barwników; środki chemiczne od ożywiania kolorów do celów przemysłowych; kleje do celów przemysłowych; kleje do tapet, do płytek ściennych, do afiszów, do obuwia; do płytek ceramicznych, środki do konserwacji cementu, cegieł, dachówek i murów (z wyjątkiem farb i olejów); rozpuszczalniki do lakierów; farby (preparaty chemiczne do wytwarzania), preparaty do klejenia i gruntowania, **02** środki antykorozyjne; zaprawy cementowe; lakiery i emalie; środki do konserwacji drewna; farby; farby akwarelowe, wodne, bakteriobójcze, ognioodporne, przeciw zanieczyszczeniom; farby do emalii; farby stosowane w ceramice; podkładowe; kit; folie metalowe dla malarzy; barwniki do obuwia; preparaty zabezpieczające do metali; smary i oleje przeciwrzeczne; rozcieńczalniki do farb i lakierów; utrwalacze; zagęszczacze do farb i barwników, bejce, **17** farby, oleje i lakiery, taśmy izolacyjne, zaprawy izolacyjne, kit; materiały uszczelniające, **19** masy tynkarskie, systemy dociepleń ścian zewnętrznych budynków; materiały i płyty budowlane niemetalowe, tynk, gips, zaprawy budowlane.

(111) **251203** (220) 2011 06 09 (210) 386419
 (510), (511) **07** maszyny do lodów spożywczych, **30** lody spożywcze.
 (732) KOSIADA KAROLINA-USŁUGI MARKETINGOWE, Węgiec, PL.
 (540)



Kolor znaku: szary

(531) 24.17.25, 27.5.1, 29.1.6

(510), (511) **32** soki, napoje bezalkoholowe.

(111) **251204** (220) 2011 06 13 (210) 386556
 (510), (511) **07** maszyny do lodów spożywczych, **30** lody spożywcze.
 (732) PODLASKA ANNA STALWART MANACUS, Wrocław, PL.
 (540)



STALWART MANACUS
 BUSINESS DEVELOPMENT & TRAININGS

(531) 18.4.1, 18.4.2, 24.17.1, 26.1.1, 26.1.16, 26.11.1, 27.5.1

(510), (511) **35** usługi sortowanie danych w bazach komputerowych, usługi pozyskiwania danych do komputerowych baz danych, usługi systematyzacji komputerowych baz danych, usługi doradztwa w zakresie badań rynku pracy, usługi rekrutacji personelu, usługi pośrednictwa w wyszukiwaniu pracy, usługi doradztwa w zakresie zarządzania personelem, usługi marketingu bezpośredniego, usługi rozpowszechniania informacji, zamieszczanie reklam oraz publikowanie tekstów reklamowych, usługi wynajmu miejsc na umieszczenie ogłoszeń i reklam, usługi reklamy na rzecz osób trzecich w tym reklama z wykorzystaniem sieci Internet, usługi outsourcingu kadrowo-płacowego, usługi outsourcingu personelu, usługi doradztwa personalnego, usługi doradztwa w zakresie oceny i weryfikacji personelu, usługi w zakresie pomocy w prowadzeniu działalności gospodarczej poprzez jej projektowanie kadrowo-płacowe, dobór i rekrutację personelu, dobór personelu za pomocą metod psychotechnicznych, usługi w zakresie agencji i pośrednictwa pracy, w tym pracy tymczasowej, usługi doradztwa handlowego, usługi doradztwa w zakresie zarządzania kadrowego, usługi marketingowe, w tym e-marketingu i telemarketingu, usługi opracowywania ekspertyz z zakresu działalności gospodarczej, przeprowadzanie badań rynku i opinii publicznej oraz badań w dziedzinie działalności gospodarczej, **41** usługi doradztwa zawodowego, usługi w zakresie edukacji i kształcenia, usługi informacji o edukacji, usługi kursów korespondencyjnych, usługi obsługi publikacji elektronicznych on-line, usługi organizowania i prowadzenia konferencji, kongresów, pracowni specjalistycznych, seminariów, sympozjów, zjazdów, szkoleń; usługi organizowania spektakli, usługi organizowania wystaw z dziedziny kultury lub edukacji, usługi produkcji filmów, usługi publikacji elektronicznej on-line książek i periodyków, usługi publikowania tekstów innych niż teksty reklamowe, usługi wypożyczanie książek i periodyków, **42** usługi; projektowanie, instalacji, powielania, aktualizacji, konserwacji i wypożyczania oprogramowania komputerowego, usługi doradztwa w prawach sprzętu komputerowego, usługi administrowania stronami komputerowymi, usługi tworzenia i utrzymywania stron internetowych dla osób trzecich, usługi w zakresie badań i analiz technicznych oraz prowadzenia prac badawczo-rozwojowych dla osób trzecich.

(111) **251205** (220) 2011 06 14 (210) 386673
 (510), (511) **07** maszyny do lodów spożywczych, **30** lody spożywcze.
 (732) STEFANEK WOJCIECH GASTRONOMASZ PPUH IMPORT-EKSPORT, Bydgoszcz, PL.
 (540)



Kolor znaku: jasnoniebieski, ciemnoniebieski, czerwony, biały

(531) 8.1.18, 27.5.1, 29.1.13

(510), (511) **07** maszyny do lodów spożywczych, **30** lody spożywcze.

(111) **251206** (220) 2011 06 14 (210) 386678
 (510), (511) **07** maszyny do lodów spożywczych, **30** lody spożywcze.
 (732) STEFANEK WOJCIECH GASTRONOMASZ PPUH IMPORT-EKSPORT, Bydgoszcz, PL.
 (540)



Kolor znaku: fioletowy, biały, niebieski

(531) 27.5.1, 29.1.13

(510), (511) **07** maszyny do lodów spożywczych, **30** lody spożywcze.

(111) **251207** (220) 2011 06 16 (210) 386788
 (510), (511) **07** maszyny do lodów spożywczych, **30** lody spożywcze.
 (732) INSTYTUT TECHNOLOGICZNO-PRZYRODNICZY, Falenty, PL.

(540)



Kolor znaku: złoty, jasnobrązowy, ciemnobrązowy

(531) 22.5.25, 26.15.5, 29.1.12

(510), (511) **35** organizowanie wystaw w celach handlowych lub reklamowych, **41** organizowanie i prowadzenie konferencji, kongresów, seminariów, sympozjów i zjazdów, organizowanie wystaw w celach edukacyjnych.

(111) **251208** (220) 2011 06 21 (210) 386803

(151) 2012 10 24 (441) 2011 09 26

(732) TM INVESTMENT SPÓŁKA Z OGRANICZONĄ ODPOWIEDZIALNOŚCIĄ, Brzeźnica, PL.

(540) GREEN IDEA

(510), (511) **01** preparaty chemiczne do barwienia emalii i szkła; preparaty chemiczne do wytwarzania barwników; środki chemiczne od ożywania kolorów do celów przemysłowych; kleje do celów przemysłowych; kleje do tapet, do płytek ściennych, do afiszów, do obuwia; do płytek ceramicznych, środki do konserwacji cementu, cegieł, dachówek i murów z wyjątkiem farb i olejów; rozpuszczalniki do lakierów; preparaty chemiczne do wytwarzania farb, preparaty do klejenia i gruntowania, **02** środki antykorozyjne; zaprawy cementowe; lakiery i emalie; środki do konserwacji drewna; farby; farby akwarelowe, wodne, bakteriobójcze, ognioodporne, przeciw zanieczyszczeniom; farby do emalii; farby stosowane w ceramice; podkładowe; kit; folie metalowe dla malarzy; barwniki do obuwia; preparaty zabezpieczające do metali; smary i oleje przeciwrdzewne; rozcieńczalniki do farb i lakierów; utrwalacze; zagęszczacze do farb i barwników, bejce, **03** barwniki i farby kosmetyczne; preparaty do usuwania farb; materiały ściernie; preparaty do odbarwiania; pasty i woski do skór, do obuwia, do podłóg i mebli; preparaty do polerowania, **17** farby, oleje i lakiery, taśmy izolacyjne, zaprawy izolacyjne, kit; materiały uszczelniające, **19** masy tynkarskie, systemy dociepleń ścian zewnętrznych budynków; materiały i płyty budowlane niemetalowe, tynk, gips, zaprawy budowlane.

(111) **251209** (220) 2011 06 21 (210) 386808

(151) 2012 10 24 (441) 2011 09 26

(732) TM INVESTMENT SPÓŁKA Z OGRANICZONĄ ODPOWIEDZIALNOŚCIĄ, Brzeźnica, PL.

(540)



Kolor znaku: zielony, ciemnoszary

(531) 5.1.5, 5.1.16, 27.5.1, 29.1.12

(510), (511) **01** preparaty chemiczne do barwienia emalii i szkła; preparaty chemiczne do wytwarzania barwników; środki chemiczne od ożywania kolorów do celów przemysłowych; kleje do celów przemysłowych; kleje do tapet, do płytek ściennych, do afiszów, do obuwia; do płytek ceramicznych, środki do konserwacji cementu, cegieł, dachówek i murów z wyjątkiem farb i olejów; rozpuszczalniki do lakierów; preparaty chemiczne do wytwarzania farb, preparaty do klejenia i gruntowania, **02** środki antykorozyjne; zaprawy cementowe; lakiery i emalie; środki do konserwacji drewna; farby; farby akwarelowe, wodne, bakteriobójcze, ognioodporne, przeciw zanieczyszczeniom; farby do emalii; farby stosowane w ceramice; podkładowe; kit; folie metalowe dla malarzy; barwniki do obuwia; preparaty zabezpieczające do metali; smary i oleje przeciwrdzewne; rozcieńczalniki do farb i lakierów; utrwalacze; zagęszczacze do farb i barwników, bejce, **03** barwniki i farby kosmetyczne; preparaty do usuwania farb; materiały ściernie; preparaty do odbarwiania; pasty i woski do skór, do obuwia, do podłóg i mebli; preparaty do polerowania, **17** farby, oleje i lakiery, taśmy izolacyjne, zaprawy izolacyjne, kit; materiały uszczelniające, **19** masy tynkarskie, systemy dociepleń ścian zewnętrznych budynków; materiały i płyty budowlane niemetalowe, tynk, gips, zaprawy budowlane.

(111) **251210** (220) 2011 06 17 (210) 386810

(151) 2012 10 24 (441) 2011 09 26

(732) CORPO Spółka z ograniczoną odpowiedzialnością Spółka Komandytowo-Akcyjna, Łódź, PL.

(540)

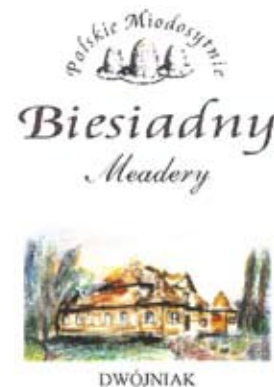

Kolor znaku: brązowy, niebieski, zielony, szary, pomarańczowy

(531) 6.19.16, 7.1.1, 7.1.25, 25.1.15, 27.5.1, 29.1.15

(510), (511) **33** miody pitne.(111) **251211** (220) 2011 06 17 (210) 386811

(151) 2012 10 24 (441) 2011 09 26

(732) CORPO Spółka z ograniczoną odpowiedzialnością Spółka Komandytowo-Akcyjna, Łódź, PL.

(540)

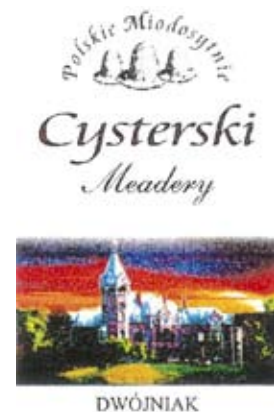

Kolor znaku: brązowy, niebieski, zielony, szary, czarny, żółty, pomarańczowy, biały, czerwony

(531) 7.1.3, 25.1.15, 27.5.1, 29.1.15

(510), (511) **33** miody pitne.

(111) **251212** (220) 2011 06 28 (210) 387222
 (151) 2012 10 22 (441) 2011 10 10
 (732) GABI.NET SPÓŁKA Z OGRANICZONĄ
 ODPOWIEDZIALNOŚCIĄ, Łódź, PL.
 (540)

gabinet
 gabinet w sieci

Kolor znaku: różowy, szary

(531) 27.5.1, 29.1.12

(510), (511) **35** reklama; zarządzanie w działalności handlowej; administrowanie działalności handlowej; prace biurowe, **41** nauczanie; kształcenie; rozrywka; działalność sportowa i kulturalna, **42** projektowanie i ulepszanie sprzętu oraz oprogramowania komputerowego, **44** usługi w zakresie higieny i urody dla ludzi.

(111) **251213** (220) 2011 07 01 (210) 387343
 (151) 2012 10 16 (441) 2011 10 10
 (732) QUBUS HOTEL MANAGEMENT SPÓŁKA Z OGRANICZONĄ
 ODPOWIEDZIALNOŚCIĄ, Wrocław, PL.
 (540)

[torino]
 PANINOTEKA · BAR

Kolor znaku: beżowy, bordowy, biały, czarny

(531) 24.17.1, 27.5.1, 29.1.14

(510), (511) **43** hotele, restauracje, kawiarnie, bary szybkiej obsługi [snack-bary].

(111) **251214** (220) 2011 07 01 (210) 387344
 (151) 2012 10 16 (441) 2011 10 10
 (732) QUBUS HOTEL MANAGEMENT SPÓŁKA Z OGRANICZONĄ
 ODPOWIEDZIALNOŚCIĄ, Wrocław, PL.
 (540)

[torino]
 PANINOTEKA · BAR

Kolor znaku: czarny, bordowy, beżowy, biały

(531) 24.17.1, 27.5.1, 29.1.14

(510), (511) **43** hotele, restauracje, kawiarnie, bary szybkiej obsługi [snack-bary].

(111) **251215** (220) 2011 07 01 (210) 387346
 (151) 2012 10 16 (441) 2011 10 10
 (732) QUBUS HOTEL MANAGEMENT SPÓŁKA Z OGRANICZONĄ
 ODPOWIEDZIALNOŚCIĄ, Wrocław, PL.
 (540)

[torino]
 PANINOTEKA · BAR

Kolor znaku: szary, biały, czarny

(531) 24.17.1, 27.5.1, 29.1.13

(510), (511) **43** hotele, restauracje, kawiarnie, bary szybkiej obsługi [snack-bary].

(111) **251216** (220) 2011 07 01 (210) 387347
 (151) 2012 10 16 (441) 2011 10 10
 (732) QUBUS HOTEL MANAGEMENT SPÓŁKA Z OGRANICZONĄ
 ODPOWIEDZIALNOŚCIĄ, Wrocław, PL.
 (540)

[torino]
 PANINOTEKA · BAR

Kolor znaku: czarny, biały, szary

(531) 24.17.1, 27.5.1, 29.1.13

(510), (511) **43** hotele, restauracje, kawiarnie, bary szybkiej obsługi [snack-bary].

(111) **251217** (220) 2011 07 13 (210) 387736
 (151) 2012 09 21 (441) 2011 10 24
 (732) CENTRUM ZIOŁOLECZNICTWA WILCACCORA
 MARTA SKOLMOWSKA, Łomianki, PL.
 (540)



Kolor znaku: brązowy, szary, biały, czarny

(531) 24.1.5, 25.1.9, 25.1.17, 27.5.1, 29.1.14

(510), (511) **05** suplementy diety do celów leczniczych, produkty farmaceutyczne, substancje dietetyczne do celów leczniczych, żywność do celów medycznych, napoje dietetyczne przystosowane do celów medycznych, dodatki do żywności i napojów do celów leczniczych, herbata lecznicza, zioła lecznicze.

(111) **251218** (220) 2011 07 13 (210) 387739
 (151) 2012 09 21 (441) 2011 10 24
 (732) CENTRUM ZIOŁOLECZNICTWA WILCACCORA
 MARTA SKOLMOWSKA, Łomianki, PL.
 (540) WILCASHI

(510), (511) **05** suplementy diety do celów leczniczych, produkty farmaceutyczne, substancje dietetyczne do celów leczniczych, żywność do celów medycznych, napoje dietetyczne przystosowane do celów medycznych, dodatki do żywności i napojów do celów leczniczych, herbata lecznicza, zioła lecznicze.

(111) **251219** (220) 2011 07 12 (210) 387746
 (151) 2012 09 21 (441) 2011 10 24
 (732) MBB PHARMACY SPÓŁKA Z OGRANICZONĄ
 ODPOWIEDZIALNOŚCIĄ, Warszawa, PL.

(540)



Kolor znaku: biały, jasnoszary, żółty, jasnożółty, pomarańczowy, jasnoniebieski, ciemnoniebieski, różowy, jasnoróżowy, fioletowy, zielony

(531) 21.1.14, 26.5.1, 26.5.18, 27.5.1, 29.1.15

(510), (511) **35** agencje reklamowe, dekoracja wystaw sklepowych, oferowanie w mediach produktów dla handlu detalicznego, doradztwo w zakresie zarządzania personelem, doręczanie gazet osobom trzecim, dystrybucja materiałów reklamowych, zarządzanie w zakresie zamówień handlowych, handlowe wyceny, kolportaż próbek, prezentowanie produktów w mediach dla celów sprzedaży detalicznej, promocja sprzedaży dla osób trzecich, reklama, rozpowszechnianie materiałów (ulotki, prospekty, druki, próbki), telefoniczne udzielanie informacji dla nieobecnych abonentów, kreowanie wizerunku firmy, usług, towaru, organizowanie targów w celach handlowych lub reklamowych, pośrednictwo w zakresie nabywania usług telekomunikacyjnych, dekorowanie wystaw sklepowych, handlowe informacje i porady udzielane konsumentom, organizowanie wystaw w celach handlowych lub reklamowych, pomoc w prowadzeniu działalności gospodarczej, reklamy radiowe, reklama billboardowa, reklama za pośrednictwem sieci komputerowej, tworzenie tekstów reklamowych i sponsorowanych, przygotowywanie reklam prasowych, reklamy telewizyjne, zakupy produktów i usług dla innych przedsiębiorstw, outsourcing jako doradztwo handlowe, rozlepianie plakatów reklamowych.

(111) **251220** (220) 2011 07 12 (210) 387747

(151) 2012 09 21 (441) 2011 10 24
(732) MBB PHARMACY SPÓŁKA Z OGRANICZONĄ
ODPOWIEDZIALNOŚCIĄ, Warszawa, PL.
(540)



Kolor znaku: biały, jasnoszary, żółty, jasnożółty, pomarańczowy, jasnoniebieski, ciemnoniebieski, różowy, jasnoróżowy, fioletowy, zielony, ciemnoszary

(531) 21.1.14, 26.5.1, 27.5.1, 29.1.15

(510), (511) **35** agencje reklamowe, dekoracja wystaw sklepowych, oferowanie w mediach produktów dla handlu detalicznego, doradztwo w zakresie zarządzania personelem, doręczanie gazet osobom trzecim, dystrybucja materiałów reklamowych, zarządzanie w zakresie zamówień handlowych, handlowe wyceny, kolportaż próbek, prezentowanie produktów w mediach dla celów sprzedaży detalicznej, promocja sprzedaży dla osób trzecich, reklama, rozpowszechnianie materiałów (ulotki, prospekty, druki, próbki), telefoniczne udzielanie informacji dla nieobecnych abonentów, kreowanie wizerunku firmy, usług, towaru, organizowanie targów w celach handlowych lub reklamowych, pośrednictwo w zakresie nabywania usług telekomunikacyjnych, dekorowanie wystaw sklepowych, handlowe informacje i porady udzielane konsumentom, organizowanie wystaw w celach handlowych lub reklamowych, pomoc w prowadzeniu działalności gospodarczej, reklamy radiowe, reklama billboardowa, reklama za pośrednictwem sieci komputerowej, tworzenie tekstów reklamowych i sponsorowanych, przygotowywanie reklam prasowych, reklamy telewizyjne, zakupy produktów i usług dla innych przedsiębiorstw, outsourcing jako doradztwo handlowe, rozlepianie plakatów reklamowych.

(111) **251221** (220) 2008 08 18 (210) 344983

(151) 2012 11 05 (441) 2008 11 24
(732) PHARMA-C-FOOD Spółka z ograniczoną
odpowiedzialnością, Niepołomice, PL.
(540)



Kolor znaku: szary, niebieski

(531) 5.5.19, 27.5.1, 29.1.12

(510), (511) **03** środki dezynfekcyjne do odświeżania powietrza w pomieszczeniach, dezynfekcyjne środki do usuwania zapachu papierosów w pomieszczeniach, produkty chemii gospodarczej, płyny i proszki do prania, płyny do płukania, płyny do mycia naczyń, płyny do mycia szyb, kosmetyki samochodowe, płyny do mycia powierzchni, szaszetki zapachowe do bielizny, środki do namaczania bielizny, chusteczki nasączone płynami kosmetycznymi, preparaty do czyszczenia, krochmal, preparaty do odtłuszczania, środki czyszczące i polerujące do parkietu, pasty do mebli i do podłogi, pasty do skór.

(111) **251222** (220) 2009 07 06 (210) 357881

(151) 2012 10 23 (441) 2009 10 12
(732) PAYS-TEX SPÓŁKA Z OGRANICZONĄ
ODPOWIEDZIALNOŚCIĄ, Tuszyn, PL.
(540) V.SANTEN & V.SANTEN

(510), (511) **25** odzież z wyjątkiem płaszczy kąpielowych i odzieży rekreacyjnej z tkanin frote, bielizna, obuwie, nakrycia głowy.

(111) **251223** (220) 2009 07 06 (210) 357882

(151) 2012 10 23 (441) 2009 10 12
(732) PAYS-TEX SPÓŁKA Z OGRANICZONĄ
ODPOWIEDZIALNOŚCIĄ, Tuszyn, PL.
(540) VAN SANTEN & VAN SANTEN

(510), (511) **25** odzież z wyjątkiem płaszczy kąpielowych i odzieży rekreacyjnej z tkanin frote, bielizna, obuwie, nakrycia głowy.

(111) **251224** (220) 2010 09 24 (210) 375731

(151) 2012 10 02 (441) 2011 01 03
(732) Wm. WRIGLEY Jr. Company, Chicago, US.
(540) CASH ZONE EXPERTS

(510), (511) **35** sprzedaż słodczy, cukierków, gumy do żucia i miętówek; dystrybucja próbek; dystrybucja materiałów promocyjnych i reklamowych, **39** usługi dystrybucji, mianowicie dystrybucja słodczy, cukierków, gumy do żucia i miętówek, **41** nauczanie; kształcenie; rozrywka; działalność sportowa i kulturalna.

(111) **251225** (220) 2010 10 20 (210) 376721

(151) 2012 09 26 (441) 2011 01 31
(732) Firma Produkcyjno-Handlowa WITEK'S Adam Witek,
Modlniczka, PL.
(540)



Kolor znaku: zielony, biały

(531) 27.5.1, 29.1.12

(510), (511) **11** lampy oświetleniowe, lodówki, kuchenki, czajniki elektryczne, przybory kuchenne elektryczne, **20** meble wypoczynkowe, meble gabinetowe, meble do sypialni, meble stołowe, meblebiurowe, meble dziecięce, meble gastronomiczne, materace, poduszki, **21** zastawa stołowa, wyroby ze szkła, porcelany, fajansu i ceramiki, garnki kuchenne, przybory kuchenne, **24** firany, zasłony z surowców włókienniczych lub tworzyw sztucznych, kotary, kurtyny, narzuty, obrusy, bielizna pościelowa, kołdry, **35** zgrupowanie na rzecz osób trzecich towarów pozwalające nabywcy wygodnie je oglądać i kupować w sklepie także internetowym z meblami, lampami oświetleniowymi, zastawą stołową, wyrobami ze szkła, porcelany, fajansu i ceramiki, garnkami, urządzeniami i przyborami kuchennymi, arty-

kułami dekoracyjnymi i pościelą, **40** obróbka ceramiki, powlekanie galwaniczne, zlocenie, druk wzorów.

(111) **251226** (220) 2011 02 21 (210) 381643
(151) 2012 09 14 (441) 2011 06 06
(732) MARCINIAK ARTUR, Warszawa, PL.
(540)



Kolor znaku: niebieski, czerwony

(531) 7.1.8, 26.2.1, 27.5.1, 29.1.12

(510), (511) **10** aparatura i instrumenty chirurgiczne, medyczne, stomatologiczne i weterynaryjne, urządzenia diagnostyczne do celów medycznych: ultrasonografy, mammografy, wideoendoskopy, elektrokardiografy, aparaty radiologiczne; meble do celów medycznych, **35** prezentowanie dla celów sprzedaży hurtowej i detalicznej aparatury i instrumentów chirurgicznych, medycznych, stomatologicznych i weterynaryjnych, urządzeń diagnostycznych do celów medycznych: ultrasonografów, mammografów, wideoendoskopów, elektrokardiografów, aparatów radiologicznych; mebli do celów medycznych; informacje handlowe i porady udzielane konsumentów; outsourcing (doradztwo handlowe) w zakresie branży medycznej; promocja sprzedaży dla osób trzecich; usługi zaopatrzenia osób trzecich poprzez zakupy produktów i usług dla innych przedsiębiorstw w zakresie branży medycznej; dystrybucja materiałów reklamowych: druków, prospektów, broszur; publikowanie tekstów reklamowych; organizowanie targów w celach handlowych i reklamowych, badania marketingowe; badania opinii publicznej; usługi w zakresie prowadzenia agencji importowo-eksportowych (przedstawicielstwo firm zagranicznych), **37** usługi związane z montażem, konserwacją i naprawami aparatury i urządzeń diagnostycznych stosowanych w medycynie, **41** organizowanie i obsługa kursów, szkoleń, konferencji, zjazdów, sympozjów w zakresie branży związanej z medycyną; instruktaże; pokazy kształcenia praktycznego w zakresie urządzeń z dziedziny elektromedycyny; publikowanie elektroniczne on-line wydawnictw szkoleniowych, **42** oprogramowanie komputerowe do sprzętu medycznego diagnostycznego przeznaczone do cyfrowej rejestracji, diagnostyki i archiwizacji danych, dźwięku i obrazów medycznych dowolnej specjalizacji, do ewidencjonowania przebiegu wizyt i badań pacjentów, doradztwo techniczne w zakresie obsługi sprzętu diagnostycznego, doradztwo techniczne w zakresie części do sprzętu diagnostycznego, **44** usługi medyczne z dziedziny elektromedycyny i diagnostyki obrazowej; porady w zakresie ultrasonografu; usługi weterynaryjne; wynajmowanie i wypożyczanie urządzeń stosowanych w medycynie.

(111) **251227** (220) 2011 02 25 (210) 381865
(151) 2012 09 20 (441) 2011 06 06
(732) ZIELIŃSKI PRZEMYSŁAW, Zielona Góra, PL.
(540) TQM SYSTEM

(510), (511) **35** reklama; zarządzanie przedsiębiorstwem; administrowanie przedsiębiorstwem; czynności biurowe, **41** nauczanie; organizacja szkoleń; rozrywka; usługi w zakresie sportu i kultury, **42** naukowe i techniczne usługi i badania oraz ich projektowanie zawarte w tej klasie; przemysłowa analiza i usługi badawcze; projektowanie i rozwój komputerowego sprzętu i oprogramowania, **45** usługi prawne.

(111) **251228** (220) 2011 02 25 (210) 381868
(151) 2012 09 20 (441) 2011 06 06
(732) ZIELIŃSKI PRZEMYSŁAW, Zielona Góra, PL.
(540)



Kolor znaku: jasnoniebieski, ciemnoniebieski

(531) 2.7.23, 27.5.1, 29.1.12

(510), (511) **35** reklama; zarządzanie przedsiębiorstwem; administrowanie przedsiębiorstwem; czynności biurowe, **41** nauczanie; organizacja szkoleń; rozrywka; usługi w zakresie sportu i kultury, **42** naukowe i techniczne usługi i badania oraz ich projektowanie zawarte w tej klasie; przemysłowa analiza i usługi badawcze; projektowanie i rozwój komputerowego sprzętu i oprogramowania.

(111) **251229** (220) 2011 03 25 (210) 383223
(151) 2012 09 20 (441) 2011 07 04
(732) BAŁDYGA JÓZEF ZAKŁAD PRZETWÓRSTWA MIĘSNego JBB, IMPORT-EKSPORT, Łyse, PL.

(540) londynki

(510), (511) **05** dietetyczna żywność do celów leczniczych, dodatki odżywcze do celów leczniczych, tłuszcze zwierzęce do celów leczniczych lub farmaceutycznych, pokarm dla niemowląt, dietetyczna żywność na bazie wędlin zawarta w tej klasie, **29** bekon, chrupki na bazie mięsa, drób, dziczyzna, ekstrakty mięsne, flaki, galarety mięsne, kaszanka, kielbaski w cieście, kielbasy, konserwy mięsne, krokiety spożywcze, krwawa loszka, mięso, mięso konserwowane, mięso solone, pasty zawierające tłuszcz do kanapek, produkty gotowe na bazie mięsa zawarte w tej klasie, raki nieżywe, smalec, sosy mięsne, szynka, tłuszcze jadalne, wątroba, wędliny, produkty gotowe na bazie wędlin zawarte w tej klasie, wieprzowina, wyroby gotowe na bazie drobiu, zwierzęcy szpik kostny jadalny, **35** badanie rynku, doradztwo specjalistyczne w sprawach działalności gospodarczej, ekspertyzy w działalności gospodarczej, opinie, sondaże, organizowanie wystaw lub targów w celach handlowych lub reklamowych, pokazy towarów, promocja sprzedaży stosowana dla osób trzecich, zaopatrzenie osób trzecich stosowane jako zakupy i sprzedaż produktów dla innych przedsiębiorstw, usługi umożliwiające odbiorcom dogodny wybór i zakup towarów w hurtowni, sklepach z: dietetyczną żywnością do celów leczniczych, dodatkami odżywczymi do celów leczniczych lub farmaceutycznych, pokarmem dla niemowląt oraz towarami branży mięsnej i przetworów z mięsa włączając wyroby z drobiu i królików, konserw mięsnych, podrobów mięsnych i krwi, produktów mięsopodobnych, produktów gotowych na bazie mięsa lub wędlin.

(111) **251230** (220) 2011 03 28 (210) 383320
(151) 2012 09 25 (441) 2011 07 04
(732) LABORATORIUM KOSMETYCZNE FLOSLEK FURMANEK
SPÓŁKA JAWNA, Warszawa, PL.

(540)



Kolor znaku: biały, jasnofioletowy

(531) 27.5.1, 29.1.5

(510), (511) **03** kosmetyki, kosmetyki ochronne i regeneracyjne do pielęgnacji skóry, kremy, emulsje, spraje, żele, balsamy, toniki, lotiony, mleczka; kosmetyki kolorowe, środki upiększające, **05** kosmetyki o działaniu leczniczym, maści, balsamy, kremy, emulsje, płyny, żele, olejki do celów leczniczych i medycznych.

(111) **251231** (220) 2011 04 18 (210) 384251
(151) 2012 09 20 (441) 2011 08 01
(732) CHRZANOWSKI MAREK, STANECKI LESZEK OLEOFARM
SPÓŁKA CYWILNA, Pietrzykowice, PL.

(540)



(531) 26.1.1, 27.5.1

(510), (511) **05** substancje dietetyczne do celów leczniczych, produkty żywnościowe do celów zdrowotnych, olej konopny do celów leczniczych; tabletki, kapsułki, proszki i płyny witaminowe, ziołowe i mineralne; musujące tabletki, preparaty wzmacniające i uodporniające z olejem krokoszowym do celów leczniczych; suplementy diety płynne, w proszku, w zawieszynie, w kapsułkach i tabletkach z olejem

krokozowym i ekstraktami roślinnymi do celów leczniczych, **29** oleje jadalne i tłuszczce; olej krokozowy, środki dietetyczne wzbogacone witaminami, solami mineralnymi, ekstraktami roślinnymi i olejami; koncentraty i odżywki wysokobiałkowe wzbogacone olejami.

(111) **251232** (220) 2011 04 21 (210) 384473
(151) 2012 10 08 (441) 2011 08 01

(732) ARRINERA AUTOMOTIVE SPÓŁKA AKCYJNA, Warszawa, PL.

(540) Veno Automotive

(510), (511) **12** karoserie samochodowe, podwozia pojazdów, podwozia samochodów, pojazdy do poruszania się po ziemi, w powietrzu, po wodzie i po szynach, pojazdy elektryczne, pojazdy silnikowe, pojazdy trzy lub czterośladowe, pojazdy zdalnie sterowane, inne niż zabawki, samochody, nadwozia samochodów, samochody sportowe, wozy, wózki, zderzaki samochodowe.

(111) **251233** (220) 2011 04 21 (210) 384477
(151) 2012 10 08 (441) 2011 08 01

(732) ARRINERA AUTOMOTIVE SPÓŁKA AKCYJNA, Warszawa, PL.

(540) ARRINERA

(510), (511) **12** karoserie samochodowe, podwozia pojazdów, podwozia samochodów, pojazdy do poruszania się po ziemi, w powietrzu, po wodzie i po szynach, pojazdy elektryczne, pojazdy silnikowe, pojazdy trzy lub czterośladowe, pojazdy zdalnie sterowane, inne niż zabawki, samochody, nadwozia samochodów, samochody sportowe, wozy, wózki, zderzaki samochodowe.

(111) **251234** (220) 2011 05 31 (210) 385998
(151) 2012 09 19 (441) 2011 09 12

(732) MICZKA GABRIEL, Gliwice, PL.

(540) powerauditing

(510), (511) **35** usługi w zakresie wyszukiwania informacji dla osób trzecich w plikach komputerowych, usługi w zakresie wyszukiwania w komputerowych bazach danych, usługi w zakresie zarządzania zbiorami informatycznymi, usługi w zakresie rozpowszechniania ogłoszeń reklamowych, internetowe usługi reklamowe, usługi w zakresie sortowania danych w bazach komputerowych, usługi w zakresie rozpowszechniania materiałów reklamowych w postaci ulotek, prospektów, druków, próbek, usługi reklamowe, usługi w zakresie pozyskiwania danych do komputerowych baz danych, usługi w zakresie systematyki komputerowych baz danych, usługi w zakresie komputerowego zarządzania plikami, usługi ogłoszeń elektronicznych w zakresie reklamy, **38** usługi w zakresie przesyłania informacji tekstowych i obrazowych za pośrednictwem terminali komputerowych i sieci internetowej, usługi poczty elektronicznej, usługi w zakresie przesyłania informacji, połączenie ze światową siecią komputerową za pośrednictwem telekomunikacji, usługi w zakresie przesyłania informacji tekstowej i obrazowej przy pomocy komputera, usługi łączności za pośrednictwem telefonii komórkowej, usługi w zakresie internetowego serwisu informacyjnego, **42** usługi w zakresie tworzenia i utrzymywania stron internetowych dla osób trzecich, usługi w zakresie administrowania stronami internetowymi, usługi doradztwa w zakresie sprzętu komputerowego i oprogramowania, usługi programowania komputerowego, usługi w zakresie administrowania sieciami komputerowymi, usługi w zakresie analizy systemów komputerowych, usługi w zakresie doradztwa w sprawach sprzętu komputerowego, usługi w zakresie instalacji oprogramowania komputerowego, usługi w zakresie aktualizacji oprogramowania komputerowego, usługi w zakresie powielania oprogramowania komputerowego, usługi w zakresie programowania, usługi w zakresie projektowania systemów komputerowych, usługi w zakresie projektowania oprogramowania komputerowego.

(111) **251235** (220) 2011 05 31 (210) 385999
(151) 2012 09 19 (441) 2011 09 12

(732) MICZKA GABRIEL, Gliwice, PL.

(540) yourthermo

(510), (511) **35** usługi w zakresie wyszukiwania informacji dla osób trzecich w plikach komputerowych, usługi w zakresie wyszukiwania w komputerowych bazach danych, usługi w zakresie zarządzania zbiorami informatycznymi, usługi w zakresie rozpowszechniania ogłoszeń reklamowych, internetowe usługi reklamowe, usługi w zakresie sortowania danych w bazach komputerowych, usługi reklamo-

we, usługi w zakresie pozyskiwania danych do komputerowych baz danych, usługi w zakresie systematyki komputerowych baz danych, usługi w zakresie komputerowego zarządzania plikami, usługi ogłoszeń elektronicznych w zakresie reklamy, **38** usługi w zakresie przesyłania informacji tekstowych i obrazowych za pośrednictwem terminali komputerowych i sieci internetowej, usługi poczty elektronicznej, usługi w zakresie przesyłania informacji, połączenie ze światową siecią komputerową za pośrednictwem telekomunikacji, usługi w zakresie przesyłania informacji tekstowej i obrazowej przy pomocy komputera, usługi łączności za pośrednictwem telefonii komórkowej, usługi w zakresie internetowego serwisu informacyjnego, **42** usługi w zakresie tworzenia i utrzymywania stron internetowych dla osób trzecich, usługi w zakresie administrowania stronami internetowymi, usługi doradztwa w zakresie sprzętu komputerowego i oprogramowania, usługi programowania komputerowego, usługi w zakresie administrowania sieciami komputerowymi, usługi w zakresie analizy systemów komputerowych, usługi w zakresie doradztwa w sprawach sprzętu komputerowego, usługi w zakresie instalacji oprogramowania komputerowego, usługi w zakresie aktualizacji oprogramowania komputerowego, usługi w zakresie powielania oprogramowania komputerowego, usługi w zakresie programowania, usługi w zakresie projektowania systemów komputerowych, usługi w zakresie projektowania oprogramowania komputerowego, usługi projektowania i kontroli mediami energetycznymi.

(111) **251236** (220) 2011 05 31 (210) 386034
(151) 2012 09 10 (441) 2011 09 12

(732) SPORT ONLY SPÓŁKA CYWILNA JAWORSKI ARTUR

SZYMANOWSKI WOJCIECH, Śrem, PL.

(540)



(531) 26.1.2, 26.1.18, 27.5.1

(510), (511) **25** obuwie, odzież, nakrycia głowy.

(111) **251237** (220) 2011 06 03 (210) 386200
(151) 2012 10 02 (441) 2011 09 12

(732) CONTROLLING CONSULTING SPÓŁKA Z OGRANICZONĄ

ODPOWIEDZIALNOŚCIĄ, Warszawa, PL.

(540)



Kolor znaku: zielony, niebieski, czerwony, czarny

(531) 26.15.1, 27.5.1, 29.1.14

(510), (511) **35** usługi biurowe, w tym prowadzenie biura tłumaczeń, doradztwo gospodarcze, usługi księgowe, organizowanie i obsługa spotkań w celach handlowych lub gospodarczych, **39** usługi turystyczne w zakresie organizowania i obsługi wycieczek bez zapewniania zakwaterowania i wyżywienia, pilotowanie wycieczek, **41** usługi tłumaczenia, w tym tłumaczenia pisemne i ustne, tłumaczenia przysięgłe, kabinowe i symultaniczne, usługi biur tłumaczeń, organizowanie tłumaczeń podczas sympozjów, seminariów, konferencji i warsztatów, nauczanie języków obcych, prowadzenie szkół i kursów języków obcych, organizowanie i prowadzenie obozów językowych, pisanie i redagowanie tekstów w językach obcych, publikowanie tekstów w językach obcych.

(111) **251238** (220) 2011 06 10 (210) 386512
(151) 2012 10 24 (441) 2011 09 12

(732) NG2 Suisse s.a.r.l., Zug, CH.

(540)



(531) 27.5.1

(510), (511) **35** zgrupowanie na rzecz osób trzecich różnych artykułów przemysłowych, spożywczych, rolniczych, ogrodniczych, rękodzielniczych i artystycznych, pozwalające nabywcy wygodnie je oglądać i kupować w systemie sprzedaży bezpośredniej w ilościach hurtowych lub detalicznych, w systemie sprzedaży bezpośredniej jak również wykorzystując zamówienie korespondencyjne lub używając środków telekomunikacji; agencja importowo-eksportowa, agencja reklamowa.

(111) **251239** (220) 2011 06 20 (210) 386889

(151) 2012 09 12 (441) 2011 09 26
(732) P.M.T. TRADING SPÓŁKA Z OGRANICZONĄ
ODPOWIEDZIALNOŚCIĄ, Łódź, PL.

(540)



Kolor znaku: niebieski

(531) 27.5.1, 29.1.4

(510), (511) **29** żywność: przetworzone produkty mięsne; mięso, ryby, żywność przygotowywana z ryb; mrożone produkty rybne; ryby przetworzone, ryby konserwowane; gotowe produkty z warzyw; produkty z owoców suszonych; warzywa mrożone; konserwowane, mrożone, suszone i gotowane owoce i warzywa; warzywa preparowane; mrożone owoce; owoce przetworzone; owoce suszone; konserwowane, mrożone, suszone i gotowane owoce i warzywa, grzyby konserwowane; warzywa konserwowane; mięso konserwowane; owoce konserwowane, sałatki warzywne; mleko, jogurt, **30** żywność: artykuły spożywcze ze zbóż; produkty żywnościowe z ryżu; mąka i produkty zbożowe; wyroby cukiernicze z mąki; żywność na bazie mąki; chleb, wyroby cukiernicze i słodczyce.

(111) **251240** (220) 2011 06 21 (210) 387007

(151) 2012 10 24 (441) 2011 09 26
(732) CENEGA POLAND SPÓŁKA Z OGRANICZONĄ
ODPOWIEDZIALNOŚCIĄ, Warszawa, PL.

(540)



Kolor znaku: biały, zielony, czarny

(531) 27.5.1, 29.1.13

(510), (511) **09** nagrane programy komputerowe, komputerowy software, oprogramowanie stałe-nagrane, dyski kompaktowe, nośniki danych, nośniki informacji magnetyczne, programy gier komputerowych, programy komputerowe software ładowalny, urządzenia i przyrządy naukowe, żeglarskie, geodezyjne, fotograficzne, kinematograficzne, optyczne, do ważenia, pomiarowe, sygnalizacyjne, kontrolne, do ratowania życia, do celów dydaktycznych; urządzenia i przyrządy do przewodzenia, przełączania, przekształcania, gromadzenia, sterowania i regulacji energii elektrycznej; urządzenia do nagrywania, przesyłania lub odtwarzania dźwięku lub obrazów, magnetyczne nośniki danych, nagrane dyski; automaty sprzedające i mechanizmy do urządzeń uruchamianych monetami; kasy rejestrujące, maszyny liczące, osprzęt do przetwarzania danych, komputery; urządzenia do gaszenia ognia; filmy rysunkowe animowane, nośniki do rejestracji dźwięku, obrazu lub danych, dyskietki, dyski kompaktowe,

owe, dyski kompaktowe CD, nagrane dyski z dźwiękiem, obrazem, wideo lub danymi, dyski magnetyczne, kasyety wideo, kasyety wideo z grammi, optyczne nośniki danych, taśmy magnetyczne, taśmy do rejestracji dźwięku, taśmy wideo, maszyny liczące, urządzenia do przetwarzania danych, komputery, laptopy, komputerowe urządzenia peryferyjne, drukarki komputerowe, klawiatury komputerowe, modemy, monitory komputerowe, myszy komputerowe, napędy dysków do komputera, pamięci komputerowe, podkładki pod myszy komputerowe, podpórki pod nadgarstki do użytku z komputerem, procesory, skanery komputerowe, oprogramowanie komputerowe nagrane, programy publikacje elektroniczne-moduły ładowalne, urządzenia do gier działające z zewnętrznym ekranem wyświetlającym lub monitorem, urządzenia przeznaczone do rozrywki, przystosowane wyłącznie do odbiorników telewizyjnych, części i wyposażenie do powyższych towarów takie jak napędy dyskowe, elektryczne urządzenia kontrolno-sterujące, **16** papier, karton i wyroby z tych materiałów nie ujęte w innych klasach, druki, materiały introligatorskie; fotografie; materiały biurowe; kleje do celów biurowych lub domowych; materiały dla artystów, pędzle do malowania, maszyny do pisania i sprzęt biurowy z wyjątkiem mebli; materiały szkoleniowe i instruktażowe z wyjątkiem przyrządów; materiały z tworzyw sztucznych do pakowania nie ujęte w innych klasach; czcionki drukarskie; matryce drukarskie, publikacje, broszury, czasopisma, komiksy, książki, materiały piśmienne, przybory szkolne, akwarele, bloki rysunkowe, afisze, plakaty z papieru lub kartonu, albumy, dozowniki taśmy przylepnej, ekierki, gumki do ścierania, kalendarze, kalkomanie, linijki rysownicze, nalepki, naklejki, notatniki, ołówki, pastele, piórnik, temperówki do ołówków, elektryczne lub nieelektryczne, **28** urządzenia do gier działające wyłącznie z odbiornikiem, gry, urządzenia do gier elektronicznych inne niż telewizyjne, **35** usługi reklamowe; zarządzanie w działalności handlowej; administrowanie działalności handlowej; prace biurowe takie jak wyszukiwanie informacji w plikach dla osób trzecich.

102

DECYZJE O ODMOWIE UDZIELENIA PRAWA OCHRONNEGO (wydane po ogłoszeniu o zgłoszeniu)

Poniższe zestawienie zawiera kolejno: numer zgłoszenia znaku towarowego oraz numer i rok wydania Biuletynu Urzędu Patentowego, w którym zgłoszenie zostało ogłoszone.

297575	21/2005	365236	09/2010
310857	17/2006	365397	10/2010
312281	20/2006	366086	11/2010
315693	26/2006	367868	13/2010
322906	13/2007	368844	15/2010
327704	21/2007	369930	17/2010
339484	15/2008	370944	18/2010
340650	19/2008	370945	18/2010
346895	01/2009	371260	19/2010
346902	01/2009	372460	21/2010
347109	02/2009	372526	21/2010
347953	03/2009	372695	22/2010
349063	05/2009	372755	22/2010
350442	08/2009	373986	24/2010
352473	12/2009	373987	24/2010
353404	13/2009	374128	24/2010
353584	13/2009	374606	25/2010
355380	17/2009	375353	26/2010
356527	19/2009	375469	26/2010
359231	24/2009	375979	01/2011
360718	26/2009	376408	02/2011
360719	26/2009	376471	02/2011
361762	02/2010	377344	04/2011
361765	02/2010	378102	10/2011
362432	04/2010	378105	05/2011
364634	08/2010	378168	05/2011
365018	09/2010	380334	10/2011

380365	10/2011	385114	17/2011	382804	13/2011	403053	22/2012
380649	10/2011	385445	18/2011	382853	13/2011	403159	22/2012
381156	11/2011	385498	18/2011	382920	14/2011	403161	22/2012
381161	11/2011	385592	18/2011	383100	14/2011	403229	23/2012
381701	12/2011	385611	18/2011	383120	14/2011	403300	23/2012
381932	12/2011	385723	18/2011	383124	14/2011	403303	23/2012
382140	12/2011	385749	18/2011	384045	15/2011	403304	23/2012
382260	13/2011	385790	18/2011	384352	14/2011	403455	23/2012
382411	13/2011	385795	18/2011	385438	18/2011	403458	23/2012
382707	13/2011	385802	18/2011	385964	19/2011	403463	23/2012
382710	13/2011	385879	18/2011	386527	23/2011	403474	23/2012
382746	13/2011	386050	19/2011	386704	20/2011	403591	23/2012
382857	13/2011	386099	19/2011	386831	20/2011	403592	23/2012
382862	13/2011	386203	19/2011	387217	21/2011	403593	23/2012
383081	14/2011	386205	19/2011	387239	21/2011	403621	23/2012
383229	14/2011	386206	19/2011	387421	21/2011	403653	24/2012
383252	14/2011	386207	19/2011	387423	21/2011	403677	24/2012
383389	14/2011	386209	19/2011	387469	21/2011	403700	24/2012
383695	15/2011	386210	19/2011	387891	22/2011	403827	24/2012
383696	15/2011	386218	19/2011	388124	22/2011	403859	24/2012
383708	15/2011	386622	20/2011	388227	23/2011	403865	24/2012
383711	15/2011	386623	20/2011	388608	23/2011	403883	24/2012
383715	15/2011	386626	20/2011	388671	23/2011	403890	24/2012
383871	15/2011	386627	20/2011	388672	23/2011	403891	24/2012
384103	15/2011	386629	20/2011	388924	24/2011	403986	24/2012
384104	15/2011	386630	20/2011	389141	24/2011	403987	24/2012
384326	16/2011	386682	20/2011	391071	02/2012	403988	24/2012
384579	16/2011	386684	20/2011	391124	02/2012	403989	24/2012
384617	16/2011	386688	20/2011	391561	02/2012	403990	24/2012
384618	16/2011	386720	20/2011	391793	03/2012	404055	25/2012
384619	16/2011	386721	20/2011	391989	03/2012	404062	25/2012
384620	16/2011	386879	20/2011	392179	03/2012	404068	25/2012
384621	16/2011	386984	20/2011	393398	06/2012	404139	25/2012
384622	16/2011	387005	20/2011	393673	06/2012	404219	25/2012
384623	16/2011	387320	21/2011	393985	07/2012	404220	25/2012
384625	16/2011	387371	21/2011	394162	07/2012	404234	25/2012
384627	16/2011	387372	21/2011	394277	07/2012	404267	25/2012
384630	16/2011	387399	21/2011	400470	18/2012	404293	25/2012
384634	16/2011	387406	21/2011	400533	18/2012	404295	25/2012
384637	16/2011	387472	21/2011	401192	19/2012	404329	25/2012
384640	16/2011	387712	22/2011	401251	19/2012	404384	25/2012
384641	16/2011	387930	22/2011	401330	22/2012	404406	25/2012
384738	16/2011	388121	22/2011	401495	20/2012		
384933	17/2011	388321	23/2011				
385014	17/2011	388498	23/2011				
385021	17/2011						

103

**DECYZJE O UMRZENIU POSTĘPOWANIA
(wydane po ogłoszeniu o zgłoszeniu)**

Poniższe zestawienie zawiera kolejno: numer zgłoszenia znaku towarowego oraz numer i rok wydania Biuletynu Urzędu Patentowego, w którym zgłoszenie zostało ogłoszone.

339941	16/2008	367855	13/2010
341021	17/2008	369313	16/2010
341022	17/2008	370898	18/2010
341023	17/2008	373503	23/2010
345195	24/2008	373855	24/2010
345197	24/2008	379027	07/2011
345198	24/2008	379041	07/2011
349332	06/2009	379815	08/2011
353231	13/2009	380139	09/2011
356834	19/2009	380492	10/2011
356835	19/2009	381320	11/2011
367854	13/2010	382187	12/2011

104

**DECYZJE STWIERDZAJĄCE WYGAŚNIĘCIE
DECYZJI O UDZIELENIU PRAWA OCHRONNEGO**

Poniższe zestawienie zawiera kolejno: numer zgłoszenia znaku towarowego oraz numer i rok wydania Biuletynu Urzędu Patentowego, w którym zgłoszenie zostało ogłoszone.

272589	08/2004	352271	11/2009
301088	02/2006	352455	12/2009
315234	25/2006	353390	13/2009
326749	20/2007	353409	13/2009
327204	21/2007	353625	13/2009
329089	24/2007	356246	18/2009
330114	26/2007	356404	18/2009
340835	17/2008	356720	19/2009
341379	18/2008	358833	23/2009
345111	24/2008	358836	23/2009
345138	24/2008	359368	24/2009
347092	02/2009	360375	26/2009
349122	05/2009	361689	02/2010
351693	10/2009	361710	02/2010

362057	03/2010	378551	06/2011
363168	05/2010	378897	07/2011
363778	06/2010	378902	07/2011
363779	06/2010	378959	07/2011
363799	06/2010	379412	08/2011
364167	07/2010	379416	08/2011
365104	09/2010	379598	08/2011
365105	09/2010	379607	08/2011
365485	10/2010	379736	08/2011
366239	11/2010	379752	08/2011
366274	11/2010	379924	09/2011
366275	11/2010	379932	09/2011
367102	12/2010	379936	09/2011
368085	14/2010	380048	09/2011
369720	16/2010	380049	09/2011
369856	16/2010	380051	09/2011
369857	16/2010	380052	09/2011
369939	17/2010	380053	09/2011
370115	17/2010	380054	09/2011
370675	18/2010	380060	09/2011
370767	18/2010	380077	09/2011
370768	18/2010	380144	09/2011
370963	18/2010	380294	09/2011
371034	19/2010	380306	09/2011
371036	19/2010	380317	09/2011
371087	19/2010	380364	10/2011
371095	19/2010	380370	10/2011
371670	20/2010	380379	10/2011
371824	20/2010	380542	10/2011
372444	21/2010	380553	10/2011
373015	22/2010	380555	10/2011
373649	23/2010	380586	10/2011
373821	23/2010	380604	10/2011
374045	24/2010	380647	10/2011
374046	24/2010	380660	10/2011
375188	26/2010	380662	10/2011
375452	26/2010	380840	10/2011
375453	26/2010	380842	10/2011
375454	26/2010	380846	10/2011
376599	03/2011	382750	13/2011
376812	03/2011	382751	13/2011
377287	04/2011	382962	14/2011
377921	05/2011		

105

WPISY I ZMIANY W REJESTRZE ZNAKÓW TOWAROWYCH

(nieuwzględnione w innych samodzielnych ogłoszeniach)

Poniższe zestawienie zawiera kolejno: numer rejestru znaków towarowych, datę wpisu, oznaczenie rubryki, w której dokonano wpisu lub zmiany oraz treść wpisu. Poszczególne rubryki rejestru znaków towarowych zawierają następujące dane:

- rubryka A - nazwisko i imię lub nazwę oraz adres uprawnionego z podaniem nazwy kraju,
 rubryka B - znak towarowy (wpisany znak towarowy lub jego odbitkę i klasy elementów graficznych - jeżeli znak je zawiera - oraz, jeżeli jest to niezbędne dla identyfikacji znaku, jego rodzaj np. znak przestrzenny, dźwiękowy, a także w przypadku znaków barwnych określenie kolorów),
 rubryka C - wykaz towarów przyporządkowanych do odpowiednich klas towarowych,
 rubryka D - prawa ograniczające prawo ochronne,
 rubryka E - kategorię znaku lub prawa ochronnego (wspólny znak towarowy, wspólny znak towarowy gwarancyjny, wspólne prawo ochronne) oraz regulamin znaku,

rubryka F - wnioski i sprzeciwy oraz decyzje wydane w wyniku ich rozpoznania,

rubryka G - rejestracja międzynarodowa (adnotacja o rejestracji międzynarodowej na podstawie zgłoszenia lub rejestracji krajowej),

rubryka H - datę unieważnienia lub datę i przyczynę wygaśnięcia prawa ochronnego, zastąpienie rejestracji krajowej rejestracją międzynarodową.

Uwaga: Publikacji podlegają: zmiana uprawnionego, zmiana nazwy uprawnionego, prawa ograniczające prawo ochronne, zmiana regulaminu znaku wspólnego, sprostowania istotnych pomyłek.

44094 2012 12 20 A. Wprowadzono zmianę siedziby uprawnionego przez wykreślenie wpisu: Official Pillowtex LLC, Columbus, Stany Zjednoczone Ameryki i dokonanie wpisu: Official Pillowtex LLC, New York, Stany Zjednoczone Ameryki.

44094 2012 12 20 A. Wprowadzono zmianę uprawnionego przez wykreślenie wpisu: Official Pillowtex LLC, New York, Stany Zjednoczone Ameryki i dokonanie wpisu: ICONIX EUROPE LLC, New York, Stany Zjednoczone Ameryki.

47098 2012 12 12 A. Wprowadzono zmianę nazwy uprawnionego przez wykreślenie wpisu: POL – MOT WARFAMA SPÓŁKA AKCYJNA, Dobrze Miasto, Polska 510481080 i dokonanie wpisu: URSUS SPÓŁKA AKCYJNA, Dobrze Miasto, Polska 510481080.

48808 2012 12 06 D. Dokonano wpisu: Na mocy umowy z dnia 10 września 2009 r. ustanowiono na rzecz The Royal Bank of Scotland PLC z siedzibą w Londynie (Wielka Brytania) zastaw na prawie ochronnym.

48808 2012 12 06 D. Dokonano wpisu: Na mocy umowy z dnia 10 września 2009 r. ustanowiono na rzecz The Royal Bank of Scotland PLC z siedzibą w Londynie (Wielka Brytania) zastaw na prawie ochronnym.

54394 2012 12 12 A. Wprowadzono zmianę nazwy uprawnionego przez wykreślenie wpisu: POL – MOT WARFAMA SPÓŁKA AKCYJNA, Dobrze Miasto, Polska 510481080 i dokonanie wpisu: URSUS SPÓŁKA AKCYJNA, Dobrze Miasto, Polska 510481080.

56476 2012 12 12 A. Wprowadzono zmianę nazwy uprawnionego przez wykreślenie wpisu: POL – MOT WARFAMA SPÓŁKA AKCYJNA, Dobrze Miasto, Polska 510481080 i dokonanie wpisu: URSUS SPÓŁKA AKCYJNA, Dobrze Miasto, Polska 510481080.

56611 2012 12 16 A. Wprowadzono zmianę nazwy uprawnionego przez wykreślenie wpisu: Śląskie Zakłady Armatury Przemysłowej ARMAK Sp. z o.o., Sosnowiec, Polska 273278347 i dokonanie wpisu: ARMAK SPÓŁKA Z OGRANICZONĄ ODPOWIEDZIALNOŚCIĄ, Sosnowiec, Polska 273278347.

56612 2012 12 16 A. Wprowadzono zmianę nazwy uprawnionego przez wykreślenie wpisu: Śląskie Zakłady Armatury Przemysłowej ARMAK Sp. z o.o., Sosnowiec, Polska 273278347 i dokonanie wpisu: ARMAK SPÓŁKA Z OGRANICZONĄ ODPOWIEDZIALNOŚCIĄ, Sosnowiec, Polska 273278347.

60028 2012 12 05 A. Wprowadzono zmianę uprawnionego przez wykreślenie wpisu: LOTOS CZECHOWICE SPÓŁKA AKCYJNA, Czechowice-Dziedzice, Polska i dokonanie wpisu: LOTOS OIL SPÓŁKA AKCYJNA, Polska 192775657.

60629 2012 12 07 A. Wprowadzono zmianę uprawnionego przez wykreślenie wpisu: KRAFT FOODS POLAND SPÓŁKA Z OGRANICZONĄ ODPOWIEDZIALNOŚCIĄ IP SPÓŁKA KOMANDYTOWA, Warszawa, Polska i dokonanie wpisu: KRAFT FOODS POLAND SPÓŁKA Z OGRANICZONĄ ODPOWIEDZIALNOŚCIĄ SPÓŁKA KOMANDYTOWO-AKCYJNA, Warszawa, Polska.

66803 2012 12 20 A. Wprowadzono zmianę uprawnionego przez wykreślenie wpisu: Sara Lee Household & Body Care UK Limited, Slough, Wielka Brytania i dokonanie wpisu: UNILEVER N.V., Rotterdam, Holandia.

69148 2012 12 11 A. Wprowadzono zmianę nazwy uprawnionego przez wykreślenie wpisu: PROFARB SPÓŁKA Z OGRANICZONĄ ODPOWIEDZIALNOŚCIĄ, Gliwice, Polska i dokonanie wpisu: PROFARB – GRUPA CHEMICZNA SPÓŁKA Z OGRANICZONĄ ODPOWIEDZIALNOŚCIĄ, Gliwice, Polska 227867388.

69873 2012 12 05 D. Wykreślono wpis: „Na podstawie tytułu wykonawczego: Wyrok zaoczny Sądu Rejonowego dla m.st. Warszawy z dnia 4 kwietnia 2006 r. sygnatura akt IX GC 1793/06 zaopatrzonej w klauzulę wykonalności z dnia 16 kwietnia 2007 r. Komornik Sądowy przy Sądzie Rejonowym dla Warszawy – Mokotowa w Warszawie w toku postępowania egzekucyjnego prowadzonego pod sygnaturą KM 700/07 dokonał zajęcia prawa ochronnego na przedmiotowy znak towarowy na rzecz wierzycieli: Adama Gnatowskiego i Joanny Gnatowskiej prowadzących w Ząbkach działalność gospodarczą pod nazwą „Transport Ciężarowy – Handel”.

69873 2012 12 05 D. Wykreślono wpis: „Na podstawie tytułu wykonawczego: Wyrok zaoczny Sądu Rejonowego dla M.St. Warszawy z dnia 13 kwietnia 2004 r. sygnatura akt XV GC 2215/03 zaopatrzonej w klauzulę wykonalności z dnia 13 sierpnia 2004 r. Komornik Sądowy przy Sądzie Rejonowym dla Warszawy – Mokotowa w Warszawie w toku postępowania egzekucyjnego prowadzonego pod sygnaturą KM 510/07 dokonał zajęcia prawa ochronnego na przedmiotowy znak towarowy na rzecz wierzyciela: Ignacego Gnatowskiego zamieszkałego w Ząbkach”.

69873 2012 12 05 D. Wykreślono wpis: „Na podstawie tytułu wykonawczego: Wyrok zaoczny Sądu Okręgowego w Warszawie z dnia 26 września 2003 r. sygnatura akt XVI GC 526/03 zaopatrzonej w klauzulę wykonalności z dnia 9 września 2005 r. Komornik Sądowy przy Sądzie Rejonowym dla Warszawy – Mokotowa w Warszawie w toku postępowania egzekucyjnego prowadzonego pod sygnaturą KM 511/07 dokonał zajęcia prawa ochronnego na przedmiotowy znak towarowy na rzecz wierzyciela: Joanny Gnatowskiej zamieszkałej w Ząbkach”.

69873 2012 12 05 D. Wykreślono wpis: „Na podstawie zajęcia dokonanego przez Komornika Sądowego Rewiru VI przy Sądzie Rejonowym dla m.st. Warszawy oraz Postanowienia Sądu Rejonowego dla Warszawy – Mokotowa z dnia 19.03.2003 r., sygn. akt I CO 4942/02 Urząd Patentowy dokonuje wpisu o zajęciu wierzycielności należnej dłużnikowi z tytułu przysługującego prawa ochronnego znak towarowy: SOPHIA o nr R-69873 na rzecz Fortis Bank Polska S.A. w Warszawie”.

69875 2012 12 05 D. Wykreślono wpis: „Na podstawie zajęcia dokonanego przez Komornika Sądowego Rewiru VI przy Sądzie Rejonowym dla m.st. Warszawy oraz Postanowienia Sądu Rejonowego dla Warszawy – Mokotowa z dnia 19.03.2003 r., sygn. akt I CO 4942/02 Urząd Patentowy dokonuje wpisu o zajęciu wierzycielności należnej dłużnikowi z tytułu przysługującego prawa ochronnego znak towarowy: ISKRA o nr R-69875 na rzecz Fortis Bank Polska S.A. w Warszawie.”

75948 2012 12 05 A. Wprowadzono zmianę nazwy uprawnionego przez wykreślenie wpisu: Wm McKinney & Sons Ltd., Letterkenny, Irlandia i dokonanie wpisu: Oatfield Confectionery Limited, Letterkenny, Irlandia.

75948 2012 12 05 A. Wprowadzono zmianę nazwy uprawnionego przez wykreślenie wpisu: Oatfield Confectionery Limited, Letterkenny, Irlandia i dokonanie wpisu: Zopitar Limited, Letterkenny, Irlandia.

75948 2012 12 05 A. Wprowadzono zmianę uprawnionego przez wykreślenie wpisu: Zopitar Limited, Letterkenny, Irlandia i dokonanie wpisu: Oatfield Confectionery, Letterkenny, Irlandia.

75948 2012 12 05 A. Wprowadzono zmianę uprawnionego przez wykreślenie wpisu: Oatfield Confectionery, Letterkenny, Irlandia i dokonanie wpisu: Swiftriver Limited, Dublin, Irlandia.

76636 2012 12 06 A. Wprowadzono zmianę nazwy uprawnionego przez wykreślenie wpisu: PIÓREX Zakład Pierzarski S.A.,

Swarzędz, Polska i dokonanie wpisu: „PIÓREX” SPÓŁKA AKCYJNA, Swarzędz, Polska.

77761 2012 12 20 A. Wprowadzono zmianę nazwy uprawnionego przez wykreślenie wpisu: REWIKS Przedsiębiorstwo Usługowe Spółka z o.o., Warszawa, Polska i dokonanie wpisu: REWIKS SPÓŁKA Z OGRANICZONĄ ODPOWIEDZIALNOŚCIĄ, Warszawa, Polska 010580254.

78330 2012 12 05 A. Wprowadzono zmianę uprawnionego przez wykreślenie wpisu: FL SELENIA S.p.A., Turyn, Włochy i dokonanie wpisu: Rondine Azienda Petrochimica S.p.A., Mediolan, Włochy.

78330 2012 12 05 A. Wprowadzono zmianę nazwy i siedziby uprawnionego przez wykreślenie wpisu: Rondine Azienda Petrochimica S.p.A., Mediolan, Włochy i dokonanie wpisu: FL Selenia S.p.A., Villastellone (Turyn), Włochy.

78330 2012 12 05 A. Wprowadzono zmianę uprawnionego przez wykreślenie wpisu: FL Selenia S.p.A., Villastellone (Turyn), Włochy i dokonanie wpisu: TBM S.p.A., Mediolan, Włochy.

78330 2012 12 05 A. Wprowadzono zmianę nazwy i siedziby uprawnionego przez wykreślenie wpisu: TBM S.p.A., Mediolan, Włochy i dokonanie wpisu: FL Selenia S.p.A., Villastellone (Turyn), Włochy.

78330 2012 12 05 A. Wprowadzono zmianę uprawnionego przez wykreślenie wpisu: FL Selenia S.p.A., Villastellone (Turyn), Włochy i dokonanie wpisu: Petronas Lubricants Italy S.p.A., Villastellone (Turyn), Włochy.

78331 2012 12 05 A. Wprowadzono zmianę uprawnionego przez wykreślenie wpisu: FL SELENIA S.p.A., Turyn, Włochy i dokonanie wpisu: Rondine Azienda Petrochimica S.p.A., Mediolan, Włochy.

78331 2012 12 05 A. Wprowadzono zmianę nazwy i siedziby uprawnionego przez wykreślenie wpisu: Rondine Azienda Petrochimica S.p.A., Mediolan, Włochy i dokonanie wpisu: FL Selenia S.p.A., Villastellone (Turyn), Włochy.

78331 2012 12 05 A. Wprowadzono zmianę uprawnionego przez wykreślenie wpisu: FL Selenia S.p.A., Villastellone (Turyn), Włochy i dokonanie wpisu: TBM S.p.A., Mediolan, Włochy.

78331 2012 12 05 A. Wprowadzono zmianę nazwy i siedziby uprawnionego przez wykreślenie wpisu: TBM S.p.A., Mediolan, Włochy i dokonanie wpisu: FL Selenia S.p.A., Villastellone (Turyn), Włochy.

78331 2012 12 05 A. Wprowadzono zmianę uprawnionego przez wykreślenie wpisu: FL Selenia S.p.A., Villastellone (Turyn), Włochy i dokonanie wpisu: Petronas Lubricants Italy S.p.A., Villastellone (Turyn), Włochy.

78332 2012 12 05 A. Wprowadzono zmianę uprawnionego przez wykreślenie wpisu: FL SELENIA S.p.A., Turyn, Włochy i dokonanie wpisu: Rondine Azienda Petrochimica S.p.A., Mediolan, Włochy.

78332 2012 12 05 A. Wprowadzono zmianę nazwy i siedziby uprawnionego przez wykreślenie wpisu: Rondine Azienda Petrochimica S.p.A., Mediolan, Włochy i dokonanie wpisu: FL Selenia S.p.A., Villastellone (Turyn), Włochy.

78332 2012 12 05 A. Wprowadzono zmianę uprawnionego przez wykreślenie wpisu: FL Selenia S.p.A., Villastellone (Turyn), Włochy i dokonanie wpisu: TBM S.p.A., Mediolan, Włochy.

78332 2012 12 05 A. Wprowadzono zmianę nazwy i siedziby uprawnionego przez wykreślenie wpisu: TBM S.p.A., Mediolan, Włochy i dokonanie wpisu: FL Selenia S.p.A., Villastellone (Turyn), Włochy.

78332 2012 12 05 A. Wprowadzono zmianę uprawnionego przez wykreślenie wpisu: FL Selenia S.p.A., Villastellone (Turyn), Włochy i dokonanie wpisu: Petronas Lubricants Italy S.p.A., Villastellone (Turyn), Włochy.

78333 2012 12 05 A. Wprowadzono zmianę uprawnionego przez wykreślenie wpisu: FL Selenia S.p.A., Turyn, Włochy i dokonanie wpisu: Rondine Azienda Petrochimica S.p.A., Mediolan, Włochy.

78333 2012 12 05 A. Wprowadzono zmianę nazwy i siedziby uprawnionego przez wykreślenie wpisu: Rondine Azienda Petrochimica S.p.A., Mediolan, Włochy i dokonanie wpisu: FL Selenia S.p.A., Villastellone (Turyn), Włochy.

78333 2012 12 05 A. Wprowadzono zmianę uprawnionego przez wykreślenie wpisu: FL Selenia S.p.A., Villastellone (Turyn), Włochy i dokonanie wpisu: TBM S.p.A., Mediolan, Włochy.

78333 2012 12 05 A. Wprowadzono zmianę nazwy i siedziby uprawnionego przez wykreślenie wpisu: TBM S.p.A., Mediolan, Włochy i dokonanie wpisu: FL Selenia S.p.A., Villastellone (Turyn), Włochy.

78333 2012 12 05 A. Wprowadzono zmianę uprawnionego przez wykreślenie wpisu: FL Selenia S.p.A., Villastellone (Turyn), Włochy i dokonanie wpisu: Petronas Lubricants Italy S.p.A., Villastellone (Turyn), Włochy.

78473 2012 11 30 A. Wprowadzono zmianę siedziby uprawnionego przez wykreślenie wpisu: Austin Nichols & Co. Incorporated, White Plains, Nowy Jork, Stany Zjednoczone Ameryki i dokonanie wpisu: Austin Nichols & Co. Incorporated, Nowy Jork, Stany Zjednoczone Ameryki.

78674 2012 11 30 A. Wprowadzono zmianę siedziby uprawnionego przez wykreślenie wpisu: MAPA, Paryż, Francja i dokonanie wpisu: MAPA, Colombes Cedex, Francja.

78873 2012 12 11 A. Wprowadzono zmianę nazwy uprawnionego przez wykreślenie wpisu: Escada AG, Aschheim, Niemcy i dokonanie wpisu: EDOB Abwicklungs AG, Aschheim, Niemcy.

78873 2012 12 11 A. Wprowadzono zmianę uprawnionego przez wykreślenie wpisu: EDOB Abwicklungs AG, Aschheim, Niemcy i dokonanie wpisu: ESCADA Luxembourg S.à.r.l., Luxembourg, Luksemburg.

79722 2012 12 05 D. Dokonano wpisu: Na mocy umowy z dnia 1 listopada 2011 r. udzielono niewyłącznej licencji na czas nieokreślony, na używanie znaku towarowego JINGLERS na terenie Polski, przez firmę C&A Online GmbH, Düsseldorf, Niemcy.

80552 2012 12 18 A. Wprowadzono zmianę siedziby uprawnionego przez wykreślenie wpisu: EUGENE PERMA FRANCE, Paryż, Francja i dokonanie wpisu: EUGENE PERMA FRANCE, Saint-Denis, Francja.

80806 2012 12 30 A. Wprowadzono zmianę uprawnionego przez wykreślenie wpisu: Dobrowolski Jerzy, Warszawa, Polska i dokonanie wpisu: START DOBROWOLSKI SPÓŁKA JAWNA, Ożarów Mazowiecki, Polska 014997784.

81268 2012 12 05 A. Wprowadzono zmianę uprawnionego przez wykreślenie wpisu: Gallaher Limited, Weybridge, Wielka Brytania i dokonanie wpisu: JT International SA, Genewa, Szwajcaria.

81340 2012 12 11 A. Wprowadzono zmianę nazwy uprawnionego przez wykreślenie wpisu: NAVITEST Przedsiębiorstwo Usługowo Wytwórcze Sp. z o.o., Gdańsk, Polska i dokonanie wpisu: NAVITEST SPÓŁKA Z OGRANICZONĄ ODPOWIEDZIALNOŚCIĄ, Gdańsk, Polska 001412199

81713 2012 11 30 A. Wprowadzono zmianę uprawnionego przez wykreślenie wpisu: V & S Luksusowa Zielona Góra Spółka Akcyjna, Zielona Góra, Polska 970774940 i dokonanie wpisu: PR BM SPÓŁKA Z OGRANICZONĄ ODPOWIEDZIALNOŚCIĄ, Warszawa, Polska.

81713 2012 11 30 A. Wprowadzono zmianę nazwy uprawnionego przez wykreślenie wpisu: PR BM SPÓŁKA Z OGRANICZONĄ ODPOWIEDZIALNOŚCIĄ, Warszawa, Polska i dokonanie wpisu: V&S POLISH BRANDS SPÓŁKA Z OGRANICZONĄ ODPOWIEDZIALNOŚCIĄ, Warszawa, Polska.

81714 2012 11 30 A. Wprowadzono zmianę uprawnionego przez wykreślenie wpisu: V & S Luksusowa Zielona Góra Spółka Akcyjna, Zielona Góra, Polska 970774940 i dokonanie wpisu: PR BM SPÓŁKA Z OGRANICZONĄ ODPOWIEDZIALNOŚCIĄ, Warszawa, Polska.

81714 2012 11 30 A. Wprowadzono zmianę nazwy uprawnionego przez wykreślenie wpisu: PR BM SPÓŁKA Z OGRANICZONĄ ODPOWIEDZIALNOŚCIĄ, Warszawa, Polska i dokonanie wpisu: V&S POLISH BRANDS SPÓŁKA Z OGRANICZONĄ ODPOWIEDZIALNOŚCIĄ, Warszawa, Polska.

82104 2012 11 30 A. Wprowadzono zmianę uprawnionego przez wykreślenie wpisu: Zakład Produkcji Gumowej „HOKO” S.C. Kamila Hoder, Jerzy Koźbiał, Kraków, Polska i dokonanie wpisu: ZAKŁAD PRODUKCJI GUMOWEJ „HOKO” K. HODOR J. KOŹBIAŁ SPÓŁKA JAWNA, Kraków, Polska 350573650.

82104 2012 11 30 A. Wprowadzono zmianę zmiany uprawnionego przez wykreślenie wpisu: ZAKŁAD PRODUKCJI GUMOWEJ „HOKO” K. HODOR J. KOŹBIAŁ SPÓŁKA JAWNA, Kraków, Polska 350573650 i dokonanie wpisu: ZAKŁAD PRODUKCJI GUMOWEJ „HOKO” K. HODOR R. KARBOWNICZEK SPÓŁKA JAWNA, Kraków, Polska 350573650.

83390 2012 12 18 A. Wprowadzono zmianę uprawnionego przez wykreślenie wpisu: Przedsiębiorstwo „Polmos” Białystok Spółka Akcyjna, Białystok, Polska i dokonanie wpisu: CEDC INTERNATIONAL SPÓŁKA Z OGRANICZONĄ ODPOWIEDZIALNOŚCIĄ, Oborniki Wielkopolskie, Polska 002160096.

83398 2012 12 19 A. Wprowadzono zmianę uprawnionego przez wykreślenie wpisu: Przedsiębiorstwo Produkcyjno Handlowe Wulkanizacja – Marta Gerard Groehl, Opole, Polska i dokonanie wpisu: LATEX OPONY SPÓŁKA Z OGRANICZONĄ ODPOWIEDZIALNOŚCIĄ SPÓŁKA KOMANDYTOWO-AKCYJNA, Opole, Polska 161466995.

83669 2012 11 29 A. Wprowadzono zmianę uprawnionego przez wykreślenie wpisu: NITROERG SPÓŁKA AKCYJNA, Bieruń, Polska 240484673 i dokonanie wpisu: PLASRICS KM S.A., Krupski Młyn, Polska., Polska 002160096.

83669 2012 11 29 A. Wprowadzono zmianę uprawnionego przez wykreślenie wpisu: PLASRICS KM S.A., Krupski Młyn, Polska., Polska 002160096 i dokonanie wpisu: GEKOPLAST S.A., Krupski Młyn, Polska.

83997 2012 12 05 A. Wprowadzono zmianę uprawnionego przez wykreślenie wpisu: LOTOS CZECHOWICE SPÓŁKA AKCYJNA, Czechowice-Dziedzice, Polska i dokonanie wpisu: LOTOS OIL SPÓŁKA AKCYJNA, Polska 192775657.

84161 2012 12 10 A. Wprowadzono zmianę nazwy uprawnionego przez wykreślenie wpisu: Firma Roleski Sp.J., Zbylitowska Góra, Polska 850511136 i dokonanie wpisu: ROLESKI SPÓŁKA JAWNA, Zbylitowska Góra, Polska 850511136.

84162 2012 12 10 A. Wprowadzono zmianę nazwy uprawnionego przez wykreślenie wpisu: Firma Roleski Sp.J., Zbylitowska Góra, Polska 850511136 i dokonanie wpisu: ROLESKI SPÓŁKA JAWNA, Zbylitowska Góra, Polska 850511136.

84518 2012 12 05 A. Wprowadzono zmianę uprawnionego przez wykreślenie wpisu: LOTOS CZECHOWICE SPÓŁKA AKCYJNA, Czechowice-Dziedzice, Polska i dokonanie wpisu: LOTOS OIL SPÓŁKA AKCYJNA, Polska 192775657.

84522 2012 12 07 A. Wprowadzono zmianę uprawnionego przez wykreślenie wpisu: KRAFT FOODS POLAND SPÓŁKA Z OGRANICZONĄ ODPOWIEDZIALNOŚCIĄ IP SPÓŁKA KOMANDYTOWA, Warszawa, Polska i dokonanie wpisu: KRAFT FOODS POLAND SPÓŁKA Z OGRANICZONĄ ODPOWIEDZIALNOŚCIĄ SPÓŁKA KOMANDYTOWO-AKCYJNA, Warszawa, Polska.

85027 2012 12 20 A. Wprowadzono zmianę uprawnionego przez wykreślenie wpisu: Buttress B.V., Utrecht, Holandia i dokonanie wpisu: UNILEVER N.V., Rotterdam, Holandia.

85796 2012 12 03 A. Wprowadzono zmianę siedziby uprawnionego przez wykreślenie wpisu: „ELBRO” SPÓŁKA Z OGRANICZONĄ ODPOWIEDZIALNOŚCIĄ, Mielno, Polska i dokonanie wpisu: „ELBRO” SPÓŁKA Z OGRANICZONĄ ODPOWIEDZIALNOŚCIĄ, Kotlink, Polska 812006238.

89548 2012 12 19 A. Wprowadzono zmianę nazwy uprawnionego przez wykreślenie wpisu: PRZEDSIĘBIORSTWO „POLMOS” BIAŁYSTOK SPÓŁKA AKCYJNA, Białystok, Polska i dokonanie wpisu: CEDC INTERNATIONAL SPÓŁKA Z OGRANICZONĄ ODPOWIEDZIALNOŚCIĄ, Oborniki Wielkopolskie, Polska 002160096.

89549 2012 12 19 A. Wprowadzono zmianę nazwy uprawnionego przez wykreślenie wpisu: PRZEDSIĘBIORSTWO „POLMOS” BIAŁYSTOK SPÓŁKA AKCYJNA, Białystok, Polska i dokonanie wpisu: CEDC INTERNATIONAL SPÓŁKA Z OGRANICZONĄ ODPOWIEDZIALNOŚCIĄ, Oborniki Wielkopolskie, Polska 002160096.

89618 2012 12 05 A. Wprowadzono zmianę uprawnionego przez wykreślenie wpisu: LOTOS CZECHOWICE SPÓŁKA AKCYJNA, Czechowice-Dziedzice, Polska i dokonanie wpisu: LOTOS OIL SPÓŁKA AKCYJNA, Polska 192775657.

90840 2012 12 05 A. Wprowadzono zmianę uprawnionego przez wykreślenie wpisu: LOTOS CZECHOWICE SPÓŁKA AKCYJNA, Czechowice-Dziedzice, Polska i dokonanie wpisu: LOTOS OIL SPÓŁKA AKCYJNA, Polska 192775657.

90899 2012 12 18 A. Wprowadzono zmianę nazwy uprawnionego przez wykreślenie wpisu: CELIKO Przedsiębiorstwo Produkcyjno Usługowo Handlowe Spółka Akcyjna, Poznań, Polska i dokonanie wpisu: „CELIKO” SPÓŁKA AKCYJNA, Poznań, Polska 630179385.

91506 2012 12 07 A. Wprowadzono zmianę uprawnionego przez wykreślenie wpisu: KRAFT FOODS POLAND SPÓŁKA Z OGRANICZONĄ ODPOWIEDZIALNOŚCIĄ IP SPÓŁKA KOMANDYTOWA, Warszawa, Polska i dokonanie wpisu: KRAFT FOODS POLAND SPÓŁKA Z OGRANICZONĄ ODPOWIEDZIALNOŚCIĄ SPÓŁKA KOMANDYTOWO-AKCYJNA, Warszawa, Polska.

91507 2012 12 07 A. Wprowadzono zmianę uprawnionego przez wykreślenie wpisu: KRAFT FOODS POLAND SPÓŁKA Z OGRANICZONĄ ODPOWIEDZIALNOŚCIĄ IP SPÓŁKA KOMANDYTOWA, Warszawa, Polska i dokonanie wpisu: KRAFT FOODS POLAND SPÓŁKA Z OGRANICZONĄ ODPOWIEDZIALNOŚCIĄ SPÓŁKA KOMANDYTOWO-AKCYJNA, Warszawa, Polska.

92529 2012 12 05 D. Wykreślono wpis: „Na podstawie zajęcia dokonanego przez Komornika Sądowego Rewiru VI przy Sądzie Rejonowym dla m.st. Warszawy praz Postanowienia Sądu Rejonowego dla Warszawy – Mokotowa z dnia 19.03.2003 r., sygn. akt I CO 4942/02 Urząd Patentowy dokonuje wpisu o zajęciu wierzytelności należnej dłużnikowi z tytułu przysługującego prawa ochronnego znak towarowy: SOFIA o nr R-92529 na rzecz Fortis Bank Polska S.A. w Warszawie”.

92905 2012 12 05 D. Wykreślono wpis: „Na podstawie zajęcia dokonanego przez Komornika Sądowego Rewiru VI przy Sądzie Rejonowym dla m.st. Warszawy praz Postanowienia Sądu Rejonowego dla Warszawy – Mokotowa z dnia 19.03.2003 r., sygn. akt I CO 4942/02 Urząd Patentowy dokonuje wpisu o zajęciu wierzytelności należnej dłużnikowi z tytułu przysługującego prawa ochronnego znak towarowy: SOFFIE o nr R-92905 na rzecz Fortis Bank Polska S.A. w Warszawie”.

93195 2012 12 05 A. Wprowadzono zmianę uprawnionego przez wykreślenie wpisu: ZIBI S.A., Warszawa, Polska 141113976 i dokonanie wpisu: ZIBI NOVA SPÓŁKA Z OGRANICZONĄ ODPOWIEDZIALNOŚCIĄ, Zmiennica, Polska 180758237.

93195 2012 12 05 A. Wprowadzono zmianę uprawnionego przez wykreślenie wpisu: ZIBI NOVA SPÓŁKA Z OGRANICZONĄ ODPOWIEDZIALNOŚCIĄ, Zmiennica, Polska 180758237 i dokonanie wpisu: Czterdziestka Sp. z o.o., Warszawa, Polska 180650238.

93847 2012 12 05 A. Wprowadzono zmianę uprawnionego przez wykreślenie wpisu: LOTOS CZECHOWICE SPÓŁKA AKCYJNA, Czechowice-Dziedzice, Polska i dokonanie wpisu: LOTOS OIL SPÓŁKA AKCYJNA, Polska 192775657.

94196 2012 12 05 D. Wykreślono wpis: „Na podstawie zajęcia dokonanego przez Komornika Sądowego Rewiru VI przy Sądzie Rejonowym dla m.st. Warszawy praz Postanowienia Sądu Rejonowego dla Warszawy – Mokotowa z dnia 19.03.2003 r., sygn. akt I CO 4942/02 Urząd Patentowy dokonuje wpisu o zajęciu wierzytelności należnej dłużnikowi z tytułu przysługującego prawa ochronnego znak towarowy: ISKRA o nr R-94196 na rzecz Fortis Bank Polska S.A. w Warszawie”.

94197 2012 12 05 D. Wykreślono wpis: „Na podstawie zajęcia dokonanego przez Komornika Sądowego Rewiru VI przy Sądzie Rejonowym dla m.st. Warszawy praz Postanowienia Sądu Rejonowego dla Warszawy – Mokotowa z dnia 19.03.2003 r., sygn. akt I CO 4942/02 Urząd Patentowy dokonuje wpisu o zajęciu wierzytelności należnej dłużnikowi z tytułu przysługującego prawa ochronnego znak towarowy: SOPHIA o nr R-94197 na rzecz Fortis Bank Polska S.A. w Warszawie”.

94197 2012 12 05 D. Wykreślono wpis: „Na podstawie tytułu wykonawczego: Wyrok zaoczny Sądu Rejonowego dla m.st. Warszawy z dnia 4 kwietnia 2006 r. sygnatura akt IX GC 1793/06 zaopatrzonej w klauzulę wykonalności z dnia 16 kwietnia 2007 r. Komornik Sądowy przy Sądzie Rejonowym dla Warszawy – Mokotowa w Warszawie w toku postępowania egzekucyjnego prowadzonego pod sygnaturą KM 700/07 dokonał zajęcia prawa ochronnego na przedmiotowy znak towarowy na rzecz wierzycieli: Adama Gnatowskiego i Joanny Gnatowskiej prowadzących w Żąbkach działalność gospodarczą pod nazwą „Transport Ciężarowy – Handel”.

94197 2012 12 05 D. Wykreślono wpis: „Na podstawie tytułu wykonawczego: Wyrok zaoczny Sądu Rejonowego dla M.St. Warszawy z dnia 13 kwietnia 2004 r. sygnatura akt XV GC 2215/03 zaopatrzonej w klauzulę wykonalności z dnia 13 sierpnia 2004 r. Komornik Sądowy przy Sądzie Rejonowym dla Warszawy – Mokotowa w Warszawie w toku postępowania egzekucyjnego prowadzonego pod sygnaturą KM 510/07 dokonał zajęcia prawa ochronnego na przedmiotowy znak towarowy na rzecz wierzyciela: Ignacego Gnatowskiego zamieszkałego w Żąbkach”.

94197 2012 12 05 D. Wykreślono wpis: „Na podstawie tytułu wykonawczego: Wyrok zaoczny Sądu Okręgowego w Warszawie z dnia 26 września 2003 r. sygnatura akt XVI GC 526/03 zaopatrzonej w klauzulę wykonalności z dnia 9 września 2005 r. Komornik Sądowy przy Sądzie Rejonowym dla Warszawy – Mokotowa w Warszawie w toku postępowania egzekucyjnego prowadzonego pod sygnaturą KM 511/07 dokonał zajęcia prawa ochronnego na przedmiotowy znak towarowy na rzecz wierzyciela: Joanny Gnatowskiej zamieszkałej w Żąbkach”.

94198 2012 12 05 D. Wykreślono wpis: „Na podstawie zajęcia dokonanego przez Komornika Sądowego Rewiru VI przy Sądzie Rejonowym dla m.st. Warszawy praz Postanowienia Sądu Rejonowego dla Warszawy – Mokotowa z dnia 19.03.2003 r., sygn. akt I CO 4942/02 Urząd Patentowy dokonuje wpisu o zajęciu wierzytelności należnej dłużnikowi z tytułu przysługującego prawa ochronnego znak towarowy: CIOCIOSAN o nr R-94198 na rzecz Fortis Bank Polska S.A. w Warszawie”.

94715 2012 12 07 A. Wprowadzono zmianę uprawnionego przez wykreślenie wpisu: KRAFT FOODS POLAND SPÓŁKA Z OGRANICZONĄ ODPOWIEDZIALNOŚCIĄ IP SPÓŁKA KOMANDYTOWA, Warszawa, Polska i dokonanie wpisu: KRAFT FOODS POLAND SPÓŁKA Z OGRANICZONĄ ODPOWIEDZIALNOŚCIĄ SPÓŁKA KOMANDYTOWO-AKCYJNA, Warszawa, Polska.

95187 2012 12 07 A. Wprowadzono zmianę uprawnionego przez wykreślenie wpisu: KRAFT FOODS POLAND SPÓŁKA Z OGRANICZONĄ ODPOWIEDZIALNOŚCIĄ IP SPÓŁKA KOMANDYTOWA,

Warszawa, Polska i dokonanie wpisu: KRAFT FOODS POLAND SPÓŁKA Z OGRANICZONĄ ODPOWIEDZIALNOŚCIĄ SPÓŁKA KOMANDYTOWO-AKCYJNA, Warszawa, Polska.

97352 2012 12 05 D. Wykreślono wpis: „Na podstawie zajęcia dokonanego przez Komornika Sądowego Rewiru VI przy Sądzie Rejonowym dla m.st. Warszawy praz Postanowienia Sądu Rejonowego dla Warszawy – Mokotowa z dnia 19.03.2003 r., sygn. akt I CO 4942/02 Urząd Patentowy dokonuje wpisu o zajęciu wierzytelności należnej dłużnikowi z tytułu przysługującego prawa ochronnego znak towarowy: MONASTYRSKO SZUSZUKANE o nr R-97352 na rzecz Fortis Bank Polska S.A. w Warszawie.”.

99866 2012 12 05 A. Wprowadzono zmianę uprawnionego przez wykreślenie wpisu: LOTOS CZECHOWICE SPÓŁKA AKCYJNA, Czechowice-Dziedzice, Polska i dokonanie wpisu: LOTOS OIL SPÓŁKA AKCYJNA, Polska 192775657.

100170 2012 12 07 A. Wprowadzono zmianę uprawnionego przez wykreślenie wpisu: KRAFT FOODS POLAND SPÓŁKA Z OGRANICZONĄ ODPOWIEDZIALNOŚCIĄ IP SPÓŁKA KOMANDYTOWA, Warszawa, Polska i dokonanie wpisu: KRAFT FOODS POLAND SPÓŁKA Z OGRANICZONĄ ODPOWIEDZIALNOŚCIĄ SPÓŁKA KOMANDYTOWO-AKCYJNA, Warszawa, Polska.

100325 2012 12 07 A. Wprowadzono zmianę uprawnionego przez wykreślenie wpisu: KRAFT FOODS POLAND SPÓŁKA Z OGRANICZONĄ ODPOWIEDZIALNOŚCIĄ IP SPÓŁKA KOMANDYTOWA, Warszawa, Polska i dokonanie wpisu: KRAFT FOODS POLAND SPÓŁKA Z OGRANICZONĄ ODPOWIEDZIALNOŚCIĄ SPÓŁKA KOMANDYTOWO-AKCYJNA, Warszawa, Polska.

102678 2012 12 07 A. Wprowadzono zmianę uprawnionego przez wykreślenie wpisu: KRAFT FOODS POLAND SPÓŁKA Z OGRANICZONĄ ODPOWIEDZIALNOŚCIĄ IP SPÓŁKA KOMANDYTOWA, Warszawa, Polska i dokonanie wpisu: KRAFT FOODS POLAND SPÓŁKA Z OGRANICZONĄ ODPOWIEDZIALNOŚCIĄ SPÓŁKA KOMANDYTOWO-AKCYJNA, Warszawa, Polska.

102791 2012 12 11 A. Wprowadzono zmianę uprawnionego przez wykreślenie wpisu: LPP S.A., Gdańsk, Polska i dokonanie wpisu: GOTHALS LIMITED, Nikozja, Cypr.

102791 2012 12 11 A. Wprowadzono zmianę uprawnionego przez wykreślenie wpisu: GOTHALS LIMITED, Nikozja, Cypr i dokonanie wpisu: JARADI LIMITED, Dubaj, Zjednoczone Emiraty Arabskie.

103160 2012 12 20 A. Wprowadzono zmianę siedziby uprawnionego przez wykreślenie wpisu: Official Pillowtex LLC, Columbus, Stany Zjednoczone Ameryki i dokonanie wpisu: Official Pillowtex LLC, New York, Stany Zjednoczone Ameryki.

103160 2012 12 20 A. Wprowadzono zmianę uprawnionego przez wykreślenie wpisu: Official Pillowtex LLC, New York, Columbus, Stany Zjednoczone Ameryki i dokonanie wpisu: ICONIX EUROPE LLC, New York, Stany Zjednoczone Ameryki.

103456 2012 12 05 A. Wprowadzono zmianę uprawnionego przez wykreślenie wpisu: LOTOS CZECHOWICE SPÓŁKA AKCYJNA, Czechowice-Dziedzice, Polska i dokonanie wpisu: LOTOS OIL SPÓŁKA AKCYJNA, Polska 192775657.

105521 2012 12 19 A. Wprowadzono zmianę nazwy uprawnionego przez wykreślenie wpisu: Przedsiębiorstwo Usługowo-Transportowe HERMES Import-Export Karol Gepert, Katowice, Polska i dokonanie wpisu: KATOWICKIE CENTRUM BIUROWE STARA HUTA KAROL GEPPERT, Katowice, Polska 271015856.

105524 2012 12 10 A. Wprowadzono zmianę nazwy uprawnionego przez wykreślenie wpisu: Firma Roleski Sp.J., Zbylitowska Góra, Polska 850511136 i dokonanie wpisu: ROLESKI SPÓŁKA JAWNA, Zbylitowska Góra, Polska 850511136.

105679 2012 12 05 A. Wprowadzono zmianę uprawnionego przez wykreślenie wpisu: LOTOS CZECHOWICE SPÓŁKA AKCYJNA,

Czechowice-Dziedzice, Polska i dokonanie wpisu: LOTOS OIL SPÓŁKA AKCYJNA, Polska 192775657.

106533 2012 12 07 A. Wprowadzono zmianę uprawnionego przez wykreślenie wpisu: ITI Corporation Sp. z o.o., Warszawa, Polska i dokonanie wpisu: LEGIA WARSZAWA SPÓŁKA AKCYJNA, Warszawa, Polska 012362484.

106572 2012 12 07 A. Wprowadzono zmianę uprawnionego przez wykreślenie wpisu: ITI Corporation Sp. z o.o., Warszawa, Polska i dokonanie wpisu: LEGIA WARSZAWA SPÓŁKA AKCYJNA, Warszawa, Polska 012362484.

106865 2012 12 05 A. Wprowadzono zmianę uprawnionego przez wykreślenie wpisu: LOTOS CZECHOWICE SPÓŁKA AKCYJNA, Czechowice-Dziedzice, Polska i dokonanie wpisu: LOTOS OIL SPÓŁKA AKCYJNA, Polska 192775657.

107368 2012 12 13 A. Wprowadzono zmianę uprawnionego przez wykreślenie wpisu: L P P Spółka Akcyjna, Gdańsk, Polska i dokonanie wpisu: WARMENBAD INVESTMENTS LIMITED, Nikozja, Cypr.

107368 2012 12 13 A. Wprowadzono zmianę uprawnionego przez wykreślenie wpisu: WARMENBAD INVESTMENTS LIMITED, Nikozja, Cypr i dokonanie wpisu: ESOTIQ & HENDERSON SPÓŁKA AKCYJNA, Gdańsk, Polska 221133543.

109141 2012 12 05 A. Wprowadzono zmianę uprawnionego przez wykreślenie wpisu: Przedsiębiorstwo „Polmos” Białystok Spółka Akcyjna, Białystok, Polska i dokonanie wpisu: CEDC INTERNATIONAL SPÓŁKA Z OGRANICZONĄ ODPOWIEDZIALNOŚCIĄ, Oborniki Wielkopolskie, Polska 002160096.

110131 2012 12 05 A. Wprowadzono zmianę uprawnionego przez wykreślenie wpisu: Przedsiębiorstwo „Polmos” Białystok Spółka Akcyjna, Białystok, Polska i dokonanie wpisu: CEDC INTERNATIONAL SPÓŁKA Z OGRANICZONĄ ODPOWIEDZIALNOŚCIĄ, Oborniki Wielkopolskie, Polska 002160096.

110465 2012 12 13 A. Wprowadzono zmianę uprawnionego przez wykreślenie wpisu: L P P Spółka Akcyjna, Gdańsk, Polska i dokonanie wpisu: WARMENBAD INVESTMENTS LIMITED, Nikozja, Cypr.

110465 2012 12 13 A. Wprowadzono zmianę uprawnionego przez wykreślenie wpisu: WARMENBAD INVESTMENTS LIMITED, Nikozja, Cypr i dokonanie wpisu: ESOTIQ & HENDERSON SPÓŁKA AKCYJNA, Gdańsk, Polska 221133543.

111333 2012 12 13 A. Wprowadzono zmianę uprawnionego przez wykreślenie wpisu: Majchrzak Maciej, Starowa Góra, Polska i dokonanie wpisu: MAJCHRZAK ZYTA, Starowa Góra, Polska.

111992 2012 12 11 A. Wprowadzono zmianę uprawnionego przez wykreślenie wpisu: Crist Spółka z o.o., Gdańsk, Polska i dokonanie wpisu: „CRIST” SPÓŁKA AKCYJNA, Gdańsk, Polska.

113603 2012 12 07 A. Wprowadzono zmianę uprawnionego przez wykreślenie wpisu: KRAFT FOODS POLAND SPÓŁKA Z OGRANICZONĄ ODPOWIEDZIALNOŚCIĄ IP SPÓŁKA KOMANDYTOWA, Warszawa, Polska i dokonanie wpisu: KRAFT FOODS POLAND SPÓŁKA Z OGRANICZONĄ ODPOWIEDZIALNOŚCIĄ SPÓŁKA KOMANDYTOWO-AKCYJNA, Warszawa, Polska.

117660 2012 12 07 A. Wprowadzono zmianę uprawnionego przez wykreślenie wpisu: KRAFT FOODS POLAND SPÓŁKA Z OGRANICZONĄ ODPOWIEDZIALNOŚCIĄ IP SPÓŁKA KOMANDYTOWA, Warszawa, Polska i dokonanie wpisu: KRAFT FOODS POLAND SPÓŁKA Z OGRANICZONĄ ODPOWIEDZIALNOŚCIĄ SPÓŁKA KOMANDYTOWO-AKCYJNA, Warszawa, Polska.

117801 2012 12 07 A. Wprowadzono zmianę uprawnionego przez wykreślenie wpisu: KRAFT FOODS POLAND SPÓŁKA Z OGRANICZONĄ ODPOWIEDZIALNOŚCIĄ IP SPÓŁKA KOMANDYTOWA, Warszawa, Polska i dokonanie wpisu: KRAFT FOODS POLAND SPÓŁKA Z OGRANICZONĄ ODPOWIEDZIALNOŚCIĄ SPÓŁKA KOMANDYTOWO-AKCYJNA, Warszawa, Polska.

119071 2012 12 06 A. Wprowadzono zmianę nazwy uprawnionego przez wykreślenie wpisu: Myrcha Dariusz Przedsiębiorstwo Produkcyjno-Handlowe K & D KADAR, Stodzew, Polska i dokonanie wpisu: Dariusz Myrcha DM Snack Corporation, Stodzew, Polska 710008578.

119071 2012 12 06 A. Wprowadzono zmianę uprawnionego przez wykreślenie wpisu: Dariusz Myrcha DM Snack Corporation, Stodzew, Polska 710008578 i dokonanie wpisu: Flipsy Sp. z o.o., Stodzew, Polska.

119071 2012 12 06 A. Wprowadzono zmianę nazwy uprawnionego przez wykreślenie wpisu: Flipsy Sp. z o.o., Stodzew, Polska i dokonanie wpisu: Flipsy Sp. z o.o. w upadłości likwidacyjnej, Stodzew, Polska.

119072 2012 12 06 A. Wprowadzono zmianę nazwy uprawnionego przez wykreślenie wpisu: Myrcha Dariusz Przedsiębiorstwo Produkcyjno-Handlowe K & D KADAR, Stodzew, Polska i dokonanie wpisu: Dariusz Myrcha DM Snack Corporation, Stodzew, Polska 710008578.

119072 2012 12 06 A. Wprowadzono zmianę uprawnionego przez wykreślenie wpisu: Dariusz Myrcha DM Snack Corporation, Stodzew, Polska 710008578 i dokonanie wpisu: Flipsy Sp. z o.o., Stodzew, Polska.

119072 2012 12 06 A. Wprowadzono zmianę nazwy uprawnionego przez wykreślenie wpisu: Flipsy Sp. z o.o., Stodzew, Polska i dokonanie wpisu: Flipsy Sp. z o.o. w upadłości likwidacyjnej, Stodzew, Polska.

119077 2012 12 06 A. Wprowadzono zmianę nazwy uprawnionego przez wykreślenie wpisu: Myrcha Dariusz Przedsiębiorstwo Produkcyjno-Handlowe K & D KADAR, Stodzew, Polska i dokonanie wpisu: Dariusz Myrcha DM Snack Corporation, Stodzew, Polska 710008578.

119077 2012 12 06 A. Wprowadzono zmianę uprawnionego przez wykreślenie wpisu: Dariusz Myrcha DM Snack Corporation, Stodzew, Polska 710008578 i dokonanie wpisu: Flipsy Sp. z o.o., Stodzew, Polska.

119077 2012 12 06 A. Wprowadzono zmianę nazwy uprawnionego przez wykreślenie wpisu: Flipsy Sp. z o.o., Stodzew, Polska i dokonanie wpisu: Flipsy Sp. z o.o. w upadłości likwidacyjnej, Stodzew, Polska.

119355 2012 12 12 A. Wprowadzono zmianę uprawnionego przez wykreślenie wpisu: Wydawnictwo Murator Spółka z o.o., Warszawa, Polska i dokonanie wpisu: Murator SA, Warszawa, Polska 012012459.

120585 2012 12 07 A. Wprowadzono zmianę uprawnionego przez wykreślenie wpisu: KRAFT FOODS POLAND SPÓŁKA Z OGRANICZONĄ ODPOWIEDZIALNOŚCIĄ IP SPÓŁKA KOMANDYTOWA, Warszawa, Polska i dokonanie wpisu: KRAFT FOODS POLAND SPÓŁKA Z OGRANICZONĄ ODPOWIEDZIALNOŚCIĄ SPÓŁKA KOMANDYTOWO-AKCYJNA, Warszawa, Polska.

121735 2012 12 10 A. Wprowadzono zmianę uprawnionego przez wykreślenie wpisu: DOW AgroSciences LLC, Indianapolis, Stany Zjednoczone Ameryki i dokonanie wpisu: Indofil Industries Limited, Mumbai, Indie.

122132 2012 12 19 A. Wprowadzono zmianę nazwy uprawnionego przez wykreślenie wpisu: Gepert Karol Przedsiębiorstwo Usługowo-Transportowe HERMES Import-Export, Katowice, Polska i dokonanie wpisu: KATOWICKIE CENTRUM BIUROWE STARA HUTA KAROL GEPPERT, Katowice, Polska 271015856.

125023 2012 12 10 A. Wprowadzono zmianę nazwy uprawnionego przez wykreślenie wpisu: Hachette Filipacchi Media U.S., Inc., New York, Stany Zjednoczone Ameryki i dokonanie wpisu: Hearst Magazines, Inc., Nowy Jork, Stany Zjednoczone Ameryki.

125023 2012 12 10 A. Wprowadzono zmianę uprawnionego przez wykreślenie wpisu: Hearst Magazines, Inc., New York, Stany

Zjednoczone Ameryki i dokonanie wpisu: Hearst Communications Inc., Nowy Jork, Stany Zjednoczone Ameryki.

126985 2012 12 05 A. Wprowadzono zmianę uprawnionego przez wykreślenie wpisu: Przedsiębiorstwo POLMOS Białystok Spółka Akcyjna, Białystok, Polska i dokonanie wpisu: CEDC INTERNATIONAL SPÓŁKA Z OGRANICZONĄ ODPOWIEDZIALNOŚCIĄ, Oborniki Wielkopolskie, Polska 002160096.

127872 2012 12 19 A. Wprowadzono zmianę nazwy uprawnionego przez wykreślenie wpisu: Gepert Karol Przedsiębiorstwo Usługowo-Transportowe HERMES Import-Export, Katowice, Polska i dokonanie wpisu: KATOWICKIE CENTRUM BIUROWE STARA HUTA KAROL GEPPERT, Katowice, Polska 271015856.

128093 2012 12 07 A. Wprowadzono zmianę uprawnionego przez wykreślenie wpisu: APART International GmbH, Hamburg, Niemcy i dokonanie wpisu: LUPEKHINA GMBH, Hannover, Niemcy.

128093 2012 12 07 A. Wprowadzono zmianę uprawnionego przez wykreślenie wpisu: LUPEKHINA GMBH, Hannover, Niemcy i dokonanie wpisu: APART FASHION GMBH, Hamburg, Niemcy.

128190 2012 12 11 A. Wprowadzono zmianę uprawnionego przez wykreślenie wpisu: LPP S.A., Gdańsk, Polska i dokonanie wpisu: GOTHALS LIMITED, Nikozja, Cypr.

128190 2012 12 11 A. Wprowadzono zmianę uprawnionego przez wykreślenie wpisu: GOTHALS LIMITED, Nikozja, Cypr i dokonanie wpisu: JARADI LIMITED, Dubaj, Zjednoczone Emiraty Arabskie.

129506 2012 12 11 A. Wprowadzono zmianę uprawnionego przez wykreślenie wpisu: LPP S.A., Gdańsk, Polska i dokonanie wpisu: GOTHALS LIMITED, Nikozja, Cypr.

129506 2012 12 11 A. Wprowadzono zmianę uprawnionego przez wykreślenie wpisu: GOTHALS LIMITED, Nikozja, Cypr i dokonanie wpisu: JARADI LIMITED, Dubaj, Zjednoczone Emiraty Arabskie.

129594 2012 12 11 A. Wprowadzono zmianę nazwy uprawnionego przez wykreślenie wpisu: Grupa Kolastyna S.A., Kraków, Polska 472905994 i dokonanie wpisu: Grupa Kolastyna S.A. w upadłości układowej, Kraków, Polska 472905994.

129594 2012 12 11 A. Wprowadzono zmianę nazwy uprawnionego przez wykreślenie wpisu: Grupa Kolastyna S.A. w upadłości układowej, Kraków, Polska 472905994 i dokonanie wpisu: Miraculum S.A. w upadłości układowej, Kraków, Polska 472905994.

129594 2012 12 11 A. Wprowadzono zmianę uprawnionego przez wykreślenie wpisu: Miraculum S.A. w upadłości układowej, Kraków, Polska 472905994 i dokonanie wpisu: MIRACULUM SPÓŁKA AKCYJNA, Kraków, Polska 472905994

132641 2012 12 07 A. Wprowadzono zmianę uprawnionego przez wykreślenie wpisu: KRAFT FOODS POLAND SPÓŁKA Z OGRANICZONĄ ODPOWIEDZIALNOŚCIĄ IP SPÓŁKA KOMANDYTOWA, Warszawa, Polska i dokonanie wpisu: KRAFT FOODS POLAND SPÓŁKA Z OGRANICZONĄ ODPOWIEDZIALNOŚCIĄ SPÓŁKA KOMANDYTOWO-AKCYJNA, Warszawa, Polska.

133925 2012 12 12 A. Wprowadzono zmianę uprawnionego przez wykreślenie wpisu: FIRMA HANDLOWA ANNCO KRZYSZTOF PIERŚCIONEK I MIROSLAW SZARY SPÓŁKA JAWNA, Kraków, Polska i dokonanie wpisu: Amicus Spółka z ograniczoną odpowiedzialnością, Kraków, Polska.

134694 2012 11 30 A. Wprowadzono zmianę nazwy uprawnionego przez wykreślenie wpisu: CENTROZAP SPÓŁKA AKCYJNA, Kraków, Polska 273544270 i dokonanie wpisu: IDEON SPÓŁKA AKCYJNA, Katowice, Polska 273544270.

134694 2012 11 30 A. Wprowadzono zmianę uprawnionego przez wykreślenie wpisu: IDEON SPÓŁKA AKCYJNA, Kraków, Polska 273544270 i dokonanie wpisu: WOODINTERKOM GMBH, Wiedeń, Austria.

136078 2012 12 17 D. Dokonano wpisu: Na mocy Umowy licencyjnej nr 40/2012 z dnia 19 marca 2012 r. udzielono pełnej,

niewyłącznej licencji na używanie znaku towarowego R-136078 przez Zakład Produkcyjny „RETOS” Janusz Stasiołek, Tomaszów Mazowiecki, Polska na okres 5 lat od daty zawarcia przedmiotowej umowy.

136078 2012 12 17 D. Dokonano wpisu: Na mocy Umowy licencyjnej nr 39/2012 z dnia 02 marca 2012 r. udzielono pełnej, niewyłącznej licencji na używanie znaku towarowego R-136078 przez PUHP „DEKOREX” Arkadiusz Karbowski, Lubawa, Polska na okres 5 lat od daty zawarcia przedmiotowej umowy.

136313 2012 12 12 A. Wprowadzono zmianę uprawnionego przez wykreślenie wpisu: AROMAT SNACK Spółka z o.o., Trzebielino, Polska 770939749 i dokonanie wpisu: Intersnack Group GmbH & Co. KG, Düsseldorf, Niemcy.

138008 2012 12 07 A. Wprowadzono zmianę uprawnionego przez wykreślenie wpisu: KRAFT FOODS POLAND SPÓŁKA Z OGRANICZONĄ ODPOWIEDZIALNOŚCIĄ IP SPÓŁKA KOMANDYTOWA, Warszawa, Polska i dokonanie wpisu: KRAFT FOODS POLAND SPÓŁKA Z OGRANICZONĄ ODPOWIEDZIALNOŚCIĄ SPÓŁKA KOMANDYTOWO-AKCYJNA, Warszawa, Polska.

138652 2012 12 10 A. Wprowadzono zmianę nazwy uprawnionego przez wykreślenie wpisu: Firma Roleski Sp.J., Zbylitowska Góra, Polska 850511136 i dokonanie wpisu: ROLESKI SPÓŁKA JAWNA, Zbylitowska Góra, Polska 850511136.

139086 2012 12 10 A. Wprowadzono zmianę nazwy uprawnionego przez wykreślenie wpisu: DESA POLAND Sp. z o.o., Gadki, Polska i dokonanie wpisu: MCS CENTRAL EUROPE SPÓŁKA Z OGRANICZONĄ ODPOWIEDZIALNOŚCIĄ, Gadki, Polska.

139223 2012 12 10 A. Wprowadzono zmianę nazwy uprawnionego przez wykreślenie wpisu: Firma Roleski Sp.J., Zbylitowska Góra, Polska 850511136 i dokonanie wpisu: ROLESKI SPÓŁKA JAWNA, Zbylitowska Góra, Polska 850511136.

140025 2012 12 12 A. Wprowadzono zmianę uprawnionego przez wykreślenie wpisu: AROMAT SNACK Spółka z o.o., Trzebielino, Polska 770939749 i dokonanie wpisu: Intersnack Group GmbH & Co. KG, Düsseldorf, Niemcy.

140174 2012 12 11 A. Wprowadzono zmianę uprawnionego przez wykreślenie wpisu: DERMİKA Sp. z o.o., Warszawa, Polska 016216555 i dokonanie wpisu: CEDERROTH POLSKA SPÓŁKA AKCYJNA, Radzymin, Polska.

140891 2012 12 10 A. Wprowadzono zmianę uprawnionego przez wykreślenie wpisu: Agrarfrost Holding GmbH & Co. KG, Wildeshausen, Niemcy i dokonanie wpisu: Agrarfrost GmbH & Co. KG, Wildeshausen, Niemcy.

141482 2012 12 06 F. Wykreślono wpis: „W dniu 6 marca 2012 r. do Urzędu Patentowego RP wpłynął wniosek o dokonanie w rejestrze wpisu informacji o zajęciu prawa ochronnego na przedmiotowy znak towarowy (sygn. KM 432/12)”.

141946 2012 12 12 A. Wprowadzono zmianę uprawnionego przez wykreślenie wpisu: AROMAT SNACK Spółka z o.o., Trzebielino, Polska 770939749 i dokonanie wpisu: Intersnack Group GmbH & Co. KG, Düsseldorf, Niemcy.

143342 2012 12 07 A. Wprowadzono zmianę uprawnionego przez wykreślenie wpisu: ULRICH SPÓŁKA Z OGRANICZONĄ ODPOWIEDZIALNOŚCIĄ, Warszawa, Polska, i dokonanie wpisu: ULRICH POLSKA SPÓŁKA Z OGRANICZONĄ ODPOWIEDZIALNOŚCIĄ, Warszawa, Polska.

143402 2012 12 19 A. Wprowadzono zmianę uprawnionego przez wykreślenie wpisu: LPP S.A., 80-769 Gdańsk ul. Łąkowa 39/44, Polska i dokonanie wpisu: GOTHALS LIMITED, Nikozja, Cypr.

143402 2012 12 19 A. Wprowadzono zmianę uprawnionego przez wykreślenie wpisu: GOTHALS LIMITED, Nikozja, Cypr i dokonanie wpisu: JARADI LIMITED, Dubaj, Zjednoczone Emiraty Arabskie.

143723 2012 12 07 A. Wprowadzono zmianę uprawnionego przez wykreślenie wpisu: KRAFT FOODS POLAND SPÓŁKA Z OGRANICZONĄ ODPOWIEDZIALNOŚCIĄ IP SPÓŁKA KOMANDYTOWA, Warszawa, Polska i dokonanie wpisu: KRAFT FOODS POLAND SPÓŁKA Z OGRANICZONĄ ODPOWIEDZIALNOŚCIĄ SPÓŁKA KOMANDYTOWO-AKCYJNA, Warszawa, Polska.

144057 2012 12 10 A. Wprowadzono zmianę nazwy uprawnionego przez wykreślenie wpisu: Firma Roleski Sp.J., Zbylitowska Góra, Polska 850511136 i dokonanie wpisu: ROLESKI SPÓŁKA JAWNA, Zbylitowska Góra, Polska 850511136.

144058 2012 12 10 A. Wprowadzono zmianę nazwy uprawnionego przez wykreślenie wpisu: Firma Roleski Sp.J., Zbylitowska Góra, Polska 850511136 i dokonanie wpisu: ROLESKI SPÓŁKA JAWNA, Zbylitowska Góra, Polska 850511136.

144059 2012 12 10 A. Wprowadzono zmianę nazwy uprawnionego przez wykreślenie wpisu: Firma Roleski Sp.J., Zbylitowska Góra, Polska 850511136 i dokonanie wpisu: ROLESKI SPÓŁKA JAWNA, Zbylitowska Góra, Polska 850511136.

144893 2012 12 10 A. Wprowadzono zmianę siedziby uprawnionego przez wykreślenie wpisu: Preferred Guest, inc, White Plains, Stany Zjednoczone Ameryki i dokonanie wpisu: Preferred Guest, Inc, Stamford, Stany Zjednoczone Ameryki.

144959 2012 12 10 A. Wprowadzono zmianę nazwy i siedziby uprawnionego przez wykreślenie wpisu: Provimi Pet Food CZ s.r.o., Brniště, Republika Czeska i dokonanie wpisu: Partner In Pet Food CZ s.r.o., Praga, Republika Czeska.

145653 2012 12 10 A. Wprowadzono zmianę nazwy uprawnionego przez wykreślenie wpisu: Firma Roleski Sp.J., Zbylitowska Góra, Polska 850511136 i dokonanie wpisu: ROLESKI SPÓŁKA JAWNA, Zbylitowska Góra, Polska 850511136.

145977 2012 12 10 A. Wprowadzono zmianę uprawnionego przez wykreślenie wpisu: Gallaher Limited, Members Hill, Brooklands Road Weybridge Surrey KT13 0QU, Wielka Brytania i dokonanie wpisu: JT International SA, Genewa, Szwajcaria.

146425 2012 12 10 A. Wprowadzono zmianę adresu uprawnionego przez wykreślenie wpisu: J & P. COATS, LIMITED, 155 St Vincent Street Glasgow Sotland, Wielka Brytania i dokonanie wpisu: J. & P. COATS, LIMITED, Glasgow, Wielka Brytania.

146649 2012 12 06 A. Wprowadzono zmianę nazwy uprawnionego przez wykreślenie wpisu: REMONDIS DATA Office Sp. z o.o., Piaseczno, Polska 016638055 i dokonanie wpisu: RHENUS DATA OFFICE POLSKA SPÓŁKA Z OGRANICZONĄ ODPOWIEDZIALNOŚCIĄ Piaseczno, Polska 016638055.

147866 2012 12 10 A. Wprowadzono zmianę nazwy uprawnionego przez wykreślenie wpisu: Firma Roleski Sp.J., Zbylitowska Góra, Polska 850511136 i dokonanie wpisu: ROLESKI SPÓŁKA JAWNA, Zbylitowska Góra, Polska 850511136.

148617 2012 12 07 A. Wprowadzono zmianę uprawnionego przez wykreślenie wpisu: KRAFT FOODS POLAND SPÓŁKA Z OGRANICZONĄ ODPOWIEDZIALNOŚCIĄ IP SPÓŁKA KOMANDYTOWA, Warszawa, Polska i dokonanie wpisu: KRAFT FOODS POLAND SPÓŁKA Z OGRANICZONĄ ODPOWIEDZIALNOŚCIĄ SPÓŁKA KOMANDYTOWO-AKCYJNA, Warszawa, Polska.

149000 2012 12 13 A. Wprowadzono zmianę adresu uprawnionego przez wykreślenie wpisu: „HIREX-POL” Monika Gręda, 93-524 Łódź ul. Jarosławska 22 m 61, Polska i dokonanie wpisu: HIREX-POL MONIKA GREDA, Łódź, Polska 470815258.

150006 2012 12 18 A. Wprowadzono zmianę uprawnionego przez wykreślenie wpisu: PORTA KMI POLAND Spółka z o.o., 84-239 Bolszewo ul. Szkolna 26, Polska 190542423 i dokonanie wpisu: PORTA KMI POLAND SPÓŁKA AKCYJNA, Bolszewo, Polska 190542423.

150134 2012 12 03 A. Wprowadzono zmianę siedziby uprawnionego przez wykreślenie wpisu: ELBRO Spółka z o.o., 76-032

Mielno ul. Kościelna 6, Polska i dokonanie wpisu: „ELBRO” SPÓŁKA Z OGRANICZONĄ ODPOWIEDZIALNOŚCIĄ, Kotlin, Polska 812006238.

150755 2012 12 20 A. Wprowadzono zmianę nazwy uprawnionego przez wykreślenie wpisu: "KAMPOL – K. HUMIŃSKI & SYN" Spółka z ograniczoną odpowiedzialnością, Świdnica, Polska i dokonanie wpisu: KAMPOL SPÓŁKA Z OGRANICZONĄ ODPOWIEDZIALNOŚCIĄ, Świdnica, Polska 970043449.

151708 2012 12 07 A. Wprowadzono zmianę uprawnionego przez wykreślenie wpisu: KRAFT FOODS POLAND SPÓŁKA Z OGRANICZONĄ ODPOWIEDZIALNOŚCIĄ IP SPÓŁKA KOMANDYTOWA, Warszawa, Polska i dokonanie wpisu: KRAFT FOODS POLAND SPÓŁKA Z OGRANICZONĄ ODPOWIEDZIALNOŚCIĄ SPÓŁKA KOMANDYTOWO-AKCYJNA, Warszawa, Polska.

152362 2012 12 11 A. Wprowadzono zmianę uprawnionego przez wykreślenie wpisu: MAŁA GASTRONOMIA Sebastian Robaczyński, 76-200 Słupsk Włynkówka 50, Polska i dokonanie wpisu: Sebastian Robaczyński, Słupsk, Polska.

152364 2012 12 18 A. Wprowadzono zmianę uprawnionego przez wykreślenie wpisu: Fortress Sp. z o.o., Katowice, Polska 278092890 i dokonanie wpisu: FORTRESS SPÓŁKA AKCYJNA, Katowice, Polska 278092890.

152426 2012 12 19 A. Wprowadzono zmianę uprawnionego przez wykreślenie wpisu: LPP S.A., 80-769 Gdańsk ul. Łąkowa 39/44, Polska i dokonanie wpisu: GOTHALS LIMITED, Nikozja, Cypr.

152426 2012 12 19 A. Wprowadzono zmianę uprawnionego przez wykreślenie wpisu: GOTHALS LIMITED, Nikozja, Cypr i dokonanie wpisu: JARADI LIMITED, Dubaj, Zjednoczone Emiraty Arabskie.

154420 2012 11 30 A. Wprowadzono zmianę nazwy uprawnionego przez wykreślenie wpisu: CENTROZAP SPÓŁKA AKCYJNA, Katowice, Polska 273544270 i dokonanie wpisu: IDEON SPÓŁKA AKCYJNA, Katowice, Polska 273544270.

154420 2012 11 30 A. Wprowadzono zmianę uprawnionego przez wykreślenie wpisu: IDEON SPÓŁKA AKCYJNA, Katowice, Polska 273544270 i dokonanie wpisu: WOODINTERKOM GMBH, Wiedeń, Austria.

154576 2012 12 10 A. Wprowadzono zmianę uprawnionego przez wykreślenie wpisu: Gallaher Limited, Members Hill, Brooklands Road Weybridge Surrey KT13 OQU, Wielka Brytania i dokonanie wpisu: JT International SA, Genewa, Szwajcaria.

155431 2012 12 19 A. Wprowadzono zmianę uprawnionego przez wykreślenie wpisu: LPP S.A., 80-769 Gdańsk ul. Łąkowa 39/44, Polska i dokonanie wpisu: GOTHALS LIMITED, Nikozja, Cypr.

155431 2012 12 19 A. Wprowadzono zmianę uprawnionego przez wykreślenie wpisu: GOTHALS LIMITED, Nikozja, Cypr i dokonanie wpisu: JARADI LIMITED, Dubaj, Zjednoczone Emiraty Arabskie.

157540 2012 12 10 A. Wprowadzono zmianę uprawnionego przez wykreślenie wpisu: GALLAHER Ltd., Members Hill, Brooklands Road Weybridge Surrey KT13 OQU, Wielka Brytania i dokonanie wpisu: JT International SA, Genewa, Szwajcaria.

157899 2012 12 19 D. Dokonano wpisu: Na mocy umowy z dnia 27 czerwca 2012 r. udzielono pełnej i niewyłącznej licencji na używanie znaku towarowego przez spółkę Zakład Produkcji Opakowań OPAKOMET Sp. z o.o., Łowicz, Polska na czas nieokreślony".

158169 2012 12 10 A. Wprowadzono zmianę uprawnionego przez wykreślenie wpisu: Gallaher Limited, Members Hill, Brooklands Road Weybridge Surrey KT13 OQU, Wielka Brytania i dokonanie wpisu: JT International SA, Genewa, Szwajcaria.

158170 2012 12 10 A. Wprowadzono zmianę uprawnionego przez wykreślenie wpisu: Gallaher Limited, Members Hill, Brooklands Road Weybridge Surrey KT13 OQU, Wielka Brytania i dokonanie wpisu: JT International SA, Genewa, Szwajcaria.

158232 2012 12 11 D. Dokonano wpisu: Na mocy umowy z dnia 26 czerwca 2012 r. udzielono licencji pełnej i wyłącznej na używanie znaku towarowego przez spółkę Lico Mix Sp. z o.o., z siedzibą w Krośnie na czas nieokreślony".

158233 2012 12 11 D. Dokonano wpisu: Na mocy umowy z dnia 26 czerwca 2012 r. udzielono licencji pełnej i wyłącznej na używanie znaku towarowego przez spółkę Lico Mix Sp. z o.o., z siedzibą w Krośnie na czas nieokreślony".

158416 2012 12 12 A. Wprowadzono zmianę nazwy uprawnionego przez wykreślenie wpisu: "AN.KA DYSTRYBUCJA" Spółka z ograniczoną odpowiedzialnością, Warszawa, Polska i dokonanie wpisu: AN.KA WINES Sp. z o.o., Warszawa, Polska 010489016.

158450 2012 12 10 A. Wprowadzono zmianę uprawnionego przez wykreślenie wpisu: GALLAHER Ltd., Members Hill, Brooklands Road Weybridge Surrey KT13 OQU, Wielka Brytania i dokonanie wpisu: JT International SA, Genewa, Szwajcaria.

159373 2012 12 06 A. Wprowadzono zmianę adresu uprawnionego przez wykreślenie wpisu: Industrie Maurizio Peruzzo COMFORT Spółka z o.o., 58-100 Świdnica ul. Bystrzycka 9A, Polska i dokonanie wpisu: INDUSTRI MAURIZIO PERUZZO COMFORT SPÓŁKA Z OGRANICZONĄ ODPOWIEDZIALNOŚCIĄ, Świdnica, Polska 070011070.

159775 2012 12 10 A. Wprowadzono zmianę uprawnionego przez wykreślenie wpisu: Gallaher Limited, Members Hill, Brooklands Road Weybridge Surrey KT13 OQU, Wielka Brytania i dokonanie wpisu: JT International SA, Genewa, Szwajcaria.

159776 2012 12 10 A. Wprowadzono zmianę uprawnionego przez wykreślenie wpisu: Gallaher Limited, Members Hill, Brooklands Road Weybridge Surrey KT13 OQU, Wielka Brytania i dokonanie wpisu: JT International SA, Genewa, Szwajcaria.

160649 2012 12 13 A. Wprowadzono zmianę nazwy uprawnionego przez wykreślenie wpisu: Gospodarczy Bank Wielkopolski S.A., Poznań, Polska 004848247 i dokonanie wpisu: SGB-BANK SPÓŁKA AKCYJNA, Poznań, Polska 004848247.

160681 2012 12 10 A. Wprowadzono zmianę uprawnionego przez wykreślenie wpisu: Gallaher Limited, Members Hill, Brooklands Road Weybridge Surrey KT13 OQU, Wielka Brytania i dokonanie wpisu: JT International SA, Genewa, Szwajcaria.

160838 2012 12 06 A. Wprowadzono zmianę uprawnionego przez wykreślenie wpisu: Przedsiębiorstwo Handlowo-Produkcyjne KRYBEX Irena Kryńska, Jan Kryński, 43-502 Czechowice-Dziedzice ul. Łężna 10, Polska i dokonanie wpisu: PRZEDSIĘBIORSTWO HANDLOWO PRODUKCYJNE „KRYBEX” JAN KRYŃSKI, Czechowice-Dziedzice, Polska 072933394.

160903 2012 12 11 A. Wprowadzono zmianę uprawnionego przez wykreślenie wpisu: L P P S.A., 80-769 Gdańsk ul. Łąkowa 39/44, Polska i dokonanie wpisu: GOTHALS LIMITED, Nikozja, Cypr.

160903 2012 12 11 A. Wprowadzono zmianę uprawnionego przez wykreślenie wpisu: GOTHALS LIMITED, Nikozja, Cypr i dokonanie wpisu: JARADI LIMITED, Dubaj, Zjednoczone Emiraty Arabskie.

160963 2012 12 06 A. Wprowadzono zmianę uprawnionego przez wykreślenie wpisu: Agencja Inwestycyjna TERRA Tytus Grodzicki, 60-586 Poznań ul. Botaniczna 26 m 2, Polska i dokonanie wpisu: PRZEDSIĘBIORSTWO „TERRA NOVA” SPÓŁKA Z OGRANICZONĄ ODPOWIEDZIALNOŚCIĄ, Poznań, Polska 630286709.

160963 2012 12 06 A. Wprowadzono zmianę uprawnionego przez wykreślenie wpisu: PRZEDSIĘBIORSTWO „TERRA NOVA” SPÓŁKA Z OGRANICZONĄ ODPOWIEDZIALNOŚCIĄ, Poznań, Polska 630286709 i dokonanie wpisu: PRZEDSIĘBIORSTWO „TERRA NOVA” SPÓŁKA Z OGRANICZONĄ ODPOWIEDZIALNOŚCIĄ I WSPÓLNICY SPÓŁKA KOMANDYTOWA, Poznań, Polska 300887413.

160963 2012 12 06 A. Wprowadzono zmianę nazwy uprawnionego przez wykreślenie wpisu: PRZEDSIĘBIORSTWO „TERRA NOVA”

SPÓŁKA Z OGRANICZONĄ ODPOWIEDZIALNOŚCIĄ I WSPÓLNICY SPÓŁKA KOMANDYTOWA, Poznań, Polska 300887413 i dokonanie wpisu: AGENCJA INWESTYCYJNA TERRA SPÓŁKA Z OGRANICZONĄ ODPOWIEDZIALNOŚCIĄ I WSPÓLNICY SPÓŁKA KOMANDYTOWA, Poznań, Polska 300887413

161006 2012 12 12 A. Wprowadzono zmianę nazwy uprawnionego przez wykreślenie wpisu: Firma Roleski Sp.J., Zbylitowska Góra, Polska 850511136 i dokonanie wpisu: Roleski Sp.j., Zbylitowska Góra, Polska 850511136.

162333 2012 12 10 A. Wprowadzono zmianę uprawnionego przez wykreślenie wpisu: Gallaher Limited, Weybridge, Wielka Brytania i dokonanie wpisu: JT International SA, Genewa, Szwajcaria.

162419 2012 12 06 A. Wprowadzono zmianę siedziby uprawnionego przez wykreślenie wpisu: OLDTIMER GARAGE Leszek Władysław Łyżwiński, Szczecin, Polska 810388276 i dokonanie wpisu: OLDTIMER GARAGE Leszek Władysław Łyżwiński, Dobropole Gryfińskie, Polska 81088276.

162440 2012 12 19 A. Wprowadzono zmianę uprawnionego przez wykreślenie wpisu: DESIMO – DESENVOLVIMENTO E GESTÃO IMOBILÁRIA, Lda, Lizbona, Portugalia i dokonanie wpisu: OPTIMUM MARK Sp. z o.o., Warszawa, Polska.

162441 2012 12 19 A. Wprowadzono zmianę uprawnionego przez wykreślenie wpisu: DESIMO – DESENVOLVIMENTO E GESTÃO IMOBILÁRIA, Lda, Lizbona, Portugalia i dokonanie wpisu: OPTIMUM MARK Sp. z o.o., Warszawa, Polska.

162634 2012 12 19 A. Wprowadzono zmianę uprawnionego przez wykreślenie wpisu: WEPA KAWA Spółka Jawna, Rzeszów, Polska 0 i dokonanie wpisu: WEPA SPÓŁKA Z OGRANICZONĄ ODPOWIEDZIALNOŚCIĄ SPÓŁKA KOMANDYTOWA, Rzeszów, Polska.

163633 2012 12 13 A. Wprowadzono zmianę nazwy uprawnionego przez wykreślenie wpisu: Gospodarczy Bank Wielkopolski S.A., Poznań, Polska 004848247 i dokonanie wpisu: SGB-BANK SPÓŁKA AKCYJNA, Poznań, Polska 004848247.

163642 2012 12 12 A. Wprowadzono zmianę uprawnionego przez wykreślenie wpisu: "DINO POLSKA" Sp. z o.o., Krotoszyn, Polska 300820828 i dokonanie wpisu: „DINO POLSKA” SA, Krotoszyn, Polska 300820828.

163643 2012 12 12 A. Wprowadzono zmianę uprawnionego przez wykreślenie wpisu: "DINO POLSKA" Sp. z o.o., Krotoszyn, Polska 300820828 i dokonanie wpisu: „DINO POLSKA” SA, Krotoszyn, Polska 300820828.

163658 2012 12 11 A. Wprowadzono zmianę siedziby uprawnionego przez wykreślenie wpisu: "DRAMERS" S.A., Poznań, Polska i dokonanie wpisu: „DRAMERS” S.A., Swarzędz, Polska.

164049 2012 12 30 A. Wprowadzono zmianę uprawnionego przez wykreślenie wpisu: Gallaher Limited, Weybridge, Wielka Brytania i dokonanie wpisu: JT International SA, Genewa, Szwajcaria.

164050 2012 12 30 A. Wprowadzono zmianę uprawnionego przez wykreślenie wpisu: Gallaher Limited, Weybridge, Wielka Brytania i dokonanie wpisu: JT International SA, Genewa, Szwajcaria.

164313 2012 12 12 A. Wprowadzono zmianę uprawnionego przez wykreślenie wpisu: TYMBARK – GMW SPÓŁKA Z OGRANICZONĄ ODPOWIEDZIALNOŚCIĄ SPÓŁKA KOMANDYTOWA, Tymbark, Polska 490540969 i dokonanie wpisu: TYMBARK – MWS SPÓŁKA Z OGRANICZONĄ ODPOWIEDZIALNOŚCIĄ SPÓŁKA KOMANDYTOWO-AKCYJNA, Tymbark, Polska 490540969.

164364 2012 12 20 A. Wprowadzono zmianę uprawnionego przez wykreślenie wpisu: Zott GmbH & Co. KG, Mertingen, Niemcy i dokonanie wpisu: Zott SE & Co. KG, Mertingen, Niemcy.

164365 2012 12 20 A. Wprowadzono zmianę uprawnionego przez wykreślenie wpisu: Zott GmbH & Co. KG, Mertingen, Niemcy i dokonanie wpisu: Zott SE & Co. KG, Mertingen, Niemcy.

164483 2012 12 18 A. Wprowadzono zmianę nazwy uprawnionego przez wykreślenie wpisu: Baltima Trading Spółka z o.o., Gdynia, Polska 190474822 i dokonanie wpisu: BALTIMA SPÓŁKA Z OGRANICZONĄ ODPOWIEDZIALNOŚCIĄ, Gdynia, Polska 190474822.

164633 2012 12 06 F. Wykreślono wpis: „W dniu 2 listopada 2011 r. do Urzędu Patentowego RP wpłynął wniosek o dokonanie w rejestrze znaków towarowych wpisu informacji o zajęciu prawa ochronnego na przedmiotowy znak towarowy (Nr zaw.EA-721/R-1/Z/1831/2011)”.

165184 2012 12 20 A. Wprowadzono zmianę siedziby uprawnionego przez wykreślenie wpisu: "FAU" Jacek Krajewski, Rybitwy Zamoście, Polska 017283750 i dokonanie wpisu: "FAU" Jacek Krajewski, Warszawa, Polska 017283750.

165456 2012 12 19 A. Wprowadzono zmianę uprawnionego przez wykreślenie wpisu: LPP S.A., Gdańsk Polska i dokonanie wpisu: GOTHALS LIMITED, Nikozja, Cypr.

165456 2012 12 19 A. Wprowadzono zmianę uprawnionego przez wykreślenie wpisu: GOTHALS LIMITED, Nikozja, Cypr i dokonanie wpisu: JARADI LIMITED, Dubaj, Zjednoczone Emiraty Arabskie.

165588 2012 12 11 A. Wprowadzono zmianę uprawnionego przez wykreślenie wpisu: „NORTH FISH POLSKA” Spółka z o.o., Kielce, Polska 292457948 i dokonanie wpisu: „NORTH FISH POLSKA” Spółka S.A., Kielce, Polska.

165590 2012 12 11 A. Wprowadzono zmianę uprawnionego przez wykreślenie wpisu: „NORTH FISH POLSKA” Spółka z o.o., Kielce, Polska 292457948 i dokonanie wpisu: „NORTH FISH POLSKA” Spółka S.A., Kielce, Polska.

165650 2012 12 30 A. Wprowadzono zmianę uprawnionego przez wykreślenie wpisu: Gallaher Limited, Weybridge, Wielka Brytania i dokonanie wpisu: JT International SA, Genewa, Szwajcaria.

165659 2012 11 30 A. Wprowadzono zmianę uprawnionego przez wykreślenie wpisu: V & S LUKSUSOWA ZIELONA GÓRA SPÓŁKA AKCYJNA, Zielona Góra, Polska 970774940 i dokonanie wpisu: PR BM SPÓŁKA Z OGRANICZONĄ ODPOWIEDZIALNOŚCIĄ, Warszawa, Polska.

165659 2012 11 30 A. Wprowadzono zmianę nazwy uprawnionego przez wykreślenie wpisu: PR BM SPÓŁKA Z OGRANICZONĄ ODPOWIEDZIALNOŚCIĄ, Warszawa, Polska i dokonanie wpisu: V&S POLISH BRANDS SPÓŁKA Z OGRANICZONĄ ODPOWIEDZIALNOŚCIĄ, Warszawa, Polska.

165660 2012 11 30 A. Wprowadzono zmianę uprawnionego przez wykreślenie wpisu: V & S LUKSUSOWA ZIELONA GÓRA SPÓŁKA AKCYJNA, Zielona Góra, Polska 970774940 i dokonanie wpisu: PR BM SPÓŁKA Z OGRANICZONĄ ODPOWIEDZIALNOŚCIĄ, Warszawa, Polska.

165660 2012 11 30 A. Wprowadzono zmianę nazwy uprawnionego przez wykreślenie wpisu: PR BM SPÓŁKA Z OGRANICZONĄ ODPOWIEDZIALNOŚCIĄ, Warszawa, Polska i dokonanie wpisu: V&S POLISH BRANDS SPÓŁKA Z OGRANICZONĄ ODPOWIEDZIALNOŚCIĄ, Warszawa, Polska.

165661 2012 11 30 A. Wprowadzono zmianę uprawnionego przez wykreślenie wpisu: V & S LUKSUSOWA ZIELONA GÓRA SPÓŁKA AKCYJNA, Zielona Góra, Polska 970774940 i dokonanie wpisu: PR BM SPÓŁKA Z OGRANICZONĄ ODPOWIEDZIALNOŚCIĄ, Warszawa, Polska.

165661 2012 11 30 A. Wprowadzono zmianę nazwy uprawnionego przez wykreślenie wpisu: PR BM SPÓŁKA Z OGRANICZONĄ ODPOWIEDZIALNOŚCIĄ, Warszawa, Polska i dokonanie wpisu: V&S POLISH BRANDS SPÓŁKA Z OGRANICZONĄ ODPOWIEDZIALNOŚCIĄ, Warszawa, Polska.

165662 2012 11 30 A. Wprowadzono zmianę uprawnionego przez wykreślenie wpisu: V & S LUKSUSOWA ZIELONA GÓRA SPÓŁ-

KA AKCYJNA, Zielona Góra, Polska 970774940 i dokonanie wpisu: PR BM SPÓŁKA Z OGRANICZONĄ ODPOWIEDZIALNOŚCIĄ, Warszawa, Polska.

165662 2012 11 30 A. Wprowadzono zmianę nazwy uprawnionego przez wykreślenie wpisu: PR BM SPÓŁKA Z OGRANICZONĄ ODPOWIEDZIALNOŚCIĄ, Warszawa, Polska i dokonanie wpisu: V&S POLISH BRANDS SPÓŁKA Z OGRANICZONĄ ODPOWIEDZIALNOŚCIĄ, Warszawa, Polska.

165682 2012 12 30 A. Wprowadzono zmianę siedziby uprawnionego przez wykreślenie wpisu: Instead, Inc., San Diego, Stany Zjednoczone Ameryki i dokonanie wpisu: Insted, Inc., Lajolla, Stany Zjednoczone Ameryki.

165682 2012 12 30 A. Wprowadzono zmianę uprawnionego przez wykreślenie wpisu: Instead, Inc., Lajolla, Stany Zjednoczone Ameryki i dokonanie wpisu: Evofem, Inc., San Diego, Stany Zjednoczone Ameryki.

165860 2012 12 11 A. Wprowadzono zmianę uprawnionego przez wykreślenie wpisu: Przedsiębiorstwo Wyrobów Cukierkowych ODRA S.A., Brzeg, Polska 531364202 i dokonanie wpisu: OTMUCHÓW MARKETING SPÓŁKA Z OGRANICZONĄ ODPOWIEDZIALNOŚCIĄ, Otmuchów, Polska 142751791.

165892 2012 12 30 A. Wprowadzono zmianę nazwy i siedziby uprawnionego przez wykreślenie wpisu: Global insight, Inc., Waltham, Stany Zjednoczone Ameryki i dokonanie wpisu: IHS Global Insight Inc, Lexington, Stany Zjednoczone Ameryki.

165892 2012 12 30 A. Wprowadzono zmianę uprawnionego przez wykreślenie wpisu: IHS Global Insight Inc, Lexington, Stany Zjednoczone Ameryki i dokonanie wpisu: IHS Global Inc., Nowy Jork, Stany Zjednoczone Ameryki.

165892 2012 12 30 A. Wprowadzono zmianę siedziby uprawnionego przez wykreślenie wpisu: IHS Global Inc, Nowy Jork, Stany Zjednoczone Ameryki i dokonanie wpisu: IHS Global Inc., Englewood, Stany Zjednoczone Ameryki.

166059 2012 12 19 D. Dokonano wpisu: Na mocy umowy z dnia 26 czerwca 2012 r. udzielono licencji pełnej i wyłącznej na używanie znaku towarowego przez spółkę Lico Mix Sp. z o.o., z siedzibą w Krośnie na czas nieokreślony".

166132 2012 12 06 A. Wprowadzono zmianę nazwy uprawnionego przez wykreślenie wpisu: WYROBY O CHARAKTERZE ARTYSTYCZNYM Barbara Hajok, Mikołów, Polska i dokonanie wpisu: FIRMA „HAJOK” Barbara Hajok, Mikołów, Polska.

166114 2012 12 19 A. Wprowadzono zmianę nazwy i siedziby uprawnionego przez wykreślenie wpisu: PRINT SYSTEMS Spółka z o.o., Grabów n/Prosną, Polska 251476478 i dokonanie wpisu: PRINT SYSTEMS TRADE SPÓŁKA Z OGRANICZONĄ ODPOWIEDZIALNOŚCIĄ, Chłudowo, Polska 251476478.

166114 2012 12 19 A. Wprowadzono zmianę uprawnionego przez wykreślenie wpisu: PRINT SYSTEMS TRADE SPÓŁKA Z OGRANICZONĄ ODPOWIEDZIALNOŚCIĄ, Chłudowo, Polska 251476478 i dokonanie wpisu: PRINT SYSTEMS SPÓŁKA Z OGRANICZONĄ ODPOWIEDZIALNOŚCIĄ SPÓŁKA KOMANDYTOWA, Chłudowo, Polska 251476478.

166184 2012 12 20 A. Wprowadzono zmianę uprawnionego przez wykreślenie wpisu: ANNE MARII Spółka z o.o., Bydgoszcz, Polska 092319482 i dokonanie wpisu: ANNE MARII Spółka Akcyjna, Bydgoszcz, Polska 092310482.

166184 2012 12 20 A. Wprowadzono zmianę nazwy uprawnionego przez wykreślenie wpisu: ANNE MARII Spółka Akcyjna, Bydgoszcz, Polska 092319482 i dokonanie wpisu: AM GROUP PLUS SPÓŁKA Z OGRANICZONĄ ODPOWIEDZIALNOŚCIĄ, Bydgoszcz, Polska 092310482.

166184 2012 12 20 A. Wprowadzono zmianę siedziby uprawnionego przez wykreślenie wpisu: AM GROUP PLUS SPÓŁ-

KA Z OGRANICZONĄ ODPOWIEDZIALNOŚCIĄ, Bydgoszcz, Polska 092319482 i dokonanie wpisu: AM GROUP PLUS SPÓŁKA Z OGRANICZONĄ ODPOWIEDZIALNOŚCIĄ, Warszawa, Polska 092310482.

166235 2012 12 19 A. Wprowadzono zmianę nazwy i siedziby uprawnionego przez wykreślenie wpisu: Bureau for Investments and Economic Cycles, LLC Maria Bieć, Fort Lee, Stany Zjednoczone Ameryki i dokonanie wpisu: BIES BIURO INWESTYCJI I CYKLI EKONOMICZNYCH MARIA BIEĆ, Warszawa, Polska 140798699.

166358 2012 11 30 A. Wprowadzono zmianę uprawnionego przez wykreślenie wpisu: V & S LUKSUSOWA ZIELONA GÓRA SPÓŁKA AKCYJNA, Zielona Góra, Polska 970774940 i dokonanie wpisu: PR BM SPÓŁKA Z OGRANICZONĄ ODPOWIEDZIALNOŚCIĄ, Warszawa, Polska.

166358 2012 11 30 A. Wprowadzono zmianę nazwy uprawnionego przez wykreślenie wpisu: PR BM SPÓŁKA Z OGRANICZONĄ ODPOWIEDZIALNOŚCIĄ, Warszawa, Polska i dokonanie wpisu: V&S POLISH BRANDS SPÓŁKA Z OGRANICZONĄ ODPOWIEDZIALNOŚCIĄ, Warszawa, Polska.

166372 2012 11 06 A. Wprowadzono zmianę siedziby uprawnionego przez wykreślenie wpisu: METALOFORM Sp. z o.o., Czapury, Polska 630262376 i dokonanie wpisu: „METALOFORM” SPÓŁKA Z OGRANICZONĄ ODPOWIEDZIALNOŚCIĄ, Poznań, Polska 630262376.

166480 2012 12 11 A. Wprowadzono zmianę uprawnionego przez wykreślenie wpisu: „MASPEX WADOWICE” Spółka z o.o., Wadowice, Polska 357233331 i dokonanie wpisu: MW-GMW SPÓŁKA Z OGRANICZONĄ ODPOWIEDZIALNOŚCIĄ SPÓŁKA KOMANDYTOWA, Wadowice, Polska 357233331.

166480 2012 12 11 A. Wprowadzono zmianę uprawnionego przez wykreślenie wpisu: MW-GMW SPÓŁKA Z OGRANICZONĄ ODPOWIEDZIALNOŚCIĄ SPÓŁKA KOMANDYTOWA, Wadowice, Polska 357233331 i dokonanie wpisu: TYMBARK-MWS SPÓŁKA Z OGRANICZONĄ ODPOWIEDZIALNOŚCIĄ SPÓŁKA KOMANDYTOWO-AKCYJNA, Tymbark, Polska 490540969.

166585 2012 12 13 A. Wprowadzono zmianę uprawnionego przez wykreślenie wpisu: Konsorcjum Badawczo-Rozwojowe „MAGNETO” S.C. N. Marian Soiński, Grażyna Rygał, Roman Rygał, Częstochowa, Polska i dokonanie wpisu: KONSORCJUM BADAWCZO-ROZWOJOWE MAGNETO M. SOIŃSKI, R. RYGAŁ SPÓŁKA JAWNA, Częstochowa, Polska 150509405.

166820 2012 12 06 A. Wprowadzono zmianę nazwy uprawnionego przez wykreślenie wpisu: BIOGRAN GmbH Spółka z o.o., Skawina, Polska 350648900 i dokonanie wpisu: „GRANA” SPÓŁKA Z OGRANICZONĄ ODPOWIEDZIALNOŚCIĄ, Skawina, Polska 350648900.

166908 2012 12 06 F. Wykreślono wpis: „W dniu 2 listopada 2011 r. do Urzędu Patentowego RP wpłynął wniosek o dokonanie w rejestrze znaków towarowych wpisu informacji o zajęciu prawa ochronnego na przedmiotowy znak towarowy (Nr zaw.EA-721/R-1/Z/1831/2011)”.

166952 2012 11 30 A. Wprowadzono zmianę nazwy uprawnionego przez wykreślenie wpisu: „BIELEND A kosmetyki Naturalne Spółka z o.o., Cholerzyn, Polska 356357380 i dokonanie wpisu: BIELEND A KOSMETYKI SPÓŁKA Z OGRANICZONĄ ODPOWIEDZIALNOŚCIĄ SPÓŁKA KOMANDYTOWA, Kraków, Polska.

166952 2012 11 30 A. Wprowadzono zmianę nazwy uprawnionego przez wykreślenie wpisu: BIELEND A KOSMETYKI SPÓŁKA Z OGRANICZONĄ ODPOWIEDZIALNOŚCIĄ SPÓŁKA KOMANDYTOWA, Kraków, Polska i dokonanie wpisu: BIELEND A KOSMETYKI NATURALNE SPÓŁKA Z OGRANICZONĄ ODPOWIEDZIALNOŚCIĄ SPÓŁKA KOMANDYTOWA, Kraków, Polska 356357380

167120 2012 12 11 A. Wprowadzono zmianę uprawnionego przez wykreślenie wpisu: AUTOGIEŁDA – M. MAJSKI, J. STYRNA – SPÓŁKA JAWNA, Wrocław, Polska i dokonanie wpisu: Wydawnic-

two Autogielda Małopolska Spółka z ograniczoną odpowiedzialnością, Wieliczka, Polska.

167309 2012 12 05 A. Wprowadzono zmianę nazwy uprawnionego przez wykreślenie wpisu: BRILUX Spółka Akcyjna, Warszawa, Polska 010935639 i dokonanie wpisu: BRILUM SPÓŁKA AKCYJNA, Warszawa, Polska 010935639.

167386 2012 12 13 A. Wprowadzono zmianę uprawnionego przez wykreślenie wpisu: Przedsiębiorstwo Produkcyjno-Handlowo-Usługowe „AGENA” Spółka Cywilna Andrzej Gładys, Mirosław Rozner, Bestwina, Polska 072787930 i dokonanie wpisu: PRZEDSIĘBIORSTWO PRODUKCYJNO-HANDLOWO-USŁUGOWE „AGENA” SPÓŁKA JAWNA, ANDRZEJ GLADYS I MIROSŁAW ROZNER, Bestwina, Polska 072787930.

167760 2012 12 13 A. Wprowadzono zmianę siedziby uprawnionego przez wykreślenie wpisu: Pracownia Przygód s.c. Paulina Kalinowska, Łukasz Kalinowski, Warszawa, Polska 017293799 i dokonanie wpisu: Pracownia Przygód s.c. Paulina Kalinowska, Łukasz Kalinowski, Lipków, Polska 017293799.

167799 2012 12 20 A. Wprowadzono zmianę nazwy uprawnionego przez wykreślenie wpisu: Firma Usługowo-Handlowa SEMACO Jerzy Skałoń, Grzegorz Strojniak, Marek Strojniak Spółka Jawna, Kraków, Polska 003899946 i dokonanie wpisu: FIRMA USŁUGOWO-HANDLOWA SEMACO JERZY SKAŁOŃ, MAREK STROJNIAK SPÓŁKA JAWNA, Kraków, Polska 003899946.

168038 2012 12 18 A. Wprowadzono zmianę uprawnionego przez wykreślenie wpisu: Fortress Sp. z o.o., Katowice, Polska 278092890 i dokonanie wpisu: FORTRESS SPÓŁKA AKCYJNA, Katowice, Polska 278092890.

168137 2012 12 10 A. Wprowadzono zmianę uprawnionego przez wykreślenie wpisu: PRESENT-SERVICE S.A., Luboń, Polska i dokonanie wpisu: PRESENT-SERVICE SPÓŁKA Z OGRANICZONĄ ODPOWIEDZIALNOŚCIĄ SPÓŁKA KOMANDYTOWA, Luboń, Polska.

168228 2012 12 20 A. Wprowadzono zmianę nazwy uprawnionego przez wykreślenie wpisu: Wojewódzki Szpital Specjalistyczny, Rzeszów, Polska 690724114 i dokonanie wpisu: WOJEWÓDZKI SZPITAL SPECJALISTYCZNY IM. FRYDERYKA CHOPINA, Rzeszów, Polska 690724114.

168367 2012 11 30 A. Wprowadzono zmianę adresu uprawnionego przez wykreślenie wpisu: UNI-PRESIDENT ENTERPRISES CORP., Tainan Hsien, Tajwan, Prowincja Chin i dokonanie wpisu: UNI-PRESIDENT ENTERPRISES CORP., Tainan City, Tajwan, Prowincja Chin.

168796 2012 12 10 A. Wprowadzono zmianę uprawnionego przez wykreślenie wpisu: Gallaher Limited, Weybridge, Wielka Brytania i dokonanie wpisu: JT International SA, Genewa, Szwajcaria.

168850 2012 11 30 A. Wprowadzono zmianę nazwy uprawnionego przez wykreślenie wpisu: Krakowskie Centrum Inwestycyjne S.A., Kraków, Polska 351506093 i dokonanie wpisu: GREMI SPÓŁKA AKCYJNA, Kraków, Polska.

168850 2012 11 30 A. Wprowadzono zmianę uprawnionego przez wykreślenie wpisu: GREMI SPÓŁKA AKCYJNA, Kraków, Polska i dokonanie wpisu: GREMI SPÓŁKA Z OGRANICZONĄ ODPOWIEDZIALNOŚCIĄ, Kraków, Polska.

168851 2012 11 30 A. Wprowadzono zmianę nazwy uprawnionego przez wykreślenie wpisu: Krakowskie Centrum Inwestycyjne S.A., Kraków, Polska 351506093 i dokonanie wpisu: GREMI SPÓŁKA AKCYJNA, Kraków, Polska.

168851 2012 11 30 A. Wprowadzono zmianę uprawnionego przez wykreślenie wpisu: GREMI SPÓŁKA AKCYJNA, Kraków, Polska i dokonanie wpisu: GREMI SPÓŁKA Z OGRANICZONĄ ODPOWIEDZIALNOŚCIĄ, Kraków, Polska.

169274 2012 12 05 A. Wprowadzono zmianę uprawnionego przez wykreślenie wpisu: Tetra Pak Service S.A., Pully/Loussane,

Szwajcaria i dokonanie wpisu: SPÓŁDZIELNIA MLECZARSKA MLEKOVITA, Wysokie Mazowieckie, Polska 000437174.

169687 2012 12 11 A. Wprowadzono zmianę uprawnionego przez wykreślenie wpisu: DESIMO-Desenvolvimento e Gestão Imobilária Lda, Lizbona, Portugalia i dokonanie wpisu: OPTIMUM MARK SPÓŁKA Z OGRANICZONĄ ODPOWIEDZIALNOŚCIĄ, Warszawa, Polska.

169688 2012 12 11 A. Wprowadzono zmianę uprawnionego przez wykreślenie wpisu: DESIMO-Desenvolvimento e Gestão Imobilária Lda, Lizbona, Portugalia i dokonanie wpisu: OPTIMUM MARK SPÓŁKA Z OGRANICZONĄ ODPOWIEDZIALNOŚCIĄ, Warszawa, Polska.

169965 2012 12 05 A. Wprowadzono zmianę uprawnionego przez wykreślenie wpisu: Przedsiębiorstwo Usług Komunalnych „HERMAR” Marzena Brzęczek, Henryk Fiksa Spółka Jawna, Poznań, Polska 630831101 i dokonanie wpisu: PRZEDSIĘBIORSTWO USŁUG KOMUNALNYCH HEMAR SPÓŁKA Z OGRANICZONĄ ODPOWIEDZIALNOŚCIĄ, Poznań, Polska 630831101.

170102 2012 12 30 A. Wprowadzono zmianę uprawnionego przez wykreślenie wpisu: V & S Luksusowa Zielona Góra Spółka Akcyjna, Zielona Góra, Polska 970774940 i dokonanie wpisu: PR BM SPÓŁKA Z OGRANICZONĄ ODPOWIEDZIALNOŚCIĄ, Warszawa, Polska.

170102 2012 11 30 A. Wprowadzono zmianę nazwy uprawnionego przez wykreślenie wpisu: PR BM SPÓŁKA Z OGRANICZONĄ ODPOWIEDZIALNOŚCIĄ, Warszawa, Polska i dokonanie wpisu: V&S POLISH BRANDS SPÓŁKA Z OGRANICZONĄ ODPOWIEDZIALNOŚCIĄ, Warszawa, Polska.

170221 2012 12 11 A. Wprowadzono zmianę nazwy uprawnionego przez wykreślenie wpisu: TYMBARK Spółka Akcyjna, Tymbark, Polska 357233331 i dokonanie wpisu: TYMBARK – GMW SPÓŁKA Z OGRANICZONĄ ODPOWIEDZIALNOŚCIĄ, SPÓŁKA KOMANDYTOWA, Tymbark, Polska 490540969.

170221 2012 12 11 A. Wprowadzono zmianę uprawnionego przez wykreślenie wpisu: TYMBARK – GMW SPÓŁKA Z OGRANICZONĄ ODPOWIEDZIALNOŚCIĄ, SPÓŁKA KOMANDYTOWA, Tymbark, Polska 490540969 i dokonanie wpisu: TYMBARK – MWS SPÓŁKA Z OGRANICZONĄ ODPOWIEDZIALNOŚCIĄ, SPÓŁKA KOMANDYTOWO-AKCYJNA, Tymbark, Polska 490540969.

170222 2012 12 30 A. Wprowadzono zmianę uprawnionego przez wykreślenie wpisu: V & S Luksusowa Zielona Góra Spółka Akcyjna, Zielona Góra, Polska 970774940 i dokonanie wpisu: PR BM SPÓŁKA Z OGRANICZONĄ ODPOWIEDZIALNOŚCIĄ, Warszawa, Polska.

170222 2012 11 30 A. Wprowadzono zmianę nazwy uprawnionego przez wykreślenie wpisu: PR BM SPÓŁKA Z OGRANICZONĄ ODPOWIEDZIALNOŚCIĄ, Warszawa, Polska i dokonanie wpisu: V&S POLISH BRANDS SPÓŁKA Z OGRANICZONĄ ODPOWIEDZIALNOŚCIĄ, Warszawa, Polska.

170223 2012 11 30 A. Wprowadzono zmianę uprawnionego przez wykreślenie wpisu: V & S Luksusowa Zielona Góra Spółka Akcyjna, Zielona Góra, Polska 970774940 i dokonanie wpisu: PR BM SPÓŁKA Z OGRANICZONĄ ODPOWIEDZIALNOŚCIĄ, Warszawa, Polska.

170223 2012 11 30 A. Wprowadzono zmianę nazwy uprawnionego przez wykreślenie wpisu: PR BM SPÓŁKA Z OGRANICZONĄ ODPOWIEDZIALNOŚCIĄ, Warszawa, Polska i dokonanie wpisu: V&S POLISH BRANDS SPÓŁKA Z OGRANICZONĄ ODPOWIEDZIALNOŚCIĄ, Warszawa, Polska.

170244 2012 12 12 A. Wprowadzono zmianę nazwy uprawnionego przez wykreślenie wpisu: „KDC” Spółka z ograniczoną odpowiedzialnością, Przeźmierowo, Polska i dokonanie wpisu: KDC Pomorzanka Spółka z ograniczoną odpowiedzialnością, Przeźmierowo, Polska.

170501 2012 12 19 D. Dokonano wpisu: Na mocy umowy z dnia 26 czerwca 2012 r. udzielono licencji pełnej i wyłącznej na

używanie znaku towarowego przez spółkę Lico Mix Sp. z o.o., z siedzibą w Krośnie na czas nieokreślony”.

170537 2012 12 07 A. Wprowadzono zmianę uprawnionego przez wykreślenie wpisu: KRAFT FOODS POLAND SPÓŁKA Z OGRANICZONĄ ODPOWIEDZIALNOŚCIĄ IP SPÓŁKA KOMANDYTOWA, Warszawa, Polska i dokonanie wpisu: KRAFT FOODS POLAND SPÓŁKA Z OGRANICZONĄ ODPOWIEDZIALNOŚCIĄ SPÓŁKA KOMANDYTOWO-AKCYJNA, Warszawa, Polska.

170538 2012 12 07 A. Wprowadzono zmianę uprawnionego przez wykreślenie wpisu: KRAFT FOODS POLAND SPÓŁKA Z OGRANICZONĄ ODPOWIEDZIALNOŚCIĄ IP SPÓŁKA KOMANDYTOWA, Warszawa, Polska i dokonanie wpisu: KRAFT FOODS POLAND SPÓŁKA Z OGRANICZONĄ ODPOWIEDZIALNOŚCIĄ SPÓŁKA KOMANDYTOWO-AKCYJNA, Warszawa, Polska.

170559 2012 12 05 A. Wprowadzono zmianę nazwy uprawnionego przez wykreślenie wpisu: BRILUX Spółka Akcyjna, Warszawa, Polska 010935639 i dokonanie wpisu: BRILUM SPÓŁKA AKCYJNA, Warszawa, Polska 010935639.

170586 2012 12 10 A. Wprowadzono zmianę uprawnionego przez wykreślenie wpisu: „PRESENT-SERVICE” Spółka Akcyjna, Luboń, Polska i dokonanie wpisu: PRESENT-SERVICE SPÓŁKA Z OGRANICZONĄ ODPOWIEDZIALNOŚCIĄ SPÓŁKA KOMANDYTOWA, Luboń, Polska.

170794 2012 12 10 A. Wprowadzono zmianę uprawnionego przez wykreślenie wpisu: ZIELONA BUDKA Spółka Akcyjna, Warszawa, Polska i dokonanie wpisu: Zielona Budka Spółka z ograniczoną odpowiedzialnością, Warszawa, Polska.

170794 2012 12 10 A. Wprowadzono zmianę uprawnionego przez wykreślenie wpisu: Zielona Budka Spółka z ograniczoną odpowiedzialnością, Warszawa, Polska i dokonanie wpisu: ZIELONA BUDKA (MIELEC) SPÓŁKA Z OGRANICZONĄ ODPOWIEDZIALNOŚCIĄ, Mielec, Polska.

170797 2012 12 10 A. Wprowadzono zmianę uprawnionego przez wykreślenie wpisu: ZIELONA BUDKA Spółka Akcyjna, Warszawa, Polska i dokonanie wpisu: Zielona Budka Spółka z ograniczoną odpowiedzialnością, Warszawa, Polska.

170797 2012 12 10 A. Wprowadzono zmianę uprawnionego przez wykreślenie wpisu: Zielona Budka Spółka z ograniczoną odpowiedzialnością, Warszawa, Polska i dokonanie wpisu: ZIELONA BUDKA (MIELEC) SPÓŁKA Z OGRANICZONĄ ODPOWIEDZIALNOŚCIĄ, Mielec, Polska.

170941 2012 12 07 A. Wprowadzono zmianę uprawnionego przez wykreślenie wpisu: KRAFT FOODS POLAND SPÓŁKA Z OGRANICZONĄ ODPOWIEDZIALNOŚCIĄ IP SPÓŁKA KOMANDYTOWA, Warszawa, Polska i dokonanie wpisu: KRAFT FOODS POLAND SPÓŁKA Z OGRANICZONĄ ODPOWIEDZIALNOŚCIĄ SPÓŁKA KOMANDYTOWO-AKCYJNA, Warszawa, Polska.

171494 2012 12 07 A. Wprowadzono zmianę nazwy i siedziby uprawnionego przez wykreślenie wpisu: EUROHEAT HQ Sp. z o.o., Suchy Dwór, Polska 790306023 i dokonanie wpisu: VTS PLANT SPÓŁKA Z OGRANICZONĄ ODPOWIEDZIALNOŚCIĄ, Gdynia, Polska 790306023.

172011 2012 12 06 A. Wprowadzono zmianę uprawnionego przez wykreślenie wpisu: ZPT OLWIT Spółka z o.o., Gdańsk, Polska 190454328 i dokonanie wpisu: Zakłady Tłuszczowe „Kruszwica” S.A., Kruszwica, Polska.

172904 2012 12 11 A. Wprowadzono zmianę nazwy uprawnionego przez wykreślenie wpisu: FIRMA HANDLOWA „SORT” Sp. z o.o., Poznań Polska 634635130 i dokonanie wpisu: SORT SPÓŁKA Z OGRANICZONĄ ODPOWIEDZIALNOŚCIĄ, Poznań, Polska 634635130.

173508 2012 12 20 A. Wprowadzono zmianę nazwy uprawnionego przez wykreślenie wpisu: Studio IP Holdings LLC, Wilmin-

ton, Stany Zjednoczone Ameryki i dokonanie wpisu: ICONIX EUROPE LLC, New York, Stany Zjednoczone Ameryki.

173517 2012 12 10 A. Wprowadzono zmianę uprawnionego przez wykreślenie wpisu: ECCO TRAVEL Spółka z ograniczoną odpowiedzialnością, Poznań, Polska 634588710 i dokonanie wpisu: ECCO HOLIDAY Spółka z ograniczoną odpowiedzialnością, Poznań, Polska 012797354.

173761 2012 12 10 A. Wprowadzono zmianę nazwy uprawnionego przez wykreślenie wpisu: Firma Roleski Sp.J., Zbylitowska Góra, Polska 850511136 i dokonanie wpisu: ROLESKI SPÓŁKA JAWNA, Zbylitowska Góra, Polska 850511136.

173762 2012 12 10 A. Wprowadzono zmianę nazwy uprawnionego przez wykreślenie wpisu: Firma Roleski Sp.J., Zbylitowska Góra, Polska 850511136 i dokonanie wpisu: ROLESKI SPÓŁKA JAWNA, Zbylitowska Góra, Polska 850511136.

173763 2012 12 10 A. Wprowadzono zmianę nazwy uprawnionego przez wykreślenie wpisu: Firma Roleski Sp.J., Zbylitowska Góra, Polska 850511136 i dokonanie wpisu: ROLESKI SPÓŁKA JAWNA, Zbylitowska Góra, Polska 850511136.

173764 2012 12 10 A. Wprowadzono zmianę nazwy uprawnionego przez wykreślenie wpisu: Firma Roleski Sp.J., Zbylitowska Góra, Polska 850511136 i dokonanie wpisu: ROLESKI SPÓŁKA JAWNA, Zbylitowska Góra, Polska 850511136.

173765 2012 12 10 A. Wprowadzono zmianę nazwy uprawnionego przez wykreślenie wpisu: Firma Roleski Sp.J., Zbylitowska Góra, Polska 850511136 i dokonanie wpisu: ROLESKI SPÓŁKA JAWNA, Zbylitowska Góra, Polska 850511136.

173766 2012 12 12 A. Wprowadzono zmianę nazwy uprawnionego przez wykreślenie wpisu: Firma Roleski Sp.J., Zbylitowska Góra, Polska 850511136 i dokonanie wpisu: Roleski Sp.j., Zbylitowska Góra, Polska 850511136.

173767 2012 12 12 A. Wprowadzono zmianę nazwy uprawnionego przez wykreślenie wpisu: Firma Roleski Sp.J., Zbylitowska Góra, Polska 850511136 i dokonanie wpisu: Roleski Sp.j., Zbylitowska Góra, Polska 850511136.

173768 2012 12 12 A. Wprowadzono zmianę nazwy uprawnionego przez wykreślenie wpisu: Firma Roleski Sp.J., Zbylitowska Góra, Polska 850511136 i dokonanie wpisu: Roleski Sp.j., Zbylitowska Góra, Polska 850511136.

173769 2012 12 12 A. Wprowadzono zmianę nazwy uprawnionego przez wykreślenie wpisu: Firma Roleski Sp.J., Zbylitowska Góra, Polska 850511136 i dokonanie wpisu: Roleski Sp.j., Zbylitowska Góra, Polska 850511136.

173771 2012 12 10 A. Wprowadzono zmianę nazwy uprawnionego przez wykreślenie wpisu: Firma Roleski Sp.J., Zbylitowska Góra, Polska 850511136 i dokonanie wpisu: ROLESKI SPÓŁKA JAWNA, Zbylitowska Góra, Polska 850511136.

174342 2012 12 20 A. Wprowadzono zmianę uprawnionego przez wykreślenie wpisu: ANNE MARII Spółka z o.o., Bydgoszcz, Polska 092319482 i dokonanie wpisu: ANNE MARII Spółka Akcyjna, Bydgoszcz, Polska 092310482.

174342 2012 12 20 A. Wprowadzono zmianę uprawnionego przez wykreślenie wpisu: ANNE MARII Spółka Akcyjna, Bydgoszcz, Polska 092319482 i dokonanie wpisu: AM GROUP PLUS SPÓŁKA Z OGRANICZONĄ ODPOWIEDZIALNOŚCIĄ, Bydgoszcz, Polska 092310482.

174342 2012 12 20 A. Wprowadzono zmianę siedziby uprawnionego przez wykreślenie wpisu: AM GROUP PLUS SPÓŁKA Z OGRANICZONĄ ODPOWIEDZIALNOŚCIĄ, Bydgoszcz, Polska 092319482 i dokonanie wpisu: AM GROUP PLUS SPÓŁKA Z OGRANICZONĄ ODPOWIEDZIALNOŚCIĄ, Warszawa, Polska 092310482.

174544 2012 12 10 A. Wprowadzono zmianę uprawnionego przez wykreślenie wpisu: „PRESENT-SERVICE” S.A., Luboń, Polska

630319515 i dokonanie wpisu: PRESENT-SERVICE SPÓŁKA Z OGRANICZONĄ ODPOWIEDZIALNOŚCIĄ SPÓŁKA KOMANDYTOWA, Luboń, Polska.

174545 2012 12 10 A. Wprowadzono zmianę uprawnionego przez wykreślenie wpisu: „PRESENT-SERVICE” S.A., Luboń, Polska 630319515 i dokonanie wpisu: PRESENT-SERVICE SPÓŁKA Z OGRANICZONĄ ODPOWIEDZIALNOŚCIĄ SPÓŁKA KOMANDYTOWA, Luboń, Polska.

174813 2012 12 07 A. Wprowadzono zmianę uprawnionego przez wykreślenie wpisu: KRAFT FOODS POLAND SPÓŁKA Z OGRANICZONĄ ODPOWIEDZIALNOŚCIĄ IP SPÓŁKA KOMANDYTOWA, Warszawa, Polska i dokonanie wpisu: KRAFT FOODS POLAND SPÓŁKA Z OGRANICZONĄ ODPOWIEDZIALNOŚCIĄ SPÓŁKA KOMANDYTOWO-AKCYJNA, Warszawa, Polska.

175583 2012 12 11 A. Wprowadzono zmianę uprawnionego przez wykreślenie wpisu: MULTICOLOR DISTRIBUTION GRZEGORZ KOSYL, Wołomin, Polska 015561907 i dokonanie wpisu: MULTICOLOR SPÓŁKA Z OGRANICZONĄ ODPOWIEDZIALNOŚCIĄ, Wołomin, Polska 145986017.

175622 2012 12 13 A. Wprowadzono zmianę nazwy uprawnionego przez wykreślenie wpisu: Centrum Filmowe „HELIOS” Spółka Akcyjna, Łódź, Polska 471544933 i dokonanie wpisu: HELIOS SPÓŁKA AKCYJNA, Łódź, Polska 471544933.

176009 2012 12 12 A. Wprowadzono zmianę uprawnionego przez wykreślenie wpisu: Wydawnictwo MURATOR Spółka z o.o., Warszawa, Polska 012012459 i dokonanie wpisu: MURATOR SA, Warszawa, Polska 012012459.

176386 2012 12 10 A. Wprowadzono zmianę uprawnionego przez wykreślenie wpisu: Gallaher Limited, Weybridge, Wielka Brytania i dokonanie wpisu: JT International SA, Genewa, Szwajcaria.

176557 2012 12 20 A. Wprowadzono zmianę uprawnionego przez wykreślenie wpisu: TELEKARMA SPÓŁKA Z OGRANICZONĄ ODPOWIEDZIALNOŚCIĄ, Warszawa, Polska 140161080 i dokonanie wpisu: KAKDU SPÓŁKA Z OGRANICZONĄ ODPOWIEDZIALNOŚCIĄ, Warszawa, Polska 141406649.

176630 2012 12 10 A. Wprowadzono zmianę uprawnionego przez wykreślenie wpisu: Zielona Budka Spółka Akcyjna, Warszawa, Polska i dokonanie wpisu: Zielona Budka Spółka z ograniczoną odpowiedzialnością, Warszawa, Polska.

176630 2012 12 10 A. Wprowadzono zmianę uprawnionego przez wykreślenie wpisu: Zielona Budka Spółka z ograniczoną odpowiedzialnością, Warszawa, Polska i dokonanie wpisu: ZIELONA BUDKA (MIELEC) SPÓŁKA Z OGRANICZONĄ ODPOWIEDZIALNOŚCIĄ, Mielec, Polska.

176658 2012 11 29 A. Wprowadzono zmianę uprawnionego przez wykreślenie wpisu: NITROERG SPÓŁKA AKCYJNA, Bieroń, Polska 240484673 i dokonanie wpisu: PLASTICS KM S.A., Krupski Młyn, Polska.

176658 2012 11 29 A. Wprowadzono zmianę uprawnionego przez wykreślenie wpisu: PLASTICS KM S.A., Krupski Młyn, Polska. i dokonanie wpisu: GEOPLAST S.A., Krupski Młyn, Polska.

176821 2012 11 12 A. Wprowadzono zmianę siedziby uprawnionego przez wykreślenie wpisu: „IQ CONTROLS” Spółka Cywilna Piotr Fedyk, Rafał Myrta, Kazimierz Fedyk, Chorzów, Polska 276936779 i dokonanie wpisu: „IQ CONTROLS” Spółka Cywilna Piotr Fedyk, Rafał Myrta, Kazimierz Fedyk, Ruda Śląska, Polska 276936779

176870 2012 12 10 A. Wprowadzono zmianę uprawnionego przez wykreślenie wpisu: Gallaher Limited, Weybridge, Wielka Brytania i dokonanie wpisu: JT International SA, Genewa, Szwajcaria.

176941 2012 11 29 A. Wprowadzono zmianę uprawnionego przez wykreślenie wpisu: Rosiński i S-ka Spółka z o.o. Zakład Produkcji Opakowań, Bielsko-Biała, Polska i dokonanie wpisu: Rosiński

i S-ka Spółka Akcyjna Zakład Produkcji Opakowań, Bielsko-Biała, Polska.

176943 2012 12 06 A. Wprowadzono zmianę uprawnionego przez wykreślenie wpisu: Rosiński i S-ka Spółka z o.o. Zakład Produkcji Opakowań, Bielsko-Biała, Polska i dokonanie wpisu: Rosiński i S-ka SPÓŁKA AKCYJNA, Zakład Produkcji Opakowań, Bielsko-Biała, Polska.

177806 2012 11 29 A. Wprowadzono zmianę uprawnionego przez wykreślenie wpisu: SaneChem S.A., Warszawa, Polska i dokonanie wpisu: KUCHNIEŚWIATA SPÓŁKA AKCYJNA, Warszawa, Polska 010301640.

177915 2012 12 10 A. Wprowadzono zmianę uprawnionego przez wykreślenie wpisu: Gallaher Limited, Weybridge, Wielka Brytania i dokonanie wpisu: JT International SA, Genewa, Szwajcaria.

179530 2012 12 20 A. Wprowadzono zmianę uprawnionego przez wykreślenie wpisu: „KORNAS II” SPÓŁKA Z OGRANICZONĄ ODPOWIEDZIALNOŚCIĄ, Kołobrzeg, Polska i dokonanie wpisu: „KORNAS DEVELOPMENT II” SPÓŁKA Z OGRANICZONĄ ODPOWIEDZIALNOŚCIĄ SPÓŁKA KOMANDYTOWO-AKCYJNA, Kołobrzeg, Polska 321153979.

179870 2012 12 06 A. Wprowadzono zmianę nazwy uprawnionego przez wykreślenie wpisu: Przedsiębiorstwo Produkcyjno-Handlowe K & D „KADAR” Dariusz Myrcha, Stodzew, Polska 710008578 i dokonanie wpisu: Dariusz Myrcha DM Snack Corporation, Stodzew, Polska.

179870 2012 12 06 A. Wprowadzono zmianę uprawnionego przez wykreślenie wpisu: Dariusz Myrcha DM Snack Corporation, Stodzew, Polska i dokonanie wpisu: Flipsy Sp. z o.o., Stodzew, Polska.

179870 2012 12 06 A. Wprowadzono zmianę nazwy uprawnionego przez wykreślenie wpisu: Flipsy Sp. z o.o., Stodzew, Polska i dokonanie wpisu: Flipsy Sp. z o.o. w upadłości likwidacyjnej, Stodzew, Polska.

180392 2012 12 10 A. Wprowadzono zmianę uprawnionego przez wykreślenie wpisu: Gallaher Limited, Weybridge, Wielka Brytania i dokonanie wpisu: JT International SA, Genewa, Szwajcaria.

181018 2012 11 29 A. Wprowadzono zmianę uprawnionego przez wykreślenie wpisu: CSV Sp. z o.o., Szczecin, Polska 810518804 i dokonanie wpisu: GRUPA CSV Sp. z o.o., Szczecin, Polska.

181447 2012 12 10 A. Wprowadzono zmianę uprawnionego przez wykreślenie wpisu: „PRESENT-SERVICE” Spółka Akcyjna, Luboń, Polska 630319515 i dokonanie wpisu: PRESENT-SERVICE SPÓŁKA Z OGRANICZONĄ ODPOWIEDZIALNOŚCIĄ SPÓŁKA KOMANDYTOWA, Luboń, Polska.

181517 2012 12 11 A. Wprowadzono zmianę nazwy uprawnionego przez wykreślenie wpisu: FIRMA HANDLOWA „SORT” Sp. z o.o., Poznań Polska 634635130 i dokonanie wpisu: SORT SPÓŁKA Z OGRANICZONĄ ODPOWIEDZIALNOŚCIĄ. Poznań, Polska 634635130.

182028 2012 12 13 A. Wprowadzono zmianę uprawnionego przez wykreślenie wpisu: LPP S.A., Gdańsk, Polska 190852164 i dokonanie wpisu: WARMENBAD INVESTMENTS LIMITED, Nikozja, Cypr.

182028 2012 12 13 A. Wprowadzono zmianę uprawnionego przez wykreślenie wpisu: WARMENBAD INVESTMENTS LIMITED, Nikozja, Cypr i dokonanie wpisu: JM GROUP SPÓŁKA Z OGRANICZONĄ ODPOWIEDZIALNOŚCIĄ, Mikołów, Polska.

182028 2012 12 13 A. Wprowadzono zmianę uprawnionego przez wykreślenie wpisu: JM GROUP SPÓŁKA Z OGRANICZONĄ ODPOWIEDZIALNOŚCIĄ, Mikołów, Polska i dokonanie wpisu: ESOTIQ & HENDERSON SPÓŁKA AKCYJNA, Gdańsk, Polska 221133543.

182743 2012 12 18 A. Wprowadzono zmianę uprawnionego przez wykreślenie wpisu: „Selena Co” SA, Wrocław, Polska 890226433 i dokonanie wpisu: SELENA SPÓŁKA AKCYJNA, Wrocław, Polska 005923241.

182743 2012 12 18 A. Wprowadzono zmianę nazwy uprawnionego przez wykreślenie wpisu: SELENA SPÓŁKA AKCYJNA, Wrocław, Polska 005923241 i dokonanie wpisu: VIRGO PROJECT SPÓŁKA Z OGRANICZONĄ ODPOWIEDZIALNOŚCIĄ, Wrocław, Polska 021549971.

182802 2012 12 19 A. Wprowadzono zmianę nazwy uprawnionego przez wykreślenie wpisu: Centrum Zaopatrzenia Energetyki „PAS” Adam Olszewski i Włodek Tyrzyk Spółka Jawna, Czarnowo, Polska 092307764 i dokonanie wpisu: CENTRUM ZAOPATRZENIA ENERGETYKI „PAS” SPÓŁKA Z OGRANICZONĄ ODPOWIEDZIALNOŚCIĄ, Czarnowo, Polska.

182802 2012 12 19 A. Wprowadzono zmianę uprawnionego przez wykreślenie wpisu: CENTRUM ZAOPATRZENIA ENERGETYKI „PAS” SPÓŁKA Z OGRANICZONĄ ODPOWIEDZIALNOŚCIĄ, Czarnowo, Polska i dokonanie wpisu: CENTRUM ZAOPATRZENIA ENERGETYKI „PAS” SPÓŁKA Z OGRANICZONĄ ODPOWIEDZIALNOŚCIĄ SPÓŁKA KOMANDYTOWA, Czarnowo, Polska 34092788.

183705 2012 12 13 A. Wprowadzono zmianę uprawnionego przez wykreślenie wpisu: CITYSCHOOL Paweł Kędziński, Piotr Kossowski, Warszawa, Polska 011643502 i dokonanie wpisu: CITYSCHOOL S.C. PAWEŁ KĘDZIŃSKI, PIOTR KOSSOWSKI, Warszawa, Polska 011643502.

183978 2012 12 10 A. Wprowadzono zmianę uprawnionego przez wykreślenie wpisu: Gallaher Limited, Weybridge, Wielka Brytania i dokonanie wpisu: JT International SA, Genewa, Szwajcaria.

183979 2012 12 10 A. Wprowadzono zmianę uprawnionego przez wykreślenie wpisu: Gallaher Limited, Weybridge, Wielka Brytania i dokonanie wpisu: JT International SA, Genewa, Szwajcaria.

183980 2012 12 10 A. Wprowadzono zmianę uprawnionego przez wykreślenie wpisu: Gallaher Limited, Weybridge, Wielka Brytania i dokonanie wpisu: JT International SA, Genewa, Szwajcaria.

185637 2012 12 12 A. Wprowadzono zmianę uprawnionego przez wykreślenie wpisu: AROMAT SNACK Spółka z o.o., Trzebielino, Polska 770939749 i dokonanie wpisu: Intersnack Group GmbH & Co. KG, Düsseldorf, Niemcy.

185638 2012 12 12 A. Wprowadzono zmianę uprawnionego przez wykreślenie wpisu: AROMAT SNACK Spółka z o.o., Trzebielino, Polska 770939749 i dokonanie wpisu: Intersnack Group GmbH & Co. KG, Düsseldorf, Niemcy.

185639 2012 12 12 A. Wprowadzono zmianę uprawnionego przez wykreślenie wpisu: AROMAT SNACK Spółka z o.o., Trzebielino, Polska 770939749 i dokonanie wpisu: Intersnack Group GmbH & Co. KG, Düsseldorf, Niemcy.

185640 2012 12 12 A. Wprowadzono zmianę uprawnionego przez wykreślenie wpisu: AROMAT SNACK Spółka z o.o., Trzebielino, Polska 770939749 i dokonanie wpisu: Intersnack Group GmbH & Co. KG, Düsseldorf, Niemcy.

186182 2012 12 12 A. Wprowadzono zmianę uprawnionego przez wykreślenie wpisu: JFP Spółka z o.o., Warszawa, Polska 015495458 i dokonanie wpisu: Richwell Fashion Spółka z o.o., Warszawa, Polska.

186425 2012 12 07 A. Wprowadzono zmianę uprawnionego przez wykreślenie wpisu: KRAFT FOODS POLAND SPÓŁKA Z OGRANICZONĄ ODPOWIEDZIALNOŚCIĄ IP SPÓŁKA KOMANDYTOWA, Warszawa, Polska i dokonanie wpisu: KRAFT FOODS POLAND SPÓŁKA Z OGRANICZONĄ ODPOWIEDZIALNOŚCIĄ SPÓŁKA KOMANDYTOWO-AKCYJNA, Warszawa, Polska.

186581 2012 12 07 A. Wprowadzono zmianę nazwy i siedziby uprawnionego przez wykreślenie wpisu: EUROHEAT TQ Sp. z o.o., Suchy Dwór, Polska 790306023 i dokonanie wpisu: VTS PLANT SPÓŁKA Z OGRANICZONĄ ODPOWIEDZIALNOŚCIĄ Gdynia, Polska 790306023.

186867 2012 12 10 A. Wprowadzono zmianę uprawnionego przez wykreślenie wpisu: Gallaher Limited, Weybridge, Wielka Brytania i dokonanie wpisu: JT International SA, Genewa, Szwajcaria.

187228 2012 12 17 A. Wprowadzono zmianę uprawnionego przez wykreślenie wpisu: DE MOLEN TRADE Spółka z o.o., Baranowo, Polska 631509778 i dokonanie wpisu: DE MOLEN SPÓŁKA AKCYJNA, Baranowo, Polska 631509778.

188483 2012 12 03 A. Wprowadzono zmianę uprawnionego przez wykreślenie wpisu: POLKOMTEL S.A., Warszawa, Polska 011307968 i dokonanie wpisu: POLKOMTEL SPÓŁKA Z OGRANICZONĄ ODPOWIEDZIALNOŚCIĄ, Warszawa, Polska.

188918 2012 12 19 A. Wprowadzono zmianę uprawnionego przez wykreślenie wpisu: PHU POLCAN Roman Kwiatkowski, Ożarów Mazowiecki, Polska 0103278222 i dokonanie wpisu: POLCAN SPÓŁKA Z OGRANICZONĄ ODPOWIEDZIALNOŚCIĄ SPÓŁKA KOMANDYTOWO-AKCYJNA, Ożarów Mazowiecki, Polska 146118665.

190022 2012 12 12 A. Wprowadzono zmianę nazwy uprawnionego przez wykreślenie wpisu: Firma Roleski Sp.J., Zbylitowska Góra, Polska 850511136 i dokonanie wpisu: Roleski Sp.j., Zbylitowska Góra, Polska 850511136.

190521 2012 12 11 A. Wprowadzono zmianę uprawnionego przez wykreślenie wpisu: „SPEED” s.c. Szkoła Języka Angielskiego Martyna Olszowska, Aleksander Tomasz Olszowski, Gliwice, Polska 276568790 i dokonanie wpisu: Martyna Olszowska SPEED Szkoła Języka Angielskiego, Gliwice, Polska 276125437.

190528 2012 12 12 A. Wprowadzono zmianę nazwy uprawnionego przez wykreślenie wpisu: Firma Roleski Sp.J., Zbylitowska Góra, Polska 850511136 i dokonanie wpisu: Roleski Sp.j., Zbylitowska Góra, Polska 850511136.

190533 2012 12 12 A. Wprowadzono zmianę nazwy uprawnionego przez wykreślenie wpisu: Firma Roleski Sp.J., Zbylitowska Góra, Polska 850511136 i dokonanie wpisu: Roleski Sp.j., Zbylitowska Góra, Polska 850511136.

190558 2012 12 06 A. Wprowadzono zmianę nazwy uprawnionego przez wykreślenie wpisu: Przedsiębiorstwo Produkcyjno-Handlowe K & D „KADAR” Dariusz Myrcha, Stodzew, Polska 710008578 i dokonanie wpisu: Dariusz Myrcha DM Snack Corporation, Stodzew, Polska.

190558 2012 12 06 A. Wprowadzono zmianę uprawnionego przez wykreślenie wpisu: Dariusz Myrcha DM Snack Corporation, Stodzew, Polska i dokonanie wpisu: Flipsy Sp. z o.o., Stodzew, Polska.

190558 2012 12 06 A. Wprowadzono zmianę nazwy uprawnionego przez wykreślenie wpisu: Flipsy Sp. z o.o., Stodzew, Polska i dokonanie wpisu: Flipsy Sp. z o.o. w upadłości likwidacyjnej, Stodzew, Polska.

190975 2012 12 29 A. Wprowadzono zmianę nazwy uprawnionego przez wykreślenie wpisu: Niepubliczny Zakład Opieki Zdrowotnej „MEDIQ” Jerzy Pec, Legionowo, Polska 010313501 i dokonanie wpisu: Jerzy Pec MEDIQ Niepubliczny Zakład Opieki Zdrowotnej, Legionowo, Polska 010313501.

190976 2012 12 29 A. Wprowadzono zmianę nazwy uprawnionego przez wykreślenie wpisu: Niepubliczny Zakład Opieki Zdrowotnej „MEDIQ” Jerzy Pec, Legionowo, Polska 010313501 i dokonanie wpisu: Jerzy Pec MEDIQ Niepubliczny Zakład Opieki Zdrowotnej, Legionowo, Polska 010313501.

191078 2012 12 10 A. Wprowadzono zmianę uprawnionego przez wykreślenie wpisu: GALLAHER LIMITED, Weybridge, Wielka Brytania i dokonanie wpisu: JT International SA, Genewa, Szwajcaria.

191260 2012 12 20 D. Dokonano wpisu: „Na mocy umowy z dnia 27 czerwca 2012 r. udzielono pełnej i niewyłącznej licencji na używanie znaku towarowego przez DU-KAP S.C. Kapustka Jacek, Duraj Krystian, Bielsko-Biała na czas oznaczony tj. do czasu wynajmowania zakładu Licencjodawcy przez Licencjobiorcę.”

192069 2012 12 19 A. Wprowadzono zmianę uprawnionego przez wykreślenie wpisu: LPP S.A., Gdańsk, Polska 190852164 i dokonanie wpisu: GOTHALS LIMITED, Nikozja, Cypr.

192069 2012 12 19 A. Wprowadzono zmianę uprawnionego przez wykreślenie wpisu: GOTHALS LIMITED, Nikozja, Cypr i dokonanie wpisu: JARADI LIMITED, Dubaj, Zjednoczone Emiraty Arabskie.

192070 2012 12 19 A. Wprowadzono zmianę uprawnionego przez wykreślenie wpisu: LPP S.A., Gdańsk, Polska 190852164 i dokonanie wpisu: GOTHALS LIMITED, Nikozja, Cypr.

192070 2012 12 19 A. Wprowadzono zmianę uprawnionego przez wykreślenie wpisu: GOTHALS LIMITED, Nikozja, Cypr i dokonanie wpisu: JARADI LIMITED, Dubaj, Zjednoczone Emiraty Arabskie.

192334 2012 12 05 A. Wprowadzono zmianę uprawnionego przez wykreślenie wpisu: WAKCJE, PL. Sp. z o.o., Gdańsk, Polska 192058039 i dokonanie wpisu: WAKCJE, PL. SPÓŁKA AKCYJNA, Gdańsk, Polska 192058039.

192334 2012 12 05 A. Wprowadzono zmianę uprawnionego przez wykreślenie wpisu: WAKCJE, PL. SPÓŁKA AKCYJNA, Gdańsk, Polska 192058039 i dokonanie wpisu: ENOVATIS SPÓŁKA AKCYJNA, Gdańsk, Polska 192058039.

192341 2012 12 10 D. Dokonano wpisu: „Na mocy umowy z dnia 1 listopada 2011 r. udzielono niewyłącznej licencji czas nieokreślony, na używanie znaku towarowego C & A na terenie Polski, przez firmę C&A Online GmbH, Düsseldorf, Niemcy.

192782 2012 12 07 A. Wprowadzono zmianę nazwy i siedziby uprawnionego przez wykreślenie wpisu: EUROHEAT TQ Sp. z o.o., Suchy Dwór, Polska 790306023 i dokonanie wpisu: VTS PLANT SPÓŁKA Z OGRANICZONĄ ODPOWIEDZIALNOŚCIĄ Gdynia, Polska 790306023.

193871 2012 12 19 A. Wprowadzono zmianę uprawnionego przez wykreślenie wpisu: LPP S.A., Gdańsk, Polska 190852164 i dokonanie wpisu: GOTHALS LIMITED, Nikozja, Cypr.

193871 2012 12 19 A. Wprowadzono zmianę uprawnionego przez wykreślenie wpisu: GOTHALS LIMITED, Nikozja, Cypr i dokonanie wpisu: JARADI LIMITED, Dubaj, Zjednoczone Emiraty Arabskie.

194159 2012 11 30 A. Wprowadzono zmianę nazwy uprawnionego przez wykreślenie wpisu: „CENTROZAP” Spółka Akcyjna, Katowice, Polska 273544270 i dokonanie wpisu: IDEON SPÓŁKA AKCYJNA, Katowice, Polska 273544270.

194159 2012 11 30 A. Wprowadzono zmianę uprawnionego przez wykreślenie wpisu: IDEON SPÓŁKA AKCYJNA, Katowice, Polska 273544270 i dokonanie wpisu: WOODINTERKOM GMBH, Wiedeń, Austria.

159395 2012 12 03 A. Wprowadzono zmianę siedziby uprawnionego przez wykreślenie wpisu: PROINSERV Piotr Markiewicz, Strzelin, Polska 931067928 i dokonanie wpisu: PROINSERV PIOTR MARKIEWICZ, Wrocław, Polska.

159396 2012 12 03 A. Wprowadzono zmianę siedziby uprawnionego przez wykreślenie wpisu: PROINSERV Piotr Markiewicz, Strzelin, Polska 931067928 i dokonanie wpisu: PROINSERV PIOTR MARKIEWICZ, Wrocław, Polska.

195555 2012 12 19 A. Wprowadzono zmianę uprawnionego przez wykreślenie wpisu: LPP S.A., Gdańsk, Polska 190852164 i dokonanie wpisu: GOTHALS LIMITED, Nikozja, Cypr.

195555 2012 12 19 A. Wprowadzono zmianę uprawnionego przez wykreślenie wpisu: GOTHALS LIMITED, Nikozja, Cypr i dokonanie wpisu: JARADI LIMITED, Dubaj, Zjednoczone Emiraty Arabskie.

196578 2012 12 11 A. Wprowadzono zmianę uprawnionego przez wykreślenie wpisu: ZIOŁOPEX Sp. z o.o., Wykroty, Polska 230925895 i dokonanie wpisu: JUTRZENKA COLIAN SPÓŁKA Z OGRANICZONĄ ODPOWIEDZIALNOŚCIĄ, Opatówek, Polska 300446241.

197099 2012 12 12 A. Wprowadzono zmianę uprawnionego przez wykreślenie wpisu: ZIBI NOVA SPÓŁKA Z OGRANICZONĄ ODPOWIEDZIALNOŚCIĄ, Zmiennica, Polska 180758237 i dokonanie wpisu: Czterdziestka Sp. z o.o., Warszawa, Polska.

197146 2012 12 12 A. Wprowadzono zmianę uprawnionego przez wykreślenie wpisu: ZIBI NOVA SPÓŁKA Z OGRANICZONĄ ODPOWIEDZIALNOŚCIĄ, Zmiennica, Polska 180758237 i dokonanie wpisu: Czterdziestka Sp. z o.o., Warszawa, Polska.

197476 2012 12 11 A. Wprowadzono zmianę uprawnionego przez wykreślenie wpisu: LIMITO Tomasz Rytlewski, Gdańsk, Polska 330292263 i dokonanie wpisu: LIMITO SPÓŁKA Akcyjna, Gdańsk, Polska 220748142.

198205 2012 12 12 A. Wprowadzono zmianę uprawnionego przez wykreślenie wpisu: JFP Spółka z ograniczoną odpowiedzialnością, Warszawa, Polska 015495458 i dokonanie wpisu: Richwell Fashion Spółka z ograniczoną odpowiedzialnością, Warszawa, Polska.

198747 2012 12 11 A. Wprowadzono zmianę uprawnionego przez wykreślenie wpisu: ZIOŁOPEX Sp. z o.o., Wykroty, Polska 230925895 i dokonanie wpisu: JUTRZENKA COLIAN SPÓŁKA Z OGRANICZONĄ ODPOWIEDZIALNOŚCIĄ, Opatówek, Polska 300446241.

199561 2012 12 19 A. Wprowadzono zmianę uprawnionego przez wykreślenie wpisu: PHU Polcan Roman Kwiatkowski, Ożarów Mazowiecki, Polska 010327822 i dokonanie wpisu: POLCAN SPÓŁKA Z OGRANICZONĄ ODPOWIEDZIALNOŚCIĄ SPÓŁKA KOMANDYTOWO-AKCYJNA, Ożarów Mazowiecki, Polska 146118665.

199837 2012 11 29 A. Wprowadzono zmianę uprawnionego przez wykreślenie wpisu: ALLIED IRISH BANKS PLC, Dublin, Irlandia i dokonanie wpisu: AIB PPM SPÓŁKA Z OGRANICZONĄ ODPOWIEDZIALNOŚCIĄ, Warszawa, Polska 017351806.

199838 2012 11 29 A. Wprowadzono zmianę uprawnionego przez wykreślenie wpisu: ALLIED IRISH BANKS PLC, Dublin, Irlandia i dokonanie wpisu: AIB PPM SPÓŁKA Z OGRANICZONĄ ODPOWIEDZIALNOŚCIĄ, Warszawa, Polska 017351806.

199992 2012 11 29 A. Wprowadzono zmianę uprawnionego przez wykreślenie wpisu: Systemy Komputerowe-GŁÓWKA Spółka Akcyjna, Bielsko-Biała, Polska 070711270 i dokonanie wpisu: SKG SPÓŁKA AKCYJNA, Bielsko-Biała, Polska.

201222 2012 12 19 A. Wprowadzono zmianę uprawnionego przez wykreślenie wpisu: P.P.H. „YARD” S.C. S.C. Jolanta Świerz, Mirosław Świerz, Lublin, Polska 430322943 i dokonanie wpisu: PRZEDSIĘBIORSTWO PRODUKCYJNO-HANDLOWE „YARD” SPÓŁKA Z OGRANICZONĄ ODPOWIEDZIALNOŚCIĄ, Lublin, Polska.

201797 2012 12 11 A. Wprowadzono zmianę uprawnionego przez wykreślenie wpisu: ZIOŁOPEX Sp. z o.o., Wykroty, Polska 230925895 i dokonanie wpisu: JUTRZENKA COLIAN SPÓŁKA Z OGRANICZONĄ ODPOWIEDZIALNOŚCIĄ, Opatówek, Polska 300446241.

201897 2012 12 11 A. Wprowadzono zmianę uprawnionego przez wykreślenie wpisu: ZIOŁOPEX Sp. z o.o., Wykroty, Polska 230925895 i dokonanie wpisu: JUTRZENKA COLIAN SPÓŁKA Z OGRANICZONĄ ODPOWIEDZIALNOŚCIĄ, Opatówek, Polska 300446241.

201910 2012 12 03 A. Wprowadzono zmianę uprawnionego przez wykreślenie wpisu: POLKOMTEL Spółka Akcyjna, Warszawa, Polska 011307968 i dokonanie wpisu: POLKOMTEL SPÓŁKA Z OGRANICZONĄ ODPOWIEDZIALNOŚCIĄ, Warszawa, Polska.

201911 2012 12 03 A. Wprowadzono zmianę uprawnionego przez wykreślenie wpisu: POLKOMTEL Spółka Akcyjna, Warszawa, Polska 011307968 i dokonanie wpisu: POLKOMTEL SPÓŁKA Z OGRANICZONĄ ODPOWIEDZIALNOŚCIĄ, Warszawa, Polska.

201912 2012 12 03 A. Wprowadzono zmianę uprawnionego przez wykreślenie wpisu: POLKOMTEL Spółka Akcyjna, Warszawa, Polska 011307968 i dokonanie wpisu: POLKOMTEL SPÓŁKA Z OGRANICZONĄ ODPOWIEDZIALNOŚCIĄ, Warszawa, Polska.

201913 2012 12 03 A. Wprowadzono zmianę uprawnionego przez wykreślenie wpisu: POLKOMTEL Spółka Akcyjna, Warszawa, Polska 011307968 i dokonanie wpisu: POLKOMTEL SPÓŁKA Z OGRANICZONĄ ODPOWIEDZIALNOŚCIĄ, Warszawa, Polska.

201914 2012 12 03 A. Wprowadzono zmianę uprawnionego przez wykreślenie wpisu: POLKOMTEL Spółka Akcyjna, Warszawa, Polska 011307968 i dokonanie wpisu: POLKOMTEL SPÓŁKA Z OGRANICZONĄ ODPOWIEDZIALNOŚCIĄ, Warszawa, Polska.

201915 2012 12 03 A. Wprowadzono zmianę uprawnionego przez wykreślenie wpisu: POLKOMTEL Spółka Akcyjna, Warszawa, Polska 011307968 i dokonanie wpisu: POLKOMTEL SPÓŁKA Z OGRANICZONĄ ODPOWIEDZIALNOŚCIĄ, Warszawa, Polska.

201916 2012 12 03 A. Wprowadzono zmianę uprawnionego przez wykreślenie wpisu: POLKOMTEL Spółka Akcyjna, Warszawa, Polska 011307968 i dokonanie wpisu: POLKOMTEL SPÓŁKA Z OGRANICZONĄ ODPOWIEDZIALNOŚCIĄ, Warszawa, Polska.

201917 2012 12 03 A. Wprowadzono zmianę uprawnionego przez wykreślenie wpisu: POLKOMTEL Spółka Akcyjna, Warszawa, Polska 011307968 i dokonanie wpisu: POLKOMTEL SPÓŁKA Z OGRANICZONĄ ODPOWIEDZIALNOŚCIĄ, Warszawa, Polska.

201918 2012 12 03 A. Wprowadzono zmianę uprawnionego przez wykreślenie wpisu: POLKOMTEL Spółka Akcyjna, Warszawa, Polska 011307968 i dokonanie wpisu: POLKOMTEL SPÓŁKA Z OGRANICZONĄ ODPOWIEDZIALNOŚCIĄ, Warszawa, Polska.

201964 2012 12 13 A. Wprowadzono zmianę uprawnionego przez wykreślenie wpisu: EFG EUROBANK ERGASIAS Societe Anonyme, Ateny, Grecja i dokonanie wpisu: POLBANK EFG SPÓŁKA AKCYJNA, Warszawa, Polska 145232399.

201965 2012 12 13 A. Wprowadzono zmianę uprawnionego przez wykreślenie wpisu: EFG EUROBANK ERGASIAS Societe Anonyme, Ateny, Grecja i dokonanie wpisu: POLBANK EFG SPÓŁKA AKCYJNA, Warszawa, Polska 145232399.

202024 2012 12 06 A. Wprowadzono zmianę nazwy uprawnionego przez wykreślenie wpisu: Przedsiębiorstwo Produkcyjno-Handlowe K & D „KADAR” Dariusz Myrcha, Stodzew, Polska 710008578 i dokonanie wpisu: Dariusz Myrcha DM Snack Corporation, Stodzew, Polska.

202024 2012 12 06 A. Wprowadzono zmianę uprawnionego przez wykreślenie wpisu: Dariusz Myrcha DM Snack Corporation, Stodzew, Polska i dokonanie wpisu: Flipsy Sp. z o.o., Stodzew, Polska.

202024 2012 12 06 A. Wprowadzono zmianę nazwy uprawnionego przez wykreślenie wpisu: Flipsy Sp. z o.o., Stodzew, Polska i dokonanie wpisu: Flipsy Sp. z o.o. w upadłości likwidacyjnej, Stodzew, Polska.

202550 2012 12 19 A. Wprowadzono zmianę uprawnionego przez wykreślenie wpisu: Grupa Straszów Sp. z o.o., Straszów, Polska i dokonanie wpisu: HIPOVET LABORATORIUM „GRUPA STRASZÓW SPÓŁKA Z OGRANICZONĄ ODPOWIEDZIALNOŚCIĄ” SPÓŁKA JAWNA, Łódź, Polska 100899782.

202791 2012 12 07 A. Wprowadzono zmianę uprawnionego przez wykreślenie wpisu: Firma „Mo-BRUK” Józef Mokrzycki, Korzenna, Polska 004421840 i dokonanie wpisu: MO – BRK SPÓŁKA AKCYJNA, Niecew, Polska 120652729.

202803 2012 12 12 A. Wprowadzono zmianę nazwy uprawnionego przez wykreślenie wpisu: OPTIMUS Spółka Akcyjna, Warszawa, Polska 492707333 i dokonanie wpisu: CD Projekt RED SA,, Warszawa, Polska 492707333.

203220 2012 12 12 A. Wprowadzono zmianę uprawnionego przez wykreślenie wpisu: „DINO POLSKA” Sp. z o.o., Krotoszyn, Polska 300820828 i dokonanie wpisu: „DINO POLSKA” SA, Krotoszyn, Polska 300820828.

203416 2012 12 03 A. Wprowadzono zmianę uprawnionego przez wykreślenie wpisu: POLKOMTEL S.A., Warszawa, Polska

011307968 i dokonanie wpisu: POLKOMTEL SPÓŁKA Z OGRANICZONĄ ODPOWIEDZIALNOŚCIĄ, Warszawa, Polska.

203417 2012 12 03 A. Wprowadzono zmianę uprawnionego przez wykreślenie wpisu: POLKOMTEL S.A., Warszawa, Polska 011307968 i dokonanie wpisu: POLKOMTEL SPÓŁKA Z OGRANICZONĄ ODPOWIEDZIALNOŚCIĄ, Warszawa, Polska.

203620 2012 11 29 A. Wprowadzono zmianę uprawnionego przez wykreślenie wpisu: ALLIED IRISH BANKS PLC, Dublin, Irlandia i dokonanie wpisu: AIB PPM SPÓŁKA Z OGRANICZONĄ ODPOWIEDZIALNOŚCIĄ, Warszawa, Polska 017351806.

203622 2012 11 29 A. Wprowadzono zmianę uprawnionego przez wykreślenie wpisu: ALLIED IRISH BANKS PLC, Dublin, Irlandia i dokonanie wpisu: AIB PPM SPÓŁKA Z OGRANICZONĄ ODPOWIEDZIALNOŚCIĄ, Warszawa, Polska 017351806.

203679 2012 11 29 A. Wprowadzono zmianę uprawnionego przez wykreślenie wpisu: ALLIED IRISH BANKS PLC, Dublin, Irlandia i dokonanie wpisu: AIB PPM SPÓŁKA Z OGRANICZONĄ ODPOWIEDZIALNOŚCIĄ, Warszawa, Polska 017351806.

203742 2012 12 12 A. Wprowadzono zmianę nazwy uprawnionego przez wykreślenie wpisu: OPTIMUS Spółka Akcyjna, Warszawa, Polska 492707333 i dokonanie wpisu: CD Projekt RED SA,, Warszawa, Polska 492707333.

203937 2012 12 03 A. Wprowadzono zmianę uprawnionego przez wykreślenie wpisu: POLKOMTEL Spółka Akcyjna, Warszawa, Polska 011307968 i dokonanie wpisu: POLKOMTEL SPÓŁKA Z OGRANICZONĄ ODPOWIEDZIALNOŚCIĄ, Warszawa, Polska.

203938 2012 12 03 A. Wprowadzono zmianę uprawnionego przez wykreślenie wpisu: POLKOMTEL Spółka Akcyjna, Warszawa, Polska 011307968 i dokonanie wpisu: POLKOMTEL SPÓŁKA Z OGRANICZONĄ ODPOWIEDZIALNOŚCIĄ, Warszawa, Polska.

204541 2012 12 03 A. Wprowadzono zmianę uprawnionego przez wykreślenie wpisu: POLKOMTEL Spółka Akcyjna, Warszawa, Polska 011307968 i dokonanie wpisu: POLKOMTEL SPÓŁKA Z OGRANICZONĄ ODPOWIEDZIALNOŚCIĄ, Warszawa, Polska.

204556 2012 12 03 A. Wprowadzono zmianę uprawnionego przez wykreślenie wpisu: POLKOMTEL Spółka Akcyjna, Warszawa, Polska 011307968 i dokonanie wpisu: POLKOMTEL SPÓŁKA Z OGRANICZONĄ ODPOWIEDZIALNOŚCIĄ, Warszawa, Polska.

205411 2012 12 10 A. Wprowadzono zmianę nazwy uprawnionego przez wykreślenie wpisu: Firma Roleski Sp.J., Zbylitowska Góra, Polska 850511136 i dokonanie wpisu: Roleski Sp.j., Zbylitowska Góra, Polska 850511136.

205702 2012 12 10 A. Wprowadzono zmianę uprawnionego przez wykreślenie wpisu: Gallaher Limited, Weybridge, Wielka Brytania i dokonanie wpisu: JT International SA, Genewa, Szwajcaria.

206711 2012 11 29 A. Wprowadzono zmianę uprawnionego przez wykreślenie wpisu: Arkadiusz Watras, Gdańsk, Polska i dokonanie wpisu: PUW Torpol Sp. z o.o., Gdańsk, Polska.

207343 2012 12 11 A. Wprowadzono zmianę uprawnionego przez wykreślenie wpisu: ZIOŁOPEX Spółka z o.o., Wykroty, Polska 230925895 i dokonanie wpisu: JUTRZENKA COLIAN SPÓŁKA Z OGRANICZONĄ ODPOWIEDZIALNOŚCIĄ, Opatówek, Polska 300446241.

207375 2012 12 11 A. Wprowadzono zmianę uprawnionego przez wykreślenie wpisu: ZIOŁOPEX Spółka z o.o., Wykroty, Polska 230925895 i dokonanie wpisu: JUTRZENKA COLIAN SPÓŁKA Z OGRANICZONĄ ODPOWIEDZIALNOŚCIĄ, Opatówek, Polska 300446241.

207377 2012 12 11 A. Wprowadzono zmianę uprawnionego przez wykreślenie wpisu: ZIOŁOPEX Spółka z o.o., Wykroty, Polska 230925895 i dokonanie wpisu: JUTRZENKA COLIAN SPÓŁKA Z OGRANICZONĄ ODPOWIEDZIALNOŚCIĄ, Opatówek, Polska 300446241.

207378 2012 12 11 A. Wprowadzono zmianę uprawnionego przez wykreślenie wpisu: ZIOŁOPEX Spółka z o.o., Wykroty, Polska 230925895 i dokonanie wpisu: JUTRZENKA COLIAN SPÓŁKA Z OGRANICZONĄ ODPOWIEDZIALNOŚCIĄ, Opatówek, Polska 300446241.

207786 2012 12 12 A. Wprowadzono zmianę nazwy uprawnionego przez wykreślenie wpisu: Przedsiębiorstwo Usługowo-Handlowe „IKAR” Spółka Jawna M. Kaczorek, P. Kalinowski, Mińsk Mazowiecki, Polska 710424727 i dokonanie wpisu: Przedsiębiorstwo Usługowo-Handlowe „IKAR” J.P. Kalinowscy Spółka Jawna, Mińsk Mazowiecki, Polska 710424727.

207818 2012 12 10 A. Wprowadzono zmianę uprawnionego przez wykreślenie wpisu: Gallaher Limited, Weybridge, Wielka Brytania i dokonanie wpisu: JT International SA, Genewa, Szwajcaria.

207963 2012 12 10 A. Wprowadzono zmianę uprawnionego przez wykreślenie wpisu: Gallaher Limited, Weybridge, Wielka Brytania i dokonanie wpisu: JT International SA, Genewa, Szwajcaria.

208559 2012 12 10 A. Wprowadzono zmianę nazwy i siedziby uprawnionego przez wykreślenie wpisu: Provimi Pet Food CZ s.r.o., Brniště, Republika Czeska i dokonanie wpisu: Partner In Pet Food CZ s.r.o., Praga, Republika Czeska.

208659 2012 12 21 A. Wprowadzono zmianę uprawnionego przez wykreślenie wpisu: PROLL SPORT S.C. Przemysław Olma i Paweł Miśkiewicz, Bielsko-Biała, Polska 241233105 i dokonanie wpisu: ROBINSON EUROPE SPÓŁKA AKCYJNA, Bielsko-Biała, Polska 002429322.

208735 2012 12 19 A. Wprowadzono zmianę uprawnionego przez wykreślenie wpisu: DE MOLEN TRADE Spółka z o.o., Baranowo, Polska 631509778 i dokonanie wpisu: DE MOLEN SPÓŁKA AKCYJNA, Baranowo, Polska 631509778.

208917 2012 12 03 A. Wprowadzono zmianę uprawnionego przez wykreślenie wpisu: POLKOMTEL S.A., Warszawa, Polska 011307968 i dokonanie wpisu: POLKOMTEL SPÓŁKA Z OGRANICZONĄ ODPOWIEDZIALNOŚCIĄ, Warszawa, Polska.

208918 2012 12 03 A. Wprowadzono zmianę uprawnionego przez wykreślenie wpisu: POLKOMTEL S.A., Warszawa, Polska 011307968 i dokonanie wpisu: POLKOMTEL SPÓŁKA Z OGRANICZONĄ ODPOWIEDZIALNOŚCIĄ, Warszawa, Polska.

208920 2012 12 03 A. Wprowadzono zmianę uprawnionego przez wykreślenie wpisu: POLKOMTEL S.A., Warszawa, Polska 011307968 i dokonanie wpisu: POLKOMTEL SPÓŁKA Z OGRANICZONĄ ODPOWIEDZIALNOŚCIĄ, Warszawa, Polska.

208921 2012 12 03 A. Wprowadzono zmianę uprawnionego przez wykreślenie wpisu: POLKOMTEL S.A., Warszawa, Polska 011307968 i dokonanie wpisu: POLKOMTEL SPÓŁKA Z OGRANICZONĄ ODPOWIEDZIALNOŚCIĄ, Warszawa, Polska.

208927 2012 12 17 A. Wprowadzono zmianę uprawnionego przez wykreślenie wpisu: POLKOMTEL S.A., Warszawa, Polska 011307968 i dokonanie wpisu: POLKOMTEL SPÓŁKA Z OGRANICZONĄ ODPOWIEDZIALNOŚCIĄ, Warszawa, Polska.

208928 2012 12 17 A. Wprowadzono zmianę uprawnionego przez wykreślenie wpisu: POLKOMTEL S.A., Warszawa, Polska 011307968 i dokonanie wpisu: POLKOMTEL SPÓŁKA Z OGRANICZONĄ ODPOWIEDZIALNOŚCIĄ, Warszawa, Polska.

209029 2012 12 10 D. Dokonano wpisu: „Na mocy umowy z dnia 1 listopada 2011 r. udzielono pełnej i niewyłącznej licencji na czas nieokreślony używanie znaku towarowego FINEST TAILOR na terenie Polski, przez firmę C&A Online GmbH, Düsseldorf, Niemcy.

209625 2012 12 17 A. Wprowadzono zmianę uprawnionego przez wykreślenie wpisu: POLKOMTEL S.A., Warszawa, Polska 011307968 i dokonanie wpisu: POLKOMTEL SPÓŁKA Z OGRANICZONĄ ODPOWIEDZIALNOŚCIĄ, Warszawa, Polska.

209918 2012 12 17 A. Wprowadzono zmianę uprawnionego przez wykreślenie wpisu: POLKOMTEL S.A., Warszawa, Polska

011307968 i dokonanie wpisu: POLKOMTEL SPÓŁKA Z OGRANICZONĄ ODPOWIEDZIALNOŚCIĄ, Warszawa, Polska.

209919 2012 12 17 A. Wprowadzono zmianę uprawnionego przez wykreślenie wpisu: POLKOMTEL S.A., Warszawa, Polska 011307968 i dokonanie wpisu: POLKOMTEL SPÓŁKA Z OGRANICZONĄ ODPOWIEDZIALNOŚCIĄ, Warszawa, Polska.

210249 2012 12 17 A. Wprowadzono zmianę uprawnionego przez wykreślenie wpisu: POLKOMTEL S.A., Warszawa, Polska 011307968 i dokonanie wpisu: POLKOMTEL SPÓŁKA Z OGRANICZONĄ ODPOWIEDZIALNOŚCIĄ, Warszawa, Polska.

210667 2012 12 10 A. Wprowadzono zmianę uprawnionego przez wykreślenie wpisu: Gallaher Limited, Weybridge, Wielka Brytania i dokonanie wpisu: JT International SA, Genewa, Szwajcaria.

210701 2012 12 03 A. Wprowadzono zmianę nazwy i siedziby uprawnionego przez wykreślenie wpisu: MICPOL Michał Birnbaum, Warszawa, Polska 011901447 i dokonanie wpisu: MBIKE MICHAŁ BIRNBAUM, Jabłonna, Polska 011901447.

211195 2012 12 07 A. Wprowadzono zmianę uprawnionego przez wykreślenie wpisu: „PRESENT-SERVICE” Spółka Akcyjna, Luboń, Polska 630319515 i dokonanie wpisu: PRESENT-SERVICE SPÓŁKA Z OGRANICZONĄ ODPOWIEDZIALNOŚCIĄ SPÓŁKA KOMANDYTOWA, Luboń, Polska.

211281 2012 12 07 A. Wprowadzono zmianę uprawnionego przez wykreślenie wpisu: TAIWAN SOARAWAY Spółka z o.o., Blizne Łaszczynskiego, Polska 016372410 i dokonanie wpisu: TAIWAN SOARAWAY RCC SPÓŁKA Z OGRANICZONĄ ODPOWIEDZIALNOŚCIĄ, Stare Babice, Polska.

211377 2012 11 29 A. Wprowadzono zmianę nazwy uprawnionego przez wykreślenie wpisu: Eurotax Sp. z o.o., Wrocław, Polska 932963926 i dokonanie wpisu: EURO-TAX.PL SPÓŁKA Z OGRANICZONĄ ODPOWIEDZIALNOŚCIĄ, Wrocław, Polska 932963926.

211377 2012 11 29 A. Wprowadzono zmianę uprawnionego przez wykreślenie wpisu: EURO-TAX.PL SPÓŁKA Z OGRANICZONĄ ODPOWIEDZIALNOŚCIĄ, Wrocław, Polska 932963926 i dokonanie wpisu: CALAVADOS INVESTMENTS SPÓŁKA Z OGRANICZONĄ ODPOWIEDZIALNOŚCIĄ, Wrocław, Polska 142746896.

211377 2012 11 29 A. Wprowadzono zmianę nazwy uprawnionego przez wykreślenie wpisu: CALAVADOS INVESTMENTS SPÓŁKA Z OGRANICZONĄ ODPOWIEDZIALNOŚCIĄ, Wrocław, Polska 142746896 i dokonanie wpisu: EURO-TAX.PL SPÓŁKA Z OGRANICZONĄ ODPOWIEDZIALNOŚCIĄ, Wrocław, Polska 932963926.

211565 2012 12 11 A. Wprowadzono zmianę uprawnionego przez wykreślenie wpisu: Centrum Mleczarskie Grzegorz Gola, Kielce, Polska 290276734 i dokonanie wpisu: SPÓŁDZIELNIA OBROTU TOWAROWEGO PRZEMYSŁU MLECZARSKIEGO, Białystok, Polska 000437228.

211571 2012 12 21 A. Wprowadzono zmianę uprawnionego przez wykreślenie wpisu: ALMUS Producent Papierów Higienicznych Zygmunt i Wojciech Starnawscy Sp.j., Słomniki, Polska 1202237226 i dokonanie wpisu: ALMUS SPÓŁKA Z OGRANICZONĄ ODPOWIEDZIALNOŚCIĄ, Słomniki, Polska 120237226.

212011 2012 12 13 A. Wprowadzono zmianę uprawnionego przez wykreślenie wpisu: EFG Eurobank Ergasias Societe Anonyme, Ateny, Grecja i dokonanie wpisu: POLBANK EFG SPÓŁKA AKCYJNA, Warszawa, Polska 145232399.

212029 2012 12 13 A. Wprowadzono zmianę uprawnionego przez wykreślenie wpisu: EFG Eurobank Ergasias Societe Anonyme, Ateny, Grecja i dokonanie wpisu: POLBANK EFG SPÓŁKA AKCYJNA, Warszawa, Polska 145232399.

212030 2012 12 13 A. Wprowadzono zmianę uprawnionego przez wykreślenie wpisu: EFG Eurobank Ergasias Societe Anonyme, Ateny, Grecja i dokonanie wpisu: POLBANK EFG SPÓŁKA AKCYJNA, Warszawa, Polska 145232399.

1212031 2012 12 13 A. Wprowadzono zmianę uprawnionego przez wykreślenie wpisu: EFG Eurobank Ergasias Societe Anonyme, Ateny, Grecja i dokonanie wpisu: POLBANK EFG SPÓŁKA AKCYJNA, Warszawa, Polska 145232399.

1212193 2012 12 13 A. Wprowadzono zmianę uprawnionego przez wykreślenie wpisu: EFG Eurobank Ergasias Societe Anonyme, Ateny, Grecja i dokonanie wpisu: POLBANK EFG SPÓŁKA AKCYJNA, Warszawa, Polska 145232399.

1212216 2012 12 03 A. Wprowadzono zmianę nazwy i siedziby uprawnionego przez wykreślenie wpisu: MICPOL Michał Birnbaum, Warszawa, Polska 011901447 i dokonanie wpisu: MBIKE MICHAŁ BIRNBAUM, Jabłonna, Polska 011901447.

1212307 2012 12 03 A. Wprowadzono zmianę uprawnionego przez wykreślenie wpisu: BLAU FARMA Group Sp. z o.o.- Sp.ko-mandytowo-akcyjna, Warszawa, Polska i dokonanie wpisu: ADA-MED CONSUMER HEALTHCARE SPÓŁKA AKCYJNA. Pieńków, Polska 008027620.

1212962 2012 12 03 A. Wprowadzono zmianę uprawnionego przez wykreślenie wpisu: TABUK POLAND Spółka z ograniczoną odpowiedzialnością, Warszawa, Polska 015618903 i dokonanie wpisu: „POLFARMEX” SPÓŁKA AKCYJNA, Kutno, Polska 610003466.

1213637 2012 12 03 A. Wprowadzono zmianę uprawnionego przez wykreślenie wpisu: BLAU FARMA Group Sp. z o.o.- Sp.ko-mandytowo-akcyjna, Warszawa, Polska i dokonanie wpisu: ADA-MED CONSUMER HEALTHCARE SPÓŁKA AKCYJNA. Pieńków, Polska 008027620.

1214317 2012 12 03 A. Wprowadzono zmianę uprawnionego przez wykreślenie wpisu: BLAU FARMA Group Sp. z o.o.- Sp.ko-mandytowo-akcyjna, Warszawa, Polska i dokonanie wpisu: ADA-MED CONSUMER HEALTHCARE SPÓŁKA AKCYJNA. Pieńków, Polska 008027620.

1214564 2012 12 21 A. Wprowadzono zmianę uprawnionego przez wykreślenie wpisu: PROLL SPORT S.C. Przemysław Olma i Paweł Miśkiewicz, Bielsko-Biała, Polska 241233105 i dokonanie wpisu: ROBINSON EUROPE SPÓŁKA AKCYJNA, Bielsko-Biała, Polska 002429322.

1214616 2012 12 11 A. Wprowadzono zmianę uprawnionego przez wykreślenie wpisu: ZIOŁOPEX Sp. z o.o., Wykroty, Polska 230925895 i dokonanie wpisu: JUTRZENKA COLIAN SPÓŁKA Z OGRANICZONĄ ODPOWIEDZIALNOŚCIĄ, Opatówek, Polska 300446241.

1214706 2012 12 03 A. Wprowadzono zmianę nazwy i siedziby uprawnionego przez wykreślenie wpisu: MICPOL Michał Birnbaum, Warszawa, Polska 011901447 i dokonanie wpisu: MBIKE MICHAŁ BIRNBAUM, Jabłonna, Polska 011901447.

1214721 2012 12 03 A. Wprowadzono zmianę nazwy i siedziby uprawnionego przez wykreślenie wpisu: MICPOL Michał Birnbaum, Warszawa, Polska 011901447 i dokonanie wpisu: MBIKE MICHAŁ BIRNBAUM, Jabłonna, Polska 011901447.

1214723 2012 12 03 A. Wprowadzono zmianę nazwy i siedziby uprawnionego przez wykreślenie wpisu: MICPOL Michał Birnbaum, Warszawa, Polska 011901447 i dokonanie wpisu: MBIKE MICHAŁ BIRNBAUM, Jabłonna, Polska 011901447.

1214724 2012 12 03 A. Wprowadzono zmianę nazwy i siedziby uprawnionego przez wykreślenie wpisu: MICPOL Michał Birnbaum, Warszawa, Polska 011901447 i dokonanie wpisu: MBIKE MICHAŁ BIRNBAUM, Jabłonna, Polska 011901447.

1214725 2012 12 03 A. Wprowadzono zmianę nazwy i siedziby uprawnionego przez wykreślenie wpisu: MICPOL Michał Birnbaum, Warszawa, Polska 011901447 i dokonanie wpisu: MBIKE MICHAŁ BIRNBAUM, Jabłonna, Polska 011901447.

1214726 2012 12 03 A. Wprowadzono zmianę nazwy i siedziby uprawnionego przez wykreślenie wpisu: MICPOL Michał Birnbaum,

Warszawa, Polska 011901447 i dokonanie wpisu: MBIKE MICHAŁ BIRNBAUM, Jabłonna, Polska 011901447.

1215413 2012 12 19 A. Wprowadzono zmianę uprawnionego przez wykreślenie wpisu: P.P.H. „YARD” S.C. Jolanta Świerz, Mirosław Świerz, Lublin, Polska 430322943 i dokonanie wpisu: PRZEDSIĘBIORSTWO PRODUKCYJNO-HANDLOWE „YARD” SPÓŁKA Z OGRANICZONĄ ODPOWIEDZIALNOŚCIĄ, Lublin, Polska.

1215808 2012 12 13 A. Wprowadzono zmianę nazwy uprawnionego przez wykreślenie wpisu: Gospodarczy Bank Wielkopolski, Poznań, Polska 004898247 i dokonanie wpisu: SGB-BANK SPÓŁKA AKCYJNA, Poznań, Polska 004848247.

1215814 2012 12 13 A. Wprowadzono zmianę nazwy uprawnionego przez wykreślenie wpisu: Gospodarczy Bank Wielkopolski, Poznań, Polska 004898247 i dokonanie wpisu: SGB-BANK SPÓŁKA AKCYJNA, Poznań, Polska 004848247.

1216366 2012 12 11 A. Wprowadzono zmianę uprawnionego przez wykreślenie wpisu: MULTICOLOR DISTRIBUTION GRZEGORZ KOSYL, Wołomin, Polska 015561907 i dokonanie wpisu: MULTICOLOR SPÓŁKA Z OGRANICZONĄ ODPOWIEDZIALNOŚCIĄ, Wołomin, Polska 145986017.

1216563 2012 12 13 A. Wprowadzono zmianę uprawnionego przez wykreślenie wpisu: EFG Eurobank Ergasias Societe Anonyme, Ateny, Grecja i dokonanie wpisu: POLBANK EFG SPÓŁKA AKCYJNA, Warszawa, Polska 145232399.

1216882 2012 12 20 A. Wprowadzono zmianę siedziby uprawnionego przez wykreślenie wpisu: BRAATEN + PEDERSEN PLUS PARTNERS Spółka z ograniczoną odpowiedzialnością, Gliwice, Polska 013015371 i dokonanie wpisu: BRAATEN + PEDERSEN PLUS PARTNERS SPÓŁKA Z OGRANICZONĄ ODPOWIEDZIALNOŚCIĄ, Bytom, Polska 013015371.

1216883 2012 12 20 A. Wprowadzono zmianę siedziby uprawnionego przez wykreślenie wpisu: BRAATEN + PEDERSEN PLUS PARTNERS Spółka z ograniczoną odpowiedzialnością, Gliwice, Polska 013015371 i dokonanie wpisu: BRAATEN + PEDERSEN PLUS PARTNERS SPÓŁKA Z OGRANICZONĄ ODPOWIEDZIALNOŚCIĄ, Bytom, Polska 013015371.

1217725 2012 12 07 A. Wprowadzono zmianę uprawnionego przez wykreślenie wpisu: KRAFT FOODS POLAND SPÓŁKA Z OGRANICZONĄ ODPOWIEDZIALNOŚCIĄ IP SPÓŁKA KOMANDYTOWA, Warszawa, Polska i dokonanie wpisu: KRAFT FOODS POLAND SPÓŁKA Z OGRANICZONĄ ODPOWIEDZIALNOŚCIĄ SPÓŁKA KOMANDYTOWO-AKCYJNA, Warszawa, Polska.

1218137 2012 12 17 A. Wprowadzono zmianę uprawnionego przez wykreślenie wpisu: DE MOLEN TRADE Spółka z o.o., Baranowo, Polska 631509778 i dokonanie wpisu: DE MOLEN SPÓŁKA AKCYJNA, Baranowo, Polska 631509778.

1218602 2012 12 13 A. Wprowadzono zmianę uprawnionego przez wykreślenie wpisu: EFG Eurobank Ergasias Societe Anonyme, Ateny, Grecja i dokonanie wpisu: POLBANK EFG SPÓŁKA AKCYJNA, Warszawa, Polska 145232399.

121922 1 2012 12 12 A. Wprowadzono zmianę nazwy uprawnionego przez wykreślenie wpisu: KolTram Spółka z o.o., Zawadzkie, Polska 532581678 i dokonanie wpisu: TRACK TEC KOLTRAM SPÓŁKA Z OGRANICZONĄ ODPOWIEDZIALNOŚCIĄ, Zawadzkie, Polska.

221541 2012 12 21 A. Wprowadzono zmianę nazwy uprawnionego przez wykreślenie wpisu: KOMPOL – K. Humiński & Syn Spółka z o.o., Świdnica k/Zielonej Góry,, Polska 0970043449 i dokonanie wpisu: KOMPOL SPÓŁKA Z OGRANICZONĄ ODPOWIEDZIALNOŚCIĄ, Świdnica, Polska 970043449.

221542 2012 12 21 A. Wprowadzono zmianę nazwy uprawnionego przez wykreślenie wpisu: KOMPOL – K. Humiński & Syn Spółka z o.o., Świdnica k/Zielonej Góry,, Polska 0970043449 i doko-

nianie wpisu: KOMPOL SPÓŁKA Z OGRANICZONĄ ODPOWIEDZIALNOŚCIĄ, Świdnica, Polska 970043449.

221543 2012 12 21 A. Wprowadzono zmianę nazwy uprawnionego przez wykreślenie wpisu: KOMPOL – K. Humiński & Syn Spółka z o.o., Świdnica k/Zielonej Góry,, Polska 0970043449 i dokonanie wpisu: KOMPOL SPÓŁKA Z OGRANICZONĄ ODPOWIEDZIALNOŚCIĄ, Świdnica, Polska 970043449.

221886 2012 12 03 A. Wprowadzono zmianę nazwy uprawnionego przez wykreślenie wpisu: CENTROZAP S.A., Katowice, Polska 273544270 i dokonanie wpisu: IDEON SPÓŁKA AKCYJNA, Katowice, Polska 273544270.

221886 2012 12 03 A. Wprowadzono zmianę uprawnionego przez wykreślenie wpisu: IDEON SPÓŁKA AKCYJNA, Katowice, Polska 273544270 i dokonanie wpisu: WOODINTERKOM GMBH, Wiedeń, Austria.

222341 2012 12 13 A. Wprowadzono zmianę nazwy uprawnionego przez wykreślenie wpisu: Gospodarczy Bank Wielkopolski S.A., Poznań, Polska 004898247 i dokonanie wpisu: SGB-BANK SPÓŁKA AKCYJNA, Poznań, Polska 004848247.

222602 2012 12 17 A. Wprowadzono zmianę uprawnionego przez wykreślenie wpisu: POLKOMTEL Spółka Akcyjna, Warszawa, Polska 011307968 i dokonanie wpisu: POLKOMTEL SPÓŁKA Z OGRANICZONĄ ODPOWIEDZIALNOŚCIĄ, Warszawa, Polska.

222603 2012 12 17 A. Wprowadzono zmianę uprawnionego przez wykreślenie wpisu: POLKOMTEL Spółka Akcyjna, Warszawa, Polska 011307968 i dokonanie wpisu: POLKOMTEL SPÓŁKA Z OGRANICZONĄ ODPOWIEDZIALNOŚCIĄ, Warszawa, Polska.

222735 2012 12 17 A. Wprowadzono zmianę uprawnionego przez wykreślenie wpisu: POLKOMTEL Spółka Akcyjna, Warszawa, Polska 011307968 i dokonanie wpisu: POLKOMTEL SPÓŁKA Z OGRANICZONĄ ODPOWIEDZIALNOŚCIĄ, Warszawa, Polska.

223225 2012 12 10 A. Wprowadzono zmianę uprawnionego przez wykreślenie wpisu: KOMINUS Spółka z o.o., Łęzkowice, Polska 356764256 i dokonanie wpisu: KOMINUS – SYSTEMY BUDOWLANE A. CHWASTEK, R. CHWASTEK, R. ADAMCZYK SPÓŁKA JAWNA, Łęzkowice, Polska 357226680.

223226 2012 12 10 A. Wprowadzono zmianę uprawnionego przez wykreślenie wpisu: KOMINUS Spółka z o.o., Łęzkowice, Polska 356764256 i dokonanie wpisu: KOMINUS – SYSTEMY BUDOWLANE A. CHWASTEK, R. CHWASTEK, R. ADAMCZYK SPÓŁKA JAWNA, Łęzkowice, Polska 357226680.

223611 2012 12 10 A. Wprowadzono zmianę uprawnionego przez wykreślenie wpisu: Gallaher Limited, Weybridge, Wielka Brytania i dokonanie wpisu: JT International SA, Genewa, Szwajcaria.

224337 2012 12 03 F. Wykreślono wpis: „W dniu 12 listopada 2011 r. do Urzędu Patentowego RP wpłynął wniosek o dokonanie w rejestrze znaków towarowych wpisu informacji o zajęciu prawa ochronnego na przedmiotowy znak towarowy (Nr zaw. EA-721/R-433/12/PK/94908, Cz. Nr 50601, z dn. 07.11.2012 r).”

224384 2012 12 21 A. Wprowadzono zmianę uprawnionego przez wykreślenie wpisu: Temapharma Sp. z o.o., Warszawa, Polska 140341675 i dokonanie wpisu: AXON SPÓŁKA Z OGRANICZONĄ ODPOWIEDZIALNOŚCIĄ, Warszawa, Polska.

224827 2012 12 11 A. Wprowadzono zmianę uprawnionego przez wykreślenie wpisu: INVEST GROUP POLSKA Spółka z ograniczoną odpowiedzialnością, Świecie, Polska 092491466 i dokonanie wpisu: ABRAVA POLSKA Spółka z ograniczoną odpowiedzialnością SGP Spółka komandytowo-akcyjna (dawniej Invest Group Polska Sp. z o.o.), Świecie, Polska 092491466.

224828 2012 12 11 A. Wprowadzono zmianę uprawnionego przez wykreślenie wpisu: INVEST GROUP POLSKA Spółka z ograniczoną odpowiedzialnością, Świecie, Polska 092491466 i dokonanie wpisu: ABRAVA POLSKA Spółka z ograniczoną odpowiedzialnością

SGP Spółka komandytowo-akcyjna (dawniej Invest Group Polska Sp. z o.o.), Świecie, Polska 092491466.

225089 2012 12 03 A. Wprowadzono zmianę uprawnionego przez wykreślenie wpisu: BLAU FARMA Group Sp. z o.o.- Sp.komandytowo-akcyjna, Warszawa, Polska i dokonanie wpisu: ADAMED CONSUMER HEALTHCARE SPÓŁKA AKCYJNA. Pieńków, Polska 008027620.

225090 2012 12 03 A. Wprowadzono zmianę uprawnionego przez wykreślenie wpisu: BLAU FARMA Group Sp. z o.o.- Sp.komandytowo-akcyjna, Warszawa, Polska i dokonanie wpisu: ADAMED CONSUMER HEALTHCARE SPÓŁKA AKCYJNA. Pieńków, Polska 008027620.

225091 2012 12 03 A. Wprowadzono zmianę uprawnionego przez wykreślenie wpisu: BLAU FARMA Group Sp. z o.o.- Sp.komandytowo-akcyjna, Warszawa, Polska i dokonanie wpisu: ADAMED CONSUMER HEALTHCARE SPÓŁKA AKCYJNA. Pieńków, Polska 008027620.

225888 2012 12 17 A. Wprowadzono zmianę uprawnionego przez wykreślenie wpisu: POLKOMTEL Spółka Akcyjna, Warszawa, Polska 011307968 i dokonanie wpisu: POLKOMTEL SPÓŁKA Z OGRANICZONĄ ODPOWIEDZIALNOŚCIĄ, Warszawa, Polska.

226190 2012 12 03 A. Wprowadzono zmianę uprawnionego przez wykreślenie wpisu: Przedsiębiorstwo Farmaceutyczne „JELFA” SPÓŁKA AKCYJNA, Jelenia Góra, Polska 230020349 i dokonanie wpisu: VALEANT IPM SPÓŁKA Z OGRANICZONĄ ODPOWIEDZIALNOŚCIĄ, Rzeszów, Polska 142504822.

226217 2012 12 17 A. Wprowadzono zmianę uprawnionego przez wykreślenie wpisu: Salon24.pl S.C. Bogna Janke, Igor Janke, Anna Krawczyk-Grąbczewska, Warszawa, Polska 140991663 i dokonanie wpisu: Salon24.pl S.C. Igor Janke, Anna Krawczyk-Grąbczewska, Warszawa, Polska.

226217 2012 12 17 A. Wprowadzono zmianę uprawnionego przez wykreślenie wpisu: Salon24.pl S.C. Igor Janke, Anna Krawczyk-Grąbczewska, Warszawa, Polska i dokonanie wpisu: „SALON24.PL” SPÓŁKA Z OGRANICZONĄ ODPOWIEDZIALNOŚCIĄ, Warszawa, Polska.

226217 2012 12 17 A. Wprowadzono zmianę uprawnionego przez wykreślenie wpisu: „SALON24.PL” SPÓŁKA Z OGRANICZONĄ ODPOWIEDZIALNOŚCIĄ, Warszawa, Polska i dokonanie wpisu: SALON24.PL SPÓŁKA AKCYJNA, Warszawa, Polska 142554091.

226218 2012 12 17 A. Wprowadzono zmianę uprawnionego przez wykreślenie wpisu: Salon24.pl S.C. Bogna Janke, Igor Janke, Anna Krawczyk-Grąbczewska, Warszawa, Polska 140991663 i dokonanie wpisu: Salon24.pl S.C. Igor Janke, Anna Krawczyk-Grąbczewska, Warszawa, Polska.

226218 2012 12 17 A. Wprowadzono zmianę uprawnionego przez wykreślenie wpisu: Salon24.pl S.C. Igor Janke, Anna Krawczyk-Grąbczewska, Warszawa, Polska i dokonanie wpisu: „SALON24.PL” SPÓŁKA Z OGRANICZONĄ ODPOWIEDZIALNOŚCIĄ, Warszawa, Polska.

226218 2012 12 17 A. Wprowadzono zmianę uprawnionego przez wykreślenie wpisu: „SALON24.PL” SPÓŁKA Z OGRANICZONĄ ODPOWIEDZIALNOŚCIĄ, Warszawa, Polska i dokonanie wpisu: SALON24.PL SPÓŁKA AKCYJNA, Warszawa, Polska 142554091.

226403 2012 12 12 A. Wprowadzono zmianę siedziby uprawnionego przez wykreślenie wpisu: Hurtownia Artykułów Dziecięcych „SMYKOLAND” Dariusz Stachowiak, Mogilno, Polska 091182945 i dokonanie wpisu: Hurtownia Artykułów Dziecięcych „SMYKOLAND” Dariusz Stachowiak, Żabno, Polska 091182945.

227771 2012 12 03 A. Wprowadzono zmianę nazwy i siedziby uprawnionego przez wykreślenie wpisu: „ODRATRANS” SPÓŁKA AKCYJNA, Wrocław, Polska 930055366 i dokonanie wpisu: „OT LOGISTICS SPÓŁKA AKCYJNA. Szczecin, Polska 930055366.

227809 2012 12 07 A. Wprowadzono zmianę uprawnionego przez wykreślenie wpisu: ULRICH Spółka z ograniczoną odpowiedzialnością, Warszawa, Polska i dokonanie wpisu: ULRICH POLSKA SPÓŁKA Z OGRANICZONĄ ODPOWIEDZIALNOŚCIĄ, Warszawa, Polska.

227844 2012 12 03 A. Wprowadzono zmianę nazwy i siedziby uprawnionego przez wykreślenie wpisu: MICPOL Michał Birnbaum, Warszawa, Polska 011901447 i dokonanie wpisu: MBIKE MICHAŁ BIRNBAUM, Jabłonna, Polska 011901447.

228094 2012 11 29 A. Wprowadzono zmianę uprawnionego przez wykreślenie wpisu: CSV Sp. z o.o., Szczecin, Polska 810518804 i dokonanie wpisu: GRUPA CSV Sp. z o.o., Szczecin, Polska.

228306 2012 11 29 A. Wprowadzono zmianę uprawnionego przez wykreślenie wpisu: Stowarzyszenie Wspierania Edukacji i Rodziny STERNIK, Warszawa, Polska 015624022 i dokonanie wpisu: Fundacja Orszak Trzech Króli, Warszawa, Polska.

228340 2012 12 07 A. Wprowadzono zmianę uprawnionego przez wykreślenie wpisu: Ulrich Spółka z ograniczoną odpowiedzialnością, Warszawa, Polska i dokonanie wpisu: ULRICH POLSKA SPÓŁKA Z OGRANICZONĄ ODPOWIEDZIALNOŚCIĄ, Warszawa, Polska.

228661 2012 12 17 A. Wprowadzono zmianę uprawnionego przez wykreślenie wpisu: POLKOMTEL Spółka Akcyjna, Warszawa, Polska 011307968 i dokonanie wpisu: POLKOMTEL SPÓŁKA Z OGRANICZONĄ ODPOWIEDZIALNOŚCIĄ, Warszawa, Polska.

228662 2012 12 17 A. Wprowadzono zmianę uprawnionego przez wykreślenie wpisu: POLKOMTEL Spółka Akcyjna, Warszawa, Polska 011307968 i dokonanie wpisu: POLKOMTEL SPÓŁKA Z OGRANICZONĄ ODPOWIEDZIALNOŚCIĄ, Warszawa, Polska.

228663 2012 12 17 A. Wprowadzono zmianę uprawnionego przez wykreślenie wpisu: POLKOMTEL Spółka Akcyjna, Warszawa, Polska 011307968 i dokonanie wpisu: POLKOMTEL SPÓŁKA Z OGRANICZONĄ ODPOWIEDZIALNOŚCIĄ, Warszawa, Polska.

228664 2012 12 17 A. Wprowadzono zmianę uprawnionego przez wykreślenie wpisu: POLKOMTEL Spółka Akcyjna, Warszawa, Polska 011307968 i dokonanie wpisu: POLKOMTEL SPÓŁKA Z OGRANICZONĄ ODPOWIEDZIALNOŚCIĄ, Warszawa, Polska.

228665 2012 12 17 A. Wprowadzono zmianę uprawnionego przez wykreślenie wpisu: POLKOMTEL Spółka Akcyjna, Warszawa, Polska 011307968 i dokonanie wpisu: POLKOMTEL SPÓŁKA Z OGRANICZONĄ ODPOWIEDZIALNOŚCIĄ, Warszawa, Polska.

228666 2012 12 17 A. Wprowadzono zmianę uprawnionego przez wykreślenie wpisu: POLKOMTEL Spółka Akcyjna, Warszawa, Polska 011307968 i dokonanie wpisu: POLKOMTEL SPÓŁKA Z OGRANICZONĄ ODPOWIEDZIALNOŚCIĄ, Warszawa, Polska.

228667 2012 12 17 A. Wprowadzono zmianę uprawnionego przez wykreślenie wpisu: POLKOMTEL Spółka Akcyjna, Warszawa, Polska 011307968 i dokonanie wpisu: POLKOMTEL SPÓŁKA Z OGRANICZONĄ ODPOWIEDZIALNOŚCIĄ, Warszawa, Polska.

22888 1 2012 12 17 A. Wprowadzono zmianę uprawnionego przez wykreślenie wpisu: POLKOMTEL Spółka Akcyjna, Warszawa, Polska 011307968 i dokonanie wpisu: POLKOMTEL SPÓŁKA Z OGRANICZONĄ ODPOWIEDZIALNOŚCIĄ, Warszawa, Polska.

228882 2012 12 17 A. Wprowadzono zmianę uprawnionego przez wykreślenie wpisu: POLKOMTEL Spółka Akcyjna, Warszawa, Polska 011307968 i dokonanie wpisu: POLKOMTEL SPÓŁKA Z OGRANICZONĄ ODPOWIEDZIALNOŚCIĄ, Warszawa, Polska.

229000 2012 12 03 A. Wprowadzono zmianę uprawnionego przez wykreślenie wpisu: Paweł Michałowski, Michałów Grabina, Polska i dokonanie wpisu: „MIFARMEX” SPÓŁKA Z OGRANICZONĄ ODPOWIEDZIALNOŚCIĄ, Michałów Grabina, Polska 010629397.

229279 2012 12 03 A. Wprowadzono zmianę uprawnionego przez wykreślenie wpisu: Paweł Michałowski, Michałów Grabina, Polska i dokonanie wpisu: „MIFARMEX” SPÓŁKA Z OGRANICZONĄ ODPOWIEDZIALNOŚCIĄ, Michałów Grabina, Polska 010629397.

229500 2012 12 13 A. Wprowadzono zmianę uprawnionego przez wykreślenie wpisu: BLAU FARMA Group Sp. z o.o.- Sp.komandytowo-akcyjna, Warszawa, Polska i dokonanie wpisu: ADAMED CONSUMER HEALTHCARE SPÓŁKA AKCYJNA. Pieńków, Polska 008027620.

229501 2012 12 13 A. Wprowadzono zmianę uprawnionego przez wykreślenie wpisu: BLAU FARMA Group Sp. z o.o.- Sp.komandytowo-akcyjna, Warszawa, Polska i dokonanie wpisu: ADAMED CONSUMER HEALTHCARE SPÓŁKA AKCYJNA. Pieńków, Polska 008027620.

230104 2012 12 12 A. Wprowadzono zmianę uprawnionego przez wykreślenie wpisu: „DINO POLSKA” Sp. z o.o., Krotoszyn, Polska 300820828 i dokonanie wpisu: „DINO POLSKA” SA, Krotoszyn, Polska 300820828.

230174 2012 12 11 A. Wprowadzono zmianę uprawnionego przez wykreślenie wpisu: „Selena” Spółka Akcyjna, Wrocław, Polska 890226433 i dokonanie wpisu: SELENA SPÓŁKA AKCYJNA, Wrocław, Polska 005923241.

230174 2012 12 11 A. Wprowadzono zmianę nazwy uprawnionego przez wykreślenie wpisu: SELENA SPÓŁKA AKCYJNA, Wrocław, Polska 005923241 i dokonanie wpisu: VIRGO PROJECT SPÓŁKA Z OGRANICZONĄ ODPOWIEDZIALNOŚCIĄ, Wrocław, Polska 021549971.

230301 2012 12 12 A. Wprowadzono zmianę uprawnionego przez wykreślenie wpisu: Centrum Dystrybucji EXCELLENCE Spółka z ograniczoną odpowiedzialnością, i Wspólnicy-Spółka Komandytowa, Łódź, Polska 100857370 i dokonanie wpisu: Centrum Dystrybucji EXCELLENCE Spółka z ograniczoną odpowiedzialnością,, Tymianka-Lipa, Polska.

230301 2012 12 12 A. Wprowadzono zmianę uprawnionego przez wykreślenie wpisu: Centrum Dystrybucji EXCELLENCE Spółka z ograniczoną odpowiedzialnością,, Tymianka-Lipa, Polska i dokonanie wpisu: Centrum Dystrybucji EXCELLENCE S.A, Tymianka-Lipa, Polska. 100159950.

230406 2012 12 11 A. Wprowadzono zmianę uprawnionego przez wykreślenie wpisu: Hollyland Company Limited, Kowloon Bay, Spcjany Region Administracyjny ChRL Hongkong i dokonanie wpisu: Hollyland Group Holdings Limited, Hong Kong, Chiny.

231842 2012 12 11 A. Wprowadzono zmianę uprawnionego przez wykreślenie wpisu: DERMIKA Spółka z ograniczoną odpowiedzialnością,, Warszawa, Polska 016216555 i dokonanie wpisu: CEDERROTH POLSKA SPÓŁKA AKCYJNA, Radzymin, Polska.

231843 2012 12 11 A. Wprowadzono zmianę uprawnionego przez wykreślenie wpisu: DERMIKA Spółka z ograniczoną odpowiedzialnością,, Warszawa, Polska 016216555 i dokonanie wpisu: CEDERROTH POLSKA SPÓŁKA AKCYJNA, Radzymin, Polska.

231887 2012 12 13 A. Wprowadzono zmianę uprawnionego przez wykreślenie wpisu: LPP Spółka Akcyjna, Gdańsk, Polska 190852164 i dokonanie wpisu: GOTHALS LIMITED, Nikozja, Cypr.

231887 2012 12 13 A. Wprowadzono zmianę uprawnionego przez wykreślenie wpisu: GOTHALS LIMITED, Nikozja, Cypr i dokonanie wpisu: JARADI LIMITED, Dubaj, Zjednoczone Emiraty Arabskie.

231896 2012 12 19 A. Wprowadzono zmianę uprawnionego przez wykreślenie wpisu: LPP SPÓŁKA AKCYJNA, Gdańsk, Polska 190852164 i dokonanie wpisu: GOTHALS LIMITED, Nikozja, Cypr.

231896 2012 12 19 A. Wprowadzono zmianę uprawnionego przez wykreślenie wpisu: GOTHALS LIMITED, Nikozja, Cypr i dokonanie wpisu: JARADI LIMITED, Dubaj, Zjednoczone Emiraty Arabskie.

232405 2012 12 12 A. Wprowadzono zmianę uprawnionego przez wykreślenie wpisu: „DINO POLSKA” Sp. z o.o., Krotoszyn, Polska 300820828 i dokonanie wpisu: „DINO POLSKA” SA, Krotoszyn, Polska 300820828.

233066 2012 12 10 A. Wprowadzono zmianę uprawnionego przez wykreślenie wpisu: ECCO TRAVEL Spółka z ograniczoną od-

powiedzialnością, Poznań, Polska 634588710 i dokonanie wpisu: ECCO HOLIDAY Spółka z ograniczoną odpowiedzialnością,, Poznań, Polska 012797354.

233254 2012 12 17 A. Wprowadzono zmianę uprawnionego przez wykreślenie wpisu: DE MOLEN TRADE Spółka z ograniczoną odpowiedzialnością, Baranowo, Polska 631509778 i dokonanie wpisu: DE MOLEN SPÓŁKA Akcyjna, Baranowo, Polska 631509778.

233331 2012 12 11 A. Wprowadzono zmianę uprawnionego przez wykreślenie wpisu: BLAU FARMA GROUP SPÓŁKA Z OGRANICZONĄ ODPOWIEDZIALNOŚCIĄ, - SPÓŁKA KOMANDYTOWO-AKCYJNA, Warszawa, Polska 017211850 i dokonanie wpisu: LEK FARMA SPÓŁKA Z OGRANICZONĄ ODPOWIEDZIALNOŚCIĄ, Warszawa, Polska NIP 527-267-55-71.

233415 2012 12 12 A. Wprowadzono zmianę uprawnionego przez wykreślenie wpisu: PHARMACON KONRAD ASILEWSKI, Lublin, Polska 432534106 i dokonanie wpisu: PHARMACON Sp. z o.o. Sp. Komandytowa, Lublin, Polska 060583288.

233934 2012 12 04 A. Wprowadzono zmianę nazwy uprawnionego przez wykreślenie wpisu: BRILUX Spółka Akcyjna, Warszawa, Polska 010935639 i dokonanie wpisu: BRILUM SPÓŁKA AKCYJNA, Warszawa, Polska.

234682 2012 12 11 A. Wprowadzono zmianę uprawnionego przez wykreślenie wpisu: BLAU FARMA Spółka z ograniczoną odpowiedzialnością – Spółka komandytowo-akcyjna, Warszawa, Polska 017211850 i dokonanie wpisu: LEK FARMA SPÓŁKA Z OGRANICZONĄ ODPOWIEDZIALNOŚCIĄ, Warszawa, Polska NIP 527-267-55-71.

234988 2012 12 11 A. Wprowadzono zmianę uprawnionego przez wykreślenie wpisu: DOLZAMET – FABRYKA ŁAŃCUCHÓW Spółka z ograniczoną odpowiedzialnością w upadłości likwidacyjnej Syndyk Masy Upadłości Barbara Koper, Chojnów, Polska 391003656 i dokonanie wpisu: DOLZAMT SPÓŁKA Z OGRANICZONĄ ODPOWIEDZIALNOŚCIĄ, Chojnów, Polska.

234997 2012 12 07 A. Wprowadzono zmianę uprawnionego przez wykreślenie wpisu: GLOBAL COSMED GROUP Spółka z ograniczoną odpowiedzialnością Spółka komandytowa, Radom, Polska 672243759 i dokonanie wpisu: BOBINI SPÓŁKA Z OGRANICZONĄ ODPOWIEDZIALNOŚCIĄ, Radom, Polska 146199920.

235360 2012 12 07 A. Wprowadzono zmianę uprawnionego przez wykreślenie wpisu: KRAFT FOODS POLAND SPÓŁKA Z OGRANICZONĄ ODPOWIEDZIALNOŚCIĄ IP SPÓŁKA KOMANDYTOWA, Warszawa, Polska i dokonanie wpisu: KRAFT FOODS POLAND SPÓŁKA Z OGRANICZONĄ ODPOWIEDZIALNOŚCIĄ SPÓŁKA KOMANDYTOWO-AKCYJNA, Warszawa, Polska.

235422 2012 12 19 D. Dokonano wpisu: Na mocy umowy z dnia 28 grudnia 2010 r. udzielono pełnej i wyłącznej licencji na używanie znaku towarowego R.235422 przez przedsiębiorstwo LUDWIK Fryderyk Tawaróg, Rogoźno Wilk., Polska na czas określony tj. do dnia 28 grudnia 2017 r."

236509 2012 12 19 A. Wprowadzono zmianę nazwy uprawnionego przez wykreślenie wpisu: Gospodarczy Bank Wielkopolski Spółka Akcyjna, Poznań, Polska 004898247 i dokonanie wpisu: SGB-BANK SPÓŁKA AKCYJNA, Poznań, Polska 004848247.

236963 2012 12 19 A. Wprowadzono zmianę uprawnionego przez wykreślenie wpisu: ATLANTIC Spółka z ograniczoną odpowiedzialnością, Sanok, Polska 180159689 i dokonanie wpisu: Firma DROMA Justyna Włosek, Gliwice, Polska.

237622 2012 12 10 A. Wprowadzono zmianę uprawnionego przez wykreślenie wpisu: RESINEX POLAND Spółka z ograniczoną odpowiedzialnością, Warszawa, Polska 351371782 i dokonanie wpisu: RAVAGO S.A., Luksemburg, Luksemburg.

237765 2012 12 12 A. Wprowadzono zmianę nazwy uprawnionego przez wykreślenie wpisu: „POL-MOT WARFAMA” SPÓŁKA AKCYJNA, Dobrze Miasto, Polska 510481080 i dokonanie wpisu: UR-SUS SPÓŁKA AKCYJNA, Dobrze Miasto, Polska 510481080.

238336 2012 12 18 A. Wprowadzono zmianę uprawnionego przez wykreślenie wpisu: NETIA Spółka Akcyjna, Warszawa, Polska 1011566374 i dokonanie wpisu: NETIA BRAND MANAGEMENT SPÓŁKA Z OGRANICZONĄ ODPOWIEDZIALNOŚCIĄ, Warszawa, Polska 142905739.

238337 2012 12 18 A. Wprowadzono zmianę uprawnionego przez wykreślenie wpisu: NETIA Spółka Akcyjna, Warszawa, Polska 1011566374 i dokonanie wpisu: NETIA BRAND MANAGEMENT SPÓŁKA Z OGRANICZONĄ ODPOWIEDZIALNOŚCIĄ, Warszawa, Polska 142905739.

238501 2012 12 10 A. Wprowadzono zmianę uprawnionego przez wykreślenie wpisu: RESINEX POLAND Spółka z ograniczoną odpowiedzialnością, Warszawa, Polska i dokonanie wpisu: RAVAGO S.A., Luksemburg, Luksemburg.

238787 2012 12 06 A. Wprowadzono zmianę nazwy uprawnionego przez wykreślenie wpisu: News Holdings Pty Limited, Surry Hills, Australia i dokonanie wpisu: NEWS AUSTRALIA PTY LIMITED, Surry Hills, Australia.

239081 2012 12 07 A. Wprowadzono zmianę uprawnionego przez wykreślenie wpisu: ITI CORPORATION Spółka z ograniczoną odpowiedzialnością, Warszawa, Polska 016814380 i dokonanie wpisu: LEGIA WARSZAWA SPÓŁKA AKCYJNA, Warszawa, Polska 012362484.

239662 2012 12 07 A. Wprowadzono zmianę uprawnionego przez wykreślenie wpisu: ITI CORPORATION SPÓŁKA Z OGRANICZONĄ ODPOWIEDZIALNOŚCIĄ, Warszawa, Polska 016814380 i dokonanie wpisu: LEGIA WARSZAWA SPÓŁKA AKCYJNA, Warszawa, Polska 012362484.

239663 2012 12 07 A. Wprowadzono zmianę uprawnionego przez wykreślenie wpisu: ITI CORPORATION Spółka z ograniczoną odpowiedzialnością, Warszawa, Polska 016814380 i dokonanie wpisu: LEGIA WARSZAWA SPÓŁKA AKCYJNA, Warszawa, Polska 012362484.

239664 2012 12 07 A. Wprowadzono zmianę uprawnionego przez wykreślenie wpisu: ITI CORPORATION Spółka z ograniczoną odpowiedzialnością, Warszawa, Polska 016814380 i dokonanie wpisu: LEGIA WARSZAWA SPÓŁKA AKCYJNA, Warszawa, Polska 012362484.

239741 2012 12 13 A. Wprowadzono zmianę uprawnionego przez wykreślenie wpisu: LPP Spółka Akcyjna, Gdańsk, Polska 190852164 i dokonanie wpisu: WARMENBAD INVESTMENTS LIMITED, Nikozja, Cypr.

239741 2012 12 13 A. Wprowadzono zmianę uprawnionego przez wykreślenie wpisu: WARMENBAD INVESTMENTS LIMITED, Nikozja, Cypr i dokonanie wpisu: JM GROUP SPÓŁKA Z OGRANICZONĄ ODPOWIEDZIALNOŚCIĄ, Mikołów, Polska.

239741 2012 12 13 A. Wprowadzono zmianę uprawnionego przez wykreślenie wpisu: JM GROUP SPÓŁKA Z OGRANICZONĄ ODPOWIEDZIALNOŚCIĄ, Mikołów, Polska i dokonanie wpisu: ESOTIQ & HENDERSON SPÓŁKA AKCYJNA, Gdańsk, Polska 221133543.

239742 2012 12 13 A. Wprowadzono zmianę uprawnionego przez wykreślenie wpisu: LPP Spółka Akcyjna, Gdańsk, Polska 190852164 i dokonanie wpisu: WARMENBAD INVESTMENTS LIMITED, Nikozja, Cypr.

239742 2012 12 13 A. Wprowadzono zmianę uprawnionego przez wykreślenie wpisu: WARMENBAD INVESTMENTS LIMITED, Nikozja, Cypr i dokonanie wpisu: JM GROUP SPÓŁKA Z OGRANICZONĄ ODPOWIEDZIALNOŚCIĄ, Mikołów, Polska.

240045 2012 12 12 A. Wprowadzono zmianę uprawnionego przez wykreślenie wpisu: ZIBI NOVA SPÓŁKA Z OGRANICZONĄ ODPOWIEDZIALNOŚCIĄ, Zmiennica, Polska 180758237 i dokonanie wpisu: Czterdziestka Sp. z o.o., Warszawa, Polska 180650238.

240046 2012 12 12 A. Wprowadzono zmianę uprawnionego przez wykreślenie wpisu: ZIBI NOVA SPÓŁKA Z OGRANICZONĄ

ODPOWIEDZIALNOŚCIĄ, Zmiennica, Polska 180758237 i dokonanie wpisu: Czterdziestka Sp. z o.o., Warszawa, Polska 180650238.

240387 2012 12 17 A. Wprowadzono zmianę uprawnionego przez wykreślenie wpisu: POLKOMTEL Spółka Akcyjna, Warszawa, Polska 011307968 i dokonanie wpisu: POLKOMTEL SPÓŁKA Z OGRANICZONĄ ODPOWIEDZIALNOŚCIĄ, Warszawa, Polska.

240423 2012 12 12 A. Wprowadzono zmianę uprawnionego przez wykreślenie wpisu: ZIBI NOVA SPÓŁKA Z OGRANICZONĄ ODPOWIEDZIALNOŚCIĄ, Zmiennica, Polska 180758237 i dokonanie wpisu: Czterdziestka Sp. z o.o., Warszawa, Polska 180650238.

241165 2012 12 19 A. Wprowadzono zmianę nazwy uprawnionego przez wykreślenie wpisu: KRYNICA ZDRÓJ MIECZYŚLAW BIZON, Żywiec, Polska 008127102 i dokonanie wpisu: ŻYWIEC PREMIUM MIECZYŚLAW BIZON, Żywiec, Polska 008127102.

241165 2012 12 19 A. Wprowadzono zmianę uprawnionego przez wykreślenie wpisu: ŻYWIEC PREMIUM MIECZYŚLAW BIZON, Żywiec, Polska 008127102 i dokonanie wpisu: Izabela Kardash, Żywiec, Polska.

241319 2012 12 11 A. Wprowadzono zmianę uprawnionego przez wykreślenie wpisu: PONTIS POLSKA S.C. Jacek Wikarski, Krzysztof Duda, Warszawa, Polska 142149404 i dokonanie wpisu: Jacek Wikarski, Warszawa, Polska.

241227 2012 12 12 A. Wprowadzono zmianę uprawnionego przez wykreślenie wpisu: „BACHA” Spółka z ograniczoną odpowiedzialnością, Warszawa, Polska 015886791 i dokonanie wpisu: BACHA POLSKA Spółka z o.o., Warszawa, Polska.

241551 2012 12 17 A. Wprowadzono zmianę uprawnionego przez wykreślenie wpisu: POLKOMTEL Spółka Akcyjna, Warszawa, Polska 011307968 i dokonanie wpisu: POLKOMTEL SPÓŁKA Z OGRANICZONĄ ODPOWIEDZIALNOŚCIĄ, Warszawa, Polska.

241552 2012 12 17 A. Wprowadzono zmianę uprawnionego przez wykreślenie wpisu: POLKOMTEL Spółka Akcyjna, Warszawa, Polska 011307968 i dokonanie wpisu: POLKOMTEL SPÓŁKA Z OGRANICZONĄ ODPOWIEDZIALNOŚCIĄ, Warszawa, Polska.

241553 2012 12 17 A. Wprowadzono zmianę uprawnionego przez wykreślenie wpisu: POLKOMTEL Spółka Akcyjna, Warszawa, Polska 011307968 i dokonanie wpisu: POLKOMTEL SPÓŁKA Z OGRANICZONĄ ODPOWIEDZIALNOŚCIĄ, Warszawa, Polska.

241554 2012 12 17 A. Wprowadzono zmianę uprawnionego przez wykreślenie wpisu: POLKOMTEL Spółka Akcyjna, Warszawa, Polska 011307968 i dokonanie wpisu: POLKOMTEL SPÓŁKA Z OGRANICZONĄ ODPOWIEDZIALNOŚCIĄ, Warszawa, Polska.

241555 2012 12 17 A. Wprowadzono zmianę uprawnionego przez wykreślenie wpisu: POLKOMTEL Spółka Akcyjna, Warszawa, Polska 011307968 i dokonanie wpisu: POLKOMTEL SPÓŁKA Z OGRANICZONĄ ODPOWIEDZIALNOŚCIĄ, Warszawa, Polska.

241560 2012 12 17 A. Wprowadzono zmianę uprawnionego przez wykreślenie wpisu: POLKOMTEL Spółka Akcyjna, Warszawa, Polska 011307968 i dokonanie wpisu: POLKOMTEL SPÓŁKA Z OGRANICZONĄ ODPOWIEDZIALNOŚCIĄ, Warszawa, Polska.

241561 2012 12 17 A. Wprowadzono zmianę uprawnionego przez wykreślenie wpisu: POLKOMTEL Spółka Akcyjna, Warszawa, Polska 011307968 i dokonanie wpisu: POLKOMTEL SPÓŁKA Z OGRANICZONĄ ODPOWIEDZIALNOŚCIĄ, Warszawa, Polska.

241562 2012 12 17 A. Wprowadzono zmianę uprawnionego przez wykreślenie wpisu: POLKOMTEL Spółka Akcyjna, Warszawa, Polska 011307968 i dokonanie wpisu: POLKOMTEL SPÓŁKA Z OGRANICZONĄ ODPOWIEDZIALNOŚCIĄ, Warszawa, Polska.

241563 2012 12 17 A. Wprowadzono zmianę uprawnionego przez wykreślenie wpisu: POLKOMTEL Spółka Akcyjna, Warszawa, Polska 011307968 i dokonanie wpisu: POLKOMTEL SPÓŁKA Z OGRANICZONĄ ODPOWIEDZIALNOŚCIĄ, Warszawa, Polska.

241564 2012 12 17 A. Wprowadzono zmianę uprawnionego przez wykreślenie wpisu: POLKOMTEL Spółka Akcyjna, Warszawa, Polska 011307968 i dokonanie wpisu: POLKOMTEL SPÓŁKA Z OGRANICZONĄ ODPOWIEDZIALNOŚCIĄ, Warszawa, Polska.

241589 2012 12 17 A. Wprowadzono zmianę uprawnionego przez wykreślenie wpisu: POLKOMTEL Spółka Akcyjna, Warszawa, Polska 011307968 i dokonanie wpisu: POLKOMTEL SPÓŁKA Z OGRANICZONĄ ODPOWIEDZIALNOŚCIĄ, Warszawa, Polska.

241737 2012 12 17 A. Wprowadzono zmianę uprawnionego przez wykreślenie wpisu: POLKOMTEL Spółka Akcyjna, Warszawa, Polska 011307968 i dokonanie wpisu: POLKOMTEL SPÓŁKA Z OGRANICZONĄ ODPOWIEDZIALNOŚCIĄ, Warszawa, Polska.

241812 2012 12 12 A. Wprowadzono zmianę nazwy uprawnionego przez wykreślenie wpisu: „POL-MOT WARFAMA” SPÓŁKA AKCYJNA, Dobre Miasto, Polska 510481080 i dokonanie wpisu: URSUS SPÓŁKA AKCYJNA, Dobre Miasto, Polska 510481080.

241813 2012 12 12 A. Wprowadzono zmianę nazwy uprawnionego przez wykreślenie wpisu: „POL-MOT WARFAMA” SPÓŁKA AKCYJNA, Dobre Miasto, Polska 510481080 i dokonanie wpisu: URSUS SPÓŁKA AKCYJNA, Dobre Miasto, Polska 510481080.

241814 2012 12 12 A. Wprowadzono zmianę nazwy uprawnionego przez wykreślenie wpisu: „POL-MOT WARFAMA” SPÓŁKA AKCYJNA, Dobre Miasto, Polska 510481080 i dokonanie wpisu: URSUS SPÓŁKA AKCYJNA, Dobre Miasto, Polska 510481080.

242061 2012 12 13 A. Wprowadzono zmianę uprawnionego przez wykreślenie wpisu: EFG Eurobank Ergasias Societe Anonyme, Ateny, Grecja i dokonanie wpisu: POLBANK EFG SPÓŁKA AKCYJNA, Warszawa, Polska 145232399.

242116 2012 12 11 A. Wprowadzono zmianę uprawnionego przez wykreślenie wpisu: „Selena” Spółka Akcyjna, Wrocław, Polska 890226433 i dokonanie wpisu: SELENA SPÓŁKA AKCYJNA, Wrocław, Polska 005923241.

242116 2012 12 11 A. Wprowadzono zmianę nazwy uprawnionego przez wykreślenie wpisu: SELENA SPÓŁKA AKCYJNA, Wrocław, Polska 005923241 i dokonanie wpisu: VIRGO PROJECT SPÓŁKA Z OGRANICZONĄ ODPOWIEDZIALNOŚCIĄ, Wrocław, Polska 021549971.

242117 2012 12 11 A. Wprowadzono zmianę uprawnionego przez wykreślenie wpisu: „Selena” Spółka Akcyjna, Wrocław, Polska 890226433 i dokonanie wpisu: SELENA SPÓŁKA AKCYJNA, Wrocław, Polska 005923241.

242117 2012 12 11 A. Wprowadzono zmianę nazwy uprawnionego przez wykreślenie wpisu: SELENA SPÓŁKA AKCYJNA, Wrocław, Polska 005923241 i dokonanie wpisu: VIRGO PROJECT SPÓŁKA Z OGRANICZONĄ ODPOWIEDZIALNOŚCIĄ, Wrocław, Polska 021549971.

242284 2012 12 17 A. Wprowadzono zmianę uprawnionego przez wykreślenie wpisu: POLKOMTEL Spółka Akcyjna, Warszawa, Polska 011307968 i dokonanie wpisu: POLKOMTEL SPÓŁKA Z OGRANICZONĄ ODPOWIEDZIALNOŚCIĄ, Warszawa, Polska.

242285 2012 12 17 A. Wprowadzono zmianę uprawnionego przez wykreślenie wpisu: POLKOMTEL Spółka Akcyjna, Warszawa, Polska 011307968 i dokonanie wpisu: POLKOMTEL SPÓŁKA Z OGRANICZONĄ ODPOWIEDZIALNOŚCIĄ, Warszawa, Polska.

242286 2012 12 17 A. Wprowadzono zmianę uprawnionego przez wykreślenie wpisu: POLKOMTEL Spółka Akcyjna, Warszawa, Polska 011307968 i dokonanie wpisu: POLKOMTEL SPÓŁKA Z OGRANICZONĄ ODPOWIEDZIALNOŚCIĄ, Warszawa, Polska.

242652 2012 12 12 A. Wprowadzono zmianę uprawnionego przez wykreślenie wpisu: JFP Spółka z ograniczoną odpowiedzialnością, Warszawa, Polska 015495458 i dokonanie wpisu: Richwell Fashion Spółka z ograniczoną odpowiedzialnością, Warszawa, Polska.

243013 2012 12 03 A. Wprowadzono zmianę nazwy uprawnionego przez wykreślenie wpisu: Set Program Spółka z ograniczoną odpowiedzialnością, Warszawa, Polska 141745140 i dokonanie wpisu: SET TRADE SPÓŁKA Z OGRANICZONĄ ODPOWIEDZIALNOŚCIĄ, Warszawa, Polska 141745140.

243028 2012 12 03 A. Wprowadzono zmianę nazwy i siedziby uprawnionego przez wykreślenie wpisu: CMM Centrum MultiMediałne Łukasz Grzesiak, Czerwionka-Leszczyny, Polska 278161035 i dokonanie wpisu: CMMsystem.pl Łukasz Grzesiak, Bełk, Polska 278161035.

243035 2012 12 03 A. Wprowadzono zmianę uprawnionego przez wykreślenie wpisu: Bezdroża Spółka z ograniczoną odpowiedzialnością, Kraków, Polska 120815640 i dokonanie wpisu: "HELION – SPÓŁKA AKCYJNA", Gliwice, Polska 271070648.

243037 2012 12 03 A. Wprowadzono zmianę siedziby uprawnionego przez wykreślenie wpisu: JC14 Design Spółka z ograniczoną odpowiedzialnością, Marki, Polska 141764640 i dokonanie wpisu: C14 DSIGN SPÓŁKA Z OGRANICZONĄ ODPOWIEDZIALNOŚCIĄ,, Poznań, Polska 141764640.

243038 2012 12 03 A. Wprowadzono zmianę nazwy uprawnionego przez wykreślenie wpisu: TETA Spółka Akcyjna, Wrocław, Polska 001337374 i dokonanie wpisu: UNIT4 TETA SPÓŁKA AKCYJNA, Wrocław, Polska 001337374.

243039 2012 12 03 A. Wprowadzono zmianę nazwy uprawnionego przez wykreślenie wpisu: TETA Spółka Akcyjna, Wrocław, Polska 001337374 i dokonanie wpisu: UNIT4 TETA SPÓŁKA AKCYJNA, Wrocław, Polska 001337374.

243060 2012 12 17 A. Wprowadzono zmianę nazwy uprawnionego przez wykreślenie wpisu: NORDSERWIS.PL Spółka z ograniczoną odpowiedzialnością, Białystok, Polska 200178810 i dokonanie wpisu: NORDSERWIS SECURITAS SPÓŁKA Z OGRANICZONĄ ODPOWIEDZIALNOŚCIĄ, Białystok, Polska 200178810.

243088 2012 12 21 A. Wprowadzono zmianę uprawnionego przez wykreślenie wpisu: ITI CORPORATION Spółka z ograniczoną odpowiedzialnością, Warszawa, Polska 016814380 i dokonanie wpisu: LEGIA WARSZAWA SPÓŁKA AKCYJNA, Warszawa, Polska 012362484.

243438 2012 12 13 A. Wprowadzono zmianę siedziby uprawnionego przez wykreślenie wpisu: ALUNA Artur Nowak, Poznań, Polska 639767600 i dokonanie wpisu: ALUNA ARTUR NOWAK, Bytowo, Polska 639767600.

243623 2012 12 17 A. Wprowadzono zmianę uprawnionego przez wykreślenie wpisu: Retail e-Solutions Spółka z ograniczoną odpowiedzialnością, Warszawa, Polska 142397250 i dokonanie wpisu: GLEDSDALE HOLDING LIMITED, Limassol, Cypr.

243718 2012 12 17 A. Wprowadzono zmianę uprawnionego przez wykreślenie wpisu: BLAU FARMA GROUP SPÓŁKA Z OGRANICZONĄ ODPOWIEDZIALNOŚCIĄ, - SPÓŁKA KOMANDYTOWO-AKCYJNA, Warszawa, Polska 017211850 i dokonanie wpisu: „ADAMED” SPÓŁKA Z OGRANICZONĄ ODPOWIEDZIALNOŚCIĄ, Pięknów, Polska 011369567.

243732 2012 12 17 A. Wprowadzono zmianę nazwy uprawnionego przez wykreślenie wpisu: FORTIS BANK POLSKA Spółka Akcyjna, Warszawa, Polska 003915970 i dokonanie wpisu: BNP PARIBAS BANK POLSKA SPÓŁKA AKCYJNA, Warszawa, Polska 003915970.

243733 2012 12 13 A. Wprowadzono zmianę uprawnionego przez wykreślenie wpisu: POLKOMTEL Spółka Akcyjna, Warszawa, Polska 011307968 i dokonanie wpisu: POLKOMTEL SPÓŁKA Z OGRANICZONĄ ODPOWIEDZIALNOŚCIĄ, Warszawa, Polska.

243762 2012 12 17 A. Wprowadzono zmianę uprawnionego przez wykreślenie wpisu: InsERT Spółka z ograniczoną odpowiedzialnością Wrocław, Polska 932283479 i dokonanie wpisu: „INSERT” SPÓŁKA AKCYJNA, Wrocław, Polska 932283479.

243770 2012 12 17 A. Wprowadzono zmianę uprawnionego przez wykreślenie wpisu: STOWARZYSZENIE PRODUCENTÓW SZYB ZESPOLONYCH, Wysogotowo, Polska 300822690 i dokonanie wpisu: STOWARZYSZENIE PRZETWÓRCÓW SZKŁA BUDOWLANEGO, Wysogotowo, Polska 300822690.

243772 2012 12 17 A. Wprowadzono zmianę uprawnionego przez wykreślenie wpisu: Day 4 you Marta Wiśniewska, Warszawa, Polska 141524389 i dokonanie wpisu: EMTG DOROTA ROGOZIŃSKA, Warszawa, Polska 142125616.

243775 2012 12 13 A. Wprowadzono zmianę uprawnionego przez wykreślenie wpisu: POLKOMTEL Spółka Akcyjna, Warszawa, Polska 011307968 i dokonanie wpisu: POLKOMTEL SPÓŁKA Z OGRANICZONĄ ODPOWIEDZIALNOŚCIĄ, Warszawa, Polska.

243776 2012 12 13 A. Wprowadzono zmianę uprawnionego przez wykreślenie wpisu: POLKOMTEL Spółka Akcyjna, Warszawa, Polska 011307968 i dokonanie wpisu: POLKOMTEL SPÓŁKA Z OGRANICZONĄ ODPOWIEDZIALNOŚCIĄ, Warszawa, Polska.

243777 2012 12 13 A. Wprowadzono zmianę uprawnionego przez wykreślenie wpisu: POLKOMTEL Spółka Akcyjna, Warszawa, Polska 011307968 i dokonanie wpisu: POLKOMTEL SPÓŁKA Z OGRANICZONĄ ODPOWIEDZIALNOŚCIĄ, Warszawa, Polska.

243786 2012 12 13 A. Wprowadzono zmianę uprawnionego przez wykreślenie wpisu: POLKOMTEL Spółka Akcyjna, Warszawa, Polska 011307968 i dokonanie wpisu: POLKOMTEL SPÓŁKA Z OGRANICZONĄ ODPOWIEDZIALNOŚCIĄ, Warszawa, Polska.

243814 2012 12 17 A. Wprowadzono zmianę uprawnionego przez wykreślenie wpisu: POWERBIKE Spółka z ograniczoną odpowiedzialnością, Poznań, Polska 634638849 i dokonanie wpisu: „POWERBIKE” SPÓŁKA AKCYJNA, Poznań, Polska.

243867 2012 12 17 A. Wprowadzono zmianę nazwy uprawnionego przez wykreślenie wpisu: KATOWICE PROJECT SPÓŁKA Z OGRANICZONĄ ODPOWIEDZIALNOŚCIĄ, Warszawa, Polska 141335978 i dokonanie wpisu: MALTA HOUSE SPÓŁKA Z OGRANICZONĄ ODPOWIEDZIALNOŚCIĄ, Warszawa, Polska 141335978.

243932 2012 12 13 A. Wprowadzono zmianę uprawnionego przez wykreślenie wpisu: „SAWEX” SPÓŁKA Z OGRANICZONĄ ODPOWIEDZIALNOŚCIĄ, Warszawa, Polska 006210490 i dokonanie wpisu: SAWEX FOODS SPÓŁKA Z OGRANICZONĄ ODPOWIEDZIALNOŚCIĄ, Warszawa, Polska 145849421.

243933 2012 12 13 A. Wprowadzono zmianę uprawnionego przez wykreślenie wpisu: „SAWEX” SPÓŁKA Z OGRANICZONĄ ODPOWIEDZIALNOŚCIĄ, Warszawa, Polska 006210490 i dokonanie wpisu: SAWEX FOODS SPÓŁKA Z OGRANICZONĄ ODPOWIEDZIALNOŚCIĄ, Warszawa, Polska 145849421.

243934 2012 12 03 A. Wprowadzono zmianę uprawnionego przez wykreślenie wpisu: „SAWEX” SPÓŁKA Z OGRANICZONĄ ODPOWIEDZIALNOŚCIĄ, Warszawa, Polska 006210490 i dokonanie wpisu: SAWEX FOODS SPÓŁKA Z OGRANICZONĄ ODPOWIEDZIALNOŚCIĄ, Warszawa, Polska 145849421.

244043 2012 12 19 A. Wprowadzono zmianę uprawnionego przez wykreślenie wpisu: Przedsiębiorstwo Wytwarzania Cukierniczych „ODRA” Spółka Akcyjna, Brzeg, Polska 531364202 i dokonanie wpisu: MW LEGAL 8 SPÓŁKA Z OGRANICZONĄ ODPOWIEDZIALNOŚCIĄ, Otmuchów, Polska 142751791.

244043 2012 12 19 A. Wprowadzono zmianę nazwy uprawnionego przez wykreślenie wpisu: MW LEGAL 8 SPÓŁKA Z OGRANICZONĄ ODPOWIEDZIALNOŚCIĄ, Otmuchów, Polska 142751791 i dokonanie wpisu: OTMUCHÓW MARKETING SPÓŁKA Z OGRANICZONĄ ODPOWIEDZIALNOŚCIĄ, Otmuchów, Polska 142751791.

244151 2012 12 17 A. Wprowadzono zmianę uprawnionego przez wykreślenie wpisu: Grupa Pracuj Spółka z ograniczoną odpowiedzialnością Warszawa, Polska 016299966 i dokonanie wpisu: GRUPA PRACUJ SOLUTIONS SPÓŁKA Z OGRANICZONĄ ODPOWIEDZIALNOŚCIĄ, Warszawa, Polska 142723458.

244173 2012 12 17 A. Wprowadzono zmianę uprawnionego przez wykreślenie wpisu: CINNAMOON Marcin Jabubasz, Warszawa, Polska 691551905 i dokonanie wpisu: KATARZYNA JAKUBASZ, Warszawa, Polska.

244225 2012 12 17 A. Wprowadzono zmianę uprawnionego przez wykreślenie wpisu: BLAU FARMA GROUP SPÓŁKA Z OGRANICZONĄ ODPOWIEDZIALNOŚCIĄ, - SPÓŁKA KOMANDYTOWO-AKCYJNA, Warszawa, Polska 017211850 i dokonanie wpisu: „ADAMED” SPÓŁKA Z OGRANICZONĄ ODPOWIEDZIALNOŚCIĄ, Pieńków, Polska 011369567.

244265 2012 12 19 A. Wprowadzono zmianę siedziby uprawnionego przez wykreślenie wpisu: DZIKOWSKA WIESŁAWA POLRADKOM, Kramsk, Polska 301223477 i dokonanie wpisu: DZIKOWSKA WIESŁAWA POLRADKOM, Podbór, Polska 301223477.

244452 2012 12 17 A. Wprowadzono zmianę uprawnionego przez wykreślenie wpisu: LABORATORIUM KOSMETYCZNE DR IRENA ERIS SPÓŁKA AKCYJNA, Piaseczno, Polska 012186410 i dokonanie wpisu: LABORATORIUM KOSMETYCZNE DR IRENA ERIS SPÓŁKA Z OGRANICZONĄ ODPOWIEDZIALNOŚCIĄ, Piaseczno, Polska 142584703.

244461 2012 12 17 A. Wprowadzono zmianę nazwy uprawnionego przez wykreślenie wpisu: FORTIS BANK POLSKA Spółka Akcyjna, Warszawa, Polska 003915970 i dokonanie wpisu: BNP PARIBAS BANK POLSKA SPÓŁKA AKCYJNA, Warszawa, Polska 003915970.

244506 2012 12 17 A. Wprowadzono zmianę uprawnionego przez wykreślenie wpisu: WISHERO Spółka Cywilna Katarzyna Pachel, Monika Witt, Kraków, Polska i dokonanie wpisu: KATARZYNA PACHEL, Kraków, Polska.

244519 2012 12 12 A. Wprowadzono zmianę siedziby uprawnionego przez wykreślenie wpisu: PRZEDSIĘBIORSTWO PRODUKCYJNO-HANDLOWE „ASPOL” SPÓŁKA Z OGRANICZONĄ ODPOWIEDZIALNOŚCIĄ, Królów Las, Polska 190905676 i dokonanie wpisu: PRZEDSIĘBIORSTWO PRODUKCYJNO-HANDLOWE „ASPOL” SPÓŁKA Z OGRANICZONĄ ODPOWIEDZIALNOŚCIĄ, Morzeszczyn, Polska 190905676.

244571 2012 12 17 A. Wprowadzono zmianę uprawnionego przez wykreślenie wpisu: PRZEDSIĘBIORSTWO FARMACRUTYCZNE JELFA SPÓŁKA AKCYJNA, Jelenia Góra, Polska 230020349 i dokonanie wpisu: VALEANT IPM SPÓŁKA Z OGRANICZONĄ ODPOWIEDZIALNOŚCIĄ, Rzeszów, Polska 142504822.

244572 2012 12 17 A. Wprowadzono zmianę uprawnionego przez wykreślenie wpisu: PRZEDSIĘBIORSTWO FARMACRUTYCZNE JELFA SPÓŁKA AKCYJNA, Jelenia Góra, Polska 230020349 i dokonanie wpisu: VALEANT IPM SPÓŁKA Z OGRANICZONĄ ODPOWIEDZIALNOŚCIĄ, Rzeszów, Polska 142504822.

244672 2012 12 17 A. Wprowadzono zmianę uprawnionego przez wykreślenie wpisu: INDEXMEDICA Spółka z ograniczoną odpowiedzialnością Spółka komandytowa, Kraków, Polska 120311833 i dokonanie wpisu: INDEXMEDICA SPÓŁKA AKCYJNA, Kraków, Polska 120311833.

244675 2012 12 17 A. Wprowadzono zmianę uprawnionego przez wykreślenie wpisu: Zakładowy Klub Sportowy „STYL” przy Hucie Stalowa Wola S.A. Stalowa Wola, Polska 001100614 i dokonanie wpisu: ZAKŁADOWY KLUB SPORTOWY „STAL” STALOWA WOLA, Stalowa Wola, Polska 001100614.

244677 2012 12 17 A. Wprowadzono zmianę uprawnionego przez wykreślenie wpisu: Infopolis spółka cywilna Tomasz Orzechowski, Krzysztof Popławski, Jarosław Kiedrowski, Warszawa, Polska 010656508 i dokonanie wpisu: INFOPOLIS spółka cywilna Tomasz Orzechowski, Jarosław Kiedrowski, Warszawa, Polska.

244678 2012 12 17 A. Wprowadzono zmianę uprawnionego przez wykreślenie wpisu: Infopolis spółka cywilna Tomasz Orzechowski, Krzysztof Popławski, Jarosław Kiedrowski, Warszawa,

Polska 010656508 i dokonanie wpisu: INFOPOLIS spółka cywilna Tomasz Orzechowski, Jarosław Kiedrowski, Warszawa, Polska.

244679 2012 12 17 A. Wprowadzono zmianę nazwy uprawnionego przez wykreślenie wpisu: CENTRUM EDUKACJI ULTRASONOGRAFICZNEJ „CEDUS” Materna, Materna Spółka Jawna, Warszawa, Polska 015676935 i dokonanie wpisu: CENTRUM EDUKACJI ULTRASONOGRAFICZNEJ „CEDUS” MATERNA, MATERNA SPÓŁKA JAWNA, Warszawa, Polska 015676935.

244707 2012 12 17 A. Wprowadzono zmianę uprawnionego przez wykreślenie wpisu: Krynica Vitamin Spółka z ograniczoną odpowiedzialnością, Warszawa, Polska 142017387 i dokonanie wpisu: KRYNICA VITAMIN SPÓŁKA AKCYJNA, Warszawa, Polska 015281326.

244708 2012 12 17 A. Wprowadzono zmianę uprawnionego przez wykreślenie wpisu: Krynica Vitamin Spółka z ograniczoną odpowiedzialnością, Warszawa, Polska 142017387 i dokonanie wpisu: KRYNICA VITAMIN SPÓŁKA AKCYJNA, Warszawa, Polska 015281326.

244779 2012 12 17 A. Wprowadzono zmianę uprawnionego przez wykreślenie wpisu: HERMAR SPÓŁKA Z OGRANICZONĄ ODPOWIEDZIALNOŚCIĄ, Uniszki Cegielnia, Polska 130859581 i dokonanie wpisu: HRMAR SPÓŁKA AKCYJNA, Uniszki Cegielnia, Polska.

244808 2012 12 17 A. Wprowadzono zmianę uprawnionego przez wykreślenie wpisu: BLAU FARMA GROUP SPÓŁKA Z OGRANICZONĄ ODPOWIEDZIALNOŚCIĄ, - SPÓŁKA KOMANDYTOWO-AKCYJNA, Warszawa, Polska 017211850 i dokonanie wpisu: „ADAMED” SPÓŁKA Z OGRANICZONĄ ODPOWIEDZIALNOŚCIĄ, Pieńków, Polska 011369567.

244811 2012 12 17 A. Wprowadzono zmianę uprawnionego przez wykreślenie wpisu: BLAU FARMA GROUP SPÓŁKA Z OGRANICZONĄ ODPOWIEDZIALNOŚCIĄ, - SPÓŁKA KOMANDYTOWO-AKCYJNA, Warszawa, Polska 017211850 i dokonanie wpisu: „ADAMED” SPÓŁKA Z OGRANICZONĄ ODPOWIEDZIALNOŚCIĄ, Pieńków, Polska 011369567.

244896 2012 12 13 A. Wprowadzono zmianę uprawnionego przez wykreślenie wpisu: POLKOMTEL Spółka Akcyjna, Warszawa, Polska 011307968 i dokonanie wpisu: POLKOMTEL SPÓŁKA Z OGRANICZONĄ ODPOWIEDZIALNOŚCIĄ, Warszawa, Polska.

245011 2012 12 17 A. Wprowadzono zmianę nazwy uprawnionego przez wykreślenie wpisu: Dr Urszula Brumer – Medycyna Urody Spółka z ograniczoną odpowiedzialnością, Warszawa, Polska 017367500 i dokonanie wpisu: „MEDYCYNĄ URODY” SPÓŁKA Z OGRANICZONĄ ODPOWIEDZIALNOŚCIĄ, Warszawa, Polska 017367500.

245044 2012 12 17 A. Wprowadzono zmianę nazwy uprawnionego przez wykreślenie wpisu: GUARD SYSTEMS POLSKA SPÓŁKA AKCYJNA, Warszawa, Polska 012736766 i dokonanie wpisu: GANNET GUARD SYSTEM SPÓŁKA AKCYJNA, Warszawa, Polska 012736766.

245044 2012 12 17 A. Wprowadzono zmianę nazwy uprawnionego przez wykreślenie wpisu: GANNET GUARD SYSTEM SPÓŁKA AKCYJNA, Warszawa, Polska 012736766 i dokonanie wpisu: GANNET GUARD SYSTEM SPÓŁKA AKCYJNA, Warszawa, Polska 012736766.

245045 2012 12 17 A. Wprowadzono zmianę nazwy uprawnionego przez wykreślenie wpisu: GUARD SYSTEMS POLSKA SPÓŁKA AKCYJNA,, Warszawa, Polska 012736766 i dokonanie wpisu: GANNET GUARD SYSTEM SPÓŁKA AKCYJNA, Warszawa, Polska 012736766.

245045 2012 12 17 A. Wprowadzono zmianę nazwy uprawnionego przez wykreślenie wpisu: GANNET GUARD SYSTEM SPÓŁKA AKCYJNA, Warszawa, Polska 012736766 i dokonanie wpisu: GANNET GUARD SYSTEM SPÓŁKA AKCYJNA, Warszawa, Polska 012736766.

245046 2012 12 17 A. Wprowadzono zmianę nazwy uprawnionego przez wykreślenie wpisu: GUARD SYSTEMS POLSKA SPÓŁKA AKCYJNA, Warszawa, Polska 012736766 i dokonanie wpisu: GANNET GUARD SYSTEM SPÓŁKA AKCYJNA, Warszawa, Polska 012736766.

245046 2012 12 17 A. Wprowadzono zmianę nazwy uprawnionego przez wykreślenie wpisu: GANNET GUARD SYSTEM SPÓŁKA AKCYJNA, Warszawa, Polska 012736766 i dokonanie wpisu: GANNET GUARD SYSTEM SPÓŁKA AKCYJNA, Warszawa, Polska 012736766.

245086 2012 12 17 A. Wprowadzono zmianę nazwy uprawnionego przez wykreślenie wpisu: CENTRUM NAUKOWO-BADAWCZE OCHRONY PRZECIWOŻAROWEJ IM. JÓZEFA TULISZKOWSKIEGO, Józefów k.Otwocka, Polska 000591685 i dokonanie wpisu: CENTRUM NAUKOWO-BADAWCZE OCHRONY PRZECIWOŻAROWEJ IM. JÓZEFA TULISZKOWSKIEGO – PAŃSTWOWY INSTYTUT BADAWCZY, Józefów, Polska.

245119 2012 12 17 A. Wprowadzono zmianę nazwy uprawnionego przez wykreślenie wpisu: Dr Urszula Brumer – Medycyna Urody Spółka z ograniczoną odpowiedzialnością, Warszawa, Polska 017367500 i dokonanie wpisu: „MEDYCYNA URODY” SPÓŁKA Z OGRANICZONĄ ODPOWIEDZIALNOŚCIĄ, Warszawa, Polska 017367500.

245128 2012 12 17 A. Wprowadzono zmianę nazwy uprawnionego przez wykreślenie wpisu: Firma Handlowa KOT-BUT Krzysztof Kot, Leżajsk, Warszawa, Polska 691674743 i dokonanie wpisu: JKC-KOT-BUT KZYSZTOF KOT, Leżajsk, Polska 691674743.

245140 2012 12 17 A. Wprowadzono zmianę uprawnionego przez wykreślenie wpisu: MASS MAILING INTEGRATED SPÓŁKA Z OGRANICZONĄ ODPOWIEDZIALNOŚCIĄ, Warszawa, Polska 120179049 i dokonanie wpisu: INFORSYS SPÓŁKA AKCYJNA, Warszawa, Polska 014976061.

245244 2012 12 17 D. Dokonano wpisu: Na mocy umowy Licencyjnej z dnia 28 grudnia 2010 r. udzielono pełnej i wyłącznej licencji na używanie znaku towarowego R-245244 przez przedsiębiorstwo LUDWIK STYL – Jacek Twaróg, Rogoźno Wlkp., Polska na czas nieokreślony.

245316 2012 12 17 A. Wprowadzono zmianę nazwy uprawnionego przez wykreślenie wpisu: REKUPERATORY SPÓŁKA Z OGRANICZONĄ ODPOWIEDZIALNOŚCIĄ, Szamotuły, Polska 300252235 i dokonanie wpisu: ROHA GROUP SPÓŁKA Z OGRANICZONĄ ODPOWIEDZIALNOŚCIĄ, Szamotuły, Polska 300252235.

245316 2012 12 17 A. Wprowadzono zmianę nazwy uprawnionego przez wykreślenie wpisu: ROHA GROUP SPÓŁKA Z OGRANICZONĄ ODPOWIEDZIALNOŚCIĄ, Szamotuły, Polska 300252235 i dokonanie wpisu: ROHA GROUP SPÓŁKA Z OGRANICZONĄ ODPOWIEDZIALNOŚCIĄ, Wrocław, Polska 300252235.

245335 2012 12 17 A. Wprowadzono zmianę uprawnionego przez wykreślenie wpisu: JANISZEWSKI MARIUSZ SKĄPIEC.PL, Wrocław, Polska 933046250 i dokonanie wpisu: SKĄPIEC.PL SPÓŁKA Z OGRANICZONĄ ODPOWIEDZIALNOŚCIĄ, Wrocław, Polska 021834370.

245359 2012 12 17 A. Wprowadzono zmianę uprawnionego przez wykreślenie wpisu: MINEX INVEST SPÓŁKA Z OGRANICZONĄ ODPOWIEDZIALNOŚCIĄ, Warszawa, Polska 017201389 i dokonanie wpisu: VIOLETTA SPÓŁKA Z OGRANICZONĄ ODPOWIEDZIALNOŚCIĄ, Stronie Śląskie, Polska.

245371 2012 12 17 A. Wprowadzono zmianę uprawnionego przez wykreślenie wpisu: POLKOMTEL Spółka Akcyjna, Warszawa, Polska 011307968 i dokonanie wpisu: POLKOMTEL SPÓŁKA Z OGRANICZONĄ ODPOWIEDZIALNOŚCIĄ, Warszawa, Polska.

245372 2012 12 17 A. Wprowadzono zmianę uprawnionego przez wykreślenie wpisu: POLKOMTEL Spółka Akcyjna, Warszawa, Polska 011307968 i dokonanie wpisu: POLKOMTEL SPÓŁKA Z OGRANICZONĄ ODPOWIEDZIALNOŚCIĄ, Warszawa, Polska.

245373 2012 12 17 A. Wprowadzono zmianę uprawnionego przez wykreślenie wpisu: POLKOMTEL Spółka Akcyjna, Warszawa, Polska 011307968 i dokonanie wpisu: POLKOMTEL SPÓŁKA Z OGRANICZONĄ ODPOWIEDZIALNOŚCIĄ, Warszawa, Polska.

245457 2012 12 13 A. Wprowadzono zmianę uprawnionego przez wykreślenie wpisu: ICN POLFA RZESZÓW SPÓŁKA AKCYJNA, Rzeszów, Polska 690312268 i dokonanie wpisu: VALEANT IPM SPÓŁKA Z OGRANICZONĄ ODPOWIEDZIALNOŚCIĄ, Rzeszów, Polska 142504822.

245458 2012 12 13 A. Wprowadzono zmianę uprawnionego przez wykreślenie wpisu: ICN POLFA RZESZÓW SPÓŁKA AKCYJNA, Rzeszów, Polska 690312268 i dokonanie wpisu: VALEANT IPM SPÓŁKA Z OGRANICZONĄ ODPOWIEDZIALNOŚCIĄ, Rzeszów, Polska 142504822.

245460 2012 12 13 A. Wprowadzono zmianę uprawnionego przez wykreślenie wpisu: ICN POLFA RZESZÓW SPÓŁKA AKCYJNA, Rzeszów, Polska 690312268 i dokonanie wpisu: VALEANT IPM SPÓŁKA Z OGRANICZONĄ ODPOWIEDZIALNOŚCIĄ, Rzeszów, Polska 142504822.

245482 2012 12 13 A. Wprowadzono zmianę uprawnionego przez wykreślenie wpisu: ICN POLFA RZESZÓW SPÓŁKA AKCYJNA, Rzeszów, Polska 690312268 i dokonanie wpisu: VALEANT IPM SPÓŁKA Z OGRANICZONĄ ODPOWIEDZIALNOŚCIĄ, Rzeszów, Polska 142504822.

106

DECYZJE O UNIEWAŻNIENIU PRAWA OCHRONNEGO

Poniższe zestawienie zawiera kolejno: numer prawa ochronnego na znaki towarowe, datę unieważnienia prawa ochronnego oraz treść decyzji.

159 782	2011 11 07	Unieważniono w całości
175 224	2012 01 19	Unieważniono w całości
180 808	2009 09 02	Unieważniono w całości
208 192	2011 10 12	Unieważniono w całości
212 766	2011 11 25	Unieważniono w całości
222 412	2011 09 21	Unieważniono w całości
120 683	2009 07 14	Unieważniono prawo w części towarów dotyczących klasy 16: zeszyty, broszury, książki z krzyżówkami
157 036	2011 10 25	Unieważniono prawo w części towarów dotyczących klasy 16: czasopisma zawierające szarady, czasopisma szaradziarskie, krzyżówki.
162 821	2010 08 26	Unieważniono prawo w części towarów dotyczących klasy 16: czasopisma i broszury krzyżówkowe
162 828	2011 10 04	Unieważniono prawo w części towarów dotyczących klasy 16: czasopisma krzyżówkowe, broszury z krzyżówkami, czasopisma – tytuły czasopism z krzyżówkami oraz książki z krzyżówkami
162 832	2011 08 30	Unieważniono prawo w części towarów dotyczących klasy 16: czasopisma i broszury krzyżówkowe, czasopisma – tytuły czasopism z krzyżówkami, książki z krzyżówkami
189 764	2011 09 20	Unieważniono prawo w części towarów dotyczących klasy 30: organizowanie turystyki, podróży i wycieczek; 41: nauka jazdy na nartach, obozy dla dzieci i młodzieżowe, nauka w górach – szkoły zielone latem, szkoły białe w zimie, młodzieżowe obozy integracyjne, wyprawy trekkingowe, survival

- nauka przetrwania w górach, organizowanie zawodów sportowych, snow bord, ski tur, nauka taichi – gimnastyka chińska, kurs pierwszej pomocy, imprezy sportowe; 43: obozy wakacyjne
- 217 234 2011 11 21 Unieważniono prawo w części towarów dotyczących klasy 39: usługi w zakresie spedycji, składowania i transportu, usługi parkingowe
- 221 944 2012 01 27 Unieważniono prawo w części towarów dotyczących klasy 03: preparaty do czyszczenia, kosmetyki, preparaty do mycia, mydła lecznicze, produkty perfumeryjne, saszetki zapachowe, środki do szorowania, produkty toaletowe

107

DECYZJE O WYGAŚNIĘCIU PRAWA OCHRONNEGO

Poniższe zestawienie zawiera kolejno: numer prawa ochronnego na znaki towarowe i datę wygaśnięcia prawa ochronnego. W przypadku wygaśnięcia prawa tylko dla części towarów (usług) wymienia się te towary (usługi).

- 166 782 2010 08 02 Prawo wygasło w całości.
- 73 801 2007 06 20 Prawo wygasło w części dla towarów z klasy 03: chemia gospodarcza.
- 102 582 2003 05 22 Prawo wygasło w części dla towarów z klasy 03: środki higieny i czystości, kosmetyki.
- 142 983 2008 01 23 Prawo wygasło w części dla towarów z klasy 43: usługi gastronomiczne i hotelarskie.
- 124 999 2012 06 29 Prawo wygasło w całości. Wnioskiem z dnia 26 czerwca 2012 r. uprawniony poinformował Urząd o rezygnacji z dalszej ochrony przedmiotowego znaku towarowego.
- 65 419 2012 08 20 Prawo wygasło w części dla towarów i usług: wyroby z metali nieszlachetnych, metalowe materiały budowlane, wyroby ślusarskie; pojazdy chłodnicze izotermiczne, nadwozia specjalistyczne pojazdów, inne pojazdy specjalistyczne; tkaniny, wyroby tekstylne; ubrania, nakrycia głowy; piwo, wody mineralne i gazowane oraz inne napoje bezalkoholowe, napoje owocowe i soki owocowe; usługi budowlano-remontowe w zakresie budynków jak prace murarskie, posadzkarskie, malarskie, krycie dachów i roboty blacharskie; remonty pojazdów samochodowych, w szczególności pojazdów chłodniczych i izotermicznych, diagnostyka samochodowa; magazynowanie - przechowywanie w magazynach lub komorach chłodni owoców i warzyw oraz towarów zleceńodawców w/g zawartych umów, w temperaturach zerowych i minusowych; obróbka materiałów - usługi w zakresie obróbki wiórowej (toczenie, frezowanie, prace szlifierskie) spawalnicze, ślusarskie, ostrzenie narzędzi, regeneracja narzędzi i urządzeń.
- 80 085 2012 02 17 Prawo wygasło w części dla towarów i usług: 6: materiały budowlane metalowe, druty metalowe wyroby ślusarskie, sejfy, śruby, okucia; 35: usługi w zakresie pośrednictwa.
- 80 534 2012 05 08 Prawo wygasło w części dla towarów i usług: 16: instrukcje obsługi, dokumentacje techniczne; 35: marketing, akwizycja, promocja handlowa; 37: montaż, rozruch, skalowanie urządzeń dla automatyzacji; 41: szkolenie w zakresie obsługi urządzeń i systemów dla automatyzacji;
- 80 535 2012 05 08 Prawo wygasło w części dla towarów i usług: 16: instrukcje obsługi, dokumentacje techniczne; 35: marketing, akwizycja, promocja handlowa; 37: montaż, rozruch, skalowanie urządzeń dla automatyzacji; 41: szkolenie w zakresie obsługi urządzeń i systemów dla automatyzacji;
- 81 278 2012 09 23 Prawo wygasło w części dla towarów i usług: asfalty; klasa: 19.
- 81 562 2012 06 30 Prawo wygasło w części dla towarów i usług: 16: książki, czasopisma, druki informacyjne, reklamowe i akcydensowe, kalendarze, skrowidze i notatniki, materiały do nauczania, pomoce naukowe, fotografie, plakaty, reprodukcje, artykuły piśmienne, szkolne i biurowe, matryce i folie drukarskie; 35 (w części): usługi poligraficzne; 41: usługi wydawnicze.
- 152 364 2012 07 25 Prawo wygasło w części dla towarów i usług: broszury, czasopisma, kalendarze, katalogi, prospekty, torebki do pakowania (klasa 16); aktówki, dyplomatyki, klasery na karty wizytowe, etui na klucze, plecaki, kosmetyczki podróżne, portfele, torby na kółkach, torby na ubrania, torby podróżne, torby na zakupy (klasa 18); ozdoby do odzieży, klamry do pasek, sprzączki do obuwi i do ubrań, sznurowadła (klasa 26); zabawki i artykuły sportowe, artykuły gimnastyczne (klasa 28).
- 152 457 2012 08 28 Prawo wygasło w części dla usług: prowadzenie punktów sprzedaży w zakresie obudów z metalu i/lub tworzywa sztucznego (klasa 35 w części); usługi konserwacyjne, eksploatacyjne i techniczne w zakresie obudów komputerów (klasa 37 w części).
- 162 172 2011 12 12 Prawo wygasło w części dla towarów i usług: klasa 37: pośrednictwo finansowe, pośrednictwo kupna i sprzedaży nieruchomości.
- 162 325 2011 08 30 Prawo wygasło w części dla towarów i usług: kosmetyki, artykuły do pielęgnacji skóry, mydła: klasa 03.
- 163 822 2012 03 18 Prawo wygasło w części dla towarów i usług: metalowe sejfy i szafy pancerne, kasetki, zamki metalowe drzwiowe i do pojazdów (klasa 06); zamki elektryczne, urządzenia i przyrządy elektryczne, elektroniczne, pomiarowe, optyczne, sygnalizacyjne, ratownicze, systemy alarmowe antywłamaniowe, przeciwpożarowe, urządzenia do transmisji, nagrywania lub reprodukcji dźwięku lub obrazu, sprzęt informatyczny (klasa 09); antywłamaniowe urządzenia do pojazdów (klasa 12); usługi w zakresie depozytów sejfowych i ściągania należności (klasa 36).
- 164 271 2012 08 19 Prawo wygasło w części dla towarów i usług: klasa 19; rury proste i karbowane niemetalowe do instalacji elektrycznych.

164 971	2012 01 07	Prawo wygasło w części dla towarów i usług: 35: prowadzenie sklepów z odzieżą; 39: usługi transportowe rzeczy.			stępnianie informacji przy pomocy sieci teleinformatycznej w tym z wykorzystaniem sieci internet; klasy: 20, 35, 38.
165 008	2012 05 06	Prawo wygasło w części dla towarów i usług: prowadzenie przedstawicielstw handlowych podmiotów zagranicznych w kraju, usługi importowo-eksportowe, doradztwo handlowe oraz prowadzenie sklepów z materiałami budowlanymi; usługi projektowo-inżynieryjne w zakresie automatyzacji, sterowania i monitorowania bram i drzwi, klasa: 35, 42.	166 480	2012 07 01	Prawo wygasło w części dla towarów i usług: ziarna zbóż (klasa 31); napoje alkoholowe, ekstrakty alkoholowe, koktajle, likiery, wino, miód pitny, rum, whisky, wódka (klasa 33).
165 780	2011 12 04	Prawo wygasło w części dla towarów i usług: 21: jednorazowe naczynia do gastronomii z tworzyw sztucznych i papieru, sztućce z tworzyw sztucznych, wykałaczki.	166 540	2012 05 28	Prawo wygasło w części dla towarów i usług: odżywki do skórek i paznokci o działaniu leczniczym, środki do pielęgnacji ust o działaniu leczniczym, preparaty farmaceutyczne do pielęgnacji skóry; organizowanie i prowadzenie szkoleń w branży kosmetycznej i fryzjerskiej, prowadzenie szkoleń w zakresie kosmetyki oraz pielęgnacji dłoni i paznokci, organizowanie i prowadzenie pokazów dotyczących pielęgnacji dłoni i paznokci, stosowania zabiegów i środków kosmetycznych, organizowanie konkursów w branży kosmetycznej i fryzjerskiej; usługi salonów piękności, usługi salonów kosmetycznych, usługi w zakresie pielęgnacji i kosmetyki dłoni i paznokci, manicure, pedicure, usługi salonów fryzjerskich, doradztwo zawodowe dotyczące branży kosmetycznej oraz pielęgnacji dłoni i paznokci, usługi w zakresie odnowy biologicznej, klasa: 05, 41, 44.
165 880	2012 05 24	Prawo wygasło w części dla towarów i usług: kosmetyki dla zwierząt; hodowla zwierząt, pomoc weterynaryjna, klasa: 03, 44.	166 897	2011 10 12	Prawo wygasło w części dla towarów i usług: 08: sztućce; 17: artykuły z tworzyw sztucznych w postaci złączy, płytek, profili, prętów, pierścieni, krążków, taśm, węży i rurek tworzywowych.
166 428	2012 04 25	Prawo wygasło w części dla towarów i usług: przenośne metalowe konstrukcje budowlane, drobne wyroby żelazne, pojedyncze drobne wyroby metalowe; urządzenia do ogrzewania, gotowania i wentylacji; reklama i marketing; pomoc w zarządzaniu w zakresie działalności gospodarczej i handlowej przedsiębiorstw przemysłowych i handlowych; usługi instalacyjne w zakresie urządzeń anti-włamaniowych i teleinformatycznych; łączność, umożliwianie rozmów między osobami i przenoszenie informacji od jednej osoby do drugiej; transport: usługi związane z wynajmem środków transportu pojazdów, usługi dotyczące kontroli pojazdów lub towarów przed transportem; obróbka materiałów metalowych, usługi związane z obróbką materiałów metalowych; nauczanie, organizacja szkoleń (kursów) w zakresie automatyki przemysłowej i technicznej ochrony mienia; usługi związane z programowaniem komputerowym w zakresie sterowania i wizualizacji procesów przemysłowych; usługi związane z techniczną ochroną mienia w zakresie monitoringu systemów bezpieczeństwa i antywłamaniowych, klasy: 06, 11, 35, 37, 38, 39, 40, 41, 42, 45.	166 928	2012 05 07	Prawo wygasło w części dla towarów i usług: odżywki do skórek i paznokci o działaniu leczniczym, środki do pielęgnacji ust o działaniu leczniczym, preparaty farmaceutyczne do pielęgnacji skóry; cząłki do skórek, cząłki do obcinania paznokci, gilotynki do obcinania paznokci, pilniki do paznokci, pincety, zestawy do manicure, zestawy do pedicure, nożyczki do wycinania skórek, nożyczki do obcinania paznokci, polerki do paznokci, akcesoria do pielęgnacji skórek i paznokci, aparaty do depilacji, lokówki; organizowanie i prowadzenie szkoleń w branży kosmetycznej i fryzjerskiej, prowadzenie szkoleń w zakresie kosmetyki oraz pielęgnacji dłoni i paznokci, organizowanie i prowadzenie pokazów dotyczących pielęgnacji dłoni i paznokci, stosowania zabiegów i środków kosmetycznych, organizowanie konkursów w branży kosmetycznej i fryzjerskiej; usługi salonów piękności, usługi salonów kosmetycznych, usługi w zakresie pielęgnacji i kosmetyki dłoni i paznokci, manicure, pedicure, usługi salonów fryzjerskich, doradztwo zawodowe dotyczące branży kosmetycznej oraz pielęgnacji dłoni i paznokci, usługi w zakresie odnowy biologicznej; klasa: 05, 08, 41, 44.
166 467	2012 05 06	Prawo wygasło w części dla towarów i usług: 20: meble, lustra, ramy do obrazów, wyroby (nie ujęte w innych klasach) z drewna, korka, trzciny, wikliny, rogu, kości, muszli, kory, bursztynu i imitacji tych materiałów lub z tworzyw sztucznych; 35: świadczenie usług reklamowych, w tym poprzez internet, produkcja reklam audiowizualnych, pośrednictwo w sprzedaży towarów i usług z wykorzystaniem internetu; 38: przesyłanie danych i informacji za pomocą systemów elektronicznych, komputerowych lub telekomunikacyjnych, elektroniczne przesyłanie danych i informacji do komputerowego systemu transmisji danych poprzez modemy, sieci cyfrowe z integracją usług (ISDN) lub środki dostępu do sieci, udostępnianie sieci internet, usługi w zakresie wymiany informacji, wyszukiwanie, gromadzenie i udo-	167 153	2012 03 04	Prawo wygasło w części dla towarów i usług: 35: organizowanie działalności gospodarczej, doradztwo i pomoc w zarządzaniu; 37: budowa, nadzór i konserwacja sieci wodociągowo-kanalizacyjnej, insta-

		<p>lacje hydrauliczne, budowa ujęć wodnych i przepompowni, instalowanie i naprawy ogrzewania, instalacje grzewcze, informacja o naprawach, oczyszczanie dróg; 39: gospodarka zasobami wodnymi, dystrybucja wody, zaopatrywanie w wodę, dystrybucja energii cieplnej, dostarczanie energii, transport i wyładunek odpadów; 40: niszczenie odpadków, spalanie odpadków, utylizacja odpadów i odpadków, przetwarzanie odpadów, unieszkodliwianie odpadów, oczyszczanie ścieków, oczyszczanie powietrza, uzdatnianie wody, wytwarzanie energii; 42: doradztwo, badania i analizy w zakresie ochrony środowiska;</p>			
167 155	2012 03 07	<p>Prawo wygasło w części dla towarów i usług: 36: działalność finansowa, \ administrowanie nieruchomościami, dzierżawa nieruchomości, pośrednictwo kupna, sprzedaży, najmu nieruchomości, powiernictwo, pośrednictwo w sprawach celnych, granicznych i ubezpieczeniowych, kupno, sprzedaż i wynajem nieruchomości; 40: poligrafia, drukowanie; 42: doradztwo w sprawach komputerowych, prace badawczo-rozwojowe w dziedzinie nauk prawnych, prace badawczo-rozwojowe w dziedzinie nauk ekonomicznych, kontrola jakości towarów; 43: gastronomia, restauracje, kawiarnie, bary szybkiej obsługi, restauracje i bary samoobsługowe, organizowanie i obsługa bankietów, przyjęć i zabaw;</p>			
167 223	2012 06 13	<p>Prawo wygasło w części dla towarów i usług: pokrowce ochronne na meble, pledy podróżne; reklama i prowadzenie interesów osób trzecich w zakresie promocji sprzedaży, zawierania transakcji handlowych, prowadzenie przedstawicielstw handlowych, podmiotów zagranicznych w kraju oraz prowadzenie sklepów i/lub hurtowni z materiałami i częściami do pojazdów; klasa: 24, 35.</p>			
167 923	2011 11 30	<p>Prawo wygasło w części dla towarów i usług: świece; młynki domowe elektryczne; noże, sztucce; termometry nie do celów medycznych, wagi; budziki, zegary, świeczniki z metali szlachetnych, kosze do użytku domowego z metali szlachetnych, pojemniki do użytku domowego z metali szlachetnych, solniczki z metali szlachetnych, wazonny z metali szlachetnych, zastawa kuchenna z metali szlachetnych; obrazy oprawione lub nie, ręczniki papierowe, serwety i obrusy papierowe, rolety papierowe; żaluzje; białizna, fartuchy, szlafroki, płaszcze kąpielowe; kwiaty sztuczne, artykuły pasmanteryjne dekoracyjne; dywany i chodniki, dywaniki łazienkowe, maty, maty antypoślizgowe, obicia ścienne nie z materiałów tekstylnych, tapety papierowe, wykładziny podłogowe izolacyjne i winylowe; klasy: 04, 07, 08, 09, 14, 16, 22, 25, 26, 27.</p>			
168 038	2012 07 25	<p>Prawo wygasło w części dla towarów i usług: aktówki, dyplomatki, klasery na karty wizytowe, etui na klucze, plecaki, kosmetyczki podróżne, portfele, torby na kółkach, torby na kółkach, torby na ubrania, torby podróż-</p>			
168 454	2012 09 10				<p>ne, torby na zakupy (klasa 18); ornamenty ozdobne do odzieży, klamry do pasków, sprzączki do obuwi i do ubrań, sznurowadła (klasa 26).</p>
168 455	2012 09 10				<p>Prawo wygasło w części dla towarów i usług: 05: papierosy leczniczych; 16: papier, karton i wyroby z tych materiałów nie ujęte w innych klasach, druki, broszury, czasopisma; 35: reklama, dystrybucja artykułów i wyposażenia reklamowego (druków, broszurek, prospektów, próbek i tym podobnych); 38: usługi w zakresie teletransmisji danych przez Internet, usługi w zakresie transmisji i komunikacji danych przez sieci komputerowe oraz telefoniczne; 42: licencjonowanie własności intelektualnej, administrowanie prawami autorskimi.</p>
169 001	2012 06 13				<p>Prawo wygasło w części dla towarów i usług: skóra i imitacje skóry, oraz towary z tych materiałów, wyroby rymarskie; usługi w zakresie prowadzenia sklepów i/lub hurtowni (w tym internetowych) dla towarów jak skóra i imitacje skóry, oraz towary z tych materiałów, odzież, obuwie, nakrycia głowy, doradztwo handlowe, reklamowanie i kojarzenie kontrahentów handlowych, obrót fakturowy i tranzytowy, prowadzenie działalności marketingowej, organizowanie wystaw handlowych -promocja sprzedaży, usługi eksportowo-importowe, prowadzenie przedstawicielstw handlowych podmiotów zagranicznych w kraju, pośredniczenie w zawieraniu transakcji handlowych; dystrybucja towarów, konfekcjonowanie towarów, pakowanie i paczkowanie towarów, prowadzenie agencji spedycyjnych, transport samochodowy, usługi magazynowania i składowania towarów; usługi poligraficzne; usługi publikacji książek i czasopism, nagrywanie płyt i kaset wideo, prowadzenie studia fonograficznego; projekty techniczne, usługi w zakresie wzornictwa przemysłowego; klasa: 18, 35, 39, 40, 41, 42.</p>
169 191	2012 07 23				<p>Prawo wygasło w części dla towarów i usług: klasa 35: usługi w zakresie promocji sprzedaży dla osób trzecich;</p>
169 240	2012 08 09				<p>Prawo wygasło w części dla towarów i usług: preparaty chemiczne do barwienia emalii i szkła, środki do konserwacji betonu, preparaty do konserwacji dachówki, kleje do celów przemysłowych, kleje do płytek ściennych, kleje do tapet, preparaty do klejenia i gruntowania; preparaty do czyszcze-</p>

		nia, środki do czyszczenia, kreda malarska, środki do usuwania lakieru, papier ścierny, płótno ścierne, preparaty do polerowania, preparaty do usuwania rdzy, wosk do parkietów; klasa: 01, 03.				komunikacji, przesyłanie informacji, przesyłanie informacji tekstowej i obrazowej przy pomocy komputera, przydzielanie dostępu do światowej sieci komputerowej, wypożyczanie modemów.
169 382	2011 12 05	Prawo wygasło w części dla towarów i usług: klasa 39; usługi w zakresie przewożenia ładunków, przewóz samochodami ciężarowymi, rozładunek, dostarczanie towarów;	174 898	2012 05 06	Prawo wygasło w części dla towarów i usług: 11: wykonywane z elementów prefabrykowanych toalety, kabiny prysznicowe, umywalki, ubikacje, wanny, prysznice.	
169 401	2012 06 26	Prawo wygasło w części dla towarów i usług: 01: chemiczne środki czyszczące, stosowane w przemyśle ogrodniczym, rolnym, leśnym i budowlanym.	174 900	2012 07 18	Prawo wygasło w części dla towarów i usług: klasa 36: doradztwo w sprawach finansowych.	
169 460	2012 07 11	Prawo wygasło w części dla towarów i usług: klasa 42: prowadzenie prac badawczo-rozwojowych i wdrażanie w zakresie unieszkodliwiania i wykorzystania odpadów przemysłowych;	176 561	2012 07 18	Prawo wygasło w części dla towarów i usług: hodowla drobiu (klasa 44).	
169 712	2012 05 27	Prawo wygasło w części dla towarów i usług: Prowadzenie sklepu z urządzeniami alarmowymi, elektrycznymi, komputerowymi i telefonicznymi, informacje usługi internetowe; instalowanie, naprawa, serwis urządzeń elektrycznych, alarmowych, komputerowych i teletechnicznych niezwiązanych z pomiarami kształtu; projektowanie systemów związanych z bezpieczeństwem, doradztwo budowlane, tworzenie stron internetowych; klasy: 35, 37, 42.	190 474	2012 03 20	Prawo wygasło w części dla towarów i usług: produkty farmaceutyczne: leki, środki dezynfekcyjne, odkażające, produkty weterynaryjne, dietetyczne środki medyczne, produkty sanitarne: materiały opatrunkowe, plastry, podpaski higieniczne, żywność dla niemowląt za wyjątkiem produktów leczniczych nasennych zawierających substancję czynną zolpidem tartare (klasa 5).	
171 891	2012 03 12	Prawo wygasło w części dla towarów i usług: klasa 19: materiały budowlane niemetalowe, konstrukcje, stolarka budowlana, wyroby z cementu, wapna, gipsu z dodatkiem tworzyw sztucznych, masy tynkarskie, pokrycia dachowe; klasa 42: usługi projektowo-konstrukcyjne, opinie, ekspertyzy z zakresu budownictwa;	196 370	2012 04 26	Prawo wygasło w części dla towarów: pomadki, błyszczki, preparaty do makijażu i demakijażu, środki do makijażu oczu, maskary, ołówki kosmetyczne, preparaty kosmetyczne do rzęs, szminki, pudry, preparaty do pielęgnacji paznokci, lakiery do paznokci (klasa 03 w części).	
173 968	2012 08 07	Prawo wygasło w części dla towarów i usług: klasa 09 – okulary, soczewki kontaktowe, soczewki okularowe, soczewki optyczne korekcyjne, oprawki do okularów, elementy opraw do okularów, etui na okulary, pojemniczki na szkła kontaktowe, łańcuszki i sznurki do nich, daszki jako osłony do oczu, przyrządy optyczne.	199 303	2012 03 07	Prawo wygasło w części dla towarów i usług: 36: działalność finansowa, administrowanie nieruchomościami, dzierżawa nieruchomości, pośrednictwo kupna, sprzedaży, najmu nieruchomości, powiernictwo, pośrednictwo w sprawach celnych, granicznych i ubezpieczeniowych, kupno, sprzedaż i wynajem nieruchomości; 40: poligrafia, drukowanie; 42: doradztwo w sprawach komputerowych, prace badawczo-rozwojowe w dziedzinie nauk prawnych, prace badawczo-rozwojowe w dziedzinie nauk ekonomicznych, kontrola jakości towarów; 43: gastronomia, restauracje, kawiarnie, bary szybkiej obsługi, restauracje i bary samoobsługowe, organizowanie i obsługa bankietów, przyjęć i zabaw.	
174 524	2012 08 08	Prawo wygasło w części dla towarów i usług: instalacja, konserwacja i serwis urządzeń techniki biurowej, komputerów i urządzeń peryferyjnych; usługi w zakresie: projektowanie serwisów internetowych, administrowanie stronami internetowymi, projektowanie i tworzenie stron WWW; klasa 37, 42.	205 198	2012 04 26	Prawo wygasło w części dla towarów: podkłady, korektory, pudry, pudry brązujące, róże, cienie do powiek w proszku i/lub w płynie, konturówki do ust, kredki do oczu i brwi, tusze do rzęs, pomadki, błyszczki do ust, środki do demakijażu (klasa 03 w części).	
174 525	2012 08 08	Prawo wygasło w części dla towarów i usług: instalacja, konserwacja i serwis urządzeń techniki biurowej, komputerów i urządzeń peryferyjnych; usługi w zakresie: projektowanie serwisów internetowych, administrowanie stronami internetowymi, projektowanie i tworzenie stron WWW; klasa 37, 42.	207 180	2012 05 25	Prawo wygasło w części dla towarów/usług: w klasie 36 agencje kredytowe, banki (kasy) oszczędnościowe, banki z dostępem bezpośrednim np. przez Internet (home banking), operacje bankowe, emisja bonów wartościowych, weryfikacja czeków, emisja czeków podróży, depozyty przedmiotów wartościowych, doradztwo w sprawach ubezpieczeniowych, wycena finansowa (ubezpieczenia, banki, nieruchomości), operacje finansowe, usługi finansowe, tworzenie funduszy, notowania giełdowe, pośrednictwo giełdowe, gwarancje (kaucje),	
174 744	2012 07 01	Prawo wygasło w części dla towarów i usług: klasa 37: instalowanie komputerów, konserwacja komputerów, naprawy komputerów; klasa 38: łączność poprzez terminale komputerowe, ogłoszenia elektroniczne, poczta elektroniczna, połączenia ze światową siecią komputerową za pośrednictwem tele-				

	<p>transfer elektroniczny kapitału, tworzenie kapitału, inwestycje kapitałowe, nakłady kapitałowe, obsługa kart debetowych, obsługa kart kredytowych, kredytowanie, lokaty kapitału, zarządzanie majątkiem, agencje ściągające należności, pośrednictwo, usługi powiernicze, pożyczki (finansowanie), ubezpieczenia, operacje walutowe, wymiana pieniędzy, wymiana walut; z wyłączeniem usługi agencji kredytowych za wyjątkiem sporządzania raportów ratingu kredytowego, raportów finansowych, analiz w celu opracowania informacji gospodarczych oraz dostarczania informacji kredytowych, banki (kasy) oszczędnościowe, banki z dostępem bezpośrednim np. przez Internet (home banking), operacje bankowe, emisja bonów wartościowych, weryfikacja czeków, emisja czeków podróжных, depozyty przedmiotów wartościowych, doradztwo w sprawach ubezpieczeniowych, wycena finansowa (ubezpieczenia, banki, nieruchomości), operacje finansowe, usługi finansowe, tworzenie funduszy, notowania giełdowe, pośrednictwo giełdowe, gwarancje (kaucje), transfer elektroniczny kapitału, tworzenie kapitału, inwestycje kapitałowe, nakłady kapitałowe, obsługa kart debetowych, obsługa kart kredytowych, kredytowanie, lokaty kapitału, zarządzanie majątkiem, agencje ściągające należności, pośrednictwo, usługi powiernicze, pożyczki (finansowanie), ubezpieczenia, operacje walutowe, wymiana pieniędzy, wymiana walut.</p>	
207 181 2012 05 25	<p>Prawo wygasło w części dla towarów/usług: w klasie 36 agencje kredytowe, banki (kasy) oszczędnościowe, banki z dostępem bezpośrednim np. przez Internet (home banking), operacje bankowe, emisja bonów wartościowych, weryfikacja czeków, emisja czeków podróжных, depozyty przedmiotów wartościowych, doradztwo w sprawach ubezpieczeniowych, wycena finansowa (ubezpieczenia, banki, nieruchomości), operacje finansowe, usługi finansowe, tworzenie funduszy, notowania giełdowe, pośrednictwo giełdowe, gwarancje (kaucje), transfer elektroniczny kapitału, tworzenie kapitału, inwestycje kapitałowe, nakłady kapitałowe, obsługa kart debetowych, obsługa kart kredytowych, kredytowanie, lokaty kapitału, zarządzanie majątkiem, agencje ściągające należności, pośrednictwo, usługi powiernicze, pożyczki (finansowanie), ubezpieczenia, operacje walutowe, wymiana pieniędzy, wymiana walut; z wyłączeniem usługi agencji kredytowych za wyjątkiem sporządzania raportów ratingu kredytowego, raportów finansowych, analiz w celu opracowania informacji gospodarczych oraz dostarczania informacji kredytowych, banki (kasy) oszczędnościowe, banki z dostępem bezpośrednim np. przez Internet (home banking), operacje bankowe, emisja bonów wartościowych, weryfikacja czeków, emisja czeków podróжных, depozyty przedmiotów wartościowych, doradztwo w sprawach ubezpieczeniowych, wycena finansowa (ubezpieczenia, banki, nieruchomości), operacje finansowe, usługi finansowe, tworzenie funduszy, notowania giełdowe, pośrednictwo giełdowe, gwarancje (kaucje), transfer elektroniczny kapitału, tworzenie kapitału, inwestycje kapitałowe, nakłady kapitałowe, obsługa kart debetowych, obsługa kart kredytowych, kredytowanie, lokaty kapitału, zarządzanie majątkiem, agencje ściągające należności, pośrednictwo, usługi powiernicze, pożyczki (finansowanie), ubezpieczenia, operacje walutowe, wymiana pieniędzy, wymiana walut.</p>	<p>207 182 2012 05 25</p> <p>Prawo wygasło w części dla towarów/usług: w klasie 36 agencje kredytowe, banki (kasy) oszczędnościowe, banki z dostępem bezpośrednim np. przez Internet (home banking), operacje bankowe, emisja bonów wartościowych, weryfikacja czeków, emisja czeków podróжных, depozyty przedmiotów wartościowych, doradztwo w sprawach ubezpieczeniowych, wycena finansowa (ubezpieczenia, banki, nieruchomości), operacje finansowe, usługi finansowe, tworzenie funduszy, notowania giełdowe, pośrednictwo giełdowe, gwarancje (kaucje), transfer elektroniczny kapitału, tworzenie kapitału, inwestycje kapitałowe, nakłady kapitałowe, obsługa kart debetowych, obsługa kart kredytowych, kredytowanie, lokaty kapitału, zarządzanie majątkiem, agencje ściągające należności, pośrednictwo, usługi powiernicze, pożyczki (finansowanie), ubezpieczenia, operacje walutowe, wymiana pieniędzy, wymiana walut; z wyłączeniem usługi agencji kredytowych za wyjątkiem sporządzania raportów ratingu kredytowego, raportów finansowych, analiz w celu opracowania informacji gospodarczych oraz dostarczania informacji kredytowych, banki (kasy) oszczędnościowe, banki z dostępem bezpośrednim np. przez Internet (home banking), operacje bankowe, emisja bonów wartościowych, weryfikacja czeków, emisja czeków podróжных, depozyty przedmiotów wartościowych, doradztwo w sprawach ubezpieczeniowych, wycena finansowa (ubezpieczenia, banki, nieruchomości), operacje finansowe, usługi finansowe, tworzenie funduszy, notowania giełdowe, pośrednictwo giełdowe, gwarancje (kaucje), transfer elektroniczny kapitału, tworzenie kapitału, inwestycje kapitałowe, nakłady kapitałowe, obsługa kart debetowych, obsługa kart kredytowych, kredytowanie, lokaty kapitału, zarządzanie majątkiem, agencje ściągające należności, pośrednictwo, usługi powiernicze, pożyczki (finansowanie), ubezpieczenia, operacje walutowe, wymiana pieniędzy, wymiana walut.</p>
		<p>212 056 2012 02 13</p> <p>Prawo wygasło w części dla towarów: piwo (klasa 32), prowadzenie piwiarni (klasa 43 w części).</p>
		<p>212 057 2012 02 13</p> <p>Prawo wygasło w części dla towarów: piwo (klasa 32), prowadzenie piwiarni (klasa 43 w części).</p>
		<p>215 388 2012 01 24</p> <p>Prawo wygasło w części dla towarów: odżywcze dodatki do celów medycznych, zioła</p>

			medyczne, dietetyczne preparaty spożywcze dostosowane do celów medycznych, preparaty farmaceutyczne, leki do stosowania przez ludzi, preparaty witaminowe, kosmetyki do celów medycznych, artykuły spożywcze dla celów medycznych, aminokwasy do celów medycznych, preparaty białkowe do celów medycznych, preparaty chemiczne do celów medycznych, preparaty chemiczno-farmaceutyczne, dodatki odżywcze do celów leczniczych, preparaty z mikroelementami dla ludzi i zwierząt, sole wód mineralnych, chleb dla diabetyków, cukier do celów medycznych, cukierki do celów medycznych, wyroby cukiernicze do celów medycznych, dietetyczne napoje przystosowane do celów medycznych, dietetyczne substancje przystosowane do celów medycznych, preparaty medyczne do odchudzania, zioła lecznicze, guma do żucia do celów leczniczych, wody mineralne do celów leczniczych, napoje lecznicze, napary (nalewki) do celów leczniczych, herbata lecznicza, korzenie lekarskie, oleje lecznicze, zioła lecznicze, lecznicze napary (nalewki), środki oczyszczające, herbata odchudzająca do celów leczniczych, żywność dietetyczna do celów leczniczych z wyłączeniem preparatów farmaceutycznych do stymulacji seksualnej i stymulacji erekcji u mężczyzn (klasa 05).				
225 121	2011 12 20		Prawo wygasło w części dla towarów: krzesła bezpieczeństwa dla dzieci do pojazdów (klasa 12).				
226 613	2012 04 02		Prawo wygasło w części dla towarów: baterie umywalkowe, krany, armatura sanitarna; klasa: 11 (w części).				
227 789	2012 03 06		Prawo wygasło w części dla towarów: mydła; środki perfumeryjne, olejki eteryczne, kosmetyki, płyny do pielęgnacji włosów; środki do czyszczenia zębów; klasa 03: wyroby jubilerskie; klasa 14; parasolki, parasole (duże) i laski; klasa 18.				
				165 422	02/2006	2012 08 29	Sprostowano oczywistą omyłkę w decyzji o udzieleniu prawa ochronnego z dnia 29.06.2005 r. w części dotyczącej podmiotu, na rzecz którego udzielono prawo ochronne w następujący sposób powinno być: FIRMA KOWAL SPÓŁKA JAWNA, Świątniki Górne, Polska.
				226 349	09/2010	2012 05 22	Na podstawie art. 247 ust. 2 ustawy z dnia 30 czerwca 2000 r. Prawo własności przemysłowej – dalej pwp (tekst jednolity: Dz. U. z 2003 r. Nr 119, poz. 1117, z późn. zm.) Urząd Patentowy RP uchyla decyzję z dnia 19 marca 2010 r. o udzieleniu na rzecz GLOBAL MEDICA sp. z o.o. sp.k., z siedzibą w Radomiu prawa ochronnego na znak towarowy słowny FEMINA VIL o nr R-226349 w zakresie wszystkich towarów zawartych w klasie 05 oraz umarza postępowanie.
				227 910	10/2010	2012 05 22	Na podstawie art. 247 ust. 2 ustawy z dnia 30 czerwca 2000 r. Prawo własności przemysłowej – dalej pwp (tekst jednolity: Dz. U. z 2003 r. Nr 119, poz. 1117, z późn. zm.) Urząd Patentowy RP uchyla decyzję z dnia 16 marca 2010 r. o udzieleniu na rzecz Janusza Mitoraja prowadzącego działalność gospodarczą pod nazwą F.H. „C.A.M.” w Brzeziu prawa ochronnego na znak towarowy graficzny o nr R-227910 oraz umarza postępowanie.
				228 992	12/2010	2012 05 23	Na podstawie art. 247 ust. 2 ustawy z dnia 30 czerwca 2000 r. Prawo własności przemysłowej – dalej pwp (tekst jednolity: Dz. U. z 2003 r. Nr 119, poz. 1117, z późn. zm.) Urząd Patentowy RP uchyla decyzję z dnia 3 grudnia 2009 r. o udzieleniu na rzecz Krzysztofa Mariusza Balewskiego prowadzącego działalność gospodarczą pod nazwą P.P.H.U. „CHRIS”, Iława prawa ochronnego na znak towarowy słowno-graficzny by CHRIS + 48552786500 factory o nr R-228992 oraz umarza postępowanie.
				267 954	03/2009	2012 11 15	Na podstawie art. 247 ust. 2 ustawy z dnia 30 czerwca 2000 r. Prawo własności przemysłowej – dalej pwp (tekst jednolity: Dz. U. z 2003 r. Nr 119, poz. 1117, z późn. zm.) Urząd Patentowy RP po rozpoznaniu wniosku o ponowne rozpatrzenie sprawy wniesionego przez syndyka masy upadłości VVQFDE sp. z o.o. (poprzednio MALMA sp. z o.o.) z siedzibą w Malborku od decyzji z dnia 22 sierpnia 2008 r. o udzieleniu prawa ochronnego na znak towarowy słowny MALMA o nr Z-267954 z powodu nie uiszczenia w wyzna-

108

**DECYZJE O ZMIANIE LUB UCHYLENIU DECYZJI
(opublikowanych w Wiadomościach Urzędu Patentowego)**

Poniższe zestawienie zawiera kolejno: numer prawa ochronnego na znak towarowy, numer i rok wydania Wiadomości Urzędu Patentowego, w którym zmieniona lub uchylona decyzja została ogłoszona oraz datę i treść decyzji, w której zmieniono lub uchylono decyzję poprzednią.

73 308	12/2011	2012 09 12	Sprostowano oczywistą omyłkę w decyzji administracyjnej z dnia 2011 06 29 w następujący sposób: - w części dotyczącej siedziby uprawnionego powinno być: SUMITOMO Chemical Agro Europe SAS, Saint-Didier-Au-Mont D'or, Francja.
--------	---------	------------	---------------------------------------------------------------------------------------------------------------------------------------------------------------------------------------------------------------------------------------

267 956 03/2009 2012 11 15 Na podstawie art. 247 ust. 2 ustawy z dnia 30 czerwca 2000 r. Prawo własności przemysłowej – dalej pwp (tekst jednolity: Dz. U. z 2003 r. Nr 119, poz. 1117, z późn. zm.) Urząd Patentowy RP po rozpoznaniu wniosku o ponowne rozpatrzenie sprawy wniesionego przez syndyka masy upadłości VVQFDE sp. z o.o. (poprzednio MALMA sp. z o.o.) z siedzibą w Malborku od decyzji z dnia 19 marca 2008 r. o udzieleniu prawa ochronnego na znak towarowy słowny MALMA o nr Z-267956 z powodu nie uiszczenia w wyznaczonym terminie opłaty za pierwszy okres ochrony uchyla zaskarżoną decyzję.

109

REJESTRACJA MIĘDZYNARODOWA UZNANA W POLSCE

Poniższe zestawienie zawiera kolejno: numer międzynarodowego rejestru znaków towarowych (w przypadku konwersji – oznaczono literą K), określenie znaku towarowego przedstawionego w postaci liter bądź cyfr albo, jeżeli znak jest znakiem graficznym lub zawiera elementy graficzne, wskazanie symboli klas elementowym graficznym znaku (CFE), określenie klas towarowych, nazwisko i imię bądź nazwę uprawnionego, jego miejsce zamieszkania lub siedzibę oraz kod kraju, datę rejestracji międzynarodowej lub datę późniejszego wyznaczenia, datę zamieszczenia informacji o tej rejestracji w Biuletynie Urzędu Patentowego oraz datę notyfikacji bądź datę notyfikacji późniejszego wyznaczenia.

338976	MARIE-CLAIRE	25
MARIE CLAIRE ALBUM (société anonyme), 10 boulevard des Freres Voisin F-92130 ISSY LES MOULINEAUX (FR)		
1998 08 05		1998 09 24
384816	Aquadur	01, 19
DYCKERHOFF AKTIENGESELLSCHAFT, Biebricher Strasse 69 65203 WIESBADEN (DE)		
2012 01 14	2012 08 13	2012 06 28
387911	Ardasil	01, 17
Bostik GmbH, An der Bundesstr. 16 33829 Borgholzhausen (DE)		
2012 04 11	2012 08 13	2012 06 28
390751	DAMIVAL	02, 07, 09, 17, 40
VON ROLL FRANCE SA, 27 Faubourg de Belfort F-90100 DELLE (FR)		
2012 02 23	2012 08 13	2012 06 28
440706	MENCEVAX	05
GLAXOSMITHKLINE BIOLOGICALS S.A., Rue de l'Institut 89 B-1330 RIXENSART (BE)		
2012 04 24	2012 08 13	2012 06 28
468077	Maleica	31
Rosen-Tantau Mathias Tantau Nachfolger, Tornescher Weg 13 25436 Uetersen (DE)		
2012 03 11	2012 08 13	2012 08 09
469120	Marietta	31
Rosen-Tantau Mathias Tantau Nachfolger, Tornescher Weg 13 25436 Uetersen (DE)		
2012 04 29	2012 08 27	2012 07 12
615448	EATON	
CFE: 26.4.2, 26.13.25, 27.1.1, 27.5.1		
		18, 25, 28

LEDER & SCHUH AKTIENGESELLSCHAFT, Lastenstrasse 11 A-8021 GRAZ (AT)		
2012 03 28	2012 08 13	2012 06 28
661595	HYDRAFEED	05, 31
HYPRED, 55 boulevard Jules Verger F-35800 DINARD (FR)		
2012 04 06	2012 08 27	2012 07 12
758207	ARCHITELLA	19, 20, 24
Hunter Douglas Industries B.V., Piekstraat 2 NL-3071 EL ROTTERDAM (NL)		
2012 04 20	2012 08 13	2012 06 28
794783 K*	SCHAUB LORENZ	07, 09, 11
Schaub Lorenz International GmbH, Pfarrgasse 52 A-1230 Wien (AT)		
2002 12 06	2003 03 24	2011 11 10
864053	ARARAT INTERNATIONAL MASIS TABAK IMT	
CFE: 1.1.1, 6.1.2, 19.3.3, 27.5.1, 29.1.1, 29.1.2, 29.1.4		
"INTERNATIONAL MASIS TABAK" LLC, 10, Gortsaranayin street, Industrial sector 0802 Masis, Ararat Region (AM)		
2012 03 05	2012 08 13	2012 06 28
875518	DEPIWHITE	03, 05
ACM, 17 rue de Neuilly, Impasse Passoir F-92110 CLICHY (FR)		
2012 03 29	2012 08 13	2012 06 28
888244	form & style	
CFE: 1.15.15, 26.11.9, 27.1.1, 27.5.1, 29.1.4		
Hornbach-Baumarkt AG, Hornbachstrasse 76879 Bornheim bei Landau (DE)		
2012 05 21	2012 08 13	2012 06 21
898140	CFE: 2.1.25, 29.1.15	16
Henkel AG & Co. KGaA, Henkelstraße 67 40589 Düsseldorf (DE)		
2011 01 21	2011 07 18	2011 06 02
918246	BESTMARK	25
DIYCO Einkaufsgesellschaft mbH, Arabellastr. 4 81925 München (DE)		
2010 05 22	2011 08 29	2011 07 14
937924	ORIS	14
Oris Holding AG, Ribigasse 1 CH-4434 Hölstein (CH)		
2011 05 10	2011 08 16	2011 06 30
963908	A'M'N	
CFE: 27.5.1		
EREN TEKSTIL ÜRETİM SANAYİ VE TİCARET LİMİTED ŞİRKETİ, Keresteciler Sitesi Fatih Caddesi No: 9 Merter-Istanbul (TR)		
2012 04 25	2012 09 10	2012 07 19
972078	ZER	
CFE: 1.5.1, 28.1.0, 29.1.13		
ZER YAG SANAYİ VE TİCARET ANONİM ŞİRKETİ, Inciliptnar Mah. Gazimuhtarpaşa Bulv. Doktorlar Sitsci C Block. Kat3, D:306 Şchitkamil GAZIANTEP (TR)		
2012 04 02	2012 07 02	2012 05 10
979447	MIREASMA CODRULUI	33
Ministerul Agriculturii si Industriei Alimentare al Republicii Moldova (MD), Bd. Stefan cel mare nr. 162 MD-2004 Chisinau (MD)		
2012 04 27	2012 09 10	2012 07 19
985646	D.I. SEVEN	
CFE: 26.4.18, 27.5.15, 29.1.12		
D.I. SEVEN a.s., Slapská 1/2115 CZ-100 00 Praha 10 (CZ)		
2008 05 30	2009 02 02	2008 12 18
997742	hot!	09, 16, 35, 41, 42
Heinrich Bauer Zeitschriften Verlag KG, Burchardstrasse 11 20095 Hamburg (DE)		
2008 10 08	2009 06 08	2009 04 16
998676	PALISAD	
CFE: 3.13.24, 5.5.20, 26.4.7, 29.1.13		
MATRIZE Handels-GmbH, Ferdinandstr. 25-27 20095 Hamburg (DE)		
2011 04 14	2011 08 29	2011 07 07

1004261	CFE: 2.3.14, 16.1.6, 26.1.14	02, 03, 09, 16, 17, 21	
KORES HOLDING ZUG AG, Baarerstrasse 112 CH-6302 ZUG (CH)			
2012 05 22	2012 09 10	2012 07 19	
1017401	Green Technology inside		
CFE: 26.1.6, 27.5.1, 29.1.12			
BSH Bosch und Siemens Hausgeräte GmbH, Carl-Wery-Str. 34			
81739 München (DE)			
2009 09 18	2010 01 04	2009 11 12	
1019896	TABLES DU MONDE		03
SOCIETE COOPERATIVE GROUPEMENTS D'ACHATS DES CENTRES			
LECLERC, SC GALEC, 26 quai Marcel Boyer F-94200 IVRY SUR SEINE (FR)			
2011 05 25	2011 08 29	2011 07 14	
1024336	PHYLAZONIT		01
PHYLAZONIT KFT., Friss utca 81 H-4551 Nyiregyháza-Oros (HU)			
2009 09 28	2010 03 01	2010 01 07	
1025690 K*)	RAGA		09
Koninklijke Philips Electronics N.V., Groenewoudseweg 1 NL-5621			
BA Eindhoven (NL)			
2009 12 07	2012 09 10	2012 07 19	
1044547	ONE GLOBE	03, 04, 05, 16, 29, 30, 31, 32, 33, 34, 35, 36, 37, 38, 39, 42	
MARKANT Handels-und Service GmbH, Hanns-Martin-Schleyer-			
Strasse 2 77656 Offenburg (DE)			
2010 03 29	2010 09 27	2010 08 05	
1046268	LA PETITE TERRE		32
Obshchestvo s ogranichennoi otvetstvennostyu „Intel“, k. 1, d. 75,			
Varshavskoe shosse RU-117556 Moscow (RU)			
2010 06 09	2010 10 11	2010 08 26	
1050384	TRISTAR		08, 21
Tristar Europe B.V., Jules Verneweg 87 NL-5015 BH TILBURG (NL)			
2010 06 04	2010 11 22	2010 10 07	
1073430	O.N.E. COCONUT WATER		32
ONE WORLD ENTERPRISES, LLC, 1401 Westwood Blvd., Suite 200			
Los Angeles CA 90024 (US)			
2012 06 20	2012 09 10	2012 07 19	
1073653	CORSAIR		29, 34
EDNOLITCHNO DRUJESTVO S OGRANITCHENA OTGOVORNOST			
„FINANSKONSULT“, „Altzeko“ str. 16 BG-4000 PLOVDIV (BG)			
2011 03 07	2011 06 20	2011 05 05	
1074810	GREEN ROCK		24
CFE: 26.4.18, 27.5.24, 29.1.12			
YEŞILKAYA TRIKO TEKSTİL SANAYI VE TİCARET LİMİTED ŞİRKETİ,			
Fevzi Çakmak Mahallesi, 2/18A Sokak, No:13/A Tabya Bagcilar-			
Istanbul (TR)			
2011 01 28	2011 07 04	2011 05 19	
1075779	ST.NICOLAUS		
CFE: 2.1.3, 24.5.1, 24.11.13, 27.5.2, 27.5.11			
St. Nicolaus a.s., 1. mája 113 SK-031 28 Liptovský Mikuláš (SK)			
2011 04 19	2011 07 18	2011 05 26	
1077732	CFE: 28.7.0, 29.1.13	01, 02, 08, 17	
Obtshchestvo s ogrannichennoy otvetstvennostyou			
„Alfa-Germetik“, str. 3, 8, Severnyjj proezd, Chashchnikovo			
p/o, g. Khimki RU-141400 Moscovskay obl. (RU)			
2011 01 20	2011 08 01	2011 06 16	
1079319	MAVI BEYAZ		16, 21
ÇİFTÇİLER BİRLİK KAGİTÇİLİK HİJYENİK ÜRÜNLER VE YAĞ SANAYİ			
ANONİM ŞİRKETİ, Orta Mahalle, Yanyol Üzeri, Orhangazi Sokak,			
No:19/2 Istanbul (TR)			
2010 11 24	2011 08 16	2011 06 30	
1081413	CHICO'S		14, 25, 35
Chico's Brands Investments, Inc., 11215 Metro Parkway Fort Myers			
FL 33966 (US)			
2011 06 02	2011 08 29	2011 07 07	
1082253	JEORDIES		
CFE: 27.5.1			
HÜLAY TEKSTİL SANAYI VE TİCARET LİMİTED ŞİRKETİ, Sanayi Mah.			
Gaziosmanpaşa Cad. No:79, Güngören Istanbul (TR)			
2011 05 26	2011 09 12	2011 07 21	35
1083230	Flint		
CFE: 27.5.1			
SOLDEX LİMİTED, P.O. BOX 3321, Road Town Tortola (VG)			
2011 03 30	2011 09 12	2011 07 21	29
1083247	SVAY		
CFE: 5.5.20, 5.7.23, 19.3.3, 26.15.1, 26.15.7, 29.1.15			
Obshestvo s ogrannichennoy otvetstvennostiu „Gelios-Express“,			
d. 38, prospekt K.Marksa RU-644048 g. Omsk (RU)			
2010 11 25	2011 09 12	2011 07 21	30
1083257	TERREN		
CFE: 26.1.6, 26.1.24, 28.3.0			
CHINA JIANGSU CERAMICS I.& E. (GROUP) CORP. LTD.			
(JIANGSUSHENG TAO CI JINCHUKOU (JITUAN) YOUXIAN GONGSI),			
17-20/F, No.181, Hunanlu, Nanjing, Jiangsu (CN)			
2011 01 20	2011 09 12	2011 07 21	06, 08, 11, 18, 28
1083276	FLEXPOR		
CFE: 27.5.1, 29.1.12			
BEKBABERK TEKSTİL SANAYI VE DİS TİCARET LİMİTED SİRKETİ,			
Mimar Kamalettin Mahallesi, Soganaga Cami Sokak, Büyük			
Tulumba Çikmazi No:3/7-8 LALELİ, EMINÖNÜ, İSTANBUL (TR)			
2011 04 04	2011 09 12	2011 07 21	18, 25
1083300	CIGATTO		07, 09,, 35, 41
JT International S.A., 1, Rue de la Gabelle CH-1211 Geneve 26 (CH)			
2011 06 09	2011 09 12	2011 07 21	
1083475	Knobloch ACTIVES		
CFE: 5.13.7, 25.1.10, 26.4.16, 27.5.10			
SchneiderMusik GmbH, Prof.-Paul-Köhler-Straße 28 08645			
Bad Elster (DE)			
2011 05 06	2011 09 12	2011 07 28	16
1087293	LIGHT RADIO		09
ALCATEL LUCENT, 3 avenue Octave Gréard F-75007 PARIS (FR)			
2011 07 11	2011 10 24	2011 09 01	
1087438 A	W WATTS INSULATION		
CFE: 26.11.3, 26.11.6, 26.11.9, 27.5.6,			
27.5.9, 27.5.10, 27.5.17, 27.5.21, 29.1.13			
Watts Industries Europe B.V., Kollergang 14 NL-6961 LZ Eerbeek (NL)			
2011 07 06	2011 10 24	2011 09 01	06, 17, 19
1087835	WELOWA		
CFE: 2.1.23, 26.4.18, 27.5.1, 29.1.13			
Wolfgang Bereuter, Edelhofgasse 17/11 A-1180 Wien (AT)			
2011 05 11	2011 10 24	2011 09 08	09,, 35, 38, 41, 44
1087854	FrontiersInsight		
CFE: 26.4.16, 26.11.7, 27.5.10			
VERITAS FINANCIAL EUROPE LLP., Suite 124, Corporate House,			
1100, Whiteley Fareham PO15 7AB (GB)			
2010 11 24	2011 10 24	2011 09 08	38,, 45
1087871	LEDLUMEN		
CFE: 26.15.1, 27.5.11			
SYDORENKO MYKOLA VOLODYMYROVYCH, vul. Bilorus'ka,			
30-A, kv. 88 m. Kyiv 04050 (UA)			
2011 04 11	2011 10 24	2011 09 08	
1089770	PHYTO PARIS		
CFE: 5.3.15, 29.1.13			
CASTER, 99 rue du Faubourg Saint Honoré F-75008 PARIS (FR)			
2011 05 03	2011 11 07	2011 09 22	03, 05, 35
1093709	CFE: 1.1.1, 5.5.16, 5.5.19, 29.1.3		05, 30
GREEN WORLD (TIANJIN) BIOLOGICAL TECHNOLOGY LTD, No. 123,			
West 11th Road, Airport Industrial Park Tianjin (CN)			
2011 04 11	2011 12 19	2011 10 27	

1095329	Frigotehnica			
CFE: 3.1.14, 29.1.12		11, 35, 37, 42		
SC FRIGOTEHNICA SRL, strada Torentului nr. 2-4, sector 2 021806 Bucuresti (RO)				
2011 05 17	2012 01 02		2011 11 17	
1107733	LAPINTA			
CFE: 27.5.17		18, 25, 35		
SEL GIYIM GIDA TURIZM TEKSTIL INŞAAT SANAYI VE TICARET LIMITED ŞİRKETİ, Balabanaga Mahallesi Vidinli Tevfik Paşa Caddesi No: 10/A Laleli Eminönü Istanbul (TR)				
2012 04 12	2012 08 13		2012 06 28	
1112447	SECULACT			05
Zentiva, k.s., U Kabelovny 130 CZ-102 37 Praha 10-Dolní Měcholupy (CZ)				
2012 01 18	2012 06 18		2012 04 26	
1112549	BITINEX			05
EGIS GYÓGSZERGYÁR Nyilvános Működő Részvénytársaság, Kereszturi út 30-38 H-1106 Budapest (HU)				
2012 02 24	2012 06 18		2012 04 26	
1112774	PRINOPRIL			05
CFE: 28.5.0				
SOPHARMA AD, Iliensko shose str. 16 BG-1220 SOFIA (BG)				
2012 03 15	2012 06 18		2012 05 03	
1113365	SODEOA			25
SHISHI JINFULAI CLOTHING CO., LTD., (100 Meters Opposite the Epidemic Prevention Station), Qionglin South Road, Shishi City Fujian Province (CN)				
2012 03 13	2012 06 18		2012 05 03	
1113368	ARMANI eau pour homme			03
CFE: 19.7.1, 29.1.13				
Giorgio ARMANI S.P.A., Milan, Swiss Branch Mendrisio, Via Penate 4 CH-6850 Mendrisio (CH)				
2012 03 19	2012 06 18		2012 05 03	
1113391	SRIC			06, 12, 40
CFE: 27.5.1				
Shanghai Real Industrial CO., Ltd., No.625 Miquan St., Rd. Anting, Jiading Shanghai (CN)				
2012 03 13	2012 06 18		2012 05 03	
1113454	RIALLUX			32, 33
CFE: 24.1.18, 24.1.19, 27.5.2, 29.1.13				
Obshchestvo s ogranichennoy otvetstvennostyu „KORPORATCIYA RIAL”, ofis 6, str. 3, d.3, Davidkovskaya St. RU-121352 Moskva (RU)				
2012 02 17	2012 06 18		2012 05 03	
1113805	KEYTRUDA			05
CLAVIS PHARMA AS, Parkveien 55 N-0256 OSLO (NO)				
2012 05 07	2012 07 30		2012 06 07	
1113806	HENTAKRA			05
CLAVIS PHARMA AS, Parkveien 55 N-0256 OSLO (NO)				
2012 05 07	2012 07 30		2012 06 07	
1114725	AMAZONIA FRESHNESS			03
Henkel AG & Co. KGaA, Henkelstraße 67 40589 Düsseldorf (DE)				
2012 02 15	2012 07 16		2012 05 24	
1114748	OVKO			05, 29, 32
CFE: 5.7.13, 25.3.1, 26.1.6, 29.1.12				
NOVOFRUCT SK, s.r.o., Komárňanská cesta 13 SK-940 43 Nové Zámky (SK)				
2011 11 24	2012 07 16		2012 05 24	
1114750	GOOD WAY			09
CFE: 26.11.3, 26.11.9, 27.5.19				
Good Way Technology Co., Ltd, 3F-4, No. 131, Lane 235, Baociao Rd., Sindian Dist., New Taipei City 231 Taiwan (CN)				
2012 01 17	2012 07 16		2012 05 24	
1114763	ESONIC			09, 37, 42
CFE: 26.4.3, 27.5.24, 29.1.12				
ESONIC a.s., Heřmánková 122 CZ-104 00 Praha 10-Křeslice (CZ)				
2011 10 05	2012 07 16		2012 05 24	
1116027	FUNAI			09
CFE: 27.5.1				
FUNAI ELECTRIC CO., LTD., 7-1 Nadagaito 7-chome, Daito-shi Osaka 574-0013 (JP)				
2012 03 15	2012 08 27		2012 07 05	
1116511	ADICUR			05, 29, 30
DRH LICENSING & MANAGING AG, Seefeldstrasse 25 CH-8008 Zürich (CH)				
2012 04 26	2012 07 30		2012 06 14	
1116641	FREEDOM ISLAND			39, 41
CFE: 1.15.9, 3.7.1, 3.7.16, 27.5.8, 29.1.13				
Japan Tobacco Inc., 2-2-1 Toranomom, Minato-ku Tokyo (JP)				
2012 01 19	2012 07 30		2012 06 14	
1116646	Grande Oliva			29, 31
CFE: 5.7.19, 25.1.19, 27.5.2, 29.1.13				
Obshchestvo s Ogranichennoy Otvetstvennost'yu „EVROTORG”, k. 22, d. 52a, ul. Kazintsa 220099 Minsk (BY)				
2012 03 30	2012 07 30		2012 06 14	
1116647	CRAZY ANIMALS			30
Kaufland Warenhandel GmbH & Co. KG, Rötzelstrasse 35 74172 Neckarsulm (DE)				
2012 04 04	2012 07 30		2012 06 14	
1116669	THE BODY BEAST			09
Beachbody, LLC, Third Floor, 3301 Exposition Blvd. Santa Monica CA 90404 (US)				
2012 04 17	2012 07 30		2012 06 14	
1117768	Donolux			09, 11, 35
CFE: 1.3.2, 27.1.1, 29.1.12				
Obchtchestvo s ogranitchennoi otvetstvennostyou „REAL”, str. 1, d. 1, pl. M. Soukharevskaya RU-129090 Moskva (RU)				
2012 04 04	2012 08 13		2012 06 28	
1117785	VeryBerry			03
Liability Limited Company „Elfa laboratory”, vul. Simi Sosninykh, 9 m. Kyiv 03148 (UA)				
2012 04 13	2012 08 13		2012 06 28	
1117826	weldsafe			07, 09, 16
CFE: 1.15.7, 27.5.1, 29.1.13				
De Vlamboog B.V., Wijkmeesterstraat 15 NL-2131 HB Hoofddorp (NL)				
2012 01 13	2012 08 13		2012 06 28	
1117841	BONBON			03
L'OREAL, 14 rue Royale F-75008 PARIS (FR)				
2012 04 19	2012 08 13		2012 06 28	
1117857	SiteEdit			09, 41, 42
CFE: 26.11.12, 26.15.9, 29.1.14				
Limited liability company „SiteEdit”, d.30, ul. Pochtovoe otdelenie, g. Lyubertsy, RU-140003 Moskovskaya oblast (RU)				
2011 12 19	2012 08 13		2012 06 28	
1117878	D			09
CFE: 3.7.16, 27.5.2, 27.5.21				
NINGBO SHENG SHIDA ELECTRONIC CO., LTD., Hubei, Simen Town, Yuyao City 315470 Zhejiang Province (CN)				
2012 04 17	2012 08 13		2012 06 28	
1117921	blueDOM			35, 42, 45
CFE: 6.1.2				
blueDOM GmbH, Haus Alpengarten Stadelweg 27 CH-3906 Saas-Fee (CH)				
2012 03 29	2012 08 13		2012 06 28	
1117928	ZELENA APTEKA			03
Liability Limited Company „Elfa laboratory”, vul. Simi Sosninykh, 9 m. Kyiv 03148 (UA)				
2012 03 12	2012 08 13		2012 06 28	

1117937	CFE: 28.5.0	29, 31, 35	
Obshchestvo s ogranichennoy otvetstvennost'yu „EVROTORG”, Ul. Kazintsa 52a, k. 22, d. 220099 Minsk (BY)			
2012 03 29	2012 08 13	2012 06 28	
1117938	CFE: 28.5.0	29, 30, 35	
Obshchestvo s ogranichennoy otvetstvennost'yu „EVROTORG”, Ul. Kazintsa 52a, k. 22, d. 220099 Minsk (BY)			
2012 03 29	2012 08 13	2012 06 28	
1117968	Majster vinár Víno biele suché		
CFE: 5.3.4, 5.7.10, 6.7.25, 6.19.7, 25.1.19, 27.5.24, 29.1.15			
2012 05 09	2012 08 13	2012 06 28	33
FERGAM s.r.o., Slavkovská 73/2019 SK-060 01 Kežmarok (SK)			
2012 05 09	2012 08 13	2012 06 28	
1118016	MOVADO MODERN AHEAD OF ITS TIME	14	
Movado Watch Company S.A., Bettlachstrasse 8 CH-2540 Grenchen (CH)			
2012 05 25	2012 08 13	2012 06 28	
1118036	NOFREDON	05	
EGIS GYOGYSZERGYÁR Nyilvánosan Működő Részvénytársaság, Kereszturi ut 30-38 H-1106 Budapest (HU)			
2012 05 10	2012 08 13	2012 06 28	
1118037	EGILUR	05	
EGIS GYOGYSZERGYÁR Nyilvánosan Működő Részvénytársaság, Kereszturi ut 30-38 H-1106 Budapest (HU)			
2012 05 10	2012 08 13	2012 06 28	
1118038	EGIANTI	05	
EGIS GYOGYSZERGYÁR Nyilvánosan Működő Részvénytársaság, Kereszturi ut 30-38 H-1106 Budapest (HU)			
2012 05 10	2012 08 13	2012 06 28	
1118039	LAURIX	05	
EGIS GYOGYSZERGYÁR Nyilvánosan Működő Részvénytársaság, Kereszturi ut 30-38 H-1106 Budapest (HU)			
2012 05 10	2012 08 13	2012 06 28	
1118072	CROFORD	25	
Hengst Footwear B.V., Broekslagen 8 NL-8331 TJ STEENWIJK (NL)			
2012 05 08	2012 08 13	2012 06 28	
1118101	LEFEMA	05	
EGIS GYOGYSZERGYÁR Nyilvánosan Működő Részvénytársaság, Kereszturi ut 30-38 H-1106 Budapest (HU)			
2012 02 24	2012 08 13	2012 06 28	
1118118	6 P.M.		
CFE: 27.7.11, 27.7.17			
2012 02 29	2012 08 13	2012 06 28	18, 25
International Business Company IPO group AG, 103 Sham Peng Tong Plaza, Victoria, Mahe Seychelles (SC)			
2012 02 29	2012 08 13	2012 06 28	
1118136	TERRA MATER	09, 16, 35, 38, 41, 42	
Red Bull GmbH, Trademark Department, Am Brunnen 1 A-5330 Fuschl am See (AT)			
2011 08 04	2012 08 13	2012 06 28	
1118138	CFE: 4.5.1	09, 16, 35, 38, 41, 42	
Red Bull GmbH Trademark Department, Am Brunnen 1 A-5330 Fuschl am See (AT)			
2011 09 14	2012 08 13	2012 06 28	
1118209	TEMPC	09	
Endress+Hauser GmbH+Co. KG, Hauptstrasse 1 79689 Maulburg (DE)			
2012 03 19	2012 08 13	2012 06 28	
1118230	ecn		
CFE: 26.1.24, 27.5.17			
2012 03 28	2012 08 13	2012 06 28	09
ECN CABLE GROUP, S.L., Portal de Bergara, 36, Polig. Ind. Betono E-01013 VITORIA (Alava) (ES)			
2012 03 28	2012 08 13	2012 06 28	
1118233	Cien	08	
Lidl Stiftung & Co. KG, Stiftsbergstraße 1 74172 Neckarsulm (DE)			
2012 04 19	2012 08 13	2012 06 28	
1118386	Charis	33	
Limited liability company „Arda-Trading”, Mira street, 29/28, Sinelnikovo Dnipropetrovsk region (UA)			
2012 05 02	2012 08 13	2012 06 28	
1118404	XIRLAN	05	
Richter Gedeon Nyrt., Gyömrői út 19-21 H-1103 Budapest (HU)			
2012 03 19	2012 08 13	2012 06 28	
1118405	XYDESYL	05	
Richter Gedeon Nyrt., Gyömrői út 19-21 H-1103 Budapest (HU)			
2012 03 19	2012 08 13	2012 06 28	
1118411	KOGANCE	05	
Richter Gedeon Nyrt., Gyömrői út 19-21 H-1103 Budapest (HU)			
2012 03 19	2012 08 13	2012 06 28	
1118412	MIRZALA	05	
Richter Gedeon Nyrt., Gyömrői út 19-21 H-1103 Budapest (HU)			
2012 03 19	2012 08 13	2012 06 28	
1118424	ZSMART		
CFE: 27.5.1			
2011 12 13	2012 08 13	2012 06 28	42
ZTESOFT TECHNOLOGY CO.,LTD., No.68 Zijinghua Road, Yuhuatai District, Nanjing 224000 Jiangsu (CN)			
2011 12 13	2012 08 13	2012 06 28	
1118425	CFE: 26.13.25	12	
Shanghai Far East FRP Boats Co., Ltd., 15-48 No.3797 Huqingping Road, Zhaoxiang Town, Qingpu District Shanghai (CN)			
2011 12 13	2012 08 13	2012 06 28	
1118442	LWD		
CFE: 14.3.1, 14.3.3, 14.3.11, 26.11.8, 27.5.2			
2012 02 13	2012 08 13	2012 06 28	07
LIN WANG DONG, Quarantine Station, Xiangshui County JiangSu Province (CN)			
2012 02 13	2012 08 13	2012 06 28	
1118463	PIPEMASTER	01, 02	
Jotun A/S, Hystadveien 167 N-3209 Sandefjord (NO)			
2012 01 18	2012 08 13	2012 06 28	
1118483	ZHENGZHOU		
CFE: 1.5.2, 1.13.1, 26.1.3			
2012 03 07	2012 08 13	2012 06 28	07
ZHENGZHOU MACHINERY CO., LTD. SHANDONG, Guang Ming East Str., Ping Yuan Shan Dong (CN)			
2012 03 07	2012 08 13	2012 06 28	
1118551	LOZA RESERVE		
CFE: 28.5.0			
2012 03 30	2012 08 13	2012 06 28	32, 33, 35
Obshchestvo s Ogranichennoy Otvetstvennost'yu „EVROTORG”, k. 22, d. 52a, ul Kazintsa 220099 Minsk (BY)			
2012 03 30	2012 08 13	2012 06 28	
1118559	GRAND CHALET	33	
Global Wine House OÜ, Turbasambla 14 EE-10915 Tallinn (EE)			
2012 05 02	2012 08 13	2012 06 28	
1118582	Ria Sweety ice		
CFE: 26.1.19, 26.1.24, 27.5.10			
2012 04 23	2012 08 13	2012 06 28	29, 30
SWEETY ICE, s.r.o., Petrovanská 34/A SK-080 01 Prešov (SK)			
2012 04 23	2012 08 13	2012 06 28	
1118611	MILKA TENDER WISHES	30	
Kraft Foods Schweiz Holding GmbH, Chollerstrasse 4 CH-6301 Zug (CH)			
2012 05 14	2012 08 13	2012 06 28	
1118618	CFE: 10.3.10, 26.11.13, 28.5.0, 29.1.14	18, 25, 26, 35	
Obshchestvo s ogranichennoy otvetstvennost'yu „TIOS”, room 1-N, Liter V, 8 Melnichnaya str. RU-192019 Saint-Petersburg (RU)			
2011 10 14	2012 08 13	2012 06 28	
1118627	Princess	10	
Richard Wolf GmbH, Pforzheim Straße 32 75438 Knittlingen (DE)			
2012 03 17	2012 08 13	2012 06 28	
1118630	AULA		
CFE: 27.5.2			
2012 04 19	2012 08 13	2012 06 28	09

Soai Electronic Technology Co., Ltd., No. 58 Fuyuan Street, Fenghuang No. 1 Industry Area, Fenghuang Village, Fuyong Town, Baoan District, Shenzhen Guangdong (CN)			
2012 03 06	2012 08 13	2012 06 28	
1118632	Funny Sweety ice		
CFE: 8.1.18, 26.1.19, 26.1.24, 27.5.3		29, 30	
SWEETY ICE, s.r.o., Petrovanská 34/A SK-080 01 Prešov (SK)			
2012 04 05	2012 08 13	2012 06 28	
1118655	GREEN&CLEAN Professional		
CFE: 1.1.12, 1.15.9, 27.5.2, 29.1.13		03, 16, 21	
Romantsov Oleksandr Oleksandrovych, vul. Chkalova 37 fl. 15 Dnipropetrovsk 49000 (UA)			
2011 12 21	2012 08 13	2012 06 28	
1118689	STARCREST		05
Alvogen Pharma Traiding Europe EOOD, Bulgaria Blvd. 51 B, Goce Delchev District, floor 7, office B22 BG-1404 Sofia (BG)			
2012 04 27	2012 08 13	2012 06 28	
1118838	swell professional technology		
CFE: 26.11.8, 27.5.1, 29.1.12		06, 20, 39	
Nábytkár, s.r.o., Jánoškova 1568 SK-026 01 Dolný Kubín (SK)			
2012 01 31	2012 08 27	2012 07 05	
1118875	IQbEX		
CFE: 27.5.10, 27.5.19		38, 41, 42	
Tamss Oy, Lönnrotinkatu 38 A 4 FI-00180 Helsinki (FI)			
2012 03 16	2012 08 27	2012 07 05	
1118880	bol.com		
CFE: 4.5.21, 29.1.13		09, 16, 28, 35, 38, 39, 42	
bol.com. b.v., Keulsekade 189 NL-3534 AC UTRECHT (NL)			
2011 12 29	2012 08 27	2012 07 05	
1118945	mailru		35, 38, 41, 42
Limited liability company Mail.Ru, str. 2, d. 47, Leningradsky pr-kt RU-125167 Moscow (RU)			
2012 03 28	2012 08 27	2012 07 05	
1118970	OZMO ogopogo CAKE WITH COCOA MILK AND CHOCOLATE CREAM		
CFE: 1.15.11, 3.1.1, 3.1.24, 5.3.7, 7.1.19, 7.5.6, 29.1.15		30	
SOLENIKOLATA GIDA SANAYI VE TICARET ANONIM SIRKETI, 2. Organize Sanayi Bolgesi, Nolu Cad. No:28 TR-83221 SEHITKAMIL GAZIANTEP (TR)			
2012 03 09	2012 08 27	2012 07 05	
1119005	Cortese		
CFE: 27.5.1		21, 30	
W.S. KAROULIAS S.A., 23rd km Athens-Lamia National Road GR-145 65 Ag. Stefanos, Attica (GR)			
2012 02 06	2012 08 27	2012 07 05	
1119042	trofi'TUB		
CFE: 27.5.2, 29.1.15		30	
SOCIETE COOPERATIVE GROUPEMENTS D'ACHATS DES CENTRES LECLERC, SC GALEC, 26 quai Marcel Boyer F-94200 IVRY SUR SEINE (FR)			
2012 05 16	2012 08 27	2012 07 05	
1119065	FLAVOL		01, 02, 03, 04
CHEMOTEX Děčín a.s., Továrni 63 Decin XXXII CZ-407 11 Boletice nad Labem (CZ)			
2011 07 29	2012 08 27	2012 07 12	
1119070	MENNAS		03, 05, 08
Obshchestvo s Ogranichennoy Otvetstvennost'yu „EVROTORG“, k.22, d.52a, ul. Kazintsa 220099 Minsk (BY)			
2012 03 30	2012 08 27	2012 07 12	
1119114	WM WORLD MEDICINE		
CFE: 26.1.18, 26.11.8, 29.1.12		03, 16, 29, 41, 42	
WORLD MEDICINE İLAÇLARI LIMITED ŞİRKETİ, Evren Mah. Camiyolu Cad. No.50 K.2 BAGCILAR-İSTANBUL (TR)			
2011 08 24	2012 08 27	2012 07 12	
1119118	King Chef		
CFE: 9.7.19, 27.5.7, 29.1.13		30	
ACECOOK VIETNAM JOINT STOCK COMPANY, Lot II-3 & II-5 Road No. 11, Industrial Group II, Tan Binh Industrial Park, Tan Phu District Ho Chi Minh City (VN)			
2012 03 02	2012 08 27	2012 07 12	
1119320	VIAFIRST		19, 37
EUROVIA, 18 Place de l'Europe F-92500 RUEIL-MALMAISON (FR)			
2012 05 21	2012 08 27	2012 07 12	
1119321	KEROVIA		19, 37
EUROVIA, 18 Place de l'Europe F-92500 RUEIL-MALMAISON (FR)			
2012 05 21	2012 08 27	2012 07 12	
1119342	TRIM-FAST by Aplix		12
APLIX, 19, avenue de Messine F-75008 PARIS (FR)			
2012 04 13	2012 08 27	2012 07 12	
1119433	BRUNCVÍK		32, 33
KAUFLAND ČESKÁ REPUBLIKA v.o.s., Pod Višňovkou 25 CZ-140 00 Praha 4 (CZ)			
2012 01 25	2012 08 27	2012 07 12	
1119481	LUMIERES D'ARTIFICES		03
Chanel SARL, Burgstrasse 26 CH-8750 Glarus (CH)			
2012 05 21	2012 08 27	2012 07 12	
1119488	ARTISTICO		29, 30
Griesson-de Beukelaer GmbH & Co. KG, August-Horch-Strasse 23 56751 Polch (DE)			
2012 04 20	2012 08 27	2012 07 12	
1119501	INSANITY THE ASYLUM		09, 41
BEACHBODY, LLC, 3301 EXPOSITION BOULEVARD, THIRD FLOOR SANTA MONICA CA 90404 (US)			
2012 02 22	2012 08 27	2012 07 12	
1119502	EX EXNESS		
CFE: 26.4.18, 29.1.13		36	
EXNESS HOLDINGS CY LIMITED, 75 Prodromou Avenue, Oneworld Parkview House, 4th Floor CY-2063 NICOSIA (CY)			
2012 01 19	2012 08 27	2012 07 12	
1119530	CFE: 28.3.0		09
Fujian Fushun Electronics Co., Ltd., High-tech Zone, Lantian Development Regions, Zhangzhou City Fujian Province (CN)			
2012 04 17	2012 08 27	2012 07 12	
1119535	FOMANTA		25, 35
AYDIN TEKSTİL GIDA TURİZM İNŞAAT SANAYİ VE TICARET LIMITED SIRKETİ, Mesihpasa cad. Karya Plaza No:16 B-7 Laleli Eminönü İSTANBUL BAĞÇELİEVLER-İSTANBUL (TR)			
2011 12 27	2012 08 27	2012 07 12	
1119543	UNREAL		05, 29, 30, 32
UNREAL BRANDS, INC., 53 Sargent Crossway Brookline MA 02445 (US)			
2011 10 17	2012 08 27	2012 07 12	
1119633	YINGKE		
CFE: 26.1.18		16, 41, 45	
BEIJING YING TIAN KE DI INTELLECTUAL PROPERTY RIGHTS AGENCY CO., LTD., Room C502, Tower C, No. 76, East 4th Ring Middle Road, Chaoyang District Beijing (CN)			
2012 03 27	2012 08 27	2012 07 12	
1119659	chopresso		11, 29, 30
Krüger GmbH & Co. KG, Senefelderstr. 44 51469 Bergisch Gladbach (DE)			
2012 03 30	2012 08 27	2012 07 12	
1119721	Pablo GERARD DAREL		
CFE: 27.5.10, 27.5.11		25	
DAHLIA ACQUISITION, 130 rue Réaumur F-75002 PARIS (FR)			
2012 05 14	2012 08 27	2012 07 12	
1119738	IAL-SYSTEM DUO		03, 05, 10
FIDIA FARMACEUTICI S.p.A., Via Ponte della Fabbrica, 3/A I-35031 ABANO TERME (PD) (IT)			
2012 04 03	2012 08 27	2012 07 12	

1119746	1932	03	1119975	WENHUASHAN	13
Chanel SARL, Burgstrasse 26 CH-8750 Glarus (CH)			CFE: 26.1.16, 26.1.18, 28.3.0		
2012 05 31	2012 08 27	2012 07 12	Toy Cracker Export Factory of Wenjiashi, Liu Yang, Xianglong Village, Wenjiashi Town, Liuyang Hunan (CN)		
1119768	EIEGANT BEAUTY	21	2012 03 06	2012 09 10	2012 07 19
CFE: 3.13.1, 26.11.12, 27.5.1			1120008	mistolín	03
Elegant Beauty Cosmetic Things (Shenzhen) Co., Ltd., 3/F, Block 1, Zhongxinwei Industrial Park, Gangtou Village, Longgang District, Shenzhen City Guangdong (CN)			CFE: 26.1.5, 27.5.8		
2012 03 06	2012 08 27	2012 07 12	MISTOLIN-PRODUTOS DE LIMPEZA, LDA., ZONA INDUSTRIAL DE VAGOS, LOTE 58 P-3844-909 VAGOS (PT)		
1119779	Wee baby	05, 08, 10	2012 04 03	2012 09 10	2012 07 19
CFE: 2.5.6, 27.5.1			1120013	VERTELIS	09, 38, 41, 42
BURDA BEBEK ANNE İTRİYAT VE PLASTİK URUNLERİ SANAYİ VE TİCARET ANONİM ŞİRKETİ, Beylikduzu Org. San. Bol. Merciler San. Sit. 9. Cad. No:12 Bodrum 1,2,3 Yakuplu-Beylikduzu İstanbul (TR)			SOCOMEÇ, 1 rue de Westhouse F-67230 BENFELD (FR)		
2011 10 21	2012 08 27	2012 07 12	2012 05 02	2012 09 10	2012 07 19
1119813	EuroGantry	06, 19, 20	1120026	DESSETTE	05
CFE: 26.11.1			Dermapharm AG, Lil-Dagover-Ring 7 82031 Grünwald (DE)		
Saferoad AS, P.O.Box 34 N-6151 Orsta (NO)			2012 05 02	2012 09 10	2012 07 19
2011 12 07	2012 08 27	2012 07 12	1120038	TUDORS	24, 25, 35
1119820	HORECA Select	01, 03, 04, 05, 07, 08, 09, 11, 16, 20, 21, 24, 25, 29, 30, 31, 32, 33, 34	CFE: 27.5.8, 29.1.12		
CFE: 1.1.5, 9.7.19, 25.1.1, 26.4.18, 27.5.10, 27.5.24			DTGMU AJAJDIN TEKSTİL DOO uvoz izvoz Skopje, ul. Mito Hadjivasiliev Jasmin BB, T.C. Ramstor lok/g-07A 1000 Skopje (MK)		
MIP METRO Group Intellectual Property GmbH & Co. KG, Metro-Straße 1 40235 Düsseldorf (DE)			2012 03 01	2012 09 10	2012 07 19
2011 10 01	2012 08 27	2012 07 12	1120048	CLEAN&SHINE	03, 16, 21
1119866	crecap	03, 26, 44	TITIZ TEMİZLİK KOZMETİK ÜRÜNLERİ SANAYİ VE TİCARET LIMITED ŞİRKETİ, Hatboyu Caddesi, Lale Sokak No:4 Pendik-İstanbul (TR)		
Renata Steflova, Saumweg 20 89257 Illertissen (DE)			2011 11 04	2012 09 10	2012 07 19
2012 03 14	2012 08 27	2012 07 12	1120066	KEN'S	30
1119869	ALD Carmarket	12, 35, 37, 39	KEN'S FOODS, INC., 1 D'Angelo Drive MARLBOROUGH MA 01752 (US)		
SOCIETE GENERALE, 29 boulevard Haussmann F-75009 PARIS (FR)			2012 02 27	2012 09 10	2012 07 19
2012 03 30	2012 08 27	2012 07 12	1120094	Mecta-c	10
1119888	MADEMOISELLE PRIVE	14	CFE: 27.1.5		
Chanel SARL, Burgstrasse 26 CH-8750 Glarus (CH)			MEDACTA INTERNATIONAL S.A., Strada Regina CH-6874 Castel San Pietro (CH)		
2012 04 18	2012 08 27	2012 07 12	2012 04 25	2012 09 10	2012 07 19
1119912	TEN STRIKE RED	32, 33, 35	1120099	Skipiercing	09, 12, 25, 28
TSN Brands LTD, Geneva Place, Waterfront Drive, P.O. Box 3469 Road Town, Tortola (VG)			Montana Sport International AG, Mühlebachstrasse 3 CH-6370 Stans (CH)		
2012 04 20	2012 08 27	2012 07 12	2012 04 18	2012 09 10	2012 07 19
1119928	mdi	09, 35, 38	1120208	KMF	12
Bottega Verde Ltd., 19, Semenovskiy per., str. 1, RU-107023 Moscow (RU)			CFE: 27.1.1		
2012 04 26	2012 08 27	2012 07 12	YANG YUANZAN, No. 27, Qunxing Road, Licheng District, Quanzhou City Fujian Province (CN)		
1119929	GOROD	35, 36, 37, 42	2012 05 16	2012 09 10	2012 07 19
CFE: 26.4.18, 29.1.13			1120243	Paulina Schaedel	25, 35
Obshchestvo s ogranichennoj otvetstvennost'ju Gruppa Kompanij „GOROD“, 18-ya liniya, 5 RU-199034 Saint-Petersburg (RU)			PAULINA ANNA SCHAEDEL, Ardiçli Mahallesi, Alaçam Caddesi 11, Köknar-Köknar 1 R-6 ESENYURT/İSTANBUL (TR)		
2012 04 16	2012 08 27	2012 07 12	2012 02 23	2012 09 10	2012 07 19
1119936	NICO SUPER	05	1120287	STILENA	03
ARYSTA LIFESCIENCE, Route d'Artix F-64150 NOGUERES (FR)			„MEXON“ LTD, 266, „Vasil Levski“ Str. BG-4003 PLOVDIV (BG)		
2012 05 16	2012 08 27	2012 07 12	2012 04 12	2012 09 10	2012 07 19
1119942	CFE: 2.9.14, 23.1.1	21	1120346	XTOP	25
Société Jas Hennessy & Co., Rue de la Richonne F-16100 Cognac (FR)			XTEP (CHINA) CO., LTD., Qingmeng Park, Economic & Technological Development Zone, Quanzhou Fujian Province (CN)		
2012 05 22	2012 08 27	2012 07 12	2012 03 27	2012 09 10	2012 07 19
1119945	CloudBand	09, 38, 42	1120377	natruvet	03, 31
ALCATEL LUCENT, 3 avenue Octave Gréard F-75007 PARIS (FR)			CFE: 3.6.3, 29.1.12		
2012 04 27	2012 08 27	2012 07 12	Erbo AG, Industriestrasse 17 CH-4922 Bützberg (CH)		
1119955	ROUGE EDITION	03	2012 05 21	2012 09 10	2012 07 19
BOURJOIS, 12-14 rue Victor Noir F-92200 NEUILLY-SUR-SEINE (FR)			1120418	ABC AUTONOMOUS BUILDING CONCEPT	19, 35, 36, 37, 42
2012 05 15	2012 08 27	2012 07 12	BOUYGUES CONSTRUCTION, 1 avenue Eugene Freyssinet F-78280 GUYANCOURT (FR)		
			2012 04 02	2012 09 10	2012 07 19

1120433	MENDELEEV	33	1120841	PLD	18, 25
ZAKRYTOE AKTSIONERNOE OBSHCHESTVO „LIVIZ”, 56-58, Sinopskaya naberezhnaya RU-191124 SANKT-PETERBURG (RU)			CFE: 9.1.7, 9.3.17, 27.5.8		
2012 03 02	2012 09 10	2012 07 19	Fujian Powerland Leather Case & Products Co., Ltd., Hushi Industrial Zone, Xiuyu District, Putian City Fujian Province (CN)		
1120468	Sweet Wonderland	03, 04, 05	2012 04 17	2012 09 10	2012 07 19
dm-drogerie markt GmbH + Co. KG, Carl-Metz-Straße 1 76185 Karlsruhe (DE)			1120842	POWERLAND	18, 25
2011 12 08	2012 09 10	2012 07 19	Fujian Powerland Leather Case & Products Co., Ltd., Hushi Industrial Zone, Xiuyu District, Putian City Fujian Province (CN)		
1120490	PROTISSIMO	05, 29, 35	2012 04 17	2012 09 10	2012 07 19
EL CAMINO VERDE s.r.o., Ke Koulce 919/7 CZ-150 00 Praha 5 (CZ)			1120844	SOTTO	18, 25
2012 02 28	2012 09 10	2012 07 19	CFE: 27.5.17		
1120494	Prorad	11	Fujian Powerland Leather Case & Products Co., Ltd., Hushi Industrial Zone, Xiuyu District, Putian City Fujian Province (CN)		
CFE: 27.5.1, 29.1.12			2012 04 17	2012 09 10	2012 07 19
TERMO TEKNİK TICARET VE SANAYİ ANONİM ŞİRKETİ, Türkçücü Köyü, Yolu Üzeri 1. Km Çorlu Tekirdag (TR)			1120845	CFE: 28.3.0	11
2012 02 22	2012 09 10	2012 07 19	Fujian Fushun Electronics Co., Ltd., High-tech Zone, Lantian Development Regions, Zhangzhou City Fujian Province (CN)		
1120496	Dein Bestes	01, 03, 05, 18, 21, 31	2012 04 17	2012 09 10	2012 07 19
dm-drogerie markt GmbH + Co. KG, Carl-Metz-Straße 1 76185 Karlsruhe (DE)			1120846	Secret Temptations	25
2012 03 16	2012 09 10	2012 07 19	CFE: 27.5.1		
1120514	MEGA Tower 30+ Pulse	10	YIWU PARTY DRESS CO.,LTD, Floor 2, No.15 Jinger Road, Beiyuan Industrial Park, Yiwu Zhejiang (CN)		
CFE: 24.17.7, 27.5.9, 27.7.11, 29.1.13			2012 04 17	2012 09 10	2012 07 19
Richard Wolf GmbH, Pforzheimer Strasse 32 75438 Knittlingen (DE)			1120848	APS	39
2012 04 26	2012 09 10	2012 07 19	CFE: 26.4.9, 26.4.24		
1120531	P	35	SDS-Trans, d. 1, ul. Mnevniky RU-123308 g. Moskva (RU)		
CFE: 26.4.18, 26.4.24, 27.5.21, 27.5.24			2012 03 27	2012 09 10	2012 07 19
BIJOUX GL, 6-8, avenue de Saunier F-07160 LE CHEYLARD (FR)			1120856	CHROMEVITAL+	05
2012 05 11	2012 09 10	2012 07 19	CFE: 28.5.0		
1120548	Hm	27	Vision International People Group Public Limited, Leoforos Lemesou, 67 Vision Tower, Aglantzia CY-2121 Nicosia (CY)		
CFE: 3.9.14, 27.5.1			2012 04 13	2012 09 10	2012 07 19
Haima Group Corporation, 329-10, Qingdao South Road, Weihai Shandong (CN)			1120874	ESTREL	05
2012 02 28	2012 09 10	2012 07 19	EGIS GYOGYSZERGYÁR Nyilvánosan Működő Részvénytársaság, Kereszturi ut 30-38 H-1106 Budapest (HU)		
1120616	Morce Power	10	2012 04 25	2012 09 10	2012 07 19
Richard Wolf GmbH, Pforzheimer Strasse 32 75438 Knittlingen (DE)			1120884	BaONiER	25
2012 05 03	2012 09 10	2012 07 19	CFE: 3.4.11, 3.4.24, 27.3.3, 27.5.2		
1120646	Torna Collection	25	GUANGDONG XIEHUA GARMENT CO., LTD, Zhangcuozhou ind. dis, Jiangdong, Chaoan Country, Chaozhou Guangdong (CN)		
CFE: 1.1.1, 26.1.18, 27.5.1, 29.1.4			2012 05 30	2012 09 10	2012 07 19
LIN JINGUO, Koch Aladár U. 12 H-1174 Budapest (HU)			1120889	Stara Badel Sljivovica	33
2011 11 04	2012 09 10	2012 07 19	CFE: 24.3.2, 27.5.10, 29.1.14		
1120669	YUHONG	02	BADEL 1862 d.d. vina, alkoholna i bezalkoholna pića, Vlaška 116 HR-10000 Zagreb (HR)		
CFE: 28.3.0			2012 02 08	2012 09 10	2012 07 19
Dezhou Yuhong Chemical Industry Co., Ltd., No.6 Guoyuan Road, Tianqu Industrial Park, Decheng District, Dezhou City Shandong Province (CN)			1120929	BASHNEFT	01, 04, 37, 40
2012 03 27	2012 09 10	2012 07 19	CFE: 26.15.1, 29.1.13		
1120785	NO.1	05, 29, 30, 32	Otkrytoe aktsionernoe obshchestvo „Bashneft”, ul. K. Marksa, 30, Bashkortostan RU-450008 Ufa (RU)		
CFE: 5.9.17, 27.3.11, 28.5.0, 29.1.12			2011 12 05	2012 09 10	2012 07 19
Obshchestvo s ogranichennoy otvetstvennostyu „LETO TRADE”, kom. 104, korp. 2, ul. Mayakovskogo d. 127 220028 Minsk (BY)			1120976	RAG	07, 35, 37, 41, 42
2012 04 06	2012 09 10	2012 07 19	CFE: 26.4.9, 26.11.8, 27.5.24, 29.1.15		
1120831	Goodspec	09, 11	RAG Aktiengesellschaft, Shamrockring 1 44623 Herne (DE)		
CFE: 27.5.1			2012 05 11	2012 09 10	2012 07 19
ZHEJIANG HONGLI ELECTRIC CO., LTD. (INSIDE YUEQING TIANCHENG ELECTRONIC LIGHTING COMPANY LIMITED), Chantou, Tiancheng Village Yueqing City 325609 Zhejiang (CN)			110		
2012 03 13	2012 09 10	2012 07 19	REJESTRACJA MIĘDZYNARODOWA, W KTÓREJ WYDANO DECYZJĘ O DEFINITYWNEJ ODMOWIE UZNANIA OCHRONY W POLSCE		
1120833	WCON	09	<i>Poniższe zestawienie zawiera kolejno: numer międzynarodowego rejestru znaków towarowych, określenie znaku towarowego przed-</i>		
CFE: 26.3.1, 27.5.2					
Dongguan Wcon Hardware Electronics Co., Ltd., Bldg. F, Boye Industrial Park, Zhongnan Middle Road, Shangsha District, Chang'An Town, Dongguan 523846 Guangdong (CN)					
2012 03 27	2012 09 10	2012 07 19			

stawionego w postaci liter bądź cyfr albo, jeżeli znak jest znakiem graficznym lub zawiera elementy graficzne, wskazanie symboli klas elementów graficznych znaku (CFE), określenie klas towarowych, nazwisko i imię bądź nazwę uprawnionego, jego miejsce zamieszkania lub siedzibę oraz kod kraju, datę rejestracji międzynarodowej lub datę późniejszego wyznaczenia, datę zamieszczenia informacji o tej rejestracji w Biuletynie Urzędu Patentowego oraz datę notyfikacji bądź datę notyfikacji późniejszego wyznaczenia.

556097 IMA 07
IMA Klessmann GmbH Holzbearbeitungssysteme, Industriestr. 3
32312 Lbbecke (DE)
2010 07 15 2011 08 01 2011 06 09

992386 matrix 08
CFE: 26.4.9, 26.11.12, 29.1.1
MATRIZE Handels-GmbH, Ferdinandstr. 25-27 20095 Hamburg
(DE)
2011 04 14 2011 08 29 2011 07 07

1027841 GENESIS 10
COLOPLAST A/S, HOLTEDAM 1 HUMLEBAEK, DK 3050 (DK)
2011 06 21 2011 08 29 2011 07 14

1032355 Raiffeisen Premium Banking 36
CFE: 3.3.1, 24.13.25, 26.4.15, 26.11.1, 26.11.5, 29.1.13
Raiffeisen Zentralbank sterreich Aktiengesellschaft, Am Stadtpark
9 A-1030 Wien (AT)
2009 12 02 2010 05 24 2010 04 01

1032356 FRIEDRICH WILHELM RAIFFEISEN Banking Since 36
1886
CFE: 3.3.1, 24.13.25
Raiffeisen Zentralbank sterreich Aktiengesellschaft, Am Stadtpark
9 A-1030 Wien (AT)
2009 12 02 2010 05 24 2010 04 01

1042638 Albatross 18
CFE: 27.5.1, 28.3.0
LIAN JING QIANG, Room 2, No. 1 Jinzlidong Street Haizhu District
Guangzhou Guangdong (CN)
2010 06 21 2010 08 30 2010 07 15

1061471 SEVER 06, 07
IG HOLDINGS LIMITED, Arch. Makariou III, 2-4, Capital Center, 9th
floor CY-1065 Nicosia (CY)
2010 10 07 2011 03 14 2011 01 13

1061473 MTA Material Tracking Application 09, 35
ALSTOM Power Systems SA, 2 quai Michelet-3 avenue Andr
Malraux F-92300 LEVALLOIS-PERRET (FR)
2010 11 08 2011 03 14 2011 01 13

1075665 KRAMET 06, 08, 21
CFE: 1.1.1, 27.5.8
Mogilevskoe otkrytoe aktsionerhoe obshchestvo „Krasny
metallist“, Gomelskoe shosse 15a 212013 Mogilev (BY)
2011 03 21 2011 07 18 2011 05 26

1076828 S 18, 25, 35
CFE: 27.5.21
Martin Zvorka, Kostnick nm. 7 CZ-130 00 Praha 3 (CZ)
2011 01 19 2011 08 01 2011 06 09

1077701 VISICO 09
CFE: 26.11.21, 27.5.17
YUYAO VISTAR ELECTRONIC SCIENCE & TECHNOLOGY CO., LTD.,
Qunli Village, Xibei Road, Yuyao City Zhejiang Province (CN)
2011 01 04 2011 08 01 2011 06 16

1083393 PHOTON 03
ETILER KOZMETIK PETROL RNLERI PAZARLAMA SANAYI VE
TICARET LIMITED SIRKETI, Akay Cad. No: 268 Gaziemeri IZMIR (TR)
2011 02 02 2011 09 12 2011 07 28

1083419 Red Fox Super Smart 31
Dmmen GmbH, Dammweg 18-20 47495 Rheinberg (DE)
2011 04 28 2011 09 12 2011 07 28

1087840 B CAVALLI B 18, 25
CFE: 3.3.24, 27.5.14
ITALIAN FASHION SPA, Strada del Lavoro, 99 47894 CHIESANUOVA (SM)
2011 07 15 2011 10 24 2011 09 08

1118016 MOVADO MODERN AHEAD OF ITS TIME 14
Movado Watch Company S.A., Bettlachstrasse 8 CH-2540
Grenchen (CH)
2012 05 25 2012 08 13 2012 06 28

1118036 NOFREDON 05
EGIS GYOGYSZERGYR Nyilvnosan Mkd Rszvnytrsasg, Kereszturi
ut 30-38 H-1106 Budapest (HU)
2012 05 10 2012 08 13 2012 06 28

1118039 LAURIX 05
EGIS GYOGYSZERGYR Nyilvnosan Mkd Rszvnytrsasg, Keresztri
t 30-38 H-1106 Budapest (HU)
2012 05 10 2012 08 13 2012 06 28

1118101 LEFEMA 05
EGIS GYOGYSZERGYR Nyilvnosan Mkd Rszvnytrsasg, Keresztri
t 30-38 H-1106 Budapest (HU)
2012 02 24 2012 08 13 2012 06 28

G. SPROSTOWANIA OPISÓW PATENTOWYCH I OPISÓW OCHRONNYCH

111

Poniższe zestawienie zawiera kolejno: kod rodzaju patentu lub prawa ochronnego, numer patentu lub prawa ochronnego oraz przyczynę i treść sprostowania.

OPISY PATENTOWE

(B1) 186270 Postanowiono sprostować błędy drukarskie na tytułowej stronie opisu patentowego poz. 73 z „Poland Ltd.” na „POLAND SPÓŁKA Z OGRANICZONĄ ODPOWIEDZIALNOŚCIĄ”

(B1) 196117 Postanowiono sprostować błędy drukarskie na tytułowej stronie opisu patentowego poz. 73 z „Poland Ltd.” na „POLAND SPÓŁKA Z OGRANICZONĄ ODPOWIEDZIALNOŚCIĄ”

(B1) 200030 Postanowiono opis patentowy ponownie wydrukować ze względu na stwierdzone błędy drukarskie

(B1) 206276 Postanowiono opis patentowy ponownie wydrukować ze względu na stwierdzone błędy drukarskie

(B1) 207881 Postanowiono opis patentowy ponownie wydrukować ze względu na stwierdzone błędy drukarskie

(B1) 210415 Postanowiono opis patentowy ponownie wydrukować ze względu na stwierdzone błędy drukarskie

(B1) 210794 Postanowiono opis patentowy ponownie wydrukować ze względu na stwierdzone błędy drukarskie

(B1) 211057 Postanowiono opis patentowy ponownie wydrukować ze względu na stwierdzone błędy drukarskie

(B1) 211711 Postanowiono opis patentowy ponownie wydrukować ze względu na stwierdzone błędy drukarskie

(B1) 212074 Postanowiono opis patentowy ponownie wydrukować ze względu na stwierdzone błędy drukarskie

(B1) 212650 Postanowiono opis patentowy ponownie wydrukować ze względu na stwierdzone błędy drukarskie

(B1) 212812 Postanowiono opis patentowy ponownie wydrukować ze względu na stwierdzone błędy drukarskie

(B1) 212849 Postanowiono sprostować błędy drukarskie w zastrzeżeniu 9 i 11 str. 5 z „zastrz. 3” na „zastrz.8”

OPISY OCHRONNE WZORÓW UŻYTKOWYCH

(Y1)65 169 Postanowiono opis wzoru użytkowego ponownie wydrukować ze względu na stwierdzone błędy drukarskie

H. OGŁOSZENIA

112

OŚWIADCZENIA O GOTOWOŚCI UDZIELENIA LICENCJI (LICENCJA OTWARTA)

Patenty, patenty europejskie, prawa ochronne

Poniższe zestawienia zawierają kolejno: kod rodzaju patentu (prawa ochronnego), numer patentu (prawa ochronnego), datę zgłoszenia, numer i rok wydania Wiadomości Urzędu Patentowego, w którym ogłoszono o udzieleniu patentu (prawa ochronnego), wysokość opłaty licencyjnej (jeżeli uprawniony ją podał) i datę złożenia oświadczenia oraz tytuł wynalazku (wzoru użytkowego) oraz nazwisko i imię (nazwę) uprawnionego z adresem.

PATENTY

(B1) 213464 2009 09 25 03/2013 (10%) 2012 10 16
Sposób wytwarzania oksysoli w dwuskładnikowym układzie molibdenianu(VI) kadmu i wolframianów(VI) metali
ZACHODNIOPOMORSKI UNIWERSYTET TECHNOLOGICZNY W SZCZECINIE,
Al. Piastów 17
70-310 Szczecin, Polska

(B1) 213465 2009 08 18 03/2013 (10%) 2012 10 16
Oksyśól w dwuskładnikowym układzie molibdenianu(VI) kadmu i molibdenianów(VI) metali i sposób wytwarzania oksysoli w dwuskładnikowym układzie molibdenianu(VI) kadmu i molibdenianów(VI) metali
ZACHODNIOPOMORSKI UNIWERSYTET TECHNOLOGICZNY W SZCZECINIE,
Al. Piastów 17
70-310 Szczecin, Polska

(B1) 213474 2004 05 10 03/2013 (-) 2012 10 09
Sposób otrzymywania związków heterocyklicznych zawierających grupę aminową
UNIWERSYTET ŚLĄSKI W KATOWICACH,
ul. Bankowa 12
40-007 Katowice, Polska

(B1) 213475 2005 01 27 03/2013 (10%) 2012 10 09
Sposób otrzymywania fotokatalizatora aktywnego w promieniowaniu widzialnym stosowanego do odbarwiania ścieków barwnych i rozkładu zanieczyszczeń organicznych
ZACHODNIOPOMORSKI UNIWERSYTET TECHNOLOGICZNY W SZCZECINIE,
Al. Piastów 17
70-310 Szczecin, Polska

(B1) 213476 2007 07 03 03/2013 (-) 2012 10 15
Nowe pochodne styrylochinoliny
UNIWERSYTET ŚLĄSKI W KATOWICACH,
ul. Bankowa 12
40-007 Katowice, Polska

(B1) 213495 2007 05 17 03/2013 (-) 2012 09 25
Silnik parowy turborotacyjny do generatora elektrycznego elektrowni
POLITECHNIKA LUBELSKA,
ul. Nadbystrzycka 38D
20-618 Lublin, Polska

(B1) 213529 2010 08 10 03/2013 (-) 2012 11 02
Nowe estry etylowe kwasu (4,4-dimetylocykloheks-2-en-1-ylo) octowego i sposób ich otrzymywania
UNIWERSYTET PRZYRODNICZY WE WROCŁAWIU,
ul. Norwida 25
50-375 Wrocław, Polska

(B1) 213534 2010 05 11 03/2013 (10%) 2012 10 16
Sposób otrzymywania bezwodnej chlorohydryny etylenowej
ZACHODNIOPOMORSKI UNIWERSYTET TECHNOLOGICZNY W SZCZECINIE,
Al. Piastów 17
70-310 Szczecin, Polska

PATENTY EUROPEJSKIE

(T3) 1571892 2005 02 24 03/2013 (-) 2013 01 02
Kuchenka mikrofalowa
Miele & Cie. KG,
Carl-Miele-Straße 29,
33332 Gütersloh, Niemcy

(T3) 2343411 2010 01 07 03/2013 (-) 2013 01 04
Suszarka do bielizny z pompą ciepła
Miele & Cie. KG,
Carl-Miele-Straße 29,
33332 Gütersloh, Niemcy

(T3) 2371259 2010 03 30 03/2013 (-) 2012 12 28
Kosz na sztućce, w szczególności do zmywarki do naczyń
Miele & Cie. KG,
Carl-Miele-Straße 29,
33332 Gütersloh, Niemcy

(T3) 2407587 2010 07 16 03/2013 (-) 2012 12 21
Suszarka do bielizny z pompą ciepła
Miele & Cie. KG,
Carl-Miele-Straße 29,
33332 Gütersloh, Niemcy

(T3) 2460929 2010 12 01 03/2013 (-) 2013 01 04
Suszarka do bielizny z pompą ciepła
Miele & Cie. KG,
Carl-Miele-Straße 29,
33332 Gütersloh, Niemcy

(T3) 2476796 2011 01 13 03/2013 (-) 2013 01 10
Suszarka do bielizny z pompą ciepłą
Miele & Cie. KG,
Carl-Miele-Straße 29,
33332 Gütersloh, Niemcy

PRAWA OCHRONNE

(Y1) 66414 2010 12 13 03/2013 (-) 2012 09 11
Ścienny pustak ceramiczny
ZACHODNIOPOMORSKI UNIWERSYTET TECHNOLOGICZNY W SZCZECINIE,
Al. Piastów 17
70-310 Szczecin, Polska

(Y1) 66415 2010 12 13 03/2013 (-) 2012 09 11
Ścienny pustak ceramiczny
ZACHODNIOPOMORSKI UNIWERSYTET TECHNOLOGICZNY W SZCZECINIE,
Al. Piastów 17
70-310 Szczecin, Polska

(Y1)66416 2010 12 13 03/2013 (-) 2012 09 11
 Ścienny pustak ceramiczny
 ZACHODNIOPOMORSKI UNIWERSYTET TECHNOLOGICZNY
 W SZCZECINIE,
 Al. Piastów 17
 70-310 Szczecin, Polska

113

**OGŁOSZENIA W SPRAWIE WPŁYNIĘCIA WNIOSKU
 O UDZIELENIE DODATKOWEGO
 PRAWA OCHRONNEGO DLA PRODUKTÓW
 LECZNICZYCH I PRODUKTÓW OCHRONY ROŚLIN**

Poniższe zestawienie zawiera kolejno: kod rodzaju patentu, numer patentu podstawowego i tytuł wynalazku, numer i datę złożenia wniosku, nazwisko i imię lub nazwę i adres uprawnionego, numer i datę pierwszego zezwolenia na wprowadzenie produktu na rynek, numer i datę pierwszego zezwolenia w Unii Europejskiej na wprowadzenie produktu na rynek oraz oznaczenie produktu opisanego w tym zezwoleniu.

(B1) 212566

Sól estru etylowego kwasu 3-[(2-{[4-(heksylooksykarbonyloaminoiminometylo) fenyloamino]metylo} -1-metylo-1H-benzimidazol-5-karbonylo)-pirydyn-2-yloamino]propionowego
 0217/0212566 2013 01 10
 Boehringer Ingelheim International GmbH, INGELHEIM AM RHEIN, Niemcy
 EU/1/08/442/009 DO 014 2011 08 01 PRADAXA - MEZYLANU ETEKSYLAN DABIGATRANU

(B1) 204024

Nowe pochodne chinolidyny, sposób ich wytwarzania, zastosowanie i zawierające je kompozycje farmaceutyczne
 0218/0204024 2013 01 17
 ALMIRALL, S.A., BARCELONA, Hiszpania
 EU/1/12/778/001 DO 003 2012 07 20 EKLIRA GENUAIR - BROMEK AKLIDYNY
 EU/1/12/781/001 DO 003 2012 07 20 BRETARIS GENUAIR - BROMEK AKLIDYNY

(T3) 1966202

Podstawione heteroarylem pirolo[2,3-b]pirydyny i pirolo[2,3-b]pymidyny jako inhibitory kinazy Janusowej
 0219/1966202 2013 02 11
 Incyte Corporation, WILMINGTON, Stany Zjednoczone Ameryki
 EU/1/12/773/001 DO 003 2012 08 23 JAKAVI - RUKSOLITYNIB

114

**SPROSTOWANIA OGŁOSZEŃ OPUBLIKOWANYCH
 W WIADOMOŚCIACH URZĘDU PATENTOWEGO**

Poniższe zestawienie zawiera kolejno: numer, którego sprostowanie dotyczy oraz treść sprostowania.

PATENTY

- 186270 w WUP nr 12/2003 na stronie 1885 w łamie lewym, wiersz 26 od dołu, jest:
 (73) INTERNATIONAL TOBACCO MACHINERY Poland Ltd., Radom (PL)
 powinno być
 (73)INTERNATIONAL TOBACCO MACHINERY POLAND SPÓŁKA Z OGRANICZONĄ ODPOWIEDZIALNOŚCIĄ, Radom (PL)
- 196117 w WUP nr 12/2007 na stronie 3211 w łamie prawym, wiersz 24 od góry, jest:
 (73) INTERNATIONAL TOBACCO MACHINERY Poland Ltd., Radom (PL)
 powinno być:
 (73)INTERNATIONAL TOBACCO MACHINERY POLAND SPÓŁKA Z OGRANICZONĄ ODPOWIEDZIALNOŚCIĄ, Radom (PL)
- 211761 w WUP nr 06/2012 na stronie 1319 w łamie lewym, wiersz 21 od dołu, jest:
 (54) Humanizowana immunoglobulina, która specyficznie wiąże się z peptydem β -amyloidu (A, β), oraz jej fragment wiążący antygen, zawierająca je kompozycja farmaceutyczna i ich zastosowanie oraz kodująca je wyizolowana cząsteczka kwasu nukleinowego i wektor zawierający tę cząsteczkę
 powinno być:
 Humanizowana immunoglobulina, która specyficznie wiąże się z peptydem β -amyloidu (A β), oraz jej fragment wiążący antygen, zawierająca je kompozycja farmaceutyczna i ich zastosowanie oraz kodująca je wyizolowana cząsteczka kwasu nukleinowego i wektor zawierający tę cząsteczkę
- 212812 w WUP nr 11/2012 na stronie 2719 w łamie prawym, wiersz 17 od dołu, jest:
 (73) CLARITER IP SPÓŁKA AKCYJNA, Luxemburg (LU)
 powinno być:
 (73) CLARITER IP S.A., Luxembourg (LU)

C Z Ę Ś Ć III

INFORMACJE

USTAWODAWSTWO ZAGRANICZNE. STATYSTYKA.
INFORMACJE

115

**ZMIANY DO REGULAMINU WYKONAWCZEGO
DO UKŁADU O WSPÓŁPRACY PATENTOWEJ**

Przyjęte przez Zgromadzenie Międzynarodowego Związku Współpracy Patentowej (Związku PCT) na jego XLIII (XXV nadzwyczajnej) sesji w dniu 9 października 2012 r., z dniem wejścia w życie od 1 stycznia 2013 r.

**Zasada 4
Podanie (treści)**4.1. do 4.14*bis* [bez zmian]4.15. *Podpis*

Podanie powinno być podpisane przez zgłaszającego lub, jeżeli jest więcej niż jeden zgłaszający, przez każdego z nich.

4.16 do 4.19 [bez zmian]

**Zasada 51*bis*
Niektóre wymogi krajowe dopuszczone na mocy Artykułu 27**51*bis*.1. *Niektóre dopuszczone wymogi krajowe*

a) Z zastrzeżeniem Zasady 51*bis*.2, na podstawie prawa krajowego stosowanego przez urząd wyznaczony można żądać od zgłaszającego, zgodnie z Artykułem 27, dostarczenia w szczególności:

i) do iii) [bez zmian]

iv) w przypadku, gdy zgłoszenie międzynarodowe wyznacza państwo, którego prawo krajowe, w dniu 09 października 2012 r., wymaga dostarczenia dokumentu zawierającego stwierdzenie autorstwa pod przysięgą lub oświadczenia o autorstwie wynalazku, każdy dokument zawierający stwierdzenie autorstwa pod przysięgą lub oświadczenie o autorstwie wynalazku;

v) do vii) [bez zmian]

b) do f) [bez zmian]

51*bis*.2. *Okoliczności, w których można nie wymagać dostarczenia dokumentów lub dowodów*

Urząd wyznaczony, o ile istnieją uzasadnione wątpliwości co do prawdziwości stosownych danych lub oświadczeń, może domagać się dostarczenia wszelkich dokumentów lub dowodów:

i) dotyczących tożsamości twórcy (Zasada 51*bis*.1 (a) (i)) (innych niż dokument zawierający stwierdzenie autorstwa pod przysięgą lub oświadczenie o autorstwie wynalazku (Zasada 51*bis*.1 (a) (iv)), jeżeli dane dotyczące twórcy wynalazku są, zgodnie z Zasadą 4.6, zawarte w podaniu lub jeżeli oświadczenie co do tożsamości twórcy wynalazku jest, zgodnie z Zasadą 4.17 (i), zawarte w podaniu lub zostało dostarczone bezpośrednio do urzędu wyznaczonego;

ii) [bez zmian]

iii) dotyczących uprawnienia zgłaszającego do dokonania, w dacie zgłoszenia międzynarodowego, zastrzeżenia pierwszeństwa z wcześniejszego zgłoszenia (Zasada 51*bis*.1 (a) (iii)), jeżeli oświadczenie w tej sprawie jest, zgodnie z Zasadą 4.17 (iii), zawarte w podaniu lub zostało dostarczone bezpośrednio do urzędu wyznaczonego.

iv) zawierających stwierdzenie autorstwa pod przysięgą lub oświadczenie o autorstwie wynalazku (Zasada 51*bis*.1 (a) (iv)), jeżeli oświadczenie o autorstwie jest, zgodnie z Zasadą 4.17 (i), zawarte w podaniu lub zostało dostarczone bezpośrednio do urzędu wyznaczonego

51*bis*.3. [bez zmian]**Zasada 53
Wniosek o badanie wstępne**

53.1. do 53.7 [bez zmian]

53.8. *Podpis*

Wniosek powinien być podpisany przez zgłaszającego lub jeśli jest więcej niż jeden zgłaszający, przez wszystkich zgłaszających występujących z wnioskiem.

53.9 [bez zmian]

Zasada 90bis**Wycofanie**

90bis.1. do 90bis.4 [bez zmian]

90bis.5. Podpis

Każde zawiadomienie o wycofaniu, o którym mowa w Zasadzie 90bis.1 do 90bis.4 winno być podpisane przez zgłaszającego lub, jeżeli jest kilku zgłaszających, przez nich wszystkich. Zgłaszający uznawany za wspólnego przedstawiciela na podstawie Zasady 90.2 (b) nie jest upoważniony do podpisania takiego zawiadomienia w imieniu pozostałych zgłaszających.

90bis.6. i 90bis.7. [bez zmian]

**ZMIANY DO REGULAMINU WYKONAWCZEGO
DO UKŁADU O WSPÓŁPRACY PATENTOWEJ**

Przyjęte przez Zgromadzenie Międzynarodowego Związku Współpracy Patentowej (Związku PCT) na jego XLII (XVIII nadzwyczajnej) sesji w dniu 26 września 2011 r., z dniem wejścia w życie od 1 lipca 2012 r.

Zasada 17**Dokument pierwszeństwa**

17.1. *Obowiązek złożenia kopii wcześniejszego zgłoszenia krajowego lub międzynarodowego*

a), b) [bez zmian]

b-bis) Jeżeli zgodnie z przepisami Instrukcji Administracyjnych dokument pierwszeństwa jest dostępny dla Biura Międzynarodowego z cyfrowej biblioteki przed datą publikacji zgłoszenia międzynarodowego, zgłaszający może, zamiast składania dokumentu pierwszeństwa prosić Biuro Międzynarodowe o uzyskanie dokumentu pierwszeństwa z takiej biblioteki cyfrowej.

c), d) [bez zmian]

17.2. [bez zmian]

Zasada 20**Międzynarodowa data zgłoszenia**

20.1. do 20.6 [bez zmian]

20.7. *Termin*

a) [bez zmian]

b) Jeżeli ani poprawki dokonane na podstawie Artykułu 11.2 lub powiadomienie dokonane na podstawie Zasady 20.6 (a) potwierdzające włączenie przez odniesienie elementów o których mowa w Artykule 11.1 (iii) (d) lub Artykule 11.1 (iii) (e) nie wpłynęły do urzędu przyjmującego przed upływem odpowiedniego terminu o którym mowa w punkcie (a), każda poprawka lub powiadomienie otrzymane przez ten urząd po upływie tego terminu ale przed wysłaniem przez urząd zawiadomienia do zgłaszającego na podstawie Zasady 20.4 (i), będzie uznane za otrzymane w terminie.

20.8. [bez zmian]

Zasada 34**Minimum dokumentacji**

34.1. *Definicje*

a), b) [bez zmian]

c) z zastrzeżeniem punktów (d) i (e), za „krajowe dokumenty patentowe” są uznawane:

i) [bez zmian]

ii) patenty wydane przez Republikę Federalną Niemiec, Republikę Ludową Chin, Republikę Korei i Federację Rosyjską;

iii) do vi) [bez zmian]

d) [bez zmian]

e) Każdy Międzynarodowy Organ Poszukiwań, którego językiem urzędowym, lub jednym z języków urzędowych nie jest język chiński, japoński, koreański, rosyjski lub hiszpański, może nie dołączać do swoich zbiorów dokumentacji patentowej Japonii, Republiki Korei, Federacji Rosyjskiej oraz byłego Związku Radzieckiego, a także dokumentów w języku hiszpańskim, odpowiednio, z których nie są ogólnie dostępne skróty w języku angielskim. Do skrótów w języku angielskim, które stają się ogólnie dostępne po wejściu w życie niniejszego Regulaminu, winny być dołączone, najpóźniej w ciągu sześciu miesięcy od chwili, gdy skróty te stają się ogólnie dostępne, dokumenty patentowe, których skróty te dotyczą. Jeżeli sporządzanie skrótów w języku angielskim w dziedzinach techniki, w których skróty w języku angielskim były dotychczas ogólnie dostępne, ulega zawieszeniu. Zgromadzenie podejmie niezbędne środki dla niezwłocznego wznowienia obsługi w zakresie sporządzania tych tłumaczeń skrótów we wspomnianych dziedzinach.

f) [bez zmian]

Zasada 82**Nieregularności w usługach pocztowych**

82.1. [bez zmian]

82.2 skreślony

Zasada 82 quater
Usprawiedliwienie zwłoki w dotrzymaniu terminów

82 quater.1 *Usprawiedliwienie zwłoki w dotrzymaniu terminów*

- a) Każda zainteresowana strona może, tak szybko jak to jest możliwe, przedstawić dowód, że termin ustalony w Regulaminie dla prowadzenia postępowania przed urzędem przyjmującym, Międzynarodowym Organem Poszukiwań, Organem ustalonym do przeprowadzenia dodatkowego poszukiwania, Międzynarodowym Organem Badań Wstępnych lub Biurem Międzynarodowym nie został dotrzymany z powodu wojny, rewolucji wewnętrznych, rozruchów, strajku, klęski żywiołowej lub z innych powodów w miejscu, gdzie zainteresowana strona ma swoje miejsce zamieszkania, siedzibę przedsiębiorstwa lub miejsce pobytu.
- b) Każdy taki dowód kierowany jest do urzędu, Organu lub do Biura Międzynarodowego, zależnie od przypadku, nie później niż sześć miesięcy po upływie terminu mającego zastosowanie w danym przypadku. Jeżeli takie okoliczności zostaną udowodnione w sposób zadawalający adresata, opóźnienie w realizacji terminu będzie usprawiedliwione.
- c) Jeżeli zgłaszający w czasie kiedy toczą się przed urzędem wyznaczonym lub wybranym czynności, o których mowa w Artykule 22 lub Artykule 39, podejmie decyzję o usprawiedliwieniu zwłoki w dotrzymaniu terminu, usprawiedliwienie to nie musi być brane pod uwagę przez którykolwiek urząd wyznaczony lub wybrany.

CZĘŚĆ VIII
INSTRUKCJE DOTYCZĄCE UWAG STRON TRZECICH

§801

System uwag strony trzeciej

- a) Biuro Międzynarodowe przekazuje elektroniczny system dla wnoszenia uwag przez strony trzecie odnoszących się do stanu techniki które uważają za stosowne do kwestii, czy zastrzegany w zgłoszeniu międzynarodowym wynalazek jest nowy i/lub czy wykazuje poziom wynalazczy („system uwag strony trzeciej”).
- b) System uwag strony trzeciej:
 - i) zapewnia stronie trzeciej możliwość pozostania anonimową;
 - ii) pozwala dołączyć do uwag krótkie wyjaśnienie znaczenia istoty każdego dokumentu ze stanu techniki, o którym mowa w uwagach i dołączyć kopię tego dokumentu;
 - iii) może ograniczyć ilość dokumentów ze stanu techniki do których mogą być odniesienia określone w jednej uwadze; oraz
 - iv) może ograniczyć liczbę dozwolonych uwag dokonywanych przez stronę trzecią w odniesieniu do zgłoszenia międzynarodowego.
- c) Biuro Międzynarodowe podejmie kroki techniczne aby zapobiec nadużyciom systemu uwag strony trzeciej.
- d) Biuro Międzynarodowe może czasowo lub bezterminowo zawiesić korzystanie z systemu uwag strony trzeciej jeżeli uzna to za konieczne.

§802

Składanie uwag przez stronę trzecią

- a) Uwagi składane przez stronę trzecią w odniesieniu do zgłoszenia międzynarodowego powinny:
 - i) być złożone do Biura Międzynarodowego poprzez system uwag strony trzeciej jak przewidziano w paragrafie 801;
 - ii) być złożone pomiędzy datą międzynarodowej publikacji a 28 miesiącem od daty pierwszeństwa wskazanego zgłoszenia;
 - iii) być języku publikacji z wyjątkiem tego, że kopie dokumentów ze stanu techniki mogą być przedłożone w dowolnym języku;
 - iv) odnosić się do wskazanego zgłoszenia międzynarodowego;
 - v) odwoływać się do stanu techniki;
 - vi) być wolne od wirusów lub innych złośliwych oprogramowań;
 - vii) być wolne od komentarzy lub innych treści nie związanych z nowością czy poziomem wynalazczym zastrzeganego w zgłoszeniu międzynarodowym wynalazku; oraz
 - viii) być wolne od komentarzy lub innych treści które są związane z nadużyciem systemu uwag strony trzeciej.
- b) Każda przypuszczalna uwaga strony trzeciej, która z punktu widzenia Biura Międzynarodowego wydaje się nie być zgodna z punktem (a), nie będzie brana pod uwagę jako uwaga strony trzeciej. Biuro Międzynarodowe odpowiednio informuje stronę trzecią, że przypuszczalna uwaga wydaje się być oczywistym nadużyciem systemu. Przypuszczalna uwaga nie będzie udostępniona do publicznego wglądu i nie będzie o niej zawiadamiany zgłaszający, żaden Międzynarodowy Organ i żaden wyznaczony urząd.

§803

Dostępność uwag i związane z nimi informacje

- a) Każda uwaga strony trzeciej winna być niezwłocznie udostępniona do publicznego wglądu, z wyjątkiem kopii dokumentów ze stanu techniki przesłanych za pośrednictwem systemu, które powinny być udostępnione tylko zgłaszającemu, właściwemu Międzynarodowemu Organowi i wyznaczonym urządowi.
- b) Jeżeli strona trzecia poprosi Biuro Międzynarodowe o pozostanie anonimową stosownie do paragrafu 801 (b), Biuro Międzynarodowe nie ujawni szczegółów na temat strony trzeciej do publicznej wiadomości ani zgłaszającemu, ani Międzynarodowemu Organowi, ani żadnemu wyznaczonemu urządowi.

§804

Zawiadomienie zgłaszającego o otrzymaniu uwagi i komentarze zgłaszającego w odpowiedzi na uwagi

- a) Biuro Międzynarodowe zawiadamia zgłaszającego gdy otrzyma pierwszą uwagę strony trzeciej w odniesieniu do zgłoszenia międzynarodowego. Jeżeli Biuro Międzynarodowe otrzyma dalsze uwagi, zawiadamia zgłaszającego o otrzymaniu wszystkich następných uwag niezwłocznie po upływie 28 miesięcy od daty pierwszeństwa.

- b) Zgłaszający może w odpowiedzi, w ciągu 30 miesięcy od daty pierwszeństwa, przedłożyć komentarze każdej stronie trzeciej od której otrzymał uwagi. Komentarze winny być przedłożone w języku angielskim, francuskim lub w języku publikacji zgłoszenia międzynarodowego, do wyboru zgłaszającego, i są niezwłocznie udostępnione do publicznego wglądu.

§805

Przekazywanie uwag i komentarzy do Międzynarodowych Organów i wyznaczonych urzędów

- a) Biuro Międzynarodowe przekazuje niezwłocznie każdą uwagę strony trzeciej i komentarz zgłaszającego do Międzynarodowego Organu Poszukiwań uprawnionego do przeprowadzenia międzynarodowego poszukiwania, Międzynarodowego Organu Poszukiwań uprawnionego do przeprowadzenia dodatkowego międzynarodowego poszukiwania, Międzynarodowego Organu Badań Wstępnych uprawnionego do przeprowadzenia międzynarodowego badania wstępnego, chyba że Biuro Międzynarodowe już otrzymało międzynarodowy raport z poszukiwań, dodatkowy międzynarodowy raport z poszukiwań lub międzynarodowy raport z badania wstępnego.
- b) Niezwłocznie, po upływie 30 miesięcy, Biuro Międzynarodowe przekazuje każdą uwagę strony trzeciej i każdy komentarz zgłaszającego wszystkim wyznaczonym urządům, z zastrzeżeniem Zasady 93bis. Wyznaczone urzędy nie są zobowiązane do wzięcia pod uwagę jakichkolwiek uwag czy komentarzy podczas procedury krajowej.

ZMIANY DO INSTRUKCJI ADMINISTRACYJNYCH PCT Z DNIEM WEJŚCIA W ŻYCIE OD 16 WRZEŚNIA 2012 r.

§214

Oświadczenie o autorstwie

- a) Oświadczenie o autorstwie, zgodnie z Zasadą 4.17 (iv) jest sporządzone dla celów wyznaczenia Stanów Zjednoczonych Ameryki Północnej i powinno być sformułowane:
„Oświadczenie o autorstwie (Zasada 4.17 (iv) i Zasada 51bis.1 (a) (iv)) dla celów wyznaczenia Stanów Zjednoczonych Ameryki Północnej:

Niniejszym oświadczam, że jestem pierwotnym twórcą (jeżeli tylko jeden twórca jest podany poniżej) lub wspólnym pierwotnym twórcą (jeżeli jest więcej niż jeden twórca wymieniony poniżej) zastrzeżanego wynalazku w zgłoszeniu, dla którego jest składane to oświadczenie.

To oświadczenie przyporządkowane jest zgłoszeniu międzynarodowemu, część którego stanowi (jeśli oświadczenie zostało złożone ze zgłoszeniem).

To oświadczenie przyporządkowane jest międzynarodowemu zgłoszeniu Nr PCT/..., (jeśli oświadczenie dostarczono zgodnie z Zasadą 26ter).

Niniejszym oświadczam, że wyżej wymienione międzynarodowe zgłoszenie było wykonane przeze mnie lub że byłem upoważniony do jego wykonania.

Niniejszym oświadczam, że moje miejsce pobytu, adres pocztowy są takie jak podano po moim nazwisku.

Niniejszym potwierdzam, że wiadomo mi, że złożenie fałszywych oświadczeń w niniejszej deklaracji grozi grzywną lub karą pozbawienia wolności do lat pięciu (5) lub jednym i drugim zgodnie z paragrafem 1001 of Title 18 Kodeksu Stanów Zjednoczonych Ameryki Północnej.

Nazwisko, imię: ...

Miejsce pobytu: ... [miasto oraz stan Stanów Zjednoczonych Ameryki Północnej, jeśli ma to zastosowanie, lub państwo]

Adres pocztowy: ...

Podpis twórcy: ... [musi to być podpis twórcy a nie agenta]

Data: ... ”

- b), c) [bez zmian]

ZMIANY DO INSTRUKCJI ADMINISTRACYJNYCH PCT Z DNIEM WEJŚCIA W ŻYCIE OD 1 LIPCA 2012 R.

CZĘŚĆ I

INSTRUKCJE DOTYCZĄCE SPRAW OGÓLNYCH

§111

Procedura w przypadku usprawiedliwienia zwłoki dotrzymaniu poszczególnych terminów zgodnie z Zasadą 82 quater

Jeżeli urząd działa jako urząd przyjmujący, Międzynarodowy Organ Poszukiwań, Organ ustalony do przeprowadzenia dodatkowego poszukiwania lub jako Międzynarodowy Organ Badań Wstępnych otrzyma wniosek zgodnie z Zasadą 82 quater o usprawiedliwienie zwłoki dotrzymaniu terminu, powinien niezwłocznie:

- i) przekazać swoją decyzję zgłaszającemu czy usprawiedliwia, czy nie usprawiedliwia taką zwłokę; oraz
- ii) przekazać kopię takiego wniosku, kopię każdego dostarczonego dowodu i swoją decyzję do Biura Międzynarodowego

CZĘŚĆ VII
INSTRUKCJE DOTYCZĄCE ZGŁASZANIA I PROCEDURY ZGŁOSZEŃ MIĘDZYNARODOWYCH DOKONANYCH
W FORMIE ELEKTRONICZNEJ

§715

Dostępność dokumentów pierwszeństwa z biblioteki cyfrowej

- a) Dla celów postanowień Zasady 17.1(b-bis), Zasady 17.1(d) (w stosownych przypadkach, mających zastosowanie na mocy Zasady 17.1(c) i Zasady 82ter.1(b)), Zasady 66.7(a) (w stosownych przypadkach, mających zastosowanie na mocy Zasady 43bis.1(b) i Zasady 91.1(e)), uznaje się że dokument pierwszeństwa jest dostępny w bibliotece cyfrowej dla Biura Międzynarodowego, urzędu wyznaczonego, Międzynarodowego Organu Poszukiwań lub Międzynarodowego Organu Badań Wstępnych, w zależności od przypadku:
- i) jeżeli Urząd lub Organ zawiadomił Biuro Międzynarodowe, lub Biuro Międzynarodowe zadeklarowało, w zależności od przypadku, że jest przygotowane do otrzymania dokumentu pierwszeństwa z takiej biblioteki cyfrowej; oraz
 - ii) dokument pierwszeństwa jest przechowywany w takiej bibliotece cyfrowej, i zgłaszający upoważnia (w zakresie wymaganym dla procedur dostępu do odpowiedniej biblioteki cyfrowej) Urząd lub Organ którego to dotyczy, lub Biuro Międzynarodowe, w zależności od przypadku, do dostępu do danego dokumentu pierwszeństwa.
- b) Zawiadomienie do Biura Międzynarodowego zgodnie z punktem 12 Przepisów Ramowych dla Usług Cyfrowego Dostępu do Dokumentów Pierwszeństwa (Framework Provision for Digital Access Service for Priority Documents) poprzez:
- i) Biuro Międzynarodowe; lub
 - ii) Urząd działający jako urząd wyznaczony, Międzynarodowy Organ Poszukiwań lub Międzynarodowy Organ Badań Wstępnych, że jest przygotowany do otrzymania dokumentów pierwszeństwa poprzez cyfrowe usługi dostępu jest traktowane jako deklaracja lub zawiadomienie zgodnie z punktem (a) (i) że Biuro Międzynarodowe lub stosownie działający urząd otrzymują dokumenty pierwszeństwa poprzez Usługę Cyfrowego Dostępu z dowolnej biblioteki cyfrowej, która była przedmiotem powiadomienia zgodnie z punktem 10 Ramowych Przepisów, włączając biblioteki dla których takie zawiadomienie było dodatkowo złożone ze skutkiem przed datą, w której do Urzędu lub Biura wpłynął wniosek o pobranie dokumentów pierwszeństwa.
- c) do e) [bez zmian]

§716

Wniosek o uzyskanie dokumentów pierwszeństwa z biblioteki cyfrowej zgodnie z postanowieniami Zasady 17.1(b-bis)

- a) Każdy wniosek zgodnie z Zasadą 17.1(b-bis):
- i) określa dany dokument pierwszeństwa zgodnie z Zasadą 4.10(a); oraz
 - ii) jeżeli dokument pierwszeństwa jest przechowywany w połączeniu z innym zgłoszeniem z powodu zastrzeżenia z niego pierwszeństwa i do tej biblioteki cyfrowej jest inny dostęp niż poprzez Cyfrową Usługę Dostępu do Dokumentów Pierwszeństwa, i jeśli jest to wymagane przez urząd przyjmujący lub Biuro Międzynarodowe, powinien być wskazany numer tego innego zgłoszenia; oraz
- b) Jeżeli zgłaszający, zgodnie z Zasadą 17.1(b-bis) i punktem (a) tego paragrafu, złożył wniosek do Biura Międzynarodowego w celu uzyskania dokumentu pierwszeństwa zgodnie z paragrafem 715 (a) uważanym za dostępny z biblioteki cyfrowej dla Biura, ale Biuro Międzynarodowe uzna, że dokument pierwszeństwa faktycznie nie jest dostępny, zawiadamia zgłaszającego, dając mu możliwość albo dostarczenia dokumentu pierwszeństwa do urzędu lub Biura Międzynarodowego, lub w celu zapewnienia przez niego, że dokument pierwszeństwa jest dostępny dla Biura Międzynarodowego z biblioteki cyfrowej, w terminie nie krótszym niż 2 miesiące od daty zawiadomienia lub w terminie określonym w Zasadzie 17.1 (a), w zależności od tego, który termin upływa później. Jeżeli dokument pierwszeństwa zostanie dostarczony lub stanie się dostępny dla Biura Międzynarodowego w tym terminie, wymagania Zasady 17.1(b-bis) uważa się za spełnione. Jeżeli dokument pierwszeństwa nie zostanie dostarczony lub nie stanie się dostępny w tym terminie, wniosek że dokument można uzyskać z biblioteki cyfrowej, uważa się za niezłożony.
- c) Jeżeli zgłaszający złoży wniosek do Biura Międzynarodowego zgodnie z Zasadą 17.1(b-bis) w celu uzyskania dokumentu pierwszeństwa z biblioteki cyfrowej, ale ten wniosek nie spełnia wymogów tej Zasady i punktu (a) tego paragrafu, lub dokument pierwszeństwa o którym mowa nie jest uważany za dostępny dla Biura Międzynarodowego zgodnie z paragrafem 715 (a), to Biuro Międzynarodowe niezwłocznie informuje zgłaszającego.

CZĘŚĆ VIII

INSTRUKCJE DOTYCZĄCE UWAG STRON TRZECICH

§801

System uwag strony trzeciej

- a) Biuro Międzynarodowe przekazuje elektroniczny system dla wnoszenia uwag przez strony trzecie odnoszących się do stanu techniki które uważają za stosowne do kwestii, czy zastrzegany w zgłoszeniu międzynarodowym wynalazek jest nowy i/lub czy wykazuje poziom wynalazczy („system uwag strony trzeciej”).
- b) System uwag strony trzeciej:
- i) zapewnia stronie trzeciej możliwość pozostania anonimową;
 - ii) pozwala dołączyć do uwag krótkie wyjaśnienie znaczenia istoty każdego dokumentu ze stanu techniki, o którym mowa w uwagach i dołączyć kopię tego dokumentu;
 - iii) może ograniczyć ilość dokumentów ze stanu techniki do których mogą być odniesienia określone w jednej uwadze; oraz
 - iv) może ograniczyć liczbę dozwolonych uwag dokonywanych przez stronę trzecią w odniesieniu do zgłoszenia międzynarodowego.
- c) Biuro Międzynarodowe podejmie kroki techniczne aby zapobiec nadużyciom systemu uwag strony trzeciej.
- d) Biuro Międzynarodowe może czasowo lub bezterminowo zawiesić korzystanie z systemu uwag strony trzeciej jeżeli uzna to za konieczne.

§802**Składanie uwag przez stronę trzecią**

- a) Uwagi składane przez stronę trzecią w odniesieniu do zgłoszenia międzynarodowego powinny:
- i) być złożone do Biura Międzynarodowego poprzez system uwag strony trzeciej jak przewidziano w paragrafie 801;
 - ii) być złożone pomiędzy datą międzynarodowej publikacji a 28 miesiącem od daty pierwszeństwa wskazanego zgłoszenia;
 - iii) być w języku publikacji z wyjątkiem tego, że kopie dokumentów ze stanu techniki mogą być przedłożone w dowolnym języku;
 - iv) odnosić się do wskazanego zgłoszenia międzynarodowego;
 - v) odwoływać się do stanu techniki;
 - vi) być wolne od wirusów lub innych złośliwych oprogramowań;
 - vii) być wolne od komentarzy lub innych treści nie związanych z nowością czy poziomem wynalazczym zastrzeżanego w zgłoszeniu międzynarodowym wynalazku; oraz
 - viii) być wolne od komentarzy lub innych treści które są związane z nadużyciem systemu uwag strony trzeciej.
- b) Każda przypuszczalna uwaga strony trzeciej, która z punktu widzenia Biura Międzynarodowego wydaje się nie być zgodna z punktem (a), nie będzie brana pod uwagę jako uwaga strony trzeciej. Biuro Międzynarodowe odpowiednio informuje stronę trzecią, że przypuszczalna uwaga wydaje się być oczywistym nadużyciem systemu. Przypuszczalna uwaga nie będzie udostępniona do publicznego wglądu i nie będzie o niej zawiadamiany zgłaszający, żaden Międzynarodowy Organ i żaden wyznaczony urząd.

§803**Dostępność uwag i związane z nimi informacje**

- a) Każda uwaga strony trzeciej winna być niezwłocznie udostępniona do publicznego wglądu, z wyjątkiem kopii dokumentów ze stanu techniki przesłanych za pośrednictwem systemu, które powinny być udostępnione tylko zgłaszającemu, właściwemu Międzynarodowemu Organowi i wyznaczonym urządom.
- b) Jeżeli strona trzecia poprosi Biuro Międzynarodowe o pozostanie anonimową stosownie do paragrafu 801 (b), Biuro Międzynarodowe nie ujawni szczegółów na temat strony trzeciej do publicznej wiadomości ani zgłaszającemu, ani Międzynarodowemu Organowi, ani żadnemu wyznaczonemu urządowi.

§804**Zawiadomienie zgłaszającego o otrzymaniu uwagi i komentarze zgłaszającego w odpowiedzi na uwagi**

- a) Biuro Międzynarodowe zawiadamia zgłaszającego gdy otrzyma pierwszą uwagę strony trzeciej w odniesieniu do zgłoszenia międzynarodowego. Jeżeli Biuro Międzynarodowe otrzyma dalsze uwagi, zawiadamia zgłaszającego o otrzymaniu wszystkich następných uwag niezwłocznie po upływie 28 miesięcy od daty pierwszeństwa.
- b) Zgłaszający może w odpowiedzi, w ciągu 30 miesięcy od daty pierwszeństwa, przedłożyć komentarze każdej stronie trzeciej od której otrzymał uwagi. Komentarze winny być przedłożone w języku angielskim, francuskim lub w języku publikacji zgłoszenia międzynarodowego, do wyboru zgłaszającego, i są niezwłocznie udostępnione do publicznego wglądu.

§805**Przekazywanie uwag i komentarzy do Międzynarodowych Organów i wyznaczonych urzędów**

- a) Biuro Międzynarodowe przekazuje niezwłocznie każdą uwagę strony trzeciej i komentarz zgłaszającego do Międzynarodowego Organu Poszukiwań uprawnionego do przeprowadzenia międzynarodowego poszukiwania, Międzynarodowego Organu Poszukiwań uprawnionego do przeprowadzenia dodatkowego międzynarodowego poszukiwania, Międzynarodowego Organu Badań Wstępnych uprawnionego do przeprowadzenia międzynarodowego badania wstępnego, chyba że Biuro Międzynarodowe już otrzymało międzynarodowy raport z poszukiwań, dodatkowy międzynarodowy raport z poszukiwań lub międzynarodowy raport z badania wstępnego.
- b) Niezwłocznie, po upływie 30 miesięcy, Biuro Międzynarodowe przekazuje każdą uwagę strony trzeciej i każdy komentarz zgłaszającego wszystkim wyznaczonym urządom, z zastrzeżeniem Zasady 93bis. Wyznaczone urzędy nie są zobowiązane do wzięcia pod uwagę jakichkolwiek uwag czy komentarzy podczas procedury krajowej.

TABLE OF CONTENTS

PART I OFFICIAL COMMUNICATIONS

PART II NOTICES OF RIGHTS GRANTED

A. Inventions	
77. Granted patents (from N° 213 425 to N° 213 600)	544
78. Granted supplementary protection rights	561
79. Translations of European Patents	561
80. Decisions on refusal to grant patents (taken after the publication of the particulars of the applications)	567
81. Decisions on discontinuance of the proceedings (taken after the publication of the particulars of the applications)	568
82. Decisions declaring the decisions on the grant of the patents lapsed	568
83. Entries and changes in the Patent Register (not published in other separate publications)	568
84. Entries and changes in a separate part of the patent register (not published in other separate publications)	569
85. Decisions on invalidation of patents	570
86. Decisions on the lapse of the supplementary of the protection rights	570
87. Decisions on the lapse of the European patent in the territory of the Republic of Poland	571
88. Decisions on the change or reversal of the decisions (published in Wiadomości Urzędu Patentowego)	572
B. Utility models	
89. Granted rights of protection (from N° 66 381 to N° 66 446)	573
90. Decisions on refusal to grant rights of protection (take after the publication of the particulars of the application)	579
91. Decisions on discontinuance of the proceedings (taken after the publication of the particulars of the applications)	579
92. Decisions declaring the decisions on the grant of the rights of protection lapsed	579
93. Entries and changes in the Utility Model Register (not inserted in other separate publications)	579
94. Decisions on invalidation of rights of protection	579
95. Decisions on the lapse of rights of protection	579
C. Industrial designs	
96. Registration (from N° 19 085 to N° 19 216)	580
97. Entries and changes in the Industrial Designs Register (not published in other separate publications)	601
98. Decisions declaring the decisions on the grant of rights in registration lapsed	602
99. Decisions on the lapse of rights in registration	602
100. Decisions on the change or reversal of the decisions (published in Wiadomości Urzędu Patentowego)	602
D. Trademarks	
101. Granted rights of protection for trademarks (from N° 250 201 to N° 251 240)	603
102. Decisions on refusal to grant rights of protection (take after publication of the particulars of the application)	795
103. Decisions on discontinuance of the proceedings (taken after publication of the particulars of the application)	796
104. Decisions declaring the decisions on the grant of the rights of protection lapsed	796
105. Entries and changes in the Trademark Register (not published in other separate publications)	797
106. Decisions on invalidation of rights of protection	821
107. Decisions on the lapse of rights protection	822
108. Decisions on the change or reversal of the decisions (published in Wiadomości Urzędu Patentowego)	827
109. International registrations recognised in Poland	828
110. International registration in which a decision was taken on a definite refusal to recognise the protection in Poland	834
G. Rectifications of patent specifications and other specifications	
111. Patent specifications, utility model specifications,	836
H. Announcements	
112. Declarations of willingness to grant licences (open licences) - patents (including European patents), rights of protection	837
113. Announcements on receipt of an application for grant of a supplementary protection certificate for medicinal and plant protection products	838
114. Corrections of announcements published in the Wiadomości Urzędu Patentowego - patents	838
PART III INFORMATION	
Jurisdiction and explanations	
Foreign regulations. Statistics. Miscellaneous	
115. - Adopted on October 9, 2012, by the Assembly of the International Patent Cooperation Union (PCT Union) at its forty-third (XXV extraordinary) session, with effect from January 1, 2013	839
Amendments to the Regulations under the Patent Cooperation Treaty (PCT)	
- Adopted on September 26, 2011, by the Assembly of the International Patent Cooperation Union (PCT Union) at its forty-second (XVII extraordinary) session, with effect from July 1, 2012	840
PART VIII- Instructions relating to observations by third parties	841
Amendments to the PCT Instructions	
- entry into force: 16 September 2012	842
Amendments to the PCT Instruction	
- entry into force: 1 July 2012	842

**Corrections
(of announcements published in the Wiadomości Urzędu Patentowego)**