



URZĄD PATENTOWY RZECZYPOSPOLITEJ POLSKIEJ

WIADOMOŚCI

Urzędu
Patentowego

5

ISSN - 1689 - 0132 • Cena 21 zł (w tym 5% VAT) • Warszawa

Maj 2013

SPIS TREŚCI

CZĘŚĆ I
KOMUNIKATY URZĘDOWE

151.	Lista rzeczników patentowych (wpisy i zmiany)	1107
------	---	------

CZĘŚĆ II
OGŁOSZENIA O UDZIELONYCH PRAWACH

A. Wynalazki		
152.	Udzielone patenty (od nr 213 781 do nr 213 982)	1109
153.	Tłumaczenia patentów europejskich	1129
154.	Decyzje o odmowie udzielenia patentu (wydane po ogłoszeniu o zgłoszeniu)	1134
155.	Decyzje o umorzeniu postępowania (wydane po ogłoszeniu o zgłoszeniu)	1134
156.	Decyzje stwierdzające wygaśnięcie decyzji o udzieleniu patentu	1134
157.	Wpisy i zmiany w rejestrze patentowym (nieuwzględnione w innych samodzielnych ogłoszeniach)	1135
158.	Wpisy i zmiany w wyodrębnionej części rejestru patentowego (nieuwzględnione w innych samodzielnych ogłoszeniach)	1141
159.	Decyzje o unieważnieniu patentu	1142
160.	Decyzje o wygaśnięciu patentu	1142
161.	Decyzje o wygaśnięciu na terytorium Rzeczypospolitej Polskiej patentu europejskiego	1143
B. Wzory użytkowe		
162.	Udzielone prawa ochronne (od nr 66 515 do nr 66 552)	1144
163.	Decyzje o odmowie udzielenia prawa ochronnego (wydane po ogłoszeniu o zgłoszeniu)	1147
164.	Decyzje o umorzeniu postępowania (wydane po ogłoszeniu o zgłoszeniu)	1147
165.	Decyzje stwierdzające wygaśnięcie decyzji o udzieleniu prawa ochronnego	1147
166.	Wpisy i zmiany w rejestrze praw ochronnych (nieuwzględnione w innych samodzielnych ogłoszeniach)	1147
167.	Decyzje o unieważnieniu prawa ochronnego	1148
168.	Decyzje o wygaśnięciu prawa ochronnego	1148
C. Wzory przemysłowe		
169.	Rejestracja (od nr 19 317 do nr 19 436)	1149
170.	Wpisy i zmiany w rejestrze wzorów przemysłowych (nieuwzględnione w innych samodzielnych ogłoszeniach)	1167
171.	Decyzje stwierdzające wygaśnięcie decyzji o udzieleniu prawa z rejestracji	1168
172.	Decyzje o unieważnieniu prawa z rejestracji	1168
173.	Decyzje o wygaśnięciu prawa z rejestracji	1168
D. Znaki towarowe		
174.	Udzielone prawa ochronne na znaki towarowe (od nr 252 041 do nr 253 040)	1170
175.	Decyzje o odmowie udzielenia prawa ochronnego (wydane po ogłoszeniu o zgłoszeniu)	1380
176.	Decyzje o umorzeniu postępowania (wydane po ogłoszeniu o zgłoszeniu)	1380
177.	Decyzje stwierdzające wygaśnięcie decyzji o udzieleniu prawa ochronnego	1381
178.	Przeniesienie prawa ochronnego w stosunku do niektórych towarów (art. 162 ust. 4)	1381
179.	Wpisy i zmiany w rejestrze znaków towarowych (nieuwzględnione w innych samodzielnych ogłoszeniach)	1381
180.	Decyzje o unieważnieniu prawa ochronnego	1404
181.	Decyzje o wygaśnięciu prawa ochronnego	1404
182.	Decyzje o zmianie lub uchyleniu decyzji (opublikowanych w Wiadomościach Urzędu Patentowego)	1406
183.	Rejestracja międzynarodowa uznana w Polsce	1407
184.	Rejestracja międzynarodowa, w której wydano decyzję o definitywnej odmowie uznania ochrony w Polsce	1415
G. Sprostowania opisów patentowych i opisów ochronnych		
185.	Opisy patentowe	1417
H. Ogłoszenia		
186.	Oświadczenia o gotowości udzielenia licencji (licencja otwarta) - patenty	1418
187.	Ogłoszenia w sprawie wpłynięcia wniosku o udzielenie dodatkowego prawa ochronnego dla produktów leczniczych i produktów ochrony roślin	1419
188.	Sprostowania ogłoszeń opublikowanych w Wiadomościach Urzędu Patentowego - patenty, wzory przemysłowe, rejestracja międzynarodowa, znaki towarowe	1419

Część III
INFORMACJE

Orzecznictwo i wyjaśnienia

Ustawodawstwo zagraniczne. Statystyka. Informacje

Korekta

(ogłoszeń zamieszczonych w Wiadomościach Urzędu Patentowego)

Urząd Patentowy podaje do wiadomości nr konta w NBP
Urząd Patentowy RP – NBP O/O w Warszawie konto: 93 1010 1010 0025 8322 3100 0000

Zainteresowanych prenumeratą lub zakupem egzemplarzy bieżących oraz z lat ubiegłych prosimy o składanie zamówień: faksem pod numerem (22) 579-04-55 lub via e-mail: wydawnictwa@uprp.pl
lub w siedzibie Urzędu Patentowego RP, 00-950 Warszawa, Al. Niepodległości 188/192 w pok. 22 w godz. 8-16

Informacji dotyczących wydawnictw udzielamy pod numerem telefonu (22) 579-01-07, (22) 579-01-13, (22) 579-02-24.



WIADOMOŚCI URZĘDU PATENTOWEGO RP

Warszawa, 2013 05 31

Nr 5

Poz. 151 - 188

CZĘŚĆ I

KOMUNIKATY URZĘDOWE

151

LISTA RZECZNIKÓW PATENTOWYCH (wpisy i zmiany)

Decyzją Prezesa Urzędu Patentowego Rzeczypospolitej Polskiej z dnia 16 marca 2012 r., wydaną na podstawie art. 25 ust. 1 w zw. z art. 24 ust. 2 pkt 1 ustawy z dnia 11 kwietnia 2001 r. o rzecznikach patentowych (Dz. U. z 2011 r. Nr 155, poz. 925), skreślono z listy rzeczników patentowych w poz. nr:

2187	Bernat-Koszarska Halina	Skarżysko-Kamienna
------	-------------------------	--------------------

Decyzją Prezesa Urzędu Patentowego Rzeczypospolitej Polskiej z dnia 11 lutego 2013 r., wydaną na podstawie art. 25 ust. 1 w zw. z art. 24 ust. 2 pkt 1 ustawy z dnia 11 kwietnia 2001 r. o rzecznikach patentowych (Dz. U. z 2011 r. Nr 155, poz. 925), skreślono z listy rzeczników patentowych w poz. nr nr:

1821	Pracz Barbara Elżbieta	Warszawa
------	------------------------	----------

2698	Toporowicz Maria Elżbieta	Puławy
------	---------------------------	--------

C Z Ę Ś Ć II

OGŁOSZENIA O UDZIELONYCH PRAWACH

Cyfrowe kody identyfikujące (według normy WIPO ST. 9), które poprzedzają informacje o udzielonych patentach oraz prawach ochronnych oznaczają:

- (11) – numer patentu lub prawa ochronnego
- (21) – numer zgłoszenia wynalazku lub wzoru użytkowego
- (22) – data zgłoszenia wynalazku lub wzoru użytkowego
- (23) – data pierwszeństwa z wystawienia wynalazku lub wzoru użytkowego na wystawie i nazwa wystawy
- (30) – dane dotyczące pierwszeństwa konwencyjnego (numer zgłoszenia priorytetowego, data wniesienia zgłoszenia priorytetowego, kod kraju)
- (41) – data ogłoszenia o zgłoszeniu wynalazku lub wzoru użytkowego
- (51) – symbol Międzynarodowej Klasyfikacji Patentowej
- (54) – tytuł wynalazku lub wzoru użytkowego
- (61) – numer patentu głównego
- (62) – numer zgłoszenia macierzystego (pod którym dane zgłoszenie było ogłoszone)
- (68) – numer patentu podstawowego dla dodatkowego prawa ochronnego
- (72) – nazwisko i imię twórcy wynalazku lub wzoru użytkowego
- (73) – nazwisko i imię lub nazwa uprawnionego z patentu lub prawa ochronnego oraz miejsce zamieszkania lub siedziba i w nawiasie kod kraju
- (76) – nazwisko i imię twórcy i jednocześnie uprawnionego z patentu lub prawa ochronnego oraz miejsce zamieszkania lub siedziba i w nawiasie kod kraju
- (86) – data i numer zgłoszenia międzynarodowego
- (87) – data i numer publikacji zgłoszenia międzynarodowego
- (93) – numer i data pierwszego zezwolenia na wprowadzenie na rynek produktu objętego dodatkowym prawem ochronnym oraz wskazanie organu, który zezwolenie wydał
- (94) – data, od której powstaje i czas trwania dodatkowego prawa ochronnego
- (95) – oznaczenie produktu opisanego w zezwoleniu na wprowadzenie na rynek produktu objętego dodatkowym prawem ochronnym
- (97) – data i numer publikacji patentu europejskiego

Przed cyfrowym kodem identyfikującym (11) lub przed numerem patentu lub prawa ochronnego umieszczone są literowo-cyfrowe kody identyfikujące (kod rodzaju dokumentu), zgodnie z przyjętymi symbolami (wg normy WIPO ST. 16):

Patent	– (B1)
Patent dodatkowy do patentu	– (B3)
Prawo ochronne	– (Y1)
Tłumaczenie na język polski patentu europejskiego	– (T3)
Poprawione tłumaczenie patentu europejskiego	– (T4)
Zmienione po sprzeciwie tłumaczenie patentu europejskiego	– (T5)
Tłumaczenie patentu europejskiego ograniczonego przez uprawnionego zgodnie z art. 105a Konwencji o patencie europejskim	– (T6)

A. WYNAŁAZKI

152

UDZIELONE PATENTY

(od nr 213 781 do nr 213 982)

- B1 (11) **213820** (41) 2010 07 05
 (51) *A01B 39/18* (2006.01)
A01B 39/19 (2006.01)
A01M 21/02 (2006.01)
A01B 39/08 (2006.01)
A01B 39/00 (2006.01)
 (21) 386961 (22) 2008 12 30
 (72) PTASZYŃSKI STANISŁAW, Warszawa (PL)
 (73) INSTYTUT TECHNOLOGICZNO-PRZYRODNICZY, Falenty (PL)
 (54) Narzędzie pielnika zwłaszcza do redlin
-
- B1 (11) **213787** (41) 2010 09 13
 (51) *A01B 59/043* (2006.01)
A01B 59/06 (2006.01)
 (21) 387426 (22) 2009 03 09
 (72) JÓZEFACKI EDWARD, Chojna (PL); ADAM ROMAN, Graniczna (PL)
 (73) PRZEDSIĘBIORSTWA USŁUGOWO PRODUKCYJNE POMOT SPÓŁKA Z OGRANICZONĄ ODPOWIEDZIALNOŚCIĄ, Chojna (PL)
 (54) Trzypunktowy układ zawieszenia narzędzia rolniczego
-
- B1 (11) **213959** (41) 2010 09 27
 (51) *A01C 7/06* (2006.01)
A01C 7/12 (2006.01)
A01C 17/00 (2006.01)
 (21) 387504 (22) 2009 03 16
 (72) WALKIEWICZ DARIUSZ, Busko-Zdrój (PL)
 (73) WALKIEWICZ DARIUSZ PPUH DEXWAL EXPORT-IMPORT, Busko-Zdrój (PL)
 (54) Rozsiewacz
-
- B1 (11) **213851** (41) 2007 12 10
 (51) *A01D 34/00* (2006.01)
 (21) 379824 (22) 2006 06 01
 (72) FLIGIEL MAREK, Koszalin (PL); GŁADYSZ DARIUSZ, Karlino (PL); WĘGŁOWSKI GRZEGORZ, Karlino (PL)
 (73) POLITECHNIKA KOSZALIŃSKA, Koszalin (PL)
 (54) Kosiarka-podkaszarka
-
- B1 (11) **213960** (41) 2012 01 02
 (51) *A01F 12/40* (2006.01)
A01F 29/00 (2006.01)
A01F 29/02 (2006.01)
 (21) 391565 (22) 2010 06 21
 (72) PALCZEWSKI STANISŁAW, Gostyń (PL)
 (73) ZUPTOR SPÓŁKA Z OGRANICZONĄ ODPOWIEDZIALNOŚCIĄ, Gostyń (PL)
 (54) Sposób rozdrabniania, zwłaszcza słomy i rozdrabniacz, zwłaszcza do słomy
-
- B1 (11) **213791** (41) 2010 01 04
 (51) *A01G 23/08* (2006.01)
A01F 29/04 (2006.01)
A01F 12/40 (2006.01)
-
- (21) 385536 (22) 2008 06 26
 (72) LISOWSKI ALEKSANDER, Warszawa (PL); NOWAKOWSKI TOMASZ, Piaseczno (PL); STRUŻYK ADAM, Piotrków Trybunalski (PL); KĘPA LESZEK, Lublin (PL); SMAGA MAREK, Lublin (PL); BOCHNIARZ SŁAWOMIR, Lublin (PL)
 (73) SZKOŁA GŁÓWNA GOSPODARSTWA WIEJSKIEGO W WARSZAWIE, Warszawa (PL); SIPMA SPÓŁKA AKCYJNA, Lublin (PL)
 (54) Urządzenie do zbioru roślin energetycznych
-
- B1 (11) **213878** (41) 2009 08 31
 (51) *A01K 97/00* (2006.01)
A01K 97/10 (2006.01)
A01K 97/11 (2006.01)
 (21) 384527 (22) 2008 02 21
 (72) KLIMA JÓZEF, Zagórze (PL)
 (73) KLIMA JÓZEF, Zagórze (PL)
 (54) Urządzenie wędkarskie do samozacinania ryb
-
- B1 (11) **213906** (41) 2010 01 04
 (51) *A01M 7/00* (2006.01)
A01M 11/00 (2006.01)
 (21) 385569 (22) 2008 07 02
 (72) RADOŃ STANISŁAW, Sandomierz (PL)
 (73) RADOŃ STANISŁAW, Sandomierz (PL)
 (54) Opryskiwacz sadowniczy
-
- B1 (11) **213819** (41) 2010 06 07
 (51) *A01M 7/00* (2006.01)
A01M 11/00 (2006.01)
 (21) 386690 (22) 2008 12 04
 (72) DORUCHOWSKI GRZEGORZ, Skierniewice (PL); JĘDRACHOWICZ TADEUSZ, Skierniewice (PL); SUJKA ANDRZEJ, Zalesie (PL); POSZWIŃSKI KRZYSZTOF, Skierniewice (PL); HOŁOWNICKI RYSZARD, Skierniewice (PL)
 (73) INSTYTUT OGRODNICTWA, Skierniewice (PL)
 (54) Przystawka wentylatorowa do opryskiwacza
-
- B1 (11) **213788** (41) 2011 07 04
 (51) *A01N 41/10* (2006.01)
A01N 43/54 (2006.01)
A01N 43/66 (2006.01)
A01N 47/36 (2006.01)
A01N 43/40 (2006.01)
A01N 43/10 (2006.01)
A01P 13/00 (2006.01)
 (62) 370983
 (21) 393996 (22) 2003 02 20
 (30) 10209478.0 2002 03 05 DE
 (86) 2003 02 20 PCT/EP03/01728
 (87) 2003 09 12 WO03/073854
 (72) HACKER ERWIN, Hochheim (DE); BIERINGER HERMANN, Eppstein (DE); HUFF HANS PHILIPP, Eppstein (DE)

(73) Bayer CropScience AG, Monheim (DE)
 (54) Kompozycja herbicydów zawierająca określone sulfonilomoczniki, sposób zwalczania szkodliwych roślin oraz zastosowanie tej kompozycji

B1 (11) **213968** (41) 2011 05 23
 (51) **A01N 43/653** (2006.01)
A01P 3/00 (2006.01)
 (62) 372343
 (21) 393148 (22) 2003 03 04
 (30) 10209937.5 2002 03 07 DE
 (86) 2003 03 04 PCT/EP03/02188
 (87) 2003 09 12 WO03/073851
 (72) AMMERMANN EBERHARD, Heppenheim (DE); STIERL REINHARD, Freinsheim (DE); LORENZ GISELA, Neustadt (DE); STRATHMANN SIEGFRIED, Limburgerhof (DE); SCHELBERGER KLAUS, Gönheim (DE); SPADAFORA V. JAMES, Sugar Land (US); CHRISTEN THOMAS, Dannstadt-Schauernheim (DE)
 (73) BASF AKTIENGESELLSCHAFT, Ludwigshafen (DE)
 (54) Mieszanka grzybobójcza na bazie triazoli, sposób zwalczania szkodliwych grzybów i środek grzybobójczy

B1 (11) **213784** (41) 2011 06 20
 (51) **A01N 57/20** (2006.01)
A01N 39/02 (2006.01)
A01N 43/40 (2006.01)
A01N 43/60 (2006.01)
A01N 43/76 (2006.01)
A01P 13/00 (2006.01)
 (62) 346121
 (21) 393783 (22) 1999 08 10
 (30) 19836673.6 1998 08 13 DE
 (86) 1999 08 10 PCT/EP99/05799
 (87) 2000 02 24 WO00/08939
 (72) HACKER ERWIN, Hochheim (DE); STUEBLER HERMANN, Niedernhausen-Oberjosbach (DE); BIERINGER HERMANN, Eppstein (DE); WILLMS LOTHAR, Hofheim (DE)
 (73) BAYER CROPSCIENCE AG, Monheim (DE)
 (54) Zastosowanie kompozycji herbicydów zawierającej glifosat do zwalczania szkodliwych roślin w uprawach buraków cukrowych i sposób zwalczania szkodliwych roślin w tolerujących uprawach buraków cukrowych

B1 (11) **213812** (41) 2008 10 13
 (51) **A23B 7/148** (2006.01)
A23L 3/16 (2006.01)
 (21) 382091 (22) 2007 03 29
 (72) MAĆZKA WACŁAW, Lublin (PL)
 (73) MAĆZKA WACŁAW, Lublin (PL)
 (54) Sposób konserwowania owoców lub warzyw, zwłaszcza łatwopopujących się, przeznaczonych do dłuższego ich przechowywania w zamkniętych pojemnikach i urządzenie do realizacji sposobu tego przy użyciu zmniejszonej energii

B1 (11) **213822** (41) 2010 09 27
 (51) **A23G 9/36** (2006.01)
A23G 9/42 (2006.01)
A23G 9/04 (2006.01)
 (21) 387566 (22) 2009 03 20
 (72) KOŁOŻYŃ-KRAJEWSKA DANUTA, Warszawa (PL); SZYDŁOWSKA ALEKSANDRA, Warszawa (PL)
 (73) SZKOŁA GŁÓWNA GOSPODARSTWA WIEJSKIEGO W WARSZAWIE, Warszawa (PL)
 (54) Deser mrożony i sposób jego wytwarzania

B1 (11) **213863** (41) 2005 11 28
 (51) **A23L 1/30** (2006.01)
 (21) 375374 (22) 2003 07 29

(30) 60/404,366 2002 08 19 US
 60/461,847 2003 04 11 US
 60/486,440 2003 07 14 US
 (86) 2003 07 29 PCT/US03/23291
 (87) 2004 02 26 WO04/016101
 (72) JEN CATHERINE, Bloomfield Hills (US); ARTISS JOSEPH D., Windsor (CA)
 (73) ART JEN COMPLEXUS, INC., Windsor (CA)
 (54) Konsumpcyjny mączny produkt żywnościowy, konsumpcyjny niemączny produkt żywnościowy, sposób polepszania organoleptycznych właściwości zawierającego tłuszcz konsumpcyjnego produktu żywnościowego i sposób zmniejszania dostępności biologicznej tłuszczu w konsumpcyjnym zawierającym tłuszcz produkcie żywnościowym

B1 (11) **213922** (41) 2010 09 13
 (51) **A45B 19/04** (2006.01)
A45B 25/14 (2006.01)
A45B 17/00 (2006.01)
 (21) 387377 (22) 2009 03 02
 (72) BAGIŃSKI ANTONI, Wrocław (PL); TWARÓG WŁADYSŁAW, Wrocław (PL); BŁAŻEJAK HENRYK, Wrocław (PL); BŁAŻEJAK SŁAWOMIR, Wrocław (PL)
 (73) POLITECHNIKA WROCŁAWSKA, Wrocław (PL)
 (54) Parasol plażowo-ogrodowy otwierany automatycznie

B1 (11) **213924** (41) 2010 09 13
 (51) **A45B 25/02** (2006.01)
A45B 17/00 (2006.01)
A45B 25/16 (2006.01)
A45B 25/14 (2006.01)
 (21) 387379 (22) 2009 03 02
 (72) BAGIŃSKI ANTONI, Wrocław (PL); TWARÓG WŁADYSŁAW, Wrocław (PL); BŁAŻEJAK SŁAWOMIR, Wrocław (PL)
 (73) POLITECHNIKA WROCŁAWSKA, Wrocław (PL)
 (54) Parasol tarasowo-ogrodowy otwierany automatycznie

B1 (11) **213923** (41) 2010 09 13
 (51) **A45B 25/14** (2006.01)
A45B 25/16 (2006.01)
A45B 25/02 (2006.01)
A45B 17/00 (2006.01)
 (21) 387378 (22) 2009 03 02
 (72) BAGIŃSKI ANTONI, Wrocław (PL); TWARÓG WŁADYSŁAW, Wrocław (PL)
 (73) POLITECHNIKA WROCŁAWSKA, Wrocław (PL)
 (54) Parasol tarasowo-ogrodowy otwierany automatycznie

B1 (11) **213823** (41) 2010 10 11
 (51) **A47J 19/02** (2006.01)
 (21) 387637 (22) 2009 03 30
 (72) CHMIEL ZDZISŁAW, Kielanówka (PL); NOWAK WŁADYSŁAW, Rzeszów (PL)
 (73) ZELMER MARKET SPÓŁKA Z OGRANICZONĄ ODPOWIEDZIALNOŚCIĄ, Rzeszów (PL)
 (54) Sokowirówka odśrodkowa z uszczelnieniem osiowym miski zbierającej sok

B1 (11) **213821** (41) 2010 07 19
 (51) **A47J 43/00** (2006.01)
A47J 43/04 (2006.01)
A47J 44/00 (2006.01)
 (21) 387028 (22) 2009 01 13
 (72) GROCHALA ZBIGNIEW, Głogów Małopolski (PL); OLKO PIOTR, Dębica (PL); ORŁOWSKI ROMAN, Olszanica (PL); SIUTAJ MAREK, Rzeszów (PL); SZELIGA PIOTR, Rzeszów (PL); SZPALA STANISŁAW, Rzeszów (PL)

(73) ZELMER MARKET SPÓŁKA Z OGRANICZONĄ ODPOWIEDZIALNOŚCIĄ, Rzeszów (PL)
 (54) Wieloczynnościowe urządzenie kuchenne o budowie modułowej

B1 (11) **213872** (41) 2005 12 27
 (51) **A61B 3/16** (2006.01)
 (21) 368663 (22) 2004 06 21
 (72) HACHOŁ ANDRZEJ, Wrocław (PL); WERSZKO MIROŚŁAW, Wrocław (PL)
 (73) POLITECHNIKA WROCŁAWSKA, Wrocław (PL)
 (54) Przyrząd do bezinwazyjnego pomiaru ciśnienia wewnątrzgałkowego oraz fali tętna ocznego

B1 (11) **213880** (41) 2012 05 07
 (51) **A61B 17/56** (2006.01)
A61B 17/66 (2006.01)
A61B 17/64 (2006.01)
A61B 17/70 (2006.01)
 (21) 392798 (22) 2010 10 29
 (72) LATALSKI MICHAŁ, Lublin (PL); FATYGA MAREK, Lublin (PL)
 (73) UNIWERSYTET MEDYCZNY W LUBLINIE, Lublin (PL)
 (54) Przyrząd do korekcji deformacji kręgosłupa

B1 (11) **213799** (41) 2009 08 03
 (51) **A61B 17/66** (2006.01)
A61B 17/64 (2006.01)
A61B 17/60 (2006.01)
A61B 17/58 (2006.01)
A61F 5/04 (2006.01)
 (21) 384313 (22) 2008 01 23
 (72) DESZCZYŃSKI JAROSŁAW, Warszawa (PL); DESZCZYŃSKI JAROSŁAW MICHAŁ, Warszawa (PL)
 (73) DESZCZYŃSKI JAROSŁAW DJ DYNASTAB, Warszawa (PL)
 (54) Dystraktor do wydłużania kończyn i transportu kostnego

B1 (11) **213861** (41) 2008 03 03
 (51) **A61D 1/00** (2006.01)
A61B 17/32 (2006.01)
A61B 17/3203 (2006.01)
A61B 17/3209 (2006.01)
 (21) 380468 (22) 2006 08 21
 (72) TEJSZERSKA DAGMARA, Gliwice (PL); GZIK MAREK, Gliwice (PL); BOBROWSKI MICHAŁ, Tychy (PL); LEWIN-KOWALIK JOANNA, Katowice (PL); MARCOL WIEŚŁAW, Skrzyszów (PL); ŚLUSARCZYK WOJCIECH, Katowice (PL)
 (73) INSTYTUT TECHNIKI GÓRNICZEJ KOMAG, Gliwice (PL)
 (54) Metoda kontrolowanego uszkodzenia rdzenia kręgowego u zwierząt laboratoryjnych

B1 (11) **213865** (41) 2009 03 16
 (51) **A61F 2/30** (2006.01)
A61L 27/38 (2006.01)
A61K 38/36 (2006.01)
 (21) 383248 (22) 2007 09 03
 (72) BURSIG HENRYK, Nakło Śląskie (PL); DYLAĞ STANISŁAW, Katowice (PL); GAŹDZIK TADEUSZ, Katowice (PL); WYSOCKA-WYCISK ALEKSANDRA, Katowice (PL)
 (73) REGIONALNE CENTRUM KRWIODAWSTWA I KRWIOLECNICTWA, Katowice (PL); BURSIG HENRYK, Nakło Śląskie (PL); DYLAĞ STANISŁAW, Katowice (PL); GAŹDZIK TADEUSZ, Katowice (PL); WYSOCKA-WYCISK ALEKSANDRA, Katowice (PL)
 (54) Sposób otrzymywania autologicznego przeszczepu chondrocytów w kleju tkankowym na bazie fibrynogenu

B1 (11) **213974** (41) 2006 05 29
 (51) **A61F 2/44** (2006.01)
A61F 2/30 (2006.01)

(21) 378840 (22) 2003 07 22
 (86) 2003 07 22 PCT/CH03/00495
 (87) 2005 01 27 WO05/007040
 (72) LECHMANN BEAT, Bettlach (CH); BUERKI ROGER, Balsthal (CH); FRIGG ROBERT, Bettlach (CH)
 (73) SYNTHES GMBH, Oberdorf (CH)
 (54) Implant międzykręgowy wyposażony w kuliste powierzchnie przegubowe

B1 (11) **213809** (41) 2006 09 18
 (51) **A61K 9/06** (2006.01)
A61K 47/44 (2006.01)
A61K 31/593 (2006.01)
 (21) 379448 (22) 2004 05 07
 (30) 03/05684 2003 05 12 FR
 (86) 2004 05 07 PCT/FR04/01116
 (87) 2004 11 25 WO04/100924
 (72) CUILLERY YVES, La Balme De Silligny (FR); CHAMBINAUD DENIS, Chambéry (FR)
 (73) GALDERMA S.A., Cham (CH)
 (54) Sposób wytwarzania zasadniczo homogenicznej formulacji jakości w mikrodawce

B1 (11) **213979** (41) 2005 02 07
 (51) **A61K 9/20** (2006.01)
A61K 9/16 (2006.01)
A61K 31/192 (2006.01)
 (21) 366892 (22) 2002 05 30
 (30) 0113839.5 2001 06 07 GB
 (86) 2002 05 30 PCT/GB02/02536
 (87) 2002 12 12 WO02/098392
 (72) RHOADES TRACY JANE, Nottingham (GB); SHERRY ROBERT ARTHUR, Nottingham (GB)
 (73) RECKITT BENCKISER HEALTHCARE (UK) LIMITED, Slough (GB)
 (54) Preparat NSAID zawierający kompozycję granulowaną i kompozycję pozagranulacyjną, sposób jego wytwarzania i zastosowanie

B1 (11) **213804** (41) 2006 02 06
 (51) **A61K 9/52** (2006.01)
A61K 9/36 (2006.01)
 (21) 377683 (22) 2004 02 20
 (30) P-200300044 2003 02 21 SI
 P-200300245 2003 09 24 SI
 (86) 2004 02 20 PCT/SI04/00010
 (87) 2004 09 02 WO04/073695
 (72) KERČ JANEZ, Lublana (SI); OPARA JERNEJA, Lublana (SI); JENKO OSEL MAJA, Kranja (SI)
 (73) LEK PHARMACEUTICALS D.D., Lublana (SI)
 (54) Układ terapeutyczny do podawania amoksycyliny i kwasu klawulanowego, oraz kapsułka unosząca się na powierzchni cieczy

B1 (11) **213982** (41) 2005 03 21
 (51) **A61K 31/21** (2006.01)
A61K 31/56 (2006.01)
A61K 31/66 (2006.01)
A61P 31/04 (2006.01)
A61K 31/70 (2006.01)
A61K 38/38 (2006.01)
 (21) 368282 (22) 2002 07 26
 (30) 01202873.4 2001 07 27 EP
 (86) 2002 07 26 PCT/NL02/00510
 (87) 2003 02 06 WO03/009704
 (72) HAGEMAN ROBERT JAHAN JOSEPH, Wageningen (NL); SPEELMANS GELSKE, Wageningen (NL); VRIESEMA ADRIANUS JOHANNES MARIA, Houten (NL)
 (73) N.V. NUTRICIA, Zoetermeer (NL)
 (54) Zastosowanie fosfolipidów, triglicerydów i cholesterolu oraz kompozycja do podawania dojelitowego

B1 (11) **213975** (41) 2005 10 31
 (51) **A61K 31/455** (2006.01)
A61K 31/165 (2006.01)
A61P 31/00 (2006.01)
 (21) 374575 (22) 2003 05 19
 (30) 60/382,015 2002 05 20 US
 (86) 2003 05 19 PCT/IB03/02152
 (87) 2003 11 27 WO03/097054
 (72) KOHAN RAUL E., New Vernon (US); VARMA KANWAL J., Warren (US); SIMMONS ROBERT D., Martinsville (US); HUQ ABU, Plainsboro (US); FREEHAUF KEITH A., Stockton (US)
 (73) SCHERING-PLOUGH LTD., Lucerna (CH)
 (54) Kompozycja do leczenia zakażenia bakteryjnego u zwierzęcia i zastosowanie kompozycji

B1 (11) **213976** (41) 2005 07 11
 (51) **A61K 31/568** (2006.01)
A61K 47/32 (2006.01)
A61K 47/38 (2006.01)
A61P 5/26 (2006.01)
A61K 9/70 (2006.01)
 (21) 372083 (22) 2003 04 21
 (30) 60/374,103 2002 04 19 US
 (86) 2003 04 21 PCT/US03/12235
 (87) 2003 10 30 WO03/088974
 (72) GYURIK ROBERT, Exeter (US)
 (73) CPEX Pharmaceuticals, Inc., Exeter (US)
 (54) Kompozycja farmaceutyczna zawierająca androgen i zastosowanie kompozycji

B1 (11) **213925** (41) 2005 11 14
 (51) **A61K 39/395** (2006.01)
C07K 16/00 (2006.01)
A61P 1/00 (2006.01)
A61P 19/00 (2006.01)
 (21) 374865 (22) 2003 07 18
 (30) 60/397,275 2002 07 19 US
 60/411,081 2002 09 16 US
 60/417,490 2002 10 10 US
 60/455,777 2003 03 18 US
 (86) 2003 07 18 PCT/US03/22566
 (87) 2004 01 29 WO04/009776
 (72) BANERJEE SUBHASHIS, Shrewsbury (US); TAYLOR LORI K., Wadsworth (US); SPIEGLER CLIVE E., Reading (GB); TRACEY DANIEL EDWARD, Harvard (US); CHARTASH ELLIOT KEITH, Randolph (US); HOFFMAN REBECCA S., Wilmette (US); BARCHUK WILLIAM T., Madison (US); YAN PHILIP, Vernon Hills (US); MURTAZA ANWAR, Westborough (US); SALFELD JOCHEN G., North Grafton (US); FISCHKOFF STEVEN, Short Hills (US)
 (73) ABBOTT BIOTECHNOLOGY Ltd., Hamilton (BM)
 (54) Przeciwciało anty-TNF α lub jego część wiążąca antygen, ich zastosowanie oraz zestaw

B1 (11) **213803** (41) 2007 07 09
 (51) **A61M 15/00** (2006.01)
A61M 11/00 (2006.01)
B05B 17/06 (2006.01)
 (21) 380520 (22) 2006 08 30
 (72) BLINKIEWICZ WANDA, Warszawa (PL); KANIA JERZY, Warszawa (PL); TAFF JANUSZ, Warszawa (PL); WIERZCHOWSKI JERZY, Warszawa (PL); WYSOCKI BOGUMIŁ, Józefów (PL)
 (73) PRZEDSIĘBIORSTWO PRODUKCYJNO-USŁUGOWE MEDBRYT SPÓŁKA Z OGRANICZONĄ ODPOWIEDZIALNOŚCIĄ, Warszawa (PL); INSTYTUT TELE-I RADIOTECHNICZNY, Warszawa (PL)
 (54) Inhalator ultradźwiękowy z głowicą kontrolno-pomiarową do regulacji temperatury i gęstości aerozolu

B1 (11) **213942** (41) 2009 09 14
 (51) **A61M 16/04** (2006.01)
A61M 16/10 (2006.01)
A61M 16/16 (2006.01)
A61M 16/20 (2006.01)
A62B 23/02 (2006.01)
 (21) 384612 (22) 2008 03 06
 (72) WICZKOWSKI EDWARD, Wrocław (PL); ZALESKA-KRĘCICKA MARIA, Wrocław (PL); KRĘCICKI TOMASZ, Bielany Wrocławskie (PL); MORAWSKA-KOCHMAN MONIKA, Wrocław (PL); SZUST AGNIESZKA, Wrocław (PL); KOLLEK WACŁAW, Wrocław (PL)
 (73) POLITECHNIKA WROCŁAWSKA, Wrocław (PL); AKADEMIA MEDYCZNA IM. PIASTÓW ŚLĄSKICH WE WROCŁAWIU, Wrocław (PL)
 (54) Osobisty ogrzewacz powietrza wdychanego

B1 (11) **213905** (41) 2012 05 07
 (51) **A62D 1/00** (2006.01)
E21F 5/00 (2006.01)
 (21) 392752 (22) 2010 10 26
 (72) ŁĄCZNY JACEK, Katowice (PL); ŚWINDER HENRYK, Zabrze (PL); GOGOLA KRZYSZTOF, Chorzów (PL); BAJERSKI ANDRZEJ, Tychy (PL); FERSZTOROWSKI MACIEJ, Mysłowice (PL); WĘŻIK WOJCIECH, Bytom (PL); ANGERSTEIN ANETA, Katowice (PL); PAWLIK PIOTR, Kraków (PL); GLADOS MICHAŁ, Siemianowice Śląskie (PL)
 (73) GŁÓWNY INSTYTUT GÓRNICWA, Katowice (PL)
 (54) Mieszanina do likwidacji pożarów hałd odpadów powęglowych

B1 (11) **213909** (41) 2012 05 07
 (51) **A62D 1/00** (2006.01)
E21F 5/00 (2006.01)
 (21) 392753 (22) 2010 10 26
 (72) ŁĄCZNY JACEK, Katowice (PL); ŚWINDER HENRYK, Zabrze (PL); GOGOLA KRZYSZTOF, Chorzów (PL); BAJERSKI ANDRZEJ, Tychy (PL); FERSZTOROWSKI MACIEJ, Mysłowice (PL); WĘŻIK WOJCIECH, Bytom (PL); ANGERSTEIN ANETA, Katowice (PL); PAWLIK PIOTR, Kraków (PL); GLADOS MICHAŁ, Siemianowice Śląskie (PL)
 (73) GŁÓWNY INSTYTUT GÓRNICWA, Katowice (PL)
 (54) Mieszanina do likwidacji pożarów hałd odpadów powęglowych

B1 (11) **213908** (41) 2012 05 07
 (51) **A62D 1/00** (2006.01)
E21F 5/00 (2006.01)
 (21) 392754 (22) 2010 10 26
 (72) ŁĄCZNY JACEK, Katowice (PL); ŚWINDER HENRYK, Zabrze (PL); GOGOLA KRZYSZTOF, Chorzów (PL); BAJERSKI ANDRZEJ, Tychy (PL); FERSZTOROWSKI MACIEJ, Mysłowice (PL); WĘŻIK WOJCIECH, Bytom (PL); ANGERSTEIN ANETA, Katowice (PL); PAWLIK PIOTR, Kraków (PL); GLADOS MICHAŁ, Siemianowice Śląskie (PL)
 (73) GŁÓWNY INSTYTUT GÓRNICWA, Katowice (PL)
 (54) Mieszanina do likwidacji pożarów hałd odpadów powęglowych

B1 (11) **213973** (41) 2008 04 28
 (51) **A63B 23/12** (2006.01)
 (21) 380837 (22) 2006 10 16
 (72) ANDRUSZKIEWICZ STANISŁAW, Opole (PL)
 (73) ANDRUSZKIEWICZ STANISŁAW, Opole (PL)
 (54) Stanowisko do ćwiczeń manipulacyjnych ręki

B3 (11) **213958** (41) 2011 05 09
 (51) **A63C 11/02** (2006.01)
A63C 11/10 (2006.01)
B65G 7/12 (2006.01)
 (21) 389405 (22) 2009 10 29
 (61) 213269
 (72) STAFIEJ ANDRZEJ, Sanok (PL); RABCZAK IRENEUSZ, Sanok (PL); KOZDRAŚ JAN, Zagórz (PL)
 (73) EVERX SPÓŁKA Z OGRANICZONĄ ODPOWIEDZIALNOŚCIĄ, Sanok (PL)
 (54) Sposób i przyrząd do transportu pary nart

B1 (11) **213813** (41) 2010 09 27
 (51) **B01D 61/36** (2006.01)
C02F 1/44 (2006.01)
 (21) 387539 (22) 2009 03 18
 (72) GRYTA MAREK, Szczecin (PL); BARANCEWICZ MARTA, Szczecin (PL); MORAWSKI ANTONI WALDEMAR, Szczecin (PL)
 (73) ZACHODNIOPOMORSKI UNIWERSYTET TECHNOLOGICZNY W SZCZECINIE, Szczecin (PL)
 (54) Sposób demineralizacji wody naturalnej w procesie destylacji membranowej i układ do demineralizacji wody naturalnej

B1 (11) **213817** (41) 2010 09 13
 (51) **B01D 63/06** (2006.01)
B01D 61/36 (2006.01)
 (21) 387429 (22) 2009 03 09
 (72) GRYTA MAREK, Szczecin (PL); PALCZYŃSKI MARCIN, Barlinek (PL); MORAWSKI ANTONI WALDEMAR, Szczecin (PL)
 (73) ZACHODNIOPOMORSKI UNIWERSYTET TECHNOLOGICZNY W SZCZECINIE, Szczecin (PL)
 (54) Moduł membranowy do zatężania roztworów o wysokiej czystości i sposób eliminacji zanieczyszczeń produktów powstałych wskutek uszkodzenia klejenia membran

B1 (11) **213950** (41) 2011 12 19
 (51) **B01J 19/10** (2006.01)
C12N 13/00 (2006.01)
C02F 1/36 (2006.01)
C02F 11/04 (2006.01)
 (21) 391477 (22) 2010 06 11
 (72) KRZEMIENIEWSKI MIROSŁAW, Olsztyn (PL); ZIELIŃSKI MARCIN, Olsztyn (PL); DĘBOWSKI MARCIN, Olsztyn (PL); BISIKIEWICZ JAN, Olsztyn (PL)
 (73) UNIWERSYTET WARMIŃSKO-MAZURSKI W OLSZTYNIE, Olsztyn (PL)
 (54) Urządzenie do niszczenia struktur tkankowych i komórkowych substratu organicznego

B1 (11) **213796** (41) 2009 11 23
 (51) **B01J 23/75** (2006.01)
B01J 23/755 (2006.01)
B01J 23/06 (2006.01)
B01J 23/04 (2006.01)
B01D 53/56 (2006.01)
B01D 53/86 (2006.01)
 (21) 385251 (22) 2008 05 21
 (72) WILK MARCIN, Puławy (PL); INGER MAREK, Puławy (PL); PROKOP URSZULA, Puławy (PL); SOJKA ZBIGNIEW, Kraków (PL); KOTARBA ANDRZEJ, Kraków (PL); ADAMSKI ANDRZEJ, Trzebinia (PL); PISKORZ WITOLD, Kraków (PL); ZASADA FILIP, Kraków (PL); STELMACHOWSKI PAWEŁ, Kraków (PL)
 (73) INSTYTUT NAWOZÓW SZTUCZNYCH, Puławy (PL); UNIWERSYTET JAGIELLOŃSKI, Kraków (PL)
 (54) Katalizator do niskotemperaturowego rozkładu podtlenku azotu

B1 (11) **213940** (41) 2005 12 12
 (51) **B01J 29/04** (2006.01)
B01J 35/10 (2006.01)
C07C 6/12 (2006.01)
C10G 29/20 (2006.01)
 (21) 376001 (22) 2003 12 15
 (30) MI2002A002712 2002 12 20 IT
 (86) 2003 12 15 PCT/EP03/14519
 (87) 2004 07 08 WO04/056475
 (72) BENCINI ELENA, Virgilio (IT); GIROTTI GIANNI, Novara (IT)
 (73) POLIMERI EUROPA S.p.A., Brindisi (IT)
 (54) Kompozycja katalityczna i sposób transalkilowania węglodorów aromatycznych

B1 (11) **213830** (41) 2012 01 02
 (51) **B08B 1/04** (2006.01)
B25D 17/20 (2006.01)
 (21) 391632 (22) 2010 06 26
 (72) ZBROWSKI ANDRZEJ, Radom (PL); MATECKI KRZYSZTOF, Radom (PL)
 (73) INSTYTUT TECHNOLOGII EKSPLOATACJI-PAŃSTWOWY INSTYTUT BADAWCZY, Radom (PL)
 (54) Sposób oczyszczania powierzchni bocznej łożysk tocznych zwłaszcza przed procesem optycznej inspekcji i urządzenie do oczyszczania powierzchni bocznej łożysk tocznych zwłaszcza przed procesem optycznej inspekcji

B1 (11) **213962** (41) 2012 01 02
 (51) **B08B 9/02** (2006.01)
B08B 9/027 (2006.01)
F17D 1/02 (2006.01)
 (21) 391588 (22) 2010 06 21
 (72) HIRSZ MACIEJ, Tarnów (PL)
 (73) HIRSZ MACIEJ, Tarnów (PL)
 (54) Zespół śluzu odbiorczej do czyszczenia gazociągów

B1 (11) **213949** (41) 2011 12 05
 (51) **B09B 3/00** (2006.01)
C02F 11/04 (2006.01)
 (21) 391337 (22) 2010 05 26
 (72) KRZEMIENIEWSKI MIROSŁAW, Olsztyn (PL); DĘBOWSKI MARCIN, Olsztyn (PL); ZIELIŃSKI MARCIN, Olsztyn (PL)
 (73) UNIWERSYTET WARMIŃSKO-MAZURSKI W OLSZTYNIE, Olsztyn (PL)
 (54) Urządzenie do termicznej depolimeryzacji substratu roślinnego

B1 (11) **213945** (41) 2008 10 27
 (51) **B22F 9/04** (2006.01)
B30B 11/30 (2006.01)
 (21) 382265 (22) 2007 04 24
 (72) KUŚNIERZ JAN, Kraków (PL)
 (73) POLSKA AKADEMIA NAUK INSTYTUT METALURGII I INŻYNIERII MATERIAŁOWEJ IM. ALEKSANDRA KRUPKOWSKIEGO, Kraków (PL)
 (54) Urządzenie do wytwarzania materiałów litych o wysokim stopniu rozdrobnienia ziarna, zwłaszcza nanomateriałów

B1 (11) **213921** (41) 2010 04 26
 (51) **B23B 1/00** (2006.01)
B23B 27/06 (2006.01)
 (21) 386269 (22) 2008 10 13
 (72) WYSOCKI RYSZARD, Rogoźno (PL)
 (73) WYSOCKI RYSZARD, Rogoźno (PL)
 (54) Sposób odzyskowego toczenia odpadowych wałków metalowych i zestaw noży tnących do realizacji tego sposobu

B1 (11) **213956** (41) 2011 12 05
 (51) **B23D 65/00** (2006.01)
B28D 1/04 (2006.01)
 (21) 394513 (22) 2011 04 11
 (72) BOROWIECKA-JAMROZEK JOANNA, Kielce (PL); KONSTANTY JANUSZ, Kraków (PL)
 (73) POLITECHNIKA ŚWIĘTOKRZYSKA, Kielce (PL)
 (54) Piła tarczowa i sposób wytwarzania pił tarczowych

B1 (11) **213797** (41) 2009 04 27
 (51) **B23K 35/363** (2006.01)
H05K 3/34 (2006.01)
 (21) 383590 (22) 2007 10 22
 (72) KOŚCIELSKI MAREK, Warszawa (PL); BUKAT KRYSZYNA, Warszawa (PL); SITEK JANUSZ, Warszawa (PL); RAFALIK IRENEUSZ, Warszawa (PL); KAROLEWSKI SEBASTIAN, Konotopa (PL)

(73) INSTYTUT TELE-I RADIOTECHNICZNY, Warszawa (PL)
 (54) Topnik wodny do lutowania spoiwem bezołowiowym

B1 (11) **213883** (41) 2010 01 18

(51) **B23P 17/00** (2006.01)
C21D 8/12 (2006.01)

(21) 385669 (22) 2008 07 15
 (72) MORAWIEC HENRYK, Katowice (PL); LELAŃKO JÓZEF, Katowice (PL); GORYCZKA TOMASZ, Katowice (PL); TYTKO KAZIMIERZ, Katowice (PL)
 (73) UNIWERSYTET ŚLĄSKI W KATOWICACH, Katowice (PL)
 (54) Sposób wytwarzania pręta o teksturze osiowej <001> ze stopów na osnowie faz Heuslera wykazujących magnetyczną pamięć kształtu

B1 (11) **213839** (41) 2011 09 12

(51) **B25J 18/04** (2006.01)
B25J 9/02 (2006.01)

(21) 394237 (22) 2011 03 17
 (72) ŁASKI PAWEŁ, Szydłowiec (PL); TAKOSOGLU JAKUB, Kielce (PL); GRZEGORCZYK ILONA, Bernów (PL); BŁASIAK SŁAWOMIR, Skarżysko-Kamienna (PL)
 (73) POLITECHNIKA ŚWIĘTOKRZYSKA, Kielce (PL)
 (54) Manipulator równoległy trójramienny o zamkniętym łańcuchu kinematycznym typu Delta, o trzech stopniach swobody

B1 (11) **213818** (41) 2009 12 07

(51) **B26F 3/12** (2006.01)
 (21) 385363 (22) 2008 06 04

(72) FARUGA JAN, Mnich (PL)
 (73) FARUGA JAN, Mnich (PL)
 (54) Elektryczna wycinarka do tworzyw sztucznych

B1 (11) **213875** (41) 2009 09 14

(51) **B27L 7/00** (2006.01)
 (21) 384615 (22) 2008 03 06
 (72) REJMAN EDWARD, Rzeszów (PL); ZACHARZEWSKI JAN, Rzeszów (PL)
 (73) POLITECHNIKA RZESZOWSKA IM. IGNACEGO ŁUKASIEWICZA, Rzeszów (PL)
 (54) Urządzenie do łupania drewna

B1 (11) **213895** (41) 2011 07 04

(51) **B29C 65/08** (2006.01)
 (21) 390063 (22) 2009 12 29
 (72) CHMIELEWSKI EDWARD, Warszawa (PL); MŁYNARSKI BOHDAN, Warszawa (PL); KRZEMIŃSKI ŁUKASZ, Warszawa (PL)
 (73) INSTYTUT TELE-I RADIOTECHNICZNY, Warszawa (PL)
 (54) Kowadło obrotowe do cięcia i zgrzewania materiałów z tworzyw sztucznych metodą ultradźwiękową

B1 (11) **213854** (41) 2005 08 22

(51) **B32B 3/12** (2006.01)
B32B 3/20 (2006.01)
E04C 2/36 (2006.01)
 (21) 373286 (22) 2003 06 27
 (30) 0202008-9 2002 06 27 SE
 (86) 2003 06 27 PCT/SE03/01121
 (87) 2004 01 08 WO04/002730
 (72) NILSSON TORSTEN, Torsby (SE); CORBÉUS LENNART, Sunne (SE)
 (73) AIRWOOD SWEDEN AKTIEBOLAG, Torsby (SE)
 (54) Sposób i urządzenie do wytwarzania konstrukcji komórkowej

B1 (11) **213795** (41) 2010 06 21

(51) **B60P 7/13** (2006.01)
B61D 11/00 (2006.01)
 (21) 386860 (22) 2008 12 18

(72) BARCZYK MACIEJ, Jastrzębie Zdrój (PL); MAŁYSZ ADAM, Kostkowice (PL); DAWIDOWICZ JAROSŁAW, Jastrzębie Zdrój (PL)
 (73) JASTRZĘBSKIE ZAKŁADY REMONTOWE SPÓŁKA Z OGRANICZONĄ ODPOWIEDZIALNOŚCIĄ, Jastrzębie Zdrój (PL)
 (54) Kontenerowy wóz transportowy

B1 (11) **213937** (41) 2008 12 08

(51) **B62M 9/04** (2006.01)
F16H 9/00 (2006.01)
 (21) 382529 (22) 2007 05 29
 (72) KOZIARSKI CZESŁAW, Wrocław (PL)
 (73) POLITECHNIKA WROCŁAWSKA, Wrocław (PL)
 (54) Przekładnia rehabilitacyjna roweru

B1 (11) **213944** (41) 2008 12 08

(51) **B62M 9/04** (2006.01)
F16H 9/00 (2006.01)
 (21) 382530 (22) 2007 05 29
 (72) KOZIARSKI CZESŁAW, Wrocław (PL)
 (73) POLITECHNIKA WROCŁAWSKA, Wrocław (PL)
 (54) Przekładnia rehabilitacyjna roweru

B1 (11) **213938** (41) 2008 12 08

(51) **B62M 9/04** (2006.01)
F16H 9/00 (2006.01)
 (21) 382531 (22) 2007 05 29
 (72) KOZIARSKI CZESŁAW, Wrocław (PL)
 (73) POLITECHNIKA WROCŁAWSKA, Wrocław (PL)
 (54) Przekładnia rehabilitacyjna roweru

B1 (11) **213810** (41) 2008 09 29

(51) **B63B 19/14** (2006.01)
 (21) 382033 (22) 2007 03 22
 (72) CZABAJ PIOTR, Gdańsk (PL); GOŁOTA MARZENA, Jeziorany (PL); KUCHARSKI WIESŁAW, Gdańsk (PL); CYDZIK TOMASZ, Sopot (PL); NAWACKI KRZYSZTOF, Gdynia (PL)
 (73) CENTRUM TECHNIKI OKRĘTOWEJ SPÓŁKA AKCYJNA, Gdańsk (PL)
 (54) Urządzenie zamknięcia luku statku, zwłaszcza statku kontenerowego lub wielozadaniowego

B1 (11) **213911** (41) 2011 03 28

(51) **B65G 15/10** (2006.01)
 (21) 389064 (22) 2009 09 17
 (72) GOŁONKA ANTONI, Łęczna (PL); CZAKAŃSKI BRONISŁAW, Turza Śląska (PL); MICHAŁSKI HENRYK, Rybnik (PL); WYCHOTA PAWEŁ, Piotrków Trybunalski (PL)
 (73) RYBNICKIE ZAKŁADY NAPRAWCZE SPÓŁKA Z OGRANICZONĄ ODPOWIEDZIALNOŚCIĄ, Rybnik (PL)
 (54) Segment przejściowy napędu pośredniego w przenośniku taśmowym

B1 (11) **213785** (41) 2011 05 23

(51) **B65G 17/38** (2006.01)
F16G 15/02 (2006.01)
 (21) 389558 (22) 2009 11 13
 (72) BĄK DAMIAN, Siemianowice Śląskie (PL); FIAŁEK MARIUSZ, Katowice (PL); GUZY ZOFIA, Katowice (PL); HANUSZKIEWICZ KAZIMIERZ, Katowice (PL)
 (73) FABRYKI SPRZĘTU I NARZĘDZI GÓRNICZYCH GRUPA KAPITAŁOWA FASING SPÓŁKA AKCYJNA, Katowice (PL)
 (54) Zamek ogniwa łączącego łańcucha, zwłaszcza łańcucha do maszyn i urządzeń górniczych oraz kluczy do zamka ogniwa łączącego łańcucha, zwłaszcza łańcucha do maszyn i urządzeń górniczych

B1 (11) **213835** (41) 2010 10 25

(51) **B65G 23/00** (2006.01)
E21F 13/08 (2006.01)
 (21) 387862 (22) 2009 04 23

(72) HAJDUK JAN, Panieńszczyzna (PL); SZYSZKA ARTUR, Lublin (PL);
CHMIELEWSKI JACEK, Puławy (PL); FELDMAN DARIUSZ, Lublin (PL)
(73) SIGMA SPÓŁKA AKCYJNA, Barak (PL)
(54) Stacja zwrotna i sposób przemieszczania przenośnika

B1 (11) **213833** (41) 2011 02 28
(51) **B65G 23/44** (2006.01)
(21) 388865 (22) 2009 08 24
(72) DRWIĘGA ANDRZEJ, Gliwice (PL); KULESZA KRZYSZTOF,
Gliwice (PL); JANAS SEBASTIAN, Gliwice (PL); BUDZYŃSKI
ZDZIŚLAW, Gliwice (PL); SOBOLEWSKI ARKADIUSZ, Gliwice (PL)
(73) INSTYTUT TECHNIKI GÓRNICZEJ KOMAG, Gliwice (PL)
(54) System nadążnej regulacji mocy napędów przenośnika zgrze-
blowego

B1 (11) **213971** (41) 2008 11 24
(51) **B66B 9/04** (2006.01)
B66B 11/04 (2006.01)
(21) 382443 (22) 2007 05 17
(72) MAĆZKA WACŁAW, Lublin (PL); KARWAT CZESŁAW, Lublin (PL);
KOZAK CZESŁAW MARIUSZ, Lublin (PL)
(73) POLITECHNIKA LUBELSKA, Lublin (PL)
(54) Dźwig niskoenergetyczny szybkobieżny, zwłaszcza osobowy

B1 (11) **213781** (41) 2011 05 09
(51) **B66C 23/36** (2006.01)
B63C 3/06 (2006.01)
(21) 389478 (22) 2009 11 05
(72) SZYMYŚL ANDRZEJ JERZY, Szczecin (PL)
(73) SZYMYŚL ANDRZEJ JERZY, Szczecin (PL)
(54) Dźwignik do obsługi jachtów w marinach

B1 (11) **213782** (41) 2009 04 27
(51) **C01B 33/26** (2006.01)
(21) 383548 (22) 2007 10 15
(72) KUDŁA STANISŁAW, Kędzierzyn-Koźle (PL); LIPIŃSKI
WALDEMAR, Kędzierzyn-Koźle (PL); SZULC RYSZARD,
Kędzierzyn-Koźle (PL)
(73) INSTYTUT CIĘŻKIEJ SYNTEZY ORGANICZNEJ BLACHOWNIA,
Kędzierzyn-Koźle (PL)
(54) Sposób modyfikacji glinokrzemianów warstwowych

B1 (11) **213843** (41) 2010 07 05
(51) **C01F 11/18** (2006.01)
C30B 7/00 (2006.01)
(21) 386959 (22) 2008 12 30
(72) PENCZEK STANISŁAW, Łódź (PL); KAŁUŻYŃSKI KRZYSZTOF,
Łódź (PL); PRETULA JULIA, Łódź (PL)
(73) CENTRUM BADAŃ MOLEKULARNYCH
I MAKROMOLEKULARNYCH POLSKIEJ AKADEMII NAUK, Łódź (PL)
(54) Sposób wytwarzania włóknistego węgla wapnia

B1 (11) **213831** (41) 2011 12 19
(51) **C02F 1/38** (2006.01)
B04B 5/12 (2006.01)
(21) 391478 (22) 2010 06 11
(72) KRZEMIENIEWSKI MIROŚLAW, Olsztyn (PL); ZIELIŃSKI
MARCIN, Olsztyn (PL); DĘBOWSKI MARCIN, Olsztyn (PL)
(73) UNIWERSYTET WARMIŃSKO-MAZURSKI W OLSZTYNIE,
Olsztyn (PL)
(54) Urządzenie do separacji biomasy glonowej

B1 (11) **213963** (41) 2011 12 05
(51) **C02F 3/12** (2006.01)
(21) 391390 (22) 2010 05 31
(72) TOMASZEK JANUSZ A., Łańcut (PL); MASŁOŃ ADAM A.,
Żabno (PL)

(73) POLITECHNIKA RZESZOWSKA IM. IGNACEGO ŁUKASIEWICZA,
Rzeszów (PL)
(54) Sposób wspomaganie metody osadu czynnego w sekwencyj-
nym reaktorze porcjowym

B1 (11) **213961** (41) 2009 07 06
(51) **C02F 11/02** (2006.01)
(21) 386978 (22) 2008 12 31
(30) PCT/PL2007/0000 2007 12 31 WO
(72) KRUSZEWSKA DANUTA, Warszawa (PL)
(73) DANUTA KRUSZEWSKA, Warszawa (PL)
(54) Sposób zwiększania wydajności ekologicznego procesu prze-
tworzenia biomasy oraz biologiczny preparat do aktywacji bioreak-
tora digestome

B1 (11) **213844** (41) 2010 02 01
(51) **C03B 35/12** (2006.01)
(21) 385745 (22) 2008 07 24
(72) SZYBURSKI ADAM, Poznań (PL)
(73) SORT SPÓŁKA Z OGRANICZONĄ ODPOWIEDZIALNOŚCIĄ,
Poznań (PL)
(54) Sposób realizacji procesu podawania butelek wytworzonych
na automacie szklarskim do pieca odprężeniowego i zespół do po-
dawania butelek do pieca odprężeniowego

B1 (11) **213977** (41) 2005 04 18
(51) **C03C 3/095** (2006.01)
C03C 4/02 (2006.01)
C03C 4/08 (2006.01)
(21) 369097 (22) 2003 01 28
(30) 10/056,051 2002 01 28 US
(86) 2003 01 28 PCT/US03/02388
(87) 2003 08 07 WO03/064342
(72) LANDA LEONID, Grosse Ile (US); LANDA KSENIA A., Grosse
Ile (US); THOMSEN SCOTT V., Milford (US); HULME RICHARD,
Rochester Hills (US)
(73) GUARDIAN INDUSTRIES CORP., Auburn Hills (US)
(54) Szkło float

B1 (11) **213886** (41) 2012 01 30
(51) **C07C 27/12** (2006.01)
C07C 35/08 (2006.01)
C07C 49/403 (2006.01)
(21) 391876 (22) 2010 07 19
(72) ZYLBERSZTEJN MICHAŁ, Warszawa (PL); ZIMOWSKI ANDRZEJ,
Warszawa (PL); KANIA ANDRZEJ, Puławy (PL); DARCUK TADEUSZ,
Puławy (PL); SYLWESTROWICZ REMIGIUSZ, Puławy (PL); CEBULSKI
JACEK, Puławy (PL); POPIOŁEK MARCIN, Wólka Nowodworska (PL)
(73) INSTYTUT CHEMII PRZEMYSŁOWEJ IM. PROF. IGNACEGO
MOŚCICKIEGO, Warszawa (PL); ZAKŁADY AZOTOWE PUŁAWY
SPÓŁKA AKCYJNA, Puławy (PL)
(54) Sposób rozkładu wodoronadtlenku cykloheksylu w procesie
utleniania cykloheksanu

B1 (11) **213930** (41) 2007 02 05
(51) **C07C 29/09** (2006.01)
C07C 31/02 (2006.01)
(21) 376292 (22) 2005 07 25
(72) MICHALKIEWICZ BEATA, Szczecin (PL); ZIEBRO JANUSZ,
Szczecin (PL); TOMASZEWSKA MARIA, Szczecin (PL)
(73) ZACHODNIOPOMORSKI UNIWERSYTET TECHNOLOGICZNY
W SZCZECINIE, Szczecin (PL)
(54) Sposób otrzymywania alkoholi z estrów mocnych kwasów

B1 (11) **213850** (41) 2012 01 02
(51) **C07C 29/60** (2006.01)
C07C 31/20 (2006.01)

(21) 391674 (22) 2010 07 01
 (72) WOŁOSIAK AGNIESZKA, Grabowo (PL); LEWANDOWSKI GRZEGORZ, Szczecin (PL); MILCHERT EUGENIUSZ, Szczecin (PL)
 (73) ZACHODNIOPOMORSKI UNIwersYTET TECHNOLOGICZNY W SZCZECINIE, Szczecin (PL)
 (54) Sposób wytwarzania 1,2-i 1,3-propanodiolu w reakcji hydrogenolizy glicerolu

B1 (11) **213848** (41) 2010 10 11
 (51) **C07C 29/159** (2006.01)
 (21) 387702 (22) 2009 04 03
 (72) MICHALKIEWICZ BEATA, Szczecin (PL); MORAWSKI ANTONI WALDEMAR, Szczecin (PL)
 (73) ZACHODNIOPOMORSKI UNIwersYTET TECHNOLOGICZNY W SZCZECINIE, Szczecin (PL)
 (54) Sposób fotokatalitycznej redukcji ditlenku węgla do metanolu

B1 (11) **213939** (41) 2007 10 01
 (51) **C07C 31/22** (2006.01)
C07C 27/02 (2006.01)
 (21) 379283 (22) 2006 03 24
 (72) KIJENSKI JACEK, Warszawa (PL); MIGDAŁ ANTONI, Radom (PL); OSAWARU OSAZUWA, Warszawa (PL); ŚMIGIERA EWA, Kętrzyn (PL)
 (73) INSTYTUT CHEMII PRZEMYSŁOWEJ IM. PROF. IGNACEGO MOŚCICKIEGO, Warszawa (PL)
 (54) Sposób przerobu frakcji glicerynowej z procesu transestryfikacji triglicerydów kwasów tłuszczowych

B1 (11) **213967** (41) 2011 09 12
 (51) **C07C 213/02** (2006.01)
C07C 217/84 (2006.01)
C07D 263/04 (2006.01)
 (62) 371629
 (21) 394820 (22) 2003 04 09
 (30) 02/04499 2002 04 11 FR
 (86) 2003 04 09 PCT/FR03/01117
 (87) 2003 10 16 WO03/84919
 (72) MUTTI STÉPHANE, Le Perreux sur Marne (FR); LAVIGNE MICHEL, Chilli Mazarin (FR); MALEJONOCK IRINA, Vitry sur Seine (FR); CASIMIR JEAN-PAUL, Eaubonne (FR)
 (73) AVENTIS PHARMA S.A., Antony (FR)
 (54) Sposób wytwarzania kombrestatyn oraz związków pośrednich

B1 (11) **213932** (41) 2006 03 20
 (51) **C07D 215/26** (2006.01)
 (21) 378358 (22) 2004 02 27
 (30) 60/450,945 2003 02 28 US
 (86) 2004 02 27 PCT/EP04/01981
 (87) 2004 09 10 WO04/076422
 (72) LOHSE OLIVIER, Belfort (FR); VOGEL CASPAR, Binningen (CH)
 (73) NOVARTIS AG, Bazylea (CH)
 (54) Sposób wytwarzania soli 5-[(R)-2-(5,6-dietylindan-2-ylamino)-1-hydroksy-etylo]-8-hydroksy-(1H)-chinolin-2-onu oraz związku pośredniego w tym sposobie

B1 (11) **213879** (41) 2009 03 02
 (51) **C07D 217/12** (2006.01)
C12P 1/00 (2006.01)
C12P 17/12 (2006.01)
C12R 1/465 (2006.01)
A61P 31/00 (2006.01)
A61P 35/00 (2006.01)
 (21) 383211 (22) 2007 08 28
 (72) SOLECKA JOLANTA, Warszawa (PL); KOZERSKI LECH, Warszawa (PL)
 (73) PAŃSTWOWY ZAKŁAD HIGIENY, Warszawa (PL); INSTYTUT CHEMII ORGANICZNEJ PAN, Warszawa (PL)
 (54) Nowy związek oraz jego zastosowania

B1 (11) **213806** (41) 2009 11 23
 (51) **C07D 233/28** (2006.01)
A61P 25/00 (2006.01)
A61P 25/24 (2006.01)
 (21) 385240 (22) 2008 05 20
 (72) SZACOŃ ELŻBIETA, Lublin (PL); RZAŃKOWSKA MARZENA, Lublin (PL); MATOSIUK DARIUSZ, Lublin (PL); KĘDZIERSKA EWA, Lublin (PL); FIDECKA SYLWIA, Lublin (PL)
 (73) UNIwersYTET MEDYCZNY W LUBLINIE, Lublin (PL)
 (54) Pochodne 1-(1-fenylimidazolin-2-ylideno)-3-etoksykarbonylometylomocznika i sposób ich wytwarzania

B1 (11) **213786** (41) 2010 10 11
 (51) **C07D 233/56** (2006.01)
C07D 233/58 (2006.01)
 (21) 387719 (22) 2009 04 06
 (72) NOWICKI JANUSZ, Kędzierzyn-Koźle (PL); MOSIO-MOSIEWSKI JAN, Kędzierzyn-Koźle (PL)
 (73) INSTYTUT CIĘŻKIEJ SYNTEZY ORGANICZNEJ BLACHOWNIA, Kędzierzyn-Koźle (PL)
 (54) Sposoby otrzymywania imidazolowej protonowej cieczy jonowej

B1 (11) **213807** (41) 2009 10 26
 (51) **C07D 233/66** (2006.01)
C09K 9/02 (2006.01)
 (21) 384929 (22) 2008 04 14
 (72) KOSZYKOWSKA MARIA, Oborniki (PL); KUCHARSKI STANISŁAW, Wrocław (PL)
 (73) POLITECHNIKA WROCŁAWSKA, Wrocław (PL)
 (54) Pochodne 2-[2-(benzoazo)imidazoilo]etanolu oraz sposób ich wytwarzania

B1 (11) **213862** (41) 2006 12 27
 (51) **C07D 233/91** (2006.01)
 (21) 375859 (22) 2005 06 23
 (72) ZAPRUTKO LUCJUSZ, Poznań (PL); OLENDER DOROTA, Poznań (PL)
 (73) UNIwersYTET MEDYCZNY IM. KAROLA MARCINKOWSKIEGO W POZNANIU, Poznań (PL)
 (54) N-podstawione pochodne 2-amino-4-nitroimidazolu oraz sposób ich otrzymywania

B1 (11) **213884** (41) 2010 06 21
 (51) **C07D 239/69** (2006.01)
C07D 261/16 (2006.01)
 (21) 386732 (22) 2008 12 08
 (72) ORTYL EWELINA, Wrocław (PL); KUCHARSKI STANISŁAW, Wrocław (PL)
 (73) POLITECHNIKA WROCŁAWSKA, Wrocław (PL)
 (54) Azobenzenowe pochodne fenolu, zawierające pierścień heterocykliczny oraz sposób ich wytwarzania

B1 (11) **213808** (41) 2008 01 07
 (51) **C07D 249/08** (2006.01)
C07D 401/04 (2006.01)
C07D 401/14 (2006.01)
 (21) 380125 (22) 2006 07 06
 (72) MODZELEWSKA-BANACHIEWICZ BOŻENA, Lublin (PL); BANACHIEWICZ JACEK, Lublin (PL)
 (73) UNIwersYTET MEDYCZNY W LUBLINIE, Lublin (PL)
 (54) Izomery E kwasu 3(3,4-diarylo-1,2,4-triazolo-5-yl)propanowego oraz sposób ich otrzymywania

B1 (11) **213978** (41) 2002 05 06
 (51) **C07D 277/24** (2006.01)
C07D 277/28 (2006.01)

C07D 277/30 (2006.01)
A61K 31/426 (2006.01)
 (62) 348033
 (21) 381194 (22) 1999 07 19
 (30) 09/119,345 1998 07 20 US
 09/326,093 1999 06 04 US
 (86) 1999 07 19 PCT/US99/16334
 (87) 2000 01 27 WO00/04016
 (72) BAUER JOHN F., Lake Bluff (US); SALEKI-GERHARDT AZITA, Libertyville (US); NARAYANAN BIKSHANDARKOIL A., Mundelein (US); CHEMBURKAR SANJAY R., Gurnee (US); PATEL KETAN, Arlington Heights (US); SPIWEK HARRY O., Kenosha (US); BAUER PHILIP E., Grayslake (US); ALLEN KIMBERLY A., Trevor (US)
 (73) Abbott Laboratories, Abbott Park (US)
 (54) Amorficzny ritonavir i sposób jego otrzymywania

B1 (11) **213903** (41) 2012 05 07
 (51) **C07D 295/10** (2006.01)
C07D 295/192 (2006.01)
 (21) 397364 (22) 2011 12 12
 (72) LOCHYŃSKI STANISŁAW, Wrocław (PL); STRUB DANIEL, Dębno (PL); KURIATA-ADAMUSIAK RENATA, Wrocław (PL)
 (73) POLITECHNIKA WROCŁAWSKA, Wrocław (PL)
 (54) Chlorowodorek (-)-1-[[1S,3R]-3-[2-(4-benzoilopiperazyn-1-ylo)etylo]-2,2-dimetylocyklopropylo]propan-2-onu i sposób jego wytwarzania

B1 (11) **213888** (41) 2011 11 21
 (51) **C07D 295/033** (2006.01)
C07D 295/192 (2006.01)
C07D 241/04 (2006.01)
 (21) 395006 (22) 2011 05 25
 (72) LOCHYŃSKI STANISŁAW, Wrocław (PL); STRUB DANIEL, Dębno (PL); SKORUPA LUCYNA, Wrocław (PL); KURIATA-ADAMUSIAK RENATA, Wrocław (PL)
 (73) POLITECHNIKA WROCŁAWSKA, Wrocław (PL)
 (54) Terpenoidowa pochodna N-benzoilopiperazyny i sposób jej wytwarzania

B1 (11) **213887** (41) 2012 04 23
 (51) **C07D 295/084** (2006.01)
C07D 295/192 (2006.01)
 (21) 396489 (22) 2011 09 30
 (72) LOCHYŃSKI STANISŁAW, Wrocław (PL); STRUB DANIEL, Dębno (PL)
 (73) POLITECHNIKA WROCŁAWSKA, Wrocław (PL)
 (54) Chlorowodorek (-)-(1R)-2-[[3-N-benzoilopiperazynylo-(2R,S)-hydroksy]propoksymino]bornanu i sposób jego wytwarzania

B1 (11) **213902** (41) 2012 04 23
 (51) **C07D 295/092** (2006.01)
C07D 295/192 (2006.01)
 (21) 396491 (22) 2011 09 30
 (72) LOCHYŃSKI STANISŁAW, Wrocław (PL); STRUB DANIEL, Dębno (PL); SKORUPA LUCYNA, Wrocław (PL)
 (73) POLITECHNIKA WROCŁAWSKA, Wrocław (PL)
 (54) Chlorowodorek N-benzoilo-N-1-[[2R,S]-fenylopropylo]piperazyny i sposób jego wytwarzania

B1 (11) **213845** (41) 2009 12 21
 (51) **C07D 301/12** (2006.01)
C07D 303/14 (2006.01)
C07B 41/04 (2006.01)
B01J 21/06 (2006.01)
 (21) 385401 (22) 2008 06 10
 (72) WAJZBERG JOANNA, Stargard Szczeciński (PL); WRÓBLEWSKA AGNIESZKA, Szczecin (PL); MILCHERT EUGENIUSZ, Szczecin (PL); FAJDEK ANNA, Witnica (PL)

(73) ZACHODNIOPOMORSKI UNIwersytet Technologiczny W SZCZECINIE, Szczecin (PL)
 (54) Sposób epoksydacji 1-buten-3-olu

B1 (11) **213846** (41) 2010 05 10
 (51) **C07D 301/12** (2006.01)
C07D 303/14 (2006.01)
C07B 41/04 (2006.01)
B01J 21/06 (2006.01)
 (21) 386388 (22) 2008 10 30
 (72) ŁAWRO EWELINA, Dobra (PL); WRÓBLEWSKA AGNIESZKA, Szczecin (PL); MILCHERT EUGENIUSZ, Szczecin (PL)
 (73) ZACHODNIOPOMORSKI UNIwersytet Technologiczny W SZCZECINIE, Szczecin (PL)
 (54) Sposób otrzymywania 2, 3-epoksybutan-1-olu

B1 (11) **213847** (41) 2010 05 10
 (51) **C07D 301/12** (2006.01)
C07D 303/14 (2006.01)
C07B 41/04 (2006.01)
B01J 21/06 (2006.01)
 (21) 386389 (22) 2008 10 30
 (72) ŁAWRO EWELINA, Dobra (PL); WRÓBLEWSKA AGNIESZKA, Szczecin (PL); MILCHERT EUGENIUSZ, Szczecin (PL)
 (73) ZACHODNIOPOMORSKI UNIwersytet Technologiczny W SZCZECINIE, Szczecin (PL)
 (54) Sposób otrzymywania 2, 3-epoksybutan-1-olu

B1 (11) **213816** (41) 2011 01 31
 (51) **C07D 301/12** (2006.01)
C07D 303/14 (2006.01)
C07B 41/04 (2006.01)
B01J 21/06 (2006.01)
 (21) 388615 (22) 2009 07 24
 (72) WRÓBLEWSKA AGNIESZKA, Szczecin (PL); MILCHERT EUGENIUSZ, Szczecin (PL); FAJDEK ANNA, Witnica (PL)
 (73) ZACHODNIOPOMORSKI UNIwersytet Technologiczny W SZCZECINIE, Szczecin (PL)
 (54) Sposób otrzymywania glicydołu z alkoholu allilowego

B1 (11) **213815** (41) 2011 09 26
 (51) **C07D 301/12** (2006.01)
C07D 303/14 (2006.01)
C07B 41/04 (2006.01)
B01J 21/06 (2006.01)
 (21) 390811 (22) 2010 03 24
 (72) WRÓBLEWSKA AGNIESZKA, Szczecin (PL); FAJDEK ANNA, Witnica (PL)
 (73) ZACHODNIOPOMORSKI UNIwersytet Technologiczny W SZCZECINIE, Szczecin (PL)
 (54) Sposób otrzymywania glicydołu

B1 (11) **213814** (41) 2011 09 26
 (51) **C07D 301/12** (2006.01)
C07D 303/14 (2006.01)
C07B 41/04 (2006.01)
B01J 21/06 (2006.01)
 (21) 390812 (22) 2010 03 24
 (72) WRÓBLEWSKA AGNIESZKA, Szczecin (PL); FAJDEK ANNA, Witnica (PL); WÓJTOWICZ GRZEGORZ, Międzyzdroje (PL)
 (73) ZACHODNIOPOMORSKI UNIwersytet Technologiczny W SZCZECINIE, Szczecin (PL)
 (54) Sposób otrzymywania glicydołu

B1 (11) **213849** (41) 2012 04 23
 (51) **C07D 301/12** (2006.01)
C07D 303/14 (2006.01)

- (21) 392691 (22) 2010 10 19
 (72) WRÓBLEWSKA AGNIESZKA, Szczecin (PL); FAJDEK ANNA, Witnica (PL)
 (73) ZACHODNIOPOMORSKI UNIwersYTET TECHNOLOGICZNY W SZCZECINIE, Szczecin (PL)
 (54) Sposób otrzymywania glicydotu z alkoholu allilowego
-
- B1 (11) **213828** (41) 2012 01 30
 (51) *C07D 307/78* (2006.01)
C12P 7/26 (2006.01)
C12R 1/77 (2006.01)
 (21) 396023 (22) 2011 08 19
 (72) TRONINA TOMASZ, Międzybórz (PL); HUSZCZA EWA, Wrocław (PL); BARTMAŃSKA AGNIESZKA, Wrocław (PL); POPLIŃSKI JAROSŁAW, Szklarska Poręba (PL); MADEJ ANNA, Jelcz-Laskowice (PL); PLAŚKOWSKA ELŻBIETA, Wrocław (PL)
 (73) UNIwersYTET PRZYRODNICZY WE WROCŁAWIU, Wrocław (PL)
 (54) Nowy 2''-(2''-hydroksyizopropilo)-dihydrofurano[2'', 3'';3',4']-2',4'-dihydroksy-6'-metoksydihydrochalkon i sposób jego wytwarzania
-
- B1 (11) **213783** (41) 2005 06 13
 (51) *C07D 403/04* (2006.01)
C07D 403/14 (2006.01)
C07D 401/04 (2006.01)
C07D 401/14 (2006.01)
C07D 471/10 (2006.01)
C07D 405/06 (2006.01)
C07D 409/14 (2006.01)
C07D 207/09 (2006.01)
C07D 217/02 (2006.01)
C07D 295/14 (2006.01)
C07D 295/20 (2006.01)
A61K 31/40 (2006.01)
A61K 31/438 (2006.01)
A61K 31/4427 (2006.01)
A61K 31/496 (2006.01)
A61P 35/00 (2006.01)
 (21) 370992 (22) 2003 03 11
 (30) 60/363,799 2002 03 13 US
 (86) 2003 03 11 PCT/EP03/02515
 (87) 2003 09 18 WO03/075929
 (72) VAN ELEMEN KRISTOF, Beerse (BE); VERDONCK MARC GUSTAAF CELINE, Beerse (BE); VAN BRANDT SVEN FRANCISCUS ANNA, Beerse (BE); ANGIBAUD PATRICK RENE, Issy-les Moulineaux (FR); MEERPOEL LIEVEN, Beerse (BE); DYATKIN ALEXEY BORISOVICH, Spring House (US)
 (73) JANSSEN PHARMACEUTICA N.V., Beerse (BE)
 (54) Podstawiona pochodna piperydiny lub piperazyny, jej zastosowanie i sposób wytwarzania oraz kompozycja farmaceutyczna
-
- B1 (11) **213871** (41) 2006 06 26
 (51) *C07D 403/06* (2006.01)
C07D 233/72 (2006.01)
A61K 31/4166 (2006.01)
A61P 25/24 (2006.01)
 (21) 371756 (22) 2004 12 15
 (72) HANDZLIK JADWIGA, Myślenice (PL); KIEĆ-KONONOWICZ KATARZYNA, Kraków (PL); FILIPEK BARBARA, Kraków (PL)
 (73) UNIwersYTET JagIELLOŃSKI W KRAKOWIE, Kraków (PL)
 (54) Pochodne 5,5-difenylohydantoiny oraz sposób ich otrzymywania i zastosowanie
-
- B1 (11) **213881** (41) 2010 10 25
 (51) *C07F 5/00* (2006.01)
C07D 215/14 (2006.01)
 (21) 387788 (22) 2009 04 14

- (72) DOBRZYŃSKA DANUTA, Wrocław (PL); BEJZAK JOANNA, Turek (PL); JERZYKIEWICZ LUCJAN, Długołęka (PL); WIETRZYK JOANNA, Wrocław (PL); ŚWITALSKA MARTA, Trzebnica (PL)
 (73) POLITECHNIKA WROCŁAWSKA, Wrocław (PL)
 (54) Komplex chlorobis(ω-hydroksyalkilo)iminometylo(metylo)fosfinowy i sposób jego wytwarzania
-
- B1 (11) **213920** (41) 2010 03 29
 (51) *C07F 9/30* (2006.01)
 (21) 386155 (22) 2008 09 25
 (72) SOROKA MIROSŁAW, Wrocław (PL); GOLDEMAN WALDEMAR, Racibórz (PL); BIELESZUK SABINA, Wrocław (PL)
 (73) POLITECHNIKA WROCŁAWSKA, Wrocław (PL)
 (54) Nowe kwasy bis(ω-hydroksyalkilo)iminometylo(metylo)fosfinowe i sposób ich wytwarzania
-
- B1 (11) **213882** (41) 2010 07 19
 (51) *C07F 9/38* (2006.01)
C07F 9/6553 (2006.01)
 (21) 387005 (22) 2009 01 07
 (72) PROKOPOWICZ MONIKA, Dobroszyce (PL); KAFARSKI PAWEŁ, Wrocław (PL); MŁYNARZ PIOTR, Kiełczów (PL)
 (73) POLITECHNIKA WROCŁAWSKA, Wrocław (PL)
 (54) Sposób wytwarzania kwasu benzo[d]tiefen-2-ylofosfonowego
-
- B1 (11) **213926** (41) 2005 03 07
 (51) *C07K 14/135* (2006.01)
A61K 39/155 (2006.01)
A61P 11/00 (2006.01)
 (21) 367826 (22) 2002 01 18
 (30) 01200213.5 2001 01 19 EP
 01203985.5 2001 10 18 EP
 (86) 2002 01 18 PCT/NL02/00040
 (87) 2002 07 25 WO02/057302
 (72) DE JONG JAN CORNELIUS, Gouda (NL); FOUCHIER RONALDUS ADRIANUS MARIA, Rotterdam (NL); VAN DEN HOOGEN BERNADETTA GERARDA, Rotterdam (NL); OSTERHAUS ALBERTUS DOMINICUS MARCELLINUS ERASMUS, Bunnik (NL); GROEN JAN, Woerden (NL)
 (73) VIRONOVATIVE B.V., Rotterdam (NL)
 (54) Wyizolowany ssaczy metapneumowirus o ujemnej pojedynczej nici RNA (MPV), kompozycja immunogenna, wyizolowane kwasy nukleinowe, sposoby wykrywania ssaczego metapneumowirusa, wektor, komórka gospodarza, wyizolowane białko, przeciwciało, sposób wirologicznego diagnozowania infekcji MPV, sposób serologicznego diagnozowania infekcji MPV, kompozycja farmaceutyczna, zestaw diagnostyczny oraz zastosowanie kompozycji farmaceutycznej
-
- B1 (11) **213918** (41) 2009 10 12
 (51) *C08F 2/18* (2006.01)
C08F 2/44 (2006.01)
C08F 114/06 (2006.01)
C08F 292/00 (2006.01)
 (21) 384835 (22) 2008 04 01
 (72) OBŁÓJ-MUZAJ MARIA, Warszawa (PL); ABRAMOWICZ AGNIESZKA, Warszawa (PL); RUCIŃSKI JAKUB, Warszawa (PL)
 (73) INSTYTUT CHEMII PRZEMYSŁOWEJ IM. PROF. IGNACEGO MOŚCICKIEGO, Warszawa (PL)
 (54) Sposób suspensyjnej polimeryzacji chlorku winylu w obecności nanonapełniacza
-
- B1 (11) **213826** (41) 2012 02 13
 (51) *C08F 2/48* (2006.01)
C08K 5/3442 (2006.01)
 (21) 392031 (22) 2010 08 02
 (72) KUCYBAŁA ZDZISŁAW, Bydgoszcz (PL); PYSZKA ILONA, Bydgoszcz (PL); NIKCZYŃSKI GRZEGORZ, Świecie (PL)

(73) UNIWERSYTET TECHNOLOGICZNO-PRZYRODNICZY IM. JANA I JĘDRZEJA ŚNIADECKICH W BYDGOSZCZY, Bydgoszcz (PL)
 (54) Kompozycja fotoinicjująca polimeryzację

B1 (11) **213876** (41) 2006 06 26

(51) **C08G 2/10** (2006.01)
C08G 2/28 (2006.01)

(21) 371912 (22) 2004 12 23
 (72) WŁODARCZYK ALEKSANDER, Tarnów (PL); SZCZYPIŃSKI WITOLD, Tarnów (PL); JEZERSKI WACŁAW, Tarnów (PL); KRZYŻANOWSKI PIOTR, Warszawa (PL); PYRDA WACŁAW, Łowczówek (PL); RUSIN ANDRZEJ, Tarnów (PL); RUDNICKI MARIAN, Tarnów (PL); DUBIEL GRAŻYNA, Tarnów (PL); KUMOREK KRZYSZTOF, Tarnów (PL); GRUSZCZYŃSKI MARIAN, Tarnów (PL)
 (73) ZAKŁADY AZOTOWE W TARNOWIE-MOŚCICACH SPÓŁKA AKCYJNA, Tarnów (PL)

(54) Sposób wytwarzania polioksymetyleny

B1 (11) **213793** (41) 2012 06 18

(51) **C08G 8/10** (2006.01)
C08G 14/08 (2006.01)
C08G 8/28 (2006.01)
C08J 5/14 (2006.01)
B24D 3/28 (2006.01)

(21) 393226 (22) 2010 12 13
 (72) JASIŃSKI EDWARD, Pustków (PL); KAŁĘDKOWSKI BRONISŁAW, Kędzierzyn-Koźle (PL); SZEMIEŃ MARIUSZ, Kędzierzyn-Koźle (PL); NAPIÓRKOWSKI SŁAWOMIR, Rydułtowy (PL); BALCEROWIAK WOJCIECH, Kędzierzyn-Koźle (PL); GOLISZEWSKA HALINA, Pustków (PL); KANIA DANUTA, Brzeźnica (PL); KRÓLIKOWSKA KAZIMIERA, Pustków (PL); BIENIEK GRAŻYNA, Stary Ujazd (PL); ŁOZIŃSKI BOLESŁAW, Kędzierzyn-Koźle (PL)
 (73) INSTYTUT CIĘŻKIEJ SYNTEZY ORGANICZNEJ BLACHOWNIA, Kędzierzyn-Koźle (PL); LERG SPÓŁKA AKCYJNA, Pustków (PL)
 (54) Sposób wytwarzania żywicy fenolowej do produkcji papierów ściernych

B1 (11) **213794** (41) 2012 07 02

(51) **C08G 8/10** (2006.01)
C08G 8/28 (2006.01)
C08J 5/14 (2006.01)
B24D 3/28 (2006.01)

(21) 393412 (22) 2010 12 23
 (72) JASIŃSKI EDWARD, Pustków (PL); KAŁĘDKOWSKI BRONISŁAW, Kędzierzyn-Koźle (PL); SZEMIEŃ MARIUSZ, Kędzierzyn-Koźle (PL); NAPIÓRKOWSKI SŁAWOMIR, Rydułtowy (PL); BALCEROWIAK WOJCIECH, Kędzierzyn-Koźle (PL); GOLISZEWSKA HALINA, Pustków (PL); KANIA DANUTA, Brzeźnica (PL); KRÓLIKOWSKA KAZIMIERA, Pustków (PL); BIENIEK GRAŻYNA, Stary Ujazd (PL); ŁOZIŃSKI BOLESŁAW, Kędzierzyn-Koźle (PL)
 (73) INSTYTUT CIĘŻKIEJ SYNTEZY ORGANICZNEJ BLACHOWNIA, Kędzierzyn-Koźle (PL); LERG SPÓŁKA AKCYJNA, Pustków (PL)
 (54) Sposób wytwarzania żywicy rezolowej do produkcji papierów ściernych

B1 (11) **213829** (41) 2012 06 04

(51) **C08G 59/00** (2006.01)
C08G 59/04 (2006.01)
C08J 11/24 (2006.01)
C07D 301/27 (2006.01)
C08L 63/00 (2006.01)

(21) 393085 (22) 2010 11 30
 (72) CZUB PIOTR, Kraków (PL)
 (73) POLITECHNIKA KRAKOWSKA IM. TADEUSZA KOŚCIUSZKI, Kraków (PL)
 (54) Sposób wytwarzania glicydylowych pochodnych tereftalanów bis(2-hydroksyalkilowych)

B1 (11) **213868** (41) 2008 04 14

(51) **C08G 63/46** (2006.01)
C08G 63/183 (2006.01)
C08J 11/24 (2006.01)
C07C 69/82 (2006.01)

(21) 380777 (22) 2006 10 06
 (72) KULAWSKI JERZY, Gliwice (PL); KUBISTA EWA, Orzesze (PL); NOWICKA-NOWAK MARZENA, Gliwice (PL); DROBIONKA JOANNA, Gliwice (PL); RYMARZ GRAŻYNA, Gliwice (PL); SOSNOWSKA MAŁGORZATA, Gliwice (PL)
 (73) INSTYTUT INŻYNIERII MATERIAŁÓW POLIMEROWYCH I BARWNIKÓW, Toruń (PL)
 (54) Sposób wytwarzania estrów i oligoestrów tereftalowych

B1 (11) **213951** (41) 2006 08 21

(51) **C08G 63/181** (2006.01)
C08G 63/183 (2006.01)
C08G 63/78 (2006.01)
C09D 5/03 (2006.01)

(21) 372643 (22) 2005 02 07
 (72) GNATEK REGINA, Ruda Łańcucka (PL); JAKUBAS TADEUSZ, Nowa Sarzyna (PL); KŁOCZKO JAN, Piskorowice (PL); KOŃ JAN, Nowa Sarzyna (PL); ŁUBKOWSKI PAWEŁ, Nowa Sarzyna (PL)
 (73) ZAKŁADY CHEMICZNE ORGANIKA-SARZYNA SPÓŁKA AKCYJNA, Nowa Sarzyna (PL)
 (54) Nasycona żywica poliestrowa oraz sposób wytwarzania nasyconej żywicy poliestrowej

B1 (11) **213901** (41) 2012 08 13

(51) **C08J 9/18** (2006.01)
C08J 9/228 (2006.01)
C08L 23/06 (2006.01)
C08K 3/34 (2006.01)
C08K 5/053 (2006.01)
B29C 44/50 (2006.01)

(21) 393823 (22) 2011 02 02
 (72) BELA-SYNOWIEC JOLANTA, Osielsko (PL)
 (73) BELA-SYNOWIEC JOLANTA PRZEDSIĘBIORSTWO WIELOBRANŻOWE MAC-GRAF, Osielsko (PL)
 (54) Sposób otrzymywania spienionych pianek polietylenowych o niskiej gęstości

B1 (11) **213890** (41) 2011 11 07

(51) **C08K 5/54** (2006.01)
C08K 5/05 (2006.01)
C08K 5/17 (2006.01)

(21) 391081 (22) 2010 04 28
 (72) ZIELECKA MARIA, Warszawa (PL); BUJNOWSKA ELŻBIETA, Warszawa (PL); JEZIÓRSKA REGINA, Warszawa (PL); CYRUCHIN KRYSZYNA, Warszawa (PL); PYTEL ANNA, Warszawa (PL); WENDA MAGDALENA, Radom (PL)
 (73) INSTYTUT CHEMII PRZEMYSŁOWEJ IM. PROF. IGNACEGO MOŚCICKIEGO, Warszawa (PL)
 (54) Sposób wytwarzania nanonapełniacza zmniejszającego palność polimerów

B1 (11) **213891** (41) 2011 06 20

(51) **C08L 67/04** (2006.01)
C08J 5/18 (2006.01)
D01F 6/62 (2006.01)
C08G 63/06 (2006.01)

(21) 389790 (22) 2009 12 07
 (72) GRZEBIENIAK KAROLINA, Ksawerów (PL); POLKA NINA, Łódź (PL); STĘPLEWSKI WŁODZIMIERZ, Łódź (PL); DUTKIEWICZ SŁAWOMIR, Łódź (PL); WAWRO DARIUSZ, Łódź (PL)
 (73) INSTYTUT BIOPOLIMERÓW I WŁÓKIEN CHEMICZNYCH, Łódź (PL)
 (54) Sposób wytwarzania włókien i folii bezpośrednio z mieszanin poreakcyjnych polikwasu mlekowego

B1 (11) **213827** (41) 2012 06 04
 (51) **C08L 83/05** (2006.01)
C08L 83/07 (2006.01)
C08K 3/36 (2006.01)
C08K 5/5419 (2006.01)
 (21) 393092 (22) 2010 11 30
 (72) ZIELECKA MARIA, Warszawa (PL); BUJNOWSKA ELŻBIETA, Warszawa (PL); CYRUCHIN KRYSZYNA, Warszawa (PL); MARCINIEC BOGDAN, Swarzędz (PL); MACIEJEWSKI HIERONIM, Poznań (PL); DUTKIEWICZ MICHAŁ, Poznań (PL)
 (73) INSTYTUT CHEMII PRZEMYSŁOWEJ IM. PROF. IGNACEGO MOŚCICKIEGO, Warszawa (PL); UNIWERSYTET IM. ADAMA MICKIEWICZA W POZNANIU, Poznań (PL)
 (54) Kompozyt polisiloksanowy o zwiększonej odporności termicznej

B1 (11) **213842** (41) 2011 01 31
 (51) **C10J 3/00** (2006.01)
 (21) 388663 (22) 2009 07 29
 (72) CHMIELNIAK TOMASZ, Gliwice (PL); DOBRZAŃSKI TADEUSZ, Kędzierzyn-Koźle (PL); DUSZEWSKI ROBERT, Kędzierzyn-Koźle (PL); GRELA ŁUKASZ, Tychy (PL); JAŁOSIŃSKI KRZYSZTOF, Kołaczyce (PL); KURP JAN, Jaworzno (PL); ULINIARZ MAGDALENA, Chorzów (PL); SUTOR EUGENIUSZ, Kędzierzyn-Koźle (PL); ŚCIAŻKO MAREK, Katowice (PL); TCHÓRZ JANUSZ, Orzesze (PL); TYMOWSKI HENRYK, Katowice (PL)
 (73) POŁUDNIOWY KONCERN ENERGETYCZNY SPÓŁKA AKCYJNA, Katowice (PL); ZAKŁADY AZOTOWE KĘDZIERZYN SPÓŁKA AKCYJNA, Kędzierzyn-Koźle (PL); INSTYTUT CHEMICZNEJ PRZERÓBKI WĘGLA, Zabrze (PL); BIURO STUDIÓW, PROJEKTÓW I REALIZACJI ENERGOPROJEKT KATOWICE SPÓŁKA AKCYJNA, Katowice (PL)
 (54) Układ urządzeń do przetwarzania paliwa stałego, zwłaszcza węgla kamiennego w mieszaninę gazów

B1 (11) **213802** (41) 2005 06 27
 (51) **C11D 3/37** (2006.01)
D06L 1/16 (2006.01)
B08B 3/04 (2006.01)
 (21) 371617 (22) 2003 02 07
 (30) 0206724.7 2002 03 22 GB
 (86) 2003 02 07 PCT/GB03/00546
 (87) 2003 10 02 WO03/080918
 (72) CORRADINI FABIO, Mira (IT); KOSUB MIKE, Mira (IT)
 (73) RECKITT BENCKISER N.V., Hoofddorp (NL)
 (54) Sposób zmiękczenia wody w cyklu płukania

B1 (11) **213897** (41) 2009 10 26
 (51) **C12G 3/00** (2006.01)
C12G 3/06 (2006.01)
 (21) 384911 (22) 2008 04 14
 (72) POMIANEK TADEUSZ, Trzciana (PL)
 (73) POMIANEK TADEUSZ, Trzciana (PL)
 (54) Sposób wytwarzania napoju alkoholowego

B1 (11) **213948** (41) 2005 07 25
 (51) **C12P 21/08** (2006.01)
A61K 39/395 (2006.01)
 (21) 372709 (22) 2002 10 22
 (30) 60/337,642 2001 10 25 US
 60/347,694 2002 01 09 US
 (86) 2002 10 22 PCT/US02/33739
 (87) 2003 05 01 WO03/035835
 (72) PRESTA LEONARD G., San Francisco (US)
 (73) GENENTECH, INC., South San Francisco (US)
 (54) Kompozycje zawierające glikoproteinę, cząsteczka kwasu nukleinowego kodująca tę glikoproteinę, komórka gospodarza, sposób wytwarzania glikoproteiny, kompozycja do zastosowania do leczenia, zastosowanie kompozycji i zestaw zawierający kompozycję

B1 (11) **213953** (41) 2011 12 05
 (51) **C12R 1/41** (2006.01)
C12N 1/20 (2006.01)
C12P 1/04 (2006.01)
C05F 11/08 (2006.01)
 (21) 391304 (22) 2010 05 24
 (72) WIELBO JERZY, Janów (PL); MAJ DOMINIKA, Lublin (PL); SKORUPSKA ANNA, Lublin (PL); MAREK-KOZACZUK MONIKA, Lublin (PL)
 (73) UNIWERSYTET MARII CURIE-SKŁODOWSKIEJ, Lublin (PL)
 (54) Szczep bakterii *Rhizobium leguminosarum* bv. *viciae* GR09 do zastosowania w otrzymywaniu bionawozu dla roślin motylkowatych oraz sposób wytwarzania tego bionawozu

B1 (11) **213941** (41) 2007 04 02
 (51) **C22B 7/00** (2006.01)
 (21) 377153 (22) 2005 09 20
 (72) NABOŻNY MARIAN, Zmarł (PL); WOŹNIACKI ZDZISŁAW, Kraków (PL); PASIERB JAN, Kraków (PL); KENIG RUDOLF, Bolechowice (PL); CHOLEWIŃSKI WOJCIECH, Ostrowiec Świętokrzyski (PL); BOBKIEWICZ STANISŁAW, Ostrowiec Świętokrzyski (PL); PICHÓR JANUSZ, Ostrowiec Świętokrzyski (PL)
 (73) SZUMIEC LUCYNA MARIA, Kraków (PL); KLIMEK ANNA DOROTA, Kraków (PL); WOŹNIACKI ZDZISŁAW, Kraków (PL); PASIERB JAN, Kraków (PL); KENIG RUDOLF, Bolechowice (PL); CHOLEWIŃSKI WOJCIECH, Ostrowiec Świętokrzyski (PL); BOBKIEWICZ STANISŁAW, Ostrowiec Świętokrzyski (PL); PICHÓR JANUSZ, Ostrowiec Świętokrzyski (PL)
 (54) Układ urządzeń do przetwarzania drobnociągnionych odpadów hutniczych

B1 (11) **213927** (41) 2011 02 14
 (51) **C22C 21/04** (2006.01)
 (21) 388705 (22) 2009 08 03
 (72) LIPIŃSKI TOMASZ, Olsztyn (PL)
 (73) UNIWERSYTET WARMIŃSKO-MAZURSKI W OLSZTYNIE, Olsztyn-Kortowo (PL)
 (54) Modyfikator do podeutektycznych i okołoeutektycznych stopów Al-Si

B1 (11) **213955** (41) 2012 02 27
 (51) **C23C 22/00** (2006.01)
C23C 18/31 (2006.01)
C23C 10/28 (2006.01)
 (21) 396391 (22) 2011 09 21
 (72) MOLA RENATA, Zagnańsk (PL)
 (73) POLITECHNIKA ŚWIĘTOKRZYSKA, Kielce (PL)
 (54) Sposób wytwarzania powierzchniowej warstwy aluminiowanej na wyrobach z magnezu i jego stopów

B1 (11) **213914** (41) 2009 10 26
 (51) **C23C 28/00** (2006.01)
F23Q 7/00 (2006.01)
 (21) 384932 (22) 2008 04 14
 (72) WALKOWIAK WOJCIECH, Wrocław (PL); JANICKA ANNA, Jelenia Góra (PL); SZCZEPANIAK WŁODZIMIERZ, Wrocław (PL); WRÓBEL RADOŚLAW, Wrocław (PL)
 (73) POLITECHNIKA WROCŁAWSKA, Wrocław (PL)
 (54) Sposób nanoszenia powłoki na elementy metalowe silnika spalinowego

B1 (11) **213904** (41) 2011 07 04
 (51) **C25D 3/12** (2006.01)
C25D 15/00 (2006.01)
 (21) 390004 (22) 2009 12 22
 (72) SZEPTYCKA BENIGNA, Warszawa (PL)
 (73) INSTYTUT MECHANIKI PRECYZYJNEJ, Warszawa (PL)
 (54) Elektrolityczna, nanostrukturalna powłoka kompozytowa o małym współczynniku tarcia, zużyciu ściernym i korozji

B1 (11) **213917** (41) 2011 07 04
 (51) **C25D 3/12** (2006.01)
C25D 15/00 (2006.01)
 (21) 390005 (22) 2009 12 22
 (72) SZEPTYCKA BENIGNA, Warszawa (PL)
 (73) INSTYTUT MECHANIKI PRECYZYJNEJ, Warszawa (PL)
 (54) Hybrydowa, nanostrukturalna kompozytowa powłoka o małym współczynniku tarcia, odporna na zużycie ściernie i korozję

B1 (11) **213805** (41) 2011 07 04
 (51) **C30B 1/00** (2006.01)
C01B 19/00 (2006.01)
 (21) 390002 (22) 2009 12 22
 (72) MYCIELSKI ANDRZEJ, Warszawa (PL)
 (73) INSTYTUT FIZYKI POLSKIEJ AKADEMII NAUK, Warszawa (PL)
 (54) Sposób wytwarzania monokryształów związku półprzewodnikowego Pb1-xMnxTe

B1 (11) **213867** (41) 2008 06 23
 (51) **D04H 18/00** (2006.01)
 (21) 381289 (22) 2006 12 14
 (72) CZAPLICKI ZDZISŁAW, Łódź (PL); RUSZKOWSKI KAZIMIERZ, Łódź (PL); KOZŁOWSKI RYSZARD, Poznań (PL)
 (73) INSTYTUT WŁÓKIEN NATURALNYCH I ROŚLIN ZIELARSKICH, Poznań (PL)
 (54) Sposób wytwarzania materiału tekstylnego

B1 (11) **213789** (41) 2008 12 08
 (51) **D07B 3/00** (2006.01)
B65H 75/34 (2006.01)
 (21) 385461 (22) 2008 06 18
 (72) TROJANOWSKI LUBOMIR, Świebodzice (PL)
 (73) PRZEDSIĘBIORSTWO PRODUKCYJNO-HANDLOWO-USŁUGOWE DEFALIN GROUP SPÓŁKA AKCYJNA, Świebodzice (PL)
 (54) Urządzenie do wytwarzania sznurka

B1 (11) **213790** (41) 2008 12 08
 (51) **D07B 3/00** (2006.01)
B65H 75/34 (2006.01)
 (21) 385463 (22) 2008 06 18
 (72) TROJANOWSKI LUBOMIR, Świebodzice (PL)
 (73) PRZEDSIĘBIORSTWO PRODUKCYJNO-HANDLOWO-USŁUGOWE DEFALIN GROUP SPÓŁKA AKCYJNA, Świebodzice (PL)
 (54) Urządzenie do wytwarzania sznurka

B1 (11) **213899** (41) 2011 02 28
 (51) **E02F 3/26** (2006.01)
 (21) 388852 (22) 2009 08 21
 (72) KOWALCZYK MARCIN, Wrocław (PL); RUSIŃSKI EUGENIUSZ, Oława (PL)
 (73) POLITECHNIKA WROCŁAWSKA, Wrocław (PL)
 (54) Sposób zabezpieczania mechanizmu urabiania koparki i układ zabezpieczający mechanizm urabiania koparki

B1 (11) **213866** (41) 2007 06 25
 (51) **E03C 1/122** (2006.01)
E03F 3/02 (2006.01)
 (21) 381423 (22) 2006 12 28
 (72) FRANASZEK ANDRZEJ, Kraków (PL); KULICZKOWSKI GRZEGORZ, Głuchołazy (PL)
 (73) FRANASZEK ANDRZEJ, Kraków (PL); KULICZKOWSKI GRZEGORZ, Głuchołazy (PL)
 (54) System ponownego wykorzystania wody z wodnych urządzeń eksploatacyjnych w budynkach

B1 (11) **213800** (41) 2008 10 27
 (51) **E04B 2/96** (2006.01)
E06B 3/54 (2006.01)

(21) 382214 (22) 2007 04 17
 (72) RUŚNIOK DARIUSZ, Bielsko-Biała (PL)
 (73) ALUPROF SPÓŁKA AKCYJNA, Bielsko-Biała (PL)
 (54) Zestaw elementów osłonowej ściany słupowo ryglowej z zintegrowanym oknem

B1 (11) **213972** (41) 2007 08 06
 (51) **E04D 1/36** (2006.01)
E04D 13/17 (2006.01)
F24F 7/02 (2006.01)
E04B 7/00 (2006.01)
 (21) 382302 (22) 2004 10 11
 (86) 2004 10 11 PCT/EP04/11355
 (87) 2006 04 20 WO06/039935
 (72) SCHMID OLIVER, Gingen a.d. Fils (DE)
 (73) SCHMID BAUKUNSTSTOFFE GMBH, Gingen a.d. Fils (DE)
 (54) Zwijany kalenicowy element wentylacyjny

B1 (11) **213933** (41) 2008 07 07
 (51) **E04D 13/18** (2006.01)
F03D 3/00 (2006.01)
F03D 5/02 (2006.01)
E04H 1/00 (2006.01)
B63H 9/04 (2006.01)
 (21) 381468 (22) 2007 01 02
 (72) KOZIARSKI CZESŁAW, Wrocław (PL); FERENC ZBIGNIEW, Wrocław (PL)
 (73) POLITECHNIKA WROCŁAWSKA, Wrocław (PL)
 (54) Silnik żaglowy wiatrowo-ciepły poddachowy

B1 (11) **213934** (41) 2008 07 07
 (51) **E04D 13/18** (2006.01)
F03D 3/00 (2006.01)
F03D 5/02 (2006.01)
E04H 1/00 (2006.01)
B63H 9/04 (2006.01)
 (21) 381469 (22) 2007 01 02
 (72) KOZIARSKI CZESŁAW, Wrocław (PL); FERENC ZBIGNIEW, Wrocław (PL)
 (73) POLITECHNIKA WROCŁAWSKA, Wrocław (PL)
 (54) Silnik żaglowy wiatrowo-ciepły naddachowy

B1 (11) **213935** (41) 2008 07 07
 (51) **E04D 13/18** (2006.01)
F03D 3/00 (2006.01)
F03D 5/02 (2006.01)
E04H 1/00 (2006.01)
B63H 9/04 (2006.01)
 (21) 381470 (22) 2007 01 02
 (72) KOZIARSKI CZESŁAW, Wrocław (PL); FERENC ZBIGNIEW, Wrocław (PL)
 (73) POLITECHNIKA WROCŁAWSKA, Wrocław (PL)
 (54) Silnik żaglowy naddachowy

B1 (11) **213936** (41) 2008 07 07
 (51) **E04D 13/18** (2006.01)
F03D 3/00 (2006.01)
F03D 5/02 (2006.01)
E04H 1/00 (2006.01)
B63H 9/04 (2006.01)
 (21) 381471 (22) 2007 01 02
 (72) KOZIARSKI CZESŁAW, Wrocław (PL); FERENC ZBIGNIEW, Wrocław (PL)
 (73) POLITECHNIKA WROCŁAWSKA, Wrocław (PL)
 (54) Silnik żaglowy poddachowy

B1 (11) **213869** (41) 2008 03 03
 (51) **E04F 13/08** (2006.01)

- E04F 13/24** (2006.01)
E04F 19/06 (2006.01)
(21) 380485 (22) 2006 08 24
(72) KASPRZYK JACEK, Kraków (PL)
(73) ATOS SPÓŁKA Z OGRANICZONĄ ODPOWIEDZIALNOŚCIĄ, Kraków (PL)
(54) Zestaw elementów do mocowania płyt osłonowych
-
- B1 (11) **213864** (41) 2005 05 02
(51) **E04G 23/06** (2006.01)
E02D 35/00 (2006.01)
(21) 370807 (22) 2004 10 20
(72) STEPURA IWAN WASYLOWYCZ, Zaporizżia (UA); SEMENOWYCZ SZOKAREW WIKTOR, Zaporizżia (UA); WASYLOWYCZ PAWŁOW ANATOLIJ, Wołodymyriwskie (UA); STEPANOWYCZ TREGUB ANATOLIJ, Zaporizżia (UA); WASYLOWYCZ SAMCZENKO ROMAN, Zaporizżia (UA); POGORZELSKI BOGDAN, Rybnik (PL)
(73) PAŃSTWOWY INSTYTUT NAUKOWO-BADAWCZY KONSTRUKCJI BUDOWLANYCH, Kijów (UA); POGORZELSKI BOGDAN, Rybnik (PL)
(54) Sposób prostowania budynków, budowli
-
- B1 (11) **213965** (41) 2010 05 10
(51) **E05F 5/02** (2006.01)
E05F 3/02 (2006.01)
(21) 386420 (22) 2008 11 03
(72) DOLNY ANNA, Gdańsk (PL); DOLNY GRZEGORZ, Gdańsk (PL)
(73) LAGUNA SPÓŁKA Z OGRANICZONĄ ODPOWIEDZIALNOŚCIĄ, Pruszcz Gdański (PL)
(54) Urządzenie do domyknięcia skrzydła drzwi przesuwnych
-
- B1 (11) **213834** (41) 2011 01 17
(51) **E06B 3/46** (2006.01)
E05D 15/06 (2006.01)
(21) 388542 (22) 2009 07 14
(72) GAJOS ADAM, Dąbrowa Górnicza (PL)
(73) DMBI WITAS-SPÓŁKA JAWNA, Będzin (PL)
(54) Okucie drzwi przesuwnych
-
- B1 (11) **213954** (41) 2011 11 21
(51) **E06B 11/06** (2006.01)
E05C 19/04 (2006.01)
(21) 395316 (22) 2011 06 20
(72) JURECKI RAFAŁ S., Kielce (PL); STAŃCZYK TOMASZ L., Kielce (PL); JAŚKIEWICZ MAREK, Kielce (PL)
(73) POLITECHNIKA ŚWIĘTOKRZYSKA, Kielce (PL)
(54) Urządzenie do blokowania, zwłaszcza bram przesuwnych
-
- B1 (11) **213873** (41) 2009 04 27
(51) **E21F 5/00** (2006.01)
(21) 383536 (22) 2007 10 15
(72) CYBULSKI KRZYSZTOF, Mikołów (PL); SZYMIK JOACHIM, Jankowice (PL); GOŁASZEWSKI ARKADIUSZ, Katowice (PL); GOŁASZEWSKI ANTONI, Katowice (PL); BISKUPSKA LILIANA, Bydgoszcz (PL); WOJNICKI JAN, Mikołów (PL); GÓRCZYK JAROSŁAW, Nowy Sącz (PL); ŚMIESZKOŁ ANDRZEJ, Bytom (PL)
(73) GOŁASZEWSKI ANTONI, Katowice (PL); GOŁASZEWSKI ARKADIUSZ, Katowice (PL)
(54) Tama górnicza przeciwwybuchowa
-
- B1 (11) **213919** (41) 2009 10 26
(51) **F01L 3/04** (2006.01)
C23C 28/00 (2006.01)
(21) 384931 (22) 2008 04 14
(72) WALKOWIAK WOJCIECH, Wrocław (PL); JANICKA ANNA, Jelenia Góra (PL); SZCZEPANIAK WŁODZIMIERZ, Wrocław (PL); WRÓBEL RADOSŁAW, Wrocław (PL)
-
- (73) POLITECHNIKA WROCŁAWSKA, Wrocław (PL)
(54) Sposób wytwarzania zaworu silnika spalinowego i zawór silnika spalinowego
-
- B1 (11) **213898** (41) 2010 12 20
(51) **F04D 13/06** (2006.01)
(21) 388201 (22) 2009 06 08
(72) FIEBIG WACŁAW, Wrocław (PL); KOLLEK WACŁAW, Wrocław (PL)
(73) POLITECHNIKA WROCŁAWSKA, Wrocław (PL)
(54) Pompa wyporowa ze zintegrowanym napędem elektrycznym
-
- B1 (11) **213970** (41) 2011 11 07
(51) **F15B 13/02** (2006.01)
F24D 3/10 (2006.01)
F16K 31/02 (2006.01)
H01F 7/06 (2006.01)
(21) 391059 (22) 2010 04 26
(72) BARTOSZEWSKI KRZYSZTOF, Warszawa (PL); DZIERZGOWSKI MIECZYŚLAW, Warszawa (PL)
(73) BARTOSZEWSKI KRZYSZTOF, Warszawa (PL); DZIERZGOWSKI MIECZYŚLAW, Warszawa (PL); QDOOR SPÓŁKA Z OGRANICZONĄ ODPOWIEDZIALNOŚCIĄ, Zielona Góra (PL)
(54) Elektromagnetyczny siłownik zaworu, zwłaszcza zaworu rozdzielacza medium obiegowego w instalacji ogrzewania płaszczynowego, zawór z siłownikiem, zwłaszcza do instalacji ogrzewania płaszczynowego, oraz rozdzielacz, zwłaszcza do instalacji ogrzewania płaszczynowego
-
- B1 (11) **213889** (41) 2011 12 19
(51) **F15B 13/02** (2006.01)
E21D 23/26 (2006.01)
(21) 391497 (22) 2010 06 14
(72) SZCZYGIELSKI ADAM, Dąbrowa Górnicza (PL); JAGŁA JAN, Katowice (PL); TOMASZKIEWICZ JACEK, Sosnowiec (PL); GRZYŚKA STANISŁAW, Katowice (PL)
(73) INSTYTUT TECHNIK INNOWACYJNYCH EMAG, Katowice (PL)
(54) Elektrohydrauliczny rozdzielacz proporcjonalny
-
- B1 (11) **213964** (41) 2010 11 22
(51) **F16C 33/04** (2006.01)
F16C 33/08 (2006.01)
F16C 17/00 (2006.01)
(21) 388081 (22) 2009 05 20
(72) OLSZEWSKI ARTUR, Gdańsk (PL)
(73) POLITECHNIKA GDAŃSKA, Gdańsk (PL)
(54) Mocowanie ceramicznej tulei ślizgowej zwłaszcza do łożysk ślizgowych
-
- B1 (11) **213907** (41) 2011 02 14
(51) **F16D 3/80** (2006.01)
F16D 7/02 (2006.01)
F16D 3/06 (2006.01)
(21) 388770 (22) 2009 08 10
(72) KOWAL ALEKSANDER, Gliwice (PL); FILIPOWICZ KRZYSZTOF, Wojkowice (PL); KUCZAJ MARIUSZ, Gliwice (PL)
(73) POLITECHNIKA ŚLĄSKA, Gliwice (PL)
(54) Sprzęgło podatne skrętnie z tłumieniem hydraulicznym
-
- B1 (11) **213910** (41) 2011 02 14
(51) **F16D 3/80** (2006.01)
F16D 7/02 (2006.01)
F16D 3/06 (2006.01)
(21) 388771 (22) 2009 08 10
(72) KOWAL ALEKSANDER, Gliwice (PL); FILIPOWICZ KRZYSZTOF, Wojkowice (PL); KUCZAJ MARIUSZ, Gliwice (PL)
(73) POLITECHNIKA ŚLĄSKA, Gliwice (PL)
(54) Sprzęgło podatne skrętnie z tłumieniem hydraulicznym

B1 (11) **213836** (41) 2011 11 21
 (51) *F16K 31/02* (2006.01)
F15C 3/14 (2006.01)
F15B 5/00 (2006.01)
 (21) 395133 (22) 2011 06 06
 (72) ŁASKI PAWEŁ, Szydłowiec (PL); TAKOSOGLU JAKUB, Kielce (PL);
 BŁASIAK SŁAWOMIR, Skarżysko-Kamienna (PL)
 (73) POLITECHNIKA ŚWIĘTOKRZYSKA, Kielce (PL)
 (54) Pneumatyczny, proporcjonalny zawór rozdzielający

B1 (11) **213900** (41) 2011 05 09
 (51) *F16K 31/126* (2006.01)
G05D 16/06 (2006.01)
 (21) 389386 (22) 2009 10 27
 (72) CHURSKI KRZYSZTOF, Warszawa (PL); MICHALSKI JACEK,
 Warszawa (PL); GARSTECKI PIOTR, Domaniew (PL)
 (73) INSTYTUT CHEMII FIZYCZNEJ POLSKIEJ AKADEMII NAUK,
 Warszawa (PL)
 (54) Mikrozawór i układ do mikroprzepływowego tworzenia kroplek
 cieczy i pęcherzyków gazu na żądanie o zadanej objętości i w zada-
 nym momencie

B1 (11) **213969** (41) 2012 02 27
 (51) *F21V 35/00* (2006.01)
C11C 5/00 (2006.01)
C08L 23/10 (2006.01)
C08L 101/16 (2006.01)
C08K 5/00 (2006.01)
 (21) 392163 (22) 2010 08 18
 (72) POLAK ANDRZEJ, Rzeszów (PL)
 (73) POLAK ANDRZEJ ZMM MAXPOL ZAKŁAD PRACY
 CHRONIONEJ, Rzeszów (PL)
 (54) Korpus do zniczy, naturalnie degradowalny

B1 (11) **213832** (41) 2011 05 23
 (51) *F23C 5/08* (2006.01)
 (21) 389603 (22) 2009 11 17
 (72) KARCZ HENRYK, Głowno (PL); BUTMANKIEWICZ TOMASZ,
 Opole (PL)
 (73) KARCZ HENRYK, Głowno (PL)
 (54) Sposób zmniejszania straty niecałkowitego spalania lotnego
 koksiku w kotle energetycznym pyłowym oraz kocioł energetyczny
 pyłowy służący do realizacji tego sposobu

B1 (11) **213915** (41) 2011 01 03
 (51) *F23G 1/00* (2006.01)
F23G 5/027 (2006.01)
F23G 5/24 (2006.01)
 (21) 388341 (22) 2009 06 22
 (72) KARCZ HENRYK, Głowno (PL); BUTMANKIEWICZ TOMASZ,
 Opole (PL)
 (73) KARCZ HENRYK, Głowno (PL)
 (54) Sposób energetycznego recyklingu mączki mięsno-kostnej oraz
 instalacja do energetycznego recyklingu mączki mięsno-kostnej

B1 (11) **213825** (41) 2011 08 01
 (51) *F23G 5/027* (2006.01)
B09B 3/00 (2006.01)
 (21) 390304 (22) 2010 01 28
 (72) KARCZ HENRYK, Głowno (PL); BUTMANKIEWICZ TOMASZ,
 Opole (PL)
 (73) KARCZ HENRYK, Głowno (PL)
 (54) Sposób termicznej utylizacji odpadów organicznych lub nie-
 organicznych oraz urządzenie do termicznej utylizacji odpadów
 organicznych lub nieorganicznych

B1 (11) **213877** (41) 2009 05 11
 (51) *F24F 3/02* (2006.01)
F25B 23/00 (2006.01)

(21) 383668 (22) 2007 11 02
 (72) OLEKSY KRZYSZTOF, Stronie (PL)
 (73) OLEKSY KRZYSZTOF, Stronie (PL)
 (54) Klimatyzator adiabatyczny

B1 (11) **213792** (41) 2010 04 12
 (51) *F24F 12/00* (2006.01)
 (21) 386247 (22) 2008 10 08
 (72) JASKÓLSKI MAREK, Gdynia (PL); MIKIELEWICZ DARIUSZ,
 Gdańsk (PL); DOMINICZAK PRZEMYSŁAW, Gdańsk (PL)
 (73) POLITECHNIKA GDAŃSKA, Gdańsk (PL)
 (54) Układ odzysku ciepła w centrali klimatyzacyjnej

B1 (11) **213860** (41) 2007 07 23
 (51) *F24H 9/06* (2006.01)
 (21) 381536 (22) 2007 01 16
 (30) 102006002262.9 2006 01 17 DE
 (72) BAUER FRANZ, Bad Endorf (DE); ENGLISCH CHRISTIAN,
 Ruhpolding (DE)
 (73) BSH Bosch und Siemens Hausgeräte GmbH,
 Monachium (DE)
 (54) Podgrzewacz wody, zwłaszcza podgrzewacz przepływowy
 i sposób wytwarzania ściany tylnej podgrzewacza wody, zwłaszcza
 podgrzewacza przepływowego

B1 (11) **213896** (41) 2010 04 12
 (51) *F24J 2/05* (2006.01)
F24J 2/24 (2006.01)
F24J 2/48 (2006.01)
 (21) 386216 (22) 2008 10 03
 (72) ŚCISŁOWICZ FRANCISZEK, Nowy Targ (PL)
 (73) ŚCISŁOWICZ FRANCISZEK ELFRAN, Nowy Targ (PL)
 (54) Rura absorbera słonecznego

B1 (11) **213870** (41) 2006 02 06
 (51) *F25B 31/00* (2006.01)
 (21) 377583 (22) 2003 12 09
 (30) 60/431,901 2002 12 09 US
 60/434,847 2002 12 19 US
 10/730,791 2003 12 09 US
 (86) 2003 12 09 PCT/US03/39175
 (87) 2004 06 24 WO04/053404
 (72) ZUGIBE KEVIN, Greenwood Lake (US); PAPAR RIYAZ,
 The Woodlands (US)
 (73) HUDSON TECHNOLOGIES, INC., Pearl River (US)
 (54) Sposób optymalizacji funkcjonowania systemu chłodniczego
 oraz system chłodniczy

B1 (11) **213943** (41) 2009 04 14
 (51) *F28F 1/14* (2006.01)
F28F 1/10 (2006.01)
 (21) 383531 (22) 2007 10 12
 (72) PRONOBIS MAREK, Katowice (PL); WEJKOWSKI ROBERT,
 Gliwice (PL); CIUKAJ SZYMON, Katowice (PL); HERNIK BARTŁOMIEJ,
 Gliwice (PL)
 (73) INNOWACYJNE PRZEDSIĘBIORSTWO WIELOBRANŻOWE
 POLIN SPÓŁKA Z OGRANICZONĄ ODPOWIEDZIALNOŚCIĄ,
 Katowice (PL)
 (54) Układ rur pęczka wymiennika ciepła

B1 (11) **213840** (41) 2012 01 30
 (51) *G01B 5/20* (2006.01)
G01B 21/00 (2006.01)
G01B 21/20 (2006.01)
 (21) 395805 (22) 2011 07 29
 (72) ADAMCZAK STANISŁAW, Kielce (PL); GALANT MARIAN,
 Kraśnik (PL); KOLCZYŃSKI HENRYK, Kraśnik (PL)

(73) POLITECHNIKA ŚWIĘTOKRZYSKA, Kielce (PL)
 (54) Pryzma płaska do pomiaru parametrów geometrycznych wewnętrznych powierzchni cylindrycznych, zwłaszcza przedmiotów o dużych gabarytach

B1 (11) **213841** (41) 2012 01 30

(51) **G01B 5/20** (2006.01)
G01B 7/28 (2006.01)

(21) 395807 (22) 2011 07 29
 (72) ADAMCZAK STANISŁAW, Kielce (PL); GALANT MARIAN, Kraśnik (PL); KOLCZYŃSKI HENRYK, Kraśnik (PL)
 (73) POLITECHNIKA ŚWIĘTOKRZYSKA, Kielce (PL)
 (54) Przyrząd do pomiarów zarysów kołowości cylindrycznych powierzchni zewnętrznych

B1 (11) **213981** (41) 2010 04 26

(51) **G01B 11/30** (2006.01)

(21) 386293 (22) 2008 10 16
 (72) LIPIŃSKI WŁODZIMIERZ, Warszawa (PL); PAWEŁCZAK MARCIN, Warszawa (PL); SYNAK ROMUALD, Warszawa (PL)
 (73) INSTYTUT MASZYN MATEMATYCZNYCH, Warszawa (PL); SEEN DISTRIBUTION SPÓŁKA Z OGRANICZONĄ ODPOWIEDZIALNOŚCIĄ, Warszawa (PL)
 (54) Urządzenie do pomiaru chropowatości i refleksyjności powierzchni bardzo gładkich

B1 (11) **213913** (41) 2009 11 09

(51) **G01M 15/12** (2006.01)

(21) 385045 (22) 2008 04 28
 (72) KAŻMIERCZAK ANDRZEJ, Wrocław (PL); WRÓBEL RADOŚLAW, Wrocław (PL)
 (73) POLITECHNIKA WROCŁAWSKA, Wrocław (PL)
 (54) Sposób diagnozowania uszkodzeń w silnikach spalinowych

B1 (11) **213912** (41) 2009 11 09

(51) **G01M 15/12** (2006.01)

(21) 385046 (22) 2008 04 28
 (72) KAŻMIERCZAK ANDRZEJ, Wrocław (PL); WRÓBEL RADOŚLAW, Wrocław (PL)
 (73) POLITECHNIKA WROCŁAWSKA, Wrocław (PL)
 (54) Sposób diagnozowania uszkodzeń w silnikach spalinowych

B1 (11) **213916** (41) 2012 01 02

(51) **G01N 33/20** (2006.01)
G01N 17/00 (2006.01)

(21) 391581 (22) 2010 06 21
 (72) LACHOWICZ MACIEJ, Wrocław (PL); PODREZ-RADZISZEWSKA MARZENA, Wrocław (PL)
 (73) POLITECHNIKA WROCŁAWSKA, Wrocław (PL)
 (54) Sposób wytwarzania próbki do badania odporności korozyjnej par galwanicznych i próbka do badania odporności korozyjnej par galwanicznych

B1 (11) **213824** (41) 2011 06 20

(51) **G01N 33/24** (2006.01)
G01N 1/22 (2006.01)

(21) 389876 (22) 2009 12 11
 (72) BURCZYK PIOTR, Szczecin (PL)
 (73) INSTYTUT TECHNOLOGICZNO-PRZYRODNICZY, Falenty (PL)
 (54) Komora do pomiaru emisji gazów z powierzchni gleby

B1 (11) **213858** (41) 2009 03 30

(51) **G01N 33/569** (2006.01)
G01N 33/577 (2006.01)
G01N 33/60 (2006.01)
C12N 1/20 (2006.01)
C12Q 1/04 (2006.01)
C12Q 1/16 (2006.01)

(21) 383363 (22) 2007 09 16

(72) PRZEWODOWSKI WŁODZIMIERZ, Skorzewo (PL)
 (73) INSTYTUT HODOWLI I AKLIMATYZACJI ROŚLIN-PAŃSTWOWY INSTYTUT BADAWCZY, Radzików (PL)
 (54) Sposób wykrywania obecności bakterii *Clavibacter michiganensis* ssp. *sepedonicus*, w analizowanej próbce

B1 (11) **213857** (41) 2009 03 30

(51) **G01N 33/569** (2006.01)
G01N 33/577 (2006.01)
G01N 33/60 (2006.01)
C12N 1/20 (2006.01)
C12Q 1/04 (2006.01)
C12Q 1/16 (2006.01)

(21) 383364 (22) 2007 09 16

(72) PRZEWODOWSKI WŁODZIMIERZ, Skorzewo (PL)
 (73) INSTYTUT HODOWLI I AKLIMATYZACJI ROŚLIN-PAŃSTWOWY INSTYTUT BADAWCZY, Radzików (PL)
 (54) Sposób wykrywania obecności bakterii *Clavibacter michiganensis* ssp. *sepedonicus* z wykorzystaniem membran poliwęglanowych zawierających immobilizowane przeciwciała

B1 (11) **213856** (41) 2009 03 30

(51) **G01N 33/569** (2006.01)
G01N 33/577 (2006.01)
G01N 33/60 (2006.01)
C12N 1/20 (2006.01)
C12Q 1/04 (2006.01)
C12Q 1/16 (2006.01)

(21) 383365 (22) 2007 09 16

(72) PRZEWODOWSKI WŁODZIMIERZ, Skorzewo (PL)
 (73) INSTYTUT HODOWLI I AKLIMATYZACJI ROŚLIN-PAŃSTWOWY INSTYTUT BADAWCZY, Radzików (PL)
 (54) Zestaw inkubacyjny do wykrywania albo przeżyciowego izolowania wybranych bakterii, w szczególności *Clavibacter michiganensis* *sepedonicus*

B1 (11) **213855** (41) 2009 03 30

(51) **G01N 33/569** (2006.01)
G01N 33/577 (2006.01)
G01N 33/60 (2006.01)
C12N 1/20 (2006.01)
C12Q 1/04 (2006.01)
C12Q 1/16 (2006.01)

(21) 383366 (22) 2007 09 16

(72) PRZEWODOWSKI WŁODZIMIERZ, Skorzewo (PL)
 (73) INSTYTUT HODOWLI I AKLIMATYZACJI ROŚLIN-PAŃSTWOWY INSTYTUT BADAWCZY, Radzików (PL)
 (54) Zestaw do wykrywania albo przeżyciowego izolowania bakterii *Clavibacter michiganensis* ssp. *sepedonicus* w analizowanej próbce

B1 (11) **213798** (41) 2009 09 14

(51) **G01R 19/25** (2006.01)
G01R 15/14 (2006.01)
G01R 15/22 (2006.01)

(21) 384590 (22) 2008 03 03

(72) KOWALSKI GRZEGORZ, Warszawa (PL)
 (73) INSTYTUT TELE-I RADIOTECHNICZNY, Warszawa (PL)
 (54) Układ przetwornika do izolowanego pomiaru napięcia

B1 (11) **213931** (41) 2007 05 28

(51) **G01R 31/00** (2006.01)
G01S 13/00 (2006.01)

(21) 381144 (22) 2006 11 24

(72) ŁUKASIK WIESŁAW, Pruszków (PL); STACHOWSKI BOGDAN, Pruszków (PL); STARTEK DARIUSZ, Warszawa (PL); ANDRZEJEWSKI MIROŚLAW, Warszawa (PL)

(73) BUMAR ELEKTRONIKA SPÓŁKA AKCYJNA, Warszawa (PL)
 (54) Układ i sposób diagnozowania mikrofalowych torów radaru

B1 (11) **213885** (41) 2009 12 21

(51) **G02B 6/245** (2006.01)
H02G 1/12 (2006.01)

(21) 385482 (22) 2008 06 20
 (72) SOBOCIŃSKI MACIEJ, Wrocław (PL); TADASZAK RAFAŁ,
 Ostrów Wielkopolski (PL)
 (73) POLITECHNIKA WROCŁAWSKA, Wrocław (PL)
 (54) Sposób ściągania powłoki polimerowej ze światłowodów,
 zwłaszcza szklanych

B1 (11) **213966** (41) 2009 11 09

(51) **G02B 27/08** (2006.01)
G09B 23/22 (2006.01)

(21) 385078 (22) 2008 04 30
 (72) BEDNAREK STANISŁAW, Łódź (PL)
 (73) UNIWERSYTET ŁÓDZKI, Łódź (PL)
 (54) Kalejdoskop

B1 (11) **213874** (41) 2009 05 25

(51) **G04G 7/00** (2006.01)
 (21) 383846 (22) 2007 11 21
 (72) IGALSON JACEK, Warszawa (PL); ADAMOWICZ WALDEMAR,
 Warszawa (PL)
 (73) TELEKOMUNIKACJA POLSKA SPÓŁKA AKCYJNA, Warszawa (PL)
 (54) Sposób i układ synchronizacji zegara w sieciowym serwerze
 czasu

B1 (11) **213980** (41) 2005 08 08

(51) **G05B 19/042** (2006.01)
E05F 15/20 (2006.01)
 (21) 373126 (22) 2003 06 02
 (30) MI2002A001234 2002 06 06 IT
 (86) 2003 06 02 PCT/EP03/05900
 (87) 2003 12 18 WO03/104907

(72) MARCHETTO OSCAR, Oderzo (IT); TOMASELLA SERGIO,
 San Polo di Piave (IT); SANDRIN LUIGI, Gaiarine (IT); CUZZIOL
 FULVIO, San Biagio di Callalta (IT)
 (73) NICE S.P.A., Oderzo (IT)
 (54) System elektryczny do sterowania co najmniej jedną bramą lub
 drzwiami albo podobnym elementem przesuwanym elektrycznie

B1 (11) **213801** (41) 2009 07 06

(51) **G05D 16/00** (2006.01)
A01M 13/00 (2006.01)

(21) 384188 (22) 2007 12 31
 (72) RÓJ EDWARD, Puławy (PL)
 (73) INSTYTUT NAWOZÓW SZTUCZNYCH, Puławy (PL)
 (54) Sposób sterowania procesem kompresji i dekompresji w pro-
 cesie fumigacji materiałów, zwłaszcza pochodzenia organicznego

B1 (11) **213853** (41) 2009 05 25

(51) **G05F 3/18** (2006.01)
H02H 9/00 (2006.01)

(21) 383809 (22) 2007 11 19
 (72) BEŁZA MAREK, Sosnowiec (PL); PASSIA HENRYK,
 Katowice (PL); SKOROPACKI WITALIJ, Katowice (PL)
 (73) GŁÓWNY INSTYTUT GÓRNICTWA, Katowice (PL)
 (54) Bariera iskrobezpieczeństwa

B1 (11) **213837** (41) 2010 07 19

(51) **G09B 9/042** (2006.01)
G01M 17/007 (2006.01)
A61B 5/18 (2006.01)

(21) 390394 (22) 2010 02 09

(72) STAŃCZYK TOMASZ L., Kielce (PL); JURECKI RAFAŁ S., Kielce (PL);
 JAŚKIEWICZ MAREK, Kielce (PL); ZUSKA ANDRZEJ, Mieronice (PL);
 KARENDAŁ MICHAŁ, Kielce (PL)

(73) POLITECHNIKA ŚWIĘTOKRZYSKA, Kielce (PL)
 (54) Stanowisko do badania zachowań kierowców w sytuacjach
 wypadkowych

B1 (11) **213838** (41) 2010 07 19

(51) **G09B 9/042** (2006.01)
G01M 17/007 (2006.01)
A61B 5/18 (2006.01)

(21) 390414 (22) 2010 02 10
 (72) STANCIK TOMASZ L., Kielce (PL); JURECKI RAFAŁ S., Kielce (PL);
 JAŚKIEWICZ MAREK, Kielce (PL); ZUSKA ANDRZEJ, Mieronice (PL);
 KARENDAŁ MICHAŁ, Kielce (PL)
 (73) POLITECHNIKA ŚWIĘTOKRZYSKA, Kielce (PL)
 (54) Stanowisko do badania zachowań kierowców w warunkach
 symulowanych sytuacji wypadkowych

B1 (11) **213892** (41) 2011 06 20

(51) **H01H 47/22** (2006.01)
G01R 31/327 (2006.01)

(21) 389884 (22) 2009 12 14
 (72) CHUDORLIŃSKI JERZY, Warszawa (PL); PRYSTUPIUK PIOTR,
 Warszawa (PL); BĄCZYK MARCIN, Warszawa (PL)
 (73) INSTYTUT TELE-I RADIOTECHNICZNY, Warszawa (PL)
 (54) Układ kluczowanego źródła prądowego z izolacją galwaniczną

B1 (11) **213893** (41) 2011 06 20

(51) **H01H 47/32** (2006.01)

(21) 389885 (22) 2009 12 14
 (72) CHUDORLIŃSKI JERZY, Warszawa (PL); WLAZŁO PAWEŁ,
 Pruszków (PL); KARDYŚ WITOLD, Pabianice (PL)
 (73) INSTYTUT TELE-I RADIOTECHNICZNY, Warszawa (PL)
 (54) Układ odzyskiwania energii z pola magnetycznego cewki za-
 mykającej w elektromagnetycznych układach sterowania wyłącz-
 nikiem

B1 (11) **213894** (41) 2011 06 20

(51) **H01H 47/32** (2006.01)
H02H 7/10 (2006.01)

(21) 389887 (22) 2009 12 14
 (72) CHUDORLIŃSKI JERZY, Warszawa (PL); KARDYŚ WITOLD,
 Pabianice (PL)
 (73) INSTYTUT TELE-I RADIOTECHNICZNY, Warszawa (PL)
 (54) Układ ładowania kondensatorowych zasobników energii elek-
 trycznej do zasilania cewek wyłącznika elektromagnetycznego

B1 (11) **213852** (41) 2007 11 26

(51) **H01L 21/44** (2006.01)
H01L 21/40 (2006.01)

(21) 379721 (22) 2006 05 18
 (72) GOŁASZEWSKA-MALEC KRYSZYNA, Warszawa (PL);
 KAMIŃSKA ELIANA, Warszawa (PL); PIOTROWSKA ANNA,
 Warszawa (PL); KRUSZKA RENATA, Warszawa (PL)
 (73) INSTYTUT TECHNOLOGII ELEKTRONOWEJ, Warszawa (PL)
 (54) Przezroczysty kontakt omowy i sposób wytwarzania przezro-
 czystego kontaktu omowego

B1 (11) **213928** (41) 2005 11 14

(51) **H01L 51/40** (2006.01)

(21) 374836 (22) 2003 09 30
 (30) 10246241.0 2002 10 02 DE
 (86) 2003 09 30 PCT/DE03/03258
 (87) 2004 04 15 WO04/032257
 (72) LUTZ NORBERT, Rückersdorf (DE); BREHM LUDWIG, Adelsdorf
 (DE); WILD HEINRICH, Herzogenaurach (DE)

(73) Leonhard Kurz Stiftung & Co. KG, Fürth (DE)
 (54) Sposób wytwarzania folii z co najmniej jednym elementem elektronicznym w organicznej technologii półprzewodnikowej oraz folia wytworzona tym sposobem

B1 (11) **213947** (41) 2007 12 24

(51) *H01S 3/13* (2006.01)
H01S 3/137 (2006.01)
H01S 5/0687 (2006.01)
H01S 3/10 (2006.01)

(21) 379974 (22) 2006 06 19
 (72) SOTOR JAROSŁAW, Wysoka (PL); ANTOŃCZAK ARKADIUSZ, Wrocław (PL); ABRAMSKI KRZYSZTOF, Wrocław (PL)
 (73) POLITECHNIKA WROCŁAWSKA, Wrocław (PL)
 (54) Sposób stabilizacji częstotliwości promieniowania laserowego i układ stabilizacji częstotliwości promieniowania laserowego

B1 (11) **213946** (41) 2007 12 24

(51) *H01S 3/13* (2006.01)
H01S 3/137 (2006.01)
H01S 5/0687 (2006.01)
H01S 3/10 (2006.01)

(21) 379975 (22) 2006 06 19
 (72) SOTOR JAROSŁAW, Wysoka (PL); ANTOŃCZAK ARKADIUSZ, Wrocław (PL); ABRAMSKI KRZYSZTOF, Wrocław (PL)
 (73) POLITECHNIKA WROCŁAWSKA, Wrocław (PL)
 (54) Sposób stabilizacji częstotliwości promieniowania laserowego i układ stabilizacji częstotliwości promieniowania laserowego

B1 (11) **213929** (41) 2006 04 18

(51) *H01S 3/067* (2006.01)
H01S 3/09 (2006.01)

(21) 370612 (22) 2004 10 11
 (72) BERES-PAWLIK ELŻBIETA, Wrocław (PL)
 (73) POLITECHNIKA WROCŁAWSKA, Wrocław (PL)
 (54) Sposób generacji widma wielofalowego lasera światłowodowego

B1 (11) **213952** (41) 2010 06 21

(51) *H01T 4/04* (2006.01)
 (21) 386786 (22) 2008 12 12
 (72) CHRZAN KRYSZTOF, Wrocław (PL)
 (73) POLITECHNIKA WROCŁAWSKA, Wrocław (PL)
 (54) Obudowa ogranicznika przepięć, zwłaszcza dla pierwszej strefy zabrudzeniowej

B1 (11) **213957** (41) 2012 01 16

(51) *H02K 3/28* (2006.01)
 (21) 395485 (22) 2011 07 03
 (72) STASZAK JAN, Kielce (PL); NADOLSKI ROMAN, Kielce (PL)
 (73) POLITECHNIKA ŚWIĘTOKRZYSKA, Kielce (PL)
 (54) Uzwojenie pasmowe o niskiej zawartości wyższych harmonicznych przestrzennych w polu magnetycznym

B1 (11) **213811** (41) 2009 02 02

(51) *H02M 7/32* (2006.01)
H02M 7/217 (2006.01)
 (21) 383018 (22) 2007 07 27
 (72) BOCHENEK WOJCIECH, Dąbrowa Górnicza (PL); SKOROPACKI WITALIJ, Katowice (PL); SZADE ADAM, Katowice (PL); SZOT MARIUSZ, Bytom (PL)
 (73) GŁÓWNY INSTYTUT GÓRNICICTWA, Katowice (PL)
 (54) Iskrobezpieczny zasilacz sieciowy z adaptacją do zmian napięcia wejściowego

B1 (11) **213859** (41) 2009 09 28

(51) *H03K 3/26* (2006.01)

H02M 3/18 (2006.01)

H03K 3/57 (2006.01)

(21) 384795 (22) 2008 03 27
 (72) KALISIAK STANISŁAW, Szczecin (PL); HOŁUB MARCIN, Szczecin (PL); BOJAŃSKI LUDWIK, Szczecin (PL)
 (73) ZACHODNIOPOMORSKI UNIWERSYTET TECHNOLOGICZNY W SZCZECINIE, Szczecin (PL)
 (54) Sposób kształtowania impulsu wysokiego napięcia w module generatora i układ generatora impulsów wysokiego napięcia

INDEKS UDZIELONYCH PATENTÓW,
 WEDŁUG SYMBOLI MKP

Symbol MKP	Nr patentu	Symbol MKP	Nr patentu
1	2	1	2
<i>A01B 39/18</i> (2006.01)	213820	<i>A23L 3/16</i> (2006.01)	213812*
<i>A01B 39/19</i> (2006.01)	213820*	<i>A23L 1/30</i> (2006.01)	213863
<i>A01B 39/08</i> (2006.01)	213820*	<i>A45B 19/04</i> (2006.01)	213922
<i>A01B 39/00</i> (2006.01)	213820*	<i>A45B 25/14</i> (2006.01)	213922*
<i>A01B 59/043</i> (2006.01)	213787	<i>A45B 17/00</i> (2006.01)	213922*
<i>A01B 59/06</i> (2006.01)	213787*	<i>A45B 25/02</i> (2006.01)	213924
<i>A01C 7/06</i> (2006.01)	213959	<i>A45B 17/00</i> (2006.01)	213924*
<i>A01C 7/12</i> (2006.01)	213959*	<i>A45B 25/16</i> (2006.01)	213924*
<i>A01C 17/00</i> (2006.01)	213959*	<i>A45B 25/14</i> (2006.01)	213924*
<i>A01D 34/00</i> (2006.01)	213851	<i>A45B 25/14</i> (2006.01)	213923
<i>A01F 12/40</i> (2006.01)	213960	<i>A45B 25/16</i> (2006.01)	213923*
<i>A01F 29/00</i> (2006.01)	213960*	<i>A45B 25/02</i> (2006.01)	213923*
<i>A01F 29/02</i> (2006.01)	213960*	<i>A45B 17/00</i> (2006.01)	213923*
<i>A01F 29/04</i> (2006.01)	213791*	<i>A47J 19/02</i> (2006.01)	213823
<i>A01F 12/40</i> (2006.01)	213791*	<i>A47J 43/00</i> (2006.01)	213821
<i>A01G 23/08</i> (2006.01)	213791	<i>A47J 43/04</i> (2006.01)	213821*
<i>A01K 97/00</i> (2006.01)	213878	<i>A47J 44/00</i> (2006.01)	213821*
<i>A01K 97/10</i> (2006.01)	213878*	<i>A61B 3/16</i> (2006.01)	213872
<i>A01K 97/11</i> (2006.01)	213878*	<i>A61B 17/56</i> (2006.01)	213880
<i>A01M 21/02</i> (2006.01)	213820*	<i>A61B 17/66</i> (2006.01)	213880*
<i>A01M 7/00</i> (2006.01)	213906	<i>A61B 17/64</i> (2006.01)	213880*
<i>A01M 11/00</i> (2006.01)	213906*	<i>A61B 17/70</i> (2006.01)	213880*
<i>A01M 7/00</i> (2006.01)	213819	<i>A61B 17/66</i> (2006.01)	213799
<i>A01M 11/00</i> (2006.01)	213819*	<i>A61B 17/64</i> (2006.01)	213799*
<i>A01M 13/00</i> (2006.01)	213801*	<i>A61B 17/60</i> (2006.01)	213799*
<i>A01N 41/10</i> (2006.01)	213788	<i>A61B 17/58</i> (2006.01)	213799*
<i>A01N 43/54</i> (2006.01)	213788*	<i>A61B 17/32</i> (2006.01)	213861*
<i>A01N 43/66</i> (2006.01)	213788*	<i>A61B 17/3203</i> (2006.01)	213861*
<i>A01N 47/36</i> (2006.01)	213788*	<i>A61B 17/3209</i> (2006.01)	213861*
<i>A01N 43/40</i> (2006.01)	213788*	<i>A61B 5/18</i> (2006.01)	213837*
<i>A01N 43/10</i> (2006.01)	213788*	<i>A61B 5/18</i> (2006.01)	213838*
<i>A01N 43/653</i> (2006.01)	213968	<i>A61D 1/00</i> (2006.01)	213861
<i>A01N 57/20</i> (2006.01)	213784	<i>A61F 5/04</i> (2006.01)	213799*
<i>A01N 39/02</i> (2006.01)	213784*	<i>A61F 2/30</i> (2006.01)	213865
<i>A01N 43/40</i> (2006.01)	213784*	<i>A61F 2/44</i> (2006.01)	213974
<i>A01N 43/60</i> (2006.01)	213784*	<i>A61F 2/30</i> (2006.01)	213974*
<i>A01N 43/76</i> (2006.01)	213784*	<i>A61K 38/36</i> (2006.01)	213865*
<i>A01P 13/00</i> (2006.01)	213788*	<i>A61K 9/06</i> (2006.01)	213809
<i>A01P 3/00</i> (2006.01)	213968*	<i>A61K 47/44</i> (2006.01)	213809*
<i>A01P 13/00</i> (2006.01)	213784*	<i>A61K 31/593</i> (2006.01)	213809*
<i>A23B 7/148</i> (2006.01)	213812	<i>A61K 9/20</i> (2006.01)	213979
<i>A23G 9/36</i> (2006.01)	213822	<i>A61K 9/16</i> (2006.01)	213979*
<i>A23G 9/42</i> (2006.01)	213822*	<i>A61K 31/192</i> (2006.01)	213979*
<i>A23G 9/04</i> (2006.01)	213822*	<i>A61K 9/52</i> (2006.01)	213804

* Patent oznaczony więcej niż jednym symbolem klasyfikacyjnym. Ogłoszenie dotyczące tego patentu można znaleźć pod symbolem klasyfikacyjnym odpowiadającym numerowi bez gwiazdki.

1	2	1	2	1	2	1	2
A61K 9/36 (2006.01)	213804*	B04B 5/12 (2006.01)	213831*	C07B 41/04 (2006.01)	213847*	C07D 207/09 (2006.01)	213783*
A61K 31/21 (2006.01)	213982	B05B 17/06 (2006.01)	213803*	C07B 41/04 (2006.01)	213816*	C07D 217/02 (2006.01)	213783*
A61K 31/56 (2006.01)	213982*	B08B 1/04 (2006.01)	213830	C07B 41/04 (2006.01)	213815*	C07D 295/14 (2006.01)	213783*
A61K 31/66 (2006.01)	213982*	B08B 9/02 (2006.01)	213962	C07B 41/04 (2006.01)	213814*	C07D 295/20 (2006.01)	213783*
A61K 31/70 (2006.01)	213982*	B08B 9/027 (2006.01)	213962*	C07C 6/12 (2006.01)	213940*	C07D 403/06 (2006.01)	213871
A61K 38/38 (2006.01)	213982*	B08B 3/04 (2006.01)	213802*	C07C 27/12 (2006.01)	213886	C07D 233/72 (2006.01)	213871*
A61K 31/455 (2006.01)	213975	B09B 3/00 (2006.01)	213949	C07C 35/08 (2006.01)	213886*	C07D 215/14 (2006.01)	213881*
A61K 31/165 (2006.01)	213975*	B09B 3/00 (2006.01)	213825*	C07C 49/403 (2006.01)	213886*	C07D 301/27 (2006.01)	213829*
A61K 31/568 (2006.01)	213976	B22F 9/04 (2006.01)	213945	C07C 29/09 (2006.01)	213930	C07F 5/00 (2006.01)	213881
A61K 47/32 (2006.01)	213976*	B23B 1/00 (2006.01)	213921	C07C 31/02 (2006.01)	213930*	C07F 9/30 (2006.01)	213920
A61K 47/38 (2006.01)	213976*	B23B 27/06 (2006.01)	213921*	C07C 29/60 (2006.01)	213850	C07F 9/38 (2006.01)	213882
A61K 9/70 (2006.01)	213976*	B23D 65/00 (2006.01)	213956	C07C 31/20 (2006.01)	213850*	C07F 9/6553 (2006.01)	213882*
A61K 39/395 (2006.01)	213925	B23K 35/363 (2006.01)	213797	C07C 29/159 (2006.01)	213848	C07K 16/00 (2006.01)	213925*
A61K 31/426 (2006.01)	213978*	B23P 17/00 (2006.01)	213883	C07C 31/22 (2006.01)	213939	C07K 14/135 (2006.01)	213926
A61K 31/40 (2006.01)	213783*	B24D 3/28 (2006.01)	213795*	C07C 27/02 (2006.01)	213939*	C08F 2/18 (2006.01)	213918
A61K 31/438 (2006.01)	213783*	B24D 3/28 (2006.01)	213794*	C07C 213/02 (2006.01)	213967	C08F 2/44 (2006.01)	213918*
A61K 31/4427 (2006.01)	213783*	B25D 17/20 (2006.01)	213830*	C07C 217/84 (2006.01)	213967*	C08F 114/06 (2006.01)	213918*
A61K 31/496 (2006.01)	213783*	B25J 18/04 (2006.01)	213839	C07C 69/82 (2006.01)	213868*	C08F 292/00 (2006.01)	213918*
A61K 31/4166 (2006.01)	213871*	B25J 9/02 (2006.01)	213839*	C07D 263/04 (2006.01)	213967*	C08F 2/48 (2006.01)	213826
A61K 39/155 (2006.01)	213926*	B26F 3/12 (2006.01)	213818	C07D 215/26 (2006.01)	213932	C08G 2/10 (2006.01)	213876
A61K 39/395 (2006.01)	213948*	B27L 7/00 (2006.01)	213875	C07D 217/12 (2006.01)	213879	C08G 2/28 (2006.01)	213876*
A61L 27/38 (2006.01)	213865*	B28D 1/04 (2006.01)	213956*	C07D 233/28 (2006.01)	213806	C08G 8/10 (2006.01)	213793
A61M 15/00 (2006.01)	213803	B29C 65/08 (2006.01)	213895	C07D 233/56 (2006.01)	213786	C08G 14/08 (2006.01)	213793*
A61M 11/00 (2006.01)	213803*	B29C 44/50 (2006.01)	213901*	C07D 233/58 (2006.01)	213786*	C08G 8/28 (2006.01)	213793*
A61M 16/04 (2006.01)	213942	B30B 11/30 (2006.01)	213945*	C07D 233/66 (2006.01)	213807	C08G 8/10 (2006.01)	213794
A61M 16/10 (2006.01)	213942*	B32B 3/12 (2006.01)	213854	C07D 233/91 (2006.01)	213862	C08G 8/28 (2006.01)	213794*
A61M 16/16 (2006.01)	213942*	B32B 3/20 (2006.01)	213854*	C07D 239/69 (2006.01)	213884	C08G 59/00 (2006.01)	213829
A61M 16/20 (2006.01)	213942*	B60P 7/13 (2006.01)	213795	C07D 261/16 (2006.01)	213884*	C08G 59/04 (2006.01)	213829*
A61P 31/04 (2006.01)	213982*	B61D 11/00 (2006.01)	213795*	C07D 249/08 (2006.01)	213808	C08G 63/46 (2006.01)	213868
A61P 31/00 (2006.01)	213975*	B62M 9/04 (2006.01)	213937	C07D 401/04 (2006.01)	213808*	C08G 63/183 (2006.01)	213868*
A61P 5/26 (2006.01)	213976*	B62M 9/04 (2006.01)	213944	C07D 401/14 (2006.01)	213808*	C08G 63/181 (2006.01)	213951
A61P 1/00 (2006.01)	213925*	B62M 9/04 (2006.01)	213938	C07D 277/24 (2006.01)	213978	C08G 63/183 (2006.01)	213951*
A61P 19/00 (2006.01)	213925*	B63B 19/14 (2006.01)	213810	C07D 277/28 (2006.01)	213978*	C08G 63/78 (2006.01)	213951*
A61P 31/00 (2006.01)	213879*	B63C 3/06 (2006.01)	213781*	C07D 277/30 (2006.01)	213978*	C08G 63/06 (2006.01)	213891*
A61P 35/00 (2006.01)	213879*	B63H 9/04 (2006.01)	213933*	C07D 295/10 (2006.01)	213903	C08J 5/14 (2006.01)	213793*
A61P 25/00 (2006.01)	213806*	B63H 9/04 (2006.01)	213934*	C07D 295/192 (2006.01)	213903*	C08J 5/14 (2006.01)	213794*
A61P 25/24 (2006.01)	213806*	B63H 9/04 (2006.01)	213935*	C07D 295/033 (2006.01)	213888	C08J 11/24 (2006.01)	213829*
A61P 35/00 (2006.01)	213783*	B63H 9/04 (2006.01)	213936*	C07D 295/192 (2006.01)	213888*	C08J 11/24 (2006.01)	213868*
A61P 25/24 (2006.01)	213871*	B65G 7/12 (2006.01)	213958*	C07D 241/04 (2006.01)	213888*	C08J 9/18 (2006.01)	213901
A61P 11/00 (2006.01)	213926*	B65G 15/10 (2006.01)	213911	C07D 295/084 (2006.01)	213887	C08J 9/228 (2006.01)	213901*
A62B 23/02 (2006.01)	213942*	B65G 17/38 (2006.01)	213785	C07D 295/192 (2006.01)	213887*	C08J 5/18 (2006.01)	213891*
A62D 1/00 (2006.01)	213905	B65G 23/00 (2006.01)	213835	C07D 295/092 (2006.01)	213902	C08K 5/3442 (2006.01)	213826*
A62D 1/00 (2006.01)	213909	B65G 23/44 (2006.01)	213833	C07D 295/192 (2006.01)	213902*	C08K 3/34 (2006.01)	213901*
A62D 1/00 (2006.01)	213908	B65H 75/34 (2006.01)	213789*	C07D 301/12 (2006.01)	213845	C08K 5/053 (2006.01)	213901*
A63B 23/12 (2006.01)	213973	B65H 75/34 (2006.01)	213790*	C07D 303/14 (2006.01)	213845*	C08K 5/54 (2006.01)	213890
A63C 11/02 (2006.01)	213958	B66B 9/04 (2006.01)	213971	C07D 301/12 (2006.01)	213846	C08K 5/05 (2006.01)	213890*
A63C 11/10 (2006.01)	213958*	B66B 11/04 (2006.01)	213971*	C07D 303/14 (2006.01)	213846*	C08K 5/17 (2006.01)	213890*
B01D 61/36 (2006.01)	213813	B66C 23/36 (2006.01)	213781	C07D 301/12 (2006.01)	213847	C08K 3/36 (2006.01)	213827*
B01D 63/06 (2006.01)	213817	C01B 33/26 (2006.01)	213782	C07D 303/14 (2006.01)	213847*	C08K 5/5419 (2006.01)	213827*
B01D 61/36 (2006.01)	213817*	C01B 19/00 (2006.01)	213805*	C07D 301/12 (2006.01)	213816	C08K 5/00 (2006.01)	213969*
B01D 53/56 (2006.01)	213796*	C01F 11/18 (2006.01)	213843	C07D 303/14 (2006.01)	213816*	C08L 63/00 (2006.01)	213829*
B01D 53/86 (2006.01)	213796*	C02F 1/44 (2006.01)	213813*	C07D 301/12 (2006.01)	213815	C08L 23/06 (2006.01)	213901*
B01J 19/10 (2006.01)	213950	C02F 1/36 (2006.01)	213950*	C07D 303/14 (2006.01)	213815*	C08L 67/04 (2006.01)	213891
B01J 23/75 (2006.01)	213796	C02F 11/04 (2006.01)	213950*	C07D 301/12 (2006.01)	213814	C08L 83/05 (2006.01)	213827
B01J 23/755 (2006.01)	213796*	C02F 11/04 (2006.01)	213949*	C07D 303/14 (2006.01)	213814*	C08L 83/07 (2006.01)	213827*
B01J 23/06 (2006.01)	213796*	C02F 1/38 (2006.01)	213831	C07D 301/12 (2006.01)	213849	C08L 23/10 (2006.01)	213969*
B01J 23/04 (2006.01)	213796*	C02F 3/12 (2006.01)	213963	C07D 303/14 (2006.01)	213849*	C08L 101/16 (2006.01)	213969*
B01J 29/04 (2006.01)	213940	C02F 11/02 (2006.01)	213961	C07D 307/78 (2006.01)	213828	C09D 5/03 (2006.01)	213951*
B01J 35/10 (2006.01)	213940*	C03B 35/12 (2006.01)	213844	C07D 403/04 (2006.01)	213783	C09K 9/02 (2006.01)	213807*
B01J 21/06 (2006.01)	213845*	C03C 3/095 (2006.01)	213977	C07D 403/14 (2006.01)	213783*	C10G 29/20 (2006.01)	213940*
B01J 21/06 (2006.01)	213846*	C03C 4/02 (2006.01)	213977*	C07D 401/04 (2006.01)	213783*	C10J 3/00 (2006.01)	213842
B01J 21/06 (2006.01)	213847*	C03C 4/08 (2006.01)	213977*	C07D 401/14 (2006.01)	213783*	C11C 5/00 (2006.01)	213969*
B01J 21/06 (2006.01)	213816*	C05F 11/08 (2006.01)	213953*	C07D 471/10 (2006.01)	213783*	C11D 3/37 (2006.01)	213802
B01J 21/06 (2006.01)	213815*	C07B 41/04 (2006.01)	213845*	C07D 405/06 (2006.01)	213783*	C12G 3/00 (2006.01)	213897
B01J 21/06 (2006.01)	213814*	C07B 41/04 (2006.01)	213846*	C07D 409/14 (2006.01)	213783*	C12G 3/06 (2006.01)	213897*

1	2	1	2
C12N 13/00 (2006.01)	213950*	E05F 3/02 (2006.01)	213965*
C12N 1/20 (2006.01)	213953*	E05F 15/20 (2006.01)	213980*
C12N 1/20 (2006.01)	213858*	E06B 3/54 (2006.01)	213800*
C12N 1/20 (2006.01)	213857*	E06B 3/46 (2006.01)	213834
C12N 1/20 (2006.01)	213856*	E06B 11/06 (2006.01)	213954
C12N 1/20 (2006.01)	213855*	E21D 23/26 (2006.01)	213889*
C12P 1/00 (2006.01)	213879*	E21F 5/00 (2006.01)	213905*
C12P 17/12 (2006.01)	213879*	E21F 5/00 (2006.01)	213909*
C12P 7/26 (2006.01)	213828*	E21F 5/00 (2006.01)	213908*
C12P 21/08 (2006.01)	213948	E21F 13/08 (2006.01)	213835*
C12P 1/04 (2006.01)	213953*	E21F 5/00 (2006.01)	213873
C12Q 1/04 (2006.01)	213858*	F01L 3/04 (2006.01)	213919
C12Q 1/16 (2006.01)	213858*	F03D 3/00 (2006.01)	213933*
C12Q 1/04 (2006.01)	213857*	F03D 5/02 (2006.01)	213933*
C12Q 1/16 (2006.01)	213857*	F03D 3/00 (2006.01)	213934*
C12Q 1/04 (2006.01)	213856*	F03D 5/02 (2006.01)	213934*
C12Q 1/16 (2006.01)	213855*	F03D 3/00 (2006.01)	213935*
C12R 1/465 (2006.01)	213879*	F03D 5/02 (2006.01)	213935*
C12R 1/77 (2006.01)	213828*	F03D 3/00 (2006.01)	213936*
C12R 1/41 (2006.01)	213953	F03D 5/02 (2006.01)	213936*
C21D 8/12 (2006.01)	213883*	F04D 13/06 (2006.01)	213898
C22B 7/00 (2006.01)	213941	F15B 13/02 (2006.01)	213970
C22C 21/04 (2006.01)	213927	F15B 13/02 (2006.01)	213889
C23C 22/00 (2006.01)	213955	F15B 5/00 (2006.01)	213836*
C23C 18/31 (2006.01)	213955*	F15C 3/14 (2006.01)	213836*
C23C 10/28 (2006.01)	213955*	F16C 33/04 (2006.01)	213964
C23C 28/00 (2006.01)	213914	F16C 33/08 (2006.01)	213964*
C23C 28/00 (2006.01)	213919*	F16C 17/00 (2006.01)	213964*
C25D 3/12 (2006.01)	213904	F16D 3/80 (2006.01)	213907
C25D 15/00 (2006.01)	213904*	F16D 7/02 (2006.01)	213907*
C25D 3/12 (2006.01)	213917	F16D 3/06 (2006.01)	213907*
C25D 15/00 (2006.01)	213917*	F16D 3/80 (2006.01)	213910
C30B 7/00 (2006.01)	213843*	F16D 7/02 (2006.01)	213910*
C30B 1/00 (2006.01)	213805	F16D 3/06 (2006.01)	213910*
D01F 6/62 (2006.01)	213891*	F16G 15/02 (2006.01)	213785*
D04H 18/00 (2006.01)	213867	F16H 9/00 (2006.01)	213937*
D06L 1/16 (2006.01)	213802*	F16H 9/00 (2006.01)	213944*
D07B 3/00 (2006.01)	213789	F16H 9/00 (2006.01)	213938*
D07B 3/00 (2006.01)	213790	F16K 31/02 (2006.01)	213970*
E02D 35/00 (2006.01)	213864*	F16K 31/02 (2006.01)	213836
E02F 3/26 (2006.01)	213899	F16K 31/126 (2006.01)	213900
E03C 1/122 (2006.01)	213866	F17D 1/02 (2006.01)	213962*
E03F 3/02 (2006.01)	213866*	F21V 35/00 (2006.01)	213969
E04B 2/96 (2006.01)	213800	F23C 5/08 (2006.01)	213832
E04B 7/00 (2006.01)	213972*	F23G 1/00 (2006.01)	213915
E04C 2/36 (2006.01)	213854*	F23G 5/027 (2006.01)	213915*
E04D 1/36 (2006.01)	213972	F23G 5/24 (2006.01)	213915*
E04D 13/17 (2006.01)	213972*	F23G 5/027 (2006.01)	213825
E04D 13/18 (2006.01)	213933	F23Q 7/00 (2006.01)	213914*
E04D 13/18 (2006.01)	213934	F24D 3/10 (2006.01)	213970*
E04D 13/18 (2006.01)	213935	F24F 7/02 (2006.01)	213972*
E04D 13/18 (2006.01)	213936	F24F 3/02 (2006.01)	213877
E04F 13/08 (2006.01)	213869	F24F 12/00 (2006.01)	213792
E04F 13/24 (2006.01)	213869*	F24H 9/06 (2006.01)	213860
E04F 19/06 (2006.01)	213869*	F24J 2/05 (2006.01)	213896
E04G 23/06 (2006.01)	213864	F24J 2/24 (2006.01)	213896*
E04H 1/00 (2006.01)	213933*	F24J 2/48 (2006.01)	213896*
E04H 1/00 (2006.01)	213934*	F25B 23/00 (2006.01)	213877*
E04H 1/00 (2006.01)	213935*	F25B 31/00 (2006.01)	213870
E04H 1/00 (2006.01)	213936*	F28F 1/14 (2006.01)	213943
E05C 19/04 (2006.01)	213954*	F28F 1/10 (2006.01)	213943*
E05D 15/06 (2006.01)	213834*	G01B 5/20 (2006.01)	213840
E05F 5/02 (2006.01)	213965	G01B 21/00 (2006.01)	213840*
		G01B 21/20 (2006.01)	213840*
		G01B 5/20 (2006.01)	213841

1	2	1	2
G01B 7/28 (2006.01)	213841*	G05D 16/00 (2006.01)	213801
G01B 11/30 (2006.01)	213981	G05F 3/18 (2006.01)	213853
G01M 15/12 (2006.01)	213913	G09B 23/22 (2006.01)	213966*
G01M 15/12 (2006.01)	213912	G09B 9/042 (2006.01)	213837
G01M 17/007 (2006.01)	213837*	G09B 9/042 (2006.01)	213838
G01M 17/007 (2006.01)	213838*	H01F 7/06 (2006.01)	213970*
G01N 33/20 (2006.01)	213916	H01H 47/22 (2006.01)	213892
G01N 17/00 (2006.01)	213916*	H01H 47/32 (2006.01)	213893
G01N 33/24 (2006.01)	213824	H01H 47/32 (2006.01)	213894
G01N 1/22 (2006.01)	213824*	H01L 21/44 (2006.01)	213852
G01N 33/569 (2006.01)	213858	H01L 21/40 (2006.01)	213852*
G01N 33/577 (2006.01)	213858*	H01L 51/40 (2006.01)	213928
G01N 33/60 (2006.01)	213858*	H01S 3/13 (2006.01)	213947
G01N 33/569 (2006.01)	213857	H01S 3/137 (2006.01)	213947*
G01N 33/577 (2006.01)	213857*	H01S 5/0687 (2006.01)	213947*
G01N 33/60 (2006.01)	213857*	H01S 3/10 (2006.01)	213947*
G01N 33/569 (2006.01)	213856	H01S 3/13 (2006.01)	213946
G01N 33/577 (2006.01)	213856*	H01S 3/137 (2006.01)	213946*
G01N 33/60 (2006.01)	213856*	H01S 5/0687 (2006.01)	213946*
G01N 33/569 (2006.01)	213855	H01S 3/10 (2006.01)	213946*
G01N 33/577 (2006.01)	213855*	H01S 3/067 (2006.01)	213929
G01N 33/60 (2006.01)	213855*	H01S 3/09 (2006.01)	213929*
G01R 19/25 (2006.01)	213798	H01T 4/04 (2006.01)	213952
G01R 15/14 (2006.01)	213798*	H02G 1/12 (2006.01)	213885*
G01R 15/22 (2006.01)	213798*	H02H 9/00 (2006.01)	213853*
G01R 31/00 (2006.01)	213931	H02H 7/10 (2006.01)	213894*
G01R 31/327 (2006.01)	213892*	H02K 3/28 (2006.01)	213957
G01S 13/00 (2006.01)	213931*	H02M 7/32 (2006.01)	213811
G02B 6/245 (2006.01)	213885	H02M 7/217 (2006.01)	213811*
G02B 27/08 (2006.01)	213966	H02M 3/18 (2006.01)	213859*
G04G 7/00 (2006.01)	213874	H03K 3/26 (2006.01)	213859
G05B 19/042 (2006.01)	213980	H03K 3/57 (2006.01)	213859*
G05D 16/06 (2006.01)	213900*	H05K 3/34 (2006.01)	213797*

INDEKS NUMEROWY
UDZIELONYCH PATENTÓW

Nr patentu	Symbol MKP	Nr patentu	Symbol MKP
1	2	1	2
213781	B66C 23/36 (2006.01)	213804	A61K 9/52 (2006.01)
213782	C01B 33/26 (2006.01)	213805	C30B 1/00 (2006.01)
213783	C07D 403/04 (2006.01)	213806	C07D 233/28 (2006.01)
213784	A01N 57/20 (2006.01)	213807	C07D 233/66 (2006.01)
213785	B65G 17/38 (2006.01)	213808	C07D 249/08 (2006.01)
213786	C07D 233/56 (2006.01)	213809	A61K 9/06 (2006.01)
213787	A01B 59/043 (2006.01)	213810	B63B 19/14 (2006.01)
213788	A01N 41/10 (2006.01)	213811	H02M 7/32 (2006.01)
213789	D07B 3/00 (2006.01)	213812	A23B 7/148 (2006.01)
213790	D07B 3/00 (2006.01)	213813	B01D 61/36 (2006.01)
213791	A01G 23/08 (2006.01)	213814	C07D 301/12 (2006.01)
213792	F24F 12/00 (2006.01)	213815	C07D 301/12 (2006.01)
213793	C08G 8/10 (2006.01)	213816	C07D 301/12 (2006.01)
213794	C08G 8/10 (2006.01)	213817	B01D 63/06 (2006.01)
213795	B60P 7/13 (2006.01)	213818	B26F 3/12 (2006.01)
213796	B01J 23/75 (2006.01)	213819	A01M 7/00 (2006.01)
213797	B23K 35/363 (2006.01)	213820	A01B 39/18 (2006.01)
213798	G01R 19/25 (2006.01)	213821	A47J 43/00 (2006.01)
213799	A61B 17/66 (2006.01)	213822	A23G 9/36 (2006.01)
213800	E04B 2/96 (2006.01)	213823	A47J 19/02 (2006.01)
213801	G05D 16/00 (2006.01)	213824	G01N 33/24 (2006.01)
213802	C11D 3/37 (2006.01)	213825	F23G 5/027 (2006.01)
213803	A61M 15/00 (2006.01)	213826	C08F 2/48 (2006.01)

1	2	1	2	1	2	1	2
213827	C08L 83/05 (2006.01)	213892	H01H 47/22 (2006.01)	213957	H02K 3/28 (2006.01)	213970	F15B 13/02 (2006.01)
213828	C07D 307/78 (2006.01)	213893	H01H 47/32 (2006.01)	213958	A63C 11/02 (2006.01)	213971	B66B 9/04 (2006.01)
213829	C08G 59/00 (2006.01)	213894	H01H 47/32 (2006.01)	213959	A01C 7/06 (2006.01)	213972	E04D 1/36 (2006.01)
213830	B08B 1/04 (2006.01)	213895	B29C 65/08 (2006.01)	213960	A01F 12/40 (2006.01)	213973	A63B 23/12 (2006.01)
213831	C02F 1/38 (2006.01)	213896	F24J 2/05 (2006.01)	213961	C02F 11/02 (2006.01)	213974	A61F 2/44 (2006.01)
213832	F23C 5/08 (2006.01)	213897	C12G 3/00 (2006.01)	213962	B08B 9/02 (2006.01)	213975	A61K 31/455 (2006.01)
213833	B65G 23/44 (2006.01)	213898	F04D 13/06 (2006.01)	213963	C02F 3/12 (2006.01)	213976	A61K 31/568 (2006.01)
213834	E06B 3/46 (2006.01)	213899	E02F 3/26 (2006.01)	213964	F16C 33/04 (2006.01)	213977	C03C 3/095 (2006.01)
213835	B65G 23/00 (2006.01)	213900	F16K 31/126 (2006.01)	213965	E05F 5/02 (2006.01)	213978	C07D 277/24 (2006.01)
213836	F16K 31/02 (2006.01)	213901	C08J 9/18 (2006.01)	213966	G02B 27/08 (2006.01)	213979	A61K 9/20 (2006.01)
213837	G09B 9/042 (2006.01)	213902	C07D 295/092 (2006.01)	213967	C07C 213/02 (2006.01)	213980	G05B 19/042 (2006.01)
213838	G09B 9/042 (2006.01)	213903	C07D 295/10 (2006.01)	213968	A01N 43/653 (2006.01)	213981	G01B 11/30 (2006.01)
213839	B25J 18/04 (2006.01)	213904	C25D 3/12 (2006.01)	213969	F21V 35/00 (2006.01)	213982	A61K 31/21 (2006.01)
213840	G01B 5/20 (2006.01)	213905	A62D 1/00 (2006.01)				
213841	G01B 5/20 (2006.01)	213906	A01M 7/00 (2006.01)				
213842	C10J 3/00 (2006.01)	213907	F16D 3/80 (2006.01)				
213843	C01F 11/18 (2006.01)	213908	A62D 1/00 (2006.01)				
213844	C03B 35/12 (2006.01)	213909	A62D 1/00 (2006.01)				
213845	C07D 301/12 (2006.01)	213910	F16D 3/80 (2006.01)				
213846	C07D 301/12 (2006.01)	213911	B65G 15/10 (2006.01)				
213847	C07D 301/12 (2006.01)	213912	G01M 15/12 (2006.01)				
213848	C07C 29/159 (2006.01)	213913	G01M 15/12 (2006.01)				
213849	C07D 301/12 (2006.01)	213914	C23C 28/00 (2006.01)				
213850	C07C 29/60 (2006.01)	213915	F23G 1/00 (2006.01)				
213851	A01D 34/00 (2006.01)	213916	G01N 33/20 (2006.01)				
213852	H01L 21/44 (2006.01)	213917	C25D 3/12 (2006.01)				
213853	G05F 3/18 (2006.01)	213918	C08F 2/18 (2006.01)				
213854	B32B 3/12 (2006.01)	213919	F01L 3/04 (2006.01)				
213855	G01N 33/569 (2006.01)	213920	C07F 9/30 (2006.01)				
213856	G01N 33/569 (2006.01)	213921	B23B 1/00 (2006.01)				
213857	G01N 33/569 (2006.01)	213922	A45B 19/04 (2006.01)				
213858	G01N 33/569 (2006.01)	213923	A45B 25/14 (2006.01)				
213859	H03K 3/26 (2006.01)	213924	A45B 25/02 (2006.01)				
213860	F24H 9/06 (2006.01)	213925	A61K 39/395 (2006.01)				
213861	A61D 1/00 (2006.01)	213926	C07K 14/135 (2006.01)				
213862	C07D 233/91 (2006.01)	213927	C22C 21/04 (2006.01)				
213863	A23L 1/30 (2006.01)	213928	H01L 51/40 (2006.01)				
213864	E04G 23/06 (2006.01)	213929	H01S 3/067 (2006.01)				
213865	A61F 2/30 (2006.01)	213930	C07C 29/09 (2006.01)				
213866	E03C 1/122 (2006.01)	213931	G01R 31/00 (2006.01)				
213867	D04H 18/00 (2006.01)	213932	C07D 215/26 (2006.01)				
213868	C08G 63/46 (2006.01)	213933	E04D 13/18 (2006.01)				
213869	E04F 13/08 (2006.01)	213934	E04D 13/18 (2006.01)				
213870	F25B 31/00 (2006.01)	213935	E04D 13/18 (2006.01)				
213871	C07D 403/06 (2006.01)	213936	E04D 13/18 (2006.01)				
213872	A61B 3/16 (2006.01)	213937	B62M 9/04 (2006.01)				
213873	E21F 5/00 (2006.01)	213938	B62M 9/04 (2006.01)				
213874	G04G 7/00 (2006.01)	213939	C07C 31/22 (2006.01)				
213875	B27L 7/00 (2006.01)	213940	B01J 29/04 (2006.01)				
213876	C08G 2/10 (2006.01)	213941	C22B 7/00 (2006.01)				
213877	F24F 3/02 (2006.01)	213942	A61M 16/04 (2006.01)				
213878	A01K 97/00 (2006.01)	213943	F28F 1/14 (2006.01)				
213879	C07D 217/12 (2006.01)	213944	B62M 9/04 (2006.01)				
213880	A61B 17/56 (2006.01)	213945	B22F 9/04 (2006.01)				
213881	C07F 5/00 (2006.01)	213946	H01S 3/13 (2006.01)				
213882	C07F 9/38 (2006.01)	213947	H01S 3/13 (2006.01)				
213883	B23P 17/00 (2006.01)	213948	C12P 21/08 (2006.01)				
213884	C07D 239/69 (2006.01)	213949	B09B 3/00 (2006.01)				
213885	G02B 6/245 (2006.01)	213950	B01J 19/10 (2006.01)				
213886	C07C 27/12 (2006.01)	213951	C08G 63/181 (2006.01)				
213887	C07D 295/084 (2006.01)	213952	H01T 4/04 (2006.01)				
213888	C07D 295/033 (2006.01)	213953	C12R 1/41 (2006.01)				
213889	F15B 13/02 (2006.01)	213954	E06B 11/06 (2006.01)				
213890	C08K 5/54 (2006.01)	213955	C23C 22/00 (2006.01)				
213891	C08L 67/04 (2006.01)	213956	B23D 65/00 (2006.01)				

153

TŁUMACZENIA PATENTÓW EUROPEJSKICH

Poniższe zestawienie zawiera kolejno: kod rodzaju tłumaczenia patentu europejskiego chronionego na terytorium Rzeczypospolitej Polskiej, datę publikacji o udzieleniu lub zmianie patentu europejskiego, rok wydania i numer Europejskiego Biuletynu Patentowego, w którym ogłoszono o udzieleniu lub zmianie patentu, numer patentu europejskiego.

T3 (97)	12 12 2012	2012/50	EP 1600461 B1
T3 (97)	19 12 2012	2012/51	EP 1489062 B1
T3 (97)	07 11 2012	2012/45	EP 1520479 B1
T3 (97)	09 01 2013	2013/02	EP 1604420 B1
T3 (97)	24 10 2012	2012/43	EP 1617770 B1
T3 (97)	12 12 2012	2012/50	EP 1625653 B1
T3 (97)	03 10 2012	2012/40	EP 1625408 B1
T3 (97)	19 12 2012	2012/51	EP 1526787 B1
T5 (97)	08 10 2008	2008/41	EP 1644469 B1
T3 (97)	05 12 2012	2012/49	EP 1618053 B1
T3 (97)	19 12 2012	2012/51	EP 1618684 B1
T3 (97)	17 10 2012	2012/42	EP 1606924 B1
T3 (97)	09 01 2013	2013/02	EP 1644398 B1
T3 (97)	05 12 2012	2012/49	EP 1670762 B1
T3 (97)	12 12 2012	2012/50	EP 1670851 B1
T3 (97)	16 01 2013	2013/03	EP 1651658 B1
T3 (97)	02 01 2013	2013/01	EP 1666473 B1
T3 (97)	19 12 2012	2012/51	EP 1668228 B1
T3 (97)	15 08 2012	2012/33	EP 1664474 B1
T3 (97)	21 11 2012	2012/47	EP 1667523 B1
T3 (97)	25 04 2012	2012/17	EP 1673147 B1
T3 (97)	12 12 2012	2012/50	EP 1673754 B1
T3 (97)	12 12 2012	2012/50	EP 1673460 B1
T3 (97)	12 12 2012	2012/50	EP 1677787 B1
T3 (97)	05 12 2012	2012/49	EP 1809721 B1
T3 (97)	21 11 2012	2012/47	EP 1692102 B1
T3 (97)	05 12 2012	2012/49	EP 1678201 B1
T3 (97)	09 01 2013	2013/02	EP 1607168 B1
T3 (97)	26 12 2012	2012/52	EP 1728526 B1
T3 (97)	19 12 2012	2012/51	EP 1612997 B1
T3 (97)	26 12 2012	2012/52	EP 1736603 B1
T3 (97)	02 01 2013	2013/01	EP 1657770 B1
T3 (97)	12 12 2012	2012/50	EP 1564330 B1
T3 (97)	12 12 2012	2012/50	EP 1716149 B1
T3 (97)	26 12 2012	2012/52	EP 1735241 B1
T3 (97)	28 11 2012	2012/48	EP 1869322 B1
T3 (97)	26 12 2012	2012/52	EP 1730716 B1
T3 (97)	12 12 2012	2012/50	EP 1720881 B1
T3 (97)	21 11 2012	2012/47	EP 1725234 B1
T3 (97)	12 12 2012	2012/50	EP 1737461 B1
T3 (97)	19 12 2012	2012/51	EP 1740207 B1

T3 (97) 12 12 2012	2012/50	EP 1737492 B1	T3 (97) 31 10 2012	2012/44	EP 1948024 B1
T3 (97) 08 08 2012	2012/32	EP 1740899 B1	T3 (97) 12 12 2012	2012/50	EP 1926370 B1
T3 (97) 09 01 2013	2013/02	EP 1750683 B1	T3 (97) 19 12 2012	2012/51	EP 1943633 B1
T3 (97) 26 12 2012	2012/52	EP 1809236 B1	T3 (97) 07 11 2012	2012/45	EP 1932104 B1
T3 (97) 05 12 2012	2012/49	EP 1756310 B1	T3 (97) 11 07 2012	2012/28	EP 1945040 B1
T3 (97) 26 12 2012	2012/52	EP 1747302 B1	T3 (97) 28 11 2012	2012/48	EP 1971571 B1
T3 (97) 12 12 2012	2012/50	EP 1755671 B1	T3 (97) 19 12 2012	2012/51	EP 1907540 B1
T3 (97) 18 07 2012	2012/29	EP 1809243 B1	T3 (97) 27 02 2013	2013/09	EP 1928441 B1
T3 (97) 19 12 2012	2012/51	EP 1748781 B1	T3 (97) 12 12 2012	2012/50	EP 1943194 B1
T3 (97) 28 11 2012	2012/48	EP 1769083 B1	T3 (97) 02 01 2013	2013/01	EP 1948258 B1
T3 (97) 20 02 2013	2013/08	EP 1765303 B1	T3 (97) 19 12 2012	2012/51	EP 1932251 B1
T3 (97) 14 11 2012	2012/46	EP 1763398 B1	T3 (97) 05 12 2012	2012/49	EP 1919935 B1
T3 (97) 12 12 2012	2012/50	EP 1779375 B1	T3 (97) 12 12 2012	2012/50	EP 1929427 B1
T3 (97) 21 11 2012	2012/47	EP 1799230 B1	T3 (97) 15 08 2012	2012/33	EP 1971528 B1
T3 (97) 26 12 2012	2012/52	EP 1786733 B1	T3 (97) 30 01 2013	2013/05	EP 1973545 B1
T3 (97) 02 01 2013	2013/01	EP 1786744 B1	T3 (97) 02 01 2013	2013/01	EP 1952151 B1
T3 (97) 02 01 2013	2013/01	EP 1781852 B1	T3 (97) 19 12 2012	2012/51	EP 1852300 B1
T3 (97) 12 12 2012	2012/50	EP 1797272 B1	T3 (97) 05 12 2012	2012/49	EP 1837968 B1
T3 (97) 12 12 2012	2012/50	EP 1799818 B1	T5 (97) 17 06 2009	2009/25	EP 1845120 B1
T3 (97) 09 01 2013	2013/02	EP 1778818 B1	T3 (97) 26 09 2012	2012/39	EP 1876284 B1
T3 (97) 14 11 2012	2012/46	EP 1885319 B1	T3 (97) 26 12 2012	2012/52	EP 1874046 B1
T3 (97) 19 12 2012	2012/51	EP 1778672 B1	T3 (97) 26 12 2012	2012/52	EP 1892085 B1
T3 (97) 05 12 2012	2012/49	EP 1805446 B1	T3 (97) 26 12 2012	2012/52	EP 1882554 B1
T3 (97) 26 12 2012	2012/52	EP 1810405 B1	T3 (97) 19 12 2012	2012/51	EP 1901148 B1
T3 (97) 19 12 2012	2012/51	EP 1832005 B1	T3 (97) 12 12 2012	2012/50	EP 1898025 B1
T3 (97) 09 01 2013	2013/02	EP 1819877 B1	T3 (97) 12 12 2012	2012/50	EP 1918143 B1
T3 (97) 10 10 2012	2012/41	EP 1704954 B1	T3 (97) 02 01 2013	2013/01	EP 1923413 B1
T3 (97) 12 12 2012	2012/50	EP 1816265 B1	T3 (97) 09 01 2013	2013/02	EP 1953311 B1
T3 (97) 09 01 2013	2013/02	EP 1723866 B1	T3 (97) 23 01 2013	2013/04	EP 1933331 B1
T3 (97) 12 12 2012	2012/50	EP 1854618 B1	T5 (97) 10 02 2010	2010/06	EP 2072546 B1
T5 (97) 25 11 2009	2009/48	EP 1729195 B1	T3 (97) 19 12 2012	2012/51	EP 1967227 B1
T3 (97) 16 01 2013	2013/03	EP 1741532 B1	T3 (97) 05 12 2012	2012/49	EP 1854739 B1
T3 (97) 09 01 2013	2013/02	EP 1790910 B1	T3 (97) 18 01 2012	2012/03	EP 2037475 B1
T3 (97) 05 12 2012	2012/49	EP 1693937 B1	T3 (97) 24 10 2012	2012/43	EP 2006976 B1
T3 (97) 19 12 2012	2012/51	EP 1760156 B1	T3 (97) 05 12 2012	2012/49	EP 2108065 B1
T3 (97) 31 10 2012	2012/44	EP 1754692 B1	T3 (97) 26 12 2012	2012/52	EP 1986788 B1
T3 (97) 02 01 2013	2013/01	EP 1770255 B1	T3 (97) 31 10 2012	2012/44	EP 1981859 B1
T3 (97) 19 12 2012	2012/51	EP 1898024 B1	T3 (97) 21 11 2012	2012/47	EP 1981572 B1
T3 (97) 12 12 2012	2012/50	EP 1772560 B1	T3 (97) 12 12 2012	2012/50	EP 1994152 B1
T5 (97) 04 03 2009	2009/10	EP 1749486 B1	T3 (97) 26 12 2012	2012/52	EP 2044351 B1
T3 (97) 02 01 2013	2013/01	EP 1782701 B1	T3 (97) 19 09 2012	2012/38	EP 1999152 B1
T3 (97) 24 10 2012	2012/43	EP 1969582 B1	T3 (97) 26 12 2012	2012/52	EP 1869279 B1
T3 (97) 19 12 2012	2012/51	EP 1839849 B1	T3 (97) 14 11 2012	2012/46	EP 2044552 B1
T3 (97) 05 12 2012	2012/49	EP 1853432 B1	T3 (97) 19 12 2012	2012/51	EP 2022422 B1
T3 (97) 19 12 2012	2012/51	EP 1864313 B1	T3 (97) 31 10 2012	2012/44	EP 2013519 B1
T3 (97) 24 10 2012	2012/43	EP 1853700 B1	T3 (97) 26 12 2012	2012/52	EP 2142893 B1
T3 (97) 19 12 2012	2012/51	EP 1858932 B1	T3 (97) 12 12 2012	2012/50	EP 2024748 B1
T3 (97) 02 01 2013	2013/01	EP 1869292 B1	T3 (97) 05 12 2012	2012/49	EP 1999312 B1
T3 (97) 12 12 2012	2012/50	EP 1948748 B1	T3 (97) 05 12 2012	2012/49	EP 2001639 B1
T3 (97) 05 12 2012	2012/49	EP 1989150 B1	T3 (97) 19 12 2012	2012/51	EP 2007391 B1
T3 (97) 28 11 2012	2012/48	EP 1889559 B1	T3 (97) 26 12 2012	2012/52	EP 2010717 B1
T3 (97) 24 10 2012	2012/43	EP 1871237 B1	T3 (97) 03 10 2012	2012/40	EP 2013231 B1
T3 (97) 02 01 2013	2013/01	EP 1871616 B1	T3 (97) 12 12 2012	2012/50	EP 2024606 B1
T3 (97) 14 11 2012	2012/46	EP 1956291 B1	T3 (97) 19 12 2012	2012/51	EP 2049671 B1
T3 (97) 21 11 2012	2012/47	EP 1868586 B1	T3 (97) 12 12 2012	2012/50	EP 2018450 B1
T3 (97) 24 10 2012	2012/43	EP 1877192 B1	T3 (97) 26 12 2012	2012/52	EP 2141477 B1
T3 (97) 12 12 2012	2012/50	EP 1872454 B1	T3 (97) 12 12 2012	2012/50	EP 2020974 B1
T3 (97) 21 11 2012	2012/47	EP 1858644 B1	T3 (97) 26 12 2012	2012/52	EP 1996839 B1
T3 (97) 09 01 2013	2013/02	EP 1877630 B1	T3 (97) 24 10 2012	2012/43	EP 2047462 B1
T3 (97) 20 02 2013	2013/08	EP 1890695 B1	T3 (97) 28 11 2012	2012/48	EP 2035736 B1
T3 (97) 19 12 2012	2012/51	EP 1883975 B1	T3 (97) 05 12 2012	2012/49	EP 2044368 B1
T3 (97) 19 12 2012	2012/51	EP 1879573 B1	T3 (97) 19 12 2012	2012/51	EP 2162044 B1
T3 (97) 12 12 2012	2012/50	EP 1954628 B1	T3 (97) 02 01 2013	2013/01	EP 2038811 B1
T3 (97) 19 12 2012	2012/51	EP 1893381 B1	T3 (97) 19 12 2012	2012/51	EP 2024128 B1
T3 (97) 02 01 2013	2013/01	EP 1934892 B1	T3 (97) 02 01 2013	2013/01	EP 2037151 B1
T3 (97) 17 10 2012	2012/42	EP 1907000 B1	T3 (97) 19 12 2012	2012/51	EP 2132306 B1
T3 (97) 09 01 2013	2013/02	EP 1907373 B1	T3 (97) 02 01 2013	2013/01	EP 2043995 B1

T3 (97) 19 12 2012	2012/51	EP 2032966 B1	T3 (97) 05 12 2012	2012/49	EP 2132676 B1
T3 (97) 19 12 2012	2012/51	EP 2029372 B1	T3 (97) 26 12 2012	2012/52	EP 2155569 B1
T3 (97) 10 10 2012	2012/41	EP 2121927 B1	T3 (97) 05 12 2012	2012/49	EP 2129225 B1
T3 (97) 19 12 2012	2012/51	EP 2052393 B1	T3 (97) 26 12 2012	2012/52	EP 2165029 B1
T3 (97) 09 01 2013	2013/02	EP 2038523 B1	T3 (97) 03 10 2012	2012/40	EP 2164318 B1
T3 (97) 05 12 2012	2012/49	EP 2049132 B1	T3 (97) 02 01 2013	2013/01	EP 2280706 B1
T3 (97) 26 12 2012	2012/52	EP 2059532 B1	T3 (97) 28 11 2012	2012/48	EP 2285667 B1
T3 (97) 19 12 2012	2012/51	EP 2059985 B1	T3 (97) 26 12 2012	2012/52	EP 2152608 B1
T3 (97) 05 12 2012	2012/49	EP 2062053 B1	T3 (97) 05 12 2012	2012/49	EP 2173517 B1
T3 (97) 26 12 2012	2012/52	EP 2038423 B1	T3 (97) 02 01 2013	2013/01	EP 2118104 B1
T3 (97) 26 12 2012	2012/52	EP 2054082 B1	T3 (97) 19 12 2012	2012/51	EP 2254408 B1
T3 (97) 19 12 2012	2012/51	EP 2092090 B1	T3 (97) 10 10 2012	2012/41	EP 2149374 B1
T3 (97) 12 12 2012	2012/50	EP 2096975 B1	T3 (97) 19 12 2012	2012/51	EP 2185432 B1
T3 (97) 07 11 2012	2012/45	EP 2127710 B1	T3 (97) 25 07 2012	2012/30	EP 2168295 B1
T3 (97) 12 12 2012	2012/50	EP 2143495 B1	T3 (97) 26 12 2012	2012/52	EP 2173538 B1
T3 (97) 03 10 2012	2012/40	EP 2096945 B1	T3 (97) 26 12 2012	2012/52	EP 2183182 B1
T3 (97) 05 12 2012	2012/49	EP 2076715 B1	T3 (97) 05 12 2012	2012/49	EP 2167413 B1
T3 (97) 26 12 2012	2012/52	EP 2069335 B1	T3 (97) 19 12 2012	2012/51	EP 2203073 B1
T3 (97) 26 12 2012	2012/52	EP 2069336 B1	T3 (97) 26 12 2012	2012/52	EP 2182920 B1
T3 (97) 12 12 2012	2012/50	EP 2195418 B1	T3 (97) 17 10 2012	2012/42	EP 2169864 B1
T3 (97) 19 12 2012	2012/51	EP 2082103 B1	T3 (97) 19 12 2012	2012/51	EP 2153687 B1
T3 (97) 21 11 2012	2012/47	EP 2074108 B1	T3 (97) 09 01 2013	2013/02	EP 2187882 B1
T3 (97) 24 10 2012	2012/43	EP 2063909 B1	T3 (97) 19 12 2012	2012/51	EP 2176239 B1
T3 (97) 10 10 2012	2012/41	EP 2051610 B1	T3 (97) 26 12 2012	2012/52	EP 2139175 B1
T3 (97) 09 01 2013	2013/02	EP 2099780 B1	T3 (97) 26 12 2012	2012/52	EP 2291946 B1
T3 (97) 26 12 2012	2012/52	EP 2089304 B1	T3 (97) 12 12 2012	2012/50	EP 2191570 B1
T3 (97) 02 01 2013	2013/01	EP 2094100 B1	T3 (97) 26 12 2012	2012/52	EP 2197440 B1
T3 (97) 05 12 2012	2012/49	EP 2066662 B1	T3 (97) 24 10 2012	2012/43	EP 2195255 B1
T3 (97) 05 12 2012	2012/49	EP 2117600 B1	T3 (97) 05 12 2012	2012/49	EP 2198431 B1
T3 (97) 26 12 2012	2012/52	EP 2114921 B1	T3 (97) 02 01 2013	2013/01	EP 2125367 B1
T3 (97) 05 12 2012	2012/49	EP 2116079 B1	T3 (97) 27 02 2013	2013/09	EP 2197849 B1
T3 (97) 26 12 2012	2012/52	EP 2087765 B1	T3 (97) 19 12 2012	2012/51	EP 2195127 B1
T3 (97) 12 12 2012	2012/50	EP 2099784 B1	T3 (97) 05 12 2012	2012/49	EP 2346470 B1
T3 (97) 02 01 2013	2013/01	EP 2049571 B1	T3 (97) 26 12 2012	2012/52	EP 2149052 B1
T3 (97) 21 11 2012	2012/47	EP 2052176 B1	T3 (97) 19 12 2012	2012/51	EP 2160804 B1
T3 (97) 02 01 2013	2013/01	EP 2090953 B1	T3 (97) 21 11 2012	2012/47	EP 2141996 B1
T3 (97) 12 12 2012	2012/50	EP 2093318 B1	T3 (97) 21 11 2012	2012/47	EP 2191006 B1
T3 (97) 05 12 2012	2012/49	EP 2096230 B1	T3 (97) 19 12 2012	2012/51	EP 2204334 B1
T3 (97) 26 12 2012	2012/52	EP 2105277 B1	T3 (97) 05 12 2012	2012/49	EP 2215534 B1
T3 (97) 05 12 2012	2012/49	EP 2110402 B1	T3 (97) 19 12 2012	2012/51	EP 2201674 B1
T3 (97) 19 12 2012	2012/51	EP 2002860 B1	T3 (97) 05 12 2012	2012/49	EP 2222697 B1
T3 (97) 05 12 2012	2012/49	EP 2036838 B1	T3 (97) 09 01 2013	2013/02	EP 2222648 B1
T3 (97) 07 11 2012	2012/45	EP 2014381 B1	T3 (97) 09 01 2013	2013/02	EP 2222792 B1
T3 (97) 12 12 2012	2012/50	EP 2030786 B1	T3 (97) 26 09 2012	2012/39	EP 2222782 B1
T3 (97) 12 12 2012	2012/50	EP 2178323 B1	T3 (97) 10 10 2012	2012/41	EP 2215544 B1
T3 (97) 26 12 2012	2012/52	EP 2055718 B1	T3 (97) 24 10 2012	2012/43	EP 2222741 B1
T3 (97) 09 01 2013	2013/02	EP 2071077 B1	T3 (97) 31 10 2012	2012/44	EP 2231974 B1
T3 (97) 28 11 2012	2012/48	EP 1947922 B1	T3 (97) 26 12 2012	2012/52	EP 2220205 B1
T3 (97) 28 11 2012	2012/48	EP 2053172 B1	T3 (97) 23 01 2013	2013/04	EP 2231355 B1
T3 (97) 12 12 2012	2012/50	EP 1974985 B1	T3 (97) 09 01 2013	2013/02	EP 2242606 B1
T3 (97) 02 01 2013	2013/01	EP 1995625 B1	T3 (97) 17 10 2012	2012/42	EP 2219883 B1
T3 (97) 19 12 2012	2012/51	EP 2006225 B1	T3 (97) 12 12 2012	2012/50	EP 2234987 B1
T3 (97) 02 01 2013	2013/01	EP 1997500 B1	T3 (97) 05 12 2012	2012/49	EP 2229305 B1
T3 (97) 02 01 2013	2013/01	EP 2138276 B1	T3 (97) 26 12 2012	2012/52	EP 2220342 B1
T3 (97) 02 01 2013	2013/01	EP 1981177 B1	T3 (97) 05 12 2012	2012/49	EP 2237711 B1
T3 (97) 21 11 2012	2012/47	EP 2160050 B1	T3 (97) 17 10 2012	2012/42	EP 2240037 B1
T3 (97) 26 12 2012	2012/52	EP 2177653 B1	T3 (97) 05 12 2012	2012/49	EP 2230980 B1
T3 (97) 06 02 2013	2013/06	EP 2057903 B1	T3 (97) 05 12 2012	2012/49	EP 2238044 B1
T3 (97) 05 12 2012	2012/49	EP 2163998 B1	T3 (97) 02 01 2013	2013/01	EP 2247845 B1
T3 (97) 19 12 2012	2012/51	EP 2118425 B1	T3 (97) 09 01 2013	2013/02	EP 2272611 B1
T3 (97) 12 12 2012	2012/50	EP 2139479 B1	T3 (97) 26 12 2012	2012/52	EP 2342114 B1
T3 (97) 23 01 2013	2013/04	EP 2180930 B1	T3 (97) 12 12 2012	2012/50	EP 2320697 B1
T3 (97) 05 12 2012	2012/49	EP 2155346 B1	T3 (97) 12 12 2012	2012/50	EP 2083491 B1
T3 (97) 12 12 2012	2012/50	EP 2139477 B1	T3 (97) 19 12 2012	2012/51	EP 2090508 B1
T3 (97) 26 09 2012	2012/39	EP 2129578 B1	T3 (97) 05 12 2012	2012/49	EP 2101020 B1
T3 (97) 16 01 2013	2013/03	EP 2112916 B1	T3 (97) 19 12 2012	2012/51	EP 2123339 B1
T3 (97) 19 12 2012	2012/51	EP 2271969 B1	T3 (97) 02 01 2013	2013/01	EP 2246631 B1

T3 (97) 02 01 2013	2013/01	EP 2128539 B1	T3 (97) 19 12 2012	2012/51	EP 2271933 B1
T3 (97) 12 12 2012	2012/50	EP 2145662 B1	T3 (97) 09 01 2013	2013/02	EP 2271865 B1
T3 (97) 09 01 2013	2013/02	EP 2169084 B1	T3 (97) 09 01 2013	2013/02	EP 2274543 B1
T3 (97) 20 06 2012	2012/25	EP 2257785 B1	T3 (97) 05 12 2012	2012/49	EP 2281141 B1
T3 (97) 05 12 2012	2012/49	EP 2176743 B1	T3 (97) 02 01 2013	2013/01	EP 2350553 B1
T3 (97) 12 12 2012	2012/50	EP 2178267 B1	T3 (97) 12 12 2012	2012/50	EP 2352406 B1
T3 (97) 19 12 2012	2012/51	EP 2186940 B1	T3 (97) 12 12 2012	2012/50	EP 2359040 B1
T3 (97) 26 12 2012	2012/52	EP 2326044 B1	T3 (97) 10 10 2012	2012/41	EP 2320764 B1
T3 (97) 21 11 2012	2012/47	EP 2206495 B1	T3 (97) 02 01 2013	2013/01	EP 2315655 B1
T3 (97) 10 10 2012	2012/41	EP 2166461 B1	T3 (97) 19 12 2012	2012/51	EP 2280896 B1
T3 (97) 05 12 2012	2012/49	EP 2116204 B1	T3 (97) 26 12 2012	2012/52	EP 2351340 B1
T3 (97) 14 11 2012	2012/46	EP 2110115 B1	T3 (97) 26 12 2012	2012/52	EP 2403724 B1
T3 (97) 05 12 2012	2012/49	EP 2243628 B1	T3 (97) 31 10 2012	2012/44	EP 2293920 B1
T3 (97) 02 01 2013	2013/01	EP 2248503 B1	T3 (97) 05 12 2012	2012/49	EP 2283300 B1
T3 (97) 02 01 2013	2013/01	EP 2248634 B1	T3 (97) 26 12 2012	2012/52	EP 2279031 B1
T3 (97) 12 12 2012	2012/50	EP 2254039 B1	T3 (97) 19 12 2012	2012/51	EP 2341999 B1
T3 (97) 30 01 2013	2013/05	EP 2211493 B1	T3 (97) 05 12 2012	2012/49	EP 2343987 B1
T3 (97) 16 01 2013	2013/03	EP 2187556 B1	T3 (97) 05 12 2012	2012/49	EP 2346691 B1
T3 (97) 02 01 2013	2013/01	EP 2133164 B1	T3 (97) 05 12 2012	2012/49	EP 2296684 B1
T3 (97) 05 12 2012	2012/49	EP 2236256 B1	T3 (97) 05 12 2012	2012/49	EP 2351095 B1
T3 (97) 02 01 2013	2013/01	EP 2181747 B1	T3 (97) 24 10 2012	2012/43	EP 2293908 B1
T3 (97) 19 12 2012	2012/51	EP 2140811 B1	T3 (97) 19 12 2012	2012/51	EP 2294168 B1
T3 (97) 14 11 2012	2012/46	EP 2191751 B1	T3 (97) 26 12 2012	2012/52	EP 2396445 B1
T3 (97) 05 12 2012	2012/49	EP 2184141 B1	T3 (97) 02 01 2013	2013/01	EP 2367648 B1
T3 (97) 09 01 2013	2013/02	EP 2183985 B1	T3 (97) 02 01 2013	2013/01	EP 2307002 B1
T3 (97) 24 10 2012	2012/43	EP 2329848 B1	T3 (97) 02 01 2013	2013/01	EP 2367651 B1
T3 (97) 09 01 2013	2013/02	EP 2199506 B1	T3 (97) 02 01 2013	2013/01	EP 2367649 B1
T3 (97) 09 01 2013	2013/02	EP 2199510 B1	T3 (97) 23 01 2013	2013/04	EP 2307389 B1
T3 (97) 12 12 2012	2012/50	EP 2159028 B1	T3 (97) 02 01 2013	2013/01	EP 2365866 B1
T3 (97) 10 10 2012	2012/41	EP 2221426 B1	T3 (97) 03 10 2012	2012/40	EP 2349661 B1
T3 (97) 05 12 2012	2012/49	EP 2206860 B1	T3 (97) 14 11 2012	2012/46	EP 2339913 B1
T3 (97) 19 12 2012	2012/51	EP 2228278 B1	T3 (97) 26 12 2012	2012/52	EP 2303603 B1
T3 (97) 12 12 2012	2012/50	EP 2320384 B1	T3 (97) 05 12 2012	2012/49	EP 2291505 B1
T3 (97) 19 12 2012	2012/51	EP 2306426 B1	T3 (97) 05 12 2012	2012/49	EP 2297385 B1
T3 (97) 12 12 2012	2012/50	EP 2325806 B1	T3 (97) 12 12 2012	2012/50	EP 2367725 B1
T3 (97) 20 02 2013	2013/08	EP 2341515 B1	T3 (97) 28 11 2012	2012/48	EP 2396434 B1
T3 (97) 26 12 2012	2012/52	EP 2240506 B1	T3 (97) 26 09 2012	2012/39	EP 2315557 B1
T3 (97) 26 12 2012	2012/52	EP 2229800 B1	T3 (97) 26 12 2012	2012/52	EP 2401091 B1
T3 (97) 07 03 2012	2012/10	EP 2238306 B1	T3 (97) 05 12 2012	2012/49	EP 2301028 B1
T3 (97) 26 12 2012	2012/52	EP 2252416 B1	T3 (97) 12 12 2012	2012/50	EP 2297621 B1
T3 (97) 09 01 2013	2013/02	EP 2245412 B1	T3 (97) 19 12 2012	2012/51	EP 2340124 B1
T3 (97) 05 12 2012	2012/49	EP 2240383 B1	T3 (97) 19 12 2012	2012/51	EP 2303657 B1
T3 (97) 24 10 2012	2012/43	EP 2252344 B1	T3 (97) 26 12 2012	2012/52	EP 2337965 B1
T3 (97) 19 12 2012	2012/51	EP 2254887 B1	T3 (97) 05 12 2012	2012/49	EP 2334612 B1
T3 (97) 26 12 2012	2012/52	EP 2247749 B1	T3 (97) 26 12 2012	2012/52	EP 2475473 B1
T3 (97) 19 12 2012	2012/51	EP 2252575 B1	T3 (97) 09 01 2013	2013/02	EP 2328552 B1
T3 (97) 31 10 2012	2012/44	EP 2265406 B1	T3 (97) 19 09 2012	2012/38	EP 2324013 B1
T3 (97) 21 11 2012	2012/47	EP 2265463 B1	T3 (97) 02 01 2013	2013/01	EP 2300134 B1
T3 (97) 05 12 2012	2012/49	EP 2268160 B1	T3 (97) 05 09 2012	2012/36	EP 2320969 B1
T3 (97) 02 01 2013	2013/01	EP 2281109 B1	T3 (97) 19 12 2012	2012/51	EP 2313395 B1
T3 (97) 26 12 2012	2012/52	EP 2266357 B1	T3 (97) 19 12 2012	2012/51	EP 2337657 B1
T3 (97) 24 10 2012	2012/43	EP 2257663 B1	T3 (97) 26 12 2012	2012/52	EP 2334678 B1
T3 (97) 05 12 2012	2012/49	EP 2259853 B1	T3 (97) 05 12 2012	2012/49	EP 2344329 B1
T3 (97) 17 10 2012	2012/42	EP 2272763 B1	T3 (97) 05 12 2012	2012/49	EP 2369955 B1
T3 (97) 03 10 2012	2012/40	EP 2271935 B1	T3 (97) 05 12 2012	2012/49	EP 2310042 B1
T3 (97) 19 12 2012	2012/51	EP 2291368 B1	T3 (97) 05 12 2012	2012/49	EP 2347346 B1
T3 (97) 28 11 2012	2012/48	EP 2280973 B1	T3 (97) 02 01 2013	2013/01	EP 2293502 B1
T3 (97) 12 12 2012	2012/50	EP 2330919 B1	T3 (97) 21 11 2012	2012/47	EP 2304295 B1
T3 (97) 02 01 2013	2013/01	EP 2331425 B1	T3 (97) 12 12 2012	2012/50	EP 2367726 B1
T3 (97) 05 12 2012	2012/49	EP 2344166 B1	T3 (97) 05 12 2012	2012/49	EP 2373872 B1
T3 (97) 02 01 2013	2013/01	EP 2352415 B1	T3 (97) 05 12 2012	2012/49	EP 2381805 B1
T3 (97) 02 01 2013	2013/01	EP 2274206 B1	T3 (97) 26 09 2012	2012/39	EP 2358485 B1
T3 (97) 07 11 2012	2012/45	EP 2307402 B1	T3 (97) 05 12 2012	2012/49	EP 2378903 B1
T3 (97) 20 02 2013	2013/08	EP 2296904 B1	T3 (97) 19 09 2012	2012/38	EP 2326776 B1
T3 (97) 26 12 2012	2012/52	EP 2271227 B1	T3 (97) 05 12 2012	2012/49	EP 2396269 B1
T3 (97) 02 01 2013	2013/01	EP 2351136 B1	T3 (97) 26 12 2012	2012/52	EP 2335085 B1
T3 (97) 12 12 2012	2012/50	EP 2274379 B1	T3 (97) 05 12 2012	2012/49	EP 2337456 B1

T3 (97) 13 02 2013	2013/07	EP 2244527 B1	T3 (97) 16 01 2013	2013/03	EP 2302710 B1
T3 (97) 19 12 2012	2012/51	EP 2243551 B1	T3 (97) 23 01 2013	2013/04	EP 2302711 B1
T3 (97) 09 01 2013	2013/02	EP 2207373 B1	T3 (97) 26 12 2012	2012/52	EP 2206437 B1
T3 (97) 12 12 2012	2012/50	EP 2385656 B1	T3 (97) 10 10 2012	2012/41	EP 2453375 B1
T3 (97) 05 12 2012	2012/49	EP 2253254 B1	T3 (97) 31 10 2012	2012/44	EP 2357050 B1
T3 (97) 19 12 2012	2012/51	EP 2295218 B1	T3 (97) 02 01 2013	2013/01	EP 2366827 B1
T3 (97) 12 12 2012	2012/50	EP 2339566 B1	T3 (97) 05 12 2012	2012/49	EP 2397318 B1
T3 (97) 21 11 2012	2012/47	EP 2405040 B1	T3 (97) 26 12 2012	2012/52	EP 2399681 B1
T3 (97) 17 10 2012	2012/42	EP 2279957 B1	T3 (97) 26 09 2012	2012/39	EP 2361759 B1
T3 (97) 19 12 2012	2012/51	EP 2241318 B1	T3 (97) 19 12 2012	2012/51	EP 2420332 B1
T3 (97) 05 12 2012	2012/49	EP 2426030 B1	T3 (97) 12 12 2012	2012/50	EP 2439135 B1
T3 (97) 28 11 2012	2012/48	EP 2332457 B1	T4 (97) 17 10 2012	2012/42	EP 2362605 B1
T3 (97) 09 01 2013	2013/02	EP 2292107 B1	T3 (97) 19 12 2012	2012/51	EP 2469497 B1
T3 (97) 12 12 2012	2012/50	EP 2308664 B1	T3 (97) 02 01 2013	2013/01	EP 2357141 B1
T3 (97) 09 01 2013	2013/02	EP 2439343 B1	T3 (97) 05 12 2012	2012/49	EP 2375208 B1
T3 (97) 19 12 2012	2012/51	EP 2305361 B1	T3 (97) 26 12 2012	2012/52	EP 2378889 B1
T3 (97) 05 12 2012	2012/49	EP 2444744 B1	T3 (97) 19 12 2012	2012/51	EP 2382245 B1
T3 (97) 16 01 2013	2013/03	EP 2343254 B1	T3 (97) 19 12 2012	2012/51	EP 2393603 B1
T3 (97) 17 10 2012	2012/42	EP 2340754 B1	T3 (97) 23 01 2013	2013/04	EP 2396358 B1
T3 (97) 02 01 2013	2013/01	EP 2258870 B1	T3 (97) 26 12 2012	2012/52	EP 2393795 B1
T3 (97) 24 10 2012	2012/43	EP 2354321 B1	T3 (97) 19 12 2012	2012/51	EP 2382690 B1
T3 (97) 02 01 2013	2013/01	EP 2216383 B1	T3 (97) 16 01 2013	2013/03	EP 2404072 B1
T3 (97) 19 12 2012	2012/51	EP 2353632 B1	T3 (97) 26 12 2012	2012/52	EP 2408889 B1
T3 (97) 02 01 2013	2013/01	EP 2363192 B1	T3 (97) 19 12 2012	2012/51	EP 2398716 B1
T3 (97) 12 12 2012	2012/50	EP 2361964 B1	T3 (97) 19 12 2012	2012/51	EP 2414438 B1
T3 (97) 28 11 2012	2012/48	EP 2184302 B1	T3 (97) 26 12 2012	2012/52	EP 2417094 B1
T3 (97) 12 12 2012	2012/50	EP 2368845 B1	T3 (97) 06 03 2013	2013/10	EP 2417612 B1
T3 (97) 12 12 2012	2012/50	EP 2187243 B1	T3 (97) 19 12 2012	2012/51	EP 2419066 B1
T3 (97) 21 11 2012	2012/47	EP 2236710 B1	T3 (97) 19 12 2012	2012/51	EP 2403811 B1
T3 (97) 17 10 2012	2012/42	EP 2238877 B1	T3 (97) 09 01 2013	2013/02	EP 2415147 B1
T3 (97) 12 12 2012	2012/50	EP 2223890 B1	T3 (97) 12 12 2012	2012/50	EP 2422058 B1
T3 (97) 12 12 2012	2012/50	EP 2233426 B1	T3 (97) 05 12 2012	2012/49	EP 2427065 B1
T3 (97) 19 12 2012	2012/51	EP 2275060 B1	T3 (97) 12 12 2012	2012/50	EP 2411890 B1
T3 (97) 02 01 2013	2013/01	EP 2341201 B1	T3 (97) 26 12 2012	2012/52	EP 2413895 B1
T3 (97) 14 11 2012	2012/46	EP 2371725 B1	T3 (97) 26 12 2012	2012/52	EP 2427067 B1
T3 (97) 19 12 2012	2012/51	EP 2374602 B1	T3 (97) 12 12 2012	2012/50	EP 2432759 B1
T3 (97) 12 12 2012	2012/50	EP 2377898 B1	T3 (97) 09 01 2013	2013/02	EP 2414460 B1
T3 (97) 05 12 2012	2012/49	EP 2378060 B1	T3 (97) 07 11 2012	2012/45	EP 2408787 B1
T3 (97) 05 12 2012	2012/49	EP 2378059 B1	T3 (97) 14 11 2012	2012/46	EP 2326332 B1
T3 (97) 26 12 2012	2012/52	EP 2214056 B1	T3 (97) 05 12 2012	2012/49	EP 2393435 B1
T3 (97) 19 12 2012	2012/51	EP 2384948 B1	T3 (97) 26 12 2012	2012/52	EP 2345653 B1
T3 (97) 19 09 2012	2012/38	EP 2251220 B1	T3 (97) 19 12 2012	2012/51	EP 2363354 B1
T3 (97) 19 12 2012	2012/51	EP 2220937 B1	T3 (97) 26 12 2012	2012/52	EP 2371818 B1
T3 (97) 26 12 2012	2012/52	EP 2392407 B1	T3 (97) 13 03 2013	2013/11	EP 2409584 B1
T3 (97) 26 12 2012	2012/52	EP 2228152 B1	T3 (97) 05 12 2012	2012/49	EP 2383047 B1
T3 (97) 02 01 2013	2013/01	EP 2397353 B1	T3 (97) 12 12 2012	2012/50	EP 2390550 B1
T3 (97) 28 11 2012	2012/48	EP 2278100 B1	T3 (97) 26 12 2012	2012/52	EP 2368439 B1
T3 (97) 02 01 2013	2013/01	EP 2410027 B1	T3 (97) 12 12 2012	2012/50	EP 2407191 B1
T3 (97) 19 12 2012	2012/51	EP 2412343 B1	T3 (97) 19 12 2012	2012/51	EP 2407935 B1
T3 (97) 14 11 2012	2012/46	EP 2299734 B1	T3 (97) 22 08 2012	2012/34	EP 2345780 B1
T3 (97) 10 10 2012	2012/41	EP 2418156 B1	T3 (97) 12 12 2012	2012/50	EP 2347968 B1
T3 (97) 26 12 2012	2012/52	EP 2299039 B1	T3 (97) 14 11 2012	2012/46	EP 2345491 B1
T3 (97) 07 11 2012	2012/45	EP 2305933 B1	T3 (97) 09 01 2013	2013/02	EP 2348227 B1
T3 (97) 23 01 2013	2013/04	EP 2261493 B1	T3 (97) 21 11 2012	2012/47	EP 2338606 B1
T3 (97) 02 01 2013	2013/01	EP 2258194 B1	T3 (97) 28 11 2012	2012/48	EP 2364616 B1
T3 (97) 19 12 2012	2012/51	EP 2283732 B1	T3 (97) 17 10 2012	2012/42	EP 2322443 B1
T3 (97) 26 12 2012	2012/52	EP 2287302 B1	T3 (97) 12 12 2012	2012/50	EP 2359738 B1
T3 (97) 26 12 2012	2012/52	EP 2298898 B1	T3 (97) 12 09 2012	2012/37	EP 2380608 B1
T3 (97) 24 10 2012	2012/43	EP 2319500 B1	T3 (97) 16 01 2013	2013/03	EP 2386412 B1
T3 (97) 28 11 2012	2012/48	EP 2441354 B1	T3 (97) 21 11 2012	2012/47	EP 2384623 B1
T3 (97) 23 01 2013	2013/04	EP 2320191 B1	T3 (97) 03 10 2012	2012/40	EP 2361844 B1
T3 (97) 19 12 2012	2012/51	EP 2311815 B1	T3 (97) 31 10 2012	2012/44	EP 2399955 B1
T3 (97) 12 12 2012	2012/50	EP 2347964 B1	T3 (97) 23 01 2013	2013/04	EP 2397292 B1
T3 (97) 19 12 2012	2012/51	EP 2327289 B1	T3 (97) 19 12 2012	2012/51	EP 2374818 B1
T3 (97) 19 12 2012	2012/51	EP 2364849 B1	T3 (97) 12 12 2012	2012/50	EP 2397739 B1
T3 (97) 19 12 2012	2012/51	EP 2333230 B1	T3 (97) 14 11 2012	2012/46	EP 2381606 B1
T3 (97) 02 01 2013	2013/01	EP 2452868 B1	T3 (97) 14 11 2012	2012/46	EP 2378694 B1

T3 (97) 26 12 2012	2012/52	EP 2407155 B1
T3 (97) 26 12 2012	2012/52	EP 2418391 B1
T3 (97) 26 12 2012	2012/52	EP 2428301 B1
T3 (97) 16 01 2013	2013/03	EP 2442476 B1
T3 (97) 19 12 2012	2012/51	EP 2456316 B1
T3 (97) 12 12 2012	2012/50	EP 2419239 B1

154

**DECYZJE O ODMOWIE UDZIELENIA PATENTU
(wydane po ogłoszeniu o zgłoszeniu)**

Poniższe zestawienie zawiera kolejno: numer zgłoszenia wynalazku oraz numer i rok wydania Biuletynu Urzędu Patentowego, w którym zgłoszenie zostało ogłoszone (dla zgłoszeń wydzielonych umieszczono w nawiasie numer zgłoszenia macierzystego).

349821	07/2003	379531	22/2007
356976	10/2003	379532	22/2007
358933	18/2003	379533	22/2007
363792	11/2005	379973	26/2007
365067	26/2004	380238	02/2008
365236	17/2004	380280	03/2008
366449	20/2004	380296	03/2008
367163	21/2005	380311(375760)	25/2005
367439	04/2005	380766	06/2007
368637	07/2005	380965	10/2008
368751	07/2005	381229	12/2008
369512	08/2005	381299	13/2008
370186	07/2006	381463	14/2008
371034	12/2005	381550	15/2008
371244	12/2005	381613	12/2007
372519 ^{u)}	16/2006	381616	16/2008
372928	16/2005	381655	16/2008
373163	17/2005	381689	17/2008
373282	17/2005	381755	17/2008
374074	20/2006	381816	18/2008
374076	21/2006	381847	18/2008
374218	20/2005	381883	19/2008
374329	21/2005	381932	19/2008
374937	23/2005	381936	19/2008
375178	24/2005	381962	19/2008
375230	24/2005	382184	21/2008
375350	24/2005	382282	21/2007
375934	25/2005	382320	23/2008
376444	26/2005	382334	23/2008
376522	04/2007	382472	24/2008
376586	04/2007	382513	25/2008
376615	01/2006	382539	25/2008
376894	01/2006	382583	06/2008
376916	01/2006	382711	26/2008
377041	02/2006	382726	01/2009
377103	06/2007	382863	02/2008
377704	09/2007	382916	02/2009
378156	12/2007	382933	02/2009
378276	06/2006	382964	03/2009
378444	07/2006	383095	04/2009
378536	09/2006	383111	04/2009
378932	12/2006	383522	08/2009
378965	17/2007	383732	10/2009
379113	19/2007	383764	11/2009
379114	19/2007	383963	12/2009
379115	19/2007	384000	13/2009
379116	19/2007	384090	13/2008
379236	20/2007	384097	13/2009
379330	17/2006	384211	14/2009
379400	21/2007	384212	14/2009

384253	20/2008	387550	22/2010
384580	18/2008	387633 ^{u)}	21/2010
384670	19/2009	387669 ^{u)}	21/2010
384714	24/2008	387792	22/2010
384782 ^{u)}	20/2009	387870	19/2009
385014	21/2008	387960(359268)	17/2004
385065	23/2009	388126	25/2010
385124	23/2009	388303	26/2010
385150	24/2009	388325	26/2010
385176	24/2009	388798	04/2011
385335	25/2009	389229	08/2011
385610	02/2010	389304	09/2011
385834 ^{u)}	04/2010	389665	14/2010
385886 ^{u)}	04/2010	389873	13/2011
386239	08/2010	389945	13/2011
386266	08/2010	390131	15/2011
386311	09/2010	390147	15/2011
386373	10/2010	390191	15/2011
386397	10/2010	390192	15/2011
386667	08/2009	390662	19/2011
386668	08/2009	390767	20/2011
386896	14/2010	390911	21/2011
387014	15/2010	390975	22/2011
387107 ^{u)}	16/2010	391231	21/2010
387262	17/2010	391524	26/2011
387273	17/2010	391997	03/2012
387354	18/2010	392730	09/2012
387418	18/2009	392835	05/2011
387486	19/2009	393106(371801)	11/2011
387514	20/2010		

^{u)} zgłoszenie będzie rozpatrywane jako zgłoszenie wzoru użytkowego

155

**DECYZJE O UMORZENIU POSTĘPOWANIA
(wydane po ogłoszeniu o zgłoszeniu)**

Poniższe zestawienie zawiera kolejno: numer zgłoszenia wynalazku oraz numer i rok wydania Biuletynu Urzędu Patentowego, w którym zgłoszenie zostało ogłoszone (dla zgłoszeń wydzielonych umieszczono w nawiasie numer zgłoszenia macierzystego).

332277	18/1999	377174	02/2006
359061	19/2004	377348	02/2006
367127	04/2005	379402	21/2007
368456	06/2005	379906	25/2007
370657	11/2005	380441	02/2007
373728	18/2005	381288	10/2007
374194	20/2005	381385	13/2008
374335	15/2006	382140	21/2008
375256	24/2005	382180	21/2008
376069	25/2005	382387	23/2008
376412	26/2005	382804	01/2009
376664	01/2006	383504	09/2008
376778	01/2006	387873	23/2009
376850	05/2007	387905	23/2010
377038	02/2006	388050(370380)	11/2005
377085	06/2007	396696(350327)	02/2012

156

**DECYZJE STWIERDZAJĄCE WYGAŚNIĘCIE
DECYZJI O UDZIELENIU PATENTU**

Poniższe zestawienie zawiera kolejno: numer zgłoszenia wynalazku oraz numer i rok wydania Biuletynu Urzędu Patentowego, w którym

zgłoszenie zostało ogłoszone (dla zgłoszeń wydzielonych umieszczono w nawiasie numer zgłoszenia macierzystego).

370388	07/2006	382995	03/2009
374372	21/2005	383237	05/2009
379156	19/2007	383302	06/2009
379293	20/2007	383501	08/2009
379316	20/2007	383542	09/2009
379733	24/2007	383551	09/2009
379943	04/2007	383837	11/2009
380635	07/2008	383976	12/2009
380806	08/2008	384162	14/2009
380830	09/2008	384404	17/2009
381072	11/2008	385006	22/2009
381158	12/2008	385682	01/2009
381666	16/2008	386372	10/2010
381673	17/2008	386879	14/2010
382246	22/2008	387478	19/2010
382451	24/2008	389846	13/2011
382985	03/2009		

157

WPISY I ZMIANY W REJESTRZE PATENTOWYM (nieuwzględnione w innych samodzielnych ogłoszeniach)

Poniższe zestawienie zawiera kolejno: kod rodzaju patentu, numer patentu, datę wpisu, oznaczenie rubryki, w której dokonano wpisu lub zmiany oraz treść wpisu. Poszczególne rubryki rejestru patentowego zawierają następujące dane:

rubryka A - nazwisko i imię albo nazwa, miejsce zamieszkania albo siedziba uprawnionego z patentu (miejsceowość, kraj) oraz numer identyfikacji podatkowej NIP, a także numer PESEL albo numer identyfikacyjny REGON, o ile zgłaszający je wskazał,

rubryka B - tytuł wynalazku,

rubryka C - nazwisko i imię twórcy wynalazku oraz jego miejsce zamieszkania (miejsceowość, kraj),

rubryka D - prawa ograniczające patent,

rubryka E - wpisy uzupełniające stan prawny patentu (w szczególności patenty dodatkowe, zamiana patentu dodatkowego na patent), a także numer dodatkowego prawa ochronnego, data pierwszego zezwolenia na wprowadzenie produktu na rynek w Rzeczypospolitej Polskiej i Unii Europejskiej oraz oznaczenie organu, który wydał zezwolenie,

rubryka F - wnioski o unieważnienie i sprzeciwy, wnioski o udzielenie dodatkowego prawa ochronnego oraz decyzje dotyczące danego patentu,

rubryka G - data unieważnienia lub data i przyczyna wygaśnięcia patentu, a także data stwierdzenia wygaśnięcia decyzji o udzieleniu dodatkowego prawa ochronnego lub data unieważnienia albo data i przyczyna wygaśnięcia dodatkowego prawa ochronnego.

Uwaga: Publikacji podlegają: zmiana uprawnionego, twórcy, zmiana nazwy uprawnionego, prawa ograniczające patent, sprostowania istotnych pomyłek.

(B1) **172862** 2013 01 15 A. Wprowadzono zmianę uprawnionego przez wykreślenie wpisu: SCHERING CORPORATION, Kenilworth, Stany Zjednoczone Ameryki i dokonanie wpisu: MERCK SHARP & DOHME CORP., Kenilworth, Stany Zjednoczone Ameryki

(B1) **172862** 2013 01 15 A. Wprowadzono zmianę uprawnionego przez wykreślenie wpisu: MERCK SHARP & DOHME CORP., Kenilworth, Stany Zjednoczone Ameryki i dokonanie wpisu: Merck Sharp & Dohme Corp., Rahway, Stany Zjednoczone Ameryki

(B1) **173090** 2013 01 17 A. Wprowadzono zmianę nazwy uprawnionego przez wykreślenie wpisu: SCHERING CORPORA-

TION, Kenilworth, Stany Zjednoczone Ameryki i dokonanie wpisu: MERCK SHARP & DOHME CORP., Kenilworth, Stany Zjednoczone Ameryki

(B1) **173090** 2013 01 17 A. Wprowadzono zmianę siedziby uprawnionego przez wykreślenie wpisu: MERCK SHARP & DOHME CORP., Kenilworth, Stany Zjednoczone Ameryki i dokonanie wpisu: MERCK SHARP & DOHME CORP., Rahway, Stany Zjednoczone Ameryki

(B1) **174488** 2013 01 11 A. Wprowadzono zmianę uprawnionego przez wykreślenie wpisu: Merck Sharp & Dohme Corp., Rahway, Stany Zjednoczone Ameryki i dokonanie wpisu: Schering Corporation, Kenilworth, Stany Zjednoczone Ameryki

(B1) **174488** 2013 01 11 A. Wprowadzono zmianę nazwy uprawnionego przez wykreślenie wpisu: Schering Corporation, Kenilworth, Stany Zjednoczone Ameryki i dokonanie wpisu: MERCK SHARP & DOHME CORP., Kenilworth, Stany Zjednoczone Ameryki

(B1) **174488** 2013 01 11 A. Wprowadzono zmianę siedziby uprawnionego przez wykreślenie wpisu: MERCK SHARP & DOHME CORP., Kenilworth, Stany Zjednoczone Ameryki i dokonanie wpisu: Merck Sharp & Dohme Corp., Rahway, Stany Zjednoczone Ameryki

(B1) **175615** 2013 01 11 A. Wprowadzono zmianę uprawnionego przez wykreślenie wpisu: MERCK SHARP & DOHME CORP., Rahway, Stany Zjednoczone Ameryki i dokonanie wpisu: Schering Corporation, Kenilworth, Stany Zjednoczone Ameryki

(B1) **175615** 2013 01 11 A. Wprowadzono zmianę nazwy uprawnionego przez wykreślenie wpisu: Schering Corporation, Kenilworth, Stany Zjednoczone Ameryki i dokonanie wpisu: MERCK SHARP & DOHME CORP., Kenilworth, Stany Zjednoczone Ameryki

(B1) **175615** 2013 01 11 A. Wprowadzono zmianę siedziby uprawnionego przez wykreślenie wpisu: MERCK SHARP & DOHME CORP., Kenilworth, Stany Zjednoczone Ameryki i dokonanie wpisu: Merck Sharp & Dohme Corp., Rahway, Stany Zjednoczone Ameryki

(B1) **176679** 2013 01 17 A. Wprowadzono zmianę uprawnionego przez wykreślenie wpisu: Merck Sharp & Dohme Corp., Rahway, Stany Zjednoczone Ameryki i dokonanie wpisu: Schering Corporation, Kenilworth, Stany Zjednoczone Ameryki

(B1) **176679** 2013 01 17 A. Wprowadzono zmianę nazwy uprawnionego przez wykreślenie wpisu: Schering Corporation, Kenilworth, Stany Zjednoczone Ameryki i dokonanie wpisu: MERCK SHARP & DOHME CORP., Kenilworth, Stany Zjednoczone Ameryki

(B1) **176679** 2013 01 17 A. Wprowadzono zmianę siedziby uprawnionego przez wykreślenie wpisu: MERCK SHARP & DOHME CORP., Kenilworth, Stany Zjednoczone Ameryki i dokonanie wpisu: MERCK SHARP & DOHME CORP., Rahway, Stany Zjednoczone Ameryki

(B1) **177891** 2013 01 17 A. Wprowadzono zmianę nazwy uprawnionego przez wykreślenie wpisu: SCHERING CORPORATION, Kenilworth, Stany Zjednoczone Ameryki i dokonanie wpisu: MERCK SHARP & DOHME CORP., Kenilworth, Stany Zjednoczone Ameryki

(B1) **177891** 2013 01 17 A. Wprowadzono zmianę siedziby uprawnionego przez wykreślenie wpisu: MERCK SHARP & DOHME CORP., Kenilworth, Stany Zjednoczone Ameryki i dokonanie wpisu: MERCK SHARP & DOHME CORP., Rahway, Stany Zjednoczone Ameryki

(B1) **178427** 2013 01 17 A. Wprowadzono zmianę nazwy uprawnionego przez wykreślenie wpisu: SCHERING CORPORATION, Kenilworth, Stany Zjednoczone Ameryki i dokonanie wpisu: MERCK SHARP & DOHME CORP., Kenilworth, Stany Zjednoczone Ameryki

(B1) **178427** 2013 01 17 A. Wprowadzono zmianę siedziby uprawnionego przez wykreślenie wpisu: MERCK SHARP & DOHME CORP., Kenilworth, Stany Zjednoczone Ameryki i dokonanie wpisu: MERCK SHARP & DOHME CORP., Rahway, Stany Zjednoczone Ameryki

(B1) **178879** 2013 01 11 A. Wprowadzono zmianę uprawnionego przez wykreślenie wpisu: MERCK SHARP & DOHME CORP.,

Rahway, Stany Zjednoczone Ameryki i dokonanie wpisu: Schering Corporation, Kenilworth, Stany Zjednoczone Ameryki

(B1) **178879** 2013 01 11 A. Wprowadzono zmianę nazwy uprawnionego przez wykreślenie wpisu: Schering Corporation, Kenilworth, Stany Zjednoczone Ameryki i dokonanie wpisu: MERCK SHARP & DOHME CORP., Kenilworth, Stany Zjednoczone Ameryki

(B1) **178879** 2013 01 11 A. Wprowadzono zmianę siedziby uprawnionego przez wykreślenie wpisu: MERCK SHARP & DOHME CORP., Kenilworth, Stany Zjednoczone Ameryki i dokonanie wpisu: Merck Sharp & Dohme Corp., Rahway, Stany Zjednoczone Ameryki

(B1) **179261** 2012 12 19 A. Wprowadzono zmianę uprawnionego przez wykreślenie wpisu: MERCK SHARP & DOHME CORP., Rahway, Stany Zjednoczone Ameryki i dokonanie wpisu: Schering Corporation, Kenilworth, Stany Zjednoczone Ameryki

(B1) **179261** 2012 12 19 A. Wprowadzono zmianę nazwy uprawnionego przez wykreślenie wpisu: Schering Corporation, Kenilworth, Stany Zjednoczone Ameryki i dokonanie wpisu: MERCK SHARP & DOHME CORP., Kenilworth, Stany Zjednoczone Ameryki

(B1) **179261** 2012 12 19 A. Wprowadzono zmianę siedziby uprawnionego przez wykreślenie wpisu: MERCK SHARP & DOHME CORP., Kenilworth, Stany Zjednoczone Ameryki i dokonanie wpisu: Merck Sharp & Dohme Corp., Rahway, Stany Zjednoczone Ameryki

(B1) **181193** 2013 01 17 A. Wprowadzono zmianę nazwy uprawnionego przez wykreślenie wpisu: SCHERING CORPORATION, Kenilworth, Stany Zjednoczone Ameryki i dokonanie wpisu: MERCK SHARP & DOHME CORP., Kenilworth, Stany Zjednoczone Ameryki

(B1) **181193** 2013 01 17 A. Wprowadzono zmianę siedziby uprawnionego przez wykreślenie wpisu: MERCK SHARP & DOHME CORP., Kenilworth, Stany Zjednoczone Ameryki i dokonanie wpisu: MERCK SHARP & DOHME CORP., Rahway, Stany Zjednoczone Ameryki

(B1) **182521** 2013 01 17 A. Wprowadzono zmianę uprawnionego przez wykreślenie wpisu: MERCK SHARP & DOHME CORP., Rahway, Stany Zjednoczone Ameryki i dokonanie wpisu: Schering Corporation, Kenilworth, Stany Zjednoczone Ameryki

(B1) **182521** 2013 01 17 A. Wprowadzono zmianę nazwy uprawnionego przez wykreślenie wpisu: Schering Corporation, Kenilworth, Stany Zjednoczone Ameryki i dokonanie wpisu: MERCK SHARP & DOHME CORP., Kenilworth, Stany Zjednoczone Ameryki

(B1) **182521** 2013 01 17 A. Wprowadzono zmianę siedziby uprawnionego przez wykreślenie wpisu: MERCK SHARP & DOHME CORP., Kenilworth, Stany Zjednoczone Ameryki i dokonanie wpisu: MERCK SHARP & DOHME CORP., Rahway, Stany Zjednoczone Ameryki

(B1) **182617** 2013 01 18 A. Wprowadzono zmianę nazwy uprawnionego przez wykreślenie wpisu: SCHERING CORPORATION, Kenilworth, Stany Zjednoczone Ameryki i dokonanie wpisu: MERCK SHARP & DOHME CORP., Kenilworth, Stany Zjednoczone Ameryki

(B1) **182617** 2013 01 18 A. Wprowadzono zmianę siedziby uprawnionego przez wykreślenie wpisu: MERCK SHARP & DOHME CORP., Kenilworth, Stany Zjednoczone Ameryki i dokonanie wpisu: Merck Sharp & Dohme Corp., Rahway, Stany Zjednoczone Ameryki

(B1) **183144** 2013 01 11 A. Wprowadzono zmianę uprawnionego przez wykreślenie wpisu: MERCK SHARP & DOHME CORP., Rahway, Stany Zjednoczone Ameryki i dokonanie wpisu: Schering Corporation, Kenilworth, Stany Zjednoczone Ameryki

(B1) **183144** 2013 01 11 A. Wprowadzono zmianę nazwy uprawnionego przez wykreślenie wpisu: Schering Corporation, Kenilworth, Stany Zjednoczone Ameryki i dokonanie wpisu: MERCK SHARP & DOHME CORP., Kenilworth, Stany Zjednoczone Ameryki

(B1) **183144** 2013 01 11 A. Wprowadzono zmianę siedziby uprawnionego przez wykreślenie wpisu: MERCK SHARP & DOHME CORP., Kenilworth, Stany Zjednoczone Ameryki i dokonanie wpi-

su: MERCK SHARP & DOHME CORP., RAHWAY, Stany Zjednoczone Ameryki

(B1) **183299** 2013 01 11 A. Wprowadzono zmianę uprawnionego przez wykreślenie wpisu: MERCK SHARP & DOHME CORP., Rahway, Stany Zjednoczone Ameryki i dokonanie wpisu: Schering Corporation, Kenilworth, Stany Zjednoczone Ameryki

(B1) **183299** 2013 01 11 A. Wprowadzono zmianę uprawnionego przez wykreślenie wpisu: Schering Corporation, Kenilworth, Stany Zjednoczone Ameryki i dokonanie wpisu: MERCK SHARP & DOHME CORP., Kenilworth, Stany Zjednoczone Ameryki

(B1) **183299** 2013 01 11 A. Wprowadzono zmianę uprawnionego przez wykreślenie wpisu: MERCK SHARP & DOHME CORP., Kenilworth, Stany Zjednoczone Ameryki i dokonanie wpisu: MERCK SHARP & DOHME CORP., Rahway, Stany Zjednoczone Ameryki

(B1) **183747** 2013 01 11 A. Wprowadzono zmianę nazwy uprawnionego przez wykreślenie wpisu: SAINT-GOBAIN VITRAGE, Courbevoie, Francja i dokonanie wpisu: Saint-Gobain Glass France, Courbevoie, Francja

(B1) **183797** 2013 01 15 A. Wprowadzono zmianę uprawnionego przez wykreślenie wpisu: SCHERING CORPORATION, Kenilworth, Stany Zjednoczone Ameryki i dokonanie wpisu: MERCK SHARP & DOHME CORP., Kenilworth, Stany Zjednoczone Ameryki

(B1) **183797** 2013 01 15 A. Wprowadzono zmianę uprawnionego przez wykreślenie wpisu: MERCK SHARP & DOHME CORP., Kenilworth, Stany Zjednoczone Ameryki i dokonanie wpisu: Merck Sharp & Dohme Corp., Rahway, Stany Zjednoczone Ameryki

(B1) **184022** 2013 01 11 A. Wprowadzono zmianę uprawnionego przez wykreślenie wpisu: MERCK SHARP & DOHME CORP., Rahway, Stany Zjednoczone Ameryki i dokonanie wpisu: Schering Corporation, Kenilworth, Stany Zjednoczone Ameryki

(B1) **184022** 2013 01 11 A. Wprowadzono zmianę uprawnionego przez wykreślenie wpisu: Schering Corporation, Kenilworth, Stany Zjednoczone Ameryki i dokonanie wpisu: MERCK SHARP & DOHME CORP., Kenilworth, Stany Zjednoczone Ameryki

(B1) **184022** 2013 01 11 A. Wprowadzono zmianę uprawnionego przez wykreślenie wpisu: MERCK SHARP & DOHME CORP., Kenilworth, Stany Zjednoczone Ameryki i dokonanie wpisu: MERCK SHARP & DOHME CORP., Rahway, Stany Zjednoczone Ameryki

(B1) **184177** 2013 01 11 A. Wprowadzono zmianę nazwy uprawnionego przez wykreślenie wpisu: CENTRUM NAUKOWO-TECHNICZNE KOLEJNICTWA, Warszawa, Polska 016382785 i dokonanie wpisu: INSTYTUT KOLEJNICTWA, Warszawa, Polska 016382785

(B1) **184244** 2013 01 21 A. Wprowadzono zmianę uprawnionego przez wykreślenie wpisu: Siemens Building Technologies AG, Männedorf, Szwajcaria i dokonanie wpisu: Siemens Aktiengesellschaft, Monachium, Niemcy

(B1) **184698** 2013 01 15 A. Wprowadzono zmianę uprawnionego przez wykreślenie wpisu: SCHERING CORPORATION, Kenilworth, Stany Zjednoczone Ameryki i dokonanie wpisu: MERCK SHARP & DOHME CORP., Kenilworth, Stany Zjednoczone Ameryki

(B1) **184698** 2013 01 15 A. Wprowadzono zmianę uprawnionego przez wykreślenie wpisu: MERCK SHARP & DOHME CORP., Kenilworth, Stany Zjednoczone Ameryki i dokonanie wpisu: Merck Sharp & Dohme Corp., Rahway, Stany Zjednoczone Ameryki

(B1) **184930** 2013 01 11 A. Wprowadzono zmianę uprawnionego przez wykreślenie wpisu: MERCK SHARP & DOHME CORP., Rahway, Stany Zjednoczone Ameryki i dokonanie wpisu: Schering Corporation, Kenilworth, Stany Zjednoczone Ameryki

(B1) **184930** 2013 01 11 A. Wprowadzono zmianę nazwy uprawnionego przez wykreślenie wpisu: Schering Corporation, Kenilworth, Stany Zjednoczone Ameryki i dokonanie wpisu: MERCK SHARP & DOHME CORP., Kenilworth, Stany Zjednoczone Ameryki

(B1) **191496** 2012 12 19 A. Wprowadzono zmianę uprawnionego przez wykreślenie wpisu: MERCK SHARP & DOHME CORP., Rahway, Stany Zjednoczone Ameryki i dokonanie wpisu: Schering Corporation, Kenilworth, Stany Zjednoczone Ameryki

(B1) **191496** 2012 12 19 A. Wprowadzono zmianę nazwy uprawnionego przez wykreślenie wpisu: Schering Corporation, Kenilworth, Stany Zjednoczone Ameryki i dokonanie wpisu: MERCK SHARP & DOHME CORP., Kenilworth, Stany Zjednoczone Ameryki

(B1) **191496** 2012 12 19 A. Wprowadzono zmianę siedziby uprawnionego przez wykreślenie wpisu: MERCK SHARP & DOHME CORP., Kenilworth, Stany Zjednoczone Ameryki i dokonanie wpisu: Merck Sharp & Dohme Corp., Rahway, Stany Zjednoczone Ameryki

(B1) **191623** 2013 01 21 A. Wprowadzono zmianę uprawnionego przez wykreślenie wpisu: PRZEDSIĘBIORSTWO FARMACEUTYCZNE JELFA SPÓŁKA AKCYJNA, Jelenia Góra, Polska 230020349 i dokonanie wpisu: VALEANT IPM SPÓŁKA Z OGRANICZONĄ ODPOWIEDZIALNOŚCIĄ, Rzeszów, Polska 142504822

(B1) **191724** 2013 01 30 A. Wprowadzono zmianę nazwy uprawnionego przez wykreślenie wpisu: INSTYTUT CIĘŻKIEJ SYNTEZY ORGANICZNEJ BLACHOWNIA, Kędzierzyn-Koźle, Polska; KOPALNIA WĘGLA BRUNATNEGO KONIN SPÓŁKA AKCYJNA, Kleczew, Polska 000019910 i dokonanie wpisu: INSTYTUT CIĘŻKIEJ SYNTEZY ORGANICZNEJ BLACHOWNIA, Kędzierzyn-Koźle, Polska; PAK KOPALNIA WĘGLA BRUNATNEGO KONIN SPÓŁKA AKCYJNA, Kleczew, Polska 000019910

(B1) **192423** 2013 01 16 A. Wprowadzono zmianę nazwy uprawnionego przez wykreślenie wpisu: SCHERING CORPORATION, Kenilworth, Stany Zjednoczone Ameryki i dokonanie wpisu: MERCK SHARP & DOHME CORP., Kenilworth, Stany Zjednoczone Ameryki

(B1) **192423** 2013 01 16 A. Wprowadzono zmianę siedziby uprawnionego przez wykreślenie wpisu: MERCK SHARP & DOHME CORP., Kenilworth, Stany Zjednoczone Ameryki i dokonanie wpisu: MERCK SHARP & DOHME CORP., Rahway, Stany Zjednoczone Ameryki

(B1) **192441** 2013 01 15 A. Wprowadzono zmianę uprawnionego przez wykreślenie wpisu: SCHERING CORPORATION, Kenilworth, Stany Zjednoczone Ameryki i dokonanie wpisu: MERCK SHARP & DOHME CORP., Kenilworth, Stany Zjednoczone Ameryki

(B1) **192441** 2013 01 15 A. Wprowadzono zmianę uprawnionego przez wykreślenie wpisu: MERCK SHARP & DOHME CORP., Kenilworth, Stany Zjednoczone Ameryki i dokonanie wpisu: Merck Sharp & Dohme Corp., Rahway, Stany Zjednoczone Ameryki

(B1) **192651** 2013 01 07 A. Wprowadzono zmianę uprawnionego przez wykreślenie wpisu: Merial LLC, Iselin, Stany Zjednoczone Ameryki; MERCK SHARP & DOHME CORP., Rahway, Stany Zjednoczone Ameryki i dokonanie wpisu: Merial LLC, Iselin, Stany Zjednoczone Ameryki; Schering Corporation, Kenilworth, Stany Zjednoczone Ameryki

(B1) **192651** 2013 01 07 A. Wprowadzono zmianę uprawnionego przez wykreślenie wpisu: Merial LLC, Iselin, Stany Zjednoczone Ameryki; Schering Corporation, Kenilworth, Stany Zjednoczone Ameryki i dokonanie wpisu: Merial LLC, Iselin, Stany Zjednoczone Ameryki; MERCK SHARP & DOHME CORP., Kenilworth, Stany Zjednoczone Ameryki

(B1) **192651** 2013 01 07 A. Wprowadzono zmianę uprawnionego przez wykreślenie wpisu: Merial LLC, Iselin, Stany Zjednoczone Ameryki; MERCK SHARP & DOHME CORP., Kenilworth, Stany Zjednoczone Ameryki i dokonanie wpisu: Merial LLC, Iselin, Stany Zjednoczone Ameryki; MERCK SHARP & DOHME CORP., Rahway, Stany Zjednoczone Ameryki

(B1) **192915** 2012 12 19 A. Wprowadzono zmianę uprawnionego przez wykreślenie wpisu: Merck Sharp & Dohme Corp., Rahway, Stany Zjednoczone Ameryki i dokonanie wpisu: Schering Corporation, Kenilworth, Stany Zjednoczone Ameryki

(B1) **192915** 2012 12 19 A. Wprowadzono zmianę nazwy uprawnionego przez wykreślenie wpisu: Schering Corporation, Kenilworth, Stany Zjednoczone Ameryki i dokonanie wpisu: MERCK SHARP & DOHME CORP., Kenilworth, Stany Zjednoczone Ameryki

(B1) **192915** 2012 12 19 A. Wprowadzono zmianę siedziby uprawnionego przez wykreślenie wpisu: MERCK SHARP & DOHME CORP., Kenilworth, Stany Zjednoczone Ameryki i dokonanie wpisu: Merck Sharp & Dohme Corp., Rahway, Stany Zjednoczone Ameryki

(B1) **193131** 2013 01 16 A. Wprowadzono zmianę nazwy uprawnionego przez wykreślenie wpisu: SCHERING CORPORATION, Kenilworth, Stany Zjednoczone Ameryki i dokonanie wpisu: MERCK SHARP & DOHME CORP., Kenilworth, Stany Zjednoczone Ameryki

(B1) **193131** 2013 01 16 A. Wprowadzono zmianę siedziby uprawnionego przez wykreślenie wpisu: MERCK SHARP & DOHME CORP., Kenilworth, Stany Zjednoczone Ameryki i dokonanie wpisu: MERCK SHARP & DOHME CORP., Rahway, Stany Zjednoczone Ameryki

(B1) **193286** 2013 01 15 A. Wprowadzono zmianę uprawnionego przez wykreślenie wpisu: SCHERING CORPORATION, Kenilworth, Stany Zjednoczone Ameryki i dokonanie wpisu: MERCK SHARP & DOHME CORP., Kenilworth, Stany Zjednoczone Ameryki

(B1) **193286** 2013 01 15 A. Wprowadzono zmianę uprawnionego przez wykreślenie wpisu: MERCK SHARP & DOHME CORP., Kenilworth, Stany Zjednoczone Ameryki i dokonanie wpisu: Merck Sharp & Dohme Corp., Rahway, Stany Zjednoczone Ameryki

(B1) **195665** 2013 01 08 A. Wprowadzono zmianę uprawnionego przez wykreślenie wpisu: PRZEDSIĘBIORSTWO FARMACEUTYCZNE JELFA SPÓŁKA AKCYJNA, Jelenia Góra, Polska 230020349 i dokonanie wpisu: VALEANT IPM SPÓŁKA Z OGRANICZONĄ ODPOWIEDZIALNOŚCIĄ, Rzeszów, Polska 142504822

(B1) **195975** 2013 01 11 A. Wprowadzono zmianę uprawnionego przez wykreślenie wpisu: LG LIFE SCIENCES LTD., Seoul, Korea Południowa i dokonanie wpisu: Sumitomo Chemical Company, Limited, Tokio, Japonia

(B1) **196278** 2012 12 19 A. Wprowadzono zmianę uprawnionego przez wykreślenie wpisu: MERCK SHARP & DOHME CORP., Rahway, Stany Zjednoczone Ameryki i dokonanie wpisu: Schering Corporation, Kenilworth, Stany Zjednoczone Ameryki

(B1) **196278** 2012 12 19 A. Wprowadzono zmianę nazwy uprawnionego przez wykreślenie wpisu: Schering Corporation, Kenilworth, Stany Zjednoczone Ameryki i dokonanie wpisu: MERCK SHARP & DOHME CORP., Kenilworth, Stany Zjednoczone Ameryki

(B1) **196278** 2012 12 19 A. Wprowadzono zmianę siedziby uprawnionego przez wykreślenie wpisu: MERCK SHARP & DOHME CORP., Kenilworth, Stany Zjednoczone Ameryki i dokonanie wpisu: Merck Sharp & Dohme Corp., Rahway, Stany Zjednoczone Ameryki

(B1) **196454** 2013 01 15 A. Wprowadzono zmianę uprawnionego przez wykreślenie wpisu: SCHERING CORPORATION, Kenilworth, Stany Zjednoczone Ameryki i dokonanie wpisu: MERCK SHARP & DOHME CORP., Kenilworth, Stany Zjednoczone Ameryki

(B1) **196454** 2013 01 15 A. Wprowadzono zmianę uprawnionego przez wykreślenie wpisu: MERCK SHARP & DOHME CORP., Kenilworth, Stany Zjednoczone Ameryki i dokonanie wpisu: Merck Sharp & Dohme Corp., Rahway, Stany Zjednoczone Ameryki

(B1) **197075** 2013 01 11 A. Wprowadzono zmianę nazwy uprawnionego przez wykreślenie wpisu: SunCoke Company, Knoxville, Stany Zjednoczone Ameryki i dokonanie wpisu: SunCoke Energy, Inc., Knoxville, Stany Zjednoczone Ameryki

(B1) **197075** 2013 01 11 A. Wprowadzono zmianę nazwy uprawnionego przez wykreślenie wpisu: SunCoke Energy, Inc., Knoxville, Stany Zjednoczone Ameryki i dokonanie wpisu: SunCoke Technology and Development Corp., Knoxville, Stany Zjednoczone Ameryki

(B1) **197075** 2013 01 11 A. Wprowadzono zmianę nazwy uprawnionego przez wykreślenie wpisu: SunCoke Technology and Development Corp., Knoxville, Stany Zjednoczone Ameryki i dokonanie wpisu: SunCoke Technology and Development LLC, Knoxville, Stany Zjednoczone Ameryki

(B1) **197075** 2013 01 11 A. Wprowadzono zmianę siedziby uprawnionego przez wykreślenie wpisu: SunCoke Technology and Development LLC, Knoxville, Stany Zjednoczone Ameryki i dokonanie wpisu: SunCoke Technology and Development LLC, Lisle, Stany Zjednoczone Ameryki

(B1) **197150** 2013 01 15 A. Wprowadzono zmianę uprawnionego przez wykreślenie wpisu: SCHERING CORPORATION, Kenilworth, Stany Zjednoczone Ameryki i dokonanie wpisu: MERCK SHARP & DOHME CORP., Kenilworth, Stany Zjednoczone Ameryki

(B1) **197150** 2013 01 15 A. Wprowadzono zmianę uprawnionego przez wykreślenie wpisu: MERCK SHARP & DOHME CORP., Kenilworth, Stany Zjednoczone Ameryki i dokonanie wpisu: Merck Sharp & Dohme Corp., Rahway, Stany Zjednoczone Ameryki

(B1) **198082** 2013 01 11 A. Wprowadzono zmianę nazwy uprawnionego przez wykreślenie wpisu: CENTRUM NAUKO-TECHNICZNE KOLEJNICTWA, Warszawa, Polska 016382785 i dokonanie wpisu: INSTYTUT KOLEJNICTWA, Warszawa, Polska 016382785

(B1) **198084** 2013 01 21 A. Wprowadzono zmianę uprawnionego przez wykreślenie wpisu: INTUMEX GmbH, Linz, Austria i dokonanie wpisu: PROMAT GmbH, Linz, Austria

(B1) **198553** 2013 01 18 A. Wprowadzono zmianę nazwy uprawnionego przez wykreślenie wpisu: SCHERING CORPORATION, Kenilworth, Stany Zjednoczone Ameryki i dokonanie wpisu: MERCK SHARP & DOHME CORP., Kenilworth, Stany Zjednoczone Ameryki

(B1) **198553** 2013 01 18 A. Wprowadzono zmianę siedziby uprawnionego przez wykreślenie wpisu: MERCK SHARP & DOHME CORP., Kenilworth, Stany Zjednoczone Ameryki i dokonanie wpisu: Merck Sharp & Dohme Corp., Rahway, Stany Zjednoczone Ameryki

(B1) **199390** 2013 01 15 A. Wprowadzono zmianę uprawnionego przez wykreślenie wpisu: SCHERING CORPORATION, Kenilworth, Stany Zjednoczone Ameryki i dokonanie wpisu: MERCK SHARP & DOHME CORP., Kenilworth, Stany Zjednoczone Ameryki

(B1) **199390** 2013 01 15 A. Wprowadzono zmianę uprawnionego przez wykreślenie wpisu: MERCK SHARP & DOHME CORP., Kenilworth, Stany Zjednoczone Ameryki i dokonanie wpisu: Merck Sharp & Dohme Corp., Rahway, Stany Zjednoczone Ameryki

(B1) **200122** 2013 01 11 A. Wprowadzono zmianę nazwy uprawnionego przez wykreślenie wpisu: CENTRUM NAUKO-TECHNICZNE KOLEJNICTWA, Warszawa, Polska 016382785 i dokonanie wpisu: INSTYTUT KOLEJNICTWA, Warszawa, Polska 016382785

(B1) **200274** 2013 01 15 A. Wprowadzono zmianę uprawnionego przez wykreślenie wpisu: SCHERING CORPORATION, Kenilworth, Stany Zjednoczone Ameryki i dokonanie wpisu: MERCK SHARP & DOHME CORP., Kenilworth, Stany Zjednoczone Ameryki

(B1) **200274** 2013 01 15 A. Wprowadzono zmianę uprawnionego przez wykreślenie wpisu: MERCK SHARP & DOHME CORP., Kenilworth, Stany Zjednoczone Ameryki i dokonanie wpisu: Merck Sharp & Dohme Corp., Rahway, Stany Zjednoczone Ameryki

(B1) **201341** 2013 01 15 A. Wprowadzono zmianę uprawnionego przez wykreślenie wpisu: SCHERING CORPORATION, Kenilworth, Stany Zjednoczone Ameryki i dokonanie wpisu: MERCK SHARP & DOHME CORP., Kenilworth, Stany Zjednoczone Ameryki

(B1) **201341** 2013 01 15 A. Wprowadzono zmianę uprawnionego przez wykreślenie wpisu: MERCK SHARP & DOHME CORP., Kenilworth, Stany Zjednoczone Ameryki i dokonanie wpisu: Merck Sharp & Dohme Corp., Rahway, Stany Zjednoczone Ameryki

(B1) **203655** 2013 01 11 A. Wprowadzono zmianę siedziby uprawnionego przez wykreślenie wpisu: OMEGA ENGINEERING SPÓŁKA Z OGRANICZONĄ ODPOWIEDZIALNOŚCIĄ, Bielsko-Biała, Polska 008003618 i dokonanie wpisu: OMEGA ENGINEERING SPÓŁKA Z OGRANICZONĄ ODPOWIEDZIALNOŚCIĄ, Mazańcowice, Polska 008003618

(B1) **204480** 2013 01 15 A. Wprowadzono zmianę uprawnionego przez wykreślenie wpisu: SCHERING CORPORATION, Kenilworth, Stany Zjednoczone Ameryki i dokonanie wpisu: MERCK SHARP & DOHME CORP., Kenilworth, Stany Zjednoczone Ameryki

(B1) **204480** 2013 01 15 A. Wprowadzono zmianę uprawnionego przez wykreślenie wpisu: MERCK SHARP & DOHME CORP., Kenilworth, Stany Zjednoczone Ameryki i dokonanie wpisu: Merck Sharp & Dohme Corp., Rahway, Stany Zjednoczone Ameryki

(B3) **204883** 2013 01 08 A. Wprowadzono zmianę uprawnionego przez wykreślenie wpisu: PRZEDSIĘBIORSTWO FARMACEUTYCZNE JELFA SPÓŁKA AKCYJNA, Jelenia Góra, Polska 230020349 i dokonanie wpisu: VALEANT IPM SPÓŁKA Z OGRANICZONĄ ODPOWIEDZIALNOŚCIĄ, Rzeszów, Polska 142504822

(B1) **205071** 2013 01 21 A. Wprowadzono zmianę uprawnionego przez wykreślenie wpisu: BAYER BIOSCIENCE N.V., Gent, Belgia i dokonanie wpisu: Bayer CropScience NV, Diegem, Belgia

(B1) **205342** 2013 01 15 A. Wprowadzono zmianę uprawnionego przez wykreślenie wpisu: SCHERING CORPORATION, Kenilworth, Stany Zjednoczone Ameryki i dokonanie wpisu: MERCK SHARP & DOHME CORP., Kenilworth, Stany Zjednoczone Ameryki

(B1) **205342** 2013 01 15 A. Wprowadzono zmianę uprawnionego przez wykreślenie wpisu: MERCK SHARP & DOHME CORP., Kenilworth, Stany Zjednoczone Ameryki i dokonanie wpisu: Merck Sharp & Dohme Corp., Rahway, Stany Zjednoczone Ameryki

(B1) **205343** 2013 01 18 A. Wprowadzono zmianę nazwy uprawnionego przez wykreślenie wpisu: SCHERING CORPORATION, Kenilworth, Stany Zjednoczone Ameryki i dokonanie wpisu: MERCK SHARP & DOHME CORP., Kenilworth, Stany Zjednoczone Ameryki

(B1) **205343** 2013 01 18 A. Wprowadzono zmianę siedziby uprawnionego przez wykreślenie wpisu: MERCK SHARP & DOHME CORP., Kenilworth, Stany Zjednoczone Ameryki i dokonanie wpisu: Merck Sharp & Dohme Corp., Rahway, Stany Zjednoczone Ameryki

(B1) **205509** 2012 09 27 A. Wprowadzono zmianę uprawnionego przez wykreślenie wpisu: OŚRODEK BADAWCZO-ROZWOJOWY IZOTOPÓW POLATOM, Otwock-Świerk, Polska 001404099 i dokonanie wpisu: NARODOWE CENTRUM BADAŃ JĄDROWYCH, OŚRODEK RADIOIZOTOPÓW POLATOM, Otwock, Polska 001024043

(B1) **205936** 2013 01 15 A. Wprowadzono zmianę uprawnionego przez wykreślenie wpisu: SCHERING CORPORATION, Kenilworth, Stany Zjednoczone Ameryki i dokonanie wpisu: MERCK SHARP & DOHME CORP., Kenilworth, Stany Zjednoczone Ameryki

(B1) **205936** 2013 01 15 A. Wprowadzono zmianę uprawnionego przez wykreślenie wpisu: MERCK SHARP & DOHME CORP., Kenilworth, Stany Zjednoczone Ameryki i dokonanie wpisu: Merck Sharp & Dohme Corp., Rahway, Stany Zjednoczone Ameryki

(B1) **205952** 2013 01 18 A. Wprowadzono zmianę nazwy uprawnionego przez wykreślenie wpisu: SCHERING CORPORATION, Kenilworth, Stany Zjednoczone Ameryki i dokonanie wpisu: MERCK SHARP & DOHME CORP., Kenilworth, Stany Zjednoczone Ameryki

(B1) **205952** 2013 01 18 A. Wprowadzono zmianę siedziby uprawnionego przez wykreślenie wpisu: MERCK SHARP & DOHME CORP., Kenilworth, Stany Zjednoczone Ameryki i dokonanie wpisu: Merck Sharp & Dohme Corp., Rahway, Stany Zjednoczone Ameryki

(B1) **206255** 2013 01 15 A. Wprowadzono zmianę uprawnionego przez wykreślenie wpisu: SCHERING CORPORATION, Kenil-

worth, Stany Zjednoczone Ameryki; DENDREON CORPORATION, San Diego, Stany Zjednoczone Ameryki i dokonanie wpisu: DENDREON CORPORATION, San Diego, Stany Zjednoczone Ameryki; MERCK SHARP & DOHME CORP., Kenilworth, Stany Zjednoczone Ameryki

(B1) **206255** 2013 01 15 A. Wprowadzono zmianę uprawnionego przez wykreślenie wpisu: DENDREON CORPORATION, San Diego, Stany Zjednoczone Ameryki; MERCK SHARP & DOHME CORP., Kenilworth, Stany Zjednoczone Ameryki i dokonanie wpisu: DENDREON CORPORATION, San Diego, Stany Zjednoczone Ameryki; Merck Sharp & Dohme Corp., Rahway, Stany Zjednoczone Ameryki

(B1) **206650** 2013 02 21 F. Wykreślono wpis o brzmieniu „W dniu 21 grudnia 2011 r. do Urzędu Patentowego RP wpłynął wniosek o dokonanie w rejestrze wpisu informacji o zajęciu przedmiotowego patentu (syg. akt KM 970/11). (dec. z dnia 17.10.2012 r. o umorzeniu postępowania).”

(B1) **207405** 2013 01 09 A. Wprowadzono zmianę uprawnionego przez wykreślenie wpisu: MERCK SHARP & DOHME CORP., Rahway, Stany Zjednoczone Ameryki; ISIS PHARMACEUTICALS, INC., Carlsbad, Stany Zjednoczone Ameryki i dokonanie wpisu: ISIS PHARMACEUTICALS, INC., Carlsbad, Stany Zjednoczone Ameryki; Schering Corporation, Kenilworth, Stany Zjednoczone Ameryki

(B1) **207405** 2013 01 09 A. Wprowadzono zmianę uprawnionego przez wykreślenie wpisu: ISIS PHARMACEUTICALS, INC., Carlsbad, Stany Zjednoczone Ameryki; Schering Corporation, Kenilworth, Stany Zjednoczone Ameryki i dokonanie wpisu: ISIS PHARMACEUTICALS, INC., Carlsbad, Stany Zjednoczone Ameryki; MERCK SHARP & DOHME CORP., Kenilworth, Stany Zjednoczone Ameryki

(B1) **207405** 2013 01 09 A. Wprowadzono zmianę uprawnionego przez wykreślenie wpisu: ISIS PHARMACEUTICALS, INC., Carlsbad, Stany Zjednoczone Ameryki; MERCK SHARP & DOHME CORP., Kenilworth, Stany Zjednoczone Ameryki i dokonanie wpisu: ISIS PHARMACEUTICALS, INC., Carlsbad, Stany Zjednoczone Ameryki; MERCK SHARP & DOHME CORP., Rahway, Stany Zjednoczone Ameryki

(B1) **208099** 2013 01 11 A. Wprowadzono zmianę uprawnionego przez wykreślenie wpisu: PRZEDSIĘBIORSTWO FARMACEUTYCZNE JELFA SPÓŁKA AKCYJNA, Jelenia Góra, Polska 230020349 i dokonanie wpisu: VALEANT IPM SPÓŁKA Z OGRANICZONĄ ODPOWIEDZIALNOŚCIĄ, Rzeszów, Polska 142504822

(B1) **208110** 2013 01 18 A. Wprowadzono zmianę nazwy uprawnionego przez wykreślenie wpisu: SCHERING CORPORATION, Kenilworth, Stany Zjednoczone Ameryki i dokonanie wpisu: MERCK SHARP & DOHME CORP., Kenilworth, Stany Zjednoczone Ameryki

(B1) **208110** 2013 01 18 A. Wprowadzono zmianę siedziby uprawnionego przez wykreślenie wpisu: MERCK SHARP & DOHME CORP., Kenilworth, Stany Zjednoczone Ameryki i dokonanie wpisu: Merck Sharp & Dohme Corp., Rahway, Stany Zjednoczone Ameryki

(B1) **208242** 2013 01 16 A. Wprowadzono zmianę nazwy uprawnionego przez wykreślenie wpisu: SCHERING CORPORATION, Kenilworth, Stany Zjednoczone Ameryki i dokonanie wpisu: MERCK SHARP & DOHME CORP., Kenilworth, Stany Zjednoczone Ameryki

(B1) **208242** 2013 01 16 A. Wprowadzono zmianę siedziby uprawnionego przez wykreślenie wpisu: MERCK SHARP & DOHME CORP., Kenilworth, Stany Zjednoczone Ameryki i dokonanie wpisu: MERCK SHARP & DOHME CORP., Rahway, Stany Zjednoczone Ameryki

(B1) **208480** 2013 01 18 A. Wprowadzono zmianę nazwy uprawnionego przez wykreślenie wpisu: SCHERING CORPORATION, Kenilworth, Stany Zjednoczone Ameryki i dokonanie wpisu:

MERCK SHARP & DOHME CORP., Kenilworth, Stany Zjednoczone Ameryki

(B1) **208480** 2013 01 18 A. Wprowadzono zmianę siedziby uprawnionego przez wykreślenie wpisu: MERCK SHARP & DOHME CORP., Kenilworth, Stany Zjednoczone Ameryki i dokonanie wpisu: Merck Sharp & Dohme Corp., Rahway, Stany Zjednoczone Ameryki

(B1) **208928** 2013 01 15 A. Wprowadzono zmianę uprawnionego przez wykreślenie wpisu: PHARMACOPEIA DRUG DISCOVERY, INC., Cranbury, Stany Zjednoczone Ameryki; SCHERING CORPORATION, Kenilworth, Stany Zjednoczone Ameryki i dokonanie wpisu: PHARMACOPEIA DRUG DISCOVERY, INC., Cranbury, Stany Zjednoczone Ameryki; MERCK SHARP & DOHME CORP., Kenilworth, Stany Zjednoczone Ameryki

(B1) **208928** 2013 01 15 A. Wprowadzono zmianę uprawnionego przez wykreślenie wpisu: PHARMACOPEIA DRUG DISCOVERY, INC., Cranbury, Stany Zjednoczone Ameryki; MERCK SHARP & DOHME CORP., Kenilworth, Stany Zjednoczone Ameryki i dokonanie wpisu: PHARMACOPEIA DRUG DISCOVERY, INC., Cranbury, Stany Zjednoczone Ameryki; Merck Sharp & Dohme Corp., Rahway, Stany Zjednoczone Ameryki

(B1) **209128** 2013 01 18 A. Wprowadzono zmianę nazwy uprawnionego przez wykreślenie wpisu: SCHERING CORPORATION, Kenilworth, Stany Zjednoczone Ameryki i dokonanie wpisu: MERCK SHARP & DOHME CORP., Kenilworth, Stany Zjednoczone Ameryki

(B1) **209128** 2013 01 18 A. Wprowadzono zmianę siedziby uprawnionego przez wykreślenie wpisu: MERCK SHARP & DOHME CORP., Kenilworth, Stany Zjednoczone Ameryki i dokonanie wpisu: Merck Sharp & Dohme Corp., Rahway, Stany Zjednoczone Ameryki

(B1) **209425** 2013 01 15 C. Wprowadzono zmianę twórcy przez wykreślenie wpisu: Dominik FEUERBACH, Müllheim, Niemcy; Konstance HURTH, Saint Louis, Francja; Timothy John RITCHIE, Londyn, Wielka Brytania i dokonanie wpisu: Dominik FEUERBACH, Müllheim, Niemcy; Konstance HURTH, Saint Louis, Francja; Timothy John RITCHIE, Londyn, Wielka Brytania; Rochei BOUHELAL, Bazylea, Szwajcaria

(B1) **209640** 2013 01 22 A. Wprowadzono zmianę nazwy uprawnionego przez wykreślenie wpisu: SCHERING CORPORATION, Kenilworth, Stany Zjednoczone Ameryki i dokonanie wpisu: MERCK SHARP & DOHME CORP., Kenilworth, Stany Zjednoczone Ameryki

(B1) **209640** 2013 01 22 A. Wprowadzono zmianę siedziby uprawnionego przez wykreślenie wpisu: MERCK SHARP & DOHME CORP., Kenilworth, Stany Zjednoczone Ameryki i dokonanie wpisu: Merck Sharp & Dohme Corp., Rahway, Stany Zjednoczone Ameryki

(B1) **210412** 2013 01 17 A. Wprowadzono zmianę uprawnionego przez wykreślenie wpisu: SCHERING CORPORATION, Kenilworth, Stany Zjednoczone Ameryki i dokonanie wpisu: MERCK SHARP & DOHME CORP., Kenilworth, Stany Zjednoczone Ameryki

(B1) **210412** 2013 01 17 A. Wprowadzono zmianę uprawnionego przez wykreślenie wpisu: MERCK SHARP & DOHME CORP., Kenilworth, Stany Zjednoczone Ameryki i dokonanie wpisu: Merck Sharp & Dohme Corp., Rahway, Stany Zjednoczone Ameryki

(B1) **210793** 2012 12 19 A. Wprowadzono zmianę uprawnionego przez wykreślenie wpisu: MERCK SHARP & DOHME CORP., Rahway, Stany Zjednoczone Ameryki i dokonanie wpisu: Schering Corporation, Kenilworth, Stany Zjednoczone Ameryki

(B1) **210793** 2012 12 19 A. Wprowadzono zmianę nazwy uprawnionego przez wykreślenie wpisu: Schering Corporation, Kenilworth, Stany Zjednoczone Ameryki i dokonanie wpisu: MERCK SHARP & DOHME CORP., Kenilworth, Stany Zjednoczone Ameryki

(B1) **210793** 2012 12 19 A. Wprowadzono zmianę siedziby uprawnionego przez wykreślenie wpisu: MERCK SHARP & DOHME CORP., Kenilworth, Stany Zjednoczone Ameryki i dokonanie wpisu: Merck Sharp & Dohme Corp., Rahway, Stany Zjednoczone Ameryki

(B1) **212155** 2012 12 21 A. Wprowadzono zmianę uprawnionego przez wykreślenie wpisu: INSTYTUT INŻYNIERII MATERIAŁÓW POLIMEROWYCH I BARWNIKÓW, Toruń, Polska 000044569 i dokonanie wpisu: INSTYTUT PRZEMYSŁU SKÓRZANEGO, Łódź, Polska 000048797

(B1) **212399** 2013 02 14 A. Wprowadzono zmianę uprawnionego przez wykreślenie wpisu: DOMAŃSKI MARIAN, Częstochowa, Polska; LIBISZEWSKI ZBIGNIEW, Częstochowa, Polska; RAK SEBASTIAN, Katowice, Polska i dokonanie wpisu: DOMAŃSKI MARIAN, Częstochowa, Polska; RAK SEBASTIAN, Katowice, Polska; „PETERS” SPÓŁKA Z OGRANICZONĄ ODPOWIEDZIALNOŚCIĄ, Grodzisk Wielkopolski, Polska 302070828

(B1) **212402** 2013 01 17 A. Wprowadzono zmianę nazwy uprawnionego przez wykreślenie wpisu: DACRAL, Creil, Francja i dokonanie wpisu: NOF Metal Coatings Europe, Creil, Francja

(B1) **212406** 2012 12 21 A. Wprowadzono zmianę nazwy uprawnionego przez wykreślenie wpisu: BASF AKTIENGESELLSCHAFT, Ludwigshafen, Niemcy i dokonanie wpisu: BASF SE, Ludwigshafen, Niemcy

(B1) **212540** 2013 01 15 A. Wprowadzono zmianę siedziby uprawnionego przez wykreślenie wpisu: GEKO-KART SPÓŁKA Z OGRANICZONĄ ODPOWIEDZIALNOŚCIĄ, Tarnowskie Góry, Polska 277460942 i dokonanie wpisu: GEKO-KART SPÓŁKA Z OGRANICZONĄ ODPOWIEDZIALNOŚCIĄ, Krupski Młyn, Polska 277460942

(B1) **212985** 2013 01 15 A. Wprowadzono zmianę uprawnionego przez wykreślenie wpisu: SCHERING CORPORATION, Kenilworth, Stany Zjednoczone Ameryki i dokonanie wpisu: MERCK SHARP & DOHME CORP., Kenilworth, Stany Zjednoczone Ameryki

(B1) **212985** 2013 01 15 A. Wprowadzono zmianę uprawnionego przez wykreślenie wpisu: MERCK SHARP & DOHME CORP., Kenilworth, Stany Zjednoczone Ameryki i dokonanie wpisu: Merck Sharp & Dohme Corp., Rahway, Stany Zjednoczone Ameryki

(B1) **213048** 2013 01 16 A. Wprowadzono zmianę uprawnionego przez wykreślenie wpisu: INSTYTUT ELEKTROTECHNIKI, Warszawa, Polska 000037902; APATOR SPÓŁKA AKCYJNA, Toruń, Polska 870037630 i dokonanie wpisu: INSTYTUT ELEKTROTECHNIKI, Warszawa, Polska 000037902

158

WPISY I ZMIANY W WYODRĘBNIONEJ CZĘŚCI REJESTRU PATENTOWEGO (nieuwzględnione w innych samodzielnych ogłoszeniach)

Poniższe zestawienie zawiera kolejno: kod rodzaju dokumentu, numer patentu europejskiego, datę wpisu, oznaczenie rubryki, w której dokonano wpisu lub zmiany oraz treść wpisu. Poszczególne rubryki rejestru zawierają następujące dane:

rubryka A - nazwisko i imię lub nazwa, a także miejsce zamieszkania lub siedziba uprawnionego z patentu europejskiego,

rubryka B - tytuł wynalazku,

rubryka C - nazwisko i imię twórcy wynalazku oraz jego miejsce zamieszkania,

rubryka D - prawa ograniczające patent,

rubryka E - numer dodatkowego prawa ochronnego, data pierwszego zezwolenia na wprowadzenie produktu na rynek w Rzeczypospolitej Polskiej i Unii Europejskiej, oznaczenie organu, który wydał zezwolenie,

rubryka F - decyzje dotyczące danego patentu europejskiego,

rubryka G - data unieważnienia lub data i przyczyna wygaśnięcia patentu europejskiego a także data stwierdzenia wygaśnięcia decyzji o udzieleniu dodatkowego prawa ochronnego lub data unieważnienia albo data i przyczyna wygaśnięcia dodatkowego prawa ochronnego.

Uwaga: Publikacji podlegają: zmiana uprawnionego, twórcy, zmiana nazwy uprawnionego, prawa ograniczające patent, sprostowania istotnych pomyłek.

(T3) **1605170** 2012 12 19 A. Wprowadzono zmianę uprawnionego przez wykreślenie wpisu: OSENEY LIMITED, Dublin, Irlandia i dokonanie wpisu: ODENBERG ENGINEERING LIMITED, Dublin, Irlandia

(T3) **1619305** 2012 12 19 A. Wprowadzono zmianę uprawnionego przez wykreślenie wpisu: MSB-Management GmbH, Freden, Niemcy i dokonanie wpisu: Hyperion Verwaltung GmbH, Frankfurt, Niemcy

(T3) **1628877** 2012 12 04 A. Wprowadzono zmianę uprawnionego przez wykreślenie wpisu: Politecnico Di Milano, Milano, Włochy; Agusta S.p.A., Cascina Costa di Samarate, Włochy i dokonanie wpisu: Politecnico Di Milano, Milano, Włochy; AGUSTAWESTLAND S.p.A., Samarate, Włochy

(T3) **1679058** 2012 12 04 A. Wprowadzono zmianę uprawnionego przez wykreślenie wpisu: Tianjin Tasly Pharmaceutical Co., Ltd., Tianjin, Chiny i dokonanie wpisu: TASLY PHARMACEUTICAL GROUP CO. LTD, TIANJIN, Chiny

(T3) **1697181** 2012 12 06 A. Wprowadzono zmianę uprawnionego przez wykreślenie wpisu: Johnson Controls Interiors GmbH & Co. KG, Grefrath, Niemcy; Opel Eisenach GmbH, Eisenach, Niemcy i dokonanie wpisu: Johnson Controls Interiors GmbH & Co. KG, Grefrath, Niemcy

(T3) **1728290** 2013 03 15 D. Dokonano wpisu: W dniu 28 października 2011 r. na podstawie postanowienia Sądu Rejonowego dla m.st. Warszawy w Warszawie Wydział XI Gospodarczy – Rejestru Zastawów (sygn. akt WA.XI.Ns-Rej.Za 10046/11/701) wpisano do Rejestru Zastawów pod pozycją 2281386 zastaw rejestrowy na patencie europejskim o numerze EP 1728290 w celu zabezpieczenia wierzytelności przysługujących JYSKE BANK A/S z siedzibą w Silkeborg, Dania wobec AMMINEX A/S z siedzibą w Søborg, Dania

(T3) **1746218** 2012 12 04 A. Wprowadzono zmianę uprawnionego przez wykreślenie wpisu: Flooring Technologies Ltd., Pieta, Malta i dokonanie wpisu: Falquon GmbH, Pritzwalk, Niemcy

(T3) **1761371** 2012 12 19 A. Wprowadzono zmianę uprawnionego przez wykreślenie wpisu: Jowat AG, Detmold, Niemcy i dokonanie wpisu: BHK- Holz- und Kunststoff- Kommanditgesellschaft H. Kottmann, Büren, Niemcy

(T3) **1778209** 2012 12 18 A. Wprowadzono zmianę siedziby uprawnionego przez wykreślenie wpisu: Concordia Pharmaceuticals, Inc., Fort Lauderdale, Stany Zjednoczone Ameryki i dokonanie wpisu: Concordia Pharmaceuticals, Inc., Miami, Stany Zjednoczone Ameryki

(T3) **1778209** 2012 12 18 A. Wprowadzono zmianę uprawnionego przez wykreślenie wpisu: Concordia Pharmaceuticals, Inc., Miami, Stany Zjednoczone Ameryki i dokonanie wpisu: KADMON CORPORATION, LLC, New York, Stany Zjednoczone Ameryki

(T3) **1893523** 2012 12 19 A. Wprowadzono zmianę uprawnionego przez wykreślenie wpisu: TECSOR HR, Meyreuil, Francja i dokonanie wpisu: PLASTIPAK PACKAGING, INC., Plymouth, Stany Zjednoczone Ameryki

(T3) **1910162** 2012 12 19 A. Wprowadzono zmianę uprawnionego przez wykreślenie wpisu: Ventotec Offshore Constructions Planungs- und Vermarktungsgesellschaft mbH, Leer, Niemcy i dokonanie wpisu: GICON windpower IP GmbH, Dresden, Niemcy

(T3) **1976958** 2012 12 19 A. Wprowadzono zmianę nazwy uprawnionego przez wykreślenie wpisu: bip GmbH, Linz, Austria i dokonanie wpisu: PROMAT GmbH, Linz, Austria

(T3) **2004235** 2012 12 04 A. Wprowadzono zmianę uprawnionego przez wykreślenie wpisu: Pharmaland S.A., Borgo Maggiore,

San Marino i dokonanie wpisu: PHARMALAND S.P.A., Borgo Maggiore, San Marino

(T3) **2004235** 2012 12 04 A. Wprowadzono zmianę uprawnionego przez wykreślenie wpisu: PHARMALAND S.P.A., Borgo Maggiore, San Marino i dokonanie wpisu: SCHARPER THERAPEUTICS S.R.L., Sesto San Giovanni, Włochy

(T3) **2034106** 2012 12 04 A. Wprowadzono zmianę uprawnionego przez wykreślenie wpisu: Flooring Technologies Ltd., Pieta, Malta i dokonanie wpisu: Falquon GmbH, Pritzwalk, Niemcy

(T3) **2037128** 2012 12 04 A. Wprowadzono zmianę uprawnionego przez wykreślenie wpisu: Flooring Technologies Ltd., Pieta, Malta i dokonanie wpisu: Falquon GmbH, Pritzwalk, Niemcy

(T3) **2041332** 2012 12 04 A. Wprowadzono zmianę uprawnionego przez wykreślenie wpisu: Stein, Ralf, Dortmund, Niemcy i dokonanie wpisu: SURCOATEC AG, Baar, Szwajcaria

(T3) **2044005** 2012 12 04 A. Wprowadzono zmianę uprawnionego przez wykreślenie wpisu: Warner Chilcott Company, LLC, Fajardo, Portoryko i dokonanie wpisu: AKEBIA THERAPEUTICS INC., Cincinnati, Stany Zjednoczone Ameryki

(T3) **2084402** 2012 12 04 A. Wprowadzono zmianę nazwy uprawnionego przez wykreślenie wpisu: African Explosives Limited, Sandton, Republika Południowej Afryki i dokonanie wpisu: AEL MINING SERVICES LIMITED, Woodmead Sandton, Republika Południowej Afryki

(T3) **2097261** 2012 12 19 A. Wprowadzono zmianę nazwy uprawnionego przez wykreślenie wpisu: Fischer & Krecke GmbH, Bielefeld, Niemcy i dokonanie wpisu: Bobst Bielefeld GmbH, Bielefeld, Niemcy

(T3) **2143456** 2012 12 19 A. Wprowadzono zmianę nazwy uprawnionego przez wykreślenie wpisu: Kunststofftechnik Waidhofen an der Thaya GmbH, Waidhofen a.d. Thaya, Austria i dokonanie wpisu: Husky-KTW GesmbH, Waidhofen an der Thaya, Austria

(T3) **2143809** 2012 12 04 A. Wprowadzono zmianę uprawnionego przez wykreślenie wpisu: Helmholtz-Zentrum Berlin für Materialien und Energie GmbH, Berlin, Niemcy i dokonanie wpisu: WOLFGANG SEELIGER, Saarbrücken, Niemcy

(T3) **2173938** 2012 12 04 A. Wprowadzono zmianę nazwy uprawnionego przez wykreślenie wpisu: Then Maschinen GmbH, Schwäbisch Hall, Niemcy i dokonanie wpisu: FONG'S EUROPE GMBH, Schwäbisch Hall, Niemcy

(T3) **2220434** 2012 12 19 A. Wprowadzono zmianę uprawnionego przez wykreślenie wpisu: Kaden, Michael, Weinstadt-Schnaidt, Niemcy i dokonanie wpisu: Frodeno, Christa Josefine, Kapstadt, Republika Południowej Afryki

(T3) **2305979** 2013 03 15 D. Dokonano wpisu: W dniu 26 lipca 2011 r. na podstawie postanowienia Sądu Rejonowego dla m.st. Warszawy w Warszawie Wydział XI Gospodarczy – Rejestru Zastawów (sygn. akt WA.XI.Ns-Rej.Za 7570/11/253) wpisano do Rejestru Zastawów pod pozycją 2268446 zastaw rejestrowy na patencie europejskim o numerze EP 2305979 w celu zabezpieczenia wierzytelności przysługujących JYSKE BANK A/S z siedzibą w Silkeborg, Dania wobec AMMINEX A/S z siedzibą w Søborg, Dania

159

DECYZJE O UNIEWAŻNIENIU PATENTU

Poniższe zestawienie zawiera kolejno: kod rodzaju patentu, numer unieważnionego patentu, datę unieważnienia oraz treść decyzji.

(T3) 1491811 2012 08 02 Unieważniono w całości przez Europejski Urząd Patentowy

(T3) 1574634 2012 10 09 Unieważniono w całości przez Europejski Urząd Patentowy

(T3) 1676785 2012 09 27 Unieważniono w całości przez Europejski Urząd Patentowy

(T3) 1681207 2012 03 03 Unieważniono w całości przez Europejski Urząd Patentowy

(T3) 1738006 2012 08 13 Unieważniono w całości przez Europejski Urząd Patentowy

(T3) 1819223 2012 03 04 Unieważniono w całości przez Europejski Urząd Patentowy

(T3) 1858741 2012 12 04 Unieważniono w całości przez Europejski Urząd Patentowy

(T3) 1860963 2012 10 14 Unieważniono w całości przez Europejski Urząd Patentowy

(T3) 1869155 2012 09 02 Unieważniono w całości przez Europejski Urząd Patentowy

(T3) 1932447 2012 10 08 Unieważniono w całości przez Europejski Urząd Patentowy

(T3) 1953169 2012 09 29 Unieważniono w całości przez Europejski Urząd Patentowy

(T3) 1993832 2012 09 30 Unieważniono w całości przez Europejski Urząd Patentowy

(T3) 2009202 2012 09 24 Unieważniono w całości przez Europejski Urząd Patentowy

(T3) 2060569 2012 10 21 Unieważniono w całości przez Europejski Urząd Patentowy

(T3) 2090695 2012 09 20 Unieważniono w całości przez Europejski Urząd Patentowy

(T3) 2174943 2012 10 18 Unieważniono w całości przez Europejski Urząd Patentowy

160

DECYZJE O WYGAŚNIĘCIU PATENTU

Poniższe zestawienie zawiera kolejno: kod rodzaju patentu, numery patentów, które wygasły na podstawie art. 90 ust. 1 pkt 2 - 4 ustawy z dnia 30.06.2000 r. - Prawo własności przemysłowej oraz datę wygaśnięcia patentu.

(B1) 170790	2012 03 17	(B1) 180610	2012 03 21
(B1) 171458	2012 03 15	(B1) 180670	2012 03 06
(B1) 171484	2012 03 26	(B1) 180793	2012 03 21
(B1) 171982	2012 03 04	(B1) 181064	2012 03 07
(B1) 172868	2012 03 17	(B1) 181306	2012 03 03
(B1) 172890	2012 03 25	(B1) 182777	2012 03 25
(B1) 173312	2012 03 29	(B1) 182790	2012 03 19
(B1) 173316	2012 03 04	(B1) 183032	2012 03 21
(B1) 173615	2012 03 15	(B1) 183517	2012 03 26
(B1) 173652	2012 03 02	(B1) 183856	2012 03 01
(B1) 173754	2012 03 15	(B1) 184290	2012 03 25
(B1) 174044	2012 03 04	(B1) 184443	2012 03 29
(B1) 174050	2011 04 22	(B1) 185551	2012 03 20
(B1) 174306	2012 03 09	(B1) 185739	2012 03 10
(B1) 174866	2012 03 24	(B1) 185893	2012 03 07
(B1) 175652	2012 03 21	(B1) 186601	2012 03 27
(B1) 176229	2012 03 28	(B1) 186707	2012 03 16
(B1) 176415	2012 03 17	(B1) 186761	2011 10 09
(B1) 176802	2012 03 17	(B1) 187203	2011 03 24
(B1) 178271	2012 03 15	(B1) 187214	2012 03 11
(B1) 178512	2012 03 17	(B1) 188490	2012 03 30
(B1) 179310	2012 03 23	(B1) 189109	2012 03 05
(B1) 179360	2012 03 11	(B1) 189323	2012 03 03
(B1) 179398	2012 03 12	(B1) 189338	2012 03 03
(B1) 179431	2012 03 29	(B1) 189660	2012 03 10
(B1) 179657	2012 03 25	(B1) 190526	2012 03 10

B. WZORY UŻYTKOWE

162

UDZIELONE PRAWA OCHRONNE

(od nr 66 515 do 66 552)

Y1 (11) **66532** (41) 2012 08 13
 (51) **A01B 21/08** (2006.01)
 (21) 119738 (22) 2011 02 10
 (72) STYRNA MARIUSZ, Łagiewniki (PL)
 (73) STYRNA MARIUSZ PRZEDSIĘBIORSTWO PRODUKCYJNO-
 -HANDLOWO-USŁUGOWE GRASS-ROLL, Łagiewniki (PL)
 (54) Brona talerzowa zawieszana, korzystnie dwuwalcowa

Y1 (11) **66533** (41) 2012 08 27
 (51) **A01D 7/00** (2006.01)
A01B 1/00 (2006.01)
 (21) 119750 (22) 2011 02 14
 (72) SZYMCZAK PIOTR, Wierzbna (PL)
 (73) SZYMCZAK PIOTR, Wierzbna (PL)
 (54) Uniwersalne grabie sprężynowe

Y1 (11) **66541** (41) 2012 09 24
 (51) **A01D 59/00** (2006.01)
A01F 29/01 (2006.01)
A01F 29/00 (2006.01)
A01D 82/00 (2006.01)
 (21) 119858 (22) 2011 03 22
 (72) LESZCZYŃSKI JERZY, Paterek (PL); NIEWIADOMSKI
 WALDEMAR, Bielawy (PL); ORZECZOWSKI JAKUB, Potulice (PL)
 (73) ZAKŁADY NAPRAWCZE TABORU KOLEJOWEGO PATEREK
 SPÓŁKA AKCYJNA, Paterek (PL)
 (54) Ubijak do kiszonki

Y1 (11) **66520** (41) 2012 02 13
 (51) **A41B 11/02** (2006.01)
 (21) 119252 (22) 2010 08 11
 (72) SZUFLIŃSKI MARCIN, Łowicz (PL)
 (73) SZUFLIŃSKI MARCIN P. P. H. U. SKARPOL, Łowicz (PL)
 (54) Skarpeta

Y1 (11) **66517** (41) 2011 12 05
 (51) **A47K 1/09** (2006.01)
A47K 5/04 (2006.01)
A47K 10/10 (2006.01)
 (21) 119051 (22) 2010 05 25
 (72) WASILEWSKI ANDRZEJ, Poznań (PL)
 (73) DIETSCHKE SPÓŁKA Z OGRANICZONĄ ODPOWIEDZIALNOŚCIĄ,
 Poznań (PL)
 (54) Uchwyt elementów kompletu łazienkowego

Y1 (11) **66545** (41) 2007 05 14
 (51) **A61L 2/10** (2006.01)
C02F 1/32 (2006.01)
 (62) 377911
 (21) 120240 (22) 2005 10 31
 (72) ADAMOWICZ TOMASZ MARIUSZ, Białystok (PL)
 (73) ADAMOWICZ TOMASZ MARIUSZ, Białystok (PL)
 (54) Konstrukcja zamykająco-uszczelniająca w urządzeniach do
 dezynfekcji promieniami ultrafioletowymi

Y1 (11) **66544** (41) 2008 04 14
 (51) **A62C 2/10** (2006.01)
A62C 2/00 (2006.01)
 (62) 380783
 (21) 120110 (22) 2006 10 06
 (72) GAŃCZAREK-RAŁ NORBERT, Aleksandria (PL)
 (73) GAŃCZAREK-RAŁ NORBERT, Aleksandria (PL)
 (54) Zwijana przegroda przeciwpożarowa

Y1 (11) **66550** (41) 2012 04 23
 (51) **B23H 7/02** (2006.01)
B23H 9/10 (2006.01)
 (21) 120441 (22) 2011 01 28
 (30) PUV 2009-22012 2009 12 01 CZ
 (86) 2011 01 28 PCT/IB11/00140
 (87) 2011 06 09 WO11/067746
 (72) SEDLACEK VLASTIMIL, Louny (CZ)
 (73) SEDLACEK VLASTIMIL, Louny (CZ)
 (54) Elektroerozyjny wycinak drutowy dla przemysłu budowy turbin
 i przemysłu lotniczego

Y1 (11) **66535** (41) 2012 08 27
 (51) **B26F 1/02** (2006.01)
 (21) 119779 (22) 2011 02 22
 (72) BELA-SYNOWIEC JOLANTA, Osielsko (PL)
 (73) BELA-SYNOWIEC JOLANTA PRZEDSIĘBIORSTWO
 WIELOBRANŻOWE MAC-GRAF, Osielsko (PL)
 (54) Urządzenie do nacinania poprzecznego materiałów pasmo-
 wych

Y1 (11) **66536** (41) 2012 08 27
 (51) **B27N 3/08** (2006.01)
B27N 3/20 (2006.01)
 (21) 119787 (22) 2011 02 25
 (72) SOBCZYK KRYSZTOF, Gdańsk (PL); SZPILER PIOTR,
 Pruszcz Gdański (PL)
 (73) UNISON SPÓŁKA Z OGRANICZONĄ ODPOWIEDZIALNOŚCIĄ,
 Juskowo (PL)
 (54) Narzędzie do ugniatania krawędzi płyt MDF

Y1 (11) **66525** (41) 2012 06 18
 (51) **B61C 3/00** (2006.01)
B61C 9/50 (2006.01)
B61F 3/04 (2006.01)
 (21) 119557 (22) 2010 12 06
 (72) DOLAŃSKI JERZY, Poznań (PL); SOBAŚ MAREK, Pamiętkowo (PL);
 GRZELKA BARTOSZ, Poznań (PL)
 (73) INSTYTUT POJAZDÓW SZYNOWYCH TABOR, Poznań (PL)
 (54) Zawieszenie silnika trakcyjnego na ramie wózka lokomotywy

Y1 (11) **66549** (41) 2012 02 27
 (51) **B65D 5/10** (2006.01)
B65D 5/36 (2006.01)
 (21) 120434 (22) 2011 10 24

(72) BŁOŃSKI ROMAN, Kielce (PL)
 (73) DS SMITH POLSKA SPÓŁKA AKCYJNA, Kielce (PL)
 (54) Opakowanie z tektury ciężkiej

Y1 (11) **66551** (41) 2012 02 27
 (51) **B65D 5/43** (2006.01)
 (21) 120447 (22) 2011 10 27
 (72) BŁOŃSKI ROMAN, Kielce (PL)
 (73) DS SMITH POLSKA SPÓŁKA AKCYJNA, Kielce (PL)
 (54) Opakowanie z zamkiem jednorazowego otwierania

Y1 (11) **66516** (41) 2011 11 21
 (51) **E01F 8/00** (2006.01)
 (21) 119021 (22) 2010 05 12
 (72) FUSIEK BOGUSŁAW, Dorchester (US); ZIMNY WOJCIECH, Lubin (PL); WARCHOŁ ADAM, Chocianów (PL); FIGURSKI ADAM, Nielubia (PL)
 (73) ROYAL EUROPA SPÓŁKA Z OGRANICZONĄ ODPOWIEDZIALNOŚCIĄ, Polkowice (PL)
 (54) Moduł akustyczny do budowy dźwiękochłonnych ekranów

Y1 (11) **66531** (41) 2012 08 13
 (51) **E01F 9/018** (2006.01)
E01F 9/011 (2006.01)
 (21) 119709 (22) 2011 02 01
 (72) BURZYŃSKI TOMASZ, Opole (PL); GRZYB RYSZARD, Zabrze (PL); GWIZDOWSKI TOMASZ, Kraków (PL)
 (73) RESTAL SPÓŁKA Z OGRANICZONĄ ODPOWIEDZIALNOŚCIĄ, Opole (PL); GPT STAL SPÓŁKA Z OGRANICZONĄ ODPOWIEDZIALNOŚCIĄ, Bytom (PL)
 (54) Słupek drogowy

Y1 (11) **66537** (41) 2012 09 10
 (51) **E02F 5/04** (2006.01)
 (21) 119811 (22) 2011 03 03
 (72) GORZOCH MIECZYŚLAW, Bydgoszcz (PL); BERLIK ZBIGNIEW, Bydgoszcz (PL); GORZOCH MAREK, Bydgoszcz (PL); KAMIENIECKI ŁUKASZ, Bydgoszcz (PL)
 (73) GORZOCH MIECZYŚLAW BIURO PROJEKTOWO-HANDLOWE BIPROMASZ, Bydgoszcz (PL)
 (54) Osprzęt wiertniczy koparkowy masztowy

Y1 (11) **66530** (41) 2012 07 16
 (51) **E04B 5/00** (2006.01)
E04C 1/00 (2006.01)
E04B 1/74 (2006.01)
 (21) 119662 (22) 2011 01 10
 (72) LIS KRZYSZTOF, Konarzyce (PL)
 (73) KONBET SPÓŁKA Z OGRANICZONĄ ODPOWIEDZIALNOŚCIĄ SPÓŁKA KOMANDYTOWA, Konarzyce (PL)
 (54) Kształtka izolacyjna stropowa

Y1 (11) **66548** (41) 2012 04 10
 (51) **E05D 15/00** (2006.01)
 (21) 120385 (22) 2011 10 04
 (30) RN2010U000014 2010 10 05 IT
 (72) MIGLIORINI MASSIMO, Rimini (IT)
 (73) KOBLENZ S.P.A., Coriano(Rimini) (IT)
 (54) Wózek do drzwi przesuwanych

Y1 (11) **66519** (41) 2012 01 16
 (51) **E06B 1/20** (2006.01)
E06B 1/12 (2006.01)
E06B 1/18 (2006.01)
 (21) 119169 (22) 2010 07 06
 (72) JARZĘCKI RADOMIR, Szczecin (PL)
 (73) JARZĘCKI RADOMIR, Szczecin (PL)
 (54) Ościeżnica regulowana

Y1 (11) **66540** (41) 2012 09 24
 (51) **E06B 3/30** (2006.01)
A47B 96/00 (2006.01)
 (21) 119848 (22) 2011 03 17
 (72) KRUPIŃSKA MARTA, Poznań (PL)
 (73) MEBLE VOX SPÓŁKA Z OGRANICZONĄ ODPOWIEDZIALNOŚCIĄ, SPÓŁKA KOMANDYTOWO-AKCYJNA, Janikowo (PL)
 (54) Nakładka na drzwi meblowe

Y1 (11) **66522** (41) 2007 07 23
 (51) **E06B 9/40** (2006.01)
 (62) 378686
 (21) 119341 (22) 2006 01 11
 (72) KARPIŃSKI JERZY, Radom (PL)
 (73) KARPIŃSKA MAŁGORZATA TAPPARELLA, Radom (PL)
 (54) Roleta materiałowa

Y1 (11) **66538** (41) 2012 09 10
 (51) **E21D 7/02** (2006.01)
B66B 7/02 (2006.01)
 (21) 119835 (22) 2011 03 09
 (72) DROBNIAK ADAM, Jaworzno (PL); POTRAWA HUBERT, Katowice (PL); SIMIŃSKI KRZYSZTOF, Katowice (PL)
 (73) ZAKŁAD BUDOWY URZĄDZEŃ I APARATURY NAUKOWO-DOŚWIADCZALNEJ SPÓŁKA Z OGRANICZONĄ ODPOWIEDZIALNOŚCIĄ, Katowice (PL)
 (54) Zespólna prowadnica toczna do naczyń górniczych w szybach z przewodnikami, zwłaszcza drewnianymi

Y1 (11) **66523** (41) 2012 04 23
 (51) **E21D 11/30** (2006.01)
E21D 15/54 (2006.01)
 (21) 119406 (22) 2010 10 13
 (72) MOSZKO MIROSŁAW, Przeciszów (PL); SETLAK KRZYSZTOF, Tychy (PL); PRUSEK STANISŁAW, Wieszowa (PL); ROTKEGEL MAREK, Katowice (PL); SITEK JERZY, Gliwice (PL); CABAN PIOTR, Gliwice (PL)
 (73) GŁÓWNY INSTYTUT GÓRNICZWA, Katowice (PL)
 (54) Stalowa stopa do stojaków drewnianych

Y1 (11) **66515** (41) 2011 10 10
 (51) **E21F 13/04** (2006.01)
B61B 3/00 (2006.01)
B61D 11/00 (2006.01)
 (21) 118917 (22) 2010 04 08
 (72) JAROMIR TOMAS, Frydlant nad Ostravici (CZ)
 (73) TDS ZAMPRA S.R.O., Frydlant nad Ostravici (CZ)
 (54) Kabina do transportu osób kolejkami podwieszonymi

Y1 (11) **66552** (41) 2012 09 10
 (51) **F16L 27/12** (2006.01)
F16L 21/00 (2006.01)
E03F 3/04 (2006.01)
 (21) 120691 (22) 2012 01 25
 (72) GÓRKA KRZYSZTOF, Kubaczyn (PL); KARPIŃSKI ROBERT, Iłów (PL); SURMA WOJCIECH, Lusowo (PL)
 (73) WAVIN METALPLAST-BUK SPÓŁKA Z OGRANICZONĄ ODPOWIEDZIALNOŚCIĄ, Buk (PL)
 (54) Kielich kompensacyjny do łączenia rur

Y1 (11) **66534** (41) 2012 08 27
 (51) **F16L 59/20** (2006.01)
F16L 47/00 (2006.01)
 (21) 119751 (22) 2011 02 14
 (72) DZIOBA LESZEK, Lublin (PL)
 (73) DZIOBA LESZEK, Lublin (PL)
 (54) Izolacja złącza rur stalowych przewodów ciepłowniczych

Y1 (11) **66539** (41) 2012 09 24
 (51) **F17D 1/04** (2006.01)
F16L 57/02 (2006.01)
 (21) 119847 (22) 2011 03 16
 (72) TYMKIEWICZ BOGDAR, Gliwice (PL)
 (73) TYMKIEWICZ BOGDAR, Gliwice (PL)
 (54) Przyłącze domowe do gazu

Y1 (11) **66521** (41) 2012 02 27
 (51) **F24F 13/14** (2006.01)
E04F 17/04 (2006.01)
E06B 9/15 (2006.01)
E06B 7/084 (2006.01)
 (21) 119262 (22) 2010 08 16
 (72) KWIATKOWSKI MIROŚLAW, Koziegłowy (PL)
 (73) KWIATKOWSKI MIROŚLAW PRZEDSIĘBIORSTWO
 PRODUKCYJNO-HANDLOWO-USŁUGOWE EUREKA, Koziegłowy (PL)
 (54) Żaluzja ścienna wywiewna

Y1 (11) **66546** (41) 2007 04 02
 (51) **F24H 1/22** (2006.01)
 (62) 377222
 (21) 120261 (22) 2005 09 23
 (72) TALARCZYK RYSZARD, Wilcza (PL); ŚCIAŻKO MAREK,
 Katowice (PL); ZAWISTOWSKI JACEK, Bytom (PL)
 (73) INSTYTUT CHEMICZNEJ PRZERÓBKI WĘGLA, Zabrze (PL);
 TALARCZYK RYSZARD FIRMA USŁUGOWA NEO-TECH, Wilcza (PL)
 (54) Wymiennik ciepła, zwłaszcza do kotła na paliwo stałe

Y1 (11) **66526** (41) 2012 07 02
 (51) **F25D 23/06** (2006.01)
 (21) 119597 (22) 2010 12 21
 (72) TABAKOWSKI ŁUKASZ, Kraków (PL)
 (73) ES SYSTEM K SPÓŁKA Z OGRANICZONĄ
 ODPOWIEDZIALNOŚCIĄ, Wolbrom (PL)
 (54) Element do łączenia paneli korpusu izolacyjnego urządzeń

Y1 (11) **66527** (41) 2012 07 02
 (51) **F26B 11/04** (2006.01)
 (21) 119643 (22) 2010 12 31
 (72) KOZA MARIUSZ, Łęczna (PL); HABRYŃ ANDRZEJ,
 Wolbrom (PL)
 (73) DRILLING MS SPÓŁKA AKCYJNA, Łęczna (PL)
 (54) Suszarnia bębnowa kruszyw i innych materiałów sypkich

Y1 (11) **66524** (41) 2012 04 23
 (51) **G01D 5/347** (2006.01)
G01F 15/00 (2006.01)
 (21) 119408 (22) 2010 10 14
 (72) GEISEL JANUSZ, Toruń (PL); ZIÓŁKOWSKI JERZY, Poznań (PL)
 (73) APATOR POWOGAZ SPÓŁKA AKCYJNA, Poznań (PL)
 (54) Optyczny czujnik obrotów w urządzeniu pomiarowym zwłaszcza wodomierzu

Y1 (11) **66518** (41) 2012 01 16
 (51) **G01G 3/14** (2006.01)
G01L 1/22 (2006.01)
 (21) 119166 (22) 2010 07 02
 (72) TULIŃSKI JERZY, Warszawa (PL); BOROWICZ GRZEGORZ,
 Warszawa (PL); CZERWIŃSKI JERZY, Marki (PL); DUDA JAROSŁAW,
 Warszawa (PL)
 (73) ZEPWN J. CZERWIŃSKI I WSPÓLNICY SPÓŁKA JAWNA, Marki (PL)
 (54) Platforma wagowa z belkami tensometrycznymi

Y1 (11) **66528** (41) 2012 07 16
 (51) **G01N 25/18** (2006.01)
G01K 17/00 (2006.01)
 (21) 119652 (22) 2011 01 07

(72) CHUDZIK STANISŁAW, Częstochowa (PL); MINKINA
 WALDEMAR, Częstochowa (PL)
 (73) POLITECHNIKA CZĘSTOCHOWSKA, Częstochowa (PL)
 (54) Miernik do pomiaru parametrów cieplnych materiałów

Y1 (11) **66529** (41) 2012 07 16
 (51) **G01N 25/18** (2006.01)
G01K 17/00 (2006.01)
 (21) 119653 (22) 2011 01 07
 (72) CHUDZIK STANISŁAW, Częstochowa (PL); MINKINA
 WALDEMAR, Częstochowa (PL)
 (73) POLITECHNIKA CZĘSTOCHOWSKA, Częstochowa (PL)
 (54) Miernik do pomiaru parametrów cieplnych materiałów

Y1 (11) **66542** (41) 2012 09 10
 (51) **H01F 27/02** (2006.01)
 (21) 120078 (22) 2011 06 01
 (30) 001831827-0006 2011 03 07 EM
 (72) DZIDA WOJCIECH, Pszczyna (PL)
 (73) ZAMEL SPÓŁKA Z OGRANICZONĄ ODPOWIEDZIALNOŚCIĄ,
 Pszczyna (PL)
 (54) Transformator

Y1 (11) **66543** (41) 2012 09 10
 (51) **H01F 27/02** (2006.01)
H01F 27/40 (2006.01)
 (21) 120080 (22) 2011 06 01
 (30) 001831827-0005 2011 03 07 EM
 (72) DZIDA WOJCIECH, Pszczyna (PL)
 (73) ZAMEL SPÓŁKA Z OGRANICZONĄ ODPOWIEDZIALNOŚCIĄ,
 Pszczyna (PL)
 (54) Transformator

Y1 (11) **66547** (41) 2011 12 05
 (51) **H01M 2/04** (2006.01)
 (21) 120316 (22) 2009 05 07
 (30) 2009/01451 2009 02 26 TR
 (86) 2009 05 07 PCT/TR09/00056
 (87) 2010 09 02 WO10/098728
 (72) GUNDUZ UGUR, Istanbul (TR); UNLU ALI, Istanbul (TR)
 (73) AKUMSAN PLASTIK URUNLER SANAYI VE TICARET ANONIM
 SIRKETI, Istanbul (TR)
 (54) Pokrywa z tworzywa sztucznego i/lub z pochodnych tworzyw
 sztucznych do akumulatora bezobsługowego

INDEKS UDZIELONYCH PRAW OCHRONNYCH,
 WEDŁUG SYMBOLI MKP

Symbol MKP	Nr prawa ochronn.	Symbol MKP	Nr prawa ochronn.
1	2	1	2
A01B 21/08 (2006.01)	66532	A47K 5/04 (2006.01)	66517*
A01B 1/00 (2006.01)	66533*	A47K 10/10 (2006.01)	66517*
A01D 7/00 (2006.01)	66533	A61L 2/10 (2006.01)	66545
A01D 59/00 (2006.01)	66541	A62C 2/10 (2006.01)	66544
A01D 82/00 (2006.01)	66541*	A62C 2/00 (2006.01)	66544*
A01F 29/01 (2006.01)	66541*	B23H 7/02 (2006.01)	66550
A01F 29/00 (2006.01)	66541*	B23H 9/10 (2006.01)	66550*
A41B 11/02 (2006.01)	66520	B26F 1/02 (2006.01)	66535
A47B 96/00 (2006.01)	66540*	B27N 3/08 (2006.01)	66536
A47K 1/09 (2006.01)	66517	B27N 3/20 (2006.01)	66536*

*) Prawo ochronne oznaczone więcej niż jednym symbolem klasyfikacyjnym. Ogłoszenie dotyczące tego prawa ochronnego można znaleźć pod symbolem klasyfikacyjnym odpowiadającym numerowi bez gwiazdki.

1	2	1	2
B61B 3/00 (2006.01)	66515*	E21D 7/02 (2006.01)	66538
B61C 3/00 (2006.01)	66525	E21D 11/30 (2006.01)	66523
B61C 9/50 (2006.01)	66525*	E21D 15/54 (2006.01)	66523*
B61D 11/00 (2006.01)	66515*	E21F 13/04 (2006.01)	66515
B61F 3/04 (2006.01)	66525*	F16L 27/12 (2006.01)	66552
B65D 5/10 (2006.01)	66549	F16L 21/00 (2006.01)	66552*
B65D 5/36 (2006.01)	66549*	F16L 59/20 (2006.01)	66534
B65D 5/43 (2006.01)	66551	F16L 47/00 (2006.01)	66534*
B66B 7/02 (2006.01)	66538*	F16L 57/02 (2006.01)	66539*
C02F 1/32 (2006.01)	66545*	F17D 1/04 (2006.01)	66539
E01F 8/00 (2006.01)	66516	F24F 13/14 (2006.01)	66521
E01F 9/018 (2006.01)	66531	F24H 1/22 (2006.01)	66546
E01F 9/011 (2006.01)	66531*	F25D 23/06 (2006.01)	66526
E02F 5/04 (2006.01)	66537	F26B 11/04 (2006.01)	66527
E03F 3/04 (2006.01)	66552*	G01D 5/347 (2006.01)	66524
E04B 5/00 (2006.01)	66530	G01F 15/00 (2006.01)	66524*
E04B 1/74 (2006.01)	66530*	G01G 3/14 (2006.01)	66518
E04C 1/00 (2006.01)	66530*	G01K 17/00 (2006.01)	66528*
E04F 17/04 (2006.01)	66521*	G01K 17/00 (2006.01)	66529*
E05D 15/00 (2006.01)	66548	G01L 1/22 (2006.01)	66518*
E06B 1/20 (2006.01)	66519	G01N 25/18 (2006.01)	66528
E06B 1/12 (2006.01)	66519*	G01N 25/18 (2006.01)	66529
E06B 1/18 (2006.01)	66519*	H01F 27/02 (2006.01)	66542
E06B 3/30 (2006.01)	66540	H01F 27/02 (2006.01)	66543
E06B 9/40 (2006.01)	66522	H01F 27/40 (2006.01)	66543*
E06B 9/15 (2006.01)	66521*	H01M 2/04 (2006.01)	66547
E06B 7/084 (2006.01)	66521*		

INDEKS NUMEROWY
UDZIELONYCH PRAW OCHRONNYCH

Nr prawa ochronn.	Symbol MKP	Nr prawa ochronn.	Symbol MKP
1	2	1	2
66515	E21F 13/04 (2006.01)	66534	F16L 59/20 (2006.01)
66516	E01F 8/00 (2006.01)	66535	B26F 1/02 (2006.01)
66517	A47K 1/09 (2006.01)	66536	B27N 3/08 (2006.01)
66518	G01G 3/14 (2006.01)	66537	E02F 5/04 (2006.01)
66519	E06B 1/20 (2006.01)	66538	E21D 7/02 (2006.01)
66520	A41B 11/02 (2006.01)	66539	F17D 1/04 (2006.01)
66521	F24F 13/14 (2006.01)	66540	E06B 3/30 (2006.01)
66522	E06B 9/40 (2006.01)	66541	A01D 59/00 (2006.01)
66523	E21D 11/30 (2006.01)	66542	H01F 27/02 (2006.01)
66524	G01D 5/347 (2006.01)	66543	H01F 27/02 (2006.01)
66525	B61C 3/00 (2006.01)	66544	A62C 2/10 (2006.01)
66526	F25D 23/06 (2006.01)	66545	A61L 2/10 (2006.01)
66527	F26B 11/04 (2006.01)	66546	F24H 1/22 (2006.01)
66528	G01N 25/18 (2006.01)	66547	H01M 2/04 (2006.01)
66529	G01N 25/18 (2006.01)	66548	E05D 15/00 (2006.01)
66530	E04B 5/00 (2006.01)	66549	B65D 5/10 (2006.01)
66531	E01F 9/018 (2006.01)	66550	B23H 7/02 (2006.01)
66532	A01B 21/08 (2006.01)	66551	B65D 5/43 (2006.01)
66533	A01D 7/00 (2006.01)	66552	F16L 27/12 (2006.01)

163

**DECYZJE O ODMOWIE UDZIELENIA
PRAWA OCHRONNEGO
(wydane po ogłoszeniu o zgłoszeniu)**

Poniższe zestawienie zawiera kolejno: numer zgłoszenia wzoru użytkowego oraz numer i rok wydania Biuletynu Urzędu Patentowego, w którym zgłoszenie zostało ogłoszone (dla zgłoszeń wydzielonych lub

przekształconych ze zgłoszenia wynalazku umieszczono w nawiasie numer zgłoszenia macierzystego).

117703	06/2010	119602	14/2012
117864	12/2010	119656	15/2012
118883	20/2011	119718	17/2012
119338	18/2011	120237	03/2012
119358	07/2012		
119588	13/2012		

164

**DECYZJE O UMORZENIU POSTĘPOWANIA
(wydane po ogłoszeniu o zgłoszeniu)**

Poniższe zestawienie zawiera kolejno: numer zgłoszenia wzoru użytkowego oraz numer i rok wydania Biuletynu Urzędu Patentowego, w którym zgłoszenie zostało ogłoszone (dla zgłoszeń wydzielonych lub przekształconych ze zgłoszenia wynalazku umieszczono w nawiasie numer zgłoszenia macierzystego).

118997	23/2011	119430	25/2011
--------	---------	--------	---------

165

**DECYZJE STWIERDZAJĄCE WYGAŚNIĘCIE
DECYZJI O UDZIELENIU PRAWA OCHRONNEGO**

Poniższe zestawienie zawiera kolejno: numer zgłoszenia wzoru użytkowego oraz numer i rok wydania Biuletynu Urzędu Patentowego, w którym zgłoszenie zostało ogłoszone (dla zgłoszeń wydzielonych lub przekształconych ze zgłoszenia wynalazku umieszczono w nawiasie numer zgłoszenia macierzystego).

119243	04/2012	119501	12/2012
--------	---------	--------	---------

166

**WPISY I ZMIANY W REJESTRZE
PRAW OCHRONNYCH
(nieuwzględnione w innych samodzielnych ogłoszeniach)**

Poniższe zestawienie zawiera kolejno: kod rodzaju prawa, numer prawa ochronnego, datę wpisu, oznaczenie rubryki, w której dokonano wpisu lub zmiany oraz treść wpisu. Poszczególne rubryki rejestru praw ochronnych zawierają następujące dane:

rubryka A - nazwisko i imię albo nazwa, miejsce zamieszkania albo siedziba uprawnionego z prawa ochronnego (miejscowość, kraj) oraz numer identyfikacji podatkowej NIP, a także numer PESEL albo numer identyfikacyjny REGON, o ile zgłaszający je wskazał,

rubryka B - tytuł wzoru użytkowego,

rubryka C - nazwisko i imię twórcy wzoru użytkowego oraz jego miejsce zamieszkania (miejscowość, kraj),

rubryka D - prawa ograniczające prawo ochronne,

rubryka E - wpisy uzupełniające stan prawny prawa ochronnego,

rubryka F - wnioski o unieważnienie i sprzeciwy oraz decyzje dotyczące danego prawa ochronnego,

rubryka G - data unieważnienia lub data i przyczyna wygaśnięcia prawa ochronnego.

Uwaga: Publikacji podlegają: zmiana uprawnionego, twórcy, zmiana nazwy uprawnionego, prawa ograniczające prawo ochronne, sprostowania istotnych pomyłek.

(Y1) **62288** 2012 12 18 A. Wprowadzono zmianę uprawnionego przez wykreślenie wpisu: MAJTYKA LUCJAN, Wrocław, Polska; MAJTYKA DARIUSZ, Wrocław, Polska; MAJTYKA PRZEMYSŁAW, Wrocław, Polska i dokonanie wpisu: MAJTYKA LUCJAN, Wrocław, Polska; MAJTYKA DARIUSZ, Wrocław, Polska; MAJTYKA PRZEMYSŁAW, Wrocław, Polska; POLITECHNIKA WROCŁAWSKA, Wrocław, Polska

(Y1) **63439** 2012 12 17 A. Wprowadzono zmianę uprawnionego przez wykreślenie wpisu: BANASZCZYK ANDRZEJ, Katowice, Polska i dokonanie wpisu: BANASZCZYK JUSTYNA, Katowice, Polska

(Y1) **63440** 2012 12 17 A. Wprowadzono zmianę uprawnionego przez wykreślenie wpisu: BANASZCZYK ANDRZEJ, Katowice, Polska i dokonanie wpisu: BANASZCZYK JUSTYNA, Katowice, Polska

(Y1) **63492** 2012 12 17 A. Wprowadzono zmianę uprawnionego przez wykreślenie wpisu: BANASZCZYK ANDRZEJ, Katowice, Polska i dokonanie wpisu: BANASZCZYK JUSTYNA, Katowice, Polska

(Y1) **66094** 2012 12 04 A. Wprowadzono zmianę uprawnionego przez wykreślenie wpisu: KOWALSKA BOGUSŁAWA GUMOPLAST SPÓŁKA CYWILNA, Cieszyn, Polska; KOWALSKI WIESŁAW GUMOPLAST SPÓŁKA CYWILNA, Cieszyn, Polska i dokonanie wpisu: KOWALSKI WIESŁAW GUMOPLAST SPÓŁKA CYWILNA W. KOWALSKI, R.KOWALSKI, Ł. KOWALSKI, Puńców, Polska; KOWALSKI RADOSŁAW GUMOPLAST SPÓŁKA CYWILNA W. KOWALSKI, R.KOWALSKI, Ł. KOWALSKI, Puńców, Polska; KOWALSKI ŁUKASZ GUMOPLAST SPÓŁKA CYWILNA W. KOWALSKI, R. KOWALSKI, Ł. KOWALSKI, Puńców, Polska

(Y1) **66175** 2012 12 14 A. Wprowadzono zmianę uprawnionego przez wykreślenie wpisu: SUNEX SPÓŁKA Z OGRANICZONĄ ODPOWIEDZIALNOŚCIĄ, Racibórz, Polska 277950758 i dokonanie wpisu: SUNEX SPÓŁKA AKCYJNA, Racibórz, Polska

167

DECYZJE O UNIEWAŻNIENIU PRAWA OCHRONNEGO

Poniższe zestawienie zawiera kolejno: kod rodzaju prawa, numer unieważnionego prawa ochronnego, datę unieważnienia oraz treść decyzji.

(Y1) 63818 2010 08 17 Unieważniono w całości

168

DECYZJE O WYGAŚNIĘCIU PRAWA OCHRONNEGO

Poniższe zestawienie zawiera kolejno: kod rodzaju prawa, numery praw ochronnych, które wygasły na podstawie art. 90 ust. 1 pkt 2 - 4 w związku z art. 100 ust. 1 ustawy z dnia 30.06.2000 r. - Prawo własności przemysłowej oraz datę wygaśnięcia prawa ochronnego.

(Y1) 62101	2010 10 31	(Y1) 64608	2012 04 10
(Y1) 62885	2012 04 26	(Y1) 64953	2012 01 19
(Y1) 62925	2012 04 13	(Y1) 65380	2012 04 07
(Y1) 62930	2012 04 27	(Y1) 65381	2012 04 28
(Y1) 62931	2012 04 27	(Y1) 65476	2012 04 09
(Y1) 62983	2006 07 10	(Y1) 65477	2012 04 10
(Y1) 63030	2012 05 07	(Y1) 65478	2012 04 10
(Y1) 63031	2012 05 07	(Y1) 65479	2012 04 15
(Y1) 63032	2012 05 07	(Y1) 65484	2012 04 24
(Y1) 63034	2012 04 26	(Y1) 65507	2012 03 31
(Y1) 63096	2012 04 26	(Y1) 65508	2012 03 31
(Y1) 63172	2012 04 26	(Y1) 65511	2012 04 04
(Y1) 63360	2012 04 15	(Y1) 65513	2012 04 16
(Y1) 63361	2012 04 15	(Y1) 65528	2012 04 30
(Y1) 63521	2012 04 26	(Y1) 65569	2012 04 01
(Y1) 63594	2012 04 16	(Y1) 65570	2012 04 07
(Y1) 64453	2012 04 11	(Y1) 65573	2012 04 21
(Y1) 64455	2012 04 13	(Y1) 65574	2012 04 24
(Y1) 64463	2012 04 12	(Y1) 65623	2012 04 13
(Y1) 64464	2012 04 26	(Y1) 65659	2012 04 29
(Y1) 64487	2012 04 25	(Y1) 65704	2012 04 08

C. WZORY PRZEMYSŁOWE

Cyfrowe kody identyfikacyjne (wg normy WIPO ST. 80), które poprzedzają informacje o dokonanej rejestracji oznaczają:

- (11) – numer rejestracji oraz rejestracji międzynarodowej
- (15) – data rejestracji międzynarodowej
- (21) – numer zgłoszenia
- (22) – data zgłoszenia
- (30) – pierwszeństwo
- (45) – data publikacji rejestracji międzynarodowej
- (51) – symbol klasy wzoru przemysłowego
- (54) – określenie przedmiotu wzoru
- (55) – rysunek wzoru lub fotografię wzoru
- (72) – imię i nazwisko twórcy wzoru
- (73) – nazwisko i imię bądź nazwę uprawnionego

169

REJESTRACJA

(od nr 19 317 do nr 19 436)

(51) 02-02 (11) **19317** (22) 2012 10 11 (21) 20163
 (73) KRASZEK JANUSZ GODAN, Ożarów Mazowiecki, (PL)
 (72) Osik Anna, Miłocha Waldemar, Lenart Janusz
 (54) Strój balowo-kostiumowy
 (55)



FIG. 1

(51) 02-02 (11) **19318** (22) 2012 10 11 (21) 20164
 (73) KRASZEK JANUSZ GODAN, Ożarów Mazowiecki, (PL)
 (72) Osik Anna, Miłocha Waldemar, Lenart Janusz
 (54) Kostium karnawałowy
 (55)



FIG. 1

(51) 02-02 (11) **19319** (22) 2012 10 11 (21) 20165
 (73) KRASZEK JANUSZ GODAN, Ożarów Mazowiecki, (PL)
 (72) Osik Anna, Miłocha Waldemar, Lenart Janusz
 (54) Strój balowo-karnawałowy
 (55)



FIG. 1

(51) 02-02 (11) **19320** (22) 2012 10 11 (21) 20166
 (73) KRASZEK JANUSZ GODAN, Ożarów Mazowiecki, (PL)
 (72) Osik Anna, Miłocha Waldemar, Lenart Janusz
 (54) Strój karnawałowy
 (55)



FIG. 1

(51) 15-99 (11) **19321** (22) 2012 08 27 (21) 20015
 (30) 2012 02 28 (US)
 (73) REPUBLIC TOBACCO L.P., Glenview, (US)
 (72) LIN MEI
 (54) Stołowa półautomatyczna maszynka do robienia papierosów
 (55)

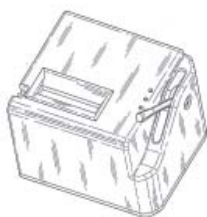

FIG. 1

(51) 99-00 (11) **19322** (22) 2012 10 08 (21) 20135
 (73) A-Z MEDICA SPÓŁKA Z OGRANICZONĄ ODPOWIEDZIALNOŚCIĄ, Gdańsk, (PL)
 (72) KOSTRZYŃSKI ROMAN
 (54) Znak graficzny zwłaszcza na opakowanie produktu medycznego i/lub spożywczego
 (55)



(51) 99-00 (11) **19323** (22) 2012 10 08 (21) 20137
 (73) A-Z MEDICA SPÓŁKA Z OGRANICZONĄ ODPOWIEDZIALNOŚCIĄ, Gdańsk, (PL)
 (72) KOSTRZYŃSKI ROMAN
 (54) Znak graficzny zwłaszcza na opakowanie produktu medycznego i/lub spożywczego
 (55)



(51) 99-00 (11) **19324** (22) 2012 10 08 (21) 20138
 (73) A-Z MEDICA SPÓŁKA Z OGRANICZONĄ ODPOWIEDZIALNOŚCIĄ, Gdańsk, (PL)

(72) KOSTRZYŃSKI ROMAN
 (54) Znak graficzny zwłaszcza na opakowanie produktu medycznego i/lub spożywczego
 (55)



(51) 99-00 (11) **19325** (22) 2012 10 08 (21) 20139
 (73) A-Z MEDICA SPÓŁKA Z OGRANICZONĄ ODPOWIEDZIALNOŚCIĄ, Gdańsk, (PL)
 (72) KOSTRZYŃSKI ROMAN
 (54) Znak graficzny zwłaszcza na opakowanie produktu medycznego i/lub spożywczego
 (55)



(51) 99-00 (11) **19326** (22) 2012 10 08 (21) 20140
 (73) A-Z MEDICA SPÓŁKA Z OGRANICZONĄ ODPOWIEDZIALNOŚCIĄ, Gdańsk, (PL)
 (72) KOSTRZYŃSKI ROMAN
 (54) Znak graficzny zwłaszcza na opakowanie produktu medycznego i/lub spożywczego
 (55)



(51) 02-02 (11) **19327** (22) 2012 10 11 (21) 20167
 (73) KRASZEK JANUSZ GODAN, Ożarów Mazowiecki, (PL)

(72) Osik Anna, Miłocha Waldemar, Lenart Janusz
 (54) Kostium balowy
 (55)



Fig. 1

(51) 02-03 (11) **19328** (22) 2012 10 11 (21) 20168
 (73) NOWAK MAŁGORZATA, Zbiersk Cukrownia, (PL)
 (72) NOWAK MAŁGORZATA
 (54) Nakrycie głowy typu welon komunijny
 (55)

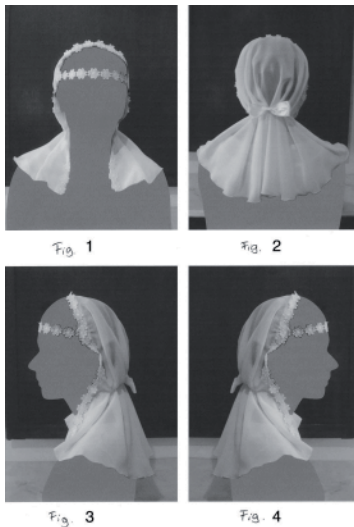

(51) 07-01 (11) **19329** (22) 2012 10 11 (21) 20171
 (73) ZAKŁADY CERAMICZNE BOLESŁAWIEC W BOLESŁAWCU
 SPÓŁKA Z OGRANICZONĄ ODPOWIEDZIALNOŚCIĄ, Bolesławiec, (PL)
 (72) AMBORSKA DANUTA, BANY-KOZŁOWSKA JANINA
 (54) Zestaw naczyń stołowych
 (55)



(51) 06-06 (11) **19330** (22) 2012 10 11 (21) 20172
 (73) KUBASIAK TOMASZ F.P.U.H. AKCES-PLAST, Sucha Beskidzka, (PL)
 (72) KUBASIAK TOMASZ
 (54) Listwa, zwłaszcza meblowa
 (55)

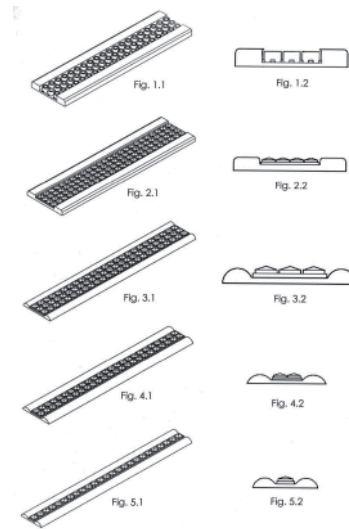

(51) 25-01 (11) **19331** (22) 2012 10 15 (21) 20176
 (73) DRATWA ROMAN MAŁRO-BRUK, Sośnicowice, (PL)
 (72) DRATWA ROMAN
 (54) Błoczek budowlany
 (55)

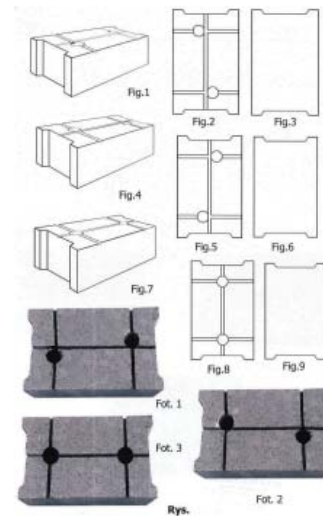

(51) 25-01 (11) **19332** (22) 2012 10 15 (21) 20179
 (73) KLONOWICZ MAGDALENA MARIANNA, Łódź, (PL);
 KLONOWICZ MARCIN TOMASZ, Łódź, (PL)
 (72) KLONOWICZ MAGDALENA MARIANNA, KLONOWICZ MARCIN
 TOMASZ
 (54) Płytką
 (55)

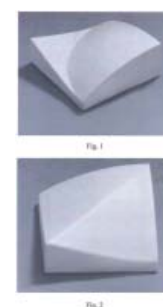

(51) 12-14 (11) **19333** (22) 2012 10 15 (21) 20180
 (73) FIRMA PRODUKCYJNO-HANDLOWO-USŁUGOWA MIKRUS
 KUCHARCZYK SPÓŁKA JAWNA, Lubojenka, (PL)
 (72) KUCHARCZYK MARCIN
 (54) Osłona do sanek dla dzieci
 (55)



(51) 25-01 (11) **19334** (22) 2012 04 20 (21) 20182
 (73) DRATWA ROMAN MAŁRO-BRUK, Sośnicowice, (PL)
 (72) DRATWA ROMAN
 (54) Element budowlany
 (55)

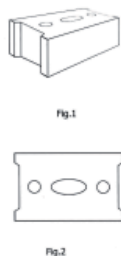

(51) 25-01 (11) **19335** (22) 2012 04 20 (21) 20183
 (73) DRATWA ROMAN MAŁRO-BRUK, Sośnicowice, (PL)
 (72) DRATWA ROMAN
 (54) Element budowlany
 (55)

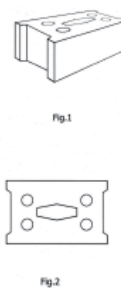

(51) 25-01 (11) **19336** (22) 2012 04 20 (21) 20184
 (73) DRATWA ROMAN MAŁRO-BRUK, Sośnicowice, (PL)
 (72) DRATWA ROMAN
 (54) Element budowlany
 (55)

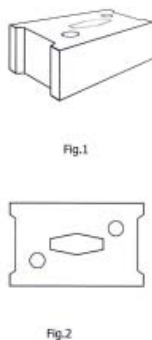

(51) 19-08 (11) **19337** (22) 2012 10 16 (21) 20192
 (73) ZAKŁADY CHEMICZNE UNIA SPÓŁDZIELNIA PRACY, Poznań, (PL)
 (72) BOROWIAK-KOPPE MAŁGORZATA
 (54) Etykieta
 (55)



(51) 21-03 (11) **19338** (22) 2012 10 19 (21) 20207
 (73) GORONCY JURGEN, Lubajny, (PL)
 (72) GORONCY JURGEN
 (54) Karuzela napędzana siłą wiatru
 (55)



(51) 06-06 (11) **19339** (22) 2012 10 22 (21) 20212
 (73) BAYERSYSTEM GRZENIA SPÓŁKA JAWNA, Bydgoszcz, (PL)
 (72) GRZENIA TADEUSZ, GRZENIA JACEK, GRZENIA ADAM
 (54) Wieszak ścienny do zawieszania odzieży i nakryć głowy
 (55)



(51) 06-06 (11) **19340** (22) 2012 10 22 (21) 20213
 (73) BAYERSYSTEM GRZENIA SPÓŁKA JAWNA, Bydgoszcz, (PL)
 (72) GRZENIA TADEUSZ, GRZENIA JACEK, GRZENIA ADAM
 (54) Wieszak ścienny do zawieszania odzieży i nakryć głowy
 (55)



(51) 25-99 (11) **19341** (22) 2012 10 25 (21) 20234
 (73) FIRMA PRODUKCYJNO-HANDLOWA PROGRESJA T.W.R.
 WALENTYNOWICZ SPÓŁKA JAWNA, Ignatki, (PL)
 (72) WALENTYNOWICZ WOJCIECH, WALENTYNOWICZ TOMASZ
 (54) Mata osłonowa
 (55)

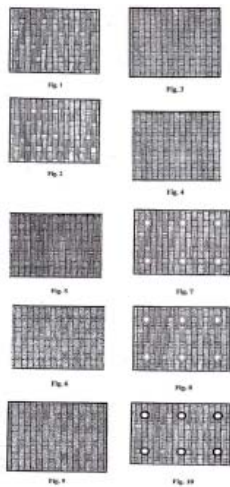

(51) 25-01 (11) **19342** (22) 2012 10 29 (21) 20247
 (73) CERTUS TECHNOLOGIE BUDOWLANE SPÓŁKA Z
 OGRANICZONĄ ODPOWIEDZIALNOŚCIĄ, Warszawa, (PL)
 (72) BARBACHOWSKI ARKADIUSZ
 (54) Pustak stropowy
 (55)



FIG. 1



FIG. 2

(51) 25-01 (11) **19343** (22) 2012 10 29 (21) 20248
 (73) CERTUS TECHNOLOGIE BUDOWLANE SPÓŁKA Z
 OGRANICZONĄ ODPOWIEDZIALNOŚCIĄ, Warszawa, (PL)
 (72) BARBACHOWSKI ARKADIUSZ
 (54) Kostka brukowa trapezowa
 (55)

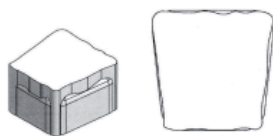

FIG. 1

FIG. 2

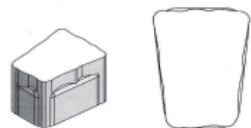

FIG. 3

FIG. 4

(51) 99-00 (11) **19344** (22) 2012 10 29 (21) 20249
 (73) CAO XUAN PHUONG, Raszyn, (PL)
 (72) CAO XUAN PHUONG

(54) Logo
 (55)



FIG. 1



FIG. 1.1



FIG. 1.2



FIG. 1.3

(51) 11-02 (11) **19345** (22) 2012 11 12 (21) 20270
 (73) BETFORM ART PIOTR SKRZYPIEC & RADOŚLAW PŁOTECKI
 SPÓŁKA JAWNA, Janowice Wielkie, (PL)
 (72) ZNAMIENTKIEWICZ MARCIN
 (54) Figura „Młodzieniec-anioł zamysłony”
 (55)



Foto nr 1



Foto nr 2

(51) 19-08 (11) **19346** (22) 2012 11 19 (21) 20301
 (73) HERBAPOL-LUBLIN SPÓŁKA AKCYJNA, Lublin, (PL)
 (72) PELAK TOMASZ
 (54) Etykieta syropu spożywczego Premium
 (55)



Fig. 1



Fig. 2



Fig. 3



Fig. 4

(51) 19-08 (11) **19347** (22) 2012 11 19 (21) 20304
 (73) HERBAPOL-LUBLIN SPÓŁKA AKCYJNA, Lublin, (PL)
 (72) PELAK TOMASZ

(54) Etykieta herbaty owocowej Herbaciany Ogród
(55)



(51) 25-02 (11) **19348** (22) 2012 11 19 (21) 20326
(73) FRĄCZEK KONRAD, Łany, (PL)
(72) FRĄCZEK KONRAD
(54) Kratka wentylacyjna KPN, metalowa, prostokątna stanowiąca osłonę otworów wentylacyjnych
(55)

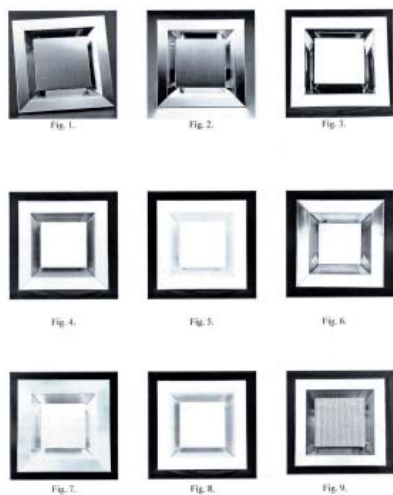

(51) 26-99 (11) **19349** (22) 2012 04 04 (21) 19512
(73) NY CZ MAREK, Czechowice-Dziedzice, (PL)
(72) NY CZ MAREK
(54) Oprawa oświetleniowa
(55)

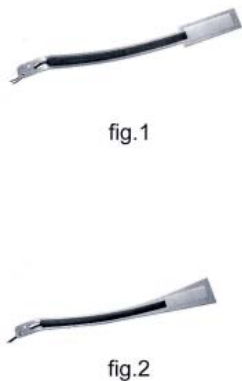

(51) 25-01 (11) **19350** (22) 2012 04 20 (21) 19551
(73) DRATWA ROMAN MAŁRO-BRUK, Sośnicowice, (PL)

(72) DRATWA ROMAN
(54) Element budowlany
(55)

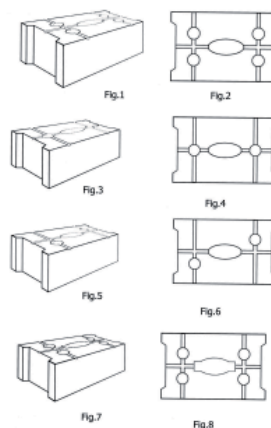

(51) 25-01 (11) **19351** (22) 2012 04 20 (21) 19554
(73) DRATWA ROMAN MAŁRO-BRUK, Sośnicowice, (PL)
(72) DRATWA ROMAN
(54) Element budowlany
(55)

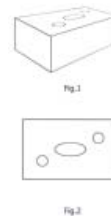

(51) 25-01 (11) **19352** (22) 2012 04 20 (21) 19555
(73) DRATWA ROMAN MAŁRO-BRUK, Sośnicowice, (PL)
(72) DRATWA ROMAN
(54) Element budowlany
(55)

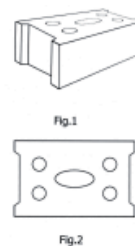

(51) 25-02 (11) **19353** (22) 2012 04 25 (21) 19566
(73) MAŁECKI BOGDAN, Ludwinowo, (PL)
(72) MAŁECKI BOGDAN
(54) Profil połączeniowy
(55)



(51) 99-00 (11) **19354** (22) 2012 08 13 (21) 19973
 (73) CEMENTOWNIA WARTA SPÓŁKA AKCYJNA, Trębaczew, (PL)
 (72) SŁOMCZYŃSKA DANUTA
 (54) Wzór graficzny
 (55)



(51) 99-00 (11) **19355** (22) 2012 08 13 (21) 19974
 (73) CEMENTOWNIA WARTA SPÓŁKA AKCYJNA, Trębaczew, (PL)
 (72) SŁOMCZYŃSKA DANUTA
 (54) Wzór graficzny
 (55)



(51) 99-00 (11) **19356** (22) 2012 08 13 (21) 19975
 (73) CEMENTOWNIA WARTA SPÓŁKA AKCYJNA, Trębaczew, (PL)
 (72) SŁOMCZYŃSKA DANUTA
 (54) Wzór graficzny
 (55)



(51) 01-04 (11) **19357** (22) 2012 08 27 (21) 20014
 (73) ZAKŁAD MIĘSNY DOBROWOLSCY SPÓŁKA Z OGRANICZONĄ
 ODPOWIEDZIALNOŚCIĄ SPÓŁKA KOMANDYTOWA, Wadowice
 Górne, (PL)
 (72) DOBROWOLSKI ADAM
 (54) Konfekcjonowany produkt wędliniarski, zwłaszcza szynka
 (55)



(51) 06-99 (11) **19358** (22) 2012 10 15 (21) 20178
 (73) JÓŻWIAK HENRYK, JÓŻWIAK LECH PRZEDSIĘBIORSTWO
 PRODUKCYJNO HANDLOWO-USŁUGOWE EXPORT-IMPORT L.H.J.
 SPÓŁKA CYWILNA, Orneta, (PL)
 (72) JÓŻWIAK LECH
 (54) Stojak pod choinkę
 (55)

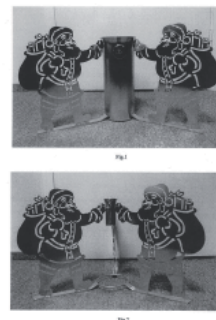

(51) 11-02 (11) **19359** (22) 2012 10 17 (21) 20196
 (73) MARCINEK IZABELA ISABELA DESIGN, Starachowice, (PL)
 (72) MARCINEK IZABELA
 (54) Wzór graficzny
 (55)



(51) 11-02 (11) **19360** (22) 2012 10 17 (21) 20197
 (73) MARCINEK IZABELA ISABELA DESIGN, Starachowice, (PL)
 (72) MARCINEK IZABELA
 (54) Wzór graficzny
 (55)



(51) 11-02 (11) **19361** (22) 2012 10 17 (21) 20198
 (73) MARCINEK IZABELA ISABELA DESIGN, Starachowice, (PL)
 (72) MARCINEK IZABELA
 (54) Wzór graficzny
 (55)



(51) 11-02 (11) **19362** (22) 2012 10 17 (21) 20199
 (73) MARCINEK IZABELA ISABELA DESIGN, Starachowice, (PL)
 (72) MARCINEK IZABELA
 (54) Wzór graficzny
 (55)



(51) 11-02 (11) **19363** (22) 2012 10 17 (21) 20200
 (73) MARCINEK IZABELA ISABELA DESIGN, Starachowice, (PL)
 (72) MARCINEK IZABELA
 (54) Wzór graficzny
 (55)



(51) 11-02 (11) **19364** (22) 2012 10 17 (21) 20201
 (73) MARCINEK IZABELA ISABELA DESIGN, Starachowice, (PL)
 (72) MARCINEK IZABELA
 (54) Wzór graficzny
 (55)



(51) 11-02 (11) **19365** (22) 2012 10 17 (21) 20202
 (73) MARCINEK IZABELA ISABELA DESIGN, Starachowice, (PL)
 (72) MARCINEK IZABELA

(54) Wzór graficzny
 (55)



(51) 11-02 (11) **19366** (22) 2012 10 17 (21) 20203
 (73) MARCINEK IZABELA ISABELA DESIGN, Starachowice, (PL)
 (72) MARCINEK IZABELA
 (54) Wzór graficzny
 (55)



(51) 12-16 (11) **19367** (22) 2012 10 18 (21) 20205
 (73) BEDNAREK HELENA FIRMA PAWEX, Marianka Rzędzińska, (PL);
 RUMIN PIOTR PPUH PEDROKAS, Marianka Rzędzińska, (PL)
 (72) BEDNAREK HELENA, RUMIN PIOTR
 (54) Ozdobne pokrycie rurki
 (55)

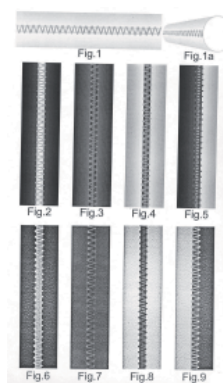

(51) 25-01 (11) **19368** (22) 2012 05 21 (21) 20227
 (73) POLITECHNIKA LUBELSKA, Lublin, (PL)
 (72) SAMUJŁO BRONISŁAW, SIKORA JANUSZ, KRASINSKYI
 VOLODYMYR, MORAVSKYI VOLODYMYR
 (54) Płyta chodnikowa
 (55)

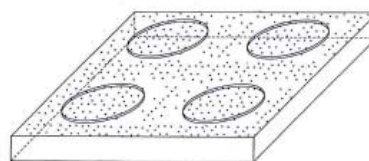

(51) 19-02 (11) **19369** (22) 2012 10 25 (21) 20232
 (73) SZYMAŃSKI WOJCIECH, Leszno, (PL); SZYMAŃSKI KAROL,
 Leszno, (PL)
 (72) SZYMAŃSKI WOJCIECH, SZYMAŃSKI KAROL

(54) Tacka do pieniędzy, zwłaszcza bilonu
(55)

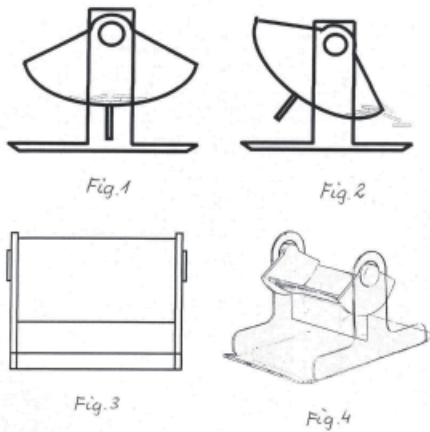

(51) 06-06 (11) **19370** (22) 2012 10 25 (21) 20233
(73) ALUPLASTIKA SPÓŁKA Z OGRANICZONA
ODPOWIEDZIALNOŚCIĄ, Kępno, (PL)
(72) BŁAŻEK BARTŁOMIEJ
(54) Profil konstrukcyjny
(55)

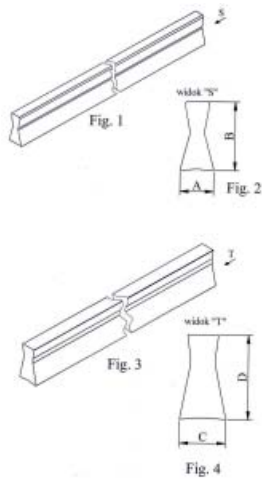

(51) 09-01 (11) **19371** (22) 2012 10 26 (21) 20238
(73) KOMPANIA PIWOWARSKA SPÓŁKA AKCYJNA, Poznań, (PL)
(72) KANIA PIOTR
(54) Butelka
(55)

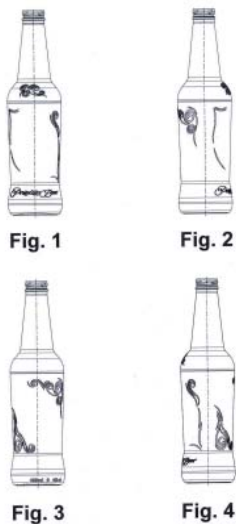

(51) 06-01 (11) **19372** (22) 2012 10 26 (21) 20239
(73) PRZEDSIĘBIORSTWO PRODUKCYJNO-USŁUGOWO-
-HANDLOWE STOLAR DARIUSZ, KAZIMIERA, ROMUALD JURASIK
SPÓŁKA JAWNA, Jankowy, (PL)
(72) JURASIK DARIUSZ
(54) narożnik tapicerowany
(55)



(51) 06-06 (11) **19373** (22) 2012 10 26 (21) 20240
(73) ALUPLASTIKA SPÓŁKA Z OGRANICZONĄ
ODPOWIEDZIALNOŚCIĄ, Kępno, (PL)
(72) BŁAŻEK BARTŁOMIEJ
(54) Profil konstrukcyjny
(55)

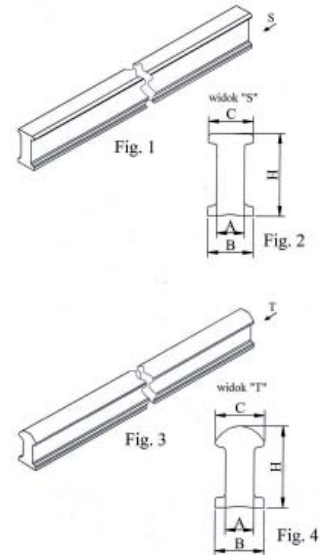

(51) 21-02 (11) **19374** (22) 2011 01 26 (21) 17734
(73) ZAKŁADY SPRZĘTU SPORTOWEGO POLSPORT SPÓŁKA Z
OGRANICZONĄ ODPOWIEDZIALNOŚCIĄ, Bielsko-Biała, (PL)
(72) KRZYŻANOWSKI ZBIGNIEW
(54) Chwytnik piłki
(55)

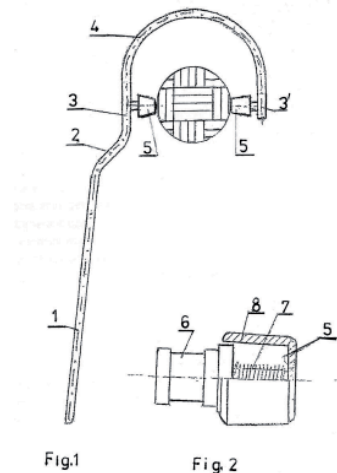

(51) 22-06 (11) **19375** (22) 2010 12 03 (21) 18138
(73) ŁACH DARIUSZ KLAR, Radoszyce, (PL)

(72) PASINIEWICZ ADAM STANISŁAW
 (54) Osłona sprężysta drzew przed spalowaniem i/lub zgryzaniem przez zwierzynę leśną
 (55)

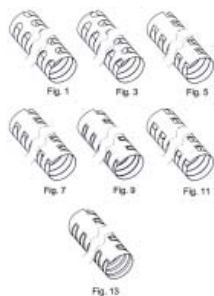

(51) 21-01 (11) **19376** (22) 2011 02 04 (21) 17774
 (73) PILCH ROMAN Z.P.H., Wisła, (PL); WRÓBEL MAREK, Rybnik, (PL)
 (72) WRÓBEL MAREK
 (54) Edukacyjna układanka z klocków
 (55)



(51) 25-02 (11) **19377** (22) 2010 04 14 (21) 18620
 (73) JANKOWSKA IRENA, JANKOWSKI ROMAN OKNO-DREW SPÓŁKA CYWILNA, Warkały, (PL)
 (72) JANKOWSKI ROMAN
 (54) Brama segmentowa kasetonowa z trójkątnym elementem ozdobnym
 (55)

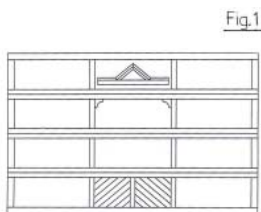

(51) 25-02 (11) **19378** (22) 2010 04 14 (21) 18621
 (73) JANKOWSKA IRENA, JANKOWSKI ROMAN OKNO-DREW SPÓŁKA CYWILNA, Warkały, (PL)
 (72) JANKOWSKI ROMAN
 (54) Brama segmentowa deskowana poziomo z listwami w kształcie odwróconej litery „Z”
 (55)



(51) 25-02 (11) **19379** (22) 2010 04 14 (21) 18622
 (73) JANKOWSKA IRENA, JANKOWSKI ROMAN OKNO-DREW SPÓŁKA CYWILNA, Warkały, (PL)
 (72) JANKOWSKI ROMAN
 (54) Brama segmentowa dwudziesto kasetonowa
 (55)

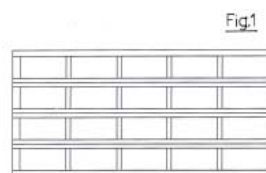

(51) 25-02 (11) **19380** (22) 2010 04 14 (21) 18623
 (73) JANKOWSKA IRENA, JANKOWSKI ROMAN OKNO-DREW SPÓŁKA CYWILNA, Warkały, (PL)
 (72) JANKOWSKI ROMAN
 (54) Brama segmentowa deskowana pionowo z listwami odwróconej litery „Z”
 (55)

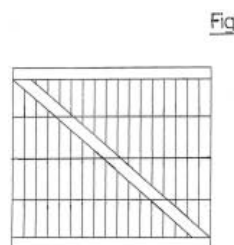

(51) 25-02 (11) **19381** (22) 2010 04 14 (21) 18627
 (73) JANKOWSKA IRENA, JANKOWSKI ROMAN OKNO-DREW SPÓŁKA CYWILNA, Warkały, (PL)
 (72) JANKOWSKI ROMAN
 (54) Brama segmentowa kasetonowa z eliptycznym elementem ozdobnym
 (55)

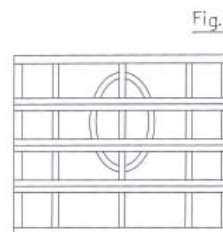

(51) 25-02 (11) **19382** (22) 2010 04 14 (21) 18626
 (73) JANKOWSKA IRENA, JANKOWSKI ROMAN OKNO-DREW SPÓŁKA CYWILNA, Warkały, (PL)
 (72) JANKOWSKI ROMAN
 (54) Brama segmentowa deskowana pionowo z deskami w kształcie litery A
 (55)

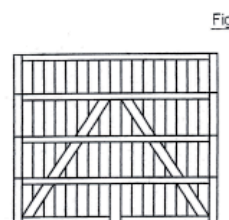

(51) 25-02 (11) **19383** (22) 2010 04 14 (21) 18624
 (73) JANKOWSKA IRENA, JANKOWSKI ROMAN OKNO-DREW SPÓŁKA CYWILNA, Warkały, (PL)
 (72) JANKOWSKI ROMAN

(54) Brama segmentowa kasetonowa z elementem ozdobnym
(55)

Fig.1

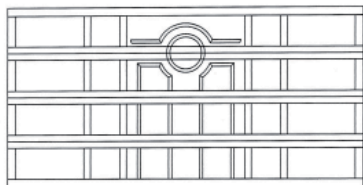

(51) 25-02 (11) **19384** (22) 2010 04 14 (21) 18629
(73) JANKOWSKA IRENA, JANKOWSKI ROMAN OKNO-DREW
SPÓŁKA CYWILNA, Warkały, (PL)

(72) JANKOWSKI ROMAN

(54) Brama segmentowa kasetonowa z kołowym elementem ozdobnym

(55)

Fig.1

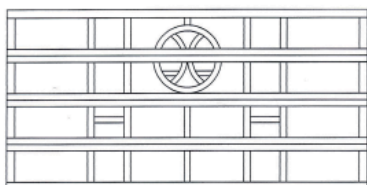

(51) 25-02 (11) **19385** (22) 2010 04 14 (21) 18628
(73) JANKOWSKA IRENA, JANKOWSKI ROMAN OKNO-DREW
SPÓŁKA CYWILNA, Warkały, (PL)

(72) JANKOWSKI ROMAN

(54) Brama segmentowa deskowana pionowo z listwami w kształcie dwóch trójkątów.

(55)

Fig.1

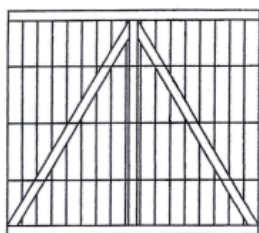

(51) 01-01 (11) **19386** (22) 2012 02 24 (21) 19313
(73) CD SPÓŁKA AKCYJNA, Warszawa, (PL)

(72) CEMBALA TOMASZ, SIEMIENIEC ŁUKASZ

(54) Wyrób cukierniczy w kształcie misia z beczką

(55)



Fig. 1.1

Fig. 2.1

Fig. 3.1



Fig. 4.1

Fig. 5.1

Fig. 6.1

(51) 01-01 (11) **19387** (22) 2011 10 27 (21) 18870
(73) ZAKŁAD PRODUKCJI CUKIERNICZEJ FLIS SPÓŁKA JAWNA,
Kuranów, (PL)

(72) FLIS AGNIESZKA, FLIS MARIUSZ

(54) Wafelek-piramidka

(55)



Fig.1



Fig.2

(51) 09-03 (11) **19388** (22) 2011 10 27 (21) 18869
(73) ZAKŁAD PRODUKCJI CUKIERNICZEJ FLIS SPÓŁKA JAWNA,
Kuranów, (PL)

(72) FLIS AGNIESZKA, FLIS MARIUSZ

(54) Opakowanie wafelków

(55)



Fig.1



Fig.2

(51) 23-01 (11) **19389** (22) 2011 10 19 (21) 18846
(73) MASTALERZ JURAND JURAND, Falenty Nowe, (PL)

(72) MASTALERZ JURAND

(54) Fontanna

(55)



Fig. 1



Fig.2



Fig.3



Fig.4

(51) 25-02 (11) **19390** (22) 2010 04 14 (21) 18632
 (73) JANKOWSKA IRENA, JANKOWSKI ROMAN OKNO-DREW
 SPÓŁKA CYWILNA, Warkały, (PL)
 (72) JANKOWSKI ROMAN
 (54) Brama segmentowa deskowana poziomo z listwami, łukowatą i dwoma trójkątami
 (55)

Fig.1

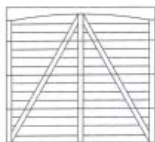

(51) 25-02 (11) **19391** (22) 2010 04 14 (21) 18631
 (73) JANKOWSKA IRENA, JANKOWSKI ROMAN OKNO-DREW
 SPÓŁKA CYWILNA, Warkały, (PL)
 (72) JANKOWSKI ROMAN
 (54) Brama segmentowa łukowata deskowana pionowo
 (55)

Fig. 1



(51) 25-02 (11) **19392** (22) 2010 04 14 (21) 18630
 (73) JANKOWSKA IRENA, JANKOWSKI ROMAN OKNO-DREW
 SPÓŁKA CYWILNA, Warkały, (PL)
 (72) JANKOWSKI ROMAN
 (54) Brama segmentowa deskowana pionowo z listwami poziomymi i w kształcie odwróconej litery Z
 (55)

Fig.1

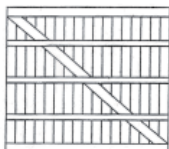

(51) 09-03 (11) **19393** (22) 2011 04 15 (21) 18126
 (73) HANKA 1923 SŁODYCZE POLSKIE KOPCZYŃSCY SPÓŁKA
 JAWNA, Toruń, (PL)
 (72) KOŁODZIŃSKI WOJCIECH, OLEJNICZAK MICHAŁ
 (54) Komplet opakowań
 (55)



Fig. 1

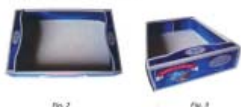

Fig. 2

Fig. 3



Fig. 4

(51) 06-06 (11) **19394** (22) 2012 10 26 (21) 20241
 (73) ALUPLASTIKA SPÓŁKA Z OGRANICZONĄ
 ODPOWIEDZIALNOŚCIĄ, Kępno, (PL)
 (72) BŁAŻEK BARTŁOMIEJ
 (54) Profil konstrukcyjny
 (55)

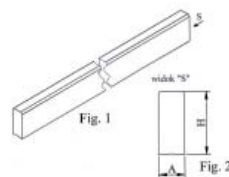

Fig. 1

Fig. 2

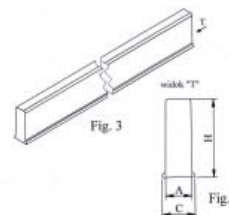

Fig. 3

Fig. 4

(51) 06-06 (11) **19395** (22) 2012 10 26 (21) 20242
 (73) ALUPLASTIKA SPÓŁKA Z OGRANICZONĄ
 ODPOWIEDZIALNOŚCIĄ, Kępno, (PL)
 (72) BŁAŻEK BARTŁOMIEJ
 (54) Profil konstrukcyjny
 (55)

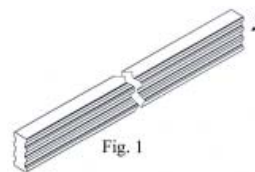

Fig. 1

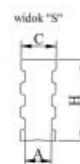
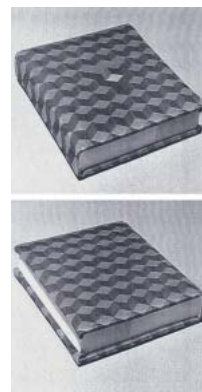

Fig. 2

(51) 21-01 (11) **19396** (22) 2012 10 29 (21) 20245
 (73) WYDAWNICTWO TELEGRAPH SPÓŁKA Z OGRANICZONĄ
 ODPOWIEDZIALNOŚCIĄ, Łódź, (PL)
 (72) KRÓL KATARZYNA
 (54) Notes
 (55)



(51) 21-01 (11) **19397** (22) 2012 10 29 (21) 20246
 (73) WYDAWNICTWO TELEGRAPH SPÓŁKA Z OGRANICZONĄ
 ODPOWIEDZIALNOŚCIĄ, Łódź, (PL)

(72) KRÓL KATARZYNA
(54) Notes
(55)

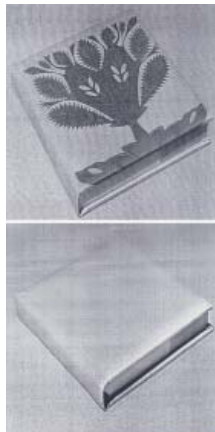

(51) 11-02 (11) **19398** (22) 2012 11 02 (21) 20257
(73) TUSIK ARKADIUSZ SILVERTUS, Pogórze, (PL)
(72) TUSIK ARKADIUSZ
(54) Pamiątka w postaci smoczka ozdobnego
(55)



(51) 26-02 (11) **19399** (22) 2012 11 09 (21) 20266
(73) VITROSILICON SPÓŁKA AKCYJNA, Iłowa, (PL)
(72) DUSZYŃSKA-SOKOŁOWSKA JOANNA, MATUSIAK ZBIGNIEW,
ROPSKI ARTUR
(54) Osłona znicza
(55)

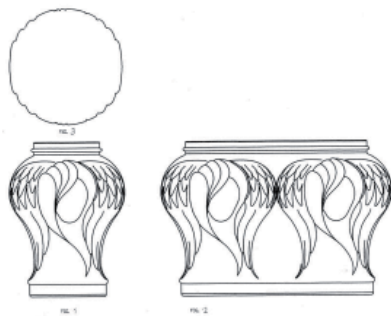

(51) 26-02 (11) **19400** (22) 2012 11 09 (21) 20267
(73) VITROSILICON SPÓŁKA AKCYJNA, Iłowa, (PL)
(72) DUSZYŃSKA-SOKOŁOWSKA JOANNA, MATUSIAK ZBIGNIEW,

ROPSKI ARTUR
(54) Osłona znicza
(55)

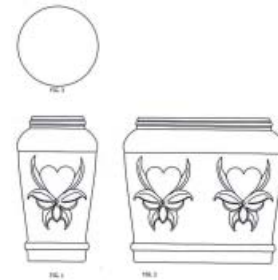

(51) 07-02 (11) **19401** (22) 2012 10 05 (21) 20128
(73) KIEŁBASA ROBERT, Dębno, (PL)
(72) KIEŁBASA ROBERT
(54) Grill-wędzarnia
(55)

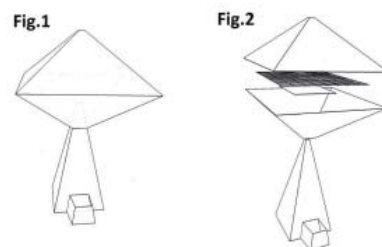

(51) 09-01 (11) **19402** (22) 2012 10 15 (21) 20186
(73) ROSIŃSKI I SPÓŁKA SPÓŁKA AKCYJNA ZAKŁAD PRODUKCJI
OPAKOWAŃ, Bielsko-Biała, (PL)
(72) ROSIŃSKI MICHAŁ
(54) Butelka
(55)

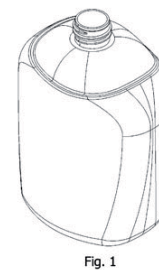

(51) 26-02 (11) **19403** (22) 2012 11 09 (21) 20268
(73) VITROSILICON SPÓŁKA AKCYJNA, Iłowa, (PL)
(72) DUSZYŃSKA-SOKOŁOWSKA JOANNA, MATUSIAK ZBIGNIEW,
ROPSKI ARTUR
(54) Osłona znicza
(55)

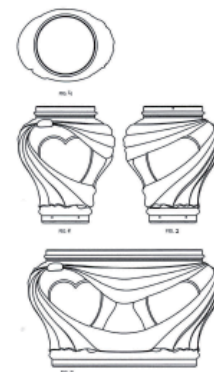

(51) 26-02 (11) **19404** (22) 2012 11 09 (21) 20269
 (73) VITROSILICON SPÓŁKA AKCYJNA, Iłowa, (PL)
 (72) DUSZYŃSKA-SOKOŁOWSKA JOANNA, MATUSIAK ZBIGNIEW,
 ROPSKI ARTUR
 (54) Osłona znicza
 (55)

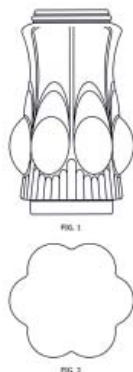

(51) 26-04 (11) **19405** (22) 2012 09 04 (21) 20272
 (73) VITROSILICON SPÓŁKA AKCYJNA, Iłowa, (PL)
 (72) DUSZYŃSKA-SOKOŁOWSKA JOANNA, MATUSIAK ZBIGNIEW,
 ROPSKI ARTUR
 (54) Osłona znicza
 (55)

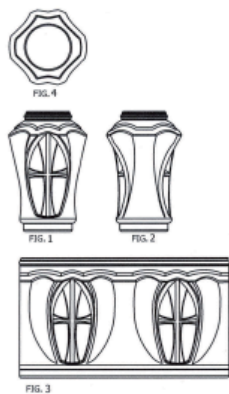

(51) 26-02 (11) **19406** (22) 2012 09 04 (21) 20273
 (73) VITROSILICON SPÓŁKA AKCYJNA, Iłowa, (PL)
 (72) DUSZYŃSKA-SOKOŁOWSKA JOANNA, MATUSIAK ZBIGNIEW,
 ROPSKI ARTUR
 (54) Osłona znicza
 (55)

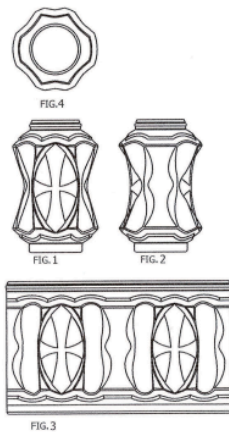

(51) 06-04 (11) **19407** (22) 2012 05 22 (21) 20283
 (73) DA GRASSO SPÓŁKA Z OGRANICZONĄ
 ODPOWIEDZIALNOŚCIĄ, Aleksandrów Łódzki, (PL)

(72) AUGUŚCIK-PAWEŁOSZEK AGNIESZKA
 (54) Mebel-barek
 (55)

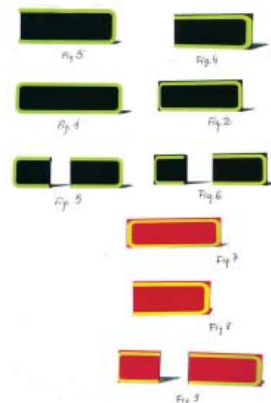

(51) 19-08 (11) **19408** (22) 2012 11 15 (21) 20289
 (73) LACTALIS POLSKA SPÓŁKA Z OGRANICZONĄ
 ODPOWIEDZIALNOŚCIĄ, Warszawa, (PL)
 (72) BARTCZAK ARKADIUSZ
 (54) Etykieta opakowania sera
 (55)



(51) 19-08 (11) **19409** (22) 2012 11 15 (21) 20290
 (73) LACTALIS POLSKA SPÓŁKA Z OGRANICZONĄ
 ODPOWIEDZIALNOŚCIĄ, Warszawa, (PL)
 (72) BARTCZAK ARKADIUSZ
 (54) Etykieta opakowania sera
 (55)



(51) 06-01 (11) **19410** (22) 2012 08 27 (21) 20011
 (73) DIG-NET LENART SPÓŁKA JAWNA, Mroczeń, (PL)
 (72) LENART MAŁGORZATA, LENART PAWEŁ
 (54) Zestaw mebli
 (55)



(51) 02-03 (11) **19411** (22) 2012 09 24 (21) 20095
 (73) KONIECZKO JÓZEF AVANTI KOŻUSZKARSTWO WYRÓB-
 USŁUGI-SPRZEDAŻ, Nowy Targ, (PL)
 (72) MARUSARZ KATARZYNA
 (54) Czapka
 (55)



fig. 1



fig. 2

(51) 02-03 (11) **19412** (22) 2012 09 24 (21) 20094
 (73) KONIECZKO JÓZEF AVANTI KOŻUSZKARSTWO WYRÓB-
 USŁUGI-SPRZEDAŻ, Nowy Targ, (PL)
 (72) MARUSARZ KATARZYNA
 (54) Czapka
 (55)



fig. 1

(51) 06-03 (11) **19413** (22) 2012 08 29 (21) 20022
 (73) DIG-NET LENART SPÓŁKA JAWNA, Mroczeń, (PL)
 (72) LENART MAŁGORZATA, LENART PAWEŁ
 (54) Zestaw mebli
 (55)

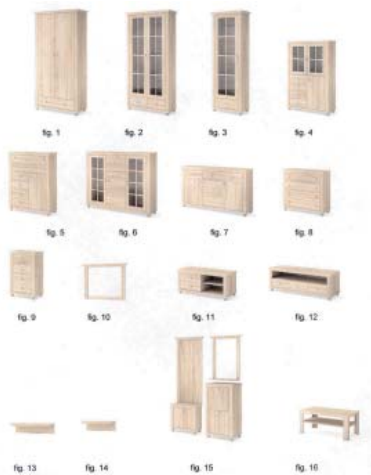

(51) 19-08 (11) **19414** (22) 2012 11 27 (21) 20355
 (73) MEGARON SPÓŁKA AKCYJNA, Szczecin, (PL)
 (72) SIKORA PIOTR

(54) Etykieta produktu
 (55)



Fig. 1

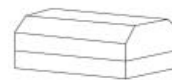

Fig. 2



Fig. 3

(51) 99-00 (11) **19415** (22) 2012 05 21 (21) 19643
 (73) BIEŃKO EWA MEMINI, Warszawa, (PL)
 (72) BIEŃKO EWA
 (54) Urna służąca do pochówku prochów po kremacji zwłok
 (55)



Rys. 1.0



Rys. 2.0

(51) 99-00 (11) **19416** (22) 2012 11 02 (21) 20254
 (73) KWAŚNY JAN, Poznań, (PL)
 (72) KWAŚNY JAN
 (54) Wirowy neutralizator radiestezyjny
 (55)



Fig. 1

(51) 19-08 (11) **19417** (22) 2012 11 26 (21) 20345
 (73) ZAKŁADY FARMACEUTYCZNE POLFA-ŁÓDŹ SPÓŁKA
 AKCYJNA, Łódź, (PL)
 (72) MALAK JOANNA
 (54) Etykieta
 (55)



(51) 08-05 (11) **19418** (22) 2012 11 16 (21) 20293
 (73) INFO-GLOBAL MAREK DĄBROWSKI, DARIUSZ ŚRON SPÓŁKA
 JAWNA, Ostrów Wielkopolski, (PL)
 (72) CZUBAK BARTOSZ
 (54) Wkręt samowierzący
 (55)

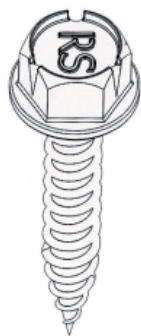

Fig. 1

(51) 23-04 (11) **19419** (22) 2012 08 13 (21) 20295
 (73) BIELSKI JANUSZ, Ełk, (PL)
 (72) BIELSKI JANUSZ
 (54) Kratka wentylacyjna
 (55)



Fig. 1



Fig. 3

(51) 21-01 (11) **19420** (22) 2012 11 17 (21) 20300
 (73) KUCZKA MAREK, MIROŃ ARKADIUSZ, OSIECKI PIOTR TVED
 SPÓŁKA CYWILNA, Opole, (PL)
 (72) PRUSIŃSKI ZDZISŁAW
 (54) Karoseria
 (55)

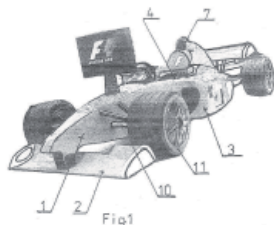

Fig. 1

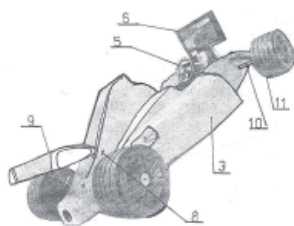

Fig. 2

(51) 25-03 (11) **19421** (22) 2012 07 23 (21) 19904
 (73) ŚCIUBA PIOTR, Sopot, (PL)

(72) ŚCIUBA PIOTR
 (54) Przenośny rozkładany pawilon handlowo-usługowy
 (55)



(51) 06-04 (11) **19422** (22) 2012 10 24 (21) 20230
 (73) SZINDZIELORZ ANDRZEJ FADOME, Złotniki, (PL)
 (72) SZINDZIELORZ ANDRZEJ
 (54) Meble
 (55)

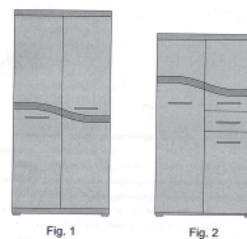

Fig. 1

Fig. 2

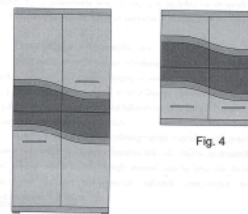

Fig. 3

Fig. 4

(51) 06-04 (11) **19423** (22) 2012 12 03 (21) 20372
 (73) FM BRAVO SPÓŁKA Z OGRANICZONĄ
 ODPOWIEDZIALNOŚCIĄ, Olsztyn, (PL)
 (72) GRABARCZYK JAROSŁAW
 (54) Meblościanka RIMINI
 (55)



(51) 06-04 (11) **19424** (22) 2012 12 03 (21) 20373
 (73) FM BRAVO SPÓŁKA Z OGRANICZONĄ
 ODPOWIEDZIALNOŚCIĄ, Olsztyn, (PL)
 (72) ŚLESZYŃSKI JACEK

(54) Meblościanka SIENA
(55)



(51) 06-01 (11) **19425** (22) 2012 12 03 (21) 20374
(73) FM BRAVO SPÓŁKA Z OGRANICZONĄ ODPOWIEDZIALNOŚCIĄ, Olsztyn, (PL)
(72) ŚLESZYŃSKI JACEK
(54) Meble do sypialni
(55)



(51) 06-04 (11) **19426** (22) 2012 12 03 (21) 20375
(73) FM BRAVO SPÓŁKA Z OGRANICZONĄ ODPOWIEDZIALNOŚCIĄ, Olsztyn, (PL)
(72) ŚLESZYŃSKI JACEK
(54) Szafa czterodrzwiowa
(55)



(51) 19-08 (11) **19427** (22) 2012 12 03 (21) 20379
(73) HERBAPOL-LUBLIN SPÓŁKA AKCYJNA, Lublin, (PL)
(72) SZCZEPKOWSKI MARCIN
(54) Etykieta syropu
(55)



(51) 12-16 (11) **19428** (22) 2012 09 19 (21) 20081
(73) ZBIERAŃSKA-FRAŚ BEATA PRZEDSIĘBIORSTWO PRODUKCYJNO-USŁUGOWO-HANDLOWE IZI, Częstochowa, (PL)
(72) ZBIERAŃSKA-FRAŚ BEATA
(54) Pokrowiec na koło samochodowe
(55)

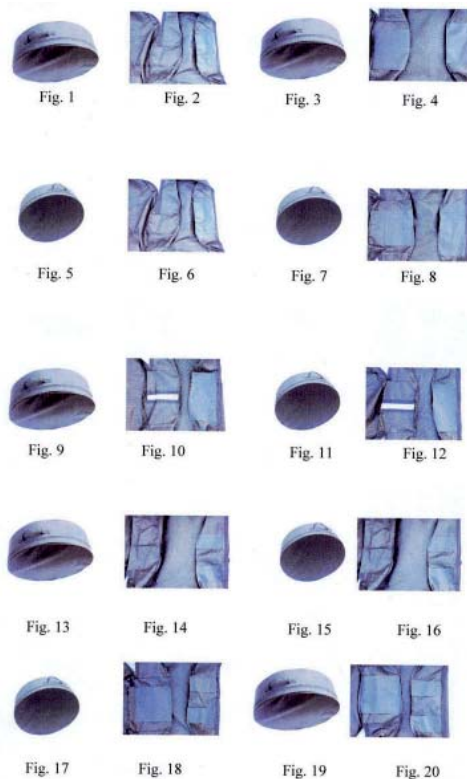

(51) 25-01 (11) **19429** (22) 2011 07 29 (21) 19472
(73) REX-BUD BUDOWNICTWO SPÓŁKA Z OGRANICZONĄ ODPOWIEDZIALNOŚCIĄ SPÓŁKA KOMANDYTOWO-AKCYJNA, Łódź, (PL)
(72) PAĆKO MAREK, BAŁA PIOTR, KRAWCZYK JANUSZ, PAWŁOWSKI BOGDAN
(54) Blacha fałdowa, trapezowa TR200 o zoptymalizowanym kształcie
(55)



(51) 25-01 (11) **19430** (22) 2011 07 29 (21) 19473
(73) REX-BUD BUDOWNICTWO SPÓŁKA Z OGRANICZONĄ ODPOWIEDZIALNOŚCIĄ SPÓŁKA KOMANDYTOWO-AKCYJNA, Łódź, (PL)

(72) PAĆKO MAREK, BAŁA PIOTR, KRAWCZYK JANUSZ,
PAWŁOWSKI BOGDAN
(54) Blacha fałdowa, trapezowa TR150 o zoptymalizowanym kształcie
(55)



(51) 25-01 (11) **19431** (22) 2011 07 29 (21) 19474
(73) REX-BUD BUDOWNICTWO SPÓŁKA Z OGRANICZONĄ
ODPOWIEDZIALNOŚCIĄ SPÓŁKA KOMANDYTOWO-AKCYJNA,
Łódź, (PL)
(72) PAĆKO MAREK, BAŁA PIOTR, KRAWCZYK JANUSZ,
PAWŁOWSKI BOGDAN
(54) Blacha fałdowa, trapezowa TR32 o zoptymalizowanym kształcie
(55)

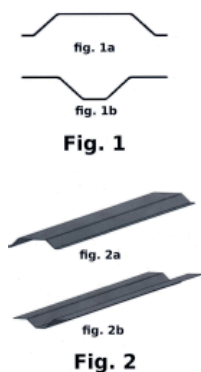

(51) 25-01 (11) **19432** (22) 2011 07 29 (21) 19475
(73) REX-BUD BUDOWNICTWO SPÓŁKA Z OGRANICZONĄ
ODPOWIEDZIALNOŚCIĄ SPÓŁKA KOMANDYTOWO-AKCYJNA,
Łódź, (PL)
(72) PAĆKO MAREK, BAŁA PIOTR, KRAWCZYK JANUSZ,
PAWŁOWSKI BOGDAN, BAŁA PIOTR
(54) Blacha fałdowa, trapezowa TR50 o zoptymalizowanym kształcie
(55)

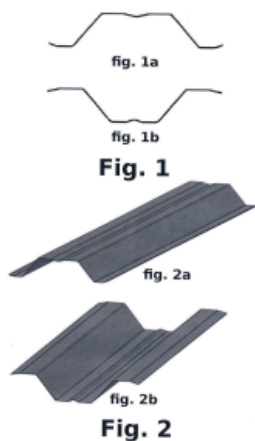

(51) 25-01 (11) **19433** (22) 2011 07 29 (21) 19476
(73) REX-BUD BUDOWNICTWO SPÓŁKA Z OGRANICZONĄ
ODPOWIEDZIALNOŚCIĄ SPÓŁKA KOMANDYTOWO-AKCYJNA,
Łódź, (PL)
(72) PAĆKO MAREK, BAŁA PIOTR, KRAWCZYK JANUSZ,
PAWŁOWSKI BOGDAN
(54) Blacha fałdowa, trapezowa TR84 o zoptymalizowanym kształcie
(55)



(51) 25-01 (11) **19434** (22) 2011 07 29 (21) 19477
(73) REX-BUD BUDOWNICTWO SPÓŁKA Z OGRANICZONĄ
ODPOWIEDZIALNOŚCIĄ SPÓŁKA KOMANDYTOWO-AKCYJNA,
Łódź, (PL)
(72) PAĆKO MAREK, BAŁA PIOTR, KRAWCZYK JANUSZ,
PAWŁOWSKI BOGDAN
(54) Blacha fałdowa, trapezowa TR135 o zoptymalizowanym kształcie
(55)



(51) 12-16 (11) **19435** (22) 2012 05 29 (21) 19688
(73) JĘDREJ ANNA, SZYMANKIEWICZ ADAM ELECTRONICA PUNTO
COM SPÓŁKA CYWILNA, Nysa, (PL)
(72) SZYMANKIEWICZ ADAM
(54) Przeciwsłoneczna osłona okienna
(55)



(51) 25-01 (11) **19436** (22) 2012 06 26 (21) 19823
 (73) PROFILBETON GmbH, Borken/Hess., (DE); PROFILBETON
 POLSKA SPÓŁKA Z OGRANICZONĄ ODPOWIEDZIALNOŚCIĄ,
 Dołuje, (PL)
 (72) HASCH WOLFGANG
 (54) Krawężnik peronowy
 (55)

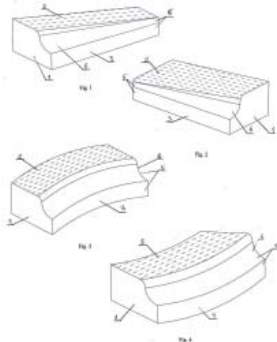

170

WPISY I ZMIANY W REJESTRZE WZORÓW PRZEMYSŁOWYCH (nieuwzględnione w innych samodzielnych ogłoszeniach)

Poniższe zestawienie zawiera kolejno: numer rejestracji wzoru przemysłowego, datę wpisu, oznaczenie rubryki, w której dokonano wpisu lub zmiany oraz treść wpisu. Poszczególne rubryki rejestru wzorów przemysłowych zawierają następujące dane:

- rubryka A - nazwisko i imię albo nazwa, miejsce zamieszkania albo siedziba uprawnionego z prawa z rejestracji wzoru przemysłowego (miejscowość, kraj) oraz numer identyfikacji podatkowej NIP, a także numer PESEL albo numer identyfikacyjny REGON, o ile zgłaszający je wskazał,
 rubryka B - przedmiot wzoru przemysłowego,
 rubryka C - nazwisko i imię twórcy wzoru przemysłowego oraz jego miejsce zamieszkania (miejscowość, kraj),
 rubryka D - prawa ograniczające prawo z rejestracji,
 rubryka E - wnioski o unieważnienie i sprzeciwy oraz decyzje dotyczące danego prawa z rejestracji,
 rubryka F - data unieważnienia lub data i przyczyna wygaśnięcia prawa z rejestracji.

Uwaga: Publikacji podlegają: zmiana uprawnionego, twórcy, zmiana nazwy uprawnionego, prawa ograniczające prawo z rejestracji wzoru przemysłowego, sprostowania istotnych pomyłek.

4950 2010 04 20 A. Wprowadzono zmianę uprawnionego przez wykreślenie wpisu: TASTE-Agencja Reklamowa Magdalena Świerlikowska, 05-480 Karczew ul. Podlaska 6A i dokonanie wpisu: TASTE Agencja Reklamowa Sp. z o.o. Spółka komandytowa, Warszawa, Polska 141044519

4950 2012 12 18 A. Wprowadzono zmianę uprawnionego przez wykreślenie wpisu: TASTE Agencja Reklamowa Sp. z o.o. Spółka komandytowa, Warszawa, Polska 141044519 i dokonanie wpisu: "CLICK-PACK" SPÓŁKA Z OGRANICZONĄ ODPOWIEDZIALNOŚCIĄ, Warszawa, Polska 140221528

5333 2012 12 18 A. Wprowadzono zmianę uprawnionego przez wykreślenie wpisu: SANDVIK TAMROCK OY, Tampere, Finlandia i dokonanie wpisu: SANDVIK MINING AND CONSTRUCTION OY, Tampere, Finlandia

7089, 7460 2010 04 20 A. Wprowadzono zmianę uprawnionego przez wykreślenie wpisu: TASTE-Agencja Reklamowa Magdalena Świerlikowska, 05-480 Karczew ul. Podlaska 6A i dokonanie

wpisu: TASTE Agencja Reklamowa Sp. z o.o. Spółka komandytowa, Warszawa, Polska 141044519

7089, 7460 2012 12 18 A. Wprowadzono zmianę uprawnionego przez wykreślenie wpisu: TASTE Agencja Reklamowa Sp. z o.o. Spółka komandytowa, Warszawa, Polska 141044519 i dokonanie wpisu: "CLICK-PACK" SPÓŁKA Z OGRANICZONĄ ODPOWIEDZIALNOŚCIĄ, Warszawa, Polska 140221528

7955 2012 12 20 A. Wprowadzono zmianę uprawnionego przez wykreślenie wpisu: Trocha Mirosław, 60-101 Poznań ul. Będlewska 6, Polska i dokonanie wpisu: Zbroszczyk Mirosław, Świątniki, Polska

12404 2013 03 21 D. Dokonano wpisu: „Na podstawie tytułu wykonawczego: Bankowy tytuł egzekucyjny wystawiony przez BRE Bank SA z dnia 6 lipca 2010r., sygnatura akt BTE 134/DRW/10, data klauzuli wykonalności: 30 czerwca 2011r., postanowienie Sądu Rejonowego dla Wrocławia-Krzyków z dnia 20 kwietnia 2011r., sygnatura akt I CO 3139/10, data klauzuli wykonalności: 30 czerwca 2011r. Komornik Sądowy przy Sądzie Rejonowym dla Wrocławia –Krzyków w toku postępowania egzekucyjnego prowadzonego pod sygnaturą KM 26704/11 dokonał zajęcia przedmiotowego prawa z rejestracji na rzecz wierzyciela: BRE BANK S.A. z siedzibą w Warszawie ”.

12438 2013 03 21 D. Dokonano wpisu: „Na podstawie tytułu wykonawczego: Bankowy tytuł egzekucyjny wystawiony przez BRE Bank SA z dnia 6 lipca 2010r., sygnatura akt BTE 134/DRW/10, data klauzuli wykonalności: 30 czerwca 2011r., postanowienie Sądu Rejonowego dla Wrocławia-Krzyków z dnia 20 kwietnia 2011r., sygnatura akt I CO 3139/10, data klauzuli wykonalności: 30 czerwca 2011r. Komornik Sądowy przy Sądzie Rejonowym dla Wrocławia –Krzyków w toku postępowania egzekucyjnego prowadzonego pod sygnaturą KM 26704/11 dokonał zajęcia przedmiotowego prawa z rejestracji na rzecz wierzyciela: BRE BANK S.A. z siedzibą w Warszawie ”.

12727 2012 12 18 A. Wprowadzono zmianę uprawnionego przez wykreślenie wpisu: Porębski Marek, Rzeszów, Polska i dokonanie wpisu: Małgorzata Wiśniewska, Rzeszów, Polska

12942 2012 12 18 A. Wprowadzono zmianę uprawnionego przez wykreślenie wpisu: BEMA Beata Ferdynus, Warszawa, Polska 93048816 i dokonanie wpisu: Beata Guillemont, Warszawa, Polska

13497 2013 03 21 D. Dokonano wpisu: „Na podstawie tytułu wykonawczego: Bankowy tytuł egzekucyjny wystawiony przez BRE Bank SA z dnia 6 lipca 2010r., sygnatura akt BTE 134/DRW/10, data klauzuli wykonalności: 30 czerwca 2011r., postanowienie Sądu Rejonowego dla Wrocławia-Krzyków z dnia 20 kwietnia 2011r., sygnatura akt I CO 3139/10, data klauzuli wykonalności: 30 czerwca 2011r. Komornik Sądowy przy Sądzie Rejonowym dla Wrocławia –Krzyków w toku postępowania egzekucyjnego prowadzonego pod sygnaturą KM 26704/11 dokonał zajęcia przedmiotowego prawa z rejestracji na rzecz wierzyciela: BRE BANK S.A. z siedzibą w Warszawie ”.

15863 2012 12 12 A. Wprowadzono zmianę uprawnionego przez wykreślenie wpisu: Józef Sitarz, Opole, Polska Karol Bibrowicz, Lutynia, Polska i dokonanie wpisu: Opolskie Przedsiębiorstwo Innowacyjno-Wdrożeniowe "OPIW" Sp. z o.o., Opole, Polska 008024922

15863 2012 12 12 A. Wprowadzono zmianę uprawnionego przez wykreślenie wpisu: Opolskie Przedsiębiorstwo Innowacyjno-Wdrożeniowe "OPIW" Sp. z o.o., Opole, Polska 008024922 i dokonanie wpisu: Opolskie Przedsiębiorstwo Innowacyjno-Wdrożeniowe "OPIW" Sp. z o.o. w upadłości likwidacyjnej, Opole, Polska 008024922

17603 2012 12 18 A. Wprowadzono zmianę uprawnionego przez wykreślenie wpisu: KOLPOLTER SPÓŁKA AKCYJNA, Kielce, Polska 291770790 i dokonanie wpisu: KOLPOLTER SPÓŁKA Z OGRANICZONĄ ODPOWIEDZIALNOŚCIĄ SPÓŁKA KOMANDYTOWO-AKCYJNA, Kielce, Polska 291770790

171

**DECYZJE STWIERDZAJĄCE WYGAŚNIĘCIE
DECYZJI O UDZIELENIU PRAWA Z REJESTRACJI**

Poniższe zestawienie zawiera numer zgłoszenia wzoru przemysłowego.

18594	19130	19435	19553
19059	19199	19552	

172

**DECYZJE O UNIEWAŻNIENIU
PRAWA Z REJESTRACJI**

Poniższe zestawienie zawiera kolejno: numer rejestracji wzorów przemysłowych, datę unieważnienia prawa z rejestracji oraz treść decyzji.

1077	2011 05 23	unieważniono prawo z rejestracji wzoru przemysłowego.
8646	2012 11 20	unieważniono prawo z rejestracji wzoru przemysłowego.
9177	2012 11 08	unieważniono prawo z rejestracji wzoru przemysłowego.
15754	2012 09 25	unieważniono prawo z rejestracji wzoru przemysłowego.
15755	2012 09 25	unieważniono prawo z rejestracji wzoru przemysłowego.
15756	2012 09 25	unieważniono prawo z rejestracji wzoru przemysłowego.
15757	2012 09 25	unieważniono prawo z rejestracji wzoru przemysłowego.
15758	2012 09 25	unieważniono prawo z rejestracji wzoru przemysłowego.
14594	2012 05 12	unieważniono prawo z rejestracji wzoru przemysłowego.
17000	2012 12 18	unieważniono prawo z rejestracji wzoru przemysłowego.

173

**DECYZJE O WYGAŚNIĘCIU
PRAWA Z REJESTRACJI**

Poniższe zestawienie zawiera kolejno: numer rejestracji wzorów przemysłowych i datę wygaśnięcia prawa z rejestracji.

1146	2010 03 23	1307	2009 12 27
1148	2010 04 07	1308	2009 12 27
1268	2009 12 06	1309	2009 12 27
1269	2009 12 06	1313	2009 12 24
1270	2009 12 07	1321	2009 12 29
1271	2009 12 08	1332	2010 03 23
1278	2009 12 10	1339	2010 04 03
1280	2009 12 10	1343	2010 04 07
1281	2009 12 10	1350	2010 04 19
1282	2009 12 10	1352	2010 04 22
1283	2009 12 13	1354	2010 04 26
1284	2009 12 13	1356	2010 04 27
1285	2009 12 13	1367	2010 05 09
1298	2009 12 17	1376	2010 05 11
1300	2009 12 20	1387	2010 05 15
1303	2009 12 22	1388	2010 05 15
1306	2009 12 27	1402	2010 05 22

1404	2010 05 23	1811	2010 11 09
1405	2010 05 24	1813	2010 11 13
1407	2010 05 29	1829	2010 11 28
1418	2010 06 02	1832	2010 11 28
1421	2010 06 02	1841	2010 12 11
1423	2010 06 06	1842	2010 12 12
1428	2010 06 08	1843	2010 12 13
1429	2010 06 08	1845	2010 12 14
1438	2010 06 09	1846	2010 12 14
1439	2010 06 09	1847	2010 12 14
1442	2010 06 10	1848	2010 12 14
1452	2010 06 16	1851	2010 12 18
1453	2010 06 16	1853	2010 12 21
1460	2010 06 19	1868	2011 01 04
1462	2010 06 21	1874	2011 02 19
1471	2010 06 27	1896	2009 12 22
1472	2010 06 26	1898	2009 12 01
1499	2010 07 14	1899	2009 12 20
1505	2010 07 21	1900	2009 12 20
1507	2010 07 21	1908	2010 07 28
1513	2010 07 24	1910	2010 08 09
1535	2010 08 01	1911	2010 08 09
1538	2010 08 03	1921	2010 08 16
1540	2010 08 07	1923	2010 08 21
1548	2010 08 21	1931	2010 09 04
1558	2010 09 01	1938	2010 09 09
1568	2010 09 18	1939	2010 09 19
1579	2009 09 22	1940	2010 09 19
1582	2009 10 06	1946	2010 09 22
1583	2009 10 06	1947	2010 09 23
1584	2009 10 06	1949	2010 09 29
1601	2009 12 10	1951	2010 10 04
1602	2009 12 10	1952	2010 10 10
1603	2009 12 10	1958	2010 10 18
1604	2009 12 10	1962	2010 10 20
1607	2009 12 15	1963	2010 10 23
1608	2009 12 20	1964	2010 10 23
1613	2009 12 27	1969	2010 10 26
1616	2009 12 30	1970	2010 10 26
1617	2009 12 30	1980	2010 11 09
1619	2010 09 14	1982	2010 11 16
1622	2010 04 14	1988	2010 11 24
1623	2010 05 29	1989	2010 11 24
1635	2010 06 16	2004	2010 12 20
1640	2010 06 21	2006	2010 12 27
1652	2010 06 28	2009	2010 12 31
1679	2005 07 24	2012	2011 01 03
1682	2010 07 26	2026	2011 01 22
1701	2010 08 11	2033	2011 01 26
1702	2010 08 11	2061	2011 02 08
1733	2010 09 08	2068	2011 02 12
1736	2010 09 14	2073	2011 02 15
1751	2010 09 22	2074	2011 02 19
1753	2010 09 22	2078	2011 02 22
1754	2010 09 22	2104	2011 03 23
1755	2010 09 22	2122	2011 04 02
1757	2010 09 25	2130	2011 04 06
1767	2010 10 02	2132	2011 04 17
1771	2010 10 04	2133	2011 04 17
1775	2010 10 06	2146	2009 04 12
1786	2010 10 16	2147	2009 04 12
1787	2010 10 16	2148	2009 04 12
1792	2010 10 24	2152	2009 05 31
1794	2010 10 25	2153	2009 05 31
1795	2010 10 25	2158	2009 12 06
1798	2010 10 30	2159	2009 12 06
1810	2010 11 09	2160	2009 12 06

2163	2010 02 04	10316	2011 01 27	10476	2011 02 21	10533	2011 03 16
2168	2010 05 05	10317	2011 01 20	10478	2011 03 27	10535	2011 01 31
2173	2010 08 03	10318	2011 01 12	10479	2011 03 20	10536	2011 03 06
2177	2010 09 21	10320	2011 01 27	10480	2011 03 17	10537	2011 03 07
2178	2010 10 05	10330	2011 01 12	10482	2011 02 21	10538	2011 03 07
2181	2010 10 09	10332	2011 01 27	10483	2011 03 23	10539	2011 03 17
2182	2010 10 11	10334	2011 01 06	10485	2011 03 20	10540	2011 03 16
2183	2010 10 11	10355	2011 01 13	10486	2011 02 02	10541	2011 03 16
2191	2010 11 02	10357	2011 01 18	10487	2011 03 13	10546	2011 03 28
2206	2010 11 15	10363	2011 01 10	10489	2011 03 06	10565	2011 03 06
2207	2010 12 21	10364	2011 01 17	10491	2011 02 17	10566	2011 03 06
2214	2010 11 27	10379	2011 01 28	10492	2011 03 06	10568	2011 03 09
2218	2010 12 01	10380	2011 02 03	10495	2011 03 29	10583	2011 03 20
2224	2010 12 11	10383	2011 02 10	10499	2011 03 05	10598	2011 01 20
2232	2010 12 20	10384	2011 02 03	10502	2011 02 25	10600	2011 01 26
2233	2010 12 19	10395	2011 01 31	10503	2011 02 25	10601	2011 04 03
2234	2010 12 21	10399	2011 02 03	10507	2011 02 24	11547	2011 12 18
2236	2011 01 03	10400	2011 02 13	10508	2011 02 24	11553	2011 10 09
2239	2011 01 05	10413	2011 01 30	10509	2011 02 24	11554	2011 12 11
2277	2011 01 18	10414	2011 01 30	10510	2011 02 28	11555	2011 07 17
2280	2011 01 19	10422	2011 02 13	10511	2011 03 20	11556	2011 04 03
2282	2011 01 22	10423	2011 02 14	10512	2011 02 17	11557	2011 04 03
2288	2011 01 24	10433	2011 02 16	10514	2011 03 30	11563	2011 11 07
10156	2011 01 06	10434	2011 01 27	10516	2011 03 06	11564	2011 09 26
10157	2011 01 06	10447	2011 02 13	10517	2011 02 10	11566	2011 10 06
10182	2011 01 03	10450	2011 02 03	10518	2011 02 10	11572	2011 12 18
10259	2011 01 27	10453	2011 02 03	10520	2011 03 07	11583	2011 10 18
10263	2011 11 08	10456	2011 02 07	10524	2011 02 20	11585	2011 08 28
10283	2011 01 27	10468	2011 03 20	10525	2011 02 20	11590	2011 10 18
10284	2011 01 10	10469	2011 03 20	10526	2011 02 17	11687	2012 01 29
10288	2011 01 14	10470	2011 01 30	10527	2011 02 17	11864	2011 11 21
10289	2011 01 11	10471	2011 01 30	10528	2011 03 27		
10290	2011 01 23	10474	2011 02 07	10530	2011 04 03		
10305	2011 01 20	10475	2011 02 21	10532	2011 03 16		

D. ZNAKI TOWAROWE

Cyfrowe kody identyfikacyjne (wg normy WIPO ST. 60), które poprzedzają informacje o dokonanej rejestracji oznaczają:

- (111) – numer prawa ochronnego
- (151) – data wydania decyzji o udzieleniu prawa ochronnego
- (210) – numer zgłoszenia
- (220) – data zgłoszenia (w przypadku konwersji – oznaczono literą K – jest to data od której liczy się okres ochrony na terenie Polski)
- (441) – data ogłoszenia o zgłoszeniu
- (510) – wykaz towarów
- (511) – klasy towarowe
- (531) – symbol klasyfikacji elementów graficznych znaku
- (540) – określenie znaku towarowego ze wskazaniem kolorów
- (551) – wskazanie kategorii znaku towarowego lub udzielonego prawa jeżeli dotyczy wspólnego prawa ochronnego, wspólnego znaku towarowego albo wspólnego znaku towarowego gwarancyjnego
- (732) – nazwisko i imię lub nazwę uprawnionego, jego miejsce zamieszkania lub siedzibę oraz kod kraju

UDZIELONE PRAWA OCHRONNE NA ZNAKI TOWAROWE

(od nr 252 041 do nr 253 040)

(111) **252041** (220) 2007 08 09 (210) 328711
(151) 2012 12 12 (441) 2007 11 12
(732) ESKIMOS SPÓŁKA AKCYJNA, Konstancin-Jeziorna, PL.
(540)



Kolor znaku: niebieski, biały

(531) 3.7.16, 3.7.21, 27.5.1, 29.1.12

(510), (511) **35** zgromadzenie towarów branży owocowej i warzywnej w hurtowni w warunkach chłodniczych celem ich zakupu przez przedsiębiorców, **39** usługi pakowania i składowania towarów, w szczególności towarów schłodzonych i mrożonych, usługi transportu ciężarowego samochodami-chłodniami, **40** usługi wytłaczania owoców i warzyw, usługi przetwarzania odpadów w oczyszczalni ścieków, usługi mrożenia owoców, warzyw i mięsa.

(111) **252042** (220) 2007 12 12 (210) 333979
(151) 2012 11 27 (441) 2008 03 17
(732) MIK Sp. z o.o., Żąbkowice Śląskie, PL.
(540) alda

(510), (511) **08** sztucce, zastawa stołowa (widelce, noże, łyżki), **11** czajniki elektryczne, ekspresy do kawy elektryczne, formy do wypiekania ciasta elektryczne, filtry do kawy elektryczne, frytownice elektryczne, kuchenki mikrofalowe, kuchenki elektryczne, elektryczne podgrzewacze butelek dla niemowląt, podgrzewacze talerzy, różna, szybkowary elektryczne, szybkowary elektryczne ciśnieniowe, urządzenia do filtrowania wody, filtry do wody pitnej, **20** lustra, ramki obrazów, niezawarte w innych klasach wyroby z bambusa, słomy, trzciny, wikliny, kości, muszli, bursztynu i imitacji tych surowców, kosze do użytku domowego, maty do zlewów, rączki i rękojeści niemetalowe, dekoracje przestawne, poduszki, wachlarze, ozdoby z tworzyw sztucznych do artykułów spożywczych, ruchome wózki barowe, haczyki, karnisze, uchwyty, kółka, rolki i szyny do zasłon, legowiska dla zwierząt domowych, leżaki, niemetalowe skrzynki na listy, niemetalowe kije do mioteł i rękojeści noży, słomki do picia napojów.

(111) **252043** (220) 2009 03 12 (210) 353254
(151) 2012 12 06 (441) 2009 06 22

(732) „ELGROM” Danuta i Jacek Gromek Spółka Jawna, Falenty Nowe, PL.
(540)



Kolor znaku: biały, czarny, szary i odcienie

(531) 26.4.2, 26.11.1, 27.5.1, 29.1.13

(510), (511) **28** zabawki: zabawki ruchome, pojazdy jako zabawki, rowerki jako zabawki ruchome dla dzieci, **35** usługi pośrednictwa handlowego na rzecz firm krajowych i zagranicznych; zgrupowanie na rzecz osób trzecich różnych towarów pozwalające nabywcy wygodnie je oglądać i kupować w hurtowniach, sklepach i na stronie internetowej wyspecjalizowanej w branży pojazdów lądowych, rowerów za wyjątkiem rowerów stacjonarnych i sprzętu sportowego, motorowerów, części i akcesoriów do pojazdów lądowych, zabawek, zabawek ruchomych, rowerków jako zabawki ruchome dla dzieci; usługi reklamowe, dystrybucja materiałów reklamowych, próbek i wzorów wyrobów; organizacja i obsługa wystaw i targów w celach handlowych i reklamowych; doradztwo i pomoc w zakresie organizowania i prowadzenia działalności gospodarczej.

(111) **252044** (220) 2009 11 23 (210) 363170
(151) 2012 12 12 (441) 2010 03 01
(732) AGRO NOVA POLSKA Spółka z ograniczoną odpowiedzialnością, Kąty Wrocławskie, PL.
(540)



Kolor znaku: biały, żółty, zielony

(531) 5.3.11, 5.3.14, 26.1.1, 27.5.1, 29.1.13

(510), (511) **01** preparaty chemiczne dla przemysłu, **05** dodatki do pasz do celów leczniczych, **31** sadzonki, cebulki, kłącza i nasiona roślin ozdobnych, owocowych, warzyw i jarzyn; karmy dla zwierząt gospodarskich i domowych.

(111) **252045** (220) 2010 05 11 (210) 370141
(151) 2012 12 07 (441) 2010 08 16
(732) ANDELS ŁÓDŹ SPÓŁKA Z OGRANICZONĄ ODPOWIEDZIALNOŚCIĄ, Warszawa, PL.
(540) sky Lounge
(510), (511) **41** organizowanie szkoleń firmowych z obsługą kelnerską, rozrywka, działalność sportowa i kulturalna, **43** usługi zaopatrzenia w żywność i napoje; tymczasowe zakwaterowanie.

(111) **252046** (220) 2010 08 13 (210) 374094
(151) 2012 11 28 (441) 2010 11 22
(732) AFLOFARM Farmacja Polska Spółka z ograniczoną odpowiedzialnością, Pabianice, PL.; AFLOFARM Fabryka Leków Spółka z ograniczoną odpowiedzialnością, Ksawerów, PL.
(540) OPOKAN
(510), (511) **03** środki wybielające i inne substancje stosowane w praniu; środki do czyszczenia, polerowania, szorowania i ścierania; mydła; środki perfumeryjne, olejki eteryczne, kosmetyki, płyny do pielęgnacji włosów; środki do czyszczenia zębów, **05** produkty farmaceutyczne i weterynaryjne; środki sanitarne do celów medycznych; substancje dietetyczne do celów leczniczych; żywność dla niemowląt; suplementy diety dla celów zdrowotnych; plastry, opatrunki gipsowe, materiały opatrunkowe; materiały do plombowania zębów, woski dentystyczne; środki odkażające; środki do zwalczania robactwa; fungicydy, herbicydy, **44** usługi medyczne; usługi weterynaryjne; usługi kosmetyczne i pielęgnacyjne dla ludzi; usługi związane z rolnictwem, ogrodnictwem i leśnictwem.
(551) wspólne prawo ochronne

(111) **252047** (220) 2010 09 23 (210) 375711
(151) 2012 10 16 (441) 2011 01 03
(732) Bartosz Korbus, Warszawa, PL.
(540)



Kolor znaku: biały, czarny, ciemnoszary
(531) 26.4.2, 27.5.1, 29.1.13
(510), (511) **35** analizy kosztów, aukcje publiczne, badanie opinii publicznej, badania w dziedzinie działalności gospodarczej, badanie rynku, dobór personelu za pomocą metod psychotechnicznych, doradztwo specjalistyczne w sprawach działalności gospodarczej, doradztwo w zakresie organizowania i prowadzenia działalności gospodarczej, doradztwo w zakresie prowadzenia działalności gospodarczej, doradztwo w zakresie zarządzania personalnego, dystrybucja materiałów reklamowych, ekspertyzy w działalności gospodarczej, informacja o działalności gospodarczej, komputerowe zarządzanie plikami, pomoc przy zarządzaniu przedsiębiorstwami przemysłowymi lub handlowymi, pomoc przy prowadzeniu działalności gospodarczej, pozyskiwanie informacji o działalności gospodarczej, prognozy ekonomiczne, reklama za pośrednictwem sieci komputerowej, reklamy, rozpowszechnianie materiałów reklamowych, rozpowszechnianie ogłoszeń reklamowych, wycena działalności handlowej, weryfikacja rachunków, sporządzanie wyciągów kont, wynajem czasu reklamowego we wszystkich środkach przekazu, wynajmowanie miejsc na umieszczanie ogłoszeń lub reklam, organizacja wystaw w celach handlowych lub reklamowych, zarządzanie zbiorami informacji, **36** analizy finansowe, doradztwo w sprawach finansowych, doradztwo w sprawach ubezpieczeniowych, ekspertyzy dla celów fiskalnych, informacja o ubezpieczeniach, informacje bankowe, inwestycje kapitałowe, kredytowanie, lokaty kapitału, administrowanie majątkiem nieruchomości, administrowanie nieruchomościami, operacje bankowe, operacje finansowe, operacje walutowe, ekspertyzy do celów podatkowych, wyceny do celów podatkowych, pośrednictwo, pośrednictwo w sprawach majątku

nieruchomego, usługi powiernicze, transakcje finansowe, transfer elektroniczny środków finansowych, tworzenie kapitałów, umowy kredytowe połączone ze sprzedażą ratalną zbiórki funduszy na cele dobroczynne, usługi pośrednictwa w zakresie ubezpieczeń, **40** doradztwo zawodowe dotyczące porad w zakresie edukacji lub kształcenia, edukacja, mikro-wydawnictwa, organizowanie i prowadzenie: konferencji, kongresów, pracowni specjalistycznych, seminariów, sympozjów, zjazdów, organizowanie konkursów, publikacja elektroniczna on-line książek i periodyków, publikowanie książek, publikowanie tekstów innych niż reklamowe, **42** administrowanie stronami komputerowymi, badania: bakteriologiczne, chemiczne, geologiczne, podwodne, techniczne, w dziedzinie kosmetyki, prace badawczo-rozwojowe, doradztwo w sprawach: sprzętu komputerowego, ochrony środowiska, ekspertyzy geologiczne i inżynierskie, badania z zakresu fizyki, instalacje oprogramowania komputerowego, powielanie oprogramowania komputerowego, kontrola jakości, konwersja danych lub dokumentów na formę elektroniczną, pomiary geodezyjne, pomiary geologiczne, opracowanie projektów technicznych, tworzenie i utrzymywanie stron internetowych dla osób trzecich, **45** doradztwo w sprawach własności intelektualnej, licencjonowanie własności intelektualnej, zarządzanie prawami autorskimi, badania prawne, usługi pomocy w sprawach spornych.

(111) **252048** (220) 2011 01 03 (210) 379662
(151) 2012 12 17 (441) 2011 04 11
(732) BALTHAZAR SPÓŁKA AKCYJNA, Warszawa, PL.
(540)



Kolor znaku: szary, biały
(531) 2.1.5, 26.11.1, 27.5.1, 29.1.12
(510), (511) **42** usługi projektantów mody.

(111) **252049** (220) 2011 03 21 (210) 382909
(151) 2012 12 14 (441) 2011 07 04
(732) KPDA FUNDACJA NA RZECZ ROZWOJU RACHUNKOWOŚCI, Katowice, PL.
(540)



Kolor znaku: czerwony, czarny, biały
(531) 21.1.13, 26.11.1, 27.5.1, 29.1.13
(510), (511) **35** usługi w zakresie rachunkowości, księgowości i kontroli ksiąg, doradztwo gospodarcze, prowadzenie pełnej księgowości, zarządzanie rachunkami, usługi w zakresie sprawozdawczości, doradztwo i bezpośrednia pomoc w prowadzeniu interesów, audyt, usługi w zakresie sporządzania dokumentacji płacowej i kadrowej wymaganej przepisami prawa, sporządzanie list płac, wypełnianie obowiązków ewidencyjnych i zgłoszeniowych do Zakładu Ubezpieczeń Społecznych, optymalizacja metod zatrudniania i wynagradzania pracowników polegająca na poszukiwaniu legalnych, alternatywnych form prawnych zatrudnienia, pozwalających zredukować koszty pracy bez potrzeby redukowania zatrudnienia w firmie, **36** doradztwo podatkowe, raportowanie wyników finansowych, usługi aktuarialne polegające na obliczaniu ryzyka oraz wartości bieżącej projektów finansowych, w szczególności długoterminowych lub obarczonych ryzykiem, **38** usługi stymulowania rozwoju gospodarki elektronicznej poprzez wspieranie tworzenia nowych, innowacyjnych e-usług, in-

nowacyjnych rozwiązań elektronicznego biznesu oraz zmniejszanie barier ich wykorzystywania polegające na usprawnieniu komunikacji i wymiany informacji biznesowych między firmami oraz pracownikami dzięki wykorzystaniu internetowych aplikacji a w szczególności przesyłanie informacji tekstowej i obrazowej za pomocą komputera, przydzielanie dostępu do baz danych oraz udostępnianie internetowego forum dyskusyjnego, **41** nauczanie z zakresu rachunkowości, księgowości i analizy finansowej, matematyki, statystyki, audytu oraz prawa, instruktaże głównie w kwestiach praktycznego wykorzystania wiedzy z zakresu rachunkowości i księgowości, organizowanie i prowadzenie warsztatów szkoleniowych i seminariów, publikacje elektroniczne on-line książek i periodyków oraz publikowanie elektroniczne on-line nie do pobrania.

(111) **252050** (220) 2011 03 24 (210) 383115
(151) 2012 10 08 (441) 2011 07 04

(732) EUROPEJSKA KORPORACJA INWESTYCYJNA SPÓŁKA
Z OGRANICZONĄ ODPOWIEDZIALNOŚCIĄ, Warszawa, PL.

(540) Green Point

(510), (511) **09** parkometry, tablice sygnalizacyjne, świetlne lub mechaniczne, znaki drogowe świecące lub mechaniczne, urządzenia do ładowania akumulatorów elektrycznych, urządzenia do ładowania baterii, **39** dystrybucja energii, wynajmowanie miejsc na parkingi, dystrybucja prądu elektrycznego, transport samochodowy, wypożyczanie samochodów, usługi taksówki, **42** doradztwo w zakresie planowania zużycia energii, testowanie pojazdów.

(111) **252051** (220) 2011 03 28 (210) 383276
(151) 2012 12 17 (441) 2011 07 04

(732) Viacom International Inc., Nowy Jork, US.

(540) VIACOM BLINK

(510), (511) **38** telekomunikacja; usługi z zakresu łączności; usługi przekazu satelitarnego i kablowego; usługi telefonii komórkowej; telekomunikacyjne dostarczanie dolno ładowalnych dzwoneków telefonicznych, muzyki, plików MP3, grafiki, gier, filmów oraz informacji dla urządzeń telefonii komórkowej; bezprzewodowa transmisja górno i dolno ładowalnych dzwoneków telefonicznych, muzyki, plików MP3, grafiki, gier, filmów oraz informacji i wiadomości ze światowej sieci komputerowej dla urządzeń telefonii komórkowej; przeprowadzanie ankiet oraz głosowań za pośrednictwem urządzeń telefonii komórkowej; przesyłanie oraz odbieranie wiadomości głosowych i tekstowych za pośrednictwem urządzeń telefonii komórkowej; udostępnianie możliwości głosowania on-line za pośrednictwem Internetu oraz urządzeń telefonii komórkowej; usługi łączności za pośrednictwem sieci komputerowych, przesyłanie informacji oraz nagrań dźwiękowych i audio-wizualnych za pośrednictwem Internetu, **41** usługi edukacyjne; usługi z zakresu rozrywki; usługi rozrywkowe w formie lunaparków oraz parków rozrywki z przejażdżkami, działalność sportowa i kulturalna, montaż programów radiowych i telewizyjnych, produkcja filmów oraz transmitowanie widowisk rozrywkowych; produkcja filmów i audycji animowanych; usługi studiów filmowych i telewizyjnych; organizowanie i prowadzenie filmowych i telewizyjnych programów rozrywkowych, w tym przedstawień i widowisk na żywo, publikowanie książek, pism i periodyków; usługi informacji o programach telewizyjnych świadczone dla zarejestrowanych grup użytkowników poprzez światową sieć komputerową. Internet oraz bazy danych udostępniane on-line; organizowanie i prowadzenie przedstawień tanecznych, organizowanie i prowadzenie przedstawień muzycznych, organizowanie i prowadzenie ceremonii wręczenia nagród; organizowanie i prowadzenie przedstawień komediowych, organizowanie i prowadzenie konkursów oraz zawodów sportowych z udziałem publiczności; organizowanie i prowadzenie koncertów; organizowanie i prowadzenie telewizyjnych programów informacyjnych; organizowanie konkursów talentów oraz muzycznych i telewizyjnych ceremonii wręczenia nagród; organizowanie i prowadzenie pokazów mody; organizowanie i prowadzenie gier interaktywnych; dostarczanie informacji o imprezach rozrywkowych.

(111) **252052** (220) 2011 03 30 (210) 383411
(151) 2012 11 27 (441) 2011 07 04

(732) SMOLEŃSKA GRAŻYNA, Ludowice, PL.

(540) AGRISA

(510), (511) **01** nawozy, **04** brykiet materiałów palnych, brykiet opałowy ze słomy, **05** środki ochrony roślin, **07** maszyny i narzędzia rolnicze oraz części zamienne do nich, **08** maszyny i narzędzia rolnicze ręcznie sterowane, **12** traktory, ciągniki oraz części zamienne do nich, **16** obrazy malarskie oprawione i nieoprawione, książki, broszury, gazety, czasopisma, reklamówki z papieru lub tworzyw sztucznych, plakaty, foldery, kalendarze, przewodniki, **21** ceramika artystyczna, ceramika dla gospodarstw domowych, **31** nasiona, sadzonki, **35** agencje reklamowe, reklama, rozpowszechnianie materiałów reklamowych, zarządzanie profesjonalne działalnością artystyczną, usługi sprzedaży hurtowej i detalicznej następujących towarów: nawozy, materiały opałowe, środki ochrony roślin, maszyny i narzędzia rolnicze oraz części zamienne do nich, traktory, ciągniki oraz części zamienne do nich, obrazy malarskie, książki, gazety, czasopisma, artykuły papierniczne, kalendarze, przewodniki, ceramika, nasiona, sadzonki, **36** agencje nieruchomości, administrowanie nieruchomościami, agencje pośrednictwa w handlu nieruchomościami, dzierżawa nieruchomości, wycena nieruchomości, **39** usługi transportowe-transport towarów, dystrybucja energii elektrycznej, **40** wytwarzanie energii elektrycznej, **44** usługi rolnicze-prace polowe na zlecenie.

(111) **252053** (220) 2011 04 13 (210) 384033
(151) 2012 10 24 (441) 2011 07 18

(732) STROJEK IRENEUSZ STROLUX FIRMA USŁUGOWO-
HANDLOWA, Warszawa, PL.

(540)



Kolor znaku: żółty, niebieski, granatowy

(531) 26.13.25, 27.5.1, 29.1.12

(510), (511) **37** sprzątanie i czyszczenie obiektów i terenów otwartych, dezynfekcja, deratyzacja, dezynsekcja, roboty budowlano-instalacyjne.

(111) **252054** (220) 2011 04 14 (210) 384130
(151) 2012 12 13 (441) 2011 07 18

(732) DOORS E. R. J. KUBIAK SPÓŁKA JAWNA, Komorniki, PL.

(540)

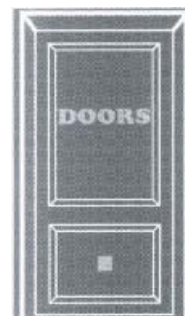

(531) 7.3.1, 27.5.1

(510), (511) **06** drzwi i okna metalowe, klamki do drzwi i okien metalowe, kółka metalowe do mebli i drzwi, osprzęt metalowy do mebli, okucia do mebli i drzwi, odrzwia metalowe, ościeżnice metalowe, zamki do drzwi, okien i mebli metalowe, **19** budowlane materiały niemetalowe, zwłaszcza balustrady, boazeria, schody, stolarka drzwiowa, niemetalowe drzwi do budynków-wewnętrzne i zewnętrzne oraz mebli, okna drewniane, osprzęt niemetalowy do drzwi i okien, forniry, materiały ciesielskie, parkiety, mozaiki parkietowe, szkło budowlane, płytki niemetalowe jako wykładziny ścienne i podłogowe.

(111) **252055** (220) 2011 05 11 (210) 385177
(151) 2012 10 23 (441) 2011 08 16

(732) SKRZYNIARZ PAWEŁ, Piaseczno, PL.
(540)

*Louis &
Colette*

(531) 27.5.1
(510), (511) 25 krawaty oraz stroje wizytowe.

(111) 252056 (220) 2011 05 13 (210) 385317
(151) 2012 09 04 (441) 2011 08 16
(732) KŁECZEK RYSZARD ZAKŁAD NAPRAW SZYBKICH ELEKTRYKA
I MECHANIKA, Trzebinia/Siersza, PL.
(540)



Kolor znaku: czerwony, niebieski, srebrny
(531) 1.15.3, 15.7.1, 26.4.16, 26.4.22, 27.5.1, 29.1.13
(510), (511) 37 usługi: naprawa pojazdów, maszyn i urządzeń me-
chanicznych oraz elektrycznych.

(111) 252057 (220) 2011 05 17 (210) 385430
(151) 2012 12 18 (441) 2011 08 29
(732) BONGRAIN S.A., Viroflay, FR.
(540)



Kolor znaku: biały, jasnoniebieski, niebieski, ciemnoniebieski,
zielony, brązowy
(531) 5.7.1, 8.3.8, 8.3.11, 27.5.1, 29.1.15
(510), (511) 29 mleko, sery i produkty nabiałowe, jadalne oleje i tłuszcze.

(111) 252058 (220) 2011 05 17 (210) 385476
(151) 2012 10 15 (441) 2011 08 29
(732) ORZECZOWSKI KRZYSZTOF GRUDZIENI DARIUSZ FENIKS
COSMETICS SPÓŁKA CYWILNA, Szczecin, PL.

(540) CHRISTOPHER DIAMONDS
(510), (511) 03 wyroby perfumeryjne, perfumy, wody kolońskie i toaletowe, olejki aromatyczne, kosmetyki, mydła toaletowe, preparaty kosmetyczne do kąpieli, preparaty do makijażu, kremy kosmetyczne, mleczka kosmetyczne, maseczki kosmetyczne, pomadki do ust, ołówki kosmetyczne, środki ochronne przeciwsłoneczne i do opalania, depilatory, lotony do celów kosmetycznych, antyperspiranty, dezodoranty do użytku osobistego, lakiery i zmywacze do paznokci, przybory toaletowe zawarte w klasie 03, tusze do rzęs, saszetki zapachowe, środki do golenia, środki do czyszczenia zębów, wody do ust, płyny, szampony i odżywki do pielęgnacji włosów, lakiery i farby do włosów, 25 odzież, obuwie i nakrycia głowy.

(111) 252059 (220) 2011 05 18 (210) 385518
(151) 2012 10 19 (441) 2011 08 29
(732) BARTEX-BARTOL SPÓŁKA JAWNA, Paproć, PL.
(540) JUBEL
(510), (511) 33 napoje alkoholowe.

(111) 252060 (220) 2011 05 19 (210) 385543
(151) 2012 12 14 (441) 2011 08 29
(732) Unilever N.V., Rotterdam, NL.

(540) ORGANIC DELIGHT
(510), (511) 03 mydła; perfumy; olejki aromatyczne; dezodoranty i aniperspiranty; preparaty do pielęgnacji włosów; preparaty do koloryzacji włosów, farby do włosów, lotiony do włosów, preparaty do stylizowania i układania włosów, szampony, odżywki i spraye do włosów, pudry do włosów, dekoracje do włosów, lakiery do włosów, pianki do włosów, preparaty nabłyszczające do włosów, żele do włosów, preparaty nawilżające do włosów, płyny do włosów, preparaty przeciwko niszczeniu włosów, preparaty przeciwko przesuszaniu się włosów, olejki do włosów, toniki do włosów, kremy do włosów, preparaty do kąpieli i pod prysznic; preparaty toaletowe nie do celów medycznych; preparaty do pielęgnacji skóry; kosmetyki.

(111) 252061 (220) 2011 05 20 (210) 385614
(151) 2012 12 03 (441) 2011 08 29
(732) POLMEDICAL SPÓŁKA Z OGRANICZONĄ
ODPOWIEDZIALNOŚCIĄ, Kraków, PL.
(540)



Kolor znaku: biały, błękitny, granatowy
(531) 26.4.2, 26.4.18, 29.1.13
(510), (511) 03 olejki aromatyczne, barwniki do celów kosmetycznych, chusteczki nasączone płynami kosmetycznymi, preparaty do demakijażu, preparaty do depilacji, dezodoranty do użytku osobistego, mydła, preparaty do golenia, maseczki kosmetyczne, mleczko kosmetyczne, preparaty kosmetyczne do odchudzania, zestawy kosmetyczne, kremy kosmetyczne, szampony, talk kosmetyczny, wata do celów kosmetycznych, wazelina kosmetyczna, woda autleniona do celów kosmetycznych, kremy do wybielania skóry, 05 antyseptyki, bandaże opatrunkowe, preparaty chemiczne do celów farmaceutycznych, detergenty do celów medycznych, środki dezynfekcyjne do celów higienicznych, gaza opatrunkowa, chusteczki nasączone płynami farmaceutycznymi, leki dla ludzi, leki do celów stomatologicznych, preparaty farmaceutyczne przeciw łupieżowi, maści do celów farmaceutycznych, samoprzylepne plastry lecznicze, podpaski higieniczne, 10 bandaże elastyczne, butelki do karmienia niemowląt, smoczek do butelek dla niemowląt, preparaty do masażu, aparaty i instrumenty medyczne, 16 afisze, plakaty, broszury, czasopisma, stemple pieczętujące, formularze, kalendarze, katalogi, naklejki adresowe, materiały piśmienne, pudełka kartonowe lub papierowe, ręczniki papierowe, papierowe chusteczki do nosa, 35 zgrupowanie na rzecz osób trzecich towarów pozwalające nabywcy wygodnie je oglądać i kupować w aptece, kosmetyków, leków, preparatów farmaceutycznych, leków recepturowych, aparaty i instrumentów medycznych, dystrybucja materiałów reklamowych (próbek, druków, prospektów, broszur), uaktualnianie materiałów reklamowych, reklama, dekorowanie wystaw sklepowych i aptek, 36 administrowanie nieruchomościami, prowadzenie agencji pośrednictwa w handlu nieruchomościami, dzierżawa nieruchomości, usługi zarządzania majątkiem nieruchomości, usługi wyceny nieruchomości i oszacowania majątku nieruchomego, usługi pośrednictwa w sprawach majątku nieruchomego, usługi ściągania czynszów, wynajmowanie mieszkań ipomieszczeń biurowych, 39 usługi transportowe w dostarczaniu towarów samochodami, usługi transportu pasażerskiego, usługi wypożyczania samochodów, spedycja, usługi składowania towarów, 43 usługi prowadzenia domów opieki dla osób w podeszłym wieku, 44 porady w zakresie farmakologii.

(111) 252062 (220) 2011 05 25 (210) 385824
(151) 2012 12 17 (441) 2011 08 29
(732) ATHENASOFT SPÓŁKA Z OGRANICZONĄ
ODPOWIEDZIALNOŚCIĄ, Warszawa, PL.

(540) Buduj z Głową
(510), (511) 09 kwartalnik o tematyce budowlanej wydawany na nośniku elektronicznym, 35 prowadzenie komputerowej bazy danych o tematyce budowlanej.

(111) **252063** (220) 2011 05 30 (210) 385982
 (151) 2012 10 22 (441) 2011 09 12
 (732) BZK GROUP SPÓŁKA Z OGRANICZONĄ
 ODPOWIEDZIALNOŚCIĄ-SPÓŁKA KOMANDYTOWA, Teresin, PL.
 (540) BZK KAPITAŁ

(510), (511) **16** papier, tektura oraz przedmioty z tych materiałów, materiały drukowane i publikacje, książki, czasopisma, broszury, katalogi, periodyki, plakaty, ulotki, oferty, odbitki, prospekty, materiały instruktażowe i dydaktyczne, **35** usługi w zakresach: promocji i reklamy w tym świadczone za pośrednictwem sieci komputerowych, badania rynku, analiz rynkowych, sondaży opinii publicznej, doradztwa w zakresie systemów dystrybucji, oraz w zakresie organizacji, prowadzenia, zarządzania i planowania działalności gospodarczej, profesjonalnego badania wydajności, doradztwa podatkowego, audytu księgowego, prognozowania ekonomicznego, doradztwa w zarządzaniu personelem, public relations, zarządzania działalnością handlową, komercyjnego zarządzania w zakresie udzielania licencji na towary i usługi dla osób trzecich, informacji handlowej, organizowania kongresów, targów i wystaw w celach handlowych lub reklamowych, nawiązywania kontaktów między przedsiębiorstwami oraz prowadzenia negocjacji, transkrypcji informacji, organizowania przetargów, pośrednictwa w zakresie kojarzenia kontrahentów, zarządzania zbiorami informatycznymi i zbiorami danych w systemach komputerowych baz danych, wyszukiwania informacji w bazach i plikach komputerowych, rozpowszechniania ogłoszeń, materiałów i ofert reklamowych, organizacji i zarządzania przedsięwzięciami inwestycyjnymi w celu budowy i/lub przygotowania obiektów mieszkalnych i niemieskalnych przeznaczonych do sprzedaży, wynajmowania, użyczenia, zarządzania przedsięwzięciami dotyczącymi obrotu nieruchomościami, marketingu gruntów dla budownictwa, zasobów lokalowych, nieruchomości, przeznaczonych do zagospodarowania, do sprzedaży, najmu, użyczenia, organizowania przetargów na rynku obrotu gruntami, nieruchomościami, powierzchniami użytkowymi i lokalami mieszkalnymi, biurowymi, obiektami użyteczności publicznej, wynajmowania miejsc na umieszczanie ogłoszeń i reklam, prowadzenia agencji importowo-eksportowych na rzecz osób trzecich, pośrednictwa eksportowo-importowego w obrocie produktami, artykułami i technologiami, doradztwa w zarządzaniu nieruchomościami, **36** usługi w zakresach: działalności finansowej, zarządzania na rzecz osób trzecich portfelami papierów wartościowych i instrumentów finansowych pośrednictwa w sprawach majątku nieruchomego, ocen finansowych i doradztwa finansowego, finansowych usług konsultingowych, informacji finansowych, inwestycji kapitałowych, doradztwa w zakresie zarządzania, planowania i strategii finansowych, finansowania przejęć, zarządzania aktywami, zarządzania inwestycjami w nieruchomości, organizowania kredytów, dostarczania własnego kapitału, dzierżawy i administrowania nieruchomościami, pośrednictwa w sprawach majątku nieruchomego, ekspertyz dla celów fiskalnych, analiz i wycen finansowych, badania zdolności kredytowej, operacji walutowych i finansowych, ekspertyz do celów podatkowych, finansowania pożyczek, sponsorowania finansowego, transferu elektronicznego kapitału, **38** usługi telekomunikacyjnej transmisji informacji finansowych, **41** usługi: kształcenia dorosłych, publikowania tekstów, **45** usługi: prawne, licencjonowania własności intelektualnej, mediacji.

(111) **252064** (220) 2011 06 09 (210) 386462
 (151) 2012 11 09 (441) 2011 09 12
 (732) ORZECZOWSKI KRZYSZTOF, GRUDZIEN DARIUSZ FENIKS
 COSMETICS SPÓŁKA CYWILNA, Szczecin, PL.
 (540) Eau de furie

(510), (511) **03** wyroby perfumeryjne, perfumy, wody kolońskie i toaletowe, olejki aromatyczne, kosmetyki, mydła toaletowe, preparaty kosmetyczne do kąpieli, preparaty do makijażu, kremy kosmetyczne, mleczka kosmetyczne, maseczki kosmetyczne, pomadki do ust, ołówki kosmetyczne, środki ochronne przeciwsłoneczne i do opalania, depilatory, lotony do celów kosmetycznych, antyperspiranty, dezodoranty do użytku osobistego, lakiery i zmywacze do paznokci, przybory toaletowe zawarte w klasie 03, tusze do rzęs, saszetki zapachowe, środki do golenia, środki do czyszczenia zębów, wody do ust, płyny, szampony i odżywki do pielęgnacji włosów, lakiery i farby do włosów, **25** odzież, obuwie i nakrycia głowy.

(111) **252065** (220) 2011 06 13 (210) 386600
 (151) 2012 10 23 (441) 2011 09 26
 (732) INEA SPÓŁKA AKCYJNA, Poznań, PL.
 (540)



Kolor znaku: brązowy, srebrny, biały, ciemnobrązowy, jasnobrązowy

(531) 2.1.1, 16.1.4, 16.1.14, 16.3.13, 24.1.17, 26.11.3, 27.5.1, 29.1.14
 (510), (511) **09** anteny, chipy, układy scalone, druty, przewody telegraficzne, przewody telegraficzne, urządzenia do transmisji dźwięku, informatyczne interfejsy komputerowe, kable optyczne w tym światłowodowe, karty z układem scalonym lub mikroprocesorem, oprogramowanie komputerowe, nagrane, optyczne włókna przewodzące promienie świetlne w tym światłowodowe, pamięci komputerowe, programy gier komputerowych, software ładowalny w postaci programów komputerowych, programy komputerowe nagrane, programy sterujące komputerowe, nagrane, moduły ładowalne w postaci publikacji elektronicznych, sprzęt radiotelefoniczny, sprzęt radiotelegraficzny, urządzenia do zdalnego sterowania, **16** wydawnictwa na nośnikach papierowych, **35** handlowe informacje i porady udzielane konsumentom w tym punkty informacji konsumenckiej, pozyskiwanie danych w celu świadczenia usług telekomunikacyjnych oraz organizowanie i przechowywanie komputerowych baz danych, systematyzacja danych abonentów w formie komputerowych baz danych, komputerowe zarządzanie plikami, projektowanie systemów komputerowych, pomoc przy zarządzaniu przedsiębiorstwami przemysłowymi lub handlowymi, pośrednictwo w zakresie nabywania usług telekomunikacyjnych, usługi reklamowe za pośrednictwem urządzeń telekomunikacyjnych i Internetu, **37** instalowanie i naprawa telefonów i urządzeń elektrycznych, usługi w zakresie naprawy, konserwacji i przeglądu urządzeń informatycznych i telekomunikacyjnych, **38** informacja o telekomunikacji, łączność poprzez sieć światłowodową, łączność telefoniczna, łączność za pomocą telefonii komórkowej, połączenie ze światową siecią komputerową za pośrednictwem telekomunikacji, usługi w zakresie przesyłania informacji, obrazu, dźwięku i danych za pomocą urządzeń telekomunikacyjnych i informatycznych, **41** usługi w zakresie rozrywki za pośrednictwem Internetu i urządzeń telekomunikacyjnych, usługi w zakresie produkcji filmów, nauczanie dotyczące języków obcych i szkolnictwa ogólnego oraz zawodowego, organizowanie widowisk kulturalnych, sportowych, konkursów, balów i zabaw, **42** analizy systemów komputerowych, elektroniczna konwersja danych lub programów, projektowanie oprogramowania komputerowego, usługi doradcze i projektowe dotyczące telekomunikacji, informatyki i internetu, tworzenie i utrzymywanie stron internetowych dla osób trzecich.

(111) **252066** (220) 2011 06 14 (210) 386653
 (151) 2012 12 13 (441) 2011 09 26
 (732) BŁASZCZYK KAZIMIERZ EURO-CHEM, Wejherowo, PL.
 (540) EURO-CHEM Kazimierz Błaszczyk

(510), (511) **01** barwniki do celów przemysłowych, estry i etery (pochodne) celulozy do celów przemysłowych, chemiczne środki dla przemysłu, dolomit do celów przemysłowych, dyspersja tworzyw sztucznych, preparaty chemiczne do wytwarzania emalii, preparaty chemiczne do wytwarzania farb, karbid, kleje do celów przemysłowych, kleje do celów przemysłowych, mączki do celów przemysłowych, preparaty chemiczne do wytwarzania farb, plastyfikatory, silikon, spoiwa w tym spoiwa dla betonu, dyspersja tworzyw sztucznych, tytan do celów przemysłowych, węglan wapnia, żywice akrylowe w stanie surowym, żywice syntetyczne w stanie surowym, żywice syntetyczne w stanie surowym, **02** biele (barwniki lub farby), farby (powłoki) farby izolacyjne i podkładowe, koloranty nie zawarte w innych

klasach, lakiery, pigmenty, rozcieńczalniki do farb, spoiwa do farb, zagęszczacze do barwników, **19** budowlane materiały niemetalowe, elementy wykończeniowe budowlane niemetalowe, profile konstrukcyjne niemetalowe, kwarc, marmur, mozaiki dla budownictwa, piasek z wyjątkiem piasku formierskiego, ściennie okładziny niemetalowe dla budownictwa, tynk, zaprawy budowlane.

(111) **252067** (220) 2011 06 14 (210) 386689
 (151) 2012 10 23 (441) 2011 09 26
 (732) PAŁCZYŃSKI PAWEŁ, Wrocław, PL.
 (540)



Kolor znaku: biały, czarny, czerwony, jasnożółty
 (531) 2.1.23, 2.1.25, 25.1.15, 26.1.2, 27.5.1, 29.1.14

(510), (511) **29** wędliny, wyroby wędliniarskie, podroby, wyroby podrobowe, wyroby garnażeryjne, mięso, przetwory mięsne, wędzonki, kielbasy, drób, dziczyzna, ekstrakty mięsne, galaretki mięsne, potrawy na bazie ryb, ryby, pasztety z mięs i dziczyzny, bekon, flaki, kaszanka, **35** prowadzenie hurtowni i sklepów detalicznych towarów i wyrobów z mięsa, w tym z importu połączone z reklamą i promocją pozwalającą nabywcom wygodnie je oglądać i kupować, organizowanie wystaw w celach handlowych, organizacja i uruchamianie sieci gastronomicznych oraz sieci detalicznej sprzedaży, **39** usługi związane z porcjowaniem, paczkowaniem, konfekcjonowaniem: wyrobów mięsnych, wyrobów z drobiu, dziczyzny, ryb.

(111) **252068** (220) 2011 06 14 (210) 386691
 (151) 2012 10 23 (441) 2011 09 26
 (732) EUROPEJSKIE CENTRUM KSZTAŁCENIA PASCAL SPÓŁKA
 Z OGRANICZONĄ ODPOWIEDZIALNOŚCIĄ, Gdynia, PL.
 (540)



Kolor znaku: biały, niebieski, szary
 (531) 3.7.19, 26.4.2, 27.5.1, 29.1.13

(510), (511) **41** nauczanie i edukacja, w tym nauczanie korespondencyjne; prowadzenie kursów korespondencyjnych; doradztwo w zakresie edukacji i kształcenia; informacja o edukacji; organizowanie i prowadzenie konferencji, kongresów, pracowni specjalistycznych, seminariów, sympozjów, zjazdów, konkursów edukacyjnych lub rywalizacyjnych, przyjęć, spektakli, wystaw z dziedziny kultury lub edukacji, zawodów sportowych; kształcenie praktyczne; organizowanie wypoczynku, szczególnie wakacyjnego; prowadzenie szkół z internetem.

(111) **252069** (220) 2011 06 16 (210) 386783
 (151) 2012 10 24 (441) 2011 09 26
 (732) TELEWIZJA POLSKA SPÓŁKA AKCYJNA, Warszawa, PL.
 (540)



(531) 26.4.2, 27.5.1
 (510), (511) **09** magnetyczne nośniki danych, nagrane dyski, automaty sprzedające i mechanizmy do urządzeń uruchamianych przez

wrzucenie monety; sprzęt do przetwarzania danych, komputery; nagrania dźwięku, obrazu i filmowe utrwalone w formie zapisanej taśmy filmowej, taśmy video, taśmy magnetycznej, dysków optycznych, w formacie MP3, w wersji przystosowanej do odtwarzania w komputerach multimedialnych, w odtwarzaczach CD, DVD; urządzenia do nagrywania, zapisywania, odtwarzania i reprodukcji dźwięku, obrazu, informacji i zapisu filmowego w formie analogowej i cyfrowej; audiowizualne urządzenia do nauki, urządzenia do transmisji multimedialnych, programy telewizyjne, audycje, filmy i reportaże utrwalone w formie multimedialnej; gry telewizyjne i komputerowe; programy komputerowe, programy do prowadzenia gier komputerowych, konkursów do użycia z odbiornikiem telewizyjnym, programy komputerowe do obsługi interaktywnej telewizji; karty magnetyczne, **35** usługi reklamowe; produkcja reklam w systemie multimedialnym, organizacja i prowadzenie kampanii reklamowych, wynajem i sprzedaż miejsca i czasu na cele reklamowe w środkach masowego przekazu, tworzenie reklamowych i sponsorowanych tekstów, produkcja reklam radiowych oraz filmów reklamowych dla telewizji, filmu, Internetu; organizacja pokazów i wystaw w celach handlowych i reklamowych, usługi marketingu i public relations, merchandising, organizacja i prowadzenie serwisu ogłoszeniowego, zgrupowanie na rzecz osób trzecich towarów w rodzaju sprzętu, artykułów i programów multimedialnych, gier telewizyjnych i komputerowych; gier, zabawek i artykułów: kosmetycznych, higienicznych i opatrunkowych, odzieżowych, spożywczych, sportowych i wydawnictw, w sklepie, hurtowni wielobranżowej i sklepie internetowym lub telesklepie tak aby umożliwić konsumentom dokonanie zakupu w dobrych warunkach, **38** obsługa przekazu i przekazywanie dźwięku i/lub obrazu, także w systemie cyfrowym, poprzez sieci komunikacyjne, w tym sieć telewizyjną, satelitarną, naziemną kablową, światłowodową i Internet, organizowanie systemów transmisyjnych dźwięku, obrazu i sygnału cyfrowego, rozpowszechnianie programów telewizyjnych, reportaży, filmów dokumentalnych i fabularnych, widowisk rozrywkowych i sportowych oraz audycji z interaktywnym udziałem widzów, usługi emisji i transmisji telewizji interaktywnej, interaktywnej rozrywki, zbieranie i przekazywanie informacji poprzez sieci komunikacyjne, dostarczanie informacji on-line z komputerowych baz danych, usługi teletekstowe i audiotekstowe.

(111) **252070** (220) 2011 06 16 (210) 386787
 (151) 2012 10 24 (441) 2011 09 26
 (732) BOŃCZA-TOMASZEWSKI MARCIN, Warszawa, PL.
 (540)



Kolor znaku: niebieski, ciemnoszary

(531) 26.13.25, 27.5.1, 29.1.12
 (510), (511) **05** aminokwasy do celów medycznych, artykuły żywnościowe na bazie białka do celów medycznych, preparaty białkowe do celów medycznych, dietetyczna żywność przystosowana do celów medycznych, dietetyczne napoje przystosowane do celów medycznych, dietetyczne substancje przystosowane do celów medycznych, enzymy do celów farmaceutycznych, lecytyna do celów medycznych, zioła i oleje lecznicze, herbata odchudzająca do celów leczniczych, preparaty medyczne do odchudzania, produkty uboczne z procesu obróbki ziaren zbóż do celów leczniczych, mąka z siemienia lnianego do celów farmaceutycznych, siemię lniane do celów farmaceutycznych, suplementy mineralne do żywności, tran, produkty na bazie wapna do celów farmaceutycznych, zioła herbata z ziół do celów medycznych, zioła lecznicze żywność dietetyczna do celów leczniczych, żywność dla niemowląt, **21** przybory kuchenne i gospodarstwa domowego oraz pojemniki, wyroby szklane, porcelanowe i ceramiczne nie ujęte w innych klasach, **29** mięso, ryby, drób, dziczyzna, ekstrakty mięsne, konserwowane mrożone, suszone i gotowane owoce i warzywa, galaretki, dżemy, kompoty, jaja, mleko, produkty mleczne, oleje i tłuszcze jadalne, **30** kawa, herbata, kakao, cukier, ryz,

tapioka sago, kawa nienaturalna, mąka i produkty zbożowe, chleb, wyroby cukiernicze i słodczyce, lody, miód, melasa, drożdże, proszek do pieczenia, sol, musztarda, ocet, sosy, przyprawy, lód, **31** produkty rolne, ogrodnicze, leśne oraz ziarna nie ujęte w innych klasach, świeże owoce i warzywa, nasiona, naturalne rośliny i kwiaty, sól, **41** nauczanie, kształcenie, w szczególności informacja o edukacji, kształcenie praktyczne z uwzględnieniem warsztatów kulinarnych, organizowanie konferencji, kongresów, pracowni specjalistycznych, seminariów oraz sympozjów w szczególności dotyczących prawidłowego żywienia, działalność sportowa i kulturalna w szczególności instruktaż sportowy, nauczanie w zakresie zasad zdrowego trybu życia, żywienia, organizowanie zajęć sportowych, instruktaże w zakresie zasad zdrowego trybu życia, żywienia, edukacja, informacje o edukacji, fotografowanie, w szczególności fotografowanie jedzenia, fotoreportaże, instruktaż gimnastyczny, informacja o imprezach rozrywkowych, informacja o rekreacji, instruktaże, usługi klubów zdrowia-poprawianie kondycji, publikowanie książek, w szczególności książek o żywieniu i treningu oraz kulinarnych, kształcenie praktyczne-pokazy, kultura fizyczna, nagrywanie filmów na taśmach wideo, nauczanie korespondencyjne, usługi obrazów cyfrowych, organizowanie i prowadzenie pracowni specjalistycznych, szkolenia z organizowania i prowadzenia pracowni specjalistycznych, organizowanie i prowadzenie seminariów, organizowanie i prowadzenie sympozjów, organizowanie i prowadzenie zjazdów, organizowanie konkursów w zakresie edukacji lub rozrywki, organizowanie obozów sportowych, organizowanie przyjęć-rozrywka, organizowanie wystaw z dziedziny kultury lub edukacji, organizowanie zawodów sportowych, pisanie tekstów, innych niż reklamowych, kształcenie praktyczne, produkcja filmów, produkcja filmów na taśmach wideo, publikacje elektroniczne on-line książek i periodyków, udostępnianie publikacji elektronicznych on-line, nie do pobierania z sieci komputerowych, organizowanie zajęć sportowych z urządzeniami sportowymi, usługi projektowania, inne niż do celów reklamowych, **42** badania w zakresie zasad żywienia i zdrowego stylu życia; doradztwo i projektowanie diet; projektowanie wnętrz w szczególności związanych z żywieniem i przygotowywaniem żywienia; projektowanie opakowań produktów spożywczych; wzornictwo przemysłowe, w szczególności projektowanie wyposażenia gospodarstwa domowego, **44** porady dietetyczne i żywieniowe; porady psychodietetyczne, kluby dietetyczne i fitness, poradnie dietetyczne.

(111) **252071** (220) 2011 06 24 (210) 387090
 (151) 2012 12 14 (441) 2011 09 26
 (732) PTASIŃSKA JOLANTA, PTASIŃSKI JAROSŁAW FIRMA
 PRODUKCYJNO-HANDLOWO-USŁUGOWA JARPOL SPÓŁKA
 CYWILNA, Młyny, PL.
 (540)



Kolor znaku: żółty, niebieski, czerwony, granatowy
 (531) 26.4.9, 27.5.1, 29.1.14
 (510), (511) **25** odzież, bielizna, nakrycia głowy, obuwie, biustonosze, kostiumy kąpielowe, pończochy, rajstopy, rajtuzy, artykuły wykończeniowe oraz dodatki i wkładki do odzieży i bielizny nie ujęte w innych klasach, **35** zgrupowanie na rzecz osób trzecich różnych towarów w zakresie odzieży, bielizny, biustonoszy, galanterii i konfekcji odzieżowej, wykończeń ozdobnych do odzieży, tekstylnych produktów finalnych, artykułów ze skóry, kosmetyków, produktów jubilerskich, artykułów gimnastycznych i sportowych, upominków pozwalające nabywcy wygodnie oglądać i kupować te towary w wyspecjalizowanym sklepie lub przez Internet oraz poprzez katalog wykorzystując zamówienie korespondencyjne lub używając środków telekomunikacji, usługi promocyjne i marketingowe, usługi (agencje) eksportowe i importowe, pomoc handlowa w zakresie organizowania i prowadzenia przedsiębiorstwa również świadczona w ramach umowy franchisingowej; prowadzenie przedstawicielstw podmiotów zagranicznych w kraju oraz reklamy ich wyrobów; organizacja

wystaw w celach handlowych lub reklamowych, reklama, reklama w katalogach, dystrybucja materiałów reklamowych: ulotki, prospekty, druki, próbki, demonstrowanie produktów.

(111) **252072** (220) 2011 06 27 (210) 387168
 (151) 2012 11 27 (441) 2011 10 10
 (732) JACHIMCZUK MARIUSZ EDGARD, Warszawa, PL.
 (540)



Kolor znaku: żółty, niebieski, jasnozielony, pomarańczowy, ciemnozielony

(531) 27.5.1, 29.1.15
 (510), (511) **16** podręczniki i materiały dydaktyczne do nauczania nauki języków obcych, książki, wydawnictwa, foldery, broszury, **35** usługi w zakresie sprzedaży detalicznej i hurtowej materiałów do nauczania języków obcych, usługi w zakresie sprzedaży detalicznej i hurtowej materiałów do nauczania języków obcych za pośrednictwem Internetu, usługi w zakresie badania rynku wydawnictw, w tym podręczników, usługi w zakresie organizowania targów i wystaw o charakterze handlowym z zakresu wydawnictw i materiałów do nauki języków obcych, organizowanie i prowadzenie kampanii reklamowych, usługi reklamowe, usługi w zakresie marketingu i prezentacji dotyczące tematyki nauczania języków obcych i kursów doszkalających, **41** usługi w zakresie nauczania języków obcych, kursy doszkalające, kursy korespondencyjne, organizowanie seminariów, konferencji, zjazdów dotyczących tematyki języków obcych i tłumaczeń, w tym z wykorzystaniem Internetu, intranetu, szkolenia w zakresie języków obcych z wykorzystaniem technik komputerowych i Internetu, usługi wydawnicze dotyczące tematyki języków obcych, organizowanie zawodów i imprez plenarnych związanych z tematyką nauki języków obcych, usługi tłumaczenia tekstów.

(111) **252073** (220) 2011 06 27 (210) 387170
 (151) 2012 11 27 (441) 2011 10 10
 (732) JACHIMCZUK MARIUSZ EDGARD, Warszawa, PL.
 (540)



Kolor znaku: czarny, zielony

(531) 26.1.3, 27.5.1, 29.1.12
 (510), (511) **16** podręczniki i materiały dydaktyczne do nauczania nauki języków obcych, książki, wydawnictwa, foldery, broszury, **35** usługi w zakresie sprzedaży detalicznej i hurtowej materiałów do nauczania języków obcych, usługi w zakresie sprzedaży detalicznej i hurtowej materiałów do nauczania języków obcych za pośrednictwem Internetu, usługi w zakresie badania rynku wydawnictw, w tym podręczników, usługi w zakresie organizowania targów i wystaw o charakterze handlowym z zakresu wydawnictw i materiałów do nauki języków obcych, organizowanie i prowadzenie kampanii reklamowych, usługi reklamowe, usługi w zakresie marketingu i prezentacji dotyczące tematyki nauczania języków obcych i kursów doszkalających, **41** usługi w zakresie nauczania języków obcych, kursy doszkalające, kursy korespondencyjne, organizowanie seminariów, konferencji, zjazdów dotyczących tematyki języków obcych i tłumaczeń, w tym z wykorzystaniem Internetu, intranetu, szkolenia w zakresie języków obcych z wykorzystaniem technik komputerowych i Internetu, usługi wydawnicze dotyczące tematyki języków obcych, organizowanie zawodów i imprez plenarnych związanych z tematyką nauki języków obcych, usługi tłumaczenia tekstów.

(111) **252074** (220) 2011 06 27 (210) 387171
 (151) 2012 11 27 (441) 2011 10 10
 (732) JACHIMCZUK MARIUSZ EDGARD,

Warszawa, PL.
(540)

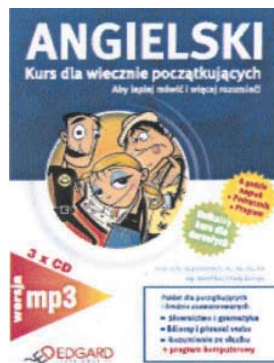

Kolor znaku: ciemnoniebieski, biały, beżowy, czerwony, brązowy, żółty, zielony, pomarańczowy, szary, niebieski, jasnożółty, różowy, czarny

(531) 2.7.23, 25.5.2, 26.1.2, 26.3.1, 26.4.2, 27.5.1, 29.1.15
(510), (511) **16** podręczniki i materiały dydaktyczne do nauczania nauki języków obcych, książki, wydawnictwa, foldery, broszury, **35** usługi w zakresie sprzedaży detalicznej i hurtowej materiałów do nauczania języków obcych, usługi w zakresie sprzedaży detalicznej i hurtowej materiałów do nauczania języków obcych za pośrednictwem Internetu, usługi w zakresie badania rynku wydawnictw, w tym podręczników, usługi w zakresie organizowania targów i wystaw o charakterze handlowym z zakresu wydawnictw i materiałów do nauki języków obcych, organizowanie i prowadzenie kampanii reklamowych, usługi reklamowe, usługi w zakresie marketingu i prezentacji dotyczące tematyki nauczanie języków obcych i kursów doszkalających, **41** usługi w zakresie nauczanie języków obcych, kursy doszkalające, kursy korespondencyjne, organizowanie seminariów, konferencji, zjazdów dotyczących tematyki języków obcych i tłumaczeń, w tym z wykorzystaniem Internetu, intranetu, szkolenia w zakresie języków obcych z wykorzystaniem technik komputerowych i Internetu, usługi wydawnicze dotyczące tematyki języków obcych, organizowanie zawodów i imprez plenerowych związanych z tematyką nauki języków obcych, usługi tłumaczenia tekstów.

(111) **252075** (220) 2011 06 27 (210) 387172
(151) 2012 11 27 (441) 2011 10 10
(732) JACHIMCZUK MARIUSZ EDGARD, Warszawa, PL.
(540)

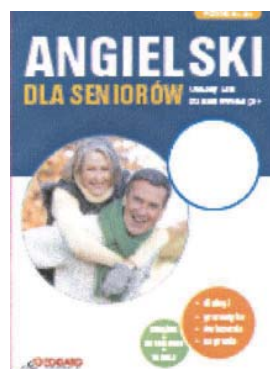

Kolor znaku: ciemnoniebieski, biały, pomarańczowy, szary, zielony, żółty, niebieski, beżowy, ciemnoszary, jasnoszary, czerwony, czarny

(531) 2.7.2, 25.5.2, 26.1.2, 27.5.1, 29.1.15
(510), (511) **16** podręczniki i materiały dydaktyczne do nauczania nauki języków obcych, książki, wydawnictwa, foldery, broszury, **35** usługi w zakresie sprzedaży detalicznej i hurtowej materiałów do nauczania języków obcych, usługi w zakresie sprzedaży detalicznej i hurtowej materiałów do nauczania języków obcych za pośrednictwem Internetu, usługi w zakresie badania rynku wydawnictw, w tym podręczników, usługi w zakresie organizowania targów i wystaw o charakterze handlowym z zakresu wydawnictw i materiałów do nauki języków obcych, organizowanie i prowadzenie kampanii

reklamowych, usługi reklamowe, usługi w zakresie marketingu i prezentacji dotyczące tematyki nauczanie języków obcych i kursów doszkalających, **41** usługi w zakresie nauczanie języków obcych, kursy doszkalające, kursy korespondencyjne, organizowanie seminariów, konferencji, zjazdów dotyczących tematyki języków obcych i tłumaczeń, w tym z wykorzystaniem Internetu, intranetu, szkolenia w zakresie języków obcych z wykorzystaniem technik komputerowych i Internetu, usługi wydawnicze dotyczące tematyki języków obcych, organizowanie zawodów i imprez plenerowych związanych z tematyką nauki języków obcych, usługi tłumaczenia tekstów.

(111) **252076** (220) 2011 06 27 (210) 387177
(151) 2012 12 13 (441) 2011 10 10
(732) OLSZEWSKI KRZYSZTOF INTERKOL, Ustroń, PL.
(540)



Kolor znaku: czarny, biały, niebieski, zielony, żółty, czerwony, różowy

(531) 1.3.2, 5.5.3, 26.3.1, 26.4.2, 27.5.1, 29.1.15
(510), (511) **44** usługi medyczne, usługi sanatoryjne, usługi rehabilitacyjne.

(111) **252077** (220) 2011 06 28 (210) 387232
(151) 2012 10 22 (441) 2011 10 10
(732) KOMOROWSKA ELŻBIETA, Rzeszów, PL.
(540)



(531) 2.3.1, 3.13.4, 27.5.1
(510), (511) **41** prowadzenie nocnego klubu, usługi polegające na organizowaniu i prowadzeniu koncertów lub dyskotek, organizowanie wystaw o charakterze edukacyjnym lub kulturalnym, organizowanie spektakli teatralnych lub wydarzeń artystycznych, organizowanie pokazów filmowych, **43** usługi w zakresie działalności gastronomicznej, usługi świadczone przez kawiarnie, bary, usługi przygotowywania/serwowania żywności i napojów, w tym także zawierających alkohol.

(111) **252078** (220) 2011 07 01 (210) 387327
(151) 2012 12 12 (441) 2011 10 10
(732) BUCZYŃSKI ARKADIUSZ AKBI PHU, Gdańsk, PL.
(540)



Kolor znaku: czerwony, czarny, niebieski
(531) 26.11.2, 26.11.12, 27.5.1, 29.1.13

(510), (511) **35** usługi w zakresie sprzedaży w wyspecjalizowanych punktach handlowych i poprzez internet urządzeń do kopiowania, w tym kserokopierek.

(111) **252079** (220) 2011 07 05 (210) 387450
 (151) 2012 11 28 (441) 2011 10 10
 (732) CHRZANOWSKI MAREK, STANECKI LESZEK OLEOFARM
 SPÓŁKA CYWILNA, Pietrzykowiec, PL.
 (540)



(531) 26.1.3, 26.1.16, 27.5.1

(510), (511) **05** substancje dietetyczne do celów leczniczych, produkty żywnościowe do celów zdrowotnych z udziałem ekstraktów owocowych i ziołowych; sok z owoców granatu do celów leczniczych, tabletki, kapsułki, proszki i płyny witaminowe, ziołowe i mineralne; preparaty wzmacniające i uodparniające z owocami granatu; suplementy diety płynne, w proszku, w zawieszynie, w kapsułkach i tabletkach, z ekstraktami roślinnymi do celów leczniczych, **29** oleje jadalne i tłuszcze; olej lniany z dodatkiem granatu, preparaty z lnu do celów spożywczych; środki dietetyczne wzbogacone witaminami, solami mineralnymi, ekstraktami roślinnymi; koncentraty i odżywki wysokobiałkowe wzbogacone ekstraktami i sokami z owoców granatu, **32** napoje bezalkoholowe wzbogacone witaminami, ekstraktami owocowymi i minerałami; napoje i soki owocowe; sok z owoców granatu.

(111) **252080** (220) 2011 07 13 (210) 387799
 (151) 2012 10 25 (441) 2011 10 24
 (732) ED Enterprises AG, Grünwald, DE.
 (540) BLAUPUNKT

(510), (511) **11** urządzenia i instalacje klimatyzacyjne, części i akcesoria do nich; urządzenia łączące funkcje ogrzewania i klimatyzacji; urządzenia i przyrządy do chłodzenia powietrza i wentylacji; urządzenia i przyrządy chłodzące do żywności lub płynów; zwoje do chłodzenia; zestawy chłodzące wyparne do chłodzenia powietrza; pojemniki chłodnicze do żywności i napojów; urządzenia oraz urządzenia reakcyjne lub reaktory do: ogrzewania, wytwarzania pary, chłodzenia, zawarte w klasie 11; urządzenia i kolumny do destylacji, kondensatory gazu, parowniki, wymienniki ciepła, grzejniki na płyn/gaz i chłodnice, regeneratory, separatory, kolumny absorpcyjne gazu; urządzenia do oczyszczania powietrza; urządzenia do nawilżania lub osuszania powietrza; urządzenia dezodorujące do powietrza; urządzenia do sterylizacji powietrza; zestawy do rozprowadzania powietrza; urządzenia do osuszania powietrza, urządzenia do filtrowania powietrza; wentylatory elektryczne; instalacje do oczyszczania ścieków, stacje uzdatniania wody; urządzenia do chłodzenia i zamrażania, instalacje chłodzące oraz instalacje pomp ciepłych; zawory i oprzyrządowanie do gazu, stanowiące części systemu dostarczania gazów (w tym nie wykonane z metalu), sita i filtry dla gazów i gazów płynnych; parowniki, zawarte w klasie 11; urządzenia do skraplania i analizy powietrza, urządzenia i kolumny rektyfikacyjne, urządzenia do analizy, oczyszczania, czyszczenia, skraplania i odparowywania gazów i mieszanek gazowych, zawarte w klasie 11; kriostaty, urządzenia chłodnicze do wytwarzania bardzo niskich temperatur; filtry do wody pitnej; urządzenia i maszyny do oczyszczania wody; urządzenia i instalacje do zmiękczenia wody; sterylizatory wody; urządzenia destylujące; filtry powietrza; urządzenia do odwilżania i suszenia, wentylatory, urządzenia do ogrzewania, w szczególności urządzenia grzewcze gazowe, olejowe i elektryczne, urządzenia chłodnicze i urządzenia do oczyszczania powietrza i części do nich, zawarte w klasie 11, w szczególności filtry do wyżej wymienionych towarów; urządzenia klimatyzacyjne do pojazdów; systemy sterowania klimatyzacją w pojazdach.

(111) **252081** (220) 2011 07 13 (210) 387801
 (151) 2012 10 25 (441) 2011 10 24
 (732) ED Enterprises AG, Grünwald, DE.

(540)



Kolor znaku: czarny, niebieski

(531) 26.1.1, 26.1.3, 27.5.1, 29.1.12

(510), (511) **11** urządzenia i instalacje klimatyzacyjne, części i akcesoria do nich; urządzenia łączące funkcje ogrzewania i klimatyzacji; urządzenia i przyrządy do chłodzenia powietrza i wentylacji; urządzenia i przyrządy chłodzące do żywności lub płynów; zwoje do chłodzenia; zestawy chłodzące wyparne do chłodzenia powietrza; pojemniki chłodnicze do żywności i napojów; urządzenia oraz urządzenia reakcyjne lub reaktory do: ogrzewania, wytwarzania pary, chłodzenia, zawarte w klasie 11; urządzenia i kolumny do destylacji, kondensatory gazu, parowniki, wymienniki ciepła, grzejniki na płyn/gaz i chłodnice, regeneratory, separatory, kolumny absorpcyjne gazu; urządzenia do oczyszczania powietrza; urządzenia do nawilżania lub osuszania powietrza; urządzenia dezodorujące do powietrza; urządzenia do sterylizacji powietrza; zestawy do rozprowadzania powietrza; urządzenia do osuszania powietrza, urządzenia do filtrowania powietrza; wentylatory elektryczne; instalacje do oczyszczania ścieków, stacje uzdatniania wody; urządzenia do chłodzenia i zamrażania, instalacje chłodzące oraz instalacje pomp ciepłych; zawory i oprzyrządowanie do gazu, stanowiące części systemu dostarczania gazów (w tym nie wykonane z metalu), sita i filtry dla gazów i gazów płynnych; parowniki, zawarte w klasie 11; urządzenia do skraplania i analizy powietrza, urządzenia i kolumny rektyfikacyjne, urządzenia do analizy, oczyszczania, czyszczenia, skraplania i odparowywania gazów i mieszanek gazowych, zawarte w klasie 11; kriostaty, urządzenia chłodnicze do wytwarzania bardzo niskich temperatur; filtry do wody pitnej; urządzenia i maszyny do oczyszczania wody; urządzenia i instalacje do zmiękczenia wody; sterylizatory wody; urządzenia destylujące; filtry powietrza; urządzenia do odwilżania i suszenia, wentylatory, urządzenia do ogrzewania, w szczególności urządzenia grzewcze gazowe, olejowe i elektryczne, urządzenia chłodnicze i urządzenia do oczyszczania powietrza i części do nich, zawarte w klasie 11, w szczególności filtry do wyżej wymienionych towarów; urządzenia klimatyzacyjne do pojazdów; systemy sterowania klimatyzacją w pojazdach.

(111) **252082** (220) 2011 07 25 (210) 388280
 (151) 2012 10 11 (441) 2011 11 07

(732) NOWA ERA SPÓŁKA Z OGRANICZONĄ
 ODPOWIEDZIALNOŚCIĄ, Warszawa, PL.

(540) Zrozumieć fizykę

(510), (511) **09** urządzenia do nagrywania, transmisji lub reprodukcji dźwięku lub obrazu, magnetyczne nośniki danych, płyty i dyski z nagraniami, **16** wydawnictwa, czasopisma, książki, albumy, broszury i fotografie, **35** usługi w zakresie: reklamy, także online w sieci komputerowej z wykorzystaniem technik dźwiękowych, audiowizualnych i multimedialnych, samodzielnie i w koprodukcji; publikowania i rozpowszechniania tekstów promocyjnych i reklamowych, w tym w sieci on-line; projektowania i pośrednictwa w rozpowszechnianiu reklam radiowych, telewizyjnych i w Internecie; badania rynku i opinii publicznej, marketingu bezpośredniego i marketingu wydarzeń, prowadzenia kampanii reklamowych; transkrypcji informacji, prowadzenia elektronicznych baz danych, **41** usługi wydawnicze w zakresie: serwisów informacyjnych dotyczących wydawnictw naukowych i edukacyjnych, dydaktyki, nauczania i wychowania świadczonych m.in. drogą elektroniczną i poprzez Internet; publikacji książek, czasopism, materiałów informacyjno-edukacyjno-szkoleniowych także w sieci on-line; elektronicznej mafy poligrafii; cyfrowego obrazowania, prowadzenia on-line publikacji elektronicznych, nauczania bezpośredniego za pośrednictwem mediów informatycznych i korespondencyjnego organizowania szkoleń w dziedzinach multimedialnych, organizowanie imprez o charakterze edukacyjnym i kulturalnym.

(111) **252083** (220) 2004 05 01 K (210) 388294
 (151) 2012 12 17 (441) 2011 10 10

(732) INDUSTRIA DE DISEÑO TEXTIL, S.A. (INDITEX, S.A.),
 Arteixo (A Coruña), ES.

(540) OFTEN

(510), (511) **14** metale szlachetne i ich stopy oraz przedmioty z tych materiałów lub nimi pokryte nie ujęte w innych klasach, kamienie szlachetne, biżuteria, zegarki i chronometry, szpilki ozdobne do krawatów, szpilki, breloczki do kluczy, medale, odznaki z metali szlachetnych, ozdoby do obuwia i kapeluszy z metali szlachetnych, spinaki do koszul.

(111) **252084** (220) 2011 08 01 (210) 388484
(151) 2012 10 26 (441) 2011 11 07
(732) PŁOCKI OŚRODEK KULTURY I SZTUKI, Płock, PL.
(540)



(531) 3.1.1, 3.1.18, 27.5.1

(510), (511) **35** reklama, rozpowszechnianie materiałów reklamowych (ulotki, prospekty, druki, próbki, broszury), reklama billboardowa, **41** organizowanie i prowadzenie koncertów, organizowanie wystaw z dziedziny kultury lub edukacji, rozrywka, sale koncertowe.

(111) **252085** (220) 2011 08 01 (210) 388568
(151) 2012 10 26 (441) 2011 11 07
(732) KOSTRZEWSKI ZYGMUNT, KOSTRZEWSKA-RUSINOWSKA
EWA BARTPOL SPÓŁKA CYWILNA, Poznań, PL.
(540)



Kolor znaku: biały, żółty, jasnożółty, granatowy

(531) 26.15.1, 27.5.1, 29.1.13

(510), (511) **05** pastylki i proszek z pyłkiem kwiatowym dla celów farmaceutycznych dla ludzi.

(111) **252086** (220) 2011 08 01 (210) 388569
(151) 2012 10 26 (441) 2011 11 07
(732) KOSTRZEWSKI ZYGMUNT, KOSTRZEWSKA-RUSINOWSKA
EWA BARTPOL SPÓŁKA CYWILNA, Poznań, PL.
(540)



Kolor znaku: beżowy, czarny, żółty, biały

(531) 3.13.4, 3.13.5, 27.5.1, 29.1.13

(510), (511) **30** lizaki z propolisem.

(111) **252087** (220) 2011 08 01 (210) 388571
(151) 2012 10 26 (441) 2011 11 07
(732) KOSTRZEWSKI ZYGMUNT, KOSTRZEWSKA-RUSINOWSKA
EWA BARTPOL SPÓŁKA CYWILNA, Poznań, PL.
(540)



Kolor znaku: zielony, pomarańczowy, żółty, czerwony, biały, jasnożółty, ciemnożółty

(531) 3.15.5, 26.4.2, 26.4.3, 27.5.1, 29.1.14

(510), (511) **05** ekstrakty propolisu do celów farmaceutycznych dla ludzi, pastylki do celów farmaceutycznych z propolisem dla ludzi.

(111) **252088** (220) 2011 08 01 (210) 388572
(151) 2012 10 26 (441) 2011 11 07
(732) KOSTRZEWSKI ZYGMUNT, KOSTRZEWSKA-RUSINOWSKA
EWA BARTPOL SPÓŁKA CYWILNA, Poznań, PL.
(540)



Kolor znaku: brązowy, żółty, czerwony, biały

(531) 3.15.5, 26.4.3, 27.5.1, 29.1.14

(510), (511) **03** kremy, kosmetyki, mydła, szampony, maseczki, dermokosmetyki z propolisem, **05** pastylki dla celów farmaceutycznych z propolisem dla ludzi, farmaceutyki z propolisem dla ludzi, czopki i globulki lecznicze z propolisem dla ludzi, syropy na bazie propolisu do celów farmaceutycznych dla ludzi, ekstrakty propolisowe dla celów farmaceutycznych dla ludzi, **30** słodycze do ssania, guma do żucia, cukierki, lizaki z propolisem, mleczkiem pszczelim.

(111) **252089** (220) 2011 08 01 (210) 388574
(151) 2012 10 26 (441) 2011 11 07
(732) KOSTRZEWSKI ZYGMUNT, KOSTRZEWSKA-RUSINOWSKA
EWA BARTPOL SPÓŁKA CYWILNA, Poznań, PL.
(540)



Kolor znaku: zielony, jasnozielony, biały, granatowy

(531) 26.15.1, 27.5.1, 29.1.13

(510), (511) **05** pastylki i proszek z pyłkiem kwiatowym dla celów farmaceutycznych dla ludzi.

(111) **252090** (220) 2011 08 02 (210) 388603
(151) 2012 11 28 (441) 2011 11 07
(732) A-Z MEDICA SPÓŁKA Z OGRANICZONĄ
ODPOWIEDZIALNOŚCIĄ, Gdańsk, PL.
(540) COLON C-ZDROWE JELITA

(510), (511) **05** leki; paraleki do celów leczniczych; dietetyczne i lecznicze substancje jako komponenty do leków i preparatów specjalnego przeznaczenia medycznego; żywność dietetyczna do celów leczniczych; żywność lecznicza; napoje lecznicze w tym dietetyczne i profilaktyczne; dodatki i komponenty do żywności leczniczej, napojów leczniczych i napojów dietetycznych o przeznaczeniu leczniczym wytworzone z użyciem dodatków pochodzenia roślinnego, **16** wydawnictwa, ulotki, prospekty, druki, afisze, wydruki komputerowe, książki, broszury, periodyki specjalistyczne i inne wydawnictwa zawierające treści propagujące wykorzystywanie leków, kosmetyków, żywności i preparatów wytworzonych z użyciem dodatków pochodzenia roślinnego, **29** żywność dietetyczna zawarta w tej klasie oraz dodatki do żywności pochodzenia roślinnego zawarte w tej klasie, **30** nie medyczne dietetyczne, ziołowe, regeneracyjne i energetyzujące oraz inne gdzie indziej nie wymienione substancje, przyprawy i dodatki do potraw i napojów wytworzone z użyciem dodatków pochodzenia roślinnego nie zawarte w innych klasach, **35** usługi reklamowania kosmetyków, leków, dietetycznych i leczniczych substancji, produktów żywnościowych, napoi i dodatków do nich wytworzonych z użyciem dodatków pochodzenia roślinnego; usługi agencji eksportowo-importowych w zakresie kosmetyków, leków, dietetycznych i leczniczych substancji, produktów żywnościowych, napoi i dodatków do nich wytworzonych z użyciem dodatków pochodzenia roślinnego; zgrupowanie na rzecz osób trzecich kosmetyków, leków, dietetycznych i leczniczych substancji, produktów

żywnościowych, napoi i dodatków do nich wytworzonych z użyciem dodatków pochodzenia roślinnego, pozwalające nabywcy wygodnie je oglądać i hurtowo lub detalicznie kupować w sklepie, supermarkecie, w magazynie fabrycznym lub celnym, w hurtowni, w sprzedaży bezpośredniej, obnośnej i internetowej; informacja o powyższych usługach, **44** usługi medyczne, rehabilitacyjne, pielęgnacyjne oraz usługi rehabilitacji i odnowy biologicznej wykonywane z użyciem substancji terapeutycznych, pielęgnacyjnych, profilaktycznych i kosmetycznych wytworzonych przy zastosowaniu komponentów roślinnych; informacja o powyższych usługach.

(111) **252091** (220) 2011 08 03 (210) 388691

(151) 2012 10 18 (441) 2011 11 07

(732) LABORATORIUM KOSMETYCZNE DR IRENA ERIS SPÓŁKA

Z OGRANICZONĄ ODPOWIEDZIALNOŚCIĄ, Piaseczno, PL.

(540) SoFT-Base Technology

(510), (511) **03** kosmetyki; kremy do twarzy i do ciała, emulsje do twarzy i do ciała, płyny do twarzy i do ciała, żele do twarzy i do ciała, pianki do twarzy i do ciała, oliwki i balsamy do skóry, środki do mycia i pielęgnacji stóp; mydła; środki do mycia i kąpieli; środki do mycia i pielęgnacji włosów, szampony, balsamy do włosów, odżywki do włosów, kremy do włosów, emulsje do włosów, płyny do włosów, żele do włosów, pianki do włosów; środki perfumeryjne; perfumy; wody toaletowe i kolońskie; olejki eteryczne, dezodoranty osobiste i antyperspiranty, środki do makijażu i demakijażu, fluidy, środki do pielęgnacji i malowania ust; środki do pielęgnacji i malowania paznokci; środki do higieny intymnej zawarte w tej klasie; środki do opalania i chroniące przed promieniowaniem ultrafioletowym; środki do samoopalania; preparaty do depilacji; pudry do makijażu, pudry do kąpieli, pudry higieniczne zawarte w tej klasie; środki do pielęgnacji zębów i jamy ustnej; artykuły toaletowe zawarte w tej klasie, pianki do golenia, żele do golenia, balsamy po goleniu, **05** produkty i preparaty lecznicze do pielęgnacji skóry; kremy do twarzy i do ciała do celów leczniczych, emulsje do twarzy i do ciała do celów leczniczych, płyny do twarzy i do ciała do celów leczniczych, żele do twarzy i do ciała do celów leczniczych, pianki do twarzy i do ciała do celów leczniczych, oliwki i balsamy lecznicze; produkty lecznicze do stóp, sole do kąpieli do celów medycznych; preparaty do kąpieli leczniczych, preparaty medyczne w postaci leczniczych kremów, emulsji, płynów, żeli, oliwek i balsamów dla skóry alergicznej i wrażliwej, skóry suchej, skóry trądzikowej, skóry z problemami naczynkowymi, skóry z trądzikiem różowatym, skóry z przebarwieniami, skóry po zabiegach onkologicznych, skóry napromieniowanej po radioterapii, skóry z problemami łuszczykowymi, skóry dla kobiet w/lub po ciąży, preparaty lecznicze dla skóry dzieci, preparaty dla skóry atopowej, produkty lecznicze do skóry głowy, produkty lecznicze do włosów.

(111) **252092** (220) 2011 08 04 (210) 388741

(151) 2012 10 18 (441) 2011 11 07

(732) LABORATORIUM KOSMETYCZNE DR IRENA ERIS SPÓŁKA

Z OGRANICZONĄ ODPOWIEDZIALNOŚCIĄ, Piaseczno, PL.

(540) ILLUSPHERE

(510), (511) **03** kosmetyki; kremy do twarzy i do ciała, emulsje do twarzy i do ciała, płyny do twarzy i do ciała, żele do twarzy i do ciała, pianki do twarzy i do ciała, oliwki i balsamy do skóry, środki do mycia i pielęgnacji stóp; mydła; środki do mycia i kąpieli; środki do mycia i pielęgnacji włosów, szampony, balsamy do włosów, odżywki do włosów, kremy do włosów, emulsje do włosów, płyny do włosów, żele do włosów, pianki do włosów; środki perfumeryjne; perfumy; wody toaletowe i kolońskie; olejki eteryczne, dezodoranty osobiste i antyperspiranty, środki do makijażu i demakijażu, fluidy, środki do pielęgnacji i malowania ust; środki do pielęgnacji i malowania paznokci; środki do higieny intymnej zawarte w tej klasie; środki do opalania i chroniące przed promieniowaniem ultrafioletowym; środki do samoopalania; preparaty do depilacji; pudry do makijażu, pudry do kąpieli, pudry higieniczne zawarte w tej klasie; środki do pielęgnacji zębów i jamy ustnej; artykuły toaletowe zawarte w tej klasie, pianki do golenia, żele do golenia, balsamy po goleniu, **05** produkty i preparaty lecznicze do pielęgnacji skóry; kremy do twarzy i do ciała do celów leczniczych, emulsje do twarzy i do ciała do celów leczniczych, płyny do twarzy i do ciała do celów leczniczych, żele do twarzy i do ciała do celów leczniczych, pianki do twarzy i do ciała do celów leczniczych, oliwki i balsamy lecznicze; produkty lecznicze do stóp, sole

do kąpieli do celów medycznych; preparaty do kąpieli leczniczych, preparaty medyczne w postaci leczniczych kremów, emulsji, płynów, żeli, oliwek i balsamów dla skóry alergicznej i wrażliwej, skóry suchej, skóry trądzikowej, skóry z problemami naczyniowymi, skóry z trądzikiem różowatym, skóry z przebarwieniami, skóry po zabiegach onkologicznych, skóry napromieniowanej po radioterapii, skóry z problemami łuszczykowymi, skóry dla kobiet w/lub po ciąży, preparaty lecznicze dla skóry dzieci, preparaty dla skóry atopowej, produkty lecznicze do skóry głowy, produkty lecznicze do włosów, preparaty witaminowe, substancje dietetyczne do celów leczniczych, suplementy diety do celów leczniczych, suplementy diety wspomagające odchudzanie do celów leczniczych, suplementy diety przeznaczone do polepszania stanu skóry, włosów i paznokci oraz do ich pielęgnacji do celów leczniczych; herbaty ziołowe do celów leczniczych.

(111) **252093** (220) 2011 08 06 (210) 388785

(151) 2012 10 23 (441) 2011 11 07

(732) IGLOTEX SPÓŁKA AKCYJNA, Skórcz, PL.

(540) IGLOTEX RADOŚĆ JEDZENIA

(510), (511) **29** buliony i preparaty do ich wyrobu, warzywa i owoce konserwowane, mrożone, suszone i przerobione na inne sposoby, potrawy i wyroby na bazie owoców lub warzyw, desery na bazie owoców nie ujęte w innych klasach, chrupki owocowe, chrupki i prażynki ziemniaczane, drób, mięso, wędliny, ryby nieżywe, mięczaki i pozostałe owoce morza nieżywe konserwowane, suszone, wędzone, mrożone, wyroby i potrawy na bazie drobiu, mięsa, ryb, mięczaków, skorupiaków i pozostałych owoców morza, galaretki jadalne, grzyby konserwowane, suszone, mrożone oraz wyroby i potrawy na ich bazie, wyroby mleczarskie, napoje na bazie mleka, potrawy na bazie serów, krokiety spożywcze, placki i kluski ziemniaczane, frytki, knedle oraz inne potrawy na bazie ziemniaków, smażone specjalty ziemniaczane, zupy oraz składniki do ich sporządzania, wyroby i potrawy na bazie składników zawartych w tej klasie, wszystkie wymienione artykuły również w stanie zamrożonym, **30** lody, polewy do lodów, desery lodowe, budynie, desery na bazie budyniu, spody do pizzy, pizza, ozdoby jadalne do ciast, deserów i lodów, wafle do lodów, lody w proszku, cukier, kanapki do zapiekania, sosy do potraw, mąka, wyroby i potrawy na bazie mąki, w tym zwłaszcza: pierogi, pierożki ravioli, kluski, knedle, placki, naleśniki, makaron i potrawy na bazie makaronu, lasagne, lód do napojów, ryż i wyroby oraz potrawy na bazie ryżu, sushi, kasze i wyroby oraz potrawy na bazie kasz, wyroby i potrawy na bazie składników zawartych w tej klasie, wszystkie wymienione artykuły również w stanie mrożonym, **31** owoce świeże, warzywa świeże, świeże ryby, mięczaki, skorupiaki i pozostałe świeże owoce morza, ikra rybia.

(111) **252094** (220) 2011 08 06 (210) 388786

(151) 2012 10 22 (441) 2011 11 07

(732) IGLOTEX SPÓŁKA AKCYJNA, Skórcz, PL.

(540) IGLOTEX PROFESSIONAL

(510), (511) **29** buliony i preparaty do ich wyrobu, warzywa i owoce konserwowane, mrożone, suszone i przerobione na inne sposoby, potrawy i wyroby na bazie owoców lub warzyw, desery na bazie owoców nie ujęte w innych klasach, chrupki owocowe, chrupki i prażynki ziemniaczane, drób, mięso, wędliny, ryby nieżywe, mięczaki i pozostałe owoce morza nieżywe konserwowane, suszone, wędzone, mrożone, wyroby i potrawy na bazie drobiu, mięsa, ryb, mięczaków, skorupiaków i pozostałych owoców morza, galaretki jadalne, grzyby konserwowane, suszone, mrożone oraz wyroby i potrawy na ich bazie, wyroby mleczarskie, napoje na bazie mleka, potrawy na bazie serów, krokiety spożywcze, placki i kluski ziemniaczane, frytki, knedle oraz inne potrawy na bazie ziemniaków, smażone specjalty ziemniaczane, zupy oraz składniki do ich sporządzania, wyroby i potrawy na bazie składników zawartych w tej klasie, wszystkie wymienione artykuły również w stanie zamrożonym, **30** lody, polewy do lodów, desery lodowe, budynie, desery na bazie budyniu, spody do pizzy, pizza, ozdoby jadalne do ciast, deserów i lodów, wafle do lodów, lody w proszku, cukier, kanapki do zapiekania, sosy do potraw, mąka, wyroby i potrawy na bazie mąki, w tym zwłaszcza: pierogi, pierożki ravioli, kluski, knedle, placki, naleśniki, makaron i potrawy na bazie makaronu, lasagne, lód do napojów, ryż i wyroby oraz potrawy na bazie ryżu, sushi, kasze i wyroby oraz potrawy na bazie kasz, wyroby i potrawy na bazie składników zawartych w tej klasie, wszystkie wymienione artykuły również w stanie mrożonym, **31** owoce świeże,

warzywa świeże, świeże ryby, mięczaki, skorupiaki i pozostałe świeże owoce morza, ikra rybia.

(111) **252095** (220) 2011 08 06 (210) 388787
 (151) 2012 10 22 (441) 2011 11 07
 (732) IGLOTEX SPÓŁKA AKCYJNA, Skórcz, PL.
 (540)



Kolor znaku: biały, żółty, czarny, niebieski, ciemnoniebieski
 (531) 3.7.8, 26.4.4, 26.11.2, 27.5.1, 29.1.15
 (510), (511) **29** buliony i preparaty do ich wyrobu, warzywa i owoce konserwowane, mrożone, suszone i przerobione na inne sposoby, potrawy i wyroby na bazie owoców lub warzyw, desery na bazie owoców nie ujęte w innych klasach, chrupki owocowe, chrupki i prążynki ziemniaczane, drób, mięso, wędliny, ryby nieżywe, mięczaki i pozostałe owoce morza nieżywe konserwowane, suszone, wędzone, mrożone, wyroby i potrawy na bazie drobiu, mięsa, ryb, mięczaków, skorupiaków i pozostałych owoców morza, galaretki jadalne, grzyby konserwowane, suszone, mrożone oraz wyroby i potrawy na ich bazie, wyroby mleczarskie, napoje na bazie mleka, potrawy na bazie serów, krokiety spożywcze, placki i kluski ziemniaczane, frytki, knedle oraz inne potrawy na bazie ziemniaków, smażone specjały ziemniaczane, zupy oraz składniki do ich sporządzania, wyroby i potrawy na bazie składników zawartych w tej klasie, wszystkie wymienione artykuły również w stanie zamrożonym, **30** lody, polewy do lodów, desery lodowe, budynie, desery na bazie budyniu, spody do pizzy, pizza, ozdoby jadalne do ciast, deserów i lodów, wafle do lodów, lody w proszku, cukier, kanapki do zapiekania, sosy do potraw, mąka, wyroby i potrawy na bazie mąki, w tym zwłaszcza: pierogi, pierożki ravioli, kluski, knedle, placki, naleśniki, makaron i potrawy na bazie makaronu, lasagne, lód do napojów, ryż i wyroby oraz potrawy na bazie ryżu, sushi, kasze i wyroby oraz potrawy na bazie kasz, wyroby i potrawy na bazie składników zawartych w tej klasie, wszystkie wymienione artykuły również w stanie mrożonym, **31** owoce świeże, warzywa świeże, świeże ryby, mięczaki, skorupiaki i pozostałe świeże owoce morza, ikra rybia.

(111) **252096** (220) 2011 08 06 (210) 388788
 (151) 2012 10 22 (441) 2011 11 07
 (732) IGLOTEX SPÓŁKA AKCYJNA, Skórcz, PL.
 (540)



Kolor znaku: biały, jasnoniebieski, żółty, czarny, niebieski, ciemnoniebieski
 (531) 3.7.8, 26.4.4, 27.5.1, 29.1.15
 (510), (511) **29** buliony i preparaty do ich wyrobu, warzywa i owoce konserwowane, mrożone, suszone i przerobione na inne sposoby, potrawy i wyroby na bazie owoców lub warzyw, desery na bazie owoców nie ujęte w innych klasach, chrupki owocowe, chrupki i prążynki ziemniaczane, drób, mięso, wędliny, ryby nieżywe, mięczaki i pozostałe owoce morza nieżywe konserwowane, suszone, wędzone, mrożone, wyroby i potrawy na bazie drobiu, mięsa, ryb, mięczaków, skorupiaków i pozostałych owoców morza, galaretki jadalne, grzyby konserwowane, suszone, mrożone oraz wyroby i potrawy na ich bazie, wyroby mleczarskie, napoje na bazie mleka, potrawy na bazie serów, krokiety spożywcze, placki i kluski ziemniaczane, frytki, knedle oraz inne potrawy na bazie ziemniaków, smażone specjały ziemniaczane, zupy oraz składniki do ich sporządzania, wyroby i po-

trawy na bazie składników zawartych w tej klasie, wszystkie wymienione artykuły również w stanie zamrożonym, **30** lody, polewy do lodów, desery lodowe, budynie, desery na bazie budyniu, spody do pizzy, pizza, ozdoby jadalne do ciast, deserów i lodów, wafle do lodów, lody w proszku, cukier, kanapki do zapiekania, sosy do potraw, mąka, wyroby i potrawy na bazie mąki, w tym zwłaszcza: pierogi, pierożki ravioli, kluski, knedle, placki, naleśniki, makaron i potrawy na bazie makaronu, lasagne, lód do napojów, ryż i wyroby oraz potrawy na bazie ryżu, sushi, kasze i wyroby oraz potrawy na bazie kasz, wyroby i potrawy na bazie składników zawartych w tej klasie, wszystkie wymienione artykuły również w stanie mrożonym, **31** owoce świeże, warzywa świeże, świeże ryby, mięczaki, skorupiaki i pozostałe świeże owoce morza, ikra rybia.

(111) **252097** (220) 2011 08 10 (210) 388900
 (151) 2012 11 27 (441) 2011 11 21
 (732) IGLOTEX SPÓŁKA AKCYJNA, Skórcz, PL.
 (540) COLT

(510), (511) **29** buliony i preparaty do ich wyrobu, warzywa i owoce konserwowane, mrożone, suszone i przerobione na inne sposoby, potrawy i wyroby na bazie owoców lub warzyw, desery na bazie owoców nie ujęte w innych klasach, chrupki owocowe, chrupki i prążynki ziemniaczane, drób, mięso, wędliny, ryby nieżywe, mięczaki i pozostałe owoce morza nieżywe konserwowane, suszone, wędzone, mrożone, wyroby i potrawy na bazie drobiu, mięsa, ryb, mięczaków, skorupiaków i pozostałych owoców morza, galaretki jadalne, grzyby konserwowane, suszone, mrożone oraz wyroby i potrawy na ich bazie, wyroby mleczarskie, napoje na bazie mleka, potrawy na bazie serów, krokiety spożywcze, placki i kluski ziemniaczane, frytki, knedle oraz inne potrawy na bazie ziemniaków, smażone specjały ziemniaczane, zupy oraz składniki do ich sporządzania, wyroby i potrawy na bazie składników zawartych w tej w klasie, wszystkie wymienione artykuły również w stanie zamrożonym; owoce w stanie mrożonym, warzywa w stanie zamrożonym, **30** lody, polewy do lodów, desery lodowe, budynie, desery na bazie budyniu, spody do pizzy, pizza, ozdoby jadalne do ciast, deserów i lodów, wafle do lodów, lody w proszku, cukier, kanapki do zapiekania, sosy do potraw, mąka, wyroby i potrawy na bazie mąki w tym zwłaszcza: pierogi, pierożki ravioli, kluski, knedle, placki, naleśniki, makaron i potrawy na bazie makaronu, lasagne, lód do napojów, ryż i wyroby oraz potrawy na bazie ryżu, sushi, kasze i wyroby oraz potrawy na bazie kasz, wyroby i potrawy na bazie składników zawartych w tej klasie, wszystkie wymienione artykuły również w stanie mrożonym, **31** owoce świeże, warzywa świeże, świeże ryby, mięczaki, skorupiaki i pozostałe świeże owoce morza, ikra rybia.

(111) **252098** (220) 2011 08 11 (210) 388943
 (151) 2012 10 31 (441) 2011 11 21
 (732) GAŁKOWSKA-BŁĄDEK MAŁGORZATA TANGRAM,
 Puszczykowo, PL.

(540) feng shui bez magii i zabobonów
 (510), (511) **41** szkolenia i kursy, zwłaszcza w zakresie Feng-Shui, **42** projektowanie rozwiązań graficznych w zakresie Feng-Shui, aranżacja przestrzeni mieszkań, biur, domów według chińskiej sztuki Feng-Shui oraz konsultacje i ekspertyzy w zakresie Feng-Shui, **44** aranżacja przestrzeni ogrodów i działek, zwłaszcza według chińskiej sztuki Feng-Shui.

(111) **252099** (220) 2011 08 19 (210) 389233
 (151) 2012 11 29 (441) 2011 11 21
 (732) EUROCHEM PODNIEŚNICY, KOZŁOWSCY SPÓŁKA JAWNA,
 Gołków, PL.
 (540)

ANTYMOL

(531) 27.5.1
 (510), (511) **03** kostki zapachowe do pomieszczeń, chusteczki nasączone płynami kosmetycznymi, mydła dezynfekujące, kadzidła, kosmetyki dla zwierząt, odświeżacze powietrza w pomieszczeniach, preparaty chemiczne do prania, saszetki zapachowe, szampony dla zwierząt domowych, **05** kostki owadobójcze, kostki o działaniu

dezenfekcyjnym, chusteczki nasączone płynami farmaceutycznymi, środki chwastobójcze, dezodoranty inne niż do użytku osobistego, środki dezynfekcyjne do celów higienicznych, środki odstraszające insekty, preparaty przeciwmolowe, lepy na muchy, środki do tępienia owadów, pestycydy, preparaty przeciwpasożytnicze, środki przeciw robactwu, trutki na gryznie.

(111) **252100** (220) 2011 08 22 (210) 389287
(151) 2012 11 27 (441) 2011 12 05
(732) YOUNG DIGITAL PLANET SPÓŁKA AKCYJNA, Gdańsk, PL.
(540) lekcjotek@

(510), (511) **09** programy komputerowe i programy multimedialne, oprogramowanie komputerowe oraz instrukcje i opisy do nich, urządzenia komputerowe i oprogramowanie używane do integracji tekstu, fonii, grafiki, obrazów stacjonarnych i obrazów ruchomych do interaktywnego wprowadzania do aplikacji multimedialnych, urządzenia komputerowe i oprogramowanie komputerowe nagrane na nośnikach magnetycznych jak również wprowadzane z odległych sieci komputerowych, oprogramowanie używane do multimedialnych plików w celu integracji tekstu, fonii, grafiki, stacjonarnych i ruchomych obrazów, oprogramowanie służące do używania Internetu i światowej sieci Web, strony internetowe i/lub intranetowe zawierające informacje aktualizowane co jakiś czas, pozwalające użytkownikom na tworzenie własnych treści i dzielenie się nimi z innymi użytkownikami (internetowe strony społecznościowe), oprogramowanie do platform komputerowych, pliki multimedialne, połączenia do stron Internetowych, nośniki wszystkich rodzajów z programami i/lub zainstalowanymi danymi, wprowadzane poprzez sieć publikacje elektroniczne, wczytywane publikacje elektroniczne, **16** drukowane publikacje, materiały instruktażowe i do nauczania, teksty drukowane, instrukcje do programów komputerowych, grafika, materiały do nauczania, materiały instruktażowe, edukacyjne, scenariusze lekcji i testy, **35** usługi reklamowe, tworzenie i publikowanie on-line reklam w sieciach komputerowych i Internecie, usługi sprzedaży materiałów edukacyjnych i wspomagających proces kształcenia prowadzone na zlecenie drogą pocztową i/lub drogą elektroniczną, a w szczególności poprzez strony Web, zarządzanie danymi i/lub plikami multimedialnymi i/lub plikami tekstowymi, prowadzenie usług doradztwa na stronach web w zakresie sprzedaży materiałów elektronicznych i cyfrowych dotyczących organizowania procesu wydawniczego i publikowania, prowadzenie poszukiwań w plikach komputerowych na rzecz innych, kompilowanie informacji do komputerowej bazy danych, **41** edukacja na odległość, nauczanie języków na odległość, edukacja poprzez komputer lub poprzez Internet i sieci komunikacyjne, udzielanie porad i informacji na temat edukacji, publikowanie i wynajem materiałów instruktażowych i do edukacji, publikowanie publikacji elektronicznych i audio wideo, elektroniczne publikowanie, udostępnianie materiałów instruktażowych i do edukacji oraz publikacji elektronicznych poprzez sieci komunikacyjne, komputerowe oraz Internetowe, usługi edukacyjne, nauczanie języków, usługi edukacyjne on-line, poprzez komputer lub sieci komunikacyjne, multimedialne publikowanie książek, magazynów, gazet, oprogramowania, gier, muzyki i publikacji elektronicznych, publikowanie elektronicznych książek i gazet on-line, udzielanie informacji i porad na temat edukacji, udzielanie informacji o charakterze edukacyjnym i/lub wydawniczym poprzez Internet, komputer lub sieci komunikacyjne, udostępnianie elektronicznych publikacji on-line, poprzez sieci komunikacyjne i komputerowe, które nie są wprowadzane z urzędu nadrzędnego, udostępnianie materiałów instruktażowych i edukacyjnych, publikowanie tekstów innych niż teksty reklamowe, publikowanie on-line materiałów elektronicznych, audio i wideo, publikowanie i/lub wypożyczanie materiałów instrukcyjnych i edukacyjnych, usługi związane z udostępnianiem gier on-line, usługi studia nagrań, produkcja filmów, udzielanie konsultacji nauczycielom i uczniom, organizowanie targów i wystaw o tematyce edukacyjnej i kulturalnej, usługi doradztwa na stronach web w zakresie wydawania i publikowania materiałów elektronicznych i cyfrowych, usługi w zakresie dostarczania informacji z dziedziny edukacji i na temat wydarzeń związanych z edukacją poprzez Internet i sieci komunikacyjne, usługi udostępniania gier on-line z sieci komputerowych, usługi edukacyjne polegające na udostępnianiu poprzez strony internetowe i intranetowe materiałów edukacyjnych, **42** tworzenie i administrowanie stron www, witryn oraz portali, usługi w zakresie oprogramowania i programowania komputerów, oprogramowywanie aplikacji multimedialnych, projektowanie oprogramowania, wypożyczanie oprogramowania do komputerów, instalowanie oprogramowania w kompute-

rach, uaktualnianie oprogramowania komputerowego, udostępnianie stron Web, które umożliwiają użytkownikom możliwość wprowadzania elektronicznych danych, prowadzenie badań i rozwój w rzecz innych w zakresie e-learning, edukacji, multimedialnych, udzielanie konsultacji na temat oprogramowania i/lub programów komputerowych, zarządzanie portalami umożliwiającymi sprzedaż on-line zasobów do nauczania, **45** usługi w zakresie licencjonowania praw własności intelektualnej, komercyjne administrowanie licencjami na towary i usługi w dziedzinie edukacji, udostępnianie i udzielanie licencji na środki do nauczania (multimedialne i kursy) on-line, usługi licencjonowania towarów i usług w zakresie edukacji.

(111) **252101** (220) 2011 08 22 (210) 389289
(151) 2012 11 27 (441) 2011 12 05
(732) YOUNG DIGITAL PLANET SPÓŁKA AKCYJNA, Gdańsk, PL.
(540) okoTrenner

(510), (511) **09** programy komputerowe i programy multimedialne, programy komputerowe do przeprowadzania wywiadu i stawiania diagnozy i leczenia, interfejsy pomiarowe i diagnostyczne w zakresie badań syndromu „leniwego oka”, interfejsy wspomagające niefizyczne formy obsługi urządzeń, komputerowe komunikatory do kontaktu z otoczeniem przeznaczone dla osób niepełnosprawnych, wydawnictwa na nośnikach elektronicznych, nagrania dźwiękowe i audiowizualne, magnetyczne nośniki danych, płyty, dyski z nagraniami, **41** poradnictwo i działalność szkoleniowa w zakresie wychowania, edukacji, rehabilitacji, terapii i rozwoju dzieci, pisanie i publikowanie tekstów dotyczących wychowania, edukacji i rozwoju dzieci, usługi w zakresie szkolenia terapeutów, instruktazę, usługi w zakresie organizowania i prowadzenia: konferencji, kongresów, seminariów, sympozjów, zjazdów, konkursów edukacyjnych oraz sesji naukowych, usługi w zakresie działalności wydawniczej, **44** usługi psychologa, terapeuty, usługi w zakresie poradni psychologiczno-pedagogicznych, usługi paramedyczne obejmujące działalności pedagogów oraz logopedów, działalność w takich dziedzinach jak: terapia, okulistyka, terapia okulistyka, trening oka, zez, leniwe oko, konsultacje i terapia psychologiczna dla dzieci, prowadzenie zajęć rehabilitacyjnych i terapeutycznych.

(111) **252102** (220) 2011 08 22 (210) 389291
(151) 2012 11 27 (441) 2011 12 05
(732) FUNDACJA SERCA BICIE, Bydgoszcz, PL.
(540)



Kolor znaku: czerwony, niebieski, biały

(531) 2.9.1, 24.17.11, 27.5.1, 29.1.13
(510), (511) **41** organizowanie i prowadzenie koncertów estradowych, organizowanie i realizowanie koncertów i spektakli, usługi studia nagrań, usługi związane z publikowaniem katalogów muzycznych, usługi w zakresie rejestracji dźwięku i obrazu, doradztwo w zakresie muzyki, nagrywanie filmów na taśmach wideo, opracowanie i nadanie programów radiowych, telewizyjnych i multimedialnych.

(111) **252103** (220) 2011 08 22 (210) 389292
(151) 2012 11 27 (441) 2011 12 05
(732) YOUNG DIGITAL PLANET SPÓŁKA AKCYJNA, Gdańsk, PL.
(540) edusensus

(510), (511) **09** programy komputerowe i programy multimedialne; oprogramowanie komputerowe oraz instrukcje i opisy do nich; urządzenia komputerowe i oprogramowanie używane do integracji tekstu, fonii, grafiki, obrazów stacjonarnych i obrazów ruchomych do interaktywnego wprowadzania do aplikacji multimedialnych; urządzenia komputerowe i oprogramowanie komputerowe nagrane na nośnikach magnetycznych jak również wprowadzane z odległych sieci komputerowych; oprogramowanie używane do multimedialnych plików w celu integracji tekstu, fonii, grafiki, stacjonarnych i ruchomych obrazów; oprogramowanie służące do używania Internetu światowej sieci Web; strony internetowe i/lub intranetowe zawierające informacje aktualizowane co jakiś czas, pozwalające użytkownikom na tworzenie własnych treści i dzielenie się nimi z innymi użytkownikami

(internetowe strony społecznościowe); oprogramowanie do platform komputerowych; pliki multimedialne, połączenia do stron internetowych; nośniki wszystkich rodzajów z programami i/lub zainstalowanymi danymi; wprowadzane poprzez sieć publikacje elektroniczne; wczytywane publikacje elektroniczne, **16** drukowane publikacje, materiały instruktażowe i do nauczania; teksty drukowane; instrukcje do programów komputerowych; grafika; materiały do nauczania, materiały instruktażowe, edukacyjne, scenariusze lekcji i testy, **35** usługi reklamowe, tworzenie i publikowanie on-line reklam w sieciach komputerowych i Internecie; usługi sprzedaży materiałów edukacyjnych i wspomagających proces kształcenia prowadzone na zlecenie drogą pocztową i/lub drogą elektroniczną, a w szczególności poprzez strony Web; zarządzanie danymi i/lub plikami multimedialnymi i/lub plikami tekstowymi; prowadzenie usług doradztwa na stronach Web w zakresie sprzedaży materiałów elektronicznych i cyfrowych dotyczących organizowania procesu wydawniczego i publikowania; prowadzenie poszukiwań w plikach komputerowych na rzecz innych; kompilowanie informacji do komputerowej bazy danych, **41** edukacja na odległość; nauczanie języków na odległość; edukacja poprzez komputer lub poprzez Internet i sieci komunikacyjne; udzielanie porad i informacji na temat edukacji; publikowanie i wynajem materiałów instruktażowych i do edukacji; publikowanie publikacji elektronicznych i audio video; elektroniczne publikowanie; udostępnianie materiałów instruktażowych i do edukacji oraz publikacji elektronicznych poprzez sieci komunikacyjne, komputerowe oraz internetowe; usługi edukacyjne; nauczanie języków; usługi edukacyjne on-line, poprzez komputer lub sieci komunikacyjne; multimedialne publikowanie książek, magazynów, gazet, oprogramowania, gier, muzyki i publikacji elektronicznych; publikowanie elektronicznych książek i gazet on-line; udzielanie informacji i porad na temat edukacji; udzielanie informacji o charakterze edukacyjnym i/lub wydawniczym poprzez Internet, komputer lub sieci komunikacyjne; udostępnianie elektronicznych publikacji on-line, poprzez sieci komunikacyjne i komputerowe, które nie są wprowadzane z urzędu nadrzędnego; udostępnianie materiałów instruktażowych i edukacyjnych; publikowanie tekstów innych niż teksty reklamowe; publikowanie on-line materiałów elektronicznych, audio i video; publikowanie i/lub wypożyczanie materiałów instrukcyjnych i edukacyjnych; usługi związane z udostępnianiem gier on-line; usługi studia nagrań; produkcja filmów; udzielanie konsultacji nauczycielom i uczniom; organizowanie targów i wystaw o tematyce edukacyjnej i kulturalnej; usługi doradztwa na stronach Web w zakresie wydawania i publikowania materiałów elektronicznych i cyfrowych; usługi w zakresie dostarczania informacji z dziedziny edukacji i na temat wydarzeń związanych z edukacją poprzez Internet i sieci komunikacyjne; usługi udostępniania gier on-line z sieci komputerowych; usługi edukacyjne polegające na udostępnianiu poprzez strony internetowe i intranetowe materiałów edukacyjnych, **42** tworzenie i administrowanie stron WWW, witryn oraz portali; usługi w zakresie oprogramowania i programowania komputerów; oprogramowywanie aplikacji multimedialnych; projektowanie oprogramowania; wypożyczanie oprogramowania do komputerów; instalowanie oprogramowania w komputerach; uaktualnianie oprogramowania komputerowego; udostępnianie stron Web, które umożliwiają użytkownikom możliwość wprowadzania elektronicznych danych; prowadzenie badań i rozwój na rzecz innych w zakresie e-learning, edukacji, multimedii; udzielanie konsultacji na temat oprogramowania i/lub programów komputerowych; zarządzanie portalami umożliwiającymi sprzedaż on-line zasobów do nauczania, **45** usługi w zakresie licencjonowania praw własności intelektualnej; komercyjne administrowanie licencjami na towary i usługi w dziedzinie edukacji; udostępnianie i udzielanie licencji na środki do nauczania (multimedialne i kursy) on-line; usługi licencjonowania towarów i usług w zakresie edukacji.

(111) **252104** (220) 2011 08 22 (210) 389299
 (151) 2012 10 29 (441) 2011 12 05
 (732) CZUBKOWSKA VIOLETTA VIVA FASHION, Poznań, PL.
 (540)



(531) 27.5.1
 (510), (511) **14** biżuteria, biżuteria ze szkła sztrasowego, bransoletki, breloczki, broszki, kamienie półszlachetne, kamienie szlachetne,

kolczyki, łańcuszki, metale szlachetne, nieprzetworzone lub półprzetworzone, naszyjniki, nici ze srebra, nici z metali szlachetnych, obrączki, ozdoby, ozdoby ze srebra, perły, perły z ambroidu, rod, spinki do krawatów, spinki do mankietów, srebro, nieprzetworzone lub kute, stopery, stopy metali szlachetnych, zegarki, **20** macia perłowa, surowiec lub półprodukt, muszle, **42** projektowanie nowych wzorów biżuterii lub wyrobów zdobniczych, wzornictwo przemysłowe.

(111) **252105** (220) 2011 08 29 (210) 389523
 (151) 2012 12 12 (441) 2011 12 05
 (732) BYTOMSKIE PRZEDSIĘBIORSTWO KOMUNALNE SPÓŁKA Z OGRANICZONĄ ODPOWIEDZIALNOŚCIĄ, Bytom, PL.
 (540)



Kolor znaku: granatowy, szary, biały
 (531) 1.15.15, 26.4.2, 26.4.4, 27.5.1, 29.1.13
 (510), (511) **37** budowa i konserwacja rurociągów; budownictwo; instalacja, konserwacja i naprawy maszyn; nadzór budowlany; regeneracja maszyn zużytych lub częściowo zniszczonych, **39** dystrybucja wody, zaopatrywanie w wodę, składowanie odpadów, transport rurociągami, **40** unieszkodliwianie odpadów [przetwarzanie], wytwarzanie energii.

(111) **252106** (220) 2011 08 29 (210) 389525
 (151) 2012 12 12 (441) 2011 12 05
 (732) AFLOFARM FABRYKA LEKÓW SPÓŁKA Z OGRANICZONĄ ODPOWIEDZIALNOŚCIĄ, Ksawerów, PL.
 (540) ENVISEPT

(510), (511) **03** środki wybielające i inne substancje stosowane w praniu; środki do czyszczenia, polerowania, szorowania i ściernia; mydła; środki perfumeryjne, olejki eteryczne, kosmetyki, płyny do pielęgnacji włosów; środki do czyszczenia zębów, **05** produkty farmaceutyczne i weterynaryjne; środki sanitarne do celów medycznych; substancje dietetyczne do celów leczniczych; żywność dla niemowląt; suplementy diety do celów zdrowotnych, plastry, opatrunki gipsowe, materiały opatrunkowe; materiały do plombowania zębów, woski dentystyczne; środki odkażające; środki do zwalczania robactwa; fungicydy, herbicydy, **44** usługi medyczne; usługi weterynaryjne; usługi w zakresie higieny i urody dla ludzi i zwierząt; usługi związane z rolnictwem, ogrodnictwem i leśnictwem.

(111) **252107** (220) 2011 08 29 (210) 389533
 (151) 2012 12 14 (441) 2011 12 05
 (732) KATOWICKI WĘGIEL SPÓŁKA Z OGRANICZONĄ ODPOWIEDZIALNOŚCIĄ, Katowice, PL.
 (540) ekosort
 (510), (511) **04** węgiel kamienny, paliwo węglowe.

(111) **252108** (220) 2011 08 29 (210) 389534
 (151) 2012 12 14 (441) 2011 12 05
 (732) AGROSAD J. WRÓBEL, R. WRÓBEL SPÓŁKA JAWNA, Równa, PL.
 (540)



Kolor znaku: biały, brązowy, czarny, jasnobrązowy, zielony
 (531) 5.9.3, 5.11.9, 26.1.2, 26.1.16, 26.1.18, 27.5.1, 29.1.14

(510), (511) **31** produkty rolne, ogrodnicze, leśne oraz ziarna nie ujęte w innych klasach, produkty i ziarna rolnicze zbóż, ziemniaki, świeże owoce i warzywa, zioła ogrodowe świeże, nasiona, rośliny i kwiaty naturalne, materiał szkółkarski drzew i krzewów owocowych oraz ozdobnych, sadzonki, cebulki, kłącza i nasiona roślin ozdobnych, owocowych, warzyw i jarzyn, karmy dla zwierząt gospodarskich i domowych, pasze, mieszanki paszowe, koncentraty paszowe, dodatki do pasz nie do celów leczniczych, spożywcze pasze wzmacniające dla zwierząt, **35** usługi agencji importowo-eksportowej, usługi pośrednictwa handlowego na rzecz firm krajowych i zagranicznych, organizacja i prowadzenie skupu owoców i warzyw, organizowanie i prowadzenie ekologicznych gospodarstw rolnych, usługi prowadzenia sprzedaży w sklepach i/lub hurtowniach oraz za pośrednictwem strony internetowej towarów takich jak: owoce i warzywa, przetwory owocowo-warzywne, kwiaty, rośliny, sadzonki, cebulki, kłącza i nasiona, karmy dla zwierząt gospodarskich i domowych, pasze, mieszanki paszowe, koncentraty paszowe, usługi reklamowe, dystrybucja materiałów reklamowych, próbki i wzorów wyrobów, usługi w zakresie organizacji pokazów, wystaw i targów w celach handlowych i promocyjnych, doradztwo i pomoc w zakresie organizowania i prowadzenia działalności gospodarczej, usługi badania rynku, **39** usługi transportowe i spedycyjne, towarowy transport drogowy pojazdami uniwersalnymi i specjalistycznym, specjalistyczny transport chłodniczy, składowanie, magazynowanie, magazynowanie chłodnicze, przechowywanie, pakowanie, sortowanie, konfekcjonowanie i dostarczanie towarów, usługi informacyjne i pośrednictwo w zakresie transportu i spedycji.

(111) **252109** (220) 2011 08 30 (210) 389576
 (151) 2012 12 07 (441) 2011 12 05
 (732) JOHNSON & JOHNSON, New Brunswick, US.
 (540) AVEENO CONTINUOUS PROTECTION
 (510), (511) **03** preparaty z filtrem przeciwsłonecznym i preparaty chroniące przed promieniami słonecznymi, mianowicie płyny, spraye i preparaty do stosowania zewnętrznego na skórę.

(111) **252110** (220) 2011 08 31 (210) 389654
 (151) 2012 12 13 (441) 2011 12 05
 (732) TRUSZKOWSKI ZBIGNIEW LESZEK, Targoszyn, PL.
 (540)



Kolor znaku: pomarańczowy, biały, jasnoczerwony, granatowy (531) 26.4.2, 26.4.22, 27.5.1, 29.1.14
 (510), (511) **21** przybory kuchenne i gospodarstwa domowego oraz pojemniki, grzebień i gąbki; pędzle (z wyjątkiem pędzli do malowania); materiały do wytwarzania pędzli; sprzęt do czyszczenia; wełna (wata stalowa; nieprzetworzone lub półprzetworzone szkło (z wyjątkiem szkła stosowanego w budownictwie); wyroby szklane, porcelanowe i ceramiczne nie ujęte w innych klasach; **25** odzież, obuwie, nakrycia głowy, **35** organizacja i zarządzanie marketami odzieżowo-przemysłowymi, handel detaliczny i hurtowy następującymi towarami: produkty chemiczne do celów rolnych, ogrodniczych i leśnych, nawozy do użytkowania gleby, farby, pokosty, lakiery, produkty antykorozyjne, środki konserwujące, barwniki, środki perfumeryjne, olejki eteryczne, kosmetyki, środki do pielęgnacji włosów, środki do mycia, czyszczenia i polerowania, mydła, środki do czyszczenia zębów, materiały oświetleniowe, świece i knoty do oświetlania, narzędzia ręczne i przyrządy z napędem elektrycznym, mechanicznym, hydraulicznym i pneumatycznym, sztucce, urządzenia do nagrywania, transmisji lub reprodukcji dźwięku lub obrazu, magnetyczne nośniki danych, płyty (dyski) z nagraniami, sprzęt przetwarzający dane, komputery, monitory, drukarki, przyrządy sygnalizacyjne i alarmowe, przyrządy pomiarowe, sprzęt nagłaśniający, kable elektryczne, telefony komórkowe, aparaty oświetleniowe, grzewcze, sprzęt do gotowania, pieczenia, elektryczne naczynia do gotowania, wyroby

jubilerskie, kamienie szlachetne, zegarki, zegary, papier, karton, kalka techniczna, wyroby z papieru, kartonu, druki, dzienniki, czasopisma, książki, zaproszenia, ulotki reklamowe, etykiety samoprzylepne, wizerunki, materiały fotograficzne, fotografie, programy dla maszyn cyfrowych, sprzęt dla artystów, maszyny do pisania, sprzęt biurowy, artykuły biurowe, tworzywa sztuczne do pakowania, parasole i parasolki, torby, walizki, wyroby rymarskie, meble, lustra, ramy do obrazów, wyroby z drewna, korka, trzciny, sitowia, wikliny, rogu, kości, kości słoniowej, fiszbinu, muszli, bursztynu, masy perłowej, sepiolitu, z imitacji tych surowców tub z tworzyw sztucznych, przybory kuchenne i gospodarstwa domowego, gąbki i grzebień, szczotki, materiały szczotkarskie, sprzęt do czyszczenia, wyroby szklane, porcelanowe i ceramiczne, tkaniny, wyroby tekstylne, nakrycia na łóżka i stoły, ubrania, obuwie, nakrycia głowy, koronki, hafty, wstążki i sploty, guziki, haczyki i oczka, szpilki, igły oraz inne artykuły krawieckie, sztuczne kwiaty, dywany, chodniki (kilimy), słomianki, maty, linoleum, inne materiały do pokrywania podłóg, sztuczne kwiaty, gry i zabawki, artykuły gimnastyczne i sportowe, ozdoby choinkowe, tytoń, przybory dla palaczy, zapałki; prowadzenie agencji informacji handlowej, agencji reklamowych, badania rynku, doradztwo handlowe, doradztwo w zakresie prowadzenia działalności gospodarczej, kojarzenie kontrahentów handlowych, dystrybucja materiałów reklamowych, pokazy towarów, organizowanie wystaw w celach handlowych i reklamowych, pomoc w zarządzaniu przedsiębiorstwami handlowymi lub przemysłowymi, wypożyczanie urządzeń i wyposażenia biurowego oraz sklepowego.

(111) **252111** (220) 2011 09 08 (210) 389951
 (151) 2012 11 22 (441) 2011 12 19
 (732) BOEVEL CHACHULSKA POMEZNY SPÓŁKA JAWNA,
 Pabianice, PL.
 (540)



Kolor znaku: biały, szary, jasnoszary, czarny, różowy, ciemnoszary (531) 25.7.3, 25.7.25, 27.5.1, 29.1.15
 (510), (511) **20** meble.

(111) **252112** (220) 2011 09 13 (210) 390154
 (151) 2012 11 30 (441) 2011 12 19
 (732) PETROSOFT.PL TECHNOLOGIE INFORMATYCZNE SPÓŁKA
 Z OGRANICZONĄ ODPOWIEDZIALNOŚCIĄ, Jasto, PL.
 (540)



Kolor znaku: czerwony, biały, niebieski (531) 24.17.1, 26.1.1, 26.1.16, 27.5.1, 29.1.13
 (510), (511) **09** sprzęt komputerowy, komputerowe urządzenia peryferyjne, podzespoły do tworzenia sieci komputerowych, sprzęt do danych w audio - video, w tym urządzenia interfejsowe sieci przewodowych i bezprzewodowych, urządzenia przełączające, routery, modemy, okablowania elektryczne, sprzęt do zdalnego dostępu stosowany w tworzeniu sieci komputerowych i w telefonii, oprogramowanie komputerowe do diagnostyki, instalacji, wspomaganie, zarządzania, konfigurowania, łączenia, współdziałania, aktualizowania i sterowania sprzętem komputerowym, **35** zgrupowanie na rzecz osób trzecich towarów obejmujących: sprzęt komputerowy, komputerowe urządzenia peryferyjne i podzespoły do tworzenia sieci komputerowych, sprzęt do danych w audio - video, w tym urządzenia interfejsowe sieci przewodowych i bezprzewodowych, urządzenia przełączające, routery, modemy, okablowania elektryczne, sprzęt

do zdalnego dostępu stosowany w tworzeniu sieci komputerowych i w telefonii, oprogramowanie komputerowe do diagnostyki, instalacji, wspomagania, zarządzania, konfigurowania, łączenia, współdziałania, aktualizowania i sterowania sprzętem komputerowym, pozwalające nabywcy wygodnie je oglądać i kupować w sklepach, hurtowniach oraz na stronie internetowej, prowadzenie sprzedaży powyższych towarów także w ramach sklepu internetowego, organizowanie różnorodnej reklamy i promocji w zakresie sprzedaży powyższych towarów i świadczonych usług obejmujących: przesyłanie informacji tekstowej i obrazowej za pomocą komputera, łączność przez terminale komputerowe, ogłoszenia elektroniczne, pocztę elektroniczną, przydzielania kanałów telekomunikacyjnych dla usług związanych z telezakupami, poczty głosowej, oraz prowadzenie reklamy i promocji usług związanych z: ustalaniem tras połączeń i połączeń telekomunikacji, projektowaniem oprogramowania komputerowego, projektowaniem systemów komputerowych, instalacją i aktualizacją oprogramowania komputerowego, odzyskiwaniem danych z komputerów, kontrolą jakości oprogramowania komputerowego, opracowywaniem stron internetowych „www”, konserwacją oprogramowania komputerowego, powielaniem oprogramowań komputerowych, konwersją danych przez programy komputerowe, administrowaniem stronami komputerowymi (sieciowymi), przetwarzaniem danych na rzecz osób trzecich, doradztwem w zakresie oprogramowania komputerowego i sprzętu komputerowego, rejestracją domen internetowych, usługi internetowe związane z pośrednictwem handlowym w zakresie dostępu do informacji o oferowanych towarach i świadczonych usługach poprzez skomputeryzowane przyjmowanie zamówień i zleceń w celu umożliwienia zainteresowanym osobom brania udziału w różnorodnych transakcjach handlowych, **38** usługi przesyłania informacji tekstowej i obrazowej za pomocą komputera, łączność przez terminale komputerowe, ogłoszenia elektroniczne, pocztą elektroniczną, przydzielanie kanałów telekomunikacyjnych dla usług związanych z telezakupami, usługi poczty głosowej, usługi związane z ustalaniem tras połączeń i połączeń telekomunikacji, **42** projektowanie oprogramowania komputerowego, projektowanie systemów komputerowych, instalacje oprogramowania komputerowego, aktualizacja oprogramowania komputerowego, odzyskiwanie danych z komputerów, kontrola jakości oprogramowania komputerowego, opracowywanie stron internetowych „www”, konserwacja oprogramowania komputerowego, powielanie oprogramowań komputerowych, konwersja danych przez programy komputerowe, administrowanie stronami komputerowymi (sieciowymi), doradztwo w zakresie oprogramowania komputerowego i sprzętu komputerowego, **45** usługi rejestracji domen internetowych.

(111) **252113** (220) 2011 09 13 (210) 390156
 (151) 2012 11 30 (441) 2011 12 19
 (732) PETROSOFT.PL TECHNOLOGIE INFORMATYCZNE SPÓŁKA
 Z OGRANICZONĄ ODPOWIEDZIALNOŚCIĄ, Jasło, PL.
 (540) petrosoft

(510), (511) **09** sprzęt komputerowy, komputerowe urządzenia peryferyjne, podzespoły do tworzenia sieci komputerowych, sprzęt do danych w audio - video, w tym urządzenia interfejsowe sieci przewodowych i bezprzewodowych, urządzenia przełączające, routery, modemy, okablowania elektryczne, sprzęt do zdalnego dostępu stosowany w tworzeniu sieci komputerowych i w telefonii, oprogramowanie komputerowe do diagnostyki, instalacji, wspomagania, zarządzania, konfigurowania, łączenia, współdziałania, aktualizowania i sterowania sprzętem komputerowym, **35** zgrupowanie na rzecz osób trzecich towarów obejmujących: sprzęt komputerowy, komputerowe urządzenia peryferyjne i podzespoły do tworzenia sieci komputerowych, sprzęt do danych w audio - video, w tym urządzenia interfejsowe sieci przewodowych i bezprzewodowych, urządzenia przełączające, routery, modemy, okablowania elektryczne, sprzęt do zdalnego dostępu stosowany w tworzeniu sieci komputerowych i w telefonii, oprogramowanie komputerowe do diagnostyki, instalacji, wspomagania, zarządzania, konfigurowania, łączenia, współdziałania, aktualizowania i sterowania sprzętem komputerowym, pozwalające nabywcy wygodnie je oglądać i kupować w sklepach, hurtowniach oraz na stronie internetowej, prowadzenie sprzedaży powyższych towarów także w ramach sklepu internetowego, organizowanie różnorodnej reklamy i promocji w zakresie sprzedaży powyższych towarów i świadczonych usług obejmujących: prze-

syłanie informacji tekstowej i obrazowej za pomocą komputera, łączność przez terminale komputerowe, ogłoszenia elektroniczne, pocztę elektroniczną, przydzielania kanałów telekomunikacyjnych dla usług związanych z telezakupami, poczty głosowej, oraz prowadzenie reklamy i promocji usług związanych z: ustalaniem tras połączeń i połączeń telekomunikacji, projektowaniem oprogramowania komputerowego, projektowaniem systemów komputerowych, instalacją i aktualizacją oprogramowania komputerowego, odzyskiwaniem danych z komputerów, kontrolą jakości oprogramowania komputerowego, opracowywaniem stron internetowych „www”, konserwacją oprogramowania komputerowego, powielaniem oprogramowań komputerowych, konwersją danych przez programy komputerowe, administrowaniem stronami komputerowymi (sieciowymi), przetwarzaniem danych na rzecz osób trzecich, doradztwem w zakresie oprogramowania komputerowego i sprzętu komputerowego, rejestracją domen internetowych, usługi internetowe związane z pośrednictwem handlowym w zakresie dostępu do informacji o oferowanych towarach i świadczonych usługach poprzez skomputeryzowane przyjmowanie zamówień i zleceń w celu umożliwienia zainteresowanym osobom brania udziału w różnorodnych transakcjach handlowych, **38** usługi przesyłania informacji tekstowej i obrazowej za pomocą komputera, łączność przez terminale komputerowe, ogłoszenia elektroniczne, pocztą elektroniczną, przydzielanie kanałów telekomunikacyjnych dla usług związanych z telezakupami, usługi poczty głosowej, usługi związane z ustalaniem tras połączeń i połączeń telekomunikacji, **42** projektowanie oprogramowania komputerowego, projektowanie systemów komputerowych, instalacje oprogramowania komputerowego, aktualizacja oprogramowania komputerowego, odzyskiwanie danych z komputerów, kontrola jakości oprogramowania komputerowego, opracowywanie stron internetowych „www”, konserwacja oprogramowania komputerowego, powielanie oprogramowań komputerowych, konwersja danych przez programy komputerowe, administrowanie stronami komputerowymi (sieciowymi), doradztwo w zakresie oprogramowania komputerowego i sprzętu komputerowego, **45** usługi rejestracji domen internetowych.

(111) **252114** (220) 2011 09 14 (210) 390194
 (151) 2012 11 09 (441) 2011 12 19
 (732) FORTIS INWESTYCJE SPÓŁKA Z OGRANICZONĄ
 ODPOWIEDZIALNOŚCIĄ SPÓŁKA KOMANDYTOWA, Zamość, PL.
 (540)



Kolor znaku: ciemnozłoty, czarny
 (531) 5.3.11, 5.3.15, 5.11.15, 24.9.4, 26.1.4, 26.1.16, 27.5.1, 27.7.1, 29.1.12
 (510), (511) **32** piwo, piwo słodowe, piwo imbirowe, brzeczka, brzeczka piwna, brzeczka słodowa.

(111) **252115** (220) 2011 09 14 (210) 390200
 (151) 2012 11 27 (441) 2011 12 19
 (732) POLSKA IZBA RZECZNIKÓW PATENTOWYCH, Warszawa, PL.
 (540) pirp

(510), (511) **09** programy komputerowe, publikacje elektroniczne; nośniki danych magnetyczne, optyczne, **16** publikacje z zakresu własności intelektualnej oraz dotyczące zawodu rzecznika patentowego; artykuły papierniczne, notatniki, notesy, artykuły biurowe, teczki, skoroszyty, wizytówki; długopisy, ołówki, pióra; książki, podręczniki, kalendarze, czasopisma, druki, formularze, prospekty, materiały szkoleniowe i instruktażowe, fotografie, papier, **38** usługi prowadzenia i udostępniania Internetu dla forów dyskusyjnych, chatów, grup dyskusyjnych i społecznościowych; wypożyczanie urządzeń do przesyłania informacji; wypożyczanie czasu dostępu do sieci

komputerowej; usługi poczty głosowej, usługi w zakresie ogłoszeń elektronicznych; usługi udostępniania znaku towarowego jako meta tagu; usługi łączności poprzez terminale komputerowe; usługi przydzielania użytkownikowi dostępu do sieci komputerowej, przydzielania dostępu do baz danych; usługi przesyłania informacji tekstowej i obrazowej za pomocą komputera, przesyłania informacji z zakresu własności intelektualnej oraz dotyczących zawodu rzecznika patentowego; usługi poczty elektronicznej, obsługa telekonferencji, usługi w zakresie łączności poprzez terminale komputerowe; usługi agencji informacyjnej w zakresie udostępniania aktualności i wiadomości, **41** usługi edukacyjne i szkoleniowe, związane z wykonywaniem zawodu rzecznika patentowego, ochroną własności intelektualnej; organizacja i prowadzenie zjazdów, konferencji, szkoleń, seminariów, sympozjów; publikacja książek, publikacje elektroniczne on-line książek i periodyków; publikowanie tekstów innych niż teksty reklamowe; udostępnianie publikacji elektronicznych on-line; organizowanie wydarzeń kulturalnych w dziedzinie innowacji i ochrony własności intelektualnej.

(111) **252116** (220) 2011 09 16 (210) 390275
(151) 2012 12 17 (441) 2011 12 19
(732) FIRMA CUKIERNICZA SOLIDARNOŚĆ-ROK ZAŁOŻENIA 1952 SPÓŁKA Z OGRANICZONĄ ODPOWIEDZIALNOŚCIĄ, Lublin, PL.
(540) Firma Cukiernicza Solidarność Producent Wybornej Tradycyjnej Śliwki Nałęczowskiej
(510), (511) **30** śliwki w czekoladzie.

(111) **252117** (220) 2011 10 06 (210) 390427
(151) 2012 12 17 (441) 2012 01 16
(732) PRZEDSIĘBIORSTWO PRODUKCYJNO-USŁUGOWO-HANDLOWE INTERCAL SPÓŁKA Z OGRANICZONĄ ODPOWIEDZIALNOŚCIĄ, Czerwieńsk, PL.
(540)



**WODOROWY
GENERATOR
ENERGII
INTERCAL**

Kolor znaku: biały, zielony, czerwony
(531) 1.15.3, 5.3.5, 7.1.14, 24.15.3, 24.15.13, 24.15.15, 26.4.1, 27.5.1, 29.1.13
(510), (511) **04** energia elektryczna, paliwo gazowe, mieszanki paliwa zgazowanego, **07** generatory elektryczności, generatory prądu, silniki parowe, generatory prądu, **40** niszczenie odpadów, recykling odpadków i odpadów, sortowanie odpadów i surowców wtórnych celem przetworzenia, spalanie śmieci i odpadków, unieszkodliwianie odpadów celem przetworzenia, wytwarzanie energii.

(111) **252118** (220) 2011 09 20 (210) 390457
(151) 2012 12 18 (441) 2012 01 02
(732) The Broaster Company, Beloit, US.
(540)



Kolor znaku: biały, niebieski, czerwony
(531) 3.7.3, 3.7.24, 3.7.25, 26.1.1, 29.1.13
(510), (511) **43** usługi restauracyjne.

(111) **252119** (220) 2011 09 21 (210) 390472
(151) 2012 12 18 (441) 2012 01 02
(732) ZAKŁAD PRODUKCYJNO-USŁUGOWO-HANDLOWY BEST-PEST MAŁGORZATA ŚWIĘTOSŁAWSKA, JACEK ŚWIĘTOSŁAWSKI SPÓŁKA JAWNA, Jaworzno, PL.

(540) STONKAT
(510), (511) **01** produkty chemiczne przeznaczone dla rolnictwa, ogrodnictwa i leśnictwa, **05** pestycydy.

(111) **252120** (220) 2011 09 21 (210) 390474
(151) 2012 12 18 (441) 2012 01 02
(732) PRZETOCKA DOROTA, BARTOSZ EWA ALUBRASS SPÓŁKA CYWILNA, Siepraw, PL.
(540)



Kolor znaku: biały, ciemnoszary, pomarańczowy
(531) 14.3.15, 26.4.1, 27.5.1, 29.1.13
(510), (511) **06** budowlane materiały metalowe: klamki, wkładki, szylidy, zamki inne niż elektryczne, okucia stolarki budowlanej; akcesoria metalowe dla budownictwa, **35** zgrupowanie na rzecz osób trzecich towarów takich jak: budowlane materiały metalowe i akcesoria metalowe dla budownictwa pozwalające nabywcy wygodnie je oglądać i kupować w sklepie detalicznym i/lub hurtowym i za pośrednictwem Internetu; zarządzanie przedsięwzięciami handlowymi i gospodarczymi, przedstawicielstwo handlowe podmiotów zagranicznych, pośrednictwo handlowe polegające na kojarzeniu kontrahentów, usługi agencji informacji handlowej, usługi agencji importowo-eksportowej w dziedzinie budowlanych materiałów metalowych i akcesoriów metalowych dla budownictwa; dystrybucja i kolportaż broszur, prospektów, druków reklamowych, **37** usługi serwisowe, montażowe, w zakresie budowlanych materiałów metalowych i akcesoriów metalowych dla budownictwa.

(111) **252121** (220) 2011 09 26 (210) 390691
(151) 2012 12 28 (441) 2012 01 02
(732) BADARO INVESTMENTS B.V., Amsterdam, NL.
(540) Już po zaparciu! Xenna-herbatka na zaparcia-działa jak natura chciała
(510), (511) **05** preparaty farmaceutyczne i wyroby medyczne zawarte w klasie 5; mineralne, witaminowe i ziołowe suplementy diety zawarte w klasie 5; preparaty witaminowe i mineralne.

(111) **252122** (220) 2011 09 26 (210) 390721
(151) 2012 12 31 (441) 2012 01 02
(732) WEZYR HOLIDAY SERVICE SPÓŁKA Z OGRANICZONĄ ODPOWIEDZIALNOŚCIĄ, Warszawa, PL.
(540)



Kolor znaku: niebieski, czerwony
(531) 2.9.1, 3.7.16, 27.5.1, 29.1.12
(510), (511) **35** usługi agencji importowo-eksportowych, **37** usługi budowlane, **39** usługi agencji turystycznych z wyjątkiem rezerwacji miejsc noclegowych, usługi organizowania wycieczek, rezerwowanie miejsc na wycieczki i wycieczki morskie, usługi zwiedzania turystycznego, usługi organizowania imprez turystycznych [bez rezerwacji miejsc noclegowych], **43** usługi rezerwacji hotelowej, rezerwacja kwater, usługi domów turystycznych.

(111) **252123** (220) 2011 09 26 (210) 390727
(151) 2012 12 31 (441) 2012 01 02
(732) WEZYR HOLIDAY SERVICE SPÓŁKA Z OGRANICZONĄ ODPOWIEDZIALNOŚCIĄ, Warszawa, PL.
(540)

Premiera lata

Kolor znaku: biały, niebieski
(531) 27.5.1, 29.1.12

(510), (511) **35** usługi agencji importowo-eksportowych, **37** usługi budowlane, **39** usługi agencji turystycznych z wyjątkiem rezerwacji miejsc noclegowych, usługi organizowania wycieczek, rezerwowanie miejsc na wycieczki i wycieczki morskie, usługi zwiedzania turystycznego, usługi organizowania imprez turystycznych [bez rezerwacji miejsc noclegowych], **43** usługi rezerwacji hotelowej, rezerwacja kwater, usługi domów turystycznych.

(111) **252124** (220) 2011 09 28 (210) 390807
(151) 2012 12 13 (441) 2012 01 02
(732) MIEJSKIE PRZEDSIĘBIORSTWO ENERGETYKI CIEPLNEJ SPÓŁKA Z OGRANICZONĄ ODPOWIEDZIALNOŚCIĄ, Olsztyn, PL.
(540)



Kolor znaku: żółty, czarny

(531) 26.1.2, 27.5.1, 29.1.12

(510), (511) **11** urządzenia do oświetlania, ogrzewania, wytwarzania pary, gotowania, chłodzenia, suszenia, wentylacji, zaopatrzenia w wodę oraz instalacje sanitarne, **39** dystrybucja energii, **40** wytwarzanie ciepła i energii.

(111) **252125** (220) 2011 09 28 (210) 390811
(151) 2012 12 04 (441) 2012 01 02
(732) ALTIX SPÓŁKA Z OGRANICZONĄ ODPOWIEDZIALNOŚCIĄ, Warszawa, PL.
(540) multielektor

(510), (511) **09** komputery, urządzenia peryferyjne do komputera, sprzęt komputerowy, urządzenia komputerowe umożliwiające czytanie tekstów osobom niewidomym.

(111) **252126** (220) 2011 09 28 (210) 390821
(151) 2012 12 13 (441) 2012 01 02
(732) MAGRA SPÓŁKA JAWNA MARIUSZ GRALAK, IZABELA GRALAK, Izbica Kujawska, PL.
(540)

(531) 27.5.1

(510), (511) **18** paski, portfele, parasole, **24** chusteczki do nosa, **25** garnitury, koszule, spodnie, kamizelki, płaszcze, kurtki, kurtki wełniane lub futrzane z kapturem, krawaty, czapki, bielizna osobista, skarpetki.

(111) **252127** (220) 2011 09 28 (210) 390830
(151) 2012 12 13 (441) 2012 01 02
(732) SKARABEUSZ SPÓŁKA Z OGRANICZONĄ ODPOWIEDZIALNOŚCIĄ, Warszawa, PL.
(540)



Kolor znaku: niebieski, czarny

(531) 26.1.1, 26.1.10, 27.5.1, 29.1.13

(510), (511) **36** usługi związane z udzielaniem pożyczek i kredytów, wynajem środków finansowych, leasing finansowy i operacyjny, usługi związane z kartami bankomatowymi i kredytowymi, usługi związane z kartami debetowymi, finansowanie kupna w systemie ratalnym i kupna w formie leasingu, skupowanie długów oraz usługi związane ze skupowaniem długów, finansowanie kredytów i pożyczek, elektroniczny transfer środków finansowych oraz usługi związane z rozdzielaniem środków finansowych, obsługa rachunków bankowych, działalność ubezpieczeniowa, zarządzanie długami,

usługi związane z płaceniem rachunków, usługi w zakresie obrotu należnościami i windykacji.

(111) **252128** (220) 2011 09 29 (210) 390848
(151) 2012 12 14 (441) 2012 01 02
(732) WEZYR HOLIDAY SERVICE SPÓŁKA Z OGRANICZONĄ ODPOWIEDZIALNOŚCIĄ, Warszawa, PL.
(540)



Kolor znaku: biały, niebieski

(531) 27.5.1, 29.1.12

(510), (511) **35** usługi agencji importowo-eksportowych, **37** usługi budowlane, **39** usługi agencji turystycznych z wyjątkiem rezerwacji miejsc noclegowych, usługi organizowania wycieczek, rezerwowanie miejsc na wycieczki i wycieczki morskie, usługi zwiedzania turystycznego, usługi organizowania imprez turystycznych [bez rezerwacji miejsc noclegowych], **43** usługi rezerwacji hotelowej, rezerwacja kwater, usługi domów turystycznych.

(111) **252129** (220) 2011 09 30 (210) 390899
(151) 2012 12 11 (441) 2012 01 02
(732) ŚWISTOWSKA IWONA PRZEDSIĘBIORSTWO PRODUKCYJNO-HANDLOWO-USŁUGOWE CENTRO-WOD, Jasło, PL.
(540) centro-wod

(510), (511) **11** bidety, bojler, chłodnicze komory, szafy i ludy, elementy grzejne, filtry wody pitnej, fontanny, grzejniki, hydranty, instalacje wodociągowe, kabiny natryskowe, kanały kominowe, kominiki domowe, kotły grzewcze, kuchenki, miski klozetowe, naczynia zbiorcze do instalacji centralnego ogrzewania, sprzęt do wanień, ozdobne wodotryski, pogrzewacze wody, pompy ciepłe, sedesy, wanny łazienkowe, wymienniki ciepła, zasobniki ciepła, zbiorniki ciśnieniowe wody, zlewozmywaki, **35** prowadzenie usług w zakresie: badania rynku, doradztwa specjalistycznego w sprawach działalności gospodarczej i handlowej, doradztwa w zakresie organizowania i prowadzenia działalności gospodarczej i handlowej, informacji handlowej, informacji o działalności gospodarczej, pozyskiwania i systematyzacji danych do komputerowych baz danych, organizowania wystaw w celach handlowych lub reklamowych, organizowania targów w celach handlowych lub reklamowych, pokazów towarów, promocji sprzedaży dla osób trzecich, reklamy oraz jej prowadzenie za pośrednictwem sieci komputerowej, reklamy ogłoszeniowej.

(111) **252130** (220) 2011 10 04 (210) 391076
(151) 2012 11 29 (441) 2012 01 16
(732) AQUA TECH-LEJA, LIETZ SPÓŁKA JAWNA, Warszawa, PL.
(540)

Kolor znaku: ciemnoniebieski, biały

(531) 25.3.1, 26.4.2, 27.5.1, 29.1.12

(510), (511) **17** polimerowo-bitumiczna emulsja do uszczelnień elementów budowlanych.

(111) **252131** (220) 2011 10 11 (210) 391397
(151) 2012 11 29 (441) 2012 01 16
(732) ŚLIWKA MARTA ICM, Warszawa, PL.
(540)

(531) 27.5.1

(510), (511) **03** mydła; środki perfumeryjne; olejki eteryczne; kosmetyki; płyny do pielęgnacji włosów; środki do czyszczenia zębów,

14 metale szlachetne i ich stopy; wyroby z metali szlachetnych lub pokrywane nimi (nie ujęte w innych klasach); wyroby jubilerskie; kamienie szlachetne; przyrządy zegarmistrzowskie i chronometryczne, **25** odzież; obuwie; nakrycia głowy.

(111) **252132** (220) 2011 10 11 (210) 391405
(151) 2012 12 21 (441) 2012 01 16
(732) KRAWCZYK WOJCIECH WOMAR, Częstochowa, PL.
(540)



(531) 26.2.1, 26.2.8, 27.5.1

(510), (511) **12** wózki dziecięce głębokie, wózki dziecięce spacerowe, foteliki bezpieczeństwa dla dzieci do pojazdów, gondole wózków dziecięcych, śpiwory do wózków dziecięcych, pokrowce przeciwdeszczowe na wózki dziecięce, bagażniki do pojazdów i wózków, pokrycia wózków dziecięcych, pokrycia wózków dziecięcych spacerowych, siatki bagażowe do pojazdów, torby bagażowe do wózków, budki do wózków dziecięcych, pokrowce na pojazdy, wózki bagażowe, wózki na zakupy, **18** nosidełka dla niemowląt, nosidełka do noszenia dzieci, temblaki do noszenia niemowląt, chusty do noszenia niemowląt, parasolki, plecaki, plecaki dla dzieci, torby na zakupy, torby na kółkach, torby podróżne, torby turystyczne, torby plażowe, torby myśliwskie, worki myśliwskie, parasole, portfele, portmonetki, siatki na zakupy, tornistry szkolne, torby szkolne, torby przypinane do paska, teczki szkolne, kufarki, przenośne, kufarki na kosmetyki, walizki, walizy, kufry podróżne, **20** krzesła do karmienia dzieci, łóżeczka dziecięce, łóżeczka turystyczne dla dzieci, leżaki, leżaki dla dzieci, chodziki dla dzieci, wysokie krzesła dla dzieci, kojce dla dzieci, maty do kojców dla dzieci, kołyski, meble, jaśki jako poduszki, poduszki, poduszki ułatwiające karmienie niemowląt, poduszki do wózków dziecięcych, pościel oprócz białej pościelowej, skrzynki na zabawki, śpiwory, śpiwory kempingowe, materace do łóżek i wózków, **24** bielizna domowa, bielizna pościelowa, kołderki do przykrywania nóg, śpiwory jako poszwy zastępujące prześcieradła, pokrycie na materace, moskitiery, narzuty na łóżka, poszewka, pledy, prześcieradła, pościel, kapy, kołderki, pokrycia na materace, ręczniki tekstylne, bielizna stołowa niepapierowa, **25** bielizna osobista, chusty, majtki, kąpielówki, kombinezony, obuwie, nakrycia głowy, daszki do czapek, odzież gotowa, osłony przed słońcem jako daszki, piżamy, płaszcze kąpielowe, stroje plażowe, śliniaki niepapierowe, szelki, szlafroki, wyprawka dziecięca jako ubranie, kostiumy kąpielowe, stroje kąpielowe.

(111) **252133** (220) 2011 10 11 (210) 391413
(151) 2012 12 21 (441) 2012 01 16
(732) BORGIS SPÓŁKA Z OGRANICZONĄ ODPOWIEDZIALNOŚCIĄ, Warszawa, PL.
(540) Fitomed

(510), (511) **03** produkty kosmetyczne, kosmetyki, preparaty do czyszczenia, mydła, środki do pielęgnacji ciała i włosów oraz do utrzymania higieny osobistej, **05** produkty farmaceutyczne, produkty zielarskie służące do celów leczniczych, **35** reklama, wynajmowanie powierzchni na umieszczanie ogłoszeń lub reklam, dystrybucja prospektów, bezpośrednio lub za pośrednictwem poczty, dystrybucja próbek towarów w celach reklamowych, publikowanie materiałów reklamowych poprzez Internet, usługi z zakresu informacji handlowej, usługi z zakresu prenumeraty czasopism dla osób trzecich, usługi badania opinii publicznej; zgrupowanie na rzecz osób trzecich towarów, pozwalające nabywcy je oglądać i kupować w sklepach oraz hurtowniach branży farmaceutycznej i kosmetycznej; prowadzenie sklepu internetowego w branży farmaceutycznej i kosmetycznej, **44** usługi medyczne i kosmetyczne.

(111) **252134** (220) 2011 10 11 (210) 391419
(151) 2012 12 21 (441) 2012 01 16
(732) BWS POLSKA SPÓŁKA Z OGRANICZONĄ ODPOWIEDZIALNOŚCIĄ, Zaczernie, PL.
(540) FINCA DEL VISO
(510), (511) **33** napoje alkoholowe z wyjątkiem piwa.

(111) **252135** (220) 2011 10 24 (210) 391918
(151) 2012 12 11 (441) 2012 01 30
(732) WARSZAWSKIE ZAKŁADY FARMACEUTYCZNE POLFA SPÓŁKA AKCYJNA, Warszawa, PL.
(540) XYLOSAL
(510), (511) **05** wyroby farmaceutyczne w postaci kropli do nosa.

(111) **252136** (220) 2011 10 24 (210) 391957
(151) 2012 12 11 (441) 2012 01 30
(732) MIKROTECH SPÓŁKA AKCYJNA, Krosno, PL.
(540) BIZLATICA
(510), (511) **35** transkrypcja, usługi stenograficzne, powielanie dokumentów, pozyskiwanie danych do komputerowych baz danych, wyszukiwanie w komputerowych bazach danych, systematyzacja danych w komputerowych bazach danych, **41** tłumaczenie języka migowego, usługi tłumaczeń, **42** konwersja danych lub dokumentów na formę elektroniczną, konwersja danych przez programy komputerowe.

(111) **252137** (220) 2011 10 24 (210) 391960
(151) 2012 12 11 (441) 2012 01 30
(732) MIKROTECH SPÓŁKA AKCYJNA, Krosno, PL.
(540)



Kolor znaku: biały, szary, zielony

(531) 26.1.6, 26.4.22, 27.5.1, 29.1.13

(510), (511) **35** transkrypcja, usługi stenograficzne, powielanie dokumentów, pozyskiwanie danych do komputerowych baz danych, wyszukiwanie w komputerowych bazach danych, systematyzacja danych w komputerowych bazach danych, **41** tłumaczenie języka migowego, usługi tłumaczeń, **42** konwersja danych lub dokumentów na formę elektroniczną, konwersja danych przez programy komputerowe.

(111) **252138** (220) 2011 10 26 (210) 392061
(151) 2012 12 14 (441) 2012 01 30
(732) COLGATE-PALMOLIVE COMPANY, New York, US.
(540)



Kolor znaku: czerwony, biały, jasnoniebieski, granatowy, szary

(531) 1.15.15, 26.4.2, 26.4.18, 26.11.1, 26.13.25, 27.5.1, 29.1.15

(510), (511) **03** pasta do zębów.

(111) **252139** (220) 2011 10 31 (210) 392255
(151) 2012 12 17 (441) 2012 02 13
(732) POSNET POLSKA SPÓŁKA AKCYJNA, Warszawa, PL.
(540) POSNET Protokół komunikacyjny

(510), (511) **09** urządzenia do czyszczenia dysków nagranych dźwiękiem, urządzenia do czyszczenia płyt fonograficznych, czytniki, dalekopisy, drukarki komputerowe, obwody drukowane, druty elektryczne, telefoniczne, telegraficzne, dyktafony, dyski, dyskietki, dystrybutory dysków komputerowych, ekrany projekcyjne, cewki elektromagnetyczne, ekranopisy, baterie elektryczne, instalacje elektryczne, druty, kable, przewody elektryczne, transformatory, urządzenia do spawania, złącza, fotokopiarki, galwanometri, gaśnice, przyrządy i urządzenia geodezyjne, gramofony, urządzenia do gier działające wyłącznie z odbiornikiem telewizyjnym, kasy sklepowe, fiskalne, karty magnetyczne do identyfikacji osób, kalkulatory, kamery filmowe, wideo-kasety, kasy rejestrujące, dyski kompaktowe, komputery, maszyny księgujące, laptopy, maszyny do dyktowania, faksymilowe, liczące, sprzedające automatycznie, sumujące, biuro-

we, monitory, myszy, odbiorniki radiowe, aparatura i instrumenty optyczne, urządzenia pomiarowe elektryczne, programy komputerowe, maszyny do łączności radiowej, aparatura do rejestracji dźwięku, kasy rejestrujące, aparatura rozrywkowa przystosowana wyłącznie do odbiorników telewizyjnych, radia samochodowe, satelity do celów naukowych, software dla komputerów, sondy do celów naukowo-badawczych, telekopiarki, teleskopy, wiatromierze, wideofony, wilgotnościomierze, wskaźniki ilości, nachylenia, poziomu wody, prędkości, stosowane w elektryczności, temperatury, **35** komputerowe zarządzanie plikami, reklama, reklama za pośrednictwem sieci komputerowej, wypożyczanie urządzeń dotyczących komputerów i urządzeń biurowych, wyszukiwanie w komputerze bazy danych, **37** instalowanie, konserwacja oraz naprawy biurowych maszyn, urządzeń i komputerów, **38** przesyłanie informacji, łączność poprzez terminale komputerowe i światłowodowe, poczta elektroniczna, przekaz satelitarny, przesyłanie telekopii, usługi teleksowe, telewizja kablowa, wypożyczanie urządzeń do przesyłania informacji, **42** administrowanie stronami komputerowymi, badania w zakresie urządzeń maszyn biurowych i komputerów, instalacje oprogramowania komputerowego, aktualizacja oprogramowania komputerowego, instalacje, konserwacja, powielanie i wypożyczanie oprogramowania komputerowego.

(111) **252140** (220) 2011 10 31 (210) 392261
(151) 2012 12 17 (441) 2012 02 13
(732) PHARMA-C-FOOD SPÓŁKA Z OGRANICZONĄ
ODPOWIEDZIALNOŚCIĄ, Niepołomice, PL.
(540)



(531) 9.1.10, 27.5.1

(510), (511) **03** wyroby kosmetyczne, dezodoranty osobiste, wody toaletowe, wody kwiatowe, perfumy, zestawy kosmetyków dla kobiet, kremy, żele, mleczka, balsamy kosmetyczne do pielęgnacji ciała, do twarzy, do rąk, kosmetyki do higieny intymnej, mydła, mydła w kostce i w płynie, chusteczki i waciki do demakijażu, chusteczki odświeżające, nasączone płynami kosmetycznymi, szampony, kosmetyki do pielęgnacji włosów, odżywki i lakiery do włosów, żele do włosów, półprodukty do produkcji kosmetyków, kredki do brwi, preparaty do demakijażu, preparaty do depilacji, preparaty do golenia, sole do kąpieli inne niż lecznicze, preparaty kosmetyczne do kąpieli, maseczki do ciała, preparaty do kręcenia włosów, lakiery do paznokci, lotony kosmetyczne, odświeżacze do ust, olejki perfumeryjne, ołówki kosmetyczne, pasty, proszki i płyny do zębów, preparaty do kąpieli, kremy do pilingu, preparaty do makijażu, pomadki, cienie do powiek, pudry, fluidy-make-up, błyszczki, maskary, przybory toaletowe zawarte w tej klasie, sztuczne paznokcie, tusze do rzęs, zmywacze do paznokci.

(111) **252141** (220) 2011 05 24 (210) 385747
(151) 2012 09 21 (441) 2011 08 29
(732) SKARB PAŃSTWA REPREZENTOWANY PRZEZ MINISTRA
SKARBU PAŃSTWA, Warszawa, PL.
(540)

Jedynka

Kolor znaku: czerwony

(531) 27.5.1, 29.1.1

(510), (511) **09** wodomierze.

(111) **252142** (220) 2011 11 07 (210) 392486
(151) 2012 12 28 (441) 2012 02 13
(732) GÓRZYŃSKI ANDRZEJ P.H.U.P. MALEXIM, Warszawa, PL.

(540) AQUAPEARL

(510), (511) **02** środki antykorozyjne, emalie, lakiery, farby.

(111) **252143** (220) 2011 10 31 (210) 392265
(151) 2012 12 17 (441) 2012 02 13
(732) STEINBERG SPÓŁKA Z OGRANICZONĄ
ODPOWIEDZIALNOŚCIĄ, Trzebinia, PL.
(540)

sensec

Kolor znaku: czarny, szary, zielony, ciemnozielony, jasnozielony

(531) 5.3.11, 5.3.14, 27.5.1, 29.1.13

(510), (511) **17** farby do celów izolacyjnych, izolacja do celów budowlanych, substancje do izolacji przeciwwilgociowej budynków, izolacyjne farby, lakier izolacyjny, materiały izolacyjne, materiały izolacyjne dla budownictwa, materiały uszczelniające i izolacyjne, powłoki izolacyjne, uszczelnienia wodoodporne i izolacyjne, substancje do izolacji przeciw wilgoci w budynkach, izolacje przeciw grzybowe, wypełniacze izolacyjne, zaprawy izolacyjne.

(111) **252144** (220) 2011 11 02 (210) 392309
(151) 2012 11 28 (441) 2012 02 13
(732) SŁAWSKI ZAKŁAD PRZETWÓRSTWA MIĘSA I DROBIU
BALCERZAK I SPÓŁKA SPÓŁKA Z OGRANICZONĄ
ODPOWIEDZIALNOŚCIĄ, Wróblew, PL.
(540) z dworskiej wędzarni
(510), (511) **29** kiełbasy, wędliny.

(111) **252145** (220) 2011 11 02 (210) 392311
(151) 2012 11 28 (441) 2012 02 13
(732) PRUS RYSZARD GOSPODARSTWO ROLNO-OGRODNICZE,
Cienia I, PL.
(540)



Kolor znaku: czerwony, czarny, biały, zielony

(531) 3.13.4, 5.9.17, 26.5.1, 26.11.1, 27.5.1, 29.1.14

(510), (511) **31** świeże warzywa, pomidory.

(111) **252146** (220) 2011 11 02 (210) 392312
(151) 2012 12 12 (441) 2012 02 13
(732) WROCŁAWSKIE PRZEDSIĘBIORSTWO BUDOWNICTWA
MIESZKANIOWEGO MÓJ DOM SPÓŁKA AKCYJNA, Wrocław, PL.
(540) www.mojdom.com.pl

(510), (511) **19** cegły, kamień budowlany, piasek, płytki ceramiczne budowlane, wapno, bloki wapienno-piaskowe dużego formatu wymagające użycia urządzeń dźwigowych, do stosowania w pracach murarskich z wykorzystaniem zaprawy tradycyjnej bądź cienkospoinowej, błočki wapienno-piaskowe do stosowania w pracach murarskich z wykorzystaniem zaprawy tradycyjnej bądź cienkospoinowej, **36** usługi w zakresie pośrednictwa i obrotu nieruchomości, a w szczególności w kupnie, sprzedaży, najmie, wynajmie, dzierżawie, zarządzaniu nieruchomości, wycena nieruchomości, usługi finansowe, doradztwo finansowe, pośrednictwo finansowe, transakcje finansowe, pożyczki (finansowanie), informacje i doradztwo w sprawach ubezpieczeń, pośrednictwo ubezpieczeniowe, usługi deweloperskie zawarte w tej klasie, **37** usługi z zakresu robót budowlanych, remontowych, montażowych, inżynierskich, drogowych, renowacji zabytków, nadzór budowlany.

(111) **252147** (220) 2011 11 02 (210) 392316
(151) 2012 11 28 (441) 2012 02 13

(732) KAROR MIROSLAW SZUBARTOWSKI I SPÓŁKA-SPÓŁKA JAWNA, Bydgoszcz, PL.

(540) KAROR
(510), (511) **35** usługi związane z udostępnianiem pracowników, **37** sprzątanie i czyszczenie obiektów, **39** dystrybucja energii elektrycznej, **40** wytwarzanie energii elektrycznej, **44** zagospodarowanie i utrzymanie terenów zielonych, **45** usługi ochroniarskie.

(111) **252148** (220) 2011 11 10 (210) 392685
(151) 2012 12 20 (441) 2012 02 13
(732) NEXTWEB MEDIA SPÓŁKA Z OGRANICZONĄ ODPOWIEDZIALNOŚCIĄ, Warszawa, PL.
(540) POWERCONTENT
(510), (511) **35** reklama za pośrednictwem sieci komputerowej.

(111) **252149** (220) 2011 11 14 (210) 392713
(151) 2012 12 17 (441) 2012 02 27
(732) AFLOFARM FABRYKA LEKÓW SPÓŁKA Z OGRANICZONĄ ODPOWIEDZIALNOŚCIĄ, Ksawerów, PL.

(540) braveran
(510), (511) **03** środki wybielające i inne substancje stosowane w praniu; środki do czyszczenia, polerowania, szorowania i ściernia; mydła; środki perfumeryjne, olejki eteryczne, kosmetyki, płyny do pielęgnacji włosów; środki do czyszczenia zębów, **05** produkty farmaceutyczne i weterynaryjne; środki sanitarne do celów medycznych; substancje dietetyczne do celów leczniczych; żywność dla niemowląt; suplementy diety dla celów zdrowotnych; plastry, opatrunki gipsowe, materiały opatrunkowe; materiały do plombowania zębów, woski dentystyczne; środki odkażające; środki do zwalczania robactwa; fungicydy, herbicydy, **44** usługi medyczne; usługi weterynaryjne; usługi w zakresie higieny i urody dla ludzi i zwierząt; usługi związane z rolnictwem, ogrodnictwem i leśnictwem.

(111) **252150** (220) 2011 11 14 (210) 392714
(151) 2012 12 17 (441) 2012 02 27
(732) AFLOFARM FABRYKA LEKÓW SPÓŁKA Z OGRANICZONĄ ODPOWIEDZIALNOŚCIĄ, Ksawerów, PL.

(540) maximaroll
(510), (511) **03** środki wybielające i inne substancje stosowane w praniu; środki do czyszczenia, polerowania, szorowania i ściernia; mydła; środki perfumeryjne, olejki eteryczne, kosmetyki, płyny do pielęgnacji włosów; środki do czyszczenia zębów, **05** produkty farmaceutyczne i weterynaryjne; środki sanitarne do celów medycznych; substancje dietetyczne do celów leczniczych; żywność dla niemowląt; suplementy diety dla celów zdrowotnych; plastry, opatrunki gipsowe, materiały opatrunkowe; materiały do plombowania zębów, woski dentystyczne; środki odkażające; środki do zwalczania robactwa; fungicydy, herbicydy, **44** usługi medyczne; usługi weterynaryjne; usługi w zakresie higieny i urody dla ludzi i zwierząt; usługi związane z rolnictwem, ogrodnictwem i leśnictwem.

(111) **252151** (220) 2011 11 12 (210) 392717
(151) 2012 12 03 (441) 2012 02 13
(732) SNARSKI ANDRZEJ INTERAS, Inowrocław, PL.
(540)



Kolor znaku: czarny, czerwony, biały
(531) 26.1.1, 26.11.1, 26.11.13, 27.5.1, 29.1.13
(510), (511) **01** kleje cyjanoakrylowe, **06** taśmy metalowe, samoprzylepne (korygujące), **17** płyty elektroizolacyjne Pertinax, profile gumowe, **35** usługi agencji importowo-eksportowej (przedstawicielstwo handlowe firm zagranicznych); usługi w zakresie sprzedaży towarów z branży drukarskiej, opakowaniowej i poligraficznej, zamawianych drogą telekomunikacyjną lub elektroniczną na podstawie oferty handlowej zamieszczonej na stronie internetowej oraz katalogu oferowanych towarów, głównie takich jak: maszyny i urządzenia, w tym automaty do sztancowania płaskiego, frezarki, nacinki, wyciągarki,

gietarki ręczne i automatyczne, mostkownice, noskownice oraz części do nich; materiały i narzędzia do sztancowania płaskiego i rotacyjnego, w tym płyty sztancujące, kontrbigi, bigi plastikowe, znaczniki, nożyce do kontrbigów, tarcze korundowe i diamentowe, kółka podajnikowe, taśmy papierowe i metalowe; materiały i narzędzia do produkcji wykończeniowej, w tym młotki, nożyce, gumy, linie tnące, linie bigujące, linie perforujące, kleje; materiały do druku offsetowego i flexograficznego, w tym okładziny na wałki transferowe, naciągi, pianka do sekcji czyszczących, rakle, listwy do płyt fotopolimerowych, systemy archiwizacji do klisz fotopolimerowych, laso-taśmy Scapa, systemy RSP do obróbki wykończeniowej na maszynach offsetowych oraz akcesoria do systemu RSP w tym płyty z siatką milimetrową, blachy ochronne, samoprzylepne linie tnące, bigujące i perforujące; organizowanie spotkań handlowych oraz udział w targach i wystawach dla celów handlowych lub reklamowych wymienionych towarów; usługi komisowe używanych maszyn, **39** pakowanie, dystrybucja, dostarczanie zamawianych towarów (z wyłączeniem transportu), **41** organizowanie szkoleń w zakresie prawidłowej i bezpiecznej obsługi sprzedawanych urządzeń oraz stosowanych materiałów.

(111) **252152** (220) 2011 11 14 (210) 392728
(151) 2012 11 29 (441) 2012 02 27
(732) SZKOŁA WYŻSZA PSYCHOLOGII SPOŁECZNEJ, Warszawa, PL.
(540) SWPS
(510), (511) **41** nauczanie; kształcenie; rozrywka; działalność sportowa i kulturalna.

(111) **252153** (220) 2011 11 14 (210) 392729
(151) 2012 11 29 (441) 2012 02 27
(732) SZKOŁA WYŻSZA PSYCHOLOGII SPOŁECZNEJ, Warszawa, PL.
(540) STREFA MŁODZIEŻY
(510), (511) **41** nauczanie; kształcenie; rozrywka; działalność sportowa i kulturalna.

(111) **252154** (220) 2011 11 14 (210) 392731
(151) 2012 12 17 (441) 2012 02 27
(732) SZKOŁA WYŻSZA PSYCHOLOGII SPOŁECZNEJ, Warszawa, PL.
(540)



Kolor znaku: błękitny, czarny, biały
(531) 26.4.1, 26.4.9, 26.4.18, 27.5.1, 29.1.13
(510), (511) **41** nauczanie; kształcenie; rozrywka; działalność sportowa i kulturalna.

(111) **252155** (220) 2011 11 14 (210) 392733
(151) 2012 11 29 (441) 2012 02 27
(732) SZKOŁA WYŻSZA PSYCHOLOGII SPOŁECZNEJ, Warszawa, PL.
(540)

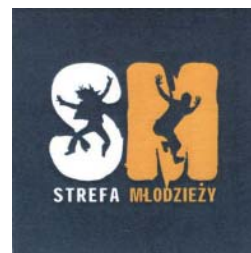

Kolor znaku: granatowy, biały, złoty
(531) 2.1.16, 2.1.25, 2.3.16, 2.3.25, 2.7.2, 2.7.25, 27.5.1, 29.1.13

(510), (511) **41** nauczanie, kształcenie, rozrywka, działalność sportowa i kulturalna.

(111) **252156** (220) 2011 11 14 (210) 392736
(151) 2012 11 29 (441) 2012 02 27
(732) SZKOŁA WYŻSZA PSYCHOLOGII SPOŁECZNEJ, Warszawa, PL.
(540)



Kolor znaku: granatowy, biały

(531) 2.7.12, 26.4.2, 27.5.1, 29.1.12

(510), (511) **41** nauczanie, kształcenie, rozrywka, działalność sportowa i kulturalna.

(111) **252157** (220) 2011 11 14 (210) 392739
(151) 2012 11 29 (441) 2012 02 27
(732) MAŁPKA SPÓŁKA AKCYJNA, Poznań, PL.
(540)



Kolor znaku: biały, beżowy, pomarańczowy, brązowy

(531) 3.5.19, 26.1.4, 27.5.1, 29.1.13

(510), (511) **29** jaja, produkty mleczne, masło, margaryny, produkty tłuszczowe, przetwory warzywne i owocowe, mięso, ryby, przetwory mięsne, przetwory rybne, **30** czekolada, cukier, kakao, kawa, herbata, lody, wyroby cukiernicze, wyroby piekarnicze, cukierki, słodczyce, produkty zbożowe, przyprawy, **32** soki, napoje bezalkoholowe, piwo, wody mineralne, **33** napoje alkoholowe, **40** usługi w zakresie palenia i mielenia kawy, **43** usługi świadczone przez kawiarnie, restauracje.

(111) **252158** (220) 2011 11 14 (210) 392748
(151) 2012 12 17 (441) 2012 02 27
(732) DRAMERS SPÓŁKA AKCYJNA, Rabowice, PL.
(540) JEAN MARC FLOWER SYMPHONY
(510), (511) **03** kosmetyki, wody toaletowe, wody perfumowane, dezodoranty.

(111) **252159** (220) 2011 11 14 (210) 392749
(151) 2012 12 17 (441) 2012 02 27
(732) SUMITOMO CHEMICAL CO., LTD., Tokio, JP.
(540) PROLECTUS

(510), (511) **01** substancje chemiczne wykorzystywane w produkcji fungicydów, insektycydów i herbicydów, **05** fungicydy, insektycydy, herbicydy oraz preparaty do zabijania chwastów i niszczenia robactwa.

(111) **252160** (220) 2011 11 14 (210) 392756
(151) 2012 12 18 (441) 2012 02 27
(732) SZUKAŁA DARIUSZ AGENCJA PROMOCJI ZDROWIA, Ostrów Wlkp., PL.
(540)



Kolor znaku: zielony

(531) 26.2.1, 27.5.1, 29.1.3

(510), (511) **16** broszury, książki, plakaty, plansze, druki, prospekty, **41** edukacja, organizowanie i prowadzenie kursów, konferencji, seminariów, usług w zakresie kultury fizycznej, zdrowego odżywiania, publikowanie tematycznych materiałów do nauczania jak książki, broszury, teksty, produkcja filmów tematycznych, **44** usługi w zakresie opieki zdrowotnej, fizjoterapii, i fizykoterapii, masażu, usług klinik medycznych, poradnictwo i prowadzenie terapii odchudzania, salonów kosmetycznych.

(111) **252161** (220) 2009 06 25 (210) 357483
(151) 2012 11 28 (441) 2009 09 28
(732) My Angel Spółka z ograniczoną odpowiedzialnością, Zaścianki, PL.

(540) angel.pl

(510), (511) **35** zarządzanie w działalności handlowej, zarządzanie w zakresie zamówień w handlu, handlowe wyceny, uaktualnianie materiałów reklamowych, rozpowszechnianie ogłoszeń reklamowych, organizowanie wystaw w celach handlowych lub reklamowych, reklama, **38** łączność poprzez terminale komputerowe, przesyłanie informacji tekstowej i obrazowej za pomocą komputera.

(111) **252162** (220) 2010 09 24 (210) 375720
(151) 2012 10 02 (441) 2011 01 03
(732) Przedsiębiorstwo Nasiennictwa Ogrodniczego i Szkółkarstwa w Ożarowie Mazowieckim Spółka Akcyjna, Ożarów Mazowiecki, PL.

(540)

Greenline

Kolor znaku: zielony

(531) 27.5.1, 27.5.2, 29.1.3

(510), (511) **01** wosk do szczepienia drzew, dodatki chemiczne do środków owadobójczych i grzybobójczych, podłoża dla upraw bezgruntowych, **31** produkty do hodowli zwierząt, pokarm dla psów, kotów i innych zwierząt, pokarm dla ptaków, **35** usługi w zakresie prowadzenia sprzedaży hurtowej i detalicznej, a także z katalogu oraz wykorzystując zamówienie korespondencyjne lub za pośrednictwem strony internetowej: maszyn rolniczych, urządzeń i akcesoriów stosowanych w rolnictwie, narzędzi ogrodniczych.

(111) **252163** (220) 2010 11 16 (210) 378674
(151) 2012 10 08 (441) 2011 02 28
(732) SOKOŁOWSKA-URBAŃCZYK BARBARA, Łódź, PL.
(540)

React

Kolor znaku: zielony

(531) 27.5.1, 29.1.3

(510), (511) **35** usługi rozpowszechniania materiałów reklamowych, public relations, **41** organizowanie konkursów w zakresie edukacji i rozrywki, usługi kształcenia praktycznego w zakresie organizowania pokazów, organizowanie i prowadzenie konferencji, przyjęć, sympozjów, seminariów, szkoleń, organizowanie wystaw z dziedziny kultury lub edukacji, publikowanie książek, rozrywka, produkcja filmów, usługi w zakresie robienia zdjęć dotyczące przygotowania fotorelacji oraz sesji zdjęciowych, edukacja, pokazy mody.

(111) **252164** (220) 2011 01 04 (210) 379711
(151) 2012 10 23 (441) 2011 04 11
(732) CZABAŃSKI MACIEJ GREENBERG, Suchy Las, PL.
(540) greenberg

(510), (511) **01** nawozy, preparaty chemiczne do nawożenia i użyczenia gleby, środki chemiczne dla rolnictwa i ogrodnictwa, preparaty z mikroelementami dla roślin, ziemia do upraw, podłoża dla upraw bezgruntowych, preparaty regulujące wzrost roślin, biologiczne preparaty do celów innych niż medyczne i weterynaryjne, **05** herbicydy, pestycydy, środki grzybobójcze, owadobójcze i bakteriobójcze, środki chwastobójcze, biocydy, zaprawy do nasion zabezpieczające nasiona

przed chorobami grzybowymi oraz przed szkodnikami, preparaty do sterylizacji gleby, środki do odstraszenia owadów i zwierząt, preparaty do zwalczania szkodników, **06** metalowe elementy małej architektury ogrodowej: ogrodzenia i elementy ogrodzeń, kratownice metalowe w postaci pergoli i trejaży, **07** narzędzia i urządzenia ogrodowe i rolnicze o napędzie innym niż ręczny, **08** opryskiwacze, narzędzia i urządzenia ogrodowe i rolnicze sterowane ręcznie, **17** folie z tworzyw sztucznych do stosowania w ogrodnictwie i rolnictwie, włókniny ogrodnicze z tworzyw sztucznych do izolacji, **19** niemetalowe elementy małej architektury ogrodowej: ogrodzenia i elementy ogrodzeń, kratownice niemetalowe w postaci pergoli i trejaży, **20** metalowe i niemetalowe kwietniki ogrodowe na kwiaty doniczkowe, drewniane mostki, studnie i wiatraki ozdobne do ogrodów, **21** rękawice ogrodnicze, pułapki na myszy i na szczury, donice ogrodowe na kwiaty, **31** nasiona, rośliny i kwiaty naturalne, sadzonki, cebulki kwiatów.

(111) **252165** (220) 2011 01 04 (210) 379713
 (151) 2012 10 23 (441) 2011 04 11
 (732) CZABAŃSKI MACIEJ GREENBERG, Suchy Las, PL.
 (540)



Kolor znaku: zielony, żółty

(531) 5.3.11, 5.3.13, 5.5.19, 27.5.1, 29.1.12
 (510), (511) **01** nawozy, preparaty chemiczne do nawożenia i użycia gleby, środki chemiczne dla rolnictwa i ogrodnictwa, preparaty z mikroelementami dla roślin, ziemia do upraw, podłoża dla upraw bezgruntowych, preparaty regulujące wzrost roślin, biologiczne preparaty do celów innych niż medyczne i weterynaryjne, **05** herbicydy, pestycydy, środki grzybobójcze, owadobójcze i bakterioobójcze, środki chwastobójcze, biocydy, zaprawy do nasion zabezpieczające nasiona przed chorobami grzybowymi oraz przed szkodnikami, preparaty do sterylizacji gleby, środki do odstraszenia owadów i zwierząt, preparaty do zwalczania szkodników, **06** metalowe elementy małej architektury ogrodowej: ogrodzenia i elementy ogrodzeń, kratownice metalowe w postaci pergoli i trejaży, **07** narzędzia i urządzenia ogrodowe i rolnicze o napędzie innym niż ręczny, **08** opryskiwacze, narzędzia i urządzenia ogrodowe i rolnicze sterowane ręcznie, **17** folie z tworzyw sztucznych do stosowania w ogrodnictwie i rolnictwie, włókniny ogrodnicze z tworzyw sztucznych do izolacji, **19** niemetalowe elementy małej architektury ogrodowej: ogrodzenia i elementy ogrodzeń, kratownice niemetalowe w postaci pergoli i trejaży, **20** metalowe i niemetalowe kwietniki ogrodowe na kwiaty doniczkowe, drewniane mostki, studnie i wiatraki ozdobne do ogrodów, **21** rękawice ogrodnicze, pułapki na myszy i na szczury, donice ogrodowe na kwiaty, **31** nasiona, rośliny i kwiaty naturalne, sadzonki, cebulki kwiatów.

(111) **252166** (220) 2011 01 04 (210) 379715
 (151) 2012 10 18 (441) 2011 04 11
 (732) EKO-MEGA MŁYNY WODNE SPÓŁKA Z OGRANICZONĄ ODPOWIEDZIALNOŚCIĄ, Tokary, PL.
 (540)



Kolor znaku: niebieski, zielony

(531) 6.3.11, 7.1.13, 27.5.1, 29.1.12
 (510), (511) **30** mąki i produkty zbożowe, chleb, mieszanki chlebo-
 we ekologiczne, mąki ekologiczne, kasze spożywcze, kasza manna
 pszenna, produkty z mąki mielonej, mąka spożywcza, mąka żytnia,
 mąka orkiszowa, mąka ziemniaczana do celów spożywczych, mąka
 pszenna, mąka gorczykowa, mąka kukurydziana, mąka jęczmienna,

mąka sojowa, produkty spożywcze na bazie owsa, płatki owsiane, płatki kukurydziane, przekąski zbożowe, preparaty zbożowe zawarte w tej klasie, żywność na bazie mąki, **31** otręby spożywcze, otręby zbożowe, otręby żytnie, otręby orkiszowe, zboże w ziarnach nieprzetworzone, zboża ekologiczne, **35** reklama; zarządzanie w działalności handlowej; administrowanie działalności handlowej, doradztwo w zakresie prowadzenia działalności gospodarczej, doradztwo w zakresie organizowania i prowadzenia działalności gospodarczej, doradztwo w zarządzaniu działalnością gospodarczą, organizowanie wystaw w celach handlowych lub reklamowych, outsourcing-doradztwo handlowe, pomoc w prowadzeniu działalności gospodarczej.

(111) **252167** (220) 2011 03 28 (210) 383308
 (151) 2012 12 04 (441) 2011 07 04
 (732) Viacom International Inc., New York, US.
 (540)



(531) 26.1.1, 26.4.2, 26.13.1, 27.5.1
 (510), (511) **38** telekomunikacja; usługi z zakresu łączności; usługi przekazu satelitarne i kablowego; usługi telefonii komórkowej; telekomunikacyjne dostarczanie dolno ładownych dzwoneków telefonicznych, muzyki, plików MP3, grafiki, gier, filmów oraz informacji dla urzędów telefonii komórkowej; bezprzewodowa transmisja górno i dolno ładownych dzwoneków telefonicznych, muzyki, plików MP3, grafiki, gier, filmów oraz informacji i wiadomości ze światowej sieci komputerowej dla urzędów telefonii komórkowej; przeprowadzanie ankiet oraz głosowań za pośrednictwem urzędów telefonii komórkowej; przesyłanie oraz odbieranie wiadomości głosowych i tekstowych za pośrednictwem urzędów telefonii komórkowej; udostępnianie możliwości głosowania online za pośrednictwem Internetu oraz urzędów telefonii komórkowej; usługi łączności za pośrednictwem sieci komputerowych, przesyłanie informacji oraz nagrań dźwiękowych i audio-wizualnych za pośrednictwem Internetu, **41** usługi edukacyjne; usługi z zakresu rozrywki; usługi rozrywkowe w formie lunaparków oraz parków rozrywki z przejażdżkami, działalność sportowa i kulturalna, montaż programów radiowych i telewizyjnych, produkcja filmów oraz transmitowanie widowisk rozrywkowych; produkcja filmów i audycji animowanych; usługi studiów filmowych i telewizyjnych; organizowanie i prowadzenie filmowych i telewizyjnych programów rozrywkowych, w tym przedstawień i widowisk na żywo, publikowanie książek, pism i periodyków; usługi informacji o programach telewizyjnych świadczone dla zarejestrowanych grup użytkowników poprzez światową sieć komputerową, Internet oraz bazy danych udostępniane on-line; organizowanie i prowadzenie przedstawień tanecznych, organizowanie i prowadzenie przedstawień muzycznych, organizowanie i prowadzenie ceremonii wręczenia nagród; organizowanie i prowadzenie przedstawień komediowych, organizowanie i prowadzenie konkursów oraz zawodów sportowych z udziałem publiczności; organizowanie i prowadzenie koncertów; organizowanie i prowadzenie telewizyjnych programów informacyjnych; organizowanie konkursów talentów oraz muzycznych i telewizyjnych ceremonii wręczenia nagród; organizowanie i prowadzenie pokazów mody; organizowanie i prowadzenie gier interaktywnych; dostarczanie informacji o imprezach rozrywkowych.

(111) **252168** (220) 2011 04 26 (210) 384588
 (151) 2012 11 06 (441) 2011 08 01
 (732) LEWANDOWSKI PIOTR-MORKA, Kalisz, PL.
 (540)



Kolor znaku: biały, granatowy, czerwony, niebieski, czarny
 (531) 1.15.24, 18.3.1, 26.3.1, 26.11.3, 27.5.1, 29.1.15

(510), (511) **09** oprogramowanie komputerowe nagrane, programy komputerowe nagrane, **16** książki, materiały do nauczania, podręczniki, notatniki, zeszyty, **41** publikowanie książek, produkcja filmów, edukacja.

(111) **252169** (220) 2011 05 19 (210) 385567
 (151) 2012 10 18 (441) 2011 08 29
 (732) HERBA STUDIO SPÓŁKA Z OGRANICZONĄ
 ODPOWIEDZIALNOŚCIĄ, Wysogotowo, PL.
 (540)



(531) 2.7.2, 17.1.19

(510), (511) **05** preparaty farmaceutyczne, preparaty odżywcze i witaminowe do celów medycznych i leczniczych, dietetyczne substancje przystosowane do celów medycznych, suplementy mineralne do żywności do celów leczniczych, maści i balsamy do celów leczniczych, oleje i olejki do celów farmaceutycznych, środki medyczne przeciwko zaparciom, środki przeczyszczające, wywary i wyciągi roślinne i ziołowe do celów leczniczych, **30** dietetyczne środki spożywcze nie do celów leczniczych, suplementy diety do celów żywnościowych i dietetycznych nie do celów leczniczych, suplementy mineralne do żywności dietetycznej nie do celów leczniczych, esencje, aromaty i napary zawarte do celów żywnościowych w tej klasie nie do celów leczniczych.

(111) **252170** (220) 2011 05 19 (210) 385568
 (151) 2012 10 18 (441) 2011 08 29
 (732) HERBA STUDIO SPÓŁKA Z OGRANICZONĄ
 ODPOWIEDZIALNOŚCIĄ, Wysogotowo, PL.
 (540)



Kolor znaku: zielony, jasnozielony, żółty, biały

(531) 2.7.2, 17.1.19, 27.5.1, 29.1.13

(510), (511) **05** preparaty farmaceutyczne, preparaty odżywcze i witaminowe do celów medycznych i leczniczych, dietetyczne substancje przystosowane do celów medycznych, suplementy mineralne do żywności do celów leczniczych, maści i balsamy do celów leczniczych, oleje i olejki do celów farmaceutycznych, środki medyczne przeciwko zaparciom, środki przeczyszczające, wywary i wyciągi roślinne i ziołowe do celów leczniczych, **30** dietetyczne środki spożywcze nie do celów leczniczych, suplementy diety do celów żywnościowych i dietetycznych nie do celów leczniczych, suplementy mineralne do żywności dietetycznej nie do celów leczniczych, esencje, aromaty i napary zawarte do celów żywnościowych w tej klasie nie do celów leczniczych.

(111) **252171** (220) 2007 12 18 (210) 334256
 (151) 2012 12 13 (441) 2008 03 31
 (732) HERITAGE BRANDS, INC., Weston, US.
 (540) ORZEL

(510), (511) **33** wódka **33** napoje alkoholowe z wyjątkiem piwa; wina; wyroby spirytusowe; likiery; gin; jablecznik (napój alkoholowy) i gruszczyk (wino).

(111) **252172** (220) 2007 12 19 (210) 334340
 (151) 2012 10 24 (441) 2008 03 31
 (732) Arret Spółka Cywilna Mariusz Marszałkowski,

Zenon Stelmach, Gliwice, PL.
 (540)



Kolor znaku: czerwony, czarny

(531) 27.5.1, 29.1.12

(510), (511) **06** metalowe konstrukcje budowlane, przenośne metalowe konstrukcje budowlane, wiaty przystankowe, rury i rurki metalowe, zbiorniki i zawory metalowe, towary z metali nieszlachetnych nie ujęte w innych klasach, **37** usługi budowlano-remontowe i warsztatowe, usługi instalacyjne urządzeń elektrycznych i ich naprawa, nadzór budowlany, **42** projektowanie budowlane, urbanistyczne, technologiczne, badania i analizy techniczne.

(111) **252173** (220) 2009 10 09 (210) 361511
 (151) 2012 10 23 (441) 2010 01 18
 (732) Open Finance Spółka Akcyjna, Warszawa, PL.

(540) NAWIGATOR FINANSOWY

(510), (511) **16** wydawnictwa reklamowe, materiały drukowane, publikacje, katalogi, ulotki, prospekty, druki, afisze, plakaty, broszury, foldery, naklejki, czasopisma, periodyki, magazyny, materiały biurowe, książki, materiały szkoleniowe i instruktażowe (z wyjątkiem aparatów), materiały papiernicze i piśmienne, **35** reklama, usługi w zakresie reklamy z wykorzystaniem metod słownych, dźwiękowych, audiowizualnych i multimedialnych oraz za pośrednictwem sieci komputerowej, prezentowanie oferty handlowej w mediach, rozpowszechnianie materiałów reklamowych i ofert reklamowych, rozpowszechnianie ogłoszeń reklamowych, udostępnienie powierzchni reklamowych i czasu reklamowego, przygotowywanie audiowizualnych prezentacji do wykorzystania w reklamie, usługi promocyjne [publicity], wynajem czasu reklamowego we wszystkich środkach przekazu, wynajmowanie przestrzeni reklamowej, usługi dotyczące „public relations”, publikowanie tekstów reklamowych, wydawanie/ wypuszczanie ulotek reklamowych, specjalistyczne doradztwo i consulting, pomoc i usługi w zakresie organizacji i zarządzania działalnością gospodarczą, przedsiębiorstwami oraz przedsięwzięciami gospodarczymi i handlowymi, usługi audytorskie, księgowo i rachunkowe, zarządzanie biznesem, usługi w zakresie specjalistycznego doradztwa handlowego i gospodarczego, usługi pośrednictwa handlowego, usługi agencji importowo-eksportowych i agencji handlowych, promocja sprzedaży towarów, organizowanie aukcji, badania i poszukiwania w dziedzinie działalności gospodarczej, ekspertyzy w dziedzinie działalności gospodarczej, ekspertyzy opłacalności, zarządzanie towarzystwami funduszy inwestycyjnych i funduszy emerytalnych, pozyskiwanie, opracowywanie i udostępnianie informacji o działalności gospodarczej, badania rynku i opinii publicznej, usługi wykonywania prognoz ekonomicznych i analiz rynkowych, analizy kosztów, usługi w zakresie badań statystycznych i przeprowadzania wyceny działalności gospodarczej, opracowywanie informacji statystycznych, sporządzanie wyciągów z kont, zarządzanie zbiorami informatycznymi i zbiorami danych w systemach komputerowych, pozyskiwanie danych do komputerowych baz danych, usługi systematyzacji, sortowania i kompilacji danych w komputerowych bazach danych, komputerowe zarządzanie plikami, wyszukiwanie informacji w bazach i plikach komputerowych, usługi w zakresie obsługi programów lojalnościowych i programów promocyjnych, archiwizacja dokumentów metodami elektronicznymi i tradycyjnymi, informacja o powyższych usługach, **36** usługi bankowe, usługi finansowe, doradztwo finansowe, usługi inwestycyjne, usługi związane z bankowością inwestycyjną, fundusze inwestycyjne, zarządzanie funduszami inwestycyjnymi, pośrednictwo w sprzedaży funduszy inwestycyjnych, fundusze wzajemne, fundusze powiernicze, usługi funduszy pochodnych, usługi funduszy emerytalnych, fundusze venture capital, zarządzanie portfelami papierów wartościowych wschodzących rynków, inwestycje wschodzących rynków, inwestycje udziałowe, inwestycje kapitałowe przynoszące stały dochód, obligacje mieszane, inwestycje w zagraniczne udziały, lokaty w obligacje, fundusze gotówkowe, fundusze powiernicze, fundusze powiernicze wzajemne, programy emerytalne, zarządzanie pakietem papierów wartościowych przedsiębiorstw, zarządzanie pakietem papierów wartościowych prywatnych inwestorów, sporządzanie osobistych planów emerytalnych,

przygotowanie oraz zarządzanie planami inwestycyjnymi dla prywatnych przedsiębiorców, prywatne fundusze kapitałowe, kapitałowe transakcje terminowe, klasyfikacje przedmiotów wartościowych, fundusze off-shore, inwestycje w powstające długi, inwestycje w obligacje rządowe, inwestycje w obligacje spółek, inwestycje w wysoko oprocentowane obligacje, produkty kapitałowe o zmiennym ryzyku i projekty emerytur dla przedsiębiorstw, doradztwo inwestycyjne i fundusze inwestycyjne dla instytucji charytatywnych, informacja, opinie, wyceny i prognozy dotyczące inwestycji, środków inwestycyjnych, papierów wartościowych, usługi dostarczania informacji on-line przez Internet lub inne interaktywne platformy elektroniczne w odniesieniu do finansów, inwestycji i ubezpieczeń, sporządzanie wykresów funduszy, dostarczanie informacji o cenach jednostek funduszy oraz o cenach na giełdzie papierów wartościowych, dostarczanie informacji o rankingach produktów finansowych, usługi wykonywane przez agencje nieruchomości, takie jak: pośrednictwo w handlu nieruchomościami, pośrednictwo w sprawach kupna, sprzedaży, najmu nieruchomości, wycena nieruchomości, wynajmowanie mieszkań, wynajmowanie pomieszczeń biurowych, zarządzanie majątkiem nieruchomym, usługi bankowe, doradztwo i usługi finansowe, takie jak: analizy finansowe, doradztwo w sprawach finansowych, działalność finansowa, pośrednictwo przy zawieraniu umów kredytowych, zarządzanie finansami, usługi kredytowe, usługi inwestycyjne, usługi wymiany waluty, usługi związane z bankowością inwestycyjną, kontami depozytowymi, udzielaniem pożyczek i akceptacją kredytów, finansowanie pożyczek, sprzedaż weksli, weksli własnych oraz czeków, pośrednictwo w obrocie papierami wartościowymi, lokata kapitału, usługi gwarancyjne, finansowanie sprzedaży na kredyt, usługi związane z kartami kredytowymi i płatniczymi, usługi związane z odzyskiwaniem kredytów, poręczanie funduszy, zapewnianie funduszy (kapitałów) dla osób trzecich, wymiana pieniędzy, odzyskiwanie długów i inkasowanie długów, wycena, usługi doradcze związane z kredytami, wycena i rozliczenia finansowe związane z nieruchomościami, usługi wykonywane przez agencje ubezpieczeniowe, takie jak: doradztwo w sprawach ubezpieczeniowych, informacja o ubezpieczeniach, ubezpieczenia, wycena ubezpieczenia, usługi dotyczące leasingu nieruchomości, usługi brokerskie w zakresie nieruchomości, usługi świadczone przez rzeczoznawców majątkowych, dzierżawa nieruchomości, porady dotyczące inwestowania w nieruchomości, wymiana walut, usługi depozytów, w tym usługi sejfów depozytowych, deponowanie kosztowności, usługi dotyczące elektronicznej portmonek i o pamiętanej wartości, usługi dotyczące umożliwiania elektronicznych transferów funduszy i walut, usługi dotyczące płatności elektronicznych, usługi związane z wydatkowaniem gotówki, usługi związane z regulowaniem i autoryzowaniem transakcji, usługi dotyczące ubezpieczeń podróży, usługi weryfikacji czeków, obsługa czeków podróży, usługi związane z emitowaniem/wypuszczaniem i wykupywaniem/opłacaniem odnoszącym się do czeków podróży i voucherów podróży, usługi doradcze dotyczące wszystkich w/w usług, informacja o wyżej wymienionych usługach, **38** usługi agencji informacyjnych i prasowych, usługi przesyłania informacji, emisja radiowa, telewizyjna i satelitarna, przesyłanie informacji tekstowej, obrazowej, dźwiękowej i skompilowanej w formie zapisu elektronicznego oraz udostępnianie łączności do przesyłania takiej informacji poprzez terminale komputerowe, sieci światłowodów, telefony, telegrafy, telexy, telefaksy, radio, telewizję oraz urządzenia satelitarne, udostępnianie łączności i przekazu informacji tekstowej, dźwiękowej i obrazowej poprzez terminale komputerowe oraz poprzez sieć światłowodów, udostępnianie połączenia ze światową siecią komputerową za pośrednictwem telekomunikacji, wypożyczanie aparatury do przesyłania informacji, usługi rozpowszechniania ogłoszeń elektronicznych, usługi przydzielania dostępu i obsługi poczty elektronicznej i skrynek mailowych, transmisje internetowe, zapewnianie dostępu do portali internetowych, prowadzenie forum on-line, usługi portali komunikacyjnych i informacyjnych; usługi portali z informacjami finansowymi, gospodarczymi, giełdowymi, podatkowymi, prawnymi oraz z komentarzami i poradami dla inwestorów; obsługa baz danych dostępnych przez Internet, tworzenie i utrzymywanie systemów obsługi klienta dostępnych przez Internet, obsługa telekonferencji, przesyłanie telekopii, wypożyczanie modemów, wypożyczanie urządzeń telekomunikacyjnych i do przesyłania informacji, usługi w zakresie łączności telefonicznej, informacja o powyższych usługach, **41** usługi w zakresie rozrywki, nauczania, kształcenia, edukacji, organizowanie i obsługa konferencji, imprez i wystaw, organizowanie loterii, organizacja i prowadzenie

zjazdów, kongresów, wyjazdów i imprez integracyjnych, przyjęć, bankietów, zawodów sportowych, konkursów oraz turniejów sportowych, edukacyjnych i rozrywkowych, publikacje multimedialne, publikowanie tekstów innych niż reklamowe, usługi polegające na przygotowywaniu i realizacji programów radiowych i telewizyjnych, serwisy informacyjno-edukacyjne, informacja o powyższych usługach, **42** tworzenie i utrzymywanie serwisów internetowych i multimedialnych, administrowanie serwisami internetowymi, usługi w zakresie tworzenia prezentacji internetowych i multimedialnych, doradztwo komputerowe, informacja o powyższych usługach.

(111) **252174** (220) 2010 11 06 (210) 377442
 (151) 2012 10 15 (441) 2011 02 14
 (732) Maria de Białynia Woycikiewicz, Piekary Śląskie, PL.
 (540) Silesia Press
 (510), (511) **41** organizowanie publicznych konkursów, plebiscytów oraz gali, balów i spektakli, publikacje katalogów, periodyków i książek.

(111) **252175** (220) 2011 05 30 (210) 385956
 (151) 2012 10 11 (441) 2011 09 12
 (732) MIĘDZYNARODOWE TARGI ŁÓDZKIE SPÓŁKA TARGOWA SPÓŁKA Z OGRANICZONĄ ODPOWIEDZIALNOŚCIĄ, Łódź, PL.
 (540)



(531) 2.9.14, 26.1.4
 (510), (511) **35** organizowanie i/lub obsługa międzynarodowych i/lub krajowych targów, imprez targowych i/lub wystawienniczych i/lub handlowych; organizowanie i/lub obsługa pokazów towarów i/lub giełd towarowych; usługi menadżerskie w zakresie organizacji imprez targowych, pokazów, prezentacji i reklamy; wynajmowanie powierzchni i/lub nośników na cele reklamowe i/lub handlowe i/lub wystawiennicze; dekoracja wystaw i/lub stoisk targowych; wypożyczanie urządzeń wyposażenia biurowego i/lub handlowego; przygotowywanie, publikowanie, dystrybucja, uaktualnianie materiałów reklamowych, w tym: katalogów targowych, plakatów, druków, prospektów, broszur, gadżetów, materiałów promocyjnych; rozpowszechnianie ogłoszeń reklamowych we wszystkich środkach przekazu; reklama za pośrednictwem sieci komputerowej; pozyskiwanie i/lub zarządzanie komputerowymi bazami danych i/lub plikami; systematyzacja i uaktualnianie danych w komputerowych bazach danych; informacja handlowa i/lub usługowa, **38** wypożyczanie i/lub udostępnianie czasu dostępu do światowej sieci internetowej; przygotowywanie i/lub organizowanie i/lub umożliwianie łączności przez terminale komputerowe i/lub sieć światłowodową; przygotowywanie i/lub udostępnianie serwisów informacyjnych i/lub handlowych i/lub reklamowych; organizowanie i/lub obsługa telekonferencji; przesyłanie informacji tekstowej i/lub obrazowej i/lub dźwiękowej za pomocą komputera; dostarczanie publikacji on-line nieściągalnych; przydzielanie dostępu do baz danych; udostępnianie i/lub wypożyczanie urządzeń do przesyłania informacji, **41** organizowanie i/lub obsługa wystaw i/lub targów w celach związanych z kulturą i edukacją; organizowanie i/lub obsługa konferencji i/lub szkoleń i/lub kongresów i/lub narad naukowo-technicznych i specjalistycznych; organizowanie i/lub obsługa targów mody; usługi wydawnicze; usługi w zakresie budowy i/lub zabudowy stoisk targowych.

(111) **252176** (220) 2011 05 30 (210) 385986
 (151) 2012 12 12 (441) 2011 09 12
 (732) WRZESIŃSKI MAREK FIRMA HANDLOWA LEGEND, Wrocław, PL.
 (540) SHIELD
 (510), (511) **28** rakiетки do tenisa stołowego, ziemnego, do kometki, piłeczki do tenisa stołowego (ping pong), stoły do tenisa stołowego, pokrowce na rakiетки, wiązania do stołów ping pongowych.

(111) **252177** (220) 2011 06 13 (210) 386468
 (151) 2012 11 09 (441) 2011 09 26

(732) PIZZAEXPRESS POLSKA SPÓŁKA Z OGRANICZONĄ ODPOWIEDZIALNOŚCIĄ, Warszawa, PL.
(540)



Kolor znaku: czarny, biały, czerwony, szary
(531) 25.5.1, 25.7.2, 26.1.1, 27.5.1, 29.1.14
(510), (511) **30** pizze, **43** usługi restauracyjne.

(111) **252178** (220) 2011 07 01 (210) 387317
(151) 2012 10 19 (441) 2011 10 10
(732) HERBAPOL-LUBLIN SPÓŁKA AKCYJNA, Lublin, PL.
(540)



Kolor znaku: biały, jasnoczerwony, czerwony, ciemnoczerwony, jasnozielony, zielony, ciemnozielony, brązowy, szary
(531) 5.7.8, 17.5.1, 17.5.2, 25.1.15, 27.5.1, 29.1.15
(510), (511) **05** produkty farmaceutyczne, substancje i preparaty do celów medycznych, substancje i preparaty wspomagające procesy metaboliczne w organizmach ludzi, substancje i preparaty wspomagające leczenie, podnoszące odporność organizmu i wzbogacające organizm w niezbędne witaminy i mikroelementy, suplementy diety do celów medycznych, odżywki o przeznaczeniu leczniczym, substancje dietetyczne do celów medycznych, zawierające błonnik preparaty dietetyczne do celów medycznych, napoje i żywność dietetyczna przystosowana do celów leczniczych, naturalne środki i preparaty wspomagające odchudzanie o przeznaczeniu leczniczym-wszystkie wymienione produkty o smaku truskawkowym lub z nutą smakową truskawkową.

(111) **252179** (220) 2011 07 01 (210) 387318
(151) 2012 10 19 (441) 2011 10 10
(732) HERBAPOL-LUBLIN SPÓŁKA AKCYJNA, Lublin, PL.
(540)



Kolor znaku: biały, żółty, pomarańczowy, jasnoróżowy, jasnozielony, zielony, ciemnozielony, jasnobrązowy, ciemnobrązowy, szary
(531) 5.5.15, 17.5.1, 17.5.2, 25.1.15, 27.5.1, 29.1.15

(510), (511) **05** produkty farmaceutyczne, substancje i preparaty do celów medycznych, substancje preparaty wspomagające procesy metaboliczne w organizmach ludzi, substancje preparaty wspomagające leczenie, podnoszące odporność organizmu wzbogacające organizm w niezbędne witaminy i mikroelementy, suplementy diety do celów medycznych, odżywki o przeznaczeniu leczniczym, substancje dietetyczne do celów medycznych, zawierające błonnik preparaty dietetyczne do celów medycznych, napoje i żywność dietetyczna przystosowana do celów leczniczych, naturalne środki i preparaty wspomagające odchudzanie o przeznaczeniu leczniczym-wszystkie wymienione produkty o smaku waniliowym lub z nutą smakową waniliową.

(111) **252180** (220) 2011 07 01 (210) 387319
(151) 2012 10 19 (441) 2011 10 10
(732) HERBAPOL-LUBLIN SPÓŁKA AKCYJNA, Lublin, PL.
(540)

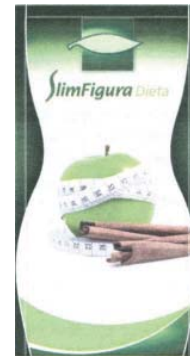

Kolor znaku: biały, jasnozielony, zielony, ciemnozielony, brązowy, ciemnobrązowy, szary

(531) 5.7.13, 17.5.1, 17.5.2, 25.1.15, 27.5.1, 29.1.14
(510), (511) **05** produkty farmaceutyczne, substancje i preparaty do celów medycznych, substancje preparaty wspomagające procesy metaboliczne w organizmach ludzi, substancje preparaty wspomagające leczenie, podnoszące odporność organizmu wzbogacające organizm w niezbędne witaminy i mikroelementy, suplementy diety do celów medycznych, odżywki o przeznaczeniu leczniczym, substancje dietetyczne do celów medycznych, zawierające błonnik preparaty dietetyczne do celów medycznych, napoje i żywność dietetyczna przystosowana do celów leczniczych, naturalne środki i preparaty wspomagające odchudzanie o przeznaczeniu leczniczym-wszystkie wymienione produkty o smaku jabłka z cynamonem lub z nutą smakową jabłkowo-cynamonową.

(111) **252181** (220) 2011 07 04 (210) 387437
(151) 2012 11 28 (441) 2011 10 10
(732) SAVI INWESTYCJE SPÓŁKA Z OGRANICZONĄ ODPOWIEDZIALNOŚCIĄ, Oborniki Śląskie, PL.
(540)



Kolor znaku: niebieski, szary
(531) 26.11.11, 27.5.1, 29.1.12
(510), (511) **37** usługi budowlane, nadzór budowlany, instalowanie i naprawy urządzeń dla chłodnictwa, instalowanie i naprawy urządzeń klimatyzacyjnych, **42** opracowywanie projektów technicznych, **45** gaszenie pożaru, monitoring systemów bezpieczeństwa i antywłamaniowych.

(111) **252182** (220) 2011 07 04 (210) 387443
(151) 2012 11 28 (441) 2011 10 10
(732) KĘPSKI PAWEŁ, Bydgoszcz, PL.
(540)



Kolor znaku: czarny, czerwony
(531) 26.11.2, 26.11.12, 27.5.1, 29.1.12

(510), (511) **35** badania rynku, usługi porównywania cen, handlowe wyceny, administrowanie hotelami, analiza kosztów, pomoc przy zarządzaniu przedsiębiorstwami przemysłowymi lub handlowymi, promocja sprzedaży dla osób trzecich, rozpowszechnianie materiałów reklamowych takich jak ulotki, prospekty, druki, próbki, broszury; reklama za pośrednictwem sieci komputerowej, wynajmowanie przestrzeni reklamowej, rozpowszechnianie ogłoszeń reklamowych, analizy rynku, badania rynkowe, zestawienia statystyczne, szacowanie wełny, kreowanie wizerunku firmy, usług, towaru; wycena drzew, wycena wełny, ekspertyzy w zakresie wydolności przedsiębiorstw, wyszukiwanie w komputerowych bazach danych, usługi zaopatrzenia osób trzecich (zakupy produktów i usług dla innych przedsiębiorstw), zarządzanie hotelami, pomoc przy zarządzaniu przedsiębiorstwami handlowymi lub przemysłowymi, **36** administrowanie nieruchomościami, agencje mieszkaniowe w zakresie nieruchomości, agencje nieruchomości, agencje pośrednictwa w handlu nieruchomościami, agencje ściągania wierzytelności, ściąganie czynszów, dzierżawa gospodarstw rolnych, dzierżawa majątku nieruchomego, ekspertyzy dla celów fiskalnych, wycena finansowa w zakresie ubezpieczeń, bankowości, nieruchomości, wycena kosztów naprawy, zarządzanie majątkiem, oszacowanie (wycena) majątku nieruchomego, pośrednictwo w sprawach majątku nieruchomego, zarządzanie majątkiem nieruchomym, wynajmowanie mieszkań, administrowanie nieruchomościami, ekspertyzy do celów podatków, agencje ściągania należności, doradztwo w sprawach ubezpieczeń, wycena nieruchomości, wynajmowanie pomieszczeń biurowych będących nieruchomościami, wycena kompleksów leśnych, szacowanie kompleksów leśnych, **37** czyszczenie budynków od wewnątrz, czyszczenie budynków od zewnątrz, czyszczenie i naprawa kotłów, czyszczenie kominów, czyszczenie okien, deratyzacja, instalowanie i naprawa pieców, instalowanie i naprawa telefonów, instalowanie i naprawa urządzeń elektrycznych, instalowanie oraz naprawa urządzeń klimatyzacyjnych, murowanie, naprawa pomp, naprawa zamków, niszczenie szkodników [innych niż w rolnictwie], oczyszczanie dróg, instalacja drzwi i okien, regeneracja maszyn zużytych lub częściowo zniszczonych, tapetowanie, tynkowanie, układanie nawierzchni drogowych, usługi hydrauliczne, wynajem sprzętu do oczyszczania dróg, wypożyczanie maszyn do czyszczenia, zabezpieczanie budynków przed wilgocią, zabezpieczanie przed wilgocią w budownictwie, dezynfekcja, eliminacja zakłóceń w instalacjach elektrycznych, informacja o naprawach; instalacja, konserwacja i naprawy maszyn; instalowanie, konserwacja oraz naprawy maszyn i urządzeń biurowych, **39** dostarczanie korespondencji, przesyłek, wynajmowanie garaży, wypożyczanie kontenerów magazynowych, magazynowanie, informacja o magazynowaniu, wynajmowanie magazynów, wynajmowanie miejsc parkingowych, prowadzenie parkingów, wynajmowanie miejsc na parkingi, składowanie, składowanie towarów, **43** biura [agencje] zakwaterowania w miejscach takich jak hotele, pensjonaty; domy turystyczne, hotele, motele; obsługa gastronomiczna z własnym zapleczem, produktami i transportem, pensjonaty, wynajmowanie pomieszczeń na pobyt czasowy, rezerwacje kwater na pobyt czasowy, wynajmowanie sal na posiedzenia będące mityngami, naradami.

(111) **252183** (220) 2011 07 22 (210) 388183
 (151) 2012 11 16 (441) 2011 10 24
 (732) JAPAN TOBACCO INC., Tokio, JP.
 (540) MEVIUS

(510), (511) **34** tytoń zarówno przetworzony jak i nieprzetworzony, tytoń do palenia, tytoń fajkowy, tytoń do zwijania, tytoń do żucia, mieszaniki tytoniowe typu snus, papierosy, cygara, cygaretki, tabaka, popielniczki, cygarniczki, zapalniczki dla palaczy, bibułka papierosowa, gільzy papierosowe do palenia i zapałki.

(111) **252184** (220) 2011 07 25 (210) 388217
 (151) 2012 10 23 (441) 2011 11 07
 (732) NETTO SPÓŁKA Z OGRANICZONĄ ODPOWIEDZIALNOŚCIĄ, Motaniec, PL.
 (540) 2COOK

(510), (511) **08** przyrządy do cięcia; grzebień; krajarki do jaj, jarzyn i sera; moździerz do tłuczenia i ucierania; noże do maszynek do mięsa; noże do otwierania ostryg; noże do otwierania konserw; noże do warzyw, **21** cedzaki; wyroby ceramiczne do gospodarstw domowych; deski do krojenia chleba; łopatki do ciasta; durszlaki; dzbanki;

formy do pieczenia; formy do wycinania ciasteczek; frytkownice nie-elektryczne; filizanki; artykuły kuchenne z ceramiki, tworzyw sztucznych i drewna do użytku w gospodarstwach domowych; naczynia szklane, **31** bambus; trawa morska.

(111) **252185** (220) 2011 07 28 (210) 388381
 (151) 2012 10 18 (441) 2011 11 07
 (732) SECURITY TRAINING AND CONSULTING SPÓŁKA
 Z OGRANICZONĄ ODPOWIEDZIALNOŚCIĄ, Częstochowa, PL.
 (540)



Kolor znaku: niebieski, jasnozielony, biały, ciemnozielony
 (531) 26.1.1, 26.1.18, 29.1.13

(510), (511) **05** środki sanitarne do celów medycznych, alkohol do celów farmaceutycznych, antyseptyki, wyposażone apteczki pierwszej pomocy, wyposażone apteczki przenośne, środki bakteriobójcze, bakteriobójcze preparaty do celów medycznych, bandaż opatrunkowe, chusteczki nasączone płynami farmaceutycznymi, detergenty do celów medycznych, środki dezynfekujące do celów higienicznych, gaza opatrunkowa, gąbki do ran, środki przeciwgorączkowe, bandaż higieniczny, majtki higieniczne, opaski higieniczne, wata higroskopijna, środki tamujące krwawienia, płyny do przemywania oczu, środki oczyszczające, okłady, środki do leczenia oparzeń, materiały opatrunkowe, woda utleniona do celów medycznych, **09** urządzenia i przyrządy do ratowania życia, alarmy pożarowe, audiowizualne urządzenia dydaktyczne do nauczania, brzęczyki, gaśnice, gwizdki alarmowe ostrzegawcze, kamizelki odblaskowe, kamizelki ratownicze, koce strażackie, maski do oddychania inne niż do sztucznego oddychania, maski ochronne, obuwie zabezpieczające przed wypadkiem, promieniowaniem i ogniem, ochraniacze przed udarem napięciowym, odzież chroniąca przed ogniem, rękawice chroniące przed wypadkami, rzutniki do slajdów, siatki bezpieczeństwa, siatki ratunkowe, siatki zabezpieczające przed wypadkami, syreny, tarcze odblaskowe noszone na ubraniu w celu zapobiegania, wypadkom drogowym, trójkąty ostrzegawcze o niesprawnym samochodzie, ubiory chroniące przed ogniem, urządzenia do nauczania, urządzenia do ochrony osobistej przed wypadkami, urządzenia i sprzęt dla ratownictwa, wykrywacze dymu, przyrządy dydaktyczne takie jak manekiny reanimacyjne, motopompy strażackie, pompy strażackie, plandeki ratownicze, sprzęt do gaszenia ognia, **41** edukacja i informacja w zakresie BHP, w szczególności w zakresie zasad bezpieczeństwa higieny pracy, pierwszej pomocy i rehabilitacji powypadkowej, edukacja, informacje o edukacji, fotoreportaże, instruktaże, komputerowe przygotowanie materiałów do publikacji, organizowanie i obsługa konferencji, organizowanie i obsługa kongresów, organizowanie i obsługa konkursów edukacyjnych, kształcenie praktyczne, pokazy, nagrania dźwiękowe, publikowanie książek, wypożyczanie książek, nagrywanie filmów, pokazy z zakresu kształcenia praktycznego w zakresie BHP, pierwszej pomocy i rehabilitacji powypadkowej, nauczanie oraz nauczanie korespondencyjne w zakresie BHP, pierwszej pomocy i rehabilitacji powypadkowej, szkolenia w zakresie organizowania i prowadzenia pracowni specjalistycznych, organizowanie i prowadzenie seminariów, organizowanie i prowadzenie sympozjów, organizowanie i prowadzenie zjazdów, organizowanie i prowadzenie pracowni specjalistycznej, organizowanie konkursów z zakresu edukacji, organizowanie wystaw z dziedziny edukacji, w tym w zakresie BHP, pierwszej pomocy i rehabilitacji powypadkowej, pisanie tekstów innych niż reklamowe, pokazy w zakresie kształcenia praktycznego, pisanie scenariuszy, pisanie tekstów, innych niż reklamowych, publikacje filmów, książek, tekstów, publikacje elektroniczne on-line, publikowanie tekstów innych niż teksty reklamowe, sprawdziany edukacyjne, usługi projektowania inne niż do celów reklamowych, usługi reporterskie, sprawdziany edukacyjne, udostępnianie publikacji on line, wypożyczanie sprzętu audio, obsługa i organizowanie zjazdów, organizacja nauki z wykorzystaniem sieci komputerowych i Internetu, prowadzenie portali informacyjno-edukacyjnych, prowadzenie produkcji, transmisji i dostarczania prezentacji zawierających video, dźwięk oraz tekst poprzez przeglądarkę

internetową odbywających się w czasie rzeczywistym, seminaria internetowe, prowadzenie i organizacja szkoleń i konferencji, seminariów za pośrednictwem środków pozwalających na porozumiewanie się na odległość, w szczególności za pośrednictwem Internetu.

(111) **252186** (220) 2011 07 28 (210) 388382
 (151) 2012 10 18 (441) 2011 11 07
 (732) SECURITY TRAINING AND CONSULTING SPÓŁKA
 Z OGRANICZONĄ ODPOWIEDZIALNOŚCIĄ, Częstochowa, PL.
 (540)

STaC

Kolor znaku: niebieski, jasnoniebieski, ciemnoniebieski, biały

(531) 27.5.1, 29.1.12

(510), (511) **05** środki sanitarne do celów medycznych, alkohol do celów farmaceutycznych, antyseptyki, wyposażone apteczki pierwszej pomocy, wyposażone apteczki przenośne, środki bakteriobójcze, bakteriobójcze preparaty do celów medycznych, bandaże opatrunkowe, chusteczki nasączone płynami farmaceutycznymi, detergenty do celów medycznych, środki dezynfekujące do celów higienicznych, gaza opatrunkowa, gąbki do ran, środki przeciwgorączkowe, bandaż higieniczny, majtki higieniczne, opaski higieniczne, wata higroskopijna, środki tamujące krwawienia, płyny do przemywania oczu, środki oczyszczające, okłady, środki do leczenia oparzeń, materiały opatrunkowe, woda utleniona do celów medycznych, **09** urządzenia i przyrządy do ratowania życia, alarmy pożarowe, audiowizualne urządzenia dydaktyczne do nauczania, brzęczyki, gaśnice, gwizdki alarmowe ostrzegawcze, kamizelki odblaskowe, kamizelki ratownicze, koce strażackie, maski do oddychania inne niż do sztucznego oddychania, maski ochronne, obuwie zabezpieczające przed wypadkiem, promieniowaniem i ogniem, ochraniacze przed udarem napięciowym, odzież chroniąca przed ogniem, rękawice chroniące przed wypadkami, rzutniki do slajdów, siatki bezpieczeństwa, siatki ratunkowe, siatki zabezpieczające przed wypadkami, syreny, tarcze odblaskowe noszone na ubraniu w celu zapobiegania, wypadkom drogowym, trójkąty ostrzegawcze o niesprawnym samochodzie, ubiory chroniące przed ogniem, urządzenia do nauczania, urządzenia do ochrony osobistej przed wypadkami, urządzenia i sprzęt dla ratownictwa, wykrywacze dymu, przyrządy dydaktyczne takie jak manekiny reanimacyjne, motopompy strażackie, pompy strażackie, plandeki ratownicze, sprzęt do gaszenia ognia, **41** edukacja i informacja w zakresie BHP, w szczególności w zakresie zasad bezpieczeństwa higieny pracy, pierwszej pomocy i rehabilitacji powypadkowej, edukacja, informacje o edukacji, fotoreportaże, instruktaże, komputerowe przygotowanie materiałów do publikacji, organizowanie i obsługa konferencji, organizowanie i obsługa kongresów, organizowanie i obsługa konkursów edukacyjnych, kształcenie praktyczne, pokazy, nagrania dźwiękowe, publikowanie książek, wypożyczanie książek, nagrywanie filmów, pokazy z zakresu kształcenia praktycznego w zakresie BHP, pierwszej pomocy i rehabilitacji powypadkowej, nauczanie oraz nauczanie korespondencyjne w zakresie BHP, pierwszej pomocy i rehabilitacji powypadkowej, szkolenia w zakresie organizowania i prowadzenia pracowni specjalistycznych, organizowanie i prowadzenie seminariów, organizowanie i prowadzenie sympozjów, organizowanie i prowadzenie zjazdów, organizowanie i prowadzenie pracowni specjalistycznej, organizowanie konkursów z zakresu edukacji, organizowanie wystaw z dziedziny edukacji, w tym w zakresie BHP, pierwszej pomocy i rehabilitacji powypadkowej, pisanie tekstów innych niż reklamowe, pokazy w zakresie kształcenia praktycznego, pisanie scenariuszy, pisanie tekstów, innych niż reklamowych, publikacje filmów, książek, tekstów, publikacje elektroniczne on-line, publikowanie tekstów innych niż teksty reklamowe, sprawdziany edukacyjne, usługi projektowania inne niż do celów reklamowych, usługi reporterskie, sprawdziany edukacyjne, udostępnianie publikacji on line, wypożyczanie sprzętu audio, obsługa i organizowanie zjazdów, organizacja nauki z wykorzystaniem sieci komputerowych i Internetu, prowadzenie portali informacyjno-edukacyjnych, prowadzenie produkcji, transmisji i dostarczania prezentacji zawierających video, dźwięk oraz tekst poprzez przeglądarkę internetową odbywających się w czasie rzeczywistym, seminaria internetowe, prowadzenie i organizacja szkoleń i konferencji, seminariów za pośrednictwem środków pozwalających na porozumiewanie się na odległość, w szczególności za pośrednictwem Internetu.

(111) **252187** (220) 2011 07 28 (210) 388383
 (151) 2012 10 18 (441) 2011 11 07
 (732) SECURITY TRAINING AND CONSULTING SPÓŁKA
 Z OGRANICZONĄ ODPOWIEDZIALNOŚCIĄ, Częstochowa, PL.
 (540)



Kolor znaku: zielony, niebieski, ciemnozielony, biały, jasnozielony

(531) 24.13.1, 26.1.1, 26.1.4, 26.1.18, 26.1.19, 27.5.1, 29.1.13

(510), (511) **05** środki sanitarne do celów medycznych, alkohol do celów farmaceutycznych, antyseptyki, wyposażone apteczki pierwszej pomocy, wyposażone apteczki przenośne, środki bakteriobójcze, bakteriobójcze preparaty do celów medycznych, bandaże opatrunkowe, chusteczki nasączone płynami farmaceutycznymi, detergenty do celów medycznych, środki dezynfekujące do celów higienicznych, gaza opatrunkowa, gąbki do ran, środki przeciwgorączkowe, bandaż higieniczny, majtki higieniczne, opaski higieniczne, wata higroskopijna, środki tamujące krwawienia, płyny do przemywania oczu, środki oczyszczające, okłady, środki do leczenia oparzeń, materiały opatrunkowe, woda utleniona do celów medycznych, **09** urządzenia i przyrządy do ratowania życia, alarmy pożarowe, audiowizualne urządzenia dydaktyczne do nauczania, brzęczyki, gaśnice, gwizdki alarmowe ostrzegawcze, kamizelki odblaskowe, kamizelki ratownicze, koce strażackie, maski do oddychania inne niż do sztucznego oddychania, maski ochronne, obuwie zabezpieczające przed wypadkiem, promieniowaniem i ogniem, ochraniacze przed udarem napięciowym, odzież chroniąca przed ogniem, rękawice chroniące przed wypadkami, rzutniki do slajdów, siatki bezpieczeństwa, siatki ratunkowe, siatki zabezpieczające przed wypadkami, syreny, tarcze odblaskowe noszone na ubraniu w celu zapobiegania, wypadkom drogowym, trójkąty ostrzegawcze o niesprawnym samochodzie, ubiory chroniące przed ogniem, urządzenia do nauczania, urządzenia do ochrony osobistej przed wypadkami, urządzenia i sprzęt dla ratownictwa, wykrywacze dymu, przyrządy dydaktyczne takie jak manekiny reanimacyjne, motopompy strażackie, pompy strażackie, plandeki ratownicze, sprzęt do gaszenia ognia, **41** edukacja i informacja w zakresie BHP, w szczególności w zakresie zasad bezpieczeństwa higieny pracy, pierwszej pomocy i rehabilitacji powypadkowej, edukacja, informacje o edukacji, fotoreportaże, instruktaże, komputerowe przygotowanie materiałów do publikacji, organizowanie i obsługa konferencji, organizowanie i obsługa kongresów, organizowanie i obsługa konkursów edukacyjnych, kształcenie praktyczne, pokazy, nagrania dźwiękowe, publikowanie książek, wypożyczanie książek, nagrywanie filmów, pokazy z zakresu kształcenia praktycznego w zakresie BHP, pierwszej pomocy i rehabilitacji powypadkowej, nauczanie oraz nauczanie korespondencyjne w zakresie BHP, pierwszej pomocy i rehabilitacji powypadkowej, szkolenia w zakresie organizowania i prowadzenia pracowni specjalistycznych, organizowanie i prowadzenie seminariów, organizowanie i prowadzenie sympozjów, organizowanie i prowadzenie zjazdów, organizowanie i prowadzenie pracowni specjalistycznej, organizowanie konkursów z zakresu edukacji, organizowanie wystaw z dziedziny edukacji, w tym w zakresie BHP, pierwszej pomocy i rehabilitacji powypadkowej, pisanie tekstów innych niż reklamowe, pokazy w zakresie kształcenia praktycznego, pisanie scenariuszy, pisanie tekstów, innych niż reklamowych, publikacje filmów, książek, tekstów, publikacje elektroniczne on-line, publikowanie tekstów innych niż teksty reklamowe, sprawdziany edukacyjne, usługi projektowania inne niż do celów reklamowych, usługi reporterskie, sprawdziany edukacyjne, udostępnianie publikacji on line, wypożyczanie sprzętu audio, obsługa i organizowanie zjazdów, organizacja nauki z wykorzystaniem sieci komputerowych i Internetu, prowadzenie portali informacyjno-edukacyjnych, prowadzenie produkcji, transmisji i dostarczania prezentacji zawierających video, dźwięk oraz tekst poprzez przeglądarkę internetową odbywających się w czasie rzeczywistym, seminaria internetowe, prowadzenie i organizacja szkoleń i konferencji, seminariów za pośrednictwem środków pozwalających na porozumiewanie się na odległość, w szczególności za pośrednictwem Internetu.

(111) **252188** (220) 2011 07 28 (210) 388384
 (151) 2012 10 18 (441) 2011 11 07
 (732) SECURITY TRAINING AND CONSULTING SPÓŁKA
 Z OGRANICZONĄ ODPOWIEDZIALNOŚCIĄ, Częstochowa, PL.
 (540) znamiebezpiecznie.pl

(510), (511) **05** środki sanitarne do celów medycznych, alkohol do celów farmaceutycznych, antyseptyki, wyposażone apteczki pierwszej pomocy, wyposażone apteczki przenośne, środki bakteriobójcze, bakteriobójcze preparaty do celów medycznych, bandaże opatrunkowe, chusteczki nasączone płynami farmaceutycznymi, detergenty do celów medycznych, środki dezynfekujące do celów higienicznych, gaza opatrunkowa, gąbki do ran, środki przeciwgorączkowe, bandaże higieniczne, majtki higieniczne, opaski higieniczne, wata higroskopijna, środki tamujące krwawienia, płyny do przemywania oczu, środki oczyszczające, okłady, środki do leczenia oparzeń, materiały opatrunkowe, woda utleniona do celów medycznych, **09** urządzenia i przyrządy do ratowania życia, alarmy pożarowe, audiowizualne urządzenia dydaktyczne do nauczania, brzęczyki, gaśnice, gwizdki alarmowe ostrzegawcze, kamizelki odblaskowe, kamizelki ratownicze, koce strażackie, maski do oddychania inne niż do sztucznego oddychania, maski ochronne, obuwie zabezpieczające przed wypadkiem, promieniowaniem i ogniem, ochraniacze przed udarem napięciowym, odzież chroniąca przed ogniem, rękawice chroniące przed wypadkami, rzutniki do slajdów, siatki bezpieczeństwa, siatki ratunkowe, siatki zabezpieczające przed wypadkami, syreny, tarcze odblaskowe noszone na ubraniu w celu zapobiegania, wypadkom drogowym, trójkąty ostrzegawcze o niesprawnym samochodzie, ubiory chroniące przed ogniem, urządzenia do nauczania, urządzenia do ochrony osobistej przed wypadkami, urządzenia i sprzęt dla ratownictwa, wykrywacze dymu, przyrządy dydaktyczne takie jak manekiny reanimacyjne, motopompy strażackie, pompy strażackie, plandeki ratownicze, sprzęt do gaszenia ognia, **41** edukacja i informacja w zakresie BHP, w szczególności w zakresie zasad bezpieczeństwa higieny pracy, pierwszej pomocy i rehabilitacji powypadkowej, edukacja, informacje o edukacji, fotoreportaże, instruktaże, komputerowe przygotowanie materiałów do publikacji, organizowanie i obsługa konferencji, organizowanie i obsługa kongresów, organizowanie i obsługa konkursów edukacyjnych, kształcenie praktyczne, pokazy, nagrania dźwiękowe, publikowanie książek, wypożyczanie książek, nagrywanie filmów, pokazy z zakresu kształcenia praktycznego w zakresie BHP, pierwszej pomocy i rehabilitacji powypadkowej, nauczanie oraz nauczanie korespondencyjne w zakresie BHP, pierwszej pomocy i rehabilitacji powypadkowej, szkolenia w zakresie organizowania i prowadzenia pracowni specjalistycznych, organizowanie i prowadzenie seminariów, organizowanie i prowadzenie sympozjów, organizowanie i prowadzenie zjazdów, organizowanie i prowadzenie pracowni specjalistycznej, organizowanie konkursów z zakresu edukacji, organizowanie wystaw z dziedziny edukacji, w tym w zakresie BHP, pierwszej pomocy i rehabilitacji powypadkowej, pisanie tekstów innych niż reklamowe, pokazy w zakresie kształcenia praktycznego, pisanie scenariuszy, pisanie tekstów, innych niż reklamowych, publikacje filmów, książek, tekstów, publikacje elektroniczne on-line, publikowanie tekstów innych niż teksty reklamowe, sprawdziany edukacyjne, usługi projektowania inne niż do celów reklamowych, usługi reporterskie, sprawdziany edukacyjne, udostępnianie publikacji on line, wypożyczanie sprzętu audio, obsługa i organizowanie zjazdów, organizacja nauki z wykorzystaniem sieci komputerowych i Internetu, prowadzenie portali informacyjno-edukacyjnych, prowadzenie produkcji, transmisji i dostarczania prezentacji zawierających video, dźwięk oraz tekst poprzez przeglądarkę internetową odbywających się w czasie rzeczywistym, seminaria internetowe, prowadzenie i organizacja szkoleń i konferencji, seminariów za pośrednictwem środków pozwalających na porozumiewanie się na odległość, w szczególności za pośrednictwem Internetu.

(111) **252189** (220) 2011 08 02 (210) 388638
 (151) 2012 11 30 (441) 2011 11 07
 (732) NESTLÉ WATERS POLSKA SPÓŁKA AKCYJNA, Warszawa, PL.
 (540) CHLUPEK

(510), (511) **32** wody niegazowane, musujące lub gazowane, źródlane, mineralne, aromatyzowane, napoje o smaku owocowym i na bazie owoców, soki owocowe i jarzynowe, nektary, lemoniady, napoje gazowane, mleczne napoje sfermentowane, napoje na bazie soi, napoje na bazie słodu, napoje izotoniczne i inne napoje bezalkoholowe;

syropy, ekstrakty i esencje oraz inne preparaty do produkcji napojów bezalkoholowych, **35** organizowanie targów i wystaw o charakterze handlowym lub reklamowym, usługi bezpośredniego marketingu konsumenckiego, organizowanie programów lojalnościowych dla konsumentów, rozpowszechnianie materiałów reklamowych w postaci broszur, ulotek, druków, prospektów, próbek, drukowanie i powielanie materiałów reklamowych, wynajmowanie powierzchni na cele reklamowe, reklama prasowa, telewizyjna lub radiowa, publikowanie tekstów reklamowych, **41** edukacja, szkolenia, organizowanie seminariów, kongresów, sympozjów, konferencji, konkursów.

(111) **252190** (220) 2011 08 04 (210) 388726
 (151) 2012 10 24 (441) 2011 11 07
 (732) NESTLÉ WATERS POLSKA SPÓŁKA AKCYJNA, Warszawa, PL.
 (540)



Kolor znaku: biały, jasnoniebieski, niebieski, granatowy, zielony, żółty, czarny, brązowy

(531) 4.5.5, 29.1.15

(510), (511) **32** wody niegazowane, musujące lub gazowane, źródlane, mineralne, aromatyzowane, napoje o smaku owocowym i na bazie owoców, soki owocowe i jarzynowe, nektary, lemoniady, napoje gazowane, mleczne napoje sfermentowane, napoje na bazie soi, napoje na bazie słodu, napoje izotoniczne i inne napoje bezalkoholowe; syropy, ekstrakty i esencje oraz inne preparaty do produkcji napojów bezalkoholowych, **35** organizowanie targów i wystaw o charakterze handlowym lub reklamowym, usługi bezpośredniego marketingu konsumenckiego, organizowanie programów lojalnościowych dla konsumentów, rozpowszechnianie materiałów reklamowych w postaci broszur, ulotek, druków, prospektów, próbek, drukowanie i powielanie materiałów reklamowych, wynajmowanie powierzchni na cele reklamowe, reklama prasowa, telewizyjna lub radiowa, publikowanie tekstów reklamowych, **41** edukacja, szkolenia, organizowanie seminariów, kongresów, sympozjów, konferencji, konkursów.

(111) **252191** (220) 2011 08 16 (210) 389056
 (151) 2012 11 13 (441) 2011 11 21
 (732) KRZYSZTOF FIRYSIUK, ANNA FIRYSIUK KRYSMARK SPÓŁKA
 JAWNA, Lublin, PL.

(540) KRYSMARK

(510), (511) **06** metalowe materiały budowlane, **19** niemetalowe materiały budowlane, **37** usługi w zakresie budownictwa i remontów budowli, nadzór budowlany i informacja budowlana, **39** magazynowanie i transport materiałów budowlanych, usługi związane z wynajmowaniem sprzętu budowlanego, **42** prace badawcze, ekspertyzy, doradztwo i projektowanie w zakresie budownictwa.

(111) **252192** (220) 2011 08 22 (210) 389290
 (151) 2012 11 27 (441) 2011 12 05
 (732) WOŹNY JAKUB, Poznań, PL.

(540) KANCELARIA PRAWNA MEDIA

(510), (511) **35** analizy kosztów, analizy rynkowe, audyt, badania w dziedzinie działalności gospodarczej, doradztwo specjalistyczne w sprawach działalności gospodarczej, doradztwo w zakresie organizowania i prowadzenia działalności gospodarczej, doradztwo w zakresie prowadzenia działalności gospodarczej, doradztwo w zarządzaniu działalnością gospodarczą, doradztwo w zakresie organizacji i zarządzania działalnością gospodarczej, informacja o działalności gospodarczej, specjalistyczne doradztwo w zakresie działalności gospodarczej, sporządzanie sprawozdań rachunkowych, księgowość, doradztwo handlowe w zakresie outsourcingu, przygotowywanie zeznań podatkowych, pomoc przedsiębiorstwom w działalności gospodarczej przemysłowej lub handlowej, pomoc przy zarządza-

niu przedsiębiorstwami przemysłowymi lub handlowymi, pomoc w prowadzeniu działalności gospodarczej, pośrednictwo w zakresie nabywania usług telekomunikacyjnych, usługi związane z przeniesieniem przedsiębiorstwa, przygotowanie listy płac, rachunkowość, wywiad gospodarczy, **36** agencje ściągania wierzycielności, ściąganie czynszów, agencje ściągające należności, **41** organizowanie i obsługa konferencji, organizowanie i obsługa kongresów, publikowanie książek, organizowanie i prowadzenie konferencji, organizowanie i prowadzenie kongresów, organizowanie i prowadzenie pracowni specjalistycznych-szkolenia, organizowanie i prowadzenie seminariów, organizowanie i prowadzenie sympozjów, organizowanie i prowadzenie zjazdów, pisanie tekstów, innych niż reklamowych, publikacje elektroniczne on-line książek i periodyków, publikowanie książek, publikowanie tekstów innych niż teksty reklamowe, udostępnianie publikacji elektronicznych on-line, nie do pobierania z sieci komputerowych, **45** badania prawne domen w zakresie rejestrowania nazw jako usługi prawne, doradztwo w zakresie własności intelektualnej, licencjonowanie programów komputerowych jako usługi prawne, mediacje, usługi nadzoru w dziedzinie własności intelektualnej, licencjonowanie programów komputerowych jako usługi prawne, rejestrowanie nazw domen jako usługi prawne, usługi pomocy w sprawach spornych, doradztwo w zakresie własności intelektualnej, usługi prawne.

(111) **252193** (220) 2011 08 22 (210) 389297
 (151) 2012 10 29 (441) 2011 12 05
 (732) CZERWIŃSKI WOJCIECH KAMIENIARSTWO WOJCIECH,
 Hopy, PL.
 (540)



(531) 7.3.25, 7.5.25, 7.15.22, 27.5.1
 (510), (511) **19** niemetalowe materiały budowlane (w szczególności marmur, granit, konglomeraty kamienne, posadzki i elewacje kamienne); wyroby z kamienia, granitu, marmuru, alabastry, aglomarmuru, piaskowca, materiałów granito i marmuropodobnych, betonu-takie jak: grobowce, pomniki, nagrobki, elementy nagrobków i akcesoria nagrobkowe, obudowy kominków, parapety, blaty, sztukateria kamienna, popiersia, posągi, figurki, ozdoby, tablice pamiątkowe i okolicznościowe, płytki ścienne i podłogowe, schody, balustrady, bloki, płyty, donice, wazy, kwietniki, podstawy, postumenty, rzeźby, obrzeża fontannowe, ławy, stoły, elementy architektoniczne i elewacyjne, ogrodzeniowe i parkowe, mozaiki dla budownictwa; sufity niemetalowe; okładziny budowlane niemetalowe, **20** blaty meblowe, kuchenne i łazienkowe z granitu, marmuru i kamienia sztucznego; meble jako wyroby z kamienia naturalnego i sztucznego: ławy, stoły; lady barowe i bankowe; nadstawki, postumenty pod doniczki na kwiaty, kwietniki, dekoracje przestawne; figurki, statuetki z drewna, wosku lub tworzyw sztucznych; dzieła sztuki z drewna, wosku, gipsu lub tworzyw sztucznych; meble, podpórki do roślin, popiersia z drewna, wosku, gipsu lub tworzyw sztucznych, posągi z drewna, wosku, gipsu i/lub tworzyw sztucznych, posągi z drewna, wosku, gipsu lub tworzyw sztucznych, **37** kamieniarstwo; usługi budowy nagrobków, grobowców, pomników; murarstwo; usługi elewacyjne, kamieniarsko-betoniarskie, usługi budowlane i remontowo-budowlane; wykonywanie robót budowlanych wykończeniowych, takich jak: wykańczanie ścian wewnętrznych i zewnętrznych, budynków i budowli wykładzinami z płyt kamiennych i marmurowych, wykładanie chodników, tarasów, podjazdów; układanie krawężników i schodów; wykonywanie elewacji zewnętrznych i wewnętrznych budynków; liternictwo nagrobkowe.

(111) **252194** (220) 2011 08 23 (210) 389335
 (151) 2012 10 17 (441) 2011 12 05
 (732) KASPRZAK BEATA ANNA CONCIERGE, Szczecin, PL.

(540)



Kolor znaku: biały, czerwony, niebieski, czarny, brązowy, beżowy
 (531) 2.3.8, 6.1.1, 27.5.1, 29.1.15
 (510), (511) **41** usługi związane z organizacją wypoczynku, usługi w zakresie rozrywki, usługi w zakresie organizowania przyjęć, organizowanie balów, organizowanie i obsługa konferencji i zjazdów, nie ujęte w innych klasach, **43** prowadzenie pensjonatów, prowadzenie domów wczasowych, wynajmowanie noclegów, rezerwowanie noclegów, wynajmowanie sal na posiedzenia, prowadzenie: restauracji, snack-barów, kawiarni.

(111) **252195** (220) 2011 08 23 (210) 389355
 (151) 2012 11 27 (441) 2011 12 05
 (732) TARGI W KRAKOWIE SPÓŁKA Z OGRANICZONĄ
 ODPOWIEDZIALNOŚCIĄ, Kraków, PL.
 (540)



Kolor znaku: czarny, biały, bordowy
 (531) 25.7.6, 26.1.6, 27.5.1, 29.1.13
 (510), (511) **35** organizowanie i obsługa międzynarodowych i krajowych imprez targowych i wystawienniczych w celach handlowych i reklamowych, usługi reklamowe świadczone za pomocą radia, telewizji, prasy, Internetu, doradztwo w zakresie prowadzenia działalności gospodarczej, zarządzanie i kierowanie w zakresie prowadzenia działalności gospodarczej, usługi marketingowe, usługi reklamowe, sprzedaż książek, katalogów, kalendarzy, czasopism, dystrybucja towarów przez Internet, wynajmowanie powierzchni na cele reklamowe, publikowanie tekstów reklamowych, kojarzenie kontrahentów, pomoc w prowadzeniu negocjacji i zawieraniu transakcji handlowych, pośrednictwo handlowe, wynajem powierzchni wystawienniczych, dekoracja stoisk wystawienniczych, wypożyczanie urządzeń i wyposażenia biurowego, badanie rynku i opinii publicznej, pozyskiwanie i gromadzenie informacji w formie komputerowych baz danych, zarządzanie komputerowymi bazami danych, doradztwo specjalistyczne w zakresie prowadzenia działalności reklamowo-promocyjnej i wystawienniczej, gromadzenie i udostępnianie informacji.

(111) **252196** (220) 2011 08 29 (210) 389571
 (151) 2012 12 04 (441) 2011 12 05
 (732) FUNDACJA CENTRUM PRAW KOBIET, Warszawa, PL.
 (540)



(531) 17.3.1, 17.3.2, 24.17.15, 27.5.1
 (510), (511) **16** czasopisma jako periodyki, materiały do nauczania, materiały drukowane, nalepki i naklejki jako materiały piśmienne, **41** doradztwo zawodowe dotyczące porad w zakresie edukacji lub kształcenia, usługi edukacyjne, informacje o edukacji, organizowanie i obsługa konferencji, organizowanie konkursów z zakresu edukacji lub rozrywki, publikowanie książek, realizacja spektakli, wystawianie spektakli, organizowanie spektakli jako impresariat, produkcja przedstawień teatralnych, organizowanie i prowadzenie koncertów,

organizowanie i prowadzenie pracowni specjalistycznych, szkolenia w zakresie organizowania i prowadzenia pracowni specjalistycznych, kształcenie praktyczne w formie pokazów, produkcja filmów na taśmach wideo, usługi nauczania, publikowanie elektroniczne on-line książek i periodyków, organizowanie i prowadzenie seminariów, publikowanie tekstów innych niż teksty reklamowe, **44** porady psychologiczne, rehabilitacja osób po maltretowaniu, placówki rekonwalescencyjne.

(111) **252197** (220) 2011 09 07 (210) 389928
(151) 2012 12 27 (441) 2011 12 19

(732) JUWENT SZYMAŃSKI, NOWAKOWSKI SPÓŁKA JAWNA, Ryki, PL.; JUWENT SPÓŁKA Z OGRANICZONĄ ODPOWIEDZIALNOŚCIĄ, Ryki, PL.

(540) JUWENT

(510), (511) **11** grzejniki do centralnego ogrzewania, nawilżacze do grzejników centralnego ogrzewania, chłodnice do cieczy stosowane w instalacjach, aparatura i instalacje chłodnicze, dmuchawy stosowane jako części instalacji do nawiewu, elementy grzejne, grzejniki, grzejniki elektryczne, instalacje klimatyzacji, urządzenia klimatyzacyjne, wyciągi kominowe, kanały dymowe do kominów, komory chłodnicze, rury do kotłów grzewczych, kotły grzewcze, kanały kominowe do kotłów grzewczych, urządzenia zasilające do kotłów grzewczych, rurowe lampy wyładowcze elektryczne do oświetlenia, lampy wyładowcze elektryczne do oświetlenia, urządzenia elektryczne do ogrzewania, instalacje do ogrzewania wody, piece kąpielowe, zbiorniki chłodzące do pieców, piece stosowane jako urządzenia grzewcze, instalacje do filtrowania powietrza, podgrzewacze powietrza, instalacje do schładzania wody, instalacje centralnego ogrzewania na gorącą wodę, urządzenia zabezpieczające do oświetlenia, zawory mieszalnikowe do przewodów wodociągowych, zawory termostatyczne stosowane jako części instalacji ogrzewniczych, zespoły grzejne powietrzne, urządzenia i instalacje do zmiękczenia wody, przewody stosowane jako części instalacji sanitarnych, wyciągi wentylacyjne, wyciągi wentylacyjne do laboratoriów, aparatura do wentylacji stosowana w klimatyzacji, wentylatory stosowane do klimatyzacji, wentylatory elektryczne do użytku osobistego, **35** wyselekcjonowanie z myślą o osobach trzecich różnych produktów z zakresu wentylacji, klimatyzacji i administracji powietrzem tak, aby klienci mogli je obejrzeć lub wypróbować w dogodnych warunkach, usługi reklamowe, pomoc w zarządzaniu przedsiębiorstwami, zarządzanie grupą przedsiębiorstw, organizowanie sieci przedsiębiorców, organizowanie wystaw, targów, forów reklamowych lub handlowych, **37** instalowanie konserwacja i naprawy urządzeń chłodniczych wentylacyjnych i klimatyzacyjnych, instalowanie i naprawa urządzeń elektrycznych, informacja o naprawach wymienionych w tej klasie, instalacja, konserwacja i naprawa maszyn, montaż i naprawy instalacji grzewczych, instalowanie i naprawy pieców, regeneracja maszyn i silników zużytych lub częściowo zniszczonych, usługi instalowania i naprawy urządzeń do ogrzewania, kominków, wkładów kominkowych. (551) wspólne prawo ochronne

(111) **252198** (220) 2011 09 16 (210) 390286
(151) 2012 12 17 (441) 2011 12 19

(732) PRZEDSIĘBIORSTWO INTERMAG SPÓŁKA Z OGRANICZONĄ ODPOWIEDZIALNOŚCIĄ, Osiek, PL.

(540) WAPNOVIT

(510), (511) **01** nawozy jedno i wieloskładnikowe, nawozy z mikroelementami, nawozy w formie stałej, nawozy w formie zawiesin i cieczy, koncentraty nawozowe, substancje i preparaty do regulacji odczynu roztworów i zawiesin nawozowych, substancje i preparaty do regulacji odczynu gleby, substancje i preparaty do regulacji odczynu podłoża w rozmnażaniu i uprawie roślin, substancje i preparaty do regulacji wzrostu i rozwoju roślin oraz zaliczane do towarów tej samej klasy substancje i preparaty pomocnicze dla rolnictwa, ogrodnictwa i leśnictwa, **05** środki ochrony roślin, środki owadobójcze i odstraszające owady, środki przeciw szkodnikom, środki grzybobójcze, środki bakterio-bójcze, preparaty mineralne, witaminowe i mikroelementowe dla ludzi i zwierząt, suplementy diety do celów medycznych i profilaktycznych dla ludzi i zwierząt, regulatory cyklu rozwojowego zwierząt, dodatki do karmy i pasz do celów medycznych i profilaktycznych.

(111) **252199** (220) 2011 09 16 (210) 390289
(151) 2012 12 17 (441) 2011 12 19

(732) PRZEDSIĘBIORSTWO INTERMAG SPÓŁKA Z OGRANICZONĄ ODPOWIEDZIALNOŚCIĄ, Osiek, PL.

(540) FOSTAR

(510), (511) **01** nawozy jedno i wieloskładnikowe, nawozy z mikroelementami, nawozy w formie stałej, nawozy w formie zawiesin i cieczy, koncentraty nawozowe, substancje i preparaty do regulacji odczynu roztworów i zawiesin nawozowych, substancje i preparaty do regulacji odczynu gleby, substancje i preparaty do regulacji odczynu podłoża w rozmnażaniu i uprawie roślin, substancje i preparaty do regulacji wzrostu i rozwoju roślin.

(111) **252200** (220) 2011 09 16 (210) 390292
(151) 2012 12 17 (441) 2011 12 19

(732) PRZEDSIĘBIORSTWO INTERMAG SPÓŁKA Z OGRANICZONĄ ODPOWIEDZIALNOŚCIĄ, Osiek, PL.

(540) TYTANIT

(510), (511) **01** nawozy jedno i wieloskładnikowe, nawozy z mikroelementami, nawozy w formie stałej, nawozy w formie zawiesin i cieczy, koncentraty nawozowe, substancje i preparaty do regulacji odczynu roztworów i zawiesin nawozowych, substancje i preparaty do regulacji odczynu gleby, substancje i preparaty do regulacji odczynu podłoża w rozmnażaniu i uprawie roślin, substancje i preparaty do regulacji wzrostu i rozwoju roślin oraz zaliczane do towarów tej samej klasy substancje i preparaty pomocnicze dla rolnictwa, ogrodnictwa i leśnictwa, **05** środki ochrony roślin, środki owadobójcze i odstraszające owady, środki przeciw szkodnikom, środki grzybobójcze, środki bakterio-bójcze, preparaty mineralne, witaminowe i mikroelementowe dla ludzi i zwierząt, suplementy diety do celów medycznych i profilaktycznych dla ludzi i zwierząt, regulatory cyklu rozwojowego zwierząt, dodatki do karmy i pasz do celów medycznych i profilaktycznych.

(111) **252201** (220) 2008 12 04 (210) 349465
(151) 2012 11 28 (441) 2009 03 16

(732) NEXT MEDIA Spółka z ograniczoną odpowiedzialnością, Warszawa, PL.

(540)

MALEMEN

(531) 27.5.1

(510), (511) **09** urządzenia i przyrządy: naukowe, żeglarskie, geodezyjne, elektryczne, fotograficzne, kinematograficzne, optyczne, wagowe, pomiarowe, sygnalizacyjne, kontrolne, do ratowania życia, do celów dydaktycznych; urządzenia i przyrządy elektryczne przewodzące, transformujące, akumulatorowe i kontrolująco-sterujące; urządzenia do nagrywania, transmisji lub reprodukcji dźwięku lub obrazu; magnetyczne nośniki danych, płyty jako dyski z nagraniami; automaty sprzedające i mechanizmy do urządzeń uruchamianych przez wrzucenie monety; kasy sklepowe, maszyny liczące, sprzęt przetwarzający dane i komputery; urządzenia do gaszenia ognia; nagrane dyskietki, dyski optyczne, taśmy magnetyczne audio i audio-video, filmy, programy komputerowe odczytywalne maszynowo, zawierające programy i dane, nośniki informacji każdego rodzaju, w szczególności dyskietki i CD-ROMy, dyski magnetyczne, dyski do rejestracji dźwięku, dyski kompaktowe audio-video, dystrybutory dysków, napędy dyskowe, karty magnetyczne do identyfikacji osób, karty magnetyczne kodowane, karty inteligentne, stacje magnetyczne, płyty fonograficzne, dane na nośnikach optycznych, pamięci komputerowe, oprogramowanie komputerowe, w tym oprogramowanie komputerowe do gier komputerowych, multimedialnych, wirtualnych; programy komputerowe nagrane, programy gier komputerowych, multimedialnych, wirtualnych; sterujące programy komputerowe systemu operacyjnego, procesory jako centralne jednostki przetwarzania, procesory tekstu, audiowizualne urządzenia dydaktyczne do nauczania, urządzenia do transmisji dźwięku, urządzenia do odtwarzania dźwięku, urządzenia do wzmacniania dźwięku, urządzenia do fakturowania, czytniki, czytniki znaków optycznych, drukarki, ekrany projekcyjne, elektroniczne pióra świetlne, rzutniki, faksy, fotokopiarki, aparaty do fototelegrafii, głośniki, gramofony, kalkulatory, kasety, odtwarzacze płyt kompaktowych, klawiatury komputerowe, komputerowe urządzenia peryferyjne, komputery, komputery przenośne, urządzenia do komunikacji wewnętrznej, kodery magnetyczne, ma-

szyny do dyktowania, maszyny sprzedające automatycznie, mikrofony, mikroprocesory, modemy, monitory myszy, nadajniki, zespoły nadawcze, aparaty do nauczania, notesy elektroniczne, odbiorniki audio-i video, urządzenia do gier wirtualnych, routery do łączności i komputerów, kamery internetowe, odtwarzacze MP3, DVD, karty PC, krótkofalówki, urządzenia GPS, GSM, GPRS, UMTS, SIM, do gier wirtualnych i interaktywnych, lasery nie do celów medycznych, **16** papier, tektura i wyroby z tych materiałów, nie ujęte w innych klasach; druki; materiały introligatorskie; materiały fotograficzne zawarte w tej klasie; materiały piśmienne; kleje do materiałów piśmiennych lub do celów domowych; materiały przeznaczone dla artystów; pędzle malarskie; maszyny do pisania i sprzęt biurowy z wyjątkiem mebli; materiały szkoleniowe i instruktażowe z wyjątkiem aparatów; materiały z tworzyw sztucznych do pakowania nie ujęte w innych klasach; kartki, wyroby drukarskie, materiały drukowane, formularze, broszury, książki, podręczniki, periodyki, kalendarze, almanachy, notatniki, notesy podręczne, publikacje, gazety, czasopisma, foldery, indeksy, skorowidze, komiksy, materiały do nauczania, materiały szkoleniowe, katalogi, prospekty, fotografie, grafiki, reprodukcje graficzne, rysunki, odbitki graficzne, odwzorowania graficzne, grafiony, przewodniki, plansze, adresarki, afisze, plakaty, albumy, bloczki, bloki do pisania, bloki rysunkowe, obwoloty na luźne kartki, obwoloty papierowe na dokumenty, artykuły biurowe, materiały piśmienne, nalepki, torby do pakowania z papieru i tworzyw sztucznych, **25** odzież, obuwie, nakrycia głowy, **28** gry i zabawki; artykuły sportowe i gimnastyczne nie ujęte w innych klasach; ozdoby choinkowe, urządzenia do salonu gier, urządzenia rekreacyjno-rozrywkowe, do zabaw, szkoleń, pokazów, gry laserowe, balony, bloki startowe, bobsleje, ekspandery, przyrządy gimnastyczne, akcesoria oraz sprzęt i urządzenia do golfa, krykieta, kręgli, bilard, paintball, koszykówki, siatkówki, badmintona, tenisa, tenisa stołowego, squash, hokeja, kule, kulki, karty do gry, gry automatyczne, na żetony, elektroniczne, planszowe, towarzyskie, polegające na konstrukcji, huśtawki, łuki do strzelania, akcesoria i przybory do strzelania z łuku, tarcze strzelnicze, parolotnie, ochraniacze ciała, łokci, nóg, kolan, pistolety do paintballa, pistolety pneumatyczne jako zabawki, rolki, zabawki w formie śmiesznych rzeczy, uprząże wspinaczkowe, worki treningowe, urządzenia do boksowania, żaglówki, petardy w kształcie cukierków, pojazdy jako zabawki, quady jako zabawki, **35** zarządzanie w działalności handlowej; administrowanie działalnością handlową; prace biurowe; reklama, w tym reklama radiowa i telewizyjna, kinowa, uaktualnianie dokumentacji reklamowej, reklama za pośrednictwem sieci komputerowej, reklamy korespondencyjne, reklamy prasowe; marketing, wspieranie sprzedaży, doradztwo w zakresie zbytu i zakupu, badania i analiza rynku, analiza kosztów, badania opinii publicznej, badania w dziedzinie działalności gospodarczej; usługi agencji reklamowej, promocja sprzedaży dotycząca towarów i usług oferowanych i zamawianych drogą telekomunikacyjną lub elektroniczną; sprzedaż towarów i usług przez telefon i Internet, usługi sklepu internetowego, usługi domu towarowego i/lub wysyłkowego, także świadczone za pośrednictwem Internetu artykułów spożywczych, rolnych, alkoholowych, bezalkoholowych, tytoniowych, włókienniczych, z tworzywa sztucznego, porcelanowych, ceramicznych, szklanych, metalowych, gumowych, meblowych, chemicznych, kosmetycznych, farmaceutycznych, weterynaryjnych, tekstylnych, dla dzieci, motoryzacyjnych, turystycznych, sportowych, telekomunikacyjnych, informatycznych, budowlanych, przemysłowych, grzewczych, oświetleniowych, chłodzących, sanitarnych, dekoratorskich, piśmiennych, papierowych, jubilerskich, zegarmistrzowskich, wybuchowych, sztucznych ogni, chirurgicznych, medycznych, stomatologicznych, ortopedycznych, wzornictwa przemysłowego, myśliwskich, wędkarskich, dla zwierząt, ogrodniczych, odzieżowych, skórzanych, naukowych, żeglarskich, geodezyjnych, fotograficznych, kinematograficznych, optycznych, wagowych, pomiarowych, sygnalizacyjnych, kontrolnych, do ratowania życia, do celów dydaktycznych, elektrycznych, transformujących, akumulatorowych, kontrolująco-sterujących, zabawek, instrumentów muzycznych, dzieł sztuki, maszyn i obrabiarek, narzędzi i elektronarzędzi, urządzeń do nagrywania, transmisji lub reprodukcji dźwięku lub obrazu; nośników danych, płyt z nagraniami; mechanizmów do urządzeń sprzedających uruchamianych przez wrzucenie monety lub uruchamianych za opłatą; kas sklepowych, maszyn liczących, sprzętu przetwarzającego dane, komputerów, urządzeń do gaszenia ognia, AGD, RTV, części i akcesoriów do wymienionych artykułów, zgrupowanie na rzecz osób trzecich ofert różnych usług pozwalające nabywcy je wygodnie oglądać i kupować, **38** usługi te-

lekomunikacyjne zawarte w tej klasie, usługi transmisji danych, usługi teleinformatyczne, dostarczanie publikacji elektronicznych online nie ściąganych, usługi w zakresie przekazu wydawnictw prasowych za pomocą sieci telekomunikacyjnych, sieci komputerowych, łączności satelitarnych oraz innych środków łączności, transmisja danych, usługi polegające na zapewnianiu komunikacji za pośrednictwem globalnych sieci komputerowych wielu użytkownikom w celu udostępnienia własnych zbiorów i źródeł informacji, dostarczanie informacji za pośrednictwem komputerowej sieci informacyjnej z przeszukiwalnych indeksów i baz danych, włączając tekst, dokumenty w formie elektronicznej, bazy danych, informacje graficzne i audiowizualne; przesyłanie zamówień elektronicznych; elektroniczne przesyłanie kart, listów, mail'i i wiadomości, instrukcji, wiadomości, poczty, dokumentów, informacji, obrazu, usługi nagrywania, transkrypcji, transformacji, kompozycji, kompilacji informacji, obrazu wizualnego, informacji audio, grafiki, danych, z wykorzystaniem radia, urządzeń telekomunikacyjnych, mediów elektronicznych lub Internetu, usługi agencji informacyjnej w zakresie wiadomości i aktualności, agencji prasowej i mediowej, umożliwianie dostępu do krajowych i międzynarodowych serwerów i portali internetowych, umożliwianie dostępu do serwisów internetowych WWW, udostępnianie połączeń telekomunikacyjnych z globalną siecią komputerową, umożliwianie dostępu do globalnej sieci komputerowej dla użytkowników, przesyłanie informacji tekstowej i obrazowej, przesyłanie informacji z zastosowaniem do nadawania i/lub odbioru informacji-urządzeń mobilnych, usługi emisji telewizyjnej i radiowej, obsługa przekazu dźwięku i obrazu, obsługi przekazu cyfrowego, organizowania systemów transmisyjnych dźwięku, obrazu i sygnału cyfrowego, usługi dostarczania informacji on-line z komputerowych baz danych, umożliwianie dostępu do stron WWW, usługi online-dostarczanie wiadomości i informacji każdego rodzaju, w formie dźwięku i obrazu, usługi nagrywania, ewidencji, przekazywania wiadomości, obrazów, tekstów, mowy, sygnałów i danych, zwłaszcza w formie cyfrowej, **39** transport; pakowanie i składowanie towarów; organizowanie podróży; dystrybucja prasy; dostarczanie towarów, przesyłek także z zamówień elektronicznych, z zamówień korespondencyjnych pocztą, kurierem, kanałami elektronicznymi, magazynowanie elektronicznych nośników danych lub dokumentów, pakowanie, składowanie i magazynowanie towarów, produktów, wypożyczanie urządzeń rekreacyjno-rozrywkowych, do zabaw, rozrywki, szkoleń, pokazów, wyjazdów grupowych zorganizowanych, organizowanie podróży, wycieczek, turystyki, udzielanie informacji o podróżach i turystyce pakowanie towarów, transport podróży, pasażerski, agencje turystyczne z wyjątkiem rezerwacji miejsc noclegowych, przenoszenie, przewóz bagaży, pośrednictwo w transporcie, wypożyczanie samochodów, pojazdów, łodzi, statków, pilotaż, **40** obróbka materiałowa, usługi poligraficzne, usługi drukowania, usługi drukowania litograficznego, offsetowego, wielofunkcyjnego, druk sitowy, drukowanie rysunków, materiałów reklamowych, wykonywanie odbitek fotograficznych, wywoływanie filmów fotograficznych, introligatorstwo, laminowanie, drukowanie wzorców, obróbka taśm kinematograficznych, filmowych, skład fotograficzny, skład materiałów reklamowych, kompletowanie materiałów na zamówienie, obróbka metalu, papieru, skóry, włókna, ceramiki, chromowanie, cynowanie, drewna, apretowanie papieru, tkanin, barwienie futer, skór, szyb przez obróbkę ich powierzchni, tekstyliów, tkanin, dekatyzowanie tkanin, dmuchanie szkła, oprawianie dzieł sztuki, usługi związane z farbowaniem, hafciarstwo, heblowanie, złocone, posrebrzanie, powlekanie galwaniczne, powlekanie metali, platerowanie metali, polerowanie, szlifowanie, ścieranie, przeróbki, farbowanie odzieży, krawiectwo, krojenie tkanin, obrębianie, uzyskanie niegniotliwości tkanin, pikowanie, wybielanie, kalandrowanie tkanin, informacja o obróbce materiałów, **41** nauczanie; kształcenie; rozrywka; usługi sportowe i kulturalne, szkolenia, dokształcanie i doradztwo zawodowe dotyczące porad w zakresie edukacji lub kształcenia, e-learning, mikro-wydawnictwa, publikowanie, edycja i dystrybucja książek, tekstów, gazet, periodyków i elektronicznych mediów, także obsługa publikacji elektronicznych online, dostarczanie publikacji elektronicznych online, publikacja książek elektronicznych i czasopism online, usługi publikacji elektronicznej, w tym publikacja tekstu osób trzecich w formacie cd, dvd, online, prenumerata prasy; obsługa gier interaktywnych, interaktywna rozrywka i usługi wspólnowładnictwa oraz usługi quizów elektronicznych, także dostarczanie globalną siecią komputerową lub przez Internet, imprez rozrywkowych, gier, także w systemie on-line z sieci informatycznej, organizowanie, obsługa

i prowadzenie kursów korespondencyjnych, seminariów, kongresów, forum, konferencji, sympozjów, organizowanie konkursów, loterii, przyjęć i wystaw, zabaw, festynów, pikników, wydarzeń tematycznych, kształcenie praktyczne, informacja online odnośnie gier komputerowych; dostarczanie interaktywnych gier komputerowych, także przez Internet i elektroniczną sieć komunikacyjną, publikacja i wydawanie informacji o edukacji, imprezach, rekreacji, także przez sieć danych lub w połączeniu z usługami świadczonymi online, rezerwacja miejsc na spektakle; wynajmowanie odbiorników radiowych i telewizyjnych, dostarczanie online przeglądu filmów, książek, gier komputerowych, dostarczanie nagranej wcześniej muzyki, informacji w zakresie muzyki, komentarzy i artykułów o muzyce, online z globalnej sieci komputerowej, telewizyjne, multimedialne, internetowe programy rozrywkowe, usługi artystów teatralnych, montaż programów radiowych i telewizyjnych, telewizyjne programy rozrywkowe, organizowanie i obsługa obozów sportowych, wakacyjnych, usługi orkiestry, organizowanie zawodów, wystawy z dziedziny kultury i edukacji, parki rozrywki, lunaparki, pisanie scenariuszy, usługi reporterskie, fotoreportaże, studia filmowe, produkcja filmów, dyskoteki, kluby nocne, usługi poprawiania kondycji w klubach zdrowia, wypożyczanie filmów do kin, wypożyczanie filmów kinematografii, nagrań dźwiękowych, sprzętu audio, kaset video, dysków, CD ROM, MP3, **42** badania naukowe i techniczne oraz ich projektowanie w zakresie sprzętu komputerowego, telekomunikacyjnego, teleinformatycznego i oprogramowania; analiza przemysłowa; projektowanie i rozwój komputerowego sprzętu i oprogramowania; usługi w zakresie prowadzenia kafejek internetowych, opracowywanie oprogramowania umożliwiającego interakcję telefonu z reklamą prasową, zewnętrzną telewizyjną, przez Internet, usługi prowadzenia serwerów i portali internetowych, elektroniczne przetwarzanie danych, opracowywanie zabezpieczeń gier komputerowych online, usługi zachowywania, przetwarzania i/lub odtwarzania wiadomości, obrazów, tekstów, mowy, sygnałów i danych w formie cyfrowej, **45** usługi prawne.

(111) **252202** (220) 2011 09 26 (210) 390529
 (151) 2012 12 18 (441) 2012 01 02
 (732) PRZEDSIĘBIORSTWO PRODUKCJI FARMACEUTYCZNEJ
 HASCO-LEK SPÓŁKA AKCYJNA, Wrocław, PL.
 (540)



Kolor znaku: ciemnoniebieski, biały, jasnoszary, ciemnoszary, szary

(531) 26.4.2, 26.4.22, 26.11.3, 27.5.1, 29.1.14
 (510), (511) **29** suplementy diety inne niż do celów leczniczych, suplementy żywności inne niż do celów leczniczych, środki dietetyczne inne niż do celów leczniczych, dietetyczne substancje inne niż do celów leczniczych, preparaty roślinne, wszystkie ww. produkty sporządzone z towarów zawartych w tej klasie lub w większości z tych produktów; suplementy diety inne niż do celów leczniczych zawierające w swoim składzie wyciągi z owoców i/lub wyciągi z warzyw i/lub ziół i/lub witaminy i/lub mikroelementy; i/lub makroelementy; suplementy żywności inne niż do celów leczniczych zawierające w swoim składzie wyciągi z owoców i/lub wyciągi z warzyw i/lub ziół i/lub witaminy i/lub mikroelementy; i/lub makroelementy, środki dietetyczne inne niż do celów leczniczych zawierające w swoim składzie wyciągi z owoców i/lub wyciągi z warzyw i/lub ziół i/lub witaminy i/lub mikroelementy; i/lub makroelementy, dietetyczne substancje inne niż do celów leczniczych zawierające w swoim składzie wyciągi z owoców i/lub wyciągi z warzyw i/lub ziół i/lub witaminy i/lub mikroelementy; i/lub makroelementy; suplementy diety inne niż do celów leczniczych zawierające w swoim składzie witaminy z grupy B i/lub magnez, suplementy żywności inne niż do celów leczniczych zawierające w swoim składzie witaminy z grupy B i/lub magnez, środki dietetyczne inne niż do celów leczniczych zawierające w swoim składzie witaminy z grupy B i/lub magnez, dietetyczne substancje

inne niż do celów leczniczych zawierające w swoim składzie witaminy z grupy B i/lub magnez.

(111) **252203** (220) 2011 09 21 (210) 390530
 (151) 2012 12 18 (441) 2012 01 02
 (732) PRZEDSIĘBIORSTWO PRODUKCJI FARMACEUTYCZNEJ
 HASCO-LEK SPÓŁKA AKCYJNA, Wrocław, PL.
 (540)



Kolor znaku: ciemnoniebieski, biały, ciemnożółty, jasnożółty

(531) 26.4.2, 26.4.22, 26.11.3, 27.5.1, 29.1.14
 (510), (511) **29** suplementy diety inne niż do celów leczniczych, suplementy żywności inne niż do celów leczniczych, środki dietetyczne inne niż do celów leczniczych, dietetyczne substancje inne niż do celów leczniczych, preparaty roślinne, wszystkie ww. produkty sporządzone z towarów zawartych w tej klasie lub w większości z tych produktów; suplementy diety inne niż do celów leczniczych zawierające w swoim składzie wyciągi z owoców i/lub wyciągi z warzyw i/lub ziół i/lub witaminy i/lub mikroelementy; i/lub makroelementy; suplementy żywności inne niż do celów leczniczych zawierające w swoim składzie wyciągi z owoców i/lub wyciągi z warzyw i/lub ziół i/lub witaminy i/lub mikroelementy; i/lub makroelementy, środki dietetyczne inne niż do celów leczniczych zawierające w swoim składzie wyciągi z owoców i/lub wyciągi z warzyw i/lub ziół i/lub witaminy i/lub mikroelementy; i/lub makroelementy, dietetyczne substancje inne niż do celów leczniczych zawierające w swoim składzie wyciągi z owoców i/lub wyciągi z warzyw i/lub ziół i/lub witaminy i/lub mikroelementy; i/lub makroelementy; suplementy diety inne niż do celów leczniczych zawierające w swoim składzie witaminy z grupy B i/lub magnez, suplementy żywności inne niż do celów leczniczych zawierające w swoim składzie witaminy z grupy B i/lub magnez, środki dietetyczne inne niż do celów leczniczych zawierające w swoim składzie witaminy z grupy B i/lub magnez, dietetyczne substancje inne niż do celów leczniczych zawierające w swoim składzie witaminy z grupy B i/lub magnez.

(111) **252204** (220) 2011 09 29 (210) 390858
 (151) 2012 12 14 (441) 2012 01 02
 (732) TRENDY WIOLETTA KOWALEWSKA SPÓŁKA JAWNA,
 Giżycko, PL.
 (540)



Kolor znaku: czarny, ciemnoróżowy

(531) 2.9.1, 26.13.25, 27.5.1, 29.1.12
 (510), (511) **03** kosmetyki.

(111) **252205** (220) 2011 09 29 (210) 390862
 (151) 2012 12 14 (441) 2012 01 02
 (732) ZAKŁADY MIĘSNE ŁMEAT ŁUKÓW SPÓŁKA AKCYJNA,
 Łuków, PL.
 (540)



(531) 3.1.8, 26.1.2, 27.5.1
 (510), (511) **31** karma dla zwierząt.

(111) **252206** (220) 2011 10 11 (210) 391412
 (151) 2012 12 21 (441) 2012 01 16
 (732) PRZEDSIĘBIORSTWO INTERMAG SPÓŁKA Z OGRANICZONĄ
 ODPOWIEDZIALNOŚCIĄ, Osiek, PL.
 (540) MIKROKOMPLEX
 (510), (511) **01** nawozy jedno- i wieloskładnikowe, nawozy z mikroelementami, nawozy w formie stałej, nawozy w formie zawiesin i cieczy, koncentraty nawozowe; substancje i preparaty do regulacji odczynu roztworów i zawiesin nawozowych, substancje i preparaty do regulacji odczynu gleby, substancje i preparaty do regulacji odczynu podłoża w rozmnażaniu i uprawie roślin; substancje i preparaty do regulacji wzrostu i rozwoju roślin; adiuwanty oraz zaliczane do towarów tej samej klasy substancje i preparaty pomocnicze dla rolnictwa, ogrodnictwa i leśnictwa, **05** środki chemiczne do ochrony roślin, środki owadobójcze i odstraszające owady, środki przeciw szkodnikom, środki grzybobójcze, środki bakteriobójcze, preparaty mineralne, witaminowe i mikroelementowe dla ludzi i zwierząt, suplementy diety do celów medycznych i profilaktycznych dla ludzi i zwierząt, regulatory cyklu rozwojowego zwierząt, dodatki do karmy i pasz do celów medycznych i profilaktycznych, **31** karma i pasza dla zwierząt; pasze przemysłowe oraz premiksy i dodatki do karmy i pasz zaliczane do towarów tej samej klasy.

(111) **252207** (220) 2011 10 27 (210) 392111
 (151) 2012 12 14 (441) 2012 01 30
 (732) OKRĘGOWA SPÓŁDZIELNIA MLECZARSKA W GRODZISKU
 MAZOWIECKIM, Grodzisk Mazowiecki, PL.
 (540)



Kolor znaku: biały, czerwony, granatowy
 (531) 1.15.15, 26.4.2, 26.4.8, 26.4.18, 27.5.1, 29.1.13
 (510), (511) **29** mięso, ryby, drób, dziczyzna; ekstrakty mięsne; konserwowane, mrożone, suszone i gotowane owoce i warzywa; galaretki, dżemy, kompoty; jaja, mleko, produkty mleczne; oleje i tłuszcze jadalne, **30** kawa, herbata, kakao, cukier, ryż, tapioka, sago, kawa nienaturalna; mąka i produkty zbożowe, chleb, wyroby cukiernicze i słodczyce, lody, miód, melasa (syropy), drożdże, proszek do pieczenia, sól, musztarda, ocet, sosy (przyprawy), przyprawy, lód, **32** piwo; wody mineralne i gazowane oraz inne napoje bezalkoholowe; napoje owocowe i soki owocowe; syropy i inne preparaty do produkcji napojów.

(111) **252208** (220) 2011 11 10 (210) 392688
 (151) 2012 12 20 (441) 2012 02 13
 (732) CHANEL SARL, Glarus, CH.
 (540) JERSEY
 (510), (511) **03** preparaty do stosowania na skórę lub do pielęgnacji skóry, skóry głowy, włosów i paznokci; mydła; perfumy; olejki eteryczne; kosmetyki; nielecznicze preparaty toaletowe.

(111) **252209** (220) 2011 11 14 (210) 392741
 (151) 2012 12 17 (441) 2012 02 27
 (732) JUTRZENKA COLIAN SPÓŁKA Z OGRANICZONĄ
 ODPOWIEDZIALNOŚCIĄ, Opatówek, PL.
 (540)

Familijne
 wafle
 Gofrowe

(531) 27.5.1
 (510), (511) **30** słodczyce, wyroby czekoladowe, batony, wafelki, gofry.

(111) **252210** (220) 2011 11 14 (210) 392759
 (151) 2012 12 17 (441) 2012 02 27
 (732) AFLOFARM FABRYKA LEKÓW SPÓŁKA Z OGRANICZONĄ
 ODPOWIEDZIALNOŚCIĄ, Ksawerów, PL.
 (540) stymen
 (510), (511) **03** środki wybielające i inne substancje stosowane w praniu; środki do czyszczenia, polerowania, szorowania i ścierania; mydła; środki perfumeryjne, olejki eteryczne, kosmetyki, płyny do pielęgnacji włosów; środki do czyszczenia zębów, **05** produkty farmaceutyczne i weterynaryjne; środki sanitarne do celów medycznych; substancje dietetyczne do celów leczniczych; żywność dla niemowląt; suplementy diety dla celów zdrowotnych; plastry, opatrunki gipsowe, materiały opatrunkowe; materiały do plombowania zębów, woski dentystyczne; środki odkażające; środki do zwalczania robactwa; fungicydy, herbicydy, **44** usługi medyczne; usługi weterynaryjne; usługi w zakresie higieny i urody dla ludzi i zwierząt; usługi związane z rolnictwem, ogrodnictwem i leśnictwem.

(111) **252211** (220) 2011 11 14 (210) 392766
 (151) 2012 12 18 (441) 2012 02 27
 (732) AFLOFARM FARMACJA POLSKA SPÓŁKA Z OGRANICZONĄ
 ODPOWIEDZIALNOŚCIĄ, Pabianice, PL.; AFLOFARM FABRYKA
 LEKÓW SPÓŁKA Z OGRANICZONĄ ODPOWIEDZIALNOŚCIĄ,
 Ksawerów, PL.
 (540) OPOKAN Artro
 (510), (511) **03** środki wybielające i inne substancje stosowane w praniu; środki do czyszczenia, polerowania, szorowania i ścierania; mydła; środki perfumeryjne, olejki eteryczne, kosmetyki, płyny do pielęgnacji włosów; środki do czyszczenia zębów, **05** produkty farmaceutyczne i weterynaryjne; środki sanitarne do celów medycznych; substancje dietetyczne do celów leczniczych; żywność dla niemowląt; suplementy diety dla celów leczniczych; plastry, opatrunki gipsowe, materiały opatrunkowe; materiały do plombowania zębów, woski dentystyczne; środki odkażające; środki do zwalczania robactwa; fungicydy, herbicydy, **44** usługi medyczne; usługi weterynaryjne; usługi w zakresie higieny i urody dla ludzi i zwierząt; usługi związane z rolnictwem, ogrodnictwem i leśnictwem.
 (551) wspólne prawo ochronne

(111) **252212** (220) 2011 11 14 (210) 392767
 (151) 2012 12 18 (441) 2012 02 27
 (732) GOLD ADAM AG, Baar, CH.
 (540) ZŁOTY ADAM
 (510), (511) **14** metale szlachetne i ich stopy, wyroby z metali szlachetnych lub pokrywane nimi, nie ujęte w innych klasach; wyroby jubilerskie, kamienie szlachetne; przyrządy zegarmistrzowskie i chronometryczne, **35** reklama; zarządzanie w działalności handlowej; administrowanie działalności handlowej; prace biurowe, **40** obróbka materiałów, **41** nauczanie; kształcenie; rozrywka; działalność sportowa i kulturalna.

(111) **252213** (220) 2011 11 14 (210) 392769
 (151) 2012 12 18 (441) 2012 02 27
 (732) AFLOFARM FARMACJA POLSKA SPÓŁKA Z OGRANICZONĄ
 ODPOWIEDZIALNOŚCIĄ, Pabianice, PL.; AFLOFARM FABRYKA
 LEKÓW SPÓŁKA Z OGRANICZONĄ ODPOWIEDZIALNOŚCIĄ,
 Ksawerów, PL.
 (540) Solneov
 (510), (511) **03** środki wybielające i inne substancje stosowane w praniu; środki do czyszczenia, polerowania, szorowania i ścierania; mydła; środki perfumeryjne, olejki eteryczne, kosmetyki, płyny do pielęgnacji włosów; środki do czyszczenia zębów, **05** produkty farmaceutyczne i weterynaryjne; środki sanitarne do celów medycznych; substancje dietetyczne do celów leczniczych; żywność dla niemowląt; suplementy diety dla celów zdrowotnych; plastry, opatrunki gipsowe, materiały opatrunkowe; materiały do plombowania zębów, woski dentystyczne; środki odkażające; środki do zwalczania robactwa; fungicydy, herbicydy, **44** usługi medyczne; usługi weterynaryjne; usługi w zakresie higieny i urody dla ludzi i zwierząt; usługi związane z rolnictwem, ogrodnictwem i leśnictwem.
 (551) wspólne prawo ochronne

(111) **252214** (220) 2011 11 15 (210) 392839
 (151) 2012 12 12 (441) 2012 02 27
 (732) NOVARTIS AG, Basel, CH.
 (540) NORFINOX
 (510), (511) **05** preparaty farmaceutyczne.

(111) **252215** (220) 2011 11 15 (210) 392840
 (151) 2012 12 12 (441) 2012 02 27
 (732) NOVARTIS AG, Basel, CH.
 (540) GRIFEXIN
 (510), (511) **05** preparaty farmaceutyczne, mianowicie środki rylogiczne, środki wpływające na czynność serca, środki przeciw grypie, środki antyalergiczne, preparaty na zapalenie zatok, preparaty przeciwkaszlowe oraz środki wykrztuśne.

(111) **252216** (220) 2011 11 15 (210) 392841
 (151) 2012 12 12 (441) 2012 02 27
 (732) NOVARTIS AG, Basel, CH.
 (540) DEXCODAN
 (510), (511) **05** preparaty farmaceutyczne, zwłaszcza środki przeciwbólowe, przeciwwzapalne i przeciwgorączkowe.

(111) **252217** (220) 2011 11 16 (210) 392867
 (151) 2012 12 20 (441) 2012 02 27
 (732) BASF SE, Ludwigshafen am Rhein, DE.
 (540) IMTREX
 (510), (511) **05** preparaty do niszczenia i zwalczania szkodników, fungicydy, herbicydy, pestycydy do ochrony roślin, wszystkie wyżej wymienione towary stosowane wyłącznie do ochrony roślin w rolnictwie.

(111) **252218** (220) 2011 11 16 (210) 392869
 (151) 2012 12 20 (441) 2012 02 27
 (732) JONES DAY, Cleveland, US.
 (540) JONES DAY
 (510), (511) **45** usługi prawne.

(111) **252219** (220) 2011 11 16 (210) 392872
 (151) 2012 12 20 (441) 2012 02 27
 (732) JONES DAY, Cleveland, US.
 (540)

**JONES
DAY**

(531) 26.11.2, 26.11.8, 27.5.1
 (510), (511) **45** usługi prawne.

(111) **252220** (220) 2011 11 21 (210) 393005
 (151) 2012 12 17 (441) 2012 02 27
 (732) BORKOWSKI DANIEL LEGAL PARTNER, Warszawa, PL.
 (540)

LEGAL PARTNER

Kolor znaku: szary, pomarańczowy

(531) 27.5.1, 29.1.12
 (510), (511) **45** usługi prawne.

(111) **252221** (220) 2008 03 17 (210) 338276
 (151) 2012 10 17 (441) 2008 06 23
 (732) LCL Dystrybucja Spółka z ograniczoną odpowiedzialnością, Łódź, PL.
 (540)

LCL

Kolor znaku: czarny, czerwony

(531) 26.1.1, 27.5.1, 29.1.12

(510), (511) **35** edycja tekstów, fotokopiowanie, przetwarzanie informacji graficznych i tekstowych, powielanie dokumentów, wypożyczanie fotokopiarek i urządzeń drukujących, reklama, sprzedaż internetowa, doradztwo i pomoc w zakresie organizowania, prowadzenia i zarządzania działalnością gospodarczą, komputerowe zarządzanie plikami, informacje o działalności gospodarczej, pozyskiwanie tych informacji, marketing, informacja handlowa, rachunkowość, rozpowszechnianie materiałów reklamowych, usługi sekretarskie, zarządzanie zbiorami informatycznymi, działalność gospodarcza, sprzedaż hurtowa i detaliczna artykułów papierniczych i urządzeń biurowych, tworzenie, utrzymywanie i aktualizacja baz danych, **38** łączność komputerowa i internetowa, poczta elektroniczna, wypożyczanie urządzeń telekomunikacyjnych i do przesyłania informacji, Internet, przekaz satelitarny, komputerowe i internetowe przesyłanie danych, przesyłanie informacji, **40** drukarnie, drukowanie litograficzne, offsetowe, cyfrowe, rysunków, druk sitowy, wywoływanie filmów fotograficznych, błon filmowych i kinematograficznych, intrologatorstwo, wykonywanie odbitek fotograficznych, obróbka papieru, usługi poligraficzne, **42** administrowanie stronami komputerowymi, doradztwo w sprawach sprzętu komputerowego, odzyskiwanie danych komputerowych, programowanie komputerowe, projektowanie i analiza systemów komputerowych, wypożyczanie komputerów i oprogramowania komputerowego, przetwarzanie danych, utrzymywanie i aktualizacja stron internetowych, grafika komputerowa, tworzenie stron internetowych, zarządzanie stronami internetowymi.

(111) **252222** (220) 2010 02 11 (210) 366209
 (151) 2012 10 23 (441) 2010 05 24
 (732) HERBEWO HERLICZKA-BEŁDOWSKI-WOŁOSZYŃSKI SPÓŁKA AKCYJNA, Kraków, PL.
 (540)



Kolor znaku: niebieski, czarny, żółty i odcienie, czerwony

(531) 1.1.1, 2.1.1, 2.1.4, 3.2.13, 3.2.15, 7.5.1, 27.5.1, 29.1.15

(510), (511) **33** napoje alkoholowe, **35** prowadzenie sprzedaży detalicznej, hurtowej i za pomocą sieci Internetu artykułów spożywczych i przemysłowych, leków, zarządzanie działalnością gospodarczą; usługi marketingowe, usługi organizacji promocji sprzedaży dla osób trzecich, doradztwo w zakresie prowadzenia działalności gospodarczej i zarządzania, zarządzanie przedsiębiorstwami handlowymi, centrami wielkopowierzchniowymi, punktami gastronomicznymi, sieciami handlowymi i gastronomicznymi, usługi agencji reklamowej, prowadzenie reklamy radiowej, telewizyjnej, prasowej oraz za pomocą środków elektronicznych, usługi polegające na promocji sprzedaży dla osób trzecich, organizowanie targów i wystaw w celach handlowych, wynajmowanie powierzchni na cele reklamowe i miejsc na umieszczanie ogłoszeń lub reklam, pokazy towarów w celach handlowych, usługi w zakresie prowadzenia agencji importowych, dystrybucja materiałów reklamowych, publikowanie tekstów reklamowych, usługi związane z gromadzeniem informacji do komputerowych baz danych, usługi związane z udostępnianiem baz danych, wynajmowanie dystrybutorów automatycznych, usługi w zakresie informacji handlowej, usługi w zakresie dekoracji wystaw i witryn sklepowych, usługi w zakresie pośrednictwa pracy, dostarczanie informacji o działalności gospodarczej w zakresie budownictwa, usługi prowadzenia ksiąg rachunkowych i podatkowych, przygoto-

wywanie list płac, zeznań podatkowych, analiza kosztów, sporządzenie prognoz ekonomicznych, wycena działalności handlowej, **36** administrowanie centrami handlowo-rozrywkowymi, sklepami, punktami usługowymi, hurtowniami, wydzierżawianie i wynajmowanie centrów handlowych, wynajmowanie obiektów handlowych, biurowych, usługowych, wynajem powierzchni handlowych w centrach handlowo-rozrywkowych, zbieranie czynszu, usługi wyceny powierzchni w centrach handlowo-usługowo-rozrywkowych, usługi związane z dzierżawą, zarządzaniem i administrowaniem nieruchomościami oraz ich obrotem, usługi ubezpieczeniowe, usługi związane z kredytowaniem zakupu nieruchomości, wycena nieruchomości, leasing nieruchomości, prowadzenie kantorów wymiany walut, usługi doradztwa w zakresie inwestycji kapitałowych i inwestycji na rynku nieruchomości, usługi developerskie polegające na pozyskiwaniu kapitałów oraz pośredniczeniu w pozyskiwaniu nieruchomości pod inwestycje budowlane.

(111) **252223** (220) 2010 06 30 (210) 372210
 (151) 2012 10 23 (441) 2010 10 11
 (732) WIREX COMPANY MICHAŁ WIEROMIEJCZYK, Pabianice, PL.
 (540)



(531) 1.1.1, 27.5.1
 (510), (511) **18** plecaki, sportowe torby, torby turystyczne, **25** bluzki, bluzy, kombinezony, buty, buty sportowe, buty sznurowane, czapki jako nakrycia głowy, kurtki jako odzież, koszule, koszulki gimnastyczne, obuwie, obuwie sportowe, odzież, odzież z imitacji skóry, odzież ze skóry; koszule męskie, **30** preparaty roślinne zastępujące kawę, **33** alkohol ryżowy, arak, aperitify, brandy, dżin, gorzkie nalewki, likier, miód pitny, napoje alkoholowe, napoje alkoholowe zawierające owoce, rum, sake, whisky, wino, wódka, **34** papierosnice, pojemniki na zapalaki, spluwaczki dla żujących tytoń, tabaka, tabakerki, tytoń, pojemniki na tytoń, ustniki do cygarniczek, ustniki papierosów, ustniki z bursztynu do cygarniczek, zapalniczki dla palaczy tytoniu, zapalaki, zioła do palenia, tytoń do żucia, **39** dostarczanie paczek, dostarczanie towarów-zaopatrzenie, dostarczanie towarów zamówionych korespondencyjnie, pakowanie produktów, pakowanie towarów.

(111) **252224** (220) 2011 03 23 (210) 383048
 (151) 2012 10 24 (441) 2011 07 04
 (732) WCZEŚNIAK KRZYSZTOF DDD-1, Oświęcim, PL.
 (540) amino steril

(510), (511) **03** preparaty do czyszczenia, preparaty do mycia, preparaty do prania, środki do szorowania, **05** środki bakterioobójcze, środki chwastobójcze, środki dezynfekcyjne, środki odkażające, preparaty do sterylizacji gleby, herbicydy, środki odstraszające i niszczące insekty, środki do tępienia larw, lepy na muchy, preparaty przeciw molom, środki do zwalczania owadów, środki do zwalczania gryzoni w tym myszy i szczurów, środki do zwalczania pasożytów, pestycydy, środki do oczyszczania i do odświeżania powietrza, wody i gleby, preparaty przeciwpasożytnicze, trucizny, środki do zwalczania robactwa, **37** usługi związane z dezynfekcją, dezynsekcją i deratyzacją.

(111) **252225** (220) 2011 03 23 (210) 383052
 (151) 2012 10 24 (441) 2011 07 04
 (732) WCZEŚNIAK KRZYSZTOF DDD-1, Oświęcim, PL.
 (540) farmsteril

(510), (511) **03** preparaty do czyszczenia, preparaty do mycia, preparaty do prania, środki do szorowania, **05** środki bakterioobójcze, środki chwastobójcze, środki dezynfekcyjne, środki odkażające, preparaty do sterylizacji gleby, herbicydy, środki odstraszające i niszczące insekty, środki do tępienia larw, lepy na muchy, preparaty przeciw molom, środki do zwalczania owadów, środki do zwalczania gryzoni w tym myszy i szczurów, środki do zwalczania pasożytów, pestycydy, środki do oczyszczania i do odświeżania powietrza, wody i gleby,

preparaty przeciwpasożytnicze, trucizny, środki do zwalczania robactwa, **37** usługi związane z dezynfekcją, dezynsekcją i deratyzacją.

(111) **252226** (220) 2011 04 14 (210) 384127
 (151) 2012 11 06 (441) 2011 07 18
 (732) GÓRSKI KRZYSZTOF TEATR KULINARNY, Łódź, PL.
 (540)



(531) 26.1.2, 27.5.1
 (510), (511) **16** książki, materiały reklamowe, fotografie, publikacje wydawnicze, **35** usługi reklamowe i zarządzanie działalnością handlową, **41** usługi w zakresie produkcji programów radiowych i telewizyjnych, usługi w zakresie rozrywki i kultury, organizacja festiwalu i imprez plenerowych, **43** usługi restauracji, barów i pubów.

(111) **252227** (220) 2011 04 15 (210) 384210
 (151) 2012 11 27 (441) 2011 07 18
 (732) The Hongkong and Shanghai Banking Corporation Limited, Hong Kong, CN.
 (540)



(531) 24.17.25, 27.5.1
 (510), (511) **35** usługi w zakresie organizowania zniżek i przywilejów dla wybranych posiadaczy kart kredytowych; usługi w zakresie organizowania zniżek dla członków klubów podróżniczych, usługi w zakresie organizowania zniżek na usługi turystyczne; wszystkie wyżej wymienione usługi świadczone on-line z komputerowej bazy danych lub w Internecie, **36** usługi w zakresie finansów, bankowości, ubezpieczeń i nieruchomości, usługi dotyczące kart kredytowych, usługi dotyczące kart rabatowych, usługi w zakresie przetwarzania płatności kartą kredytową, wszystkie wyżej wymienione usługi świadczone on-line z komputerowej bazy danych lub w Internecie.

(111) **252228** (220) 2011 05 17 (210) 385453
 (151) 2012 10 15 (441) 2011 08 29
 (732) IMPEL SPÓŁKA AKCYJNA, Wrocław, PL.
 (540)



Kolor znaku: biały, czerwony
 (531) 26.4.2, 26.11.1, 27.5.1, 29.1.12
 (510), (511) **43** prowadzenie barów, w tym barów szybkiej obsługi (snack-barów), restauracji, w tym restauracji samoobsługowych, stołówek, kawiarni, usługi zbiorowego żywienia i cateringu, w tym party serwis, przygotowywanie posiłków i napojów na zamówienie oraz ich dostawa, wypożyczanie krzeseł, stołów, bielizny stołowej, zastawy stołowej oraz konstrukcji przenośnych podobnego typu.

(111) **252229** (220) 2011 05 19 (210) 385557
 (151) 2012 10 18 (441) 2011 08 29
 (732) MĄDRY KAROL FOSSA, Słupsk, PL.
 (540) AHOJ

(510), (511) **35** prowadzenie punktów działalności handlowej, sklepów, hurtowni, skupu sprzętu telekomunikacyjnego, telefonów komórkowych i innych, osprzętu, części zamiennych oraz wyposażenia tych wyrobów, **37** prowadzenie obsługi technicznej, konserwacji

i napraw sprzętu telekomunikacyjnego, telefonów komórkowych i stacjonarnych i innych środków łączności bezprzewodowych i przewodowych.

(111) **252230** (220) 2011 05 23 (210) 385690
(151) 2012 10 18 (441) 2011 08 29

(732) AP LTD. SPÓŁKA Z OGRANICZONĄ ODPOWIEDZIALNOŚCIĄ
SPÓŁKA KOMANDYTOWA, Wrocław, PL.

(540) SECRET BOOTIES

(510), (511) **03** środki perfumeryjne, kosmetyki, olejki do celów kosmetycznych, olejki do celów perfumeryjnych, maseczki kosmetyczne, mleczko kosmetyczne, preparaty do demakijażu, preparaty kosmetyczne do pielęgnacji skóry, dezodoranty do użytku osobistego preparaty do mycia, (szampony, toniki kosmetyczne), kremy wybielające do skóry, preparaty kosmetyczne do odchudzania, preparaty do pielęgnacji włosów, maści do celów kosmetycznych, preparaty kosmetyczne do opalania się, sole kąpielowe do celów innych niż lecznicze, zestawy kosmetyków, **05** produkty farmaceutyczne i inne środki do celów leczniczych, środki sanitarne stosowane w higienie osobistej inne niż toaletowe, środki sanitarne do celów medycznych, środki odkażające i dezynfekcyjne, dezodoranty inne niż osobiste, balsamy do celów leczniczych, preparaty z mikroorganizmów do celów medycznych lub weterynaryjnych, preparaty weterynaryjne, żywność dietetyczna do celów leczniczych, żywność dla niemowląt, **44** usługi medyczne, usługi w zakresie: porad, zabiegów kosmetycznych, regeneracji i pielęgnacji ciała, prowadzenia salonów piękności i kosmetycznych, masażu, porad farmakologicznych, prowadzenia fitness klubów, tatuowania, opieki zdrowotnej, odchudzania i gimnastyki, stylizacji wizerunku, kształtowania sylwetki.

(111) **252231** (220) 2011 06 16 (210) 386802
(151) 2012 10 24 (441) 2011 09 26

(732) ADVICOM SPÓŁKA Z OGRANICZONĄ
ODPOWIEDZIALNOŚCIĄ, Jastrzębie Zdrój, PL.

(540)



Kolor znaku: ciemnoniebieski, szary, pomarańczowy

(531) 26.1.1, 26.2.5, 29.1.13

(510), (511) **09** drukarki komputerowe; dyski magnetyczne, dyski optyczne; kalkulatory; klawiatury komputerowe; komputery; komputery przenośne; laptopy; magnetyczne nośniki danych; mikroprocesory; modemy; monitory; myszki; oprogramowanie komputerowe; optyczne nośniki danych; programy komputerowe; programy komputerowe nagrane; programy gier komputerowych; programy sterujące komputerowe, nagrane; publikacje elektroniczne (moduły ładowalne), **35** audyt; analizy rynkowe; badanie rynku i opinii publicznej; wynajmowanie maszyn i urządzeń dla biura; pozyskiwanie i systematyzacja danych do komputerowej bazy danych; komputerowe zarządzanie plikami; usługi pośrednictwa w zawieraniu transakcji handlowych; outsourcing w zakresie doradztwa handlowego i technologii informatycznej; doradztwo w zakresie organizacji i zarządzania działalnością gospodarczą; usługi edytorskie w dziedzinie reklamy; doradztwo specjalistyczne w sprawach działalności gospodarczej; promocja sprzedaży dla osób trzecich: komputerów, oprogramowania i osprzętu komputerowego, zestawów komputerowych; wyszukiwanie informacji w plikach komputerowych dla osób trzecich; usługi marketingowe i reklamowe w zakresie towarów i usług związanych z informatyką; usługi dotyczące prowadzenia komisów; kompleksowa obsługa podmiotów gospodarczych na zasadach outsourcingu w zakresie technologii informatycznej IT, **37** usługi dotyczące instalowania, konserwacji, montażu, napraw i serwisu: sprzętu elektronicznego, elektrotechnicznego, **41** organizowanie i prowadzenie kursów, szkoleń, sympozjów, konferencji, seminariów; publikowanie tekstów, innych niż reklamowe, **42** doradztwo w sprawach sprzętu komputerowego i oprogramowania komputerowego; instalacje oprogramowania komputerowego; projektowanie systemów komputerowych; konwersja danych lub dokumentów na formę elek-

troniczną; odzyskiwanie danych komputerowych; opracowywanie projektów technicznych; usługi dotyczące projektowania, konserwacji, powielania i wypożyczania oprogramowania komputerowego; usługi w zakresie udostępniania stałego i komutowanego dostępu do Internetu oraz przesyłu ruchu IP; usługi w zakresie przechowywania danych, dźwięku i obrazu; usługi w zakresie zarządzania serwerami sieci WWW; usługi w zakresie projektowania i administrowania stronami internetowymi; wypożyczanie serwerów (hosting); usługi komputerowe w zakresie ochrony antywirusowej; wypożyczanie oprogramowania komputerowego.

(111) **252232** (220) 2011 06 17 (210) 386857
(151) 2012 11 28 (441) 2011 09 26

(732) Futamura Kagaku Kabushiki Kaisha, Nagoya-shi, JP.

(540) MEATLONN

(510), (511) **17** sztuczne osłonki wytworzone z celulozy do szynek i kielbas.

(111) **252233** (220) 2011 07 22 (210) 388174
(151) 2012 10 25 (441) 2011 10 24

(732) SPÓŁDZIELNIA MLECZARSKA LAZUR, Nowe Skalmierzyce, PL.

(540) lazuretta

(510), (511) **29** mleko i wyroby z mleka, sery, sery dojrzewające, sery żółte twarde, sery podpuszczkowe, sery dojrzale, sery dojrzale z pleśnią, sery pleśniowe, sery z dodatkami smakowymi oraz przetworzonymi warzywami, ziołami i grzybami, sery pleśniowe w zalewach z dodatkami smakowymi, sery pleśniowe w zalewach olejowych z dodatkami smakowymi, sery solankowe, sery topione, produkty serowarskie, pasty serowe, świeże sery, sery białe, sery białe wędzone, twaróg, twarogi z dodatkiem sera pleśniowego, sery typu risotta, masło, kefir, jogurt, śmietana, serwatka, napoje na bazie mleka, wyroby i potrawy na bazie serów.

(111) **252234** (220) 2011 07 28 (210) 388424
(151) 2012 11 02 (441) 2011 11 07

(732) MCHAYES & STEWARDGROUP SPÓŁKA Z OGRANICZONĄ
ODPOWIEDZIALNOŚCIĄ, Warszawa, PL.

(540)



Kolor znaku: biały, czarny, złoty, turkusowy

(531) 24.1.5, 26.4.2, 26.4.18, 27.5.1, 29.1.14

(510), (511) **41** informacja o edukacji, nauczanie, nauczanie korespondencyjne, kształcenie praktyczne w formie pokazów, organizowanie i prowadzenie seminariów, sprawdziany edukacyjne, organizowanie i prowadzenie sympozjów, wyższe uczelnie prowadzące edukację.

(111) **252235** (220) 2011 07 28 (210) 388426
(151) 2012 11 02 (441) 2011 11 07

(732) MCHAYES & STEWARDGROUP SPÓŁKA Z OGRANICZONĄ
ODPOWIEDZIALNOŚCIĄ, Warszawa, PL.

(540)



SZKOŁA
ZARZĄDZANIA
SPRZEDAŻĄ

Kolor znaku: złoty, czarny, zielony, biały

(531) 5.1.3, 5.1.5, 24.1.5, 24.1.10, 26.1.1, 26.1.15, 26.1.16, 26.1.18, 27.5.1, 29.1.14

(510), (511) **16** broszury, czasopisma w postaci periodyków, książki, **41** informacja o edukacji, nauczanie, nauczanie korespondencyjne, organizowanie i prowadzenie konferencji, organizowanie i prowadzenie kongresów, organizowanie i prowadzenie pracowni specjalistycznych w formie szkoleń, organizowanie konkursów edukacyjnych lub rozrywkowych, kształcenie praktyczne w formie pokazów, publikacje elektroniczne on-line książek i periodyków, publikowanie książek, organizowanie i prowadzenie seminariów, sprawdziany edukacyjne, organizowanie i prowadzenie sympozjów, pisanie tekstów innych niż reklamowe, publikowanie tekstów innych niż teksty reklamowe, wyższe uczelnie prowadzące edukację, **42** prace badawczo-rozwojowe dla osób trzecich.

(111) **252236** (220) 2011 08 02 (210) 388611
(151) 2012 11 27 (441) 2011 11 07
(732) TOTUS CONTROL SPÓŁKA Z OGRANICZONĄ
ODPOWIEDZIALNOŚCIĄ, Poznań, PL.

(540) zakładamy spokój na obiekcie
(510), (511) **37** usługi w zakresie wykonywania i konserwacji instalacji wodnych, gazowych, elektrycznych, kanalizacyjnych, wentylacyjnych, klimatyzacyjnych i grzewczych, usługi w zakresie montażu i konserwacji instalacji alarmowych, przeciwpożarowych, antywłamaniowych, usługi w zakresie budowy i remontów budynków, nadzór budowlany, budowa i utrzymanie dróg dla ruchu kołowego i pieszego, montaż i konserwacja dźwigów osobowych w budynkach, usługi malarskie, hydrauliczne, gazowe, elektryczne w obiektach budowlanych, serwisowanie obiektów budowlanych, zwłaszcza handlowych, montaż, eksploatacja i konserwacja systemu monitoringu wizyjnego, **42** doradztwo budowlane, projektowanie techniczne w zakresie ogólnobudowlanym, doradztwo w zakresie ograniczenia zużycia energii w budownictwie, badania w zakresie ochrony środowiska naturalnego i projektowanie urządzeń i obiektów w zakresie ochrony środowiska, programowanie i konserwacja systemów komputerowych sterujących urządzeniami instalacji alarmowych, przeciwpożarowych antywłamaniowych, monitorujących.

(111) **252237** (220) 2011 08 02 (210) 388612
(151) 2012 11 27 (441) 2011 11 07
(732) TOTUS CONTROL SPÓŁKA Z OGRANICZONĄ
ODPOWIEDZIALNOŚCIĄ, Poznań, PL.

(540) totus control
(510), (511) **37** usługi w zakresie wykonywania i konserwacji instalacji wodnych, gazowych, elektrycznych, kanalizacyjnych, wentylacyjnych, klimatyzacyjnych i grzewczych, usługi w zakresie montażu i konserwacji instalacji alarmowych, przeciwpożarowych, antywłamaniowych, usługi w zakresie budowy i remontów budynków, nadzór budowlany, budowa i utrzymanie dróg dla ruchu kołowego i pieszego, montaż i konserwacja dźwigów osobowych w budynkach, usługi malarskie, hydrauliczne, gazowe, elektryczne w obiektach budowlanych, serwisowanie obiektów budowlanych, zwłaszcza handlowych, montaż, eksploatacja i konserwacja systemu monitoringu wizyjnego, **42** doradztwo budowlane, projektowanie techniczne w zakresie ogólnobudowlanym, doradztwo w zakresie ograniczenia zużycia energii w budownictwie, badania w zakresie ochrony środowiska naturalnego i projektowanie urządzeń i obiektów w zakresie ochrony środowiska, programowanie i konserwacja systemów komputerowych sterujących urządzeniami instalacji alarmowych, przeciwpożarowych antywłamaniowych, monitorujących.

(111) **252238** (220) 2011 09 13 (210) 390122
(151) 2012 11 21 (441) 2011 12 19
(732) CARLSBERG POLSKA SPÓŁKA Z OGRANICZONĄ
ODPOWIEDZIALNOŚCIĄ, Warszawa, PL.

(540) Daj śmieciom kosza
(510), (511) **32** piwo, napoje piwne, napoje bezalkoholowe.

(111) **252239** (220) 2011 09 13 (210) 390125
(151) 2012 11 21 (441) 2011 12 19
(732) CARLSBERG POLSKA SPÓŁKA Z OGRANICZONĄ
ODPOWIEDZIALNOŚCIĄ, Warszawa, PL.

(540) Biesiaduj z Kasztelanem
(510), (511) **32** piwo, napoje piwne, napoje bezalkoholowe.

(111) **252240** (220) 2011 10 04 (210) 391081
(151) 2012 11 29 (441) 2012 01 16
(732) Pepsico Inc., Purchase, US.
(540) Mmmm...Aaahhh...Mirindaaaahh
(510), (511) **32** wody mineralne i gazowane oraz inne napoje bezalkoholowe; napoje i soki owocowe; syropy i inne preparaty do sporządzenia napojów.

(111) **252241** (220) 2008 08 05 (210) 344552
(151) 2012 12 17 (441) 2008 11 10
(732) Agencja Wielobranżowa ATAS Spółka z ograniczoną
odpowiedzialnością, Józefów, PL.
(540)



Kolor znaku: czarny, czerwony

(531) 24.15.1, 26.3.1, 27.5.1, 29.1.12
(510), (511) **35** sprzedaż wycieczek i ofert wypoczynkowych dla osób trzecich, reklama, promocja; pośrednictwo pracy; materiały reklamowe; promocja sprzedaży wycieczek i ofert wypoczynkowych dla osób trzecich; sprzedaż ofert wypoczynkowych innych biur i agencji turystycznych; usługi impresariów, **39** organizowanie podróży; organizowanie wycieczek; organizowanie wycieczek morskich; usługi osób towarzyszących podróżnym; usługi transportowe; przeloty; rezerwacja miejsc na podróż; wynajmowanie statków; rejsy statkami wycieczkowymi; agencje turystyczne; biura turystyczne; zwiedzanie-turystyka; spacerowe rejsy statkami; pośrednictwo w transporcie; pośrednictwo frachtowe; organizowanie wyjazdów, **41** rozrywka, organizowanie imprez sportowych i kulturalnych; organizowanie i prowadzenie konferencji; wypożyczanie sprzętu sportowego (z wyjątkiem pojazdów); organizowanie balów; organizowanie imprez typu motywacyjnych i integracyjnych; organizowanie i prowadzenie kongresów, pracowni specjalistycznych; organizowanie i prowadzenie seminariów, warsztatów; organizowanie imprez specjalistycznych; organizowanie imprez rozrywkowych; organizowanie i prowadzenie sympozjów; organizowanie i prowadzenie zjazdów; organizowanie konkursów edukacyjnych lub rozrywkowych; informacja o rozrywce; organizowanie konkursów piękności; organizowanie przyjęć rozrywkowych; organizowanie spektakli; organizowanie wystaw kulturalnych lub edukacyjnych; organizowanie zawodów sportowych; usługi orkiestry; rezerwacja miejsc na spektakle; organizowanie obozów wakacyjnych w zakresie rozrywki; pośrednictwo w organizowaniu wypoczynku.

(111) **252242** (220) 2008 10 06 (210) 347030
(151) 2012 11 27 (441) 2009 01 19
(732) Przedsiębiorstwo Geotechniczno-Konsultingowe „GEOTECH”
Spółka z ograniczoną odpowiedzialnością, Bydgoszcz, PL.
(540)



Kolor znaku: zielony

(531) 27.5.1, 29.1.3
(510), (511) **37** wykonywanie wykopów i wierceń geologicznych i geotechnicznych, wykonywanie studni, piezometrów i ujęć wód, usługi w zakresie robót budowlanych, geologicznych i geotechnicznych, nadzór budowlany.

(111) **252243** (220) 2008 10 06 (210) 347032
(151) 2012 11 15 (441) 2009 01 19
(732) Przedsiębiorstwo Geotechniczno-Konsultingowe
„GEOTECH” Sp. z o.o., Bydgoszcz, PL.
(540) GEOTECH

(510), (511) **37** wykonywanie wykopów i wierceń geologicznych i geotechnicznych, wykonywanie studni, piezometrów i ujęć wód, usługi w zakresie robót budowlanych, geologicznych i geotechnicznych, nadzór budowlany.

(111) **252244** (220) 2008 12 04 (210) 349463
 (151) 2012 11 28 (441) 2009 03 16

(732) NEXT MEDIA Spółka z ograniczoną odpowiedzialnością,
 Warszawa, PL.

(540) malemen

(510), (511) **09** urządzenia i przyrządy: naukowe, żeglarskie, geodezyjne, elektryczne, fotograficzne, kinematograficzne, optyczne, wagowe, pomiarowe, sygnalizacyjne, kontrolne, do ratowania życia, do celów dydaktycznych; urządzenia i przyrządy elektryczne przewodzące, transformujące, akumulatorowe i kontrolująco-sterujące; urządzenia do nagrywania, transmisji lub reprodukcji dźwięku lub obrazu; magnetyczne nośniki danych, płyty jako dyski z nagraniami; automaty sprzedające i mechanizmy do urządzeń uruchamianych przez wrzucenie monety; kasy sklepowe, maszyny liczące, sprzęt przetwarzający dane i komputery; urządzenia do gaszenia ognia; nagrane dyskietki, dyski optyczne, taśmy magnetyczne audio i audio-video, filmy, programy komputerowe odczytywalne maszynowo, zawierające programy i dane, nośniki informacji każdego rodzaju, w szczególności dyskietki i CD-ROMy, dyski magnetyczne, dyski do rejestracji dźwięku, dyski kompaktowe audio-video, dystrybutory dysków, napędy dyskowe, karty magnetyczne do identyfikacji osób, karty magnetyczne kodowane, karty inteligentne, stacje magnetyczne, płyty fonograficzne, dane na nośnikach optycznych, pamięci komputerowe, oprogramowanie komputerowe, w tym oprogramowanie komputerowe do gier komputerowych, multimedialnych, wirtualnych; programy komputerowe nagrane, programy gier komputerowych, multimedialnych, wirtualnych; sterujące programy komputerowe systemu operacyjnego, procesory jako centralne jednostki przetwarzania, procesory tekstu, audiowizualne urządzenia dydaktyczne do nauczania, urządzenia do transmisji dźwięku, urządzenia do odtwarzania dźwięku, urządzenia do wzmacniania dźwięku, urządzenia do fakturowania, czytniki, czytniki znaków optycznych, drukarki, ekrany projekcyjne, elektroniczne pióra świetlne, rzutniki, faksy, fotokopiarki, aparaty do fototelegrafii, głośniki, gramofony, kalkulatory, kasety, odtwarzacze płyt kompaktowych, klawiatury komputerowe, komputery, urządzenia peryferyjne, komputery, komputery przenośne, urządzenia do komunikacji wewnętrznej, kodery magnetyczne, maszyny do dyktowania, maszyny sprzedające automatycznie, mikrofony, mikroprocesory, modemy, monitory myszy, nadajniki, zespoły nadawcze, aparaty do nauczania, notesy elektroniczne, odbiorniki audio-i video, urządzenia do gier wirtualnych, routery do łączności i komputerów, kamery internetowe, odtwarzacze MP3, DVD, karty PC, krótkofalówki, urządzenia GPS, GSM, GPRS, UMTS, SIM, do gier wirtualnych i interaktywnych, lasery nie do celów medycznych, **16** papier, tektura i wyroby z tych materiałów, nie ujęte w innych klasach; druki; materiały introligatorskie; materiały fotograficzne zawarte w tej klasie; materiały piśmienne; kleje do materiałów piśmiennych lub do celów domowych; materiały przeznaczone dla artystów; pędzle malarskie; maszyny do pisania i sprzęt biurowy z wyjątkiem mebli; materiały szkoleniowe i instruktażowe z wyjątkiem aparatów; materiały z tworzyw sztucznych do pakowania nie ujęte w innych klasach; kartki, wyroby drukarskie, materiały drukowane, formularze, broszury, książki, podręczniki, periodyki, kalendarze, almanachy, notatniki, notesy podręczne, publikacje, gazety, czasopisma, foldery, indeksy, skorowidze, komiksy, materiały do nauczania, materiały szkoleniowe, katalogi, prospekty, fotografie, grafiki, reprodukcje graficzne, rysunki, odbitki graficzne, odwzorowania graficzne, grafiony, przewodniki, plansze, adresarki, afisze, plakaty, albumy, bloczki, bloki do pisania, bloki rysunkowe, obwoluty na luźne kartki, obwoluty papierowe na dokumenty, artykuły biurowe, materiały piśmienne, nalepki, torby do pakowania z papieru i tworzyw sztucznych, **25** odzież, obuwie, nakrycia głowy, **28** gry i zabawki; artykuły sportowe i gimnastyczne nie ujęte w innych klasach; ozdoby choinkowe, urządzenia do salonu gier, urządzenia rekreacyjno-rozrywkowe, do zabaw, szkoleń, pokazów, gry laserowe, balony, bloki startowe, bobsleje, ekspandery, przyrządy gimnastyczne, akcesoria oraz sprzęt i urządzenia do golfa, krykieta, kręgli, bilard, paintball, koszykówki, siatkówki, badmintonu, tenisa, tenisa stołowego, squash, hokeja, kule, kulki, karty do gry, gry automatyczne, na żetony, elektroniczne, planszowe, towarzyskie, polegające na konstrukcji, huśtawki, łuki do strzelania, akcesoria i przybory do strzelania z łuku, tarcze strzelnicze, paralotnie, ochraniacze ciała, łokci, nóg, kolan, pistolety do paintballa, pistolety pneumatyczne jako zabawki, rolki, zabawki w formie śmiesznych rzeczy, uprząże wspinaczkowe, worki

treningowe, urządzenia do boksowania, żagłówki, petardy w kształcie cukierków, pojazdy jako zabawki, quady jako zabawki, **35** zarządzanie w działalności handlowej; administrowanie działalnością handlową; prace biurowe; reklama, w tym reklama radiowa i telewizyjna, kinowa, uaktualnianie dokumentacji reklamowej, reklama za pośrednictwem sieci komputerowej, reklamy korespondencyjne, reklamy prasowe; marketing, wspieranie sprzedaży, doradztwo w zakresie zbytu i zakupu, badania i analiza rynku, analiza kosztów, badania opinii publicznej, badania w dziedzinie działalności gospodarczej; usługi agencji reklamowej, promocja sprzedaży dotycząca towarów i usług oferowanych i zamawianych drogą telekomunikacyjną lub elektroniczną; sprzedaż towarów i usług przez telefon i Internet, usługi sklepu internetowego, usługi domu towarowego i/lub wysyłkowego, także świadczone za pośrednictwem Internetu artykułów spożywczych, rolnych, alkoholowych, bezalkoholowych, tytoniowych, włókienniczych, z tworzywa sztucznego, porcelanowych, ceramicznych, szklanych, metalowych, gumowych, meblowych, chemicznych, kosmetycznych, farmaceutycznych, weterynaryjnych, tekstylnych, dla dzieci, motoryzacyjnych, turystycznych, sportowych, telekomunikacyjnych, informatycznych, budowlanych, przemysłowych, grzewczych, oświetleniowych, chłodzących, sanitarnych, dekoratorskich, piśmiennych, papierowych, jubilerskich, zegarmistrzowskich, wybuchowych, sztucznych ognii, chirurgicznych, medycznych, stomatologicznych, ortopedycznych, wzornictwa przemysłowego, myśliwskich, wędkarskich, dla zwierząt, ogrodniczych, odzieżowych, skórzanych, naukowych, żeglarskich, geodezyjnych, fotograficznych, kinematograficznych, optycznych, wagowych, pomiarowych, sygnalizacyjnych, kontrolnych, do ratowania życia, do celów dydaktycznych, elektrycznych, transformujących, akumulatorowych, kontrolująco-sterujących, zabawek, instrumentów muzycznych, dzieł sztuki, maszyn i obrabiarek, narzędzi i elektronarzędzi, urządzeń do nagrywania, transmisji lub reprodukcji dźwięku lub obrazu; nośników danych, płyt z nagraniami; mechanizmów do urządzeń sprzedających uruchamianych przez wrzucenie monety lub uruchamianych za opłatą; kas sklepowych, maszyn liczących, sprzętu przetwarzającego dane, komputerów, urządzeń do gaszenia ognia, AGD, RTV, części i akcesoriów do wymienionych artykułów, zgrupowanie na rzecz osób trzecich ofert różnych usług pozwalające nabywcy je wygodnie oglądać i kupować, **38** usługi telekomunikacyjne zawarte w tej klasie, usługi transmisji danych, usługi teleinformatyczne, dostarczanie publikacji elektronicznych online nie ściągalnych, usługi w zakresie przekazu wydawnictw prasowych za pomocą sieci telekomunikacyjnych, sieci komputerowych, łączy satelitarnych oraz innych środków łączności, transmisja danych, usługi polegające na zapewnianiu komunikacji za pośrednictwem globalnych sieci komputerowych wielu użytkownikom w celu udostępnienia własnych zbiorów i źródeł informacji, dostarczanie informacji za pośrednictwem komputerowej sieci informacyjnej z przeszukiwalnych indeksów i baz danych, włączając tekst, dokumenty w formie elektronicznej, bazy danych, informacje graficzne i audiowizualne; przesyłanie zamówień elektronicznych; elektroniczne przesyłanie kart, listów, mail'i i wiadomości, instrukcji, wiadomości, poczty, dokumentów, informacji, obrazu, usługi nagrywania, transkrypcji, transformacji, kompozycji, kompilacji informacji, obrazu wizualnego, informacji audio, grafiki, danych, z wykorzystaniem radia, urządzeń telekomunikacyjnych, mediów elektronicznych lub Internetu, usługi agencji informacyjnej w zakresie wiadomości i aktualności, agencji prasowej i mediowej, umożliwianie dostępu do krajowych i międzynarodowych serwerów i portali internetowych, umożliwianie dostępu do serwisów internetowych WWW, udostępnianie połączeń telekomunikacyjnych z globalną siecią komputerową, umożliwianie dostępu do globalnej sieci komputerowej dla użytkowników, przesyłanie informacji tekstowej i obrazowej, przesyłanie informacji z zastosowaniem do nadawania i/lub odbioru informacji-urządzeń mobilnych, usługi emisji telewizyjnej i radiowej, obsługa przekazu dźwięku i obrazu, obsługi przekazu cyfrowego, organizowania systemów transmisyjnych dźwięku, obrazu i sygnału cyfrowego, usługi dostarczania informacji on-line z komputerowych baz danych, umożliwianie dostępu do stron WWW, usługi online-dostarczanie wiadomości i informacji każdego rodzaju, w formie dźwięku i obrazu, usługi nagrywania, ewidencji, przekazywania wiadomości, obrazów, tekstów, mowy, sygnałów i danych, zwłaszcza w formie cyfrowej, **39** transport; pakowanie i składowanie towarów; organizowanie podróży; dystrybucja prasy; dostarczanie towarów, przesyłek także z zamówień elektronicznych, z zamówień korespondencyjnych pocztą, kurierem, kana-

łami elektronicznymi, magazynowanie elektronicznych nośników danych lub dokumentów, pakowanie, składowanie i magazynowanie towarów, produktów, wypożyczanie urządzeń rekreacyjno-rozrywkowych, do zabaw, rozrywki, szkoleń, pokazów, wyjazdów grupowych zorganizowanych, organizowanie podróży, wycieczek, turystyki, udzielanie informacji o podróżach i turystyce pakowanie towarów, transport podróży, pasażerski, agencje turystyczne z wyjątkiem rezerwacji miejsc noclegowych, przenoszenie, przewóz bagaży, pośrednictwo w transporcie, wypożyczanie samochodów, pojazdów, łodzi, statków, pilotaż, **40** obróbka materiałowa, usługi poligraficzne, usługi drukowania, usługi drukowania litograficznego, offsetowego, wielofunkcyjnego, druk sitowy, drukowanie rysunków, materiałów reklamowych, wykonywanie odbitek fotograficznych, wywoływanie filmów fotograficznych, introligatorstwo, laminowanie, drukowanie wzorców, obróbka taśm kinematograficznych, filmowych, skład fotograficzny, skład materiałów reklamowych, kompletowanie materiałów na zamówienie, obróbka metalu, papieru, skóry, włókna, ceramiki, chromowanie, cynowanie, drewna, apretowanie papieru, tkanin, barwienie futer, skór, szyb przez obróbkę ich powierzchni, tekstyliów, tkanin, dekatyzowanie tkanin, dmuchanie szkła, oprawianie dzieł sztuki, usługi związane z farbowaniem, hafciarstwo, heblowanie, złocenie, posrebrzanie, powlekanie galwaniczne, powlekanie metali, platerowanie metali, polerowanie, szlifowanie, ścieranie, przeróbki, farbowanie odzieży, krawiectwo, krojenie tkanin, obrębianie, uzyskanie niegniotliwości tkanin, pikowanie, wybielanie, kalandrowanie tkanin, informacja o obróbce materiałów, **41** nauczanie; kształcenie; rozrywka; usługi sportowe i kulturalne, szkolenia, dokształcanie i doradztwo zawodowe dotyczące porad w zakresie edukacji lub kształcenia, e-learning, mikro-wydawnictwa, publikowanie, edycja i dystrybucja książek, tekstów, gazet, periodyków i elektronicznych mediów, także obsługa publikacji elektronicznych online, dostarczanie publikacji elektronicznych online, publikacja książek elektronicznych i czasopism online, usługi publikacji elektronicznej, w tym publikacja tekstu osób trzecich w formie cd, dvd, online, prenumerata prasy; obsługa gier interaktywnych, interaktywna rozrywka i usługi współzawodnictwa oraz usługi quizów elektronicznych, także dostarczanie globalną siecią komputerową lub przez Internet, imprez rozrywkowych, gier, także w systemie on-line z sieci informatycznej, organizowanie, obsługa i prowadzenie kursów korespondencyjnych, seminariów, kongresów, forum, konferencji, sympozjów, organizowanie konkursów, loterii, przyjęć i wystaw, zabaw, festynów, pikników, wydarzeń tematycznych, kształcenie praktyczne, informacja online odnośnie gier komputerowych; dostarczanie interaktywnych gier komputerowych, także przez Internet i elektroniczną sieć komunikacyjną, publikacja i wydawanie informacji o edukacji, imprezach, rekreacji, także przez sieci danych lub w połączeniu z usługami świadczonymi online, rezerwacja miejsc na spektakle; wynajmowanie odbiorników radiowych i telewizyjnych, dostarczanie online przeglądu filmów, książek, gier komputerowych, dostarczanie nagranej wcześniej muzyki, informacji w zakresie muzyki, komentarzy i artykułów o muzyce, online z globalnej sieci komputerowej, telewizyjne, multimedialne, internetowe programy rozrywkowe, usługi artystów teatralnych, montaż programów radiowych i telewizyjnych, telewizyjne programy rozrywkowe, organizowanie i obsługa obozów sportowych, wakacyjnych, usługi orkiestry, organizowanie zawodów, wystawy z dziedziny kultury i edukacji, parki rozrywki, lunaparki, pisanie scenariuszy, usługi reporterskie, fotoreportaże, studia filmowe, produkcja filmów, dyskoteki, kluby nocne, usługi poprawiania kondycji w klubach zdrowia, wypożyczanie filmów do kin, wypożyczanie filmów kinematografii, nagrań dźwiękowych, sprzętu audio, kaset video, dysków, CD ROM, MP3, **42** badania naukowe i techniczne oraz ich projektowanie w zakresie sprzętu komputerowego, telekomunikacyjnego, teleinformatycznego i oprogramowania; analiza przemysłowa; projektowanie i rozwój komputerowego sprzętu i oprogramowania; usługi w zakresie prowadzenia kafejek internetowych, opracowywanie oprogramowania umożliwiającego interakcję telefonu z reklamą prasową, zewnętrzną telewizyjną, przez Internet, usługi prowadzenia serwerów i portali internetowych, elektroniczne przetwarzanie danych, opracowywanie zabezpieczeń gier komputerowych online, usługi zachowywania, przetwarzanie i/lub odtwarzanie wiadomości, obrazów, tekstów, mowy, sygnałów i danych w formie cyfrowej, **45** usługi prawne.

(111) **252245** (220) 2008 12 04 (210) 349464
 (151) 2012 11 28 (441) 2009 03 16

(732) NEXT MEDIA Spółka z ograniczoną odpowiedzialnością, Warszawa, PL.

(540)

MALEMEN MAGAZINE
 Life, Style and Everything In Between

(531) 27.5.1

(510), (511) **09** urządzenia i przyrządy: naukowe, żeglarskie, geodezyjne, elektryczne, fotograficzne, kinematograficzne, optyczne, wagowe, pomiarowe, sygnalizacyjne, kontrolne, do ratowania życia, do celów dydaktycznych; urządzenia i przyrządy elektryczne przewodzące, transformujące, akumulatorowe i kontrolująco-sterujące; urządzenia do nagrywania, transmisji lub reprodukcji dźwięku lub obrazu; magnetyczne nośniki danych, płyty jako dyski z nagraniami; automaty sprzedające i mechanizmy do urządzeń uruchamianych przez wrzucenie monety; kasy sklepowe, maszyny liczące, sprzęt przetwarzający dane i komputery; urządzenia do gaszenia ognia; nagrane dyskietki, dyski optyczne, taśmy magnetyczne audio i audio-video, filmy, programy komputerowe odczytywalne maszynowo, zawierające programy i dane, nośniki informacji każdego rodzaju, w szczególności dyskietki i CD-ROMy, dyski magnetyczne, dyski do rejestracji dźwięku, dyski kompaktowe audio-video, dystrybutory dysków, napędy dyskowe, karty magnetyczne do identyfikacji osób, karty magnetyczne kodowane, karty inteligentne, stacje magnetyczne, płyty fonograficzne, dane na nośnikach optycznych, pamięci komputerowe, oprogramowanie komputerowe, w tym oprogramowanie komputerowe do gier komputerowych, multimedialnych, wirtualnych; programy komputerowe nagrane, programy gier komputerowych, multimedialnych, wirtualnych; sterujące programy komputerowe systemu operacyjnego, procesory jako centralne jednostki przetwarzania, procesory tekstu, audiowizualne urządzenia dydaktyczne do nauczania, urządzenia do transmisji dźwięku, urządzenia do odtwarzania dźwięku, urządzenia do wzmacniania dźwięku, urządzenia do fakturowania, czytniki, czytniki znaków optycznych, drukarki, ekrany projekcyjne, elektroniczne pióra świetlne, rzutniki, faksy, fotokopiarki, aparaty do fototelegrafii, głośniki, gramofony, kalkulatory, kasety, odtwarzacze płyt kompaktowych, klawiatury komputerowe, komputerowe urządzenia peryferyjne, komputery, komputery przenośne, urządzenia do komunikacji wewnętrznej, kodery magnetyczne, maszyny do dyktowania, maszyny sprzedające automatycznie, mikrofony, mikroprocesory, modemy, monitory myszy, nadajniki, zespoły nadawcze, aparaty do nauczania, notesy elektroniczne, odbiorniki audio-i video, urządzenia do gier wirtualnych, routery do łączności i komputerów, kamery internetowe, odtwarzacze MP3, DVD, karty PC, krótkofalówki, urządzenia GPS, GSM, GPRS, UMTS, SIM, do gier wirtualnych i interaktywnych, lasery nie do celów medycznych, **16** papier, tektura i wyroby z tych materiałów, nie ujęte w innych klasach; druki; materiały introligatorskie; materiały fotograficzne zawarte w tej klasie; materiały piśmienne; kleje do materiałów piśmiennych lub do celów domowych; materiały przeznaczone dla artystów; pędzle malarskie; maszyny do pisania i sprzęt biurowy z wyjątkiem mebli; materiały szkoleniowe i instruktażowe z wyjątkiem aparatów; materiały z tworzyw sztucznych do pakowania nie ujęte w innych klasach; kartki, wyroby drukarskie, materiały drukowane, formularze, broszury, książki, podręczniki, periodyki, kalendarze, almanachy, notatniki, notesy podręczne, publikacje, gazety, czasopisma, foldery, indeksy, skorowidze, komiksy, materiały do nauczania, materiały szkoleniowe, katalogi, prospekty, fotografie, grafiki, reprodukcje graficzne, rysunki, odbitki graficzne, odwzorowania graficzne, grafiony, przewodniki, plansze, adresarki, afisze, plakaty, albumy, bloczki, bloki do pisania, bloki rysunkowe, obwoluty na luzne kartki, obwoluty papierowe na dokumenty, artykuły biurowe, materiały piśmienne, nalepki, torby do pakowania z papieru i tworzyw sztucznych, **25** odzież, obuwie, nakrycia głowy, **28** gry i zabawki; artykuły sportowe i gimnastyczne nie ujęte w innych klasach; ozdoby choinkowe, urządzenia do salonu gier, urządzenia rekreacyjno-rozrywkowe, do zabaw, szkoleń, pokazów, gry laserowe, balony, bloki startowe, bobsleje, ekspandery, przyrządy gimnastyczne, akcesoria oraz sprzęt i urządzenia do golfu, krykieta, kręgli, bilard, paintball, koszykówki, siatkówki, badmintonu, tenisa, tenisa stołowego, squash, hokeja, kule, kulki, karty do gry, gry automatyczne, na żetony, elektroniczne, planszowe, towarzyszące, polegające na konstrukcji, huśtawki, łuki do strzelania, akcesoria i przybory do strzelania z łuku,

tarcze strzelnicze, parolotnie, ochraniacze ciała, łokci, nóg, kolan, pistolety do paintballa, pistolety pneumatyczne jako zabawki, rolki, zabawki w formie śmiesznych rzeczy, uprząże wspinaczkowe, worki treningowe, urządzenia do boksowania, żaglówki, petardy w kształcie cukierków, pojazdy jako zabawki, quady jako zabawki, **35** zarządzanie w działalności handlowej; administrowanie działalnością handlową; prace biurowe; reklama, w tym reklama radiowa i telewizyjna, kinowa, uaktualnianie dokumentacji reklamowej, reklama za pośrednictwem sieci komputerowej, reklamy korespondencyjne, reklamy prasowe; marketing, wspieranie sprzedaży, doradztwo w zakresie zbytu i zakupu, badania i analiza rynku, analiza kosztów, badania opinii publicznej, badania w dziedzinie działalności gospodarczej; usługi agencji reklamowej, promocja sprzedaży dotycząca towarów i usług oferowanych i zamawianych drogą telekomunikacyjną lub elektroniczną; sprzedaż towarów i usług przez telefon i Internet, usługi sklepu internetowego, usługi domu towarowego i/lub wysyłkowego, także świadczone za pośrednictwem Internetu artykułów spożywczych, rolnych, alkoholowych, bezalkoholowych, tytoniowych, włókienniczych, z tworzywa sztucznego, porcelanowych, ceramicznych, szklanych, metalowych, gumowych, meblowych, chemicznych, kosmetycznych, farmaceutycznych, weterynaryjnych, tekstylnych, dla dzieci, motoryzacyjnych, turystycznych, sportowych, telekomunikacyjnych, informatycznych, budowlanych, przemysłowych, grzewczych, oświetleniowych, chłodzących, sanitarnych, dekoratorskich, piśmiennych, papierowych, jubilerskich, zegarmistrzowskich, wybuchowych, sztucznych ogni, chirurgicznych, medycznych, stomatologicznych, ortopedycznych, wzornictwa przemysłowego, myśliwskich, wędkarskich, dla zwierząt, ogrodniczych, odzieżowych, skóranych, naukowych, żeglarskich, geodezyjnych, fotograficznych, kinematograficznych, optycznych, wagowych, pomiarowych, sygnalizacyjnych, kontrolnych, do ratowania życia, do celów dydaktycznych, elektrycznych, transformujących, akumulatorowych, kontrolująco-sterujących, zabawek, instrumentów muzycznych, dzieł sztuki, maszyn i obrabiarek, narzędzi i elektronarzędzi, urządzeń do nagrywania, transmisji lub reprodukcji dźwięku lub obrazu; nośników danych, płyt z nagraniami; mechanizmów do urządzeń sprzedających uruchamianych przez wrzucenie monety lub uruchamianych za opłatą; kas sklepowych, maszyn liczących, sprzętu przetwarzającego dane, komputerów, urządzeń do gaszenia ognia, AGD, RTV, części i akcesoriów do wymienionych artykułów, zgrupowanie na rzecz osób trzecich ofert różnych usług pozwalające nabywcy je wygodnie oglądać i kupować, **38** usługi telekomunikacyjne zawarte w tej klasie, usługi transmisji danych, usługi teleinformatyczne, dostarczanie publikacji elektronicznych online nie ściągalnych, usługi w zakresie przekazu wydawnictw prasowych za pomocą sieci telekomunikacyjnych, sieci komputerowych, łącz satelitarnych oraz innych środków łączności, transmisja danych, usługi polegające na zapewnieniu komunikacji za pośrednictwem globalnych sieci komputerowych wielu użytkownikom w celu udostępnienia własnych zbiorów i źródeł informacji, dostarczanie informacji za pośrednictwem komputerowej sieci informacyjnej z przeszukiwalnych indeksów i baz danych, włączając tekst, dokumenty w formie elektronicznej, bazy danych, informacje graficzne i audiowizualne; przesyłanie zamówień elektronicznych; elektroniczne przesyłanie kart, listów, mail'i i wiadomości, instrukcji, wiadomości, poczty, dokumentów, informacji, obrazu, usługi nagrywania, transkrypcji, transformacji, kompozycji, kompilacji informacji, obrazu wizualnego, informacji audio, grafiki, danych, z wykorzystaniem radia, urządzeń telekomunikacyjnych, mediów elektronicznych lub Internetu, usługi agencji informacyjnej w zakresie wiadomości i aktualności, agencji prasowej i mediowej, umożliwianie dostępu do krajowych i międzynarodowych serwerów i portali internetowych, umożliwianie dostępu do serwisów internetowych WWW, udostępnianie połączeń telekomunikacyjnych z globalną siecią komputerową, umożliwianie dostępu do globalnej sieci komputerowej dla użytkowników, przesyłanie informacji tekstowej i obrazowej, przesyłanie informacji z zastosowaniem do nadawania i/lub odbioru informacji-urządzeń mobilnych, usługi emisji telewizyjnej i radiowej, obsługa przekazu dźwięku i obrazu, obsługi przekazu cyfrowego, organizowania systemów transmisyjnych dźwięku, obrazu i sygnału cyfrowego, usługi dostarczania informacji on-line z komputerowych baz danych, umożliwianie dostępu do stron WWW, usługi online-dostarczanie wiadomości i informacji każdego rodzaju, w formie dźwięku i obrazu, usługi nagrywania, ewidencji, przekazywania wiadomości, obrazów, tekstów, mowy, sygnałów i danych, zwłaszcza w formie cyfrowej, **39** transport; pako-

wanie i składowanie towarów; organizowanie podróży; dystrybucja prasy; dostarczanie towarów, przesyłek także z zamówień elektronicznych, z zamówień korespondencyjnych pocztą, kurierem, kanałami elektronicznymi, magazynowanie elektronicznych nośników danych lub dokumentów, pakowanie, składowanie i magazynowanie towarów, produktów, wypożyczanie urządzeń rekreacyjno-rozrywkowych, do zabaw, rozrywki, szkoleń, pokazów, wyjazdów grupowych zorganizowanych, organizowanie podróży, wycieczek, turystyki, udzielanie informacji o podróżach i turystyce pakowanie towarów, transport podróży, pasażerski, agencje turystyczne z wyjątkiem rezerwacji miejsc noclegowych, przenoszenie, przewóz bagaży, pośrednictwo w transporcie, wypożyczanie samochodów, pojazdów, łodzi, statków, pilotaż, **40** obróbka materiałow, usługi poligraficzne, usługi drukowania, usługi drukowania litograficznego, offsetowego, wielofunkcyjnego, druk sitowy, drukowanie rysunków, materiałów reklamowych, wykonywanie odbitek fotograficznych, wywoływanie filmów fotograficznych, introligatorstwo, laminowanie, drukowanie wzorców, obróbka taśm kinematograficznych, filmowych, skład fotograficzny, skład materiałów reklamowych, kompletowanie materiałów na zamówienie, obróbka metalu, papieru, skóry, włókna, ceramiki, chromowanie, cynowanie, drewna, apretowanie papieru, tkanin, barwienie futer, skór, szyb przez obróbkę ich powierzchni, tekstyliów, tkanin, dekaturowanie tkanin, dmuchanie szkła, oprawianie dzieł sztuki, usługi związane z farbowaniem, hafciarstwo, heblowanie, złożenie, posrebrzanie, powlekanie galwaniczne, powlekanie metali, platerowanie metali, polerowanie, szlifowanie, ścieranie, przeróbki, farbowanie odzieży, krawiectwo, krojenie tkanin, obrębianie, uzyskanie niegniotliwości tkanin, pikowanie, wybielanie, kalandrowanie tkanin, informacja o obróbce materiałów, **41** nauczanie; kształcenie; rozrywka; usługi sportowe i kulturalne, szkolenia, doksztalcanie i doradztwo zawodowe dotyczące porad w zakresie edukacji lub kształcenia, e-learning, mikro-wydawnictwa, publikowanie, edycja i dystrybucja książek, tekstów, gazet, periodyków i elektronicznych mediów, także obsługa publikacji elektronicznych online, dostarczanie publikacji elektronicznych online, publikacja książek elektronicznych i czasopism online, usługi publikacji elektronicznej, w tym publikacja tekstu osób trzecich w formie cd, dvd, online, prenumerata prasy; obsługa gier interaktywnych, interaktywna rozrywka i usługi współzawodnictwa oraz usługi quizów elektronicznych, także dostarczane globalną siecią komputerową lub przez Internet, imprez rozrywkowych, gier, także w systemie on-line z sieci informatycznej, organizowanie, obsługa i prowadzenie kursów korespondencyjnych, seminariów, kongresów, forum, konferencji, sympozjów, organizowanie konkursów, loterii, przyjęć i wystaw, zabaw, festynów, pikników, wydarzeń tematycznych, kształcenie praktyczne, informacja online odnośnie gier komputerowych; dostarczanie interaktywnych gier komputerowych, także przez Internet i elektroniczną sieć komunikacyjną, publikacja i wydawanie informacji o edukacji, imprezach, rekreacji, także przez sieci danych lub w połączeniu z usługami świadczonymi online, rezerwacja miejsc na spektakle; wynajmowanie odbiorników radiowych i telewizyjnych, dostarczanie online przeglądu filmów, książek, gier komputerowych, dostarczanie nagrane wcześniej muzyki, informacji w zakresie muzyki, komentarzy i artykułów o muzyce, online z globalnej sieci komputerowej, telewizyjne, multimedialne, internetowe programy rozrywkowe, usługi artystów teatralnych, montaż programów radiowych i telewizyjnych, telewizyjne programy rozrywkowe, organizowanie i obsługa obozów sportowych, wakacyjnych, usługi orkiestry, organizowanie zawodów, wystawy z dziedziny kultury i edukacji, parki rozrywki, lunaparki, pisanie scenariuszy, usługi reporterskie, fotoreportaże, studia filmowe, produkcja filmów, dyskoteki, kluby nocne, usługi poprawiania kondycji w klubach zdrowia, wypożyczanie filmów do kin, wypożyczanie filmów kinematografii, nagrań dźwiękowych, sprzętu audio, kaset video, dysków, CD ROM, MP3, **42** badania naukowe i techniczne oraz ich projektowanie w zakresie sprzętu komputerowego, telekomunikacyjnego, teleinformatycznego i oprogramowania; analiza przemysłowa; projektowanie i rozwój komputerowego sprzętu i oprogramowania; usługi w zakresie prowadzenia kafejek internetowych, opracowywanie oprogramowania umożliwiającego interakcję telefonu z reklamą prasową, zewnętrzną telewizyjną, przez Internet, usługi prowadzenia serwerów i portali internetowych, elektroniczne przetwarzanie danych, opracowywanie zabezpieczeń gier komputerowych online, usługi zachowywania, przetwarzanie i/lub odtwarzanie wiadomości, obrazów, tekstów, mowy, sygnałów i danych w formie cyfrowej, **45** usługi prawne.

(111) **252246** (220) 2010 02 08 (210) 366041
 (151) 2012 10 24 (441) 2010 05 24
 (732) Apteka Pod Lwem Zbigniew Łapka, Bydgoszcz, PL.
 (540)

www.MocLekow.pl

Kolor znaku: złoty

(531) 27.5.1, 29.1.2

(510), (511) **35** usługi pośrednictwa handlowego w tym także za pośrednictwem Internetu w zakresie prowadzenia sprzedaży detalicznej i hurtowej z kompleksową ofertą umożliwiającą nabywcom rozeznanie i zakup towarów: kosmetyki i artykuły kosmetyczne, produkty medyczne i farmaceutyczne, weterynaryjne i sanitarne, suplementy diet, odżywki, preparaty witaminowe, substancje dietetyczne do celów leczniczych, herbaty lecznicze, żywność dla niemowląt, plastry, materiały opatrunkowe, materiały do plombowania zębów, woski dentystyczne, urządzenia i przyrządy pomiarowe oraz kontrolne do celów medycznych, **42** portale internetowe-tworzenie, administrowanie, administrowanie informatycznych systemów marketingowych, administrowanie systemów sprzedaży i obsługi klienta dostępnych przez internet.

(111) **252247** (220) 2010 09 08 (210) 375128
 (151) 2012 12 17 (441) 2010 12 20
 (732) INDYKPOL BRAND MANAGEMENT Spółka z ograniczoną odpowiedzialnością Spółka Komandytowa, Warszawa, PL.
 (540)



Kolor znaku: złoty, biały, czarny, zielony, czerwony, niebieski

(531) 3.7.4, 5.3.1, 25.1.15, 27.5.1, 29.1.15

(510), (511) **29** pasztety.

(111) **252248** (220) 2010 09 08 (210) 375130
 (151) 2012 12 17 (441) 2010 12 20
 (732) INDYKPOL BRAND MANAGEMENT Spółka z ograniczoną odpowiedzialnością Spółka Komandytowa, Warszawa, PL.
 (540)



Kolor znaku: złoty, biały, czarny, zielony, czerwony, niebieski

(531) 3.7.4, 8.7.25, 25.1.15, 27.5.1, 29.1.15

(510), (511) **29** pasztety.

(111) **252249** (220) 2010 09 08 (210) 375131
 (151) 2012 12 17 (441) 2010 12 20
 (732) INDYKPOL BRAND MANAGEMENT Spółka z ograniczoną odpowiedzialnością Spółka Komandytowa, Warszawa, PL.

(540)

POLDROB

Kolor znaku: niebieski, biały, czerwony

(531) 26.1.1, 26.1.4, 27.5.1, 29.1.13

(510), (511) **29** mięso, kiełbasy, wędliny podrobowe, parówki, kabanosy, mięso konserwowane, podroby drobiowe, przetwory mięsne, puszki mięsne, wyroby garmazeryjne na bazie mięsa, pasztety, mięso mielone, drób nieżywy, drób wędzony i pieczony.

(111) **252250** (220) 2010 09 08 (210) 375132
 (151) 2012 12 17 (441) 2010 12 20
 (732) INDYKPOL BRAND MANAGEMENT Spółka z ograniczoną odpowiedzialnością Spółka Komandytowa, Warszawa, PL.
 (540)



Kolor znaku: złoty, biały, czarny, czerwony, zielony, niebieski

(531) 3.7.4, 5.7.9, 25.1.15, 27.5.1, 29.1.15

(510), (511) **29** pasztety.

(111) **252251** (220) 2010 10 20 (210) 376724
 (151) 2012 10 17 (441) 2011 01 31
 (732) IP Brand Management Spółka z ograniczoną odpowiedzialnością Spółka komandytowa, Warszawa, PL.
 (540)



(531) 19.7.1, 19.7.9, 27.5.1

(510), (511) **33** wina, **35** usługi w zakresie reklamy i handlu winem, w szczególności: usługi w zakresie importu i eksportu wina, usługi w zakresie gromadzenia wina i jego sprzedaży hurtowej, detalicznej i internetowej, usługi w zakresie reklamy, marketingu i promocji sprzedaży świadczone w odniesieniu do wina, w tym usługi polegające na prowadzeniu kampanii reklamowych, organizowaniu targów, giełd handlowych i reklamowych, organizowaniu wystaw oraz prezentacji w celach handlowych lub reklamowych, także on-line przy zastosowaniu sieci komputerowych, zarządzaniu planami lojalnościowymi, planami zachęt dla klientów i planami promocyjnymi i bonusowymi oraz dystrybuowaniu próbek towarów i materiałów w celach reklamowych; usługi w zakresie informacji on-line dotyczącej marketingu, oraz programów lojalnościowych i bonusowych, związanych z reklamą i handlem winem.

(111) **252252** (220) 2010 11 26 (210) 378206
 (151) 2012 12 13 (441) 2011 02 28
 (732) PRO DUCT BY BUSINESS FRIENDS SPÓŁKA Z OGRANICZONĄ
 ODPOWIEDZIALNOŚCIĄ, Warszawa, PL.
 (540) Web Loyalty System
 (510), (511) **42** projektowanie programów komputerowych, projek-
 towanie systemów komputerowych, powielanie oprogramowania
 komputerowego, kopiowanie oprogramowania komputerowego,
 administrowanie oprogramowaniem komputerowym, pisanie wła-
 snego oprogramowania komputerowego, integrowanie systemów
 komputerowych i baz danych istniejących i tworzenie autorskich
 rozwiązań w zakresie programów komputerowych, analiza zawar-
 tych w systemie komputerowych baz danych.

(111) **252253** (220) 2010 12 03 (210) 378512
 (151) 2012 10 24 (441) 2011 03 14
 (732) IP BRAND MANAGEMENT SPÓŁKA Z OGRANICZONĄ
 ODPOWIEDZIALNOŚCIĄ SPÓŁKA KOMANDYTOWA, Warszawa, PL.
 (540)



Kolor znaku: czarny, biały, czerwony
 (531) 11.3.1, 29.1.13
 (510), (511) **32** piwo; wody mineralne i gazowane oraz inne napoje
 bezalkoholowe; soki i napoje owocowe; syropy i inne preparaty do
 produkcji napojów, **33** napoje alkoholowe z wyjątkiem piwa, **35** usłu-
 gi w zakresie sprzedaży hurtowej, detalicznej i internetowej napojów
 alkoholowych i bezalkoholowych; usługi agencji importowo-eksport-
 towej; usługi w zakresie gromadzenia napojów alkoholowych i bez-
 alkoholowych w celu umożliwienia odbiorcom wygodnego ogląda-
 nia i kupowania tych napojów w sklepach detalicznych, hurtowych
 lub za pośrednictwem Internetu, usługi w zakresie prezentacji towa-
 rów służące zachęceniu odbiorców do ich zakupu; usługi w zakresie
 prowadzenia kampanii reklamowych; usługi w zakresie zarządzania
 planami lojalnościowymi, planami zachęt dla klientów oraz planami
 promocyjnymi i bonusowymi; usługi w zakresie reklamy, marketin-
 gu i promocji sprzedaży; usługi informacyjne świadczone on-line,
 dotyczące marketingu oraz programów lojalnościowych i bonusu-
 wych; usługi w zakresie organizowania wystaw i prezentacji w celach
 handlowych lub reklamowych, także on-line przy zastosowaniu sieci
 komputerowych; usługi w zakresie organizowania targów oraz giełd
 handlowych i reklamowych; usługi w zakresie dystrybucji próbek to-
 warów i materiałów w celach reklamowych.

(111) **252254** (220) 2011 02 09 (210) 381103
 (151) 2012 11 28 (441) 2011 05 23
 (732) ŻÓŁCIK WALDEMAR PPHU ACTIV, Belsk Duży, PL.
 (540)



Kolor znaku: czerwony, zielony, żółty, czarny
 (531) 1.15.15, 5.7.13, 27.5.1, 29.1.14
 (510), (511) **32** soki jabłkowe.

(111) **252255** (220) 2011 02 09 (210) 381110
 (151) 2012 11 28 (441) 2011 05 23
 (732) ŻÓŁCIK WALDEMAR PPHU ACTIV, Belsk Duży, PL.

(540)



Kolor znaku: żółty, zielony, biały, czarny
 (531) 5.7.13, 27.5.1, 29.1.14
 (510), (511) **32** soki owocowe, soki jabłkowe.

(111) **252256** (220) 2011 02 09 (210) 381116
 (151) 2012 11 28 (441) 2011 05 23
 (732) ŻÓŁCIK WALDEMAR PPHU ACTIV, Belsk Duży, PL.
 (540) Royal Apple SOK JABŁKOWY PREMIUM
 (510), (511) **32** soki jabłkowe.

(111) **252257** (220) 2011 02 21 (210) 381663
 (151) 2012 11 29 (441) 2011 06 06
 (732) BOGOTA FILM SPÓŁKA Z OGRANICZONĄ
 ODPOWIEDZIALNOŚCIĄ, Warszawa, PL.
 (540)



Kolor znaku: niebieski
 (531) 27.5.1, 29.1.4
 (510), (511) **09** dyski kompaktowe, laserowe dyski wizyjne, magne-
 tyczne nośniki danych, kasety z nagraniami audio i wideo, nagra-
 nia fonograficzne i na dyskach kompaktowych, na płytach DVD,
 CD-Romach, dyski czyste i z nagraniami, mini dyski, filmy fabularne,
 programy do gier komputerowych, **16** czasopisma, periodyki, ma-
 gazyny, książki, komiksy, plakaty fotograficzne, historyjki obrazkowe,
 pocztówki, karty okolicznościowe i pamiątkowe, **22** tekstylne torby
 do pakowania, **25** odzież, podkoszulki i koszulki treningowe, bluzy,
 dresy, koszule, t-shirty, bluzeczki, nakrycia głowy, opaski na głowę,
 nauszniki, daszki przeciwsłoneczne, **35** usługi reklamowe i promo-
 cyjne, produkcja reklam radiowych, telewizyjnych, dla sieci global-
 nej, umieszczania reklam w środkach przekazu, w tym w Internecie,
 wypożyczanie materiałów reklamowych, uaktualnianie materiałów
 reklamowych, promocja sprzedaży na rzecz osób trzecich, bada-
 nia rynku, **40** usługi w zakresie obróbki materiałów kinematografic-
 znych, obróbka taśm filmowych, usługi poligraficzne, **41** usługi
 studiów filmowych, produkcja, projekcja i wypożyczanie filmów,
 nagrywanie filmów na nośnikach audio-wideo, produkcja, montaż
 i rozpowszechnianie programów radiowych i telewizyjnych, mon-
 taż taśm wideo, dystrybucja i wypożyczanie filmów do wyświetlania
 w kinach i w innych środkach masowego przekazu, usługi nagrywa-
 nia dźwięku i obrazu, usługi fotoreporterskie, usługi reżyserowania,
 usługi pisania scenariuszy, organizowanie konkursów tematycznych,
 produkcja i współudział w tworzeniu widowisk rozrywkowych i pro-
 gramów interakcyjnych, dystrybuowanych w przekazie telewizyj-
 nym, za pośrednictwem mediów, kaset, dysków laserowych audio
 i video, na dyskach komputerowych i poprzez Internet, produkcja
 i prezentacja widowisk muzycznych i scenicznych na żywo, usługi
 w zakresie prowadzenia imprez o charakterze kulturalnym, rozryw-
 kowym i publicznym, usługi artystów teatralnych, usługi publiko-
 wania książek, czasopism, periodyków, usługi w zakresie publikacji
 elektronicznych on-line książek, czasopism, periodyków, filmów,
 widowisk teatralnych, wypożyczanie filmów kinematograficznych,
 kaset wideo, nagrań dźwiękowych, **42** projektowanie dekoracji i sce-
 nografii, projektowanie gier, w tym gier komputerowych, tworzenie
 grafiki stron internetowych, **45** zarządzanie prawami na dobrach nie-
 materialnych, licencjonowanie własności intelektualnej.

(111) **252258** (220) 2011 03 24 (210) 383129
 (151) 2012 12 14 (441) 2011 07 04

(732) Adamed Consumer Healthcare Spółka Akcyjna,
Pieńków, PL.
(540)



Kolor znaku: biały, niebieski, czerwony

(531) 26.4.9, 27.5.1, 29.1.13

(510), (511) **03** kosmetyki, peelingsi, preparaty do demakijażu, maści do celów kosmetycznych, toniki kosmetyczne, pomady do celów kosmetycznych, wazelina kosmetyczna, olejki do celów kosmetycznych; preparaty do opalania; preparaty kosmetyczne do odchudzania; maseczki kosmetyczne; preparaty do pielęgnacji włosów; pasty i płyny do zębów; środki do płukania ust, emulsje, lotiony, preparaty do wybielania skóry, żele do mycia ciała; kosmetyki dla dzieci i niemowląt, szampon, pudry, oliwki, zasyпки, środki do pielęgnacji ciała, płyny do kąpieli, chusteczki nasączone płynami kosmetycznymi, wody toaletowe, chusteczki higieniczne, środki do mycia i pielęgnacji włosów, środki do pielęgnacji skóry, kremy, balsamy, mleczka, maści kosmetyczne, **05** peelingsi do celów leczniczych, preparaty do opalania do celów leczniczych, preparaty do kąpieli do celów leczniczych, szampony do celów leczniczych, mydła lecznicze, mydła w płynie do celów leczniczych, preparaty do pielęgnacji włosów do celów leczniczych, pasty i płyny do zębów do celów leczniczych, środki do płukania ust do celów leczniczych, emulsje do celów leczniczych, lotiony do celów leczniczych, żele do mycia ciała do celów leczniczych, pudry do celów leczniczych, oliwki do celów leczniczych, zasyпки do celów leczniczych, płyny do kąpieli do celów leczniczych, chusteczki nasączone płynami do celów leczniczych, kremy do celów leczniczych, balsamy do celów leczniczych, mleczka do celów leczniczych, maści do celów leczniczych.

(111) **252259** (220) 2011 03 26 (210) 383195

(151) 2012 11 02 (441) 2011 07 04

(732) SOBİK ZAKŁAD PRODUKCYJNY SPÓŁKA Z OGRANICZONĄ
ODPOWIEDZIALNOŚCIĄ SPÓŁKA KOMANDYTOWA,
Bielsko-Biała, PL.
(540)



Kolor znaku: niebieski, zielony, czerwony, żółty, fioletowy,
brązowy, biały, czarny

(531) 3.4.1, 5.9.6, 6.1.2, 8.3.1, 19.1.1, 26.1.1, 27.5.1, 29.1.15

(510), (511) **29** sery, sery twarogowe.

(111) **252260** (220) 2011 03 26 (210) 383196

(151) 2012 11 02 (441) 2011 07 04

(732) SOBİK ZAKŁAD PRODUKCYJNY SPÓŁKA Z OGRANICZONĄ
ODPOWIEDZIALNOŚCIĄ SPÓŁKA KOMANDYTOWA,
Bielsko-Biała, PL.

(540)



Kolor znaku: niebieski, zielony, czerwony, żółty, brązowy, biały,
czarny

(531) 3.4.1, 5.5.19, 6.1.2, 8.3.1, 19.1.1, 26.1.1, 27.5.1, 29.1.15

(510), (511) **29** sery, sery twarogowe.

(111) **252261** (220) 2011 03 26 (210) 383197

(151) 2012 11 02 (441) 2011 07 04

(732) SOBİK ZAKŁAD PRODUKCYJNY SPÓŁKA Z OGRANICZONĄ
ODPOWIEDZIALNOŚCIĄ SPÓŁKA KOMANDYTOWA, Bielsko-Biała, PL.
(540)



Kolor znaku: niebieski, zielony, czerwony, żółty, brązowy, biały,
czarny

(531) 3.4.1, 5.9.24, 6.1.2, 8.3.1, 19.1.1, 26.1.1, 27.5.1, 29.1.15

(510), (511) **29** sery, sery twarogowe.

(111) **252262** (220) 2011 03 31 (210) 383513

(151) 2012 11 06 (441) 2011 07 04

(732) WASILEWSKI KONRAD PHARMACON, Lublin, PL.
(540) LUXPHARM

(510), (511) **05** produkty i substancje farmaceutyczne, środki sanitarne do celów medycznych, substancje i wyroby dietetyczne do celów leczniczych, żywność dla niemowląt, plastry, materiały opatrunkowe, środki do dermokosmetyki o właściwościach leczniczych, **35** usługi reklamy w zakresie promocji w zakresie farmacji, dermokosmetyki oraz środków i przyrządów do celów lecznictwa, rehabilitacji, kosmetyki i dermokosmetyki, **44** usługi medyczne, w zakresie lecznictwa i diagnostyki, usługi kosmetyczne oraz higieny i troski o urodę istot ludzkich, usługi dermokosmetyki.

(111) **252263** (220) 2011 04 26 (210) 384585

(151) 2012 10 18 (441) 2011 08 01

(732) ANALIZY ONLINE SPÓŁKA AKCYJNA, Warszawa, PL.
(540)



Kolor znaku: granatowy, czerwony

(531) 24.15.1, 26.4.1, 27.5.1, 29.1.12

(510), (511) **09** programy komputerowe, **35** usługi w zakresie sporządzania informacji handlowej, prowadzenia działalności reklamowej, sporządzania analiz kosztów, badań opinii, badań rynku, badań w dziedzinie działalności gospodarczej, doradztwa handlowego, doradztwa w zakresie organizowania i kierowania działalnością gospodarczą, doradztwa w zakresie prowadzenia działalności gospodarczej, przygotowywania informacji o działalności gospodarczej, kompilacji informacji w komputerowych bazach danych, systematyzacji informatyzacji w komputerowych bazach danych, **36** usługi w zakresie sporządzania analiz finansowych, pośrednictwa finansowego, przygotowywania ekspertyz finansowych firm, **42** usługi w zakresie odpłatnego udostępniania komputerowych baz danych, odtwarzania komputerowych baz danych, opracowywania programów komputerowych, doradztwa dotyczącego oprogramowania komputerowego i urządzeń informatycznych.

(111) **252264** (220) 2011 05 09 (210) 385092
 (151) 2012 10 22 (441) 2011 08 16
 (732) BRAIN SPÓŁKA Z OGRANICZONĄ ODPOWIEDZIALNOŚCIĄ
 SPÓŁKA KOMANDYTOWA, Warszawa, PL.
 (540)



Kolor znaku: pomarańczowy, szary, czarny, biały
 (531) 2.9.25, 26.15.1, 29.1.14

(510), (511) **16** afisze, plakaty, albumy, bloczki do pisania, bloki do pisania, bloki listowe oraz papeteria, broszury, kalendarze, kartki z życzeniami, karty pocztowe, komiksy, koperty, artykuły piśmienne, materiały drukowane, nalepki, naklejki, notatniki, notesy, teczki, skroszyty artykuły biurowe, teczki na dokumenty, **35** badania marketingowe, badania opinii publicznej, badania rynku, dystrybucja materiałów reklamowych w tym próbek, druków, prospektów, broszur, edytorskie usługi w dziedzinie reklamy, materiały reklamowe oraz ich uaktualnianie, prezentowanie produktów w mediach dla celów sprzedaży detalicznej, usługi modelek i modeli, promocja sprzedaży i reklamy, obróbka tekstów, organizowanie wystaw w celach handlowych lub reklamowych; promocja sprzedaży dla osób trzecich, public relations, reklama, reklama billboardowa, reklama za pośrednictwem sieci komputerowej, tworzenie reklam i tekstów sponzorowanych; reklamy korespondencyjne, przygotowanie reklam prasowych, reklamy radiowe, reklamy telewizyjne, rozpowszechnianie materiałów reklamowych w tym próbek, druków, prospektów, broszur; rozpowszechnianie ogłoszeń reklamowych, organizowanie targów w celach handlowych lub reklamowych, kreowanie wizerunku firmy, usług, towaru, **41** komputerowe przygotowanie materiałów do publikacji, organizowanie i prowadzenie koncertów, organizowanie i prowadzenie konferencji, organizowanie i prowadzenie kongresów, organizowanie konkursów edukacyjnych lub rozrywkowych, organizowanie loterii, **42** usługi związane z projektowaniem graficznym w tym artystycznie, tworzenie stron internetowych dla osób trzecich.

(111) **252265** (220) 2011 05 19 (210) 385527
 (151) 2012 10 29 (441) 2011 08 29
 (732) KLENIEWSKI MAREK ALEXIM, Płock, PL.
 (540)

WANVIEW

Kolor znaku: czerwony, czarny, biały
 (531) 26.1.1, 26.1.18, 27.5.1, 29.1.13
 (510), (511) **09** urządzenia i przyrządy: fotograficzne, kinematograficzne, optyczne aparaty fotograficzne, kamery, telewizja przemysłowa, urządzenia do nagrywania, zapisywania, przesyłania dźwięku i obrazu, urządzenia do przetwarzania informacji, odbiorniki, magnetyczne nośniki danych, dyski optyczne, dyski do rejestracji dźwięku, urządzenia do odkodowywania i odbioru telewizji, urząd-

zenia do odtwarzania dźwięku, komputery, monitory, telewizory, radia, programy komputerowe, komputery do odbioru sygnału telewizyjnego, radiowego, napędy dyskowe, **16** papier, karton, wyroby z tych materiałów nie ujęte w innych klasach, druki, fotografie, prospekty, plakaty, afisze, broszury, materiały drukowane, pudełka kartonowe lub papierowe, **35** usługi w zakresie reklamy, aukcje i przetargi publiczne, przesyłanie informacji o produktach przez Internet, dystrybucja materiałów reklamowych [próbek, druków, prospektów, broszur], tworzenie i przesyłanie reklamowej informacji pisemnej, reklama za pośrednictwem sieci komputerowej, usługi prowadzenia sklepu internetowego w zakresie administrowania stroną i reklamy, prowadzenie kampanii reklamowych, rozpowszechnianie ogłoszeń reklamowych, zarządzanie zbiorami informatycznymi.

(111) **252266** (220) 2011 05 20 (210) 385612
 (151) 2012 10 19 (441) 2011 08 29
 (732) HALCZOK DARIUSZ, Bytom, PL.
 (540)

Finance Club

Kolor znaku: biały, niebieski, szary

(531) 21.3.1, 24.17.2, 27.5.1, 29.1.13
 (510), (511) **36** analizy finansowe, zbiórki funduszy na cele dobroczynne, doradztwo w sprawach finansowych, doradztwo w sprawach ubezpieczeniowych, finansowa wycena zawarta w tej klasie, finansowe doradztwo, finansowe informacje, finansowe usługi, fundusz inwestycyjny wzajemny, informacja o ubezpieczeniach, informacja bankowe, zarządzanie majątkiem, pośrednictwo ubezpieczeniowe, pośrednictwo w sprawach majątku ruchomego, pożyczki finansowe, usługi świadczeń emerytalnych.

(111) **252267** (220) 2011 05 26 (210) 385870
 (151) 2012 11 27 (441) 2011 08 29
 (732) PHYTOMEDICA POLSKA SPÓŁKA Z OGRANICZONĄ
 ODPOWIEDZIALNOŚCIĄ, Warszawa, PL.
 (540)

SilicoSAN

Kolor znaku: niebieski, biały

(531) 27.5.1, 29.1.12
 (510), (511) **03** kosmetyki, maseczki do twarzy.

(111) **252268** (220) 2011 05 26 (210) 385873
 (151) 2012 11 27 (441) 2011 08 29
 (732) PHYTOMEDICA POLSKA SPÓŁKA Z OGRANICZONĄ
 ODPOWIEDZIALNOŚCIĄ, Warszawa, PL.
 (540)

SilicoDENT

Kolor znaku: niebieski, biały

(531) 27.5.1, 29.1.12
 (510), (511) **03** kosmetyki, środki do pielęgnacji jamy ustnej i zębów.

(111) **252269** (220) 2011 06 08 (210) 386318
 (151) 2012 12 27 (441) 2011 09 12
 (732) GEROU KONSTANTINOS, Ateny, GR.
 (540)

Star
 MAGAZYN AKTUALNOŚCI

Kolor znaku: czerwony, biały, żółty, czarny
 (531) 1.1.1, 26.4.4, 27.5.1, 29.1.14

(510), (511) **16** papier, karton i wyroby z tych materiałów nie ujęte w innych klasach, druki, materiały introligatorskie, fotografie, materiały szkoleniowe i instruktażowe z wyjątkiem aparatów, materiały biurowe, czcionki drukarskie, matryce drukarskie, afisze, plakaty, albumy, broszury, czasopisma (periodyki), gazety, kalendarze, katalogi, komiksy, książki, materiały drukowane, prospekty, publikacje drukowane, reprodukcje graficzne, wydruki graficzne, wykroje do szycia.

(111) **252270** (220) 2011 06 10 (210) 386526
 (151) 2012 12 04 (441) 2011 09 12
 (732) AIG/LINCOLN POLSKA SPÓŁKA Z OGRANICZONĄ
 ODPOWIEDZIALNOŚCIĄ, Warszawa, PL.
 (540)



Kolor znaku: ciemnoszary, jasnoszary, niebieski, jasnoniebieski, zielony, jasnozielony, ciemnozielony
 (531) 26.4.1, 26.4.9, 27.5.1, 29.1.15

(510), (511) **35** usługi reklamowe, zbieranie i rozpowszechnianie informacji przydatnych na rynku nieruchomości, również poprzez Internet, udostępnianie miejsc na reklamy w budowanych i administrowanych nieruchomościach, administrowanie i zarządzanie nieruchomościami mieszkalnymi i niemieszkalnymi, kompletowanie dokumentacji budowlanej, doradztwo w zakresie prowadzenia działalności gospodarczej i zarządzania, organizowanie targów, wystaw, pokazów w celach handlowych i reklamowych, pośrednictwo w kojarzeniu kontrahentów i zawieraniu transakcji handlowych, **36** usługi agencji obrotu nieruchomościami, usługi developerskie i inwestycyjne takie jak sprzedaż i zakup nieruchomości w zakresie obiektów: mieszkalnych, biurowych, handlowych, magazynowo-przemysłowych, garaży, finansowanie inwestycji ze źródeł własnych i kredytów bankowych, wynajmowanie budynków mieszkalnych i biurowych oraz powierzchni w tych obiektach, rozliczenia finansowe transakcji związanych z kupnem, sprzedażą i wynajmem nieruchomości, doradztwo w sprawach nieruchomości, **37** usługi budowlane w zakresie budowy budynków mieszkalnych, biurowych, magazynowych, przemysłowych, garażowych, rekreacyjno-sportowych, budowli użyteczności publicznej, prace remontowo-wykończeniowe, nadzór budowlany, **39** wynajmowanie powierzchni magazynowych, garaży, parkingów, miejsc parkingowych, **42** projekty architektoniczne, doradztwo w sprawach budownictwa i infrastruktury, badania i analizy techniczne, organizacja i prowadzenie prac innowacyjno-wdrożeniowych dotyczących przedsięwzięć z zakresu budownictwa.

(111) **252271** (220) 2011 06 10 (210) 386528
 (151) 2012 11 28 (441) 2011 09 12
 (732) AIG/LINCOLN POLSKA SPÓŁKA Z OGRANICZONĄ
 ODPOWIEDZIALNOŚCIĄ, Warszawa, PL.
 (540)



Kolor znaku: brązowy, pomarańczowy, jasnobrązowy, czerwony
 (531) 1.15.24, 26.11.1, 27.5.1, 29.1.14
 (510), (511) **16** materiały edukacyjne i instruktażowe, przewodniki do korzystania z saun i salonów odnowy biologicznej, afisze, plakaty, informatory z zakresu technik relaksacyjnych i zdrowego trybu życia, **41** szkolenia w zakresie korzystania z saun i gabinetów relaksacyjnych, przygotowywanie indywidualnych planów odnowy biologicznej i relaksacji, organizowanie pokazów korzystania z różnego typu saun i gabinetów odnowy, porady w zakresie edukacji i kształcenia w zakresie zdrowego stylu życia i wypoczynku, usługi związane z organizacją wypoczynku, **44** kompleksowe usługi w zakresie

saun suchych, parowych, na podczerwień, aromatoterapeutycznych, chromoterapeutycznych, komór lodowych, usługi gabinetów masażu relaksacyjnego i rehabilitacyjnego, usługi salonów relaksacyjnych i odnowy biologicznej, usługi poprawiania kondycji w klubach zdrowia, prowadzenie punktów opieki medycznej, usługi w zakresie fizjoterapii i fizykoterapii, zabiegi kosmetyczne, lecznicze i pielęgnacyjne.

(111) **252272** (220) 2011 06 10 (210) 386534
 (151) 2012 11 27 (441) 2011 09 12
 (732) FLOTMAN SPÓŁKA Z OGRANICZONĄ
 ODPOWIEDZIALNOŚCIĄ, Kraków, PL.
 (540)



Kolor znaku: ciemnoniebieski, czarny, biały

(531) 24.15.3, 26.1.4, 27.5.1, 29.1.13
 (510), (511) **09** aparatura do przetwarzania informacji, aparatura do rejestracji i dźwięku, aparatura radiokomunikacja przenośna, aparatura radiotelefoniczna, aparaty do rejestrowania czasu, aparaty radiowe, aparaty telefoniczne, aparaty telewizyjne, aparaty wideo, automatyczne urządzenia do kierowania pojazdami, procesory CPU, częstotliwościomierze, czynniki, czynniki kodów kreskowych, czynniki znaków optycznych, dane na nośnikach optycznych, drukarki; komputerowe, dyski magnetyczne, dyski do rejestracji dźwięku, dyski kompaktowe audio-wideo, dyski kompaktowe, dyski kompaktowe optyczne, dyski obliczeniowe, dyski optyczne, dyskietki, dystrybutory dysków komputerowych, kable światłowodowe, kamery wizyjne, karty inteligentne z obwodami scalonymi zintegrowanymi, karty magnetyczne do identyfikacji osób, karty magnetyczne kodowane, klawiatury komputerowe, komputerowe urządzenia peryferyjne; komputery, komputery przenośne, magnetyczne nośniki informacji, maszty antenowe do telefonii bezprzewodowej, maszty do łączności radiowej, maszty radiotelegraficzne, modemy, monitory-hardware komputerowy, monitory-programy komputerowe, monitory obrazowe wideo, moduły telemetryczne, myszy komputerowe, napędy dyskowe, nośniki danych magnetyczne, nośniki do rejestracji dźwięku, notesy elektroniczne, obwody drukowane, obwody scalone, odbiorniki audio i wideo, odbiorniki radiowe, odtwarzacze płyt kompaktowych, pamięci komputerowe, plotery, płytki krzemowe do obwodów scalonych półprzewodnikowych, chipy, procesory tekstu, programy gier komputerowych, programy komputerowe-software ładowalny, programy komputerowe nagrane i przyrządy nawigacyjne, publikacje elektroniczne, rejestratory przebytej drogi w kilometrach i w milach dla pojazdów, repondery telefoniczne, software oprogramowanie stałe dla komputerów nagrane, stacje taśm magnetycznych informatyczne, jednostki taśm magnetycznych i informatyczne, sterowniki informatyczne, sterujące programy komputerowe systemu operacyjnego nagrane, symulatory do sterowania i kontroli pojazdów, urządzenia do nawigacji dla pojazdów jako komputery pokładowe, urządzenia do nawigacji satelitarnej, urządzenia do odtwarzania dźwięku, urządzenia do przetwarzania informacji, urządzenia do transmisji dźwięku, urządzenia do zapewnienia bezpieczeństwa w ruchu kolejowym, urządzenia do zdalnego sterowania, urządzenia do obsługi systemów telemetrycznych, urządzenia lokalizacji pojazdów, telefonów komórkowych i osób, systemy lokalizacji pojazdów, telefonów komórkowych i osób, lokalizatory, **35** usługi w zakresie: doradztwo specjalistyczne w sprawach działalności gospodarczej, komputerowe zarządzanie plikami, organizowanie wystaw w celach handlowych i reklamowych, organizowanie targów w celach handlowych lub reklamowych, pokazy towarów, pozyskiwanie danych do komputerowych baz danych, reklama za pośrednictwem sieci komputerowej, sortowanie danych w bazach komputerowych, systematyzacja danych komputerowych baz danych, transkrypcja przekazu, wyszukiwanie informacji w plikach komputerowych dla osób trzecich, wyszukiwanie w komputerowych bazach danych, zarządzanie zbiorami informatycznymi, **38** usługi w zakresie: emisja radiowa, emisja telewizyjna, informacja o telekomunikacji, łączność i poprzez sieć światłowodową, łączność poprzez terminale komputerowe, łączność radiowa, łączność telefoniczna, obsługa telekonferencji, usługi w zakresie ogłoszeń elektronicznych, poczta elektroniczna, połączenia i trasy połączeń dla telekomunikacji, połączenia telefoniczne, połączenie ze światową siecią komputerową za pośrednictwem telekomunikacji, przekaz satelitarny i przesyłanie informacji, przesyłanie

informacji tekstowej i obrazowej przy pomocy komputera; przydzielanie dostępu do światowej sieci komputerowej, radiofonia, telefonia komórkowa, telewizja kablowa, transmisja programów radiowych, transmisja programów telewizyjnych, usługi telefoniczne, wypożyczanie aparatury do przesyłania informacji, wypożyczanie modemów, wypożyczanie telefonów, wypożyczanie urządzeń telekomunikacyjnych, zlecenia przywoławcze i przez radio, telefon lub inne środki łączności elektronicznej, lokalizacja pojazdów i wagonów towarowych za pomocą komputera, usługi lokalizacji telefonów, usługi lokalizacji specjalnych terminali osobistych, usługi telemetrii, usługi lokalizacji pojazdów i osób, **39** usługi w zakresie: informacja o składowaniu, informacja o transporcie, magazynowanie elektronicznych nośników danych lub dokumentów, usługi nawigacji, usługi monitorowania pojazdów, urządzeń i ładunków, **42** usługi w zakresie: administrowanie stronami komputerowymi, analizy systemów komputerowych, doradztwo w sprawach sprzętu komputerowego, instalacja oprogramowania komputerowego, ekspertyzy inżynierskie, aktualizacja oprogramowania komputerów, odzyskiwanie danych, powielanie oprogramowania komputerowego, projektowanie oprogramowania komputerowego, projektowanie systemów komputerowych, konwersja danych lub dokumentów na formę elektroniczną, tworzenie i utrzymywanie stron internetowych dla osób trzecich, projektowanie terminali mobilnych, usługi w zakresie zapewnienia dostępu do danych gromadzonych w systemie i integracji z innymi systemami teleinformatycznymi, **45** usługi w zakresie: usługi detektywistyczne, usługi ochroniarские, rejestracja domen internetowych, poszukiwanie osób zaginionych.

(111) **252273** (220) 2011 06 17 (210) 386687
 (151) 2012 12 13 (441) 2011 09 26
 (732) WÓJTOWICZ BOGUSŁAW, Wrocław, PL.
 (540) BOSSA NOVA

(510), (511) **39** organizowanie wycieczek, usługi osób towarzyszących podróżnym, transport podróżnych, wypożyczanie pojazdów, zwiedzanie turystyczne, rezerwacje miejsc na podróż, informacja o tych usługach, **41** organizowanie konferencji, zjazdów, sympozjów, spotkań towarzyskich i biznesowych, organizowanie imprez plenarnych, organizowanie wystaw i pokazów z dziedziny kultury i edukacji, organizowanie kursów, organizowanie wypoczynku, kasyna, kluby służące poprawianiu zdrowia i rekreacji, organizowanie balów, przyjęć okolicznościowych, działalność rozrywkowa, organizowanie koncertów, organizowanie widowisk artystycznych, różnych innych imprez kulturalnych, informacja o tych usługach, **43** usługi hotelarskie, usługi gastronomiczne, hotele, motele, pensjonaty, hostele, domy turystyczne, wynajmowanie sal na posiedzenia, szkolenia i konferencje, prowadzenie agencji zakwaterowania, organizowanie i zapewnianie zakwaterowania, w tym rezerwacja hoteli, wynajem pokoi oraz mieszkań wakacyjnych, domów wypoczynkowych i apartamentów na pobyt czasowy oraz usługi informacji o powyższych usługach, restauracje, restauracje samoobsługowe, pizzerie, kawiarnie, usługi barowe, ruchome placówki gastronomiczne, kafeterie, kawiarnie, obsługa gastronomiczna z własnym zapleczem, produktami i transportem; przygotowywanie dań (żywność i napoje) na zamówienie oraz ich dostawa, **44** salony piękności, salony odnowy biologicznej, prywatne kliniki medyczne, usługi manicure, usługi kosmetyczne, usługi fryzjerskie, usługi masażu, masaże lecznicze i relaksujące, sanatoria, łaźnie tureckie, sauny, jacuzzi, kreowanie wizerunku, stylizacja sylwetki.

(111) **252274** (220) 2011 06 16 (210) 386764
 (151) 2012 10 24 (441) 2011 09 26
 (732) CHRZANOWSKI MAREK, STANECKI LESZEK OLEOFARM
 SPÓŁKA CYWILNA, Pietrzykowice, PL.
 (540)

D-VITUM
Calcium

Kolor znaku: ciemnoniebieski, pomarańczowy
 (531) 27.5.1, 29.1.12

(510), (511) **05** substancje dietetyczne do celów leczniczych, produkty farmaceutyczne, suplementy diety do celów leczniczych, produkty żywnościowe dla celów zdrowotnych, suplementy odżywcze,

regenerujące i wspomagające leczenie płynne, w proszku, w zawieszynie, w tabletkach i kapsułkach z olejami, ekstraktami roślinnymi, minerałami i witaminami, **29** oleje jadalne i tłuszcze, koncentraty i odżywki wysokobiałkowe wzbogacone substancjami pochodzenia roślinnego, odżywki wzbogacone ekstraktami i sokami roślinnymi, **30** napoje i soki owocowe, warzywne, esencje, wyciągi, ekstrakty i syropy do napojów, napoje i preparaty w formie proszków do przygotowywania bezalkoholowych napojów ewentualnie z dodatkiem mikro-i/lub makroelementów i/lub witamin.

(111) **252275** (220) 2011 06 16 (210) 386767
 (151) 2012 10 23 (441) 2011 09 26
 (732) CHRZANOWSKI MAREK, STANECKI LESZEK OLEOFARM
 SPÓŁKA CYWILNA, Pietrzykowice, PL.
 (540)



Kolor znaku: ciemnoniebieski, biały, szary

(531) 1.15.15, 26.2.1, 27.5.1, 29.1.13

(510), (511) **05** produkty dietetyczne do celów leczniczych, produkty farmaceutyczne, suplementy diety do celów leczniczych, produkty żywnościowe dla celów zdrowotnych z udziałem olei i substancji pochodzenia zwierzęcego i/lub roślinnego i/lub z organizmów morskich; suplementy odżywcze i wspomagające leczenie płynne, w proszku, w zawieszynie, w tabletkach i w kapsułkach z olejami, ekstraktami roślinnymi i witaminami; roślinne suplementy diety do celów leczniczych, leki wzmacniające; mieszanki ziołowe do celów leczniczych, herbaty lecznicze, wyciągi roślinne i ziołowe do celów leczniczych, wzmacniające, uodparniające, zapobiegające oraz odżywcze preparaty z udziałem ekstraktów przystosowane do celów medycznych, **29** oleje jadalne i tłuszcze, koncentraty i odżywki wysokobiałkowe wzbogacone witaminami, kwasami omega i minerałami, odżywki wzbogacone substancjami pochodzenia roślinnego; oleje lniane, z pestek winogron, z orzechów arachidowych, z wiesiołka, rokitnika, rybne; preparaty z siemienia lnianego do celów spożywczych, **30** koncentraty i odżywki węglowodanowe i wysokoenergetyczne wzbogacone witaminami, kwasami omega-3, ekstraktami roślinnymi i solami mineralnymi, **32** napoje i soki owocowe, warzywne, esencje, wyciągi, ekstrakty i syropy do napojów, napoje i preparaty w formie proszków do przygotowywania bezalkoholowych napojów ewentualnie z dodatkiem mikro-i/lub makroelementów i/lub witamin.

(111) **252276** (220) 2011 06 16 (210) 386796
 (151) 2012 10 24 (441) 2011 09 26
 (732) IMMOBILE SPÓŁKA Z OGRANICZONĄ
 ODPOWIEDZIALNOŚCIĄ, Bydgoszcz, PL.
 (540)



Kolor znaku: różowy, biały, szary

(531) 26.1.1, 26.1.18, 27.5.1, 29.1.13

(510), (511) **43** hotele, usługi hotelarskie i gastronomiczne, w tym: prowadzenie hoteli, barów, kawiarni, restauracji, motelów, pensjonatów, usługi cateringowe, zaopatrywanie w żywność, organizowanie bankietów, wynajem sal i pomieszczeń.

(111) **252277** (220) 2011 06 17 (210) 386818
 (151) 2012 10 23 (441) 2011 09 26
 (732) EMPIK ASSETS SPÓŁKA Z OGRANICZONĄ
 ODPOWIEDZIALNOŚCIĄ, Warszawa, PL.

(540)



Kolor znaku: niebieski, biały, czarny

(531) 24.17.1, 27.5.1, 29.1.13

(510), (511) **09** dyktafony, dyski do rejestracji dźwięku, dyski kompaktowe, dyski magnetyczne, dyski optyczne, dyskietki, urządzenia do transmisji dźwięku, nośniki do rejestracji dźwięku, nośniki informacji, odtwarzacze kaset, odtwarzacze płyt DVD, odtwarzacze płyt kompaktowych, programy komputerowe, radia, słuchawki, urządzenia do odtwarzania dźwięku, urządzenia do przetwarzania informacji, urządzenia do rejestrowania dźwięku, urządzenia do rejestrowania przebiegu zjawisk czasowych, urządzenia podpowiadające dla prezenterów telewizyjnych, urządzenia projekcyjne, urządzenia przeznaczone do rozrywki, urządzenia telewizyjne, **15** instrumenty muzyczne, instrumenty muzyczne elektroniczne, **35** agencje reklamowe, impresariat w działalności artystycznej, prezentowanie produktów i usług w mediach, public relations, reklama, rozpowszechnianie materiałów reklamowych, **38** udostępnianie forum dyskusyjnego, przesyłanie informacji, transmisja programów radiowych, transmisja programów telewizyjnych, transmisja satelitarna, **41** wypożyczanie aparatów i sprzętu kinematograficznego, usługa artystów teatralnych, doradztwo zawodowe, usługi związane z organizowaniem i obsługą dyskotek, edukacja, informacja o imprezach rozrywkowych, karaoke, prowadzenie klubów w zakresie rozrywki i nauczania, kompozycje muzyczne, konferencje, konkursy, publikowanie książek, loterie, nagrania dźwiękowe, nagrywanie filmów, nauczanie, organizowanie obozów, organizowanie balów, organizowanie i prowadzenie koncertów, organizowanie i prowadzenie konferencji, organizowanie i prowadzenie zjazdów, organizowanie i prowadzenie konkursów, organizowanie i prowadzenie spektakli, organizowanie wystaw z dziedzin kultury lub edukacji, orkiestry, pisanie scenariuszy, pisanie tekstów innych niż reklamowe, postsynchronizacja, produkcja filmów, produkcja mikrofilmów, produkcja programów radiowych i telewizyjnych publikacje elektroniczne on-line książek i periodyków, radiowe programy rozrywkowe, realizacja i wystawianie spektakli, sale koncertowe, montaż taśm wideo, usługi dystrybucji biletów, wynajmowanie modeli do pozowania artystom, wypożyczanie książek, wypożyczanie nagrań dźwiękowych, wypożyczanie sprzętu audio, **42** oprogramowanie komputerowe, tworzenie i utrzymywanie stron internetowych dla osób trzecich, wyszukiwarki internetowe.

(111) **252278** (220) 2011 06 20 (210) 386906
 (151) 2012 12 20 (441) 2011 09 26
 (732) ARBITER SPÓŁKA AKCYJNA, Wrocław, PL.
 (540)

Kolor znaku: szary, ciemnoczerwony

(531) 7.5.5, 7.5.8, 27.5.1, 29.1.12

(510), (511) **36** usługi dochodzenia odszkodowań w postaci szkód osobowych i rzeczowych dla osób fizycznych i przedsiębiorstw, usługi pośrednictwa finansowego, **45** usługi obsługi prawnej.

(111) **252279** (220) 2011 06 27 (210) 387181
 (151) 2012 12 13 (441) 2011 10 10
 (732) CUKIERNIA SOWA SPÓŁKA JAWNA, Bydgoszcz, PL.
 (540)

Kolor znaku: czarny, niebieski, biały

(531) 11.3.6, 27.5.1, 29.1.13

(510), (511) **41** organizowanie i obsługa zjazdów, spotkań towarzyskich, organizowanie i obsługa imprez rozrywkowych, sportowych, rekreacyjnych, organizowanie i obsługa zabaw, dyskotek, dancin-gów, balów, organizowanie i obsługa przyjęć okolicznościowych, usługi klubowe, usługi klubów nocnych, **43** usługi gastronomiczne związane z podawaniem potraw i napojów w barach, cukierniach, kawiarniach i restauracjach (stałych i sezonowych), usługi związane z przygotowaniem dań na zamówienie i dostarczaniem ich do odbiorców zewnętrznych (catering) oraz z przygotowaniem i sprzedażą dań na wynos, usługi barowe, wynajmowanie sal na posiedzenia.

(111) **252280** (220) 2011 06 28 (210) 387194
 (151) 2012 12 13 (441) 2011 10 10
 (732) ŚLIWIŃSKI KRZYSZTOF J. KJS MARKETING,
 Gdańsk, PL.
 (540)

Kolor znaku: zielony

(531) 27.5.1, 29.1.3

(510), (511) **36** usługi w zakresie: agencji nieruchomości, sprzedaży nieruchomości, w tym mieszkań, pośrednictwa w handlu nieruchomościami, w tym nieruchomościami mieszkalnymi, niemieszkalnymi i terenami, zwłaszcza terenami pod budownictwo, dzierżawy i wynajmu nieruchomości, w tym mieszkań, garaży oraz pomieszczeń biurowych i handlowych, wyceny majątku nieruchomego, admini- strowania i zarządzania majątkiem nieruchomym, doradztwa finan- sowego i kredytowego, informacji finansowych, doradztwa i infor- macji w sprawach ubezpieczeń, **37** usługi w zakresie: budownictwa, budowlanych prac wykończeniowych i montażowych, przygotowa- nia terenów pod budownictwo, nadzoru budowlanego, informacji budowlanej oraz o naprawach, budowy, przebudowy, modernizacji i remontów nieruchomości mieszkalnych i niemieszkalnych, insta- lowania i naprawy wind, alarmów przeciwwłamaniowych, urzą- dzeń klimatyzacyjnych, instalacji grzewczych, montażu instalacji elektrycznych, wodociągowych, sanitarnych, gazowych, izolowania budynków, rozbiórki budynków, czyszczenia i sprzątnia budyn- ków oraz powierzchni wokół budynków, czyszczenia dróg, placów, parkingów, układanie nawierzchni dróg, wynajmu sprzętu budowla- nego, **42** usługi w zakresie: architektury, doradztwa budowlanego, projektowania budynków, projektowania dekoracji wnętrz, opraco- wywania projektów technicznych, ekspertyz w zakresie budownic- twa, badań i ekspertyz geologicznych, badań technicznych, plano- wania urbanistycznego.

(111) **252281** (220) 2011 07 07 (210) 387440
 (151) 2012 11 28 (441) 2011 10 10
 (732) STAR TELECOM SPÓŁKA Z OGRANICZONĄ
 ODPOWIEDZIALNOŚCIĄ, Lublin, PL.
 (540)

Kolor znaku: niebieski, żółty, czerwony, granatowy

(531) 26.3.4, 27.5.1, 29.1.13

(510), (511) **35** prowadzenie sklepu i/lub hurtowni ze sprzętem tele- komunikacyjnym, telefonami komórkowymi i akcesoriami do nich.

(111) **252282** (220) 2011 07 11 (210) 387677
 (151) 2012 10 18 (441) 2011 10 24
 (732) SOLVIN SPÓŁKA Z OGRANICZONĄ ODPOWIEDZIALNOŚCIĄ,
 Cieszyń, PL.

(540)



Kolor znaku: czarny, złoty

(531) 26.11.1, 26.11.12, 26.13.25, 27.5.1, 29.1.12

(510), (511) **33** napoje alkoholowe; wina; nalewki; likiery, **35** usługi agencji importowo-eksportowej; dekoracja wystaw sklepowych i punktów gastronomicznych; doradztwo w zakresie organizacji, zarządzania i prowadzenia działalności gospodarczej związanej z gastronomią i sprzedażą win; organizowanie wystaw w celach handlowych lub reklamowych; pokazy towarów; pomoc w prowadzeniu działalności gospodarczej związanej z prowadzeniem restauracji; dystrybucje materiałów reklamowych, próbek towarów; publikowanie tekstów reklamowych; zgrupowanie na rzecz osób trzecich różnego rodzaju wyrobów, napoi alkoholowych i bezalkoholowych pozwalające nabywcy wygodnie oglądać i kupować te towary detalicznie w specjalnie oznaczonych punktach, hurtowo oraz w internetowym sklepie wysyłkowym; organizowanie targów w celach handlowych i reklamowych; wypożyczanie materiałów reklamowych; zakupy produktów dla osób trzecich; usługi związane z działalnością franchisingową, **43** usługi związane z prowadzeniem hoteli, moteli, pensjonatów, domów turystycznych, lokali gastronomicznych, zwłaszcza restauracji, kawiarni, kafeterii; usługi związane z organizacją obozów wakacyjnych; rezerwacja miejsc w pensjonatach, hotelach; wypożyczanie krzeseł, stołów, bielizny stołowej i szklanej zastawy stołowej; usługi cateringowe, tj. przygotowywanie dań na zamówienie oraz ich dostawa; wynajmowanie sal na różnego rodzaju uroczystości, posiedzenia.

(111) **252283** (220) 2011 07 12 (210) 387774

(151) 2012 11 30 (441) 2011 10 24

(732) HANPLAST SPÓŁKA Z OGRANICZONĄ ODPOWIEDZIALNOŚCIĄ, Bydgoszcz, PL.

(540)



Kolor znaku: szary, zielony, biały

(531) 26.1.1, 26.1.3, 26.4.1, 27.5.1, 29.1.13

(510), (511) **06** metalowe formy wtryskowe, **09** niemetalowe szafy kablowe, **12** części i akcesoria z tworzyw sztucznych do pojazdów, **17** części i podzespoły z tworzyw sztucznych jako półfabrykaty dla przemysłu elektrotechnicznego, **20** meble ogrodowe z tworzyw sztucznych, **21** wykonane z tworzyw sztucznych nieelektryczne narzędzia i naczynia, dla gospodarstwa domowego, **28** artykuły gimnastyczne i sportowe, sprzęt wędkarski, zabawki, **40** przetwarzanie surowców z tworzyw sztucznych.

(111) **252284** (220) 2011 07 15 (210) 387905

(151) 2012 11 23 (441) 2011 10 24

(732) GRUPA KĘTY SPÓŁKA AKCYJNA, Kęty, PL.

(540) ALUWAY

(510), (511) **16** wydawnictwa reklamowe, jako materiały drukowane, katalogi branżowe, czasopisma, periodyki, broszury, foldery, ulotki, prospekty, druki, fotografie, gazety, kalendarze, notatniki, notesy, taśmy i karty papierowe do zapisu programów komputerowych, wydruki graficzne, kalendarze, rolety papierowe, folie do pakowania, książki, biuletyny (newsletters), afisze, plakaty; albumy, grafiki; papier, tektura i wyroby z tych materiałów zawarte w klasie 16; materiały drukowane; nalepki reklamowe; tablice i arkusze ogłoszeniowe z papieru lub z tektury; materiały informacyjne i dydaktyczne na foliach; opracowania naukowe i gospodarcze, jako materiały drukowane, publikacje, newslettery, **35** promocja sprzedaży dla osób trzecich, administrowanie i zarządzanie miejscami wystawowymi dotyczącymi handlu i/lub reklamy, badanie rynku w celach handlowych; reklama na billboardach; reklama za pośrednictwem sieci

komputerowej; przygotowywanie reklam prasowych; dystrybucja materiałów reklamowych; rozprowadzanie i publikowanie materiałów reklamowych dla firm i organizacji; przygotowywanie tekstów do publikacji marketingowych i reklamowych; publikowanie tekstów reklamowych; rozpowszechnianie materiałów reklamowych, w tym: próbek, druków, prospektów, broszur; rozpowszechnianie ogłoszeń reklamowych; usługi w zakresie prowadzenia biur prasowych i działalność public relations; usługi reklamowe, w tym reklama za pośrednictwem Internetu; badania w dziedzinie działalności gospodarczej; zarządzanie zbiorami informatycznymi; doradztwo w zakresie organizacji i zarządzania działalnością gospodarczą; rozpowszechnianie ogłoszeń reklamowych, sondaże opinii, wyszukiwanie informacji w plikach komputerowych; sortowanie danych w bazach komputerowych; organizowanie wystaw i targów w celach handlowych lub reklamowych; uaktualnianie materiału reklamowego; wypożyczanie materiału reklamowego; reklamy; reklamy korespondencyjne; reklama radiowa; reklamy prasowe; reklamy telewizyjne; fotokopiuwanie; usługi prenumeraty czasopism; badania opinii publicznej, **38** usługi w zakresie łączności poprzez terminale komputerowe; poczta elektroniczna; przesyłanie za pomocą internetu elektronicznych wersji czasopism, gazet, informatorów, poradników, newsletterów; usługi w zakresie udostępniania informacji dla forów informacji dyskusyjnych; usługi w zakresie telekonferencji; usługi w zakresie przesyłania informacji, usługi w zakresie przesyłania za pośrednictwem Internetu informacji tekstowych i obrazowych, w tym przesyłanie newsletterów oraz informacji handlowej, **41** publikacje elektroniczne online czasopism, gazet, informatorów, poradników, newsletterów.

(111) **252285** (220) 2011 07 15 (210) 387907

(151) 2012 11 23 (441) 2011 10 24

(732) GRUPA KĘTY SPÓŁKA AKCYJNA, Kęty, PL.

(540)



(531) 27.5.1, 27.5.2

(510), (511) **16** wydawnictwa reklamowe, jako materiały drukowane, katalogi branżowe, czasopisma, periodyki, broszury, foldery, ulotki, prospekty, druki, fotografie, gazety, kalendarze, notatniki, notesy, taśmy i karty papierowe do zapisu programów komputerowych, wydruki graficzne, kalendarze, rolety papierowe, folie do pakowania, książki, biuletyny (newsletters), afisze, plakaty; albumy, grafiki; papier, tektura i wyroby z tych materiałów zawarte w klasie 16; materiały drukowane; nalepki reklamowe; tablice i arkusze ogłoszeniowe z papieru lub z tektury; materiały informacyjne i dydaktyczne na foliach; opracowania naukowe i gospodarcze, jako materiały drukowane, publikacje, newslettery, **35** promocja sprzedaży dla osób trzecich, administrowanie i zarządzanie miejscami wystawowymi dotyczącymi handlu i/lub reklamy, badanie rynku w celach handlowych; reklama na billboardach; reklama za pośrednictwem sieci komputerowej; przygotowywanie reklam prasowych; dystrybucja materiałów reklamowych; rozprowadzanie i publikowanie materiałów reklamowych dla firm i organizacji; przygotowywanie tekstów do publikacji marketingowych i reklamowych; publikowanie tekstów reklamowych; rozpowszechnianie materiałów reklamowych, w tym: próbek, druków, prospektów, broszur; rozpowszechnianie ogłoszeń reklamowych; usługi w zakresie prowadzenia biur prasowych i działalność public relations; usługi reklamowe, w tym reklama za pośrednictwem Internetu; badania w dziedzinie działalności gospodarczej; zarządzanie zbiorami informatycznymi; doradztwo w zakresie organizacji i zarządzania działalnością gospodarczą; rozpowszechnianie ogłoszeń reklamowych, sondaże opinii, wyszukiwanie informacji w plikach komputerowych; sortowanie danych w bazach komputerowych; organizowanie wystaw i targów w celach handlowych lub reklamowych; uaktualnianie materiału reklamowego; wypożyczanie materiału reklamowego; reklamy; reklamy korespondencyjne; reklama radiowa; reklamy prasowe; reklamy telewizyjne; fotokopiuwanie; usługi prenumeraty czasopism; badania opinii publicznej, **38** usługi w zakresie łączności poprzez terminale komputerowe; poczta elektroniczna; przesyłanie za pomocą internetu elektronicznych wersji czasopism, gazet, informatorów, poradników, newsletterów; usługi w zakresie udostępniania informacji dla forów informacji dyskusyjnych; usługi w zakresie telekonferencji; usługi w zakresie przesyłania informacji, usługi w zakresie przesyłania za pośrednictwem Internetu

informacji tekstowych i obrazowych, w tym przesyłanie newsletterów oraz informacji handlowej, **41** publikacje elektroniczne online czasopism, gazet, informatorów, poradników, newsletterów.

(111) **252286** (220) 2011 07 18 (210) 387934
 (151) 2012 10 23 (441) 2011 10 24
 (732) ARHELAN BURZYŃSCY SPÓŁKA JAWNA, Bielsk Podlaski, PL.
 (540)



Kolor znaku: żółty, czarny, czerwony

(531) 26.1.2, 26.1.4, 27.5.1, 29.1.13

(510), (511) **35** usługi w zakresie grupowania na rzecz osób trzecich różnych towarów pozwalające nabywcy je oglądać i kupować w sklepach, supermarketach i hurtowniach oferujących: środki wybielające i inne substancje stosowane w praniu; środki do czyszczenia, polerowania, szorowania i ścierania; mydła; środki perfumeryjne, olejki eteryczne, kosmetyki, płyny do pielęgnacji włosów; środki do czyszczenia zębów; wyroby pochłaniające kurz, nawilżające i wiążące; paliwa i materiały oświetleniowe; świece i knoty do oświetlenia; produkty farmaceutyczne i weterynaryjne; substancje dietetyczne do celów leczniczych; żywność dla niemowląt; plastry, materiały opatrunkowe; środki odkażające; środki do zwalczania robactwa; narzędzia i przyrządy ręczne zawarte w kl. 8; wyroby nożownicze, widelce i łyżki; broń biała; ostrza (maszynki do golenia); urządzenia i przyrządy: naukowe, żeglarskie, geodezyjne, fotograficzne, kinematograficzne, optyczne, do ważenia, pomiarowe, sygnalizacyjne, kontrolne, do ratowania życia, do celów dydaktycznych; urządzenia i przyrządy do przewodzenia, przełączania, przekształcania, gromadzenia, sterowania i regulacji energii elektrycznej; urządzenia do nagrywania, przesyłania lub odtwarzania dźwięku lub obrazów; magnetyczne nośniki danych, nagrane dyski; kasy rejestrujące, maszyny liczące, osprzęt do przetwarzania danych, komputery; urządzenia do gaszenia ognia; urządzenia do oświetlania, ogrzewania, wytwarzania pary, gotowania, chłodzenia, suszenia, wentylacji, zaopatrzenia w wodę oraz instalacje sanitarne; wyroby jubilerskie, kamienie szlachetne; instrumenty muzyczne; papier, karton i wyroby z tych materiałów zawarte w kl. 16; druki; materiały introligatorskie; fotografie; materiały biurowe; kleje do celów biurowych lub domowych; materiały dla artystów; pędzle do malowania; maszyny do pisania i sprzęt biurowy; materiały szkoleniowe i instruktażowe; materiały z tworzyw sztucznych do pakowania; czcionki drukarskie; matryce drukarskie; skóra i imitacje skóry; skóry zwierzęce, skóry surowe; torebki, walizy i torby podróżne; parasolki, parasole i laski; bicze; meble, lustra, ramki obrazów; zawarte w kl. 20 wyroby z drewna, korka, trzciny, wikliny, rogu, kości, kości słoniowej, fiszbinu, muszli, bursztynu, macicy perłowej, sepiolitu, imitacji tych surowców lub z tworzyw sztucznych; przybory kuchenne i gospodarstwa domowego oraz pojemniki zawarte w kl. 21; grzebień i gąbki; pędzle; materiały do wytwarzania pędzli; sprzęt do czyszczenia; wełna (wata) stalowa; nieprzetworzone lub półprzetworzone szkło; wyroby szklane, porcelanowe i ceramiczne zawarte w kl. 21; liny, sznury, sieci, namioty, markizy, brezenty, żagle, torby i torebki zawarte w kl. 22; materiały na obicia i do wypełniania zawarte w kl. 22; nieprzetworzone tekstylne materiały włókiennicze; przędza i nici dla włókiennictwa; tekstylia i wyroby włókiennicze zawarte w kl. 24; narzuty na łóżka i obrusy; odzież, obuwie, nakrycia głowy; koronki; hafty, wstążki i sploty; guziki, haczyki i oczka, szpilki i igły; sztuczne kwiaty; dywany, chodniki (kilimy), maty i słomianki, linoleum i inne materiały do pokrywania podłóg; draperie (nietekstylne); gry i zabawki; artykuły sportowe i gimnastyczne zawarte w kl. 28; ozdoby choinkowe; mięso, ryby, drób, dziczyzna; ekstrakty mięsne; konserwowane, mrożone, suszone i gotowane owoce i warzywa; galaretki, dżemy, kompoty; jaja, mleko, produkty mleczne; oleje i tłuszcze jadalne; kawa, herbata, kakao, cukier, ryż, tapioka, sago, kawa nienaturalna; mąka i produkty zbożowe, chleb, wyroby cukiernicze i słodczyce, lody; miód, melasa (syropy); drożdże, proszek

do pieczenia; sól, musztarda; ocet, sosy (przyprawy); przyprawy; lód; produkty rolne, ogrodnicze, leśne oraz ziarna zawarte w kl. 31; żywe zwierzęta; świeże owoce i warzywa; nasiona, naturalne rośliny i kwiaty; karma dla zwierząt; sól; piwo; wody mineralne i gazowane oraz inne napoje bezalkoholowe; napoje owocowe i soki owocowe; syropy i inne preparaty do produkcji napojów; napoje alkoholowe, tytoń; przybory dla palaczy; zapałki, promocja sprzedaży, rozpowszechnianie ogłoszeń reklamowych, rozpowszechnianie materiałów reklamowych, reklama w Internecie dla osób trzecich; udostępnianie informacji w Internecie, a mianowicie informacji dla nabywców dotyczącej produktów, doradztwa konsumenckiego oraz serwisu dla klientów, **39** usługi dostarczania, pakowania i składowania towarów i produktów, **43** usługi zaopatrzenia w żywność i napoje.

(111) **252287** (220) 2011 07 18 (210) 387970
 (151) 2012 12 17 (441) 2011 10 24
 (732) JASZCZYŃSKA BOŻENA, Szczecin, PL.

(540) PIONIER

(510), (511) **36** agencja nieruchomości, pośrednictwo w sprawach majątku nieruchomego, inwestycje kapitałowe.

(111) **252288** (220) 2011 07 19 (210) 388029
 (151) 2012 11 06 (441) 2011 10 24
 (732) WELTBILD POLSKA SPÓŁKA Z OGRANICZONĄ

ODPOWIEDZIALNOŚCIĄ, Warszawa, PL.

(540) PRZYJEMNOŚĆ MA WIELE STRON

(510), (511) **09** zapisane nośniki dźwięku, tekstu i obrazu, w tym płyty fonograficzne, płyty CD i DVD, dyski optyczne przeznaczone do odtwarzania w urządzeniach multimedialnych, nośniki dźwięku, tekstu i obrazu zapisane w formacie mp3, nośniki dźwięku, tekstu i obrazu zapisane w formacie przystosowanym do odtwarzania przez komputery i telefony komórkowe, audiobooki, e-booki, programy komputerowe, w tym oprogramowanie do odtwarzania e-booków, programy multimedialne, gry komputerowe, interaktywne gry komputerowe, gry elektroniczne, **16** książki, druki, albumy, czasopisma, publikacje i wydawnictwa cykliczne i okazjonalne, fotografie, reprodukcje, reprodukcje graficzne, materiały piśmienne, afisze, plakaty, bilety, foldery, broszury, prospekty, katalogi, materiały informacyjne i reklamowe, kalendarze, notatniki, notesy podręczne, okładki, obwoluty, teczki, nalepki, emblematy, pocztówki, papier listowy, koperty, **35** usługi prowadzenia sklepu i hurtowni z książkami, audiobookami, e-bookami, programami komputerowymi, w tym oprogramowaniem do odtwarzania ebooków, filmami, wydawnictwami muzycznymi, czytnikami e-booków i tabletami, sprzętem komputerowym, zabawkami, produktami dekoracyjnymi, artykułami biurowymi i papierniczymi, artykułami szkolnymi, akcesoriami kuchennymi, akcesoriami do domu, kosmetykami, akcesoriami kosmetycznymi, akcesoriami ogrodowymi, produktami elektronicznymi, produktami AGD, akcesoriami dla kierowców, artykułami sportowymi, odzież, biżuterią, zegarkami i gadżetami, usługi prowadzenia detalicznej i hurtowej sprzedaży z wykorzystaniem telekomunikacji i Internetu oraz usługi sprzedaży wysyłkowej i katalogowej książek, audiobooków, e-booków, programów komputerowych, w tym oprogramowania do odtwarzania e-booków filmów, wydawnictw muzycznych, czytników e-booków i tabletów, sprzętu komputerowego, zabawek, produktów dekoracyjnych, artykułów biurowych i papierniczych, artykułów szkolnych, akcesoriów kuchennych, akcesoriów do domu, kosmetyków, akcesoriów kosmetycznych, akcesoriów ogrodowych, produktów elektronicznych, produktów AGD, akcesoriów dla kierowców, artykułów sportowych, odzieży, biżuterii, zegarków i gadżetów, doręczanie gazet osobom trzecim, usługi przeglądu prasy, organizowanie wystaw w celach handlowych i reklamowych, pokazy towarów, promocja sprzedaży dla osób trzecich, prezentowanie produktów w mediach dla celów sprzedaży detalicznej, publikowanie tekstów sponsorowanych, kolportaż próbek, reklamy, reklama za pośrednictwem sieci komputerowej, publikowanie tekstów reklamowych, rozpowszechnianie materiałów reklamowych, dystrybucja upominków reklamowych, reklama korespondencyjna, organizowanie w celach reklamowych konkursów z nagrodami, komputerowe zarządzanie plikami, zarządzanie zbiorami informatycznymi, pozyskiwanie danych do komputerowych baz danych, systematyzacja danych w komputerowych bazach danych, sortowanie danych w bazach danych, wyszukiwanie w komputerowych bazach danych, wyszukiwanie informacji w plikach komputerowych dla osób trzecich, edycja

tekstów, **38** usługi portalu internetowego, w tym usługi telekomunikacyjne świadczone przez portal internetowy, przesyłanie informacji tekstowych i obrazowych za pośrednictwem Internetu, usługi dostarczania danych on-line z komputerowych baz danych, usługi dostępu do internetowych baz danych, usługi poczty elektronicznej, udostępnianie Internetu dla forum dyskusyjnego i czatu internetowego, obsługa internetowych forów dyskusyjnych, przesyłanie informacji tekstowej i obrazowej za pomocą komputera, rozpowszechnianie programów i informacji za pośrednictwem sieci informatycznych, spersonalizowane usługi telekomunikacyjne z wykorzystaniem sieci informatycznych zapewniające dostęp do informacji i danych indywidualnie określonych dla każdego abonenta, w tym do e-booków, audiobooków, programów komputerowych, plików muzycznych i audiowizualnych, usługi telekomunikacyjne przeznaczone do obsługi sprzedaży towarów i usług poprzez bezpośrednią komunikację z klientem, usługi ogłoszeń elektronicznych, **39** usługi w zakresie dostarczania towarów, dostarczania towarów zamówionych korespondencyjnie, dystrybucja towarów i przesyłek, magazynowanie, pakowanie i sortowanie towarów, **41** publikowanie książek, publikowanie tekstów innych niż reklamowe, publikacje on-line książek i periodyków, publikowanie blogów internetowych, publikowanie e-booków i audiobooków, udostępnianie on-line publikacji elektronicznych w tym e-booków i audiobooków, nie do pobierania z sieci komputerowych usługi dostarczania za pośrednictwem sieci komputerowych plików muzycznych, tekstowych, wizualnych, audio-wizualnych oraz plików i programów multimedialnych w formatach przystosowanych do odtwarzania i odczytu przez komputery i telefony komórkowe, w tym e-booków i audiobooków, udostępnianie utworów muzycznych, tekstowych, wizualnych, audio-wizualnych oraz plików i programów multimedialnych, e-booków i audiobooków na portalach i stronach internetowych, dostarczanie rozrywki i usług edukacyjnych za pośrednictwem Internetu, nauczanie korespondencyjne, **45** usługi administrowania prawami własności intelektualnej i udzielania licencji w zakresie praw własności intelektualnej, usługi pośrednictwa w obrocie prawami własności intelektualnej, doradztwo w zakresie własności intelektualnej.

(111) **252289** (220) 2011 07 19 (210) 388030
 (151) 2012 11 06 (441) 2011 10 24
 (732) WELTBILD POLSKA SPÓŁKA Z OGRANICZONĄ
 ODPOWIEDZIALNOŚCIĄ, Warszawa, PL.
 (540)



(531) 20.7.1, 26.2.1, 27.5.1
 (510), (511) **09** zapisane nośniki dźwięku, tekstu i obrazu, w tym płyty fonograficzne, płyty CD i DVD, dyski optyczne przeznaczone do odtwarzania w urządzeniach multimedialnych, nośniki dźwięku, tekstu i obrazu zapisane w formacie mp3, nośniki dźwięku, tekstu i obrazu zapisane w formacie przystosowanym do odtwarzania przez komputery i telefony komórkowe, audiobooki, e-booki, programy komputerowe, w tym oprogramowanie do odtwarzania e-booków, programy multimedialne, gry komputerowe, interaktywne gry komputerowe, gry elektroniczne, **16** książki, druki, albumy, czasopisma, publikacje i wydawnictwa cykliczne i okazjonalne, fotografie, reprodukcje, reprodukcje graficzne, materiały piśmienne, afisze, plakaty, bilety, foldery, broszury, prospekty, katalogi, materiały informacyjne i reklamowe, kalendarze, notatniki, notesy podręczne, okładki, obwoluty, teczki, nalepki, emblematy, pocztówki, papier listowy, koperty, **35** usługi prowadzenia sklepu i hurtowni z książkami, audiobookami, e-bookami, programami komputerowymi, w tym oprogramowaniem do odtwarzania e-booków, filmami, wydawnictwami muzycznymi, czytnikami e-booków i tabletami, sprzętem komputerowym, zabawkami, produktami dekoracyjnymi, artykułami biurowymi i papierniczymi, artykułami szkolnymi, akcesoriami kuchennymi, akcesoriami do domu, kosmetykami, akcesoriami kosmetycznymi, akcesoriami ogrodowymi, produktami elektronicznymi, produktami AGD, akcesoriami dla kierowców, artykułami sportowymi, odzieżą, biżuterią, zegarkami i gadżetami, usługi prowadzenia detalicznej i hurtowej sprzedaży z wykorzystaniem telekomunikacji i Internetu oraz usługi sprzedaży wysyłkowej i katalogowej książek, audioboo-

ków, e-booków, programów komputerowych, w tym oprogramowania do odtwarzania e-booków filmów, wydawnictw muzycznych, czytników e-booków i tabletów, sprzętu komputerowego, zabawek, produktów dekoracyjnych, artykułów biurowych i papierniczych, artykułów szkolnych, akcesoriów kuchennych, akcesoriów do domu, kosmetyków, akcesoriów kosmetycznych, akcesoriów ogrodowych, produktów elektronicznych, produktów AGD, akcesoriów dla kierowców, artykułów sportowych, odzieży, biżuterii, zegarków i gadżetów, doręczanie gazet osobom trzecim, usługi przeglądu prasy, organizowanie wystaw w celach handlowych i reklamowych, pokazy towarów, promocja sprzedaży dla osób trzecich, prezentowanie produktów w mediach dla celów sprzedaży detalicznej, publikowanie tekstów sponsorowanych, kolportaż próbek, reklamy, reklama za pośrednictwem sieci komputerowej, publikowanie tekstów reklamowych, rozpowszechnianie materiałów reklamowych, dystrybucja upominków reklamowych, reklama korespondencyjna, organizowanie w celach reklamowych konkursów z nagrodami, komputerowe zarządzanie plikami, zarządzanie zbiorami informatycznymi, pozyskiwanie danych do komputerowych baz danych, systematyzacja danych w komputerowych bazach danych, sortowanie danych w bazach danych, wyszukiwanie w komputerowych bazach danych, wyszukiwanie informacji w plikach komputerowych dla osób trzecich, edycja tekstów, **38** usługi portalu internetowego, w tym usługi telekomunikacyjne świadczone przez portal internetowy, przesyłanie informacji tekstowych i obrazowych za pośrednictwem Internetu, usługi dostarczania danych on-line z komputerowych baz danych, usługi dostępu do internetowych baz danych, usługi poczty elektronicznej, udostępnianie Internetu dla forum dyskusyjnego i czatu internetowego, obsługa internetowych forów dyskusyjnych, przesyłanie informacji tekstowej i obrazowej za pomocą komputera, rozpowszechnianie programów i informacji za pośrednictwem sieci informatycznych, spersonalizowane usługi telekomunikacyjne z wykorzystaniem sieci informatycznych zapewniające dostęp do informacji i danych indywidualnie określonych dla każdego abonenta, w tym do e-booków, audiobooków, programów komputerowych, plików muzycznych i audiowizualnych, usługi telekomunikacyjne przeznaczone do obsługi sprzedaży towarów i usług poprzez bezpośrednią komunikację z klientem, usługi ogłoszeń elektronicznych, **39** usługi w zakresie dostarczania towarów, dostarczania towarów zamówionych korespondencyjnie, dystrybucja towarów i przesyłek, magazynowanie, pakowanie i sortowanie towarów, **41** publikowanie książek, publikowanie tekstów innych niż reklamowe, publikacje on-line książek i periodyków, publikowanie blogów internetowych, publikowanie e-booków i audiobooków, udostępnianie on-line publikacji elektronicznych w tym e-booków i audiobooków, nie do pobierania z sieci komputerowych usługi dostarczania za pośrednictwem sieci komputerowych plików muzycznych, tekstowych, wizualnych, audio-wizualnych oraz plików i programów multimedialnych w formatach przystosowanych do odtwarzania i odczytu przez komputery i telefony komórkowe, w tym e-booków i audiobooków, udostępnianie utworów muzycznych, tekstowych, wizualnych, audio-wizualnych oraz plików i programów multimedialnych, e-booków i audiobooków na portalach i stronach internetowych, dostarczanie rozrywki i usług edukacyjnych za pośrednictwem Internetu, nauczanie korespondencyjne, **45** usługi administrowania prawami własności intelektualnej i udzielania licencji w zakresie praw własności intelektualnej, usługi pośrednictwa w obrocie prawami własności intelektualnej, doradztwo w zakresie własności intelektualnej.

(111) **252290** (220) 2011 07 21 (210) 388111
 (151) 2012 10 25 (441) 2011 10 24
 (732) EDIPRESSE POLSKA SPÓŁKA AKCYJNA, Warszawa, PL.
 (540) FLESZSTYLE

(510), (511) **16** artykuły i materiały piśmienne zawarte w tej klasie, artykuły biurowe z wyjątkiem mebli, papier, wyroby z papieru i tektury zawarte w tej klasie, książki, czasopisma, gazety, dzienniki, periodyki, afisze, albumy, atlasy, almanachy, blankiety, broszury, druki, formularze, fotografie, ramki do fotografii, kalendarze, katalogi, mapy, naklejki, nalepki, obwoluty, plakaty, prospekty, plany, publikacje, rysunki, skorowidze, skoroszyty na dokumenty, zakładki do książek, podpórki do książek, koperty, bilety i kupony papierowe, kartki okolicznościowe, materiały instruktażowe i do nauczania z wyjątkiem aparatów, materiały intrologatorskie, artykuły malarskie zawarte w tej klasie, materiały z papieru na przyjęcia,

w tym papier do pakowania prezentów, druki zaproszeń, papierowe ozdoby, **35** usługi reklamowe na rzecz osób trzecich, promocja sprzedaży na rzecz osób trzecich, rozpowszechnianie ogłoszeń reklamowych, rozpowszechnianie materiałów reklamowych, wynajmowanie miejsc na umieszczanie ogłoszeń i reklam, publikowanie tekstów reklamowych, reklama za pośrednictwem sieci komputerowej, Internetu, Intranetu, usługi badania rynku i opinii społecznej, pośrednictwo w nawiązywaniu kontaktów handlowych, prenumerata gazet, czasopism na rzecz osób trzecich, organizowanie wystaw, targów i konkursów w celach reklamowych i handlowych, usługi marketingowe, usługi agencji informacji handlowej usługi w zakresie zarządzania centrum informacyjnym, przygotowywanie audiowizualnych i multimedialnych prezentacji do wykorzystania w reklamie, usługi rejestracji, transkrypcji, składu, kompilacji i systematyzacji informacji tekstowej i obrazowej przesyłanej przy pomocy komputera, terminali komputerowych, poczty elektronicznej, sieci Internet i Intranet, cyfrowo, pozyskiwanie i systematyzowanie danych do komputerowych baz danych, powielanie dokumentów, **38** agencje informacyjne, usługi transmisji danych i wiadomości, przesyłanie informacji tekstowej i obrazowej za pomocą komputera; internetowy serwis informacyjny, poczta elektroniczna, przydzielanie dostępu do baz danych, udostępnianie internetowego forum dyskusyjnego, usługi ogłoszeń elektronicznych, **39** dystrybucja prasy, **41** organizowanie i prowadzenie konkursów edukacyjnych i rozrywkowych, organizowanie plebiscytów, przyznawanie nagród w dziedzinie sztuki, fotografii, muzyki, literatury, polityki, nauki, techniki, rozrywki, filmu, audycji radiowych i telewizyjnych, organizowanie loterii, organizowanie i prowadzenie balów, koncertów, seminariów, sympozjów, zjazdów, konferencji, kongresów, organizowanie pokazów i wystaw, targów i ekspozycji tematycznych z zakresu sztuki, kultury, edukacji i rozrywki, usługi informacji o edukacji, o imprezach rozrywkowych, usługi klubów rozrywkowych, usługi klubów nocnych, wypoczynku i rekreacji, usługi parków i klubów rozrywki; usługi wydawnicze, usługi wydawnicze książkowe, elektroniczne i internetowe, publikowanie książek, publikowanie tekstów innych niż teksty reklamowe, publikacja elektroniczna on-line książek i periodyków, usługi tworzenia publikacji multimedialnych i internetowych; usługi w zakresie edukacji i nauczania; usługi w zakresie fotografowania, usługi reporterskie, usługi foto-reportaży, fotografika artystyczna, filmowanie, przygotowywanie prezentacji, filmów i audycji telewizyjnych, produkcje programów radiowych, realizacja nagrań audiowizualnych, nagrywanie i montaż programów radiowych i telewizyjnych, **42** przygotowywanie serwisów internetowych, administrowanie stronami internetowymi, tworzenie i utrzymywanie stron internetowych dla osób trzecich, umożliwianie wielu użytkownikom dostępu do zbioru informacji za pośrednictwem sieci komputerowej, Internetu, Intranetu; udostępnianie stron internetowych w celu dostępu i pozyskiwania informacji w zakresie higieny, pielęgnacji i troski o zdrowie i urodę, opieki medycznej oraz legislacji, usługi związane z projektowaniem graficznym.

(111) **252291** (220) 2011 07 22 (210) 388130
 (151) 2012 10 23 (441) 2011 10 24
 (732) LAHN PIOTR P.P.U.H.-LAHN, Charzykowy, PL.
 (540)



Kolor znaku: zielony, czarny, biały
 (531) 26.1.2, 27.5.1, 29.1.13
 (510), (511) **37** usługi budowlane, **39** usługi transportowe krajowe i międzynarodowe, **41** usługi szkoleniowe.

(111) **252292** (220) 2011 07 31 (210) 388472
 (151) 2012 11 05 (441) 2011 11 07
 (732) WYDAWNICTWO BAUER POLSKA SPÓŁKA Z OGRANICZONĄ
 ODPOWIEDZIALNOŚCIĄ, Warszawa, PL.

(540)



Kolor znaku: biały, czarny, niebieski, szary
 (531) 1.5.1, 26.4.2, 27.5.1, 29.1.14
 (510), (511) **09** urządzenia do przetwarzania informacji, aparatura do rejestracji dźwięku, aparatura radiotelefoniczna, aparaty do fototelegrafii, aparaty do nauczania, aparaty fotograficzne, aparaty kinematograficzne, aparaty radiowe, aparaty telefoniczne, aparaty telewizyjne, aparaty wideo, mikroprocesory komputerowe, procesory jako centralne jednostki przetwarzania, procesory tekstu, procesory, cyklotrony, czytniki, czytniki kodów kreskowych, czytniki znaków optycznych, optyczne nośniki danych, drukarki komputerowe, dyktafony, dyski magnetyczne, dyski do rejestracji dźwięku, dyskietki, dyski kompaktowe audio-wideo, płyty CD, płyty CD z zapisanymi plikami w formacie MP3, MP4, płyty DVD, dyski optyczne, dyski obliczeniowe, pamięci komputerowe, dystrybutory dysków, etykiety na towarach elektroniczne, filmy naświetlone, filmy animowane, hologramy, interfejsy komputerowe, kamery filmowe, kamery wideo zespolone z magnetofonem, kamery wizyjne, karty inteligentne z obwodami scalonymi zintegrowanymi, karty magnetyczne do identyfikacji osób, karty magnetyczne kodowane, kodery magnetyczne, komputerowe urządzenia peryferyjne, komputery, komputery przenośne, laptopy, lasery nie do celów medycznych, lornetki, lunety, lunety optyczne, lupy optyczne, magnetofony taśmowe, magnetyczne nośniki informacji, maszty antenowe do telefonii bezprzewodowej, maszty do łączności radiowej, modemy, myszy komputerowe, monitory obrazowe wideo, napędy dyskowe, monitory-hardware komputerowy, monitory-programy komputerowe, nośniki danych magnetyczne, nośniki do rejestracji dźwięku, notesy elektroniczne, obwody drukowane, obwody scalone, odbiorniki audio-i wideo, odbiorniki radiowe, odtwarzacze kaset, odtwarzacze płyt kompaktowych, optyczne nośniki informacji, odtwarzacze osobiste stereo, plotery, chipy, płyty akustyczne, płyty fonograficzne, programy gier komputerowych, programy komputerowe jako software ładowalny, programy komputerowe nagrane, przezroczca fotograficzne, publikacje elektroniczne w postaci modułów ładowalnych, skanery komputerowe, software oprogramowanie stałe dla komputerów nagrane, stacje taśm magnetycznych informatyczne, jednostki taśm magnetycznych informatyczne, sterowniki informatyczne, sterujące programy komputerowe systemu operacyjnego nagrane, taśmy do nagrywania dźwięku, taśmy magnetyczne, taśmy wideo, telefony przenośne, telefony przenośne działające w systemie telefonii komórkowej, karty telefoniczne do automatów i telefonów komórkowych, karty SIM, translatory elektroniczne kieszonekowe, urządzenia do montażu filmów kinematograficznych, urządzenia do nawigacji dla pojazdów, urządzenia do nawigacji satelitarnej, urządzenia do nadawania, przekazywania i odbierania działające w systemie telefonii komórkowej, urządzenia współpracujące z komputerami w zakresie przekazywania dźwięku i obrazu, urządzenia nadawcze telefoniczne, urządzenia do wzmacniania dźwięku, tablice ogłoszeń elektroniczne, kasety audio-wideo, kasety wideo z grammi, wideofony, neony reklamowe, **16** afsze, plakaty, akwaforty, akwarele, albumy, atlasy, almanachy, artykuły papierniczne, prospekty, broszury, chorągiewki papierowe, czasopisma, periodyki, czcionki drukarskie, drukarki przenośne, odbitki graficzne, emblematy, pieczęcie papierowe, formularze, druki, blankiety, fotografie, gazety, globusy ziemskie, kalendarze, kalendarze z kartkami do zdzierania, kartki z życzeniami okolicznościowe, karty muzyczne z życzeniami, karty pocztowe, karty-zawiadomienia, katalogi, komiksy, książki, krzyżówki, katalogi i zeszyty tematycznie związane z rozrywką umysłową, krzyżówkami, rebusami, szaradami, książeczki z krzyżówkami, rebusami i szaradami, wydawnictwa krzyżówkowe, litografie, makiety architektoniczne, mapy, mapy geograficzne, obrazy, materiały drukowane, materiały piśmienne, podręczniki, przedmioty sztuki litograficznej, przezroczca, publikacje drukowane, reprodukcje graficzne, rysunki i grafiki związane z rozwiązywaniem krzyżówek, wykroje do szycia, wzory do ha-

ftowania, znaczki pocztowe, **35** organizowanie sprzedaży w trybie aukcji publicznych i aukcji internetowych, usługi agencji eksportowo-importowej, usługi w zakresie badania opinii publicznej, usługi przeprowadzania sondaży i zbierania opinii na rzecz osób trzecich, promocja sprzedaży dla osób trzecich, badania w dziedzinie działalności gospodarczej, badania rynku, badania czytelnictwa, doradztwo w zakresie organizowania, kierowania i prowadzenia działalności gospodarczej, doradztwo specjalistyczne w sprawach działalności gospodarczej, doradztwo w zakresie zarządzania działalnością gospodarczą, doradztwo w zakresie zarządzania personelem, eksperytyzy w zakresie działalności gospodarczej, profesjonalne zarządzanie działalnością artystyczną, usługi w zakresie dokonywania wyceny działalności handlowej, usługi w zakresie dokonywania ekspertyz opłacalności, badania marketingowe, pomoc w zarządzaniu przedsiębiorstwami przemysłowymi lub handlowymi, usługi agencji informacji handlowej, informacja o działalności gospodarczej, zdobywanie informacji o działalności gospodarczej w zakresie marketingu i reklamy, pomoc w prowadzeniu i zarządzaniu działalnością gospodarczą, usługi w zakresie opracowywania prognoz ekonomicznych, pozyskiwanie danych do komputerowych baz danych, transkrypcja informacji, transkrypcja przekazu, kompilacja informacji w komputerowych bazach danych, systematyzacja informacji w komputerowych bazach danych, komputerowe zarządzanie plikami, zarządzanie zbiorami informatycznymi, wyszukiwanie informacji w plikach komputerowych dla osób trzecich, wyszukiwanie w komputerowych bazach danych, sortowanie danych w bazach komputerowych, usługi agencji reklamowych, dystrybucja materiałów reklamowych w postaci próbek, druków, prospektów, broszur, gadżetów reklamowych, bookletów, ogłoszenia prasowe, publikowanie tekstów sponsorowanych, usługi modeli/modelek do celów reklamowych i promowania sprzedaży, marketing, uaktualnianie materiałów reklamowych, usługi w zakresie rozpowszechniania ogłoszeń reklamowych, rozlepianie plakatów reklamowych, organizowanie wystaw w celach handlowych lub reklamowych, pokazy towarów, usługi w zakresie prenumeraty czasopism dla osób trzecich, publikowanie tekstów reklamowych, rozpowszechnianie materiałów reklamowych, reklama oraz działalność informacyjna dotycząca reklamy, usługi w zakresie wynajmowania powierzchni na cele reklamowe (bannery, billboardy), wynajem czasu reklamowego we wszystkich środkach przekazu, wypożyczanie materiałów reklamowych, usługi w zakresie przygotowywania reklam prasowych, usługi w zakresie przygotowywania reklam korespondencyjnych, usługi w zakresie przygotowywania reklam radiowych, usługi w zakresie przygotowywania reklam telewizyjnych, usługi w zakresie przygotowywania reklam za pośrednictwem sieci komputerowej, organizowanie targów handlowych i reklamowych, dekoracja wystaw sklepowych, usługi w zakresie opracowywania edycji tekstów, usługi przeglądu prasy, tworzenie tekstów reklamowych i sponsorowanych, **38** usługi agencji informacyjnych, usługi agencji prasowych, przesyłanie informacji drogą elektroniczną i za pośrednictwem sieci telefonii komórkowej, w tym w formie komunikatów SMS-owych, informacja o telekomunikacji, usługi telekomunikacyjne, rozpowszechnianie programów radiowych i telewizyjnych, radiofonia, telefonia komórkowa, usługi w zakresie realizowania połączeń telefonicznych, telewizja kablowa, zlecenia przywoławcze przez radio, telefon lub inne środki komunikacji elektronicznej, przesyłanie danych przy pomocy terminali komputerowych, usługi w zakresie łączności radiowej, telefonicznej i telegraficznej, obsługa telekonferencji, usługi w zakresie ogłoszeń elektronicznych, usługi w zakresie przesyłania poczty elektronicznej, usługi związane z ustaleniem tras połączeń i połączeń dla telekomunikacji, usługi w zakresie przydzielania użytkownikowi dostępu do światowej sieci komputerowej za pośrednictwem telekomunikacji, przekaz satelitarnej, przesyłanie informacji tekstowej i obrazowej przy pomocy komputera, usługi w zakresie realizowania transmisji programów radiowych, usługi w zakresie realizowania transmisji programów telewizyjnych, usługi w zakresie transmisji danych i teleinformatyki, wypożyczanie urządzeń telekomunikacyjnych, wypożyczanie urządzeń do przesyłania informacji, pozyskiwanie informacji przy pomocy telefonu i ich rozpowszechnianie, usługi w zakresie łączności, obsługa przekazu cyfrowego, obsługa przekazu telefonicznego, obsługa systemów przekazywania dźwięku i obrazu w łączności telefonicznej, usługi w zakresie łączności przez sieć światłowodową i przez terminale komputerowe, usługi w zakresie przekazu wydawnictw prasowych za pośrednictwem sieci komputerowych i telekomunikacyjnych oraz łączący satelitarnych i sieci światłowodów, **39** dystrybucja gazet, czasopism i periodyków, organizowanie podróży i wycieczek w zakresie transportu, zwiedzanie turystyczne, organizowanie transportu pasażerskiego, organizowanie transportu podróży, **41** porady w zakresie edukacji i kształcenia, edukacja społeczeństwa w zakresie ochrony naturalnego środowiska człowieka i odpowiedzialności ekologicznej, w tym publikowanie wydawnictw edukacyjnych w tym zakresie, informacja o edukacji, usługi studiów filmowych, produkcja filmów, fotoreportaże, usługi studia nagrań, informacja o imprezach rozrywkowych i rekreacji, usługi klubowe w zakresie rozrywki i nauczania, organizowanie i obsługa konferencji, kongresów, organizowanie konkursów edukacyjnych lub rozrywkowych, organizowanie konkursów tematycznych, organizowanie konkursów piękności, organizowanie i prowadzenie pracowni specjalistycznych w zakresie szkoleń, organizowanie i prowadzenie seminariów, sympozjów i zjazdów, publikowanie książek, gazet, czasopism i periodyków, publikowanie tekstów inne niż reklamowe, publikacja elektroniczna on-line książek i periodyków, pokazy w ramach kształcenia praktycznego, usługi w zakresie publikowania wydawnictw podręcznych i małej poligrafii komputerowej, montaż taśm wideo, montaż programów radiowych i telewizyjnych, nagrywanie filmów na taśmach wideo, obsługa publikacji elektronicznych on-line nieprzesyłalnych, organizowanie wystaw z dziedziny kultury i edukacji, organizowanie imprez rozrywkowych, konkursów i plebiscytów, organizowanie imprez połączonych z wręczaniem nagród i wyróżnień, organizowanie spektakli jako usługi impresariatów, produkcja programów rozrywkowych radiowych i telewizyjnych, przygotowywanie materiałów do programów telewizyjnych o charakterze reklamowym, rozrywkowym, w tym organizowanie telekonkursów, telekryżówek, quizów, usługi reporterskie, usługi w zakresie wykonywania mikrofilmów, usługi w zakresie wykonywania zdjęć, komputerowe przygotowywanie materiałów do publikacji, organizowanie akcji społecznych związanych z ochroną środowiska prowadzonych w formie akcji edukacyjnych, imprez sportowych, rekreacyjnych, kulturalnych i sportowych, **42** administrowanie stronami komputerowymi, analizy systemów komputerowych, aktualizacja oprogramowania komputerowego, projektowanie oprogramowania komputerowego, projektowanie systemów komputerowych, doradztwo w zakresie sprzętu komputerowego, instalacje oprogramowania komputerowego, programowanie komputerowe, konwersja danych lub dokumentów do postaci elektronicznej, konserwacja oprogramowania komputerowego, tworzenie i utrzymywanie stron internetowych dla osób trzecich, usługi artystów grafików, usługi projektantów mody, usługi w zakresie wzornictwa przemysłowego, opracowywanie projektów technicznych, przeprowadzanie badań naukowych w kierunku promowania świadomości publicznej w zakresie ochrony środowiska naturalnego człowieka i odpowiedzialności ekologicznej, sporządzanie raportów naukowych w tym zakresie, w tym także za pośrednictwem witryny internetowej.

(111) **252293** (220) 2011 07 31 (210) 388474
 (151) 2012 11 05 (441) 2011 11 07
 (732) WYDAWNICTWO BAUER POLSKA SPÓŁKA Z OGRANICZONĄ ODPOWIEDZIALNOŚCIĄ, Warszawa, PL.
 (540) Nowy Świat i Wiedza
 (510), (511) **09** urządzenia do przetwarzania informacji, aparatura do rejestracji dźwięku, aparatura radiotelefoniczna, aparaty do fototelegrafii, aparaty do nauczania, aparaty fotograficzne, aparaty kinematograficzne, aparaty radiowe, aparaty telefoniczne, aparaty telewizyjne, aparaty wideo, mikroprocesory komputerowe, procesory jako centralne jednostki przetwarzania, procesory tekstu, procesory, cyklotrony, czytniki, czytniki kodów kreskowych, czytniki znaków optycznych, optyczne nośniki danych, drukarki komputerowe, dyktafony, dyski magnetyczne, dyski do rejestracji dźwięku, dyskietki, dyski kompaktowe audio-wideo, płyty CD, płyty CD z zapisanymi plikami w formacie MP3, MP4, płyty DVD, dyski optyczne, dyski obliczeniowe, pamięci komputerowe, dystrybutory dysków, etykiety na towarach elektroniczne, filmy naświetlone, filmy animowane, hologramy, interfejsy komputerowe, kamery filmowe, kamery wideo zespolone z magnetofonem, kamery wizyjne, karty inteligentne z obwodami scalonymi zintegrowanymi, karty magnetyczne do identyfikacji osób, karty magnetyczne kodowane, kodery magnetyczne, komputerowe urządzenia peryferyjne, komputery, komputery przenośne, laptopy, lasery nie do celów medycznych, lornetki, lunety, lunety optyczne, lupy optyczne, magnetofony taśmowe,

(111) **252293** (220) 2011 07 31 (210) 388474

(151) 2012 11 05 (441) 2011 11 07

(732) WYDAWNICTWO BAUER POLSKA SPÓŁKA Z OGRANICZONĄ ODPOWIEDZIALNOŚCIĄ, Warszawa, PL.

(540) Nowy Świat i Wiedza

(510), (511) **09** urządzenia do przetwarzania informacji, aparatura do rejestracji dźwięku, aparatura radiotelefoniczna, aparaty do fototelegrafii, aparaty do nauczania, aparaty fotograficzne, aparaty kinematograficzne, aparaty radiowe, aparaty telefoniczne, aparaty telewizyjne, aparaty wideo, mikroprocesory komputerowe, procesory jako centralne jednostki przetwarzania, procesory tekstu, procesory, cyklotrony, czytniki, czytniki kodów kreskowych, czytniki znaków optycznych, optyczne nośniki danych, drukarki komputerowe, dyktafony, dyski magnetyczne, dyski do rejestracji dźwięku, dyskietki, dyski kompaktowe audio-wideo, płyty CD, płyty CD z zapisanymi plikami w formacie MP3, MP4, płyty DVD, dyski optyczne, dyski obliczeniowe, pamięci komputerowe, dystrybutory dysków, etykiety na towarach elektroniczne, filmy naświetlone, filmy animowane, hologramy, interfejsy komputerowe, kamery filmowe, kamery wideo zespolone z magnetofonem, kamery wizyjne, karty inteligentne z obwodami scalonymi zintegrowanymi, karty magnetyczne do identyfikacji osób, karty magnetyczne kodowane, kodery magnetyczne, komputerowe urządzenia peryferyjne, komputery, komputery przenośne, laptopy, lasery nie do celów medycznych, lornetki, lunety, lunety optyczne, lupy optyczne, magnetofony taśmowe,

magnetyczne nośniki informacji, maszty antenowe do telefonii bezprzewodowej, maszty do łączności radiowej, modemy, myszy komputerowe, monitory obrazowe video, napędy dyskowe, monitory hardware komputerowy, monitory-programy komputerowe, nośniki danych magnetyczne, nośniki do rejestracji dźwięku, notesy elektroniczne, obwody drukowane, obwody scalone, odbiorniki audio-i video, odbiorniki radiowe, odtwarzacze kaset, odtwarzacze płyt kompaktowych, optyczne nośniki informacji, odtwarzacze osobiste stereo, plotery, chipy, płyty akustyczne, płyty fonograficzne, programy gier komputerowych, programy komputerowe jako software ładowalny, programy komputerowe nagrane, przezrocza fotograficzne, publikacje elektroniczne w postaci modułów ładowalnych, skanery komputerowe, software oprogramowanie stałe dla komputerów nagrane, stacje taśm magnetycznych informatyczne, jednostki taśm magnetycznych informatyczne, sterowniki informatyczne, sterujące programy komputerowe systemu operacyjnego nagrane, taśmy do nagrywania dźwięku, taśmy magnetyczne, taśmy video, telefony przenośne, telefony przenośne działające w systemie telefonii komórkowej, karty telefoniczne do automatów i telefonów komórkowych, karty SIM, translatory elektroniczne kieszonkowe, urządzenia do montażu filmów kinematograficznych, urządzenia do nawigacji dla pojazdów, urządzenia do nawigacji satelitarnej, urządzenia do nadawania, przekazywania i odbierania działające w systemie telefonii komórkowej, urządzenia współpracujące z komputerami w zakresie przekazywania dźwięku i obrazu, urządzenia nadawcze telefoniczne, urządzenia do wzmacniania dźwięku, tablice ogłoszeń elektroniczne, kasety audio-video, kasety video z gramami, wideofony, neony reklamowe, **16** afisze, plakaty, akwaforty, akwarele, albumy, atlasy, almanachy, artykuły papiernicze, prospekty, broszury, chorągiewki papierowe, czasopisma, periodyki, czcionki drukarskie, drukarki przenośne, odbitki graficzne, emblematy, pieczęcie papierowe, formularze, druki, blankiety, fotografie, gazety, globusy ziemskie, kalendarze, kalendarze z kartkami do zdzierania, kartki z życzeniami okolicznościowe, karty muzyczne z życzeniami, karty pocztowe, karty-zawiadomienia, katalogi, komiksy, książki, krzyżówki, katalogi i zeszyty tematycznie związane z rozrywką umysłową, krzyżówkami, rebusami, szaradami, książeczki z krzyżówkami, rebusami i szaradami, wydawnictwa krzyżówkowe, litografie, makiety architektoniczne, mapy, mapy geograficzne, obrazy, materiały drukowane, materiały piśmienne, podręczniki, przedmioty sztuki litograficznej, przezrocza, publikacje drukowane, reprodukcje graficzne, rysunki i grafiki związane z rozwiązywaniem krzyżówek, wykroje do szycia, wzory do haftowania, znaczki pocztowe, **35** organizowanie sprzedaży w trybie aukcji publicznych i aukcji internetowych, usługi agencji eksportowo-importowej, usługi w zakresie badania opinii publicznej, usługi przeprowadzania sondaży i zbierania opinii na rzecz osób trzecich, promocja sprzedaży dla osób trzecich, badania w dziedzinie działalności gospodarczej, badania rynku, badania czytelnictwa, doradztwo w zakresie organizowania, kierowania i prowadzenia działalności gospodarczej, doradztwo specjalistyczne w sprawach działalności gospodarczej, doradztwo w zakresie zarządzania działalnością gospodarczą, doradztwo w zakresie zarządzania personelem, eksperytyzy w zakresie działalności gospodarczej, profesjonalne zarządzanie działalnością artystyczną, usługi w zakresie dokonywania wyceny działalności handlowej, usługi w zakresie dokonywania ekspertyz opłacalności, badania marketingowe, pomoc w zarządzaniu przedsiębiorstwami przemysłowymi lub handlowymi, usługi agencji informacji handlowej, informacja o działalności gospodarczej, zdobywanie informacji o działalności gospodarczej w zakresie marketingu i reklamy, pomoc w prowadzeniu i zarządzaniu działalnością gospodarczą, usługi w zakresie opracowywania prognoz ekonomicznych, pozyskiwanie danych do komputerowych baz danych, transkrypcja informacji, transkrypcja przekazu, kompilacja informacji w komputerowych bazach danych, systematyzacja informacji w komputerowych bazach danych, komputerowe zarządzanie plikami, zarządzanie zbiorami informatycznymi, wyszukiwanie informacji w plikach komputerowych dla osób trzecich, wyszukiwanie w komputerowych bazach danych, sortowanie danych w bazach komputerowych, usługi agencji reklamowych, dystrybucja materiałów reklamowych w postaci próbek, druków, prospektów, broszur, gadżetów reklamowych, bookletów, ogłoszenia prasowe, publikowanie tekstów sponsorowanych, usługi modeli/modele do celów reklamowych i promowania sprzedaży, marketing, uaktualnianie materiałów reklamowych, usługi w zakresie rozpowszechnienia ogłoszeń reklamowych, rozlepianie plakatów reklamowych, organizowanie wystaw w celach handlo-

wych lub reklamowych, pokazy towarów, usługi w zakresie prenumeraty czasopism dla osób trzecich, publikowanie tekstów reklamowych, rozpowszechnianie materiałów reklamowych, reklama oraz działalność informacyjna dotycząca reklamy, usługi w zakresie wynajmowania powierzchni na cele reklamowe (bannery, billboardy), wynajem czasu reklamowego we wszystkich środkach przekazu, wypożyczanie materiałów reklamowych, usługi w zakresie przygotowywania reklam prasowych, usługi w zakresie przygotowywania reklam korespondencyjnych, usługi w zakresie przygotowywania reklam radiowych, usługi w zakresie przygotowywania reklam telewizyjnych, usługi w zakresie przygotowywania reklam za pośrednictwem sieci komputerowej, organizowanie targów handlowych i reklamowych, dekoracja wystaw sklepowych, usługi w zakresie opracowywania edycji tekstów, usługi przeglądu prasy, tworzenie tekstów reklamowych i sponsorowanych, **38** usługi agencji informacyjnych, usługi agencji prasowych, przesyłanie informacji drogą elektroniczną i za pośrednictwem sieci telefonii komórkowej, w tym w formie komunikatów SMS-owych, informacja o telekomunikacji, usługi telekomunikacyjne, rozpowszechnianie programów radiowych i telewizyjnych, radiofonia, telefonia komórkowa, usługi w zakresie realizowania połączeń telefonicznych, telewizja kablowa, zlecenia przywoławcze przez radio, telefon lub inne środki komunikacji elektronicznej, przesyłanie danych przy pomocy terminali komputerowych, usługi w zakresie łączności radiowej, telefonicznej i telegraficznej, obsługa telekonferencji, usługi w zakresie ogłoszeń elektronicznych, usługi w zakresie przesyłania poczty elektronicznej, usługi związane z ustaleniem tras połączeń i połączeń dla telekomunikacji, usługi w zakresie przydzielania użytkownikowi dostępu do światowej sieci komputerowej za pośrednictwem telekomunikacji, przekaz satelitarny, przesyłanie informacji tekstowej i obrazowej przy pomocy komputera, usługi w zakresie realizowania transmisji programów radiowych, usługi w zakresie realizowania transmisji programów telewizyjnych, usługi w zakresie transmisji danych i teleinformatyki, wypożyczanie urządzeń telekomunikacyjnych, wypożyczanie urządzeń do przesyłania informacji, pozyskiwanie informacji przy pomocy telefonu i ich rozpowszechnianie, usługi w zakresie łączności, obsługa przekazu cyfrowego, obsługa przekazu telefonicznego, obsługa systemów przekazywania dźwięku i obrazu w łączności telefonicznej, usługi w zakresie łączności przez sieć światłowodów i przez terminale komputerowe, usługi w zakresie przekazu wydawnictw prasowych za pośrednictwem sieci komputerowych i telekomunikacyjnych oraz łączny satelitarnych i sieci światłowodów, **39** dystrybucja gazet, czasopism i periodyków, organizowanie podróży i wycieczek w zakresie transportu, zwiedzanie turystyczne, organizowanie transportu pasażerskiego, organizowanie transportu podróźnych, **41** porady w zakresie edukacji i kształcenia, edukacja społeczeństwa w zakresie ochrony naturalnego środowiska człowieka i odpowiedzialności ekologicznej, w tym publikowanie wydawnictw edukacyjnych w tym zakresie, informacja o edukacji, usługi studiów filmowych, produkcja filmów, fotoreportaże, usługi studia nagrań, informacja o imprezach rozrywkowych i rekreacji, usługi klubowe w zakresie rozrywki i nauce, organizowanie i obsługa konferencji, kongresów, organizowanie konkursów edukacyjnych lub rozrywkowych, organizowanie konkursów tematycznych, organizowanie konkursów piękności, organizowanie i prowadzenie pracowni specjalistycznych w zakresie szkoleń, organizowanie i prowadzenie seminariów, sympozjów i zjazdów, publikowanie książek, gazet, czasopism i periodyków, publikowanie tekstów inne niż reklamowe, publikacja elektroniczna on-line książek i periodyków, pokazy w ramach kształcenia praktycznego, usługi w zakresie publikowania wydawnictw podręcznych i małej poligrafii komputerowej, montaż taśm video, montaż programów radiowych i telewizyjnych, nagrywanie filmów na taśmach video, obsługa publikacji elektronicznych on-line nieprzesyłalnych, organizowanie wystaw z dziedziny kultury i edukacji, organizowanie imprez rozrywkowych, konkursów i plebiscytów, organizowanie imprez połączonych z wręczaniem nagród i wyróżnień, organizowanie spektakli jako usługi impresariatów, produkcja programów rozrywkowych radiowych i telewizyjnych, przygotowywanie materiałów do programów telewizyjnych o charakterze reklamowym, rozrywkowym, w tym organizowanie telekonkursów, telekrzyżówek, quizów, usługi reporterskie, usługi w zakresie wykonywania mikrofilmów, usługi w zakresie wykonywania zdjęć, komputerowe przygotowywanie materiałów do publikacji, organizowanie akcji społecznych związanych z ochroną środowiska prowadzonych w formie akcji edukacyjnych, imprez sportowych, rekreacyjnych, kulturalnych i sportowych,

42 administrowanie stronami komputerowymi, analizy systemów komputerowych, aktualizacja oprogramowania komputerowego, projektowanie oprogramowania komputerowego, projektowanie systemów komputerowych, doradztwo w zakresie sprzętu komputerowego, instalacje oprogramowania komputerowego, programowanie komputerowe, konwersja danych lub dokumentów do postaci elektronicznej, konserwacja oprogramowania komputerowego, tworzenie i utrzymywanie stron internetowych dla osób trzecich, usługi artystów grafików, usługi projektantów mody, usługi w zakresie wzornictwa przemysłowego, opracowywanie projektów technicznych, przeprowadzanie badań naukowych w kierunku promowania świadomości publicznej w zakresie ochrony środowiska naturalnego człowieka i odpowiedzialności ekologicznej, sporządzanie raportów naukowych w tym zakresie, w tym także za pośrednictwem witryny internetowej.

(111) **252294** (220) 2011 07 31 (210) 388475

(151) 2012 11 05 (441) 2011 11 07

(732) WYDAWNICTWO BAUER POLSKA SPÓŁKA Z OGRANICZONĄ ODPOWIEDZIALNOŚCIĄ, Warszawa, PL.

(540) Twój Świat i Wiedza

(510), (511) **09** urządzenia do przetwarzania informacji, aparatura do rejestracji dźwięku, aparatura radiotelefoniczna, aparaty do fototelegrafii, aparaty do nauczania, aparaty fotograficzne, aparaty kinematograficzne, aparaty radiowe, aparaty telefoniczne, aparaty telewizyjne, aparaty wideo, mikroprocesory komputerowe, procesory jako centralne jednostki przetwarzania, procesory tekstu, procesory, cyklotrony, czytniki, czytniki kodów kreskowych, czytniki znaków optycznych, optyczne nośniki danych, drukarki komputerowe, dyktafony, dyski magnetyczne, dyski do rejestracji dźwięku, dyskietki, dyski kompaktowe audio-wideo, płyty CD, płyty CD z zapisanymi plikami w formacie MP3, MP4, płyty DVD, dyski optyczne, dyski obliczeniowe, pamięci komputerowe, dystrybutory dysków, etykiety na towarach elektroniczne, filmy naświetlone, filmy animowane, hologramy, interfejsy komputerowe, kamery filmowe, kamery wideo zespolone z magnetofonem, kamery wizyjne, karty inteligentne z obwodami scalonymi zintegrowanymi, karty magnetyczne do identyfikacji osób, karty magnetyczne kodowane, kodery magnetyczne, komputerowe urządzenia peryferyjne, komputery, komputery przenośne, laptopy, lasery nie do celów medycznych, lornetki, lunety, lunety optyczne, lupy optyczne, magnetofony taśmowe, magnetyczne nośniki informacji, maszty antenowe do telefonii bezprzewodowej, maszty do łączności radiowej, modemy, myszy komputerowe, monitory obrazowe wideo, napędy dyskowe, monitory hardware komputerowy, monitory-programy komputerowe, nośniki danych magnetyczne, nośniki do rejestracji dźwięku, notesy elektroniczne, obwody drukowane, obwody scalone, odbiorniki audio-i wideo, odbiorniki radiowe, odtwarzacze kaset, odtwarzacze płyt kompaktowych, optyczne nośniki informacji, odtwarzacze osobiste stereo, plotery, chipy, płyty akustyczne, płyty fonograficzne, programy gier komputerowych, programy komputerowe jako software ładowalny, programy komputerowe nagrane, przezrocza fotograficzne, publikacje elektroniczne w postaci modułów ładowalnych, skanery komputerowe, software oprogramowanie stałe dla komputerów nagrane, stacje taśm magnetycznych informatyczne, jednostki taśm magnetycznych informatyczne, sterowniki informatyczne, sterujące programy komputerowe systemu operacyjnego nagrane, taśmy do nagrywania dźwięku, taśmy magnetyczne, taśmy wideo, telefony przenośne, telefony przenośne działające w systemie telefonii komórkowej, karty telefoniczne do automatów i telefonów komórkowych, karty SIM, translatory elektroniczne kieszonkowe, urządzenia do montażu filmów kinematograficznych, urządzenia do nawigacji dla pojazdów, urządzenia do nawigacji satelitarnej, urządzenia do nadawania, przekazywania i odbierania działające w systemie telefonii komórkowej, urządzenia współpracujące z komputerami w zakresie przekazywania dźwięku i obrazu, urządzenia nadawcze telefoniczne, urządzenia do wzmacniania dźwięku, tablice ogłoszeń elektroniczne, kasety audio-wideo, kasety wideo z gramami, wideofony, neony reklamowe, **16** afisze, plakaty, akwaforty, akwarele, albumy, atlasy, almanachy, artykuły papiernicze, prospekty, broszury, chorągiewki papierowe, czasopisma, periodyki, czcionki drukarskie, drukarki przenośne, odbitki graficzne, emblematy, pieczęcie papierowe, formularze, druki, blankiety, fotografie, gazety, globusy ziemskie, kalendarze, kalendarze z kartkami do zdzierania, kartki z życzeniami

okolicznościowe, karty muzyczne z życzeniami, karty pocztowe, karty-zawiadomienia, katalogi, komiksy, książki, krzyżówki, katalogi i zeszyty tematycznie związane z rozrywką umysłową, krzyżówkami, rebusami, szaradami, książeczki z krzyżówkami, rebusami i szaradami, wydawnictwa krzyżówkowe, litografie, makiety architektoniczne, mapy, mapy geograficzne, obrazy, materiały drukowane, materiały piśmienne, podręczniki, przedmioty sztuki litograficznej, przezrocza, publikacje drukowane, reprodukcje graficzne, rysunki i grafiki związane z rozwiązywaniem krzyżówek, wykroje do szycia, wzory do haftowania, znaczki pocztowe, **35** organizowanie sprzedaży w trybie aukcji publicznych i aukcji internetowych, usługi agencji eksportowo-importowej, usługi w zakresie badania opinii publicznej, usługi przeprowadzania sondaży i zbierania opinii na rzecz osób trzecich, promocja sprzedaży dla osób trzecich, badania w dziedzinie działalności gospodarczej, badania rynku, badania czytelnictwa, doradztwo w zakresie organizowania, kierowania i prowadzenia działalności gospodarczej, doradztwo specjalistyczne w sprawach działalności gospodarczej, doradztwo w zakresie zarządzania działalnością gospodarczą, doradztwo w zakresie zarządzania personelem, ekspertyzy w zakresie działalności gospodarczej, profesjonalne zarządzanie działalnością artystyczną, usługi w zakresie dokonywania wyceny działalności handlowej, usługi w zakresie dokonywania ekspertyz opłacalności, badania marketingowe, pomoc w zarządzaniu przedsiębiorstwami przemysłowymi lub handlowymi, usługi agencji informacji handlowej, informacja o działalności gospodarczej, zdobywanie informacji o działalności gospodarczej w zakresie marketingu i reklamy, pomoc w prowadzeniu i zarządzaniu działalnością gospodarczą, usługi w zakresie opracowywania prognoz ekonomicznych, pozyskiwanie danych do komputerowych baz danych, transkrypcja informacji, transkrypcja przekazu, kompilacja informacji w komputerowych bazach danych, systematyzacja informacji w komputerowych bazach danych, komputerowe zarządzanie plikami, zarządzanie zbiorami informatycznymi, wyszukiwanie informacji w plikach komputerowych dla osób trzecich, wyszukiwanie w komputerowych bazach danych, sortowanie danych w bazach komputerowych, usługi agencji reklamowych, dystrybucja materiałów reklamowych w postaci próbek, druków, prospektów, broszur, gadżetów reklamowych, bookletów, ogłoszenia prasowe, publikowanie tekstów sponsorowanych, usługi modeli/modelek do celów reklamowych i promowania sprzedaży, marketing, uaktualnianie materiałów reklamowych, usługi w zakresie rozpowszechnienia ogłoszeń reklamowych, rozlepianie plakatów reklamowych, organizowanie wystaw w celach handlowych lub reklamowych, pokazy towarów, usługi w zakresie prenumeraty czasopism dla osób trzecich, publikowanie tekstów reklamowych, rozpowszechnianie materiałów reklamowych, reklama oraz działalność informacyjna dotycząca reklamy, usługi w zakresie wynajmowania powierzchni na cele reklamowe (bannery, billboardy), wynajem czasu reklamowego we wszystkich środkach przekazu, wypożyczanie materiałów reklamowych, usługi w zakresie przygotowywania reklam prasowych, usługi w zakresie przygotowywania reklam korespondencyjnych, usługi w zakresie przygotowywania reklam radiowych, usługi w zakresie przygotowywania reklam telewizyjnych, usługi w zakresie przygotowywania reklam za pośrednictwem sieci komputerowej, organizowanie targów handlowych i reklamowych, dekoracja wystaw sklepowych, usługi w zakresie opracowywania edycji tekstów, usługi przeglądu prasy, tworzenie tekstów reklamowych i sponsorowanych, **38** usługi agencji informacyjnych, usługi agencji prasowych, przesyłanie informacji drogą elektroniczną i za pośrednictwem sieci telefonii komórkowej, w tym w formie komunikatów SMS-owych, informacja o telekomunikacji, usługi telekomunikacyjne, rozpowszechnianie programów radiowych i telewizyjnych, radiofonia, telefonia komórkowa, usługi w zakresie realizowania połączeń telefonicznych, telewizja kablowa, zlecenia przywoławcze przez radio, telefon lub inne środki komunikacji elektronicznej, przesyłanie danych przy pomocy terminali komputerowych, usługi w zakresie łączności radiowej, telefonicznej i telegraficznej, obsługa telekonferencji, usługi w zakresie ogłoszeń elektronicznych, usługi w zakresie przesyłania poczty elektronicznej, usługi związane z ustalaniem tras połączeń i połączeń dla telekomunikacji, usługi w zakresie przydzielania użytkownikowi dostępu do światowej sieci komputerowej za pośrednictwem telekomunikacji, przekaz satelitarny, przesyłanie informacji tekstowej i obrazowej przy pomocy komputera, usługi w zakresie realizowania transmisji programów radiowych, usługi w zakresie realizowania transmisji programów telewizyjnych, usługi w zakresie transmisji danych i teleinformatyki, wypożyczanie

urządzeń telekomunikacyjnych, wypożyczanie urządzeń do przesyłania informacji, pozyskiwanie informacji przy pomocy telefonu i ich rozpowszechnianie, usługi w zakresie łączności, obsługa przekazu cyfrowego, obsługa przekazu telefonicznego, obsługa systemów przekazywania dźwięku i obrazu w łączności telefonicznej, usługi w zakresie łączności przez sieć światłowodów i przez terminale komputerowe, usługi w zakresie przekazu wydawnictw prasowych za pośrednictwem sieci komputerowych i telekomunikacyjnych oraz łączny satelitarnych i sieci światłowodów, **39** dystrybucja gazet, czasopism i periodyków, organizowanie podróży i wycieczek w zakresie transportu, zwiedzanie turystyczne, organizowanie transportu pasażerskiego, organizowanie transportu podróży, **41** porady w zakresie edukacji i kształcenia, edukacja społeczeństwa w zakresie ochrony naturalnego środowiska człowieka i odpowiedzialności ekologicznej, w tym publikowanie wydawnictw edukacyjnych w tym zakresie, informacja o edukacji, usługi studiów filmowych, produkcja filmów, fotoreportaż, usługi studia nagrań, informacja o imprezach rozrywkowych i rekreacji, usługi klubowe w zakresie rozrywki i nauczania, organizowanie i obsługa konferencji, kongresów, organizowanie konkursów edukacyjnych lub rozrywkowych, organizowanie konkursów tematycznych, organizowanie konkursów piękności, organizowanie i prowadzenie pracowni specjalistycznych w zakresie szkoleń, organizowanie i prowadzenie seminariów, sympozjów i zjazdów, publikowanie książek, gazet, czasopism i periodyków, publikowanie tekstów inne niż reklamowe, publikacja elektroniczna on-line książek i periodyków, pokazy w ramach kształcenia praktycznego, usługi w zakresie publikowania wydawnictw podręcznych i małej poligrafii komputerowej, montaż taśm wideo, montaż programów radiowych i telewizyjnych, nagrywanie filmów na taśmach wideo, obsługa publikacji elektronicznych on-line nieprzesyłalnych, organizowanie wystaw z dziedziny kultury i edukacji, organizowanie imprez rozrywkowych, konkursów i plebiscytów, organizowanie imprez połączonych z wręczaniem nagród i wyróżnień, organizowanie spektakli jako usługi impresariatów, produkcja programów rozrywkowych radiowych i telewizyjnych, przygotowywanie materiałów do programów telewizyjnych o charakterze reklamowym, rozrywkowym, w tym organizowanie telekonkursów, telekrzyżówek, quizów, usługi reporterskie, usługi w zakresie wykonywania mikrofilmów, usługi w zakresie wykonywania zdjęć, komputerowe przygotowywanie materiałów do publikacji, organizowanie akcji społecznych związanych z ochroną środowiska prowadzonych w formie akcji edukacyjnych, imprez sportowych, rekreacyjnych, kulturalnych i sportowych, **42** administrowanie stronami komputerowymi, analizy systemów komputerowych, aktualizacja oprogramowania komputerowego, projektowanie oprogramowania komputerowego, projektowanie systemów komputerowych, doradztwo w zakresie sprzętu komputerowego, instalacje oprogramowania komputerowego, programowanie komputerowe, konwersja danych lub dokumentów do postaci elektronicznej, konserwacja oprogramowania komputerowego, tworzenie i utrzymywanie stron internetowych dla osób trzecich, usługi artystów grafików, usługi projektantów mody, usługi w zakresie wzornictwa przemysłowego, opracowywanie projektów technicznych, przeprowadzanie badań naukowych w kierunku promowania świadomości publicznej w zakresie ochrony środowiska naturalnego człowieka i odpowiedzialności ekologicznej, sporządzanie raportów naukowych w tym zakresie, w tym także za pośrednictwem witryny internetowej.

(111) **252295** (220) 2011 07 31 (210) 388476
 (151) 2012 11 05 (441) 2011 11 07

(732) WYDAWNICTWO BAUER POLSKA SPÓŁKA Z OGRANICZONĄ ODPOWIEDZIALNOŚCIĄ, Warszawa, PL.

(540) Mój Świat i Wiedza

(510), (511) **09** urządzenia do przetwarzania informacji, aparatura do rejestracji dźwięku, aparatura radiotelefoniczna, aparaty do fototelegrafii, aparaty do nauczania, aparaty fotograficzne, aparaty kinematograficzne, aparaty radiowe, aparaty telefoniczne, aparaty telewizyjne, aparaty wideo, mikroprocesory komputerowe, procesory jako centralne jednostki przetwarzania, procesory tekstu, procesory, cyklotrony, czytniki, czytniki kodów kreskowych, czytniki znaków optycznych, optyczne nośniki danych, drukarki komputerowe, dyktafony, dyski magnetyczne, dyski do rejestracji dźwięku, dyskietki, dyski kompaktowe audio-wideo, płyty CD, płyty CD z zapisanymi plikami w formacie MP3, MP4, płyty DVD, dyski optyczne, dyski oblicze-

niowe, pamięci komputerowe, dystrybutory dysków, etykiety na towarach elektroniczne, filmy naświetlone, filmy animowane, hologramy, interfejsy komputerowe, kamery filmowe, kamery wideo zespolone z magnetofonem, kamery wizyjne, karty inteligentne z obwodami scalonymi zintegrowanymi, karty magnetyczne do identyfikacji osób, karty magnetyczne kodowane, kodery magnetyczne, komputerowe urządzenia peryferyjne, komputery, komputery przenośne, laptopy, lasery nie do celów medycznych, lornetki, lunety, lunety optyczne, lupy optyczne, magnetofony taśmowe, magnetyczne nośniki informacji, maszty antenowe do telefonii bezprzewodowej, maszty do łączności radiowej, modemy, myszy komputerowe, monitory obrazowe wideo, napędy dyskowe, monitory hardware komputerowy, monitory-programy komputerowe, nośniki danych magnetyczne, nośniki do rejestracji dźwięku, notesy elektroniczne, obwody drukowane, obwody scalone, odbiorniki audio-i wideo, odbiorniki radiowe, odtwarzacze kaset, odtwarzacze płyt kompaktowych, optyczne nośniki informacji, odtwarzacze osobiste stereo, plotery, chipy, płyty akustyczne, płyty fonograficzne, programy gier komputerowych, programy komputerowe jako software ładowalny, programy komputerowe nagrane, przezrocza fotograficzne, publikacje elektroniczne w postaci modułów ładowalnych, skanery komputerowe, software oprogramowanie stałe dla komputerów nagrane, stacje taśm magnetycznych informatyczne, jednostki taśm magnetycznych informatyczne, sterowniki informatyczne, sterujące programy komputerowe systemu operacyjnego nagrane, taśmy do nagrywania dźwięku, taśmy magnetyczne, taśmy wideo, telefony przenośne, telefony przenośne działające w systemie telefonii komórkowej, karty telefoniczne do automatów i telefonów komórkowych, karty SIM, translatory elektroniczne kieszonek, urządzenia do montażu filmów kinematograficznych, urządzenia do nawigacji dla pojazdów, urządzenia do nawigacji satelitarnej, urządzenia do nadawania, przekazywania i odbierania działające w systemie telefonii komórkowej, urządzenia współpracujące z komputerami w zakresie przekazywania dźwięku i obrazu, urządzenia nadawcze telefoniczne, urządzenia do wzmacniania dźwięku, tablice ogłoszeń elektroniczne, kasety audio-wideo, kasety wideo z grammi, wideofony, neony reklamowe, **16** afisze, plakaty, akwafory, akwarele, albumy, atlasy, almanachy, artykuły papierniczne, prospekty, broszury, chorągiewki papierowe, czasopisma, periodyki, czcionki drukarskie, drukarki przenośne, odbitki graficzne, emblematy, pieczęcie papierowe, formularze, druki, blankiety, fotografie, gazety, globusy ziemskie, kalendarze, kalendarze z kartkami do zdzierania, kartki z życzeniami okolicznościowe, karty muzyczne z życzeniami, karty pocztowe, karty-zawiadomienia, katalogi, komiksy, książki, krzyżówki, katalogi i zeszyty tematycznie związane z rozrywką umysłową, krzyżówkami, rebusami, szaradami, książeczki z krzyżówkami, rebusami i szaradami, wydawnictwa krzyżówkowe, litografie, makiet architektoniczne, mapy, mapy geograficzne, obrazy, materiały drukowane, materiały piśmienne, podręczniki, przedmioty sztuki litograficznej, przezrocza, publikacje drukowane, reprodukcje graficzne, rysunki i grafiki związane z rozwiązywaniem krzyżówek, wykroje do szycia, wzory do haftowania, znaczki pocztowe, **35** organizowanie sprzedaży w trybie aukcji publicznych i aukcji internetowych, usługi agencji eksportowo-importowej, usługi w zakresie badania opinii publicznej, usługi przeprowadzania sondaży i zbierania opinii na rzecz osób trzecich, promocja sprzedaży dla osób trzecich, badania w dziedzinie działalności gospodarczej, badania rynku, badania czytelnictwa, doradztwo w zakresie organizowania, kierowania i prowadzenia działalności gospodarczej, doradztwo specjalistyczne w sprawach działalności gospodarczej, doradztwo w zakresie zarządzania działalnością gospodarczą, doradztwo w zakresie zarządzania personelem, ekspertyzy w zakresie działalności gospodarczej, profesjonalne zarządzanie działalnością artystyczną, usługi w zakresie dokonywania wyceny działalności handlowej, usługi w zakresie dokonywania ekspertyz opłacalności, badania marketingowe, pomoc w zarządzaniu przedsiębiorstwami przemysłowymi lub handlowymi, usługi agencji informacji handlowej, informacja o działalności gospodarczej, zdobywanie informacji o działalności gospodarczej w zakresie marketingu i reklamy, pomoc w prowadzeniu i zarządzaniu działalnością gospodarczą, usługi w zakresie opracowywania prognoz ekonomicznych, pozyskiwanie danych do komputerowych baz danych, transkrypcja informacji, transkrypcja przekazu, kompilacja informacji w komputerowych bazach danych, systematyzacja informacji w komputerowych bazach danych, komputerowe zarządzanie plikami, zarządzanie zbiorami informatycznymi, wyszukiwanie informacji w plikach

komputerowych dla osób trzecich, wyszukiwanie w komputerowych bazach danych, sortowanie danych w bazach komputerowych, usługi agencji reklamowych, dystrybucja materiałów reklamowych w postaci próbek, druków, prospektów, broszur, gadżetów reklamowych, bookletów, ogłoszenia prasowe, publikowanie tekstów sponsorowanych, usługi modeli/modelek do celów reklamowych i promowania sprzedaży, marketing, uaktualnianie materiałów reklamowych, usługi w zakresie rozpowszechniania ogłoszeń reklamowych, rozlepianie plakatów reklamowych, organizowanie wystaw w celach handlowych lub reklamowych, pokazy towarów, usługi w zakresie prenumeraty czasopism dla osób trzecich, publikowanie tekstów reklamowych, rozpowszechnianie materiałów reklamowych, reklama oraz działalność informacyjna dotycząca reklamy, usługi w zakresie wynajmowania powierzchni na cele reklamowe (bannery, billboardy), wynajem czasu reklamowego we wszystkich środkach przekazu, wypożyczanie materiałów reklamowych, usługi w zakresie przygotowywania reklam prasowych, usługi w zakresie przygotowywania reklam korespondencyjnych, usługi w zakresie przygotowywania reklam radiowych, usługi w zakresie przygotowywania reklam telewizyjnych, usługi w zakresie przygotowywania reklam za pośrednictwem sieci komputerowej, organizowanie targów handlowych i reklamowych, dekoracja wystaw sklepowych, usługi w zakresie opracowywania edycji tekstów, usługi przeglądu prasy, tworzenie tekstów reklamowych i sponsorowanych, **38** usługi agencji informacyjnych, usługi agencji prasowych, przysyłanie informacji drogą elektroniczną i za pośrednictwem sieci telefonii komórkowej, w tym w formie komunikatów SMS-owych, informacja o telekomunikacji, usługi telekomunikacyjne, rozpowszechnianie programów radiowych i telewizyjnych, radiofonia, telefonia komórkowa, usługi w zakresie realizowania połączeń telefonicznych, telewizja kablowa, zlecenia przywoławcze przez radio, telefon lub inne środki komunikacji elektronicznej, przysyłanie danych przy pomocy terminali komputerowych, usługi w zakresie łączności radiowej, telefonicznej i telegraficznej, obsługa telekonferencji, usługi w zakresie ogłoszeń elektronicznych, usługi w zakresie przysyłania poczty elektronicznej, usługi związane z ustaleniem tras połączeń i połączeń dla telekomunikacji, usługi w zakresie przydzielania użytkownikowi dostępu do światowej sieci komputerowej za pośrednictwem telekomunikacji, przekaz satelitarny, przysyłanie informacji tekstowej i obrazowej przy pomocy komputera, usługi w zakresie realizowania transmisji programów radiowych, usługi w zakresie realizowania transmisji programów telewizyjnych, usługi w zakresie transmisji danych i teleinformatyki, wypożyczenie urządzeń telekomunikacyjnych, wypożyczenie urządzeń do przysyłania informacji, pozyskiwanie informacji przy pomocy telefonu i ich rozpowszechnianie, usługi w zakresie łączności, obsługa przekazu cyfrowego, obsługa przekazu telefonicznego, obsługa systemów przekazywania dźwięku i obrazu w łączności telefonicznej, usługi w zakresie łączności przez sieć światłowodów i przez terminale komputerowe, usługi w zakresie przekazu wydawnictw prasowych za pośrednictwem sieci komputerowych i telekomunikacyjnych oraz łączny satelitarnych i sieci światłowodów, **39** dystrybucja gazet, czasopism i periodyków, organizowanie podróży i wycieczek w zakresie transportu, zwiedzanie turystyczne, organizowanie transportu pasażerskiego, organizowanie transportu podróźnych, **41** porady w zakresie edukacji i kształcenia, edukacja społeczeństwa w zakresie ochrony naturalnego środowiska człowieka i odpowiedzialności ekologicznej, w tym publikowanie wydawnictw edukacyjnych w tym zakresie, informacja o edukacji, usługi studiów filmowych, produkcja filmów, fotoreportaż, usługi studia nagrań, informacja o imprezach rozrywkowych i rekreacji, usługi klubowe w zakresie rozrywki i nauczania, organizowanie i obsługa konferencji, kongresów, organizowanie konkursów edukacyjnych lub rozrywkowych, organizowanie konkursów tematycznych, organizowanie konkursów piękności, organizowanie i prowadzenie pracowni specjalistycznych w zakresie szkoleń, organizowanie i prowadzenie seminariów, sympozjów i zjazdów, publikowanie książek, gazet, czasopism i periodyków, publikowanie tekstów inne niż reklamowe, publikacja elektroniczna on-line książek i periodyków, pokazy w ramach kształcenia praktycznego, usługi w zakresie publikowania wydawnictw podręcznych i małej poligrafii komputerowej, montaż taśm wideo, montaż programów radiowych i telewizyjnych, nagrywanie filmów na taśmach wideo, obsługa publikacji elektronicznych on-line nieprzesyłalnych, organizowanie wystaw z dziedziny kultury i edukacji, organizowanie imprez rozrywkowych, konkursów i plebiscytów, organizowanie imprez połączonych z wręczaniem nagród i wyróżnień, organizowanie spekta-

kli jako usługi impresariatów, produkcja programów rozrywkowych radiowych i telewizyjnych, przygotowywanie materiałów do programów telewizyjnych o charakterze reklamowym, rozrywkowym, w tym organizowanie telekonkursów, telekrzyżówek, quizów, usługi reporterskie, usługi w zakresie wykonywania mikrofilmów, usługi w zakresie wykonywania zdjęć, komputerowe przygotowywanie materiałów do publikacji, organizowanie akcji społecznych związanych z ochroną środowiska prowadzonych w formie akcji edukacyjnych, imprez sportowych, rekreacyjnych, kulturalnych i sportowych, **42** administrowanie stronami komputerowymi, analizy systemów komputerowych, aktualizacja oprogramowania komputerowego, projektowanie oprogramowania komputerowego, projektowanie systemów komputerowych, doradztwo w zakresie sprzętu komputerowego, instalacje oprogramowania komputerowego, programowanie komputerowe, konwersja danych lub dokumentów do postaci elektronicznej, konserwacja oprogramowania komputerowego, tworzenie i utrzymywanie stron internetowych dla osób trzecich, usługi artystów grafików, usługi projektantów mody, usługi w zakresie wzornictwa przemysłowego, opracowywanie projektów technicznych, przeprowadzanie badań naukowych w kierunku promowania świadomości publicznej w zakresie ochrony środowiska naturalnego człowieka i odpowiedzialności ekologicznej, sporządzanie raportów naukowych w tym zakresie, w tym także za pośrednictwem witryny internetowej.

(111) **252296** (220) 2011 07 31 (210) 388477

(151) 2012 11 05 (441) 2011 11 07

(732) WYDAWNICTWO BAUER POLSKA SPÓŁKA Z OGRANICZONĄ ODPOWIEDZIALNOŚCIĄ, Warszawa, PL.

(540) Niezwykły Świat Wiedzy

(510), (511) **09** urządzenia do przetwarzania informacji, aparatura do rejestracji dźwięku, aparatura radiotelefoniczna, aparaty do fototelegrafii, aparaty do nauczania, aparaty fotograficzne, aparaty kinematograficzne, aparaty radiowe, aparaty telefoniczne, aparaty telewizyjne, aparaty wideo, mikroprocesory komputerowe, procesory jako centralne jednostki przetwarzania, procesory tekstu, procesory, cyklotrony, czytniki, czytniki kodów kreskowych, czytniki znaków optycznych, optyczne nośniki danych, drukarki komputerowe, dyktafony, dyski magnetyczne, dyski do rejestracji dźwięku, dyskietki, dyski kompaktowe audio-wideo, płyty CD, płyty CD z zapisanymi plikami w formacie MP3, MP4, płyty DVD, dyski optyczne, dyski obliczeniowe, pamięci komputerowe, dystrybutory dysków, etykiety na tworach elektroniczne, filmy naświetlone, filmy animowane, hologramy, interfejsy komputerowe, kamery filmowe, kamery wideo zespolone z magnetofonem, kamery wizyjne, karty inteligentne z obwodami scalonymi zintegrowanymi, karty magnetyczne do identyfikacji osób, karty magnetyczne kodowane, kodery magnetyczne, komputerowe urządzenia peryferyjne, komputery, komputery przenośne, laptopy, lasery nie do celów medycznych, lornetki, lunety, lunety optyczne, lupy optyczne, magnetofony taśmowe, magnetyczne nośniki informacji, maszyny antenowe do telefonii bezprzewodowej, maszyny do łączności radiowej, modemy, myszy komputerowe, monitory obrazowe wideo, napędy dyskowe, monitory hardware komputerowy, monitory-programy komputerowe, nośniki danych magnetyczne, nośniki do rejestracji dźwięku, notesy elektroniczne, obwody drukowane, obwody scalone, odbiorniki audio-i wideo, odbiorniki radiowe, odtwarzacze kaset, odtwarzacze płyt kompaktowych, optyczne nośniki informacji, odtwarzacze osobiste stereo, plotery, chipy, płyty akustyczne, płyty fonograficzne, programy gier komputerowych, programy komputerowe jako software ładowalny, programy komputerowe nagrane, przezroczca fotograficzne, publikacje elektroniczne w postaci modułów ładowalnych, skanery komputerowe, software oprogramowanie stałe dla komputerów nagrane, stacje taśm magnetycznych informatyczne, jednostki taśm magnetycznych informatyczne, sterowniki informatyczne, sterujące programy komputerowe systemu operacyjnego nagrane, taśmy do nagrywania dźwięku, taśmy magnetyczne, taśmy wideo, telefony przenośne, telefony przenośne działające w systemie telefonii komórkowej, karty telefoniczne do automatów i telefonów komórkowych, karty SIM, tłumaczący elektroniczne kieszonkowe, urządzenia do montażu filmów kinematograficznych, urządzenia do nawigacji dla pojazdów, urządzenia do nawigacji satelitarnej, urządzenia do nadawania, przekazywania i odbierania działające w systemie telefonii komórkowej, urządzenia współpracujące z komputerami w zakre-

sie przekazywania dźwięku i obrazu, urządzenia nadawcze telefoniczne, urządzenia do wzmacniania dźwięku, tablice ogłoszeń elektroniczne, kasyety audio-wideo, kasyety wideo z gram, wideofony, neony reklamowe, **16** afisze, plakaty, akwaforty, akwarele, albumy, atlasy, almanachy, artykuły papiernicze, prospekty, broszury, chorągiewki papierowe, czasopisma, periodyki, czcionki drukarskie, drukarki przenośne, odbitki graficzne, emblematy, pieczęcie papierowe, formularze, druki, blankiety, fotografie, gazety, globusy ziemskie, kalendarze, kalendarze z kartkami do zdzierania, kartki z życzeniami okolicznościowe, karty muzyczne z życzeniami, karty pocztowe, karty-zawiadomienia, katalogi, komiksy, książki, krzyżówki, katalogi i zeszyty tematycznie związane z rozrywką umysłową, krzyżówkami, rebusami, szaradami, książeczki z krzyżówkami, rebusami i szaradami, wydawnictwa krzyżówkowe, litografie, makiety architektoniczne, mapy, mapy geograficzne, obrazy, materiały drukowane, materiały piśmienne, podręczniki, przedmioty sztuki litograficznej, przezrocza, publikacje drukowane, reprodukcje graficzne, rysunki i grafiki związane z rozwiązywaniem krzyżówek, wykroje do szycia, wzory do haftowania, znaczki pocztowe, **35** organizowanie sprzedaży w trybie aukcji publicznych i aukcji internetowych, usługi agencji eksportowo-importowej, usługi w zakresie badania opinii publicznej, usługi przeprowadzania sondaży i zbierania opinii na rzecz osób trzecich, promocja sprzedaży dla osób trzecich, badania w dziedzinie działalności gospodarczej, badania rynku, badania czytelnictwa, doradztwo w zakresie organizowania, kierowania i prowadzenia działalności gospodarczej, doradztwo specjalistyczne w sprawach działalności gospodarczej, doradztwo w zakresie zarządzania działalnością gospodarczą, doradztwo w zakresie zarządzania personelem, ekspertyzy w zakresie działalności gospodarczej, profesjonalne zarządzanie działalnością artystyczną, usługi w zakresie dokonywania wyceny działalności handlowej, usługi w zakresie dokonywania ekspertyz opłacalności, badania marketingowe, pomoc w zarządzaniu przedsiębiorstwami przemysłowymi lub handlowymi, usługi agencji informacji handlowej, informacja o działalności gospodarczej, zdobywanie informacji o działalności gospodarczej w zakresie marketingu i reklamy, pomoc w prowadzeniu i zarządzaniu działalnością gospodarczą, usługi w zakresie opracowywania prognoz ekonomicznych, pozyskiwanie danych do komputerowych baz danych, transkrypcja informacji, transkrypcja przekazu, kompilacja informacji w komputerowych bazach danych, systematyzacja informacji w komputerowych bazach danych, komputerowe zarządzanie plikami, zarządzanie zbiorami informatycznymi, wyszukiwanie informacji w plikach komputerowych dla osób trzecich, wyszukiwanie w komputerowych bazach danych, sortowanie danych w bazach komputerowych, usługi agencji reklamowych, dystrybucja materiałów reklamowych w postaci próbek, druków, prospektów, broszur, gadżetów reklamowych, bookletów, ogłoszenia prasowe, publikowanie tekstów sponsorowanych, usługi modeli/modeli do celów reklamowych i promowania sprzedaży, marketing, uaktualnianie materiałów reklamowych, usługi w zakresie rozpowszechnienia ogłoszeń reklamowych, rozlepianie plakatów reklamowych, organizowanie wystaw w celach handlowych lub reklamowych, pokazy towarów, usługi w zakresie prenumeraty czasopism dla osób trzecich, publikowanie tekstów reklamowych, rozpowszechnianie materiałów reklamowych, reklama oraz działalność informacyjna dotycząca reklamy, usługi w zakresie wynajmowania powierzchni na cele reklamowe (bannery, billboardy), wynajem czasu reklamowego we wszystkich środkach przekazu, wypożyczanie materiałów reklamowych, usługi w zakresie przygotowywania reklam prasowych, usługi w zakresie przygotowywania reklam korespondencyjnych, usługi w zakresie przygotowywania reklam radiowych, usługi w zakresie przygotowywania reklam telewizyjnych, usługi w zakresie przygotowywania reklam za pośrednictwem sieci komputerowej, organizowanie targów handlowych i reklamowych, dekoracja wystaw sklepowych, usługi w zakresie opracowywania edycji tekstów, usługi przeglądu prasy, tworzenie tekstów reklamowych i sponsorowanych, **38** usługi agencji informacyjnych, usługi agencji prasowych, przesyłanie informacji drogą elektroniczną i za pośrednictwem sieci telefonii komórkowej, w tym w formie komunikatów SMS-owych, informacja o telekomunikacji, usługi telekomunikacyjne, rozpowszechnianie programów radiowych i telewizyjnych, radiofonia, telefonia komórkowa, usługi w zakresie realizowania połączeń telefonicznych, telewizja kablowa, zlecenia przywoławcze przez radio, telefon lub inne środki komunikacji elektronicznej, przesyłanie danych przy pomocy terminali komputerowych, usługi w zakresie łączności radiowej, telefonicznej i telegraficznej, obsługa telekonferencji, usługi w zakresie ogłoszeń

elektronicznych, usługi w zakresie przesyłania poczty elektronicznej, usługi związane z ustalaniem tras połączeń i połączeń dla telekomunikacji, usługi w zakresie przydzielania użytkownikowi dostępu do światłowodowej sieci komputerowej za pośrednictwem telekomunikacji, przekaz satelitarny, przesyłanie informacji tekstowej i obrazowej przy pomocy komputera, usługi w zakresie realizowania transmisji programów radiowych, usługi w zakresie realizowania transmisji programów telewizyjnych, usługi w zakresie transmisji danych i teleinformatyki, wypożyczanie urządzeń telekomunikacyjnych, wypożyczanie urządzeń do przesyłania informacji, pozyskiwanie informacji przy pomocy telefonu i ich rozpowszechnianie, usługi w zakresie łączności, obsługa przekazu cyfrowego, obsługa przekazu telefonicznego, obsługa systemów przekazywania dźwięku i obrazu w łączności telefonicznej, usługi w zakresie łączności przez sieć światłowodów i przez terminale komputerowe, usługi w zakresie przekazu wydawnictw prasowych za pośrednictwem sieci komputerowych i telekomunikacyjnych oraz łączności satelitarnych i sieci światłowodów, **39** dystrybucja gazet, czasopism i periodyków, organizowanie podróży i wycieczek w zakresie transportu, zwiedzanie turystyczne, organizowanie transportu pasażerskiego, organizowanie transportu podróży, **41** porady w zakresie edukacji i kształcenia, edukacja społeczeństwa w zakresie ochrony naturalnego środowiska człowieka i odpowiedzialności ekologicznej, w tym publikowanie wydawnictw edukacyjnych w tym zakresie, informacja o edukacji, usługi studiów filmowych, produkcja filmów, fotoreportaże, usługi studia nagrań, informacja o imprezach rozrywkowych i rekreacji, usługi klubowe w zakresie rozrywki i nauczania, organizowanie i obsługa konferencji, kongresów, organizowanie konkursów edukacyjnych lub rozrywkowych, organizowanie konkursów tematycznych, organizowanie konkursów piękności, organizowanie i prowadzenie pracowni specjalistycznych w zakresie szkoleń, organizowanie i prowadzenie seminariów, sympozjów i zjazdów, publikowanie książek, gazet, czasopism i periodyków, publikowanie tekstów inne niż reklamowe, publikacja elektroniczna on-line książek i periodyków, pokazy w ramach kształcenia praktycznego, usługi w zakresie publikowania wydawnictw podręcznych i małej poligrafii komputerowej, montaż taśm wideo, montaż programów radiowych i telewizyjnych, nagrywanie filmów na taśmach wideo, obsługa publikacji elektronicznych on-line nieprzesyłalnych, organizowanie wystaw z dziedziny kultury i edukacji, organizowanie imprez rozrywkowych, konkursów i plebiscytów, organizowanie imprez połączonych z wręczaniem nagród i wyróżnień, organizowanie spektakli jako usługi impresariatów, produkcja programów rozrywkowych radiowych i telewizyjnych, przygotowywanie materiałów do programów telewizyjnych o charakterze reklamowym, rozrywkowym, w tym organizowanie telekonkursów, telekrzyżówek, quizów, usługi reporterskie, usługi w zakresie wykonywania mikrofilmów, usługi w zakresie wykonywania zdjęć, komputerowe przygotowywanie materiałów do publikacji, organizowanie akcji społecznych związanych z ochroną środowiska prowadzonych w formie akcji edukacyjnych, imprez sportowych, rekreacyjnych, kulturalnych i sportowych, **42** administrowanie stronami komputerowymi, analizy systemów komputerowych, aktualizacja oprogramowania komputerowego, projektowanie oprogramowania komputerowego, projektowanie systemów komputerowych, doradztwo w zakresie sprzętu komputerowego, instalacje oprogramowania komputerowego, programowanie komputerowe, konwersja danych lub dokumentów do postaci elektronicznej, konserwacja oprogramowania komputerowego, tworzenie i utrzymywanie stron internetowych dla osób trzecich, usługi artystów grafików, usługi projektantów mody, usługi w zakresie wzornictwa przemysłowego, opracowywanie projektów technicznych, przeprowadzanie badań naukowych w kierunku promowania świadomości publicznej w zakresie ochrony środowiska naturalnego człowieka i odpowiedzialności ekologicznej, sporządzanie raportów naukowych w tym zakresie, w tym także za pośrednictwem witryny internetowej.

(111) **252297** (220) 2011 07 31 (210) 388479
 (151) 2012 11 05 (441) 2011 11 07
 (732) WYDAWNICTWO BAUER POLSKA SPÓŁKA Z OGRANICZONĄ
 ODPOWIEDZIALNOŚCIĄ, Warszawa, PL.
 (540)

Shopping ^{STYL}

(531) 26.4.1, 27.5.1

(510), (511) **09** urządzenia do przetwarzania informacji, aparatura do rejestracji dźwięku, aparatura radiotelefoniczna, aparaty do fototelegrafii, aparaty do nauczania, aparaty fotograficzne, aparaty kinematograficzne, aparaty radiowe, aparaty telefoniczne, aparaty telewizyjne, aparaty wideo, mikroprocesory komputerowe, procesory jako centralne jednostki przetwarzania, procesory tekstu, procesory, cyklotrony, czytniki, czytniki kodów kreskowych, czytniki znaków optycznych, optyczne nośniki danych, drukarki komputerowe, dyktafony, dyski magnetyczne, dyski do rejestracji dźwięku, dyskietki, dyski kompaktowe audio-wideo, płyty CD, płyty CD z zapisanymi plikami w formacie MP3, MP4, płyty DVD, dyski optyczne, dyski obliczeniowe, pamięci komputerowe, dystrybutory dysków, etykiety na towarach elektroniczne, filmy naświetlone, filmy animowane, hologramy, interfejsy komputerowe, kamery filmowe, kamery wideo zespolone z magnetofonem, kamery wizyjne, karty inteligentne z obwodami scalonymi zintegrowanymi, karty magnetyczne do identyfikacji osób, karty magnetyczne kodowane, kodery magnetyczne, komputerowe urządzenia peryferyjne, komputery, komputery przenośne, laptopy, lasery nie do celów medycznych, lornetki, lunety, lunety optyczne, lupy optyczne, magnetofony taśmowe, magnetyczne nośniki informacji, maszty antenowe do telefonii bezprzewodowej, maszty do łączności radiowej, modemy, myszy komputerowe, monitory obrazowe wideo, napędy dyskowe, monitory hardware komputerowy, monitory-programy komputerowe, nośniki danych magnetyczne, nośniki do rejestracji dźwięku, notesy elektroniczne, obwody drukowane, obwody scalone, odbiorniki audio-i wideo, odbiorniki radiowe, odtwarzacze kaset, odtwarzacze płyt kompaktowych, optyczne nośniki informacji, odtwarzacze osobiste stereo, plotery, chipy, płyty akustyczne, płyty fonograficzne, programy gier komputerowych, programy komputerowe jako software ładowalny, programy komputerowe nagrane, przezrocza fotograficzne, publikacje elektroniczne w postaci modułów ładowalnych, skanery komputerowe, software oprogramowanie stałe dla komputerów nagrane, stacje taśm magnetycznych informatyczne, jednostki taśm magnetycznych informatyczne, sterowniki informatyczne, sterujące programy komputerowe systemu operacyjnego nagrane, taśmy do nagrywania dźwięku, taśmy magnetyczne, taśmy wideo, telefony przenośne, telefony przenośne działające w systemie telefonii komórkowej, karty telefoniczne do automatów i telefonów komórkowych, karty SIM, translatory elektroniczne kieszonkowe, urządzenia do montażu filmów kinematograficznych, urządzenia do nawigacji dla pojazdów, urządzenia do nawigacji satelitarnej, urządzenia do nadawania, przekazywania i odbierania działające w systemie telefonii komórkowej, urządzenia współpracujące z komputerami w zakresie przekazywania dźwięku i obrazu, urządzenia nadawcze telefoniczne, urządzenia do wzmacniania dźwięku, tablice ogłoszeń elektroniczne, kasety audio-wideo, kasety wideo z grammi, wideofony, neony reklamowe, **16** afisze, plakaty, akwaforty, akwarele, albumy, atlasy, almanachy, artykuły papiernicze, prospekty, broszury, chorągiewki papierowe, czasopisma, periodyki, czcionki drukarskie, drukarki przenośne, odbitki graficzne, emblematy, pieczęcie papierowe, formularze, druki, blankiety, fotografie, gazety, globusy ziemskie, kalendarze, kalendarze z kartkami do zdzierania, kartki z życzeniami okolicznościowe, karty muzyczne z życzeniami, karty pocztowe, karty-zawiadomienia, katalogi, komiksy, książki, krzyżówki, katalogi i zeszyty tematycznie związane z rozrywką umysłową, krzyżówkami, rebusami, szaradami, książeczki z krzyżówkami, rebusami i szaradami, wydawnictwa krzyżówkowe, litografie, makiety architektoniczne, mapy, mapy geograficzne, obrazy, materiały drukowane, materiały piśmienne, podręczniki, przedmioty sztuki litograficznej, przezrocza, publikacje drukowane, reprodukcje graficzne, rysunki i grafiki związane z rozwiązywaniem krzyżówek, wykroje do szycia, wzory do haftowania, znaczki pocztowe, **35** organizowanie sprzedaży w trybie aukcji publicznych i aukcji internetowych, usługi agencji eksportowo-importowej, usługi w zakresie badania opinii publicznej, usługi przeprowadzania sondaży i zbierania opinii na rzecz osób trzecich, promocja sprzedaży dla osób trzecich, badania w dziedzinie działalności gospodarczej, badania rynku, badania czytelnictwa, doradztwo w zakresie organizowania, kierowania i prowadzenia działalności gospodarczej, doradztwo specjalistyczne w sprawach działalności gospodarczej, doradztwo w zakresie zarządzania działalnością gospodarczą, doradztwo w zakresie zarządzania personelem, ekspertyzy w zakresie działalności gospodarczej, profesjonalne zarządzanie działalnością artystyczną, usługi w zakresie dokonywania wyceny działalności handlowej, usługi w zakresie dokonywania ekspertyzy

opłacalności, badania marketingowe, pomoc w zarządzaniu przedsiębiorstwami przemysłowymi lub handlowymi, usługi agencji informacji handlowej, informacja o działalności gospodarczej, zdobywanie informacji o działalności gospodarczej w zakresie marketingu i reklamy, pomoc w prowadzeniu i zarządzaniu działalnością gospodarczą, usługi w zakresie opracowywania prognoz ekonomicznych, pozyskiwanie danych do komputerowych baz danych, transkrypcja informacji, transkrypcja przekazu, kompilacja informacji w komputerowych bazach danych, systematyzacja informacji w komputerowych bazach danych, komputerowe zarządzanie plikami, zarządzanie zbiorami informatycznymi, wyszukiwanie informacji w plikach komputerowych dla osób trzecich, wyszukiwanie w komputerowych bazach danych, sortowanie danych w bazach komputerowych, usługi agencji reklamowych, dystrybucja materiałów reklamowych w postaci próbek, druków, prospektów, broszur, gadżetów reklamowych, bookletów, ogłoszenia prasowe, publikowanie tekstów sponsorowanych, usługi modeli/modelek do celów reklamowych i promowania sprzedaży, marketing, uaktualnianie materiałów reklamowych, usługi w zakresie rozpowszechnienia ogłoszeń reklamowych, rozlepianie plakatów reklamowych, organizowanie wystaw w celach handlowych lub reklamowych, pokazy towarów, usługi w zakresie prenumeraty czasopism dla osób trzecich, publikowanie tekstów reklamowych, rozpowszechnianie materiałów reklamowych, reklama oraz działalność informacyjna dotycząca reklamy, usługi w zakresie wynajmowania powierzchni na cele reklamowe (bannery, billboardy), wynajem czasu reklamowego we wszystkich środkach przekazu, wypożyczenie materiałów reklamowych, usługi w zakresie przygotowywania reklam prasowych, usługi w zakresie przygotowywania reklam korespondencyjnych, usługi w zakresie przygotowywania reklam radiowych, usługi w zakresie przygotowywania reklam telewizyjnych, usługi w zakresie przygotowywania reklam za pośrednictwem sieci komputerowej, organizowanie targów handlowych i reklamowych, dekoracja wystaw sklepowych, usługi w zakresie opracowywania edycji tekstów, usługi przeglądu prasy, tworzenie tekstów reklamowych i sponsorowanych, **38** usługi agencji informacyjnych, usługi agencji prasowych, przesyłanie informacji drogą elektroniczną i za pośrednictwem sieci telefonii komórkowej, w tym w formie komunikatów SMS-owych, informacja o telekomunikacji, usługi telekomunikacyjne, rozpowszechnianie programów radiowych i telewizyjnych, radiofonia, telefonia komórkowa, usługi w zakresie realizowania połączeń telefonicznych, telewizja kablowa, zlecenia przywoławcze przez radio, telefon lub inne środki komunikacji elektronicznej, przesyłanie danych przy pomocy terminali komputerowych, usługi w zakresie łączności radiowej, telefonicznej i telegraficznej, obsługa telekonferencji, usługi w zakresie ogłoszeń elektronicznych, usługi w zakresie przesyłania poczty elektronicznej, usługi związane z ustaleniem tras połączeń i połączeń dla telekomunikacji, usługi w zakresie przydzielania użytkownikowi dostępu do światowej sieci komputerowej za pośrednictwem telekomunikacji, przekaz satelitarny, przesyłanie informacji tekstowej i obrazowej przy pomocy komputera, usługi w zakresie realizowania transmisji programów radiowych, usługi w zakresie realizowania transmisji programów telewizyjnych, usługi w zakresie transmisji danych i teleanimacji, wypożyczanie urządzeń telekomunikacyjnych, wypożyczanie urządzeń do przesyłania informacji, pozyskiwanie informacji przy pomocy telefonu i ich rozpowszechnianie, usługi w zakresie łączności, obsługa przekazu cyfrowego, obsługa przekazu telefonicznego, obsługa systemów przekazywania dźwięku i obrazu w łączności telefonicznej, usługi w zakresie łączności przez sieć światłowodów i przez terminale komputerowe, usługi w zakresie przekazu wydawnictw prasowych za pośrednictwem sieci komputerowych i telekomunikacyjnych oraz łączy satelitarnych i sieci światłowodów, **39** dystrybucja gazet, czasopism i periodyków, organizowanie podróży i wycieczek w zakresie transportu, zwiedzanie turystyczne, organizowanie transportu pasażerskiego, organizowanie transportu podróźnych, **41** porady w zakresie edukacji i kształcenia, edukacja społeczeństwa w zakresie ochrony naturalnego środowiska człowieka i odpowiedzialności ekologicznej, w tym publikowanie wydawnictw edukacyjnych w tym zakresie, informacja o edukacji, usługi studiów filmowych, produkcja filmów, fotoreportaże, usługi studia nagrań, informacja o imprezach rozrywkowych i rekreacji, usługi klubowe w zakresie rozrywki i nauce, organizowanie i obsługa konferencji, kongresów, organizowanie konkursów edukacyjnych lub rozrywkowych, organizowanie konkursów tematycznych, organizowanie konkursów piękności, organizowanie i prowadzenie pracowni specjalistycznych w zakresie

szkoleń, organizowanie i prowadzenie seminariów, sympozjów i zjazdów, publikowanie książek, gazet, czasopism i periodyków, publikowanie tekstów inne niż reklamowe, publikacja elektroniczna on-line książek i periodyków, pokazy w ramach kształcenia praktycznego, usługi w zakresie publikowania wydawnictw podręcznych i małej poligrafii komputerowej, montaż taśm wideo, montaż programów radiowych i telewizyjnych, nagrywanie filmów na taśmach wideo, obsługa publikacji elektronicznych on-line nieprzesyłalnych, organizowanie wystaw z dziedziny kultury i edukacji, organizowanie imprez rozrywkowych, konkursów i plebiscytów, organizowanie imprez połączonych z wręczaniem nagród i wyróżnień, organizowanie spektakli jako usługi impresariatów, produkcja programów rozrywkowych radiowych i telewizyjnych, przygotowywanie materiałów do programów telewizyjnych o charakterze reklamowym, rozrywkowym, w tym organizowanie telekonkursów, telekrzyżówek, quizów, usługi reporterskie, usługi w zakresie wykonywania mikrofilmów, usługi w zakresie wykonywania zdjęć, komputerowe przygotowywanie materiałów do publikacji, organizowanie akcji społecznych związanych z ochroną środowiska prowadzonych w formie akcji edukacyjnych, imprez sportowych, rekreacyjnych, kulturalnych i sportowych, **42** administrowanie stronami komputerowymi, analizy systemów komputerowych, aktualizacja oprogramowania komputerowego, projektowanie oprogramowania komputerowego, projektowanie systemów komputerowych, doradztwo w zakresie sprzętu komputerowego, instalacje oprogramowania komputerowego, programowanie komputerowe, konwersja danych lub dokumentów do postaci elektronicznej, konserwacja oprogramowania komputerowego, tworzenie i utrzymywanie stron internetowych dla osób trzecich, usługi artystów grafików, usługi projektantów mody, usługi w zakresie wzornictwa przemysłowego, opracowywanie projektów technicznych, przeprowadzanie badań naukowych w kierunku promowania świadomości publicznej w zakresie ochrony środowiska naturalnego człowieka i odpowiedzialności ekologicznej, sporządzanie raportów naukowych w tym zakresie, w tym także za pośrednictwem witryny internetowej.

(111) **252298** (220) 2011 07 31 (210) 388480
 (151) 2012 11 05 (441) 2011 11 07
 (732) WYDAWNICTWO BAUER POLSKA SPÓŁKA Z OGRANICZONĄ
 ODPOWIEDZIALNOŚCIĄ, Warszawa, PL.
 (540)

bella
Relaks

Kolor znaku: czarny, czerwony

(531) 27.5.1, 29.1.12

(510), (511) **09** urządzenia do przetwarzania informacji, aparatura do rejestracji dźwięku, aparatura radiotelefoniczna, aparaty do fototelegrafii, aparaty do nauczania, aparaty fotograficzne, aparaty kinematograficzne, aparaty radiowe, aparaty telefoniczne, aparaty telewizyjne, aparaty wideo, mikroprocesory komputerowe, procesory jako centralne jednostki przetwarzania, procesory tekstu, procesory, cyklotrony, czytniki, czytniki kodów kreskowych, czytniki znaków optycznych, optyczne nośniki danych, drukarki komputerowe, dyktafony, dyski magnetyczne, dyski do rejestracji dźwięku, dyskietki, dyski kompaktowe audio-wideo, płyty CD, płyty CD z zapisanymi plikami w formacie MP3, MP4, płyty DVD, dyski optyczne, dyski obliczeniowe, pamięci komputerowe, dystrybutory dysków, etykiety na towarach elektroniczne, filmy naświetlone, filmy animowane, hologramy, interfejsy komputerowe, kamery filmowe, kamery wideo zespolone z magnetofonem, kamery wizyjne, karty inteligentne z obwodami scalonymi zintegrowanymi, karty magnetyczne do identyfikacji osób, karty magnetyczne kodowane, kodery magnetyczne, komputerowe urządzenia peryferyjne, komputery, komputery przenośne, laptopy, lasery nie do celów medycznych, lornetki, lunety, lunety optyczne, lupy optyczne, magnetofony taśmowe, magnetyczne nośniki informacji, maszty antenowe do telefonii bezprzewodowej, maszty do łączności radiowej, modemy, myszy komputerowe, monitory obrazowe wideo, napędy dyskowe, monitory hardware komputerowy, monitory-programy komputerowe, nośniki danych magnetyczne, nośniki do rejestracji dźwięku, notesy elektroniczne, obwody drukowane, obwody scalone, odbiorniki audio-i wi-

deo, odbiorniki radiowe, odtwarzacze kaset, odtwarzacze płyt kompaktowych, optyczne nośniki informacji, odtwarzacze osobiste stereo, plenery, chipy, płyty akustyczne, płyty fonograficzne, programy gier komputerowych, programy komputerowe jako software ładowalny, programy komputerowe nagrane, przezrocza fotograficzne, publikacje elektroniczne w postaci modułów ładowalnych, skanery komputerowe, software oprogramowanie stałe dla komputerów nagrane, stacje taśm magnetycznych informatyczne, jednostki taśm magnetycznych informatyczne, sterowniki informatyczne, sterujące programy komputerowe systemu operacyjnego nagrane, taśmy do nagrywania dźwięku, taśmy magnetyczne, taśmy wideo, telefony przenośne, telefony przenośne działające w systemie telefonii komórkowej, karty telefoniczne do automatów i telefonów komórkowych, karty SIM, translatory elektroniczne kieszonek, urządzenia do montażu filmów kinematograficznych, urządzenia do nawigacji dla pojazdów, urządzenia do nawigacji satelitarnej, urządzenia do nadawania, przekazywania i odbierania działające w systemie telefonii komórkowej, urządzenia współpracujące z komputerami w zakresie przekazywania dźwięku i obrazu, urządzenia nadawcze telefoniczne, urządzenia do wzmacniania dźwięku, tablice ogłoszeń elektroniczne, kasety audio-wideo, kasety w gramy, wideofony, neony reklamowe, **16** afisze, plakaty, akwaforty, akwarele, albumy, atlasy, almanachy, artykuły papiernicze, prospekty, broszury, chorągiewki papierowe, czasopisma, periodyki, czcionki drukarskie, drukarki przenośne, odbitki graficzne, emblematy, pieczęcie papierowe, formularze, druki, blankiety, fotografie, gazety, globusy ziemskie, kalendarze, kalendarze z kartkami do zdzierania, kartki z życzeniami okolicznościowe, karty muzyczne z życzeniami, karty pocztowe, karty-zawiadomienia, katalogi, komiksy, książki, krzyżówki, katalogi i zeszyty tematycznie związane z rozrywką umysłową, krzyżówkami, rebusami, szaradami, książeczki z krzyżówkami, rebusami i szaradami, wydawnictwa krzyżówkowe, litografie, makiet architektoniczne, mapy, mapy geograficzne, obrazy, materiały drukowane, materiały piśmienne, podręczniki, przedmioty sztuki litograficznej, przezrocza, publikacje drukowane, reprodukcje graficzne, rysunki i grafiki związane z rozwiązywaniem krzyżówek, wykroje do szycia, wzory do haftowania, znaczki pocztowe, **35** organizowanie sprzedaży w trybie aukcji publicznych i aukcji internetowych, usługi agencji eksportowo-importowej, usługi w zakresie badania opinii publicznej, usługi przeprowadzania sondaży i zbierania opinii na rzecz osób trzecich, promocja sprzedaży dla osób trzecich, badania w dziedzinie działalności gospodarczej, badania rynku, badania czytelnictwa, doradztwo w zakresie organizowania, kierowania i prowadzenia działalności gospodarczej, doradztwo specjalistyczne w sprawach działalności gospodarczej, doradztwo w zakresie zarządzania działalnością gospodarczą, doradztwo w zakresie zarządzania personelem, ekspertyzy w zakresie działalności gospodarczej, profesjonalne zarządzanie działalnością artystyczną, usługi w zakresie dokonywania wyceny działalności handlowej, usługi w zakresie dokonywania ekspertyz opłacalności, badania marketingowe, pomoc w zarządzaniu przedsiębiorstwami przemysłowymi lub handlowymi, usługi agencji informacji handlowej, informacja o działalności gospodarczej, zdobywanie informacji o działalności gospodarczej w zakresie marketingu i reklamy, pomoc w prowadzeniu i zarządzaniu działalnością gospodarczą, usługi w zakresie opracowywania prognoz ekonomicznych, pozyskiwanie danych do komputerowych baz danych, transkrypcja informacji, transkrypcja przekazu, kompilacja informacji w komputerowych bazach danych, systematyzacja informacji w komputerowych bazach danych, komputerowe zarządzanie plikami, zarządzanie zbiorami informatycznymi, wyszukiwanie informacji w plikach komputerowych dla osób trzecich, wyszukiwanie w komputerowych bazach danych, sortowanie danych w bazach komputerowych, usługi agencji reklamowych, dystrybucja materiałów reklamowych w postaci próbek, druków, prospektów, broszur, gadżetów reklamowych, bookletów, ogłoszenia prasowe, publikowanie tekstów sponsorowanych, usługi modeli/modelek do celów reklamowych i promowania sprzedaży, marketing, uaktualnianie materiałów reklamowych, usługi w zakresie rozpowszechnienia ogłoszeń reklamowych, rozlepianie plakatów reklamowych, organizowanie wystaw w celach handlowych lub reklamowych, pokazy towarów, usługi w zakresie prenumeraty czasopism dla osób trzecich, publikowanie tekstów reklamowych, rozpowszechnianie materiałów reklamowych, reklama oraz działalność informacyjna dotycząca reklamy, usługi w zakresie wynajmowania powierzchni na cele reklamowe (bannery, billboardy), wynajem czasu reklamowego we wszystkich środkach przekazu, wy-

pożyczanie materiałów reklamowych, usługi w zakresie przygotowywania reklam prasowych, usługi w zakresie przygotowywania reklam korespondencyjnych, usługi w zakresie przygotowywania reklam radiowych, usługi w zakresie przygotowywania reklam telewizyjnych, usługi w zakresie przygotowywania reklam za pośrednictwem sieci komputerowej, organizowanie targów handlowych i reklamowych, dekoracja wystaw sklepowych, usługi w zakresie opracowywania edycji tekstów, usługi przeglądu prasy, tworzenie tekstów reklamowych i sponsorowanych, **38** usługi agencji informacyjnych, usługi agencji prasowych, przysyłanie informacji drogą elektroniczną i za pośrednictwem sieci telefonii komórkowej, w tym w formie komunikatów SMS-owych, informacja o telekomunikacji, usługi telekomunikacyjne, rozpowszechnianie programów radiowych i telewizyjnych, radiofonia, telefonia komórkowa, usługi w zakresie realizowania połączeń telefonicznych, telewizja kablowa, zlecenia przywoławcze przez radio, telefon lub inne środki komunikacji elektronicznej, przysyłanie danych przy pomocy terminali komputerowych, usługi w zakresie łączności radiowej, telefonicznej i telegraficznej, obsługa telekonferencji, usługi w zakresie ogłoszeń elektronicznych, usługi w zakresie przysyłania poczty elektronicznej, usługi związane z ustalaniem tras połączeń i połączeń dla telekomunikacji, usługi w zakresie przydzielania użytkownikowi dostępu do światowej sieci komputerowej za pośrednictwem telekomunikacji, przekaz satelitalny, przysyłanie informacji tekstowej i obrazowej przy pomocy komputera, usługi w zakresie realizowania transmisji programów radiowych, usługi w zakresie realizowania transmisji programów telewizyjnych, usługi w zakresie transmisji danych i teleinformatyki, wypożyczanie urządzeń telekomunikacyjnych, wypożyczanie urządzeń do przysyłania informacji, pozyskiwanie informacji przy pomocy telefonu i ich rozpowszechnianie, usługi w zakresie łączności, obsługa przekazu cyfrowego, obsługa przekazu telefonicznego, obsługa systemów przekazywania dźwięku i obrazu w łączności telefonicznej, usługi w zakresie łączności przez sieć światłowodów i przez terminale komputerowe, usługi w zakresie przekazu wydawnictw prasowych za pośrednictwem sieci komputerowych i telekomunikacyjnych oraz łączny satelitalnych i sieci światłowodów, **39** dystrybucja gazet, czasopism i periodyków, organizowanie podróży i wycieczek w zakresie transportu, zwiedzanie turystyczne, organizowanie transportu pasażerskiego, organizowanie transportu podróźnych, **41** porady w zakresie edukacji i kształcenia, edukacja społeczeństwa w zakresie ochrony naturalnego środowiska człowieka i odpowiedzialności ekologicznej, w tym publikowanie wydawnictw edukacyjnych w tym zakresie, informacja o edukacji, usługi studiów filmowych, produkcja filmów, fotoreportaż, usługi studia nagrań, informacja o imprezach rozrywkowych i rekreacji, usługi klubowe w zakresie rozrywki i nauczania, organizowanie i obsługa konferencji, kongresów, organizowanie konkursów edukacyjnych lub rozrywkowych, organizowanie konkursów tematycznych, organizowanie konkursów piękności, organizowanie i prowadzenie pracowni specjalistycznych w zakresie szkoleń, organizowanie i prowadzenie seminariów, sympozjów i zjazdów, publikowanie książek, gazet, czasopism i periodyków, publikowanie tekstów inne niż reklamowe, publikacja elektroniczna on-line książek i periodyków, pokazy w ramach kształcenia praktycznego, usługi w zakresie publikowania wydawnictw podręcznych i małej poligrafii komputerowej, montaż taśm wideo, montaż programów radiowych i telewizyjnych, nagrywanie filmów na taśmach wideo, obsługa publikacji elektronicznych on-line nieprzesyłalnych, organizowanie wystaw z dziedziny kultury i edukacji, organizowanie imprez rozrywkowych, konkursów i plebiscytów, organizowanie imprez połączonych z wręczaniem nagród i wyróżnień, organizowanie spektakli jako usługi impresariatów, produkcja programów rozrywkowych radiowych i telewizyjnych, przygotowywanie materiałów do programów telewizyjnych o charakterze reklamowym, rozrywkowym, w tym organizowanie telekonkursów, telekrzyżówek, quizów, usługi reporterskie, usługi w zakresie wykonywania mikrofilmów, usługi w zakresie wykonywania zdjęć, komputerowe przygotowywanie materiałów do publikacji, organizowanie akcji społecznych związanych z ochroną środowiska prowadzonych w formie akcji edukacyjnych, imprez sportowych, rekreacyjnych, kulturalnych i sportowych, **42** administrowanie stronami komputerowymi, analizy systemów komputerowych, aktualizacja oprogramowania komputerowego, projektowanie oprogramowania komputerowego, projektowanie systemów komputerowych, doradztwo w zakresie sprzętu komputerowego, instalacje oprogramowania komputerowego, programowanie komputerowe, konwersja danych lub dokumentów do postaci

elektronicznej, konserwacja oprogramowania komputerowego, tworzenie i utrzymywanie stron internetowych dla osób trzecich, usługi artystów grafików, usługi projektantów mody, usługi w zakresie wzornictwa przemysłowego, opracowywanie projektów technicznych, przeprowadzanie badań naukowych w kierunku promowania świadomości publicznej w zakresie ochrony środowiska naturalnego człowieka i odpowiedzialności ekologicznej, sporządzanie raportów naukowych w tym zakresie, w tym także za pośrednictwem witryny internetowej.

(111) **252299** (220) 2011 07 31 (210) 388481
 (151) 2012 11 05 (441) 2011 11 07
 (732) WYDAWNICTWO BAUER POLSKA SPÓŁKA Z OGRANICZONĄ
 ODPOWIEDZIALNOŚCIĄ, Warszawa, PL.
 (540)



Kolor znaku: biały, szary, czarny

(531) 27.5.1, 29.1.13

(510), (511) **09** urządzenia do przetwarzania informacji, aparatura do rejestracji dźwięku, aparatura radiotelefoniczna, aparaty do fototelegrafii, aparaty do nauczania, aparaty fotograficzne, aparaty kinematograficzne, aparaty radiowe, aparaty telefoniczne, aparaty telewizyjne, aparaty wideo, mikroprocesory komputerowe, procesory jako centralne jednostki przetwarzania, procesory tekstu, procesory, cyklotrony, czytniki, czytniki kodów kreskowych, czytniki znaków optycznych, optyczne nośniki danych, drukarki komputerowe, dyskietki, dyski magnetyczne, dyski do rejestracji dźwięku, dyskiety, dyski kompaktowe audio-wideo, płyty CD, płyty CD z zapisanymi plikami w formacie MP3, MP4, płyty DVD, dyski optyczne, dyski obliczeniowe, pamięci komputerowe, dystrybutory dysków, etykiety na towarach elektroniczne, filmy naświetlone, filmy animowane, hologramy, interfejsy komputerowe, kamery filmowe, kamery wideo zespolone z magnetofonem, kamery wizyjne, karty inteligentne z obwodami scalonymi zintegrowanymi, karty magnetyczne do identyfikacji osób, karty magnetyczne kodowane, kodery magnetyczne, komputerowe urządzenia peryferyjne, komputery, komputery przenośne, laptopy, lasery nie do celów medycznych, lornetki, lunety, lunety optyczne, lupy optyczne, magnetofony taśmowe, magnetyczne nośniki informacji, maszty antenowe do telefonii bezprzewodowej, maszty do łączności radiowej, modemy, myszy komputerowe, monitory obrazowe wideo, napędy dyskowe, monitory-hardware komputerowy, monitory-programy komputerowe, nośniki danych magnetyczne, nośniki do rejestracji dźwięku, notesy elektroniczne, obwody drukowane, obwody scalone, odbiorniki audio-i wideo, odbiorniki radiowe, odtwarzacze kaset, odtwarzacze płyt kompaktowych, optyczne nośniki informacji, odtwarzacze osobiste stereo, plotery, chipy, płyty akustyczne, płyty fonograficzne, programy gier komputerowych, programy komputerowe jako software ładowalny, programy komputerowe nagrane, przezroczka fotograficzne, publikacje elektroniczne w postaci modułów ładowalnych, skanery komputerowe, software oprogramowanie stałe dla komputerów nagrane, stacje taśm magnetycznych informatyczne, jednostki taśm magnetycznych informatyczne, sterowniki informatyczne, sterujące programy komputerowe systemu operacyjnego nagrane, taśmy do nagrywania dźwięku, taśmy magnetyczne, taśmy wideo, telefony przenośne, telefony przenośne działające w systemie telefonii komórkowej, karty telefoniczne do automatów i telefonów komórkowych, karty SIM, translatory elektroniczne kieszonek, urządzenia do montażu filmów kinematograficznych, urządzenia do nawigacji dla pojazdów, urządzenia do nawigacji satelitarnej, urządzenia do nadawania, przekazywania i odbierania działające w systemie telefonii komórkowej, urządzenia współpracujące z komputerami w zakresie przekazywania dźwięku i obrazu, urządzenia nadawcze telefoniczne, urządzenia do wzmacniania dźwięku, tablice ogłoszeń elektronicznych, kasety audio-wideo, kasety wideo z grammi, wideofony, neony reklamowe, **16** afisze, plakaty, akwafory, akwarele, albumy, atlasy, almanachy, artykuły papiernicze, prospekty, broszury, chorągiewki papierowe, czasopisma, periodyki, czcionki drukarskie, drukarki przenośne, odbitki graficzne, emblematy, pieczęcie papierowe,

formularze, druki, blankiety, fotografie, gazety, globusy ziemskie, kalendarze, kalendarze z kartkami do zdzierania, kartki z życzeniami okolicznościowe, karty muzyczne z życzeniami, karty pocztowe, karty-zawiadomienia, katalogi, komiksy, książki, krzyżówki, katalogi i zeszyty tematycznie związane z rozrywką umysłową, krzyżówkami, rebusami, szaradami, książeczki z krzyżówkami, rebusami i szaradami, wydawnictwa krzyżówkowe, litografie, makiety architektoniczne, mapy, mapy geograficzne, obrazy, materiały drukowane, materiały piśmienne, podręczniki, przedmioty sztuki litograficznej, przezrocza, publikacje drukowane, reprodukcje graficzne, rysunki i grafiki związane z rozwiązywaniem krzyżówek, wykroje do szycia, wzory do haftowania, znaczki pocztowe, **35** organizowanie sprzedaży w trybie aukcji publicznych i aukcji internetowych, usługi agencji eksportowo-importowej, usługi w zakresie badania opinii publicznej, usługi przeprowadzania sondaży i zbierania opinii na rzecz osób trzecich, promocja sprzedaży dla osób trzecich, badania w dziedzinie działalności gospodarczej, badania rynku, badania czytelnictwa, doradztwo w zakresie organizowania, kierowania i prowadzenia działalności gospodarczej, doradztwo specjalistyczne w sprawach działalności gospodarczej, doradztwo w zakresie zarządzania działalnością gospodarczą, doradztwo w zakresie zarządzania personelem, eksperyty w zakresie działalności gospodarczej, profesjonalne zarządzanie działalnością artystyczną, usługi w zakresie dokonywania wyceny działalności handlowej, usługi w zakresie dokonywania ekspertyz opłacalności, badania marketingowe, pomoc w zarządzaniu przedsiębiorstwami przemysłowymi lub handlowymi, usługi agencji informacji handlowej, informacja o działalności gospodarczej, zdobywanie informacji o działalności gospodarczej w zakresie marketingu i reklamy, pomoc w prowadzeniu i zarządzaniu działalnością gospodarczą, usługi w zakresie opracowywania prognoz ekonomicznych, pozyskiwanie danych do komputerowych baz danych, transkrypcja informacji, transkrypcja przekazu, kompilacja informacji w komputerowych bazach danych, systematyzacja informacji w komputerowych bazach danych, komputerowe zarządzanie plikami, zarządzanie zbiorami informatycznymi, wyszukiwanie informacji w plikach komputerowych dla osób trzecich, wyszukiwanie w komputerowych bazach danych, sortowanie danych w bazach komputerowych, usługi agencji reklamowych, dystrybucja materiałów reklamowych w postaci próbek, druków, prospektów, broszur, gadżetów reklamowych, bookletów, ogłoszenia prasowe, publikowanie tekstów sponsorowanych, usługi modeli/modelek do celów reklamowych i promowania sprzedaży, marketing, uaktualnianie materiałów reklamowych, usługi w zakresie rozpowszechnienia ogłoszeń reklamowych, rozlepianie plakatów reklamowych, organizowanie wystaw w celach handlowych lub reklamowych, pokazy towarów, usługi w zakresie prenumeraty czasopism dla osób trzecich, publikowanie tekstów reklamowych, rozpowszechnianie materiałów reklamowych, reklama oraz działalność informacyjna dotycząca reklamy, usługi w zakresie wynajmowania powierzchni na cele reklamowe (bannery, billboardy), wynajem czasu reklamowego we wszystkich środkach przekazu, wypożyczanie materiałów reklamowych, usługi w zakresie przygotowywania reklam prasowych, usługi w zakresie przygotowywania reklam korespondencyjnych, usługi w zakresie przygotowywania reklam radiowych, usługi w zakresie przygotowywania reklam telewizyjnych, usługi w zakresie przygotowywania reklam za pośrednictwem sieci komputerowej, organizowanie targów handlowych i reklamowych, dekoracja wystaw sklepowych, usługi w zakresie opracowywania edycji tekstów, usługi przeglądu prasy, tworzenie tekstów reklamowych i sponsorowanych, **38** usługi agencji informacyjnych, usługi agencji prasowych, przysyłanie informacji drogą elektroniczną i za pośrednictwem sieci telefonii komórkowej, w tym w formie komunikatów SMS-owych, informacja o telekomunikacji, usługi telekomunikacyjne, rozpowszechnianie programów i telewizyjnych, radiofonia, telefonia komórkowa, usługi w zakresie realizowania połączeń telefonicznych, telewizja kablowa, zlecenia przywoławcze przez radio, telefon lub inne środki komunikacji elektronicznej, przysyłanie danych przy pomocy terminali komputerowych, usługi w zakresie łączności radiowej, telefonicznej i telegraficznej, obsługa telekonferencji, usługi w zakresie ogłoszeń elektronicznych, usługi w zakresie przysyłania poczty elektronicznej, usługi związane z ustalaniem tras połączeń i połączeń dla telekomunikacji, usługi w zakresie przydzielania użytkownikowi dostępu do światowej sieci komputerowej za pośrednictwem telekomunikacji, przekaz satelitarne, przysyłanie informacji tekstowej i obrazowej przy pomocy komputera, usługi w zakresie realizowania transmisji programów radiowych,

usługi w zakresie realizowania transmisji programów telewizyjnych, usługi w zakresie transmisji danych i teleinformatyki, wypożyczanie urządzeń telekomunikacyjnych, wypożyczanie urządzeń do przesyłania informacji, pozyskiwanie informacji przy pomocy telefonu i ich rozpowszechnianie, usługi w zakresie łączności, obsługa przekazu cyfrowego, obsługa przekazu telefonicznego, obsługa systemów przekazywania dźwięku i obrazu w łączności telefonicznej, usługi w zakresie łączności przez sieć światłowodów i przez terminale komputerowe, usługi w zakresie przekazu wydawnictw prasowych za pośrednictwem sieci komputerowych i telekomunikacyjnych oraz łączności satelitarnych i sieci światłowodów, **39** dystrybucja gazet, czasopism i periodyków, organizowanie podróży i wycieczek w zakresie transportu, zwiedzanie turystyczne, organizowanie transportu pasażerskiego, organizowanie transportu podróży, **41** porady w zakresie edukacji i kształcenia, edukacja społeczeństwa w zakresie ochrony naturalnego środowiska człowieka i odpowiedzialności ekologicznej, w tym publikowanie wydawnictw edukacyjnych w tym zakresie, informacja o edukacji, usługi studiów filmowych, produkcja filmów, fotoreportaże, usługi studia nagrań, informacja o imprezach rozrywkowych i rekreacji, usługi klubowe w zakresie rozrywki i nauce, organizowanie i obsługa konferencji, kongresów, organizowanie konkursów edukacyjnych lub rozrywkowych, organizowanie konkursów tematycznych, organizowanie konkursów piękności, organizowanie i prowadzenie pracowni specjalistycznych w zakresie szkoleń, organizowanie i prowadzenie seminariów, sympozjów i zjazdów, publikowanie książek, gazet, czasopism i periodyków, publikowanie tekstów inne niż reklamowe, publikacja elektroniczna on-line książek i periodyków, pokazy w ramach kształcenia praktycznego, usługi w zakresie publikowania wydawnictw podręcznych i małej poligrafii komputerowej, montaż taśm wideo, montaż programów radiowych i telewizyjnych, nagrywanie filmów na taśmach wideo, obsługa publikacji elektronicznych on-line nieprzeznaczonych, organizowanie wystaw z dziedziny kultury i edukacji, organizowanie imprez rozrywkowych, konkursów i plebiscytów, organizowanie imprez połączonych z wręczaniem nagród i wyróżnień, organizowanie spektakli jako usługi impresariatów, produkcja programów rozrywkowych radiowych i telewizyjnych, przygotowywanie materiałów do programów telewizyjnych o charakterze reklamowym, rozrywkowym, w tym organizowanie telekonkursów, telekrzyżówek, quizów, usługi reporterskie, usługi w zakresie wykonywania mikrofilmów, usługi w zakresie wykonywania zdjęć, komputerowe przygotowywanie materiałów do publikacji, organizowanie akcji społecznych związanych z ochroną środowiska prowadzonych w formie akcji edukacyjnych, imprez sportowych, rekreacyjnych, kulturalnych i sportowych, **42** administrowanie stronami komputerowymi, analizy systemów komputerowych, aktualizacja oprogramowania komputerowego, projektowanie oprogramowania komputerowego, projektowanie systemów komputerowych, doradztwo w zakresie sprzętu komputerowego, instalacje oprogramowania komputerowego, programowanie komputerowe, konwersja danych lub dokumentów do postaci elektronicznej, konserwacja oprogramowania komputerowego, tworzenie i utrzymywanie stron internetowych dla osób trzecich, usługi artystów grafików, usługi projektantów mody, usługi w zakresie wzornictwa przemysłowego, opracowywanie projektów technicznych, przeprowadzanie badań naukowych w kierunku promowania świadomości publicznej w zakresie ochrony środowiska naturalnego człowieka i odpowiedzialności ekologicznej, sporządzanie raportów naukowych w tym zakresie, w tym także za pośrednictwem witryny internetowej.

(111) **252300** (220) 2011 08 03 (210) 388649
 (151) 2012 10 19 (441) 2011 11 07
 (732) MIDI-NET GROUP SPÓŁKA Z OGRANICZONĄ
 ODPOWIEDZIALNOŚCIĄ,
 Poznań, PL.
 (540) midi-net
 (510), (511) **09** magnetyczne nośniki danych, płyty fonograficzne
 w tym do odtwarzania w karaoke, płyty i dyski z nagraniami w tym
 do odtwarzania w karaoke.

(111) **252301** (220) 2006 09 04 (210) 315076
 (151) 2012 12 17 (441) 2006 12 11
 (732) ECHO INVESTMENT SPÓŁKA AKCYJNA,
 Kielce, PL.

(540)



Kolor znaku: czerwony, biały

(531) 26.1.2, 26.2.1, 26.4.1, 27.5.1, 29.1.12

(510), (511) **35** reklama: rozpowszechnianie materiałów reklamowych, ulotek, prospektów, druków, gazet w związku z działalnością centrów handlowych, **36** usługi związane z nieruchomościami: wynajem i dzierżawa nieruchomości gruntowych i budynkowych, w tym lokali biurowych, usługowych oraz handlowych w ramach działalności centrów handlowych, **43** prowadzenie barów szybkiej obsługi (snack bary) oraz kawiarni w ramach działalności centrów handlowych.

(111) **252302** (220) 2006 09 04 (210) 315077
 (151) 2012 12 17 (441) 2006 12 11
 (732) ECHO INVESTMENT SPÓŁKA AKCYJNA, Kielce, PL.
 (540)



Kolor znaku: czerwony

(531) 26.1.2, 26.2.1, 27.5.1, 29.1.1

(510), (511) **35** reklama: rozpowszechnianie materiałów reklamowych, ulotek, prospektów, druków, gazet w związku z działalnością centrów handlowych, **36** usługi związane z nieruchomościami: wynajem i dzierżawa nieruchomości gruntowych i budynkowych, w tym lokali biurowych, usługowych oraz handlowych w ramach działalności centrów handlowych, **43** prowadzenie barów szybkiej obsługi (snack bary) oraz kawiarni w ramach działalności centrów handlowych.

(111) **252303** (220) 2006 09 04 (210) 315078
 (151) 2012 12 17 (441) 2006 12 11
 (732) ECHO INVESTMENT SPÓŁKA AKCYJNA, Kielce, PL.
 (540)



Kolor znaku: czerwony

(531) 27.5.1, 29.1.1

(510), (511) **35** reklama: rozpowszechnianie materiałów reklamowych, ulotek, prospektów, druków, gazet w związku z działalnością centrów handlowych, **36** usługi związane z nieruchomościami: wynajem i dzierżawa nieruchomości gruntowych i budynkowych, w tym lokali biurowych, usługowych oraz handlowych w ramach działalności centrów handlowych, **43** prowadzenie barów szybkiej obsługi (snack bary) oraz kawiarni w ramach działalności centrów handlowych.

(111) **252304** (220) 2008 10 02 (210) 346889
 (151) 2012 12 17 (441) 2009 01 05
 (732) Piotr Kornatowski, Szczecin, PL.
 (540)

„ORION”

(531) 24.17.1, 27.5.1

(510), (511) **35** usługi w zakresie gromadzenia, ekspozycji i stworzenia klientom dogodnego doboru i zakupu w sklepie z kwiatami, roślinami, nawozami, żywymi zwierzętami oraz z pokarmem dla zwierząt domowych, **37** usługi kamieniarskie polegające na cięciu, formowaniu i wykańczeniu kamienia w celu wykonania nagrobków, **39** usługi przewozowe, **43** przygotowanie dań (żywności i napojów) na zamó-

wienie oraz ich dostawa, organizacja i przygotowanie spotkań okolicznościowych (część gastronomiczna), **45** usługi pogrzebowe.

(111) **252305** (220) 2009 12 08 (210) 363875
 (151) 2012 12 12 (441) 2010 03 15
 (732) Artur Chaber, Warszawa, PL.
 (540)

ECOSPA



(531) 26.1.1, 26.1.3, 27.5.1

(510), (511) **01** konfekcjonowane naturalne surowce kosmetyczne, **03** kosmetyki.

(111) **252306** (220) 2010 07 20 (210) 373049
 (151) 2012 12 27 (441) 2010 10 25
 (732) Zakłady Mięsne SILESIA Spółka Akcyjna, Katowice, PL.
 (540)



Kolor znaku: szary, srebrny, ciemnoszary, ciemnoczerwony, czerwony, ciemnobrązowy, biały, beżowy, brązowy

(531) 3.4.1, 3.4.2, 24.1.5, 25.1.15, 27.5.1, 29.1.15

(510), (511) **29** przetwory mięsne, wyroby blokowe mięsne, **35** usługi organizacji sieci sprzedaży wraz z przekazaniem doświadczeń i znaków towarowych (franchising), usługi sprzedaży hurtowej i detalicznej mięsa i drobiu oraz przetworów mięsnych, doradztwo w sprawie organizowania i prowadzenia działalności gospodarczej, **39** magazynowanie, składowanie i dystrybucja żywca, mięsa, drobiu oraz przetworów.

(111) **252307** (220) 2011 02 28 (210) 382009
 (151) 2012 09 24 (441) 2011 06 06
 (732) NOWICKA KAMILA MILKA, Częstochowa, PL.
 (540)



(531) 27.5.1

(510), (511) **25** odzież, obuwie, nakrycia głowy, bluzy, swetry, koszulki, podkoszulki, szaliki, czapki, polo, kurtki, spodnie jeansowe, spodnie dresowe, skarpety, paski, spodenki, szorty, rękawiczki.

(111) **252308** (220) 2011 07 12 (210) 387772
 (151) 2012 12 11 (441) 2011 10 24

(732) MACROLIFE SPÓŁKA JAWNA TOMASZ HAJSKI I WSPÓLNICY, Jerzmanowice, PL.
(540) DiagoCheck
(510), (511) **10** aparatura do analizy krwi, aparatura diagnostyczna do celów medycznych.

(111) **252309** (220) 2011 08 01 (210) 388528
(151) 2012 10 17 (441) 2011 11 07
(732) WRÓBLEWSKI ARKADIUSZ DELIKATESY POLSKIE, Poznań, PL.
(540) wiwa
(510), (511) **29** bekon, słonina, białko spożywcze, buliony, mięso drobiowe, podroby mięsne, wędliny, ekstrakty mięsne, tłuszcze jadalne, galarety mięsne, przetwory mięsne, mięso, sosy mięsne, zupy koncentratowe, konserwy mięsne, dziczyzna.

(111) **252310** (220) 2011 08 01 (210) 388530
(151) 2012 10 17 (441) 2011 11 07
(732) WRÓBLEWSKI ARKADIUSZ DELIKATESY POLSKIE, Poznań, PL.
(540)



(531) 26.4.3, 26.11.3, 27.5.1
(510), (511) **29** bekon, słonina, białko spożywcze, buliony, mięso drobiowe, podroby mięsne, wędliny, ekstrakty mięsne, tłuszcze jadalne, galarety mięsne, przetwory mięsne, mięso, sosy mięsne, zupy koncentratowe, konserwy mięsne, dziczyzna.

(111) **252311** (220) 2011 08 03 (210) 388661
(151) 2012 10 22 (441) 2011 11 07
(732) HOTEL LECHICKA SPÓŁKA Z OGRANICZONĄ ODPOWIEDZIALNOŚCIĄ, Poznań, PL.
(540)



Kolor znaku: brunatny, szary

(531) 27.5.1, 29.1.12
(510), (511) **35** administrowanie hotelami, zarządzanie hotelami, doradztwo w zakresie organizowania i prowadzenia działalności gospodarczej, doradztwo w zakresie zarządzania personelem, organizowanie targów w celach handlowych lub reklamowych, organizowanie wystaw w celach handlowych lub reklamowych, pomoc przy zarządzaniu przedsiębiorstwami przemysłowymi lub handlowymi, promocja sprzedaży dla osób trzecich, usługi agencji public relations, **36** administrowanie nieruchomości, usługi agencji nieruchomości, usługi agencji pośrednictwa w handlu nieruchomości, dzierżawa nieruchomości, **39** organizowanie wycieczek, wynajmowanie miejsc parkingowych, zwiedzanie turystyczne, **41** organizowanie i obsługa konferencji, organizowanie i obsługa kongresów, organizowanie i prowadzenie zjazdów, informacje o wypoczynku, usługi związane z organizacją wypoczynku, **43** usługi świadczone przez: hotele, motele, pensjonaty, domy turystyczne, rezerwacje miejsc w hotelach i w pensjonatach, rezerwacje kwater na pobyt czasowy, usługi biura (agencji) zakwaterowania hoteli, pensjonatów, usługi w zakresie wyposażenia i urządzeń kempingowych, usługi świadczone przez: restauracje, restauracje samoobsługowe, stołówki, bary szybkiej obsługi (snack-bary), kawiarnie, obsługa gastronomiczna z własnym zapleczem, produktami i transportem, organizowanie (zakwaterowanie) obozów, wynajmowanie pomieszczeń na pobyt czasowy, wynajmowanie sal na posiedzenia (mityngi, narady).

(111) **252312** (220) 2011 08 04 (210) 388701
(151) 2012 10 17 (441) 2011 11 07
(732) GOCAŁ MONIKA, GOCAŁ MAREK EFEKTIMA SPÓŁKA
CYWILNA, Łódź, PL.

(540) MEN'S LAB
(510), (511) **03** środki wybielające i inne substancje stosowane w praniu; środki do czyszczenia, polerowania, szorowania i ścierania; mydła; środki perfumeryjne, olejki eteryczne, kosmetyki, płyny do pielęgnacji włosów; środki do czyszczenia zębów, antyperspiranty, farby do brody, chusteczki nasączone płynami kosmetycznymi, dezodoranty do użytku osobistego, preparaty do makijażu, preparaty do depilacji, mydła do golenia, piany do golenia, woda kolońska, preparaty kosmetyczne do kąpieli, kremy kosmetyczne, lakiery do paznokci, środki do usuwania lakierów do paznokci, mydła lecznicze, preparaty do farbowania włosów, preparaty do trwałej ondulacji włosów, preparaty kosmetyczne do odchudzania, odświeżacze do ust w aerozolu, ołówki i kredki kosmetyczne, preparaty kosmetyczne do i po opalaniu, płyny po goleniu, pomady kosmetyczne, pomadki do ust, puder do makijażu, tusze do rzęs, sztuczne rzęsy, kosmetyczne sole kąpielowe, sztuczne paznokcie, środki do czyszczenia zębów, toniki kosmetyczne, wazelina kosmetyczna, zestawy kosmetyków.

(111) **252313** (220) 2011 08 05 (210) 388761
(151) 2012 10 18 (441) 2011 11 07
(732) MACIEJCZYK MARCIN ILUZJA, Rzeszów, PL.
(540)



Kolor znaku: żółty, pomarańczowy

(531) 27.5.1, 29.1.12
(510), (511) **35** reklama, reklama radiowa, reklama telewizyjna, reklama w prasie, reklama na stronach internetowych, reklama za pośrednictwem Internetu, rozpowszechnianie materiałów reklamowych i inna promocja usług obejmujących: usługi transportowe, usługi transportu ciężarowego, usługi transportu zaopatrzeniowego, usługi kurierskie, dostarczanie towarów, dystrybucję korespondencji i przesyłek, transport przedmiotów wartościowych, przewożenie ładunków, magazynowanie, pakowanie towarów, transport i wyładunek towarów, organizowanie podróży i wycieczek, dostarczanie towarów zamawianych korespondencyjnie, fracht-przewóz towarów, informację o transporcie, rezerwację transportu, usługi kierowców, transport pasażerski, pośrednictwo transportowe, usługi kurierskie towarowe, organizowanie i współudział w targach, wystawach i pokazach związanych z promocją powyższych usług, **39** usługi transportowe, usługi transportu ciężarowego, usługi transportu zaopatrzeniowego, usługi kurierskie, dostarczanie towarów, dystrybucja korespondencji i przesyłek, transport przedmiotów wartościowych, przewożenie ładunków, magazynowanie, pakowanie towarów, transport i wyładunek towarów, organizowanie podróży i wycieczek, dostarczanie towarów zamawianych korespondencyjnie, fracht-przewóz towarów, informacja o transporcie, rezerwacja transportu, usługi kierowców, transport pasażerski, pośrednictwo transportowe, usługi kurierskie towarowe.

(111) **252314** (220) 2011 08 08 (210) 388822
(151) 2012 10 17 (441) 2011 11 21
(732) ZYGUŁA GRZEGORZ RZEŹNICTWO, Zbąszynek, PL.
(540)



Kolor znaku: żółty, czerwony, brązowy, jasnobrązowy, pomarańczowy

(531) 26.4.2, 26.4.7, 26.13.25, 27.5.1, 29.1.15

(510), (511) **29** bekon, drób nieżywy, dziczyzna nieżywa, galaretki mięsne, podroby wędliniarskie, wędliny, przetwory wędliniarskie, mięso, mięso-ekstrakty, mięso konserwowane, tłuszcze spożywcze pochodzenia zwierzęcego, **35** sprzedaż produktów mięsnych i wędliniarskich, **40** ubój zwierząt i drobiu, przetwarzanie masy ubojowej na produkty spożywcze, konserwowanie produktów mięsnych i drobiowych.

(111) **252315** (220) 2011 08 08 (210) 388824
(151) 2012 10 17 (441) 2011 11 21
(732) ZYGUŁA GRZEGORZ RZEŹNICTWO, Zbąszynek, PL.
(540)

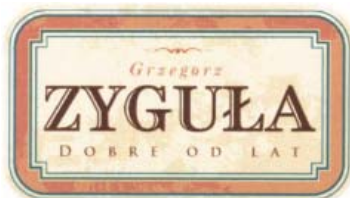

Kolor znaku: żółty, czerwony, brązowy, jasnobrązowy, pomarańczowy

(531) 26.4.2, 26.4.7, 26.13.25, 27.5.1, 29.1.15

(510), (511) **29** bekon, drób nieżywy, dziczyzna nieżywa, galaretki mięsne, podroby wędliniarskie, wędliny, przetwory wędliniarskie, mięso, mięso-ekstrakty, mięso konserwowane, tłuszcze spożywcze pochodzenia zwierzęcego, **35** sprzedaż produktów mięsnych i wędliniarskich, **40** ubój zwierząt i drobiu, przetwarzanie masy ubojowej na produkty spożywcze, konserwowanie produktów mięsnych i drobiowych.

(111) **252316** (220) 2011 08 08 (210) 388826
(151) 2012 10 17 (441) 2011 11 21
(732) ZYGUŁA GRZEGORZ RZEŹNICTWO, Zbąszynek, PL.
(540)



Kolor znaku: żółty, czerwony, brązowy, jasnobrązowy, pomarańczowy

(531) 26.4.2, 26.4.7, 26.13.25, 27.5.1, 29.1.15

(510), (511) **29** bekon, drób nieżywy, dziczyzna nieżywa, galaretki mięsne, podroby wędliniarskie, wędliny, przetwory wędliniarskie, mięso, mięso-ekstrakty, mięso konserwowane, tłuszcze spożywcze pochodzenia zwierzęcego, **35** sprzedaż produktów mięsnych i wędliniarskich, **40** ubój zwierząt i drobiu, przetwarzanie masy ubojowej na produkty spożywcze, konserwowanie produktów mięsnych i drobiowych.

(111) **252317** (220) 2011 08 08 (210) 388827
(151) 2012 10 17 (441) 2011 11 21
(732) ZYGUŁA GRZEGORZ RZEŹNICTWO, Zbąszynek, PL.
(540)



Kolor znaku: jasnożółty, ciemnożółty, czarny, czerwony

(531) 26.1.2, 26.1.17, 26.1.18, 27.5.1, 27.7.1, 29.1.14

(510), (511) **29** bekon, drób nieżywy, dziczyzna nieżywa, galaretki mięsne, podroby wędliniarskie, wędliny, przetwory wędliniarskie, mięso, mięso-ekstrakty, mięso konserwowane, tłuszcze spożywcze pochodzenia zwierzęcego, **35** sprzedaż produktów mięsnych i wędliniarskich, **40** ubój zwierząt i drobiu, przetwarzanie masy ubojowej na produkty spożywcze, konserwowanie produktów mięsnych i drobiowych.

dliniarskich, **40** ubój zwierząt i drobiu, przetwarzanie masy ubojowej na produkty spożywcze, konserwowanie produktów mięsnych i drobiowych.

(111) **252318** (220) 2011 08 11 (210) 388985
(151) 2012 10 24 (441) 2011 11 21
(732) FRONC RADOŚLAW JÓZEF TARGET SERVICE, Kraków, PL.
(540)



Kolor znaku: czerwony, czarny

(531) 2.1.11, 27.5.1, 29.1.12

(510), (511) **16** katalogi i menu potraw, serwetki papierowe, etykiety, torebki i opakowania z papieru, tektury i folii z tworzywa sztucznego, druki do wypełniania, fotografie ukazujące potrawy, **35** usługi w zakresie reklamy, promocji, przekazywania informacji handlowej o restauracjach i barach, rozpowszechnianie materiałów reklamowych o restauracjach, organizowanie prezentacji, wystaw handlowych i reklamowych; prezentowanie i informowanie o barach i restauracjach poprzez Internet, **43** usługi barów, kawiarni, kafeterii, restauracji, barów nocnych, moteli, pensjonatów, stołówek, przygotowywanie żywności i napojów na zamówienie i ich dostawa, wynajmowanie sal zawarte w tej klasie.

(111) **252319** (220) 2011 08 11 (210) 388991
(151) 2012 10 24 (441) 2011 11 21
(732) DYSPUT-GOŁAWSKA LARYSA, Warszawa, PL.
(540)



Kolor znaku: zielony, jasnozielony, biały

(531) 27.5.1, 29.1.13

(510), (511) **03** kremy, mlecza i balsamy kosmetyczne, wyroby kosmetyczne, kredki do brwi, preparaty do demakijażu, preparaty do depilacji, dezodoranty osobiste, sole do kąpieli inne niż lecznicze, preparaty kosmetyczne, wody kolońskie, wody toaletowe, kremy, mlecza i balsamy do ciała, maseczki, preparaty do kręcenia włosów, lakiery do paznokci, lotony kosmetyczne, lakiery do włosów, odświeżacze do ust nie do celów leczniczych, olejki perfumeryjne, ołówki kosmetyczne, pasty i proszki do zębów, toniki i żele kosmetyczne, mydła, mydła w płynie i w żelu, preparaty do kąpieli, sole wspomagające wyszczuplanie, kremy do pilingu, preparaty do makijażu, preparaty kosmetyczne wyszczuplające, olejki eteryczne, perfumy, preparaty do pielęgnacji skóry, pomadki, szampony, preparaty do pielęgnacji włosów, cienie, pudry, fluidy make-up, błyszczki, maskary, kremy do rąk, sztuczne paznokcie, tusze do rzęs, zmywacze do paznokci; chusteczki nasączone płynami kosmetycznymi, **05** balsamy do celów medycznych, sole do kąpieli dla celów leczniczych, preparaty lecznicze przeciw łupieżowi, środki medyczne przeciw poceniu się, płyny do płukania ust do celów leczniczych, środki przeciw zrogowaceniu naskórka.

(111) **252320** (220) 2011 08 16 (210) 389097
(151) 2012 12 21 (441) 2011 11 21
(732) O2 FITNESS CLUB SPÓŁKA Z OGRANICZONĄ
ODPOWIEDZIALNOŚCIĄ, Warszawa, PL.
(540)



Kolor znaku: ciemnoszary, ciemnoróżowy

(531) 2.1.25, 27.3.1, 27.5.1, 27.7.1, 29.1.12

(510), (511) **41** usługi w zakresie poprawiania kondycji-trening dla poprawy zdrowia i kondycji, usługi instruktorów w zakresie gimnastyki,

usługi klubów fitness, usługi poprawiania kondycji w klubach zdrowia, **43** restauracje, usługi cateringowe w zakresie produktów żywnościowych i napojów, kawiarnie, bary szybkiej obsługi.

(111) **252321** (220) 2011 08 17 (210) 389163
 (151) 2012 10 22 (441) 2011 11 21
 (732) BANK HANDLOWY W WARSZAWIE SPÓŁKA AKCYJNA,
 Warszawa, PL.
 (540)

Ultime

(531) 27.5.1, 27.5.24

(510), (511) **09** magnetyczne nośniki danych, karty magnetyczne, karty magnetyczne kodowane, karty z układem scalonym lub mikroprocesorem, chipy, mikroprocesory, czytniki, dyski kompaktowe, dyski magnetyczne, kodery magnetyczne, magnetyczne karty identyfikujące, nośniki informacji, magnetyczne nośniki informacji, urządzenia do przetwarzania informacji, **16** papier, karton i wyroby z tych materiałów, druki, materiały introligatorskie, fotografie, materiały biurowe, kleje do celów biurowych lub domowych, materiały dla artystów, maszyny do pisania i sprzęt biurowy, materiały szkoleniowe i instruktażowe, materiały z tworzyw sztucznych do pakowania, karty, **35** reklama, agencje reklamowe, badania rynku, badania opinii publicznej, badania w dziedzinie działalności gospodarczej, doradztwo specjalistyczne w sprawach działalności gospodarczej, doradztwo w zakresie organizowania i prowadzenia działalności gospodarczej, zarządzanie w działalności gospodarczej, administrowanie działalnością gospodarczej, prace biurowe, komputerowe zarządzanie plikami, pośrednictwo w zakresie nabywania usług telekomunikacyjnych, **36** ubezpieczenia, działalność finansowa, bankowość, majątek nieruchomy, administrowanie nieruchomościami, agencje badające zdolność kredytową, agencje nieruchomości, agencje pośrednictwa w handlu nieruchomościami, agencje ściągania wierzytelności, analizy finansowe, banki (kasy) oszczędnościowe, banki z dostępem bezpośrednim np. przez Internet (home banking), informacje bankowe, operacje bankowe, emisja bonów wartościowych, weryfikacja czeków, emisja czeków podróźnych, depozyty kosztowności, depozyty sejfowe, doradztwo w sprawach finansowych, doradztwo w sprawach ubezpieczeniowych, emisja kart kredytowych, factoring, wycena finansowa, doradztwo finansowe, informacje finansowe, operacje finansowe, usługi finansowe, fundusz inwestycyjny wzajemny, notowania giełdowe, pośrednictwo giełdowe, gwarancje, informacja o ubezpieczeniach, informacje bankowe, informacje finansowe, inwestycje kapitałowe, transfer elektroniczny kapitału, inwestycje kapitałowe, obsługa kart debetowych, obsługa kart kredytowych, emisja kart kredytowych, agencje badające zdolność kredytową, kredyty ratalne, usługi finansowej likwidacji przedsiębiorstw, lokaty kapitału, zarządzanie majątkiem, maklerstwo ubezpieczeniowe, operacje bankowe, operacje finansowe, operacje walutowe, wycena majątku nieruchomego, wymiana pieniędzy, pośrednictwo ubezpieczeniowe, pośrednictwo giełdowe, usługi powiernicze, finansowanie pożyczek, pożyczki pod zastaw, transakcje finansowe, transfer elektroniczny kapitału, wymiana waluty, **38** telekomunikacja, informacja o telekomunikacji, agencje informacyjne, forum dyskusyjne, łączność poprzez sieć światłowodów, łączność poprzez terminale komputerowe, łączność telefoniczna, łączność telegraficzna, łączność za pomocą telefonii komórkowej, obsługa telekonferencji, poczta elektroniczna, przesyłanie informacji, telewizja kablowa, transmisja programów radiowych, transmisja programów telewizyjnych, transmisja satelitarna, udostępnianie internetowego forum dyskusyjnego, usługi ogłoszeń elektronicznych, usługi poczty głosowej, usługi telefoniczne, usługi telegraficzne, usługi telexowe, przydzielanie kanałów telekomunikacyjnych dla usług związanych z telezakupami, zlecenia przywoławcze.

(111) **252322** (220) 2011 08 17 (210) 389165
 (151) 2012 10 22 (441) 2011 11 21
 (732) BANK HANDLOWY W WARSZAWIE SPÓŁKA AKCYJNA,
 Warszawa, PL.
 (540)

Ultime

(531) 27.5.1

(510), (511) **09** magnetyczne nośniki danych, karty magnetyczne, karty magnetyczne kodowane, karty z układem scalonym lub mikroprocesorem, chipy, mikroprocesory, czytniki, dyski kompaktowe, dyski magnetyczne, kodery magnetyczne, magnetyczne karty identyfikujące, nośniki informacji, magnetyczne nośniki informacji, urządzenia do przetwarzania informacji, **16** papier, karton i wyroby z tych materiałów, druki, materiały introligatorskie, fotografie, materiały biurowe, kleje do celów biurowych lub domowych, materiały dla artystów, maszyny do pisania i sprzęt biurowy, materiały szkoleniowe i instruktażowe, materiały z tworzyw sztucznych do pakowania, karty, **35** reklama, agencje reklamowe, badania rynku, badania opinii publicznej, badania w dziedzinie działalności gospodarczej, doradztwo specjalistyczne w sprawach działalności gospodarczej, doradztwo w zakresie organizowania i prowadzenia działalności gospodarczej, zarządzanie w działalności gospodarczej, administrowanie działalnością gospodarczej, prace biurowe, komputerowe zarządzanie plikami, pośrednictwo w zakresie nabywania usług telekomunikacyjnych, **36** ubezpieczenia, działalność finansowa, bankowość, majątek nieruchomy, administrowanie nieruchomościami, agencje badające zdolność kredytową, agencje nieruchomości, agencje pośrednictwa w handlu nieruchomościami, agencje ściągania wierzytelności, analizy finansowe, banki (kasy) oszczędnościowe, banki z dostępem bezpośrednim np. przez Internet (home banking), informacje bankowe, operacje bankowe, emisja bonów wartościowych, weryfikacja czeków, emisja czeków podróźnych, depozyty kosztowności, depozyty sejfowe, doradztwo w sprawach finansowych, doradztwo w sprawach ubezpieczeniowych, emisja kart kredytowych, factoring, wycena finansowa, doradztwo finansowe, informacje finansowe, operacje finansowe, usługi finansowe, fundusz inwestycyjny wzajemny, notowania giełdowe, pośrednictwo giełdowe, gwarancje, informacja o ubezpieczeniach, informacje bankowe, informacje finansowe, inwestycje kapitałowe, transfer elektroniczny kapitału, inwestycje kapitałowe, obsługa kart debetowych, obsługa kart kredytowych, emisja kart kredytowych, agencje badające zdolność kredytową, kredyty ratalne, usługi finansowej likwidacji przedsiębiorstw, lokaty kapitału, zarządzanie majątkiem, maklerstwo ubezpieczeniowe, operacje bankowe, operacje finansowe, operacje walutowe, wycena majątku nieruchomego, wymiana pieniędzy, pośrednictwo ubezpieczeniowe, pośrednictwo giełdowe, usługi powiernicze, finansowanie pożyczek, pożyczki pod zastaw, transakcje finansowe, transfer elektroniczny kapitału, wymiana waluty, **38** telekomunikacja, informacja o telekomunikacji, agencje informacyjne, forum dyskusyjne, łączność poprzez sieć światłowodów, łączność poprzez terminale komputerowe, łączność telefoniczna, łączność telegraficzna, łączność za pomocą telefonii komórkowej, obsługa telekonferencji, poczta elektroniczna, przesyłanie informacji, telewizja kablowa, transmisja programów radiowych, transmisja programów telewizyjnych, transmisja satelitarna, udostępnianie internetowego forum dyskusyjnego, usługi ogłoszeń elektronicznych, usługi poczty głosowej, usługi telefoniczne, usługi telegraficzne, usługi telexowe, przydzielanie kanałów telekomunikacyjnych dla usług związanych z telezakupami, zlecenia przywoławcze.

(111) **252323** (220) 2011 08 17 (210) 389166
 (151) 2012 10 22 (441) 2011 11 21
 (732) BANK HANDLOWY W WARSZAWIE SPÓŁKA AKCYJNA,
 Warszawa, PL.
 (540) ULTIME

(510), (511) **09** magnetyczne nośniki danych, karty magnetyczne, karty magnetyczne kodowane, karty z układem scalonym lub mikroprocesorem, chipy, mikroprocesory, czytniki, dyski kompaktowe, dyski magnetyczne, kodery magnetyczne, magnetyczne karty identyfikujące, nośniki informacji, magnetyczne nośniki informacji, urządzenia do przetwarzania informacji, **16** papier, karton i wyroby z tych materiałów, druki, materiały introligatorskie, fotografie, materiały biurowe, kleje do celów biurowych lub domowych, materiały dla artystów, maszyny do pisania i sprzęt biurowy, materiały szkoleniowe i instruktażowe, materiały z tworzyw sztucznych do pakowania, karty, **35** reklama, agencje reklamowe, badania rynku, badania opinii publicznej, badania w dziedzinie działalności gospodarczej, doradztwo specjalistyczne w sprawach działalności gospodarczej, doradztwo w zakresie organizowania i prowadzenia działalności gospodarczej, zarządzanie w działalności gospodarczej, administrowanie działalnością gospodarczej, prace biurowe, komputerowe zarządzanie

plikami, pośrednictwo w zakresie nabywania usług telekomunikacyjnych, **36** ubezpieczenia, działalność finansowa, bankowość, majątek nieruchomości, administrowanie nieruchomościami, agencje badające zdolność kredytową, agencje nieruchomości, agencje pośrednictwa w handlu nieruchomościami, agencje ściągania wierzytelności, analizy finansowe, banki (kasy) oszczędnościowe, banki z dostępem bezpośrednim np. przez Internet (home banking), informacje bankowe, operacje bankowe, emisja bonów wartościowych, weryfikacja czeków, emisja czeków podróżnych, depozyty kosztowności, depozyty sejfowe, doradztwo w sprawach finansowych, doradztwo w sprawach ubezpieczeniowych, emisja kart kredytowych, factoring, wycena finansowa, doradztwo finansowe, informacje finansowe, operacje finansowe, usługi finansowe, fundusz inwestycyjny wzajemny, notowania giełdowe, pośrednictwo giełdowe, gwarancje, informacja o ubezpieczeniach, informacje bankowe, informacje finansowe, inwestycje kapitałowe, transfer elektroniczny kapitału, inwestycje kapitałowe, obsługa kart debetowych, obsługa kart kredytowych, emisja kart kredytowych, agencje badające zdolność kredytową, kredyty ratalne, usługi finansowej likwidacji przedsiębiorstw, lokaty kapitału, zarządzanie majątkiem, maklerstwo ubezpieczeniowe, operacje bankowe, operacje finansowe, operacje walutowe, wycena majątku nieruchomości wymiana pieniędzy, pośrednictwo ubezpieczeniowe, pośrednictwo giełdowe, usługi powiernicze, finansowanie pożyczek, pożyczki pod zastaw, transakcje finansowe, transfer elektroniczny kapitału, wymiana waluty, **38** telekomunikacja, informacja o telekomunikacji, agencje informacyjne, forum dyskusyjne, łączność poprzez sieć światłowodów, łączność poprzez terminale komputerowe, łączność telefoniczna, łączność telegraficzna, łączność za pomocą telefonii komórkowej, obsługa telekonferencji, poczta elektroniczna, przesyłanie informacji, telewizja kablowa, transmisja programów radiowych, transmisja programów telewizyjnych, transmisja satelitarna, udostępnianie internetowego forum dyskusyjnego, usługi ogłoszeń elektronicznych, usługi poczty głosowej, usługi telefoniczne, usługi telegraficzne, usługi teleksowe, przydzielanie kanałów telekomunikacyjnych dla usług związanych z telezakupami, zlecenia przywoławcze.

(111) **252324** (220) 2011 08 18 (210) 389180
 (151) 2012 10 23 (441) 2011 11 21
 (732) WYSZKOWSKI BARTŁOMIEJ JAWA, Nowa Iwiczna, PL.
 (540) SUPER KIBIC
 (510), (511) **28** gry planszowe.

(111) **252325** (220) 2011 08 18 (210) 389182
 (151) 2012 10 24 (441) 2011 11 21
 (732) WYSZKOWSKI BARTŁOMIEJ JAWA, Nowa Iwiczna, PL.
 (540) KACZUSZKI
 (510), (511) **28** gry planszowe.

(111) **252326** (220) 2011 08 22 (210) 389329
 (151) 2012 12 20 (441) 2011 12 05
 (732) HEUREKA HUGE IDEA SPÓŁKA Z OGRANICZONĄ
 ODPOWIEDZIALNOŚCIĄ SPÓŁKA KOMANDYTOWA, Warszawa, PL.
 (540)



Kolor znaku: czarny, żółty, pomarańczowy, różowy, jasnozielony, zielony, szary
 (531) 26.1.2, 26.1.6, 27.5.1, 29.1.15
 (510), (511) **09** oprogramowanie komputerowe, które umożliwia zbieranie i analizowanie danych oraz dostęp do takich danych poprzez Internet lub inne sieci komputerowe; oprogramowanie komputerowe dla wspierania działalności gospodarczej; sprzęt komputerowy; peryferyjne urządzenia komputerowe; akcesoria do komputerów; czytniki do przetwarzania danych; magnetyczne i optyczne nośniki danych,

dyski kompaktowe, magnetyczne i optyczne, **35** usługi agencji reklamowych, marketingowych i badawczych, domów mediowych, biur badania opinii; usługi reklamowe i marketingowe; usługi promocji sprzedaży dla osób trzecich; usługi projektowania reklam i materiałów do promocji i sprzedaży towarów, usługi rozpowszechniania reklam w mediach, w tym w telewizji, radio, gazetach, czasopiśmie, sieciach komputerowych, Internecie; usługi reklamy billboardowej; usługi produkcji reklam; usługi produkcji filmów reklamowych oraz usługi produkcji graficznych, dźwiękowych, interaktywnych i multimedialnych reklam internetowych, usługi zarządzania działalnością gospodarczą dotyczącą produkcji materiałów reklamowych, usługi obróbki tekstów, automatycznej analizy tekstów, analizy semantycznej tekstów; usługi planowania, kupowania i negocjowania powierzchni oraz czasu reklamowego i medialnego; usługi związane z organizacją wystaw handlowych i reklamowych, usługi wynajmowania miejsc na umieszczanie ogłoszeń lub reklam; usługi promocji sprzedaży i reklamy za pośrednictwem modelek i modeli oraz usługi agencji modelek i modeli; usługi edytorskie w dziedzinie reklamy; usługi związane z reklamą bezpośrednią; badania i usługi konsultacyjne dotyczące przydatności środków przekazu dla celów reklamy; usługi badania skuteczności oddziaływania przekazów reklamowych, usługi analizy i kompilacji danych statystycznych; usługi tworzenia, utrzymywania baz danych; usługi pozyskiwania, systematyzacji i sortowania danych w komputerowych bazach danych; usługi komputerowego zarządzania plikami; usługi wyszukiwania informacji w systemach komputerowych; usługi zarządzania zbiorami informacyjnymi; specjalistyczne usługi doradcze i badawcze dotyczące organizowania, prowadzenia działalności gospodarczej i zarządzania działalnością gospodarczą; usługi badania i analizy rynków; usługi badania opinii publicznej; usługi public relations; usługi badań marketingowych; usługi prognozowania ekonomicznego; usługi związane z zestawieniami statystycznymi; usługi impresariów w działalności artystycznej, **38** usługi przydzielania dostępu do baz danych, w tym za pośrednictwem sieci komputerowych, Internet; usługi komunikacji za pośrednictwem sieci komputerowych, Internet; usługi organizowania forów dyskusyjnych w sieciach komputerowych, Internecie; usługi przesyłania informacji tekstowych i obrazowych za pomocą komputerów, **41** usługi prowadzenia szkoleń w sferze reklamy; usługi związane z organizowaniem i prowadzeniem kursów, szkoleń, odczytów, kongresów, konferencji, zjazdów, pracowni specjalistycznych, seminariów i sympozjów; usługi organizowania targów i wystaw w celach edukacyjnych, kulturalnych lub rozrywkowych; usługi produkcji programów radiowych i telewizyjnych; usługi postsynchronizacji; usługi wydawania nagrań dźwiękowych; usługi organizowania i realizacji spektakli, widowisk oraz imprez rozrywkowych; usługi związane z rozrywkami i rekreacją; usługi publikowania w Internecie dźwięków i obrazów, muzyki, elektronicznych książek i czasopism; usługi komputerowego przygotowania materiałów do publikacji; usługi reporterskie, **42** usługi wynajmowania, udostępniania zasobów serwerów, sieci komputerowych; usługi konwersji danych lub dokumentów na formę elektroniczną, usługi elektronicznej konwersji danych i programów; usługi doradcze dotyczące oprogramowania komputerowego; usługi projektowania, powielania, wypożyczania, instalacji, aktualizacji oprogramowania komputerowego; usługi zarządzania sieciami komputerowymi; usługi analizy systemów komputerowych; usługi odpłatnego udostępniania serwisów informacyjnych lub baz danych, usługi udostępniania on-line komputerowych baz danych i programów komputerowych; usługi projektowania, tworzenia, prowadzenia i udostępniania portali internetowych; usługi tworzenia i utrzymywania stron oraz witryn internetowych dla osób trzecich; usługi artystów grafików; usługi projektowania dekoracji wnętrz; usługi projektowania opakowań; usługi wzornictwa przemysłowego, usługi związane z projektowaniem graficznym; usługi tworzenia i utrzymywania stron internetowych dla osób trzecich, usługi hostingu stron internetowych, usługi badania i monitoringu treści w sieciach komputerowych, Internecie; usługi wyodrębniania treści z sieci komputerowych, Internetu.

(111) **252327** (220) 2011 08 25 (210) 389427
 (151) 2012 12 05 (441) 2011 12 05
 (732) AFLOFARM FARMACJA POLSKA SPÓŁKA Z OGRANICZONĄ
 ODPOWIEDZIALNOŚCIĄ, Pabianice, PL.

(540) SZA
 (510), (511) **03** mydła, środki perfumeryjne, olejki eteryczne, kosmetyki, płyny do pielęgnacji włosów, środki do czyszczenia zębów, maści kosmetyczne, **05** produkty farmaceutyczne, środki sanitarne

do celów medycznych; substancje dietetyczne do celów leczniczych; suplementy diety do celów zdrowotnych; żywność dla niemowląt; zioła lecznicze, ekstrakty roślinne o przeznaczeniu leczniczym, środki odkażające, fungicydy, herbicydy, **44** usługi medyczne, usługi pielęgnacji urody istot ludzkich.

(111) **252328** (220) 2011 08 30 (210) 389574
(151) 2012 12 07 (441) 2011 12 05

(732) NATUR PRODUKT ZDROVIT SPÓŁKA Z OGRANICZONĄ ODPOWIEDZIALNOŚCIĄ, Warszawa, PL.

(540) Skrzyppovita 40+ stworzona z myślą o kobietach. Skrzyppovita-jesteś piękna.

(510), (511) **05** preparaty farmaceutyczne, leki do celów medycznych, preparaty dietetyczne dla celów leczniczych, preparaty witaminowe i lecznicze, preparaty mineralne, napoje do celów leczniczych, zioła lecznicze.

(111) **252329** (220) 2011 09 02 (210) 389737
(151) 2012 11 27 (441) 2011 12 05

(732) OPTIMUM MARK SPÓŁKA Z OGRANICZONĄ ODPOWIEDZIALNOŚCIĄ, Warszawa, PL.

(540)



Kolor znaku: zielony, biały

(531) 5.3.11, 27.5.1, 29.1.12

(510), (511) **01** nawozy do użyźniania gleby, ziemia do upraw, **11** grille, **18** parasole przeciwsłoneczne, parasole przeciwdeszczowe, **20** meble, stojaki na parasole, podpórki do roślin, śpiwory kempingowe, leżaki, materace nadmuchiwane powietrzem do celów nieleczniczych, wyroby z drewna, korka, trzciny, wikliny nie ujęte w innych klasach, **22** namioty, hamaki, liny niemetalowe, markizy, plandeki, sieci rybackie, sznurki do pakowania, **28** gry i zabawki, artykuły sportowe i gimnastyczne nie ujęte w innych klasach, ozdoby choinkowe.

(111) **252330** (220) 2011 09 02 (210) 389738
(151) 2012 11 27 (441) 2011 12 05

(732) OPTIMUM MARK SPÓŁKA Z OGRANICZONĄ ODPOWIEDZIALNOŚCIĄ, Warszawa, PL.

(540)



Kolor znaku: zielony, biały

(531) 5.3.11, 27.5.1, 29.1.12

(510), (511) **01** nawozy do użyźniania gleby, ziemia do upraw, **11** grille, **18** parasole przeciwsłoneczne, parasole przeciwdeszczowe, **20** meble, stojaki na parasole, podpórki do roślin, śpiwory kempingowe, leżaki, materace nadmuchiwane powietrzem do celów nieleczniczych, wyroby z drewna, korka, trzciny, wikliny nie ujęte w innych klasach, **22** namioty, hamaki, liny niemetalowe, markizy, plandeki, sieci rybackie, sznurki do pakowania, **28** gry i zabawki, artykuły sportowe i gimnastyczne nie ujęte w innych klasach, ozdoby choinkowe.

(111) **252331** (220) 2011 09 02 (210) 389739
(151) 2012 11 27 (441) 2011 12 05

(732) OPTIMUM MARK SPÓŁKA Z OGRANICZONĄ ODPOWIEDZIALNOŚCIĄ, Warszawa, PL.

(540)



Kolor znaku: jasnozielony, biały

(531) 5.3.11, 27.5.1, 29.1.12

(510), (511) **01** nawozy do użyźniania gleby, ziemia do upraw, **11** grille, **18** parasole przeciwsłoneczne, parasole przeciwdeszczowe, **20** meble, stojaki na parasole, podpórki do roślin, śpiwory kempingowe, leżaki, materace nadmuchiwane powietrzem do celów nieleczniczych, wyroby z drewna, korka, trzciny, wikliny nie ujęte w innych klasach, **22** namioty, hamaki, liny niemetalowe, markizy, plandeki, sieci rybackie, sznurki do pakowania, **28** gry i zabawki, artykuły sportowe i gimnastyczne nie ujęte w innych klasach, ozdoby choinkowe.

(111) **252332** (220) 2011 09 02 (210) 389740
(151) 2012 11 27 (441) 2011 12 05

(732) OPTIMUM MARK SPÓŁKA Z OGRANICZONĄ ODPOWIEDZIALNOŚCIĄ, Warszawa, PL.

(540)



Kolor znaku: zielony, biały

(531) 5.3.11, 27.5.1, 29.1.12

(510), (511) **01** nawozy do użyźniania gleby, ziemia do upraw, **11** grille, **18** parasole przeciwsłoneczne, parasole przeciwdeszczowe, **20** meble, stojaki na parasole, podpórki do roślin, śpiwory kempingowe, leżaki, materace nadmuchiwane powietrzem do celów nieleczniczych, wyroby z drewna, korka, trzciny, wikliny nie ujęte w innych klasach, **22** namioty, hamaki, liny niemetalowe, markizy, plandeki, sieci rybackie, sznurki do pakowania, **28** gry i zabawki, artykuły sportowe i gimnastyczne nie ujęte w innych klasach, ozdoby choinkowe.

(111) **252333** (220) 2011 09 02 (210) 389781
(151) 2012 11 26 (441) 2011 12 05

(732) OLESIEJUK KRZYSZTOF ORAMUS, Warszawa, PL.

(540)

oramus.pl

(531) 24.17.1, 24.17.2, 27.5.1

(510), (511) **35** usługi w zakresie sprzedaży, sprzedaży internetowej oraz sprzedaży na podstawie zamówień telefonicznych następujących towarów: filmy, muzyka, multimedia, gry, gry komputerowe, czasopisma, magazyny, gazety, dzienniki, wydawnictwa periodyczne i nieperiodyczne, albumy, podręczniki, słowniki, poradniki, publikacje, albumy, atlasy, almanachy, książki, blankiety, plansze, broszury, formularze, fotografie, kalendarze, dyplomy, katalogi, mapy, plany, materiały piśmienne, materiały fotograficzne, materiały introligatorskie, materiały przeznaczone dla artystów, artykuły i sprzęt biurowy, materiały szkoleniowe i instruktażowe, magnetyczne nośniki danych, płyty (dyski z nagraniami), czyste i nagrane nośniki danych, płyty CD, kasety, programy komputerowe, sprzęt audiowideo, sprzęt elektroniczny, komputery i akcesoria komputerowe, artykuły dekoracji wnętrz, zabawki, biżuteria, odzież, torby, kosmetyki; dostarczanie informacji handlowej poprzez sieć internetową; organizowanie giełd, aukcji, przetargów, organizowanie pokazów towarów, targów oraz wystaw w celach handlowych, reklamowych lub promocyjnych;

zarządzanie zbiorami informatycznymi i zbiorami danych w systemach komputerowych, pozyskiwanie danych do komputerowych baz danych, usługi systematyzacji, sortowania i kompilacji danych w komputerowych bazach danych, komputerowe zarządzanie plikami, wyszukiwanie informacji w bazach i plikach komputerowych, tworzenie i zarządzanie bazami danych oraz udostępnianie tych baz w Internecie lub poprzez sieć telekomunikacyjną.

(111) **252334** (220) 2011 09 03 (210) 389788
(151) 2012 11 21 (441) 2011 12 05
(732) MISTARZ MAREK, Białystok, PL.

(540) shoplogin

(510), (511) **09** programy komputerowe, komputerowe bazy danych, **35** usługi w zakresie: reklamy i marketingu, reklamy za pośrednictwem sieci komputerowych, tworzenia tekstów reklamowych i sponsorowanych, publikowania tekstów sponsorowanych, rozpowszechniania ogłoszeń reklamowych, prezentowania produktów w mediach dla celów sprzedaży detalicznej, promocji sprzedaży dla osób trzecich, porównywania cen, pozyskiwania danych do komputerowych baz danych, systematyzacji danych w komputerowych bazach danych, wyszukiwania informacji o produktach w komputerowych bazach danych, zarządzania zbiorami informatycznymi, udzielania informacji handlowych i porad w zakresie podejmowania decyzji zakupowych, **38** usługi w zakresie: przydzielania dostępu do baz danych udostępnionych w Internecie, przydzielania dostępu do stron internetowych, przydzielania dostępu do systemów obsługi klienta dostępnych przez Internet, udostępniania internetowego forum dyskusyjnego, przesyłania informacji tekstowej i obrazowej za pomocą komputera i sieci komputerowych, poczty elektronicznej, publikowania ogłoszeń elektronicznych, **42** usługi w zakresie: administrowania stronami internetowymi, tworzenia i aktualizacji stron internetowych dla osób trzecich, obsługi baz danych dostępnych przez Internet, projektowania oprogramowania komputerowego, instalacji oprogramowania komputerowego, aktualizacji oprogramowania komputerowego, sortowania danych w bazach komputerowych, tworzenia i utrzymywania systemów obsługi klienta dostępnych przez Internet, tworzenia i utrzymywania, w imieniu osób trzecich, informatycznych systemów marketingowych dostępnych przez Internet, tworzenia i udostępniania wyszukiwarek internetowych, wypożyczania serwerów (hosting), doradztwa w zakresie oprogramowania komputerowego, projektowania systemów komputerowych.

(111) **252335** (220) 2011 09 06 (210) 389882
(151) 2012 11 16 (441) 2011 12 19
(732) GEVORG GRIGORYAN TIGREX POLAND,

Piaseczno-Mysiadło, PL.

(540) swiatdodatkov

(510), (511) **25** odzież, odzież ze skóry i z imitacji skóry, obuwie, nakrycia głowy, bielizna, kurtki, bluzy, szale, szaliki, apaszki, chusty, podkoszulki, t-shirty, bandany na szyję, koszule, bluzki, pulowery, krawaty, plastrony, muszki, suknie, sukienki, rękawiczki, marynarki, spodnie, garnitury, kamizelki, wkładki do butów antypoślizgowe, bezrękawiki, biustonosze, staniki, majtki, buty, półbuty, obcasy do butów, paski do butów, podeszwy do butów, pantofle, drewniaki, klapki, sandały, etole, getry, kapelusze, czapki, odzież sportowa, stroje i kostiumy do opalania i pływania, kurtki wełniane lub futrzane z kapturem, legginsy, nauszniki, palta, peleryny, piżamy, pończochy, skarpetki, podwiązki, rajstopy, rajtuzy, woalki, żakiety, kostiumy, pasy i paski z materiałów tekstylnych, **35** usługi doradztwa w zakresie prowadzenia działalności gospodarczej handlowej, usługi dotyczące zarządzania działalnością gospodarczą handlową, usługi doradztwa w zakresie organizowania i zarządzania działalnością gospodarczą handlową, pozyskiwanie i udostępnianie informacji o działalności gospodarczej handlowej, usługi księgowości i rachunkowości, sprzedaż hurtowa i detaliczna odzieży, obuwia, nakryć głowy, sprzedaż hurtowa i detaliczna za pośrednictwem Internetu odzieży, obuwia, nakryć głowy, usługi informacji handlowej dotyczącej odzieży, obuwia, nakryć głowy, promocja sprzedaży, reklama za pośrednictwem sieci komputerowych, publikowanie tekstów reklamowych, reklama radiowa i telewizyjna, organizowanie targów i wystaw celach handlowych i reklamowych, rozpowszechnianie ogłoszeń i materiałów reklamowych, badania rynku, usługi w zakresie marketingu i prezentacji, pokazy towarów i prezentowanie usług w celach handlowych

i reklamowych, wynajmowanie miejsc na umieszczenie ogłoszeń lub reklam, uaktualnianie materiałów reklamowych, zarządzanie zbiorami informatycznymi, pozyskiwanie oraz systematyzowanie danych dla komputerowych baz danych, sortowanie danych w bazach danych, komputerowe zarządzanie plikami, powielanie dokumentów, wycena działalności gospodarczej, audyt, pozyskiwanie informacji o działalności gospodarczej, prognozy ekonomiczne, weryfikacja rachunków, wycena działalności gospodarczej, badanie opinii publicznej.

(111) **252336** (220) 2011 09 07 (210) 389925
(151) 2012 12 27 (441) 2011 12 19

(732) KB CONSULTING SPÓŁKA Z OGRANICZONĄ ODPOWIEDZIALNOŚCIĄ, Warszawa, PL.

(540) Gaba & Garçons

(510), (511) **31** kwiaty naturalne, kwiaty suszone do dekoracji, **33** wino.

(111) **252337** (220) 2011 09 09 (210) 390037
(151) 2012 12 20 (441) 2011 12 19

(732) AXELLUS SPÓŁKA Z OGRANICZONĄ ODPOWIEDZIALNOŚCIĄ, Warszawa, PL.

(540) VitaMagnez

(510), (511) **05** suplementy diety do celów medycznych.

(111) **252338** (220) 2011 09 09 (210) 390039
(151) 2012 12 20 (441) 2011 12 19

(732) AXELLUS SPÓŁKA Z OGRANICZONĄ ODPOWIEDZIALNOŚCIĄ, Warszawa, PL.

(540) Vitascorbin

(510), (511) **05** suplementy diety do celów medycznych.

(111) **252339** (220) 2011 09 13 (210) 390138
(151) 2012 12 20 (441) 2011 12 19

(732) VIDIS SPÓŁKA AKCYJNA, Wrocław, PL.

(540)



Kolor znaku: czerwony, biały, czarny

(531) 26.4.1, 27.5.1, 29.1.13

(510), (511) **09** audiowizualne urządzenia dydaktyczne do nauczania, urządzenia do transmisji dźwięku, ekrany projekcyjne, elektroniczne pióra świetlne-ekranopisy, elektryczne urządzenia kontrolno - sterujące, głośniki, gniazdka, wtyczki i inne kontakty elektryczne, gniazdka, wtyczki i inne kontakty jako złącza elektryczne, interfejsy komputerowe z dziedziny informatyki, kable elektryczne, komputerowe urządzenia peryferyjne, urządzenia do komunikacji wewnętrznej, lasery nie do celów medycznych, mikrofony, monitory typu hardware komputerowy, monitory ekranowe, nadajniki sygnałów elektronicznych, neony reklamowe, notesy elektroniczne, odbiorniki audio-i wideo, osobiste urządzenia stereofoniczne, programy komputerowe jako software ładowalny, programy komputerowe nagrane, nagrane programy komputerowe sterujące, przewody elektryczne, pulpity rozdzielcze z dziedziny elektryczności, puszki przełącznikowe z dziedziny elektryczności, słuchawki na uszy, szafka na głośniki, tablice ogłoszeń elektroniczne, tablice sygnalizacyjne, świetlne lub mechaniczne, urządzenia do fotokopiiowania, urządzenia do głosowania, urządzenia do nauczania, urządzenia do odtwarzania dźwięku, urządzenia do przetwarzania informacji, urządzenia do rejestrowania dźwięku, urządzenia do zdalnego sterowania, urządzenia projekcyjne, urządzenia telewizyjne, urządzenia sterujące do wind, wskaźniki elektroniczne emitujące światło, wzmacniacze, złącza do przewodów elektrycznych, **20** meble biurowe, gabloty jako meble, meble, meble biurowe, meble metalowe, meble szkolne, pulpity, pulpity jako meble, stoiska wystawowe, stoły metalowe, tablice ogłoszeniowe.

(111) **252340** (220) 2011 09 16 (210) 390301
 (151) 2012 12 17 (441) 2011 12 19
 (732) NATUR PRODUKT ZDROVIT SPÓŁKA Z OGRANICZONĄ
 ODPOWIEDZIALNOŚCIĄ, Warszawa, PL.
 (540) Muscospazm
 (510), (511) **05** preparaty farmaceutyczne, leki do celów medycy-
 nych, preparaty dietetyczne dla celów leczniczych.

(111) **252341** (220) 2011 09 16 (210) 390303
 (151) 2012 12 17 (441) 2011 12 19
 (732) NATUR PRODUKT ZDROVIT SPÓŁKA Z OGRANICZONĄ
 ODPOWIEDZIALNOŚCIĄ, Warszawa, PL.
 (540)



Kolor znaku: czerwony, ciemnozielony, jasnozielony, srebrny, biały
 (531) 24.17.5, 26.1.1, 26.1.17, 26.4.2, 26.4.18, 26.7.7, 27.5.1, 27.7.1, 29.1.14
 (510), (511) **05** preparaty farmaceutyczne, leki do celów medycznych,
 preparaty dietetyczne dla celów leczniczych, preparaty witaminowe
 i lecznicze, preparaty mineralne, napoje do celów leczniczych, zioła
 lecznicze.

(111) **252342** (220) 2011 09 16 (210) 390305
 (151) 2012 12 17 (441) 2011 12 19
 (732) NATUR PRODUKT ZDROVIT SPÓŁKA Z OGRANICZONĄ
 ODPOWIEDZIALNOŚCIĄ, Warszawa, PL.
 (540)



Kolor znaku: pomarańczowy, ciemnozielony, jasnozielony,
 srebrny, biały
 (531) 26.1.1, 26.1.17, 26.1.18, 26.4.2, 26.4.18, 26.7.7, 27.5.1, 27.7.1, 29.1.14
 (510), (511) **05** preparaty farmaceutyczne, leki do celów medycznych,
 preparaty dietetyczne dla celów leczniczych, preparaty witaminowe
 i lecznicze, preparaty mineralne, napoje do celów leczniczych, zioła
 lecznicze.

(111) **252343** (220) 2011 09 16 (210) 390309
 (151) 2012 12 17 (441) 2011 12 19
 (732) JAKUBOWSKI ARKADIUSZ, Piła, PL.
 (540)



Kolor znaku: żółty, jasnożółty, czarny, jasnobrązowy
 (531) 2.5.3, 18.1.7, 18.1.8, 27.5.1, 29.1.13
 (510), (511) **39** usługi w zakresie transportu pasażerskiego, w tym
 transportu dzieci.

(111) **252344** (220) 2011 09 16 (210) 390321
 (151) 2012 12 05 (441) 2011 12 19
 (732) NIK-POL SPÓŁKA Z OGRANICZONĄ ODPOWIEDZIALNOŚCIĄ,
 Bobrowniki, PL.
 (540) Filetówka
 (510), (511) **29** wędliny.

(111) **252345** (220) 2011 09 20 (210) 390454
 (151) 2012 11 29 (441) 2012 01 02
 (732) The Broaster Company, Beloit, US.
 (540) SLO-BRO
 (510), (511) **30** mąka z przyprawami.

(111) **252346** (220) 2011 09 20 (210) 390455
 (151) 2012 11 29 (441) 2012 01 02
 (732) The Broaster Company, Beloit, US.
 (540) CHICKITE
 (510), (511) **30** marynaty.

(111) **252347** (220) 2011 09 20 (210) 390456
 (151) 2012 11 29 (441) 2012 01 02
 (732) The Broaster Company, Beloit, US.
 (540) BROASTER
 (510), (511) **29** żywność gotowana, mianowicie gotowany drób, go-
 towane mięso, gotowane owoce morza i warzywa.

(111) **252348** (220) 2011 09 21 (210) 390476
 (151) 2012 12 18 (441) 2012 01 02
 (732) SZKUNER SPÓŁKA Z OGRANICZONĄ ODPOWIEDZIALNOŚCIĄ,
 Władysławowo, PL.
 (540)



Kolor znaku: jasnoniebieski, ciemnoniebieski, biały, czerwony
 (531) 3.9.1, 18.3.7, 18.4.2, 27.5.1, 29.1.13
 (510), (511) **29** ryby nieżywe i wyroby z ryb, ryby mrożone, ryby wę-
 dzzone, ryby solone, filety rybne, potrawy i przetwory rybne, sałatki
 rybne, konserwy rybne, oleje jadalne, tłuszcze jadalne, owoce i wa-
 rzywa, przetwory z warzyw i owoców jako dodatki do potraw i prze-
 tworów z ryb, **37** usługi stoczniowe, remonty i konserwacja statków
 w tym kutrów i łodzi rybackich, **39** usługi spedycyjne w zakresie
 transportu morskiego i lądowego towarów, usługi załadunku, wyła-
 dunku, magazynowania ryb i innych towarów, wynajem i czartero-
 wanie statków, wynajem miejsc do cumowania statków, zapewnienie
 dostępu do portowych urządzeń odbiorczych odpadów ze statków.

(111) **252349** (220) 2011 09 22 (210) 390559
 (151) 2012 11 23 (441) 2012 01 02
 (732) BONIECKI MIROSŁAW, Warszawa, PL.
 (540) EuroFixing.pl

(510), (511) **36** usługi finansowe; analizy finansowe; operacje fi-
 nansowe; operacje bankowe; operacje walutowe; banki oszczęd-
 nościowe; kasy oszczędnościowe; banki z dostępem bezpośrednim
 np. przez Internet; informacje finansowe; informacje bankowe; do-
 radztwo w sprawach finansowych; emisja bonów wartościowych;
 emisja kart kredytowych; faktoring; wycena finansowa w dziedzinie
 ubezpieczeń, bankowości i nieruchomości; usługi funduszy inwe-
 stycyjnych; tworzenie funduszy inwestycyjnych wzajemnych; noto-
 wania giełdowe; pośrednictwo giełdowe; gwarancje - kaucje; lokaty
 kapitałowe; transfer elektroniczny kapitału; inwestycje kapitałowe;
 emisja kart debetowych i kredytowych; obsługa kart debetowych

i kredytowych; kredyty ratalne; usługi finansowe w zakresie likwidacji przedsiębiorstw; zarządzanie majątkiem; maklerstwo; maklerstwo ubezpieczeniowe; maklerstwo giełdowe; wymiana pieniędzy; wymiana waluty; ekspertyzy do celów podatkowych; usługi powiernicze; pożyczki - finansowanie; pożyczki pod zastaw; pożyczki hipoteczne; transakcje finansowe; transfer elektroniczny kapitału; leasing finansowy; usługi finansowe związane z oceną ryzyka i szacowaniem poniesionych strat.

(111) **252350** (220) 2011 09 22 (210) 390560
(151) 2012 11 23 (441) 2012 01 02
(732) BONIECKI MIROŚLAW, Warszawa, PL.

(540) Wspólny Rynek Przedsiębiorstw
(510), (511) **36** usługi finansowe; analizy finansowe; operacje finansowe; operacje bankowe; operacje walutowe; banki oszczędnościowe; kasy oszczędnościowe; banki z dostępem bezpośrednim np. przez Internet; informacje finansowe; informacje bankowe; doradztwo w sprawach finansowych; emisja bonów wartościowych; emisja kart kredytowych; faktoring; wycena finansowa w dziedzinie ubezpieczeń, bankowości i nieruchomości; usługi funduszy inwestycyjnych; tworzenie funduszy inwestycyjnych wzajemnych; notowania giełdowe; pośrednictwo giełdowe; gwarancje - kaucje; lokaty kapitałowe; transfer elektroniczny kapitału; inwestycje kapitałowe; emisja kart debetowych i kredytowych; obsługa kart debetowych i kredytowych; kredyty ratalne; usługi finansowe w zakresie likwidacji przedsiębiorstw; zarządzanie majątkiem; maklerstwo; maklerstwo ubezpieczeniowe; maklerstwo giełdowe; wymiana pieniędzy; wymiana waluty; ekspertyzy do celów podatkowych; usługi powiernicze; pożyczki - finansowanie; pożyczki pod zastaw; pożyczki hipoteczne; transakcje finansowe; transfer elektroniczny kapitału; leasing finansowy; usługi finansowe związane z oceną ryzyka i szacowaniem poniesionych strat.

(111) **252351** (220) 2010 11 26 (210) 378252
(151) 2012 10 08 (441) 2011 02 28
(732) FRANC GARDINER SPÓŁKA Z OGRANICZONĄ ODPOWIEDZIALNOŚCIĄ, Świdnica, PL.

(540) SmartRoll
(510), (511) **17** mechanizm do rolet z tworzyw sztucznych, **19** konstrukcje niemetalowe budowlane, niemetalowe elementy konstrukcyjne dla budownictwa, elementy wykończeniowe budowlane niemetalowe, **20** rolki do zasłon, osprzęt niemetalowy do okien, **22** rolety zawarte w tej klasie, rolety materiałowe, **24** zasłony z tworzyw sztucznych i włókienniczych, **35** sprzedaż następujących towarów: rolet, rolek do zasłon, mechanizmów do rolet z tworzyw sztucznych, osprzętu niemetalowego do okien, rolet materiałowych, zasłon z tworzyw sztucznych i włókienniczych.

(111) **252352** (220) 2012 01 03 (210) 394831
(151) 2012 12 17 (441) 2012 04 10
(732) LITWINOW WLADYSLAW DR RETTER EC, Wesoła, PL.
(540)



Kolor znaku: biały, czerwony
(531) 1.15.15, 26.4.2, 26.4.7, 27.5.1, 29.1.12
(510), (511) **05** produkty farmaceutyczne i weterynaryjne; substancje dietetyczne do celów leczniczych; żywność dla niemowląt; suplementy diety dla ludzi i zwierząt, **30** wyroby cukiernicze i słodcyce.

(111) **252353** (220) 2011 09 23 (210) 390588
(151) 2012 11 23 (441) 2012 01 02
(732) FM BANK SPÓŁKA AKCYJNA, Warszawa, PL.
(540)



Kolor znaku: biały, granatowy, niebieski, żółty
(531) 2.9.14, 27.5.1, 29.1.13

(510), (511) **36** udzielanie kredytów i pożyczek pieniężnych, przyjmowanie wkładów pieniężnych płatnych na żądanie lub z nadejściem oznaczonego terminu oraz prowadzenie rachunku tych wkładów, prowadzenie innych rachunków bankowych, udzielanie i potwierdzanie gwarancji bankowych, przeprowadzanie bankowych rozliczeń pieniężnych, nabywanie i zbywanie wierzytelności pieniężnych, udzielanie i potwierdzanie poręczeń, dokonywanie operacji wekslowych i czekowych, wydawanie kart płatniczych oraz wykonywanie operacji przy ich użyciu, dokonywanie terminowych operacji finansowych, przechowywanie papierów wartościowych, prowadzenie skupu i sprzedaży wartości dewizowych, pośrednictwo w dokonywaniu przekazów pieniężnych oraz rozliczeń w obrocie dewizowym, emitowanie bankowych papierów wartościowych, dokonywanie na warunkach uzgodnionych z dłużnikiem, zmiany wierzytelności na składniki majątku dłużnika, nabywanie i zbywanie nieruchomości, obejmowanie lub nabywanie akcji i praw z akcji, udziałów innej osoby prawnej i jednostek uczestnictwa w funduszach inwestycyjnych, świadczenie usług konsultacyjno-doradczych w sprawach finansowych, świadczenie usług pośrednictwa ubezpieczeniowego, świadczenie usług pośrednictwa leasingowego, zaciąganie zobowiązań związanych z emisją papierów wartościowych, dokonywanie obrotu papierami wartościowymi.

(111) **252354** (220) 2011 09 23 (210) 390591
(151) 2012 11 23 (441) 2012 01 02
(732) FM BANK SPÓŁKA AKCYJNA, Warszawa, PL.
(540)



Kolor znaku: biały, granatowy, niebieski, żółty
(531) 2.9.14, 27.5.1, 29.1.13

(510), (511) **36** udzielanie kredytów i pożyczek pieniężnych, przyjmowanie wkładów pieniężnych płatnych na żądanie lub z nadejściem oznaczonego terminu oraz prowadzenie rachunku tych wkładów, prowadzenie innych rachunków bankowych, udzielanie i potwierdzanie gwarancji bankowych, przeprowadzanie bankowych rozliczeń pieniężnych, nabywanie i zbywanie wierzytelności pieniężnych, udzielanie i potwierdzanie poręczeń, dokonywanie operacji wekslowych i czekowych, wydawanie kart płatniczych oraz wykonywanie operacji przy ich użyciu, dokonywanie terminowych operacji finansowych, przechowywanie papierów wartościowych, prowadzenie skupu i sprzedaży wartości dewizowych, pośrednictwo w dokonywaniu przekazów pieniężnych oraz rozliczeń w obrocie dewizowym, emitowanie bankowych papierów wartościowych, dokonywanie na warunkach uzgodnionych z dłużnikiem, zmiany wierzytelności na składniki majątku dłużnika, nabywanie i zbywanie nieruchomości, obejmowanie lub nabywanie akcji i praw z akcji, udziałów innej osoby prawnej i jednostek uczestnictwa w funduszach inwestycyjnych, świadczenie usług konsultacyjno-doradczych w sprawach finansowych, świadczenie usług pośrednictwa ubezpieczeniowego, świadczenie usług pośrednictwa leasingowego, zaciąganie zobowiązań związanych z emisją papierów wartościowych, dokonywanie obrotu papierami wartościowymi.

(111) **252355** (220) 2011 09 23 (210) 390592
(151) 2012 11 23 (441) 2012 01 02
(732) FM BANK SPÓŁKA AKCYJNA, Warszawa, PL.
(540)



Kolor znaku: biały, granatowy, niebieski, żółty
(531) 2.9.14, 27.5.1, 29.1.13

(510), (511) **36** udzielanie kredytów i pożyczek pieniężnych, przyjmowanie wkładów pieniężnych płatnych na żądanie lub z nadejściem oznaczonego terminu oraz prowadzenie rachunku tych wkładów, prowadzenie innych rachunków bankowych, udzielanie i potwierdzanie gwarancji bankowych, przeprowadzanie bankowych rozliczeń pieniężnych, nabywanie i zbywanie wierzytelności pieniężnych, udzielanie i potwierdzanie poręczeń, dokonywanie operacji wekslowych i czekowych, wydawanie kart płatniczych oraz wykonywanie

operacji przy ich użyciu, dokonywanie terminowych operacji finansowych, przechowywanie papierów wartościowych, prowadzenie skupu i sprzedaży wartości dewizowych, pośrednictwo w dokonywaniu przekazów pieniężnych oraz rozliczeń w obrocie dewizowym, emitowanie bankowych papierów wartościowych, dokonywanie na warunkach uzgodnionych z dłużnikiem, zmiany wiarytelności na składniki majątku dłużnika, nabywanie i zbywanie nieruchomości, obejmowanie lub nabywanie akcji i praw z akcji, udziałów innej osoby prawnej i jednostek uczestnictwa w funduszach inwestycyjnych, świadczenie usług konsultacyjno-doradczych w sprawach finansowych, świadczenie usług pośrednictwa ubezpieczeniowego, świadczenie usług pośrednictwa leasingowego, zaciąganie zobowiązań związanych z emisją papierów wartościowych, dokonywanie obrotu papierami wartościowymi.

(111) **252356** (220) 2011 09 23 (210) 390593
 (151) 2012 11 23 (441) 2012 01 02
 (732) FM BANK SPÓŁKA AKCYJNA, Warszawa, PL.
 (540)



Kolor znaku: biały, granatowy, niebieski, żółty

(531) 2.9.14, 27.5.1, 29.1.13

(510), (511) **36** udzielanie kredytów i pożyczek pieniężnych, przyjmowanie wkładów pieniężnych płatnych na żądanie lub z nadejściem oznaczonego terminu oraz prowadzenie rachunku tych wkładów, prowadzenie innych rachunków bankowych, udzielanie i potwierdzanie gwarancji bankowych, przeprowadzanie bankowych rozliczeń pieniężnych, nabywanie i zbywanie wiarytelności pieniężnych, udzielanie i potwierdzanie poręczeń, dokonywanie operacji wekslowych i czekowych, wydawanie kart płatniczych oraz wykonywanie operacji przy ich użyciu, dokonywanie terminowych operacji finansowych, przechowywanie papierów wartościowych, prowadzenie skupu i sprzedaży wartości dewizowych, pośrednictwo w dokonywaniu przekazów pieniężnych oraz rozliczeń w obrocie dewizowym, emitowanie bankowych papierów wartościowych, dokonywanie na warunkach uzgodnionych z dłużnikiem, zmiany wiarytelności na składniki majątku dłużnika, nabywanie i zbywanie nieruchomości, obejmowanie lub nabywanie akcji i praw z akcji, udziałów innej osoby prawnej i jednostek uczestnictwa w funduszach inwestycyjnych, świadczenie usług konsultacyjno-doradczych w sprawach finansowych, świadczenie usług pośrednictwa ubezpieczeniowego, świadczenie usług pośrednictwa leasingowego, zaciąganie zobowiązań związanych z emisją papierów wartościowych, dokonywanie obrotu papierami wartościowymi.

(111) **252357** (220) 2011 09 26 (210) 390692
 (151) 2012 12 28 (441) 2012 01 02
 (732) SCANVET POLAND SPÓŁKA Z OGRANICZONĄ
 ODPOWIEDZIALNOŚCIĄ, Skierszewe, PL.

(540) PIGCOX
 (510), (511) **05** preparaty farmaceutyczne i leki weterynaryjne.

(111) **252358** (220) 2011 09 26 (210) 390693
 (151) 2012 12 28 (441) 2012 01 02
 (732) AUDIT CONSULTING MUNICIPAL SPÓŁKA Z OGRANICZONĄ
 ODPOWIEDZIALNOŚCIĄ, Chorzów, PL.

(540)



Kolor znaku: żółty, czarny, biały

(531) 26.4.3, 27.5.1, 29.1.13

(510), (511) **35** działalność gospodarcza w zakresie doradztwa w zakresie organizacji i zarządzania samorządów terytorialnych, audyt, **41** organizowanie i prowadzenie pracowni specjalistycznych (szkolenia).

(111) **252359** (220) 2011 09 28 (210) 390842
 (151) 2012 12 14 (441) 2012 01 02

(732) BANDI COSMETICS SPÓŁKA Z OGRANICZONĄ
 ODPOWIEDZIALNOŚCIĄ, Michałowice, PL.

(540)

BANDI

(531) 27.5.1

(510), (511) **03** preparaty do demakijażu, maseczki kosmetyczne, mleczko kosmetyczne, kosmetyki, zestawy kosmetyków, kosmetyki upiększające, preparaty kosmetyczne do pielęgnacji skóry, toniki kosmetyczne, **05** preparaty farmaceutyczne, preparaty farmaceutyczne do pielęgnacji skóry, **44** salony piękności, usługi w zakresie higieny i urody dla ludzi.

(111) **252360** (220) 2011 09 28 (210) 390845
 (151) 2012 12 14 (441) 2012 01 02
 (732) ROZNER MIROSLAW ZAKŁAD PRODUKCYJNO-HANDLOWO-
 -USŁUGOWY MCR, Pisarzowice, PL.

(540)



Kolor znaku: czarny, czerwony, ciemnoczerwony, jasnoczerwony, biały

(531) 26.1.1, 26.4.10, 27.5.1, 28.7, 29.1.13

(510), (511) **09** aparatura do radiokomunikacji, osprzęt do urządzeń telekomunikacyjnych, anteny: anteny radiowe, anteny samochodowe, anteny samochodowo-campingowe, anteny zewnętrzne-dachowe, anteny pokojowe, anteny CB, anteny telekomunikacyjne, wysięgniki do anten, podstawki do anten, przełączniki, głowice zdalnego sterowania antenami, filtry akustyczne i elektryczne, odgałęźniki, rozgałęźniki, tłumiki antenowe, wzmacniacze antenowe, dostrajacze, korektory, przewody do anten, **35** zgrupowanie na rzecz osób trzecich różnych towarów takich jak: artykuły, urządzenia i przyrządy do radiokomunikacji, telekomunikacji, urządzenia do odbioru i nadawania dźwięku i obrazu, anteny oraz części i osprzęt do nich, pozwalające nabywcy wygodnie oglądać i kupować te towary: w sklepie detalicznym, w hurtowni, z katalogu różnych artykułów, wykorzystując zamówienie korespondencyjne, za pośrednictwem usługi elektronicznej, na stronie internetowej, używając środków telekomunikacji, informacja o powyższych usługach.

(111) **252361** (220) 2011 09 29 (210) 390869
 (151) 2012 12 13 (441) 2012 01 02
 (732) ŻABKA POLSKA SPÓŁKA Z OGRANICZONĄ
 ODPOWIEDZIALNOŚCIĄ, Poznań, PL.

(540)

**Choco
 Banani**

(531) 27.5.1

(510), (511) **29** napoje mleczne, **30** wyroby cukiernicze; słodycze; batony, czekolada, ciastka, cukierki, pianki; wyroby ciastkarskie i piekarnicze.

(111) **252362** (220) 2011 09 30 (210) 390895
 (151) 2012 12 11 (441) 2012 01 02
 (732) DANISZEWSKI SŁAWOMIR BIURO DORADZTWA
 GOSPODARCZEGO, Toruń, PL.

(540)

EKO-GROSZEK
Ledvicki

Grzej z nami

Dobry opał

Kolor znaku: zielony, czarny, biały

(531) 27.5.1, 29.1.13

(510), (511) **04** paliwo węglowe, węgiel, **22** worki do transportu i przechowywania towarów luzem, **39** składowanie, magazynowanie, pakowanie w worki do transportu, dostarczanie paliwa węglowego i węgla, usługi przewozowe świadczone samochodami ciężarowymi, usługi transportowe.

(111) **252363** (220) 2011 09 30 (210) 390909
(151) 2012 12 11 (441) 2012 01 02
(732) EKIERT ŁUKASZ LUQAM QUALITY SERVICE GROUP, Kraków, PL.
(540)



Kolor znaku: niebieski

(531) 26.11.1, 26.15.1, 27.5.1, 29.1.4

(510), (511) **35** badania w dziedzinie działalności gospodarczej, doradztwo specjalistyczne w sprawach działalności gospodarczej, doradztwo w zakresie organizowania i prowadzenia działalności gospodarczej, doradztwo w zakresie prowadzenia działalności gospodarczej, doradztwo w zarządzaniu działalnością gospodarczą, **41** edukacja, **42** badania techniczne.

(111) **252364** (220) 2011 10 10 (210) 391355
(151) 2012 11 29 (441) 2012 01 16
(732) TOP TIME a.s., Praha, CZ.
(540)



(531) 26.4.1, 27.5.1

(510), (511) **06** metale nieszlachetne i ich stopy; towary wykonane z metali nieszlachetnych nie ujęte w innych klasach; rękodzieła wykonane z metalu, **35** usługi sprzedaży detalicznej w zakresie artykułów konsumpcyjnych i mody; handlowe zarządzanie siecią sklepów, **37** usługi w zakresie konserwacji i naprawy.

(111) **252365** (220) 2011 10 12 (210) 391435
(151) 2012 12 21 (441) 2012 01 16
(732) GOLEC MARIUSZ GOLMAR STUDIO GRAFICZNE I WYDAWNICZE, Gdynia, PL.
(540)



Kolor znaku: złoty, czarny, biały

(531) 27.5.1, 27.5.2, 29.1.13

(510), (511) **29** konserwy rybne, konserwy z owocami, konserwy z warzywami, konserwy mięsne, ryby konserwowane, ryby solone, solone mięso, warzywa konserwowane, żywność produkowana z ryb, **40** konserwowanie napojów i żywności, grafika użytkowa w zakresie opracowywania oznaczeń identyfikujących przedsiębiorców, ich towary i usługi, komputerowa przygotowalnia do druku, drukowanie, drukowanie rysunków, druk sitowy, druk offsetowy, drukowanie litograficzne, drukowanie fleksograficzne, usługi poligraficzne, tampodruk.

(111) **252366** (220) 2011 10 18 (210) 391694
(151) 2012 11 29 (441) 2012 01 30
(732) ZBYSZKO COMPANY SPÓŁKA Z OGRANICZONĄ ODPOWIEDZIALNOŚCIĄ, Radom, PL.
(540) TAJFUN
(510), (511) **32** napoje bezalkoholowe.

(111) **252367** (220) 2011 10 19 (210) 391742
(151) 2012 12 19 (441) 2012 01 30
(732) AGORA SPÓŁKA AKCYJNA, Warszawa, PL.
(540)



Kolor znaku: czarny, ciemnoróżowy, ciemnoniebieski

(531) 24.15.21, 27.5.1, 29.1.13

(510), (511) **35** usługi reklamowe w zakresie reklamy prasowej, radiowej, telewizyjnej i internetowej oraz z zastosowaniem plakatów i ulotek oraz elektronicznych, magnetycznych i optycznych nośników informacji; prowadzenie kompleksowych kampanii reklamowych; doradztwo w zakresie reklamy, obejmujące: ocenę skuteczności dotychczasowej formy reklamy oraz kierunku zwiększenia skuteczności reklamy, optymalizację skuteczności w odniesieniu do poniesionych nakładów na reklamę, sporządzanie ekspertyz oraz opinii w sprawie strategii reklamy, z uwzględnieniem przewidywanych kierunków rozwoju branży reklamowej; wynajem czasu antenowego; tworzenie, wydawanie i dystrybucja materiałów promocyjno-reklamowych, także katalogów oraz gadżetów reklamowych w postaci koszulek, kubków; usługi w zakresie badania rynku, badania opinii publicznej, badań marketingowych; organizowanie i obsługa-handlowych lub reklamowych-pokazów mody, wystaw, giełd i targów; organizowanie gier, konkursów i loterii oraz imprez rozrywkowych o podłożu reklamowym-z zastosowaniem reklamy prasowej, radiowej, telewizyjnej i internetowej oraz z wykorzystaniem elektronicznych, magnetycznych i optycznych nośników informacji; usługi doradztwa w zakresie prowadzenia działalności gospodarczej i zarządzania, a w tym w branży radiowo-telewizyjnej (w dziedzinie programów, promocji, sprzedaży i technologii); zgrupowanie na rzecz osób trzecich różnych towarów pozwalające nabywcy wygodnie je oglądać i kupować w małych sklepach następujących branż: ogólnospożywcza, tytoniowa, alkoholowa, papiernicza, zabawkarska, elektroniczna, artykuły gospodarstwa domowego, odzieżowa (również obuwie i nakrycia głowy), jubilerska, oraz w księgarni, w aptece, w sklepie z upominkami oraz z różnorodnymi gadżetami i śmiesznymi przedmiotami, w sexshope, w salonie mody, w dużym sklepie wielobranżowym lub w supermarkecie (hipermarkecie); zgrupowanie na rzecz osób trzecich różnych towarów, za pośrednictwem systemu telezakupów, pozwalające nabywcy wygodnie je oglądać i kupować, przy wykorzystaniu środków telekomunikacji; zgrupowanie na rzecz osób trzecich różnych towarów pozwalające nabywcy wygodnie oglądać i kupować te towary na stronie internetowej dotyczącej sprzedaży różnorodnych artykułów; zgrupowanie na rzecz osób trzecich ofert różnych usług pozwalające potencjalnemu odbiorcy wygodnie zapoznać się z tą ofertą oraz proponowanie zamawiania usług za pośrednictwem internetu; usługi rachunkowo-księgowo; prenumerata gazet dla osób trzecich, **42** tworzenie programów komputerowych; usługi komputerowe w zakresie zarządzania sieciami komputerowymi; odpłatne udostępnianie serwisów informacyjnych lub baz danych; usługi portalu internetowego, usługi w zakresie tworzenia i utrzymywania stron i witryn internetowych dla osób trzecich; udostępnianie baz on-line via portal, udostępnianie komputerowych baz danych; projektowanie materiałów promocyjno-reklamowych, także

katalogów oraz gadżetów reklamowych w postaci koszulek, kubków.

(111) **252368** (220) 2011 10 24 (210) 391905
 (151) 2012 12 11 (441) 2012 01 30
 (732) FIRMA HANDLOWA DORAPOL DOMAGAŁA SKWARA
 SPÓŁKA JAWNA, Kraków, PL.
 (540)



Kolor znaku: czerwony, żółty, biały, czarny
 (531) 2.3.1, 5.5.19, 26.11.13, 27.5.1, 29.1.14
 (510), (511) **29** spożywcze produkty rolnicze, ogrodnicze, sadownicze i leśne w stanie konserwowanym i przetworzonym, jadalne tłuszcze zwierzęce, jadalne tłuszcze roślinne, olej z oliwek jadalny, oliwki konserwowane, oleje, margaryny, przetwory rybne, nieżywe ślimaki, nieżywe homary, nieżywe krewetki, nieżywe langusty, nieżywe małże, nieżywe ostrygi, nieżywe sardynki, kapary i szparagi konserwowane, galaretki, konfitury, dżemy, powidła, marmolady, **30** płatki zbożowe przetworzone, herbata, kawa, kakao i ich ekstrakty, galaretki owocowe, przekąski ze zbóż, chałwa, pieprz, słodycze, sosy, makarony, **32** napoje bezalkoholowe różnego rodzaju i przeznaczenia w tym lemoniady, wody źródlane, wody mineralne, soki, napoje owocowe, warzywne, jarzynowe, syropy do napojów.

(111) **252369** (220) 2011 10 24 (210) 391932
 (151) 2012 12 11 (441) 2012 01 30
 (732) ŁOBODA MAREK ZAKŁAD PRZETWÓRSTWA MIĘSNEGO,
 Gilowice, PL.
 (540)



Kolor znaku: czerwony, żółty
 (531) 8.5.3, 26.1.16, 27.5.1, 29.1.12
 (510), (511) **29** mięso, mięso świeże i mrożone w tuszach dzielnych na części, mięso mielone, mięso cielęce, wołowe, wieprzowe, drobiowe i królicze, mięso z dziczyzny; podroby mięsne, podroby wieprzowo-wołowe, flaki, nerki, ozory, płuca, serca i wątroba wieprzowa; przetwory z podrobów mięsnych i z krwi, kaszanka; wyroby drobiowe i z królika, ekstrakty mięsne; wyroby garmazeryjne mięsne, mrożone wyroby garmazeryjne mięsne, konserwy mięsne; wyroby wędliniarskie na bazie mięsa cielęcego, drobiowego, wieprzowego i wołowego: bekony, boczki, kiełbasy, metki, mielonki, parówki, pieczenie, salami, salcesony, szynki, wędzonki, wyroby blokowe; wyroby okazjonalne: zestawy mięsne na grilla, zestawy wędlin układanych; pasztety z wątróbek zwierzęcych w tym również z przeważającym użyciem składników pochodzenia roślinnego; pasty, nadzienia i przekąski mięsne, galaretki i sosy mięsne; tłuszcze jadalne: oleje jadalne, słonina, smalec, **35** usługi agencji importowo-eksportowej, usługi pośrednictwa handlowego na rzecz firm krajowych i zagranicznych; usługi prowadzenia sprzedaży w sklepach i/lub hurtowniach oraz za pośrednictwem strony internetowej towarów takich jak: mięso, wyroby mięsne, wędliny, wyroby garmazeryjne, konserwy, oleje i tłuszcze jadalne; usługi marketingowe; usługi reklamowe i promocyjne, dystrybucja materiałów reklamowych, próbek i wzorów wyrobów; organizacja pokazów, targów i wystaw w celach handlowych lub reklamowych; doradztwo i pomoc w zakresie organizowania i prowadzenia działalności gospodarczej, **40** ubój zwierząt, przetwórstwo mięsne, przetwarzanie i przerabianie surowców mięsnych; usługi w zakresie konserwowania żywności, wędzenie żywności; obróbka

odpadów, osadów pościelowych i zanieczyszczonych materiałów; utylizacja i unieszkodliwianie odpadów przemysłowych i wyrobów wybrakowanych, recykling odpadków i odpadów.

(111) **252370** (220) 2011 10 31 (210) 392240
 (151) 2012 12 17 (441) 2012 02 13
 (732) OLEJNIK SYSTEMY MAGAZYNOWE SPÓŁKA
 Z OGRANICZONĄ ODPOWIEDZIALNOŚCIĄ, Warszawa, PL.
 (540)



Kolor znaku: szary, czarny
 (531) 26.11.3, 26.11.7, 27.5.1, 29.1.12
 (510), (511) **06** ogrodzenia metalowe, **07** przenośniki, urządzenia transportowe do załadunku i wyładunku, obudowy maszyn, **20** regały, meble metalowe, **42** projekty techniczne.

(111) **252371** (220) 2011 10 31 (210) 392251
 (151) 2012 12 17 (441) 2012 02 13
 (732) LYCON POLSKA SPÓŁKA Z OGRANICZONĄ
 ODPOWIEDZIALNOŚCIĄ, Mińsk Mazowiecki, PL.
 (540) The Waxing Bar
 (510), (511) **03** kosmetyki, preparaty do depilacji, **35** reklama, zarządzanie w działalności handlowej, administrowanie działalności handlowej, prace biurowe, **44** usługi w zakresie higieny i troski o urodę istot ludzkich lub zwierząt.

(111) **252372** (220) 2011 11 02 (210) 392315
 (151) 2012 11 28 (441) 2012 02 13
 (732) SYMPHAR SPÓŁKA Z OGRANICZONĄ
 ODPOWIEDZIALNOŚCIĄ, Warszawa, PL.
 (540) SYMLOK SR
 (510), (511) **05** leki i preparaty farmaceutyczne.

(111) **252373** (220) 2011 11 02 (210) 392329
 (151) 2012 12 12 (441) 2012 02 13
 (732) WITKOWSKI PIOTR E.F.Y. ANGIELSKI, Warszawa, PL.
 (540)



Kolor znaku: niebieski, zielony, żółty
 (531) 5.1.1, 5.1.5, 26.4.4, 27.5.1, 29.1.13
 (510), (511) **39** organizowanie podróży, **41** nauczanie języków obcych; organizowanie konferencji, kongresów, zjazdów, seminariów, sympozjów, szkoleń; publikowanie tekstów innych niż reklamowe, **43** organizowanie zakwaterowania dla podróżnych.

(111) **252374** (220) 2011 11 03 (210) 392411
 (151) 2012 12 17 (441) 2012 02 13
 (732) ratiopharm GmbH, Ulm, DE.
 (540) ratiocard
 (510), (511) **05** preparaty farmaceutyczne, leki, substancje dietetyczne przystosowane do celów medycznych, żywność dietetyczna przystosowana do celów leczniczych, suplementy diety do celów leczniczych, suplementy diety do stosowania przez ludzi w celu utrzymania stanu fizjologicznego i poprawy ogólnego stanu zdrowia, preparaty witaminowe, preparaty z mikroelementami, suplementy mineralne do żywności, preparaty bakteryjne do celów leczniczych.

(111) **252375** (220) 2011 11 03 (210) 392414
 (151) 2012 12 17 (441) 2012 02 13
 (732) ratiopharm GmbH, Ulm, DE.
 (540) Metoratio
 (510), (511) **05** preparaty farmaceutyczne, leki, substancje dietetyczne przystosowane do celów medycznych, żywność dietetyczna przystosowana do celów leczniczych, suplementy diety do celów leczniczych, suplementy diety do stosowania przez ludzi w celu utrzymania stanu fizjologicznego i poprawy ogólnego stanu zdrowia, preparaty witaminowe, preparaty z mikroelementami, suplementy mineralne do żywności, preparaty bakteryjne do celów leczniczych.

(111) **252376** (220) 2011 11 04 (210) 392469
 (151) 2012 12 28 (441) 2012 02 13
 (732) LUX MED SPÓŁKA Z OGRANICZONĄ ODPOWIEDZIALNOŚCIĄ, Warszawa, PL.
 (540)



Kolor znaku: zielony

(531) 27.5.1, 29.1.3
 (510), (511) **36** usługi ubezpieczeniowe.

(111) **252377** (220) 2011 11 07 (210) 392501
 (151) 2012 12 28 (441) 2012 02 13
 (732) CENTRUM ZARZĄDZANIA NIERUCHOMOŚCIAMI SPÓŁKA Z OGRANICZONĄ ODPOWIEDZIALNOŚCIĄ, Polkowice, PL.
 (540)



Kolor znaku: żółty, czarny

(531) 7.1.8, 27.5.1, 29.1.12
 (510), (511) **36** usługi w zakresie: agencji pośrednictwa w obrocie nieruchomościami, wynajmowania nieruchomości dzierżawionych, wynajmowania nieruchomości własnych, zarządzania nieruchomościami dzierżawionymi, zarządzania nieruchomościami własnymi, zarządzania nieruchomościami wykonywane na zlecenie, **37** usługi w zakresie: niespecjalistycznego czyszczenia budynków, niespecjalistycznego czyszczenia obiektów przemysłowych, robót budowlanych związanych ze wznoszeniem budynków mieszkalnych, robót budowlanych związanych ze wznoszeniem budynków niemieszkalnych, specjalistycznego czyszczenia budynków, specjalistycznego czyszczenia obiektów przemysłowych, **44** usługi w zakresie: ogrodnictwa krajobrazowego, pielęgnacji trawników.

(111) **252378** (220) 2011 11 07 (210) 392514
 (151) 2012 12 28 (441) 2012 02 13
 (732) ZYCH TADEUSZ AGENCJA REKLAMY KREATIV, Kraków, PL.
 (540)



(531) 3.7.16

(510), (511) **25** odzież gotowa, **35** reklama, reklama za pośrednictwem sieci komputerowej.

(111) **252379** (220) 2011 11 07 (210) 392515
 (151) 2012 12 28 (441) 2012 02 13
 (732) ŚLĄSKA WYTWÓRNIA WÓDEK GATUNKOWYCH POLMOS SPÓŁKA AKCYJNA, Bielsko-Biała, PL.
 (540)



Kolor znaku: różowy, pomarańczowy, czerwony, zielony, biały, złoty

(531) 5.7.11, 25.1.15, 27.5.1, 29.1.15
 (510), (511) **33** napoje alkoholowe.

(111) **252380** (220) 2011 11 10 (210) 392696
 (151) 2012 12 20 (441) 2012 02 13
 (732) URBANIAK-MOSIOŁEK IZABELA, URBANIAK SŁAWOMIR „9 SIŁ” SPÓŁKA CYWILNA, Mysiadło, PL.
 (540) Mileżówka

(510), (511) **43** pensjonaty; hotele; motele; domy turystyczne; wynajmowanie pomieszczeń na pobyt czasowy; rezerwacje miejsc w hotelach; restauracje; stołówki; bary; puby; kawiarnie; lodziarnie; usługi gastronomiczne; gastronomia obwoźna; catering; obsługa gastronomiczna w zakresie organizowania przyjęć służbowych poza lokalami gastronomicznymi, sympozjów, konferencji, służbowych bankietów i innych imprez okolicznościowych w celach służbowych; obsługa gastronomiczna przyjęć i uroczystości towarzyskich; dostarczanie posiłków i napojów; doradztwo przy wyborze menu; usługi kelnerskie; wynajmowanie sal na posiedzenia.

(111) **252381** (220) 2011 11 14 (210) 392771
 (151) 2012 12 18 (441) 2012 02 27
 (732) AXXON SPÓŁKA Z OGRANICZONĄ ODPOWIEDZIALNOŚCIĄ, Warszawa, PL.
 (540) Pronerv
 (510), (511) **03** kosmetyki, **05** leki (dla ludzi).

(111) **252382** (220) 2011 11 14 (210) 392772
 (151) 2012 12 18 (441) 2012 02 27
 (732) AXXON SPÓŁKA Z OGRANICZONĄ ODPOWIEDZIALNOŚCIĄ, Warszawa, PL.
 (540) Betesda
 (510), (511) **03** kosmetyki, **05** leki (dla ludzi).

(111) **252383** (220) 2011 11 14 (210) 392786
 (151) 2012 12 20 (441) 2012 02 27
 (732) SARA WERNAU SPÓŁKA Z OGRANICZONĄ ODPOWIEDZIALNOŚCIĄ, Łódź, PL.
 (540)



(531) 1.1.17, 27.5.1

(510), (511) **09** narzędzia i urządzenia elektryczne, elektroniczne i mechaniczne, elementy i podzespoły elektryczne i elektroniczne, akumulatory, baterie, bezpieczniki, czynniki optyczne, czytniki kodów, mierniki, półprzewodniki i akcesoria do nich, anteny, głośniki, urządzenia telekomunikacyjne, urządzenia alarmowe, części zamienne do RTV i AGD, urządzenia do transmisji dźwięku, alarmy dźwiękowe, pagery, nośniki do rejestracji dźwięku, piloty do urządzeń, drukarki, nośniki pamięci, programy komputerowe, komputery i akcesoria do nich, urządzenia komputerowe i multimedialne, dyski magnetyczne, dyski optyczne, dyski optyczne kompaktowe, dyski obliczeniowe, nośniki danych, ekrany, fotokopiarki, urządzenia fotograficzne, kamery, karty magnetyczne, karty magnetyczne identyfikacyjne, karty z pamięcią lub mikroprocesorem, kasy rejestrujące, wzmacniacze, telekopiarki, teleskopy, aparatura i instrumenty optyczne, urządzenia do automatyki, komputery, sieć komputerowa, modemy, procesory, mikroprocesory, monitory, akcesoria komputerowe, **35** doradztwo w zakresie prowadzenia działalności gospodarczej, zarządzanie działalnością gospodarczą, pomoc i organizacja w działalności gospodarczej, reklama, informacje o działalności gospodarczej, marketing, informacja handlowa, rozpowszechnianie materiałów reklamowych, **38** łączność komputerowa i internetowa, przesyłanie informacji, łączność poprzez sieć światłowodów i poprzez terminale komputerowe, łączność radiowa, telefoniczna i telegraficzna, poczta elektroniczna, przekaz satelitarny, przesyłanie informacji, radiofonia, telewizja kablowa, transmisja programów, instalowanie, konserwacja i naprawa komputerów, wypożyczanie urządzeń telekomunikacyjnych, Internet, **42** administrowanie stronami komputerowymi, analizy systemów komputerowych, doradztwo w sprawach sprzętu komputerowego, ekspertyzy, instalacje, aktualizacja, projektowanie, powielanie i konserwacja oprogramowania komputerowego, odzyskiwanie danych komputerowych, programowanie komputerowe, projektowanie systemów komputerowych, wypożyczanie komputerów i oprogramowania komputerowego, przetwarzanie danych, tworzenie i aktualizacja baz danych, sterowanie komputerowe, grafika komputerowa, tworzenie stron internetowych, zarządzanie stronami internetowymi.

(111) **252384** (220) 2011 11 15 (210) 392800
 (151) 2012 12 19 (441) 2012 02 27
 (732) PRZEDSIĘBIORSTWO HANDLOWE COMBIKOL PIOTR KOLONKO, Tychy, PL.
 (540)



Kolor znaku: biały, czarny, żółty

(531) 4.5.5, 12.3.7, 29.1.13

(510), (511) **06** materiały budowlane metalowe, **11** urządzenia do oświetlania, ogrzewania, wytwarzania pary, gotowania, chłodzenia, suszenia, wentylacji, zaopatrzenia w wodę oraz instalacje sanitarne i aparatura sanitarna; w tym w szczególności: bidety, bojler, grzejniki i piece do ogrzewania, dozowniki środków odkażających w toaletach, filtry jako części instalacji domowych lub przemysłowych, armatura do urządzeń gazowych, kabiny natryskowe, prysznice, natryski, urządzenia do kąpeli, kran, miski klozetowe, instalacje i urządzenia wodne do ogrzewania, zbiorniki i płuczki ustępowe, płyty grzejne, podgrzewacze do wody, przewody i części instalacji sanitarnych, wodnych i gazowych, armatura do regulacji urządzeń wodnych i gazowych, suszarki łazienkowe do rąk, sauny, sedesy, umywalki, uszczelki do kranów wodociągowych, aparaty i urządzenia do uzdatniania wody, wanny, wentylatory kominowe, filtry do wody pitnej, wykładziny łazienkowe, zawory termostatyczne jako części instalacji ogrzewniczych, zawory mieszalnikowe do przewodów wodociągowych, zlewozmywaki, urządzenia klimatyzacyjne, **19** materiały budowlane niemetale, płytki niemetale dla budownictwa, płytki ścienne i podłogowe do wykańczania ścian i podłóg, cegła, płyta budowlane, **20** meble łazienkowe, lustro i lusterka łazienkowe.

(111) **252385** (220) 2011 11 15 (210) 392835
 (151) 2012 12 12 (441) 2012 02 27
 (732) POPŁONYK ROMUALD, Wrocław, PL.
 (540) BUSKERBUS
 (510), (511) **41** organizowanie imprez artystycznych, festiwali, spektakli teatralnych, imprez muzycznych i plastycznych, edukacja artystyczna dzieci i młodzieży.

(111) **252386** (220) 2011 11 16 (210) 392864
 (151) 2012 12 12 (441) 2012 02 27
 (732) PRZEDSIĘBIORSTWO FARMACEUTYCZNE LEK-AM SPÓŁKA Z OGRANICZONĄ ODPOWIEDZIALNOŚCIĄ, Zakroczym, PL.
 (540) FIGURIN
 (510), (511) **05** produkty farmaceutyczne; leki; środki dietetyczne dla celów medycznych.

(111) **252387** (220) 2011 11 16 (210) 392865
 (151) 2012 12 12 (441) 2012 02 27
 (732) PRZEDSIĘBIORSTWO FARMACEUTYCZNE LEK-AM SPÓŁKA Z OGRANICZONĄ ODPOWIEDZIALNOŚCIĄ, Zakroczym, PL.
 (540) SLIM DREAM
 (510), (511) **05** produkty farmaceutyczne; leki; środki dietetyczne dla celów medycznych.

(111) **252388** (220) 2011 11 16 (210) 392866
 (151) 2012 12 20 (441) 2012 02 27
 (732) PRZEDSIĘBIORSTWO FARMACEUTYCZNE LEK-AM SPÓŁKA Z OGRANICZONĄ ODPOWIEDZIALNOŚCIĄ, Zakroczym, PL.
 (540) SYLVETIC
 (510), (511) **05** produkty farmaceutyczne; leki; środki dietetyczne dla celów medycznych.

(111) **252389** (220) 2011 11 16 (210) 392882
 (151) 2012 12 21 (441) 2012 02 27
 (732) AXON SPÓŁKA Z OGRANICZONĄ ODPOWIEDZIALNOŚCIĄ, Warszawa, PL.
 (540) Letraxon
 (510), (511) **03** kosmetyki, **05** leki (dla ludzi).

(111) **252390** (220) 2011 11 28 (210) 393318
 (151) 2012 12 20 (441) 2012 03 12
 (732) TESCO POLSKA SPÓŁKA Z OGRANICZONĄ ODPOWIEDZIALNOŚCIĄ, Kraków, PL.
 (540)



Kolor znaku: ciemnobrązowy, brązowy, jasnobrązowy, beżowy, czarny, biały, szary

(531) 1.1.1, 7.1.8, 7.1.9, 26.1.1, 26.4.2, 27.5.1, 29.1.15

(510), (511) **29** produkty garmazeryjne i dania gotowe, w tym sałatki warzywne, sałatki mięsno-warzywne, sałatki rybne, sałatki warzywno-rybne, filety rybne, potrawy na bazie ryb, w tym ze śledzi, galareta drobiowa, galareta wieprzowa, szynka w galarecie, krostki z kapustą i grzybami, krostki z mięsem, sałatki owocowe, grzyby konserwowane, flaki, fasolka po bretońsku, bigos, gołąbki, de volaille, placki ziemniaczane, pyzy ziemniaczane, kotlety mielone, smalczyk z cebulą, surówki warzywne, kapusta kwaszona, **30** produkty garmazeryjne i dania gotowe, w tym kanapki, naleśniki, ciasta przekładane mięsem, pizza, pierogi ruskie, pierogi z serem, pierogi z kapustą i grzybami, pierogi z mięsem, pierogi z owocami, kluski śląskie, pyzy z mięsem, uszka z grzybami, uszka z kapustą i grzybami, uszka z mięsem, łazanki, kopytka, kluski na parze, pasztety, pasztet mięsny, przyprawy smakowe, majonezy, sos tatarski, zestawy śniadaniowe, **35** reklama, sponsoring, promocja, zarządzanie w działalności handlowej, administrowanie działalności handlowej.

(111) **252391** (220) 2007 08 30 (210) 329539
 (151) 2013 02 01 (441) 2007 12 10
 (732) GRUPA LOTOS SPÓŁKA AKCYJNA, Gdańsk, PL.
 (540) Koncern Bałtycki LOTOS
 (510), (511) **01** produkty chemiczne nieorganiczne i organiczne oraz petrochemiczne powstające w wyniku przerobu ropy naftowej zawarte w tej klasie, w tym alkohole, glikole, ketony, dieny, olefiny, poliolefiny, etery, siarka, azot, wodór, plastyfikatory naftowe, produkty chemiczne przeznaczone dla przemysłu zawarte w tej klasie, kwasy tłuszczowe, rozpuszczalniki organiczne, ekstrakt furfurołowy do produkcji zmiękczaczy w przemyśle, preparaty do odfuszczenia stosowane w procesach technologicznych, płyny: hamulcowe, hydrauliczne, do chłodnic samochodowych, środki do chłodzenia silników w pojazdach, preparaty konserwujące listwy, uszczelki gumowe, dodatki chemiczne i detergentowe do paliw, środki antyroszeniowe, preparaty odmrażające do szyb, preparaty i oleje do hartowania metali, preparaty ułatwiające wyjmowanie z form, środki uszczelniające i impregnujące do drewna i płyt pilśniowych, preparaty do odbarwiania makulatury, chłodziwa, preparaty i płyny wspomagające do materiałów ściernych, produkty powstałe w procesie obróbki ziarna do celów przemysłowych, estry ze zbóż, tworzywa sztuczne w stanie surowym, **02** oleje i smary przeciwrzędzowe zawarte w tej klasie, preparaty konserwująco-oczyszczające o właściwościach odrzewiających, preparaty zabezpieczające do metali, **03** preparaty pielęgnacyjne do samochodów, szampony samochodowe; płyny: do mycia wszystkich rodzajów silników, do mycia szyb, do czyszczenia tapicerki, do mycia felg; płyny do spryskiwaczy; środki antykorozyjne do usuwania rdzy; preparaty odmrażające do szyb i do zamków samochodowych, **04** ropa naftowa surowa lub rafinowana, paliwo gazowe, produkty rafinacji ropy naftowej, oleje przemysłowe, oleje technologiczne, smary, paliwa i tłuszcze zawarte w tej klasie, oleje smarowe, napędowe, opałowe, podstawowe, przekładniowe, hydrauliczne, hydrauliczno-przekładniowe, sprężarkowe, turbinowe, maszynowe, żeglugowe, oleje do farb graficznych, do konserwacji: murów, skór i tkanin, oleje ułatwiające wyjmowanie z formy, oleje zwilżające, oleje emulgujące, oleje do silników benzynowych i wysokopiętnych: mineralne, półsyntetyczne, syntetyczne, oleje do sprzętu rolniczego, ogrodniczego, drogowego oraz małych urządzeń pomocniczych, oleje do obróbki metali, do prowadnic, oleje wazelinowe, olej jako nośnik ciepła, oleje do bonowania i docierania w procesie obróbki metali, do obróbki skrawaniem, oleje i smary do smarowania urządzeń w przemyśle spożywczym, wielofunkcyjne smary syntetyczne, smary do narzędzi tnących, gazy techniczne, propan, butan, gaz płynny propan-butan, benzyny, benzyna lekka i ciężka, komponenty do produkcji benzyn, paliwa, biopaliwa, paliwa na bazie alkoholu, paliwo lotnicze i żeglugowe, paliwo bunkrowe, gacz parafinowy, parafina, świece, materiały oświetleniowe zawarte w tej klasie, olej rzepakowy do celów przemysłowych, **09** odczytywane przez maszyny karty przenoszące zakodowane informacje, zautomatyzowany sprzęt do odczytywania kart oraz wydobycia danych z kart, karty upoważniające do zakupów na kredyt, karty magnetyczne identyfikacyjne, karty zawierające aktywne komponenty i będące nośnikami danych, magnetyczne karty stałego klienta, magnetyczne karty debetowe, magnetyczne karty rabatowe, karty magnetyczne, **16** foldery, katalogi, prospekty, plakaty, raporty, wydawnictwa periodyczne, publikacje drukowane, materiały drukowane, magazyny, talony, kwity, etykiety papierowe, nalepki, materiały piśmienne, ręczne urządzenia drukujące, stemple do użytku biurowego, segregatory do akt, czeki podróżne, **19** asfalt drogowy, asfalt przemysłowy, asfalt do preparowania lepiszczy, asfalt przemysłowy izolacyjny, asfalty i elastomeroasfalty modyfikowane, lepek asfaltowy, lepiszcze elastomero-asfaltowe, smoły, bitumy, roztwory i emulsje bitumów asfaltowych, materiały do budowy i pokrywania dróg, **20** zamknięcia niemetalowe do butelek, kanistrów i pojemników, **21** butelki, kanistry, pojemniki niemetalowe do cieczy, **35** usługi związane z prowadzeniem hurtowni: paliw, olejów, wyrobów chemicznych i wszelkich akcesoriów samochodowych oraz sklepów na stacjach paliwowych w zakresie towarów: artykułów spożywczych, przemysłowych, papierniczych, map, czasopism, książek, atlasów samochodowych oraz innych artykułów powszechnego użytku, badanie rynku i opinii publicznej, analiza kosztów, doradztwo handlowe, dystrybucja materiałów reklamowych, badania i doradztwo w zakresie działalności gospodarczej, badanie rynku, reklama, promocja sprzedaży na rzecz osób trzecich, działalność importowo-eksportowa, usługi sekretar-

skie, prowadzenie ksiąg, rachunkowość, usługi w zakresie przygotowywania zeznań podatkowych, pozyskiwanie i systematyzowanie komputerowych baz danych, usługi sprzedaży hurtowej lub detalicznej w sklepach, komisach lub salonach w zakresie pojazdów mechanicznych, akcesoriów do tych pojazdów i ich silników oraz motocykli, usługi w zakresie organizacji i zarządzania programami lojalnościowymi dla klientów, usługi w zakresie zarządzania zakupami i transakcjami, usługi dotyczące prowadzenia ksiąg rachunkowych i wyciągów z kont; promocja kart kredytowych i debetowych poprzez prowadzenie programu zachęcania konsumentów, reklama radiowa, telewizyjna, reklama za pośrednictwem sieci komputerowej, reklama prasowa, rozpowszechnianie materiałów reklamowych, usługi w zakresie zarządzania i administrowania biznesem, czynności biurowych, pośrednictwo handlowe z zakresie obrotu paliwami stałymi, ciekłymi, gazowymi, produktami pochodnymi, olejami i wszelkimi akcesoriami samochodowymi, wyrobami chemicznymi i ich półproduktami polegające na kojarzeniu kontrahentów, dobór personelu, prowadzenie kampanii reklamowych, reklamowo-promocyjnych, także bonów promocyjnych, prowadzenie programów promocji sprzedaży dla detalicznych kanałów dystrybucji takich jak: stacje paliw, punkty wymiany olejów i warsztaty samochodowe i sklepy motoryzacyjne, **36** usługi w zakresie nieruchomości w tym wynajem, dzierżawa, kupno, sprzedaż, wycena, transfer elektroniczny środków finansowych, pośrednictwo finansowe, usługi w zakresie obsługi kart debetowych, finansowe usługi w zakresie kart identyfikacyjnych, kart upoważniających do zakupów, kart rabatowych, usługi w zakresie rozliczeń finansowych transakcji, usługi dotyczące elektronicznego transferu kapitału, dostarczanie informacji o stanie konta i sporządzanie analiz na temat wszystkich powyższych usług, usługi dotyczące rozliczeń finansowych, usługi kredytowania i operacji finansowych bezgotówkowych, usługi rozliczeń transakcji finansowych dokonywanych za pomocą karty, a dotyczących zapłaty za paliwa do pojazdów mechanicznych, za usługi świadczonych przez stacje benzynowe oraz stacje obsługi pojazdów, za ubezpieczenia, za drogi, za mosty i tunele, za promy, **37** usługi motoryzacyjne prowadzone na stacjach paliwowych, usługi remontowe, naprawcze i konserwacyjne: maszyn, urządzeń, instalacji, urządzeń transportowych i taboru kolejowego, usługi remontowo-budowlane, wykończeniowe, montaż rusztowań, wykonywanie instalacji: gazowych, elektrycznych, hydraulicznych, wynajmowanie narzędzi, maszyn, urządzeń lub materiałów, instalowanie, naprawa i konserwacja: telefonów, komputerów, budowa stacji paliw, asfaltowanie, instalowanie, naprawa i konserwacja sprzętu i instalacji poż., usługi w zakresie finansowania działalności inwestycyjnej, usługi związane z obsługą urządzeń, bieżącym utrzymaniem ruchu zmianowym oraz usługi serwisowe i remontowe w branżach mechanicznej, automatyki i elektrycznej oraz naprawy awaryjne, budowa, naprawy i remonty urządzeń i instalacji rafineryjnych, obsługa i naprawa pojazdów mechanicznych, samochodów i motocykli, naprawa artykułów użytku osobistego i domowego, usługi w zakresie prowadzenia stacji obsługi samochodów w tym konserwacja i naprawa pojazdów, usługi dotyczące smarowania pojazdów mechanicznych, czyszczenia i polerowania, mycia i zabezpieczania przed korozją, malowania pojazdów mechanicznych, wulkanizacji i naprawy przebitych opon, usługi w zakresie kapitałowej działalności inwestycyjnej, konstruowanie budynków, wynajmowanie maszyn budowlanych, maszyn i urządzeń bez obsługi, rozbiórka i burzenie obiektów budowlanych, roboty ziemne, budownictwo ogólne i inżynieryjne, usługi w zakresie sprzętania i czyszczenia obiektów, roboty wydobywcze w górnictwie, budownictwo podwodne, naprawy podwodne, budowa i konserwacja rurociągów, **38** usługi w zakresie łączności: radiofonicznej, telefonicznej, telegraficznej, telefonii komórkowej i poprzez internet, przesyłanie danych przy pomocy terminali komputerowych, sieci światłowodów, przesyłanie informacji tekstowej i obrazowej przy pomocy komputera, poczta elektroniczna, usługi w zakresie zapewnienia dostępu do łączy internetowych, przekaz satelitarny, łączność, telefonia stacjonarna i telegrafia, wypożyczanie urządzeń do przesyłania informacji, **39** dystrybucja paliw, olejów, gazów, przesyłek, holowanie, transport kolejowy, drogowy, rzeczny, rurociągowy, morski i statkami, pakowanie towarów, przeładunek i załadunek, magazynowanie, składowanie i przechowywanie towarów, wynajmowanie samochodów osobowych, środków transportu lądowego i morskiego, usługi transportowo-dźwigowe, przewóz osób i rzeczy transportem samochodowym, kolejowym i morskim, pojazdami specjalistycznymi i uniwersalnymi, dystrybucja energii elektrycznej, ciepłej-para

wodna i gorąca woda, wody zdeminiaralizowanej i wody pitnej, organizowanie podróży za wyjątkiem rezerwacji hoteli i pensjonatów, cumowanie i wynajmowanie statków, **40** oczyszczanie ścieków, powietrza, utylizacja odpadów i surowców wtórnych, przetwarzanie ropy naftowej i produktów rafinacji ropy naftowej, wytwarzanie energii elektrycznej, ciepłej-para wodna i gorąca woda, wody zdeminiaralizowanej i wody pitnej, uzdatnianie wody, obróbka metali, obróbka materiałowa, **41** organizowanie i prowadzenie konferencji, kongresów, seminariów, sympozjów, wystaw, organizowanie promocyjnych imprez sportowych, rozgrywek i zawodów sportowych, tłumaczenia, filmowanie, produkcja filmów i nagrań wideo, wypożyczanie książek, usługi w zakresie: organizowania krajowych, zagranicznych rajdów i wyścigów rowerowych, motorowych, samochodowych, imprez promocyjnych sportowych, rozgrywek sportowych i zawodów sportowych, usługi związane z ustawicznym kształceniem dorosłych, działalność dydaktyczna i szkoleniowa, **42** poszukiwanie ropy naftowej i gazu ziemnego, ekspertyzy pól naftowych, analiza pokładów ropośnośnych, kontrola szybów naftowych badania i ekspertyzy geologiczne, usługi naukowe i technologiczne, a także badania i projektowanie konieczne do świadczenia powyższych usług, analiza chemiczna, przemysłowa, techniczna, usługi badawcze i badawczo-rozwojowe zawarte w tej klasie, doradztwo w zakresie sprzętu komputerowego i programowania, programowanie, wypożyczanie, aktualizacja oprogramowania komputerowego i baz danych, programowanie i wypożyczanie komputerów, projektowanie, rozwój sprzętu i programów komputerowych, tworzenie i utrzymywanie stron internetowych dla osób trzecich, usługi projektowe, opiniowanie, ekspertyzy, doradztwo, diagnostyka i pomiary w branży mechanicznej, automatyki i elektrycznej, projekty techniczne i konstruktorskie w zakresie rozwoju przemysłu petrochemicznego i rafineryjnego, prace badawczo-rozwojowe w zakresie nauk technicznych, usługi laboratoryjne związane analityką procesową, kontrolą jakości dostarczanych materiałów do produkcji i wyrobów gotowych do ekspedycji, pobór próbek do analiz, analizy i badania chemiczne, bakteriologiczne, biologiczne i mikrobiologiczne i środowiska naturalnego, analizy i badania wody do celów energetycznych, technologicznych, wody pitnej, powietrza, ścieków, osadów, gruntów, półproduktów i produktów z przerobu ropy naftowej, prace badawczo-rozwojowe, ekspertyzy i doradztwo w wymienionym zakresie, usługi laboratoryjne w zakresie pomiaru czynników szkodliwych, uciążliwych i niebezpiecznych w środowisku pracy takich jak: hałas, oświetlenie, stężenie węglowodorów, stężenie krzemionki oraz gromadzenie wyników tych badań, usługi projektowo-doradcze w sprawach ochrony środowiska, badania naukowe i przemysłowe, opracowywanie dokumentacji ppoż., **43** usługi gastronomiczne na stacjach paliwowych, bary szybkiej obsługi, stołówki, restauracje samoobsługowe, kawiarnie i restauracje, usługi cateringowe, hotele, motele, tymczasowe zakwaterowanie, **44** usługi medyczne związane z działalnością pogotowia ratunkowego, przychodni lekarskich, gabinetu stomatologicznego i rehabilitacji, **45** usługi związane z ochroną osób jak i mienia, ochrona obiektów przemysłowych, gaszenie zapłonów technologicznych i pożarów, usługi detektywistyczne, usługi prawnicze oraz w zakresie ochrony własności przemysłowej i intelektualnej.

(111) **252392** (220) 2007 08 30 (210) 329540
 (151) 2013 02 01 (441) 2007 12 10
 (732) GRUPA LOTOS SPÓŁKA AKCYJNA, Gdańsk, PL.

(540) Bałtycki Koncern LOTOS

(510), (511) **01** produkty chemiczne nieorganiczne i organiczne oraz petrochemiczne powstające w wyniku przerobu ropy naftowej zawarte w tej klasie, w tym alkohole, glikole, ketony, dieny, olefiny, polioleny, etery, siarka, azot, wodór, plastyfikatory naftowe, produkty chemiczne przeznaczone dla przemysłu zawarte w tej klasie, kwasy tłuszczowe, rozpuszczalniki organiczne, ekstrakt furfurolowy do produkcji zmiękczaczy w przemyśle, preparaty do odfuszczenia stosowane w procesach technologicznych, płyny: hamulcowe, hydrauliczne, do chłodnic samochodowych, środki do chłodzenia silników w pojazdach, preparaty konserwujące listwy, uszczelki gumowe, dodatki chemiczne i detergentowe do paliw, środki antyroszeniowe, preparaty odmrażające do szyb, preparaty i oleje do hartowania metali, preparaty ułatwiające wyjmowanie z form, środki uszczelniające i impregnujące do drewna i płyt pilśniowych, preparaty do odbarwiania makulatury, chłodziwa, preparaty i płyny wspomagające do

materiałów ściernych, produkty powstałe w procesie obróbki ziarna do celów przemysłowych, estry ze zbóż, tworzywa sztuczne w stanie surowym, **02** oleje i smary przeciwdrzewne zawarte w tej klasie, preparaty konserwująco-oczyszczające o właściwościach odrdzewiających, preparaty zabezpieczające do metali, **03** preparaty pielęgnacyjne do samochodów, szampony samochodowe; płyny: do mycia wszystkich rodzajów silników, do mycia szyb, do czyszczenia tapicerki, do mycia felg; płyny do spryskiwaczy; środki antykorozyjne do usuwania rdzy; preparaty odmrażające do szyb i do zamków samochodowych, **04** ropa naftowa surowa lub rafinowana, paliwo gazowe, produkty rafinacji ropy naftowej, oleje przemysłowe, oleje technologiczne, smary, paliwa i tłuszcze zawarte w tej klasie, oleje smarowe, napędowe, opałowe, podstawowe, przekładniowe, hydrauliczne, hydrauliczno-przekładniowe, sprężarkowe, turbinowe, maszynowe, żeglugowe, oleje do farb graficznych, do konserwacji: murów, skór i tkanin, oleje ułatwiające wyjmowanie z formy, oleje zwilżające, oleje emulgujące, oleje do silników benzynowych i wysokoprężnych: mineralne, półsyntetyczne, syntetyczne, oleje do sprzętu rolniczego, ogrodniczego, drogowego oraz małych urządzeń pomocniczych, oleje do obróbki metali, do przewodnic, oleje wazelinowe, olej jako nośnik ciepła, oleje do bonowania i docierania w procesie obróbki metali, do obróbki skrawaniem, oleje i smary do smarowania urządzeń w przemyśle spożywczym, wielofunkcyjne smary syntetyczne, smary do narzędzi tnących, gazy techniczne, propan, butan, gaz płynny propan-butan, benzyny, benzyna lekka i ciężka, komponenty do produkcji benzyn, paliwa, biopaliwa, paliwa na bazie alkoholu, paliwo lotnicze i żeglugowe, paliwo bunkrowe, gacz parafinowy, parafina, świece, materiały oświetleniowe zawarte w tej klasie, olej rzepakowy do celów przemysłowych, **09** odczytywane przez maszyny karty przenoszące zakodowane informacje, zautomatyzowany sprzęt do odczytywania kart oraz wydobywania danych z kart, karty upoważniające do zakupów na kredyt, karty magnetyczne identyfikacyjne, karty zawierające aktywne komponenty i będące nośnikami danych, magnetyczne karty stałego klienta, magnetyczne karty debetowe, magnetyczne karty rabatowe, karty magnetyczne, **16** foldery, katalogi, prospekty, plakaty, raporty, wydawnictwa periodyczne, publikacje drukowane, materiały drukowane, magazyny, talony, kwity, etykiety papierowe, nalepki, materiały piśmienne, ręczne urządzenia drukujące, stemple do użytku biurowego, segregatory do akt, czeki podróżne, **19** asfalt drogowy, asfalt przemysłowy, asfalt do preparowania lepiszczy, asfalt przemysłowy izolacyjny, asfalty i elastomeroasfalty modyfikowane, lepik asfaltowy, lepiszcze elastomero-asfaltowe, smoły, bitумы, roztwory i emulsje bitumów asfaltowych, materiały do budowy i pokrywania dróg, **20** zamknięcia niemetalowe do butelek, kanistrów i pojemników, **21** butelki, kanistry, pojemniki niemetalowe do cieczy, **35** usługi związane z prowadzeniem hurtowni: paliw, olejów, wyrobów chemicznych i wszelkich akcesoriów samochodowych oraz sklepów na stacjach paliwowych w zakresie towarów: artykułów spożywczych, przemysłowych, papierniczych, map, czasopism, książek, atlasów samochodowych oraz innych artykułów powszechnego użytku, badanie rynku i opinii publicznej, analiza kosztów, doradztwo handlowe, dystrybucja materiałów reklamowych, badania i doradztwo w zakresie działalności gospodarczej, badanie rynku, reklama, promocja sprzedaży na rzecz osób trzecich, działalność importowo-eksportowa, usługi sekretarskie, prowadzenie ksiąg, rachunkowość, usługi w zakresie przygotowywania zeznań podatkowych, pozyskiwanie i systematyzowanie komputerowych baz danych, usługi sprzedaży hurtowej lub detalicznej w sklepach, komisach lub salonach w zakresie pojazdów mechanicznych, akcesoriów do tych pojazdów i ich silników oraz motocykli, usługi w zakresie organizacji i zarządzania programami lojalnościowymi dla klientów, usługi w zakresie zarządzania zakupami i transakcjami, usługi dotyczące prowadzenia ksiąg rachunkowych i wyciągów z kont; promocja kart kredytowych i debetowych poprzez prowadzenie programu zachęcania konsumentów, reklama radiowa, telewizyjna, reklama za pośrednictwem sieci komputerowej, reklama prasowa, rozpowszechnianie materiałów reklamowych, usługi w zakresie zarządzania i administrowania biznesem, czynności biurowych, pośrednictwo handlowe z zakresie obrotu paliwami stałymi, ciekłymi, gazowymi, produktami pochodnymi, olejami i wszelkimi akcesoriami samochodowymi, wyrobami chemicznymi i ich półproduktami polegające na kojarzeniu kontrahentów, dobór personelu, prowadzenie kampanii reklamowych, reklamowo-promocyjnych, także bonów promocyjnych, prowadzenie programów promocji sprzedaży dla detalicznych kanałów dystrybucji takich jak: stacje pa-

liw, punkty wymiany olejów i warsztaty samochodowe i sklepy motoryzacyjne, **36** usługi w zakresie nieruchomości w tym wynajem, dzierżawa, kupno, sprzedaż, wycena, transfer elektroniczny środków finansowych, pośrednictwo finansowe, usługi w zakresie obsługi kart debetowych, finansowe usługi w zakresie kart identyfikacyjnych, kart upoważniających do zakupów, kart rabatowych, usługi w zakresie rozliczeń finansowych transakcji, usługi dotyczące elektronicznego transferu kapitału, dostarczanie informacji o stanie konta i sporządzanie analiz na temat wszystkich powyższych usług, usługi dotyczące rozliczeń finansowych, usługi kredytowania i operacji finansowych bezgotówkowych, usługi rozliczeń transakcji finansowych dokonywanych za pomocą karty, a dotyczących zapłaty za paliwo do pojazdów mechanicznych, za usługi świadczące przez stacje benzynowe oraz stacje obsługi pojazdów, za ubezpieczenia, za drogi, za mosty i tunele, za promy, **37** usługi motoryzacyjne prowadzone na stacjach paliwowych, usługi remontowe, naprawcze i konserwacyjne: maszyn, urządzeń, instalacji, urządzeń transportowych i taboru kolejowego, usługi remontowo-budowlane, wykończeniowe, montaż rusztowań, wykonywanie instalacji: gazowych, elektrycznych, hydraulicznych, wynajmowanie narzędzi, maszyn, urządzeń lub materiałów, instalowanie, naprawa i konserwacja: telefonów, komputerów, budowa stacji paliw, asfaltowanie, instalowanie, naprawa i konserwacja sprzętu i instalacji ppoż, usługi w zakresie finansowania działalności inwestycyjnej, usługi związane z obsługą urządzeń, bieżącym utrzymaniem ruchu zmianowym oraz usługi serwisowe i remontowe w branżach mechanicznej, automatyki i elektrycznej oraz naprawy awaryjne, budowa, naprawy i remonty urządzeń i instalacji rafineryjnych, obsługa i naprawa pojazdów mechanicznych, samochodów i motocykli, naprawa artykułów użytku osobistego i domowego, usługi w zakresie prowadzenia stacji obsługi samochodów w tym konserwacja i naprawa pojazdów, usługi dotyczące smarowania pojazdów mechanicznych, czyszczenia i polerowania, mycia i zabezpieczania przed korozją, malowania pojazdów mechanicznych, wulkanizacji i naprawy przebitych opon, usługi w zakresie kapitałowej działalności inwestycyjnej, konstruowanie budynków, wynajmowanie maszyn budowlanych, maszyn i urządzeń bez obsługi, rozbiórka i burzenie obiektów budowlanych, roboty ziemne, budownictwo ogólne i inżynierskie, usługi w zakresie sprzątania i czyszczenia obiektów, roboty wydobywcze w górnictwie, budownictwo podwodne, naprawy podwodne, budowa i konserwacja rurociągów, **38** usługi w zakresie łączności: radiofonicznej, telefonicznej, telegraficznej, telefonii komórkowej i poprzez internet, przesyłanie danych przy pomocy terminali komputerowych, sieci światłowodów, przesyłanie informacji tekstowej i obrazowej przy pomocy komputera, poczta elektroniczna, usługi w zakresie zapewnienia dostępu do łączy internetowych, przekaz satelitarny, łączność, telefonia stacjonarna i telegrafia, wypożyczanie urządzeń do przesyłania informacji, **39** dystrybucja paliw, olejów, gazów, przesyłek, holowanie, transport kolejowy, drogowy, rzeczny, rurociągowy, morski i statkami, pakowanie towarów, przeładunek i załadunek, magazynowanie, składowanie i przechowywanie towarów, wynajmowanie samochodów osobowych, środków transportu lądowego i morskiego, usługi transportowo-dźwigowe, przewóz osób i rzeczy transportem samochodowym, kolejowym i morskim, pojazdami specjalistycznymi i uniwersalnymi, dystrybucja energii elektrycznej, ciepłej-para wodna i gorąca woda, wody zdemineralizowanej i wody pitnej, organizowanie podróży za wyjątkiem rezerwacji hoteli i pensjonatów, cumowanie i wynajmowanie statków, **40** oczyszczanie ścieków, powietrza, utylizacja odpadów i surowców wtórnych, przetwarzanie ropy naftowej i produktów rafinacji ropy naftowej, wytwarzanie energii elektrycznej, ciepłej-para wodna i gorąca woda, wody zdemineralizowanej i wody pitnej, uzdatnianie wody, obróbka metali, obróbka materiałowa, **41** organizowanie i prowadzenie konferencji, kongresów, seminariów, sympozjów, wystaw, organizowanie promocyjnych imprez sportowych, rozgrywek i zawodów sportowych, tłumaczenia, filmowanie, produkcja filmów i nagrań wideo, wypożyczanie książek, usługi w zakresie: organizowania krajowych, zagranicznych rajdów i wyścigów rowerowych, motorowych, samochodowych, imprez promocyjnych sportowych, rozgrywek sportowych i zawodów sportowych, usługi związane z ustawicznym kształceniem dorosłych, działalność dydaktyczna i szkoleniowa, **42** poszukiwanie ropy naftowej i gazu ziemnego, ekspertyzy pól naftowych, analiza pokładów ropoносnych, kontrola szybów naftowych badania i ekspertyzy geologiczne, usługi naukowe i technologiczne, a także badania i projektowanie konieczne do świadczenia powyższych usług, analiza chemiczna, przemysłowa, techniczna, usługi badawcze i badawczo-rozwojowe zawarte w tej klasie, doradztwo w zakresie sprzętu komputerowego i programowania,

programowanie, wypożyczanie, aktualizacja oprogramowania komputerowego i baz danych, programowanie i wypożyczanie komputerów, projektowanie, rozwój sprzętu i programów komputerowych, tworzenie i utrzymywanie stron internetowych dla osób trzecich, usługi projektowe, opiniowanie, ekspertyzy, doradztwo, diagnostyka i pomiary w branży mechanicznej, automatyki i elektrycznej, projekty techniczne i konstruktorskie w zakresie rozwoju przemysłu petrochemicznego i rafineryjnego, prace badawczo-rozwojowe w zakresie nauk technicznych, usługi laboratoryjne związane analityką procesową, kontrolą jakości dostarczanych materiałów do produkcji i wyrobów gotowych do ekspedycji, pobór próbek do analiz, analizy i badania chemiczne, bakteriologiczne, biologiczne i mikrobiologiczne i środowiska naturalnego, analizy i badania wody do celów energetycznych, technologicznych, wody pitnej, powietrza, ścieków, osadów, gruntów, półproduktów i produktów z przerobu ropy naftowej, prace badawczo-rozwojowe, ekspertyzy i doradztwo w wymienionym zakresie, usługi laboratoryjne w zakresie pomiaru czynników szkodliwych, uciążliwych i niebezpiecznych w środowisku pracy takich jak: hałas, oświetlenie, stężenie węglowodorów, stężenie krzemionki oraz gromadzenie wyników tych badań, usługi projektowo-doradcze w sprawach ochrony środowiska, badania naukowe i przemysłowe, opracowywanie dokumentacji ppoż., **43** usługi gastronomiczne na stacjach paliwowych, bary szybkiej obsługi, stołówki, restauracje samoobsługowe, kawiarnie i restauracje, usługi cateringowe, hotele, motele, tymczasowe zakwaterowanie, **44** usługi medyczne związane z działalnością pogotowia ratunkowego, przychodni lekarskich, gabinetu stomatologicznego i rehabilitacji, **45** usługi związane z ochroną osób jak i mienia, ochrona obiektów przemysłowych, gaszenie zapłonów technologicznych i pożarów, usługi detektywistyczne, usługi prawnicze oraz w zakresie ochrony własności przemysłowej i intelektualnej.

(111) **252393** (220) 2009 01 28 (210) 351343
 (151) 2012 12 19 (441) 2009 05 11
 (732) Przedsiębiorstwo Robót Instalacyjno-Montażowych
 Szczecin Sp. z o.o., Szczecin, PL.
 (540)



Kolor znaku: czerwony, granatowy, czarny, biały
 (531) 26.1.1, 26.4.2, 27.5.1, 29.1.14

(510), (511) **37** usługi asfaltowania, budowy pawilonów i sklepów handlowych, wynajmu sprzętu budowlanego, usługi dotyczące układanie nawierzchni dróg, chodników i placów, instalowania i naprawy urządzeń elektrycznych, budowy falochronów, usługi hydrauliczne, usługi instalowania i naprawy urządzeń klimatyzacyjnych, usługi w zakresie budowy i remontów magazynów; usługi wiercenia studni; tynkowania, malowania i naprawy znaków drogowych, usługi wykonywania konstrukcji stalowych przeznaczonych do budownictwa, usługi budowy rurociągów przesyłowych i sieci rozdzielczych, usługi w zakresie budowy dróg i autostrad oraz, budowy obiektów inżynierii lądowej i wodnej, **39** wypożyczanie kontenerów przeznaczonych do magazynowania, magazynowanie, pomoc drogowa w przypadku awarii samochodu, sprzętu budowlanego-holowanie; składowanie towarów, wypożyczanie dzwonów nurkowych, transport drogowy samochodami ciężarowymi.

(111) **252394** (220) 2011 06 14 (210) 386662
 (151) 2012 12 13 (441) 2011 09 26
 (732) WLAZŁO JAKUB, Dąbrowa Chotomowska, PL.
 (540)



Kolor znaku: niebieski, bordowy, czarny
 (531) 27.5.1, 29.1.13

(510), (511) **35** oferowanie w mediach produktów dla handlu detalicznego, powielanie dokumentów, prezentowanie produktów w mediach dla celów sprzedaży detalicznej, promocja sprzedaży dla osób trzecich, edycja tekstów, usługi zaopatrzenia osób trzecich jako zakupy produktów i usług dla innych przedsiębiorstw, **38** udostępnianie Internetu dla forum dyskusyjnego, przesyłanie informacji, przesyłanie informacji tekstowej i obrazowej za pomocą komputera, łączność poprzez terminale komputerowe, udostępnianie internetowego forum dyskusyjnego, **39** dostarczanie paczek i korespondencji, dostarczanie przesyłek, magazynowanie, informacja o magazynowaniu, magazynowanie elektronicznych nośników danych lub dokumentów, pakowanie produktów, pakowanie towarów, przewożenie ładunków, przewóz samochodami ciężarowymi, składowanie, składowanie towarów, dostarczanie towarów, usługi kurierskie w postaci dostarczania listów lub towarów, **40** usługi drukowania, drukowanie litograficzne, drukowanie offsetowe, drukowanie szablonów, wykrojów, rysunków, druk sitowy, introligatorstwo, wykonywanie odbitek fotograficznych, wywołanie filmów fotograficznych, kopiowanie zdjęć, **41** fotografowanie, komputerowe przygotowanie materiałów do publikacji, usługi tworzenia obrazów cyfrowych, udostępnianie publikacji elektronicznych on-line, nie do pobierania z sieci komputerowych.

(111) **252395** (220) 2011 09 08 (210) 389985
(151) 2012 12 21 (441) 2011 12 19
(732) SMOLIŃSKA JUDYTA, Przybiernówko, PL.
(540) Wy&SPA Piękna
(510), (511) **44** salony piękności.

(111) **252396** (220) 2011 10 19 (210) 390705
(151) 2012 12 28 (441) 2012 01 30
(732) KONSORCJUM PRAWNO-FINANSOWE VERTUS SPÓŁKA AKCYJNA, Katowice, PL.
(540)

VERTUS

Kolor znaku: niebieski

(531) 27.5.1, 29.1.4
(510), (511) **35** doradztwo w zakresie prowadzenia działalności gospodarczej, wywiad gospodarczy, outsourcing (doradztwo handlowe), **36** agencje ściągania wierzytelności, analizy finansowe, doradztwo w sprawach finansowych, faktoring, **41** organizowanie i obsługa konferencji, organizowanie i obsługa kongresów, organizowanie i prowadzenie pracowni specjalistycznych (szkolenia), **45** usługi prawne świadczone przez osoby trzecie w celu zaspokojenia potrzeb poszczególnych osób, usługi arbitrażowe, badania prawne, mediacje.

(111) **252397** (220) 2011 11 14 (210) 392789
(151) 2012 12 20 (441) 2012 02 27
(732) RADEX POLAND SPÓŁKA Z OGRANICZONĄ ODPOWIEDZIALNOŚCIĄ SPÓŁKA KOMANDYTOWA, Iława, PL.
(540)

O.K.DOORS

więcej niż drzwi

Kolor znaku: czerwony, czarny

(531) 27.5.1, 29.1.12
(510), (511) **06** drzwi metalowe, płyty do drzwi metalowych, kołatki do drzwi, zasuwki do drzwi metalowych, **19** budowlane materiały niemetalowe, drzwi niemetalowe, drzwiowe memetalowe; futryny, ościeżnice, płyty, konstrukcje, niemetalowe: ramy okienne, okiennice, okładziny dla budownictwa, okna, szalówki, **35** reklama; reklamy: prasowe, radiowe, telewizyjne i korespondencyjne oraz za pośrednictwem sieci komputerowej; rozpowszechnianie materiałów reklamowych; zarządzanie w działalności handlowej; administrowanie działalności handlowej; usługi w zakresie sprzedaży hurtowej i detalicznej oraz z wykorzystaniem Internetu metalowych i niemetalowych materiałów budowlanych, usługi agencji importowo-eksportowej.

(111) **252398** (220) 2011 11 14 (210) 392794
(151) 2012 12 20 (441) 2012 02 27
(732) INSTYTUT METALURGII ŻELAZA IM. ST. STASZICA, Gliwice, PL.
(540) NANOS-BA
(510), (511) **06** blachy stalowe, blachy stalowe o dużej wytrzymałości i plastyczności.

(111) **252399** (220) 2011 11 16 (210) 392879
(151) 2012 12 20 (441) 2012 02 27
(732) FOODCARE SPÓŁKA Z OGRANICZONĄ ODPOWIEDZIALNOŚCIĄ, Zabierzów, PL.
(540)

Domowe
Wypieki

(531) 2.9.1, 27.5.1
(510), (511) **30** wyroby cukiernicze i słodczyce.

(111) **252400** (220) 2011 11 16 (210) 392883
(151) 2012 12 20 (441) 2012 02 27
(732) NATUR PRODUKT ZDROVIT SPÓŁKA Z OGRANICZONĄ ODPOWIEDZIALNOŚCIĄ, Warszawa, PL.
(540) Aspasia
(510), (511) **05** preparaty farmaceutyczne, leki do celów medycznych, preparaty dietetyczne dla celów leczniczych, preparaty witaminowe i lecznicze, preparaty mineralne, napoje do celów leczniczych, zioła lecznicze.

(111) **252401** (220) 2007 08 30 (210) 329559
(151) 2012 10 26 (441) 2007 12 10
(732) ZET Premium Spółka z ograniczoną odpowiedzialnością, Warszawa, PL.
(540)

KOSTKA RUBIKA

Kolor znaku: czerwony

(531) 26.4.2, 27.5.1, 29.1.1
(510), (511) **16** papier i artykuły papierniczne, publikacje drukowane, afisze, prospekty, katalogi, broszury, naklejki i nalepki, periodyki, czasopisma, materiały szkoleniowe i instruktażowe, kalendarze, papeteria, galanteria papiernicza, materiały piśmienne, artykuły biurowe, **35** usługi reklamowe i promocyjne, w tym promowanie i reklamowanie za pośrednictwem Internetu, w prasie, radiu i telewizji, badanie rynku i opinii publicznej, informacja handlowa i biznesowa, doradztwo w zakresie działalności gospodarczej, zarządzanie i pomoc w działalności gospodarczej, organizacja wystaw handlowych lub reklamowych, zdobywanie i przetwarzanie informacji do komputerowych baz danych, systematyzacja informacji w komputerowych bazach danych, zarządzanie zbiorami informatycznymi, rozpowszechnianie programów radiowych i telewizyjnych na drodze ich reklamy, profesjonalne zarządzanie działalnością artystyczną, sprzedaż zarejestrowanych na dostępnych nośnikach nagrań dźwiękowych i obrazowych, **38** usługi agencji informacyjnej w zakresie udostępniania aktualności i wiadomości, usługi łączności telefonicznej poprzez terminale komputerowe, emisja programów radiowych i telewizyjnych, transmisje i retransmisje programów radiowych i telewizyjnych, usługi portalu internetowego obejmujące takie usługi telekomunikacyjne jak: przesyłanie za pośrednictwem Internetu informacji tekstowych, obrazowych i dźwiękowych z zakresu wiadomości bieżących, rozrywki i sportu, usługi poczty elektronicznej, obsługa internetowych forów dyskusyjnych, **41** produkcja i montaż programów radiowych i telewizyjnych, organizowanie i rozpowszechnianie programów i konkursów edukacyjnych i rozrywkowych na drodze ich transmisji, w tym za pośrednictwem Internetu,

organizowanie rozrywki radiowej i telewizyjnej, organizacja czasu wolnego, produkcja i organizowanie widowisk, pokazów, spektakli, koncertów i imprez rozrywkowych oraz kulturalnych, organizowanie imprez sportowych, usługi impresariów w zakresie organizowania spektakli, wypożyczanie zarejestrowanych na dostępnych nośnikach nagrań dźwiękowych i obrazowych, usługi w zakresie opracowywania reportaży, usługi w zakresie opracowywania tłumaczeń, **42** usługi w zakresie doradztwa oraz opracowywania ekspertyz i raportów naukowo-badawczych w dziedzinie mediów, **45** zarządzanie prawami autorskimi do utworów literackich, publicystycznych, naukowych, muzycznych, słowno-muzycznych, audialnych w zakresie reprodukcji, wprowadzania do obrotu, zwielokrotniania i rozpowszechniania.

(111) **252402** (220) 2008 08 04 (210) 344111
(151) 2012 11 02 (441) 2008 10 27
(732) ZET PREMIUM Spółka z ograniczoną odpowiedzialnością,
Warszawa, PL.
(540) CHILLITV

(510), (511) **09** karty zawarte w tej klasie, **41** produkcja i montaż programów radiowych, organizowanie konkursów edukacyjnych, rozrywka prasowa, radiowa, organizacja czasu wolnego: organizowanie imprez sportowych, usługi impresariów w zakresie organizowania spektakli, **42** usługi w zakresie doradztwa oraz opracowywania ekspertyz i raportów naukowo-badawczych w dziedzinie mediów, **45** zarządzanie prawami autorskimi do utworów literackich, publicystycznych, naukowych, muzycznych, słowno-muzycznych, audialnych w zakresie reprodukcji, wprowadzania do obrotu, zwielokrotniania i rozpowszechniania.

(111) **252403** (220) 2008 08 04 (210) 344112
(151) 2012 11 02 (441) 2008 11 10
(732) ZET PREMIUM Spółka z ograniczoną odpowiedzialnością,
Warszawa, PL.
(540) CHILLI TV

(510), (511) **09** karty zawarte w tej klasie, **41** produkcja i montaż programów radiowych, organizowanie konkursów edukacyjnych, rozrywka prasowa, radiowa, organizacja czasu wolnego: organizowanie imprez sportowych, usługi impresariów w zakresie organizowania spektakli, **42** usługi w zakresie doradztwa oraz opracowywania ekspertyz i raportów naukowo-badawczych w dziedzinie mediów, **45** zarządzanie prawami autorskimi do utworów literackich, publicystycznych, naukowych, muzycznych, słowno-muzycznych, audialnych w zakresie reprodukcji, wprowadzania do obrotu, zwielokrotniania i rozpowszechniania.

(111) **252404** (220) 2008 08 04 (210) 344115
(151) 2012 11 02 (441) 2008 11 10
(732) Radio ZET Spółka z ograniczoną odpowiedzialnością,
Warszawa, PL.
(540) CHILI TV

(510), (511) **09** karty zawarte w tej klasie, **41** produkcja i montaż programów radiowych, organizowanie konkursów edukacyjnych, rozrywka prasowa, radiowa, organizacja czasu wolnego: organizowanie imprez sportowych, usługi impresariów w zakresie organizowania spektakli, **42** usługi w zakresie doradztwa oraz opracowywania ekspertyz i raportów naukowo-badawczych w dziedzinie mediów, **45** zarządzanie prawami autorskimi do utworów literackich, publicystycznych, naukowych, muzycznych, słowno-muzycznych, audialnych w zakresie reprodukcji, wprowadzania do obrotu, zwielokrotniania i rozpowszechniania.

(111) **252405** (220) 2008 09 25 (210) 346573
(151) 2012 11 29 (441) 2009 01 05
(732) PROCARDIA MEDICAL Spółka z ograniczoną
odpowiedzialnością, Warszawa, PL.
(540)

PROCARDIA MEDICAL

Kolor znaku: czarny, niebieski, czerwony
(531) 27.5.1, 29.1.13

(510), (511) **03** środki perfumeryjne, olejki eteryczne, kosmetyki, płyny do pielęgnacji włosów; środki do czyszczenia zębów, **05** produkty

farmaceutyczne i weterynaryjne; środki sanitarne do celów medycznych; substancje dietetyczne do celów leczniczych; żywność dla niemowląt; plastry, materiały opatrunkowe; materiały do plombowania zębów, woski dentystyczne; środki odkażające; środki do zwalczania robactwa; fungicydy, herbicydy, **09** urządzenia i przyrządy do ratowania życia, do celów dydaktycznych, sprzęt przetwarzający dane i komputery, **10** aparatura i instrumenty chirurgiczne, medyczne, stomatologiczne i weterynaryjne, protezy kończyn, oczu i zębów; artykuły ortopedyczne; materiały do zszywania stosowane w chirurgii, **16** publikacje i inne materiały szkoleniowe i reklamowe, **28** artykuły sportowe i gimnastyczne, **35** usługi reklamowe, zarządzanie w działalności handlowej, doradztwo w zakresie sprzętu i urządzeń do celów medycznych, usługi marketingowe, **37** usługi instalowania, konserwacji oraz napraw maszyn i urządzeń medycznych, a także komputerów, **38** wypożyczanie urządzeń telekomunikacyjnych, poczta elektroniczna, przesyłanie informacji tekstowej i obrazowej przy pomocy komputera, wypożyczanie aparatury do przesyłania informacji, **44** usługi medyczne.

(111) **252406** (220) 2009 03 24 (210) 353768
(151) 2012 10 18 (441) 2009 07 06
(732) „TOPEX Spółka z ograniczoną odpowiedzialnością”
Spółka komandytowa, Warszawa, PL.

(540) topeX
(510), (511) **35** reklama; zarządzanie w działalności handlowej; administrowanie działalności handlowej; prace biurowe, sprzedaż hurtowa, detaliczna, internetowa artykułowo spożywczych, rolnych, alkoholowych, bezalkoholowych, tytoniowych, włókienniczych, porcelanowych, ceramicznych, szklanych, metalowych, gumowych, meblowych, chemicznych, kosmetycznych, farmaceutycznych, weterynaryjnych, tekstylnych, dla dzieci, motoryzacyjnych, turystycznych, sportowych, telekomunikacyjnych, informatycznych, budowlanych, przemysłowych, grzewczych, oświetleniowych, chłodzących, sanitarnych, dekoratorskich, papierowych, jubilerskich, zegarmistrzowskich, wybuchowych, sztucznych ogni, chirurgicznych, medycznych, ortopedycznych, wzornictwa przemysłowego, myśliwskich, wędkarskich, dla zwierząt, ogrodniczych, odzieżowych, skórzanym, naukowych, żeglarskich, geodezyjnych, fotograficznych, kinematograficznych, optycznych, wagowych, pomiarowych, sygnalizacyjnych, kontrolnych, do ratowania życia, do celów dydaktycznych, elektrycznych, transformujących, akumulatorowych, kontrolująco-sterujących, zabawek, instrumentów muzycznych, dzieł sztuki, maszyn i obrabiarek, narzędzi i elektronarzędzi, urządzeń do nagrywania, transmisji lub reprodukcji dźwięku lub obrazu; nośników danych, płyt (dysków) z nagraniami; mechanizmów do urządzeń sprzedających uruchamianych przez wrzucenie monety lub uruchamianych za opłatą; kas sklepowych, maszyn liczących, sprzętu przetwarzającego dane, komputerów, urządzeń do gaszenia ognia, AGD, RTV, części i akcesoriów do wymienionych artykułów; usługi agencji reklamowej, reklama, w tym reklama radiowa, telewizyjna, kinowa, prasowa, internetowa, korespondencyjna, promocja sprzedaży dotycząca towarów i usług oferowanych i zamawianych drogą telekomunikacyjną lub elektroniczną sprzedaż towarów i usług przez telefon, telefon komórkowy, Internet; wynajem i sprzedaż miejsca i czasu na cele reklamowe w środkach masowego przekazu, usługi produkcji audycji i filmów reklamowych dla radia, telewizji, filmu, Internetu, usługi w zakresie dystrybucji i doręczania prospektów i próbek reklamowych, analiza kosztów, badania opinii publicznej, badania w dziedzinie działalności gospodarczej, marketing, wspieranie sprzedaży, doradztwo w zakresie zbytu i zakupu, badania i analiza rynku, marketing bezpośredni, wszystkie powyższe usługi dotyczą wskazanych powyżej towarów, przekazywanie informacji, jak również know-how; usługi w zakresie biznesu i zarządzania, tworzenie i zarządzanie planami lojalnościowymi, planami zachęt dla klientów oraz planami promocyjnymi, informacja online dotycząca marketingu, programów lojalnościowych, bonusowych, zarządzanie zbiorami informacyjnymi, usługi doradcze w zakresie organizacji i zarządzania, z lub bez pomocy elektronicznych baz danych, doradztwo w zakresie prowadzenia działalności gospodarczej i zarządzania, udzielanie informacji w sprawach działalności gospodarczej, podatków; organizowanie handlowych lub reklamowych: wystaw, giełd i targów; organizowanie gier, konkursów i loterii oraz imprez rozrywkowych o podłożu reklamowym z zastosowaniem reklamy prasowej, radiowej, telewizyjnej i internetowej oraz z wykorzystaniem elektronicznych, magnetycznych i optycznych nośników informacji, zarządzanie sprzedażą przez In-

ternet, **36** usługi ubezpieczeniowe; usługi finansowe; sponsorowanie finansowe, organizowanie funduszy na cele dobroczynne; usługi monetarne, **37** usługi budowlane; naprawy; usługi instalacyjne; budowa sieci informatycznych, telekomunikacyjnych, instalowanie, konserwacja i naprawy sprzętu komputerowego; usługi w zakresie serwisu gwarancyjnego i pogwarancyjnego, **38** usługi telekomunikacyjne i teleinformatyczne, przesyłanie informacji, komunikacja wykorzystująca terminale komputera, przekazywanie danych, tekstu, dźwięku i obrazu, przekazywanie wiadomości i obrazów wsparte komputerowo; usługi telefoniczne, takie jak eksploatacja sieci telefonicznej lub sieci połączeń; usługi radiowe (przekazywanie wiadomości); zbieranie, zestawianie, udostępnianie, przesyłanie i dostarczanie wiadomości i informacji, w szczególności do baz danych dostępnych publicznie, do sieci przesyłu danych, takich jak Internet lub na zapotrzebowanie per faxpolling; transmisja satelitarna dźwięku i obrazu; usługi agencji informacyjnej, mediowej i prasowej; telewizja kablowa, telewizja internetowa, multimedialna, umożliwianie dostępu do krajowych i międzynarodowych serwerów i portali internetowych, usługi dostarczania informacji on-line z komputerowych baz danych, umożliwianie dostępu do stron WWW, organizacja i przekazywanie serwisów internetowych WWW, dostarczanie publikacji elektronicznych online nie ściąganych, **39** transport; pakowanie i składowanie towarów; organizowanie podróży; wypożyczanie urządzeń rekreacyjno-rozrywkowych, do zabaw, rozrywki, szkoleń, pokazów, team building, dostarczanie towarów, dostarczanie towarów z zamówień elektronicznych, z zamówień korespondencyjnych, organizowanie wycieczek, pakowanie towarów, transport podróży, pasażerski, agencje turystyczne, przenoszenie, przewóz bagaży, pośrednictwo w transporcie, wypożyczanie samochodów, pojazdów, łodzi, statków, dystrybucja gazet, magazynowanie elektronicznych nośników danych lub dokumentów, pilotaż, **40** obróbka materiałowa, **41** nauczanie; kształcenie; rozrywka; usługi sportowe i kulturalne, organizowanie, obsługa i prowadzenie kursów korespondencyjnych, seminariów, kongresów, forum, konferencji, sympozjów, organizowanie konkursów, loterii, przyjęć i wystaw, zabaw, festynów, pikników, eventów tematycznych, kształcenie praktyczne, szkolenia, doksztalanie i doradztwo zawodowe, e-learning; mikro-wydawnictwa, publikowanie, edycja i dystrybucja książek, tekstów, gazet, periodyków i elektronicznych mediów, także obsługa publikacji elektronicznych online, publikacja książek elektronicznych i czasopism online, usługi publikacji elektronicznej, w tym publikacja tekstu i prac graficznych osób trzecich w formie cd, dvd, online, usługi w zakresie gier interaktywnych, interaktywna rozrywka i usługi współzawodnictwa oraz usługi quizów elektronicznych, także dostarczane globalną siecią komputerową lub przez Internet; zabezpieczanie gier komputerowych online; usługi obsługi technicznej i organizacyjnej produkcji telewizyjnej i filmowej, usługi reporterskie, fotoreportaże, usługi w zakresie fotografii-usługi agencji fotograficznych, fotoreportaże fotograficzne, reportaże fotograficzne, **42** badania naukowe i techniczne oraz ich projektowanie; analiza przemysłowa; projektowanie, rozwój, powielanie i instalacje komputerowego, telekomunikacyjnego, teleinformatycznego sprzętu, urządzeń, systemów i oprogramowania; prace badawczo-rozwojowe dla osób trzecich, przetwarzanie danych, opracowywanie projektów technicznych, badania techniczne, ekspertyzy inżynierskie, testowanie materiałów, kontrola jakości, prace badawczo-rozwojowe w zakresie sprzętu komputerowego, telekomunikacyjnego, teleinformatycznego i oprogramowania, doradztwo w sprawach urządzeń komputerowych, telekomunikacyjnych i teleinformatycznych, opracowywanie projektów technicznych, badania techniczne, ekspertyzy inżynierskie, testowanie materiałów, kontrola jakości, prace badawczo-rozwojowe w zakresie elektronarzędzi i narzędzi, usługi artystów grafików, plastyków, usługi graficzne, projektowanie opakowań, wzornictwo przemysłowe, stylizacja, dekoracja wnętrz, animacje i prezentacje multimedialne, wzornictwo i rozwój produktów z zakresu elektronarzędzi i narzędzi ręcznych, produktów multimedialnych, multimedialnego software, usługi programistyczne; odpłatne udostępnianie serwisów informacyjnych lub baz danych, usługi portalu internetowego, projektowanie i opracowywanie portali internetowych, administrowanie portalami internetowymi, usługi dostępu do krajowych i międzynarodowych serwerów i portali internetowych, usługi informatyczne w zakresie projektowania i opracowywania programów komputerowych, interaktywnych stron internetowych, witryn i serwisów informacyjnych, oferowanie usług budowy sieci komunikacji elektronicznej, rozwój, rozbudowa i administrowanie sieciami komputerowymi, wynajem czasu dostępu do

sieci komputerowych, wynajem pojemności pamięci w sieciach komputerowych dostawcom treści oraz producentom towarów, jak również usługodawcom, tworzenie komputerowych baz danych, wszystkie powyższe usługi także świadczone online; prowadzenie serwerów i portali internetowych, **45** usługi bezpieczeństwa dla ochrony mienia i osób; usługi prawne; zarządzanie planami licencyjnymi, wykonywanie, zarządzanie i ochrona praw autorskich i praw pokrewnych, wzornictwa przemysłowego, oprogramowania komputerowego, materiałów drukowanych.

(111) **252407** (220) 2010 04 20 (210) 369351
 (151) 2012 11 09 (441) 2010 08 02
 (732) BURDA MEDIA POLSKA Spółka z ograniczoną odpowiedzialnością, Warszawa, PL.
 (540)

PRZYŚLIJ PRZEPIS!

Kolor znaku: biały, czerwony

(531) 26.4.2, 27.5.1, 29.1.12
 (510), (511) **16** druki; czasopisma, **41** usługi wydawnicze.

(111) **252408** (220) 2010 06 09 (210) 371402
 (151) 2012 11 20 (441) 2010 09 13
 (732) MM Brown Polska Spółka z ograniczoną odpowiedzialnością, Poznań, PL.

(540) CZEKOLADOWE ŻYCZENIA

(510), (511) **30** czekolada, wyroby czekoladowe, czekoladki, trufle, bombonierki, pralinki, cukierki, pastylki, draże, batoniki, wafle, ciasta, ciastka, biszkopty, herbatniki, suchary, marcepan, wyroby cukiernicze na bazie czekolady, orzechów, migdałów, kawa, kakao, czekolada do picia, napoje na bazie kakao i czekolady, jako gotowe napoje oraz w formie ekstraktów (w płynie lub proszku), wyroby czekoladowe w formie smarowideł lub nadzienia do wyrobów piekarniczych i cukierniczych oraz nadzienia do ciast i przekąsek, lody, batoniki lodowe, mrożone wyroby cukiernicze, **35** sprzedaż w sklepach, hurtowniach oraz za pośrednictwem Internetu (sprzedaż on-line), sprzedaż wysyłkowa i katalogowa następujących towarów: czekolada, wyroby czekoladowe, czekoladki, trufle, bombonierki, pralinki, cukierki, pastylki, draże, batoniki, wafle, ciasta, ciastka, biszkopty, herbatniki, suchary, marcepan, wyroby cukiernicze na bazie czekolady, orzechów, migdałów, kawa, czekolada do picia, napoje na bazie kakao i czekolady, jako gotowe napoje oraz w formie ekstraktów (w płynie lub proszku), wyroby czekoladowe w formie smarowideł lub nadzienia do wyrobów piekarniczych i cukierniczych oraz nadzienia do ciast i przekąsek, lody, batoniki lodowe, mrożone wyroby cukiernicze, agencja exportowo-importowa, promocja sprzedaży, informacja handlowa, prezentacja i promowanie towarów w Internecie i w innych mediach, reklama on-line w sieci komputerowej, rozpowszechnianie informacji handlowych, organizowanie i prowadzenie aukcji i licytacji w Internecie, pokazów towarów, giełd, targów, aukcji, przetargów, pozyskiwanie klienta i utrzymywanie kontaktów z klientem poprzez reklamę wysyłkową (mailing), przyjmowanie, obróbka i realizowanie zamówień [prace biurowe], administrowanie działalnością handlową i gospodarczą, usługi handlu elektronicznego, a mianowicie przyjmowanie zamówień i usługa zlecenia dostawy towarów.

(111) **252409** (220) 2008 06 06 (210) 341862
 (151) 2012 10 29 (441) 2008 09 15
 (732) ZET PREMIUM Spółka z ograniczoną odpowiedzialnością, Warszawa, PL.

(540) CHILI

(510), (511) **41** produkcja i montaż programów radiowych, organizowanie konkursów edukacyjnych, rozrywka prasowa, radiowa, organizacja czasu wolnego, organizowanie imprez sportowych, usługi impresariów w zakresie organizowania spektakli, **42** usługi w zakresie doradztwa oraz opracowywania ekspertyz i raportów naukowo-badawczych w dziedzinie mediów, **45** zarządzanie prawami autorskimi do utworów literackich, publicystycznych, naukowych, muzycznych, słowno-muzycznych, audialnych w zakresie reprodukcji, wprowadzania do obrotu, zwielokrotniania i rozpowszechniania.

(111) **252410** (220) 2010 07 19 (210) 372973
 (151) 2012 12 17 (441) 2010 10 25
 (732) Puratos Polska Spółka z ograniczoną odpowiedzialnością,
 Kostrzyn, PL.
 (540)

Słowianin
Z polskiej natury i słowiańskiej tradycji

Kolor znaku: brązowy

(531) 27.5.1, 29.1.7

(510), (511) **30** produkty piekarnicze i ciastkarskie-półprodukty oraz produkty finalne.

(111) **252411** (220) 2011 02 03 (210) 380880
 (151) 2012 11 30 (441) 2011 05 09
 (732) EFFEBI S.P.A., Bovezzo (BS), IT.
 (540) ASTER

(510), (511) **06** zawory kulkowe z metalu do rur do wody, **07** zawory (części maszyn), zawory kulkowe do maszyn, **11** zawory, a mianowicie zawory kulkowe do dystrybucji płynów do ogrzewania wody i sanitarnych oraz do instalacji do wytwarzania pary.

(111) **252412** (220) 2011 03 14 (210) 382623
 (151) 2012 11 13 (441) 2011 06 20
 (732) COMPLEX SPÓŁKA AKCYJNA, Łódź, PL.
 (540) JOTES

(510), (511) **07** maszyny i obrabiarki; silniki (bez stosowanych w pojazdach lądowych); mechanizmy sprzęgania i napędu (bez stosowanych w pojazdach lądowych); mechaniczne narzędzia rolnicze o napędzie innym niż ręczny; obrabiarki do metali; szlifierki; tokarki; maszyny do obróbki metali; frezarki; giętarki; gładziarki; maszyny do grawerowania; maszyny do gwintowania; obrabiarki; pompy jako części maszyn lub silników; przecinarki; aparaty do skrawania; brzeszczoły pił; maszyny elektromechaniczne dla przemysłu chemicznego; reduktory ciśnienia; regulatory ciśnienia; zawory ciśnieniowe; tłoki do cylindrów; cylindry do maszyn; cylindry do silników; elektryczne maszyny i urządzenia do czyszczenia; dziurkarki; filtry jako części maszyn lub silników; formy; silniki hydrauliczne; turbiny hydrauliczne; koła szlifierskie; krajalnice; ostrzarki narzędziowe; stoły do pił; piły; piły łańcuchowe; podajniki jako części maszyn; podajniki taśm; podstawy/statywy maszyn; pompy, prasownice; prasy do celów przemysłowych, przeciągarki do metalu; ciągniki do metalu; sprężarki; stoły do maszyn; wiertarki; wycinarki szczelin; wytłaczarki; dłutownice, **08** narzędzia i przyrządy ręczne o napędzie ręcznym; wyroby nożownicze; przyrządy do cięcia; nożyce; piły wyrzynarki; ręczne przyrządy do szlifowania, ręczne przyrządy do ścierania; szlifierskie tarcze cierne, **09** urządzenia i przyrządy pomiarowe; urządzenia i przyrządy kontrolne; elektryczne urządzenia pomiarowe, **37** naprawy; usługi instalacyjne; instalacja, konserwacja oraz naprawa maszyn; lakierowanie; piaskowanie, **40** obróbka materiałów; obróbka metali; hartowanie metali; szlifowanie; dłutowanie; struganie; frezowanie; obróbka blach, cięcie, gięcie, prostowanie, wycinanie; odlewanie metali; platerowanie metali; informacje o obróbce materiałów; ścieranie; grawerowanie; spawanie, lutowanie; polerowanie, ścieranie.

(111) **252413** (220) 2011 03 25 (210) 383225
 (151) 2012 10 16 (441) 2011 07 04
 (732) BAŁDYGA JÓZEF ZAKŁAD PRZETWÓRSTWA MIĘSNEGO JBB,
 IMPORT-EKSPORT, Łyse, PL.
 (540)



Kolor znaku: biały, jasnobrązowy, brązowy, ciemnoczerwony, czerwony, niebieski, srebrny, zielony, beżowy

(531) 2.1.1, 2.1.13, 6.7.11, 6.19.1, 6.19.11, 6.19.16, 7.15.5, 19.1.3, 19.1.12, 24.1.5, 24.1.15, 25.7.25, 27.5.1, 29.1.15

(510), (511) **29** ekstrakty mięsne, konserwy mięsne, produkty gotowe na bazie mięsa zawarte w tej klasie, wędliny, produkty gotowe na bazie wędlin zawarte w tej klasie, wyroby gotowe na bazie drobiu.

(111) **252414** (220) 2011 04 08 (210) 383826
 (151) 2012 10 24 (441) 2011 07 18
 (732) PLATINUM OIL WIELKOPOLSKIE CENTRUM DYSTRYBUCJI
 SPÓŁKA Z OGRANICZONĄ ODPOWIEDZIALNOŚCIĄ, Baranowo, PL.
 (540)

MOTODESIGN
 MAXMASTER

Kolor znaku: czerwony, czarny, biały

(531) 27.5.1, 29.1.13

(510), (511) **03** produkty chemii samochodowej, w tym; środki do czyszczenia i pielęgnacji pojazdów, szampony, pasty woskujące, płyny do spryskiwaczy, pianka do czyszczenia szyb, preparaty do czyszczenia, pielęgnacji i zabezpieczenia szyb, preparaty do czyszczenia, pielęgnacji i zabezpieczenia tapicerki, preparaty do czyszczenia, pielęgnacji i zabezpieczenia deski rozdzielczej, preparaty do czyszczenia, pielęgnacji i zabezpieczenia kokpitu, preparaty do czyszczenia, pielęgnacji i zabezpieczenia opon, preparaty do czyszczenia, pielęgnacji i zabezpieczenia zderzaków, preparaty do czyszczenia, pielęgnacji i zabezpieczenia felg, preparaty do czyszczenia, pielęgnacji i zabezpieczenia silników, preparaty do czyszczenia, pielęgnacji i zabezpieczenia skóry, preparaty do czyszczenia, pielęgnacji i zabezpieczenia uszczelek, kosmetyki do pielęgnacji pojazdów, zestawy kosmetyków do pielęgnacji pojazdów, pasty polerskie, pasty konserwujące, pasty nabłyszczające, pasty lekciościerne, preparaty do klimatyzacji samochodowej, woski, silikon do uszczelek, preparaty wykorzystywane w eksploatacji myjni samochodowych takie jak: szampony samochodowe, aktywna pianka, preparaty do mycia plan-dek, uniwersalne środki czyszczące, woski stosowane na mokro, preparaty do silników, zderzaków, opon, chusteczki nasączone płynami kosmetycznymi, ściereczki nasączone detergentami do czyszczenia, **05** preparaty do neutralizacji zapachów, środki do dezynfekcji klimatyzacji w pojazdach samochodowych, preparaty do odświeżania powietrza; preparaty do oczyszczania powietrza; odświeżacze do pomieszczeń; preparaty do perfumowania lub aromatyzowania powietrza; dezodoranty inne niż do użytku osobistego; preparaty do neutralizacji zapachów.

(111) **252415** (220) 2008 10 08 K (210) 384050
 (151) 2012 11 09 (441) 2011 06 06
 (732) INTESA SANPAOLO S.P.A., Turyn, IT.
 (540) PRAVEX

(510), (511) **35** usługi reklamowe, zarządzanie w działalności handlowej, administrowanie działalności handlowej, prace biurowe, **36** usługi w zakresie ubezpieczeń, usługi w zakresie finansów, usługi w zakresie bankowości, usługi w zakresie nieruchomości, **41** usługi w zakresie nauczania, usługi w zakresie kształcenia, usługi w zakresie rozrywki, usługi w zakresie działalności sportowej i kulturalnej.

(111) **252416** (220) 2011 04 15 (210) 384172
 (151) 2012 10 22 (441) 2011 07 18
 (732) BRAIN SPÓŁKA Z OGRANICZONĄ ODPOWIEDZIALNOŚCIĄ
 SPÓŁKA KOMANDYTOWA, Warszawa, PL.
 (540) STUDIO BRAIN

(510), (511) **16** afisze, plakaty, albumy, bloczki do pisania, bloki do pisania, bloki listowe jako papeteria, broszury, kalendarze, kartki z życzeniami, karty pocztowe, komiksy, koperty jako artykuły piśmienne, materiały drukowane, nalepki, naklejki jako materiały piśmienne, notatniki w formie notesów, teczki, skoroszyty jako artykuły biurowe, teczki na dokumenty jako artykuły biurowe, **35** badania marketingowe, badania opinii publicznej, badania rynku, dystrybucja materiałów reklamowych w postaci próbek, druków, prospektów, broszur, edytorskie usługi w dziedzinie reklamy, uaktualnianie materiałów reklamowych, prezentowanie produktów w mediach dla celów sprzedaży detalicznej, usługi modelek i modeli jako promocja sprzedaży i reklamy, obróbka tekstów reklamowych, organizowanie wystaw w celach handlowych lub reklamowych; promocja sprzeda-

ży dla osób trzecich, public relations, reklama, reklama billboardowa, reklama za pośrednictwem sieci komputerowej, tworzenie tekstów reklamowych i sponsorowanych, reklamy korespondencyjne, przygotowywanie reklam prasowych, reklamy radiowe, reklamy telewizyjne, rozpowszechnianie materiałów reklamowych w formie próbek, druków, prospektów, broszur, rozpowszechnianie ogłoszeń reklamowych, organizowanie targów w celach handlowych lub reklamowych, kreowanie wizerunku firmy, usług, towaru, **41** komputerowe przygotowanie materiałów do publikacji, organizowanie i prowadzenie koncertów, organizowanie i prowadzenie konferencji, organizowanie i prowadzenie kongresów, organizowanie konkursów edukacyjnych lub rozrywkowych, organizowanie loterii, **42** usługi związane z projektowaniem graficznym jako formy sztuki, tworzenie stron internetowych dla osób trzecich.

(111) **252417** (220) 2011 04 15 (210) 384174
(151) 2012 10 22 (441) 2011 07 18
(732) BRAIN SPÓŁKA Z OGRANICZONĄ ODPOWIEDZIALNOŚCIĄ
SPÓŁKA KOMANDYTOWA,
Warszawa, PL.

(540) BRAIN GROUP
(510), (511) **16** afisze, plakaty, albumy, bloczki do pisania, bloki do pisania, bloki listowe jako papeteria, broszury, kalendarze, kartki z życzeniami, karty pocztowe, komiksy, koperty jako artykuły piśmienne, materiały drukowane, nalepki, naklejki jako materiały piśmienne, notatniki w formie notesów, teczki, skoroszyty jako artykuły biurowe, teczki na dokumenty jako artykuły biurowe, **35** badania marketingowe, badania opinii publicznej, badania rynku, dystrybucja materiałów reklamowych w postaci próbek, druków, prospektów, broszur, edytorskie usługi w dziedzinie reklamy, uaktualnianie materiałów reklamowych, prezentowanie produktów w mediach dla celów sprzedaży detalicznej, usługi modelek i modeli jako promocja sprzedaży i reklamy, obróbka tekstów reklamowych, organizowanie wystaw w celach handlowych lub reklamowych; promocja sprzedaży dla osób trzecich, public relations, reklama, reklama billboardowa, reklama za pośrednictwem sieci komputerowej, tworzenie tekstów reklamowych i sponsorowanych, reklamy korespondencyjne, przygotowywanie reklam prasowych, reklamy radiowe, reklamy telewizyjne, rozpowszechnianie materiałów reklamowych w formie próbek, druków, prospektów, broszur, rozpowszechnianie ogłoszeń reklamowych, organizowanie targów w celach handlowych lub reklamowych, kreowanie wizerunku firmy, usług, towaru, **41** komputerowe przygotowanie materiałów do publikacji, organizowanie i prowadzenie koncertów, organizowanie i prowadzenie konferencji, organizowanie i prowadzenie kongresów, organizowanie konkursów edukacyjnych lub rozrywkowych, organizowanie loterii, **42** usługi związane z projektowaniem graficznym jako formy sztuki, tworzenie stron internetowych dla osób trzecich.

(111) **252418** (220) 2011 04 19 (210) 384346
(151) 2012 10 26 (441) 2011 08 01
(732) EUROZET SPÓŁKA Z OGRANICZONĄ ODPOWIEDZIALNOŚCIĄ,
Warszawa, PL.

(540) Born to party
(510), (511) **35** usługi reklamowe i promocyjne, w tym promowanie i reklamowanie za pośrednictwem Internetu, w prasie, radiu i telewizji, badanie rynku i opinii publicznej, dystrybucja i rozpowszechnianie programów i materiałów reklamowych, informacja handlowa i biznesowa, doradztwo, zarządzanie i pomoc w działalności gospodarczej, organizacja wystaw handlowych lub reklamowych, zdobywanie i przetwarzanie informacji, zarządzanie zbiorami informatycznymi, **38** usługi agencji informacyjnej w zakresie udostępniania aktualności i wiadomości, usługi łączności telefonicznej poprzez terminale komputerowe, emisja programów radiowych i telewizyjnych, transmisje i retransmisje programów radiowych i telewizyjnych, organizowanie i rozpowszechnianie programów edukacyjnych i rozrywkowych, usługi portalu internetowego obejmujące takie usługi telekomunikacyjne jak: przesyłanie za pośrednictwem Internetu informacji tekstowych, obrazowych i dźwiękowych, rozpowszechnianie programów radiowych i telewizyjnych, opracowywanie i przekazywanie wiadomości, **41** produkcja i montaż programów radiowych i telewizyjnych, organizowanie konkursów edukacyjnych i rozrywkowych, organizowanie rozrywków radiowych i telewizyjnych, organizacja czasu wolnego, produkcja i organizowanie widowisk, pokazów, spektakli, koncertów

i imprez rozrywkowych oraz kulturalnych, organizowanie imprez sportowych, usługi impresariów w zakresie organizowania spektakli, udostępnianie nagranych nośników obrazu i dźwięku, wypożyczanie nagrań, usługi w zakresie opracowywania reportażu, usługi w zakresie opracowywania tłumaczeń.

(111) **252419** (220) 2011 04 22 (210) 384536
(151) 2012 10 19 (441) 2011 08 01
(732) AL-LAND SPÓŁKA Z OGRANICZONĄ ODPOWIEDZIALNOŚCIĄ,
Wrocław, PL.
(540)



(531) 3.7.21, 3.7.24, 27.5.1
(510), (511) **35** usługi sprzedaży w hurtowniach i punktach wyspecjalizowanych, w tym usługi sprzedaży wysyłkowej i za pośrednictwem Internetu artykułów z branży winiarskiej, spirytusowej i alkoholowej; usługi pośrednictwa handlowego na rzecz firm krajowych i zagranicznych w branży winiarskiej, spirytusowej i alkoholowej; organizacja i obsługa wystaw i targów w celach handlowych i reklamowych branży winiarskiej, spirytusowej i alkoholowej; usługi promocyjno-marketingowe oraz publikacja i rozpowszechnianie materiałów reklamowych w zakresie branży winiarskiej, spirytusowej i alkoholowej; usługi w zakresie tworzenia sieci dystrybucji artykułów z branży winiarskiej, spirytusowej i alkoholowej.

(111) **252420** (220) 2011 04 29 (210) 384809
(151) 2012 10 23 (441) 2011 08 01
(732) AP LTD. SPÓŁKA Z OGRANICZONĄ ODPOWIEDZIALNOŚCIĄ
SPÓŁKA KOMANDYTOWA, Wrocław, PL.
(540) SACRUM

(510), (511) **03** środki perfumeryjne, kosmetyki, olejki do celów kosmetycznych, olejki do celów perfumeryjnych, maseczki kosmetyczne, mleczko kosmetyczne, preparaty do demakijażu, preparaty kosmetyczne do pielęgnacji skóry, dezodoranty do użytku osobistego, preparaty do mycia, (szampony, toniki kosmetyczne), kremy wybielające do skóry, preparaty kosmetyczne do odchudzania, preparaty do pielęgnacji włosów, maści do celów kosmetycznych, preparaty kosmetyczne do opalania się, sole kąpielowe do celów innych niż lecznicze, zestawy kosmetyków, **05** produkty farmaceutyczne i inne środki do celów leczniczych, środki sanitarne stosowane w higienie osobistej inne niż toaletowe, środki sanitarne do celów medycznych, środki odkażające i dezynfekcyjne, dezodoranty inne niż osobiste, balsamy do celów leczniczych, preparaty z mikroorganizmów do celów medycznych lub weterynaryjnych, preparaty weterynaryjne, żywność dietetyczna do celów leczniczych, żywność dla niemowląt, **44** usługi medyczne, usługi w zakresie: porad, zabiegów kosmetycznych, regeneracji i pielęgnacji ciała, prowadzenia salonów piękności i kosmetycznych, masażu, porad farmakologicznych, tatuowania, opieki zdrowotnej, stylizacji wizerunku, kształtowania sylwetki, usługi medyczne związane z odchudzaniem.

(111) **252421** (220) 2011 05 13 (210) 385340
(151) 2012 10 23 (441) 2011 08 16
(732) DOMAŃSKI ROBERT, Legionowo, PL.
(540)



Kolor znaku: biały, ciemnoróżowy, fioletowy, szary
(531) 7.1.8, 26.5.1, 27.5.1, 29.1.14

(510), (511) **36** usługi pośrednictwa w handlu nieruchomościami, usługi doradztwa finansowego w handlu nieruchomościami, administrowanie nieruchomościami, zarządzanie majątkiem nieruchomym,

37 usługi związane z wykonywaniem, utrzymywaniem i konserwacją budynków i obiektów, usługi wynajmu narzędzi i sprzętu budowlanego, **45** usługi doradztwa prawnego w handlu nieruchomościami.

(111) **252422** (220) 2011 05 16 (210) 385355
(151) 2012 11 06 (441) 2011 08 29
(732) BURDA MEDIA POLSKA SPÓŁKA Z OGRANICZONĄ ODPOWIEDZIALNOŚCIĄ, Warszawa, PL.
(540) Sielskie Życie
(510), (511) **16** druki, czasopisma, **41** usługi wydawnicze.

(111) **252423** (220) 2011 05 16 (210) 385361
(151) 2012 11 06 (441) 2011 08 29
(732) CARMINO SPÓŁKA Z OGRANICZONĄ ODPOWIEDZIALNOŚCIĄ, Kraków, PL.
(540)



(531) 27.5.1
(510), (511) **18** futra, imitacje skóry, etui na klucze, portmonetki, kufarki przenośne na kosmetyki, kufrы podróżne, parasolki, parasole oraz pokrowce do nich, paski i rzemienie skórzane, plecaki, torby podróżne, walizki, torebki, w tym torebki damskie, siatki i torby na zakupy, **25** bielizna, obuwie, nakrycia głowy, odzież w tym odzież skórzana, płaszcze, pończochy, rajstopy, skarpetki, rękawice, szalik, spodnie, spódnice, suknie, kostiumy, swetry, trykoty, szlafroki, t-shirty, ubrania, **35** usługi w zakresie sprzedaży hurtowej i detalicznej w sklepach, hurtowniach oraz za pomocą Internetu toreb, plecaków, pasków, portfeli, odzieży, obuwia, nakryć głowy, parasoli.

(111) **252424** (220) 2011 05 18 (210) 385487
(151) 2012 11 21 (441) 2011 08 29
(732) LISIAK CEZARY JACEK, Smolec, PL.
(540)



Kolor znaku: czerwony, czarny, biały
(531) 1.1.1, 1.1.5, 21.1.25, 27.5.1, 29.1.13
(510), (511) **01** szpachlówki samochodowe, gaz do aerozoli, kleje, rozpuszczalniki do lakierów, środki chemiczne dla przemysłu, **02** lakiery, rozcieńczalniki do farb i lakierów, powłoki antykorozyjne, preparaty zabezpieczające do metali, środki antykorozyjne, farby podkładowe, **17** taśmy przyklepne nie do użytku biurowego, medycznego czy domowego, taśmy izolacyjne, materiały uszczelniające, substancje uszczelniające do połączeń, folie z tworzyw sztucznych nie do pakowania.

(111) **252425** (220) 2011 05 24 (210) 385732
(151) 2012 10 22 (441) 2011 08 29
(732) GAWLIK ADAM KOMPLEKSOWE USŁUGI POGRZEBOWE EPITAFIUM, Kraków, PL.
(540)



Kolor znaku: biały, fioletowy, czarny
(531) 5.13.25, 9.1.10, 27.5.1, 29.1.13

(510), (511) **35** prowadzenie sprzedaży artykułów pogrzebowych: trumien, urn, krzyży, klepsydr, nekrologów, wieńców i wiązanek z kwiatów, nagrobków, **39** transport zwłok w kraju i za granicą, transport osób, transport samochodowy, **45** usługi pogrzebowe: kopanie grobów, ubieranie zwłok, usługi kosmetyczne, usługi prosektoryjne, ekshumacja, kremacja, obsługa domu pogrzebowego, balsamowanie zwłok.

(111) **252426** (220) 2011 06 13 (210) 386610
(151) 2012 10 23 (441) 2011 09 26
(732) SOUND PARK SPÓŁKA Z OGRANICZONĄ ODPOWIEDZIALNOŚCIĄ, Zielona Góra, PL.
(540) SOUND PARK

(510), (511) **25** berety, bluzki, kombinezony, boty, szelki, buty sznurowane, majtki, bielizna damska, bielizna osobista, daszki, szale, swetry, skarpetki, koszule, bezrękawniki, bluzki, odzież, kapelusze, nakrycia głowy, krawaty, getry, kamasze, spodnie, chusty, fulardy, kalosze, kamizelki, podkoszulki, legginsy, spódnice, sukienki, slipy, biustonosze, kąpielówki, buty, buty sportowe, halki, półhalki, bandany na szyję, T-shirty, **35** doradztwo w zarządzaniu działalnością gospodarczą, badania rynku, reklama billboardowa, agencje informacji handlowej, analiza kosztów, rozpowszechnianie ogłoszeń reklamowych, fotokopiowanie, biura pośrednictwa pracy, wynajmowanie urządzeń i wyposażenia biurowego, księgowość, sporządzanie sprawozdań rachunkowych, audyt, doradztwo w zakresie organizacji i zarządzania działalnością gospodarczą, doradztwo w zakresie zarządzania personelem, doradztwo w zakresie zarządzania działalnością gospodarczą, przygotowywanie reklam prasowych, rozpowszechnianie materiałów reklamowych, pomoc przy zarządzaniu przedsiębiorstwami przemysłowymi lub handlowymi, powielanie dokumentów, uaktualnienie materiałów reklamowych, kolportaż próbek, ekspertyzy w zakresie wydolności przedsiębiorstw, organizowanie sprzedaży w trybie aukcji i przetargów publicznych, badania marketingowe, wyceny handlowe, rynkowe badania, wynajmowanie nośników reklamowych, publikowanie tekstów sponsorowanych, reklama, kreowanie wizerunku, reklamy radiowe, badania w dziedzinie działalności gospodarczej, public relations, usługi stenograficzne, reklamy telewizyjne, transkrypcja formy wiadomości i komunikatów, agencje reklamowe, usługi doradcze w zarządzaniu działalnością gospodarczą, usługi modelek i modeli, analizy rynkowe, komputerowe zarządzanie plikami, specjalistyczne doradztwo w zakresie działalności gospodarczej, prognozy ekonomiczne, organizowanie wystaw w celach handlowych lub reklamowych, informacja o działalności gospodarczej, badania opinii publicznej, usługi związane z przenoszeniem przedsiębiorstw, wynajmowanie przestrzeni reklamowej, promocja sprzedaży dla osób trzecich, usługi sekretarskie, przygotowywanie zeznań podatkowych, telefoniczne udzielanie informacji, edycja tekstów, usługi prenumerat czasopism, reklamy korespondencyjne, usługi impresariów w działalności artystycznej, wyszukiwanie w komputerowych bazach danych, sortowanie danych w bazach komputerowych, organizowanie targów w celach handlowych lub reklamowych, reklama za pośrednictwem sieci komputerowej, usługi zaopatrzenia osób trzecich, wyszukiwanie informacji w plikach komputerowych dla osób trzecich, wynajem czasu reklamowego we wszystkich środkach przekazu, usługi przeglądu prasy, usługi porównywania cen, prezentowanie produktów w mediach dla celów sprzedaży, detalicznej, informacja handlowa oraz udzielanie porad konsumentom, usługi pośrednictwa w zakresie nabywania usług telekomunikacyjnych, zarządzanie w zakresie zamówień w handlu, zarządzanie w zakresie udzielania licencji na towary i usługi na rzecz osób trzecich, outsourcing, fakturowanie, tworzenie reklamowych i sponsorowanych tekstów, zestawienia statystyczne, edytorskie usługi w dziedzinie reklamy, poszukiwania w zakresie patronatu, **38** przesyłanie telegramów, transmisja programów radiowych, przesyłanie informacji, transmisja programów telewizyjnych, usługi telegraficzne, łączność telegraficzna, usługi telefoniczne, łączność telefoniczna, usługi telexowe, agencje informacyjne, łączność za pomocą telefonii komórkowej, łączność poprzez terminale komputerowe, przesyłanie informacji tekstowej i obrazowej za pomocą komputera, poczta elektroniczna, przesyłanie telekopii, informacja o telekomunikacji, zlecenia przywoławcze, wypożyczanie urządzeń do przesyłania informacji, łączność poprzez sieć światłowodów, wypożyczanie urządzeń do kopiowania, wypożyczanie modemów, wypożyczanie urządzeń telekomunikacyjnych, wypożyczanie telefonów, transmisja

satelitarna, usługi ogłoszeń elektronicznych, połączenie ze światową siecią komputerową za pośrednictwem telekomunikacji, usługi związane z ustalaniem tras połączeń i połączeń dla telekomunikacji, obsługa telekonferencji, przydzielanie użytkownikowi dostępu do światowej sieci komputerowej, wypożyczanie czasu dostępu do światowej sieci komputerowej, przydzielanie kanałów telekomunikacyjnych dla usług związanych z telezakupami, udostępnianie internetu dla forum dyskusyjnego, przydzielanie dostępu do baz danych, usługi poczty głosowej, **41** edukacja, studia filmowe, fotoreportaże, fotografowanie, informacja o imprezach rozrywkowych, komputerowe przygotowanie materiałów do publikacji, organizowanie konkursów, publikowanie książek, montaż taśm wideo, wypożyczanie nagrań dźwiękowych, nagrywanie filmów na taśmach wideo, usługi obrazów cyfrowych, organizowanie i prowadzenie koncertów, organizowanie i prowadzenie pracowni specjalistycznych, organizowanie i prowadzenie seminariów, organizowanie i prowadzenie zjazdów, produkcja filmów, produkcja programów radiowych i telewizyjnych, publikacje elektroniczne on-line książek i periodyków, publikowanie tekstów, radiowe programy rozrywkowe, rezerwacja miejsc na spektakle, rozrywka, informacja o rozrywce, usługi studiów nagrań, usługi dystrybucji biletów, wypożyczanie książek, park rozrywki, widowiska rozrywkowe, usługi artystów teatralnych, usługi orkiestry, produkcja przedstawień teatralnych, realizacja spektakli, organizowanie i obsługa konferencji, informacje o edukacji, organizowanie wystaw z dziedziny kultury lub edukacji, impresariat, pisanie scenariuszy, usługi kompozycji muzycznych, porady w zakresie edukacji lub kształcenia, usługi reporterskie, filmowanie, pisanie tekstów innych niż reklamowych.

(111) **252427** (220) 2011 06 22 (210) 387055
 (151) 2012 11 27 (441) 2011 09 26
 (732) LUBOMIRSKI-LANCKOROŃSKI JAN, Warszawa, PL.
 (540)



LANDESKRONE

(531) 1.15.5, 3.1.1, 3.1.2, 27.5.1
 (510), (511) **21** wyroby ze szkła, wyroby z ceramiki, **32** piwo, napoje bezalkoholowe (woda gazowana), **33** napoje alkoholowe (wódka, wino, miód pitny), **35** usługi w zakresie działalności związanej z administrowaniem i zarządzaniem przedsiębiorstwem, obsługą biur, zarządzaniem działalnością gospodarczą, usługi związane z wykonywaniem czynności biurowych, usługi obejmujące prowadzenie archiwów w zakresie archiwizowania dokumentów, **37** usługi budowlane, murowanie, naprawy, usługi instalacyjne, grzewcze, usługi w zakresie działalności związanej z budową statków, mola, rurociągów oraz ich konserwacją, usługi w zakresie prowadzenia specjalistycznych robót budowlanych, **39** usługi obejmujące transport, w tym transport autobusowy, rzeczny, wykonywany za pomocą rurociągów, usługi w zakresie turystyki, działalności biur podróży, organizowania wycieczek, pilotażu, zwiedzania, usługi obejmujące rezerwacje miejsc w zakresie transportu, **41** usługi związane z prowadzeniem informacji o imprezach rozrywkowych, rekreacji, usługi obejmujące pisanie i publikowanie tekstów innych niż reklamowe (wydawnictwo), usługi obejmujące prowadzenie bibliotek, muzeów, usługi w zakresie wypożyczania książek, usługi związane z organizacją i prowadzeniem wystaw z dziedziny kultury lub edukacji, usługi w zakresie organizacji i prowadzenia imprez kulturalnych i edukacyjnych, **43** usługi związane z prowadzeniem hoteli, moteli, pensjonatów i innych miejsc noclegowych, usługi w zakresie gastronomii obejmujące prowadzenie restauracji, barów, kawiarni oraz pozostałych placówek gastronomicznych, usługi związane z rezerwacją miejsc noclegowych w hotelach, pensjonatach, kwaterach prywatnych, usługi związane z wynajęciem sal na posiedzenia, narady.

(111) **252428** (220) 2011 06 22 (210) 387074
 (151) 2012 11 27 (441) 2011 09 26
 (732) LUBOMIRSKI-LANCKOROŃSKI JAN, Warszawa, PL.

(540)



(531) 1.15.5, 3.1.1, 3.1.2, 27.5.1
 (510), (511) **21** wyroby ze szkła, wyroby z ceramiki, **32** piwo, napoje bezalkoholowe (woda gazowana), **33** napoje alkoholowe (wódka, wino, miód pitny), **35** usługi w zakresie działalności związanej z administrowaniem i zarządzaniem przedsiębiorstwem, obsługą biur, zarządzaniem działalnością gospodarczą, usługi związane z wykonywaniem czynności biurowych, usługi obejmujące prowadzenie archiwów w zakresie archiwizowania dokumentów, **37** usługi budowlane, murowanie, naprawy, usługi instalacyjne, grzewcze, usługi w zakresie działalności związanej z budową statków, mola, rurociągów oraz ich konserwacją, usługi w zakresie prowadzenia specjalistycznych robót budowlanych, **39** usługi obejmujące transport, w tym transport autobusowy, rzeczny, wykonywany za pomocą rurociągów, usługi w zakresie turystyki, działalności biur podróży, organizowania wycieczek, pilotażu, zwiedzania, usługi obejmujące rezerwacje miejsc w zakresie transportu, **41** usługi związane z prowadzeniem informacji o imprezach rozrywkowych, rekreacji, usługi obejmujące pisanie i publikowanie tekstów innych niż reklamowe (wydawnictwo), usługi obejmujące prowadzenie bibliotek, muzeów, usługi w zakresie wypożyczania książek, usługi związane z organizacją i prowadzeniem wystaw z dziedziny kultury lub edukacji, usługi w zakresie organizacji i prowadzenia imprez kulturalnych i edukacyjnych, **43** usługi związane z prowadzeniem hoteli, moteli, pensjonatów i innych miejsc noclegowych, usługi w zakresie gastronomii obejmujące prowadzenie restauracji, barów, kawiarni oraz pozostałych placówek gastronomicznych, usługi związane z rezerwacją miejsc noclegowych w hotelach, pensjonatach, kwaterach prywatnych, usługi związane z wynajęciem sal na posiedzenia, narady.

(111) **252429** (220) 2011 06 24 (210) 387115
 (151) 2012 11 22 (441) 2011 09 26
 (732) POLAK GRZEGORZ METO, Rzeszów, PL.
 (540)



Kolor znaku: biały, czarny, błękitny, różowy

(531) 3.13.1, 26.4.2, 27.5.1, 29.1.14
 (510), (511) **16** bielizna stołowa papierowa, arkusze z celulozy regenerowanej do pakowania, chusteczki do nosa papierowe, folia z tworzywa sztucznego do pakowania, folie z tworzyw sztucznych z pęcherzykami powietrza do pakowania lub zabezpieczania w transporcie, obrusy papierowe, papier, papier do pakowania, papier higieniczny, papier toaletowy, pielucho-majtki niemowlęce z papieru lub celulozy jednorazowe; pieluchy niemowlęce z papieru lub celulozy jednorazowe; ręczniki do twarzy papierowe, ręczniki papierowe, serwetki stołowe papierowe, serwetki papierowe do demakijażu, ślimaki papierowe, torby na śmieci z papieru lub z tworzyw sztucznych, torebki do pakowania koperty, woreczki z papieru lub tworzyw sztucznych, wyroby z kartonu, **32** napoje bezalkoholowe, bezalkoholowe napoje z soków owocowych, ekstrakty owocowe bezalkoholowe, esencje do produkcji napojów, wody gazowane, wody mineralne, napoje gazowane, jabłkowy sok, koktajle bezalkoholowe, lemoniada, napoje bezalkoholowe, napoje izotoniczne, nektary owocowe, soki owocowe, piwo, sok pomidorowy, soki warzywne, syropy do napojów, woda sodowa, woda stołowa, **35** sprzedaż detaliczna i hurtowa

towarów obejmujących: bielizna stołowa papierowa, arkusze z celulozy regenerowanej do pakowania, chusteczki do nosa papierowe, folia z tworzywa sztucznego do pakowania, folie z tworzyw sztucznych z pęcherzykami powietrza do pakowania lub zabezpieczania w transporcie, obrusy papierowe, papier, papier do pakowania, papier higieniczny, papier toaletowy, pielucho-majtki niemowlęce z papieru lub celulozy jednorazowe, pieluchy niemowlęce z papieru lub celulozy jednorazowe, ręczniki do twarzy papierowe, ręczniki papierowe, serwetki stołowe papierowe, serwetki papierowe do demakijażu, ślimaki papierowe, torby na śmieci z papieru lub z tworzyw sztucznych, torebki do pakowania koperty, woreczki z papieru lub tworzyw sztucznych, wyroby z kartonu, napoje bezalkoholowe, bezalkoholowe napoje z soków owocowych, ekstrakty owocowe bezalkoholowe, esencje do produkcji napojów, wody gazowane, wody mineralne, napoje gazowane, jabłkowy sok, koktajle bezalkoholowe, lemoniada, napoje bezalkoholowe, napoje izotoniczne, nektary owocowe, soki owocowe, piwo, sok pomidorowy, soki warzywne, sypy do napojów, woda sodowa, woda stołowa, w tym za pośrednictwem Internetu (sprzedaż on-line), sprzedaż wysyłkowa powyższych towarów, reklama, reklama radiowa, reklama telewizyjna, reklama w prasie, reklama na stronach internetowych, rozpowszechnianie materiałów reklamowych, promocja sprzedaży powyższych towarów i świadczonych usług; prezentacja oferty handlowej w Internecie, organizowanie i współdziałanie w targach, wystawach i pokazach związanych z promocją powyższych towarów.

(111) **252430** (220) 2011 07 06 (210) 387525
 (151) 2012 11 14 (441) 2011 10 10
 (732) SIBIELAK MAREK MULTIPLANT PRZEDSIĘBIORSTWO
 PRODUKCYJNO-USŁUGOWE, Dąbrowa Górnicza, PL.
 (540)



Kolor znaku: biały, czarny, czerwony

(531) 15.7.1, 27.5.1, 29.1.13
 (510), (511) **37** usługi budowlane, budowanie linii telekomunikacyjnych i elektroenergetycznych, **42** usługi w zakresie architektury, projektowanie budynków i budowli, projektowanie wnętrz, projektowanie dekoracji wnętrz, projektowanie wzornictwa przemysłowego, **44** zagospodarowanie terenów zieleni, projektowanie krajobrazów, usługi w zakresie szkółek roślinnych.

(111) **252431** (220) 2011 07 18 (210) 387965
 (151) 2012 10 26 (441) 2011 10 24
 (732) PLATINUM OIL WIELKOPOLSKIE CENTRUM DYSTRYBUCJI
 SPÓŁKA Z OGRANICZONĄ ODPOWIEDZIALNOŚCIĄ, Baranowo, PL.
 (540)



Kolor znaku: szary, czarny, biały

(531) 27.5.1, 29.1.13
 (510), (511) **01** płyny i preparaty do chłodnic samochodowych.

(111) **252432** (220) 2011 07 20 (210) 388067
 (151) 2012 10 31 (441) 2011 10 24
 (732) CEDERROTH POLSKA SPÓŁKA AKCYJNA, Radzimin, PL.
 (540) composé

(510), (511) **01** surowce, odczynniki, preparaty biologiczne i chemiczne do wytwarzania środków kosmetycznych, myjących, czyszczących i sanitarnych, **03** środki kosmetyczne do pielęgnacji skóry, kremy, mleczka, maseczki, toniki, balsamy, lotony, płyny do pielęgnacji włosów, środki do mycia skóry, mydła, żele, preparaty kosmetyczne do kąpieli, kosmetyczne środki upiększające, wyroby perfumeryjne, wody toaletowe, kolońskie, zapachowe, olejki zapachowe, preparaty do makijażu i demakijażu, środki kosmetyczne do włosów, szampony, odżywki, farby, preparaty do manicure i pedicure, lakiery

do paznokci, środki do pielęgnacji jamy ustnej, pasty, proszki i płyny do zębów i protez dentystycznych, odświeżacz do ust w aerozolu, płyny, balsamy, żele, kremy do i po goleniu, środki do depilacji, produkty przeciw poceniu się, antyperspiranty, dezodoranty, ałun, mydła dezynfekujące, mydła przeciwpotowe, preparaty do odchudzania, maści do celów kosmetycznych, talk kosmetyczny, mieszanki zapachowe, farby do bielizny, wybielacze, środki do mycia i szorowania, olejki toaletowe, olejki do celów kosmetycznych i perfumeryjnych, preparaty czyszczące, preparaty do polerowania, pasty do obuwia, skóry, podłóg, mebli, waciki, woski, barwniki kosmetyczne, **05** preparaty farmaceutyczne, biologiczne, bakteriologiczne i chemiczne do celów farmaceutycznych, preparaty wspomagające leczenie, **39** konfekcjonowanie wyrobów kosmetycznych, perfumeryjnych oraz chemii gospodarczej, **42** prowadzenie laboratoriów, prac naukowo-badawczych i aplikacyjnych w zakresie środków kosmetycznych, pielęgnacyjnych, perfumeryjnych, wspomagających leczenie i farmaceutycznych oraz chemii gospodarczej, **44** prowadzenie poradnictwa i pokazów w zakresie sposobów używania i stosowania kosmetyków, artykułów pielęgnacyjnych, perfumeryjnych i wspomagających leczenie, usługi w zakresie salonów fryzjerskich i klinik medycznych, kosmetycznych (salony piękności).

(111) **252433** (220) 2011 07 21 (210) 388109
 (151) 2012 10 31 (441) 2011 10 24
 (732) ZET PREMIUM SPÓŁKA Z OGRANICZONĄ
 ODPOWIEDZIALNOŚCIĄ, Warszawa, PL.
 (540)



(531) 26.4.2, 26.4.4, 26.13.25, 27.5.1
 (510), (511) **09** płyty i dyski z nagraniami, **16** papier i artykuły papierniczne, publikacje drukowane, afisze, prospekty, katalogi, broszury, naklejki i nalepki, periodyki, czasopisma, materiały szkoleniowe i instruktażowe, kalendarze, papeteria, materiały piśmienne, artykuły biurowe, **35** usługi reklamowe, prowadzenie reklamy i promocji osób trzecich; opracowywanie i produkcja reklam prasowych, radiowych i telewizyjnych, dystrybucja i rozpowszechnianie programów i materiałów reklamowych; organizacja wystaw handlowych lub reklamowych; badanie rynku i opinii publicznej; informacja handlowa i biznesowa; doradztwo, zarządzanie i pomoc w działalności gospodarczej; zdobywanie informacji i przetwarzanie informacji o działalności gospodarczej, zarządzanie zbiorami informatycznymi, **38** usługi agencji informacyjnej, usługi łączności telefonicznej poprzez terminale komputerowe; rozpowszechnianie programów radiowych i telewizyjnych, w tym edukacyjnych i rozrywkowych, na drodze ich emisji oraz z pomocą portali internetowych poprzez przesyłanie za pośrednictwem Internetu informacji tekstowych, obrazowych i dźwiękowych; prowadzenie i organizowanie transmisji programów radiowych i telewizyjnych, retransmisja programów, opracowywanie i przekazywanie wiadomości, **41** produkcja i montaż programów radiowych i telewizyjnych; organizowanie konkursów edukacyjnych i rozrywkowych, usługi rozrywki prasowej, radiowej i telewizyjnej, organizacja czasu wolnego, produkcja i organizowanie widowisk, pokazów, spektakli, koncertów i imprez rozrywkowych oraz kulturalnych, organizowanie imprez sportowych, udostępnianie nagranych nośników obrazu i dźwięku, wypożyczanie nagrań, usługi w zakresie opracowywania reportaży, usługi w zakresie opracowywania tłumaczeń; usługi impresariów w zakresie organizowania spektakli, usługi świadczone przez agencję artystyczną, **42** usługi w zakresie doradztwa oraz opracowywania ekspertyz i raportów naukowo-badawczych w dziedzinie mediów, **45** zarządzanie prawami autorskimi do utworów literackich, publicystycznych, naukowych, muzycznych, słowno-muzycznych, audialnych w zakresie reprodukcji, wprowadzania do obrotu, zwielokrotniania i rozpowszechniania.

(111) **252434** (220) 2011 07 29 (210) 388442
 (151) 2012 11 02 (441) 2011 11 07

(732) MM-CAD SPÓŁKA Z OGRANICZONĄ ODPOWIEDZIALNOŚCIĄ,
Sandomierz, PL.
(540)



Kolor znaku: ciemnobrązowy, czarny, jasnobrązowy, szary
(531) 15.7.1, 26.4.2, 26.4.9, 26.4.18, 27.5.1, 29.1.14

(510), (511) **35** marketing i reklama prasowa, radiowa, telewizyjna, billboardowa, na stronach internetowych oraz targach i wystawach o własnych usługach obejmujących: obróbkę materiałów, obróbkę materiałów metalowych, obróbkę wiórową, obróbkę plastyczną, obróbkę galwaniczną, cieplną i cieplno-chemiczną materiałów metalowych, spawanie i lutowanie metali, obróbkę wyrobów z tworzyw sztucznych i surowców mineralnych, projektowanie techniczne i wzornictwa przemysłowego, opracowywanie projektów technicznych urządzeń, maszyn, oprzyrządowania i konstrukcji metalowych, prowadzenie badań i analiz inżynierskich, usługi transportowe samochodami ciężarowymi, składowanie towarów, pośrednictwo transportowe, przewożenie ładunków, wypożyczanie samochodów, wynajmowanie magazynów, **39** usługi transportowe samochodami ciężarowymi, składowanie towarów, pośrednictwo transportowe, przewożenie ładunków, wypożyczanie samochodów, wynajmowanie magazynów, **40** obróbka materiałów, obróbka materiałów metalowych, obróbka wiórowa, obróbka plastyczna, obróbka galwaniczna, cieplna i cieplno-chemiczna materiałów metalowych, spawanie i lutowanie metali, obróbka wyrobów z tworzyw sztucznych i surowców mineralnych, **42** projektowanie techniczne i wzornictwa przemysłowego, opracowywanie projektów technicznych urządzeń, maszyn, oprzyrządowania i konstrukcji metalowych, prowadzenie badań i analiz inżynierskich.

(111) **252435** (220) 2011 08 08 (210) 388847
(151) 2012 10 25 (441) 2011 11 21
(732) AP LTD SPÓŁKA Z OGRANICZONĄ ODPOWIEDZIALNOŚCIĄ
SPÓŁKA KOMANDYTOWA, Wrocław, PL.
(540)



Kolor znaku: brązowy, biały
(531) 26.4.2, 26.4.22, 27.5.1, 29.1.12

(510), (511) **03** środki perfumeryjne, kosmetyki, olejki do celów kosmetycznych, olejki do celów perfumeryjnych, maseczki kosmetyczne, mleczko kosmetyczne, preparaty do demakijażu, preparaty kosmetyczne do pielęgnacji skóry, dezodoranty do użytku osobistego preparaty do mycia, (szampony, toniki kosmetyczne), kremy wybielające do skóry, preparaty kosmetyczne do odchudzania, preparaty do pielęgnacji włosów, maści do celów kosmetycznych, preparaty kosmetyczne do opalania się, sole kąpielowe do celów innych niż lecznicze, zestawy kosmetyków, **05** produkty farmaceutyczne i inne środki do celów leczniczych, środki sanitarne stosowane w higienie osobistej inne niż toaletowe, środki sanitarne do celów medycznych, środki odkażające i dezynfekcyjne, dezodoranty inne niż osobiste, balsamy do celów leczniczych, preparaty z mikroorganizmów do celów medycznych lub weterynaryjnych, preparaty weterynaryjne, żywność dietetyczna do celów leczniczych, żywność dla niemowląt, **44** usługi medyczne, usługi w zakresie: porad dotyczących pielęgnacji urody i stosowania produktów kosmetycznych, zabiegów kosmetycznych, regeneracji i pielęgnacji ciała, prowadzenia salonów piękności i kosmetycznych, masażu, porad farmakologicznych, prowadzenia fitness klubów, tatuowania, opieki zdrowotnej, odchudzania oraz gimnastyki, stylizacji wizerunku, kształtowania sylwetki.

(111) **252436** (220) 2011 08 17 (210) 389135
(151) 2012 10 31 (441) 2011 11 21
(732) BARTEX-BARTOL SPÓŁKA JAWNA, Paproć, PL.
(540) JOE POKER
(510), (511) **33** napoje alkoholowe.

(111) **252437** (220) 2011 08 18 (210) 389190
(151) 2012 10 31 (441) 2011 11 21
(732) SYNOPTIS PHARMA SPÓŁKA Z OGRANICZONĄ
ODPOWIEDZIALNOŚCIĄ, Warszawa, PL.
(540)



Kolor znaku: fioletowy, szary

(531) 27.5.1, 29.1.12

(510), (511) **05** produkty farmaceutyczne, produkty lecznicze, witaminy, minerały, mineralne dodatki do żywności, mineralne wody do celów leczniczych, parafarmaceutyki, suplementy diety do celów leczniczych, dietetyczne środki spożywcze do celów leczniczych, substancje dietetyczne do celów leczniczych, preparaty ziołowe, zioła lecznicze, herbaty lecznicze, produkty biobójcze, produkty biologiczne, bakteriobójcze, szczepionki, surowice, produkty krwiopochodne, produkty biotechnologiczne, preparaty farmaceutyczne do pielęgnacji skóry, preparaty przeciwtwardzikowe, środki i materiały dentystyczne, płyny farmaceutyczne, żywność dla niemowląt, plastry, opatrunki gipsowe, materiały opatrunkowe, materiały opatrunkowe, środki sanitarne do celów medycznych, środki odkażające, produkty weterynaryjne, produkty chemiczne przeznaczone dla nauk medycznych, preparaty diagnostyczne do celów medycznych, środki dezynfekcyjne, **10** wyroby medyczne, aparaty i instrumenty medyczne, aparatura diagnostyczna do celów medycznych, aparatura do analizy do celów medycznych, butelki dla niemowląt, aparatura i instrumenty chirurgiczne, aparatura i instrumenty dentystyczne, przyrządy do fizykoterapii, przybory lekarskie, artykuły ortopedyczne, smoczki dziecięce, bandaż, poduszki do celów leczniczych, strzykawki do celów medycznych, aparaty i narzędzia weterynaryjne, **30** słodczyce i wyroby cukiernicze; lody; kawa; herbata; przyprawy i zioła; aromaty spożywcze; mąka; makaron; kasza; ryż; napoje na bazie czekolady, mleka, kawy lub herbaty; sosy; sushi; żywność, suplementy diety, środki spożywcze specjalnego przeznaczenia żywieniowego, środki spożywcze.

(111) **252438** (220) 2011 08 25 (210) 389456
(151) 2012 11 22 (441) 2011 12 05
(732) LI HONGBIN, Wólka Kosowska, PL.
(540)

MÀNZI

(531) 27.5.1

(510), (511) **25** odzież, obuwie, nakrycia głowy; skarpety, podkolanówki, rajstopy, pończochy, getry, legginsy; bielizna.

(111) **252439** (220) 2011 08 29 (210) 389515
(151) 2012 11 27 (441) 2011 12 05
(732) ANIMEX FOODS SPÓŁKA Z OGRANICZONĄ
ODPOWIEDZIALNOŚCIĄ SPÓŁKA KOMANDYTOWO-AKCYJNA,
Morliny, PL.
(540) GAWROSZKI
(510), (511) **29** wyroby wędliniarskie: parówki, kiełbaski, wędliny.

(111) **252440** (220) 2011 08 29 (210) 389552
(151) 2012 11 07 (441) 2011 12 05
(732) SZOŁAJSKI BARTŁOMIEJ, Warszawa, PL.
(540) Wehikuł
(510), (511) **32** piwo i napoje bezalkoholowe, **33** napoje alkoholowe, w tym cydr i miody pitne, **43** usługi związane z zaopatrzeniem w napoje i żywność, w tym restauracje, bary i puby.

(111) **252441** (220) 2011 08 31 (210) 389674
(151) 2012 11 19 (441) 2011 12 05

(732) Those Characters From Cleveland, Inc. (Ohio corporation), Cleveland, US.

(540) TRUSKAWKOWE CIASTKO

(510), (511) **16** papier, karton i wyroby z tych materiałów nie ujęte w innych klasach, druki; materiały introligatorskie; fotografie; materiały biurowe; kleje do celów biurowych lub domowych; materiały dla artystów; pędzle do malowania; maszyny do pisania i sprzęt biurowy (z wyjątkiem mebli); materiały szkoleniowe i instruktażowe (z wyjątkiem przyrządów); materiały z tworzyw sztucznych do pakowania (nie ujęte w innych klasach); czcionki drukarskie; matryce drukarskie.

(111) **252442** (220) 2011 09 02 (210) 389742
(151) 2012 11 22 (441) 2011 12 05

(732) JASEK AGNIESZKA DENTAL UNION LABORATORY, Warszawa, PL.
(540)



Kolor znaku: czerwony, biały, szary
(531) 24.13.1, 26.5.1, 26.5.12, 27.5.1, 29.1.13
(510), (511) **44** usługi stomatologiczne.

(111) **252443** (220) 2011 09 09 (210) 390023
(151) 2012 11 27 (441) 2011 12 19

(732) OGÓREK MARCIN ALL-MED CENTRUM MEDYCZNE, Łódź, PL.
(540)



Kolor znaku: czerwony, biały, niebieski
(531) 2.9.1, 27.5.1, 29.1.13

(510), (511) **44** usługi medyczne, w tym diagnozowanie, poradnictwo, konsultacje, leczenie, profilaktyka, rehabilitacja, fizjoterapia, opieka pielęgniarska; prowadzenie przychodni, szpitali, lecznic; doradztwo zdrowotne; stomatologia.

(111) **252444** (220) 2011 11 16 (210) 392871
(151) 2012 12 20 (441) 2012 02 27

(732) JANIC WIEŚLAW POLWIDLEX SERWIS MASZYN I WÓZKÓW WIDŁOWYCH, Miłoszyce, PL.
(540)



Kolor znaku: czarny, czerwony, biały
(531) 14.7.6, 15.7.1, 18.1.2, 18.1.16, 27.5.1, 29.1.13
(510), (511) **35** sprzedaż dla osób trzecich: części do maszyn i akcesoria do maszyn, **37** instalacja, konserwacja i naprawa maszyn, obsługa i naprawa wózków widłowych, serwis wózków widłowych, usługi budowlane, wynajem sprzętu budowlanego.

(111) **252445** (220) 2011 09 19 (210) 390412
(151) 2012 12 17 (441) 2012 01 02

(732) SOLIŃSKA ANNA BOŻENA, Jelenia Góra, PL.
(540) Herbal Spa-Spa Ziołowe

(510), (511) **03** aromaty jako olejki aromatyczne, mydła dezodoryzujące, mydła dezynfekujące, preparaty do demakijażu, esencje eteryczne, olejki esencjonalne, sole do kąpieli do celów innych niż lecznicze, preparaty kosmetyczne do kąpieli, maseczki kosmetyczne, mleczko kosmetyczne, kosmetyki, kosmetyki dla zwierząt, kosmetyki upiększające, kremy kosmetyczne, mydła, mydła lecznicze, olejki do celów kosmetycznych, olejki do celów perfumeryjnych, sole kąpielowe do celów innych niż lecznicze, szampony, szampony dla zwierząt domowych, **43** domy opieki dla osób w podeszłym wieku, domy turystyczne, hotele, motele, pensjonaty, **44** aromaterapia, fizjoterapia, fizykoterapia, kliniki medyczne, łaźnie publiczne, łaźnie tureckie, manicure, masaż, opieka zdrowotna, salony piękności, placówki opieki medycznej niehospitalizacyjne, placówki rekonwalescencji w warunkach domowych lub sanatoryjnych, porady psychologiczne, salony piękności, usługi sanatoryjne, usługi kuracji uzdrowiskowych, usługi wizażu, usługi w zakresie korzystania z sauny, usługi w zakresie korzystania z solariumów.

(111) **252446** (220) 2011 09 26 (210) 390689
(151) 2012 12 28 (441) 2012 01 02

(732) AKANT MONIKA I ZBIGNIEW HARASYM SPÓŁKA JAWNA, Koszalin, PL.
(540)

cosimo

(531) 27.5.1
(510), (511) **22** markizy, plisy, refleksy (rolety tkaninowe wewnętrzne i zewnętrzne), rolety materiałowe, rolety rzymskie, taśmy do żaluzji, rolet, markiz, vertikale, żaluzje panelowe (panel track), żaluzje plisowane.

(111) **252447** (220) 2011 09 26 (210) 390752
(151) 2013 01 04 (441) 2012 01 02

(732) IRM SPÓŁKA JAWNA MARCIN OLCZYKOWSKI, GUILLAUME GRUISEN, Bielsko-Biała, PL.
(540)

LED TECHNICS

Kolor znaku: biały, szary, pomarańczowy
(531) 26.4.9, 26.4.10, 27.5.1, 29.1.13
(510), (511) **11** żarówki, świetlówki, lampy oświetleniowe.

(111) **252448** (220) 2011 09 29 (210) 390868
(151) 2012 12 13 (441) 2012 01 02

(732) SYNTHOS SPÓŁKA AKCYJNA, Oświęcim, PL.
(540) SYNTHIUM
(510), (511) **17** kauczuk syntetyczny.

(111) **252449** (220) 2011 10 10 (210) 391360
(151) 2013 01 04 (441) 2012 01 16

(732) CISEK KRZYSZTOF PO ŚWIECIE KUCHNI, Bielsko-Biała, PL.
(540)



Kolor znaku: ciemnoniebieski, niebieski, pomarańczowy, szary, czarny
(531) 1.5.1, 1.15.5, 11.7.1, 27.5.1, 29.1.14
(510), (511) **41** kształcenie praktyczne jako pokazy, nauka gotowania i pieczenia, obsługa: spotkań firmowych, konferencji, bankietów, imprez na świeżym powietrzu, **43** obsługa gastronomiczna z własnym

zapleczem, produktami i transportem, catering, prowadzenie: restauracji, barów szybkiej obsługi, bufetów.

(111) **252450** (220) 2011 11 14 (210) 392762
 (151) 2012 12 18 (441) 2012 02 27
 (732) KOTUŁA MAGDALENA, Otwock, PL.
 (540)



Kolor znaku: jasnoniebieski

(531) 27.5.1, 29.1.4

(510), (511) **21** butelki na napoje dla podróżnych, wyroby ceramiczne dla gospodarstwa domowego, przykrywkę do dań i potraw, garnki, pojemniki kuchenne, kubki, kubki z papieru lub tworzyw sztucznych, miski, miski ze szkła, pucharki na owoce, pojemniki do użytku w gospodarstwie domowym, półmiski do jarzyn, salaterki, szklanki do napojów, talerze, talerze jednorazowego użytku, **25** odzież, obuwie, nakrycia głowy, **41** edukacja, instruktaż gimnastyki, informacja o rekreacji, instruktaże, poprawianie kondycji, organizowanie i prowadzenie konferencji, seminariów, kształcenie praktyczne, organizowanie obozów sportowych, wypożyczanie sprzętu sportowego, organizowanie zajęć sportowych.

(111) **252451** (220) 2011 11 15 (210) 392843
 (151) 2012 12 19 (441) 2012 02 27
 (732) INNOMIST SPÓŁKA Z OGRANICZONĄ
 ODPOWIEDZIALNOŚCIĄ, Warszawa, PL.
 (540)



Kolor znaku: jasnoniebieski, niebieski, ciemnoniebieski

(531) 24.13.1, 24.15.2, 24.15.21, 27.5.1, 29.1.4

(510), (511) **09** oprogramowanie komputerowe do zarządzania bazami danych w dziedzinie medycyny i zdrowia; elektroniczne raporty i biuletyny w dziedzinie medycyny i zdrowia, w tym do pobrania przez Internet, **16** materiały drukowane, okólniki, biuletyny informacyjne, gazety, magazyny, periodyki, broszury, ulotki, książki, przewodniki i plakaty, dotyczące medycyny, zdrowia, farmaceutyków, **35** rejestracja i tworzenie, kompilacja lub systematyzacja informacji pisemnej lub w inny sposób zapisanej; doradztwo w zakresie usług reklamowych i interaktywnych, usługi w zakresie pozyskiwanie danych do komputerowych baz danych, transkrypcja informacji, transkrypcja przekazu, kompilacja informacji w komputerowych bazach danych, komputerowe zarządzanie plikami, systematyzacja informacji w komputerowych bazach danych, zarządzanie zbiorami informatycznymi, wyszukiwanie informacji w plikach komputerowych dla osób trzecich, wyszukiwanie w komputerowych bazach danych, sortowanie danych w bazach komputerowych, agencje reklamowe, dystrybucja materiałów reklamowych w postaci próbek, druków, prospektów, broszur, rozpowszechnienie ogłoszeń reklamowych, organizowanie wystaw w celach handlowych lub reklamowych, reklama i działalność informacyjna, wynajmowanie powierzchni na cele reklamowe, wynajem czasu reklamowego, badania marketingowe, badanie opinii publicznej, badanie rynku, doradztwo handlowe, **38** przesyłanie informacji drogą elektroniczną i za pośrednictwem sieci telefonii komórkowej, przesyłanie danych przy pomocy terminali komputerowych, agencje informacyjne, przesyłanie informacji on-line i za pośrednictwem sieci telefonii komórkowej, przesyłanie danych przy pomocy terminali komputerowych, usługi ogłoszeń elektronicznych, poczta elektroniczna, przekaz satelitarny, przesyłanie informacji tekstowej i obrazowej przy pomocy komputera, przydzielanie dostępu do światowej sieci komputerowej, pozyskiwanie informacji przy pomocy telefonu i ich rozpowszechnianie, obsługa przekazu cyfrowego, obsługa przekazu telefonicznego, usługi w za-

kresie ogłoszeń elektronicznych, poczta elektroniczna, połączenia ze światową siecią komputerową za pośrednictwem telekomunikacji, przesyłanie informacji tekstowej przy pomocy komputera, **42** tworzenie i projektowanie programów komputerowych, systemów informatycznych, systemów przechowywania danych administracyjnych pacjentów, obrazów i ich opisów, danych medycznych, wyników badań laboratoryjnych, tworzenie programów komputerowych umożliwiających administrację archiwum i organizowanie zapisów w zbiorze według różnych kryteriów, projektowanie oprogramowania o strukturze modułowej, projektowanie oprogramowania komputerowego pozwalającego na administrowanie stronami komputerowymi, analizy systemów komputerowych, aktualizacja oprogramowania komputerowego, doradztwo w zakresie sprzętu komputerowego, instalacje oprogramowania komputerowego, konwersja danych lub dokumentów do postaci elektronicznej, konserwacja oprogramowania komputerowego, odzyskiwanie danych komputerowych, tworzenie i utrzymywanie stron internetowych dla osób trzecich, utrzymywanie witryn internetowych na serwerach, usługi związane z projektowaniem graficznym (sztuka), wynajmowanie (udostępnianie) zasobów serwerów (sieci komputerowe), wypożyczanie oprogramowania komputerowego, wypożyczanie serwerów (hosting), **44** usługi w zakresie dostarczania informacji i porad medycznych i o charakterze farmaceutycznym; usługi rezerwacji usług medycznych, wizyt lekarskich, zabiegów medycznych, badań lekarskich, badań diagnostycznych i rehabilitacji; usługi medyczne z zakresu: diagnozowania, leczenia, rehabilitacji, opieki psychologicznej, usługi higieniczne, fizykoterapia, gabinety odnowy biologicznej, prowadzenie przychodni, szpitali, lecznic, klinik, hospicjów, sanatoriów, usługi w zakresie diagnostyki medycznej, analizy medyczne związane z leczeniem osób, usługi w zakresie wypożyczania sprzętu medycznego i rehabilitacyjnego; usługi medyczne związane z opieką medyczną i leczeniem ludzi, analizy medyczne, prześwietlenia rentgenowskie, pobieranie próbek krwi, porady aptekarskie, usługi w zakresie higieny i urody ludzi, usługi higieniczne i kosmetyczne świadczone przez pojedyncze osoby lub placówki; usługi z zakresu medycyny konwencjonalnej i niekonwencjonalnej.

(111) **252452** (220) 2011 11 15 (210) 392845
 (151) 2012 12 12 (441) 2012 02 27
 (732) INNOMIST SPÓŁKA Z OGRANICZONĄ
 ODPOWIEDZIALNOŚCIĄ, Warszawa, PL.
 (540)



Kolor znaku: jasnoniebieski, niebieski

(531) 24.13.1, 24.15.2, 24.15.21, 29.1.4

(510), (511) **16** materiały drukowane, okólniki, biuletyny informacyjne, gazety, magazyny, periodyki, broszury, ulotki, książki, przewodniki i plakaty, dotyczące medycyny, zdrowia, farmaceutyków, **42** tworzenie i projektowanie programów komputerowych, systemów informatycznych, systemów przechowywania danych administracyjnych pacjentów, obrazów i ich opisów, danych medycznych, wyników badań laboratoryjnych, tworzenie programów komputerowych umożliwiających administrację archiwum i organizowanie zapisów w zbiorze według różnych kryteriów, projektowanie oprogramowania o strukturze modułowej, projektowanie oprogramowania komputerowego pozwalającego na administrowanie stronami komputerowymi, analizy systemów komputerowych, aktualizacja oprogramowania komputerowego, doradztwo w zakresie sprzętu komputerowego, instalacje oprogramowania komputerowego, konwersja danych lub dokumentów do postaci elektronicznej, konserwacja oprogramowania komputerowego, odzyskiwanie danych komputerowych, tworzenie i utrzymywanie stron internetowych dla osób trzecich, utrzymywanie witryn internetowych na serwerach, usługi związane z projektowaniem graficznym (sztuka), wynajmowanie (udostępnianie) zasobów serwerów (sieci komputerowe), wypożyczanie oprogramowania komputerowego, wypożyczanie serwerów (hosting), **44** usługi w zakresie dostarczania informacji i porad medycznych i o charakterze farmaceutycznym; usługi rezerwacji

usług medycznych, wizyt lekarskich, zabiegów medycznych, badań lekarskich, badań diagnostycznych i rehabilitacji; usługi medyczne z zakresu: diagnozowania, leczenia, rehabilitacji, opieki psychologicznej, usługi higieniczne, fizykoterapia, gabinety odnowy biologicznej, prowadzenie przychodni, szpitali, lecznic, klinik, hospicjów, sanatoriów, usługi w zakresie diagnostyki medycznej, analizy medyczne związane z leczeniem osób, usługi w zakresie wypożyczania sprzętu medycznego i rehabilitacyjnego; usługi medyczne związane z opieką medyczną i leczeniem ludzi, analizy medyczne, prześwietlenia rentgenowskie, pobieranie próbek krwi, porady aptekarskie, usługi w zakresie higieny i urody ludzi, usługi higieniczne i kosmetyczne świadczone przez pojedyncze osoby lub placówki; usługi z zakresu medycyny konwencjonalnej i niekonwencjonalnej.

(111) **252453** (220) 2011 11 21 (210) 393016
(151) 2012 12 17 (441) 2012 02 27
(732) FLEET CENTER SPÓŁKA Z OGRANICZONĄ
ODPOWIEDZIALNOŚCIĄ, Łódź, PL.
(540)



Kolor znaku: pomarańczowy, czarny
(531) 26.11.12, 27.5.1, 29.1.12
(510), (511) **12** samochody, **39** wypożyczanie samochodów.

(111) **252454** (220) 2011 11 21 (210) 393025
(151) 2012 12 17 (441) 2012 02 27
(732) FLEET CENTER SPÓŁKA Z OGRANICZONĄ
ODPOWIEDZIALNOŚCIĄ, Łódź, PL.
(540)



(531) 26.11.12, 27.5.1
(510), (511) **12** samochody, **39** wypożyczanie samochodów.

(111) **252455** (220) 2011 11 21 (210) 393026
(151) 2012 12 17 (441) 2012 02 27
(732) STOKROTKA SPÓŁKA Z OGRANICZONĄ
ODPOWIEDZIALNOŚCIĄ, Lublin, PL.
(540) Dr Milk
(510), (511) **29** mleko, produkty mleczne, napoje mleczne lub z przewagą mleka, w tym maślanka, zsiadłe mleko, jogurty, kefir; napoje mleczno-owocowe; masło i kremy maślane; śmietana; sery i twarogi; sery topione; twarożki smakowe; desery mleczne, jadalne oleje i tłuszcze.

(111) **252456** (220) 2011 11 21 (210) 393029
(151) 2012 12 17 (441) 2012 02 27
(732) INSTYTUT BIOTECHNOLOGII SUROWIC I SZCZEPIONEK
BIOMED SPÓŁKA AKCYJNA, Kraków, PL.
(540) catalet
(510), (511) **05** szczepionki; szczepionki do odczulania z pyłku roślinnego.

(111) **252457** (220) 2011 11 21 (210) 393034
(151) 2012 12 17 (441) 2012 02 27
(732) INSTYTUT BIOTECHNOLOGII SUROWIC I SZCZEPIONEK
BIOMED SPÓŁKA AKCYJNA, Kraków, PL.
(540) sporal
(510), (511) **05** preparaty do sterylizacji; preparaty do mikrobiologicznej oceny skuteczności sterylizacji termicznej; kultury mikroorganizmów do celów medycznych lub weterynaryjnych; preparaty z mikroorganizmów do celów medycznych lub weterynaryjnych.

(111) **252458** (220) 2011 11 28 (210) 393307
(151) 2012 12 20 (441) 2012 03 12
(732) FABRYKA URZĄDZEŃ WENTYLACYJNO-KLIMATYZACYJNYCH
KONWEKTOR SPÓŁKA Z OGRANICZONĄ ODPOWIEDZIALNOŚCIĄ,
Lipno, PL.
(540) NEOLUX
(510), (511) **11** grzejniki, urządzenia klimatyzacyjne, aparatura, instalacje oraz urządzenia chłodnicze, aparatura do wentylacji w klimatyzacji, instalacje do orzewania wodnego, urządzenia elektryczne do orzewania.

(111) **252459** (220) 2011 11 28 (210) 393312
(151) 2012 12 20 (441) 2012 03 12
(732) TESCO POLSKA SPÓŁKA Z OGRANICZONĄ
ODPOWIEDZIALNOŚCIĄ, Kraków, PL.
(540)



Kolor znaku: czerwony, ciemnoczerwony, beżowy, czarny, biały, szary
(531) 1.1.1, 7.1.8, 7.1.9, 26.1.1, 26.4.2, 27.5.1, 29.1.15
(510), (511) **16** torby, worki, pudełka i pudła z papieru, kartonu i tworzyw sztucznych do pakowania, **29** mięso, wyroby mięsne, wędliny, wyroby wędliniarskie, wyroby garmazeryjne, podroby, wyroby podrobowe, konserwy, ekstrakty mięsne, **35** reklama, sponsoring, promocja, zarządzanie w działalności handlowej; administrowanie działalności handlowej.

(111) **252460** (220) 2011 11 28 (210) 393365
(151) 2012 12 27 (441) 2012 03 12
(732) VISTULA GROUP SPÓŁKA AKCYJNA, Kraków, PL.
(540)



(531) 27.5.1
(510), (511) **25** koszule, garnitury, spodnie, okrycia wierzchnie jako odzież.

(111) **252461** (220) 2007 10 12 (210) 331381
(151) 2013 01 08 (441) 2008 01 21
(732) ETOP Spółka z ograniczoną odpowiedzialnością, Warszawa, PL.
(540)



Kolor znaku: czarny, zielony
(531) 26.11.1, 27.5.1, 29.1.12
(510), (511) **42** oprogramowanie komputerowe: wypożyczanie, instalacja, konserwacja, projektowanie, powielanie.

(111) **252462** (220) 2008 11 12 (210) 348487
(151) 2012 10 23 (441) 2009 02 16
(732) REDAN SPÓŁKA AKCYJNA, Łódź, PL.
(540) TST
(510), (511) **18** skóra i imitacje skóry, wyroby z tych materiałów nie ujęte w innych klasach; skóry zwierzęce, skóry surowe; walizy i torby podróżne; parasolki, parasole (duże) i laski; bicze, uprząże i wyroby rybarskie.

(111) **252463** (220) 2009 03 12 (210) 353264
(151) 2012 10 25 (441) 2009 06 22
(732) ATLAS Spółka z ograniczoną odpowiedzialnością, Łódź, PL.
(540) TERMOIZOLER

(510), (511) **01** produkty i półprodukty chemiczne przeznaczone dla przemysłu, prac badawczych, fotografii jak również rolnictwa, ogrodnictwa i leśnictwa; żywice syntetyczne w stanie surowym, tworzywa sztuczne w stanie surowym; nawozy do użyźniania gleby; mieszanki do gaśnic; preparaty do hartowania i lutowania metali; produkty chemiczne do konserwowania żywności; substancje garbujące; kleje (spoiwa) przeznaczone dla przemysłu, substancje chemiczne nie przetworzone, kleje i zaprawy klejowe, środki impregnujące i konserwujące, preparaty do odtłuszczania, **02** farby, pokosty, lakiery; środki zapobiegające korozji i zabezpieczające drewno; barwniki; zaprawy farbiarskie; żywice naturalne; folie metalowe i formy proszkowe dla malarzy, dekoratorów, drukarzy i artystów, pokrywające powierzchnie dekoracyjne i ochronne kompozycje trwałe lub tymczasowe, podkłady, szpachłówki, powłoki gruntowe, środki zabezpieczające przed niszczeniem mury i inne materiały, wszystkie w formie preparatów proszkowych, płynnych, półpłynnych i rozpylanych oraz rozcieńczalniki do powyższych związków i preparatów, **17** kauczuk, gutaperka, guma, azbest, mika i wyroby z tych materiałów nie ujęte w innych klasach, masy uszczelniające termoizolujące i hydroizolujące, preparaty płynne, półpłynne i w postaci proszku do rozprowadzenia cieczą, przeznaczone do uzyskiwania powłok uszczelniających i hydroizolujących w budownictwie, zaprawy izolujące, **19** materiały budowlane niemetalowe; rury sztywne niemetalowe stosowane w budownictwie; asfalt, smoła i bitumy; budynki przenośne niemetalowe; pomniki niemetalowe, zaprawy budowlane, elementy budowlane i półfabrykaty zawierające gips, gips, zaprawy gipsowe, niemetalowe materiały budowlane do systemów dociepleń, **35** reklama; zarządzanie w działalności handlowej; administrowanie działalnością handlowej; prace biurowe, usługi prowadzenia sklepów i hurtowni z materiałami budowlanymi, usługi kojarzenia kontrahentów handlowych, sprzedaż hurtowa i detaliczna materiałów budowlanych, **41** rozrywka; działalność sportowa i kulturalna, organizowanie zawodów sportowych, organizowanie konkursów rozrywkowych.

(111) **252464** (220) 2009 06 17 (210) 357156
(151) 2012 12 17 (441) 2009 09 28
(732) Medicom Spółka z ograniczoną odpowiedzialnością, Zabrze, PL.
(540)



Kolor znaku: zielony, czerwony

(531) 26.4.2, 27.5.1, 29.1.12

(510), (511) **35** agencje importowo-eksportowe; agencje informacji handlowej; prezentowanie i oferowanie w mediach produktów dla celów handlowych; handlowe informacje i porady udzielane konsumentom (punkty informacji konsumenckiej); organizowanie targów i wystaw w celach handlowych lub reklamowych; pomoc przedsiębiorstwom w działalności gospodarczej; outsourcing (doradztwo handlowe); promocja sprzedaży dla osób trzecich; zarządzanie w zakresie zamówień handlowych; usługi zaopatrzenia osób trzecich (zakupy produktów i usług na rzecz osób trzecich); zarobkowe zarządzanie w zakresie koncesjonowania dóbr i usług na rzecz osób trzecich; zarządzanie (w ramach prowadzonej działalności gospodarczej) w zakresie udzielania licencji na towary i usługi na rzecz osób trzecich, **37** instalowanie, konserwacja i naprawa maszyn (w szczególności sprzętu medycznego); instalowanie i naprawa urządzeń elektrycznych (w szczególności aparatury medycznej); instalowanie, konserwacja i naprawa komputerów (w szczególności współpracujących z aparaturą medyczną).

(111) **252465** (220) 2009 06 22 (210) 357322
(151) 2013 01 07 (441) 2009 09 28
(732) ARGO L. i H. Argasiński Spółka Jawna, Łańcut, PL.
(540)



Kolor znaku: brązowy, biały, czarny

(531) 26.13.1, 27.5.1, 29.1.13

(510), (511) **30** lizaki, **35** zgrupowanie na rzecz osób trzecich towarów obejmujących lizaki, pozwalające nabywcy wygodnie je oglądać i kupować w sklepach, hurtowniach oraz na stronie internetowej, marketing, rozpowszechnianie materiałów reklamowych promujących lizaki, reklama w środkach masowego przekazu.

(111) **252466** (220) 2010 03 03 (210) 367185
(151) 2012 11 27 (441) 2010 06 07
(732) IMPRESJE Spółka Cywilna Małgorzata Furtak, Urszula Furtak, Warszawa, PL.
(540)



Kolor znaku: brązowy, biały

(531) 26.4.1, 27.5.1, 29.1.12

(510), (511) **20** zasłony zawarte w tej klasie, **27** tapety, **42** usługi dekoracji wnętrz, usługi projektowania wnętrz.

(111) **252467** (220) 2010 05 17 (210) 370353
(151) 2013 01 08 (441) 2010 08 30
(732) POL-EKO-APARATURA Spółka Jawna A. Polok-Kowalska, S. Kowalski, Wodzisław Śląski, PL.
(540)



Kolor znaku: szary, niebieski

(531) 1.15.15, 27.5.1, 29.1.12

(510), (511) **09** urządzenia i przyrządy: aparatura i przyrządy dla chemii, elektryczne urządzenia kontrolno-sterujące, elektryczne urządzenia pomiarowe, gęstościomierze, inkubatory dla kultur bakteryjnych, liczniki, przyrządy pomiarowe, urządzenia do analizy inne niż do celów medycznych, **11** urządzenia do ogrzewania, chłodzenia, autoklawy elektryczne garnki ciśnieniowe, aparatura do suszenia, chłodnicze komory, chłodnicze szafy, chłodnicze lody, komory chłodnicze, instalacje i urządzenia do suszenia, lodówki, sterylizatory, szafy chłodnicze, urządzenia do oczyszczania ścieków, zamrażarki, **35** badania w dziedzinie działalności gospodarczej, **37** instalowanie i naprawa urządzeń elektrycznych, instalowanie i naprawy urządzeń dla chłodnictwa, instalowanie, konserwacja i naprawa komputerów, usługi budowlane, **41** usługi nauczania, kształcenia, rozrywki, usługi w zakresie organizowania i prowadzenia warsztatów, szkoleń i seminariów, **42** analizy chemiczne i badania chemiczne, badania w zakresie ochrony środowiska naturalnego, kalibrowanie, cechowanie pomiaru, prace badawczo-rozwojowe dla osób trzecich.

(111) **252468** (220) 2010 07 12 (210) 372657
(151) 2012 10 26 (441) 2010 10 25
(732) TVN Spółka Akcyjna, Warszawa, PL.
(540)

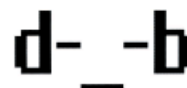

(531) 24.17.1, 27.5.1

(510), (511) **09** programy telewizyjne, filmy, audycje radiowe, nagrania dźwięku, obrazu i filmowe utrwalone w formie zapisanej taśmy filmowej, taśmy video, taśmy magnetycznej, dysków optycznych, w formacie elektronicznym, w zapisie cyfrowym, w wersji przystosowanej do odtwarzania w komputerach multimedialnych, w odtwarzaczach CD, DVD. Zapisane nośniki obrazu i dźwięku, gry komputerowe, interaktywne gry komputerowe, gry elektroniczne, urządzenia do nagrywania, zapisywania, odtwarzania i reprodukcji dźwięku, ob-

razu, informacji i zapisu filmowego w formie analogowej i cyfrowej, elektryczna i elektroniczna aparatura służąca do odbioru przekazu satelitarnego, naziemnego, kablowego i światłowodowego, nadajniki sygnału naziemnego, kablowego i satelitarnego, odbiorniki telewizyjne i radiowe, odbiorniki telewizyjne i radiowe z wbudowanym dekodem sygnału, urządzenia do odkodowywania zakodowanego sygnału zawierające zestaw do odbioru telewizji, zestawy aparaturowe zawierające dekodery i interaktywną przeglądarkę kanałów telewizji satelitarnej, zestawy aparaturowe zawierające dekodery i nagrywarkę do zapisywania programów telewizyjnych i dźwiękowych-rejestracja dźwięku i obrazu na wbudowanym dysku twardym PVR umożliwiającą wybór zapisywanych programów (Personal Video Recorder-osobisty rejestrator obrazu), programy komputerowe, programy komputerowe umożliwiające użytkownikom telewizji oglądanie i zakup towarów za pośrednictwem cyfrowych kanałów telewizyjnych, programy do prowadzenia gier komputerowych, konkursów, przystosowane do użycia z odbiornikiem telewizyjnym jako ekranem komputerowym, programy komputerowe do obsługi interaktywnej telewizji, urządzenia do zapisu audio i video w postaci skompresowanej, anteny radiowe i telewizyjne, urządzenia do zapisywania, zapamiętywania i odtwarzania obrazów, dźwięków i informacji w postaci plików elektronicznych, aparaty telefoniczne, monitory, komputery i urządzenia peryferyjne, komputery przystosowane do odbioru sygnału telewizyjnego i radiowego w systemie naziemnym, satelitarnym, cyfrowym, **16** papier, karton i wyroby z tych materiałów nieujęte w innych klasach, druki akcydensowe, kalendarze, foldery, prospekty, afisze, plakaty, fotografie, nalepki, publikacje drukowane, czasopisma, książki, broszury, materiały piśmienne, papeterie, torby do pakowania z papieru i tworzyw sztucznych, materiały szkoleniowe i instruktażowe z wyjątkiem aparatów, **35** usługi w zakresie reklamy: organizacja i prowadzenie kampanii reklamowych, wynajem i sprzedaż miejsca i czasu na cele reklamowe w środkach masowego przekazu, usługi produkcji audycji i filmów reklamowych dla radia, telewizji, filmu, Internetu, usługi w zakresie dystrybucji i doręczania prospektów i próbek reklamowych, organizacji pokazów i wystaw w celach handlowych i/lub reklamowych, usługi badania opinii publicznej, badania rynku mediów i reklamy, udzielanie informacji w sprawach działalności gospodarczej, podatków, pozyskiwanie i przekazywanie informacji o działalności gospodarczej, pomoc w prowadzeniu działalności gospodarczej, sporządzanie ekspertyz dotyczących działalności gospodarczej i handlowej, usługi prowadzenia sklepu i hurtowni wielobranżowej oraz sklepu internetowego w zakresie następujących towarów: chemia gospodarcza, kosmetyki, wyroby perfumeryjne, środki do pielęgnacji włosów, środki myjące, czyszczące i piorące, wyroby papiernicze, papier, karton i wyroby z tych materiałów, wyroby papiernicze, druki akcydensowe, kalendarze, foldery, prospekty, afisze, plakaty, fotografie, nalepki, publikacje drukowane, czasopisma, książki, broszury, materiały piśmienne, papeterie, torby do pakowania z papieru i tworzyw sztucznych, materiały szkoleniowe i instruktażowe, odzież, odzież sportowa, obuwie, nakrycia głowy, gry, zabawki i sprzęt sportowy, karty do gry, sprzęt gospodarstwa domowego, meble, wyposażenie wnętrz, artykuły spożywcze, usługi prowadzenia sprzedaży niżej wymienionych towarów z naniesionym logo jako elementem reklamowo-ozdobnym: apaszki, paree jedwabne, bandanki, krawaty, szale, szaliki, rękawiczki, czapki, czapki z daszkiem, daszki, daszki-osłony oczu, daszki przeciwsłoneczne, kapelusze, odzież, odzież sportowa, ubrania i akcesoria ochronne do uprawiania sportów, stroje dla personelu, koszulki polo, koszulki T-shirt, bezrękawniki, bluzy, kurtki, plecaki, torby, torby na sprzęt sportowy, torebki, teczki, walizki, sakwy rowerowe, sakwy podróżne, worki żeglarskie, wyroby skórzane, galanteria skórzana, paski, parasole, parasolki, portfele, portmonetki, etui na klucze, wizytowniki, zegarki, biżuteria, breloczki, uchwyty i taśmy z naniesionymi znakami towarowymi i reklamowymi, znaczki z logo, artykuły sportowe i gimnastyczne, konstrukcje dmuchane i balony, baloniki, latawce, bannery, flagi, chorągiewki, zabawki, piłki, trąbki, maskotki, samochodowe osłony przeciwsłoneczne, skrobaczki do szyb, ozdoby świąteczne, bombki, materiały biurowe i szkolne, kalkulatory, przybory do pisania, ołówki, długopisy, etui na długopisy, piórniki, galanteria papierowa, notesy, organizery, bloczki kartek samoprzylepnych, naklejki i nalepki, papiery pakowe, siatki, pudełka, postery, standy, kalendarze, okładki na dokumenty, chusteczki, urządzenia do odtwarzania i nagrywania dźwięku i obrazu, odtwarzacze płyt kompaktowych i kaset, głośniki, słuchawki, ładowarki, radioodbiorniki, radia samochodowe, ładowarki samochodowe do urządzeń telefonicznych, nawigacyjnych, akcesoria do nawigacji sa-

mochodowej, urządzenia peryferyjne do komputerów, akcesoria do komputerów, nośniki pamięci, nośniki danych, pióra świetlne, urządzenia do pisania po ekranie, podkładki pod mysz, gry komputerowe, software ładowalny, akcesoria do telefonów komórkowych, pokrowce na telefony, aparaty fotograficzne i akcesoria do aparatów fotograficznych, elektroniczne urządzenia do tłumaczeń językowych, elektroniczne urządzenia ze słownikiem, przybory kuchenne i gospodarstwa domowego, naczynia, krzeselka, wyroby ze szkła i porcelany, karafki, kubki, kieliszki i szklanki, opakowania na napoje, termosy, otwieracze do butelek, podkładki pod kubki, pałeczki chińskie, obrusy, ręczniki, parawany, zegary ściennie, namioty, altany z tkanin, parasole ogrodowe, osłony przeciwsłoneczne z tkanin, markizy, akcesoria dla zwierząt, kosmetyczki, kosmetyki, wody perfumowane i perfumy, napoje bezalkoholowe, soki, wody mineralne, piwo, żywność, słodczyce, torciki, **38** usługi telekomunikacyjne, usługi agencji informacyjnej: zbieranie i rozpowszechnianie informacji, usługi emisji sygnału radiowego i telewizyjnego, usługi rozpowszechniania programów telewizyjnych, reportaży, filmów dokumentalnych i fabularnych, widowisk rozrywkowych i sportowych oraz audycji z interaktywnym udziałem widzów, usługi: emisji telewizyjnej i radiowej, obsługi przekazu dźwięku i obrazu, obsługi przekazu cyfrowego, organizowania systemów transmisyjnych dźwięku, obrazu i sygnału cyfrowego, rozpowszechniania programów i informacji za pośrednictwem sieci informatycznych - Internetu, usługi komunikacyjne za pośrednictwem przekazu satelitarnego, naziemnego, kablowego i światłowodowego, usługi telekomunikacyjne spersonalizowane-zakres dostępu do treści informacyjnych i usług indywidualnie określonych dla każdego abonenta z możliwością wykorzystania przesyłania informacji od abonenta do operatora w celu wyboru: usług, uczestniczenia w grach, konkursach, głosowaniach i dokonywania zakupów z jednoczesnym przekazywaniem informacji od i do klienta, usługi telekomunikacyjne przeznaczone do obsługi sprzedaży detalicznej towarów poprzez bezpośrednią komunikację z klientem, usługi przekazu telewizyjnego łącznie z umożliwianiem wyboru z pośród wielu programów i inteligentnej automatycznej selekcji programów które mają być nagrywane, usługi emisji i transmisji telewizji interaktywnej, interaktywnej rozrywki i konkursów, usługi dostarczania informacji on-line z komputerowych baz danych, umożliwianie dostępu do stron WWW. za pośrednictwem przekazu telewizyjnego poprzez interaktywny portal telewizyjny, udzielanie informacji i usługi konsultacyjne dotyczące wyżej wymienionych usług, dostarczanie dostępu do Internetu, wynajem miejsca na strony www, usługi poczty elektronicznej, organizacja i przekazywanie serwisów internetowych www, dostarczanie dostępu do stron zawierających nagrania muzyczne, filmowe i zbiory obrazów w Internecie, dostarczanie dostępu do zasobów muzycznych, filmowych i zbiorów obrazów w sieci internetowej, wynajem urządzeń do odbioru, retransmisji i nadawania sygnału telewizyjnego i radiowego, odbiorników radiowych i telewizyjnych, urządzeń do kodowania i dekodowania sygnału cyfrowego i analogowego, zapewnienie dostępu do sieci LAN-przesyłanie danych z i do sieci lokalnej (Local Area Network) jak również umożliwianie dostępu do Internetu za pośrednictwem tej sieci, umożliwianie dostępu do krajowych i międzynarodowych serwerów i portali internetowych, **41** usługi rozrywki i nauczania: organizacja rozrywkowych widowisk telewizyjnych, audycji radiowych, produkcja filmów dokumentalnych i fabularnych, reportaży, programów telewizyjnych, organizacji teleturniejów i konkursów, organizacja audycji z interaktywnym udziałem widzów, dostarczanie rozrywki i usług edukacyjnych za pośrednictwem radia, telewizji, Internetu, dostęp do tych usług edukacyjnych i rozrywkowych w systemie on-line, w systemie telewizji interaktywnej, usługi wynajmowania sprzętu do nagrywania, odtwarzania dźwięku i obrazu, dostarczanie informacji o rozrywce, edukacji, programach radiowych i telewizyjnych, imprezach sportowych, usługi automatycznego zapisywania programów telewizyjnych zgodnie z preferencjami odbiorców i następnie odtwarzanie ich w czasie wybranym przez odbiorcę, usługi dostarczania muzyki, video, dźwięku i obrazu w postaci elektronicznej ze stron www poprzez Internet, usługi wynajmowania studia nagraniowego, filmowego, organizacji i produkcji nagrań filmowych, dźwiękowych, usługi organizacji imprez artystycznych, estradowych, sportowych, rekreacyjnych, usługi wydawnicze: publikowanie książek i innych materiałów drukowanych za wyjątkiem materiałów reklamowych, publikowanie książek, magazynów, czasopism, gazet w formie elektronicznej, udostępnianie ich w sieci internetowej, usługi obsługi technicznej i organizacyjnej produkcji telewizyjnej i filmowej.

(111) **252469** (220) 2010 08 25 (210) 374604
 (151) 2012 10 18 (441) 2010 12 06
 (732) HOME BROKER Spółka Akcyjna, Warszawa, PL.
 (540) książeczka mieszkaniowa home broker
 (510), (511) **16** publikacje, wydawnictwa reklamowe i informacyjne, katalogi branżowe, czasopisma, broszury, foldery, ulotki, prospekty, druki, przewodniki, **35** doradztwo i pomoc w zakresie organizowania, prowadzenia i zarządzania działalnością gospodarczą, ekspertyzy w zakresie działalności gospodarczej, wycena działalności handlowej, pozyskiwanie informacji o działalności gospodarczej, usługi dotyczące fuzji podmiotów gospodarczych, usługi z zakresu prowadzenia księgowości i rachunkowości, audytu, usługi dotyczące franszyzy, doradztwo podatkowe, prowadzenie ksiąg, przygotowywanie zeznań podatkowych, analizy kosztów, doradztwo w zakresie zarządzania personelem, usługi rekrutacji personelu, badania i opinie rynku, badania i ekspertyzy w dziedzinie działalności gospodarczej, usługi przygotowywania zeznań podatkowych, informacja o działalności gospodarczej, reklama i promocja, obsługa baz danych dostępnych przez Internet, informacja o powyższych usługach, **36** analizy finansowe, usługi bankowe, doradztwo w sprawach finansowych, doradztwo w sprawach ubezpieczeniowych, doradztwo kredytowe, usługi pośrednictwa kredytowego, usługi pośrednictwa w zakresie sprzedaży produktów inwestycyjnych i bankowych, ekspertyzy dla celów fiskalnych, usługi w zakresie informacji finansowych i ubezpieczeniowych, usługi inwestycyjne, operacje finansowe, informacje bankowe, usługi likwidacji przedsiębiorstw, usługi zarządzania majątkiem, usługi administrowania i zarządzania majątkiem nieruchomości, usługi wyceny majątku nieruchomego, usługi pośrednictwa w obrocie majątkiem nieruchomym, wyceny do celów podatkowych, pośrednictwo ubezpieczeniowe, usługi w zakresie tworzenia i rejestracji spółek, informacja o powyższych usługach, **38** usługi przesyłania danych za pośrednictwem sieci komputerowych, usługi przesyłania informacji poprzez sieć telekomunikacyjną, komunikacja przy pomocy terminali komputerowych, przesyłanie informacji tekstowej, obrazowej, dźwiękowej i skompilowanej w formie zapisu elektronicznego oraz udostępnianie łączności do przesyłania takiej informacji poprzez terminale komputerowe, sieci światłowodów, telefony, telegrafy, telexy, telefaksy, radio, telewizję oraz urządzenia satelitarne, udostępnianie połączenia ze światową siecią komputerową poprzez sieć telekomunikacyjną, usługi rozpowszechniania ogłoszeń elektronicznych, usługi przydzielania dostępu i obsługa poczty elektronicznej i skrzynek mailowych, transmisje internetowe, udostępnianie portali internetowych, prowadzenie forum on-line, przydzielanie dostępu do portali komunikacyjnych i informacyjnych, obsługa telekonferencji, informacja o powyższych usługach, **41** doradztwo zawodowe z zakresie edukacji lub kształcenia, organizacja i obsługa szkoleń, kongresów, seminariów, sympozjów oraz konferencji, publikowanie książek oraz tekstów innych niż reklamowe, usługi tłumaczenia, informacja o powyższych usługach, **42** tworzenie i utrzymywanie portali internetowych i multimedialnych, administrowanie portalami internetowymi, projektowanie systemów komputerowych obsługi klienta dostępnych przez Internet, usługi w zakresie tworzenia prezentacji internetowych i multimedialnych nieruchomości gruntowych, lokalowych oraz budynkowych w celach handlowych oraz reklamowych, doradztwo komputerowe, informacja o powyższych usługach.

(111) **252470** (220) 2010 12 30 (210) 379586
 (151) 2012 11 21 (441) 2011 04 11
 (732) DOBOSZ DANIEL ZAKŁAD PRODUKCJI SPOŻYWCZEJ „DOBOSZ”, Trzebież, PL.
 (540)



Kolor znaku: szary, zielony, fioletowy, czerwony, biały
 (531) 5.7.14, 25.1.15, 26.1.2, 26.4.2, 26.11.3, 27.5.1, 29.1.15
 (510), (511) **30** cukierki.

(111) **252471** (220) 2010 05 12 (210) 370230
 (151) 2012 11 21 (441) 2010 08 16
 (732) TWENTIETH CENTURY FOX FILM CORPORATION
 (Delaware Corporation), Los Angeles, US.
 (540) RIO
 (510), (511) **09** urządzenia i przyrządy: naukowe, żeglarskie, geodezyjne, fotograficzne, kinematograficzne, do ratowania życia, do celów dydaktycznych; urządzenia do nagrywania, przesyłania lub odtwarzania dźwięku lub obrazów, magnetyczne nośniki danych i nagrane dyski z wyłączeniem tych, które dotyczą oprogramowania komputerowego; automaty sprzedające i mechanizmy do urządzeń uruchamianych monetami; kasy rejestrujące, maszyny liczące, urządzenia do gaszenia ognia, **41** produkcja i dystrybucja programów telewizyjnych, filmów, filmów kinowych oraz audiowizualnych programów rozrywkowych; usługi w dziedzinie rozrywki o charakterze programów telewizyjnych; udostępnianie za pośrednictwem Internetu informacji dotyczących filmów telewizyjnych, kinowych i rozrywkowych materiałów video; udostępnianie, filmów telewizyjnych, kinowych i rozrywkowych materiałów video za pośrednictwem bezprzewodowych urządzeń telekomunikacyjnych; usługi rozrywkowe, a mianowicie udostępnianie sieciowych gier komputerowych; publikowanie on-line i udostępnianie w sieci dzienników i blogów służących do wymiany informacji i opinii; organizacja imprez rozrywkowych i kulturalnych; organizacja rozrywki o charakterze konkursów, zawodów i gier.

(111) **252472** (220) 2010 08 20 (210) 374418
 (151) 2012 10 22 (441) 2010 11 22
 (732) AXAN Spółka z ograniczoną odpowiedzialnością, Bielany, PL.
 (540)



Kolor znaku: biały, zielony, czerwony

(531) 19.1.1, 26.4.2, 27.5.1, 29.1.13

(510), (511) **04** gazy ochronne stosowane przy spawaniu, paliwa gazowe, ropa naftowa, gazy zestalone do celów przemysłowych; paliwa płynne lub gazowe, gaz w postaci płynnej lub gazowej; gazy palne jako materiał pędny i grzewczy, gaz płynny, paliwo gazowe, gazy techniczne, propan, butan, **39** zaopatrywanie, dystrybucja, przewóz i składowanie gazu, napełnianie butli gazem; dostarczanie paliw, dystrybucja paliw, magazynowanie paliw, przewożenie paliw, transport paliw; wynajęcie pojazdów do przewożenia gazu; wynajem zbiorników, butli i pojemników do przewożenia, dostarczanie lub składowanie gazu, usługi montażowe w zakresie zasilania sieci grzewczej w gaz, magazynowanie; rozlewnia; transport i dystrybucja gazu propan, butan.

(111) **252473** (220) 2010 09 14 (210) 375370
 (151) 2012 12 17 (441) 2010 12 20

(732) Edward Miszczak, Witkowice Nowe, PL.

(540) OFF CAMERA

(510), (511) **09** płyty CD, płyty DVD i elektroniczne nośniki dźwięku, obrazu i multimedii, publikacje elektroniczne, dzwonki do telefonów komórkowych jako software ładowalny lub zapisane na nośnikach, ekrany projekcyjne, filmy fabularne, filmy dokumentalne, filmy animowane, gry komputerowe jako software ładowalny lub zapisane na nośnikach, gry elektroniczne jako software ładowalny lub zapisane na nośnikach, urządzenia i aparatura służąca do odbioru przekazu satelitarne, naziemnego, kablowego i światłowodowego, **16** afisze, broszury, czasopisma, druki, dzienniki, foldery, formularze, fotografie, gazety, kalendarze, kartki okolicznościowe, karty muzyczne z życzeniami, katalogi, książki, nalepki, notesy, obrazy, papier, karton i wyroby z tych materiałów nie ujęte w innych klasach, periodyki, plansze, plakaty reklamowe, prospekty, publikacje drukowane, reprodukcje graficzne, torby i torebki do pakowania z papieru lub z tworzyw sztucznych, materiały szkoleniowe i instruktażowe (z wyjątkiem aparatów), znaczki okolicznościowe, znaczki pocztowe, **28** gry, zabawki i sprzęt sportowy ujęte w tej klasie, **35** usługi w zakresie produkcji reklam, usługi wykonywane przez agencje reklamowe, w tym reklama prasowa, radiowa, telewizyjna, kinowa i internetowa, publikowanie tekstów reklamowych, rozpowszechnianie materiałów reklamowych, usługi menedżerskie, usługi rozlepiania plakatów reklamowych, usługi dotyczące zarządzania zbiorami informatycznymi, usługi organizacji wystaw handlowych lub reklamowych, usługi organizacji pokazów w celach handlowych i reklamowych, usługi organizacji i prowadzenia kampanii reklamowych, usługi dotyczące zarządzania profesjonalną działalnością artystyczną, wynajmowanie i sprzedaż miejsca i czasu na cele reklamowe, administrowanie hotelami, usługi w zakresie promocji filmów oraz wydawnictw związanych z filmem, **38** usługi w zakresie obsługi przekazu dźwięku i obrazu, organizowania systemów transmisyjnych dźwięku i obrazu, prowadzenie transmisji radiowych, telewizyjnych i za pomocą sieci informatycznych, usługi przekazywania informacji przez serwisy informacyjne, **41** usługi dotyczące produkcji i montażu audycji, programów, filmów i publikacji multimedialnych, organizowanie widowisk, organizowanie konkursów edukacyjnych lub rozrywkowych, organizowanie pokazów, organizowanie imprez artystycznych, estradowych, organizowanie i obsługa zjazdów, seminariów, organizowanie i prowadzenie konferencji i kongresów, organizowanie wystaw kulturalnych lub edukacyjnych, usługi edukacyjne, organizowanie, prowadzenie i obsługa festiwalu, w tym festiwalu filmowych, organizowanie i prowadzenie przeglądów filmowych i targów filmowych, impresariat, organizowanie plebiscytów o charakterze rozrywkowym lub edukacyjnym, usługi dotyczące publikowania książek i tekstów innych niż teksty reklamowe, udostępnianie tych publikacji za pośrednictwem Internetu, usługi rezerwacji miejsc na wydarzenia kulturalne i rozrywkowe, usługi wynajmu dekoracji, kostiumów i rekwizytów oraz pomieszczeń do celów rozrywkowych, usługi wynajmu sprzętu telewizyjnego, radiowego, kinematograficznego, wypożyczanie filmów, wypożyczanie kamer wideo, wypożyczanie aparatów i sprzętu kinematograficznego, wypożyczanie aparatury oświetleniowej, tłumaczenia, usługi prowadzenia serwisów internetowych o charakterze rozrywkowym lub edukacyjnym, **42** administrowanie stronami internetowymi, usługi udostępniania plików on-line, opracowywanie i wdrażanie programów komputerowych, badania w dziedzinie usług medialnych, wypożyczanie oprogramowania, **45** zarządzanie prawami autorskimi, usługi administrowania prawami własności intelektualnej, udzielania licencji i pośrednictwa w obrocie prawami własności intelektualnej.

(111) **252474** (220) 2011 01 03 (210) 379683

(151) 2012 11 08 (441) 2011 04 11

(732) KALINOWSKA-KOWALIK JADWIGA BIOPOL, Wrocław, PL.

(540)



(531) 25.5.2, 26.4.2, 27.5.1

(510), (511) **03** kosmetyki, esencje eteryczne, maseczki kosmetyczne, preparaty kosmetyczne do odchudzania, kremy kosmetyczne, mleczko kosmetyczne, **05** produkty farmaceutyczne, suplementy diety do celów leczniczych, suplementy mineralne dla żywności do celów leczniczych, dietetyczna żywność przystosowana do celów medycznych, dietetyczne napoje przystosowane do celów medycznych, dodatki odżywcze do celów leczniczych, żywność dietetyczna dla celów leczniczych, preparaty lecznicze dla celów medycznych, guma do żucia dla celów leczniczych, herbata lecznicza, korzenie lekarские, pomocnicze leki wspierające, **44** usługi medyczne, salony piękności, opieka zdrowotna, porady psychologiczne.

(111) **252475** (220) 2011 01 26 (210) 380458

(151) 2012 11 05 (441) 2011 05 09

(732) HOME BROKER SPÓŁKA AKCYJNA, Warszawa, PL.

(540) LOKATA MIESZKANIOWA HOME BROKER

(510), (511) **16** publikacje, wydawnictwa reklamowe i informacyjne, katalogi branżowe, czasopisma, broszury, foldery, ulotki, prospekty, druki, przewodniki, **35** doradztwo i pomoc w zakresie organizowania, prowadzenia i zarządzania działalnością gospodarczą, ekspertyzy w zakresie działalności gospodarczej, wycena działalności handlowej, pozyskiwanie informacji o działalności gospodarczej, usługi dotyczące fuzji podmiotów gospodarczych, usługi w zakresie prowadzenia księgowości i rachunkowości, audytu, usługi dotyczące franszyzy, doradztwo podatkowe, prowadzenie ksiąg, przygotowywanie zeznań podatkowych, analizy kosztów, doradztwo w zakresie zarządzania personelem, usługi rekrutacji personelu, badania i opinie rynku, badania i ekspertyzy w dziedzinie działalności gospodarczej, informacja o działalności gospodarczej, reklama i promocja, obsługa baz danych dostępnych przez Internet, informacja o powyższych usługach, **36** analizy finansowe, usługi bankowe, doradztwo w sprawach finansowych, doradztwo w sprawach ubezpieczeniowych, doradztwo kredytowe, usługi pośrednictwa kredytowego, usługi pośrednictwa w zakresie sprzedaży produktów inwestycyjnych i bankowych, ekspertyzy dla celów fiskalnych, usługi w zakresie informacji finansowych i ubezpieczeniowych, usługi inwestycyjne, operacje finansowe, informacje bankowe, usługi likwidacji przedsiębiorstw, usługi zarządzania majątkiem, usługi administrowania i zarządzania majątkiem nieruchomości, usługi wyceny majątku nieruchomego, usługi pośrednictwa w obrocie majątkiem nieruchomym, wyceny do celów podatkowych, pośrednictwo ubezpieczeniowe, usługi w zakresie tworzenia i rejestracji spółek, informacja o powyższych usługach, **38** usługi przesyłania danych za pośrednictwem sieci komputerowych, usługi przesyłania informacji poprzez sieć telekomunikacyjną, komunikacja przy pomocy terminali komputerowych, przesyłanie informacji tekstowej, obrazowej, dźwiękowej i skompiłowanej w formie zapisu elektronicznego oraz udostępnianie łączności do przesyłania takiej informacji poprzez terminale komputerowe, sieci światłowodów, telefony, telegrafy, teleksy, telefaksy, radio, telewizję oraz urządzenia satelitarne, udostępnianie połączenia ze światową siecią komputerową poprzez sieć telekomunikacyjną, usługi rozpowszechniania ogłoszeń elektronicznych, usługi przydzielania dostępu i obsługa poczty elektronicznej i skrzynek mailowych, transmisje internetowe, udostępnianie portali internetowych, prowadzenie forum on-line, przydzielanie dostępu do portali komunikacyjnych i informacyjnych, obsługa telekonferencji, informacja o powyższych usługach, **41** doradztwo zawodowe z zakresu edukacji lub kształcenia, organizacja i obsługa szkoleń, kongresów, seminariów, sympozjów oraz konferencji, publikowanie książek oraz tekstów innych niż reklamowe, usługi tłumaczenia, informacja o powyższych usługach, **42** tworzenie i utrzymywanie portali internetowych i multimedialnych, administrowanie portalami internetowymi, projektowanie systemów komputerowych obsługi klienta dostępnych przez Internet, usługi w zakresie tworzenia prezentacji internetowych i multimedialnych nieruchomości gruntowych, lokalowych oraz budynkowych w celach handlowych oraz reklamowych, doradztwo komputerowe, informacja o powyższych usługach.

(111) **252476** (220) 2011 02 01 (210) 380753

(151) 2012 12 18 (441) 2011 05 09

(732) ZAKŁADY MECHANICZNE GLIMAG SPÓŁKA AKCYJNA,

Gliwice, PL.

(540)



Kolor znaku: zielony, biały, czarny

(531) 15.7.1, 27.5.1, 29.1.13

(510), (511) **07** maszyny produkowane na potrzeby przemysłu wydobywczego tj. dla kopalni węgla kamiennego, kopalni odkrywkowych węgla brunatnego, kopalni kruszyw oraz przemysłu dźwignicowego (suwnice); obrabiarki, **36** administrowanie nieruchomościami, wynajmowanie nieruchomości, **37** usługi budowlane; naprawy: pomp, regeneracja maszyn zużytych lub częściowo zniszczonych; usługi instalacyjne, **40** obróbka materiałów: obróbka metali, odlewanie metali, frezowanie metali, hartowanie metali, spawanie, lutowanie, szlifowanie metali, trasowanie laserem w ramach produkcji maszyn i urządzeń dla górnictwa i do wydobywania oraz budownictwa, **42** badania techniczne, kontrola jakości, usługi opracowania projektów technicznych.

(111) **252477** (220) 2011 02 25 (210) 381918

(151) 2012 11 29 (441) 2011 06 06

(732) POLKOMTEL BUSINESS DEVELOPMENT SPÓŁKA
Z OGRANICZONĄ ODPOWIEDZIALNOŚCIĄ, Warszawa, PL.

(540) avocado

(510), (511) **09** aparaty, przewody i słuchawki telefoniczne; automaty sprzedające i mechanizmy do urządzeń uruchamianych przez wrzucenie monety lub żetonu; kasy rejestrujące; komputery i sprzęt przetwarzający dane; magnetyczne nośniki danych; maszyny liczące, płyty (dyski) z nagraniami; urządzenia do gaszenia ognia; urządzenia do nagrywania, transmisji, reprodukcji danych, dźwięku lub obrazu; urządzenia i przyrządy naukowe, żeglarskie, geodezyjne, elektryczne, kinematograficzne, optyczne, wagowe, pomiarowe, sygnalizacyjne, kontrolne, do ratowania życia, do celów dydaktycznych, **35** usługi polegające na: rejestrowaniu, sporządzaniu odpisów, składzie, kompilacji, transkrypcji pisemnych informacji (komunikatów) oraz rejestrowaniu a także wykorzystaniu lub kompilacji danych matematycznych lub statystycznych oraz zarządzaniu zbiorami informatycznymi; usługi w zakresie: reklamy, badania rynku, telefonicznego udzielania informacji handlowej o produktach i usługach, organizacji wystaw lub targów handlowych, pośrednictwa w zawieraniu umów kupna-sprzedaży poprzez telefon i Internet, informacja o działalności gospodarczej, handlu, reklamie, promocji, lokalizacji obiektów, agencje informacji handlowej; obsługa klientów polegająca na przekazywaniu informacji o usługach reklamowych przy wykorzystaniu sieci Internet, elektroniczny serwis informacji typu on-line polegający na tworzeniu, prowadzeniu baz danych; usługi telekomunikacyjne on line polegające na umożliwieniu: zlecenia usług, świadczenia usług, zawierania umów, umów pośrednictwa, umów kupna-sprzedaży, wykonywania umów; usługa polegająca na prezentacji ofert usług internetowych w zakresie reklamy, usług doradczych w zakresie organizowania i prowadzenia działalności gospodarczej; zgrupowanie na rzecz osób trzecich towarów związanych ze świadczeniem usług telekomunikacyjnych, internetowych i elektronicznych: aparaty i przyrządy łącznościowe i telekomunikacyjne, elektryczne i elektroniczne aparaty i przyrządy, wszystkie do przetwarzania, rejestracji, magazynowania, transmisji, wyszukiwania lub odbioru danych, aparaty do nagrywania, transmisji lub reprodukcji dźwięku, obrazu lub zakodowanych danych, aparaty telewizyjne, hologramy, komputery, programowane układy elektroniczne do przenoszenia danych, programy komputerowe, oprogramowanie komputerowe, dyski, taśmy i drutowe pamięci magnetyczne wszystkie będące magnetycznymi nośnikami danych, karty magnetyczne czyste i z zapisem, oprogramowanie komputerowe dostarczane z Internetu, publikacje elektroniczne (ściągane) dostarczane w trybie on-line z komputerowej bazy danych lub z Internetu, oprogramowanie komputerowe i urządzenia telekomunikacyjne (w tym modemy) umożliwiające połączenie z bazami danych i z Internetem, oprogramowanie komputerowe umożliwiające wyszukiwanie danych, moduły ładowalne z muzyką w formie

cyfrowej (ściągane) dostarczane z komputerowej bazy danych lub z Internetu, moduły ładowalne z muzyką w formie cyfrowej dostarczane z plików MP3, odtwarzacze plików MP3, nadajniki i odbiorniki satelitarne, przewody drutowe elektryczne i kable elektryczne, aparaty i przyrządy przywoławcze, radiowe aparaty i przyrządy przywoławcze oraz aparaty i przyrządy radiotelefoniczne, telefony, telefony przenośne i słuchawki telefoniczne, akcesoria do telefonów i słuchawek telefonicznych, adaptory do telefonów, urządzenia do ładowania akumulatorów telefonicznych, telefoniczne zestawy głośnomówiące na biurko lub stosowane w samochodach, widełki do samochodowych słuchawek telefonicznych, torby i futerały przystosowane szczególnie do przechowywania i przenoszenia mobilnych urządzeń elektronicznych oraz wyposażenia i akcesoriów elektronicznych, skomputeryzowane organizery osobiste, anteny, baterie, mikroprocesory, klawiatury, modemy, elektroniczne globalne systemy określania położenia, elektroniczne aparaty i przyrządy nawigacyjne i określające położenie, aparaty i przyrządy do monitorowania (inne niż do monitorowania in-vivo), aparaty radiowe, elektryczne aparaty i przyrządy sterujące, testujące (inne niż do testowania in-vivo), sygnalizacyjne, kontrolne i do celów dydaktycznych, aparaty i przyrządy optyczne i elektrooptyczne, filmy video, elektryczne i elektroniczne akcesoria i sprzęt peryferyjny zaprojektowany i przystosowany do używania z komputerami, urządzeniami audiowizualnymi oraz sprzętem i aparatami do gier elektronicznych, części i osprzęt do wszystkich wyżej wymienionych towarów, antystresery, baloniki, banery, bloczki karteczek samoprzylepnych, bombki, breloczki, chorągiewki, clipboardy, długopisy, elektroniczne urządzenia do tłumaczeń językowych, elektroniczne urządzenia ze słownikiem, etui skórzane na długopisy, etui skórzane na wizytówki, flagi, galanteria papierowa, joja, kalendarze, kalkulatory, karafki, konstrukcje dmuchane i balony, kosmetyczki, kosmetyki, krzeselka, kubki, latawce, linijki, maskotki, materiały biurowe i szkolne, medale, pudełka, naklejki i nalepki, notesy, obrusy, ołówki, opakowania na napoje, organizery, otwieracze do butelek, pałeczki chińskie, papiery pakowe, parasole, parasolki, parawany, para jedwabne, piłki, piórniki, plecaki, płotki, podkładki pod kubki, kieliszki i szklanki, podkładki pod mysz, pompony, portfele, postery, potykacze, radioodbiorniki, ręczniki, sakwy rowerowe, sakwy podróżne, samochody osłony przeciwsłoneczne, siatki, skrobaczki do szyb, słodczyce, standy, świece, tablice, teczki skórzane, terkotki, termosy, torciki, trąbki, wizytowniki, wody perfumowane i perfumy, worki żeglarskie, wyroby ze szkła i porcelany, zabawki, zegary ścienne, zegarki, znaczki z logo, pozwalające nabywcy wygodnie oglądać lub zapoznać się z opisem oraz kupować te towary: z katalogu różnych artykułów, za pośrednictwem usługi elektronicznej, na stronie internetowej oraz usługi pośrednictwa w powyższym zakresie, **36** usługi finansowe, doradztwo i pośrednictwo finansowe; usługi telekomunikacyjne on-line polegające na umożliwieniu: zawierania umów ubezpieczeniowych, umów kredytowych, umów bankowych oraz otwierania rachunków bankowych, dokonywania operacji bankowych, dostępu do konta bankowego; usługi bankowe, doradztwo w zakresie usług bankowych, pośrednictwo bankowe, bankowość internetowa, bankowość mobilna, usługi ubezpieczeniowe, doradztwo i pośrednictwo ubezpieczeniowe, leasing, pośrednictwo w zakresie leasingu, usługa polegająca na prezentacji ofert usług finansowych, usług ubezpieczeniowych, usług internetowych w zakresie finansów i ubezpieczeń, usług doradczych w sprawach finansowych i ubezpieczeniowych; informacja bankowa, informacja finansowa, informacja ubezpieczeniowa, **38** usługi telekomunikacyjne; usługi w zakresie: rozpowszechniania systemów przekazywania dźwięku i obrazu w łączności radiofonicznej, telegraficznej, telefonicznej, telefonii komórkowej, telefaksowej, w systemie cyfrowym; usługi w zakresie łączności: radiofonicznej, telegraficznej, telefonicznej, telefonii komórkowej i poprzez Internet, telefaksowej, ustalania taryf i opłat obsługi satelitów i przekazów satelitarnych, organizowania systemów transmisyjnych, przesyłania dźwięku, obrazu i sms-ów; usługi w zakresie: poczty elektronicznej, zleceń przywoławczych z zastosowaniem radia, telefonu lub innych środków komunikacji elektronicznej; usługi w zakresie transmitowania dźwięku i obrazu; rozpowszechnianie programów radiowych i telewizyjnych; usługi w zakresie rozpowszechniania audycji radiowych i telewizyjnych; usługi w zakresie zbierania i przekazywania aktualności informacyjnych z wykorzystaniem multimediów, urządzeń telekomunikacyjnych; usługi w zakresie wypożyczania telefonów, modemu i innych urządzeń telekomunikacyjnych; usługa polegająca na prezentacji ofert usług telekomunikacyjnych, usług łączności

elektronicznej oraz usług internetowych w zakresie telekomunikacji; usługi polegające na transmisji, systematyzacji pisemnych informacji (komunikatów); obsługa klientów w zakresie usług telekomunikacyjnych przy wykorzystaniu sieci Internet; informacja o telekomunikacji, usługach telekomunikacyjnych, elektronicznych i internetowych; przesyłanie informacji; gromadzenie i rozpowszechnianie wiadomości poprzez sieci komunikacyjne, w tym sieć telewizyjną, satelitarną i Internet, agencje informacyjne w zakresie wiadomości i aktualności; elektroniczny serwis informacji typu on-line polegający na udostępnianiu informacji z możliwością elektronicznego przyjmowania i przekazywania wiadomości, **41** prowadzenie kursów edukacyjnych, instruktaże, kształcenie praktyczne, nauczanie na odległość w ramach usługi e-learning; nauczanie korespondencyjne oraz za pośrednictwem Internetu oraz innych środków komunikacji elektronicznej, organizowanie i prowadzenie szkoleń, seminariów, wykładów, warsztatów; usługa polegająca na prezentacji ofert usług doradczych w zakresie edukacji i kształcenia; usługi w zakresie nagrywania, montażu i tworzenia audycji radiowych i telewizyjnych; informacja o nauczaniu, kształceniu, rozrywce, działalności sportowej i kulturalnej.

(111) **252478** (220) 2011 03 30 (210) 383404
 (151) 2012 11 27 (441) 2011 07 04
 (732) DANIEL JANUSZ JMD DANIEL TECHNOLOGIE, Warszawa, PL.
 (540) VECTON
 (510), (511) **09** kamizelki, podkoszulki i inna odzież ochronna zawarta w tej klasie i przeznaczona dla służb mundurowych, **17** tkaniny izolacyjne, **24** dzianiny i tkaniny zawarte w tej klasie, **25** odzież.

(111) **252479** (220) 2011 04 01 (210) 383530
 (151) 2012 10 17 (441) 2011 07 04
 (732) BANK POLSKA KASA OPIEKI SPÓŁKA AKCYJNA, Warszawa, PL.
 (540)



Kolor znaku: niebieski, biały
 (531) 3.4.1, 3.4.4, 27.5.1, 29.1.12

(510), (511) **36** ubezpieczenia; usługi finansowe; usługi bankowe; majątek nieruchomy; świadczenie usług maklerskich, prowadzenie rachunków bankowych, przyjmowanie wkładów oszczędnościowych i lokat terminowych, udzielanie oraz zaciąganie kredytów i pożyczek, przeprowadzanie rozliczeń pieniężnych we wszystkich formach przyjętych w krajowych i międzynarodowych stosunkach bankowych, wykonywanie operacji wekslowych i czekowych, przyjmowanie i dokonywanie lokat w bankach krajowych i zagranicznych, przyjmowanie i udzielanie poręczeń i gwarancji bankowych, dokonywanie obrotu wartościami dewizowymi, prowadzenie obsługi pożyczek państwowych i zarządzanie funduszami na zlecenie, emitowanie własnych papierów wartościowych i dokonywanie obrotu tymi papierami oraz prowadzenie kont depozytowych papierów wartościowych, dokonywanie czynności zleconych związanych z emisją papierów wartościowych, przyjmowanie do depozytu przedmiotów, dokumentów i papierów wartościowych oraz udostępnianie skrytek sejfowych, dokonywanie operacji kupna i sprzedaży papierów wartościowych, organizowanie i uczestniczenie w konsorcjach bankowych, dokonywanie obrotu wierzytelnościami, wykonywanie na zlecenie innych banków określonych czynności bankowych, wykonywanie czynności powierniczych, wydawanie i obsługa kart płatniczych, prowadzenie kasy mieszkaniowej, świadczenie usług konsultacyjno-doradczych w sprawach finansowych, organizowanie i świadczenie usług finansowych w zakresie leasingu i factoringu, wykonywanie terminowych operacji finansowych, wykonywanie czynności z zakresu działalności ubezpieczeniowej, wynajmowanie i wydzierżawianie nieruchomości oraz lokali.

(111) **252480** (220) 2011 04 01 (210) 383531
 (151) 2012 10 17 (441) 2011 07 04
 (732) BANK POLSKA KASA OPIEKI SPÓŁKA AKCYJNA, Warszawa, PL.
 (540)



Kolor znaku: niebieski, biały
 (531) 3.4.1, 3.4.4, 27.5.1, 29.1.12

(510), (511) **36** ubezpieczenia; usługi finansowe; usługi bankowe; majątek nieruchomy; świadczenie usług maklerskich, prowadzenie rachunków bankowych, przyjmowanie wkładów oszczędnościowych i lokat terminowych, udzielanie oraz zaciąganie kredytów i pożyczek, przeprowadzanie rozliczeń pieniężnych we wszystkich formach przyjętych w krajowych i międzynarodowych stosunkach bankowych, wykonywanie operacji wekslowych i czekowych, przyjmowanie i dokonywanie lokat w bankach krajowych i zagranicznych, przyjmowanie i udzielanie poręczeń i gwarancji bankowych, dokonywanie obrotu wartościami dewizowymi, prowadzenie obsługi pożyczek państwowych i zarządzanie funduszami na zlecenie, emitowanie własnych papierów wartościowych i dokonywanie obrotu tymi papierami oraz prowadzenie kont depozytowych papierów wartościowych, dokonywanie czynności zleconych związanych z emisją papierów wartościowych, przyjmowanie do depozytu przedmiotów, dokumentów i papierów wartościowych oraz udostępnianie skrytek sejfowych, dokonywanie operacji kupna i sprzedaży papierów wartościowych, organizowanie i uczestniczenie w konsorcjach bankowych, dokonywanie obrotu wierzytelnościami, wykonywanie na zlecenie innych banków określonych czynności bankowych, wykonywanie czynności powierniczych, wydawanie i obsługa kart płatniczych, prowadzenie kasy mieszkaniowej, świadczenie usług konsultacyjno-doradczych w sprawach finansowych, organizowanie i świadczenie usług finansowych w zakresie leasingu i factoringu, wykonywanie terminowych operacji finansowych, wykonywanie czynności z zakresu działalności ubezpieczeniowej, wynajmowanie i wydzierżawianie nieruchomości oraz lokali.

(111) **252481** (220) 2011 04 01 (210) 383532
 (151) 2012 10 17 (441) 2011 07 04
 (732) BANK POLSKA KASA OPIEKI SPÓŁKA AKCYJNA, Warszawa, PL.
 (540)



Kolor znaku: niebieski, biały
 (531) 3.4.1, 3.4.4, 27.5.1, 29.1.12

(510), (511) **36** ubezpieczenia; usługi finansowe; usługi bankowe; majątek nieruchomy; świadczenie usług maklerskich, prowadzenie rachunków bankowych, przyjmowanie wkładów oszczędnościowych i lokat terminowych, udzielanie oraz zaciąganie kredytów i pożyczek, przeprowadzanie rozliczeń pieniężnych we wszystkich formach przyjętych w krajowych i międzynarodowych stosunkach bankowych, wykonywanie operacji wekslowych i czekowych, przyjmowanie i dokonywanie lokat w bankach krajowych i zagranicznych, przyjmowanie i udzielanie poręczeń i gwarancji bankowych, dokonywanie obrotu wartościami dewizowymi, prowadzenie obsługi pożyczek państwowych i zarządzanie funduszami na zlecenie, emitowanie własnych papierów wartościowych i dokonywanie obrotu tymi papierami oraz prowadzenie kont depozytowych papierów wartościowych, dokonywanie czynności zleconych związanych z emisją papierów wartościowych, przyjmowanie do depozytu przedmiotów, dokumentów i papierów wartościowych oraz udostępnianie skrytek sejfowych, dokonywanie operacji kupna i sprzedaży papierów wartościowych, organizowanie i uczestniczenie w konsorcjach bankowych, dokonywanie obrotu wierzytelnościami, wykonywanie na zlecenie innych banków określonych czynności bankowych, wykonywanie czynności powierniczych, wydawanie i obsługa kart płatniczych, prowadzenie kasy mieszkaniowej, świadczenie usług konsultacyjno-doradczych w sprawach finansowych, organizowanie i świadczenie usług finansowych w zakresie leasingu i factoringu, wykonywanie terminowych operacji finansowych, wykonywanie czynności z zakresu działalności ubezpieczeniowej, wynajmowanie i wydzierżawianie nieruchomości oraz lokali.

(111) **252482** (220) 2011 04 14 (210) 384102
 (151) 2012 10 27 (441) 2011 07 18

(732) SUPREMO SPÓŁKA Z OGRANICZONĄ
ODPOWIEDZIALNOŚCIĄ, Poznań, PL.
(540)

SUPREMO

(531) 27.5.1
(510), (511) **09** komputery, oprogramowanie komputerowe, **35** usługi w zakresie: sprzedaży hurtowej i detalicznej: komputerów, urządzeń peryferyjnych i oprogramowania, maszyn i urządzeń biurowych, mebli, części elektronicznych, wyposażenia biurowego, sprzętu telekomunikacyjnego, sprzętu optycznego, sprzętu fotograficznego i sprzętu precyzyjnego; reklamy, przygotowania druku i reprodukcji komputerowych nośników informacji, **37** usługi w zakresie konserwacji i naprawa maszyn biurowych i księgujących, usługi wykonywania instalacji komputerowych i sygnalizacyjnych, **38** usługi transmisji danych, **40** usługi drukowania gazet, czasopism i wydawnictw periodycznych, **41** usługi w zakresie wydawania: książek i nagrań dźwiękowych, usługi reprodukcji nagrań dźwiękowych i video, usługi w zakresie kształcenia ustawicznego dorosłych, usługi fotografowania, **42** usługi doradztwa w zakresie sprzętu komputerowego, usługi graficzne w zakresie opracowywania druków reklamowych, banerów i innych reklam, usługi programowania aplikacji internetowych.

(111) **252483** (220) 2011 04 23 (210) 384470
(151) 2013 01 07 (441) 2011 08 01
(732) TIM SPÓŁKA AKCYJNA, Bielsko-Biała, PL.
(540)

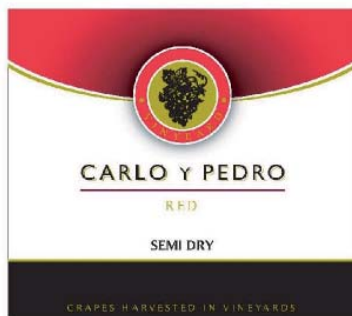

Kolor znaku: czerwony, szary, fioletowy, czarny, biały
(531) 5.7.10, 26.1.1, 26.11.3, 27.5.1, 29.1.15
(510), (511) **33** wino.

(111) **252484** (220) 2011 04 29 (210) 384726
(151) 2012 11 26 (441) 2011 08 01
(732) JANUS SPÓŁKA Z OGRANICZONĄ ODPOWIEDZIALNOŚCIĄ
I SPÓŁKA-SPÓŁKA KOMANDYTOWA, Sosnowiec, PL.
(540)

Kolor znaku: żółty, czarny, biały
(531) 1.1.1, 26.2.1, 27.5.1, 29.1.12
(510), (511) **07** obrabiarki, części maszyn do obrabiarek.

(111) **252485** (220) 2011 05 09 (210) 385095
(151) 2012 10 29 (441) 2011 08 16
(732) Europäische Reiseversicherung AG, München, DE.
(540)

Kolor znaku: szary, niebieski
(531) 26.1.1, 26.4.4, 27.5.1, 29.1.12

(510), (511) **35** reklama; usługi w zakresie zarządzania działalnością gospodarczą; administrowanie działalnością handlowej; czynności biurowe, **36** ubezpieczenia, w tym pośrednictwo w ubezpieczeniach, usługi finansowe, usługi monetarne, **39** transport; pakowanie i składowanie towarów; organizowanie podróży.

(111) **252486** (220) 2011 05 17 (210) 385477
(151) 2012 10 23 (441) 2011 08 29
(732) KORNAK SPÓŁKA JAWNA, Adamowice, PL.
(540)

Kolor znaku: biały, czarny, pomarańczowy, żółty
(531) 26.4.2, 26.4.16, 26.4.18, 27.5.1, 29.1.14

(510), (511) **11** wkłady kominkowe i piecowe, metalowe paleniska piecowe i kominkowe, paleniska żeliwne, paleniska żeliwne wysokotemperaturowe.

(111) **252487** (220) 2011 05 23 (210) 385718
(151) 2012 10 22 (441) 2011 08 29
(732) MEDIA SERVICE ZAWADA SPÓŁKA Z OGRANICZONĄ
ODPOWIEDZIALNOŚCIĄ, Warszawa, PL.
(540)



Kolor znaku: różowy, zielony, biały, fioletowy
(531) 1.1.1, 1.11.10, 27.5.1, 29.1.14

(510), (511) **09** nośniki danych wszelkiego rodzaju, wszystkie nagrane, także do zastosowań interaktywnych; programy komputerowe (zapisane lub do pobrania); książki i czasopisma audio; publikacje elektroniczne, do pobrania przez sieć komputerową, **16** publikacje; materiały drukowane, książki, czasopisma, gazety, dzienniki, periodyki, afisze, albumy, almanachy, broszury, plakaty, ulotki, druki, formularze, fotografie, kalendarze, katalogi, naklejki, nalepki, obwoluty, plakaty, prospekty, publikacje, rysunki, zakładki do książek, kartki okolicznościowe, materiały instruktażowe i do nauczania, gry, gry planszowe, wyroby z papieru i tektury zawarte w tej klasie, **35** usługi reklamowe na rzecz osób trzecich, także on-line; publikowania materiałów i ogłoszeń prasowych oraz reklamowych, w tym wynajmowania miejsc na umieszczanie ogłoszeń i reklam; przygotowywania audiowizualnych i multimedialnych prezentacji do wykorzystania w reklamie; aktualizacji materiałów reklamowych; wypożyczania czasu i powierzchni reklamowej w mediach komunikacji publicznej; badania rynku i opinii publicznej, marketing wydarzeń; tworzenia serwisów informacyjnych; organizowania wystaw, targów i konkursów w celach reklamowych i promocyjno-handlowych; usługi handlu detalicznego dotyczące publikacji elektronicznych, nagrań audio i wideo do pobrania, nośników dźwięku i obrazu oraz oprogramowania i książek, **38** usługi prowadzenia elektronicznych biuletynów informacyjnych, telekomunikacyjnego przekazywania informacji, tekstów, obrazów oraz plików audio i wideo z wykorzystaniem platform i portali w Internecie; elektronicznej wymiany informacji za pomocą forów internetowych; elektronicznego przechowywania i wyszukiwania informacji tekstowych i obrazowych oraz danych; rozpowszechniania filmów i nagrań wideo o charakterze edukacyjnym, rekreacyjnym, sportowym lub kulturalno-rozrywkowym; prowadzenia on-line klubów tematycznych, **40** usługi drukowania i fotokładu, **41** usługi w zakresie: publikowania tekstów (innych niż reklamowe); publikowania książek i czasopism, w tym w postaci elektronicznej, także on-line; elektronicznych publikacji nie do pobrania; organizowania i prowadzenia imprez o charakterze edukacyjnym, rekreacyjnym i kulturalno-rozrywkowym; organizowania plebiscytów i konkursów; informacji o książkach, czasopismach, imprezach kulturalnych i rozrywkowych, rekreacji i edukacji; produkcji filmów i nagrań audio i/lub wideo; usługi reporterskie, usługi fotoreporter-

skie, usługi cyfrowego obrazowania, **42** usługi w zakresie: konwersji danych lub dokumentów na formę elektroniczną; udostępniania platformy i serwisów internetowych osobom trzecim; aktualizowania oprogramowania komputerowego i pakietów oprogramowania oraz zabezpieczenia danych.

(111) **252488** (220) 2011 05 26 (210) 385871
 (151) 2012 11 27 (441) 2011 08 29
 (732) UNIFORM B. MALITA, A. MALITA SPÓŁKA JAWNA, Warszawa, PL.
 (540)



(531) 21.3.11, 24.11.15, 27.5.1
 (510), (511) **25** odzież, obuwie, nakrycia głowy, **35** reklama za pośrednictwem Internetu, radia, prasy; usługi prowadzenia sklepów z odzieżą, obuwiem i akcesoriami sportowymi, **39** dystrybucja i dostarczanie towarów konsumpcyjnych.

(111) **252489** (220) 2011 05 27 (210) 385913
 (151) 2012 11 02 (441) 2011 08 29
 (732) ABRYS SPÓŁKA Z OGRANICZONĄ ODPOWIEDZIALNOŚCIĄ,
 Poznań, PL.
 (540)

PRZEGLĄD
Komunalny

Kolor znaku: zielony, czerwony, biały

(531) 26.4.2, 26.4.18, 27.5.1, 29.1.13
 (510), (511) **16** czasopisma, książki, fotografie, **35** reklama osób trzecich, usługi badania rynku, pośredniczenie w zawieraniu transakcji handlowych, reprodukcja dokumentacji, doradztwo handlowe, organizowanie pokazów sprzętu komunalnego w celach handlowych i reklamowych, **41** prowadzenie kursów edukacyjnych; tłumaczenia, **42** opiniowanie oraz ekspertyzy w zakresie gospodarki komunalnej.

(111) **252490** (220) 2011 06 09 (210) 386463
 (151) 2012 11 15 (441) 2011 09 12
 (732) TETRA PAK SPÓŁKA Z OGRANICZONĄ
 ODPOWIEDZIALNOŚCIĄ, Warszawa, PL.
 (540) SOKI Z KLASĄ

(510), (511) **16** opakowania z papieru, kartonu, tektury i folii z tworzyw sztucznych, materiały drukowane, w tym w szczególności plakaty, afisze, broszury, naklejki i nalepki, żetony, pocztówki i karty okolicznościowe, etykiety, dyplomy, czasopisma, artykuły papiernicze, **29** mleko, produkty mleczne, w tym śmietana, napoje mleczne lub z przewagą mleka, w tym jogurt, kefir, kumys, serwatka, **32** napoje bezalkoholowe, soki owocowe, soki owocowo-warzywne, soki warzywne, nektary, syropy owocowe, syropy do produkcji napojów, esencje do produkcji napojów, wody mineralne gazowane, wody mineralne niegazowane, napoje gazowane, ekstrakty owocowe bezalkoholowe, lemoniada, lemoniada w proszku, pastylki do produkcji napojów, proszek do wytwarzania napojów, koncentraty napojów, **35** reklama, w tym społeczna kampania reklamowa prowadzona za pośrednictwem wszelkich dostępnych nośników reklamowych, w zakresie ochrony i profilaktyki zdrowia oraz edukacji prozdrowotnej polskiego społeczeństwa, dystrybucja materiałów reklamowych, działalność agencji reklamowych i agencji public relations, aukcje publiczne, organizowanie wystaw i targów w celach reklamowych lub handlowych, pozyskiwanie danych do komputerowych bazy danych, informacja i doradztwo w zakresie działalności gospodarczej, **39** dostarczanie i dystrybucja towarów, w tym transport i zaopatrzenie w napoje, pakowanie produktów, wypożyczanie pojazdów, **41** edukacja i kształcenie, w tym w zakresie profilaktyki zdrowotnej i zdrowego żywienia, działalność rozrywkowa, sportowa, rekreacyjna

i kulturalna, organizowanie loterii i konkursów edukacyjnych lub rozrywkowych, organizowanie i prowadzenie konferencji, kongresów, seminariów, sympozjów, zjazdów, przyjęć, festynów, organizowanie i realizacja spektakli, przedstawień teatralnych, telewizyjnych i radiowych programów edukacyjnych i rozrywkowych, organizowanie wystaw z dziedziny kultury lub edukacji oraz zawodów sportowych, produkcja filmów, publikacja, w tym publikacja elektroniczna on-line, periodyków i informacji dotyczących edukacji, rekreacji lub rozrywki, usługi klubowe w zakresie rozrywki lub nauczania, **42** administrowanie stronami i serwisami w sieciach komputerowych, usługi tworzenia i utrzymywania stron internetowych dla osób trzecich, projektowanie i instalacje oprogramowania i systemów komputerowych, usługi grafików, projektowanie opakowań, projektowanie dekoracji wnętrz, usługi wzornictwa przemysłowego, odzyskiwanie danych, aktualizacja i konserwacja oprogramowania komputerowego, konwersja danych lub dokumentów na formę cyfrową, kontrola jakości, testowanie materiałów, opracowywanie projektów technicznych, **45** licencjonowanie własności intelektualnej, doradztwo w zakresie własności intelektualnej, usługi związane z bezpieczeństwem własności intelektualnej, zarządzanie prawami autorskimi, rejestrowanie nazw domen, usługi nadzoru w dziedzinie własności intelektualnej.

(111) **252491** (220) 2011 06 09 (210) 386465
 (151) 2012 11 15 (441) 2011 09 12
 (732) TETRA PAK SPÓŁKA Z OGRANICZONĄ
 ODPOWIEDZIALNOŚCIĄ, Warszawa, PL.
 (540)



Kolor znaku: żółty, pomarańczowy, zielony, biały, czarny

(531) 26.1.2, 26.1.18, 27.5.1, 29.1.15
 (510), (511) **16** opakowania z papieru, kartonu, tektury i folii z tworzyw sztucznych, materiały drukowane, w tym w szczególności plakaty, afisze, broszury, naklejki i nalepki, żetony, pocztówki i karty okolicznościowe, etykiety, dyplomy, czasopisma, artykuły papiernicze, **29** mleko, produkty mleczne, w tym śmietana, napoje mleczne lub z przewagą mleka, w tym jogurt, kefir, kumys, serwatka, **32** napoje bezalkoholowe, soki owocowe, soki owocowo-warzywne, soki warzywne, nektary, syropy owocowe, syropy do produkcji napojów, esencje do produkcji napojów, wody mineralne gazowane, wody mineralne niegazowane, napoje gazowane, ekstrakty owocowe bezalkoholowe, lemoniada, lemoniada w proszku, pastylki do produkcji napojów, proszek do wytwarzania napojów, koncentraty napojów, **35** reklama, w tym społeczna kampania reklamowa prowadzona za pośrednictwem wszelkich dostępnych nośników reklamowych, w zakresie ochrony i profilaktyki zdrowia oraz edukacji prozdrowotnej polskiego społeczeństwa, dystrybucja materiałów reklamowych, działalność agencji reklamowych i agencji public relations, aukcje publiczne, organizowanie wystaw i targów w celach reklamowych lub handlowych, pozyskiwanie danych do komputerowych bazy danych, informacja i doradztwo w zakresie działalności gospodarczej, **39** dostarczanie i dystrybucja towarów, w tym transport i zaopatrzenie w napoje, pakowanie produktów, wypożyczanie pojazdów, **41** edukacja i kształcenie, w tym w zakresie profilaktyki zdrowotnej i zdrowego żywienia, działalność rozrywkowa, sportowa, rekreacyjna i kulturalna, organizowanie loterii i konkursów edukacyjnych lub rozrywkowych, organizowanie i prowadzenie konferencji, kongresów, seminariów, sympozjów, zjazdów, przyjęć, festynów, organizowanie i realizacja spektakli, przedstawień teatralnych, telewizyjnych i radiowych programów edukacyjnych i rozrywkowych, organizowanie wystaw z dziedziny kultury lub edukacji oraz zawodów sportowych, produkcja filmów, publikacja, w tym publikacja elektroniczna on-line, periodyków i informacji dotyczących edukacji, rekreacji lub rozrywki, usługi klubowe w zakresie rozrywki lub nauczania, **42** administrowanie stronami i serwisami w sieciach komputerowych, usługi tworzenia i utrzymywania stron internetowych dla osób trzecich, projektowanie i instalacje oprogramowania i systemów komputerowych, usługi grafików, projektowanie opakowań, projektowanie dekoracji wnętrz, usługi wzornictwa przemysłowego, odzyskiwanie danych,

aktualizacja i konserwacja oprogramowania komputerowego, konwersja danych lub dokumentów na formę cyfrową, kontrola jakości, testowanie materiałów, opracowywanie projektów technicznych, **45** licencjonowanie własności intelektualnej, doradztwo w zakresie własności intelektualnej, usługi związane z bezpieczeństwem własności intelektualnej, zarządzanie prawami autorskimi, rejestrowanie nazw domen, usługi nadzoru w dziedzinie własności intelektualnej.

(111) **252492** (220) 2011 06 10 (210) 386486
(151) 2012 11 09 (441) 2011 09 12
(732) ŚLUSARZ BARTŁOMIEJ, Legnica, PL.

(540) inkubator dla firm
(510), (511) **35** analizy kosztów, badania i poszukiwania w dziedzinie działalności gospodarczej, badanie rynku i opinii publicznej, doradztwo i pomoc w zakresie zarządzania działalnością gospodarczą, doradztwo zawodowe, doradztwo w zakresie organizowania i kierowania przedsiębiorstwem, doradztwo w zakresie prowadzenia polityki kadrowej, doradztwo w sprawach zarządzania personelem, dobór personelu za pomocą metod psychotechnicznych, dystrybucja materiałów reklamowych, informacja o działalności gospodarczej, ekspertyzy w zakresie działalności gospodarczej w tym ekonomiczne i opłacalności, informacja o programach pomocowych polskich i zagranicznych, informacja handlowa, komputerowe bazy danych, marketing, obsługa Unii telefonicznej i telefoniczne udzielanie informacji, organizacja wystaw informacyjnych i reklamowych pośrednictwo pracy, informacja o firmach, obsługa klientów przy wykorzystaniu sieci internetowej, organizowanie targów w celach handlowych lub reklamowych, organizacja wystaw w celach handlowych lub reklamowych, pozyskiwanie informacji o działalności gospodarczej, prognozy ekonomiczne, prowadzenie ksiąg, rachunkowość, weryfikacja rachunków, publikowanie tekstów reklamowych, reklama, rozpowszechnianie ogłoszeń reklamowych, rozpowszechnianie materiałów reklamowych, reklama w tym za pośrednictwem sieci komputerowej, rekrutacja personelu, statystyka, usługi reklamowe na rzecz osób trzecich w tym w zakresie promocji wykonywane za pomocą mediów drukowanych, telewizji, radia, mediów elektronicznych, publikacji, prezentacji bezpośrednich, usługi związane z przenoszeniem firm w tym kupno-sprzedaż i/lub zakładanie nowych firm oraz kojarzeniem przedsiębiorców, usługi doradcze w zakresie marketingu, usługi menadżerskie, uaktualnianie materiałów reklamowych, usługi sekretarskie, usługi w zakresie umożliwiania wymiany informacji i konswersacji w czasie realnym za pośrednictwem sieci teleinformatycznych, Internetu i telefonów komórkowych, udostępnianie i wynajem pomieszczeń biurowych i sal konferencyjnych wraz z obsługą, wycena działalności handlowej, wypożyczanie urządzeń i wyposażenia biurowego, wynajmowanie powierzchni na cele reklamowe, zarządzanie zbiorami informatycznymi, zarządzanie i administrowanie miejscami wystawowymi, **36** agencje nieruchomości, badania w dziedzinie działalności finansowej, doradztwo w sprawach finansowej działalności przedsiębiorstw, doradztwo w sprawach pozyskiwania funduszy na badania naukowe i działalność edukacyjną dotacje, działalność poręczeniowa, informacja finansowa i bankowa dla przedsiębiorstw, finansowanie, inwestycje kapitałowe, kapitałowe nakłady, kapitałowe lokaty, oszacowanie wartości do celów fiskalnych, obrót wierzycielami, nabywanie wierzycielności w celu windykacji, powiernictwo, pośrednictwo, pośrednictwo w obrocie wierzycielami, pośrednictwo w sprawach kupna, sprzedaży, najmu nieruchomości, rozliczenia, sponsorowanie, sponsorowanie finansowe i stypendialne, transfer kapitałów, tworzenie wspólnego kapitału, tworzenie funduszy w tym funduszy stypendialnych, transakcje finansowe, usługi w zakresie bankowości i finansów, ubezpieczenia, udzielanie pożyczek w tym usługi on-line, usługi finansowe w tym prowadzenie ksiąg rachunkowych, wycena nieruchomości, wycena marki, wycena finansowa, wycena papierów wartościowych, wycena znaków towarowych, wyceny do celów fiskalnych, weryfikacja papierów wartościowych, wsparcie finansowe firm w tym inwestycyjne, windykacja należności, zarządzanie majątkiem nieruchomości, zarządzanie finansami w tym funduszami stypendialnymi, zbiórki funduszy na cele dobroczynne, **40** działalność wydawnicza i reprodukcyjna, usługi poligraficzne, **41** doradztwo w sprawach edukacji ekonomicznej, doradztwo zawodowe (porady w zakresie edukacji i kształcenia), edukacja, informacja o edukacji, nauczanie w tym korespondencyjne w zakresie ekonomii, bankowości, informatyki, prowadzenie kursów i szkoleń dotyczących prywatyzacji i restrukturyzacji przedsiębiorstw, prowadzenie szkoleń dotyczących infor-

matyki w zarządzaniu, organizowanie kursów językowych, organizowanie i prowadzenie konferencji, kongresów, zjazdów, sympozjów, seminariów i szkoleń, warsztatów, działalności edukacyjnych, kompetencyjnych, treningów praktycznych, organizacja wystaw i targów naukowych i/lub kulturalnych i edukacyjnych, organizowanie wideokonferencji, opracowywanie programów edukacyjnych, organizowanie konkursów w tym edukacyjnych i rozrywkowych, organizowanie i publikowanie książek, skryptów, działalność edytorska, publikacje internetowe, organizowanie i produkcja widowisk, organizowanie loterii, informacja o imprezach rozrywkowych, publikowanie tekstów innych niż reklamowe w tym na nośnikach multimedialnych, mikro-wydawnictwa, publikowanie elektroniczne on-line, prowadzenie festynów, tłumaczenia, **42** badania naukowe-techniczne, doradztwo w zakresie ochrony środowiska, doradztwo ekologiczne, doradztwo projekty i usługi komputerowe w tym w zakresie doradztwa antywirusowego, ekspertyzy techniczno-technologiczne, ekspertyzy prawne, informacja naukowo-techniczna, usługi badawczo-rozwojowe, aktualizacja, projektowanie oprogramowania komputerowego, instalowanie oprogramowania komputerowego, konserwacja oprogramowania komputerowego, konwersja programów, danych lub dokumentów na formę elektroniczną, powielanie oprogramowania komputerowego, projektowanie oprogramowania komputerowego, wypożyczanie oprogramowania komputerowego, projektowanie, wykonywanie i prowadzenie stron w Internecie oraz dostępu z/do usług dotyczących komunikowania się i/lub informacji typu „on-line”, usługi obrotu praw do domen internetowych, usługi związane z projektowaniem graficznym w zakresie interfejsu oprogramowania oraz stron internetowych, usługi dotyczące wykorzystania komputerów w celu komunikowania się, zapewnianie korzystania i tworzenie i utrzymywanie stron internetowych dla osób trzecich, **45** doradztwo i obsługa prawna w tym sporządzanie analiz, ekspertyz i opinii prawnych, doradztwo i pomoc w zakresie ochrony własności intelektualnych, media, licencjonowanie programów komputerowych i własności intelektualnej, organizowanie zgromadzeń obywateli i różnych grup społecznych, usługi w zakresie monitorowania i oceny działalności władz i urzędów w szczególności opiniowanie działalności władz i urzędów, usługi konsultacji oraz usługi doradztwa w zakresie oddziaływania politycznego i społecznego, współpraca z samorządami, usługi w zakresie tworzenia projektów aktów prawnych, posługiwanie się znakiem jako domeną internetową i/lub częścią domeny internetowej i/lub mailowej i/lub posługiwanie się znakiem na stronach WWW. rejestrowanie nazw domen, zarządzanie prawami autorskimi oraz prawami do projektów wynalazczych (również obrót i udzielanie licencji).

(111) **252493** (220) 2011 06 10 (210) 386495
(151) 2012 11 06 (441) 2011 09 12

(732) RYBAK ŁUKASZ, PAWELEC WOJCIECH PHARMCARE SPÓŁKA CYWILNA, Warszawa, PL.

(540) FALUMAX potencjalnie najlepszy
(510), (511) **05** preparaty chemiczne do celów farmaceutycznych, preparaty chemiczne do celów medycznych, preparaty chemiczno-farmaceutyczne, dietetyczna żywność przystosowana do celów medycznych, dietetyczne substancje przystosowane do celów medycznych, eliksiry [preparaty farmaceutyczne], preparaty farmaceutyczne, korzenie lekarskie, zioła lecznicze, leki [dla ludzi], leki pomocnicze [wspierające], środki na uspokojenie i na nerwy, leki wzmacniające, zioła lecznicze, żywność dietetyczna do celów leczniczych.

(111) **252494** (220) 2011 06 15 (210) 386731
(151) 2012 11 05 (441) 2011 09 26

(732) NAWROCKI PIOTR, Inowrocław, PL.
(540)



Kolor znaku: biały, czarny, czerwony

(531) 24.17.1, 24.17.2, 26.11.3, 26.11.12, 27.5.1, 29.1.13

(510), (511) **09** urządzenia i przyrządy naukowe, osprzęt do przetwarzania danych, czytniki [sprzęt przetwarzania danych], karty z układem scalonym lub mikroprocesorem, maszyny i urządzenia do sondowania, urządzenia pomiarowe, **18** skóra i imitacja skóry,

wyroby z tych materiałów, nie ujęte w innych klasach, teczki, etui na klucze, etui na dokumenty, portfele, portmonetki, torby podróżne, komplety podróżne [wyroby skórzane], plecaki, plecaki turystyczne, aktówki, **42** testowanie materiałów, opracowywanie projektów technicznych, badania techniczne, projektowanie opakowań, kontrola jakości, inżynieria techniczna, doradztwo w zakresie oprogramowania komputerowego.

(111) **252495** (220) 2011 06 16 (210) 386770
(151) 2012 11 27 (441) 2011 09 26
(732) UTC PRYSZCZ, HYLIŃSKI SPÓŁKA JAWNA, Kraków, PL.
(540)



(531) 26.1.17, 27.5.1
(510), (511) **09** dyski i inne nośniki elektroniczne z nagraniami; publikacje internetowe i elektroniczne; książki, czasopisma, podręczniki, wszystkie wymienione w postaci elektronicznej do pobierania, **16** książki, czasopisma, katalogi, informatory, podręczniki, poradniki, druki, ulotki, foldery, mapy, wizytówki, **39** organizowanie wycieczek, turystyka, zwiedzanie turystyczne, rezerwowanie miejsc na podróże, usługi osób towarzyszących podróżnym, transport podróżnych, rezerwacja transportu, informacje o transporcie, informacje o ruchu drogowym, usługi transportowe autobusowe, usługi kierowców, pilotowanie, wypożyczanie pojazdów, przenoszenie i przewóz bagaży, wynajmowanie miejsc parkingowych, **41** organizowanie i prowadzenie balów, konferencji, kongresów, konkursów, koncertów, przyjęć, seminariów, sympozjów, wystaw, wydarzeń rozrywkowych, zjazdów; organizowanie i prowadzenie szkoleń; organizowanie obozów sportowych i zawodów sportowych, organizowanie wypoczynku, organizowanie wyjazdów wakacyjnych, informacja o rozrywce, rezerwacja miejsc na spektakle, usługi dystrybucji baletów, publikowanie książek, publikacje elektroniczne on-line książek i periodyków, udostępnianie publikacji elektronicznych on-line, nie do pobierania z sieci komputerowych, usługi poradnictwa w zakresie edukacji lub kształcenia, usługi poradnictwa zawodowego, **43** usługi prowadzenia hoteli, hosteli, moteli, pensjonatów, domów turystycznych, usługi rezerwacji miejsc w hotelach, hostelach, motelach, pensjonatach, domach turystycznych, usługi biur zakwaterowania, wynajmowanie pomieszczeń na pobyt czasowy, wynajmowanie sal na spotkania i posiedzenia.

(111) **252496** (220) 2011 06 22 (210) 387049
(151) 2012 11 28 (441) 2011 09 26
(732) PIECHOTA SYLWIA, Warszawa, PL.
(540)



Kolor znaku: czarny, czerwony
(531) 1.15.5, 26.5.4, 27.5.1, 29.1.12
(510), (511) **09** instalacje przeciwpożarowe, alarmy pożarowe, dźwiękowe dzwonki alarmowe, gaśnice, gazometry, instalacje elektryczne, do zdalnego sterowania procesami przemysłowymi, instalacje tryskaczy przeciwpożarowych, odzież chroniąca przed ogniem, pompy strażackie, wskaźniki poziomu wody, syreny, tablice sterownicze, wskaźniki temperatury, wykrywacze, wykrywacze dymu, **35** doradztwo zawodowe w zakresie zarządzania personelem, rekrutacji, **37** usługi instalacyjne, instalacje elektryczne, instalacje przeciwpożarowe, instalacje, konserwacja i naprawa maszyn, urządzeń, naprawa pomp, **41** doradztwo przeciwpożarowe dotyczące instalacji przeciwpożarowych, doradztwo zawodowe w zakresie edukacji lub kształcenia, instruktaże, kształcenie praktyczne (pokazy) jako pokazy w zakresie kształcenia praktycznego, **42** inżynieria techniczna, doradztwo budowlane, **45** doradztwo przeciwpożarowe dotyczące bezpieczeństwa.

(111) **252497** (220) 2011 06 27 (210) 387162
(151) 2012 12 13 (441) 2011 10 10
(732) DYLEWSKI MICHAŁ, Wolbórz, PL.
(540)

WATER & GARDEN



Kolor znaku: zielony, czerwony, różowy, żółty, jasnoszary
(531) 5.5.2, 5.5.16, 27.5.1, 29.1.14
(510), (511) **01** nawozy użyźniające glebę, nawozy do akwariów, nawozy do oczek wodnych, podłoża do upraw bezgruntowych, podłoża do uprawy hydroponicznej, preparaty antyglonowe do akwariów, preparaty antyglonowe do oczek wodnych, preparaty do konserwacji kwiatów, preparaty regulujące wzrost roślin, preparaty z mikroelementów dla roślin, środki do konserwowania kwiatów, środki ochrony do nasion, ziemia do upraw, **07** pompki napowietrzające do akwariów, pompki napowietrzające do oczek wodnych, urządzenia do filtrowania w akwariach, urządzenia do filtrowania w oczkach wodnych, **31** rośliny, w tym rośliny ogrodowe i wodne, drzewa, krzewy, kwiaty naturalne, nasiona, sadzonki, zioła ogrodowe, pokarm dla ryb akwariowych.

(111) **252498** (220) 2011 06 27 (210) 387165
(151) 2012 12 13 (441) 2011 10 10
(732) DYLEWSKI MICHAŁ, Wolbórz, PL.
(540)



Kolor znaku: czerwony, różowy, żółty, jasnoszary, zielony
(531) 5.5.2, 5.5.16, 29.1.14
(510), (511) **01** nawozy użyźniające glebę, nawozy do akwariów, nawozy do oczek wodnych, podłoża do upraw bezgruntowych, podłoża do uprawy hydroponicznej, preparaty antyglonowe do akwariów, preparaty antyglonowe do oczek wodnych, preparaty do konserwacji kwiatów, preparaty regulujące wzrost roślin, preparaty z mikroelementów dla roślin, środki do konserwowania kwiatów, środki ochrony do nasion, ziemia do upraw, **07** pompki napowietrzające do akwariów, pompki napowietrzające do oczek wodnych, urządzenia do filtrowania w akwariach, urządzenia do filtrowania w oczkach wodnych, **31** rośliny, w tym rośliny ogrodowe i wodne; drzewa, krzewy, kwiaty naturalne, nasiona, sadzonki, zioła ogrodowe; pokarm dla ryb akwariowych.

(111) **252499** (220) 2011 06 29 (210) 387236
(151) 2012 10 22 (441) 2011 10 10
(732) ETIOS SPÓŁKA Z OGRANICZONĄ ODPOWIEDZIALNOŚCIĄ,
Zabierzów, PL.

(540) ETIOS
(510), (511) **35** badanie rynku, usługi informacji handlowej, promocja sprzedaży, publikowanie tekstów promocyjnych i reklamowych, rozpowszechnianie materiałów promocyjnych i reklamowych, dystrybucja próbek; sprzedaż leków i dietetycznych środków medycznych, **41** organizowanie i obsługa konferencji, seminariów, zjazdów, kongresów, usługi edukacyjne, publikowanie tekstów, **44** usługi lekarzy, stomatologów, pielęgniarek i położnych, usługi szpitali, klinik i sanatoriów, usługi poradnictwa w zakresie ciąży, porodu i opieki nad noworodkiem, usługi w zakresie banków krwi, chiropraktyki, chirurgii plastycznej, implantacji włosów, sztucznego zapłodnienia, usługi fizjoterapeutyczne i fizykoterapeutyczne, usługi związane z domami dla rekonwalescentów, domami starców i hospicjami, usługi psychologiczne i psychoterapeutyczne, usługi poradnictwa w zakresie farmakologii, usługi dietetyczne, usługi salonów piękności, fryzjerskich oraz masażu, usługi optyczne.

(111) **252500** (220) 2011 06 29 (210) 387237
(151) 2012 10 22 (441) 2011 10 10

(732) ETIOS SPÓŁKA Z OGRANICZONĄ ODPOWIEDZIALNOŚCIĄ,
Zabierzów, PL.

(540) KALIMAX

(510), (511) **05** leki, produkty farmaceutyczne, produkty weterynaryjne, kremy lecznicze, maści lecznicze, zioła i produkty zielarskie dla celów leczniczych, preparaty diagnostyczne, środki sanitarne i higieniczne dla celów medycznych, wyroby medyczne, preparaty witaminowe, odżywcze suplementy diety, preparaty z mikroelementami, **30** przyprawy, **35** usługi w zakresie sprzedaży detalicznej, hurtowej, internetowej-leków, produktów farmaceutycznych, odżywczych suplementów diety, środków sanitarnych i higienicznych.

(111) **252501** (220) 2011 06 29 (210) 387238

(151) 2012 10 22 (441) 2011 10 10

(732) ETIOS SPÓŁKA Z OGRANICZONĄ ODPOWIEDZIALNOŚCIĄ,
Zabierzów, PL.

(540) POMAG

(510), (511) **05** leki, produkty farmaceutyczne, produkty weterynaryjne, kremy lecznicze, maści lecznicze, zioła i produkty zielarskie dla celów leczniczych, preparaty diagnostyczne, środki sanitarne i higieniczne dla celów medycznych, wyroby medyczne, preparaty witaminowe, odżywcze suplementy diety, preparaty z mikroelementami, **30** przyprawy, **35** usługi w zakresie sprzedaży detalicznej, hurtowej, internetowej-leków, produktów farmaceutycznych, odżywczych suplementów diety, środków sanitarnych i higienicznych.

(111) **252502** (220) 2011 06 30 (210) 387300

(151) 2012 11 27 (441) 2011 10 10

(732) WITEK NATALIA LINGOSTAR, Duchnice, PL.

(540)



Kolor znaku: granatowy, pomarańczowy, biały

(531) 19.11.25, 27.5.1, 29.1.13

(510), (511) **09** balony meteorologiczne, baterie do latarek kieszonkowych, baterie do oświetlenia, bransoletki magnetyczne jako identyfikacja kodowana, brzęczyki, busole, celki akumulatorowe, celowniki fotograficzne, cewki dławikowe, cewki elektromagnetyczne, cewki elektryczne, karkasy na cewki elektryczne, chipy jako układy scalone, chipy z kodem DNA, chromatografy do celów laboratoryjnych, chronografy jako aparaty rejestrujące przebieg zjawiska w czasie, ciemnie fotograficzne, urządzenia do cięcia łukiem elektrycznym, ciężarki do pionów, sygnalizatory automatyczne spadku ciśnienia w oponach pojazdów, dyski do rejestracji dźwięku, dyskiety, dyski kompaktowe audio-wideo, dyski kompaktowe CD-ROM-y, dyski magnetyczne, dyski obliczeniowe, etykiety na towarach elektroniczne, falomierze, wykrywacze fałszywych monet, błony naświetlone do filmów, rysunkowe filmy animowane, urządzenia do montażu filmów kinematograficznych, filmy rysunkowe animowane, filtry fotograficzne, filtry do masek do oddychania, filtry promieni ultrafioletowych do fotografii, suszarki do klisz fotograficznych, fotokopiarki, fotometry, urządzenia do kontroli frankowania, futerały na przyrządy i aparaturę fotograficzną, detektory kryształów gale nitowych, galvanometry, gaśnice, gazometry, geodezyjne taśmy miernicze, gęstościomierze, głośniki, elektryczne, gramofony, grodzie akumulatorów elektrycznych, gwizdki alarmowe ostrzegawcze, gwizdki do przywoływania psów, gwizdki sygnalizacyjne, hełmy żołnierskie, hologramy, igły gramofonowe, urządzenia do wymiany igieł gramofonowych, instalacje tryskaczy przeciwpożarowych, informatyczne interfejsy komputerowe, iskrochrony, kable elektryczne, kable koncentryczne, światłowody jako kable optyczne, kable rozruchowe do silników, kalkulatory kieszonkowe, kamery wideo zespolone z magnetofonem, kamizelki kuloodporne, kamizelki ratunkowe, kapoki do pływania, karkasy dla cewek elektrycznych, karty magnetyczne kodowane, karty z układem scalonym lub mikroprocesorem, kasety wideo, kasety wideo z grammi, kaski do jazdy konnej, kaski ochronne, kaski ochronne dla jeźdźców, kaski ochronne dla uprawiania sportu, kasy rejestrujące, katody, kątomierze jako przyrządy pomiarowe, klawiatury komputerowe, klepsydry szklane wykorzystywane przy go-

towaniu jaj, klisze rentgenowskie naświetlone, koce strażackie, kodery magnetyczne, kodowane identyfikacyjne bransoletki magnetyczne, kolektory elektryczne, koła ratunkowe, kombinezony dla nurków, kombinezony ochronne dla lotników, komory dekompresyjne, komparatory, kompas jako przyrządy pomiarowe, kompas okrętowe, komputerowe urządzenia peryferyjne, komputery, drukarki do komputerów, podręczne komputery przenośne, urządzenia do komunikacji wewnętrznej, aparatura elektryczna do komutacji, komutatory, kondensatory elektryczne, kondensatory optyczne, przyrządy do kosmografii, miarki krawieckie, pedometry czyli krokomierze, kuwety fotograficzne, areometry jako kwasomierze, kwasomierze do akumulatorów, odzież przeznaczona do użycia w laboratorium, laktodensymetry, laktometry czyli mlekomiernice, lusterka optyczne, lustro do kontroli pracy, lutownice elektryczne, łączuszki do okularów, łączniki elektryczne, urządzenia do spawania jako łuk elektryczny, magnesy, magnesy dekoracyjne, magnetofony taśmowe, magnetowidy, magnetyczne karty identyfikujące, magnetyczne nośniki danych, manekiny reanimacyjne jako przyrządy dydaktyczne, manometry, maski do nurkowania, maski do oddychania inne niż do sztucznego oddychania, maski ochronne, maszty do anten bezprzewodowych, maszyny księgujące, maszyny sprzedające automatyczne, maszyny sumujące, materiały na przewody instalacji elektrycznych, nakolanki dla robotników, informatyczne napędy dyskowe, napędy dysków do komputera, naświetlone taśmy filmowe, neony reklamowe, nici identyfikacyjne do przewodów elektrycznych, niwelatory jako poziomnice, przyrządy do ustalania linii poziomej, noniusze, nośniki do rejestracji dźwięku, magnetyczne nośniki informacji, optyczne nośniki informacji, fotograficzne nośniki płyt ciemniowych, notesy elektroniczne, maski do nurkowania, obciążenia do urządzeń świetlnych, obciążniki do sond, obiektywy i soczewki optyczne, obiektywy i soczewki do astrofotografii, obuwie zabezpieczające przed wypadkami, promieniowaniem i ogniem, obwody drukowane, ochraniacze przed udarem napięciowym, ochraniacze zębów, maski ochronne, ociekacze do suszenia prac fotograficznych, odbiorniki audio-i wideo, suszarki do odbitek fotograficznych, urządzenia do nabłyszczania odbitek fotograficznych, odgromniki, przyrządy do pomiaru odległości, odtwarzacze kaset, odtwarzacze płyt DVD, odtwarzacze płyt kompaktowych, odważniki, odzież azbestowa do ochrony przed ogniem, odzież chroniąca przed ogniem, odzież chroniąca przed wypadkami, napromieniowaniem i ogniem, odzież przeznaczona do użycia w laboratoriach, odzież chroniąca przed ogniem, okulary ochronne do uprawiania sportu, okulary przeciwosłepieniowe, okulary przeciwsłoneczne, omomierze i omometry, rezystory jako oporniki elektryczne, oprawki do okularów, oprawki do pince-nez, oprogramowanie komputerowe, optyczne nośniki danych, optyczne włókna przewodzące promienie świetlne jako światłowody, oscylografy, osłony azbestowe dla strażaków, azbestowe osłony dla strażaków, osłony końcówek wyjść elektrycznych, osłony obiektywów optycznych, osłony przeciwodblaskowe, osłony zabezpieczające twarze robotników, osobiste urządzenia stereofoniczne, baterie do oświetlenia, pamięci komputerowe, płyty fonograficzne, pływak do kąpiel i pływania, podkładki pod myszy komputerowe, programy komputerowe, komputerowe programy sterujące, rzutniki do slajdów, siatki zabezpieczające przed wypadkami, skanery informatyczne, słuchawki na uszy, szyldy i znaki mechaniczne, szyldy i znaki świecące, **35** rozlepianie plakatów reklamowych, przygotowywanie zeznań podatkowych, przemysłowa lub handlowa pomoc przedsiębiorstwom w prowadzeniu działalności gospodarczej, pomoc przy zarządzaniu przedsiębiorstwami przemysłowymi lub handlowymi, usługa porównywania cen, pośrednictwo w zakresie nabywania usług telekomunikacyjnych, powielanie dokumentów, pozyskiwanie informacji o działalności gospodarczej, usługa prenumeraty czasopism dla osób trzecich, prezentowanie produktów w mediach dla celów sprzedaży detalicznej-w branży zabawek edukacyjnych, prognozy ekonomiczne, promocja sprzedaży dla osób trzecich, kolportaż próbek, przegląd prasy, przygotowanie listy płac, dobór personelu za pomocą metod psychotechnicznych, public relations, rachunkowość, reklama radiowa, rozpowszechnianie materiałów reklamowych takich jak ulotki, prospekty, druki, próbki, reklama billboardowa, reklama za pośrednictwem sieci komputerowej, wynajmowanie przestrzeni reklamowej, tworzenie reklamowych i sponsorowanych tekstów, rozpowszechnianie ogłoszeń reklamowych, wynajmowanie nośników reklamowych, reklamy korespondencyjne, przygotowywanie reklam prasowych, reklamy radiowe, reklamy telewizyjne, rekrutacja personelu, rozpowszechnianie materiałów reklamowych ta-

kich jak próbki, druki, prospekty, broszury, analiza rynku, badania rynku, usługi sekretarskie, sortowanie danych w bazach komputerowych, publikowanie sponsorowanych tekstów, sporządzanie sprawozdań rachunkowych, promocja w sprzedaży dla osób trzecich, statystyczne zestawienia, usługi stenograficzne, szacowanie kompleksów leśnych, szacowanie wełny, organizowanie targów w celach handlowych lub reklamowych, edycja tekstów, telewizyjna reklama, transkrypcja formy wiadomości i komunikatów, uaktualnianie materiałów reklamowych, usługi agencji reklamowej, biura pośrednictwa pracy, dekoracja wystaw sklepowych, oferowanie w mediach produktów dla handlu detalicznego, powielanie dokumentów, doradztwo specjalistyczne w sprawach działalności gospodarczej, doradztwo w zakresie organizowania i prowadzenia działalności gospodarczej, doradztwo w zakresie prowadzenia działalności gospodarczej, doradztwo w zakresie zarządzania personelem, doradztwo w zarządzaniu działalnością gospodarczą, doręczanie gazet osobom trzecim, wycena drewna na pniu, wycena drzew, dystrybucja materiałów reklamowych takich jak próbki, druki, prospekty, broszury, usługi impresariów w działalności artystycznej, informacja o działalności gospodarczej, edytorskie usługi w dziedzinie reklamy, ekonomiczne prognozy, ekspertyzy w zakresie wydolności przedsiębiorstw, agencje eksport-import, fakturowanie, fotokopiowanie, prenumerata gazet dla osób trzecich, zarządzanie w zakresie zamówień w handlu, handlowe informacje i porady udzielane konsumentom jako punkty informacji konsumenckiej, handlowe wyceny, administrowanie hotelami, agencje importowo-eksportowe, impresariat w działalności artystycznej, wycena kompleksów leśnych, pozyskiwanie danych do komputerowych baz danych, systematyzacja danych w komputerowych bazach danych, analiza kosztów, księgowość, maszynopisanie, obróbka tekstów, **41** usługi edukacyjne, informacje o edukacji, nauczanie w zakresie edukacji, obsługa gier w systemie on-line z sieci informatycznej, informacja o imprezach rozrywkowych, informacja o rekreacji, usługi kompozycji muzycznych, komputerowe przygotowanie materiałów do publikacji, organizowanie i obsługa konferencji, organizowanie i obsługa kongresów, organizowanie konkursów, publikowanie książek, wypożyczanie książek, pokazy dotyczące kształcenia praktycznego, organizowanie loterii, lunaparki, wypożyczanie nagrań dźwiękowych, nagrywanie filmów i filmowanie na taśmach wideo, DVD i CD, nauczanie korespondencyjne, organizowanie i prowadzenie obozów sportowych, wakacyjnych, balów, koncertów, pracowni specjalistycznych, seminariów, sympozjów, zjazdów, konkursów, organizowanie przyjęć, spektakli, wystaw z dziedziny kultury lub edukacji, organizowanie zawodów sportowych, szkoły z internatem, pisanie tekstów, innych niż reklamowych, produkcja filmów, produkcja mikrofilmów, produkcja programów radiowych i telewizyjnych, prowadzenie koncertów, nauczanie w przedszkolach, planowanie przebiegu przyjęć, publikacje elektroniczne on-line książek i periodyków, publikowanie książek, publikowanie tekstów innych niż teksty reklamowe, użytkowanie sal kinowych, montaż taśm wideo video, produkcja filmów na, taśmach video, DVD, CD i innych nośnikach, telewizyjne programy rozrywkowe, tłumaczenia, udostępnianie publikacji elektronicznych on-line, organizowanie obozów wakacyjnych, informacje o wypoczynku, wypożyczanie sprzętu audio.

(111) **252503** (220) 2011 08 22 (210) 389322
 (151) 2012 11 21 (441) 2011 12 05
 (732) BALLE STYL ANNA WRÓBLEWSKA SPÓŁKA KOMANDYTOWA,
 Komorów, PL.
 (540)



Kolor znaku: brązowy, jasnopomarańczowy
 (531) 3.7.6, 27.5.1, 29.1.12
 (510), (511) **44** usługi salonów fryzjerskich, masażu, salonów piękności.

(111) **252504** (220) 2011 07 06 (210) 387350
 (151) 2012 10 24 (441) 2011 10 10

(732) BANK BPH SPÓŁKA AKCYJNA, Kraków, PL.
 (540)



Kolor znaku: czarny, czerwony, pomarańczowy, biały
 (531) 2.1.16, 2.1.25, 26.1.1, 27.5.1, 29.1.14

(510), (511) **36** czynności bankowe i inne czynności finansowe świadczone także za pośrednictwem sieci elektronicznej w tym: emitowanie kart płatniczych, operacje i doradztwo finansowe, notowania giełdowe, pośrednictwo giełdowe, informacja bankowa, transfer kapitałowy, obsługa kart debetowych i kredytowych, usługi maklerskie, dokonywanie transakcji finansowych, przyjmowanie lokat bankowych, udzielanie i przyjmowanie transakcji poręczeń i gwarancji bankowych, operacje wekslowe i czekowe, obsługa pożyczek bankowych, usługi leasingowe, udostępnianie skrytek sejfowych, przechowywanie przedmiotów i papierów wartościowych, trust inwestycyjny o nieograniczonej wielkości emisji, zarządzanie kapitałem, analizy i wyceny finansowe, inwestycje kapitałowe, prowadzenie kont maklerskich i informacja o stanie tych kont, skup i sprzedaż walut i papierów wartościowych, zarządzanie kapitałem, **42** usługi udostępniania zintegrowanego systemu komputerowego do celów finansowo-księgowych.

(111) **252505** (220) 2011 07 07 (210) 387552
 (151) 2012 11 14 (441) 2011 10 10

(732) NOCLAF SPÓŁKA Z OGRANICZONĄ ODPOWIEDZIALNOŚCIĄ,
 Bieniewice, PL.
 (540) SH190

(510), (511) **11** umywalki, sedesy, toalety, urządzenia do kąpiel, płuczki ustępowe, ustępy przenośne, bidety, inhalatory [sauny], krany, natryski, prysznicze, kabiny prysznicowe, oświetlenie, wanny łazienkowe, wyposażenie wanien łazienkowych, wanny z wirowym ruchem wody, wanny do nasiadówek, zlewozmywaki, pisuary, baterie wannowe, baterie umywalkowe, baterie zlewozmywakowe, baterie bidetowe, baterie natryskowe, **20** wyroby stolarstwa meblowego, meble, meble tapicerowane, meble biurowe, meble szkolne, meble pokojowe i kuchenne, meble metalowe, regały meblowe, biurka, ścianki boazerijne do mebli, drzwi do mebli, etażerki, elementy wyposażenia wnętrz zawarte w tej klasie, fotele, gabloty, kanapy, klepki drewniane, kojce dla dzieci, komody, kredensy, krzesła, kwietniki, leżaki, lustra, ławy, łóżka, materace, palety transportowe i załadownicze niemetalowe, płytki dekoracyjne ściennie, półki, półki meblowe, pulpity, ramy do obrazów, skrzynie, słupy niemetalowe, stoły, szafki, szuflady, szkło srebrzone, taborety, toaletki, wieszaki na ubrania niemetalowe, zawiasy niemetalowe, krzesła i meble do siedzenia, szafki pod umywalki, **35** usługi sprzedaży detalicznej i hurtowej mebli i armatury łazienkowej w sklepach i salonach.

(111) **252506** (220) 2011 07 07 (210) 387554
 (151) 2012 11 14 (441) 2011 10 10

(732) NOCLAF SPÓŁKA Z OGRANICZONĄ ODPOWIEDZIALNOŚCIĄ,
 Bieniewice, PL.
 (540) FA50

(510), (511) **11** umywalki, sedesy, toalety, urządzenia do kąpiel, płuczki ustępowe, ustępy przenośne, bidety, inhalatory [sauny], krany, natryski, prysznicze, kabiny prysznicowe, oświetlenie, wanny łazienkowe, wyposażenie wanien łazienkowych, wanny z wirowym ruchem wody, wanny do nasiadówek, zlewozmywaki, pisuary, baterie wannowe, baterie umywalkowe, baterie zlewozmywakowe, baterie bidetowe, baterie natryskowe, **20** wyroby stolarstwa meblowego, meble, meble tapicerowane, meble biurowe, meble szkolne, meble pokojowe i kuchenne, meble metalowe, regały meblowe, biurka, ścianki boazerijne do mebli, drzwi do mebli, etażerki, elementy wyposażenia wnętrz zawarte w tej klasie, fotele, gabloty, kanapy, klepki drewniane, kojce dla dzieci, komody, kredensy, krzesła, kwietniki, leżaki, lustra, ławy, łóżka, materace, palety transportowe i załadownicze niemetalowe, płytki dekoracyjne ściennie, półki, półki meblowe, pulpity, ramy do obrazów, skrzynie, słupy niemetalowe, stoły, szafki,

szuflady, szkło srebrzone, taborety, toaletki, wieszaki na ubrania niemetalowe, zawiasy niemetalowe, krzesła i meble do siedzenia, szafki pod umywalki, **35** usługi sprzedaży detalicznej i hurtowej mebli i armatury łazienkowej w sklepach i salonach.

(111) **252507** (220) 2011 07 07 (210) 387555
(151) 2012 11 14 (441) 2011 10 10

(732) NOCLAF SPÓŁKA Z OGRANICZONĄ ODPOWIEDZIALNOŚCIĄ, Bieniewice, PL.

(540) MA45

(510), (511) **11** umywalki, sedesy, toalety, urządzenia do kąpiel, płuczki ustępowe, ustępy przenośne, bidety, inhalatory [sauny], krany, natryski, prysznice, kabiny prysznicowe, oświetlenie, wanny łazienkowe, wyposażenie wanien łazienkowych, wanny z wirowym ruchem wody, wanny do niasiówek, zlewozmywaki, pisuary, baterie wannowe, baterie umywalkowe, baterie zlewozmywakowe, baterie bidetowe, baterie natryskowe, **20** wyroby stolarstwa meblowego, meble, meble tapicerowane, meble biurowe, meble szkolne, meble pokojowe i kuchenne, meble metalowe, regały meblowe, biurka, ścianki boazeryjne do mebli, drzwi do mebli, etażerki, elementy wyposażenia wnętrza zawarte w tej klasie, fotele, gabloty, kanapy, klepki drewniane, kojce dla dzieci, komody, kredensy, krzesła, kwietniki, leżaki, lustra, ławy, łózka, materace, palety transportowe i załadownicze niemetalowe, płytki dekoracyjne ściennie, półki, półki meblowe, pulpity, ramy do obrazów, skrzynie, słupy niemetalowe, stoły, szafki, szuflady, szkło srebrzone, taborety, toaletki, wieszaki na ubrania niemetalowe, zawiasy niemetalowe, krzesła i meble do siedzenia, szafki pod umywalki, **35** usługi sprzedaży detalicznej i hurtowej mebli i armatury łazienkowej w sklepach i salonach.

(111) **252508** (220) 2011 07 07 (210) 387556
(151) 2012 11 14 (441) 2011 10 10

(732) NOCLAF SPÓŁKA Z OGRANICZONĄ ODPOWIEDZIALNOŚCIĄ, Bieniewice, PL.

(540) OP40

(510), (511) **11** umywalki, sedesy, toalety, urządzenia do kąpiel, płuczki ustępowe, ustępy przenośne, bidety, inhalatory [sauny], krany, natryski, prysznice, kabiny prysznicowe, oświetlenie, wanny łazienkowe, wyposażenie wanien łazienkowych, wanny z wirowym ruchem wody, wanny do niasiówek, zlewozmywaki, pisuary, baterie wannowe, baterie umywalkowe, baterie zlewozmywakowe, baterie bidetowe, baterie natryskowe, **20** wyroby stolarstwa meblowego, meble, meble tapicerowane, meble biurowe, meble szkolne, meble pokojowe i kuchenne, meble metalowe, regały meblowe, biurka, ścianki boazeryjne do mebli, drzwi do mebli, etażerki, elementy wyposażenia wnętrza zawarte w tej klasie, fotele, gabloty, kanapy, klepki drewniane, kojce dla dzieci, komody, kredensy, krzesła, kwietniki, leżaki, lustra, ławy, łózka, materace, palety transportowe i załadownicze niemetalowe, płytki dekoracyjne ściennie, półki, półki meblowe, pulpity, ramy do obrazów, skrzynie, słupy niemetalowe, stoły, szafki, szuflady, szkło srebrzone, taborety, toaletki, wieszaki na ubrania niemetalowe, zawiasy niemetalowe, krzesła i meble do siedzenia, szafki pod umywalki, **35** usługi sprzedaży detalicznej i hurtowej mebli i armatury łazienkowej w sklepach i salonach.

(111) **252509** (220) 2011 07 07 (210) 387558
(151) 2012 11 14 (441) 2011 10 10

(732) NOCLAF SPÓŁKA Z OGRANICZONĄ ODPOWIEDZIALNOŚCIĄ, Bieniewice, PL.

(540) SL35

(510), (511) **11** umywalki, sedesy, toalety, urządzenia do kąpiel, płuczki ustępowe, ustępy przenośne, bidety, inhalatory [sauny], krany, natryski, prysznice, kabiny prysznicowe, oświetlenie, wanny łazienkowe, wyposażenie wanien łazienkowych, wanny z wirowym ruchem wody, wanny do niasiówek, zlewozmywaki, pisuary, baterie wannowe, baterie umywalkowe, baterie zlewozmywakowe, baterie bidetowe, baterie natryskowe, **20** wyroby stolarstwa meblowego, meble, meble tapicerowane, meble biurowe, meble szkolne, meble pokojowe i kuchenne, meble metalowe, regały meblowe, biurka, ścianki boazeryjne do mebli, drzwi do mebli, etażerki, elementy wyposażenia wnętrza zawarte w tej klasie, fotele, gabloty, kanapy, klepki drewniane, kojce dla dzieci, komody, kredensy, krzesła, kwietniki, leżaki, lustra, ławy, łózka, materace, palety transportowe i załadownicze niemetalowe, płytki dekoracyjne ściennie, półki, półki meblowe, pulpity, ramy do obrazów, skrzynie, słupy niemetalowe, stoły, szafki, szuflady, szkło srebrzone, taborety, toaletki, wieszaki na ubrania niemetalowe, zawiasy niemetalowe, krzesła i meble do siedzenia, szafki pod umywalki, **35** usługi sprzedaży detalicznej i hurtowej mebli i armatury łazienkowej w sklepach i salonach.

czym niemetalowe, płytki dekoracyjne ściennie, półki, półki meblowe, pulpity, ramy do obrazów, skrzynie, słupy niemetalowe, stoły, szafki, szuflady, szkło srebrzone, taborety, toaletki, wieszaki na ubrania niemetalowe, zawiasy niemetalowe, krzesła i meble do siedzenia, szafki pod umywalki, **35** usługi sprzedaży detalicznej i hurtowej mebli i armatury łazienkowej w sklepach i salonach.

(111) **252510** (220) 2011 07 07 (210) 387559
(151) 2012 11 14 (441) 2011 10 10

(732) NOCLAF SPÓŁKA Z OGRANICZONĄ ODPOWIEDZIALNOŚCIĄ, Bieniewice, PL.

(540) SA14

(510), (511) **11** umywalki, sedesy, toalety, urządzenia do kąpiel, płuczki ustępowe, ustępy przenośne, bidety, inhalatory [sauny], krany, natryski, prysznice, kabiny prysznicowe, oświetlenie, wanny łazienkowe, wyposażenie wanien łazienkowych, wanny z wirowym ruchem wody, wanny do niasiówek, zlewozmywaki, pisuary, baterie wannowe, baterie umywalkowe, baterie zlewozmywakowe, baterie bidetowe, baterie natryskowe, **20** wyroby stolarstwa meblowego, meble, meble tapicerowane, meble biurowe, meble szkolne, meble pokojowe i kuchenne, meble metalowe, regały meblowe, biurka, ścianki boazeryjne do mebli, drzwi do mebli, etażerki, elementy wyposażenia wnętrza zawarte w tej klasie, fotele, gabloty, kanapy, klepki drewniane, kojce dla dzieci, komody, kredensy, krzesła, kwietniki, leżaki, lustra, ławy, łózka, materace, palety transportowe i załadownicze niemetalowe, płytki dekoracyjne ściennie, półki, półki meblowe, pulpity, ramy do obrazów, skrzynie, słupy niemetalowe, stoły, szafki, szuflady, szkło srebrzone, taborety, toaletki, wieszaki na ubrania niemetalowe, zawiasy niemetalowe, krzesła i meble do siedzenia, szafki pod umywalki, **35** usługi sprzedaży detalicznej i hurtowej mebli i armatury łazienkowej w sklepach i salonach.

(111) **252511** (220) 2010 10 13 (210) 376414
(151) 2012 12 13 (441) 2011 01 17

(732) KAUKAS POLAND Rafał Dobrzański, Bielsko-Biała, PL.

(540)



(531) 9.1.10, 24.17.1, 24.17.2, 26.4.2, 26.4.22, 27.5.1

(510), (511) **30** czekolada, wyroby czekoladowe, czekoladki, trufle, bombonierki, pralinki, cukierki czekoladowe, galaretki owocowe, owoce w czekoladzie, orzechy w czekoladzie, batoniki, draże, jadalne ozdoby czekoladowe do ciast, słodczyce czekoladowe ozdobne, napoje na bazie czekolady, **35** sprzedaż w sklepach, hurtowniach oraz za pośrednictwem Internetu, sprzedaż wysyłkowa podwodnego katalogowa takich wyrobów jak: czekolada, wyroby czekoladowe, czekoladki, cukierki czekoladowe, batoniki, bombonierki, galaretki owocowe, owoce w czekoladzie, orzechy w czekoladzie, draże, pralinki, trufle, jadalne ozdoby czekoladowe do ciast, ozdobne słodczyce czekoladowe, napoje na bazie czekolady.

(111) **252512** (220) 2011 07 28 (210) 388419
(151) 2012 10 31 (441) 2011 11 07

(732) WYDAWNICTWO LEKTORKLETT SPÓŁKA Z OGRANICZONĄ ODPOWIEDZIALNOŚCIĄ, Poznań, PL.

(540) przyroda z klasą

(510), (511) **09** e-booki; audiobooki; wydawnictwa multimedialne; filmy; nagrania dźwięku, obrazu i filmowe utrwalone w formie zapisanej taśmy filmowej, taśmy video, taśmy magnetycznej, dysków optycznych, w formacie MP3, MP4, w zapisie cyfrowym, w wersji przystosowanej do odtwarzania w komputerach, w odtwarzaczach CD lub DVD; zapisane nośniki dźwięku i obrazu; zapisane nośniki dźwięku; gry komputerowe; programy komputerowe, **16** atlasy; czasopisma; fotografie; globusy ziemskie; kalendarze; artykuły papiernicze; artykuły piśmienne; książki; mapy; mapy geograficzne; materiały do nauczania; materiały drukowane; materiały dydaktyczne; materiały piśmienne; notatniki; notesy; okładki; podręczniki; publikacje;

reprodukcje graficzne; segregatory; skoroszyty; szablony; tablice arytmetyczne; tablice obliczeniowe; tablice szkolne; teczki; wydruki graficzne; zakładki do książek; zeszyty.

(111) **252513** (220) 2011 07 28 (210) 388420
(151) 2012 10 31 (441) 2011 11 07

(732) WYDAWNICTWO LEKTORKLETT SPÓŁKA Z OGRANICZONĄ ODPOWIEDZIALNOŚCIĄ, Poznań, PL.

(540) historia z klasą

(510), (511) **09** e-booki; audiobooki; wydawnictwa multimedialne; filmy; nagrania dźwięku, obrazu i filmowe utrwalone w formie zapisanej taśmy filmowej, taśmy video, taśmy magnetycznej, dysków optycznych, w formacie MP3, MP4, w zapisie cyfrowym, w wersji przystosowanej do odtwarzania w komputerach, w odtwarzaczach CD lub DVD; zapisane nośniki dźwięku i obrazu; zapisane nośniki dźwięku; gry komputerowe; programy komputerowe, **16** atlasy; czasopisma; fotografie; globusy ziemskie; kalendarze; artykuły papiernicze; artykuły piśmienne; książki; mapy; mapy geograficzne; materiały do nauczania; materiały drukowane; materiały dydaktyczne; materiały piśmienne; notatniki; notesy; okładki; podręczniki; publikacje; reprodukcje graficzne; segregatory; skoroszyty; szablony; tablice arytmetyczne; tablice obliczeniowe; tablice szkolne; teczki; wydruki graficzne; zakładki do książek; zeszyty.

(111) **252514** (220) 2011 07 28 (210) 388421
(151) 2012 10 31 (441) 2011 11 07

(732) WYDAWNICTWO LEKTORKLETT SPÓŁKA Z OGRANICZONĄ ODPOWIEDZIALNOŚCIĄ, Poznań, PL.

(540) matematyka z klasą

(510), (511) **09** e-booki; audiobooki; wydawnictwa multimedialne; filmy; nagrania dźwięku, obrazu i filmowe utrwalone w formie zapisanej taśmy filmowej, taśmy video, taśmy magnetycznej, dysków optycznych, w formacie MP3, MP4, w zapisie cyfrowym, w wersji przystosowanej do odtwarzania w komputerach, w odtwarzaczach CD lub DVD; zapisane nośniki dźwięku i obrazu; zapisane nośniki dźwięku; gry komputerowe; programy komputerowe, **16** atlasy; czasopisma; fotografie; globusy ziemskie; kalendarze; artykuły papiernicze; artykuły piśmienne; książki; mapy; mapy geograficzne; materiały do nauczania; materiały drukowane; materiały dydaktyczne; materiały piśmienne; notatniki; notesy; okładki; podręczniki; publikacje; reprodukcje graficzne; segregatory; skoroszyty; szablony; tablice arytmetyczne; tablice obliczeniowe; tablice szkolne; teczki; wydruki graficzne; zakładki do książek; zeszyty.

(111) **252515** (220) 2011 07 28 (210) 388423
(151) 2012 10 31 (441) 2011 11 07

(732) WYDAWNICTWO LEKTORKLETT SPÓŁKA Z OGRANICZONĄ ODPOWIEDZIALNOŚCIĄ, Poznań, PL.

(540) polski z klasą

(510), (511) **09** e-booki; audiobooki; wydawnictwa multimedialne; filmy; nagrania dźwięku, obrazu i filmowe utrwalone w formie zapisanej taśmy filmowej, taśmy video, taśmy magnetycznej, dysków optycznych, w formacie MP3, MP4, w zapisie cyfrowym, w wersji przystosowanej do odtwarzania w komputerach, w odtwarzaczach CD lub DVD; zapisane nośniki dźwięku i obrazu; zapisane nośniki dźwięku; gry komputerowe; programy komputerowe, **16** atlasy; czasopisma; fotografie; globusy ziemskie; kalendarze; artykuły papiernicze; artykuły piśmienne; książki; mapy; mapy geograficzne; materiały do nauczania; materiały drukowane; materiały dydaktyczne; materiały piśmienne; notatniki; notesy; okładki; podręczniki; publikacje; reprodukcje graficzne; segregatory; skoroszyty; szablony; tablice arytmetyczne; tablice obliczeniowe; tablice szkolne; teczki; wydruki graficzne; zakładki do książek; zeszyty.

(111) **252516** (220) 2011 08 01 (210) 388507
(151) 2012 11 12 (441) 2011 11 07

(732) REINHARDT BARTŁOMIEJ, Gliniec, PL.

(540)



Kolor znaku: biały, ciemnoszary, fioletowy
(531) 17.2.1, 17.2.2, 26.4.2, 26.4.18, 26.11.1, 29.1.13

(510), (511) **14** agaty, amulety [biżuteria], biżuteria, biżuteria komórkowa, biżuteria ze szkła sztrasowego [imitacje drogich kamieni], bransoletki [biżuteria], bransoletki do zegarków, breloczki [biżuteria], breloczki do kluczy ozdobne, broszki [biżuteria], diamenty, drut z metali szlachetnych [biżuteria], dzieła sztuki z metali szlachetnych, emblematy z metali szlachetnych, etui na zegarki [prezentacja], figurki [statuetki] z metali szlachetnych, futerały do stosowania w zegarmistrzostwie, gagat nieprzetworzony lub półprzetworzony, ozdoby z gagatu, iryd, kamienie półszlachetne, kamienie szlachetne, kasetki na biżuterię [szkatułki], kolczyki, koperty do zegarków, łańcuszki [biżuteria], łańcuszki do zegarków, medale, medaliony [biżuteria], metale szlachetne, nieprzetworzone lub półprzetworzone, naszyjniki [biżuteria], nici ze srebra, nici ze srebra [srebrny drut], nici ze złota [biżuteria], nici z metali szlachetnych [biżuteria], obrączki [biżuteria], oliwin [kamień szlachetny], ozdoby [biżuteria], ozdoby do kapeluszy z metali szlachetnych, ozdoby do obuwia z metali szlachetnych, ozdoby z bursztynu, ozdoby ze srebra, ozdoby z gagatu, ozdoby z kości słoniowej, pallad, perły [biżuteria], perły z ambroidu, platyna [metal], popiersia z metali szlachetnych, posągi z metali szlachetnych, posągi z metali szlachetnych, pudełka z metali szlachetnych, rod, ruten, spinel [kamienie szlachetne], spinki do krawatów, spinki do mankietów, srebro, nieprzetworzone lub kute, stopy metali szlachetnych, szpilki [biżuteria], szpilki do krawatów, szpilki ozdobne, zegarki, zegarki na rękę, złoto nieprzetworzone lub kute, **18** aktówki, teczki, skóra bydłęca, chlebaki na ramię [torby], futra [skóry zwierzęce], imitacje skóry, ircha inna niż do czyszczenia, skórzane pudła na kapelusze, portfele na karty wizytowe, skórzane etui na klucze, komplety podróżne [wyroby skórzane], kuferki, kuferki na kosmetyki [przenośne], kufry bagażowe, kufry podróżne, okładziny do mebli ze skóry, wykończenia i dekoracje ze skóry do mebli, moleskin [imitacja skóry], myśliwskie sakwy [akcesoria do polowań], myśliwskie torby [akcesoria do polowań], myśliwskie worki [akcesoria do polowań], narzuty ze skór [futer], nici ze skóry, teczki na nuty, opakowania ze skóry, opaski skórzane, skórzane pasy, torby plażowe, plecaki, plecaki turystyczne, kufry podróżne, portfele, portmonetki, portmonetki z siatki oczkowej, pudełka ze skóry lub ze skóry wtórnej, pudełka z fibry, wyroby rymarskie, rzemienie [rymarstwo], sakwy i sakiewki ze skóry, skóra surowa lub półprzetworzona, skóra wtórna, skóry, sportowe torby, teczki szkolne, torby na kółkach, torby na ubranie [podróżne], torby na zakupy, torebki, walizeczki, walizki ze skóry lub ze skóry wtórnej, wyprawione skóry, **20** płytki ambroidowe, sztabki ambroidowe, bambus, zasłony bambusowe, meble na barki ruchome, biurka [meble], meble biurowe, stojaki na broń, bursztyn, corozo [biały twardy materiał podobny do kości słoniowej], stojaki na czasopisma, dekoracje przestawne, drzwi do mebli, dzieła sztuki z drewna, wosku, gipsu lub tworzyw sztucznych, figurki [statuetki] z drewna, wosku lub tworzyw sztucznych, fotele, gabloty [meble], stojaki do wystawiania gazetek, wózki barowe ruchome do podawania herbaty, kanapy, kanapy [otomany], stojaki na kapelusze, kartoteki [meble], półki do kartotek [meble], kasety drewniane lub z tworzyw sztucznych, komody, kontuary, koral, zasłonydekoracyjne z koralików, korki, kość słoniowa, surowiec lub półprodukt, kozły [stojaki meblowe], kredensy, kredensy kuchenne, krzesła, podpory pod książki, kuranty wiatrowe [dekoracja], kwietniki [meble], szafki na lekarstwa, leżaki, lusterka ręczne [lusterka toaletowe], lustra, tafle szklane na lustra, ławy [meble], konstrukcjedrewniane łózka, kółka samonastawne do łóżek, niemetalowe, osprzęt do łóżek niemetalowy, łózka, macica perłowa, surowiec lub półprodukt, manekiny krawieckie, stoliki pod maszyny do pisania, materace, meble, osprzęt do mebli niemetalowy, przegrody drewniane do mebli, wykończeniowe elementy plastikowe do mebli, meble metalowe, meble szkolne, półki meblowe, muszle, rękojeści niemetalowe noży, ramy do obrazów, pokrowce na odzież [magazyonowanie], wieszaki stojące na odzież [stojaki], skorupy ostryg, stojaki na parasole, parawany [meble], podnóżki [taborety], pokrowce na odzież [dowieszania], popiersia z drewna, wosku, gipsu lub tworzyw sztucznych, posągi z drewna, wosku, gipsu lub tworzyw sztucznych, półki biblioteczne, półki magazynowe, pulpity [meble], regaly [meble], szafki na ręczniki [meble], rotang [trzcinaopalma, ratan], róg, surowiec lub półprodukt, sekretery, serwantki, siedzenia metalowe, sienniki, skrzynki na zabawki, sofy, szkło srebrzone [lustra], stoiska-wystawowe, stolarstwo meblowe [wyroby], stolikiruchome pod komputery, błądy do stołów, stoły, szafki na akta, szezlongi, szuflady, toaletki [meble], wieszaki na ubrania, szafki pod umywalki, wachlarze nieelektryczne, wózki meblowe, zagłówki, wałki, zagłówki [meble], **25** bandany na szyję, berbety, kwefy [odzież], berety, bezrękawniki,

bielizna damska, bielizna osobista, bluzy, kombinezony, boa na szyję, boty, bryczesy [spodnie], buty, buty sportowe, buty sznurowane, chusty, fulardy, cylindry [kapelusze], czapki [nakrycia głowy], dzianina [odzież], dżerseje [ubrania], espadryle, etole [futra], fartuchy [odzież], fulary [ozdobne krawaty], futra [odzież], gabardyna [ubrania], garnitury, getry, gorsety [bielizna], halki, półhalki, halki [bielizna], kalosze, kamizelki, kamizelki dla rybaków, kapelusze, kapelusze papierowe [odzież], kaptury [odzież], kąpielówki, kombinezony [odzież], kombinezony dla narciarzywodnych, kostiumy kąpielowe, koszule, koszulkagimnastyczna, krawaty, kurtki [odzież], kurtki wełniane lub futrzane z kapturem, legginsy, liberie, majtki, mantyle [szale Hiszpanek], stroje na maskaradę, maski na oczy do spania, mufki [odzież], nakrycia głowy, nakrycia głowy [odzież], nauszники [odzież], obuwie, obuwie gimnastyczne, obuwie plażowe, obuwie sportowe, odzież, odzież dla automobilistów, odzież dla kolarzy, odzież gimnastyczna, odzież gotowa, odzież papierowa, odzież wodoodporna, odzież ze skóry, odzież z imitacji skóry, okrycia wierzchnie [odzież], palta, pantofle domowe, pantofle kąpielowe, paski [odzież], pasy do pończoch [bielizna], peleryny, piżamy, płaszcze kąpielowe, podwiązki, podwiązki do pończoch, pończochy, półbuty, prochowce, pulowery, rajstopy, rękawiczki [odzież], rękawiczki z jednym palcem, sandały, sandały kąpielowe, sari, spodnie, spódnice, stroje plażowe, sukienki, swetry, szale, szarfy [do ubrania], szelki, szlafroki, togi, trykoty [ubrania], T-shirty, turbany, woalki [odzież], wyroby pończosznicze, żakiety pikowane [ubrania], **35** agencje informacji handlowej, agencje reklamowe, analizy kosztów, analizy rynkowe, organizowanie sprzedaży w trybie aukcji i przetargów publicznych, badania marketingowe, badania opinii publicznej, badania rynku, badania w dziedzinie działalności gospodarczej, biura pośrednictwa pracy, dekoracja wystaw sklepowych, oferowanie w mediach produktów dla detalicznego handlu, doradztwo specjalistyczne w sprawach działalności gospodarczej, doradztwo w zakresie organizowania i prowadzenia działalności gospodarczej, doradztwo w zakresie prowadzenia działalności gospodarczej, doradztwo w zakresie zarządzania personelem, doradztwo w zarządzaniu działalnością gospodarczą, dystrybucja materiałów reklamowych [próbek, druków, prospektów, broszur], usługi impresariów w działalności artystycznej, informacja o działalności gospodarczej, ekonomiczne prognozy, ekspertyzy w zakresie wydolności przedsiębiorstw, zarządzanie w zakresie zamówień w handlu, handlowe informacje i porady udzielane konsumentom [punkty informacji konsumenckiej], handlowe wyceny, pozyskiwanie danych dokomputerowych baz danych, systematyzacja danych w komputerowych bazach danych, komputerowe zarządzanie plikami, uaktualnianie materiałów reklamowych, usługi modelek i modeli [promocja sprzedaży i reklamy], rozpowszechnianie ogłoszeń reklamowych, doradztwo dotyczące organizowania działalności gospodarczej, organizowanie wystaw w celach handlowych lub reklamowych, outsourcing [doradztwo handlowe], poszukiwania w zakresie patronatu, rekrutacja personelu, wyszukiwanie informacji w plikach komputerowych dla osób trzecich, pomoc przedsiębiorstwom w działalności gospodarczej (przemysłowej lub handlowej), promocja sprzedaży dla osób trzecich, usługi związane z przenoszeniem przedsiębiorstw, usługi przeglądu prasy, public relations, publikowanie tekstów sponsorowanych, radiowa reklama, reklama, reklama za pośrednictwem sieci komputerowej, wynajmowanie reklamowej przestrzeni, tworzenie reklamowych i sponsorowanych tekstów, wynajmowanie nośników reklamowych, reklamy korespondencyjne, przygotowywanie reklam prasowych, reklamy telewizyjne, organizowanie targów w celach handlowych lub reklamowych, wynajem czasoreklamowego we wszystkich środkach przekazu, wystawy handlowe, usługi zaopatrzenia osób trzecich [zakupy produktów i usług dla innych przedsiębiorstw], usługi doradcze w zarządzaniu działalnością gospodarczą.

(111) **252517** (220) 2011 08 01 (210) 388508
 (151) 2012 11 12 (441) 2011 11 07
 (732) REINHARDT BARTŁOMIEJ, Glińca, PL.
 (540) MARAMBA

(510), (511) **14** agaty, amulety [biżuteria], biżuteria, biżuteria komórkowa, biżuteria ze szkła sztrasowego [imitacje drogich kamieni], bransoletki [biżuteria], bransoletki do zegarków, breloczki [biżuteria], breloczki do kluczy ozdobne, broszki [biżuteria], diamenty, drut z metali szlachetnych [biżuteria], dzieła sztuki z metali szlachetnych, emblematy z metali szlachetnych, etui na zegarki [prezentacja], figurki [statuetki] z metali szlachetnych, futerały do sto-

sowania w zegarmistrzu stwie, gagat, nieprzetworzony lub półprzetworzony, ozdoby z gagatu, iryd, kamienie półszlachetne, kamienie szlachetne, kasetki na biżuterię [szkatułki], kolczyki, ko-perty do zegarków, łańcuszki [biżuteria], łańcuszki do zegarków, medale, medaliony [biżuteria], metale szlachetne, nieprzetworzone lub półprzetworzone, naszyjniki [biżuteria], nici ze srebra, nici ze srebra [srebrny drut], nici ze złota [biżuteria], nici z metali szlachetnych [biżuteria], obrączki [biżuteria], oliwin [kamień szlachetny], ozdoby [biżuteria], ozdoby do kapeluszy z metali szlachetnych, ozdoby do obuwia z metali szlachetnych, ozdoby z bursztynu, ozdoby ze srebra, ozdoby z gagatu, ozdoby z kości słoniowej, pallad, perły [biżuteria], perły z ambro idu, platyna [metal], popiersia z metali szlachetnych, posągi z metali szlachetnych, posągi z metali szlachetnych, pudełka z metali szlachetnych, rod, ruten, spinel [kamienie szlachetne], spinki do krawatów, spinki do mankietów, srebro, nieprzetworzone lub kute, stopy metali szlachetnych, szpilki [biżuteria], szpilki do krawatów, szpilki ozdobne, zegarki, zegarki na rękę, złoto nieprzetworzone lub kłute, **18** aktówki, teczki, skóra bydlęca, chlebaki na ramię [torby], futra [skóry zwierzęce], imitacje skóry, ircha inna niż do czyszczenia, skórzane pudła na kapelusze, portfele na karty wizytowe, skórzane etui na klucze, komplety podróżne [wyroby skórzane], kuferki, kuferki na kosmetyki [przenośne], kufrы багаżowe, kufrы podróżne, okładziny do mebli ze skóry, wykończenia i dekoracje ze skóry do mebli, moleskin [imitacja skóry], myśliwskie sakwy [akcesoria do polowań], myśliwskie torby [akcesoria do polowań], myśliwskie worki [akcesoria do polowań], narzuty ze skór [futer], nici ze skóry, teczki na nuty, opakowania ze skóry, opaski skórzane, skórzane pasy, torby plażowe, plecaki, plecaki turystyczne, kufrы podróżne, portfele, portmonetki, portmonetki z siatki oczkowej, pudełka ze skóry lub ze skóry wtórnej, pudełka z fibry, wyroby rymarskie, rzemienie [rymarstwo], sakwy i sakiewki ze skóry, skóra surowa lub półprzetworzona, skóra wtórna, skóry, sportowe torby, teczki szkolne, torby na kółkach, torby na ubranie [podróżne], torby na zakupy, torebki, walizeczki, walizki ze skóry lub ze skóry wtórnej, wyprawione skóry, **20** płytki ambroidowe, sztabki ambroidowe, bambus, zasłony bambusowe, meble na barki ruchome, biurka [meble], meble biurowe, stojaki na broń, bursztyn, corozo [biały twardy materiał podobny do kości słoniowej], stojaki na czasopisma, dekoracje przestawne, drzwi do mebli, dzieła sztuki z drewna, wosku, gipsu lub tworzyw sztucznych, figurki [statuetki] z drewna, wosku lub tworzyw sztucznych, fotele, gabloty [meble], stojaki do wystawiania gazetek, wózki barowe ruchome do podawania herbaty, kanapy, kanapy [otomany], stojaki na kapelusze, kartoteki [meble], półki do kartotek [meble], kasety drewniane lub z tworzyw sztucznych, komody, kontuary, koral, zasłony dekoracyjne z koralików, korki, kość słoniowa, surowiec lub półprodukt, kozły [stojaki meblowe], kredensy, kredensy kuchenne, krzesła, podpory pod książki, kanapy, kanapy [otomany], kwietniki [meble], szafki na lekarstwa, leżaki, lusterka ręczne [lusterka toaletowe], lustra, tafle szklane na lustra, ławy [meble], konstrukcje drewniane łóżka, kółka samonastawne do łóżek, niemetalowe, osprzęt do łóżek niemetalowy, łóżka, macica perłowa, surowiec lub półprodukt, manekiny krawieckie, stoliki pod maszyny do pisania, materace, meble, osprzęt do mebli niemetalowy, przegrody drewniane do mebli, wykończeniowe elementy plastikowe do mebli, meble, metalowe, meble szkolne, półki meblowe, muszle, rękojeści niemetalowe noży, ramy do obrazów, pokrowce na odzież [magazynowanie], wieszaki stojące na odzież [stojaki], skorupy ostrzyg, stojaki na parasole, parawany [meble], podnóżki [taborety], pokrowce na odzież [do wieszania], popiersia z drewna, wosku, gipsu lub tworzyw sztucznych, posągi z drewna, wosku, gipsu lub tworzyw sztucznych, półki biblioteczne, półki magazynowe, pulpity [meble], regały [meble], szafki na ręczniki [meble], rotang [trzcina-palma, ratan], róg, surowiec lub półprodukt, sekretery, serwantki, siedzenia metalowe, sienniki, skrzynki na zabawki, sofy, szkło srebrzone [lustra], stoiska wystawowe, stolarstwo meblowe [wyroby], stoliki ruchome pod komputery, blaty do stołów, stoły, szafki na akta, szezlongi, szuflady, toaletki [meble], wieszaki na ubrania, szafki pod umywalki, wachlarze nonelektryczne, wózki meblowe, zagłówki, wałki, zagłówki [meble]; **25** bandany na szyję, berbety, kwefy [odzież], berety, bezrękawniki, bielizna damska, bielizna osobista, bluzy, kombinezony, boa na szyję, boty, bryczesy [spodnie], buty, buty sportowe, buty sznurowane, chusty, fulardy, cylindry [kapelusze], czapki [nakrycia głowy], dzianina [odzież], dżerseje [ubrania], espadryle, etole [futra], fartuchy [odzież], fulary [ozdobne

krawaty, futra [odzież], gabardyna [ubrania], garnitury, getry, gorsety [bielizna], halki, półhalki, halki [bielizna], kalosze, kamizelki, kamizelki dla rybaków, kapelusze, kapelusze papierowe [odzież], kaptury [odzież], kąpielówki, kombinezony [odzież], kombinezony dla narciarzy wodnych, kostiumy kąpielowe, koszule, koszulka gimnastyczna, krawaty, kurtki [odzież], kurtki wełniane lub futrzane z kapturem, legginsy, liberie, majtki, mantyle [szale Hiszpanek], stroje na maskaradę, maski na oczy do spania, mufki [odzież], nakrycia głowy, nakrycia głowy [odzież], nauszники [odzież], obuwie, obuwie gimnastyczne, obuwie plażowe, obuwie sportowe, odzież, odzież dla automobilistów, odzież dla kolarzy, odzież gimnastyczna, odzież gotowa, odzież papierowa, odzież wodoodporna, odzież ze skóry, odzież z imitacji skóry, okrycia wierzchnie [odzież], palta, pantofle domowe, pantofle kąpielowe, paski [odzież], pasy do pończoch [bielizna], peleryny, piżamy, płaszcze kąpielowe, podwiązki, podwiązki do pończoch, pończochy, półbuty, prochowce, pulowery, raj stopy, rękawiczki [odzież], rękawiczki z jednym palcem, sandały, sandały kąpielowe, sari, spodnie, spódnice, stroje plażowe, sukienki, swetry, szale, szarfy [do ubrania], szelki, szlafroki, togi, trykoty [ubrania], T-shirty, turbany, woalki [odzież], wyroby pończosznicze, żakiety pikowane [ubrania], **35** agencje informacji handlowej, agencje reklamowe, analizy kosztów, analizy rynkowe, organizowanie sprzedaży w trybie aukcji i przetargów publicznych, badania marketingowe, badania opinii publicznej, badania rynku, badania w dziedzinie działalności gospodarczej, biura pośrednictwa pracy, dekoracja wystaw sklepowych, oferowanie w mediach produktów dla detalicznego handlu, doradztwo specjalistyczne w sprawach działalności gospodarczej, doradztwo w zakresie organizowania i prowadzenia działalności gospodarczej, doradztwo w zakresie prowadzenia działalności gospodarczej, doradztwo w zakresie zarządzania personelem, doradztwo w zarządzaniu działalnością gospodarczą, dystrybucja materiałów reklamowych [próbek, druków, prospektów, broszur], usługi impresariów w działalności artystycznej, informacja o działalności gospodarczej, ekonomiczne prognozy, ekspertyzy w zakresie wydolności przedsiębiorstw, zarządzanie w zakresie zamówień w handlu, handlowe informacje i porady udzielane konsumentom [punkty informacji konsumenckiej], handlowe wyceny, pozyskiwanie danych do komputerowych baz danych, systematyzacja danych w komputerowych bazach danych, komputerowe zarządzanie plikami, uaktualnianie materiałów reklamowych, usługi modelek i modeli [promocja sprzedaży i reklamy], rozpowszechnianie ogłoszeń reklamowych, doradztwo dotyczące organizowania działalności gospodarczej, organizowanie wystaw w celach handlowych lub reklamowych, outsourcing [doradztwo handlowe], poszukiwania w zakresie patronatu, rekrutacja personelu, wyszukiwanie informacji w plikach komputerowych dla osób trzecich, pomoc przedsiębiorstwom w działalności gospodarczej (przemysłowej lub handlowej), promocja sprzedaży dla osób trzecich, usługi związane z przenoszeniem przedsiębiorstw, usługi przeglądu prasy, public relations, publikowanie tekstów sponsorowanych, radiowa reklama, reklama, reklama za pośrednictwem sieci komputerowej, wynajmowanie reklamowej przestrzeni, tworzenie reklamowych i sponsorowanych tekstów, wynajmowanie nośników reklamowych, reklamy korespondencyjne, przygotowywanie reklam prasowych, reklamy telewizyjne, organizowanie targów w celach handlowych lub reklamowych, wynajem czasu reklamowego we wszystkich środkach przekazu, wystawy handlowe, usługi zaopatrzenia osób trzecich [zakupy produktów i usług dla innych przedsiębiorstw], usługi doradcze w zarządzaniu działalnością gospodarczą.

(111) **252518** (220) 2011 08 16 (210) 389086
 (151) 2012 12 21 (441) 2011 11 21
 (732) ŚLEDZIKOWSKI ADAM MERIXSTUDIO, Luboń, PL.
 (540)



Kolor znaku: biały, pomarańczowy
 (531) 26.4.3, 26.4.18, 27.5.1, 27.5.21, 29.1.12

(510), (511) **35** agencje reklamowe, badania marketingowe, badania rynku, doradztwo specjalistyczne w sprawach działalności gospodarczej, edytorskie usługi w dziedzinie reklamy, handlowe wyceny, pozyskiwanie danych do komputerowych baz danych, systematyzacja danych w komputerowych bazach danych, komputerowe zarządzanie plikami, prezentowanie produktów w mediach dla celów sprzedaży detalicznej, outsourcing-doradztwo handlowe, pomoc przedsiębiorstwom w działalności gospodarczej (przemysłowej lub handlowej), promocja sprzedaży dla osób trzecich, publikowanie tekstów sponsorowanych, reklama, reklama za pośrednictwem sieci komputerowej, wynajmowanie przestrzeni reklamowej, wynajmowanie nośników reklamowych, sortowanie danych w bazach komputerowych, tworzenie reklamowych i sponsorowanych tekstów, kreowanie wizerunku-firmy, usług, towaru, wyszukiwanie w komputerowych bazach danych, wyszukiwanie informacji w plikach komputerowych dla osób trzecich, zarządzanie zbiorami informatycznymi, zestawienia statystyczne, **42** doradztwo w sprawach sprzętu komputerowego, doradztwo w zakresie oprogramowania komputerowego, instalacje oprogramowania komputerowego, komputeryzowanie danych, programowanie komputerów, projektowanie systemów komputerowych, konserwacja oprogramowania komputerowego, oprogramowanie komputerowe-aktualizacja, powielanie oprogramowania komputerowego, projektowanie oprogramowania komputerowego, wypożyczanie oprogramowania komputerowego, usługi komputerowe-ochrona antywirusowa, usługi komputerowe w zakresie ochrony antywirusowej, usługi związane z projektowaniem graficznym-sztuka, tworzenie i utrzymywanie stron internetowych dla osób trzecich, wynajmowanie, udostępnianie zasobów serwerów-sieci komputerowe, wypożyczanie serwerów-hosting, wyszukiwarki internetowe-dostarczanie, opracowywanie.

(111) **252519** (220) 2011 08 16 (210) 389088
 (151) 2012 12 21 (441) 2011 11 21
 (732) ŚLEDZIKOWSKI ADAM MERIXSTUDIO, Luboń, PL.
 (540)

<p>Think.Create.Improve</p>

(531) 27.5.1
 (510), (511) **35** agencje reklamowe, badania marketingowe, badania rynku, doradztwo specjalistyczne w sprawach działalności gospodarczej, edytorskie usługi w dziedzinie reklamy, handlowe wyceny, pozyskiwanie danych do komputerowych baz danych, systematyzacja danych w komputerowych bazach danych, komputerowe zarządzanie plikami, prezentowanie produktów w mediach dla celów sprzedaży detalicznej, outsourcing-doradztwo handlowe, pomoc przedsiębiorstwom w działalności gospodarczej (przemysłowej lub handlowej), promocja sprzedaży dla osób trzecich, publikowanie tekstów sponsorowanych, reklama, reklama za pośrednictwem sieci komputerowej, wynajmowanie przestrzeni reklamowej, wynajmowanie nośników reklamowych, sortowanie danych w bazach komputerowych, tworzenie reklamowych i sponsorowanych tekstów, kreowanie wizerunku-firmy, usług, towaru, wyszukiwanie w komputerowych bazach danych, wyszukiwanie informacji w plikach komputerowych dla osób trzecich, zarządzanie zbiorami informatycznymi, zestawienia statystyczne, **42** doradztwo w sprawach sprzętu komputerowego, doradztwo w zakresie oprogramowania komputerowego, instalacje oprogramowania komputerowego, komputeryzowanie danych, programowanie komputerów, projektowanie systemów komputerowych, konserwacja oprogramowania komputerowego, oprogramowanie komputerowe-aktualizacja, powielanie oprogramowania komputerowego, projektowanie oprogramowania komputerowego, wypożyczanie oprogramowania komputerowego, usługi komputerowe-ochrona antywirusowa, usługi komputerowe w zakresie ochrony antywirusowej, usługi związane z projektowaniem graficznym-sztuka, tworzenie i utrzymywanie stron internetowych dla osób trzecich, wynajmowanie, udostępnianie zasobów serwerów-sieci komputerowe, wypożyczanie serwerów-hosting, wyszukiwarki internetowe-dostarczanie, opracowywanie.

(111) **252520** (220) 2011 08 17 (210) 389136
 (151) 2012 11 27 (441) 2011 11 21
 (732) EOL POLSKA SPÓŁKA Z OGRANICZONĄ
 ODPOWIEDZIALNOŚCIĄ, Szamotuły, PL.

(540)



Kolor znaku: biały, czerwony, brązowy, złoty, niebieski, beżowy, zielony

(531) 2.3.1, 6.7.25, 6.19.1, 6.19.11, 25.3.1, 25.5.25, 26.4.2, 27.5.1, 29.1.15 (510), (511) **29** oleje jadalne, tłuszcze jadalne.

(111) **252521** (220) 2011 08 17 (210) 389144
 (151) 2012 10 31 (441) 2011 11 21
 (732) ARSO SPÓŁKA Z OGRANICZONĄ ODPOWIEDZIALNOŚCIĄ, Warszawa, PL.
 (540)

LIBIDO

(531) 27.5.1
 (510), (511) **35** prowadzenie usług w zakresie: agencji informacji handlowej, badania rynku, specjalistycznego doradztwa handlowo-gastronomicznego w zakresie organizacji i zarządzania, doradztwa przy organizowaniu działalności gospodarczej, dystrybucji materiałów reklamowych-próbek, druków, prospektów, broszur, publikowania tekstów reklamowych, wynajmowania powierzchni na cele reklamowe, zarządzania działalnością artystyczną, marketing, organizowania wystaw w celach handlowych lub reklamowych, pokazów towarów, rozpowszechniania próbek, promocji sprzedaży dla osób trzecich, **41** prowadzenie usług w zakresie: usług związanych z organizacją wypoczynku dotyczących przewozu osób i zakwaterowania i wyżywienia i rezerwowania miejsc na widowiska, informacji o rozrywkach, użytkowania sal gier, planowania przyjęć, organizowania balów, usług w zakresie rozrywki, usług impresariów, usług związane z organizowaniem i prowadzeniem dyskoteki, pokazów rozrywkowych i imprez artystycznych, **43** prowadzenie usług w zakresie: barów, barów szybkiej obsługi, snack-barów; restauracji, restauracji samoobsługowych, stołówek, kawiarni, przygotowania posiłków, przygotowywania dań-żywność i napoje na zamówienie oraz ich dostawa, dostarczania dań i posiłków-katering.

(111) **252522** (220) 2011 08 18 (210) 389169
 (151) 2012 12 20 (441) 2011 11 21
 (732) JAKIE STUDIA SPÓŁKA Z OGRANICZONĄ ODPOWIEDZIALNOŚCIĄ, Poznań, PL.
 (540)



Kolor znaku: żółty, ciemnoszary, pomarańczowy, biały, szary, beżowy, czerwony

(531) 2.5.1, 2.5.3, 2.5.5, 27.5.1, 27.5.24, 29.1.15 (510), (511) **35** rozpowszechnianie ogłoszeń reklamowych, systematyzacja danych w komputerowych bazach danych, wyszukiwanie informacji dla osób trzecich w plikach komputerowych.

(111) **252523** (220) 2011 08 18 (210) 389203
 (151) 2012 12 20 (441) 2011 11 21
 (732) PRZEDSIĘBIORSTWO PRODUKCYJNO-HANDLOWE ARO KAROŃ SPÓŁKA JAWNA, Częstochowa, PL.
 (540)



(531) 1.15.23, 26.11.1, 26.11.12, 26.11.25, 27.5.1 (510), (511) **12** wózki dziecięce, pokrycia wózków dziecięcych spacerowych, wózki spacerowe dziecięce, pokrycia wózków dziecięcych, budki do wózków dziecięcych.

(111) **252524** (220) 2011 08 31 (210) 389672
 (151) 2012 11 19 (441) 2011 12 05
 (732) INTER-GLOBAL FRANCISZEK, ZOFIA, GRZEGORZ, PAWEŁ NOWAK SPÓŁKA JAWNA, Ostrów Wielkopolski, PL.
 (540) VENOX
 (510), (511) **03** środki do czyszczenia, polerowania, szorowania i ścierania; preparaty do usuwania defektów i niedoskonałości lakieru.

(111) **252525** (220) 2011 09 01 (210) 389683
 (151) 2013 01 04 (441) 2011 12 05
 (732) TIM SPÓŁKA AKCYJNA, Bielsko-Biała, PL.
 (540)



SEMI SWEET WHITE WINE

Kolor znaku: różowy, biały, złoty, żółty, zielony, czarny
 (531) 9.1.10, 23.3.1, 23.3.2, 24.1.3, 25.1.5, 27.5.1, 29.1.15 (510), (511) **33** wino.

(111) **252526** (220) 2011 09 01 (210) 389684
 (151) 2013 01 04 (441) 2011 12 05
 (732) TIM SPÓŁKA AKCYJNA, Bielsko-Biała, PL.
 (540)



SEMI SWEET RED WINE

Kolor znaku: różowy, biały, złoty, żółty, zielony, czarny
 (531) 9.1.10, 23.3.1, 23.3.2, 24.1.3, 25.1.5, 27.5.1, 29.1.15 (510), (511) **33** wino.

(111) **252527** (220) 2011 09 01 (210) 389706
 (151) 2013 01 04 (441) 2011 12 05

(732) DIAGNOPOL SPÓŁKA Z OGRANICZONĄ
ODPOWIEDZIALNOŚCIĄ, Wrocław, PL.
(540)

DIAGNOPOL

Kolor znaku: granatowy, czerwony

(531) 27.5.1, 29.1.12
(510), (511) **16** materiały do nauczania w formie papierowej wykorzystywane w szkoleniach, **37** obsługa i naprawa samochodów, **41** edukacja osób dorosłych służąca zdobyciu kwalifikacji lub/oraz poszerzeniu uprawnień do wykonywania zawodu w zakresie motoryzacji oraz bezpieczeństwa i higieny pracy, **42** badania techniczne.

(111) **252528** (220) 2011 09 02 (210) 389750
(151) 2012 11 22 (441) 2011 12 05

(732) MAJEWSKI ROBERT DATATEL SYSTEM, Marynin, PL.
(540) Floranna
(510), (511) **35** detaliczny handel kwiatami, **39** dostarczanie kwiatów, **44** układanie kompozycji kwiatowych.

(111) **252529** (220) 2011 09 07 (210) 389896
(151) 2012 11 27 (441) 2011 12 19

(732) WISZNIEWSKI MICHAEL PAUL J & M. W. YACHTS, Augustów, PL.
(540)

SUNLINER

(531) 26.2.1, 26.11.2, 26.11.12, 27.5.1
(510), (511) **12** łodzie motorowe.

(111) **252530** (220) 2011 09 16 (210) 390277
(151) 2013 01 02 (441) 2011 12 19

(732) RAJBUD DEVELOPMENT SPÓŁKA Z OGRANICZONĄ
ODPOWIEDZIALNOŚCIĄ, Poznań, PL.
(540)

RAJBUD
development

Kolor znaku: czerwony, czarny

(531) 7.3.11, 27.5.1, 29.1.12
(510), (511) **36** dzierżawa nieruchomości, wynajmowanie mieszkań, wynajmowanie pomieszczeń biurowych, **37** budownictwo, rozbiórka budynków.

(111) **252531** (220) 2011 09 16 (210) 390294
(151) 2013 01 02 (441) 2011 12 19

(732) STĘPEK KAROL, SMOŁA GRZEGORZ OCM SPÓŁKA CYWILNA,
Niepołomice, PL.
(540)

zdrowe ceny

Kolor znaku: biały, czerwony, niebieski

(531) 24.17.5, 27.5.1, 29.1.13
(510), (511) **05** sprzedaż detaliczna wyrobów farmaceutycznych prowadzona w wyspecjalizowanych sklepach.

(111) **252532** (220) 2011 11 07 (210) 390437
(151) 2012 12 17 (441) 2012 02 13

(732) ZDZIEMBORSKA HANNA TECHMAL BIS,
Płock, PL.

(540)

Kentro

Kolor znaku: czarny, żółty

(531) 26.11.1, 26.11.12, 27.5.1, 29.1.12
(510), (511) **01** aceton, preparaty chemiczne do wytwarzania farb, spoiwa impregnujące chemikalia z wyjątkiem farb, kleje w formie materiałów klejących do celów przemysłowych, klej do celów przemysłowych, klej do płytek ceramicznych, kleje do tapet, preparaty konserwujące stosowane w murarstwie z wyłączeniem farb, preparaty przeciw wilgoci stosowane w murarstwie z wyjątkiem farb, substancje do usuwania tapet ściennych, produkty do zmętniania emalii, preparaty do konserwacji cegły z wyjątkiem farb i olejów, preparaty chemiczne do wytwarzania barwników, barwniki chemiczne do emalii i szkła, preparaty do obróbki wykończeniowej stali, rozpuszczalniki do lakierów, **35** zarządzanie w zakresie zamówień w handlu, **37** usługi budowlane.

(111) **252533** (220) 2011 09 21 (210) 390505
(151) 2012 12 18 (441) 2012 01 02

(732) WYŻSZA SZKOŁA ZARZĄDZANIA W GDAŃSKU, Gdańsk, PL.
(540)

**WYŻSZA SZKOŁA
ZARZĄDZANIA
W GDAŃSKU**

Kolor znaku: granatowy, bordowy, biały

(531) 3.1.1, 24.1.5, 27.5.1, 29.1.13
(510), (511) **41** wyższe uczelnie, edukacja.

(111) **252534** (220) 2011 09 23 (210) 390612
(151) 2012 12 20 (441) 2012 01 02

(732) LEXISNEXIS POLSKA SPÓŁKA Z OGRANICZONĄ
ODPOWIEDZIALNOŚCIĄ, Warszawa, PL.
(540)

SPG
Serwis Prawno-Gospodarczy

Kolor znaku: czerwony, bordowy, ciemnobordowy

(531) 27.5.1, 29.1.12
(510), (511) **09** publikacje elektroniczne (moduły ładowalne), optyczne nośniki danych, oprogramowanie komputerowe, nagrane, magnetyczne nośniki danych, dyski kompaktowe (CD-ROM-y), dyski magnetyczne, programy komputerowe (software ładowalny), programy komputerowe nagrane, procesory tekstu, karty z układem scalonym lub mikroprocesorem, interfejsy komputerowe [informatyka], urządzenia do przetwarzania informacji, **16** afisze, plakaty, publikacje, albumy, atlasy, almanachy (roczniki), formularze (blankiety, druki), broszury, fotografie, gazety, kalendarze, katalogi, taśmy papierowe, książki, nalepki, naklejki (materiały piśmienne), okładki, obwoluty (papiernictwo), czasopisma (periodyki), prospekty, publikacje, rysunki (ryciny), indeksy, skorowidze, zakładki do książek, kartki z życzeniami, materiały do nauczania (z wyjątkiem aparatów), materiały piśmienne, **35** reklama, reklama za pośrednictwem sieci komputerowej, pozyskiwanie danych do komputerowych bazy danych, systematyzacja danych komputerowych baz danych, **38** przesyłanie informacji tekstowej i obrazowej za pomocą komputera, łączność poprzez terminale komputerowe, **40** usługi drukowania, drukowanie litograficzne, drukowanie offsetowe, drukowanie szablonów (wykroje, rysunki), introligatorstwo, **41** publikacje elektroniczne on-line książek i periodyków, nauczanie korespondencyjne, organizowanie i prowadzenie seminariów, organizowanie i prowadzenie sympozjów, organizowanie i prowadzenie zjazdów, organizowanie i prowadzenie konferencji, publikowanie książek, publikowanie tekstów innych niż teksty reklamowe, organizowanie wystaw z dziedziny

kultury lub edukacji, **42** projektowanie systemów komputerowych, doradztwo w zakresie oprogramowania komputerowego, instalacje oprogramowania komputerowego, aktualizacja oprogramowania komputerowego, powielanie oprogramowania komputerowego, projektowanie oprogramowania komputerowego, wynajmowanie (udostępnianie) zasobów serwerów (sieci komputerowe).

(111) **252535** (220) 2011 09 23 (210) 390620
 (151) 2012 12 20 (441) 2012 01 02
 (732) LEXISNEXIS POLSKA SPÓŁKA Z OGRANICZONĄ
 ODPOWIEDZIALNOŚCIĄ, Warszawa, PL.
 (540)

Stronydlaprawnikow.pl

Kolor znaku: czarny, czerwony

(531) 24.17.25, 27.5.1, 29.1.12

(510), (511) **42** tworzenie i utrzymywanie stron internetowych dla osób trzecich.

(111) **252536** (220) 2011 09 23 (210) 390621
 (151) 2012 12 20 (441) 2012 01 02
 (732) LEXISNEXIS POLSKA SPÓŁKA Z OGRANICZONĄ
 ODPOWIEDZIALNOŚCIĄ, Warszawa, PL.
 (540) System Informacji Prawnej LexPolonica

(510), (511) **09** publikacje elektroniczne (moduły ładowalne), optyczne nośniki danych, oprogramowanie komputerowe, nagrane, magnetyczne nośniki danych, dyski kompaktowe (CD-ROM-y), dyski magnetyczne, programy komputerowe (software ładowalny), programy komputerowe nagrane, procesory tekstu, karty z układem scalonym lub mikroprocesorem, interfejsy komputerowe (informatyka), urządzenia do przetwarzania informacji, **16** afisze, plakaty, publikacje, albumy, atlasy, almanachy (roczniki), formularze (blankiety, druki), broszury, fotografie, gazety, kalendarze, katalogi, taśmy papierowe, książki, nalepki, naklejki (materiały piśmienne), okładki, obwoluty (papiernictwo), czasopisma (periodyki), prospekty, publikacje, rysunki (ryciny), indeksy, skorowidze, zakładki do książek, kartki z życzeniami, materiały do nauczania (z wyjątkiem aparatów), materiały piśmienne, **35** reklama, reklama za pośrednictwem sieci komputerowej, pozyskiwanie danych do komputerowych bazy danych, systematyzacja danych komputerowych baz danych, **38** przesyłanie informacji tekstowej i obrazowej za pomocą komputera, łączność poprzez terminale komputerowe, **40** usługi drukowania, drukowanie litograficzne, drukowanie offsetowe, drukowanie szablono-
 (wykroje, rysunki), introligatorstwo, **41** publikacje elektroniczne on-line książek i periodyków, nauczanie korespondencyjne, organizowanie i prowadzenie seminariów, organizowanie i prowadzenie sympo-
 zjów, organizowanie i prowadzenie zjazdów, organizowanie i prowadzenie konferencji, publikowanie książek, publikowanie tekstów innych niż teksty reklamowe, organizowanie wystaw z dziedziny kultury lub edukacji, **42** projektowanie systemów komputerowych, doradztwo w zakresie oprogramowania komputerowego, instalacja oprogramowania komputerowego, aktualizacja oprogramowania komputerowego, powielanie oprogramowania komputerowego, projektowanie oprogramowania komputerowego, wynajmowanie (udostępnianie) zasobów serwerów (sieci komputerowe).

(111) **252537** (220) 2011 09 23 (210) 390625
 (151) 2012 12 20 (441) 2012 01 02
 (732) LEXISNEXIS POLSKA SPÓŁKA Z OGRANICZONĄ
 ODPOWIEDZIALNOŚCIĄ, Warszawa, PL.
 (540)

Prawnicy360.pl

Kolor znaku: czarny, czerwony

(531) 24.15.2, 27.5.1, 27.7.1, 29.1.12

(510), (511) **16** rejestry, książki główne (książki), **35** promocja sprzedaży dla osób trzecich, pozyskiwanie danych do komputerowych baz

danych, sortowanie danych w bazach komputerowych, wyszukiwanie w komputerowych bazach danych, reklama, reklama za pośrednictwem sieci komputerowej, **42** tworzenie i utrzymywanie stron internetowych dla osób trzecich, dostarczanie (opracowywanie) wyszukiwarek internetowych.

(111) **252538** (220) 2011 09 23 (210) 390626
 (151) 2012 12 20 (441) 2012 01 02
 (732) LEXISNEXIS POLSKA SPÓŁKA Z OGRANICZONĄ
 ODPOWIEDZIALNOŚCIĄ, Warszawa, PL.

(540) Serwis Informacji Prawnej LexPolonica

(510), (511) **09** publikacje elektroniczne (moduły ładowalne), optyczne nośniki danych, oprogramowanie komputerowe, nagrane, magnetyczne nośniki danych, dyski kompaktowe (CD-ROM-y), dyski magnetyczne, programy komputerowe (software ładowalny), programy komputerowe nagrane, procesory tekstu, karty z układem scalonym lub mikroprocesorem, interfejsy komputerowe (informatyka), urządzenia do przetwarzania informacji, **16** afisze, plakaty, publikacje, albumy, atlasy, almanachy (roczniki), formularze (blankiety, druki), broszury, fotografie, gazety, kalendarze, katalogi, taśmy papierowe, książki, nalepki, naklejki (materiały piśmienne), okładki, obwoluty (papiernictwo), czasopisma (periodyki), prospekty, publikacje, rysunki (ryciny), indeksy, skorowidze, zakładki do książek, kartki z życzeniami, materiały do nauczania (z wyjątkiem aparatów), materiały piśmienne, **35** reklama, reklama za pośrednictwem sieci komputerowej, pozyskiwanie danych do komputerowych bazy danych, systematyzacja danych komputerowych baz danych, **38** przesyłanie informacji tekstowej i obrazowej za pomocą komputera, łączność poprzez terminale komputerowe, **40** usługi drukowania, drukowanie litograficzne, drukowanie offsetowe, drukowanie szablono-
 (wykroje, rysunki), introligatorstwo, **41** publikacje elektroniczne on-line książek i periodyków, nauczanie korespondencyjne, organizowanie i prowadzenie seminariów, organizowanie i prowadzenie sympo-
 zjów, organizowanie i prowadzenie konferencji, publikowanie książek, publikowanie tekstów innych niż teksty reklamowe, organizowanie wystaw z dziedziny kultury lub edukacji, **42** projektowanie systemów komputerowych, doradztwo w zakresie oprogramowania komputerowego, instalacje oprogramowania komputerowego, aktualizacja oprogramowania komputerowego, powielanie oprogramowania komputerowego, projektowanie oprogramowania komputerowego, wynajmowanie (udostępnianie) zasobów serwerów (sieci komputerowe).

(111) **252539** (220) 2011 09 23 (210) 390631
 (151) 2012 12 20 (441) 2012 01 02
 (732) LEXISNEXIS POLSKA SPÓŁKA Z OGRANICZONĄ
 ODPOWIEDZIALNOŚCIĄ, Warszawa, PL.
 (540)

-katedra

Kolor znaku: ciemnoniebieski, jasnoniebieski

(531) 2.3.25, 27.5.1, 29.1.4

(510), (511) **35** promocja sprzedaży dla osób trzecich, pozyskiwanie danych do komputerowych baz danych, sortowanie danych w bazach komputerowych, wyszukiwanie w komputerowych bazach danych, reklama, reklama za pośrednictwem sieci komputerowej, **41** publikacje elektroniczne on-line książek i periodyków, nauczanie korespondencyjne, organizowanie i prowadzenie seminariów, organizowanie i prowadzenie sympo-
 zjów, organizowanie i prowadzenie konferencji, publikowanie książek, publikowanie tekstów (innych niż teksty reklamowe), organizowanie wystaw z dziedziny kultury lub edukacji, organizowanie konkursów (edukacja lub rozrywka), edukacja (nauczanie), sprawdziany edukacyjne, doradztwo zawodowe (porady w zakresie edukacji lub kształcenia).

(111) **252540** (220) 2011 09 26 (210) 390713
 (151) 2012 12 28 (441) 2012 01 02
 (732) SYGIENIEWICZ JACEK GOOD RAIN EU, Lubin, PL.

(540)



Kolor znaku: granatowy, biały, żółty

(531) 26.3.23, 26.4.2, 27.5.1, 29.1.13

(510), (511) 12 akcesoria samochodowe, wycieraczki.

(111) 252541 (220) 2008 03 25 (210) 338703

(151) 2012 10 26 (441) 2008 07 07

(732) „CZASZA” AGENCJA BYŁYCH SPADOCHRONIARZY

Spółka z ograniczoną odpowiedzialnością, Bielsko-Biała, PL.

(540)



Kolor znaku: czarny, czerwony, biały

(531) 18.5.8, 27.5.1, 29.1.13

(510), (511) 35 pośrednictwo w zakresie prowadzenia selekcji pracowników do agencji ochrony osób i mienia na podstawie testów psychologicznych i sprawnościowych, 37 usługi w zakresie instalowania, przeglądów, konserwacji i napraw elektronicznych urządzeń przeciwłamaniowych, zabezpieczeń elektroniczno-mechanicznych, systemów alarmowych, telewizji przemysłowej, urządzeń kontroli systemów alarmowych, konserwacji i naprawa urządzeń i systemów alarmowych sygnalizujących zagrożenie ochrony osób i mienia, montaż i instalowanie urządzeń elektrycznych zabezpieczających, montaż i instalowanie urządzeń do monitoringu, zabezpieczenie i obsługa kolizji drogowych w zakresie usuwania ich skutków i zabezpieczania ich miejsc, pomoc drogowa w zakresie napraw, naprawy pojazdów, sprzętanie i czyszczenie budynków na zewnątrz i wewnątrz, 39 usługi w zakresie transportowania i konwojowania osób i mienia, konwoje pieniędzy, usługi transportowe związane z przewozem ludzi i towarów, usługi związane z wynajmowaniem środków transportu, usługi spedycyjne, usługi magazynowania towarów, usługi związane z holowaniem, usługi związane z załadunkiem i rozładunkiem towarów, usługi związane z konfekcjonowaniem towarów, usługi związane z dostarczaniem towarów, usługi związane z organizowaniem podróży w zakresie krajowej i zagranicznej turystyki wyjazdowej i przyjazdowej za wyjątkiem rezerwacji miejsc w hotelach i pensjonatach, usługi związane z parkowaniem samochodów, usługi związane z wynajmem miejsc parkingowych i garażowych, holowanie pojazdów drogowych, 45 prowadzenie agencji ochrony osób i mienia, prowadzenie agencji detektywistycznych, dozоровanie obiektów, ochrona fizyczna osób podczas eskorty utargów z banku do klienta i od klienta do banku, doradztwo i nadzór w sprawach organizowania grup interwencyjnych do fizycznej ochrony osób i mienia, monitoring systemów bezpieczeństwa i antywłamaniowych, usługi w zakresie ochrony osób i mienia, eskorta osób-ochrona osobista, doradztwo w sprawach bezpieczeństwa osób i mienia, projektowanie systemów zabezpieczających obiekty budowlane przed kradzieżą i włamaniem, usługi w zakresie monitorowania systemów alarmowych w obiektach budowlanych, usługi pogotowia ochroniarskiego w zakresie szybkiego reagowania na zdarzenia zagrażające osobom i ich mieniu, konwoje wypłat i utargów pieniężnych z banku do klienta i od klienta do banku, przedmiotów wartościowych, dzieł sztuki, poszukiwanie osób zaginionych, doradztwo w sprawie bezpieczeństwa.

(111) 252542 (220) 2009 02 16 (210) 352120

(151) 2012 11 27 (441) 2009 05 25

(732) REDWOOD Sławomir Danilczuk, Łaskarzew, PL.

(540)

dobry adres

Kolor znaku: jasnoniebieski, ciemnoniebieski

(531) 27.5.1, 29.1.4

(510), (511) 38 usługi w zakresie przesyłania danych przy pomocy terminali komputerowych, przesyłanie informacji tekstowej i obrazowej, konta poczty elektronicznej, usługi transmisji danych i wiadomości.

(111) 252543 (220) 2009 05 14 (210) 355867

(151) 2013 01 04 (441) 2009 08 17

(732) PROFARM PS Spółka z ograniczoną odpowiedzialnością, Stara Iwiczna, PL.

(540) PROFARM PS

(510), (511) 05 produkty farmaceutyczne, produkty lecznicze, preparaty witaminowe, preparaty mineralne do celów leczniczych, mineralne dodatki do żywności do celów leczniczych, mineralne wody do celów leczniczych, preparaty wspomagające leczenie, suplementy diety do celów medycznych, dietetyczne środki spożywcze do celów leczniczych, substancje dietetyczne do celów leczniczych, 10 aparatura i instrumenty medyczne, chirurgiczne, stomatologiczne, weterynaryjne, ortopedyczne, 35 usługi agencji importowo-eksportowej, usługi pośrednictwa i przedstawicielstwa handlowego na rzecz firm krajowych i zagranicznych, usługi badania rynku i opinii publicznej, usługi marketingowe, usługi promocyjne sprzedaży dla osób trzecich, sprzedaż instrumentów i aparatury medycznej, chirurgicznej, stomatologicznej, weterynaryjnej, ortopedycznej, dystrybucja próbek i wzorów wyrobów, usługi w zakresie organizacji pokazów, wystaw i targów w celach handlowych, zgrupowanie na rzecz osób trzecich różnych towarów pozwalające nabywcy wygodnie je oglądać i kupować w hurtowniach, aptekach i sklepach z lekami dla ludzi, odżywkami dietetycznymi, materiałami medycznymi, artykułami ortopedycznymi, kosmetykami, artykułami toaletowymi i wyrobami chemicznymi, 39 dystrybucja leków i środków farmaceutycznych, przewożenie towarów samochodami specjalistycznymi i uniwersalnymi, usługi spedycyjne, magazynowanie i dostarczanie towarów, usługi informacyjne i pośrednictwo w zakresie transportu i spedycji.

(111) 252544 (220) 2009 11 24 (210) 363265

(151) 2013 01 08 (441) 2010 03 01

(732) EKI Cars Spółka z ograniczoną odpowiedzialnością, Warszawa, PL.

(540) Electric Cars

(510), (511) 09 parkometry, 38 przesyłanie informacji, 39 dystrybucja energii, wynajmowanie miejsc na parkingi, dystrybucja prądu elektrycznego, transport samochodowy, wypożyczanie samochodów.

(111) 252545 (220) 2010 03 09 (210) 367497

(151) 2013 01 08 (441) 2010 06 21

(732) Gospodarstwo „LASOCHÓW” Leszek Stypuła, Oksa, PL.

(540)



Kolor znaku: czarny, jasnozielony

(531) 3.9.1, 3.9.24, 27.5.1, 29.1.12

(510), (511) 29 ryby solone, nieżywe; filety i konserwy rybne; żywność i potrawy z ryb, 31 ryby żywe.

(111) 252546 (220) 2010 04 08 (210) 368867

(151) 2012 11 29 (441) 2010 07 19

(732) SIÓDEMKA Spółka Akcyjna, Warszawa, PL.

(540)



Kolor znaku: czerwony, biały

(531) 3.7.17, 24.1.5, 24.15.1, 27.5.1, 29.1.12

(510), (511) **09** osprzęt do przetwarzania danych zawarty w klasie 09, komputery, **35** usługi agencji importowo-eksportowej, usługi agencji reklamowej, reklama, wynajmowanie przestrzeni reklamowej, badanie rynku i opinii publicznej, doradztwo w zarządzaniu działalnością gospodarczą, księgowość, doradztwo podatkowe, rekrutacja personelu, pośrednictwo pracy, rachunkowość, zgrupowanie na rzecz osób trzecich różnych towarów pozwalające nabywcy wygodnie je oglądać i kupować w sklepie i hurtowni z artykułami przemysłowymi, **39** pakowanie i składowanie towarów, dostarczanie przesyłek, przewóz towarów, magazynowanie, spedycja, usługi kurierskie, chroniony transport przedmiotów wartościowych, transport drogowy, transport lotniczy, wypożyczenie samochodów, **42** doradztwo w sprawach sprzętu komputerowego, instalacje oprogramowania komputerowego, programowanie komputerowe, projektowanie i konserwacja systemów komputerowych.

(111) **252547** (220) 2010 04 15 (210) 369179
 (151) 2013 01 02 (441) 2010 07 19
 (732) Business Process Institute Spółka z ograniczoną odpowiedzialnością, Warszawa, PL.
 (540)

red code
 BUSINESS PROCESS INSTITUTE

Kolor znaku: czerwony, czarny

(531) 27.5.1, 29.1.12

(510), (511) **35** agencje reklamowe, analizy rynkowe, badania marketingowe, badania opinii publicznej, badania w dziedzinie działalności gospodarczej, usługi w zakresie porównywania cen, doradztwo gospodarcze, handlowe, publikowanie tekstów reklamowych, badania rynku, sondaże opinii publicznej, pomoc w zarządzaniu działalnością gospodarczą, **41** usługi w zakresie nauczania marketingu i zarządzania, organizowanie i prowadzenie konferencji i kongresów, organizowanie konkursów edukacyjnych i rozrywkowych, organizowanie obozów sportowych, produkcja filmów oraz programów radiowych i telewizyjnych, publikacje elektroniczne książek on-line i periodyków, organizowanie wystaw związanych z kulturą i edukacją.

(111) **252548** (220) 2010 04 19 (210) 369285
 (151) 2013 01 11 (441) 2010 08 02
 (732) AFLOFARM FARMACJA POLSKA SPÓŁKA Z OGRANICZONĄ ODPOWIEDZIALNOŚCIĄ, Pabianice, PL.
 (540) REGENER

(510), (511) **03** środki wybielające i inne substancje stosowane w praniu; środki do czyszczenia, polerowania, szorowania i ścierania; mydła; środki do czyszczenia zębów, **05** produkty farmaceutyczne i weterynaryjne; środki sanitarne do celów medycznych; substancje dietetyczne do celów leczniczych; żywność dla niemowląt; suplementy diety, plastry, opatrunki gipsowe, materiały opatrunkowe; materiały do plombowania zębów, woski dentystyczne; środki odkazające; środki do zwalczania robactwa; fungicydy, herbicydy.

(111) **252549** (220) 2010 10 13 (210) 376445
 (151) 2013 01 07 (441) 2011 01 17
 (732) LEROY-MERLIN POLSKA SPÓŁKA Z OGRANICZONĄ ODPOWIEDZIALNOŚCIĄ, Warszawa, PL.
 (540)

MOCNY

Kolor znaku: pomarańczowy, czarny

(531) 26.4.2, 27.5.1, 29.1.12

(510), (511) **01** produkty chemiczne przeznaczone dla przemysłu, prac badawczych, fotografii, jak również rolnictwa, ogrodnictwa i leśnictwa, żywice syntetyczne w stanie surowym, tworzywa sztuczne w stanie surowym, nawozy do użytkowania gleby, mieszanki do gaśnic, preparaty do hartowania i lutowania metali, produkty chemiczne do konserwowania żywności, substancje garbujące, kleje (spoiwa) przeznaczone dla przemysłu, **02** farby, pokosty, lakiery, środki zapobiegają-

ce korozji i zabezpieczające drewno, barwniki, zaprawy farbiarskie, żywice naturalne, folie metalowe i formy proszkowe dla malarzy, dekoratorów, drukarzy i artystów, **03** środki wybielające i inne substancje stosowane w praniu, środki do czyszczenia, polerowania, szorowania i ścierania, mydła, środki perfumeryjne, olejki eteryczne, kosmetyki, płyny do pielęgnacji włosów, środki do czyszczenia zębów, **04** oleje przemysłowe i tłuszcze, smary, mieszaniny pochłaniające kurz, nawilżające i wiążące, paliwa (również sparytusz silnikowy) i materiały oświetleniowe, świece i knoty do oświetlania, **05** produkty farmaceutyczne, weterynaryjne i sanitarne, substancje dietetyczne do celów leczniczych, żywność dla niemowląt, plastry, materiały opatrunkowe, materiały do plombowania zębów, woski dentystyczne, środki odkazające, środki do zwalczania robactwa, fungicydy, herbicydy, **06** rudy (kruszcze), **07** maszyny i obrabiarki, silniki (z wyjątkiem stosowanych w pojazdach lądowych), mechanizmy sprzęgania i napędu (z wyjątkiem stosowanych w pojazdach lądowych), mechaniczne narzędzia rolnicze, inkubatory do jaj, **08** broń ręczna za wyjątkiem noży, sierpów, kos i maczug; ostrza maszynek do golenia, **09** urządzenia i przyrządy naukowe, żeglarskie, geodezyjne, elektryczne, elektroniczne, fotograficzne, kinematograficzne, optyczne, wagowe, pomiarowe, sygnalizacyjne, kontrolne, do ratowania życia, do celów dydaktycznych, urządzenia i przyrządy elektryczne przewodzące, transformujące, akumulatorowe i kontrolno-sterujące, urządzenia do nagrywania transmisji lub reprodukcji dźwięku lub obrazu, magnetyczne nośniki danych, płyty (dyski) z nagraniami, automaty sprzedające i mechanizmy do urządzeń uruchamianych przez wrzucenie monety, kasy sklepowe, maszyny liczące, sprzęt przetwarzający dane i komputery, urządzenia do gaszenia ognia, **10** aparaty i instrumenty chirurgiczne, medyczne, stomatologiczne i weterynaryjne, protezy kończyn, oczu i zębów, artykuły ortopedyczne, materiały do zszywania stosowane w chirurgii, **11** urządzenia do oświetlania, ogrzewania, wytwarzania pary, gotowania, chłodzenia, suszenia, wentylacji, zaopatrzenia w wodę oraz instalacje sanitarne, **12** pojazdy, urządzenia służące do poruszania się na lądzie, w powietrzu lub wodzie, **13** broń palna, amunicja i pociski, materiały wybuchowe, sztuczne ognie, **14** metale szlachetne i ich stopy, wyroby z metali szlachetnych lub pokrywane nimi, nie ujęte w innych klasach, wyroby jubilerskie, kamienie szlachetne, przyrządy zegarmistrzowskie i chronometryczne, **15** instrumenty muzyczne, **16** papier, tekstura i wyroby z tych materiałów, nie ujęte w innych klasach, druki, materiały introligatorskie, fotografie, materiały piśmiennicze, kleje do materiałów piśmienniczych lub do celów domowych, materiały przeznaczone dla artystów, pędzle malarskie, maszyny do pisania i sprzęt biurowy (z wyjątkiem mebli), materiały szkolniowe i instruktażowe (z wyjątkiem aparatów), materiały z tworzyw sztucznych do pakowania (nie ujęte w innych klasach), czcionki drukarskie, matryce, **17** kauczuk, gutaperka, żywica, azbest, mika i wyroby z tych materiałów nie ujęte w innych klasach, tworzywa sztuczne w formie wyciśniętej stosowane w produkcji, materiały uszczelniające, pakuły, materiały izolacyjne, rury giętkie niemetalowe, **18** skóra i imitacja skóry, wyroby z tych materiałów, nie ujęte w innych klasach, skóry zwierzęce, skóry surowe, kufry i torby podróżne, parasolki, parasole (duże) i laski, bicze, uprząże i wyroby rybackie, **19** materiały budowlane niemetalowe, rury sztywne niemetalowe stosowane w budownictwie, asfalt, smoła i bitumy, budynki przenośne niemetalowe, pomniki niemetalowe, **20** meble, lustra, ramki obrazowe, wyroby (nie ujęte w innych klasach) z drewna, korka, trzciny, wikliny, rogu, kości, kości słoniowej, fiszbinów, muszli, bursztynu, macicy perłowej, sepiolitu, imitacji tych surowców lub z tworzyw sztucznych, **21** przybory kuchenne i gospodarstwa domowego oraz pojemniki (wykonane nie z metali szlachetnych ani nie pokrywane nimi), grzebienie i gąbki, pędzle (z wyjątkiem pędzli malarskich), materiały do wytwarzania pędzli, sprzęt do czyszczenia, wełna (wata) stalowa, nie przerobiona lub półprzetworzona szkło (z wyjątkiem szkła stosowanego w budownictwie), wyroby szklane, porcelanowe i ceramiczne nie ujęte w innych klasach, **22** liny, sznury, sieci, namioty, markizy, brezenty impregnowane, żagle, torby i torebki (nie ujęte w innych klasach), materiały napawające i uszczelniające (z wyjątkiem gum lub tworzyw sztucznych), nie przerobione tekstylne materiały włókiennicze, **23** przędza i nici dla włókiennictwa, **24** tekstylia i wyroby włókiennicze nie ujęte w innych klasach, narzuty na łóżka i obrusy, **25** odzież, obuwie, nakrycia głowy, **26** koronki, hafty, wstążki i oploty, guziki, haczyki i oczka, szpilki i igły, sztuczne kwiaty, **27** dywany, chodniki (kilimy) i maty i sromianki, linoleum i inne materiały do pokrywania podłóg, draperie (nietekstylne), **28** gry i zabawki, artykuły sportowe i gimnastyczne nie ujęte w innych klasach, karty do gry, ozdoby choinkowe, **29** mięso, ryby, drób, dziczyzna, ekstrakty mięsne, konserwowa-

ne, suszone i gotowane owoce i warzywa, galaretki, dżemy, kompoty, jaja, mleko, produkty mleczne, oleje i tłuszcze jadalne, **30** kawa, herbatka, kakao, cukier, ryż, tapioka, sago, kawa nienaturalna, mąka i produkty zbożowe, chleb, wyroby cukiernicze i słodczyce, lody, miód, melasa (syrupy), drożdże, proszek do pieczenia, sól, musztarda, ocet, sosy (przyprawy), przyprawy, lód, **31** rośliny zbożowe (ziarno) i produkty rolne, ogrodnicze, leśne, nie ujęte w innych klasach, żywe zwierzęta, świeże owoce i warzywa, nasiona, rośliny i kwiaty, karma dla zwierząt, słoń, **32** piwo, wody mineralne i gazowane oraz inne napoje bezalkoholowe, napoje owocowe i soki owocowe, syropy i inne produkty do produkcji napojów, **33** napoje alkoholowe (z wyjątkiem piwa), **35** usługi reklamowe, usługi w zakresie zarządzania w działalności handlowej, administrowanie działalnością handlowej, prace biurowe, usługi w zakresie gromadzenia na rzecz osób trzecich wyżej wymienionych towarów oraz tytoniu i wyrobów tytoniowych, przyborów dla palaczy, zapalniczek, zapalek w celu ich dogodnego obejrzenia i umożliwienia dokonania zakupu, **36** usługi ubezpieczeniowe i finansowe; usługi w zakresie kantorów wymiany pieniędzy; udzielania kredytów, ściągania długów; emisji czeków podróży i kart kredytowych; usługi w zakresie administrowania nieruchomościami, wynajmu nieruchomości, obrotem nieruchomościami, wyceny majątku nieruchomego, **37** usługi budowlane, stolarskie i zduńskie, usługi w zakresie malowania, gipsowania, hydrauliki, pokrywania dachów; utrzymania, konserwacji i sprzątnięcia, czyszczenia budynków, gruntów, lokali i innych obiektów w tym fasad, dezynfekcji, deratyzacji; usługi remontów budynków, lokali, ruchomości, przyrządów i narzędzi; prania, konserwacji i czyszczenia; napraw i przeróbki odzieży, napraw obuwia, bieżnikowania opon; wulkanizacji (naprawa opon); wynajmowania narzędzi i urządzeń budowlanych, spycharek, buldożerów, wyciągów do drzew, maszyn do sprzątnięcia, czyszczenia, urządzeń stosowany w ogrodnictwie oraz do świadczenia wszystkich wyżej wymienionych usług, **38** usługi w zakresie łączności, agencji prasowych i informacyjnych, łączności poprzez terminale komputerowe, **39** usługi transportowe, usługi w zakresie pakowania i składowania towarów, usługi w zakresie organizacji podróży, **40** usługi w zakresie zbierania, gromadzenia i łączenia materiałów, szycia, krojenia materiałów, farbowania tkanin lub odzieży; oprawy dokumentów; wulkanizacji (obróbka materiałów); montażu taśm video, wywoływania filmów i wykonywania odbitek fotograficznych, **41** usługi edukacyjne i szkoleniowe, usługi rozrywkowe, usługi w zakresie organizowania imprez sportowych i kulturalnych, **42** usługi w zakresie badań naukowych i technicznych oraz badania i projekty z tym związane, analizy przemysłowe i usługi badawcze, projektowanie i rozwój sprzętu i programów komputerowych, **43** usługi zaopatrzenia w żywność i napoje, usługi w zakresie czasowego zakwaterowania, **44** usługi medyczne, usługi weterynaryjne, usługi higieniczne i kosmetyczne dla ludzi i zwierząt, usługi rolnicze, ogrodnicze i leśne, **45** usługi związane z ochroną zarówno osób jak i mienia, usługi prawne.

(111) **252550** (220) 2010 10 22 (210) 376896
 (151) 2012 11 15 (441) 2011 01 31
 (732) United Oils, SIA, Riga, LV.
 (540)



Kolor znaku: czarny, czerwony, jasnoszary
 (531) 26.11.3, 26.11.13, 27.5.1, 29.1.13
 (510), (511) **04** oleje przemysłowe, oleje silnikowe, oleje hydrauliczne, oleje do skrzyni biegów, oleje smarowe.

(111) **252551** (220) 2010 11 24 (210) 378133
 (151) 2012 11 05 (441) 2011 02 28
 (732) POLKOMTEL SPÓŁKA AKCYJNA, Warszawa, PL.
 (540)



Kolor znaku: biały, czerwony, czarny
 (531) 16.1.14, 27.5.1, 29.1.13

(510), (511) **09** aparaty, przewody i słuchawki telefoniczne; automaty sprzedające i mechanizmy do urządzeń uruchamianych przez wrzucenie monety lub żetonu; kasy rejestrujące; komputery i sprzęt przetwarzający dane; magnetyczne nośniki danych; maszyny liczące, płyty (dyski) z nagraniami; urządzenia do gaszenia ognia; urządzenia do nagrywania, transmisji, reprodukcji danych, dźwięku lub obrazu; urządzenia i przyrządy naukowe, żeglarskie, geodezyjne, elektryczne, kinematograficzne, optyczne, wagowe, pomiarowe, sygnalizacyjne, kontrolne, do ratowania życia, do celów dydaktycznych, **35** usługi polegające na: rejestrowaniu, sporządzaniu odpisów, składzie, kompilacji, transmisji, transkrypcji, systematyzacji pisemnych informacji (komunikatów) oraz rejestrowaniu a także wykorzystaniu lub kompilacji danych matematycznych lub statystycznych oraz zarządzaniu zbiorami informatycznymi; elektroniczny serwis informacji typu online polegający na tworzeniu, prowadzeniu baz danych i udostępnianiu informacji z możliwością elektronicznego przyjmowania i przekazywania wiadomości; usługi w zakresie: reklamy, badania rynku, telefonicznego udzielania informacji o produktach reklamowych, organizacji wystaw lub targów handlowych, pośrednictwa w zawieraniu umów kupna-sprzedaży poprzez telefon i Internet, usługa polegająca na prezentacji ofert usług internetowych w zakresie reklamy, usług doradczych w zakresie organizowania i prowadzenia działalności gospodarczej, informacja o działalności gospodarczej, handlu, reklamie, promocji, lokalizacji obiektów, agencje informacji handlowej, obsługa klientów przy wykorzystaniu sieci Internet, zgrupowanie na rzecz osób trzecich towarów związanych ze świadczeniem usług telekomunikacyjnych, internetowych i elektronicznych: aparaty i przyrządy łącznościowe i telekomunikacyjne, elektryczne i elektroniczne aparaty i przyrządy, wszystkie do przetwarzania, rejestracji, magazynowania, transmisji, wyszukiwania lub odbioru danych, aparaty do nagrywania, transmisji lub reprodukcji dźwięku, obrazu lub zakodowanych danych, aparaty telewizyjne, hologramy, komputery, programowane układy elektroniczne do przenoszenia danych, programy komputerowe, oprogramowanie komputerowe, dyski, taśmy i drutowe pamięci magnetyczne wszystkie będące magnetycznymi nośnikami danych, karty magnetyczne czyste i z zapisem, oprogramowanie komputerowe dostarczane z Internetu, publikacje elektroniczne (ściągane) dostarczane w trybie on-line z komputerowej bazy danych lub z Internetu, oprogramowanie komputerowe i urządzenia telekomunikacyjne (w tym modemy) umożliwiające połączenie z bazami danych i z Internetem, oprogramowanie komputerowe umożliwiające wyszukiwanie danych, moduły ładowalne z muzyką w formie cyfrowej (ściągane) dostarczane z komputerowej bazy danych lub z Internetu, moduły ładowalne z muzyką w formie cyfrowej dostarczane z plików MP3, odtwarzacze plików MP3, nadajniki i odbiorniki satelitarne, przewody drutowe elektryczne i kable elektryczne, aparaty i przyrządy przywoławcze, radiowe aparaty i przyrządy przywoławcze oraz aparaty i przyrządy radiotelefoniczne, telefony, telefony przenośne i słuchawki telefoniczne, akcesoria do telefonów i słuchawek telefonicznych, adaptery do telefonów, urządzenia do ładowania akumulatorów telefonicznych, telefoniczne zestawy głośnomówiące na biurko lub stosowane w samochodach, widełki do samochodowych słuchawek telefonicznych, torby i futerały przystosowane szczególnie do przechowywania i przenoszenia mobilnych urządzeń elektronicznych oraz wyposażenia i akcesoriów elektronicznych, skomputeryzowane organizery osobiste, anteny, baterie, mikroprocesory, klawiatury, modemy, elektroniczne globalne systemy określania położenia, elektroniczne aparaty i przyrządy nawigacyjne i określające położenie, aparaty i przyrządy do monitorowania (inne niż do monitorowania in-vivo), aparaty radiowe, elektryczne aparaty i przyrządy sterujące, testujące (inne niż do testowania in-vivo), sygnalizacyjne, kontrolne i do celów dydaktycznych, aparaty i przyrządy optyczne i elektrooptyczne, filmy wideo, elektryczne i elektroniczne akcesoria i sprzęt peryferyjny zaprojektowany i przystosowany do używania z komputerami, urządzeniami audiowizualnymi oraz sprzętem i aparatami do gier elektronicznych, części i osprzęt do wszystkich wyżej wymienionych towarów, apaszk jedwabne, antystresery, baloniki, bandanki, banery, bezrękawniki, bloczki karteczek samoprzylepnych, bluzy, bombki, breloczki, chorągiewki, clipboardy, czapki, daszki, długopisy, elektroniczne urządzenia do tłumaczeń językowych, elektroniczne urządzenia ze słownikiem, etui skórzane na długopisy, etui skórzane na wizytówki, flagi, galanteria odzieżowa damska i męska, galanteria skórzana, galanteria papierowa, joja, kalendarze, kalkulatory, kapelusze, karafki, konstrukcje dmuchane i balony, kosmetyczki, kosmetyki, koszulki polo,

krawaty, krzeselka, kubki, kurtki, latawce, linijki, maskotki, materiały biurowe i szkolne, medale, pudełka, nalejki i nalepki, notesy, obrusy, otówki, opakowania na napoje, organizery, otwieracze do butelek, pałeczki chińskie, papiery pakowe, parasole, parasolki, parawany, para jedwabne, piłki, piórnik, plecaki, płotki, podkładki pod kubki, kieliszki i szklanki, podkładki pod mysz, pompony, portfele, postery, potykacze, radioodbiorniki, rękawiczki, ręczniki, sakwy rowerowe, sakwy podróżne, samochodowe osłony przeciwsłoneczne, siatki, skrobaczki do szyb, słodycze, standy, stroje dla personelu, szale, szaliki, świece, tablice, teczki skórzane, terkotki, termosy, torciki, trąbki, t-shirty, wizytowniki, wody perfumowane i perfumy, worki żeglarskie, wyroby ze szkła i porcelany, zabawki, zegary ściennie, zegarki, znaczki z logo, pozwalające nabywcy wygodnie oglądać lub zapoznać się z opisem oraz kupować te towary, w szczególności: z katalogu różnych artykułów, za pośrednictwem usługi elektronicznej, na stronie internetowej oraz usługi pośrednictwa w powyższym zakresie; usługi w zakresie dystrybucji i promocji kontentu muzycznego i audiowizualnego; zarządzanie działalnością artystyczną; informacja o powyższych usługach, **36** usługi w zakresie: pośrednictwa w zawieraniu umów ubezpieczeniowych poprzez telefon i Internet, sprawdzania stanu konta poprzez telefon i Internet; usługi polegające na umożliwieniu osobom trzecim: zawierania umów ubezpieczeniowych, umów kredytowych, umów bankowych oraz otwierania rachunków bankowych, dokonywania operacji bankowych, dostępu do konta bankowego; usługa polegająca na prezentacji ofert usług finansowych, usług ubezpieczeniowych, usług internetowych w zakresie finansów i ubezpieczeń, usług doradczych w sprawach finansowych i ubezpieczeniowych; informacje finansowe i o usługach finansowych, informacja o ubezpieczeniach, **38** usługi telekomunikacyjne; usługi telekomunikacyjne on-line polegające na umożliwieniu: zlecenia usług, świadczenia usług, zawierania umów, umów pośrednictwa, umów kupna-sprzedaży, wykonywania umów; usługi w zakresie: rozpoznania systemów przekazywania dźwięku i obrazu w łączności radiofonicznej, telegraficznej, telefonicznej, telefonii komórkowej, telefaksowej, w systemie cyfrowym; usługa polegająca na prezentacji ofert usług telekomunikacyjnych, usług łączności elektronicznej oraz usług internetowych w zakresie telekomunikacji; informacja o telekomunikacji, usługach telekomunikacyjnych, elektronicznych i internetowych; przesyłanie informacji; gromadzenie i rozpowszechnianie wiadomości poprzez sieci komunikacyjne, w tym sieć telewizyjną, satelitarną i Internet, agencje informacyjne w zakresie wiadomości i aktualności; usługi w zakresie łączności: radiofonicznej, telegraficznej, telefonicznej, telefonii komórkowej i poprzez Internet, telefaksowej, ustalania taryf i opłat, obsługi satelitów i przekazów satelitarnych, organizowania systemów transmisyjnych, przesyłania dźwięku, obrazu i sms-ów; usługi w zakresie: poczty elektronicznej, zleceń przywoławczych z zastosowaniem radia, telefonu lub innych środków komunikacji elektronicznej; usługi w zakresie prowadzenia: stacji radiowych, telewizyjnych oraz transmitowania dźwięku i obrazu; usługi w zakresie zbierania i przekazywania aktualności informacyjnych z wykorzystaniem: multimedii, urządzeń telekomunikacyjnych; usługi w zakresie wypożyczenia telefonów, modemów i innych urządzeń telekomunikacyjnych, **41** usługi w zakresie nauczania poprzez telefon, Internet, radio i telewizję; rozrywka, usługi w dziedzinie kultury, usługi związane z rozpowszechnianiem i promowaniem twórczości muzycznej i audiowizualnej, usługa polegająca na prezentacji ofert usług doradczych w zakresie edukacji i kształcenia, informacja o nauczaniu, kształceniu, rozrywce, działalności sportowej i kulturalnej, informacja o usługach w dziedzinie kultury, usługach związanych z rozpowszechnianiem i promowaniem twórczości muzycznej i audiowizualnej, **45** usługa polegająca na prezentacji ofert licencji na przedmioty własności intelektualnej.

(111) **252552** (220) 2010 11 24 (210) 378136
 (151) 2012 11 05 (441) 2011 02 28
 (732) POLKOMTEL SPÓŁKA AKCYJNA, Warszawa, PL.
 (540)



(531) 16.1.14, 27.5.1

(510), (511) **09** aparaty, przewody i słuchawki telefoniczne; automaty sprzedające i mechanizmy do urządzeń uruchamianych przez wrzucenie monety lub żetonu; kasy rejestrujące; komputery i sprzęt przetwarzający dane; magnetyczne nośniki danych; maszyny liczące, płyty (dyski) z nagraniami; urządzenia do gaszenia ognia; urządzenia do nagrywania, transmisji, reprodukcji danych, dźwięku lub obrazu; urządzenia i przyrządy naukowe, żeglarskie, geodezyjne, elektryczne, kinematograficzne, optyczne, wagowe, pomiarowe, sygnalizacyjne, kontrolne, do ratowania życia, do celów dydaktycznych, **35** usługi polegające na: rejestrowaniu, sporządzaniu odpisów, składzie, kompilacji, transmisji, transkrypcji, systematyzacji pisemnych informacji (komunikatów) oraz rejestrowaniu a także wykorzystaniu lub kompilacji danych matematycznych lub statystycznych oraz zarządzaniu zbiorami informatycznymi; elektroniczny serwis informacji typu on-line polegający na tworzeniu, prowadzeniu baz danych i udostępnianiu informacji z możliwością elektronicznego przyjmowania i przekazywania wiadomości; usługi w zakresie: reklamy, badania rynku, telefonicznego udzielania informacji o produktach reklamowych, organizacji wystaw lub targów handlowych, pośrednictwa w zawieraniu umów kupna-sprzedaży poprzez telefon i Internet, usługa polegająca na prezentacji ofert usług internetowych w zakresie reklamy, usług doradczych w zakresie organizowania i prowadzenia działalności gospodarczej, informacja o działalności gospodarczej, handlu, reklamie, promocji, lokalizacji obiektów, agencje informacji handlowej, obsługa klientów przy wykorzystaniu sieci Internet, zgrupowanie na rzecz osób trzecich towarów związanych ze świadczeniem usług telekomunikacyjnych, internetowych i elektronicznych: aparaty i przyrządy łącznościowe i telekomunikacyjne, elektryczne i elektroniczne aparaty i przyrządy, wszystkie do przetwarzania, rejestracji, magazynowania, transmisji, wyszukiwania lub odbioru danych, aparaty do nagrywania, transmisji lub reprodukcji dźwięku, obrazu lub zakodowanych danych, aparaty telewizyjne, hologramy, komputery, programowane układy elektroniczne do przenoszenia danych, programy komputerowe, oprogramowanie komputerowe, dyski, taśmy i drutowe pamięci magnetyczne wszystkie będące magnetycznymi nośnikami danych, karty magnetyczne czyste i z zapisem, oprogramowanie komputerowe dostarczane z Internetu, publikacje elektroniczne (ściągalne) dostarczane w trybie on-line z komputerowej bazy danych lub z Internetu, oprogramowanie komputerowe i urządzenia telekomunikacyjne (w tym modemy) umożliwiające połączenie z bazami danych i z Internetem, oprogramowanie komputerowe umożliwiające wyszukiwanie danych, moduły ładowalne z muzyką w formie cyfrowej (ściągalne) dostarczane z komputerowej bazy danych lub z Internetu, moduły ładowalne z muzyką w formie cyfrowej dostarczane z plików MP3, odtwarzacze plików MP3, nadajniki i odbiorniki satelitarne, przewody drutowe elektryczne i kable elektryczne, aparaty i przyrządy przywoławcze, radiowe aparaty i przyrządy przywoławcze oraz aparaty i przyrządy radiotelefoniczne, telefony, telefony przenośne i słuchawki telefoniczne, akcesoria do telefonów i słuchawek telefonicznych, adaptery do telefonów, urządzenia do ładowania akumulatorów telefonicznych, telefoniczne zestawy głośnomówiące na biurko lub stosowane w samochodach, widełki do samochodowych słuchawek telefonicznych, torby i futerały przystosowane szczególnie do przechowywania i przenoszenia mobilnych urządzeń elektronicznych oraz wyposażenia i akcesoriów elektronicznych, skomputeryzowane organizery osobiste, anteny, baterie, mikroprocesory, klawiatury, modemy, elektroniczne globalne systemy określania położenia, elektroniczne aparaty i przyrządy nawigacyjne i określające położenie, aparaty i przyrządy do monitorowania (inne niż do monitorowania in-vivo), aparaty radiowe, elektryczne aparaty i przyrządy sterujące, testujące (inne niż do testowania in-vivo), sygnalizacyjne, kontrolne i do celów dydaktycznych, aparaty i przyrządy optyczne i elektrooptyczne, filmy wideo, elektryczne i elektroniczne akcesoria i sprzęt peryferyjny zaprojektowany i przystosowany do używania z komputerami, urządzeniami audiowizualnymi oraz sprzętem i aparatami do gier elektronicznych, części i sprzęt do wszystkich wyżej wymienionych towarów, apaszk jedwabne, antystresery, baloniki, bandanki, banery, bezrękawniki, bloczki karteczek samoprzylepnych, bluzy, bombki, breloczki, chorągiewki, clipboardy, czapki, daszki, długopisy, elektroniczne urządzenia do tłumaczeń językowych, elektroniczne urządzenia ze słownikiem, etui skórzane na długopisy, etui skórzane na wizytówki, flagi, galanteria skórzana damska i męska, galanteria skórzana, galanteria papierowa, joja, kalendarze, kalkulatory, kapelusze, karafki, konstrukcje dmuchane i balony, kosmetyczki, kosmetyki, koszulki polo,

krawaty, krzeselka, kubki, kurtki, latawce, linijki, maskotki, materiały biurowe i szkolne, medale, pudełka, nalejki i nalepki, notesy, obrusy, ołówki, opakowania na napoje, organizery, otwieracze do butelek, pałeczki chińskie, papiery pakowe, parasole, parasolki, parawany, para jedwabne, piłki, piórniki, plecaki, płotki, podkładki pod kubki, kieliszki i szklanki, podkładki pod mysz, pompony, portfele, postery, potykacze, radioodbiorniki, rękawiczki, ręczniki, sakwy rowerowe, sakwy podręczne, samochodowe osłony przeciwśoneczne, siatki, skrobaczki do szyb, słodycze, standy, stroje dla personelu, szale, szaliki, świece, tablice, teczki skórzane, terkotki, termosy, torciki, trąbki, t-shirty, wizytowniki, wody perfumowane i perfumy, worki żeglarskie, wyroby ze szkła i porcelany, zabawki, zegary ściennie, zegarki, znaczki z logo, pozwalające nabywcy wygodnie oglądać lub zapoznać się z opisem oraz kupować te towary, w szczególności: z katalogu różnych artykułów, za pośrednictwem usługi elektronicznej, na stronie internetowej oraz usługi pośrednictwa w powyższym zakresie; usługi w zakresie dystrybucji i promocji kontentu muzycznego i audiowizualnego; zarządzanie działalnością artystyczną; informacja o powyższych usługach, **36** usługi w zakresie: pośrednictwa w zawieraniu umów ubezpieczeniowych poprzez telefon i Internet, sprawdzania stanu konta poprzez telefon i Internet; usługi polegające na umożliwieniu osobom trzecim: zawierania umów ubezpieczeniowych, umów kredytowych, umów bankowych oraz otwierania rachunków bankowych, dokonywania operacji bankowych, dostępu do konta bankowego; usługa polegająca na prezentacji ofert usług finansowych, usług ubezpieczeniowych, usług internetowych w zakresie finansów i ubezpieczeń, usług doradczych w sprawach finansowych i ubezpieczeniowych; informacja finansowe i o usługach finansowych, informacja o ubezpieczeniach, **38** usługi telekomunikacyjne; usługi telekomunikacyjne on-line polegające na umożliwieniu: zlecenia usług, świadczenia usług, zawierania umów, umów pośrednictwa, umów kupna-sprzedaży, wykonywania umów; usługi w zakresie: rozpowszechniania systemów przekazywania dźwięku i obrazu w łączności radiofonicznej, telegraficznej, telefonicznej, telefonii komórkowej, telefaksowej, w systemie cyfrowym; usługa polegająca na prezentacji ofert usług telekomunikacyjnych, usług łączności elektronicznej oraz usług internetowych w zakresie telekomunikacji; informacja o telekomunikacji, usługach telekomunikacyjnych, elektronicznych i internetowych; przesyłanie informacji; gromadzenie i rozpowszechnianie wiadomości poprzez sieci komunikacyjne, w tym sieć telewizyjną, satelitarną i Internet, agencje informacyjne w zakresie wiadomości i aktualności; usługi w zakresie łączności: radiofonicznej, telegraficznej, telefonicznej, telefonii komórkowej i poprzez Internet, telefaksowej, ustalania taryf i opłat, obsługi satelitów i przekazów satelitarnych, organizowania systemów transmisyjnych, przesyłania dźwięku, obrazu i sms-ów; usługi w zakresie: poczty elektronicznej, zleceń przywoławczych z zastosowaniem radia, telefonu lub innych środków komunikacji elektronicznej; usługi w zakresie prowadzenia: stacji radiowych, telewizyjnych oraz transmitowania dźwięku i obrazu; usługi w zakresie zbierania i przekazywania aktualności informacyjnych z wykorzystaniem: multimediiów, urządzeń telekomunikacyjnych; usługi w zakresie wypożyczenia telefonów, modemu i innych urządzeń telekomunikacyjnych, **41** usługi w zakresie nauczania poprzez telefon, Internet, radio i telewizję; rozrywka, usługi w dziedzinie kultury, usługi związane z rozpowszechnianiem i promowaniem twórczości muzycznej i audiowizualnej, usługa polegająca na prezentacji ofert usług doradczych w zakresie edukacji i kształcenia, informacja o nauczaniu, kształceniu, rozrywce, działalności sportowej i kulturalnej, informacja o usługach w dziedzinie kultury, usługach związanych z rozpowszechnianiem i promowaniem twórczości muzycznej i audiowizualnej, **45** usługa polegająca na prezentacji ofert licencji na przedmioty własności intelektualnej.

(111) **252553** (220) 2011 01 20 (210) 380267
 (151) 2012 10 26 (441) 2011 04 26
 (732) AGNIESZKA PIOTROWSKA, Latchorzew, PL.
 (540)



Kolor znaku: fioletowy, biały
 (531) 24.17.5, 26.11.3, 26.11.12, 27.5.1, 28.7, 29.1.12

(510), (511) **35** badania marketingowe, badania opinii publicznej, pozyskiwanie danych do komputerowych baz danych, komputerowe zarządzanie plikami, usługi reklamowe za pośrednictwem sieci komputerowej, rozpowszechnianie ogłoszeń reklamowych, sortowanie danych w bazach komputerowych, wyszukiwanie informacji w plikach komputerowych dla osób trzecich, zarządzanie zbiorami informatycznymi, usługi w zakresie sporządzania zestawień statystycznych, **38** informacja o telekomunikacji, usługi w zakresie: łączności poprzez terminale komputerowe, łączności telefonicznej, łączności za pomocą telefonii komórkowej, przesyłanie informacji tekstowej i obrazowej za pomocą komputera, usługi w zakresie przydzielania dostępu do baz danych, udostępnianie internetowego forum dyskusyjnego, usługi telefoniczne polegające na zestawianiu połączenia oraz nagrywaniu i dystrybucji wiadomości głosowej, usługi w zakresie przydzielania kanałów telekomunikacyjnych dla usług związanych z telezakupami, **42** usługi w zakresie badań w dziedzinie fizyki, doradztwo w zakresie oprogramowania komputerowego, elektroniczna konwersja danych lub programów, instalacje oprogramowania komputerowego, projektowanie systemów komputerowych, konwersja danych lub dokumentów na formę elektroniczną, opracowywanie projektów technicznych, aktualizacja oprogramowania komputerowego, doradztwo w zakresie oprogramowania komputerowego, projektowanie oprogramowania komputerowego, usługi w zakresie weryfikacji autentyczności dzieł sztuki, usługi tworzenia i utrzymywania stron internetowych dla osób trzecich, **45** doradztwo w sprawach bezpieczeństwa, doradztwo w zakresie własności intelektualnej, licencjonowanie własności intelektualnej, usługi prawne w zakresie licencjonowania programów komputerowych, zarządzanie prawami autorskimi.

(111) **252554** (220) 2011 03 01 (210) 382045
 (151) 2013 01 07 (441) 2011 06 06
 (732) E-MANUFACTURA SPÓŁKA Z OGRANICZONĄ
 ODPOWIEDZIALNOŚCIĄ, Warszawa, PL.

(540) tatento

(510), (511) **25** odzież dziecięca, odzież niemowlęca, wyprawka dziecięca, odzież wierzchnia dziecięca, dziecięce nakrycia głowy, obuwie dziecięce, śliniaki, pieluszki z materiałów tekstylnych, odzież ciężowa, **28** zabawki dla dzieci, zabawki edukacyjne, gry planszowe, gry edukacyjne, **35** usługi sprzedaży detalicznej, prowadzenie sklepów internetowych, usługi sprzedaży za pośrednictwem Internetu, usługi sprzedaży on-line i usługi sprzedaży wysyłkowej: gier, zabawek dla dzieci, zabawek edukacyjnych, gier planszowych, gier edukacyjnych, odzieży, artykułów papierniczych i piśmiennych, książek, publikacji, czasopism, artykułów dekoracyjnych, pamiątek, upominków i gadżetów, usługi w zakresie reklamy, tworzenie, publikacja i dystrybucja materiałów promocyjno-reklamowych, zarządzanie zbiorami informatycznymi i zbiorami danych w systemach komputerowych, przetwarzanie i archiwizacja danych w systemach komputerowych.

(111) **252555** (220) 2011 03 17 (210) 382788
 (151) 2012 11 16 (441) 2011 06 20
 (732) DYNAMAX SPÓŁKA Z OGRANICZONĄ
 ODPOWIEDZIALNOŚCIĄ, Jaworze, PL.
 (540)

nanomax

(531) 27.5.1

(510), (511) **01** chemiczne środki organiczne do czyszczenia, preparaty zapobiegające powstawaniu plam, preparaty zapobiegające powstawaniu pleśni, preparaty zapobiegające powstawaniu rdzy, środki do usuwania kamienia, **03** środki i preparaty do czyszczenia, szorowania, mycia (z wyjątkiem środków do mycia włosów), wybielania, prania, usuwania plam, odtłuszczania, neutralizacji, renowacji, konserwacji, pielęgnacji powierzchni, nabłyszczania, pastowania, antystatyczne, środki i preparaty do dezynfekcji, bakterioobójcze, grzybobójcze, dezodoranty, środki do odświeżania powietrza; ściereczki, żele, płyny i proszki do czyszczenia.

(111) **252556** (220) 2011 04 05 (210) 383678
 (151) 2012 11 27 (441) 2011 07 18

(732) GAŚSIOROWSKI MACIEJ PRZEDSIĘBIORSTWO PRODUKCYJNO-HANDLOWO-USŁUGOWE ELITA, Brzozówka, PL.
(540)

(531) 27.5.1, 26.11.9, 26.3.23

(510), (511) **25** odzież, bluzki, bluzy, kombinezony, nakrycia głowy, chusty, paski, podkoszulki, buty, buty sznurowane, obuwie sportowe, obuwie plażowe, skarpetki, spodnie, bielizna osobista, bezrękawniki, szelki, krawaty, koszule, kurtki, **35** usługi w zakresie prowadzenia sklepów z odzieżą, obuwiem i nakryciami głowy, prowadzenie sklepów internetowych z odzieżą, obuwiem i nakryciami głowy.

(111) **252557** (220) 2011 04 21 (210) 384490
(151) 2013 01 07 (441) 2011 08 01

(732) WIENERBERGER CERAMIKA BUDOWLANA SPÓŁKA Z OGRANICZONĄ ODPOWIEDZIALNOŚCIĄ, Warszawa, PL.
(540) GALEO

(510), (511) **19** cegły, konstrukcyjne elementy niemetalowe dla budownictwa, materiały budowlane niemetalowe, ściennie okładziny niemetalowe dla budownictwa.

(111) **252558** (220) 2011 05 16 (210) 385381
(151) 2012 11 14 (441) 2011 08 29

(732) GAŁĘCKI ZBIGNIEW, Poznań, PL.
(540)

Kolor znaku: zielony, czerwony, niebieski, czarny

(531) 26.11.1, 27.5.1, 29.1.14

(510), (511) **35** usługi w zakresie sprzedaży hurtowej, detalicznej lub przez Internet kosmetyków, środków leczniczych i suplementów diety, **44** usługi medyczne; usługi w zakresie higieny i urody.

(111) **252559** (220) 2006 03 22 K (210) 385432
(151) 2013 01 03 (441) 2011 08 01

(732) Abercrombie & Fitch Europe SA, Mendrisio, CH.
(540)

(531) 27.5.1

(510), (511) **18** wyroby ze skóry zawarte w tej klasie, w szczególności paski, torby, walizki, etui, wyroby galanterijne, w tym portmonetki, portfele, teczki, etui na klucze, parasole, **35** działalność biurowa, wystawy handlowe, dystrybucja materiałów reklamowych, aukcje towarów i usług.

(111) **252560** (220) 2011 05 18 (210) 385485
(151) 2012 10 23 (441) 2011 08 29

(732) JACKIEWICZ WIESŁAW ENTRA, Juszkowo, PL.
(540)

Kolor znaku: pomarańczowy

(531) 26.1.2, 27.5.1, 29.1.1

(510), (511) **19** drzwi niemetalowe, niemetalowe ościeżnice drzwiowe, **37** instalowanie drzwi i okien.

(111) **252561** (220) 2011 05 26 (210) 385862
(151) 2013 01 08 (441) 2011 08 29

(732) GLOBE TRADE CENTRE SPÓŁKA AKCYJNA, Warszawa, PL.

(540) globe trade centre

(510), (511) **35** doradztwo w zakresie organizowania i kierowania inwestycjami budowlanymi, usługi deweloperskie: doradztwo dotyczące organizowania i zarządzania przedsiębiorstwami budowlanymi, dostarczanie informacji o działalności gospodarczej w zakresie budownictwa, **36** usługi w zakresie: pośrednictwa w handlu nieruchomościami, wycena nieruchomości, usługi doradztwa w zakresie inwestycji: inwestycje kapitałowe, inwestycje na rynku nieruchomości, usługi deweloperskie: w szczególności tworzenie, pozyskiwanie kapitałów, pośredniczenie w pozyskiwaniu nieruchomości pod inwestycje budowlane, pośredniczenie w zawieraniu umów sprzedaży i wynajmu nieruchomości, powierzchni mieszkalnej, powierzchni handlowej i usługowej, zarządzanie i administrowanie budynkami mieszkalnymi i biurowymi, obsługa budynków mieszkalnych i biurowych, wynajem i pośrednictwo w wynajmie nieruchomości mieszkalnych i biurowych, usługi w zakresie administrowania i wynajmu pomieszczeń, **37** usługi w zakresie nadzoru budowlanego, w tym nadzór budowlany w ramach usług deweloperskich, usługi budowlane: budowa nowych obiektów, wyposażanie w instalacje budowlane, przebudowy, remonty, **39** wynajmowanie garaży i miejsc parkingowych, dostarczanie zgodnie z zamówieniem przedmiotów wyposażenia, mebli i artykułów dekoracyjnych do wnętrza mieszkalnych, biur i pomieszczeń handlowych, **42** usługi w zakresie dekoracji i projektowania wnętrz mieszkalnych, biur i pomieszczeń handlowych, usługi w zakresie projektowania architektonicznego i budowlanego, nadzór wykonawczy, usługi w zakresie planowania urbanistycznego: projektowanie, realizacja, nadzór wykonawczy projektów z tego zakresu, **44** projektowanie i urządzenie przestrzeni wokół budynków mieszkalnych, biurowych i handlowych, **45** usługi w zakresie ochrony budynków mieszkalnych i biurowych-ochrona mienia, obsługa prawna inwestycji budowlanych, wynajmu, sprzedaży i pośrednictwa w handlu nieruchomościami.

(111) **252562** (220) 2011 05 26 (210) 385889
(151) 2012 11 02 (441) 2011 08 29

(732) ALTOM SPÓŁKA Z OGRANICZONĄ ODPOWIEDZIALNOŚCIĄ SPÓŁKA KOMANDYTOWA, Gniezno, PL.

(540)

(531) 27.5.1

(510), (511) **20** meble, lustra, ramki obrazów; wyroby (nie ujęte w innych klasach) z drewna, korka, trzciny, wikliny, rogu, kości, kości słoniowej, fiszbinu, muszli, bursztynu, macicy perłowej, sepiolitu, imitacji tych surowców lub z tworzyw sztucznych, **22** liny, sznury, sieci, namioty, markizy, brezenty, żagle, torby i torebki nie ujęte w innych klasach; materiały na obicia i do wypełniania (z wyjątkiem gum lub tworzyw sztucznych); nieprzetworzone tekstylne materiały włókiennicze, **24** tekstylia i wyroby włókiennicze nie ujęte w innych klasach; narzuty na łóżka i obrusy, **26** koronki; hafty, wstążki i sploty; guziki, haczyki i oczka, szpilki i igły; sztuczne kwiaty, **27** dywany, chodniki (kilimy), maty i słomianki, linoleum i inne materiały do pokrywania podłóg; draperie (nietekstylne), **28** gry i zabawki; artykuły sportowe i gimnastyczne nie ujęte w innych klasach; ozdoby choinkowe, **35** usługi reklamowe; usługi zarządzanie w działalności handlowej; administrowanie działalności handlowej; prace biurowe, **36** usługi administrowania, zarządzania, handlu i obrotu nieruchomościami powierzchniami mieszkaniowymi i biurowymi; ściąganie należności czynszowych, usługi wyceny nieruchomości, usługi pośrednictwa w obrocie i wynajmowaniu nieruchomości, powierzchni mieszkalnych i biurowych, usługi deweloperskie, **37** budowa budynków mieszkalnych i przemysłowych; usługi remontowo-budowlane, konserwacje budynków; usługi nadzoru budowlanego, **41** usługi związane z nauczaniem, kształceniem i rozrywką; działalność sportowa i kulturalna.

(111) **252563** (220) 2011 06 15 (210) 386755
(151) 2012 10 23 (441) 2011 09 26

(732) PUNTO PRUSZYŃSKI SPÓŁKA Z OGRANICZONĄ ODPOWIEDZIALNOŚCIĄ, Michałowice, PL.

(540)



(531) 26.4.2, 26.11.2, 26.11.12, 27.5.1

(510), (511) **06** budowlane materiały metalowe, materiały blacharskie do pokrywania dachów, metalowe wyroby dachowe.(111) **252564** (220) 2011 06 30 (210) 387118
(151) 2012 10 31 (441) 2011 10 10(732) JOVIMED OŚRODEK OPIEKUŃCZO-REHABILITACYJNY
SPÓŁKA Z OGRANICZONĄ ODPOWIEDZIALNOŚCIĄ, Ksawerów, PL.

(540) JOVIMED

(510), (511) **41** nauczanie; kształcenie; rozrywka; usługi sportowe i kulturalne, **43** usługi zaopatrzenia w żywność i napoje; tymczasowe zakwaterowanie, domy opieki dla emerytów, placówki opieki pozaszpitalnej, **44** usługi medyczne; usługi weterynaryjne; higiena i troska o urodę istot ludzkich lub zwierząt; usługi dla rolnictwa, ogrodnictwa i leśnictwa, salony rehabilitacyjne, salony masażu.(111) **252565** (220) 2011 06 27 (210) 387138
(151) 2013 01 02 (441) 2011 10 10

(732) SZUBERT WOJCIECH, Buk, PL.

(540) Multiwar

(510), (511) **11** szybki elektryczne.(111) **252566** (220) 2011 07 22 (210) 388118
(151) 2013 01 10 (441) 2011 10 24(732) DEKADA REALTY SPÓŁKA Z OGRANICZONĄ
ODPOWIEDZIALNOŚCIĄ, Warszawa, PL.

(540)



Kolor znaku: zielony, niebieski, czerwony

(531) 26.4.1, 26.4.9, 27.5.1, 29.1.15

(510), (511) **16** materiały drukowane, **35** zarządzanie w działalności handlowej, **36** administrowanie nieruchomościami, **37** budowa pawilonów i sklepów targowych.(111) **252567** (220) 2011 07 28 (210) 388422
(151) 2012 10 31 (441) 2011 11 07

(732) RAWSKA-TRELA MARIA MARILLA SPA&BEAUTY, Pruszków, PL.

(540)



Kolor znaku: fioletowy, beżowy

(531) 26.11.1, 26.11.8, 27.5.1, 29.1.12

(510), (511) **41** edukacja, nauczanie, instruktaże, usługi klubów zdrowia mające na celu poprawianie kondycji, kultura fizyczna, kształcenie praktyczne, **44** salony fryzjerskie, salony piękności, usługi gabinetów odnowy biologicznej, manicure, pedicure, masaż, usługi w zakresie korzystania z solariów, usługi w zakresie korzystania z sauny, usługi wizażu, fizjoterapia, porady w zakresie dietetyki, usługi dietetyczne.(111) **252568** (220) 2011 07 29 (210) 388449
(151) 2013 01 03 (441) 2011 11 07

(732) PATLA RAFAŁ, Warszawa, PL.

(540)



Kolor znaku: czarny, czerwony, żółty

(531) 27.5.1, 29.1.13

(510), (511) **39** usługi turystyczne, współpraca z różnymi podmiotami w organizowaniu wyjazdów turystycznych, organizowanie czasów rekreacyjnych i wypoczynkowych, organizacja imprez turystycznych, podróży, wycieczek, w tym organizacja oraz obsługa zagranicznej i krajowej turystyki przejazdowej i wyjazdowej, grupowej oraz indywidualnej, rezerwacja miejsc w środkach transportu, w tym pośrednictwo i rezerwacja usług w zakresie podróży, przewóz osób pojazdami mechanicznymi, koleją, statkami, usługi bagażowe, wynajmowanie środków transportu podróży, informacja o transporcie, pośrednictwo transportowe, prowadzenie informacji turystycznej, organizacja zwiedzania turystycznego, rezerwacja miejsc podróży, rezerwacja biletów lotniczych, kolejowych, pośrednictwo w usługach komunikacyjnych, zapewnienie zorganizowanych form zwiedzania, organizowanie i świadczenie usług pilotażu, informacja o wyżej wymienionych usługach, **41** rezerwowanie miejsc przez biura podróży na imprezy kulturalne, rozrywkowe i sportowe, organizowanie i obsługa konferencji, szkoleń, informacja o imprezach rozrywkowych, informacja o rekreacji, rozrywce, działalności sportowej i kulturalnej, organizacja widowisk artystycznych i innych imprez kulturalnych, organizowanie zawodów sportowych i informacja o powyższych usługach.(111) **252569** (220) 2009 06 19 K (210) 388641
(151) 2013 01 07 (441) 2011 10 10

(732) Jamie Oliver Enterprises Limited, Londyn, GB.

(540) JAMIE

(510), (511) **09** aparaty i urządzenia do nagrywania i/lub reprodukcji dźwięków i/lub obrazów wideo i/lub informacji; hologramy; dyski; nagrania dźwiękowe; nagrane dyski; dyski do nagrywania; płyty kompaktowe; płyty fonograficzne; taśmy audio; kasyety magnetofonowe; taśmy wideo; dyski laserowe; płyty kompaktowe-interaktywne dyski CD-ROM; cyfrowe dyski wideo; aparaty i narzędzia komunikacyjne; telefony; mobilne urządzenia telefoniczne; ładowarki; ładowarki do telefonów komórkowych; zestawy bezprzewodowe do telefonów komórkowych; nagrania i publikacje multimedialne; dyski do odczytu laserowego; dyski i publikacje wideo; oprogramowanie komputerowe [software]; programy komputerowe; gry komputerowe; oprogramowanie do gier interaktywnych do komputerów, telefonów komórkowych i urządzeń podręcznych; nagrania cyfrowe; nośniki do przenoszenia zapisu dźwiękowego i/lub wizyjnego i/lub danych i/lub informacji; gry do telefonów komórkowych; filmy kinematograficzne; animowane filmy rysunkowe; taśmy filmowe; filmy; nagrania magnetyczne; nagrania optyczne; okulary przeciwsłoneczne, okulary; sprzęt komputerowy [hardware]; komputerowe oprogramowanie sprzętowe (stałe)oprogramowanie edukacyjne i programy edukacyjne, oprogramowanie telekomunikacyjne; części i osprzęt do wszystkich uprzednio wymienionych towarów, **16** papier, tektura oraz przedmioty wykonane z tych materiałów; materiały drukowane; publikacje; materiał instruktażowy i dydaktyczny (z wyjątkiem urządzeń); książki, magazyny, czasopisma, ulotki, broszury, publikacje periodyczne, biuletyny i podręczniki; materiały fotograficzne i inne drukowane obrazy; plakaty; przewodniki; torby na zakupy; torby papierowe; programy drukowane; materiał instruktażowy i dydaktyczny; przyrządy do pisania; pióra, ołówki, kredki; gumki do wycierania; linijki; temperówki; pudełka i piórniki na ołówki; oprawy do ołówków; albumy do zdjęć; oprawy kołowe; foldery; notesy; bloki biurowe; kalendarze; kartki pocztowe; rysunki (grafika); naklejki; kalendarze; matryce.(111) **252570** (220) 2011 08 05 (210) 388783
(151) 2012 10 23 (441) 2011 11 07(732) SKK-SYSTEMY KODÓW KRESKOWYCH SPÓŁKA AKCYJNA,
Kraków, PL.

(540) ZPS 4x3

(510), (511) **37** usługi w zakresie instalowania, montażu, konserwacji, serwisu gwarancyjnego i pogwarancyjnego, wsparcia technicznego, konfiguracji oraz napraw: komputerów, sprzętu komputerowego, urządzeń komputerowych, czytników kodów kreskowych, drukarek, drukarek etykiet, etykieciarek, urządzeń wi-fi i wimax, terminali, maszyn i urządzeń biurowych, urządzeń elektrycznych, sieci radiowych, sieci laserowych, łączы transmisji danych, systemów wizyjnych, alarmów, informacja o ww. usługach, **42** usługi w zakresie projektowania i ulepszania sprzętu oraz oprogramowania komputerowego, usługi projektowania, instalacji, napraw i konserwacji oprogramowania

komputerowego oraz systemów komputerowych, analizy systemów komputerowych, aktualizacja oprogramowania komputerowego, konfiguracja oprogramowania komputerowego, odzyskiwanie danych komputerowych, usługi wypożyczania komputerów i systemów komputerowych, usługi doradztwa w sprawach sprzętu komputerowego oraz oprogramowania komputerowego.

(111) **252571** (220) 2011 08 11 (210) 388935
 (151) 2012 11 06 (441) 2011 11 21
 (732) VISA INTERNATIONAL SERVICE ASSOCIATION DELAWARE CORPORATION, Foster City, US.
 (540)



(531) 24.15.2
 (510), (511) **36** usługi doładowywania kart pre-paid.

(111) **252572** (220) 2011 08 16 (210) 389098
 (151) 2012 11 06 (441) 2011 11 21
 (732) MOKWA ARTUR MAŁA GASTRONOMIA, Gdynia, PL.
 (540)



Kolor znaku: brązowy, żółty, czarny

(531) 26.1.2, 27.5.1, 29.1.13
 (510), (511) **30** batony lukrecyjne, biszkopty, preparaty usztywniające do bitej śmietany, bułeczki słodkie, ciasta, ozdoby jadalne do ciasta, ciasta mączne, ciasto na ciastka, ciasto, ciastka, wyroby cukiernicze, napoje na bazie czekolady, czekolada, lody spożywcze, środki wiążące do lodów spożywczych, lód naturalny lub sztuczny, naleśniki, napoje czekoladowe z mlekiem, napoje kakaowe z mlekiem, napoje kawowe z mlekiem, napoje na bazie czekolady, napoje na bazie herbaty, napoje na bazie kakao, napoje na bazie kawy, owocowe galaretki, owocowe słodczyce, jadalne ozdoby do ciast, lody sorbety, żywność na bazie mąki, **35** usługi agencji importowo-eksportowej, usługi sprzedaży hurtowej i detalicznej, w tym i za pośrednictwem globalnej sieci internetowej, a także wysyłkowej i franczyzy wyrobów cukierniczych, lodów spożywczych, żywności na bazie mąki, napoi na bazie: czekolady, herbaty, kakao, kawy, promocja sprzedaży dla osób trzecich towarów ujętych w wykazie, to jest: wyrobów cukierniczych, lodów spożywczych, żywności na bazie mąki, napoi na bazie: czekolady, herbaty, kakao, kawy, **43** bary szybkiej obsługi, snack-bary, kafeterie, bufety, kawiarnie, obsługa gastronomiczna z własnym zapleczem, produktami i transportem, restauracje samoobsługowe, restauracje, usługi barowe, stołówki.

(111) **252573** (220) 2011 08 17 (210) 389140
 (151) 2012 10 31 (441) 2011 11 21
 (732) DECO BRUK SPÓŁKA Z OGRANICZONĄ ODPOWIEDZIALNOŚCIĄ, Radom, PL.
 (540)

*Deco***BRUK**

Kolor znaku: jasnobrązowy, brązowy

(531) 27.5.1, 29.1.12
 (510), (511) **19** betonowe elementy budowlane.

(111) **252574** (220) 2011 08 17 (210) 389147
 (151) 2012 10 25 (441) 2011 11 21
 (732) AGROS NOVA BRANDS SPÓŁKA Z OGRANICZONĄ ODPOWIEDZIALNOŚCIĄ, Warszawa, PL.
 (540) Fortuna. Gwiazdorskie owoce w roli soku
 (510), (511) **32** napoje bezalkoholowe; soki, nektary i napoje owocowe, wieloowocowe, warzywno-owocowe, warzywne oraz wie-

lowarzywne, ewentualnie aromatyzowane, zwłaszcza dodatkiem przypraw, przecierowe soki i napoje owocowe, wieloowocowe, warzywno-owocowe, warzywne oraz wielowarzywne, soki i napoje, w tym przecierowe, owocowe, warzywne oraz warzywno-owocowe z dodatkiem mikro-i/lub makroelementów i/lub witamin; soki wysokośłodzone, wody stołowe, mineralne i smakowe; napoje musujące; napoje izotoniczne i energetyczne; produkty do wytwarzania napojów: wyciągi, esencje, koncentraty, zaprawy i syropy; napoje instant zawarte w tej klasie, proszki i pastylki do otrzymywania napojów musujących.

(111) **252575** (220) 2011 08 17 (210) 389148
 (151) 2012 10 25 (441) 2011 11 21
 (732) AGROS NOVA BRANDS SPÓŁKA Z OGRANICZONĄ ODPOWIEDZIALNOŚCIĄ, Warszawa, PL.

(540) Fortuna. Super owoce w roli soku
 (510), (511) **32** napoje bezalkoholowe; soki, nektary i napoje owocowe, wieloowocowe, warzywno-owocowe, warzywne oraz wielowarzywne, ewentualnie aromatyzowane, zwłaszcza dodatkiem przypraw, przecierowe soki i napoje owocowe, wieloowocowe, warzywno-owocowe, warzywne oraz wielowarzywne, soki i napoje, w tym przecierowe, owocowe, warzywne oraz warzywno-owocowe z dodatkiem mikro-i/lub makroelementów i/lub witamin; soki wysokośłodzone, wody stołowe, mineralne i smakowe; napoje musujące; napoje izotoniczne i energetyczne; produkty do wytwarzania napojów: wyciągi, esencje, koncentraty, zaprawy i syropy; napoje instant zawarte w tej klasie, proszki i pastylki do otrzymywania napojów musujących.

(111) **252576** (220) 2011 08 26 (210) 389468
 (151) 2012 12 17 (441) 2011 12 05
 (732) APELLA SPÓŁKA AKCYJNA, Gdynia, PL.
 (540)

pożyczka **dobrze się składa**

Kolor znaku: biały, fioletowy, zielony

(531) 26.4.2, 27.5.1, 29.1.13
 (510), (511) **35** usługi reklamy we wszystkich środkach przekazu: reklama prasowa, reklama radiowa, i reklama telewizyjna, reklama billboardowa, reklama za pośrednictwem sieci komputerowej, reklama za pośrednictwem ekranów wystawienniczych, reklama za pośrednictwem druków, prospektów, broszur, tworzenie tekstów reklamowych i sponsorowanych, kreowanie wizerunku firmy, promocja usług bankowych, finansowych, ubezpieczeniowych oraz majątku nieruchomości.

(111) **252577** (220) 2011 08 29 (210) 389549
 (151) 2012 11 08 (441) 2011 12 05
 (732) DZIĘCIOŁ EMIL, Włodawa, PL.
 (540)



(531) 1.15.11, 26.13.25, 27.5.1
 (510), (511) **16** wyroby papiernicze, albumy, kalendarze, kartki z życzeniami, kartki pocztowe, naklejki, nalepki, notesy, zeszyty, teczki, skoroszyty, **18** plecaki, portfele, portmonetki, torby na ubranie, torby na zakupy, torby podróżne, torebki, **25** odzież: bluzy, bluzki, bluzki z krótkim rękawem (T-shirty), bluzki z długim rękawem, spodnie, skarpety, podkoszulki, koszule z krótkim i długim rękawem, kurtki, płaszcze, krótkie spodnie, buty, czapki, szaliki, rękawiczki, bandany, bielizna osobista, bielizna damska, bielizna męska, bokserki, majtki, paski, paski do spodni, szelki, bezrękawniki, serdaki, swetry, daszki, klapki, klapki-japonki, sandały, **34** zapalniczki, zapałki, popielniczki.

(111) **252578** (220) 2011 08 29 (210) 389550
 (151) 2012 11 07 (441) 2011 12 05

(732) RIEBER FOODS POLSKA SPÓŁKA AKCYJNA, Włocławek, PL.
(540)



Kolor znaku: czerwony, ciemnoczerwony, brązowy, jasnobrązowy, ciemnobrązowy, biały

(531) 1.15.11, 8.1.19, 8.1.22, 11.3.1, 11.3.4, 26.1.2, 27.5.1, 29.1.13
(510), (511) **29** napoje mleczne czekoladowe, napoje mleczne kakaowe, **30** czekolady do picia, czekolady do picia w proszku, napoje: czekoladowe, na bazie czekolady, kakaowe, na bazie kakao, napoje w proszku: czekoladowe, na bazie czekolady, kakaowe, na bazie kakao.

(111) **252579** (220) 2011 08 29 (210) 389566
(151) 2012 10 30 (441) 2011 12 05

(732) LABORATORIUM KOSMETYCZNE DR IRENA ERIS SPÓŁKA Z OGRANICZONĄ ODPOWIEDZIALNOŚCIĄ, Piaseczno, PL.

(540) MAXSLIM

(510), (511) **03** kosmetyki; kremy do twarzy i do ciała, emulsje do twarzy i do ciała, płyny do twarzy i do ciała, żele do twarzy i do ciała, pianki do twarzy i do ciała, oliwki i balsamy do skóry, środki do mycia i pielęgnacji stóp; mydła; środki do mycia i kąpieli; środki do mycia i pielęgnacji włosów, szampony, balsamy do włosów, odżywki do włosów, kremy do włosów, emulsje do włosów, płyny do włosów, żele do włosów, pianki do włosów; środki perfumeryjne; perfumy; wody toaletowe i kolońskie; olejki eteryczne, dezodoranty osobiste i antyperspiranty, środki do makijażu i demakijażu, flidy, środki do pielęgnacji i malowania ust; środki do pielęgnacji i malowania paznokci; środki do higieny intymnej zawarte w tej klasie; środki do opalania i chroniące przed promieniowaniem ultrafioletowym; środki do samoopalania; preparaty do depilacji; pudry do makijażu, pudry do kąpieli, pudry higieniczne zawarte w tej klasie; środki do pielęgnacji zębów i jamy ustnej; artykuły toaletowe zawarte w tej klasie, pianki do golenia, żele do golenia, balsamy po goleniu.

(111) **252580** (220) 2011 08 31 (210) 389647
(151) 2012 12 13 (441) 2011 12 05

(732) SAMBORSKA MAGDALENA VITAGRO, Ząbki, PL.

(540) VITAGRO

(510), (511) **30** wyroby cukiernicze, podplomyki, wafle, chrupki, pop-corn, chipsy, prażynki, płatki kukurydziane, krakersy, suchary, płatki zbożowe, prażynki, ryż preparowany, muesli, herbatniki, **35** usługi sprzedaży w hurcie, w sklepach detalicznych, przez Internet wyrobów cukierniczych, żywności, **44** opieka weterynaryjna nad zwierzętami.

(111) **252581** (220) 2011 09 01 (210) 389710
(151) 2012 11 14 (441) 2011 12 05

(732) D&R DISPERSIONS & RESINS SPÓŁKA Z OGRANICZONĄ ODPOWIEDZIALNOŚCIĄ, Włocławek, PL.

(540)

AKRYVIL

Kolor znaku: grafitowy, pomarańczowy

(531) 27.5.1, 29.1.12

(510), (511) **01** impregnaty chemiczne, kleje do celów przemysłowych, kleje do płytek ceramicznych, kleje wodorocieńczalne do drewna i papieru, modyfikatory chemiczne do tworzyw sztucznych, dodatki chemiczne do tworzyw sztucznych, preparaty chemiczne do

wytwarzania farb, preparaty gruntujące, spoiwa impregnujące chemikalia, spoiwa wykorzystywane do produkcji farb wodorocieńczalnych, **02** farby, farby wodorocieńczalne, pigmenty do farb, **17** materiały uszczelniające, farby izolacyjne, substancje uszczelniające do połączeń, substancje do izolacji przeciwwilgociowej budynków, uszczelnienia wodoodporne, zaprawy izolacyjne, **19** tynki akrylowe, tynki polimerowe, zaprawy budowlane.

(111) **252582** (220) 2011 09 01 (210) 389711

(151) 2012 11 14 (441) 2011 12 05

(732) D&R DISPERSIONS & RESINS SPÓŁKA Z OGRANICZONĄ ODPOWIEDZIALNOŚCIĄ, Włocławek, PL.

(540)

Kolor znaku: ciemnografitowy, pomarańczowy

(531) 27.5.1, 29.1.12

(510), (511) **01** tworzywa sztuczne w stanie surowym, barwniki chemiczne do tworzyw sztucznych, dyspersja tworzyw sztucznych, impregnaty chemiczne, kleje do celów przemysłowych, kleje do płytek ceramicznych, kleje wodorocieńczalne do drewna i papieru, modyfikatory chemiczne do tworzyw sztucznych, dodatki chemiczne do tworzyw sztucznych, preparaty chemiczne do wytwarzania farb, preparaty gruntujące, spoiwa impregnujące chemikalia, spoiwa wykorzystywane do produkcji farb wodorocieńczalnych, żywice sztuczne w stanie surowym, żywice akrylowe w stanie surowym, żywice alkidowe, żywice syntetyczne w stanie surowym, **02** farby, farby wodorocieńczalne, pigmenty do farb, **17** materiały uszczelniające, farby izolacyjne, substancje uszczelniające do połączeń, substancje do izolacji przeciwwilgociowej budynków, uszczelnienia wodoodporne, zaprawy izolacyjne, półprodukty żywic syntetycznych, półprodukty żywic sztucznych, **19** tynki akrylowe, tynki polimerowe, zaprawy budowlane.

(111) **252583** (220) 2011 09 05 (210) 389784

(151) 2012 11 26 (441) 2011 12 19

(732) EXSUD SPÓŁKA Z OGRANICZONĄ ODPOWIEDZIALNOŚCIĄ, Okonek, PL.

(540)

(531) 26.4.2, 27.5.1

(510), (511) **11** abażury do lamp, bidety, dozowniki środków odkażających w toaletach, elektryczne lampy, fontanny, instalacje do kąpieli, instalacje do saun, instalacje i aparatura sanitarna, kabiny natryskowe, klosze do lamp, krany, lampki elektryczne na choinkę, lampy do oświetlania akwarium, lampy gazowe, lampy luminescencyjne rurowe do oświetlania, lampy oświetleniowe, latarki, latarki kieszonek, elektryczne latarnie, latarnie oświetleniowe, miski klozetowe (WC), natryski, prysznice, obudowy do lamp, oprawki do lamp elektrycznych, osłony do lamp, osprzęt do wanien, oświetlenie sufitowe, ozdobne wodotryski, pisuary jako armatura sanitarna, płuczki ustępowe, pochodnie, reflektory lamp, rozpraszacze światła, rury do lamp, sedesy (WC), stelaże do abażurów, suszarki łazienkowe do rąk montowane przy umywalkach, szkła do lamp, świeczniki jako żyrandole, toalety (WC), umywalki, urządzenia do kąpieli, urządzenia i instalacje do oświetlenia, wanny łazienkowe, wanny z wirowym ruchem wody, wyposażenie wanien łazienkowych, zbiorniki do płuczek ustępowych, zlewozmywaki, żarówki oświetleniowe, **19** boazeria niemetalowa, elementy wykończeniowe budowlane niemetalowe, figurki (posążki) z kamienia, betonu lub marmuru; granit, kryształ górski, marmur, materiały budowlane niemetalowe, płytki niemetalowe dla budownictwa, płytki podłogowe niemetalowe, płytki ścienne niemetalowe dla budownictwa, pokrycia niemetalowe dla budownictwa, popiersia z kamienia, betonu lub marmuru; posągi z kamienia, betonu lub marmuru; posąжки z kamienia, betonu lub marmuru; szkło witrażowe,

ścienne okładziny niemetalowe dla budownictwa, terakota, wykładziny niemetalowe dla budownictwa, wyroby kamieniarskie, wytwory wykonane z kamienia, betonu lub marmuru; zaprawy budowlane, **20** bambus, barki ruchome jako meble, baryłki niemetalowe, beczki niemetalowe, biurka jako meble, bufety ruchome jako meble, burszty, dekoracje przestawne, dozowniki stałe do ręczników, niemetalowe drzwi do mebli, dzieła sztuki z drewna, wosku, gipsu lub tworzyw sztucznych; figurki (statuetki) z drewna, wosku lub tworzyw sztucznych; fotele, gabloty jako meble, haczyki niemetalowe na odzież, jaśki jako poduszki, kanapy, karnisze do zasłon, kartoteki jako meble, kasety drewniane lub z tworzyw sztucznych, kołyski, komody, konstrukcje drewniane łóżek, kontuary, kosze z pokrywką (np. bieliźniarki), kość słoniowa jako surowiec lub półprodukt, kozły jako stojaki meblowe, kraty do domowych kominków, kredensy, kredensy kuchenne, krzesła, kuranty wiatrowe jako dekoracja, kwietniki jako meble, legowiska dla zwierząt domowych, leżaki, listwy na ramy do obrazów, lusterka ręczne (lusterka toaletowe), lustra, ławy jako meble, łóżeczka dla niemowląt, łóżeczka dziecięce, łóżka, łóżka hydrostatyczne nie do celów leczniczych, łóżka wodne nie do celów leczniczych, materace, materace sprężynowe do łóżek, maty do kojców dziecięcych, maty wyjmowane do zlewów, meble, meble biurowe, meble metalowe, meble szkolne, muszle, nadmuchiwane powietrzem materace nie do celów leczniczych, nadmuchiwane powietrzem podkładki nie do celów leczniczych, nadmuchiwane powietrzem poduszki nie do celów leczniczych, opakowania do butelek z drewna, osłony do kominków, ozdoby z tworzyw sztucznych do artykułów spożywczych, parawany jako meble, podnóżki jako taborety, podpory pod książki, podpórki do roślin, poduszki, poduszki dla zwierząt domowych, pokrowce na odzież służące do magazynowania, popiersia z drewna, wosku, gipsu lub tworzyw sztucznych; poroża jeleni, posążki z drewna, wosku, gipsu lub tworzyw sztucznych; posłania dla zwierząt domowych, posłony pod doniczki na kwiaty, pościel oprócz białej pościeliowej, półki biblioteczne, półki meblowe, przegrody drewniane do mebli, ptaki wypchane, pulpity jako meble, ramy do obrazów, regały jako meble, serwantki, skorupy ostryg, skrzynki na zabawki, skrzynki niemetalowe i niemurowane na listy, sofy, stojaki do beczek niemetalowych, stojaki do butelek, stojaki na czasopisma, stojaki na kapelusze, stojaki na parasole, wyroby stolarstwa meblowego, stoliki pod maszyny do pisania, stoliki ruchome pod komputery, stoły, szafki na akta, szafki na lekarstwa, szafki na ręczniki jako meble, szafki pod umywalki, szezlongi, szuflady, szylidy z drewna lub tworzyw sztucznych, tablice do zawieszania kluczy, toaletki jako meble, wieszaki na ubrania, wieszaki stojące na odzież (stojaki), wózki barowe ruchome do podawania herbaty, wypchane zwierzęta, wyroby koszykarskie, wysokie krzesła dla dzieci, zagłówek jako meble, zasłony bambusowe, zasłony dekoracyjne z koralików, zasłony z plecionek drewnianych (meble), **21** balony szklane jako pojemniki, buteleczki, butelki, butle szklane jako pojemniki, cukiernice, czary, doniczki do kwiatów, dozowniki metalowe ręczników papierowych, dozowniki mydła, dozowniki papieru toaletowego, dzbanki, dzbanki do kawy nieelektryczne, dzieła sztuki z porcelany, terakoty i szkła, figurki (statuetki) z porcelany, terakoty lub szkła; filiżanki, gałki (uchwyty) porcelanowe, gałki szklane, kandelabry jako świeczniki, kapsle szklane, karafki, kieliszki, kieliszki do jajek, klosze do przykrywania masła, klosze do przykrywania sera, kolby szklane jako pojemniki, komplety do likierów, koszyki piknikowe z naczyniami, kryształ (wyroby szklane), kubki, kufle, maselniczki, miseczki, miski, mozaiki ze szkła nie do celów budowlanych, mydelniczki, naczynia, naczynia ceramiczne, naczynia do picia, naczynia do przyrządzania lodów i mrożonych napojów, naczynia stołowe, osłony na doniczki nie z papieru, patery, podkładki na stół pod naczynia nie z papieru i nie z tkanin, porcelana, porcelana chińska (bibeloty), półmiski do jarzyn, pucharki na owoce, pudełka szklane, salaterki, serwisy (zastawy stołowe), serwisy do herbaty, serwisy do kawy, spodeczki, statuetki z porcelany, terakoty lub szkła; stojaki do przypraw, szklane słoje, szklane zatyczki, szklanki do napojów, szkło (naczynia), szkło emaliowane, szkło mleczne, szylidy z porcelany lub ze szkła, tace do użytku domowego, talerze, wazon, wazy do zup, wyroby ceramiczne dla gospodarstwa domowego, wyroby szklane malowane, **24** bielizna domowa, bielizna pościelowa, bielizna stołowa niepapierowa, bielizna stołowa tekstylna, bielizna wzorzysta, bieżniki stołowe, całuny, ceraty (obrussy), tekstylne chusteczki do nosa, firanki, flagi niepapierowe, kapy na łóżka, klejonka (płótno klejone), kołderki do przykrywania nóg, kotary na drzwi (zasłony), moskitiery, narzuty na łóżka, narzuty pikowane, obicia ścienne z materiałów tekstylnych, niepapierowe obrusy na stół, niepapiero-

we obrusy stołowe, okładziny do mebli z surowców włókienniczych, okładziny do mebli z tworzyw sztucznych, papierowe narzuty na łóżka, pledy podróżne, podstawki pod kieliszki z tkanin, podszewki z tkanin, pokrowce do drukarek z materiałów tekstylnych, pokrowce na deski toaletowe z tkanin, pokrowce na poduszki, pokrowce ochronne na meble, pokrycie na materace, poszewki, poszewki na poduszki, pościel, prześcieradła z tkanin, przykrycia na łóżka, ręczniki do twarzy tekstylne, ręczniki tekstylne, rękawice toaletowe, serwetki stołowe tekstylne, serwetki tekstylne, serwetki na stół niepapierowe, sztandary, ściarki do osuszania szkła (ręczniki), śpiwory jako poszwy zastępujące prześcieradła, tkaniny obiciowe, wyspa jako bielizna pościelowa, wyspy jako pokrowce na materace, zasłony przysnicowe z materiałów tekstylnych lub tworzyw sztucznych, zasłony z surowców włókienniczych lub tworzyw sztucznych, **42** projektowanie wystroju wnętrz, wzornictwo przemysłowe.

(111) **252584** (220) 2011 09 05 (210) 389786
 (151) 2012 11 21 (441) 2011 12 19
 (732) EXSUD SPÓŁKA Z OGRANICZONĄ ODPOWIEDZIALNOŚCIĄ,
 Okonek, PL.

(540) EXSUD
 (510), (511) **11** abażury do lamp, bidety, dozowniki środków odkażających w toaletach, elektryczne lampy, fontanny, instalacje do kąpeli, instalacje do saun, instalacje i aparatura sanitarna, kabiny natryskowe, klosze do lamp, krany, lampki elektryczne na choinkę, lampy do oświetlania akwarium, lampy gazowe, lampy luminescencyjne rurowe do oświetlania, lampy oświetleniowe, latarki, latarki kieszonkowe, elektryczne latarnie, latarnie oświetleniowe, miski klozetowe (WC), natryski, prysznice, obudowy do lamp, oprawki do lamp elektrycznych, osłony do lamp, osprzęt do wanien, oświetlenie sufitowe, ozdobne wodotryski, pisuary jako armatura sanitarna, płuczki ustępowe, pochodnie, reflektory lamp, rozpraszacze światła, rury do lamp, sedesy (WC), stelaże do abażurów, suszarki łazienkowe do rąk montowane przy umywalkach, szkła do lamp, świeczniki jako żyrandole, toalety (WC), umywalki, urządzenia do kąpeli, urządzenia i instalacje do oświetlenia wanny, łazienkowe wanny z wirowym ruchem wody, wyposażenie wanien łazienkowych, zbiorniki do płuczek ustępowych, zlewozmywaki, żarówki oświetleniowe, **19** boazeria niemetalowa, elementy wykończeniowe budowlane niemetalowe, figurki (posążki) z kamienia, betonu lub marmuru; granit, kryształ górski, marmur, materiały budowlane niemetalowe, płytki niemetalowe dla budownictwa, płytki podłogowe niemetalowe, płytki ścienne niemetalowe dla budownictwa, pokrycia niemetalowe dla budownictwa, popiersia z kamienia, betonu lub marmuru; posągi z kamienia, betonu lub marmuru; posążki z kamienia, betonu lub marmuru; szkło witrażowe, ścienną okładziny niemetalowe dla budownictwa, terakota, wykładziny niemetalowe dla budownictwa, wyroby kamieniarskie, wytwory wykonane z kamienia, betonu lub marmuru; zaprawy budowlane, **20** bambus, barki ruchome jako meble, baryłki niemetalowe, beczki niemetalowe, biurka jako meble, bufety ruchome jako meble, burszty, dekoracje przestawne, dozowniki stałe do ręczników, niemetalowe drzwi do mebli, dzieła sztuki z drewna, wosku, gipsu lub tworzyw sztucznych; figurki (statuetki) z drewna, wosku lub tworzyw sztucznych; fotele, gabloty jako meble, haczyki niemetalowe na odzież, jaśki jako poduszki, kanapy, karnisze do zasłon, kartoteki jako meble, kasety drewniane lub z tworzyw sztucznych, kołyski, komody, konstrukcje drewniane łóżek, kontuary, kosze z pokrywką (np. bieliźniarki), kość słoniowa jako surowiec lub półprodukt, kozły jako stojaki meblowe, kraty do domowych kominków, kredensy, kredensy kuchenne, krzesła, kuranty wiatrowe jako dekoracja, kwietniki jako meble, legowiska dla zwierząt domowych, leżaki, listwy na ramy do obrazów, lusterka ręczne (lusterka toaletowe), lustra, ławy jako meble, łóżeczka dla niemowląt, łóżeczka dziecięce, łóżka, łóżka hydrostatyczne nie do celów leczniczych, łóżka wodne nie do celów leczniczych, materace, materace sprężynowe do łóżek, maty do kojców dziecięcych, maty wyjmowane do zlewów, meble, meble biurowe, meble metalowe, meble szkolne, muszle, materace nie do celów leczniczych nadmuchiwane powietrzem, podkładki nie do celów leczniczych, nadmuchiwane powietrzem poduszki nie do celów leczniczych, opakowania do butelek z drewna, osłony do kominków, ozdoby z tworzyw sztucznych do artykułów spożywczych, parawany jako meble, podnóżki jako taborety, podpory pod książki, podpórki do roślin, poduszki, poduszki dla zwierząt domo-

wych, pokrowce na odzież służące do magazynowania, popiersia z drewna, wosku, gipsu lub tworzyw sztucznych; poroża jeleni, posążki z drewna, wosku, gipsu lub tworzyw sztucznych; posłania dla zwierząt domowych, postumenty pod doniczki na kwiaty, pościel oprócz bielizny pościelowej, półki biblioteczne, półki meblowe, przegrody drewniane do mebli, ptaki wypchane, pulpity jako meble, ramy do obrazów, regały jako meble, serwantki, skorupy ostryg, skrzynki na zabawki, skrzynki niemetalowe i niemurwane na listy, sofy, stojaki do beczek niemetalowych, stojaki do butelek, stojaki na czasopisma, stojaki na kapelusze, stojaki na parasole, wyroby stolarstwa meblowego, stoliki pod maszyny do pisania, stoliki ruchome pod komputery, stoły, szafki na akta, szafki na lekarstwa, szafki na ręczniki jako meble, szafki pod umywalki, szeszlongi, szufłady, szylidy z drewna lub tworzyw sztucznych, tablice do zawieszania kluczy, toaletki jako meble, wieszaki na ubrania, wieszaki stojące na odzież (stojaki), wózki barowe ruchome do podawania herbaty, wypchane zwierzęta, wyroby koszykarskie, wysokie krzesła dla dzieci, zagłówki jako meble, zasłony bambusowe, zasłony dekoracyjne z koralików, zasłony z plecionek drewnianych (meble), **21** balony szklane jako pojemniki, buteleczki, butelki, butle szklane jako pojemniki, cukiernice, czary, doniczki do kwiatów, dozowniki metalowe ręczników papierowych, dozowniki mydła, dozowniki papieru toaletowego, dzbanki, dzbanki do kawy nieelektryczne, dzieła sztuki z porcelany, terakoty i szkła, figurki (statuetki) z porcelany, terakoty lub szkła; filizanki, gałki (uchwyty) porcelanowe, gaśiory szklane, kandelabry jako świeczniki, kapsle, szklane karafki, kieliszki, kieliszki do jajek, klosze do przykrywania masła, klosze do przykrywania sera, kolby szklane jako pojemniki, komplety do likierów, koszyki piknikowe z naczyńiami, kryształ (wyroby szklane), kubki, kufle, maselniczki, miseczki, miski, mozaiki ze szkła nie do celów budowlanych, mydelniczki, naczynia, naczynia ceramiczne, naczynia do picia, naczynia do przyrządzania lodów i mroźnych napojów, naczynia stołowe, osłony na doniczki nie z papieru, patery, podkładki na stół pod naczynia nie z papieru i nie z tkanin, porcelana, porcelana chińska (bibeloty), półmiski do jarzyn, pucharki na owoce, pudełka szklane, salaterki, serwisy (zastawy stołowe), serwisy do herbaty, serwisy do kawy, spodeczki, statuetki z porcelany, terakoty lub szkła; stojaki do przypraw szklane, stoje, szklane zatyczki, szklanki do napojów, szkło (naczynia), szkło emaliowane, szkło mleczne, szylidy z porcelany lub ze szkła, tace do użytku domowego, talerze, wazony, wazy do zup, wyroby ceramiczne dla gospodarstwa domowego, wyroby szklane malowane, **24** bielizna domowa, bielizna pościelowa, bielizna stołowa niepapierowa, bielizna stołowa tekstylna, bielizna wzorzysta, bieżniki stołowe, całuny, ceraty (obrusy), tekstylne chusteczki do nosa, franki, flagi niepapierowe, kapy na łóżka, klejonka (płótno klejone), kołderki do przykrywania nóg, kotary na drzwi (zasłony), moskitiery, narzuty na łóżka, narzuty pikowane, obicia ścienne z materiałów tekstylnych, niepapierowe obrusy na stół, niepapierowe obrusy stołowe, okładziny do mebli z surowców włókienniczych, okładziny do mebli z tworzyw sztucznych, papierowe narzuty na łóżka, pledy podróżne, podstawki pod kieliszki z tkanin, podszewki z tkanin, pokrowce do drukarek z materiałów tekstylnych, pokrowce na deski toaletowe z tkanin, pokrowce na poduszki, pokrowce ochronne na meble, pokrycie na materace, poszewki, poszewki na poduszki, pościel, prześcieradła z tkanin, przykrycia na łóżka, ręczniki do twarzy tekstylne, ręczniki tekstylne, rękawice toaletowe, serwetki stołowe tekstylne, serwetki tekstylne, serwety na stół niepapierowe, sztandary, ściereki do osuszania szkła (ręczniki), śpiwory jako poszwy zastępujące prześcieradła, tkaniny obiciowe, wyspa jako bielizna pościelowa, wyspy jako pokrowce na materace, zasłony prysznicowe z materiałów tekstylnych lub tworzyw sztucznych, zasłony z surowców włókienniczych lub tworzyw sztucznych, **42** projektowanie wystroju wnętrza, wzornictwo przemysłowe.

(111) **252585** (220) 2011 09 15 (210) 390270
 (151) 2013 01 02 (441) 2011 12 19
 (732) NOVARTIS AG, Bazylea, CH.
 (540) DESARELIB
 (510), (511) **05** preparaty farmaceutyczne.

(111) **252586** (220) 2011 09 26 (210) 390724
 (151) 2012 12 31 (441) 2012 01 02
 (732) LATZKE DARIUSZ PRZEDSIĘBIORSTWO PRODUKCYJNO-
 -HANDLOWO-USŁUGOWE MEBLAT,

Sępólno Krajeńskie, PL.
 (540)



Kolor znaku: czarny, biały, brązowy
 (531) 12.1.25, 26.4.2, 26.4.18, 27.5.1, 29.1.13
 (510), (511) **20** meble stylowe z drewna litego.

(111) **252587** (220) 2011 09 26 (210) 390728
 (151) 2013 01 09 (441) 2012 01 02
 (732) GODEALLA SPÓŁKA Z OGRANICZONĄ
 ODPOWIEDZIALNOŚCIĄ, Poznań, PL.
 (540) GoDealla

(510), (511) **35** agencje reklamowe, badania marketingowe, badania rynku, doradztwo specjalistyczne w sprawach działalności gospodarczej, edytorskie usługi w dziedzinie reklamy, handlowe wyceny, pozyskiwanie danych do komputerowych baz danych, systematyzacja danych w komputerowych bazach danych, komputerowe zarządzanie plikami, prezentowanie produktów w mediach dla celów sprzedaży detalicznej, outsourcing (doradztwo handlowe), pomoc przedsiębiorstwom w działalności gospodarczej (przemysłowej lub handlowej), promocja sprzedaży dla osób trzecich, publikowanie tekstów sponsorowanych, reklama, reklama za pośrednictwem sieci komputerowej, wynajmowanie przestrzeni reklamowej, wynajmowanie nośników reklamowych, sortowanie danych w bazach komputerowych, tworzenie tekstów reklamowych i sponsorowanych, kreowanie wizerunku (firmy, usług, towaru), wyszukiwanie w komputerowych bazach danych, wyszukiwanie informacji w plikach komputerowych dla osób trzecich, zarządzanie zbiorami informatycznymi, zestawienia statystyczne, **42** doradztwo w sprawach sprzętu komputerowego, doradztwo w zakresie oprogramowania komputerowego, instalacje oprogramowania komputerowego, odzyskiwanie danych komputerowych, programowanie komputerów, projektowanie systemów komputerowych, konserwacja oprogramowania komputerowego, aktualizacja oprogramowania komputerowego, powielanie oprogramowania komputerowego, projektowanie oprogramowania komputerowego, wypożyczanie oprogramowania komputerowego, usługi komputerowe w zakresie ochrony antywirusowej, usługi związane z projektowaniem graficznym (sztuka), tworzenie i utrzymywanie stron internetowych dla osób trzecich, wynajmowanie (udostępnianie) zasobów serwerów (sieci komputerowe), wypożyczanie serwerów (hosting), dostarczanie (opracowywanie) wyszukiwarek internetowych.

(111) **252588** (220) 2011 09 26 (210) 390729
 (151) 2013 01 09 (441) 2012 01 02
 (732) GODEALLA SPÓŁKA Z OGRANICZONĄ
 ODPOWIEDZIALNOŚCIĄ, Poznań, PL.
 (540)



Kolor znaku: zielony, jasnozielony, czarny, ciemnoniebieski, biały, niebieski
 (531) 4.2.20, 4.3.3, 27.5.1, 29.1.15
 (510), (511) **35** agencje reklamowe, badania marketingowe, badania rynku, doradztwo specjalistyczne w sprawach działalności gospo-

darczej, edytorskie usługi w dziedzinie reklamy, handlowe wyceny, pozyskiwanie danych do komputerowych baz danych, systematyzacja danych w komputerowych bazach danych, komputerowe zarządzanie plikami, prezentowanie produktów w mediach dla celów sprzedaży detalicznej, outsourcing (doradztwo handlowe), pomoc przedsiębiorstwom w działalności gospodarczej (przemysłowej lub handlowej), promocja sprzedaży dla osób trzecich, publikowanie tekstów sponsorowanych, reklama, reklama za pośrednictwem sieci komputerowej, wynajmowanie przestrzeni reklamowej, wynajmowanie nośników reklamowych, sortowanie danych w bazach komputerowych, tworzenie tekstów reklamowych i sponsorowanych, kreowanie wizerunku (firmy, usług, towaru), wyszukiwanie w komputerowych bazach danych, wyszukiwanie informacji w plikach komputerowych dla osób trzecich, zarządzanie zbiorami informatycznymi, zestawienia statystyczne, **42** doradztwo w sprawach sprzętu komputerowego, doradztwo w zakresie oprogramowania komputerowego, instalacje oprogramowania komputerowego, odzyskiwanie danych komputerowych, programowanie komputerów, projektowanie systemów komputerowych, konserwacja oprogramowania komputerowego, aktualizacja oprogramowania komputerowego, powielanie oprogramowania komputerowego, projektowanie oprogramowania komputerowego, wypożyczanie oprogramowania komputerowego, usługi komputerowe w zakresie ochrony antywirusowej, usługi związane z projektowaniem graficznym (sztuka), tworzenie i utrzymywanie stron internetowych dla osób trzecich, wynajmowanie (udostępnianie) zasobów serwerów (sieci komputerowe), wypożyczanie serwerów (hosting), dostarczanie (opracowywanie) wyszukiwarek internetowych.

(111) **252589** (220) 2011 09 27 (210) 390738
(151) 2012 12 31 (441) 2012 01 02
(732) FORMASTER SPÓŁKA AKCYJNA, Kielce, PL.

(540) WaterExpress
(510), (511) **11** filtry do wody pitnej, wkłady wymienne z absorbentami do filtrów wodnych, urządzenia i instalacje do uzdatniania wody, urządzenia do filtrowania wody, instalacje do dystrybucji wody.

(111) **252590** (220) 2011 09 27 (210) 390738
(151) 2012 12 31 (441) 2012 01 02
(732) FORMASTER SPÓŁKA AKCYJNA, Kielce, PL.

(540) ExpressWater
(510), (511) **11** filtry do wody pitnej, wkłady wymienne z absorbentami do filtrów wodnych, urządzenia i instalacje do uzdatniania wody, urządzenia do filtrowania wody, instalacje do dystrybucji wody.

(111) **252591** (220) 2011 09 27 (210) 390765
(151) 2013 01 04 (441) 2012 01 02
(732) CHARUBIN RADOSŁAW, Białystok-Grabówka, PL.
(540)



Kolor znaku: srebrny, czarny
(531) 8.1.18, 15.7.1, 15.7.3, 27.5.1, 29.1.12
(510), (511) **07** urządzenie do produkcji lodów.

(111) **252592** (220) 2011 10 10 (210) 391288
(151) 2013 01 07 (441) 2012 01 16
(732) TESCO POLSKA SPÓŁKA Z OGRANICZONĄ
ODPOWIEDZIALNOŚCIĄ, Kraków, PL.

(540) NIEBIAŃSKA PIANKA
(510), (511) **16** torby, worki, pudełka i pudła z papieru, kartonu i tworzyw sztucznych do pakowania, **30** czekolada, wyroby czekoladowe, słodczyce, **35** reklama, sponsoring, promocja, zarządzanie w działalności handlowej; administrowanie działalności handlowej.

(111) **252593** (220) 2011 10 11 (210) 391393
(151) 2012 11 29 (441) 2012 01 16

(732) BILIŃSKI PIOTR ARCHITEKT, Łódź, PL.
(540)



Kolor znaku: biały, żółty, czerwony, czarny
(531) 2.9.1, 18.3.1, 29.1.14
(510), (511) **37** usługi budowlane, w szczególności w zakresie realizacji budów i nadzoru budowlanego, napraw obiektów budowlanych, konserwacji obiektów budowlanych, prac budowlano-wykończeniowych w zakresie wystroju wnętrz, **42** usługi w zakresie architektury, w szczególności projektowanie architektoniczne budowli i ich otoczenia, projektowanie i dekoracja wnętrz, wzornictwo przemysłowe, ekspertyzy inżynierskie w zakresie budownictwa i dziedzin związanych z budownictwem, doradztwo w dziedzinie budownictwa i ochrony środowiska, planowanie urbanistyczne.

(111) **252594** (220) 2011 10 18 (210) 391652
(151) 2013 01 10 (441) 2012 01 30

(732) BAT TADEUSZ KYZIOŁ ROMAN SOLD SPÓŁKA JAWNA,
Bronisze, PL.
(540)



Kolor znaku: niebieski, biały, żółty, czerwony, pomarańczowy
(531) 1.5.1, 18.1.5, 25.7.1, 25.7.5, 27.5.1, 29.1.15
(510), (511) **06** łącza elastyczne, przewody rurowe giętkie z metali nieszlachetnych; akcesoria montażowe do układów wydechowych, sprężyny stalowe, obejmy metalowe, metalowe zaciski do rur i kabli, łączniki metalowe, **09** akumulatory elektryczne do motocykli, akumulatory przemysłowe, **17** niemetalowe akcesoria montażowe do układów wydechowych, zbrojenia niemetalowe do rur, złączki niemetalowe do rur; uszczelki do rur.

(111) **252595** (220) 2011 10 18 (210) 391663
(151) 2013 01 10 (441) 2012 01 30

(732) MIEJSKI KLUB SPORTOWY MIEŻ LEGNICA SPÓŁKA
AKCYJNA, Legnica, PL.
(540)



Kolor znaku: zielony, niebieski, czerwony, złoty
(531) 9.1.10, 24.1.9, 27.5.1, 29.1.14
(510), (511) **06** metalowe oznaczenia klubowe, kapsle, kapsle do butelek metalowe, puszkki, metalowe plakietki pamiątkowe, **16** druki, albumy, czasopisma, kalendarze, afisze i plakaty z papieru lub kartonu, tablice ogłoszeniowe na afisze z papieru lub kartonu, bilety, torby, papierowe daszki przeciwsloneczne, etykiety samoprzylepne, chorągiewki papierowe, pororce papierowe, papierowe podstawki pod kieliszki, papierowa bielizna stołowa, szklanki, kufle, kubki,

materiały piśmienne, materiały szkoleniowe i instruktarzowe (z wyjątkiem aparatów), materiały fotograficzne, **24** ręczniki, ręczniki kąpielowe, chorągiewki, sztandary, proporce, proporzyczki tekstylne, etykiety nie z papieru, flagi, bielizna pościelowa, obrusy, bieżniki, **25** odzież sportowa i rekreacyjna, bielizna sportowa, wyroby dziewiarskie, odzież turystyczna, galanteria odzieżowa, koszule, koszulki, czapki, daszki, rękawice, trykoty, skarpety, obuwie, obuwie piłkarskie, krawaty, szaliki, szale, chusty, szarfy, szorty, **28** artykuły sportowe i gimnastyczne, gry, gry planszowe, zabawki, karty do gry, **32** napoje bezalkoholowe, napoje energetyzujące, wody mineralne, napoje gazowane i niegazowane, soki, syropy, esencje do produkcji napojów, nektary owocowe, **35** usługi reklamowe; usługi w zakresie promocji sportu oraz rozpowszechniania kultury fizycznej i rekreacji poprzez reklamowanie za pośrednictwem materiałów i artykułów reklamowych takich jak: wydawnictwa, ulotki, druki, plakaty, afisze, banery, rollupy, figurki, chorągiewki, albumy, kalendarze, fotografie, różnego rodzaju artykuły upominkowe z nadrukami o charakterze reklamowym; publikowanie tekstów reklamowych, reklama bilbordowa, reklama radiowa, reklama telewizyjna, reklama za pośrednictwem sieci komputerowej, usługi w zakresie udostępniania towarów poprzez sprzedaż w sklepach specjalistycznych i wielobranżowych takich towarów jak: artykuły gimnastyczne, sportowe, rehabilitacyjne, odżywkę, suplementy diety, napoje, produkty dietetyczne, ubrania, buty, rękawiczki, nakrycia głowy dla sportowców, akcesoria treningowe, sprzęt treningowy, torby treningowe, fachowa literatura i prasa o tematyce dotyczącej sportu, wydawnictwa, plakaty, afisze, figurki, chorągiewki, albumy, kalendarze, fotografie, różnego rodzaju artykuły upominkowe, artykuły codziennego użytku z nadrukami o charakterze reklamowym, pośrednictwo w zakresie transferu zawodników; usługi doradcze w zakresie organizacji i zarządzania przedsiębiorstwami gastronomicznymi, pomoc w prowadzeniu lub zarządzaniu przedsiębiorstwami handlowymi, gastronomicznymi oraz przedsiębiorstwami zapewniającymi tymczasowe zakwaterowanie, **41** usługi w zakresie kultury fizycznej i sportu, usługi w zakresie promowania imprez sportowych, usługi związane z eksploatacją obiektów i urządzeń sportowych poprzez ich udostępnienie, organizacja i prowadzenie zawodów sportowych, zajęć rekreacyjnych oraz imprez sportowych wszystkich rodzajów na powietrzu i w halach, zarówno dla zawodowców jak i amatorów, organizacja i prowadzenie szkół sportowych, organizowanie obozów sportowych, organizacja i prowadzenie szkoleń w różnych dyscyplinach sportu, rekreacji oraz rehabilitacji ruchowej, prowadzenie działalności szkoleniowo-wychowawczej dla młodzieży, publikowanie wydawnictw o tematyce sportowej, organizowanie zjazdów, konferencji, seminariów, sympozjów o tematyce sportowej, usługi klubowe w zakresie sportu i kultury fizycznej, organizowanie balów, zabaw, przyjęć okolicznościowych; wypożyczanie sprzętu sportowego i rekreacyjnego, **43** usługi gastronomiczne, usługi restauracyjne, bary, snack-bary, restauracje, restauracje samoobsługowe; piwiarnie, puby, lodziarnie, kawiarnie; sieci restauracji; przygotowywanie żywności na wynos; działalność polegająca na dostarczaniu żywności i napojów przygotowywanych do celów konsumpcyjnych, usługi z zakresu zaopatrywania w żywność na zamówienie, także za pomocą sieci komputerowej w systemie on line; usługi cateringowe; obsługa bankietów, usługi z zakresu tymczasowego zakwaterowania, **44** usługi medyczne z zakresu: diagnozowania, leczenia, rehabilitacji, opieki psychologicznej, usługi higieniczne i kosmetyczne, fizykoterapia, gabinety odnowy biologicznej, aromaterapia, prowadzenie przychodni, lecznic, hospicjów, domów spokojnej starości; chirurgia plastyczna.

(111) **252596** (220) 2011 10 18 (210) 391671
(151) 2013 01 10 (441) 2012 01 30

(732) MEISSNER ARCHITECTS SPÓŁKA Z OGRANICZONĄ
ODPOWIEDZIALNOŚCIĄ SPÓŁKA KOMANDYTOWA, Poznań, PL.
(540) GALERIA AVIATOR

(510), (511) **16** druki; drukowane materiały informacyjne, drukowane materiały reklamowe, gazetki, magazyny, broszury, katalogi, ulotki, torby na zakupy z papieru, torby na zakupy z tworzyw sztucznych, **35** usługi doradcze w zakresie franchisingu, zarządzanie przedsiębiorstwami franchisingowymi; doradztwo w zakresie organizowania i zarządzania działalnością gospodarczą; usługi sprzedaży detalicznej, hurtowej, internetowej, katalogowej, wysyłkowej, oraz poprzez ofertę bezpośrednią artykułów spożywczych, nabiału, jaj, wędlin, mięsa, drobiu, dzicyzny, ryb, ekstraktów mięsnych, przetworów

z mięsa lub ryb, ryb żywych, ziół ogrodowych świeżych, konserwowanych, mrożonych, suszonych i gotowanych owoców i warzyw, świeżych owoców i warzyw, świeżych grzybów, kwiatów naturalnych i suszonych, orzechów laskowych, orzechów arachidowych, migdałów, bakalii i dodatków do ciast, galaretek, dżemów, konfitur, kompotów, miodu, melasy (syropy), drożdży, proszków do pieczenia, chleba, pieczywa, ciastek, deserów, herbaty, kawy, kakao, czekolady, cukru, soli, musztardy, octu, sosów (przypraw), tapioki, sago, kawy nienaturalnej, przypraw, mąki i produktów zbożowych, makaronów, kasz, ryżu, słodyczy i przekąsek, lodów, lodu, napojów i soków owocowych, wody mineralnej i gazowanej oraz innych napojów bezalkoholowych, syropów i innych preparatów do produkcji napojów, tłuszczu i olejów jadalnych, konserw i przetworów, mrożonek, żywności dietetycznej, żywności dla niemowląt, napojów alkoholowych i piwa, używek, papierosów i tytoniu, akcesoriów do palenia, produktów higienicznych, perfum i kosmetyków, płynów do pielęgnacji włosów, środków do czyszczenia zębów, olejków eterycznych, nieleczniczych artykułów toaletowych, mydeł, środków do czyszczenia, polerowania, szorowania i ścierania, środków wybielających i innych substancji stosowanych w praniu, zapalniczek, podpałek i zestawów oraz akcesoriów do grilla, lekarstw, paralelek i farmaceutyków, materiałów i preparatów sanitarnych, jednorazowych serwetek i pieluch, noży i widelców oraz sztućców, płyt, taśm, płyt kompaktowych, płyt DVD i innych materiałów audiowizualnych, oprogramowania oraz sprzętu komputerowego, artykułów optycznych, urządzeń oświetleniowych, zegarów i zegarków, wyrobów zegarmistrzowskich, artykułów papierniczych, artykułów piśmienniczych, gazet, czasopism, map i książek, artykułów wydawniczych, toreb, przyborów kuchennych i przyborów gospodarstwa domowego, opakowań i worków, opakowań do żywności, szkła i porcelany, szczotek oraz urządzeń i materiałów czyszczących, produktów do utrzymywania i konserwacji, świec i zniczy, gier i zabawek, odzieży, obuwia, nakryć głowy, biżuterii, wyrobów jubilerskich, wyrobów tekstylnych, artykułów pasmanteryjnych, wyrobów ze skóry, sprzętu biurowego, artykułów dekoracyjnych, artykułów sportowych, produktów związanych z rekreacją, ogrodnictwem i majsterkowaniem, narzędzi oraz artykułów budowlanych, artykułów przemysłowych, mebli, produktów związanych z wystrojem wewnętrznym i zewnętrznym powierzchni, urządzeniem i wyposażeniem domu, artykułów wyposażenia wnętrz, artykułów wyposażenia łazienek, artykułów gospodarstwa domowego, sprzętu RTV i AGD, artykułów dziecięcych, pieluszek niemowlęcych jednorazowych z papieru lub celulozy, artykułów i pożywienia dla zwierząt, produktów samochodowych, zarządzanie przedsiębiorstwami handlowymi, centrami handlowymi, punktami usługowym, sklepami-detalicznymi, hurtowymi, internetowymi, usługi w zakresie organizacji promocji sprzedaży, usługi w zakresie rozpowszechniania i dystrybucji materiałów reklamowych, marketing bezpośredni; usługi w zakresie wynajmowania powierzchni i miejsc reklamowych i ogłoszeniowych; usługi w zakresie organizowania wystaw oraz pokazów w celach handlowych, promocyjnych i reklamowych; usługi w zakresie dekoracji wystaw i witryn sklepowych; usługi w zakresie informacji handlowej i informacji o działalności gospodarczej, **36** usługi w zakresie administrowania i zarządzania nieruchomościami, lokalami użytkowymi i kompleksami-handlowymi, usługowymi, hotelowymi i rozrywkowymi; wynajmowanie oraz sprzedaż pomieszczeń/powierzchni biurowych, usługowych, handlowych, użytkowych, magazynowych i miejsc parkingowych; pośrednictwo w wynajmie oraz sprzedaży powierzchni handlowych; zbieranie czynszu i opłat; usługi w zakresie wyceny nieruchomości oraz powierzchni w centrach handlowych; usługi w zakresie prowadzenia kantorów wymiany walut, **37** usługi w zakresie nadzoru budowlanego; usługi budowlane; budowa nowych obiektów, kompleksów i centrów handlowych; usługi w zakresie wyposażania obiektów w instalacje budowlane, przebudowy, remonty, konserwacja, naprawy wyposażenia; usługi w zakresie sprzątania obiektów, **39** usługi wynajmowania magazynów, powierzchni magazynowej, miejsc parkingowych i garażowych; usługi administrowania miejscami parkingowymi; usługi w zakresie magazynowania towarów; usługi transportowe, **41** organizowanie i prowadzenie warsztatów, treningów, seminariów, sympozjów, zjazdów, podróży studyjnych, kongresów, konferencji; organizowanie i prowadzenie kursów, szkoleń edukacyjnych i rozrywkowych; usługi tłumaczeniowe; kształcenie ustawiczne; usługi w zakresie edukacji i nauczania; opracowywanie planów szkoleniowych, systemów ocen pracowniczych; publikowanie książek i materiałów dydaktycznych; nagrywanie materiałów dydaktycz-

nych; kursy językowe; organizowanie wystaw, imprez oraz pokazów związanych z kulturą lub edukacją; publikowanie tekstów innych niż reklamowe, publikacje elektroniczne on-line; doradztwo w zakresie edukacji lub kształcenia, usługi salonów urody, fitness i siłowni; usługi salonów gier; organizowanie i prowadzenie imprez rozrywkowych, sportowych i rekreacyjnych; organizowanie konkursów, gier losowych i loterii; organizowanie pokazów mody; organizowanie przyjęć, zabaw i festynów; usługi sal kinowych; usługi administrowania, zarządzania i wynajmowania obiektów sportowych, rozrywkowych i rekreacyjnych; produkcja i reprodukcja filmów i nagrań dźwiękowych oraz video, ich rozpowszechnianie; usługi fotograficzne; montaż programów radiowych i telewizyjnych, **43** usługi restauracji, barów, kawiarni, punktów gastronomicznych; usługi cateringowe; usługi zakwaterowania tymczasowego; wynajem sal na posiedzenia, konferencje; usługi wypożyczenia krzeseł, stołów, bielizny stołowej i zastawy stołowej, **45** usługi w zakresie ochrony obiektów.

(111) **252597** (220) 2011 10 18 (210) 391676
 (151) 2012 11 29 (441) 2012 01 30
 (732) OKRĘGOWA SPÓŁDZIELNIA MLECZARSKA TOP-TOMYŚL,
 Nowy Tomyśl, PL.
 (540)



Kolor znaku: jasnozielony, zielony, ciemnozielony, biały, czerwony, czarny
 (531) 26.1.1, 26.1.16, 26.1.22, 26.4.6, 26.11.1, 27.5.1, 29.1.14
 (510), (511) **29** produkt mleczny-gzik.

(111) **252598** (220) 2011 10 18 (210) 391677
 (151) 2012 11 29 (441) 2012 01 30
 (732) OKRĘGOWA SPÓŁDZIELNIA MLECZARSKA TOP-TOMYŚL,
 Nowy Tomyśl, PL.
 (540)



Kolor znaku: jasnoniebieski, niebieski, ciemnoniebieski, biały, czerwony, czarny
 (531) 26.1.1, 26.1.16, 26.1.22, 26.4.6, 26.11.1, 27.5.1, 29.1.14
 (510), (511) **29** produkt mleczny-gzik.

(111) **252599** (220) 2011 10 18 (210) 391678
 (151) 2012 11 29 (441) 2012 01 30
 (732) OKRĘGOWA SPÓŁDZIELNIA MLECZARSKA TOP-TOMYŚL,
 Nowy Tomyśl, PL.

(540)



(531) 19.3.1, 19.3.3
 (510), (511) **29** produkt mleczny-gzik.

(111) **252600** (220) 2011 10 19 (210) 391748
 (151) 2012 12 03 (441) 2012 01 30
 (732) FIRMA HANDLOWO-USŁUGOWA SZIK-H. SZYDEŁKO SPÓŁKA
 JAWNA, Tyczyn, PL.

(540) SZIK
 (510), (511) **35** zbieranie w jednym miejscu różnorodnych towarów, umożliwiające klientom oglądanie tych towarów w dogodny sposób i ich nabywanie, w specjalistycznym sklepie i/lub hurtowni, również poprzez Internet i domy sprzedaży wysyłkowej, dla towarów takich jak: części zamienne, akcesoria i wyposażenie dodatkowe do pojazdów samochodowych, wyroby metalowe do samochodów, sprzęt oraz dodatkowe wyposażenie hydrauliczne i grzejne do samochodów, farby do samochodów, szkło do samochodów, artykuły spożywcze, żywność, owoce, jarzyny; pośrednictwo w obrocie częściami zamiennymi, akcesoriami i wyposażeniem do samochodów; promocja towarów; pokazy towarów i usług; organizowanie oraz współudział w targach i giełdach artykułów przemysłowych i spożywczych w celach handlowych lub reklamowych, **37** naprawa i konserwacja samochodów; usługi stacji obsługi samochodów; usługi stacji benzynowych, tankowanie i obsługa techniczna.

(111) **252601** (220) 2011 10 19 (210) 391749
 (151) 2012 12 03 (441) 2012 01 30
 (732) FIRMA HANDLOWO-USŁUGOWA SZIK-H. SZYDEŁKO SPÓŁKA
 JAWNA, Tyczyn, PL.
 (540)



Kolor znaku: żółty, czarny
 (531) 26.1.2, 26.1.18, 26.11.2, 26.11.12, 27.5.1, 29.1.12
 (510), (511) **35** zbieranie w jednym miejscu różnorodnych towarów, umożliwiające klientom oglądanie tych towarów w dogodny sposób i ich nabywanie, w specjalistycznym sklepie i/lub hurtowni, również poprzez Internet i domy sprzedaży wysyłkowej, dla towarów takich jak: części zamienne, akcesoria i wyposażenie dodatkowe do pojazdów samochodowych, wyroby metalowe do samochodów, sprzęt oraz dodatkowe wyposażenie hydrauliczne i grzejne do samochodów, farby do samochodów, szkło do samochodów, artykuły spożywcze, żywność, owoce, jarzyny; pośrednictwo w obrocie częściami zamiennymi, akcesoriami i wyposażeniem do samochodów; promocja towarów; pokazy towarów i usług; organizowanie oraz współudział w targach i giełdach artykułów przemysłowych i spożywczych w celach handlowych lub reklamowych, **37** naprawa i konserwacja samochodów; usługi stacji obsługi samochodów; usługi stacji benzynowych, tankowanie i obsługa techniczna.

(111) **252602** (220) 2011 10 23 (210) 391900
 (151) 2013 01 04 (441) 2012 01 30
 (732) ZAKŁAD BEZPIECZEŃSTWA RUCHU DROGOWEGO ZABERD
 SPÓŁKA AKCYJNA, Wrocław, PL.

(540) ZABERD
 (510), (511) **06** metalowa sygnalizacja niemechaniczna, inna niż świetlna; metalowe tablice sygnalizacyjne i znaki drogowe nieświecące i niemechaniczne; metalowe barierki bezpieczeństwa na drogach; metalowe konstrukcje przenośne, **09** instalacje elektryczne i elektroniczne; sygnalizacja świetlna lub mechaniczna; sygnalizatory elektryczne; znaki drogowe i tablice sygnalizacyjne świecące lub

mechaniczne; światła migające; urządzenia do zdalnego sterowania; programy komputerowe; niemetaloowa sygnalizacja niemechaniczna, inna niż świetlna; kostki oświetlające i świecące, **19** konstrukcje niemetaloowe: przenośne, niemetaloowe barierki bezpieczeństwa na drogach; materiały na pokrycie nawierzchni dróg; tablice sygnalizacyjne i znaki drogowe nieświecące i niemechaniczne niemetaloowe, **35** usługi menadżerskie i usługi badania rynku w zakresie inżynierii ruchu drogowego, **37** usługi malarstwa ściennego w zakresie reklamy; montaż, konserwacja i naprawa urządzeń oraz instalacji elektrycznych i elektronicznych w zakresie bezpieczeństwa ruchu drogowego; malowanie i naprawa znaków sygnalizacji poziomej i pionowej; nadzór budowlany; usługi budowlane w zakresie budynków i robót drogowych wykonywanie i montaż reklam, szyldów i napisów, **41** organizowanie szkoleń, konferencji, kursów, **42** projektowanie w zakresie inżynierii ruchu drogowego, małej architektury i instalacji elektrycznych; doradztwo w sprawach bezpieczeństwa ruchu drogowego; ekspertyzy inżynieryjne; wdrażanie osiągnięć naukowo-technicznych i innowacyjnych w zakresie ruchu drogowego; programowanie komputerowe; organizowanie wystaw i targów w zakresie inżynierii ruchu drogowego.

(111) **252603** (220) 2011 10 24 (210) 391902
(151) 2013 01 04 (441) 2012 01 30
(732) PROGRESS SPÓŁKA JAWNA DZIURŁAJ-WIĘCEK, Ostrzeszów, PL.
(540)

COLORCONTROL
professional hair performance

Kolor znaku: różowy, jasnoszary, ciemnoszary
(531) 26.11.1, 27.5.1, 29.1.12
(510), (511) **03** farby do włosów, kosmetyki, preparaty kosmetyczne do pielęgnacji włosów, szampony, woda utleniona do celów kosmetycznych.

(111) **252604** (220) 2011 10 24 (210) 391950
(151) 2013 01 04 (441) 2012 01 30
(732) IKA POLSKA SPÓŁKA Z OGRANICZONĄ ODPOWIEDZIALNOŚCIĄ SPÓŁKA KOMANDYTOWA, Poznań, PL.
(540)

Master

Kolor znaku: czerwony, biały
(531) 26.4.22, 27.5.1, 29.1.12
(510), (511) **16** folie z tworzywa sztucznego do pakowania, **21** ściereczki do wycierania kurzu, **22** worki do transportu i przechowywania materiałów luzem.

(111) **252605** (220) 2011 10 24 (210) 391951
(151) 2013 01 04 (441) 2012 01 30
(732) ZAKŁAD PRODUKCJI ODZIEŻY KIMITEX MIROSLAW JAROSZEK I WSPÓLNICY SPÓŁKA JAWNA, Wschowa, PL.
(540)



(531) 26.4.18, 27.5.1
(510), (511) **25** odzież z tworzyw naturalnych i sztucznych w asortymencie.

(111) **252606** (220) 2011 10 27 (210) 392094
(151) 2013 01 04 (441) 2012 01 30
(732) TOMASZKIEWICZ HANNA, BOLEK MAGDALENA EDISON SPÓŁKA CYWILNA, Chrzanów, PL.

(540) HOT BAG
(510), (511) **22** worek żaroodporny do przechowywania materiałów luzem, **35** usługi sprzedaży detalicznej i hurtowej worków żaroodpornych i artykułów gospodarstwa domowego.

(111) **252607** (220) 2011 10 27 (210) 392099
(151) 2013 01 04 (441) 2012 01 30
(732) WÓJCIK ROMAN PRZEDSIĘBIORSTWO SWORD PIŁY TAŚMOWE, Gdańsk, PL.
(540)

SWORD-MASTER SUPER

Kolor znaku: czerwony
(531) 27.5.1, 29.1.1
(510), (511) **07** piły jako części maszyn, **08** piły jako narzędzia.

(111) **252608** (220) 2011 10 27 (210) 392100
(151) 2013 01 04 (441) 2012 01 30
(732) WÓJCIK ROMAN PRZEDSIĘBIORSTWO SWORD PIŁY TAŚMOWE, Gdańsk, PL.
(540)

SWORD-MASTER PROFILE MAX

Kolor znaku: czerwony
(531) 27.5.1, 29.1.1
(510), (511) **07** piły jako części maszyn, **08** piły jako narzędzia.

(111) **252609** (220) 2011 11 02 (210) 392308
(151) 2013 01 02 (441) 2012 02 13
(732) SŁAWSKI ZAKŁAD PRZETWÓRSTWA MIĘSA I DROBIU BALCERZAK I SPÓŁKA SPÓŁKA Z OGRANICZONĄ ODPOWIEDZIALNOŚCIĄ, Wróblew, PL.
(540) biesiadnika
(510), (511) **29** kielbasy, wędliny.

(111) **252610** (220) 2011 11 14 (210) 392753
(151) 2012 12 17 (441) 2012 02 27
(732) HERSZOWSKA DANUTA, KLASIK EWA, BUJOCZEK ALICJA PRZEDSIĘBIORSTWO PRODUKCYJNO USŁUGOWO HANDLOWE REMASZ SPÓŁKA CYWILNA, Ruda Śląska, PL.
(540) QUADRO
(510), (511) **07** wózki hamulcowe kolejek podwieszonych używanych w zakładach górniczych.

(111) **252611** (220) 2011 02 07 (210) 380962
(151) 2012 11 23 (441) 2011 05 23
(732) NOWAKOWSKA MAŁGORZATA MYSCH, Gdańsk, PL.
(540) BIODERMIC
(510), (511) **35** reklama za pomocą prasy, radia, telewizji i sieci komputerowej, organizacja targów i wystaw w celach handlowych lub reklamowych, usługi agencji importowo-eksportowej, usługi agencji informacji handlowej.

(111) **252612** (220) 2011 03 24 (210) 383122
(151) 2012 10 23 (441) 2011 07 04
(732) OCHMAN MAREK, Szczyrk, PL.
(540) Rum Zbójnicki
(510), (511) **33** napój alkoholowy w postaci rumu.

(111) **252613** (220) 2011 04 28 (210) 384718
(151) 2012 11 28 (441) 2011 08 01
(732) DOMINIĄK KRZYSZTOF POWER TEAM, Paproć, PL.
(540)



Kolor znaku: czerwony, czarny, biały, niebieski
(531) 25.7.4, 26.4.2, 27.5.1, 29.1.14

(510), (511) **12** motocykle, części do pojazdów, **25** odzież, obuwie, nakrycia głowy, **35** usługi w zakresie sprzedaży hurtowej i detalicznej-w tym przez Internet takich towarów jak: motocykle, akcesoria motocyklowe, części do motocykli, odzież dla motocyklistów, środki smarne, akcesoria warsztatowe, odzież, obuwie, nakrycia głowy, **37** usługi w zakresie obsługi i napraw pojazdów, tuning pojazdów, montaż folii okiennych w pojazdach, usługi w zakresie naprawy, konserwacji i instalacji sprzętu telekomunikacyjnego, **38** usługi w zakresie przesyłania informacji, obrazu, dźwięku i danych za pomocą urządzeń telekomunikacyjnych informatycznych, usługi telekomunikacyjne za pośrednictwem Internetu, usługi teleinformatyczne, usługi komunikacyjne świadczone poprzez Internet, usługi w zakresie realizowania transmisji multimedialnych, usługi w zakresie łączności poprzez terminale komputerowe, usługi w zakresie łączności poprzez sieć światłowodów, usługi w zakresie łączności radiowej, telefonicznej i telegraficznej, usługi w zakresie ogłoszeń elektronicznych, usługi w zakresie połączeń z Internetem za pośrednictwem telekomunikacji, usługi w zakresie udostępniania i leasingu czasu dostępu do Internetu osobom trzecim, usługi w zakresie wypożyczania sprzętu telekomunikacyjnego.

(111) **252614** (220) 2011 05 27 (210) 385911
(151) 2012 11 02 (441) 2011 08 29
(732) OCHMAN MAREK, Szczyrk, PL.
(540) Wódka Zbójnicka
(510), (511) **33** wódki.

(111) **252615** (220) 2011 06 13 (210) 386594
(151) 2012 12 20 (441) 2011 09 26
(732) Vigro Project Sp. z o.o., Wrocław, PL.
(540)



Kolor znaku: czerwony, czarny
(531) 17.1.1, 17.1.2, 27.5.1, 29.1.13
(510), (511) **19** papy.

(111) **252616** (220) 2011 06 14 (210) 386657
(151) 2012 10 23 (441) 2011 09 26
(732) BIK ZARZĄDZANIE SPÓŁKA Z OGRANICZONĄ ODPOWIEDZIALNOŚCIĄ, SILMED SPÓŁKA Z OGRANICZONĄ ODPOWIEDZIALNOŚCIĄ SPÓŁKA KOMANDYTOWO-AKCYJNA, Kraków, PL.
(540)



Kolor znaku: zielony, czerwony, biały
(531) 2.9.1, 27.5.1, 29.1.13
(510), (511) **44** usługi medyczne; usługi w zakresie higieny i urody dla ludzi; opieka zdrowotna; placówki opieki medycznej, kliniki medyczne, szpitale, przychodnie lekarskie; usługi: specjalistów medycyny pracy, lekarzy specjalistów, lekarzy podstawowej opieki zdrowotnej, lekarzy pierwszego kontaktu, lekarzy medycyny rodzinnej, lekarzy medycyny ogólnej, lekarzy chorób wewnętrznych, internistów, pediatrów, usługi: stomatologiczne, ortopedyczne, chirurgiczne, logopedyczne, rehabilitacyjne, terapeutyczne, psychologiczne; fizjoterapia, fizykoterapia, masaże; diagnostyka medyczna, diagnostyka laboratoryjna; opieka pielęgniarska, opieka ambulatoryjna; poradnie psychologiczne, poradnie psychologii pracy.

(111) **252617** (220) 2011 06 24 (210) 387079
(151) 2012 10 23 (441) 2011 09 26
(732) AGRO-NETZWERK POLSKA SPÓŁKA Z OGRANICZONĄ ODPOWIEDZIALNOŚCIĄ, Warszawa, PL.
(540) MILK OF MILK

(510), (511) **31** pasze dla zwierząt, mieszanki paszowe dla zwierząt, koncentraty dla zwierząt, dodatki do pasz nie do celów leczniczych, premiksi, preparaty zwiększające niesienie się drobiu, produkty żywieniowe do hodowli zwierząt, kiszonki, mączka dla zwierząt, mączka rybna na pasze dla zwierząt, napoje dla domowych zwierząt hodowlanych, pasze odżywcze i wzmacniające, mieszanki mineralne dla zwierząt, pasza dla zwierząt tucznych, proteiny dla zwierząt, produkty do tuczenia zwierząt, wapno do pasz, odżywki i substancje wzmacniające dla zwierząt, koncentraty mleczne dla zwierząt, preparaty mlekozastępcze dla zwierząt, zakwaszacze paszowe, konserwanty paszowe.

(111) **252618** (220) 2011 06 27 (210) 387164
(151) 2012 11 27 (441) 2011 10 10
(732) KWIECIEŃ MAREK CARRUM, Białystok, PL.
(540)



Kolor znaku: czarny, zielony

(531) 26.11.12, 27.5.1, 29.1.12
(510), (511) **09** osprzęt do przetwarzania danych, komputery, komputery przenośne, oprogramowanie komputerowe, **28** wędki, sprzęt wędkarski, podbieraki, haczyki, zanęty, przynęty, **42** doradztwo w zakresie oprogramowania komputerowego, usługi w zakresie tworzenia i utrzymywania stron internetowych, usługi przygotowywania prezentacji internetowych.

(111) **252619** (220) 2011 06 27 (210) 387186
(151) 2012 11 27 (441) 2011 10 10
(732) KWIECIEŃ MAREK CARRUM, Białystok, PL.
(540)



Kolor znaku: czarny, zielony

(531) 26.13.25, 27.5.1, 29.1.12
(510), (511) **09** osprzęt do przetwarzania danych, komputery, komputery przenośne, oprogramowanie komputerowe, **28** wędki, sprzęt wędkarski, podbieraki, haczyki, zanęty, przynęty, **42** doradztwo w zakresie oprogramowania komputerowego, usługi w zakresie tworzenia i utrzymywania stron internetowych, usługi przygotowywania prezentacji internetowych.

(111) **252620** (220) 2011 07 06 (210) 387345
(151) 2012 10 30 (441) 2011 10 10
(732) BANK BPH SPÓŁKA AKCYJNA, Kraków, PL.
(540)



Kolor znaku: czerwony, biały, czarny, pomarańczowy
(531) 2.1.16, 2.1.25, 7.1.8, 7.1.9, 7.1.24, 20.1.17, 26.1.1, 27.5.1, 29.1.14

(510), (511) **36** czynności bankowe i inne czynności finansowe świadczone także za pośrednictwem sieci elektronicznej w tym: emitowanie kart płatniczych, operacje i doradztwo finansowe, notowania giełdowe, pośrednictwo giełdowe, informacja bankowa, transfer kapitałowy, obsługa kart debetowych i kredytowych, usługi maklerskie, dokonywanie transakcji finansowych, przyjmowanie lokat bankowych, udzielanie i przyjmowanie transakcji poręczeń i gwarancji bankowych, operacje wekslowe i czekowe, obsługa pożyczek bankowych, usługi leasingowe, udostępnianie skrytek sejfowych, przechowywanie przedmiotów i papierów wartościowych, trust inwestycyjny o nieograniczonej wielkości emisji, zarządzanie kapitałem, analizy i wyceny finansowe, inwestycje kapitałowe, prowadzenie kont maklerskich i informacja o stanie tych kont, skup i sprzedaż walut i papierów wartościowych, zarządzanie kapitałem.

(111) **252621** (220) 2011 07 15 (210) 387911
(151) 2012 11 22 (441) 2011 10 24

(732) MURAWSKI STANISŁAW, MURAWSKI ANDRZEJ, OKNIAŃSKI JACEK ASJ AUTOMOTIVE SPÓŁKA CYWILNA, Kazimierzowo, PL.
(540) ASJ

(510), (511) **35** prowadzenie sklepu i hurtowni z artykułami motoryzacyjnymi i przemysłowymi, **37** instalowanie oraz naprawa klimatyzacji samochodowych; lakierowanie, obsługa pojazdów, naprawa i wulkanizacja opon, naprawa i regeneracja silników.

(111) **252622** (220) 2011 08 03 (210) 388669
(151) 2012 11 19 (441) 2011 11 07

(732) PROMARK SPÓŁKA Z OGRANICZONĄ ODPOWIEDZIALNOŚCIĄ, Warszawa, PL.
(540)

PROMARK
— CUSTOMER FIRST —

Kolor znaku: granatowy

(531) 26.11.2, 27.5.1, 29.1.4

(510), (511) **07** maszyny drukarskie, etykieciarki, maszyny do produkcji etykiet, urządzenia do datowania lub oznaczania wyrobów i opakowań lub do wykonywania nadruków, części zamienne do wyżej wymienionych urządzeń i maszyn, **16** naklejki, nalepki, etykiety nie z materiału tekstylnego, etykiety nie z materiału tekstylnego samoprzylepne, aparaty ręczne do nakładania etykiet, maszyny drukujące adresy, numeratory, **24** etykiety tekstylne, etykiety tekstylne samoprzylepne.

(111) **252623** (220) 2011 08 03 (210) 388670
(151) 2012 11 19 (441) 2011 11 07

(732) PROMARK SPÓŁKA Z OGRANICZONĄ ODPOWIEDZIALNOŚCIĄ, Warszawa, PL.
(540) CUSTOMER FIRST

(510), (511) **07** maszyny drukarskie, etykieciarki, maszyny do produkcji etykiet, urządzenia do datowania lub oznaczania wyrobów i opakowań lub wykonywania nadruków, części zamienne do wyżej wymienionych urządzeń i maszyn, **16** naklejki, nalepki, etykiety nie z materiału tekstylnego, etykiety nie z materiału tekstylnego samoprzylepne, aparaty ręczne do nakładania etykiet, maszyny drukujące adresy, numeratory, **24** etykiety tekstylne, etykiety tekstylne samoprzylepne.

(111) **252624** (220) 2011 08 04 (210) 388744
(151) 2012 11 23 (441) 2011 11 07

(732) VTM HOLDING SPÓŁKA Z OGRANICZONĄ ODPOWIEDZIALNOŚCIĄ, Pszczyna, PL.
(540)



(531) 26.11.1, 27.5.1

(510), (511) **01** produkty chemiczne przeznaczone dla przemysłu; tworzywa sztuczne w stanie surowym; kleje (spoiwa) przeznaczone dla przemysłu; kleje, apretura, kleje inne niż do papieru lub użytku domowego, kleje do celów budowlanych, kleje do płytek ceramicznych, kleje do tapet, preparaty do gruntowania, **17** folie z tworzyw sztucznych nie do pakowania; kauczuk, gutaperka, guma, azbest, mika i wyroby z tych materiałów nie ujęte w innych klasach; tworzywa sztuczne w formie wyciśniętej stosowane w produkcji; materiały wypełniające, uszczelniające, pakuły, materiały izolacyjne; rury elastyczne niemetalowe, **19** materiały budowlane niemetalowe; dekory, kasetony, listwy i panele: sufitowe i ściennie; panele podłogowe, podkłady pod panele podłogowe, podkłady pod panele podłogowe z folii polistyrenowej spienionej; sufity niemetalowe; ścianki działowe niemetalowe, ściennie płytki i okładziny niemetalowe dla budownictwa; listwy: ozdobne, wykończeniowe, sufitowe, przysufitowe, przypodłogowe; listwy wykończeniowe i listwy przysufitowe z listwy polistyrenu ekstrudowanego, listwy wykończeniowe i listwy przypodłogowe z polichloru winylu; podkłady z folii polistyrenowej stosowane w budownictwie; elementy wykończeniowe budowlane niemetalowe, listwy niemetalowe, boazerie, mozaiki dla budownictwa, drewno budowlane, forniry, drewno na profile, stolarka budowlana, stolarka wykończeniowa; stelaże niemetalowe, stelaże drewniane, stelaże plastikowe lub z tworzyw sztucznych, systemy plastikowe oraz z tworzyw sztucznych do montowania paneli, listew, dekorów, kasetonów, elementów podłóg, niemetalowe elementy montażowe, elementy montażowe plastikowe lub z tworzyw sztucznych, budowlane konstrukcje niemetalowe; sufity podwieszane, systemy sufitów podwieszanych, folie do sufitów podwieszanych; podłogi niemetalowe, podłogi z drewna, deski podłogowe, deski parkietowe, klepka, parkiety, mozaiki, płytki podłogowe niemetalowe, płytki podłogowe parkietowe, parkiet, schody drewniane, cokoły; drzwi niemetalowe, okna niemetalowe, rolety zewnętrzne niemetalowe, żaluzje niemetalowe, okiennice niemetalowe, bramy i ogrodzenia niemetalowe, automatyka i napędy do drzwi, okien lub bram (nieelektryczne), parapety, niemetalowe okucia, niemetalowe okucia budowlane, niemetalowe okucia do drzwi, okien, bram, niemetalowe urządzenia do otwierania drzwi, okien i bram (nieelektryczne); schody niemetalowe, schody drewniane, tralki, balustrady, poręcze; elewacje niemetalowe, pokrycia niemetalowe dla budownictwa, ściany, płytki ściennie, sklejka, klejonka drewniana; niemetalowe: profile dla budownictwa, rusztowania, zbrojenia, futryny, pochwyty, antaby, sprężyny, gzymsy, ościeżnice, zasuw, rolki, prowadnice, progi, ramy, nadproża, gzymsy, ograniczniki, podpory, kątowniki, wkładki, samozamykacze, zasuw, profile, zatrzaski, zawiasy, uszczelki, szprosy, nawiewniki, okapniki, podkładki, zaślepki, złączki; budowlane płyty niemetalowe, gzymsy, karton budowlany; tynki akrylowe, tynki kamienne; płyty budowlane, kamień budowlany, szkło budowlane i wyroby z tych materiałów nie ujęte w innych klasach; ceramika budowlana, cegły, pustaki, dachówka ceramiczna, kostka brukowa, płyty ażurowe ceramiczne, krawężniki uliczne, obrzeża chodnikowe; beton, masa betonowa prefabrykowana, wyroby z betonu, gipsu i cementu.

(111) **252625** (220) 2011 08 04 (210) 388745
(151) 2012 11 22 (441) 2011 11 07

(732) VTM HOLDING SPÓŁKA Z OGRANICZONĄ ODPOWIEDZIALNOŚCIĄ, Pszczyna, PL.
(540)

DECOR FLOOR

(531) 26.11.3, 26.11.21, 27.5.1

(510), (511) **01** produkty chemiczne przeznaczone dla przemysłu; tworzywa sztuczne w stanie surowym; kleje (spoiwa) przeznaczone dla przemysłu; kleje, apretura, kleje inne niż do papieru lub użytku domowego, kleje do celów budowlanych, kleje do płytek ceramicznych, kleje do tapet, preparaty do gruntowania, **17** folie z tworzyw sztucznych nie do pakowania; kauczuk, gutaperka, guma, azbest, mika i wyroby z tych materiałów nie ujęte w innych klasach; tworzywa sztuczne w formie wyciśniętej stosowane w produkcji; materiały wypełniające, uszczelniające, pakuły, materiały izolacyjne; rury elastyczne niemetalowe, **19** materiały budowlane niemetalowe; dekory, kasetony, listwy i panele: sufitowe i ściennie; panele podł-

gowe, podkłady pod panele podłogowe, podkłady pod panele podłogowe z folii polistyrenowej spienionej; sufity niemetalowe; ścianki działowe niemetalowe, ściennie płytki i okładziny niemetalowe dla budownictwa; listwy: ozdobne, wykończeniowe, sufitowe, przysufitowe, przypodłogowe; listwy wykończeniowe i listwy przysufitowe z listwy polistyrenu ekstrudowanego, listwy wykończeniowe i listwy przypodłogowe z polichlorku winylu; podkłady z folii polistyrenowej stosowne w budownictwie; elementy wykończeniowe budowlane niemetalowe, listwy niemetalowe, boazerie, mozaiki dla budownictwa, drewno budowlane, forniry, drewno na profile, stolarka budowlana, stolarka wykończeniowa; stelaże niemetalowe, stelaże drewniane, stelaże plastikowe lub z tworzyw sztucznych, systemy plastikowe oraz z tworzyw sztucznych do montowania paneli, listew, dekorów, kasetonów, elementów podłóg, niemetalowe elementy montażowe, elementy montażowe plastikowe lub z tworzyw sztucznych, budowlane konstrukcje niemetalowe; sufity podwieszane, systemy sufitów podwieszanych, folie do sufitów podwieszanych; podłogi niemetalowe, podłogi z drewna, deski podłogowe, deski parkietowe, klepka, parkiety, mozaiki, płytki podłogowe niemetalowe, płytki podłogowe parkietowe, parkiet, schody drewniane, cokoły; drzwi niemetalowe, okna niemetalowe, rolety zewnętrzne niemetalowe, żaluzje niemetalowe, okiennice niemetalowe, bramy i ogrodzenia niemetalowe, automatyka i napędy do drzwi, okien lub bram (nieelektryczne), parapety, niemetalowe okucia, niemetalowe okucia budowlane, niemetalowe okucia do drzwi, okien, bram, niemetalowe urządzenia do otwierania drzwi, okien i bram (nieelektryczne); schody niemetalowe, schody drewniane, tralki, balustrady, poręcze; elewacje niemetalowe, pokrycia niemetalowe dla budownictwa, ściany, płytki ściennie, sklejka, klejonka drewniana; niemetalowe: profile dla budownictwa, rusztowania, zbrojenia, futryny, pochwyty, antaby, sprężyny, gzymsy, ościeżnice, zasuwki, rolki, prowadnice, progi, ramy, nadproża, gzymsy, ograniczniki, podpory, kątowniki, wkładki, samozamykacze, zasuwki, profile, zatrzaski, zawiasy, uszczelki, sprosy, nawiewniki, okapniki, podkładki, zaślepki, złączki; budowlane płyty niemetalowe, gzymsy, karton budowlany; tynki akrylowe, tynki kamienne; płyty budowlane, kamień budowlany, szkło budowlane i wyroby z tych materiałów nie ujęte w innych klasach; ceramika budowlana, cegły, pustaki, dachówka ceramiczna, kostka brukowa, płyty ażurowe ceramiczne, krawężniki uliczne, obrzeża chodnikowe; beton, masa betonowa prefabrykowana, wyroby z betonu, gipsu i cementu.

(111) **252626** (220) 2011 08 10 (210) 388916
 (151) 2012 11 27 (441) 2011 11 21
 (732) OSTROWSKI RAFAŁ, Warszawa, PL.
 (540)



(531) 27.5.1
 (510), (511) **24** tekstylia i wyroby włókiennicze nie ujęte w innych klasach, narzuty na łóżka i obrusy, **25** odzież, obuwie, nakrycia głowy.

(111) **252627** (220) 2011 08 12 (210) 389027
 (151) 2012 11 28 (441) 2011 11 21
 (732) SCANMED MULTIMEDIS SPÓŁKA AKCYJNA, Kraków, PL.
 (540)



Kolor znaku: czarny, czerwony
 (531) 24.13.1, 24.13.9, 27.5.1, 29.1.12
 (510), (511) **35** usługi sprzedaży w hurtowniach, sklepach, sklepach wyspecjalizowanych oraz za pomocą Internetu, także w postaci sprzedaży wysyłkowej: kosmetyków i perfum, wyrobów toaletowych, wyrobów farmaceutycznych i medycznych, w tym wyrobów ortopedycznych, produktów opatrunkowych, pośrednictwo pracy, usługi związane z udostępnianiem pracowników, **41** usługi educa-

cyjne, **44** usługi w zakresie świadczenia: opieki pielęgnarskiej, medycznej i zdrowotnej, pomocy medycznej, porad psychologicznych, porad dotyczących farmakologii, usługi położnicze, usługi medyczne, świadczenie usług w ramach placówki rekonwalescencji w warunkach domowych lub sanatoryjnych, świadczenie usług w ramach niehospitalizacyjnej placówki medycznej, usługi telemedyczne, usługi dentystyczne, usługi świadczone w ramach pogotowia ratunkowego, usługi szpitali, usługi ośrodków odnowy biologicznej i salonów piękności, w tym usługi sauny i solarium; aromaterapia, zabiegi kosmetyczne, w tym manicure i pedicure, usługi fryzjerskie w tym usługi świadczone przez salony fryzjerskie, usługi farmaceutyczne w zakresie w zakresie leków recepturowych.

(111) **252628** (220) 2011 08 29 (210) 389530
 (151) 2012 12 14 (441) 2011 12 05
 (732) POLITECHNIKA ŚLĄSKA, Gliwice, PL.
 (540)



Kolor znaku: granatowy, niebieski, szary
 (531) 24.15.3, 24.15.15, 24.15.21, 27.5.1, 29.1.13
 (510), (511) **35** usługi konsultingowe, audyt, doradztwo z zakresu prowadzenia działalności gospodarczej; promocja transferu wiedzy, wynalazków, technologii i innowacji; informacja o programach pomocowych polskich i zagranicznych; poszukiwanie i kojarzenie partnerów w tym do współpracy w zakresie transferu wiedzy, wynalazków, technologii i innowacji oraz partnerów do współpracy gospodarczej; promocja sprzedaży dla osób trzecich; organizowanie targów i wystaw w celach informacyjnych, handlowych i reklamowych; rozpowszechnianie materiałów reklamowych, w tym ulotek, prospektów, druków, katalogów, **41** kształcenie, organizowanie i prowadzenie: konferencji, kongresów, seminariów, sympozjów, kursów, szkoleń, konkursów, zjazdów, edukacja, porady w zakresie edukacji lub kształcenia, organizowanie wystaw związanych z kulturą lub edukacją, nauczanie, opracowywanie programów edukacyjnych, opracowywanie i publikowanie książek, broszur, czasopism, skryptów, raportów, analiz, materiałów szkoleniowych, publikacji multimedialnych, popularyzacja wiedzy i innowacji, publikacja elektroniczna on-line książek, periodyków, skryptów raportów, materiałów szkoleniowych, folderów, **42** prace badawczo-rozwojowe dla osób trzecich; badania i ekspertyzy naukowe, **45** doradztwo w zakresie własności intelektualnej; obrót prawami własności intelektualnej; licencjonowanie własności intelektualnej; zarządzanie prawami autorskimi, własnością intelektualną.

(111) **252629** (220) 2011 11 14 (210) 392757
 (151) 2012 11 29 (441) 2012 02 27
 (732) VIOLETTA CEGIELSKA STUDIO URODY FABRYKA RZĘS,
 Gdynia, PL.
 (540)



F A B R Y K A R Z Ę S

Kolor znaku: czarny, różowy, szary
 (531) 2.9.4, 27.5.1, 29.1.13
 (510), (511) **35** sprzedaż osobom trzecim rzęs i artykułów do przedłużania, **44** przedłużanie rzęs.

(111) **252630** (220) 2011 11 14 (210) 392784
 (151) 2012 12 18 (441) 2012 02 27
 (732) BLECHARZ PAWEŁ, Kraków, PL.
 (540) SOFIMED
 (510), (511) **41** edukacja, kształcenie praktyczne, kursy korespondencyjne, organizowanie i obsługa konferencji, organizowanie i prowadzenie szkoleń, organizowanie i obsługa kongresów, organizowanie i prowadzenie konferencji, organizowanie i prowadzenie kongresów,

organizowanie i prowadzenie seminariów, organizowanie i prowadzenie sympozjów, poradnictwo zawodowe, **42** analizy chemiczne, badania bakteriologiczne, badania biologiczne, badania chemiczne, **44** pomoc medyczna, porady w zakresie farmakologii, chirurgia plastyczna, dentystryka, domy starców, domy dla rekonwalescentów, fizjoterapia, fizykoterapia, kliniki medyczne, lecznice (prywatne kliniki), medyczna opieka pielęgnarska, opieka zdrowotna, porady psychologiczne, sanatoria, szpitale, stomatologia, usługi banku krwi, usługi położnicze, inne usługi medyczne i diagnostyczne gdzie indziej nie sklasyfikowane.

(111) **252631** (220) 2011 11 16 (210) 392878
(151) 2012 12 20 (441) 2012 02 27
(732) KOTAS MARLENA PROSPER, Gdańsk, PL.
(540) Masaż Shantala Dotyk Miłości
(510), (511) **44** masaż.

(111) **252632** (220) 2011 11 17 (210) 392888
(151) 2012 12 21 (441) 2012 02 27
(732) TIM SPÓŁKA AKCYJNA, Bielsko-Biała, PL.
(540) Coast & River
(510), (511) **33** napoje alkoholowe, wino.

(111) **252633** (220) 2011 11 17 (210) 392898
(151) 2012 12 21 (441) 2012 02 27
(732) PUNDZIS PIOTR ZAKŁAD PRODUKCYJNY „ALEXANDER”, Chwaszczyno, PL.
(540)



Kolor znaku: brązowy, żółty, czerwony, biały, czarny

(531) 3.7.5, 27.5.1, 29.1.15
(510), (511) **16** papier, karton i wyroby z nich wykonane, opakowania z tektury lub papieru, foldery, instrukcje, plansze, ulotki, **17** folie z tworzywa sztucznego nie do pakowania, **28** zabawki edukacyjne, zabawki manualne, gry planszowe, **41** porady w zakresie edukacji zapamiętywania kolorów, spostrzegawczości, sprawności manualnej.

(111) **252634** (220) 2011 11 18 (210) 393000
(151) 2012 12 17 (441) 2012 02 27
(732) IP BRAND MANAGEMENT SPÓŁKA Z OGRANICZONĄ ODPOWIEDZIALNOŚCIĄ SPÓŁKA KOMANDYTOWA, Warszawa, PL.
(540) EL SOL PO STRONIE SŁOŃCA
(510), (511) **32** piwo; wody mineralne i gazowane oraz inne napoje bezalkoholowe; napoje owocowe i soki owocowe; syropy i inne preparaty do produkcji napojów, **33** napoje alkoholowe z wyjątkiem piwa, **35** usługi w zakresie sprzedaży hurtowej, detalicznej i internetowej napojów alkoholowych, piwa, wód mineralnych i gazowanych oraz innych napojów bezalkoholowych, napojów owocowych i soków owocowych, syropów i innych preparatów do produkcji napojów, żywności i wyrobów tytoniowych; usługi w zakresie gromadzenia napojów alkoholowych i bezalkoholowych oraz żywności i wyrobów tytoniowych w celu umożliwienia odbiorcom wygodnego oglądania i kupowania tych towarów w sklepach detalicznych, hurtowych lub za pośrednictwem Internetu, usługi w zakresie reklamy, marketingu i promocji sprzedaży; usługi w zakresie prezentacji towarów służące zachęceniu odbiorców do ich zakupu; usługi w zakresie prowadzenia kampanii reklamowych; usługi w zakresie zarządzania planami lojalnościowymi, planami zachęt dla klientów oraz planami promocyjnymi i bonusowymi; usługi informacyjne, w tym usługi świadczone on-line, dotyczące marketingu oraz programów lojalnościowych i bonusowych; usługi w zakresie organizowania wystaw i prezentacji w celach handlowych lub reklamowych, także on-line przy zastosowaniu sieci komputerowych; usługi w zakresie organizowania targów oraz giełd handlowych i reklamowych; usługi w zakresie dystrybucji próbek towarów i materiałów w celach reklamowych; usługi w zakresie badania rynku i opinii publicznej; usługi agencji importowo-eksportowej.

(111) **252635** (220) 2011 11 21 (210) 393007
(151) 2012 12 17 (441) 2012 02 27
(732) POLOMARKET SPÓŁKA Z OGRANICZONĄ ODPOWIEDZIALNOŚCIĄ, Giebnia, PL.
(540) PUZO
(510), (511) **33** napoje alkoholowe (z wyjątkiem piwa).

(111) **252636** (220) 2011 11 21 (210) 393008
(151) 2012 12 17 (441) 2012 02 27
(732) POLOMARKET SPÓŁKA Z OGRANICZONĄ ODPOWIEDZIALNOŚCIĄ, Giebnia, PL.
(540) RIVIA
(510), (511) **03** płyny do płukania tkanin; proszki do prania; środki wybielające i inne substancje stosowane w praniu.

(111) **252637** (220) 2011 11 21 (210) 393054
(151) 2012 12 17 (441) 2012 02 27
(732) KLEKOT MIROSLAW FIRMA KOLTER, Częstochowa, PL.
(540) K-10

(510), (511) **08** bagnety, broń biała, kastety, maczety, noże, noże myśliwskie, ostrza broni, pałki, pałki policyjne, szable, sztylety, toporki, siekierki, **13** amunicja; futerały na broń; tłumiki do broni, broń ochronna na bazie gazu łzawiącego; gaz łzawiący, broń palna, amunicja do broni palnej, celowniki do broni palnej, urządzenia do celowania w broni palnej inne niż lunety celownicze; wyciory i zamki do broni; broń palna myśliwska; broń palna sportowa; celowniki do broni palnej inne niż lunetowe; karabiny pneumatyczne, kolby karabinowe z drewna; dynamit; kapiszony; spłonki błyskowe inne niż zabawki; karabiny, lufy i łoża karabinowe, karabiny maszynowe; lusterka celownicze do strzelb; przyrządy do ładowania naboju; łuski nabojoye; materiały wybuchowe, śrut ołowiany dla myślistwa; naboje; pasy naramienne do broni również z nabojami; ogień sztuczny; petardy; wyroby pirotechniczne; pistolety, pistolety pneumatyczne; pociski; rogi na proch, proch strzelniczy; rewolwery; substancje samozapalne; spłonki zapłonowe; kurki do strzelb; zabezpieczenia spustu w strzelbach, strzelby; rakiety sygnalizacyjne; wybuchowe sygnały ostrzegawcze, **28** kapiszony do pistoletów zabawkowych, kapiszony wybuchowe zabawkowe; łuki do strzelania, broń do paintball, gwizdki myśliwskie; pistolety-zabawki; pistolety do paintballa, rzutki strzelnicze, tarcze strzelnicze; wabiki dla myślistwa i rybołówstwa.

(111) **252638** (220) 2011 11 21 (210) 393056
(151) 2012 12 17 (441) 2012 02 27
(732) KLEKOT MIROSLAW FIRMA KOLTER, Częstochowa, PL.
(540) K-55

(510), (511) **08** bagnety, broń biała, kastety, maczety, noże, noże myśliwskie, ostrza broni, pałki, pałki policyjne, szable, sztylety, toporki, siekierki, **13** amunicja; futerały na broń; tłumiki do broni, broń ochronna na bazie gazu łzawiącego; gaz łzawiący, broń palna, amunicja do broni palnej, celowniki do broni palnej, urządzenia do celowania w broni palnej inne niż lunety celownicze; wyciory i zamki do broni; broń palna myśliwska; broń palna sportowa; celowniki do broni palnej inne niż lunetowe; karabiny pneumatyczne, kolby karabinowe z drewna; dynamit; kapiszony; spłonki błyskowe inne niż zabawki; karabiny, lufy i łoża karabinowe, karabiny maszynowe; lusterka celownicze do strzelb; przyrządy do ładowania naboju; łuski nabojoye; materiały wybuchowe, śrut ołowiany dla myślistwa; naboje; pasy naramienne do broni również z nabojami; ogień sztuczny; petardy; wyroby pirotechniczne; pistolety, pistolety pneumatyczne; pociski; rogi na proch, proch strzelniczy; rewolwery; substancje samozapalne; spłonki zapłonowe; kurki do strzelb; zabezpieczenia spustu w strzelbach, strzelby; rakiety sygnalizacyjne; wybuchowe sygnały ostrzegawcze, **28** kapiszony do pistoletów zabawkowych, kapiszony wybuchowe zabawkowe; łuki do strzelania, broń do paintball, gwizdki myśliwskie; pistolety-zabawki; pistolety do paintballa, rzutki strzelnicze, tarcze strzelnicze; wabiki dla myślistwa i rybołówstwa.

(111) **252639** (220) 2011 11 24 (210) 393221
(151) 2013 01 07 (441) 2012 02 27
(732) TERMO EKO ENERGIA SPÓŁKA Z OGRANICZONĄ ODPOWIEDZIALNOŚCIĄ, Chrzanów, PL.

(540) dr green w zgodzie z naturą
(510), (511) **01** nawozy, preparaty do nawożenia.

(111) **252640** (220) 2011 11 25 (210) 393233
(151) 2013 01 08 (441) 2012 02 27
(732) PARKUR-BIS SPÓŁKA Z OGRANICZONĄ
ODPOWIEDZIALNOŚCIĄ, Mochnaczka Wyżna, PL.
(540) siloe
(510), (511) **32** woda mineralna, woda źródłana, woda stołowa.

(111) **252641** (220) 2008 01 07 (210) 334840
(151) 2012 10 22 (441) 2008 04 14
(732) Jacek Sójka, Łódź, PL.
(540) e-Tech
(510), (511) **09** akumulatory elektryczne, urządzenia do ładowania akumulatorów elektrycznych, **35** pozyskiwanie danych do komputerowych baz danych, komputerowe zarządzanie plikami, systematyzacja komputerowych baz danych, zarządzanie zbiorami informacyjnymi, **37** konserwacja i naprawa maszyn biurowych, naprawa urządzeń elektrycznych, naprawa telefonów, **42** doradztwo w sprawach sprzętu komputerowego, doradztwo w zakresie sprzętu komputerowego, opracowanie projektów technicznych.

(111) **252642** (220) 2010 08 09 (210) 373853
(151) 2012 11 06 (441) 2010 11 22
(732) DECON MANAGEMENT Wojciech Dobrzański, Kraków, PL.
(540)



Kolor znaku: czerwony, złoty, szary, biały
(531) 26.4.2, 26.11.1, 27.5.1, 29.1.14
(510), (511) **05** żywność dietetyczna, produkty bezglutenowe, produkty bezcukrowe, dodatki odżywcze, suplementy diety wszystkie wymienione zawarte w te klasie tylko do celów leczniczych, zioła lecznicze, oleje lecznicze, nalewki lecznicze, żywność dla niemowląt., **16** publikacje papierowe, druki, książki, broszury, albumy plakaty zdjęcia, artykuły pamiątkarskie z papieru i kartonu, opakowania z papieru, kartonu i tworzyw sztucznych, artykuły piśmiennicze, **20** dzieła sztuki i artykuły pamiątkarskie z materiałów naturalnych niemetalowych, drewna, materiałów ceramicznych i tworzyw sztucznych, **29** mięso, wędliny, ekstrakty mięsne, drób, dziczyzna, ryby, przetwory z mięsa, wędlin, drobiu, dziczyzny, ryb, owoce morza, wszystkie wymienione produkty także w konserwowanej i mrożonej postaci, gotowane, suszone, konserwowane i mrożone owoce i warzywa, przetwory owocowe, przetwory warzywne, galaretki warzywne, sałatki owocowe i warzywne, produkty wegetariańskie, dżemy i marmolady, konfitury, nabiał, jaja, mleko, produkty mleczne, masło, ser, śmietana, jogurt, mleko w proszku dla celów żywieniowych, oleje jadalne i tłuszcze, oliwa, dania gotowe do spożycia zawierające zasadniczo mięso, mięso drobiowe, dziczyznę, ryby, warzywa i owoce, wyroby z ciasta, desery z jogurtu, sera lub śmietany, desery bezmleczne, **30** kawa, herbata, kakao, cukier, ryż, soja, substytuty kawy i herbaty, mąka i produkty zbożowe, kasza, pieczywo, płatki śniadaniowe, musli, makaron, czekolada i wyroby czekoladowe, wyroby czekoladopodobne, cukierki, słodycze, galaretki owocowe jako słodycze, bakalie, chleb, ciastka i wyroby cukiernicze, lody, budynie, desery, miód, drożdże, proszek do pieczenia, sól, musztarda, majonezy, ketchup, ocet, sosy, przyprawy i dodatki do potraw, mieszanki przypraw, **31** płody rolne, leśne i ogrodnicze, świeże warzywa, jarzyny, owoce, owoce cytrusowe, grzyby, bulwy, ziemniaki, zioła, kwiaty naturalne, kwiaty suszone do dekoracji, ziarna, orzechy i nasiona, kwiaty, choinki naturalne, pasza i pokarm dla zwierząt, **32** woda źródłana, woda mineralna, woda gazowana, woda niegazowana, napoje bezalkoholowe, napoje mleczne, napoje bezmleczne, napoje zbożowe, syropy i inne preparaty do produkcji napojów, napoje owocowe i soki owocowe, soki; piwo, **33** napoje alkoholowe, spirytus, wódki, likiery, wina, wina musujące, nalewki, miody pitne, **35** badania rynkowe i analiza rynku, doradztwo w zakresie działalności gospodarczej, tworzenie sieci sprzedaży i dystrybucji towarów, sprzedaż artykułów spożywczych

i napojów w systemie detalicznym, hurtowym oraz za pośrednictwem sieci Internet, **43** usługi gastronomiczne, usługi barów, jadalni, kawiarni i restauracji, przygotowywanie żywności i napojów na zamówienie oraz ich dostawa, usługi hotelarskie.

(111) **252643** (220) 2011 05 16 (210) 385389
(151) 2012 11 14 (441) 2011 08 29
(732) +PHARMA ARZNEIMITTEL S.R.O., Bratysława, SK.
(540) TERPRES
(510), (511) **05** preparaty farmaceutyczne, preparaty weterynaryjne, preparaty sanitarne do celów medycznych; substancje dietetyczne do celów leczniczych, leki dla ludzi.

(111) **252644** (220) 2011 06 03 (210) 386195
(151) 2012 11 28 (441) 2011 09 12
(732) MAŁPKA SPÓŁKA AKCYJNA, Poznań, PL.
(540)



Kolor znaku: pomarańczowy, zielony
(531) 1.3.1, 1.3.6, 1.3.9, 5.3.11, 5.3.14, 27.5.1, 29.1.12
(510), (511) **29** masło, margaryny, oleje, produkty tłuszczowe spożywcze.

(111) **252645** (220) 2011 08 04 (210) 388713
(151) 2012 11 16 (441) 2011 11 07
(732) KIRCZUK DOROTA AC/AUDIO COMPONENTA, Szczecin, PL.
(540) PHONAR
(510), (511) **09** sprzęt audiowizualny i osprzęt niezbędny do jego eksploatacji zawarty w tej klasie.

(111) **252646** (220) 2011 08 11 (210) 388990
(151) 2012 11 27 (441) 2011 11 21
(732) KRAS TOMASZ, Kraków, PL.
(540)



(531) 27.5.1
(510), (511) **19** betonowe elementy budowlane, boazerie, dachówki niemetalowe, deski, drewno budowlane, drewno częściowo obrabiane, drewno do wytwarzania przedmiotów użytku domowego, drewno na profile, niemetalowe elementy wykończeniowe budowlane, niemetalowe figurki z kamienia i betonu, gips, glina ceglarska, glina garncarska, granit, drewno obrabiane, drewno użytkowe, izolacyjne szkło i ceramika budowlana, kamień budowlany, niemetalowe obudowy kominkowe, materiały do budowy i pokryć dróg, mozaiki dla budownictwa, niemetalowe konstrukcje pokryć, niemetalowe płytki wykładzinowe, schody niemetalowe, stopnie schodów niemetalowe, wyroby kamieniarskie, klinkier, kostka brukowa drewniana, kreda (surowiec), niemetalowe krokwie dachowe, krysztal górski, krzemionka, ksyololit, kwarc, materiały budowlane niemetalowe, nawierzchnie tłuczniowe, okienne szkło, okiennice niemetalowe, okładziny drewniane, parkiety, piaskowiec dla budownictwa, płytki niemetalowe dla budownictwa, płytki podłogowe niemetalowe, płyty budowlane niemetalowe, płyty cementowe, pokrycia dachowe niemetalowe, podłogowe płyty parkietowe, powłoki niemetalowe budowlane, schodnie niemetalowe, sklejka, szmatowe żaroodporne kruszywo, szkło alabastrowe, szkło budowlane, szkło walcowane dla budownictwa, szkło witrażowe, sztuczny kamień, ściennie okładziny niemetalowe dla budownictwa, tarcica, tektura budowlana, terakota, tłuźceń, tuf wapienny, tynki, wapienny margiel, wapień, wapno, zawarte w tej klasie wytwory ogniotrwałe ceramiczne oraz wykonane z betonu, cementu, gipsu, kamienia lub marmuru, żużel, żużłowy kamień, żwir, **20** meble, w tym meble biurowe i sklepowe, **35** zgrupo-

wanie na rzecz osób trzecich różnych towarów pozwalające nabywcy wygodnie je oglądać i kupować w sklepach detalicznych, w hurtowniach i na stronie internetowej wyspecjalizowanej w branży materiałów i elementów budowlanych ze skał i kamieni naturalnych, granitu oraz marmuru, w postaci bloków, płyt, kostki oraz mieszanek kruszyw naturalnych i akcesoriów budowlanych z nich wytworzonych, doradztwo handlowe, **37** informacja budowlana, kamieniarstwo, nadzór techniczny, usługi budowlane i instalacyjne oraz specjalistyczne i wykończeniowe, w tym tynkowanie, malowanie i szklenie, posadzkarstwo, usługi stolarskie (naprawy) i ciesielskie, układanie nawierzchni drogowych, usługi dekarские, usługi eksploatacji kamieniołomów, zabezpieczanie przed wilgocią, wynajem i/lub dzierżawa maszyn i urządzeń oraz sprzętu, w tym budowlanego, **40** informacja o obróbce materiałów, obróbka kamieni naturalnych, w tym kamieni ozdobnych dla budownictwa poprzez ich cięcie, szlifowanie, kalibrowanie, polerowanie i woskowanie, również z zastosowaniem nowoczesnych, zintegrowanych linii obróbczych, obróbka ceramiki oraz drewna i szkła, w tym technicznego, obróbka materiałów budowlanych, łączenie materiałów na zamówienie, **45** zarządzanie prawami autorskimi oraz prawami do projektów wynalazczych (również obrót i udzielanie licencji).

(111) **252647** (220) 2011 08 16 (210) 389059
 (151) 2012 11 13 (441) 2011 11 21
 (732) ŚLIWIŃSKI EDWARD EDPOL FIRMA HANDLOWO-USŁUGOWA, Leszno, PL.
 (540)

RAINBOX

Kolor znaku: niebieski

(531) 27.5.1, 29.1.4
 (510), (511) **35** doradztwo w zakresie organizowania działalności gospodarczej, zgrupowanie na rzecz osób trzecich różnych towarów: filtrów wody na bazie odwróconej osmozy, filtrów prysznicowych i do pralek oraz artykułów gospodarstwa domowego, pozwalające nabywcy wygodnie oglądać i kupować te towary na stronie internetowej, zgrupowanie na rzecz osób trzecich różnych towarów: filtrów wody na bazie odwróconej osmozy, filtrów prysznicowych i do pralek oraz artykułów gospodarstwa domowego, pozwalające nabywcy wygodnie oglądać i kupować te towary z katalogu różnorodnych artykułów wykorzystując zamówienie korespondencyjne lub używając środków telekomunikacji, zgrupowanie na rzecz osób trzecich różnych towarów: filtrów wody na bazie odwróconej osmozy, filtrów prysznicowych i do pralek oraz artykułów gospodarstwa domowego, pozwalające nabywcy wygodnie je oglądać i kupować w małym sklepie, zarządzanie w zakresie zamówień w handlu, promocja sprzedaży dla osób trzecich, reklama za pośrednictwem sieci komputerowej, dystrybucja materiałów reklamowych (prospektów, broszur), rozpowszechnianie ogłoszeń reklamowych, **37** instalowanie i naprawa filtrów wody na bazie odwróconej osmozy, naprawa artykułów gospodarstwa domowego, instalowanie i naprawa filtrów prysznicowych i do pralek, informacja o naprawach, serwis gwarancyjny i pogwarancyjny urządzeń uzdatniających wodę oraz artykułów gospodarstwa domowego, **40** oczyszczanie wody (uzdatnianie wody), doradztwo w zakresie uzdatniania wody.

(111) **252648** (220) 2011 08 30 (210) 389588
 (151) 2012 11 21 (441) 2011 12 05
 (732) HJ HEINZ MARKETING POLSKA SPÓŁKA Z OGRANICZONĄ ODPOWIEDZIALNOŚCIĄ, Warszawa, PL.
 (540) Pudliszki Gołąbicie pyszne

(510), (511) **29** konserwy mięsne, tłuszczowe i mięsno-warzywne, wyroby garmazeryjne, dania gotowe z produktów zawartych w tej klasie.

(111) **252649** (220) 2011 08 30 (210) 389589
 (151) 2012 11 21 (441) 2011 12 05
 (732) HJ HEINZ MARKETING POLSKA SPÓŁKA Z OGRANICZONĄ ODPOWIEDZIALNOŚCIĄ, Warszawa, PL.
 (540) Pudliszki Pychota robota

(510), (511) **29** konserwy mięsne, tłuszczowe i mięsno-warzywne, wyroby garmazeryjne, dania gotowe z produktów zawartych w tej klasie, wędliny.

(111) **252650** (220) 2011 09 02 (210) 389773
 (151) 2012 11 19 (441) 2011 12 05
 (732) HJ HEINZ MARKETING POLSKA SPÓŁKA Z OGRANICZONĄ ODPOWIEDZIALNOŚCIĄ, Warszawa, PL.
 (540)

Pudliszki
Sałatkowy
przysmak

Kolor znaku: zielony, czerwony, biały

(531) 26.11.6, 27.5.1, 29.1.13
 (510), (511) **29** sałatki w tym warzywne, mięsne, warzywno-mięsne i warzywno-drobiowe, sałatki z jajkiem, z serem, sałatki owocowe.

(111) **252651** (220) 2011 09 02 (210) 389774
 (151) 2012 11 19 (441) 2011 12 05
 (732) HJ HEINZ MARKETING POLSKA SPÓŁKA Z OGRANICZONĄ ODPOWIEDZIALNOŚCIĄ, Warszawa, PL.
 (540)

Sałatkowy
przysmak

Kolor znaku: zielony, jasnozielony

(531) 27.5.1, 29.1.3
 (510), (511) **29** sałatki w tym warzywne, mięsne, warzywno-mięsne i warzywno-drobiowe, sałatki z jajkiem, z serem, sałatki owocowe.

(111) **252652** (220) 2011 09 06 (210) 389871
 (151) 2012 11 15 (441) 2011 12 19
 (732) SMAGACZ TOMASZ, Pawlikowice, PL.
 (540) SHOTOVKA
 (510), (511) **17** tworzywa sztuczne w formie giętej i/lub wyciśniętej, **21** tace i podkładki pod naczynia, **43** obsługa gastronomiczna z własnym zapleczem, produktami i transportem.

(111) **252653** (220) 2011 09 15 (210) 390262
 (151) 2012 12 17 (441) 2011 12 19
 (732) JOACHIMIAK TOMASZ MIKOŁAJ PRZEDSIĘBIORSTWO HANDLU ZAGRANICZNEGO BALTIMPEX TELECOM, Poznań, PL.
 (540)

UBEZPIECZENIA
BT
BALTIMPEX TELECOM
GROUP

Kolor znaku: niebieski

(531) 27.5.1, 29.1.4
 (510), (511) **36** usługi ubezpieczeniowe dla osób prywatnych i przedsiębiorstw, doradztwo i informacja w sprawach ubezpieczenia, wykonywanie wycen finansowych w zakresie ubezpieczeń, pośrednictwo ubezpieczeniowe.

(111) **252654** (220) 2011 09 15 (210) 390263
 (151) 2012 12 17 (441) 2011 12 19

(732) JOACHIMIAK TOMASZ MIKOŁAJ PRZEDSIĘBIORSTWO
HANDLU ZAGRANICZNEGO BALTIMPEX TELECOM, Poznań, PL.
(540)



Kolor znaku: niebieski

(531) 27.5.1, 29.1.4

(510), (511) **39** usługi w zakresie dystrybucji i sprzedaży energii elektrycznej dla przedsiębiorstw i osób prywatnych.

(111) **252655** (220) 2011 09 15 (210) 390264
(151) 2012 12 17 (441) 2011 12 19
(732) GUTKOWSKI TOMASZ GRASS POLSKA, Płońsk, PL.

(540) liveno

(510), (511) **11** wyroby sanitarne z ceramiki, ceramika łazienkowa, krany, baterie kuchenne i umywalkowe, kabiny natryskowe, brodziki, natryski, armatura sanitarna, wanny łazienkowe, kabiny i wanny z hydromasażem, części instalacji sanitarnych, deski sedesowe, panele prysznicowe, zestawy prysznicowe, obudowy wanien i brodzików, grzejniki, **20** meble i półki łazienkowe, szafki na ręczniki, szafki pod umywalki, osprzęt do mebli niemetalowy, lustra, dozowniki stałe do ręczników niemetalowe, kosze niemetalowe, kosze z pokrywką, pudełka drewniane lub z tworzyw sztucznych, **21** dozowniki metalowe ręczników papierowych, mydelniczki, dozowniki na mydło, uchwyty na papier toaletowy, suszarki do bielizny, stojaki do suszenia prania, szczotki do misek klozetowych, wieszaki na ręczniki, kosze do użytku domowego, kosze na śmieci, pojemniki do użytku domowego, pozostałe akcesoria łazienkowe nie zawarte w innych klasach.

(111) **252656** (220) 2011 09 15 (210) 390265
(151) 2012 12 17 (441) 2011 12 19
(732) GUTKOWSKI TOMASZ GRASS POLSKA, Płońsk, PL.
(540)



Kolor znaku: szary, jasnoniebieski

(531) 1.15.15, 27.5.1, 29.1.12

(510), (511) **11** wyroby sanitarne z ceramiki, ceramika łazienkowa, krany, baterie kuchenne i umywalkowe, kabiny natryskowe, brodziki, natryski, armatura sanitarna, wanny łazienkowe, kabiny i wanny z hydromasażem, części instalacji sanitarnych, deski sedesowe, panele prysznicowe, zestawy prysznicowe, obudowy wanien i brodzików, grzejniki, **20** meble i półki łazienkowe, szafki na ręczniki, szafki pod umywalki, osprzęt do mebli niemetalowy, lustra, dozowniki stałe do ręczników niemetalowe, kosze niemetalowe, kosze z pokrywką, pudełka drewniane lub z tworzyw sztucznych, **21** dozowniki metalowe ręczników papierowych, mydelniczki, dozowniki na mydło, uchwyty na papier toaletowy, suszarki do bielizny, stojaki do suszenia prania, szczotki do misek klozetowych, wieszaki na ręczniki, kosze do użytku domowego, kosze na śmieci, pojemniki do użytku domowego, pozostałe akcesoria łazienkowe niezawarte w innych klasach.

(111) **252657** (220) 2011 09 16 (210) 390317
(151) 2013 01 02 (441) 2011 12 19
(732) SUMI AGRO POLAND SPÓŁKA Z OGRANICZONĄ
ODPOWIEDZIALNOŚCIĄ, Warszawa, PL.
(540) KOROMITE

(510), (511) **01** nawozy sztuczne i naturalne, preparaty i środki pomocnicze dla rolnictwa i ogrodnictwa zawarte w tej klasie, **05** herbicydy, pestycydy, insektycydy, fungicydy, środki ochrony roślin.

(111) **252658** (220) 2011 10 04 (210) 391093
(151) 2012 11 29 (441) 2012 01 16
(732) HEUTE SERVICE SPÓŁKA Z OGRANICZONĄ
ODPOWIEDZIALNOŚCIĄ, Warszawa, PL.
(540)



(531) 1.1.1, 9.9.1, 9.9.3, 26.1.1, 26.1.4, 26.1.16, 27.5.1

(510), (511) **37** dzierżawa maszyn i urządzeń do czyszczenia i polerowania obuwia; instalowanie i serwis maszyn i urządzeń do czyszczenia i polerowania obuwia.

(111) **252659** (220) 2011 10 05 (210) 391139
(151) 2012 11 29 (441) 2012 01 16
(732) POLSKI ZWIĄZEK PIŁKI NOŻNEJ, Warszawa, PL.
(540)



Kolor znaku: żółty, czerwony

(531) 3.7.1, 24.9.5, 24.9.9, 24.9.21, 26.11.3, 26.11.13, 26.13.25, 27.5.1, 29.1.12

(510), (511) **06** metalowe: plakietki pamiątkowe, emblematy, figurki, **09** oprogramowanie komputerowe, nośniki do zapisu informacji, nagrane na płyty i inne nośniki filmy i programy, **15** instrumenty muzyczne, **16** czasopisma, druki firmowe, etykiety, fotografie, foldery, karty pocztowe, kalendarze, koperty na listy, afisze, plakaty, bilety, materiały do nauczania (z wyjątkiem aparatów), publikacje, **18** teczki, torby: plażowe, podrózne, sportowe, turystyczne lub z pasami na ramię, parasole przeciwsłoneczne, plecaki, **20** emblematy, figurki z: drewna, wosku, gipsu lub tworzyw sztucznych, poduszki nadmuchiwane, przedmioty reklamowe wypełnione powietrzem, plakaty ozdobne ścienne, **21** emblematy, figurki z: porcelany, terrakoty lub szkła, filiżanki, naczynia do picia, otwieracze do butelek, szklanki do napojów, kufle, patery, puchary, **24** chorągiewki, ręczniki do rąk lub kąpielowe, sztandary, flagi, **25** odzież, obuwie, nakrycia głowy, krawaty, szaliki, **28** gry i zabawki, artykuły sportowe i gimnastyczne nie ujęte w innych klasach, piłki, karty do gry, **35** usługi agencji reklamowych, usługi promocji zawodów sportowych a zwłaszcza piłkarskich, usługi rozpowszechniania materiałów reklamowych oraz ogłoszeń reklamowych, usługi zarządzania zbiorami informatycznymi, **38** usługi agencji informacyjnych lub prasowych, **40** usługi poligraficzne, **41** usługi organizowania i prowadzenia konferencji, kongresów, kursów, seminariów, sympozjów, zjazdów, obozów, zawodów sportowych, organizowania wypoczynku, wynajmowania stadionów, usługi wydawnicze, usługi organizowania loterii oraz gier hazardowych, usługi informacji o rekreacji, imprezach sportowych, usługi montażu programów radiowych i telewizyjnych, organizowanie konkursów edukacyjnych lub rozrywkowych.

(111) **252660** (220) 2011 10 11 (210) 391408
(151) 2012 12 21 (441) 2012 01 16
(732) INTER API SPÓŁKA Z OGRANICZONĄ
ODPOWIEDZIALNOŚCIĄ, Milanówek, PL.

(540)



(531) 3.3.1, 25.1.25, 27.5.1

(510), (511) **09** odzież chroniąca przed urazami, kaski ochronne do jazdy konnej, kamizelki ochronne, rękawice do jazdy konnej chroniące przed urazami, **18** wyroby rymarskie, uprzęże, pasy do uprzęży, nagłówki uprzęży, derki dla koni, podkłady pod siodło, potniki/czapraki do jazdy konnej, siodła, wyroby siodlarskie, puśliska, łęki siodłowe, ochraniacze i pokrowce na siodła, ogłowia dla koni, wodze, lejce, uzdy, uwiązki, kantary, lonże, ochraniacze transportowe i nakolanniki dla koni, ochraniacze na nogi konia, ochraniacze na kopyta, ochraniacze na ogon, nauszники dla koni, worki na obroki, siatki na siano, podkowy, wędzidła, kielzna, munsztuki, paski do ostróg, strzemiona, gumowe części do strzemion, strzemiona skórzane i plastikowe, paski do spodni, baty i palcaty, owijki na nogi konia i podkłady pod owijki, nauszники dla koni, frędzelki przeciw muchom, popręgi, napierśniki, wypinacze, czambony, mostki do lonżowania, lonże, baty, palcaty i bicze, lassa, **25** odzież, obuwie, nakrycia głowy, odzież sportowa do jazdy konnej, w tym: czapki i cylindry do jazdy konnej, kapelusze jeździeckie, bryczesy, kurtki i kamizelki do jazdy konnej, rękawiczki jeździeckie, skarpety, podkoszulki, koszule i bluzki, do jazdy konnej na konkursach, zawodach i pokazach hippicznych, buty do jazdy konnej, sztylpy, czapsy, paski, fraki jeździeckie, pokrowce na fraki jeździeckie, pokrowce na buty do jazdy konnej, chusty, fulardy, czapki, plastry, szaliki, krawaty.

(111) **252661** (220) 2011 02 11 (210) 381251

(151) 2012 11 15 (441) 2011 05 23

(732) KRONOS CAPITAL SPÓŁKA Z OGRANICZONĄ ODPOWIEDZIALNOŚCIĄ, Gdańsk, PL.

(540)



Kolor znaku: szary, zielony

(531) 7.5.5, 26.4.2, 26.4.9, 27.5.1, 29.1.12

(510), (511) **35** audyt, analizy kosztów i analizy rynkowe, organizowanie sprzedaży w trybie aukcji i przetargów publicznych, badania marketingowe i badania rynku, badania w dziedzinie działalności gospodarczej, doradztwo specjalistyczne w sprawach działalności gospodarczej, doradztwo w zakresie organizowania i prowadzenia działalności gospodarczej, doradztwo w zakresie zarządzania personelem, doradztwo w zarządzaniu działalnością gospodarczą, informacja o działalności gospodarczej, ekspertyzy w zakresie wydolności przedsiębiorstw, handlowe wyceny, outsourcing, doradztwo handlowe, doradztwo w zakresie zarządzania personalnego, pomoc przedsiębiorstwom w działalności gospodarczej przemysłowej lub handlowej, pomoc przy zarządzaniu przedsiębiorstwami przemysłowymi lub handlowymi, pomoc w prowadzeniu działalności gospodarczej, pozyskiwanie informacji o działalności gospodarczej, prognozy ekonomiczne, usługi związane z przenoszeniem przedsiębiorstw, public relations, usługi w zakresie reklamy, kreowanie wizerunku firm, usług oraz towarów, **36** usługi finansowe, doradztwo finansowe, agencje badające zdolność kredytową, agencje ściągania wierzytelności, obrót wierzytelnościami, usługi windykacyjne, analizy finansowe, wycena finansowa, operacje finansowe, informacje finansowe, inwestycje kapitałowe, kredyty ratalne, usługi finansowej likwidacji przedsiębiorstw, zarządzanie majątkiem, pośrednictwo giełdowe, finansowanie pożyczek, pożyczki pod zastaw, transakcje finansowe,

we, operacje walutowe, umowy kredytowe połączone ze sprzedażą ratalną, **45** usługi prawne, w tym badania prawne, mediacje, usługi pomocy w sprawach spornych.

(111) **252662** (220) 2011 02 23 (210) 381771

(151) 2012 11 23 (441) 2011 06 06

(732) BAŁDYGA JÓZEF ZAKŁAD PRZETWÓRSTWA MIĘSNego JBB IMPORT-EKSPORT, Łyse, PL.

(540)



Kolor znaku: biały, czerwony, brązowy, czarny, fioletowy, niebieski, szary, żółty

(531) 2.1.11, 25.1.1, 27.5.1, 29.1.15

(510), (511) **29** ekstrakty mięsne, konserwy mięsne, produkty gotowe na bazie mięsa zawarte w tej klasie, wędliny, produkty gotowe na bazie wędlin zawarte w tej klasie, wyroby gotowe na bazie drobiu.

(111) **252663** (220) 2011 05 20 (210) 385617

(151) 2012 11 26 (441) 2011 08 29

(732) SZMECHTA HENRYK PPHU HILANDER, Łódź, PL.

(540)



(531) 6.1.2, 26.4.2, 26.4.18, 26.11.1, 27.5.1

(510), (511) **25** czapki.(111) **252664** (220) 2011 05 26 (210) 385883

(151) 2012 11 02 (441) 2011 08 29

(732) ACE 1 SPÓŁKA Z OGRANICZONĄ ODPOWIEDZIALNOŚCIĄ, Kraków, PL.

(540) SOLNA

(510), (511) **16** papier, tektura i wyroby z tych materiałów nie ujęte w innych klasach; druki; katalogi, prospekty, gazetki reklamowe, drukowane materiały informacyjne, publikacje, broszury, mapy, zaproszenia, drukowane materiały firmowe, **35** reklama; zarządzanie w działalności handlowej; administrowanie działalnością handlowej; prace biurowe; organizacja i zarządzanie działalnością gospodarczą w zakresie przedsięwzięć budowlanych polegających na budowie i przygotowaniu kompleksów handlowych, obiektów niemieszkalnych i mieszkalnych do wynajmowania, użyczenia, sprzedaży; targi, wystawy handlowe i reklamowe w zakresie budownictwa, urbanistyki, architektury, obsługa marketingowa i promocja obrotu nieruchomościami; przetargi na rynku obrotu nieruchomościami, w tym gruntami, kompleksami handlowymi, powierzchniowymi użytkowymi i lokalami mieszkalnymi; zarządzanie i administrowanie centrum handlowo-usługowo-rozrywkowym; rozpowszechnianie informacji handlowych; promocja sprzedaży; dekoracja wystaw sklepowych; usługi w zakresie gromadzenia towarów (produkty spożywcze, napoje i alkohole, odzież, artykuły tekstylne, wyroby futrzarskie, okrycia głowy, obuwie, torby, walizy, wyroby skórzane, sprzęt elektryczny i elektroniczny, RTV, AGD, oświetlenie, farmaceutyki, kosmetyki, środki czystości, gry i zabawki, książki, art. papierowe, rośliny i kwiaty, zwierzęta, artykuły i karma dla zwierząt, sprzęt komputerowy, nośniki danych, pojazdy, akcesoria samochodowe, wyroby jubilerskie, wyroby zegarmistrzowskie, wyroby gospodar-

stwa domowego, chemikalia, narzędzia, wyroby budowlane, meble, szkło, art. sportowe, książki, publikacje drukowane w celu ich sprzedaży i swobodnego wyboru w centrum handlowym, sklepie wielobranżowym, supermarkecie, hurtowni, punkcie detalicznym, salonie, poprzez zamówienia korespondencyjne, za pośrednictwem usługi elektronicznej, w systemie telezakupów; promocja sprzedaży dla osób trzecich, informacja o ww. usługach, **36** ubezpieczenia; działalność finansowa; działalność monetarna; majątek nieruchomy; usługi związane z finansowaniem przedsięwzięć inwestycyjnych polegających na budowie i przygotowaniu kompleksów handlowych, obiektów niemieszkalnych i mieszkalnych do wynajmowania, użyczania, sprzedaży; zarządzanie obrotem nieruchomościami; usługi finansowe w zakresie wynajmu majątku nieruchomego, doradztwo w zakresie obrotu nieruchomościami; usługi pośrednictwa w sprawach kupna i sprzedaży nieruchomości, najmu budynków, lokali i powierzchni handlowych i użytkowych; zbieranie czynszu, wycena nieruchomości, wynajmowanie powierzchni handlowych, biurowych, użytkowych oraz pomieszczeń mieszkalnych; wynajem powierzchni nieruchomości, wynajem powierzchni w centrum handlowo-rozrywkowo-usługowym, pośrednictwo w sprawach kupna, sprzedaży, najmu budynków, lokali, powierzchni handlowych i użytkowych; rozliczanie transakcji kupna i sprzedaży nieruchomości; administrowanie nieruchomościami, w tym kompleksami handlowymi, lokalami, powierzchniami użytkowymi; informacja o ww. usługach, **37** usługi budowlane; naprawy; usługi instalacyjne; usługi developerskie w zakresie wznoszenia nowych obiektów budowlanych; usługi budowlane; budowanie kompleksów handlowych, lokali niemieszkalnych i mieszkalnych oraz osiedli mieszkaniowych wraz z infrastrukturą; usługi w zakresie realizacji i nadzoru nad przedsięwzięciami inwestycyjnymi polegającymi na budowie i przygotowaniu kompleksów handlowych, obiektów niemieszkalnych i mieszkalnych do sprzedaży, wynajmowania, użyczania; usługi remontowe; naprawy obiektów budowlano-mieszkaniowych; usługi i roboty ogólnobudowlane, konstrukcyjne i montażowe; usługi generalnego wykonawcy i inwestora robót budowlanych; informacja o ww. usługach, **39** transport; pakowanie i składowanie towarów; organizowanie podróży; wynajem miejsc parkingowych, garaży, powierzchni i obiektów magazynowych; wynajmowanie powierzchni na salony samochodowe; administrowanie miejscami parkingowymi; wynajmowanie powierzchni magazynowej i urządzeń chłodniczych do przechowywania żywności; usługi agencji turystycznych; informacja o ww. usługach, **41** nauczanie; kształcenie; rozrywka; działalność sportowa i kulturalna; organizowanie i obsługa konkursów i loterii; obsługa sal kinowych i salonów gier; parki rozrywki, kręgielnie, salony fitness, organizowanie imprez sportowych, wynajmowanie powierzchni w celu organizowania imprez kulturalnych, edukacyjnych, rozrywkowych, rekreacyjnych i sportowych przez osoby trzecie; informacja o imprezach, spektaklach i wystawach; informacja o ww. usługach, **42** badania oraz usługi-naukowe i techniczne oraz ich projektowanie; analizy przemysłowe i usługi badawcze; projektowanie i ulepszanie sprzętu oraz oprogramowania komputerowego; usługi projektowe w zakresie budownictwa, urbanistyki, architektury; projektowanie konstrukcji, budynków; wykonywanie badań, ekspertyz i analiz technicznych i ekonomicznych w dziedzinie usług developerskich, usługi w zakresie architektury, planowania urbanistycznego; ekspertyzy inżynierskie i badania techniczne związane z pracami budowlanymi; planowanie urbanistyczne kompleksów handlowych i osiedli mieszkaniowych wraz z infrastrukturą; informacja o ww. usługach, **43** usługi zaopatrzenia w żywność i napoje; tymczasowe zakwaterowanie; usługi w zakresie prowadzenia punktów gastronomicznych, restauracji, kawiarni, barów, snack-barów, dostarczanie potraw i napojów; informacja o ww. usługach, **44** usługi w zakresie prowadzenia salonów fryzjerskich, salonów piękności, gabinetów odnowy biologicznej, gabinetów fizjoterapeutycznych, punktów usług optycznych; informacja o ww. usługach.

(111) **252665** (220) 2011 05 26 (210) 385884

(151) 2012 11 02 (441) 2011 08 29

(732) ACE 1 SPÓŁKA Z OGRANICZONĄ ODPOWIEDZIALNOŚCIĄ,
Kraków, PL.

(540) GALERIA SOLNA

(510), (511) **16** papier, tektura i wyroby z tych materiałów nie ujęte w innych klasach; druki; katalogi, prospekty, gazetki reklamowe, drukowane materiały informacyjne, publikacje, broszury, mapy, za-

proszenia, drukowane materiały firmowe, **35** reklama; zarządzanie w działalności handlowej; administrowanie działalności handlowej; prace biurowe; organizacja i zarządzanie działalnością gospodarczą w zakresie przedsięwzięć budowlanych polegających na budowie i przygotowaniu kompleksów handlowych, obiektów niemieszkalnych i mieszkalnych do wynajmowania, użyczania, sprzedaży; targi, wystawy handlowe i reklamowe w zakresie budownictwa, urbanistyki, architektury, obsługa marketingowa i promocja obrotu nieruchomościami; przetargi na rynku obrotu nieruchomościami, w tym gruntami, kompleksami handlowymi, powierzchniami użytkowymi i lokalami mieszkalnymi; zarządzanie i administrowanie centrum handlowo-usługowo-rozrywkowym; rozpowszechnianie informacji handlowych; promocja sprzedaży; dekoracja wystaw sklepowych; usługi w zakresie gromadzenia towarów (produkty spożywcze, napoje i alkohole, odzież, artykuły tekstylne, wyroby futrzarskie, okrycia głowy, obuwie, torby, walizy, wyroby skórzane, sprzęt elektryczny i elektroniczny, RTV, AGD, oświetlenie, farmaceutyki, kosmetyki, środki czystości, gry i zabawki, książki, art. papierowe, rośliny i kwiaty, zwierzęta, artykuły i karma dla zwierząt, sprzęt komputerowy, nośniki danych, pojazdy, akcesoria samochodowe, wyroby jubilerskie, wyroby zegarmistrzowskie, wyroby gospodarstwa domowego, chemikalia, narzędzia, wyroby budowlane, meble, szkło, art. sportowe, książki, publikacje drukowane w celu ich sprzedaży i swobodnego wyboru w centrum handlowym, sklepie wielobranżowym, supermarkecie, hurtowni, punkcie detalicznym, salonie, poprzez zamówienia korespondencyjne, za pośrednictwem usługi elektronicznej, w systemie telezakupów; promocja sprzedaży dla osób trzecich, informacja o ww. usługach, **36** ubezpieczenia; działalność finansowa; działalność monetarna; majątek nieruchomy; usługi związane z finansowaniem przedsięwzięć inwestycyjnych polegających na budowie i przygotowaniu kompleksów handlowych, obiektów niemieszkalnych i mieszkalnych do wynajmowania, użyczania, sprzedaży; zarządzanie obrotem nieruchomościami; usługi finansowe w zakresie wynajmu majątku nieruchomego, doradztwo w zakresie obrotu nieruchomościami; usługi pośrednictwa w sprawach kupna i sprzedaży nieruchomości, najmu budynków, lokali i powierzchni handlowych i użytkowych; zbieranie czynszu, wycena nieruchomości, wynajmowanie powierzchni handlowych, biurowych, użytkowych oraz pomieszczeń mieszkalnych; wynajem powierzchni nieruchomości, wynajem powierzchni w centrum handlowo-rozrywkowo-usługowym, pośrednictwo w sprawach kupna, sprzedaży, najmu budynków, lokali, powierzchni handlowych i użytkowych; rozliczanie transakcji kupna i sprzedaży nieruchomości; administrowanie nieruchomościami, w tym kompleksami handlowymi, lokalami, powierzchniami użytkowymi; informacja o ww. usługach, **37** usługi budowlane; naprawy; usługi instalacyjne; usługi developerskie w zakresie wznoszenia nowych obiektów budowlanych; usługi budowlane; budowanie kompleksów handlowych, lokali niemieszkalnych i mieszkalnych oraz osiedli mieszkaniowych wraz z infrastrukturą; usługi w zakresie realizacji i nadzoru nad przedsięwzięciami inwestycyjnymi polegającymi na budowie i przygotowaniu kompleksów handlowych, obiektów niemieszkalnych i mieszkalnych do sprzedaży, wynajmowania, użyczania; usługi remontowe; naprawy obiektów budowlano-mieszkaniowych; usługi i roboty ogólnobudowlane, konstrukcyjne i montażowe; usługi generalnego wykonawcy i inwestora robót budowlanych; informacja o ww. usługach, **39** transport; pakowanie i składowanie towarów; organizowanie podróży; wynajem miejsc parkingowych, garaży, powierzchni i obiektów magazynowych; wynajmowanie powierzchni na salony samochodowe; administrowanie miejscami parkingowymi; wynajmowanie powierzchni magazynowej i urządzeń chłodniczych do przechowywania żywności; usługi agencji turystycznych; informacja o ww. usługach, **41** nauczanie; kształcenie; rozrywka; działalność sportowa i kulturalna; organizowanie i obsługa konkursów i loterii; obsługa sal kinowych i salonów gier; parki rozrywki, kręgielnie, salony fitness, organizowanie imprez sportowych, wynajmowanie powierzchni w celu organizowania imprez kulturalnych, edukacyjnych, rozrywkowych, rekreacyjnych i sportowych przez osoby trzecie; informacja o imprezach, spektaklach i wystawach; informacja o ww. usługach, **42** badania oraz usługi-naukowe i techniczne oraz ich projektowanie; analizy przemysłowe i usługi badawcze; projektowanie i ulepszanie sprzętu oraz oprogramowania komputerowego; usługi projektowe w zakresie budownictwa, urbanistyki, architektury; projektowanie konstrukcji, budynków; wykonywanie badań, ekspertyz i analiz technicznych i ekonomicznych w dziedzinie usług developer-

skich, usługi w zakresie architektury, planowania urbanistycznego; ekspertyzy inżynierskie i badania techniczne związane z pracami budowlanymi; planowanie urbanistyczne kompleksów handlowych i osiedli mieszkaniowych wraz z infrastrukturą; informacja o ww. usługach, **43** usługi zaopatrzenia w żywność i napoje; tymczasowe zakwaterowanie; usługi w zakresie prowadzenia punktów gastronomicznych, restauracji, kawiarni, barów, snack-barów, dostarczanie potraw i napojów; informacja o ww. usługach, **44** usługi w zakresie prowadzenia salonów fryzjerskich, salonów piękności, gabinetów odnowy biologicznej, gabinetów fizjoterapeutycznych, punktów usług optycznych; informacja o ww. usługach.

(111) **252666** (220) 2011 06 10 (210) 386392
(151) 2012 11 14 (441) 2011 09 12
(732) BALTIC WOOD SPÓŁKA AKCYJNA,
Jasło, PL.

(540) BALTIC WOOD
(510), (511) **03** preparaty do czyszczenia, pasty do podłóg i mebli; wosk do podłóg, pozostałe środki do czyszczenia, polerowania, szorowania i ścierania, **17** arkusze z celulozy z surowców wtórnych nie do pakowania, filc, materiały izolacyjne, kit, kauczuk syntetyczny, materiały uszczelniające, materiały wypełniające, materiały izolacyjne, tworzywa sztuczne nie do pakowania, uszczelki, **19** podłogi niemetalowe, deski, drewno budowlane, drewno obrobione, drewno użytkowe, drewno na profile, drewno częściowo obrobione, drewniane półfabrykaty tarte, drewniane forniry, kostka brukowa drewniana, korek, parkiety, schody niemetalowe, sklejka, pozostałe materiały budowlane niemetalowe, **35** handel detaliczny oraz sprzedaż dla osób trzecich w zakresie następujących towarów: preparaty do czyszczenia, pasty do podłóg i mebli; wosk do podłóg, pozostałe środki do czyszczenia, polerowania, szorowania i ścierania, arkusze z celulozy z surowców wtórnych nie do pakowania, filc, materiały izolacyjne, kit, kauczuk syntetyczny, materiały uszczelniające, materiały wypełniające, materiały izolacyjne, tworzywa sztuczne nie do pakowania, uszczelki, podłogi niemetalowe, deski, drewno budowlane, drewno obrobione, drewno użytkowe, drewno na profile, drewno częściowo obrobione, drewniane półfabrykaty tarte, drewniane forniry, kostka brukowa drewniana, korek, parkiety, schody niemetalowe, sklejka, pozostałe materiały budowlane niemetalowe; tworzenie tekstów reklamowych i sponsorowanych, zarządzanie w zakresie zamówień handlowych, zarządzanie (w ramach prowadzonej działalności gospodarczej) w zakresie udzielania licencji na towary i usługi na rzecz osób trzecich, pozostałe usługi w zakresie zarządzania w działalności handlowej, **37** usługi budowlane, remontowe i renowacyjne.

(111) **252667** (220) 2011 06 27 (210) 387150
(151) 2013 01 02 (441) 2011 10 10
(732) NATURHOUSE SPÓŁKA Z OGRANICZONĄ
ODPOWIEDZIALNOŚCIĄ, Łódź, PL.

(540) apinat
(510), (511) **05** suplementy diety, dietetyczne środki spożywcze do celów medycznych, **30** dietetyczne środki spożywcze uzupełniające żywność.

(111) **252668** (220) 2011 06 27 (210) 387151
(151) 2012 11 27 (441) 2011 10 10
(732) NATURHOUSE SPÓŁKA Z OGRANICZONĄ
ODPOWIEDZIALNOŚCIĄ, Łódź, PL.

(540) enerki
(510), (511) **05** suplementy diety, dietetyczne środki spożywcze do celów medycznych, **30** dietetyczne środki spożywcze uzupełniające żywność.

(111) **252669** (220) 2011 06 27 (210) 387152
(151) 2012 11 27 (441) 2011 10 10
(732) NATURHOUSE SPÓŁKA Z OGRANICZONĄ
ODPOWIEDZIALNOŚCIĄ, Łódź, PL.

(540) juvenat
(510), (511) **05** suplementy diety, dietetyczne środki spożywcze do celów medycznych, **30** dietetyczne środki spożywcze uzupełniające żywność.

(111) **252670** (220) 2011 06 27 (210) 387153
(151) 2012 11 27 (441) 2011 10 10
(732) NATURHOUSE SPÓŁKA Z OGRANICZONĄ
ODPOWIEDZIALNOŚCIĄ, Łódź, PL.

(540) memper
(510), (511) **05** suplementy diety, dietetyczne środki spożywcze do celów medycznych, **30** dietetyczne środki spożywcze uzupełniające żywność.

(111) **252671** (220) 2011 06 27 (210) 387154
(151) 2012 11 27 (441) 2011 10 10
(732) NATURHOUSE SPÓŁKA Z OGRANICZONĄ
ODPOWIEDZIALNOŚCIĄ, Łódź, PL.

(540) pertres
(510), (511) **05** suplementy diety, dietetyczne środki spożywcze do celów medycznych, **30** dietetyczne środki spożywcze uzupełniające żywność.

(111) **252672** (220) 2011 07 19 (210) 388022
(151) 2012 11 15 (441) 2011 10 24
(732) PALARNIE.PL SPÓŁKA Z OGRANICZONĄ
ODPOWIEDZIALNOŚCIĄ, Warszawa, PL.

(540) Palarnie.pl
(510), (511) **07** maszyny do filtrowania, **11** aparatura do wentylacji-klimatyzacja, wyciągi wentylacyjne.

(111) **252673** (220) 2011 11 07 (210) 392543
(151) 2012 11 28 (441) 2012 02 13
(732) INTER-GLOBAL FRANCISZEK, ZOFIA, GRZEGORZ, PAWEŁ
NOWAK SPÓŁKA JAWNA, Ostrów Wielkopolski, PL.

(540)

AUTONOVA

(531) 27.5.1

(510), (511) **37** usługi stacji obsługi pojazdów i myjni samochodowych; usługi w zakresie czyszczenia, mycia, polerowania i smarowania pojazdów; mycie podzespołów pojazdów; wymiana płynów chłodniczych, hamulcowych i olejów; usługi w zakresie renowacji powłok lakierniczych pojazdów; zabezpieczanie pojazdów przed korozją; usługi w zakresie napraw estetycznych pojazdów w tym malowanie i lakierowanie, klejenie elementów plastikowych pojazdów; czyszczenie i regeneracja tapicerki samochodowej; usługi w zakresie czyszczenia instalacji klimatyzacyjnych pojazdów.

(111) **252674** (220) 2011 11 25 (210) 393237
(151) 2013 01 08 (441) 2012 02 27
(732) KRECKO ZBIGNIEW PRZEDSIĘBIORSTWO PRODUKCYJNO-
-HANDLOWO-USŁUGOWE YUMA, Cieszyn, PL.

(540)



Kolor znaku: czarny, żółty, zielony, pomarańczowy, niebieski, czerwony, fioletowy

(531) 4.5.5, 20.1.5, 27.5.1, 29.1.15

(510), (511) **02** farby, pokosty, lakiery, emalie, barwniki, żywice naturalne, grunt i impregnaty, utwardzacz i rozcieńczalnik, środki zapobiegające korozji, koloranty, środki zabezpieczające i izolujące przed wodą i wilgocią, preparaty zabezpieczające do metali, zaprawy farbierskie, żywice naturalne, folie metalowe i formy proskowe dla malarzy, dekoratorów, drukarzy i artystów, środki do renowacji starych powłok malarskich, oleje do konserwacji drewna, środki zabezpieczające drewno, kamień, tworzywa sztuczne, sprzęt sportowy

i artykuły gospodarstw domowych a w szczególności: jednoskładnikowe profesjonalne lakiery alkidowe i alkidowe uretanowane i alkidowe modyfikowane do parkietów, wewnętrznych i zewnętrznych konstrukcji drewnianych połysk i wersje matowe, jednoskładnikowe profesjonalne lakiery alkidowe i alkidowe uretanowane i alkidowe modyfikowane do parkietów, wewnętrznych i zewnętrznych konstrukcji drewnianych poliuretanowe do parkietów i wewnętrznych konstrukcji drewnianych na bazie wodnej lub rozpuszczalnikowej, lakiery alkidowe do impregnacji drewna, kamieni i innych porowatych podłoży mineralnych, jednoskładnikowe profesjonalne lakiery alkidowe i alkidowe uretanowane i alkidowe modyfikowane bezbarwne i kolorowe, profesjonalne lakiery alkidowe i alkidowe uretanowane i alkidowe modyfikowane do wodoodpornego zabezpieczenia drewna w domu, ogrodzie i sprzętu pływającego stale stykającego się z wodą, oraz lakiery stanowiące podkład także bazę dla farb fluorescencyjnych na styropian do spławików wędkarskich, podkład pod metalizację woblerów i pilkerów wędkarskich, lakiery do malowania stołów ping-pongowych, lakiery do stolarki okiennej i drzwiowej wewnątrz i na zewnątrz.

(111) **252675** (220) 2011 11 29 (210) 393423
 (151) 2013 02 04 (441) 2012 03 12
 (732) DOMINIAK IRENA PIZZERIA GALICYJSKA, Przemysł, PL.
 (540)



Kolor znaku: zielony, żółty, biały
 (531) 26.4.2, 26.4.18, 27.5.1, 29.1.13
 (510), (511) **30** pizza, zwłaszcza pizza według własnej receptury i technologii, **43** usługi pizzerii, zwłaszcza z pizzą według własnej receptury i technologii.

(111) **252676** (220) 2011 12 21 (210) 394431
 (151) 2013 02 07 (441) 2012 03 26
 (732) CD PROJEKT SPÓŁKA AKCYJNA, Warszawa, PL.
 (540) THE WITCHER

(510), (511) **09** filmy na nośnikach magnetycznych i cyfrowych; filmy VOD; filmy do ładowania; dyski kompaktowe audio, video i audio-video; dyski magnetyczne; nośniki do rejestracji dźwięku i obrazu; płyty CD, DVD, wysokiej rozdzielczości z gramami lub filmami; gry komputerowe; gry telewizyjne; programy gier komputerowych; programy gier dla urządzeń przenośnych, w tym telefonów komórkowych; programy komputerowe nagrane za wyjątkiem oprogramowania dla telekomunikacji; programy komputerowe do ładowania za wyjątkiem oprogramowania dla telekomunikacji; konsole do gier; komputery i ich części; akcesoria komputerowe zawarte w tej klasie; klawiatury komputerowe i podpórki pod nadgarstki do użytku z komputerem; myszy komputerowe; podkładki pod myszy komputerowe; torby do przenoszenia komputerów; kalkulatory kieszonkowe; notesy elektroniczne; hologramy; magnesy dekoracyjne; okulary przeciwsłoneczne, ochronne, do uprawiania sportu, **16** czasopisma; książki; poradniki; broszury; komiksy; druki firmowe; etykiety; fotografie; foldery; karty pocztowe; kartki z życzeniami; notesy; kalendarze; koperty na listy; afisze; plakaty; okładki; obwoluty; publikacje; naklejki; artykuły biurowe z wyjątkiem mebli; albumy; bloczki do pisania; bloki listowe (papeteria); teczki i skoroszyty na dokumenty; segregatory; pudełka kartonowe lub papierowe; zakładki do książek; przyrządy do pisania; przyrządy do rysowania; ołówki; ołówki automatyczne; piórniki; podstawki do długopisów i ołówków; gumki do ścierania; przyciski do papieru; linijki rysownicze; ekierki; temperówki do ołówków; kleje do papieru; ramki do fotografii; torebki do pakowania z papieru lub tworzyw sztucznych, **20** figurki; posągi; popiersia z tworzyw sztucznych, drewna, korka, wikliny, wosku, gipsu, rogu, kości, kości słoniowej, muszli, bursztynu, macicy perłowej, imitacji tych surowców; przedmioty reklamowe wypełnione powietrzem; plakietki ozdobne śnieżne nie tekstylne i nie metalowe, **41** usługi rozrywki; dostarczanie gier on-line; dostarczanie filmów na żądanie (VOD), **42** dostarczanie programów komputerowych on-line.

(111) **252677** (220) 2011 12 02 (210) 393580
 (151) 2012 11 29 (441) 2012 03 12

(732) LOXLEY SPÓŁKA Z OGRANICZONĄ ODPOWIEDZIALNOŚCIĄ,
 Starachowice, PL.
 (540)

LOXLEY

(531) 27.5.1
 (510), (511) **06** budowlane materiały metalowe; drzwi metalowe, ościeżnice metalowe; progi metalowe, bramy garażowe metalowe; okna metalowe, osprzęt do okien, metalowy; rolety zewnętrzne metalowe; drobne wyroby metalowe; zamki, okucia stosowane w budownictwie, metalowe; przenośne metalowe konstrukcje budowlane, **19** materiały budowlane niemetalowe; okna niemetalowe, okiennice niemetalowe; drzwi niemetalowe, **37** usługi w zakresie remontów i prac budowlanych; usługi w zakresie montażu i serwisu okien, drzwi, bram, rolet i przenośnych konstrukcji budowlanych.

(111) **252678** (220) 2011 11 25 (210) 393251
 (151) 2013 01 03 (441) 2012 02 27
 (732) POLSKIE SKŁADY ROLNE SPÓŁKA Z OGRANICZONĄ
 ODPOWIEDZIALNOŚCIĄ, Warszawa, PL.
 (540)



Kolor znaku: czarny, zielony, jasnozielony, biały

(531) 5.3.15, 5.5.21, 27.5.1, 29.1.13
 (510), (511) **35** usługi agencji importowo-eksportowej; usługi pośrednictwa handlowego na rzecz firm krajowych i zagranicznych; organizacja i prowadzenie skupu zbóż; organizowanie i prowadzenie ekologicznych gospodarstw rolnych; usługi prowadzenia sprzedaży w sklepach i/lub hurtowniach oraz za pośrednictwem strony internetowej towarów takich jak: produkty rolne, ogrodnicze i leśne; produkty i ziarna rolnicze zbóż, płody rolne, materiał siewny i kukurydzy, sadzonki, cebulki, kłącza, nasiona roślin ozdobnych, owocowych i warzyw; materiał szkółkarski drzew i krzewów owocowych oraz ozdobnych, zioła ogrodowe świeże, nasiona, rośliny i kwiaty naturalne, owoce i warzywa, przetwory owocowo-warzywne, mięso, wyroby mięsne, mleko, produkty mleczne, wyroby piekarnicze i cukiernicze; pasze dla zwierząt, mieszanki paszowe, koncentraty paszowe, karmy dla zwierząt gospodarskich i domowych; środki chemiczne, nawozy, środki ochrony roślin; żywe zwierzęta; maszyny, urządzenia i narzędzia rolnicze, części i akcesoria do maszyn i urządzeń rolniczych; artykuły do produkcji rolnej: folie, sznurek, siatka; kosmetyki i artykuły toaletowe; usługi reklamowe, dystrybucja materiałów reklamowych, próbek i wzorów wyrobów; usługi w zakresie organizacji pokazów, wystaw i targów w celach handlowych i promocyjnych; doradztwo i pomoc w zakresie organizowania i prowadzenia działalności gospodarczej; usługi badania rynku, **37** usługi w zakresie montażu, przeglądów, konserwacji, remontów i modernizacji maszyn i urządzeń rolniczych; naprawa, czyszczenie, mycie, smarowanie maszyn rolniczych, **39** usługi transportowe i spedycyjne; towary transport drogowy pojazdami uniwersalnymi i specjalistycznym, specjalistyczny transport chłodniczy; składowanie, magazynowanie, magazynowanie chłodnicze, przechowywanie, pakowanie, sortowanie, konfekcjonowanie, rozładunek, załadunek i dostarczanie towarów; usługi informacyjne i pośrednictwo w zakresie transportu i spedycji.

(111) **252679** (220) 2011 11 25 (210) 393256
 (151) 2013 01 08 (441) 2012 02 27
 (732) SINKIEWICZ PAWEŁ PRZEDSIĘBIORSTWO HANDLOWO-
 -USŁUGOWE PEWNOŚĆ, Książnik, PL.
 (540)



Kolor znaku: niebieski, żółty, biały
 (531) 26.4.5, 27.5.1, 27.7.1, 29.1.13

(510), (511) **01** produkty chemiczne przeznaczone dla przemysłu, prac badawczych, fotografii jak również rolnictwa, ogrodnictwa i leśnictwa; żywice syntetyczne w stanie surowym, tworzywa sztuczne w stanie surowym; nawozy do użyźniania gleby; środki do gaszenia ognia; preparaty do hartowania i lutowania metali; produkty chemiczne do konserwowania żywności; substancje garbujące; kleje (spoiwa) przeznaczone dla przemysłu, **02** farby, pokosty, lakiery; środki zapobiegające korozji i zabezpieczające drewno; barwniki; zaprawy farbiarskie; żywice naturalne; folie metaliczne i formy proszkowe dla malarzy, dekoratorów, drukarzy, artystów, **04** oleje przemysłowe i tłuszcze; smary; wyroby pochłaniające kurz, nawilżające i wiążące; paliwa (również benzyny silnikowe) i materiały oświetleniowe; świece i knoty dooświetlenia, **16** papier, karton i wyroby z tych materiałów nie ujęte w innych klasach, druid; materiały introligatorskie; fotografie; materiały biurowe; kleje do celów biurowych lub domowych; materiały dla artystów; pędzle do malowania; maszyny do pisania i sprzęt biurowy (z wyjątkiem mebli); materiały szkoleniowe i instruktażowe (z wyjątkiem przyrządów); materiały z tworzyw sztucznych do pakowania (nie ujęte w innych klasach); czcionki drukarskie; matryce drukarskie, **17** kauczuk, gutaperka, guma, azbest, mika i wyroby z tych materiałów nie ujęte w innych klasach; tworzywa sztuczne w formie wyciętej stosowane w produkcji; materiały wypełniające, uszczelniające, pakuły, materiały izolacyjne; rury elastyczne niemetalowe.

(111) **252680** (220) 2011 11 28 (210) 393308
(151) 2012 12 20 (441) 2012 03 12

(732) SPAŁA ADAM FABRYKA PORCELANY AS, Ćmielów, PL.

(540) Żywe Muzeum Porcelany i Ceramiki

(510), (511) **41** organizowanie wystaw związanych z kulturą i edukacją, **43** usługi obiektów noclegowych turystycznych i miejsc tymczasowego zakwaterowania, hotele, motele, pensjonaty, usługi gastronomiczne, restauracje, kawiarnie, wynajmowanie sal na posiedzenia.

(111) **252681** (220) 2011 11 28 (210) 393309
(151) 2012 12 20 (441) 2012 03 12

(732) VIRGO PROJECT SPÓŁKA Z OGRANICZONĄ ODPOWIEDZIALNOŚCIĄ, Wrocław, PL.

(540)

MISTRZ MONTAŻU

(531) 1.1.1, 26.11.1, 27.5.1

(510), (511) **35** dystrybucja materiałów reklamowych, prezentowanie produktów w mediach dla celów sprzedaży detalicznej, reklama, promocja sprzedaży, **41** organizowanie i obsługa szkoleń, seminariów, konferencji, organizowanie konkursów, loterii, programów lojalnościowych.

(111) **252682** (220) 2011 11 28 (210) 393310
(151) 2012 12 20 (441) 2012 03 12

(732) VIRGO PROJECT SPÓŁKA Z OGRANICZONĄ ODPOWIEDZIALNOŚCIĄ, Wrocław, PL.

(540)

MISTRZOWIE MONTAŻU

(531) 1.1.1, 26.11.1, 27.5.1

(510), (511) **35** dystrybucja materiałów reklamowych, prezentowanie produktów w mediach dla celów sprzedaży detalicznej, reklama, promocja sprzedaży, **41** organizowanie i obsługa szkoleń, seminariów, konferencji, organizowanie konkursów, loterii, programów lojalnościowych.

(111) **252683** (220) 2011 11 28 (210) 393313
(151) 2012 12 20 (441) 2012 03 12

(732) VIRGO PROJECT SPÓŁKA Z OGRANICZONĄ ODPOWIEDZIALNOŚCIĄ, Wrocław, PL.

(540)

MONTAŻYSTA ROKU

(531) 1.1.1, 26.11.1, 27.5.1

(510), (511) **35** dystrybucja materiałów reklamowych, prezentowanie produktów w mediach dla celów sprzedaży detalicznej, reklama, promocja sprzedaży, **41** organizowanie i obsługa szkoleń, seminariów, konferencji, organizowanie konkursów, loterii, programów lojalnościowych.

(111) **252684** (220) 2011 11 29 (210) 393424
(151) 2012 12 27 (441) 2012 03 12

(732) TUBĄDZIN MANAGEMENT GROUP SPÓŁKA Z OGRANICZONĄ ODPOWIEDZIALNOŚCIĄ, Cedrowice Parcela, PL.

(540)

concrete & deco

(531) 27.5.1

(510), (511) **19** belki niemetalowe, betonowe elementy budowlane, boazeria niemetalowa, boazerie, konstrukcje budowlane niemetalowe, materiały budowlane niemetalowe, kamień budowlany, niemetalowe elementy konstrukcyjne dla budownictwa, glina ceglarska, cegły, pokrycia dachowe niemetalowe, dachówki niemetalowe, niemetalowe konstrukcje przykryć dachów, figurki i posążki z kamienia betonu lub marmuru, gzymsy niemetalowe, kanały niemetalowe dla instalacji wentylacyjnych i klimatyzacyjnych, wyroby kamieniarstwa, obudowy kominków, kształtowniki niemetalowe, łupek twardy, elementy obróbkowe budowlane niemetalowe, materiały ogniotrwałe budowlane niemetalowe, okładziny niemetalowe dla budownictwa, palisady niemetalowe, płytki niemetalowe dla budownictwa, płytki podłogowe i ścienne niemetalowe, płytki ceramiczne, płyty niemetalowe, podłogi niemetalowe, podpory niemetalowe, pokrycia niemetalowe dla budownictwa, powłoki jako materiały budowlane, profile niemetalowe dla budownictwa, rury sztywne niemetalowe dla budownictwa, schody niemetalowe, słupy niemetalowe, sufity niemetalowe, kamień, sztuczny kamień, pokrycia niemetalowe ścian, terakota, zaprawy budowlane.

(111) **252685** (220) 2011 11 29 (210) 393431
(151) 2012 11 29 (441) 2012 03 12

(732) APATOR SPÓŁKA AKCYJNA, Toruń, PL.

(540) APIS

(510), (511) **09** elektryczne urządzenia pomiarowe, elektryczne urządzenia kontrolno-sterujące, instalacje elektryczne, mierniki (przyrządy pomiarowe), przyrządy pomiarowe, urządzenia do analizy (inne niż do celów medycznych), urządzenia pomiarowe, wskaźniki strat elektrycznych, wskaźniki (elektryczność).

(111) **252686** (220) 2011 11 29 (210) 393432
(151) 2012 11 29 (441) 2012 03 12

(732) APATOR SPÓŁKA AKCYJNA, Toruń, PL.

(540) OTUS

(510), (511) **09** elektryczne urządzenia pomiarowe, elektryczne urządzenia kontrolno-sterujące, instalacje elektryczne, mierniki (przyrządy pomiarowe), przyrządy pomiarowe, urządzenia do analizy (inne niż do celów medycznych), urządzenia pomiarowe, wskaźniki strat elektrycznych, wskaźniki (elektryczność).

(111) **252687** (220) 2011 12 02 (210) 393557
(151) 2012 11 29 (441) 2012 03 12

(732) HALEMBA ALEKSANDRA RESTAURACJA POD WAWRZYNYM, Zabrze, PL.

(540)



Kolor znaku: biały, zielony, czarny

(531) 5.13.1, 25.1.15, 26.1.1, 26.1.5, 27.5.1, 29.1.13

(510), (511) **41** organizowanie przyjęć, zabaw, spotkań rekreacyjnych, **43** prowadzenie restauracji, barów, placówek gastronomicznych, ruchomych placówek gastronomicznych, przygotowanie i dostarczenie żywności oraz napojów dla odbiorców zewnętrznych, wynajmowanie sal na konferencje, posiedzenia, sympozja wraz z obsługą gastronomiczną.

(111) **252688** (220) 2011 12 02 (210) 393574

(151) 2012 12 17 (441) 2012 03 12

(732) DUTKIEWICZ TOMASZ, Szczecin, PL.

(540) STACJA ZDROWIA

(510), (511) **03** mydła; środki perfumeryjne, olejki eteryczne, kosmetyki, płyny do pielęgnacji włosów; środki do czyszczenia zębów, **05** produkty farmaceutyczne; środki sanitarne do celów medycznych; substancje dietetyczne do celów leczniczych; materiały opatrunkowe, **44** usługi medyczne; usługi w zakresie higieny i urody dla ludzi.

(111) **252689** (220) 2011 12 05 (210) 393635

(151) 2012 12 13 (441) 2012 03 12

(732) ŁADZIŃSKA SYLWIA METAL-MASTER, Jelenia Góra, PL.

(540) flaris

(510), (511) **06** konstrukcje metalowe przenośne do celów makietowania pojazdów, **07** silniki samolotowe, **12** samoloty i wodnosamoloty, urządzenia i sprzęt do aeronautyki i kosmonautyki, stery i urządzenia sterujące do samolotów, podwozia statków powietrznych, amortyzatory i sprężyny zawieszania do pojazdów powietrznych, drzwi i szyby do samolotów, **37** obsługa i naprawa samolotów.

(111) **252690** (220) 2011 12 06 (210) 393757

(151) 2012 12 27 (441) 2012 03 12

(732) PPHU FOLDRUK-FOLION A. MORAWIECKI A. MORAWIECKA P. MORAWIECKI SPÓŁKA JAWNA, Warszawa, PL.

(540)



(531) 26.11.1, 26.13.25, 27.5.1

(510), (511) **40** usługi drukarskie, offsetowe i sitodrukowe.(111) **252691** (220) 2010 08 05 (210) 373782

(151) 2013 01 07 (441) 2010 11 08

(732) TREC NUTRITION Katarzyna Kłoczko, Gdynia, PL.

(540) MAGNUM 8000

(510), (511) **05** dietetyczne substancje do celów medycznych, preparaty farmaceutyczne, odżywki, mineralne dodatki do żywności, preparaty witaminowe.

(111) **252692** (220) 2011 01 10 (210) 379848

(151) 2013 01 07 (441) 2011 04 26

(732) JAKUBOWSKI ROLAND BIZNES POLSKA, Rzeszów, PL.

(540)



Kolor znaku: fioletowy, żółty

(531) 26.1.2, 26.1.18, 27.5.1, 29.1.12

(510), (511) **30** musli.(111) **252693** (220) 2011 03 01 (210) 382029

(151) 2013 01 07 (441) 2011 06 06

(732) TIDE SOFTWARE SPÓŁKA Z OGRANICZONĄ ODPOWIEDZIALNOŚCIĄ, Piaseczno, PL.

(540) TideMobile

(510), (511) **35** agencje importowo-eksportowe, agencje informacji handlowej, agencje reklamowe, analizy kosztów, analizy rynkowe, audyt, organizowanie sprzedaży w trybie aukcji i przetargów publicznych, wynajem automatycznych dystrybutorów, badania marketingowe, badania opinii publicznej, badania rynku, badania w dziedzinie działalności gospodarczej, wynajmowanie maszyn i urządzeń dla biura, biura pośrednictwa pracy, usługi porównywania ceny, dekoracja wystaw sklepowych, detaliczny handel, dobór personelu za pomocą metod psychotechnicznych, powielanie dokumentów, doradztwo specjalistyczne w sprawach działalności gospodarczej, doradztwo w zakresie prowadzenia działalności gospodarczej, doradztwo w zakresie zarządzania personelem, doręczanie gazet osobom trzecim, dystrybucja materiałów reklamowych-próbek, druków, prospektów, broszur, działalność artystyczna-usługi impresariów, edytorskie usługi w dziedzinie reklamy, ekonomiczne prognozy, ekspertyzy w zakresie wydolności przedsiębiorstw, fakturowanie, kolportaż próbek, pozyskiwanie danych do komputerowych baz danych, systematyzacja danych w komputerowych bazach danych, komputerowe zarządzanie plikami, prezentowanie produktów w mediach dla celów sprzedaży detalicznej, obróbka tekstów, badanie opinii i sondaże, organizowanie wystaw w celach handlowych lub reklamowych, dobór personelu za pomocą metod psychotechnicznych, rekrutacja personelu, wyszukiwanie informacji dla osób trzecich, pośrednictwo w zakresie nabywania usług telekomunikacyjnych, promocja sprzedaży dla osób trzecich, public relations, publikowanie tekstów sponsorowanych, rachunkowość, reklama, reklama za pośrednictwem sieci komputerowej, wynajmowanie przestrzeni reklamowej, rozpowszechnianie ogłoszeń reklamowych, reklamy korespondencyjne, reklamy radiowe, reklamy telewizyjne, rozpowszechnianie ogłoszeń reklamowych, sortowanie danych w bazach komputerowych, publikowanie sponsorowanych tekstów, telefoniczne udzielanie informacji, transkrypcja formy wiadomości i komunikatów, tworzenie tekstów reklamowych i sponsorowanych, uaktualnianie materiałów reklamowych, kreowanie wizerunku firmy, usług i towaru, wynajem czasu reklamowego we wszystkich środkach przekazu, zarządzanie zbiorami informatycznymi, zestawienia statystyczne, **38** aktualności przesyłane przez agencje informacyjne, informacja o telekomunikacji, łączność poprzez sieć światłowodów, łączność poprzez terminale komputerowe, łączność telefoniczna, łączność telegraficzna, łączność za pomocą telefonii komórkowej, obsługa telekonferencji, poczta elektroniczna, połączenie ze światową siecią komputerową za pośrednictwem telekomunikacji, przesyłanie informacji, przesyłanie informacji tekstowej i obrazowej za pomocą komputera, przydzielanie dostępu do baz danych, przydzielanie kanałów telekomunikacyjnych dla usług związanych z telezakupami, informacja o telekomunikacji, telewizja kablowa, transmisja programów radiowych, transmisja programów telewizyjnych, transmisja satelitarna, udostępnianie internetowego forum dyskusyjnego, usługi ogłoszeń elektronicznych, usługi poczty głosowej, usługi związane z ustalaniem tras połączeń i połączeń dla telekomunikacji, wypożyczanie modemów, wypożyczanie telefonów, wypożyczanie urządzeń do kopiowania, wypożyczanie urządzeń do przesyłania informacji, wypożyczanie urządzeń telekomunikacyjnych, zlecenia przywoławcze poprzez radio, telefon lub inne środki łączności elektronicznej, **42** analizy systemów komputerowych, doradztwo w sprawach sprzętu komputerowego, doradztwo w zakresie oprogramowania komputerowego, dostarczanie wyszukiwarek internetowych, elektroniczna konwersja danych lub programów, instalacje oprogramowania komputerowego, inżynieria techniczna, doradztwo w zakresie sprzętu komputerowego, odzyski-

wanie danych z komputerów, projektowanie systemów komputerowych, kontrola jakości, konwersja danych lub dokumentów na formę elektroniczną, projektowanie opakowań, projektowanie oprogramowania komputerowego, projektowanie systemów komputerowych, hosting serwerów, tworzenie i utrzymywanie stron internetowych dla osób trzecich, wypożyczanie komputerów, wypożyczanie oprogramowania komputerowego.

(111) **252694** (220) 2011 06 28 (210) 387196
(151) 2013 01 04 (441) 2011 10 10
(732) SALUTARIS SPÓŁKA Z OGRANICZONĄ
ODPOWIEDZIALNOŚCIĄ, Gdynia, PL.
(540)



Kolor znaku: ciemnoniebieski, biały, szary

(531) 26.1.4, 27.5.1, 29.1.13

(510), (511) **36** usługi ubezpieczeniowe, w tym ubezpieczenia zdrowotne, ubezpieczenia od wypadków, doradztwo i informacje w sprawach ubezpieczeniowych, dochodzenie roszczeń ubezpieczeniowych, pośrednictwo pomiędzy poszkodowanym a ubezpieczycielem; usługi w zakresie działalności finansowej, usługi finansowe i bankowe, w tym doradztwo w sprawach finansowych, analizy finansowe, wycena finansowa, operacje finansowe, informacje finansowe, ocena ryzyka finansowego; usługi windykacyjne; usługi agencji ściągania wierzytelności; usługi w zakresie obrotu wierzytelnościami; usługi brokerskie w zakresie funduszy emerytalno-rentowych; usługi w zakresie rozpatrywania skarg i zaspakajania roszczeń wynikających z usług ubezpieczeniowych i finansowych; uzyskiwanie odszkodowań powypadkowych, usługi w zakresie wyceny faktycznego rozmiaru odszkodowania i oceny roszczeń odszkodowawczych; usługi powiernicze, usługi w zakresie likwidacji szkód powypadkowych, **44** usługi medyczne, usługi w zakresie opieki zdrowotnej, usługi w zakresie pomocy medycznej oraz porad psychologicznych, **45** usługi prawne, badania prawne oraz pomoc w mediacjach.

(111) **252695** (220) 2011 12 02 (210) 393581
(151) 2012 12 17 (441) 2012 03 12
(732) ZAKŁADY PRZEMYSŁU CUKIERNICZEGO SKAWA SPÓŁKA
AKCYJNA, Wadowice, PL.
(540) eliteski

(510), (511) **30** wyroby cukiernicze, słodczyce, wafle, wafle oblewane czekoladą.

(111) **252696** (220) 2011 12 02 (210) 393582
(151) 2012 12 17 (441) 2012 03 12
(732) ZAKŁADY PRZEMYSŁU CUKIERNICZEGO SKAWA SPÓŁKA
AKCYJNA, Wadowice, PL.
(540)



Kolor znaku: biały, niebieski

(531) 7.1.3, 9.1.10, 25.1.15, 26.1.1, 27.5.1, 29.1.12

(510), (511) **30** wyroby cukiernicze, słodczyce, wafle, wafle oblewane czekoladą.

(111) **252697** (220) 2011 12 02 (210) 393583
(151) 2013 01 04 (441) 2012 03 12
(732) ZAKŁAD PRZETWÓRSTWA MIĘSNEGO HAŃDEREK SPÓŁKA
JAWNA, Buczkowice, PL.
(540)



Kolor znaku: granatowy, biały, czerwony, brązowy, złoty, beżowy

(531) 7.1.8, 7.1.9, 9.1.10, 25.1.15, 26.1.2, 27.5.1, 29.1.15

(510), (511) **29** szynka, wędzonka, wędliny, kaszanka, kiełbasy, paszety z wątróbki i mięs, mięso drobiowe, wołowe, wieprzowe, cielęce, baranie, jagnięce, końskie, królicze, dziczyzna, przetwory z tych produktów, ekstrakty mięsne, galaretki jadalne, galaretki mięsne, galaretki owocowe, konfitury, mięso, mięso konserwowane, napoje mleczne lub z przewagą mleka, owoce konserwowane w alkoholu, owoce i warzywa konserwowane, suszone i gotowane, pikle, ryby, produkty mleczne, wyroby z mleka w tym kefir, masło, mleko, sery, śmietana, rosoly, sałatki owocowe, sałatki warzywne, soki warzywne do przyrządzania potraw, śledzie, zupy, zupy jarzynowe, koncentraty obiadowe, wyroby kulinarne z mięsa, ryb, drobiu, dziczyzny, owoców, warzyw, produktów mlecznych, oleje i tłuszcze jadalne, konserwy mięsne, rybne i warzywne oraz warzywno-mięsne i warzywno-rybne, proteiny spożywcze.

(111) **252698** (220) 2011 12 05 (210) 393624
(151) 2012 11 28 (441) 2012 03 12
(732) OPUS SPÓŁKA Z OGRANICZONĄ ODPOWIEDZIALNOŚCIĄ,
Gliwice, PL.
(540)



Kolor znaku: czerwony, czarny, biały

(531) 26.1.1, 26.4.2, 27.5.1, 29.1.13

(510), (511) **07** maszyny i urządzenia do łączenia oraz oprawiania plików luźnych kartek za pomocą kleju, urządzenia do termicznego łączenia plików luźnych kartek w sposób trwały tzw. termosklejarki jak również jednoczesnego oprawiania tych plików w okładki, urządzenia do mechanicznego zaciskania grzbietów okładek na plikach luźnych kart papieru, **16** aparaty ręczne do oprawiania luźnych plików kart papieru i dokumentów, materiały introligatorskie, wyroby z kartonu, opakowania z tworzyw sztucznych, obwoluty i okładki na dokumenty oraz obwoluty i okładki na luźne kartki papieru, urządzenia biurowe do oprawiania luźnych kart papieru metodą zaciskania ich w szynie metalowej lub plastikowej, materiały eksploatacyjne dla potrzeb biurowych i introligatorskich oraz materiały eksploatacyjne do bindowania i termobindowania.

(111) **252699** (220) 2011 12 05 (210) 393625
(151) 2012 11 28 (441) 2012 03 12
(732) WASILEWSKI MARCIN GOSPODARSTWO SADOWNICZE
TĘCZOWY OGRÓD, Brzozowice, PL.
(540) Tęczowy Ogród

(510), (511) **31** produkty rolne, ogrodnicze, leśne oraz ziarna nie ujęte w innych klasach; żywe zwierzęta; świeże owoce i warzywa; nasiona, naturalne rośliny i kwiaty; karma dla zwierząt; sód, **32** piwo; wody

mineralne i gazowane oraz inne napoje bezalkoholowe; napoje owocowe i soki owocowe; syropy i inne preparaty do produkcji napojów, **40** usługi tłoczni soków; usługi w zakresie przetwarzania i konserwowania owoców i warzyw.

(111) **252700** (220) 2011 12 12 (210) 394002
(151) 2012 12 18 (441) 2012 03 26
(732) PRZEDSIĘBIORSTWO TRANSPORTOWO SPEDYCYJNE EXPOL SPÓŁKA Z OGRANICZONĄ ODPOWIEDZIALNOŚCIĄ, Zielona Góra, PL.
(540)



Kolor znaku: żółty, biały, czerwony
(531) 26.11.2, 26.11.12, 27.5.1, 29.1.13
(510), (511) **35** zaopatrzenie osób trzecich polegające na zakupach produktów i usług dla innych przedsiębiorstw, dystrybucji informacji o działalności gospodarczej innych przedsiębiorców, doradztwo specjalistyczne w sprawach działalności gospodarczej, zwłaszcza pomoc w prowadzeniu procedury celnej.

(111) **252701** (220) 2005 08 24 (210) 299248
(151) 2012 10 23 (441) 2005 11 28
(732) TELEPULS Spółka z ograniczoną odpowiedzialnością, Poznań, PL.
(540)



Kolor znaku: czarny, biały, pomarańczowy, popielaty, jasnopopielaty
(531) 26.2.1, 27.5.1, 29.1.15
(510), (511) **42** usługi w zakresie doradztwa i projektowania systemów informatycznych i oprogramowania komputerowego, usługi w zakresie przetwarzania danych na rzecz osób trzecich, usługi w zakresie budowy serwisów internetowych, usługi w zakresie integracji internetowej systemów magazynowo-finansowo-księgowych ze stronami internetowymi, badania naukowe i przemysłowe w zakresie zastosowań systemów informatycznych i telekomunikacyjnych, instalacja oprogramowania komputerowego, powielanie oprogramowania komputerowego, usługi rejestracji domen internetowych.

(111) **252702** (220) 2011 10 31 (210) 392263
(151) 2013 01 14 (441) 2012 02 13
(732) DERMED CENTRUM MEDYCZNE SPÓŁKA Z OGRANICZONĄ ODPOWIEDZIALNOŚCIĄ, Łódź, PL.
(540) DERMED

(510), (511) **41** organizacja i obsługa konferencji; organizacja i obsługa kongresów; organizacja i obsługa konkursów w celach szkoleniowych, kursów szkoleniowych, pokazów, seminariów, sympozjów, wykładów, wystaw w celach kulturalnych lub edukacyjnych; publikowanie czasopism internetowych; publikowanie i wypożyczanie książek; usługi edukacji dla dorosłych, kosmetycznej, medycznej, zawodowej, **42** badania kliniczne, laboratoryjne, mikrobiologiczne; badania naukowe i techniczne w zakresie biologii, biotechnologii, chemii, farmacji, kosmetologii, kosmetyki; planowanie przestrzenne wnętrz; projektowanie budynków placówek zdrowotnych; projektowanie i utrzymywanie stron internetowych dla osób trzecich; prowadzenie prac badawczo-rozwojowych dla osób trzecich, **44** usługi medyczne, kosmetyczne i kosmetyczne; analityka medyczna; badania i terapia psychologiczna; badania porady lekarskie w specjalizacjach: alergologia, andrologia, chirurgia ogólna, chirurgia onkologiczna, chirurgia urazowa, chirurgia plastyczna, dermatochirurgia, dermatologia, endokrynologia, fizykoterapia, gastroenterologia, ginekologia, kardiologia, kardiochirurgia, laryngologia, nefrologia, neurologia, okulistyka, ortopedia, pulmonologia, psychiatria, reumatologia, torakochirurgia, urologia, uroginekologia, wenerologia;

badania rentgenowskie; badania ultrasonograficzne; badania urodynamiczne; badanie i opiniowanie dokumentacji medycznej na potrzeby firm ubezpieczeniowych; biopsja cienkoigłowa, chirurgia ambulatoryjna; diagnostyka medyczna; diagnostyka laboratoryjna; doradztwo dotyczące kosmetyków; fizykoterapia chorób skóry w zakresie fototerapii; konsultacje z dziedziny żywienia; kriochirurgia, laseroterapia; organizowanie leczenia medycznego; organizowanie zaplecza medycznego podczas imprez sportowych; pogotowie do nagłych wezwzań chorobowych i wypadkowych; rehabilitację lecznicze; usługi świadczeń zdrowotnych służące do zachowania, przywrócenia, poprawy lub zachowania zdrowia; usługi w zakresie medycyny pracy; zabiegi elektrochirurgiczne zabiegi kosmetyczne w zakresie: wypełniania botoxem, zabiegi przeciw starzeniu się skóry, peeling, manicure, pedicure, mezoterapia; zabiegi laserowe.

(111) **252703** (220) 2011 11 10 (210) 392672
(151) 2013 01 25 (441) 2012 02 13
(732) MATT R. P. TRĄCZYŃSCY SPÓŁKA JAWNA, Kościan, PL.
(540)



Kolor znaku: czerwony, biały, ciemnoszary
(531) 1.5.1, 27.5.1, 29.1.13
(510), (511) **09** programy komputerowe nagrane, programy komputerowe [software ładowalny], **38** przesyłanie informacji tekstowej i obrazowej za pomocą komputera, łączność poprzez terminale komputerowe, transmisja satelitarna, wypożyczanie urządzeń do przesyłania informacji, **42** wypożyczanie komputerów, wypożyczanie oprogramowania komputerowego, projektowanie oprogramowania komputerowego, projektowanie systemów komputerowych, aktualizacja oprogramowania komputerowego, instalacje oprogramowania komputerowego, konserwacja oprogramowania komputerowego, doradztwo w zakresie oprogramowania komputerowego, **45** monitoring systemów bezpieczeństwa i antywłamaniowych.

(111) **252704** (220) 2011 11 15 (210) 392806
(151) 2013 01 10 (441) 2012 02 27
(732) CSWP AUDYT SPÓŁKA Z OGRANICZONĄ ODPOWIEDZIALNOŚCIĄ, Warszawa, PL.
(540)



Kolor znaku: biały, czarny, pomarańczowy
(531) 21.1.13, 27.5.1, 29.1.13
(510), (511) **35** doradztwo w zarządzaniu działalnością gospodarczą, badania rynku, agencje informacji handlowej, analizy kosztów, pośrednictwo pracy, księgowość, sporządzanie sprawozdań rachunkowych, audyt, doradztwo w zakresie organizowania i prowadzenia działalności gospodarczej, doradztwo w zakresie zarządzania personelem, pomoc przy zarządzaniu przedsiębiorstwami przemysłowymi lub handlowymi, ekspertyzy w zakresie wydolności przedsiębiorstw, handlowe wyceny, badania rynku, doradztwo dotyczące organizowania działalności gospodarczej, publikowanie tekstów sponsorowanych, kreowanie wizerunku, badania w dziedzinie działalności gospodarczej, public relations, agencje public relations, usługi doradcze w zarządzaniu działalnością gospodarczą, analizy rynkowe, doradztwo specjalistyczne w sprawach działalności gospodarczej, ekonomiczne prognozy, informacja o działalności gospodarczej, badania opinii publicznej, przygotowywanie listy płac, rekrutacja personelu, usługi związane z przenoszeniem przedsiębiorstwa, zeznania podatkowe, obróbka tekstów, pozyskiwanie danych do komputerowych baz danych, systematyzacja danych komputerowych baz danych, wyszukiwanie informacji w plikach komputerowych dla osób trzecich, dobór personelu za pomocą metod psychotechnicznych, usługi porównywania cen, zarządzanie w zakresie zamówień handlowych, w ramach prowadzonej działalności gospodarczej zarządzanie w zakresie udzielania licencji na towary i usługi na rzecz osób trzecich, outsourcing, fakturowanie, zestawienia statystyczne, **36** ubezpieczenie od wypadków, dzierżawa

majątku nieruchomego, maklerstwo, pośrednictwo w sprawach majątku nieruchomego, agencje ściągania wierzytelności, pośrednictwo ubezpieczeniowe, ubezpieczenia, operacje finansowe, oszacowanie majątku nieruchomego, inwestycje kapitałowe, operacje rozrachunkowości finansowej, ekspertyzy dla celów fiskalnych, wycena finansowa, usługi finansowe, zarządzanie majątkiem, zarządzanie majątkiem nieruchomym, wynajmowanie mieszkań, pośrednictwo giełdowe, agencje nieruchomości, analizy finansowe, doradztwo w sprawach finansowych, doradztwo w sprawach ubezpieczeniowych, transfer elektroniczny kapitału, informacje finansowe, informacja o ubezpieczeniach, notowania giełdowe, wynajmowanie pomieszczeń biurowych, **41** publikowanie tekstów, edukacja, publikowanie książek, organizowanie zjazdów, organizowanie i prowadzenie konferencji, organizowanie i prowadzenie kongresów, informacje o edukacji, sprawdziany edukacyjne, organizowanie i prowadzenie seminariów, organizowanie i prowadzenie pracowni specjalistycznych, publikacja elektroniczna on-line książek i periodyków, doradztwo zawodowe, tłumaczenia, pisanie tekstów, inne niż reklamowe, **45** doradztwo w sprawach bezpieczeństwa, doradztwo w zakresie własności intelektualnej, zarządzanie prawem autorskim, licencjonowanie własności intelektualnej, usługi nadzoru w dziedzinie własności intelektualnej, badania prawne.

(111) **252705** (220) 2009 07 23 (210) 358578
 (151) 2012 11 26 (441) 2009 10 26
 (732) „CERAMIK” SPÓŁKA Z OGRANICZONĄ
 ODPOWIEDZIALNOŚCIĄ, Częstochowa, PL.
 (540)



Kolor znaku: zielony

(531) 19.9.1, 27.5.1, 29.1.3

(510), (511) **11** lampki elektryczne na choinkę, klosze do lamp, obudowy do lamp, osłony do lamp, lampy elektryczne, lampy oświetleniowe, latarki, urządzenia i instalacje do oświetlenia, żarówki oświetleniowe, **21** butelki, wyroby ceramiczne dla gospodarstwa domowego, osłony na doniczki nie z papieru, doniczki na kwiaty, figurki z porcelany terakoty lub szkła, gałki i uchwyty porcelanowe, przybory do użytku w gospodarstwie domowym, klatki dla ptaków, klatki dla zwierząt domowych, kosze do użytku domowego, podpórki i uchwyty do kwiatów do ich układania i rozmieszczania, naczynia, pojemniki do użytku w gospodarstwie domowym, wyroby szklane jako naczynia, wyroby szklane malowane, porcelana, wazonny, świeczniki, zraszacze, **35** usługi agencji importowo-eksportowej, organizowanie wystaw w celach handlowych lub reklamowych, promocja sprzedaży dla osób trzecich, reklama za pośrednictwem sieci komputerowej, rozpowszechnianie ogłoszeń reklamowych, usługi zaopatrzenia osób trzecich jako zakupy produktów usług dla innych przedsiębiorstw, zgrupowanie na rzecz osób trzecich różnych towarów pozwalające nabywcy wygodnie oglądać i kupować te towary na stronie internetowej dotyczącej sprzedaży towarów dla gospodarstwa domowego, do wyposażania i wykańczania wnętrz, oświetleniowych, naczyń, doniczek i osłon do doniczek, zgrupowanie na rzecz osób trzecich różnych towarów pozwalające nabywcy wygodnie oglądać i kupować te towary w sklepie i hurtowni z towarami dla gospodarstwa domowego, do wyposażania i wykańczania wnętrz, oświetleniowymi, naczyniami, doniczkami i osłonami do doniczek.

(111) **252706** (220) 2010 04 06 (210) 366171
 (151) 2012 10 31 (441) 2010 07 19
 (732) Jerzy Lipiński, Wrocław, PL.
 (540)

ODRA CUP



Kolor znaku: czarny, biały, różowy, niebieski

(531) 2.1.23, 2.1.25, 2.5.2, 2.5.23, 2.5.25, 26.11.1, 26.11.12, 26.13.25, 27.5.1, 29.1.14

(510), (511) **08** przyrządy do dziurkowania biletów, **09** kasety audio z nagraniami, płyty fonograficzne, płyty kompaktowe, kasety wideo z nagraniami, laserowe płyty wideo, cyfrowe płyty wideo, DVD, CD-ROM, wszystkie przedstawiające nagrania zawodów, pokazów i programów mieszanych sztuk walk; programy gier komputerowych; oprogramowanie; filmy kinematograficzne w dziedzinie mieszanych sztuk walk; okulary; okulary przeciwsłoneczne, **12** autobusy, autokary, aerostatyczne balony, balony, balony powietrzne, drzewo do pojazdów, karoserie samochodowe, łodzie, bosaki, haki do łodzi, maszty do łodzi, wiosła do łodzi, motocykle, motorowery, wiosła krótkie, rufove, do kajaków, pojazdy lądowe, przyczepy, rowery, samochody, samoloty, spadochrony, samochody sportowe, statki, łodzie, śruby napędowe do statków, statki kosmiczne, statki na poduszce powietrznej, statki powietrzne, statki wodne, sterowce, balony, tramwaje, wagony kolejowe, wagony restauracyjne, wagony sypialne, wodnosamoloty, wozy, wózki, wózki bagażowe, wózki bagażowe dwukołowe, wózki do golfa, wózki do transportu wewnętrznego, wózki na zakupy, wózki podnośnikowe, wózki używane do sprzątnia, **16** książki, drukowane materiały dydaktyczne i instruktażowe z dziedziny sportu i wypoczynku; dozowniki papieru na notatki; czasopisma dotyczące tematów ogólnych, sportu, kultury fizycznej i wypoczynku; gazety z dziedziny sportu, kultury fizycznej i wypoczynku; kalendarze; fotografie oprawione lub nieoprawione; karty do kolekcjonowania; mapy drogowe; książki i czasopisma dotyczące gier i zawodów sportowych; katalogi do sprzedaży artykułów sportowych; koperty; druki rysunkowe na papierze i kartonie; kartki pocztowe z fotografiami lub bez; kartki do pisania; notatniki; kartki z życzeniami; książki kucharskie; albumy do kolorowania i książki dla dzieci i dla dorosłych; naklejki wypukłe; naklejki; albumy do zdjęć; kalendarze kieszonkowe; długopisy; ołówki; koszulki i teczki na dokumenty; notesy i segregatory; nożyki do otwierania listów; pojemniki na bloczki do notatek; poręczniki z papieru na patyczkach; agendy; podkładki; okładki na książki; zakładki do książek; tablice ogłoszeniowe; zmazywane tablice ogłoszeniowe; pojemniki na długopisy i ołówki; podstawki na spinacze biurowe; przyciski do papieru; serwetki i ręczniki papierowe; plakaty; programy; papier listowy i papeteria; papier rysunkowy; papier do pakowania prezentów; papier świecący; papier techniczny; naklejki; transparenty z papieru; kalkomanie i kalkomanie w postaci wstęgi na przednią szybę samochodu; kalkomanie do kolekcjonowania i kalkomanie do kolekcjonowania z arkuszami do ich prezentowania; nalepki i paski na zderzaki samochodowe; bloczki do notowania; nieelektryczne przyrządy do ścierania; elektryczne przyrządy do ścierania; pojemniki na materiały piśmienne; mapy; zestawy na biurko; albumy na kolorowe litografie w formie naklejek; albumy na kartki pocztowe; holograficzne kartki z życzeniami i karty do kolekcjonowania; piórniki na ołówki; temperówki; zestawy papieru do pakowania prezentów; dekoracyjne pudełka na prezenty; komiks; zakładki; albumy na plakaty; papierowe afisze powitalne i plakaty; poduszki do pieczętek; kauczukowe pieczętki przedstawiające ilustracje; księgi do odnotowywania wyników, księgi kontrolne i księgi do gromadzenia autografów; dozowniki taśmy przylepnej do użytku papierniczego lub domowego; pudełka do przechowywania z tektury falistej oraz szafki i pudełka do przechowywania z tektury falistej; papier odblaskowy, **18** parasole, parasole przeciwsłoneczne i przeciwsłoneczne, parasolki, torby alpinistyczne, torby do pakowania kopert, woreczki ze skóry, sportowe, torby na kółkach, podręczne torby na ubrania, torby na zakupy, torby plażowe, torby podręczne, torby skórzane na narzędzia, bez zawartości, torby sportowe, torby turystyczne, torebki, aktówki, teczki, chlebaki na ramię, torby, parasole, pokrowce na parasole, plecaki, plecaki turystyczne, kosmetyczki podręczne, wyroby skórzane, podręczne kufry, podręczne torby, pokrowce na parasole, portfele, portmonetki, przeciwsłoneczne parasole, pudełka ze skóry lub ze skóry wtórnej, szkolne teczki, szkolne torby, szkolne tornistry, teczki na nuty, teczki szkolne, teki, dyplomatki, torby do pakowania kopert, woreczków ze skóry, torby na kółkach, podręczne torby na ubrania, torby na zakupy, torby plażowe, torby podręczne, torby skórzane na narzędzia bez zawartości, torby sportowe, torby turystyczne, torebki, tornistry szkolne, torby na ubrania podręczne, ubrania dla zwierząt, walizeczki, walizy, walizki ze skóry lub ze skóry wtórnej, torby na zakupy, ubrania na zwierzęta, **21** bidony, buteleczki, butelki, otwieracze do butelek, butelki chłodnicze, butelki na napoje dla podróży, wyroby ceramiczne dla gospodarstwa domowego, doniczki na kwiaty, dzbanki, dzbanki do kawy, nieelektryczne, dzbanki do parzenia kawy nieelektryczne, ekspresy do kawy, nieelektryczne, figurki, statuetki z porcelany, terakoty

lub szkła, figurki z porcelany terakoty lub szkła, filiżanki, flaszeczki, garnki, garnki do gotowania na parze nieelektryczne, garnki kuchenne, komplety, kieliszki, korkociągi, kosmetyczki na przybory toaletowe, przybory kosmetyczne, kosze do użytku domowego, kosze na odpadki, kosze na śmieci, napinacze do koszul męskich koszyki piknikowe z naczyniami, koziołki pod noże na stół, kółka na serwetki, urządzenia do nadawania kształtu krawatom, deski do krojenia, do kuchni, kryształ, wyroby szklane, kubki, kubki z papieru lub z tworzywa sztucznych, kubły na śmieci, kuchenne formy, foremki, kuchenne przybory, kuchenne pojemniki, kufle, kufle do piwa, doniczki do kwiatów, komplety do likierów, lodówki przenośne nieelektryczne, lodówki turystyczne, pojemniki do lodu, wiaderka do kostek lodu, łopatki, sztucze, łopatki do ciast, łyżki do butów, łyżki do mieszania, przybory kuchenne, łyżki wazowe, manierki, maselniczki, klosze do przykrywania masła, menażki, miednice, mieszkarki ręczne do sporządzania koktajli, mieszalniki nieelektryczne do celów domowych, blendery, mieszkarki ręczne do sporządzania koktajli, miksery domowe nieelektryczne, mioteczki do usuwania kurzu z mebli, miotły, mioteczki, miski, miski ze szkła, mydelniczki, dozownik do mydła, naczynia na mydło, naczynia, naczynia ceramiczne, naczynia do mieszania koktajli, shakery, naczynia do picia, naczynia do przyrządzania lodów, naczynia stołowe, butelki na napoje dla podróżnych, termosy do napojów, szczotki do obuwia, odkurzacze nieelektryczne, otwieracze do butelek, pucharki na owoce, wyciskacze do owoców, nieelektryczne do celów domowych, talerze z papieru, dozowniki papieru toaletowego, patelnie, patery, naczynia do picia, młynki do pieprzu, ręczne, pieprzniczki, piknikowe koszyki z naczyniami, kufle do piwa, podkładki na stół pod naczynia nie z papieru i nie z tkanin, pojemniki do użytku w gospodarstwie domowym, pojemniki na chleb, pojemniki na słodycze, pokrywki do garnków, popiersia z porcelany, terakoty lub szkła, porcelana, porcelana chińska, bibeloty, półmiski do jarzyn, przybory do użytku w gospodarstwie domowym, przybory kuchenne, przybory kuchenne nieelektryczne, przykrywki do dań/potrav, pucharki na owoce, pudełka na herbatę, pudełka na kanapki, pudełka na słodycze, pudełka szklane, rondelki, tygielki, rondle, salaterki, serwetki serwetniki, serwisy, zestawy stołowe, sita, przyrządy gospodarstwa domowego, skarbonki niemetalowe, słoiki na herbatniki, szklane słoje, patelnie do smażenia, solniczki, spodeczki, statuetki z porcelany, stojaki do przypraw, stojaki na gorące potrawy, stoliki, tace, syfony do wody gazowanej, szczoteczki do zębów, szczoteczki do zębów elektryczne, szklane wyroby malowane, szklanki do napojów, świeczniki, tace do użytku domowego, tace do użytku domowego papierowe, talerze, talerze jednorazowego użytku, talerze papierowe, termosy, wazon, wazy do zup, wiadra, wyroby garncarskie, zastawa stołowa, inna niż noże widelce i łyżki, **24** flagi niepapierowe, **25** odzież i artykuły odzieżowe, a mianowicie dresy sportowe, bluzy, spodnie sportowe; koszulki; koszulki polo; koszulki do golfa; koszulki sportowe; bezrękawniki; kamizelki; spodenki dla niemowląt; trzewiki dziecięce; paski; krawaty; szelki; apaszki; sandały plażowe; bielizna nocna dla niemowląt i małych dzieci; podomki; koszule nocne; pidżamy i odzież domowa; stroje kąpielowe; stroje plażowe; zestawy pieluchowe; kostiumy na lato dla niemowląt; odzież do joggingu; śpioszki; komplety dla chłopców składające się z szortów i koszulki z krótkim rękawem; skarpetki; kombinezony; opaski na nadgarstek; ogrodniczki; szorty; spódnice; bluzy; spodnie; koszule; marynarki; stroje sędziowskie; stroje sportowe; reprodukcje strojów drużynowych; swetry; kurtki wełniane lub futrzane z kapturem; golfy; mufki i rękawiczki; bielizna; koszulki gimnastyczne; muszki; nakrycia głowy i szale; nauszki; opaski na uszy i opaski na głowę; wyroby pończosznice; okrycia przeciwdeszczowe, mianowicie poncza i kurtki przeciwdeszczowe; obuwie, mianowicie buty, buty wysokie, pantofle domowe; sandały kąpielowe; okrycia wierzchnie; kapelusze; czapki; daszki do osłony oczu; fartuchy; narciarskie ocieplacze na szyję z materiału; obuwie płócienne; obuwie sportowe; wiatróvky; stroje karnawałowe; blezery; getry; džinsy; rajstopy; odzież treningowa i sportowa, mianowicie szorty, bluzy, spodnie, koszule, **28** piłki kauczukowe; figurki do zabawy i akcesoria do nich; gry zręcznościowe; lalki szmaciane wypełnione grochem; zabawki pluszowe; balony; piłki golfowe; piłki tenisowe; zabawki do kąpielii; ozdoby choinkowe; gry planszowe; klocki; materiały sprzedawane jako zestawy do gier karcianych; lalki i ubranka dla lalek; zestawy do zabawy zawierające lalki; kosmetyki do zabawy dla dzieci; zabawki mechaniczne do kołysek; zabawki o napędzie elektrycznym; gry manipulacyjne; rękawiczki do golfa; markery do oznaczania położenia piłek golfowych; układanki; latawce; zabawki do zawieszania nad łóżeczkiem; pozytywki; atrak-

cje na przyjęcia w postaci małych zabawek; nadmuchiwane zabawki do basenu; wielofunkcyjne zabawki dla dzieci; marionetki; gry oparte na celowaniu; dyski zabawkowe do rzucania; łuki i strzały; pojazdy do zabawy; samochody do zabawy; ciężarówky do zabawy; zabawkowe zestawy wiaderek z łopatkami; rolki; hobbystyczne zestawy modelarskie; rakiety do zabawy; karabiny do zabawy; kabury na pistolety do zabawy; zabawki muzyczne; zestawy do badmintonu; zestawy z różdżką i roztworami do puszczenia baniek mydlanych; figurki do zabawy; skarbonki; lalki; jo-jo; deskorolki; skutery kołowe; maski; przenośne aparaty do gier elektronicznych; karty do gry; kule z tworzywa sztucznego wypełnione płynem otaczającym figurki i zawierające sztuczne płatki śniegu, **35** usługi agencji reklamowej; produkcja reklam telewizyjnych, radiowych, kinowych, dystrybucja materiałów reklamowych, rozpowszechnianie ogłoszeń reklamowych, wynajmowanie miejsca na umieszczanie ogłoszeń lub reklam, wypożyczanie materiałów reklamowych, pokazy towarów, organizowanie kampanii reklamowych i poszczególnych elementów tych kampanii, usługi w zakresie organizacji targów, wystaw, publicznych aukcji, usługi w zakresie badania rynku, usługi prowadzenia hurtowni, sklepu, tele-sklepu, sklepu internetowego w zakresie: odzieży, obuwia, nakryć głowy, apaszek, krawatów, okularów słonecznych, kalkulatorów, sprzętu do nagrywania i odtwarzania dźwięku i obrazu, komputerów przenośnych, radioodbierników, materiałów piśmiennych, kalendarzy, plakatów, albumów, papeterii, etui na wizytówki, galanterii skórzanej, breloczków, baloników, banerów, chorągiewek, flag, konstrukcji dmuchanych, balonów, latawców, parasoli, plecaków, obrusów, ręczników, koców, pościeli, podkładek pod kubki, kieliszków i szklanek, podkładek pod mysz komputerową, toreb z tworzyw sztucznych, mebli i wyposażenia wnętrz, drobnego sprzętu kuchennego i gospodarstwa domowego, elektronicznego i elektrycznego sprzętu gospodarstwa domowego, artykułów spożywczych, gumy do żucia, cukierków, wyrobów kosmetycznych, perfumeryjnych i higienicznych, biżuterii i wyrobów z metali szlachetnych, instrumentów muzycznych, wyrobów ze szkła, porcelany, zabawek, kart do gry, sprzętu oświetleniowego, zegarów i zegarków, wyrobów włókienniczych, mebli, mebli biurowych, usługi prowadzenia sklepu i hurtowni z wyżej wymienionymi towarami z naniesionym logo i napisami reklamowymi, znakodbiorników, materiałów piśmiennych, usług w zakresie wypożyczania bagażników dachowych, dystrybucji gazet, przechowywania łodzi, pilotowania wycieczek, wypożyczania pojazdów, **41** widowiska sceniczne na żywo; przeprowadzanie przedstawień na żywo; produkcje teatralne; obsługa parków rozrywki i specjalistycznych parków rozrywki; usługi rozrywkowe; usługi w zakresie placów zabawy; usługi edukacyjne i szkoleniowe świadczone w parkach tematycznych lub w związku z nimi; produkcja, prezentacja, dystrybucja i wypożyczanie programów telewizyjnych i radiowych; produkcja, prezentacja, dystrybucja i wypożyczanie filmów kinowych; produkcja, prezentacja, dystrybucja i wypożyczanie nagrań dźwiękowych i wideo; informacje o imprezach rozrywkowych; produkcja widowisk rozrywkowych i programów interaktywnych przeznaczonych do dystrybucji za pośrednictwem telewizji naziemnej, kablowej, satelitarnej, nośników audio i wideo, kaset, dysków laserowych, dysków komputerowych i środków elektronicznych; przekazywanie wiadomości i informacji na temat sportu, kultury fizycznej i mieszanych sztuk walki za pośrednictwem środków komunikacji i sieci komputerowych.

(111) **252707** (220) 2010 04 08 (210) 368895
 (151) 2012 10 01 (441) 2010 07 19
 (732) Chemat Spółka Jawna J. Włodarczyk, Z. Ulanowski, Konin, PL.
 (540)



Kolor znaku: żółty, czarny, szary, zielony, niebieski
 (531) 24.15.2, 27.5.1, 29.1.15

(510), (511) **04** alkohol jako paliwo, **42** analizy chemiczne, badania bakteriologiczne, badania biologiczne, badania chemiczne, badania techniczne, prace badawczo-rozwojowe, usługi chemiczne, doradz-

two budowlane, inżynieria techniczna, kontrola jakości, ochrona środowiska naturalnego, projektowanie budynków, projekty techniczne, przemysłowe wzornictwo.

(111) **252708** (220) 2010 08 24 (210) 374528
(151) 2013 01 07 (441) 2010 12 06

(732) SANPLAST Spółka Akcyjna, Wymysłowice, PL.

(540) Glass Protect

(510), (511) **11** składane i nieskładane kabiny kąpielowe i parowe ze ściankami działowymi i drzwiami wykonanymi ze szkła zabezpieczonego przed utrzymywaniem się kropeł wody, **19** szkło budowlane o szczególnych własnościach fizycznych; szkło zabezpieczone przed utrzymywaniem się kropeł wody do budowy ścianek działowych i drzwi do kabin kąpielowych i parowych.

(111) **252709** (220) 2010 09 02 (210) 374831
(151) 2013 01 17 (441) 2010 12 06

(732) ŻABKA POLSKA SPÓŁKA Z OGRANICZONĄ ODPOWIEDZIALNOŚCIĄ, Poznań, PL.

(540) STAROMIEJSKIE

(510), (511) **32** piwo.

(111) **252710** (220) 2010 10 22 (210) 376884
(151) 2012 11 15 (441) 2011 01 31

(732) PRACODAWCY RZECZYPOSPOLITEJ POLSKIEJ, Warszawa, PL.

(540) PRACODAWCY POMORZA

(510), (511) **16** książki, podręczniki, czasopisma, gazety, materiały szkoleniowe i instruktażowe, papier i materiały do pakowania, druki, formularze, prospekty, **35** działalność usługowa w zakresie promocji sprzedaży produktów, usługi w zakresie promocji usług, usługi w zakresie promocji przedsiębiorstw gospodarczych i organizacji przedsiębiorstw, usługi w zakresie promocji osób i organizacji osób, usługi w zakresie promocji organizacji społecznych, państwowych i organizacji pozarządowych, usługi w zakresie promocji idei realizowanych przez osoby, przedsiębiorstwa i organizacje, public relations na rzecz osób, organizacji osób, przedsiębiorstw, organizacji rządowych, społecznych i pozarządowych, obróbka tekstów, działalność lobbingsowa na rzecz osób, przedsiębiorstw, organizacji osób i organizacji przedsiębiorstw, wykonywanie i udostępnianie danych statystycznych, badania i monitoring rynku pracy, badania i ekspertyzy specjalistyczne w sprawach działalności gospodarczej, gromadzenie, udzielanie i przetwarzanie informacji o działalności gospodarczej, analiza i ocena aktów prawnych, doradztwo w zakresie zarządzania personalnego, usługi naboru pracowników i doradztwo w tym zakresie, agencje pośrednictwa pracy, doradztwo w badaniach opinii publicznej, pozyskiwanie i systematyzacja danych w komputerowych bazach danych, kojarzenie ofert kupna i sprzedaży, prognozy ekonomiczne, zestawienia statystyczne, analiza kosztów, usługi wyszukiwania i archiwizowania informacji i reklam w mediach i bazach danych, doradztwo w zakresie zarządzania personelem, ekspertyzy w zakresie wydolności przedsiębiorstw, przygotowywanie wycen handlowych, informacja handlowa, przygotowywanie i przeprowadzanie opinii i sondaży, doradztwo handlowe w zakresie outsourcingu, kreowanie wizerunku firmy, ekspertyzy w zakresie wydolności przedsiębiorstw, wynajem czasu reklamowego we wszystkich środkach przekazu, organizacja wystaw w celach handlowych lub reklamowych, wyszukiwanie informacji w plikach komputerowych dla osób trzecich, wyszukiwanie w komputerowych bazach danych, **36** organizowanie zbiórki funduszy na cele dobroczynne i charytatywne, działalność charytatywna i dobroczynna, doradztwo i ekspertyzy w sprawach finansowych, ekspertyzy i wyceny dla celów podatkowych, ekspertyzy dla celów fiskalnych, doradztwo ekonomiczne i finansowe, doradztwo inwestycyjne, tworzenie i prowadzenie funduszy inwestycyjnych i powierniczych, udzielanie informacji o kredytach i innych źródłach finansowania projektów gospodarczych, pośrednictwo w pozyskiwaniu finansowania, tworzenia i realizacji projektów, pośrednictwo w pozyskiwaniu finansowania, tworzenia i realizacji działalności gospodarczej i projektów pro publico bono, finansowanie i sponsorowanie osób i projektów, finansowanie projektów społecznych, administrowanie majątkiem osób trzecich, ekspertyzy i opinie dotyczące lub wykonane na podstawie notowań giełdowych, usługi powiernicze, pośrednictwo w wynajmie i sprzedaży

nieruchomości, zarządzanie nieruchomościami, **41** porady w zakresie edukacji lub kształcenia, szkolenia, informacja o edukacji, doradztwo w zakresie edukacji, prowadzenie i usługi szkół i uczelni, tworzenie materiałów szkoleniowych, popularyzacja wiedzy ekonomicznej, popularyzacja wiedzy prawniczej, organizowanie, prowadzenie i obsługa kongresów, organizowanie, prowadzenie i obsługa sympozjów, organizowanie, prowadzenie i obsługa szkoleń, organizowanie, prowadzenie i obsługa zjazdów, organizowanie konkursów edukacyjnych, organizowanie, prowadzenie i obsługa konferencji, organizowanie balów, organizowanie i prowadzenie pracowni specjalistycznych, organizowanie konkursów, publikowanie tekstów innych niż reklamowe, edukacja w zakresie zakładania, prowadzenia i zarządzania działalnością gospodarczą, działalność wydawnicza, publikowanie książek, produkcja programów radiowych i telewizyjnych, publikacje elektroniczne on-line książek i periodyków, udostępnianie publikacji elektronicznych on-line nie do pobierania z sieci komputerowych, organizowanie zajęć sportowych, organizowanie zawodów sportowych, **45** usługi arbitrażowe, prowadzenie rokowań, zawieranie układów, reprezentacja w sporach prawnych i ekonomicznych, reprezentowanie osób trzecich w sprawach prawnych i ekonomicznych, występowanie w imieniu przedsiębiorców z inicjatywą ustawodawczą, prowadzenie studiów i badań, gromadzenie i przekazywanie informacji z zakresu prawa i ekonomii, usługi związane z bezpieczeństwem własności intelektualnej, ekspertyzy, badania, opinie i doradztwo prawne, zarządzanie prawami autorskimi.

(111) **252711** (220) 2011 02 15 (210) 381371
(151) 2013 01 11 (441) 2011 05 23

(732) PORTAL FRONDA SPÓŁKA Z OGRANICZONĄ ODPOWIEDZIALNOŚCIĄ, Warszawa, PL.

(540) FRONDA

(510), (511) **42** tworzenie i utrzymywanie stron internetowych dla osób trzecich.

(111) **252712** (220) 2011 02 15 (210) 381375
(151) 2013 01 11 (441) 2011 05 23

(732) PORTAL FRONDA SPÓŁKA Z OGRANICZONĄ ODPOWIEDZIALNOŚCIĄ, Warszawa, PL.

(540) PORTAL FRONDA

(510), (511) **42** tworzenie i utrzymywanie stron internetowych dla osób trzecich.

(111) **252713** (220) 2011 02 15 (210) 381377
(151) 2013 01 11 (441) 2011 05 23

(732) PORTAL FRONDA SPÓŁKA Z OGRANICZONĄ ODPOWIEDZIALNOŚCIĄ, Warszawa, PL.

(540) FRONDA.TV

(510), (511) **42** tworzenie i utrzymywanie stron internetowych dla osób trzecich.

(111) **252714** (220) 2011 02 15 (210) 381379
(151) 2013 01 11 (441) 2011 05 23

(732) PORTAL FRONDA SPÓŁKA Z OGRANICZONĄ ODPOWIEDZIALNOŚCIĄ, Warszawa, PL.

(540) TELEWIZJA FRONDA

(510), (511) **42** tworzenie i utrzymywanie stron internetowych dla osób trzecich.

(111) **252715** (220) 2011 02 15 (210) 381381
(151) 2013 01 11 (441) 2011 05 23

(732) PORTAL FRONDA SPÓŁKA Z OGRANICZONĄ ODPOWIEDZIALNOŚCIĄ, Warszawa, PL.

(540) RADIO FRONDA

(510), (511) **42** tworzenie i utrzymywanie stron internetowych dla osób trzecich.

(111) **252716** (220) 2011 03 29 (210) 383363
(151) 2012 09 21 (441) 2011 07 04

(732) TOMCZAK MICHAŁ, Gąbin, PL.

(540)

Kolor znaku: biały, szary, żółty, czarny

(531) 27.5.1, 27.5.2, 29.1.14

(510), (511) **05** aminokwasy do celów medycznych, artykuły żywnościowe na bazie białka do celów medycznych, preparaty białkowe do celów medycznych, preparaty chemiczne do celów farmaceutycznych, wyroby cukiernicze do celów leczniczych, dietetyczna żywność przystosowana do celów medycznych, dietetyczne napoje przystosowane do celów medycznych, dietetyczne substancje przystosowane do celów medycznych, dodatki odżywcze do celów leczniczych, preparaty enzymatyczne do celów medycznych, preparaty farmaceutyczne, glukoza do celów medycznych, preparaty z mikroelementami dla ludzi i zwierząt, skrobia do celów dietetycznych lub farmaceutycznych, suplementy mineralne do żywności, preparaty witaminowe, leki wzmacniające, dodatki odżywcze do celów leczniczych, leki dla ludzi, zioła lecznicze, mleko białkowe, **29** koncentraty i odżywki wysokobiałkowe wzbogacone witaminami, **solami mineralnymi** i aminokwasami, **30** koncentraty i odżywki węglowodanowe i wysokoenergetyczne wzbogacone witaminami i solami mineralnymi.

(111) **252717** (220) 2011 03 29 (210) 383368

(151) 2012 11 28 (441) 2011 07 04

(732) TOTOLOTEK SPÓŁKA AKCYJNA, Warszawa, PL.

(540) POSTAW NA SPORT

(510), (511) **09** sprzęt i urządzenia, jak również ich części zamienne i akcesoria, do prowadzenia gier, loterii, wideoloterii, zakładów wzajemnych, również automaty do gier, kasety video, kasety video z gramami, gry telewizyjne, kalkulatory, komputery, ich części zamienne oraz komputerowe urządzenia peryferyjne, programy komputerowe, elektryczne, magnetyczne i optyczne nośniki informacji, **16** gazety, czasopisma, broszury i książki, druk i blankiety, dotyczące gier, loterii, wideoloterii i zakładów wzajemnych, również kupony, losy loteryjne, regulaminy gier, **28** gry automatyczne oraz gry elektroniczne, inne niż telewizyjne, karty do gry oraz gry stołowe i gry towarzyskie, **35** usługi w zakresie reklamy prasowej, radiowej, telewizyjnej i internetowej oraz z zastosowaniem plakatów i ulotek oraz elektronicznych, magnetycznych i optycznych nośników informacji, prowadzenie kompleksowych kampanii reklamowych, tworzenie, wydawanie i dystrybucja materiałów promocyjno - reklamowych, także katalogów, usługi w zakresie badania rynku oraz badania opinii publicznej, organizowanie i obsługa handlowych lub reklamowych wystaw, giełd i targów, organizowanie gier, konkursów i loterii oraz imprez rozrywkowych - o podłożu reklamowym - z zastosowaniem reklamy prasowej, radiowej, telewizyjnej i internetowej oraz z wykorzystaniem elektronicznych, magnetycznych i optycznych nośników informacji, **37** instalowanie, przeglądy i konserwacja oraz naprawa sprzętu i urządzeń do prowadzenia gier, loterii, wideoloterii, zakładów wzajemnych, **38** usługi internetowe w zakresie dostępu do światowej sieci komputerowej, przesyłanie informacji tekstowej i obrazowej przy pomocy sieci komputerowej, poczta elektroniczna, **41** świadczenie usług - z wyłączeniem usług objętych monopolem państwa lub zakazanych przez prawo - w zakresie prowadzenia gier, również hazardowych, oraz loterii, wideoloterii, zakładów wzajemnych, gier dostępnych on-line, pobieranych z sieci informatycznych; świadczenie usług - w imieniu oraz na rzecz podmiotów uprawnionych - w zakresie prowadzenia gier, również hazardowych, oraz loterii, wideoloterii, zakładów wzajemnych, organizowanie gier, konkursów i loterii, **42** usługi internetowe nie ujęte w innych klasach, zwłaszcza usługi hostingowe, udostępnianie miejsca na serwerach, projektowanie oprogramowania komputerowego oraz systemów i sieci komputerowych, doradztwo w zakresie sprzętu komputerowego, instalacja oraz konserwacja oprogramowania komputerowego, **45** doradztwo w zakresie własności intelektualnej, licencjonowanie własności intelektualnej.

(111) **252718** (220) 2011 05 11 (210) 385202

(151) 2013 01 14 (441) 2011 08 16

(732) POLKOMTEL BUSINESS DEVELOPMENT SPÓŁKA

Z OGRANICZONĄ ODPOWIEDZIALNOŚCIĄ, Warszawa, PL.

(540)

Kolor znaku: czarny, zielony

(531) 5.7.14, 27.5.1, 29.1.12

(510), (511) **09** aparaty, przewody i słuchawki telefoniczne; automaty sprzedające i mechanizmy do urządzeń uruchamianych przez wrzucenie monety lub żetonu; kasy rejestrujące; komputery i sprzęt przetwarzający dane; magnetyczne nośniki danych; maszyny liczące, płyty (dyski) z nagraniami; urządzenia do gaszenia ognia; urządzenia do nagrywania, transmisji, reprodukcji danych, dźwięku lub obrazu; urządzenia i przyrządy naukowe, żeglarskie, geodezyjne, elektryczne, kinematograficzne, optyczne, wagowe, pomiarowe, sygnalizacyjne, kontrolne, do ratowania życia, do celów dydaktycznych, **35** usługi polegające na: rejestrowaniu, sporządzaniu odpisów, składzie, kompilacji, transkrypcji pisemnych informacji (komunikatów) oraz rejestrowaniu a także wykorzystaniu lub kompilacji danych matematycznych lub statystycznych oraz zarządzaniu zbiorami informatycznymi; usługi w zakresie: reklamy, badania rynku, telefonicznego udzielania informacji handlowej o produktach i usługach, organizacji wystaw lub targów handlowych, pośrednictwa w zawieraniu umów kupna-sprzedaży poprzez telefon i Internet; informacja o działalności gospodarczej, handlu, reklamie, promocji, lokalizacji obiektów, agencje informacji handlowej; obsługa klientów polegająca na przekazywaniu informacji o usługach reklamowych przy wykorzystaniu sieci Internet; elektroniczny serwis informacji typu on-line polegający na tworzeniu, prowadzeniu baz danych; usługi telekomunikacyjne online polegające na umożliwieniu: zlecenia usług, świadczenia usług, zawierania umów, umów pośrednictwa, umów kupna-sprzedaży, wykonywania umów; zgrupowanie na rzecz osób trzecich towarów związanych ze świadczeniem usług telekomunikacyjnych, internetowych i elektronicznych: aparaty i przyrządy łącznościowe i telekomunikacyjne, elektryczne i elektroniczne aparaty i przyrządy, wszystkie do przetwarzania, rejestracji, magazynowania, transmisji, wyszukiwania lub odbioru danych, aparaty do nagrywania, transmisji lub reprodukcji dźwięku, obrazu lub zakodowanych danych, aparaty telewizyjne, hologramy, komputery, programowane układy elektroniczne do przenoszenia danych, programy komputerowe, oprogramowanie komputerowe, dyski, taśmy i drutowe pamięci magnetyczne wszystkie będące magnetycznymi nośnikami danych, karty magnetyczne czyste i z zapisem, oprogramowanie komputerowe dostarczane z Internetu, publikacje elektroniczne (ściągalne) dostarczane w trybie on-line z komputerowej bazy danych lub z Internetu, oprogramowanie komputerowe i urządzenia telekomunikacyjne (w tym modemy) umożliwiające połączenie z bazami danych i z Internetem, oprogramowanie komputerowe umożliwiające wyszukiwanie danych, moduły ładowalne z muzyką w formie cyfrowej (ściągalne) dostarczane z komputerowej bazy danych lub z Internetu, moduły ładowalne z muzyką w formie cyfrowej dostarczane z plików MP3, odtwarzacze plików MP3, nadajniki i odbiorniki satelitarne, przewody drutowe elektryczne i kable elektryczne, aparaty i przyrządy przywoławcze, radiowe aparaty i przyrządy przywoławcze oraz aparaty i przyrządy radiotelefoniczne, telefony, telefony przenośne i słuchawki telefoniczne, akcesoria do telefonów i słuchawek telefonicznych, adaptery do telefonów, urządzenia do ładowania akumulatorów telefonicznych, telefoniczne zestawy głośnomówiące na biurko lub stosowane w samochodach, widełki do samochodowych słuchawek telefonicznych, torby i futerały przystosowane szczególnie do przechowywania i przenoszenia mobilnych urządzeń elektronicznych oraz wyposażenia i akcesoriów elektronicznych, skomputeryzowane organizery osobiste, anteny, baterie, mikroprocesory, klawiatury, modemy, elektroniczne globalne systemy określania położenia, elektroniczne aparaty i przyrządy nawigacyjne i określające położenie, aparaty i przyrządy do monitorowania (inne niż do monitorowania in-vivo), aparaty radiowe, elektryczne aparaty i przyrządy sterujące, testujące (inne niż do testowania in-vivo), sygnalizacyjne, kontrolne i do celów dydaktycznych, aparaty i przyrządy optyczne i elektrooptyczne, filmy wideo, elektryczne i elektroniczne akcesoria i sprzęt peryferyjny zaprojektowany i przystosowany do używania z komputerami, urządzeniami audiowizualnymi oraz sprzętem i aparatami do gier elektronicznych, części i osprzęt do wszystkich wyżej wymienionych towarów, apaszki jedwabne, antystresery, baloniki, bandanki, bane-

ry, bezrękawniki, bloczki karteczek samoprzylepnych, bluzy, bombki, breloczki, chorągiewki, clipboardy, czapki, daszki, długopisy, elektroniczne urządzenia do tłumaczeń językowych, elektroniczne urządzenia ze słownikiem, etui skórzane na długopisy, etui skórzane na wizytówki, flagi, galanteria odzieżowa damska i męska, galanteria skórzana, galanteria papierowa, joja, kalendarze, kalkulatory, kapelusze, karafki, konstrukcje dmuchane i balony, kosmetyczki, kosmetyki, koszulki polo, krawaty, krzeselka, kubki, kurtki, latawce, linijki, maskotki, materiały biurowe i szkolne, medale, pudełka, naklejki i nalepki, notesy, obrusy, ołówki, opakowania na napoje, organizery, otwieracze do butelek, pałeczki chińskie, papiery pakowe, parasole, parasolki, parawany, para jedwabne, piłki, piórniki, plecaki, płotki, podkładki pod kubki, kieliszki i szklanki, podkładki pod mysz, pompony, portfele, postery, potykacze, radioodbiorniki, rękawiczki, ręczniki, sakwy rowerowe, sakwy podróżne, samochodowe osłony przeciwsłoneczne, siatki, skrobaczki do szyb, słodycze, standy, stroje dla personelu, szale, szaliki, świece, tablice, teczki skórzane, terkotki, termosy, torciki, trąbki, t-shirty, wizytowniki, wody perfumowane i perfumy, worki żeglarskie, wyroby ze szkła i porcelany, zabawki, zegary ścienne, zegarki, znaczki z logo, pozwalające nabywcy wygodnie oglądać lub zapoznać się z opisem oraz kupować te towary: z katalogu różnych artykułów, za pośrednictwem usługi elektronicznej, na stronie internetowej oraz usługi pośrednictwa w powyższym zakresie; usługa polegająca na prezentacji ofert usług internetowych w zakresie reklamy, usług doradczych w zakresie organizowania i prowadzenia działalności gospodarczej, **36** usługi finansowe, doradztwo i pośrednictwo finansowe, usługi bankowe, doradztwo w zakresie usług bankowych, pośrednictwo bankowe, bankowość internetowa, bankowość mobilna, usługi ubezpieczeniowe, doradztwo i pośrednictwo ubezpieczeniowe, leasing, pośrednictwo w zakresie leasingu, usługi telekomunikacyjne on-line polegające na umożliwieniu: zawierania umów ubezpieczeniowych, umów kredytowych, umów bankowych oraz otwierania rachunków bankowych, dokonywania operacji bankowych, dostępu do konta bankowego; usługa polegająca na prezentacji ofert usług finansowych, usług ubezpieczeniowych, usług internetowych w zakresie finansów i ubezpieczeń, usług doradczych w sprawach finansowych i ubezpieczeniowych; informacja bankowa, informacja finansowa, informacja ubezpieczeniowa, **38** usługi telekomunikacyjne; usługi w zakresie: rozpowszechniania systemów przekazywania dźwięku i obrazu w łączności radiofonicznej, telegraficznej, telefonicznej, telefonii komórkowej, telefaksowej, w systemie cyfrowym; usługi w zakresie łączności: radiofonicznej, telegraficznej, telefonicznej, telefonii komórkowej i poprzez Internet, telefaksowej, ustalania taryf i opłat, obsługi satelitów i przekazów satelitarnych, organizowania systemów transmisyjnych, przesyłania dźwięku, obrazu i sms-ów; usługi w zakresie: poczty elektronicznej, zleceń przywoławczych z zastosowaniem radia, telefonu lub innych środków komunikacji elektronicznej; usługi w zakresie transmitowania dźwięku i obrazu; rozpowszechnianie programów radiowych i telewizyjnych; usługi w zakresie rozpowszechniania audycji radiowych i telewizyjnych; usługi w zakresie zbierania i przekazywania aktualności informacyjnych z wykorzystaniem: multimedialnych, telekomunikacyjnych; usługi w zakresie wypożyczania telefonów, modemów i innych urządzeń telekomunikacyjnych; usługi polegające na: transmisji, systematyzacji pisemnych informacji (komunikatów); obsługa klientów w zakresie usług telekomunikacyjnych przy wykorzystaniu sieci Internet; elektroniczny serwis informacji typu on-line polegający na udostępnianiu informacji z możliwością elektronicznego przyjmowania i przekazywania wiadomości; usługa polegająca na prezentacji ofert usług telekomunikacyjnych, usług łączności elektronicznej oraz usług internetowych w zakresie telekomunikacji; informacja o telekomunikacji, usługach telekomunikacyjnych, elektronicznych i internetowych; przesyłanie informacji; gromadzenie i rozpowszechnianie wiadomości poprzez sieci komunikacyjne, w tym sieć telewizyjną, satelitarną i Internet, agencje informacyjne w zakresie wiadomości i aktualności, **41** prowadzenie kursów edukacyjnych, instruktaże, kształcenie praktyczne, nauczanie na odległość w ramach usługi e-learning; nauczanie korespondencyjne oraz za pośrednictwem Internetu oraz innych środków komunikacji elektronicznej, organizowanie i prowadzenie szkoleń, seminariów, wykładów, warsztatów; usługa polegająca na prezentacji ofert usług doradczych w zakresie edukacji i kształcenia; usługi w zakresie nagrywania, montażu i tworzenia audycji radiowych i telewizyjnych; informacja o nauczaniu, kształceniu, rozrywce, działalności sportowej i kulturalnej.

(111) **252719** (220) 2011 05 11 (210) 385204
(151) 2013 01 14 (441) 2011 08 16
(732) POLKOMTEL BUSINESS DEVELOPMENT SPÓŁKA
Z OGRANICZONĄ ODPOWIEDZIALNOŚCIĄ, Warszawa, PL.
(540)



Kolor znaku: biały, czarny, zielony

(531) 5.7.14, 26.4.2, 27.5.1, 29.1.13

(510), (511) **09** aparaty, przewody i słuchawki telefoniczne; automaty sprzedające i mechanizmy do urządzeń uruchamianych przez wrzucenie monety lub żetonu; kasy rejestrujące; komputery i sprzęt przetwarzający dane; magnetyczne nośniki danych; maszyny liczące, płyty (dyski) z nagraniami; urządzenia do gaszenia ognia; urządzenia do nagrywania, transmisji, reprodukcji danych, dźwięku lub obrazu; urządzenia i przyrządy naukowe, żeglarskie, geodezyjne, elektryczne, kinematograficzne, optyczne, wagowe, pomiarowe, sygnalizacyjne, kontrolne, do ratowania życia, do celów dydaktycznych, **35** usługi polegające na: rejestrowaniu, sporządzaniu odpisów, składzie, kompilacji, transkrypcji pisemnych informacji (komunikatów) oraz rejestrowaniu a także wykorzystaniu lub kompilacji danych matematycznych lub statystycznych oraz zarządzaniu zbiorami informatycznymi; usługi w zakresie: reklamy, badania rynku, telefonicznego udzielania informacji handlowej o produktach i usługach, organizacji wystaw lub targów handlowych, pośrednictwa w zawieraniu umów kupna-sprzedaży poprzez telefon i Internet; informacja o działalności gospodarczej, handlu, reklamie, promocji, lokalizacji obiektów, agencje informacyjne handlowe; obsługa klientów polegająca na przekazywaniu informacji o usługach reklamowych przy wykorzystaniu sieci Internet; elektroniczny serwis informacji typu on-line polegający na tworzeniu, prowadzeniu baz danych; usługi telekomunikacyjne on-line polegające na umożliwieniu: zlecenia usług, świadczenia usług, zawierania umów, umów pośrednictwa, umów kupna-sprzedaży, wykonywania umów; zgrupowanie na rzecz osób trzecich towarów związanych ze świadczeniem usług telekomunikacyjnych, internetowych i elektronicznych: aparaty i przyrządy łącznościowe i telekomunikacyjne, elektryczne i elektroniczne aparaty i przyrządy, wszystkie do przetwarzania, rejestracji, magazynowania, transmisji, wyszukiwania lub odbioru danych, aparaty do nagrywania, transmisji lub reprodukcji dźwięku, obrazu lub zakodowanych danych, aparaty telewizyjne, hologramy, komputery, programowane układy elektroniczne do przenoszenia danych, programy komputerowe, oprogramowanie komputerowe, dyski, taśmy i drutowe pamięci magnetyczne wszystkie będące magnetycznymi nośnikami danych, karty magnetyczne czyste i z zapisem, oprogramowanie komputerowe dostarczane z Internetu, publikacje elektroniczne (ściągalne) dostarczane w trybie on-line z komputerowej bazy danych lub z Internetu, oprogramowanie komputerowe i urządzenia telekomunikacyjne (w tym modemy) umożliwiające połączenie z bazami danych i z Internetem, oprogramowanie komputerowe umożliwiające wyszukiwanie danych, moduły ładowalne z muzyką w formie cyfrowej (ściągalne) dostarczane z komputerowej bazy danych lub z Internetu, moduły ładowalne z muzyką w formie cyfrowej dostarczane z plików MP3, odtwarzacze plików MP3, nadajniki i odbiorniki satelitarne, przewody drutowe elektryczne i kable elektryczne, aparaty i przyrządy przywoławcze, radiowe aparaty i przyrządy przywoławcze oraz aparaty i przyrządy radiotelefoniczne, telefony, telefony przenośne i słuchawki telefoniczne, akcesoria do telefonów i słuchawek telefonicznych, adaptery do telefonów, urządzenia do ładowania akumulatorów telefonicznych, telefoniczne zestawy głośnomówiące na biurko lub stosowane w samochodach, widełki do samochodowych słuchawek telefonicznych, torby i futerały przystosowane szczególnie do przechowywania i przenoszenia mobilnych urządzeń elektronicznych oraz wyposażenia i akcesoriów elektronicznych, skomputeryzowane organizery osobiste, anteny, baterie, mikroprocesory, klawiatury, modemy, elektroniczne globalne systemy określania położenia, elektroniczne aparaty i przyrządy nawigacyjne i określające położenie, aparaty i przyrządy do monitorowania (inne niż do monitorowania in-vivo), aparaty radiowe, elektryczne aparaty i przyrządy sterujące, testujące (inne niż do testowania in-vivo), sygnalizacyjne, kontrolne i do celów dydaktycznych, aparaty i przyrządy optyczne i elektrooptyczne, filmy

wideo, elektryczne i elektroniczne akcesoria i sprzęt peryferyjny zaprojektowany i przystosowany do używania z komputerami, urządzeniami audiowizualnymi oraz sprzętem i aparatami do gier elektronicznych, części i osprzęt do wszystkich wyżej wymienionych towarów, apaszk jedwabne, antystresery, baloniki, bandanki, banery, bezrękawniki, bloczki karteczek samoprzylepnych, bluzy, bombki, breloczki, chorągiewki, clipboardy, czapki, daszki, długopisy, elektroniczne urządzenia do tłumaczeń językowych, elektroniczne urządzenia ze słownikiem, etui skórzane na długopisy, etui skórzane na wizytówki, flagi, galanteria odzieżowa damska i męska, galanteria skórzana, galanteria papierowa, joja, kalendarze, kalkulatory, kapelusze, karafki, konstrukcje dmuchane i balony, kosmetyczki, kosmetyki, koszulki polo, krawaty, krzeselka, kubki, kurtki, latawce, linijki, maskotki, materiały biurowe i szkolne, medale, pudełka, naklejki i nalepki, notesy, obrusy, ołówki, opakowania na napoje, organizery, otwieracze do butelek, pałeczki chińskie, papiery pakowe, parasole, parasolki, parawany, para jedwabne, piłki, piórniki, plecaki, płotki, podkładki pod kubki, kieliszki i szklanki, podkładki pod mysz, pompony, portfele, postery, potykacze, radioodbiorniki, rękawiczki, ręczniki, sakwy rowerowe, sakwy podróżne, samochodowe osłony przeciwsłoneczne, siatki, skrobaczki do szyb, słodycze, standy, stroje dla personelu, szale, szaliki, świece, tablice, teczki skórzane, terkotki, termosy, torciki, trąbki, t-shirty, wizytowniki, wody perfumowane i perfumy, worki żeglarskie, wyroby ze szkła i porcelany, zabawki, zegary ściennie, zegarki, znaczki z logo, pozwalające nabywcy wygodnie oglądać lub zapoznać się z opisem oraz kupować te towary: z katalogu różnych artykułów, za pośrednictwem usługi elektronicznej, na stronie internetowej oraz usługi pośrednictwa w powyższym zakresie; usługa polegająca na prezentacji ofert usług internetowych w zakresie reklamy, usług doradczych w zakresie organizowania i prowadzenia działalności gospodarczej, **36** usługi finansowe, doradztwo i pośrednictwo finansowe, usługi bankowe, doradztwo w zakresie usług bankowych, pośrednictwo bankowe, bankowość internetowa, bankowość mobilna, usługi ubezpieczeniowe, doradztwo i pośrednictwo ubezpieczeniowe, leasing, pośrednictwo w zakresie leasingu, usługi telekomunikacyjne on-line polegające na umożliwieniu: zawierania umów ubezpieczeniowych, umów kredytowych, umów bankowych oraz otwierania rachunków bankowych, dokonywania operacji bankowych, dostępu do konta bankowego; usługa polegająca na prezentacji ofert usług finansowych, usług ubezpieczeniowych, usług internetowych w zakresie finansów i ubezpieczeń, usług doradczych w sprawach finansowych i ubezpieczeniowych; informacja bankowa, informacja finansowa, informacja ubezpieczeniowa, **38** usługi telekomunikacyjne; usługi w zakresie: rozpowszechniania systemów przekazywania dźwięku i obrazu w łączności radiofonicznej, telegraficznej, telefonicznej, telefonii komórkowej, telefaksowej, w systemie cyfrowym; usługi w zakresie łączności: radiofonicznej, telegraficznej, telefonicznej, telefonii komórkowej i poprzez Internet, telefaksowej, ustalania taryf i opłat, obsługi satelitów i przekazów satelitarnych, organizowania systemów transmisyjnych, przesyłania dźwięku, obrazu i sms-ów; usługi w zakresie: poczty elektronicznej, zleceń przywoławczych z zastosowaniem radia, telefonu lub innych środków komunikacji elektronicznej; usługi w zakresie transmitowania dźwięku i obrazu; rozpowszechnianie programów radiowych i telewizyjnych; usługi w zakresie rozpowszechniania audycji radiowych i telewizyjnych; usługi w zakresie zbierania i przekazywania aktualności informacyjnych z wykorzystaniem: multimedialnych, urządzeń telekomunikacyjnych; usługi w zakresie wypożyczania telefonów, modemów i innych urządzeń telekomunikacyjnych; usługi polegające na: transmisji, systematyzacji pisemnych informacji (komunikatów); obsługa klientów w zakresie usług telekomunikacyjnych przy wykorzystaniu sieci Internet; elektroniczny serwis informacji typu on-line polegający na udostępnianiu informacji z możliwością elektronicznego przyjmowania i przekazywania wiadomości; usługa polegająca na prezentacji ofert usług telekomunikacyjnych, usług łączności elektronicznej oraz usług internetowych w zakresie telekomunikacji; informacja o telekomunikacji, usługach telekomunikacyjnych, elektronicznych i internetowych; przesyłanie informacji; gromadzenie i rozpowszechnianie wiadomości poprzez sieci komunikacyjne, w tym sieć telewizyjną, satelitarną i Internet, agencje informacyjne w zakresie wiadomości i aktualności, **41** prowadzenie kursów edukacyjnych, instruktaże, kształcenie praktyczne, nauczanie na odległość w ramach usługi e-learning; nauczanie korespondencyjne oraz za pośrednictwem Internetu oraz innych środków komunikacji elektronicznej, organizowanie i prowadzenie szkoleń, seminariów, wykła-

dów, warsztatów; usługa polegająca na prezentacji ofert usług doradczych w zakresie edukacji i kształcenia; usługi w zakresie nagrywania, montażu i tworzenia audycji radiowych i telewizyjnych; informacja o nauczaniu, kształceniu, rozrywce, działalności sportowej i kulturalnej.

(111) **252720** (220) 2011 05 11 (210) 385205
 (151) 2013 01 14 (441) 2011 08 16
 (732) POLKOMTEL BUSINESS DEVELOPMENT SPÓŁKA
 Z OGRANICZONĄ ODPOWIEDZIALNOŚCIĄ, Warszawa, PL.
 (540)

AVOCADO

(531) 5.7.14, 27.5.1
 (510), (511) **09** aparaty, przewody i słuchawki telefoniczne; automaty sprzedające i mechanizmy do urządzeń uruchamianych przez wrzucenie monety lub żetonu; kasy rejestrujące; komputery i sprzęt przetwarzający dane; magnetyczne nośniki danych; maszyny liczące, płyty (dyski) z nagraniami; urządzenia do gaszenia ognia; urządzenia do nagrywania, transmisji, reprodukcji danych, dźwięku lub obrazu; urządzenia i przyrządy naukowe, żeglarskie, geodezyjne, elektryczne, kinematograficzne, optyczne, wagowe, pomiarowe, sygnalizacyjne, kontrolne, do ratowania życia, do celów dydaktycznych, **35** usługi polegające na: rejestrowaniu, sporządzaniu odpisów, składzie, kompilacji, transkrypcji pisemnych informacji (komunikatów) oraz rejestrowaniu a także wykorzystaniu lub kompilacji danych matematycznych lub statystycznych oraz zarządzaniu zbiorami informatycznymi; usługi w zakresie: reklamy, badania rynku, telefonicznego udzielania informacji handlowej o produktach i usługach, organizacji wystaw lub targów handlowych, pośrednictwa w zawieraniu umów kupna-sprzedaży poprzez telefon i Internet; informacja o działalności gospodarczej, handlu, reklamie, promocji, lokalizacji obiektów, agencje informacji handlowej; obsługa klientów polegająca na przekazywaniu informacji o usługach reklamowych przy wykorzystaniu sieci Internet; elektroniczny serwis informacji typu on-line polegający na tworzeniu, prowadzeniu baz danych; usługi telekomunikacyjne on-line polegające na umożliwieniu: zlecenia usług, świadczenia usług, zawierania umów, umów pośrednictwa, umów kupna-sprzedaży, wykonywania umów; zgrupowanie na rzecz osób trzecich towarów związanych ze świadczeniem usług telekomunikacyjnych, internetowych i elektronicznych: aparaty i przyrządy łącznościowe i telekomunikacyjne, elektryczne i elektroniczne aparaty i przyrządy, wszystkie do przetwarzania, rejestracji, magazynowania, transmisji, wyszukiwania lub odbioru danych, aparaty do nagrywania, transmisji lub reprodukcji dźwięku, obrazu lub zakonodowanych danych, aparaty telewizyjne, hologramy, komputery, programowane układy elektroniczne do przenoszenia danych, programy komputerowe, oprogramowanie komputerowe, dyski, taśmy i drutowe pamięci magnetyczne wszystkie będące magnetycznymi nośnikami danych, karty magnetyczne czyste i z zapisem, oprogramowanie komputerowe dostarczane z Internetu, publikacje elektroniczne (ściągalne) dostarczane w trybie on-line z komputerowej bazy danych lub z Internetu, oprogramowanie komputerowe i urządzenia telekomunikacyjne (w tym modemy) umożliwiające połączenie z bazami danych i z Internetem, oprogramowanie komputerowe umożliwiające wyszukiwanie danych, moduły ładowalne z muzyką w formie cyfrowej (ściągalne) dostarczane z komputerowej bazy danych lub z Internetu, moduły ładowalne z muzyką w formie cyfrowej dostarczane z plików MP3, odtwarzacze plików MP3, nadajniki i odbiorniki satelitarne, przewody drutowe elektryczne i kable elektryczne, aparaty i przyrządy przywoławcze, radiowe aparaty i przyrządy przywoławcze oraz aparaty i przyrządy radiotelefoniczne, telefony, telefony przenośne i słuchawki telefoniczne, akcesoria do telefonów i słuchawek telefonicznych, adaptery do telefonów, urządzenia do ładowania akumulatorów telekomunikacyjnych, telefoniczne zestawy głośnomówiące na biurko lub stosowane w samochodach, widełki do samochodowych słuchawek telefonicznych, torby i futerały przystosowane szczególnie do przechowywania i przenoszenia mobilnych urządzeń elektronicznych oraz wyposażenia i akcesoriów elektronicznych, skomputeryzowane organizery osobiste, anteny, baterie, mikroprocesory, klawiatury, modemy, elektroniczne globalne systemy określania położenia, elektroniczne apa-

raty i przyrządy nawigacyjne i określające położenie, aparaty i przyrządy do monitorowania (inne niż do monitorowania in-vivo), aparaty radiowe, elektryczne aparaty i przyrządy sterujące, testujące (inne niż do testowania in-vivo), sygnalizacyjne, kontrolne i do celów dydaktycznych, aparaty i przyrządy optyczne i elektrooptyczne, filmy wideo, elektryczne i elektroniczne akcesoria i sprzęt peryferyjny zaprojektowany i przystosowany do używania z komputerami, urządzeniami audiowizualnymi oraz sprzętem i aparatami do gier elektronicznych, części i osprzęt do wszystkich wyżej wymienionych towarów, apaszk jedwabne, antystresery, baloniki, bandanki, banery, bezrękwanniki, bloczki karteczek samoprzylepnych, bluzy, bombki, breloczki, chorągiewki, clipboardy, czapki, daszki, długopisy, elektroniczne urządzenia do tłumaczeń językowych, elektroniczne urządzenia ze słownikiem, etui skórzane na długopisy, etui skórzane na wizytówki, flagi, galanteria odzieżowa damska i męska, galanteria skórzana, galanteria papierowa, joja, kalendarze, kalkulatory, kapelusze, karafki, konstrukcje dmuchane i balony, kosmetyczki, kosmetyki, koszulki polo, krawaty, krzeselka, kubki, kurtki, latawce, linijki, maskotki, materiały biurowe i szkolne, medale, pudełka, naklejki i nalepki, notesy, obrusy, ołówki, opakowania na napoje, organizery, otwieracze do butelek, pałeczki chińskie, papiery pakowe, parasole, parasolki, parawany, para jedwabne, piłki, piórniki, plecaki, płotki, podkładki pod kubki, kieliszki i szklanki, podkładki pod mysz, pompony, portfele, postery, potykacze, radioodbiorniki, rękawiczki, ręczniki, sakwy rowerowe, sakwy podróżne, samochodowe osłony przeciwsłoneczne, siatki, skrobaczki do szyb, słodycze, standy, stroje dla personelu, szale, szalik, świece, tablice, teczki skórzane, terkotki, termosy, torciki, trąbki, t-shirty, wizytowniki, wody perfumowane i perfumy, worki żeglarskie, wyroby ze szkła i porcelany, zabawki, zegary ściennie, zegarki, znaczki z logo, pozwalające nabywcy wygodnie oglądać lub zapoznać się z opisem oraz kupować te towary: z katalogu różnych artykułów, za pośrednictwem usługi elektronicznej, na stronie internetowej oraz usługi pośrednictwa w powyższym zakresie; usługa polegająca na prezentacji ofert usług internetowych w zakresie reklamy, usług doradczych w zakresie organizowania i prowadzenia działalności gospodarczej, **36** usługi finansowe, doradztwo i pośrednictwo finansowe, usługi bankowe, doradztwo w zakresie usług bankowych, pośrednictwo bankowe, bankowość internetowa, bankowość mobilna, usługi ubezpieczeniowe, doradztwo i pośrednictwo ubezpieczeniowe, leasing, pośrednictwo w zakresie leasingu, usługi telekomunikacyjne on-line polegające na umożliwieniu: zawierania umów ubezpieczeniowych, umów kredytowych, umów bankowych oraz otwierania rachunków bankowych, dokonywania operacji bankowych, dostępu do konta bankowego; usługa polegająca na prezentacji ofert usług finansowych, usług ubezpieczeniowych, usług internetowych w zakresie finansów i ubezpieczeń, usług doradczych w sprawach finansowych i ubezpieczeniowych; informacja bankowa, informacja finansowa, informacja ubezpieczeniowa, **38** usługi telekomunikacyjne; usługi w zakresie: rozpowszechniania systemów przekazywania dźwięku i obrazu w łączności radiofonicznej, telegraficznej, telefonicznej, telefonii komórkowej, telefaksowej, w systemie cyfrowym; usługi w zakresie łączności: radiofonicznej, telegraficznej, telefonicznej, telefonii komórkowej i poprzez Internet, telefaksowej, ustalania taryf i opłat, obsługi satelitów i przekazów satelitarnych, organizowania systemów transmisyjnych, przesyłania dźwięku, obrazu i sms-ów; usługi w zakresie: poczty elektronicznej, zleceń przywoławczych z zastosowaniem radia, telefonu lub innych środków komunikacji elektronicznej; usługi w zakresie transmitowania dźwięku i obrazu; rozpowszechnianie programów radiowych i telewizyjnych; usługi w zakresie zbierania i przekazywania aktualności informacyjnych z wykorzystaniem: multimedialnych, urządzeń telekomunikacyjnych; usługi w zakresie wypożyczania telefonów, modemów i innych urządzeń telekomunikacyjnych; usługi polegające na: transmisji, systematyzacji pisemnych informacji (komunikatów); obsługa klientów w zakresie usług telekomunikacyjnych przy wykorzystaniu sieci Internet; elektroniczny serwis informacji typu on-line polegający na udostępnianiu informacji z możliwością elektronicznego przyjmowania i przekazywania wiadomości; usługa polegająca na prezentacji ofert usług telekomunikacyjnych, usług łączności elektronicznej oraz usług internetowych w zakresie telekomunikacji; informacja o telekomunikacji, usługach telekomunikacyjnych, elektronicznych i internetowych; przesyłanie informacji; gromadzenie i rozpowszechnianie wiadomości poprzez sieci komunikacyjne, w tym sieć telewizyjną, satelitarną i Internet, agencje informacyjne

w zakresie wiadomości i aktualności, **41** prowadzenie kursów edukacyjnych, instruktaże, kształcenie praktyczne, nauczanie na odległość w ramach usługi e-learning; nauczanie korespondencyjne oraz za pośrednictwem Internetu oraz innych środków komunikacji elektronicznej, organizowanie i prowadzenie szkoleń, seminariów, wykładów, warsztatów; usługa polegająca na prezentacji ofert usług doradczych w zakresie edukacji i kształcenia; usługi w zakresie nagrywania, montażu i tworzenia audycji radiowych i telewizyjnych; informacja o nauczaniu, kształceniu, rozrywce, działalności sportowej i kulturalnej.

(111) **252721** (220) 2011 06 15 (210) 386733
 (151) 2013 01 16 (441) 2011 09 26
 (732) APLIKOM SPÓŁKA Z OGRANICZONĄ ODPOWIEDZIALNOŚCIĄ,
 Łódź, PL.
 (540)



Kolor znaku: ciemnozielony, czarny, biały
 (531) 26.13.25, 26.15.9, 27.5.1, 29.1.13
 (510), (511) **09** audiowizualne urządzenia do nauki, drukarki komputerowe, pamięci komputerowe, urządzenia peryferyjne komputerowe, komputery, monitory stosowane w hardware komputerowym, myszy stosowane w informatyce, aparaty do nauczania, magnetyczne nośniki informacji, optyczne nośniki informacji, pióra elektroniczne do wskazywania na monitorze, plotery, programy komputerowe stosowane jako software ładowny, programy komputerowe nagrane, programy sterujące komputerowe nagrane, aparaty projekcyjne, skanery, **16** podręczniki, taśmy lub karty papierowe do zapisu programów komputerowych, publikacje, **41** edukacja, organizowanie i prowadzenie seminariów, organizowanie i prowadzenie sympozjów, **42** analizy systemów komputerowych, doradztwo w sprawach sprzętu komputerowego programowanie komputerowe, aktualizacja oprogramowania komputerowego, doradztwo w zakresie oprogramowania komputerowego, instalacje oprogramowania komputerowego, konserwacja oprogramowania komputerowego, wypożyczanie oprogramowania komputerowego, powielanie oprogramowania komputerowego, projektowanie oprogramowania komputerowego, projektowanie systemów komputerowych.

(111) **252722** (220) 2011 06 15 (210) 386736
 (151) 2013 01 16 (441) 2011 09 26
 (732) APLIKOM SPÓŁKA Z OGRANICZONĄ ODPOWIEDZIALNOŚCIĄ,
 Łódź, PL.
 (540)



Kolor znaku: niebieski, ciemnoniebieski, pomarańczowy, żółty, ciemnoszary
 (531) 26.13.1, 26.13.25, 27.5.1, 29.1.14
 (510), (511) **09** audiowizualne urządzenia do nauki, drukarki komputerowe, pamięci komputerowe, urządzenia peryferyjne komputerowe, komputery, monitory stosowane w hardware komputerowym, myszy stosowane w informatyce, aparaty do nauczania, magnetyczne nośniki informacji, optyczne nośniki informacji, pióra elektroniczne do wskazywania na monitorze, plotery, programy komputerowe stosowane jako software ładowny, programy komputerowe nagrane, programy sterujące komputerowe nagrane, aparaty projekcyjne, skanery, **16** podręczniki, taśmy lub karty papierowe do zapisu programów komputerowych, publikacje, **41** edukacja, organizowanie i prowadzenie seminariów, organizowanie i prowadzenie sympozjów, **42** analizy systemów komputerowych, doradztwo w sprawach sprzętu komputerowego programowanie komputerowe, aktualizacja oprogramowania komputerowego, doradztwo w zakresie oprogramowania komputerowego, instalacje oprogramowania komputerowego, konserwacja oprogramowania komputerowego, wypożycza-

nie oprogramowania komputerowego, powielanie oprogramowania komputerowego, projektowanie oprogramowania komputerowego, projektowanie systemów komputerowych.

(111) **252723** (220) 2011 06 29 (210) 387250
 (151) 2013 01 16 (441) 2011 10 10
 (732) CENTRUM ELEKTRONIKI ARKADIUSZ WLAŻŁOWSKI RAFAŁ WLAŻŁOWSKI SPÓŁKA JAWNA, Tarnowskie Góry, PL.
 (540)



Kolor znaku: czerwony, niebieski

(531) 26.11.12, 27.5.1, 29.1.12
 (510), (511) **09** urządzenia i przyrządy: naukowe, żeglarskie, geodezyjne, fotograficzne, kinematograficzne, optyczne, wagowe, sygnalizacyjne, kontrolne, do ratowania życia, do celów dydaktycznych; urządzenia i przyrządy do przewodzenia, przełączania, przekształcenia, gromadzenia, sterowania i regulacji energii elektrycznej; urządzenia do nagrywania, przesyłania oraz odtwarzania dźwięku lub obrazów; mechanizmy do urządzeń uruchamianych przez wrzucenie monety; kasy rejestrujące, maszyny liczące, komputery; urządzenia do gaszenia ognia, **10** aparatura i instrumenty chirurgiczne, stomatologiczne i weterynaryjne; aparaty do masażu wibracyjnego; inhalatory; aparaty do masażu; przyrządu do masażu kosmetycznego; pulsometry; termometry do celów medycznych; aparaty do mierzenia tętniczego ciśnienia krwi; aparaty do pomiaru ciśnienia tętniczego krwi; aparatura terapeutyczna do wytwarzania powietrza gorącego; aparaty słuchowe; aparatura do mikrodermabrazji.

(111) **252724** (220) 2011 07 05 (210) 387481
 (151) 2012 10 05 (441) 2011 10 10
 (732) FAJFER PIOTR, Tomaszów Mazowiecki, PL.
 (540)



Kolor znaku: pomarańczowy

(531) 25.7.7, 26.11.1, 27.5.1, 29.1.1
 (510), (511) **33** napoje alkoholowe, **35** import, eksport, sprzedaż artykułów spożywczych i napojów alkoholowych, sprzedaż opakowań, **43** prowadzenie lokali gastronomicznych.

(111) **252725** (220) 2011 07 25 (210) 388270
 (151) 2012 11 08 (441) 2011 11 07
 (732) NADSAŃSKI BANK SPÓŁDZIELCZY, Stalowa Wola, PL.
 (540)

Nadsański Bank Spółdzielczy

Kolor znaku: zielony, biały

(531) 27.5.1, 29.1.12
 (510), (511) **35** usługi pośrednictwa w sprzedaży usług certyfikacyjnych, **36** usługi finansowe, usługi bankowe, usługi ubezpieczeniowe.

(111) **252726** (220) 2011 07 25 (210) 388272
 (151) 2012 11 08 (441) 2011 11 07
 (732) NADSAŃSKI BANK SPÓŁDZIELCZY, Stalowa Wola, PL.
 (540)

SANBank

Kolor znaku: zielony, biały
 (531) 27.5.1, 29.1.12

(510), (511) **35** usługi pośrednictwa w sprzedaży usług certyfikacyjnych, **36** usługi finansowe, usługi bankowe, usługi ubezpieczeniowe.

(111) **252727** (220) 2011 07 27 (210) 388353
 (151) 2012 11 14 (441) 2011 11 07
 (732) PRZEDSIĘBIORSTWO PRODUKCYJNO-USŁUGOWO-HANDLOWE BITRONIC SPÓŁKA Z OGRANICZONĄ ODPOWIEDZIALNOŚCIĄ, Poznań, PL.
 (540)



Kolor znaku: biały, szary, niebieski

(531) 7.3.11, 7.3.12, 26.4.2, 26.11.1, 27.5.1, 29.1.13
 (510), (511) **37** usługi budowlane, instalacyjne i naprawcze; wykonawstwo budynków energooszczędnych i pasywnych oraz instalacji budynkowej wszelkiego typu; nadzór budowlany; usługi deweloperskie w zakresie organizowania i nadzorowania budowy nieruchomości, **42** usługi architektoniczne; projektowanie budynków energooszczędnych i pasywnych oraz instalacji budynkowej wszelkiego typu; usługi projektowania wnętrza i elementów wnętrza; projektowanie mebli; planowanie urbanistyczne; badania i ekspertyzy geologiczne, usługi geodezyjne, geotechniczne, pomiary terenu, pomiary gruntu; wzornictwo przemysłowe, projektowanie opakowań; doradztwo w zakresie planowania zużycia energii.

(111) **252728** (220) 2011 07 28 (210) 388425
 (151) 2012 11 02 (441) 2011 11 07
 (732) AGROS NOVA BRANDS SPÓŁKA Z OGRANICZONĄ ODPOWIEDZIALNOŚCIĄ, Warszawa, PL.
 (540) Coś smacznego? Nic prostszego!

(510), (511) **29** owoce, także leśne i warzywa konserwowane, suszone i gotowane, duszone owoce, mrożone runo leśne, w tym grzyby, mrożone owoce i warzywa, runo leśne przetworzone, przetwory owocowe i/lub warzywne, sok (do celów kulinarnych), przecier i koncentrat pomidorowy, musy i purée owocowe, warzywne lub owocowo-warzywne, sałatki owocowe, warzywne i owocowo-warzywne, pikle; zupy i składniki do sporządzania zup, zupy gotowe, dania gotowe warzywne, warzywno-mięsne i mięsne, w tym flaki; sosy i polewy mleczno-owocowe i śmietankowo-owocowe; sosy z żurawin lub borówek, galaretki, dżemy, w tym z żurawin lub borówek, dżemy niskosłodzone, dżemy z dodatkiem kakao i/lub czekolady, powidła, konfitury, marmolady, kompoty, **30** napoje i desery na bazie herbaty, kawy, kakao i czekolady; budynie, kisiele, kremy i galaretki w proszku; wyroby piekarnicze, cukiernicze, ciastka i słodczyce, zwłaszcza z dodatkiem owoców lub o smaku owocowym; lody i desery mrożone, w tym z dodatkiem owoców lub o smaku owocowym; miód; musztarda; sosy, sosy słodkie, sosy do polewania deserów, sosy pikantne, sosy do sałat i sałatek, sosy pomidorowe, ketchupy, majonezy, sosy do mięsa i ryb, przyprawy do sosów; przyprawy, **31** produkty rolne, ogrodnicze, leśne oraz ziarna nie ujęte w innych klasach, runo leśne świeże i schładzane, w tym grzyby, świeże i schładzane owoce i warzywa; nasiona, rośliny i kwiaty naturalne, **32** napoje bezalkoholowe; soki, nektary i napoje owocowe, wieloowocowe, warzywne oraz owocowo-warzywne, przecierowe soki, nektary i napoje owocowe, wieloowocowe, warzywne oraz owocowo-warzywne, soki owocowe wysokosłodzone; wody stołowe, mineralne i smakowe; napoje smakowe i musujące; napoje izotoniczne i energetyczne; syropy, koncentraty, wyciągi, esencje i inne preparaty do produkcji napojów; napoje instant zawarte w tej klasie, proszki i pastylki do wytwarzania napojów musujących.

(111) **252729** (220) 2011 07 28 (210) 388427
 (151) 2012 11 02 (441) 2011 11 07
 (732) AGROS NOVA BRANDS SPÓŁKA Z OGRANICZONĄ ODPOWIEDZIALNOŚCIĄ, Warszawa, PL.

(540) Coś pysznego? Nic prostszego!
 (510), (511) **29** owoce, także leśne i warzywa konserwowane, suszone i gotowane, duszone owoce, mrożone runo leśne, w tym grzyby, mrożone owoce i warzywa, runo leśne przetworzone, przetwory owocowe i/lub warzywne, sok (do celów kulinarnych), przecier i koncentrat pomidorowy, musy i purée owocowe, warzywne lub owocowo-warzywne, sałatki owocowe, warzywne i owocowo-warzywne, pikle; zupy i składniki do sporządzania zup, zupy gotowe, dania gotowe warzywne, warzywno-mięsne i mięsne, w tym flaki, mrożone dania gotowe warzywne, warzywno-mięsne i mięsne, w tym flaki; sosy i polewy mleczno-owocowe i śmietankowo-owocowe; sosy z żurawin lub borówek, galaretki, dżemy, w tym z żurawin lub borówek, dżemy niskosłodzone, dżemy z dodatkiem kakao i/lub czekolady, powidła, konfitury, marmolady, kompoty, **30** napoje i desery na bazie herbaty, kawy, kakao i czekolady; budynie, kisiele, kremy i galaretki w proszku; wyroby piekarnicze, cukiernicze, ciastka i słodczyce, zwłaszcza z dodatkiem owoców lub o smaku owocowym; lody i desery mrożone, w tym z dodatkiem owoców lub o smaku owocowym; miód; musztarda; sosy, sosy słodkie, sosy do polewania deserów, sosy pikantne, sosy do sałat i sałatek, sosy pomidorowe, ketchupy, majonezy, sosy do mięsa i ryb, przyprawy do sosów; przyprawy, **31** produkty rolne, ogrodnicze, leśne oraz ziarna nie ujęte w innych klasach, runo leśne świeże i schładzane, w tym grzyby, świeże i schładzane owoce i warzywa; nasiona, rośliny i kwiaty naturalne, **32** napoje bezalkoholowe; soki, nektary i napoje owocowe, wieloowocowe, warzywne oraz owocowo-warzywne, przecierowe soki, nektary i napoje owocowe, wieloowocowe, warzywne oraz owocowo-warzywne, soki owocowe wysokosłodzone; wody stołowe, mineralne i smakowe; napoje smakowe i musujące; napoje izotoniczne i energetyczne; syropy, koncentraty, wyciągi, esencje i inne preparaty do produkcji napojów; napoje instant zawarte w tej klasie, proszki i pastylki do wytwarzania napojów musujących.

(111) **252730** (220) 2011 08 01 (210) 388582
 (151) 2012 11 27 (441) 2011 11 07
 (732) CHOINA MAKULIŃSKI ROSTAFIŃSKI KANCELARIA RADCÓW PRAWNYCH I ADWOKATÓW PROKURENT SPÓŁKA PARTNERSKA, Warszawa, PL.
 (540)



Kolor znaku: czarny, szary, czerwony, biały
 (531) 24.15.21, 26.3.2, 26.4.1, 27.5.1, 29.1.14
 (510), (511) **45** usługi prawne, badania prawne, doradztwo prawne.

(111) **252731** (220) 2011 08 03 (210) 388662
 (151) 2013 01 07 (441) 2011 11 07
 (732) NOBLE HEALTH SPÓŁKA Z OGRANICZONĄ ODPOWIEDZIALNOŚCIĄ, Radom, PL.
 (540)



Kolor znaku: złoty, czarny
 (531) 26.1.1, 27.5.1, 29.1.12
 (510), (511) **05** suplementy diety dla ludzi wzbogacające organizm w niezbędne witaminy, minerały i substancje odżywcze wspomagające prawidłowe funkcjonowanie organizmu; suplementy diety dla ludzi podnoszące odporność i wydajność organizmu; suplementy diety dla ludzi działające odżywczo i regeneracyjnie poprawiając wygląd skóry, włosów i paznokci; suplementy diety dla ludzi o działaniu odbudowującym tkankę skóry poprzez uelastycznienie i nawilżenie skóry, **29** suplementy diety na bazie suszonych owoców i warzyw, **30** suplementy diety na bazie kawy, herbaty, kakao i nienaturalnej kawy.

(111) **252732** (220) 2011 08 16 (210) 389072
 (151) 2012 11 13 (441) 2011 11 21
 (732) BAKOMA SPÓŁKA Z OGRANICZONĄ ODPOWIEDZIALNOŚCIĄ, Warszawa, PL.
 (540)



Kolor znaku: czerwony, niebieski, zielony, biały
 (531) 1.15.9, 2.5.2, 13.1.17, 26.1.1, 27.5.1, 29.1.14
 (510), (511) **29** produkty, półprodukty i napoje mleczne, lub z przewagą mleka; napoje i desery mleczne lub na bazie mleka, jogurtowe, mleczno-owocowe, z dodatkiem płatków zbożowych, zbóż, muesli, kawy, owoców, czekolady, kakao; jogurty; kefir; produkty serowarskie, twarogi, sery rozdrobnione; dania i desery gotowe, mrożone i w proszku na bazie mleka; owoce mrożone; owocowe desery, przecięry, musy, galaretki, sałatki; wszystkie wymienione towary także z dodatkiem witamin, suplementów diety, składników mineralnych lub innych substancji odżywczych, **30** budynie, puddingi, kleiki na bazie mleka; mrożone kremy i desery o różnych smakach na bazie mleka i produktów mlecznych z dodatkiem płatków zbożowych, zbóż, muesli, owoców, kawy, kakao, czekolady; dania i desery gotowe, mrożone i w proszku na bazie produktów zawartych w tej klasie; wszystkie wymienione towary także z dodatkiem witamin, suplementów diety, składników mineralnych lub innych substancji odżywczych.

(111) **252733** (220) 2011 08 17 (210) 389164
 (151) 2013 01 10 (441) 2011 11 21
 (732) ANDRYCHOWSKA JOLANTA EXPRESS PLAN, Warszawa, PL.
 (540)



Kolor znaku: pomarańczowy
 (531) 27.5.1, 29.1.1
 (510), (511) **35** usługi public relation, badania marketingowe, **41** edukacja, nauczanie, prowadzenie szkoleniowych pracowni specjalistycznych.

(111) **252734** (220) 2011 08 22 (210) 389259
 (151) 2012 12 13 (441) 2011 12 05
 (732) POLIMARKY MAREK KYC SPÓŁKA JAWNA, Rzeszów, PL.
 (540) RESBLEND

(510), (511) **01** tworzywa sztuczne w stanie surowym, **17** tworzywa sztuczne półprzetworzone, **35** zbieranie w jednym miejscu z korzyścią dla innych nieżywnościowych towarów, umożliwiające klientom oglądanie tych towarów w dogodny sposób i ich nabywanie, w specjalistycznym sklepie i/lub hurtowni, również poprzez Internet, w szczególności dla towarów w rodzaju tworzyw sztucznych w stanie surowym i półprzetworzonym, organizacja wystaw i targów w celach handlowych lub reklamowych, pokazy towarów i usług, promocja sprzedaży dla osób trzecich, pośrednictwo w obrocie tworzywami sztucznymi w stanie surowym i półprzetworzonym.

(111) **252735** (220) 2011 08 22 (210) 389261
 (151) 2012 12 14 (441) 2011 12 05
 (732) POLIMARKY MAREK KYC SPÓŁKA JAWNA, Rzeszów, PL.
 (540) RESCARB

(510), (511) **01** tworzywa sztuczne w stanie surowym, **17** tworzywa sztuczne półprzetworzone, **35** zbieranie w jednym miejscu z korzyścią dla innych nieżywnościowych towarów, umożliwiające klientom oglądanie tych towarów w dogodny sposób i ich nabywanie,

w specjalistycznym sklepie i/lub hurtowni, również poprzez Internet, w szczególności dla towarów w rodzaju tworzyw sztucznych w stanie surowym i półprzetworzonym, organizacja wystaw i targów w celach handlowych lub reklamowych, pokazy towarów i usług, promocja sprzedaży dla osób trzecich, pośrednictwo w obrocie tworzywami sztucznymi w stanie surowym i półprzetworzonym.

(111) **252736** (220) 2011 08 24 (210) 389412
(151) 2012 11 22 (441) 2011 12 05
(732) COLWAY-M.TUREK I J.ZYCH SPÓŁKA JAWNA, Koleczkowo, PL.

(540) iColway
(510), (511) **35** usługi sprzedaży w hurtowniach, sklepach, na stronie internetowej oraz w sprzedaży bezpośredniej w marketingu sieciowym kosmetyków na bazie kolagenu naturalnego, substytutów diety na bazie kolagenu naturalnego; promocja sprzedaży na rzecz osób trzecich, rozpowszechnianie ogłoszeń reklamowych, rozpowszechnianie materiałów reklamowych, reklama za pośrednictwem sieci komputerowych, Internetu, publikowanie tekstów reklamowych, przygotowywanie audiowizualnych i multimedialnych prezentacji dla celów reklamowych, **38** usługi transmisji danych, przesyłanie informacji tekstowej i obrazowej za pomocą komputera, udostępnianie internetowego forum dyskusyjnego.

(111) **252737** (220) 2011 08 24 (210) 389413
(151) 2012 11 22 (441) 2011 12 05
(732) COLWAY-M.TUREK I J.ZYCH SPÓŁKA JAWNA, Koleczkowo, PL.

(540)



Kolor znaku: biały, czerwony, czarny, szary

(531) 26.11.3, 26.11.13, 27.5.1, 29.1.14

(510), (511) **35** usługi sprzedaży w hurtowniach, sklepach, na stronie internetowej oraz w sprzedaży bezpośredniej w marketingu sieciowym kosmetyków na bazie kolagenu naturalnego, substytutów diety na bazie kolagenu naturalnego; promocja sprzedaży na rzecz osób trzecich, rozpowszechnianie ogłoszeń reklamowych, rozpowszechnianie materiałów reklamowych, reklama za pośrednictwem sieci komputerowych, Internetu, publikowanie tekstów reklamowych, przygotowywanie audiowizualnych i multimedialnych prezentacji dla celów reklamowych, **38** usługi transmisji danych, przesyłanie informacji tekstowej i obrazowej za pomocą komputera, udostępnianie internetowego forum dyskusyjnego.

(111) **252738** (220) 2011 08 24 (210) 389414
(151) 2012 11 22 (441) 2011 12 05
(732) COLWAY-M.TUREK I J.ZYCH SPÓŁKA JAWNA, Koleczkowo, PL.

(540)



Kolor znaku: biały, czerwony, czarny, szary

(531) 26.11.3, 26.11.13, 27.5.1, 29.1.14

(510), (511) **35** usługi sprzedaży w hurtowniach, sklepach, na stronie internetowej oraz w sprzedaży bezpośredniej w marketingu sieciowym kosmetyków na bazie kolagenu naturalnego, substytutów diety na bazie kolagenu naturalnego; promocja sprzedaży na rzecz osób trzecich, rozpowszechnianie ogłoszeń reklamowych, rozpowszechnianie materiałów reklamowych, reklama za pośrednictwem sieci komputerowych, Internetu, publikowanie tekstów reklamowych, przygotowywanie audiowizualnych i multimedialnych prezentacji dla celów reklamowych, **38** usługi transmisji danych, przesyłanie informacji tekstowej i obrazowej za pomocą komputera, udostępnianie internetowego forum dyskusyjnego.

(111) **252739** (220) 2011 08 24 (210) 389415
(151) 2012 11 22 (441) 2011 12 05
(732) COLWAY-M.TUREK I J.ZYCH SPÓŁKA JAWNA, Koleczkowo, PL.

(540) iColway.eu

(510), (511) **35** usługi sprzedaży w hurtowniach, sklepach, na stronie internetowej oraz w sprzedaży bezpośredniej w marketingu sieciowym kosmetyków na bazie kolagenu naturalnego, substytutów diety na bazie kolagenu naturalnego; promocja sprzedaży na rzecz osób trzecich, rozpowszechnianie ogłoszeń reklamowych, rozpowszechnianie materiałów reklamowych, reklama za pośrednictwem sieci komputerowych, Internetu, publikowanie tekstów reklamowych, przygotowywanie audiowizualnych i multimedialnych prezentacji dla celów reklamowych, **38** usługi transmisji danych, przesyłanie informacji tekstowej i obrazowej za pomocą komputera, udostępnianie internetowego forum dyskusyjnego.

(111) **252740** (220) 2011 08 26 (210) 389462
(151) 2012 11 22 (441) 2011 12 05
(732) POPLER SPÓŁKA Z OGRANICZONĄ ODPOWIEDZIALNOŚCIĄ, Warszawa, PL.

(540)



Kolor znaku: biały, czarny, czerwony

(531) 26.3.1, 26.4.1, 26.11.2, 27.5.1, 29.1.13

(510), (511) **09** urządzenia telewizyjne, zespoły nadawcze [telekomunikacja], **38** połączenie ze światową siecią komputerową za pośrednictwem telekomunikacji, przesyłanie informacji, przesyłanie informacji tekstowej i obrazowej za pomocą komputera, transmisja programów telewizyjnych, wypożyczanie urządzeń do przesyłania informacji, wypożyczanie modemów, **41** nagrywanie filmów na taśmach wideo [filmowanie], produkcja programów radiowych i telewizyjnych.

(111) **252741** (220) 2011 08 26 (210) 389463
(151) 2012 11 22 (441) 2011 12 05
(732) MOLTON STYL SPÓŁKA Z OGRANICZONĄ ODPOWIEDZIALNOŚCIĄ, Brwinów, PL.

(540)



(531) 26.11.1, 27.5.1

(510), (511) **14** wyroby jubilerskie i biżuteria sztuczna, **18** torebki, inne akcesoria skórzane, **25** odzież i obuwie damskie.

(111) **252742** (220) 2011 09 01 (210) 389676
(151) 2012 11 19 (441) 2011 12 05
(732) PRZEDSIĘBIORSTWO JANUS SPÓŁKA AKCYJNA, Toruń, PL.

(540)

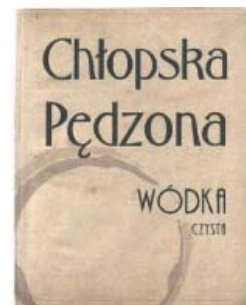

Kolor znaku: jasnobrązowy, ciemnoszary, szary, czarny

(531) 25.1.1, 26.1.1, 27.5.1, 29.1.14

(510), (511) **33** wódki.

(111) **252743** (220) 2011 09 01 (210) 389697
 (151) 2013 01 11 (441) 2011 12 05
 (732) PODESZWIK MIROSŁAW, Świecie, PL.
 (540) POLOfamily
 (510), (511) **30** kawa, herbata, kakao, cukier, ryż, tapioka, sago, kawa nienaturalna; mąka i produkty zbożowe, chleb, wyroby cukiernicze i słodczyce, lody; miód, melasa (syropy); drożdże, proszek do pieczenia; sól, musztarda; ocet, sosy (przyprawy); przyprawy; lód, **35** reklama; zarządzanie w działalności handlowej; administrowanie działalności handlowej; prace biurowe, **43** usługi zaopatrzenia w żywność i napoje; tymczasowe zakwaterowanie.

(111) **252744** (220) 2011 09 01 (210) 389712
 (151) 2013 01 11 (441) 2011 12 05
 (732) KOWALCZYK AGNIESZKA KLINIKA URODY MONA LISA, Poznań, PL.
 (540) mona lisa
 (510), (511) **44** prowadzenie salonów kosmetycznych, salonów piękności i salonów fryzjerskich; kliniki medycznej; usługi w zakresie higieny, zdrowia i urody, zabiegi kosmetyczne i pielęgnacyjne skóry całego ciała, zabiegi korygujące, modelujące, wyszczuplające; pedicure, manicure, depilacja, solarium; masaże, makijaż permanentny; epilacja laserowa oraz inne zabiegi laserowe w zakresie kosmologii i medycyny; usługi medyczne w zakresie medycyny estetycznej i dermatologii; specjalistyczne gabinety lekarskie; usługi informacyjne w zakresie pielęgnacyjnych zabiegów zdrowotnych i kosmetycznych.

(111) **252745** (220) 2011 09 02 (210) 389778
 (151) 2012 11 19 (441) 2011 12 05
 (732) ADESSO SPÓŁKA Z OGRANICZONĄ ODPOWIEDZIALNOŚCIĄ SPÓŁKA KOMANDYTOWO-AKCYJNA, Andrychów, PL.
 (540)



Kolor znaku: biały, szary, czerwony
 (531) 9.3.1, 9.3.9, 26.1.1, 27.5.1, 29.1.13
 (510), (511) **18** skóra i imitacje skóry, wyroby z tych materiałów, nie ujęte w innych klasach, skóry zwierzęce, skóry surowe; walizy i torby podróżne; parasolki, parasole (duże) i laski; bicze, uprząże i wyroby rymarskie, **25** odzież, obuwie, nakrycia głowy, **35** reklama; zarządzanie w działalności handlowej; administrowanie działalności handlowej; prace biurowe.

(111) **252746** (220) 2007 09 24 K (210) 390058
 (151) 2013 01 11 (441) 2011 11 21
 (732) SD International Limited, Szanghaj, CN.
 (540) PACE
 (510), (511) **12** opony do samochodów i ciężarówek.

(111) **252747** (220) 2009 05 27 K (210) 390060
 (151) 2013 01 11 (441) 2011 11 21
 (732) RONDO PROPERTY INVESTMENTS SPÓŁKA Z OGRANICZONĄ ODPOWIEDZIALNOŚCIĄ, Warszawa, PL.
 (540) RONDO 1
 (510), (511) **35** prace biurowe zarządzanie zbiorami informatycznymi, usługi doradztwa w zakresie prowadzenia i zarządzania działalnością gospodarczą, usługi zarządzania i kierowania w zakresie prowadzenia działalności gospodarczej, **36** usługi w zakresie zarządzania i administrowania majątkiem nieruchomości, usługi w zakresie administrowania budynkami, usługi wyceny nieruchomości, usługi finansowe oraz pośrednictwa finansowego, usługi finansowania nieruchomości, usługi w zakresie wynajmowania i dzierżawy nieruchomości, w tym powierzchni biurowej, magazynowej oraz garaży, usługi w zakresie pośrednictwa kupna lub sprzedaży nieruchomości.

(111) **252748** (220) 2009 05 27 K (210) 390061
 (151) 2013 01 11 (441) 2011 11 21
 (732) RONDO PROPERTY INVESTMENTS SPÓŁKA Z OGRANICZONĄ ODPOWIEDZIALNOŚCIĄ, Warszawa, PL.
 (540)



Kolor znaku: biały, szary

(531) 27.1.1, 27.5.1
 (510), (511) **35** prace biurowe, zarządzanie zbiorami informatycznymi, usługi doradztwa w zakresie prowadzenia i zarządzania działalnością gospodarczą, usługi zarządzania i kierowania w zakresie prowadzenia działalności gospodarczej, **36** usługi w zakresie zarządzania i administrowania majątkiem nieruchomości, usługi w zakresie administrowania budynkami, usługi wyceny nieruchomości, usługi finansowe oraz pośrednictwa finansowego, usługi finansowania nieruchomości, usługi w zakresie wynajmowania i dzierżawy nieruchomości, w tym powierzchni biurowej magazynowej oraz garaży, usługi w zakresie pośrednictwa kupna lub sprzedaży nieruchomości.

(111) **252749** (220) 2011 09 12 (210) 390062
 (151) 2013 01 11 (441) 2011 12 19
 (732) WOŁEK KATARZYNA KATHERINE, Żabno, PL.
 (540)



Kolor znaku: czarny, szary, fioletowy

(531) 2.9.1, 27.5.1, 29.1.13
 (510), (511) **14** wyroby jubilerskie i wyroby z metali szlachetnych lub pokrywane nimi, w tym: biżuteria, biżuteria ze szkła sztrasowego, szkatułki i opakowania na biżuterię z metali szlachetnych, biżuteria komórkowa, dzieła sztuki z metali szlachetnych, figurki z metali szlachetnych, wyroby wzornictwa użytkowego, w szczególności: sztuczce, misy, cukiernice, naczynia, flakony, zastawy, zegarki, bransoletki do zegarków, przyciski do papieru, noże do papieru, zakładki do książek, wizytowniki, ozdoby do obuwia z metali szlachetnych, spinki do mankietów i krawatów, lupy; kamienie szlachetne, surowce lub półprodukty z metali szlachetnych; zegary, zegarki, ozdoby do włosów z metali szlachetnych i półszlachetnych, **16** opakowania na biżuterię z papieru, z tektury, katalogi, broszury, plakaty, **18** opakowania ze skóry, w tym na wyroby jubilerskie, biżuterię, wyroby wzornictwa użytkowego jubilerskie, wyroby wzornictwa użytkowego jubilerskie z metali szlachetnych, wyroby wzornictwa użytkowego pokrywane metalami szlachetnymi; biżuteria ze skóry, **20** biżuteria nie z metali szlachetnych, szkatułki i opakowania na biżuterię nie z metali szlachetnych, gabloty na biżuterię, **26** broszki jako dodatki ubraniowe, emblematy ozdobne, falbanki koronkowe, hafty, ozdoby do kapeluszy i obuwia nie z metali szlachetnych, kokardy do włosów, koronkowe ozdoby, kwiaty sztuczne, owoce sztuczne, ozdoby do włosów, artykuły pasmanteryjne z wyjątkiem nici, peruki, siatki na włosy, sztuczne włosy, treski z włosów, nieelektryczne wałki do włosów inne niż narzędzia ręczne, wstążki do włosów, wsuwki do włosów, spinki do włosów, spinki układające włosy, zatrzaski, **35** usługi oferowania w celach sprzedaży w hurtowniach, sklepach detalicznych, na targach, za pośrednictwem Internetu, w drodze sprzedaży katalogowej, wysyłkowej, wyrobów jubilerskich, biżuterii, metali szlachetnych, opakowań na biżuterię, wyrobów rękodzielniczych, zegarków, ozdób do włosów i ubrań, **40** usługi obróbki metali szlachetnych i półszlachetnych i nieszlachetnych, w tym usługi grawerowania, usługi pokrywania metali nieszlachetnych i półszlachetnych metalami szlachetnymi, złocenia, srebrzenia, platynowania, oksydowania, emaliowania, piaskowania, fakturowania, galwanizowania, rodowania, rutenowania, obróbki metali szlachetnych i półszlachetnych i nieszlachetnych metodą granulacji, metodą filigranu, metodą repusowania, metodą puncowania; usługi obróbki kamieni szlachetnych, półszlachetnych, sztucznych, syntetycznych i rekonstruowanych; usługi obróbki pereł, **42** usługi projektowania biżuterii, wzornictwo

przemysłowe, w tym w zakresie wyrobów jubilerskich; projektowanie opakowań wyrobów jubilerskich.

(111) **252750** (220) 2011 09 12 (210) 390063
(151) 2013 01 11 (441) 2011 12 19
(732) BIAŁECKI KAROL HURT-DETAL ARTYKUŁY SPOŻYWCZO-
-PRZEMYSŁOWE, Budziszów Kościelny, PL.
(540)



Kolor znaku: żółty, biały, czerwony

(531) 5.5.19, 26.4.2, 27.5.1, 29.1.13
(510), (511) **30** wyroby piekarnicze mączne, wyroby cukiernicze mączne, **35** usługi w zakresie prowadzenia sprzedaży detalicznej w sieci sklepów wielobranżowych: produktów spożywczych przetworzonych i nieprzetworzonych, napojów bezalkoholowych, napojów alkoholowych, wyrobów tytoniowych, artykułów chemii gospodarczej, środków i przyborów toaletowych i higieny osobistej, artykułów gospodarstwa domowego, artykułów biurowych, książek, czasopism i dzienników, przyborów szkolnych, sprzętu odtwarzającego i przetwarzającego obraz i dźwięk, ubrań i bielizny, obuwia i środków do konserwacji obuwia, mebli, elektronarzędzi, **43** prowadzenie restauracji, kawiarni.

(111) **252751** (220) 2011 09 16 (210) 390279
(151) 2013 01 02 (441) 2011 12 19
(732) KOLEJ GONDOŁOWA JAWORZYNA KRYNICKA SPÓŁKA
AKCYJNA, Krynica Zdrój, PL.
(540)



Kolor znaku: czerwony, granatowy, biały, niebieski, szary, czarny

(531) 18.1.14, 18.1.25, 26.1.1, 27.5.1, 29.1.15
(510), (511) **41** organizacja rekreacji i wypoczynku, organizacja zawodów sportowych, **43** usługi w zakresie zakwaterowania i wyżywienia.

(111) **252752** (220) 2011 09 19 (210) 390414
(151) 2013 01 10 (441) 2012 01 02
(732) TOWARZYSTWO UBEZPIECZEŃ EUROPA SPÓŁKA AKCYJNA,
Wrocław, PL.
(540)



(531) 26.1.6, 27.5.1, 28.5.0
(510), (511) **36** usługi ubezpieczeniowe.

(111) **252753** (220) 2011 09 19 (210) 390417
(151) 2013 01 10 (441) 2012 01 02
(732) TOWARZYSTWO UBEZPIECZEŃ EUROPA SPÓŁKA AKCYJNA,
Wrocław, PL.
(540)



(531) 26.1.4, 26.1.6, 26.2.3, 27.5.1
(510), (511) **36** usługi ubezpieczeniowe.

(111) **252754** (220) 2011 09 19 (210) 390418
(151) 2013 01 10 (441) 2012 01 02
(732) TOWARZYSTWO UBEZPIECZEŃ EUROPA SPÓŁKA AKCYJNA,
Wrocław, PL.
(540)



(531) 26.1.4, 26.1.6, 26.2.3, 27.5.1
(510), (511) **36** usługi ubezpieczeniowe.

(111) **252755** (220) 2011 09 20 (210) 390439
(151) 2013 01 10 (441) 2012 01 02
(732) PARTNER STEEL SPÓŁKA Z OGRANICZONĄ
ODPOWIEDZIALNOŚCIĄ, Mikołów, PL.
(540)



(531) 14.1.20, 26.4.2, 27.5.1
(510), (511) **35** usługi w zakresie sprzedaży hurtowej wyrobów hutniczych.

(111) **252756** (220) 2011 09 21 (210) 390531
(151) 2013 01 16 (441) 2012 01 02
(732) PRZEDSIĘBIORSTWO PRODUKCJI FARMACEUTYCZNEJ
HASCO-LEK SPÓŁKA AKCYJNA, Wrocław, PL.
(540)



Kolor znaku: ciemnoniebieski, niebieski, jasnoniebieski, biały

(531) 26.4.2, 26.11.2, 27.5.1, 29.1.12
(510), (511) **05** preparaty farmaceutyczne, środki sanitarne do celów medycznych; substancje dietetyczne do celów leczniczych; preparaty do celów medycznych; preparaty farmaceutyczne stosowane w leczeniu ludzi; preparaty farmaceutyczne w postaci tabletek; preparaty farmaceutyczne w postaci kapsułek; preparaty farmaceutyczne w postaci tabletek powlekanych; preparaty farmaceutyczne o właściwościach przeciwzapalnych; preparaty farmaceutyczne zmniejszające nadciśnienie i zastój żylny w kończynach; preparaty farmaceutyczne wpływające na poprawę napięcia ścian naczyń żylnych; preparaty farmaceutyczne działające ochronnie na naczynia żyłne; preparaty farmaceutyczne zmniejszające przepuszczalność naczyń krwionośnych; preparaty farmaceutyczne ochraniające ścianę naczyń krwionośnych; preparaty farmaceutyczne stosowane w objawach niewydolności krążenia żylnego; preparaty farmaceutyczne stosowane w bólach i nocnych kurczach nóg; preparaty farmaceutyczne stosowane w uczuciu ciężkości nóg; preparaty farmaceutyczne stosowane w objawowym leczeniu zylaków odbytu; preparaty farmaceutyczne zawierające w swoim składzie diosminę; tabletki o właściwościach przeciwzapalnych; tabletki zmniejszające nadciśnienie i zastój żylny w kończynach; tabletki wpływające na poprawę napięcia ścian naczyń żylnych; tabletki działające ochronnie na naczynia żyłne; tabletki zmniejszające przepuszczalność naczyń krwionośnych; tabletki ochraniające ścianę naczyń krwionośnych; tabletki stosowane w objawach niewydolności krążenia żylnego; tabletki stosowane w bólach i nocnych kurczach nóg; preparaty farmaceutyczne stosowane w uczuciu ciężkości nóg; tabletki stosowane w objawowym leczeniu zylaków odbytu; tabletki zawierające w swoim składzie diosminę;

kapsułki o właściwościach przeciwzapalnych; kapsułki zmniejszające nadciśnienie i zastój żylny w kończynach; kapsułki wpływające na poprawę napięcia ścian naczyń żylnych; kapsułki działające ochronnie na naczynia żyłne; kapsułki zmniejszające przepuszczalność naczyń krwionośnych; kapsułki chroniące ścianę naczyń krwionośnych; kapsułki stosowane w objawach niewydolności krążenia żylnego; kapsułki stosowane w bólach i nocnych kurczach nóg; kapsułki stosowane w uczuciu ciężkości nóg; kapsułki stosowane w objawowym leczeniu żylaków odbytu; kapsułki zawierające w swoim składzie diosminę; tabletki powlekane o właściwościach przeciwzapalnych; tabletki powlekane zmniejszające nadciśnienie i zastój żylny w kończynach; tabletki powlekane wpływające na poprawę napięcia ścian naczyń żylnych; tabletki powlekane działające ochronnie na naczynia żyłne; tabletki powlekane zmniejszające przepuszczalność naczyń krwionośnych.

(111) **252757** (220) 2011 09 22 (210) 390564
(151) 2012 11 23 (441) 2012 01 02
(732) BURHENS MEBLE SPÓŁKA Z OGRANICZONĄ
ODPOWIEDZIALNOŚCIĄ, Kawle Górne, PL.

(540) Burhens
(510), (511) **20** meble, meble biurowe, meble łazienkowe, meble szkolne, meblowe wyposażenie, elementy do mebli, wykończenia plastikowe do mebli, półki meblowe, szafki, toaletki meblowe, wieszaki meblowe, parawany, płyty dekoracyjne, karnisze do zasłon, wyroby stolarskie meblowe, lustra.

(111) **252758** (220) 2011 10 03 (210) 390984
(151) 2013 01 07 (441) 2012 01 16
(732) ORTENS SPÓŁKA Z OGRANICZONĄ ODPOWIEDZIALNOŚCIĄ,
Proszowice, PL.

(540) BADBOARDS
(510), (511) **28** deskorolki, **35** reklama za pośrednictwem sieci komputerowej, tworzenie tekstów reklamowych i sponsorowanych, prezentowanie produktów w mediach dla celów sprzedaży detalicznej.

(111) **252759** (220) 2011 10 03 (210) 390985
(151) 2013 01 07 (441) 2012 01 16
(732) ORTENS SPÓŁKA Z OGRANICZONĄ ODPOWIEDZIALNOŚCIĄ,
Proszowice, PL.
(540)

 **BADBOARDS**

(531) 24.9.1, 24.9.5, 27.5.1
(510), (511) **28** deskorolki, **35** reklama za pośrednictwem sieci komputerowej, tworzenie tekstów reklamowych i sponsorowanych, prezentowanie produktów w mediach dla celów sprzedaży detalicznej.

(111) **252760** (220) 2011 10 03 (210) 390993
(151) 2012 11 28 (441) 2012 01 16
(732) FIRMA BARTOSZ SPÓŁKA JAWNA BUJWICKI, SOBIECH,
Białystok, PL.
(540)

 AquaRevital

Kolor znaku: biały, granatowy
(531) 26.4.4, 26.4.18, 27.5.1, 29.1.12
(510), (511) **11** filtry do wody, **35** usługi sprzedaży hurtowej i detalicznej filtrów do wody, usługi sprzedaży za pośrednictwem strony internetowej filtrów do wody, prezentacja oferty handlowej filtrów do wody w Internecie, usługi w zakresie organizowania aukcji publicznych.

(111) **252761** (220) 2011 10 03 (210) 390994
(151) 2013 01 07 (441) 2012 01 16
(732) SIEWIELEC TADEUSZ PRZEDSIĘBIORSTWO EKOLOGICZNE
EKOFLORA, Kraśnik, PL.

(540) EKOFLOID
(510), (511) **02** środki do ochrony powierzchni metalowych przed korozją.

(111) **252762** (220) 2011 10 07 (210) 391150
(151) 2012 11 29 (441) 2012 01 16
(732) MACKIEWICZ SZYMON PPHU WIGRASZEK, Suwałki, PL.
(540) WIGRASZEK
(510), (511) **12** łodzie, jachty, kajaki.

(111) **252763** (220) 2011 10 06 (210) 391177
(151) 2013 01 08 (441) 2012 01 16
(732) HRA ARCHITEKCI SPÓŁKA Z OGRANICZONĄ
ODPOWIEDZIALNOŚCIĄ SPÓŁKA KOMANDYTOWA, Warszawa, PL.
(540)

HERMANOWICZ ARCHITEKCI
REWSKI



Kolor znaku: czerwony, czarny

(531) 26.11.1, 27.5.1, 29.1.12
(510), (511) **35** usługi porównywania cen, **37** nadzór budowlany, informacja budowlana, **42** architektura, doradztwo budowlane, projektowanie budynków, projektowanie dekoracji wnętrz, planowanie urbanistyczne.

(111) **252764** (220) 2011 10 06 (210) 391178
(151) 2013 01 08 (441) 2012 01 16
(732) HRA ARCHITEKCI SPÓŁKA Z OGRANICZONĄ
ODPOWIEDZIALNOŚCIĄ SPÓŁKA KOMANDYTOWA, Warszawa, PL.
(540)

HERMANOWICZ ARCHITEKCI
REWSKI

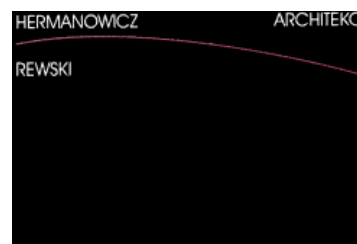

Kolor znaku: czerwony, biały, czarny

(531) 26.11.1, 27.5.1, 29.1.13
(510), (511) **35** usługi porównywania cen, **37** nadzór budowlany, informacja budowlana, **42** architektura, doradztwo budowlane, projektowanie budynków, projektowanie dekoracji wnętrz, planowanie urbanistyczne.

(111) **252765** (220) 2011 10 06 (210) 391181
(151) 2013 01 08 (441) 2012 01 16
(732) HRA ARCHITEKCI SPÓŁKA Z OGRANICZONĄ
ODPOWIEDZIALNOŚCIĄ SPÓŁKA KOMANDYTOWA, Warszawa, PL.
(540)

HERMANOWICZ
REWSKI
ARCHITEKCI



Kolor znaku: biały, czarny, czerwony

(531) 26.11.1, 27.5.1, 29.1.13
(510), (511) **35** usługi porównywania cen, **37** nadzór budowlany, informacja budowlana, **42** architektura, doradztwo budowlane, projektowanie budynków, projektowanie dekoracji wnętrz, planowanie urbanistyczne.

(111) **252766** (220) 2011 10 06 (210) 391182
 (151) 2013 01 08 (441) 2012 01 16
 (732) ZEELANDIA SPÓŁKA Z OGRANICZONĄ
 ODPOWIEDZIALNOŚCIĄ, Tarnowo Podgórne, PL.
 (540)



Kolor znaku: czerwony, biały
 (531) 21.3.1, 27.5.1, 29.1.12
 (510), (511) **30** wyroby piekarsko-cukiernicze.

(111) **252767** (220) 2011 11 14 (210) 391215
 (151) 2013 01 10 (441) 2012 02 27
 (732) FOODCARE SPÓŁKA Z OGRANICZONĄ
 ODPOWIEDZIALNOŚCIĄ, Zabierzów, PL.
 (540) FRUTEA
 (510), (511) **32** napoje bezalkoholowe.

(111) **252768** (220) 2011 10 11 (210) 391395
 (151) 2013 01 10 (441) 2012 01 16
 (732) MIEJSKIE PRZEDSIĘBIORSTWO OCZYSZCZANIA ŁÓDŹ
 SPÓŁKA Z OGRANICZONĄ ODPOWIEDZIALNOŚCIĄ, Łódź, PL.
 (540)



Kolor znaku: ciemnoniebieski, zielony
 (531) 24.15.1, 27.5.1, 29.1.12
 (510), (511) **04** paliwo, **37** usługi porządkowe na wolnym powietrzu i w obiektach zamkniętych, porządkowanie terenów zielonych, odśnieżanie, oczyszczanie dróg i ulic, czyszczenie budynków od wewnątrz i od zewnątrz, usługi stacji obsługi samochodów, naprawy i wymiana opon, **39** transport, wyładunek i składowanie odpadów, usługi stacji benzynowych, wywóz śmieci, **40** utylizacja odpadów, sortowanie odpadów.

(111) **252769** (220) 2011 10 11 (210) 391399
 (151) 2013 01 10 (441) 2012 01 16
 (732) PRZEDSIĘBIORSTWO PRODUKCJI FARMACEUTYCZNEJ
 HASCO-LEK SPÓŁKA AKCYJNA, Wrocław, PL.
 (540)



Kolor znaku: jasnoczerwony, czerwony, ciemnoczerwony, niebieski, biały
 (531) 5.5.23, 26.4.1, 26.4.2, 27.5.1, 29.1.13
 (510), (511) **05** preparaty farmaceutyczne, środki sanitarne do celów medycznych; substancje dietetyczne do celów leczniczych; preparaty do celów medycznych; preparaty farmaceutyczne stosowane w leczeniu ludzi; preparaty farmaceutyczne w postaci tabletek; preparaty farmaceutyczne w postaci kapsułek; preparaty farmaceutyczne w postaci tabletek powlekanych; preparaty w postaci płynnej; preparaty w postaci kropli; leki dla ludzi; pastylki do celów farmaceutycznych; pigułki do celów farmaceutycznych; krople do celów farmaceutycznych; kapsułki do celów farmaceutycznych; tabletki do celów farmaceutycznych; tabletki powlekane do celów farmaceutycznych; pastylki do celów farmaceutycznych zawierające w swoim składzie wyciągi z ziół i/lub wyciągi z owoców i/lub wyciągi z nasion i/lub wyciągi z kwiatów i/lub wyciągi

z liści i/lub wyciągi z łądy i/lub wyciągi z korzeni i/lub witaminy i/lub mikroelementy i/lub makroelementy; pigułki do celów farmaceutycznych zawierające w swoim składzie wyciągi z ziół i/lub wyciągi z owoców i/lub wyciągi z nasion i/lub wyciągi z kwiatów i/lub wyciągi z liści i/lub wyciągi z łądy i/lub wyciągi z korzeni i/lub witaminy i/lub mikroelementy i/lub makroelementy; kapsułki do celów farmaceutycznych zawierające w swoim składzie wyciągi z ziół i/lub wyciągi z owoców i/lub wyciągi z nasion i/lub wyciągi z kwiatów i/lub wyciągi z liści i/lub wyciągi z łądy i/lub wyciągi z korzeni i/lub witaminy i/lub mikroelementy i/lub makroelementy, **29** suplementy diety inne niż do celów leczniczych, suplementy żywności inne niż do celów leczniczych, środki dietetyczne inne niż do celów leczniczych, dietetyczne substancje inne niż do celów leczniczych, preparaty roślinne, wszystkie ww. produkty sporządzone z towarów zawartych w tej klasie lub w większości z tych produktów; suplementy diety inne niż do celów leczniczych zawierające w swoim składzie wyciągi z owoców i/lub wyciągi z warzyw i/lub wyciągi z nasion i/lub wyciągi ziół i/lub wyciągi z kwiatów i/lub wyciągi z korzeni i/lub witaminy i/lub mikroelementy; i/lub makroelementy; suplementy żywności inne niż do celów leczniczych zawierające w swoim składzie wyciągi z owoców i/lub wyciągi z warzyw i/lub wyciągi z nasion i/lub wyciągi ziół i/lub wyciągi z kwiatów i/lub wyciągi z korzeni i/lub witaminy i/lub mikroelementy; i/lub makroelementy; środki dietetyczne inne niż do celów leczniczych zawierające w swoim składzie wyciągi z owoców i/lub wyciągi z warzyw i/lub wyciągi ziół i/lub wyciągi z nasion i/lub wyciągi z kwiatów i/lub wyciągi z liści i/lub wyciągi z łądy i/lub wyciągi z korzeni i/lub witaminy i/lub mikroelementy; i/lub makroelementy, dietetyczne substancje inne niż do celów leczniczych zawierające w swoim składzie wyciągi z owoców i/lub wyciągi z warzyw i/lub wyciągi ziół i/lub wyciągi z nasion i/lub wyciągi z kwiatów i/lub wyciągi z liści i/lub wyciągi z łądy i/lub wyciągi z korzeni i/lub witaminy i/lub mikroelementy i/lub makroelementy.

(111) **252770** (220) 2011 10 12 (210) 391447
 (151) 2013 01 10 (441) 2012 01 16
 (732) APATOR POWOGAZ SPÓŁKA AKCYJNA, Poznań, PL.
 (540)



(531) 17.5.25, 26.1.16, 26.13.25, 27.5.1
 (510), (511) **06** armatura wodociągowa; metalowe zawory zasuwo-we, **09** przepływomierze, wodomierze; zwężki Venturiego; ciepłomierze, **11** chloratory do odkażania wody i ścieków.

(111) **252771** (220) 2011 10 12 (210) 391448
 (151) 2013 01 10 (441) 2012 01 16
 (732) APATOR POWOGAZ SPÓŁKA AKCYJNA, Poznań, PL.
 (540) powogaz
 (510), (511) **06** armatura wodociągowa; metalowe zawory zasuwo-we, **09** przepływomierze, wodomierze; zwężki Venturiego; ciepłomierze, **11** chloratory do odkażania wody i ścieków.

(111) **252772** (220) 2011 10 17 (210) 391603
 (151) 2013 01 14 (441) 2012 01 30
 (732) WIECHECKI MARIUSZ KATRINEX, Sosnowiec, PL.
 (540)



Kolor znaku: czarny, pomarańczowy, niebieski
 (531) 1.15.24, 3.9.1, 26.4.3, 27.5.1, 29.1.13
 (510), (511) **31** pokarm dla ryb akwariowych.

(111) **252773** (220) 2011 10 17 (210) 391632
 (151) 2013 01 14 (441) 2012 01 30
 (732) CIEPLIK WALDEMAR GOSPODARSTWO ROLNE FAŁKOPOL,
 Fałkowiec, PL.
 (540)



Kolor znaku: biały, zielony, czerwony, żółty, czarny

(531) 3.7.3, 8.7.11, 27.5.1, 29.1.15

(510), (511) **29** drób nieżywy, jaja spożywcze, jaja wzbogacone witaminami i minerałami, jaja w proszku, jaja w płynie, żółtka jajek, białka jajek, **31** drób żywy, drób do hodowli, kurczęta, kury, kurki nieśne, pisklęta kurze, jaja do wylęgania, pasze, mieszanki paszowe, koncentraty paszowe dla drobiu, spożywcze pasze wzmacniające dla drobiu, preparaty zwiększające niesienie się drobiu, dodatki do pasz nie do celów leczniczych, **35** usługi agencji importowo-eksportowej, usługi pośrednictwa handlowego na rzecz firm krajowych i zagranicznych, organizacja i prowadzenie skupu zbóż, organizowanie i prowadzenie ekologicznych gospodarstw rolno-hodowlanych, usługi prowadzenia sprzedaży w sklepach i/lub hurtowniach oraz za pośrednictwem strony internetowej takich towarów jak: jaja spożywcze, drób żywy, drób nieżywy, mięso drobiowe, wyroby mięsne, zboże, nasiona i pasze dla zwierząt, usługi marketingowe, usługi reklamowe i promocyjne, dystrybucja materiałów reklamowych, próbek i wzorów wyrobów, organizacja pokazów, targów i wystaw w celach handlowych lub reklamowych, doradztwo i pomoc w zakresie organizowania i prowadzenia działalności gospodarczej.

(111) **252774** (220) 2011 10 24 (210) 391644
 (151) 2013 01 14 (441) 2012 01 30
 (732) SHAMRAY MARIYA MARIYA SHAMRAY ELON, Nowy Targ, PL.
 (540)



Kolor znaku: pomarańczowy, szary

(531) 27.5.1, 29.1.12

(510), (511) **25** bandany na szyję, berety, bielizna wchłaniająca pot, bluzki koszulowe, buty, buty sportowe, buty narciarskie, obuwie, odzież, chusty, chustki, czapki, nakrycia głowy, kaszkiety, osłony, daszki do czapek, opaski na głowę, kominiarki, kominy, kaptury, szalokaptury, getry, kalesony, kalosze, kamasze, kamizelki, kapelusze, kaptury do ubrań, karczki koszul, ubrania dla kierowcy, ubrania dla kolarzy, kołnierze, kołnierze przypinane, kombinezony, kombinezony dla narciarzy, koszule, kurtki wełniane lub futrzane z kapturem, legginsy, marynarki, mufki, nauszniki, nakładki na buty, pulowery, odzież z imitacji skóry, odzież ze skóry, odzież polarowa, odzież mikropolarowa, okrycia wierzchnie, pantofle domowe, peleryny, żakiety pikowane, płaszcze, podkoszulki, pończochy, pończochy wchłaniające pot, półbuty, prochowce, pulowery, rajstopy, rajtuzy, rękawiczki, rękawiczki futrzane, rękawiczki z jednym palcem, skarpetki, slipy, spodnie, sportowe koszulki, spódnice, sukienki, swetry, szale, szaliki, śniegowce, trykoty, T-shirty, dodatki do odzieży, **35** usługi prowadzenia sprzedaży w sklepie wyspecjalizowanym, w dużym sklepie wielobranżowym lub supermarkecie albo w hurtowni i/lub w sprzedaży obwoźnej albo za pośrednictwem tele-zakupów przy wykorzystaniu środków telekomunikacji i/lub za pośrednictwem sieci internetowej albo usługi sprzedaży poprzez katalog różnych artykułów wykorzystując zamówienie korespondencyjne albo usługi sprzedaży tych towarów na stronie Web takich artykułów jak: bandany na szyję, berety, bielizna wchłaniająca pot, bluzki koszulowe, buty, buty sportowe, buty narciarskie, obuwie, odzież, chusty, chustki, czapki, nakrycia głowy, kaszkiety, osłony, daszki do czapek, opaski na głowę, kominiarki, kominy,

kaptury, szalokaptury, getry, kalesony, kalosze, kamasze, kamizelki, kapelusze, kaptury do ubrań, karczki koszul, ubrania dla kierowcy, ubrania dla kolarzy, kołnierze, kołnierze przypinane, kombinezony, kombinezony dla narciarzy, koszule, kurtki wełniane lub futrzane z kapturem, legginsy, marynarki, mufki, nauszniki, nakładki na buty, pulowery, odzież z imitacji skóry, odzież ze skóry, odzież polarowa, odzież mikropolarowa, okrycia wierzchnie, pantofle domowe, peleryny, żakiety pikowane, płaszcze, podkoszulki, pończochy, pończochy wchłaniające pot, półbuty, prochowce, pulowery, rajstopy, rajtuzy, rękawiczki, rękawiczki futrzane, rękawiczki z jednym palcem, skarpetki, slipy, spodnie, sportowe koszulki, spódnice, sukienki, swetry, szale, szaliki, śniegowce, trykoty, T-shirty, dodatki do odzieży.

(111) **252775** (220) 2011 10 18 (210) 391665
 (151) 2013 01 10 (441) 2012 01 30
 (732) BART B. WOJCIECHOWSKA, P. PIETRUSZYŃSKI SPÓŁKA
 JAWNA, Warszawa, PL.
 (540)



Kolor znaku: czarny, zielony, pomarańczowy

(531) 5.3.14, 26.4.6, 26.4.15, 27.5.1, 29.1.13

(510), (511) **05** produkty farmaceutyczne i weterynaryjne; środki sanitarne do celów medycznych; substancje dietetyczne do celów leczniczych; żywność dla niemowląt; plastry, opatrunki gipsowe, materiały opatrunkowe; materiały do plombowania zębów, woski dentystyczne; środki odkażające; środki do zwalczania robactwa; fungicydy, herbicydy.

(111) **252776** (220) 2011 10 18 (210) 391669
 (151) 2013 01 10 (441) 2012 01 30
 (732) WYŻSZA SZKOŁA INFRASTRUKTURY I ZARZĄDZANIA
 W WARSZAWIE, Warszawa, PL.
 (540) PIĘKNO NIE MUSI BYĆ DROGIE
 (510), (511) **41** wyższe uczelnie, edukacja.

(111) **252777** (220) 2011 10 19 (210) 391730
 (151) 2013 01 15 (441) 2012 01 30
 (732) SOCIALIZER SPÓŁKA AKCYJNA, Warszawa, PL.
 (540)



Kolor znaku: żółty, pomarańczowy, czarny, szary

(531) 3.7.21, 26.1.1, 26.1.12, 27.5.1, 29.1.14

(510), (511) **35** agencje informacji handlowej, agencje reklamowe, analizy kosztów, analizy rynkowe, analiza kosztów, pozyskiwanie danych do komputerowych baz danych, systematyzacja danych do komputerowych baz danych, komputerowe zarządzanie plikami, wyszukiwanie w komputerowych bazach danych, usługi wywiadu gospodarczego, usługi w zakresie zamówień handlowych, prezentowanie produktów w mediach dla celów sprzedaży detalicznej, obróbka tekstów, opinie, sondáže, organizowanie działalności gospodarczej, outsourcing, poszukiwania w zakresie patronatu, wyszukiwanie informacji dla osób trzecich w plikach komputerowych, pomoc w prowadzeniu działalności gospodarczej, pozyskiwanie informacji o działalności gospodarczej, doradztwo specjalistyczne w sprawach działalności gospodarczej, public relations, publikowanie tekstów sponsorowanych, usługi reklamowe, reklama za pośrednictwem sieci komputerowej, uaktualnianie materiałów reklamowych, tworzenie reklamowych i sponsorowanych tekstów, wynajmowanie nośników reklamowych, reklamy korespondencyjne, reklamy prasowe w tym przygotowywanie ich, reklamy radiowe, telewizyjne, rozpowszechnianie materiałów reklamowych, rozpowszechnianie ogłoszeń reklamowych, dystrybucja materiałów reklamowych, próbek, druków, prospektów, broszur, edytorskie usługi w dziedzinie reklamy, progno-

zy ekonomiczne, ekspertyzy w zakresie wydolności przedsiębiorstw, badania rynkowe, sortowanie danych w bazach komputerowych, publikowanie sponsorowanych tekstów, sporządzanie sprawozdań rachunkowych, promocja sprzedaży dla osób trzecich, zestawienia statystyczne, tworzenie sponsorowanych tekstów reklamowych, edycja tekstów reklamowych, transkrypcja formy wiadomości i komunikatów, udzielanie porad konsumentom jako informacja handlowa, prowadzenie punktów informacji konsumenckiej, kreowanie wizerunku: firmy, usługi, towaru, wyceny handlowe, ekspertyzy w zakresie wydolności przedsiębiorców, wynajem czasu reklamowego we wszystkich środkach przekazu, wynajmowanie nośników reklamowych, wynajmowanie przestrzeni reklamowej, wystawy handlowe, wyszukiwanie informacji w plikach dla osób trzecich, usługi w zakresie zaopatrywania osób trzecich w zakup produktów i usług dla innych przedsiębiorstw, zarobkowe zarządzanie w zakresie koncesjonowania dóbr i usług na rzecz osób trzecich, zarządzanie w zakresie zamówień handlowych, zarządzanie zbiorami informatycznymi, zestawienia statystyczne, audyty, badania marketingowe, badania opinii publicznej, badania rynku, badania w dziedzinie działalności gospodarczej, usługi porównywania cen, doradztwo w zakresie organizowania, pomocy, prowadzenia, zarządzania działalnością gospodarczą, **41** gry w systemie on line, gry hazardowe, kasyna, loterie, rozrywka, teksty pisane inne niż reklamowe, teksty publikowane inne niż teksty reklamowe.

(111) **252778** (220) 2011 10 19 (210) 391750
(151) 2012 12 19 (441) 2012 01 30
(732) ROBASZKIEWICZ RENATA PASSION, Pyzdry, PL.
(540) SKINETIC

(510), (511) **18** skóra, imitacje skóry, wyroby z tych materiałów, nie ujęte w innych klasach; walizy, i torby podróżne, bicze, uprząże i wyroby rymarskie, **25** odzież, odzież sportowa, odzież i obuwie do jazdy konnej, odzież robocza, obuwie, nakrycia głowy, **35** usługi w zakresie sprzedaży detalicznej, hurtowej oraz w wyspecjalizowanych sklepach towarów takich jak: skóra, imitacje skóry, wyroby z tych materiałów; walizy, torby podróżne, bicze, uprząże i wyroby rymarskie; odzież, odzież sportowa, odzież i obuwie do jazdy konnej, obuwie, nakrycia głowy, sprzęt turystyczny i/lub sportowy; usługi przedstawicielstwa handlowego na rzecz osób trzecich dotyczące branży odzieżowej, obuwniczej, skórzaney i kaletniczo-rymarskiej; usługi prezentacji towarów do sprzedaży w sklepach, hurtowniach; usługi promocyjne i marketingowe; prowadzenie interesów osób trzecich w zakresie ekspozycji i sprzedaży towarów poprzez sklepy internetowe, pośrednictwo handlowe polegające na zawieraniu transakcji kupna i sprzedaży za pośrednictwem Internetu; usługi w zakresie prowadzenia działalności importowo-eksportowej, handlowej, hurtowej i detalicznej za pośrednictwem globalnej sieci internetowej, a także wysyłkowej, prowadzenie komputerowych baz danych wspomagających sprzedaż towarów.

(111) **252779** (220) 2011 10 20 (210) 391813
(151) 2013 01 10 (441) 2012 01 30
(732) OK MONEY FINANCE OY, Turku, FI.
(540)



Kolor znaku: biały, czerwony

(531) 26.4.4, 27.5.1, 29.1.12
(510), (511) **35** reklama; zarządzanie w działalności gospodarczej; usługi administracyjne w działalności gospodarczej; usługi biurowe, **36** ubezpieczenia; usługi finansowe; usługi związane ze sprawami monetarnymi; usługi związane z nieruchomościami, **38** usługi telekomunikacyjne, mianowicie usługi łącznościowe, połączenie ze światową siecią komputerową za pośrednictwem telekomunikacji oraz elektroniczne transmisje danych i dokumentów pomiędzy instytucjami finansowymi, pomiędzy instytucjami finansowym i klientami, pomiędzy instytucjami ubezpieczeniowymi oraz pomiędzy instytucjami ubezpieczeniowymi i klientami.

(111) **252780** (220) 2011 10 20 (210) 391814
(151) 2013 01 09 (441) 2012 01 30
(732) MITRA RYSZARD WIELOCH, Warszawa, PL.

(540) MITRA
(510), (511) **03** produkty kosmetyczne, środki kosmetyczne do pielęgnacji skóry i ciała, kremy, balsamy, mleczka, lotiony, żele, dezodoranty, wyroby perfumeryjne, wody kolońskie, wody toaletowe, preparaty kosmetyczne do kąpieli, mydła, szampony i środki do pielęgnacji włosów, szminki, środki kosmetyczne do płukania jamy ustnej, sole do kąpieli i pod prysznic nie do celów medycznych, produkty kosmetyczne i preparaty do opalania i po opalaniu oraz do ochrony przeciwsłonecznej, **05** produkty zbożowe i zielone nie ujęte w innych klasach, w tym dietetyczne środki spożywcze, suplementy diety do celów żywieniowych, substancje dietetyczne do celów leczniczych, w tym dietetyczna żywność przystosowana do celów medycznych, dietetyczne napoje przystosowane do celów medycznych, dietetyczne substancje przystosowane do celów medycznych, suplementy diety do celów medycznych, preparaty ziołowe do oczyszczania układu pokarmowego (do celów medycznych), **30** preparaty ziołowe, **31** produkty rolne, ogrodnicze, leśne oraz ziarna nie ujęte w innych klasach, **35** eksport, import, reklama i zgrupowanie na rzecz osób trzecich leków, preparatów wspomagających leczenie i wzmacniających organizm, ingrediencji leczniczych i profilaktycznych oraz towarów kosmetycznych, perfumeryjnych, farmaceutycznych i weterynaryjnych, pozwalające nabywcy wygodnie je oglądać i hurtowo lub detalicznie kupować w dużym sklepie wielobranżowym, lub supermarkecie, w ofercie sprzedaży bezpośredniej (obnośnej), przy wykorzystaniu środków telekomunikacyjnych, na zamówienie korespondencyjne, lub za pośrednictwem Internetu.

(111) **252781** (220) 2011 10 21 (210) 391825
(151) 2013 01 09 (441) 2012 01 30
(732) ZAKŁAD PRZETWÓRSTWA MIĘSNEGO HANDEK SPÓŁKA JAWNA, Buczkowice, PL.

(540) Z DYMNEJ CHATY
(510), (511) **29** szynka, wędzonka, wędliny, kaszanka, kiełbasy, paszety z wątróbki i mięs, mięso drobiowe, wołowe, wieprzowe, cielęce, baranie, jagnięce, końskie, królicze, dziczyzna, przetwory z tych produktów, ekstrakty mięsne, galaretki jadalne, galaretki mięsne, galaretki owocowe, konfitury, konserwy, mięso, mięso konserwowane, napoje mleczne lub z przewagą mleka, owoce konserwowane w alkoholu, owoce i warzywa konserwowane, suszone i gotowane, pikle, ryby, produkty mleczne, wyroby z mleka, w tym kefir, masło, mleko, sery, śmietana, rosoly, sałatki owocowe, sałatki warzywne, soki warzywne do przyrządzania potraw, sosy mięsne, sosy do sałat, śledzie, zupy, zupy jarzynowe, koncentraty obiadowe, wyroby kulinarne z mięsa, ryb, drobiu, dziczyzny, owoców, warzyw, produktów mlecznych, oleje i tłuszcze jadalne, konserwy mięsne, rybne i warzywne oraz warzywno-mięsne i warzywno-rybne, proteiny spożywcze.

(111) **252782** (220) 2011 10 20 (210) 391827
(151) 2013 01 09 (441) 2012 01 30
(732) PERFUMERIA QUALITY MISSALA SPÓŁKA JAWNA, Warszawa, PL.
(540)

perfumeria
QUALITY

(531) 27.5.1
(510), (511) **03** mydła; olejki eteryczne; produkty kosmetyczne, perfumeryjne i do makijażu; płyny do pielęgnacji włosów i urody, środki zapachowe, **04** świece zapachowe, **35** usługi w zakresie sprzedaży mydeł, olejków eterycznych, produktów kosmetycznych, perfumeryjnych i do makijażu, płynów do pielęgnacji włosów i urody, środków zapachowych, świec zapachowych.

(111) **252783** (220) 2011 10 21 (210) 391839
(151) 2013 01 09 (441) 2012 01 30
(732) WOJEWÓDZKI PARK KULTURY I WYPOCZYNKU IM. GEN. JERZEGO ZIĘTKA SPÓŁKA AKCYJNA, Chorzów, PL.

(540)



Kolor znaku: zielony

(531) 5.1.3, 5.1.16, 27.5.1, 29.1.3

(510), (511) **41** informacja o imprezach sportowych, informacja o rekreacji, organizowanie wystaw z dziedziny kultury i edukacji, organizowanie zawodów sportowych, park rozrywki, kultura fizyczna, prowadzenie ogrodów zoologicznych, lunaparki, organizowanie i prowadzenie koncertów, organizowanie i prowadzenie konferencji, organizowanie i prowadzenie kongresów, organizowanie konkursów w zakresie edukacji i rozrywki, organizowanie loterii, rozrywka, organizowanie zajęć sportowych na urządzeniach sportowych, informacje o wypoczynku, usługi związane z organizacją wypoczynku, **43** kawiarnie, hotele, restauracje, usługi barowe, **44** trawniki (pielęgnacja), ogrodnictwo ogólnie.

(111) **252784** (220) 2011 10 21 (210) 391840

(151) 2013 01 09 (441) 2012 01 30

(732) WOJEWÓDZKI PARK KULTURY I WYPOCZYNKU IM. GEN.

JERZEGO ZIĘTKA SPÓŁKA AKCYJNA, Chorzów, PL.

(540)



Kolor znaku: zielony

(531) 5.1.3, 5.1.16, 27.5.1, 29.1.3

(510), (511) **41** informacja o imprezach sportowych, informacja o rekreacji, organizowanie wystaw z dziedziny kultury i edukacji, organizowanie zawodów sportowych, park rozrywki, kultura fizyczna, prowadzenie ogrodów zoologicznych, lunaparki, organizowanie i prowadzenie koncertów, organizowanie i prowadzenie konferencji, organizowanie i prowadzenie kongresów, organizowanie konkursów w zakresie edukacji i rozrywki, organizowanie loterii, rozrywka, organizowanie zajęć sportowych na urządzeniach sportowych, informacje o wypoczynku, usługi związane z organizacją wypoczynku, **43** kawiarnie, hotele, restauracje, usługi barowe, **44** trawniki (pielęgnacja), ogrodnictwo ogólnie.

(111) **252785** (220) 2011 10 21 (210) 391841

(151) 2013 01 09 (441) 2012 01 30

(732) WOJEWÓDZKI PARK KULTURY I WYPOCZYNKU IM. GEN.

JERZEGO ZIĘTKA SPÓŁKA AKCYJNA, Chorzów, PL.

(540)



Kolor znaku: amarantowy, fioletowy

(531) 26.11.1, 26.11.12, 26.11.13, 27.5.1, 29.1.12

(510), (511) **41** lunaparki, park rozrywki.(111) **252786** (220) 2011 10 21 (210) 391844

(151) 2013 01 09 (441) 2012 01 30

(732) STAROŁĘCKA SPÓŁKA Z OGRANICZONĄ

ODPOWIEDZIALNOŚCIĄ, Warszawa, PL.

(540)



PORTOWO

Kolor znaku: fioletowy, niebieski, pomarańczowy, szary, zielony, żółty

(531) 26.2.7, 26.11.3, 26.11.12, 27.5.1, 29.1.15

(510), (511) **35** usługi pośrednictwa w zakresie nabywania usług telekomunikacyjnych, wynajmowanie nośników reklamowych, wynajmowanie przestrzeni reklamowej, reklama billboardowa, reklama za pośrednictwem sieci komputerowej, reklama radiowa, rozpowszechnianie ogłoszeń reklamowych, reklamy prasowe-przygotowanie, rozpowszechnianie reklam, **36** usługi w zakresie zarządzania i administrowania nieruchomościami, nadzór inwestorski, usługi wynajmu pomieszczeń biurowych i budynków, usługi w zakresie dzierżawy majątku nieruchomego, usługi w zakresie zarządzania majątkiem nieruchomym, usługi kupna i sprzedaży nieruchomości i mieszkań, dzierżawa nieruchomości, zarządzanie inwestycjami budowlanymi, zarządzanie inwestycjami, **37** usługi w zakresie budownictwa, przygotowywanie terenów pod budowę, wykonywanie instalacji budowlanych, wznoszenie kompletnych obiektów budowlanych lub ich części, usługi w zakresie nadzoru budowlanego, przebudowy, remonty, usługi inżynierskie w zakresie budownictwa lądowego, wykonywanie robót wykończeniowych, **39** wynajmowanie garaży i miejsc parkingowych, **42** opracowywanie projektów technicznych, ekspertyzy inżynierskie, nadzór wykonawczy, usługi w zakresie dekoracji i projektowania wnętrz biur i pomieszczeń handlowych, usługi w zakresie projektowania architektonicznego i budowlanego, projektowanie budynków, planowanie urbanistyczne, **44** projektowanie i urządzenie przestrzeni zielonej wokół budynków biurowych i handlowych.

(111) **252787** (220) 2011 10 21 (210) 391845

(151) 2013 01 09 (441) 2012 01 30

(732) STAROŁĘCKA SPÓŁKA Z OGRANICZONĄ

ODPOWIEDZIALNOŚCIĄ, Warszawa, PL.

(540) PORTOWO

(510), (511) **35** usługi pośrednictwa w zakresie nabywania usług telekomunikacyjnych, wynajmowanie nośników reklamowych, wynajmowanie przestrzeni reklamowej, reklama billboardowa, reklama za pośrednictwem sieci komputerowej, reklama radiowa, rozpowszechnianie ogłoszeń reklamowych, reklamy prasowe-przygotowanie, rozpowszechnianie reklam, **36** usługi w zakresie zarządzania i administrowania nieruchomościami, nadzór inwestorski, usługi wynajmu pomieszczeń biurowych i budynków, usługi w zakresie dzierżawy majątku nieruchomego, usługi w zakresie zarządzania majątkiem nieruchomym, usługi kupna i sprzedaży nieruchomości i mieszkań, dzierżawa nieruchomości, zarządzanie inwestycjami budowlanymi, zarządzanie inwestycjami, **37** usługi w zakresie budownictwa, przygotowywanie terenów pod budowę, wykonywanie instalacji budowlanych, wznoszenie kompletnych obiektów budowlanych lub ich części, usługi w zakresie nadzoru budowlanego, przebudowy, remonty, usługi inżynierskie w zakresie budownictwa lądowego, wykonywanie robót wykończeniowych, **39** wynajmowanie garaży i miejsc parkingowych, **42** opracowywanie projektów technicznych, ekspertyzy inżynierskie, nadzór wykonawczy, usługi w zakresie dekoracji i projektowania wnętrz biur i pomieszczeń handlowych, usługi w zakresie projektowania architektonicznego i budowlanego, projektowanie budynków, planowanie urbanistyczne, **44** projektowanie i urządzenie przestrzeni zielonej wokół budynków biurowych i handlowych.

(111) **252788** (220) 2011 10 21 (210) 391856

(151) 2013 01 09 (441) 2012 01 30

(732) MILEWSKA ALICJA BEAN, Warszawa, PL.

(540)



(531) 25.7.1, 27.5.1

(510), (511) **09** alkoholomierze.(111) **252789** (220) 2011 10 21 (210) 391857

(151) 2013 01 09 (441) 2012 01 30

(732) PROTURB SPÓŁKA Z OGRANICZONĄ ODPOWIEDZIALNOŚCIĄ, Gdańsk, PL.

(540) PROTURB

(510), (511) **07** maszyny i obrabiarki; silniki z wyjątkiem stosowanych w pojazdach lądowych; mechanizmy sprzęgania i napędu z wyjątkiem stosowanych w pojazdach lądowych; mechaniczne narzędzia rolnicze o napędzie innym niż ręczny, **09** urządzenia i przyrządy: naukowe, żeglarskie, geodezyjne, fotograficzne, kinematograficzne, optyczne, do ważenia, pomiarowe, sygnalizacyjne, kontrolne, do ratowania życia, do celów dydaktycznych; urządzenia i przyrządy do przewodzenia, przełączania, przekształcania, gromadzenia, sterowania i regulacji energii elektrycznej; urządzenia do nagrywania, przesyłania lub odtwarzania dźwięku lub obrazów; magnetyczne nośniki danych, nagrane dyski; automaty sprzedające i mechanizmy do urządzeń uruchamianych monetami; kasy rejestrujące, maszyny liczące, osprzęt do przetwarzania danych, komputery; urządzenia do gaszenia ognia, **42** badania oraz usługi-naukowe i techniczne, oraz ich projektowanie; analizy przemysłowe i usługi badawcze; projektowanie i ulepszanie sprzętu oraz oprogramowania komputerowego.

(111) **252790** (220) 2011 10 21 (210) 391858

(151) 2013 01 09 (441) 2012 01 30

(732) PALARNIE.PL SPÓŁKA Z OGRANICZONĄ ODPOWIEDZIALNOŚCIĄ, Warszawa, PL.

(540)



Kolor znaku: biały, jasnoniebieski, jasnozielony

(531) 25.5.1, 26.4.4, 26.11.2, 26.11.12, 26.11.13, 29.1.13

(510), (511) **07** maszyny do filtrowania, **11** aparatura do wentylacji (klimatyzacja), wentylatory (klimatyzacja).(111) **252791** (220) 2011 10 21 (210) 391859

(151) 2013 01 09 (441) 2012 01 30

(732) ŻÓŁTOWSKA BEATA, ŻÓŁTOWSKI JANUSZ STARCOPY SPÓŁKA CYWILNA, Poznań, PL.

(540)

STARCOPY

Kolor znaku: czarny, zielony

(531) 1.1.1, 1.1.3, 26.11.1, 27.5.1, 29.1.12

(510), (511) **35** usługi w zakresie reklamy; ogłoszenia reklamowe dotyczące sprzedaży sprzętu biurowego; usługi sprzedaży hurtowej, detalicznej, wysyłkowej i za pośrednictwem Internetu w zakresie materiałów biurowych, materiałów piśmiennych, urządzeń i sprzętu biurowego, sprzętu informatycznego i telekomunikacyjnego, artykułów gospodarstwa domowego, sprzętu audio-wizualnego, oprogramowania, materiałów eksploatacyjnych, części i akcesoriów do wymienionego sprzętu; internetowe przekazywanie informacji tekstowej i obrazowej na temat sprzedaży towarów; organizowanie wystaw w celach handlowych lub reklamowych, pokazy towarów, informacja

handlowa, doradztwo handlowe (outsourcing), **37** usługi w zakresie instalacji, konserwacji i naprawy maszyn i sprzętu biurowego, telekomunikacyjnego i informatycznego, artykułów gospodarstwa domowego, sprzętu audio-wizualnego.

(111) **252792** (220) 2011 10 21 (210) 391862

(151) 2013 01 09 (441) 2012 01 30

(732) ELPROMA ELEKTRONIKA SPÓŁKA Z OGRANICZONĄ ODPOWIEDZIALNOŚCIĄ, Łomianki, PL.

(540)

AudiovisioScan

(531) 27.5.1

(510), (511) **09** urządzenia pomiarowo-kontrolne.(111) **252793** (220) 2011 10 21 (210) 391870

(151) 2013 01 09 (441) 2012 01 30

(732) TAP SPÓŁKA Z OGRANICZONĄ ODPOWIEDZIALNOŚCIĄ, Lesko, PL.

(540)

Adam Pałacki

since 1987

(531) 26.1.1, 26.1.18, 27.5.1

(510), (511) **02** farby olejne, akrylowe, tempery, folie metaliczne i formy proszkowe dla malarzy, **16** materiały dla artystów, glina, plastelina, modelina i tworzywa sztuczne do modelowania, akwarele, palety dla malarzy, pędzle, płótno malarskie, sztalugi malarskie, papier mâché, pastele, piórka do rysowania, rysiki, ryty, igły i ryłce stalowe do akwafort, kreda do litografii, ołówki węglowe, płytki grawerskie, obrazy, litografie, oleodruki, reprodukcje graficzne, wyroby z kartonu, artykuły szkolne z wyjątkiem mebli, materiały piśmienne i do rysowania, przybory do pisania i rysowania, zestawy rysunkowe i malarskie, artykuły kreślarskie, zeszyty, kleje do papieru.

(111) **252794** (220) 2011 10 21 (210) 391874

(151) 2013 01 09 (441) 2012 01 30

(732) KIK TEXTILIEN UND NON-FOOD GMBH, Bonen, DE.

(540) TANIEJ TYLKO NAGO!

(510), (511) **35** usługi sprzedaży hurtowej i detalicznej w odniesieniu do odzieży, obuwia i nakryć głowy, tkanin, wyrobów z tkanin, skóry i imitacji skóry, kosmetyków, gier i zabawek, artykułów papierniczych, artykułów gospodarstwa domowego, pokryć podłogowych, artykułów gimnastycznych i sportowych, artykułów dekoracyjnych; usługi w zakresie prezentacji różnego rodzaju towarów (z wyjątkiem ich transportu), na rzecz osób trzecich w celu ułatwienia oględzin i zakupu tych towarów przez konsumentów.

(111) **252795** (220) 2011 10 21 (210) 391877

(151) 2013 01 09 (441) 2012 01 30

(732) NOWE SPÓŁKA Z OGRANICZONĄ ODPOWIEDZIALNOŚCIĄ, Warszawa, PL.

(540) THE FIGHTERS SZKOŁA MISTRZÓW

(510), (511) **09** nośniki dźwięku, obrazu oraz danych, nośniki zapisu informacji, płyty DVD, magnetyczne i optyczne nośniki informacji, zapisane na nośnikach danych gry komputerowe; oprogramowanie komputerowe, programy komputerowe, nagrane bazy danych; programy telewizyjne i radiowe nagrane lub do pobrania, **16** artykuły i materiały piśmienne zawarte w tej klasie, artykuły biurowe z wyjątkiem mebli, papier, wyroby z papieru i tektury zawarte w tej klasie, książki, czasopisma, gazety, dzienniki, periodyki, afisze, albumy, atlasy, almanachy, blankiety, broszury, druki, formularze, fotografie, ramki do fotografii, kalendarze, katalogi, mapy, naklejki, nalepki, obwoluty, plakaty, prospekty, plany, publikacje, rysunki, skorowidze, skoroszyty na dokumenty, zakładki do książek, podpórki do książek, koperty, bilety i kupony papierowe, kartki okolicznościowe, materiały instruktażowe i do nauczania z wyjątkiem aparatów, materiały intrologatorskie, artykuły malarskie zawarte w tej klasie, materiały z papieru na przyje-

cia, w tym papier do pakowania prezentów, druki zaproszeń, papierowe ozdoby, **35** badanie opinii publicznej, sondaże, badania czytelnictwa, badanie rynku, pozyskiwanie i systematyzowanie danych do komputerowych baz danych, edycja tekstów, doradztwo w zakresie organizowania i prowadzenia działalności gospodarczej, doradztwo w zakresie zarządzania personalnego, pomoc w prowadzeniu i zarządzaniu działalnością gospodarczą, promocja sprzedaży dla osób trzecich, agencje reklamowe, usługi modeli/modelek do celów reklamowych i promowania sprzedaży, rozpowszechnianie ogłoszeń reklamowych, rozpowszechnianie materiałów reklamowych w postaci próbek, ulotek, prospektów, druków i broszur, reklama za pośrednictwem sieci komputerowych, publikowanie tekstów reklamowych, uaktualnianie materiałów reklamowych, wynajmowanie powierzchni na cele reklamowe, wynajem czasu reklamowego we wszystkich środkach przekazu, organizowanie wystaw i targów w celach handlowych lub reklamowych, pokazy towarów, prenumerata czasopism dla osób trzecich, usługi przeglądu prasy, powielanie dokumentów, **41** usługi wydawnicze, usługi wydawnicze książkowe, elektroniczne i internetowe, usługi w zakresie edukacji i nauczania, czyli warsztaty, szkolenia i kursy dla użytkowników Internetu, organizowanie i prowadzenie seminariów, sympozjów, zjazdów, konferencji, kongresów, balów i koncertów, publikowanie książek, periodyków i tekstów innych niż teksty reklamowe, również w Internecie i elektronicznie, organizowanie i prowadzenie pokazów, loterii, wystaw, konkursów, plebiscytów, targów i ekspozycji tematycznych z zakresu kultury, edukacji i rozrywki, usługi w zakresie wykonywania zdjęć, usługi fotoreportaży, fotografia artystyczna, filmowanie, przygotowywanie prezentacji, filmów i audycji telewizyjnych, produkcje programów radiowych, realizacja nagrań audiowizualnych, nagrywanie i montaż programów radiowych i telewizyjnych, usługi informacji o edukacji, imprezach rozrywkowych, wypoczynku i rekreacji, usługi parków i klubów rozrywki, usługi reporterskie, usługi tworzenia publikacji multimedialnych i internetowych, komputerowe usługi rejestracji, transkrypcji, składu, kompilacji i systematyzacji informacji tekstowej i obrazowej przesyłanej cyfrowo, przy pomocy komputera, terminali komputerowych, poczty elektronicznej, sieci Internet, **42** tworzenie i utrzymywanie portali, stron (witryn) internetowych dla osób trzecich, administrowanie stronami komputerowymi (sieciowymi), usługi artystów grafików, aktualizacja i projektowanie oprogramowania komputerowego, konwersja danych lub dokumentów do postaci elektronicznej.

(111) **252796** (220) 2011 10 31 (210) 392249
 (151) 2013 01 14 (441) 2012 02 13
 (732) POZNAŃSKIE ZAKŁADY ZIELARSKIE HERBAPOL SPÓŁKA
 AKCYJNA, Poznań, PL.
 (540)



Kolor znaku: zielony, biały, szary

(531) 5.3.11, 26.1.2, 26.1.6, 27.5.1, 29.1.13
 (510), (511) **01** substancje oraz produkty chemiczne dla przemysłu farmaceutycznego; sole do barwienia metali; preparaty chemiczne do wytwarzania barwników; barwniki chemiczne; barwniki do celów przemysłowych-środki chemiczne do ożywiania kolorów, **02** drewno do barwienia; tusz do barwienia skór; pigmenty; barwniki: spożywcze, anilinowe, do likierów, do masła, do napojów, do piwa, do skór, słodowe, **03** kosmetyki do pielęgnacji i upiększania ciała: kremy, mydła, pudry, środki do makijażu, szminki, pastele, róże, lotiony, mleczka, maseczki, dodatki do kąpiele, kosmetyki do pielęgnacji i upiększania włosów, kosmetyki do pielęgnacji jamy ustnej, środki perfumeryjne, olejki eteryczne, płyny do mycia naczyń, płyny do mycia szyb i lustro, preparaty do polerowania, środki do nadawania połysku, proszki i płyny do prania, zmiękczenia tkanin, środki wybielające, środki czyszczące oraz toaletowe, środki do odtłuszczania i ścierania inne niż stosowane w procesach produkcyjnych, wata do celów kosmetycznych; tłuszcze do celów kosmetycznych; barwniki do użytku domowego-środki chemiczne do ożywiania kolorów; barwniki kosme-

tyczne, **05** produkty farmaceutyczne i weterynaryjne; leki; żywność i substancje dietetyczne do celów leczniczych, żywność dietetyczna do celów leczniczych, zioła lecznicze, wywary do celów farmaceutycznych; preparaty farmaceutyczne do pielęgnacji skóry, balsamy do celów medycznych, preparaty do pielęgnacji jamy ustnej do celów leczniczych, środki medyczne przeciw poceniu się, płyny do przemywania oczu, kąpiele lecznicze, sole kąpielowe do celów medycznych, pomadki do celów leczniczych, preparaty do czyszczenia soczewek kontaktowych, preparaty do usuwania grzybicy, preparaty farmaceutyczne przeciw łupieżowi, odświeżacze powietrza, środki odkażające, środki dezynfekcyjne do WC i do celów higienicznych, podpaski higieniczne, tampony menstruacyjne, chusteczki higieniczne, herbata lecznicza i herbata z ziół, zioła lecznicze, woda mineralna do celów leczniczych, napoje dietetyczne do celów leczniczych, preparaty medyczne do odchudzania, mineralne dodatki do żywności, suplementy diety; tłuszcz dojarski; tłuszcze do celów medycznych; tłuszcze do celów weterynaryjnych; dodatki do pasz do celów leczniczych, **29** oleje jadalne, tłuszcze jadalne, pasty zawierające tłuszcz do kanapek, tłuszcz kokosowy, surowce do produkcji tłuszczu jadalnych; mięso, przetwory mięsne; owoce morza; przetwory rybne; ryby; drób; dziczyzna; owoce; owoce leśne; grzyby; warzywa; produkty ziemniaczane oraz mączno-ziemniaczane nie zawarte w innych klasach; ziemniaki; grzanki; zupy; jaja; sałatki na bazie owoców, warzyw, mięsa, ryb, owoców morza, ziemniaków, jajek; mleko; ser; produkty mleczne; oleje i tłuszcze jadalne; galaretki; dżemy; kompoty; napoje mleczne, **30** przyprawy, napary inne niż do celów leczniczych; kawa; herbata; kakao; substytuty kawy; napoje na bazie kawy, preparaty roślinne zastępujące kawę; herbaty, w tym owocowe i ziołowe; napoje na bazie herbaty, herbaty mrożone; wyroby cukiernicze i słodcze, galaretki owocowe, galaretki spożywcze, budynie, kisiele, cukier waniliowy, olejki do pieczenia, wafelki, czekolady, batony, żelki, cukierki twarde, draże, praliny, ciastka, herbatniki, galaretki w czekoladzie; przyprawy do żywności; pieprz, bazylia, papryka, oregano, ziele angielskie, curry, kminek, przyprawy uniwersalne, zioła konserwowane jako przyprawy; dodatki do żywności, takie jak mieszanki solonych i suszonych warzyw; dodatki smakowe do żywności, lody, miód; sosy do lodów i deserów; sosy do potraw; sushi; produkty mączne; produkty zbożowe; pieczywo; pizzy; ciasta; lód; sorbety; desery; wafle; czekolada; produkty sojowe nie zawarte w innych klasach; gotowe potrawy z ryżu i/lub makaronu i ciasta; wyroby z ciasta do nadziewania i napełniania; paszteciki mięsne i pasztety w cieście; kanapki, sałatki na bazie makaronu/ryżu, **31** produkty rolne, ogrodnicze, leśne oraz ziarna nie ujęte w innych klasach; nasiona, naturalne rośliny i kwiaty; zioła ogrodowe świeże; pasze; karma dla zwierząt domowych oraz gospodarskich, **32** napoje bezalkoholowe: gazowane, niegazowane, musujące; napoje owocowe, wyciągi z owoców lub warzyw; wody niegazowane i gazowane, mineralne, stołowe, sodowe; soki, napoje i nektary: owocowe, warzywne, owocowo-warzywne; soki zagęszczane, przecierowe; sorbety; napoje izotoniczne, energetyczne; syropy zagęszczane, syropy do napojów, kawy, drinków i koktajli; zaprawy do napojów, syropy i preparaty do przygotowywania napojów, koncentraty napojów, esencje do napojów, ekstrakty do napojów; napoje wzbogacone witaminami, **35** reklama; zarządzanie w działalności handlowej; administrowanie działalności handlowej; prace biurowe; usługi sprzedaży detalicznej, hurtowej, internetowej, katalogowej, wysyłkowej, oraz poprzez ofertę bezpośrednią takich towarów jak: substancje oraz produkty chemiczne dla przemysłu farmaceutycznego, barwniki, pigmenty, środki wybielające i inne substancje stosowane w praniu, środki do czyszczenia, polerowania, szorowania i ścierania, mydła, środki perfumeryjne, olejki eteryczne, kosmetyki, płyny do pielęgnacji włosów i ciała, środki do czyszczenia zębów, produkty farmaceutyczne i weterynaryjne; żywność i substancje dietetyczne, zioła lecznicze, wywary do celów farmaceutycznych, środki sanitarne do celów medycznych, żywność dla niemowląt, plastry, opatrunki gipsowe, materiały opatrunkowe, materiały do plombowania zębów, woski dentystyczne, środki odkażające, środki do zwalczania robactwa, fungicydy, herbicydy, pestycydy, mięso, ryby, drób, dziczyzna, ekstrakty mięsne, konserwowane, mrożone, suszone i gotowane owoce i warzywa, galaretki, dżemy, kompoty, jaja, mleko, produkty mleczne, oleje i tłuszcze jadalne, kawa, herbata, kakao, cukier, ryż, tapioka, sago, kawa nienaturalna, mąka i produkty zbożowe, chleb, wyroby cukiernicze i słodcze, lody, miód, melasa (syropy), drożdże, proszek do pieczenia, sól, musztarda, ocet, sosy, przyprawy, lód, produkty rolne, ogrodnicze, leśne oraz ziarna, żywe zwierzęta, świeże owoce i warzywa, nasiona, naturalne rośliny

i kwiaty, karma dla zwierząt, słód, piwo, wody mineralne i gazowane oraz inne napoje bezalkoholowe, napoje owocowe i soki owocowe, syropy i inne preparaty do produkcji napojów; zarządzanie sklepami: detalicznymi, hurtowymi, internetowymi, **36** wynajmowanie oraz sprzedaż pomieszczeń/powierzchni biurowych, usługowych, oraz handlowych; pośrednictwo w wynajmie oraz sprzedaży nieruchomości mieszkalnych, usługowych i biurowych, pośrednictwo w wynajmie oraz sprzedaży powierzchni handlowych; administrowanie nieruchomościami, w tym kompleksami handlowymi, usługowymi, hotelowymi i rozrywkowymi; wycena nieruchomości, usługi agencji nieruchomości; usługi doradztwa w zakresie inwestycji na rynku nieruchomości; usługi developerskie w zakresie finansowym; usługi pośrednictwa w pozyskiwaniu nieruchomości pod inwestycje budowlane; usługi finansowe, **37** usługi sprzątnięcia biur oraz obiektów przemysłowych; usługi budowlane, **39** usługi transportowe, magazynowania; usługi wynajmowania środków transportu, garaży, magazynów, miejsc parkingowych; usługi administrowania miejscami parkingowymi dostarczanie zgodnie z zamówieniem przedmiotów wyposażenia, mebli i artykułów dekoracyjnych do wnętrz mieszkalnych, biur i pomieszczeń handlowych; usługi pakowania produktów oraz towarów, **42** ekspertyzy, badania oraz prace rozwojowe z zakresu nauk przyrodniczych i technicznych, **44** usługi rolnicze, ogrodnicze i leśne.

(111) **252797** (220) 2011 10 31 (210) 392250
 (151) 2013 01 14 (441) 2012 02 13
 (732) POZNAŃSKIE ZAKŁADY ZIELARSKIE HERBAPOL SPÓŁKA
 AKCYJNA, Poznań, PL.
 (540)



Kolor znaku: zielony, biały, szary

(531) 5.3.11, 26.1.2, 26.1.6, 27.5.1, 29.1.13
 (510), (511) **01** substancje oraz produkty chemiczne dla przemysłu farmaceutycznego; sole do barwienia metali; preparaty chemiczne do wytwarzania barwników; barwniki chemiczne; barwniki do celów przemysłowych-środki chemiczne do ożywiania kolorów, **02** drewno do barwienia; tusz do barwienia skór; pigmenty; barwniki: spożywcze, anilinowe, do likierów, do masła, do napojów, do piwa, do skór, słodowe, **03** kosmetyki do pielęgnacji i upiększania ciała: kremy, mydła, pudry, środki do makijażu, szminki, pastele, róże, lotiony, mleczka, maseczki, dodatki do kąpiele, kosmetyki do pielęgnacji i upiększania włosów, kosmetyki do pielęgnacji jamy ustnej, środki perfumeryjne, olejki eteryczne, płyny do mycia naczyń, płyny do mycia szyb i lustro, preparaty do polerowania, środki do nadawania połysku, proszki i płyny do prania, zmiękczenia tkanin, środki wybielające, środki czyszczące oraz toaletowe, środki do odtłuszczenia i ścierania inne niż stosowane w procesach produkcyjnych, wata do celów kosmetycznych; tłuszcze do celów kosmetycznych; barwniki do użytku domowego-środki chemiczne do ożywiania kolorów; barwniki kosmetyczne, **05** produkty farmaceutyczne i weterynaryjne; leki; żywność i substancje dietetyczne do celów leczniczych, żywność dietetyczna do celów leczniczych, zioła lecznicze, wywary do celów farmaceutycznych; preparaty farmaceutyczne do pielęgnacji skóry, balsamy do celów medycznych, preparaty do pielęgnacji jamy ustnej do celów leczniczych, środki medyczne przeciw poceniu się, płyny do przemywania oczu, kąpiele lecznicze, sole kąpielowe do celów medycznych, pomadki do celów leczniczych, preparaty do czyszczenia soczewek kontaktowych, preparaty do usuwania grzybicy, preparaty farmaceutyczne przeciw łupieżowi, odświeżacze powietrza, środki odkażające, środki dezynfekcyjne do WC i do celów higienicznych, podpaski higieniczne, tampony menstruacyjne, chusteczki higieniczne, herbata lecznicza i herbata z ziół, zioła lecznicze, woda mineralna do celów leczniczych, napoje dietetyczne do celów leczniczych, preparaty medyczne do odchudzania, mineralne dodatki do żywności, suplementy diety; tłuszcz dojarski; tłuszcze do celów medycznych;

tłuszcze do celów weterynaryjnych; dodatki do pasz do celów leczniczych, **29** oleje jadalne, tłuszcze jadalne, pasty zawierające tłuszcz do kanapek, tłuszcz kokosowy, surowce do produkcji tłuszczu jadalnych; mięso, przetwory mięsne; owoce morza; przetwory rybne; ryby; drób; dziczyzna; owoce; owoce leśne; grzyby; warzywa; produkty ziemniaczane oraz mączno-ziemniaczane nie zawarte w innych klasach; ziemniaki; grzanki; zupy; jaja; sałatki na bazie owoców, warzyw, mięsa, ryb, owoców morza, ziemniaków, jajek; mleko; ser; produkty mleczne; oleje i tłuszcze jadalne; galaretki; dżemy; kompoty; napoje mleczne, **30** przyprawy, napary inne niż do celów leczniczych; kawa; herbata; kakao; substytuty kawy; napoje na bazie kawy, preparaty roślinne zastępujące kawę; herbaty, w tym owocowe i ziołowe; napoje na bazie herbaty, herbaty mrożone; wyroby cukiernicze i słodczyce, galaretki owocowe, galaretki spożywcze, budynie, kisiele, cukier waniliowy, olejki do pieczenia, wafelki, czekolady, batony, żelki, cukierki twarde, draże, praliny, ciastka, herbatniki, galaretki w czekoladzie; przyprawy do żywności; pieprz, bazylia, papryka, oregano, ziele angielskie, curry, kminek, przyprawy uniwersalne, zioła konserwowane jako przyprawy; dodatki do żywności, takie jak mieszanki solonych i suszonych warzyw; dodatki smakowe do żywności, lody, miód; sosy do lodów i deserów; sosy do potraw; sushi; produkty mączne; produkty zbożowe; pieczywo; pizzy; ciasta; lód; sorbety; desery; wafle; czekolada; produkty sojowe nie zawarte w innych klasach; gotowe potrawy z ryżu i/lub makaronu i ciasta; wyroby z ciasta do nadziewania i napełniania; paszteciki mięsne i paszety w cieście; kanapki, sałatki na bazie makaronu/ryżu, **31** produkty rolne, ogrodnicze, leśne oraz ziarna nie ujęte w innych klasach; nasiona, naturalne rośliny i kwiaty; zioła ogrodowe świeże; pasze; karma dla zwierząt domowych oraz gospodarskich, **32** napoje bezalkoholowe: gazowane, niegazowane, musujące; napoje owocowe, wyciągi z owoców lub warzyw; wody niegazowane i gazowane, mineralne, stołowe, sodowe; soki, napoje i nektary: owocowe, warzywne, owocowo-warzywne; soki zagęszczane, przecierowe; sorbety; napoje izotoniczne, energetyczne; syropy zagęszczane, syropy do napojów, kawy, drinków i koktajli; zaprawy do napojów, syropy i preparaty do przygotowywania napojów, koncentraty napojów, esencje do napojów, ekstrakty do napojów; napoje wzbogacone witaminami, **35** reklama; zarządzanie w działalności handlowej; administrowanie działalnością handlowej; prace biurowe. usługi sprzedaży detalicznej, hurtowej, internetowej, katalogowej, wysyłkowej, oraz poprzez ofertę bezpośrednią takich towarów jak: substancje oraz produkty chemiczne dla przemysłu farmaceutycznego, barwniki, pigmenty, środki wybielające i inne substancje stosowane w praniu, środki do czyszczenia, polerowania, szorowania i ścierania, mydła, środki perfumeryjne, olejki eteryczne, kosmetyki, płyny do pielęgnacji włosów i ciała, środki do czyszczenia zębów, produkty farmaceutyczne i weterynaryjne; żywność i substancje dietetyczne, zioła lecznicze, wywary do celów farmaceutycznych, środki sanitarne do celów medycznych, żywność dla niemowląt, plastry, opatrunki gipsowe, materiały opatrunkowe, materiały do plombowania zębów, woski dentystyczne, środki odkażające, środki do zwalczania robactwa, fungicydy, herbicydy, pestycydy, mięso, ryby, drób, dziczyzna, ekstrakty mięsne, konserwowane, mrożone, suszone i gotowane owoce i warzywa, galaretki, dżemy, kompoty, jaja, mleko, produkty mleczne, oleje i tłuszcze jadalne, kawa, herbata, kakao, cukier, ryż, tapioka, sago, kawa nienaturalna, mąka i produkty zbożowe, chleb, wyroby cukiernicze i słodczyce, lody, miód, melasa (syropy), drożdże, proszek do pieczenia, sól, musztarda, ocet, sosy, przyprawy, lód, produkty rolne, ogrodnicze, leśne oraz ziarna, żywe zwierzęta, świeże owoce i warzywa, nasiona, naturalne rośliny i kwiaty, karma dla zwierząt, słód, piwo, wody mineralne i gazowane oraz inne napoje bezalkoholowe, napoje owocowe i soki owocowe, syropy i inne preparaty do produkcji napojów, zarządzanie sklepami: detalicznymi, hurtowymi, internetowymi, **36** wynajmowanie oraz sprzedaż pomieszczeń/powierzchni biurowych, usługowych, oraz handlowych; pośrednictwo w wynajmie oraz sprzedaży nieruchomości mieszkalnych, usługowych i biurowych, pośrednictwo w wynajmie oraz sprzedaży powierzchni handlowych; administrowanie nieruchomościami, w tym kompleksami handlowymi, usługowymi, hotelowymi i rozrywkowymi; wycena nieruchomości, usługi agencji nieruchomości; usługi doradztwa w zakresie inwestycji na rynku nieruchomości; usługi developerskie w zakresie finansowym; usługi pośrednictwa w pozyskiwaniu nieruchomości pod inwestycje budowlane; usługi finansowe, **37** usługi sprzątnięcia biur oraz obiektów przemysłowych; usługi budowlane, **39** usługi transportowe, magazynowania; usługi wynajmowania środków transportu, garaży, ma-

gazynów, miejsc parkingowych; usługi administrowania miejscami parkingowymi dostarczanie zgodnie z zamówieniem przedmiotów wyposażenia, mebli i artykułów dekoracyjnych do wnętrz mieszkalnych, biur i pomieszczeń handlowych; usługi pakowania produktów oraz towarów, **42** ekspertyzy, badania oraz prace rozwojowe z zakresu nauk przyrodniczych i technicznych, **44** usługi rolnicze, ogrodnicze i leśne.

(111) **252798** (220) 2011 04 01 K (210) 392253
(151) 2013 01 14 (441) 2011 12 19
(732) ADAMED SPÓŁKA Z OGRANICZONĄ ODPOWIEDZIALNOŚCIĄ, Pieńków, PL.

(540) AHISTOP

(510), (511) **05** produkty farmaceutyczne i weterynaryjne, środki sanitarne do celów medycznych, substancje dietetyczne do celów leczniczych, żywność dla niemowląt, plastry, materiały opatrunkowe, materiały do plombowania zębów, woski dentystyczne, środki odkażające, środki do zwalczania robactwa, fungicydy, herbicydy.

(111) **252799** (220) 2011 11 02 (210) 392299
(151) 2013 01 14 (441) 2012 02 13
(732) PRZEDSIĘBIORSTWO PRODUKCYJNO-HANDLOWO-USŁUGOWE UNIPACO SPÓŁKA AKCYJNA, Poznań, PL.
(540)



Kolor znaku: biały, niebieski

(531) 27.5.1, 29.1.12

(510), (511) **29** śmietanka błyskawiczna.

(111) **252800** (220) 2011 11 02 (210) 392318
(151) 2012 12 12 (441) 2012 02 13
(732) UZDROWISKO CIEPLICE SPÓŁKA Z OGRANICZONĄ ODPOWIEDZIALNOŚCIĄ, Jelenia Góra, PL.
(540)



Kolor znaku: zielony, jasnożółty

(531) 1.15.21, 7.5.15, 26.1.1, 27.5.1, 29.1.12

(510), (511) **05** naturalna woda lecznicza, woda mineralna do celów leczniczych, biologiczne preparaty do celów medycznych, napary do celów leczniczych, oleje lecznicze, leki dla ludzi, borowina lecznicza, kąpiele lecznicze, **43** domy turystyczne, domy dla ludzi w podeszłym wieku, hotele, rezerwacje miejsc w hotelach, rezerwacje kwater na pobyt czasowy, pensjonaty, rezerwacja miejsc w pensjonatach, rezerwacja lub wynajem noclegów, przygotowywanie dań na zamówienie oraz ich dostawa, restauracje, restauracje samoobsługowe, stołówki, kawiarnie, bary, bary szybkiej obsługi, wynajmowanie sal na posiedzenia i konferencje, udostępnienie terenu i urządzeń kempingowych, **44** sanatoria, usługi medyczne, pomoc medyczna, fizjoterapia, fizykoterapia, usługi rehabilitacyjne, usługi pielęgniarstwa, opieka zdrowotna, odnowa biologiczna, salony piękności, masaż, szpitale, kliniki medyczne, opieka medyczna nad dziećmi chorymi.

(111) **252801** (220) 2011 03 23 (210) 383055
(151) 2012 09 04 (441) 2011 07 04
(732) IBOOKING SPÓŁKA Z OGRANICZONĄ ODPOWIEDZIALNOŚCIĄ, Warszawa, PL.; FUNDACJA JEST AKCJA!, Warszawa, PL.
(540) AUDIORIVER

(510), (511) **09** przyrządy akustyczne, urządzenia do nagrywania, przesyłania lub odtwarzania dźwięku lub obrazów, magnetyczne nośniki danych, audiowizualne urządzenia, kasyety z nagraniami, płyty kompaktowe z nagraniami, nośniki do rejestracji dźwięku, **41** usługi organizowania i prowadzenia festiwali muzycznych i koncertów; realizacja spektakli, rezerwacja miejsc na festiwalach muzycznych i koncerty, organizowanie i obsługa kongresów muzycznych, organizowanie i prowadzenie konferencji, organizowanie i prowadzenie seminariów, sympozjów i zjazdów, organizowanie konkursów piękności, organizowanie imprez muzycznych, organizowanie spektakli muzycznych, produkcja przedstawień teatralnych, produkcja przedstawień teatralnych muzycznych, realizacja spektakli muzycznych, wypożyczanie aparatów i sprzętu kinematograficznego, wypożyczanie aparatów radiowych i telewizyjnych, wypożyczanie aparatury oświetleniowej do dekoracji teatralnych lub do studiów telewizyjnych, wypożyczanie dekoracji teatralnych, produkcja programów radiowych i telewizyjnych, usługi dystrybucji biletów, usługi tworzenia kompozycji muzycznych, organizowanie konkursów związanych z edukacją i rozrywką, nagrywanie dźwiękowe, nagrywanie filmów, usługi tworzenia kompozycji muzycznych, udzielanie informacji o usługach wyżej wskazanych.

(551) wspólne prawo ochronne

(111) **252802** (220) 2011 12 12 (210) 393961
(151) 2013 02 11 (441) 2012 03 26
(732) KOBYŁKA PIOTR, Jelonek, PL.
(540)



Kolor znaku: czerwony, zielony, żółty

(531) 1.3.2, 2.9.1, 27.5.1, 29.1.13

(510), (511) **35** pozyskiwanie i systematyzacja danych do komputerowych baz danych; administrowanie i udostępnianie zbiorów informatycznych; wyszukiwanie w komputerowych bazach danych; usługi świadczone w ramach handlu publikacjami i innymi utworami multimedialnymi prowadzonego za pośrednictwem Internetu, **38** usługi łączności za pośrednictwem terminali komputerowych; poczta elektroniczna; przydzielanie dostępu do baz danych; przesyłanie informacji tekstowej i obrazowej za pomocą komputera, **42** administrowanie sieciami komputerowymi, **45** usługi agencji pośrednictwa w zawieraniu znajomości; opracowywanie horoskopów.

(111) **252803** (220) 2007 03 05 (210) 322153
(151) 2011 10 24 (441) 2007 06 11
(732) „KABEX” M. i K. BOGUNIA SPÓŁKA JAWNA, Janów, PL.
(540)



Kolor znaku: niebieski, brązowy, biały

(531) 7.3.2, 27.5.1, 29.1.13

(510), (511) **20** koźły (stojaki meblowe), koźły do piłowania, stojaki stojące na odzież (stojaki), stojaki na parasole, kuranty wiatrowe (dekoracja), psie budy, drzwi do mebli, dzieła sztuki z drewna, kołyski, drzwi, figurki (statuetki) z drewna, gabloty (meble), osprzęt do drzwi niemetalowy, komody, kosze niemetalowe, kosze z pokrywką (np. bielizniarki), pulpity pod książki, leżaki, osprzęt niemetalowy do okien, paliki, postumenty pod doniczki na kwiaty, pudełka drewniane, skrzynie (paki) z drewna lub tworzyw sztucznych, skrzynki na zabawki, stolarstwo meblowe (wyroby), stoliki pod maszyny do pisania, stoliki ruchome pod komputery, stoły, skrzynki lęgowy, taborety (podnóżki), wieszaki na ubrania, zasłony bambusowe, zasłony z plecionek drewnianych (meble), drabiny z drzewa lub tworzyw sztucz-

nych, kołyski, **21** formy do ciastek, deski do krojenia chleba, deski do krojenia do kuchni, grille (kuchenne), kandelabry (świeczniki) nie z metali szlachetnych, przybory kuchenne nie z metali szlachetnych, przybory kuchenne nieelektryczne, przykrywkę do garnków (zamknięcia), **22** wióry drewniane, **28** śmieszne rzeczy (atrapy), kije bilardowe, stojaki do choinek, domki dla lalek, klocki (zabawki), konie na biegunach (zabawki), pionki do gier, sanki (artykuły sportowe), zabawki, zabawki dla zwierząt, **35** wycena drewna na pniu, promocja sprzedaży dla osób trzecich, **37** konserwacja mebli, tapicerowanie mebli, renowacja mebli, naprawy meblowe, stolarstwo, **39** transport mebli, transport samochodowy, wypożyczenie samochodów, przewóz samochodami ciężarowymi, **40** tartaki, obróbka drewna, heblowanie.

(111) **252804** (220) 2008 07 04 (210) 343091
(151) 2011 07 13 (441) 2008 10 13

(732) Polskie Koleje Państwowe Spółka Akcyjna, Warszawa, PL.

(540) Grupa PKP

(510), (511) **06** szyny, nadkładki, łączki, drut metalowy, sprężyny, śruby, drobne elementy metalowe, łańcuchy, podkłady kolejowe metalowe, **09** komputery, urządzenia do przetwarzania informacji, **35** reklama, zarządzanie personelem, zarządzanie hotelami, rachunkowość, doradztwo w zakresie prowadzenia działalności gospodarczej, badania rynku i opinii publicznej, zgrupowanie na rzecz osób trzecich produktów z zakresu wyrobów cukierniczych, napojów alkoholowych i bezalkoholowych, odzieży, obuwia, używek: kawa, herbata, przyprawy, tytoniowych, skórzanych, toaletowych i farmaceutycznych oraz paliwa, archiwizowanie dokumentów, usługi w dziedzinie działalności archiwalnej, prowadzenie archiwów, **36** pośrednictwo finansowe, zarządzanie funduszami inwestycyjnymi i zbiorczym portfelem papierów wartościowych, zarządzanie nieruchomościami, wynajmowanie nieruchomości, pośrednictwo finansowe, **37** wykonywanie robót ogólnobudowlanych, roboty ziemne, rozbiora i burzenie obiektów budowlanych, remont i konserwacja urządzeń sieci trakcyjnej, malowanie, szklenie, naprawa i konserwacja lokomotyw kolejowych i tramwajowych, naprawa taboru kolejowego i tramwajowego, naprawa i konserwacja instrumentów pomiarowych, kontrolnych, nawigacyjnych, naprawa pojazdów mechanicznych, naprawa i konserwacja sprzętu elektrycznego, czyszczenie budynków i pojazdów, naprawa i przewijanie silników elektrycznych i prądnic i transformatorów, roboty ogólnobudowlane w zakresie obiektów liniowych: rurociągów, linii elektroenergetycznych, instalacji elektrycznych w budynkach, instalacji sygnalizacyjnych dla szlaków kolejowych, urządzeń oświetleniowych i telekomunikacyjnych, wykonywanie instalacji centralnego ogrzewania, wykonywanie konstrukcji i pokryć dachowych, układanie nawierzchni dróg i szyn, roboty ogólnobudowlane w zakresie rozdzielczych i przesyłowych obiektów liniowych, wynajem maszyn i urządzeń budowlanych, wymiana i konserwacja sieci trakcyjnej, modernizacja tej sieci, serwis awaryjny sieci elektro-energetycznej, **38** usługi telefoniczne i telegraficzne, transmisja danych, radiokomunikacja, telekomunikacja, telefonia kablowa, ruchoma, stacjonarna i telegrafia, **39** magazynowanie i przechowywanie towarów, wynajem samochodów osobowych i innych środków transportu lądowego, transport rzeczny i morski, przewóz ładunków i osób, transport kolejowy, przesyłanie energii elektrycznej, spedycja, biura i agencje turystyczne, biura podróży, organizowanie wycieczek, wynajmowanie środków transportu lądowego, autobusów i pojazdów szynowych, usługi kurierskie i pocztowe, zaopatrywanie w wodę zimną i gorącą, przeladunek towarów, zaopatrywanie w parę wodną, **40** przetwarzanie odpadów metalowych, z wyłączeniem złomu, utylizacja ścieków, wytwarzanie energii elektrycznej, usługi poligraficzne, **41** szkolenie w zakresie informatycznym, szkolenie w zakresie obsługi infrastruktury kolejowej, kształcenie ustawiczne usługi muzealne, organizowanie targów i wystaw z dziedziny kultury i edukacji, wydawanie książek, projekcja filmów, **42** prace badawczo-rozwojowe w dziedzinie medycyny, działalność geodezyjna i kartograficzna, projektowanie systemów informatycznych, doradztwo w zakresie usług informatycznych, użytkowanie systemów informatycznych, usługi on-line, usługi w dziedzinie nauk technicznych, usługi prowadzenia badań i analiz technicznych, projektowanie budowlane i urbanistyczne, przetwarzanie danych, projektowanie i aktualizacja oprogramowania komputerowego, projektowanie urządzeń energetycznych, **43** stołówki, restauracje, placówki gastronomiczne, catering, usługi hotelowe,

44 opieka zdrowia, pomoc medyczna, kliniki medyczne, stomatologia, zagospodarowanie terenów zielonych, **45** usługi ochroniarskie i detektywistyczne.

(111) **252805** (220) 2009 03 05 (210) 352975
(151) 2012 12 17 (441) 2009 06 08

(732) ALPOL GIPS Spółka z ograniczoną odpowiedzialnością, Fidor, PL.

(540) TURKUS

(510), (511) **17** materiały wypełniające, uszczelniające i izolujące połączenia okładzin budowlanych, spoiny izolacyjne, **19** spoiny do fug.

(111) **252806** (220) 2009 03 17 (210) 353430
(151) 2012 12 04 (441) 2009 06 22

(732) PROGRESS DRZWI Spółka z ograniczoną odpowiedzialnością, Poznań, PL.

(540) Progress

(510), (511) **06** stal surowa i półprzetworzona, wlewki stalowe, kęsi-ska, wyroby stalowe walcowane i ciągnione, okładziny dekoracyjne metalowe w postaci siatek, krat, konstrukcji prętowych i paneli ażurowych przeznaczone jako elementy elewacji, wyposażenia i wystroju wnętrz oraz małej architektury, metalowe okładziny ścian i sufitów, wycieraczki podłogowe metalowe, podłogi i ścianki metalowe, balustrady i ogrodzenia metalowe, metalowe kratki ściekowe i wentylacyjne, nakrycia odwodnień punktowych i liniowych, metalowe elementy systemów grzewczych i wentylacyjnych, metalowa stolarka okienna i drzwiowa, rury i przewody metalowe przeznaczone dla budownictwa, elementy metalowe zadaszeń, żaluzje, rolety, osłony przeciwsłoneczne, **17** materiały dźwiękochłonne przeznaczone dla budownictwa, folie z tworzyw sztucznych przeznaczone dla budownictwa, **19** konstrukcje żelbetowe, piasek, wapno, żwir, betonowe elementy budowlane oraz drogowe, płyty i konstrukcje z gipsu, kartonu, szkło, drewno budowlane, kamień, kamień ozdobny, cegły, niemetalowe okładziny elewacyjne oraz przeznaczone do wystroju wnętrz za wyjątkiem okładzin ceramicznych, niemetalowe elementy zadaszeń, niemetalowe elementy drenażowe oraz elementy instalacji kanalizacyjnej, stolarka okienna i drzwiowa niemetalowa, podłogi niemetalowe, rynny niemetalowe, rury i kształtki niemetalowe przeznaczone dla budownictwa.

(111) **252807** (220) 2009 10 18 (210) 361777
(151) 2011 09 14 (441) 2010 01 18

(732) Eurosystem Polska Spółka z ograniczoną odpowiedzialnością, Przywory, PL.

(540)



Kolor znaku: czarny, czerwony

(531) 26.3.1, 27.5.1, 29.1.12

(510), (511) **17** folie na bazie tworzywa sztucznego i/lub metalu, papieru do celów izolacyjnych, izolujących, uszczelniających, izolacji dźwiękowej i do zamykania, dla ochrony powierzchni przed wibracją, taśmy samoprzylepne na bazie tworzywa sztucznego do w/w celów, taśmy i folie drogowe, folie i membrany izolacyjne stosowane w budownictwie i rolnictwie; folie fundamentowe do hydroizolacji i izolacji pionowej ścian oraz dachów, stropów, podłóg; folie do zakładania ogrodów na dachach, folie ogrodnicze, materiały zapobiegające promieniowaniu i zapobiegające przeciekowi wody, folie z tworzyw sztucznych nie do pakowania.

(111) **252808** (220) 2009 11 19 (210) 363096
(151) 2011 04 06 (441) 2010 03 01

(732) Zakład Produkcyjno-Usługowo-Handlowy BŻENNA-BRAND NEW PRODUCTS Paweł Bryniarski, Oświęcim-Babice, PL.

(540) BRAND NEW

(510), (511) **35** usługi w zakresie prowadzenia sklepu i hurtowni z materiałami odzieżowymi w szczególności: odzież markowa damska i męska zwłaszcza: kapelusze, czapki, berety, szale, płaszcze, kołnierze, marynarki, spodnie, kamizelki, kompletne ubrania, kostiumy suknie, swetry, bluzki, kurtki, krawaty, koszule, futra, pelisy, rękawice, piżamy, szlafroki, biustonosze, peleryny, bielizna, odzież wodood-

porna, odzież sportowa, odzież ze skóry, odzież z mutacji skóry, pończochy, rajstopy, skarpety, stroje gimnastyczne.

(111) **252809** (220) 2009 11 26 (210) 363376
 (151) 2012 01 02 (441) 2010 03 01
 (732) Green Way Spółka Akcyjna, Gdynia, PL.
 (540)

Vegemania

(531) 5.3.11, 5.3.13, 27.5.1

(510), (511) **29** nabiał, mięso, ekstrakty mięsne, drób, ryby, jaja, jadalne oleje i tłuszcze, owoce, warzywa, warzywa przetworzone, warzywa gotowane, konserwowane, suszone, sałatki warzywne, owocowe, galaretki, konfitury, konserwy, sosy do sałat, potrawy na bazie ryb, wyciągi z wodorostów do celów spożywczych, zioła ogrodowe konserwowe, zupy jarzynowe, składniki do sporządzania zup, **41** wy-poczynek, organizacja wczasów, organizacja szkoleń, seminariów, konferencji, kursów, sympozjów, **43** bary, restauracje, doradztwo w zakresie przygotowania żywności.

(111) **252810** (220) 2010 02 02 (210) 365779
 (151) 2011 11 09 (441) 2010 05 10
 (732) Małgorzata Nikodem, Nowa Ruda, PL.; Piotr Gizo, Wrocław, PL.; Krzysztof Nikodem, Nowa Ruda, PL.

(540) Vienna Development

(510), (511) **36** ubezpieczenia, usługi finansowe, usługi monetarne, usługi związane z majątkiem nieruchomości; usługi w zakresie organizacji i zarządzania finansowaniem przedsięwzięć inwestycyjnych polegających na budowie i/lub przygotowaniu obiektów mieszkalnych i niemieszkalnych przeznaczonych do sprzedaży, wynajmowania, użytkowania, zarządzania nieruchomościami, pośrednictwa w sprawach kupna, sprzedaży, najmu budynków, lokali i powierzchni użytkowej, wyceny nieruchomości, wynajmowania i/lub dzierżawy nieruchomości, lokali mieszkalnych i powierzchni użytkowej, administrowania nieruchomości, lokalami, powierzchnią użytkową, doradztwa w zakresie zarządzania i administrowania obiektami mieszkalnymi i zespołami osiedlowymi, **37** usługi budowlane; usługi związane z wykonywaniem budynków, dróg, mostów, zapor lub linii przesyłowych, jak również usługi przedsiębiorstw specjalizujących się w zakresie budownictwa, takie jak malowanie, instalatorstwo hydrauliczne, ogrzewcze lub dekarstwo; usługi pomocnicze w budownictwie takie jak nadzór techniczny; usługi związane z naprawami tj. usługi przewracające obiekt do stanu używalności po jego zużyciu, uszkodzeniu, pogorszeniu się jakości lub częściowym uszkodzeniu, restauracja istniejących budynków lub innych uszkodzonych obiektów, które mają być przywrócone do stanu pierwotnego; instalowanie drzwi i okien; instalacja, konserwacja i naprawy maszyn; instalowanie i naprawa pieców; instalowanie i naprawa urządzeń elektrycznych; instalowanie i naprawy urządzeń do nawadniania; instalowanie oraz naprawa urządzeń klimatyzacyjnych; naprawa pomp; naprawa zamków, **42** badania oraz usługi-naukowe i techniczne, analiza przemysłowa i usługi badawcze, projektowanie i rozwój komputerowego sprzętu i oprogramowania; usługi projektowe w zakresie budownictwa, urbanistyki, architektury i technologii, projektowanie konstrukcji, budynków, wykonywanie badań, ekspertyz, opinii i analiz technicznych w zakresie budownictwa, usługi w zakresie architektury, planowania urbanistycznego, badania, ekspertyzy i pomiary geologiczne, geodezyjne i kartograficzne oraz pomiary podwykonawcze dotyczące inwestycji, ekspertyzy inżynierskie, badania techniczne, doradztwo budowlane i w zakresie ochrony środowiska, dekoracja wnętrz, planowanie urbanistyczne, pomiary terenu, **45** usługi prawne.
 (551) wspólne prawo ochronne

(111) **252811** (220) 2010 02 09 (210) 366078
 (151) 2011 05 26 (441) 2010 05 24
 (732) FH-U KRYSBIT Krzysztof Krysmalski, Krotoszyn, PL.
 (540)

KRY S BIT

Kolor znaku: czerwony, czarny

(531) 26.1.2, 27.5.1

(510), (511) **25** kostiumy, kurtki, płaszcze, spodnie, spódnice, suknie i żakiety.

(111) **252812** (220) 2010 02 12 (210) 366273
 (151) 2011 05 26 (441) 2010 05 24
 (732) „EWA-DEKOR” Studio Dekoracji Wnętrz Ewa Kostera, Poznań, PL.

(540) ewa dekor

(510), (511) **24** tkaniny dekoracyjne i obiciowe, zasłony, uchwyty materiałowe do zasłon, firanki, kotary, zazdroски, narzuty, obrusy, serwetki, serwetki, moskitiery, rolety materiałowe, pokrowce na poduszki, obicia ścienne z materiałów tekstylnych, **37** usługi w zakresie prania, czyszczenia, renowacji i konserwacji tkanin dokracyjnych i obiciowych, **40** usługi krawieckie w zakresie tkanin dekoracyjnych i obiciowych, szycie firan, zasłon, zazdrosek, obić, pokrowców, serwet, rolet materiałowych, **42** usługi dekoracji i aranżacji wnętrz, projektowanie i doradztwo w zakresie dekoracji wnętrz i okien tkaninami oraz materiałami tekstylnymi.

(111) **252813** (220) 2010 03 17 (210) 367886
 (151) 2011 04 07 (441) 2010 06 21
 (732) TSZ CONSULTING Tomasz Szymankiewicz, Radzymin, PL.
 (540)

SUSHI
AKADEMIA

Kolor znaku: czerwony, czarny

(531) 27.5.1, 28.3.0, 28.19.0, 29.1.12

(510), (511) **41** organizowanie kursów, pokazów, szkoleń, nauczanie i konkursów w zakresie sushi, **43** usługi gastronomiczne, prowadzenie restauracji, catering przygotowywanie żywności.

(111) **252814** (220) 2010 03 19 (210) 368004
 (151) 2011 11 09 (441) 2010 06 21
 (732) Gwarant Grupa Kapitałowa SA, Katowice, PL.
 (540)

OCHRONA
G
GRUPA GWARANT

(531) 24.1.5, 27.5.1, 29.1.12

(510), (511) **37** czyszczenie budynków od wewnątrz, czyszczenie budynków od zewnątrz, **45** nadzór nocny (ochrona), ochrona osobista, monitoring systemów bezpieczeństwa i antywłamaniowego, usługi ochroniarskie nocne.

(111) **252815** (220) 2010 04 02 (210) 368723
 (151) 2011 11 18 (441) 2010 07 05
 (732) Maciej Iżycki, Bydgoszcz, PL.
 (540)

ISU

(531) 27.5.1, 27.5.24

(510), (511) **09** okulary, binokle, okulary [optyka], etui na okulary, łańcuszki do okularów, okulary ochronne do uprawiania sportu, okulary przeciwoślepieniowe, okulary przeciwsłoneczne, soczewki, zestawy soczewek [wzierniki, okulary], **18** torebki zawarte w tej klasie, torebki damskie, torby podróżne, torby turystyczne, torby plażowe, torebki skórzane, torebki skóropodobne, torby, saszetki męskie, skóra, imitacje skóry i wyroby z tych materiałów nie ujęte w innych klasach, pasy skórzane zawarte w tej klasie, **22** namioty, **28** zabawki, **35** usługi sprzedaży dla osób trzecich w zakresie okularów, soczewek, etui na okulary, toreb, torebek, saszetek, plecaków, namiotów, zabawek, usługi w zakresie promocji sprzedaży, usługi w zakresie marketingu, usługi w zakresie reklamy w tym reklama w prasie, reklama radiowa, reklama telewizyjna, reklama za pośrednictwem sieci komputerowej, rozpowszechnianie materiałów reklamowych [ulotki, prospekty, druki, próbki], rozpowszechnianie ogłoszeń reklamowych.

(111) **252816** (220) 2010 04 14 (210) 369130
 (151) 2012 01 02 (441) 2010 07 19
 (732) GLOBE TRAVEL SERVICES Spółka z ograniczoną odpowiedzialnością, Warszawa, PL.
 (540)



Kolor znaku: biały, niebieski
 (531) 1.5.1, 17.5.1, 27.5.1, 29.1.12
 (510), (511) **35** zgromadzenie na rzecz osób trzecich towarów przemysłowych, elektronicznych, spożywczych, tytoniowych, komputerowych, użytku domowego, sprzętu biurowego, sprzętu sportowego i rekreacyjnego, pozwalające nabywcy wygodnie je oglądać i kupować w hurtowni i w detalu; reklama na rzecz osób trzecich, **39** usługi w zakresie: informacja o transporcie; pośrednictwo w transporcie; transport pasażerski i towarowy morski, lądowy, śródlądowy, rzeczny, przybrzeżny, lotniczy, kolejowy, lotniczy: spedycja; magazynowanie i przechowywanie towarów dla osób trzecich; rezerwacja miejsc na podróż; rezerwacja transportu; organizowanie wycieczek; biura podróży; wypożyczanie pojazdów samochodowych, **43** usługi w zakresie: prowadzenie hoteli, domów turystycznych, pensjonatów, moteli, miejsc noclegowych, restauracji, kawiarni, barów szybkiej obsługi; wynajmowanie pomieszczeń na pobyt czasowy; rezerwacje kwater na pobyt czasowy; rezerwacje miejsc w hotelach, rezerwacja podróży.

(111) **252817** (220) 2010 05 25 (210) 370763
 (151) 2011 11 21 (441) 2010 08 30
 (732) Z.P.H. Roman Pilch, Wisła, PL.
 (540) góralek

(510), (511) **12** rowery, rowery z drewna, **28** zabawki, zabawki rucho-
 me, zabawki sprawnościowe, rowerki, rowerki z drewna.

(111) **252818** (220) 2010 07 06 (210) 372430
 (151) 2011 11 17 (441) 2010 10 11
 (732) Roman Krzyżanowski, Jaroszkówka, PL.
 (540)



(531) 2.1.20, 3.3.1, 27.5.1
 (510), (511) **39** agroturystyka: wynajmowanie koni, **41** organizowa-
 nia zawodów sportowych, trening koni, szkolenia, kursy w zakresie
 jazdy konnej, **44** hodowla zwierząt: konie.

(111) **252819** (220) 2010 07 12 (210) 372696
 (151) 2011 08 24 (441) 2010 10 25
 (732) Stowarzyszenie Miłośnicy Muzyki Cerkiewnej,
 Hajnówka, PL.
 (540)



Kolor znaku: niebieski
 (531) 7.1.3, 24.13.25, 24.17.12, 27.5.1, 29.1.4
 (510), (511) **09** magnetyczne nośniki danych, płyty analogowe i kom-
 paktowe z nagraniami, kasety magnetofonowe, taśmy magnetyczne
 i wideo z nagraniami, **35** usługi promocyjne i reklamowe, zwłaszcza
 w zakresie muzyki, prowadzenie interesów osób trzecich polegające
 na promocji zespołów muzycznych, rozpowszechnianie materiałów
 reklamowych, prospektów, ulotek, druków, kaset, płyt, zgrupowanie
 na rzecz osób trzecich towarów pozwalające nabywcy wygodnie
 oglądać i kupować nagrania muzyczne w sklepie oraz na stronie in-
 ternetowej dotyczącej ich sprzedaży, usługi impresariów, **41** usługi
 w zakresie organizowania występów artystycznych, organizowanie
 imprez artystycznych, muzycznych, słowno-muzycznych, tanecz-
 nych, rezerwacja miejsc na spektakle, usługi w zakresie edukacji,
 organizowanie konkursów edukacyjnych i muzycznych, informacja
 o imprezach muzycznych, organizowanie i prowadzenie konferencji
 i seminariów, nagrywanie występów artystycznych na płytach, kase-
 tach magnetofonowych i wideo, produkcja i dystrybucja programów
 artystycznych na taśmach filmowych, wideo-kasetach i płytach, pu-
 blikowanie tekstów związanych z muzyką, zarządzanie działalnością
 artystyczną, prowadzenie interesów osób trzecich polegające na za-
 rządzaniu działalnością artystyczną.

(111) **252820** (220) 2010 07 29 (210) 373482
 (151) 2011 12 05 (441) 2010 11 08
 (732) PLANTA Spółka z ograniczoną odpowiedzialnością, Tarnów, PL.
 (540)



Kolor znaku: czerwony
 (531) 27.5.1, 29.1.1
 (510), (511) **07** opryskiwacze do środków ochrony roślin o napędzie
 silnikowym, elektrycznym lub spalinowym, **08** opryskiwacze do
 środków ochrony roślin o napędzie ręcznym, rozpylacze o napędzie
 ręcznym (narzędzia), spryskiwacze o napędzie ręcznym (narzędzia).

(111) **252821** (220) 2010 07 29 (210) 373483
 (151) 2011 12 05 (441) 2010 11 08
 (732) PLANTA Spółka z ograniczoną odpowiedzialnością, Tarnów, PL.
 (540)



Kolor znaku: jasnożółty, pomarańczowy, czerwony, żółty
 (531) 1.3.1, 27.5.1, 29.1.13
 (510), (511) **31** nasiona traw.

(111) **252822** (220) 2010 07 29 (210) 373484
 (151) 2011 12 07 (441) 2010 11 08
 (732) PLANTA Spółka z ograniczoną odpowiedzialnością, Tarnów, PL.

(540)



Kolor znaku: żółty, jasnożółty, brązowy, zielony

(531) 5.1.3, 27.5.1, 29.1.13

(510), (511) **31** nasiona traw.(111) **252823** (220) 2010 07 29 (210) 373517

(151) 2011 10 11 (441) 2010 11 08

(732) Michał Popiński, Łódź, PL.

(540)



Kolor znaku: czarny, szary, zielony

(531) 26.1.1, 26.11.1, 27.5.1, 29.1.13

(510), (511) **44** usługi stomatologiczne.(111) **252824** (220) 2010 08 03 (210) 373687

(151) 2011 10 07 (441) 2010 11 08

(732) NETTO SPÓŁKA Z OGRANICZONĄ ODPOWIEDZIALNOŚCIĄ, Motaniec, PL.

(540) QUALLIO

(510), (511) **30** majonez.(111) **252825** (220) 2010 08 05 (210) 373797

(151) 2012 03 23 (441) 2010 11 08

(732) APPCO DIRECT POLSKA Spółka z ograniczoną odpowiedzialnością, Warszawa, PL.

(540) APPCO GROUP

(510), (511) **35** doradztwo w zakresie organizowania i prowadzenia działalności gospodarczej, doradztwo w zarządzaniu działalnością gospodarczą, pomoc w prowadzeniu działalności gospodarczej, kreowanie wizerunku firmy, usług, towaru, badanie rynku i opinii publicznej, doradztwo w zakresie zarządzania personelem, badania w dziedzinie działalności gospodarczej, ekonomiczne prognozy, ekspertyzy w zakresie wydolności przedsiębiorstw, rozpowszechnianie ogłoszeń reklamowych, rozlepianie plakatów reklamowych, pośrednictwo w zakresie nabywania usług telekomunikacyjnych, prezentowanie produktów w mediach dla celów sprzedaży detalicznej, promocja sprzedaży dla osób trzecich, usługi w zakresie reklamy, zarządzanie w zakresie zamówień handlowych, sprzedaż dla osób trzecich, w tym: długopisów, artykułów papierniczych; artykułów chemicznych; środków czystości; pianek samochodowych; kart SIM; książek, **36** administrowanie nieruchomościami, usługi zbiórek funduszy na cele dobroczynne, doradztwo w sprawach finansowych, doradztwo w sprawach ubezpieczeniowych.

(111) **252826** (220) 2010 08 06 (210) 373840

(151) 2011 10 04 (441) 2010 11 08

(732) AGROKAM Spółka z ograniczoną odpowiedzialnością, Warszawa, PL.

(540) ZAŚCIANEK SZLACHECKI

(510), (511) **29** mięso, ryby, drób, dziczyzna; ekstrakty mięsne; konserwowane, suszone i gotowane owoce i warzywa; galaretki, dżemy, kompoty; jaja, mleko, produkty mleczne; oleje jadalne i tłuszcze jadalne, **30** kawa, herbata, kakao, cukier, ryż; mąka i produkty zbożowe, chleb, wyroby piekarnicze i cukiernicze, słodczyce; miód, mela-sa; drożdże, proszek do pieczenia; sól, musztarda; ocet, przyprawy, **32** piwo; wody mineralne i gazowane oraz inne napoje bezalkoholowe; napoje owocowe i soki owocowe; syropy i inne preparaty do produkcji napojów, **35** agencje importowo-eksportowe; badanie rynku;

skup i sprzedaż hurtowa zboża, nasion i pasz dla zwierząt; sprzedaż detaliczna i hurtowa kwiatów i roślin; usługi detalicznej i hurtowej sprzedaży żywności, mięsa i produktów mięsnych, owoców i warzyw, jaj, mleka i produktów mlecznych, olejów i tłuszczów jadalnych, mąki i produktów zbożowych.

(111) **252827** (220) 2010 08 31 (210) 374780

(151) 2011 10 18 (441) 2010 12 06

(732) „Cinna-Produkty Zdrowia” Spółka z ograniczoną odpowiedzialnością, Pobiedziska, PL.

(540) LYCOLIFE

(510), (511) **05** dietetyczna żywność przystosowana do celów medycznych, dietetyczne napoje przystosowane do celów medycznych, dietetyczne substancje przystosowane do celów medycznych, balsamiczne [aromatyczne] preparaty do celów leczniczych, preparaty biologiczne do celów medycznych, preparaty enzymatyczne do celów medycznych, preparaty farmaceutyczne, lekarstwa do picia, leki dla ludzi, lecznicze napary [nalewki], wody mineralne do celów leczniczych, nalewki do celów leczniczych, napoje lecznicze, oleje lecznicze, suplementy mineralne do żywności, preparaty witaminowe, wywary do celów farmaceutycznych, **29** soki roślinne do gotowania, sok pomidorowy do celów kulinarnych, proteiny spożywcze, przecier pomidorowy [koncentraty], pulpa owocowa [miążga owocowa], przecier jabłkowy, jogurt, kefir, **30** aromaty do napojów [inne niż esencje], preparaty aromatyczne do żywności, aromaty inne niż oleje esencyjne, esencje do żywności, inne niż esencje eteryczne i oleje aromatyczne, sosy pomidorowe, keczup [sos], **32** napoje bezalkoholowe, bezalkoholowe napoje z soków owocowych, bezalkoholowe wyciągi z owoców, ekstrakty owocowe bezalkoholowe, esencje do produkcji napojów, jabłkowy sok, koktajle bezalkoholowe, preparaty do produkcji napojów, syropy do napojów, napoje izotoniczne, napoje serwatkowe, nektary owocowe bezalkoholowe, bezalkoholowe napoje z soków owocowych, soki owocowe, soki warzywne [napoje], sok pomidorowy [napój], syropy do napojów, sok jabłkowy, aperitif bezalkoholowe.

(111) **252828** (220) 2010 10 22 (210) 376840

(151) 2012 01 03 (441) 2011 01 31

(732) Young & Case Polska Spółka z ograniczoną odpowiedzialnością, Raszyn, PL.

(540) Biurotax

(510), (511) **35** świadczenie usług księgowych, doradztwo w zakresie zarządzania działalnością gospodarczą, doradztwo w sprawach organizowania działalności gospodarczej, doradztwo w zakresie prowadzenia działalności gospodarczej, przygotowywanie wniosków o dotacje unijne, konsultacje w sprawie pozyskiwania środków unijnych, **36** factoring, usługi agencji ściągających należności, pośrednictwo w ubezpieczeniach, pośrednictwo w obrocie nieruchomościami, **45** usługi prawne.

(111) **252829** (220) 2010 11 10 (210) 377591

(151) 2012 02 14 (441) 2011 02 14

(732) „HEKA” Spółka z ograniczoną odpowiedzialnością, Pruszcz, PL.

(540)



Kolor znaku: biały, pomarańczowy, brązowy

(531) 27.5.1, 29.1.13

(510), (511) **16** osłonki poliamidowe termokurczliwe do parówek i wyrobów spożywczych, **42** badania i udoskonalanie nowych produktów w zakresie, przetwarzania i uszlachetniania osłonek poliamidowych.

(111) **252830** (220) 2010 11 10 (210) 377592

(151) 2012 02 14 (441) 2011 02 14

(732) „HEKA” Spółka z ograniczoną odpowiedzialnością, Pruszcz, PL.

(540) Hekamini

(510), (511) **16** osłonki poliamidowe termokurczliwe do parówek i wyrobów spożywczych.

(111) **252831** (220) 2010 11 22 (210) 377962
 (151) 2012 02 10 (441) 2011 02 28
 (732) ŁOSOWSKA ANNA PRZEDSIĘBIORSTWO HANDLOWE
 ANBERT, Łódź, PL.
 (540)



Kolor znaku: złoty, czarny

(531) 25.1.5, 26.11.1, 26.11.8, 27.5.1, 29.1.12
 (510), (511) **25** odzież, **35** zgrupowanie towarów do wystroju wnętrz i okien w szczególności tkanin dekoracyjnych, zasłon i firan celem swobodnego wyboru dla kupujących w hurtowniach, sklepach detalicznych i poprzez strony internetowe, **42** projektowanie odzieży, projektowanie wystroju wnętrz.

(111) **252832** (220) 2010 12 06 (210) 378533
 (151) 2012 03 09 (441) 2011 03 14
 (732) ŻAKOWIECKA SONIA, Bielsko-Biała, PL.
 (540) LONGFASHIONSTREET
 (510), (511) **35** promocja sprzedaży i reklamy, usługi modeli i modelek, **41** organizacja i obsługa pokazów mody.

(111) **252833** (220) 2010 09 10 (210) 375253
 (151) 2012 11 29 (441) 2010 12 20
 (732) „DELIC-POL” Spółka Akcyjna, Kamyk, PL.
 (540)

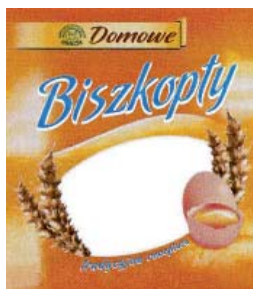

Kolor znaku: żółty, zielony, brązowy, czarny, pomarańczowy, jasnoszary, beżowy, niebieski, biały

(531) 4.3.3, 5.7.2, 8.7.11, 25.1.1, 26.1.2, 27.5.1, 29.1.15
 (510), (511) **30** ciasta, ciastka, wyroby ciastkarskie, wyroby cukiernicze, biszkopty, słodczyce.

(111) **252834** (220) 2010 09 13 (210) 375336
 (151) 2012 11 28 (441) 2010 12 20
 (732) STREFA SPORTU KLESZCZEWSKI SPÓŁKA JAWNA,
 Warszawa, PL.
 (540) strefa sportu

(510), (511) **35** dystrybucja materiałów reklamowych; reklama; reklama za pośrednictwem sieci komputerowej; reklama billboardowa; rozpowszechnianie ogłoszeń reklamowych, **41** działalność sportowa i kulturalna; usługi w zakresie organizacji i prowadzenia imprez i zajęć sportowych, rekreacyjnych, rozrywkowych, naukowych i kulturalnych; organizowanie obozów sportowych; organizowanie zawodów sportowych; nauczanie; organizacja szkoleń; organizowanie i prowadzenie szkoleń i kursów sportowych; prowadzenie klubów sportowych; usługi mające na celu rekreację w klubach odnowy fizycznej; usługi instruktorów sportu; obsługa urządzeń sportowych; wynajem obiektów sportowych; wypożyczanie sprzętu sportowego z wyjątkiem pojazdów; informacja o powyższych usługach, **43** usługi w zakresie prowadzenia barów, kawiarni i kafeterii (bufetów) w tym również snack-barów, barów szybkiej obsługi; usługi polegające na serwowaniu posiłków i napojów w barach, kawiarniach i kafeteriach (bufetach).

(111) **252835** (220) 2010 10 06 (210) 376172
 (151) 2012 11 28 (441) 2011 01 17
 (732) NOVASCON PHARMACEUTICALS SPÓŁKA Z OGRANICZONĄ
 ODPOWIEDZIALNOŚCIĄ, Warszawa, PL.
 (540) PNEUMOLAN

(510), (511) **05** produkty farmaceutyczne, produkty lecznicze, witaminy do celów leczniczych, minerały do celów leczniczych, mineralne dodatki do żywności do celów leczniczych, mineralne wody do celów leczniczych, parafarmaceutyki do celów leczniczych, suplementy diety do celów leczniczych, dietetyczne środki spożywcze do celów leczniczych, substancje dietetyczne do celów leczniczych, preparaty ziołowe do celów leczniczych, zioła lecznicze, napary lecznicze, herbatki lecznicze, produkty biobójcze, produkty biologiczne do celów leczniczych, szczepionki, surowice, produkty krwiopochodne, produkty biotechnologiczne do celów leczniczych, wyroby medyczne zawarte w tej klasie tj. materiały do leczenia zębów, plastry, materiały opatrunkowe, materiały do leczenia zębów, żywność dla niemowląt, plastry, materiały opatrunkowe, środki sanitarne do celów medycznych, środki odkażające, produkty weterynaryjne, środki do zwalczania robactwa, fungicydy, herbicydy, produkty chemiczne przeznaczone dla nauk medycznych, preparaty diagnostyczne do celów medycznych, **29** jogurty, jogurty probiotyczne, produkty probiotyczne, kefir, napoje mleczne, napoje z przewagą mleka, produkty mleczne, mleko, białko spożywcze, substancje dietetyczne do celów żywienia na bazie produktów w tej klasie, środki zmniejszające apetyt do celów żywienia na bazie produktów zawartych w tej klasie, dietetyczne artykuły spożywcze na bazie produktów zawartej w tej klasie, artykuły spożywcze uzupełniające dla celów żywienia na bazie białek, tłuszczów, aminokwasów, kwasów tłuszczowych z dodatkami witamin, składników mineralnych, pierwiastków śladowych, albo oddzielnie albo w kombinacji zawarte w klasie 29, napoje mleczne dietetyczne do celów żywienia, napoje z mlekiem dietetyczne do celów żywienia, zupy dietetyczne do celów żywienia, dietetyczne produkty spożywcze na bazie przetworzonych warzyw i owoców, koncentraty i odżywki wysokobiałkowe wzbogacone witaminami, solami mineralnymi, aminokwasami, kwasami tłuszczowymi, **30** napary dietetyczne do celów żywienia na bazie mąki, dietetyczne napoje przystosowane do celów żywienia na bazie mąki, dietetyczne napoje na bazie czekolady, herbaty, kakao i kawy przystosowane do celów żywienia, herbaty odchudzające do celów żywienia, herbaty ziołowe odchudzające do celów żywienia, produkty probiotyczne na bazie produktów zawartych w tej klasie, produkty żywnościowe dietetyczne do celów żywienia na bazie produktów zawartych w tej klasie, suplementy diety do celów żywienia, produkty żywnościowe dietetyczne ze skrobi do celów żywienia, słodycze dietetyczne do celów żywienia, preparaty zbożowe dietetyczne do celów żywienia, żywność dietetyczna na bazie mąki do celów żywienia, dietetyczne produkty spożywcze na bazie owsa do celów żywienia, pieczywo dietetyczne do celów żywienia, dodatki odżywcze do celów żywienia.

(111) **252836** (220) 2011 02 10 (210) 381176
 (151) 2012 11 13 (441) 2011 05 23
 (732) INTERNETOWYKANTOR.PL CZEKAŁSKI, OLEK SPÓŁKA
 JAWNA, Poznań, PL.
 (540)



Kolor znaku: zielony, ciemnozielony

(531) 27.5.1, 29.1.12
 (510), (511) **35** informacja o działalności gospodarczej-zdobywanie informacji, raporty o podmiotach gospodarczych; promowanie usług finansowych i ubezpieczeniowych na rzecz stron trzecich, **36** prowadzenie kantorów wymiany walut, przyjmowanie przedmiotów w depozyt, prowadzenie punktów wykonujących operacje bankowe; prowadzenie punktów wyceny biżuterii, prowadzenie rozliczeń finansowych transakcji, usługi obrotu wierzytelnościami, usługi finansowe; usługi windykacyjne; usługi likwidacji przedsiębiorstw; usługi w zakresie finansowych: analiz, doradztwa, informacji, operacji, transakcji, sponsorowania; usługi w zakresie pośrednictwa: pieniężnego, finansowego, kredytowego; pośrednictwo w płatnościach,

w obrocie wierzytelnościami, w sprzedaży usług finansowych; usługi ubezpieczeniowe; prowadzenie negocjacji finansowych.

(111) **252837** (220) 2011 02 18 (210) 381518
 (151) 2012 11 19 (441) 2011 05 23
 (732) ŁAGOWSKA-KOCUR INGA EURO-TECH, Bielsko-Biała, PL.
 (540)



Kolor znaku: ciemnożółty, biały

(531) 26.4.2, 26.11.1, 27.5.1, 29.1.12
 (510), (511) **01** środki do usuwania lakierów, środki zabezpieczające przed wilgocią stosowane w murarstwie nie będące farbami, środki do konserwacji betonu niebędące farbami i olejami, **37** usługi czyszczenia budynków, kotłów, kominów, pojazdów.

(111) **252838** (220) 2011 03 15 (210) 382703
 (151) 2012 11 27 (441) 2011 06 20
 (732) WIECZOREK MIKOŁAJ INTERFOTO, Warszawa, PL.
 (540)



Kolor znaku: biały, czarny, zielony, czerwony

(531) 24.17.1, 24.17.2, 26.1.1, 26.1.5, 27.5.1, 27.7.1, 29.1.14
 (510), (511) **09** aparaty fotograficzne, **35** sprzedaż sprzętu fotograficznego.

(111) **252839** (220) 2011 03 15 (210) 382704
 (151) 2012 11 27 (441) 2011 06 20
 (732) WIECZOREK MIKOŁAJ INTERFOTO, Warszawa, PL.
 (540)



Kolor znaku: biały, czarny, zielony, czerwony

(531) 26.1.5, 27.5.1, 29.1.14
 (510), (511) **09** aparaty fotograficzne, **35** sprzedaż sprzętu fotograficznego.

(111) **252840** (220) 2011 04 15 (210) 384207
 (151) 2012 07 30 (441) 2011 07 18
 (732) GLAXOSMITHKLINE PHARMACEUTICALS SPÓŁKA AKCYJNA, Poznań, PL.
 (540) CHOLIGRIP
 (510), (511) **05** produkty i substancje farmaceutyczne i medyczne.

(111) **252841** (220) 2011 04 20 (210) 384370
 (151) 2012 09 05 (441) 2011 08 01

(732) BABY DYSKONT SPÓŁKA Z OGRANICZONĄ ODPOWIEDZIALNOŚCIĄ, Wrocław, PL.
 (540)



Kolor znaku: zielony, czarny

(531) 3.7.21, 27.5.1, 29.1.12
 (510), (511) **35** prowadzenie sklepów lub hurtowni z artykułami i akcesoriami dla dzieci, suplementami diety leczniczymi i spożywczymi, odżywkami, farmaceutykami i preparatami wzbogacającymi organizm w niezbędne witaminy i mikroelementy, wózkami dla dzieci, chodzikami, nosidełkami, fotelikami samochodowymi, gram i zabawkami, odzieżą, obuwiem i nakryciami głowy, artykułami i sprzętem sportowym i turystycznym, sprzętem medycznym, sprzętem agd i rtv, kosmetykami, wydawnictwami, urządzeń do oświetlania, ogrzewania, gotowania, chłodzenia, suszenia, parasolami, parasolkami, walizkami i torbami, torebkami, plecakami, meblami, przyborami kuchennymi i gospodarstwa domowego, tekstyliami i wyrobami włókienniczymi, dywanami, chodnikami i innymi wykładzinami podłóg, **41** usługi edukacyjne, rozrywkowe, sportowe i kulturalne dla dzieci i rodziców.

(111) **252842** (220) 2011 04 28 (210) 384746
 (151) 2012 11 09 (441) 2011 08 01
 (732) POLAKOWSKI JERZY PHU R. NATUR, Olsztyn, PL.
 (540)



(531) 24.17.25, 26.4.4, 26.4.7, 27.5.1

(510), (511) **05** napoje o działaniu leczniczym, suplementy diety do celów leczniczych, **32** napoje bezalkoholowe.

(111) **252843** (220) 2011 05 02 (210) 384881
 (151) 2012 11 14 (441) 2011 08 16
 (732) WĘGRZYN ANDRZEJ MASTER, Kraków, PL.
 (540)



Kolor znaku: biały, ciemnoniebieski, czarny, żółty

(531) 26.1.1, 26.4.2, 26.4.18, 26.11.3, 27.5.1, 29.1.14
 (510), (511) **19** gładź szpachlowa do stosowania wewnątrz pomieszczeń.

(111) **252844** (220) 2011 05 02 (210) 384882
 (151) 2012 11 14 (441) 2011 08 16
 (732) WĘGRZYN ANDRZEJ MASTER, Kraków, PL.
 (540)



Kolor znaku: biały, ciemnoczerwony, czarny, niebieski, kremowy
 (531) 20.1.9, 26.1.1, 26.4.18, 26.11.2, 27.5.1, 29.1.15

(510), (511) **02** farba biała akrylowa do stosowania wewnątrz pomieszczeń.

(111) **252845** (220) 2011 05 02 (210) 384883
 (151) 2012 11 14 (441) 2011 08 16
 (732) WĘGRZYN ANDRZEJ MASTER, Kraków, PL.
 (540)



Kolor znaku: biały, ciemnoczerwony, czarny, jasnoszary, niebieski, żółty

(531) 26.1.1, 26.4.2, 26.4.18, 27.5.1, 29.1.15

(510), (511) **19** gładź szpachlowa do stosowania wewnątrz pomieszczeń.

(111) **252846** (220) 2011 05 02 (210) 384889
 (151) 2012 11 14 (441) 2011 08 16
 (732) JEZERSKA-KUPKA ANNA LEK. WET. DOGGY DREAM, Opole, PL.
 (540)

Doggy Dream

(531) 3.6.3, 27.5.1

(510), (511) **35** świadczenie usług prowadzenia sklepu wielobranżowego i/lub hurtowni wielobranżowej, w których zgromadzono na rzecz osób trzecich różne towary, prowadzenie przedstawicielstw handlowych i usługowych podmiotów zagranicznych, agencje importowo-eksportowe, agencje informacji handlowej, agencje reklamowe, dystrybucja materiałów reklamowych, organizowanie wystaw w celach handlowych lub reklamowych, pokazy towarów, promocja sprzedaży dla osób trzecich, reklamy, rozpowszechnianie ogłoszeń reklamowych, usługi zaopatrzenia osób trzecich jako zakupy produktów, usług dla innych przedsiębiorstw, pomoc handlowa w zakresie organizowania i prowadzenia przedsiębiorstwa również świadczona w ramach umowy franchisingowej, zgrupowanie na rzecz osób trzecich różnych towarów pozwalające nabywcy wygodnie oglądać i kupować te towary w sklepie i na stronie Web dotyczącej sprzedaży różnorodnych towarów branży weterynaryjno-medycznej, farmaceutycznej i spożywczej oraz sprzedaż akcesoriów, artykułów i konfekcji tekstylnej dla zwierząt, wyrobów ze skóry i imitacji skóry; kosmetyków i artykułów toaletowych, środków higienicznych w tym antybakteryjne, dezynfekujące i odkażające, pasożytoobójcze; preparaty do zwalczania szkodników i robactwa; produktów rolniczych, ogrodniczych i leśnych w tym ziarna i nasiona, wszystkie zawarte w kl. 31, żywe zwierzęta, ptaki i ryby, żywność i pokarm dla zwierząt, ptaków i ryb, słoń, skorupa mątwy, kości dla psów, ściółka dla zwierząt, świeże warzywa i świeże owoce oraz dodatki do pokarmów dla zwierząt, ptaków i ryb; usługi w zakresie: organizacji i zarządzania przedsięwzięciami inwestycyjnymi w celu budowy i/lub przygotowaniu obiektów mieszkalnych i niemieskalnych przeznaczonych do sprzedaży, wynajmowania, użyczenia i dzierżawy, **44** usługi weterynaryjne w tym laboratoryjne i diagnostyczne w odniesieniu do zwierząt, ptaków i ryb, hodowla, wychowywanie i czasowe przechowywanie zwierząt, usługi agencji adopcyjnych oraz salonów pielęgnacji w odniesieniu do zwierząt domowych, usługi lecznicze dla chorych zwierząt, konsultacje i doradztwo odnoszące się do wyboru domowych zwierząt, ptaków i ryb, konsultacje i doradztwo odnoszące się do pielęgnacji i opieki nad zwierzętami, ptakami i rybami; usługi higieniczne i kosmetyczne w tym salony piękności dla zwierząt, usługi weterynaryjne w zakresie znakowania (chipsy) zwierząt i wydania paszportów weterynaryjnych.

(111) **252847** (220) 2011 05 09 (210) 384980
 (151) 2012 08 17 (441) 2011 08 16
 (732) BADARO INVESTMENTS B.V., Amsterdam, NL.
 (540) APAP w trosce o Twoje bezpieczeństwo
 (510), (511) **05** preparaty farmaceutyczne i wyroby medyczne zawarte w klasie 5, mineralne, witaminowe i ziołowe suplementy diety zawarte w klasie 5, preparaty witaminowe i mineralne.

(111) **252848** (220) 2011 05 30 (210) 386001
 (151) 2012 12 12 (441) 2011 09 12
 (732) MAŁYSA MAGDALENA, RENATA KOPEĆ PRZEDSZKOLE JĘZYKOWE BAJKOWA KRAINA, Warszawa, PL.
 (540)



Kolor znaku: różowy, niebieski

(531) 2.7.4, 27.5.1, 29.1.12

(510), (511) **41** usługi w zakresie edukacji i nauczania przedszkolnego, usługi w zakresie prowadzenia kursów językowych, usługi w zakresie prowadzenia przedszkola, **43** usługi w zakresie prowadzenia żłobków, usługi gastronomiczne, usługi w zakresie prowadzenia stołówek, wydawania posiłków, **44** usługi w zakresie opieki nad dziećmi.

(111) **252849** (220) 2011 06 02 (210) 386177
 (151) 2012 11 28 (441) 2011 09 12
 (732) DOJRZEWAŁNIA BANANÓW-HURTOWNIA OWOCÓW I WARZYW CZARPOL SPÓŁKA Z OGRANICZONĄ ODPOWIEDZIALNOŚCIĄ, Kozierki, PL.
 (540)



Kolor znaku: czerwony, czarny

(531) 26.11.1, 27.5.1, 29.1.12

(510), (511) **31** produkty rolne, ogrodnicze, leśne oraz ziarna o ile zawarte są w klasie 31; świeże owoce i warzywa, świeże grzyby, rośliny i kwiaty, cebulki, kłącza i nasiona roślin owocowych i warzyw, **35** usługi agencji importowo-eksportowej; usługi pośrednictwa handlowego na rzecz firm krajowych i zagranicznych; organizacja i prowadzenie skupu owoców i warzyw; organizowanie i prowadzenie ekologicznych gospodarstw rolnych; usługi prowadzenia sprzedaży w sklepach i/lub hurtowniach oraz za pośrednictwem strony internetowej towarów takich jak: owoce i warzywa, grzyby, przetwory owocowo-warzywne, kwiaty, rośliny i nasiona, artykuły spożywcze, napoje bezalkoholowe i alkoholowe, artykuły tytoniowe; usługi reklamowe, dystrybucja materiałów reklamowych, próbek i wzorów wyrobów; usługi w zakresie organizacji pokazów, wystaw i targów w celach handlowych i promocyjnych; doradztwo i pomoc w zakresie organizowania i prowadzenia działalności gospodarczej; usługi badania rynku, **39** usługi transportowe i spedycyjne; towarowy transport drogowy pojazdami uniwersalnymi i specjalistycznym, specjalistyczny transport chłodniczy; składowanie, magazynowanie, magazynowanie chłodnicze, przechowywanie, pakowanie, sortowanie, konfekcjonowanie i dostarczanie towarów; usługi informacyjne i pośrednictwo w zakresie transportu i spedycji.

(111) **252850** (220) 2011 06 15 (210) 386753
 (151) 2012 11 05 (441) 2011 09 26
 (732) SOSNA RAFAŁ POLARIS CAPITAL ADVISORS (PCA), Konstancin-Jeziorna, PL.
 (540) lof ju
 (510), (511) **25** odzież, odzież wierzchnia, odzież dziecięca, bielizna osobista, obuwie, nakrycia głowy, dodatki do odzieży zawarte w tej klasie, **35** usługi sprzedaży detalicznej, usługi sprzedaży hurtowej,

usługi sprzedaży za pośrednictwem Internetu, usługi sprzedaży online i usługi sprzedaży wysyłkowej; wyrobów tekstylnych, odzieży, dodatków do odzieży, obuwia, usługi agencji reklamowej, tworzenie, publikacja i dystrybucja materiałów promocyjno-reklamowych, usługi marketingowe, doradztwo specjalistyczne w sprawach działalności gospodarczej, pomoc w prowadzeniu i zarządzaniu działalnością gospodarczą, **42** projektowanie graficzne, usługi projektowe i w zakresie wzornictwa.

(111) **252851** (220) 2011 06 20 (210) 386892
 (151) 2012 11 21 (441) 2011 09 26
 (732) LEON SPÓŁKA Z OGRANICZONĄ ODPOWIEDZIALNOŚCIĄ,
 Rybnik, PL.
 (540)



(531) 3.11.10, 26.11.1, 27.5.1
 (510), (511) **38** informacja o telekomunikacji; łączność telefoniczna, telegraficzna; łączność za pomocą telefonii komórkowej; usługi dotyczące przesyłania informacji, przesyłania telegramów; usługi dotyczące zapewnienia łączności przez terminale komputerowe, sieć światłowodów; obsługa telekonferencji; poczta elektroniczna; połączenie ze światową siecią komputerową za pośrednictwem telekomunikacji; przesyłanie informacji; przesyłanie informacji tekstowej i obrazowej za pomocą komputera; przydzielanie dostępu do baz danych; przydzielanie kanałów telekomunikacyjnych dla usług związanych z telezakupami; przydzielanie użytkownikowi dostępu do światowej sieci komputerowej; usługi nadawania sygnałów telewizji kablowej; transmisja programów radiowych lub telewizyjnych; transmisja satelitarna; usługi ogłoszeń elektronicznych; usługi telefoniczne; usługi związane z ustalaniem tras połączeń i połączeń dla telekomunikacji; wypożyczanie modemów, telefonów, urządzeń do przesyłania informacji, telekomunikacyjnych; usługi wykonywania zleceń przywoławczych przez radio, telefon lub inne środki łączności elektronicznej, **42** doradztwo w sprawach sprzętu komputerowego i oprogramowania komputerowego; instalacje oprogramowania komputerowego; projektowanie systemów komputerowych; konwersja danych lub dokumentów na formę elektroniczną; odzyskiwanie danych komputerowych; opracowywanie projektów technicznych; usługi dotyczące projektowania, konserwacji, powielania i wypożyczania oprogramowania komputerowego; usługi w zakresie udostępniania stałego i komutowanego dostępu do Internetu oraz przesyłu ruchu IP; usługi w zakresie przechowywania danych, dźwięku i obrazu; usługi w zakresie zarządzania serwerami sieci WWW; usługi w zakresie projektowania i administrowania stronami internetowymi.

(111) **252852** (220) 2011 06 27 (210) 387182
 (151) 2012 12 13 (441) 2011 10 10
 (732) SZCZEPAŃSKA BOŻENA P.P.H.U. ROMASZ, Bydgoszcz, PL.
 (540)



Kolor znaku: czarny, biały, pomarańczowy, fioletowy, czerwony, brązowy, niebieski, jasnoniebieski
 (531) 1.15.17, 2.1.4, 2.1.23, 27.5.1, 29.1.15
 (510), (511) **30** lody, sorbety.

(111) **252853** (220) 2011 06 30 (210) 387302
 (151) 2012 11 21 (441) 2011 10 10
 (732) PRZEDSIĘBIORSTWO FARMACEUTYCZNE LEK-AM SPÓŁKA
 Z OGRANICZONĄ ODPOWIEDZIALNOŚCIĄ, Zakroczym, PL.

(540) Melatonina Medicplast
 (510), (511) **05** produkty farmaceutyczne; leki; środki dietetyczne dla celów medycznych.

(111) **252854** (220) 2011 07 01 (210) 387309
 (151) 2012 11 21 (441) 2011 10 10
 (732) TEVA OPERATIONS POLAND SPÓŁKA Z OGRANICZONĄ
 ODPOWIEDZIALNOŚCIĄ, Warszawa, PL.
 (540) NEUTROFLUX
 (510), (511) **05** preparaty farmaceutyczne, leki, substancje dietetyczne przystosowane do celów medycznych, żywność dietetyczna dla celów leczniczych, suplementy diety do celów leczniczych, suplementy diety do stosowania przez ludzi w celu utrzymania stanu fizjologicznego i poprawy ogólnego stanu zdrowia, preparaty witaminowe, preparaty z mikroelementami, suplementy mineralne do żywności, preparaty bakteryjne do celów leczniczych.

(111) **252855** (220) 2011 07 01 (210) 387310
 (151) 2012 11 21 (441) 2011 10 10
 (732) TEVA OPERATIONS POLAND SPÓŁKA Z OGRANICZONĄ
 ODPOWIEDZIALNOŚCIĄ, Warszawa, PL.
 (540) NEUTROPROZOL
 (510), (511) **05** preparaty farmaceutyczne, leki, substancje dietetyczne przystosowane do celów medycznych, żywność dietetyczna dla celów leczniczych, suplementy diety do celów leczniczych, suplementy diety do stosowania przez ludzi w celu utrzymania stanu fizjologicznego i poprawy ogólnego stanu zdrowia, preparaty witaminowe, preparaty z mikroelementami, suplementy mineralne do żywności, preparaty bakteryjne do celów leczniczych.

(111) **252856** (220) 2011 07 07 (210) 387441
 (151) 2012 11 28 (441) 2011 10 10
 (732) ANDRZEJ MAJKA I WSPÓLNICY SPÓŁKA JAWNA, Zblewo, PL.
 (540)



Kolor znaku: brązowy, ciemnożółty
 (531) 5.5.19, 19.1.6, 25.1.15, 27.5.1, 29.1.12
 (510), (511) **43** usługi zaopatrzenia w żywność i napoje; tymczasowe zakwaterowanie, rezerwacje kwater na pobyt czasowy, wynajmowanie pomieszczeń na pobyt czasowy, restauracje, motele.

(111) **252857** (220) 2011 07 05 (210) 387467
 (151) 2012 11 28 (441) 2011 10 10
 (732) SANTECH SPÓŁKA Z OGRANICZONĄ
 ODPOWIEDZIALNOŚCIĄ, Warszawa, PL.
 (540)



Kolor znaku: ciemnoniebieski, ciemnożółty
 (531) 26.11.2, 27.5.1, 29.1.12
 (510), (511) **09** wodomierze, **37** montaż przetworników przepływu, serwis urządzeń i instalacji ciepłowniczych.

(111) **252858** (220) 2011 07 06 (210) 387523
 (151) 2012 11 14 (441) 2011 10 10
 (732) ISSEL BOGUMIŁA, Wrocław, PL.
 (540) MTE
 (510), (511) **11** latarki, latarki kieszonkowe, latarki elektryczne, lampy elektryczne, światła do roweru.

(111) **252859** (220) 2011 07 07 (210) 387534
 (151) 2013 01 07 (441) 2011 10 10

(732) LA RIVE SPÓŁKA AKCYJNA, Grudziądz, PL.

(540) LA RIVE

(510), (511) **03** środki wybielające i inne substancje stosowane w praniu, środki do czyszczenia, polerowania, szorowania i ścierania, mydła, środki perfumeryjne, olejki eteryczne, kosmetyki, płyny do pielęgnacji włosów, środki do czyszczenia zębów, **05** produkty farmaceutyczne i weterynaryjne, środki sanitarne do celów medycznych, substancje dietetyczne do celów leczniczych, suplementy mineralne do żywności, żywność dla niemowląt, materiały opatrunkowe, podpaski, tampony, środki odkażające, środki do zwalczania robactwa, **09** okulary, okulary przeciwsłoneczne, oprawki do okularów, **14** biżuteria, zegarki, **18** komplety podróżne [wyroby skórzane], torby podróżne, parasole, torby plażowe, plecaki, portfele, portmonecki, torebki, walizeczki, walizy, wyroby ze skóry oraz z imitacji skóry nieujęte w innych klasach, **25** bielizna osobista, odzież, obuwie, nakrycia głowy, paski [odzież], **35** usługi sklepów internetowych w zakresie sprzedaży detalicznej i hurtowej oraz usługi sprzedaży bezpośredniej środków wybielających i innych substancji stosowanych w praniu, środków do czyszczenia, polerowania, szorowania i ścierania, mydeł, środków perfumeryjnych, olejków eterycznych, kosmetyków, płynów do pielęgnacji włosów, środków do czyszczenia zębów, produktów farmaceutycznych i weterynaryjnych, środków sanitarnych do celów medycznych, substancji dietetycznych do celów leczniczych, suplementów mineralnych do żywności, żywności dla niemowląt, materiałów opatrunkowych, podpasek, tamponów, środków odkażających, środków do zwalczania robactwa, okularów, okularów przeciwsłonecznych, oprawek do okularów, biżuterii, zegarków, kompletów podróżnych, toreb podróżnych, parasoli, toreb plażowych, plecaków, portfeli, portmonecek, torebek, walizeczek, waliz, wyrobów ze skóry oraz z imitacji skóry, bielizny osobistej, odzieży, obuwia, nakryć głowy, pasków, konsultacje gospodarcze w formie udzielania pomocy innym w związku z organizowaniem i działalnością dystrybucyjną w dziedzinie wymienionych wyżej towarów, sprzedaż produktów zamawianych według katalogu obejmująca towary wymienionych wyżej, promocja interesów właścicieli niezależnych przedsiębiorstw.

(111) **252860** (220) 2011 07 02 (210) 387545

(151) 2012 11 14 (441) 2011 10 10

(732) SELENA-TECHNIKA ŚWIETLNA SPÓŁKA Z OGRANICZONĄ ODPOWIEDZIALNOŚCIĄ, Przemyśl, PL.

(540)



Kolor znaku: biały, czarny, szary, żółty

(531) 1.7.6, 26.4.1, 27.5.1, 29.1.14

(510), (511) **09** elementy elektrotechniczne związane z instalacją oświetlenia, w tym: kostki, wkładki, wtyczki, gniazdko, wkrętki, styki, wyłączniki, rozgałęziacze, **11** produkty związane z techniką świetlną, w tym: lampy, lampy halogenowe, oprawy oświetleniowe, oprawy halogenowe, **35** zgromadzenie towarów w hurtowni i w sklepach w zakresie elementów elektrotechnicznych, lamp i opraw oświetleniowych, umożliwiające swobodne ich oglądanie i zakup przez klientów, **37** usługi montażu oświetlenia i systemów świetlnych, **42** projektowanie oświetlenia i systemów świetlnych.

(111) **252861** (220) 2011 07 22 (210) 388161

(151) 2012 10 23 (441) 2011 10 24

(732) EVEREST FINANSE SPÓŁKA Z OGRANICZONĄ ODPOWIEDZIALNOŚCIĄ, SPÓŁKA KOMANDYTOWA, Kórnik, PL.

(540)



Kolor znaku: czarny, czerwony, biały

(531) 3.7.7, 27.5.1, 29.1.13

(510), (511) **36** usługi w zakresie udzielania kredytów.(111) **252862** (220) 2011 07 22 (210) 388184

(151) 2012 11 16 (441) 2011 10 24

(732) WITKOWSKA BEATA KANCELARIA DORADZTWA PODATKOWEGO EDUKACJA PODATKOWA, Warszawa, PL.

(540)



(531) 26.4.1, 26.4.18, 27.5.1

(510), (511) **16** materiały szkoleniowe i instruktażowe, druki, dzienniki, czasopisma, książki, skrypty, **35** doradztwo specjalistyczne w sprawach organizowania i prowadzenia działalności gospodarczej, pomoc w prowadzeniu działalności gospodarczej, prowadzenie rachunkowości, analizy kosztów, przygotowywanie zeznań podatkowych, **36** doradztwo w sprawach finansowych, usługi w zakresie ekspertyz dla celów podatkowych, doradztwo podatkowe, **41** prowadzenie szkoleń i organizowanie konferencji w zakresie rachunkowości, księgowości, ubezpieczeń i prawa pracy; usługi w zakresie organizowania i prowadzenia szkoleń oraz warsztatów, organizowanie kursów edukacyjnych, organizowanie i prowadzenie seminariów, organizowanie i prowadzenie kursów, szkoleń w zakresie podatków, nauczanie i kursy korespondencyjne, usługi wydawnicze, usługi publikacji elektronicznej on-line.

(111) **252863** (220) 2011 07 27 (210) 388357

(151) 2012 09 24 (441) 2011 11 07

(732) DWORSKI KAZIMIERZ, Katowice, PL.

(540)



Kolor znaku: szary, czarny

(531) 26.1.2, 26.1.20, 27.5.1, 29.1.12

(510), (511) **01** preparaty chemiczne do czyszczenia powierzchni ogrzewalnych kotła i ciągu spalinowego.

(111) **252864** (220) 2011 08 01 (210) 388488

(151) 2012 12 17 (441) 2011 11 07

(732) MYSZKAL JERZY MERIDIAN, Rzeszów, PL.

(540)



Kolor znaku: czarny, czerwony, pomarańczowy

(531) 26.4.1, 26.4.3, 27.5.1, 29.1.13

(510), (511) **09** gogle, kaski, **25** rękawice, maski, kominiarki, bandany, czapki, **28** rękawice na narty, **35** sprzedaż: gogli, kasków, rękawic, masek, kominiarek, bandan, czapek, rękawic na narty.

(111) **252865** (220) 2011 08 11 (210) 388942

(151) 2012 11 26 (441) 2011 11 21

(732) TVN SPÓŁKA AKCYJNA, Warszawa, PL.

(540)



Kolor znaku: czarny, niebieski

(531) 26.1.1, 26.1.6, 27.5.1, 29.1.12

(510), (511) **09** programy telewizyjne nagrane, filmy nagrane, audycje radiowe nagrane, nagrania dźwięku, obrazu i filmowe utwalone w formie zapisanej taśmy filmowej, taśmy video, taśmy magnetycznej, dysków optycznych, w formacie MP3, MP4, w zapisie cyfrowym w wersji przystosowanej do odtwarzania w komputerach multimedialnych, w odtwarzaczach CD, DVD, zapisane nośniki obrazu i dźwięku.

ku, gry komputerowe nagrane, interaktywne gry komputerowe, urządzenia do nagrywania, zapisywania, odtwarzania i reprodukcji dźwięku, obrazu, informacji i zapisu filmowego w formie analogowej i cyfrowej, elektryczna i elektroniczna aparatura służąca do odbioru przekazu satelitarnego, naziemnego, kablowego i światłowodowego, nadajniki sygnału naziemnego, kablowego i satelitarnego, odbiorniki telewizyjne i radiowe, odbiorniki telewizyjne i radiowe z wbudowanym dekodery sygnału, urządzenia do odtwarzania zakodowanego sygnału zawierające zestaw do odbioru telewizji, zestawy aparaturowe zawierające dekodery i interaktywną przeglądarkę kanałów telewizji satelitarnej, zestawy aparaturowe zawierające dekodery i nagrywarkę do zapisywania programów telewizyjnych i dźwiękowych-rejestracja dźwięku i obrazu na wbudowanym dysku twardym PVR umożliwiającą wybór zapisywanych programów (Personal Video Recorder-osobisty rejestrator obrazu), komputery, programy komputerowe, programy komputerowe umożliwiające użytkownikom telewizji oglądanie i zakup towarów, za pośrednictwem cyfrowych kanałów telewizyjnych, programy do prowadzenia gier komputerowych, konkursów przystosowane do użycia z odbiornikiem telewizyjnym jako ekranem komputerowym, programy komputerowe do obsługi interaktywnej telewizji, urządzenia do zapisu audio i video w postaci skompresowanej, anteny radiowe i telewizyjne, urządzenia do zapisywania, zapamiętywania i odtwarzania obrazów, dźwięków i zapisu wideo w postaci plików MP3, aparaty telefoniczne, monitory, komputery i urządzenia towarzyszące, komputery przystosowane do odbioru sygnału telewizyjnego i radiowego w systemie naziemnym, satelitarnym, cyfrowym, gry elektroniczne, **35** usługi w zakresie reklamy: organizacja i prowadzenie kampanii reklamowych, wynajem i sprzedaż miejsca i czasu na cele reklamowe w środkach masowego przekazu, usługi produkcji audycji i filmów reklamowych dla radia, telewizji, filmu, Internetu, usługi w zakresie dystrybucji i doręczania prospektów i próbek reklamowych, organizacji pokazów i wystaw, usługi badania opinii publicznej, badania rynku mediów i reklamy, udzielanie informacji w sprawach działalności gospodarczej, podatków, pozyskiwanie i przekazywanie informacji o działalności gospodarczej, pomoc w prowadzeniu działalności gospodarczej, sporządzanie ekspertyz dotyczących działalności gospodarczej i handlowej, usługi prowadzenia sklepu i hurtowni wielobranżowej, usługi sprzedaży odzieży .obuwia, wyrobów papierniczych, kosmetyków, chemii gospodarczej, książek, czasopism, gazet, sprzętów gospodarstwa domowego, mebli, wyposażenia wnętrz, usługi prowadzenia sklepu i hurtowni wielobranżowej, sklepu internetowego i sklepu wysyłkowego w celu sprzedaży następujących towarów: programy telewizyjne, filmy, audycje radiowe, nagrania dźwięku, obrazu i filmowe utrwalone w formie zapisanej taśmy filmowej, taśmy video, taśmy magnetycznej, dysków optycznych, w formie MP3, w wersji przystosowanej do odtwarzania w komputerach multimedialnych, w odtwarzaczach CD, DVD, zapisane nośniki obrazu i dźwięku, gry komputerowe, interaktywne gry komputerowe, urządzenia do nagrywania, zapisywania, odtwarzania i reprodukcji dźwięku, obrazu, informacji i zapisu filmowego w formie analogowej i cyfrowej, elektryczna i elektroniczna aparatura służąca do odbioru przekazu satelitarnego, naziemnego, kablowego i światłowodowego, nadajniki sygnału naziemnego, kablowego i satelitarnego, odbiorniki telewizyjne i radiowe, odbiorniki telewizyjne i radiowe z wbudowanym dekodery sygnału, urządzenia do odtwarzania zakodowanego sygnału zawierające zestaw do odbioru telewizji, zestawy aparaturowe zawierające dekodery i interaktywną przeglądarkę kanałów telewizji satelitarnej, zestawy aparaturowe zawierające dekodery i nagrywarkę do zapisywania programów telewizyjnych i dźwiękowych-rejestracja dźwięku i obrazu na wbudowanym dysku twardym PVR umożliwiającą wybór zapisywanych programów (Personal Video Recorder-osobisty rejestrator obrazu), odzież, obuwie, wyroby papiernicze, kosmetyki, chemia gospodarcza, książki, czasopisma, gazety, sprzęty gospodarstwa domowego, meble, wyposażenie wnętrz, usługi prowadzenia sprzedaży niżej wymienionych towarów z naniesionym logo jako elementem reklamowo-ozdobnym: apaszki jedwabne, baloniki, bandanki, banery, bezrękawniki, bloczki post-it, bluzy, bombki, breloczki, chorągiewki, czapki, daszki, długopisy, elektroniczne urządzenia do tłumaczeń językowych, elektroniczne urządzenia ze słownikiem, etui skórzane na długopisy, etui skórzane na wizytówki, flagi, galanteria odzieżowa damska i męska, galanteria skórzana, galanteria papierowa, kalendarze, kalkulatory, kapelusze, karafki, konstrukcje dmuchane i balony, kosmetyczki, kosmetyki, koszulki polo, krawaty, krzeselka, kubki, kurtki, latawce, ma-

skotki, materiały biurowe i szkolne, pudełka, naklejki i nalepki, notesy, obrusy, odtwarzacze płyt kompaktowych i kaset, ołówki, opakowania na napoje, organizery, otwieracze do butelek, pałeczki chińskie, papiery pakowe, parasole, parasolki, parawany, para jedwabne, piłki, piórniki, plecaki, podkładki pod kubki, kieliszki i szklanki, podkładki pod mysz, pokrowce na telefony, portfele, postery, radiiodbiorniki, rękawiczki, ręczniki, sakwy rowerowe, sakwy podróżne, samochodowe osłony przeciwsłoneczne, siatki, skrobaczki do szyb, słodczyce, standy, stroje dla personelu, szale, szaliki, teczki skórzane, termosy, torby i torebki, torciki, trąbki, t-shirty, wizytowniki, wody perfumowane i perfumy, worki żeglarskie, wyroby ze szkła i porcelany, zabawki, zegary ściennie, zegarki, znaczki z logo, **38** usługi telekomunikacyjne, usługi agencji informacyjnych dostarczających aktualności i wiadomości; zbieranie i rozpowszechnianie informacji, usługi emisji sygnału radiowego i telewizyjnego, usługi rozpowszechniania programów telewizyjnych, reportaży, filmów dokumentalnych i fabularnych, widowisk rozrywkowych i sportowych oraz audycji z interaktywnym udziałem widzów za pomocą sieci telekomunikacyjnych, usługi: emisji telewizyjnej i radiowej, obsługi przekazu dźwięku i obrazu, obsługi przekazu cyfrowego, organizowania systemów transmisyjnych dźwięku, obrazu i sygnału cyfrowego, rozpowszechniania programów i informacji za pośrednictwem sieci informatycznych-Internetu, usługi komunikacyjne za pośrednictwem przekazu satelitarnego, naziemnego kablowego i światłowodowego, usługi telekomunikacyjne spersonalizowane-zakres dostępu do treści informacyjnych i usług indywidualnie określonych dla każdego abonenta z możliwością wykorzystania przesyłania informacji od abonenta do operatora w celu wyboru usług, uczestniczenia w grach konkursach, głosowaniach i dokonywania zakupów z jednoczesnym przekazywaniem informacji od i do klienta, usługi telekomunikacyjne przeznaczone do obsługi sprzedaży detalicznej towarów poprzez bezpośrednią komunikację z klientem, usługi przekazu telewizyjnego łącznie z umożliwianiem wyboru z spośród wielu programów i inteligentnej automatycznej selekcji programów które mają być nagrywane, usługi emisji i transmisji telewizji interaktywnej, interaktywnej rozrywki i konkursów, usługi dostarczania informacji on-line z komputerowych baz danych, umożliwianie dostępu do stron WWW za pośrednictwem przekazu telewizyjnego poprzez interaktywny portal telewizyjny, udzielanie informacji i usługi konsultacyjne dotyczące wyżej wymienionych usług, dostarczanie dostępu do Internetu, usługi poczty elektronicznej, organizacja i przekazywanie serwisów internetowych www, dostarczanie dostępu do stron MP3 w Internecie, dostarczanie dostępu do zasobów muzycznych, filmowych i zbiorów obrazów w sieci internetowej, wynajem urządzeń do odbioru, retransmisji i nadawania sygnału telewizyjnego i radiowego, odbiorników radiowych i telewizyjnych, urządzeń do kodowania i dekodowania sygnału cyfrowego i analogowego, zapewnienie dostępu do sieci LAN-przesyłanie danych z i do sieci lokalnej (Local Area Network) jak również umożliwianie dostępu do Internetu za pośrednictwem tej sieci, prowadzenie serwerów i portali internetowych, umożliwianie dostępu do krajowych i międzynarodowych serwerów i portali internetowych, udostępnianie internetowego forum dyskusyjnego, usługi udostępniania czasu dostępu do sieci Internet, **41** usługi rozrywki i nauczania: organizacja rozrywkowych widowisk telewizyjnych, audycji radiowych, produkcja filmów dokumentalnych, reportaży, programów telewizyjnych, organizacji teleturniejów i konkursów, organizacja audycji z interaktywnym udziałem widzów, dostarczanie rozrywki i usług edukacyjnych za pośrednictwem radia, telewizji, Internetu, dostęp do tych usług edukacyjnych i rozrywkowych w systemie on-line, w systemie telewizji interaktywnej, usługi wynajmowania sprzętu do nagrywania, odtwarzania dźwięku i obrazu, dostarczanie informacji o rozrywce, edukacji, programach radiowych i telewizyjnych, imprezach sportowych, usługi automatycznego zapisywania programów telewizyjnych zgodnie z preferencjami odbiorców i następnie odtwarzanie ich w czasie wybranym przez odbiorcę, usługi dostarczania muzyki, video, dźwięku i obrazu w postaci plików MP3 ze stron WWW poprzez Internet w celu dostarczenia rozrywki, usługi wynajmowania studia nagraniowego, filmowego, organizacji i produkcji nagrań filmowych, dźwiękowych, usługi organizacji imprez artystycznych, estradowych, sportowych, rekreacyjnych, usługi wydawnicze: publikowanie książek i innych materiałów drukowanych, publikowanie książek, magazynów, czasopism, gazet w formie elektronicznej, udostępnianie ich w sieci internetowej, usługi obsługi technicznej i organizacyjnej produkcji telewizyjnej i filmowej, **42** opracowywanie i wdrażanie programów komputerowo-

wych, usługi dotyczące oprogramowania komputerowego zawarte w tej klasie, opracowywanie ekspertyz, opinii i prowadzenie badań w dziedzinie komunikacji społecznej, prowadzenie badań w dziedzinie usług medialnych-prace badawczo-wdrożeniowe dotyczące opracowywania i wdrażania nowych technologii w dziedzinie usług medialnych, opracowywanie i przekazywanie prognoz pogody, usługi kawiarenek internetowych, usługi udostępniania dostępu do krajowych i międzynarodowych serwerów i portali internetowych, prowadzenie serwerów i portali internetowych, wynajem miejsca na strony WWW.

(111) **252866** (220) 2011 08 14 (210) 389044

(151) 2012 11 13 (441) 2011 11 21

(732) WYDAWNICTWO BAUER POLSKA SPÓŁKA Z OGRANICZONĄ ODPOWIEDZIALNOŚCIĄ, Warszawa, PL.

(540) ŚWIAT CUDÓW

(510), (511) **09** urządzenia do przetwarzania informacji, aparatura do rejestracji dźwięku, aparatura radiotelefoniczna, aparaty do fototelegrafii, aparaty do nauczania, aparaty fotograficzne, aparaty kinematograficzne, aparaty radiowe, aparaty telefoniczne, aparaty telewizyjne, aparaty wideo, mikroprocesory komputerowe, procesory jako centralne jednostki przetwarzania, procesory tekstu, procesory, cyklotrony, czytniki, czytniki kodów kreskowych, czytniki znaków optycznych, optyczne nośniki danych, drukarki komputerowe, dyktafony, dyski magnetyczne, dyski do rejestracji dźwięku, dyskietki, dyski kompaktowe audio-wideo, płyty CD, płyty CD z zapisanymi plikami w formacie MP3, MP4, płyty DVD, dyski optyczne, dyski obliczeniowe, pamięci komputerowe, dystrybutory dysków, etykiety na towarach elektroniczne, filmy naświetlone, filmy animowane, hologramy, interfejsy komputerowe, kamery filmowe, kamery wideo zespolone z magnetofonem, kamery wizyjne, karty inteligentne z obwodami scalonymi zintegrowanymi, karty magnetyczne do identyfikacji osób, karty magnetyczne kodowane, kodery magnetyczne, komputerowe urządzenia peryferyjne, komputery, komputery przenośne, komputery przystosowane do odbioru sygnału telewizyjnego, laptopy, lasery nie do celów medycznych, lornetki, lunety, lunety optyczne, lupy optyczne, magnetofony taśmowe, magnetyczne nośniki informacji, maszty antenowe do telefonii bezprzewodowej, maszty do łączności radiowej, modemy, myszy komputerowe, monitory obrazowe wideo, napędy dyskowe, monitory-hardware komputerowy, monitory-programy komputerowe, nośniki danych magnetyczne, nośniki do rejestracji dźwięku, notesy elektroniczne, obwody drukowane, obwody scalone, odbiorniki audio-i wideo, odbiorniki radiowe, odtwarzacze kaset, odtwarzacze płyt kompaktowych, optyczne nośniki informacji, odtwarzacze osobiste stereo, plotery, chipy, płyty akustyczne, płyty fonograficzne, programy gier komputerowych, programy komputerowe jako software ładowalny, programy komputerowe nagrane, programy komputerowe pozwalające użytkownikom telewizji na oglądanie lub zakup towarów za pośrednictwem wybranych telewizyjnych kanałów cyfrowych, programy komputerowe do obsługi telewizji interaktywnej, przezrocza fotograficzne, publikacje elektroniczne w postaci modułów ładowalnych, skanery komputerowe, software oprogramowanie stałe dla komputerów nagrane, stacje taśm magnetycznych informatyczne, jednostki taśm magnetycznych informatyczne, sterowniki informatyczne, sterujące programy komputerowe systemu operacyjnego nagrane, taśmy do nagrywania dźwięku, taśmy magnetyczne, taśmy wideo, telefony przenośne, telefony przenośne działające w systemie telefonii komórkowej, karty telefoniczne do automatów i telefonów komórkowych, karty SIM, translatory elektroniczne kieszonkowe, urządzenia do montażu filmów kinematograficznych, urządzenia do nawigacji dla pojazdów, urządzenia do nawigacji satelitarnej, urządzenia / aparatura do odbioru przekazu kablowego, satelitarne-go i światłowodowego, urządzenia do nadawania, przekazywania i odbierania działające w systemie telefonii komórkowej, urządzenia współpracujące z komputerami w zakresie przekazywania dźwięku i obrazu, urządzenia nadawcze telefoniczne, urządzenia do wzmacniania dźwięku, tablice ogłoszeń elektroniczne, kasety audio-wideo, kasety wideo z grammi, wideofony, neony reklamowe, zestawy do odbioru telewizji, dekodery, zestawy zawierające dekodery i przeglądarkę/przełączarkę interaktywną kanałów telewizyjnych, nagrywarki do zapisywania programów telewizyjnych, programy / audycje telewizyjne, programy / audycje radiowe, filmy, nagrania dźwiękowe zapisane / zarejestrowane w postaci taśm magnetycznych/filmowych,

dysków magnetycznych, dysków optycznych, plików w formacie MP3 i MP4, z możliwością odtwarzania w komputerach, odtwarzaczach DVD i CD, **16** afisze, plakaty, akwarele, akwarele, albumy, atlasy, almanachy, artykuły papiernicze, prospekty, broszury, chorągiewki papierowe, czasopisma, periodyki, czcionki drukarskie, drukarki przenośne, odbitki graficzne, emblematy, pieczęcie papierowe, formularze, druki, blankiety, fotografie, gazety, globusy ziemskie, kalendarze, kalendarze z kartkami do zdzierania, kartki z życzeniami okolicznościowe, karty muzyczne z życzeniami, karty pocztowe, karty-zawiadomienia, katalogi, komiksy, książki, krzyżówki, katalogi i zeszyty tematycznie związane z rozrywką umysłową, krzyżówkami, rebusami, szaradami, książeczki z krzyżówkami, rebusami i szaradami, wydawnictwa krzyżówkowe, litografie, makiety architektoniczne, mapy, mapy geograficzne, obrazy, materiały drukowane, materiały piśmienne, podręczniki, przedmioty sztuki litograficznej, przezrocza, publikacje drukowane, reprodukcje graficzne, rysunki i grafiki związane z rozwiązywaniem krzyżówek, wykroje do szycia, wzory do haftowania, znaczki pocztowe, **35** organizowanie sprzedaży w trybie aukcji publicznych i aukcji internetowych, usługi agencji eksportowo-importowej, usługi w zakresie badania opinii publicznej, usługi przeprowadzania sondaży i zbierania opinii na rzecz osób trzecich, promocja sprzedaży dla osób trzecich, badania w dziedzinie działalności gospodarczej, badania rynku, badania czytelnictwa, doradztwo w zakresie organizowania, kierowania i prowadzenia działalności gospodarczej, doradztwo specjalistyczne w sprawach działalności gospodarczej, doradztwo w zakresie zarządzania działalnością gospodarczą, doradztwo w zakresie zarządzania personelem, ekspertyzy w zakresie działalności gospodarczej, profesjonalne zarządzanie działalnością artystyczną, usługi w zakresie dokonywania wyceny działalności handlowej, usługi w zakresie dokonywania ekspertyz opłacalności, badania marketingowe, pomoc w zarządzaniu przedsiębiorstwami przemysłowymi lub handlowymi, usługi agencji informacji handlowej, informacja o działalności gospodarczej, zdobywanie informacji o działalności gospodarczej w zakresie marketingu i reklamy, pomoc w prowadzeniu i zarządzaniu działalnością gospodarczą, usługi w zakresie opracowywania prognoz ekonomicznych, pozyskiwanie danych do komputerowych baz danych, transkrypcja informacji, transkrypcja przekazów, kompilacja informacji w komputerowych bazach danych, systematyzacja informacji w komputerowych bazach danych, komputerowe zarządzanie plikami, zarządzanie zbiorami informatycznymi, wyszukiwanie informacji w plikach komputerowych dla osób trzecich, wyszukiwanie w komputerowych bazach danych, sortowanie danych w bazach komputerowych, usługi agencji reklamowych, dystrybucja materiałów reklamowych w postaci próbek, druków, prospektów, broszur, gadżetów reklamowych, bookletów, ogłoszenia prasowe, publikowanie tekstów sponsorowanych, usługi modeli/modelek do celów reklamowych i promowania sprzedaży, marketing, uaktualnianie materiałów reklamowych, usługi w zakresie rozpowszechnienia ogłoszeń reklamowych, rozlepianie plakatów reklamowych, organizowanie wystaw w celach handlowych lub reklamowych, pokazy towarów, usługi w zakresie prenumeraty czasopism dla osób trzecich, publikowanie tekstów reklamowych, rozpowszechnianie materiałów reklamowych, reklama oraz działalność informacyjna dotycząca reklamy, usługi w zakresie wynajmowania powierzchni na cele reklamowe (bannery, billboardy), wynajem czasu reklamowego we wszystkich środkach przekazu, wypożyczenie materiałów reklamowych, usługi w zakresie przygotowywania reklam prasowych, usługi w zakresie przygotowywania reklam korespondencyjnych, usługi w zakresie przygotowywania reklam radiowych, usługi w zakresie przygotowywania reklam telewizyjnych, usługi w zakresie przygotowywania reklam za pośrednictwem sieci komputerowej, organizowanie targów handlowych i reklamowych, dekoracja wystaw sklepowych, usługi w zakresie opracowywania edycji tekstów reklamowych, usługi przeglądu prasy, tworzenie tekstów reklamowych i sponsorowanych, usługi produkcji programów / audycji i filmów reklamowych dla telewizji, radia, sieci globalnej Internet, **38** usługi agencji informacyjnych w zakresie zbierania i rozpowszechniania informacji, usługi agencji prasowych, przesyłanie informacji drogą elektroniczną i za pośrednictwem sieci telefonii komórkowej, w tym w formie komunikatów SMS-owych, informacja o telekomunikacji, usługi telekomunikacyjne, usługi emisji sygnału radiowego i telewizyjnego, usługi rozpowszechniania programów radiowych i telewizyjnych, filmów fabularnych, filmów dokumentalnych, reportaży, widowisk rozrywkowych, widowisk telewizyjnych, zawodów sportowych, programów / audycji z interaktywnym udziałem

tem słuchaczy / widzów, usługi rozpowszechniania programów i informacji za pośrednictwem Internetu, radiofonia, telefonia komórkowa, usługi w zakresie realizowania połączeń telefonicznych, telewizja kablowa, zlecenia przywoławcze przez radio, telefon lub inne środki komunikacji elektronicznej, przesyłanie danych przy pomocy terminali komputerowych, usługi w zakresie łączności radiowej, telefonicznej i telegraficznej, obsługa telekonferencji, usługi w zakresie ogłoszeń elektronicznych, usługi w zakresie przesyłania poczty elektronicznej, usługi związane z ustalaniem tras połączeń i połączeń dla telekomunikacji, usługi w zakresie przydzielania użytkownikowi dostępu do światowej sieci komputerowej za pośrednictwem telekomunikacji, przekaz satelitarny, przesyłanie informacji tekstowej i obrazowej przy pomocy komputera, usługi w zakresie realizowania transmisji programów radiowych, usługi w zakresie realizowania transmisji programów telewizyjnych, usługi w zakresie transmisji danych i teleinformatyki, wypożyczanie urządzeń telekomunikacyjnych, wypożyczanie urządzeń do przesyłania informacji, pozyskiwanie informacji przy pomocy telefonu i ich rozpowszechnianie, usługi w zakresie łączności, obsługa przekazu cyfrowego, obsługa przekazu telefonicznego, obsługa systemów przekazywania dźwięku i obrazu w łączności telefonicznej, usługi w zakresie łączności przez sieć światłowodów i przez terminale komputerowe, usługi w zakresie przekazu wydawnictw prasowych za pośrednictwem sieci komputerowych i telekomunikacyjnych oraz łączy satelitarnych i sieci światłowodów, usługi przekazu telewizyjnego z możliwością wyboru programu, usługi dostarczania informacji on-line, usługi zapewniające dostęp do stron internetowych za pośrednictwem przekazu telewizyjnego, w tym zapewnianie dostępu do zasobów archiwalnych telewizji, usługi udostępniania krajowych i zagranicznych serwerów i portali internetowych, **39** dystrybucja gazet, czasopism i periodyków, organizowanie podróży i wycieczek w zakresie transportu, zwiedzanie turystyczne, organizowanie transportu pasażerskiego, organizowanie transportu podróży, **41** porady w zakresie edukacji i kształcenia, edukacja społeczeństwa w zakresie ochrony naturalnego środowiska człowieka i odpowiedzialności ekologicznej, w tym publikowanie wydawnictw edukacyjnych w tym zakresie, informacja o edukacji, usługi studiów filmowych, produkcja filmów, fotoreportaże, usługi studia nagrań, informacja o imprezach rozrywkowych i rekreacji, usługi klubowe w zakresie rozrywki i nauczania, organizowanie i obsługa konferencji, kongresów, organizowanie konkursów edukacyjnych lub rozrywkowych, organizowanie konkursów tematycznych, organizowanie konkursów piękności, organizowanie i prowadzenie pracowni specjalistycznych w zakresie szkoleń, organizowanie i prowadzenie seminariów, sympozjów i zjazdów, organizowanie rozrywkowych widowisk telewizyjnych, organizowanie programów/audycji z udziałem interaktywnym widzów / słuchaczy, publikowanie książek, gazet, czasopism i periodyków, publikowanie tekstów inne niż reklamowe, publikacja elektroniczna on-line książek i periodyków, pokazy w ramach kształcenia praktycznego, usługi w zakresie publikowania wydawnictw podręcznych i małej poligrafii komputerowej, montaż taśm wideo, montaż programów radiowych i telewizyjnych, nagrywanie filmów na taśmach wideo, obsługa publikacji elektronicznych on-line nieprzesyłalnych, organizowanie wystaw z dziedziny kultury i edukacji, organizowanie imprez rozrywkowych, konkursów i plebiscytów, organizowanie imprez połączonych z wręczaniem nagród i wyróżnień, organizowanie spektakli jako usługi impresariatów, produkcja programów rozrywkowych radiowych i telewizyjnych, przygotowywanie materiałów do programów telewizyjnych o charakterze reklamowym, rozrywkowym, w tym organizowanie telekonkursów, telekryżówek, quizów, usługi reporterskie, usługi w zakresie wykonywania mikrofilmów, usługi w zakresie wykonywania zdjęć, komputerowe przygotowywanie materiałów do publikacji, organizowanie akcji społecznych związanych z ochroną środowiska prowadzonych w formie akcji edukacyjnych, imprez sportowych, rekreacyjnych, kulturalnych i sportowych, **42** administrowanie stronami komputerowymi, analizy systemów komputerowych, aktualizacja oprogramowania komputerowego, projektowanie oprogramowania komputerowego, projektowanie systemów komputerowych, doradztwo w zakresie sprzętu komputerowego, instalacje oprogramowania komputerowego, programowanie komputerowe, konwersja danych lub dokumentów do postaci elektronicznej, konserwacja oprogramowania komputerowego, tworzenie i utrzymywanie stron internetowych dla osób trzecich, usługi artystów grafików, usługi projektantów mody, usługi w zakresie wzornictwa przemysłowego, opracowywanie projektów technicznych, przeprowadzanie badań naukowych w kierunku

ku promowania świadomości publicznej w zakresie ochrony środowiska naturalnego człowieka i odpowiedzialności ekologicznej, sporządzanie raportów naukowych w tym zakresie, w tym także za pośrednictwem witryny internetowej.

(111) **252867** (220) 2011 08 14 (210) 389045
(151) 2012 11 13 (441) 2011 11 21

(732) WYDAWNICTWO BAUER POLSKA SPÓŁKA Z OGRANICZONĄ ODPOWIEDZIALNOŚCIĄ, Warszawa, PL.

(540) CUDA ŚWIATA

(510), (511) **09** urządzenia do przetwarzania informacji, aparatura do rejestracji dźwięku, aparatura radiotelefoniczna, aparaty do fototelegrafii, aparaty do nauczania, aparaty fotograficzne, aparaty kinematograficzne, aparaty radiowe, aparaty telefoniczne, aparaty telewizyjne, aparaty wideo, mikroprocesory komputerowe, procesory jako centralne jednostki przetwarzania, procesory tekstu, procesory, cyklotrony, czytniki, czytniki kodów kreskowych, czytniki znaków optycznych, optyczne nośniki danych, drukarki komputerowe, dyktafony, dyski magnetyczne, dyski do rejestracji dźwięku, dyskietki, dyski kompaktowe audio-wideo, płyty CD, płyty CD z zapisanymi plikami w formacie MP3, MP4, płyty DVD, dyski optyczne, dyski obliczeniowe, pamięci komputerowe, dystrybutory dysków, etykiety na towarach elektroniczne, filmy naświetlone, filmy animowane, hologramy, interfejsy komputerowe, kamery filmowe, kamery wideo zespolone z magnetofonem, kamery wizyjne, karty inteligentne z obwodami scalonymi zintegrowanymi, karty magnetyczne do identyfikacji osób, karty magnetyczne kodowane, kodery magnetyczne, komputerowe urządzenia peryferyjne, komputery, komputery przenośne, komputery przystosowane do odbioru sygnału telewizyjnego, laptopy, lasery nie do celów medycznych, lornetki, lunety, lunety optyczne, lupy optyczne, magnetofony taśmowe, magnetyczne nośniki informacji, maszty antenowe do telefonii bezprzewodowej, maszty do łączności radiowej, modemy, myszy komputerowe, monitory obrazowe wideo, napędy dyskowe, monitory-hardware komputerowy, monitory-programy komputerowe, nośniki danych magnetyczne, nośniki do rejestracji dźwięku, notesy elektroniczne, obwody drukowane, obwody scalone, odbiorniki audio-i wideo, odbiorniki radiowe, odtwarzacze kaset, odtwarzacze płyt kompaktowych, optyczne nośniki informacji, odtwarzacze osobiste stereo, plotery, chipy, płyty akustyczne, płyty fonograficzne, programy gier komputerowych, programy komputerowe jako software ładowalny, programy komputerowe nagrane, programy komputerowe pozwalające użytkownikom telewizji na oglądanie lub zakup towarów za pośrednictwem wybranych telewizyjnych kanałów cyfrowych, programy komputerowe do obsługi telewizji interaktywnej, przezrocza fotograficzne, publikacje elektroniczne w postaci modułów ładowalnych, skanery komputerowe, software oprogramowanie stałe dla komputerów nagrane, stacje taśm magnetycznych informatyczne, jednostki taśm magnetycznych informatyczne, sterowniki informatyczne, sterujące programy komputerowe systemu operacyjnego nagrane, taśmy do nagrywania dźwięku, taśmy magnetyczne, taśmy wideo, telefony przenośne, telefony przenośne działające w systemie telefonii komórkowej, karty telefoniczne do automatów i telefonów komórkowych, karty SIM, translatory elektroniczne kieszonek, urządzenia do montażu filmów kinematograficznych, urządzenia do nawigacji dla pojazdów, urządzenia do nawigacji satelitarnej, urządzenia/aparatura do odbioru przekazu kablowego, satelitarnego i światłowodowego, urządzenia do nadawania, przekazywania i odbierania działające w systemie telefonii komórkowej, urządzenia współpracujące z komputerami w zakresie przekazywania dźwięku i obrazu, urządzenia nadawcze telefoniczne, urządzenia do wzmacniania dźwięku, tablice ogłoszeń elektroniczne, kasety audio-wideo, kasety wideo z gramami, wideofony, neony reklamowe, zestawy do odbioru telewizji, dekodery, zestawy zawierające dekodery i przeglądarkę/przeglądarkę interaktywną kanałów telewizyjnych, nagrywarki do zapisywania programów telewizyjnych, programy/audycje telewizyjne, programy/audycje radiowe, filmy, nagrania dźwiękowe zapisane / zarejestrowane w postaci taśm magnetycznych / filmowych, dysków magnetycznych, dysków optycznych, plików w formacie MP3 i MP4, z możliwością odtwarzania w komputerach, odtwarzaczach DVD i CD, **16** afisze, plakaty, akwaforty, akwarele, albumy, atlasy, almanachy, artykuły papiernicze, prospekty, broszury, chorągiewki papierowe, czasopisma, periodyki, czcionki drukarskie, drukarki przenośne, odbitki graficzne, emblematy, pieczęcie papierowe, formularze, dru-

ki, blankiety, fotografie, gazety, globusy ziemskie, kalendarze, kalendarze z kartkami do zdzierania, kartki z życzeniami okolicznościowe, karty muzyczne z życzeniami, karty pocztowe, karty-zawiadomienia, katalogi, komiksy, książki, krzyżówki, katalogi i zeszyty tematycznie związane z rozrywką umysłową, krzyżówkami, rebusami, szaradami, książeczki z krzyżówkami, rebusami i szaradami, wydawnictwa krzyżówkowe, litografie, makiety architektoniczne, mapy, mapy geograficzne, obrazy, materiały drukowane, materiały piśmienne, podręczniki, przedmioty sztuki litograficznej, przezrocza, publikacje drukowane, reprodukcje graficzne, rysunki i grafiki związane z rozwiązywaniem krzyżówek, wykroje do szycia, wzory do haftowania, znaczki pocztowe, **35** organizowanie sprzedaży w trybie aukcji publicznych i aukcji internetowych, usługi agencji eksportowo-importhowej, usługi w zakresie badania opinii publicznej, usługi przeprowadzania sondaży i zbierania opinii na rzecz osób trzecich, promocja sprzedaży dla osób trzecich, badania w dziedzinie działalności gospodarczej, badania rynku, badania czytelnictwa, doradztwo w zakresie organizowania, kierowania i prowadzenia działalności gospodarczej, doradztwo specjalistyczne w sprawach działalności gospodarczej, doradztwo w zakresie zarządzania działalnością gospodarczą, doradztwo w zakresie zarządzania personelem, eksperyty w zakresie działalności gospodarczej, profesjonalne zarządzanie działalnością artystyczną usługi w zakresie dokonywania wyceny działalności handlowej, usługi w zakresie dokonywania ekspertyz opłacalności, badania marketingowe, pomoc w zarządzaniu przedsiębiorstwami przemysłowymi lub handlowymi, usługi agencji informacji handlowej, informacja o działalności gospodarczej, zdobywanie informacji o działalności gospodarczej w zakresie marketingu i reklamy, pomoc w prowadzeniu i zarządzaniu działalnością gospodarczą, usługi w zakresie opracowywania prognoz ekonomicznych, pozyskiwanie danych do komputerowych baz danych, transkrypcja informacji, transkrypcja przekazu, kompilacja informacji w komputerowych bazach danych, systematyzacja informacji w komputerowych bazach danych, komputerowe zarządzanie plikami, zarządzanie zbiorami informatycznymi, wyszukiwanie informacji w plikach komputerowych dla osób trzecich, wyszukiwanie w komputerowych bazach danych, sortowanie danych w bazach komputerowych, usługi agencji reklamowych, dystrybucja materiałów reklamowych w postaci próbek, druków, prospektów, broszur, gadżetów reklamowych, bookletów, ogłoszenia prasowe, publikowanie tekstów sponsorowanych, usługi modeli/modelek do celów reklamowych i promowania sprzedaży, marketing, uaktualnianie materiałów reklamowych, usługi w zakresie rozpowszechnienia ogłoszeń reklamowych, rozlepanie plakatów reklamowych, organizowanie wystaw w celach handlowych lub reklamowych, pokazy towarów, usługi w zakresie prenumeraty czasopism dla osób trzecich, publikowanie tekstów reklamowych, rozpowszechnianie materiałów reklamowych, reklama oraz działalność informacyjna dotycząca reklamy, usługi w zakresie wynajmowania powierzchni na cele reklamowe (bannery, billboardy), wynajem czasu reklamowego we wszystkich środkach przekazu, wypożyczanie materiałów reklamowych, usługi w zakresie przygotowywania reklam prasowych, usługi w zakresie przygotowywania reklam korespondencyjnych, usługi w zakresie przygotowywania reklam radiowych, usługi w zakresie przygotowywania reklam telewizyjnych, usługi w zakresie przygotowywania reklam za pośrednictwem sieci komputerowej, organizowanie targów handlowych i reklamowych, dekoracja wystaw sklepowych, usługi w zakresie opracowywania edycji tekstów reklamowych, usługi przeglądu prasy, tworzenie tekstów reklamowych i sponsorowanych, usługi produkcji programów/audycji i filmów reklamowych dla telewizji, radia, sieci globalnej Internet, **38** usługi agencji informacyjnych w zakresie zbierania i rozpowszechniania informacji, usługi agencji prasowych, przesyłanie informacji drogą elektroniczną i za pośrednictwem sieci telefonii komórkowej, w tym w formie komunikatów SMS-owych, informacja o telekomunikacji, usługi telekomunikacyjne, usługi emisji sygnału radiowego i telewizyjnego, usługi rozpowszechniania programów radiowych i telewizyjnych, filmów fabularnych, filmów dokumentalnych, reportaży, widowisk rozrywkowych, widowisk telewizyjnych, zawodów sportowych, programów/audycji z interaktywnym udziałem słuchaczy / widzów, usługi rozpowszechniania programów i informacji za pośrednictwem Internetu, radiofonia, telefonia komórkowa, usługi w zakresie realizowania połączeń telefonicznych, telefonia kablowa, zlecenia przywoławcze przez radio, telefon lub inne środki komunikacji elektronicznej, przesyłanie danych przy pomocy terminali komputerowych, usługi w zakresie łączności radiowej, telefo-

nicznej i telegraficznej, obsługa telekonferencji, usługi w zakresie ogłoszeń elektronicznych, usługi w zakresie przesyłania poczty elektronicznej, usługi związane z ustalaniem tras połączeń i połączeń dla telekomunikacji, usługi w zakresie przydzielania użytkownikowi dostępu do światowej sieci komputerowej za pośrednictwem telekomunikacji, przekaz satelitarny, przesyłanie informacji tekstowej i obrazowej przy pomocy komputera, usługi w zakresie realizowania transmisji programów radiowych, usługi w zakresie realizowania transmisji programów telewizyjnych, usługi w zakresie transmisji danych i teleinformatyki, wypożyczanie urządzeń telekomunikacyjnych, wypożyczanie urządzeń do przesyłania informacji, pozyskiwanie informacji przy pomocy telefonu i ich rozpowszechnianie, usługi w zakresie łączności, obsługa przekazu cyfrowego, obsługa przekazu telefonicznego, obsługa systemów przekazywania dźwięku i obrazu w łączności telefonicznej, usługi w zakresie łączności przez sieć światłowodów i przez terminale komputerowe, usługi w zakresie przekazu wydawnictw prasowych za pośrednictwem sieci komputerowych i telekomunikacyjnych oraz łączny satelitarnych i sieci światłowodów, usługi przekazu telewizyjnego z możliwością wyboru programu, usługi dostarczania informacji on-line, usługi zapewniające dostęp do stron internetowych za pośrednictwem przekazu telewizyjnego, w tym zapewnianie dostępu do zasobów archiwalnych telewizji, usługi udostępniania krajowych i zagranicznych serwerów i portali internetowych, **39** dystrybucja gazet, czasopism i periodyków, organizowanie podróży i wycieczek w zakresie transportu, zwiedzanie turystyczne, organizowanie transportu pasażerskiego, organizowanie transportu podróży, **41** porady w zakresie edukacji i kształcenia, edukacja społeczeństwa w zakresie ochrony naturalnego środowiska człowieka i odpowiedzialności ekologicznej, w tym publikowanie wydawnictw edukacyjnych w tym zakresie, informacja o edukacji, usługi studiów filmowych, produkcja filmów, fotoreportaże, usługi studia nagrań, informacja o imprezach rozrywkowych i rekreacji, usługi klubowe w zakresie rozrywki i naukania, organizowanie i obsługa konferencji, kongresów, organizowanie konkursów edukacyjnych lub rozrywkowych, organizowanie konkursów tematycznych, organizowanie konkursów piękności, organizowanie i prowadzenie pracowni specjalistycznych w zakresie szkoleń, organizowanie i prowadzenie seminariów, sympozjów i zjazdów, organizowanie rozrywkowych widowisk telewizyjnych, organizowanie programów/audycji z udziałem interaktywnym widzów / słuchaczy, publikowanie książek, gazet, czasopism i periodyków, publikowanie tekstów inne niż reklamowe, publikacja elektroniczna on-line książek i periodyków, pokazy w ramach kształcenia praktycznego, usługi w zakresie publikowania wydawnictw podręcznych i małej poligrafii komputerowej, montaż taśm wideo, montaż programów radiowych i telewizyjnych, nagrywanie filmów na taśmach wideo, obsługa publikacji elektronicznych on-line nieprzesyłalnych, organizowanie wystaw z dziedziny kultury i edukacji, organizowanie imprez rozrywkowych, konkursów i plebiscytów, organizowanie imprez połączonych z wręczaniem nagród i wyróżnień, organizowanie spektakli jako usługi impresariatów, produkcja programów rozrywkowych radiowych i telewizyjnych, przygotowywanie materiałów do programów telewizyjnych o charakterze reklamowym, rozrywkowym, w tym organizowanie telekonkursów, telekrzyżówek, quizów, usługi reporterskie, usługi w zakresie wykonywania mikrofilmów, usługi w zakresie wykonywania zdjęć, komputerowe przygotowywanie materiałów do publikacji, organizowanie akcji społecznych związanych z ochroną środowiska prowadzonych w formie akcji edukacyjnych, imprez sportowych, rekreacyjnych, kulturalnych i sportowych, **42** administrowanie stronami komputerowymi, analizy systemów komputerowych, aktualizacja oprogramowania komputerowego, projektowanie oprogramowania komputerowego, projektowanie systemów komputerowych, doradztwo w zakresie sprzętu komputerowego, instalacje oprogramowania komputerowego, programowanie komputerowe, konwersja danych lub dokumentów do postaci elektronicznej, konserwacja oprogramowania komputerowego, tworzenie i utrzymywanie stron internetowych dla osób trzecich, usługi artystów grafików, usługi projektantów mody, usługi w zakresie wzornictwa przemysłowego, opracowywanie projektów technicznych, przeprowadzanie badań naukowych w kierunku promowania świadomości publicznej w zakresie ochrony środowiska naturalnego człowieka i odpowiedzialności ekologicznej, sporządzanie raportów naukowych w tym zakresie, w tym także za pośrednictwem witryny internetowej.

(111) **252868** (220) 2011 08 16 (210) 389118
 (151) 2012 11 27 (441) 2011 11 21
 (732) CIESIELSKI MARCIN MASTERGRUPA, Busko-Zdrój, PL.
 (540)



Kolor znaku: czerwony, szary, czarny
 (531) 8.1.7, 27.5.1, 29.1.13
 (510), (511) **43** bary szybkiej obsługi, hotele, kawiarnie, obsługa gastronomiczna własnym zapleczem, restauracje, restauracje samoobsługowe, usługi barowe.

(111) **252869** (220) 2011 08 16 (210) 389120
 (151) 2012 11 27 (441) 2011 11 21
 (732) LEŚNY PARK KULTURY I WYPOCZYNKU MYŚLĘCINEK SPÓŁKA Z OGRANICZONĄ ODPOWIEDZIALNOŚCIĄ, Bydgoszcz, PL.
 (540)



(531) 3.3.1, 7.1.8, 25.1.13
 (510), (511) **43** usługi zaopatrzenia w żywność i napoje; tymczasowe zakwaterowanie, usługi świadczone przez osoby lub instytucje zajmując się przygotowaniem żywności lub napojów do konsumpcji oraz usługi związane z zapewnieniem mieszkań i pokoi w hotelach, pensjonatach lub innych instytucjach zapewniających czasowe zakwaterowanie, usługi związane z rezerwacją zakwaterowania dla podróżnych, szczególnie przez biura podróży lub innych pośredników; zakwaterowania zwierząt.

(111) **252870** (220) 2011 08 23 (210) 389356
 (151) 2012 11 27 (441) 2011 12 05
 (732) MAJONEZY SPÓŁDZIELNIA PRACY PRODUKCYJNO-HANDLOWA, Kętrzyn, PL.
 (540)



Kolor znaku: zielony, czerwony, biały
 (531) 11.3.5, 26.2.7, 26.11.1, 26.11.8, 27.5.1, 29.1.13
 (510), (511) **29** olej jadalny, **30** majonezy, musztardy, koncentraty ciast, keczupy, sosy pomidorowe.

(111) **252871** (220) 2011 08 30 (210) 389579
 (151) 2012 12 07 (441) 2011 12 05
 (732) WOŚ SŁAWOMIR EURO FASHION, Pruszcz Gdański, PL.
 (540) Color Club
 (510), (511) **03** środki czystości, kosmetyki, preparaty do pielęgnacji dłoni i stóp, lakiery do paznokci, **08** przybory i zestawy do pielęgnacji dłoni i stóp, **44** usługi w zakresie prowadzenia salonów pielęgnacji dłoni i stóp.

(111) **252872** (220) 2011 08 30 (210) 389593
 (151) 2012 11 21 (441) 2011 12 05

(732) SENVI SPÓŁKA Z OGRANICZONĄ ODPOWIEDZIALNOŚCIĄ, Warszawa, PL.
 (540)



Kolor znaku: niebieski, biały
 (531) 27.5.1, 29.1.12
 (510), (511) **36** pośrednictwo w obrocie nieruchomościami, wynajem nieruchomości, kupno i sprzedaż nieruchomości, zarządzanie nieruchomościami, pośrednictwo w sprawach majątku nieruchomego, finansowanie inwestycji, usługi finansowe, doradztwo finansowe, informacje finansowe, operacje finansowe, inwestycje kapitałowe.

(111) **252873** (220) 2011 08 31 (210) 389673
 (151) 2012 11 22 (441) 2011 12 05
 (732) WACHOWIAK JAROSŁAW FIRMA HANDLOWA, Ostrów Wielkopolski, PL.
 (540)



Kolor znaku: czarny, szary, żółty
 (531) 27.5.1, 29.1.13
 (510), (511) **30** wyroby cukiernicze, słodczyce, lody; kawa, aromaty kawowe, napoje na bazie kawy, preparaty roślinne zastępujące kawę, kawa niepalona, kawa nienaturalna, czekolada, napoje na bazie czekolady, herbata, herbata mrożona, napoje na bazie herbaty, chleb ze smalczykiem domowym, pieczywo zapiekane, żywność na bazie mąki, kopytka, naleśniki, uszka, paszteciki, ciasta, dania gotowe na bazie mąki, dania chłodzone na bazie mąki, pierogi, makarony, kluski, potrawy na bazie mąki, krokiety, pierożki ravioli, pizza, zapiekanki, placki, mięso w cieście, ozdoby jadalne do ciasta, ciasta mączne, ciasto na ciastka, sosy do sałatek, pampuchy, pyzy, aromaty do ciasta inne niż esencje, ciastka ryżowe, ciasto w proszku, kanapki, tosty, gofry, lody, jogurt mrożony jako lody spożywcze, **43** usługi zaopatrzenia w żywność i napoje, usługi świadczone przez: restauracje, bary, punkty sprzedaży żywności i napojów, kawiarnie, herbaciarnie, puby, kafeterie, bary szybkiej obsługi, usługi barowe, wynajmowanie sal na posiedzenia, przygotowanie dań (żywność i napoje) na zamówienie oraz ich dostawa, **45** licencjonowanie własności intelektualnej.

(111) **252874** (220) 2011 09 01 (210) 389695
 (151) 2012 12 07 (441) 2011 12 05
 (732) WARMIŃSKIE ZAKŁADY PRZETWÓRSTWA OWOCOWO-WARZYWNEGO SPÓŁKA Z OGRANICZONĄ ODPOWIEDZIALNOŚCIĄ, Kwidzyn, PL.
 (540)



Kolor znaku: biały, zielony
 (531) 25.1.15, 27.5.1, 29.1.13
 (510), (511) **29** cebula konserwowana, dżemy, fasolka konserwowa, groszek konserwowy, dżemy, grzyby konserwowane, zupy i przetwory jarzynowe, kapusta kwaszona, kompot, miąższ owoców, mrożone owoce, oliwki konserwowane, owoce konserwowane, owoce w puszkach, przecier pomidorowy, przekąski na bazie owoców, sałatki owocowe, sałatki warzywne, warzywa gotowane, warzywa konserwowa-

ne, warzywa w puszkach, warzywa suszone, **30** zioła konserwowane, sosy sałatkowe, sosy pomidorowe, kechup, **32** ekstrakty owocowe bezalkoholowe, koktajle bezalkoholowe, napoje bezalkoholowe na bazie miodu, soki owocowe, owocowe nektary, soki warzywne, syropy do napojów.

(111) **252875** (220) 2011 09 02 (210) 389775
(151) 2012 11 19 (441) 2011 12 05
(732) HORTEX HOLDING SPÓŁKA AKCYJNA, Warszawa, PL.

(540) Hortex:Sounds

(510), (511) **09** urządzenia do nagrywania, transmisji lub reprodukcji dźwięku lub obrazu, magnetyczne nośniki danych, płyty (dyski) z nagraniami, **16** artykuły i materiały piśmienne zawarte w tej klasie, artykuły biurowe z wyjątkiem mebli, papier, wyroby z papieru i tektury zawarte w tej klasie, periodyki, afisze, albumy, atlasy, almanachy, blankiety, broszury, druki, formularze, fotografie, kalendarze, katalogi, mapy, naklejki, nalepki, obwoluty, plakaty, prospekty, plany, publikacje, rysunki, skorowidze, zakładki do książek, koperty, bilety i kupony papierowe, kartki okolicznościowe, druki zaproszeń, papierowe ozdoby, **29** mięso, wyroby mięsne i wędliniarskie, kiełbasy, ryby, drób, dziczyzna, ekstrakty mięsne, buliony, konserwowane, suszone i gotowane owoce i warzywa, owoce i warzywa konserwowane w alkoholu, galaretki, galaretki owocowe, dżemy, kompoty, jaja, jaja w proszku, mleko, produkty mleczne, napoje mleczne, napoje z przewagą mleka, jogurty, kefir, sery, oleje i tłuszcze jadalne, masło, masło czekoladowe, masło kakaowe, masło kokosowe, margaryna, smalec, przetwory owocowe i warzywne, mrożone owoce i warzywa, mrożone mieszanki owocowe i warzywne, mrożone dania gotowe wegetariańskie i z dodatkiem mięsa, musy owocowe, przeciery owocowe i warzywne, sałatki owocowe i warzywne, skórki owocowe i warzywne, miąższ z owoców, żelatyna do żywności, chipsy owocowe, owoce lukrowane, owoce i warzywa puszkiowane, owoce kandyzowane; owoce morza, zupy, składniki do sporządzania zup, grzyby konserwowane, mrożone grzyby, żywność dietetyczna, żywność o obniżonej zawartości tłuszczu i cholesterolu, koncentraty pomidorowe, spożywcze pyłki kwiatowe, rodzyńki, migdały, bakalie, **30** kawa, herbata, herbata mrożona, kakao, napoje na bazie kakao, kawy i herbaty, napoje kawowe i kakaowe z mlekiem, cukier, słodziki, słodziki naturalne, ryż, tapioka, sago, namiastki kawy, mąka, wyroby mączne, mrożone wyroby mączne, gotowe dania na bazie produktów zbożowych i mąki, ravioli, pizza, lasagne, makarony, produkty zbożowe, kasze, muesli, chleb, wyroby piekarnicze, ozdoby do ciast i wypieków, polewy do ciast i wypieków, ciasta, ciasteczka, herbatniki, biszkopty, ciasta w proszku, wyroby cukiernicze, słodczyce, galaretki owocowe; czekolada, lody, lody spożywcze, lody spożywcze w proszku, środki wiążące do lodów, sorbety, miód, propolis i inne spożywcze produkty pszczelarskie, syropy z melasy, drożdże, drożdże piekarnicze, proszek do pieczenia, sól, musztarda, ocet, sosy przyprawowe, sosy do sałatek, przyprawy, przyprawy ziołowe, aromaty do napojów, środki zagęszczające stosowane przy gotowaniu produktów spożywczych, guma do żucia nie do celów leczniczych, keczup, majonezy, sosy do mięs, **32** piwo, wody niegazowane i gazowane, wody mineralne, stołowe, sodowe, napoje bezalkoholowe, soki, napoje i nektary owocowe, warzywne i owocowo-warzywne, zagęszczone soki owocowe i warzywne, soki przecierowe owocowe i warzywne, owocowo-warzywne, soki i napoje o obniżonej wartości energetycznej, owocowe, warzywne i owocowo-warzywne soki i napoje wzbogacone witaminami i/lub wapniem i/lub żelazem i/lub solami mineralnymi, sorbety, napoje izotoniczne, napoje energetyczne, napoje serwatkowe, syropy i preparaty do sporządzania napojów, esencje do napojów, ekstrakty do napojów, **33** napoje alkoholowe, napoje alkoholowe na bazie owoców, napoje alkoholowe zawierające owoce, likiery, miód pitny, ekstrakty i esencje alkoholowe, ekstrakty owocowe z alkoholem, wina, wódki, **35** usługi reklamowe na rzecz osób trzecich, promocja sprzedaży na rzecz osób trzecich, rozpowszechnianie materiałów reklamowych, reklama za pośrednictwem sieci komputerowej, Internetu, Intranetu, wspieranie i promowanie działalności społecznej, kulturalnej, naukowej i oświatowej; usługi badania rynku i opinii publicznej, organizowanie wystaw, targów i konkursów w celach reklamowych i handlowych, przygotowywanie audiowizualnych i multimedialnych prezentacji do wykorzystania w reklamie, usługi rejestracji, transkrypcji, składu, kompilacji i systematyzacji informacji tekstowej i obrazowej przesyłanej przy pomocy komputera, terminali komputerowych, poczty elektronicznej, sieci Internet i Intranet,

cyfrowo, **38** usługi transmisji danych i wiadomości, przesyłanie informacji tekstowej i obrazowej za pomocą komputera, internetowy serwis informacyjny, przydzielanie dostępu do baz danych, udostępnianie internetowego forum dyskusyjnego, **41** organizowanie i prowadzenie konkursów edukacyjnych i rozrywkowych, organizowanie plebiscytów, przyznawanie nagród w dziedzinie sztuki, fotografii, muzyki, literatury, polityki, nauki, techniki, rozrywki, filmu, audycji radiowych i telewizyjnych, organizowanie loterii, organizowanie i prowadzenie balów, koncertów, organizowanie pokazów i wystaw, targów i ekspozycji tematycznych z zakresu sztuki, kultury, edukacji i rozrywki, usługi informacji o edukacji, o imprezach rozrywkowych, **42** przygotowywanie serwisów internetowych, administrowanie stronami internetowymi, tworzenie i utrzymywanie stron internetowych dla osób trzecich, umożliwianie wielu użytkownikom dostępu do zbioru informacji za pośrednictwem sieci komputerowej, Internetu, Intranetu; udostępnianie stron internetowych w celu dostępu i pozyskiwania informacji.

(111) **252876** (220) 2011 09 02 (210) 389780
(151) 2012 11 19 (441) 2011 12 05
(732) VIVAMAX SPÓŁKA Z OGRANICZONĄ ODPOWIEDZIALNOŚCIĄ, Warszawa, PL.

(540) VIVAMAX

(510), (511) **03** produkty kosmetyczne, środki kosmetyczne do pielęgnacji skóry i ciała, kremy, balsamy, mleczka, lotony, żele, dezodoranty, wyroby perfumeryjne, wody kolońskie, wody toaletowe, olejki eteryczne, preparaty kosmetyczne do kąpieli, mydła, mydła lecznicze, szampony i środki do pielęgnacji włosów, środki kosmetyczne do płukania jamy ustnej, środki do czyszczenia zębów, sole do kąpieli i pod prysznic nie do celów medycznych, produkty kosmetyczne i preparaty do opalania i po opalaniu oraz do ochrony przeciwśłonecznej, kosmetyki do makijażu, **09** zapisane nośniki dźwięku, tekstu i obrazu, w tym płyty fonograficzne, płyty CD i DVD, dyski optyczne przeznaczone do odtwarzania w urządzeniach multimedialnych, nośniki dźwięku, tekstu i obrazu zapisane w formacie mp3, nośniki dźwięku, tekstu i obrazu zapisane w formacie przystosowanym do odtwarzania przez komputery i telefony komórkowe, audiobooki, e-booki, programy komputerowe, w tym oprogramowanie do odtwarzania e-booków, programy multimedialne, gry komputerowe, interaktywne gry komputerowe, gry elektroniczne, **41** publikowanie książek, publikowanie tekstów innych niż reklamowe, publikacje online książek i periodyków, publikowanie blogów internetowych, publikowanie e-booków i audiobooków, udostępnianie on-line publikacji elektronicznych w tym e-booków i audiobooków, nie do pobierania z sieci komputerowych, usługi dostarczania za pośrednictwem sieci komputerowych plików tekstowych, wizualnych, audio-wizualnych, muzycznych oraz plików i programów multimedialnych w formatach przystosowanych do odtwarzania i odczytu przez komputery i telefony komórkowe, w tym e-booków i audiobooków, udostępnianie utworów muzycznych, tekstowych, wizualnych, audio-wizualnych oraz plików i programów multimedialnych, e-booków i audiobooków na portalach i stronach internetowych, dostarczanie rozrywki i usług edukacyjnych za pośrednictwem Internetu, nauczanie korespondencyjne.

(111) **252877** (220) 2011 09 05 (210) 389789
(151) 2012 11 21 (441) 2011 12 19
(732) EXSUD SPÓŁKA Z OGRANICZONĄ ODPOWIEDZIALNOŚCIĄ, Okonek, PL.
(540)

PLUGIN

(531) 26.1.1, 27.5.1
(510), (511) **04** gaz oświetleniowy, knoty do lamp, knoty do świec, materiały oświetleniowe, nafta oświetleniowa, parafina, podpałki, świece woskowe, świece zapachowe, świeczki, świeczki na choinki, tłuszcze do oświetlania, wosk do oświetlania, wosk pszczeli, **11** abażury do lamp, bidety, dozowniki środków odkażających w toaletach, elektryczne lampy, fontanny, instalacje do kąpieli, instalacje do saun, instalacje i aparatura sanitarna, kabiny natryskowe, klosze

do lamp, krany, lampki elektryczne na choinkę, lampy do oświetlenia akwarium, lampy gazowe, lampy luminescencyjne rurowe do oświetlenia, lampy oświetleniowe, latarki, latarki kieszonek, elektryczne latarnie, latarnie oświetleniowe, miski klozetowe (WC), natryski, prysznice, obudowy do lamp, oprawki do lamp elektrycznych, osłony do lamp, osprzęt do wanien, oświetlenie sufitowe, ozdobne wodotryski, pisuary jako armatura sanitarna, płuczki ustępowe, pochodnie, reflektory lamp, rozpraszacze światła, rury do lamp, sedesy (WC), stelaże do abażurów, suszarki łazienkowe do rąk montowane przy umywalkach, szkła do lamp, świeczniki jako żyrandole, toalety (WC), umywalki, urządzenia do kąpieli, urządzenia i instalacje do oświetlenia, wanny łazienkowe, wanny z wirowym ruchem wody, wyposażenie wanien łazienkowych, zbiorniki do płuczek ustępowych, zlewozmywaki, żarówki oświetleniowe, **20** bambus, barki ruchome jako meble, baryłki niemetale, beczki niemetale, biurka jako meble, bufety ruchome jako meble, bursztyn, dekoracje przestawne, dozowniki stałe do ręczników, niemetale, dekoracje przestawne, dozowniki stałe do ręczników, niemetale, drzwi do mebli, dzieła sztuki z drewna, wosku, gipsu lub tworzyw sztucznych; figurki (statuetki) z drewna, wosku lub tworzyw sztucznych; fotele, gabloty jako meble, haczyki niemetale na odzież, jaśki jako poduszki, kanapy, karnisze do zasłon, kartoteki jako meble, kasety drewniane lub z tworzyw sztucznych, kołyski, komody, konstrukcje drewniane łózek, kontuary, kosze z pokrywką (np. bieliniarki), kość słoniowa jako surowiec lub półprodukt, kozły jako stojaki meblowe, kraty do domowych kominków, kredensy, kredensy kuchenne, krzesła, kuranty wiatrowe jako dekoracja, kwietniki jako meble, legowiska dla zwierząt domowych, leżaki, listwy na ramy do obrazów, lusterka ręczne (lusterka toaletowe), lustra, ławy jako meble, łóżeczka dla niemowląt, łóżeczka dziecięce, łóżka, łóżka hydrostatyczne nie do celów leczniczych, łóżka wodne nie do celów leczniczych, materace, materace sprężynowe do łózek, maty do kojców dziecięcych, maty wyjmowane do zlewów, meble, meble biurowe, meble metalowe, meble szkolne, muszle, nadmuchiwane powietrzem materace nie do celów leczniczych, nadmuchiwane powietrzem podkładki nie do celów leczniczych, nadmuchiwane powietrzem poduszki nie do celów leczniczych, opakowania do butelek z drewna, osłony do kominków, ozdoby z tworzyw sztucznych do artykułów spożywczych, parawany jako meble, podnóżki jako taborety, podpory pod książki, podpórki do roślin, poduszki, poduszki dla zwierząt domowych, pokrowce na odzież służące do magazynowania, popiersia z drewna, wosku, gipsu lub tworzyw sztucznych; poroża jeleni, posążki z drewna, wosku, gipsu lub tworzyw sztucznych; posłania dla zwierząt domowych, postumenty pod doniczki na kwiaty, pościel oprócz białej pościelowej, półki biblioteczne, półki meblowe, przegrody drewniane do mebli, ptaki wypchane, pulpity jako meble, ramy do obrazów, regały jako meble, serwantki, skorupy ostryg, skrzynki na zabawki, skrzynki niemetale i niemurowane na listy, sofy, stojaki do beczek niemetalowych, stojaki do butelek, stojaki na czasopisma, stojaki na kapelusze, stojaki na parasole, wyroby stolarstwa meblowego, stoliki pod maszyny do pisania, stoliki ruchome pod komputery, stoły, szafki na akta, szafki na lekarstwa, szafki na ręczniki jako meble, szafki pod umywalki, szezlongi, szufłady, szyldy z drewna lub tworzyw sztucznych, tablice do zawieszania kluczy, toaletki jako meble, wieszaki na ubrania, wieszaki stojące na odzież (stojaki), wózki barowe ruchome do podawania herbaty, wypchane zwierzęta, wyroby koszykarskie, wysokie krzesła dla dzieci, zagłówki jako meble, zasłony bambusowe, zasłony dekoracyjne z koralików, zasłony z plecionek drewnianych (meble), **21** balony szklane jako pojemniki, buteleczki, butelki, butle szklane jako pojemniki, cukiernice, czary, doniczki do kwiatów, dozowniki metalowe ręczników papierowych, dozowniki mydła, dozowniki papieru toaletowego, dzbanki, dzbanki do kawy nieelektryczne, dzieła sztuki z porcelany, terakoty i szkła, figurki (statuetki) z porcelany, terakoty lub szkła; filiżanki, gałki (uchwyty) porcelanowe, gąsiory szklane, kandelabry jako świeczniki, kapsle szklane, karafki, kieliszki, kieliszki do jajek, klosze do przykrywania masła, klosze do przykrywania sera, kolby szklane jako pojemniki, komplety do likierów, koszyki piknikowe z naczyniami, kryształ (wyroby szklane), kubki, kufle, maselniczki, miseczki, miski, mozaiki ze szkła nie do celów budowlanych, mydelniczki, naczynia, naczynia ceramiczne, naczynia do picia, naczynia do przyrządzania lodów i mrożonych napojów, naczynia stołowe, osłony na doniczki nie z papieru, patery, podkładki na stół pod naczynia nie z papieru i nie z tkanin, porcelana, porcelana chińska (bibeloty), półmiski do jarzyn, pucharki na owoce, pudełka szklane, salaterki, serwisy (za-

stawy stołowe), serwisy do herbaty, serwisy do kawy, spodeczki, statuetki z porcelany, terakoty lub szkła; stojaki do przypraw, szklane stoje, szklane zatyczki, szklanki do napojów, szkło (naczynia), szkło emaliowane, szkło mleczne, szyldy z porcelany lub ze szkła, tace do użytku domowego, talerze, wazony, wazy do zup, wyroby ceramiczne dla gospodarstwa domowego, wyroby szklane malowane, **24** bielizna domowa, bielizna pościelowa, bielizna stołowa niepapierowa, bielizna stołowa tekstylna, bielizna wzorzysta, bieżniki stołowe, całuny, ceraty (obrussy), tekstylne chusteczki do nosa, firanki, flagi niepapierowe, kapy na łóżka, klejonka (płótno klejone), kołderki do przykrywania nóg, kotary na drzwi (zasłony), moskitiery, narzuty na łóżka, narzuty pikowane, obicia ścienne z materiałów tekstylnych, niepapierowe obrusy na stół, niepapierowe obrusy stołowe, okładziny do mebli z surowców włókienniczych, okładziny do mebli z tworzyw sztucznych, papierowe narzuty na łóżka, pledy podróżne, podstawki pod kieliszki z tkanin, podszewki z tkanin, pokrowce do drukarek z materiałów tekstylnych, pokrowce na deski toaletowe z tkanin, pokrowce na poduszki, pokrowce ochronne na meble, pokrycie na materace, poszewki, poszewki na poduszki, pościel, prześcierała z tkanin, przykrycia na łóżka, ręczniki do twarzy tekstylne, ręczniki tekstylne, rękawice toaletowe, serwetki stołowe tekstylne, serwetki tekstylne, serwety na stół niepapierowe, sztandary, ścierniki do osuszania szkła (ręczniki), śpiwory jako poszwy zastępujące prześcierała, tkaniny obiciowe, wyspa jako bielizna pościelowa, wyspy jako pokrowce na materace, zasłony prysznicowe z materiałów tekstylnych lub tworzyw sztucznych, zasłony z surowców włókienniczych lub tworzyw sztucznych.

(111) **252878** (220) 2011 09 05 (210) 389791

(151) 2012 11 21 (441) 2011 12 19

(732) EXSUD SPÓŁKA Z OGRANICZONĄ ODPOWIEDZIALNOŚCIĄ, Okonek, PL.

(540) PLUGIN

(510), (511) **04** gaz oświetleniowy, knoty do lamp, knoty do świec, materiały oświetleniowe, nafta oświetleniowa, parafina, podpałki, świece woskowe, świece zapachowe, świeczki, świeczki na choinki, tłuszcze do oświetlenia, wosk do oświetlenia, wosk pszczeli, **11** abażury do lamp, bidety, dozowniki środków odkażających w toaletach, elektryczne lampy, fontanny, instalacje do kąpieli, instalacje do saun, instalacje i aparatura sanitarna, kabiny natryskowe, klosze do lamp, krany, lampki elektryczne na choinkę, lampy do oświetlenia akwarium, lampy gazowe, lampy luminescencyjne rurowe do oświetlenia, lampy oświetleniowe, latarki, latarki kieszonek, elektryczne latarnie, latarnie oświetleniowe, miski klozetowe (WC), natryski, prysznice, obudowy do lamp, oprawki do lamp elektrycznych, osłony do lamp, osprzęt do wanien, oświetlenie sufitowe, ozdobne wodotryski, pisuary jako armatura sanitarna, płuczki ustępowe, pochodnie, reflektory lamp, rozpraszacze światła, rury do lamp, sedesy (WC), stelaże do abażurów, suszarki łazienkowe do rąk montowane przy umywalkach, szkła do lamp, świeczniki jako żyrandole, toalety (WC), umywalki, urządzenia do kąpieli, urządzenia i instalacje do oświetlenia, wanny łazienkowe, wanny z wirowym ruchem wody, wyposażenie wanien łazienkowych, zbiorniki do płuczek ustępowych, zlewozmywaki, żarówki oświetleniowe, **20** bambus, barki ruchome jako meble, baryłki niemetale, beczki niemetale, biurka jako meble, bufety ruchome jako meble, bursztyn, dekoracje przestawne, dozowniki stałe do ręczników, niemetale, drzwi do mebli, dzieła sztuki z drewna, wosku, gipsu lub tworzyw sztucznych; figurki (statuetki) z drewna, wosku lub tworzyw sztucznych; fotele, gabloty jako meble, haczyki niemetale na odzież, jaśki jako poduszki, kanapy, karnisze do zasłon, kartoteki jako meble, kasety drewniane lub z tworzyw sztucznych, kołyski, komody, konstrukcje drewniane łózek, kontuary, kosze z pokrywką (np. bieliniarki), kość słoniowa jako surowiec lub półprodukt, kozły jako stojaki meblowe, kraty do domowych kominków, kredensy, kredensy kuchenne, krzesła, kuranty wiatrowe jako dekoracja, kwietniki jako meble, legowiska dla zwierząt domowych, leżaki, listwy na ramy do obrazów, lusterka ręczne (lusterka toaletowe), lustra, ławy jako meble, łóżeczka dla niemowląt, łóżeczka dziecięce, łóżka, łóżka hydrostatyczne nie do celów leczniczych, łóżka wodne nie do celów leczniczych, materace, materace sprężynowe do łózek, maty do kojców dziecięcych, maty wyjmowane do zlewów, meble, meble biurowe, meble metalowe, meble szkolne, muszle, nadmuchiwane powietrzem materace nie do celów leczniczych, nadmuchiwane

powietrzem podkładki nie do celów leczniczych, nadmuchiwane powietrzem poduszki nie do celów leczniczych, opakowania do butelek z drewna, osłony do kominków, ozdoby z tworzyw sztucznych do artykułów spożywczych, parawany jako meble, podnóżki jako taborety, podpory pod książki, podpórki do roślin, poduszki, poduszki dla zwierząt domowych, pokrowce na odzież służące do magazynowania, popiersia z drewna, wosku, gipsu lub tworzyw sztucznych; poroża jeleni, posążki z drewna, wosku, gipsu lub tworzyw sztucznych; posłania dla zwierząt domowych, postumenty pod doniczki na kwiaty, pościel oprócz bielizny pościelowej, półki biblioteczne, półki meblowe, przegrody drewniane do mebli, ptaki wypchane, pulpity jako meble, ramy do obrazów, regały jako meble, serwantki, skorupy ostrzy, skrzynki na zabawki, skrzynki niemetalowe i niemurwane na listy, sofy, stojaki do beczek niemetalowych, stojaki do butelek, stojaki na czasopisma, stojaki na kapelusze, stojaki na parasole, wyroby stolarstwa meblowego, stoliki pod maszyny do pisania, stoliki ruchome pod komputery, stoły, szafki na akta, szafki na lekarstwa, szafki na ręczniki jako meble, szafki pod umywalki, szezlongi, szuflady, szylidy z drewna lub tworzyw sztucznych, tablice do zawieszania kluczy, toaletki jako meble, wieszaki na ubrania, wieszaki stojące na odzież (stojaki), wózki barowe ruchome do podawania herbaty, wypchane zwierzęta, wyroby koszykarskie, wysokie krzesła dla dzieci, zagłówki jako meble, zasłony bambusowe, zasłony dekoracyjne z koralików, zasłony z plecionek drewnianych (meble), **21** balony szklane jako pojemniki, buteleczki, butelki, butle szklane jako pojemniki, cukiernice, czary, doniczki do kwiatów, dozowniki metalowe ręczników papierowych, dozowniki mydła, dozowniki papieru toaletowego, dzbanki, dzbanki do kawy nieelektryczne, dzieła sztuki z porcelany, terakoty i szkła, figurki (statuetki) z porcelany, terakoty lub szkła; filiżanki, gałki (uchwyty) porcelanowe, gąsiory szklane, kandelabry jako świeczniki, kapsle szklane, karafki, kieliszki, kieliszki do jajek, klosze do przykrywania masła, klosze do przykrywania sera, kolby szklane jako pojemniki, komplety do likierów, koszyki piknikowe z naczyniami, kryształ (wyroby szklane), kubki, kufle, maselniczki, miseczki, miski, mozaiki ze szkła nie do celów budowlanych, mydelniczki, naczynia, naczynia ceramiczne, naczynia do picia, naczynia do przyrządzania lodów i mrożonych napojów, naczynia stołowe, osłony na doniczki nie z papieru, patery, podkładki na stół pod naczynia nie z papieru i nie z tkanin, porcelana, porcelana chińska (bibeloty), półmiski do jarzyn, pucharki na owoce, pudełka szklane, salaterki, serwisy (zastawy stołowe), serwisy do herbaty, serwisy do kawy, spodeczki, statuetki z porcelany, terakoty lub szkła; stojaki do przypraw, szklane słoje, szklane zatyczki, szklanki do napojów, szkło (naczynia), szkło emaliowane, szkło mleczne, szylidy z porcelany lub ze szkła, tace do użytku domowego, talerze, wazony, wazy do zup, wyroby ceramiczne dla gospodarstwa domowego, wyroby szklane malowane, **24** bielizna domowa, bielizna pościelowa, bielizna stołowa niepapierowa, bielizna stołowa tekstylna, bielizna wzorzysta, bieżniki stołowe, całuny, ceraty (obrusy), tekstylne chusteczki do nosa, franki, flagi niepapierowe, kapy na łóżka, klejonka (płótno klejone), kołderki do przykrywania nóg, kotary na drzwi (zasłony), moskitiery, narzuty na łóżka, narzuty pikowane, obicia ścienne z materiałów tekstylnych, niepapierowe obrusy na stół, niepapierowe obrusy stołowe, okładziny do mebli z surowców włókienniczych, okładziny do mebli z tworzyw sztucznych, papierowe narzuty na łóżka, pledy podróżne, podstawki pod kieliszki z tkanin, podszewki z tkanin, pokrowce do drukarek z materiałów tekstylnych, pokrowce na deski toaletowe z tkanin, pokrowce na poduszki, pokrowce ochronne na meble, pokrycie na materace, poszewki, poszewki na poduszki, pościel, prześcieradła z tkanin, przykrycia na łóżka, ręczniki do twarzy tekstylne, ręczniki tekstylne, rękawice toaletowe, serwetki stołowe tekstylne, serwetki tekstylne, serwety na stół niepapierowe, sztandary, ściereki do osuszania szkła (ręczniki), śpiwory jako poszwy zastępujące prześcieradła, tkaniny obiciowe, wyspa jako bielizna pościelowa, wyspy jako pokrowce na materace, zasłony prysznicowe z materiałów tekstylnych lub tworzyw sztucznych, zasłony z surowców włókienniczych lub tworzyw sztucznych.

(111) **252879** (220) 2011 09 09 (210) 390004
 (151) 2012 11 27 (441) 2011 12 19
 (732) POLSKA GRUPA BIZNESOWA POŁUDNIE SPÓŁKA
 Z OGRANICZONĄ ODPOWIEDZIALNOŚCIĄ,
 Kaczyce, PL.

(540)



Kolor znaku: biały, szary, żółty, brązowy, zielony, czerwony, czarny
 (531) 2.1.4, 24.5.1, 27.5.1, 29.1.15

(510), (511) **35** zgrupowanie, z myślą o osobach trzecich, w celu umożliwienia klientom dogodnego obejrzenia i zakupu w sklepach detalicznych i w hurtowniach oraz za pośrednictwem mediów elektronicznych następujących towarów: artykułów spożywczych i napojów bezalkoholowych, alkoholi, kosmetyków i produktów higienicznych oraz produktów drogeryjnych i środków czystości, odzieży, tekstyliów, gier, zabawek, artykułów sportowych i do rekreacji, żywności i artykułów dla zwierząt; import i export towarów; usługi w zakresie informacji konsumenckiej; organizowanie pokazów towarów w celach promocyjnych; usługi marketingowo-promocyjne obejmujące organizację, nadzór i obsługą programów lojalnościowych dla klientów; rozpowszechnianie materiałów reklamowych, **36** usługi finansowe, obsługa kart kredytowych i debetowych; informacja finansowa; finansowanie sprzedaży ratalnej; emisja żetonów i kuponów wartościowych; emisja kart kredytowych i debetowych; doradztwo i konsultacje dotyczące wszystkich w/w usług zawartych w kl. 36, **39** usługi transportowe, pakowania i składowania w punktach sprzedaży hurtowej i detalicznej artykułów spożywczych i napojów bezalkoholowych, alkoholi, kosmetyków i produktów higienicznych oraz produktów drogeryjnych i środków czystości, odzieży, tekstyliów, gier, zabawek, artykułów sportowych i do rekreacji, żywności i artykułów dla zwierząt; usługi w zakresie zaopatrywania w towary.

(111) **252880** (220) 2011 09 09 (210) 390005
 (151) 2012 11 29 (441) 2011 12 19
 (732) POLSKA GRUPA BIZNESOWA POŁUDNIE SPÓŁKA
 Z OGRANICZONĄ ODPOWIEDZIALNOŚCIĄ, Kaczyce, PL.
 (540)



Kolor znaku: biały, jasnoniebieski, niebieski, granatowy
 (531) 26.1.1, 26.11.1, 26.11.12, 26.13.25, 27.5.1, 29.1.14

(510), (511) **35** zgrupowanie, z myślą o osobach trzecich, w celu umożliwienia klientom dogodnego obejrzenia i zakupu w sklepach detalicznych i w hurtowniach oraz za pośrednictwem mediów elektronicznych następujących towarów: artykułów spożywczych i napojów bezalkoholowych, alkoholi, kosmetyków i produktów higienicznych oraz produktów drogeryjnych i środków czystości, odzieży, tekstyliów, gier, zabawek, artykułów sportowych i do rekreacji, żywności i artykułów dla zwierząt; import i export towarów; usługi w zakresie informacji konsumenckiej; organizowanie pokazów towarów w celach promocyjnych; usługi marketingowo-promocyjne obejmujące organizację, nadzór i obsługą programów lojalnościowych dla klientów; rozpowszechnianie materiałów reklamowych, **36** usługi finansowe, obsługa kart kredytowych i debetowych; informacja finansowa; finansowanie sprzedaży ratalnej; emisja żetonów i kuponów wartościowych; emisja kart kredytowych i debetowych; doradztwo i konsultacje dotyczące wszystkich w/w usług zawartych w kl. 36, **39** usługi transportowe, pakowania i składowania w punktach sprzedaży hurtowej i detalicznej artykułów spożywczych i napojów bezalkoholowych, alkoholi, kosmetyków i produktów higienicznych oraz produktów drogeryjnych i środków czystości, odzieży, tekstyliów, gier, zabawek, artykułów sportowych i do rekreacji, żywności i artykułów dla zwierząt; usługi w zakresie zaopatrywania w towary.

(111) **252881** (220) 2011 09 09 (210) 390011
 (151) 2012 11 27 (441) 2011 12 19

(732) EFFECT GLASS SPÓŁKA AKCYJNA, Kielce, PL.
(540)



Kolor znaku: niebieski, czerwony

(531) 26.11.1, 26.11.12, 27.5.1, 29.1.12

(510), (511) **06** metale nieszlachetne i ich stopy; budowlane materiały metalowe, profile, listwy, okucia, barierki, blacha, drzwi, okna i elementy okien, parapety, futryny, ościeżnice, okiennice, okapniki, rury, okładziny, słupy, liny, druty i przewody; rudy (kruszcze), wyroby ślusarskie; wyroby z metali nieszlachetnych nie ujęte w innych klasach, **12** szyby, w tym szyby do pojazdów, **14** metale szlachetne i ich stopy, wyroby z metali szlachetnych lub pokrywane nimi, **19** materiały budowlane niemetalowe, profile, listwy, barierki, drzwi, szkło, szyby, okna i elementy okien, parapety, futryny, ościeżnice, okiennice, okapniki, rury, okładziny, słupy, liny; wyroby niemetalowe używane w budownictwie nie ujęte w innych klasach; asfalt, smoła i bitumy; budynki przenośne niemetalowe, **21** szkło; półprodukty do produkcji szyb; wyroby szklane, w tym butle, flaszki, miski i pojemniki; przybory kuchenne; wyroby porcelanowe i ceramiczne nie ujęte w innych klasach, **40** obróbka materiałów, w tym metali, szkła, drewna i tworzyw sztucznych.

(111) **252882** (220) 2011 09 09 (210) 390012
(151) 2012 11 27 (441) 2011 12 19

(732) EFFECTOR SPÓŁKA AKCYJNA, Włoszczowa, PL.
(540)



Kolor znaku: niebieski, czerwony

(531) 26.11.1, 26.11.12, 27.5.1, 29.1.12

(510), (511) **06** metale nieszlachetne i ich stopy; budowlane materiały metalowe, profile, listwy, okucia, barierki, blacha, drzwi, okna i elementy okien, parapety, futryny, ościeżnice, okiennice, okapniki, rury, okładziny, słupy, liny, druty i przewody; rudy (kruszcze), wyroby ślusarskie; wyroby z metali nieszlachetnych nie ujęte w innych klasach, **12** szyby w tym szyby do pojazdów, **14** metale szlachetne i ich stopy, wyroby z metali szlachetnych lub pokrywane nimi, **19** materiały budowlane niemetalowe, profile, listwy, barierki, drzwi, szkło, szyby, okna i elementy okien, parapety, futryny, ościeżnice, okiennice, okapniki, rury, okładziny, słupy, liny; wyroby niemetalowe używane w budownictwie nie ujęte w innych klasach; asfalt, smoła i bitumy; budynki przenośne niemetalowe, **21** szkło; półprodukty do produkcji szyb; wyroby szklane w tym butle, flaszki, miski i pojemniki; przybory kuchenne; wyroby porcelanowe i ceramiczne nie ujęte w innych klasach, **40** obróbka materiałów w tym metali, szkła, drewna i tworzyw sztucznych.

(111) **252883** (220) 2011 09 20 (210) 390458
(151) 2012 11 29 (441) 2012 01 02

(732) BEKPOL SPÓŁKA Z OGRANICZONĄ ODPOWIEDZIALNOŚCIĄ, Wałbrzych, PL.
(540)



Kolor znaku: szary, zielony, biały, jasnozielony

(531) 25.1.15, 27.5.1, 29.1.13

(510), (511) **29** mięso; ekstrakty mięsne; mięso solone; mięso konserwowane; mięso puszkowane; marynaty mięsne; wieprzowina;

wołowina; cielęcina; drób; mięso strusie; mięso królicze; dziczyzna; przetwory mięsne, z podrobów mięsnych i krwi; szynka; wędzonki; kiełbasy; kiełbasa krwista; wędliny; parówki; bekon; flaki; wątróbka; konserwy mięsne; paszтет; kaszanka; zwierzęcy szpik kostny jadalny; galarety mięsne; żelatyna spożywcza; bulion; koncentraty bulionu; koncentraty rosółu; rosół; wyroby garmażeryjne; placki ziemniaczane; krokiety; smalec; oleje i tłuszcze jadalne; oliwa; margaryna; ryby; żywność przygotowana z ryb; potrawy rybne; filety rybne; ryby solone; konserwy rybne; nieżywe skorupiaki; małże, ostrygi; homary; konserwowane, mrożone, suszone i gotowane owoce i warzywa; owoce kandyzowane; owoce konserwowane w alkoholu; owoce lukrowane; sałatki owocowe; chrupki owocowe; skórki owocowe; grzyby konserwowane; trufle konserwowane; soja konserwowana; tofu; korniszony; kapusta kwaszona; przeciera owocowe i warzywne; koncentrat pomidorowy; sok pomidorowy do celów kulinarnych; soki roślinne do gotowania; oliwki konserwowane; pickle; zupy; zupy jarzynowe; składniki do przyrządzania zup; chipsy ziemniaczane; chrupki ziemniaczane; sałatki warzywne; zioła ogrodowe konserwowane; dżemy; marmolada; kompoty; rodzynki; daktyle; wiórki kokosowe; migdały i orzechy preparowane; bita śmietana; masło arachidowe; masło czekoladowe; masło kakaowe; masło kokosowe; jaja; jaja w proszku; mleko; produkty mleczne; śmietana; jogurt; kefir; masło; kremy na bazie masła; ser; napoje mleczne; napoje mleczne z przewagą mleka, **30** przyprawy; sosy (przyprawy); ketchup; majonez; sosy do polewania deserów; środki wiążące do celów spożywczych; aromaty do żywności; enzymy do ciast; esencje do żywności; wanilia; wanilina; ciasto w proszku; lody spożywcze w proszku; lód do napojów, **35** usługi detalicznego sklepu spożywczego i hurtowni z produktami spożywczymi; usługi prowadzenia detalicznej i hurtowej sprzedaży produktów spożywczych z wykorzystaniem telekomunikacji i Internetu; usługi sprzedaży wysyłkowej produktów spożywczych; usługi organizowania sieci franchisingowej w zakresie prowadzenia sklepów spożywczych i stoisk sklepowych z produktami spożywczymi; zarządzanie sklepami spożywczymi oraz sieciami sklepów i/lub stoisk spożywczych; doradztwo i pomoc dotycząca organizowania i prowadzenia działalności gospodarczej w zakresie sklepów i stoisk spożywczych; zarządzanie i administrowanie systemami sprzedaży produktów spożywczych na rzecz osób trzecich; promocja sprzedaży i reklama produktów spożywczych oferowanych przez osoby trzecie; reklama; rozpowszechnianie materiałów-reklamowych; reklama za pośrednictwem sieci komputerowej; dekoracja wystaw sklepowych oraz lokali i stoisk sklepowych.

(111) **252884** (220) 2011 09 27 (210) 390766
(151) 2012 11 28 (441) 2012 01 02

(732) SZPOTON MARIUSZ IZOPLAST SYSTEMY OKIEN I DRZWI, Jeżów, PL.
(540) extremo
(510), (511) **19** okna niemetalowe.

(111) **252885** (220) 2011 09 27 (210) 390767
(151) 2012 11 28 (441) 2012 01 02

(732) SZPOTON MARIUSZ IZOPLAST SYSTEMY OKIEN I DRZWI, Jeżów, PL.
(540) extremo8
(510), (511) **19** okna niemetalowe.

(111) **252886** (220) 2011 09 27 (210) 390768
(151) 2012 11 28 (441) 2012 01 02

(732) SZPOTON MARIUSZ IZOPLAST SYSTEMY OKIEN I DRZWI, Jeżów, PL.
(540)



Kolor znaku: szary, czerwony, biały

(531) 27.5.1, 29.1.13

(510), (511) **19** okna niemetalowe.

(111) **252887** (220) 2011 09 27 (210) 390769
(151) 2012 11 28 (441) 2012 01 02

(732) SZPOTON MARIUSZ IZOPLAST SYSTEMY OKIEN I DRZWI,
Jeżów, PL.
(540)

eXtremo⁸

Kolor znaku: biały, szary, ciemnoszary, czerwony
(531) 27.5.1, 27.7.1, 29.1.13
(510), (511) **19** okna niemetalowe.

(111) **252888** (220) 2011 10 10 (210) 391323
(151) 2013 01 07 (441) 2012 01 16
(732) MIĘDZYNARODOWE TARGI POZNAŃSKIE SPÓŁKA
Z OGRANICZONĄ ODPOWIEDZIALNOŚCIĄ, Poznań, PL.
(540)

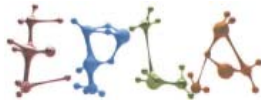

Kolor znaku: czerwony, niebieski, zielony, pomarańczowy
(531) 26.13.1, 27.5.1, 29.1.14
(510), (511) **35** organizacja wystaw w celach handlowych lub reklamowych, **41** organizacja wystaw z dziedziny kultury lub edukacji.

(111) **252889** (220) 2011 10 11 (210) 391424
(151) 2012 12 21 (441) 2012 01 16
(732) WĄSIKIEWICZ DARIUSZ ASEPTA, Bielsko-Biała, PL.
(540) H97
(510), (511) **05** produkty farmaceutyczne, substancje dietetyczne do celów leczniczych, suplementy diety, suplementy mineralne do żywności, oleje lecznicze, zioła lecznicze.

(111) **252890** (220) 2011 10 12 (210) 391430
(151) 2012 12 21 (441) 2012 01 16
(732) BŁASIAK MAŁGORZATA, Gdynia, PL.
(540)



Kolor znaku: szary, srebrny, jasnobrązowy, czarny, żółty, niebieski
(531) 8.5.1, 26.1.2, 27.5.1, 29.1.15
(510), (511) **16** pudełka kartonowe, torebki do pakowania, **21** wyroby ceramiczne, porcelanowe, szklane, podkładki na stół pod naczynia, **29** filety śledziowe, przetwory rybne.

(111) **252891** (220) 2011 10 13 (210) 391464
(151) 2013 01 10 (441) 2012 01 16
(732) FRONTCZAK MIROSLAW PRZEDSIĘBIORSTWO
PRODUKCYJNO-HANDLOWE FROGUM, Adamowizna, PL.
(540) FROGUM
(510), (511) **12** elementy i części do pojazdów oraz ich dodatkowe wyposażenie, w szczególności: dywaniki gumowe, welurowe oraz z tworzyw sztucznych, osłony przeciwbłotne, fartuchy do naczep, maty bagażnikowe, podłokietniki, półki oraz pojemniki pod półki, pasy bezpieczeństwa do pojazdów dla pasażerów, pokrycia siedzeń, siedziska, siedziska bezpieczeństwa dla dzieci, zagłówki do siedzeń, pojemniki na bagaż, bagażniki samochodowe, światła sygnalizacyjne do pojazdów, urządzenia do sygnałów dźwiękowych, wycieraczki do szyb i ich części składowe takie jak pióra, łączniki, systemy mocowania piór, skrobaczki do szyb, butelki do spryskiwaczy szyb, kołpaki, pompki powietrzne, łańcuchy do samochodów, zaczepy do zaczep samochodowych, uszczelki, podkładki, nakładki, nasadki, zaślepki,

uchwyty przewodów i listew, zabezpieczenia linek, kołki i zaczepy mocujące, tulejki, sworznie, kostki izolacyjne, zaciski i elementy mocujące, części składowe i zamienne oraz akcesoria do samochodów, motocykli, skuterów, motorowerów, przyczep samochodowych i motocyklowych, zestawy naprawcze do opon i dętek, wkłady naprawcze do opon, ciężarki do wyważania kół pojazdów, ogumienie do samochodów, motocykli, motorowerów, skuterów, przyczep.

(111) **252892** (220) 2011 10 13 (210) 391503
(151) 2013 01 18 (441) 2012 01 16
(732) VALEANT IPM SPÓŁKA Z OGRANICZONĄ
ODPOWIEDZIALNOŚCIĄ, Rzeszów, PL.
(540)

Hydroxyzinum VP



Kolor znaku: fioletowy, biały, jasnozielony
(531) 26.4.2, 26.11.1, 27.5.1, 29.1.13
(510), (511) **05** produkty farmaceutyczne i higieniczne do użytku medycznego, leki.

(111) **252893** (220) 2011 10 13 (210) 391504
(151) 2013 01 18 (441) 2012 01 16
(732) VALEANT IPM SPÓŁKA Z OGRANICZONĄ
ODPOWIEDZIALNOŚCIĄ, Rzeszów, PL.
(540)

Metoprolol VP



Kolor znaku: fioletowy, biały, jasnoróżowy
(531) 26.4.2, 26.11.1, 27.5.1, 29.1.13
(510), (511) **05** produkty farmaceutyczne i higieniczne do użytku medycznego, leki.

(111) **252894** (220) 2011 10 13 (210) 391505
(151) 2013 01 18 (441) 2012 01 16
(732) VALEANT IPM SPÓŁKA Z OGRANICZONĄ
ODPOWIEDZIALNOŚCIĄ, Rzeszów, PL.
(540)

Nystatyna VP



Kolor znaku: fioletowy, biały, jasnoniebieski
(531) 26.4.2, 26.11.1, 27.5.1, 29.1.13
(510), (511) **05** produkty farmaceutyczne i higieniczne do użytku medycznego, leki.

(111) **252895** (220) 2011 10 13 (210) 391506
(151) 2013 01 18 (441) 2012 01 16
(732) FUNDACJA CENTRUM PRAW KOBIET, Warszawa, PL.
(540) KONKURS WYRÓŻNIENIE BIAŁEJ WSTĄŻKI
(510), (511) **16** czasopisma wydawane periodycznie, czasopisma jako periodyki, materiały do nauczania z wyjątkiem aparatów, materiały drukowane, nalepki, naklejki stosowane jako materiały piśmienne, **41** publikowanie tekstów innych niż teksty reklamowe, edukacja, nauczanie, informacje o edukacji, organizowanie i obsługa konferencji, organizowanie konkursów edukacyjnych lub rozrywkowych, organizowanie i prowadzenie seminariów, realizacja spektakli, wystawianie

spektakli, publikacje elektroniczne on-line książek i periodyków, produkcja przedstawień teatralnych, organizowanie i prowadzenie koncertów, produkcja filmów na taśmach wideo, organizowanie i prowadzenie pracowni specjalistycznych udostępnianych na szkolenia.

(111) **252896** (220) 2011 10 13 (210) 391507
 (151) 2013 01 18 (441) 2012 01 16
 (732) VALEANT IPM SPÓŁKA Z OGRANICZONĄ
 ODPOWIEDZIALNOŚCIĄ, Rzeszów, PL.
 (540)

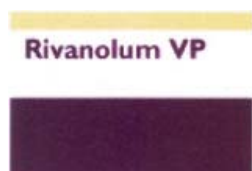

Kolor znaku: fioletowy, biały, żółty
 (531) 26.4.2, 26.11.1, 27.5.1, 29.1.13
 (510), (511) **05** produkty farmaceutyczne i higieniczne do użytku medycznego, leki.

(111) **252897** (220) 2011 10 20 (210) 391818
 (151) 2013 01 09 (441) 2012 01 30
 (732) PRZEDSIĘBIORSTWO PRODUKCJI FARMACEUTYCZNEJ
 HASCO-LEK SPÓŁKA AKCYJNA, Wrocław, PL.
 (540)



Kolor znaku: biały, czerwony, niebieski, jasnoczerwony, ciemnoczerwony
 (531) 5.5.1, 26.4.2, 26.4.4, 26.4.15, 27.5.1, 29.1.14
 (510), (511) **05** preparaty farmaceutyczne, środki sanitarne do celów medycznych; substancje dietetyczne do celów leczniczych; preparaty do celów medycznych; preparaty farmaceutyczne stosowane w leczeniu ludzi; preparaty farmaceutyczne w postaci tabletek; preparaty farmaceutyczne w postaci kapsułek; preparaty farmaceutyczne w postaci tabletek powlekanych; preparaty farmaceutyczne w postaci płynnej; preparaty farmaceutyczne w postaci kropli; leki dla ludzi; pastylki do celów farmaceutycznych; pigułki do celów farmaceutycznych; krople do celów farmaceutycznych; kapsułki do celów farmaceutycznych; tabletki do celów farmaceutycznych; tabletki powlekane do celów farmaceutycznych; pastylki do celów farmaceutycznych zawierające w swoim składzie wyciągi z ziół i/lub wyciągi z owoców i/lub wyciągi z nasion i/lub wyciągi z kwiatów i/lub wyciągi z liści i/lub wyciągi z łądyg i/lub wyciągi z korzeni i/lub witaminy i/lub mikroelementy i/lub makroelementy; pigułki do celów farmaceutycznych zawierające w swoim składzie wyciągi z ziół i/lub wyciągi z owoców i/lub wyciągi z nasion i/lub wyciągi z kwiatów i/lub wyciągi z liści i/lub wyciągi z łądyg i/lub wyciągi z korzeni i/lub witaminy i/lub mikroelementy i/lub makroelementy, **29** suplementy diety inne niż do celów leczniczych, suplementy żywności inne niż do celów leczniczych, środki dietetyczne inne niż do celów leczniczych, dietetyczne, substancje inne niż do celów leczniczych, preparaty roślinne, wszystkie ww., produkty sporządzone z towarów zawartych w tej klasie lub w większości z tych produktów; suplementy diety inne niż do celów leczniczych zawierające w swoim składzie wyciągi z owoców i/lub wyciągi z warzyw i/lub wyciągi z owoców i/lub wyciągi z ziół i/lub wyciągi z nasion i/lub wyciągi z kwiatów i/lub wyciągi z liści i/lub wyciągi z łądyg i/lub wyciągi z korzeni i/lub witaminy i/lub

mikroelementy; i/lub makroelementy; suplementy żywności inne niż do celów leczniczych zawierające w swoim składzie wyciągi z owoców i/lub wyciągi z warzyw i/lub wyciągi z nasion i/lub wyciągi ziół i/lub wyciągi z kwiatów i/lub wyciągi z liści i/lub wyciągi z łądyg i/lub wyciągi z korzeni i/lub witaminy i/lub mikroelementy; i/lub makroelementy, środki dietetyczne inne niż do celów leczniczych zawierające w swoim składzie wyciągi z owoców i/lub wyciągi z warzyw i/lub wyciągi ziół i/lub wyciągi z nasion i/lub wyciągi z kwiatów i/lub wyciągi z liści i/lub wyciągi z łądyg i/lub wyciągi z korzeni i/lub witaminy i/lub mikroelementy; i/lub makroelementy, dietetyczne substancje inne niż do celów leczniczych zawierające w swoim składzie wyciągi z owoców i/lub wyciągi z warzyw i/lub wyciągi ziół i/lub wyciągi z nasion i/lub wyciągi z kwiatów i/lub wyciągi z liści i/lub wyciągi z łądyg i/lub wyciągi z korzeni i/lub witaminy i/lub mikroelementy i/lub makroelementy.

(111) **252898** (220) 2011 10 20 (210) 391821
 (151) 2013 01 09 (441) 2012 01 30
 (732) PRZEDSIĘBIORSTWO PRODUKCJI FARMACEUTYCZNEJ
 HASCO-LEK SPÓŁKA AKCYJNA, Wrocław, PL.
 (540)



Kolor znaku: biały, żółty, jasnożółty, pomarańczowy, jasnopomarańczowy, czerwony, różowy, jasnoróżowy, ciemnoróżowy, szary, jasnoszary, czarny
 (531) 26.11.13, 26.11.25, 27.5.1, 29.1.15
 (510), (511) **05** preparaty farmaceutyczne, środki sanitarne do celów medycznych; substancje dietetyczne do celów leczniczych; preparaty do celów medycznych; preparaty farmaceutyczne o działaniu przeciwbakteryjnym; produkty farmaceutyczne; produkty farmaceutyczne do celów leczniczych; produkty farmaceutyczne do celów leczniczych o działaniu przeciwbakteryjnym; leki, leki dla ludzi, leki o działaniu przeciwbakteryjnym; leki przeznaczone do leczenia problemów gastrycznych; zawiesiny do celów medycznych; zawiesiny do leczenia problemów gastrycznych; leki do leczenia bakteryjnych zakażeń układu pokarmowego; leki do leczenia bakteryjnych zakażeń przewodu pokarmowego przebiegające z biegunką; leki dostosowania w leczeniu ostrej i/lub przewlekłej biegunki; leki przeznaczone do leczenia ostrej lub przewlekłej biegunki w zakażeniach bakteryjnych przewodu pokarmowego; tabletki o działaniu przeciwbakteryjnym; tabletki przeznaczone do leczenia problemów gastrycznych; tabletki do leczenia bakteryjnych zakażeń układu pokarmowego; tabletki do leczenia bakteryjnych zakażeń przewodu pokarmowego przebiegające z biegunką; tabletki dostosowania w leczeniu ostrej i/lub przewlekłej biegunki; tabletki przeznaczone do leczenia ostrej lub przewlekłej biegunki w zakażeniach bakteryjnych przewodu pokarmowego; zawiesiny o działaniu przeciwbakteryjnym; zawiesiny przeznaczone do leczenia problemów gastrycznych; zawiesiny do leczenia bakteryjnych zakażeń układu pokarmowego; zawiesiny do leczenia bakteryjnych zakażeń przewodu pokarmowego przebiegające z biegunką; zawiesiny do stosowania w leczeniu ostrej i/lub przewlekłej biegunki; zawiesiny przeznaczone do leczenia ostrej lub przewlekłej biegunki w zakażeniach bakteryjnych przewodu pokarmowego; kapsułki o działaniu przeciwbakteryjnym; kapsułki przeznaczone do leczenia problemów gastrycznych; kapsułki do leczenia bakteryjnych zakażeń układu pokarmowego; kapsułki do leczenia bakteryjnych zakażeń przewodu pokarmowego przebiegające z biegunką; kapsułki do stosowania w leczeniu ostrej i/lub przewlekłej biegunki; kapsułki przeznaczone do leczenia ostrej lub przewlekłej biegunki w zakażeniach bakteryjnych przewodu pokarmowego.

(111) **252899** (220) 2011 10 20 (210) 391822
 (151) 2013 01 09 (441) 2012 01 30
 (732) PRZEDSIĘBIORSTWO PRODUKCJI FARMACEUTYCZNEJ
 HASCO-LEK SPÓŁKA AKCYJNA, Wrocław, PL.

(540)



Kolor znaku: biały, żółty, jasnożółty, ciemnożółty, zielony, jasnozielony, szary, jasnoszary, niebieski, czarny
(531) 26.11.13, 26.11.25, 27.5.1, 29.1.15

(510), (511) **05** preparaty farmaceutyczne, środki sanitarne do celów medycznych; substancje dietetyczne do celów leczniczych; preparaty do celów medycznych; preparaty farmaceutyczne o działaniu przeciwbakteryjnym; produkty farmaceutyczne; produkty farmaceutyczne do celów leczniczych; produkty farmaceutyczne do celów leczniczych o działaniu przeciwbakteryjnym; leki, leki dla ludzi, leki o działaniu przeciwbakteryjnym; leki przeznaczone do leczenia problemów gastrycznych; zawiesiny do celów medycznych; zawiesiny do leczenia problemów gastrycznych; leki do leczenia bakteryjnych zakażeń układu pokarmowego; leki do leczenia bakteryjnych zakażeń przewodu pokarmowego przebiegające z biegunką; leki dostosowania w leczeniu ostrej i/lub przewlekłej biegunki; leki przeznaczone do leczenia ostrej lub przewlekłej biegunki w zakażeniach bakteryjnych przewodu pokarmowego; tabletki o działaniu przeciwbakteryjnym; tabletki przeznaczone do leczenia problemów gastrycznych; tabletki do leczenia bakteryjnych zakażeń układu pokarmowego; tabletki do leczenia bakteryjnych zakażeń przewodu pokarmowego przebiegające z biegunką; tabletki dostosowania w leczeniu ostrej i/lub przewlekłej biegunki; tabletki przeznaczone do leczenia ostrej lub przewlekłej biegunki w zakażeniach bakteryjnych przewodu pokarmowego; zawiesiny o działaniu przeciwbakteryjnym; zawiesiny przeznaczone do leczenia problemów gastrycznych; zawiesiny do leczenia bakteryjnych zakażeń układu pokarmowego; zawiesiny do leczenia bakteryjnych zakażeń przewodu pokarmowego przebiegające z biegunką; zawiesiny do stosowania w leczeniu ostrej i/lub przewlekłej biegunki; zawiesiny przeznaczone do leczenia ostrej lub przewlekłej biegunki w zakażeniach bakteryjnych przewodu pokarmowego; kapsułki o działaniu przeciwbakteryjnym; kapsułki przeznaczone do leczenia problemów gastrycznych; kapsułki do leczenia bakteryjnych zakażeń układu pokarmowego; kapsułki do leczenia bakteryjnych zakażeń przewodu pokarmowego przebiegające z biegunką; kapsułki do stosowania w leczeniu ostrej i/lub przewlekłej biegunki; kapsułki przeznaczone do leczenia ostrej lub przewlekłej biegunki w zakażeniach bakteryjnych przewodu pokarmowego.

(111) **252900** (220) 2011 10 24 (210) 391937
(151) 2013 01 10 (441) 2012 01 30
(732) BAUTECH SPÓŁKA Z OGRANICZONĄ
ODPOWIEDZIALNOŚCIĄ, Piaseczno, PL.
(540) nanocoat

(510), (511) **01** polimery do użytku przy produkcji uszczelnień i wykończeń podłogowych; środki powierzchniowo-czynne do użytku w zabezpieczeniu i ochronie powierzchni podłóg; środki powierzchniowo-czynne do użytku w pokrywaniu powierzchni podłóg; uretanowe uszczelniania do podłóg; chemiczne mieszanki uszczelniające; mieszanki uszczelniające do celów budowlanych; powłoki ochronne z właściwościami uszczelniającymi stosowane do betonu inne niż farby lub oleje; chemiczna fuga uszczelniająca do stosowania w przemyśle budowlanym; szczeliwa do uszczelniania powierzchni w postaci chemikaliów; związki uszczelniające z wyjątkiem farb; impregnaty do zewnętrznych powierzchni budynków, inne niż farby lub oleje; produkty chemiczne do nablyszczania; mieszanki chemiczne do zabezpieczania konstrukcji kamiennych; mieszaniny chemiczne do wzmacniania konstrukcji kamiennych; preparaty do konserwacji murarki i kamieniarki, z wyjątkiem farb i olejów; chemiczne związki cementujące; cement (spoiwo), inny niż do zastosowań domowych lub papierniczych; dodatki chemiczne do cementu; lepiszcza do cementu; mieszaniny chemiczne do utwardzania cementu; polimery do stosowania przy przygotowywaniu cementów; preparaty do konserwacji

cementu, z wyjątkiem farb i olejów; środki do cementu impregnujące przed wilgocią, z wyjątkiem farb; cementowa zaprawa-kit; spoiwa do zaprawy; dodatki chemiczne do zapraw; substancje do trawienia zaprawy murarskiej; środki impregnujące do zaprawy murarskiej; środki zlepiące do zaprawy murarskiej; kleje; materiały klejące do celów przemysłowych; kleje do celów konstrukcyjnych; kleje do impregnacji wodoodpornej; kleje do kładzenia płytek podłogowych; kleje do pokryć podłogowych; kleje do wykańczania i gruntowania; kleje epoksydowe do użytku z betonem; kleje poliuretanowe; kleje strukturalne do użytku w budownictwie; materiały klejące dla przemysłu budowlanego; mieszanki klejów; mieszanki żywic i wypełniaczy do użytku, jako kleje, z wyjątkiem do artykułów papierniczych i celów domowych; preparaty klejące do użytku w budownictwie; spoiwa do przyklejania płytek podłogowych; wypełniacze klejące; żywice syntetyczne do użytku w klejach, **02** farby, pokosty, lakiery, farby impregnujące i uszczelniające; bejce do podłóg; farby do podłóg betonowych; farby do podłóg; mieszanki uszczelniające do podłóg-farby i oleje; preparaty uszczelniające do podłóg; żywice epoksydowe do powlekania podłóg; mieszanki nablyszczające do podłóg i posadzek; mieszanki uszczelniające do podłóg; powłoki ochronne z właściwościami uszczelniającymi do betonu i posadzek; preparaty uszczelniające do podłóg; produkty do uszczelniania betonu; preparaty uszczelniające przed wodą; impregnaty do betonu i posadzek; środki zapobiegające korozji niemetalowych materiałów budowlanych, środki zabezpieczające drewno, żywice naturalne; epoksydowe powłoki na betonowe podłogi przemysłowe; epoksydowe powłoki na betonowe podłogi przemysłowe; ozdobne powłoki akrylowe w postaci farby; powłoki-farby o ozdobnej fakturze; mieszanki pokrywciove do zabezpieczania konstrukcji kamiennych w postaci farb lub olejów; mieszanki powłok do konserwacji prac kamieniarskich w postaci farb lub olejów; powłoki do wykańczania prac kamieniarskich w postaci farb lub olejów; powłoki do zabezpieczania konstrukcji kamiennych przed wodą w postaci farb lub olejów; powłoki hydrofobowe, w postaci farb, do kamieniarstwa; powłoki zabezpieczające przed warunkami atmosferycznymi w postaci farb do kamieniarstwa; preparaty do ochrony powierzchni kamiennych; preparaty do zabezpieczania powierzchni kamiennych; barwniki do zapraw cementowych; mieszanki do konserwacji cementu w postaci farb; środki konserwujące cement w postaci olejów; spoiwa do farb, cementu, kitu; substancje barwiące do dodawania do zaprawy murarskiej, **17** farby, lakiery i preparaty izolacyjne; izolacyjne wykładziny podłogowe; żywice do nakładania na podłogi; żywice do wylewania podłóg; żywice do wytwarzania warstwy utwardzonej na materiałach podłogowych; farby uszczelniające; uszczelnienia z tworzyw sztucznych; materiały wypełniające, uszczelniające; włókna z tworzyw sztucznych, poliuretanowe masy dylatacyjne; uszczelnienia wodoodporne i wodoszczelne; izolatory wykonane z cementu włóknistego.

(111) **252901** (220) 2009 11 30 (210) 363555
(151) 2013 01 10 (441) 2010 03 15
(732) Stowarzyszenie Księgowych w Polsce, Warszawa, PL.
(540)



Kolor znaku: zielony, czarny
(531) 26.4.1, 26.4.18, 27.1.5, 29.1.12
(510), (511) **41** organizowanie i obsługa: kursów specjalistycznych z zakresu rachunkowości, podatków, finansów, audytu wewnętrznego, kształcenie praktyczne, nauczanie z zakresu rachunkowości, podatków, finansów, audytu wewnętrznego, nauczanie korespondencyjne z zakresu rachunkowości, podatków, finansów, audytu wewnętrznego.

(111) **252902** (220) 2010 06 10 (210) 371420
(151) 2013 01 15 (441) 2010 09 13

(732) NBS Communications Spółka z ograniczoną odpowiedzialnością, Warszawa, PL.
(540)



Kolor znaku: niebieski, jasnoniebieski, czarny

(531) 27.5.1, 29.1.13

(510), (511) **35** przygotowywanie i umieszczanie w środkach masowego przekazu reklam firm i ich towarów; organizacja prezentacji i konferencji prasowych, opracowywanie materiałów reklamowych i promocyjnych; organizowanie wysyłki pocztowej materiałów promocyjnych; przeprowadzanie badań rynku i badań opinii społecznej; doradztwo w zakresie: usług reklamowych i promocji, usług marketingowych, badań rynku, badań opinii społecznej, doradztwo specjalistyczne w sprawach działalności gospodarczej, doradztwo w zakresie prowadzenia działalności gospodarczej, public relations, agencje reklamowe, **41** organizacja seminariów szkoleniowych, organizowanie i obsługa konferencji, organizowanie i prowadzenie seminariów, książki (publikowanie).

(111) **252903** (220) 2011 07 07 (210) 387389

(151) 2013 01 17 (441) 2011 10 10

(732) CONTACT PHARM SPÓŁKA Z OGRANICZONĄ ODPOWIEDZIALNOŚCIĄ-SPÓŁKA KOMANDYTOWO-AKCYJNA, Łódź, PL.

(540) CONTACT PHARM

(510), (511) **05** substancje używane w leczeniu uzupełniające terapię, produkty lecznicze; witaminy; preparaty witaminowe, minerały; mineralne dodatki do żywności; mineralne wody do celów leczniczych; suplementy diety do celów leczniczych, dietetyczne środki spożywcze do celów leczniczych; żywność dietetyczna do celów leczniczych; dietetyczna żywność przystosowana do celów medycznych, preparaty ziołowe; zioła lecznicze, zioła herbatki lecznicze; herbata lecznicza, produkty biobójcze, bakteriobójcze, przeciugrybiczne; preparaty przeciw pasożytnicze, preparaty przeciwtrądzikowe; produkty biologiczne do celów leczniczych; szczepionki; surowice; produkty krwiopochodne; produkty biotechnologiczne do celów leczniczych; leki do celów weterynaryjnych; środki do leczenia oparzeń, środki przeciwbólowe, preparaty farmaceutyczne do pielęgnacji skóry, błota lecznicze, sole kąpielowe do celów leczniczych, alkaloidy do celów farmaceutycznych, aminokwasy do celów medycznych, antybiotyki, antyseptyki, preparaty bakteriologiczne do celów medycznych, balsamiczne preparaty do celów leczniczych, materiały opatrunkowe, bandaż opatrunkowe, artykuły żywnościowe na bazie białka do celów medycznych, biocydy, odczynniki chemiczne do celów medycznych, chinina do celów medycznych, chleb dla diabetyków, majtki higieniczne dla chorych z brakiem kontroli czynności fizjologicznych, cukierki do celów leczniczych, czopki, detergenty do celów medycznych, preparaty diagnostyczne do celów medycznych, enzymy do celów medycznych, estry do celów medycznych, glukoza do celów medycznych, hemoglobina, hormony do celów medycznych, jodki do celów medycznych, kapsułki do celów farmaceutycznych, preparaty terapeutyczne do kąpiele, kompresy, środki tamujące krwawienia, kultury mikroorganizmów do celów medycznych, kwasy do celów farmaceutycznych, lecytyna do celów medycznych, leki dla ludzi, leki pomocnicze, maści do celów farmaceutycznych, preparaty z mikroelementami i mikroorganizmami dla ludzi, nalewki do celów leczniczych, narkotyki do celów medycznych, środki na uspokojenie nerwów, żywność dla niemowląt, preparaty medyczne do odchudzania, okłady, preparaty rozszerzające oskrzela, pastylki i pigułki do celów farmaceutycznych, pepsyny do celów farmaceutycznych, plastry do celów medycznych, pomady do celów medycznych, skrobia do celów dietetycznych, preparaty farmaceutyczne przeciw słonecznym oparzeniom, maści do leczenia słonecznych oparzeń, sól do celów farmaceutycznych, sterydy, surowice, syropy do użytku farmaceutycznego, tłuszcze do celów medycznych, płyny do płukania ust do celów leczniczych, wywary do celów farmaceutycznych, leki wzmacniające, **35** prowadzenie usług w zakresie: agencji importowo-eksportowej, badania rynku, doradztwa specjalistycznego w sprawach

organizacji działalności gospodarczej, dystrybucja i rozpowszechnianie materiałów reklamowych-próbek, druków, prospektów i broszur, pozyskiwanie danych do komputerowych baz danych, pokazy towarów, reklama prasowa, radiowa i telewizyjna, organizowanie wystaw w celach handlowych lub reklamowych, wyselekcjonowanie z myślą o osobach trzecich różnych produktów leczniczych i kosmetycznych, tak by umożliwić konsumentom ich nabywanie.

(111) **252904** (220) 2011 08 10 (210) 388926

(151) 2013 01 17 (441) 2011 11 21

(732) Dow AgroSciences LLC, Indianapolis, US.

(540) BIZON

(510), (511) **05** pestycydy, preparaty do zwalczania szkodników, fungicydy, herbicydy i insektycydy.

(111) **252905** (220) 2011 09 30 (210) 390930

(151) 2013 01 07 (441) 2012 01 02

(732) GÓRNOWICZ SONIA, Sopot, PL.

(540) PUREKTOL

(510), (511) **05** preparaty i wyroby farmaceutyczne przeznaczone dla celów medycznych.

(111) **252906** (220) 2011 10 11 (210) 391381

(151) 2013 01 10 (441) 2012 01 16

(732) STEM CELLS SPIN SPÓŁKA AKCYJNA, Wrocław, PL.

(540)



Kolor znaku: biały, ciemnoniebieski, niebieski

(531) 26.1.2, 26.1.18, 26.2.3, 27.5.1, 29.1.4

(510), (511) **01** surowce, odczynniki, preparaty biologiczne i chemiczne do wytwarzania środków kosmetycznych, prac badawczych, konserwanty do farmaceutyków, **03** środki kosmetyczne do pielęgnacji skóry, kremy, mleczka, maseczki, toniki, balsamy, lotony, płyny do pielęgnacji włosów, środki do mycia skóry, mydła, żele, preparaty kosmetyczne do kąpiele, kosmetyczne środki upiększające, wyroby perfumeryjne, wody toaletowe, zapachowe, środki kosmetyczne do włosów, szampony, odżywki, farby, mydła, mydła lecznicze, maści do celów kosmetycznych, olejki toaletowe, olejki do celów kosmetycznych i perfumeryjnych, mieszaniny zapachowe, środki przeciw zmarszczkom, preparaty kosmetyczne do ujędrniania skóry, preparaty antycellulitowe, preparaty dla skóry trądzikowej i alergicznej; środki do czyszczenia zębów, środki wybielające, środki do czyszczenia, polerowania, szorowania, ścierania, **05** preparaty farmaceutyczne i weterynaryjne, biologiczne, bakteriologiczne i chemiczne do celów farmaceutycznych, substancje sanitarne do celów leczniczych, środki odkażające, wspomagające leczenie, kosmetyki do zastosowań medycznych: balsamy, maści, olejki, płyny, sole, żele, kremy, lecznicze dodatki do żywności w postaci ekstraktów, proszków, płynów, preparaty chemiczne do celów medycznych, farmaceutycznych, weterynaryjnych, eliksiry farmaceutyczne, leki do celów weterynaryjnych, maści do celów farmaceutycznych, mazidla, preparaty z mikroelementów dla ludzi i zwierząt, kultury mikroorganizmy do celów medycznych lub weterynaryjnych, **39** konfekcjonowanie, składowanie, dystrybucja ww. towarów, **42** prowadzenie laboratoriów, prac naukowo-badawczych i aplikacyjnych w zakresie środków kosmetycznych, pielęgnacyjnych, perfumeryjnych, wspomagających leczenie i farmaceutycznych, badania naukowe i techniczne; usługi naukowe i techniczne; usługi badawcze, analizy chemiczne; badania bakteriologiczne; badania biologiczne; badania chemiczne; badania w dziedzinie kosmetyki, prace badawczo-rozwojowe, **44** prowadzenie poradnictwa i pokazów w zakresie sposobów używania i stosowania kosmetyków, artykułów pielęgnacyjnych, perfumeryjnych i wspomagających leczenie, usługi w zakresie salonów kosmetycznych, klinik medycznych, usługi medyczne, usługi weterynaryjne.

(111) **252907** (220) 2011 10 13 (210) 391470
 (151) 2013 01 10 (441) 2012 01 16
 (732) NETTO SPÓŁKA Z OGRANICZONĄ ODPOWIEDZIALNOŚCIĄ,
 Motaniec, PL.
 (540) SORSO
 (510), (511) **32** napoje bezalkoholowe, napoje owocowe.

(111) **252908** (220) 2011 10 24 (210) 391924
 (151) 2013 01 18 (441) 2012 01 30
 (732) EDENRED, Malakoff, FR.
 (540)



Kolor znaku: ciemnoniebieski, czerwony

(531) 26.15.1, 27.5.1, 29.1.12
 (510), (511) **09** magnetyczne, optyczne karty pamięci lub mikroprocesory elektroniczne kontaktowe lub bezkontaktowe w zakresie częstotliwości radiowej, podczerwieni lub podobnej, które są jednorazowe lub doładowywane i stosowane do dokonywania płatności typu prepaid lub postpaid, mogące zawierać jeden lub więcej portfeli elektronicznych, i które są kompatybilne z wszelkiego typu aplikacjami, a w szczególności do kart kontroli dostępu poprzez komputer i/lub terminal jak również do kart kontroli fizycznego dostępu, magnetycznych lub kodowanych kart przekaźnikowych, magnetycznych lub kodowanych kart lojalnościowych, **36** usługi w zakresie wydawania, równoczesnego zakupu i sprzedaży i zwrotu bonów, kuponów, talonów, kart typu pre-paid lub kart kredytowych lub debetowych, kart upominkowych lub innych form płatniczych, w szczególności za pomocą sieci komputerowej lub telefonów komórkowych, umożliwiające organizację płatności z tytułu usług dostarczania posiłków i żywności oraz wszelkich innych towarów i usług; usługi w zakresie równoczesnego zakupu i sprzedaży i zwrotu bonów, kuponów, talonów, kart typu pre-paid lub kart kredytowych lub debetowych lub innych form płatniczych, w szczególności za pomocą sieci komputerowej lub telefonów komórkowych, umożliwiające organizację płatności za towary i usługi, a w szczególności za dostawę paliwa, usługi naprawy pojazdów i usługi mycia samochodów; usługi w zakresie wydawania, równoczesnego zakupu i sprzedaży i zwrotu bonów, kuponów, talonów, kart typu pre-paid lub kart kredytowych lub debetowych lub innych form płatniczych, w szczególności za pomocą sieci komputerowej lub telefonów komórkowych, umożliwiające organizację płatności za usługi zakwaterowania, usługi turystyczne, transportu osób, podróże oraz rekreacyjne; usługi w zakresie wydawania, równoczesnego zakupu i sprzedaży i zwrotu bonów, kuponów, talonów, kart typu pre-paid lub kart kredytowych lub debetowych lub innych form płatniczych, w szczególności za pomocą sieci komputerowej lub telefonów komórkowych, umożliwiające organizację płatności za usługi sprzątania oraz usługi pralnicze odzieży oraz prasowania pościeli; usługi w zakresie wydawania, równoczesnego zakupu i sprzedaży i zwrotu bonów, kuponów, talonów, kart typu pre-paid lub kart kredytowych lub debetowych lub innych form płatniczych, w szczególności za pomocą sieci komputerowej lub telefonów komórkowych, umożliwiające organizację płatności za usługi dotyczące opieki nad dziećmi, przedszkola, żłobki, usługi przedszkolne całodziennych oraz usługi nauczycielskie, usługi zapewniania opieki zdrowotnej i pielęgnacji ciała; usługi w zakresie wydawania, równoczesnego zakupu i sprzedaży i zwrotu bonów, kuponów, talonów, kart typu pre-paid lub kart kredytowych lub debetowych lub innych form płatniczych, w szczególności za pomocą sieci komputerowej lub telefonów komórkowych, umożliwiające organizację płatności za usługi zarządzania i pielęgnacji ogrodów; usługi finansowe związane z posiadaniem kart lojalnościowych, kart upominkowych; usługi płatnicze za pomocą kart typu pre-paid lub kart kredytowych, kart debetowych, kart lojalnościowych i kart upominkowych; usługi fi-

nansowe związane z posiadaniem bonów promocji lojalnościowych lub talonów upominkowych; usługi płatnicze przy pomocy bonów promocji lojalnościowych lub talonów upominkowych.

(111) **252909** (220) 2011 10 28 (210) 392183
 (151) 2013 01 04 (441) 2012 01 30
 (732) ZAKŁADY FARMACEUTYCZNE POLPHARMA SPÓŁKA
 AKCYJNA, Starogard Gdański, PL.
 (540)

Moxiten
Мокситен

(531) 27.5.1, 28.5
 (510), (511) **05** produkty farmaceutyczne.

(111) **252910** (220) 2011 10 30 (210) 392219
 (151) 2013 01 14 (441) 2012 01 30
 (732) PRZEDSIĘBIORSTWO SPECJALISTYCZNE ESCORT-LASOCCY
 SPÓŁKA JAWNA, Ciechanów, PL.
 (540)



Kolor znaku: żółty, niebieski, czarny

(531) 3.1.4, 26.1.1, 26.1.4, 26.1.15, 27.5.1, 29.1.13
 (510), (511) **39** transport wartości pieniężnych, **45** usługi w zakresie ochrony osób i mienia, w tym: w formie bezpośredniej ochrony fizycznej i zabezpieczenia technicznego, usługi w zakresie monitorowania i dozoru systemów alarmowych.

(111) **252911** (220) 2009 02 18 (210) 352239
 (151) 2013 01 04 (441) 2009 05 25
 (732) AutoZone Parts, Inc., Memphis, US.
 (540) AUTOZONE

(510), (511) **09** urządzenia i przyrządy naukowe, nawigacyjne, geodezyjne, elektryczne, fotograficzne, kinematograficzne, optyczne, wagowe, pomiarowe, sygnalizacyjne, kontrolne (inspekcyjne), ratownicze i do nauczania, akumulatory i termostaty, urządzenia do nagrywania, transmisji lub odtwarzania dźwięku lub obrazu, magnetyczne nośniki danych, dyski z nagraniami, automaty sprzedające i mechanizmy do urządzeń uruchamianych przez wrzucenie monety, kasy rejestrujące, maszyny liczące, sprzęt przetwarzający dane i komputery, urządzenia do gaszenia ognia, **12** części samochodowe; akcesoria samochodowe: poduszki powietrzne (urządzenia bezpieczeństwa do samochodów), kompresory (akcesoria do pojazdów), urządzenia zapobiegające oślepianiu do pojazdów, urządzenia antyodblaskowe do pojazdów, łańcuchy antypoślizgowe, alarmy antywłamaniowe do pojazdów, urządzenia antywłamaniowe do pojazdów, łańcuchy samochodowe, osłony przeciwsłoneczne, nosidełka dla dzieci zaadoptowane do samochodów, opony samochodowe, piasty osi, osie pojazdów, osłony nosidełek dla dzieci, ciężarki do wyważania kół pojazdów, ciągną do piast pojazdów, drążki skrzyni do pojazdów, miejsca do spania w pojazdach, okładziny hamulcowe do pojazdów, części hamulców do pojazdów, hamulce do pojazdów, klocki hamulcowe do pojazdów, zderzaki do pojazdów, zderzaki samochodowe, korki wlewu paliwa, bagażniki do pojazdów, pokrowce na koła, sprzęgła do pojazdów lądowych, drążki do pojazdów lądowych nie będące częściami silników, konwertery momentu obrotowego do pojazdów lądowych, sprzęgi do pojazdów lądowych, pokrycia siedzeń do pojazdów, pokrycia kierownic pojazdów, skrzynie korbowe do elementów pojazdów lądowych innych niż silniki, kierunkowskazy do pojazdów, drzwi do pojazdów, łańcuchy napędowe do pojazdów lądowych, silniki napędowe do pojazdów lądowych, podnoszone

tylne klapy, silniki do pojazdów lądowych, wolne koła do pojazdów lądowych, skrzynie biegów do pojazdów lądowych, przełożenia do pojazdów lądowych, pasy bezpieczeństwa do siedzeń w pojazdach, zagłówki do siedzeń w pojazdach, maski do silników pojazdów, maski do pojazdów, klaksony do pojazdów, piasty do kół pojazdów, systemy hydrauliczne do pojazdów, dętki do kół, silniki odrzutowe do pojazdów lądowych, okładziny hamulcowe do pojazdów, bagażniki do pojazdów, siatki do zabezpieczania bagażu w pojazdach, lusterka wsteczne, silniki elektryczne do pojazdów lądowych, silniki do pojazdów lądowych, urządzenia przeciwpoślizgowe do kół pojazdów, opony, automatyczne tylne klapy, systemy napędowe do pojazdów lądowych, kompresory powietrza, przełożenia redukcyjne do pojazdów lądowych, sygnalizatory biegu wstecznego do pojazdów, felgi do pojazdów, progi do pojazdów, pasy bezpieczeństwa do siedzeń pojazdów, foteliki dla dzieci do pojazdów, śruby napędowe, siedzenia pojazdów, uprząże bezpieczeństwa do siedzeń pojazdów, części hamulców pojazdów, amortyzatory zawieszenia do pojazdów, amortyzatory samochodowe, sprężyny amortyzujące do pojazdów, klocki hamulcowe do pojazdów, bagażniki do nart dla samochodów, miejsca do spania w pojazdach, sanie pojazdów, kolce do opon, kolce do kół pojazdów, sprężyny amortyzujące do pojazdów, kierownice do pojazdów, osłony przeciwśloneczne do samochodów, drążki skrzętne do pojazdów, haki do holowania do pojazdów, układy przeniesienia napędu do pojazdów lądowych, wały napędowe do pojazdów lądowych, bieżniki opon do pojazdów, turbiny do pojazdów lądowych, opony do kół pojazdów, podwozia do pojazdów, tapicerka do pojazdów, zderzaki do pojazdów, podwozia pojazdów, progi pojazdów, siedzenia pojazdów, szyby do pojazdów, wycieraczki szyb, szyby przednie, wycieraczki przednich szyb, **35** usługi sprzedaży detalicznej części samochodowych, usługi sklepów z częściami i akcesoriami samochodowymi w zakresie sprzedaży dla klientów detalicznych, obsługa baz danych do wyszukiwania on-line informacji o częściach i akcesoriach samochodowych.

(111) **252912** (220) 2009 02 18 (210) 352240
 (151) 2013 01 04 (441) 2009 05 25
 (732) AutoZone Parts, Inc., Memphis, US.
 (540)



(531) 25.5.5, 25.7.15, 27.5.1
 (510), (511) **09** urządzenia i przyrządy naukowe, nawigacyjne, geodezyjne, elektryczne, fotograficzne, kinematograficzne, optyczne, wagowe, pomiarowe, sygnalizacyjne, kontrolne (inspekcyjne), ratownicze i do nauczania, akumulatory i termostaty, urządzenia do nagrywania, transmisji lub odtwarzania dźwięku lub obrazu, magnetyczne nośniki danych, dyski z nagraniami, automaty sprzedające i mechanizmy do urządzeń uruchamianych przez wrzucenie monety, kasy rejestrujące, maszyny liczące, sprzęt przetwarzający dane i komputery, urządzenia do gaszenia ognia, **12** części samochodowe; akcesoria samochodowe: poduszki powietrzne (urządzenia bezpieczeństwa do samochodów), kompresory (akcesoria do pojazdów), urządzenia zapobiegające oślepianiu do pojazdów, urządzenia antyodblaskowe do pojazdów, łańcuchy antypoślizgowe, alarmy antywłamaniowe do pojazdów, urządzenia antywłamaniowe do pojazdów, łańcuchy samochodowe, osłony przeciwśloneczne, nosidełka dla dzieci zaadoptowane do samochodów, opony samochodowe, piasty osi, osie pojazdów, osłony nosidełek dla dzieci, ciężarki do wyważania kół pojazdów, ciągną do piast pojazdów, drążki skrzętne do pojazdów, miejsca do spania w pojazdach, okładziny hamulcowe do pojazdów, części hamulców do pojazdów, hamulce do pojazdów, klocki hamulcowe do pojazdów, zderzaki do pojazdów, zderzaki samochodowe, korki wlewu paliwa, bagażniki do pojazdów, pokrowce na koła, sprzęgła do pojazdów lądowych, drążki do pojazdów lądowych nie będące częściami silników, konwertery momentu obrotowego do pojazdów lądowych, sprzęgi do pojazdów lądowych, pokrycia siedzeń do pojazdów, porycia kierownic pojazdów, skrzynie korbowe do elementów pojazdów lądowych innych niż silniki, kierunkowskazy do pojazdów, drzwi do pojazdów, łańcuchy napędowe do pojazdów lądowych, silniki napędowe do pojazdów lądowych, podnoszone tylne klapy, silniki do pojazdów lądowych, wolne koła do pojazdów lądowych, skrzynie biegów do pojazdów lądowych, przełożenia do pojazdów lądowych, pasy bezpieczeństwa do siedzeń w pojazdach,

zagłówki do siedzeń w pojazdach, maski do silników pojazdów, maski do pojazdów, klaksony do pojazdów, piasty do kół pojazdów, systemy hydrauliczne do pojazdów, dętki do kół, silniki odrzutowe do pojazdów lądowych, okładziny hamulcowe do pojazdów, bagażniki do pojazdów, siatki do zabezpieczania bagażu w pojazdach, lusterka wsteczne, silniki elektryczne do pojazdów lądowych, silniki do pojazdów lądowych, urządzenia przeciwpoślizgowe do kół pojazdów, opony, automatyczne tylne klapy, systemy napędowe do pojazdów lądowych, kompresory powietrza, przełożenia redukcyjne do pojazdów lądowych, sygnalizatory biegu wstecznego do pojazdów, felgi do pojazdów, progi do pojazdów, pasy bezpieczeństwa do siedzeń pojazdów, foteliki dla dzieci do pojazdów, śruby napędowe, siedzenia pojazdów, uprząże bezpieczeństwa do siedzeń pojazdów, części hamulców pojazdów, amortyzatory zawieszenia do pojazdów, amortyzatory samochodowe, sprężyny amortyzujące do pojazdów, klocki hamulcowe do pojazdów, bagażniki do nart dla samochodów, miejsca do spania w pojazdach, sanie pojazdów, kolce do opon, kolce do kół pojazdów, sprężyny amortyzujące do pojazdów, kierownice do pojazdów, osłony przeciwśloneczne do samochodów, drążki skrzętne do pojazdów, haki do holowania do pojazdów, układy przeniesienia napędu do pojazdów lądowych, wały napędowe do pojazdów lądowych, bieżniki opon do pojazdów, turbiny do pojazdów lądowych, opony do kół pojazdów, podwozia do pojazdów, tapicerka do pojazdów, zderzaki do pojazdów, podwozia pojazdów, progi pojazdów, siedzenia pojazdów, szyby do pojazdów, wycieraczki szyb, szyby przednie, wycieraczki przednich szyb, **35** usługi sprzedaży detalicznej części samochodowych, usługi sklepów z częściami i akcesoriami samochodowymi w zakresie sprzedaży dla klientów detalicznych, obsługa baz danych do wyszukiwania on-line informacji o częściach i akcesoriach samochodowych.

(111) **252913** (220) 2010 12 21 (210) 379243
 (151) 2012 10 24 (441) 2011 03 28
 (732) DR GERARD SPÓŁKA Z OGRANICZONĄ
 ODPOWIEDZIALNOŚCIĄ, Ożarów Mazowiecki, PL.
 (540) dr Gerard gwiazdka śmietankowa
 (510), (511) **30** ciasta, ciastka, ciasteczka, torty, wyroby cukiernicze, pieczywo cukiernicze, pizze, słodczyce, wyroby czekoladowe, czekolada, kakao, kawa, herbata, lody, sorbety.

(111) **252914** (220) 2011 02 17 (210) 381493
 (151) 2012 11 28 (441) 2011 05 23
 (732) RINGIER AXEL SPRINGER POLSKA SPÓŁKA Z OGRANICZONĄ
 ODPOWIEDZIALNOŚCIĄ, Warszawa, PL.
 (540) Auto Świat
 (510), (511) **09** nośniki danych i informacji; optyczne i magnetyczne nośniki danych; dyskietki, dyski kompaktowe (audio-wideo, CD-ROM-y), kasy; nośniki danych do rejestracji dźwięku, obrazu, programów komputerowych, baz danych; notesy elektroniczne; pamięci komputerowe; programy komputerowe, programy gier komputerowych, publikacje elektroniczne, **12** akcesoria samochodowe i motoryzacyjne nie ujęte w innych klasach, **16** czasopisma, gazety, materiały drukowane, almanachy, broszury, kalendarze, katalogi, książki, materiały piśmienne i biurowe, materiały szkoleniowe i instryktażowe (z wyjątkiem przyrządów), **25** odzież, odzież sportowa, obuwie, nakrycia głowy, rękawiczki, **28** gry, zabawki, artykuły sportowe i gimnastyczne nie ujęte w innych klasach, **35** dystrybucja materiałów reklamowych, reklama za pośrednictwem sieci komputerowej, publikowanie tekstów reklamowych, reklamy korespondencyjne, przygotowywanie reklam prasowych, organizowanie targów w celach handlowych lub reklamowych, organizowanie wystaw w celach handlowych lub reklamowych, rozpowszechnianie katalogów reklamowych, planowanie działalności reklamowej, badanie opinii publicznej, **38** usługi agencji informacyjnej: zbieranie i rozpowszechnianie informacji; usługi ogłoszeń elektronicznych; udostępnianie internetowego forum dyskusyjnego, **39** usługi transportowe, informacja o transporcie, rezerwacja transportu, transport pasażerski, transport wycieczkowy; usługi biur turystycznych w zakresie transportu podróży; turystyka, zwiedzanie; organizowanie podróży, organizowanie wycieczek, pilotowanie wycieczek; rezerwacja miejsc na podróż; dystrybucja gazet, czasopism i periodyków; wypożyczanie samochodów oraz ich wyposażenia, **41** wydawanie gazet, czasopism, katalogów; publikowanie książek; publikowanie tekstów

innych niż teksty reklamowe; publikowanie zdjęć w gazetach, czasopiśmie, za pośrednictwem Internetu; organizowanie i prowadzenie konferencji, kongresów i seminariów; organizowanie i prowadzenie koncertów i przyjęć w zakresie części rozrywkowej; organizowanie konkursów, loterii, zawodów sportowych; usługi związane z organizacją wypoczynku; organizowanie obozów sportowych, obozów wakacyjnych, zajęć sportowych; wypożyczanie sprzętu sportowego; edukacja w zakresie motoryzacji; nauka jazdy; informacja o edukacji, imprezach rozrywkowych, wypoczynku i rekreacji, **42** badania techniczne; badania w dziedzinie mechaniki; prace badawczo-rozwojowe; testowanie pojazdów, testowanie materiałów; aktualizacja, instalacja, konserwacja, powielanie, projektowanie i wypożyczanie oprogramowania komputerowego; projektowanie systemów komputerowych.

(111) **252915** (220) 2011 04 13 (210) 384051
(151) 2012 11 27 (441) 2011 07 18
(732) PRZEDSIĘBIORSTWO TURYSTYCZNO-HANDLOWE
SUPERTOUR SPÓŁKA Z OGRANICZONĄ ODPOWIEDZIALNOŚCIĄ,
Warszawa, PL.
(540)

Podróże. Tuż tuż.

Kolor znaku: niebieski, biały

(531) 27.5.1, 29.1.12
(510), (511) **39** organizowanie wycieczek, rezerwacja miejsc na podróże, transport podróży.

(111) **252916** (220) 2011 07 29 (210) 388440
(151) 2012 10 31 (441) 2011 11 07
(732) ETG POLSKA SPÓŁKA Z OGRANICZONĄ
ODPOWIEDZIALNOŚCIĄ, Bydgoszcz, PL.
(540)



Kolor znaku: biały, niebieski

(531) 3.1.14, 27.5.1, 29.1.12
(510), (511) **17** ciepłochronne materiały, dźwiękoszczelne materiały, substancje do izolacji przeciwwilgociowych budynków, izolacyjne materiały ognioodporne, materiały izolacyjne, zaprawy izolacyjne, **19** płyty budowlane niemetalowe, budowlane materiały niemetalowe, płyty drogowe niemetalowe, ogniotrwałe materiały budowlane niemetalowe, powłoki cementowe ogniotrwałe, pokrycia niemetalowe dla budownictwa, pokrycia niemetalowe ścian, tynk, zaprawy budowlane, **37** budowa i naprawy magazynów, budowa pawilonów i sklepów targowych, usługi w zakresie budownictwa przemysłowego i mieszkaniowego, izolowanie budynków, tynkowanie.

(111) **252917** (220) 2011 08 29 (210) 389500
(151) 2012 11 23 (441) 2011 12 05
(732) FUNDACJA STOP PRZEMOCY O GODNOŚĆ CZŁOWIEKA,
Warszawa, PL.
(540) Gold-ART
(510), (511) **41** edukacja, kształcenie praktyczne, nauczanie, organizowanie i prowadzenie konferencji i seminariów, publikacje elektroniczne on-line książek i periodyków, publikowanie książek.

(111) **252918** (220) 2011 10 03 (210) 390937
(151) 2012 11 27 (441) 2012 01 16
(732) MALCOLM SPÓŁKA AKCYJNA, Koszalin, PL.
(540) MALCOLM
(510), (511) **32** piwo, brzczełka piwna, brzczełka słodowa, chmiel do wytwarzania piwa, wody gazowane i niegazowane, **33** napoje al-

koholowe z wyjątkiem piwa, likiery, nalewki, wódki, whisky, wina, miody pitne, **35** usługi zgrupowania na rzecz osób trzecich towarów, pozwalające nabywcy wygodnie je oglądać i kupować w sklepie z alkoholami i napojami bezalkoholowymi, prowadzenie hurtowni i sklepów z alkoholami i napojami bezalkoholowymi, promocja sprzedaży dla osób trzecich piwa, likierów, nalewek, wódek, whisky, win, miodów pitnych, napojów bezalkoholowych.

(111) **252919** (220) 2009 03 10 K (210) 392247
(151) 2013 01 14 (441) 2011 12 19
(732) Hussain Imran, Rizwana, Maariah, Danyaal, Zahra, Calverley, GB.
(540)

Duraplast

Kolor znaku: biały, niebieski

(531) 27.5.1, 29.1.12
(510), (511) **05** plastry [opatrunki]; plastry do celów medycznych; plastry medyczne; plastry samoprzylepne; plastry, opatrunki gipsowe, materiały opatrunkowe; plastry samoprzylepne do celów medycznych; plastry medyczne i chirurgiczne; opatrunki chirurgiczne; plastry lecznicze; samoprzylepne plastry do opatrywania skaleczeń; plastry samoprzylepne; plastry samoprzylepne do opatrywania ran; gipsy do użytku chirurgicznego.

(111) **252920** (220) 2011 11 02 (210) 392284
(151) 2013 01 14 (441) 2012 02 13
(732) TRENDY WIOLETTA KOWALEWSKA SPÓŁKA JAWNA, Giżycko, PL.
(540)



Kolor znaku: różowy

(531) 5.3.11, 5.3.13, 5.3.14, 5.5.20, 5.5.21, 27.5.1, 29.1.1
(510), (511) **03** wyroby kosmetyczne i perfumeryjne do twarzy, ciała, rąk, paznokci, stóp i włosów.

(111) **252921** (220) 2011 11 02 (210) 392303
(151) 2013 01 02 (441) 2012 02 13
(732) JEDNOSTKA INNOWACYJNO-WDROŻENIOWA INWEX
SPÓŁKA Z OGRANICZONĄ ODPOWIEDZIALNOŚCIĄ, Kielce, PL.
(540) Akademia Wodoru

(510), (511) **41** usługi edukacyjne, usługi edukacyjne na wyższych uczelniach, organizowanie i prowadzenie konferencji, konkursów edukacyjnych, kongresów, kursów korespondencyjnych, kształcenie praktyczne, nauczanie, organizowanie i prowadzenie pracowni specjalistycznych, organizowanie i prowadzenie seminariów, sympozjów, zjazdów, organizowanie wystaw z dziedziny edukacji, usługi bibliotekarskie, publikowanie książek, publikacje on-line książek i periodyków, **42** prace naukowo-badawcze i wdrożeniowe, opinie i ekspertyzy techniczne, analizy chemiczne, pomiary, doradztwo w zakresie ochrony środowiska, testowanie materiałów, projektowanie techniczne, doradztwo techniczne.

(111) **252922** (220) 2011 11 02 (210) 392327
(151) 2012 12 12 (441) 2012 02 13
(732) STAVKA SPÓŁKA Z OGRANICZONĄ ODPOWIEDZIALNOŚCIĄ,
Warszawa, PL.
(540)



Kolor znaku: biały, czarny, żółty, zielony

(531) 26.4.2, 26.4.6, 26.5.4, 27.5.1, 29.1.14

(510), (511) **03** kosmetyki, wyroby perfumeryjne, środki myjące, czyszczące i piorące, **09** programy telewizyjne, filmy, audycje radiowe, nagrania dźwięku, obrazu i filmowe utrwalone w formie zapisanej taśmy filmowej, taśmy video, taśmy magnetycznej, dysków optycznych, w formacie MP3, w wersji przystosowanej do odtwarzania w komputerach multimedialnych, w odtwarzaczach CD, DVD, zapisane nośniki obrazu i dźwięku, gry komputerowe, interaktywne gry komputerowe, urządzenia do nagrywania, zapisywania, odtwarzania i reprodukcji dźwięku, obrazu, informacji i zapisu filmowego w formie analogowej i cyfrowej, elektryczna i elektroniczna aparatura służąca do odbioru przekazu satelitarnego, naziemnego, kablowego i światłowodowego, nadajniki sygnału naziemnego, kablowego i satelitarnego, odbiorniki telewizyjne i radiowe, odbiorniki telewizyjne i radiowe z wbudowanym dekodery sygnału, urządzenia do odcodowywania zakodowanego sygnału zawierające zestaw do odbioru telewizji, zestawy aparaturowe zawierające dekodery i interaktywną przeglądarkę kanałów telewizji satelitarnej, zestawy aparaturowe zawierające dekodery i nagrywarę do zapisywania programów telewizyjnych i dźwiękowych-rejestracja dźwięku i obrazu na wbudowanym dysku twardym PVR umożliwiającą wybór zapisywanych programów (Personal Video Recorder-osobisty rejestrator obrazu), komputery, programy komputerowe, programy komputerowe umożliwiające użytkownikom telewizji oglądanie i zakup towarów, za pośrednictwem cyfrowych kanałów telewizyjnych, programy do prowadzenia gier komputerowych, konkursów przystosowane do użycia z odbiornikiem telewizyjnym jako ekranem komputerowym, programy komputerowe do obsługi interaktywnej telewizji, urządzenia do zapisu audio i video w postaci skompresowanej, anteny radiowe i telewizyjne, urządzenia do zapisywania, zapamiętywania i odtwarzania obrazów, dźwięków i zapisu wideo w postaci plików MP3, aparaty telefoniczne, **16** papier, karton i wyroby z tych materiałów nie ujęte w innych klasach, druki akcydensowe, kalendarze, foldery, prospekty, afisze, plakaty, fotografie, nalepki, publikacje drukowane, czasopiśma, książki, broszury, materiały piśmienne, papeterie, torby do pakowania z papieru i tworzywa sztucznego, materiały szkoleniowe i instruktażowe (z wyjątkiem aparatów), **25** odzież, odzież sportowa, obuwie, nakrycia głowy, **28** gry, zabawki i sprzęt sportowy ujęte w tej klasie, **35** usługi w zakresie reklamy: organizacja i prowadzenie kampanii reklamowych, wynajem i sprzedaż miejsca i czasu na cele reklamowe w środkach masowego przekazu, usługi produkcji audycji i filmów reklamowych dla radia, telewizji, filmu, internetu, usługi w zakresie dystrybucji i doręczania prospektów i próbek reklamowych, organizacji pokazów i wystaw w celach handlowych i reklamowych, usługi badania opinii publicznej, badania rynku mediów i reklamy, usługi prowadzenia sklepu i hurtowni wielobranżowej w zakresie odzieży, obuwia, wyrobów papierniczych, kosmetyków, chemii gospodarczej, książek, czasopism, gazet, sprzętów gospodarstwa domowego, mebli, artykułów wyposażenia wnętrza, usługi prowadzenia sklepu i hurtowni wielobranżowej w zakresie odzieży, obuwia, wyrobów papierniczych, kosmetyków, chemii gospodarczej, książek, czasopism, gazet, sprzętów gospodarstwa domowego, mebli, artykułów wyposażenia wnętrza za pośrednictwem internetu (sklep internetowy), usługi prowadzenia sprzedaży niżej wymienionych towarów z naniesionym logo jako elementem reklamowo-ozdobnym: apaszkę jedwabną, baloniki, bandanki, banery, bezrękawki, bloczki post-it, bluzy, bombki choinkowe, breloczki, chorągiewki, czapki, daszki nad oczy, długopisy, elektroniczne urządzenia do tłumaczeń językowych, elektroniczne urządzenia ze słownikiem, etui skórzane na długopisy, etui skórzane na wizytówki, flagi, galanteria odzieżowa damska i męska, galanteria skórzana, galanteria papierowa, kalendarze, kalkulatory, kapelusze, karafki, konstrukcje nadmuchiwane i balony, kosmetyczki, kosmetyki, koszulki polo, krawaty, krzeszółka, kubki, kurtki, latawce, maskotki, materiały biurowe i szkolne, pudełka, naklejki i nalepki, notesy, obrusy, odtwarzacze płyt kompaktowych i kaset, ołówki, opakowania na napoje, organizery, otwieracze do butelek, pałeczki chińskie, papiery pakowe, parasole, parasolki, parawany, para jedwabne, piłki, piórniki, plecaki, podkładki pod kubki, kieliszki i szklanki, podkładki pod mysz, pokrowce na telefony, portfele, postery, radioodbiorniki, rękawiczki, ręczniki, sakwy rowerowe, sakwy podróżne, samochodowe osłony przeciwsłoneczne, siatki, skrobaczki do szyb, słodczyce, standy, stroje dla personelu, szale, szaliki, teczki skórzane, termosy, torby i torebki, torciki, trąbki, t-shirty, wizytowniki, wody perfumowane i perfumy, worki żeglarskie, wyroby ze szkła i porcelany, zabawki, zegary ściennie, zegarki, znaczki z logo, **36** usługi w zakresie pośrednictwa w zawieraniu

umów ubezpieczeniowych, umów kredytowych za pośrednictwem telewizji interaktywnej i sieci teleinformatycznych Internet, sprawozdanie stanu konta za pośrednictwem telewizji interaktywnej i sieci teleinformatycznych Internet, umożliwienia dokonywania płatności za pośrednictwem telewizji interaktywnej i Internetu, obsługa kart kredytowych za pośrednictwem telewizji interaktywnej i Internetu, **37** usługi w zakresie: instalacji, obsługi i napraw systemów przekazywania dźwięku i obrazu w systemie łączności radiofonicznej, telewizyjnej, kablowej, światłowodowej, satelitarnej i naziemnej w systemie cyfrowym i analogowym, instalacji i naprawy urządzeń do odbioru sygnału telewizyjnego, radiowego, instalacja anten zbiorczych indywidualnych do odbioru tego sygnału, instalacja i naprawa sprzętu do odcodowywania sygnału, **38** usługi telekomunikacyjne, usługi agencji informacyjnej: zbieranie i rozpowszechnianie wiadomości, usługi emisji programów telewizyjnych, reportaży, filmów dokumentalnych i fabularnych, widowisk rozrywkowych i sportowych oraz audycji z interaktywnym udziałem widzów, usługi: emisji telewizyjnej i radiowej, obsługi przekazu dźwięku i obrazu, obsługi przekazu cyfrowego, organizowania systemów transmisyjnych dźwięku, obrazu i sygnału cyfrowego, przesyłania programów i informacji za pośrednictwem sieci informatycznych-internetu, usługi komunikacyjne za pośrednictwem przekazu satelitarnego, naziemnego kablowego i światłowodowego, usługi telekomunikacyjne spersonalizowane-zakres dostępu do treści informacyjnych i usług indywidualnie określonych dla każdego abonenta z możliwością wykorzystania przesyłania informacji od abonenta do operatora w celu wyboru usług, uczestniczenia w grach konkursach, głosowaniach i dokonywania zakupów z jednoczesnym przekazywaniem informacji od i do klienta, usługi telekomunikacyjne przeznaczone do obsługi sprzedaży detalicznej towarów poprzez bezpośrednią komunikację z klientem, usługi przekazu telewizyjnego łącznie z umożliwianiem wyboru spośród wielu programów i inteligentnej automatycznej selekcji programów, które mają być nagrywane, usługi emisji i transmisji dla telewizji interaktywnej, w tym dla interaktywnej rozrywki i konkursów, usługi przesyłania informacji on-line z komputerowych baz danych, umożliwianie dostępu do stron WWW za pośrednictwem przekazu telewizyjnego poprzez interaktywny portal telewizyjny, udzielanie informacji i usługi konsultacyjne dotyczące wyżej wymienionych usług, zapewnianie dostępu do internetu, usługi poczty elektronicznej, organizacja i zapewnianie dostępu do serwisów internetowych www, umożliwianie dostępu do stron MP3 w Internecie, zapewnianie dostępu do zasobów muzycznych, filmowych i zbiorów obrazów w sieci internetowej, wynajem urządzeń do odbioru i nadawania sygnału telewizyjnego i radiowego, odbiorników radiowych i telewizyjnych, urządzeń do kodowania i dekodowania sygnału cyfrowego i analogowego, zapewnienie dostępu do sieci LAN-przesyłanie danych z i do sieci lokalnej (Local Area Network), jak również umożliwienie dostępu do internetu za pośrednictwem tej sieci, usługi łączności dla serwerów i portali internetowych, umożliwianie dostępu do krajowych i międzynarodowych serwerów i portali internetowych, udostępnianie czasu dostępu do sieci internet-kawiarenka internetowa, dostępu do krajowych i międzynarodowych serwerów i portali internetowych, **41** usługi rozrywki i nauczania: organizacja rozrywkowych widowisk telewizyjnych, audycji radiowych, produkcja filmów dokumentalnych, reportaży, programów telewizyjnych, usługi organizacji teleturniejów i konkursów (edukacja, rozrywka), organizacja audycji z interaktywnym udziałem widzów, dostarczanie rozrywki i usług edukacyjnych za pośrednictwem radia, telewizji, internetu, świadczenie tych usług edukacyjnych i rozrywkowych w systemie on-line i w systemie telewizji interaktywnej, usługi wynajmowania sprzętu do nagrywania, odtwarzania dźwięku i obrazu, dostarczanie informacji o rozrywce, edukacji, programach radiowych i telewizyjnych, imprezach sportowych, usługi automatycznego zapisywania programów telewizyjnych zgodnie z preferencjami odbiorców i następnie odtwarzanie ich w czasie wybranym przez odbiorcę, usługi dostarczania muzyki, video, dźwięku i obrazu w postaci plików MP3 ze stron WWW poprzez internet, usługi wynajmowania studia nagraniowego, filmowego, organizacji i produkcji nagrań filmowych, dźwiękowych, usługi organizacji imprez artystycznych, estradowych, sportowych, rekreacyjnych, usługi wydawnicze: publikowanie książek i innych niereklamowych materiałów drukowanych, publikowanie książek, magazynów, czasopism, gazet w formie elektronicznej, udostępnianie ich w sieci internetowej, usługi obsługi technicznej i organizacyjnej produkcji telewizyjnej i filmowej, **42** opracowywanie i wdrażanie programów komputerowych, wykonywanie opinii i badań w dziedzi-

nie środków komunikacji publicznej, multimedialnej, prognozy pogody, wynajem miejsca na strony WWW, prowadzenie serwerów i portali internetowych, **45** usługi administrowania prawami własności intelektualnej, udzielania licencji i pośrednictwa w obrocie prawami własności intelektualnej.

(111) **252923** (220) 2011 11 07 (210) 392550
(151) 2013 01 14 (441) 2012 02 13
(732) BOZDOGAN SALIM, Raszyn-Rybie, PL.
(540)



(531) 26.4.2, 27.1.1, 27.5.1
(510), (511) **25** odzież, bielizna osobista, obuwie, nakrycia głowy.

(111) **252924** (220) 2011 11 09 (210) 392650
(151) 2013 01 11 (441) 2012 02 13
(732) ZAKŁADY TYTONIOWE W LUBLINIE SPÓŁKA AKCYJNA,
Lublin, PL.
(540) MAJESTIC WATERS
(510), (511) **34** tytoń.

(111) **252925** (220) 2011 11 10 (210) 392671
(151) 2012 11 30 (441) 2012 02 13
(732) LUBSAD SPÓŁKA Z OGRANICZONĄ ODPOWIEDZIALNOŚCIĄ,
Motycz, PL.
(540) LUBSAD
(510), (511) **32** soki owocowe, soki wieloowocowe, soki owocowo-warzywne, napoje, napoje owocowe, napoje owocowo-warzywne, nektary, nektary owocowo-warzywne, syropy do napojów, napoje bezalkoholowe, napoje izotoniczne, napoje gazowane.

(111) **252926** (220) 2011 11 10 (210) 392673
(151) 2012 11 30 (441) 2012 02 13
(732) LUBSAD SPÓŁKA Z OGRANICZONĄ ODPOWIEDZIALNOŚCIĄ,
Motycz, PL.
(540)

Lubsad

(531) 27.5.1
(510), (511) **32** soki owocowe, soki owocowo-warzywne, soki wieloowocowe, nektary.

(111) **252927** (220) 2011 11 10 (210) 392674
(151) 2012 11 30 (441) 2012 02 13
(732) LUBSAD SPÓŁKA Z OGRANICZONĄ ODPOWIEDZIALNOŚCIĄ,
Motycz, PL.
(540)



Kolor znaku: czerwony, zielony, biały
(531) 5.3.11, 5.7.13, 26.1.16, 26.2.1, 27.5.1, 29.1.13
(510), (511) **32** soki owocowe, soki owocowo-warzywne, soki wieloowocowe, nektary.

(111) **252928** (220) 2011 11 15 (210) 392807
(151) 2012 12 21 (441) 2012 02 27

(732) SYGITOWICZ MAŁGORZATA, Warszawa, PL.
(540)



(531) 27.5.1
(510), (511) **41** szkolenia, ćwiczenia, treningi, warsztaty w aspekcie rozwoju osobistego i ruchu na poziomie ciała.

(111) **252929** (220) 2011 11 16 (210) 392851
(151) 2012 12 12 (441) 2012 02 27
(732) KOLPORTER SPÓŁKA Z OGRANICZONĄ
ODPOWIEDZIALNOŚCIĄ SPÓŁKA KOMANDYTOWO-AKCYJNA,
Kielce, PL.
(540)



Kolor znaku: czerwony, biały, zielony
(531) 10.3.10, 10.3.11, 19.1.12, 26.1.1, 29.1.13
(510), (511) **03** środki myjące i czyszczące, środki do polerowania, szorowania, ścierania, kosmetyki, artykuły toaletowe, środki perfumeryjne, olejki eteryczne, środki do pielęgnacji zębów, włosów, skóry i paznokci, środki do prania, środki do czyszczenia i zabezpieczania obuwia, **05** środki i produkty farmaceutyczne oraz weterynaryjne, materiały opatrunkowe, środki sanitarne do celów medycznych, artykuły higieniczne, dezynfekujące, suplementy diety, zioła lecznicze i preparaty lecznicze na bazie ziół, żywność dietetyczna do celów leczniczych, witaminy, **16** papier, tektura, wyroby z tych materiałów, materiały piśmienne, materiały fotograficzne, sprzęt biurowy, materiały z tworzyw sztucznych do pakowania, gazety, książki, obrazy, albumy, kalendarze, zeszyty, kredki, przybory szkolne, taśmy samoprzylepne, spinacze biurowe, pieluchy jednorazowe, kartki okolicznościowe, **29** mięso, ryby, drób, dziczyzna, przetwory z mięsa, drobiu, dziczyzny, ryb, przetworzone, konserwowane, suszone i gotowane owoce i warzywa, galaretki, dżemy, nabiał, oleje i tłuszcze jadalne, **30** kawa, herbata, kakao, cukier, mąka, produkty zbożowe, wyroby mączne, pieczywo, wyroby piekarnicze, cukiernicze, ciastkarskie, słodczyce, lody, przyprawy, **31** produkty rolne, ogrodnicze, leśne, ziarna, nasiona, żywe zwierzęta, żywe ryby i inne organizmy wodne, świeże owoce i warzywa, **32** napoje bezalkoholowe, wody gazowane i niegazowane, piwo, soki owocowe i warzywne, **33** napoje alkoholowe, **34** tytoń i wyroby tytoniowe, papierosy, przybory dla palaczy, zapalki, zapalniczki, zbiorniki z gazem do zapalniczek, etui na papierosy, pudełka na papierosy, **35** usługi sprzedaży detalicznej i hurtowej oraz poprzez Internet w zakresie artykułów spożywczych, mięsnych, owoców i warzyw, napojów alkoholowych i bezalkoholowych, artykułów tytoniowych, artykułów chemii gospodarczej, prasy, kosmetyków, parafarmaceutyków, artykułów higienicznych, artykułów przemysłowych.

(111) **252930** (220) 2011 11 17 (210) 392915
(151) 2013 01 11 (441) 2012 02 27
(732) PRZEMYSŁOWY INSTYTUT MASZYN BUDOWLANYCH
SPÓŁKA Z OGRANICZONĄ ODPOWIEDZIALNOŚCIĄ, Kobylka, PL.
(540) MONTRAKS

(510), (511) **06** metalowe drabiny, podesty metalowe, **07** podnośniki montażowe, żurawie jako urządzenia do podnoszenia i wyciągania, żurawie masztowe.

(111) **252931** (220) 2011 03 22 (210) 382973
(151) 2013 01 17 (441) 2011 07 04
(732) RYBICKI PIOTR, Lichtajny, PL.
(540) EURO-BET
(510), (511) **39** transport; pakowanie i składowanie towarów.

(111) **252932** (220) 2011 11 18 (210) 393001
 (151) 2013 01 16 (441) 2012 02 27
 (732) KOC KRZYSZTOF KONTRAST, Białystok, PL.
 (540)

OCEANICA

Kolor znaku: granatowy, niebieski

(531) 27.5.1, 29.1.12

(510), (511) **21** akcesoria łazienkowe i kuchenne, dozowniki mydła, dozowniki papieru toaletowego i ręczników papierowych, uchwyty na papier toaletowy, przybory toaletowe, mydelniczki, koszyki, kubki, wieszaki, gałki i uchwyty, szczotki do misek klozetowych, szklane, porcelanowe i ceramiczne wyroby gospodarstwa domowego, drewniane, wiklinowe oraz nie z metali szlachetnych przybory do użytku domowego, sprzęt kuchenny nieelektryczny, butle szklane, dozowniki metalowe ręczników papierowych, szkło emaliowane, etui na grzebień, porcelanowe uchwyty i gałki, uchwyty toaletowe na gąbki, kosmetyczki na przybory toaletowe mocowane na stałe, przybory na kosmetyki, kosze do użytku domowego, kosze na odpady, kosze na śmieci, kubły na śmieci, naczynia na mydło, naczynia ceramiczne, podkładki na stół pod naczynia nie z papieru i nie z tkanin, pojemniki do użytku w gospodarstwie domowym, stojaki na pędzle do golenia, stojaki do suszenia prania, suszarki do bielizny, wieszaki na ręczniki, buteleczki, buteleczki do oleju, butelki, butelki na napoje dla podróżnych, termosy, pojemniki, butle szklane, cedzaki, wyroby z ceramiki dla gospodarstwa domowego, deski do krojenia chleba, kosze na chleb, łożatki do ciasta, formy do ciasta, cukiernice, czajniczki do herbaty, czajniki nieelektryczne, czary, używane w gospodarstwie domowym prasy do czosnku, przykrywkę do potraw i dań, kuchenne deski do krojenia, deski do prasowania, pokrowce na deski do prasowania, doniczki na kwiaty, durszlaki, dzbanki, dzbanki do kawy, nieelektryczne dzbanki do parzenia kawy, filiżanki, fiaszeczki, foremki do lodu, foremki do wycinania ciasteczek, formy, foremki do ciast, garnki kuchenne, pudełka na herbatę, kanapki i słodycze, zaparzaczkę do herbaty, kieliszki do jajek, świeczniki, karafki, klamerki do mocowania bielizny na sznurze, kosze do przykrywania masła i sera, pojemniki szklane, koszyki piknikowe z naczyniami, kółka na serwetki, patery, naczynia do picia, pieprzniczki, solniczki, pojemniki do użytku w gospodarstwie domowym, pojemniki na chleb i na słodycze, półmiski do jarzyn, kubki, kubki z papieru lub z tworzyw sztucznych, przybory kuchenne, pojemniki kuchenne, kufle, łyżki do butów, łyżki do mieszania, łyżki wazowe, maselniczki, miseczki, miski, miski ze szkła, naczynia, naczynia ceramiczne, naczynia stołowe, nieelektryczne przybory kuchenne, kuchenne zestawy do przypraw, stojaki do przypraw, stojaki stołowe na gorące potrawy, tace, stoliki, tace do użytku domowego, tace obrotowe, talerze jednorazowego użytku, tarki kuchenne, torby izotermiczne, trzepaczki do dywanów, pucharki na owoce, rondelki, rondle, tygielki, rozdrabniacze do użytku domowego, salaterki, serwetniki, sitka do herbaty, sitka do zaparzania herbaty, skarbonki niemetalowe, słoiki na herbatniki, słoje szklane, spryskiwacze, szczotki, szczotki do czyszczenia pojemników, do mycia naczyń, szklanki do napojów, miski, naczynia ze szkła, szkło emaliowane, mleczne, szpikulce, szpilki kuchenne metalowe, szufelki lub urządzenia do zbierania okruszyn ze stołu, statuetki z porcelany, terakoty lub szkła, nieelektryczne urządzenia mieszające do domowego użytku, wałki do ciasta domowe, wazon, wazy do zup, nieelektryczne wyciskacze do owoców do celów domowych, wykałaczki, pojemniki na wykałaczki, wyroby garncarskie, zastawa stołowa, inna niż noże, widelce i łyżki, **27** maty antypoślizgowe, dywaniki, dywany, kobierce, dywaniki łazienkowe, dywaniki samochodowe, wykładziny podłogowe, wycieraczki podłogowe, **35** sprzedaż w sklepach, hurtowniach oraz za pośrednictwem Internetu, a także wysyłkowa i katalogowa akcesoriów łazienkowych i kuchennych, dozowników mydła, dozowników papieru toaletowego i ręczników papierowych, uchwytów na papier toaletowy, przyborów toaletowych, mydelniczek, koszyków, kubków, wieszaków, gałek i uchwytów, szczotek do misek klozetowych, szklanych, porcelanowych i ceramicznych wyrobów gospodarstwa domowego, drewnianych, wiklinowych oraz nie z metali szlachetnych przyborów do użytku domowego, sprzętu kuchennego nieelektrycznego, mat antypoślizgowych, dywaników, dywanów, kobierców, dywaników łazienkowych, dywaników samochodowych, wykładzin podłogowych, wycieraczek podłogowych, usługi w zakresie reklamy i promocji, pośrednictwo handlowe.

(111) **252933** (220) 2011 11 21 (210) 393004
 (151) 2012 12 17 (441) 2012 02 27
 (732) ZAKŁADY FARMACEUTYCZNE POLPHARMA SPÓŁKA
 AKCYJNA, Starogard Gdański, PL.
 (540)

CORDAFEN
КОРДАФЕН

(531) 27.5.1, 28.5

(510), (511) **05** produkty farmaceutyczne.

(111) **252934** (220) 2011 11 21 (210) 393011
 (151) 2013 01 16 (441) 2012 02 27
 (732) MO-BRUK SPÓŁKA AKCYJNA, Niecew, PL.
 (540)

MOBRUK

Kolor znaku: czerwony

(531) 1.15.15, 27.5.1, 29.1.1

(510), (511) **19** materiały budowlane niemetalowe; beton, wyroby betonowe do budowy i pokryć dróg, betonowe elementy budowlane zwłaszcza do budowy dróg, lotnisk, parkingów; kamień, kruszywa, kruszywa sztuczne, granulaty cementowy z odpadów, żwir, płyty budowlane niemetalowe, beton suchy, beton mostowy, masa betonowa, mieszanki betonowe, zaprawy budowlane, betonowe elementy budowlane, prefabrykaty betonowe wibroprasowane; kostka brukowa, odblaskowa kostka drogowa, płyty chodnikowe, płyty cementowe, płyty drogowe odblaskowe, krawężniki, obrzeża, bloczki, pustaki, płyty ażurowe, korytka ściekowe, gazony, granulaty szklane do znakowania dróg, betonowe elementy prefabrykowane: kształtki, elementy kanałowe, kręgi, studzienki rewizyjne, włazowe i połączeniowe, przewietrzniki, włazy, rury i kształtki rurowe sztywne niemetalowe: kamionkowe, betonowe, żelbetonowe, wyroby budowlane z lastryka, tłuścioń, żużel-materiał budowlany, **37** usługi budowlano-montażowe i remontowe w zakresie budownictwa ogólnego i przemysłowego, w szczególności budowa i remonty dróg, lotnisk, parkingów, obiektów mostowych, obiektów kubaturowych i konstrukcji stalowych, budowa dróg kołowych i szynowych, rekultywacja terenów zdegradowanych lub zdewastowanych w tym zrobów zwałowych, wyrobisk i wysypisk odpadów, terenów przemysłowych, **40** przetwarzanie, unieszkodliwianie odpadów, recykling odpadów, wytwarzanie paliw alternatywnych w tym paliw alternatywnych z odpadów, produkcja paliw wtórnych, dystrybucja paliw alternatywnych i wtórnych, immobilizacja-unieszkodliwianie odpadów, sortowanie odpadów i surowców wtórnych, **42** usługi w zakresie prowadzenia prac badawczo-rozwojowych w dziedzinie nauk chemicznych, technicznych i przyrodniczych, prace projektowe, konsultacyjne, badania i analizy techniczne, ekspertyzy inżynierskie, projektowanie i opracowywanie technologii w zakresie składowania, odzysku i recyklingu odpadków i odpadów przemysłowych, projektowanie w zakresie budownictwa ogólnego, przemysłowego i technologicznego zwłaszcza w zakresie budowy dróg, lotnisk i parkingów, doradztwo techniczne i technologiczne w zakresie obróbki odpadów przemysłowych, unieszkodliwiania odpadów przemysłowych, recyklingu odpadów przemysłowych, wytwarzania paliw alternatywnych i paliw wtórnych.

(111) **252935** (220) 2011 11 21 (210) 393036
 (151) 2013 01 17 (441) 2012 02 27
 (732) KONARSKI ANDRZEJ AKWARYSTYCZNY24, Świdwin, PL.
 (540)

akwarystyczny24

Kolor znaku: biały, czarny, czerwony

(531) 27.5.1, 27.7.1, 27.7.2, 29.1.13

(510), (511) **35** prowadzenie sklepu z artykułami akwarystycznymi, prowadzenie hurtowni z artykułami akwarystycznymi, prowadzenie

sklepu internetowego z towarami branży akwarystycznej, prowadzenie sprzedaży wysyłkowej towarów z branży akwarystycznej.

(111) **252936** (220) 2011 11 21 (210) 393037
 (151) 2013 01 17 (441) 2012 02 27
 (732) KONARSKI ANDRZEJ AKWARYSTYCZNY24, Świdwin, PL.
 (540)



Kolor znaku: niebieski, jasnoniebieski, szary, czerwony, biały
 (531) 3.9.1, 3.9.12, 17.1.1, 17.1.9, 26.11.2, 27.5.1, 27.7.1, 29.1.13
 (510), (511) **35** prowadzenie sklepu z artykułami akwarystycznymi, prowadzenie hurtowni z artykułami akwarystycznymi, prowadzenie sklepu internetowego z towarami branży akwarystycznej, prowadzenie sprzedaży wysyłkowej towarów z branży akwarystycznej.

(111) **252937** (220) 2011 11 23 (210) 393164
 (151) 2013 01 18 (441) 2012 02 27
 (732) TRINITY RECRUITMENT POLAND SPÓŁKA Z OGRANICZONĄ ODPOWIEDZIALNOŚCIĄ, Warszawa, PL.
 (540)

RELYON
 RECRUITMENT

Kolor znaku: ciemnoniebieski
 (531) 27.5.1, 29.1.4
 (510), (511) **35** rekrutacja personelu, udostępnianie pracowników na czas określony lub nieokreślony.

(111) **252938** (220) 2011 11 24 (210) 393187
 (151) 2013 01 15 (441) 2012 02 27
 (732) ONLINE AD NETWORK SPÓŁKA Z OGRANICZONĄ ODPOWIEDZIALNOŚCIĄ, Warszawa, PL.
 (540)

business:ad
 an oan brand

Kolor znaku: czerwony
 (531) 27.5.1, 29.1.11
 (510), (511) **35** usługi reklamowe, usługi agencji reklamowych, zarządzanie w działalności handlowej, **38** przesyłanie informacji tekstowej i obrazowej przez komputer.

(111) **252939** (220) 2011 11 24 (210) 393190
 (151) 2013 01 15 (441) 2012 02 27
 (732) ONLINE AD NETWORK SPÓŁKA Z OGRANICZONĄ ODPOWIEDZIALNOŚCIĄ, Warszawa, PL.
 (540)

oan:
 online ad network

Kolor znaku: niebieski
 (531) 27.5.1, 29.1.11
 (510), (511) **35** usługi reklamowe, usługi agencji reklamowych, zarządzanie w działalności handlowej, **38** przesyłanie informacji tekstowej i obrazowej przez komputer.

(111) **252940** (220) 2011 11 24 (210) 393191
 (151) 2013 01 15 (441) 2012 02 27

(732) ONLINE AD NETWORK SPÓŁKA Z OGRANICZONĄ ODPOWIEDZIALNOŚCIĄ, Warszawa, PL.
 (540)

premium:ad
 an oan brand

Kolor znaku: fioletowy
 (531) 27.5.1, 29.1.11
 (510), (511) **35** usługi reklamowe, usługi agencji reklamowych, zarządzanie w działalności handlowej, **38** przesyłanie informacji tekstowej i obrazowej przez komputer.

(111) **252941** (220) 2010 03 08 (210) 367416
 (151) 2013 01 15 (441) 2010 06 21
 (732) PLATINET POLSKA Krzysztof Potok, Kraków, PL.
 (540)

FIESTA

(531) 26.3.23, 26.4.2, 26.4.4, 26.11.2, 27.5.1
 (510), (511) **38** telewizja kablowa; usługi związane z ustalaniem tras połączeń i połączeń dla telekomunikacji; połączenie ze światową siecią komputerową za pośrednictwem telekomunikacji; przydzielanie dostępu do baz danych; przydzielanie użytkownikowi dostępu do światowej sieci komputerowej; łączność za pomocą telefonii komórkowej; łączność telefoniczna; usługi telefoniczne; łączność poprzez sieć światłowodów; łączność poprzez terminale komputerowe; przesyłanie informacji; przesyłanie informacji tekstowej i obrazowej za pomocą komputera; zlecenia przywoławcze; transmisja satelitarna.

(111) **252942** (220) 2010 03 24 (210) 368219
 (151) 2013 01 15 (441) 2010 07 05
 (732) GRILTEX POLSKA Spółka z ograniczoną odpowiedzialnością, Złotkowo, PL.
 (540) FORST
 (510), (511) **37** izolacje i uszczelnienia budowli inżynierskich, wykonywanie robót budowlano-izolacyjnych.

(111) **252943** (220) 2010 05 18 (210) 370486
 (151) 2012 06 14 (441) 2010 08 30
 (732) kewatie's Dariusz Wieteska, Warszawa, PL.

(540) The Quality Theatre
 (510), (511) **16** druki, książki, publikacje drukowane, podręczniki, materiały do nauczania z wyjątkiem aparatów, artykuły biurowe z wyjątkiem mebli, materiały papiernicze i piśmienne, okładki na dokumenty, broszury, kalendarze, notesy, katalogi, fotografie, **35** doradztwo i nadzór w sprawach organizacji i prowadzenia działalności gospodarczej i handlowej, zarządzanie działalnością gospodarczą i handlową, informacja o działalności gospodarczej i handlowej, badania rynku, badania opinii publicznej, badania w dziedzinie działalności gospodarczej i handlowej, wycena działalności gospodarczej i handlowej, analizy kosztów, prowadzenie komputerowych baz danych, rekrutacja i zarządzanie personelem, komunikacja interpersonalna, kształtowanie modeli sprzedaży, wizerunku i prestiżu, prowadzenie interesów osób trzecich, reklama, dystrybucja materiałów reklamowych, promocja sprzedaży, publikowanie i rozpowszechnianie tekstów reklamowych, pokazy towarów, organizowanie targów i wystaw w celach handlowych i reklamowych, **41** edukacja, kształcenie praktyczne, nauczanie, publikowanie książek i tekstów innych niż teksty reklamowe, organizowanie i obsługa konferencji, seminariów, sympozjów, zjazdów, organizowanie wystaw z dziedziny kultury i edukacji, organizowanie szkoleń, treningów, warsztatów.

(111) **252944** (220) 2010 07 09 (210) 372653
 (151) 2012 11 21 (441) 2010 10 11
 (732) LABORATORIUM KOSMETYCZNE DR IRENA ERIS Spółka z ograniczoną odpowiedzialnością, Piaseczno, PL.
 (540) PURI-SEBOMICELLAR

(510), (511) **03** kosmetyki; kremy do twarzy i do ciała, emulsje do twarzy i do ciała, płyny do twarzy i do ciała, żele do twarzy i do ciała, pianki do twarzy i do ciała, oliwki i balsamy do skóry, środki do mycia i pielęgnacji stóp; mydła; środki do mycia i kąpeli; środki do mycia i pielęgnacji włosów, szampony, balsamy do włosów, odżywki do włosów, kremy do włosów, emulsje do włosów, płyny do włosów, żele do włosów, pianki do włosów; środki perfumeryjne; perfumy; wody toaletowe i kolońskie; olejki eteryczne, dezodoranty osobiste i antyperspiranty, środki do makijażu i demakijażu, fluidy, środki do pielęgnacji i malowania ust; środki do pielęgnacji i malowania paznokci; środki do higieny intymnej zawarte w tej klasie; środki do opalania i chroniące przed promieniowaniem ultrafioletowym; środki do samoopalania; preparaty do depilacji; pudry do makijażu, pudry do kąpeli, pudry higieniczne zawarte w tej klasie; środki do pielęgnacji zębów i jamy ustnej; artykuły toaletowe zawarte w tej klasie, pianki do golenia, żele do golenia, balsamy po goleniu, **05** produkty i preparaty lecznicze do pielęgnacji skóry; kremy do twarzy i do ciała do celów leczniczych, emulsje do twarzy i do ciała do celów leczniczych, płyny do twarzy i do ciała do celów leczniczych, żele do twarzy i do ciała do celów leczniczych, pianki do twarzy i do ciała do celów leczniczych, oliwki i balsamy lecznicze; produkty lecznicze do stóp, sole do kąpeli do celów medycznych; preparaty do kąpeli leczniczych, preparaty medyczne w postaci leczniczych kremów, emulsji, płynów, żeli, oliwek i balsamów dla skóry alergicznej i wrażliwej, skóry suchej, skóry trądzikowej, skóry z problemami naczynkowymi, skóry z trądzikiem różowatym, skóry z przebarwieniami, skóry po zabiegach onkologicznych, skóry napromieniowanej po radioterapii, skóry z problemami łuszczycowymi, skóry dla kobiet w/lub po ciąży, preparaty lecznicze dla skóry dzieci, preparaty lecznicze dla skóry atopowej, produkty lecznicze do skóry głowy, produkty lecznicze do włosów, preparaty witaminowe, substancje dietetyczne do celów leczniczych, suplementy diety do celów leczniczych, suplementy diety wspomagające odchudzanie do celów leczniczych, suplementy diety przeznaczone do polepszania stanu skóry, włosów i paznokci oraz do ich pielęgnacji do celów leczniczych; herbaty ziołowe do celów leczniczych, **29** środki, odżywki i koncentraty na bazie białka spożywczego oraz na bazie lipidów wzbogacone witaminami, solami mineralnymi i aminokwasami nie do celów medycznych, suplementy żywności będące środkami spożywczymi na bazie białka spożywczego przeznaczone do polepszania stanu skóry, włosów i paznokci oraz do ich pielęgnacji, suplementy żywności będące środkami spożywczymi na bazie lipidów przeznaczone do polepszania stanu skóry, włosów i paznokci oraz do ich pielęgnacji, suplementy diety wspomagające odchudzanie zawarte w klasie 29, **30** środki, koncentraty i odżywki węglowodanowe i wysokoenergetyczne wzbogacone witaminami, solami mineralnymi i aminokwasami nie do celów medycznych, suplementy żywności będące środkami spożywczymi na bazie węglowodanów, przeznaczone do polepszania stanu skóry, włosów i paznokci oraz do ich pielęgnacji, suplementy diety wspomagające odchudzanie zawarte w klasie 30, herbaty.

(111) **252945** (220) 2010 10 20 (210) 376731
 (151) 2011 12 02 (441) 2011 01 31
 (732) Cukiernicza Spółdzielnia Inwalidów „JEDNOŚĆ”, Grójec, PL.
 (540)



Kolor znaku: czerwony, ciemnoczerwony, różowy, biały, żółty, jasnożółty, niebieski

(531) 2.9.1, 4.5.21, 8.1.19, 19.3.25, 27.5.1, 29.1.15
 (510), (511) **30** wyroby cukiernicze trwałe, cukierki, drażetki.

(111) **252946** (220) 2010 11 22 (210) 377956
 (151) 2013 01 15 (441) 2011 02 28
 (732) Zakład Produkcyjno-Handlowy AGRO Spółka z ograniczoną odpowiedzialnością, Łańcut, PL.

(540)



Kolor znaku: różowy, żółty

(531) 26.2.7, 26.2.8, 26.11.2, 27.5.1, 29.1.12

(510), (511) **30** cukierki, cukierki czekoladowe, cukierki nadziewane, galaretki owocowe, pralinki, pastylki, pomadki, słodycze, słodycze do ssania, słodycze ozdobne na choinki, lizaki, wyroby cukiernicze, **35** usługi sprzedaży cukierków, cukierków czekoladowych, cukierków nadziewanych, galaretek owocowych, pralinek, pastylek, pomadek, słodyczy, słodyczy do ssania, lizaków, wyrobów cukierniczych w sklepach, hurtowniach oraz za pośrednictwem Internetu (sprzedaż on-line); usługi sprzedaży wysyłkowej powyższych towarów, usługi w zakresie promocji towarów, marketing, reklama, reklama internetowa, rozpowszechnianie materiałów reklamowych promujących powyższe towary, organizowanie i współudział w targach, wystawach i pokazach w celach handlowych lub reklamowych.

(111) **252947** (220) 2010 11 22 (210) 377957
 (151) 2013 01 15 (441) 2011 02 28
 (732) Zakład Produkcyjno-Handlowy AGRO Spółka z ograniczoną odpowiedzialnością, Łańcut, PL.
 (540)



Kolor znaku: zielony, szary, niebieski, biały

(531) 1.15.9, 5.3.11, 8.1.19, 8.1.24, 26.4.2, 26.4.6, 27.5.1, 29.1.14

(510), (511) **30** cukierki, cukierki czekoladowe, cukierki nadziewane, galaretki owocowe, pralinki, pastylki, pomadki, słodycze, słodycze do ssania, słodycze ozdobne na choinki, lizaki, wyroby cukiernicze, **35** usługi sprzedaży cukierków, cukierków czekoladowych, cukierków nadziewanych, galaretek owocowych, pralinek, pastylek, pomadek, słodyczy, słodyczy do ssania, lizaków, wyrobów cukierniczych w sklepach, hurtowniach oraz za pośrednictwem Internetu (sprzedaż on-line); usługi sprzedaży wysyłkowej powyższych towarów, usługi w zakresie promocji towarów, marketing, reklama, reklama internetowa, rozpowszechnianie materiałów reklamowych promujących powyższe towary, organizowanie i współudział w targach, wystawach i pokazach w celach handlowych lub reklamowych.

(111) **252948** (220) 2010 11 22 (210) 377958
 (151) 2013 01 15 (441) 2011 02 28
 (732) Zakład Produkcyjno-Handlowy „ARGO”
 Spółka z ograniczoną odpowiedzialnością, Łańcut, PL.
 (540)



Kolor znaku: niebieski, szary, biały

(531) 1.15.9, 8.1.19, 8.1.24, 26.4.2, 26.4.6, 26.15.9, 27.5.1, 29.1.13

(510), (511) **30** cukierki, cukierki czekoladowe, cukierki nadziewane, galaretki owocowe, pralinki, pastylki, pomadki, słodycze, słodycze

do ssania, słodczyce ozdobne na choinki, lizaki, wyroby cukiernicze, **35** usługi sprzedaży cukierków, cukierków czekoladowych, cukierków nadziewanych, galaretek owocowych, pralinek, pastylek, pomadek, słodczy, słodczy do ssania, lizaków, wyrobów cukierniczych w sklepach, hurtowniach oraz za pośrednictwem Internetu (sprzedaż on-line); usługi sprzedaży wysyłkowej powyższych towarów, usługi w zakresie promocji towarów, marketing, reklama, reklama internetowa, rozpowszechnianie materiałów reklamowych promujących powyższe towary, organizowanie i współudział w targach, wystawach i pokazach w celach handlowych lub reklamowych.

(111) **252949** (220) 2011 03 08 (210) 382322

(151) 2012 05 14 (441) 2011 06 20

(732) KWAPIŃSKI KRZYSZTOF, Warszawa, PL.

(540) LATAJĄCY TALERZ

(510), (511) **29** mięso, ryby, drób, dziczyzna; ekstrakty mięsne; konserwowane, mrożone, suszone i gotowane owoce i warzywa; galaretki, dżemy, kompoty; jaja, mleko, produkty mleczne; oleje i tłuszcze jadalne, **41** nauczanie; kształcenie; rozrywka; usługi w zakresie sportu i kultury, **43** usługi zaopatrzenia w żywność i napoje; tymczasowe zakwaterowanie.

(111) **252950** (220) 2011 04 04 (210) 383579

(151) 2013 01 14 (441) 2011 07 18

(732) GOLUB GETHOUSE SPÓŁKA Z OGRANICZONĄ ODPOWIEDZIALNOŚCIĄ, Warszawa, PL.

(540)



Kolor znaku: biały, granatowy

(531) 26.4.2, 26.4.9, 27.5.1, 29.1.12

(510), (511) **35** agencje informacji handlowej, analizy kosztów, analizy rynkowe, audyt, badania marketingowe, badania opinii publicznej, badania rynku, badania w dziedzinie działalności gospodarczej, doradztwo specjalistyczne w sprawach działalności gospodarczej, doradztwo w zakresie organizowania i prowadzenia działalności gospodarczej, ekonomiczne prognozy, ekspertyzy w zakresie wydolności przedsiębiorstw, handlowe wyceny, organizowanie wystaw w celach handlowych lub reklamowych, public relations, reklama, wystawy handlowe, pomoc w zarządzaniu działalnością gospodarczą, **36** agencje kredytowe, agencje mieszkaniowe, agencje pośrednictwa w handlu nieruchomościami, agencje ściągania wierzytelności, analizy finansowe, banki, kasy oszczędnościowe, banki z dostępem bezpośrednim home banking, organizowanie funduszy na cele dobroczynne, czynsze ściąganie, doradztwo w sprawach finansowych, doradztwo w sprawach ubezpieczeniowych, dzierżawa majątku nieruchomościowego, ekspertyzy dla celów fiskalnych, emisja bonów wartościowych, emisja czeków podróżnych, emisja kart kredytowych, wycena finansowa nieruchomości, finansowe doradztwo, finansowe informacje, finansowe operacje, finansowe usługi, fundusze tworzenie, giełdowe notowania, giełdowe pośrednictwo, gwarancje kaucje, informacja o ubezpieczeniach, informacje bankowe, inwestycje kapitałowe, kapitał transfer elektroniczny, kapitałowe inwestycje, kapitałowe nakłady, karty debetowe obsługa, karty kredytowe obsługa, kosztowności depozyty, kredytowanie, kredyty ratalne, likwidacja przedsiębiorstw, usługi operacje finansowe, lokaty kapitału, majątek nieruchomości dzierżawa, majątek zarządzanie, majątek nieruchomości administrowanie, majątek nieruchomości oszacowanie, majątek nieruchomości pośrednictwo, majątek nieruchomości wycena, maklerstwo giełdowe, mieszkania wynajmowanie, najem sporządzenie umów, nieruchomości agencje, nieruchomości dzierżawa, nieruchomości wycena, notowania giełdowe, operacje bankowe, operacje finansowe, operacje walutowe, oszacowanie wartości dla celów fiskalnych, podatki ekspertyzy do celów fiskalnych, podatki wyceny do celów fiskalnych, pośrednictwo ubezpieczeniowe, pośrednictwo w sprawach majątku nieruchomościowego, usługi powiernicze, pożyczki finansowanie, pożyczki pod zastaw, spłaty ratalne, rozrachunkowość operacje, sponsorowanie finansowe, ściąganie czynszów, agencje ściąganie należności, świadczenia emerytalne usługi, transakcje finansowe, transfer elektroniczny środków finansowych, tworzenie kapitałów, ubezpieczenia, doradztwo w sprawach ubezpieczenia, umowy kredytowe, usługi ubezpieczeniowe, weryfikacja czeków, wycena

ubezpieczenia, wycena nieruchomości, wycena znaczków, wymiana pieniędzy, wymiana walut, wynajmowanie mieszkań, wynajmowanie pomieszczeń biurowych nieruchomości, zarządzanie majątkiem, zarządzanie majątkiem nieruchomości, zarządzanie nieruchomościami, **37** budowlana informacja, budowlany nadzór, budownictwo mieszkaniowe, budownictwo kompleksów biurowych, budownictwo powierzchni handlowo-usługowych, budynki izolowanie, budynki uszczelnianie, dekarstwo usługi, drogi oczyszczanie, drogi układanie nawierzchni, informacja o naprawach, magazyny budowa i naprawy, podwodne budownictwo, portowe budownictwo, przemysłowe budownictwo, roboty wydobywcze górnictwo, rozbiórka budynków, rurociągi budowa i konserwacja, układanie nawierzchni drogowych.

(111) **252951** (220) 2011 04 28 (210) 384747

(151) 2012 11 27 (441) 2011 08 01

(732) FUNDACJA POMAGAJĄCA DZIECIOM Z CHOROZAMI NARZĄDÓW RUCHU IDZIEMY RAZEM, Łódź, PL.

(540)



Kolor znaku: czerwony, niebieski, żółty, zielony, fioletowy, szary

(531) 2.7.12, 27.5.1, 29.1.15

(510), (511) **36** organizowanie i gromadzenie funduszy na cele dobroczynne, organizowanie i gromadzenie funduszy na cele opieki medycznej i poprawianie jakości usług medycznych, **41** usługi związane z wszelkimi formami edukacji medycznej i psychospołecznej, organizowanie oraz obsługa: kongresów, konferencji, konkursów edukacyjnych, imprez charytatywnych, **42** badania naukowe w dziedzinie medycyny, opracowywanie programów medycznych profilaktycznych, **44** usługi: fizjoterapii, fizykoterapii, klinik medycznych, medycznej opieki pielęgniarskiej, opieki zdrowotnej, opieki medycznej, opieki medycznej nie hospitalizacyjnej, rekonwalescencji w warunkach domowych lub sanatoryjnych, porad w zakresie farmakologii, porad psychologicznych i opieki szpitalnej, usługi medyczne świadczone telefonicznie oraz drogą internetową.

(111) **252952** (220) 2011 06 15 (210) 386574

(151) 2012 11 16 (441) 2011 09 26

(732) TERMOPIAN MAŁGORZATA BĘDKOWSKA SYLWESTER BĘDKOWSKI SPÓŁKA JAWNA, Czechowice-Dziedzice, PL.

(540)



Kolor znaku: czarny, niebieski

(531) 26.13.25, 27.5.1, 29.1.12

(510), (511) **19** materiały budowlane niemetalowe; materiały pokryciowe przeznaczone do dachów; pokrycia dachowe z tworzyw sztucznych, **37** usługi budowlane; wykonywanie izolacji dachów oraz renowacji napraw izolacji dachów; napylenie natryskiwanie powłok izolacyjnych na przegrody budowlane.

(111) **252953** (220) 2011 06 16 (210) 386645

(151) 2012 11 16 (441) 2011 09 26

(732) MICHALAK IWONA ESTETICA, Piaseczno, PL.

(540)



Kolor znaku: czerwony

(531) 25.1.25, 27.5.1, 29.1.1

(510), (511) **03** kosmetyki, wyroby kosmetyczne, środki do pielęgnacji włosów, perfumy, dezodoranty, antyperspiranty, higieniczne środki do pielęgnacji.

(111) **252954** (220) 2011 06 16 (210) 386646
(151) 2012 11 16 (441) 2011 09 26
(732) MICHALAK IWONA ESTETICA, Piaseczno, PL.
(540)



Kolor znaku: niebieski

(531) 26.11.14, 27.5.1, 29.1.4

(510), (511) **03** kosmetyki, wyroby kosmetyczne, środki do pielęgnacji włosów, perfumy, dezodoranty, antyperspiranty, higieniczne środki do pielęgnacji.

(111) **252955** (220) 2011 06 30 (210) 387287
(151) 2012 11 21 (441) 2011 10 10
(732) POWSZECHNA KASA OSZCZĘDNOŚCI BANK POLSKI SPÓŁKA AKCYJNA, Warszawa, PL.
(540)



Kolor znaku: niebieski, czarny, czerwony, ciemnoniebieski

(531) 26.1.6, 26.13.25, 27.5.1, 29.1.14

(510), (511) **16** artykuły i materiały piśmienne zawarte w tej klasie, papier, wyroby z papieru i tektury zawarte w tej klasie, materiały instruktażowe i do nauczania z wyjątkiem aparatów, książki, czasopisma, gazety, dzienniki, periodyki, afisze, albumy, atlasy, almanachy, blankiety, broszury, druki, formularze, kalendarze, katalogi, mapy, naklejki, nalepki, obwoluty, plakaty, prospekty, plany, publikacje, rysunki, skorowidze, bilety i kupony papierowe, kartki okolicznościowe, druki zaproszeń, **35** usługi reklamowe na rzecz osób trzecich, promocja sprzedaży na rzecz osób trzecich, rozpowszechnianie ogłoszeń reklamowych, rozpowszechnianie materiałów reklamowych, wynajmowanie miejsc na umieszczanie ogłoszeń i reklam, usługi badania rynku i opinii społecznej, pośrednictwo w nawiązywaniu kontaktów handlowych, organizowanie wystaw, targów i konkursów w celach reklamowych i handlowych, usługi marketingowe, usługi agencji informacji handlowej, doradztwo w zarządzaniu działalnością gospodarczą, doradztwo w zakresie organizowania i prowadzenia działalności gospodarczej, pomoc przedsiębiorstwom w działalności gospodarczej, **36** usługi finansowe, usługi bankowe, usługi bankowe z dostępem bezpośrednim przez Internet [home banking], usługi operacji bankowych, prowadzenie rachunków bankowych, usługi operacji finansowych, usługi transakcji finansowych, usługi inwestycji kapitałowych, usługi dotyczące kart kredytowych, usługi dotyczące kart debetowych, usługi w zakresie dokonywania elektronicznych transakcji przy użyciu kart kredytowych, transfer elektroniczny środków finansowych, usługi doradztwa finansowego, udzielanie kredytów, usługi w zakresie pożyczek i finansowania komercyjnego i konsumenckiego, usługi brokerskie, usługi powiernicze, tworzenie funduszy, informacja bankowa, informacja finansowa, obsługa bankomatów, usługi ubezpieczeniowe, pośrednictwo ubezpieczeniowe, doradztwo ubezpieczeniowe, **41** usługi w zakresie edukacji i nauczania, organizowanie i prowadzenie seminariów, sympozjów, zjazdów, konferencji, kongresów, balów, koncertów, wystaw i imprez okolicznościowych; organizowanie i prowadzenie konkursów, plebiscytów, targów i ekspozycji tematycznych związanych z prowadzeniem działalności gospodarczej, z zakresu kultury, edukacji i rozrywki, przygotowywanie prezentacji, filmów i audycji telewizyjnych, produkcje programów radiowych, realizacja nagrań audiowizualnych, nagrywanie i montaż programów radiowych i telewizyjnych, usługi informacji o edukacji, usługi tworzenia publikacji multimedialnych i internetowych.

(111) **252956** (220) 2011 07 07 (210) 387533
(151) 2012 11 14 (441) 2011 10 10
(732) MICEK RAFAŁ MALINIAK SPEEDWAY AKCESORY, Leszno, PL.
(540)



(531) 2.9.23, 27.5.1

(510), (511) **12** pojazdy samochodowe, motocykle, motocykle żużlowe, motorowery, rowery, skutery i części do pojazdów samochodowych, motocykli, motorowerów, rowerów i skuterów; osłony kierownic i innych części motocykli żużlowych, motorowerów i rowerów, siodełka i siedzenia motocykli i rowerów, **16** czasopisma, katalogi, foldery, broszury, kalendarze, artykuły biurowe, etykiety, nalepki, afisze, **25** odzież, ubrania, nakrycia głowy wykonane z materiałów naturalnych i sztucznych, kombinezony żużlowe; kamizelki motocyklowe; osłony rąk nóg i innych części ciała używane przez motocyklistów, żużlowców i kierujących pojazdami samochodowymi, rękawice, metalowe łyżwy do butów żużlowych, **40** usługi krawieckie.

(111) **252957** (220) 2011 07 22 (210) 388182
(151) 2012 11 16 (441) 2011 10 24
(732) ZIAJA LTD ZAKŁAD PRODUKCJI LEKÓW SPÓŁKA Z OGRANICZONĄ ODPOWIEDZIALNOŚCIĄ, Gdańsk, PL.
(540)



Kolor znaku: ciemnożółty, niebieski, biały, brązowy

(531) 2.3.25, 8.1.12, 27.5.1, 29.1.14

(510), (511) **03** produkty kosmetyczne dla dzieci: środki do mycia i pielęgnacja włosów, środki do pielęgnacji ciała, kremy, balsamy, mleczka, emulsje, maści kosmetyczne, olejki i oliwki do pielęgnacji ciała, mydła i preparaty kosmetyczne do kąpieli, środki do czyszczenia zębów i pielęgnacji jamy ustnej dla dzieci, chusteczki nasączone płynami kosmetycznymi; kremy przeciw rozstępom, **05** produkty kosmetyczne o działaniu leczniczym dla dzieci, lecznicze środki do czyszczenia zębów i pielęgnacji jamy ustnej dla dzieci, produkty higieniczne.

(111) **252958** (220) 2011 07 25 (210) 388241
(151) 2013 01 17 (441) 2011 11 07
(732) EUROCASH SPÓŁKA AKCYJNA SPÓŁKA KOMANDYTOWA, Komorniki, PL.

(540) Magnackie Specjały

(510), (511) **29** mięso, ryby drób, dziczyzna, ekstrakty mięsne konserwowane, mrożone, suszone i gotowane owoce i warzywa, galaretki, dżemy, kompoty; jaja, mleko, produkty mleczne; oleje i tłuszcze jadalne.

(111) **252959** (220) 2011 07 25 (210) 388246
(151) 2013 01 17 (441) 2011 11 07
(732) EUROCASH SPÓŁKA AKCYJNA SPÓŁKA KOMANDYTOWA, Komorniki, PL.
(540) CAMELOT DELIKATESOWY
(510), (511) **29** ser, sery żółte.

(111) **252960** (220) 2011 08 03 (210) 388651
(151) 2013 01 10 (441) 2011 11 07
(732) BARAŃSKA ZOFIA P.U.H. NESTOR, Sianów, PL.
(540) NESTEC
(510), (511) **09** wyświetlacze diodowe, tablice świetlne elektroniczne, tablice świetlne informacyjno-reklamowe; z wyłączeniem stosowanych na statkach, **11** wyroby dekoracyjne podświetlane.

(111) **252961** (220) 2011 06 29 (210) 387243
 (151) 2012 11 29 (441) 2011 10 10
 (732) PRZEDSIĘBIORSTWO PRODUKCYJNO-HANDLOWO-
 -USŁUGOWE SPECJAŁ SPÓŁKA Z OGRANICZONĄ
 ODPOWIEDZIALNOŚCIĄ, Rzeszów, PL.
 (540)



(531) 1.3.1, 26.2.7, 27.5.1
 (510), (511) **03** kosmetyki, kosmetyki pielęgnacyjne, zestawy kosmetyczne, kremy kosmetyczne, kremy wybielające do skóry, preparaty do makijażu, puder do makijażu, tusze do rzęs, pomadki do ust, maseczki kosmetyczne, preparaty do mycia, mydełka, mydła, mydła dezodorujące, mydła dezynfekujące, perfumy i wyroby perfumeryjne, preparaty kosmetyczne do odchudzania, płyny do pielęgnacji włosów, pumeks, sztuczne paznokcie, lakiery i zmywacze do paznokci, szampony, szampony dla zwierząt domowych, preparaty do pielęgnacji jamy ustnej (nie do celów leczniczych), żele do wybielania zębów, waciki jako przybory toaletowe, sole kąpielowe do celów innych niż lecznicze, detergenty inne niż używane w procesach produkcyjnych oraz inne niż do celów medycznych, pasty do obuwia, pasty do podłogi i mebli, płyny antypoślizgowe do podłóg, воск do podłóg, preparaty do prania, preparaty do prania chemicznego, wywabiacze plam, płyny do spryskiwaczy szyb, **04** węgiel drzewny jako paliwo, podpałka, świece, świece woskowe i zapachowe, **16** papier do zawijania, papier do pakowania, papier higieniczny, papier toaletowy, ręczniki papierowe, obrusy papierowe, serwetki stołowe papierowe, papierowe chusteczki do nosa, folia z tworzywa sztucznego do pakowania, torby na śmieci z papieru lub z tworzyw sztucznych, worki z papieru lub z tworzyw sztucznych, **35** sprzedaż detaliczna i hurtowa towarów obejmujących: kosmetyki, kosmetyki pielęgnacyjne, zestawy kosmetyczne, kremy kosmetyczne, kremy wybielające do skóry, preparaty do makijażu, puder do makijażu, tusze do rzęs, pomadki do ust, maseczki kosmetyczne, preparaty do mycia, mydełka, mydła, mydła dezodorujące, mydła dezynfekujące, perfumy i wyroby perfumeryjne, preparaty kosmetyczne do odchudzania, płyny do pielęgnacji włosów, pumeks, sztuczne paznokcie, lakiery i zmywacze do paznokci, szampony, szampony dla zwierząt domowych, preparaty do pielęgnacji jamy ustnej (nie do celów leczniczych), żele do wybielania zębów, waciki jako przybory toaletowe, sole kąpielowe do celów innych niż lecznicze, detergenty inne niż używane w procesach produkcyjnych oraz inne niż do celów medycznych, pasty do obuwia, pasty do podłogi i mebli, płyny antypoślizgowe do podłóg, воск do podłóg, preparaty do prania, preparaty do prania chemicznego, wywabiacze plam, płyny do spryskiwaczy szyb, węgiel drzewny jako paliwo, podpałkę, świece, świece woskowe i zapachowe, papier do zawijania, papier do pakowania, papier higieniczny, papier toaletowy, ręczniki papierowe, obrusy papierowe, serwetki stołowe papierowe, papierowe chusteczki do nosa, folia z tworzywa sztucznego do pakowania, torby na śmieci z papieru lub z tworzyw sztucznych, w tym za pośrednictwem Internetu (sprzedaż on-line), sprzedaż wysyłkowa powyższych towarów, marketing, reklama, reklama radiowa, reklama telewizyjna, reklama w prasie, reklama na stronach internetowych, rozpowszechnianie materiałów reklamowych, promocja sprzedaży powyższych towarów i świadczonych usług, prezentacja oferty handlowej w Internecie, organizowanie i współudział w targach, wystawach i pokazach związanych z promocją powyższych towarów.

(111) **252962** (220) 2011 06 29 (210) 387245
 (151) 2012 11 29 (441) 2011 10 10
 (732) NASUS SPÓŁKA Z OGRANICZONĄ ODPOWIEDZIALNOŚCIĄ,
 Rybnik, PL.
 (540)



Kolor znaku: granatowy, szary, jasnoniebieski
 (531) 18.3.21, 26.13.25, 27.5.1, 29.1.13

(510), (511) **37** usługi dotyczące instalowania, konserwacji i napraw: elektrycznej aparatury rozdzielczej i sterowniczej, nadajników i sprzętu radiowo-telewizyjnego, urządzeń do nawigacji satelitarnej; usługi dotyczące wykonywania wykopów i wierceń geologiczno-inżynierskich; wykonywanie robót ogólnobudowlanych, instalacji elektrycznych i telefonicznych; usługi związane z instalowaniem, naprawą i konserwacją maszyn i urządzeń specjalnego przeznaczenia; usługi w zakresie instalacji, konserwacji i naprawy sprzętu telekomunikacyjnego, **38** informacja o telekomunikacji; łączność telefoniczna, telegraficzna; łączność za pomocą telefonii komórkowej; usługi dotyczące przesyłania informacji, przesyłania telegramów; usługi dotyczące zapewnienia łączności przez terminale komputerowe, sieć światłowodów; obsługa telekonferencji; poczta elektroniczna; połączenie ze światową siecią komputerową za pośrednictwem telekomunikacji; przesyłanie informacji; przesyłanie informacji tekstowej i obrazowej za pomocą komputera; przydzielanie dostępu do baz danych; przydzielanie kanałów telekomunikacyjnych dla usług związanych z telezakupami; przydzielanie użytkownikowi dostępu do światowej sieci komputerowej; telewizja kablowa; transmisja programów radiowych lub telewizyjnych; transmisja satelitarna; usługi ogłoszeń elektronicznych; usługi telefoniczne; usługi związane z ustaleniem tras połączeń i połączeń dla telekomunikacji; wypożyczenie modemów, telefonów, urządzeń do przesyłania informacji, telekomunikacyjnych; usługi związane ze zleceniami przywoławczymi poprzez radio, telefon lub inne środki łączności elektronicznej; usługi telekomunikacyjne, mianowicie odbiór i reemisja sygnałów o częstotliwości radiowej przez satelitę, w tym również rozpowszechnianie programów telewizyjnych, telekonferencji; wymiana i udostępnianie danych za pomocą sieci komputerowej; telemetria; sterowanie i nadzorowanie satelitów telekomunikacyjnych na zlecenie osób trzecich; usługi dotyczące transmisji danych GSM/GPRS w ramach prywatnej sieci APN; usługi w zakresie udostępniania stałego i komutowanego dostępu do Internetu oraz przesyłu ruchu IP, **42** doradztwo w sprawach sprzętu komputerowego i oprogramowania komputerowego; instalacje oprogramowania komputerowego; projektowanie systemów komputerowych; konwersja danych lub dokumentów na formę elektroniczną; odzyskiwanie danych komputerowych; opracowywanie projektów technicznych; usługi dotyczące projektowania, konserwacji, powielania i wypożyczania oprogramowania komputerowego; usługi w zakresie zarządzania serwerami sieci WWW; usługi w zakresie projektowania i administrowania stronami internetowymi; usługi dotyczące projektowania i wdrożenia: systemów sterowania i automatyki opartych o programowalne sterowniki logiczne (sterowniki PLC), systemów pomiarowych, systemów wizualizacji; udostępnianie danych pomiarowych przez WWW-hosting danych.

(111) **252963** (220) 2011 06 30 (210) 387288
 (151) 2012 11 21 (441) 2011 10 10
 (732) POLSKI ZWIĄZEK HODOWCÓW I PRODUCENTÓW BYDŁA
 MIĘSNEGO, Warszawa, PL.
 (540)



Kolor znaku: biały, ciemnozielony
 (531) 3.4.4, 5.3.6, 25.1.15, 26.1.4, 27.5.1, 29.1.12
 (510), (511) **29** mięso, przetwory mięsne, ekstrakty mięsne, mięso konserwowane, wędliny, wędzonki, wyroby garmazeryjne na bazie mięsa, konserwy mięsne, tłuszcze jadalne, **31** pasze dla bydła, ziarno do żywienia zwierząt, dodatki do pasz nie do celów leczniczych, wapno do pasz, sól dla bydła, produkty do hodowli zwierząt, zwierzęta żywe, bydło hodowlane, **35** usługi w zakresie reklamy, usługi edytorskie w dziedzinie reklamy, rozpowszechnianie materiałów reklamowych, dystrybucja materiałów reklamowych, teksty reklamowe i sponsorowane, reklamy prasowe, reklamy radiowe, reklamy telewizyjne, reklamy internetowe, reklamy billboardowe, promocja firm w sieci Internetu, promocja sprzedaży dla osób trzecich, pokazy

towarów, organizowanie targów i wystaw w celach handlowych lub reklamowych, oferowanie w mediach produktów dla handlu detalicznego, prezentowanie produktów w mediach dla celów sprzedaży detalicznej, usługi zaopatrzenia osób trzecich, pozyskiwanie danych do komputerowych baz danych, informacja handlowa, informacje o firmach, ekspertyzy ekonomiczne, analizy kosztów, audyty, badania rynku, prognozy ekonomiczne, doradztwo w zakresie organizowania i prowadzenia działalności gospodarczej, doradztwo w zarządzaniu działalnością gospodarczą, prenumerata gazet i czasopism dla osób trzecich, kreowanie wizerunku firmy, usług, towaru, **41** edukacja, kształcenie praktyczne, instruktaże, nauczanie korespondencyjne, opracowywanie i wydawanie materiałów szkoleniowych i poradników, publikowanie książek, publikowanie gazet i periodyków, publikowanie tekstów innych niż reklamowe, publikacja elektroniczna on-line książek i periodyków, obsługa publikacji elektronicznych on-line, fotoreportaże, nagrywanie filmów na taśmach wideo, usługi związane z organizacją wypoczynku, organizowanie wystaw związanych z kulturą lub edukacją, organizowanie konkursów, organizowanie i obsługa konferencji, seminariów i sympozjów.

(111) **252964** (220) 2011 06 30 (210) 387289
 (151) 2012 11 21 (441) 2011 10 10
 (732) POLSKI ZWIĄZEK HODOWCÓW I PRODUCENTÓW BYDŁA
 MIĘSNEGO, Warszawa, PL.
 (540)



Kolor znaku: złoty, ciemnozielony, beżowy
 (531) 1.17.11, 1.17.25, 3.4.4, 24.1.9, 27.5.1, 29.1.13
 (510), (511) **29** mięso, przetwory mięsne, ekstrakty mięsne, mięso konserwowane, wędliny, wędzonki, wyroby garmazeryjne na bazie mięsa, konserwy mięsne, tłuszcze jadalne, **31** pasze dla bydła, ziarno do żywienia zwierząt, dodatki do pasz nie do celów leczniczych, wapno do pasz, sól dla bydła, produkty do hodowli zwierząt, zwierzęta żywe, bydło hodowlane, **35** usługi w zakresie reklamy, usługi edytorskie w dziedzinie reklamy, rozpowszechnianie materiałów reklamowych, dystrybucja materiałów reklamowych, teksty reklamowe i sponsorowane, reklamy prasowe, reklamy radiowe, reklamy telewizyjne, reklamy internetowe, reklamy billboardowe, promocja firm w sieci Internetu, promocja sprzedaży dla osób trzecich, pokazy towarów, organizowanie targów i wystaw w celach handlowych lub reklamowych, oferowanie w mediach produktów dla handlu detalicznego, prezentowanie produktów w mediach dla celów sprzedaży detalicznej, usługi zaopatrzenia osób trzecich, pozyskiwanie danych do komputerowych baz danych, informacja handlowa, informacje o firmach, ekspertyzy ekonomiczne, analizy kosztów, audyty, badania rynku, prognozy ekonomiczne, doradztwo w zakresie organizowania i prowadzenia działalności gospodarczej, doradztwo w zarządzaniu działalnością gospodarczą, prenumerata gazet i czasopism dla osób trzecich, kreowanie wizerunku firmy, usług, towaru, **41** edukacja, kształcenie praktyczne, instruktaże, nauczanie korespondencyjne, opracowywanie i wydawanie materiałów szkoleniowych i poradników, publikowanie książek, publikowanie gazet i periodyków, publikowanie tekstów innych niż reklamowe, publikacja elektroniczna on-line książek i periodyków, obsługa publikacji elektronicznych on-line, fotoreportaże, nagrywanie filmów na taśmach wideo, usługi związane z organizacją wypoczynku, organizowanie wystaw związanych z kulturą lub edukacją, organizowanie konkursów, organizowanie i obsługa konferencji, seminariów i sympozjów.

(111) **252965** (220) 2011 08 04 (210) 388734
 (151) 2012 11 23 (441) 2011 11 07
 (732) CZWARTKIEWICZ KRZYSZTOF KW GRUPA,
 Niepołomice, PL.

(540)



Kolor znaku: szary, czerwony, biały, żółty, niebieski
 (531) 2.1.25, 27.5.1, 29.1.15

(510), (511) **29** mięso, ryby nieżywe, drób, dziczyzna i ich przetwory, w tym: wędliny, sałatki, filety, marynaty, konserwy, koncentraty, ekstrakty, galarety, pasztety, owoce i warzywa konserwowane, kandyzowane, liofilizowane, mrożone, smażone, pieczone, suszone i gotowane, potrawy z mięsa i zawierające mięso, przeciery warzywne, koncentraty spożywcze zawarte w tej klasie, sałatki, galaretki jadalne, dżemy, marmolady, konfitury, powidła, jaja, mleko, produkty mleczne, oleje i tłuszcze jadalne, bakalie, pyłki kwiatowe jako żywność, chrupki, chipsy, przekąski na bazie owoców, sałatki owocowe, sałatki warzywne, ziemniaczane: chipsy, chrupki, placki, frytki, prażynki, orzeszki ziemne przetworzone do spożycia, migdały, orzechy laskowe, orzechy włoskie, orzechy pistacjowe, orzechy nerkowca, orzechy ziemne, fistaszki, pestki dyni i słonecznika, **30** aromaty do żywności zawarte w klasie 30, pieczywo, ciasta, ciastka, tory, wyroby cukiernicze, drożdże, mąki, w tym mąki z ziemniaków, kukurydzy i soi, płatki i inne przetwory zbożowe, miód, mleczko pszczele, cukier, słodycze, ocet, przyprawy, przetwory, herbaty, w tym herbaty z ziół, owoców, kwiatów, kluski, makarony, pierogi, knedle, naleśniki, kluski, wafle, opłatki wigilijne, sosy, majonezy, keczupy, musztardy, zioła konserwowane (przyprawy), zapiekanki, biszkopty, chałwy, chrupkie przekąski z produktów pochodzenia zbożowego, lody, sorbety, czekolady, cukierki, gotowe kanapki, gofry, herbatniki, krakersy, kukurydza prażona, tortille, **31** świeże: grzyby, jagody, orzechy, owoce i warzywa, ziarna roślinne, zioła, ryby, raki żywe, **32** napoje bezalkoholowe, syropy, nektary i soki z owoców i warzyw, piwo, woda mineralna i stołowa, preparaty do sporządzania napojów, **33** napoje wysokoalkoholowe, średnioalkoholowe, niskoalkoholowe, ekstrakty alkoholowe, esencje alkoholowe.

(111) **252966** (220) 2011 08 04 (210) 388736
 (151) 2012 11 23 (441) 2011 11 07
 (732) CZWARTKIEWICZ KRZYSZTOF KW GRUPA, Niepołomice, PL.
 (540)



Kolor znaku: żółty, czerwony, biały, niebieski, szary
 (531) 2.1.25, 4.5.5, 27.5.1, 29.1.15

(510), (511) **29** mięso, ryby nieżywe, drób, dziczyzna i ich przetwory, w tym: wędliny, sałatki, filety, marynaty, konserwy, koncentraty, ekstrakty, galarety, pasztety, owoce i warzywa konserwowane, kandyzowane, liofilizowane, mrożone, smażone, pieczone, suszone i gotowane, potrawy z mięsa i zawierające mięso, przeciery warzywne, koncentraty spożywcze zawarte w tej klasie, sałatki, galaretki jadalne, dżemy, marmolady, konfitury, powidła, jaja, mleko, produkty mleczne, oleje i tłuszcze jadalne, bakalie, pyłki kwiatowe jako żywność, chrupki, chipsy, przekąski na bazie owoców, sałatki owocowe, sałatki warzywne, ziemniaczane: chipsy, chrupki, placki, frytki, prażynki, orzeszki ziemne przetworzone do spożycia, migdały, orzechy laskowe, orzechy włoskie, orzechy pistacjowe, orzechy nerkowca, orzechy ziemne, fistaszki, pestki dyni i słonecznika, **30** aromaty do żywności zawarte w klasie 30, pieczywo, ciasta, ciastka, tory, wyroby cukiernicze, drożdże, mąki w tym mąki z ziemniaków, kukurydzy i soi, płatki i inne przetwory zbożowe, miód, mleczko pszczele, cukier, słodycze, ocet, przyprawy, przetwory, herbaty w tym herbaty z ziół, owoców, kwiatów, kluski, makarony, pierogi, knedle, naleśniki, kluski, wafle, opłatki wigilijne, sosy, majonezy, keczupy, musztardy, zioła

konserwowane (przyprawy), zapiekanki, biszkopty, chałwy, chrupkie przekąski z produktów pochodzenia zbożowego, lody, sorbety, czekolady, cukierki, gotowe kanapki, gofry, herbatniki, krakersy, kukurydza prażona, tortille, **31** świeże: grzyby, jagody, orzechy, owoce i warzywa, ziarna roślinne, zioła, ryby, raki żywe, **32** napoje bezalkoholowe, syropy, nektary i soki z owoców i warzyw, piwo, woda mineralna i stołowa, preparaty do sporządzania napojów, **33** napoje wysoko alkoholowe, średnioalkoholowe, niskoalkoholowe, ekstrakty alkoholowe, esencje alkoholowe.

(111) **252967** (220) 2011 08 04 (210) 388742
 (151) 2012 11 23 (441) 2011 11 07
 (732) LABORATORIUM KOSMETYCZNE DR IRENA ERIS SPÓŁKA
 Z OGRANICZONĄ ODPOWIEDZIALNOŚCIĄ, Piaseczno, PL.
 (540) HYDROGENIC

(510), (511) **03** kosmetyki; kremy do twarzy i do ciała, emulsje do twarzy i do ciała, płyny do twarzy i do ciała, żele do twarzy i do ciała, pianki do twarzy i do ciała, oliwki i balsamy do skóry, środki do mycia i pielęgnacji stóp; mydła; środki do mycia i kąpieli; środki do mycia i pielęgnacji włosów, szampony, balsamy do włosów, odżywki do włosów, kremy do włosów, emulsje do włosów, płyny do włosów, żele do włosów, pianki do włosów: środki perfumeryjne; perfumy; wody toaletowe i kolońskie: olejki eteryczne, dezodoranty osobiste i antyperspiranty, środki do makijażu i demakijażu, flidy, środki do pielęgnacji i malowania ust; środki do pielęgnacji i malowania paznokci; środki do higieny intymnej zawarte w tej klasie; środki do opalania i chroniące przed promieniowaniem ultrafioletowym; środki do samoopalania; preparaty do depilacji; pudry do makijażu, pudry do kąpieli, pudry higieniczne zawarte w tej klasie; środki do pielęgnacji zębów i jamy ustnej; artykuły toaletowe zawarte w tej klasie, pianki do golenia, żele do golenia, balsamy po goleniu, **05** produkty i preparaty lecznicze do pielęgnacji skóry; kremy do twarzy i do ciała do celów leczniczych, emulsje do twarzy i do ciała do celów leczniczych, płyny do twarzy i do ciała do celów leczniczych, żele do twarzy i do ciała do celów leczniczych, pianki do twarzy i do ciała do celów leczniczych, oliwki i balsamy lecznicze; produkty lecznicze do stóp, sole do kąpieli do celów medycznych; preparaty do kąpieli leczniczych, preparaty medyczne w postaci leczniczych kremów, emulsji, płynów, żeli, oliwek i balsamów dla skóry alergicznej i wrażliwej, skóry suchej, skóry trądzikowej, skóry z problemami naczyniowymi, skóry z trądzikiem różowatym, skóry z przebarwieniami, skóry po zabiegach onkologicznych, skóry napromieniowanej po radioterapii, skóry z problemami łuszczykowymi, skóry dla kobiet w/łub po ciąży, preparaty lecznicze dla skóry dzieci, preparaty dla skóry atopowej, produkty lecznicze do skóry głowy, produkty lecznicze do włosów, preparaty witaminowe, substancje dietetyczne do celów leczniczych, suplementy diety do celów leczniczych, suplementy diety wspomagające odchudzanie do celów leczniczych, suplementy diety przeznaczone do polepszania stanu skóry, włosów i paznokci oraz do ich pielęgnacji do celów leczniczych; herbaty ziołowe do celów leczniczych.

(111) **252968** (220) 2011 08 16 (210) 389129
 (151) 2012 11 28 (441) 2011 11 21
 (732) CHINA TOBACCO HUBEI INDUSTRIAL CO., LTD., Wuhan City, CN.
 (540)



Kolor znaku: niebieski, beżowy, szary, ciemnoniebieski
 (531) 26.1.1, 26.1.7, 26.2.3, 26.4.1, 27.5.1, 28.3, 29.1.13
 (510), (511) **34** papierosy, tytoń cięty, papierońnice, nie z metali szlachetnych, tabakerki, me z metali szlachetnych, zapałki, zapalniczki dla palaczy tytoniu, bibułka papierosowa, filtry do papierosów, włókna do filtrów papierosowych, filtrujące wiązki włókien do papierosów, cygara.

na do filtrów papierosowych, filtrujące wiązki włókien do papierosów, cygara.

(111) **252969** (220) 2011 08 16 (210) 389130
 (151) 2012 11 28 (441) 2011 11 21
 (732) CHINA TOBACCO HUBEI INDUSTRIAL CO., LTD., Wuhan City, CN.
 (540)



Kolor znaku: niebieski, ciemnoniebieski, szary, czarny, beżowy
 (531) 26.1.1, 26.1.7, 26.2.3, 26.4.2, 27.5.1, 28.3, 29.1.13
 (510), (511) **34** papierosy, tytoń cięty, papierońnice, nie z metali szlachetnych, tabakerki, me z metali szlachetnych, zapałki, zapalniczki dla palaczy tytoniu, bibułka papierosowa, filtry do papierosów, włókna do filtrów papierosowych, filtrujące wiązki włókien do papierosów, cygara.

(111) **252970** (220) 2011 08 16 (210) 389131
 (151) 2012 11 28 (441) 2011 11 21
 (732) CHINA TOBACCO HUBEI INDUSTRIAL CO., LTD., Wuhan City, CN.
 (540)



Kolor znaku: zielony, szary, czarny, beżowy
 (531) 26.1.1, 26.1.7, 26.2.3, 26.4.2, 27.5.1, 28.3, 29.1.14
 (510), (511) **34** papierosy, tytoń cięty, papierońnice, nie z metali szlachetnych, tabakerki, me z metali szlachetnych, zapałki, zapalniczki dla palaczy tytoniu, bibułka papierosowa, filtry do papierosów, włókna do filtrów papierosowych, filtrujące wiązki włókien do papierosów, cygara.

(111) **252971** (220) 2011 11 15 (210) 389505
 (151) 2012 12 31 (441) 2012 02 27
 (732) DONIMIRSKA KATARZYNA PRZEDSIĘBIORSTWO
 WIELOBRANŻOWE KAID, Olsztyn, PL.
 (540)



(531) 26.4.2, 26.4.18, 27.5.1
 (510), (511) **35** usługi agencji reklamowej, reklama w tym rozpowszechnianie materiałów reklamowych, ulotek, prospektów, druków, próbek, gadżetów; agencje-public relations w tym organizowanie konferencji prasowych, wydarzeń medialnych.

(111) **252972** (220) 2011 09 06 (210) 389888
 (151) 2012 11 29 (441) 2011 12 19
 (732) EDIPRESSE POLSKA SPÓŁKA AKCYJNA, Warszawa, PL.

(540)



Kolor znaku: biały, różowy, szary

(531) 26.4.2, 27.5.1, 29.1.13

(510), (511) **16** artykuły i materiały piśmienne zawarte w tej klasie, artykuły biurowe z wyjątkiem mebli, papier, wyroby z papieru i tektury zawarte w tej klasie, książki, czasopisma, gazety, dzienniki, periodyki, afisze, albumy, atlasy, almanachy, blankiety, broszury, druki, formularze, fotografie, ramki do fotografii, kalendarze, katalogi, mapy, naklejki, nalepki, obwoluty, plakaty, prospekty, plany, publikacje, rysunki, skorowidze, skoroszyty na dokumenty, zakładki do książek, podpórki do książek, koperty, bilety i kupony papierowe, kartki okolicznościowe, materiały instruktażowe i do nauczania z wyjątkiem aparatów, materiały introligatorskie, artykuły malarskie zawarte w tej klasie, materiały z papieru na przyjęcia, w tym papier do pakowania prezentów, druki zaproszeń, papierowe ozdoby, **35** usługi reklamowe na rzecz osób trzecich, promocja sprzedaży na rzecz osób trzecich, rozpowszechnianie ogłoszeń reklamowych, rozpowszechnianie materiałów reklamowych, wynajmowanie miejsc na umieszczanie ogłoszeń i reklam, publikowanie tekstów reklamowych, reklama za pośrednictwem sieci komputerowej, Internetu, Intranetu, usługi badania rynku i opinii społecznej, pośrednictwo w nawiązywaniu kontaktów handlowych, prenumerata gazet, czasopism na rzecz osób trzecich, organizowanie wystaw, targów i konkursów w celach reklamowych i handlowych, usługi marketingowe, usługi agencji informacji handlowej, usługi w zakresie zarządzania centrum informacyjnym, przygotowywanie audiowizualnych i multimedialnych prezentacji do wykorzystania w reklamie, usługi rejestracji, transkrypcji, składu, kompilacji i systematyzacji informacji tekstowej i obrazowej przesłanej przy pomocy komputera, terminali komputerowych, poczty elektronicznej, sieci Internet i Intranet, cyfrowo, pozyskiwanie i systematyzowanie danych do komputerowych baz danych, powielanie dokumentów, **38** agencje informacyjne, usługi transmisji danych i wiadomości, przesyłanie informacji tekstowej i obrazowej za pomocą komputera; internetowy serwis informacyjny, poczta elektroniczna, przydzielanie dostępu do baz danych, udostępnianie internetowego forum dyskusyjnego, usługi ogłoszeń elektronicznych, **39** dystrybucja prasy, **41** organizowanie i prowadzenie konkursów edukacyjnych i rozrywkowych, organizowanie plebiscytów, przyznawanie nagród w dziedzinie sztuki, fotografii, muzyki, literatury, polityki, nauki, techniki, rozrywki, filmu, audycji radiowych i telewizyjnych, organizowanie loterii, organizowanie i prowadzenie balów, koncertów, seminariów, sympozjów, zjazdów, konferencji, kongresów, organizowanie pokazów i wystaw, targów i ekspozycji tematycznych z zakresu sztuki, kultury, edukacji i rozrywki, usługi informacji o edukacji, o imprezach rozrywkowych, usługi klubów rozrywkowych, usługi klubów nocnych, wypoczynku i rekreacji, usługi parków i klubów rozrywki; usługi wydawnicze, usługi wydawnicze książkowe, elektroniczne i internetowe, publikowanie książek, publikowanie tekstów innych niż teksty reklamowe, publikacja elektroniczna online książek i periodyków, usługi tworzenia publikacji multimedialnych i internetowych; usługi w zakresie edukacji i nauczania; usługi w zakresie fotografowania, usługi reporterskie, usługi fotoreportaży, fotografika artystyczna, filmowanie, przygotowywanie prezentacji, filmów i audycji telewizyjnych, produkcje programów radiowych, realizacja nagrań audiowizualnych, nagrywanie i montaż programów radiowych i telewizyjnych, **42** przygotowywanie serwisów internetowych, administrowanie stronami internetowymi, tworzenie i utrzymywanie stron internetowych dla osób trzecich, umożliwianie wielu użytkownikom dostępu do zbioru informacji za pośrednictwem sieci komputerowej, Internetu, Intranetu; udostępnianie stron internetowych w celu dostępu i pozyskiwania informacji w zakresie higieny, pielęgnacji i troski o zdrowie i urodę, opieki medycznej oraz legislacji, usługi związane z projektowaniem graficznym.

(111) **252973** (220) 2011 09 06 (210) 389889
 (151) 2012 11 27 (441) 2011 12 19
 (732) EDIPRESSE POLSKA SPÓŁKA AKCYJNA,
 Warszawa, PL.

(540)



(531) 26.4.2, 27.5.1

(510), (511) **16** artykuły i materiały piśmienne zawarte w tej klasie, artykuły biurowe z wyjątkiem mebli, papier, wyroby z papieru i tektury zawarte w tej klasie, książki, czasopisma, gazety, dzienniki, periodyki, afisze, albumy, atlasy, almanachy, blankiety, broszury, druki, formularze, fotografie, ramki do fotografii, kalendarze, katalogi, mapy, naklejki, nalepki, obwoluty, plakaty, prospekty, plany, publikacje, rysunki, skorowidze, skoroszyty na dokumenty, zakładki do książek, podpórki do książek, koperty, bilety i kupony papierowe, kartki okolicznościowe, materiały instruktażowe i do nauczania z wyjątkiem aparatów, materiały introligatorskie, artykuły malarskie zawarte w tej klasie, materiały z papieru na przyjęcia, w tym papier do pakowania prezentów, druki zaproszeń, papierowe ozdoby, **35** usługi reklamowe na rzecz osób trzecich, promocja sprzedaży na rzecz osób trzecich, rozpowszechnianie ogłoszeń reklamowych, rozpowszechnianie materiałów reklamowych, wynajmowanie miejsc na umieszczanie ogłoszeń i reklam, publikowanie tekstów reklamowych, reklama za pośrednictwem sieci komputerowej, Internetu, Intranetu, usługi badania rynku i opinii społecznej, pośrednictwo w nawiązywaniu kontaktów handlowych, prenumerata gazet, czasopism na rzecz osób trzecich, organizowanie wystaw, targów i konkursów w celach reklamowych i handlowych, usługi marketingowe, usługi agencji informacji handlowej, usługi w zakresie zarządzania centrum informacyjnym, przygotowywanie audiowizualnych i multimedialnych prezentacji do wykorzystania w reklamie, usługi rejestracji, transkrypcji, składu, kompilacji i systematyzacji informacji tekstowej i obrazowej przesłanej przy pomocy komputera, terminali komputerowych, poczty elektronicznej, sieci Internet i Intranet, cyfrowo, pozyskiwanie i systematyzowanie danych do komputerowych baz danych, powielanie dokumentów, **38** agencje informacyjne, usługi transmisji danych i wiadomości, przesyłanie informacji tekstowej i obrazowej za pomocą komputera; internetowy serwis informacyjny, poczta elektroniczna, przydzielanie dostępu do baz danych, udostępnianie internetowego forum dyskusyjnego, usługi ogłoszeń elektronicznych, **39** dystrybucja prasy, **41** organizowanie i prowadzenie konkursów edukacyjnych i rozrywkowych, organizowanie plebiscytów, przyznawanie nagród w dziedzinie sztuki, fotografii, muzyki, literatury, polityki, nauki, techniki, rozrywki, filmu, audycji radiowych i telewizyjnych, organizowanie loterii, organizowanie i prowadzenie balów, koncertów, seminariów, sympozjów, zjazdów, konferencji, kongresów, organizowanie pokazów i wystaw, targów i ekspozycji tematycznych z zakresu sztuki, kultury, edukacji i rozrywki, usługi informacji o edukacji, o imprezach rozrywkowych, usługi klubów rozrywkowych, usługi klubów nocnych, wypoczynku i rekreacji, usługi parków i klubów rozrywki; usługi wydawnicze, usługi wydawnicze książkowe, elektroniczne i internetowe, publikowanie książek, publikowanie tekstów innych niż teksty reklamowe, publikacja elektroniczna online książek i periodyków, usługi tworzenia publikacji multimedialnych i internetowych; usługi w zakresie edukacji i nauczania; usługi w zakresie fotografowania, usługi reporterskie, usługi fotoreportaży, fotografika artystyczna, filmowanie, przygotowywanie prezentacji, filmów i audycji telewizyjnych, produkcje programów radiowych, realizacja nagrań audiowizualnych, nagrywanie i montaż programów radiowych i telewizyjnych, **42** przygotowywanie serwisów internetowych, administrowanie stronami internetowymi, tworzenie i utrzymywanie stron internetowych dla osób trzecich, umożliwianie wielu użytkownikom dostępu do zbioru informacji za pośrednictwem sieci komputerowej, Internetu, Intranetu; udostępnianie stron internetowych w celu dostępu i pozyskiwania informacji w zakresie higieny, pielęgnacji i troski o zdrowie i urodę, opieki medycznej oraz legislacji, usługi związane z projektowaniem graficznym.

(111) **252974** (220) 2011 09 12 (210) 390116
 (151) 2012 11 28 (441) 2011 12 19
 (732) LABORATORIUM KOSMETYCZNE DR IRENA ERIS SPÓŁKA
 Z OGRANICZONĄ ODPOWIEDZIALNOŚCIĄ, Piaseczno, PL.
 (540) SENSİ UREA

(510), (511) **03** kosmetyki, kremy do twarzy i do ciała, emulsje do twarzy i do ciała, płyny do twarzy i do ciała, żele do twarzy i do ciała, pianki do twarzy i do ciała, oliwki i balsamy do skóry, środki do mycia i pielęgnacji stóp, mydła, środki do mycia i kąpieli, środki do mycia i pielęgnacji włosów, szampony, balsamy do włosów, odżywki do włosów, kremy do włosów, emulsje do włosów, płyny do włosów, żele do włosów, pianki do włosów, środki perfumeryjne, perfumy, wody toaletowe i kolońskie, olejki eteryczne, dezodoranty osobiste i antyperspiranty, środki do makijażu i demakijażu, fluidy, środki do pielęgnacji i malowania ust, środki do pielęgnacji i malowania paznokci, środki do higieny intymnej zawarte w tej klasie, środki do opalania i chroniące przed promieniowaniem ultrafioletowym, środki do samoopalania, preparaty do depilacji, pudry do makijażu, pudry do kąpieli, pudry higieniczne zawarte w tej klasie, środki do pielęgnacji zębów i jamy ustnej, artykuły toaletowe zawarte w tej klasie, pianki do golenia, żele do golenia, balsamy po goleniu, **05** produkty i preparaty lecznicze do pielęgnacji skóry, kremy do twarzy i do ciała do celów leczniczych, emulsje do twarzy i do ciała do celów leczniczych, płyny do twarzy i do ciała do celów leczniczych, żele do twarzy i do ciała do celów leczniczych, pianki do twarzy i do ciała do celów leczniczych, oliwki i balsamy lecznicze, produkty lecznicze do stóp, sole do kąpieli do celów medycznych, preparaty do kąpieli leczniczych, preparaty medyczne w postaci leczniczych kremów, emulsji, płynów, żeli, oliwek i balsamów dla skóry alergicznej i wrażliwej, skóry suchej, skóry trądzikowej, skóry z problemami naczynkowymi, skóry z trądzikiem różowatym, skóry z przebarwieniami, skóry po zabiegach onkologicznych, skóry napromieniowanej po radioterapii, skóry z problemami łuszczycowymi, skóry dla kobiet w/lub po ciąży, preparaty lecznicze dla skóry dzieci, preparaty dla skóry atopowej, produkty lecznicze do skóry głowy, produkty lecznicze do włosów, preparaty witaminowe, substancje dietetyczne do celów leczniczych, suplementy diety do celów leczniczych, suplementy diety wspomagające odchudzanie do celów leczniczych, suplementy diety przeznaczone do polepszania stanu skóry, włosów i paznokci oraz do ich pielęgnacji do celów leczniczych, herbaty ziołowe do celów leczniczych.

(111) **252975** (220) 2011 09 16 (210) 390253
(151) 2013 01 02 (441) 2011 12 19
(732) FORMASTER SPÓŁKA AKCYJNA, Kielce, PL.
(540) taste matters

(510), (511) **07** urządzenia do pakowania próżniowego, **11** urządzenia i instalacje do uzdatniania wody, urządzenia do filtrowania wody, instalacje do dystrybucji wody, filtry do wody pitnej, wkłady wymienne do filtrów wodnych, **21** naczynia do użytku w domu/kuchni w tym pojemniki do przechowywania żywności oraz pompki próżniowe i zawory próżniowe w postaci kurków do tych pojemników.

(111) **252976** (220) 2011 09 20 (210) 390433
(151) 2013 01 10 (441) 2012 01 02
(732) INVESTLAND SPÓŁKA Z OGRANICZONĄ ODPOWIEDZIALNOŚCIĄ, Zręczin, PL.
(540)



Kolor znaku: srebrny, szary, czerwony
(531) 26.13.25, 27.5.1, 29.1.13

(510), (511) **19** niemetalowe elementy budowlane zawierające szkło, okna, szkło witrażowe, płaskie szkło do budynków, płaskie szkło do drzwi, płaskie szkło na ściany, szkło dekoracyjne do użytku w budownictwie, szkło w formie arkusza do drzwi, drzwi szklane, panele szklane do drzwi, szklane drzwi do budynków, **21** artykuły ozdobne wykonane ze szkła, dekoracje ściennie ze szkła inne niż części budynków, dzieła sztuki ze szkła, figurki jako statuetki z porcelany, terakoty lub szkła, figurki wykonane ze szkła ozdobnego, figurki za szkła barwionego, karafki ze szkła, naczynia ze szkła, ozdobne dzbanki ze szkła, ozdobne tace ze szkła, pojemniki ze szkła, świeczniki ze szkła, szkło dekoracyjne nie dla budownictwa, szkło naczyniowe do użytku w gospodarstwie domowym, szyldy ze szkła, **42** projektowanie szkła i produktów szklanych.

(111) **252977** (220) 2011 09 20 (210) 390447
(151) 2013 01 10 (441) 2012 01 02
(732) LESTON DOROTA ANNA SI SEÑOR, Kielce, PL.
(540)



(531) 26.4.4, 27.5.1
(510), (511) **35** prowadzenie sklepów tradycyjnych oraz z wykorzystaniem Internetu w zakresie artykułów spożywczych oraz artykułów pochodzenia regionalnego, **41** organizowanie i prowadzenie szkoleń .konferencji, przyjęć, bali, zjazdów, imprez rozrywkowych i edukacyjnych, **43** restauracje, bary, bary szybkiej obsługi, kawiarnie, punkty gastronomiczne, stołówki, organizacja przyjęć, catering, przygotowanie żywności na zamówienie oraz jej dostarczanie, hotele, motele, pensjonaty, wynajmowanie sal na posiedzenia.

(111) **252978** (220) 2011 09 23 (210) 390599
(151) 2013 01 24 (441) 2012 01 02
(732) McDonald's Corporation, Oak Brook, US.
(540) McWRAP

(510), (511) **30** kanapki, kanapki z mięsem, kanapki z wieprzowiną, kanapki z rybą, kanapki z kurczakiem, herbatniki, biszkopty, krakersy, chleb, ciasta, ciastka, czekolada, kawa, namiastki kawy, herbata, musztarda, płatki owsiane, wyroby cukiernicze, sosy, przyprawy, cukier.

(111) **252979** (220) 2011 09 27 (210) 390786
(151) 2012 12 04 (441) 2012 01 02
(732) GAŁUSZKA KRZYSZTOF PRZEDSIĘBIORSTWO HANDLOWO-USŁUGOWE POLTEAM, Knurów, PL.
(540)



Kolor znaku: niebieski, biały

(531) 27.5.1, 29.1.12
(510), (511) **09** dyski kompaktowe stosowane w urządzeniach audio-wideo, **41** organizowanie i prowadzenie koncertów, usługi w zakresie kompozycji muzycznych, usługi rozrywkowe.

(111) **252980** (220) 2011 09 28 (210) 390796
(151) 2012 12 13 (441) 2012 01 02
(732) BROWAR CIECHAN SPÓŁKA Z OGRANICZONĄ ODPOWIEDZIALNOŚCIĄ, Warszawa, PL.
(540)



Kolor znaku: czarny, złoty, écru

(531) 26.4.2, 27.5.1, 29.1.13
(510), (511) **32** piwo, piwo bezalkoholowe, **35** usługi w zakresie sprzedaży hurtowej i detalicznej piwa, piwa bezalkoholowego, usługi w zakresie marketingu i reklamy, promocja sprzedaży, organizowanie targów, wystaw i festynów w celach handlowych i reklamowych.

(111) **252981** (220) 2011 09 26 (210) 390670
(151) 2013 01 21 (441) 2012 01 02
(732) OLPIŃSKI RAFAŁ, OLPIŃSKA BARBARA MEJ-POL SPÓŁKA CYWILNA, Warszawa, PL.

(540)



Kolor znaku: czerwony, żółty, zielony, jasnozielony, niebieski, błękitny, biały, czarny, beżowy

(531) 2.5.1, 2.5.17, 2.5.22, 21.1.25, 27.5.1, 29.1.15

(510), (511) **28** gry i zabawki, artykuły sportowe i gimnastyczne nie ujęte w innych klasach, **35** prowadzenie sklepu i hurtowni z grami, zabawkami, artykułami sportowymi i gimnastycznymi.

(111) **252982** (220) 2011 09 26 (210) 390671
(151) 2013 01 21 (441) 2012 01 02

(732) OLPIŃSKI RAFAŁ, OLPIŃSKA BARBARA MEJ-POL SPÓŁKA CYWILNA, Warszawa, PL.

(540)



Kolor znaku: czerwony, żółty, zielony, niebieski, błękitny, biały, czarny, beżowy

(531) 2.5.1, 2.5.17, 2.5.22, 21.1.25, 27.5.1, 29.1.15

(510), (511) **28** gry i zabawki, artykuły sportowe i gimnastyczne nie ujęte w innych klasach, **35** prowadzenie sklepu i hurtowni z grami, zabawkami, artykułami sportowymi i gimnastycznymi.

(111) **252983** (220) 2011 09 26 (210) 390674
(151) 2013 01 21 (441) 2012 01 02

(732) OLPIŃSKI RAFAŁ, OLPIŃSKA BARBARA MEJ-POL SPÓŁKA CYWILNA, Warszawa, PL.

(540)



Kolor znaku: czerwony, żółty, zielony, niebieski, błękitny, biały, czarny, beżowy

(531) 2.5.1, 2.5.17, 2.5.22, 21.1.25, 27.5.1, 29.1.15

(510), (511) **28** gry i zabawki, artykuły sportowe i gimnastyczne nie ujęte w innych klasach, **35** prowadzenie sklepu i hurtowni z grami, zabawkami, artykułami sportowymi i gimnastycznymi.

(111) **252984** (220) 2011 09 26 (210) 390675
(151) 2013 01 21 (441) 2012 01 02

(732) OLPIŃSKI RAFAŁ, OLPIŃSKA BARBARA MEJ-POL SPÓŁKA CYWILNA, Warszawa, PL.

(540)

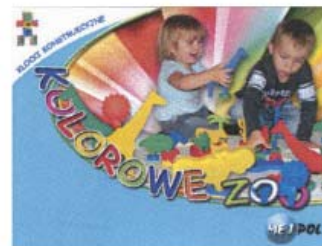

Kolor znaku: czerwony, żółty, zielony, niebieski, błękitny, biały, czarny, beżowy

(531) 2.5.1, 2.5.17, 2.5.22, 21.1.25, 27.5.1, 29.1.15

(510), (511) **28** gry i zabawki, artykuły sportowe i gimnastyczne nie ujęte w innych klasach, **35** prowadzenie sklepu i hurtowni z grami, zabawkami, artykułami sportowymi i gimnastycznymi.

(111) **252985** (220) 2011 09 26 (210) 390676
(151) 2013 01 21 (441) 2012 01 02

(732) OLPIŃSKI RAFAŁ, OLPIŃSKA BARBARA MEJ-POL SPÓŁKA CYWILNA, Warszawa, PL.

(540)



Kolor znaku: czerwony, żółty, pomarańczowy, zielony, jasnozielony, niebieski, błękitny, biały, czarny, beżowy

(531) 2.5.1, 2.5.17, 2.5.22, 21.1.25, 27.5.1, 29.1.15

(510), (511) **28** gry i zabawki, artykuły sportowe i gimnastyczne nie ujęte w innych klasach, **35** prowadzenie sklepu i hurtowni z grami, zabawkami, artykułami sportowymi i gimnastycznymi.

(111) **252986** (220) 2011 09 26 (210) 390677
(151) 2013 01 21 (441) 2012 01 02

(732) OLPIŃSKI RAFAŁ, OLPIŃSKA BARBARA MEJ-POL SPÓŁKA CYWILNA, Warszawa, PL.

(540)

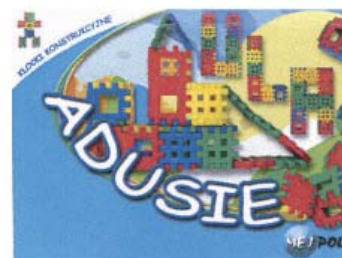

Kolor znaku: czerwony, żółty, zielony, niebieski, błękitny, biały, czarny, beżowy

(531) 21.1.25, 27.5.1, 29.1.15

(510), (511) **28** gry i zabawki, artykuły sportowe i gimnastyczne nie ujęte w innych klasach, **35** prowadzenie sklepu i hurtowni z grami, zabawkami, artykułami sportowymi i gimnastycznymi.

(111) **252987** (220) 2011 09 30 (210) 390927
(151) 2012 11 28 (441) 2012 01 02

(732) CIEŚLIK WALDEMAR, JAKIEŁA MAREK, PLESIAK MAREK OKEJ SPÓŁKA CYWILNA, Wrocław, PL.

(540)



Kolor znaku: czarny, szary

(531) 27.5.1, 29.1.12

(510), (511) **20** meble, meble ogrodowe, **35** zgromadzenie na rzecz osób trzecich umożliwiające swobodne zapoznanie się z towarami i dokonanie zakupu w hurtowni, sklepie detalicznym, na targowiskach oraz poza siecią sklepową: mebli, mebli ogrodowych.

(111) **252988** (220) 2011 10 04 (210) 391091
 (151) 2012 11 29 (441) 2012 01 16
 (732) MEISSNER MARIA SILVER BOX, Drwęsa, PL.
 (540)



Kolor znaku: czerwony, jasnoszary, ciemnoszary

(531) 27.5.1, 29.1.12

(510), (511) **14** biżuteria, **35** zgromadzenie na rzecz osób trzecich biżuterii, zegarków, galanterii skórzanej, dodatków odzieżowych, odzieży damskiej i męskiej oraz kosmetyków pozwalające nabywcy wygodnie je oglądać i kupować, sprzedaż on-line: biżuterii, zegarków, galanterii skórzanej, dodatków odzieżowych, odzieży damskiej i męskiej oraz kosmetyków.

(111) **252989** (220) 2011 10 04 (210) 391092
 (151) 2012 11 29 (441) 2012 01 16
 (732) ADRIATYK SPÓŁKA Z OGRANICZONĄ ODPOWIEDZIALNOŚCIĄ, Warszawa, PL.
 (540)



Kolor znaku: biały, żółty, niebieski, czerwony

(531) 1.3.2, 1.3.6, 6.1.2, 6.3.1, 26.4.9, 27.5.1, 29.1.14

(510), (511) **36** ubezpieczenia również za pośrednictwem Internetu w zakresie przewozu turystów i ich pobytu w ośrodkach wypoczynkowych, **39** usługi biura turystycznego także za pośrednictwem Internetu, transport podróży, rezerwacja w transporcie także za pośrednictwem Internetu, pilotaż, informacje o transporcie także za pośrednictwem Internetu, pośrednictwo w transporcie także za pośrednictwem Internetu, organizowanie podróży i wycieczek także za pośrednictwem Internetu, zwiedzanie, czarterowanie i wypożyczanie łodzi także za pośrednictwem Internetu, **41** usługi związane z organizacją wypoczynku świadczone także za pośrednictwem Internetu, obozy sportowe, obozy wakacyjne, rozrywka także za pośrednictwem Internetu, rezerwacja miejsc na spektakle także za pośrednictwem Internetu, wypożyczanie sprzętu sportowego, **43** rezerwacje hotelowe i rezerwacje kwater także za pośrednictwem Internetu, turystyczne domy, bary, restauracje, motele, hotele, pensjonaty.

(111) **252990** (220) 2011 10 12 (210) 391428
 (151) 2012 12 21 (441) 2012 01 16
 (732) KOLPORTER SPÓŁKA Z OGRANICZONĄ ODPOWIEDZIALNOŚCIĄ SPÓŁKA KOMANDYTOWO-AKCYJNA, Kielce, PL.
 (540) PERAMO

(510), (511) **10** prezerwatywy, **35** sprzedaż hurtowa i detaliczna oraz przez Internet artykułów higienicznych.

(111) **252991** (220) 2011 03 18 K (210) 391458
 (151) 2013 01 10 (441) 2011 11 21

(732) Orion Corporation, Espoo, FI.

(540) MYCOFENOR

(510), (511) **05** preparaty farmaceutyczne dla ludzi.

(111) **252992** (220) 2011 10 17 (210) 391609
 (151) 2013 01 14 (441) 2012 01 30
 (732) POLSKA FABRYKA WÓDEK OLD DISTILLERY SPÓŁKA Z OGRANICZONĄ ODPOWIEDZIALNOŚCIĄ, Poznań, PL.
 (540) SILVER HORSE
 (510), (511) **33** napoje alkoholowe (z wyjątkiem piwa).

(111) **252993** (220) 2011 10 17 (210) 391611
 (151) 2013 01 14 (441) 2012 01 30
 (732) BROS SPÓŁKA JAWNA B. P. MIRANOWSCY, Poznań, PL.
 (540) ZIELONY DYWAN

(510), (511) **01** produkty chemiczne przeznaczone dla przemysłu, prac badawczych, fotografii jak również rolnictwa, ogrodnictwa i leśnictwa; żywice syntetyczne w stanie surowym, tworzywa sztuczne w stanie surowym; nawozy do użytkowania gleby, środki do gaszenia ognia, preparaty do hartowania, lutowania metali, produkty chemiczne do konserwowania żywności; substancje garbujące, kleje (spoiwa) przeznaczone dla przemysłu, **05** produkty farmaceutyczne i weterynaryjne; środki sanitarne do celów medycznych; substancje dietetyczne do celów leczniczych, żywność dla niemowląt, plastry, opatrunki gipsowe, materiały opatrunkowe, materiały do plombowania zębów, woski dentystyczne, środki odkażające; środki do zwalczania robactwa, fungicydy, herbicydy.

(111) **252994** (220) 2011 10 19 (210) 391752
 (151) 2012 12 03 (441) 2012 01 30
 (732) STRAUSS CAFE POLAND SPÓŁKA Z OGRANICZONĄ ODPOWIEDZIALNOŚCIĄ, Swadzim k/Poznania, PL.
 (540)



Kolor znaku: biały, beżowy, czarny, czerwony

(531) 8.3.1, 29.1.14

(510), (511) **30** czekolada w proszku, kakao, kawa, ekstrakty kawy, substytuty kawy, napoje na bazie kawy, zabielaacz do kawy.

(111) **252995** (220) 2011 10 20 (210) 391812
 (151) 2013 01 09 (441) 2012 01 30
 (732) KOWALCZYK MARIUSZ UGOS OCHRONA ŚRODOWISKA, Warszawa, PL.
 (540) REKO
 (510), (511) **11** separator substancji ropopochodnych.

(111) **252996** (220) 2011 10 20 (210) 391832
 (151) 2013 01 09 (441) 2012 01 30
 (732) ŻABKA POLSKA SPÓŁKA Z OGRANICZONĄ ODPOWIEDZIALNOŚCIĄ, Poznań, PL.

(540) DELICANTE
 (510), (511) **03** chusteczki kosmetyczne, chusteczki odświeżające, patyczki do uszu, płatki kosmetyczne, **05** tampony, wkładki higieniczne; podpaski, **16** chusteczki higieniczne, papier kuchenny; papier toaletowy.

(111) **252997** (220) 2011 10 20 (210) 391834
 (151) 2013 01 09 (441) 2012 01 30
 (732) ŻABKA POLSKA SPÓŁKA Z OGRANICZONĄ ODPOWIEDZIALNOŚCIĄ, Poznań, PL.
 (540) WILD VALLEY

(510), (511) **33** wina, napoje alkoholowe.

(111) **252998** (220) 2011 10 21 (210) 391843
(151) 2013 01 09 (441) 2012 01 30

(732) BROS SPÓŁKA JAWNA B. P. MIRANOWSCY, Poznań, PL.

(540) BORDEX

(510), (511) **01** produkty chemiczne przeznaczone dla przemysłu, prac badawczych, fotografii, jak również rolnictwa, ogrodnictwa i leśnictwa, żywice syntetyczne w stanie surowym, tworzywa sztuczne w stanie surowym, nawozy do użytkowania gleby, środki do gaszenia ognia, preparaty do hartowania lutowania metali, produkty chemiczne do konserwowania żywności, substancje garbujące, kleje (spoiwa) przeznaczone dla przemysłu, **05** produkty farmaceutyczne i weterynaryjne, środki sanitarne do celów medycznych, substancje dietetyczne do celów leczniczych, żywność dla niemowląt, plastry, opatrunki gipsowe, materiały opatrunkowe, materiały do plombowania zębów, woski dentystyczne, środki odkażające, środki do zwalczania robactwa, fungicydy, herbicydy, **31** produkty rolne, ogrodnicze, leśne oraz ziarna nie ujęte w innych klasach, żywe zwierzęta, świeże owoce i warzywa, nasiona, naturalne rośliny i kwiaty, karma dla zwierząt, sód.

(111) **252999** (220) 2011 10 24 (210) 391923
(151) 2013 01 18 (441) 2012 01 30

(732) SYNGENTA LIMITED, Guildford, GB.

(540) SOLUX

(510), (511) **05** środki do zwalczania robactwa, insektycydy, fungicydy, herbicydy, pestycydy.

(111) **253000** (220) 2006 03 13 (210) 391959
(151) 2013 01 04 (441) 2012 01 30

(732) Top Brands Holding BV, Baarn, NL.

(540)

FALCON 

(531) 3.7.1, 27.5.1

(510), (511) **25** odzież i nakrycia głowy.

(111) **253001** (220) 2011 10 31 (210) 392234
(151) 2012 11 28 (441) 2012 02 13

(732) SCHNEIDER JAN PETER, Lesica, PL.

(540)

Gitarra +

(531) 24.13.25, 24.17.5, 27.5.1

(510), (511) **09** aparatura do rejestracji i odtwarzania dźwięku i obrazu, aparatura do nagłaśniania obiektów, nośniki do rejestracji dźwięku i obrazu, płyty fonograficzne, taśmy magnetyczne, dyski komputerowe audio i wideo, dyskietki, **16** książki, czasopisma, wydawnictwa nutowe, albumy, fotografie, rysunki, kalendarze, karty pocztowe, notesy, śpiewniki, zeszyty, zaproszenia, plakaty, billboardy, foldery, **41** prowadzenie agencji artystycznych, organizowanie imprez artystycznych i rozrywkowych, koncertów, festiwali, spektakli, prowadzenie teatrów, amfiteatrów, sal koncertowych, prowadzenie orkiestr, nauczanie, prowadzenie kursów, organizowanie konkursów edukacyjnych lub rozrywkowych, publikowanie książek, czasopism, wydawnictw muzycznych oraz tekstów innych niż reklamowe.

(111) **253002** (220) 2011 11 02 (210) 392282
(151) 2013 01 02 (441) 2012 02 13

(732) ZAKŁADY LENTEX SPÓŁKA AKCYJNA, Lubliniec, PL.

(540) WALOR PLUS

(510), (511) **27** wykładziny podłogowe drukowane, grupa wykładzin mieszkaniowych.

(111) **253003** (220) 2011 11 02 (210) 392285
(151) 2013 01 02 (441) 2012 02 13

(732) ZAKŁADY LENTEX SPÓŁKA AKCYJNA, Lubliniec, PL.

(540) ORION

(510), (511) **27** wykładziny podłogowe drukowane, grupa wykładzin obiektowych.

(111) **253004** (220) 2011 11 02 (210) 392286
(151) 2013 01 02 (441) 2012 02 13

(732) ZAKŁADY LENTEX SPÓŁKA AKCYJNA, Lubliniec, PL.

(540) ORION CHIPS

(510), (511) **27** wykładziny podłogowe drukowane, grupa wykładzin obiektowych.

(111) **253005** (220) 2011 11 02 (210) 392287
(151) 2013 01 02 (441) 2012 02 13

(732) ZAKŁADY LENTEX SPÓŁKA AKCYJNA, Lubliniec, PL.

(540) FLEXAR

(510), (511) **27** wykładziny podłogowe drukowane, grupa wykładzin obiektowych.

(111) **253006** (220) 2011 11 03 (210) 392349
(151) 2012 12 12 (441) 2012 02 13

(732) CASTI PET CARE POLSKA SPÓŁKA Z OGRANICZONĄ ODPOWIEDZIALNOŚCIĄ, Warszawa, PL.

(540)



Kolor znaku: biały, czarny, różowy

(531) 26.1.2, 27.5.1, 29.1.13

(510), (511) **05** produkty lecznicze weterynaryjne; preparaty sanitarne stosowane w weterynarii; dodatki do paszy i pokarmu dla zwierząt do celów medycznych; środki odkażające dla zwierząt; środki przeciwpasożytnicze dla zwierząt; obroże przeciwpasożytnicze dla zwierząt; herbicydy; fungicydy; insektycydy; detergenty medyczne dla zwierząt, **31** mączka dla zwierząt; pokarm dla zwierząt; dodatki do pokarmu dla zwierząt; proteiny dla zwierząt; kości i pożywienie odpowiednie do żucia dla zwierząt; ściółka dla zwierząt; żwirek dla zwierząt, **35** usługi sprzedaży detalicznej i hurtowej pokarmów i akcesoriów dla zwierząt; prezentowanie ww. towarów w mediach do celów sprzedaży; informacja o sprzedaży ww. towarów; rozpoznawanie materiałów reklamowych dotyczących ww. towarów.

(111) **253007** (220) 2011 11 03 (210) 392350
(151) 2012 12 12 (441) 2012 02 13

(732) FUNDACJA PIERWSZA POMOC, Wrocław, PL.

(540)



Kolor znaku: niebieski

(531) 2.9.14, 26.4.1, 26.4.14, 27.5.1, 29.1.4

(510), (511) **16** kalendarze, czasopisma broszury, torby do pakowania z papieru i tworzyw sztucznych, **25** odzież, odzież sportowa, nakrycia głowy, obuwie, **36** zbiórki funduszy na cele dobroczynne, sponsorowanie finansowe przedsięwzięć kulturalno-oświatowych.

(111) **253008** (220) 2011 11 03 (210) 392351
(151) 2012 12 12 (441) 2012 02 13

(732) FUNDACJA PIERWSZA POMOC, Wrocław, PL.

(540)



Kolor znaku: niebieski, pomarańczowy

(531) 2.9.14, 26.4.1, 26.4.14, 27.5.1, 29.1.12

(510), (511) **35** reklama, badanie opinii publicznej, aukcje publiczne, doradztwo z zakresu działalności gospodarczej, **36** zbiórki funduszy na cele dobroczynne, sponsorowanie finansowe przedsięwzięć kulturalno-oświatowych, **41** informacja o edukacji, informacja o imprezach rozrywkowych, organizowanie pracowni specjalistycznych, organizowane loterii, organizowanie i prowadzenie seminariów, organizowanie konkursów (edukacja lub rozrywka), organizowanie i obsługa konferencji, informacje o wypoczynku, usługi związane z organizacją wypoczynku, **45** usługi w zakresie administrowania prawami własności intelektualnej, udzielania licencji dotyczących własności intelektualnej.

(111) **253009** (220) 2011 11 03 (210) 392352
 (151) 2012 12 12 (441) 2012 02 13
 (732) CASTI PET CARE POLSKA SPÓŁKA Z OGRANICZONĄ
 ODPOWIEDZIALNOŚCIĄ, Warszawa, PL.
 (540)



Kolor znaku: biały, czarny, różowy

(531) 26.2.1, 26.4.2, 27.5.1, 29.1.13

(510), (511) **05** produkty lecznicze weterynaryjne; preparaty sanitarne stosowane w weterynarii; dodatki do paszy i pokarmu dla zwierząt do celów medycznych; środki odkażające dla zwierząt; środki przeciwpasożytnicze dla zwierząt; obroże przeciwpasożytnicze dla zwierząt; herbicydy; fungicydy; insektycydy; detergenty medyczne dla zwierząt, **18** akcesoria dla zwierząt zawarte w tej klasie; obroże dla zwierząt; okrycia dla zwierząt; ubrania dla zwierząt; uprząże dla zwierząt, **31** mączka dla zwierząt; pokarm dla zwierząt; dodatki do pokarmu dla zwierząt; proteiny dla zwierząt; kości i pożywienie odpowiednie do żucia dla zwierząt; ściółka dla zwierząt; żwirek dla zwierząt.

(111) **253010** (220) 2011 11 03 (210) 392353
 (151) 2012 12 12 (441) 2012 02 13
 (732) CASTI PET CARE POLSKA SPÓŁKA Z OGRANICZONĄ
 ODPOWIEDZIALNOŚCIĄ, Warszawa, PL.
 (540)



Kolor znaku: biały, czarny, różowy

(531) 26.2.1, 26.4.2, 27.5.1, 29.1.13

(510), (511) **05** produkty lecznicze weterynaryjne; preparaty sanitarne stosowane w weterynarii; dodatki do paszy i pokarmu dla zwierząt do celów medycznych; środki odkażające dla zwierząt; środki przeciwpasożytnicze dla zwierząt; obroże przeciwpasożytnicze dla zwierząt; herbicydy; fungicydy; insektycydy; detergenty medyczne dla zwierząt, **18** akcesoria dla zwierząt zawarte w tej klasie; obroże dla zwierząt; okrycia dla zwierząt; ubrania dla zwierząt; uprząże dla zwierząt, **31** mączka dla zwierząt; pokarm dla zwierząt; dodatki do pokarmu dla zwierząt; proteiny dla zwierząt; kości i pożywienie odpowiednie do żucia dla zwierząt; ściółka dla zwierząt; żwirek dla zwierząt.

(111) **253011** (220) 2011 11 03 (210) 392354
 (151) 2012 12 12 (441) 2012 02 13
 (732) CASTI PET CARE POLSKA SPÓŁKA Z OGRANICZONĄ
 ODPOWIEDZIALNOŚCIĄ, Warszawa, PL.
 (540)



Kolor znaku: biały, czarny, różowy

(531) 26.2.1, 26.4.2, 27.5.1, 29.1.13

(510), (511) **05** produkty lecznicze weterynaryjne; preparaty sanitarne stosowane w weterynarii; dodatki do paszy i pokarmu dla zwierząt do celów medycznych; środki odkażające dla zwierząt; środki przeciwpasożytnicze dla zwierząt; obroże przeciwpasożytnicze dla zwierząt; herbicydy; fungicydy; insektycydy; detergenty medyczne dla zwierząt, **18** akcesoria dla zwierząt zawarte w tej klasie; obroże dla zwierząt; okrycia dla zwierząt; ubrania dla zwierząt; uprząże dla zwierząt, **31** mączka dla zwierząt; pokarm dla zwierząt; dodatki do pokarmu dla zwierząt; proteiny dla zwierząt; kości i pożywienie odpowiednie do żucia dla zwierząt; ściółka dla zwierząt; żwirek dla zwierząt.

(111) **253012** (220) 2011 11 03 (210) 392355
 (151) 2012 12 27 (441) 2012 02 13
 (732) WSIP MARKETING SPÓŁKA Z OGRANICZONĄ
 ODPOWIEDZIALNOŚCIĄ SPÓŁKA KOMANDYTOWA, Warszawa, PL.
 (540)



Kolor znaku: biały, zielony, jasnozielony

(531) 26.4.2, 27.5.1, 29.1.12

(510), (511) **09** programy komputerowe, elektroniczne książki i publikacje, książki audio, gry elektroniczne zawarte w tej klasie, gry przystosowane do użytku z odbiornikami telewizyjnymi, urządzenia i przyrządy elektryczne i video do rozrywki zawarte w tej klasie, kasety zewnętrzne audio-wideo, programy i taśmy do gier komputerowych, części i wyposażenie do wszystkich wyżej wymienionych towarów, **16** papier, tektura, wyroby papierowe i wyroby tekturowe zawarte w tej klasie, druki, książki, publikacje drukowane, komiksy, magazyny, biuletyny, gazety, albumy, periodyki, czasopisma, katalogi, podręczniki, ulotki, broszury, plakaty, artykuły piśmienne, naklejki, przybory biurowe, materiały, urządzenia i przyrządy do rysowania i malowania zawarte w tej klasie, przybory do pisania, materiały szkoleniowe i instruktazowe w formie gier z wyjątkiem aparatów, materiały introligatorskie, okładki na książki, zakładki, zestawy do drukowania będące artykułami biurowymi, rysunki, obrazy, fotografie, wydruki, obrazki, kalendarze, długopisy, ołówki, plastelina, modelina, farby dla dzieci, pędzle malarskie, zestawy do malowania dla dzieci, papier do pakowania, bloczki do notowania, zaproszenia, kalkomanie, linijki, gumki do ścierania, kartki okolicznościowe, nalepki, znaki papierowe, banery papierowe, wykresy, części i/lub wyposażenie do wszystkich wyżej wymienionych towarów zawarte w tej klasie, **28** gry i zabawki, artykuły sportowe i gimnastyczne nie zawarte w innych klasach, gry i zestawy oraz pudełka do zabaw, balony (zabawki), karty do gry, maski do zabawy, maski zawarte w tej klasie, puzzle, lalki papierowe, **35** usługi w zakresie reklamy, także on-line w sieci komputerowej z wykorzystaniem technik dźwiękowych, audiowizualnych i multimedialnych, samodzielnie i w koprodukcji; usługi publikowania i rozpowszechniania tekstów promocyjnych i reklamowych, w tym w sieci on-line; usługi projektowania i pośrednictwa w rozpowszechnianiu reklam radiowych, telewizyjnych i internetowych; usługi badania rynku i opinii publicznej, usługi marketingu bezpośredniego i marketingu wydarzeń, usługi prowadzenia kampanii reklamowych; usługi transkrypcji informacji, usługi prowadzenia elektronicznych baz danych, **41** usługi wydawnicze w zakresie serwisów informacyjnych dotyczących wydawnictw naukowych i edukacyjnych, dydaktyki, nauczania i wychowania świadczone m.in. drogą elektroniczną i poprzez Internet; usługi publikacji książek, czasopism, materiałów informacyjno-edukacyjno-szkoleniowych, także w sieci on-line; usługi elektronicznej małej poligrafii; usługi obrazowania cyfrowego, usługi prowadzenia on-line publikacji elektronicznych, usługi nauczania bezpośredniego za pośrednictwem mediów informatycznych i korespondencyjnego organizowania szkoleń w dziedzinach multimedialnych, organizowanie imprez o charakterze edukacyjnym i kulturalnym, usługi w zakresie produkcji programów radiowych, telewizyjnych, filmów oraz przedstawień, usługi w zakresie rozrywki telewizyjnej i radiowej, usługi w zakresie organizowania konkursów edukacyjnych lub rozrywkowych.

(111) **253013** (220) 2011 11 03 (210) 392356
 (151) 2012 12 27 (441) 2012 02 13
 (732) WSIP MARKETING SPÓŁKA Z OGRANICZONĄ
 ODPOWIEDZIALNOŚCIĄ SPÓŁKA KOMANDYTOWA, Warszawa, PL.
 (540) Matematyka z pomysłem

(510), (511) **09** programy komputerowe, elektroniczne książki i publikacje, książki audio, gry elektroniczne zawarte w tej klasie, gry przystosowane do użytku z odbiornikami telewizyjnymi, urządzenia i przyrządy elektryczne i video do rozrywki zawarte w tej klasie, kasety zewnętrzne audio-wideo, programy i taśmy do gier komputerowych, części i wyposażenie do wszystkich wyżej wymienionych towarów, **16** papier, tektura, wyroby papierowe i wyroby tekturowe zawarte w tej klasie, druki, książki, publikacje drukowane, komiksy, magazyny, biuletyny, gazety, albumy, periodyki, czasopisma, katalogi, podręczniki, ulotki, broszury, plakaty, artykuły piśmienne, naklejki, przybory biurowe, materiały, urządzenia i przyrządy do rysowania i malowania zawarte w tej klasie, przybory do pisania, materiały szkoleniowe i instruktażowe w formie gier z wyjątkiem aparatów, materiały introligatorskie, okładki na książki, zakładki, zestawy do drukowania będące artykułami biurowymi, rysunki, obrazy, fotografie, wydruki, obrazki, kalendarze, długopisy, ołówki, plastelina, modelina, farby dla dzieci, pędzle malarskie, zestawy do malowania dla dzieci, papier do pakowania, bloczki do notowania, zaproszenia, kalkomanie, linijki, gumki do ścierania, kartki okolicznościowe, nalepki, znaki papierowe, banery papierowe, wykresy, części i/lub wyposażenie do wszystkich wyżej wymienionych towarów zawarte w tej klasie, **28** gry i zabawki, artykuły sportowe i gimnastyczne nie zawarte w innych klasach, gry i zestawy oraz pudełka do zabaw, balony (zabawki), karty do gry, maski do zabawy, maski zawarte w tej klasie, puzzle, lalki papierowe, **35** usługi w zakresie reklamy, także on-line w sieci komputerowej z wykorzystaniem technik dźwiękowych, audiowizualnych i multimedialnych, samodzielnie i w koprodukcji; usługi publikowania i rozpowszechniania tekstów promocyjnych i reklamowych, w tym w sieci on-line; usługi projektowania i pośrednictwa w rozpowszechnianiu reklam radiowych, telewizyjnych i internetowych; usługi badania rynku i opinii publicznej, usługi marketingu bezpośredniego i marketingu wydarzeń, usługi prowadzenia kampanii reklamowych; usługi transkrypcji informacji, usługi prowadzenia elektronicznych baz danych, **41** usługi wydawnicze w zakresie serwisów informacyjnych dotyczących wydawnictw naukowych i edukacyjnych, dydaktyki, nauczania i wychowania świadczone m.in. drogą elektroniczną i poprzez Internet; usługi publikacji książek, czasopism, materiałów informacyjno-edukacyjno-szkoleniowych, także w sieci on-line; usługi elektronicznej małej poligrafii; usługi obrazowania cyfrowego, usługi prowadzenia on-line publikacji elektronicznych, usługi nauczania bezpośredniego za pośrednictwem mediów informatycznych i korespondencyjnego organizowania szkoleń w dziedzinach multimedialnych, organizowanie imprez o charakterze edukacyjnym i kulturalnym, usługi w zakresie produkcji programów radiowych, telewizyjnych, filmów oraz przedstawień, usługi w zakresie rozrywki telewizyjnej i radiowej, usługi w zakresie organizowania konkursów edukacyjnych lub rozrywkowych.

(111) **253014** (220) 2011 11 03 (210) 392357
 (151) 2012 12 27 (441) 2012 02 13
 (732) WSIP MARKETING SPÓŁKA Z OGRANICZONĄ
 ODPOWIEDZIALNOŚCIĄ SPÓŁKA KOMANDYTOWA, Warszawa, PL.
 (540)



Kolor znaku: biały, żółty, jasnożółty

(531) 26.4.2, 27.5.1, 29.1.12

(510), (511) **09** programy komputerowe, elektroniczne książki i publikacje, książki audio, gry elektroniczne zawarte w tej klasie, gry przystosowane do użytku z odbiornikami telewizyjnymi, urządzenia i przyrządy elektryczne i video do rozrywki zawarte w tej klasie, kasety zewnętrzne audio-wideo, programy i taśmy do gier komputerowych, części i wyposażenie do wszystkich wyżej wymienionych towarów, **16** papier, tektura, wyroby papierowe i wyroby tekturowe zawarte w tej klasie, druki, książki, publikacje drukowane, komiksy, magazyny,

biuletyny, gazety, albumy, periodyki, czasopisma, katalogi, podręczniki, ulotki, broszury, plakaty, artykuły piśmienne, naklejki, przybory biurowe, materiały, urządzenia i przyrządy do rysowania i malowania zawarte w tej klasie, przybory do pisania, materiały szkoleniowe i instruktażowe w formie gier z wyjątkiem aparatów, materiały introligatorskie, okładki na książki, zakładki, zestawy do drukowania będące artykułami biurowymi, rysunki, obrazy, fotografie, wydruki, obrazki, kalendarze, długopisy, ołówki, plastelina, modelina, farby dla dzieci, pędzle malarskie, zestawy do malowania dla dzieci, papier do pakowania, bloczki do notowania, zaproszenia, kalkomanie, linijki, gumki do ścierania, kartki okolicznościowe, nalepki, znaki papierowe, banery papierowe, wykresy, części i/lub wyposażenie do wszystkich wyżej wymienionych towarów zawarte w tej klasie, **28** gry i zabawki, artykuły sportowe i gimnastyczne nie zawarte w innych klasach, gry i zestawy oraz pudełka do zabaw, balony (zabawki), karty do gry, maski do zabawy, maski zawarte w tej klasie, puzzle, lalki papierowe, **35** usługi w zakresie reklamy, także on-line w sieci komputerowej z wykorzystaniem technik dźwiękowych, audiowizualnych i multimedialnych, samodzielnie i w koprodukcji; usługi publikowania i rozpowszechniania tekstów promocyjnych i reklamowych, w tym w sieci on-line; usługi projektowania i pośrednictwa w rozpowszechnianiu reklam radiowych, telewizyjnych i internetowych; usługi badania rynku i opinii publicznej, usługi marketingu bezpośredniego i marketingu wydarzeń, usługi prowadzenia kampanii reklamowych; usługi transkrypcji informacji, usługi prowadzenia elektronicznych baz danych, **41** usługi wydawnicze w zakresie serwisów informacyjnych dotyczących wydawnictw naukowych i edukacyjnych, dydaktyki, nauczania i wychowania świadczone m.in. drogą elektroniczną i poprzez Internet; usługi publikacji książek, czasopism, materiałów informacyjno-edukacyjno-szkoleniowych, także w sieci on-line; usługi elektronicznej małej poligrafii; usługi obrazowania cyfrowego, usługi prowadzenia on-line publikacji elektronicznych, usługi nauczania bezpośredniego za pośrednictwem mediów informatycznych i korespondencyjnego organizowania szkoleń w dziedzinach multimedialnych, organizowanie imprez o charakterze edukacyjnym i kulturalnym, usługi w zakresie produkcji programów radiowych, telewizyjnych, filmów oraz przedstawień, usługi w zakresie rozrywki telewizyjnej i radiowej, usługi w zakresie organizowania konkursów edukacyjnych lub rozrywkowych.

(111) **253015** (220) 2011 11 03 (210) 392359
 (151) 2012 12 28 (441) 2012 02 13
 (732) WSIP MARKETING SPÓŁKA Z OGRANICZONĄ
 ODPOWIEDZIALNOŚCIĄ SPÓŁKA KOMANDYTOWA, Warszawa, PL.

(540) Zajęcia komputerowe z pomysłem
 (510), (511) **09** programy komputerowe, elektroniczne książki i publikacje, książki audio, gry elektroniczne zawarte w tej klasie, gry przystosowane do użytku z odbiornikami telewizyjnymi, urządzenia i przyrządy elektryczne i video do rozrywki zawarte w tej klasie, kasety zewnętrzne audio-wideo, programy i taśmy do gier komputerowych, części i wyposażenie do wszystkich wyżej wymienionych towarów, **16** papier, tektura, wyroby papierowe i wyroby tekturowe zawarte w tej klasie, druki, książki, publikacje drukowane, komiksy, magazyny, biuletyny, gazety, albumy, periodyki, czasopisma, katalogi, podręczniki, ulotki, broszury, plakaty, artykuły piśmienne, naklejki, przybory biurowe, materiały, urządzenia i przyrządy do rysowania i malowania zawarte w tej klasie, przybory do pisania, materiały szkoleniowe i instruktażowe w formie gier z wyjątkiem aparatów, materiały introligatorskie, okładki na książki, zakładki, zestawy do drukowania będące artykułami biurowymi, rysunki, obrazy, fotografie, wydruki, obrazki, kalendarze, długopisy, ołówki, plastelina, modelina, farby dla dzieci, pędzle malarskie, zestawy do malowania dla dzieci, papier do pakowania, bloczki do notowania, zaproszenia, kalkomanie, linijki, gumki do ścierania, kartki okolicznościowe, nalepki, znaki papierowe, banery papierowe, wykresy, części i/lub wyposażenie do wszystkich wyżej wymienionych towarów zawarte w tej klasie, **26** gry i zabawki, artykuły sportowe i gimnastyczne nie zawarte w innych klasach, gry i zestawy oraz pudełka do zabaw, balony (zabawki), karty do gry, maski do zabawy, maski zawarte w tej klasie, puzzle, lalki papierowe, **35** usługi w zakresie reklamy, także on-line w sieci komputerowej z wykorzystaniem technik dźwiękowych, audiowizualnych i multimedialnych, samodzielnie i w koprodukcji; usługi publikowania i rozpowszechniania tekstów promocyjnych i reklamowych, w tym w sieci on-line; usługi projektowania i pośrednictwa w rozpowszech-

nianiu reklam radiowych, telewizyjnych i internetowych; usługi badania rynku i opinii publicznej, usługi marketingu bezpośredniego i marketingu wydarzeń, usługi prowadzenia kampanii reklamowych; usługi transkrypcji informacji, usługi prowadzenia elektronicznych baz danych, **41** usługi wydawnicze w zakresie serwisów informacyjnych dotyczących wydawnictw naukowych i edukacyjnych, dydaktyki, nauczania i wychowania świadczone m.in. drogą elektroniczną i poprzez Internet; usługi publikacji książek, czasopism, materiałów informacyjno-edukacyjno-szkoleniowych, także w sieci on-line; usługi elektronicznej małej poligrafii; usługi obrazowania cyfrowego, usługi prowadzenia on-line publikacji elektronicznych, usługi nauczania bezpośredniego za pośrednictwem mediów informatycznych i korespondencyjnego organizowania szkoleń w dziedzinach multimedialnych, organizowanie imprez o charakterze edukacyjnym i kulturalnym, usługi w zakresie produkcji programów radiowych, telewizyjnych, filmów oraz przedstawień, usługi w zakresie rozrywki telewizyjnej i radiowej, usługi w zakresie organizowania konkursów edukacyjnych lub rozrywkowych.

(111) **253016** (220) 2011 11 03 (210) 392360
 (151) 2012 12 28 (441) 2012 02 13
 (732) WSIP MARKETING SPÓŁKA Z OGRANICZONĄ
 ODPOWIEDZIALNOŚCIĄ SPÓŁKA KOMANDYTOWA, Warszawa, PL.
 (540)



Kolor znaku: jasnozielony, zielony, biały
 (531) 26.4.2, 27.5.1, 29.1.12

(510), (511) **09** programy komputerowe, elektroniczne książki i publikacje, książki audio, gry elektroniczne zawarte w tej klasie, gry przystosowane do użytku z odbiornikami telewizyjnymi, urządzenia i przyrządy elektryczne i video do rozrywki zawarte w tej klasie, kasety zewnętrzne audio-wideo, programy i taśmy do gier komputerowych, części i wyposażenie do wszystkich wyżej wymienionych towarów, **16** papier, tektura, wyroby papierowe i wyroby tekturowe zawarte w tej klasie, druki, książki, publikacje drukowane, komiksy, magazyny, biuletyny, gazety, albumy, periodyki, czasopisma, katalogi, podręczniki, ulotki, broszury, plakaty, artykuły piśmienne, naklejki, przybory biurowe, materiały, urządzenia i przyrządy do rysowania i malowania zawarte w tej klasie, przybory do pisania, materiały szkoleniowe i instruktażowe w formie gier z wyjątkiem aparatów, materiały introligatorskie, okładki na książki, zakładki, zestawy do drukowania będące artykułami biurowymi, rysunki, obrazy, fotografie, wydruki, obrazki, kalendarze, długopisy, ołówki, plastelina, modelina, farby dla dzieci, pędzle malarskie, zestawy do malowania dla dzieci, papier do pakowania, bloczki do notowania, zaproszenia, kalkomanie, linijki, gumki do ścierania, kartki okolicznościowe, nalepki, znaki papierowe, banery papierowe, wykresy, części i/lub wyposażenie do wszystkich wyżej wymienionych towarów zawarte w tej klasie, **28** gry i zabawki, artykuły sportowe i gimnastyczne nie zawarte w innych klasach, gry i zestawy oraz pudełka do zabaw, balony (zabawki), karty do gry, maski do zabawy, maski zawarte w tej klasie, puzzle, lalki papierowe, **35** usługi w zakresie reklamy, także on-line w sieci komputerowej z wykorzystaniem technik dźwiękowych, audiowizualnych i multimedialnych, samodzielnie i w koprodukcji; usługi publikowania i rozpowszechniania tekstów promocyjnych i reklamowych, w tym w sieci on-line; usługi projektowania i pośrednictwa w rozpowszechnianiu reklam radiowych, telewizyjnych i internetowych; usługi badania rynku i opinii publicznej, usługi marketingu bezpośredniego i marketingu wydarzeń, usługi prowadzenia kampanii reklamowych; usługi transkrypcji informacji, usługi prowadzenia elektronicznych baz danych, **41** usługi wydawnicze w zakresie serwisów informacyjnych dotyczących wydawnictw naukowych i edukacyjnych, dydaktyki, nauczania i wychowania świadczone m.in. drogą elektroniczną i poprzez Internet; usługi publikacji książek, czasopism, materiałów informacyjno-edukacyjno-szkoleniowych, także w sieci on-line; usługi elektronicznej małej poligrafii; usługi obrazowania cyfrowego, usługi prowadzenia on-line publikacji elektronicznych, usługi nauczania bezpośredniego za pośrednictwem mediów informatycznych i korespondencyjnego organizowania szkoleń w dziedzinach multimedialnych, organizowanie imprez o charakterze edukacyjnym i kulturalnym, usługi w zakresie produkcji programów radiowych, telewizyjnych, filmów oraz przedstawień, usługi w zakresie rozrywki telewizyjnej i radiowej, usługi w zakresie organizowania konkursów edukacyjnych lub rozrywkowych.

multimedialnych, organizowanie imprez o charakterze edukacyjnym i kulturalnym, usługi w zakresie produkcji programów radiowych, telewizyjnych, filmów oraz przedstawień, usługi w zakresie rozrywki telewizyjnej i radiowej, usługi w zakresie organizowania konkursów edukacyjnych lub rozrywkowych.

(111) **253017** (220) 2011 11 03 (210) 392361
 (151) 2012 12 28 (441) 2012 02 13
 (732) WSIP MARKETING SPÓŁKA Z OGRANICZONĄ
 ODPOWIEDZIALNOŚCIĄ SPÓŁKA KOMANDYTOWA, Warszawa, PL.

(540) Informatyka to podstawa
 (510), (511) **09** programy komputerowe, elektroniczne książki i publikacje, książki audio, gry elektroniczne zawarte w tej klasie, gry przystosowane do użytku z odbiornikami telewizyjnymi, urządzenia i przyrządy elektryczne i video do rozrywki zawarte w tej klasie, kasety zewnętrzne audio-wideo, programy i taśmy do gier komputerowych, części i wyposażenie do wszystkich wyżej wymienionych towarów, **16** papier, tektura, wyroby papierowe i wyroby tekturowe zawarte w tej klasie, druki, książki, publikacje drukowane, komiksy, magazyny, biuletyny, gazety, albumy, periodyki, czasopisma, katalogi, podręczniki, ulotki, broszury, plakaty, artykuły piśmienne, naklejki, przybory biurowe, materiały, urządzenia i przyrządy do rysowania i malowania zawarte w tej klasie, przybory do pisania, materiały szkoleniowe i instruktażowe w formie gier z wyjątkiem aparatów, materiały introligatorskie, okładki na książki, zakładki, zestawy do drukowania będące artykułami biurowymi, rysunki, obrazy, fotografie, wydruki, obrazki, kalendarze, długopisy, ołówki, plastelina, modelina, farby dla dzieci, pędzle malarskie, zestawy do malowania dla dzieci, papier do pakowania, bloczki do notowania, zaproszenia, kalkomanie, linijki, gumki do ścierania, kartki okolicznościowe, nalepki, znaki papierowe, banery papierowe, wykresy, części i/lub wyposażenie do wszystkich wyżej wymienionych towarów zawarte w tej klasie, **28** gry i zabawki, artykuły sportowe i gimnastyczne nie zawarte w innych klasach, gry i zestawy oraz pudełka do zabaw, balony (zabawki), karty do gry, maski do zabawy, maski zawarte w tej klasie, puzzle, lalki papierowe, **35** usługi w zakresie reklamy, także on-line w sieci komputerowej z wykorzystaniem technik dźwiękowych, audiowizualnych i multimedialnych, samodzielnie i w koprodukcji; usługi publikowania i rozpowszechniania tekstów promocyjnych i reklamowych, w tym w sieci on-line; usługi projektowania i pośrednictwa w rozpowszechnianiu reklam radiowych, telewizyjnych i internetowych; usługi badania rynku i opinii publicznej, usługi marketingu bezpośredniego i marketingu wydarzeń, usługi prowadzenia kampanii reklamowych; usługi transkrypcji informacji, usługi prowadzenia elektronicznych baz danych, **41** usługi wydawnicze w zakresie serwisów informacyjnych dotyczących wydawnictw naukowych i edukacyjnych, dydaktyki, nauczania i wychowania świadczone m.in. drogą elektroniczną i poprzez Internet; usługi publikacji książek, czasopism, materiałów informacyjno-edukacyjno-szkoleniowych, także w sieci on-line; usługi elektronicznej małej poligrafii; usługi obrazowania cyfrowego, usługi prowadzenia on-line publikacji elektronicznych, usługi nauczania bezpośredniego za pośrednictwem mediów informatycznych i korespondencyjnego organizowania szkoleń w dziedzinach multimedialnych, organizowanie imprez o charakterze edukacyjnym i kulturalnym, usługi w zakresie produkcji programów radiowych, telewizyjnych, filmów oraz przedstawień, usługi w zakresie rozrywki telewizyjnej i radiowej, usługi w zakresie organizowania konkursów edukacyjnych lub rozrywkowych.

(111) **253018** (220) 2011 11 03 (210) 392362
 (151) 2012 12 28 (441) 2012 02 13
 (732) WSIP MARKETING SPÓŁKA Z OGRANICZONĄ
 ODPOWIEDZIALNOŚCIĄ SPÓŁKA KOMANDYTOWA, Warszawa, PL.
 (540)



Kolor znaku: biały, szary, jasnoszary
 (531) 26.4.2, 27.5.1, 29.1.12

(510), (511) **09** programy komputerowe, elektroniczne książki i publikacje, książki audio, gry elektroniczne zawarte w tej klasie, gry

przystosowane do użytku z odbiornikami telewizyjnymi, urządzenia i przyrządy elektryczne i video do rozrywki zawarte w tej klasie, kasety zewnętrzne audio-wideo, programy i taśmy do gier komputerowych, części i wyposażenie do wszystkich wyżej wymienionych towarów, **16** papier, tektura, wyroby papierowe i wyroby tekturowe zawarte w tej klasie, druki, książki, publikacje drukowane, komiksy, magazyny, biuletyny, gazety, albumy, periodyki, czasopisma, katalogi, podręczniki, ulotki, broszury, plakaty, artykuły piśmienne, naklejki, przybory biurowe, materiały, urządzenia i przyrządy do rysowania i malowania zawarte w tej klasie, przybory do pisania, materiały szkoleniowe i instruktażowe w formie gier z wyjątkiem aparatów, materiały introligatorskie, okładki na książki, zakładki, zestawy do drukowania będące artykułami biurowymi, rysunki, obrazy, fotografie, wydruki, obrazki, kalendarze, długopisy, ołówki, plastelina, modelina, farby dla dzieci, pędzle malarskie, zestawy do malowania dla dzieci, papier do pakowania, bloczki do notowania, zaproszenia, kalkomanie, linijki, gumki do ścierania, kartki okolicznościowe, nalepki, znaki papierowe, banery papierowe, wykresy, części i/lub wyposażenie do wszystkich wyżej wymienionych towarów zawarte w tej klasie, **28** gry i zabawki, artykuły sportowe i gimnastyczne nie zawarte w innych klasach, gry i zestawy oraz pudełka do zabaw, balony (zabawki), karty do gry, maski do zabawy, maski zawarte w tej klasie, puzzle, lalki papierowe, **35** usługi w zakresie reklamy, także on-line w sieci komputerowej z wykorzystaniem technik dźwiękowych, audiowizualnych i multimedialnych, samodzielnie i w koprodukcji; usługi publikowania i rozpowszechniania tekstów promocyjnych i reklamowych, w tym w sieci on-line; usługi projektowania i pośrednictwa w rozpowszechnianiu reklam radiowych, telewizyjnych i internetowych; usługi badania rynku i opinii publicznej, usługi marketingu bezpośredniego i marketingu wydarzeń, usługi prowadzenia kampanii reklamowych; usługi transkrypcji informacji, usługi prowadzenia elektronicznych baz danych, **41** usługi wydawnicze w zakresie serwisów informacyjnych dotyczących wydawnictw naukowych i edukacyjnych, dydaktyki, nauczania i wychowania świadczony m.in. drogą elektroniczną i poprzez Internet; usługi publikacji książek, czasopism, materiałów informacyjno-edukacyjno-szkoleniowych, także w sieci on-line; usługi elektronicznej małej poligrafii; usługi obrazowania cyfrowego, usługi prowadzenia on-line publikacji elektronicznych, usługi nauczania bezpośredniego za pośrednictwem mediów informatycznych i korespondencyjnego organizowania szkoleń w dziedzinach multimedialnych, organizowanie imprez o charakterze edukacyjnym i kulturalnym, usługi w zakresie produkcji programów radiowych, telewizyjnych, filmów oraz przedstawień, usługi w zakresie rozrywki telewizyjnej i radiowej, usługi w zakresie organizowania konkursów edukacyjnych lub rozrywkowych.

(111) **253019** (220) 2011 11 03 (210) 392364
 (151) 2012 12 28 (441) 2012 02 13
 (732) WSIP MARKETING SPÓŁKA Z OGRANICZONĄ
 ODPOWIEDZIALNOŚCIĄ SPÓŁKA KOMANDYTOWA, Warszawa, PL.
 (540)

Po prostu
 Informatyka

Kolor znaku: biały, niebieski, jasnoniebieski
 (531) 26.4.2, 27.5.1, 29.1.12
 (510), (511) **09** programy komputerowe, elektroniczne książki i publikacje, książki audio, gry elektroniczne zawarte w tej klasie, gry przystosowane do użytku z odbiornikami telewizyjnymi, urządzenia i przyrządy elektryczne i video do rozrywki zawarte w tej klasie, kasety zewnętrzne audio-wideo, programy i taśmy do gier komputerowych, części i wyposażenie do wszystkich wyżej wymienionych towarów, **16** papier, tektura, wyroby papierowe i wyroby tekturowe zawarte w tej klasie, druki, książki, publikacje drukowane, komiksy, magazyny, biuletyny, gazety, albumy, periodyki, czasopisma, katalogi, podręczniki, ulotki, broszury, plakaty, artykuły piśmienne, naklejki, przybory biurowe, materiały, urządzenia i przyrządy do rysowania i malowania zawarte w tej klasie, przybory do pisania, materiały szkoleniowe i instruktażowe w formie gier z wyjątkiem aparatów, materiały introligatorskie, okładki na książki, zakładki, zestawy do drukowania będące artykułami biurowymi, rysunki, obrazy, fotografie, wydruki, obrazki, kalendarze, długopisy, ołówki, plastelina, modelina, farby dla dzieci,

pędzle malarskie, zestawy do malowania dla dzieci, papier do pakowania, bloczki do notowania, zaproszenia, kalkomanie, linijki, gumki do ścierania, kartki okolicznościowe, nalepki, znaki papierowe, banery papierowe, wykresy, części i/lub wyposażenie do wszystkich wyżej wymienionych towarów zawarte w tej klasie, **28** gry i zabawki, artykuły sportowe i gimnastyczne nie zawarte w innych klasach, gry i zestawy oraz pudełka do zabaw, balony (zabawki), karty do gry, maski do zabawy, maski zawarte w tej klasie, puzzle, lalki papierowe, **35** usługi w zakresie reklamy, także on-line w sieci komputerowej z wykorzystaniem technik dźwiękowych, audiowizualnych i multimedialnych, samodzielnie i w koprodukcji; usługi publikowania i rozpowszechniania tekstów promocyjnych i reklamowych, w tym w sieci on-line; usługi projektowania i pośrednictwa w rozpowszechnianiu reklam radiowych, telewizyjnych i internetowych; usługi badania rynku i opinii publicznej, usługi marketingu bezpośredniego i marketingu wydarzeń, usługi prowadzenia kampanii reklamowych; usługi transkrypcji informacji, usługi prowadzenia elektronicznych baz danych, **41** usługi wydawnicze w zakresie serwisów informacyjnych dotyczących wydawnictw naukowych i edukacyjnych, dydaktyki, nauczania i wychowania świadczony m.in. drogą elektroniczną i poprzez Internet; usługi publikacji książek, czasopism, materiałów informacyjno-edukacyjno-szkoleniowych, także w sieci on-line; usługi elektronicznej małej poligrafii; usługi obrazowania cyfrowego, usługi prowadzenia on-line publikacji elektronicznych, usługi nauczania bezpośredniego za pośrednictwem mediów informatycznych i korespondencyjnego organizowania szkoleń w dziedzinach multimedialnych, organizowanie imprez o charakterze edukacyjnym i kulturalnym, usługi w zakresie produkcji programów radiowych, telewizyjnych, filmów oraz przedstawień, usługi w zakresie rozrywki telewizyjnej i radiowej, usługi w zakresie organizowania konkursów edukacyjnych lub rozrywkowych.

(111) **253020** (220) 2011 11 03 (210) 392365
 (151) 2012 12 28 (441) 2012 02 13
 (732) WSIP MARKETING SPÓŁKA Z OGRANICZONĄ
 ODPOWIEDZIALNOŚCIĄ SPÓŁKA KOMANDYTOWA, Warszawa, PL.
 (540)

Po prostu
 WOS
 Wiedza o społeczeństwie

Kolor znaku: jasnofioletowy, fioletowy, biały
 (531) 26.4.1, 27.5.1, 29.1.12
 (510), (511) **09** programy komputerowe, elektroniczne książki i publikacje, książki audio, gry elektroniczne zawarte w tej klasie, gry przystosowane do użytku z odbiornikami telewizyjnymi, urządzenia i przyrządy elektryczne i video do rozrywki zawarte w tej klasie, kasety zewnętrzne audio-wideo, programy i taśmy do gier komputerowych, części i wyposażenie do wszystkich wyżej wymienionych towarów, **16** papier, tektura, wyroby papierowe i wyroby tekturowe zawarte w tej klasie, druki, książki, publikacje drukowane, komiksy, magazyny, biuletyny, gazety, albumy, periodyki, czasopisma, katalogi, podręczniki, ulotki, broszury, plakaty, artykuły piśmienne, naklejki, przybory biurowe, materiały, urządzenia i przyrządy do rysowania i malowania zawarte w tej klasie, przybory do pisania, materiały szkoleniowe i instruktażowe w formie gier z wyjątkiem aparatów, materiały introligatorskie, okładki na książki, zakładki, zestawy do drukowania będące artykułami biurowymi, rysunki, obrazy, fotografie, wydruki, obrazki, kalendarze, długopisy, ołówki, plastelina, modelina, farby dla dzieci, pędzle malarskie, zestawy do malowania dla dzieci, papier do pakowania, bloczki do notowania, zaproszenia, kalkomanie, linijki, gumki do ścierania, kartki okolicznościowe, nalepki, znaki papierowe, banery papierowe, wykresy, części i/lub wyposażenie do wszystkich wyżej wymienionych towarów zawarte w tej klasie, **28** gry i zabawki, artykuły sportowe i gimnastyczne nie zawarte w innych klasach, gry i zestawy oraz pudełka do zabaw, balony (zabawki), karty do gry, maski do zabawy, maski zawarte w tej klasie, puzzle, lalki papierowe, **35** usługi w zakresie reklamy, także on-line w sieci komputerowej z wykorzystaniem technik dźwiękowych, audiowizualnych i multimedialnych, samodzielnie i w koprodukcji; usługi publikowania i rozpowszechniania tekstów promocyjnych i reklamowych, w tym

w sieci on-line; usługi projektowania i pośrednictwa w rozpowszechnianiu reklam radiowych, telewizyjnych i internetowych; usługi badania rynku i opinii publicznej, usługi marketingu bezpośredniego i marketingu wydarzeń, usługi prowadzenia kampanii reklamowych; usługi transkrypcji informacji, usługi prowadzenia elektronicznych baz danych, **41** usługi wydawnicze w zakresie serwisów informacyjnych dotyczących wydawnictw naukowych i edukacyjnych, dydaktyki, nauczania i wychowania świadczone m.in. drogą elektroniczną i poprzez Internet; usługi publikacji książek, czasopism, materiałów informacyjno-edukacyjno-szkoleniowych, także w sieci on-line; usługi elektronicznej małej poligrafii; usługi obrazowania cyfrowego, usługi prowadzenia on-line publikacji elektronicznych, usługi nauczania bezpośredniego za pośrednictwem mediów informatycznych i korespondencyjnego organizowania szkoleń w dziedzinach multimedialnych, organizowanie imprez o charakterze edukacyjnym i kulturalnym, usługi w zakresie produkcji programów radiowych, telewizyjnych, filmów oraz przedstawień, usługi w zakresie rozrywki telewizyjnej i radiowej, usługi w zakresie organizowania konkursów edukacyjnych lub rozrywkowych.

(111) **253021** (220) 2011 11 03 (210) 392371
(151) 2012 12 28 (441) 2012 02 13

(732) WSIP MARKETING SPÓŁKA Z OGRANICZONĄ ODPOWIEDZIALNOŚCIĄ SPÓŁKA KOMANDYTOWA, Warszawa, PL.
(540) Przyroda z pomysłem

(510), (511) **09** programy komputerowe, elektroniczne książki i publikacje, książki audio, gry elektroniczne zawarte w tej klasie, gry przystosowane do użytku z odbiornikami telewizyjnymi, urządzenia i przyrządy elektryczne i video do rozrywki zawarte w tej klasie, kasyety zewnętrzne audio-wideo, programy i taśmy do gier komputerowych, części i wyposażenie do wszystkich wyżej wymienionych towarów, **16** papier, tektura, wyroby papierowe i wyroby tekturowe zawarte w tej klasie, druki, książki, publikacje drukowane, komiksy, magazyny, biuletyny, gazety, albumy, periodyki, czasopisma, katalogi, podręczniki, ulotki, broszury, plakaty, artykuły piśmienne, naklejki, przybory biurowe, materiały, urządzenia i przyrządy do rysowania i malowania zawarte w tej klasie, przybory do pisania, materiały szkoleniowe i instruktażowe w formie gier z wyjątkiem aparatów, materiały introligatorskie, okładki na książki, zakładki, zestawy do drukowania będące artykułami biurowymi, rysunki, obrazy, fotografie, wydruki, obrazy, kalendarze, długopisy, ołówki, plastelina, modelina, farby dla dzieci, pędzle malarskie, zestawy do malowania dla dzieci, papier do pakowania, bloczki do notowania, zaproszenia, kalkomanie, linijki, gumki do ścierania, kartki okolicznościowe, nalepki, znaki papierowe, banery papierowe, wykresy, części i/lub wyposażenie do wszystkich wyżej wymienionych towarów zawarte w tej klasie, **28** gry i zabawki, artykuły sportowe i gimnastyczne nie zawarte w innych klasach, gry i zestawy oraz pudełka do zabaw, balony (zabawki), karty do gry, maski do zabawy, maski zawarte w tej klasie, puzzle, lalki papierowe, **35** usługi w zakresie reklamy, także on-line w sieci komputerowej z wykorzystaniem technik dźwiękowych, audiowizualnych i multimedialnych, samodzielnie i w koprodukcji; usługi publikowania i rozpowszechniania tekstów promocyjnych i reklamowych, w tym w sieci on-line; usługi projektowania i pośrednictwa w rozpowszechnianiu reklam radiowych, telewizyjnych i internetowych; usługi badania rynku i opinii publicznej, usługi marketingu bezpośredniego i marketingu wydarzeń, usługi prowadzenia kampanii reklamowych; usługi transkrypcji informacji, usługi prowadzenia elektronicznych baz danych, **41** usługi wydawnicze w zakresie serwisów informacyjnych dotyczących wydawnictw naukowych i edukacyjnych, dydaktyki, nauczania i wychowania świadczone m.in. drogą elektroniczną i poprzez Internet; usługi publikacji książek, czasopism, materiałów informacyjno-edukacyjno-szkoleniowych, także w sieci on-line; usługi elektronicznej małej poligrafii; usługi obrazowania cyfrowego, usługi prowadzenia on-line publikacji elektronicznych, usługi nauczania bezpośredniego za pośrednictwem mediów informatycznych i korespondencyjnego organizowania szkoleń w dziedzinach multimedialnych, organizowanie imprez o charakterze edukacyjnym i kulturalnym, usługi w zakresie produkcji programów radiowych, telewizyjnych, filmów oraz przedstawień, usługi w zakresie rozrywki telewizyjnej i radiowej, usługi w zakresie organizowania konkursów edukacyjnych lub rozrywkowych.

(111) **253022** (220) 2011 11 03 (210) 392372
(151) 2012 12 28 (441) 2012 02 13

(732) WSIP MARKETING SPÓŁKA Z OGRANICZONĄ ODPOWIEDZIALNOŚCIĄ SPÓŁKA KOMANDYTOWA, Warszawa, PL.

(540) Klucz do historii

(510), (511) **09** programy komputerowe, elektroniczne książki i publikacje, książki audio, gry elektroniczne zawarte w tej klasie, gry przystosowane do użytku z odbiornikami telewizyjnymi, urządzenia i przyrządy elektryczne i video do rozrywki zawarte w tej klasie, kasyety zewnętrzne audio-wideo, programy i taśmy do gier komputerowych, części i wyposażenie do wszystkich wyżej wymienionych towarów, **16** papier, tektura, wyroby papierowe i wyroby tekturowe zawarte w tej klasie, druki, książki, publikacje drukowane, komiksy, magazyny, biuletyny, gazety, albumy, periodyki, czasopisma, katalogi, podręczniki, ulotki, broszury, plakaty, artykuły piśmienne, naklejki, przybory biurowe, materiały, urządzenia i przyrządy do rysowania i malowania zawarte w tej klasie, przybory do pisania, materiały szkoleniowe i instruktażowe w formie gier z wyjątkiem aparatów, materiały introligatorskie, okładki na książki, zakładki, zestawy do drukowania będące artykułami biurowymi, rysunki, obrazy, fotografie, wydruki, obrazy, kalendarze, długopisy, ołówki, plastelina, modelina, farby dla dzieci, pędzle malarskie, zestawy do malowania dla dzieci, papier do pakowania, bloczki do notowania, zaproszenia, kalkomanie, linijki, gumki do ścierania, kartki okolicznościowe, nalepki, znaki papierowe, banery papierowe, wykresy, części i/lub wyposażenie do wszystkich wyżej wymienionych towarów zawarte w tej klasie, **28** gry i zabawki, artykuły sportowe i gimnastyczne nie zawarte w innych klasach, gry i zestawy oraz pudełka do zabaw, balony (zabawki), karty do gry, maski do zabawy, maski zawarte w tej klasie, puzzle, lalki papierowe, **35** usługi w zakresie reklamy, także on-line w sieci komputerowej z wykorzystaniem technik dźwiękowych, audiowizualnych i multimedialnych, samodzielnie i w koprodukcji; usługi publikowania i rozpowszechniania tekstów promocyjnych i reklamowych, w tym w sieci on-line; usługi projektowania i pośrednictwa w rozpowszechnianiu reklam radiowych, telewizyjnych i internetowych; usługi badania rynku i opinii publicznej, usługi marketingu bezpośredniego i marketingu wydarzeń, usługi prowadzenia kampanii reklamowych; usługi transkrypcji informacji, usługi prowadzenia elektronicznych baz danych, **41** usługi wydawnicze w zakresie serwisów informacyjnych dotyczących wydawnictw naukowych i edukacyjnych, dydaktyki, nauczania i wychowania świadczone m.in. drogą elektroniczną i poprzez Internet; usługi publikacji książek, czasopism, materiałów informacyjno-edukacyjno-szkoleniowych, także w sieci on-line; usługi elektronicznej małej poligrafii; usługi obrazowania cyfrowego, usługi prowadzenia on-line publikacji elektronicznych, usługi nauczania bezpośredniego za pośrednictwem mediów informatycznych i korespondencyjnego organizowania szkoleń w dziedzinach multimedialnych, organizowanie imprez o charakterze edukacyjnym i kulturalnym, usługi w zakresie produkcji programów radiowych, telewizyjnych, filmów oraz przedstawień, usługi w zakresie rozrywki telewizyjnej i radiowej, usługi w zakresie organizowania konkursów edukacyjnych lub rozrywkowych.

(111) **253023** (220) 2011 11 03 (210) 392373
(151) 2012 12 12 (441) 2012 02 13

(732) SAMSUNG ELECTRONICS POLSKA SPÓŁKA Z OGRANICZONĄ ODPOWIEDZIALNOŚCIĄ, Warszawa, PL.

(540) Feel free. It's Galaxy Note!

(510), (511) **09** aparaty fotograficzne, aparaty kinematograficzne, urządzenia do transmisji dźwięku, fotokopiarki, komputerowe urządzenia peryferyjne, telefony przenośne, komputery, drukarki do komputerów, urządzenia do komunikacji wewnętrznej, laptopy, słuchawki telefoniczne, telefoniczne urządzenia nadawcze, **35** reklama, rozpowszechnianie materiałów reklamowych (ulotki, prospekty, druki, próbki), reklama za pośrednictwem sieci komputerowej, przygotowywanie reklam prasowych, reklamy radiowe, reklamy telewizyjne, rozpowszechnianie ogłoszeń reklamowych, **38** usługi telefonii komórkowej; usługi w zakresie komunikacji za pośrednictwem terminali komputerowych, usługi w zakresie wspomagania komputerowego transmisji komunikatów i obrazów; usługi poczty elektronicznej, usługi w zakresie radiokomunikacji; usługi przywoławcze z wykorzystaniem radia i telefonu.

(111) **253024** (220) 2011 11 03 (210) 392382
(151) 2012 12 28 (441) 2012 02 13

(732) WSIP MARKETING SPÓŁKA Z OGRANICZONĄ ODPOWIEDZIALNOŚCIĄ SPÓŁKA KOMANDYTOWA, Warszawa, PL.

(540) Muzyka Nuty, smyki i patyki
 (510), (511) **09** programy komputerowe, elektroniczne książki i publikacje, książki audio, gry elektroniczne zawarte w tej klasie, gry przystosowane do użytku z odbiornikami telewizyjnymi, urządzenia i przyrządy elektryczne i video do rozrywki zawarte w tej klasie, kasety zewnętrzne audio-wideo, programy i taśmy do gier komputerowych, części i wyposażenie do wszystkich wyżej wymienionych towarów, **16** papier, tektura, wyroby papierowe i wyroby tekturowe zawarte w tej klasie, druki, książki, publikacje drukowane, komiksy, magazyny, biuletyny, gazety, albumy, periodyki, czasopisma, katalogi, podręczniki, ulotki, broszury, plakaty, artykuły piśmienne, naklejki, przybory biurowe, materiały, urządzenia i przyrządy do rysowania i malowania zawarte w tej klasie, przybory do pisania, materiały szkoleniowe i instruktażowe w formie gier z wyjątkiem aparatów, materiały introligatorskie, okładki na książki, zakładki, zestawy do drukowania będące artykułami biurowymi, rysunki, obrazy, fotografie, wydruki, obrazki, kalendarze, długopisy, ołówki, plastelina, modelina, farby dla dzieci, pędzle malarskie, zestawy do malowania dla dzieci, papier do pakowania, bloczki do notowania, zaproszenia, kalkomanie, linijki, gumki do ścierania, kartki okolicznościowe, nalepki, znaki papierowe, banery papierowe, wykresy, części i/lub wyposażenie do wszystkich wyżej wymienionych towarów zawarte w tej klasie, **28** gry i zabawki, artykuły sportowe i gimnastyczne nie zawarte w innych klasach, gry i zestawy oraz pudełko do zabaw, balony (zabawki), karty do gry, maski do zabawy, maski zawarte w tej klasie, puzzle, lalki papierowe, **35** usługi w zakresie reklamy, także on-line w sieci komputerowej z wykorzystaniem technik dźwiękowych, audiowizualnych i multimedialnych, samodzielnie i w koprodukcji; usługi publikowania i rozpowszechniania tekstów promocyjnych i reklamowych, w tym w sieci on-line; usługi projektowania i pośrednictwa w rozpowszechnianiu reklam radiowych, telewizyjnych i internetowych; usługi badania rynku i opinii publicznej, usługi marketingu bezpośredniego i marketingu wydarzeń, usługi prowadzenia kampanii reklamowych; usługi transkrypcji informacji, usługi prowadzenia elektronicznych baz danych, **41** usługi wydawnicze w zakresie serwisów informacyjnych dotyczących wydawnictw naukowych i edukacyjnych, dydaktyki, nauczania i wychowania świadczony m.in. drogą elektroniczną i poprzez Internet; usługi publikacji książek, czasopism, materiałów informacyjno-edukacyjno-szkoleniowych, także w sieci on-line; usługi elektronicznej małej poligrafii; usługi obrazowania cyfrowego, usługi prowadzenia on-line publikacji elektronicznych, usługi nauczania bezpośredniego za pośrednictwem mediów informatycznych i korespondencyjnego organizowania szkoleń w dziedzinach multimedialnych, organizowanie imprez o charakterze edukacyjnym i kulturalnym, usługi w zakresie produkcji programów radiowych, telewizyjnych, filmów oraz przedstawień, usługi w zakresie rozrywki telewizyjnej i radiowej, usługi w zakresie organizowania konkursów edukacyjnych lub rozrywkowych.

(111) **253025** (220) 2011 11 03 (210) 392384
 (151) 2012 12 28 (441) 2012 02 13

(732) WSIP MARKETING SPÓŁKA Z OGRANICZONĄ ODPOWIEDZIALNOŚCIĄ SPÓŁKA KOMANDYTOWA, Warszawa, PL.
 (540)



Kolor znaku: biały, niebieski, jasnoniebieski

(531) 25.5.2, 27.5.1, 29.1.12

(510), (511) **09** programy komputerowe, elektroniczne książki i publikacje, książki audio, gry elektroniczne zawarte w tej klasie, gry przystosowane do użytku z odbiornikami telewizyjnymi, urządzenia i przyrządy elektryczne i video do rozrywki zawarte w tej klasie, kasety zewnętrzne audio-wideo, programy i taśmy do gier komputerowych, części i wyposażenie do wszystkich wyżej wymienionych towarów, **16** papier, tektura, wyroby papierowe i wyroby tekturowe zawarte w tej klasie, druki, książki, publikacje drukowane, komiksy, magazyny, biuletyny, gazety, albumy, periodyki, czasopisma, katalogi, podręczniki, ulotki, broszury, plakaty, artykuły piśmienne, naklejki, przybory

biurowe, materiały, urządzenia i przyrządy do rysowania i malowania zawarte w tej klasie, przybory do pisania, materiały szkoleniowe i instruktażowe w formie gier z wyjątkiem aparatów, materiały introligatorskie, okładki na książki, zakładki, zestawy do drukowania będące artykułami biurowymi, rysunki, obrazy, fotografie, wydruki, obrazki, kalendarze, długopisy, ołówki, plastelina, modelina, farby dla dzieci, pędzle malarskie, zestawy do malowania dla dzieci, papier do pakowania, bloczki do notowania, zaproszenia, kalkomanie, linijki, gumki do ścierania, kartki okolicznościowe, nalepki, znaki papierowe, banery papierowe, wykresy, części i/lub wyposażenie do wszystkich wyżej wymienionych towarów zawarte w tej klasie, **28** gry i zabawki, artykuły sportowe i gimnastyczne nie zawarte w innych klasach, gry i zestawy oraz pudełko do zabaw, balony (zabawki), karty do gry, maski do zabawy, maski zawarte w tej klasie, puzzle, lalki papierowe, **35** usługi w zakresie reklamy, także on-line w sieci komputerowej z wykorzystaniem technik dźwiękowych, audiowizualnych i multimedialnych, samodzielnie i w koprodukcji; usługi publikowania i rozpowszechniania tekstów promocyjnych i reklamowych, w tym w sieci on-line; usługi projektowania i pośrednictwa w rozpowszechnianiu reklam radiowych, telewizyjnych i internetowych; usługi badania rynku i opinii publicznej, usługi marketingu bezpośredniego i marketingu wydarzeń, usługi prowadzenia kampanii reklamowych; usługi transkrypcji informacji, usługi prowadzenia elektronicznych baz danych, **41** usługi wydawnicze w zakresie serwisów informacyjnych dotyczących wydawnictw naukowych i edukacyjnych, dydaktyki, nauczania i wychowania świadczony m.in. drogą elektroniczną i poprzez Internet; usługi publikacji książek, czasopism, materiałów informacyjno-edukacyjno-szkoleniowych, także w sieci on-line; usługi elektronicznej małej poligrafii; usługi obrazowania cyfrowego, usługi prowadzenia on-line publikacji elektronicznych, usługi nauczania bezpośredniego za pośrednictwem mediów informatycznych i korespondencyjnego organizowania szkoleń w dziedzinach multimedialnych, organizowanie imprez o charakterze edukacyjnym i kulturalnym, usługi w zakresie produkcji programów radiowych, telewizyjnych, filmów oraz przedstawień, usługi w zakresie rozrywki telewizyjnej i radiowej, usługi w zakresie organizowania konkursów edukacyjnych lub rozrywkowych.

(111) **253026** (220) 2011 11 03 (210) 392385
 (151) 2012 12 28 (441) 2012 02 13

(732) WSIP MARKETING SPÓŁKA Z OGRANICZONĄ ODPOWIEDZIALNOŚCIĄ SPÓŁKA KOMANDYTOWA, Warszawa, PL.
 (540) Czas! Start!

(510), (511) **09** programy komputerowe, elektroniczne książki i publikacje, książki audio, gry elektroniczne zawarte w tej klasie, gry przystosowane do użytku z odbiornikami telewizyjnymi, urządzenia i przyrządy elektryczne i video do rozrywki zawarte w tej klasie, kasety zewnętrzne audio-wideo, programy i taśmy do gier komputerowych, części i wyposażenie do wszystkich wyżej wymienionych towarów, **16** papier, tektura, wyroby papierowe i wyroby tekturowe zawarte w tej klasie, druki, książki, publikacje drukowane, komiksy, magazyny, biuletyny, gazety, albumy, periodyki, czasopisma, katalogi, podręczniki, ulotki, broszury, plakaty, artykuły piśmienne, naklejki, przybory biurowe, materiały, urządzenia i przyrządy do rysowania i malowania zawarte w tej klasie, przybory do pisania, materiały szkoleniowe i instruktażowe w formie gier z wyjątkiem aparatów, materiały introligatorskie, okładki na książki, zakładki, zestawy do drukowania będące artykułami biurowymi, rysunki, obrazy, fotografie, wydruki, obrazki, kalendarze, długopisy, ołówki, plastelina, modelina, farby dla dzieci, pędzle malarskie, zestawy do malowania dla dzieci, papier do pakowania, bloczki do notowania, zaproszenia, kalkomanie, linijki, gumki do ścierania, kartki okolicznościowe, nalepki, znaki papierowe, banery papierowe, wykresy, części i/lub wyposażenie do wszystkich wyżej wymienionych towarów zawarte w tej klasie, **28** gry i zabawki, artykuły sportowe i gimnastyczne nie zawarte w innych klasach, gry i zestawy oraz pudełko do zabaw, balony (zabawki), karty do gry, maski do zabawy, maski zawarte w tej klasie, puzzle, lalki papierowe, **35** usługi w zakresie reklamy, także on-line w sieci komputerowej z wykorzystaniem technik dźwiękowych, audiowizualnych i multimedialnych, samodzielnie i w koprodukcji; usługi publikowania i rozpowszechniania tekstów promocyjnych i reklamowych, w tym w sieci on-line; usługi projektowania i pośrednictwa w rozpowszechnianiu reklam radiowych, telewizyjnych i internetowych; usługi badania rynku i opinii publicznej, usługi marketingu bezpośredniego i marketingu wydarzeń, usługi prowadzenia kampanii reklamowych;

usługi transkrypcji informacji, usługi prowadzenia elektronicznych baz danych, **41** usługi wydawnicze w zakresie serwisów informacyjnych dotyczących wydawnictw naukowych i edukacyjnych, dydaktyki, nauczania i wychowania świadczone m.in. drogą elektroniczną i poprzez Internet; usługi publikacji książek, czasopism, materiałów informacyjno-edukacyjno-szkoleniowych, także w sieci on-line; usługi elektronicznej małej poligrafii; usługi obrazowania cyfrowego, usługi prowadzenia on-line publikacji elektronicznych, usługi nauczania bezpośredniego za pośrednictwem mediów informatycznych i korespondencyjnego organizowania szkoleń w dziedzinach multimedialnych, organizowanie imprez o charakterze edukacyjnym i kulturalnym, usługi w zakresie produkcji programów radiowych, telewizyjnych, filmów oraz przedstawień, usługi w zakresie rozrywki telewizyjnej i radiowej, usługi w zakresie organizowania konkursów edukacyjnych lub rozrywkowych.

(111) **253027** (220) 2011 11 03 (210) 392386
 (151) 2012 12 28 (441) 2012 02 13
 (732) WSIP MARKETING SPÓŁKA Z OGRANICZONĄ
 ODPOWIEDZIALNOŚCIĄ SPÓŁKA KOMANDYTOWA, Warszawa, PL.
 (540)

LUSTRA
 ŚWIATA

(531) 27.5.1
 (510), (511) **09** programy komputerowe, elektroniczne książki i publikacje, książki audio, gry elektroniczne zawarte w tej klasie, gry przystosowane do użytku z odbiornikami telewizyjnymi, urządzenia i przyrządy elektryczne i video do rozrywki zawarte w tej klasie, kasety zewnętrzne audio-wideo, programy i taśmy do gier komputerowych, części i wyposażenie do wszystkich wyżej wymienionych towarów, **16** papier, tektura, wyroby papierowe i wyroby tekturowe zawarte w tej klasie, druki, książki, publikacje drukowane, komiksy, magazyny, biuletyny, gazety, albumy, periodyki, czasopisma, katalogi, podręczniki, ulotki, broszury, plakaty, artykuły piśmienne, naklejki, przybory biurowe, materiały, urządzenia i przyrządy do rysowania i malowania zawarte w tej klasie, przybory do pisania, materiały szkoleniowe i instruktorskie w formie gier z wyjątkiem aparatów, materiały introligatorskie, okładki na książki, zakładki, zestawy do drukowania będące artykułami biurowymi, rysunki, obrazy, fotografie, wydruki, obrazki, kalendarze, długopisy, ołówki, plastelina, modelina, farby dla dzieci, pędzle malarskie, zestawy do malowania dla dzieci, papier do pakowania, bloczki do notowania, zaproszenia, kalkomanie, linijki, gumki do ścierania, kartki okolicznościowe, nalepki, znaki papierowe, banery papierowe, wykresy, części i/lub wyposażenie do wszystkich wyżej wymienionych towarów zawarte w tej klasie, **28** gry i zabawki, artykuły sportowe i gimnastyczne nie zawarte w innych klasach, gry i zestawy oraz pudełka do zabaw, balony (zabawki), karty do gry, maski do zabawy, maski zawarte w tej klasie, puzzle, lalki papierowe, **35** usługi w zakresie reklamy, także on-line w sieci komputerowej z wykorzystaniem technik dźwiękowych, audiowizualnych i multimedialnych, samodzielnie i w koprodukcji; usługi publikowania i rozpowszechniania tekstów promocyjnych i reklamowych, w tym w sieci on-line; usługi projektowania i pośrednictwa w rozpowszechnianiu reklam radiowych, telewizyjnych i internetowych; usługi badania rynku i opinii publicznej, usługi marketingu bezpośredniego i marketingu wydarzeń, usługi prowadzenia kampanii reklamowych; usługi transkrypcji informacji, usługi prowadzenia elektronicznych baz danych, **41** usługi wydawnicze w zakresie serwisów informacyjnych dotyczących wydawnictw naukowych i edukacyjnych, dydaktyki, nauczania i wychowania świadczone m.in. drogą elektroniczną i poprzez Internet; usługi publikacji książek, czasopism, materiałów informacyjno-edukacyjno-szkoleniowych, także w sieci on-line; usługi elektronicznej małej poligrafii; usługi obrazowania cyfrowego, usługi prowadzenia on-line publikacji elektronicznych, usługi nauczania bezpośredniego za pośrednictwem mediów informatycznych i korespondencyjnego organizowania szkoleń w dziedzinach multimedialnych, organizowanie imprez o charakterze edukacyjnym i kulturalnym, usługi w zakresie produkcji programów radiowych, telewizyjnych, filmów oraz przedstawień, usługi w zakresie rozrywki telewizyjnej i radiowej, usługi w zakresie organizowania konkursów edukacyjnych lub rozrywkowych.

(111) **253028** (220) 2011 11 03 (210) 392387
 (151) 2012 12 28 (441) 2012 02 13
 (732) WSIP MARKETING SPÓŁKA Z OGRANICZONĄ
 ODPOWIEDZIALNOŚCIĄ SPÓŁKA KOMANDYTOWA, Warszawa, PL.
 (540)

Po prostu
 EDB

Kolor znaku: biały, pomarańczowy, jasnopomarańczowy

(531) 26.4.2, 27.5.1, 29.1.12
 (510), (511) **09** programy komputerowe, elektroniczne książki i publikacje, książki audio, gry elektroniczne zawarte w tej klasie, gry przystosowane do użytku z odbiornikami telewizyjnymi, urządzenia i przyrządy elektryczne i video do rozrywki zawarte w tej klasie, kasety zewnętrzne audio-wideo, programy i taśmy do gier komputerowych, części i wyposażenie do wszystkich wyżej wymienionych towarów, **16** papier, tektura, wyroby papierowe i wyroby tekturowe zawarte w tej klasie, druki, książki, publikacje drukowane, komiksy, magazyny, biuletyny, gazety, albumy, periodyki, czasopisma, katalogi, podręczniki, ulotki, broszury, plakaty, artykuły piśmienne, naklejki, przybory biurowe, materiały, urządzenia i przyrządy do rysowania i malowania zawarte w tej klasie, przybory do pisania, materiały szkoleniowe i instruktorskie w formie gier z wyjątkiem aparatów, materiały introligatorskie, okładki na książki, zakładki, zestawy do drukowania będące artykułami biurowymi, rysunki, obrazy, fotografie, wydruki, obrazki, kalendarze, długopisy, ołówki, plastelina, modelina, farby dla dzieci, pędzle malarskie, zestawy do malowania dla dzieci, papier do pakowania, bloczki do notowania, zaproszenia, kalkomanie, linijki, gumki do ścierania, kartki okolicznościowe, nalepki, znaki papierowe, banery papierowe, wykresy, części i/lub wyposażenie do wszystkich wyżej wymienionych towarów zawarte w tej klasie, **28** gry i zabawki, artykuły sportowe i gimnastyczne nie zawarte w innych klasach, gry i zestawy oraz pudełka do zabaw, balony (zabawki), karty do gry, maski do zabawy, maski zawarte w tej klasie, puzzle, lalki papierowe, **35** usługi w zakresie reklamy, także on-line w sieci komputerowej z wykorzystaniem technik dźwiękowych, audiowizualnych i multimedialnych, samodzielnie i w koprodukcji; usługi publikowania i rozpowszechniania tekstów promocyjnych i reklamowych, w tym w sieci on-line; usługi projektowania i pośrednictwa w rozpowszechnianiu reklam radiowych, telewizyjnych i internetowych; usługi badania rynku i opinii publicznej, usługi marketingu bezpośredniego i marketingu wydarzeń, usługi prowadzenia kampanii reklamowych; usługi transkrypcji informacji, usługi prowadzenia elektronicznych baz danych, **41** usługi wydawnicze w zakresie serwisów informacyjnych dotyczących wydawnictw naukowych i edukacyjnych, dydaktyki, nauczania i wychowania świadczone m.in. drogą elektroniczną i poprzez Internet; usługi publikacji książek, czasopism, materiałów informacyjno-edukacyjno-szkoleniowych, także w sieci on-line; usługi elektronicznej małej poligrafii; usługi obrazowania cyfrowego, usługi prowadzenia on-line publikacji elektronicznych, usługi nauczania bezpośredniego za pośrednictwem mediów informatycznych i korespondencyjnego organizowania szkoleń w dziedzinach multimedialnych, organizowanie imprez o charakterze edukacyjnym i kulturalnym, usługi w zakresie produkcji programów radiowych, telewizyjnych, filmów oraz przedstawień, usługi w zakresie rozrywki telewizyjnej i radiowej, usługi w zakresie organizowania konkursów edukacyjnych lub rozrywkowych.

(111) **253029** (220) 2011 11 03 (210) 392388
 (151) 2012 12 28 (441) 2012 02 13
 (732) WSIP MARKETING SPÓŁKA Z OGRANICZONĄ
 ODPOWIEDZIALNOŚCIĄ SPÓŁKA KOMANDYTOWA, Warszawa, PL.
 (540)

alles klar

(531) 27.5.1
 (510), (511) **09** programy komputerowe, elektroniczne książki i publikacje, książki audio, gry elektroniczne zawarte w tej klasie, gry

przystosowane do użytku z odbiornikami telewizyjnymi, urządzenia i przyrządy elektryczne i video do rozrywki zawarte w tej klasie, kasety zewnętrzne audio-wideo, programy i taśmy do gier komputerowych, części i wyposażenie do wszystkich wyżej wymienionych towarów, **16** papier, tektura, wyroby papierowe i wyroby tekturowe zawarte w tej klasie, druki, książki, publikacje drukowane, komiksy, magazyny, biuletyny, gazety, albumy, periodyki, czasopisma, katalogi, podręczniki, ulotki, broszury, plakaty, artykuły piśmienne, naklejki, przybory biurowe, materiały, urządzenia i przyrządy do rysowania i malowania zawarte w tej klasie, przybory do pisania, materiały szkoleniowe i instruktażowe w formie gier z wyjątkiem aparatów, materiały intrologatorskie, okładki na książki, zakładki, zestawy do drukowania będące artykułami biurowymi, rysunki, obrazy, fotografie, wydruki, obrazki, kalendarze, długopisy, ołówki, plastelina, modelina, farby dla dzieci, pędzle malarskie, zestawy do malowania dla dzieci, papier do pakowania, bloczki do notowania, zaproszenia, kalkomanie, linijki, gumki do ścierania, kartki okolicznościowe, nalepki, znaki papierowe, banery papierowe, wykresy, części i/lub wyposażenie do wszystkich wyżej wymienionych towarów zawarte w tej klasie, **28** gry i zabawki, artykuły sportowe i gimnastyczne nie zawarte w innych klasach, gry i zestawy oraz pudełka do zabaw, balony (zabawki), karty do gry, maski do zabawy, maski zawarte w tej klasie, puzzle, lalki papierowe, **35** usługi w zakresie reklamy, także on-line w sieci komputerowej z wykorzystaniem technik dźwiękowych, audiowizualnych i multimedialnych, samodzielnie i w koprodukcji; usługi publikowania i rozpowszechniania tekstów promocyjnych i reklamowych, w tym w sieci on-line; usługi projektowania i pośrednictwa w rozpowszechnianiu reklam radiowych, telewizyjnych i internetowych; usługi badania rynku i opinii publicznej, usługi marketingu bezpośredniego i marketingu wydarzeń, usługi prowadzenia kampanii reklamowych; usługi transkrypcji informacji, usługi prowadzenia elektronicznych baz danych, **41** usługi wydawnicze w zakresie serwisów informacyjnych dotyczących wydawnictw naukowych i edukacyjnych, dydaktyki, nauczania i wychowania świadczony m.in. drogą elektroniczną i poprzez Internet; usługi publikacji książek, czasopism, materiałów informacyjno-edukacyjno-szkoleniowych, także w sieci on-line; usługi elektronicznej małej poligrafii; usługi obrazowania cyfrowego, usługi prowadzenia on-line publikacji elektronicznych, usługi nauczania bezpośredniego za pośrednictwem mediów informatycznych i korespondencyjnego organizowania szkoleń w dziedzinach multimedialnych, organizowanie imprez o charakterze edukacyjnym i kulturalnym, usługi w zakresie produkcji programów radiowych, telewizyjnych, filmów oraz przedstawień, usługi w zakresie rozrywki telewizyjnej i radiowej, usługi w zakresie organizowania konkursów edukacyjnych lub rozrywkowych.

(111) **253030** (220) 2011 11 03 (210) 392389
 (151) 2012 12 28 (441) 2012 02 13
 (732) WSIP MARKETING SPÓŁKA Z OGRANICZONĄ
 ODPOWIEDZIALNOŚCIĄ SPÓŁKA KOMANDYTOWA, Warszawa, PL.
 (540)

Matematyka,
 poznać, zrozumieć

Kolor znaku: biały, niebieski, jasnoniebieski, czarny
 (531) 26.4.2, 27.5.1, 29.1.13

(510), (511) **09** programy komputerowe, elektroniczne książki i publikacje, książki audio, gry elektroniczne zawarte w tej klasie, gry przystosowane do użytku z odbiornikami telewizyjnymi, urządzenia i przyrządy elektryczne i video do rozrywki zawarte w tej klasie, kasety zewnętrzne audio-wideo, programy i taśmy do gier komputerowych, części i wyposażenie do wszystkich wyżej wymienionych towarów, **16** papier, tektura, wyroby papierowe i wyroby tekturowe zawarte w tej klasie, druki, książki, publikacje drukowane, komiksy, magazyny, biuletyny, gazety, albumy, periodyki, czasopisma, katalogi, podręczniki, ulotki, broszury, plakaty, artykuły piśmienne, naklejki, przybory biurowe, materiały, urządzenia i przyrządy do rysowania i malowania zawarte w tej klasie, przybory do pisania, materiały szkoleniowe i instruktażowe w formie gier z wyjątkiem aparatów, materiały intrologatorskie, okładki na książki, zakładki, zestawy do drukowania będące artykułami biurowymi, rysunki, obrazy, fotografie, wydruki, obrazki, kalendarze, długopisy, ołówki, plastelina, modelina, farby dla dzieci,

pędzle malarskie, zestawy do malowania dla dzieci, papier do pakowania, bloczki do notowania, zaproszenia, kalkomanie, linijki, gumki do ścierania, kartki okolicznościowe, nalepki, znaki papierowe, banery papierowe, wykresy, części i/lub wyposażenie do wszystkich wyżej wymienionych towarów zawarte w tej klasie, **28** gry i zabawki, artykuły sportowe i gimnastyczne nie zawarte w innych klasach, gry i zestawy oraz pudełka do zabaw, balony (zabawki), karty do gry, maski do zabawy, maski zawarte w tej klasie, puzzle, lalki papierowe, **35** usługi w zakresie reklamy, także on-line w sieci komputerowej z wykorzystaniem technik dźwiękowych, audiowizualnych i multimedialnych, samodzielnie i w koprodukcji; usługi publikowania i rozpowszechniania tekstów promocyjnych i reklamowych, w tym w sieci on-line; usługi projektowania i pośrednictwa w rozpowszechnianiu reklam radiowych, telewizyjnych i internetowych; usługi badania rynku i opinii publicznej, usługi marketingu bezpośredniego i marketingu wydarzeń, usługi prowadzenia kampanii reklamowych; usługi transkrypcji informacji, usługi prowadzenia elektronicznych baz danych, **41** usługi wydawnicze w zakresie serwisów informacyjnych dotyczących wydawnictw naukowych i edukacyjnych, dydaktyki, nauczania i wychowania świadczony m.in. drogą elektroniczną i poprzez Internet; usługi publikacji książek, czasopism, materiałów informacyjno-edukacyjno-szkoleniowych, także w sieci on-line; usługi elektronicznej małej poligrafii; usługi obrazowania cyfrowego, usługi prowadzenia on-line publikacji elektronicznych, usługi nauczania bezpośredniego za pośrednictwem mediów informatycznych i korespondencyjnego organizowania szkoleń w dziedzinach multimedialnych, organizowanie imprez o charakterze edukacyjnym i kulturalnym, usługi w zakresie produkcji programów radiowych, telewizyjnych, filmów oraz przedstawień, usługi w zakresie rozrywki telewizyjnej i radiowej, usługi w zakresie organizowania konkursów edukacyjnych lub rozrywkowych.

(111) **253031** (220) 2011 11 03 (210) 392398
 (151) 2012 12 17 (441) 2012 02 13
 (732) WSIP MARKETING SPÓŁKA Z OGRANICZONĄ
 ODPOWIEDZIALNOŚCIĄ SPÓŁKA KOMANDYTOWA, Warszawa, PL.
 (540)



Kolor znaku: biały, zielony, granatowy
 (531) 26.1.1, 27.5.1, 29.1.13

(510), (511) **09** programy komputerowe, elektroniczne książki i publikacje, książki audio, gry elektroniczne, gry przystosowane do użytku z odbiornikami telewizyjnymi, urządzenia i przyrządy elektryczne i video do rozrywki, kasety zewnętrzne, programy i taśmy do gier komputerowych, części i wyposażenie do wszystkich wyżej wymienionych towarów, **16** papier, tektura, wyroby papierowe, wyroby tekturowe, druki, książki, publikacje, komiksy, magazyny, biuletyny, gazety, albumy, periodyki, czasopisma, katalogi, podręczniki, ulotki, broszury, plakaty, artykuły piśmienne, naklejki, przybory biurowe, materiały, urządzenia i przyrządy do rysowania i malowania, przybory do pisania, materiały szkoleniowe i instruktażowe w formie gier, materiały intrologatorskie, okładki na książki, zakładki, zestawy do drukowania będące artykułami biurowymi, rysunki, obrazy, fotografie, wydruki, obrazki, kalendarze, długopisy, ołówki, plastelina, modelina, farby dla dzieci, pędzle malarskie, zestawy do malowania, papier do pakowania, bloczki do notowania, zaproszenia, kalkomanie, linijki, gumki do ścierania, kartki okolicznościowe, nalepki, znaki papierowe, banery papierowe, wykresy, części i/lub wyposażenie do wszystkich wyżej wymienionych towarów, **28** gry i zabawki, artykuły sportowe i gimnastyczne nie zawarte w innych klasach, gry i zestawy i pudełka do zabaw, balony, karty do gry, maski do zabawy i na twarz, puzzle, **35** usługi w zakresie: reklamy, także on-line w sieci komputerowej z wykorzystaniem technik dźwiękowych, audiowizualnych i multimedialnych, samodzielnie i w koprodukcji, publikowania i rozpowszechniania tekstów promocyjnych i reklamowych, w tym w sieci on-line, projektowania i pośrednictwa w rozpowszechnianiu reklam radiowych, telewizyjnych i w Internecie, badania rynku i opinii publicznej, marketingu bezpośredniego i marketingu wydarzeń, prowadzenia kampanii reklamowych, transkrypcji informacji, prowadzenia elektronicznych baz danych, **41** usługi wydawnicze w zakre-

sie: serwisów informacyjnych dotyczących wydawnictw naukowych i edukacyjnych, dydaktyki, nauczania i wychowania świadczone m.in. drogą elektroniczną i poprzez Internet; publikacji książek, czasopism, materiałów informacyjno-edukacyjno-szkoleniowych także w sieci on-line; elektronicznej małej poligrafii; cyfrowego obrazowania; prowadzenia on-line publikacji elektronicznych; nauczania bezpośredniego za pośrednictwem mediów informatycznych i korespondencyjnego organizowania szkoleń w dziedzinach multimedialnych; organizowanie imprez o charakterze edukacyjnym i kulturalnym; usługi w zakresie produkcji programów radiowych, telewizyjnych, filmów oraz przedstawień; usługi w zakresie rozrywki telewizyjnej i radiowej; usługi w zakresie organizowania konkursów edukacyjnych lub rozrywkowych.

(111) **253032** (220) 2011 11 03 (210) 392399
 (151) 2012 12 17 (441) 2012 02 13
 (732) WSIP MARKETING SPÓŁKA Z OGRANICZONĄ
 ODPOWIEDZIALNOŚCIĄ SPÓŁKA KOMANDYTOWA, Warszawa, PL.
 (540)



Kolor znaku: pomarańczowy, granatowy, jasnoszary, biały
 (531) 17.5.21, 26.1.1, 27.5.1, 29.1.14

(510), (511) **09** programy komputerowe, elektroniczne książki i publikacje, książki audio, gry elektroniczne, gry przystosowane do użytku z odbiornikami telewizyjnymi, urządzenia i przyrządy elektroniczne i video do rozrywki, kasety zewnętrzne, programy i taśmy do gier komputerowych, części i wyposażenie do wszystkich wyżej wymienionych towarów, **16** papier, tektura, wyroby papierowe, wyroby tekturowe, druki, książki, publikacje, komiksy, magazyny, biuletyny, gazety, albumy, periodyki, czasopisma, katalogi, podręczniki, ulotki, broszury, plakaty, artykuły piśmiennicze, naklejki, przybory biurowe, materiały, urządzenia i przyrządy do rysowania i malowania, przybory do pisania, materiały szkoleniowe i instruktażowe w formie gier, materiały introligatorskie, okładki na książki, zakładki, zestawy do drukowania będące artykułami biurowymi, rysunki, obrazy, fotografie, wydruki, obrazki, kalendarze, długopisy, ołówki, plastelina, modelina, farby dla dzieci, pędzle malarskie, zestawy do malowania, papier do pakowania, bloczki do notowania, zaproszenia, kalkomania, linijki, gumki do ścierania, kartki okolicznościowe, nalepki, znaki papierowe, banery, wykresy, lalki papierowe, części i wyposażenie do wszystkich wyżej wymienionych towarów, **28** gry i zabawki, artykuły sportowe i gimnastyczne nie zawarte w innych klasach, gry i zestawy i pudełka do zabaw, balony, karty do gry, maski do zabawy i na twarz, puzzle, **35** usługi w zakresie: reklamy, także on-line w sieci komputerowej z wykorzystaniem technik dźwiękowych, audiowizualnych i multimedialnych, samodzielnie i w koprodukcji; publikowania i rozpowszechniania tekstów promocyjnych i reklamowych, w tym w sieci on-line; projektowania i pośrednictwa w rozpowszechnianiu reklam radiowych, telewizyjnych i w Internecie; badania rynku i opinii publicznej, marketingu bezpośredniego i marketingu wyodrębnionego, prowadzenia kampanii reklamowych; transkrypcji informacji, prowadzenia elektronicznych baz danych, **41** usługi wydawnicze w zakresie: serwisów informacyjnych dotyczących wydawnictw naukowych i edukacyjnych, dydaktyki, nauczania i wychowania świadczone m.in. drogą elektroniczną i poprzez Internet; publikacji książek, czasopism, materiałów informacyjno-edukacyjno-szkoleniowych także w sieci on-line; elektronicznej małej poligrafii; cyfrowego obrazowania; prowadzenia on-line publikacji elektronicznych; nauczania bezpośredniego za pośrednictwem mediów informatycznych i korespondencyjnego organizowania szkoleń w dziedzinach multimedialnych; organizowanie imprez o charakterze edukacyjnym i kulturalnym; usługi w zakresie produkcji programów radiowych, telewizyjnych, filmów oraz przedstawień; usługi w zakresie rozrywki telewizyjnej i radiowej; usługi w zakresie organizowania konkursów edukacyjnych lub rozrywkowych.

(111) **253033** (220) 2010 11 09 (210) 377560
 (151) 2012 01 27 (441) 2011 02 14
 (732) PRZEDSIĘBIORSTWO BUDOWLANO-HANDLOWE „WAXBUD”
 ZBIGNIEW PALUTKIEWICZ, Kłobuck, PL.

(540)



Kolor znaku: czerwony, czarny

(531) 7.3.11, 27.5.1, 29.1.12

(510), (511) **35** sprzedaż artykułów budowlanych dla osób trzecich,
37 usługi budowlane, naprawy, usługi instalacyjne.

(111) **253034** (220) 2010 12 29 (210) 379510
 (151) 2012 02 21 (441) 2011 04 11
 (732) KASZYŃSKI KRZYSZTOF FIRMA TRANSPORTOWO
 HANDLOWA SPEDYCJA KASZYŃSKI, Czosnów, PL.
 (540) KASZYŃSKI
 (510), (511) **39** przewożenie towarów, usługi spedycyjne, magazynowanie towarów.

(111) **253035** (220) 2011 11 15 (210) 392801
 (151) 2012 12 19 (441) 2012 02 27
 (732) MODERTRANS POZNAŃ SP. Z O. O., Poznań, PL.
 (540) MODERUS ALFA
 (510), (511) **12** pojazdy do poruszania się po lądzie i części do nich.

(111) **253036** (220) 2011 11 15 (210) 392802
 (151) 2012 12 19 (441) 2012 02 27
 (732) MODERTRANS POZNAŃ SP. Z O. O., Poznań, PL.
 (540) MODERUS BETA
 (510), (511) **12** pojazdy do poruszania się po lądzie i części do nich.

(111) **253037** (220) 2011 11 15 (210) 392804
 (151) 2012 12 21 (441) 2012 02 27
 (732) MODERTRANS POZNAŃ SP. Z O. O., Poznań, PL.
 (540) MODERUS GAMMA
 (510), (511) **12** pojazdy do poruszania się po lądzie i części do nich.

(111) **253038** (220) 2011 11 17 (210) 392924
 (151) 2013 01 11 (441) 2012 02 27
 (732) GUZICKA IWONA, WIĘCŁAW ELŻBIETA PRYWATNE CENTRUM
 EDUKACYJNE FILOMATA SPÓŁKA CYWILNA, Gliwice, PL.
 (540)



Kolor znaku: ciemnoniebieski

(531) 27.5.1, 29.1.4

(510), (511) **41** nauczanie, kształcenie, działalność sportowa i kulturalna.

(111) **253039** (220) 2011 11 17 (210) 392925
 (151) 2013 01 11 (441) 2012 02 27
 (732) GUZICKA IWONA, WIĘCŁAW ELŻBIETA PRYWATNE CENTRUM
 EDUKACYJNE FILOMATA SPÓŁKA CYWILNA, Gliwice, PL.
 (540)

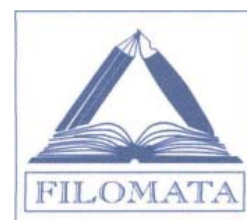

Kolor znaku: ciemnoniebieski

(531) 20.1.3, 20.7.1, 27.5.1, 29.1.4

(510), (511) **41** nauczanie, kształcenie, działalność sportowa i kulturalna.

(111) **253040** (220) 2011 11 24 (210) 393202
 (151) 2013 01 17 (441) 2012 02 27
 (732) STAL SPÓŁKA Z OGRANICZONĄ ODPOWIEDZIALNOŚCIĄ,
 Warszawa, PL.
 (540) BOA DUSICIEL ŚMIECI
 (510), (511) 12 śmieciarki, pojemniki i kontenery do wywozu śmieci
 jako części pojazdów.

175

**DECYZJE O ODMOWIE UDZIELENIA
 PRAWA OCHRONNEGO
 (wydane po ogłoszeniu o zgłoszeniu)**

*Poniższe zestawienie zawiera kolejno: numer zgłoszenia znaku
 towarowego oraz numer i rok wydania Biuletynu Urzędu Patentowego,
 w którym zgłoszenie zostało ogłoszone.*

341759	19/2008	383775	15/2011
344974	24/2008	384062	15/2011
345333	25/2008	384064	15/2011
345558	25/2008	384066	15/2011
347078	02/2009	384071	15/2011
357343	20/2009	384072	15/2011
357918	21/2009	384073	15/2011
362238	03/2010	384187	15/2011
365234	09/2010	384206	15/2011
365235	09/2010	384209	15/2011
371944	20/2010	384278	16/2011
372102	21/2010	384528	16/2011
372103	21/2010	384742	16/2011
373077	22/2010	384764	16/2011
374390	24/2010	384922	17/2011
374391	24/2010	384927	17/2011
374392	24/2010	384973	17/2011
374393	24/2010	385274	17/2011
374426	24/2010	385585	18/2011
374532	25/2010	385638	18/2011
375233	26/2010	385679	18/2011
375234	26/2010	385699	18/2011
376122	02/2011	385996	19/2011
377427	04/2011	387379	21/2011
378594	06/2011	387457	21/2011
378970	12/2011	387464	21/2011
379279	07/2011	387621	21/2011
379869	09/2011	387861	22/2011
379870	09/2011	388126	22/2011
379871	09/2011	388444	23/2011
380175	09/2011	388601	23/2011
380237	09/2011	388621	23/2011
380240	09/2011	388624	23/2011
380242	09/2011	388754	23/2011
380730	10/2011	388759	23/2011
380733	10/2011	388760	23/2011
381204	11/2011	388765	23/2011
381206	11/2011	389177	24/2011
381487	11/2011	389701	25/2011
381652	12/2011	389702	25/2011
381756	12/2011	389850	26/2011

176

**DECYZJE O UMORZENIU POSTĘPOWANIA
 (wydane po ogłoszeniu o zgłoszeniu)**

*Poniższe zestawienie zawiera kolejno: numer zgłoszenia znaku
 towarowego oraz numer i rok wydania Biuletynu Urzędu Patentowego,
 w którym zgłoszenie zostało ogłoszone.*

341956	19/2008	405076	01/2013
341957	19/2008	405156	01/2013
341958	19/2008	405160	01/2013
341959	19/2008	405168	01/2013
341960	19/2008	405187	01/2013
341961	19/2008	405200	01/2013
343245	21/2008	405205	01/2013
352682	12/2009	405237	01/2013
355419	17/2009	405250	01/2013
357274	20/2009	405263	02/2013
360956	01/2010	405303	02/2013
379818	08/2011	405304	02/2013
380260	09/2011	405319	02/2013
383942	15/2011	405327	02/2013
385321	17/2011	405328	02/2013
385334	17/2011	405330	02/2013
385783	18/2011	405385	02/2013
386578	20/2011	405396	02/2013
387122	21/2011	405397	02/2013
387145	21/2011	405398	02/2013
387146	21/2011	405400	02/2013
387147	21/2011	405402	02/2013
387148	21/2011	405406	02/2013
387654	21/2011	405407	02/2013
387757	22/2011	405447	02/2013
388388	23/2011	405460	02/2013
388547	23/2011	405483	02/2013
388763	23/2011	405489	02/2013
389005	24/2011	405543	02/2013
389006	24/2011	405550	02/2013
389220	24/2011	405552	02/2013
389526	25/2011	405556	02/2013
389529	25/2011	405604	02/2013
389565	25/2011	405616	02/2013
389767	25/2011	405636	02/2013
389912	26/2011	405637	02/2013
390221	26/2011	405691	02/2013
390235	26/2011	405701	02/2013
390742	01/2012	405708	02/2013
394618	08/2012	405763	03/2013
394709	08/2012	405795	03/2013
395912	10/2012	405817	03/2013
396222	10/2012	405946	03/2013
396816	11/2012	405947	03/2013
398294	14/2012	405994	03/2013
398633	14/2012	406000	03/2013
399937	16/2012	406017	03/2013
399938	16/2012	406019	03/2013
400456	18/2012	406025	03/2013
401144	19/2012	406026	03/2013
401443	20/2012	406033	03/2013
401444	20/2012	406084	03/2013
403901	24/2012	406126	03/2013
403931	24/2012	406134	03/2013
403971	24/2012	406149	03/2013
404205	25/2012	406150	03/2013
404206	25/2012	406166	03/2013
404207	25/2012	406182	03/2013
404339	25/2012	406183	03/2013
404468	01/2013	406195	03/2013
404599	26/2012	406209	03/2013
404600	26/2012	406247	03/2013
404646	26/2012	406434	04/2013
404647	26/2012	406435	04/2013
404846	01/2013	406436	04/2013
404847	01/2013	406446	04/2013
404964	01/2013	406447	04/2013
405060	01/2013	406506	04/2013

406515	04/2013	406555	04/2013
406521	04/2013	406588	04/2013
406524	04/2013	406607	04/2013
406537	04/2013	407005	05/2012
406538	04/2013	407294	05/2013
406540	04/2013	407951	06/2013
406542	04/2013		

177

**DECYZJE STWIERDZAJĄCE WYGAŚNIĘCIE
DECYZJI O UDZIELENIU PRAWA OCHRONNEGO**

Poniższe zestawienie zawiera kolejno: numer zgłoszenia znaku towarowego oraz numer i rok wydania Biuletynu Urzędu Patentowego, w którym zgłoszenie zostało ogłoszone.

261050	17/2003	379064	07/2011
305380	09/2006	379302	07/2011
321759	11/2007	379307	07/2011
340807	17/2008	379316	07/2011
345954	26/2008	379393	08/2011
348988	05/2009	379413	08/2011
349011	05/2009	379541	08/2011
355074	16/2009	379544	08/2011
362126	03/2010	379556	08/2011
362403	04/2010	379621	08/2011
363527	06/2010	379680	08/2011
364799	08/2010	379698	08/2011
366354	11/2010	379873	09/2011
367578	13/2010	379910	09/2011
368608	14/2010	380014	09/2011
369353	16/2010	380146	09/2011
369583	16/2010	380193	09/2011
371033	19/2010	380287	09/2011
371209	19/2010	380426	10/2011
371492	20/2010	380454	10/2011
372642	21/2010	380565	10/2011
372686	22/2010	380618	10/2011
373116	22/2010	380778	10/2011
373117	22/2010	380857	10/2011
373394	23/2010	380938	10/2011
373395	23/2010	380946	11/2011
373406	23/2010	380947	11/2011
373433	23/2010	381011	11/2011
373874	24/2010	381016	11/2011
374069	24/2010	381024	11/2011
374725	25/2010	381028	11/2011
375331	26/2010	381168	11/2011
375536	01/2011	381170	11/2011
375891	01/2011	381171	11/2011
375892	01/2011	381296	11/2011
375965	01/2011	381301	11/2011
375993	01/2011	381406	11/2011
376033	02/2011	381465	11/2011
376077	02/2011	381609	12/2011
376141	02/2011	381635	12/2011
376180	02/2011	381636	12/2011
376529	02/2011	381641	12/2011
376588	03/2011	381644	12/2011
376739	03/2011	381807	12/2011
377333	04/2011	381811	12/2011
378016	05/2011	381813	12/2011
378708	06/2011	381817	12/2011
378756	06/2011	381830	12/2011
378834	07/2011	381832	12/2011
378862	07/2011	381960	12/2011

382078	12/2011	382949	14/2011
382222	13/2011	382953	14/2011
382306	13/2011	382974	14/2011
382605	13/2011	382975	14/2011
382617	13/2011	382976	14/2011
382620	13/2011	383465	14/2011
382621	13/2011		
382732	13/2011		

178

**PRZENIESIENIE PRAWA OCHRONNEGO
W STOSUNKU DO NIEKTÓRYCH TOWARÓW
(art. 162 ust. 4)**

Poniższe zestawienie zawiera kolejno: numer macierzysty prawa ochronnego na znak towarowy, nowy numer, nazwisko i imię lub nazwę uprawnionego ze wskazaniem miejsca zamieszkania lub siedziby uprawnionego na rzecz którego zostało przeniesione w części prawo ochronne na znak towarowy, towary, nr WUP macierzystego.

137 368 137368-A

Liberty Poland S.A., Bytom, Polska

09: urządzenia i przyrządy elektryczne, fotograficzne, urządzenia do nagrywania, transmisji lub reprodukcji dźwięku lub obrazu, magnetyczne nośniki danych, automaty sprzedające i mechanizmy do urządzeń uruchamianych przez wrzucenie monety, kasy sklepowe, sprzęt przetwarzający dane, programy komputerowe, komputery, sprzęt i akcesoria komputerowe, akumulatory, alarmy, baterie, fotokopiarki, kable i przewody elektryczne, kalkulatory, okulary, dys-trybutory do paliw, urządzenia sortujące i liczące pieniądze, maszty do telefonii bezprzewodowej, aparaty telefoniczne, urządzenia nadawcze telefoniczne, wagi, wodomierze, żelazka elektryczne ;38: usługi komunikacji radiowej, telefonicznej, usługi przekazu satelitarne, przesyłanie danych przy pomocy sieci światłowodów, usługi przesyłania wiadomości, usługi telefonii komórkowej, wypożyczanie telefonów, modemów i urządzeń telekomunikacyjnych, usługi w zakresie zleceń przywoławczych, usługi przekazywania informacji za pomocą poczty elektronicznej;
10/2002

179

**WPISY I ZMIANY W REJESTRZE
ZNAKÓW TOWAROWYCH
(nieuwzględnione w innych samodzielnych ogłoszeniach)**

Poniższe zestawienie zawiera kolejno: numer rejestru znaków towarowych, datę wpisu, oznaczenie rubryki, w której dokonano wpisu lub zmiany oraz treść wpisu. Poszczególne rubryki rejestru znaków towarowych zawierają następujące dane:

- rubryka A - nazwisko i imię lub nazwę oraz adres uprawnionego z podaniem nazwy kraju,
rubryka B - znak towarowy (wpisany znak towarowy lub jego odbitkę i klasy elementów graficznych - jeżeli znak je zawiera - oraz, jeżeli jest to niezbędne dla identyfikacji znaku, jego rodzaj np. znak przestrzenny, dźwiękowy, a także w przypadku znaków barwnych określenie kolorów),
rubryka C - wykaz towarów przyporządkowanych do odpowiednich klas towarowych,
rubryka D - prawa ograniczające prawo ochronne,
rubryka E - kategorię znaku lub prawa ochronnego (wspólny znak towarowy, wspólny znak towarowy gwarancyjny, wspólne prawo ochronne) oraz regulamin znaku,
rubryka F - wnioski i sprzeciwy oraz decyzje wydane w wyniku ich rozpoznania,

rubryka G - rejestracja międzynarodowa (adnotacja o rejestracji międzynarodowej na podstawie zgłoszenia lub rejestracji krajowej),

rubryka H - datę unieważnienia lub datę i przyczynę wygaśnięcia prawa ochronnego, zastąpienie rejestracji krajowej rejestracją międzynarodową.

Uwaga: Publikacji podlegają: zmiana uprawnionego, zmiana nazwy uprawnionego, prawa ograniczające prawo ochronne, zmiana regulaminu znaku wspólnego, sprostowania istotnych pomyłek.

24817 2013 02 12 A. Wprowadzono zmianę nazwy uprawnionego przez wykreślenie wpisu: Ciba Specjalty Chemicals Holding Inc., Bazylea, Szwajcaria i dokonanie wpisu: Ciba Holdin Inc., Bazylea, Szwajcaria.

24817 2013 02 12 A. Wprowadzono zmianę uprawnionego przez wykreślenie wpisu: Ciba Holdin Inc., Bazylea, Szwajcaria i dokonanie wpisu: BASF Specjalty Chemicals Holding LLC., Bazylea, Szwajcaria.

24817 2013 02 12 A. Wprowadzono zmianę uprawnionego przez wykreślenie wpisu: BASF Specjalty Chemicals Holding LLC., Bazylea, Szwajcaria i dokonanie wpisu: BASF Schweiz AG, Bazylea, Szwajcaria.

24817 2013 02 12 A. Wprowadzono zmianę uprawnionego przez wykreślenie wpisu: BASF Schweiz AG, Bazylea, Szwajcaria i dokonanie wpisu: Hunts Advanced Materials (Switzerland) GmbH., Bazylea, Szwajcaria.

28392 2013 02 12 A. Wprowadzono zmianę uprawnionego przez wykreślenie wpisu: N.V., Organon, Oss, Holandia i dokonanie wpisu: MSD Oss B.V., Oss, Holandia.

38592 2013 02 12 A. Wprowadzono zmianę nazwy uprawnionego przez wykreślenie wpisu: Ciba Specjalty Chemicals Holding Inc., Bazylea, Szwajcaria i dokonanie wpisu: Ciba Holdin Inc., Bazylea, Szwajcaria.

38592 2013 02 12 A. Wprowadzono zmianę uprawnionego przez wykreślenie wpisu: Ciba Holdin Inc., Bazylea, Szwajcaria i dokonanie wpisu: BASF Specjalty Chemicals Holding LLC., Bazylea, Szwajcaria.

38592 2013 02 12 A. Wprowadzono zmianę uprawnionego przez wykreślenie wpisu: BASF Specjalty Chemicals Holding LLC., Bazylea, Szwajcaria i dokonanie wpisu: BASF Schweiz AG, Bazylea, Szwajcaria.

38592 2013 02 12 A. Wprowadzono zmianę uprawnionego przez wykreślenie wpisu: BASF Schweiz AG, Bazylea, Szwajcaria i dokonanie wpisu: Hunts Advanced Materials (Switzerland) GmbH., Bazylea, Szwajcaria.

41458 2013 02 12 A. Wprowadzono zmianę uprawnionego przez wykreślenie wpisu: GlaxoSmithKline Pharmaceuticals Spółka Akcyjna, Poznań, Polska i dokonanie wpisu: Glaxo Group Limited, Greenford, Wielka Brytania.

43061 2013 02 12 A. Wprowadzono zmianę uprawnionego przez wykreślenie wpisu: N.V., Organon, Oss, Holandia i dokonanie wpisu: MSD Oss B.V., Oss, Holandia.

43359 2013 02 20 A. Wprowadzono zmianę nazwy uprawnionego przez wykreślenie wpisu: ABB Automation Aktiebolag, Västerås, Szwecja i dokonanie wpisu: ABB Industrial Systems Aktiebolag, Västerås, Szwecja.

43359 2013 02 20 A. Wprowadzono zmianę uprawnionego przez wykreślenie wpisu: ABB Industrial Systems Aktiebolag, Västerås, Szwecja i dokonanie wpisu: ABB Automation Systems AB, Västerås, Szwecja.

43359 2013 02 20 A. Wprowadzono zmianę nazwy uprawnionego przez wykreślenie wpisu: ABB Automation Systems AB, Västerås, Szwecja i dokonanie wpisu: ABB Process Industries AB, Västerås, Szwecja.

43359 2013 02 20 A. Wprowadzono zmianę nazwy uprawnionego przez wykreślenie wpisu: ABB Process Industries AB, Västerås, Szwecja i dokonanie wpisu: ABB Industries AB, Västerås, Szwecja.

43359 2013 02 20 A. Wprowadzono zmianę nazwy uprawnionego przez wykreślenie wpisu: ABB Industries AB, Västerås, Szwecja i dokonanie wpisu: ABB Automation Technologies AB, Västerås, Szwecja.

43359 2013 02 20 A. Wprowadzono zmianę uprawnionego przez wykreślenie wpisu: ABB Automation Technologies AB, Västerås, Szwecja i dokonanie wpisu: ABB AB, Västerås, Szwecja.

43418 2013 02 20 A. Wprowadzono zmianę siedziby uprawnionego przez wykreślenie wpisu: Rhodia Chimie, Boulogne-Billancourt, Francja i dokonanie wpisu: Rhodia Chimie, Aubervilliers, Francja.

44330 2013 02 12 A. Wprowadzono zmianę uprawnionego przez wykreślenie wpisu: Cognis IP Management GmbH, Düsseldorf, Niemcy i dokonanie wpisu: EMERY OLEOCHEMICALS GMBH, Düsseldorf, Niemcy.

45381 2013 02 26 A. Wprowadzono zmianę uprawnionego przez wykreślenie wpisu: N.V. Organon, Oss, Holandia i dokonanie wpisu: MSD Oss B.V., Oss, Holandia.

46942 2013 02 12 A. Wprowadzono zmianę uprawnionego przez wykreślenie wpisu: Cognis IP Management GmbH, Düsseldorf, Niemcy i dokonanie wpisu: EMERY OLEOCHEMICALS GMBH, Düsseldorf, Niemcy.

48130 2013 02 12 A. Wprowadzono zmianę uprawnionego przez wykreślenie wpisu: GlaxoSmithKline Pharmaceuticals Spółka Akcyjna, Poznań, Polska i dokonanie wpisu: Glaxo Group Limited, Greenford, Wielka Brytania.

49117 2013 02 19 A. Wprowadzono zmianę uprawnionego przez wykreślenie wpisu: GlaxoSmithKline Pharmaceuticals Spółka Akcyjna, Poznań, Polska i dokonanie wpisu: Glaxo Group Limited, Greenford, Wielka Brytania.

50841 2013 02 12 A. Wprowadzono zmianę siedziby uprawnionego przez wykreślenie wpisu: Electrolux Home Products, Inc., Cleveland, Stany Zjednoczone Ameryki i dokonanie wpisu: Electrolux Home Products, Inc., Charlotte, Stany Zjednoczone Ameryki.

51021 2013 02 20 A. Wprowadzono zmianę nazwy uprawnionego przez wykreślenie wpisu: ABB LUMMUS GLOBAL INC., Bloomfield, Stany Zjednoczone Ameryki i dokonanie wpisu: LUMMUS TECHNOLOGY INC., Bloomfield, Stany Zjednoczone Ameryki.

51581 2013 02 19 A. Wprowadzono zmianę uprawnionego przez wykreślenie wpisu: GlaxoSmithKline Pharmaceuticals Spółka Akcyjna, Poznań, Polska i dokonanie wpisu: Glaxo Group Limited, Greenford, Wielka Brytania.

51936 2013 02 19 A. Wprowadzono zmianę uprawnionego przez wykreślenie wpisu: GlaxoSmithKline Pharmaceuticals Spółka Akcyjna, Poznań, Polska i dokonanie wpisu: Glaxo Group Limited, Greenford, Wielka Brytania.

52167 2013 02 20 A. Wprowadzono zmianę nazwy uprawnionego przez wykreślenie wpisu: ABB LUMMUS GLOBAL INC., Bloomfield, Stany Zjednoczone Ameryki i dokonanie wpisu: LUMMUS TECHNOLOGY INC., Bloomfield, Stany Zjednoczone Ameryki.

53313 2013 02 12 A. Wprowadzono zmianę uprawnionego przez wykreślenie wpisu: Süd - Chemie A.G., Monachium, Niemcy i dokonanie wpisu: Süd-Chemie IP GmbH & Co. KG, Monachium, Niemcy.

55104 2013 02 12 A. Wprowadzono zmianę uprawnionego przez wykreślenie wpisu: BATA BRANDS S.a.r.l., Luxembourg, succursale de Lausanne, Lausanne, Szwajcaria i dokonanie wpisu: BATA BRANDS S.à.r.l. (Luxembourg), Luxembourg, Luksemburg.

55549 2013 02 26 A. Wprowadzono zmianę uprawnionego przez wykreślenie wpisu: N.V., ORGANON, Oss, Holandia i dokonanie wpisu: MSD Oss B.V., Oss, Holandia.

56348 2013 02 12 A. Wprowadzono zmianę uprawnionego przez wykreślenie wpisu: GlaxoSmithKline Pharmaceuticals Spółka Akcyjna, Poznań, Polska i dokonanie wpisu: Glaxo Group Limited, Greenford, Wielka Brytania.

56925 2013 02 26 A. Wprowadzono zmianę uprawnionego przez wykreślenie wpisu: N.V., Organon, Oss, Holandia i dokonanie wpisu: MSD Oss B.V., Oss, Holandia.

57843 2013 02 26 A. Wprowadzono zmianę uprawnionego przez wykreślenie wpisu: N.V., Organon, Oss, Holandia i dokonanie wpisu: MSD Oss B.V., Oss, Holandia.

57852 2013 02 26 A. Wprowadzono zmianę uprawnionego przez wykreślenie wpisu: N.V., Organon, Oss, Holandia i dokonanie wpisu: MSD Oss B.V., Oss, Holandia.

58657 2013 02 12 A. Wprowadzono zmianę nazwy uprawnionego przez wykreślenie wpisu: Riemser Arzneimittel GmbH, Insel Riems, Niemcy i dokonanie wpisu: Riemser Arzneimittel GmbH, Greifswald, Niemcy.

58657 2013 02 12 A. Wprowadzono zmianę uprawnionego przez wykreślenie wpisu: Riemser Arzneimittel GmbH, Greifswald, Niemcy i dokonanie wpisu: Riemser Arzneimittel AG, Greifswald, Niemcy.

58895 2013 02 12 A. Wprowadzono zmianę uprawnionego przez wykreślenie wpisu: Cognis IP Management GmbH, Düsseldorf, Niemcy i dokonanie wpisu: EMERY OLEOCHEMICALS GMBH, Düsseldorf, Niemcy.

58897 2013 02 12 A. Wprowadzono zmianę uprawnionego przez wykreślenie wpisu: Cognis IP Management GmbH, Düsseldorf, Niemcy i dokonanie wpisu: EMERY OLEOCHEMICALS GMBH, Düsseldorf, Niemcy.

59280 2013 02 20 A. Wprowadzono zmianę uprawnionego przez wykreślenie wpisu: Ford-Weke AG, Kolonia, Niemcy i dokonanie wpisu: Ford-Werke GmbH, Kolonia, Niemcy.

59336 2013 02 13 A. Wprowadzono zmianę uprawnionego przez wykreślenie wpisu: SOLAN S.A., Głowno, Polska 472242157 i dokonanie wpisu: SOLAN SPÓŁKA Z OGRANICZONĄ ODPOWIEDZIALNOŚCIĄ SPOŁKA KOMANDYTOWO-AKCYJNA, Głowno, Polska 472242157.

60084 2013 02 26 A. Wprowadzono zmianę uprawnionego przez wykreślenie wpisu: N.V., Organon, Oss, Holandia i dokonanie wpisu: MSD Oss B.V., Oss, Holandia.

60391 2013 02 12 A. Wprowadzono zmianę uprawnionego przez wykreślenie wpisu: BATA BRANDS S.a.r.l., Luxembourg, succursale de Lausanne, Lausanne, Szwajcaria i dokonanie wpisu: BATA BRANDS S.à.r.l. (Luxembourg), Luxembourg, Luksemburg.

60796 2013 02 12 A. Wprowadzono zmianę uprawnionego przez wykreślenie wpisu: BATA BRANDS S.a.r.l., Luxembourg, succursale de Lausanne, Lausanne, Szwajcaria i dokonanie wpisu: BATA BRANDS S.à.r.l. (Luxembourg), Luxembourg, Luksemburg.

60816 2013 02 25 A. Wprowadzono zmianę nazwy i siedziby uprawnionego przez wykreślenie wpisu: Przedsiębiorstwo Produkcyjno-Handlowe MATMAR-C OMINDEX Spółka z o.o., Sławęcinek, Polska i dokonanie wpisu: MATMAR COMINDEX POLSKA SPÓŁKA Z OGRANICZONĄ ODPOWIEDZIALNOŚCIĄ, Kraków, Polska 090408018.

65030 2013 02 12 A. Wprowadzono zmianę uprawnionego przez wykreślenie wpisu: BATA BRANDS S.a.r.l., Luxembourg, succursale de Lausanne, Lausanne, Szwajcaria i dokonanie wpisu: BATA BRANDS S.à.r.l. (Luxembourg), Luxembourg, Luksemburg.

67143 2013 02 26 A. Wprowadzono zmianę uprawnionego przez wykreślenie wpisu: N.V., Organon, Oss, Holandia i dokonanie wpisu: MSD Oss B.V., Oss, Holandia.

67143 2013 02 26 A. Wprowadzono zmianę uprawnionego przez wykreślenie wpisu: N.V., Organon, Oss, Holandia i dokonanie wpisu: MSD Oss B.V., Oss, Holandia.

67584 2013 02 12 A. Wprowadzono zmianę uprawnionego przez wykreślenie wpisu: PERNOD RICARD USA, LLC, Purchase, Stany Zjednoczone Ameryki i dokonanie wpisu: Absolut Holding Filial, Sztokholm, Szwecja.

67828 2013 02 26 A. Wprowadzono zmianę uprawnionego przez wykreślenie wpisu: N.V., Organon, Oss, Holandia i dokonanie wpisu: MSD Oss B.V., Oss, Holandia.

69873 2013 02 04 A. Wprowadzono zmianę uprawnionego przez wykreślenie wpisu: Dimyat Polska Sp. z o.o., Warszawa, Polska i dokonanie wpisu: SCORPIOS SPÓŁKA Z OGRANICZONĄ ODPOWIEDZIALNOŚCIĄ, Warszawa, Polska.

69875 2013 02 04 A. Wprowadzono zmianę uprawnionego przez wykreślenie wpisu: Dimyat Polska Sp. z o.o., Warszawa, Polska i dokonanie wpisu: SCORPIOS SPÓŁKA Z OGRANICZONĄ ODPOWIEDZIALNOŚCIĄ, Warszawa, Polska.

72466 2013 02 20 A. Wprowadzono zmianę uprawnionego przez wykreślenie wpisu: FAKRO PP SPÓŁKA Z OGRANICZONĄ ODPOWIEDZIALNOŚCIĄ, Nowy Sącz, Polska i dokonanie wpisu: IT CU Spółka z ograniczoną odpowiedzialnością w organizacji, Zmiennica, Polska.

72466 2013 02 20 A. Wprowadzono zmianę uprawnionego przez wykreślenie wpisu: IT CU Spółka z ograniczoną odpowiedzialnością w organizacji, Zmiennica, Polska i dokonanie wpisu: „Dwudziesiątka Siódemka” Spółka z ograniczoną odpowiedzialnością, Zmiennica, Polska.

72466 2013 02 20 A. Wprowadzono zmianę nazwy uprawnionego przez wykreślenie wpisu: „Dwudziesiątka Siódemka” Spółka z ograniczoną odpowiedzialnością, Zmiennica, Polska i dokonanie wpisu: FKR IINVESTMENT Spółka z ograniczoną odpowiedzialnością, Nowy Sącz, Polska.

74402 2013 02 12 C. Dokonano wpisu: „Rejestracja krajowa została zastąpiona rejestracją międzynarodową IR – 373478”.

76179 2013 02 12 A. Wprowadzono zmianę uprawnionego przez wykreślenie wpisu: BATA BRANDS S.a.r.l., Luxembourg, succursale de Lausanne, Lausanne, Szwajcaria i dokonanie wpisu: BATA BRANDS S.à.r.l. (Luxembourg), Luxembourg, Luksemburg.

76440 2013 02 19 A. Wprowadzono zmianę siedziby uprawnionego przez wykreślenie wpisu: BP Products North America Inc., Chicago, Illinois, Stany Zjednoczone Ameryki i dokonanie wpisu: BP Products North America Inc., Warrenville, Stany Zjednoczone Ameryki.

76440 2013 02 19 A. Wprowadzono zmianę siedziby uprawnionego przez wykreślenie wpisu: BP Products North America Inc., Warrenville, Stany Zjednoczone Ameryki i dokonanie wpisu: BP Products North America Inc., Naperville, Stany Zjednoczone Ameryki.

76620 2013 02 11 A. Wprowadzono zmianę uprawnionego przez wykreślenie wpisu: FLORINA Fabryka Kosmetyków, Kraków, Polska i dokonanie wpisu: SPÓŁDZIELNIA FLORINA, Kraków, Polska.

76620 2013 02 11 A. Wprowadzono zmianę uprawnionego przez wykreślenie wpisu: SPÓŁDZIELNIA FLORINA, Kraków, Polska i dokonanie wpisu: BIELENDĄ KOSMETYKI SPÓŁKA Z OGRANICZONĄ ODPOWIEDZIALNOŚCIĄ, Kraków, Polska.

76620 2013 02 11 A. Wprowadzono zmianę uprawnionego przez wykreślenie wpisu: BIELENDĄ KOSMETYKI SPÓŁKA Z OGRANICZONĄ ODPOWIEDZIALNOŚCIĄ, Kraków, Polska i dokonanie wpisu: BIELENDĄ KOSMETYKI NATURALNE SPÓŁKA Z OGRANICZONĄ ODPOWIEDZIALNOŚCIĄ, Kraków, Polska.

76620 2013 02 11 A. Wprowadzono zmianę uprawnionego przez wykreślenie wpisu: BIELENDĄ KOSMETYKI NATURALNE SPÓŁKA Z OGRANICZONĄ ODPOWIEDZIALNOŚCIĄ, Kraków, Polska i dokonanie wpisu: BIELENDĄ KOSMETYKI SPÓŁKA Z OGRANICZONĄ ODPOWIEDZIALNOŚCIĄ, Kraków, Polska.

76620 2013 02 11 A. Wprowadzono zmianę nazwy uprawnionego przez wykreślenie wpisu: BIELENDĄ KOSMETYKI SPÓŁKA Z OGRANICZONĄ ODPOWIEDZIALNOŚCIĄ SPÓŁKA KOMANDYTOWA, Kraków, Polska i dokonanie wpisu: BIELENDĄ KOSMETYKI NATURALNE SPÓŁKA Z OGRANICZONĄ ODPOWIEDZIALNOŚCIĄ SPÓŁKA KOMANDYTOWA Kraków, Polska.

76691 2013 02 13 A. Wprowadzono zmianę uprawnionego przez wykreślenie wpisu: TRASET Biuro Patentowe Jacek Czabajski, Gdańsk, Polska i dokonanie wpisu: TRASET Rzecznicy Patentowi Czabajska, Szczepaniak Spółka partnerska, Gdańsk, Polska 220383338.

76888 2013 02 20 A. Wprowadzono zmianę uprawnionego przez wykreślenie wpisu: COMPUTERVISION CORPORATION, Bedford, Stany Zjednoczone Ameryki i dokonanie wpisu: COMPUTERVISION LLC, Bedford, Stany Zjednoczone Ameryki.

76888 2013 02 20 A. Wprowadzono zmianę siedziby uprawnionego przez wykreślenie wpisu: COMPUTERVISION LLC, Bedford, Stany Zjednoczone Ameryki i dokonanie wpisu: COMPUTERVISION LLC, Needham, Stany Zjednoczone Ameryki.

77000 2013 02 11 A. Wprowadzono zmianę siedziby uprawnionego przez wykreślenie wpisu: Mitre Sports International Limited, Birkby, Wielka Brytania i dokonanie wpisu: Mitre Sports International Limited, Lakeside, Wielka Brytania.

77000 2013 02 11 A. Wprowadzono zmianę siedziby uprawnionego przez wykreślenie wpisu: Mitre Sports International Limited, Lakeside, Wielka Brytania i dokonanie wpisu: Mitre Sports International Limited, London, Wielka Brytania.

77504 2013 02 12 A. Wprowadzono zmianę uprawnionego przez wykreślenie wpisu: BATA BRANDS S.a.r.l., Luxembourg, succursale de Lausanne, Lausanne, Szwajcaria i dokonanie wpisu: BATA BRANDS S.à.r.l. (Luxembourg), Luxembourg, Luksemburg.

77679 2013 02 20 A. Wprowadzono zmianę adresu uprawnionego przez wykreślenie wpisu: Lek, tovarna farmacevtskih In kemicnih izdelkov, d.d. Ljubljana, Lublana, Słowenia i dokonanie wpisu: Lek, tovarna farmacevtskih In kemičnih izdelkov, d.d., Ljubljana, Słowenia.

77679 2013 02 20 A. Wprowadzono zmianę nazwy uprawnionego przez wykreślenie wpisu: Lek, tovarna farmacevtskih In kemičnih izdelkov, d.d., Ljubljana, Słowenia i dokonanie wpisu: LEK farmacevtska družba d.d., Ljubljana, Słowenia.

77679 2013 02 20 A. Wprowadzono zmianę uprawnionego przez wykreślenie wpisu: LEK farmacevtska družba d.d., Ljubljana, Słowenia i dokonanie wpisu: NOVARTIS PHARMA STORITVE farmacevtska družba d.d., Ljubljana, Słowenia.

77679 2013 02 20 A. Wprowadzono zmianę uprawnionego przez wykreślenie wpisu: NOVARTIS PHARMA STORITVE farmacevtska družba d.d., Ljubljana, Słowenia i dokonanie wpisu: LEK farmacevtska družba d.d., Ljubljana, Słowenia.

77691 2013 02 26 A. Wprowadzono zmianę uprawnionego przez wykreślenie wpisu: Snickers Intellectual Property AB, Sollentuna, Szwecja i dokonanie wpisu: Snickers Workwear AB, Sollentuna, Szwecja.

77691 2013 02 26 A. Wprowadzono zmianę nazwy uprawnionego przez wykreślenie wpisu: Snickers Workwear AB, Sollentuna, Szwecja i dokonanie wpisu: Hultafors Group AB, Sollentuna, Szwecja.

77691 2013 02 26 A. Wprowadzono zmianę siedziby uprawnionego przez wykreślenie wpisu: Hultafors Group AB, Sollentuna, Szwecja i dokonanie wpisu: Hultafors Group AB, Bollebygd, Szwecja.

77734 2013 02 20 A. Wprowadzono zmianę siedziby uprawnionego przez wykreślenie wpisu: The Amtico Company Limited, Bridgwater, Wielka Brytania i dokonanie wpisu: The Amtico Company Limited, Coventry, Wielka Brytania.

77743 2013 02 12 A. Wprowadzono zmianę uprawnionego przez wykreślenie wpisu: COBERT Spółka z o.o., Warszawa, Polska i dokonanie wpisu: COBI SPÓŁKA AKCYJNA, Warszawa, Polska.

78750 2013 02 20 A. Wprowadzono zmianę siedziby uprawnionego przez wykreślenie wpisu: RHODIA CHIMIE (Société par Actions Simplifiée), Boulogne Billancourt, Francja i dokonanie wpisu: RHODIA CHIMIE (Société par Actions Simplifiée), Aubervilliers, Francja.

78930 2013 02 19 A. Wprowadzono zmianę uprawnionego przez wykreślenie wpisu: Sia S.A., Villiers Saint-Frédéric, Francja i dokonanie wpisu: SIA, Plaisir, Francja.

79456 2013 02 13 A. Wprowadzono zmianę siedziby uprawnionego przez wykreślenie wpisu: CONOPCO INC., Nowy Jork, Stany Zjednoczone Ameryki i dokonanie wpisu: CONOPCO INC., Englewood Cliffs, Stany Zjednoczone Ameryki.

80769 2013 02 08 D. Dokonano wpisu: Na mocy umowy z dnia 1 listopada 2011 r. udzielono niewyłącznej licencji na czas nieokreślony, na używanie znaku towarowego AVANTI na terenie Polski, przez firmę C&A Online GmbH, Düsseldorf, Niemcy.

81559 2013 02 20 A. Wprowadzono zmianę uprawnionego przez wykreślenie wpisu: Kraft Foods AS, Oslo, Norwegia i dokonanie wpisu: Estrella Maarud Brands AB, Angered, Szwecja.

81670 2013 02 19 A. Wprowadzono zmianę siedziby uprawnionego przez wykreślenie wpisu: BP Products North America Inc., Chicago, Illinois, Stany Zjednoczone Ameryki i dokonanie wpisu: BP Products North America Inc., Warrenville, Stany Zjednoczone Ameryki.

81670 2013 02 19 A. Wprowadzono zmianę siedziby uprawnionego przez wykreślenie wpisu: BP Products North America Inc., Warrenville, Stany Zjednoczone Ameryki i dokonanie wpisu: BP Products North America Inc., Naperville, Stany Zjednoczone Ameryki.

82067 2013 02 13 A. Wprowadzono zmianę uprawnionego przez wykreślenie wpisu: SOLAN S.A., Główno, Polska 472242157 i dokonanie wpisu: SOLAN SPÓŁKA Z OGRANICZONĄ ODPOWIEDZIALNOŚCIĄ SPÓŁKA KOMANDYTOWO-AKCYJNA, Główno, Polska 472242157.

82164 2013 02 13 A. Wprowadzono zmianę uprawnionego przez wykreślenie wpisu: WOMAR Przedsiębiorstwo Produkcyjno-Usługowo-Handlowe Maria Krawczyk, Wojciech Krawczyk, Częstochowa, Polska i dokonanie wpisu: WOMAR Wojciech Krawczyk, Częstochowa, Polska 150023855.

82823 2013 02 11 A. Wprowadzono zmianę nazwy uprawnionego przez wykreślenie wpisu: KRAKSERVIS Przedsiębiorstwo Współpracy Gospodarczej Spółka z o.o., Myślenice, Polska i dokonanie wpisu: PRZEDSIĘBIORSTWO WSPÓŁPRACY GOSPODARCZEJ KRAKSERVIS SPÓŁKA Z OGRANICZONĄ ODPOWIEDZIALNOŚCIĄ, Kraków, Polska 008073783.

82882 2013 02 20 A. Wprowadzono zmianę uprawnionego przez wykreślenie wpisu: Kraft Foods AS, Oslo, Norwegia i dokonanie wpisu: Estrella Maarud Brands AB, Angered, Szwecja.

83047 2013 02 13 A. Wprowadzono zmianę uprawnionego przez wykreślenie wpisu: Śląska Fabryka Lamp Żarowych HELIOS, Katowice, Polska i dokonanie wpisu: FABRYKA ŻARÓWEK HELIOS SPÓŁKA Z OGRANICZONĄ ODPOWIEDZIALNOŚCIĄ, Katowice, Polska 000039433.

83048 2013 02 05 A. Wprowadzono zmianę uprawnionego przez wykreślenie wpisu: HELIOS Śląska Fabryka Lamp Żarowych, Katowice, Polska 000039433 i dokonanie wpisu: Fabryka Żarówek „HELIOS” Spółka z ograniczoną odpowiedzialnością Katowice, Polska.

83785 2013 02 11 A. Wprowadzono zmianę siedziby uprawnionego przez wykreślenie wpisu: Sperry Top-Sider, Inc./Massachusetts Corporation/, Lexington, Stany Zjednoczone Ameryki i dokonanie wpisu: SPERRY TOP-SIDER, LLC, Lexington, Stany Zjednoczone Ameryki.

83998 2013 02 26 A. Wprowadzono zmianę uprawnionego przez wykreślenie wpisu: LOTOS CZECHOWICE SPÓŁKA AKCYJNA, Czechowice-Dziedzice, Polska i dokonanie wpisu: LOTOS OIL SPÓŁKA AKCYJNA, Gdańsk, Polska.

84676 2013 02 13 A. Wprowadzono zmianę uprawnionego przez wykreślenie wpisu: SOLAN S.A., Głowno, Polska 472242157 i dokonanie wpisu: SOLAN SPÓŁKA Z OGRANICZONĄ ODPOWIEDZIALNOŚCIĄ SPÓŁKA KOMANDYTOWO-AKCYJNA, Głowno, Polska 472242157.

85517 2013 02 19 A. Wprowadzono zmianę siedziby uprawnionego przez wykreślenie wpisu: Unex Corporation, South Hackensack, Stany Zjednoczone Ameryki i dokonanie wpisu: Unex Corporation, Mahwah, Stany Zjednoczone Ameryki.

87788 2013 02 08 A. Wprowadzono zmianę uprawnionego przez wykreślenie wpisu: GlaxoSmithKline Pharmaceuticals Spółka Akcyjna, Poznań, Polska i dokonanie wpisu: Glaxo Group Limited, Greenford, Wielka Brytania.

89223 2013 02 08 A. Wprowadzono zmianę uprawnionego przez wykreślenie wpisu: GlaxoSmithKline Pharmaceuticals Spółka Akcyjna, Poznań, Polska i dokonanie wpisu: Glaxo Group Limited, Greenford, Wielka Brytania.

90366 2013 02 07 D. Wykreślono wpis: W dniu 23 stycznia 2012 r. do Urzędu Patentowego RP wpłynął wniosek o dokonanie w rejestrze wpisu informacji o zajęciu prawa ochronnego na przedmiotowy znak towarowy (sygn. KM 3645/11)".

90368 2013 02 07 D. Wykreślono wpis: W dniu 23 stycznia 2012 r. do Urzędu Patentowego RP wpłynął wniosek o dokonanie w rejestrze wpisu informacji o zajęciu prawa ochronnego na przedmiotowy znak towarowy (sygn. KM 3645/11)".

90369 2013 02 07 D. Wykreślono wpis: W dniu 23 stycznia 2012 r. do Urzędu Patentowego RP wpłynął wniosek o dokonanie w rejestrze wpisu informacji o zajęciu prawa ochronnego na przedmiotowy znak towarowy (sygn. KM 3645/11)".

92477 2013 02 04 A. Wprowadzono zmianę uprawnionego przez wykreślenie wpisu: Międzynarodowe Targi Łódzkie Spółka z o.o., Łódź, Polska i dokonanie wpisu: Międzynarodowe Targi Łódzkie Spółka Targowa Spółka z o.o., Łódź, Polska 101367691 7272786024.

92905 2013 02 04 A. Wprowadzono zmianę uprawnionego przez wykreślenie wpisu: Dimyat Polska Sp. z o.o., Warszawa, Polska i dokonanie wpisu: SCORPIOS SPÓŁKA Z OGRANICZONĄ ODPOWIEDZIALNOŚCIĄ, Warszawa, Polska.

93495 2013 02 08 A. Wprowadzono zmianę uprawnionego przez wykreślenie wpisu: GlaxoSmithKline Pharmaceuticals Spółka Akcyjna, Poznań, Polska i dokonanie wpisu: Glaxo Group Limited, Greenford, Wielka Brytania.

93830 2013 02 11 A. Wprowadzono zmianę uprawnionego przez wykreślenie wpisu: SCIENCEPHARMA Sp. z o.o. Sp.K., Warszawa, Polska i dokonanie wpisu: „LABORATORIUM GALENOWE OLSZTYN” SPÓŁKA Z OGRANICZONĄ ODPOWIEDZIALNOŚCIĄ, Dywity, Polska 472865869.

94196 2013 02 04 A. Wprowadzono zmianę uprawnionego przez wykreślenie wpisu: Dimyat Polska Sp. z o.o., Warszawa, Polska i dokonanie wpisu: SCORPIOS SPÓŁKA Z OGRANICZONĄ ODPOWIEDZIALNOŚCIĄ, Warszawa, Polska.

94197 2013 02 04 A. Wprowadzono zmianę uprawnionego przez wykreślenie wpisu: Dimyat Polska Sp. z o.o., Warszawa, Polska i dokonanie wpisu: SCORPIOS SPÓŁKA Z OGRANICZONĄ ODPOWIEDZIALNOŚCIĄ, Warszawa, Polska.

94198 2013 02 04 A. Wprowadzono zmianę uprawnionego przez wykreślenie wpisu: Dimyat Polska Sp. z o.o., Warszawa, Polska i dokonanie wpisu: SCORPIOS SPÓŁKA Z OGRANICZONĄ ODPOWIEDZIALNOŚCIĄ, Warszawa, Polska.

94802 2013 02 08 A. Wprowadzono zmianę uprawnionego przez wykreślenie wpisu: „PROGRESS INTERNATIONAL” SPÓŁKA Z OGRANICZONĄ ODPOWIEDZIALNOŚCIĄ, Poznań, Polska i dokonanie wpisu: ECO ALTERNATIVE TECHNOLOGIES SPÓŁKA Z OGRANICZONĄ ODPOWIEDZIALNOŚCIĄ, Warszawa, Polska 142718960.

94802 2013 02 08 A. Wprowadzono zmianę nazwy uprawnionego przez wykreślenie wpisu: ECO ALTERNATIVE TECHNOLOGIES SPÓŁKA Z OGRANICZONĄ ODPOWIEDZIALNOŚCIĄ, Warszawa, Polska 142718960 i dokonanie wpisu: PROGRESS DRZWI SPÓŁKA Z OGRANICZONĄ ODPOWIEDZIALNOŚCIĄ, Poznań, Polska 142718960.

95031 2013 02 08 A. Wprowadzono zmianę uprawnionego przez wykreślenie wpisu: PERNOD RICARD USA, LLC, Purchase, Stany Zjednoczone Ameryki i dokonanie wpisu: Absolut Holding Filial, Sztokholm, Szwecja.

97352 2013 02 04 A. Wprowadzono zmianę uprawnionego przez wykreślenie wpisu: Dimyat Polska Sp. z o.o., Warszawa, Polska i dokonanie wpisu: SCORPIOS SPÓŁKA Z OGRANICZONĄ ODPOWIEDZIALNOŚCIĄ, Warszawa, Polska.

98059 2013 02 07 D. Dokonano wpisu: Naczelnik Pierwszego Urzędu Skarbowego w Częstochowie dokonał zajęcia prawa ochronnego na przedmiotowy znak towarowy na rzecz Skarbu Państwa, zgodnie z zawiadomieniem o zajęciu prawa sporządzonym w dniu 26 października 2011 r. nadesłanym do Urzędu Patentowego RP w dniu 2 listopada 2011 r.

98675 2013 02 21 A. Wprowadzono zmianę uprawnionego przez wykreślenie wpisu: DERMICA Sp. z o.o., Warszawa, Polska i dokonanie wpisu: SORAYA SPÓŁKA AKCYJNA, Radzymin, Polska 010842719.

98675 2013 02 21 A. Wprowadzono zmianę nazwy uprawnionego przez wykreślenie wpisu: SORAYA SPÓŁKA AKCYJNA, Radzymin, Polska 010842719 i dokonanie wpisu: CEDERROTH POLSKA SPÓŁKA AKCYJNA, Radzymin, Polska 010842719.

99184 2013 02 20 A. Wprowadzono zmianę uprawnionego przez wykreślenie wpisu: Borregaard Industries Limited, Sarpsborg, Norwegia i dokonanie wpisu: BORREGAARD AS, Sarpsborg, Norwegia.

99869 2013 02 26 A. Wprowadzono zmianę uprawnionego przez wykreślenie wpisu: LOTOS CZECHOWICE SPÓŁKA AKCYJNA, Czechowice-Dziedzice, Polska i dokonanie wpisu: LOTOS Oil Spółka Akcyjna, Gdańsk, Polska.

100177 2013 02 08 A. Wprowadzono zmianę uprawnionego przez wykreślenie wpisu: PERNOD RICARD USA, LLC, Purchase, Stany Zjednoczone Ameryki i dokonanie wpisu: Absolut Holding Filial, Sztokholm, Szwecja.

102249 2013 02 21 A. Wprowadzono zmianę nazwy uprawnionego przez wykreślenie wpisu: Fabryka Porcelany AS Adam Spała, Ćmielów, Polska 290218139 i dokonanie wpisu: FABRYKA PORCELANY AS ĆMIELÓW ADAM SPAŁA, Ćmielów, Polska 290218139.

102913 2013 02 26 A. Wprowadzono zmianę uprawnionego przez wykreślenie wpisu: LOTOS CZECHOWICE SPÓŁKA AKCYJNA, Czechowice-Dziedzice, Polska i dokonanie wpisu: LOTOS OIL SPÓŁKA AKCYJNA, Gdańsk, Polska.

102943 2013 02 05 A. Wprowadzono zmianę uprawnionego przez wykreślenie wpisu: Karbowski Dariusz Przedsiębiorstwo FORMAT, Warszawa, Polska i dokonanie wpisu: FORMAT SPÓŁKA Z OGRANICZONĄ ODPOWIEDZIALNOŚCIĄ, Warszawa, Polska.

103557 2013 02 26 A. Wprowadzono zmianę uprawnionego przez wykreślenie wpisu: LOTOS CZECHOWICE SPÓŁKA AKCYJNA, Czechowice-Dziedzice, Polska i dokonanie wpisu: LOTOS OIL SPÓŁKA AKCYJNA, Gdańsk, Polska.

104959 2013 02 19 A. Wprowadzono zmianę nazwy uprawnionego przez wykreślenie wpisu: EMIR 10 SPÓŁKA Z OGRANICZONĄ ODPOWIEDZIALNOŚCIĄ, Warszawa, Polska i dokonanie wpisu: OSTROWIA SPÓŁKA Z OGRANICZONĄ ODPOWIEDZIALNOŚCIĄ, Warszawa, Polska 142611015.

105061 2013 02 21 A. Wprowadzono zmianę uprawnionego przez wykreślenie wpisu: DERMICA Sp. z o.o., Warszawa, Polska

i dokonanie wpisu: SORAYA SPÓŁKA AKCYJNA, Radzymin, Polska 010842719.

105061 2013 02 21 A. Wprowadzono zmianę nazwy uprawnionego przez wykreślenie wpisu: SORAYA SPÓŁKA AKCYJNA, Radzymin, Polska 010842719 i dokonanie wpisu: CEDERROTH POLSKA SPÓŁKA AKCYJNA, Radzymin, Polska 010842719.

108197 2013 02 08 A. Wprowadzono zmianę uprawnionego przez wykreślenie wpisu: Borders Properties Inc. (Delaware Corporation), Ann Arbor, Stany Zjednoczone Ameryki i dokonanie wpisu: Borders, Inc., a Colorado corporation, Ann Arbor, Stany Zjednoczone Ameryki.

108197 2013 02 08 A. Wprowadzono zmianę uprawnionego przez wykreślenie wpisu: Borders Inc. A Colorado corporation, Ann Arbor, Stany Zjednoczone Ameryki i dokonanie wpisu: Bornes, & Noble, Inc., a Delaware Corporation, Nowy Jork, Stany Zjednoczone Ameryki.

110499 2013 02 20 A. Wprowadzono zmianę uprawnionego przez wykreślenie wpisu: Dan Cake A/S, Give, Dania i dokonanie wpisu: „DAN CAKE POLONIA” SPÓŁKA Z OGRANICZONĄ ODPOWIEDZIALNOŚCIĄ, Chrzanów, Polska .

111774 2013 02 08 A. Wprowadzono zmianę uprawnionego przez wykreślenie wpisu: GlaxoSmithKline Pharmaceuticals Spółka Akcyjna, Poznań, Polska i dokonanie wpisu: Glaxo Group Limited, Greenford, Wielka Brytania.

112302 2013 02 08 A. Wprowadzono zmianę uprawnionego przez wykreślenie wpisu: COBERT Spółka z o.o., Warszawa, Polska i dokonanie wpisu: COBI SPÓŁKA AKCYJNA, Warszawa, Polska.

113369 2013 02 19 A. Wprowadzono zmianę nazwy uprawnionego przez wykreślenie wpisu: EMIR 10 SPÓŁKA Z OGRANICZONĄ ODPOWIEDZIALNOŚCIĄ, Warszawa, Polska 142611015 i dokonanie wpisu: OSTROWIA SPÓŁKA Z OGRANICZONĄ ODPOWIEDZIALNOŚCIĄ, Warszawa, Polska 142611015.

113709 2013 02 19 A. Wprowadzono zmianę nazwy uprawnionego przez wykreślenie wpisu: EMIR 10 SPÓŁKA Z OGRANICZONĄ ODPOWIEDZIALNOŚCIĄ, Warszawa, Polska 142611015 i dokonanie wpisu: OSTROWIA SPÓŁKA Z OGRANICZONĄ ODPOWIEDZIALNOŚCIĄ, Warszawa, Polska 142611015.

113710 2013 02 19 A. Wprowadzono zmianę nazwy uprawnionego przez wykreślenie wpisu: EMIR 10 SPÓŁKA Z OGRANICZONĄ ODPOWIEDZIALNOŚCIĄ, Warszawa, Polska 142611015 i dokonanie wpisu: OSTROWIA SPÓŁKA Z OGRANICZONĄ ODPOWIEDZIALNOŚCIĄ, Warszawa, Polska 142611015.

113711 2013 02 19 A. Wprowadzono zmianę nazwy uprawnionego przez wykreślenie wpisu: EMIR 10 SPÓŁKA Z OGRANICZONĄ ODPOWIEDZIALNOŚCIĄ, Warszawa, Polska 142611015 i dokonanie wpisu: OSTROWIA SPÓŁKA Z OGRANICZONĄ ODPOWIEDZIALNOŚCIĄ, Warszawa, Polska 142611015.

113839 2013 02 19 A. Wprowadzono zmianę nazwy uprawnionego przez wykreślenie wpisu: EMIR 10 SPÓŁKA Z OGRANICZONĄ ODPOWIEDZIALNOŚCIĄ, Warszawa, Polska 142611015 i dokonanie wpisu: OSTROWIA SPÓŁKA Z OGRANICZONĄ ODPOWIEDZIALNOŚCIĄ, Warszawa, Polska 142611015.

113840 2013 02 19 A. Wprowadzono zmianę nazwy uprawnionego przez wykreślenie wpisu: EMIR 10 SPÓŁKA Z OGRANICZONĄ ODPOWIEDZIALNOŚCIĄ, Warszawa, Polska 142611015 i dokonanie wpisu: OSTROWIA SPÓŁKA Z OGRANICZONĄ ODPOWIEDZIALNOŚCIĄ, Warszawa, Polska 142611015.

113841 2013 02 19 A. Wprowadzono zmianę nazwy uprawnionego przez wykreślenie wpisu: EMIR 10 SPÓŁKA Z OGRANICZONĄ ODPOWIEDZIALNOŚCIĄ, Warszawa, Polska 142611015 i dokonanie wpisu: OSTROWIA SPÓŁKA Z OGRANICZONĄ ODPOWIEDZIALNOŚCIĄ, Warszawa, Polska 142611015.

114211 2013 02 25 A. Wprowadzono zmianę nazwy i siedziby uprawnionego przez wykreślenie wpisu: Przedsiębiorstwo

Produkcyjno-Handlowe MATMAR-C OMINDEX Spółka z o.o., Sławęcinek, Polska i dokonanie wpisu: MATMAR COMINDEX POLSKA SPÓŁKA Z OGRANICZONĄ ODPOWIEDZIALNOŚCIĄ, Kraków, Polska 090408018.

115272 2013 02 19 A. Wprowadzono zmianę nazwy uprawnionego przez wykreślenie wpisu: EMIR 10 SPÓŁKA Z OGRANICZONĄ ODPOWIEDZIALNOŚCIĄ, Warszawa, Polska 142611015 i dokonanie wpisu: OSTROWIA SPÓŁKA Z OGRANICZONĄ ODPOWIEDZIALNOŚCIĄ, Warszawa, Polska 142611015.

115273 2013 02 19 A. Wprowadzono zmianę nazwy uprawnionego przez wykreślenie wpisu: EMIR 10 SPÓŁKA Z OGRANICZONĄ ODPOWIEDZIALNOŚCIĄ, Warszawa, Polska 142611015 i dokonanie wpisu: OSTROWIA SPÓŁKA Z OGRANICZONĄ ODPOWIEDZIALNOŚCIĄ, Warszawa, Polska 142611015.

115304 2013 02 07 D. Wykreślono wpis: W dniu 23 stycznia 2012 r. do Urzędu Patentowego RP wpłynął wniosek o dokonanie w rejestrze wpisu informacji o zajęciu prawa ochronnego na przedmiotowy znak towarowy (sygn. KM 3645/11)“.

115320 2013 02 07 D. Wykreślono wpis: W dniu 23 stycznia 2012 r. do Urzędu Patentowego RP wpłynął wniosek o dokonanie w rejestrze wpisu informacji o zajęciu prawa ochronnego na przedmiotowy znak towarowy (sygn. KM 3645/11)“.

115321 2013 02 07 D. Wykreślono wpis: W dniu 23 stycznia 2012 r. do Urzędu Patentowego RP wpłynął wniosek o dokonanie w rejestrze wpisu informacji o zajęciu prawa ochronnego na przedmiotowy znak towarowy (sygn. KM 3645/11)“.

115322 2013 02 07 D. Wykreślono wpis: W dniu 23 stycznia 2012 r. do Urzędu Patentowego RP wpłynął wniosek o dokonanie w rejestrze wpisu informacji o zajęciu prawa ochronnego na przedmiotowy znak towarowy (sygn. KM 3645/11)“.

115323 2013 02 07 D. Wykreślono wpis: W dniu 23 stycznia 2012 r. do Urzędu Patentowego RP wpłynął wniosek o dokonanie w rejestrze wpisu informacji o zajęciu prawa ochronnego na przedmiotowy znak towarowy (sygn. KM 3645/11)“.

115324 2013 02 07 D. Wykreślono wpis: W dniu 23 stycznia 2012 r. do Urzędu Patentowego RP wpłynął wniosek o dokonanie w rejestrze wpisu informacji o zajęciu prawa ochronnego na przedmiotowy znak towarowy (sygn. KM 3645/11)“.

115325 2013 02 07 D. Wykreślono wpis: W dniu 23 stycznia 2012 r. do Urzędu Patentowego RP wpłynął wniosek o dokonanie w rejestrze wpisu informacji o zajęciu prawa ochronnego na przedmiotowy znak towarowy (sygn. KM 3645/11)“.

115326 2013 02 07 D. Wykreślono wpis: W dniu 23 stycznia 2012 r. do Urzędu Patentowego RP wpłynął wniosek o dokonanie w rejestrze wpisu informacji o zajęciu prawa ochronnego na przedmiotowy znak towarowy (sygn. KM 3645/11)“.

115706 2013 02 07 D. Wykreślono wpis: W dniu 23 stycznia 2012 r. do Urzędu Patentowego RP wpłynął wniosek o dokonanie w rejestrze wpisu informacji o zajęciu prawa ochronnego na przedmiotowy znak towarowy (sygn. KM 3645/11)“.

115926 2013 02 15 A. Wprowadzono zmianę uprawnionego przez wykreślenie wpisu: „GlaxoSmithKline Pharmaceuticals Spółka Akcyjna”, Poznań, Polska i dokonanie wpisu: Glaxo Group Limited, Greenford, Wielka Brytania.

116892 2013 02 07 D. Wykreślono wpis: W dniu 23 stycznia 2012 r. do Urzędu Patentowego RP wpłynął wniosek o dokonanie w rejestrze wpisu informacji o zajęciu prawa ochronnego na przedmiotowy znak towarowy (sygn. KM 3645/11)“.

117652 2013 02 19 A. Wprowadzono zmianę nazwy uprawnionego przez wykreślenie wpisu: EMIR 10 SPÓŁKA Z OGRANICZONĄ ODPOWIEDZIALNOŚCIĄ, Warszawa, Polska 142611015 i dokonanie wpisu: OSTROWIA SPÓŁKA Z OGRANICZONĄ ODPOWIEDZIALNOŚCIĄ, Warszawa, Polska 142611015.

119212 2013 02 26 A. Wprowadzono zmianę uprawnionego przez wykreślenie wpisu: Przedsiębiorstwo POLMOS Białystok Spółka Akcyjna, Białystok, Polska i dokonanie wpisu: CEDC INTERNATIONAL SPÓŁKA Z OGRANICZONĄ ODPOWIEDZIALNOŚCIĄ, Oborniki Wielkopolskie, Polska.

119294 2013 02 22 A. Wprowadzono zmianę nazwy uprawnionego przez wykreślenie wpisu: P. Broste A/S, Lyngby, Dania i dokonanie wpisu: Brøste A/S, Lyngby, Dania.

119888 2013 02 21 A. Wprowadzono zmianę uprawnionego przez wykreślenie wpisu: DERMIKA Sp. z o.o., Warszawa, Polska 016216555 i dokonanie wpisu: SORAYA SPÓŁKA AKCYJNA, Radzymin, Polska 010842719.

119888 2013 02 21 A. Wprowadzono zmianę nazwy uprawnionego przez wykreślenie wpisu: SORAYA SPÓŁKA AKCYJNA, Radzymin, Polska 010842719 i dokonanie wpisu: CEDERROTH POLSKA SPÓŁKA AKCYJNA, Radzymin, Polska 010842719.

119947 2013 02 26 A. Wprowadzono zmianę uprawnionego przez wykreślenie wpisu: N.V. Organon, AB OSS, Holandia i dokonanie wpisu: MSD Oss B.V., Oss, Holandia.

120854 2013 02 06 A. Wprowadzono zmianę uprawnionego przez wykreślenie wpisu: PROFI BRAND MANAGEMENT SPÓŁKA Z OGRANICZONĄ ODPOWIEDZIALNOŚCIĄ, Grabów nad Prosną, Polska 301501924 i dokonanie wpisu: BRAND MANAGEMENT PROFI SPÓŁKA Z OGRANICZONĄ ODPOWIEDZIALNOŚCIĄ SPÓŁKA KOMANDYTOWA, Grabów nad Prosną, Polska.

122468 2013 02 18 A. Wprowadzono zmianę nazwy uprawnionego przez wykreślenie wpisu: Centrum Elektryfikacji i Automatykacji Górnictwa EMAG, Katowice, Polska i dokonanie wpisu: Instytut Technik Innowacyjnych EMAG, Katowice, Polska 001253163.

122469 2013 02 18 A. Wprowadzono zmianę nazwy uprawnionego przez wykreślenie wpisu: Centrum Elektryfikacji i Automatykacji Górnictwa EMAG, Katowice, Polska i dokonanie wpisu: Instytut Technik Innowacyjnych EMAG, Katowice, Polska 001253163.

123203 2013 02 22 A. Wprowadzono zmianę uprawnionego przez wykreślenie wpisu: Klatkowska Krystyna, Nasiłowska Sylwia Przedsiębiorstwo Produkcyjno Handlowe SYLWIA S.C., Szczecin, Polska i dokonanie wpisu: Tomasz Nasiłowski, Szczecin, Polska.

123364 2013 02 07 D. Wykreślono wpis: W dniu 23 stycznia 2012 r. do Urzędu Patentowego RP wpłynął wniosek o dokonanie w rejestrze wpisu informacji o zajęciu prawa ochronnego na przedmiotowy znak towarowy (sygn. KM 3645/11)".

123730 2013 02 06 A. Wprowadzono zmianę uprawnionego przez wykreślenie wpisu: PROFI BRAND MANAGEMENT SPÓŁKA Z OGRANICZONĄ ODPOWIEDZIALNOŚCIĄ, Grabów nad Prosną, Polska 301501924 i dokonanie wpisu: BRAND MANAGEMENT PROFI SPÓŁKA Z OGRANICZONĄ ODPOWIEDZIALNOŚCIĄ SPÓŁKA KOMANDYTOWA, Grabów nad Prosną, Polska.

123733 2013 02 06 A. Wprowadzono zmianę uprawnionego przez wykreślenie wpisu: PROFI BRAND MANAGEMENT SPÓŁKA Z OGRANICZONĄ ODPOWIEDZIALNOŚCIĄ, Grabów nad Prosną, Polska 301501924 i dokonanie wpisu: BRAND MANAGEMENT PROFI SPÓŁKA Z OGRANICZONĄ ODPOWIEDZIALNOŚCIĄ SPÓŁKA KOMANDYTOWA, Grabów nad Prosną, Polska.

123734 2013 02 06 A. Wprowadzono zmianę uprawnionego przez wykreślenie wpisu: PROFI BRAND MANAGEMENT SPÓŁKA Z OGRANICZONĄ ODPOWIEDZIALNOŚCIĄ, Grabów nad Prosną, Polska 301501924 i dokonanie wpisu: BRAND MANAGEMENT PROFI SPÓŁKA Z OGRANICZONĄ ODPOWIEDZIALNOŚCIĄ SPÓŁKA KOMANDYTOWA, Grabów nad Prosną, Polska.

124416 2013 02 19 A. Wprowadzono zmianę nazwy uprawnionego przez wykreślenie wpisu: EMIR 10 SPÓŁKA Z OGRANICZONĄ ODPOWIEDZIALNOŚCIĄ, Warszawa, Polska 142611015 i dokonanie wpisu: OSTROWIA SPÓŁKA Z OGRANICZONĄ ODPOWIEDZIALNOŚCIĄ, Warszawa, Polska 142611015.

124454 2013 02 07 D. Wykreślono wpis: W dniu 23 stycznia 2012 r. do Urzędu Patentowego RP wpłynął wniosek o dokonanie w rejestrze wpisu informacji o zajęciu prawa ochronnego na przedmiotowy znak towarowy (sygn. KM 3645/11)".

124467 2013 02 07 D. Wykreślono wpis: W dniu 23 stycznia 2012 r. do Urzędu Patentowego RP wpłynął wniosek o dokonanie w rejestrze wpisu informacji o zajęciu prawa ochronnego na przedmiotowy znak towarowy (sygn. KM 3645/11)".

125159 2013 02 27 A. Wprowadzono zmianę uprawnionego przez wykreślenie wpisu: CADBURY IRELAND LTD, Dublin, Irlandia i dokonanie wpisu: Cadbury Adams USA LLC, Parsippany, Stany Zjednoczone Ameryki.

125159 2013 02 27 A. Wprowadzono zmianę uprawnionego przez wykreślenie wpisu: Cadbury Adams USA LLC, Parsippany, Stany Zjednoczone Ameryki. i dokonanie wpisu: Kraft Foods Global, Inc., Northfield, Stany Zjednoczone Ameryki.

125159 2013 02 27 A. Wprowadzono zmianę uprawnionego przez wykreślenie wpisu: Kraft Foods Global, Inc., Northfield, Stany Zjednoczone Ameryki. i dokonanie wpisu: Kraft Foods Global, Nramds LLC, Northfield, Stany Zjednoczone Ameryki.

125542 2013 02 26 A. Wprowadzono zmianę uprawnionego przez wykreślenie wpisu: Przedsiębiorstwo POLMOS Białystok Spółka Akcyjna, Białystok, Polska i dokonanie wpisu: CEDC INTERNATIONAL SPÓŁKA Z OGRANICZONĄ ODPOWIEDZIALNOŚCIĄ, Oborniki Wielkopolskie, Polska.

126563 2013 02 26 A. Wprowadzono zmianę nazwy uprawnionego przez wykreślenie wpisu: Gepert Karol Przedsiębiorstwo Usługowo-Transportowe HERMES Import-Export, Katowice, Polska 271015856 i dokonanie wpisu: Katowickie Centrum Biurowe Stara Huta Karol Geppert, Katowice, Polska.

126945 2013 02 08 A. Wprowadzono zmianę uprawnionego przez wykreślenie wpisu: PERNOD RICARD USA, LLC, Purchase, Stany Zjednoczone Ameryki i dokonanie wpisu: Absolut Holding Filial, Sztokholm, Szwecja.

127000 2013 02 13 A. Wprowadzono zmianę uprawnionego przez wykreślenie wpisu: Royal Unibrew Polska Sp. z o.o., Warszawa, Polska 070412863 i dokonanie wpisu: BROWARY REGIONALNE ŁOMŻA SPÓŁKA Z OGRANICZONĄ ODPOWIEDZIALNOŚCIĄ, Warszawa, Polska 070412863.

127191 2013 02 08 A. Wprowadzono zmianę uprawnionego przez wykreślenie wpisu: COBERT Spółka z o.o., Warszawa, Polska i dokonanie wpisu: COBI SPÓŁKA AKCYJNA, Warszawa, Polska.

128118 2013 02 08 A. Wprowadzono zmianę uprawnionego przez wykreślenie wpisu: COBERT Spółka z o.o., Warszawa, Polska i dokonanie wpisu: COBI SPÓŁKA AKCYJNA, Warszawa, Polska.

129302 2013 02 08 A. Wprowadzono zmianę uprawnionego przez wykreślenie wpisu: COBERT Spółka z o.o., Warszawa, Polska i dokonanie wpisu: COBI SPÓŁKA AKCYJNA, Warszawa, Polska.

129632 2013 02 06 A. Wprowadzono zmianę uprawnionego przez wykreślenie wpisu: PROFI BRAND MANAGEMENT SPÓŁKA Z OGRANICZONĄ ODPOWIEDZIALNOŚCIĄ, Grabów nad Prosną, Polska 301501924 i dokonanie wpisu: BRAND MANAGEMENT PROFI SPÓŁKA Z OGRANICZONĄ ODPOWIEDZIALNOŚCIĄ SPÓŁKA KOMANDYTOWA, Grabów nad Prosną, Polska.

129633 2013 02 06 A. Wprowadzono zmianę uprawnionego przez wykreślenie wpisu: PROFI BRAND MANAGEMENT SPÓŁKA Z OGRANICZONĄ ODPOWIEDZIALNOŚCIĄ, Grabów nad Prosną, Polska 301501924 i dokonanie wpisu: BRAND MANAGEMENT PROFI SPÓŁKA Z OGRANICZONĄ ODPOWIEDZIALNOŚCIĄ SPÓŁKA KOMANDYTOWA, Grabów nad Prosną, Polska.

131170 2013 02 08 A. Wprowadzono zmianę uprawnionego przez wykreślenie wpisu: PERNOD RICARD USA, LLC, Purchase, Stany Zjednoczone Ameryki i dokonanie wpisu: Absolut Holding Filial, Sztokholm, Szwecja.

134469 2013 02 08 D. Dokonano wpisu: Na mocy umowy z dnia 28 lutego 2012 r. udzielono ograniczonej, wyłącznej licencji na czas nieokreślony, na używanie znaku towarowego graficznego wyłącznie w związku z opracowaniem, promocją, marketingiem, dystrybucją, importem, oferowaniem do sprzedaży i sprzedażą produktów w obrębie Terytorium (uzgodnionym w umowie) przez firmę Indofil Industries Limited, Mumbai, Indie.

134471 2013 02 08 D. Dokonano wpisu: Na mocy umowy z dnia 28 lutego 2012 r. udzielono ograniczonej, wyłącznej licencji na czas nieokreślony, na używanie znaku towarowego graficznego wyłącznie w związku z opracowaniem, promocją, marketingiem, dystrybucją, importem, oferowaniem do sprzedaży i sprzedażą produktów w obrębie Terytorium (uzgodnionym w umowie) przez firmę Indofil Industries Limited, Mumbai, Indie.

134538 2013 02 08 A. Wprowadzono zmianę uprawnionego przez wykreślenie wpisu: Telefonaktiebolaget L M Ericsson, S-126 25 Sztokholm, Szwecja i dokonanie wpisu: Ascom Network Testing AB, Urviken, Szwecja.

135463 2013 02 26 A. Wprowadzono zmianę nazwy uprawnionego przez wykreślenie wpisu: Gepert Karol Przedsiębiorstwo Usługowo-Transportowe HERMES Import-Export, Katowice, Polska i dokonanie wpisu: Katowickie Centrum Biurowe Stara Huta Karol Geppert, Katowice, Polska.

135464 2013 02 26 A. Wprowadzono zmianę nazwy uprawnionego przez wykreślenie wpisu: Gepert Karol Przedsiębiorstwo Usługowo-Transportowe HERMES Import-Export, Katowice, Polska i dokonanie wpisu: Katowickie Centrum Biurowe Stara Huta Karol Geppert, Katowice, Polska.

135487 2013 02 27 A. Wprowadzono zmianę uprawnionego przez wykreślenie wpisu: CADBURY IRELAND LTD, Malahide Road, Coolock Dublin, Irlandia i dokonanie wpisu: Cadbury Adams USA LLC, Parsippany, Stany Zjednoczone Ameryki.

135487 2013 02 27 A. Wprowadzono zmianę uprawnionego przez wykreślenie wpisu: Cadbury Adams USA LLC, Parsippany, Stany Zjednoczone Ameryki. i dokonanie wpisu: Kraft Foods Global, Inc., Northfield, Stany Zjednoczone Ameryki.

135487 2013 02 27 A. Wprowadzono zmianę uprawnionego przez wykreślenie wpisu: Kraft Foods Global, Inc., Northfield, Stany Zjednoczone Ameryki. i dokonanie wpisu: Kraft Foods Global, Nramds LLC, Northfield, Stany Zjednoczone Ameryki.

135488 2013 02 27 A. Wprowadzono zmianę uprawnionego przez wykreślenie wpisu: CADBURY IRELAND LTD, Malahide Road, Coolock Dublin, Irlandia i dokonanie wpisu: Cadbury Adams USA LLC, Parsippany, Stany Zjednoczone Ameryki.

135488 2013 02 27 A. Wprowadzono zmianę uprawnionego przez wykreślenie wpisu: Cadbury Adams USA LLC, Parsippany, Stany Zjednoczone Ameryki. i dokonanie wpisu: Kraft Foods Global, Inc., Northfield, Stany Zjednoczone Ameryki.

135488 2013 02 27 A. Wprowadzono zmianę uprawnionego przez wykreślenie wpisu: Kraft Foods Global, Inc., Northfield, Stany Zjednoczone Ameryki. i dokonanie wpisu: Kraft Foods Global, Nramds LLC, Northfield, Stany Zjednoczone Ameryki.

135489 2013 02 27 A. Wprowadzono zmianę uprawnionego przez wykreślenie wpisu: CADBURY IRELAND LTD, Malahide Road, Coolock Dublin, Irlandia i dokonanie wpisu: Cadbury Adams USA LLC, Parsippany, Stany Zjednoczone Ameryki.

135489 2013 02 27 A. Wprowadzono zmianę uprawnionego przez wykreślenie wpisu: Cadbury Adams USA LLC, Parsippany, Stany Zjednoczone Ameryki. i dokonanie wpisu: Kraft Foods Global, Inc., Northfield, Stany Zjednoczone Ameryki.

135489 2013 02 27 A. Wprowadzono zmianę uprawnionego przez wykreślenie wpisu: Kraft Foods Global, Inc., Northfield, Stany Zjednoczone Ameryki. i dokonanie wpisu: Kraft Foods Global, Nramds LLC, Northfield, Stany Zjednoczone Ameryki.

136131 2013 02 27 A. Wprowadzono zmianę uprawnionego przez wykreślenie wpisu: CADBURY IRELAND LTD, Malahide Road, Coolock Dublin, Irlandia i dokonanie wpisu: Cadbury Adams USA LLC, Parsippany, Stany Zjednoczone Ameryki.

136131 2013 02 27 A. Wprowadzono zmianę uprawnionego przez wykreślenie wpisu: Cadbury Adams USA LLC, Parsippany, Stany Zjednoczone Ameryki. i dokonanie wpisu: Kraft Foods Global, Inc., Northfield, Stany Zjednoczone Ameryki.

136131 2013 02 27 A. Wprowadzono zmianę uprawnionego przez wykreślenie wpisu: Kraft Foods Global, Inc., Northfield, Stany Zjednoczone Ameryki. i dokonanie wpisu: Kraft Foods Global, Nramds LLC, Northfield, Stany Zjednoczone Ameryki.

136132 2013 02 27 A. Wprowadzono zmianę uprawnionego przez wykreślenie wpisu: CADBURY IRELAND LTD, Malahide Road, Coolock Dublin, Irlandia i dokonanie wpisu: Cadbury Adams USA LLC, Parsippany, Stany Zjednoczone Ameryki.

136132 2013 02 27 A. Wprowadzono zmianę uprawnionego przez wykreślenie wpisu: Cadbury Adams USA LLC, Parsippany, Stany Zjednoczone Ameryki. i dokonanie wpisu: Kraft Foods Global, Inc., Northfield, Stany Zjednoczone Ameryki.

135132 2013 02 27 A. Wprowadzono zmianę uprawnionego przez wykreślenie wpisu: Kraft Foods Global, Inc., Northfield, Stany Zjednoczone Ameryki. i dokonanie wpisu: Kraft Foods Global, Nramds LLC, Northfield, Stany Zjednoczone Ameryki.

136133 2013 02 27 A. Wprowadzono zmianę uprawnionego przez wykreślenie wpisu: CADBURY IRELAND LTD, Malahide Road, Coolock Dublin, Irlandia i dokonanie wpisu: Cadbury Adams USA LLC, Parsippany, Stany Zjednoczone Ameryki.

136133 2013 02 27 A. Wprowadzono zmianę uprawnionego przez wykreślenie wpisu: Cadbury Adams USA LLC, Parsippany, Stany Zjednoczone Ameryki. i dokonanie wpisu: Kraft Foods Global, Inc., Northfield, Stany Zjednoczone Ameryki.

135133 2013 02 27 A. Wprowadzono zmianę uprawnionego przez wykreślenie wpisu: Kraft Foods Global, Inc., Northfield, Stany Zjednoczone Ameryki. i dokonanie wpisu: Kraft Foods Global, Nramds LLC, Northfield, Stany Zjednoczone Ameryki.

137368 2013 02 11 A,C. Wprowadzono zmianę przez wykreślenie wpisu: „urządzenia i przyrządy elektryczne, fotograficzne, urządzenia do nagrywania, transmisji lub reprodukcji dźwięku oraz obrazu, magnetyczne nośniki danych, automaty sprzedające i mechanizmy do urządzeń uruchamianych przez wrzucenie monety, kasy sklepowe, sprzęt przetwarzający dane, programy komputerowe, komputery: sprzęt i akcesoria komputerowe, akumulatory, alarmy, baterie, fotokopiarki kable i przewody elektryczne, kalkulatory, okulary, dystrybutory do paliw, urządzenia sortujące i liczące pieniądze, maszyny do telefonii bezprzewodowej, aparaty telefoniczne, urządzenia nadawcze telefoniczne, wagi, wodomierze, żelazka elektryczne; usługi komunikacji radiowej, telefonicznej, usługi przekazu satelitarnego, przesyłanie danych przy pomocy sieci światłowodów, usługi przesyłania wiadomości, usługi telefonii komórkowej, wypożyczanie telefonów, modemów i urządzeń telekomunikacyjnych, usługi w zakresie zleceń przywoławczych, usługi przekazywania informacji za pomocą poczty elektronicznej; klasy 9 i 38”

137368 2013 02 11 Dokonano wpisu: „W dniu 25 sierpnia 2006 roku zawarto porozumienie dodatkowe do umowy licencyjnej, na mocy którego doszło do cesji częściowej na rzecz Liberty Poland S.A., Bytom, Polka odnośnie towarów i usług w klasach 9 i 38” i pod numerem R-137368-A: w rubryce A dokonano wpisu: Liberty Poland S.A., Bytom, Polska oraz w rubryce C dokonano wpisu: „urządzenia i przyrządy elektryczne, fotograficzne, urządzenia do nagrywania, transmisji lub reprodukcji dźwięku oraz obrazu, magnetyczne nośniki danych, automaty sprzedające i mechanizmy do urządzeń uruchamianych przez wrzucenie monety, kasy

sklepowe, sprzęt przetwarzający dane, programy komputerowe, komputery: sprzęt i akcesoria komputerowe, akumulatory, alarmy, baterie, fotokopiarki kable i przewody elektryczne, kalkulatory, okulary, dystrybutory do paliw, urządzenia sortujące i liczące pieniądze, maszyny do telefonii bezprzewodowej, aparaty telefoniczne, urządzenia nadawcze telefoniczne, wagi, wodomierze, żelazka elektryczne; usługi komunikacji radiowej, telefonicznej, usługi przekazu satelitarnego, przesyłanie danych przy pomocy sieci światłowodów, usługi przesyłania wiadomości, usługi telefonii komórkowej, wypożyczanie telefonów, modemów i urządzeń telekomunikacyjnych, usługi w zakresie zleceń przywoławczych, usługi przekazywania informacji za pomocą poczty elektronicznej; „klasy 9 i 38”.

138957 2013 02 07 F. Wykreślono wpis: W dniu 23 stycznia 2012 r. do Urzędu Patentowego RP wpłynął wniosek o dokonanie w rejestrze wpisu informacji o zajęciu prawa ochronnego na przedmiotowy znak towarowy (sygn. KM 3645/11)”.

142110 2013 02 18 D. Dokonano wpisu: W dniu 28 grudnia 2011 r. na podstawie postanowienia Sądu Rejonowego Lublin-Wschód w Lublinie Wydział VII Gospodarczy – Rejestru Zastawów (sygn. akt LU.VII.Ns.Rej.Za 7055/11/111) wpisano do Rejestru Zastawów pod pozycją 2289087 zastaw rejestrowy na prawie ochronnym udzielonym na znak towarowy R-142110 w celu zabezpieczenia wierzytelności przysługujących ING Bank N.V. Oddział w Londynie z siedzibą w Londynie, Wielka Brytania wobec Stock Polska Spółka z ograniczoną odpowiedzialnością z siedzibą w Lublinie; OCM Luxembourg Spirits Holdings S.A.R.L z siedzibą w Luksemburgu, Luksemburg.

142359 2013 02 18 A. Wprowadzono zmianę uprawnionego przez wykreślenie wpisu: POLSKI GAZ SPÓŁKA AKCYJNA, Warszawa, Polska 016053828 i dokonanie wpisu: Petrochemical Holding GmbH, Wiedeń, Austria.

143890 2013 02 08 D. Dokonano wpisu: Na mocy umowy z dnia 28 lutego 2012 r. udzielono ograniczonej, wyłącznej licencji na czas nieokreślony, na używanie znaku towarowego graficznego wyłącznie w związku z opracowaniem, promocją, marketingiem, dystrybucją, importem, oferowaniem do sprzedaży i sprzedażą produktów w obrębie Terytorium (uzgodnionym w umowie) przez firmę Indofil Industries Limited, Mumbai, Indie.

144101 2013 02 27 A. Wprowadzono zmianę uprawnionego przez wykreślenie wpisu: CADBURY IRELAND LTD, Malahide Road, Coolock Dublin, Irlandia i dokonanie wpisu: Cadbury Adams USA LLC, Parsippany, Stany Zjednoczone Ameryki.

144101 2013 02 27 A. Wprowadzono zmianę uprawnionego przez wykreślenie wpisu: Cadbury Adams USA LLC, Parsippany, Stany Zjednoczone Ameryki. i dokonanie wpisu: Kraft Foods Global, Inc., Northfield, Stany Zjednoczone Ameryki.

144101 2013 02 27 A. Wprowadzono zmianę uprawnionego przez wykreślenie wpisu: Kraft Foods Global, Inc., Northfield, Stany Zjednoczone Ameryki. i dokonanie wpisu: Kraft Foods Global, Nramds LLC, Northfield, Stany Zjednoczone Ameryki.

144136 2013 02 13 A. Wprowadzono zmianę uprawnionego przez wykreślenie wpisu: Royal Unibrew Polska Sp. z o.o., 02-677 Warszawa ul. Cybernetyki 7, Polska 070412863 i dokonanie wpisu: BROWARY REGIONALNE ŁOMŻA SPÓŁKA Z OGRANICZONĄ ODPOWIEDZIALNOŚCIĄ, Warszawa, Polska 070412863.

146152 2013 02 18 A. Wprowadzono zmianę siedziby uprawnionego przez wykreślenie wpisu: Wydawnictwo Zielona Sowa Sp. z o.o., Kraków, Polska 356537900 i dokonanie wpisu: Wydawnictwo Zielona Sowa Spółka z ograniczoną odpowiedzialnością, Warszawa, Polska 5213260087.

146479 2013 02 18 A. Wprowadzono zmianę uprawnionego przez wykreślenie wpisu: POLSKI GAZ Spółka Akcyjna, Warsza-

wa, Polska 016053828 i dokonanie wpisu: Petrochemical Holding GmbH, Wiedeń, Austria.

146594 2013 02 20 A. Wprowadzono zmianę uprawnionego przez wykreślenie wpisu: Impexmetal S.A., 00-842 Warszawa ul. Łuczka 7/9, Polska i dokonanie wpisu: Symonvit Limited, Nikozja, Cypr.

148266 2013 02 13 A. Wprowadzono zmianę uprawnionego przez wykreślenie wpisu: Royal Unibrew Polska Sp. z o.o., 02-677 Warszawa ul. Cybernetyki 7, Polska i dokonanie wpisu: BROWARY REGIONALNE ŁOMŻA SPÓŁKA Z OGRANICZONĄ ODPOWIEDZIALNOŚCIĄ, Warszawa, Polska 070412863.

148896 2013 02 21 A. Wprowadzono zmianę nazwy uprawnionego przez wykreślenie wpisu: Fabryka Porcelany „AS”, 27-440 Ćmielów ul. Sandomierska 243, Polska i dokonanie wpisu: FABRYKA PORCELANY AS ĆMIELÓW ADAM SPAŁA, Ćmielów, Polska 290218139.

150392 2013 02 08 A. Wprowadzono zmianę uprawnionego przez wykreślenie wpisu: GALLAHER POLSKA SPÓŁKA Z OGRANICZONĄ ODPOWIEDZIALNOŚCIĄ, Poddębice, Polska 001301991 i dokonanie wpisu: JTI SPÓŁKA Z OGRANICZONĄ ODPOWIEDZIALNOŚCIĄ, Poddębice, Polska.

150392 2013 02 08 A. Wprowadzono zmianę siedziby uprawnionego przez wykreślenie wpisu: JTI SPÓŁKA Z OGRANICZONĄ ODPOWIEDZIALNOŚCIĄ, Poddębice, Polska i dokonanie wpisu: JTI SPÓŁKA Z OGRANICZONĄ ODPOWIEDZIALNOŚCIĄ, Gostków Stary, Polska.

150392 2013 02 08 A. Wprowadzono zmianę nazwy uprawnionego przez wykreślenie wpisu: JTI SPÓŁKA Z OGRANICZONĄ ODPOWIEDZIALNOŚCIĄ, Gostków Stary, Polska i dokonanie wpisu: JTI POLSKA SPÓŁKA Z OGRANICZONĄ ODPOWIEDZIALNOŚCIĄ, Gostków Stary, Polska.

150628 2013 02 27 A. Wprowadzono zmianę uprawnionego przez wykreślenie wpisu: Cadbury Ireland Ltd., Malahide Road, Colock Dublin, Irlandia i dokonanie wpisu: Cadbury Adams USA LLC, Parsippany, Stany Zjednoczone Ameryki.

150628 2013 02 27 A. Wprowadzono zmianę uprawnionego przez wykreślenie wpisu: Cadbury Adams USA LLC, Parsippany, Stany Zjednoczone Ameryki. i dokonanie wpisu: Kraft Foods Global, Inc., Northfield, Stany Zjednoczone Ameryki.

150628 2013 02 27 A. Wprowadzono zmianę uprawnionego przez wykreślenie wpisu: Kraft Foods Global, Inc., Northfield, Stany Zjednoczone Ameryki. i dokonanie wpisu: Kraft Foods Global, Nramds LLC, Northfield, Stany Zjednoczone Ameryki.

151812 2013 02 18 A. Wprowadzono zmianę uprawnionego przez wykreślenie wpisu: PROFI BRAND MANAGEMENT SPÓŁKA Z OGRANICZONĄ ODPOWIEDZIALNOŚCIĄ, Grabów nad Prosną, Polska 301501924 i dokonanie wpisu: BRAND MANAGEMENT PROFI SPÓŁKA Z OGRANICZONĄ ODPOWIEDZIALNOŚCIĄ SPÓŁKA KOMANDYTOWA, Grabów nad Prosną, Polska.

153281 2013 02 04 F. Dokonano wpisu: „Na podstawie tytułu wykonawczego: Wyrok Zaoczny Sądu Rejonowego w Zielonej Górze z dnia 16 lipca 2010 r. sygnatura VGC 419/10 zaopatrzonej w klauzulę wykonalności z dnia 4 października 2010 r. Komornik Sądowy przy Sądzie Rejonowym w Wysokim Mazowieckiem w toku postępowania egzekucyjnego prowadzonego pod sygnaturą KM 1342/11 dokonał zajęcia prawa ochronnego na przedmiotowy znak towarowy na rzecz wierzyciela: Spedition – Rosner-Mobeltransporte Sp. z o.o. z siedzibą w Przylepie”.

155246 2013 02 20 A. Wprowadzono zmianę uprawnionego przez wykreślenie wpisu: Przedsiębiorstwo Produkcyjno-Handlowe „STOPTEX” Zakład Pracy Chronionej Karol Olesiński, Mariola Olesińska, 99-314 Krzyżanów Wały A k/Kutna nr 1, Polska i dokonanie wpisu: TEA BROS Spółka z ograniczoną odpowiedzialnością Spółka komandytowo-akcyjna, Wały A, Polska.

155424 2013 02 11 A. Wprowadzono zmianę uprawnionego przez wykreślenie wpisu: Ayhan Demirel ISTANBUL, Białe Błota, Polska 093191157 i dokonanie wpisu: ISTANBUL PL 1 SPÓŁKA Z OGRANICZONĄ ODPOWIEDZIALNOŚCIĄ & CO. SPÓŁKA KOMANDYTOWA, Białe Błota, Polska 341234610.

158108 2013 02 20 A. Wprowadzono zmianę nazwy uprawnionego przez wykreślenie wpisu: Marquard Media AG, Zug, Szwajcaria i dokonanie wpisu: German Premium Magazines AG, Zug, Szwajcaria.

158108 2013 02 20 A. Wprowadzono zmianę nazwy uprawnionego przez wykreślenie wpisu: German Premium Magazines AG, Zug, Szwajcaria i dokonanie wpisu: Marquard Media International AG, Zug, Szwajcaria.

161297 2013 02 21 A. Wprowadzono zmianę uprawnionego przez wykreślenie wpisu: Zakład Płytek i WYROBÓW SANITARNYCH, Piłch Jacek, 43-385 Jasienica 357, Polska i dokonanie wpisu: CERAMIKA PILCH SPÓŁKA Z OGRANICZONĄ ODPOWIEDZIALNOŚCIĄ SPÓŁKA KOMANDYTOWA, Jasienica, Polska 242780401.

162726 2013 02 11 A. Wprowadzono zmianę uprawnionego przez wykreślenie wpisu: ZAKŁAD PRZEMYSŁU OWOCOWO-WARZYWNEGO „PEKTOWIN” SPÓŁKA AKCYJNA, Jasło, Polska 370343466 i dokonanie wpisu: PRZEDSIĘBIORSTWO PRODUKCYJNO-HANDLOWO-USŁUGOWE POLDRINK BOGUSŁAW SALIŃSKI, Piotrków Trybunalski, Polska 592288347.

163499 2013 02 20 A. Wprowadzono zmianę nazwy uprawnionego przez wykreślenie wpisu: HORIZON COSMETICS, INC. (a Delaware Corporation) c/o United Corporate Services, Inc., Dover, Stany Zjednoczone Ameryki i dokonanie wpisu: Coty Inc., Nowy Jork, Stany Zjednoczone Ameryki.

163830 2013 02 20 A. Wprowadzono zmianę uprawnionego przez wykreślenie wpisu: MSP SINGAPORE COMPANY, LLC, Singapore, Singapur i dokonanie wpisu: MSD INTERNATIONAL GMBH, Lucerna, Szwajcaria.

163832 2013 02 27 D. Dokonano wpisu: W dniu 15 grudnia 2012 r. na podstawie postanowienia Sądu Rejonowego dla m.st. Warszawy w Warszawie Wydział XI Gospodarczy – Rejestru Zastawów (sygn.akt WA.XI.Ns.Rej.Za 13709/12/543) wpisano do Rejestru Zastawów pod pozycją 2334843 zastaw rejestrowy na prawie ochronnym udzielonym na znak towarowy R-163832 w celu zabezpieczenia wierzytelności przysługujących PHARMASWISS SA z siedzibą w Zug, Szwajcaria wobec spółki Przedsiębiorstwo Farmaceutyczne LEK-AM Spółka z ograniczoną odpowiedzialnością LEK-AM Spółka z o.o. z siedzibą w Zakroczymiu”.

164892 2013 02 11 A. Wprowadzono zmianę uprawnionego przez wykreślenie wpisu: „SCARABEUS” Aleksandra Gumola, Tuszyn, Polska 473037465 i dokonanie wpisu: „SCARABEUS A. GUMOLA” Sp.j., Tuszyn, Polska 101078202.

164892 2013 02 11 A. Wprowadzono zmianę uprawnionego przez wykreślenie wpisu: „SCARABEUS A. GUMOLA” Sp.j., Tuszyn, Polska 101078202 i dokonanie wpisu: SCARABEUS GROUP SPÓŁKA Z OGRANICZONĄ ODPOWIEDZIALNOŚCIĄ, Łódź, Polska 101078202.

166228 2013 02 05 A. Wprowadzono zmianę nazwy uprawnionego przez wykreślenie wpisu: REMONDIS DATA Office Sp. z o.o., Piaseczno, Polska 016638055 i dokonanie wpisu: Rhenus Data Office Polska Spółka z ograniczoną odpowiedzialnością, Piaseczno, Polska.

166475 2013 02 19 A. Wprowadzono zmianę nazwy uprawnionego przez wykreślenie wpisu: EMIR 10 SPÓŁKA Z OGRANICZONĄ ODPOWIEDZIALNOŚCIĄ, Warszawa, Polska 142611015 i dokonanie wpisu: OSTROWIA SPÓŁKA Z OGRANICZONĄ ODPOWIEDZIALNOŚCIĄ, Warszawa, Polska 142611015.

166476 2013 02 19 A. Wprowadzono zmianę nazwy uprawnionego przez wykreślenie wpisu: EMIR 10 SPÓŁKA Z OGRANICZONĄ ODPOWIEDZIALNOŚCIĄ, Warszawa, Polska 142611015

i dokonanie wpisu: OSTROWIA SPÓŁKA Z OGRANICZONĄ ODPOWIEDZIALNOŚCIĄ, Warszawa, Polska 142611015.

166477 2013 02 19 A. Wprowadzono zmianę nazwy uprawnionego przez wykreślenie wpisu: EMIR 10 SPÓŁKA Z OGRANICZONĄ ODPOWIEDZIALNOŚCIĄ, Warszawa, Polska 142611015 i dokonanie wpisu: OSTROWIA SPÓŁKA Z OGRANICZONĄ ODPOWIEDZIALNOŚCIĄ, Warszawa, Polska 142611015.

166478 2013 02 19 A. Wprowadzono zmianę nazwy uprawnionego przez wykreślenie wpisu: EMIR 10 SPÓŁKA Z OGRANICZONĄ ODPOWIEDZIALNOŚCIĄ, Warszawa, Polska 142611015 i dokonanie wpisu: OSTROWIA SPÓŁKA Z OGRANICZONĄ ODPOWIEDZIALNOŚCIĄ, Warszawa, Polska 142611015.

166814 2013 02 13 A. Wprowadzono zmianę uprawnionego przez wykreślenie wpisu: „PROGRESS INTERNATIONAL” Spółka z o.o., Poznań, Polska 290009364 i dokonanie wpisu: ECO ALTERNATIVE TECHNOLOGIES SPÓŁKA Z OGRANICZONĄ ODPOWIEDZIALNOŚCIĄ, Warszawa, Polska 142718960.

166814 2013 02 13 A. Wprowadzono zmianę nazwy uprawnionego przez wykreślenie wpisu: ECO ALTERNATIVE TECHNOLOGIES SPÓŁKA Z OGRANICZONĄ ODPOWIEDZIALNOŚCIĄ, Warszawa, Polska 142718960 i dokonanie wpisu: PROGRESS DRZWI SPÓŁKA Z OGRANICZONĄ ODPOWIEDZIALNOŚCIĄ, Poznań, Polska 142718960.

167234 2013 02 21 A. Wprowadzono zmianę uprawnionego przez wykreślenie wpisu: DERMİKA Spółka z ograniczoną odpowiedzialnością, Warszawa, Polska 016216555 i dokonanie wpisu: SORAYA SPÓŁKA AKCYJNA, Radzymin, Polska 010842719.

167234 2013 02 21 A. Wprowadzono zmianę nazwy uprawnionego przez wykreślenie wpisu: SORAYA SPÓŁKA AKCYJNA, Radzymin, Polska 010842719 i dokonanie wpisu: CEDERROTH POLSKA SPÓŁKA AKCYJNA, Radzymin, Polska 010842719.

167236 2013 02 19 A. Wprowadzono zmianę siedziby uprawnionego przez wykreślenie wpisu: SOREMARTEC S.A., Schoppach-Arlon, Belgia i dokonanie wpisu: SOREMARTEC S.A., Arlon, Belgia.

167570 2013 02 21 A. Wprowadzono zmianę uprawnionego przez wykreślenie wpisu: DERMİKA Sp. z o.o., Warszawa, Polska 016216555 i dokonanie wpisu: SORAYA SPÓŁKA AKCYJNA, Radzymin, Polska 010842719.

167570 2013 02 21 A. Wprowadzono zmianę nazwy uprawnionego przez wykreślenie wpisu: SORAYA SPÓŁKA AKCYJNA, Radzymin, Polska 010842719 i dokonanie wpisu: CEDERROTH POLSKA SPÓŁKA AKCYJNA, Radzymin, Polska 010842719.

168141 2013 02 11 A. Wprowadzono zmianę uprawnionego przez wykreślenie wpisu: „WOKAS – KOPALNIE TORFU” Sp. z o.o., Łosice, Polska 712384908 i dokonanie wpisu: WOKAS SPÓŁKA AKCYJNA, Łosice, Polska 712384908.

168424 2013 02 13 A. Wprowadzono zmianę uprawnionego przez wykreślenie wpisu: „PROGRESS INTERNATIONAL” Spółka z o.o., Poznań, Polska 290009364 i dokonanie wpisu: ECO ALTERNATIVE TECHNOLOGIES SPÓŁKA Z OGRANICZONĄ ODPOWIEDZIALNOŚCIĄ, Warszawa, Polska 142718960.

168424 2013 02 13 A. Wprowadzono zmianę nazwy uprawnionego przez wykreślenie wpisu: ECO ALTERNATIVE TECHNOLOGIES SPÓŁKA Z OGRANICZONĄ ODPOWIEDZIALNOŚCIĄ, Warszawa, Polska 142718960 i dokonanie wpisu: PROGRESS DRZWI SPÓŁKA Z OGRANICZONĄ ODPOWIEDZIALNOŚCIĄ, Poznań, Polska 142718960.

169184 2013 02 21 A. Wprowadzono zmianę uprawnionego przez wykreślenie wpisu: P.P.H.U. AROMA TREND Piotr Draniak, Michałowice, Polska i dokonanie wpisu: AROMA P.DRANIAK SPÓŁKA JAWNA, Michałowice, Polska 142258599.

169195 2013 02 19 A. Wprowadzono zmianę siedziby uprawnionego przez wykreślenie wpisu: Instead, Inc., San Diego, Stany Zjednoczone Ameryki i dokonanie wpisu: Instead, Inc., Lajolla, Stany Zjednoczone Ameryki.

169195 2013 02 19 A. Wprowadzono zmianę uprawnionego przez wykreślenie wpisu: Instead, Inc., Lajolla, Stany Zjednoczone Ameryki i dokonanie wpisu: Evofem, Inc., San Diego, Stany Zjednoczone Ameryki.

169425 2013 02 19 A. Wprowadzono zmianę siedziby uprawnionego przez wykreślenie wpisu: ARYSTA LIFESCIENCE NORTH AMERICA CORPORATION, San Francisco, Stany Zjednoczone Ameryki i dokonanie wpisu: Arysta LifeScience North America, LLC, Cary, Stany Zjednoczone Ameryki.

169477 2013 02 11 A. Wprowadzono zmianę uprawnionego przez wykreślenie wpisu: PRZEDSIĘBIORSTWO HANDLOWO-USŁUGOWE „LUXKON”, Z.Studziński, S.Jacolik, E.Studziński Spółka Jawna, Konin, Polska 310002565 i dokonanie wpisu: PRZEDSIĘBIORSTWO HANDLOWO-USŁUGOWE LUXKON S.JACOLIK, E.STUDZIŃSKI, K.STUDZIŃSKI SPÓŁKA JAWNA, Konin, Polska 310002565.

169478 2013 02 11 A. Wprowadzono zmianę uprawnionego przez wykreślenie wpisu: PRZEDSIĘBIORSTWO HANDLOWO-USŁUGOWE „LUXKON”, Z.Studziński, S.Jacolik, E.Studziński Spółka Jawna, Konin, Polska 310002565 i dokonanie wpisu: PRZEDSIĘBIORSTWO HANDLOWO-USŁUGOWE LUXKON S.JACOLIK, E.STUDZIŃSKI, K.STUDZIŃSKI SPÓŁKA JAWNA, Konin, Polska 310002565.

169567 2013 02 08 A. Wprowadzono zmianę uprawnionego przez wykreślenie wpisu: GlaxoSmithKline Pharmaceuticals Spółka Akcyjna, Poznań, Polska i dokonanie wpisu: Glaxo Group Limited, Greenford, Wielka Brytania.

169574 2013 02 04 F. Dokonano wpisu: „Na podstawie tytułu wykonawczego: Akt Notarialny Kancelarii Notarialnej not. Przemysława Szocińskiego w Jeleniej Górze z dnia 25 maja 2006 r. w sprawie o sygnaturze Repertorium A numer 3347/2006 Komornik Sądowy przy Sądzie Rejonowym dla Wrocławia – Śródmieścia w toku postępowania egzekucyjnego prowadzonego pod sygnaturą KM 868/12 dokonał zajęcia prawa ochronnego na przedmiotowy znak towarowy na rzecz wierzyciela: „Asekuracja” Sp. z o.o. z siedzibą w Sopocie.”.

169574 2013 02 04 A. Wprowadzono zmianę nazwy uprawnionego przez wykreślenie wpisu: Bar „Kurna Chata” Karolina Krajewska, Wrocław, Polska 230824378 i dokonanie wpisu: Polskie Restauracje „Kurna Chata” Karolina Krajewska, Dziwiszów, Polska.

169746 2013 02 13 A. Wprowadzono zmianę uprawnionego przez wykreślenie wpisu: Przedsiębiorstwo Produkcyjno-Usługowo-Handlowe „WoMar” Maria Krawczyk, Wojciech Krawczyk, Częstochowa, Polska 150023855 i dokonanie wpisu: WOMAR Wojciech Krawczyk, Częstochowa, Polska 150023855.

170389 2013 02 21 A. Wprowadzono zmianę uprawnionego przez wykreślenie wpisu: P.P.H.U. AROMA TREND Piotr Draniak, Michałowice, Polska i dokonanie wpisu: AROMA P.DRANIAK SPÓŁKA JAWNA, Michałowice, Polska 142258599.

170431 2013 02 07 F. Wykreślono wpis: W dniu 23 stycznia 2012 r. do Urzędu Patentowego RP wpłynął wniosek o dokonanie w rejestrze wpisu informacji o zajęciu prawa ochronnego na przedmiotowy znak towarowy (sygn. KM 3645/11)”.

170432 2013 02 07 F. Wykreślono wpis: W dniu 23 stycznia 2012 r. do Urzędu Patentowego RP wpłynął wniosek o dokonanie w rejestrze wpisu informacji o zajęciu prawa ochronnego na przedmiotowy znak towarowy (sygn. KM 3645/11)”.

170433 2013 02 07 F. Wykreślono wpis: W dniu 23 stycznia 2012 r. do Urzędu Patentowego RP wpłynął wniosek o dokonanie w rejestrze wpisu informacji o zajęciu prawa ochronnego na przedmiotowy znak towarowy (sygn. KM 3645/11)”.

170456 2013 02 13 A. Wprowadzono zmianę uprawnionego przez wykreślenie wpisu: „P.R.E.S.C.O.” Spółka z ograniczoną odpowiedzialnością, Piła, Polska 572047889 i dokonanie wpisu: „P.R.E.S.C.O.” SPÓŁKA Z OGRANICZONĄ ODPOWIEDZIALNOŚCIĄ, Warszawa, Polska 020023793.

170456 2013 02 13 A. Wprowadzono zmianę uprawnionego przez wykreślenie wpisu: P.R.E.S.C.O. SPÓŁKA Z OGRANICZONĄ ODPOWIEDZIALNOŚCIĄ, Warszawa, Polska 020023793 i dokonanie wpisu: P.R.E.S.C.O. GROUP SPÓŁKA AKCYJNA, Warszawa, Polska.

170457 2013 02 13 A. Wprowadzono zmianę uprawnionego przez wykreślenie wpisu: „P.R.E.S.C.O.” Spółka z ograniczoną odpowiedzialnością, Piła, Polska 572047889 i dokonanie wpisu: „P.R.E.S.C.O.” SPÓŁKA Z OGRANICZONĄ ODPOWIEDZIALNOŚCIĄ, Warszawa, Polska 020023793.

170457 2013 02 13 A. Wprowadzono zmianę uprawnionego przez wykreślenie wpisu: P.R.E.S.C.O. SPÓŁKA Z OGRANICZONĄ ODPOWIEDZIALNOŚCIĄ, Warszawa, Polska 020023793 i dokonanie wpisu: P.R.E.S.C.O. GROUP SPÓŁKA AKCYJNA, Warszawa, Polska.

170708 2013 02 07 F. Wykreślono wpis: W dniu 23 stycznia 2012 r. do Urzędu Patentowego RP wpłynął wniosek o dokonanie w rejestrze wpisu informacji o zajęciu prawa ochronnego na przedmiotowy znak towarowy (sygn. KM 3645/11)”.

170792 2013 02 08 A. Wprowadzono zmianę uprawnionego przez wykreślenie wpisu: Zielona Budka S.A., Warszawa, Polska i dokonanie wpisu: Zielona Budka Spółka z ograniczoną odpowiedzialnością, Warszawa, Polska.

170792 2013 02 08 A. Wprowadzono zmianę uprawnionego przez wykreślenie wpisu: Zielona Budka Spółka z ograniczoną odpowiedzialnością, Warszawa, Polska i dokonanie wpisu: ZIELONA BUDKA (MIELEC) SPÓŁKA Z OGRANICZONĄ ODPOWIEDZIALNOŚCIĄ, Mielec, Polska.

170897 2013 02 07 F. Wykreślono wpis: W dniu 23 stycznia 2012 r. do Urzędu Patentowego RP wpłynął wniosek o dokonanie w rejestrze wpisu informacji o zajęciu prawa ochronnego na przedmiotowy znak towarowy (sygn. KM 3645/11)”.

171230 2013 02 18 A. Wprowadzono zmianę uprawnionego przez wykreślenie wpisu: Firma Handlowo-Usługowa POLORTO Spółka z o.o., Częstochowa, Polska i dokonanie wpisu: P.U. INWEST Agnieszka Stefańczyk, Częstochowa, Polska 150945201.

171621 2013 02 05 A. Wprowadzono zmianę nazwy uprawnionego przez wykreślenie wpisu: Ośrodek Odchudzania – Instytut Nowa Linia Aneta Budzyńska, Luboń, Polska 639655338 i dokonanie wpisu: Aneta Budzyńska Instytut Nowa Linia, Poznań, Polska.

172243 2013 02 22 F. Dokonano wpisu: W dniu 12 czerwca 2012 r. do Urzędu Patentowego RP wpłynął wniosek o dokonanie w rejestrze wpisu informacji o zajęciu prawa ochronnego na przedmiotowy znak towarowy (sygn. KM 231/10)”.

172244 2013 02 22 F. Dokonano wpisu: W dniu 12 czerwca 2012 r. do Urzędu Patentowego RP wpłynął wniosek o dokonanie w rejestrze wpisu informacji o zajęciu prawa ochronnego na przedmiotowy znak towarowy (sygn. KM 231/10)”.

172597 2013 02 07 F. Wykreślono wpis: W dniu 23 stycznia 2012 r. do Urzędu Patentowego RP wpłynął wniosek o dokonanie w rejestrze wpisu informacji o zajęciu prawa ochronnego na przedmiotowy znak towarowy (sygn. KM 3645/11)”.

172812 2013 02 20 A. Wprowadzono zmianę siedziby uprawnionego przez wykreślenie wpisu: CANTONI MOTOR Spółka Akcyjna, Warszawa, Polska i dokonanie wpisu: CANTONI MOTOR Spółka Akcyjna, Bielsk-Biała, Polska.

172921 2013 02 08 A. Wprowadzono zmianę uprawnionego przez wykreślenie wpisu: GlaxoSmithKline Pharmaceuticals Spółka Akcyjna, Poznań, Polska i dokonanie wpisu: Glaxo Group Limited, Greenford, Wielka Brytania.

172948 2013 02 20 A. Wprowadzono zmianę uprawnionego przez wykreślenie wpisu: MSP Singapore Company, LLC, Singapore, Singapur i dokonanie wpisu: MSD INTERNATIONAL GMBH, Lucerna, Szwajcaria.

172949 2013 02 20 A. Wprowadzono zmianę uprawnionego przez wykreślenie wpisu: MSP Singapore Company, LLC, Singapore, Singapur i dokonanie wpisu: MSD INTERNATIONAL GMBH, Lucerna, Szwajcaria.

172950 2013 02 20 A. Wprowadzono zmianę uprawnionego przez wykreślenie wpisu: MSP Singapore Company, LLC, Singapore, Singapur i dokonanie wpisu: MSD INTERNATIONAL GMBH, Lucerna, Szwajcaria.

172951 2013 02 20 A. Wprowadzono zmianę uprawnionego przez wykreślenie wpisu: MSP Singapore Company, LLC, Singapore, Singapur i dokonanie wpisu: MSD INTERNATIONAL GMBH, Lucerna, Szwajcaria.

173122 2013 02 27 D. Dokonano wpisu: W dniu 02 stycznia 2013 r. na podstawie postanowienia Sądu Rejonowego dla m.st. Warszawy w Warszawie Wydział XI Gospodarczy – Rejestru Zastawów (sygn.akt WA.XI.Ns.Rej.Za 14162/12/127) wpisano do Rejestru Zastawów pod pozycją 2336802 zastaw rejestrowy na prawie ochronnym udzielonym na znak towarowy R-173122 w celu zabezpieczenia wierzytelności przysługujących IFA HOLDING II S.A R.L. z siedzibą w Luksemburgu, Luksemburg wobec EXPANDER ADVISORS Spółka z ograniczoną odpowiedzialnością z siedzibą w Warszawie”.

173126 2013 02 27 D. Dokonano wpisu: W dniu 02 stycznia 2013 r. na podstawie postanowienia Sądu Rejonowego dla m.st. Warszawy w Warszawie Wydział XI Gospodarczy – Rejestru Zastawów (sygn.akt WA.XI.Ns.Rej.Za 14160/12/325) wpisano do Rejestru Zastawów pod pozycją 2336801 zastaw rejestrowy na prawie ochronnym udzielonym na znak towarowy R-173126 w celu zabezpieczenia wierzytelności przysługujących IFA HOLDING II S.A R.L. z siedzibą w Luksemburgu, Luksemburg wobec EXPANDER ADVISORS Spółka z ograniczoną odpowiedzialnością z siedzibą w Warszawie”.

173150 2013 02 05 A. Wprowadzono zmianę nazwy i siedziby uprawnionego przez wykreślenie wpisu: GALT SPV 15 Sp. z o.o., Warszawa, Polska i dokonanie wpisu: POLBITA MARKETING SPÓŁKA Z OGRANICZONĄ ODPOWIEDZIALNOŚCIĄ, Błonie, Polska.

173311 2013 02 26 A. Wprowadzono zmianę nazwy uprawnionego przez wykreślenie wpisu: Przedsiębiorstwo Usługowo-Transportowe HERMES Karol Geppert, Katowice, Polska i dokonanie wpisu: Katowickie Centrum Biurowe Stara Huta Karol Geppert, Katowice, Polska.

173541 2013 02 20 A. Wprowadzono zmianę siedziby uprawnionego przez wykreślenie wpisu: LINCOLN GLOBAL, Inc., Monterey Park, Stany Zjednoczone Ameryki i dokonanie wpisu: LINCOLN GLOBAL, Inc., City of Industry, Stany Zjednoczone Ameryki.

173770 2013 02 11 A. Wprowadzono zmianę nazwy uprawnionego przez wykreślenie wpisu: Firma Roleski Sp.j., Zbylitowska Góra, Polska 850511136 i dokonanie wpisu: ROLESKI SPÓŁKA JAWNA, Zbylitowska Góra, Polska 850511136.

174402 2013 02 21 A. Wprowadzono zmianę uprawnionego przez wykreślenie wpisu: DERMIKA Sp. z o.o., Warszawa, Polska 016216555 i dokonanie wpisu: SORAYA SPÓŁKA AKCYJNA, Radzymin, Polska 010842719.

174402 2013 02 21 A. Wprowadzono zmianę nazwy uprawnionego przez wykreślenie wpisu: SORAYA SPÓŁKA AKCYJNA, Radzymin, Polska 010842719 i dokonanie wpisu: CEDERROTH POLSKA SPÓŁKA AKCYJNA, Radzymin, Polska 010842719.

174507 2013 02 20 A. Wprowadzono zmianę uprawnionego przez wykreślenie wpisu: MSP Singapore Company, LLC, Singapore, Singapur i dokonanie wpisu: MSD INTERNATIONAL GMBH, Lucerna, Szwajcaria.

175036 2013 02 20 A. Wprowadzono zmianę uprawnionego przez wykreślenie wpisu: MSP Singapore Company, LLC, Singapore, Singapur i dokonanie wpisu: MSD INTERNATIONAL GMBH, Lucerna, Szwajcaria.

175269 2013 02 18 A. Wprowadzono zmianę uprawnionego przez wykreślenie wpisu: MW-GMW SPÓŁKA Z OGRANICZONĄ ODPOWIEDZIALNOŚCIĄ SPÓŁKA KOMANDYTOWA, Wadowice, Polska 357233331 i dokonanie wpisu: LUBELLA SPÓŁKA Z OGRANICZONĄ ODPOWIEDZIALNOŚCIĄ SPÓŁKA KOMANDYTOWO-AKCYJNA, Lublin, Polska 430616260.

175585 2013 02 21 A. Wprowadzono zmianę uprawnionego przez wykreślenie wpisu: Przedsiębiorstwo Produkcyjno-Handlowo-Usługowe AROMA TREND Piotr Draniak, Michałowice, Polska 012126170 i dokonanie wpisu: AROMA P.DRANIAK SPÓŁKA JAWNA, Michałowice, Polska 142258599.

176310 2013 02 07 F. Wykreślono wpis: W dniu 23 stycznia 2012 r. do Urzędu Patentowego RP wpłynął wniosek o dokonanie w rejestrze wpisu informacji o zajęciu prawa ochronnego na przedmiotowy znak towarowy (sygn. KM 3645/11)”.

176557 2013 02 27 D. Dokonano wpisu: W dniu 02 stycznia 2013 r. na podstawie postanowienia Sądu Rejonowego dla m.st. Warszawy w Warszawie Wydział XI Gospodarczy – Rejestru Zastawów (sygn.akt KR.XI.Ns.Rej.Za 13969/12/671) wpisano do Rejestru Zastawów pod pozycją 2336832 zastaw rejestrowy na prawie ochronnym udzielonym na znak towarowy R-176557 w celu zabezpieczenia wierzytelności przysługujących AMOZIO HOLDINGS LIMITED z siedzibą w Nikozji, Cypr wobec KAKADU Spółka z ograniczoną odpowiedzialnością z siedzibą w Warszawie”.

176728 2013 02 08 A. Wprowadzono zmianę uprawnionego przez wykreślenie wpisu: Aujan Industries Co. LLC, Dammam, Arabia Saudyjska i dokonanie wpisu: Aujan Industries Co. (S.J.C), Dammam, Arabia Saudyjska.

176728 2013 02 08 A. Wprowadzono zmianę uprawnionego przez wykreślenie wpisu: Aujan Industries Co. (S.J.C), Dammam, Arabia Saudyjska i dokonanie wpisu: Rani Refreshments FZCO, Dubai, Zjednoczone Emiraty Arabskie.

176804 2013 02 05 A. Wprowadzono zmianę nazwy i siedziby uprawnionego przez wykreślenie wpisu: GALT SPV 15 SPÓŁKA Z OGRANICZONĄ ODPOWIEDZIALNOŚCIĄ, Warszawa, Polska 142619695 i dokonanie wpisu: POLBITA MARKETING SPÓŁKA Z OGRANICZONĄ ODPOWIEDZIALNOŚCIĄ, Błonie, Polska.

176839 2013 02 21 A. Wprowadzono zmianę uprawnionego przez wykreślenie wpisu: „DERMIKA” Spółka z o.o., Warszawa, Polska 016216555 i dokonanie wpisu: SORAYA SPÓŁKA AKCYJNA, Radzymin, Polska 010842719.

176839 2013 02 21 A. Wprowadzono zmianę nazwy uprawnionego przez wykreślenie wpisu: SORAYA SPÓŁKA AKCYJNA, Radzymin, Polska 010842719 i dokonanie wpisu: CEDERROTH POLSKA SPÓŁKA AKCYJNA, Radzymin, Polska 010842719.

177363 2013 02 18 A. Wprowadzono zmianę uprawnionego przez wykreślenie wpisu: Firma Handlowo-Usługowa „POLORTO” Spółka z o.o., Częstochowa, Polska 150901936 i dokonanie wpisu: P.U. INWEST Agnieszka Stefańczyk, Częstochowa, Polska 150945201.

177678 2013 02 21 A. Wprowadzono zmianę nazwy uprawnionego przez wykreślenie wpisu: Fabryka Porcelany „AS”, Ćmielów, Polska 290218139 i dokonanie wpisu: FABRYKA PORCELANY AS ĆMIELÓW ADAM SPAŁA, Ćmielów, Polska 290218139.

178188 2013 02 05 A. Wprowadzono zmianę nazwy i siedziby uprawnionego przez wykreślenie wpisu: GALT SPV 15 Spółka z o.o., Warszawa, Polska i dokonanie wpisu: POLBITA MARKETING SPÓŁKA Z OGRANICZONĄ ODPOWIEDZIALNOŚCIĄ, Błonie, Polska.

180418 2013 02 11 A. Wprowadzono zmianę uprawnionego przez wykreślenie wpisu: „EDO” Spółka z o.o., Wrocław, Polska 931508090 i dokonanie wpisu: „SANDIGO” SPÓŁKA Z OGRANICZONĄ ODPOWIEDZIALNOŚCIĄ, Rąbień, Polska 472192376.

180419 2013 02 11 A. Wprowadzono zmianę uprawnionego przez wykreślenie wpisu: „EDO” Spółka z o.o., Wrocław, Polska 931508090 i dokonanie wpisu: „SANDIGO” SPÓŁKA Z OGRANICZONĄ ODPOWIEDZIALNOŚCIĄ, Rąbień, Polska 472192376.

180804 2013 02 11 A. Wprowadzono zmianę uprawnionego przez wykreślenie wpisu: „EDO” Spółka z o.o., Wrocław, Polska 931508090 i dokonanie wpisu: „SANDIGO” SPÓŁKA Z OGRANICZONĄ ODPOWIEDZIALNOŚCIĄ, Rąbień, Polska 472192376.

180805 2013 02 11 A. Wprowadzono zmianę uprawnionego przez wykreślenie wpisu: „EDO” Spółka z o.o., Wrocław, Polska 931508090 i dokonanie wpisu: „SANDIGO” SPÓŁKA Z OGRANICZONĄ ODPOWIEDZIALNOŚCIĄ, Rąbień, Polska 472192376.

181141 2013 02 04 F. Dokonano wpisu: „Naczelnik Drugiego Urzędu Skarbowego w Gdańsku dokonał zajęcia prawa ochronnego na przedmiotowy znak towarowy zgodnie z zawiadomieniem o zajęciu Nr EA 721/501/2/11 Cz. Nr 1619948, z dnia 13.11.2011 r., nadesłanym do Urzędu Patentowego w dniu 19.12.2011 r.”.

183765 2013 02 26 A. Wprowadzono zmianę uprawnionego przez wykreślenie wpisu: FABRICCA Spółka z o.o., Kraków, Polska 141568122 i dokonanie wpisu: FABRYKA PIZZY SPÓŁKA Z OGRANICZONĄ ODPOWIEDZIALNOŚCIĄ SPÓŁKA KOMANDYTOWA, Kraków, Polska.

183785 2013 02 18 D. Dokonano wpisu: W dniu 11 kwietnia 2012 r. na podstawie postanowienia Sądu Rejonowego Poznań – Nowe Miasto i Wilda w Poznaniu Wydział VII Gospodarczy – Rejestru Zastawów (sygn.akt PO.VII.Ns.Rej.Za 2211/12/073) wpisano do Rejestru Zastawów pod pozycją 2302190 zastaw rejestrowy na prawie ochronnym udzielonym na znak towarowy R-183785 w celu zabezpieczenia wierzytelności przysługujących spółce Polskie Górnictwo Naftowe i Gazownictwo Spółka Akcyjna z siedzibą w Warszawie wobec SORT Spółka z ograniczoną odpowiedzialnością z siedzibą w Poznaniu.

184162 2013 02 21 A. Wprowadzono zmianę uprawnionego przez wykreślenie wpisu: P.P.H.U. AROMA TREND Piotr Draniak, Michałowice, Polska 012126170 i dokonanie wpisu: AROMA P. DRANIAK SPÓŁKA JAWNA, Michałowice, Polska 142258599.

184287 2013 02 05 A. Wprowadzono zmianę uprawnionego przez wykreślenie wpisu: „Wydawnictwo TE-JOT”, Teresa Jaskierny-Kowalkowska, Warszawa, Polska 010571841 i dokonanie wpisu: Wydawnictwo Te-Jot Spółka z ograniczoną odpowiedzialnością Spółka komandytowa, Warszawa, Polska.

185158 2013 02 05 A. Wprowadzono zmianę nazwy uprawnionego przez wykreślenie wpisu: GALT SPV 15 SPÓŁKA Z OGRANICZONĄ ODPOWIEDZIALNOŚCIĄ, Warszawa, Polska 142619695 i dokonanie wpisu: POLBITA MARKETING SPÓŁKA Z OGRANICZONĄ ODPOWIEDZIALNOŚCIĄ, Błonie, Polska 142619695.

185331 2013 02 05 A. Wprowadzono zmianę nazwy uprawnionego przez wykreślenie wpisu: GALT SPV 15 Sp. z o.o., Warszawa, Polska i dokonanie wpisu: POLBITA MARKETING SPÓŁKA Z OGRANICZONĄ ODPOWIEDZIALNOŚCIĄ, Błonie, Polska 142619695.

185577 2013 02 21 A. Wprowadzono zmianę uprawnionego przez wykreślenie wpisu: DERMİKA Sp. z o.o., Warszawa, Polska 016216555 i dokonanie wpisu: SORAYA SPÓŁKA AKCYJNA, Radzymin, Polska 010842719.

185577 2013 02 21 A. Wprowadzono zmianę nazwy uprawnionego przez wykreślenie wpisu: SORAYA SPÓŁKA AKCYJNA, Radzymin, Polska 010842719 i dokonanie wpisu: CEDERROTH POLSKA SPÓŁKA AKCYJNA, Radzymin, Polska 010842719.

185647 2013 02 08 A. Wprowadzono zmianę uprawnionego przez wykreślenie wpisu: GlaxoSmithKline Pharmaceuticals Spółka Akcyjna, Poznań, Polska 630344128 i dokonanie wpisu: Glaxo Group Limited, Greenford, Wielka Brytania.

185801 2013 02 21 A. Wprowadzono zmianę uprawnionego przez wykreślenie wpisu: P.P.H.U. AROMA TREND Piotr Draniak,

Michałowice, Polska 012126170 i dokonanie wpisu: AROMA P. DRANIAK SPÓŁKA JAWNA, Michałowice, Polska 142258599.

186744 2013 02 18 D. Dokonano wpisu: W dniu 28 grudnia 2011 r. na podstawie postanowienia Sądu Rejonowego Lublin-Wschód w Lublinie Wydział VII Gospodarczy – Rejestru Zastawów (sygn. akt LU.VII.Ns.Rej.Za 7043/11/988) wpisano do Rejestru Zastawów pod pozycją 2289086 zastaw rejestrowy na prawie ochronnym udzielonym na znak towarowy R-186744 w celu zabezpieczenia wierzytelności przysługujących ING Bank N.V. Oddział w Londynie z siedzibą w Londynie, Wielka Brytania wobec Stock Polska Spółka z ograniczoną odpowiedzialnością z siedzibą w Lublinie; OCM Luxembourg Spirits Holdings S.A.R.L z siedzibą w Luksemburgu, Luksemburg.

186745 2013 02 18 D. Dokonano wpisu: W dniu 28 grudnia 2011 r. na podstawie postanowienia Sądu Rejonowego Lublin-Wschód w Lublinie Wydział VII Gospodarczy – Rejestru Zastawów (sygn. akt LU.VII.Ns.Rej.Za 7057/11/913) wpisano do Rejestru Zastawów pod pozycją 2289086 zastaw rejestrowy na prawie ochronnym udzielonym na znak towarowy R-186745 w celu zabezpieczenia wierzytelności przysługujących ING Bank N.V. Oddział w Londynie z siedzibą w Londynie, Wielka Brytania wobec Stock Polska Spółka z ograniczoną odpowiedzialnością z siedzibą w Lublinie; OCM Luxembourg Spirits Holdings S.A.R.L z siedzibą w Luksemburgu, Luksemburg.

186766 2013 02 22 F. Dokonano wpisu: W dniu 25 czerwca 2012 r. do Urzędu Patentowego RP wpłynął wniosek o dokonanie w rejestrze wpisu informacji o zajęciu prawa ochronnego na przedmiotowy znak towarowy (Sygn. post.egz.:KM 2317/12)”.

187173 2013 02 05 A. Wprowadzono zmianę uprawnionego przez wykreślenie wpisu: „KAN” Spółka z o.o., Łódź, Polska i dokonanie wpisu: WESTSIDE CAPITAL INVESTMENTS SPÓŁKA Z OGRANICZONĄ ODPOWIEDZIALNOŚCIĄ, Warszawa, Polska.

187173 2013 02 05 A. Wprowadzono zmianę nazwy siedziby uprawnionego przez wykreślenie wpisu: WESTSIDE CAPITAL INVESTMENTS SPÓŁKA Z OGRANICZONĄ ODPOWIEDZIALNOŚCIĄ, Warszawa Polska i dokonanie wpisu: KAN TRADEMARK SPÓŁKA Z OGRANICZONĄ ODPOWIEDZIALNOŚCIĄ, Łódź, Polska.

187476 2013 02 18 A. Wprowadzono zmianę nazwy i siedziby uprawnionego przez wykreślenie wpisu: PC NET SERVICE Stocierz Spółka Jawna, Andrychów, Polska 356687662 i dokonanie wpisu: INELO STOCERZ SPÓŁKA JAWNA, Bielsko-Biała, Polska. 356687662.

188092 2013 02 08 A. Wprowadzono zmianę uprawnionego przez wykreślenie wpisu: GlaxoSmithKline Pharmaceuticals Spółka Akcyjna, Poznań, Polska i dokonanie wpisu: Glaxo Group Limited, Greenford, Wielka Brytania.

188684 2013 02 11 A. Wprowadzono zmianę nazwy uprawnionego przez wykreślenie wpisu: Firma Roleski Sp.j., Zbylitowska Góra, Polska 850511136 i dokonanie wpisu: ROLESKI SPÓŁKA JAWNA, Zbylitowska Góra, Polska 850511136.

188685 2013 02 11 A. Wprowadzono zmianę nazwy uprawnionego przez wykreślenie wpisu: Firma Roleski Sp.j., Zbylitowska Góra, Polska 850511136 i dokonanie wpisu: ROLESKI SPÓŁKA JAWNA, Zbylitowska Góra, Polska 850511136.

189205 2013 02 21 A. Wprowadzono zmianę uprawnionego przez wykreślenie wpisu: P.P.H.U. AROMA TREND Piotr Draniak, Michałowice, Polska 012126170 i dokonanie wpisu: AROMA P. DRANIAK SPÓŁKA JAWNA, Michałowice, Polska 142258599.

189910 2013 02 13 A. Wprowadzono zmianę uprawnionego przez wykreślenie wpisu: ASKLEPIOS s.c. Danuta Mieżyńska, Małgorzata Jania, Szczecin, Polska i dokonanie wpisu: ASKLEPIOS Małgorzata Jania, Szczecin, Polska 810801693.

190357 2013 02 07 F. Wykreślono wpis: W dniu 23 stycznia 2012 r. do Urzędu Patentowego RP wpłynął wniosek o dokonanie w rejestrze wpisu informacji o zajęciu prawa ochronnego na przedmiotowy znak towarowy (sygn. KM 3645/11)”.

190526 2013 02 12 A. Wprowadzono zmianę nazwy uprawnionego przez wykreślenie wpisu: Firma Roleski Sp.j., Zbylitowska Góra, Polska 850511136 i dokonanie wpisu: ROLESKI SPÓŁKA JAWNA, Zbylitowska Góra, Polska 850511136.

190527 2013 02 12 A. Wprowadzono zmianę nazwy uprawnionego przez wykreślenie wpisu: Firma Roleski Sp.j., Zbylitowska Góra, Polska 850511136 i dokonanie wpisu: ROLESKI SPÓŁKA JAWNA, Zbylitowska Góra, Polska 850511136.

190529 2013 02 12 A. Wprowadzono zmianę nazwy uprawnionego przez wykreślenie wpisu: Firma Roleski Sp.j., Zbylitowska Góra, Polska 850511136 i dokonanie wpisu: ROLESKI SPÓŁKA JAWNA, Zbylitowska Góra, Polska 850511136.

190530 2013 02 12 A. Wprowadzono zmianę nazwy uprawnionego przez wykreślenie wpisu: Firma Roleski Sp.j., Zbylitowska Góra, Polska 850511136 i dokonanie wpisu: ROLESKI SPÓŁKA JAWNA, Zbylitowska Góra, Polska 850511136.

190531 2013 02 12 A. Wprowadzono zmianę nazwy uprawnionego przez wykreślenie wpisu: Firma Roleski Sp.j., Zbylitowska Góra, Polska 850511136 i dokonanie wpisu: ROLESKI SPÓŁKA JAWNA, Zbylitowska Góra, Polska 850511136.

190603 2013 02 06 A. Wprowadzono zmianę uprawnionego przez wykreślenie wpisu: Jarosław Krzyżanowski, Radom, Polska i dokonanie wpisu: QUANTUM FOODS GLOBAL SPÓŁKA Z OGRANICZONĄ ODPOWIEDZIALNOŚCIĄ, Radom, Polska 146038736.

190652 2013 02 21 A. Wprowadzono zmianę uprawnionego przez wykreślenie wpisu: „DERMIKA” Spółka z o.o., Warszawa, Polska 016216555 i dokonanie wpisu: SORAYA SPÓŁKA AKCYJNA, Radzymin, Polska 010842719.

190652 2013 02 21 A. Wprowadzono zmianę nazwy uprawnionego przez wykreślenie wpisu: SORAYA SPÓŁKA AKCYJNA, Radzymin, Polska 010842719 i dokonanie wpisu: CEDERROTH POLSKA SPÓŁKA AKCYJNA, Radzymin, Polska 010842719.

190662 2013 02 12 A. Wprowadzono zmianę nazwy uprawnionego przez wykreślenie wpisu: Firma Roleski Sp.j., Zbylitowska Góra, Polska 850511136 i dokonanie wpisu: ROLESKI SPÓŁKA JAWNA, Zbylitowska Góra, Polska 850511136.

190682 2013 02 06 A. Wprowadzono zmianę uprawnionego przez wykreślenie wpisu: OPONEO.PL SPÓŁKA AKCYJNA, Bydgoszcz, Polska 093149847 i dokonanie wpisu: MW LEGAL 13 SPÓŁKA Z OGRANICZONĄ ODPOWIEDZIALNOŚCIĄ, Warszawa, Polska 142759976.

190682 2013 02 06 A. Wprowadzono zmianę nazwy i siedziby uprawnionego przez wykreślenie wpisu: MW LEGAL 13 SPÓŁKA Z OGRANICZONĄ ODPOWIEDZIALNOŚCIĄ, Warszawa, Polska 142759976 i dokonanie wpisu: OPONEO BRANDHOUSE SPÓŁKA Z OGRANICZONĄ ODPOWIEDZIALNOŚCIĄ, Bydgoszcz, Polska 142759976.

190682 2013 02 06 D. Dokonano wpisu: „Na mocy umowy z dnia 28 listopada 2011 r. udzielono pełnej i niewyłącznej licencji na używanie znaku towarowego przez spółkę OPONEO.PL SPÓŁKA AKCYJNA, Bydgoszcz, Polska na czas nieokreślony.

190744 2013 02 22 F. Dokonano wpisu: W dniu 3 lipca 2012 r. do Urzędu Patentowego RP wpłynął wniosek o dokonanie w rejestrze wpisu informacji o zajęciu prawa ochronnego na przedmiotowy znak towarowy (Sygn. post.egz.: EA/ZAJ-243/12/BJ/54352).

191047 2013 02 20 A. Wprowadzono zmianę nazwy uprawnionego przez wykreślenie wpisu: MARQUARD MEDIA AG, Zug, Szwajcaria i dokonanie wpisu: German Premium Magazines AG, Zug, Szwajcaria.

191047 2013 02 20 A. Wprowadzono zmianę nazwy uprawnionego przez wykreślenie wpisu: German Premium Magazines AG, Zug, Szwajcaria i dokonanie wpisu: Marquard Media International AG, Zug, Szwajcaria.

191550 2013 02 08 A. Wprowadzono zmianę uprawnionego przez wykreślenie wpisu: GlaxoSmithKline Pharmaceuticals Spółka Akcyjna, Poznań, Polska 630344128 i dokonanie wpisu: Glaxo Group Limited, Greenford, Wielka Brytania.

191554 2013 02 08 A. Wprowadzono zmianę uprawnionego przez wykreślenie wpisu: GlaxoSmithKline Pharmaceuticals Spółka Akcyjna, Poznań, Polska i dokonanie wpisu: Glaxo Group Limited, Greenford, Wielka Brytania.

191555 2013 02 08 A. Wprowadzono zmianę uprawnionego przez wykreślenie wpisu: GlaxoSmithKline Pharmaceuticals Spółka Akcyjna, Poznań, Polska i dokonanie wpisu: Glaxo Group Limited, Greenford, Wielka Brytania.

191556 2013 02 08 A. Wprowadzono zmianę uprawnionego przez wykreślenie wpisu: GlaxoSmithKline Pharmaceuticals Spółka Akcyjna, Poznań, Polska 630344128 i dokonanie wpisu: Glaxo Group Limited, Greenford, Wielka Brytania.

191698 2013 02 07 F. Wykreślono wpis: W dniu 23 stycznia 2012 r. do Urzędu Patentowego RP wpłynął wniosek o dokonanie w rejestrze wpisu informacji o zajęciu prawa ochronnego na przedmiotowy znak towarowy (sygn. KM 3645/11)“.

192036 2013 02 19 A. Wprowadzono zmianę nazwy uprawnionego przez wykreślenie wpisu: Firma Roleski Sp.j., Zbylitowska Góra, Polska 850511136 i dokonanie wpisu: ROLESKI SPÓŁKA JAWNA, Zbylitowska Góra, Polska 850511136.

192037 2013 02 12 A. Wprowadzono zmianę nazwy uprawnionego przez wykreślenie wpisu: Firma Roleski Sp.j., Zbylitowska Góra, Polska 850511136 i dokonanie wpisu: ROLESKI SPÓŁKA JAWNA, Zbylitowska Góra, Polska 850511136.

192038 2013 02 12 A. Wprowadzono zmianę nazwy uprawnionego przez wykreślenie wpisu: Firma Roleski Sp.j., Zbylitowska Góra, Polska 850511136 i dokonanie wpisu: ROLESKI SPÓŁKA JAWNA, Zbylitowska Góra, Polska 850511136.

192039 2013 02 12 A. Wprowadzono zmianę nazwy uprawnionego przez wykreślenie wpisu: Firma Roleski Sp.j., Zbylitowska Góra, Polska 850511136 i dokonanie wpisu: ROLESKI SPÓŁKA JAWNA, Zbylitowska Góra, Polska 850511136.

192042 2013 02 08 A. Wprowadzono zmianę uprawnionego przez wykreślenie wpisu: GlaxoSmithKline Pharmaceuticals Spółka Akcyjna, Poznań, Polska i dokonanie wpisu: Glaxo Group Limited, Greenford, Wielka Brytania.

192103 2013 02 12 A. Wprowadzono zmianę nazwy uprawnionego przez wykreślenie wpisu: Firma Roleski Sp.j., Zbylitowska Góra, Polska 850511136 i dokonanie wpisu: ROLESKI SPÓŁKA JAWNA, Zbylitowska Góra, Polska 850511136.

192484 2013 02 27 D. Wykreślono wpis: W dniu 7 maja 2009 r. na podstawie postanowienia Sądu Rejonowego w Lublinie Wydział XII Gospodarczy – Rejestru Zastawów (sygn. akt LU.XII.Ns.Rej.Za 2343/09/959) wpisano do Rejestru Zastawów pod pozycją 2166849 zastaw rejestrowy na prawie ochronnym udzielonym na znak towarowy R-192484 w celu zabezpieczenia wierzytelności przysługujących Bank Polska Kasa Opieki Spółka Akcyjna z siedzibą w Warszawie wobec Wódka Polska Spółka z ograniczoną odpowiedzialnością Spółka komandytowa z siedzibą w Lublinie“.

192578 2013 02 18 A. Wprowadzono zmianę nazwy i siedziby uprawnionego przez wykreślenie wpisu: PC NET SERVICE Stoczer Spółka Jawna, Andrychów, Polska 356687662 i dokonanie wpisu: INELO STOCERZ SPÓŁKA JAWNA, Bielsko-Biała, Polska 356687662.

192696 2013 02 27 D. Wykreślono wpis: W dniu 31 marca 2009 r. na podstawie postanowienia Sądu Rejonowego w Lublinie Wydział XII Gospodarczy – Rejestru Zastawów (sygn. akt LU.XII.Ns.Rej.Za 1326/09/449) wpisano do Rejestru Zastawów pod pozycją 2162316 zastaw rejestrowy na prawie ochronnym udzielonym

na znak towarowy R-192696 w celu zabezpieczenia wiarytelności przysługujących Bank Polska Kasa Opieki Spółka Akcyjna z siedzibą w Warszawie wobec Lubelskie Zakłady Przemysłu Spirytusowego Polmos Spółka z ograniczoną odpowiedzialnością z siedzibą w Lublinie”.

192697 2013 02 27 D. Wykreślono wpis: W dniu 31 marca 2009 r. na podstawie postanowienia Sądu Rejonowego w Lublinie Wydział XII Gospodarczy – Rejestru Zastawów (sygn. akt LU.XII.Ns.Rej.Za 1327/09/850) wpisano do Rejestru Zastawów pod pozycją 2162315 zastaw rejestrowy na prawie ochronnym udzielonym na znak towarowy R-192697 w celu zabezpieczenia wiarytelności przysługujących Bank Polska Kasa Opieki Spółka Akcyjna z siedzibą w Warszawie wobec Lubelskie Zakłady Przemysłu Spirytusowego Polmos Spółka z ograniczoną odpowiedzialnością z siedzibą w Lublinie”.

193290 2013 02 20 A. Wprowadzono zmianę nazwy uprawnionego przez wykreślenie wpisu: MARQUARD MEDIA AG, Zug, Szwajcaria i dokonanie wpisu: German Premium Magazines AG, Zug, Szwajcaria.

193290 2013 02 20 A. Wprowadzono zmianę nazwy uprawnionego przez wykreślenie wpisu: German Premium Magazines AG, Zug, Szwajcaria i dokonanie wpisu: Marquard Media International AG, Zug, Szwajcaria.

193665 2013 02 21 A. Wprowadzono zmianę siedziby uprawnionego przez wykreślenie wpisu: HK-CHINA ENTERPRISES LIMITED Spółka z o.o., Warszawa, Polska i dokonanie wpisu: HK-CHINA ENTERPRISES LIMITED Spółka z o.o., Janki, Polska.

193665 2013 02 21 A. Wprowadzono zmianę uprawnionego przez wykreślenie wpisu: HK-CHINA ENTERPRISES LIMITED Spółka z o.o., Janki, Polska i dokonanie wpisu: MELODY IMPEX SPÓŁKA Z OGRANICZONĄ ODPOWIEDZIALNOŚCIĄ, Sękocin Nowy, Polska 140783769.

194191 2013 02 18 D. Dokonano wpisu: W dniu 27 kwietnia 2012 r. na podstawie postanowienia Sądu Rejonowego dla Łodzi-Śródmieście w Łodzi Wydział XV Gospodarczy – Rejestru Zastawów (sygn. akt LD.XVI.Ns.Rej.Za 2212/12/474) wpisano do Rejestru Zastawów pod pozycją 2304676 zastaw rejestrowy na prawie ochronnym udzielonym na znak towarowy R-194191 w celu zabezpieczenia wiarytelności przysługujących spółce Polski Fundusz Hipoteczny Spółka Akcyjna z siedzibą we Wrocławiu wobec Marii Kupczak zamieszkałej w Kaliszu”.

194451 2013 02 20 A. Wprowadzono zmianę nazwy uprawnionego przez wykreślenie wpisu: MARQUARD MEDIA AG, Zug, Szwajcaria i dokonanie wpisu: German Premium Magazines AG, Zug, Szwajcaria.

194451 2013 02 20 A. Wprowadzono zmianę nazwy uprawnionego przez wykreślenie wpisu: German Premium Magazines AG, Zug, Szwajcaria i dokonanie wpisu: Marquard Media International AG, Zug, Szwajcaria.

194533 2013 02 21 A. Wprowadzono zmianę uprawnionego przez wykreślenie wpisu: „DERMIKA” Spółka z o.o., Warszawa, Polska 016216555 i dokonanie wpisu: SORAYA SPÓŁKA AKCYJNA, Radzymin, Polska 010842719.

194533 2013 02 21 A. Wprowadzono zmianę nazwy uprawnionego przez wykreślenie wpisu: SORAYA SPÓŁKA AKCYJNA, Radzymin, Polska 010842719 i dokonanie wpisu: CEDERROTH POLSKA SPÓŁKA AKCYJNA, Radzymin, Polska 010842719.

195255 2013 02 21 A. Wprowadzono zmianę siedziby uprawnionego przez wykreślenie wpisu: HK-CHINA ENTERPRISES LIMITED Sp. z o.o., Warszawa, Polska i dokonanie wpisu: HK-CHINA ENTERPRISES LIMITED S. z o.o., Janki, Polska.

195255 2013 02 21 A. Wprowadzono zmianę uprawnionego przez wykreślenie wpisu: HK-CHINA ENTERPRISES LIMITED Sp. z o.o., Janki, Polska i dokonanie wpisu: MELODY IMPEX SPÓŁKA Z OGRANICZONĄ ODPOWIEDZIALNOŚCIĄ, Sękocin Nowy, Polska 140783769.

195260 2013 02 21 A. Wprowadzono zmianę siedziby uprawnionego przez wykreślenie wpisu: HK-CHINA ENTERPRISES LIMITED Spółka z o.o., Warszawa, Polska i dokonanie wpisu: HK-CHINA ENTERPRISES LIMITED Spółka z o.o., Janki, Polska.

195260 2013 02 21 A. Wprowadzono zmianę uprawnionego przez wykreślenie wpisu: HK-CHINA ENTERPRISES LIMITED Spółka z o.o., Janki, Polska i dokonanie wpisu: MELODY IMPEX SPÓŁKA Z OGRANICZONĄ ODPOWIEDZIALNOŚCIĄ, Sękocin Nowy, Polska 140783769.

195450 2013 02 08 A. Wprowadzono zmianę uprawnionego przez wykreślenie wpisu: GlaxoSmithKline Pharmaceuticals S.A., Poznań, Polska i dokonanie wpisu: Glaxo Group Limited, Greenford, Wielka Brytania.

195498 2013 02 22 A. Wprowadzono zmianę nazwy uprawnionego przez wykreślenie wpisu: CENTRUM HANDLOWE FELIN Sp. z o.o., Warszawa, Polska 060010121 i dokonanie wpisu: Atrium Felicity Sp. z o.o., Warszawa, Polska 060010121.

195938 2013 02 22 F. Dokonano wpisu: W dniu 26 lipca 2012 r. do Urzędu Patentowego RP wpłynął wniosek o dokonanie w rejestrze wpisu informacji o zajęciu prawa ochronnego na przedmiotowy znak towarowy (Sygn. post.egz.: KM 5797/11)”.

196212 2013 02 06 A. Wprowadzono zmianę uprawnionego przez wykreślenie wpisu: Jarosław Krzyżanowski, Radom, Polska i dokonanie wpisu: QUANTUM FOODS GLOBAL SPÓŁKA Z OGRANICZONĄ ODPOWIEDZIALNOŚCIĄ, Radom, Polska 146038736.

196213 2013 02 06 A. Wprowadzono zmianę uprawnionego przez wykreślenie wpisu: Jarosław Krzyżanowski, Radom, Polska i dokonanie wpisu: QUANTUM FOODS GLOBAL SPÓŁKA Z OGRANICZONĄ ODPOWIEDZIALNOŚCIĄ, Radom, Polska 146038736.

196606 2013 02 18 D. Dokonano wpisu: W dniu 09 stycznia 2012 r. na podstawie postanowienia Sądu Rejonowego Gdańsk – Północ w Gdańsku Wydział IX Gospodarczy – Rejestru Zastawów (sygn. akt GD.IX.Ns.Rej.Za 8126/12/721) wpisano do Rejestru Zastawów pod pozycją 2290618 zastaw rejestrowy na prawie ochronnym udzielonym na znak towarowy R-196606 w celu zabezpieczenia wiarytelności przysługujących Alior Bank Spółka Akcyjna z siedzibą w Warszawie wobec Interchem Spółka Akcyjna z siedzibą w Gdyni”.

197228 2013 02 06 A. Wprowadzono zmianę uprawnionego przez wykreślenie wpisu: Kurzawa Karol, Wrocław, Polska 250725608 i dokonanie wpisu: DIRECT PARTNERES AKTYWA SPÓŁKA Z OGRANICZONĄ ODPOWIEDZIALNOŚCIĄ, Wrocław, Polska.

198650 2013 02 18 A. Wprowadzono zmianę nazwy uprawnionego przez wykreślenie wpisu: Centrum Elektryfikacji i Automatyzacji Górnictwa EMAG, Katowice, Polska 001253163 i dokonanie wpisu: Instytut Technik Innowacyjnych EMAG, Katowice, Polska 01253163.

199210 2013 02 07 F. Wykreślono wpis: W dniu 23 stycznia 2012 r. do Urzędu Patentowego RP wpłynął wniosek o dokonanie w rejestrze wpisu informacji o zajęciu prawa ochronnego na przedmiotowy znak towarowy (sygn. KM 3645/11)”.

199216 2013 02 07 F. Wykreślono wpis: W dniu 23 stycznia 2012 r. do Urzędu Patentowego RP wpłynął wniosek o dokonanie w rejestrze wpisu informacji o zajęciu prawa ochronnego na przedmiotowy znak towarowy (sygn. KM 3645/11)”.

199217 2013 02 07 F. Wykreślono wpis: W dniu 23 stycznia 2012 r. do Urzędu Patentowego RP wpłynął wniosek o dokonanie w rejestrze wpisu informacji o zajęciu prawa ochronnego na przedmiotowy znak towarowy (sygn. KM 3645/11)”.

199218 2013 02 07 F. Wykreślono wpis: W dniu 23 stycznia 2012 r. do Urzędu Patentowego RP wpłynął wniosek o dokonanie w rejestrze wpisu informacji o zajęciu prawa ochronnego na przedmiotowy znak towarowy (sygn. KM 3645/11)”.

199616 2013 02 18 A. Wprowadzono zmianę uprawnionego przez wykreślenie wpisu: „FARMACJA” Sylwia Chojnacka-Gordon

Grzegorz Gordon Spółka Jawna, Gdynia, Polska 192327812 i dokonanie wpisu: „FARMAR” SPÓŁKA Z OGRANICZONĄ ODPOWIEDZIALNOŚCIĄ, Gdynia, Polska 005430484.

201325 2013 02 21 A. Wprowadzono zmianę uprawnionego przez wykreślenie wpisu: DERMİKA Spółka z o.o., Warszawa, Polska 016216555 i dokonanie wpisu: SORAYA SPÓŁKA AKCYJNA, Radzymin, Polska 010842719.

201325 2013 02 21 A. Wprowadzono zmianę nazwy uprawnionego przez wykreślenie wpisu: SORAYA SPÓŁKA AKCYJNA, Radzymin, Polska 010842719 i dokonanie wpisu: CEDERROTH POLSKA SPÓŁKA AKCYJNA, Radzymin, Polska 010842719.

201581 2013 02 06 A. Wprowadzono zmianę uprawnionego przez wykreślenie wpisu: OPONEO.PL S.A., Bydgoszcz, Polska 093149847 i dokonanie wpisu: MW LEGAL 13 SPÓŁKA Z OGRANICZONĄ ODPOWIEDZIALNOŚCIĄ, Warszawa, Polska 142759976.

201581 2013 02 06 A. Wprowadzono zmianę nazwy i siedziby uprawnionego przez wykreślenie wpisu: MW LEGAL 13 SPÓŁKA Z OGRANICZONĄ ODPOWIEDZIALNOŚCIĄ, Warszawa, Polska 142759976 i dokonanie wpisu: OPONEO BRANDHOUSE SPÓŁKA Z OGRANICZONĄ ODPOWIEDZIALNOŚCIĄ, Bydgoszcz, Polska 142759976.

201581 2013 02 06 D. Dokonano wpisu: „Na mocy umowy z dnia 28 listopada 2011 r. udzielono pełnej i niewyłącznej licencji na używanie znaku towarowego przez spółkę OPONEO.PL SPÓŁKA AKCYJNA, Bydgoszcz, Polska na czas nieokreślony.

202501 2013 02 08 D. Dokonano wpisu: „Na mocy aneksu z dnia 18 sierpnia 2010 r. do umowy licencyjnej z dnia 11 kwietnia 2003 r. udzielono wyłącznej i pełnej licencji na używanie znaku towarowego przez spółkę Rekopol – Organizacja Odzysku S.A., Warszawa, Polska na czas nieokreślony.”

202502 2013 02 08 D. Dokonano wpisu: „Na mocy aneksu z dnia 18 sierpnia 2010 r. do umowy licencyjnej z dnia 11 kwietnia 2003 r. udzielono wyłącznej i pełnej licencji na używanie znaku towarowego przez spółkę Rekopol – Organizacja Odzysku S.A., Warszawa, Polska na czas nieokreślony.”

203687 2013 02 21 A. Wprowadzono zmianę uprawnionego przez wykreślenie wpisu: DERMİKA Spółka z o.o., Warszawa, Polska 016216555 i dokonanie wpisu: SORAYA SPÓŁKA AKCYJNA, Radzymin, Polska 010842719.

203687 2013 02 21 A. Wprowadzono zmianę nazwy uprawnionego przez wykreślenie wpisu: SORAYA SPÓŁKA AKCYJNA, Radzymin, Polska 010842719 i dokonanie wpisu: CEDERROTH POLSKA SPÓŁKA AKCYJNA, Radzymin, Polska 010842719.

204023 2013 02 20 A. Wprowadzono zmianę uprawnionego przez wykreślenie wpisu: Sara Lee/DE N.V., Utrecht, Holandia i dokonanie wpisu: Koninklijke Douwe Egberts B.V., Amsterdam, Holandia.

204291 2013 02 05 A. Wprowadzono zmianę uprawnionego przez wykreślenie wpisu: „CHAMPION” Spółka Akcyjna, Jarogniewice, Polska i dokonanie wpisu: Farma Foods Spółka z ograniczoną odpowiedzialnością, Puszczyków, Polska.

204291 2013 02 05 A. Wprowadzono zmianę uprawnionego przez wykreślenie wpisu: Farma Foods Spółka z ograniczoną odpowiedzialnością, Puszczyków, Polska i dokonanie wpisu: PHW „LEWANT” Kasem Bahloul, Poznań, Polska.

204519 2013 02 05 A. Wprowadzono zmianę nazwy i siedziby uprawnionego przez wykreślenie wpisu: GALT SPV 15 SPÓŁKA Z OGRANICZONĄ ODPOWIEDZIALNOŚCIĄ, Warszawa, Polska 142619695 i dokonanie wpisu: POLBITA MARKETING SPÓŁKA Z OGRANICZONĄ ODPOWIEDZIALNOŚCIĄ, Błonie, Polska.

205424 2013 02 12 A. Wprowadzono zmianę nazwy uprawnionego przez wykreślenie wpisu: Firma Roleski Sp.j., Zbylitowska Góra, Polska 850511136 i dokonanie wpisu: ROLESKI SPÓŁKA JAWNA, Zbylitowska Góra, Polska 850511136.

205522 2013 02 26 A. Wprowadzono zmianę uprawnionego przez wykreślenie wpisu: „Selena” S.A., Wrocław, Polska 890226433 i dokonanie wpisu: SELENA Co. SPÓŁKA AKCYJNA, Wrocław, Polska.

205522 2013 02 26 A. Wprowadzono zmianę nazwy uprawnionego przez wykreślenie wpisu: SELENA Co. SPÓŁKA AKCYJNA, Wrocław, Polska i dokonanie wpisu: SELENA SPÓŁKA AKCYJNA, Wrocław, Polska.

205522 2013 02 26 A. Wprowadzono zmianę uprawnionego przez wykreślenie wpisu: SELENA SPÓŁKA AKCYJNA, Wrocław, Polska i dokonanie wpisu: Virgo Project Spółka z ograniczoną odpowiedzialnością, Wrocław, Polska.

205582 2013 02 06 A. Wprowadzono zmianę uprawnionego przez wykreślenie wpisu: Firma Konfekcyjna „IMAGE” Mirosław Świerż, Lublin, Polska 004166654 i dokonanie wpisu: PRZEDSIĘBIORSTWO PRODUKCYJNO-HANDLOWE „YARD” SPÓŁKA Z OGRANICZONĄ ODPOWIEDZIALNOŚCIĄ, Lublin, Polska.

205969 2013 02 20 A. Wprowadzono zmianę uprawnionego przez wykreślenie wpisu: Sara Lee/DE N.V., Utrecht, Holandia i dokonanie wpisu: Koninklijke Douwe Egberts B.V., Amsterdam, Holandia.

206599 2013 02 18 A. Wprowadzono zmianę uprawnionego przez wykreślenie wpisu: MW-GMW SPÓŁKA Z OGRANICZONĄ ODPOWIEDZIALNOŚCIĄ SPÓŁKA KOMANDYTOWA, Wadowice, Polska 357233331 i dokonanie wpisu: LUBELLA SPÓŁKA Z OGRANICZONĄ ODPOWIEDZIALNOŚCIĄ SPÓŁKA KOMANDYTOWO-AKCYJNA, Lublin, Polska 430616260.

207114 2013 02 20 A. Wprowadzono zmianę nazwy uprawnionego przez wykreślenie wpisu: Rox Raxcing, Inc., Morgan Hill, Stany Zjednoczone Ameryki i dokonanie wpisu: Fox Head, Inc., Morgan Hill, Stany Zjednoczone Ameryki.

207171 2013 02 06 A. Wprowadzono zmianę uprawnionego przez wykreślenie wpisu: MW-GMW SPÓŁKA Z OGRANICZONĄ ODPOWIEDZIALNOŚCIĄ SPÓŁKA KOMANDYTOWA, Wadowice, Polska 357233331 i dokonanie wpisu: MASPEX-GMW SPÓŁKA Z OGRANICZONĄ ODPOWIEDZIALNOŚCIĄ SPÓŁKA KOMANDYTOWO-AKCYJNA, Wadowice, Polska 070396905.

207172 2013 02 06 A. Wprowadzono zmianę uprawnionego przez wykreślenie wpisu: MW-GMW SPÓŁKA Z OGRANICZONĄ ODPOWIEDZIALNOŚCIĄ SPÓŁKA KOMANDYTOWA, Wadowice, Polska 357233331 i dokonanie wpisu: MASPEX-GMW SPÓŁKA Z OGRANICZONĄ ODPOWIEDZIALNOŚCIĄ SPÓŁKA KOMANDYTOWO-AKCYJNA, Wadowice, Polska 070396905.

207173 2013 02 06 A. Wprowadzono zmianę uprawnionego przez wykreślenie wpisu: MW-GMW SPÓŁKA Z OGRANICZONĄ ODPOWIEDZIALNOŚCIĄ SPÓŁKA KOMANDYTOWA, Wadowice, Polska 357233331 i dokonanie wpisu: MASPEX-GMW SPÓŁKA Z OGRANICZONĄ ODPOWIEDZIALNOŚCIĄ SPÓŁKA KOMANDYTOWO-AKCYJNA, Wadowice, Polska 070396905.

207310 2013 02 21 A. Wprowadzono zmianę uprawnionego przez wykreślenie wpisu: „DERMİKA” Spółka z o.o., Warszawa, Polska 016216555 i dokonanie wpisu: SORAYA SPÓŁKA AKCYJNA, Radzymin, Polska 010842719.

207310 2013 02 21 A. Wprowadzono zmianę nazwy uprawnionego przez wykreślenie wpisu: SORAYA SPÓŁKA AKCYJNA, Radzymin, Polska 010842719 i dokonanie wpisu: CEDERROTH POLSKA SPÓŁKA AKCYJNA, Radzymin, Polska 010842719.

207494 2013 02 06 A. Wprowadzono zmianę uprawnionego przez wykreślenie wpisu: PROFI BRAND MANAGEMENT SPÓŁKA Z OGRANICZONĄ ODPOWIEDZIALNOŚCIĄ, Grabów nad Prosną, Polska 301501924 i dokonanie wpisu: BRAND MANAGEMENT PROFI SPÓŁKA Z OGRANICZONĄ ODPOWIEDZIALNOŚCIĄ SPÓŁKA KOMANDYTOWA, Grabów nad Prosną, Polska.

207572 2013 02 06 A. Wprowadzono zmianę uprawnionego przez wykreślenie wpisu: „OPONEO.PL” S.A., Bydgoszcz, Polska 093149847 i dokonanie wpisu: MW LEGAL 13 SPÓŁKA Z OGRANICZONĄ ODPOWIEDZIALNOŚCIĄ, Warszawa, Polska 142759976.

207572 2013 02 06 A. Wprowadzono zmianę nazwy uprawnionego przez wykreślenie wpisu: MW LEGAL 13 SPÓŁKA Z OGRANICZONĄ ODPOWIEDZIALNOŚCIĄ, Warszawa, Polska 142759976 i dokonanie wpisu: OPONEO BRANDHOUSE SPÓŁKA Z OGRANICZONĄ ODPOWIEDZIALNOŚCIĄ, Bydgoszcz, Polska 142759976.

207572 2013 02 06 D. Dokonano wpisu: „Na mocy umowy z dnia 28 listopada 2011 r. udzielono pełnej i niewyłącznej licencji na używanie znaku towarowego przez spółkę OPONEO.PL SPÓŁKA AKCYJNA, Bydgoszcz, Polska na czas nieokreślony.

207646 2013 02 06 A. Wprowadzono zmianę uprawnionego przez wykreślenie wpisu: „OPONEO.PL” S.A., Bydgoszcz, Polska 093149847 i dokonanie wpisu: MW LEGAL 13 SPÓŁKA Z OGRANICZONĄ ODPOWIEDZIALNOŚCIĄ, Warszawa, Polska 142759976.

207646 2013 02 06 A. Wprowadzono zmianę nazwy i siedziby uprawnionego przez wykreślenie wpisu: MW LEGAL 13 SPÓŁKA Z OGRANICZONĄ ODPOWIEDZIALNOŚCIĄ, Warszawa, Polska 142759976 i dokonanie wpisu: OPONEO BRANDHOUSE SPÓŁKA Z OGRANICZONĄ ODPOWIEDZIALNOŚCIĄ, Bydgoszcz, Polska 142759976.

207646 2013 02 06 D. Dokonano wpisu: „Na mocy umowy z dnia 28 listopada 2011 r. udzielono pełnej i niewyłącznej licencji na używanie znaku towarowego przez spółkę OPONEO.PL SPÓŁKA AKCYJNA, Bydgoszcz, Polska na czas nieokreślony.

208194 2013 02 21 A. Wprowadzono zmianę uprawnionego przez wykreślenie wpisu: „DERMIKA” Sp. z o.o., Warszawa, Polska 016216555 i dokonanie wpisu: SORAYA SPÓŁKA AKCYJNA, Radzymin, Polska 010842719.

208194 2013 02 21 A. Wprowadzono zmianę nazwy uprawnionego przez wykreślenie wpisu: SORAYA SPÓŁKA AKCYJNA, Radzymin, Polska 010842719 i dokonanie wpisu: CEDERROTH POLSKA SPÓŁKA AKCYJNA, Radzymin, Polska 010842719.

208352 2013 02 12 A. Wprowadzono zmianę nazwy uprawnionego przez wykreślenie wpisu: INTER-PARTS Import-Eksport Waldemar Baćłowski, Stawiguda, Polska 510504303 i dokonanie wpisu: INTER PARTS SPÓŁKA Z OGRANICZONĄ ODPOWIEDZIALNOŚCIĄ SPÓŁKA KOMANDYTOWO-AKCYJNA, Stawiguda, Polska 281379295.

208353 2013 02 12 A. Wprowadzono zmianę nazwy uprawnionego przez wykreślenie wpisu: INTER-PARTS Import-Eksport Waldemar Baćłowski, Stawiguda, Polska 510504303 i dokonanie wpisu: INTER PARTS SPÓŁKA Z OGRANICZONĄ ODPOWIEDZIALNOŚCIĄ SPÓŁKA KOMANDYTOWO-AKCYJNA, Stawiguda, Polska 281379295.

208472 2013 02 06 A. Wprowadzono zmianę uprawnionego przez wykreślenie wpisu: PROFI BRAND MANAGEMENT SPÓŁKA Z OGRANICZONĄ ODPOWIEDZIALNOŚCIĄ, Grabów nad Prosną, Polska 301501924 i dokonanie wpisu: BRAND MANAGEMENT PROFI SPÓŁKA Z OGRANICZONĄ ODPOWIEDZIALNOŚCIĄ SPÓŁKA KOMANDYTOWA, Grabów nad Prosną, Polska.

208922 2013 02 21 A. Wprowadzono zmianę uprawnionego przez wykreślenie wpisu: POLKOMTEL Spółka Akcyjna, Warszawa, Polska 011307968 i dokonanie wpisu: POLKOMTEL SPÓŁKA Z OGRANICZONĄ ODPOWIEDZIALNOŚCIĄ, Warszawa, Polska.

209044 2013 02 19 A. Wprowadzono zmianę nazwy uprawnionego przez wykreślenie wpisu: EMIR 10 SPÓŁKA Z OGRANICZONĄ ODPOWIEDZIALNOŚCIĄ, Warszawa, Polska 142611015 i dokonanie wpisu: OSTROWIA SPÓŁKA Z OGRANICZONĄ ODPOWIEDZIALNOŚCIĄ, Warszawa, Polska 142611015.

209111 2013 02 19 A. Wprowadzono zmianę nazwy uprawnionego przez wykreślenie wpisu: EMIR 10 SPÓŁKA Z OGRANICZONĄ ODPOWIEDZIALNOŚCIĄ, Warszawa, Polska 142611015 i dokonanie wpisu: OSTROWIA SPÓŁKA Z OGRANICZONĄ ODPOWIEDZIALNOŚCIĄ, Warszawa, Polska 142611015.

209281 2013 02 21 A. Wprowadzono zmianę uprawnionego przez wykreślenie wpisu: P.P.H.U. AROMA TREND Piotr Draniak, Michałowice, Polska 012126170 i dokonanie wpisu: AROMA P.DRANIĄK SPÓŁKA JAWNA, Michałowice, Polska 142258599.

209361 2013 02 18 A. Wprowadzono zmianę nazwy uprawnionego przez wykreślenie wpisu: „Malinowy Zdrój” Spółka z o.o., Kraków, Polska 351061573 i dokonanie wpisu: MALINOWE HOTELE SPÓŁKA Z OGRANICZONĄ ODPOWIEDZIALNOŚCIĄ, Kraków, Polska 351061573 NIP 6781401345.

209517 2013 02 18 A. Wprowadzono zmianę uprawnionego przez wykreślenie wpisu: “ELIPSA” Spółka z ograniczoną odpowiedzialnością, Warszawa, Polska 010696896 i dokonanie wpisu: NOWE SPÓŁKA Z OGRANICZONĄ ODPOWIEDZIALNOŚCIĄ, Warszawa, Polska 140951103.

209523 2013 02 26 A. Wprowadzono zmianę uprawnionego przez wykreślenie wpisu: Map Polska Sp. z o.o., Warszawa, Polska 011565469 i dokonanie wpisu: AMTALIS POLAND SPÓŁKA Z OGRANICZONĄ ODPOWIEDZIALNOŚCIĄ, Warszawa, Polska.

209707 2013 02 19 A. Wprowadzono zmianę nazwy uprawnionego przez wykreślenie wpisu: EMIR 10 SPÓŁKA Z OGRANICZONĄ ODPOWIEDZIALNOŚCIĄ, Warszawa, Polska 142611015 i dokonanie wpisu: OSTROWIA SPÓŁKA Z OGRANICZONĄ ODPOWIEDZIALNOŚCIĄ, Warszawa, Polska 142611015.

209708 2013 02 19 A. Wprowadzono zmianę nazwy uprawnionego przez wykreślenie wpisu: EMIR 10 SPÓŁKA Z OGRANICZONĄ ODPOWIEDZIALNOŚCIĄ, Warszawa, Polska 142611015 i dokonanie wpisu: OSTROWIA SPÓŁKA Z OGRANICZONĄ ODPOWIEDZIALNOŚCIĄ, Warszawa, Polska 142611015.

209824 2013 02 19 A. Wprowadzono zmianę nazwy uprawnionego przez wykreślenie wpisu: EMIR 10 SPÓŁKA Z OGRANICZONĄ ODPOWIEDZIALNOŚCIĄ, Warszawa, Polska 142611015 i dokonanie wpisu: OSTROWIA SPÓŁKA Z OGRANICZONĄ ODPOWIEDZIALNOŚCIĄ, Warszawa, Polska 142611015.

209825 2013 02 19 A. Wprowadzono zmianę nazwy uprawnionego przez wykreślenie wpisu: EMIR 10 SPÓŁKA Z OGRANICZONĄ ODPOWIEDZIALNOŚCIĄ, Warszawa, Polska 142611015 i dokonanie wpisu: OSTROWIA SPÓŁKA Z OGRANICZONĄ ODPOWIEDZIALNOŚCIĄ, Warszawa, Polska 142611015.

209826 2013 02 19 A. Wprowadzono zmianę nazwy uprawnionego przez wykreślenie wpisu: EMIR 10 SPÓŁKA Z OGRANICZONĄ ODPOWIEDZIALNOŚCIĄ, Warszawa, Polska 142611015 i dokonanie wpisu: OSTROWIA SPÓŁKA Z OGRANICZONĄ ODPOWIEDZIALNOŚCIĄ, Warszawa, Polska 142611015.

210258 2013 02 18 A. Wprowadzono zmianę nazwy uprawnionego przez wykreślenie wpisu: PC NET SERVICE Stocierz Spółka Jawna, Bielsko-Biała, Polska 356687662 i dokonanie wpisu: INELO STOCERZ SPÓŁKA JAWNA, Bielsko-Biała, Polska 356687662.

210264 2013 02 06 A. Wprowadzono zmianę uprawnionego przez wykreślenie wpisu: MW-GMW SPÓŁKA Z OGRANICZONĄ ODPOWIEDZIALNOŚCIĄ SPÓŁKA KOMANDYTOWA, Wadowice, Polska 357233331 i dokonanie wpisu: MASPEX-GMW SPÓŁKA Z OGRANICZONĄ ODPOWIEDZIALNOŚCIĄ SPÓŁKA KOMANDYTOWO-AKCYJNA, Wadowice, Polska 070396905.

211211 2013 02 08 A. Wprowadzono zmianę uprawnionego przez wykreślenie wpisu: GlaxoSmithKline Pharmaceuticals S.A., Poznań, Polska 630344128 i dokonanie wpisu: Glaxo Group Limited, Greenford, Wielka Brytania.

211218 2013 02 27 D. Dokonano wpisu: W dniu 17 grudnia 2012 r. na podstawie postanowienia Sądu Rejonowego dla Krakowa – Śródmieście w Krakowie Wydział VII Gospodarczy – Rejestru Zastawów (sygn.akt KR.VII.Ns.Rej.Za 7704/12/815) wpisano do Rejestru Zastawów pod pozycją 2334894 zastaw rejestrowy na prawie ochronnym udzielonym na znak towarowy R-211218 w celu zabezpieczenia wierzytelności przysługujących spółce Społeczny

Instytut Wydawniczy Znak Spółka z ograniczoną odpowiedzialnością z siedzibą w Krakowie wobec spółki Tygodnik Powszechny Spółka z ograniczoną odpowiedzialnością z siedzibą w Krakowie.

212779 2013 02 18 A. Wprowadzono zmianę uprawnionego przez wykreślenie wpisu: MW-GMW SPÓŁKA Z OGRANICZONĄ ODPOWIEDZIALNOŚCIĄ SPÓŁKA KOMANDYTOWA, Wadowice, Polska 357233331 i dokonanie wpisu: LUBELLA SPÓŁKA Z OGRANICZONĄ ODPOWIEDZIALNOŚCIĄ SPÓŁKA KOMANDYTOWO-AKCYJNA, Lublin, Polska 430616260.

213248 2013 02 21 A. Wprowadzono zmianę uprawnionego przez wykreślenie wpisu: DERMIKA Spółka z o.o., Warszawa, Polska 016216555 i dokonanie wpisu: SORAYA SPÓŁKA AKCYJNA, Radzymin, Polska 010842719.

213248 2013 02 21 A. Wprowadzono zmianę nazwy uprawnionego przez wykreślenie wpisu: SORAYA SPÓŁKA AKCYJNA, Radzymin, Polska 010842719 i dokonanie wpisu: CEDERROTH POLSKA SPÓŁKA AKCYJNA, Radzymin, Polska 010842719.

213249 2013 02 21 A. Wprowadzono zmianę uprawnionego przez wykreślenie wpisu: DERMIKA Spółka z o.o., Warszawa, Polska 016216555 i dokonanie wpisu: SORAYA SPÓŁKA AKCYJNA, Radzymin, Polska 010842719.

213249 2013 02 21 A. Wprowadzono zmianę nazwy uprawnionego przez wykreślenie wpisu: SORAYA SPÓŁKA AKCYJNA, Radzymin, Polska 010842719 i dokonanie wpisu: CEDERROTH POLSKA SPÓŁKA AKCYJNA, Radzymin, Polska 010842719.

213516 2013 02 18 A. Wprowadzono zmianę nazwy uprawnionego przez wykreślenie wpisu: PC NET SERVICE Stoczerz Spółka Jawna, Bielsko-Biała, Polska 356687662 i dokonanie wpisu: INELO STOCERZ SPÓŁKA JAWNA, Bielsko-Biała, Polska 356687662.

214136 2013 02 06 A. Wprowadzono zmianę uprawnionego przez wykreślenie wpisu: Jarosław Krzyżanowski, Radom, Polska i dokonanie wpisu: QUANTUM FOODS GLOBAL SPÓŁKA Z OGRANICZONĄ ODPOWIEDZIALNOŚCIĄ, Radom, Polska 146038736.

214250 2013 02 20 A. Wprowadzono zmianę nazwy uprawnionego przez wykreślenie wpisu: Marquard Media AG, Zug, Szwajcaria i dokonanie wpisu: German Premium Magazines AG, Zug, Szwajcaria.

214250 2013 02 20 A. Wprowadzono zmianę nazwy uprawnionego przez wykreślenie wpisu: German Premium Magazines AG, Zug, Szwajcaria i dokonanie wpisu: Marquard Media International AG, Zug, Szwajcaria.

214308 2013 02 21 A. Wprowadzono zmianę uprawnionego przez wykreślenie wpisu: „DERMIKA” Spółka z o.o., Warszawa, Polska 016216555 i dokonanie wpisu: SORAYA SPÓŁKA AKCYJNA, Radzymin, Polska 010842719.

214308 2013 02 21 A. Wprowadzono zmianę nazwy uprawnionego przez wykreślenie wpisu: SORAYA SPÓŁKA AKCYJNA, Radzymin, Polska 010842719 i dokonanie wpisu: CEDERROTH POLSKA SPÓŁKA AKCYJNA, Radzymin, Polska 010842719.

214592 2013 02 07 F. Wykreślono wpis: W dniu 23 stycznia 2012 r. do Urzędu Patentowego RP wpłynął wniosek o dokonanie w rejestrze wpisu informacji o zajęciu prawa ochronnego na przedmiotowy znak towarowy (sygn. KM 3645/11)”.

214593 2013 02 07 F. Wykreślono wpis: W dniu 23 stycznia 2012 r. do Urzędu Patentowego RP wpłynął wniosek o dokonanie w rejestrze wpisu informacji o zajęciu prawa ochronnego na przedmiotowy znak towarowy (sygn. KM 3645/11)”.

214954 2013 02 05 A. Wprowadzono zmianę nazwy i siedziby uprawnionego przez wykreślenie wpisu: GALT SPV 15 SPÓŁKA Z OGRANICZONĄ ODPOWIEDZIALNOŚCIĄ, Warszawa, Polska 142619695 i dokonanie wpisu: POLBITA MARKETING SPÓŁKA Z OGRANICZONĄ ODPOWIEDZIALNOŚCIĄ, Błonie, Polska.

215095 2013 02 07 F. Wykreślono wpis: W dniu 23 stycznia 2012 r. do Urzędu Patentowego RP wpłynął wniosek o dokonanie

w rejestrze wpisu informacji o zajęciu prawa ochronnego na przedmiotowy znak towarowy (sygn. KM 3645/11)”.

215096 2013 02 07 F. Wykreślono wpis: W dniu 23 stycznia 2012 r. do Urzędu Patentowego RP wpłynął wniosek o dokonanie w rejestrze wpisu informacji o zajęciu prawa ochronnego na przedmiotowy znak towarowy (sygn. KM 3645/11)”.

215122 2013 02 07 F. Wykreślono wpis: W dniu 23 stycznia 2012 r. do Urzędu Patentowego RP wpłynął wniosek o dokonanie w rejestrze wpisu informacji o zajęciu prawa ochronnego na przedmiotowy znak towarowy (sygn. KM 3645/11)”.

215123 2013 02 07 F. Wykreślono wpis: W dniu 23 stycznia 2012 r. do Urzędu Patentowego RP wpłynął wniosek o dokonanie w rejestrze wpisu informacji o zajęciu prawa ochronnego na przedmiotowy znak towarowy (sygn. KM 3645/11)”.

215124 2013 02 07 F. Wykreślono wpis: W dniu 23 stycznia 2012 r. do Urzędu Patentowego RP wpłynął wniosek o dokonanie w rejestrze wpisu informacji o zajęciu prawa ochronnego na przedmiotowy znak towarowy (sygn. KM 3645/11)”.

215157 2013 02 05 A. Wprowadzono zmianę nazwy i siedziby uprawnionego przez wykreślenie wpisu: GALT SPV 15 SPÓŁKA Z OGRANICZONĄ ODPOWIEDZIALNOŚCIĄ, Warszawa, Polska 142619695 i dokonanie wpisu: POLBITA MARKETING SPÓŁKA Z OGRANICZONĄ ODPOWIEDZIALNOŚCIĄ, Błonie, Polska.

216175 2013 02 05 A. Wprowadzono zmianę nazwy i siedziby uprawnionego przez wykreślenie wpisu: GALT SPV 15 SPÓŁKA Z OGRANICZONĄ ODPOWIEDZIALNOŚCIĄ, Warszawa, Polska 142619695 i dokonanie wpisu: POLBITA MARKETING SPÓŁKA Z OGRANICZONĄ ODPOWIEDZIALNOŚCIĄ, Błonie, Polska.

216366 2013 02 18 D. Dokonano wpisu: W dniu 26 września 2012 r. na podstawie postanowienia Sądu Rejonowego dla m.st. Warszawy w Warszawie Wydział XI Gospodarczy – Rejestru Zastawów (sygn.akt WA.XI.Ns.Rej.Za 8711/12/004) wpisano do Rejestru Zastawów pod pozycją 23241311 zastaw rejestrowy na prawie ochronnym udzielonym na znak towarowy R-216366 w celu zabezpieczenia wierzytelności przysługujących Joko (R) Cosmetics E.I G. KOSYL Spółka Jawna z siedzibą w Wołominie wobec Miraculum Spółka Akcyjna z siedzibą w Krakowie”.

216366 2013 02 18 D. Dokonano wpisu: W dniu 30 sierpnia 2012 r. na podstawie postanowienia Sądu Rejonowego dla m.st. Warszawy w Warszawie Wydział XI Gospodarczy – Rejestru Zastawów (sygn.akt WA.XI.Ns.Rej.Za 8514/12/005) wpisano do Rejestru Zastawów pod pozycją 2320582 zastaw rejestrowy na prawie ochronnym udzielonym na znak towarowy R-216366 w celu zabezpieczenia wierzytelności przysługujących Grzegorzowi Kosyłowemu zamieszkałemu w Wołominie wobec Miraculum Spółka Akcyjna z siedzibą w Krakowie”.

218113 2013 02 07 F. Wykreślono wpis: W dniu 23 stycznia 2012 r. do Urzędu Patentowego RP wpłynął wniosek o dokonanie w rejestrze wpisu informacji o zajęciu prawa ochronnego na przedmiotowy znak towarowy (sygn. KM 3645/11)”.

218130 2013 02 06 A. Wprowadzono zmianę uprawnionego przez wykreślenie wpisu: Jarosław Krzyżanowski, Radom, Polska i dokonanie wpisu: QUANTUM FOODS GLOBAL SPÓŁKA Z OGRANICZONĄ ODPOWIEDZIALNOŚCIĄ, Radom, Polska 146038736.

219705 2013 02 21 A. Wprowadzono zmianę uprawnionego przez wykreślenie wpisu: DERMIKA Sp. z o.o., Warszawa, Polska 016216555 i dokonanie wpisu: SORAYA SPÓŁKA AKCYJNA, Radzymin, Polska 010842719.

219705 2013 02 21 A. Wprowadzono zmianę nazwy uprawnionego przez wykreślenie wpisu: SORAYA SPÓŁKA AKCYJNA, Radzymin, Polska 010842719 i dokonanie wpisu: CEDERROTH POLSKA SPÓŁKA AKCYJNA, Radzymin, Polska 010842719.

219870 2013 02 06 A. Wprowadzono zmianę uprawnionego przez wykreślenie wpisu: KRZYŻANOWSCY Spółka z o.o., Radom,

Polska 672981842 i dokonanie wpisu: QUANTUM FOODS GLOBAL SPÓŁKA Z OGRANICZONĄ ODPOWIEDZIALNOŚCIĄ, Radom, Polska 146038736.

219876 2013 02 18 A. Wprowadzono zmianę uprawnionego przez wykreślenie wpisu: "ELIPSA" Spółka z ograniczoną odpowiedzialnością, Warszawa, Polska 010696896 i dokonanie wpisu: NOWE SPÓŁKA Z OGRANICZONĄ ODPOWIEDZIALNOŚCIĄ, Warszawa, Polska 140951103.

220166 2013 02 20 A. Wprowadzono zmianę nazwy uprawnionego przez wykreślenie wpisu: Marquard Media AG, Zug, Szwajcaria i dokonanie wpisu: German Premium Magazines AG, Zug, Szwajcaria.

220166 2013 02 20 A. Wprowadzono zmianę nazwy uprawnionego przez wykreślenie wpisu: German Premium Magazines AG, Zug, Szwajcaria i dokonanie wpisu: Marquard Media International AG, Zug, Szwajcaria.

220181 2013 02 18 A. Wprowadzono zmianę nazwy uprawnionego przez wykreślenie wpisu: AD.POINT Sp. z o.o., Warszawa, Polska 017270730 i dokonanie wpisu: EUROZET RADIO SPÓŁKA Z OGRANICZONĄ ODPOWIEDZIALNOŚCIĄ, Warszawa, Polska 17270730.

220253 2013 02 20 A. Wprowadzono zmianę uprawnionego przez wykreślenie wpisu: Societe of Actuaries, Schauburg, Stany Zjednoczone Ameryki i dokonanie wpisu: CERA GLOBAL ASSOCIATION, Zurich, Szwajcaria.

220373 2013 02 05 A. Wprowadzono zmianę nazwy i siedziby uprawnionego przez wykreślenie wpisu: GALT SPV 15 SPÓŁKA Z OGRANICZONĄ ODPOWIEDZIALNOŚCIĄ, Warszawa, Polska 142619695 i dokonanie wpisu: POLBITA MARKETING SPÓŁKA Z OGRANICZONĄ ODPOWIEDZIALNOŚCIĄ, Błonie, Polska.

220447 2013 02 18 A. Wprowadzono zmianę nazwy uprawnionego przez wykreślenie wpisu: AD.POINT Spółka z ograniczoną odpowiedzialnością, Warszawa, Polska 017270730 i dokonanie wpisu: EUROZET RADIO SPÓŁKA Z OGRANICZONĄ ODPOWIEDZIALNOŚCIĄ, Warszawa, Polska 17270730.

220448 2013 02 18 A. Wprowadzono zmianę nazwy uprawnionego przez wykreślenie wpisu: AD.POINT Spółka z ograniczoną odpowiedzialnością, Warszawa, Polska 017270730 i dokonanie wpisu: EUROZET RADIO SPÓŁKA Z OGRANICZONĄ ODPOWIEDZIALNOŚCIĄ, Warszawa, Polska 17270730.

220449 2013 02 18 A. Wprowadzono zmianę nazwy uprawnionego przez wykreślenie wpisu: AD.POINT Spółka z ograniczoną odpowiedzialnością, Warszawa, Polska 017270730 i dokonanie wpisu: EUROZET RADIO SPÓŁKA Z OGRANICZONĄ ODPOWIEDZIALNOŚCIĄ, Warszawa, Polska 17270730.

220544 2013 02 06 A. Wprowadzono zmianę uprawnionego przez wykreślenie wpisu: Jarosław Krzyżanowski, Radom, Polska i dokonanie wpisu: QUANTUM FOODS GLOBAL SPÓŁKA Z OGRANICZONĄ ODPOWIEDZIALNOŚCIĄ, Radom, Polska 146038736.

221101 2013 02 06 A. Wprowadzono zmianę uprawnionego przez wykreślenie wpisu: PROFI BRAND MANAGEMENT SPÓŁKA Z OGRANICZONĄ ODPOWIEDZIALNOŚCIĄ, Grabów nad Prosną, Polska 301501924 i dokonanie wpisu: BRAND MANAGEMENT PROFI SPÓŁKA Z OGRANICZONĄ ODPOWIEDZIALNOŚCIĄ SPOŁKA KOMANDYTOWA, Grabów nad Prosną, Polska.

221190 2013 02 21 A. Wprowadzono zmianę uprawnionego przez wykreślenie wpisu: DERMIKA Sp. z o.o., Warszawa, Polska 016216555 i dokonanie wpisu: SORAYA SPÓŁKA AKCYJNA, Radzymin, Polska 010842719.

221190 2013 02 21 A. Wprowadzono zmianę nazwy uprawnionego przez wykreślenie wpisu: SORAYA SPÓŁKA AKCYJNA, Radzymin, Polska 010842719 i dokonanie wpisu: CEDERROTH POLSKA SPÓŁKA AKCYJNA, Radzymin, Polska 010842719.

221364 2013 02 08 A. Wprowadzono zmianę uprawnionego przez wykreślenie wpisu: GALLAHER POLSKA Sp. z o.o., Poddębice,

Polska i dokonanie wpisu: JTI SPÓŁKA Z OGRANICZONĄ ODPOWIEDZIALNOŚCIĄ, Poddębice, Polska.

221364 2013 02 08 A. Wprowadzono zmianę siedziby uprawnionego przez wykreślenie wpisu: JTI SPÓŁKA Z OGRANICZONĄ ODPOWIEDZIALNOŚCIĄ, Poddębice, Polska i dokonanie wpisu: JTI SPÓŁKA Z OGRANICZONĄ ODPOWIEDZIALNOŚCIĄ, Gostków Stary, Polska.

221364 2013 02 08 A. Wprowadzono zmianę nazwy uprawnionego przez wykreślenie wpisu: JTI SPÓŁKA Z OGRANICZONĄ ODPOWIEDZIALNOŚCIĄ, Gostków Stary, Polska i dokonanie wpisu: JTI POLSKA SPÓŁKA Z OGRANICZONĄ ODPOWIEDZIALNOŚCIĄ, Gostków Stary, Polska.

221867 2013 02 27 D. Dokonano wpisu: W dniu 18 grudnia 2012 r. na podstawie postanowienia Sądu Rejonowego dla m.st. Warszawy w Warszawie Wydział XI Gospodarczy – Rejestru Zastawów (sygn.akt WA.XI.Ns.Rej.Za 13017/12/355) wpisano do Rejestru Zastawów pod pozycją 2335103 zastaw rejestrowy na prawie ochronnym udzielonym na znak towarowy R-221867 w celu zabezpieczenia wierzytelności przysługujących PHARMASWISS SA z siedzibą w Zug, Szwajcaria wobec spółki Przedsiębiorstwo Farmaceutyczne LEK-AM Spółka z ograniczoną odpowiedzialnością z siedzibą w Zakroczymiu".

223085 2013 02 06 A. Wprowadzono zmianę uprawnionego przez wykreślenie wpisu: PROFI BRAND MANAGEMENT SPÓŁKA Z OGRANICZONĄ ODPOWIEDZIALNOŚCIĄ, Grabów nad Prosną, Polska 301501924 i dokonanie wpisu: BRAND MANAGEMENT PROFI SPÓŁKA Z OGRANICZONĄ ODPOWIEDZIALNOŚCIĄ SPOŁKA KOMANDYTOWA, Grabów nad Prosną, Polska.

224372 2013 02 18 A. Wprowadzono zmianę nazwy uprawnionego przez wykreślenie wpisu: „MALINOWY ZDRÓJ” Spółka z o.o., Kraków, Polska 351061573 i dokonanie wpisu: MALINOWE HOTELE SPÓŁKA Z OGRANICZONĄ ODPOWIEDZIALNOŚCIĄ, Kraków, Polska 351061573 NIP 6781401345.

224373 2013 02 18 A. Wprowadzono zmianę nazwy uprawnionego przez wykreślenie wpisu: „MALINOWY ZDRÓJ” Spółka z o.o., Kraków, Polska 351061573 i dokonanie wpisu: MALINOWE HOTELE SPÓŁKA Z OGRANICZONĄ ODPOWIEDZIALNOŚCIĄ, Kraków, Polska 351061573 NIP 6781401345.

224374 2013 02 18 A. Wprowadzono zmianę nazwy uprawnionego przez wykreślenie wpisu: „MALINOWY ZDRÓJ” Spółka z o.o., Kraków, Polska 351061573 i dokonanie wpisu: MALINOWE HOTELE SPÓŁKA Z OGRANICZONĄ ODPOWIEDZIALNOŚCIĄ, Kraków, Polska 351061573 NIP 6781401345.

224559 2013 02 07 D. Dokonano wpisu: W dniu 26 lipca 2012 r. na podstawie postanowienia Sądu Rejonowego dla Wrocławia-Fabrycznej we Wrocławiu Wydział VII Gospodarczy – Rejestru Zastawów (sygn.akt WR.VII.Ns.Rej.Za 3973/12/579) wpisano do Rejestru Zastawów pod pozycją 2315987 zastaw rejestrowy na prawie ochronnym udzielonym na znak towarowy R-224559 w celu zabezpieczenia wierzytelności przysługujących Bankowi Zachodniemu WBK Spółka Akcyjna z siedzibą we Wrocławiu wobec Qubus Hotel System Spółka z o.o. z siedzibą we Wrocławiu: Qubus Hotel Spółka z o.o. z siedzibą we Wrocławiu".

224818 2013 02 04 F. Dokonano wpisu: „Na podstawie tytułu wykonawczego: Wyrok Zaoczny Sądu Okręgowego w Warszawie Sąd Gospodarczy XX Wydział Gospodarczy z dnia 7 lutego 2012 r., synatura akt XX GC 808/11 zaopatrzonej w klauzulę wykonalności z dnia 15 lutego 2012 r. ; Postanowienie Sądu Okręgowego w Warszawie XX Wydział Gospodarczy z dnia 13 lutego 2012 r., synatura akt XX GC 808/11 zaopatrzonej w klauzulę wykonalności z dnia 15 lutego 2012 r. Komornik Sądowy przy Sądzie Rejonowym dla Warszawy – Żoliborza w toku postępowania egzekucyjnego prowadzonego pod sygnaturą KM 642/12 dokonał zajęcia prawa ochronnego na przedmiotowy znak towarowy na rzecz wierzyciela: NDP Project S.A. z siedzibą w Paryżu".

225589 2013 02 20 A. Wprowadzono zmianę uprawnionego przez wykreślenie wpisu: Sara Lee/DE N.V., Utrecht, Holandia i do-

konanie wpisu: Koninklijke Douwe Egberts B.V., Amsterdam, Holandia.

226564 2013 02 20 A. Wprowadzono zmianę uprawnionego przez wykreślenie wpisu: Sara Lee/DE N.V., Utrecht, Holandia i dokonanie wpisu: Koninklijke Douwe Egberts B.V., Amsterdam, Holandia.

226766 2013 02 18 D. Dokonano wpisu: W dniu 17 maja 2012 r. na podstawie postanowienia Sądu Rejonowego dla m.st. Warszawy w Warszawie Wydział XI Gospodarczy – Rejestru Zastawów (sygn. akt WA.XI.Ns.Rej.Za 4774/12/849) wpisano do Rejestru Zastawów pod pozycją 2306830 zastaw rejestrowy na prawie ochronnym udzielonym na znak towarowy R-226766 w celu zabezpieczenia wiarygodności przysługujących SORABOT HLDINGS LIMITED z siedzibą; Larnaca, Cypr wobec spółki SEQUOLA Spółka z ograniczoną odpowiedzialnością z siedzibą w Warszawie”.

226767 2013 02 18 D. Dokonano wpisu: W dniu 15 maja 2012 r. na podstawie postanowienia Sądu Rejonowego dla m.st. Warszawy w Warszawie Wydział XI Gospodarczy – Rejestru Zastawów (sygn. akt WA.XI.Ns.Rej.Za 4776/12/651) wpisano do Rejestru Zastawów pod pozycją 2306497 zastaw rejestrowy na prawie ochronnym udzielonym na znak towarowy R-226767 w celu zabezpieczenia wiarygodności przysługujących SORABOT HLDINGS LIMITED z siedzibą; Larnaca, Cypr wobec spółki SEQUOLA Spółka z ograniczoną odpowiedzialnością z siedzibą w Warszawie”.

227506 2013 02 22 A. Wprowadzono zmianę nazwy uprawnionego przez wykreślenie wpisu: Centrum Handlowe Felin Spółka z ograniczoną odpowiedzialnością, Warszawa, Polska 060010121 i dokonanie wpisu: Atrium Felicity Spółka z ograniczoną odpowiedzialnością, Warszawa, Polska 060010121.

227735 2013 02 27 D. Dokonano wpisu: W dniu 04 grudnia 2012 r. na podstawie postanowienia Sądu Rejonowego dla m.st. Warszawy w Warszawie Wydział XI Gospodarczy – Rejestru Zastawów (sygn.akt WA.XI.Ns.Rej.Za 13016/12/954) wpisano do Rejestru Zastawów pod pozycją 2333175 zastaw rejestrowy na prawie ochronnym udzielonym na znak towarowy R-227735 w celu zabezpieczenia wiarygodności przysługujących PHARMASWISS SA z siedzibą w Zug, Szwajcaria wobec spółki Przedsiębiorstwo Farmaceutyczne LEK-AM Spółka z ograniczoną odpowiedzialnością LEK-AM Spółka z o.o., z siedzibą w Zakroczymiu”.

228087 2013 02 20 A. Wprowadzono zmianę uprawnionego przez wykreślenie wpisu: Sara Lee/DE N.V., Utrecht, Holandia i dokonanie wpisu: Koninklijke Douwe Egberts B.V., Amsterdam, Holandia.

228286 2013 02 12 A. Wprowadzono zmianę uprawnionego przez wykreślenie wpisu: REDWOOD Sławomir Daniłczuk, Łaskarzew, Polska 710436587 i dokonanie wpisu: DOBRE MEDIA SPÓŁKA Z OGRANICZONĄ ODPOWIEDZIALNOŚCIĄ, Warszawa, Polska 142094086.

228330 2013 02 12 A. Wprowadzono zmianę uprawnionego przez wykreślenie wpisu: REDWOOD Sławomir Daniłczuk, Łaskarzew, Polska 710436587 i dokonanie wpisu: DOBRE MEDIA SPÓŁKA Z OGRANICZONĄ ODPOWIEDZIALNOŚCIĄ, Warszawa, Polska 142094086.

228331 2013 02 12 A. Wprowadzono zmianę uprawnionego przez wykreślenie wpisu: REDWOOD Sławomir Daniłczuk, Łaskarzew, Polska 710436587 i dokonanie wpisu: DOBRE MEDIA SPÓŁKA Z OGRANICZONĄ ODPOWIEDZIALNOŚCIĄ, Warszawa, Polska 142094086.

228332 2013 02 12 A. Wprowadzono zmianę uprawnionego przez wykreślenie wpisu: REDWOOD Sławomir Daniłczuk, Łaskarzew, Polska 710436587 i dokonanie wpisu: DOBRE MEDIA SPÓŁKA Z OGRANICZONĄ ODPOWIEDZIALNOŚCIĄ, Warszawa, Polska 142094086.

228731 2013 02 05 A. Wprowadzono zmianę nazwy i siedziby uprawnionego przez wykreślenie wpisu: GALT SPV Sp. z o.o., Warszawa, Polska i dokonanie wpisu: POLBITA MARKETING SPÓŁKA Z OGRANICZONĄ ODPOWIEDZIALNOŚCIĄ, Błonie, Polska.

228883 2013 02 27 D. Dokonano wpisu: W dniu 14 grudnia 2012 r. na podstawie postanowienia Sądu Rejonowego dla m.st. Warszawy w Warszawie Wydział XI Gospodarczy – Rejestru Zastawów (sygn.akt WA.XI.Ns.Rej.Za 13013/12/751) wpisano do Rejestru Zastawów pod pozycją 2334754 zastaw rejestrowy na prawie ochronnym udzielonym na znak towarowy R-228883 w celu zabezpieczenia wiarygodności przysługujących PHARMASWISS SA z siedzibą w Zug, Szwajcaria wobec spółki Przedsiębiorstwo Farmaceutyczne LEK-AM Spółka z ograniczoną odpowiedzialnością z siedzibą w Zakroczymiu”.

229265 2013 02 13 A. Wprowadzono zmianę uprawnionego przez wykreślenie wpisu: Wydawnictwa Szkolne i Pedagogiczne Spółka Akcyjna, Warszawa, Polska 000178488 i dokonanie wpisu: WYDAWNICTWA SZKOLNE I PEDAGOGICZNE SPÓŁKA Z OGRANICZONĄ ODPOWIEDZIALNOŚCIĄ, Warszawa, Polska 141911531.

229265 2013 02 13 A. Wprowadzono zmianę uprawnionego przez wykreślenie wpisu: WYDAWNICTWA SZKOLNE I PEDAGOGICZNE SPÓŁKA Z OGRANICZONĄ ODPOWIEDZIALNOŚCIĄ, Warszawa, Polska 141911531 i dokonanie wpisu: WSIP MARKETING SPÓŁKA Z OGRANICZONĄ ODPOWIEDZIALNOŚCIĄ SPÓŁKA KOMANDYTOWA, Warszawa, Polska 142007160.

229330 2013 02 05 A. Wprowadzono zmianę nazwy i siedziby uprawnionego przez wykreślenie wpisu: GALT SPV Sp. z o.o., Warszawa, Polska i dokonanie wpisu: POLBITA MARKETING SPÓŁKA Z OGRANICZONĄ ODPOWIEDZIALNOŚCIĄ, Błonie, Polska.

229670 2013 02 07 D. Dokonano wpisu: W dniu 07 sierpnia 2012 r. na podstawie postanowienia Sądu Rejonowego dla m.st. Warszawy w Warszawie Wydział XI Gospodarczy – Rejestru Zastawów (sygn.akt WA.XI.Ns.Rej.Za 7209/12/315) wpisano do Rejestru Zastawów pod pozycją 2317445 zastaw rejestrowy na prawie ochronnym udzielonym na znak towarowy R-229670 w celu zabezpieczenia wiarygodności przysługujących PHARMASWISS SA z siedzibą w Zug, Szwajcaria wobec Tomasza Kozłowskiego zamieszkałego w Konstancinie-Jeziornie”.

229996 2013 02 20 A. Wprowadzono zmianę uprawnionego przez wykreślenie wpisu: Sara Lee/DE N.V., Utrecht, Holandia i dokonanie wpisu: Koninklijke Douwe Egberts B.V., Amsterdam, Holandia.

231980 2013 02 18 A. Wprowadzono zmianę uprawnionego przez wykreślenie wpisu: Sara Lee/DE N.V., Utrecht, Holandia i dokonanie wpisu: Koninklijke Douwe Egberts B.V., Amsterdam, Holandia.

231980 2013 02 18 A. Wprowadzono zmianę nazwy uprawnionego przez wykreślenie wpisu: Elektryczne Centrum Handlowe „ANIA” Elżbieta Bogucka i Spółka – Spółka Jawna, Wieluń, Polska 730015440 i dokonanie wpisu: CENTRUM ELEKTRYCZNE „ANIA” BOGUCCY I SPÓŁKA, SPÓŁKA JAWNA, Wieluń, Polska 730015440.

232074 2013 02 12 A. Wprowadzono zmianę uprawnionego przez wykreślenie wpisu: NORMA Spółka z ograniczoną odpowiedzialnością, Sieradz, Polska i dokonanie wpisu: NORMA NINA OBAŁKA, Wróblew, Polska 100948457.

232359 2013 02 06 A. Wprowadzono zmianę uprawnionego przez wykreślenie wpisu: OPONEO.PL Spółka Akcyjna, Bydgoszcz, Polska 093149847 i dokonanie wpisu: MW LEGAL 13 SPÓŁKA Z OGRANICZONĄ ODPOWIEDZIALNOŚCIĄ, Warszawa, Polska 142759976.

232359 2013 02 06 A. Wprowadzono zmianę nazwy i siedziby uprawnionego przez wykreślenie wpisu: MW LEGAL 13 SPÓŁKA Z OGRANICZONĄ ODPOWIEDZIALNOŚCIĄ, Warszawa, Polska 142759976 i dokonanie wpisu: OPONEO BRANDHOUSE SPÓŁKA Z OGRANICZONĄ ODPOWIEDZIALNOŚCIĄ, Bydgoszcz, Polska 142759976.

232359 2013 02 06 D. Dokonano wpisu: „Na mocy umowy z dnia 28 listopada 2011 r. udzielono pełnej i niewyłącznej licencji na używanie znaku towarowego przez spółkę OPONEO.PL SPÓŁKA AKCYJNA, Bydgoszcz, Polska na czas nieokreślony.

232362 2013 02 06 A. Wprowadzono zmianę uprawnionego przez wykreślenie wpisu: OPONEO.PL SPÓŁKA AKCYJNA, Bydgoszcz, Polska 093149847 i dokonanie wpisu: MW LEGAL 13 SPÓŁKA Z OGRANICZONĄ ODPOWIEDZIALNOŚCIĄ, Warszawa, Polska 142759976.

232362 2013 02 06 A. Wprowadzono zmianę nazwy i siedziby uprawnionego przez wykreślenie wpisu: MW LEGAL 13 SPÓŁKA Z OGRANICZONĄ ODPOWIEDZIALNOŚCIĄ, Warszawa, Polska 142759976 i dokonanie wpisu: OPONEO BRANDHOUSE SPÓŁKA Z OGRANICZONĄ ODPOWIEDZIALNOŚCIĄ, Bydgoszcz, Polska 142759976.

232362 2013 02 06 D. Dokonano wpisu: „Na mocy umowy z dnia 28 listopada 2011 r. udzielono pełnej i niewyłącznej licencji na używanie znaku towarowego przez spółkę OPONEO.PL SPÓŁKA AKCYJNA, Bydgoszcz, Polska na czas nieokreślony.

232811 2013 02 13 A. Wprowadzono zmianę uprawnionego przez wykreślenie wpisu: INTER-PARTS Import-Eksport Waldemar Baclawski, Stawiguda, Polska 510504303 i dokonanie wpisu: INTER PARTS SPÓŁKA Z OGRANICZONĄ ODPOWIEDZIALNOŚCIĄ SPÓŁKA KOMANDYTOWO-AKCYJNA, Stawiguda, Polska 281379295.

233193 2013 02 21 A. Wprowadzono zmianę uprawnionego przez wykreślenie wpisu: „DERMIKA” Spółka z ograniczoną odpowiedzialnością, Warszawa, Polska 016216555 i dokonanie wpisu: SORAYA SPÓŁKA AKCYJNA, Radzymin, Polska 010842719.

233193 2013 02 21 A. Wprowadzono zmianę nazwy uprawnionego przez wykreślenie wpisu: SORAYA SPÓŁKA AKCYJNA, Radzymin, Polska 010842719 i dokonanie wpisu: CEDERROTH POLSKA SPÓŁKA AKCYJNA, Radzymin, Polska 010842719.

233282 2013 02 06 A. Wprowadzono zmianę uprawnionego przez wykreślenie wpisu: KRZYŻANOWSCY Spółka z ograniczoną odpowiedzialnością, Radom, Polska 672981842 i dokonanie wpisu: QUANTUM FOODS GLOBAL SPÓŁKA Z OGRANICZONĄ ODPOWIEDZIALNOŚCIĄ, Radom, Polska 146038736.

233654 2013 02 22 D. Dokonano wpisu: W dniu 23 maja 2012 r. na podstawie postanowienia Sądu Rejonowego dla m.st. Warszawy w Warszawie Wydział XI Gospodarczy – Rejestru Zastawów (sygn. akt WA.XI.Ns.Rej.Za 4757/12/410) wpisano do Rejestru Zastawów pod pozycją 2307532 zastaw rejestrowy na prawie ochronnym udzielonym na znak towarowy R-233654 w celu zabezpieczenia wierzytelności przysługujących SORABOT HLDINGS LIMITED z siedzibą; Larnaca, Cypr wobec spółki SEQUOLA Spółka z ograniczoną odpowiedzialnością z siedzibą w Warszawie”.

233657 2013 02 18 A. Wprowadzono zmianę uprawnionego przez wykreślenie wpisu: Paweł Kibalczyk, Łaski, Polska i dokonanie wpisu: MAGIC BRANDS SPÓŁKA AKCYJNA, Grodzisk Mazowiecki, Polska.

233770 2013 02 22 F. Wykreślono wpis: W dniu 16 października 2012 r. do Urzędu Patentowego RP wpłynął wniosek o dokonanie w rejestrze wpisu informacji o zajęciu prawa ochronnego na przedmiotowy znak towarowy (Sygn.post.egz.: KM 1898/12)”.

233771 2013 02 22 F. Wykreślono wpis: W dniu 16 października 2012 r. do Urzędu Patentowego RP wpłynął wniosek o dokonanie w rejestrze wpisu informacji o zajęciu prawa ochronnego na przedmiotowy znak towarowy (Sygn.post.egz.: KM 1898/12)”.

234798 2013 02 07 D. Dokonano wpisu: W dniu 15 maja 2012 r. na podstawie postanowienia Sądu Rejonowego dla m.st. Warszawy w Warszawie Wydział XI Gospodarczy – Rejestru Zastawów (sygn. akt WA.XI.Ns.Rej.Za 4742/12/849) wpisano do Rejestru Zastawów pod pozycją 2306365 zastaw rejestrowy na prawie ochronnym udzielonym na znak towarowy R-234798 w celu zabezpieczenia wierzytelności przysługujących SORABOT HLDINGS LIMITED z siedzibą; Larnaca, Cypr wobec spółki SEQUOLA Spółka z ograniczoną odpowiedzialnością z siedzibą w Warszawie”.

234799 2013 02 07 D. Dokonano wpisu: W dniu 15 maja 2012 r. na podstawie postanowienia Sądu Rejonowego dla m.st. Warszawy

w Warszawie Wydział XI Gospodarczy – Rejestru Zastawów (sygn. akt WA.XI.Ns.Rej.Za 4744/12/651) wpisano do Rejestru Zastawów pod pozycją 2306496 zastaw rejestrowy na prawie ochronnym udzielonym na znak towarowy R-234799 w celu zabezpieczenia wierzytelności przysługujących SORABOT HLDINGS LIMITED z siedzibą; Larnaca, Cypr wobec spółki SEQUOLA Spółka z ograniczoną odpowiedzialnością z siedzibą w Warszawie”.

236470 2013 02 07 D. Dokonano wpisu: W dniu 20 czerwca 2012 r. na podstawie postanowienia Sądu Rejonowego dla m.st. Warszawy w Warszawie Wydział XI Gospodarczy – Rejestru Zastawów (sygn. akt WA.XI.Ns.Rej.Za 5408/12/974) wpisano do Rejestru Zastawów pod pozycją 2310981 zastaw rejestrowy na prawie ochronnym udzielonym na znak towarowy R-236470 w celu zabezpieczenia wierzytelności przysługujących Powszechnej Kasie Oszczędności Bank Polski Spółka Akcyjna z siedzibą w Warszawie wobec „VIP STYLE” Spółka Akcyjna z siedzibą w Kielinie.

236470 2013 02 07 D. Dokonano wpisu: W dniu 21 czerwca 2012 r. na podstawie postanowienia Sądu Rejonowego dla m.st. Warszawy w Warszawie Wydział XI Gospodarczy – Rejestru Zastawów (sygn. akt WA.XI.Ns.Rej.Za 5422/12/210) wpisano do Rejestru Zastawów pod pozycją 2311072 zastaw rejestrowy na prawie ochronnym udzielonym na znak towarowy R-236470 w celu zabezpieczenia wierzytelności przysługujących Powszechnej Kasie Oszczędności Bank Polski Spółka Akcyjna z siedzibą w Warszawie wobec WITTCHEN Spółka Akcyjna z siedzibą w Kielinie.

236470 2013 02 07 D. Dokonano wpisu: W dniu 21 czerwca 2012 r. na podstawie postanowienia Sądu Rejonowego dla m.st. Warszawy w Warszawie Wydział XI Gospodarczy – Rejestru Zastawów (sygn. akt WA.XI.Ns.Rej.Za 5439/12/338) wpisano do Rejestru Zastawów pod pozycją 2311178 zastaw rejestrowy na prawie ochronnym udzielonym na znak towarowy R-236470 w celu zabezpieczenia wierzytelności przysługujących spółce Łuczyński i Wspólnicy Spółka Komandytowa z siedzibą w Warszawie wobec Wittchen Spółka Akcyjna z siedzibą w Kielinie.

236470 2013 02 07 D. Dokonano wpisu: W dniu 21 czerwca 2012 r. na podstawie postanowienia Sądu Rejonowego dla m.st. Warszawy w Warszawie Wydział XI Gospodarczy – Rejestru Zastawów (sygn. akt WA.XI.Ns.Rej.Za 5422/12/852) wpisano do Rejestru Zastawów pod pozycją 2311081 zastaw rejestrowy na prawie ochronnym udzielonym na znak towarowy R-236470 w celu zabezpieczenia wierzytelności przysługujących Bankowi Gospodarki Żywnościowej Spółka Akcyjna z siedzibą w Warszawie wobec WITTCHEN Spółka Akcyjna z siedzibą w Kielinie.

236470 2013 02 07 D. Dokonano wpisu: W dniu 22 czerwca 2012 r. na podstawie postanowienia Sądu Rejonowego dla m.st. Warszawy w Warszawie Wydział XI Gospodarczy – Rejestru Zastawów (sygn. akt WA.XI.Ns.Rej.Za 5445/12/055) wpisano do Rejestru Zastawów pod pozycją 2311257 zastaw rejestrowy na prawie ochronnym udzielonym na znak towarowy R-236470 w celu zabezpieczenia wierzytelności przysługujących spółce „Bankowy Leasing” Spółka z ograniczoną odpowiedzialnością z siedzibą w Łodzi wobec Wittchen Spółka Akcyjna z siedzibą w Kielinie.

236470 2013 02 07 D. Dokonano wpisu: W dniu 22 czerwca 2012 r. na podstawie postanowienia Sądu Rejonowego dla m.st. Warszawy w Warszawie Wydział XI Gospodarczy – Rejestru Zastawów (sygn. akt WA.XI.Ns.Rej.Za 5448/12/258) wpisano do Rejestru Zastawów pod pozycją 2311359 zastaw rejestrowy na prawie ochronnym udzielonym na znak towarowy R-236470 w celu zabezpieczenia wierzytelności przysługujących BGŻ Leasing Spółka z ograniczoną odpowiedzialnością z siedzibą w Warszawie wobec WITTCHEN Spółka Akcyjna z siedzibą w Kielinie.

237369 2013 02 21 A. Wprowadzono zmianę nazwy uprawnionego przez wykreślenie wpisu: Doradztwo Finansowe Anna Dajcz, Łódź, Polska 100552601 i dokonanie wpisu: ANNA PAWLICKA MICROBANQ DORADZTWO FINANSOWE, Łódź, Polska 100552601.

237577 2013 02 13 A. Wprowadzono zmianę uprawnionego przez wykreślenie wpisu: DREAMCOMMERCE – K. KRAWCZYK, R. KRAWCZYK SPÓŁKA JAWNA, Kraków, Polska 121495203 i dokonanie wpisu: DREAMCOMMERCE SPÓŁKA AKCYJNA, Kraków, Polska 121495203.

238116 2013 02 13 A. Wprowadzono zmianę uprawnionego przez wykreślenie wpisu: WYDAWNICTWO SZKOLNE I PEDAGOGICZNE Spółka Akcyjna, Warszawa, Polska 000178488 i dokonanie wpisu: WYDAWNICTWO SZKOLNE I PEDAGOGICZNE SPÓŁKA Z OGRANICZONĄ ODPOWIEDZIALNOŚCIĄ, Warszawa, Polska 141911531.

238 116 2013 02 13 A. Wprowadzono zmianę uprawnionego przez wykreślenie wpisu: WYDAWNICTWO SZKOLNE I PEDAGOGICZNE SPÓŁKA Z OGRANICZONĄ ODPOWIEDZIALNOŚCIĄ, Warszawa, Polska 141911531 i dokonanie wpisu: WSiP MARKETING SPÓŁKA Z OGRANICZONĄ ODPOWIEDZIALNOŚCIĄ SPÓŁKA KOMANDYTOWA, Warszawa, Polska 142007160.

238165 2013 02 21 A. Wprowadzono zmianę uprawnionego przez wykreślenie wpisu: DERMIKA Spółka z ograniczoną odpowiedzialnością, Warszawa, Polska 016216555 i dokonanie wpisu: SORAYA SPÓŁKA AKCYJNA, Radzymin, Polska 010842719.

238165 2013 02 21 A. Wprowadzono zmianę nazwy uprawnionego przez wykreślenie wpisu: SORAYA SPÓŁKA AKCYJNA, Radzymin, Polska 010842719 i dokonanie wpisu: CEDERROTH POLSKA SPÓŁKA AKCYJNA, Radzymin, Polska 010842719

238391 2013 02 21 A. Wprowadzono zmianę nazwy uprawnionego przez wykreślenie wpisu: ART. T-Shirts Spółka Cywilna Tomasz Głodowski, Artur Kozak, Warszawa, Polska i dokonanie wpisu: GRAVITY SPÓŁKA CYWILNA TOMASZ GŁODOWSKI ARTUR KOZAK, Warszawa, Polska 142150608.

238931 2013 02 18 D. Dokonano wpisu: W dniu 08 sierpnia 2012 r. na podstawie postanowienia Sądu Rejonowego dla m.st. Warszawy w Warszawie Wydział XI Gospodarczy – Rejestru Zastawów (sygn. akt WA.XI.Ns-Rej.Za 7202/12/508) wpisano do Rejestru Zastawów pod pozycją 2317495 zastaw rejestrowy na prawie ochronnym udzielonym na znak towarowy R-238931 w celu zabezpieczenia wierzytelności przysługujących PHARMASWISS SA z siedzibą w Zug, Szwajcaria wobec Tomasza Kozłowskiego zamieszkałego w Konstancinie-Jeziornie”.

239357 2013 02 21 A. Wprowadzono zmianę uprawnionego przez wykreślenie wpisu: DERMIKA Spółka z ograniczoną odpowiedzialnością, Warszawa, Polska 016216555 i dokonanie wpisu: SORAYA SPÓŁKA AKCYJNA, Radzymin, Polska 010842719.

239357 2013 02 21 A. Wprowadzono zmianę nazwy uprawnionego przez wykreślenie wpisu: SORAYA SPÓŁKA AKCYJNA, Radzymin, Polska 010842719 i dokonanie wpisu: CEDERROTH POLSKA SPÓŁKA AKCYJNA, Radzymin, Polska 010842719.

240099 2013 02 20 A. Wprowadzono zmianę nazwy uprawnionego przez wykreślenie wpisu: Marquard Media AG, Zug, Szwajcaria i dokonanie wpisu: German Premium Magazines AG, Zug, Szwajcaria.

240099 2013 02 20 A. Wprowadzono zmianę nazwy uprawnionego przez wykreślenie wpisu: German Premium Magazines AG, Zug, Szwajcaria i dokonanie wpisu: Marquard Media International AG, Zug, Szwajcaria.

240705 2013 02 18 A. Wprowadzono zmianę nazwy uprawnionego przez wykreślenie wpisu: AD.POINT Sp. z o.o., Warszawa, Polska 17270730 i dokonanie wpisu: EUROZET RADIO SPÓŁKA Z OGRANICZONĄ ODPOWIEDZIALNOŚCIĄ, Warszawa, Polska 017270730.

241321 2013 02 22 F. Dokonano wpisu: „W dniu 16 października 2012 r. do Urzędu Patentowego RP wpłynął wniosek o dokonanie w rejestrze wpisu informacji o zajęciu prawa ochronnego na przedmiotowy znak towarowy (Sygn. post. egz. KM 1898/12).

241762 2013 02 27 D. Dokonano wpisu: W dniu 15 grudnia 2012 r. na podstawie postanowienia Sądu Rejonowego dla m.st. Warszawy w Warszawie Wydział XI Gospodarczy – Rejestru Zastawów (sygn. akt WA.XI.Ns-Rej.Za 13710/12/255) wpisano do Rejestru Zastawów pod pozycją 2334841 zastaw rejestrowy na prawie ochronnym udzielonym na znak towarowy R-241762 w celu zabezpieczenia wierzytelności przysługujących PHARMASWISS SA z siedzibą w Zug, Szwajcaria wobec spółki Przedsiębiorstwo Farmaceutyczne LEK-AM Spółka z ograniczoną odpowiedzialnością LEK-AM Spółka z o.o. z siedzibą w Zakroczymiu”.

242131 2013 02 D. Dokonano wpisu: W dniu 26 października 2012 r. na podstawie postanowienia Sądu Rejonowego dla Krakowa-Śródmieście w Krakowie Wydział VII Gospodarczy – Rejestru Zastawów (sygn. akt KR.VII.Ns-Rej.Za 5814/12/095) wpisano do Rejestru Zastawów pod pozycją 2328377 zastaw rejestrowy na prawie ochronnym udzielonym na znak towarowy R-242131 w celu zabezpieczenia wierzytelności przysługujących Alior Bank Spółka Akcyjna z siedzibą w Warszawie wobec Business Management Group Spółka z ograniczoną odpowiedzialnością z siedzibą w Nowym Sączu”.

242488 2013 02 08 A. Wprowadzono zmianę uprawnionego przez wykreślenie wpisu: GlaxoSmithKline Pharmaceuticals Spółka Akcyjna, Poznań, Polska 630344128 i dokonanie wpisu: Glaxo Group Limited, Greenford, Wielka Brytania.

242552 2013 02 05 A. Wprowadzono zmianę nazwy uprawnionego przez wykreślenie wpisu: GALT SPV 15 SPÓŁKA Z OGRANICZONĄ ODPOWIEDZIALNOŚCIĄ, Warszawa, Polska 142619695 i dokonanie wpisu: POLBITA MARKETING SPÓŁKA Z OGRANICZONĄ ODPOWIEDZIALNOŚCIĄ, Błonie, Polska.

242915 2013 02 21 A. Wprowadzono zmianę uprawnionego przez wykreślenie wpisu: Przedsiębiorstwo Produkcyjno-Handlowo-Usługowe DEFALIN GROUP Spółka Akcyjna, Świebodzice, Polska 890512357 i dokonanie wpisu: TAMA POLSKA SPÓŁKA Z OGRANICZONĄ ODPOWIEDZIALNOŚCIĄ, Sieradz, Polska 100624393.

243012 2013 02 07 D. Dokonano wpisu: W dniu 01 grudnia 2011 r. na podstawie postanowienia Sądu Rejonowego Poznań – Nowe Miasto i Wilda w Poznaniu Wydział VII Gospodarczy – Rejestru Zastawów (sygn. akt PO.VII.Ns-Rej.Za 8275/11/026) wpisano do Rejestru Zastawów pod pozycją 2286673 zastaw rejestrowy na prawie ochronnym udzielonym na znak towarowy R-243012 w celu zabezpieczenia wierzytelności przysługujących spółce Polskie Górnictwo Naftowe i Gazownictwo S.A. z siedzibą w Warszawie wobec SORT Spółka z ograniczoną odpowiedzialnością z siedzibą w Poznaniu”.

243072 2013 02 18 D. Dokonano wpisu: W dniu 09 sierpnia 2012 r. na podstawie postanowienia Sądu Rejonowego dla m.st. Warszawy w Warszawie Wydział XI Gospodarczy – Rejestru Zastawów (sygn. akt WA.XI.Ns-Rej.Za 8807/12/190) wpisano do Rejestru Zastawów pod pozycją 2318027 zastaw rejestrowy na prawie ochronnym udzielonym na znak towarowy R-243072 w celu zabezpieczenia wierzytelności przysługujących PHARMASWISS SA z siedzibą w Zug, Szwajcaria wobec Tomasza Kozłowskiego zamieszkałego w Konstancinie-Jeziornie”.

243247 2013 02 22 A. Wprowadzono zmianę uprawnionego przez wykreślenie wpisu: ZIBI NOVA Spółka z ograniczoną odpowiedzialnością, Zmiennica, Polska 017403041 i dokonanie wpisu: Czterdziestka Sp. z o.o., Warszawa, Polska 180650238.

243315 2013 02 19 A. Wprowadzono zmianę uprawnionego przez wykreślenie wpisu: KOLPORTER SPÓŁKA AKCYJNA, Kielce, Polska i dokonanie wpisu: „KOLPORTER SPÓŁKA Z OGRANICZONĄ ODPOWIEDZIALNOŚCIĄ” SPÓŁKA KOMANDYTOWO-AKCYJNA, Kielce, Polska.

243321 2013 02 19 A. Wprowadzono zmianę uprawnionego przez wykreślenie wpisu: KOLPORTER SPÓŁKA AKCYJNA, Kielce,

Polska i dokonanie wpisu: „KOLPORTER SPÓŁKA Z OGRANICZONĄ ODPOWIEDZIALNOŚCIĄ” SPÓŁKA KOMANDYTOWO-AKCYJNA, Kielce, Polska.

244386 2013 02 18 D. Dokonano wpisu: W dniu 14 sierpnia 2012 r. na podstawie postanowienia Sądu Rejonowego dla m.st. Warszawy w Warszawie Wydział XI Gospodarczy – Rejestru Zastawów (sygn. akt WA.XI.Ns-Rej.Za 7210/12/027) wpisano do Rejestru Zastawów pod pozycją 2318618 zastaw rejestrowy na prawie ochronnym udzielonym na znak towarowy R-244386 w celu zabezpieczenia wierzytelności przysługujących PHARMASWISS SA z siedzibą w Zug, Szwajcaria wobec Tomasza Kozłowskiego zamieszkałego w Konstancinie-Jeziornie”.

245110 2013 02 13 A. Wprowadzono zmianę uprawnionego przez wykreślenie wpisu: Śląskie Centrum Implantologii Stomatologicznej Marcin Wrzuś-Wieliński, Rybnik, Polska 190834960 i dokonanie wpisu: ŚLĄSKIE CENTRUM IMPLANTOLOGII STOMATOLOGICZNEJ BIAŁY UŚMIECH WRZUŚ-WIELIŃSKI MARCIN I DARIA BIEGESZ SPÓŁKA CYWILNA, Rybnik, Polska 242809814.

245153 2013 02 26 A. Wprowadzono zmianę siedziby uprawnionego przez wykreślenie wpisu: MORENA SPÓŁKA Z OGRANICZONĄ ODPOWIEDZIALNOŚCIĄ SPÓŁKA KOMANDYTOWA, Straszyn, Polska 220329451 i dokonanie wpisu: MORENA SPÓŁKA Z OGRANICZONĄ ODPOWIEDZIALNOŚCIĄ SPÓŁKA KOMANDYTOWA, Gdynia, Polska.

245391 2013 02 18 A. Wprowadzono zmianę nazwy uprawnionego przez wykreślenie wpisu: VK MUHLEN POLSKA SPÓŁKA Z OGRANICZONĄ ODPOWIEDZIALNOŚCIĄ, Poznań, Polska 300010220 i dokonanie wpisu: VK POLSKA SPÓŁKA Z OGRANICZONĄ ODPOWIEDZIALNOŚCIĄ, Poznań, Polska 300010220.

245391 2013 02 18 A. Wprowadzono zmianę nazwy uprawnionego przez wykreślenie wpisu: VK POLSKA SPÓŁKA Z OGRANICZONĄ ODPOWIEDZIALNOŚCIĄ, Poznań, Polska 300010220 i dokonanie wpisu: GOODMILLS POLSKA SPÓŁKA Z OGRANICZONĄ ODPOWIEDZIALNOŚCIĄ, Poznań, Polska 300010220.

245535 2013 02 07 D. Dokonano wpisu: W dniu 29 listopada 2012 r. na podstawie postanowienia Sądu Rejonowego dla Łodzi-Śródmieścia w Łodzi Wydział XV Gospodarczy – Rejestru Zastawów (sygn. akt LD.XVI.Ns-Rej.Za 6973/12/792) wpisano do Rejestru Zastawów pod pozycją 2332590 zastaw rejestrowy na prawie ochronnym udzielonym na znak towarowy R-245535 w celu zabezpieczenia wierzytelności przysługujących Wojciechowi Kozia zamieszkałemu w Żorach wobec spółki Browar Staropolski Spółka z ograniczoną odpowiedzialnością, z siedzibą w Zduńskiej Woli”.

245535 2013 02 07 D. Dokonano wpisu: W dniu 29 listopada 2012 r. na podstawie postanowienia Sądu Rejonowego dla Łodzi-Śródmieścia w Łodzi Wydział XV Gospodarczy – Rejestru Zastawów (sygn. akt LD.XVI.Ns-Rej.Za 6972/12/391) wpisano do Rejestru Zastawów pod pozycją 2332539 zastaw rejestrowy na prawie ochronnym udzielonym na znak towarowy R-245535 w celu zabezpieczenia wierzytelności przysługujących Januszowi Stokłosa zamieszkałemu w Gilowcach-Rychwałdzie wobec spółki Browar Staropolski Spółka z ograniczoną odpowiedzialnością, z siedzibą w Zduńskiej Woli”.

245535 2013 02 07 D. Dokonano wpisu: W dniu 11 grudnia 2012 r. na podstawie postanowienia Sądu Rejonowego dla Łodzi-Śródmieścia w Łodzi Wydział XV Gospodarczy – Rejestru Zastawów (sygn. akt LD.XVI.Ns-Rej.Za 7260/12/632) wpisano do Rejestru Zastawów pod pozycją 2332590 zastaw rejestrowy na prawie ochronnym udzielonym na znak towarowy R-245535 w celu zabezpieczenia wierzytelności przysługujących Patrycji Stokłosa zamieszkałej w Świerczyńcu wobec spółki Browar Staropolski Spółka z ograniczoną odpowiedzialnością, z siedzibą w Zduńskiej Woli”.

245599 2013 02 27 D. Dokonano wpisu: W dniu 14 grudnia 2012 r. na podstawie postanowienia Sądu Rejonowego dla m.st.

Warszawy w Warszawie Wydział XI Gospodarczy – Rejestru Zastawów (sygn. akt WA.XI.Ns-Rej.Za 13708/12/142) wpisano do Rejestru Zastawów pod pozycją 2334666 zastaw rejestrowy na prawie ochronnym udzielonym na znak towarowy R-245599 w celu zabezpieczenia wierzytelności przysługujących PHARMASWISS SA z siedzibą w Zug, Szwajcaria wobec spółki Przedsiębiorstwo Farmaceutyczne LEK-AM Spółka z ograniczoną odpowiedzialnością LEK-AM Spółka z o.o. z siedzibą w Zakroczymiu”.

245791 2013 02 13 A. Wprowadzono zmianę uprawnionego przez wykreślenie wpisu: SADOWSKI ARTUR ARTNET S.A., Ochaby Wielkie, Polska 273342772 i dokonanie wpisu: SADOWSKI ARTUR „ARTNET”, Ochaby Wielkie, Polska 273342772.

245857 2013 02 13 A. Wprowadzono zmianę uprawnionego przez wykreślenie wpisu: SADOWSKI ARTUR ARTNET S.A., Ochaby Wielkie, Polska 273342772 i dokonanie wpisu: SADOWSKI ARTUR „ARTNET”, Ochaby Wielkie, Polska 273342772.

245876 2013 02 06 A. Wprowadzono zmianę nazwy uprawnionego przez wykreślenie wpisu: POL-MOT WARFAMA SPÓŁKA AKCYJNA, Dobre Miasto, Polska 510481080 i dokonanie wpisu: URSUS SPÓŁKA AKCYJNA, Dobre Miasto, Polska 510481080.

245915 2013 02 21 A. Wprowadzono zmianę uprawnionego przez wykreślenie wpisu: PRZEDSIĘBIORSTWO FARMACEUTYCZNE JELFA SPÓŁKA AKCYJNA, Jelenia Góra, Polska 2300203491400000051313423101 i dokonanie wpisu: VALEANT IPM SPÓŁKA Z OGRANICZONĄ ODPOWIEDZIALNOŚCIĄ, Rzeszów, Polska 142504822.

246219 2013 02 18 A. Wprowadzono zmianę nazwy uprawnionego przez wykreślenie wpisu: VK MUHLEM POLSKA SPÓŁKA Z OGRANICZONĄ ODPOWIEDZIALNOŚCIĄ, Poznań, Polska 300010220 i dokonanie wpisu: VK POLSKA SPÓŁKA Z OGRANICZONĄ ODPOWIEDZIALNOŚCIĄ, Poznań, Polska 300010220.

246219 2013 02 18 A. Wprowadzono zmianę nazwy uprawnionego przez wykreślenie wpisu: VK POLSKA SPÓŁKA Z OGRANICZONĄ ODPOWIEDZIALNOŚCIĄ, Poznań, Polska 300010220 i dokonanie wpisu: GOODMILLS POLSKA SPÓŁKA Z OGRANICZONĄ ODPOWIEDZIALNOŚCIĄ, Poznań, Polska 300010220.

246328 2013 02 18 D. Dokonano wpisu: W dniu 09 sierpnia 2012 r. na podstawie postanowienia Sądu Rejonowego dla m.st. Warszawy w Warszawie Wydział XI Gospodarczy – Rejestru Zastawów (sygn. akt WA.XI.Ns-Rej.Za 8808/12/591) wpisano do Rejestru Zastawów pod pozycją 2318018 zastaw rejestrowy na prawie ochronnym udzielonym na znak towarowy R-246328 w celu zabezpieczenia wierzytelności przysługujących PHARMASWISS SA z siedzibą w Zug, Szwajcaria wobec Tomasza Kozłowskiego zamieszkałego w Konstancinie-Jeziornie”.

246389 2013 02 21 A. Wprowadzono zmianę uprawnionego przez wykreślenie wpisu: POLKOMTEL Spółka Akcyjna, Warszawa, Polska 011307968 i dokonanie wpisu: POLKOMTEL SPÓŁKA Z OGRANICZONĄ ODPOWIEDZIALNOŚCIĄ, Warszawa, Polska.

246390 2013 02 21 A. Wprowadzono zmianę uprawnionego przez wykreślenie wpisu: POLKOMTEL Spółka Akcyjna, Warszawa, Polska 011307968 i dokonanie wpisu: POLKOMTEL SPÓŁKA Z OGRANICZONĄ ODPOWIEDZIALNOŚCIĄ, Warszawa, Polska.

246391 2013 02 21 A. Wprowadzono zmianę uprawnionego przez wykreślenie wpisu: POLKOMTEL Spółka Akcyjna, Warszawa, Polska 011307968 i dokonanie wpisu: POLKOMTEL SPÓŁKA Z OGRANICZONĄ ODPOWIEDZIALNOŚCIĄ, Warszawa, Polska.

246392 2013 02 21 A. Wprowadzono zmianę uprawnionego przez wykreślenie wpisu: Przedsiębiorstwo Produkcyjno-Handlowe EVELINE COSMETICS Piotr Hubert Kasprzycki, Lesznowola, Polska 012731361 i dokonanie wpisu: EVELINE COSMETICS DYSTRYBUCJA SPÓŁKA Z OGRANICZONĄ ODPOWIEDZIALNOŚCIĄ, Lesznowola, Polska 142753413.

246415 2013 02 21 A. Wprowadzono zmianę uprawnionego przez wykreślenie wpisu: INDOS – WARSZAWA Spółka z ograniczo-

na odpowiedzialnością, Warszawa, Polska 016365999 i dokonanie wpisu: INDOS WARSZAWA SPÓŁKA AKCYJNA, Warszawa, Polska.

246581 2013 02 22 D. Dokonano wpisu: W dniu 13 czerwca 2012 r. na podstawie postanowienia Sądu Rejonowego dla m.st. Warszawy w Warszawie Wydział XI Gospodarczy – Rejestru Zastawów (sygn. akt WA.XI.Ns-Rej.Za 4769/12/533) wpisano do Rejestru Zastawów pod pozycją 2310147 zastaw rejestrowy na prawie ochronnym udzielonym na znak towarowy R-246581 w celu zabezpieczenia wierzytelności przysługujących SORABOT HOLDINGS LIMITED z siedzibą: Larnaca, Cypr wobec SEQUOLA Spółka z ograniczoną odpowiedzialnością z siedzibą w Warszawie.

246582 2013 02 22 D. Dokonano wpisu: W dniu 15 maja 2012 r. na podstawie postanowienia Sądu Rejonowego dla m.st. Warszawy w Warszawie Wydział XI Gospodarczy – Rejestru Zastawów (sygn. akt WA.XI.Ns-Rej.Za 4772/12/047) wpisano do Rejestru Zastawów pod pozycją 2306500 zastaw rejestrowy na prawie ochronnym udzielonym na znak towarowy R-246582 w celu zabezpieczenia wierzytelności przysługujących SORABOT HOLDINGS LIMITED z siedzibą: Larnaca, Cypr wobec SEQUOLA Spółka z ograniczoną odpowiedzialnością z siedzibą w Warszawie.

246607 2013 02 21 A. Wprowadzono zmianę uprawnionego przez wykreślenie wpisu: BLAU FARMA GROUP SPÓŁKA Z OGRANICZONĄ ODPOWIEDZIALNOŚCIĄ, - SPÓŁKA KOMANDYTOWO-AKCYJNA, Warszawa, Polska 017211850 i dokonanie wpisu: „ADAMED” SPÓŁKA Z OGRANICZONĄ ODPOWIEDZIALNOŚCIĄ, Pięrków, Polska 011369567.

246724 2013 02 22 D. Dokonano wpisu: W dniu 12 kwietnia 2012 r. na podstawie postanowienia Sądu Rejonowego Katowice-Wschód w Katowicach Wydział IX Gospodarczy – Rejestru Zastawów (sygn. akt KA.IX.Ns-Rej.Za 3265/12/353) wpisano do Rejestru Zastawów pod pozycją 2302376 zastaw rejestrowy na prawie ochronnym udzielonym na znak towarowy R-246724 w celu zabezpieczenia wierzytelności przysługujących Bankowi Spółdzielczemu w Jastrzębiu Zdroju z siedzibą w Jastrzębiu Zdroju wobec ESM LOGISTICS Spółka Akcyjna z siedzibą w Katowicach.

247128 2013 02 21 A. Wprowadzono zmianę uprawnionego przez wykreślenie wpisu: POLKOMTEL Spółka Akcyjna, Warszawa, Polska 011307968 i dokonanie wpisu: POLKOMTEL SPÓŁKA Z OGRANICZONĄ ODPOWIEDZIALNOŚCIĄ, Warszawa, Polska.

247609 2013 02 21 A. Wprowadzono zmianę uprawnionego przez wykreślenie wpisu: KOLPORTER SPÓŁKA AKCYJNA, Kielce, Polska i dokonanie wpisu: „KOLPORTER SPÓŁKA Z OGRANICZONĄ ODPOWIEDZIALNOŚCIĄ,” SPÓŁKA KOMANDYTOWO-AKCYJNA, Kielce, Polska.

247610 2013 02 21 A. Wprowadzono zmianę uprawnionego przez wykreślenie wpisu: KOLPORTER SPÓŁKA AKCYJNA, Kielce, Polska i dokonanie wpisu: „KOLPORTER SPÓŁKA Z OGRANICZONĄ ODPOWIEDZIALNOŚCIĄ,” SPÓŁKA KOMANDYTOWO-AKCYJNA, Kielce, Polska.

247743 2013 02 22 D. Dokonano wpisu: W dniu 09 sierpnia 2012 r. na podstawie postanowienia Sądu Rejonowego dla m.st. Warszawy w Warszawie Wydział XI Gospodarczy – Rejestru Zastawów (sygn. akt WA.XI.Ns-Rej.Za 8805/12/388) wpisano do Rejestru Zastawów pod pozycją 2318016 zastaw rejestrowy na prawie ochronnym udzielonym na znak towarowy R-247743 w celu zabezpieczenia wierzytelności przysługujących PHARMASWISS SA z siedzibą w Zug, Szwajcaria wobec Tomasza Kozłowskiego zamieszkałego w Konstancinie-Jeziornie”.

248854 2013 02 22 D. Dokonano wpisu: W dniu 27 kwietnia 2012 r. na podstawie postanowienia Sądu Rejonowego dla m.st. Warszawy w Warszawie Wydział XI Gospodarczy – Rejestru Zastawów (sygn. akt WA.XI.Ns-Rej.Za 3609/12/435) wpisano do Rejestru Zastawów pod pozycją 2304711 zastaw rejestrowy na prawie ochronnym udzielonym na znak towarowy R-248854 w celu

zabezpieczenia wierzytelności przysługujących Rabobank Polska Spółka Akcyjna z siedzibą w Warszawie wobec Netia Spółka Akcyjna z siedzibą w Warszawie; Internetia Spółka z ograniczoną odpowiedzialnością z siedzibą w Warszawie.

249336 2013 02 22 D. Dokonano wpisu: W dniu 27 kwietnia 2012 r. na podstawie postanowienia Sądu Rejonowego dla m.st. Warszawy w Warszawie Wydział XI Gospodarczy – Rejestru Zastawów (sygn. akt WA.XI.Ns-Rej.Za 3606/12/232) wpisano do Rejestru Zastawów pod pozycją 2304702 zastaw rejestrowy na prawie ochronnym udzielonym na znak towarowy R-249336 w celu zabezpieczenia wierzytelności przysługujących Rabobank Polska Spółka Akcyjna z siedzibą w Warszawie wobec Netia Spółka Akcyjna z siedzibą w Warszawie; Internetia Spółka z ograniczoną odpowiedzialnością z siedzibą w Warszawie.

180

DECYZJE O UNIEWAŻNIENIU PRAWA OCHRONNEGO

Poniższe zestawienie zawiera kolejno: numer prawa ochronnego na znaki towarowe, datę unieważnienia prawa ochronnego oraz treść decyzji.

189 790	2012 10 11	Unieważniono w całości.
195 865	2009 02 17	Unieważniono w całości.
210 901	2012 05 22	Unieważniono w całości.
160 666	2012 11 06	Unieważniono prawo w części towarów dotyczących klasy 16: krzyżówki, czasopisma i książki z krzyżówkami i zadaniami szaradziarskimi.
160 669	2012 11 06	Unieważniono prawo w części towarów dotyczących klasy 16: krzyżówki, czasopisma i książki z krzyżówkami i zadaniami szaradziarskimi.
160 670	2012 11 06	Unieważniono prawo w części towarów dotyczących klasy 16: krzyżówki, czasopisma i książki z krzyżówkami i zadaniami szaradziarskimi.
160 671	2012 11 06	Unieważniono prawo w części towarów dotyczących klasy 16: krzyżówki, czasopisma i książki z krzyżówkami i zadaniami szaradziarskimi.
160 672	2012 11 06	Unieważniono prawo w części towarów dotyczących klasy 16: krzyżówki, czasopisma i książki z krzyżówkami i zadaniami szaradziarskimi.

181

DECYZJE O WYGAŚNIĘCIU PRAWA OCHRONNEGO

Poniższe zestawienie zawiera kolejno: numer prawa ochronnego na znaki towarowe i datę wygaśnięcia prawa ochronnego. W przypadku wygaśnięcia prawa tylko dla części towarów (usług) wymienia się te towary (usługi).

68 488	1997 03 08	Prawo wygasło w całości.
85 989	2000 07 05	Prawo wygasło w całości.
94 455	2002 03 07	Prawo wygasło w całości.
112 605	2004 08 18	Prawo wygasło w całości.
123 203	2006 07 08	Prawo wygasło w całości.
148 579	2008 09 17	Prawo wygasło w całości.
149 966	2008 12 30	Prawo wygasło w całości.
169 929	2010 12 17	Prawo wygasło w całości.

178 666	2009 11 06	Prawo wygasło w całości.		
107 568	2003 11 25	Prawo wygasło w części dla towarów: obuwie skórzane, pantofle i półbuty; klasa 25 w części.		
127 979	2006 02 21	Prawo wygasło w części dla towarów ujętych w klasie 30: wyroby cukiernicze, krem mleczno-tłuszczowy, batony, wafle, cukierki, lody, napoje na bazie czekolady, napoje na bazie kakao, pomadki, słodycze, słodycze, słodycze na choinkę.		
137 373	2007 07 03	Prawo wygasło w części dla towarów ujętych w klasie 18: skóry zwierzęce, kufrы i walizki, parasole zwykłe i przeciwsłoneczne, laski, bicze, wyroby rymarskie.		
142 602	2007 12 31	Prawo wygasło w części dla towarów ujętych w klasie 35 w części: zgrupowanie na rzecz osób trzecich różnych towarów pozwalające nabywcy wygodnie je oglądać i kupować w sklepach z artykułami przemysłowymi, spożywczymi, gospodarstwa domowego.		
142 972	2008 03 07	Prawo wygasło w części dla towarów objętych w klasie 3 w części: mydła, wyroby perfumeryjne, olejki eteryczne, kosmetyki, płyny do pielęgnacji włosów, preparaty do czyszczenia zębów.		
173 617	2011 07 13	Prawo wygasło w części dla towarów ujętych w klasie 25: obuwie, odzież ze skóry z wyjątkiem nakryć głowy, rękawiczek, szelki, paski do ubrań ze skóry i imitacji skóry.		
145 033	2012 08 21	Prawo wygasło w całości. Wnioskiem z dnia 2012-08-21 pełnomocnik uprawnionego poinformował Urząd o rezygnacji z dalszej ochrony przedmiotowego znaku towarowego.		
183 282	2011 09 19	Prawo wygasło w całości. Wnioskiem z dnia 19 września 2011 r. wnioskodawca poinformował Urząd o rezygnacji z dalszej ochrony przedmiotowego znaku towarowego.		
78 930	2012 07 20	Prawo wygasło w części dla towarów i usług: ozdoby choinkowe; klasa 28.		
88 796	2012 05 17	Prawo wygasło w części dla towarów i usług: stolarka budowlana i otworowa, boazerie, parkiety, meble, trumny; usługi stolarskie; klasa 19, 20, 40.		
160 671	2005 12 12	Prawo wygasło w części dla towarów w klasie 16 w części: krzyżówki.		
168 740	2012 07 01	Prawo wygasło w części dla towarów i usług: odbiorniki radiowe i telewizyjne, urządzenia do rejestracji i odtwarzania dźwięku i obrazu, nagrania dźwiękowe na różnego rodzaju nośnikach, filmy fabularne i dokumentalne; torby i torebki nie zawarte w innych klasach, portfele, portmonetki, wyroby siodlarskie; materiały budowlane niemetalowe; tkaniny i wyroby tekstylne; bielizna osobista, wyroby pończosnicze, rajstopy, obuwie, paski skórzane (odzież); owoce i warzywa konserwowe, suszone, gotowane, mleko i wyroby z mleka; napoje alkoholowe; usługi budowlane; usługi w zakresie przesyłania informacji tekstowych i obrazowych za pomocą komputera, usługi w zakresie łączności poprzez terminale komputerowe, usługi w zakresie telefonii komórkowej; usługi w zakresie prowadzenia biur podróży; usługi poligraficzne; usługi w zakresie utylizacji		
	169 193	2012 07 24	Prawo wygasło w części dla towarów i usług: publikacje; klasa 16.	odpadów; usługi w zakresie prowadzenia restauracji, barów i kawiarni; klasy: 09; 18; 19; 24; 25; 29; 33; 37; 38; 39; 40; 43.
	169 308	2012 09 12	Prawo wygasło w części dla towarów i usług: armatura metalowa, drobnica metalowa, drobnica żelazna, drabinki metalowe, ekrany paleniskowe, folie cynowe, futryny do drzwi metalowe, gwoździe, haki metalowe, instalacje sanitarne, kable metalowe nieelektryczne, klucze do zamków drzwiowych mieszkaniowych i samochodowych, kłódki, kolanka do rur metalowe, kołki metalowe, kominy metalowe, kominki metalowe, konstrukcje metalowe, konstrukcje metalowe przenośne, kółka metalowe do kluczy, kraty metalowe, kształtki rurowe rozgałęziowe metalowe, liny metalowe, łańcuchy metalowe, maszty i słupy metalowe, materiały konstrukcyjne metalowe, materiały budowlane metalowe jak kształtowniki i profile, okna metalowe, okucia metalowe, okucia dla budownictwa, okucia drzwi, okucia okienne, pojemniki metalowe, pręty metalowe do lutowania i spawania, pręty zbrojeniowe, przewody antenowe, przewody centralnego ogrzewania metalowe, przewody ciśnieniowe metalowe, przewody instalacyjne rozgałęźne metalowe, przewody wodociągowe metalowe, przewody rurowe metalowe, rolety zewnętrzne metalowe, rury i rurki metalowe, rury drenażowe metalowe, rynny metalowe, siatki metalowe, słupy metalowe, szyldy metalowe, śruby metalowe, taśmy metalowe, uszczelki metalowe, wyroby ślusarskie, zaciski do kabli metalowe, zaciski do rur lub kabli metalowe, zamki do pojazdów metalowe, zamki zasurowe, zamki obrotowe do okien, zasłony metalowe, zasuwy, zatyczki i zawory, zawory metalowe, zawory wodociągowe, złączki rur metalowe, żaluzje metalowe; zgrupowanie na rzecz osób trzecich różnych towarów pozwalające nabywcy wygodnie je oglądać i kupować w sklepie z artykułami metalowymi i z artykułami z tworzyw sztucznych dla budownictwa i gospodarstw domowych; klasa 06,35.	
	188 101	2012 06 20	Prawo wygasło w części dla towarów i usług: usługowe prowadzenie ksiąg rachunkowych; usługi transportowe; klasy: 35; 39.	
	202 501	2008 05 08	Prawo wygasło w części dla towarów i usług: klasa 30 (w części): „petitki jako herbatniki”.	
	202 502	2008 05 08	Prawo wygasło w części dla towarów i usług: klasa 30 (w części): „petitki jako herbatniki”.	
	226 172	2012 08 07	Prawo wygasło w części dla towarów: sprzęt audio, klasa 09 w części.	
	226 173	2012 08 07	Prawo wygasło w części dla towarów: sprzęt audio, klasa 09 w części.	
	239 008	2012 05 04	Prawo wygasło w części dla towarów i usług: urządzenia i aparatura do nauczania, urządzenia komputerowe i urządzenia do przetwarzania danych, urządzenia komputerowe peryferyjne, programy komputerowe, oprogramowanie komputerowe oraz in-	

strukcje i opisy do nich, gry komputerowe zawarte w tej klasie, programy multimedialne, wczytywane poprzez sieć publikacje elektroniczne, nośniki wszystkich rodzajów z programami i/lub zainstalowanymi danymi, interfejsy; za wyjątkiem wszystkich powyższych produktów przeznaczonych do nauczania dzieci i dorosłych na podstawowym, średnim i wyższym poziomie systemu edukacji oraz do kształcenia zawodowego i szkoleń oraz do nauki języków (klasa 09 w części)

dzienniki, czasopisma, książki, drukowane publikacje, materiały instruktażowe i do nauczania, opakowania papierowe, katalogi, reklamówki, plakaty, foldery, kalendarze, przewodniki, ulotki, biuletyny informacyjne, broszury; za wyjątkiem wszystkich powyższych produktów przeznaczonych do nauczania dzieci i dorosłych na podstawowym, średnim i wyższym poziomie systemu edukacji oraz do kształcenia zawodowego i szkoleń oraz do nauki języków (klasa 16 w części)

usługi reklamowe, pozyskiwanie danych do komputerowych baz danych, systematyzacja danych w komputerowych bazach danych, komputerowe zarządzanie plikami, rozpowszechnianie materiałów reklamowych, reklama za pośrednictwem sieci komputerowej, publikowanie tekstów reklamowych, reklamy, sortowanie danych w bazach komputerowych, zarządzanie zbiorami informatycznymi; za wyjątkiem wszystkich powyższych produktów przeznaczonych do nauczania dzieci i dorosłych na podstawowym, średnim i wyższym poziomie systemu urządzenia i aparatura do nauczania, urządzenia komputerowe i urządzenia do przetwarzania danych, urządzenia komputerowe peryferyjne, programy komputerowe, oprogramowanie komputerowe oraz instrukcje i opisy do nich, gry komputerowe zawarte w tej klasie, programy multimedialne, wczytywane poprzez sieć publikacje elektroniczne, nośniki wszystkich rodzajów z programami i/lub zainstalowanymi danymi, interfejsy; za wyjątkiem wszystkich powyższych produktów przeznaczonych do nauczania dzieci i dorosłych na podstawowym, średnim i wyższym poziomie systemu edukacji oraz do kształcenia zawodowego i szkoleń oraz do nauki języków (klasa 09 w części) dzienniki, czasopisma, książki, drukowane publikacje, materiały instruktażowe i do nauczania, opakowania papierowe, katalogi, reklamówki, plakaty, foldery, kalendarze, przewodniki, ulotki, biuletyny informacyjne, broszury; za wyjątkiem wszystkich powyższych produktów przeznaczonych do nauczania dzieci i dorosłych na podstawowym, średnim i wyższym poziomie systemu edukacji oraz do kształcenia zawodowego i szkoleń oraz do nauki języków (klasa 16 w części) usługi reklamowe, pozyskiwanie danych do komputerowych baz danych, systematyzacja danych w komputerowych

bazach danych, komputerowe zarządzanie plikami, rozpowszechnianie materiałów reklamowych, reklama za pośrednictwem sieci komputerowej, publikowanie tekstów reklamowych, reklamy, sortowanie danych w bazach komputerowych, zarządzanie zbiorami informatycznymi; za wyjątkiem wszystkich powyższych produktów przeznaczonych do nauczania dzieci i dorosłych na podstawowym, średnim i wyższym poziomie systemu.

- 239 288 2012 07 31 Prawo wygasło w części dla towarów i usług: w klasie 05: produkty farmaceutyczne, weterynaryjne, środki sanitarne do celów medycznych, substancje dietetyczne do celów leczniczych, żywność dla niemowląt, plastry, materiały opatrunkowe, materiały do plombowania zębów, woski dentystyczne, środki odkażające, środki do zwalczania robactwa, fungicydy, herbicydy, z wyłączeniem preparaty witaminowe.
- 241 201 2012 06 01 Prawo wygasło w części dla towarów: w klasie 03 z wyłączeniem: środki do czyszczenia, polerowania, szorowania i ścierania przeznaczone do samochodów; kosmetyki samochodowe; środki do mycia i pielęgnacji pojazdów w tym środki do mycia szyb, silników i hamulców, szampony samochodowe; preparaty do renowacji, nabłyszczania i ochrony lakieru w tym woski, mleczka silikonowe, pasty ściernie do usuwania rys i zadrapań; preparaty do mycia, konserwacji i nabłyszczania felg i opon pojazdów; preparaty do mycia, konserwacji, czyszczenia i nabłyszczania wnętrza pojazdów zwłaszcza tapicerki, podsufitki i deski rozdzielczej; pasty do nabłyszczania karoserii; preparaty do mycia i ochrony rąk zanieczyszczonymi produktami pochodzącymi z pojazdów; płyny do spryskiwaczy szyb samochodowych.
- 242 202 2012 08 20 Prawo wygasło w części dla towarów: produkty przeznaczone dla zwierząt oraz produkty do zwalczania pcheł, owadów, gryzoni i robaków (klasa 05 w części).
- 246 672 2012 05 31 Prawo wygasło w części dla towarów: produkty farmaceutyczne w postaci leków używanych w leczeniu alergii i innych chorób układu oddechowego (klasa 05 w części).

182

DECYZJE O ZMIANIE LUB UCHYLENIU DECYZJI (opublikowanych w Wiadomościach Urzędu Patentowego)

Poniższe zestawienie zawiera kolejno: numer prawa ochronnego na znak towarowy, numer i rok wydania Wiadomości Urzędu Patentowego, w którym zmieniona lub uchylona decyzja została ogłoszona oraz datę i treść decyzji, w której zmieniono lub uchylono decyzję poprzednią.

- 51 104 01/2009 2012 11 27 Sprostowano oczywistą omyłkę w decyzji administracyjnej z dnia 17.07.2008 r.
- w części dotyczącej nazwy uprawnionego powinno być:

			Derino-Golzapfel & Co. Grundbesitz Und Beteiligungs KG, Meinhard-Frieda, Niemcy.
75 863	01/2013	2012 11 22	Sprostowano oczywistą omyłkę w decyzji administracyjnej z dnia 25.06.2012 r. w następujący sposób: - w części dotyczącej nazwy uprawnionego powinno być: Zakład Badawczo-Doświadczalny Gospodarki Ciepłej, Materiałowej I Ochrony Środowiska „INNOVEX” Mieczysław Niemiec, Kraków, Polska.
94 802	05/2005	2012 09 14	Sprostowano decyzję administracyjną powinno być: „Progress International” Spółka z ograniczoną odpowiedzialnością, Poznań, Polska.
160 666	10/2005	2012 08 02	Sprostowano oczywistą omyłkę w decyzji z dnia 09.12.2004 r. w części dotyczącej nazwy uprawnionego powinno być: OFICYNA WYDAWNICZA „PRESS-MEDIA” Roman Oraczewski 39-300 Mielec, ul. Wojska Polskiego 3, Polska
160 669	10/2005	2012 08 02	Sprostowano oczywistą omyłkę w decyzji z dnia 09.12.2004 r. w części dotyczącej nazwy uprawnionego powinno być: OFICYNA WYDAWNICZA „PRESS-MEDIA” Roman Oraczewski 39-300 Mielec, ul. Wojska Polskiego 3, Polska.
160 670	10/2005	2012 08 02	Sprostowano oczywistą omyłkę w decyzji z dnia 09.12.2004 r. w części dotyczącej nazwy uprawnionego powinno być: OFICYNA WYDAWNICZA „PRESS-MEDIA” Roman Oraczewski 39-300 Mielec, ul. Wojska Polskiego 3, Polska.
160 671	10/2005	2012 08 02	Sprostowano oczywistą omyłkę w decyzji z dnia 09.12.2004 r. w części dotyczącej nazwy uprawnionego powinno być: OFICYNA WYDAWNICZA „PRESS-MEDIA” Roman Oraczewski 39-300 Mielec, ul. Wojska Polskiego 3, Polska.
160 672	10/2005	2012 08 02	Sprostowano oczywistą omyłkę w decyzji z dnia 09.12.2004 r. w części dotyczącej nazwy uprawnionego powinno być: OFICYNA WYDAWNICZA „PRESS-MEDIA” Roman Oraczewski 39-300 Mielec, ul. Wojska Polskiego 3, Polska.
246 939	10/2012	2012 12 14	Sprostowano oczywistą omyłkę w decyzji z dnia 30.05.2012 r. w części dotyczącej nazwy zgłaszającego powinno być: Powszechny Zakład Ubezpieczeń Spółka Akcyjna, Warszawa, Polska.
247 963	12/2012	2012 12 12	Sprostowano oczywistą omyłkę w decyzji z dnia 01.06.2012 r. w części dotyczącej adresu zgłaszającego powinno być:

			Ruszewski Florian Honotu Group S.C., Łeba, Polska. Cienki Dariusz Honotu Group S.C., Łeba, Polska.
247 980	12/2012	2012 12 14	Sprostowano oczywistą omyłkę w decyzji z dnia 28.06.2012 r. w części dotyczącej nazwy zgłaszającego powinno być: PHU ECO – PLAST TOMASZ BIAŁAS, Pleszew, Polska.

183

REJESTRACJA MIĘDZYNARODOWA UZNANA W POLSCE

Poniższe zestawienie zawiera kolejno: numer międzynarodowego rejestru znaków towarowych (w przypadku konwersji – oznaczono literą K), określenie znaku towarowego przedstawionego w postaci liter bądź cyfr albo, jeżeli znak jest znakiem graficznym lub zawiera elementy graficzne, wskazanie symboli klas elementów graficznych znaku (CFE), określenie klas towarowych, nazwisko i imię bądź nazwę uprawnionego, jego miejsce zamieszkania lub siedzibę oraz kod kraju, datę rejestracji międzynarodowej lub datę późniejszego wyznaczenia, datę zamieszczenia informacji o tej rejestracji w Biuletynie Urzędu Patentowego oraz datę notyfikacji bądź datę notyfikacji późniejszego wyznaczenia.

427882	SI		
CFE: 1.5.2, 1.5.6, 1.5.11, 26.1.2, 27.1.6, 27.5.4, 27.5.6, 27.5.22			07, 09, 12
SPENO INTERNATIONAL S.A., Parc Château-Banquet 26 CH-1202 Geneve (CH)			
2012 07 02		2012 10 08	2012 08 23
499309	SPENO		07, 12
SPENO INTERNATIONAL S.A., Parc Château-Banquet 26 CH-1202 Geneve (CH)			
2012 07 02		2012 10 08	2012 08 23
510337	Neofer		09
WINDHORST BETEILIGUNGSGESELLSCHAFT MBH, Dorotheenstrasse 215 53119 BONN (DE)			
2012 05 10		2012 09 24	2012 08 02
577011	SILBOND		01
QUARZWERKE GMBH, 40, Kaskadenweg, 50226 FRECHEN (DE)			
2011 02 21		2011 11 07	2011 09 22
785798	BREUNING		14
CFE: 27.5.1 Franz Breuning GmbH & Co. KG, Luisenstraße 60 75172 Pforzheim (DE)			
2009 09 10		2010 01 04	2009 11 19
797277	HOT		03, 05
CFE: 26.4.2, 26.4.18 EFFECT MANAGEMENT & HOLDING GMBH, Wagrain Strasse 35 A-4840 Vöcklabruck (AT)			
2006 01 26		2006 07 10	2006 05 25
863859	zanini industries		06, 09, 12, 20
CFE: 27.5.1 ZANINI HOLDING S.P.A., Via Oleggio Castello, 10 I-28040 PARUZZARO (NO) (IT)			
2011 02 23		2011 12 19	2011 10 27
892836	EUVASTOR		05
CFE: 27.5.1 BIOFARMA, 50 rue Carnot F-92284 SURESNES CEDEX (FR)			
2012 07 02		2012 10 22	2012 08 30
893755	LM		07
CFE: 27.1.1			

XIAMEN ZHENG LIMING METALLURGICAL MACHINERY CO., LTD., 187#, No. 2 Zhen Nan Road, Tong'an Xiamen Fujian (CN) 2012 06 20 2012 09 24 2012 08 02	1061132 BLACK5 29, 30 Griesson-De Beukelaer GmbH & Co. KG, August-Horch-Str. 23 56751 Polch (DE) 2011 01 15 2011 06 06 2011 04 14
905035 K* from farmers 31 CFE: 27.5.1, 29.1.11 ForFarmers B.V., Kwinkweerd 12 NL-7241 CW LOCHEM (NL) 2006 04 25 2012 10 22 2012 09 06	1062270 TURMIX 07, 09, 11, 21 DKB Household Switzerland AG, Eggbühlstrasse 28 CH-8050 Zürich (CH) 2010 10 13 2011 03 14 2011 01 13
964733 CFE: 28.5.0 30 Open-Type Joint Stock Company „ROT FRONT“, 2-oy Novokuznetskiy pereulok, d. 13/15 RU-115184 Moscow (RU) 2012 02 06 2012 10 22 2012 09 06	1065154 CLOSTRIGEN 05, 31, 44 VIRBAC, 1ere Avenue 2065m, L.I.D., F-06510 CARROS (FR) 2010 12 23 2011 04 11 2011 02 17
983049 NAVIGO 04 OTKRYTOE AKTSIONERNOE OBCHTCHESTVO „NEFTYANAYA KOMPANIYA „LUKOIL“, 11, Sretensky bouvar RU-101000 MOSKVA (RU) 2012 02 23 2012 10 22 2012 09 06	1065174 Tropical Energy 03 Henkel AG & Co. KGaA, Henkelstraße 67 40589 Düsseldorf (DE) 2010 12 02 2011 04 11 2011 02 17
1001795 BOHEMI 34 EDNOLITCHNO DRUJESTVO S OGRANITCHENA OTGOVORNOST „FINANSKONSULT“, Altzeko str. 16 BG-4000 PLOVDIV (BG) 2012 05 22 2012 10 22 2012 09 06	1068418 BRAVO 05, 29, 30, 32 RAUCH Fruchtsäfte GmbH, Langgasse 1 A-6830 Rankweil (AT) 2010 12 21 2011 05 09 2011 03 17
1004442 A Inter EXPRESS CFE: 27.5.10, 29.1.12 01, 02, 03, 04, 05, 06, 07, 08, 09, 10, 11, 12, 13, 14, 15, 16, 17, 18, 19, 20, 21, 22, 23, 24, 25, 26, 27, 28, 29, 30, 31, 32, 33, 34, 35, 36, 37, 38, 39, 40, 41, 42, 43, 44, 45	1074845 Q&P 05 KOWA COMPANY, LTD., 6-29, Nishiki 3-chome Naka-ku Nagoya-shi, Aichi-ken 460-8625 (JP) 2011 03 30 2011 07 04 2011 05 19
ITM ENTREPRISES, 24 rue Auguste Chabrieres F-75015 PARIS (FR) 2009 03 02 2009 07 09	1077737 Ihdent 03, 05, 10 Dr. Ihdent Dental AG, Lindenstrasse 68 CH-8738 Uetliburg (CH) 2011 02 25 2011 08 01 2011 06 16
1006592 Labell CFE: 3.13.1, 26.1.2, 26.1.18, 27.5.1, 27.5.2, 27.5.24, 29.1.14 08, 09, 10, 11, 16, 21, 25, 35, 38, 41 ITM ENTREPRISES (Société par actions simplifiée), 24 rue Auguste-Chabrieres F-75015 PARIS (FR) 2009 02 18 2009 09 14 2009 07 30	1079170 Dainova From traditions to the future CFE: 27.5.1 02, 06, 07, 08, 09, 11, 17, 19, 35, 37, 40, 42, 43 Sovmestnoe obchtchestvo s ogranichennoi otvetstvennostyou „Dainova“, Ph. Skoriny str., 14-149 220114 Minsk (BY) 2011 03 03 2011 08 16 2011 06 23
1016674 PEAK 25 CFE: 26.3.1, 27.5.2 FUJIAN QUANZHOU PEAK SPORTS PRODUCTS CO., LTD., Dongbaogongyequ, Donghai Jiedao, Fengzequ, Quanzhou 362000 Fujian (CN) 2010 11 10 2011 02 28 2011 01 06	1081300 DARA 24, 25 CFE: 26.1.18, 27.5.1 MY DARA INTERNATIONAL, LDA.-PORTUGAL, ZONA INDUSTRIAL DO ALTO DO PADRAO, LT N. 1 P-3200-133 LOUSA (PT) 2011 05 03 2011 08 29 2011 07 07
1026499 28WHITE 03, 25, 32, 33 CALIDRIS 28 AG (S.A.), Airport Center, 5, Rue Heienhaff L-1736 Senningerberg (LU) 2009 12 16 2010 03 29 2010 02 04	1081358 Renya 05 Dermapharm AG, Lil-Dagover-Ring 7 82031 Grünwald (DE) 2011 04 13 2011 08 29 2011 07 07
1033192 Cleanpik 21 CFE: 27.5.2, 29.1.11 UAB „SPORTGYM“, J. Glaubico g. 20 LT-14188 Vilnius (LT) 2010 02 17 2010 05 24 2010 04 08	1081778 HAMMER H Kupplungen 07, 12 CFE: 27.5.1 DÖNMEZ DEBRIYAJ SANAYI VE TICARET ANONIM ŞİRKETİ, Atatürk Organize Sanayi Bölgesi, 10039 Sokak No:2 Çigli IZMIR (TR) 2011 01 31 2011 08 29 2011 07 14
1037072 Konsta 06, 19, 20, 21, 28 CFE: 5.3.13, 5.3.14, 26.4.15, 27.5.1 Hornbach-Baumarkt-Aktiengesellschaft, Hornbachstraße 11 76879 Bornheim (DE) 2012 06 21 2012 09 10 2012 07 26	1082177 NERAK 07, 11 Nerak GmbH Fördertechnik, Brigitta 5 29313 Hambühren (DE) 2011 05 13 2011 08 29 2011 07 14
1053590 SELODERM 03, 05 SELO Medical GmbH, Moosham 29 A-5585 Unternberg (AT) 2010 09 21 2010 12 20 2010 11 04	1082830 Bankia 09, 16, 35, 36, 38, 41, 45 CFE: 26.4.18, 27.5.19, 29.1.12 BANKIA, S.A., Monte Esquinza, 48 E-28010 Madrid (ES) 2011 02 17 2011 09 12 2011 07 21
1057081 THERMO modified timber 19, 20, 27, 35 CFE: 5.1.5, 5.1.16, 26.4.15, 26.11.8, 27.5.11 Hornbach-Baumarkt-Aktiengesellschaft, Hornbachstraße 11 76879 Bornheim (DE) 2012 05 24 2012 10 22 2012 08 30	1083266 e-MOBILITY 09, 12, 37, 42 CFE: 15.9.10, 18.1.9, 27.5.1, 29.1.12 REHAU AG + Co, Rheniumhaus 95111 Rehau (DE) 2011 03 12 2011 09 12 2011 07 21
1061096 REFFLOR 05, 30 SC HYLLAN PHARMA SRL, Str. Turturelelor Nr.11A, Et.2, Sector 3 Bucuresti (RO) 2010 09 24 2011 02 28 2011 01 06	1083695 KASON 18, 20, 24 CFE: 26.11.7, 26.15.1, 27.5.1, 29.1.12 KASON GmbH & Co. KG, Kamm 13 94496 Ortenburg (DE) 2011 02 26 2011 09 12 2011 07 28
	1085394 VIGO helping people move on 10, 20, 44 CFE: 24.17.4, 26.4.11, 26.11.12, 27.5.8, 29.1.13 VIGO,, Biezeweg 13 B-9230 Wetteren (BE) 2011 03 08 2011 09 26 2011 08 11
	1085439 SEVENTEEN 08, 16, 24 CFE: 26.4.18, 27.1.1

Kinderline International Ltd., Room 1203, Floor 12, Tung Wah Mansion, 199-203 Hennessy Road Wanchai, Hong Kong (CN) 2011 05 10 2011 09 26 2011 08 11	1093970 Tento CFE: 5.3.14 03, 16, 21, 28 Metsä Tissue Oyj, Revontulentie 8 C FI-02100 Espoo (FI) 2011 07 28 2011 12 19 2011 11 03
1085843 H.A.G. CFE: 27.5.1, 29.1.12 06, 09 Obschestvo s ogranichennoi otvetstvennoctyu „SK GRAFT“, Mebelnaya ulitsa, dom 12, korp.1, lit. A RU-197374 SANKT-PETERBURG (RU) 2011 04 21 2011 10 10 2011 08 18	1103151 kids CFE: 27.5.1, 29.1.12 29, 30, 31 COMPAGNIE GENERALE DE CONSERVE, Kerlurec-Saint-Léonard-Nord F-56450 THEIX (FR) 2011 11 24 2012 03 12 2012 01 19
1087779 free to go CFE: 27.5.1, 29.1.12 35, 36, 39 FIAT GROUP AUTOMOBILES S.P.A., Corso Giovanni Agnelli, 200 I-10135 TORINO (IT) 2011 07 15 2011 10 24 2011 09 01	1109769 K CFE: 17.5.2, 24.13.9, 27.5.21 06, 07, 08, 09, 16, 20 KINEX CZ s.r.o., Novovysočanská 537/31 CZ-190 00 Praha 9 (CZ) 2012 04 03 2012 09 10 2012 07 26
1087983 RODRIGUEZ GROUP CFE: 27.5.10 12, 25, 37, 39 RODRIGUEZ GROUP SA, Boulevard de la Croisette, Port Canto F-06400 CANNES (FR) 2011 07 27 2011 10 24 2011 09 08	1117602 KRAFTWERK 07, 11, 25 KRAFTWERK Europe AG, Mettlenbachstrasse 23 CH-8617 Mönchaltorf (CH) 2012 05 08 2012 08 13 2012 06 28
1088002 SULFOMAX 01, 05, 25 Hechenbichler GmbH, Cusanusweg 7 A-6020 Innsbruck (AT) 2011 07 05 2011 10 24 2011 09 08	1117609 Assia Ahhatt 35, 41 CFE: 27.5.13 Balenko Inessa Assia Yuriivna, Ivana Kudri street, 37, Apt. 28 Kyiv 01601 (UA) 2011 09 21 2012 08 13 2012 06 28
1088083 TORREX 05, 10, 44 Chiesi Pharmaceuticals GmbH, Gonzagagasse 16/16 A-1010 Wien (AT) 2011 03 23 2011 10 24 2011 09 08	1117610 CFE: 1.15.11, 2.9.1, 5.5.20, 11.3.4, 28.5.0, 29.1.15 30 Inostrannoe tchastnoe ounitarnoe proizvodstvenno-torgovoe predpriatie „KARAVAN“ korporatsii „Kamberli Marketing Korp.“, komn. 2, d. 1, oul. Zavodskaia, Zaslavl 223034 Minskaia obl. (BY) 2012 03 16 2012 08 13 2012 06 28
1088625 YEDOO 12, 20, 28 INTREA-PIKO spol. s r.o., Sasanková 2657/2 CZ-106 00 Praha 10 (CZ) 2011 02 15 2011 11 07 2011 09 15	1117624 CFE: 26.1.16 12 Feipeng Automobile Parts Co., Ltd., Sunlou Industrial Zone, Songqiao Town, Pingyang County, Wenzhou City Zhejiang Province (CN) 2012 03 13 2012 08 13 2012 06 28
1089317 EVERPOWER 07, 08, 09 CFE: 26.4.11, 26.4.18, 26.4.24, 27.5.1 ZHEJIANG EVERPOWER IMPORT & EXPORT CO., LTD, No.3090, Jiuling East Road, Dongcheng Street, Yongkang City Zhejiang Province (CN) 2011 04 11 2011 11 07 2011 09 22	1117635 ACUSON P300 10 Siemens Medical Solutions USA, Inc., 51 Valley Stream Parkway Malvern, PA 19355 (US) 2012 04 30 2012 08 13 2012 06 28
1090138 PATRIZIA Werte entscheiden 35, 36, 37 PATRIZIA Immobilien AG, Fuggerstr. 26 86150 Augsburg (DE) 2011 03 22 2011 11 21 2011 09 29	1117644 Chip E-Vac 10 Richard Wolf GmbH, Pforzheimer Strasse 32 75438 Knittlingen (DE) 2012 03 10 2012 08 13 2012 06 28
1090395 100% Natural Experience OCB 34 CFE: 24.17.5, 27.5.2, 27.7.2, 29.1.12 REPUBLIC TECHNOLOGIES (INTERNATIONAL), 3750 avenue Julien Panchot F-66000 PERPIGNAN (FR) 2011 07 21 2011 11 21 2011 09 29	1117701 ABC KIDS 25 CFE: 27.5.1 ZHEJIANG TIANHAO CHILDREN'S PRODUCTS CO., LTD., No. 7 Industrial Area, Wenxi Town, Qingtian County Zhejiang (CN) 2011 11 22 2012 08 13 2012 06 28
1091806 CARRE HOMME 03, 08 SOCIETE COOPERATIVE GROUPEMENTS D'ACHATS DES CENTRES LECLERC, SC GALEC, 26 quai Marcel Boyer F-94200 IVRY SUR SEINE (FR) 2011 08 26 2011 12 05 2011 10 13	1117756 TAI CHENG 09 Beachbody, LLC, Third Floor, 3301 Exposition Blvd. Santa Monica CA 90404 (US) 2012 04 17 2012 08 13 2012 06 28
1091886 Hyperdou 03, 05 CFE: 26.11.12, 29.1.12 SOCIETE COOPERATIVE GROUPEMENTS D'ACHATS DES CENTRES LECLERC, SC GALEC, 26 quai Marcel Boyer F-94200 IVRY-SUR-SEINE (FR) 2011 06 03 2011 12 05 2011 10 13	1118248 ELITE MODELS RIO GLAM GIRL 03 ELITE MODEL MANAGEMENT, 19 avenue George V F-75008 PARIS (FR) 2012 04 30 2012 08 13 2012 06 28
1092820 CARINO 09, 11 Simfer Dayanikli Tüketim Marmülleri Ticaret ve Sanayi Anonim Şirketi, Evren Mah. Bahar Cad., Polat İş Merkezi, A Blok Kat.4 No.9 Güneşli Bağcılar İstanbul (TR) 2011 04 27 2011 12 05 2011 10 20	1118265 VALTEC 06, 09, 11, 17, 20 Melnikov Pavel Eduardovich, Apt. 99, 7 Badaeva Street RU-193318 St. Petersburg (RU) 2012 04 03 2012 08 13 2012 06 28
1092985 WATERLESS 24, 25 AKIN TEKSTİL ANONİM ŞİRKETİ, Çirpici Veliefendi Yolu No:49 Bakırköy İstanbul (TR) 2011 08 05 2011 12 05 2011 10 20	1118304 BEI STAU BILDUNG: RETTUNGS GASSE CFE: 1.15.7, 18.1.9, 24.15.1, 25.7.1, 26.4.7, 29.1.12 06, 09, 16, 19, 25, 35, 39, 41, 42, 45 Autobahnen-und Schnellstraßen-Finanzierungs-Aktiengesellschaft, Rotenturmstr. 5-9 A-1011 Wien (AT) 2012 03 28 2012 08 13 2012 06 28

1118306	EIRADOS	33	1121263	IMLINIR	05
SOCIEDADE VITIVINICOLA DA QUINTA STA. EUFÉMIA,LDA., Qta De Santa Eufémia Lamego P-5100-650 PARADA DO BISPO (PT)			Celgene Corporation, 86 Morris Avenue Summit, NJ 07901 (US)		
2012 03 14	2012 08 13	2012 06 28	2012 05 10	2012 09 10	2012 07 26
1118311	CFE: 26.4.3, 26.13.25	06	1121282	Atelier superior aroma diffusion	21
YUHUAN VALVE LIMITED SAI LIN, Longwang, Chumen, Yuhuan Zhejiang (CN); YUHUAN SAILIN PLUMBING EQUIPMENT CO, LTD., Longwang Industry Area, Chumen, Yuhuan Zhejiang (CN)			CFE: 26.4.24, 27.5.24		
2012 03 06	2012 08 13	2012 06 28	BORMIOLI LUIGI S.p.A., Viale Europa, 72/A I-43122 PARMA (PR) (IT)		
1118378	EXPODENTAL		2012 05 08	2012 09 10	2012 07 26
CFE: 24.7.23, 27.5.1, 29.1.13 35, 41			1121312 ATMOS		
U.N.I.D.I. Unione Nazionale Industrie Dentarie Italiane, Viale E. Forlanini, 23 I-20134 Milano (IT)			CFE: 26.1.8, 26.5.6, 26.5.18 06, 07, 12		
2012 02 15	2012 08 13	2012 06 28	ATMOS Chrást s.r.o., Plzeňská 149 CZ-330 03 Chrást u Plzně (CZ)		
1119478	GALIEN	05, 35, 42	2011 12 07	2012 09 10	2012 07 26
DELAYE Eric-Jacques, 6 chemin des Pecheurs CH-1222 VESENAZ (CH)			1121324 TOLUCOMBI 05		
2012 05 04	2012 08 27	2012 07 12	KRKA, tovarna zdravil, d.d., Novo mesto, Šmarješka cesta 6 SI-8501 Novo Mesto (SI)		
1119675	BEI STAU BILDUNG RETTUNGS GASSE		2012 06 21	2012 09 10	2012 07 26
CFE: 1.15.7, 18.1.9, 24.15.1, 25.7.1, 29.1.12 06, 09, 16, 19, 25, 35, 39, 41, 42, 45			1121354 exé 25		
Autobahnen-und Schnellstraßen-Finanzierungs-Aktiengesellschaft, Rotenturmstr. 5-9 A-1011 Wien (AT)			CFE: 26.1.18, 27.5.17, 29.1.12 25		
2012 03 28	2012 08 27	2012 07 12	TSAKIRIS-MALLAS S.A., 60 Leof. Vouliagmenis GR-164 52 Argypoli (GR)		
1120117	GREENICE	32	2012 02 23	2012 09 10	2012 07 26
CFE: 3.13.1, 5.11.11, 25.5.2, 28.5.0 32			1121356 Deco Desi 28, 41		
GUIONTAS HOLDINGS LIMITED, Themistokli Dervi, 48, Centennial Building, 3 floor flat/office 303 CY-1066 Nicosia (CY)			Adar Golad, Scherenenkweg 16 NL-8051 KH HATTEM (NL)		
2012 04 23	2012 09 10	2012 07 19	2012 03 23	2012 09 10	2012 07 26
1120202	Maccigo	35, 38, 42	1121374 ANLAS 12, 35		
Worldsoft SA, Puits-Godet 12, CH-2000 Neuchâtel (CH)			CFE: 26.4.10, 27.5.17 12, 35		
2012 05 30	2012 09 10	2012 07 19	ANLAŞ ANADOLU LASTIK SANAYI VE TICARET ANONIM ŞİRKETİ, Adnan Saygun Cad. Pelin Apt. B Blok No:15/10 Pk. TR-34343 Ulus Istanbul (TR)		
1120986	GOLD TRAUBEN TÜRK MALI	31	2012 04 11	2012 09 10	2012 07 26
CFE: 27.5.10 31			1121387 Sikér 30		
DILBAZ IHRACAT ITHALAT VE PAZARLAMA GIDA TARIM ÜRÜNLERI INŞAAT TAŞIMACILIK TICARET SANAYI LIMITED ŞİRKETI, Yeni Toptanci, Hal Kompleksi No:556-557 ANTALYA (TR)			CFE: 26.3.19, 27.5.2, 27.5.11 30		
2012 03 26	2012 09 10	2012 07 26	"SIKÉR" Malomipari Zártkörűen Működő Részvénytársaság, Gerecse utca. 2 H-2800 Tatabánya (HU)		
1121053	Lassa Maxiways	12	2012 05 17	2012 09 10	2012 07 26
BRISA BRIDGESTONE SABANCI LASTIK SANAYI VE TICARET ANONIM SİRKETI, Sabanci Center, Kule 2, Kat: 7-8-9, 4. Levent ISTANBUL (TR)			1121903 NOBABELLE 05		
2012 02 03	2012 09 10	2012 07 26	EGIS GYÓGYSZERGYÁR Nyilvánosan Működő Részvénytársaság, Kereszturi út 30-38 H-1106 Budapest (HU)		
1121103	CFE: 2.5.1, 26.1.14, 29.1.14 28		2012 06 01	2012 09 24	2012 08 02
Biznes Aktiv Limited Liability Company, ul. Promyshlennaya, 48 RU-614065 Perm (RU)			1121905 EGIRAMLON 05		
2012 05 15	2012 09 10	2012 07 26	EGIS GYÓGYSZERGYÁR Nyilvánosan Működő Részvénytársaság, Kereszturi út 30-38 H-1106 Budapest (HU)		
1121115	PLANET INSPIRED	04, 07, 09, 11, 12, 35, 37, 38, 39, 40, 41, 42, 44, 45	2012 06 01	2012 09 24	2012 08 02
CFE: 4.5.21 04, 07, 09, 11, 12, 35, 37, 38, 39, 40, 41, 42, 44, 45			1121916 ICE ENERGY Sweety ice 29, 30		
FINMECCANICA-Societa per azioni, Piazza Monte Grappa, 4 I-00195 Roma (IT)			CFE: 1.15.3, 26.1.19, 26.1.24, 27.5.2, 27.5.19, 29.1.14 29, 30		
2012 05 07	2012 09 10	2012 07 26	SWEETY ICE, s.r.o., Petrovanská 34/A SK-080 01 Prešov (SK)		
1121116	fg ROYAL HOTEL	36, 43	2012 04 25	2012 09 24	2012 08 02
CFE: 26.4.18, 27.5.22, 29.1.13 36, 43			1121960 FPD 09		
Forsback Investments Limited, Agiou Pavlou, 15, Ledra House, Agios Andreas, P.C. CY-1105 Nicosia (CY)			CFE: 27.1.1, 27.5.22 09		
2012 05 17	2012 09 10	2012 07 26	SHENZHEN KTC TECHNOLOGY CO., LTD, B Block, 2nd Floor, A Block, 1st Floor, Building No.1, Northern Wuhe Road, Gangtou, Buji, Longgang, Shenzhen Guangdong Province (CN)		
1121117	fg	36, 43	2012 04 05	2012 09 24	2012 08 02
CFE: 26.4.18, 27.5.22, 29.1.12 36, 43			1122716 SVELTFORM+ 05		
Forsback Investments Limited, Agiou Pavlou, 15, Ledra House, Agios Andreas, P.C. CY-1105 Nicosia (CY)			CFE: 28.5.0 05		
2012 05 17	2012 09 10	2012 07 26	Vision International People Group Public Limited, Leoforos Lemesou, 67 Vision Tower, Aglantzia CY-2121 Nicosia (CY)		
1122741	FRUSITA	29, 30, 32	2012 04 13	2012 09 24	2012 08 09
Eckes-Granini Group GmbH, Ludwig-Eckes-Platz 1 55268 Nieder-Olm (DE)			CFE: 26.4.18, 27.5.22, 29.1.12 29, 30, 32		
2012 05 15	2012 09 24	2012 08 09	2012 05 15 2012 09 24 2012 08 09		

1122774	WTR Technology	25, 28	1124013	FUEL COMPANY TVEL	
SALOMON S.A.S., Les Croiselets F-74370 METZ-TESSY (FR)			CFE: 26.5.4, 27.5.10, 29.1.14		01, 06, 09, 11, 42
2012 06 19	2012 09 24	2012 08 09	Joint Stock Company „TVEL”, 24, ul. Bolshaya Ordynka RU-119017 Moscow (RU)		
1123102	EMITHOR		2011 12 09	2012 10 08	2012 08 23
CFE: 27.5.1		11, 35	1124016	RusHydro	09, 35, 37, 39, 40, 42
LUXERA s.r.o., Šenkvičká cesta 7 SK-902 01 Pezinok (SK)			Otkrytoe aktsionernoe obshchestvo „Federalnaya gidrogeneriruyushchaya kompaniya-RusGidro”, dom No51, ul. Respubliki, g. Krasnojarsk, RU-660075 Krasnoyarskiy kray (RU)		
2012 06 20	2012 09 24	2012 08 09	2012 02 15	2012 10 08	2012 08 23
1123108	timole		1124018	novofruct	05, 29, 30
CFE: 24.17.8, 29.1.13		25	CFE: 25.5.1, 26.1.3, 29.1.13		
Limited Liability Company „Timole”, Yuzhnoportovaya, 7, str. 7 RU-105088 Moscow (RU)			NOVOFRUCT SK, s.r.o., Komárňanská cesta 13 SK-940 43 Nové Zámky (SK)		
2012 05 11	2012 09 24	2012 08 09	2012 04 02	2012 10 08	2012 08 23
1123117	Alessio di Centa		1124023	BAUTLER	09, 11, 12, 17, 35
CFE: 28.5.0		18, 25, 35	CFE: 27.5.2, 29.1.13		
Pavlov Andrei Vasilevitch, Chistoprudnaya Street, bld. 142 Novinki Village Istrinskiy District RU-143581 Moscow Region (RU)			Obchtchestvo s ogranichennoi otvetstvennostyou, „BAUTLER”, d. 33/1, oul. 4-ya Grajdanskaya, RU-107150 Moskva (RU)		
2012 06 14	2012 09 24	2012 08 09	2012 04 02	2012 10 08	2012 08 23
1123123	ACUSON X700	10	1124039	FPI FACTORY OF PRINTING INKS	
Siemens Medical Solutions USA, Inc., 51 Valley Stream Parkway Malvern, PA 19355 (US)			CFE: 27.5.17		02
2012 05 21	2012 09 24	2012 08 09	Obschestvo s ogranichennoi otvetstvennostyou „LAKI”, dom 14, prospect 60-letiya Oktyabrya, RU-117036 Moskva (RU)		
1123126	JOYCO	30	2012 05 24	2012 10 08	2012 08 23
“GRAND CANDY” Armenian-Canadian Joint-Venture Co. LTD., 31, Masis str. 0061 Yerevan (AM)			1124052	OPTICALIA	09, 35, 44
2012 05 07	2012 09 24	2012 08 09	CFE: 27.5.1, 27.5.6, 27.5.17, 29.1.4		
1123149	RIMERA	06, 07, 35	SUN PLANET, S.A., Avda. de Los Reyes, s/n, Pol. Ind. „La Mina” E-28770 COLMENAR VIEJO (MADRID) (ES)		
CFE: 26.11.3, 27.1.1, 29.1.12			2012 06 05	2012 10 08	2012 08 23
Joint stock company „RIMERA”, d. 53, ul. Sushevsky val RU-127521 Moscow (RU)			1124106	Marisetta	18, 25, 35
2012 04 12	2012 09 24	2012 08 09	CFE: 28.5.0		
1123195	CATODON YACHTS	12, 39	Pavlov Andrei Vasilevitch, Chistoprudnaya Street, bld. 142 Novinki Village Istrinskiy District RU-143581 Moscow Region (RU)		
ANS BODRUM OTELCILIK VE TURIZM ANONIM SIRKETI, Ankara Asfalti 105, Evler Halk Sokak Siddiklar Is Merkezi No:56/6 Kozyatagi Kadikoy ISTANBUL (TR)			2012 06 14	2012 10 08	2012 08 23
2012 01 11	2012 09 24	2012 08 09	1124135	LING CHAO	20
1123196	UniCredit Business Integrated Solutions		CFE: 28.3.0		
CFE: 26.15.1, 27.5.10, 27.7.17, 29.1.13		35, 36, 38, 41, 42	YU YAO XIN CHAO FURNITURE CO., LTD., Zhengxiang Village, Ditang Street, Yuyao City Zhejiang (CN)		
UNICREDIT S.p.A., Via Alessandro Specchi, 16 I-00186 ROMA (IT)			2012 05 15	2012 10 08	2012 08 23
2012 01 27	2012 09 24	2012 08 09	1124180	KOLODOLI	03, 18, 24, 25, 35, 40, 42
1123202	YYSR	09	CFE: 28.5.0		
CIXI YINSHENG ELECTRONIC COMPONENTS FACTORY, Bali Village, Zhangqi Town, Cixi City Ningbo (CN)			Marchuk Sergey Andreevich, kv. 89, d. 24, oul. Dmitria Oulyanova, RU-117036 Moskva (RU)		
2012 03 21	2012 09 24	2012 08 09	2011 12 20	2012 10 08	2012 08 23
1123207	TenFon		1124185	FUEL COMPANY TVEL	
CFE: 27.5.19		16	CFE: 26.3.23, 26.5.1, 27.5.10		01, 06, 09, 11, 42
WENZHOU TENFON STATIONERY CO., LTD, No. 96, Xingping Road, Wenzhou Export-oriented Agricultural Development Zone, Wenzhou Zhejiang (CN)			Joint Stock Company „TVEL”, 24, ul. Bolshaya Ordynka RU-119017 Moscow (RU)		
2012 02 06	2012 09 24	2012 08 09	2011 12 09	2012 10 08	2012 08 23
1124002	CFE: 5.5.20	18, 25	1124187	Garde	
FUJIAN POWERLAND LEATHER CASE & PRODUCTS CO., LTD., Hushi Industrial Zone, Xiuyu District, Putian City Fujian Province (CN)			CFE: 27.5.1		03, 06, 07, 09, 11, 12, 16, 18, 20, 22, 35
2012 07 10	2012 10 08	2012 08 23	Obschestvo s ogranichennoy otvetstvennostju „PASKER LTD”, d.3, Chernitsynsky proezd RU-107241 Moscow (RU)		
1124003	IronForex		2012 01 17	2012 10 08	2012 08 23
CFE: 24.15.7		36	1124237	NORMEG	05
IRONFX FINANCIAL SERVICES LIMITED, 17 Grigoriou Xenopoulou, Totalserve House CY-3106 Limassol (CY)			Zentiva, k.s., U Kabelovny 130 CZ-102 36 Praha 10-Dolní Měcholupy (CZ)		
2012 06 28	2012 10 08	2012 08 23	2012 06 04	2012 10 08	2012 08 23
1124010	Intesco Research Group		1124260	Hôtel N'vy	41, 43
CFE: 26.4.9, 26.11.7, 26.11.8, 28.5.0, 29.1.12		16, 35, 36, 42, 45	Manotel SA, rue Jean-Dassier 8 CH-1201 Geneve (CH)		
Limited liability company „Kompaniya Innovatsionniye Tekhnicheskije Sistemy”, d.7, ul. Zavodskaya, g. Dolgoprudny RU-141700 Moskovskaya oblast (RU)			2012 06 29	2012 10 08	2012 08 23
2011 10 21	2012 10 08	2012 08 23			

1124274	ice watch			
CFE: 26.1.10, 26.7.3, 26.11.1, 26.11.8, 27.5.7, 27.5.9, 27.5.10		12		
TKS, soci�t�e anonyme, 37 Avenue Mathieu B-6600 Bastogne (BE)				
2012 06 04	2012 10 08		2012 08 23	
1124277	MYWY			05
Zentiva, k.s., U Kabelovny 130 CZ-102 37 Praha 10-Doln� M�cholupy (CZ)				
2011 07 25	2012 10 08		2012 08 23	
1124303	ECONESS ENERGY			09
CFE: 1.13.1, 27.5.10				
Econess Energy Co., Ltd., No. 58 Haida Road, Huashi town, Jiang Yin 214400 Jiangsu Province (CN)				
2012 03 06	2012 10 08		2012 08 23	
1124324	sarten			
CFE: 26.4.10, 29.1.12		06, 20, 21, 35, 40		
SARTEN AMBALAJ SANAYI VE TICARET ANONIM SIRKETI, Edirne Yolu 9.Km, Semizkumlar Mevkii Silivri Istanbul (TR)				
2011 11 18	2012 10 08		2012 08 23	
1124353	PAPER PIXEL			28
CFE: 26.1.6, 26.4.7, 26.4.16				
Swiftech Company Ltd., Building A & B, Dongcheng Industrial Zone, Xiping Road, Minzhong Town Zhongshan City, Guangdong Province (CN)				
2012 04 26	2012 10 08		2012 08 23	
1124377	HAKUTSURU			33
CFE: 3.7.7, 3.7.16, 3.7.24, 4.3.20, 25.7.2, 28.3.0, 29.1.15				
HAKUTSURU SAKE BREWING CO., LTD., 5-5, Sumiyoshiminamimachi 4-chome, Higashinada-ku, Kobe-shi Hyogo 658-0041 (JP)				
2012 05 14	2012 10 08		2012 08 23	
1124404	G Gambrinus			32
CFE: 5.7.2, 24.3.7, 24.3.18, 25.1.6, 25.1.15				
Plzeňsk� Prazdroj, a.s., U Prazdroje 7 CZ-304 97 Plzeň (CZ)				
2012 05 30	2012 10 08		2012 08 23	
1124417	BB GLOSS			03
BOURJOIS, 12-14 rue Victor Noir F-92200 NEUILLY-SUR-SEINE (FR)				
2012 06 11	2012 10 08		2012 08 23	
1124423	TOLUCOMBI			05
KRKA, tovarna zdravil, d.d., Novo mesto, Šmarješka cesta 6 SI-8501 Novo mesto (SI)				
2012 06 04	2012 10 08		2012 08 23	
1124447	TEZOM			05
EGIS GY�GYSZERGY�R Nyilv�nosan M�k�d� R�szv�nyrt�rsas�g, Kereszturi �t 30-38 H-1106 Budapest (HU)				
2012 06 06	2012 10 08		2012 08 23	
1124448	ZOTENIR			05
EGIS GY�GYSZERGY�R Nyilv�nosan M�k�d� R�szv�nyrt�rsas�g, Kereszturi �t 30-38 H-1106 Budapest (HU)				
2012 06 06	2012 10 08		2012 08 23	
1124451	mycell HANDYZUBEH�R GROSSHANDEL			07, 09, 12, 21
CFE: 26.4.18, 26.4.24, 27.5.19, 27.5.24				
Cevik Metin, Ostmarkgasse 2/9 A-1210 Wien (AT)				
2012 02 23	2012 10 08		2012 08 23	
1124454	ZEGOMIB			05
EGIS GY�GYSZERGY�R Nyilv�nosan M�k�d� R�szv�nyrt�rsas�g, Kereszturi �t 30-38 H-1106 Budapest (HU)				
2012 06 06	2012 10 08		2012 08 23	
1124455	DROSEGIS			05
EGIS GY�GYSZERGY�R Nyilv�nosan M�k�d� R�szv�nyrt�rsas�g, Kereszturi �t 30-38 H-1106 Budapest (HU)				
2012 06 05	2012 10 08		2012 08 23	
1124456	FORSMAJOR			05
EGIS GY�GYSZERGY�R Nyilv�nosan M�k�d� R�szv�nyrt�rsas�g, Kereszturi �t 30-38 H-1106 Budapest (HU)				
2012 06 05	2012 10 08		2012 08 23	
1124463	111			07
CFE: 26.1.17, 27.7.1				
Sany Group Co., Ltd., Xingsha Development Area, Changsha 410100 Hunan Province (CN)				
2012 04 26	2012 10 08		2012 08 23	
1124488	CENTAUR			13
CFE: 4.2.1, 29.1.12				
Closed Joint Stock Company „Barnaul Cartridge Plant“, 28, Kulagina Str., Barnaul RU-656002 Altai Territory (RU)				
2011 11 17	2012 10 08		2012 08 23	
1124526	F2C			35, 42
CFE: 27.5.1, 27.7.1				
BEIJING IZP NETWORK TECHNOLOGY CO., LTD., Room 1607, Building 2, No. 18 Zhongguancun Nandajie, Haidian District BEIJING (CN)				
2012 03 31	2012 10 08		2012 08 23	
1124538	BA B�RYMONT			35, 36, 41
CFE: 5.13.4, 24.9.1, 25.1.5, 29.1.12				
EZQUERRA GOMEZ, ALBERTO, Cabo Machichaco, 69 E-28290 LAS MATAS (Madrid) (ES)				
2012 05 11	2012 10 08		2012 08 23	
1124611	LISHENG			20
CFE: 27.5.17				
SHANTOU LISHENG INDUSTRIAL CO., LTD., No.3 Building, Chaodong Industrial Area, Chaonan Zone, Shantou 515000 Guangdong (CN)				
2012 04 26	2012 10 08		2012 08 23	
1124654	FETTER			13, 25, 28
CFE: 27.5.1				
Fetter Nikolay Vladimirovich, ul. Musy Dzhalilya, 4, korp. 1, kv. 92 RU-115573 Moscow (RU)				
2011 10 19	2012 10 08		2012 08 23	
1124682	PERRICONE MD			03, 05
N.V. Perricone LLC, 639 Research Parkway Meriden CT 06450 (US)				
2012 05 03	2012 10 08		2012 08 23	
1124683	gelicious HYBRID GEL NAIL COLOUR			03
CFE: 27.5.9, 27.5.10, 29.1.11				
Adlib Australia Pty Ltd, 55 Grosvenor Street Wahroonga NSW 2076 (AU)				
2012 04 19	2012 10 08		2012 08 23	
1124698	CFE: 5.1.16, 24.9.5, 28.5.0, 29.1.12			30, 35
Tovarystvo z obmezhenoiu vidpovidalnistiu Firma „GALST“ LTD, 58, Chornovola St., apt. 2 Ivano-Frankivsk 76018 (UA)				
2012 05 21	2012 10 08		2012 08 23	
1124702	ZORKA			29
CFE: 1.3.1, 1.3.8, 3.4.2, 26.4.3, 26.4.15, 27.5.2, 29.1.13				
Limited Liability Company „Kraun Trzejding“, d. 57, str. 1, ofis 15 ul. Giljarovskogo RU-107996 Moscow (RU)				
2012 05 12	2012 10 08		2012 08 23	
1124735	PHYTO LA PUISSANCE VEGETALE			03
CASTER, 99 rue du Faubourg Saint Honor� F-75008 PARIS (FR)				
2012 06 21	2012 10 08		2012 08 23	
1124740	CFE: 3.3.17, 23.5.1, 23.5.5, 24.1.3, 24.9.2, 25.1.6			34
JT International S.A., 1, Rue de la Gabelle CH-1211 Geneve 26 (CH)				
2012 07 20	2012 10 08		2012 08 23	
1124754	CFE: 24.1.25, 28.5.0			33
Limited liability company „Arda-Trading“, 29/28 Myra street Sinelnikovo, Dnipropetrovsk region (UA)				
2012 05 11	2012 10 22		2012 08 30	

1124772	NSSMC	06, 07, 09,, 12,, 37,, 42	
NIPPON STEEL & SUMITOMO METAL CORPORATION, No. 6-1, Marunouchi 2-chome, Chiyoda-ku Tokyo 100-8071 (JP)			
2011 09 12		2012 10 22	2012 11 15
1124941	ELBARON		11
ELBARON S.A., 4, chemin de la Graviere, CH-1227 GENEVE (CH)			
2012 06 12		2012 10 22	2012 08 30
1125005	Dietalegre		
CFE: 27.5.1, 29.1.1			
			05, 29, 35
EL CAMINO VERDE s.r.o., Ke Koulce 919/7 CZ-150 00 Praha 5 (CZ)			
2012 02 28		2012 10 22	2012 08 30
1125026	MARLINO WATER PUMPS		
CFE: 1.15.15, 27.5.8			
			07
ZHEJIANG SHIMGE PUMP INDUSTRY CO., LTD., Dayangcheng Industrial District, Daxi Town, Wenling Zhejiang (CN)			
2012 03 16		2012 10 22	2012 08 30
1125064	CFE: 28.5.0, 29.1.12		25
Tovarystvo z obmezhenoiu vidpovidalnistiu „BELSTA“, vul. Leona Popova, 3, m. Bilhorod-Dnistrovskiy Odeska obl. 67700 (UA)			
2012 04 13		2012 10 22	2012 08 30
1125090	SAGA		15
Huizhou Huiyang Qiuchang Huadun Musical Instrument Factory, Advanced Third Group, Gaoling Village, Qiuchang, Huiyang District, Huizhou City Guangdong Province (CN)			
2012 06 20		2012 10 22	2012 08 30
1125163	ARIPAM		05
BIOFARMA, 50 rue Carnot F-92284 SURESNES CEDEX (FR)			
2012 06 28		2012 10 22	2012 08 30
1125221	YOU KNOW BETTER		32, 33, 43
Spirits International B.V., 3, rue du Fort Rheinsheim L-2419 Luxembourg (LU)			
2012 06 04		2012 10 22	2012 08 30
1125238	TIDEWAY		
CFE: 26.4.19, 26.4.24			
			07
ZHEJIANG TIDEWAY PRECISION MECHANISM CO., LTD., 5th Building, No. 398 the Third Latitude Road, Economic Development Zone, Hangzhou City Zhejiang Province (CN)			
2012 03 07		2012 10 22	2012 08 30
1125245	Verdin hepar		
CFE: 27.5.2, 29.1.13			
			05
BADARO INVESTMENTS B.V., Atrium, Strawinskylaan 3105 NL-1077 ZX Amsterdam (NL)			
2012 06 19		2012 10 22	2012 08 30
1125246	Verdin gastro complexx		
CFE: 27.5.2, 29.1.13			
			05
BADARO INVESTMENTS B.V., Atrium, Strawinskylaan 3105 NL-1077 ZX Amsterdam (NL)			
2012 06 19		2012 10 22	2012 08 30
1125305	RED GRASS		
CFE: 1.15.15, 5.3.14, 19.3.24, 28.5.0, 29.1.15			
			32, 33
GIONTAS HOLDINGS LIMITED, Themistokli Dervi, 48 Centennial Building, 3rd floor, flat/office 303 CY-1066 Nicosia (CY)			
2012 04 19		2012 10 22	2012 08 30
1125307	Pararain Professional		
CFE: 27.5.1, 27.5.11, 29.1.15			
			18
CHEN ZHENG BIN, Room 1006, 46, Tianhu Road, Siming District, Xiamen 361004 Fujian (CN)			
2012 05 15		2012 10 22	2012 08 30
1125315	FXDD		
CFE: 26.11.2, 26.11.9, 27.5.1			
			09, 36, 41
FXDirect Dealer LLC, 75 Park Place, 4th Floor New York, NY 10007 (US)			
2012 05 21		2012 10 22	2012 08 30
1125357	CARVICE		02, 07, 37
carVice systems OHG, An den Kolonaten 23a 26160 Bad Zwischenahn (DE)			
2012 05 15		2012 10 22	2012 08 30
1125375	ARIFAM		05
BIOFARMA, 50 rue Carnot F-92284 SURESNES CEDEX (FR)			
2012 06 28		2012 10 22	2012 08 30
1125412	Kowa		
CFE: 26.1.18, 27.5.1, 29.1.1			
			05
KOWA COMPANY LTD., 6-29, Nishiki 3-chome, Naka-ku, Nagoya-shi Aichi 460-8625 (JP)			
2012 06 11		2012 10 22	2012 08 30
1125422	ciolla		25
MODA TEKSTIL KUYUMCULUK SANAYI VE TICARET LIMITED SIRKETI, Keresteciler Sitesi Fatih Caddesi, Ihlamur Sokak No: 3, Merter ISTANBUL (TR)			
2012 03 09		2012 10 22	2012 08 30
1125461	GUOYA		
CFE: 26.1.16, 28.3.0			
			19
Anhui Longhua Bamboo Product Co., Ltd., Economic Development Zone, Huoshan County Anhui Province (CN)			
2012 03 26		2012 10 22	2012 08 30
1125476	KAPCI COATINGS Kapci Dima		
CFE: 3.7.24, 26.11.25, 26.15.1, 28.1.0, 29.1.15			
			02
KAPCI COATINGS (Mohamed Mohamed Ahmed El Sayed & Partners), Port Said Governorate Industrial Zone El Raswa-Port Said (EG)			
2012 05 24		2012 10 22	2012 08 30
1125558	venue		
CFE: 27.5.19, 29.1.3			
			25
SML TEKSTIL SANAYI VE DIŞ TICARET LIMITED ŞİRKETİ, Merkez Mahallesi, Kehrbarci Sokak No:22/1 Istanbul (TR)			
2012 04 25		2012 10 22	2012 08 30
1125564	ROSDOT		01, 07, 12
Limited Liability Company „Tosol-Sintez“, 31 A, ul. Vatutina RU-606000 g. Dzerzhinsk, Nizhegorodskaya obl. (RU)			
2011 11 25		2012 10 22	2012 08 30
1125575	Green VIK		
CFE: 5.3.2, 27.5.2, 27.5.19, 29.1.3			
			02, 17, 19
Lantinov Yuriy Fedorovich, vul. Pionerska, 6 Kharkiv 61044 (UA); Hrapko Kyrylo Yevgeniiovych, vul. Kharkivskiyh divizii, 6, app. 5 Kharkiv 61082 (UA); Shapovalov Vladyslav Yevgeniiovych, pr. Ordzhonikidze, 20, app. 21 Kharkiv 61075 (UA)			
2012 04 25		2012 10 22	2012 08 30
1125585	Ivocerin		05
Ivoclar Vivadent AG, Bendererstrasse 2 FL-9494 Schaan (LI)			
2012 05 30		2012 10 22	2012 08 30
1125596	QIP		09
ALCATEL LUCENT, 3 avenue Octave Gréard F-75007 PARIS (FR)			
2012 06 29		2012 10 22	2012 08 30
1125629	TZUKH		28
Randal Leigh Hamilton-Smith, PO Box 2030, Byron Bay NSW 2481 (AU)			
2012 04 16		2012 10 22	2012 09 06
1125640	GUIDO		
CFE: 26.1.18, 27.5.1			
			07, 42
Maschinenfabrik Guido GmbH, Berliner Strasse 6 93073 Neutraubling (DE)			
2012 04 15		2012 10 22	2012 09 06
1125657	CFE: 28.5.0		07, 12, 35, 37, 40, 42
Otkrytoe aktsionernoe obshchestvo „Minskiy avtomobilny zavod“, d.2, ul. Sotsialisticheskaya 220021 Minsk (BY)			
2012 06 07		2012 10 22	2012 09 06

1125666	RELUXNET	09, 38, 42
Relux Informatik AG, Dornacherstrasse 377 CH-4053 Basel (CH)		
2012 07 04	2012 10 22	2012 09 06
1125758	EXPERALTA	03
Obschestvo s ogranichennoy otvetstvennost'yu „Korporatsiya „Sibirskoe zdorovie“, ul. Lenina, 48 RU-630004 Novosibirsk (RU)		
2012 03 02	2012 10 22	2012 09 06
1125768	CARMELA CHAVRON	32, 33
Obshchestvo s ogranichennoi otvetstvennostyu „Aleksandrovyy pogreba“, Altufyevskoye shosse, d. 79 „A“, str. 25 RU-127410 Moscow (RU)		
2012 03 23	2012 10 22	2012 09 06
1125861	CFE: 28.5.0	09, 35, 36, 37, 38, 41, 42
Otkrytoye Akcionernoye Obshchestvo mezhdugorodnoy i mezhdunarodnoy elektricheskoy svyazi „Rostelekom“, 15, Dostoevskogo str. RU-191002 St. Petersburg (RU)		
2011 10 07	2012 10 22	2012 09 06
1125864	ErichKrause	16
CFE: 7.1.8, 29.1.13		
Erich Krause Finland Oy, Henry Fordin katu 5 N FI-00150 Helsinki (FI)		
2011 11 25	2012 10 22	2012 09 06
1125883	Nippon Steel & Sumitomo Metal Corporation	06, 07, 12
NIPPON STEEL & SUMITOMO METAL CORPORATION, No. 6-1, Marunouchi 2-chome, Chiyoda-ku Tokyo 100-8071 (JP)		
2011 09 06	2012 10 22	2012 11 15
1125884	HCOLORTEXF	24, 25
CFE: 27.5.1, 28.3.0		
Dalian Hongfeng Konggu Youxian Gongsu, Suite 402, 36, Gaoneng Street, Hi-Technology Zone, Dalian 116000 Liaoning (CN)		
2012 02 13	2012 10 22	2012 09 06
1125921	CFE: 26.1.6, 26.11.13, 29.1.13	09, 38, 42
SIGAMIK INC, Intershore Chambers, Road Town, Tortola Virgin Islands (VG)		
2012 05 05	2012 10 22	2012 09 06
1125980	AQUAJET	03, 05, 10, 21, 35, 42, 44
CFE: 27.5.1		
Little Doctor International (S) Pte.Ltd., 35 Selegie Road, #09-05 Parklane Shopping Centre Singapore 188307 (SG)		
2012 06 06	2012 10 22	2012 09 06
1125999	I CAN PLAY	18, 25, 28
FUJIAN QUANZHOU PEAK SPORTS PRODUCTS CO., LTD., Dongbaogongyequ, Donghai Jiedao, Fengzequ, Quanzhou 362000 Fujian (CN)		
2012 04 19	2012 10 22	2012 09 06
1126016	Schwarzkopf COLOR ULTIMATE	03
CFE: 27.5.1		
Henkel AG & Co. KGaA, Henkelstrasse 67 40589 Düsseldorf (DE)		
2012 06 21	2012 10 22	2012 09 06
1126017	MONARCH	29
UAB „Ikura“, Ziez mariu g. 34 LT-56175 Kaisiadorys (LT)		
2012 07 05	2012 10 22	2012 09 06
1126056	RAY JUST	32, 33
RAY INTERNATIONAL AG, Bahnhofplatz 5 CH-6060 Sarnen (CH)		
2012 06 05	2012 10 22	2012 09 06
1126057	R	32, 33
CFE: 24.1.15, 27.5.11, 27.5.21		
RAY INTERNATIONAL AG, Bahnhofplatz 5 CH-6060 Sarnen (CH)		
2012 06 05	2012 10 22	2012 09 06
1126073	PLD	14, 18, 25
CFE: 27.5.2, 27.5.22		
Fujian Powerland Leather Case & Products Co., Ltd., Hushi Industrial Zone, Xiuyu District, Putian City Fujian Province (CN)		
2012 04 17	2012 10 22	2012 09 06
1126082	S	09
CFE: 26.1.18, 27.5.21		
JIANGSU CHANGSHENG ELECTRIC APPLIANCE CO., LTD., Xinhua Village, Weicun, Chunjiang Town, New-North District, Changzhou City Jiangsu Province (CN)		
2012 06 20	2012 10 22	2012 09 06
1126119	Dermapen	44
Biosoft Pty Ltd, Unit 1/5 Talavera Road NORTH RYDE NSW 2113 (AU)		
2012 03 29	2012 10 22	2012 09 06
1126122	AseptPro	07
CFE: 27.5.1, 29.1.4		
"INDEX-6" LTD, 28B „Kuklensko shoes“ Str. BG-4004 Plovdiv (BG)		
2012 04 12	2012 10 22	2012 09 06
1126130	SUNFLY	06
CFE: 27.5.17		
Zhejiang Xinfan Copper Industry Co., Ltd., Scientific and Technological Industrial Park, (Shangqiu, Qinggang), Yuhuan 317606 Zhejiang (CN)		
2012 05 29	2012 10 22	2012 09 06
1126135	Sayuri	33
CFE: 28.3.0		
HAKUTSURU SAKE BREWING CO., LTD., 5-5, Sumiyoshiminamimachi 4-chome, Higashinada-ku, Kobe-shi Hyogo 658-0041 (JP)		
2012 05 14	2012 10 22	2012 09 06
1126141	DDFS Dosso Dossi Fashion Show	25
CFE: 26.4.18, 26.4.24, 26.11.13, 27.5.10, 27.5.24, 29.1.12		
DOSSODOSSI TEKSTIL SANAYI TURIZM VE ORGANIZASYON LIMITED ŞIRKETI, Mesihpaşa Cad. Kızıtaş Sokak No.13 Kat 1-2-3 Eminönü İstanbul (TR)		
2012 04 13	2012 10 22	2012 09 06
1126142	LASSA ICEWAYS	12
BRISA BRIDGESTONE SABANCI LASTIK SANAYI VE TICARET ANONIM SIRKETI, Sabanci Center, Kule 2, Kat: 7-8-9, 4. Levent ISTANBUL (TR)		
2012 04 18	2012 10 22	2012 09 06
1126209	L direct	05
CFE: 1.15.21, 24.15.1, 25.1.19, 29.1.13		
MILSING d.o.o., Velika cesta 99 HR-10020 Zagreb (HR)		
2012 06 21	2012 10 22	2012 09 06
1126211	MAC INGAL	32, 33, 35, 39, 43
Obshchestvo s ogranichennoi otvetstvennostyu „LUDING“, Ryabinovaya street, 55, building 3 RU-121471 Moscow (RU)		
2012 06 26	2012 10 22	2012 09 06
1126212	SIR EAMON	32, 33, 35, 39, 43
Obshchestvo s ogranichennoi otvetstvennostyu „LUDING“, Ryabinovaya street, 55, building 3 RU-121471 Moscow (RU)		
2012 06 26	2012 10 22	2012 09 06
1126219	Calienta	11
CFE: 26.4.18, 26.4.24, 27.5.24		
Hornbach-Baumarkt AG, Hornbachstr. 11 76879 Bornheim (DE)		
2012 05 25	2012 10 22	2012 09 06
1126222	Toffifan	30
August Storck KG, Waldstrasse 27 13403 Berlin (DE)		
2012 06 11	2012 10 22	2012 09 06
1126230	SPORTKLUB	35, 38, 41
CFE: 26.11.8, 29.1.13		
ADRIA MEDIA LIMITED, 1 Poseidonos street, Ledra Business Center CY-2406 Egkomi, Nicosia (CY)		
2012 05 29	2012 10 22	2012 09 06
1126311	Cizzy	29, 35, 39, 43
CFE: 27.5.2, 29.1.4		

SC DESERTA SRL, Str. C. PORUMBESCU nr. 3, SIBIU 550401 jud. SIBIU (RO)
2011 11 02 2012 10 22 2012 09 06

1126320 Handy Cure 10, 35, 44
Medivital Centrum, s.r.o., Kubelíkova 1224/42 CZ-130 00 Praha 3 (CZ)
2012 03 06 2012 10 22 2012 09 06

1126321 TEEKANNE NATURAL HERBAL TEA Melisa Lemon
CFE: 25.1.1, 26.11.6, 26.11.12, 27.5.9, 27.5.10 05, 30, 32
R. Seelig & Hille oHG, Kevelaerer Strasse 21-23 40549 Düsseldorf (DE)
2012 01 24 2012 10 22 2012 09 06

1126329 PROTEX 05, 10
House of Denmark A/S, Industrivej 8 DK-7120 Vejle O (DK)
2012 05 07 2012 10 22 2012 09 06

1126343 Ganshulin 05
Tonghua Dongbao Pharmaceutical Co., Ltd., Dongbao Xincun, Tonghua County Jilin Province (CN)
2012 07 03 2012 10 22 2012 09 06

1126344 dongbao 05
Tonghua Dongbao Pharmaceutical Co., Ltd., Dongbao Xincun, Tonghua County Jilin Province (CN)
2012 07 03 2012 10 22 2012 09 06

1126355 QUAZAR 42
Celgene Corporation, 86 Morris Avenue Summit, NJ 07901 (US)
2012 07 09 2012 10 22 2012 09 06

1126364 TECAMIN 01
AGRITECNO FERTILIZANTES, S.L., Puebla Larga, 13-21a E-46020 Valencia (ES)
2012 06 05 2012 10 22 2012 09 06

1126365 AGRIFUL 01
AGRITECNO FERTILIZANTES, S.L., Puebla Larga, 13-21a E-46020 Valencia (ES)
2012 06 05 2012 10 22 2012 09 06

1126391 EE 16
CFE: 27.5.4, 27.5.14, 27.5.17, 27.5.25
ESCADA Luxembourg S.a r.l., 65, Boulevard Grande-Duchesse Charlotte L-1331 Luxembourg (LU)
2012 06 19 2012 11 05 2012 09 13

1126394 meteoprog 35, 38, 42
CFE: 1.3.10, 1.3.13, 1.15.11, 1.15.15, 1.15.17, 27.5.10, 29.1.14
METEOPROG.LV, SIA, Zigfrida Annas Meierovica bukvaris 16-12 LV-1050 Riga (LV)
2012 05 29 2012 11 05 2012 09 13

1126409 CFE: 26.4.3, 28.5.0 07, 12, 17
Joint-Stock Company „Hydrosila”, 5, Bratislavskaya Str. UA-25006 Kirovohgad (UA)
2012 05 21 2012 11 05 2012 09 13

1126461 ZOLAZENTA 05
Zentiva, k.s., U Kabelovny 130 CZ-102 37 Praha 10-Dolní Měcholupy (CZ)
2012 06 08 2012 11 05 2012 09 13

1126467 SILOKSAN 02
Teknos Group Oy, P.O. Box 107 FI-00371 HELSINKI (FI)
2012 07 04 2012 11 05 2012 09 13

1126478 MÖVENPICK EL AUTENTICO 30
Mövenpick Holding AG, Luzernerstrasse 9 CH-6330 Cham (CH)
2012 07 10 2012 11 05 2012 09 13

1126540 PARA-MARIBO 32, 33
CFE: 27.1.6
Obshchestvo s ogranichennoy otvetstvennostyu „Ivan Kupala-torg”, d.1, tsekh rozliva pishchevykh zhidkosety, Ananichskiy s/s, Pukhovichskiy r-n 222837 Minskaya obl. (BY)
2012 07 16 2012 11 05 2012 09 13

1126615 BR 05
CFE: 26.4.9, 26.11.13, 29.1.14
BORYUNG CO., LTD., Changgyeonggung-Ro 136(wonnam-dong), Jongro-Gu, Jongro-Gu, Seoul 110-750 (KR)
2012 04 20 2012 11 05 2012 09 13

1126787 Femicutan 05
Dermapharm Aktiengesellschaft, Lil-Dagover-Ring 7 82031 Grünwald (DE)
2012 07 13 2012 11 05 2012 09 13

1126820 ANDISI 06
CFE: 27.5.17
Guangdong Andisi Intelligent Furniture Component CO., Ltd., Jiyue Industry Development Area, Leliu Port, Shunde District, Foshan City Guangdong Province (CN)
2012 07 10 2012 11 05 2012 09 13

1127107 GITTEUE 03
ZHU SHU PING, No. 18, 31 Building, Xingzhong Community, Choucheng Street, Yiwu 322000 Zhejiang (CN)
2012 07 10 2012 11 05 2012 09 20

1127201 CFE: 25.3.1, 28.5.0, 29.1.12 29, 30, 32
OBSHCHESTVO S OGRANICHENNOY OTVETSTVENNOSTYU „EVRIKA”, ul. Geroev Panfilovtsev, 47, korp. 1, kv. 49 RU-125480 Moscow (RU)
2012 01 30 2012 11 05 2012 09 20

1127210 smart road INTELLIGENT SAFE GREEN
CFE: 1.13.1, 7.11.10, 27.3.15, 27.5.10, 29.1.13 06, 09, 37, 38, 39, 42
NET Engineering International spa, Via Belle Putte, 34B I-35030 Rubano (PD) (IT)
2012 01 18 2012 11 05 2012 09 20

1127254 odnoklassniki 35, 38, 41, 42, 45
“Odnoklassniki” Company Limited, str. 2, d. 47, Leningradsky pr-kt, RU-125167 Moscow (RU)
2012 03 28 2012 11 05 2012 09 20

1127275 MOUNTAIN LION 09
Apple Inc., 1 Infinite Loop Cupertino, CA 95014 (US)
2012 07 12 2012 11 05 2012 09 20

184

**REJESTRACJA MIĘDZYNARODOWA,
W KTÓREJ WYDANO DECYZJĘ O DEFINITYWNEJ
ODMOWIE UZNANIA OCHRONY W POLSCE**

Poniższe zestawienie zawiera kolejno: numer międzynarodowego rejestru znaków towarowych, określenie znaku towarowego przedstawionego w postaci liter bądź cyfr albo, jeżeli znak jest znakiem graficznym lub zawiera elementy graficzne, wskazanie symboli klas elementów graficznych znaku (CFE), określenie klas towarowych, nazwisko i imię bądź nazwę uprawnionego, jego miejsce zamieszkania lub siedzibę oraz kod kraju, datę rejestracji międzynarodowej lub datę późniejszego wyznaczenia, datę zamieszczenia informacji o tej rejestracji w Biuletynie Urzędu Patentowego oraz datę notyfikacji bądź datę notyfikacji późniejszego wyznaczenia.

1021596 HEDERA 05
THEA FARMA S.P.A., Via Giotto, 36 I-20145 MILANO (MI) (IT)
2009 05 26 2010 02 01 2009 12 17

1074846 CABAGIN 05
KOWA COMPANY, LTD., 6-29, Nishiki 3-chome Naka-ku Nagoya-shi, Aichi-ken 460-8625 (JP)
2011 03 30 2011 07 04 2011 05 19

1075882 HAIDA 12
CFE: 26.2.7, 26.11.1, 26.11.12, 27.5.17

SICHUAN TYRE & RUBBER CO., LTD., Yangma Town, Jianyang City Sichuan (CN)				United National Investments Company Inc., Trident Chambers, P.O. Box 146, Road Town Tortola (VG)			
2011 04 11	2011 07 18	2011 05 26		2010 10 14	2011 10 10	2011 08 25	
1081223 Caribba				1086929 RASTAR			
CFE: 27.5.3, 27.5.17, 29.1.13		33		CFE: 1.1.1, 26.1.19, 27.5.1		28	
AS Liviko, Masina 11 EE-10144 Tallinn (EE)				GUANGDONG XINGHUI AUTO MODEL CO.,LTD., Plant NO.14, Guangfeng Industrial Zone, Dengfeng Road, Guang yi Street, Chenghai District, Shantou City Guangdong Province (CN)			
2011 06 01	2011 08 29	2011 07 07		2011 07 26	2011 10 10	2011 08 25	
1081280 Bon'App			09	1087919 CLOUDSUITE			42
BON'APP, INC., PMB 380249, Mount Auburn Cambridge MA 02138 (US)				Infor Global Solutions (Michigan), Inc., 30600 Telegraph Road, Bingham Farms, MI 48025 (US)			
2011 06 05	2011 08 29	2011 07 07		2011 07 06	2011 10 24	2011 09 08	
1081747 Trendy Trudi				1088135 LINEAS			
CFE: 3.4.13, 27.5.7		27		CFE: 27.5.8		11	
NEG sa, 2C Route Champ Colin CH-1260 Nyon (CH)				CHEN JIAN DONG, Room 705, Lane 5, No. 158 Xinzhi Road, Haishu District, Ningbo City Zhejiang Province (CN)			
2011 06 06	2011 08 29	2011 07 14		2011 08 16	2011 10 24	2011 09 08	
1081806 De'NADI				1088136 XTEP			
CFE: 27.5.17		25		CFE: 27.5.17		18	
Liu HongBo, 1-201, Building 3, AoCheng TianYueYuan, ChaoYang Qu 100012 Beijing (CN)				XTEP (CHINA) CO., LTD., Lot No.9(C), Block No. 7, Qingmeng Park, Quanzhou Economic & Technological Development Zone Fujian Province (CN)			
2011 03 01	2011 08 29	2011 07 14		2011 08 08	2011 10 24	2011 09 08	
1082252 C F F SILVER LABEL				1090017 EN GARDE			
CFE: 1.1.5, 24.1.13, 24.9.5, 26.4.16, 27.5.22		18, 25		CFE: 24.1.13, 27.5.3, 27.5.24, 29.1.13		25	
Gebr. Heinemann SE & Co. KG, Koreastraße 3 20457 Hamburg (DE)				MONDO TEKSTIL VE GIYIM SANAYI TICARET LIMITED SIRKETI, Keresteciler Sitesi Kizilagac Sokak No: 5 Merter-Istanbul (TR)			
2011 07 12	2011 10 24	2011 09 08		2011 07 21	2011 11 21	2011 09 29	
1082821 caretex				1090616 DP			
CFE: 26.1.5, 27.5.14, 29.1.13		05, 10		CFE: 27.5.2		11	
GENTUG TEKSTIL URUNLERI SAN. VE TIC. A.S., Keresteciler Sitesi Savaş Cad., Sögüt Sok. No:1 Kat:2 Merter ISTANBUL (TR)				Guangdong DP Lighting & Electronic Technology Co, Ltd, No. 12, Keyuan Road, Private Science Park, Baiyun District Guangzhou (CN)			
2011 02 23	2011 09 12	2011 07 21		2011 08 26	2011 11 21	2011 09 29	
1082854 MAS				1090645 ZEUS			
CFE: 3.7.7, 3.7.16, 25.3.1		09		CFE: 26.1.6, 26.1.18, 27.5.1, 29.1.13		35	
MAS MEKANIK ALET ELEKTRIK ELEKTRONIK SANAYI VE TICARET LIMITED SIRKETI, Gümüssuyu Caddesi, Litros Yolu, Site Sokak No:32, Topkapi, Maltepe Istanbul (TR)				ZEUS Zentrale für Einkauf und Service GmbH & Co. KG, Celler Straße 47 29614 Soltau (DE)			
2011 03 21	2011 09 12	2011 07 21		2011 07 05	2011 11 21	2011 09 29	
1083542 KOMATSU				1092939 ROSAS MODE			
CFE: 27.5.1, 29.1.12		11, 21, 35		CFE: 26.4.24, 27.5.24		25	
Obshchestvo s ogranichennoy otvetstvennostyu „Belopton“, kab. 10, pom. 601, d. 178, pr. Partizanskiy 220075 Minsk (BY)				Ningbo NKM Textiles Imp. & Exp. Co., Ltd., 11-4, 5, No.223 Caihong South Road, Jiangdong District, Ningbo City Zhejiang Province (CN)			
2011 04 29	2011 09 12	2011 07 28		2011 09 05	2011 12 05	2011 10 20	
1086922 RED DEVIL							
CFE: 24.15.2, 26.11.9, 29.1.12		32, 33					

G. SPROSTOWANIA OPISÓW PATENTOWYCH I OPISÓW OCHRONNYCH

185

Poniższe zestawienie zawiera kolejno: kod rodzaju patentu lub prawa ochronnego, numer patentu lub prawa ochronnego oraz przyczynę i treść sprostowania

OPISY PATENTOWE

- (B1) 205129 Postanowiono opis patentowy ponownie wydrukować ze względu na stwierdzone błędy drukarskie
- (B1) 207046 Postanowiono opis patentowy ponownie wydrukować ze względu na stwierdzone błędy drukarskie
- (B1) 207930 Postanowiono sprostować błędy drukarskie w treści opisu str. 3 wiersz 22 od góry z „(CNCM związany” na „(CNCM I-2453 związany”
- (B1) 208066 Postanowiono opis patentowy ponownie wydrukować ze względu na stwierdzone błędy drukarskie
- (B1) 208636 Postanowiono sprostować błędy drukarskie w treści opisu str. 6 wiersz 13 od dołu z „energią obcą 32” na „energią obcą 37”
- (B1) 209555 Postanowiono sprostować błędy drukarskie w treści opisu str. 5 wiersz 14 od góry z „w zebra 1” na „w zebra Z”, str. 5 wiersz 14 od dołu z „kołka 3” na „kołka 1”, str. 6 wiersz 26 od góry z „o ką a” na „o ką a”, str. 6 wiersz 16 od dołu z „wokół osi 3 6” na „wokół osi 36”
- (B1) 210018 Postanowiono opis patentowy ponownie wydrukować ze względu na stwierdzone błędy drukarskie
- (B1) 212108 Postanowiono opis patentowy ponownie wydrukować ze względu na stwierdzone błędy drukarskie
- (B1) 212551 Postanowiono sprostować błędy drukarskie w treści opisu str. 3 wiersz 20 od góry z „Ni₂₊Co₂₊” na „Ni₂₊Mn₂₊Co₂₊”
- (B1) 212663 Postanowiono opis patentowy ponownie wydrukować ze względu na stwierdzone błędy drukarskie
- (B1) 212914 Postanowiono opis patentowy ponownie wydrukować ze względu na stwierdzone błędy drukarskie
- (B1) 213130 Postanowiono opis patentowy ponownie wydrukować ze względu na stwierdzone błędy drukarskie
- (B1) 213373 Postanowiono opis patentowy ponownie wydrukować ze względu na stwierdzone błędy drukarskie
- (T3) 1784402 Postanowiono sprostować błędy na stronie zawierającej dane bibliograficzne: w pozycji (72) Twórca/y wynalazku jest: „JAE-GYU KIM, Seoul, KR, BYUNG-NAK AHN, Seoul, KR, HYOUK-WOO 234-701 HANWHA DREAM-GRENN APT. LEE, Hwaseong, KR, SUK-WON YOON, Seoul, KR, YOUNG-AE YOON, Seoul, KR, DONG-HOON KIM, Gunpo, KR, SE-HOON KEUM, Seoul, KR, YOUNG-AH SHIN, Yongin, KR, HEUI-IL KANG, Gunpo, KR, RYONG CHOI, zmarł, KR” powinno być: „JAE-GYU KIM, Seoul, KR, BYUNG-NAK AHN, Seoul, KR, HYOUK-WOO LEE, Hwaseong, KR, SUK-WON YOON, Seoul, KR, YOUNG-AE YOON, Seoul, KR, DONG-HOON KIM, Gunpo, KR, SE-HOON KEUM, Seoul, KR, YOUNG-AH SHIN, Yongin, KR, HEUI-IL KANG, Gunpo, KR, RYONG CHOI, zmarł, KR”
- (T3) 1868756 Postanowiono sprostować błędy na stronie zawierającej dane bibliograficzne: w pozycji (73) Uprawniony z patentu jest: „CERATIZIT Austria Gesellschaft m.b.H., , AT” powinno być: „CERATIZIT Austria Gesellschaft m.b.H., Reutte, AT”
- (T3) 2110126 Postanowiono tłumaczenie opisu patentowego ponownie opublikować ze względu na błędy stwierdzone przez EPO (publikacja EP2110126 B9)
- (T3) 2203430 Postanowiono sprostować oczywiste omyłki w treści danych bibliograficznych z: „PAMELA L. DONNER, Mundelein, US; JOHN T. RANDOLPH, Libertyville, US; ALLAN C. KRUEGER, Gurnee, US; DAVID A. BETEBENNER, Libertyville, US; DOUGLAS K. HUTCHINSON, Antioch, US; DACHUN LIU, Waukegan, US; YAYA LIU, Buffalo Grove, US; KENTON L. LONGENECKER, Grayslake,” na: „PAMELA L. DONNER, Mundelein, US; JOHN T. RANDOLPH, Libertyville, US; ALLAN C. KRUEGER, Gurnee, US; DAVID A. BETEBENNER, Libertyville, US; DOUGLAS K. HUTCHINSON, Antioch, US; DACHUN LIU, Waukegan, US; YAYA LIU, Buffalo Grove, US; KENTON L. LONGENECKER, Grayslake, US; MARING, CLARENCE J., Palatine, US; PRATT JOHN K., Kenosha, US; ROCKWAY TODD W., Grayslake, US; STEWART KENT D., Gurnee, US; WAGNER ROLF, Antioch, US; BARNES DAVID M., Bristol, US; CHEN SHUANG, Gurnee, US; FRANCZYK II THADDEUS S., Lake Villa, US; GAO YI, Vernon Hills, US; HAIGHT ANTHONY R., Wadsworth, US; HENGEVELD JOHN E., Kenosha, US; HENRY RODGER F., Wildwood, US; KOTECKI BRIAN J., Oak Creek, US; LOU XIAOCHUN, Long Grove, US; ZHANG GEOFF G.Z., Libertyville, US”

H. OGŁOSZENIA

186

OŚWIADCZENIA O GOTOWOŚCI UDZIELENIA LICENCJI (LICENCJA OTWARTA)

Patenty

Poniższe zestawienia zawierają kolejno: kod rodzaju patentu, numer patentu, datę zgłoszenia, numer i rok wydania Wiadomości Urzędu Patentowego, w którym ogłoszono o udzieleniu patentu, wysokość opłaty licencyjnej (jeżeli uprawniony ją podał) i datę złożenia oświadczenia oraz tytuł wynalazku (wzoru użytkowego) oraz nazwisko i imię (nazwę) uprawnionego z adresem.

PATENTY

(B1) 213306 2008 02 04 02/2013 (-) 2012 10 15
Sposób otrzymywania wzbogaconych enancjomerycznie produktów kondensacji z kwasów racemicznych lub kwasów o niskiej czystości enancjomerycznej
POLITECHNIKA ŁÓDZKA
ul. Żeromskiego 116
90-924 Łódź

(B1) 213805 2009 12 22 05/2013 (-) 2012 12 03
Sposób wytwarzania monokryształów związku półprzewodnikowego Pb_{1-x}MnxTe
INSTYTUT FIZYKI POLSKIEJ AKADEMII NAUK
Al. Lotników 32/46
02-668 Warszawa

(B1) 213808 2006 07 06 05/2013 (-) 2012 07 12
Izomery E kwasu 3(3,4-diarylo-1,2,4-triazolo-5-yl)propanowego oraz sposób ich otrzymywania
UNIwersytet Medyczny w Lublinie
Al. Raclawickie 1
20-059 Lublin

(B1) 213810 2007 03 22 05/2013 (-) 2012 10 18
Urządzenie zamknięcia luku statku, zwłaszcza statku kontenerowego lub wielozadaniowego
CENTRUM TECHNIKI OKRĘTOWEJ SPÓŁKA AKCYJNA
ul. Wały Piastowskie 1
80-958 Gdańsk

(B1) 213811 2007 07 27 05/2013 (-) 2012 12 17
Iskrobezpieczny zasilacz sieciowy z adaptacją do zmian napięcia wejściowego
GŁÓWNY INSTYTUT GÓRNICTWA
Plac Gwarków 1
40-166 Katowice

(B1) 213812 2007 03 29 05/2013 (-) 2012 11 12
Sposób konserwowania owoców lub warzyw, zwłaszcza łatwopujących się, przeznaczonych do dłuższego ich przechowywania w zamkniętych pojemnikach i urządzenie do realizacji sposobu tego przy użyciu zmniejszonej energii
MAĆZKA WAĆLAW
ul. Tymiankowa 54 m. 37
20-542 Lublin

(B1) 213813 2009 03 18 05/2013 (10%) 2013 12 14
Sposób demineralizacji wody naturalnej w procesie destylacji membranowej i układ do demineralizacji wody naturalnej

ZACHODNIOPOMORSKI UNIWERSYTET TECHNOLOGICZNY
W SZCZECINIE
Al. Piastów 17
70-310 Szczecin

(B1) 213814 2010 03 24 05/2013 (10%) 2012 12 21
Sposób otrzymywania glicydolu

ZACHODNIOPOMORSKI UNIWERSYTET TECHNOLOGICZNY
W SZCZECINIE
Al. Piastów 17
70-310 Szczecin

(B1) 213815 2010 03 24 05/2013 (10%) 2012 12 21
Sposób otrzymywania glicydolu

ZACHODNIOPOMORSKI UNIWERSYTET TECHNOLOGICZNY
W SZCZECINIE
Al. Piastów 17
70-310 Szczecin

(B1) 213816 2009 07 24 05/2013 (10%) 2012 12 21
Sposób otrzymywania glicydolu z alkoholu allilowego

ZACHODNIOPOMORSKI UNIWERSYTET TECHNOLOGICZNY
W SZCZECINIE
Al. Piastów 17
70-310 Szczecin

(B1) 213817 2009 03 09 05/2013 (10%) 2013 01 16
Moduł membranowy do zatężania roztworów o wysokiej czystości i sposób eliminacji zanieczyszczeń produktów powstałych wskutek uszkodzenia klejenia membran

ZACHODNIOPOMORSKI UNIWERSYTET TECHNOLOGICZNY
W SZCZECINIE
Al. Piastów 17
70-310 Szczecin

(B1) 213845 2008 06 10 05/2013 (10%) 2012 12 10
Sposób epoksydacji 1-buten-3-olu

ZACHODNIOPOMORSKI UNIWERSYTET TECHNOLOGICZNY
W SZCZECINIE
Al. Piastów 17
70-310 Szczecin

(B1) 213846 2008 10 30 05/2013 (10%) 2012 12 10
Sposób otrzymywania 2, 3-epoksybutan-1-olu

ZACHODNIOPOMORSKI UNIWERSYTET TECHNOLOGICZNY
W SZCZECINIE
Al. Piastów 17
70-310 Szczecin

(B1) 213847 2008 10 30 05/2013 (10%) 2012 12 10
Sposób otrzymywania 2, 3-epoksybutan-1-olu

ZACHODNIOPOMORSKI UNIWERSYTET TECHNOLOGICZNY
W SZCZECINIE
Al. Piastów 17
70-310 Szczecin

(B1) 213848 2009 04 03 05/2013 (10%) 2012 12 06
Sposób fotokatalitycznej redukcji ditlenku węgla do metanolu

ZACHODNIOPOMORSKI UNIWERSYTET TECHNOLOGICZNY
W SZCZECINIE
Al. Piastów 17
70-310 Szczecinska

(B1) 213849 2010 10 19 05/2013 (10%) 2012 12 10
Sposób otrzymywania glicydolu z alkoholu allilowego

ZACHODNIOPOMORSKI UNIWERSYTET TECHNOLOGICZNY
W SZCZECINIE
Al. Piastów 17
70-310 Szczecin

(B1) 213850 2010 07 01 05/2013 (10%) 2013 01 21
Sposób wytwarzania 1,2- i 1,3-propanodiolu w reakcji hydrogeno-
lizy glicerolu

ZACHODNIOPOMORSKI UNIWERSYTET TECHNOLOGICZNY
W SZCZECINIE
Al. Piastów 17
70-310 Szczecin

(B1) 213851 2006 06 01 05/2013 (-) 2012 12 20
Kosiarka - podkaszarka
POLITECHNIKA KOSZALIŃSKA
ul. Śniadeckich 2
75-453 Koszalin

(B1) 213852 2006 05 18 05/2013 (-) 2012 12 03
Przezroczysty kontakt omowy i sposób wytwarzania przezroczy-
stego kontaktu omowego
INSTYTUT TECHNOLOGII ELEKTRONOWEJ
Al. Lotników 32/46
02-668 Warszawa

(B1) 213853 2007 11 19 05/2013 (-) 2012 12 03
Bariera iskrobezpieczeństwa
GŁÓWNY INSTYTUT GÓRNICICTWA
Plac Gwarków 1
40-166 Katowice

(B1) 213880 2010 10 29 05/2013 (-) 2012 10 19
Przyrząd do korekcji deformacji kręgosłupa
UNIWERSYTET MEDYCZNY W LUBLINIE
Al. Raclawickie 1
20-059 Lublin

(B1) 213930 2005 07 25 05/2013 (10%) 2012 12 21
Sposób otrzymywania alkoholi z estrów mocnych kwasów
ZACHODNIOPOMORSKI UNIWERSYTET TECHNOLOGICZNY
W SZCZECINIE
Al. Piastów 17
70-310 Szczecin

(B1) 213954 2011 06 20 05/2013 (-) 2013 01 15
Urządzenie do blokowania, zwłaszcza bram przesuwanych
POLITECHNIKA ŚWIĘTOKRZYSKA
Al. 1000 Lecia PP 7
25-314 Kielce

(B1) 213955 2011 09 21 05/2013 (-) 2013 01 15
Sposób wytwarzania powierzchniowej warstwy aluminiowanej na
wyrobach z magnezu i jego stopów
POLITECHNIKA ŚWIĘTOKRZYSKA
Al. Tysiąclecia Państwa Polskiego 7
25-314 Kielce

(B1) 213956 2011 04 11 05/2013 (-) 2013 01 15
Piła tarczowa i sposób wytwarzania pił tarczowych
POLITECHNIKA ŚWIĘTOKRZYSKA
Al. 1000 Lecia PP 7
25-314 Kielce

(B1) 213957 2011 07 03 05/2013 (-) 2013 01 15
Uzwojenie pasmowe o niskiej zawartości wyższych harmonicznych
przestrzennych w polu magnetycznym
POLITECHNIKA ŚWIĘTOKRZYSKA
Al. Tysiąclecia Państwa Polskiego 7
25-314 Kielce

187

**OGŁOSZENIA W SPRAWIE WPLYNIĘCIA WNIOSKU
O UDZIELENIE DODATKOWEGO
PRAWA OCHRONNEGO DLA PRODUKTÓW
LECZNICZYCH I PRODUKTÓW OCHRONY ROŚLIN**

*Poniższe zestawienie zawiera kolejno: kod rodzaju patentu, nu-
mer patentu podstawowego i tytuł wynalazku, numer i datę złożenia
wniosku, nazwisko i imię lub nazwę i adres uprawnionego, numer
i datę pierwszego zezwolenia na wprowadzenie produktu na rynek,
numer i datę pierwszego zezwolenia w Unii Europejskiej na wpro-
wadzenie produktu na rynek oraz oznaczenie produktu opisanego
w tym zezwoleniu.*

(B1) 203326
Przeciwcało, kompozycja farmaceutyczna, koniugat, izolowany
kwas nukleinowy, wektor, komórka gospodarza i sposób
wytwarzania przeciwciała
0221/0203326 2013 03 08
GENENTECH INC., SOUTH SAN FRANCISCO, Stany Zjednoczone
Ameryki
EU/1/13/813/001 2013 03 04 PERJETA - PERTUZUMAB

(T3) 1755555
Sposoby wytwarzania kompozycji w postaci suchego proszku
z glikopirolanem
0222/1755555 2013 03 18
Vectura Limited, CHIPPENHAM, Wielka Brytania
EU/1/12/788/001 DO 006 2012 09 28 SEEBRI BREEZHALER -
GLIKOPIRONIOWY BROMEK

(B1) 213932
Sposób wytwarzania soli 5-[(R)-2-(5,6-dietyl-2-indan-2-
-yloamino)-1-hydroksy-etylo]-8-hydroksy-(1H)-chinolin-2-onu
oraz związki pośrednie w tym sposobie
0223/0213932 2013 03 25
NOVARTIS AG, BAZYLEA, Szwajcaria
EU/1/09/593/001 DO 010 2009 11 30 ONBREZ BREEZHALER -
INDAKATEROLU MALEINIAN

(T3) 1786785
Enancjomerycznie czyste związki aminoheteroarylowe jako
kinazy białkowe
0224/1786785 2013 03 27
Pfizer Inc., NEW YORK, Stany Zjednoczone Ameryki
EU/1/12/793/001 DO 004 2012 10 23 XALKORI - KRYZOTYNIB

188

**SPROSTOWANIA OGŁOSZEŃ OPUBLIKOWANYCH
W WIADOMOŚCIACH URZĘDU PATENTOWEGO**

*Poniższe zestawienie zawiera kolejno: numer, którego sprostowa-
nie dotyczy oraz treść sprostowania.*

PATENTY

196875 w WUP nr 01/2013 na stronie 30 w łamie lewym, wiersz 12
od góry jest:
CLARITER IP SPÓŁKA AKCYJNA, Luxemburg, Luksemburg
Powinno być:
CLARITER IP S. A., Luxemburg, Luksemburg

208922 w WUP nr 01/2013 na stronie 31 w łamie lewym, wiersz 10
od góry jest:
CLARITER IP SPÓŁKA AKCYJNA, Luxemburg, Luksemburg
Powinno być:
CLARITER IP S. A., Luxemburg, Luksemburg

WZORY PRZEMYSŁOWE

18872 w WUP 01/2013 na stronie 45 w łamie prawym:

Jest:

(54) Latarnia parkowa-uliczna

Powinno być:

(54) Latarnia parkowo-uliczna

18889 w WUP 01/2013 na stronie 47 w łamie prawym:

Jest:

(73) NOWAK ARTUR FIRMA WIELOBRANŻOWA MEXLLER,
Gęstochowa, (PL)

Powinno być:

(73) NOWAK ARTUR FIRMA WIELOBRANŻOWA MEXLLER,
Częstochowa, (PL)

REJESTRACJA MIĘDZYNARODOWA

W WUP 02/2013 było:

Nr	znak towarowy	klasy towarowe
1 115 409	COATGUARD	2, 17
MATERIS PEINTURES, 71 boulevard du General Leclerc F-92110 CLICHY (FR)		
2012 03 21	2012 07 16	2012 05 31

Po korekcie powinno być:

Nr	znak towarowy	klasy towarowe
1 115 409	COATGUARD	17
MATERIS PEINTURES, 71 boulevard du General Leclerc F-92110 CLICHY (FR)		
2012 03 21	2012 07 16	2012 05 31

ZNAKI TOWAROWE

248 517 w WUP nr 12/2012 r. na str. 3055 w łamie lewym, wiersz 30 nie umieszczono daty decyzji o udzieleniu prawa ochronnego
jest: (151) ----
powinno być: (151) 2012 03 29

TABLE OF CONTENTS

PART I

OFFICIAL COMMUNICATIONS

151.	Register of Patent Attorneys (entries and changes)	1107
------	--	------

ART II

NOTICES OF RIGHTS GRANTED

A. Inventions		
152.	Granted patents (from N° 213 781 to N° 213 982)	1109
153.	Translations of European Patents	1129
154.	Decisions on refusal to grant patents (taken after the publication of the particulars of the applications)	1134
155.	Decisions on discontinuance of the proceedings (taken after the publication of the particulars of the applications)	1134
156.	Decisions declaring the decisions on the grant of the patents lapsed	1134
157.	Entries and changes in the Patent Register (not published in other separate publications)	1135
158.	Entries and changes in a separate part of the patent register (not published in other separate publications)	1141
159.	Decisions on invalidation of patents	1142
160.	Decisions on the lapse of the supplementary of the protection rights	1142
161.	Decisions on the lapse of the European patent in the territory of the Republic of Poland	1143
B. Utility models		
162.	Granted rights of protection (from N° 66 515 to N° 66 552)	1144
163.	Decisions on refusal to grant rights of protection (take after the publication of the particulars of the application)	1147
164.	Decisions on discontinuance of the proceedings (taken after the publication of the particulars of the applications)	1147
165.	Decisions declaring the decisions on the grant of the rights of protection lapsed	1147
166.	Entries and changes in the Utility Model Register (not inserted in other separate publications)	1147
167.	Decisions on invalidation of rights of protection	1148
168.	Decisions on the lapse of rights of protection	1148
C. Industrial designs		
169.	Registration (from N° 19 317 to N° 19 436)	1149
170.	Entries and changes in the Industrial Designs Register (not published in other separate publications)	1167
171.	Decisions declaring the decisions on the grant of rights in registration lapsed	1168
172.	Decisions on the invalidation of rights in registration	1168
173.	Decisions on the lapse of rights in registration	1168
D. Trademarks		
174.	Granted rights of protection for trademarks (from N° 252 041 to N° 253 040)	1170
175.	Decisions on refusal to grant rights of protection (take after publication of the particulars of the application)	1380
176.	Decisions on discontinuance of the proceedings (taken after publication of the particulars of the application)	1380
177.	Decisions declaring the decisions on the grant of the rights of protection lapsed	1381
178.	Transfer of the right of protection in respect of certain goods	1381
179.	Entries and changes in the Trademark Register (not published in other separate publications)	1381
180.	Decisions on invalidation of rights of protection	1404
181.	Decisions on the lapse of rights protection	1404
182.	Decisions on the change or reversal of the decisions (published in Wiadomości Urzędu Patentowego)	1406
183.	International registrations recognised in Poland	1407
184.	International registration in which a decision was taken on a definite refusal to recognise the protection in Poland	1415
G. Rectifications of patent specifications and other specifications		
185.	Patent specifications	1417
H. Announcements		
186.	Declarations of willingness to grant licences (open licences) patents (including European patents)	1418
187.	Announcements on receipt of an application for grant of a supplementary protection certificate for medicinal and plant protection products	1419
188.	Corrections of announcements published in the Wiadomości Urzędu Patentowego - patents, industrial designs, international registrations, trademarks	1419

PART III

INFORMATION

Jurisdiction and explanations

Foreign regulations. Statistics. Miscellaneous

Corrections

(of announcements published in the Wiadomości Urzędu Patentowego)
