



URZĄD PATENTOWY RZECZYPOSPOLITEJ POLSKIEJ

# WIADOMOŚCI

Urzędu  
Patentowego

7

ISSN - 1689 - 0132 • Cena 21 zł (w tym 5% VAT) • Warszawa

Lipiec 2013

## SPIS TREŚCI

CZĘŚĆ I  
KOMUNIKATY URZĘDOWE

224. Lista rzeczników patentowych (wpisy i zmiany) .....	1673
--	------

CZĘŚĆ II  
OGŁOSZENIA O UDZIELONYCH PRAWACH

<b>A. Wynalazki</b>	
225. Udzielone patenty (od nr 214 218 do nr 214 434) .....	1675
226. Udzielone dodatkowe prawa ochronne .....	1696
227. Tłumaczenia patentów europejskich .....	1697
228. Decyzje o odmowie udzielenia patentu (wydane po ogłoszeniu o zgłoszeniu) .....	1700
229. Decyzje o umorzeniu postępowania (wydane po ogłoszeniu o zgłoszeniu) .....	1700
230. Decyzje stwierdzające wygaśnięcie decyzji o udzieleniu patentu .....	1700
231. Wpisy i zmiany w rejestrze patentowym (nieuwzględnione w innych samodzielnych ogłoszeniach) .....	1700
232. Wpisy i zmiany w wyodrębnionej części rejestru patentowego (nieuwzględnione w innych samodzielnych ogłoszeniach) .....	1701
233. Decyzje o unieważnieniu patentu .....	1702
234. Decyzje o wygaśnięciu patentu .....	1702
235. Decyzje o wygaśnięciu na terytorium Rzeczypospolitej Polskiej patentu europejskiego .....	1703
236. Decyzje o zmianie lub uchyleniu decyzji (opublikowanych w Wiadomościach Urzędu Patentowego) .....	1703
<b>B. Wzory użytkowe</b>	
237. Udzielone prawa ochronne (od nr 66 611 do nr 66 658) .....	1704
238. Decyzje o odmowie udzielenia prawa ochronnego (wydane po ogłoszeniu o zgłoszeniu) .....	1708
239. Decyzje o umorzeniu postępowania (wydane po ogłoszeniu o zgłoszeniu) .....	1708
240. Decyzje stwierdzające wygaśnięcie decyzji o udzieleniu prawa ochronnego .....	1708
241. Wpisy i zmiany w rejestrze praw ochronnych (nieuwzględnione w innych samodzielnych ogłoszeniach) .....	1708
242. Decyzje o unieważnieniu prawa ochronnego .....	1709
243. Decyzje o wygaśnięciu prawa ochronnego .....	1709
<b>C. Wzory przemysłowe</b>	
244. Rejestracja (od nr 19 549 do nr 19 678) .....	1710
245. Wpisy i zmiany w rejestrze wzorów przemysłowych (nieuwzględnione w innych samodzielnych ogłoszeniach) .....	1731
246. Decyzje stwierdzające wygaśnięcie decyzji o udzieleniu prawa z rejestracji .....	1735
247. Decyzje o wygaśnięciu prawa z rejestracji .....	1735
248. Rejestracja międzynarodowa uznana w Polsce .....	1736
<b>D. Znaki towarowe</b>	
249. Udzielone prawa ochronne na znaki towarowe (od nr 253 801 do nr 254 600) .....	1739
250. Decyzje o odmowie udzielenia prawa ochronnego (wydane po ogłoszeniu o zgłoszeniu) .....	1904
251. Decyzje o umorzeniu postępowania (wydane po ogłoszeniu o zgłoszeniu) .....	1904
252. Przeniesienie prawa ochronnego w stosunku do niektórych towarów (art. 162 ust. 4) .....	1905
253. Wpisy i zmiany w rejestrze znaków towarowych (nieuwzględnione w innych samodzielnych ogłoszeniach) .....	1905
254. Decyzje o unieważnieniu prawa ochronnego .....	1934
255. Decyzje o wygaśnięciu prawa ochronnego .....	1934
256. Decyzje o zmianie lub uchyleniu decyzji (opublikowanych w Wiadomościach Urzędu Patentowego) .....	1937
257. Rejestracja międzynarodowa uznana w Polsce .....	1939
258. Rejestracja międzynarodowa, w której wydano decyzję o definitywnej odmowie uznania ochrony w Polsce .....	1946
<b>G. Sprostowania opisów patentowych i opisów ochronnych</b>	
259. Opisy patentowe, opisy ochronne wzorów użytkowych, opisy wzorów przemysłowych .....	1948
<b>H. Ogłoszenia</b>	
260. Oświadczenia o gotowości udzielenia licencji (licencja otwarta) - patenty (także patent europejski), prawa ochronne .....	1949
261. Ogłoszenia w sprawie wpłynięcia wniosku o udzielenie dodatkowego prawa ochronnego dla produktów leczniczych i produktów ochrony roślin .....	1949
262. Sprostowania ogłoszeń opublikowanych w Wiadomościach Urzędu Patentowego - patenty, rejestracja międzynarodowa znaków towarowych .....	1950

Część III  
INFORMACJE

Orzecznictwo i wyjaśnienia

Ustawodawstwo zagraniczne. Statystyka. Informacje

Korekta

(ogłoszeń zamieszczonych w Wiadomościach Urzędu Patentowego)

Urząd Patentowy podaje do wiadomości nr konta w NBP  
Urząd Patentowy RP – NBP O/O w Warszawie konto: 93 1010 1010 0025 8322 3100 0000

Zainteresowanych prenumeratą lub zakupem egzemplarzy bieżących oraz z lat ubiegłych prosimy o składanie zamówień: faksem pod numerem (22) 579-04-55 lub via e-mail: wydawnictwa@uprp.pl  
lub w siedzibie Urzędu Patentowego RP, 00-950 Warszawa, Al. Niepodległości 188/192 w pok. 22 w godz. 8-16

Informacji dotyczących wydawnictw udzielamy pod numerem telefonu (22) 579-01-07, (22) 579-01-13, (22) 579-02-24.



# WIADOMOŚCI URZĘDU PATENTOWEGO RP

---

Warszawa, 2013 07 31

Nr 7

Poz. 224 - 262

---

CZĘŚĆ I

## KOMUNIKATY URZĘDOWE

224

### **LISTA RZECZNIKÓW PATENTOWYCH (wpisy i zmiany)**

*Decyzją Prezesa Urzędu Patentowego Rzeczypospolitej Polskiej z dnia 8 kwietnia 2013 r., wydaną na podstawie art. 25 ust. 1 w zw. z art. 24 ust. 2 pkt 4 ustawy z dnia 11 kwietnia 2001 r. o rzecznikach patentowych (Dz. U. z 2011 r. Nr 155, poz. 925), skreślono z listy rzeczników patentowych w poz. nr:*

2155 Zachwyc Zdzisław

Wrocław

## C Z Ę Ś Ć II

## OGŁOSZENIA O UDZIELONYCH PRAWACH

*Cyfrowe kody identyfikujące (według normy WIPO ST. 9), które poprzedzają informacje o udzielonych patentach oraz prawach ochronnych oznaczają:*

- (11) – numer patentu lub prawa ochronnego
- (21) – numer zgłoszenia wynalazku lub wzoru użytkowego
- (22) – data zgłoszenia wynalazku lub wzoru użytkowego
- (23) – data pierwszeństwa z wystawienia wynalazku lub wzoru użytkowego na wystawie i nazwa wystawy
- (30) – dane dotyczące pierwszeństwa konwencyjnego (numer zgłoszenia priorytetowego, data wniesienia zgłoszenia priorytetowego, kod kraju)
- (41) – data ogłoszenia o zgłoszeniu wynalazku lub wzoru użytkowego
- (51) – symbol Międzynarodowej Klasyfikacji Patentowej
- (54) – tytuł wynalazku lub wzoru użytkowego
- (61) – numer patentu głównego
- (62) – numer zgłoszenia macierzystego (pod którym dane zgłoszenie było ogłoszone)
- (68) – numer patentu podstawowego dla dodatkowego prawa ochronnego
- (72) – nazwisko i imię twórcy wynalazku lub wzoru użytkowego
- (73) – nazwisko i imię lub nazwa uprawnionego z patentu lub prawa ochronnego oraz miejsce zamieszkania lub siedziba i w nawiasie kod kraju
- (76) – nazwisko i imię twórcy i jednocześnie uprawnionego z patentu lub prawa ochronnego oraz miejsce zamieszkania lub siedziba i w nawiasie kod kraju
- (86) – data i numer zgłoszenia międzynarodowego
- (87) – data i numer publikacji zgłoszenia międzynarodowego
- (93) – numer i data pierwszego zezwolenia na wprowadzenie na rynek produktu objętego dodatkowym prawem ochronnym oraz wskazanie organu, który zezwolenie wydał
- (94) – data, od której powstaje i czas trwania dodatkowego prawa ochronnego
- (95) – oznaczenie produktu opisanego w zezwoleniu na wprowadzenie na rynek produktu objętego dodatkowym prawem ochronnym
- (97) – data i numer publikacji patentu europejskiego

*Przed cyfrowym kodem identyfikującym (11) lub przed numerem patentu lub prawa ochronnego umieszczone są literowo-cyfrowe kody identyfikujące (kod rodzaju dokumentu), zgodnie z przyjętymi symbolami (wg normy WIPO ST. 16):*

- |   |        |
|---|--------|
| Patent  | – (B1) |
| Patent dodatkowy do patentu   | – (B3) |
| Prawo ochronne  | – (Y1) |
| Tłumaczenie na język polski patentu europejskiego   | – (T3) |
| Poprawione tłumaczenie patentu europejskiego  | – (T4) |
| Zmienione po sprzeciwie tłumaczenie patentu europejskiego   | – (T5) |
| Tłumaczenie patentu europejskiego ograniczonego przez uprawnionego zgodnie z art. 105a Konwencji o patencie europejskim | – (T6) |



## A. WYNAŁAZKI

225

## UDZIELONE PATENTY

(od nr 214 218 do nr 214 434)

B1 (11) <b>214280</b>	(41) 2005 09 19	(30) 60/273,234	2001 03 02	US
(51) <b>A01C 7/20</b> (2006.01)		60/274,368	2001 03 08	US
<b>A01C 7/04</b> (2006.01)		PCT/US01/16550	2001 05 21	WO
(21) 374105	(22) 2003 06 25	09/926,521	2001 11 14	US
(30) 10/214,957	2002 08 08	09/988,353	2001 11 19	US
10/214,970	2002 08 08			
(86) 2003 06 25	PCT/EP03/06675	(86) 2002 03 01	PCT/US02/06709	
(87) 2004 03 04	WO04/017712	(87) 2002 09 12	WO02/069718	
(72) MEYER BRADLEY JOHN, Davenport (US); MARIMAN NATHAN ALBERT, Geneseo (US)		(72) XU XIAODONG C., Valley Park (US); BRINKER RONALD J., Ellisville (US); ABRAHAM WILLIAM, Wildwood (US); REYNOLDS TRACEY L., Ballwin (US); GRAHAM JEFFREY A., Wildwood (US)		
(73) DEERE & COMPANY, Moline (US)		(73) MONSANTO TECHNOLOGY LLC, St.Louis (US)		
(54) Siewnik		(54) Wodna stężona kompozycja herbicydowa, stała stężona kompozycja herbicydowa oraz sposób ich użycia		
<hr/>				
B1 (11) <b>214355</b>	(41) 2010 05 24	B1 (11) <b>214386</b>	(41) 2009 01 05	
(51) <b>A01D 46/26</b> (2006.01)		(51) <b>A22C 11/06</b> (2006.01)		
(21) 386556	(22) 2008 11 19	<b>A22C 11/02</b> (2006.01)		
(72) KŁOBUCHOWSKI PIOTR, Skierniewice (PL); SKRZYPIŃSKI HENRYK, Skierniewice (PL); WAWRZYŃCZAK PAWEŁ, Skierniewice (PL); RABCEWICZ JACEK, Skierniewice (PL); KONOPACKI PAWEŁ, Skierniewice (PL)		(21) 382747	(22) 2007 06 26	
(73) INSTYTUT OGRODNICTWA, Skierniewice (PL); JAWORSKI BOGDAN PLACEK JANINA SZAFRAŃSKI KRZYSZTOF JAGODA JPS SPÓŁKA CYWILNA, Skierniewice (PL)		(72) OLSZEWSKI JAN, Kazimierzew (PL)		
(54) Urządzenie do zbioru wiśni		(73) OLSZEWSKI JAN, Kazimierzew (PL)		
<hr/>				
B1 (11) <b>214322</b>	(41) 2010 02 01	B1 (11) <b>214264</b>	(41) 2009 05 25	
(51) <b>A01G 1/04</b> (2006.01)		(51) <b>A23B 4/023</b> (2006.01)		
(21) 385720	(22) 2008 07 22	<b>A23L 3/3454</b> (2006.01)		
(72) KANIA KAROL, Piasek (PL)		(21) 383751	(22) 2007 11 13	
(73) KANIA KAROL, Piasek (PL)		(72) ENGEL ZBIGNIEW, Wieliczka (PL); OCZKO STANISŁAW, Kraków (PL); WOJTOŃ ROBERT, Kraków (PL)		
(54) Urządzenie do przygotowania podłoża pod uprawę pieczarek		(73) ENGEL ZBIGNIEW, Wieliczka (PL); OCZKO STANISŁAW, Kraków (PL); WOJTOŃ ROBERT, Kraków (PL)		
<hr/>				
B1 (11) <b>214307</b>	(41) 2009 03 16	B1 (11) <b>214306</b>	(41) 2008 08 18	
(51) <b>A01G 31/00</b> (2006.01)		(51) <b>A23B 4/044</b> (2006.01)		
<b>A01G 9/00</b> (2006.01)		<b>B21D 15/02</b> (2006.01)		
(21) 383290	(22) 2007 09 07	<b>B21D 37/02</b> (2006.01)		
(72) BOGDAN TADEUSZ, Tuszyna (PL)		(21) 381733	(22) 2007 02 12	
(73) BOGDAN TADEUSZ, Tuszyna (PL)		(72) WEINDICH JERZY, Chorzów (PL); KOZŁOWSKI RAFAŁ, Zabrze (PL)		
(54) Modułowa rynna uprawowa		(73) BASTRA WEINDICH SPÓŁKA JAWNA, Chorzów (PL)		
<hr/>				
B1 (11) <b>214337</b>	(41) 2010 09 13	B1 (11) <b>214344</b>	(41) 2010 04 26	
(51) <b>A01K 63/04</b> (2006.01)		(51) <b>A23B 7/015</b> (2006.01)		
<b>C02F 1/74</b> (2006.01)		<b>A23B 7/055</b> (2006.01)		
(21) 387407	(22) 2009 03 05	<b>A23B 7/16</b> (2006.01)		
(72) CIEŚLICKI BOGUSŁAW, Gdańsk (PL); KOWALSKI RADOSŁAW, Gdańsk (PL)		(21) 386278	(22) 2008 10 13	
(73) CIEŚLICKI BOGUSŁAW, Gdańsk (PL); KOWALSKI RADOSŁAW, Gdańsk (PL)		(72) KOCAŃDA WŁADYSŁAW, Mizerna (PL)		
(54) Aerator inżektorowy		(73) CTM GALICJA POLSKA SPÓŁKA Z OGRANICZONĄ ODPOWIEDZIALNOŚCIĄ, Kraków (PL)		
<hr/>				
B1 (11) <b>214223</b>	(41) 2004 12 13	B1 (11) <b>214344</b>	(41) 2010 04 26	
(51) <b>A01N 57/20</b> (2006.01)		(51) <b>A23B 7/015</b> (2006.01)		
<b>A01N 37/04</b> (2006.01)		<b>A23B 7/055</b> (2006.01)		
(21) 364672	(22) 2002 03 01	<b>A23B 7/16</b> (2006.01)		
		(21) 386278	(22) 2008 10 13	
		(72) KOCAŃDA WŁADYSŁAW, Mizerna (PL)		
		(73) CTM GALICJA POLSKA SPÓŁKA Z OGRANICZONĄ ODPOWIEDZIALNOŚCIĄ, Kraków (PL)		
		(54) Sposób konserwowania produktów spożywczych, zwłaszcza kawałków jarzyn i miękkich owoców		

- B1 (11) **214425** (41) 2009 07 06  
 (51) **A23G 3/36** (2006.01)  
 (21) 384153 (22) 2007 12 24  
 (72) NEBESNY EWA, Łódź (PL); LIBUDZISZ ZDZISŁAWA, Łódź (PL); ŻYŻELEWICZ DOROTA, Łódź (PL); BUDRYN GRAŻYNA, Łódź (PL); MOTYL ILONA, Łódź (PL); KRYSIAK WIESŁAWA, Łódź (PL)  
 (73) POLITECHNIKA ŁÓDZKA, Łódź (PL)  
 (54) Rodzynki w czekoladzie
- 
- B1 (11) **214424** (41) 2009 07 06  
 (51) **A23G 3/36** (2006.01)  
 (21) 384154 (22) 2007 12 24  
 (72) NEBESNY EWA, Łódź (PL); LIBUDZISZ ZDZISŁAWA, Łódź (PL); ŻYŻELEWICZ DOROTA, Łódź (PL); BUDRYN GRAŻYNA, Łódź (PL); MOTYL ILONA, Łódź (PL); KRYSIAK WIESŁAWA, Łódź (PL)  
 (73) POLITECHNIKA ŁÓDZKA, Łódź (PL)  
 (54) Wyrób cukierniczy w postaci korpusów cukrowo-tłuszczowych
- 
- B1 (11) **214311** (41) 2009 03 16  
 (51) **A23G 3/56** (2006.01)  
**A23G 3/54** (2006.01)  
 (21) 383316 (22) 2007 09 10  
 (72) WÓJTOWICZ GRAŻYNA, Brzozów (PL); WÓJTOWICZ ANDRZEJ, Brzozów (PL)  
 (73) PRZEDSIĘBIORSTWO PRODUKCYJNO-HANDLOWE GRAN-PIK GRAŻYNA I ANDRZEJ WÓJTOWICZ, Brzozów (PL)  
 (54) Sposób wytwarzania lizaków wielobarwnych, zwłaszcza krążkowych z motywem słownym lub cyfrowym
- 
- B1 (11) **214273** (41) 2009 06 22  
 (51) **A23K 1/14** (2006.01)  
**A23K 1/16** (2006.01)  
**A23K 1/18** (2006.01)  
 (21) 384029 (22) 2007 12 12  
 (72) PASCHMA JOLA, Kraków (PL); WAWRZYŃSKI MAREK, Skierniewice (PL)  
 (73) INSTYTUT ZOOTECHNIKI-PAŃSTWOWY INSTYTUT BADAWCZY, Kraków (PL)  
 (54) Pasza dla loch, zwłaszcza wysoko prośnych i karmiących
- 
- B1 (11) **214298** (41) 2006 10 30  
 (51) **A23L 1/10** (2006.01)  
**A23L 1/182** (2006.01)  
 (21) 374620 (22) 2005 04 25  
 (72) GROCHOWICZ JÓZEF, Lublin (PL); PANASIEWICZ MARIAN, Lublin (PL); ZAWIŚLAK KAZIMIERZ, Snopków (PL); SOBCZAK PAWEŁ, Lublin (PL); ŚLASKA-GRZYWNA BEATA, Lublin (PL); MAZUR JACEK, Lublin (PL)  
 (73) UNIWERSYTET PRZYRODNICZY W LUBLINIE, Lublin (PL)  
 (54) Produkt spożywczy
- 
- B1 (11) **214319** (41) 2012 03 12  
 (51) **A23L 2/74** (2006.01)  
**A23L 1/28** (2006.01)  
**B01D 61/14** (2006.01)  
 (21) 392294 (22) 2010 09 01  
 (72) RADAŚ ADAM, Kolonia Skarszewek (PL)  
 (73) RADAŚ ADAM MEMBRA, Kolonia Skarszewek (PL)  
 (54) Sposób otrzymywania produktu grzybowego, instalacja do otrzymywania produktu grzybowego i produkt grzybowy
- 
- B1 (11) **214292** (41) 2007 01 08  
 (51) **A23L 3/01** (2006.01)  
**A23L 3/18** (2006.01)  
**A23L 1/318** (2006.01)  
**H05B 6/78** (2006.01)  
**H05B 6/80** (2006.01)
- 
- (21) 375944 (22) 2005 06 28  
 (72) OSMALA JERZY, Będzin (PL); LASKOWSKI MAREK F., Jastrzębie Zdrój (PL)  
 (73) REM-EN SPÓŁKA Z OGRANICZONĄ ODPOWIEDZIALNOŚCIĄ, Sosnowiec (PL)  
 (54) Sposób obróbki termicznej, zwłaszcza artykułów spożywczych i urządzenie do stosowania tego sposobu
- 
- B1 (11) **214239** (41) 2006 03 20  
 (51) **A43B 7/12** (2006.01)  
**A43B 9/12** (2006.01)  
 (21) 378202 (22) 2004 01 13  
 (30) 10/346,208 2003 01 16 US  
 (86) 2004 01 13 PCT/US04/00734  
 (87) 2004 08 05 WO04/064557  
 (72) WIENER ROBERT J., Middletown (US)  
 (73) GORE ENTERPRISE HOLDINGS, INC., Newark (US)  
 (54) Wodoszczelne obuwie oraz sposób wytwarzania wodoszczelnego obuwia
- 
- B1 (11) **214429** (41) 2009 08 31  
 (51) **A45D 34/04** (2006.01)  
**A61M 37/00** (2006.01)  
 (21) 384552 (22) 2008 02 26  
 (72) SZWEDO LESZEK, Prudnik (PL)  
 (73) SZWEDO LESZEK „SZWEDO” PRZEDSIĘBIORSTWO WIELOBRANŻOWE, Prudnik (PL)  
 (54) Urządzenie do wykonywania makijażu permanentnego
- 
- B1 (11) **214339** (41) 2010 09 13  
 (51) **A47B 19/00** (2006.01)  
**A47B 19/06** (2006.01)  
 (21) 387388 (22) 2009 03 02  
 (72) GŁOWIŃSKA OLIWIA, Wrocław (PL); GRZEBIEN ADAM, Wrocław (PL)  
 (73) GŁOWIŃSKA OLIWIA EKOPAN, Ciepłowody (PL)  
 (54) Stelaż ergonomiczny do czytania
- 
- B1 (11) **214325** (41) 2010 07 05  
 (51) **A47C 1/12** (2006.01)  
**E04H 3/12** (2006.01)  
 (21) 386952 (22) 2008 12 30  
 (72) WILK ADAM, Mielec (PL)  
 (73) WAMAT SPÓŁKA Z OGRANICZONĄ ODPOWIEDZIALNOŚCIĄ, Podleszany (PL)  
 (54) Mechanizm składania i rozkładania zespołu krzesel, zwłaszcza widowni
- 
- B1 (11) **214377** (41) 2010 04 26  
 (51) **A47C 3/026** (2006.01)  
**A47C 1/024** (2006.01)  
**A47C 1/032** (2006.01)  
**A47C 7/02** (2006.01)  
 (21) 386316 (22) 2008 10 20  
 (72) RYCHLIK RYSZARD, Grabieniec (PL)  
 (73) PROFIM SPÓŁKA Z OGRANICZONĄ ODPOWIEDZIALNOŚCIĄ, Turek (PL)  
 (54) Krzesło obrotowe
- 
- B1 (11) **214301** (41) 2009 03 16  
 (51) **A47F 1/08** (2006.01)  
**A47F 1/10** (2006.01)  
**A47F 7/00** (2006.01)  
 (21) 383348 (22) 2007 09 13  
 (72) GACKOWSKI WOJCIECH, Warszawa (PL)  
 (73) W & B MOLD-WB SPÓŁKA Z OGRANICZONĄ ODPOWIEDZIALNOŚCIĄ SPÓŁKA KOMANDYTOWO-AKCYJNA, Warszawa (PL)  
 (54) Popychacz sprężynowy samohamowny

B1 (11) **214365** (41) 2010 10 11  
 (51) **A47J 19/02** (2006.01)  
**A23N 1/00** (2006.01)  
**A47J 19/00** (2006.01)  
 (21) 387638 (22) 2009 03 30  
 (72) CHMIEL ZDZISŁAW, Rzeszów (PL); NOWAK WŁADYSŁAW, Rzeszów (PL)  
 (73) ZELMER MARKET SPÓŁKA Z OGRANICZONĄ ODPOWIEDZIALNOŚCIĄ, Rzeszów (PL)  
 (54) Sokowirówka odśrodkowa z uszczelnieniem obwodowym miski zbierającej sok

B1 (11) **214420** (41) 2009 08 31  
 (51) **A47J 43/00** (2006.01)  
**A47J 43/044** (2006.01)  
**A47J 43/28** (2006.01)  
 (21) 384487 (22) 2008 02 18  
 (72) SALA ŁUKASZ, Rudna Mała (PL); PIEJKO STANISŁAW, Głogów Małopolski (PL); OLKO PIOTR, Dębica (PL)  
 (73) ZELMER MARKET SPÓŁKA Z OGRANICZONĄ ODPOWIEDZIALNOŚCIĄ, Rzeszów (PL)  
 (54) Ręczny robot kuchenny

B1 (11) **214423** (41) 2009 07 20  
 (51) **A47J 43/06** (2006.01)  
**A47J 31/44** (2006.01)  
 (21) 384244 (22) 2008 01 14  
 (72) MAZIARKA JACEK, Rzeszów (PL)  
 (73) ZELMER MARKET SPÓŁKA Z OGRANICZONĄ ODPOWIEDZIALNOŚCIĄ, Rzeszów (PL)  
 (54) Nasadka miksująca do ręcznego robota kuchennego

B1 (11) **214419** (41) 2009 08 31  
 (51) **A47J 43/10** (2006.01)  
**A47J 43/07** (2006.01)  
 (21) 384488 (22) 2008 02 18  
 (72) CYGANIK BARTOSZ, Rzeszów (PL); SALA ŁUKASZ, Rudna Mała (PL); MAZIARKA JACEK, Rzeszów (PL); PIEJKO STANISŁAW, Głogów Małopolski (PL); OLKO PIOTR, Dębica (PL); MACIOŁEK ŁUKASZ, Rzeszów (PL); ROGOWSKI MATEUSZ, Rzeszów (PL)  
 (73) ZELMER MARKET SPÓŁKA Z OGRANICZONĄ ODPOWIEDZIALNOŚCIĄ, Rzeszów (PL)  
 (54) Trzepako-mieszak do ręcznego robota kuchennego

B1 (11) **214405** (41) 2009 08 17  
 (51) **A47K 3/40** (2006.01)  
**E03C 1/22** (2006.01)  
**A47K 3/28** (2006.01)  
 (21) 384420 (22) 2008 02 08  
 (72) PODRAZA KAROL, Strzelno (PL); PODRAZA WIESŁAW, Wymysłowice (PL)  
 (73) SANPLAST SPÓŁKA AKCYJNA, Wymysłowice (PL)  
 (54) Zestaw odpływowy do urządzeń sanitarnych

B1 (11) **214259** (41) 2008 10 27  
 (51) **A61B 5/151** (2006.01)  
**A61B 5/15** (2006.01)  
 (21) 382266 (22) 2007 04 24  
 (72) NOWICKI ADAM, Chełm (PL)  
 (73) NOWICKI ADAM, Chełm (PL)  
 (54) Przyrząd do nakłuwania

B1 (11) **214228** (41) 2006 06 12  
 (51) **A61B 19/00** (2006.01)  
**A61L 2/28** (2006.01)  
 (21) 378933 (22) 2004 04 30  
 (30) 0310280.3 2003 05 03 GB

(86) 2004 04 30 PCT/GB04/01875  
 (87) 2004 11 18 WO04/098429  
 (72) BANCROFT RICHARD, Leicester (GB)  
 (73) ALBERT BROWNE LIMITED, Leicester (GB)  
 (54) Urządzenie do testowania mycia

B1 (11) **214305** (41) 2009 06 22  
 (51) **A61C 5/08** (2006.01)  
**A61C 5/10** (2006.01)  
**A61C 5/09** (2006.01)  
 (21) 383699 (22) 2007 12 10  
 (72) MICHALIK ROBERT, Otwock (PL)  
 (73) MICHALIK ROBERT, Otwock (PL)  
 (54) Sposób wykonywania teleskopowych koron stomatologicznych

B1 (11) **214245** (41) 2005 10 03  
 (51) **A61F 6/14** (2006.01)  
**A61B 17/42** (2006.01)  
**A61K 9/48** (2006.01)  
**A61J 3/00** (2006.01)  
**A61M 37/00** (2006.01)  
 (21) 374112 (22) 2003 09 04  
 (30) 02020869.0 2002 09 18 EP  
 (86) 2003 09 04 PCT/FI03/00647  
 (87) 2004 04 01 WO04/026196  
 (72) HALLINEN ESA, Turku (FI); LYYTIKÄINEN HEIKKI, Naantali (FI); JÄRVELÄ PENTTI, Tampere (FI); KIVI ILKKA, Littoinen (FI)  
 (73) Bayer Oy, Turku (FI)  
 (54) Układ doprowadzający

B3 (11) **214398** (41) 2008 09 15  
 (51) **A61F 9/02** (2006.01)  
**G02C 5/00** (2006.01)  
 (21) 381890 (22) 2007 03 02  
 (61) 212894  
 (72) WÓJCIK PIOTR, Katowice (PL); WÓJCIK JANINA, Katowice (PL); MEINHARDT BOLESŁAW, Katowice (PL)  
 (73) PRZEDSIĘBIORSTWO PRODUKCYJNO-USŁUGOWO-HANDLOWE SELECT SPÓŁKA Z OGRANICZONĄ ODPOWIEDZIALNOŚCIĄ, Katowice (PL); GŁÓWNY INSTYTUT GÓRNICZWA, Katowice (PL)  
 (54) Osłona oczu

B1 (11) **214387** (41) 2007 02 19  
 (51) **A61H 3/00** (2006.01)  
 (21) 376584 (22) 2005 08 10  
 (72) MUSKAŁA RYSZARD, Czeremno (PL)  
 (73) MUSKAŁA RYSZARD, Czeremno (PL)  
 (54) Kulowy mechanizm zmiany ułożenia i stabilizacji

B1 (11) **214430** (41) 2009 02 02  
 (51) **A61H 31/00** (2006.01)  
**A61M 16/00** (2006.01)  
**G05D 16/20** (2006.01)  
 (21) 382980 (22) 2007 07 23  
 (72) MNISZEK SEBASTIAN, Zabrze (PL); BACHORZ MICHAŁ, Bytom (PL); GEODECKI MAREK, Ożesze (PL)  
 (73) INSTYTUT TECHNIKI I APARATURY MEDYCZNEJ ITAM, Zabrze (PL)  
 (54) Układ do automatycznej regulacji i stabilizacji ciśnienia

B1 (11) **214278** (41) 2005 05 30  
 (51) **A61J 1/06** (2006.01)  
**A61M 5/24** (2006.01)  
 (21) 370562 (22) 2002 12 05  
 (30) 0129176.4 2001 12 06 GB

(86) 2002 12 05 PCT/GB02/05473  
 (87) 2003 06 12 WO03/047657  
 (72) WOOLSTON ROBERT, Moreton Morrell (GB)  
 (73) DCA DESIGN INTERNATIONAL LIMITED, Warwick (GB)  
 (54) Wierzchni adapter przeznaczony do zasobnika leku i sposób montowania wierzchniego adaptera do zasobnika leku

B1 (11) **214241** (41) 2006 02 20  
 (51) **A61J 1/06** (2006.01)  
**A61J 1/00** (2006.01)  
**A61J 1/20** (2006.01)  
 (21) 377792 (22) 2004 01 22  
 (30) 10317665.9 2003 04 17 DE  
 (86) 2004 01 22 PCT/EP04/00473  
 (87) 2004 10 28 WO04/091472  
 (72) HANSEN BERND, Sulzbach-Laufen (DE)  
 (73) Hansen Bernd, Sulzbach-Laufen (DE)  
 (54) Ampułka

B1 (11) **214285** (41) 2006 02 06  
 (51) **A61K 8/97** (2006.01)  
**A61Q 19/08** (2006.01)  
 (21) 377444 (22) 2003 12 17  
 (30) 10/334,886 2002 12 31 US  
 (86) 2003 12 17 PCT/US03/40443  
 (87) 2004 07 22 WO04/060289  
 (72) JONES BRIAN C., Warwick (US)  
 (73) AVON PRODUCTS, INC., Suffern (US)  
 (54) Zastosowanie kompozycji zawierającej roślinę portulaka do poprawy estetycznego wyglądu skóry

B1 (11) **214288** (41) 2005 11 14  
 (51) **A61K 9/20** (2006.01)  
**A61K 9/48** (2006.01)  
**A61J 3/07** (2006.01)  
 (21) 374867 (22) 2003 07 24  
 (30) 0217336.7 2002 07 25 GB  
 0302435.3 2003 02 03 GB  
 (86) 2003 07 24 PCT/GB03/03157  
 (87) 2004 02 05 WO04/010978  
 (72) BONNEY STANLEY GEORGE, Ware (GB); BROWN ADRIAN, Harlow (GB); DAVIES MICHAEL BIRSHA, Ware (GB); MARGETSON DANIEL N., Harlow (GB); MATTHEWS WAYNE M., Harlow (GB); MCALLISTER STEPHEN MARK, Harlow (GB); RAND PAUL KENNETH, Ware (GB); WILSON ALAN ANTHONY, Ware (GB)  
 (73) CAPSUGEL BELGIUM NV, Bornem (BE)  
 (54) Wieloelementowa farmaceutyczna postać dawkowania i sposób jej wytwarzania

B1 (11) **214242** (41) 2005 08 08  
 (51) **A61K 31/085** (2006.01)  
**A61P 15/02** (2006.01)  
**A61P 15/12** (2006.01)  
 (21) 372758 (22) 2003 05 14  
 (30) 60/385,904 2002 06 06 US  
 (86) 2003 05 14 PCT/FI03/00369  
 (87) 2003 12 18 WO03/103649  
 (72) BLOM TARU, Nousiainen (FI); GRÖNROOS PAULA, Turku (FI); HALONEN KAIJA, Rusko (FI); HÄRKÖNEN PIIRKKO, Turku (FI)  
 (73) HORMOS MEDICAL CORPORATION, Turku (FI)  
 (54) Zastosowanie ospemifenu, jego soli lub metabolitu do wytwarzania kompozycji farmaceutycznej do leczenia lub zapobiegania objawom związanym z atrofią narządów moczowo-płciowych u kobiet podczas lub po menopauzie

B1 (11) **214402** (41) 2005 02 21  
 (51) **A61K 33/04** (2006.01)

**A61K 31/095** (2006.01)  
**A61P 35/00** (2006.01)

(21) 361597 (22) 2003 08 11  
 (72) LUBIŃSKI JAN, Szczecin (PL); NAROD STEVEN, Toronto (CA); ZAJĄCZEK STANISŁAW, Szczecin (PL); KOWALSKA ELŻBIETA, Szczecin (PL); GÓRSKI BOHDAN, Szczecin (PL); HUZARSKI TOMASZ, Szczecin (PL); BYRSKI TOMASZ, Szczecin (PL); GRONWALD JACEK, Szczecin (PL); HUZARSKA JOWITA, (PL); GAWROŃSKA-SZKLARZ BARBARA, Szczecin (PL)  
 (73) LUBIŃSKI JAN, Szczecin (PL); Narod Steven, Toronto (CA); ZAJĄCZEK STANISŁAW, Szczecin (PL); KOWALSKA ELŻBIETA, Szczecin (PL); GÓRSKI BOHDAN, Szczecin (PL); HUZARSKI TOMASZ, Szczecin (PL); BYRSKI TOMASZ, Szczecin (PL); GRONWALD JACEK, Szczecin (PL); HUZARSKA JOWITA, Szczecin (PL); GAWROŃSKA-SZKLARZ BARBARA, Szczecin (PL); POMORSKI UNIWERSYTET MEDYCZNY W SZCZECINIE, Szczecin (PL)  
 (54) Zastosowanie selenu albo jego związku do otrzymywania środka do obniżania odziedziczonego ryzyka zachorowania na raka piersi lub jajnika

B1 (11) **214413** (41) 2005 08 22  
 (51) **A61K 35/20** (2006.01)  
**A61P 17/06** (2006.01)  
**A61P 43/00** (2006.01)  
 (21) 373288 (22) 2003 04 23  
 (30) A640/2002 2002 04 25 AT  
 (86) 2003 04 23 PCT/AT03/00116  
 (87) 2003 11 06 WO03/090728  
 (72) KUKLINSKI BODO, Rostock (DE); SCHIEFER RAIMUND, Tamsweg (AT); MARKOLIN GERTRUDE, Mariapfarr (AT); KÖSSLER PETER, Mariapfarr (AT); FUCHS NORBERT, Mariapfarr (AT)  
 (73) SOBA Biotec GmbH, Bad Honnef (DE)  
 (54) Zastosowanie, suszonego na biologicznie obojętnej matrycy wysokodyspersyjnej, koncentratu mleka kobylego

B1 (11) **214224** (41) 2005 08 08  
 (51) **A61K 39/395** (2006.01)  
**A61P 37/00** (2006.01)  
**C07K 16/06** (2006.01)  
 (21) 373084 (22) 2002 01 29  
 (30) 60/264,987 2001 01 30 US  
 60/284,067 2001 04 16 US  
 09/973,283 2001 10 09 US  
 (86) 2002 01 29 PCT/US02/02752  
 (87) 2002 10 10 WO02/078741  
 (72) CAMPBELL JOY M., Ames (US); STROHBHEHN RONALD E., Nevada (US); WEAVER ERIC M., Story City (US); BORG BARTON S., Ames (US); RUSSELL LOUIS E., Johnston (US); POLO POZO FRANCISCO JAVIER, Barberà del Vallès (ES); ARTHINGTON JOHN D., Punta Gorda (US); QUIGLEY JAMES D. III, Ames (US)  
 (73) THE LAURIDSEN GROUP, INCORPORATED, Ankeny (US)  
 (54) Doustna forma koncentratu nie-hiperimmunizowanych niespecyficznych immunoglobulin oraz suplement diety

B1 (11) **214226** (41) 2005 11 28  
 (51) **A61K 47/26** (2006.01)  
**A61K 47/42** (2006.01)  
**A61K 31/4164** (2006.01)  
 (21) 375565 (22) 2003 11 03  
 (30) 0226076.8 2002 11 08 GB  
 (86) 2003 11 03 PCT/US03/34934  
 (87) 2004 05 27 WO04/043439  
 (72) BANBURY SUSAN, Chettonham (GB); JUJARVI PAIVI, Littoinen (FI); GROTH LEON P., Swindon (GB); LUNSMANN WALTER, Ringoes Lake (US); MURRAY OWEN, Somerset Country (US); SAVOLA JUHA-MATTI, Turku (FI)



(73) R.P. SCHERER TECHNOLOGIES, LLC., Las Vegas (US)  
 (54) Preparat zawierający podstawione pochodne imidazolu

B1 (11) **214324** (41) 2010 08 02

(51) **A62C 2/00** (2006.01)  
**A62C 2/06** (2006.01)  
**A62C 2/10** (2006.01)  
**A62C 2/24** (2006.01)  
**A62C 4/00** (2006.01)

(21) 387102 (22) 2009 01 23

(72) WICHE JAROSŁAW, Kraków (PL)  
 (73) SMAY SPÓŁKA Z OGRANICZONĄ ODPOWIEDZIALNOŚCIĄ,  
 Kraków (PL)  
 (54) Przeciwpowozarowy układ sterujący wentylacji i klimatyzacji

B1 (11) **214407** (41) 2009 08 03

(51) **A62C 2/12** (2006.01)  
**F16K 15/03** (2006.01)

(21) 384317 (22) 2008 01 24

(72) PEKALA LESZEK, Gdańsk (PL)  
 (73) GDAŃSKIE ZAKŁADY REMONTOWO-MONTAŻOWE GZRM  
 SPÓŁKA Z OGRANICZONĄ ODPOWIEDZIALNOŚCIĄ, Gdańsk (PL)  
 (54) Kłapa zwrotna

B1 (11) **214260** (41) 2008 08 18

(51) **A62C 4/04** (2006.01)  
**F23J 11/00** (2006.01)  
**F23L 11/00** (2006.01)

(21) 382481 (22) 2007 05 23

(23) 2007 02 12 ENEX X Międzynarodowe Targi Energetyki i Odnawialnych Źródeł Energii  
 (72) KONIUCH WACŁAW, Nowy Wiśnicz (PL);  
 WŁODARSKA KAROLINA, Warszawa (PL);  
 CZERNIAWSKA KATARZYNA, Radwanice (PL)  
 (73) KONIUCH WACŁAW, Nowy Wiśnicz (PL); WŁODARSKA  
 KAROLINA, Warszawa (PL); CZERNIAWSKA KATARZYNA,  
 Radwanice (PL)  
 (54) Sposób gaszenia płomienia w tunelu doprowadzającym paliwo  
 do paleniska kotła oraz urządzenie do gaszenia płomienia w tunelu  
 doprowadzającym paliwo do paleniska

B1 (11) **214320** (41) 2010 11 22

(51) **A63F 9/08** (2006.01)

(21) 388084 (22) 2009 05 20

(72) GORCZYCA IWONA, Łomianki (PL)  
 (73) GORCZYCA IWONA, Łomianki (PL)  
 (54) Przestrzenna układanka logiczna oraz sposób wyznaczania  
 kształtu jej elementów

B1 (11) **214315** (41) 2010 09 13

(51) **A63H 15/00** (2006.01)  
**A63H 15/02** (2006.01)

(21) 387472 (22) 2009 03 11

(72) TKACZYK CEZARY, Warszawa (PL)  
 (73) TKACZYK CEZARY, Warszawa (PL)  
 (54) Zabawka skoki narciarskie

B1 (11) **214366** (41) 2010 10 11

(51) **B01D 27/06** (2006.01)  
**B01D 29/21** (2006.01)  
**B01D 46/52** (2006.01)

(21) 387709 (22) 2009 04 06

(72) SMARDZEWSKI JACEK, Gostyń (PL); OBROŚLAK BARTŁOMIEJ,  
 Gostyń (PL)  
 (73) WIX-FILTRON SPÓŁKA Z OGRANICZONĄ  
 ODPOWIEDZIALNOŚCIĄ, Gostyń (PL)  
 (54) Mieszek filtracyjny do filtrów do oczyszczania powietrza lub  
 cieczy oraz sposób jego wytwarzania

B1 (11) **214335** (41) 2010 09 13

(51) **B01F 7/10** (2006.01)  
**B02C 7/12** (2006.01)  
**B01J 19/18** (2006.01)

(21) 387430 (22) 2009 03 09

(72) OGONOWSKI WŁODZIMIERZ, Piastów (PL)  
 (73) OGONOWSKI WŁODZIMIERZ, Piastów (PL)  
 (54) Wirnik wielofunkcyjny do kawitacyjnej obróbki mediów płyn-  
 nych i sposób stosowania tego wirnika

B1 (11) **214272** (41) 2006 12 11

(51) **B01J 37/02** (2006.01)  
**B01J 23/46** (2006.01)  
**B01J 23/44** (2006.01)  
**B01J 23/52** (2006.01)  
**C07C 67/055** (2006.01)

(21) 380020 (22) 2004 11 19

(30) 60/531,415 2003 12 19 US

(86) 2004 11 19 PCT/US04/38825

(87) 2005 07 21 WO05/065820

(72) WANG TAO, Houston (US); WADE LESLIE E., Pearland (US);  
 NICOLAU IOAN, Corpus Christi (US); KIMMICH BARBARA, League  
 City (US); LIU YUMIN, Menlo Park (US); HAN JUN,  
 Sunnyvale (US)

(73) CELANESE INTERNATIONAL CORPORATION, Dallas (US)

(54) Sposób wytwarzania katalizatora do wytwarzania alkanianów  
 alkenyli, katalizator do wytwarzania alkanianów alkenyli i zastoso-  
 wanie katalizatora do wytwarzania alkanianów alkenyli

B1 (11) **214266** (41) 2009 02 16

(51) **B21F 35/02** (2006.01)  
**C21D 9/02** (2006.01)

(21) 383116 (22) 2007 08 09

(72) MICHALAK MARINA, Łódź (PL); BILSKA JADWIGA,  
 Łódź (PL); KRUCIŃSKA IZABELLA, Łódź (PL); ZIĘBA JANUSZ,  
 Pabianice (PL); GNIOTEK KRZYSZTOF, Łódź (PL)  
 (73) POLITECHNIKA ŁÓDZKA, Łódź (PL)

(54) Sposób wytwarzania sprężyn przeznaczonych do siłowników  
 termicznych

B1 (11) **214357** (41) 2010 05 24

(51) **B23B 45/16** (2006.01)  
**B25D 9/12** (2006.01)

(21) 386551 (22) 2008 11 18

(72) NIEŚPIAŁOWSKI KRZYSZTOF, Gliwice (PL); JASIULEK TOMASZ,  
 Orzesze-Mościska (PL)

(73) INSTYTUT TECHNIKI GÓRNICZEJ KOMAG, Gliwice (PL)

(54) Hydrauliczna wiertarka obrotowo-udarowa z udarem pneuma-  
 tycznym

B1 (11) **214353** (41) 2009 12 21

(51) **B23K 35/368** (2006.01)  
**B23K 35/22** (2006.01)

(21) 385396 (22) 2008 06 09

(72) GRUSZCZYK ANDRZEJ, Orzesze (PL)

(73) POLITECHNIKA ŚLĄSKA, Gliwice (PL)

(54) Rdzeń proszkowy elektrod rurkowych i drutów proszkowych  
 do spawania i napawania żeliwa

B1 (11) **214255** (41) 2007 09 17

(51) **B23P 6/00** (2006.01)  
**B23P 6/04** (2006.01)

(21) 382001 (22) 2007 03 19

(72) KANSY ALOJZY, Tarnowskie Góry (PL); TYCZKA JACEK,  
 Świerklaniec (PL); SCHREIBER IZABELA, Tarnowskie Góry (PL);  
 DROBCZYK JACEK, Piekary Śląskie (PL); PIETROWSKI ROMUALD,  
 Piekary Śląskie (PL); SUBSTYK ANDRZEJ, Tarnowskie Góry (PL)

(73) FABRYKA ZMECHANIZOWANYCH OBUDÓW ŚCIANOWYCH FAZOS SPÓŁKA AKCYJNA, Tarnowskie Góry (PL)  
 (54) Sposób regeneracji wewnętrznych powierzchni cylindrycznych i stanowisko do regeneracji wewnętrznych powierzchni cylindrycznych

B1 (11) **214352** (41) 2010 01 04

(51) **B23Q 3/00** (2006.01)  
**B23Q 3/10** (2006.01)  
**B23Q 16/10** (2006.01)

(21) 385533 (22) 2008 06 26  
 (72) STANISZEWSKI PIOTR, Garzyn (PL); SZERSZEŃ SEBASTIAN, Jeziorki (PL)  
 (73) SPINKO SPÓŁKA Z OGRANICZONĄ ODPOWIEDZIALNOŚCIĄ, Leszno (PL)  
 (54) Przyrząd do mocowania wyrobów podczas obróbki skrawaniem

B1 (11) **214379** (41) 2010 05 10

(51) **B23Q 17/12** (2006.01)  
**F16F 15/18** (2006.01)

(21) 386439 (22) 2008 11 05  
 (72) STANIEK ROMAN, Poznań (PL); MYSZKOWSKI ADAM, Ostrów Wielkopolski (PL)  
 (73) POLITECHNIKA POZNAŃSKA, Poznań (PL)  
 (54) Sposób tłumienia drgań w stole obrotowym

B1 (11) **214314** (41) 2010 01 04

(51) **B26B 7/00** (2006.01)  
**A61B 17/32** (2006.01)

(21) 385506 (22) 2008 06 24  
 (72) KĘDZIA ALICJA, Wrocław (PL); FITA KATARZYNA, Wrocław (PL); FITA STANISŁAW, Wrocław (PL)  
 (73) AKADEMIA MEDYCZNA IM. PIASTÓW ŚLĄSKICH WE WROCŁAWIU, Wrocław (PL)  
 (54) Urządzenie tnące do przygotowania preparatów anatomicznych

B1 (11) **214415** (41) 2006 08 07

(51) **B26D 3/14** (2006.01)  
 (21) 379210 (22) 2004 06 25  
 (30) PA200300975 2003 06 27 DK  
 (86) 2004 06 25 PCT/IB04/02133  
 (87) 2005 01 06 WO05/000546

(72) SVENSSON MIKAEL, Harplinge (SE)  
 (73) INTER IKEA SYSTEMS B.V., Delft (NL)  
 (54) Maszyna do cięcia wzdłużnego płaskich półwyrobów opakowaniowych

B1 (11) **214432** (41) 2011 04 26

(51) **B26D 7/18** (2006.01)  
 (21) 389283 (22) 2009 10 15  
 (72) BOROWIECKI KAZIMIERZ, Nowe Żabno (PL)  
 (73) ZAKŁAD PRODUKCJI OPAKOWAŃ KARTON-PAK SPÓŁKA AKCYJNA, Nowa Sól (PL)  
 (54) Przyrząd do rozdzielania wykrojów kartonowych

B1 (11) **214396** (41) 2009 08 17

(51) **B27B 5/06** (2006.01)  
**B27B 5/34** (2006.01)  
 (21) 384427 (22) 2008 02 11  
 (72) NIEMIEC WITOLD, Rzeszów (PL); SKIBA STANISŁAW, Manasterzec (PL); ŚLENZAK WOJCIECH, Boguchwała (PL)  
 (73) POLITECHNIKA RZESZOWSKA IM. IGNACEGO ŁUKASIEWICZA, Rzeszów (PL); SPÓŁDZIELCZA GRUPA PRODUCENTÓW ROŚLIN ENERGETYCZNYCH AGROENERGIA, Boguchwała (PL)  
 (54) Urządzenie do produkcji zrzeszów

B1 (11) **214412** (41) 2005 07 25

(51) **B27N 3/14** (2006.01)  
 (21) 372528 (22) 2003 05 07  
 (30) PA 200200696 2002 05 08 DK  
 (86) 2003 05 07 PCT/IB03/01895  
 (87) 2003 11 20 WO03/095167  
 (72) ISAKSSON JAN, Osby (SE); NILSSON BO, Mörlunda (SE)  
 (73) INTER IKEA SYSTEMS B.V., Delft (NL)  
 (54) Płyta wiórowa meblowa i sposób przygotowania płyt wiórowych meblowych

B1 (11) **214286** (41) 2007 04 16

(51) **B27N 3/26** (2006.01)  
 (21) 380993 (22) 2003 05 17  
 (30) 20303207.1 2003 02 26 DE  
 (86) 2003 05 17 PCT/EP03/05207  
 (87) 2004 09 10 WO04/076142  
 (72) STUTZ JOSEF, Niederteufen (CH)  
 (73) Kronoplus Technical AG, Niederteufen (CH)  
 (54) Sposób i urządzenie do ciągłego wytwarzania wilgotnej wstęgi wiórowej lub pilśniowej

B1 (11) **214390** (41) 2009 08 17

(51) **B28B 1/14** (2006.01)  
**B28C 1/04** (2006.01)  
**B28B 13/00** (2006.01)  
 (21) 384403 (22) 2008 02 06  
 (72) BUSŁOWICZ JERZY, Warszawa (PL); BUSŁOWICZ MARTA, Warszawa (PL); BUSŁOWICZ IGOR, Warszawa (PL); SYWYK STEFAN, Lwów (UA); KUZYCH ROMAN, Schyreć (UA); KŁAK ANDRZEJ, Nowy Dwór Mazowiecki (PL); DEMIDENKO IVAN I., Warszawa (PL); WILCZEWSKI JAN, Warszawa (PL)  
 (73) BUSŁOWICZ JERZY BUSICO, Warszawa (PL)  
 (54) Sposób i instalacja do wytwarzania drobnowymiarowych, gipsowych ściennych i stropowych elementów budowlanych, zwłaszcza z wkładką termoizolacyjną

B1 (11) **214354** (41) 2009 12 07

(51) **B29C 63/02** (2006.01)  
**B29C 63/30** (2006.01)  
 (21) 385362 (22) 2008 06 06  
 (72) LASZCZAK WŁADYSŁAW, Dobczyce (PL); LASZCZAK WOJCIECH, Dobczyce (PL)  
 (73) LARKIS SPÓŁKA Z OGRANICZONĄ ODPOWIEDZIALNOŚCIĄ, Dobczyce (PL)  
 (54) Narzędzie do produkcji elementów pokrytych tworzywem

B1 (11) **214391** (41) 2009 09 14

(51) **B41K 1/02** (2006.01)  
**B41K 1/56** (2006.01)  
 (21) 384617 (22) 2008 03 06  
 (72) RADUŁA BOGUSŁAW, Zielona Góra (PL)  
 (73) RADUŁA BOGUSŁAW, Zielona Góra (PL)  
 (54) Stempel kieszonkowy

B1 (11) **214333** (41) 2009 10 26

(51) **B60B 7/08** (2006.01)  
 (21) 385034 (22) 2008 04 25  
 (72) CYKOWIAK JERZY, Dębno (PL); CYKOWIAK STEFAN, Dębno (PL)  
 (73) CYKOWIAK JERZY, Dębno (PL); CYKOWIAK STEFAN, Dębno (PL)  
 (54) Kołpak do kół samochodu

B1 (11) **214393** (41) 2009 02 02

(51) **B60G 13/08** (2006.01)  
**F16F 9/34** (2006.01)  
**F16K 15/08** (2006.01)



(21) 383020 (22) 2007 07 27  
 (72) KORPUS MAREK ANDRZEJ, Warszawa (PL)  
 (73) KORPUS MAREK ANDRZEJ, Warszawa (PL)  
 (54) Układ zaworów zwrotnych w tłoku amortyzatora hydraulicznego

B1 (11) **214308** (41) 2009 04 14  
 (51) **B60K 6/00** (2007.10)  
 (21) 383512 (22) 2007 10 10  
 (72) KOZIARSKI CZESŁAW, Wrocław (PL)  
 (73) POLITECHNIKA WROCŁAWSKA, Wrocław (PL)  
 (54) Silnik spalinowo-parowo-elektryczny dwu-czterosuwowy

B1 (11) **214269** (41) 2009 03 02  
 (51) **B60L 5/18** (2006.01)  
 (21) 383175 (22) 2007 08 21  
 (72) MACIOŁEK TADEUSZ, Podkowa Leśna (PL)  
 (73) POLITECHNIKA WARSZAWSKA, Warszawa (PL)  
 (54) Ślizgacz do odbieraka prądu

B1 (11) **214428** (41) 2009 08 31  
 (51) **B60M 1/20** (2006.01)  
 (21) 384559 (22) 2008 02 26  
 (72) KUCA MIROSŁAW, Stare Brynki (PL); ZASADZIŃSKI KAZIMIERZ, Kutno (PL); BŁĘDOWSKI LESZEK, Szczecin (PL); ROJEK ARTUR, Pruszków (PL); MAJEWSKI WIESŁAW, Warszawa (PL); WOŹNIAK KAZIMIERZ, Koluszki (PL); KNYCH TADEUSZ, Kraków (PL); MAMALA ANDRZEJ, Kraków (PL); KWAŚNIEWSKI PAWEŁ, Kraków (PL)  
 (73) KUCA SPÓŁKA Z OGRANICZONĄ ODPOWIEDZIALNOŚCIĄ, Stargard Szczeciński (PL)  
 (54) Uchwyt odległościowy

B1 (11) **214267** (41) 2009 02 16  
 (51) **B60Q 1/00** (2006.01)  
**B60Q 11/00** (2006.01)  
 (21) 383124 (22) 2007 08 10  
 (72) ŁUKJANOW SŁAWOMIR, Warszawa (PL); PIJANOWSKI BOGUSŁAW, Warszawa (PL)  
 (73) PRZEMYSŁOWY INSTYTUT MOTORYZACJI, Warszawa (PL)  
 (54) Układ zasilania elektrycznego świateł oświetlenia zewnętrznego pojazdu drogowego, zwłaszcza samochodowego

B1 (11) **214296** (41) 2009 04 14  
 (51) **B60Q 1/115** (2006.01)  
**B60Q 11/00** (2006.01)  
 (21) 383523 (22) 2007 10 11  
 (72) ŁUKJANOW SŁAWOMIR, Warszawa (PL); PIJANOWSKI BOGUSŁAW, Warszawa (PL)  
 (73) PRZEMYSŁOWY INSTYTUT MOTORYZACJI, Warszawa (PL)  
 (54) Aktywny układ regulacji reflektorów świateł mijania i świateł drogowych pojazdu drogowego, zwłaszcza samochodowego

B1 (11) **214346** (41) 2010 03 15  
 (51) **B61B 11/00** (2006.01)  
**A63C 19/10** (2006.01)  
 (21) 386057 (22) 2008 09 09  
 (72) RZADKOSZ KAZIMIERZ, Gliczarów Górny (PL)  
 (73) RZADKOSZ KAZIMIERZ, Gliczarów Górny (PL)  
 (54) Układ do sterowania jednoosobowych rozłącznych urządzeń holujących napędu wyciągu narciarskiego

B1 (11) **214270** (41) 2009 02 02  
 (51) **B61F 5/34** (2006.01)  
**B61F 5/30** (2006.01)  
 (21) 383055 (22) 2007 08 01  
 (72) PAŹDZIERNIAK PRZEMYSŁAW, Świebodzice (PL); PIOTROWSKI JERZY, Warszawa (PL); KRYSZCZYK MATEUSZ, Świdnica (PL); STUDZIŃSKI DIONIZY, Świdnica (PL); KOŹBIAŁ STANISŁAW, Świdnica (PL); LEGAN ARKADIUSZ, Świdnica (PL)

(73) WAGONY ŚWIDNICA SPÓŁKA AKCYJNA, Świdnica (PL)  
 (54) Tłumik tarcia w układzie zawieszenia wózka kolejowego

B1 (11) **214376** (41) 2010 09 27  
 (51) **B62D 37/00** (2006.01)  
**A61G 3/00** (2006.01)  
 (21) 387503 (22) 2009 03 16  
 (72) ŻÓŁKIEWSKI SŁAWOMIR, Gliwice (PL); WRÓBEL ANDRZEJ, Ruda Śląska (PL)  
 (73) POLITECHNIKA ŚLĄSKA, Gliwice (PL)  
 (54) Izolator drgań stołu pod nosze medyczne, zwłaszcza w samochodach transportu sanitarnego

B1 (11) **214338** (41) 2010 09 13  
 (51) **B65D 19/26** (2006.01)  
 (21) 387396 (22) 2009 03 03  
 (72) CACKO ZBIGNIEW, Warszawa (PL)  
 (73) CACKO ZBIGNIEW, Warszawa (PL)  
 (54) Paleta transportowa

B1 (11) **214253** (41) 2008 03 17  
 (51) **B65D 88/12** (2006.01)  
**E04B 2/58** (2006.01)  
 (21) 381928 (22) 2007 03 07  
 (23) 2006 09 07 XIV Międzynarodowy Salon Przemysłu Obronnego MSPO  
 (72) BERENT BOGDAN, Sulejówek (PL); CICHOCKI SŁAWOMIR, Sulejówek (PL); FRET JÓZEF, Sulejówek (PL); GAJEWSKI ANDRZEJ, Piastów (PL); JABŁOŃSKI ANDRZEJ, Legionowo (PL); JACKOWSKI MAREK, Warszawa (PL); JASTRZĘBSKI JERZY, Stara Iwiczna (PL)  
 (73) PRZEDSIĘBIORSTWO INNOWACYJNO-WDROŻENIOWE ARMPOL SPÓŁKA Z OGRANICZONĄ ODPOWIEDZIALNOŚCIĄ, Sulejówek (PL)  
 (54) Sposób zabudowy zewnętrznej konstrukcji nośnej kontenera

B1 (11) **214401** (41) 2006 06 26  
 (51) **B65F 1/00** (2006.01)  
**B65D 88/12** (2006.01)  
 (21) 378396 (22) 2005 12 13  
 (30) 2004/0611 2004 12 14 BE  
 (72) VANDEPUTTE PETER, Wevelgem (BE)  
 (73) Vandeputte Peter, Wevelgem (BE); Vandeputte Frank, Kortrijk (BE)  
 (54) Kontener zawierający co najmniej jeden wzmacniający profil oraz sposób wytwarzania takiego profilu

B1 (11) **214313** (41) 2007 05 28  
 (51) **B65G 1/02** (2006.01)  
**A47B 96/00** (2006.01)  
 (21) 378037 (22) 2005 11 14  
 (72) NAWOJCZYK ROMAN, Malmö (SE)  
 (73) Nawojczyk Roman, Malmö (SE)  
 (54) Mobilny regał, zwłaszcza dla standardowych palet ładunkowych

B1 (11) **214240** (41) 2011 01 31  
 (51) **B65G 27/32** (2006.01)  
 (21) 388654 (22) 2009 07 28  
 (72) CZUBAK PIOTR, Kraków (PL)  
 (73) AKADEMIA GÓRNICZO-HUTNICZA IM. STANISŁAWA STASZICA, Kraków (PL)  
 (54) Rewersyjny przenośnik wibracyjny

B1 (11) **214330** (41) 2010 06 21  
 (51) **C01B 31/02** (2006.01)  
**B82Y 40/00** (2011.01)  
**B82B 1/00** (2006.01)  
 (21) 386752 (22) 2008 12 09

(72) NOWAK MARIAN, Katowice (PL); JESIONEK MARCIN, Katowice (PL)  
 (73) POLITECHNIKA ŚLĄSKA, Gliwice (PL)  
 (54) Sposób otrzymywania hybrydowego nanomateriału zawierającego nanokrystaliny składające się z atomów należących do grupy V, grupy VI oraz grupy VII układu okresowego w nanorurkach węglowych i postać fizyczna tego materiału

B1 (11) **214384** (41) 2010 12 20

(51) **C02F 1/28** (2006.01)  
**C02F 1/58** (2006.01)

(21) 388253 (22) 2009 06 15

(72) GRUZA ANDRZEJ, Starachowice (PL); KRYZIŃSKI MATEUSZ, Brody (PL); PODSIADŁOWSKI STANISŁAW, Poznań (PL); GOŁDYN RYSZARD, Poznań (PL); DONDAJEWSKA RENATA, Poznań (PL)  
 (73) UNIWERSYTET IM. ADAMA MICKIEWICZA, Poznań (PL)  
 (54) Środek do rekultywacji powierzchniowych wód śródlądowych

B1 (11) **214358** (41) 2011 01 03

(51) **C02F 3/28** (2006.01)  
**E03F 5/10** (2006.01)  
**E03F 11/00** (2006.01)

(21) 388442 (22) 2009 07 02

(72) LUSINA RAFAŁ, Grodzisk Wielkopolski (PL)  
 (73) LUSINA RAFAŁ, Grodzisk Wielkopolski (PL)  
 (54) Osadnik gnilny

B1 (11) **214389** (41) 2004 07 12

(51) **C04B 28/14** (2006.01)  
**C04B 22/00** (2006.01)

(21) 356930 (22) 2001 04 11

(30) 09/557,721 2000 04 25 US

(86) 2001 04 11 PCT/US01/11903

(87) 2001 11 01 WO01/81263

(72) VEERAMASUNENI SRINIVAS, Grayslake (US); YU QIANG, Grayslake (US); SHAKE MICHAEL P., Oak Lawn (US)  
 (73) UNITED STATES GYPSUM COMPANY, Chicago (US)  
 (54) Kompozycja z utwardzonego gipsu, zastosowanie kompozycji oraz sposób wytwarzania kompozycji z utwardzonego gipsu

B1 (11) **214361** (41) 2010 05 24

(51) **C04B 41/51** (2006.01)  
**C04B 35/10** (2006.01)  
**B82Y 30/00** (2011.01)

(21) 386489 (22) 2008 11 10

(72) KUNICKI ANTONI, Warszawa (PL); OLSZYNA ANDRZEJ, Warszawa (PL); SOŁGAŁA AGNIESZKA, Nadarzyn (PL)  
 (73) POLITECHNIKA WARSZAWSKA, Warszawa (PL)  
 (54) Sposób otrzymywania modyfikowanych nanocząstek tlenu glinu

B1 (11) **214275** (41) 2005 04 18

(51) **C07C 233/40** (2006.01)  
**C07D 295/12** (2006.01)  
**C07D 211/08** (2006.01)  
**C07C 231/12** (2006.01)  
**A61K 31/16** (2006.01)

(21) 369511 (22) 2002 09 25

(30) MI2001A002025 2001 09 28 IT

(86) 2002 09 25 PCT/EP02/10746

(87) 2003 04 10 WO03/029187

(72) ALLEGRETTI MARCELLO, L'Aquila (IT); BERTINI RICCARDO, L'Aquila (IT); BIZZARRI CINZIA, L'Aquila (IT); CESTA MARIA CANDIDA, L'Aquila (IT)  
 (73) DOMPÉ pha.r.ma s.p.a., L'Aquila (IT)  
 (54) Czwartorzędowe sole amoniowe omega-aminoalkilamidów kwasów R-2-arylo-propionowych, zawierające je kompozycje farmaceutyczne i sposób ich wytwarzania

B1 (11) **214279** (41) 2005 06 13

(51) **C07D 211/58** (2006.01)  
**C07D 401/04** (2006.01)  
**C07D 207/14** (2006.01)  
**C07D 403/04** (2006.01)  
**A61K 31/4545** (2006.01)  
**A61P 35/00** (2006.01)

(21) 371100 (22) 2003 03 11

(30) 60/363,799 2002 03 13 US  
 PCT/EP02/14481 2002 12 18 WO

(86) 2003 03 11 PCT/EP03/02517

(87) 2003 09 18 WO03/076401

(72) VAN EMELÉN KRISTOF, Beerse (BE); BACKX LEO JACOBUS JOZEF, Beerse (BE); VAN BRANDT SVEN FRANCISCUS ANNA, Beerse (BE); ANGI BAUD PATRICK RENÉ, Issy-les-Moulineaux (FR); PILATTE ISABELLE NOËLLE CONSTANCE, Issy-les-Moulineaux (FR); VERDONCK MARC GUSTAAF CELINE, Beerse (BE); DE WINTER HANS LOUIS JOS, Beerse (BE); VAN HEUSDEN JIMMY ARNOLD VIVIANE, Oelegem (BE)  
 (73) JANSSEN PHARMACEUTICA N.V., Beerse (BE)  
 (54) Pochodna sulfonyloaminowa, sposób jej wytwarzania i zastosowanie oraz kompozycja farmaceutyczna i sposób jej wytwarzania

B1 (11) **214276** (41) 2005 04 18

(51) **C07D 231/06** (2006.01)  
**C07D 231/16** (2006.01)  
**C07D 231/08** (2006.01)  
**C07D 401/04** (2006.01)  
**A01N 43/56** (2006.01)

(21) 369031 (22) 2002 08 13

(30) 60/311,919 2001 08 13 US

60/341,958 2001 12 19 US

60/369,660 2002 04 02 US

(86) 2002 08 13 PCT/US02/25614

(87) 2003 02 27 WO03/016283

(72) FREUDENBERGER JOHN HERBERT, Elkton (US); LAHM GEORGE PHILIP, Wilmington (US); SELBY THOMAS PAUL, Wilmington (US); STEVENSON THOMAS MARTIN, Newark (US)  
 (73) E.I. DU PONT DE NEMOURS AND COMPANY, Wilmington (US)  
 (54) Pochodne dihydropirazolu i sposób ich wytwarzania, pochodne pirazolu i sposób ich wytwarzania oraz związki pośrednie i sposób ich wytwarzania

B1 (11) **214230** (41) 2004 09 06

(51) **C07D 231/12** (2006.01)  
**C07D 249/08** (2006.01)  
**A61K 31/415** (2006.01)  
**A61K 31/4196** (2006.01)  
**A61P 23/00** (2006.01)  
**A61P 25/08** (2006.01)

(21) 360534 (22) 2001 03 22

(30) 60/191,757 2000 03 24 US

(86) 2001 03 22 PCT/US01/08972

(87) 2001 10 04 WO01/72714

(72) HOGENKAMP DERK J., Carlsbad (US); NGUYEN PHONG, Placentia (US); YANG JI, Plainsboro (US)  
 (73) EURO-CELTIQUE S.A., Luxembourg (LU)  
 (54) Podstawione arylem pirazole i triazole, kompozycja farmaceutyczna je zawierająca oraz ich zastosowanie

B1 (11) **214367** (41) 2010 10 11

(51) **C07D 239/56** (2006.01)  
**C07D 239/58** (2006.01)  
**C07D 403/12** (2006.01)

(21) 387710 (22) 2009 04 06

(72) WYRZYKIEWICZ ELŻBIETA, Poznań (PL); POSPIESZNY TOMASZ, Poznań (PL)

(73) UNIWERSYTET IM. ADAMA MICKIEWICZA, Poznań (PL)  
 (54) Disiarczki pochodne N, N, O-tri-(o-, m-i p-)bromobenzylu-uracylowe oraz sposób ich otrzymywania

B1 (11) **214368** (41) 2010 10 11

(51) **C07D 239/56** (2006.01)  
**C07D 239/58** (2006.01)  
**C07D 403/12** (2006.01)

(21) 387711 (22) 2009 04 06  
 (72) WYRZYKIEWICZ ELŻBIETA, Poznań (PL); POSPIESZNY TOMASZ, Poznań (PL)  
 (73) UNIWERSYTET IM. ADAMA MICKIEWICZA, Poznań (PL)  
 (54) Disiarczki pochodne N, O-di-(o-, m-i p-)bromobenzylu-uracylowe oraz sposób ich otrzymywania

B1 (11) **214249** (41) 2009 01 05

(51) **C07D 249/08** (2006.01)  
**A61K 31/4196** (2006.01)  
**A61P 31/04** (2006.01)  
**A61P 31/10** (2006.01)

(21) 382801 (22) 2007 06 29  
 (72) BARYS MACIEJ, Wrocław (PL); CIUNIK ZBIGNIEW, Wrocław (PL); DRABENT KRZYSZTOF, Wrocław (PL); SZPONAR BOGUMIŁA, Wrocław (PL); GAMIAN ANDRZEJ, Wrocław (PL)  
 (73) UNIWERSYTET WROCŁAWSKI, Wrocław (PL); INSTYTUT IMMUNOLOGII I TERAPII DOŚWIADCZALNEJ POLSKA AKADEMIA NAUK, Wrocław (PL)  
 (54) Nowe pochodne triazoli, sposób ich otrzymywania oraz ich zastosowanie

B1 (11) **214258** (41) 2008 09 29

(51) **C07D 249/18** (2006.01)  
**C07C 211/63** (2006.01)  
**C07C 211/62** (2006.01)

(21) 382019 (22) 2007 03 20  
 (72) PERNAK JULIUSZ, Poznań (PL); WALKIEWICZ FILIP, Poznań (PL)  
 (73) POLITECHNIKA POZNAŃSKA, Poznań (PL)  
 (54) Czwartorzędowe sole amoniowe z anionem benzotriazolowym oraz sposób wytwarzania czwartorzędowych soli amoniowych z anionem benzotriazolowym

B1 (11) **214257** (41) 2008 09 29

(51) **C07D 249/18** (2006.01)  
**C07C 211/63** (2006.01)

(21) 382020 (22) 2007 03 20  
 (72) PERNAK JULIUSZ, Poznań (PL); WALKIEWICZ FILIP, Poznań (PL)  
 (73) POLITECHNIKA POZNAŃSKA, Poznań (PL)  
 (54) Czwartorzędowe sole amoniowe z anionem 5-metylobenzotriazolowym oraz sposób wytwarzania czwartorzędowych soli amoniowych z anionem 5-metylobenzotriazolowym

B1 (11) **214373** (41) 2010 06 21

(51) **C07D 301/14** (2006.01)  
**C07B 41/10** (2006.01)  
**B01J 23/24** (2006.01)  
**B01J 23/745** (2006.01)  
**B01J 23/75** (2006.01)

(21) 386720 (22) 2008 12 08  
 (72) POŁTOWICZ JAN, Będkowiec (PL); PAMIN KATARZYNA, Kraków (PL); SERWICKA-BAHRANOWSKA EWA, Kraków (PL)  
 (73) INSTYTUT KATALIZY I FIZYKOCHEMII POWIERZCHNI PAN, Kraków (PL)  
 (54) Sposób epoksydacji propylenu

B1 (11) **214374** (41) 2010 06 21

(51) **C07D 333/22** (2006.01)  
 (21) 386735 (22) 2008 12 08

(72) KULA JÓZEF, Łódź (PL); BONIKOWSKI RADOSŁAW, Łódź (PL); SIKORA MAGDALENA, Łódź (PL)  
 (73) POLITECHNIKA ŁÓDZKA, Łódź (PL)  
 (54) 5-Metylotienyloanalog geranyloacetonu

B1 (11) **214375** (41) 2010 06 21

(51) **C07D 333/22** (2006.01)  
 (21) 386736 (22) 2008 12 08

(72) BONIKOWSKI RADOSŁAW, Łódź (PL); SIKORA MAGDALENA, Łódź (PL); KULA JÓZEF, Łódź (PL)  
 (73) POLITECHNIKA ŁÓDZKA, Łódź (PL)  
 (54) 3-Metylotienyloanalog geranyloacetonu

B1 (11) **214331** (41) 2010 06 21

(51) **C07D 333/22** (2006.01)  
 (21) 386737 (22) 2008 12 08

(72) SIKORA MAGDALENA, Łódź (PL); BONIKOWSKI RADOSŁAW, Łódź (PL); KULA JÓZEF, Łódź (PL)  
 (73) POLITECHNIKA ŁÓDZKA, Łódź (PL)  
 (54) Tienyloanalog geranyloacetonu oraz sposób jego otrzymywania

B1 (11) **214414** (41) 2004 04 05

(51) **C07D 333/26** (2006.01)  
**C07D 273/01** (2006.01)

(21) 362367 (22) 2003 09 23  
 (30) 02.11764 2002 09 24 FR  
 (72) VAYSSE-LUDOT LUCILE, Saint-Wandrille-Rancon (FR); LECOUBE JEAN-PIERRE, Le Havre (FR); LANGLOIS PASCAL, Saint Jean de la Neuville (FR)  
 (73) LES LABORATOIRES SERVIER, Courbevoie (FR)  
 (54) Sposób syntezy przemysłowej diestru metylowego kwasu 5-amino-3-karboksymetylo-4-cyjano-2-tiofenokarboksyloвого, 5-amino-4-cyjano-3-(2-metoksy-2-oksoetylo)-2-tiofenokarboksyłan metylu oraz sól addycyjna 3-(dicyjanometyleno)-5-hydroksy-5-metoksy-4-pentenu metylu z morfiną

B1 (11) **214400** (41) 2004 04 05

(51) **C07D 333/38** (2006.01)  
 (21) 362365 (22) 2003 09 23

(30) 02.11763 2002 09 24 FR  
 (72) VAYSSE-LUDOT LUCILE, Saint-Wandrille-Rancon (FR); LECOUBE JEAN-PIERRE, Le Havre (FR); LANGLOIS PASCAL, Saint Jean de la Neuville (FR)  
 (73) LES LABORATOIRES SERVIER, Courbevoie (FR)  
 (54) Sposób syntezy przemysłowej ranelinianu strontu oraz sposób syntezy przemysłowej diestrów kwasu 5-amino-4-cyjano-3-karboksymetylo-2-tiofenokarboksyloвого

B1 (11) **214244** (41) 2006 03 20

(51) **C07D 401/12** (2006.01)  
**C07D 401/06** (2006.01)  
**C07D 491/10** (2006.01)  
**C07D 235/30** (2006.01)  
**A61K 31/4184** (2006.01)  
**A61P 3/04** (2006.01)

(21) 378288 (22) 2004 02 25  
 (30) 03/02320 2003 02 26 FR  
 (86) 2004 02 25 PCT/FR04/00418  
 (87) 2004 09 10 WO04/075823  
 (72) POITOUT LYDIE, Le Kremlin Bicetre (FR); BRAULT VALERIE, Gif-sur-Yvette (FR); SACKUR CAROLE, Paryż (FR); ROUBERT PIERRE, Paryż (FR); PLAS PASCALE, Chatillon (FR)  
 (73) IPSEN PHARMA S.A.S, Boulogne-Billancourt (FR)  
 (54) Pochodne benzimidazolu, sposób ich wytwarzania, kompozycje farmaceutyczne je zawierające i ich zastosowanie

B1 (11) **214274** (41) 2005 05 16  
 (51) **C07D 405/12** (2006.01)  
**A61K 31/445** (2006.01)  
**A61P 1/00** (2006.01)  
 (21) 370379 (22) 2003 01 13  
 (30) 02075157.4 2002 01 16 EP  
 (86) 2003 01 13 PCT/EP03/00276  
 (87) 2003 07 24 WO03/059906  
 (72) SCHUURKES JOANNES ADRIANUS JACOBUS, Beerse (BE); VAN LAERHOVEN WILLY JOANNES CAROLUS, Beerse (BE)  
 (73) Shire-Movetis N.V., Turnhout (BE)  
 (54) N-Tlenek prukaloprydu, sposób jego wytwarzania i zastosowanie oraz zawierająca go kompozycja i sposób jej wytwarzania

B1 (11) **214231** (41) 2005 02 21  
 (51) **C07D 471/04** (2006.01)  
**A61K 31/437** (2006.01)  
**A61P 25/00** (2006.01)  
**A61P 1/00** (2006.01)  
**A61P 3/04** (2006.01)  
**A61P 3/10** (2006.01)  
**A61P 9/00** (2006.01)  
**A61P 15/00** (2006.01)  
**A61P 19/10** (2006.01)  
**A61P 31/18** (2006.01)  
 (21) 367067 (22) 2002 04 25  
 (30) 2001-133207 2001 04 27 JP  
 (86) 2002 04 25 PCT/JP02/04173  
 (87) 2002 11 07 WO02/88121  
 (72) HIBI SHIGEKI, Tsukuba (JP); KIKUCHI KOICHI, Tsuchiura (JP); HOSHINO YORIHISA, Tsukuba (JP); SOEJIMA MOTOHIRO, Tsukuba (JP); YOSHIOUCHI TATSUYA, Moriya (JP); SHIN KOGYOKU, Tsukuba (KR); ONO MUTSUKO, Ushiku (JP); TAKAHASHI YOSHINORI, Tsukuba (JP); SHIBATA HISASHI, Ushiku (JP); INO MITSUHIRO, Ushiku (JP); HIRAKAWA TETSUYA, Tsukuba (JP)  
 (73) EISAI R & D MANAGEMENT CO., LTD., Tokio (JP)  
 (54) Pochodne pirazolo [1,5-a] pirydyny, kompozycje je zawierające oraz zastosowanie

B1 (11) **214318** (41) 2012 09 24  
 (51) **C07D 495/22** (2006.01)  
 (21) 394218 (22) 2011 03 15  
 (72) PODSIADŁO RADOSŁAW, Łódź (PL); SOKOŁOWSKA JOLANTA, Łódź (PL)  
 (73) POLITECHNIKA ŁÓDZKA, Łódź (PL)  
 (54) Nowe związki, pochodne pirydo[2",3":5', 6']pirazyino[2', 3' : 5,6] [1,4]ditiino[2,3-b]chinoksaliny oraz sposób ich wytwarzania

B1 (11) **214290** (41) 2005 03 07  
 (51) **C07D 498/10** (2006.01)  
**A61K 31/438** (2006.01)  
**A61P 29/02** (2006.01)  
 (21) 367748 (22) 2002 06 21  
 (30) 10130020.4 2001 06 25 DE  
 (86) 2002 06 21 PCT/EP02/06880  
 (87) 2003 01 03 WO03/000699  
 (72) BUSCHMANN HELMUT HEINRICH, Esplugues de Llobregat (ES); ENGLBERGER WERNER GÜNTER, Stolberg (DE); GERMANN TIENO, Akwizgran (DE); HENNIES HAGEN-HEINRICH, Simmerath (DE); MAUL CORINNA, Akwizgran (DE); SUNDERMANN BERND, Akwizgran (DE); HOLENZ JÖRG, Akwizgran (DE); HAURAND MICHAEL, Akwizgran (DE)  
 (73) GRÜNENTHAL GMBH, Akwizgran (DE)  
 (54) Podstawione pochodne 1-oksa-2,8-diaza-spiro [4.5] dec-2-enu, sposób ich wytwarzania, środek leczniczy je zawierający oraz ich zastosowanie

B1 (11) **214271** (41) 2010 08 30  
 (51) **C07F 1/10** (2006.01)  
**C07F 7/08** (2006.01)  
**C07F 9/50** (2006.01)  
 (21) 387279 (22) 2009 02 16  
 (72) SZŁYK EDWARD, Toruń (PL); SZCZĘŚNY ROBERT, Toruń (PL)  
 (73) UNIWERSYTET MIKOŁAJA KOPERNIKA, Toruń (PL)  
 (54) Nowe związki srebra (I) z sililowanymi karboksylanami i trifenylofosfiną oraz sposób ich wytwarzania

B1 (11) **214399** (41) 2007 08 06  
 (51) **C07H 15/252** (2006.01)  
 (21) 381654 (22) 2006 02 03  
 (72) WAŚOWSKA MAŁGORZATA, Warszawa (PL); OSZCZAPOWICZ JANUSZ, Warszawa (PL); OSZCZAPOWICZ IRENA, Warszawa (PL); OWOC AGNIESZKA, Nowy Dwór Mazowiecki (PL)  
 (73) INSTYTUT BIOTECHNOLOGII I ANTYBIOTYKÓW, Warszawa (PL)  
 (54) Sposób otrzymywania pochodnych antybiotyków antracyklinowych i otrzymane nowe pochodne antybiotyków antracyklinowych

B1 (11) **214247** (41) 2008 02 04  
 (51) **C07J 31/00** (2006.01)  
 (21) 382970 (22) 2004 12 02  
 (30) 103,202 2004 10 19 PT  
 (86) 2004 12 02 PCT/GB04/05052  
 (87) 2006 04 27 WO06/043015  
 (72) SOBRAL LUIS, Loures (PT); MARTIN DIONISIO, Salamanca (ES); HEGGIE WILLIAM, Palmela (PT); LEITÃO EMILLIA, São Marcos (PT)  
 (73) HOVIONE INTER LTD., Lucerne (CH)  
 (54) Sposób wytwarzania estrów kwasu karbotionowego oraz zastosowanie związków wytworzonych tym sposobem

B1 (11) **214229** (41) 2004 09 06  
 (51) **C07K 14/315** (2006.01)  
**C12N 15/31** (2006.01)  
**A61K 39/09** (2006.01)  
 (21) 360413 (22) 2001 06 19  
 (30) 60/212,683 2000 06 20 US  
 (86) 2001 06 19 PCT/CA01/00908  
 (87) 2001 12 27 WO01/98334  
 (72) HAMEL JOSEÉ, Sillery (CA); OUELLET CATHERINE, St. Jean-Chrysostome (CA); CHARLAND NATHALIE, Charny (CA); MARTIN DENIS, St-Augustin (CA); BRODEUR BERNARD, Sillery (CA)  
 (73) ID Biomedical Corporation of Quebec, Laval (CA)  
 (54) Wyizolowany polipeptyd przeciwko paciorkowcom, sposób jego wytwarzania i zastosowanie

B1 (11) **214289** (41) 2005 05 30  
 (51) **C07K 16/28** (2006.01)  
**A61P 35/00** (2006.01)  
 (21) 370514 (22) 2002 11 08  
 (30) 60/348,980 2001 11 09 US  
 (86) 2002 11 08 PCT/US02/36107  
 (87) 2003 05 15 WO03/040170  
 (72) BEDIAN VAHE, East Lyme (US); GLADUE RONALD P., Stonington (US); CORVALAN JOSE, Foster City (US); JIA XIAO-CHI, San Mateo (US); FENG XIAO, Union City (US)  
 (73) PFIZER PRODUCTS INC., Groton (US); AMGEN FREMONT INC., Fremont (US)  
 (54) Przeciwciało monoklonalne lub jego część wiążąca antygen przeciwko CD40 i jego zastosowanie do leczenia raka

B1 (11) **214381** (41) 2009 10 26  
 (51) **C08B 37/08** (2006.01)  
**D01D 5/40** (2006.01)  
 (21) 385031 (22) 2008 04 25



(72) KUCHARSKA MAGDALENA, Łódź (PL); NIEKRASZEWICZ ANTONI, Łódź (PL); CIECHAŃSKA DANUTA, Łódź (PL); GRUCHAŁA BOGDAN, Łódź (PL); WIŚNIEWSKA-WRONA MARIA, Łódź (PL); BRZOZA-MALCZEWSKA KINGA, Łódź (PL); ADAMIEC WIEŚLAW, Łódź (PL)

(73) INSTYTUT BIOPOLIMERÓW I WŁÓKIEN CHEMICZNYCH, Łódź (PL)

(54) Sposób wytwarzania fibryd zawierających chitozan

B1 (11) **214380** (41) 2009 10 26

(51) **C08B 37/08** (2006.01)

**D01D 5/40** (2006.01)

(21) 385032 (22) 2008 04 25

(72) KUCHARSKA MAGDALENA, Łódź (PL); NIEKRASZEWICZ ANTONI, Łódź (PL); CIECHAŃSKA DANUTA, Łódź (PL); GRUCHAŁA BOGDAN, Łódź (PL); WIŚNIEWSKA-WRONA MARIA, Łódź (PL); BRZOZA-MALCZEWSKA KINGA, Łódź (PL); ADAMIEC WIEŚLAW, Łódź (PL)

(73) INSTYTUT BIOPOLIMERÓW I WŁÓKIEN CHEMICZNYCH, Łódź (PL)

(54) Sposób wytwarzania fibryd zawierających chitozan

B1 (11) **214395** (41) 2004 01 26

(51) **C08G 65/28** (2006.01)

**C08G 65/26** (2006.01)

(21) 361330 (22) 2003 07 17

(30) 10/199,916 2002 07 19 US

(72) HAYES JOHN E., Gibsonia (US)

(73) BAYER ANTWERPEN N.V., Antwerpia (BE)

(54) Składnik z aktywowanym starterem, sposób jego wytwarzania i sposób poliaddycji tlenku alkilenu do tego składnika

B1 (11) **214323** (41) 2012 07 30

(51) **C08J 11/06** (2006.01)

**C08J 3/28** (2006.01)

**B29C 35/02** (2006.01)

(21) 393662 (22) 2011 01 17

(72) LIBECKI BARTOSZ, Olsztyn (PL); PIEROŻYŃSKI BOGUSŁAW, Stawiguda (PL)

(73) UNIWERSYTET WARMIŃSKO-MAZURSKI W OLSZTYNIE, Olsztyn (PL); ELBUDEX ZAKŁAD PRODUKCJI PRZEWODÓW I KABLI ELEKTRYCZNYCH SPÓŁKA Z OGRANICZONĄ ODPOWIEDZIALNOŚCIĄ, Pisz (PL); KABELTECHNIK SPÓŁKA Z OGRANICZONĄ ODPOWIEDZIALNOŚCIĄ, Płochocin (PL)

(54) Sposób wytwarzania mieszanki do wyrobów gumowych wulkanizowanych metodą bezsiarkową

B1 (11) **214369** (41) 2010 06 07

(51) **C08J 11/18** (2006.01)

**C08J 11/04** (2006.01)

**B29B 17/00** (2006.01)

(21) 386577 (22) 2008 11 24

(72) SUKIENNIK JACEK, Łódź (PL)

(73) SUKIENNIK JACEK PRZEDSIĘBIORSTWO PRODUKCYJNO HANDLOWO USŁUGOWE, Łódź (PL)

(54) Sposób recyklingu spienionego polistyrenu

B1 (11) **214329** (41) 2010 06 21

(51) **C08L 3/04** (2006.01)

**C08L 67/04** (2006.01)

**C08L 51/08** (2006.01)

**C08L 101/16** (2006.01)

(21) 386832 (22) 2008 12 17

(72) ŚWIERZ-MOTYSIA BARBARA, Warszawa (PL);

JEZIÓRSKA REGINA, Warszawa (PL); SZADKOWSKA AGNIESZKA, Warszawa (PL); DZIERŻAWSKI JACEK, Warszawa (PL); JACZEWSKA TERESA, Warszawa (PL)

(73) INSTYTUT CHEMII PRZEMYSŁOWEJ IM. PROF. IGNACEGO MOŚCICKIEGO, Warszawa (PL)

(54) Biodegradowalna kompozycja zawierająca skrobię termoplastyczną

B1 (11) **214321** (41) 2012 05 21

(51) **C08L 13/00** (2006.01)

**C08L 9/02** (2006.01)

**C08K 3/22** (2006.01)

(21) 392914 (22) 2010 11 10

(72) ZABORSKI MARIAN, Łódź (PL); LIPIŃSKA MAGDALENA, Łódź (PL); LASKOWSKA ANNA, Łódź (PL)

(73) POLITECHNIKA ŁÓDZKA, Łódź (PL)

(54) Kompozycja elastomerowa przeznaczona na wyroby gumowe o podwyższonych właściwościach wytrzymałościowych i odporności na działanie cieczy organicznych

B1 (11) **214261** (41) 2009 02 02

(51) **C09D 161/28** (2006.01)

**C09D 1/00** (2006.01)

**C09D 5/46** (2006.01)

(21) 383022 (22) 2007 07 28

(72) RADOŁA RAFAŁ, Bytom (PL); GÓRECKI MACIEJ, Zwonowice (PL)

(73) GÓRECKI MACIEJ, Zwonowice (PL)

(54) Kompozycja melaminowa antyelektrostatyczna

B1 (11) **214388** (41) 2009 09 14

(51) **C10G 1/10** (2006.01)

(21) 384674 (22) 2008 03 12

(72) TYLISZ JAN, Kazimierz Biskupi (PL)

(73) TYLISZ JAN, Kazimierz Biskupi (PL)

(54) Sposób uzyskiwania węglowodorów ciekłych z odpadów tworzyw sztucznych oraz instalacja do uzyskiwania węglowodorów ciekłych z odpadów tworzyw sztucznych

B1 (11) **214220** (41) 2008 09 01

(51) **C12N 1/18** (2006.01)

**C12Q 1/02** (2006.01)

**G06F 19/00** (2006.01)

**C12R 1/865** (2006.01)

(21) 381790 (22) 2007 02 20

(72) MIŚKIEWICZ TADEUSZ, Wrocław (PL); BOROWIAK DANIEL, Wrocław (PL)

(73) UNIWERSYTET EKONOMICZNY WE WROCŁAWIU, Wrocław (PL)

(54) Sposób sterowania procesem wzrostu drożdży, zwłaszcza drożdży piekarskich

B1 (11) **214284** (41) 2005 10 31

(51) **C12N 7/00** (2006.01)

**A61K 39/12** (2006.01)

**C12N 5/07** (2010.01)

**C12N 5/10** (2006.01)

**C12N 5/00** (2006.01)

(21) 374782 (22) 2003 07 08

(30) 60/394,243 2002 07 09 US

(86) 2003 07 08 PCT/EP03/07341

(87) 2004 01 15 WO04/005493

(72) REITER MANFRED, Wiedeń (AT); MUNDT WOLFGANG, Wiedeń (AT); GRILLBERGER LEOPOLD, Wiedeń (AT); KRAUS BARBARA, Wiedeń (AT)

(73) BAXTER INTERNATIONAL, INC., Deerfield (US); BAXTER HEALTHCARE S.A., Wallisellen (CH)

(54) Sposób wytwarzania wirusa oraz sposób wytwarzania immunogennej kompozycji zawierającej wirusa albo antygen wirusa

B1 (11) **214427** (41) 2009 09 14

(51) **C12N 9/10** (2006.01)

<b>C12P 21/00</b> (2006.01)			
<b>C07K 14/38</b> (2006.01)			
<b>C12R 1/685</b> (2006.01)			
(21) 384639	(22) 2008 03 10		
(72) KUBIK CELINA, Łódź (PL); ANYSZKA ANETA, Karsznice Duże (PL); BIELECKI STANISŁAW, Łódź (PL); PIASECKA-CHUDZIK KATARZYNA, Łódź (PL); SIKORA BARBARA, Łódź (PL)			
(73) POLITECHNIKA ŁÓDZKA, Łódź (PL)			
(54) Sposób wytwarzania fruktozylotransferazy			
<b>B1 (11) 214225</b>	(41) 2004 10 18		
(51) <b>C12N 15/23</b> (2006.01)			
<b>C12N 15/12</b> (2006.01)			
<b>C07K 14/415</b> (2006.01)			
<b>A61K 39/35</b> (2006.01)			
<b>A61P 37/06</b> (2006.01)			
(21) 362273	(22) 2001 11 16		
(30) PA200001718	2000 11 16	DK	
60/249,361	2000 11 16	US	
60/298,170	2001 06 14	US	
(86) 2001 11 16	PCT/DK01/00764		
(87) 2002 05 23	WO02/40676		
(72) HOLM JENS, Fredensborg (DK); IPSEN HENRIK, Hillerød (DK); NEDERGAARD LARSEN JØRGEN, Græsted (DK); SPANGFORT MICHAEL DHO, Viken (SE)			
(73) ALK-ABELLÓ A/S, Hørsholm (DK)			
(54) Zrekombinowany alergen, zastosowanie zrekombinowanego alergenu, kompozycja farmaceutyczna, sposób przygotowania kompozycji farmaceutycznej, sposób przygotowania zrekombinowanego alergenu, sekwencja DNA kodująca zrekombinowany alergen, wektor ekspresyjny, komórka gospodarza oraz sposób produkcji zrekombinowanego zmutowanego alergenu			
<b>B1 (11) 214397</b>	(41) 2007 12 24		
(51) <b>C12P 21/00</b> (2006.01)			
<b>C12Q 1/37</b> (2006.01)			
<b>C07K 1/12</b> (2006.01)			
<b>C12N 11/02</b> (2006.01)			
(21) 380011	(22) 2006 06 23		
(72) LIPKOWSKI ANDRZEJ W., Warszawa (PL); JURGA MARCIN, Włodawa (PL); DOMAŃSKA-JANIK KRYSZYNA, Warszawa (PL); ŁUKOMSKA BARBARA, Warszawa (PL)			
(73) INSTYTUT MEDYCYNY DOŚWIADCZALNEJ I KLINICZNEJ IM. MIROSŁAWA MOSSAKOWSKIEGO PAN, Warszawa (PL)			
(54) Nośnikowy preparat białkowy, sposób jego otrzymywania oraz zastosowanie			
<b>B1 (11) 214332</b>	(41) 2009 11 09		
(51) <b>C12P 21/00</b> (2006.01)			
<b>C12N 9/42</b> (2006.01)			
<b>C12R 1/785</b> (2006.01)			
<b>C08B 37/08</b> (2006.01)			
(21) 385093	(22) 2008 05 05		
(72) STRUSZCZYK KATARZYNA JADWIGA, Zgierz (PL); SZCZĘSNA-ANTCZAK MIROSŁAWA, Łódź (PL); ANTCZAK TADEUSZ, Łódź (PL); BIELECKI STANISŁAW, Łódź (PL)			
(73) POLITECHNIKA ŁÓDZKA, Łódź (PL)			
(54) Sposób otrzymywania nierozpuszczalnych preparatów enzymów katalizujących hydrolizę chitozanu			
<b>B1 (11) 214277</b>	(41) 2005 06 13		
(51) <b>C12Q 1/32</b> (2006.01)			
<b>G01N 21/78</b> (2006.01)			
<b>G01N 33/50</b> (2006.01)			
(21) 371011	(22) 2003 01 06		
(30) 2001-400379	2001 12 28	JP	
(86) 2003 01 06	PCT/JP03/00026		
(87) 2003 07 17	WO03/057904		
(72) NAGAKAWA KENJI, Kyoto (JP); TSUJIMOTO TOMOMICHI, Kyoto (JP); NISHINO SUSUMU, Kyoto (JP); TERAMOTO MASAOKI, Kyoto (JP); KAWASE YOSHIYUKI, Kyoto (JP)			
(73) ARKRAY, INC., Kyoto (JP)			
(54) Sposób analizy kolorymetrycznej i próbka do badań stosowana w tym sposobie			
<b>B1 (11) 214417</b>	(41) 2009 09 28		
(51) <b>C23C 16/32</b> (2006.01)			
<b>C23C 16/448</b> (2006.01)			
<b>H01F 41/14</b> (2006.01)			
<b>H01F 10/18</b> (2006.01)			
(21) 384786	(22) 2008 03 26		
(72) ADAMOWICZ LESZEK, Warszawa (PL); PODSIADŁO SŁAWOMIR, Warszawa (PL)			
(73) POLITECHNIKA WARSZAWSKA, Warszawa (PL)			
(54) Sposób otrzymywania warstw półmetali ferromagnetycznych oraz urządzenie do otrzymywania warstw półmetali ferromagnetycznych			
<b>B1 (11) 214317</b>	(41) 2011 10 10		
(51) <b>C23C 22/56</b> (2006.01)			
<b>C23C 22/06</b> (2006.01)			
<b>C23C 22/83</b> (2006.01)			
<b>C25D 11/18</b> (2006.01)			
(21) 390877	(22) 2010 03 30		
(72) WISTUBA HENRYK, Siemianowice Śląskie (PL); SŁUŻALEK GRZEGORZ, Sosnowiec (PL)			
(73) UNIWERSYTET ŚLĄSKI W KATOWICACH, Katowice (PL)			
(54) Sposób wytwarzania powłok kompozytowych na aluminium i jego stopach			
<b>B1 (11) 214349</b>	(41) 2010 03 15		
(51) <b>C23D 9/00</b> (2006.01)			
<b>C23D 11/00</b> (2006.01)			
<b>F27B 9/24</b> (2006.01)			
(21) 386016	(22) 2008 09 03		
(72) PLEŚNIAK LEON, Bliszczycze (PL)			
(73) PLEŚNIAK LEON, Bliszczycze (PL)			
(54) Sposób wypalania warstwy surowej emalii na wewnętrznych powierzchniach zbiorników, konwejerowy przelotowy piec emalierniczy realizujący taki sposób oraz linia technologiczna do emaliowania zbiorników zawierająca taki piec			
<b>B1 (11) 214363</b>	(41) 2010 08 16		
(51) <b>D01F 9/00</b> (2006.01)			
(21) 387234	(22) 2009 02 09		
(72) WAWRO DARIUSZ, Łódź (PL); STĘPLEWSKI WŁODZIMIERZ, Łódź (PL); CIECHAŃSKA DANUTA, Łódź (PL); KRUCIŃSKA IZABELLA, Łódź (PL); SURMA BEATA, Opoczno (PL); LIPP-SYMONOWICZ BARBARA, Łódź (PL)			
(73) INSTYTUT BIOPOLIMERÓW I WŁÓKIEN CHEMICZNYCH, Łódź (PL); POLITECHNIKA ŁÓDZKA, Łódź (PL)			
(54) Sposób wytwarzania wysokowytrzymałych włókien chitozanych			
<b>B1 (11) 214406</b>	(41) 2009 08 03		
(51) <b>D01H 13/10</b> (2006.01)			
<b>B65H 59/22</b> (2006.01)			
(21) 384362	(22) 2008 02 01		
(72) WOJTYSIAK JAN, Krzywiec (PL); PODSIEDLIK WŁADYSŁAW, Łódź (PL)			
(73) INSTYTUT TECHNOLOGII EKSPLOATACJI PAŃSTWOWY INSTYTUT BADAWCZY, Radom (PL)			
(54) Sposób naprężania przędzy oraz urządzenie do naprężania przędzy			



B1 (11) **214382** (41) 2009 10 26  
 (51) *D02J 1/00* (2006.01)  
*D02G 1/00* (2006.01)  
*D02G 1/16* (2006.01)  
*D01D 10/00* (2006.01)  
 (21) 385028 (22) 2008 04 25  
 (72) RADOM CZESŁAW, Łódź (PL); DOPIERAŁA HALINA, Łódź (PL); SWACZYNA PAWEŁ, Łódź (PL)  
 (73) INSTYTUT WŁÓKIENICTWA, Łódź (PL)  
 (54) Urządzenie do pneumatycznego szczepiania przędzy filamentowej z przędzą staplową

B1 (11) **214362** (41) 2010 09 27  
 (51) *D03D 1/00* (2006.01)  
*D03D 15/00* (2006.01)  
*D03D 25/00* (2006.01)  
 (21) 387580 (22) 2009 03 23  
 (72) GRABOWSKA KATARZYNA EWA, Łódź (PL); MARCINIAK KATARZYNA, Łódź (PL)  
 (73) POLITECHNIKA ŁÓDZKA, Łódź (PL)  
 (54) Tkanina o właściwości ekranowania przed promieniowaniem elektromagnetycznym

B1 (11) **214227** (41) 2007 09 03  
 (51) *D04H 1/64* (2006.01)  
 (21) 379046 (22) 2006 02 24  
 (72) STRUSZCZYK MARCIN, Łódź (PL); BRZOZA-MALCZEWSKA KINGA, Łódź (PL)  
 (73) INSTYTUT BIOPOLIMERÓW I WŁÓKIEN CHEMICZNYCH, Łódź (PL)  
 (54) Sposób otrzymywania włókniny o wysokiej zdolności do dyspergowania w wodzie

B1 (11) **214243** (41) 2005 05 02  
 (51) *D04H 1/70* (2012.01)  
*D04H 1/00* (2006.01)  
*D04H 13/00* (2006.01)  
 (21) 369977 (22) 2002 12 20  
 (30) 01310773.5 2001 12 21 EP  
 (86) 2002 12 20 PCT/EP02/14629  
 (87) 2003 07 03 WO03/054270  
 (72) CLAUSEN ANDERS ULF, Koge (DK); JACOBSEN BENT, Roskilde (DK)  
 (73) ROCKWOOL INTERNATIONAL A/S, Hedehusene (DK)  
 (54) Ciągły sposób wytwarzania płatu ze związanego włókna mineralnego

B1 (11) **214360** (41) 2010 05 24  
 (51) *D06P 1/44* (2006.01)  
*D06P 3/52* (2006.01)  
*F41H 3/02* (2006.01)  
 (21) 386503 (22) 2008 11 12  
 (72) TKACZYK PAWEŁ, Żabki (PL)  
 (73) HAKO SPÓŁKA Z OGRANICZONĄ ODPOWIEDZIALNOŚCIĄ, Warszawa (PL)  
 (54) Sposób regulowania remisji w tkaninach poliestrowych

B1 (11) **214356** (41) 2010 05 24  
 (51) *D21H 11/00* (2006.01)  
*D21H 13/00* (2006.01)  
*D21H 17/00* (2006.01)  
*D21H 17/02* (2006.01)  
*D21H 17/52* (2006.01)  
*D21C 5/00* (2006.01)  
 (21) 386554 (22) 2008 11 19  
 (72) WRZEŚNIEWSKA-TOSIK KRYSZYNA, Pabianice (PL); MARCINKOWSKA MARZANNA, Łódź (PL); WAWRO DARIUSZ, Łódź (PL); MIK TOMASZ, Pabianice (PL); PAŁCZYŃSKA MICHALINA, Łódź (PL)  
 (73) INSTYTUT BIOPOLIMERÓW I WŁÓKIEN CHEMICZNYCH, Łódź (PL)  
 (54) Materiał papieropodobny zawierający pióra drobiowe

B1 (11) **214237** (41) 2006 03 20  
 (51) *D21H 13/40* (2006.01)  
*D06N 5/00* (2006.01)  
 (21) 378340 (22) 2004 01 07  
 (30) 03/00125 2003 01 08 FR  
 (86) 2004 01 07 PCT/FR04/00014  
 (87) 2004 08 19 WO04/070112  
 (72) DROUX MICHEL, La Ravoire (FR); DESAINT JEAN CARL, Saint-Pierre D'Albigny (FR)  
 (73) SAINT-GOBAIN VETROTEX FRANCE S.A., Chambéry (FR)  
 (54) Sposób wytwarzania maty

B1 (11) **214411** (41) 2001 07 30  
 (51) *D21H 23/72* (2006.01)  
*D21H 23/56* (2006.01)  
*D21H 17/51* (2006.01)  
*D21H 27/18* (2006.01)  
 (21) 343131 (22) 1999 01 26  
 (86) 1999 01 26 PCT/EP99/00604  
 (87) 2000 08 03 WO00/44984  
 (72) DÖHRING DIETER, Lampertswalde (DE)  
 (73) Kronoplus Technical AG, Niederteufen (CH)  
 (54) Sposób impregnowania papierów dekoracyjnych

B1 (11) **214254** (41) 2008 09 29  
 (51) *E01F 9/06* (2006.01)  
*E01F 9/08* (2006.01)  
 (21) 382016 (22) 2007 03 20  
 (72) STUPNICKI JERZY, Gdańsk (PL); CHUDZYŃSKI FELIKS, Sopot (PL)  
 (73) TOP-DESIGN CHWASZCZYNO CHUDZYŃSKI STUPNICKI SPÓŁKA JAWNA, Chwaszczyno (PL)  
 (54) Znacznik drogowy

B1 (11) **214222** (41) 2008 09 15  
 (51) *E02D 5/38* (2006.01)  
 (21) 381897 (22) 2007 03 05  
 (72) MARCINKÓW EDWARD, Zarzecze (PL); GAWĘŁ WOJCIECH, Węgierska Górka (PL); GRZEGORZEWICZ KRZYSZTOF, Warszawa (PL); RYCHLEWSKI PIOTR, Kobyłka (PL)  
 (73) INSTYTUT BADAWCZY DRÓG I MOSTÓW, Warszawa (PL); MOSTMARPAL SPÓŁKA Z OGRANICZONĄ ODPOWIEDZIALNOŚCIĄ, Zarzecze (PL)  
 (54) Urządzenie do wykonywania pała wkręcane

B1 (11) **214252** (41) 2008 09 15  
 (51) *E02D 5/38* (2006.01)  
 (21) 381898 (22) 2007 03 05  
 (72) MARCINKÓW EDWARD, Zarzecze (PL); GAWĘŁ WOJCIECH, Węgierska Górka (PL); GRZEGORZEWICZ KRZYSZTOF, Warszawa (PL); RYCHLEWSKI PIOTR, Kobyłka (PL)  
 (73) INSTYTUT BADAWCZY DRÓG I MOSTÓW, Warszawa (PL); MOSTMARPAL SPÓŁKA Z OGRANICZONĄ ODPOWIEDZIALNOŚCIĄ, Zarzecze (PL)  
 (54) Sposób wzmacniania podstawy pała wierconego w osłonie rurowej lub w cieczy stabilizującej

B1 (11) **214282** (41) 2005 07 11  
 (51) *E02D 29/14* (2006.01)  
 (21) 372176 (22) 2003 05 20  
 (30) 02/06393 2002 05 24 FR  
 (86) 2003 05 20 PCT/FR03/01509  
 (87) 2003 12 04 WO03/100179  
 (72) HAUER JEAN-CLAUDE, Saulxures Les Nancy (FR); PIETRZAK JEAN-PAUL, Blenod Les Pont a Mousson (FR)  
 (73) SAINT-GOBAIN PAM, Nancy (FR)  
 (54) Urządzenie do zamykania otworu, zwłaszcza włazu ulicznego

B1 (11) **214263** (41) 2009 05 11  
 (51) *E02D 29/14* (2006.01)  
*E02D 29/12* (2006.01)  
*E03F 5/02* (2006.01)  
 (21) 383647 (22) 2007 10 30  
 (72) UHL TADEUSZ, Wieliczka (PL); TARGOSZ JAN, Kraków (PL); SUTKOWSKI MARCIN, Lubin (PL); BRZÓZKO EDWARD, Bolesławiec (PL)  
 (73) AKADEMIA GÓRNICZO-HUTNICZA IM. STANISŁAWA STASZICA, Kraków (PL)  
 (54) Drogowy wpust kanałowy, odwadniający lub rewizyjny

B1 (11) **214341** (41) 2010 08 30  
 (51) *E03B 9/10* (2006.01)  
*E03F 5/22* (2006.01)  
 (21) 387335 (22) 2009 02 25  
 (72) SZUSTER MIROŚLAW, Naramice (PL); WOJCIECHOWSKI LECH, Konikowo (PL)  
 (73) SZUSTER MIROŚLAW, Naramice (PL); PRZEDSIĘBIORSTWO INŻYNIERII ŚRODOWISKA EkoWodrol SPÓŁKA Z OGRANICZONĄ ODPOWIEDZIALNOŚCIĄ, Koszalin (PL)  
 (54) Kolumna osłonowa odgałęzienia rurociągu ciśnieniowego

B1 (11) **214256** (41) 2008 03 17  
 (51) *E04B 1/343* (2006.01)  
*B65D 88/52* (2006.01)  
*E04H 1/12* (2006.01)  
*E04B 1/348* (2006.01)  
 (21) 381929 (22) 2007 03 07  
 (23) 2006 09 07 XIV Międzynarodowy Salon Przemysłu Obronnego MSPO  
 (72) BERENT BOGDAN, Sulejówek (PL); CICHOCKI SŁAWOMIR, Sulejówek (PL); FRET JÓZEF, Sulejówek (PL); GAJEWSKI ANDRZEJ, Piastów (PL); JABŁOŃSKI ANDRZEJ, Legionowo (PL); JACKOWSKI MAREK, Warszawa (PL); JASTRZĘBSKI JERZY, Stara Iwiczna (PL)  
 (73) PRZEDSIĘBIORSTWO INNOWACYJNO-WDROŻENIOWE ARMPOL SPÓŁKA Z OGRANICZONĄ ODPOWIEDZIALNOŚCIĄ, Sulejówek (PL)  
 (54) Kontener rozkładany

B1 (11) **214372** (41) 2010 06 07  
 (51) *E04B 5/14* (2006.01)  
*E04B 5/00* (2006.01)  
 (21) 386647 (22) 2008 12 01  
 (72) BOKUN ZBIGNIEW, Wrocław (PL)  
 (73) POLITECHNIKA WROCŁAWSKA, Wrocław (PL)  
 (54) Strop płytowo-żebrowy

B1 (11) **214418** (41) 2009 09 14  
 (51) *E04D 13/18* (2006.01)  
*F24J 2/52* (2006.01)  
 (21) 384659 (22) 2008 03 10  
 (72) MAJOCH WACŁAW, Nowy Sącz (PL); STOKŁOSA ŁUKASZ, Dobra (PL)  
 (73) FAKRO PP SPÓŁKA Z OGRANICZONĄ ODPOWIEDZIALNOŚCIĄ, Nowy Sącz (PL)  
 (54) Listwa osłonowa z zamocowaniem

B1 (11) **214312** (41) 2007 05 14  
 (51) *E04D 13/035* (2006.01)  
*H01H 15/14* (2006.01)  
*H01H 1/36* (2006.01)  
 (21) 377908 (22) 2005 10 31  
 (72) FLOREK RYSZARD, Nowy Sącz (PL)  
 (73) FAKRO PP SPÓŁKA Z OGRANICZONĄ ODPOWIEDZIALNOŚCIĄ, Nowy Sącz (PL)  
 (54) Złącze elektryczne dla okna dachowego

B1 (11) **214295** (41) 2005 11 28  
 (51) *E04G 23/00* (2006.01)  
*E04G 23/02* (2006.01)  
*E04B 1/38* (2006.01)  
*E04B 1/68* (2006.01)  
 (21) 368173 (22) 2004 05 24  
 (72) CIESIELSKI ROMAN, Kraków (PL); KWIECIEŃ ARKADIUSZ, Kraków (PL)  
 (73) POLITECHNIKA KRAKOWSKA IM. TADEUSZA KOŚCIUSZKI, Kraków (PL)  
 (54) Sposób wykonywania nośnych złączy naprawczych w betonowych i murowanych konstrukcjach budowlanych

B1 (11) **214409** (41) 2006 09 04  
 (51) *E04H 17/10* (2006.01)  
*E04H 17/12* (2006.01)  
*E04H 17/16* (2006.01)  
*E04H 17/24* (2006.01)  
*F16B 13/12* (2006.01)  
 (21) 373216 (22) 2005 02 28  
 (72) DAWID JERZY, Częstochowa (PL)  
 (73) DAWID JERZY PRZEDSIĘBIORSTWO PRODUKCYJNO-USŁUGOWO-HANDLOWE DAWID, Częstochowa (PL)  
 (54) Element mocujący do słupka ogrodzeniowego

B1 (11) **214297** (41) 2006 10 16  
 (51) *E04H 17/10* (2006.01)  
*E04H 17/12* (2006.01)  
*E04H 17/16* (2006.01)  
*E04H 17/24* (2006.01)  
 (21) 374168 (22) 2005 04 05  
 (72) DAWID JERZY, Częstochowa (PL)  
 (73) DAWID JERZY PRZEDSIĘBIORSTWO PRODUKCYJNO-USŁUGOWO-HANDLOWE DAWID, Częstochowa (PL)  
 (54) Sposób łączenia słupka ogrodzeniowego z siatką i element łączący słupek ogrodzeniowy z siatką

B1 (11) **214299** (41) 2008 12 22  
 (51) *E04H 17/14* (2006.01)  
*E06B 11/02* (2006.01)  
 (21) 382670 (22) 2007 06 15  
 (72) MAJEWSKI MIECZYŚLAW, Dobków (PL)  
 (73) MAJEWSKI MIECZYŚLAW PRZEDSIĘBIORSTWO KONSORT, Lutomiersk (PL)  
 (54) Brama autostradowa

B1 (11) **214410** (41) 2007 10 15  
 (51) *E05B 3/06* (2006.01)  
 (21) 379407 (22) 2006 04 07  
 (72) KASIŃSKI BOGUSŁAW, Młynne (PL)  
 (73) FAKRO PP SPÓŁKA Z OGRANICZONĄ ODPOWIEDZIALNOŚCIĄ, Nowy Sącz (PL)  
 (54) Klamka, zwłaszcza okienna

B1 (11) **214348** (41) 2010 03 15  
 (51) *E05B 15/02* (2006.01)  
*E05C 3/00* (2006.01)  
*E04D 13/035* (2006.01)  
 (21) 386021 (22) 2008 09 04  
 (72) KASIŃSKI BOGUSŁAW, Młynne (PL); KOLAWA STANISŁAW, Makowica (PL)  
 (73) FAKRO PP SPÓŁKA Z OGRANICZONĄ ODPOWIEDZIALNOŚCIĄ, Nowy Sącz (PL)  
 (54) Zaczep dla rygla klamki, zwłaszcza w oknie dachowym

B1 (11) **214218** (41) 2008 08 18  
 (51) *E06B 3/54* (2006.01)  
*E06B 3/00* (2006.01)

(21) 381768 (22) 2007 02 15  
 (72) SAJDAK PAWEŁ, Przecieszyn (PL)  
 (73) CLASSEN-POL SPÓŁKA AKCYJNA, Zwonowice (PL)  
 (54) Profilowana rama, zwłaszcza do otworu skrzydła drzwiowego i sposób montażu ramy, zwłaszcza w otworze skrzydła drzwiowego

B1 (11) **214392** (41) 2008 11 24  
 (51) **E06B 3/54** (2006.01)  
**E06B 3/70** (2006.01)  
 (21) 382459 (22) 2007 05 19  
 (72) LITWIŃSKI ARTUR, Warszawa (PL)  
 (73) LITWIŃSKI ARTUR, Warszawa (PL)  
 (54) Skrzydło drzwiowe

B1 (11) **214416** (41) 2003 09 22  
 (51) **E06B 7/16** (2006.01)  
**E06B 7/22** (2006.01)  
 (21) 359212 (22) 2003 03 18  
 (30) 10212231 2002 03 19 DE  
 (72) SCHEITLER HARALD, Merzig (DE); WITTIG STEFAN, Magdeburg (DE); JANSIG PETER, Weimar (DE)  
 (73) profine GmbH, Troisdorf (DE)  
 (54) Uszczelnienie wręgowe drzwi balkonowych lub domowych drzwi wejściowych oraz drzwi balkonowe lub domowe drzwi wejściowe

B1 (11) **214394** (41) 2000 12 04  
 (51) **E06B 9/40** (2006.01)  
 (21) 333561 (22) 1999 06 02  
 (72) MOLENDĄ WŁODZIMIERZ, Poznań (PL)  
 (73) MOLENDĄ WŁODZIMIERZ, Poznań (PL); KUŚNIEREK JOLANTA, Poznań (PL)  
 (54) Roleta okienna

B1 (11) **214238** (41) 2006 02 06  
 (51) **E06B 9/42** (2006.01)  
**E06B 9/56** (2006.01)  
 (21) 377487 (22) 2003 11 20  
 (30) PA200201882 2002 12 09 DK  
 (86) 2003 11 20 PCT/DK03/00796  
 (87) 2004 06 24 WO04/053282  
 (72) JENSEN JIMMY SKJOLD, Skjern (DK)  
 (73) VKR HOLDING A/S, Søborg (DK)  
 (54) Urządzenie zasłaniające i sposób montażu takiego urządzenia

B1 (11) **214404** (41) 2009 03 16  
 (51) **E21C 35/20** (2006.01)  
**E21C 35/04** (2006.01)  
 (21) 383244 (22) 2007 09 03  
 (72) BUŚ RAFAŁ, Tychy (PL); CHUDY ARTUR, Chorzów (PL); CZYRWIK WOJCIECH, Siemianowice Śląskie (PL); KARWAN TOMASZ, Czeladź (PL); KORCZYŃSKI MACIEJ, Katowice (PL); ZLOTOS JOACHIM, Zabrze (PL); KOLEK MIECZYŚLAW, Tychy (PL); GAWLIK MARIUSZ, Tychy (PL)  
 (73) WAMAG SPÓŁKA AKCYJNA, Wałbrzych (PL)  
 (54) Sposób zabezpieczenia przed kolizją wysięgnika i stołu załadunkowego ładowni kombajnu chodnikowego i układ sterowania wysięgnika i stołu załadunkowego ładowni kombajnu chodnikowego

B1 (11) **214250** (41) 2008 12 22  
 (51) **E21C 41/22** (2006.01)  
 (21) 382608 (22) 2007 06 08  
 (72) KŁECZEK ZDZISŁAW, Kraków (PL); POPIOŁEK EDWARD, Kraków (PL); NIEDOJADŁO ZYGMUNT, Kraków (PL); OSTROWSKI JANUSZ, Kraków (PL); HEJMANOWSKI RYSZARD, Kraków (PL)  
 (73) AKADEMIA GÓRNICZO-HUTNICZA IM. STANISŁAWA STASZICA W KRAKOWIE, Kraków (PL)  
 (54) Sposób podziemnej eksploatacji złoża minerałów użytecznych, szczególnie rud miedzi o jednopokładowym zaleganiu

B1 (11) **214403** (41) 2009 03 02  
 (51) **E21D 9/12** (2006.01)  
**E21C 27/00** (2006.01)  
 (21) 383228 (22) 2007 08 31  
 (72) BUŚ RAFAŁ, Tychy (PL); CHUDY ARTUR, Chorzów (PL); CZYRWIK WOJCIECH, Siemianowice Śląskie (PL); KARWAN TOMASZ, Czeladź (PL); KORCZYŃSKI MACIEJ, Katowice (PL); ZLOTOS JOACHIM, Zabrze (PL)  
 (73) WAMAG SPÓŁKA AKCYJNA, Wałbrzych (PL)  
 (54) Mechanizm połączenia kombajnu chodnikowego z podawarką

B1 (11) **214219** (41) 2009 05 11  
 (51) **E21D 15/28** (2006.01)  
**E21D 15/00** (2006.01)  
 (21) 383698 (22) 2007 11 05  
 (72) TURLEJ RYSZARD, Zabrze (PL)  
 (73) TURLEJ RYSZARD, Zabrze (PL)  
 (54) Zamek stojaka ciernego

B1 (11) **214251** (41) 2007 11 26  
 (51) **E21D 15/44** (2006.01)  
 (21) 382597 (22) 2007 06 06  
 (72) CIESIELSKI TADEUSZ, Tarnowskie Góry (PL); DOMBROT ANDRZEJ, Katowice (PL); GŁOGOWSKI MAREK, Zabrze (PL); JANY KRYSZTOF, Nakło (PL); KACZMARCZYK MICHAŁ, Tarnowskie Góry (PL); KOCIUMAKA MAREK, Gliwice (PL); MIELCZAREK TOMASZ, Zabrze (PL); NYCZ PAWEŁ, Tarnowskie Góry (PL); PŁONKA ZBIGNIEW, Gliwice (PL); WENCEL HENRYK, Pyskowice (PL); ZASADNI WOJCIECH, Ruda Śląska (PL)  
 (73) DOZUT-TAGOR SPÓŁKA Z OGRANICZONĄ ODPOWIEDZIALNOŚCIĄ, Zabrze (PL)  
 (54) Stojak hydrauliczny

B1 (11) **214385** (41) 2009 04 27  
 (51) **E21F 5/00** (2006.01)  
 (21) 383537 (22) 2007 10 15  
 (72) CYBULSKI KRZYSZTOF, Mikołów (PL); SZYMIK JOACHIM, Jankowice (PL); GOŁASZEWSKI ARKADIUSZ, Katowice (PL); GOŁASZEWSKI ANTONI, Katowice (PL); BISKUPSKA LILIANA, Bydgoszcz (PL); WOJNICKI JAN, Mikołów (PL); GÓRCZYK JAROSŁAW, Nowy Sącz (PL); ŚMIESZKOŁ ANDRZEJ, Bytom (PL)  
 (73) GOŁASZEWSKI ANTONI, Katowice (PL); GOŁASZEWSKI ARKADIUSZ, Katowice (PL)  
 (54) Tama izolacyjna przeciwwybuchowa

B1 (11) **214371** (41) 2010 06 07  
 (51) **F01C 1/00** (2006.01)  
**F01C 1/02** (2006.01)  
**F01C 7/00** (2006.01)  
**F04C 2/00** (2006.01)  
 (21) 386619 (22) 2008 11 27  
 (72) ILNICKI ADAM, Prudnik (PL)  
 (73) ILNICKI ADAM, Prudnik (PL)  
 (54) Maszyna z obrotowym wirnikiem

B1 (11) **214431** (41) 2008 08 04  
 (51) **F01C 1/063** (2006.01)  
**F04D 17/06** (2006.01)  
**F01C 1/16** (2006.01)  
**F04B 19/12** (2006.01)  
**F01B 31/14** (2006.01)  
 (21) 381658 (22) 2007 02 01  
 (72) ZNISZCZYŃSKI ANDRZEJ, Lublin (PL)  
 (73) ZNISZCZYŃSKI ANDRZEJ, Lublin (PL)  
 (54) Maszyna wirnikowo-wyporowa o sprzężu wewnętrznym

B1 (11) **214302** (41) 2007 11 26  
 (51) **F03D 1/02** (2006.01)  
**F03D 11/02** (2006.01)  
**F03D 9/00** (2006.01)  
 (21) 379747 (22) 2006 05 22  
 (72) GLINKA TADEUSZ, Gliwice (PL); ŚWITOŃSKI EUGENIUSZ, Gliwice (PL); PIECUCH STANISŁAW, Gliwice (PL); PIECUCH WŁADYSŁAW, Tarnowskie Góry (PL); JĘDO ANTONI, Gliwice (PL); JERZAK ARTUR, Gliwice (PL); POTOCZNY ZBIGNIEW, Gliwice (PL); RACZYŃSKI JERZY, Zabrze (PL)  
 (73) POLITECHNIKA ŚLĄSKA, Gliwice (PL)  
 (54) Elektrownia wiatrowa

B1 (11) **214234** (41) 2008 01 07  
 (51) **F03H 5/00** (2006.01)  
**F01D 1/04** (2006.01)  
**F01D 17/00** (2006.01)  
**B64F 5/00** (2006.01)  
 (21) 380098 (22) 2006 07 03  
 (72) PAWLAK WOJCIECH, Warszawa (PL)  
 (73) INSTYTUT TECHNICZNY WOJSK LOTNICZYCH, Warszawa (PL)  
 (54) Sposób monitorowania osiągnięć silnika turbinowego podczas jego eksploatacji

B1 (11) **214359** (41) 2010 05 24  
 (51) **F15B 15/20** (2006.01)  
**F15B 13/06** (2006.01)  
 (21) 386544 (22) 2008 11 18  
 (72) WĘSIERSKI ŁUKASZ, Łańcut (PL); SZOSTEK KAROL, Rzeszów (PL)  
 (73) POLITECHNIKA RZESZOWSKA IM. IGNACEGO ŁUKASIEWICZA, Rzeszów (PL)  
 (54) Element do synchronizacji przepływu medium w dwóch gałęziach układu płynowego

B1 (11) **214350** (41) 2010 03 15  
 (51) **F16D 66/02** (2006.01)  
**B60R 25/10** (2006.01)  
**B60T 17/22** (2006.01)  
 (21) 385990 (22) 2008 09 01  
 (72) GAJEK ANDRZEJ, Kraków (PL)  
 (73) POLITECHNIKA KRAKOWSKA IM. TADEUSZA KOŚCIUSZKI, Kraków (PL)  
 (54) Czujnik zużycia okładzin ciernych, zwłaszcza okładzin hamulca tarczowego

B1 (11) **214408** (41) 2005 08 22  
 (51) **F16H 61/12** (2010.01)  
 (21) 373378 (22) 2003 06 18  
 (30) 0213937.6 2002 06 18 GB  
 (86) 2003 06 18 PCT/EP03/06422  
 (87) 2003 12 24 WO03/106867  
 (72) WHEELER ROBERT STANLEY, Preston (GB); STASIK ANTHONY, Coppull (GB); HAWARDEN JEFFREY, Rossendale (GB); CHAN KWOK WAH, Middleton (GB)  
 (73) EATON CORPORATION, Cleveland (US)  
 (54) Sposób sterowania automatycznym obniżaniem biegu w systemie automatycznej mechanicznej skrzynki biegów pojazdu

B1 (11) **214310** (41) 2009 04 14  
 (51) **F16J 15/40** (2006.01)  
**F16J 15/43** (2006.01)  
**F04D 29/10** (2006.01)  
 (21) 383480 (22) 2007 10 04  
 (72) OCHOŃSKI WŁODZIMIERZ, Kraków (PL)  
 (73) AKADEMIA GÓRNICZO-HUTNICZA IM. STANISŁAWA STASZICA, Kraków (PL)  
 (54) Uszczelnienie wału pionowego z cieczą magnetyczną

B1 (11) **214309** (41) 2009 04 14  
 (51) **F16J 15/40** (2006.01)  
**F16J 15/43** (2006.01)  
 (21) 383509 (22) 2007 10 10  
 (72) OCHOŃSKI WŁODZIMIERZ, Kraków (PL)  
 (73) AKADEMIA GÓRNICZO-HUTNICZA IM. STANISŁAWA STASZICA, Kraków (PL)  
 (54) Próżniowy przepust z wielostopniowym uszczelnieniem z cieczą magnetyczną

B1 (11) **214370** (41) 2010 06 07  
 (51) **F23H 7/06** (2006.01)  
 (21) 386593 (22) 2008 11 25  
 (72) MERCHUT ARTUR, Łaziska Górne (PL); SROCZYŃSKI SŁAWOMIR, Mikołów (PL)  
 (73) FPM SPÓŁKA AKCYJNA, Mikołów (PL)  
 (54) Ruszt dopalający schodkowy posuwisto-zwrotny

B1 (11) **214340** (41) 2010 08 30  
 (51) **F23J 1/06** (2006.01)  
 (21) 387361 (22) 2009 02 27  
 (72) JABŁOŃSKI JANUSZ, Bogatynia (PL); ŁUKASZEWICZ BOLESŁAW, Zgorzelec (PL); ZAJĄCZKOWSKI JANUSZ, Opole (PL); CHOJKA JACEK, Jelenia Góra (PL); SAWICKI TADEUSZ, Opole (PL); WRÓBLEWSKI ANDRZEJ, Katowice (PL)  
 (73) APC PRESMET SPÓŁKA Z OGRANICZONĄ ODPOWIEDZIALNOŚCIĄ, Opole (PL)  
 (54) Ślimak chłodnicy

B1 (11) **214304** (41) 2009 02 16  
 (51) **F24D 17/00** (2006.01)  
**F24D 19/00** (2006.01)  
**F24H 1/10** (2006.01)  
**G05D 23/00** (2006.01)  
 (21) 383066 (22) 2007 08 02  
 (72) GOLIŃSKI ZBIGNIEW, Mieszków (PL)  
 (73) GOLIŃSKI ZBIGNIEW, Mieszków (PL)  
 (54) Układ sterowania przepływem wody ciepłej

B1 (11) **214300** (41) 2009 05 25  
 (51) **F24F 7/06** (2006.01)  
**E21F 1/08** (2006.01)  
**F04B 37/20** (2006.01)  
 (21) 383869 (22) 2007 11 23  
 (72) BARCIKOWSKI ANDRZEJ, Radom (PL); DOBROCIŃSKI TADEUSZ EUGENIUSZ, Doboszków Oleśnicki (PL)  
 (73) BARCIKOWSKI ANDRZEJ, Radom (PL)  
 (54) Maszyna przepływowa

B1 (11) **214345** (41) 2010 03 15  
 (51) **F24F 12/00** (2006.01)  
**F28D 19/04** (2006.01)  
 (21) 386065 (22) 2008 09 10  
 (72) BIENIASZ BOGUMIŁ, Rzeszów (PL)  
 (73) POLITECHNIKA RZESZOWSKA IM. IGNACEGO ŁUKASIEWICZA, Rzeszów (PL)  
 (54) Obrotowy regeneratory żeberkowy

B1 (11) **214342** (41) 2010 08 02  
 (51) **F24H 1/28** (2006.01)  
**F24H 1/46** (2006.01)  
 (21) 387148 (22) 2009 01 29  
 (72) PIECUCH KAZIMIERZ, Smętowo Graniczne (PL)  
 (73) PIECUCH KAZIMIERZ, Smętowo Graniczne (PL)  
 (54) Kocioł wodny centralnego ogrzewania



B1 (11) **214246** (41) 2008 07 07  
 (51) **F24H 9/20** (2006.01)  
 (21) 381487 (22) 2007 01 05  
 (72) PUDŁOWSKI ZBIGNIEW, Rzeszów (PL); PUDŁOWSKA LUCYNA, Rzeszów (PL); DRAGAN WŁADYSŁAW, Rzeszów (PL)  
 (73) EZAL L. Z. PUDŁOWSCY W. DRAGAN SPÓŁKA JAWNA, Zaczernie (PL)  
 (54) Anoda ochronna

B1 (11) **214378** (41) 2010 05 10  
 (51) **F24H 9/20** (2006.01)  
**F23N 1/02** (2006.01)  
 (21) 386392 (22) 2008 10 30  
 (72) CHARLAK SEBASTIAN, Kutno (PL); JANISZEWSKI SŁAWOMIR, Pszczyna (PL); STASIAK EDWARD, Kutno (PL); ŚCIAŻKO MAREK, Katowice (PL); ZAWISTOWSKI JACEK, Bytom (PL)  
 (73) INSTYTUT CHEMICZNEJ PRZERÓBKI WĘGLA, Zabrze (PL)  
 (54) Sposób sterowania procesem spalania w kotle centralnego ogrzewania z palnikiem automatycznym

B1 (11) **214347** (41) 2010 03 15  
 (51) **F24J 2/54** (2006.01)  
**F24J 2/10** (2006.01)  
 (21) 386038 (22) 2008 09 05  
 (72) TUROS PIOTR, Warszawa (PL)  
 (73) TUROS PIOTR, Warszawa (PL)  
 (54) Urządzenie regulujące dopływ energii słonecznej do odbiornika energii, zwłaszcza do kolektora słonecznego

B1 (11) **214291** (41) 2010 08 30  
 (51) **G01F 15/00** (2006.01)  
**G01F 1/06** (2006.01)  
 (21) 387308 (22) 2009 02 19  
 (72) FILA ANTONI, Czernin (PL)  
 (73) FILA ANTONI POLSKA FABRYKA WODOMIERZY I CIEPŁOMIERZY FILA, Sztum (PL)  
 (54) Kryza zmiany profilu gradientu prędkości przepływu płynu

B1 (11) **214336** (41) 2010 09 13  
 (51) **G01F 25/00** (2006.01)  
**G01F 1/86** (2006.01)  
 (21) 387413 (22) 2009 03 05  
 (72) TOPOLNICKI JULIUSZ, Kraków (PL); KUDASIK MATEUSZ, Nowy Targ (PL); SKOCZYLAS NORBERT, Kraków (PL); SOBCZYK JACEK, Skarżysko-Kamienna (PL)  
 (73) POLSKA AKADEMIA NAUK INSTYTUT MECHANIKI GÓROTWORU, Kraków (PL)  
 (54) Sposób i układ do kalibracji masowych przepływomierzy marnometrycznych gazu zwłaszcza w przedziale niskich wydatków

B1 (11) **214293** (41) 2007 08 20  
 (51) **G01J 1/00** (2006.01)  
**G01J 1/08** (2006.01)  
**G01B 11/00** (2006.01)  
**G01M 11/00** (2006.01)  
**G01M 1/04** (2006.01)  
 (21) 378970 (22) 2006 02 13  
 (72) MROZIEWICZ BOGHDAN, Warszawa (PL)  
 (73) INTYTUT TECHNOLOGII ELEKTRONOWEJ, Warszawa (PL)  
 (54) Sposób pomiaru przestrzennego rozkładu natężenia promieniowania laserów półprzewodnikowych oraz urządzenie do pomiaru przestrzennego rozkładu natężenia promieniowania laserów półprzewodnikowych

B1 (11) **214334** (41) 2010 09 13  
 (51) **G01K 3/06** (2006.01)  
**G01K 13/00** (2006.01)  
**G01J 5/00** (2006.01)

(21) 387477 (22) 2009 03 12  
 (72) MICZKA GABRIEL, Gliwice (PL)  
 (73) MICZKA GABRIEL PRZEDSIĘBIORSTWO, Gliwice (PL)  
 (54) Sposób pomiaru rozkładu temperatury, zwłaszcza na powierzchniach obiektów

B1 (11) **214426** (41) 2009 06 22  
 (51) **G01K 11/06** (2006.01)  
**B65D 79/02** (2006.01)  
 (21) 384135 (22) 2007 12 21  
 (72) CHRZANOWSKI WOJCIECH, Gdańsk (PL); MĘCIK MIROSLAW, Gdańsk (PL); GRZYBKOWSKI WACŁAW, Gdańsk (PL)  
 (73) INVENVIEW SPÓŁKA Z OGRANICZONĄ ODPOWIEDZIALNOŚCIĄ, Gdańsk (PL)  
 (54) Urządzenie do nieodwracalnego wskazania przekroczenia górnej zadanej temperatury zamrożonych obiektów, zwłaszcza produktów

B1 (11) **214351** (41) 2010 01 18  
 (51) **G01K 17/00** (2006.01)  
**G01K 17/16** (2006.01)  
 (21) 385685 (22) 2008 07 17  
 (72) DUDZIK SEBASTIAN, Częstochowa (PL); MINKINA WALDEMAR, Częstochowa (PL)  
 (73) POLITECHNIKA CZĘSTOCHOWSKA, Częstochowa (PL)  
 (54) Sposób wyznaczania mocy cieplnej grzejnika

B1 (11) **214262** (41) 2007 10 15  
 (51) **G01K 19/00** (2006.01)  
**G01D 4/00** (2006.01)  
 (21) 379451 (22) 2006 04 12  
 (72) GOSZCZYŃSKI TADEUSZ, Warszawa (PL)  
 (73) PRZEMYSŁOWY INSTYTUT AUTOMATYKI I POMIARÓW PIAP, Warszawa (PL)  
 (54) Urządzenie do sprawdzania przeliczników ciepłomierzy

B1 (11) **214434** (41) 2010 10 11  
 (51) **G01L 25/00** (2006.01)  
**G01G 23/01** (2006.01)  
 (21) 387705 (22) 2009 04 03  
 (72) PINDERA STEFAN, Warszawa (PL)  
 (73) PINDERA STEFAN, Warszawa (PL)  
 (54) Urządzenie do wzorcowania i sprawdzania układu do pomiaru siły

B1 (11) **214421** (41) 2009 08 17  
 (51) **G01N 1/20** (2006.01)  
**B65G 47/00** (2006.01)  
 (21) 384440 (22) 2008 02 12  
 (72) PARNICKI WŁADYSŁAW, Kraków (PL); PARNICKI ADAM, Kraków (PL); TURBAK ADAM, Kraków (PL); SIKLUCKI GRZEGORZ, Kraków (PL); STEC ANDRZEJ, Kraków (PL)  
 (73) ZAKŁAD REALIZACYJNO-PROJEKTOWY OBIEKTÓW OCHRONY EKOLOGICZNEJ EKO-PAR SPÓŁKA Z OGRANICZONĄ ODPOWIEDZIALNOŚCIĄ, Kraków (PL)  
 (54) Urządzenie do pobierania próbek z przenośników

B1 (11) **214327** (41) 2010 07 05  
 (51) **G01N 21/17** (2006.01)  
**G01N 29/00** (2006.01)  
 (21) 386945 (22) 2008 12 29  
 (72) STARECKI TOMASZ, Zalesie Górne (PL)  
 (73) POLITECHNIKA WARSZAWSKA, Warszawa (PL)  
 (54) Komora fotoakustyczna

B1 (11) **214326** (41) 2010 07 05  
 (51) **G01N 21/17** (2006.01)

- G01N 21/39** (2006.01)  
**G01N 29/00** (2006.01)  
 (21) 386946 (22) 2008 12 29  
 (72) STARECKI TOMASZ, Zalesie Górne (PL)  
 (73) POLITECHNIKA WARSZAWSKA, Warszawa (PL)  
 (54) Sposób detekcji fotoakustycznej
- 
- B1 (11) **214283** (41) 2005 10 31  
 (51) **G01N 33/53** (2006.01)  
**C12P 19/34** (2006.01)  
**A61P 37/00** (2006.01)  
 (21) 374673 (22) 2003 08 06  
 (30) 60/402,521 2002 08 08 US  
 (86) 2003 08 06 PCT/US03/24548  
 (87) 2004 02 19 WO04/015070  
 (72) ZHANG JINGWU Z., Missouri City (US)  
 (73) BAYLOR COLLEGE OF MEDICINE, Houston (US); OPEXA PHARMACEUTICALS INC., Houston (US)  
 (54) Sposób izolacji komórek T, sposób wytwarzania autologicznej szczepionki komórek T, autologiczna szczepionka komórek T, zastosowanie autologicznej szczepionki komórek T
- 
- B1 (11) **214364** (41) 2010 08 16  
 (51) **G01R 15/14** (2006.01)  
**G01R 15/18** (2006.01)  
**G01R 15/24** (2006.01)  
**G01R 19/00** (2006.01)  
 (21) 387186 (22) 2009 02 03  
 (72) SZYPER MICHAŁ, Kraków (PL); BIENI ANDRZEJ, Kraków (PL); WETULA ANDRZEJ, Kraków (PL)  
 (73) AKADEMIA GÓRNICZO-HUTNICZA IM. STANISŁAWA STASZICA, Kraków (PL)  
 (54) Izolowany galwanicznie analogowy układ do pomiaru prądu
- 
- B1 (11) **214343** (41) 2010 08 02  
 (51) **G01R 19/08** (2006.01)  
**H01F 27/42** (2006.01)  
**G01R 1/22** (2006.01)  
 (21) 387144 (22) 2009 01 28  
 (72) ŁASTOWIECKI JÓZEF, Wesoła (PL); IWĄŃSKI GRZEGORZ, Warszawa (PL); GRECKI FILIP, Gdańsk (PL); KOCZARA WŁODZIMIERZ, Warszawa (PL)  
 (73) POLITECHNIKA WARSZAWSKA, Warszawa (PL)  
 (54) Obwód magnetyczny do kompensacji przepływu magnetycznego wytworzonego przez prąd mierzony
- 
- B1 (11) **214221** (41) 2008 09 15  
 (51) **G01S 5/18** (2006.01)  
**G10K 11/00** (2006.01)  
**G01S 15/06** (2006.01)  
 (21) 381887 (22) 2007 03 02  
 (72) GÓRSKI MAKSYMILIAN, Koszalin (PL); GRUDZIŃSKI KAROL, Wrocław (PL); HOSSA ROBERT, Wrocław (PL); MADEJ WIESŁAW, Wrocław (PL); ŚLIWIŃSKI JANUSZ, Wrocław (PL); ZARZYCKI JAN, Wrocław (PL)  
 (73) WOJSKOWY INSTYTUT TECHNIKI INŻYNIERYJNEJ IM. PROF. JÓZEFA KOSACKIEGO, Wrocław (PL)  
 (54) Urządzenie sterujące
- 
- B1 (11) **214294** (41) 2008 07 07  
 (51) **G01T 1/202** (2006.01)  
**C30B 29/46** (2006.01)  
**G01T 1/00** (2006.01)  
 (21) 381438 (22) 2006 12 29  
 (72) MYCIELSKI ANDRZEJ, Warszawa (PL)  
 (73) INSTYTUT FIZYKI POLSKIEJ AKADEMII NAUK, Warszawa (PL)  
 (54) Detektor promieniowania promieni X i gamma
- 
- B1 (11) **214281** (41) 2005 06 27  
 (51) **G02F 1/15** (2006.01)  
**B32B 17/10** (2006.01)  
**G02F 1/00** (2006.01)  
 (21) 371764 (22) 2003 05 22  
 (30) 02/06548 2002 05 22 FR  
 (86) 2003 05 22 PCT/FR03/01557  
 (87) 2003 11 27 WO03/098339  
 (72) BETEILLE FABIEN, Revel (FR); MATHEY GRÉGOIRE, Bourg la Reine (FR)  
 (73) Saint-Gobain Glass France, Courbevoie (FR)  
 (54) Urządzenie sterowane elektrycznie o zmiennych właściwościach optycznych i/lub energetycznych
- 
- B1 (11) **214232** (41) 2008 01 07  
 (51) **G06N 3/12** (2006.01)  
**G06N 7/00** (2006.01)  
**C07H 21/00** (2006.01)  
**C12P 19/00** (2006.01)  
**C12Q 1/68** (2006.01)  
 (21) 380122 (22) 2006 07 06  
 (72) WĄSIEWICZ PIOTR, Warszawa (PL)  
 (73) POLITECHNIKA WARSZAWSKA, Warszawa (PL)  
 (54) Sposób wykonywania operacji dodawania na liczbach binarnych przy użyciu cząsteczek DNA
- 
- B1 (11) **214248** (41) 2009 01 19  
 (51) **G08B 5/22** (2006.01)  
**G01F 1/20** (2006.01)  
**E03B 11/16** (2006.01)  
 (21) 382876 (22) 2007 07 09  
 (72) KONIECZNY RYSZARD, Drezdenko (PL)  
 (73) INSTYTUT TECHNOLOGICZNO-PRZYRODNICZY, Falenty (PL)  
 (54) Sygnalizator dynamiki cieczy
- 
- B1 (11) **214433** (41) 2009 09 14  
 (51) **G09B 19/00** (2006.01)  
**A63B 23/00** (2006.01)  
**A63H 33/04** (2006.01)  
 (21) 384621 (22) 2008 03 07  
 (72) MUŃKO HANNA, Gdynia (PL)  
 (73) MUŃKO HANNA, Gdynia (PL)  
 (54) Przyrząd edukacyjny
- 
- B1 (11) **214422** (41) 2009 08 03  
 (51) **G09F 17/00** (2006.01)  
**B63H 9/04** (2006.01)  
**E04H 12/32** (2006.01)  
 (21) 384302 (22) 2008 01 22  
 (72) SZKOPEK ZBIGNIEW, Wodzisław Śląski (PL)  
 (73) ALUMAST SPÓŁKA AKCYJNA, Wodzisław Śląski (PL)  
 (54) Żagiel reklamowy
- 
- B1 (11) **214268** (41) 2009 03 02  
 (51) **H01F 7/06** (2006.01)  
**F16J 9/00** (2006.01)  
 (21) 383154 (22) 2007 08 16  
 (72) SKROBOTOWICZ PIOTR, Opole (PL)  
 (73) SKROBOTOWICZ PIOTR AUTO POWER ELECTRONIC, Opole (PL)  
 (54) Rdzeń, zwłaszcza siłownika elektromagnetycznego
- 
- B1 (11) **214233** (41) 2008 01 07  
 (51) **H01L 21/66** (2006.01)  
**G01R 31/26** (2006.01)  
 (21) 380102 (22) 2006 07 03  
 (72) BOROWICZ LECH, Warszawa (PL); BOROWICZ PAWEŁ, Warszawa (PL)



(73) INSTYTUT TECHNOLOGII ELEKTRONOWEJ, Warszawa (PL)  
 (54) Sposób pomiaru składu chemicznego i/lub naprężeń podłoża krzemowych oraz warstw tworzących układy MOS osadzonych na tych podłożach

B1 (11) **214328** (41) 2009 06 22  
 (51) **H01Q 3/28** (2006.01)  
**G01S 7/02** (2006.01)  
 (21) 386885 (22) 2008 12 22  
 (72) CZWARTACKA ANNA, Warszawa (PL); MRÓZ TADEUSZ, Warszawa (PL)  
 (73) BUMAR ELEKTRONIKA SPÓŁKA AKCYJNA, Warszawa (PL)  
 (54) Mikrofalowy wielostopniowy wzmacniacz mocy

B1 (11) **214316** (41) 2009 03 16  
 (51) **H01Q 3/40** (2006.01)  
**H01Q 21/00** (2006.01)  
 (21) 386403 (22) 2008 09 16  
 (72) MAZUR MATEUSZ, Sopot (PL); SŁĄBA MIROSŁAW, Gdańsk (PL); POPIK JAROSŁAW, Nowy Dwór Gdański (PL); WIŚNIEWSKI DARIUSZ, Gdańsk (PL)  
 (73) BUMAR ELEKTRONIKA SPÓŁKA AKCYJNA, Warszawa (PL)  
 (54) Sposób realizacji bezkrosowej matrycy Butlera o 32 wrotach wejściowych i 32 wrotach wyjściowych

B1 (11) **214235** (41) 2009 06 08  
 (51) **H01S 3/02** (2006.01)  
**H01S 3/106** (2006.01)  
**H01S 3/082** (2006.01)  
 (21) 383937 (22) 2007 12 03  
 (72) SOTOR JAROSŁAW, Góra Świętej Anny (PL); KACZMAREK PAWEŁ, Jelcz-Laskowice (PL); ANTOŃCZAK ARKADIUSZ, Wrocław (PL); ABRAMSKI KRZYSZTOF, Wrocław (PL)  
 (73) POLITECHNIKA WROCŁAWSKA, Wrocław (PL)  
 (54) Sposób generacji promieniowania laserowego o dwóch częstotliwościach i ortogonalnych polaryzacjach i układ lasera dwuczęstotliwościowego o ortogonalnych polaryzacjach

B1 (11) **214287** (41) 2005 10 03  
 (51) **H01S 5/00** (2006.01)  
**H01L 21/318** (2006.01)  
 (21) 374184 (22) 2002 10 28  
 (30) P-350375 2001 10 26 PL  
 P-354739 2002 06 26 PL  
 (86) 2002 10 28 PCT/IB02/04441  
 (87) 2003 05 22 WO03/043150  
 (72) DWILIŃSKI ROBERT, Warszawa (PL); DORADZIŃSKI ROMAN, Warszawa (PL); GARCZYŃSKI JERZY, Łomianki (PL); SIERZPUTOWSKI LESZEK, Union (US); KANBARA YASUO, Anan-Shi (JP)  
 (73) AMMONO SPÓŁKA Z OGRANICZONĄ ODPOWIEDZIALNOŚCIĄ, Warszawa (PL); NICHIA CORPORATION, Anan-Shi (JP)  
 (54) Struktura urządzenia emitującego światło z monokrystaliczną objętościową warstwą azotku

B1 (11) **214383** (41) 2008 09 29  
 (51) **H02G 7/00** (2006.01)  
**H02G 11/00** (2006.01)  
**H02G 15/00** (2006.01)  
 (21) 384903 (22) 2008 04 11  
 (72) STĘPIEŃ WOJCIECH, Warszawa (PL)  
 (73) BUMAR ELEKTRONIKA SPÓŁKA AKCYJNA, Warszawa (PL)  
 (54) Prowadnica kabli i sposób prowadzenia kabli

B1 (11) **214236** (41) 2008 06 23  
 (51) **H02M 5/10** (2006.01)  
 (21) 381286 (22) 2006 12 13

(72) SZUPRYCIŃSKI JACEK, Toruń (PL); WIELICH WŁADYSŁAW, Toruń (PL)  
 (73) EMC SPÓŁKA Z OGRANICZONĄ ODPOWIEDZIALNOŚCIĄ, Toruń (PL)  
 (54) Układ startowy przetwornicy

B1 (11) **214303** (41) 2009 05 11  
 (51) **H03G 11/02** (2006.01)  
 (21) 383665 (22) 2007 11 02  
 (72) TESLAR JAN, Warszawa (PL); LIPIŃSKI ANDRZEJ, Warszawa (PL)  
 (73) LIPIŃSKI ANDRZEJ, Warszawa (PL); TESLAR JAN, Warszawa (PL)  
 (54) Układ realizujący zmienną rezystancję do kompresora dynamiki

B1 (11) **214265** (41) 2009 06 08  
 (51) **H04L 12/24** (2006.01)  
 (21) 383891 (22) 2007 11 27  
 (72) GOSZCZYŃSKI TADEUSZ, Warszawa (PL)  
 (73) PRZEMYSŁOWY INSTYTUT AUTOMATYKI I POMIARÓW PIAP, Warszawa (PL)  
 (54) Sterownikowy system do wspomaganiania osób poruszających się po rozległych terenach

INDEKS UDZIELONYCH PATENTÓW,  
 WEDŁUG SYMBOLI MKP

Symbol MKP	Nr patentu	Symbol MKP	Nr patentu
1	2	1	2
<b>A01C 7/20</b> (2006.01)	214280	<b>A43B 9/12</b> (2006.01)	214239*
<b>A01C 7/04</b> (2006.01)	214280*	<b>A45D 34/04</b> (2006.01)	214429
<b>A01D 46/26</b> (2006.01)	214355	<b>A47B 19/00</b> (2006.01)	214339
<b>A01G 1/04</b> (2006.01)	214322	<b>A47B 19/06</b> (2006.01)	214339*
<b>A01G 31/00</b> (2006.01)	214307	<b>A47B 96/00</b> (2006.01)	214313*
<b>A01G 9/00</b> (2006.01)	214307*	<b>A47C 1/12</b> (2006.01)	214325
<b>A01K 63/04</b> (2006.01)	214337	<b>A47C 3/026</b> (2006.01)	214377
<b>A01N 57/20</b> (2006.01)	214223	<b>A47C 1/024</b> (2006.01)	214377*
<b>A01N 37/04</b> (2006.01)	214223*	<b>A47C 1/032</b> (2006.01)	214377*
<b>A01N 43/56</b> (2006.01)	214276*	<b>A47C 7/02</b> (2006.01)	214377*
<b>A22C 11/06</b> (2006.01)	214386	<b>A47F 1/08</b> (2006.01)	214301
<b>A22C 11/02</b> (2006.01)	214386*	<b>A47F 1/10</b> (2006.01)	214301*
<b>A23B 4/023</b> (2006.01)	214264	<b>A47F 7/00</b> (2006.01)	214301*
<b>A23B 4/044</b> (2006.01)	214306	<b>A47J 19/02</b> (2006.01)	214365
<b>A23B 7/015</b> (2006.01)	214344	<b>A47J 19/00</b> (2006.01)	214365*
<b>A23B 7/055</b> (2006.01)	214344*	<b>A47J 43/00</b> (2006.01)	214420
<b>A23B 7/16</b> (2006.01)	214344*	<b>A47J 43/044</b> (2006.01)	214420*
<b>A23G 3/36</b> (2006.01)	214425	<b>A47J 43/28</b> (2006.01)	214420*
<b>A23G 3/36</b> (2006.01)	214424	<b>A47J 43/06</b> (2006.01)	214423
<b>A23G 3/56</b> (2006.01)	214311	<b>A47J 31/44</b> (2006.01)	214423*
<b>A23G 3/54</b> (2006.01)	214311*	<b>A47J 43/10</b> (2006.01)	214419
<b>A23K 1/14</b> (2006.01)	214273	<b>A47J 43/07</b> (2006.01)	214419*
<b>A23K 1/16</b> (2006.01)	214273*	<b>A47K 3/40</b> (2006.01)	214405
<b>A23K 1/18</b> (2006.01)	214273*	<b>A47K 3/28</b> (2006.01)	214405*
<b>A23L 3/3454</b> (2006.01)	214264*	<b>A61B 5/151</b> (2006.01)	214259
<b>A23L 1/10</b> (2006.01)	214298	<b>A61B 5/15</b> (2006.01)	214259*
<b>A23L 1/182</b> (2006.01)	214298*	<b>A61B 19/00</b> (2006.01)	214228
<b>A23L 2/74</b> (2006.01)	214319	<b>A61B 17/42</b> (2006.01)	214245*
<b>A23L 1/28</b> (2006.01)	214319*	<b>A61B 17/32</b> (2006.01)	214314*
<b>A23L 3/01</b> (2006.01)	214292	<b>A61C 5/08</b> (2006.01)	214305
<b>A23L 3/18</b> (2006.01)	214292*	<b>A61C 5/10</b> (2006.01)	214305*
<b>A23L 1/318</b> (2006.01)	214292*	<b>A61C 5/09</b> (2006.01)	214305*
<b>A23N 1/00</b> (2006.01)	214365*	<b>A61F 6/14</b> (2006.01)	214245
<b>A43B 7/12</b> (2006.01)	214239	<b>A61F 9/02</b> (2006.01)	214398

\* Patent oznaczony więcej niż jednym symbolem klasyfikacyjnym. Ogłoszenie dotyczące tego patentu można znaleźć pod symbolem klasyfikacyjnym odpowiadającym numerowi bez gwiazdki.

1	2	1	2	1	2	1	2
A61G 3/00 (2006.01)	214376*	A62C 2/06 (2006.01)	214324*	B60R 25/10 (2006.01)	214350*	C07D 401/12 (2006.01)	214244
A61H 3/00 (2006.01)	214387	A62C 2/10 (2006.01)	214324*	B60T 17/22 (2006.01)	214350*	C07D 401/06 (2006.01)	214244*
A61H 31/00 (2006.01)	214430	A62C 2/24 (2006.01)	214324*	B61B 11/00 (2006.01)	214346	C07D 491/10 (2006.01)	214244*
A61J 3/00 (2006.01)	214245*	A62C 4/00 (2006.01)	214324*	B61F 5/34 (2006.01)	214270	C07D 235/30 (2006.01)	214244*
A61J 1/06 (2006.01)	214278	A62C 2/12 (2006.01)	214407	B61F 5/30 (2006.01)	214270*	C07D 405/12 (2006.01)	214274
A61J 1/06 (2006.01)	214241	A62C 4/04 (2006.01)	214260	B62D 37/00 (2006.01)	214376	C07D 471/04 (2006.01)	214231
A61J 1/00 (2006.01)	214241*	A63B 23/00 (2006.01)	214433*	B63H 9/04 (2006.01)	214422*	C07D 495/22 (2006.01)	214318
A61J 1/20 (2006.01)	214241*	A63C 19/10 (2006.01)	214346*	B64F 5/00 (2006.01)	214234*	C07D 498/10 (2006.01)	214290
A61J 3/07 (2006.01)	214288*	A63F 9/08 (2006.01)	214320	B65D 19/26 (2006.01)	214338	C07F 1/10 (2006.01)	214271
A61K 9/48 (2006.01)	214245*	A63H 15/00 (2006.01)	214315	B65D 88/12 (2006.01)	214253	C07F 7/08 (2006.01)	214271*
A61K 8/97 (2006.01)	214285	A63H 15/02 (2006.01)	214315*	B65D 88/12 (2006.01)	214401*	C07F 9/50 (2006.01)	214271*
A61K 9/20 (2006.01)	214288	A63H 33/04 (2006.01)	214433*	B65D 88/52 (2006.01)	214256*	C07H 15/252 (2006.01)	214399
A61K 9/48 (2006.01)	214288*	B01D 61/14 (2006.01)	214319*	B65D 79/02 (2006.01)	214426*	C07H 21/00 (2006.01)	214232*
A61K 31/085 (2006.01)	214242	B01D 27/06 (2006.01)	214366	B65F 1/00 (2006.01)	214401	C07J 31/00 (2006.01)	214247
A61K 33/04 (2006.01)	214402	B01D 29/21 (2006.01)	214366*	B65G 1/02 (2006.01)	214313	C07K 16/06 (2006.01)	214224*
A61K 31/095 (2006.01)	214402*	B01D 46/52 (2006.01)	214366*	B65G 27/32 (2006.01)	214240	C07K 14/315 (2006.01)	214229
A61K 35/20 (2006.01)	214413	B01F 7/10 (2006.01)	214335	B65G 47/00 (2006.01)	214421*	C07K 16/28 (2006.01)	214289
A61K 39/395 (2006.01)	214224	B01J 19/18 (2006.01)	214335*	B65H 59/22 (2006.01)	214406*	C07K 14/38 (2006.01)	214427*
A61K 47/26 (2006.01)	214226	B01J 37/02 (2006.01)	214272	B82B 1/00 (2006.01)	214330*	C07K 14/415 (2006.01)	214225*
A61K 47/42 (2006.01)	214226*	B01J 23/46 (2006.01)	214272*	B82Y 40/00 (2011.01)	214330*	C07K 1/12 (2006.01)	214397*
A61K 31/4164 (2006.01)	214226*	B01J 23/44 (2006.01)	214272*	B82Y 30/00 (2011.01)	214361*	C08B 37/08 (2006.01)	214381
A61K 31/16 (2006.01)	214275*	B01J 23/52 (2006.01)	214272*	C01B 31/02 (2006.01)	214330	C08B 37/08 (2006.01)	214380
A61K 31/4545 (2006.01)	214279*	B01J 23/24 (2006.01)	214373*	C02F 1/74 (2006.01)	214337*	C08B 37/08 (2006.01)	214332*
A61K 31/415 (2006.01)	214230*	B01J 23/745 (2006.01)	214373*	C02F 1/28 (2006.01)	214384	C08G 65/28 (2006.01)	214395
A61K 31/4196 (2006.01)	214230*	B01J 23/75 (2006.01)	214373*	C02F 1/58 (2006.01)	214384*	C08G 65/26 (2006.01)	214395*
A61K 31/4184 (2006.01)	214249*	B02C 7/12 (2006.01)	214335*	C02F 3/28 (2006.01)	214358	C08J 11/06 (2006.01)	214323
A61K 31/445 (2006.01)	214274*	B21D 15/02 (2006.01)	214306*	C04B 28/14 (2006.01)	214389	C08J 3/28 (2006.01)	214323*
A61K 31/437 (2006.01)	214231*	B21D 37/02 (2006.01)	214306*	C04B 22/00 (2006.01)	214389*	C08J 11/18 (2006.01)	214369
A61K 31/438 (2006.01)	214290*	B21F 35/02 (2006.01)	214266	C04B 41/51 (2006.01)	214361	C08J 11/04 (2006.01)	214369*
A61K 39/09 (2006.01)	214229*	B23B 45/16 (2006.01)	214357	C04B 35/10 (2006.01)	214361*	C08K 3/22 (2006.01)	214321*
A61K 39/12 (2006.01)	214284*	B23K 35/368 (2006.01)	214353	C07B 41/10 (2006.01)	214373*	C08L 3/04 (2006.01)	214329
A61K 39/35 (2006.01)	214225*	B23K 35/22 (2006.01)	214353*	C07C 67/055 (2006.01)	214272*	C08L 67/04 (2006.01)	214329*
A61L 2/28 (2006.01)	214228*	B23P 6/00 (2006.01)	214255	C07C 233/40 (2006.01)	214275	C08L 51/08 (2006.01)	214329*
A61M 37/00 (2006.01)	214429*	B23P 6/04 (2006.01)	214255*	C07C 231/12 (2006.01)	214275*	C08L 101/16 (2006.01)	214329*
A61M 16/00 (2006.01)	214430*	B23Q 3/00 (2006.01)	214352	C07C 211/63 (2006.01)	214258*	C08L 13/00 (2006.01)	214321
A61M 5/24 (2006.01)	214278*	B23Q 3/10 (2006.01)	214352*	C07C 211/62 (2006.01)	214258*	C08L 9/02 (2006.01)	214321*
A61P 15/02 (2006.01)	214242*	B23Q 16/10 (2006.01)	214352*	C07C 211/63 (2006.01)	214257*	C09D 161/28 (2006.01)	214261
A61P 15/12 (2006.01)	214242*	B23Q 17/12 (2006.01)	214379	C07D 295/12 (2006.01)	214275*	C09D 1/00 (2006.01)	214261*
A61P 35/00 (2006.01)	214402*	B25D 9/12 (2006.01)	214357*	C07D 211/08 (2006.01)	214275*	C09D 5/46 (2006.01)	214261*
A61P 17/06 (2006.01)	214413*	B26B 7/00 (2006.01)	214314	C07D 211/58 (2006.01)	214279	C10G 1/10 (2006.01)	214388
A61P 43/00 (2006.01)	214413*	B26D 3/14 (2006.01)	214415	C07D 401/04 (2006.01)	214279*	C12N 15/31 (2006.01)	214229*
A61P 37/00 (2006.01)	214224*	B26D 7/18 (2006.01)	214432	C07D 207/14 (2006.01)	214279*	C12N 1/18 (2006.01)	214220
A61P 35/00 (2006.01)	214279*	B27B 5/06 (2006.01)	214396	C07D 403/04 (2006.01)	214279*	C12N 7/00 (2006.01)	214284
A61P 23/00 (2006.01)	214230*	B27B 5/34 (2006.01)	214396*	C07D 231/06 (2006.01)	214276	C12N 5/07 (2010.01)	214284*
A61P 25/08 (2006.01)	214230*	B27N 3/14 (2006.01)	214412	C07D 231/16 (2006.01)	214276*	C12N 5/10 (2006.01)	214284*
A61P 31/04 (2006.01)	214249*	B27N 3/26 (2006.01)	214286	C07D 201/08 (2006.01)	214276*	C12N 5/00 (2006.01)	214284*
A61P 31/10 (2006.01)	214249*	B28B 1/14 (2006.01)	214390	C07D 431/04 (2006.01)	214276*	C12N 9/10 (2006.01)	214427
A61P 3/04 (2006.01)	214244*	B28B 13/00 (2006.01)	214390*	C07D 231/12 (2006.01)	214230	C12N 15/23 (2006.01)	214225
A61P 1/00 (2006.01)	214274*	B28C 1/04 (2006.01)	214390*	C07D 249/08 (2006.01)	214230*	C12N 15/12 (2006.01)	214225*
A61P 25/00 (2006.01)	214231*	B29B 17/00 (2006.01)	214369*	C07D 239/56 (2006.01)	214367	C12N 11/02 (2006.01)	214397*
A61P 1/00 (2006.01)	214231*	B29C 63/02 (2006.01)	214354	C07D 239/58 (2006.01)	214367*	C12N 9/42 (2006.01)	214332*
A61P 3/04 (2006.01)	214231*	B29C 63/30 (2006.01)	214354*	C07D 403/12 (2006.01)	214367*	C12P 21/00 (2006.01)	214427*
A61P 9/00 (2006.01)	214231*	B29C 35/02 (2006.01)	214323*	C07D 239/56 (2006.01)	214368	C12P 21/00 (2006.01)	214397
A61P 15/00 (2006.01)	214231*	B32B 17/10 (2006.01)	214281*	C07D 239/58 (2006.01)	214368*	C12P 21/00 (2006.01)	214332
A61P 19/10 (2006.01)	214231*	B41K 1/02 (2006.01)	214391	C07D 403/12 (2006.01)	214368*	C12P 19/34 (2006.01)	214283*
A61P 31/18 (2006.01)	214231*	B41K 1/56 (2006.01)	214391*	C07D 249/08 (2006.01)	214249	C12P 19/00 (2006.01)	214232*
A61P 29/02 (2006.01)	214290*	B60B 7/08 (2006.01)	214333	C07D 249/18 (2006.01)	214258	C12Q 1/02 (2006.01)	214220*
A61P 35/00 (2006.01)	214289*	B60G 13/08 (2006.01)	214393	C07D 249/18 (2006.01)	214257	C12Q 1/37 (2006.01)	214397*
A61P 37/06 (2006.01)	214225*	B60K 6/00 (2007.10)	214308	C07D 301/14 (2006.01)	214373	C12Q 1/32 (2006.01)	214277
A61P 37/00 (2006.01)	214283*	B60L 5/18 (2006.01)	214269	C07D 333/22 (2006.01)	214374	C12Q 1/68 (2006.01)	214232*
A61Q 19/08 (2006.01)	214285*	B60M 1/20 (2006.01)	214428	C07D 333/22 (2006.01)	214375	C12R 1/865 (2006.01)	214220*
A62C 2/00 (2006.01)	214324	B60Q 1/00 (2006.01)	214267	C07D 333/22 (2006.01)	214331	C12R 1/685 (2006.01)	214427*
		B60Q 11/00 (2006.01)	214267*	C07D 333/26 (2006.01)	214414	C12R 1/785 (2006.01)	214332*
		B60Q 1/115 (2006.01)	214296	C07D 273/01 (2006.01)	214414*	C21D 9/02 (2006.01)	214266*
		B60Q 11/00 (2006.01)	214296*	C07D 333/38 (2006.01)	214400	C23C 16/32 (2006.01)	214417

1	2	1	2	1	2	1	2
C23C 16/448 (2006.01)	214417*	E04H 17/10 (2006.01)	214409	F23J 11/00 (2006.01)	214260*	G01R 15/14 (2006.01)	214364
C23C 22/56 (2006.01)	214317	E04H 17/12 (2006.01)	214409*	F23J 1/06 (2006.01)	214340	G01R 15/18 (2006.01)	214364*
C23C 22/06 (2006.01)	214317*	E04H 17/16 (2006.01)	214409*	F23L 11/00 (2006.01)	214260*	G01R 15/24 (2006.01)	214364*
C23C 22/83 (2006.01)	214317*	E04H 17/24 (2006.01)	214409*	F23N 1/02 (2006.01)	214378*	G01R 19/00 (2006.01)	214364*
C23D 9/00 (2006.01)	214349	E04H 17/10 (2006.01)	214297	F24D 17/00 (2006.01)	214304	G01R 19/08 (2006.01)	214343
C23D 11/00 (2006.01)	214349*	E04H 17/12 (2006.01)	214297*	F24D 19/00 (2006.01)	214304*	G01R 1/22 (2006.01)	214343*
C25D 11/18 (2006.01)	214317*	E04H 17/16 (2006.01)	214297*	F24F 7/06 (2006.01)	214300	G01R 31/26 (2006.01)	214233*
C30B 29/46 (2006.01)	214294*	E04H 17/24 (2006.01)	214297*	F24F 12/00 (2006.01)	214345	G01S 5/18 (2006.01)	214221
D01D 5/40 (2006.01)	214381*	E04H 17/14 (2006.01)	214299	F24H 1/10 (2006.01)	214304*	G01S 15/06 (2006.01)	214221*
D01D 5/40 (2006.01)	214380*	E04H 12/32 (2006.01)	214422*	F24H 1/28 (2006.01)	214342	G01S 7/02 (2006.01)	214328*
D01D 10/00 (2006.01)	214382*	E05B 3/06 (2006.01)	214410	F24H 1/46 (2006.01)	214342*	G01T 1/202 (2006.01)	214294
D01F 9/00 (2006.01)	214363	E05B 15/02 (2006.01)	214348	F24H 9/20 (2006.01)	214246	G01T 1/00 (2006.01)	214294*
D01H 13/10 (2006.01)	214406	E05C 3/00 (2006.01)	214348*	F24H 9/20 (2006.01)	214378	G02C 5/00 (2006.01)	214398*
D02G 1/00 (2006.01)	214382*	E06B 11/02 (2006.01)	214299*	F24J 2/52 (2006.01)	214418*	G02F 1/15 (2006.01)	214281
D02G 1/16 (2006.01)	214382*	E06B 3/54 (2006.01)	214218	F24J 2/54 (2006.01)	214347	G02F 1/00 (2006.01)	214281*
D02J 1/00 (2006.01)	214382	E06B 3/00 (2006.01)	214218*	F24J 2/10 (2006.01)	214347*	G05D 16/20 (2006.01)	214430*
D03D 1/00 (2006.01)	214362	E06B 3/54 (2006.01)	214392	F27B 9/24 (2006.01)	214349*	G05D 23/00 (2006.01)	214304*
D03D 15/00 (2006.01)	214362*	E06B 3/70 (2006.01)	214392*	F28D 19/04 (2006.01)	214345*	G06F 19/00 (2006.01)	214220*
D03D 25/00 (2006.01)	214362*	E06B 7/16 (2006.01)	214416	F41H 3/02 (2006.01)	214360*	G06N 3/12 (2006.01)	214232
D04H 1/64 (2006.01)	214227	E06B 7/22 (2006.01)	214416*	G01B 11/00 (2006.01)	214293*	G06N 7/00 (2006.01)	214232*
D04H 1/70 (2012.01)	214243	E06B 9/40 (2006.01)	214394	G01D 4/00 (2006.01)	214262*	G08B 5/22 (2006.01)	214248
D04H 1/00 (2006.01)	214243*	E06B 9/42 (2006.01)	214238	G01F 15/00 (2006.01)	214291	G09B 19/00 (2006.01)	214433
D04H 13/00 (2006.01)	214243*	E06B 9/56 (2006.01)	214238*	G01F 1/06 (2006.01)	214291*	G09F 17/00 (2006.01)	214422
D06N 5/00 (2006.01)	214237*	E21C 35/20 (2006.01)	214404	G01F 25/00 (2006.01)	214336	G10K 11/00 (2006.01)	214221*
D06P 1/44 (2006.01)	214360	E21C 35/04 (2006.01)	214404*	G01F 1/86 (2006.01)	214336*	H01F 41/14 (2006.01)	214417*
D06P 3/52 (2006.01)	214360*	E21C 41/22 (2006.01)	214250	G01F 1/20 (2006.01)	214248*	H01F 10/18 (2006.01)	214417*
D21C 5/00 (2006.01)	214356*	E21C 27/00 (2006.01)	214403*	G01G 23/01 (2006.01)	214434*	H01F 27/42 (2006.01)	214343*
D21H 11/00 (2006.01)	214356	E21D 9/12 (2006.01)	214403	G01J 1/00 (2006.01)	214293	H01F 7/06 (2006.01)	214268
D21H 13/00 (2006.01)	214356*	E21D 15/28 (2006.01)	214219	G01J 1/08 (2006.01)	214293*	H01H 15/14 (2006.01)	214312*
D21H 17/00 (2006.01)	214356*	E21D 15/00 (2006.01)	214219*	G01J 5/00 (2006.01)	214334*	H01H 1/36 (2006.01)	214312*
D21H 17/02 (2006.01)	214356*	E21D 15/44 (2006.01)	214251	G01K 3/06 (2006.01)	214334	H01L 21/66 (2006.01)	214233
D21H 17/52 (2006.01)	214356*	E21F 5/00 (2006.01)	214385	G01K 13/00 (2006.01)	214334*	H01L 21/318 (2006.01)	214287*
D21H 13/40 (2006.01)	214237	E21F 1/08 (2006.01)	214300*	G01K 11/06 (2006.01)	214426	H01Q 3/28 (2006.01)	214328
D21H 23/72 (2006.01)	214411	F01B 31/14 (2006.01)	214431*	G01K 17/00 (2006.01)	214351	H01Q 3/40 (2006.01)	214316
D21H 23/56 (2006.01)	214411*	F01C 1/00 (2006.01)	214371	G01K 17/16 (2006.01)	214351*	H01Q 21/00 (2006.01)	214316*
D21H 17/51 (2006.01)	214411*	F01C 1/02 (2006.01)	214371*	G01K 19/00 (2006.01)	214262	H01S 3/02 (2006.01)	214235
D21H 27/18 (2006.01)	214411*	F01C 7/00 (2006.01)	214371*	G01L 25/00 (2006.01)	214434	H01S 3/106 (2006.01)	214235*
E01F 9/06 (2006.01)	214254	F01C 1/063 (2006.01)	214431	G01M 11/00 (2006.01)	214293*	H01S 3/082 (2006.01)	214235*
E01F 9/08 (2006.01)	214254*	F01C 1/16 (2006.01)	214431*	G01M 1/04 (2006.01)	214293*	H01S 5/00 (2006.01)	214287
E02D 5/38 (2006.01)	214222	F01D 1/04 (2006.01)	214234*	G01N 21/78 (2006.01)	214277*	H02G 7/00 (2006.01)	214383
E02D 5/38 (2006.01)	214252	F01D 17/00 (2006.01)	214234*	G01N 33/50 (2006.01)	214277*	H02G 11/00 (2006.01)	214383*
E02D 29/14 (2006.01)	214282	F03D 1/02 (2006.01)	214302	G01N 1/20 (2006.01)	214421	H02G 15/00 (2006.01)	214383*
E02D 29/14 (2006.01)	214263	F03D 11/02 (2006.01)	214302*	G01N 21/17 (2006.01)	214327	H02M 5/10 (2006.01)	214236
E02D 29/12 (2006.01)	214263*	F03D 9/00 (2006.01)	214302*	G01N 29/00 (2006.01)	214327*	H03G 11/02 (2006.01)	214303
E03B 9/10 (2006.01)	214341	F03H 5/00 (2006.01)	214234	G01N 21/17 (2006.01)	214326	H04L 12/24 (2006.01)	214265
E03B 11/16 (2006.01)	214248*	F04B 19/12 (2006.01)	214431*	G01N 21/39 (2006.01)	214326*	H05B 6/78 (2006.01)	214292*
E03C 1/22 (2006.01)	214405*	F04B 37/20 (2006.01)	214300*	G01N 29/00 (2006.01)	214326*	H05B 6/80 (2006.01)	214292*
E03F 5/10 (2006.01)	214358*	F04C 2/00 (2006.01)	214371*	G01N 33/53 (2006.01)	214283		
E03F 11/00 (2006.01)	214358*	F04D 17/06 (2006.01)	214431*				
E03F 5/02 (2006.01)	214263*	F04D 29/10 (2006.01)	214310*				
E03F 5/22 (2006.01)	214341*	F15B 15/20 (2006.01)	214359				
E04B 2/58 (2006.01)	214253*	F15B 13/06 (2006.01)	214359*				
E04B 1/343 (2006.01)	214256	F16B 13/12 (2006.01)	214409*				
E04B 1/348 (2006.01)	214256*	F16D 66/02 (2006.01)	214350				
E04B 5/14 (2006.01)	214372	F16F 15/18 (2006.01)	214379*				
E04B 5/00 (2006.01)	214372*	F16F 9/34 (2006.01)	214393*				
E04B 1/38 (2006.01)	214295*	F16H 61/12 (2010.01)	214408				
E04B 1/68 (2006.01)	214295*	F16J 15/40 (2006.01)	214310				
E04D 13/18 (2006.01)	214418	F16J 15/43 (2006.01)	214310*				
E04D 13/035 (2006.01)	214312	F16J 15/40 (2006.01)	214309				
E04D 13/035 (2006.01)	214348*	F16J 15/43 (2006.01)	214309*				
E04G 23/00 (2006.01)	214295	F16J 9/00 (2006.01)	214268*				
E04G 23/02 (2006.01)	214295*	F16K 15/03 (2006.01)	214407*				
E04H 3/12 (2006.01)	214325*	F16K 15/08 (2006.01)	214393*				
E04H 1/12 (2006.01)	214256*	F23H 7/06 (2006.01)	214370				

INDEKS NUMEROWY  
UDZIELONYCH PATENTÓW

Nr patentu	Symbol MKP	Nr patentu	Symbol MKP
1	2	1	2
214218	E06B 3/54 (2006.01)	214225	C12N 15/23 (2006.01)
214219	E21D 15/28 (2006.01)	214226	A61K 47/26 (2006.01)
214220	C12N 1/18 (2006.01)	214227	D04H 1/64 (2006.01)
214221	G01S 5/18 (2006.01)	214228	A61B 19/00 (2006.01)
214222	E02D 5/38 (2006.01)	214229	C07K 14/315 (2006.01)
214223	A01N 57/20 (2006.01)	214230	C07D 231/12 (2006.01)
214224	A61K 39/395 (2006.01)	214231	C07D 471/04 (2006.01)



1	2
214232	G06N 3/12 (2006.01)
214233	H01L 21/66 (2006.01)
214234	F03H 5/00 (2006.01)
214235	H01S 3/02 (2006.01)
214236	H02M 5/10 (2006.01)
214237	D21H 13/40 (2006.01)
214238	E06B 9/42 (2006.01)
214239	A43B 7/12 (2006.01)
214240	B65G 27/32 (2006.01)
214241	A61J 1/06 (2006.01)
214242	A61K 31/085 (2006.01)
214243	D04H 1/70 (2012.01)
214244	C07D 401/12 (2006.01)
214245	A61F 6/14 (2006.01)
214246	F24H 9/20 (2006.01)
214247	C07J 31/00 (2006.01)
214248	G08B 5/22 (2006.01)
214249	C07D 249/08 (2006.01)
214250	E21C 41/22 (2006.01)
214251	E21D 15/44 (2006.01)
214252	E02D 5/38 (2006.01)
214253	B65D 88/12 (2006.01)
214254	E01F 9/06 (2006.01)
214255	B23P 6/00 (2006.01)
214256	E04B 1/343 (2006.01)
214257	C07D 249/18 (2006.01)
214258	C07D 249/18 (2006.01)
214259	A61B 5/151 (2006.01)
214260	A62C 4/04 (2006.01)
214261	C09D 161/28 (2006.01)
214262	G01K 19/00 (2006.01)
214263	E02D 29/14 (2006.01)
214264	A23B 4/023 (2006.01)
214265	H04L 12/24 (2006.01)
214266	B21F 35/02 (2006.01)
214267	B60Q 1/00 (2006.01)
214268	H01F 7/06 (2006.01)
214269	B60L 5/18 (2006.01)
214270	B61F 5/34 (2006.01)
214271	C07F 1/10 (2006.01)
214272	B01J 37/02 (2006.01)
214273	A23K 1/14 (2006.01)
214274	C07D 405/12 (2006.01)
214275	C07C 233/40 (2006.01)
214276	C07D 231/06 (2006.01)
214277	C12Q 1/32 (2006.01)
214278	A61J 1/06 (2006.01)
214279	C07D 211/58 (2006.01)
214280	A01C 7/20 (2006.01)
214281	G02F 1/15 (2006.01)
214282	E02D 29/14 (2006.01)
214283	G01N 33/53 (2006.01)
214284	C12N 7/00 (2006.01)
214285	A61K 8/97 (2006.01)
214286	B27N 3/26 (2006.01)
214287	H01S 5/00 (2006.01)
214288	A61K 9/20 (2006.01)
214289	C07K 16/28 (2006.01)
214290	C07D 498/10 (2006.01)
214291	G01F 15/00 (2006.01)
214292	A23L 3/01 (2006.01)
214293	G01J 1/00 (2006.01)
214294	G01T 1/202 (2006.01)
214295	E04G 23/00 (2006.01)
214296	B60Q 1/115 (2006.01)

1	2
214297	E04H 17/10 (2006.01)
214298	A23L 1/10 (2006.01)
214299	E04H 17/14 (2006.01)
214300	F24F 7/06 (2006.01)
214301	A47F 1/08 (2006.01)
214302	F03D 1/02 (2006.01)
214303	H03G 11/02 (2006.01)
214304	F24D 17/00 (2006.01)
214305	A61C 5/08 (2006.01)
214306	A23B 4/044 (2006.01)
214307	A01G 31/00 (2006.01)
214308	B60K 6/00 (2007.10)
214309	F16J 15/40 (2006.01)
214310	F16J 15/40 (2006.01)
214311	A23G 3/56 (2006.01)
214312	E04D 13/035 (2006.01)
214313	B65G 1/02 (2006.01)
214314	B26B 7/00 (2006.01)
214315	A63H 15/00 (2006.01)
214316	H01Q 3/40 (2006.01)
214317	C23C 22/56 (2006.01)
214318	C07D 495/22 (2006.01)
214319	A23L 2/74 (2006.01)
214320	A63F 9/08 (2006.01)
214321	C08L 13/00 (2006.01)
214322	A01G 1/04 (2006.01)
214323	C08J 11/06 (2006.01)
214324	A62C 2/00 (2006.01)
214325	A47C 1/12 (2006.01)
214326	G01N 21/17 (2006.01)
214327	G01N 21/17 (2006.01)
214328	H01Q 3/28 (2006.01)
214329	C08L 3/04 (2006.01)
214330	C01B 31/02 (2006.01)
214331	C07D 333/22 (2006.01)
214332	C12P 21/00 (2006.01)
214333	B60B 7/08 (2006.01)
214334	G01K 3/06 (2006.01)
214335	B01F 7/10 (2006.01)
214336	G01F 25/00 (2006.01)
214337	A01K 63/04 (2006.01)
214338	B65D 19/26 (2006.01)
214339	A47B 19/00 (2006.01)
214340	F23J 1/06 (2006.01)
214341	E03B 9/10 (2006.01)
214342	F24H 1/28 (2006.01)
214343	G01R 19/08 (2006.01)
214344	A23B 7/015 (2006.01)
214345	F24F 12/00 (2006.01)
214346	B61B 11/00 (2006.01)
214347	F24J 2/54 (2006.01)
214348	E05B 15/02 (2006.01)
214349	C23D 9/00 (2006.01)
214350	F16D 66/02 (2006.01)
214351	G01K 17/00 (2006.01)
214352	B23Q 3/00 (2006.01)
214353	B23K 35/368 (2006.01)
214354	B29C 63/02 (2006.01)
214355	A01D 46/26 (2006.01)
214356	D21H 11/00 (2006.01)
214357	B23B 45/16 (2006.01)
214358	C02F 3/28 (2006.01)
214359	F15B 15/20 (2006.01)
214360	D06P 1/44 (2006.01)
214361	C04B 41/51 (2006.01)

1	2
214362	D03D 1/00 (2006.01)
214363	D01F 9/00 (2006.01)
214364	G01R 15/14 (2006.01)
214365	A47J 19/02 (2006.01)
214366	B01D 27/06 (2006.01)
214367	C07D 239/56 (2006.01)
214368	C07D 239/56 (2006.01)
214369	C08J 11/18 (2006.01)
214370	F23H 7/06 (2006.01)
214371	F01C 1/00 (2006.01)
214372	E04B 5/14 (2006.01)
214373	C07D 301/14 (2006.01)
214374	C07D 333/22 (2006.01)
214375	C07D 333/22 (2006.01)
214376	B62D 37/00 (2006.01)
214377	A47C 3/026 (2006.01)
214378	F24H 9/20 (2006.01)
214379	B23Q 17/12 (2006.01)
214380	C08B 37/08 (2006.01)
214381	C08B 37/08 (2006.01)
214382	D02J 1/00 (2006.01)
214383	H02G 7/00 (2006.01)
214384	C02F 1/28 (2006.01)
214385	E21F 5/00 (2006.01)
214386	A22C 11/06 (2006.01)
214387	A61H 3/00 (2006.01)
214388	C10G 1/10 (2006.01)
214389	C04B 28/14 (2006.01)
214390	B28B 1/14 (2006.01)
214391	B41K 1/02 (2006.01)
214392	E06B 3/54 (2006.01)
214393	B60G 13/08 (2006.01)
214394	E06B 9/40 (2006.01)
214395	C08G 65/28 (2006.01)
214396	B27B 5/06 (2006.01)
214397	C12P 21/00 (2006.01)
214398	A61F 9/02 (2006.01)

1	2
214399	C07H 15/252 (2006.01)
214400	C07D 333/38 (2006.01)
214401	B65F 1/00 (2006.01)
214402	A61K 33/04 (2006.01)
214403	E21D 9/12 (2006.01)
214404	E21C 35/20 (2006.01)
214405	A47K 3/40 (2006.01)
214406	D01H 13/10 (2006.01)
214407	A62C 2/12 (2006.01)
214408	F16H 61/12 (2010.01)
214409	E04H 17/10 (2006.01)
214410	E05B 3/06 (2006.01)
214411	D21H 23/72 (2006.01)
214412	B27N 3/14 (2006.01)
214413	A61K 35/20 (2006.01)
214414	C07D 333/26 (2006.01)
214415	B26D 3/14 (2006.01)
214416	E06B 7/16 (2006.01)
214417	C23C 16/32 (2006.01)
214418	E04D 13/18 (2006.01)
214419	A47J 43/10 (2006.01)
214420	A47J 43/00 (2006.01)
214421	G01N 1/20 (2006.01)
214422	G09F 17/00 (2006.01)
214423	A47J 43/06 (2006.01)
214424	A23G 3/36 (2006.01)
214425	A23G 3/36 (2006.01)
214426	G01K 11/06 (2006.01)
214427	C12N 9/10 (2006.01)
214428	B60M 1/20 (2006.01)
214429	A45D 34/04 (2006.01)
214430	A61H 31/00 (2006.01)
214431	F01C 1/063 (2006.01)
214432	B26D 7/18 (2006.01)
214433	G09B 19/00 (2006.01)
214434	G01L 25/00 (2006.01)

226

#### UDZIELONE DODATKOWE PRAWA OCHRONNE

Poniższe zestawienie zawiera kolejno: numer patentu podstawowego i tytuł wynalazku, nazwisko i imię lub nazwę i adres uprawnionego, numer i datę pierwszego zezwolenia na wprowadzenie produktu na rynek oraz nazwę organu, który je wydał, oznaczenie produktu opisanego w tym zezwoleniu, datę od której powstaje i czas trwania dodatkowego prawa ochronnego.

(68) 168353

(54) Sposób wytwarzania zatężonego, standaryzowanego ludzkiego czynnika von Willebranda o wysokiej czystości

(73) Laboratoire Français du Fractionnement et Biotechnologies, LES ULIS (FR)

(93) 14.06.2011, 18351, Prezes Urzędu Rejestracji Produktów Leczniczych, Wyrobów Medycznych i Produktów Biobójczych (PL)

(93) 30.09.2003, 564 513 - 8, Agence Française de Sécurité Sanitaire des Produits de Santé (FR)

(95) Ludzki czynnik von Willebranda otrzymanego sposobem wg PL 168353

(94) 06.03.2012 - 06.03.2017

(68) 183713

(54) Nowy związek, pochodna benzamidu, farmaceutyczna kompozycja i sposób wytwarzania pochodnej benzamidu

(73) Shire-Movetis N.V., TURNHOUT (BE)  
 (93) 15.10.2009, EU/1/09/581/001 do 002, Komisja Wspólnot Europejskich (EU)  
 (95) prukalopryd  
 (94) 16.11.2015 - 16.11.2020  
 (68) **190103**  
 (54) Ciekły środek farmaceutyczny zawierający gonadotropinę, sposób jego wytwarzania i zastosowanie środka farmaceutycznego  
 (73) N.V. ORGANON, OSS (NL)  
 (93) 25.01.2010, EU/1/09/609/001 do 002, Komisja Europejska (EU)  
 (95) Elonva - koryfolitropina  
 (94) 14.01.2018 - 14.01.2023

## 227

## TŁUMACZENIA PATENTÓW EUROPEJSKICH

*Poniższe zestawienie zawiera kolejno: kod rodzaju tłumaczenia patentu europejskiego chronionego na terytorium Rzeczypospolitej Polskiej, datę publikacji o udzieleniu lub zmianie patentu europejskiego, rok wydania i numer Europejskiego Biuletynu Patentowego, w którym ogłoszono o udzieleniu lub zmianie patentu, numer patentu europejskiego.*

T3 (97) 19 10 2011	2011/42	EP 1541041 B1	T3 (97) 13 02 2013	2013/07	EP 1798174 B1
T3 (97) 05 09 2012	2012/36	EP 1606344 B1	T3 (97) 21 11 2012	2012/47	EP 1752605 B1
T3 (97) 27 02 2013	2013/09	EP 1641420 B1	T3 (97) 09 01 2013	2013/02	EP 1878806 B1
T3 (97) 20 02 2013	2013/08	EP 1663266 B1	T3 (97) 19 12 2012	2012/51	EP 1841521 B1
T3 (97) 13 02 2013	2013/07	EP 1670498 B1	T3 (97) 05 12 2012	2012/49	EP 1851879 B1
T3 (97) 10 04 2013	2013/15	EP 1656725 B1	T3 (97) 10 10 2012	2012/41	EP 1856251 B1
T3 (97) 26 09 2012	2012/39	EP 1649068 B1	T3 (97) 13 02 2013	2013/07	EP 1856901 B1
T3 (97) 29 08 2012	2012/35	EP 1663321 B1	T3 (97) 19 12 2012	2012/51	EP 1878784 B1
T3 (97) 27 03 2013	2013/13	EP 1689846 B1	T3 (97) 28 11 2012	2012/48	EP 1871178 B1
T3 (97) 13 02 2013	2013/07	EP 1699489 B1	T3 (97) 10 04 2013	2013/15	EP 2022524 B1
T3 (97) 13 02 2013	2013/07	EP 1714084 B1	T3 (97) 13 02 2013	2013/07	EP 1880720 B1
T3 (97) 30 01 2013	2013/05	EP 1699634 B1	T3 (97) 27 03 2013	2013/13	EP 1871532 B1
T3 (97) 13 03 2013	2013/11	EP 1699564 B1	T3 (97) 30 05 2012	2012/22	EP 1909617 B1
T3 (97) 26 09 2012	2012/39	EP 1699298 B1	T3 (97) 13 02 2013	2013/07	EP 1909964 B1
T3 (97) 13 02 2013	2013/07	EP 1785730 B1	T3 (97) 13 03 2013	2013/11	EP 1940065 B1
T3 (97) 06 02 2013	2013/06	EP 1672744 B1	T3 (97) 13 02 2013	2013/07	EP 1924521 B1
T3 (97) 13 02 2013	2013/07	EP 1750069 B1	T3 (97) 20 02 2013	2013/08	EP 1957741 B1
T3 (97) 03 04 2013	2013/14	EP 1744955 B1	T3 (97) 27 02 2013	2013/09	EP 1981866 B1
T3 (97) 16 01 2013	2013/03	EP 1735440 B1	T3 (97) 13 03 2013	2013/11	EP 1938536 B1
T3 (97) 27 02 2013	2013/09	EP 1761129 B1	T3 (97) 09 01 2013	2013/02	EP 1944298 B1
T3 (97) 26 09 2012	2012/39	EP 1774892 B1	T3 (97) 13 02 2013	2013/07	EP 1928879 B1
T3 (97) 06 03 2013	2013/10	EP 1790285 B1	T3 (97) 13 02 2013	2013/07	EP 1952536 B1
T3 (97) 20 02 2013	2013/08	EP 1756381 B1	T3 (97) 13 02 2013	2013/07	EP 1941705 B1
T3 (97) 19 12 2012	2012/51	EP 1756392 B1	T3 (97) 21 11 2012	2012/47	EP 1937276 B1
T3 (97) 13 02 2013	2013/07	EP 1796481 B1	T3 (97) 06 03 2013	2013/10	EP 1957923 B1
T3 (97) 20 02 2013	2013/08	EP 1781256 B1	T3 (97) 12 12 2012	2012/50	EP 1976863 B1
T3 (97) 06 03 2013	2013/10	EP 1765795 B1	T3 (97) 13 02 2013	2013/07	EP 1963564 B1
T3 (97) 27 02 2013	2013/09	EP 1753725 B1	T3 (97) 05 12 2012	2012/49	EP 1977252 B1
T3 (97) 06 06 2012	2012/23	EP 1802635 B1	T3 (97) 13 02 2013	2013/07	EP 1840055 B1
T3 (97) 13 02 2013	2013/07	EP 1827398 B1	T3 (97) 13 02 2013	2013/07	EP 1975226 B1
T3 (97) 13 02 2013	2013/07	EP 1848657 B1	T3 (97) 20 02 2013	2013/08	EP 1935323 B1
T3 (97) 13 02 2013	2013/07	EP 1836484 B1	T3 (97) 09 01 2013	2013/02	EP 1986495 B1
T3 (97) 26 12 2012	2012/52	EP 1812368 B1	T3 (97) 16 01 2013	2013/03	EP 2027337 B1
T3 (97) 20 02 2013	2013/08	EP 1842174 B1	T3 (97) 26 12 2012	2012/52	EP 2004991 B1
T3 (97) 13 02 2013	2013/07	EP 1831118 B1	T3 (97) 13 03 2013	2013/11	EP 2004668 B1
T3 (97) 03 10 2012	2012/40	EP 1830838 B1	T3 (97) 20 02 2013	2013/08	EP 1994221 B1
T3 (97) 19 09 2012	2012/38	EP 1831369 B1	T3 (97) 13 02 2013	2013/07	EP 2015993 B1
T3 (97) 27 02 2013	2013/09	EP 1681436 B1	T3 (97) 31 10 2012	2012/44	EP 2013022 B1
T3 (97) 19 12 2012	2012/51	EP 1889716 B1	T3 (97) 09 01 2013	2013/02	EP 2010184 B1
T3 (97) 06 02 2013	2013/06	EP 1918092 B1	T3 (97) 10 04 2013	2013/15	EP 2046390 B1
T3 (97) 13 02 2013	2013/07	EP 1947712 B1	T3 (97) 20 02 2013	2013/08	EP 2040915 B1
T5 (97) 20 05 2009	2009/21	EP 1936246 B1	T3 (97) 06 03 2013	2013/10	EP 2076138 B1
			T3 (97) 27 02 2013	2013/09	EP 2049562 B1
			T3 (97) 13 02 2013	2013/07	EP 2046268 B1
			T3 (97) 27 02 2013	2013/09	EP 2046268 B1
			T3 (97) 02 01 2013	2013/01	EP 2170542 B1
			T3 (97) 27 02 2013	2013/09	EP 2015936 B1
			T3 (97) 05 12 2012	2012/49	EP 2049333 B1
			T3 (97) 20 02 2013	2013/08	EP 2059118 B1
			T3 (97) 13 02 2013	2013/07	EP 2059118 B1
			T3 (97) 23 01 2013	2013/04	EP 2038244 B1
			T3 (97) 06 02 2013	2013/06	EP 2168024 B1
			T3 (97) 27 02 2013	2013/09	EP 2051990 B1
			T3 (97) 13 02 2013	2013/07	EP 2099577 B1
			T3 (97) 20 03 2013	2013/12	EP 2085135 B1
			T3 (97) 26 12 2012	2012/52	EP 2087217 B1
			T3 (97) 20 02 2013	2013/08	EP 2091599 B1
			T3 (97) 13 02 2013	2013/07	EP 2097080 B1
			T3 (97) 23 01 2013	2013/04	EP 2108038 B1
			T3 (97) 15 02 2012	2012/07	EP 2108038 B1
			T3 (97) 23 01 2013	2013/04	EP 2086978 B1
			T3 (97) 16 01 2013	2013/03	EP 2092081 B1
			T3 (97) 20 02 2013	2013/08	EP 2092081 B1
			T3 (97) 16 01 2013	2013/03	EP 2081895 B1
			T3 (97) 13 02 2013	2013/07	EP 2063968 B1
			T3 (97) 13 03 2013	2013/11	EP 2099760 B1
			T3 (97) 20 02 2013	2013/08	EP 2089592 B1
			T3 (97) 05 09 2012	2012/36	EP 2120602 B1
					EP 2211482 B1
					EP 2091988 B1
					EP 2099596 B1

T3 (97) 13 02 2013	2013/07	EP 2101570 B1	T3 (97) 05 12 2012	2012/49	EP 2364195 B1
T3 (97) 20 02 2013	2013/08	EP 1942596 B1	T3 (97) 23 01 2013	2013/04	EP 2085174 B1
T3 (97) 20 02 2013	2013/08	EP 1942597 B1	T3 (97) 02 01 2013	2013/01	EP 2113453 B1
T3 (97) 13 02 2013	2013/07	EP 2087893 B1	T3 (97) 05 12 2012	2012/49	EP 2245945 B1
T5 (97) 14 07 2010	2010/28	EP 2116315 B1	T3 (97) 13 02 2013	2013/07	EP 2116660 B1
T3 (97) 06 03 2013	2013/10	EP 2027979 B1	T3 (97) 03 04 2013	2013/14	EP 2251517 B1
T3 (97) 13 02 2013	2013/07	EP 2067603 B1	T3 (97) 27 02 2013	2013/09	EP 2253470 B1
T3 (97) 13 03 2013	2013/11	EP 2123343 B1	T3 (97) 13 02 2013	2013/07	EP 2149490 B1
T3 (97) 20 02 2013	2013/08	EP 2011929 B1	T3 (97) 13 02 2013	2013/07	EP 2151279 B1
T3 (97) 03 10 2012	2012/40	EP 2105212 B1	T3 (97) 16 01 2013	2013/03	EP 2161403 B1
T3 (97) 13 02 2013	2013/07	EP 2143343 B1	T3 (97) 13 02 2013	2013/07	EP 2166390 B1
T3 (97) 13 02 2013	2013/07	EP 1995524 B1	T3 (97) 27 02 2013	2013/09	EP 2177224 B1
T3 (97) 27 02 2013	2013/09	EP 2034812 B1	T3 (97) 13 02 2013	2013/07	EP 2184270 B1
T3 (97) 13 03 2013	2013/11	EP 2014293 B1	T3 (97) 09 01 2013	2013/02	EP 2199236 B1
T3 (97) 13 03 2013	2013/11	EP 2001169 B1	T3 (97) 20 03 2013	2013/12	EP 2199520 B1
T3 (97) 06 03 2013	2013/10	EP 2072168 B1	T3 (97) 13 02 2013	2013/07	EP 2339100 B1
T3 (97) 27 02 2013	2013/09	EP 2113025 B1	T3 (97) 27 02 2013	2013/09	EP 2241202 B1
T3 (97) 05 09 2012	2012/36	EP 2116082 B1	T3 (97) 20 03 2013	2013/12	EP 2088116 B1
T3 (97) 13 03 2013	2013/11	EP 2384306 B1	T3 (97) 27 02 2013	2013/09	EP 2254271 B1
T3 (97) 20 02 2013	2013/08	EP 2101612 B1	T3 (97) 27 02 2013	2013/09	EP 2169066 B1
T3 (97) 02 01 2013	2013/01	EP 2111833 B1	T3 (97) 27 02 2013	2013/09	EP 2163446 B1
T3 (97) 27 02 2013	2013/09	EP 2102117 B1	T3 (97) 02 01 2013	2013/01	EP 2309451 B1
T3 (97) 10 10 2012	2012/41	EP 2117563 B1	T3 (97) 20 02 2013	2013/08	EP 2316888 B1
T3 (97) 30 01 2013	2013/05	EP 2164353 B1	T3 (97) 05 12 2012	2012/49	EP 2158817 B1
T3 (97) 03 04 2013	2013/14	EP 2155967 B1	T3 (97) 03 10 2012	2012/40	EP 2333092 B1
T3 (97) 13 02 2013	2013/07	EP 2222543 B1	T3 (97) 23 01 2013	2013/04	EP 2202174 B1
T3 (97) 05 12 2012	2012/49	EP 2113006 B1	T3 (97) 13 02 2013	2013/07	EP 2159027 B1
T3 (97) 27 02 2013	2013/09	EP 2140058 B1	T3 (97) 13 02 2013	2013/07	EP 2343422 B1
T3 (97) 06 03 2013	2013/10	EP 2129550 B1	T3 (97) 20 02 2013	2013/08	EP 2335938 B1
T3 (97) 17 04 2013	2013/16	EP 2265843 B1	T3 (97) 05 12 2012	2012/49	EP 2214246 B1
T3 (97) 27 02 2013	2013/09	EP 2144882 B1	T3 (97) 01 05 2013	2013/18	EP 2090303 B1
T3 (97) 12 12 2012	2012/50	EP 2148661 B1	T3 (97) 13 06 2012	2012/24	EP 2333895 B1
T3 (97) 23 01 2013	2013/04	EP 2142491 B1	T3 (97) 03 04 2013	2013/14	EP 2229630 B1
T3 (97) 30 01 2013	2013/05	EP 2161203 B1	T3 (97) 21 03 2012	2012/12	EP 2240064 B1
T3 (97) 20 03 2013	2013/12	EP 2156931 B1	T3 (97) 13 02 2013	2013/07	EP 2262833 B1
T3 (97) 13 02 2013	2013/07	EP 2156003 B1	T3 (97) 27 02 2013	2013/09	EP 2274467 B1
T3 (97) 06 03 2013	2013/10	EP 2162131 B1	T3 (97) 30 01 2013	2013/05	EP 2268427 B1
T3 (97) 20 02 2013	2013/08	EP 2160806 B1	T3 (97) 03 10 2012	2012/40	EP 2235668 B1
T3 (97) 13 02 2013	2013/07	EP 2158349 B1	T3 (97) 13 02 2013	2013/07	EP 2257503 B1
T3 (97) 02 01 2013	2013/01	EP 2170686 B1	T3 (97) 13 02 2013	2013/07	EP 2255479 B1
T3 (97) 20 02 2013	2013/08	EP 2193789 B1	T3 (97) 13 02 2013	2013/07	EP 2265483 B1
T3 (97) 27 02 2013	2013/09	EP 2178638 B1	T3 (97) 13 03 2013	2013/11	EP 2293988 B1
T3 (97) 20 02 2013	2013/08	EP 2197379 B1	T3 (97) 20 02 2013	2013/08	EP 2268123 B1
T3 (97) 16 01 2013	2013/03	EP 2188379 B1	T3 (97) 13 02 2013	2013/07	EP 2269058 B1
T3 (97) 13 02 2013	2013/07	EP 2171007 B1	T3 (97) 27 02 2013	2013/09	EP 2349314 B1
T3 (97) 06 03 2013	2013/10	EP 2182948 B1	T3 (97) 27 02 2013	2013/09	EP 2356101 B1
T3 (97) 30 01 2013	2013/05	EP 2193131 B1	T3 (97) 13 02 2013	2013/07	EP 2348941 B1
T3 (97) 20 03 2013	2013/12	EP 2150267 B1	T3 (97) 13 02 2013	2013/07	EP 2352623 B1
T3 (97) 13 03 2013	2013/11	EP 2194979 B1	T3 (97) 19 12 2012	2012/51	EP 2291247 B1
T3 (97) 23 01 2013	2013/04	EP 2186086 B1	T3 (97) 30 01 2013	2013/05	EP 2280911 B1
T3 (97) 13 02 2013	2013/07	EP 2203175 B1	T3 (97) 27 02 2013	2013/09	EP 2296670 B1
T3 (97) 12 12 2012	2012/50	EP 2213660 B1	T3 (97) 19 12 2012	2012/51	EP 2285553 B1
T3 (97) 26 12 2012	2012/52	EP 2220837 B1	T3 (97) 26 12 2012	2012/52	EP 2362736 B1
T3 (97) 20 02 2013	2013/08	EP 2212483 B1	T3 (97) 27 02 2013	2013/09	EP 2328971 B1
T3 (97) 16 01 2013	2013/03	EP 2209735 B1	T3 (97) 06 02 2013	2013/06	EP 2271588 B1
T3 (97) 09 01 2013	2013/02	EP 2219611 B1	T3 (97) 30 01 2013	2013/05	EP 2361442 B1
T3 (97) 09 01 2013	2013/02	EP 2222314 B1	T3 (97) 27 02 2013	2013/09	EP 2342145 B1
T3 (97) 30 01 2013	2013/05	EP 2217391 B1	T3 (97) 02 01 2013	2013/01	EP 2358245 B1
T3 (97) 13 02 2013	2013/07	EP 2231606 B1	T3 (97) 16 01 2013	2013/03	EP 2350554 B1
T3 (97) 13 02 2013	2013/07	EP 2219726 B1	T3 (97) 20 02 2013	2013/08	EP 2300242 B1
T3 (97) 13 02 2013	2013/07	EP 2240403 B1	T3 (97) 13 02 2013	2013/07	EP 2365900 B1
T3 (97) 20 03 2013	2013/12	EP 2225195 B1	T3 (97) 13 02 2013	2013/07	EP 2384247 B1
T3 (97) 27 02 2013	2013/09	EP 2220162 B1	T3 (97) 23 01 2013	2013/04	EP 2395846 B1
T3 (97) 13 02 2013	2013/07	EP 2242881 B1	T3 (97) 13 02 2013	2013/07	EP 2384383 B1
T3 (97) 26 12 2012	2012/52	EP 2241785 B1	T3 (97) 20 02 2013	2013/08	EP 2384354 B1
T3 (97) 13 03 2013	2013/11	EP 2247223 B1	T3 (97) 20 02 2013	2013/08	EP 2379532 B1
T3 (97) 27 02 2013	2013/09	EP 2337705 B1	T3 (97) 06 02 2013	2013/06	EP 2262321 B1



T3 (97) 13 02 2013	2013/07	EP 2367610 B1	T3 (97) 13 02 2013	2013/07	EP 2261144 B1
T3 (97) 20 02 2013	2013/08	EP 2373851 B1	T3 (97) 06 02 2013	2013/06	EP 2412394 B1
T3 (97) 27 02 2013	2013/09	EP 2373358 B1	T3 (97) 30 01 2013	2013/05	EP 2365159 B1
T3 (97) 20 02 2013	2013/08	EP 2382437 B1	T3 (97) 13 02 2013	2013/07	EP 2409786 B1
T3 (97) 20 02 2013	2013/08	EP 2375893 B1	T3 (97) 20 02 2013	2013/08	EP 2386008 B1
T3 (97) 23 01 2013	2013/04	EP 2408677 B1	T3 (97) 06 03 2013	2013/10	EP 2387339 B1
T3 (97) 20 03 2013	2013/12	EP 2307232 B1	T3 (97) 06 03 2013	2013/10	EP 2391471 B1
T3 (97) 13 03 2013	2013/11	EP 2313290 B1	T3 (97) 20 02 2013	2013/08	EP 2425144 B1
T3 (97) 30 01 2013	2013/05	EP 2406912 B1	T3 (97) 23 01 2013	2013/04	EP 2403707 B1
T3 (97) 30 01 2013	2013/05	EP 2328697 B1	T3 (97) 13 03 2013	2013/11	EP 2382139 B1
T3 (97) 20 03 2013	2013/12	EP 2303777 B1	T3 (97) 16 01 2013	2013/03	EP 2391533 B1
T3 (97) 20 02 2013	2013/08	EP 2427617 B1	T3 (97) 28 11 2012	2012/48	EP 2406227 B1
T3 (97) 13 03 2013	2013/11	EP 2330887 B1	T3 (97) 13 02 2013	2013/07	EP 2414333 B1
T3 (97) 02 01 2013	2013/01	EP 2342858 B1	T3 (97) 05 12 2012	2012/49	EP 2406125 B1
T3 (97) 20 02 2013	2013/08	EP 2440382 B1	T3 (97) 13 02 2013	2013/07	EP 2410970 B1
T3 (97) 23 01 2013	2013/04	EP 2323867 B1	T3 (97) 16 01 2013	2013/03	EP 2419038 B1
T3 (97) 06 03 2013	2013/10	EP 2323926 B1	T3 (97) 16 01 2013	2013/03	EP 2396098 B1
T3 (97) 13 03 2013	2013/11	EP 2379469 B1	T3 (97) 06 03 2013	2013/10	EP 2421499 B1
T3 (97) 20 02 2013	2013/08	EP 2384355 B1	T3 (97) 20 02 2013	2013/08	EP 2421355 B1
T3 (97) 03 04 2013	2013/14	EP 2306673 B1	T3 (97) 06 03 2013	2013/10	EP 2421408 B1
T3 (97) 14 11 2012	2012/46	EP 2367459 B1	T3 (97) 13 02 2013	2013/07	EP 2432364 B1
T3 (97) 13 02 2013	2013/07	EP 2349821 B1	T3 (97) 13 03 2013	2013/11	EP 2429334 B1
T3 (97) 13 02 2013	2013/07	EP 2358933 B1	T3 (97) 06 03 2013	2013/10	EP 2424695 B1
T3 (97) 20 02 2013	2013/08	EP 2381790 B1	T3 (97) 13 02 2013	2013/07	EP 2429345 B1
T3 (97) 06 03 2013	2013/10	EP 2364408 B1	T3 (97) 06 03 2013	2013/10	EP 2435406 B1
T3 (97) 24 10 2012	2012/43	EP 2368285 B1	T3 (97) 17 10 2012	2012/42	EP 2398784 B1
T3 (97) 20 02 2013	2013/08	EP 2373588 B1	T3 (97) 13 02 2013	2013/07	EP 2430342 B1
T3 (97) 20 02 2013	2013/08	EP 2387345 B1	T3 (97) 06 03 2013	2013/10	EP 2445543 B1
T3 (97) 06 03 2013	2013/10	EP 2368402 B1	T3 (97) 20 03 2013	2013/12	EP 2448720 B1
T3 (97) 13 02 2013	2013/07	EP 2358934 B1	T3 (97) 13 03 2013	2013/11	EP 2459421 B1
T3 (97) 29 08 2012	2012/35	EP 2310360 B1	T3 (97) 20 03 2013	2013/12	EP 2416863 B1
T3 (97) 13 03 2013	2013/11	EP 2379850 B1	T3 (97) 24 04 2013	2013/17	EP 2451323 B1
T3 (97) 06 03 2013	2013/10	EP 2371766 B1	T3 (97) 13 02 2013	2013/07	EP 2446594 B1
T3 (97) 30 01 2013	2013/05	EP 2380706 B1	T3 (97) 27 03 2013	2013/13	EP 2435236 B1
T3 (97) 20 02 2013	2013/08	EP 2388288 B1	T3 (97) 23 01 2013	2013/04	EP 2421357 B1
T3 (97) 16 01 2013	2013/03	EP 2399818 B1	T3 (97) 13 03 2013	2013/11	EP 2443907 B1
T3 (97) 13 02 2013	2013/07	EP 2402173 B1	T3 (97) 24 04 2013	2013/17	EP 2451679 B1
T3 (97) 13 02 2013	2013/07	EP 2423410 B1	T3 (97) 23 01 2013	2013/04	EP 2445880 B1
T3 (97) 13 02 2013	2013/07	EP 2305748 B1	T3 (97) 06 03 2013	2013/10	EP 2427257 B1
T3 (97) 27 03 2013	2013/13	EP 2308976 B1	T3 (97) 17 04 2013	2013/16	EP 2473350 B1
T3 (97) 06 03 2013	2013/10	EP 2298901 B1	T3 (97) 03 04 2013	2013/14	EP 2344560 B1
T3 (97) 06 03 2013	2013/10	EP 2308977 B1	T3 (97) 13 02 2013	2013/07	EP 2478519 B1
T3 (97) 19 12 2012	2012/51	EP 2314469 B1	T3 (97) 30 01 2013	2013/05	EP 2353444 B1
T3 (97) 13 02 2013	2013/07	EP 2319285 B1	T3 (97) 13 02 2013	2013/07	EP 2394505 B1
T3 (97) 06 03 2013	2013/10	EP 2335763 B1	T3 (97) 19 12 2012	2012/51	EP 2371757 B1
T3 (97) 13 03 2013	2013/11	EP 2472351 B1	T3 (97) 14 11 2012	2012/46	EP 2377803 B1
T3 (97) 19 12 2012	2012/51	EP 2273493 B1	T3 (97) 06 03 2013	2013/10	EP 2361905 B1
T3 (97) 02 01 2013	2013/01	EP 2233190 B1	T3 (97) 13 02 2013	2013/07	EP 2311464 B1
T3 (97) 20 02 2013	2013/08	EP 2194004 B1	T3 (97) 13 03 2013	2013/11	EP 2354370 B1
T3 (97) 27 03 2013	2013/13	EP 2213168 B1	T3 (97) 03 04 2013	2013/14	EP 2354056 B1
T3 (97) 06 03 2013	2013/10	EP 2384959 B1	T3 (97) 05 12 2012	2012/49	EP 2371720 B1
T3 (97) 13 02 2013	2013/07	EP 2384800 B1	T3 (97) 23 01 2013	2013/04	EP 2372145 B1
T3 (97) 06 03 2013	2013/10	EP 2400178 B1	T3 (97) 06 03 2013	2013/10	EP 2390121 B1
T3 (97) 20 02 2013	2013/08	EP 2415942 B1	T3 (97) 06 03 2013	2013/10	EP 2367413 B1
T3 (97) 02 01 2013	2013/01	EP 2287513 B1	T3 (97) 23 01 2013	2013/04	EP 2371794 B1
T3 (97) 03 04 2013	2013/14	EP 2298144 B1	T3 (97) 20 02 2013	2013/08	EP 2402515 B1
T3 (97) 27 03 2013	2013/13	EP 2430905 B1	T3 (97) 09 01 2013	2013/02	EP 2462979 B1
T3 (97) 20 02 2013	2013/08	EP 2272760 B1	T3 (97) 19 12 2012	2012/51	EP 2402012 B1
T3 (97) 20 02 2013	2013/08	EP 2316666 B1	T3 (97) 13 02 2013	2013/07	EP 2405576 B1
T3 (97) 20 02 2013	2013/08	EP 2272350 B1	T3 (97) 06 03 2013	2013/10	EP 2412649 B1
T3 (97) 03 04 2013	2013/14	EP 2439234 B1	T3 (97) 06 03 2013	2013/10	EP 2383922 B1
T3 (97) 13 02 2013	2013/07	EP 2354124 B1	T3 (97) 06 02 2013	2013/06	EP 2433880 B1
T3 (97) 16 01 2013	2013/03	EP 2345353 B1	T3 (97) 10 04 2013	2013/15	EP 2422954 B1
T3 (97) 13 02 2013	2013/07	EP 2338484 B1	T3 (97) 13 03 2013	2013/11	EP 2474662 B1
T3 (97) 20 02 2013	2013/08	EP 2371444 B1	T3 (97) 06 02 2013	2013/06	EP 2494906 B1
T3 (97) 20 02 2013	2013/08	EP 2312258 B1	T3 (97) 27 03 2013	2013/13	EP 2460744 B1
T3 (97) 16 01 2013	2013/03	EP 2361722 B1	T3 (97) 13 02 2013	2013/07	EP 2422033 B1

T3 (97) 30 01 2013	2013/05	EP 2502251 B1
T3 (97) 13 03 2013	2013/11	EP 2475057 B1
T3 (97) 13 03 2013	2013/11	EP 2461512 B1
T3 (97) 17 04 2013	2013/16	EP 2461513 B1

**228****DECYZJE O ODMOWIE UDZIELENIA PATENTU  
(wydane po ogłoszeniu o zgłoszeniu)**

Poniższe zestawienie zawiera kolejno: numer zgłoszenia wynalazku oraz numer i rok wydania Biuletynu Urzędu Patentowego, w którym zgłoszenie zostało ogłoszone (dla zgłoszeń wydzielonych umieszczono w nawiasie numer zgłoszenia macierzystego).

350398	09/2003	384038 <sup>u)</sup>	13/2009
351839	12/2003	384239 <sup>u)</sup>	15/2009
353078	01/2003	384294	16/2009
359721	18/2004	384418	17/2009
359736	24/2003	384453	17/2009
360048	23/2003	384541	18/2009
360236	26/2003	384593	19/2009
363839	24/2004	384838 <sup>u)</sup>	21/2009
366975	05/2005	384917	22/2009
368179	24/2005	385257	25/2009
370722	08/2006	385338	25/2009
370823	11/2005	385419 <sup>u)</sup>	26/2009
370989	12/2005	385479	26/2009
372586	15/2005	385552	01/2010
372918	16/2005	385818	04/2010
373026	16/2005	385826	04/2010
373903	19/2005	385948	05/2010
375218	24/2005	386083	06/2009
375781	25/2005	386208	08/2010
376019	25/2005	386227	08/2010
377229	02/2006	386412	10/2010
377592	03/2006	387054 <sup>u)</sup>	15/2010
377607	03/2006	387599	15/2009
377630	03/2006	387744	21/2010
378673	14/2007	387912	23/2010
379118	19/2007	388022	24/2010
379153	16/2007	388141	25/2010
379245	16/2006	388279	26/2010
379590	07/2008	388324 <sup>u)</sup>	26/2010
379695	24/2007	388529	02/2011
379879	25/2007	388600	03/2011
380263	02/2008	388738	02/2010
380365	06/2008	388748	04/2011
380612	06/2008	388804	05/2011
380842	09/2008	388809	05/2011
381660	16/2008	388894	05/2011
381687	17/2008	388947	06/2011
381753	17/2008	389356	09/2011
381820	18/2008	389555	11/2011
381966	19/2008	389708	12/2011
382203	22/2008	389725	12/2011
382212	22/2008	389738 <sup>u)</sup>	12/2011
382252	22/2008	389746	12/2011
382765	01/2009	390042	14/2011
382805	01/2009	390103	14/2011
383150	16/2008	390230	16/2011
383152	05/2009	390354	17/2011
383431	06/2008	390357	17/2011
383518	24/2008	390395	17/2011
383694	10/2009	390403	17/2011
383812	14/2009	390443	17/2011
383931	12/2009	390756	20/2011
383943	12/2009	390783	20/2011

390981	22/2011	392117	04/2012
391083	23/2011	392121	04/2012
391128	23/2011	392261(364426)	24/2010
391379(371496)	15/2010	392614 <sup>u)</sup>	09/2012
391435	26/2011	393745	16/2012
391591 <sup>u)</sup>	01/2012	395203(383941)	21/2011
391968	03/2012	395205(383941)	21/2011
392040	04/2012		

<sup>u)</sup> zgłoszenie będzie rozpatrywane jako zgłoszenie wzoru użytkowego

**229****DECYZJE O UMORZENIU POSTĘPOWANIA  
(wydane po ogłoszeniu o zgłoszeniu)**

Poniższe zestawienie zawiera kolejno: numer zgłoszenia wynalazku oraz numer i rok wydania Biuletynu Urzędu Patentowego, w którym zgłoszenie zostało ogłoszone (dla zgłoszeń wydzielonych umieszczono w nawiasie numer zgłoszenia macierzystego).

349648	18/2002	382431 <sup>u)</sup>	24/2008
362643	22/2004	383754	11/2009
364342	14/2004	385051	23/2009
364622	25/2004	386026	04/2009
366383	02/2005	387090	16/2010
370349	10/2005	387907	05/2010
378129	05/2006	388763	04/2011
380760	05/2007	390934(373197)	12/2010
382102	21/2007		

<sup>u)</sup> zgłoszenie będzie rozpatrywane jako zgłoszenie wzoru użytkowego

**230****DECYZJE STWIERDZAJĄCE WYGAŚNIĘCIE  
DECYZJI O UDZIELENIU PATENTU**

Poniższe zestawienie zawiera kolejno: numer zgłoszenia wynalazku oraz numer i rok wydania Biuletynu Urzędu Patentowego, w którym zgłoszenie zostało ogłoszone (dla zgłoszeń wydzielonych umieszczono w nawiasie numer zgłoszenia macierzystego).

347205	23/2001	383979	12/2009
377933	04/2006	383980	12/2009
378074	04/2006	384431	17/2009
378338	06/2006	384735	20/2009
380526	04/2007	385057	23/2009
381275	13/2008	385227	24/2009
381377	13/2008	385478	26/2009
381707	17/2008	385690	02/2010
382371	23/2008	386079	06/2010
383051	03/2009	387160	16/2010
383164	05/2009	387837	22/2010
383564	09/2009	388839	05/2011
383677	10/2009		

**231****WPISY I ZMIANY W REJESTRZE PATENTOWYM  
(nieuwzględnione w innych samodzielnych ogłoszeniach)**

Poniższe zestawienie zawiera kolejno: kod rodzaju patentu, numer patentu, datę wpisu, oznaczenie rubryki, w której dokonano wpisu lub zmiany oraz treść wpisu. Poszczególne rubryki rejestru patentowego zawierają następujące dane:

rubryka A - nazwisko i imię albo nazwa, miejsce zamieszkania albo siedziba uprawnionego z patentu (miejscowość, kraj) oraz numer identyfikacji podatkowej NIP, a także numer PESEL

albo numer identyfikacyjny REGON, o ile zgłaszający je wskazał,

rubryka B - tytuł wynalazku,

rubryka C - nazwisko i imię twórcy wynalazku oraz jego miejsce zamieszkania (miejscowość, kraj),

rubryka D - prawa ograniczające patent,

rubryka E - wpisy uzupełniające stan prawny patentu (w szczególności patenty dodatkowe, zamiana patentu dodatkowego na patent), a także numer dodatkowego prawa ochronnego, data pierwszego zezwolenia na wprowadzenie produktu na rynek w Rzeczypospolitej Polskiej i Unii Europejskiej oraz oznaczenie organu, który wydał zezwolenie,

rubryka F - wnioski o unieważnienie i sprzeciwy, wnioski o udzielenie dodatkowego prawa ochronnego oraz decyzje dotyczące danego patentu,

rubryka G - data unieważnienia lub data i przyczyna wygaśnięcia patentu, a także data stwierdzenia wygaśnięcia decyzji o udzieleniu dodatkowego prawa ochronnego lub data unieważnienia albo data i przyczyna wygaśnięcia dodatkowego prawa ochronnego.

**Uwaga:** Publikacji podlegają: zmiana uprawnionego, twórcy, zmiana nazwy uprawnionego, prawa ograniczające patent, sprostowania istotnych pomyłek.

(B1) **184304** 2013 03 14 A. Wprowadzono zmianę uprawnionego przez wykreślenie wpisu: GALARA STANISŁAW, Głubczyce, Polska; GALARA ROBERT, Głubczyce, Polska; GALARA DANUTA, Głubczyce, Polska i dokonanie wpisu: PRZEDSIĘBIORSTWO PRODUKCYJNO-USŁUGOWO-HANDLOWE „GALMET” STANISŁAW GALARA, DANUTA GALARA, ROBERT GALARA SPÓŁKA JAWNA, Głubczyce, Polska 530508930

(B1) **184304** 2013 03 14 A. Wprowadzono zmianę uprawnionego przez wykreślenie wpisu: PRZEDSIĘBIORSTWO PRODUKCYJNO-USŁUGOWO-HANDLOWE „GALMET” STANISŁAW GALARA, DANUTA GALARA, ROBERT GALARA SPÓŁKA JAWNA, Głubczyce, Polska 530508930 i dokonanie wpisu: GALMET SPÓŁKA Z OGRANICZONĄ ODPOWIEDZIALNOŚCIĄ SPÓŁKA KOMANDYTOWA, Głubczyce, Polska 530508930

(B1) **186204** 2013 03 20 A. Wprowadzono zmianę uprawnionego przez wykreślenie wpisu: SANOFI-AVENTIS, Paryż, Francja i dokonanie wpisu: SANOFI, Paris, Francja

(B1) **186480** 2013 03 14 A. Wprowadzono zmianę uprawnionego przez wykreślenie wpisu: SITECO BELEUCHTUNGSTECHNIK GMBH, Traunreut, Niemcy i dokonanie wpisu: SITECO BELEUCHTUNGSTECHNIK GMBH, Traunreut, Niemcy

(B1) **186843** 2013 03 15 A. Wprowadzono zmianę nazwy uprawnionego przez wykreślenie wpisu: PFIZER PRODUCTS INC., Groton, Stany Zjednoczone Ameryki; OSI PHARMACEUTICALS, INC, Melville, Stany Zjednoczone Ameryki i dokonanie wpisu: PFIZER PRODUCTS INC., Groton, Stany Zjednoczone Ameryki; OSI Pharmaceuticals, LLC, Farmingdale, Stany Zjednoczone Ameryki

(B1) **186983** 2013 03 20 A. Wprowadzono zmianę uprawnionego przez wykreślenie wpisu: SAINT-GOBAIN VITRAGE, Courbevoie, Francja i dokonanie wpisu: SAINT-GOBAIN GLASS FRANCE, Courbevoie, Francja

(B1) **187963** 2013 03 21 A. Wprowadzono zmianę uprawnionego przez wykreślenie wpisu: TEICH AKTIENGESELLSCHAFT, Obergrafendorf, Austria i dokonanie wpisu: CONSTANTIA TEICH GmbH, Obergrafendorf, Austria

(B1) **189018** 2013 03 19 A. Wprowadzono zmianę uprawnionego przez wykreślenie wpisu: ALSTOM, Levallois-Perret, Francja i dokonanie wpisu: ALSTOM TECHNOLOGY LTD, Baden, Szwajcaria

(B1) **196673** 2013 03 21 A. Wprowadzono zmianę uprawnionego przez wykreślenie wpisu: Elgeba Gerätebau GmbH, Bad Honnef, Niemcy i dokonanie wpisu: Trapeze-Elgeba GmbH, Bad Honnef, Niemcy

(B1) **198163 2013 03 13** A. Wprowadzono zmianę siedziby uprawnionego przez wykreślenie wpisu: JAROSZ WŁODZIMIERZ, Warszawa, Polska i dokonanie wpisu: WŁODZIMIERZ JAROSZ, Ruda-Pniewnik, Polska

(B1) **198254 2013 03 13** A. Wprowadzono zmianę nazwy uprawnionego przez wykreślenie wpisu: VAW mandl & berger GmbH, Linz, Austria i dokonanie wpisu: NEMAK Linz GmbH, Linz, Austria

(B1) **198948** 2013 03 19 A. Wprowadzono zmianę uprawnionego przez wykreślenie wpisu: ALSTOM, Lavallois-Perret, Francja i dokonanie wpisu: ALSTOM TECHNOLOGY LTD, Baden, Szwajcaria

(B1) **204935** 2013 01 21 A. Wprowadzono zmianę nazwy uprawnionego przez wykreślenie wpisu: ADAMOWICZ TOMASZ MARIUSZ, Dojlidy Górne, Polska i dokonanie wpisu: TMA Tomasz Adamowicz, Białostoczek, Polska 002333645

(B1) **205858** 2011 06 27 A. Wprowadzono zmianę uprawnionego przez wykreślenie wpisu: STO SPÓŁKA Z OGRANICZONĄ ODPOWIEDZIALNOŚCIĄ, Warszawa, Polska i dokonanie wpisu: STO-ISPO SPÓŁKA Z OGRANICZONĄ ODPOWIEDZIALNOŚCIĄ, Warszawa, Polska

(B1) **208431** 2013 03 19 A. Wprowadzono zmianę siedziby uprawnionego przez wykreślenie wpisu: NANOCO SPÓŁKA Z OGRANICZONĄ ODPOWIEDZIALNOŚCIĄ, Tarnowskie Góry, Polska 277841680 i dokonanie wpisu: NANOCO SPÓŁKA Z OGRANICZONĄ ODPOWIEDZIALNOŚCIĄ, Katowice, Polska 277841680

(B1) **208558 2013 01 30** A. Wprowadzono zmianę uprawnionego przez wykreślenie wpisu: MCI SPÓŁKA Z OGRANICZONĄ ODPOWIEDZIALNOŚCIĄ, Cieszyn, Polska i dokonanie wpisu: ELEKTROMETAL SPÓŁKA AKCYJNA, Cieszyn, Polska

(B1) **209732** 2012 12 05 A. Wprowadzono zmianę uprawnionego przez wykreślenie wpisu: INSTYTUT METALI NIEŻELAZNYCH, Gliwice, Polska 000027542 i dokonanie wpisu: ZAKŁAD PRZETWÓSTWA METALI INMET SPÓŁKA Z OGRANICZONĄ ODPOWIEDZIALNOŚCIĄ, Gliwice, Polska 241695834

(B1) **210537** 2013 03 15 A. Wprowadzono zmianę uprawnionego przez wykreślenie wpisu: OJRZYŃSKI MIECZYŚLAW PRZEDSIĘBIORSTWO USŁUGOWO-HANDLOWE, Elbląg, Polska i dokonanie wpisu: MBDM CONSULTING DARIUSZ KAMIŃSKI, Warszawa, Polska

(B1) **210640** 2013 01 30 A. Wprowadzono zmianę uprawnionego przez wykreślenie wpisu: MCI SPÓŁKA Z OGRANICZONĄ ODPOWIEDZIALNOŚCIĄ, Cieszyn, Polska i dokonanie wpisu: ELEKTROMETAL SPÓŁKA AKCYJNA, Cieszyn, Polska

(B1) **212096** 2013 05 07 C. Sprostowano wpis w rejestrze patentowym poprzez wykreślenie MOLIN GÖRAN, Bjärred, Szwecja i wpisanie MOLIN GÖRAN, Lund, Szwecja

(B1) **212865** 2013 03 15 D. Dokonać wpis o brzmieniu: „Na mocy umowy z dnia 15 października 2009 r. udzielono odpłatnej, pełnej i wyłącznej licencji prawa do korzystania z patentu oznaczonego numerem Pat.212865 na rzecz „NANO-TECH” SPÓŁKA Z OGRANICZONĄ ODPOWIEDZIALNOŚCIĄ, Leszno, Polska 020718615 na okres od dnia zawarcia niniejszej umowy do dnia nabycia przez Licencjodawcę praw do Wynalazku, nie dłużej jednak niż na okres 5 lat”.

232

## WPISY I ZMIANY W WYODRĘBNIONEJ CZĘŚCI REJESTRU PATENTOWEGO

(nieuwzględnione w innych samodzielnych ogłoszeniach)

Poniższe zestawienie zawiera kolejno: kod rodzaju dokumentu, numer patentu europejskiego, datę wpisu, oznaczenie rubryki, w której dokonano wpisu lub zmiany oraz treść wpisu. Poszczególne rubryki rejestru zawierają następujące dane:

rubryka A - nazwisko i imię lub nazwa, a także miejsce zamieszkania lub siedziba uprawnionego z patentu europejskiego,



rubryka B - tytuł wynalazku,  
 rubryka C - nazwisko i imię twórcy wynalazku oraz jego miejsce zamieszkania,  
 rubryka D - prawa ograniczające patent,  
 rubryka E - numer dodatkowego prawa ochronnego, data pierwszego zezwolenia na wprowadzenie produktu na rynek w Rzeczypospolitej Polskiej i Unii Europejskiej, oznaczenie organu, który wydał zezwolenie,  
 rubryka F - decyzje dotyczące danego patentu europejskiego,  
 rubryka G - data unieważnienia lub data i przyczyna wygaśnięcia patentu europejskiego a także data stwierdzenia wygaśnięcia decyzji o udzieleniu dodatkowego prawa ochronnego lub data unieważnienia albo data i przyczyna wygaśnięcia dodatkowego prawa ochronnego.

**Uwaga:** Publikacji podlegają: zmiana uprawnionego, twórcy, zmiana nazwy uprawnionego, prawa ograniczające patent, sprostowania istotnych pomyłek.

(T3) **1598274** 2013 02 06 A. Wprowadzono zmianę uprawnionego przez wykreślenie wpisu: DEUTSCHE SISI-WERKE GmbH & Co. Betriebs KG, Eppelheim/Heidelberg, Niemcy i dokonanie wpisu: Deutsche SiSi-Werke Betriebs GmbH, Eppelheim/Heidelberg, Niemcy

(T3) **1687435** 2013 01 15 A. Wprowadzono zmianę uprawnionego przez wykreślenie wpisu: Commonwealth Scientific and Industrial Research Organisation, Campbell, Australia; Bayer Bio-Science N.V., Gent, Belgia i dokonanie wpisu: Bayer CropScience NV, Diegem, Belgia; Commonwealth Scientific and Industrial Research Organisation, Campbell, Australia

(T3) **1937329** 2013 01 16 A. Wprowadzono zmianę uprawnionego przez wykreślenie wpisu: Jaymore Enterprises Limited, Limassol, Cypr i dokonanie wpisu: IRRAS AB, Stockholm, Szwecja

(T3) **1968496** 2013 02 01 A. Wprowadzono zmianę siedziby uprawnionego przez wykreślenie wpisu: VLACHOS, Ioannis, Chalandri Attikis, Grecja i dokonanie wpisu: VLACHOS Ioannis, Maroussi Attiki, Grecja

(T3) **1998905** 2013 02 12 A. Wprowadzono zmianę uprawnionego przez wykreślenie wpisu: FPS Food Processing Systems B.V., Nootdorp, Holandia i dokonanie wpisu: AWETA G&P B.V., Nootdorp, Holandia

(T3) **2041297** 2013 02 18 A. Wprowadzono zmianę uprawnionego przez wykreślenie wpisu: Universita' Degli Studi ' Roma Tre', Roma, Włochy i dokonanie wpisu: M.B.S. S.r.l., Rzym, Włochy

(T3) **2060499** 2013 02 06 A. Wprowadzono zmianę nazwy uprawnionego przez wykreślenie wpisu: KR-Porsiplast Verpackungssysteme GmbH, Muggensturm, Niemcy i dokonanie wpisu: FEURER Porsiplast GmbH, Muggensturm, Niemcy

(T3) **2108612** 2013 02 21 A. Wprowadzono zmianę uprawnionego przez wykreślenie wpisu: Liebherr-Werk Biberach GmbH, Biberach an der Riss, Niemcy i dokonanie wpisu: Liebherr-Components Biberach GmbH, Biberach an der Riss, Niemcy

## 233

## DECYZJE O UNIEWAŻNIENIU PATENTU

Poniższe zestawienie zawiera kolejno: kod rodzaju patentu, numer unieważnionego patentu, datę unieważnienia oraz treść decyzji.

(B1) 207618 2012 12 14 Unieważniono patent w części obejmującej zakres określony zastrzeżeniem nr 1

## 234

## DECYZJE O WYGAŚNIĘCIU PATENTU

Poniższe zestawienie zawiera kolejno: kod rodzaju patentu, numery patentów, które wygasły na podstawie art. 90 ust. 1 pkt 2 - 4 ustawy z dnia 30.06.2000 r. - Prawo własności przemysłowej oraz datę wygaśnięcia patentu.

(B1) 171410	2012 05 26	(B1) 194359	2012 05 22
(B1) 171462	2012 05 11	(B1) 194761	2012 05 23
(B1) 171911	2012 05 11	(B1) 194936	2012 05 12
(B1) 171976	2012 05 28	(B1) 195225	2012 05 25
(B1) 172795	2012 05 28	(B1) 195230	2012 05 08
(B1) 173283	2012 05 16	(B1) 195393	2012 05 19
(B1) 173463	2012 05 27	(B1) 195401	2012 05 27
(B1) 175736	2012 05 06	(B1) 195474	2012 05 06
(B1) 176046	2012 05 05	(B1) 195625	2012 05 18
(B1) 176099	2012 05 04	(B1) 196079	2012 05 05
(B1) 176208	2012 05 28	(B1) 196741	2012 05 17
(B1) 176380	2012 05 26	(B1) 196965	2012 05 27
(B1) 177313	2012 05 16	(B1) 197320	2012 05 18
(B1) 177865	2012 05 19	(B1) 197340	2012 05 19
(B1) 180184	2012 05 06	(B1) 197406	2012 05 10
(B1) 180743	2012 05 23	(B1) 197443	2012 05 27
(B1) 181432	2011 12 16	(B1) 197611	2012 05 08
(B1) 181486	2012 05 16	(B1) 197784	2012 05 18
(B1) 181768	2012 05 01	(B1) 197865	2012 05 24
(B1) 181774	2012 05 27	(B1) 197868	2012 05 09
(B1) 182189	2012 05 03	(B1) 197960	2012 05 08
(B1) 182986	2012 05 21	(B1) 198031	2012 05 31
(B1) 183757	2012 05 14	(B1) 198158	2012 05 28
(B1) 183988	2012 05 07	(B1) 198379	2012 05 24
(B1) 184144	2012 05 24	(B1) 198512	2012 05 26
(B1) 184243	2012 05 26	(B1) 198717	2010 11 12
(B1) 184260	2012 05 10	(B1) 198857	2012 05 10
(B1) 184811	2012 05 23	(B1) 198958	2012 05 26
(B1) 185432	2012 05 12	(B1) 199153	2012 05 24
(B1) 186195	2012 05 28	(B1) 199233	2012 05 03
(B1) 187133	2012 05 29	(B1) 199353	2012 05 11
(B1) 187153	2012 05 13	(B1) 199357	2012 05 30
(B1) 187331	2012 05 22	(B1) 199497	2012 05 07
(B1) 187820	2012 05 27	(B1) 199663	2012 05 05
(B1) 187895	2012 05 23	(B1) 199812	2012 05 05
(B1) 188127	2012 05 13	(B1) 199854	2011 07 27
(B1) 188557	2012 05 23	(B1) 200011	2012 05 21
(B1) 188824	2012 04 22	(B1) 200452	2012 05 06
(B1) 189020	2012 05 01	(B1) 200680	2012 05 16
(B1) 189243	2012 05 18	(B1) 201000	2012 05 05
(B1) 189467	2012 05 18	(B1) 201025	2012 05 12
(B1) 189534	2012 05 12	(B1) 201076	2012 05 31
(B1) 189887	2013 01 21	(B1) 201387	2012 05 10
(B1) 189925	2012 03 31	(B1) 201462	2012 05 13
(B1) 190236	2012 05 28	(B1) 201523	2012 05 22
(B1) 190562	2012 05 05	(B1) 201614	2012 05 17
(B1) 190634	2012 05 10	(B1) 202254	2012 05 26
(B1) 190982	2012 05 06	(B1) 202376	2012 05 13
(B1) 191147	2012 05 24	(B1) 202411	2012 05 20
(B1) 191257	2012 05 11	(B1) 202788	2012 05 20
(B1) 191876	2012 05 08	(B1) 202816	2011 10 25
(B1) 192258	2012 05 20	(B1) 202886	2012 05 31
(B1) 192401	2012 05 05	(B1) 203787	2012 05 15
(B1) 193040	2012 05 22	(B1) 204816	2012 05 06
(B1) 193275	2012 05 06	(B1) 204897	2012 05 23
(B1) 193537	2012 05 22	(B1) 204917	2012 05 08
(B1) 193556	2012 05 06	(B1) 205022	2012 05 09
(B1) 194169	2012 05 18	(B1) 205817	2012 05 27
(B1) 194343	2012 05 27	(B1) 205827	2012 05 15



(B1) 205910	2012 05 12	(B1) 210269	2012 05 28	(T3) 1618146	2012 04 02	(T3) 1830199	2012 09 17
(B1) 206149	2012 05 27	(B1) 210344	2012 04 30	(T3) 1620425	2012 04 13	(T3) 1842419	2012 04 05
(B1) 206314	2012 05 28	(B1) 210351	2012 05 15	(T3) 1620439	2012 04 22	(T3) 1842537	2012 04 06
(B1) 206553	2012 05 22	(B1) 210385	2012 05 29	(T3) 1622929	2012 04 29	(T3) 1847524	2012 04 21
(B1) 206580	2012 05 16	(B1) 210474	2011 03 27	(T3) 1625153	2012 04 27	(T3) 1849762	2012 04 21
(B1) 206588	2012 05 16	(B1) 210559	2012 05 20	(T3) 1628891	2012 04 23	(T3) 1849918	2012 04 26
(B1) 206620	2012 05 29	(B1) 210609	2012 05 25	(T3) 1633592	2012 04 24	(T3) 1849919	2012 04 26
(B1) 206725	2012 05 27	(B1) 210805	2012 05 30	(T3) 1636509	2012 04 28	(T3) 1849956	2012 04 26
(B1) 206767	2012 04 18	(B1) 211081	2012 05 08	(T3) 1638969	2012 04 09	(T3) 1852090	2012 04 25
(B1) 206797	2012 05 10	(B1) 211240	2012 05 14	(T3) 1641797	2012 04 21	(T3) 1852228	2012 04 13
(B1) 207297	2012 05 27	(B1) 211346	2012 05 17	(T3) 1710126	2012 04 04	(T3) 1854127	2012 12 05
(B1) 207477	2012 05 10	(B1) 211926	2012 05 08	(T3) 1710165	2012 04 06	(T3) 1857611	2012 04 05
(B1) 207772	2012 05 06	(B1) 211931	2012 05 04	(T3) 1710240	2012 04 07	(T3) 1863717	2012 04 03
(B1) 207885	2012 05 14	(B1) 212100	2010 11 28	(T3) 1710371	2012 04 07	(T3) 1868450	2012 04 12
(B1) 207912	2012 05 23	(B1) 212157	2011 05 09	(T3) 1712443	2012 04 07	(T3) 1868775	2012 04 10
(B1) 207947	2012 05 23	(B1) 212159	2011 10 06	(T3) 1714828	2012 04 06	(T3) 1868958	2012 03 31
(B1) 207948	2012 05 23	(B1) 212170	2012 03 05	(T3) 1714908	2012 04 19	(T3) 1869056	2012 04 03
(B1) 207960	2012 05 15	(B1) 212173	2009 03 20	(T3) 1716990	2012 03 31	(T3) 1869836	2012 04 01
(B1) 208020	2012 05 15	(B1) 212175	2009 02 13	(T3) 1717256	2012 04 20	(T3) 1874886	2012 04 20
(B1) 208029	2012 05 12	(B1) 212176	2010 09 28	(T3) 1717459	2012 04 06	(T3) 1877409	2012 04 26
(B1) 208046	2012 05 16	(B1) 212185	2010 10 19	(T3) 1719853	2012 04 08	(T3) 1888592	2012 04 11
(B1) 208075	2012 05 26	(B1) 212221	2011 12 11	(T3) 1728876	2012 04 24	(T3) 1909930	2012 04 18
(B1) 208299	2012 05 27	(B1) 212222	2011 12 11	(T3) 1728950	2012 04 11	(T3) 1965001	2012 04 05
(B1) 208333	2012 05 22	(B1) 212223	2011 12 11	(T3) 1729777	2012 04 19	(T3) 1966059	2010 12 19
(B1) 208374	2012 05 17	(B1) 212227	2010 09 10	(T3) 1731246	2012 04 20	(T3) 1978044	2012 04 05
(B1) 208378	2012 05 09	(B1) 212228	2010 10 16	(T3) 1736443	2012 04 07	(T3) 1978067	2012 04 02
(B1) 208518	2012 05 13	(B1) 212245	2011 03 18	(T3) 1737409	2012 03 31	(T3) 1985775	2012 04 25
(B1) 208519	2012 05 13	(B1) 212263	2011 12 04	(T3) 1737488	2012 04 18	(T3) 1987740	2012 04 08
(B1) 208892	2012 05 14	(B1) 212264	2011 12 04	(T3) 1737661	2012 04 13	(T3) 2001537	2012 04 04
(B1) 209083	2012 05 21	(B1) 212266	2010 09 17	(T3) 1737945	2012 04 19	(T3) 2004295	2012 04 13
(B1) 209281	2012 05 16	(B1) 212268	2009 02 03	(T3) 1738461	2012 04 14	(T3) 2004509	2012 04 11
(B1) 209335	2012 05 16	(B1) 212302	2010 03 26	(T3) 1740079	2012 04 13	(T3) 2004670	2012 04 13
(B1) 209456	2012 05 16	(B1) 212303	2010 03 26	(T3) 1740584	2012 04 28	(T3) 2007770	2012 04 12
(B1) 209483	2012 05 24	(B1) 212308	2009 04 28	(T3) 1741051	2012 04 26	(T3) 2010496	2012 04 12
(B1) 209491	2012 05 07	(B1) 212326	2008 03 15	(T3) 1741068	2012 04 20	(T3) 2010514	2012 04 11
(B1) 209495	2012 05 30	(B1) 212338	2011 05 13	(T3) 1741072	2012 04 21	(T3) 2013041	2012 04 30
(B1) 209620	2012 05 28	(B1) 212339	2011 05 13	(T3) 1742927	2012 04 06	(T3) 2013276	2012 04 10
(B1) 209706	2012 12 19	(B1) 212340	2011 05 13	(T3) 1744870	2012 04 13	(T3) 2018388	2012 04 19
(B1) 209742	2012 05 27	(B1) 212365	2010 11 12	(T3) 1744958	2012 04 01	(T3) 2018820	2012 04 16
(B1) 209776	2012 05 15	(B1) 212458	2008 07 25	(T3) 1745078	2012 04 22	(T3) 2021867	2012 04 27
(B1) 209895	2012 05 04	(B1) 212565	2012 05 05	(T3) 1747569	2012 04 11	(T3) 2100904	2012 04 22
(B1) 209945	2012 05 15	(B1) 212586	2012 02 11	(T3) 1748691	2012 04 30	(T3) 2108473	2012 04 07
(B1) 210080	2012 05 19	(B1) 212592	2011 11 28	(T3) 1754713	2012 04 29	(T3) 2110420	2012 04 11
(B1) 210101	2012 05 29			(T3) 1756096	2012 04 26	(T3) 2112006	2012 04 15
				(T3) 1756142	2012 04 21	(T3) 2128039	2012 04 16
				(T3) 1756876	2012 04 12	(T3) 2140044	2012 04 22
				(T3) 1759573	2012 04 12	(T3) 2144909	2012 04 04
				(T3) 1767149	2012 04 22	(T3) 2146991	2012 04 16
				(T3) 1776401	2012 04 19	(T3) 2148756	2012 04 19
				(T3) 1805131	2012 04 07	(T3) 2156002	2012 04 04

235

**DECYZJE O WYGAŚNIĘCIU  
NA TERYTORIUM RZECZYPOSPOLITEJ POLSKIEJ  
PATENTU EUROPEJSKIEGO**

*Poniższe zestawienie zawiera kolejno: kod rodzaju dokumentu, numer patentu europejskiego oraz datę wygaśnięcia patentu europejskiego na terytorium Rzeczypospolitej Polskiej.*

(T3) 1466604	2012 04 07	(T3) 1588952	2012 04 19
(T3) 1467171	2012 04 07	(T3) 1588987	2012 04 14
(T3) 1473269	2012 04 28	(T3) 1591109	2012 04 30
(T3) 1473805	2012 04 22	(T3) 1591693	2012 04 23
(T3) 1477954	2012 04 02	(T3) 1594106	2012 04 29
(T3) 1486635	2012 04 24	(T3) 1596150	2012 04 13
(T3) 1489253	2012 04 22	(T3) 1610843	2012 04 07
(T3) 1584536	2012 04 06	(T3) 1614127	2012 04 06
(T3) 1586721	2012 04 15	(T3) 1615571	2012 04 07
(T3) 1586782	2012 04 16	(T3) 1617827	2012 04 21

236

**DECYZJE O ZMIANIE LUB UCHYLENIU DECYZJI  
(opublikowanych w Wiadomościach Urzędu Patentowego)**

*Poniższe zestawienie zawiera kolejno: numer zgłoszenia wynalazku albo kod i numer patentu, numer i rok wydania Wiadomości Urzędu Patentowego, w którym zmieniona lub uchylona decyzja została ogłoszona oraz datę i treść decyzji, w której zmieniono lub uchylono decyzję poprzednią.*

(B1) 209924	11/2011	19.11.2012	uchylono decyzję o udzieleniu patentu
-------------	---------	------------	---------------------------------------

## B. WZORY UŻYTKOWE

237

### UDZIELONE PRAWA OCHRONNE

(od nr 66 611 do nr 66 658)

Y1 (11) **66636** (41) 2012 10 22  
 (51) **A01C 11/00** (2006.01)  
 (21) 119940 (22) 2011 04 18  
 (72) NIEMIEC WITOLD, Rzeszów (PL); STACHOWICZ FELIKS, Rzeszów (PL); TRZEPIECIŃSKI TOMASZ, Bratkowice (PL)  
 (73) POLITECHNIKA RZESZOWSKA IM. IGNACEGO ŁUKASIEWICZA, Rzeszów (PL)  
 (54) Sadzarka zrzeszeń roślin o zdrewniałych pędach

Y1 (11) **66630** (41) 2012 10 22  
 (51) **A01G 25/14** (2006.01)  
 (21) 119923 (22) 2011 04 13  
 (72) POLAK ANDRZEJ, Rzeszów (PL)  
 (73) POLAK ANDRZEJ ZMM MAXPOL ZAKŁAD PRACY CHRONIONEJ, Rzeszów (PL)  
 (54) Rozpryskiwacz ręczny

Y1 (11) **66631** (41) 2012 10 22  
 (51) **A01G 25/14** (2006.01)  
 (21) 119924 (22) 2011 04 13  
 (72) POLAK ANDRZEJ, Rzeszów (PL)  
 (73) POLAK ANDRZEJ ZMM MAXPOL ZAKŁAD PRACY CHRONIONEJ, Rzeszów (PL)  
 (54) Konewka

Y1 (11) **66632** (41) 2012 10 22  
 (51) **A01G 25/14** (2006.01)  
 (21) 119925 (22) 2011 04 13  
 (72) POLAK ANDRZEJ, Rzeszów (PL)  
 (73) POLAK ANDRZEJ ZMM MAXPOL ZAKŁAD PRACY CHRONIONEJ, Rzeszów (PL)  
 (54) Konewka

Y1 (11) **66633** (41) 2012 10 22  
 (51) **A01G 25/14** (2006.01)  
 (21) 119926 (22) 2011 04 13  
 (72) POLAK ANDRZEJ, Rzeszów (PL)  
 (73) POLAK ANDRZEJ ZMM MAXPOL ZAKŁAD PRACY CHRONIONEJ, Rzeszów (PL)  
 (54) Konewka

Y1 (11) **66634** (41) 2012 10 22  
 (51) **A01G 25/14** (2006.01)  
 (21) 119927 (22) 2011 04 13  
 (72) POLAK ANDRZEJ, Rzeszów (PL)  
 (73) POLAK ANDRZEJ ZMM MAXPOL ZAKŁAD PRACY CHRONIONEJ, Rzeszów (PL)  
 (54) Konewka

Y1 (11) **66635** (41) 2012 10 22  
 (51) **A01G 25/14** (2006.01)  
 (21) 119929 (22) 2011 04 13  
 (72) POLAK ANDRZEJ, Rzeszów (PL)

(73) POLAK ANDRZEJ ZMM MAXPOL ZAKŁAD PRACY CHRONIONEJ, Rzeszów (PL)  
 (54) Konewka

Y1 (11) **66643** (41) 2012 11 05  
 (51) **A47C 17/13** (2006.01)  
 (21) 119989 (22) 2011 05 02  
 (72) RUDZIŃSKI BOGDAN JAROSŁAW, Nidzica (PL)  
 (73) FABRYKA OKUĆ MEBLOWYCH STALMOT SPÓŁKA AKCYJNA, Nidzica (PL)  
 (54) Mebel z prowadnicą podnośnika wysuwanego z podnoszeniem i rozkładaniem siedziska

Y1 (11) **66644** (41) 2012 11 05  
 (51) **A47C 17/13** (2006.01)  
 (21) 119990 (22) 2011 05 02  
 (72) RUDZIŃSKI BOGDAN JAROSŁAW, Nidzica (PL)  
 (73) FABRYKA OKUĆ MEBLOWYCH STALMOT SPÓŁKA AKCYJNA, Nidzica (PL)  
 (54) Mebel z prowadnicą podnośnika wysuwanego ze skośnym siedziskiem i stałą podporą

Y1 (11) **66645** (41) 2012 11 05  
 (51) **A47C 17/13** (2006.01)  
 (21) 119991 (22) 2011 05 02  
 (72) RUDZIŃSKI BOGDAN JAROSŁAW, Nidzica (PL)  
 (73) FABRYKA OKUĆ MEBLOWYCH STALMOT SPÓŁKA AKCYJNA, Nidzica (PL)  
 (54) Mebel na wysokich stopkach z podnośnikiem ze składaną podporą

Y1 (11) **66646** (41) 2012 11 05  
 (51) **A47C 17/13** (2006.01)  
 (21) 119992 (22) 2011 05 02  
 (72) RUDZIŃSKI BOGDAN JAROSŁAW, Nidzica (PL)  
 (73) FABRYKA OKUĆ MEBLOWYCH STALMOT SPÓŁKA AKCYJNA, Nidzica (PL)  
 (54) Mebel z prowadnicą podnośnika wysuwanego ze skośnym siedziskiem i stałą poduchą oparcia

Y1 (11) **66647** (41) 2012 11 05  
 (51) **A47C 17/13** (2006.01)  
 (21) 119993 (22) 2011 05 02  
 (72) RUDZIŃSKI BOGDAN JAROSŁAW, Nidzica (PL)  
 (73) FABRYKA OKUĆ MEBLOWYCH STALMOT SPÓŁKA AKCYJNA, Nidzica (PL)  
 (54) Mebel ze skośnym siedziskiem z podnośnikiem do przemieszczenia, z unoszeniem siedziska

Y1 (11) **66648** (41) 2012 11 05  
 (51) **A47C 17/13** (2006.01)  
 (21) 119994 (22) 2011 05 02  
 (72) RUDZIŃSKI BOGDAN JAROSŁAW, Nidzica (PL)

(73) FABRYKA OKUĆ MEBLOWYCH STALMOT SPÓŁKA AKCYJNA, Nidzica (PL)  
 (54) Mebel na wysokich stopkach ze skośnym siedziskiem z podnośnikiem ze składaną podporą

Y1 (11) **66616** (41) 2012 07 02  
 (51) **A47F 11/10** (2006.01)  
**F21V 33/00** (2006.01)  
**F21W 131/301** (2006.01)  
**G09F 13/22** (2006.01)

(21) 119593 (22) 2010 12 20  
 (72) GACKOWSKI WOJCIECH, Warszawa (PL)  
 (73) WILLSON & BROWN-WB SPÓŁKA Z OGRANICZONĄ ODPOWIEDZIALNOŚCIĄ SPÓŁKA KOMANDYTOWO-AKCYJNA, Warszawa (PL)  
 (54) Regał ekspozycyjny

Y1 (11) **66617** (41) 2012 07 02  
 (51) **A47K 3/40** (2006.01)  
**E03C 1/22** (2006.01)

(21) 119609 (22) 2010 12 23  
 (72) SCHAEGLER STEFAN, Międzychód-Bielsko (PL); SCHAEGLER HENRYK, Dziekielin (PL)  
 (73) SCHED-POL PPHU SPÓŁKA JAWNA STEFAN I HENRYK SCHAEGLER, Międzychód-Bielsko (PL)  
 (54) Wytłoczka brodzika z rynienką

Y1 (11) **66613** (41) 2011 11 07  
 (51) **A62B 18/08** (2006.01)  
**A62B 18/02** (2006.01)

(21) 118986 (22) 2010 04 27  
 (72) STRZELCZYK JANUSZ, Opatów (PL); BOGUS RAFAŁ, Przystajń (PL); DĘDEK KRZYSZTOF, Cyganka (PL); MIREK DOMINIK, Panki (PL); PIETRZAK ROMAN, Wieluń (PL); SYRYJCZYK RYSZARD, Warszawa (PL)  
 (73) PRZEDSIĘBIORSTWO SPRZĘTU OCHRONNEGO MASKPOL SPÓŁKA AKCYJNA, Konieczki (PL)  
 (54) Maska przeciwgazowa z wymiennym okularem

Y1 (11) **66619** (41) 2012 07 02  
 (51) **B01D 35/06** (2006.01)  
**C02F 1/48** (2006.01)

(21) 119614 (22) 2010 12 24  
 (72) NIEŚPIAŁOWSKI KRZYSZTOF, Gliwice (PL); JASIULEK TOMASZ, Orzesze-Mościska (PL); PROSTAŃSKI DARIUSZ, Wicza (PL)  
 (73) INSTYTUT TECHNIKI GÓRNICZEJ KOMAG, Gliwice (PL)  
 (54) Urządzenie do zmiękczenia wody przed filtracją

Y1 (11) **66627** (41) 2010 08 16  
 (51) **B21D 13/10** (2006.01)  
**E04C 2/32** (2006.01)

(62) 118953  
 (21) 119912 (22) 2008 01 24  
 (30) 0722263.1 2007 11 13 GB  
 11/962,564 2007 12 21 US  
 (86) 2008 01 24 PCT/GB08/00261  
 (87) 2009 05 22 WO09/063154  
 (72) DEELEY GEOFFREY THOMAS, Hollow (GB); HUMPAGE ROY, Halesowen (GB); CASTELLUCCINI MICHAEL, Sutton Coldfield (GB)  
 (73) HADLEY INDUSTRIES OVERSEAS HOLDINGS LIMITED, Warley (GB)  
 (54) Urządzenie do formowania na zimno arkusza materiału

Y1 (11) **66650** (41) 2012 11 19  
 (51) **B21D 51/18** (2006.01)  
**B28D 1/10** (2006.01)  
 (21) 120003 (22) 2011 05 06

(72) ŁUBIŃSKI JACEK, Gdynia (PL); DORSZ PIOTR, Włocławek (PL)  
 (73) POLITECHNIKA GDAŃSKA, Gdańsk (PL)  
 (54) Przecinarka oscylacyjna zwłaszcza do pracy w warunkach zagrożenia wybuchem

Y1 (11) **66651** (41) 2012 11 19  
 (51) **B23B 27/16** (2006.01)  
 (21) 120026 (22) 2011 05 16  
 (72) MIKOŁAJCZYK TADEUSZ, Bydgoszcz (PL)  
 (73) UNIwersytet Technologiczno-Przyrodniczy im. Jana I Jędrzeja Śniadeckich, Bydgoszcz (PL)  
 (54) Nóż tokarski

Y1 (11) **66642** (41) 2012 11 05  
 (51) **B64D 17/70** (2006.01)  
**B64D 17/00** (2006.01)  
**B64D 17/76** (2006.01)  
 (21) 119981 (22) 2011 04 29  
 (72) BUDZIŃSKI WŁODZIMIERZ, Jabłonna (PL)  
 (73) AIR-POL SPÓŁKA Z OGRANICZONĄ ODPOWIEDZIALNOŚCIĄ, Legionowo (PL)  
 (54) Urządzenie sprężynowe do wspomagania procesu otwarcia czaszy spadochronu

Y1 (11) **66622** (41) 2011 08 29  
 (51) **C02F 3/02** (2006.01)  
**C02F 3/06** (2006.01)  
 (21) 119739 (22) 2011 02 10  
 (30) 2010-22288 2010 02 17 CZ  
 (72) ŠPITAL KAREL, Srbsko (CZ); ŠTUDLAR JIŘI, Srbsko (CZ); ŠTUDLAR JIŘI MĚ., Srbsko (CZ)  
 (73) EKOCIS spol. s.r.o., Bubovice (CZ)  
 (54) Urządzenie przeznaczone do mechanicznego i biologicznego oczyszczania zanieczyszczonych wód odpadowych i ścieków

Y1 (11) **66655** (41) 2012 12 03  
 (51) **E01B 25/22** (2006.01)  
**B65G 17/20** (2006.01)  
 (21) 120898 (22) 2012 03 28  
 (72) WITOSŁAWSKI ANDRZEJ, Lublin (PL)  
 (73) ZAKŁADY PRODUKCYJNO-HANDLOWE STALPOL SPÓŁKA Z OGRANICZONĄ ODPOWIEDZIALNOŚCIĄ, Lublin (PL)  
 (54) Trawersa

Y1 (11) **66625** (41) 2012 09 24  
 (51) **E01D 2/00** (2006.01)  
**E01D 15/24** (2006.01)  
 (21) 119845 (22) 2011 03 16  
 (72) WIATER JANUSZ, Szczecin (PL)  
 (73) WIATER JANUSZ, Szczecin (PL)  
 (54) Pomost, zwłaszcza rekreacyjno-sportowy

Y1 (11) **66615** (41) 2012 06 18  
 (51) **E01F 9/011** (2006.01)  
**G09F 15/00** (2006.01)  
**G09F 27/00** (2006.01)  
 (21) 119580 (22) 2010 12 14  
 (72) WYSOCKI MAREK, Gdynia (PL)  
 (73) POLITECHNIKA GDAŃSKA, Gdańsk (PL)  
 (54) Informator dotykowy zwłaszcza na ciągach pieszo-rowerowych

Y1 (11) **66657** (41) 2006 05 29  
 (51) **E01F 15/00** (2006.01)  
**E01F 9/011** (2006.01)  
 (62) 371229  
 (21) 121087 (22) 2004 11 18

(72) POBIEDACZ KAZIMIERZ, Bochnia (PL); BROWARSKI STANISŁAW, Bochnia (PL); DZIWOTA JAN, Bochnia (PL)  
 (73) STALPRODUKT SPÓŁKA AKCYJNA, Bochnia (PL)  
 (54) Ochronna bariera drogowa

Y1 (11) **66618** (41) 2012 07 02  
 (51) *E03C 1/22* (2006.01)  
*A47K 3/02* (2006.01)  
*A47K 3/40* (2006.01)  
 (21) 119610 (22) 2010 12 23  
 (72) SCHAEGLER STEFAN, Międzychód-Bielsko (PL); SCHAEGLER HENRYK, Dziekielin (PL)  
 (73) SCHED-POL PPHU SPÓŁKA JAWNA STEFAN I HENRYK SCHAEGLER, Międzychód-Bielsko (PL)  
 (54) Rynienka odpływowa do brodzików i wanien kąpielowych

Y1 (11) **66653** (41) 2012 02 13  
 (51) *E03C 1/22* (2006.01)  
*E03C 1/24* (2006.01)  
 (21) 120153 (22) 2011 06 24  
 (30) PUV2010-23067 2010 08 04 CZ  
 (72) JIŽI VACULIK, Zlin (CZ); TESAK PETR, Zlin (CZ)  
 (73) TESCOMA S.R.O., Zlin (CZ)  
 (54) Zatyczka uniwersalna

Y1 (11) **66641** (41) 2012 11 05  
 (51) *E04B 1/58* (2006.01)  
*E04G 7/00* (2006.01)  
*A47B 96/06* (2006.01)  
*A47F 5/14* (2006.01)  
*F16B 12/44* (2006.01)  
 (21) 119961 (22) 2011 04 22  
 (72) KOTARBA KRZYSZTOF, Wrocław (PL)  
 (73) KOTARBA KRZYSZTOF PARTEC, Wrocław (PL)  
 (54) Kostka montażowa

Y1 (11) **66628** (41) 2012 10 22  
 (51) *E04C 1/00* (2006.01)  
*E04B 2/14* (2006.01)  
 (21) 119919 (22) 2011 04 14  
 (72) ORŁOWICZ ROMUALD, Szczecin (PL); GIL ZOFIA, Szczecin (PL); RUCIŃSKA TERESA, Szczecin (PL)  
 (73) ZACHODNIOPOMORSKI UNIWERSYTET TECHNOLOGICZNY W SZCZECINIE, Szczecin (PL)  
 (54) Ścienny pustak ceramiczny

Y1 (11) **66629** (41) 2012 10 22  
 (51) *E04C 1/00* (2006.01)  
*E04B 2/14* (2006.01)  
 (21) 119920 (22) 2011 04 14  
 (72) ORŁOWICZ ROMUALD, Szczecin (PL); GIL ZOFIA, Szczecin (PL); RUCIŃSKA TERESA, Szczecin (PL)  
 (73) ZACHODNIOPOMORSKI UNIWERSYTET TECHNOLOGICZNY W SZCZECINIE, Szczecin (PL)  
 (54) Ścienny pustak ceramiczny

Y1 (11) **66639** (41) 2012 10 22  
 (51) *E04F 21/02* (2006.01)  
*E04F 21/08* (2006.01)  
*E04G 21/04* (2006.01)  
*E04G 21/20* (2006.01)  
 (21) 119952 (22) 2011 04 21  
 (72) WIĘCKOWSKI ANDRZEJ, Kraków (PL)  
 (73) POLITECHNIKA KRAKOWSKA IM. TADEUSZA KOŚCIUSZKI, Kraków (PL)  
 (54) Urządzenie do wykonywania przegród budowlanych metodą jednostronnej aplikacji materiału

Y1 (11) **66640** (41) 2012 10 22  
 (51) *E04G 9/08* (2006.01)  
*E04G 11/04* (2006.01)  
*E04F 21/02* (2006.01)  
*E04B 2/84* (2006.01)  
 (21) 119953 (22) 2011 04 21  
 (72) WIĘCKOWSKI ANDRZEJ, Kraków (PL)  
 (73) POLITECHNIKA KRAKOWSKA IM. TADEUSZA KOŚCIUSZKI, Kraków (PL)  
 (54) Element narożnikowy urządzenia do wykonywania przegród budowlanych metodą jednostronnej aplikacji materiału

Y1 (11) **66623** (41) 2012 08 13  
 (51) *E04G 21/14* (2006.01)  
*E04G 21/16* (2006.01)  
*B66C 1/22* (2006.01)  
 (21) 119742 (22) 2011 02 11  
 (72) ZADYKOWICZ JAN, Jurowce (PL)  
 (73) JAZON SPÓŁKA Z OGRANICZONĄ ODPOWIEDZIALNOŚCIĄ, Białystok (PL)  
 (54) Chwytnak brukarski poprzeczny

Y1 (11) **66626** (41) 2012 09 24  
 (51) *E04G 21/32* (2006.01)  
*A41D 1/04* (2006.01)  
*A41D 13/00* (2006.01)  
*F41H 1/02* (2006.01)  
 (21) 119853 (22) 2011 03 21  
 (72) WITCZAK ELŻBIETA, Łódź (PL); REDLICH GRAŻYNA, Łódź (PL); OBERSZTYN EWA, Łódź (PL); FORTUNIAK KRYSZYNA, Łódź (PL); CZERWIŃSKI KRZYSZTOF, Łódź (PL)  
 (73) INSTYTUT TECHNOLOGII BEZPIECZEŃSTWA MORATEX, Łódź (PL)  
 (54) Osłona przeciwuderzeniowa tułowia, barków i ramion

Y1 (11) **66652** (41) 2012 12 03  
 (51) *E06B 3/44* (2006.01)  
*E06B 3/52* (2006.01)  
 (21) 120082 (22) 2011 06 01  
 (72) SMOLARCZYK MARIUSZ, Krzyżowice (PL)  
 (73) SMOLARCZYK MARIUSZ, Krzyżowice (PL)  
 (54) Okno podnoszone

Y1 (11) **66611** (41) 2011 04 26  
 (51) *E06B 5/16* (2006.01)  
*E06B 3/46* (2006.01)  
 (21) 118560 (22) 2009 10 21  
 (72) CHWASTEK JANUSZ, Bielsko-Biała (PL)  
 (73) ALUPROF SPÓŁKA AKCYJNA, Bielsko-Biała (PL)  
 (54) Ognioodporne skrzydło drzwi rozsuwanych

Y1 (11) **66638** (41) 2012 02 27  
 (51) *E21C 27/32* (2006.01)  
*E21C 35/12* (2006.01)  
 (21) 119949 (22) 2011 04 20  
 (30) 202010008292.7 2010 08 16 DE  
 (72) KLABISCH ADAM, Dortmund (DE); HESSE NORBERT, Bochum (DE); SIEPENKORT GERHARD, Luenen (DE)  
 (73) BUCYRUS EUROPE GmbH, Luenen (DE)  
 (54) Urządzenie strugowe dla górnictwa

Y1 (11) **66612** (41) 2011 07 18  
 (51) *E21D 11/14* (2006.01)  
*E21D 20/00* (2006.01)  
 (21) 118707 (22) 2010 01 12  
 (72) POLUS MARIAN, Gliwice (PL)



(73) POLUS MARIAN PRZEDSIĘBIORSTWO PROJEKTOWO-  
-USŁUGOWO-WDROŻENIOWE ANKRA, Kraków (PL)  
(54) Zestaw obudowy podporowo-kotwiowej chodnika

Y1 (11) **66614** (41) 2012 06 18  
(51) **E21F 17/02** (2006.01)  
(21) 119578 (22) 2010 12 13  
(72) ŻUŁAWIŃSKI EDWARD, Wolbrom (PL); BORÓWKA STANISŁAW,  
Wolbrom (PL); DOMAGAŁA MARIAN, Kolonia Piaski (PL)  
(73) ZAKŁADY MECHANICZNO-KUŹNICZE WOSTAL SPÓŁKA  
Z OGRANICZONĄ ODPOWIEDZIALNOŚCIĄ, Wolbrom (PL)  
(54) Trawersa zawiesia górniczego

Y1 (11) **66637** (41) 2012 10 22  
(51) **F16L 21/02** (2006.01)  
**F16J 15/10** (2006.01)  
(21) 119946 (22) 2011 04 19  
(72) ROTH ŁUKASZ, Poznań (PL)  
(73) M.O.L.-ROMGUM ŁAWICKI I SPÓŁKA SPÓŁKA JAWNA,  
Suchy Las (PL)  
(54) Uszczelka do rur falistych

Y1 (11) **66649** (41) 2012 11 05  
(51) **F28F 1/14** (2006.01)  
**F24H 4/02** (2006.01)  
**F16L 9/06** (2006.01)  
(21) 120000 (22) 2011 05 04  
(72) ZALEWSKI WOJCIECH, Kraków (PL); NIEZGODA-ŻELASKO  
BEATA, Kraków (PL); ŻELASKO JERZY, Kraków (PL)  
(73) POLITECHNIKA KRAKOWSKA IM. TADEUSZA KOŚCIUSZKI,  
Kraków (PL)  
(54) Rura wzdłużnie żebrowana

Y1 (11) **66656** (41) 2009 01 05  
(51) **G01L 1/02** (2006.01)  
**G01G 5/04** (2006.01)  
(62) 382785  
(21) 120996 (22) 2007 06 28  
(72) MAŁKOWSKI PIOTR, Kraków (PL); MAJCHERCZYK TADEUSZ,  
Kraków (PL); NIEDBALSKI ZBIGNIEW, Kraków (PL)  
(73) AKADEMIA GÓRNICZO-HUTNICZA IM. STANISŁAWA  
STASZICA, Kraków (PL)  
(54) Zespół dynamometryczny do pomiaru obciążenia obudowy  
łukowej w wyrobisku górniczym

Y1 (11) **66621** (41) 2012 07 30  
(51) **G01M 3/16** (2006.01)  
**G08B 21/00** (2006.01)  
(21) 119703 (22) 2011 01 26  
(72) SZYMAŃSKI ANDRZEJ, Poznań (PL); BIGAJ ZBIGNIEW,  
Poznań (PL)  
(73) SZYMAŃSKI ANDRZEJ, Poznań (PL)  
(54) Detektor zalania wodą, zwłaszcza pomieszczeń

Y1 (11) **66624** (41) 2012 09 24  
(51) **G01N 33/14** (2006.01)  
**G01N 9/12** (2006.01)  
(21) 119843 (22) 2011 03 14  
(72) KWAPISZ PIOTR, Łódź (PL)  
(73) KWAPISZ PIOTR PPHU BIOWIN, Łódź (PL)  
(54) Multimierz

Y1 (11) **66620** (41) 2012 07 30  
(51) **G02C 5/00** (2006.01)  
**G02C 11/00** (2006.01)  
(21) 119674 (22) 2011 01 17  
(72) TYBURCY EDWARD, Ostrów Wielkopolski (PL); BIADAŁA  
ROMAN, Ostrów Wielkopolski (PL)

(73) BIADAŁA ROMAN, Ostrów Wielkopolski (PL)  
(54) Konstrukcja przestrzenna urządzenia nagłownego sterowanego  
mięśniami otoczenia szpary ust, wytwarzającego sygnały transmisji  
danych

Y1 (11) **66654** (41) 2012 06 04  
(51) **G03B 17/56** (2006.01)  
(21) 120548 (22) 2009 08 07  
(86) 2009 08 07 PCT/CN09/73144  
(87) 2011 02 10 WO11/014993  
(72) ZHAN XIAOHONG, Fuzhou (CN)  
(73) ZHAN XIAOHONG, Fuzhou (CN)  
(54) Uchwyt na akcesoria do kamery wideo i aparatu fotograficznego

Y1 (11) **66658** (41) 2010 07 05  
(51) **G09B 1/30** (2006.01)  
**G09B 19/02** (2006.01)  
**G09B 5/00** (2006.01)  
(62) 118766  
(21) 121095 (22) 2008 06 10  
(30) P-07-68 2007 06 11 LV  
(86) 2008 06 10 PCT/LV08/00003  
(87) 2008 12 18 WO08/153370  
(72) CAKANS JURIS, Ryga (LV)  
(73) CAKANS JURIS, Ryga (LV)  
(54) Urządzenie edukacyjne

INDEKS UDZIELONYCH PRAW OCHRONNYCH,  
WEDŁUG SYMBOLI MKP

Symbol MKP	Nr prawa ochronn.	Symbol MKP	Nr prawa ochronn.
1	2	1	2
<b>A01C 11/00</b> (2006.01)	66636	<b>B64D 17/70</b> (2006.01)	66642
<b>A01G 25/14</b> (2006.01)	66630	<b>B64D 17/00</b> (2006.01)	66642*
<b>A01G 25/14</b> (2006.01)	66631	<b>B64D 17/76</b> (2006.01)	66642*
<b>A01G 25/14</b> (2006.01)	66632	<b>B65G 17/20</b> (2006.01)	66655*
<b>A01G 25/14</b> (2006.01)	66633	<b>B66C 1/22</b> (2006.01)	66623*
<b>A01G 25/14</b> (2006.01)	66634	<b>C02F 1/48</b> (2006.01)	66619*
<b>A01G 25/14</b> (2006.01)	66635	<b>C02F 3/02</b> (2006.01)	66622
<b>A41D 1/04</b> (2006.01)	66626*	<b>C02F 3/06</b> (2006.01)	66622*
<b>A41D 13/00</b> (2006.01)	66626*	<b>E01B 25/22</b> (2006.01)	66655
<b>A47B 96/06</b> (2006.01)	66641*	<b>E01D 2/00</b> (2006.01)	66625
<b>A47C 17/13</b> (2006.01)	66643	<b>E01D 15/24</b> (2006.01)	66625*
<b>A47C 17/13</b> (2006.01)	66644	<b>E01F 9/011</b> (2006.01)	66615
<b>A47C 17/13</b> (2006.01)	66645	<b>E01F 15/00</b> (2006.01)	66657
<b>A47C 17/13</b> (2006.01)	66646	<b>E01F 9/011</b> (2006.01)	66657*
<b>A47C 17/13</b> (2006.01)	66647	<b>E03C 1/22</b> (2006.01)	66617*
<b>A47C 17/13</b> (2006.01)	66648	<b>E03C 1/22</b> (2006.01)	66618
<b>A47F 11/10</b> (2006.01)	66616	<b>E03C 1/22</b> (2006.01)	66653
<b>A47F 5/14</b> (2006.01)	66641*	<b>E03C 1/24</b> (2006.01)	66653*
<b>A47K 3/40</b> (2006.01)	66617	<b>E04B 1/58</b> (2006.01)	66641
<b>A47K 3/02</b> (2006.01)	66618*	<b>E04B 2/14</b> (2006.01)	66628*
<b>A47K 3/40</b> (2006.01)	66618*	<b>E04B 2/14</b> (2006.01)	66629*
<b>A62B 18/08</b> (2006.01)	66613	<b>E04B 2/84</b> (2006.01)	66640*
<b>A62B 18/02</b> (2006.01)	66613*	<b>E04C 2/32</b> (2006.01)	66627*
<b>B01D 35/06</b> (2006.01)	66619	<b>E04C 1/00</b> (2006.01)	66628
<b>B21D 13/10</b> (2006.01)	66627	<b>E04C 1/00</b> (2006.01)	66629
<b>B21D 51/18</b> (2006.01)	66650	<b>E04F 21/02</b> (2006.01)	66639
<b>B23B 27/16</b> (2006.01)	66651	<b>E04F 21/08</b> (2006.01)	66639*
<b>B28D 1/10</b> (2006.01)	66650*	<b>E04F 21/02</b> (2006.01)	66640*

\*) Prawo ochronne oznaczone więcej niż jednym symbolem klasyfikacyjnym.  
Ogłoszenie dotyczące tego prawa ochronnego można znaleźć pod symbolem  
klasyfikacyjnym odpowiadającym numerowi bez gwiazdki.

1	2	1	2
E04G 7/00 (2006.01)	66641*	F21V 33/00 (2006.01)	66616*
E04G 21/04 (2006.01)	66639*	F21W 131/301 (2006.01)	66616*
E04G 21/20 (2006.01)	66639*	F24H 4/02 (2006.01)	66649*
E04G 9/08 (2006.01)	66640	F28F 1/14 (2006.01)	66649
E04G 11/04 (2006.01)	66640*	F41H 1/02 (2006.01)	66626*
E04G 21/14 (2006.01)	66623	G01G 5/04 (2006.01)	66656*
E04G 21/16 (2006.01)	66623*	G01L 1/02 (2006.01)	66656
E04G 21/32 (2006.01)	66626	G01M 3/16 (2006.01)	66621
E06B 3/44 (2006.01)	66652	G01N 33/14 (2006.01)	66624
E06B 3/52 (2006.01)	66652*	G01N 9/12 (2006.01)	66624*
E06B 5/16 (2006.01)	66611	G02C 5/00 (2006.01)	66620
E06B 3/46 (2006.01)	66611*	G02C 11/00 (2006.01)	66620*
E21C 27/32 (2006.01)	66638	G03B 17/56 (2006.01)	66654
E21C 35/12 (2006.01)	66638*	G08B 21/00 (2006.01)	66621*
E21D 11/14 (2006.01)	66612	G09B 1/30 (2006.01)	66658
E21D 20/00 (2006.01)	66612*	G09B 19/02 (2006.01)	66658*
E21F 17/02 (2006.01)	66614	G09B 5/00 (2006.01)	66658*
F16B 12/44 (2006.01)	66641*	G09F 13/22 (2006.01)	66616*
F16J 15/10 (2006.01)	66637*	G09F 15/00 (2006.01)	66615*
F16L 21/02 (2006.01)	66637	G09F 27/00 (2006.01)	66615*
F16L 9/06 (2006.01)	66649*		

INDEKS NUMEROWY  
UDZIELONYCH PRAW OCHRONNYCH

Nr prawa ochronn.	Symbol MKP	Nr prawa ochronn.	Symbol MKP
1	2	1	2
66611	E06B 5/16 (2006.01)	66635	A01G 25/14 (2006.01)
66612	E21D 11/14 (2006.01)	66636	A01C 11/00 (2006.01)
66613	A62B 18/08 (2006.01)	66637	F16L 21/02 (2006.01)
66614	E21F 17/02 (2006.01)	66638	E21C 27/32 (2006.01)
66615	E01F 9/011 (2006.01)	66639	E04F 21/02 (2006.01)
66616	A47F 11/10 (2006.01)	66640	E04G 9/08 (2006.01)
66617	A47K 3/40 (2006.01)	66641	E04B 1/58 (2006.01)
66618	E03C 1/22 (2006.01)	66642	B64D 17/70 (2006.01)
66619	B01D 35/06 (2006.01)	66643	A47C 17/13 (2006.01)
66620	G02C 5/00 (2006.01)	66644	A47C 17/13 (2006.01)
66621	G01M 3/16 (2006.01)	66645	A47C 17/13 (2006.01)
66622	C02F 3/02 (2006.01)	66646	A47C 17/13 (2006.01)
66623	E04G 21/14 (2006.01)	66647	A47C 17/13 (2006.01)
66624	G01N 33/14 (2006.01)	66648	A47C 17/13 (2006.01)
66625	E01D 2/00 (2006.01)	66649	F28F 1/14 (2006.01)
66626	E04G 21/32 (2006.01)	66650	B21D 51/18 (2006.01)
66627	B21D 13/10 (2006.01)	66651	B23B 27/16 (2006.01)
66628	E04C 1/00 (2006.01)	66652	E06B 3/44 (2006.01)
66629	E04C 1/00 (2006.01)	66653	E03C 1/22 (2006.01)
66630	A01G 25/14 (2006.01)	66654	G03B 17/56 (2006.01)
66631	A01G 25/14 (2006.01)	66655	E01B 25/22 (2006.01)
66632	A01G 25/14 (2006.01)	66656	G01L 1/02 (2006.01)
66633	A01G 25/14 (2006.01)	66657	E01F 15/00 (2006.01)
66634	A01G 25/14 (2006.01)	66658	G09B 1/30 (2006.01)

238

**DECYZJE O ODMOWIE UDZIELENIA  
PRAWA OCHRONNEGO  
(wydane po ogłoszeniu o zgłoszeniu)**

Poniższe zestawienie zawiera kolejno: numer zgłoszenia wzoru użytkowego oraz numer i rok wydania Biuletynu Urzędu Patentowego, w którym zgłoszenie zostało ogłoszone (dla zgłoszeń wydzielonych lub przekształconych ze zgłoszenia wynalazku umieszczono w nawiasie numer zgłoszenia macierzystego).

119156	01/2012	119699	16/2012
119379	08/2012	119700	16/2012
119385	08/2012	119705	16/2012
119426	09/2012	119711	17/2012
119492	11/2012	119775	18/2012
119577	13/2012	119806	19/2012
119663	15/2012	119938	22/2012
119697	16/2012	119941	22/2012
119698	16/2012	120028	14/2012

239

**DECYZJE O UMORZENIU POSTĘPOWANIA  
(wydane po ogłoszeniu o zgłoszeniu)**

Poniższe zestawienie zawiera kolejno: numer zgłoszenia wzoru użytkowego oraz numer i rok wydania Biuletynu Urzędu Patentowego, w którym zgłoszenie zostało ogłoszone (dla zgłoszeń wydzielonych lub przekształconych ze zgłoszenia wynalazku umieszczono w nawiasie numer zgłoszenia macierzystego).

119287	06/2012	119432	09/2012
--------	---------	--------	---------

240

**DECYZJE STWIERDZAJĄCE WYGAŚNIĘCIE  
DECYZJI O UDZIELENIU PRAWA OCHRONNEGO**

Poniższe zestawienie zawiera kolejno: numer zgłoszenia wzoru użytkowego oraz numer i rok wydania Biuletynu Urzędu Patentowego, w którym zgłoszenie zostało ogłoszone (dla zgłoszeń wydzielonych lub przekształconych ze zgłoszenia wynalazku umieszczono w nawiasie numer zgłoszenia macierzystego).

118834	19/2011	119626	14/2012
118896	21/2011	119641	14/2012
119542	12/2012	120489	07/2012
119622	14/2012		

241

**WPISY I ZMIANY W REJESTRZE  
PRAW OCHRONNYCH  
(nieuwzględnione w innych samodzielnych ogłoszeniach)**

Poniższe zestawienie zawiera kolejno: kod rodzaju prawa, numer prawa ochronnego, datę wpisu, oznaczenie rubryki, w której dokonano wpisu lub zmiany oraz treść wpisu. Poszczególne rubryki rejestru praw ochronnych zawierają następujące dane:

rubryka A - nazwisko i imię albo nazwa, miejsce zamieszkania albo siedziba uprawnionego z prawa ochronnego (miejscowość, kraj) oraz numer identyfikacji podatkowej NIP, a także numer PESEL albo numer identyfikacyjny REGON, o ile zgłaszający je wskazał,

rubryka B - tytuł wzoru użytkowego,

rubryka C - nazwisko i imię twórcy wzoru użytkowego oraz jego miejsce zamieszkania (miejscowość, kraj),

rubryka D - prawa ograniczające prawo ochronne,

rubryka E - wpisy uzupełniające stan prawny prawa ochronnego,

rubryka F - wnioski o unieważnienie i sprzeciwy oraz decyzje dotyczące danego prawa ochronnego,

rubryka G - data unieważnienia lub data i przyczyna wygaśnięcia prawa ochronnego.

**Uwaga:** Publikacji podlegają: zmiana uprawnionego, twórcy, zmiana nazwy uprawnionego, prawa ograniczające prawo ochronne, sprostowania istotnych pomyłek.

(Y1) **63805** 2012 12 17 A. Wprowadzono zmianę uprawnionego przez wykreślenie wpisu: JACOB SPÓŁKA Z OGRANICZONĄ ODPOWIEDZIALNOŚCIĄ, Katowice, Polska, 273155604 i dokonanie wpisu: FREJOWSKI FRYDERYK, Katowice, Polska

(Y1) **64554** 2013 01 31 A. Wprowadzono zmianę uprawnionego przez wykreślenie wpisu: WAMAG SPÓŁKA AKCYJNA, Wałbrzych, Polska, 890250383 i dokonanie wpisu: KOPEX MACHINERY SPÓŁKA AKCYJNA, Zabrze, Polska, 271134897

(Y1) **64555** 2013 01 31 A. Wprowadzono zmianę uprawnionego przez wykreślenie wpisu: WAMAG SPÓŁKA AKCYJNA, Wałbrzych, Polska, 890250383 i dokonanie wpisu: KOPEX MACHINERY SPÓŁKA AKCYJNA, Zabrze, Polska, 271134897

(Y1) **64950** 2012 12 17 A. Wprowadzono zmianę uprawnionego przez wykreślenie wpisu: WOLSZTYŃSKA FABRYKA OKUĆ WOLMET SPÓŁKA Z OGRANICZONĄ ODPOWIEDZIALNOŚCIĄ, Wolsztyn, Polska, 970773640 i dokonanie wpisu: STALMOT I WOLMET SPÓŁKA AKCYJNA, Nidzica, Polska

(Y1) **66148** 2013 02 13 A. Wprowadzono zmianę uprawnionego przez wykreślenie wpisu: DELTIM MACHURA MACHURA SPÓŁKA JAWNA, Częstochowa, Polska, 002756222 i dokonanie wpisu: DELTIM MACHURA, MACHURA SPÓŁKA KOMANDYTOWO AKCYJNA, Częstochowa, Polska

(Y1) **66148** 2013 02 13 A. Wprowadzono zmianę nazwy uprawnionego przez wykreślenie wpisu: DELTIM MACHURA, MACHURA SPÓŁKA KOMANDYTOWO AKCYJNA, Częstochowa, Polska i dokonanie wpisu: DELTIM SPÓŁKA Z OGRANICZONĄ ODPOWIEDZIALNOŚCIĄ SPÓŁKA KOMANDYTOWO-AKCYJNA, Częstochowa, Polska, 002756222

**242****DECYZJE O UNIEWAŻNIENIU  
PRAWA OCHRONNEGO**

*Poniższe zestawienie zawiera kolejno: kod rodzaju prawa, numer unieważnionego prawa ochronnego, datę unieważnienia oraz treść decyzji.*

(Y1) 63330 2012 09 04 unieważniono w całości

**243****DECYZJE O WYGAŚNIĘCIU PRAWA OCHRONNEGO**

*Poniższe zestawienie zawiera kolejno: kod rodzaju prawa, numery praw ochronnych, które wygasły na podstawie art. 90 ust. 1 pkt 2 - 4 w związku z art. 100 ust. 1 ustawy z dnia 30.06.2000 r. - Prawo własności przemysłowej oraz datę wygaśnięcia prawa ochronnego.*

(Y1) 62940	2012 06 07	(Y1) 64863	2012 06 28
(Y1) 62941	2012 06 17	(Y1) 65521	2012 06 01
(Y1) 63047	2012 06 14	(Y1) 65522	2012 06 01
(Y1) 63162	2012 06 14	(Y1) 65527	2012 06 18
(Y1) 63195	2012 06 07	(Y1) 65579	2012 06 10
(Y1) 63196	2012 06 08	(Y1) 65601	2012 06 15
(Y1) 63205	2012 06 28	(Y1) 65602	2012 06 17
(Y1) 63247	2012 06 07	(Y1) 65647	2012 06 17
(Y1) 64570	2012 06 08	(Y1) 65787	2012 06 23
(Y1) 64661	2012 06 04	(Y1) 66210	2007 02 27
(Y1) 64770	2012 06 15		

## C. WZORY PRZEMYSŁOWE

Cyfrowe kody identyfikacyjne (wg normy WIPO ST. 80), które poprzedzają informacje o dokonanej rejestracji oznaczają:

- (11) – numer rejestracji oraz rejestracji międzynarodowej
- (15) – data rejestracji międzynarodowej
- (21) – numer zgłoszenia
- (22) – data zgłoszenia
- (30) – pierwszeństwo
- (45) – data publikacji rejestracji międzynarodowej
- (51) – symbol klasy wzoru przemysłowego
- (54) – określenie przedmiotu wzoru
- (55) – rysunek wzoru lub fotografię wzoru
- (72) – imię i nazwisko twórcy wzoru
- (73) – nazwisko i imię bądź nazwę uprawnionego

244

### REJESTRACJA

(od nr 19 549 do nr 19 678)

- (51) 12-03 (11) **19549** (22) 2012 11 12 (21) 20274
- (73) MOSKAL WŁADYSŁAW, Oleśnica, (PL)
- (72) MOSKAL WŁADYSŁAW
- (54) Wagon kolejowy platforma
- (55)

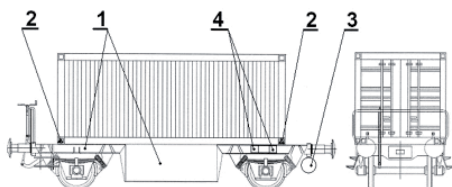

- (51) 09-03 (11) **19550** (22) 2012 06 15 (21) 19776
- (73) GĘBKA HENRYK, Lublin, (PL)
- (72) GĘBKA HENRYK
- (54) Pojemnik
- (55)

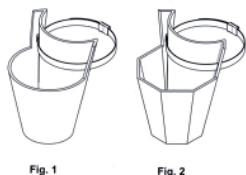

Fig. 1

Fig. 2



Fig. 3

Fig. 4

- (51) 09-03 (11) **19551** (22) 2012 09 14 (21) 20075
- (73) HANKA-INVEST SPÓŁKA Z OGRANICZONĄ ODPOWIEDZIALNOŚCIĄ, Siemianowice Śląskie, (PL)
- (72) KAŁAMORZ TOMASZ

- (54) Komplet opakowań
- (55)



Fig. 1

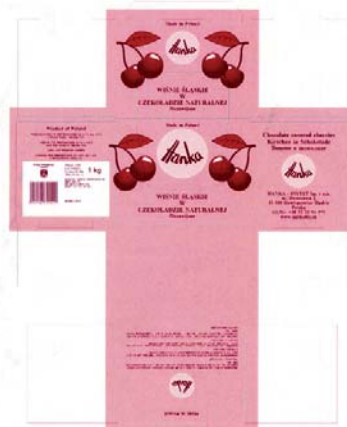
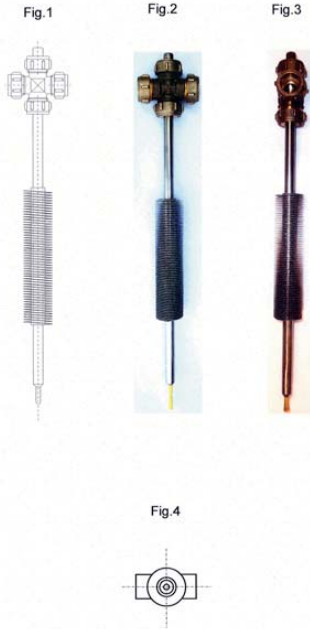

Fig. 2



(51) 13-03 (11) **19552** (22) 2012 12 10 (21) 20416  
 (73) PROJPRZEM EKO SPÓŁKA Z OGRANICZONĄ  
 ODPOWIEDZIALNOŚCIĄ, Zamość / k Bydgoszczy, (PL)  
 (72) ZABŁOCKI MIŁOSZ, ŻAK SŁAWOMIR, RAUCKYTE-ŻAK TERESA  
 (54) Bezpiecznik  
 (55)



(51) 12-08 (11) **19553** (22) 2002 03 18 (21) 861  
 (73) Stevnert Waclaw, Eskilstuna, (SE)  
 (72) Stevnert Waclaw  
 (54) Samochód osobowy  
 (55)

(51) 12-15 (11) **19554** (22) 2012 12 18 (21) 20476  
 (73) BEBŁOCIŃSKI TOMASZ PRZEDSIĘBIORSTWO PRODUKCYJNO-  
 -HANDLOWE TOBEX, Częstochowa, (PL)  
 (72) BEBŁOCIŃSKI TOMASZ  
 (54) Felga  
 (55)



(51) 10-04 (11) **19555** (22) 2012 12 06 (21) 20390  
 (73) INSTYTUT AGROFIZYKI IM. B. DOBRZAŃSKIEGO PAN,  
 Lublin, (PL)  
 (72) ZDUNEK ARTUR, PIECZYWEK PIOTR MARIUSZ, KURENDA  
 ANDRZEJ  
 (54) Urządzenie do prowadzenia analizy stanu materiałów biolo-  
 gicznych z zastosowaniem zjawiska biospeckli  
 (55)



(51) 23-02 (11) **19556** (22) 2012 12 09 (21) 20396  
 (73) ROSIŃSKI I SPÓŁKA SPÓŁKA AKCYJNA ZAKŁAD PRODUKCJI  
 OPAKOWAŃ, Bielsko-Biała, (PL)  
 (72) ROSIŃSKI MICHAŁ  
 (54) Koszyk  
 (55)

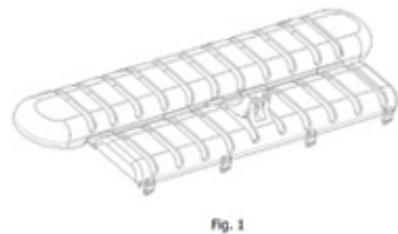

(51) 09-01 (11) **19557** (22) 2012 12 09 (21) 20395  
 (73) ROSIŃSKI I SPÓŁKA SPÓŁKA AKCYJNA ZAKŁAD PRODUKCJI  
 OPAKOWAŃ, Bielsko-Biała, (PL)  
 (72) ROSIŃSKI MICHAŁ  
 (54) Butelka  
 (55)



(51) 19-06 (11) **19558** (22) 2012 12 12 (21) 20428  
 (73) DERFORM SPÓŁKA JAWNA DERĘGOWSCY, Sady, (PL)  
 (72) DERĘGOWSKI PIOTR

(54) Piórnik  
(55)



(51) 06-04 (11) **19559** (22) 2012 04 26 (21) 19574  
(73) MEBLE VOX SPÓŁKA Z OGRANICZONĄ  
ODPOWIEDZIALNOŚCIĄ SPÓŁKA KOMANDYTOWO-AKCYJNA,  
Janikowo, (PL)  
(72) KRUPIŃSKA MARTA  
(54) Zestaw mebli  
(55)



(51) 09-03 (11) **19560** (22) 2012 12 12 (21) 20427  
(73) ATLANTA POLAND SPÓŁKA AKCYJNA, Gdańsk, (PL)  
(72) OLECH WOJCIECH  
(54) Opakowanie  
(55)

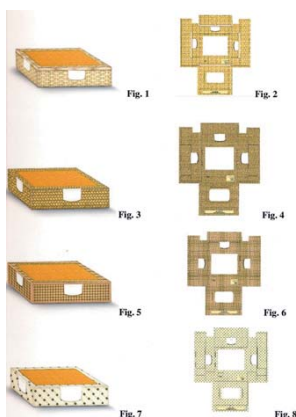

(51) 09-07 (11) **19561** (22) 2012 12 09 (21) 20394  
(73) ROSIŃSKI I SPÓŁKA SPÓŁKA AKCYJNA ZAKŁAD PRODUKCJI  
OPAKOWAŃ, Bielsko-Biała, (PL)  
(72) ROSIŃSKI MICHAŁ  
(54) Nakrętka z drabinką  
(55)

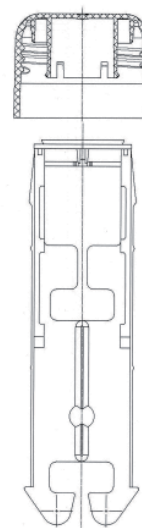

Fig. 1

(51) 20-02 (11) **19562** (22) 2012 10 18 (21) 20206  
(73) HJ HEINZ POLSKA SPÓŁKA AKCYJNA, Pudliszki, (PL)  
(72) LIS GRZEGORZ  
(54) Kosz wystawienniczy  
(55)



Fig. 1

(51) 09-07 (11) **19563** (22) 2012 12 09 (21) 20413  
(73) ROSIŃSKI I SPÓŁKA SPÓŁKA AKCYJNA ZAKŁAD PRODUKCJI  
OPAKOWAŃ, Bielsko-Biała, (PL)  
(72) ROSIŃSKI MICHAŁ  
(54) Dozownik  
(55)



Fig. 1

(51) 09-01 (11) **19564** (22) 2012 12 09 (21) 20412  
(73) ROSIŃSKI I SPÓŁKA SPÓŁKA AKCYJNA ZAKŁAD PRODUKCJI  
OPAKOWAŃ, Bielsko-Biała, (PL)  
(72) ROSIŃSKI MICHAŁ

(54) Butelka  
(55)

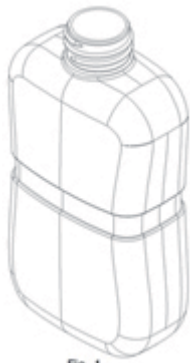

Fig. 1

(51) 09-01 (11) **19565** (22) 2012 12 09 (21) 20411  
(73) ROSIŃSKI I SPÓŁKA SPÓŁKA AKCYJNA ZAKŁAD PRODUKCJI  
OPAKOWAŃ, Bielsko-Biała, (PL)  
(72) ROSIŃSKI MICHAŁ  
(54) Butelka  
(55)



Fig. 1

(51) 09-01 (11) **19566** (22) 2012 12 09 (21) 20410  
(73) ROSIŃSKI I SPÓŁKA SPÓŁKA AKCYJNA ZAKŁAD PRODUKCJI  
OPAKOWAŃ, Bielsko-Biała, (PL)  
(72) ROSIŃSKI MICHAŁ  
(54) Butelka  
(55)



(51) 06-05 (11) **19567** (22) 2011 06 30 (21) 19194  
(73) RUTKOWSKA MONIKA EME SOL, Warszawa, (PL)  
(72) RUTKOWSKA MONIKA

(54) Zestaw mebli użytkowych  
(55)

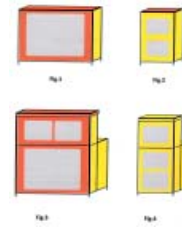

(51) 09-01 (11) **19568** (22) 2012 12 09 (21) 20409  
(73) ROSIŃSKI I SPÓŁKA SPÓŁKA AKCYJNA ZAKŁAD PRODUKCJI  
OPAKOWAŃ, Bielsko-Biała, (PL)  
(72) ROSIŃSKI MICHAŁ  
(54) Butelka  
(55)



Fig. 1

(51) 09-01 (11) **19569** (22) 2012 12 09 (21) 20408  
(73) ROSIŃSKI I SPÓŁKA SPÓŁKA AKCYJNA ZAKŁAD PRODUKCJI  
OPAKOWAŃ, Bielsko-Biała, (PL)  
(72) ROSIŃSKI MICHAŁ  
(54) Butelka  
(55)



(51) 09-07 (11) **19570** (22) 2012 12 09 (21) 20407  
(73) ROSIŃSKI I SPÓŁKA SPÓŁKA AKCYJNA ZAKŁAD PRODUKCJI  
OPAKOWAŃ, Bielsko-Biała, (PL)  
(72) ROSIŃSKI MICHAŁ  
(54) Nakrętka  
(55)

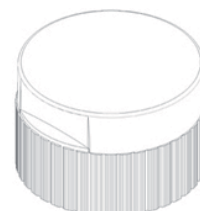

Fig. 1

(51) 09-03 (11) **19571** (22) 2012 12 09 (21) 20405  
 (73) ROSIŃSKI I SPÓŁKA SPÓŁKA AKCYJNA ZAKŁAD PRODUKCJI  
 OPAKOWAŃ, Bielsko-Biała, (PL)  
 (72) ROSIŃSKI MICHAŁ  
 (54) Pojemnik z pokrywką  
 (55)

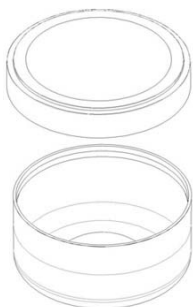

Fig. 1

(51) 09-02 (11) **19572** (22) 2012 12 09 (21) 20404  
 (73) ROSIŃSKI I SPÓŁKA SPÓŁKA AKCYJNA ZAKŁAD PRODUKCJI  
 OPAKOWAŃ, Bielsko-Biała, (PL)  
 (72) ROSIŃSKI MICHAŁ  
 (54) Kanister  
 (55)



Fig. 1

(51) 09-07 (11) **19573** (22) 2012 12 09 (21) 20403  
 (73) ROSIŃSKI I SPÓŁKA SPÓŁKA AKCYJNA ZAKŁAD PRODUKCJI  
 OPAKOWAŃ, Bielsko-Biała, (PL)  
 (72) ROSIŃSKI MICHAŁ  
 (54) Nakrętka z nasadką  
 (55)

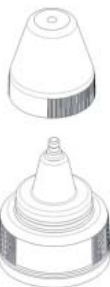

Fig. 1

(51) 09-07 (11) **19574** (22) 2012 12 09 (21) 20402  
 (73) ROSIŃSKI I SPÓŁKA SPÓŁKA AKCYJNA ZAKŁAD PRODUKCJI  
 OPAKOWAŃ, Bielsko-Biała, (PL)  
 (72) ROSIŃSKI MICHAŁ  
 (54) Nakrętka  
 (55)

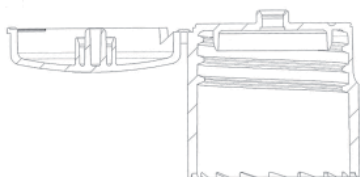

Fig. 6

(51) 08-08 (11) **19575** (22) 2012 12 09 (21) 20406  
 (73) ROSIŃSKI I SPÓŁKA SPÓŁKA AKCYJNA ZAKŁAD PRODUKCJI  
 OPAKOWAŃ, Bielsko-Biała, (PL)  
 (72) ROSIŃSKI MICHAŁ  
 (54) Zatrząsk  
 (55)

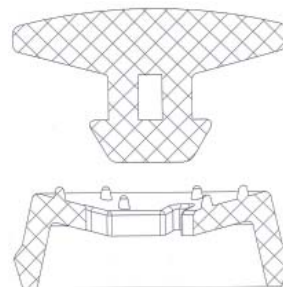

Fig. 2

(51) 08-07 (11) **19576** (22) 2012 12 09 (21) 20401  
 (73) ROSIŃSKI I SPÓŁKA SPÓŁKA AKCYJNA ZAKŁAD PRODUKCJI  
 OPAKOWAŃ, Bielsko-Biała, (PL)  
 (72) ROSIŃSKI MICHAŁ  
 (54) Korpus zamka  
 (55)

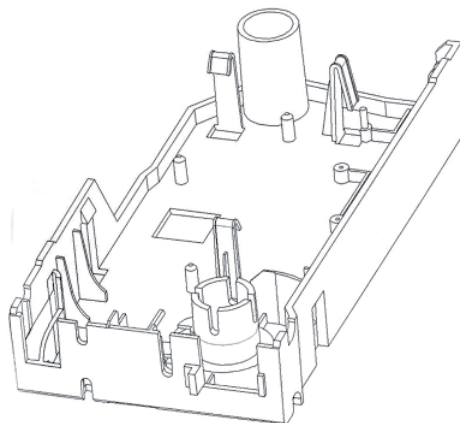

Fig. 1

(51) 09-07 (11) **19577** (22) 2012 12 09 (21) 20400  
 (73) ROSIŃSKI I SPÓŁKA SPÓŁKA AKCYJNA ZAKŁAD PRODUKCJI  
 OPAKOWAŃ, Bielsko-Biała, (PL)  
 (72) ROSIŃSKI MICHAŁ  
 (54) Nakrętka  
 (55)



Fig. 1

(51) 09-01 (11) **19578** (22) 2012 12 09 (21) 20399  
 (73) ROSIŃSKI I SPÓŁKA SPÓŁKA AKCYJNA ZAKŁAD PRODUKCJI  
 OPAKOWAŃ, Bielsko-Biała, (PL)  
 (72) ROSIŃSKI MICHAŁ



(54) Butelka  
(55)



Fig. 1

(51) 09-01 (11) **19579** (22) 2012 12 09 (21) 20398  
(73) ROSIŃSKI I SPÓŁKA SPÓŁKA AKCYJNA ZAKŁAD PRODUKCJI  
OPAKOWAŃ, Bielsko-Biała, (PL)  
(72) ROSIŃSKI MICHAŁ  
(54) Butelka  
(55)



Fig. 1

(51) 07-02 (11) **19580** (22) 2012 10 05 (21) 20127  
(73) KIEŁBASA ROBERT, Dębno, (PL)  
(72) KIEŁBASA ROBERT  
(54) Grill turystyczny  
(55)

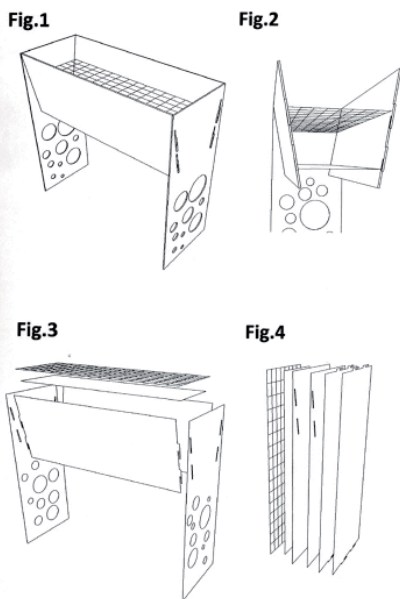

(51) 25-02 (11) **19581** (22) 2012 12 11 (21) 20423  
(73) OSUCH DARIUSZ, Łomianki, (PL)

(72) OSUCH DARIUSZ  
(54) Listwa profilowa z wkładką  
(55)



Fig. 1



Fig. 2

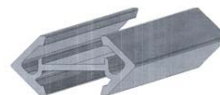

Fig. 3

(51) 25-02 (11) **19582** (22) 2012 12 11 (21) 20422  
(73) OSUCH DARIUSZ, Łomianki, (PL)  
(72) OSUCH DARIUSZ  
(54) Listwa profilowa wzdłużna  
(55)

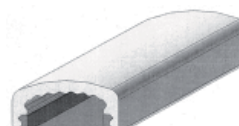

Fig. 1



Fig. 2



Fig. 3

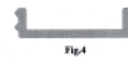

Fig. 4

(51) 01-04 (11) **19583** (22) 2012 12 10 (21) 20415  
(73) ZAKŁAD MIĘSNY DOBROWOLSCY SPÓŁKA Z OGRANICZONĄ  
ODPOWIEDZIALNOŚCIĄ SPÓŁKA KOMANDYTOWA, Wadowice  
Górne, (PL)  
(72) DOBROWOLSKI ADAM  
(54) Konfekcjonowany produkt wędliniarski, zwłaszcza kiełbasa  
lub parówka  
(55)

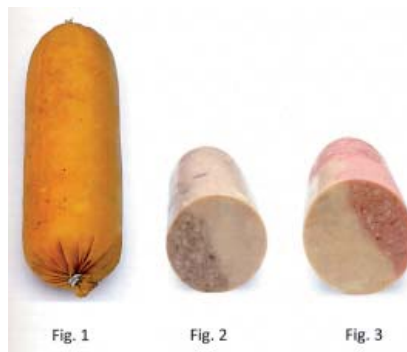

Fig. 1

Fig. 2

Fig. 3

(51) 04-01 (11) **19584** (22) 2012 12 13 (21) 20439  
(73) IKA POLSKA SPÓŁKA Z OGRANICZONĄ  
ODPOWIEDZIALNOŚCIĄ SPÓŁKA KOMANDYTOWA, Poznań, (PL)  
(72) ROSZAK EUGENIUSZ

(54) Końcówka do mopa  
(55)



(51) 08-06 (11) **19585** (22) 2012 12 17 (21) 20444  
(73) GTV SPÓŁKA Z OGRANICZONĄ ODPOWIEDZIALNOŚCIĄ  
SPÓŁKA KOMANDYTOWO-AKCYJNA, Pruszków, (PL)  
(72) PIŁKA IWONA, PIŁKA WOJCIECH  
(54) Zestaw uchwyty meblowego podświetlanego z zasilaczem  
(55)

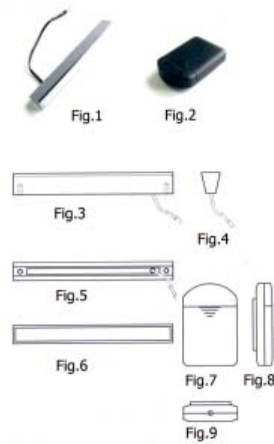

(51) 08-06 (11) **19586** (22) 2012 12 17 (21) 20445  
(73) GTV SPÓŁKA Z OGRANICZONĄ ODPOWIEDZIALNOŚCIĄ  
SPÓŁKA KOMANDYTOWO-AKCYJNA, Pruszków, (PL)  
(72) PIŁKA IWONA, PIŁKA WOJCIECH  
(54) Zestaw uchwyty meblowego podświetlanego z zasilaczem  
(55)

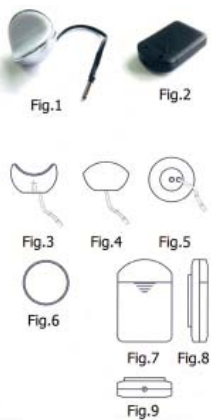

(51) 08-06 (11) **19587** (22) 2012 12 17 (21) 20446  
(73) GTV SPÓŁKA Z OGRANICZONĄ ODPOWIEDZIALNOŚCIĄ  
SPÓŁKA KOMANDYTOWO-AKCYJNA, Pruszków, (PL)  
(72) PIŁKA IWONA, PIŁKA WOJCIECH  
(54) Zestaw uchwyty meblowego podświetlanego z zasilaczem  
(55)

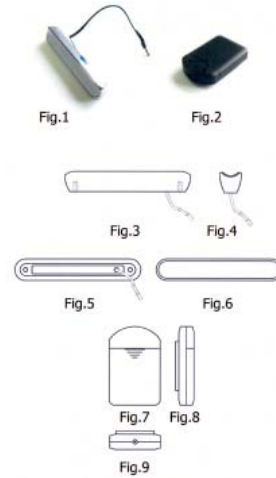

(51) 08-06 (11) **19588** (22) 2012 12 17 (21) 20447  
(73) GTV SPÓŁKA Z OGRANICZONĄ ODPOWIEDZIALNOŚCIĄ  
SPÓŁKA KOMANDYTOWO-AKCYJNA, Pruszków, (PL)  
(72) PIŁKA IWONA, PIŁKA WOJCIECH  
(54) Zestaw uchwyty meblowego podświetlanego z zasilaczem  
(55)



(51) 08-06 (11) **19589** (22) 2012 12 17 (21) 20448  
(73) GTV SPÓŁKA Z OGRANICZONĄ ODPOWIEDZIALNOŚCIĄ  
SPÓŁKA KOMANDYTOWO-AKCYJNA, Pruszków, (PL)  
(72) PIŁKA IWONA, PIŁKA WOJCIECH  
(54) Uchwyt meblowy  
(55)

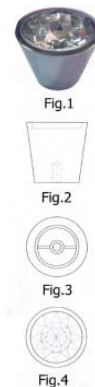

(51) 08-06 (11) **19590** (22) 2012 12 17 (21) 20450  
 (73) GTV SPÓŁKA Z OGRANICZONĄ ODPOWIEDZIALNOŚCIĄ  
 SPÓŁKA KOMANDYTOWO-AKCYJNA, Pruszków, (PL)  
 (72) PIŁKA IWONA, PIŁKA WOJCIECH  
 (54) Uchwyt meblowy  
 (55)

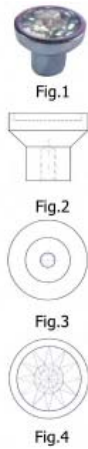

(51) 08-06 (11) **19591** (22) 2012 12 17 (21) 20451  
 (73) GTV SPÓŁKA Z OGRANICZONĄ ODPOWIEDZIALNOŚCIĄ  
 SPÓŁKA KOMANDYTOWO-AKCYJNA, Pruszków, (PL)  
 (72) PIŁKA IWONA, PIŁKA WOJCIECH  
 (54) Zestaw uchwytu meblowego podświetlanego z zasilaczem  
 (55)

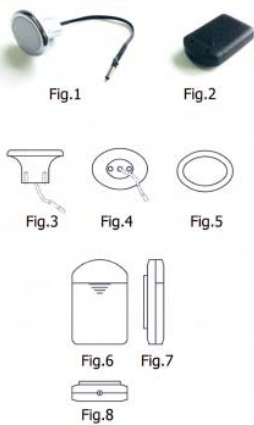

(51) 08-06 (11) **19592** (22) 2012 12 17 (21) 20452  
 (73) GTV SPÓŁKA Z OGRANICZONĄ ODPOWIEDZIALNOŚCIĄ  
 SPÓŁKA KOMANDYTOWO-AKCYJNA, Pruszków, (PL)  
 (72) PIŁKA IWONA, PIŁKA WOJCIECH  
 (54) Zestaw uchwytu meblowego podświetlanego z zasilaczem  
 (55)

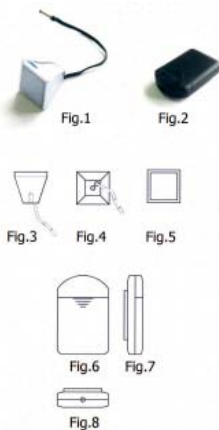

(51) 08-06 (11) **19593** (22) 2012 12 17 (21) 20453  
 (73) GTV SPÓŁKA Z OGRANICZONĄ ODPOWIEDZIALNOŚCIĄ  
 SPÓŁKA KOMANDYTOWO-AKCYJNA, Pruszków, (PL)  
 (72) PIŁKA IWONA, PIŁKA WOJCIECH  
 (54) Uchwyt meblowy  
 (55)



(51) 08-06 (11) **19594** (22) 2012 12 17 (21) 20454  
 (73) GTV SPÓŁKA Z OGRANICZONĄ ODPOWIEDZIALNOŚCIĄ  
 SPÓŁKA KOMANDYTOWO-AKCYJNA, Pruszków, (PL)  
 (72) PIŁKA IWONA, PIŁKA WOJCIECH  
 (54) Uchwyt meblowy  
 (55)

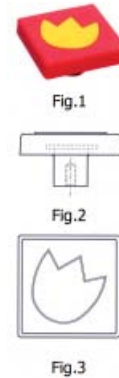

(51) 08-06 (11) **19595** (22) 2012 12 17 (21) 20455  
 (73) GTV SPÓŁKA Z OGRANICZONĄ ODPOWIEDZIALNOŚCIĄ  
 SPÓŁKA KOMANDYTOWO-AKCYJNA, Pruszków, (PL)  
 (72) PIŁKA IWONA, PIŁKA WOJCIECH  
 (54) Uchwyt meblowy  
 (55)

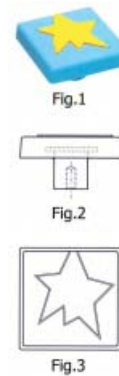

(51) 08-06 (11) **19596** (22) 2012 12 17 (21) 20456  
 (73) GTV SPÓŁKA Z OGRANICZONĄ ODPOWIEDZIALNOŚCIĄ  
 SPÓŁKA KOMANDYTOWO-AKCYJNA, Pruszków, (PL)  
 (72) PIŁKA IWONA, PIŁKA WOJCIECH

(54) Uchwyt meblowy  
(55)

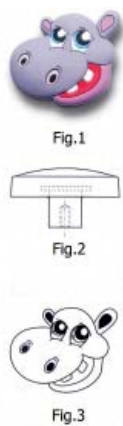

(51) 08-06 (11) **19597** (22) 2012 12 17 (21) 20457  
(73) GTV SPÓŁKA Z OGRANICZONĄ ODPOWIEDZIALNOŚCIĄ  
SPÓŁKA KOMANDYTOWO-AKCYJNA, Pruszków, (PL)  
(72) PIŁKA IWONA, PIŁKA WOJCIECH  
(54) Uchwyt meblowy  
(55)



(51) 08-06 (11) **19598** (22) 2012 12 17 (21) 20458  
(73) GTV SPÓŁKA Z OGRANICZONĄ ODPOWIEDZIALNOŚCIĄ  
SPÓŁKA KOMANDYTOWO-AKCYJNA, Pruszków, (PL)  
(72) PIŁKA IWONA, PIŁKA WOJCIECH  
(54) Uchwyt meblowy  
(55)

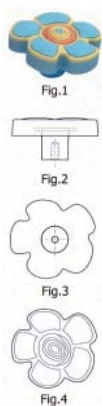

(51) 08-06 (11) **19599** (22) 2012 12 17 (21) 20459  
(73) GTV SPÓŁKA Z OGRANICZONĄ ODPOWIEDZIALNOŚCIĄ  
SPÓŁKA KOMANDYTOWO-AKCYJNA, Pruszków, (PL)  
(72) PIŁKA IWONA, PIŁKA WOJCIECH

(54) Uchwyt meblowy  
(55)

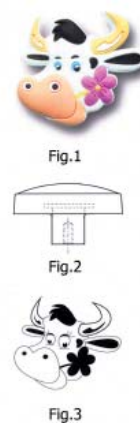

(51) 08-06 (11) **19600** (22) 2012 12 17 (21) 20460  
(73) GTV SPÓŁKA Z OGRANICZONĄ ODPOWIEDZIALNOŚCIĄ  
SPÓŁKA KOMANDYTOWO-AKCYJNA, Pruszków, (PL)  
(72) PIŁKA IWONA, PIŁKA WOJCIECH  
(54) Uchwyt meblowy  
(55)

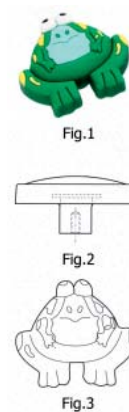

(51) 08-06 (11) **19601** (22) 2012 12 17 (21) 20461  
(73) GTV SPÓŁKA Z OGRANICZONĄ ODPOWIEDZIALNOŚCIĄ  
SPÓŁKA KOMANDYTOWO-AKCYJNA, Pruszków, (PL)  
(72) PIŁKA IWONA, PIŁKA WOJCIECH  
(54) Uchwyt meblowy  
(55)

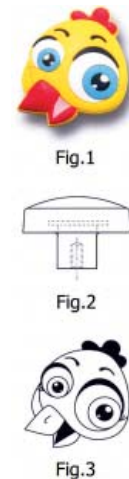

(51) 08-06 (11) **19602** (22) 2012 12 17 (21) 20462  
(73) GTV SPÓŁKA Z OGRANICZONĄ ODPOWIEDZIALNOŚCIĄ  
SPÓŁKA KOMANDYTOWO-AKCYJNA, Pruszków, (PL)



(72) PIŁKA IWONA, PIŁKA WOJCIECH  
 (54) Uchwyt meblowy  
 (55)



Fig.1

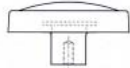

Fig.2



Fig.3

(51) 08-06 (11) **19603** (22) 2012 12 17 (21) 20463  
 (73) GTV SPÓŁKA Z OGRANICZONĄ ODPOWIEDZIALNOŚCIĄ  
 SPÓŁKA KOMANDYTOWO-AKCYJNA, Pruszków, (PL)  
 (72) PIŁKA IWONA, PIŁKA WOJCIECH  
 (54) Uchwyt meblowy  
 (55)



Fig.1



Fig.2



Fig.3

(51) 08-06 (11) **19604** (22) 2012 12 17 (21) 20464  
 (73) GTV SPÓŁKA Z OGRANICZONĄ ODPOWIEDZIALNOŚCIĄ  
 SPÓŁKA KOMANDYTOWO-AKCYJNA, Pruszków, (PL)  
 (72) PIŁKA IWONA, PIŁKA WOJCIECH  
 (54) Uchwyt meblowy  
 (55)



Fig.1



Fig.2



Fig.3

(51) 08-06 (11) **19605** (22) 2012 12 17 (21) 20465  
 (73) GTV SPÓŁKA Z OGRANICZONĄ ODPOWIEDZIALNOŚCIĄ  
 SPÓŁKA KOMANDYTOWO-AKCYJNA, Pruszków, (PL)

(72) PIŁKA IWONA, PIŁKA WOJCIECH  
 (54) Uchwyt meblowy  
 (55)

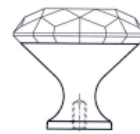

Fig.1



Fig.2

(51) 08-06 (11) **19606** (22) 2012 12 17 (21) 20466  
 (73) GTV SPÓŁKA Z OGRANICZONĄ ODPOWIEDZIALNOŚCIĄ  
 SPÓŁKA KOMANDYTOWO-AKCYJNA, Pruszków, (PL)  
 (72) PIŁKA IWONA, PIŁKA WOJCIECH  
 (54) Uchwyt meblowy  
 (55)

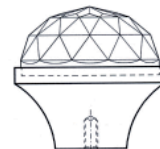

Fig.1



Fig.2

(51) 08-06 (11) **19607** (22) 2012 12 17 (21) 20467  
 (73) GTV SPÓŁKA Z OGRANICZONĄ ODPOWIEDZIALNOŚCIĄ  
 SPÓŁKA KOMANDYTOWO-AKCYJNA, Pruszków, (PL)  
 (72) PIŁKA IWONA, PIŁKA WOJCIECH  
 (54) Uchwyt meblowy  
 (55)



Fig.1

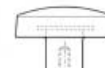

Fig.2



Fig.3

(51) 08-06 (11) **19608** (22) 2012 12 17 (21) 20468  
 (73) GTV SPÓŁKA Z OGRANICZONĄ ODPOWIEDZIALNOŚCIĄ  
 SPÓŁKA KOMANDYTOWO-AKCYJNA, Pruszków, (PL)  
 (72) PIŁKA IWONA, PIŁKA WOJCIECH

(54) Uchwyt meblowy  
(55)



Fig. 1

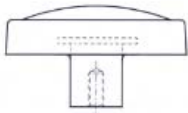

Fig. 2

(51) 08-06 (11) **19609** (22) 2012 12 17 (21) 20469  
(73) GTV SPÓŁKA Z OGRANICZONĄ ODPOWIEDZIALNOŚCIĄ  
SPÓŁKA KOMANDYTOWO-AKCYJNA, Pruszków, (PL)  
(72) PIŁKA IWONA, PIŁKA WOJCIECH  
(54) Uchwyt meblowy  
(55)



Fig. 1

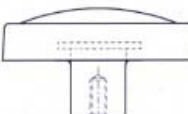

Fig. 2

(51) 08-06 (11) **19610** (22) 2012 12 17 (21) 20470  
(73) GTV SPÓŁKA Z OGRANICZONĄ ODPOWIEDZIALNOŚCIĄ  
SPÓŁKA KOMANDYTOWO-AKCYJNA, Pruszków, (PL)  
(72) PIŁKA IWONA, PIŁKA WOJCIECH  
(54) Uchwyt meblowy  
(55)



Fig. 1

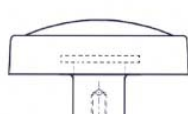

Fig. 2

(51) 08-06 (11) **19611** (22) 2012 12 17 (21) 20471  
(73) GTV SPÓŁKA Z OGRANICZONĄ ODPOWIEDZIALNOŚCIĄ  
SPÓŁKA KOMANDYTOWO-AKCYJNA, Pruszków, (PL)

(72) PIŁKA IWONA, PIŁKA WOJCIECH  
(54) Uchwyt meblowy  
(55)



Fig. 1

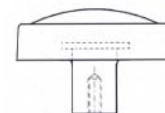

Fig. 2

(51) 08-06 (11) **19612** (22) 2012 12 17 (21) 20472  
(73) GTV SPÓŁKA Z OGRANICZONĄ ODPOWIEDZIALNOŚCIĄ  
SPÓŁKA KOMANDYTOWO-AKCYJNA, Pruszków, (PL)  
(72) PIŁKA IWONA, PIŁKA WOJCIECH  
(54) Uchwyt meblowy  
(55)



Fig. 1

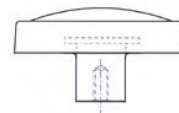

Fig. 2

(51) 08-06 (11) **19613** (22) 2012 12 17 (21) 20473  
(73) GTV SPÓŁKA Z OGRANICZONĄ ODPOWIEDZIALNOŚCIĄ  
SPÓŁKA KOMANDYTOWO-AKCYJNA, Pruszków, (PL)  
(72) PIŁKA IWONA, PIŁKA WOJCIECH  
(54) Uchwyt meblowy  
(55)



Fig. 1

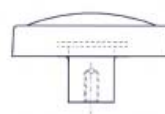

Fig. 2

(51) 08-06 (11) **19614** (22) 2012 12 17 (21) 20474  
(73) GTV SPÓŁKA Z OGRANICZONĄ ODPOWIEDZIALNOŚCIĄ  
SPÓŁKA KOMANDYTOWO-AKCYJNA, Pruszków, (PL)

(72) PIŁKA IWONA, PIŁKA WOJCIECH  
 (54) Uchwyt meblowy  
 (55)



Fig.1

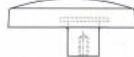

Fig.2



Fig.3

(51) 09-07 (11) **19615** (22) 2012 12 17 (21) 20475  
 (73) CHOMIK M. ŚWIEŻY SPÓŁKA JAWNA, Gdów, (PL)  
 (72) KOWALSKI ZDZISŁAW  
 (54) Wieczko do pojemnika  
 (55)



Fig.1

Fig.2

(51) 99-00 (11) **19616** (22) 2012 12 18 (21) 20477  
 (73) SANTE A. KOWALSKI SPÓŁKA JAWNA, Warszawa, (PL)  
 (72) KOWALSKI ANDRZEJ, KOWALSKI WOJCIECH, KOWALSKI MAREK, SZPAK WITOLD  
 (54) Znak graficzny  
 (55)



(51) 21-01 (11) **19617** (22) 2012 12 21 (21) 20505  
 (73) ALEXIS II E. i M. Łukasik Spółka Jawna, Reguły, (PL)  
 (72) ŁUKASIK ELŻBIETA, ŁUKASIK MAREK  
 (54) Jeżdżąca zabawka  
 (55)



Fig.1



Fig.2

(51) 21-01 (11) **19618** (22) 2012 12 21 (21) 20506  
 (73) ALEXIS II E. i M. Łukasik Spółka Jawna, Reguły, (PL)  
 (72) ŁUKASIK ELŻBIETA, ŁUKASIK MAREK  
 (54) Jeżdżąca zabawka  
 (55)



Fig.1



Fig.2

(51) 21-01 (11) **19619** (22) 2012 12 21 (21) 20508  
 (73) ALEXIS II E. i M. Łukasik Spółka Jawna, Reguły, (PL)  
 (72) ŁUKASIK ELŻBIETA, ŁUKASIK MAREK  
 (54) Jeżdżąca zabawka  
 (55)



Fig.1



Fig.2

(51) 06-01 (11) **19620** (22) 2012 12 24 (21) 20511  
 (73) INTERS SPÓŁKA Z OGRANICZONA ODPOWIEDZIALNOŚCIĄ, Kępno, (PL)  
 (72) WALCZAK WOJCIECH  
 (54) Sofa narożna rozkładana  
 (55)

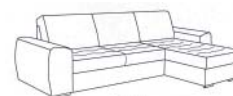

Fig.1

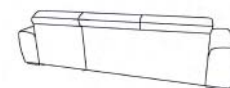

Fig.2



Fig.3

(51) 06-01 (11) **19621** (22) 2012 12 24 (21) 20512  
 (73) KOPEĆ FABIAN P.P.H.U. MEBELKOF, Palikówka, (PL)  
 (72) KOPEĆ FABIAN

(54) Tapczan dla dzieci  
(55)



(51) 09-07 (11) **19622** (22) 2012 12 31 (21) 20519  
(73) BŁĄŻEJEWICZ HALINA ZAKŁAD PRZETWÓRSTWA TWORZYW SZTUCZNYCH, Katarzynki, (PL)  
(72) BŁĄŻEJEWICZ HALINA  
(54) Nasadka perfum  
(55)

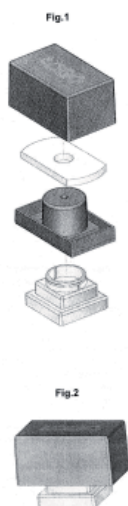

(51) 06-06 (11) **19623** (22) 2012 12 31 (21) 20520  
(73) BŁĄŻEJEWICZ HALINA ZAKŁAD PRZETWÓRSTWA TWORZYW SZTUCZNYCH, Katarzynki, (PL)  
(72) BŁĄŻEJEWICZ HALINA  
(54) Noga meblowa Tondo  
(55)

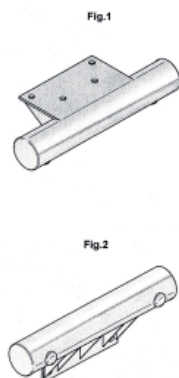

(51) 13-03 (11) **19624** (22) 2012 12 31 (21) 20521  
(73) PAWBOL SPÓŁKA Z OGRANICZONĄ ODPOWIEDZIALNOŚCIĄ, Sułkowice, (PL)  
(72) RABENDA GRZEGORZ  
(54) Puszka instalacyjna  
(55)

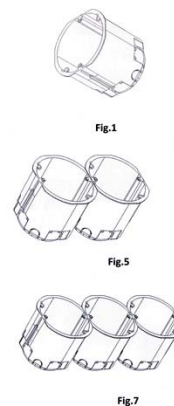

(51) 08-06 (11) **19625** (22) 2012 12 31 (21) 20522  
(73) GTV SPÓŁKA Z OGRANICZONĄ ODPOWIEDZIALNOŚCIĄ SPÓŁKA KOMANDYTOWO-AKCYJNA, Pruszków, (PL)  
(72) PIŁKA IWONA, PIŁKA WOJCIECH  
(54) Uchwyt meblowy  
(55)

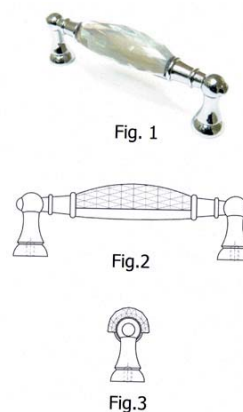

(51) 08-06 (11) **19626** (22) 2012 12 31 (21) 20523  
(73) GTV SPÓŁKA Z OGRANICZONĄ ODPOWIEDZIALNOŚCIĄ SPÓŁKA KOMANDYTOWO-AKCYJNA, Pruszków, (PL)  
(72) PIŁKA IWONA, PIŁKA WOJCIECH  
(54) Uchwyt meblowy  
(55)



(51) 08-06 (11) **19627** (22) 2012 12 31 (21) 20524  
(73) GTV SPÓŁKA Z OGRANICZONĄ ODPOWIEDZIALNOŚCIĄ SPÓŁKA KOMANDYTOWO-AKCYJNA, Pruszków, (PL)



(72) PIŁKA IWONA, PIŁKA WOJCIECH  
 (54) Uchwyt meblowy  
 (55)



Fig. 1

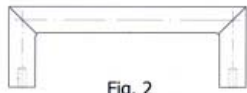

Fig. 2



Fig. 3

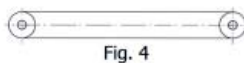

Fig. 4

(51) 26-05 (11) **19628** (22) 2012 12 31 (21) 20525  
 (73) NY CZ MAREK, Czechowice-Dziedzice, (PL)  
 (72) NY CZ MAREK  
 (54) Płaska oprawa oświetleniowa  
 (55)



Fig. 1

(51) 25-02 (11) **19629** (22) 2012 12 21 (21) 20496  
 (73) PROGRESS ECO SPÓŁKA AKCYJNA, Dobrów, (PL)  
 (72) PODGORSKI RAFAŁ  
 (54) Siatka architektoniczna  
 (55)

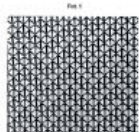
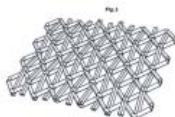

(51) 21-01 (11) **19630** (22) 2013 01 08 (21) 20532  
 (73) CERSANIT TRADE MARK SPÓŁKA Z OGRANICZONĄ  
 ODPOWIEDZIALNOŚCIĄ, Kielce, (PL)  
 (72) ŻELAZOWSKA ANNA, LEWIŃSKA MAGDALENA

(54) Maskotka zabawkowo-reklamowa  
 (55)



Fig. 1



Fig. 2

(51) 21-01 (11) **19631** (22) 2013 01 08 (21) 20533  
 (73) CERSANIT TRADE MARK SPÓŁKA Z OGRANICZONĄ  
 ODPOWIEDZIALNOŚCIĄ, Kielce, (PL)  
 (72) ŻELAZOWSKA ANNA, LEWIŃSKA MAGDALENA  
 (54) Maskotka zabawkowo-reklamowa  
 (55)



Fig. 1

Fig. 2



Fig. 3

Fig. 4

(51) 15-05 (11) **19632** (22) 2013 01 11 (21) 20538  
 (73) WÓJCIK MAREK JACEK, Łąck, (PL)  
 (72) WÓJCIK MAREK JACEK  
 (54) Myjka ciśnieniowa  
 (55)



Fig. 1



Fig. 2



Fig. 3



Fig. 4



Fig. 5

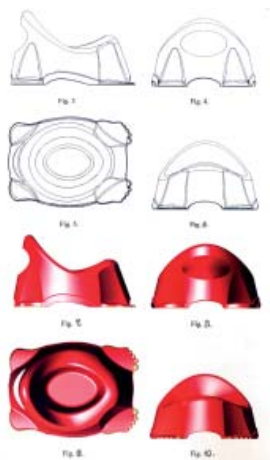

Fig. 6

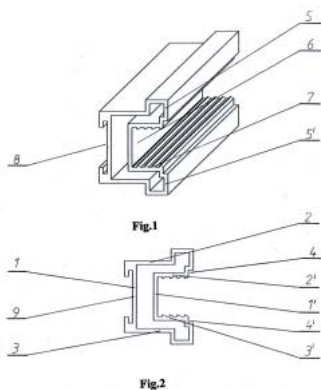

Fig. 7

(51) 09-09 (11) **19633** (22) 2013 01 14 (21) 20541  
 (73) ZAKŁAD TWORZYW SZTUCZNYCH ARTGOS SPÓŁKA  
 AKCYJNA, Brzozów, (PL)  
 (72) PIETRASZ TOMASZ, WISZNICKI STANISŁAW  
 (54) Nocnik dla dzieci  
 (55)



(51) 25-02 (11) **19634** (22) 2013 01 14 (21) 20544  
 (73) SEVROLL SYSTEM SPÓŁKA Z OGRANICZONĄ  
 ODPOWIEDZIALNOŚCIĄ, Warszawa, (PL)  
 (72) MOROZ ANDRZEJ, PALARZ MIECZYŚŁAW  
 (54) Listwa profilowa drzwi przesuwnych  
 (55)



(51) 25-02 (11) **19635** (22) 2013 01 14 (21) 20546  
 (73) SEVROLL SYSTEM SPÓŁKA Z OGRANICZONĄ  
 ODPOWIEDZIALNOŚCIĄ, Warszawa, (PL)  
 (72) MOROZ ANDRZEJ, PALARZ MIECZYŚŁAW  
 (54) Listwa profilowa drzwi przesuwnych  
 (55)

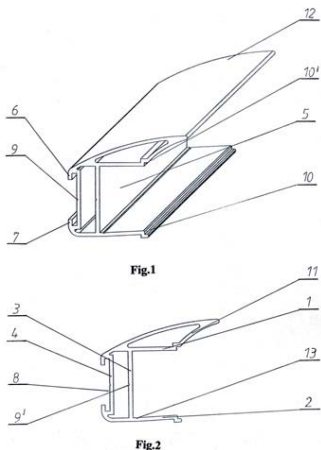

(51) 25-02 (11) **19636** (22) 2013 01 14 (21) 20547  
 (73) SEVROLL SYSTEM SPÓŁKA Z OGRANICZONĄ  
 ODPOWIEDZIALNOŚCIĄ, Warszawa, (PL)  
 (72) MOROZ ANDRZEJ, PALARZ MIECZYŚŁAW  
 (54) Listwa profilowa drzwi przesuwnych  
 (55)

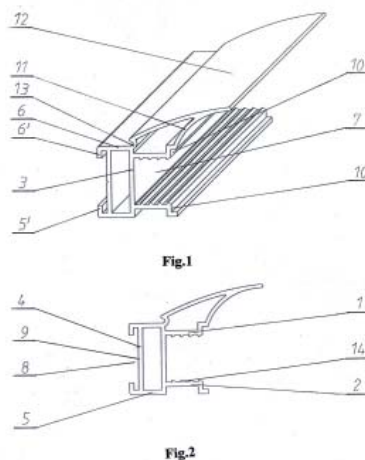

(51) 25-02 (11) **19637** (22) 2013 01 14 (21) 20548  
 (73) CRYSTAL SPÓŁKA Z OGRANICZONĄ ODPOWIEDZIALNOŚCIĄ,  
 Toruń, (PL)  
 (72) GRABOWSKI STANISŁAW KLEMENS  
 (54) Skrzydło drzwiowe  
 (55)

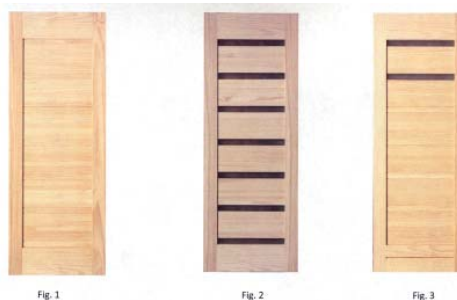

(51) 25-02 (11) **19638** (22) 2013 01 14 (21) 20549  
 (73) CRYSTAL SPÓŁKA Z OGRANICZONĄ ODPOWIEDZIALNOŚCIĄ,  
 Toruń, (PL)  
 (72) GRABOWSKI STANISŁAW KLEMENS  
 (54) Drzwi  
 (55)



(51) 25-02 (11) **19639** (22) 2013 01 14 (21) 20550  
 (73) CRYSTAL SPÓŁKA Z OGRANICZONĄ ODPOWIEDZIALNOŚCIĄ,  
 Toruń, (PL)  
 (72) GRABOWSKI STANISŁAW KLEMENS

(54) Drzwi  
(55)



(51) 25-02 (11) **19640** (22) 2013 01 15 (21) 20554  
(73) CRYSTAL SPÓŁKA Z OGRANICZONĄ ODPOWIEDZIALNOŚCIĄ, Toruń, (PL)  
(72) GRABOWSKI STANISŁAW KLEMENS  
(54) Drzwi  
(55)



(51) 25-02 (11) **19641** (22) 2013 01 15 (21) 20554  
(73) CRYSTAL SPÓŁKA Z OGRANICZONĄ ODPOWIEDZIALNOŚCIĄ, Toruń, (PL)  
(72) GRABOWSKI STANISŁAW KLEMENS  
(54) Drzwi  
(55)



(51) 25-02 (11) **19642** (22) 2013 01 15 (21) 20554  
(73) CRYSTAL SPÓŁKA Z OGRANICZONĄ ODPOWIEDZIALNOŚCIĄ, Toruń, (PL)  
(72) GRABOWSKI STANISŁAW KLEMENS  
(54) Drzwi  
(55)



(51) 19-08 (11) **19643** (22) 2013 01 16 (21) 20556  
(73) PRZEDSIĘBIORSTWO CHEMII GOSPODARCZEJ POLLENA SPÓŁKA Z OGRANICZONĄ ODPOWIEDZIALNOŚCIĄ SPÓŁKA KOMANDYTOWA, Ostrzeszów, (PL)  
(72) WITECKI MAREK

(54) Etykieta opakowania produktów kosmetycznych  
(55)



Fig. 1



Fig. 2

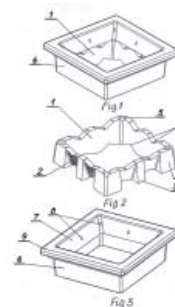

Fig. 3

(51) 09-05 (11) **19644** (22) 2013 01 17 (21) 20560  
(73) ŚNIEŻKA-INVEST SPÓŁKA Z OGRANICZONĄ ODPOWIEDZIALNOŚCIĄ, Świebodzice, (PL)  
(72) OSTROPOLSKI JACEK, MAKOWSKA AGNIESZKA  
(54) Ornament opakowania  
(55)



(51) 23-03 (11) **19645** (22) 2013 01 25 (21) 20579  
(73) WITKOWSKI BOGDAN, Tomice, (PL)  
(72) WITKOWSKI BOGDAN  
(54) Palnik paliwa stałego  
(55)



(51) 27-03 (11) **19646** (22) 2013 01 29 (21) 20588  
(73) CORAB SPÓŁKA Z OGRANICZONĄ ODPOWIEDZIALNOŚCIĄ, Olsztyn, (PL)

(72) BIAŁY HENRYK  
(54) Popielniczka  
(55)



(51) 25-01 (11) **19647** (22) 2013 01 30 (21) 20590  
(73) GLASS-BUD CONSTRUCTION SPÓŁKA Z OGRANICZONĄ ODPOWIEDZIALNOŚCIĄ, Wrocław, (PL)  
(72) SMOLAREK DARIUSZ  
(54) Płyta chodnikowa granitowa STOP  
(55)



(51) 21-01 (11) **19648** (22) 2011 11 22 (21) 18993  
(73) RAFAŁ OLPIŃSKI BARBARA OLPIŃSKA MEJ-POL SPÓŁKA CYWILNA R. B. OLPIŃSCY, Warszawa, (PL)  
(72) OLPIŃSKI RAFAŁ MAKSYMILIAN  
(54) Zestaw klocków  
(55)

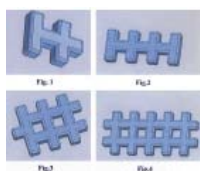

(51) 12-12 (11) **19649** (22) 2012 06 04 (21) 19715  
(73) CZAJKA JOANNA JUST PURE CARE, Poznań, (PL)  
(72) CZAJKA JOANNA  
(54) Okrywa wózka dziecięcego  
(55)



(51) 19-08 (11) **19650** (22) 2012 10 05 (21) 20131  
(73) FANEX SPÓŁKA Z OGRANICZONĄ ODPOWIEDZIALNOŚCIĄ, Radonice, (PL)  
(72) ROSZKOWSKA JOANNA  
(54) Etykieta opakowania  
(55)



(51) 02-04 (11) **19651** (22) 2012 11 28 (21) 20363  
(73) URAWSKI ANTONI FALCON ZAKŁAD OBUWNICZY, Łaskarzew, (PL)  
(72) URAWSKI ANTONI  
(54) Obuwie Mocasyn  
(55)



(51) 06-01 (11) **19652** (22) 2012 11 29 (21) 20366  
(73) ZAKŁAD MEBLOWY WERXAL SPÓŁKA JAWNA ANDRZEJ WAŁDOCH, JERZY WAŁDOCH, Nowa Wieś Rzeczna, (PL)  
(72) WAŁDOCH ANDRZEJ, WAŁDOCH JERZY  
(54) Zestaw meblowy  
(55)



(51) 06-06 (11) **19653** (22) 2012 12 12 (21) 20431  
(73) SOCHOŃ TADEUSZ P.P.H.U. FAST SERVICE W WASILKOWIE, Wasilków, (PL)  
(72) SOCHOŃ TADEUSZ



(54) Zatraskowy system blokowania szuflady  
(55)



(51) 06-06 (11) **19654** (22) 2012 12 12 (21) 20432  
(73) SOCHOŃ TADEUSZ P.P.H.U. FAST SERVICE W WASILKOWIE, Wasilków, (PL)  
(72) SOCHOŃ TADEUSZ  
(54) Kształt czoła szuflady w meblach warsztatowych  
(55)



(51) 99-00 (11) **19655** (22) 2012 12 13 (21) 20436  
(73) SOKÓŁ GRZEGORZ, Lesko, (PL)  
(72) SOKÓŁ GRZEGORZ  
(54) Karta koronkowa  
(55)

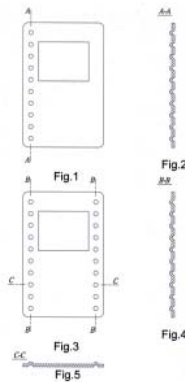

(51) 08-06 (11) **19656** (22) 2012 12 17 (21) 20449  
(73) GTV SPÓŁKA Z OGRANICZONĄ ODPOWIEDZIALNOŚCIĄ SPÓŁKA KOMANDYTOWO-AKCYJNA, Pruszków, (PL)  
(72) PIŁKA IWONA, PIŁKA WOJCIECH  
(54) Uchwyt meblowy  
(55)

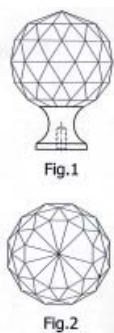

(51) 21-01 (11) **19657** (22) 2012 12 21 (21) 20504  
(73) ALEXIS II E I M ŁUKASIK SPÓŁKA JAWNA, Reguły, (PL)  
(72) ŁUKASIK ELŻBIETA, ŁUKASIK MAREK  
(54) Jeżdżąca zabawka  
(55)



(51) 21-01 (11) **19658** (22) 2012 12 21 (21) 20507  
(73) ALEXIS II E. i M. Łukasik Spółka Jawna, Reguły, (PL)  
(72) ŁUKASIK ELŻBIETA, ŁUKASIK MAREK  
(54) Jeżdżąca zabawka  
(55)



(51) 10-05 (11) **19659** (22) 2012 12 24 (21) 20509  
(73) INSTYTUT SPAWALNICTWA, Gliwice, (PL)  
(72) CZUCHRYJ JANUSZ, PILARCZYK ADAM  
(54) Urządzenie do kontroli szczelności złączy spawanych za pomocą próby pęcherzykowej z komorą próżniową  
(55)

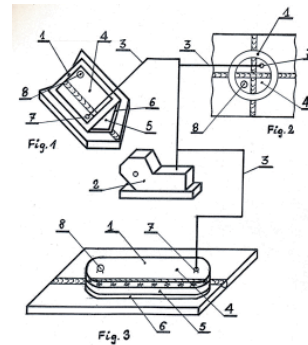

(51) 08-08 (11) **19660** (22) 2013 01 09 (21) 20534  
(73) BARECKI ZBIGNIEW-ZBIGNIEW BARECKI, Gliwice, (PL)  
(72) BARECKI ZBIGNIEW  
(54) Szybkozłącze górniczych siatek.  
(55)

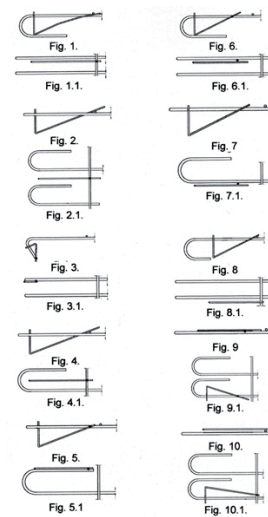

(51) 08-07 (11) **19661** (22) 2013 01 11 (21) 20536  
 (73) Giełdziński Antoni Z.P.U.H. GIEŁDZIŃSKI A. MET, Kowal, (PL)  
 (72) GIEŁDZIŃSKI ANTONI  
 (54) Klucz do wkładek bębnowych  
 (55)

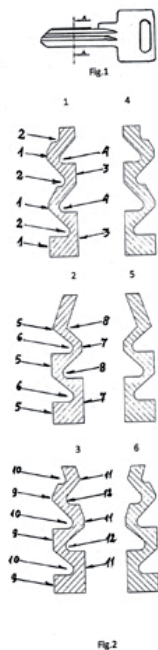

(51) 99-00 (11) **19662** (22) 2013 01 14 (21) 20539  
 (73) BAT FORUM MASZYNY I TECHNOLOGIE SPÓŁKA Z OGRANICZONĄ ODPOWIEDZIALNOŚCIĄ, Sucumin, (PL)  
 (72) TREJNOWSKI TADEUSZ  
 (54) Znak graficzny  
 (55)



(51) 26-05 (11) **19663** (22) 2013 01 14 (21) 20543  
 (73) CIUPA BOGUSŁAW, Łódź, (PL)  
 (72) CIUPA BOGUSŁAW  
 (54) Lampa oświetleniowa  
 (55)

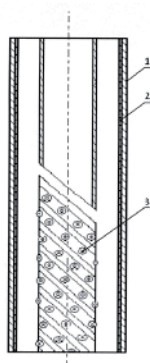

(51) 19-06 (11) **19664** (22) 2013 01 16 (21) 20557  
 (73) MARCJAN GRZEGORZ, Orzesze, (PL); MUSZER MARIUSZ, ŁAZISKA GÓRNE, (PL)

(72) MUSZER MARIUSZ, MARCJAN GRZEGORZ  
 (54) Tablica magnetyczna pokryta grafiką  
 (55)



(51) 05-06 (11) **19665** (22) 2012 08 16 (21) 20561  
 (73) KUBICKI ANDRZEJ P.H.U. PROMA, Strzelce Opolskie, (PL)  
 (72) KUBICKI ANDRZEJ  
 (54) Foliowy materiał do pakowania i paletyzacji  
 (55)

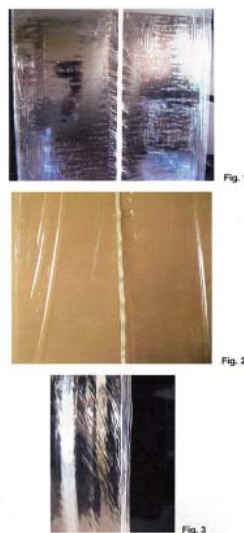

(51) 05-06 (11) **19666** (22) 2012 08 16 (21) 20562  
 (73) KUBICKI ANDRZEJ P.H.U. PROMA, Strzelce Opolskie, (PL)  
 (72) KUBICKI ANDRZEJ  
 (54) Foliowy materiał do pakowania i paletyzacji  
 (55)

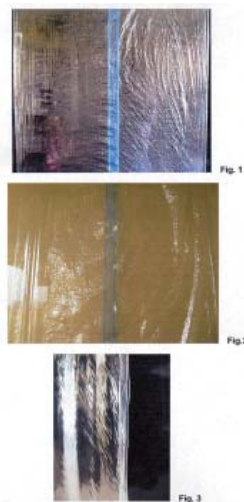

(51) 05-06 (11) **19667** (22) 2012 08 16 (21) 20563  
 (73) KUBICKI ANDRZEJ P.H.U. PROMA, Strzelce Opolskie, (PL)  
 (72) KUBICKI ANDRZEJ  
 (54) Foliowy materiał do pakowania i paletyzacji  
 (55)

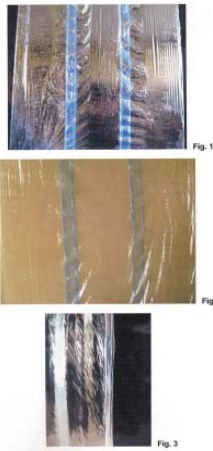

(51) 05-06 (11) **19668** (22) 2012 08 16 (21) 20564  
 (73) KUBICKI ANDRZEJ P.H.U. PROMA, Strzelce Opolskie, (PL)  
 (72) KUBICKI ANDRZEJ  
 (54) Foliowy materiał do pakowania i paletyzacji  
 (55)

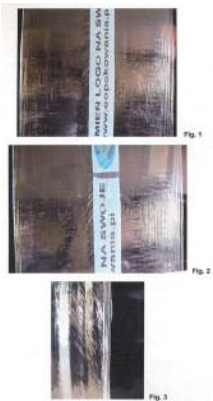

(51) 05-06 (11) **19669** (22) 2012 08 16 (21) 20565  
 (73) KUBICKI ANDRZEJ P.H.U. PROMA, Strzelce Opolskie, (PL)  
 (72) KUBICKI ANDRZEJ  
 (54) Foliowy materiał do pakowania i paletyzacji  
 (55)

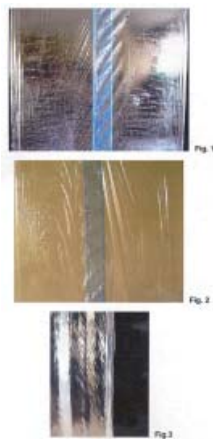

(51) 99-00 (11) **19670** (22) 2012 12 17 (21) 20442  
 (73) KINAS BEATA MARIETTA MARIAGE POLSKA, Gdynia, (PL)  
 (72) KINAS BEATA

(54) Znak graficzny producenta sukien ślubnych  
 (55)



(51) 26-05 (11) **19671** (22) 2013 01 23 (21) 20569  
 (73) RODAK DARIUSZ SIGMA, Częstochowa, (PL)  
 (72) RODAK DARIUSZ  
 (54) Klosz do lamp  
 (55)



(51) 26-05 (11) **19672** (22) 2013 01 23 (21) 20570  
 (73) RODAK DARIUSZ SIGMA, Częstochowa, (PL)  
 (72) RODAK DARIUSZ  
 (54) Klosz do lamp  
 (55)

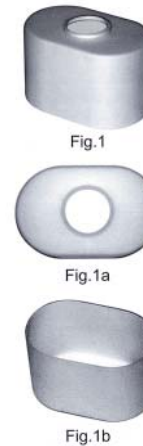

(51) 08-08 (11) **19673** (22) 2013 01 24 (21) 20572  
 (73) BAYERSYSTEM GRZENIA SPÓŁKA JAWNA, Bydgoszcz, (PL)  
 (72) GRZENIA TADEUSZ, GRZENIA JACEK, GRZENIA ADAM  
 (54) Wieszak ścienny do zawieszania odzieży  
 (55)



(51) 08-08 (11) **19674** (22) 2013 01 24 (21) 20573  
 (73) BAYERSYSTEM GRZENIA SPÓŁKA JAWNA, Bydgoszcz, (PL)  
 (72) GRZENIA TADEUSZ, GRZENIA JACEK, GRZENIA ADAM  
 (54) Zestaw wieszaków ściennych do zawieszania odzieży  
 (55)

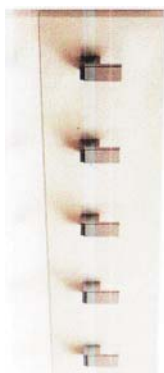

(51) 08-99 (11) **19675** (22) 2013 01 24 (21) 20574  
 (73) TOREX SPÓŁKA Z OGRANICZONĄ ODPOWIEDZIALNOŚCIĄ, Janowice, (PL)  
 (72) BŹDZIEL PAWEŁ  
 (54) Końcówka karnisza  
 (55)

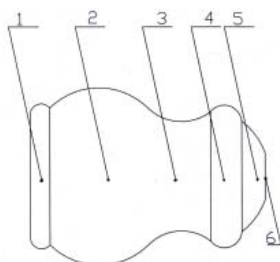

(51) 08-08 (11) **19676** (22) 2013 01 24 (21) 20575  
 (73) BARECKI ZBIGNIEW-ZBIGNIEW BARECKI, Gliwice, (PL)  
 (72) BARECKI ZBIGNIEW  
 (54) Szybkozłączce górniczych siatek  
 (55)

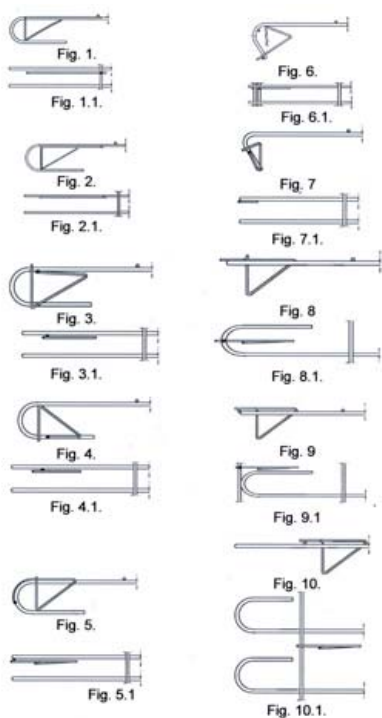

(51) 15-04 (11) **19677** (22) 2013 02 01 (21) 20595  
 (73) TECHMATIK SPÓŁKA AKCYJNA, Radom, (PL)  
 (72) KUPIDURA DARIUSZ  
 (54) Wibroprasa uniwersalna  
 (55)

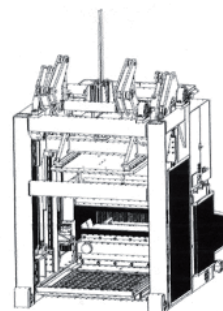

Fig. 1

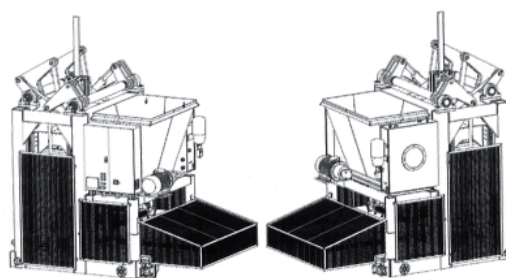
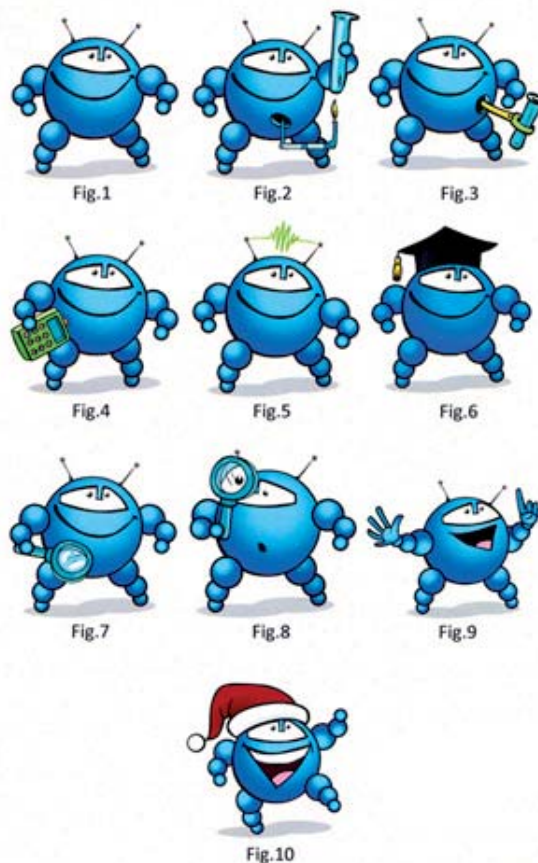

Fig. 2

Fig. 3

(51) 99-00 (11) **19678** (22) 2013 02 01 (21) 20596  
 (73) CENTRUM NAUKI EXPERYMENT W GDYNI, Gdynia, (PL)  
 (72) MORGA-MIKOŁAJCZYK URSZULA  
 (54) Znak graficzny  
 (55)





245

**WPISY I ZMIANY W REJESTRZE WZORÓW PRZEMYSŁOWYCH  
(nieuwzględnione w innych samodzielnych ogłoszeniach)**

*Poniższe zestawienie zawiera kolejno: numer rejestracji wzoru przemysłowego, datę wpisu, oznaczenie rubryki, w której dokonano wpisu lub zmiany oraz treść wpisu. Poszczególne rubryki rejestru wzorów przemysłowych zawierają następujące dane:*

*rubryka A - nazwisko i imię albo nazwa, miejsce zamieszkania albo siedziba uprawnionego z prawa z rejestracji wzoru przemysłowego (miejscowość, kraj) oraz numer identyfikacji podatkowej NIP, a także numer PESEL albo numer identyfikacyjny REGON, o ile zgłaszający je wskazał,*

*rubryka B - przedmiot wzoru przemysłowego,*

*rubryka C - nazwisko i imię twórcy wzoru przemysłowego oraz jego miejsce zamieszkania (miejscowość, kraj),*

*rubryka D - prawa ograniczające prawo z rejestracji,*

*rubryka E - wnioski o unieważnienie i sprzeciwy oraz decyzje dotyczące danego prawa z rejestracji,*

*rubryka F - data unieważnienia lub data i przyczyna wygaśnięcia prawa z rejestracji.*

**Uwaga:** *Publikacji podlegają: zmiana uprawnionego, twórcy, zmiana nazwy uprawnionego, prawa ograniczające prawo z rejestracji wzoru przemysłowego, sprostowania istotnych pomyłek.*

**4389** 2013 03 22 A. Wprowadzono zmianę uprawnionego przez wykreślenie wpisu: Andrzej Dzierżanowski, Warszawa, Polska i dokonanie wpisu: HALINA DZIERŻANOWSKA, Warszawa, Polska.

**13448** 2013 02 14 A. Wprowadzono zmianę uprawnionego przez wykreślenie wpisu: Firma Produkcyjno-Handlowa "MUSTAF" S.C. Anna Kowalska, Magdalena Albińska, Częstochowa, Polska 151393146 i dokonanie wpisu: FIRMA PRODUKCYJNO-HANDLOWA "MUSTAF" S.C. MAGDALENA ALBIŃSKA, ANNA KOWALSKA, SERGIUSZ ALBIŃSKI, RAFAŁ KOWALSKI, Częstochowa, Polska 151393146

**13462** 2013 02 21 A. Wprowadzono zmianę uprawnionego przez wykreślenie wpisu: "WERKPOL PIŁKA" Sp.j., Pruszków, Polska 012349897 i dokonanie wpisu: GTV SPÓŁKA Z OGRANICZONĄ ODPOWIEDZIALNOŚCIĄ SPÓŁKA KOMANDYTOWA, Pruszków, Polska, 012349897

**13462** 2013 02 21 A. Wprowadzono zmianę uprawnionego przez wykreślenie wpisu: GTV SPÓŁKA Z OGRANICZONĄ ODPOWIEDZIALNOŚCIĄ SPÓŁKA KOMANDYTOWA, Pruszków, Polska, 012349897 i dokonanie wpisu: GTV SPÓŁKA Z OGRANICZONĄ ODPOWIEDZIALNOŚCIĄ SPÓŁKA KOMANDYTOWO-AKCYJNA, Pruszków, Polska, 012349897

**13465** 2013 02 21 A. Wprowadzono zmianę uprawnionego przez wykreślenie wpisu: "WERKPOL PIŁKA" Sp.j., Pruszków, Polska 012349897 i dokonanie wpisu: GTV SPÓŁKA Z OGRANICZONĄ ODPOWIEDZIALNOŚCIĄ SPÓŁKA KOMANDYTOWA, Pruszków, Polska, 012349897

**13465** 2013 02 21 A. Wprowadzono zmianę uprawnionego przez wykreślenie wpisu: GTV SPÓŁKA Z OGRANICZONĄ ODPOWIEDZIALNOŚCIĄ SPÓŁKA KOMANDYTOWA, Pruszków, Polska, 012349897 i dokonanie wpisu: GTV SPÓŁKA Z OGRANICZONĄ ODPOWIEDZIALNOŚCIĄ SPÓŁKA KOMANDYTOWO-AKCYJNA, Pruszków, Polska, 012349897

**13469** 2013 02 21 A. Wprowadzono zmianę uprawnionego przez wykreślenie wpisu: "WERKPOL PIŁKA" Sp.j., Pruszków, Polska 012349897 i dokonanie wpisu: GTV SPÓŁKA Z OGRANICZONĄ ODPOWIEDZIALNOŚCIĄ SPÓŁKA KOMANDYTOWA, Pruszków, Polska, 012349897

**13469** 2013 02 21 A. Wprowadzono zmianę uprawnionego przez wykreślenie wpisu: GTV SPÓŁKA Z OGRANICZONĄ ODPO-

WIEDZIALNOŚCIĄ SPÓŁKA KOMANDYTOWA, Pruszków, Polska, 012349897 i dokonanie wpisu: GTV SPÓŁKA Z OGRANICZONĄ ODPOWIEDZIALNOŚCIĄ SPÓŁKA KOMANDYTOWO-AKCYJNA, Pruszków, Polska, 012349897

**13472** 2013 02 21 A. Wprowadzono zmianę uprawnionego przez wykreślenie wpisu: "WERKPOL PIŁKA" Sp.j., Pruszków, Polska 012349897 i dokonanie wpisu: GTV SPÓŁKA Z OGRANICZONĄ ODPOWIEDZIALNOŚCIĄ SPÓŁKA KOMANDYTOWA, Pruszków, Polska, 012349897

**13472** 2013 02 21 A. Wprowadzono zmianę uprawnionego przez wykreślenie wpisu: GTV SPÓŁKA Z OGRANICZONĄ ODPOWIEDZIALNOŚCIĄ SPÓŁKA KOMANDYTOWA, Pruszków, Polska, 012349897 i dokonanie wpisu: GTV SPÓŁKA Z OGRANICZONĄ ODPOWIEDZIALNOŚCIĄ SPÓŁKA KOMANDYTOWO-AKCYJNA, Pruszków, Polska, 012349897

**13482** 2013 02 22 A. Wprowadzono zmianę uprawnionego przez wykreślenie wpisu: "WERKPOL PIŁKA" Sp.j., Pruszków, Polska 012349897 i dokonanie wpisu: GTV SPÓŁKA Z OGRANICZONĄ ODPOWIEDZIALNOŚCIĄ SPÓŁKA KOMANDYTOWA, Pruszków, Polska, 012349897

**13482** 2013 02 22 A. Wprowadzono zmianę uprawnionego przez wykreślenie wpisu: GTV SPÓŁKA Z OGRANICZONĄ ODPOWIEDZIALNOŚCIĄ SPÓŁKA KOMANDYTOWA, Pruszków, Polska, 012349897 i dokonanie wpisu: GTV SPÓŁKA Z OGRANICZONĄ ODPOWIEDZIALNOŚCIĄ SPÓŁKA KOMANDYTOWO-AKCYJNA, Pruszków, Polska, 012349897

**13483** 2013 02 22 A. Wprowadzono zmianę uprawnionego przez wykreślenie wpisu: "WERKPOL PIŁKA" Sp.j., Pruszków, Polska 012349897 i dokonanie wpisu: GTV SPÓŁKA Z OGRANICZONĄ ODPOWIEDZIALNOŚCIĄ SPÓŁKA KOMANDYTOWA, Pruszków, Polska, 012349897

**13483** 2013 02 22 A. Wprowadzono zmianę uprawnionego przez wykreślenie wpisu: GTV SPÓŁKA Z OGRANICZONĄ ODPOWIEDZIALNOŚCIĄ SPÓŁKA KOMANDYTOWA, Pruszków, Polska, 012349897 i dokonanie wpisu: GTV SPÓŁKA Z OGRANICZONĄ ODPOWIEDZIALNOŚCIĄ SPÓŁKA KOMANDYTOWO-AKCYJNA, Pruszków, Polska, 012349897

**13484** 2013 02 22 A. Wprowadzono zmianę uprawnionego przez wykreślenie wpisu: "WERKPOL PIŁKA" Sp.j., Pruszków, Polska 012349897 i dokonanie wpisu: GTV SPÓŁKA Z OGRANICZONĄ ODPOWIEDZIALNOŚCIĄ SPÓŁKA KOMANDYTOWA, Pruszków, Polska, 012349897

**13484** 2013 02 22 A. Wprowadzono zmianę uprawnionego przez wykreślenie wpisu: GTV SPÓŁKA Z OGRANICZONĄ ODPOWIEDZIALNOŚCIĄ SPÓŁKA KOMANDYTOWA, Pruszków, Polska, 012349897 i dokonanie wpisu: GTV SPÓŁKA Z OGRANICZONĄ ODPOWIEDZIALNOŚCIĄ SPÓŁKA KOMANDYTOWO-AKCYJNA, Pruszków, Polska, 012349897

**13485** 2013 02 22 A. Wprowadzono zmianę uprawnionego przez wykreślenie wpisu: "WERKPOL PIŁKA" Sp.j., Pruszków, Polska 012349897 i dokonanie wpisu: GTV SPÓŁKA Z OGRANICZONĄ ODPOWIEDZIALNOŚCIĄ SPÓŁKA KOMANDYTOWA, Pruszków, Polska, 012349897

**13485** 2013 02 22 A. Wprowadzono zmianę uprawnionego przez wykreślenie wpisu: GTV SPÓŁKA Z OGRANICZONĄ ODPOWIEDZIALNOŚCIĄ SPÓŁKA KOMANDYTOWA, Pruszków, Polska, 012349897 i dokonanie wpisu: GTV SPÓŁKA Z OGRANICZONĄ ODPOWIEDZIALNOŚCIĄ SPÓŁKA KOMANDYTOWO-AKCYJNA, Pruszków, Polska, 012349897

**13486** 2013 02 22 A. Wprowadzono zmianę uprawnionego przez wykreślenie wpisu: "WERKPOL PIŁKA" Sp.j., Pruszków, Polska 012349897 i dokonanie wpisu: GTV SPÓŁKA Z OGRANICZONĄ ODPOWIEDZIALNOŚCIĄ SPÓŁKA KOMANDYTOWA, Pruszków, Polska, 012349897











POWIEDZIALNOŚCIĄ SPÓŁKA KOMANDYTOWO-AKCYJNA, Pruszków, Polska, 012349897

**16987** 2013 02 22 A. Wprowadzono zmianę uprawnionego przez wykreślenie wpisu: WERKPOL PIŁKA SPÓŁKA JAWNA, Pruszków, Polska 012349897 i dokonanie wpisu: GTV SPÓŁKA Z OGRANICZONĄ ODPOWIEDZIALNOŚCIĄ SPÓŁKA KOMANDYTOWA, Pruszków, Polska, 012349897

**16987** 2013 02 22 A. Wprowadzono zmianę uprawnionego przez wykreślenie wpisu: GTV SPÓŁKA Z OGRANICZONĄ ODPOWIEDZIALNOŚCIĄ SPÓŁKA KOMANDYTOWA, Pruszków, Polska, 012349897 i dokonanie wpisu: GTV SPÓŁKA Z OGRANICZONĄ ODPOWIEDZIALNOŚCIĄ SPÓŁKA KOMANDYTOWO-AKCYJNA, Pruszków, Polska, 012349897

**16988** 2013 02 19 A. Wprowadzono zmianę uprawnionego przez wykreślenie wpisu: WERKPOL PIŁKA SPÓŁKA JAWNA, Pruszków, Polska 012349897 i dokonanie wpisu: GTV SPÓŁKA Z OGRANICZONĄ ODPOWIEDZIALNOŚCIĄ SPÓŁKA KOMANDYTOWA, Pruszków, Polska, 012349897

**16988** 2013 02 19 A. Wprowadzono zmianę uprawnionego przez wykreślenie wpisu: GTV SPÓŁKA Z OGRANICZONĄ ODPOWIEDZIALNOŚCIĄ SPÓŁKA KOMANDYTOWA, Pruszków, Polska, 012349897 i dokonanie wpisu: GTV SPÓŁKA Z OGRANICZONĄ ODPOWIEDZIALNOŚCIĄ SPÓŁKA KOMANDYTOWO-AKCYJNA, Pruszków, Polska, 012349897

**18033** 2013 02 20 A. Wprowadzono zmianę uprawnionego przez wykreślenie wpisu: GTV SPÓŁKA Z OGRANICZONĄ ODPOWIEDZIALNOŚCIĄ SPÓŁKA KOMANDYTOWA, Pruszków, Polska, 012349897 i dokonanie wpisu: GTV SPÓŁKA Z OGRANICZONĄ ODPOWIEDZIALNOŚCIĄ SPÓŁKA KOMANDYTOWO-AKCYJNA, Pruszków, Polska, 012349897

**18034** 2013 02 18 A. Wprowadzono zmianę uprawnionego przez wykreślenie wpisu: GTV SPÓŁKA Z OGRANICZONĄ ODPOWIEDZIALNOŚCIĄ SPÓŁKA KOMANDYTOWA, Pruszków, Polska, 012349897 i dokonanie wpisu: GTV SPÓŁKA Z OGRANICZONĄ ODPOWIEDZIALNOŚCIĄ SPÓŁKA KOMANDYTOWO-AKCYJNA, Pruszków, Polska, 012349897

**18035** 2013 02 20 A. Wprowadzono zmianę uprawnionego przez wykreślenie wpisu: GTV SPÓŁKA Z OGRANICZONĄ ODPOWIEDZIALNOŚCIĄ SPÓŁKA KOMANDYTOWA, Pruszków, Polska, 012349897 i dokonanie wpisu: GTV SPÓŁKA Z OGRANICZONĄ ODPOWIEDZIALNOŚCIĄ SPÓŁKA KOMANDYTOWO-AKCYJNA, Pruszków, Polska, 012349897

**18036, 18037, 18038, 18039** 2013 02 21 A. Wprowadzono zmianę uprawnionego przez wykreślenie wpisu: GTV SPÓŁKA Z OGRANICZONĄ ODPOWIEDZIALNOŚCIĄ SPÓŁKA KOMANDYTOWA, Pruszków, Polska, 012349897 i dokonanie wpisu: GTV SPÓŁKA Z OGRANICZONĄ ODPOWIEDZIALNOŚCIĄ SPÓŁKA KOMANDYTOWO-AKCYJNA, Pruszków, Polska, 012349897

**18040** 2013 02 20 A. Wprowadzono zmianę uprawnionego przez wykreślenie wpisu: GTV SPÓŁKA Z OGRANICZONĄ ODPOWIEDZIALNOŚCIĄ SPÓŁKA KOMANDYTOWA, Pruszków, Polska, 012349897 i dokonanie wpisu: GTV SPÓŁKA Z OGRANICZONĄ ODPOWIEDZIALNOŚCIĄ SPÓŁKA KOMANDYTOWO-AKCYJNA, Pruszków, Polska, 012349897

**18041, 18042** 2013 02 19 A. Wprowadzono zmianę uprawnionego przez wykreślenie wpisu: GTV SPÓŁKA Z OGRANICZONĄ ODPOWIEDZIALNOŚCIĄ SPÓŁKA KOMANDYTOWA, Pruszków, Polska, 012349897 i dokonanie wpisu: GTV SPÓŁKA Z OGRANICZONĄ ODPOWIEDZIALNOŚCIĄ SPÓŁKA KOMANDYTOWO-AKCYJNA, Pruszków, Polska, 012349897

**18148** 2013 02 20 A. Wprowadzono zmianę uprawnionego przez wykreślenie wpisu: GTV SPÓŁKA Z OGRANICZONĄ ODPOWIEDZIALNOŚCIĄ SPÓŁKA KOMANDYTOWA, Pruszków, Polska, 012349897 i dokonanie wpisu: GTV SPÓŁKA Z OGRANICZONĄ OD-

POWIEDZIALNOŚCIĄ SPÓŁKA KOMANDYTOWO-AKCYJNA, Pruszków, Polska, 012349897

**18149, 18150, 18151, 18152, 18153, 18154** 2013 02 19 A. Wprowadzono zmianę uprawnionego przez wykreślenie wpisu: GTV SPÓŁKA Z OGRANICZONĄ ODPOWIEDZIALNOŚCIĄ SPÓŁKA KOMANDYTOWA, Pruszków, Polska, 012349897 i dokonanie wpisu: GTV SPÓŁKA Z OGRANICZONĄ ODPOWIEDZIALNOŚCIĄ SPÓŁKA KOMANDYTOWO-AKCYJNA, Pruszków, Polska, 012349897

**18155** 2013 02 18 A. Wprowadzono zmianę uprawnionego przez wykreślenie wpisu: GTV SPÓŁKA Z OGRANICZONĄ ODPOWIEDZIALNOŚCIĄ SPÓŁKA KOMANDYTOWA, Pruszków, Polska, 012349897 i dokonanie wpisu: GTV SPÓŁKA Z OGRANICZONĄ ODPOWIEDZIALNOŚCIĄ SPÓŁKA KOMANDYTOWO-AKCYJNA, Pruszków, Polska, 012349897

**18195** 2013 02 20 A. Wprowadzono zmianę uprawnionego przez wykreślenie wpisu: GTV SPÓŁKA Z OGRANICZONĄ ODPOWIEDZIALNOŚCIĄ SPÓŁKA KOMANDYTOWA, Pruszków, Polska, 012349897 i dokonanie wpisu: GTV SPÓŁKA Z OGRANICZONĄ ODPOWIEDZIALNOŚCIĄ SPÓŁKA KOMANDYTOWO-AKCYJNA, Pruszków, Polska, 012349897

## 246

### DECYZJE STWIERDZAJĄCE WYGAŚNIĘCIE DECYZJI O UDZIELENIU PRAWA Z REJESTRACJI

*Poniższe zestawienie zawiera numer zgłoszenia wzoru przemysłowego.*

19218	19846	19868	19876
19635	19853	19869	19905
19665	19867	19874	

## 247

### DECYZJE O WYGAŚNIĘCIU PRAWA Z REJESTRACJI

*Poniższe zestawienie zawiera kolejno: numer rejestracji wzorów przemysłowych i datę wygaśnięcia prawa z rejestracji.*

16	2003 12 07	2807	2011 08 14
63	2009 03 21	2808	2011 08 14
124	2004 05 21	2810	2011 08 14
393	2009 06 21	2812	2011 08 14
943	2009 10 19	2813	2011 08 14
1058	2010 03 30	2814	2011 08 14
1166	2009 06 09	2824	2011 08 14
1567	2010 09 13	2825	2011 08 14
1981	2011 11 16	2829	2011 02 14
2290	2011 01 25	2840	2011 08 03
2421	2011 06 18	2887	2009 09 06
2452	2010 03 15	2925	2010 12 14
2562	2011 04 26	3072	2011 08 08
2705	2011 07 09	3073	2011 08 08
2707	2011 07 11	3167	2012 01 25
2709	2011 07 11	3168	2012 01 25
2737	2011 08 02	3172	2012 02 04
2746	2011 08 06	3174	2012 01 28
2772	2011 08 20	3177	2012 01 15
2801	2011 08 14	3184	2012 01 30
2802	2011 08 14	3200	2012 01 11
2803	2011 08 14	3201	2012 01 23
2806	2011 08 14	3202	2012 01 24

3205	2012 03 07	3465	2012 02 25	3645	2012 03 26	4120	2008 09 22
3206	2012 03 08	3466	2012 02 13	3647	2012 03 26	4753	2011 08 17
3208	2012 03 08	3467	2012 02 21	3648	2012 03 26	6433	2004 10 08
3209	2012 03 08	3469	2012 02 25	3649	2012 03 27	6434	2001 10 08
3210	2012 03 08	3501	2012 02 14	3653	2012 03 27	6436	2005 06 24
3219	2012 01 08	3502	2012 03 26	3658	2012 05 15	7103	2006 07 02
3232	2012 01 10	3507	2012 04 04	3667	2012 04 23	7388	2004 12 13
3237	2012 01 29	3509	2012 04 04	3668	2012 04 22	8552	2005 02 07
3262	2012 01 06	3510	2012 04 04	3670	2012 04 26	8573	2011 01 12
3266	2012 01 04	3511	2012 04 04	3671	2012 04 30	8775	2006 04 05
3302	2012 03 12	3512	2012 04 08	3673	2012 04 29	8776	2006 04 05
3326	2012 03 06	3513	2012 02 18	3684	2012 04 17	9557	2006 03 14
3327	2012 03 06	3514	2012 02 12	3691	2012 04 17	9562	2006 06 26
3328	2012 03 06	3515	2012 02 08	3736	2012 04 30	9563	2006 03 14
3329	2012 03 06	3516	2012 02 12	3743	2012 02 05	10153	2010 05 29
3347	2012 03 21	3518	2012 02 19	3745	2012 02 18	10501	2011 02 17
3348	2012 03 21	3519	2012 02 19	3747	2012 02 21	10740	2011 05 15
3357	2012 01 25	3579	2012 03 07	3750	2012 02 05	10741	2011 05 15
3363	2012 02 06	3592	2012 05 06	3754	2012 03 08	10758	2011 05 15
3368	2012 03 15	3593	2012 05 10	3761	2012 03 20	10768	2011 03 09
3369	2012 03 27	3616	2012 01 04	3764	2012 04 29	10846	2011 05 08
3370	2012 03 27	3620	2012 03 28	3770	2012 04 26	11591	2011 12 27
3405	2011 08 03	3643	2012 03 22	3771	2012 04 26		
3454	2011 06 04	3644	2012 03 26	3774	2012 04 15		

248

## REJESTRACJA MIĘDZYNARODOWA UZNANA W POLSCE

(51) 04-02 (11) **DM/079 016** (15) 30.08.2012 (45) 1.03.2013  
 (73) BOURJOIS, 12/14 rue Victor Noir, F-92200  
 Neuilly-sur-Seine (FR)  
 (54) Szczoteczka do tuszu do rzęs  
 (55)

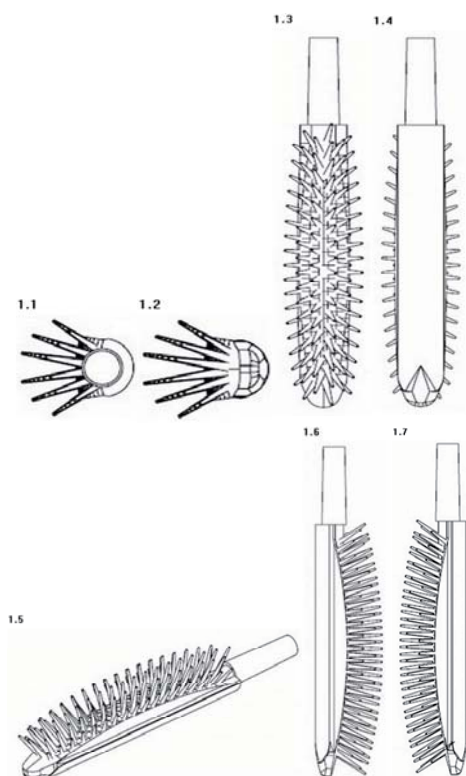

(51) 23-02 (11) **DM/079 266** (15) 28.08.2012 (45) 01.03.2013  
 (73) PHOENIX PRODUCT DEVELOPMENT LIMITED, Unit 1 West  
 Point, 11 Durham Road, Basildon, Essex SS15 6PH (GB)  
 (54) 1.-2. Sedesy

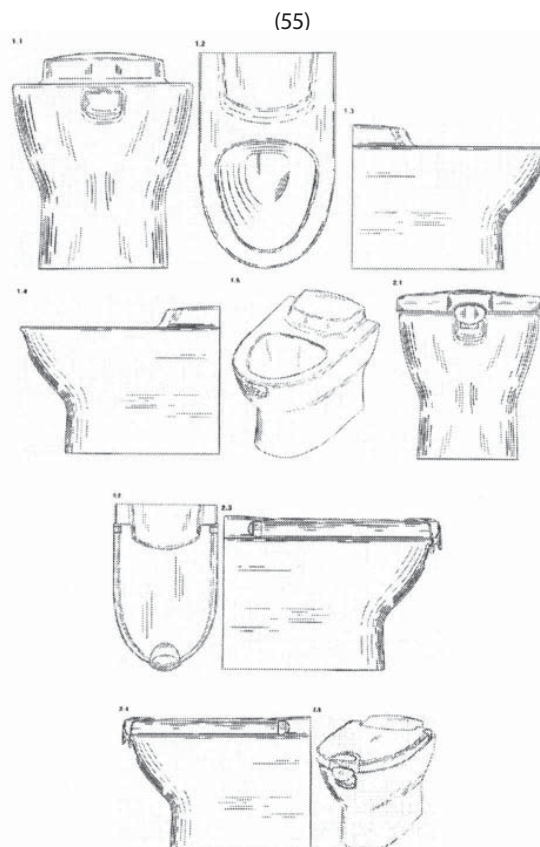

(51) 14-02 (11) **DM/079 313** (15) 22.07.2012 (45) 25.01.2013  
 (73) BOUCHONNEAU LUDOVIC CHRISTOPHE ALAIN,  
 Num. 100 - Lotissement les Bellevues de Montalegre, F-97129  
 Le Lamentin - Guadeloupe (FR)  
 (54) Interaktywny terminal  
 (55)



(51) 06-03 (11) **DM/079 911** (15) 03.01.2013 (45) 25.01.2013  
 (73) STRATIME COMPOSITES SYSTEMES, ZI de l'Ecorcherie, 1,  
 rue des Genêts, F-02460 LA FERTE MILON (FR)  
 (54) Stoisko odprawy lotniskowej  
 (55)

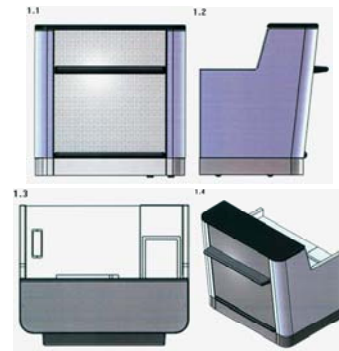

(51) 09-03 (11) **DM/079 851** (15) 04.06.2012 (45) 18.01.2013  
 (73) VGP, Raadsherenstraat 2, B-2300 Turnhout (BE)  
 (54) 1,-2. Pudełka kartonowe  
 (55)

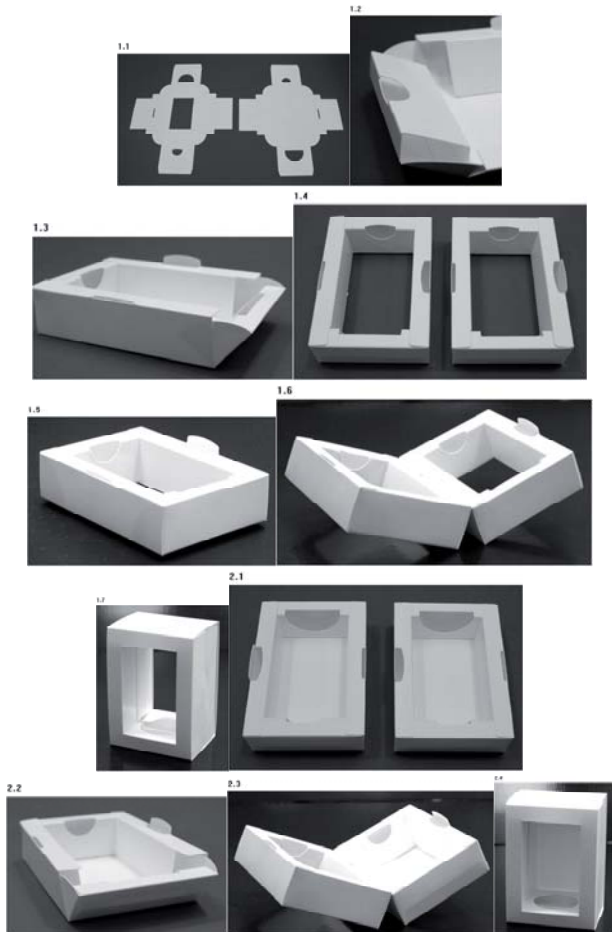

(51) 13-03 (11) **DM/079 925** (15) 26.11.2012 (45) 01.02.2013  
 (73) DERNEK GRUP ELEKTRİK ELEKTRONİK DIŞ TİCARET VE SANAYİ  
 LİMİTED ŞİRKETİ, Kartaltepe Mahallesi, Teyyareci Nurettin Sokak,  
 Funda Apt. No:2, Daire:9, Bakırköy - İstanbul (TR)  
 (54) 1. Gniazdko, 2. Przełącznik, 3. Gniazdko, 4. Przełącznik,  
 5. Gniazdko  
 (55)

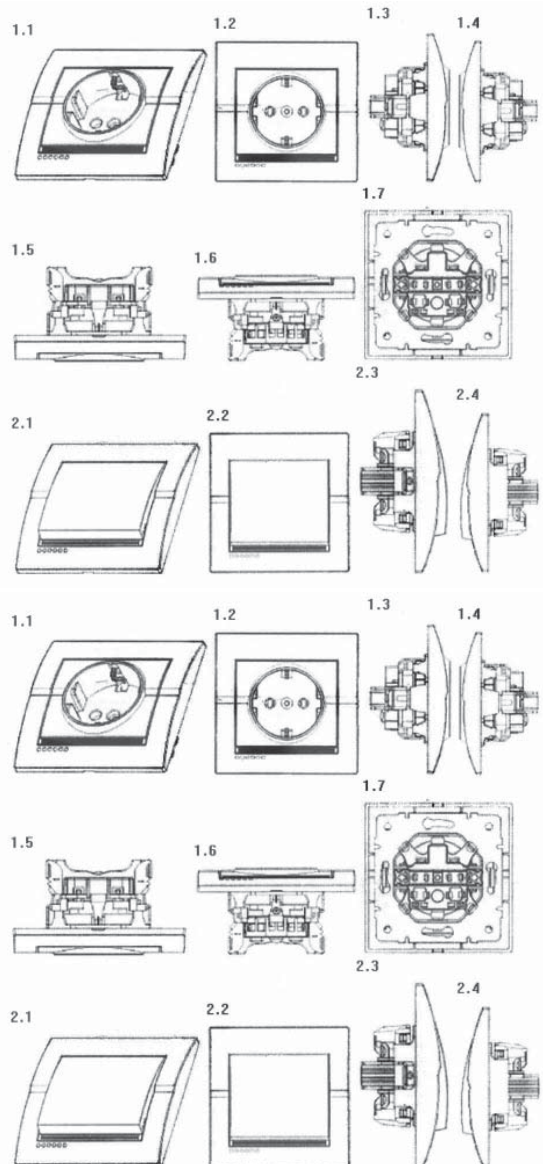

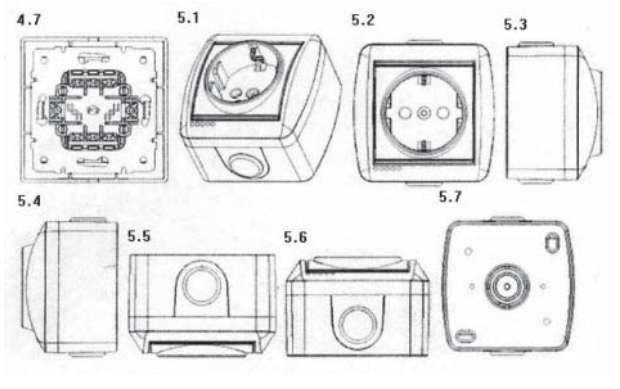

(51) 21-02 (11) **DM/080 411** (15) 13.02.2013 (45) 05.04.2013  
(73) IDAR SKAVLAND, N-4163 Talje (NO)  
(54) Rampa linowa (urządzenie do ćwiczeń)  
(55)

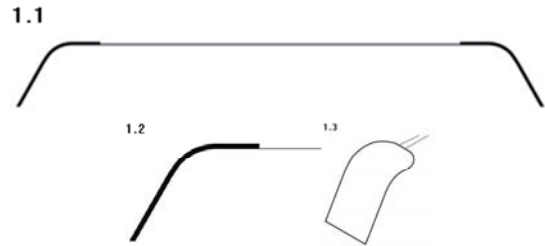



## D. ZNAKI TOWAROWE

Cyfrowe kody identyfikacyjne (wg normy WIPO ST. 60), które poprzedzają informacje o dokonanej rejestracji oznaczają:

- (111) – numer prawa ochronnego
- (151) – data wydania decyzji o udzieleniu prawa ochronnego
- (210) – numer zgłoszenia
- (220) – data zgłoszenia (w przypadku konwersji – oznaczono literą K – jest to data od której liczy się okres ochrony na terenie Polski)
- (441) – data ogłoszenia o zgłoszeniu
- (510) – wykaz towarów
- (511) – klasy towarowe
- (531) – symbol klasyfikacji elementów graficznych znaku
- (540) – określenie znaku towarowego ze wskazaniem kolorów
- (551) – wskazanie kategorii znaku towarowego lub udzielonego prawa jeżeli dotyczy wspólnego prawa ochronnego, wspólnego znaku towarowego albo wspólnego znaku towarowego gwarancyjnego
- (732) – nazwisko i imię lub nazwę uprawnionego, jego miejsce zamieszkania lub siedzibę oraz kod kraju

### UDZIELONE PRAWA OCHRONNE NA ZNAKI TOWAROWE

(od nr 253 801 do nr 254 600)

(111) **253801** (220) 2012 01 03 (210) 394807  
 (151) 2013 02 15 (441) 2012 04 10  
 (732) VIDICON SPÓŁKA Z OGRANICZONĄ ODPOWIEDZIALNOŚCIĄ,  
 Wrocław, PL.  
 (540) VESSER  
 (510), (511) **11** urządzenia do klimatyzacji, osprzęt do klimatyzacji,  
 instalacje do klimatyzacji, części zamienne do urządzeń, osprzęt  
 i instalacji do klimatyzacji.

(111) **253802** (220) 2012 01 03 (210) 394808  
 (151) 2013 02 15 (441) 2012 04 10  
 (732) GÓRNIK HANNA, Biestrzynnik, PL.  
 (540)



Kolor znaku: biały, czarny, szary  
 (531) 26.1.1, 26.1.11, 27.5.1, 29.1.13  
 (510), (511) **18** aktówki, teczki, torby, futra, imitacje skóry, galanteria  
 skórzana, kuferki, skóry naturalne, okładziny, dekoracje i skórzane  
 wykończenia mebli, sakwy, naramienniki skórzane, moleskin, narzuty  
 ze skór i/lub futer, obroże dla zwierząt, pasy i opaski skórzane, ircha,  
 portfele i portmonetki, kapelusze, etui na klucze, torby, kufrы i walizki  
 podróżne ze skóry, wyroby rymarskie, rzemienie skórzane, skóry;  
 zwierzęce, kozie i wtórne, skóry przetworzone, skóry wyprawione,  
 walizy, **42** usługi artystów grafików, projektowanie dekoracji wnętrz,  
 sprawdzanie autentyczności dzieł sztuki, usługi projektantów mody,  
 projektowanie opakowań, wzornictwo przemysłowe.

(111) **253803** (220) 2012 01 03 (210) 394817  
 (151) 2013 02 15 (441) 2012 04 10  
 (732) APARTAMENTY NA SŁOWACJI ČAVOJSKÝ POKRIVČÁK  
 SPÓŁKA JAWNA, Libertów, PL.  
 (540) FATRAPARK  
 (510), (511) **39** transport; pakowanie i składowanie towarów; orga-  
 nizowanie podróży, **41** nauczanie; kształcenie; rozrywka; działalność  
 sportowa i kulturalna, **43** usługi zaopatrzenia w żywność i napoje;  
 tymczasowe zakwaterowanie.

(111) **253804** (220) 2011 06 16 (210) 399767  
 (151) 2013 01 22 (441) 2012 06 18  
 (732) KROŚNIEŃSKIE HUTY SZKŁA KROSNO SPÓŁKA AKCYJNA  
 W UPADŁOŚCI LIKWIDACYJNEJ, Krosno, PL.  
 (540)



Kolor znaku: granatowy  
 (531) 2.1.20, 26.1.1, 26.1.17, 27.7.1, 29.1.4  
 (510), (511) **21** wyroby szklane gospodarstwa domowego-ręcznie  
 i maszynowo formowane, **35** reklama, działalność handlowa, **42** na-  
 ukowe, techniczne usługi i badania oraz ich projektowanie.

(111) **253805** (220) 2012 01 05 (210) 394947  
 (151) 2013 01 31 (441) 2012 04 10  
 (732) INFIS SPÓŁKA Z OGRANICZONĄ ODPOWIEDZIALNOŚCIĄ,  
 Wrocław, PL.  
 (540)



Kolor znaku: biały, ciemnoszary, fioletowy  
 (531) 26.1.1, 26.1.6, 27.5.1, 29.1.13

(510), (511) **09** elektroniczne terminale telematyczne pracujące jako odbiorniki i nadajniki w systemach globalnej lokalizacji-nadające sygnały przy pomocy sieci komórkowej-zdalnie lokalizujące oraz przedstawiające zebrane dane określające parametry pracy: pojazdów drogowych i szynowych, przejezdnych i stacjonarnych maszyn roboczych oraz obiektów stacjonarnych, latających i pływających, za pomocą autorskiego oprogramowania komputerowego przy użyciu map cyfrowych, instalacje elektroniczno-elektryczne odczytujące sygnały z zewnętrznych czujników i/lub magistrali danych „CAN” (Controller Area Network-szeregowa magistrala komunikacyjna) zamontowanych w wyżej wymienionych pojazdach, maszynach i obiektach roboczych, **35** usługi pozyskiwania, sortowania i systematyzowania danych o pojazdach drogowych i szynowych, przejezdnych i stacjonarnych maszyn roboczych oraz obiektach stacjonarnych, latających i pływających w komputerowych bazach danych, za pomocą autorskiego oprogramowania komputerowego przy użyciu map cyfrowych i zarządzania danymi, **37** usługi montażu i serwisu elektronicznych terminali telematycznych i instalacji elektroniczno-elektrycznych w pojazdach drogowych i szynowych, przejezdnych i stacjonarnych maszynach roboczych oraz obiektach stacjonarnych, latających i pływających, **38** usługi zdalnego monitorowania w systemach komputerowych lokalizacji na mapach cyfrowych, przebiegów, prędkości, czasu i parametrów pracy jak: zużycie paliwa, prędkość obrotowa silnika, temperatura w komorach chłodniczych, otwarcie drzwi ładowni, zapis stanu tachografii, identyfikacji personelu-pojazdów drogowych i szynowych, przejezdnych i stacjonarnych maszyn roboczych oraz obiektów stacjonarnych, latających i pływających, usługi analiz pozyskanych danych cyfrowych i analogowych oraz przekazywania wyników odbiorcom w drodze transmisji danych, usługi wyszukiwania położenia pojazdów drogowych i szynowych, przejezdnych i stacjonarnych maszyn roboczych oraz obiektów stacjonarnych, latających i pływających w terenie przy pomocy systemów komputerowych i map cyfrowych, usługi dostępu odbiorców do danych cyfrowych przetworzonych przez specjalistyczne oprogramowanie, usługi zdalnego monitorowania lokalizacji pojazdów rajdowych i wyścigowych podczas zawodów sportowych przy pomocy elektronicznych terminali telematycznych i systemów komputerowych, **42** usługi opracowywania specjalistycznego oprogramowania komputerowego, zwłaszcza z użyciem elektronicznych terminali telematycznych, usługi wypożyczania elektronicznych terminali telematycznych oraz przekazywania do użytku autorskiego oprogramowania na zasadach licencji lub w drodze sprzedaży.

(111) **253806** (220) 2012 01 10 (210) 394959  
 (151) 2013 02 07 (441) 2012 04 23  
 (732) KOLPORTER SPÓŁKA Z OGRANICZONĄ  
 ODPOWIEDZIALNOŚCIĄ SPÓŁKA KOMANDYTOWO-AKCYJNA,  
 Kielce, PL.  
 (540)

*Peramo*

Kolor znaku: czerwony

(531) 27.5.1, 29.1.1

(510), (511) **10** prezerwatwy, **35** sprzedaż hurtowa i detaliczna oraz przez Internet artykułów higienicznych.

(111) **253807** (220) 2012 01 09 (210) 394979  
 (151) 2013 02 08 (441) 2012 04 23  
 (732) WALERJAN ŁUKASZ BLUE IDEA, Mogilany, PL.  
 (540)



Kolor znaku: biały, błękitny, szary

(531) 2.9.14, 2.9.15, 26.4.14, 27.5.1, 29.1.13

(510), (511) **35** systematyzacja danych w komputerowych bazach danych, rozpowszechnienie ogłoszeń reklamowych, pośrednictwo

pracy, reklama za pośrednictwem sieci komputerowej, rekrutacja personelu, sortowanie danych w bazach komputerowych, promocja sprzedaży dla osób trzecich, doradztwo w zakresie zarządzania działalnością gospodarczą, **38** udostępnianie Internetu dla forum dyskusyjnego, przesyłanie informacji tekstowej i obrazowej za pomocą komputera, przydzielanie dostępu do baz danych, przydzielenie użytkownikowi dostępu do światowej sieci komputerowej (usługi operatorów sieciowych), usługi ogłoszeń elektronicznych (telekomunikacja), **42** tworzenie i utrzymywanie stron internetowych dla osób trzecich, dostarczanie i opracowywanie wyszukiwarek internetowych.

(111) **253808** (220) 2012 01 09 (210) 394992  
 (151) 2013 02 08 (441) 2012 04 23  
 (732) ŻABKA POLSKA SPÓŁKA Z OGRANICZONĄ  
 ODPOWIEDZIALNOŚCIĄ, Poznań, PL.  
 (540) UŁAŃSKA  
 (510), (511) **33** napoje alkoholowe, wódki, napoje spirytusowe, wina, likiery.

(111) **253809** (220) 2012 01 20 (210) 395431  
 (151) 2013 01 31 (441) 2012 04 23  
 (732) COLOSEUM SPÓŁKA Z OGRANICZONĄ  
 ODPOWIEDZIALNOŚCIĄ SPÓŁKA KOMANDYTOWA, Kalisz, PL.  
 (540)

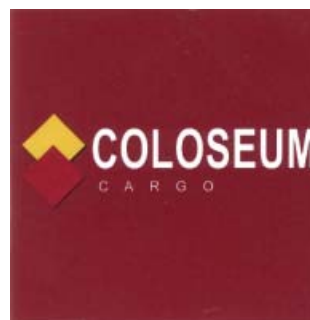

Kolor znaku: żółty, biały, czerwony, jasnobrązowy

(531) 26.4.3, 27.5.1, 29.1.14

(510), (511) **39** spedycja, transport.

(111) **253810** (220) 2012 01 26 (210) 395716  
 (151) 2013 02 12 (441) 2012 05 07  
 (732) KATOLICKI UNIWERSYTET LUBELSKI JANA PAWŁA II, Lublin, PL.  
 (540) LABTSI

(510), (511) **09** chipy, również z kodem DNA, czujniki, drukarki komputerowe, druty elektryczne, dyski do rejestracji dźwięku, dyskietki, dyski kompaktowe audio-wideo, CD-ROM-y, dyski magnetyczne, dyski obliczeniowe, dyski optyczne, dystrybutory dysków komputerowych, dzwonki sygnalizacyjne, elektryczne urządzenia do otwierania drzwi, etui na okulary, etykiety na towarach elektroniczne, filmy animowane, filmy kinematograficzne, filmy rysunkowe animowane, instalacje elektryczne do zdalnego sterowania procesami przemysłowymi, interfejsy komputerowe, kable elektryczne, koncentryczne, optyczne, światłowody, karty z układem scalonym lub mikroprocesorem, kaski ochronne, klawiatury komputerowe, kombinezony ochronne dla lotników, komory dekompresyjne, komparatory, przyrządy pomiarowe, kompasy, komputerowe urządzenia peryferyjne, komputery-również przenośne, urządzenia do komunikacji wewnętrznej, komutacja aparatura elektryczna do komutacji, komutatory, odzież przeznaczona do użycia w laboratoriach, laptopy, magnetyczne karty identyfikujące, magnetyczne nośniki danych, meble laboratoryjne, miary, mierniki, mikrofony, mikroprocesory, modemy, monitory, programy komputerowe, monitory ekranowe, myszy komputerowe, nadajniki telekomunikacyjne, nadajniki sygnałów elektronicznych, napędy dyskowe, napędy dysków do komputera, optyczne i magnetyczne nośniki informacji, notesy elektroniczne, obwody drukowane, odbiorniki audio-i wideo, odtwarzacze płyt DVD, odtwarzacze płyt kompaktowych, okulary, binokle, okulary, oprawki do okularów, oprogramowanie komputerowe, nagrane, optyczne nośniki danych, osobiste urządzenia stereofoniczne, pamięci komputerowe, pod-

kładki pod myszy komputerowe, podpórki pod nadgarstki do użytku z komputerem, procesory, procesory tekstu, programy gier komputerowych, programy komputerowe, programy komputerowe nagrane, programy sterujące komputerowe, nagrane, publikacje elektroniczne, sprzęt dla korzystania z telefonu bez użycia rąk, stacje taśm magnetycznych dla komputerów, stereoskopy, sterowanie zdalne procesami przemysłowymi, symulatory do sterowania i kontroli pojazdów, tace laboratoryjne, taśmy magnetyczne dla komputerów, słuchawki telefoniczne, układy scalone, urządzenia do nauczania, urządzenia do ochrony osobistej przed wypadkami, urządzenia do przetwarzania informacji, urządzenia do rejestrowania dźwięku, urządzenia nawigacyjne dla pojazdów-komputery pokładowe, **16** publikacje, materiały do nauczania, materiały piśmiennicze, przezrocza, przybory do pisania, przybory szkolne, szablony, materiały drukowane, materiały szkoleniowe i instruktażowe, artykuły papiernicze, papier do pisania, druki, fotografie, rysunki, ryciny, artykuły biurowe: segregatory, skoroszyty na dokumenty, teczki, teczki na dokumenty, wydruki graficzne, diagramy, broszury, prospekty, afisze, plakaty, albumy, almanachy, kalendarze, koperty, czasopisma, gazety, książki, podręczniki, ulotki, broszury, wzorce pism do kopiowania, planse, płytki grawerskie, przybory do pisania, przybory do wycierania tablic do pisania, zeszyty; chusteczki do nosa, kalendarze, nalepki, naklejki, notesy podręczne, ołówki, ołówki automatyczne, ołówki węglowe, pióra, podstawki do długopisów i ołówków, podstawki pod kubki, serwety na stół papierowe, temperówki do ołówków elektryczne lub nieelektryczne, zakładki do książek, znaczki pocztowe, **35** zgrupowanie na rzecz osób trzecich produktów softwarowych i hardwarowych jak: oprogramowanie komputerowe, komputery, sprzęt przetwarzający dane, urządzenia do nagrywania, transmisji lub reprodukcji dźwięku, obrazu lub innych danych, magnetyczne, optyczne i elektroniczne nośniki danych, płyty CD, CD-RW, DVD, DVD-RW, dyski twarde z nagraniami, dyski USB, urządzenia i diagnostyczne do nośników danych, urządzenia do przechowywania i ochrony danych projektów, a także modeli, sposobów i technologii pozwalające nabywcy wygodnie oglądać i kupować te towary na stronie internetowej, za pośrednictwem usługi elektronicznej, wykorzystując zamówienie korespondencyjne, używając środków telekomunikacji; gromadzenie i przetwarzanie danych, tworzenie komputerowych baz danych, pozyskiwanie danych, tworzenie baz wiedzy, usługi hurtowni danych gospodarczych, wyszukiwanie informacji w bazach danych i zasobach dyskowych, zarządzanie zbiorami informatycznymi; doradztwo oraz pomoc w prowadzeniu negocjacji i zawieraniu umów, usługi w zakresie pośrednictwa w kontakcie z mediami, usługi konsultingowe i doradcze w zakresie public relations, badanie rynku i opinii publicznej, badania i ekspertyzy w dziedzinie działalności gospodarczej, prognozy ekonomiczne, analizy i zarządzanie kosztami, usługi porównywania cen, handlowe wyceny, wyszukiwanie danych dla osób trzecich, pośrednictwo w zakresie nabywania usług telekomunikacyjnych, przegląd prasy, usługi monitoringu radia, telewizji, Internetu, edycja tekstów, zestawienia statystyczne; usługi w zakresie reklamy za pośrednictwem sieci komputerowej; organizowanie usług wynikających z umów z osobami trzecimi w zakresie handlu; handel elektroniczny (e-commerce) pomiędzy wszelkimi podmiotami na rynku, w tym firmami (B2B) jako wymiana handlowa między firmami dotycząca zawierania transakcji, poszukiwania partnerów, budowania sieci dostawców i odbiorców, poszukiwania informacji handlowych; handel elektroniczny pomiędzy firmą a konsumentem (B2C) jako sprzedaż towarów i usług pojedynczym klientom-sprzedawca detaliczna w sieci; handel elektroniczny pomiędzy konsumentami C2C; handel elektroniczny pomiędzy konsumentami a firmą (C2B); wynajmowanie programów i usług komputerowych firmom za pośrednictwem Internetu (A2B); relacje biznesowo-handlowe pomiędzy instytucjami publicznymi a biznesem (G2B), **38** usługi w zakresie zbierania i przekazywania informacji, elektroniczne serwisy informacyjne, łączność poprzez terminale komputerowe-łączność na odległość, obsługa telekonferencji, poczta elektroniczna, przesyłanie informacji tekstowej i obrazowej za pomocą komputera, przydzielanie dostępu do baz danych, udostępnianie internetowego forum dyskusyjnego, usługi telefoniczne, usługi związane z ustaleniem tras połączeń i połączeń dla telekomunikacji, wypożyczanie urządzeń do przesyłania informacji, **41** usługi w zakresie edukacji, nauki, doradztwa zawodowego, organizowanie i prowadzenie prezentacji, pokazów kształcenia praktycznego, nauczania korespondencyjnego, warsztatów, kursów, szkoleń i instruktaży w zakresie technologii społeczeństwa informacyjnego i gospodarki opartej na

wiedzy obsługi, w zakresie sprzętu i oprogramowania komputerowego oraz przestrzegania ochrony praw autorskich, szkolenia, seminaria, instruktaż i warsztaty w zakresie zarządzania komputerowego i ekonomii przedsiębiorstw, publikacja elektroniczna on-line książek i periodyków; tworzenie konsorcjów naukowych; organizowanie konferencji, seminariów, sympozjów, pracowni specjalistycznych, konkursów naukowych, sprawdzianów edukacyjnych, imprez wypoczynkowych i integracyjnych; pisanie scenariuszy, publikowanie książek, **42** analizy systemów komputerowych, badania techniczne, prace badawczo-rozwojowe, doradztwo w sprawach sprzętu komputerowego, doradztwo w zakresie oprogramowania komputerowego, instalacje oprogramowania komputerowego, odzyskiwanie danych, programowanie, projektowanie systemów komputerowych, konwersja danych lub dokumentów na formę elektroniczną, odzyskiwanie danych komputerowych, instalacja, konserwacja, powielanie, projektowanie, wypożyczanie oprogramowania komputerowego, poszukiwanie, analizy, pomiary, projektowanie systemów komputerowych, wypożyczanie serwerów-hosting, tworzenie i utrzymywanie stron internetowych dla osób trzecich, usługi związane z projektowaniem graficznym; tworzenie i utrzymywanie stron internetowych dla osób trzecich, wynajmowanie i udostępnianie zasobów serwerów, sieci komputerowych.

(111) **253811** (220) 2011 12 12 (210) 393924  
 (151) 2013 01 29 (441) 2012 03 26  
 (732) TORUŃSKIE ZAKŁADY MATERIAŁÓW OPATRUNKOWYCH  
 SPÓŁKA AKCYJNA, Toruń, PL.  
 (540)



Kolor znaku: granatowy, niebieski, czerwony, żółty, zielony  
 (531) 26.4.2, 27.5.1, 29.1.15

(510), (511) **05** jednorazowe pielucho-majtki dla chorych z brakiem kontroli czynności fizjologicznych, jednorazowe pieluchy dla chorych z brakiem kontroli czynności fizjologicznych, **16** jednorazowe pieluchy dla dzieci wykonane z papieru i/lub z celulozy, jednorazowe pielucho-majtki dla dzieci wykonane z papieru i/lub z celulozy.

(111) **253812** (220) 2012 01 05 (210) 394905  
 (151) 2013 02 14 (441) 2012 04 10  
 (732) VIRGO PROJECT SPÓŁKA Z OGRANICZONĄ  
 ODPOWIEDZIALNOŚCIĄ, Wrocław, PL.  
 (540) STYRO UNI

(510), (511) **01** kleje do celów przemysłowych, kleje do materiałów izolacyjnych, kleje do okładzin ściennych, kleje do płytek ceramicznych, kleje do stosowania w przemyśle budowlanym, kleje poliuretanowe, kleje stosowane w budownictwie, kleje syntetyczne, nie dla celów biurowych lub domowych, wypełniacze klejowe do wypełniania szkar na powierzchniach, **17** kleje do materiałów izolacyjnych, poliuretanowe piany aerozolowe używane do instalowania, zamocowywania i izolacji, wypełniacze klejowe do wypełniania szkar na powierzchniach.

(111) **253813** (220) 2012 01 23 (210) 395479  
 (151) 2013 02 14 (441) 2012 05 07  
 (732) FUNDACJA ORIMARI, Warszawa, PL.  
 (540)



Kolor znaku: czarny, czerwony  
 (531) 2.9.1, 27.5.1, 29.1.12

(510), (511) **36** zbiórki funduszy na cele dobroczynne, **41** organizowanie koncertów, imprez plenerowych, organizacja imprez o charakterze kulturalnym, rozrywkowym i edukacyjnym.



(111) **253814** (220) 2012 03 26 (210) 398595  
 (151) 2013 02 11 (441) 2012 07 02  
 (732) DRAMERS SPÓŁKA AKCYJNA, Rabowice, PL.  
 (540)



(531) 27.5.1  
 (510), (511) **03** kosmetyki, wody toaletowe, wody perfumowane, dezodoranty.

(111) **253815** (220) 2012 01 25 (210) 395706  
 (151) 2013 02 12 (441) 2012 05 07  
 (732) DROŹDZEWICZ LEONARD KANCELARIA NOTARIALNA  
 LEONARD DROŹDZEWICZ NOTARIUSZ W SOKÓŁCE, Sokółka, PL.  
 (540)



(531) 2.9.14, 3.7.19, 20.1.1, 20.1.11, 20.1.17, 24.1.5, 27.5.1  
 (510), (511) **35** informacja handlowa oraz udzielanie porad konsumentom-punkty informacji konsumenckiej.

(111) **253816** (220) 2012 02 16 (210) 396845  
 (151) 2013 02 15 (441) 2012 05 21  
 (732) KULARIUM SPÓŁKA Z OGRANICZONĄ  
 ODPOWIEDZIALNOŚCIĄ, Jabłonowo, PL.  
 (540)

**KULARIUM**

(531) 27.5.1  
 (510), (511) **25** odzież, bielizna, obuwie, nakrycia głowy.

(111) **253817** (220) 2006 09 20 (210) 315704  
 (151) 2013 02 04 (441) 2006 12 27  
 (732) PAYTEL SPÓŁKA AKCYJNA, Warszawa, PL.  
 (540)

**PayTel**

Kolor znaku: niebieski, pomarańczowy, czerwony  
 (531) 24.15.1, 26.5.4, 27.5.1, 29.1.13  
 (510), (511) **35** usługi pozyskiwania i systematyzacji baz danych, usługi organizowania sieci usług finansowych, **36** usługi finansowe w zorganizowanej sieci, **38** usługi telekomunikacyjne, usługi zarządzania siecią terminali elektronicznych, **42** usługi udostępniania baz danych.

(111) **253818** (220) 2006 10 06 (210) 316325  
 (151) 2013 02 19 (441) 2007 01 08

(732) PRÓSZYŃSKI MEDIA Spółka z ograniczoną odpowiedzialnością, Warszawa, PL.  
 (540)



Kolor znaku: biały, żółty, czerwony, niebieski, zielony, czarny  
 (531) 5.1.9, 6.7.8, 7.1.9, 26.2.1, 27.5.1, 29.1.15

(510), (511) **16** periodyki, druki, plany, podręczniki, portrety, powielacze, prospekty, przybory do pisania, publikacje drukowane, reprodukcje graficzne, ryciny, rysunki, śpiewniki, wykroje do szycia, zakładki do książek, zeszyty, kartki okolicznościowe, mapy, maszyny do pisania, matryce drukarskie, obrazy oprawione lub nie, obwoluty, wykroje do wykonywania odzieży, papier do pakowania, opakowania do butelek z kartonu lub z papieru, afisze, albumy, almanachy, atlasy, broszury, czcionki drukarskie w postaci cyfr i liter, czasopiśma, drukarki przenośne, fotografie, gazety, grafiki, kalendarze, karty pocztowe, katalogi, książki, litografie.

(111) **253819** (220) 2008 01 13 (210) 335160  
 (151) 2013 01 15 (441) 2008 04 14  
 (732) ECE Projektmanagement Polska Spółka z ograniczoną odpowiedzialnością, Warszawa, PL.  
 (540) KASKADA

(510), (511) **16** gazety, magazyny, periodyki, katalogi, broszury, ulotki, materiały reklamowe z papieru lub tworzyw sztucznych zawarte w tej klasie, materiały biurowe zawarte w tej klasie, materiały informacyjne papierowe, mapy, zaproszenia papierowe, dyplomy, materiały firmowe z papieru lub tworzyw sztucznych zawarte w tej klasie, koperty, kubki papierowe, torby na zakupy papierowe, **35** usługi sprzedaży artykułów spożywczych, przemysłowych i tytoniowych w sklepach wielobranżowych, aptece i/lub w hurtowni oraz przy pomocy internetu, usługi związane z organizowaniem sieci handlowych i gastronomicznych oraz reprezentowaniem interesów osób trzecich, wynajmowanie miejsc na umieszczanie ogłoszeń, pokazy towarów, usługi wyceny powierzchni w centrum handlowo-usługowo-rozrywkowym, doradztwo inwestycyjne, wymiana walut, **39** usługi magazynowania towarów, ich pakowania i przepakowywania, **41** usługi w zakresie rozrywki i rekreacji, usługi salonów gier, organizowanie i prowadzenie imprez rozrywkowych, sportowych i rekreacyjnych, organizowanie konkursów, gier losowych, i loterii, organizowanie wystaw z dziedziny kultury i edukacji, organizowanie pokazów mody, organizowanie przyjęć, zabaw i festynów, publikacje elektroniczne on-line, usługi w zakresie prowadzenia sal kinowych, usługi w zakresie administrowania, zarządzania i wynajmowania obiektów rozrywkowych i rekreacyjnych, produkcja i reprodukcja filmów i nagrań: Video, dźwiękowych, oraz ich rozpowszechnianie, usługi fotograficzne polegające na fotografowaniu osób, przedmiotów natury, montaż programów radiowych i telewizyjnych, wydawanie książek i tekstów innych niż reklamowe, pokazy i wystawy edukacyjne, tłumaczenia, **43** wynajmowanie sal na posiedzenia, wypożyczenie bielizny stołowej, **44** prowadzenie salonów urody, kosmetycznych, spa, fitness i siłowni, usługi związane z prowadzeniem placówek ochrony zdrowia: klinik, szpitali, sanatoriów, przychodni, pracowni diagnostycznych, rehabilitacyjnych, fizykoterapeutycznych, medycyny naturalnej, projektowanie i urządzenie przestrzeni wokół obiektów, pielęgnacja terenów zielonych, **45** usługi w zakresie ochrony obiektów.

(111) **253820** (220) 2010 09 16 (210) 375435  
 (151) 2013 01 24 (441) 2010 12 20  
 (732) TOY PLANET SPÓŁKA Z OGRANICZONĄ  
 ODPOWIEDZIALNOŚCIĄ, Bielany Wrocławskie, PL.



(540)



Kolor znaku: niebieski, czerwony, żółty, zielony, biały

(531) 26.4.1, 26.4.17, 26.4.19, 27.5.1, 29.1.15

(510), (511) **28** zabawki i gry, akcesoria dla dzieci, artykuły sportowe i gimnastyczne, **35** sklepy z zabawkami i innymi akcesoriami dla dzieci, reklama zabawek i innych akcesoriów dla dzieci.(111) **253821** (220) 2010 10 19 (210) 376659

(151) 2013 02 20 (441) 2011 01 31

(732) ENOTEKA POLSKA Spółka z ograniczoną odpowiedzialnością, Warszawa, PL.

(540)

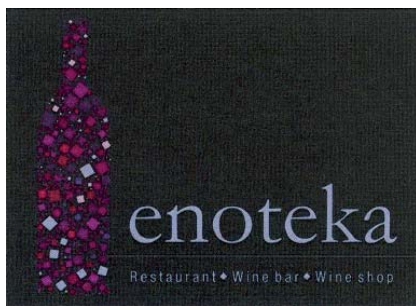

Kolor znaku: czarny, fioletowy, czerwony, różowy, biały

(531) 19.7.1, 19.7.9, 25.7.1, 26.11.1, 27.5.1, 29.1.15

(510), (511) **33** aperitify, brandy, napoje alkoholowe destylowane, koktajle, likiery, rum, whisky, wino, wódka, **35** detaliczny handel w zakresie sprzedaży napojów alkoholowych, doradztwo w zakresie organizowania i prowadzenia działalności gospodarczej, organizowanie wystaw w celach handlowych lub reklamowych, promocja sprzedaży dla osób trzecich, organizowanie targów w celach handlowych lub reklamowych, **41** edukacja, usługi klubowe w zakresie rozrywki lub nauczania, organizowanie i obsługa konferencji, publikowanie książek, organizowanie i prowadzenie seminariów, publikacje elektroniczne on-line książek i periodyków, **43** kafeteria, kawiarnie, obsługa gastronomiczna z własnym zapleczem, produktami i transportem, restauracje, restauracje samoobsługowe, stołówki, usługi barowe.(111) **253822** (220) 2011 01 10 (210) 379878

(151) 2013 02 21 (441) 2011 04 26

(732) HELICAL SOŚNICA SPÓŁKA Z OGRANICZONĄ ODPOWIEDZIALNOŚCIĄ, Kraków, PL.

(540)



Kolor znaku: różowy, czarny, jasnoszary, niebieski

(531) 26.13.25, 27.5.1, 29.1.14

(510), (511) **35** promocja sprzedaży dla osób trzecich, **37** czyszczenie odzieży, **43** kawiarnie, restauracje i restauracje samoobsługowe.(111) **253823** (220) 2011 03 18 (210) 382833

(151) 2013 02 12 (441) 2011 06 20

(732) BARCIKOWSKI MICHAŁ WEBTON, Gdynia, PL.

(540)



Kolor znaku: niebieski, szary

(531) 26.1.1, 27.5.1, 29.1.12

(510), (511) **09** konsole do gier, magnetyczne i optyczne nośniki danych, oprogramowanie komputerowe, oprogramowanie do administrowania sieci, oprogramowanie do gier komputerowych, oprogramowanie serwerów, oprogramowanie systemów operacyjnych, programy gier komputerowych sprzęt komputerowy, urządzenia do nagrywania, transmisji, reprodukcji dźwięku lub obrazu, **38** łączność poprzez terminale komputerowe, ogłoszenia elektroniczne, poczta elektroniczna, przesyłanie danych przy pomocy terminali komputerowych, przesyłanie informacji tekstowej i obrazowej za pomocą komputera przesyłanie informacji, przydzielanie dostępu do baz danych, przydzielanie użytkownikowi dostępu do światowej sieci komputerowej, transmisja danych tekstowych, obrazowych i dźwiękowych przez elektroniczne telekomunikacyjne, udostępnianie internetowego forum dyskusyjnego, **42** administrowanie stronami internetowymi, odzyskiwanie danych komputerowych, projektowanie oprogramowania komputerowego, projektowanie systemów komputerowych, prowadzenie portali internetowych, tworzenie, utrzymywanie i aktualizacja stron www, udostępnianie portali internetowych, umożliwianie wielu użytkownikom dostępu do zbiorów informacji za pośrednictwem Internetu, dostarczanie wyszukiwarek internetowych, zarządzanie serwisem internetowym.(111) **253824** (220) 2011 03 24 (210) 383143

(151) 2012 12 21 (441) 2011 07 04

(732) Polbank EFG Spółka Akcyjna, Warszawa, PL.

(540) MediKomfort

(510), (511) **09** karty kredytowe, dyski kompaktowe, dyski magnetyczne, dyski optyczne, programy komputerowe systemu operacyjnego, programy komputerowe, optyczne nośniki informacji, magnetyczne nośniki informacji, **16** książeczki czekowe, чеки podróżne, druki przekazów bankowych, **35** usługi dostarczania informacji ekonomicznych i prognoz ekonomicznych, usługi dostarczania informacji statystycznych w zakresie ekonomii i finansów dla celów działalności gospodarczej, usługi doradcze i dostarczanie informacji w zakresie zarządzania personelem, usługi informacji w zakresie ekonomii, finansów i podatków dostarczanych on-line z bazy komputerowej lub w Internecie, usługi doradcze w zakresie spraw ekonomicznych, usługi doradztwa w zakresie zarządzania oraz prowadzenia działalności gospodarczej, usługi doradztwa podatkowego w zakresie księgowości i rachunkowości, usługi prowadzenia księgowości i rachunkowości, usługi wyceny działalności gospodarczej, **36** usługi ubezpieczenia, usługi ubezpieczeniowe, usługi pośrednictwa ubezpieczeniowego, usługi finansowe i bankowe, usługi maklerskie, usługi obrotu papierami wartościowymi, usługi pośrednictwa w obrocie papierami wartościowymi, usługi inwestowania na rynku kapitałowym, rynku papierów wartościowych, usługi organizowania aukcji, usługi prowadzenia rachunków bankowych, usługi przeprowadzania rozliczeń pieniężnych, usługi przyjmowania lokat terminowych i wkładów oszczędnościowych, usługi przyjmowania i dokonywanie lokat w bankach, usługi obrotu i wymiana waluty, usługi doradztwa w zakresie obrotu kapitałowego, usługi udzielania i zaciągania kredytów oraz pożyczek w bankach oraz wykonywanie operacji czekowych i wekslowych, usługi windykacji należności, usługi wydawania i obsługi kart kredytowych, usługi wykonywania ekspertyz i prognoz finansowych, usługi zarządzania portfelem instrumentów finansowych, usługi analiz finansowych i doradztwa, usługi wyceny aktywów, usługi udzielania pożyczek i kredytów pod zastaw, usługi ustanawiania i prowadzenia zastawów bankowych, usługi zarządzania powierzonymi środkami pieniężnymi oraz innymi aktywami, usługi zarządzania ryzykiem, usługi doradztwa inwestycyjnego, usługi tworzenia i prowadzenia funduszy inwestycyjnych i powierniczych, usługi dokonywania transakcji i przelewów elektronicznych, usługi uzyskiwania środków z tytułu należności przez ich sprzedaż osobom trzecim, usługi faktoringu, usługi leasingowe, usługi gwarantowania emisji papierów wartościowych, usługi wykonywania czynności związanych z emisją i obrotem papierami wartościowymi, usługi sponsorowania finansowego, usługi brokerskie, usługi doradztwa podatkowego, niedotyczącego usług księgowych i rachunkowych oraz usługi doradztwa w sprawach finansowych, usługi informacyjne w zakresie bankowości, finansów, inwestycji, podatków i ubezpieczeń dostarczane on-line z bazy komputerowej lub w Internecie, usługi bankowości internetowej, **41** edukacja i szkolenia w zakresie bankowości, finansów, ekonomii i inwestycji, publikowanie tekstów w zakresie bankowości, finansów, ekonomii i inwestycji, organizowanie konferencji, seminariów, sympozjów i spotkań dotyczących ban-

kowości, finansów, ekonomii i inwestycji, informacje dotyczące wyżej wymienionych usług dostarczane on-line z bazy komputerowej lub w Internecie, **42** dostarczanie porad komputerowych w zakresie oprogramowania i baz danych umożliwiających dostęp do bankowości, inwestycji i usług powiązanych, **45** usługi prawne w zakresie bankowości, finansów, ekonomii i inwestycji.

(111) **253825** (220) 2011 03 25 (210) 383209  
 (151) 2013 01 22 (441) 2011 07 04  
 (732) BŁASZCZYŃSKI JÓZEF P.P.H.U. AL-SPAW,  
 Piotrków Trybunalski, PL.  
 (540)



Kolor znaku: niebieski, biały  
 (531) 26.1.1, 26.1.17, 26.1.18, 26.2.1, 27.5.1, 27.7.1, 29.1.12  
 (510), (511) **07** maszyny: urządzenia do ubojni i masarni, prasy filtracyjne, obrabiarki.

(111) **253826** (220) 2011 04 22 (210) 384466  
 (151) 2013 01 07 (441) 2011 08 01  
 (732) JURAJSKA SPÓŁDZIELNIA PRACY, Myszków, PL.  
 (540)



Kolor znaku: niebieski, biały, czerwony, żółty, zielony, szary  
 (531) 1.15.15, 5.3.11, 5.7.12, 26.1.1, 26.1.2, 26.1.16, 26.4.4, 26.4.16, 26.11.3, 26.11.13, 27.5.1, 29.1.15  
 (510), (511) **32** wody mineralne jako napoje, wody źródlane.

(111) **253827** (220) 2011 05 06 (210) 385004  
 (151) 2013 02 19 (441) 2011 08 16  
 (732) NIEZGODA KAMIL CHROMEMASTER AUTOMOTIVE,  
 Mrągowo, PL.  
 (540)



(531) 3.1.4, 3.1.16  
 (510), (511) **12** bagażniki do pojazdów, bagażniki na narty do samochodów, hamulce do pojazdów, zderzaki samochodowe, **37** czyszczenie pojazdów, lakierowanie, malowanie, mycie pojazdów, mycie samochodów, naprawa pojazdów, obsługa pojazdów, polerowanie pojazdów.

(111) **253828** (220) 2011 05 12 (210) 385226  
 (151) 2012 12 19 (441) 2011 08 16

(732) KOJ JOANNA STUDIO MODY DRESSCODE SPÓŁKA CYWILNA, STUDIO MODY DRESSCODE SPÓŁKA Z OGRANICZONĄ ODPOWIEDZIALNOŚCIĄ, Łódź, PL.  
 (540)



Kolor znaku: biały, czarny, szary, żółty  
 (531) 25.5.5, 26.4.2, 26.4.3, 27.5.1, 29.1.14  
 (510), (511) **35** badanie rynku, informacja handlowa, public relations, reklama, kreowanie wizerunku usług.

(111) **253829** (220) 2011 06 24 (210) 387080  
 (151) 2012 09 10 (441) 2011 09 26  
 (732) EDIBA POLSKA SPÓŁKA Z OGRANICZONĄ ODPOWIEDZIALNOŚCIĄ,  
 Warszawa, PL.  
 (540)



Kolor znaku: żółty, zielony, pomarańczowy, niebieski, fioletowy, jasnofioletowy, ciemnoczerwony, jasnozielony, jasnożółty, ciemnoniebieski, jasnobrązowy, ciemnożółty, czerwony, biały, czarny, szary  
 (531) 26.1.1, 26.4.2, 26.11.1, 27.5.1, 29.1.15  
 (510), (511) **09** pomoce dydaktyczne na dyskach magnetycznych, taśmach magnetycznych, dyskach optycznych, dyskietkach, kartach pamięci, **16** publikacje periodyczne i nieperiodyczne, w tym książki, czasopisma, gazety, podręczniki, broszury, druki, czasopisma, periodyki, prospekty, katalogi, kalendarze, afisze, albumy, almanachy, atlasy, broszury, diagramy, grafiki, nalepki, notesy, obrazy, **41** edukacja i nauczanie, organizowanie i prowadzenie konferencji, kongresów, seminariów, sympozjów, zjazdów.

(111) **253830** (220) 2011 06 30 (210) 387277  
 (151) 2013 02 21 (441) 2011 10 10  
 (732) MAJEWSKA AGNIESZKA HAPPY SPA,  
 Poznań, PL.  
 (540)



Kolor znaku: szary, niebieski, różowy, pomarańczowy, fioletowy, żółty, zielony, purpurowy, jasnoróżowy, jasnoniebieski, jasnozielony, czarny, biały  
 (531) 25.1.25, 27.5.1, 29.1.15  
 (510), (511) **44** salony fryzjerskie.

(111) **253831** (220) 2011 07 07 (210) 387511  
 (151) 2013 02 21 (441) 2011 10 10  
 (732) JANCEWICZ BEATA SZKOLENIA Z INWESTYCJI GIEŁDOWYCH,  
 Warszawa, PL.

(540)



Kolor znaku: żółty, czarny

(531) 25.1.5, 26.11.1, 26.11.12, 27.5.1, 29.1.12

(510), (511) **36** analizy giełdowe, usługi w zakresie prowadzenia informacji dotyczących notowań giełdowych, **38** przysyłanie informacji tekstowych i obrazowych za pomocą komputera, usługi w zakresie przysyłania informacji przy pomocy terminali komputerowych, poczty elektronicznej, **41** organizowanie i prowadzenie kursów edukacyjnych, organizowanie i prowadzenie seminariów, usługi w zakresie organizowania i prowadzenia szkoleń oraz warsztatów, nauczanie i kursy korespondencyjne, wszystkie wyżej wymienione usługi dotyczą dziedziny finansów i inwestycji finansowych oraz oprogramowania stosowanego dla tych celów.

(111) **253832** (220) 2011 07 08 (210) 387622

(151) 2012 12 07 (441) 2011 10 10

(732) NIEZALEŻNE WYDAWNICTWO POLSKIE SPÓŁKA Z OGRANICZONĄ ODPOWIEDZIALNOŚCIĄ, Warszawa, PL.

(540)



Kolor znaku: czerwony, czarny

(531) 3.7.1, 24.9.2, 24.9.9, 27.5.1, 29.1.12

(510), (511) **16** dzienniki, gazety, książki, czasopisma, **41** produkcja elektroniczna on-line książek, periodyków, druków, dzienników, czasopism; produkcja filmów i nagrań na taśmach; nagrań video.

(111) **253833** (220) 2011 07 08 (210) 387623

(151) 2012 12 07 (441) 2011 10 10

(732) NIEZALEŻNE WYDAWNICTWO POLSKIE SPÓŁKA Z OGRANICZONĄ ODPOWIEDZIALNOŚCIĄ, Warszawa, PL.

(540) CODZIENNE GAZETA POLSKA

(510), (511) **16** dzienniki, gazety, książki, czasopisma, **41** produkcja elektroniczna on-line książek, periodyków, druków, dzienników, czasopism; produkcja filmów i nagrań na taśmach; nagrań video.

(111) **253834** (220) 2011 07 11 (210) 387711

(151) 2013 01 15 (441) 2011 10 24

(732) APELLA SPÓŁKA AKCYJNA, Gdynia, PL.

(540) Działajmy RAZEM

(510), (511) **35** reklama prasowa w zakresie usług bankowych, finansowych, ubezpieczeniowych oraz majątku nieruchomego; reklama radiowa, w zakresie usług bankowych, finansowych, ubezpieczeniowych oraz majątku nieruchomego; reklama telewizyjna w zakresie usług bankowych, finansowych, ubezpieczeniowych oraz majątku nieruchomego; reklama billboardowa w zakresie usług bankowych, finansowych, ubezpieczeniowych oraz majątku nieruchomego; reklama za pośrednictwem sieci komputerowej w zakresie usług bankowych, finansowych ubezpieczeniowych oraz majątku nieru-

chomego; reklama za pośrednictwem ekranów wystawienniczych w zakresie usług bankowych, finansowych, ubezpieczeniowych oraz majątku nieruchomego; reklama za pośrednictwem druków, prospektów, broszur; w zakresie usług bankowych, finansowych, ubezpieczeniowych oraz majątku nieruchomego; tworzenie tekstów reklamowych i sponsorowanych w zakresie usług bankowych, finansowych, ubezpieczeniowych oraz majątku nieruchomego; kreowanie wizerunku firmy oraz promocja usług w zakresie usług bankowych, finansowych, ubezpieczeniowych oraz majątku nieruchomego.

(111) **253835** (220) 2011 07 11 (210) 387713

(151) 2013 01 15 (441) 2011 10 24

(732) APELLA SPÓŁKA AKCYJNA, Gdynia, PL.

(540) RAZEM korzystniej

(510), (511) **35** reklama prasowa w zakresie usług bankowych, finansowych, ubezpieczeniowych oraz majątku nieruchomego; reklama radiowa, w zakresie usług bankowych, finansowych, ubezpieczeniowych oraz majątku nieruchomego; reklama telewizyjna w zakresie usług bankowych, finansowych, ubezpieczeniowych oraz majątku nieruchomego; reklama billboardowa w zakresie usług bankowych, finansowych, ubezpieczeniowych oraz majątku nieruchomego; reklama za pośrednictwem sieci komputerowej w zakresie usług bankowych, finansowych ubezpieczeniowych oraz majątku nieruchomego; reklama za pośrednictwem ekranów wystawienniczych w zakresie usług bankowych, finansowych, ubezpieczeniowych oraz majątku nieruchomego; reklama za pośrednictwem druków, prospektów, broszur; w zakresie usług bankowych, finansowych, ubezpieczeniowych oraz majątku nieruchomego; tworzenie tekstów reklamowych i sponsorowanych w zakresie usług bankowych, finansowych, ubezpieczeniowych oraz majątku nieruchomego; kreowanie wizerunku firmy oraz promocja usług w zakresie usług bankowych, finansowych, ubezpieczeniowych oraz majątku nieruchomego.

(111) **253836** (220) 2011 07 11 (210) 387716

(151) 2013 01 15 (441) 2011 10 24

(732) APELLA SPÓŁKA AKCYJNA, Gdynia, PL.

(540) RAZEM więcej

(510), (511) **35** reklama prasowa w zakresie usług bankowych, finansowych, ubezpieczeniowych oraz majątku nieruchomego; reklama radiowa, w zakresie usług bankowych, finansowych, ubezpieczeniowych oraz majątku nieruchomego; reklama telewizyjna w zakresie usług bankowych, finansowych, ubezpieczeniowych oraz majątku nieruchomego; reklama billboardowa w zakresie usług bankowych, finansowych, ubezpieczeniowych oraz majątku nieruchomego; reklama za pośrednictwem sieci komputerowej w zakresie usług bankowych, finansowych, ubezpieczeniowych oraz majątku nieruchomego; reklama za pośrednictwem ekranów wystawienniczych w zakresie usług bankowych, finansowych, ubezpieczeniowych oraz majątku nieruchomego; reklama za pośrednictwem druków, prospektów, broszur; w zakresie usług bankowych, finansowych, ubezpieczeniowych oraz majątku nieruchomego; tworzenie tekstów reklamowych i sponsorowanych w zakresie usług bankowych, finansowych, ubezpieczeniowych oraz majątku nieruchomego; kreowanie wizerunku firmy oraz promocja usług w zakresie usług bankowych, finansowych, ubezpieczeniowych oraz majątku nieruchomego.

(111) **253837** (220) 2011 07 11 (210) 387720

(151) 2013 01 15 (441) 2011 10 24

(732) APELLA SPÓŁKA AKCYJNA, Gdynia, PL.

(540) RAZEM bezpiecznie

(510), (511) **35** reklama prasowa w zakresie usług bankowych, finansowych, ubezpieczeniowych oraz majątku nieruchomego; reklama radiowa, w zakresie usług bankowych, finansowych, ubezpieczeniowych oraz majątku nieruchomego; reklama telewizyjna w zakresie usług bankowych, finansowych, ubezpieczeniowych oraz majątku nieruchomego; reklama billboardowa w zakresie usług bankowych, finansowych, ubezpieczeniowych oraz majątku nieruchomego; reklama za pośrednictwem sieci komputerowej w zakresie usług bankowych, finansowych ubezpieczeniowych oraz majątku nieruchomego; reklama za pośrednictwem ekranów wystawienniczych w zakresie usług bankowych, finansowych, ubezpieczeniowych oraz majątku nieruchomego; reklama za pośrednictwem druków, prospektów, broszur; w zakresie usług bankowych, finansowych,



ubezpieczeniowych oraz majątku nieruchomego tworzenie tekstów reklamowych i sponsorowanych w zakresie usług bankowych, finansowych, ubezpieczeniowych oraz majątku nieruchomego; kreowanie wizerunku firmy oraz promocja usług w zakresie usług bankowych, finansowych, ubezpieczeniowych oraz majątku nieruchomego.

(111) **253838** (220) 2011 07 12 (210) 387731  
(151) 2012 10 02 (441) 2011 10 24  
(732) MEBLIK SPÓŁKA Z OGRANICZONĄ ODPOWIEDZIALNOŚCIĄ,  
Topole, PL.

(540) PIŁKARZ  
(510), (511) **20** meble; meble dziecięce i młodzieżowe; szafy i szafki, komody, skrzynie, kontenery meblowe, regały, łóżka, łóżeczka dziecięce, łóżka piętrowe, biurka, półki, przewijaki, stoły, stoliki i stoliki nocne, krzesła, fotele; meble tapicerowane; gotowe elementy mebli, części, osprzęt i akcesoria do mebli zawarte w tej klasie; materace.

(111) **253839** (220) 2011 07 12 (210) 387733  
(151) 2012 11 23 (441) 2011 10 24  
(732) MEBLIK SPÓŁKA Z OGRANICZONĄ ODPOWIEDZIALNOŚCIĄ,  
Topole, PL.

(540) MAGIC GARDEN  
(510), (511) **20** meble dziecięce i młodzieżowe; szafy i szafki, komody, skrzynie, kontenery meblowe, regały, łóżka, łóżeczka dziecięce, łóżka piętrowe, biurka, półki, przewijaki, stoły, stoliki i stoliki nocne, krzesła, fotele; meble tapicerowane; gotowe elementy mebli, części, osprzęt i akcesoria do mebli dziecięcych i młodzieżowych zawarte w tej klasie; materace-wszystkie wymienione towary z wyłączeniem mebli ogrodowych.

(111) **253840** (220) 2011 07 13 (210) 387819  
(151) 2013 02 12 (441) 2011 10 24  
(732) KANCELARIA DORADZTWA GOSPODARCZEGO CIEŚLAK  
& KORDASIEWICZ SPÓŁKA JAWNA, Warszawa, PL.

(540)



Kolor znaku: niebieski, biały, jasnoniebieski, ciemnoniebieski  
(531) 26.1.1, 26.1.18, 27.5.1, 29.1.15  
(510), (511) **35** audyt, doradztwo w zakresie organizowania i prowadzenia działalności gospodarczej.

(111) **253841** (220) 2011 07 18 (210) 387972  
(151) 2013 01 14 (441) 2011 10 24  
(732) POLBANK EFG SPÓŁKA AKCYJNA, Warszawa, PL.

(540) Zwrotka  
(510), (511) **09** karty kredytowe, dyski kompaktowe, dyski magnetyczne, dyski optyczne, programy komputerowe systemu operacyjnego, programy komputerowe, optyczne nośniki informacji, magnetyczne nośniki informacji, **16** książeczki czekowe, czeki podróżne, przekazy bankowe, **35** dostarczanie informacji ekonomicznych i prognoz ekonomicznych, dostarczanie informacji statystycznych i rachunkowości, wycena działalności gospodarczej; organizowanie aukcji, **36** ubezpieczenia, usługi ubezpieczeniowe, pośrednictwo ubezpieczeniowe, usługi finansowe i bankowe, usługi maklerskie, obrót papierami wartościowymi, pośrednictwo w obrocie papierami wartościowymi, inwestowanie na rynku kapitałowym, rynku papierów wartościowych, prowadzenie rachunków bankowych, przeprowadzanie rozliczeń pieniężnych, przyjmowanie lokat terminowych i wkładów oszczędnościowych, przyjmowanie i dokonywanie lokat

w bankach, obrót i wymiana waluty, doradztwo w zakresie obrotu kapitałowego, udzielanie i zaciąganie kredytów oraz pożyczek w bankach oraz wykonywanie operacji czekowych i wekslowych, windykacja należności, wydawanie i obsługa kart kredytowych, wykonywanie ekspertyz i prognoz finansowych, zarządzanie portfelem instrumentów finansowych, analiza finansowa i doradztwo, wycena aktywów, pożyczki i kredyty pod zastaw, zastaw, zarządzanie powierzonymi środkami pieniężnymi oraz innymi aktywami, usługi zarządzania ryzykiem, doradztwo inwestycyjne, tworzenie i prowadzenie funduszy inwestycyjnych i powierniczych, dokonywanie transakcji i przelewów elektronicznych, usługi uzyskiwania środków z tytułu należności przez ich sprzedaż osobom trzecim (faktoring), usługi leasingowe, usługi gwarantowania emisji papierów wartościowych (underwriting), wykonywanie czynności związanych z emisją i obrotem papierami wartościowymi, sponsorowanie finansowe, usługi brokerskie, doradztwo podatkowe i w sprawach finansowych, usługi informacyjne w zakresie bankowości, finansów, inwestycji, podatków i ubezpieczeń dostarczane on-line z bazy komputerowej lub w Internecie, bankowość internetowa, **41** edukacja i szkolenia w zakresie bankowości, finansów, ekonomii i inwestycji, publikowanie tekstów w zakresie bankowości, finansów, ekonomii i inwestycji, organizowanie konferencji, seminariów, sympozjów i spotkań dotyczących bankowości, finansów, ekonomii i inwestycji, informacje dotyczące edukacji i szkolenia w zakresie bankowości, finansów, ekonomii i inwestycji, publikowania tekstów w zakresie bankowości, finansów, ekonomii i inwestycji, organizowania konferencji, seminariów, sympozjów i spotkań dotyczących bankowości, finansów, ekonomii i inwestycji dostarczane on-line z bazy komputerowej lub w Internecie, **42** dostarczanie porad komputerowych w zakresie oprogramowania i baz danych umożliwiających dostęp do bankowości, inwestycji i usług powiązanych, **45** usługi prawne w zakresie bankowości, finansów, ekonomii i inwestycji.

(111) **253842** (220) 2011 07 28 (210) 388395  
(151) 2013 02 20 (441) 2011 11 07  
(732) MOSTOWSKA ANETA, Opole, PL.  
(540)

eko kancelaria

Kolor znaku: jasnozielony, zielony, ciemnozielony, czarny  
(531) 3.13.1, 27.5.1, 29.1.12

(510), (511) **35** reklama; audyt, doradztwo specjalistyczne w sprawach działalności gospodarczej, doradztwo w zakresie organizowania i prowadzenia działalności gospodarczej, doradzi zakresie prowadzenia działalności gospodarczej, doradztwo w zarządzaniu działalnością gospodarczą, specjalistyczne doradztwo w zakresie działalności gospodarczej, pomoc przedsiębiorstwom w działalności gospodarczej (przemysłowej lub handlowej), pomoc w prowadzeniu działalności gospodarczej, **42** projektowanie badań oraz usług naukowych i technicznych; projektowanie i ulepszanie sprzętu oraz oprogramowania komputerowego, badania w zakresie ochrony środowiska naturalnego, **45** usługi prawne, usługi w zakresie zapewnienia bezpieczeństwa i ochrony osób i mienia, badania prawne, rejestrowanie nazw domen (usługi prawne), doradztwo w zakresie własności intelektualnej, mediacje, licencjonowanie programów komputerowych (usługi prawne), licencjonowanie własności intelektualnej, usługi pomocy w sprawach spornych.

(111) **253843** (220) 2011 08 12 (210) 389025  
(151) 2013 02 25 (441) 2011 11 21  
(732) Google Inc., Mountain View, US.

(540) GOOGLE ONE PASS  
(510), (511) **35** organizowanie subskrypcji dla osób trzecich; organizowanie subskrypcji publikacji on-line dla osób trzecich; organizowanie subskrypcji gazet dla osób trzecich; usługi zarządzania subskrypcją w roli pośrednika pomiędzy wydawcami a klientami; promocja, reklama i marketing baz danych dostępnych on-line i publikacji elektronicznych na rzecz osób trzecich, **36** usługi finansowe; usługi przetwarzania transakcji finansowych; usługi przetwarzania transakcji finansowych, mianowicie clearing i rozliczanie transakcji finansowych za pośrednictwem globalnej sieci komputerowej; elek-



troniczne przetwarzanie i transmisja danych dotyczących płatności rachunków dla użytkowników globalnej sieci telekomunikacyjnej; usługi w dziedzinie handlu, mianowicie usługi przetwarzania transakcji płatniczych; obsługa elektronicznego przetwarzania transakcji z kart kredytowych za pośrednictwem globalnej sieci komputerowej; obsługa elektronicznego przetwarzania płatności elektronicznych za pośrednictwem globalnej sieci komputerowej; obsługa przetwarzania transakcji w skomputeryzowanym systemie rozrachunków za pośrednictwem globalnej sieci komputerowej; usługi z zakresu płatności w handlu elektronicznym; rozliczanie transakcji z kart kredytowych na rzecz osób trzecich; rozliczenie elektronicznych transferów funduszy dla osób trzecich, **42** usługi i badania naukowe i technologiczne oraz związane z tym projektowanie; projektowanie i rozwijanie sprzętu i oprogramowania komputerowego; usługi komputerowe, mianowicie udostępnianie innego niż ściągane interfejsu komputerowego w celu zarządzania subskrypcjami publikacji; obsługa strony internetowej dającej użytkownikom komputerowym możliwość zarządzania subskrypcjami publikacji; udostępnianie strony internetowej zawierającej głównie inne niż ściągane oprogramowanie komputerowe do zarządzania subskrypcjami publikacji.

(111) **253844** (220) 2011 08 24 (210) 389383  
 (151) 2012 11 16 (441) 2011 12 05  
 (732) STRUGAŁA EDWARD, STRUGAŁA MARCIN  
 PRZEDSIĘBIORSTWO BUDOWLANO-MODERNIZACYJNO-  
 HANDLOWE MODERN-BUD SPÓŁKA CYWILNA,  
 Starokrzepice, PL.  
 (540)



Kolor znaku: szary, czerwony, biały, czarny

(531) 7.1.8, 27.5.1, 29.1.14  
 (510), (511) **37** budownictwo, budownictwo przemysłowe, murowanie.

(111) **253845** (220) 2011 08 24 (210) 389411  
 (151) 2013 01 02 (441) 2011 12 05  
 (732) INFORADIO SPÓŁKA Z OGRANICZONĄ  
 ODPOWIEDZIALNOŚCIĄ, Warszawa, PL.  
 (540) TOK FM-Pierwsze Radio Informacyjne. Posłuchaj, aby zrozumieć  
 (510), (511) **35** reklama, ogłoszenia prasowe i przygotowanie kolumn reklamowych w prasie, reklamy telewizyjne i radiowe, reklamy on-line w sieci komputerowej i korespondencyjne, agencje reklamowe, badania opinii, badanie rynku, sondaże opinii, marketing, komercyjne agencje informacyjne, organizowanie wystaw i targów w celach handlowych lub reklamowych, tworzenie komputerowych baz danych, zarządzanie, sortowanie, kompilacja informacji i udostępnianie komputerowych baz danych, zarządzanie zbiorami informatycznymi, doradztwo w zakresie organizacji i zarządzania, **38** agencje informacyjne i agencje prasowe, rozpowszechnianie programów (audycji) radiowych, nadawanie programów radiowych i telewizyjnych w tym poprzez Internet, transmisja programów telewizyjnych i radiowych w tym poprzez Internet, udostępnianie połączeń telekomunikacyjnych z globalną siecią komputerową, umożliwianie dostępu do globalnej sieci komputerowej dla użytkowników (ISP), przesyłanie informacji tekstowej i obrazowej, zwłaszcza nagrań fonograficznych i nagrań video, przy pomocy sieci komputerowej, poczta elektroniczna, przesyłanie informacji zapisanej na płytach DVD, CD, VCD oraz kasetach video, przesyłanie informacji SMS-em, przesyłanie informacji, z zastosowaniem do nadawania i/lub odbioru informacji-urządzeń mobilnych (telefonów III generacji, laptopów, pagerów, itp.), **41** montaż programów radiowych i telewizyjnych, produkcja programów radiowych, organizowanie i realizacja spektakli, widowisk oraz imprez rozrywkowych, organizowanie wystaw kulturalnych i edukacyjnych, organizowanie konkursów edukacyjnych lub rozrywkowych, organizowanie plebiscytów, usługi związane z nauczaniem, rozrywkami i rekreacją, prowadzenie klubów i kółek zainteresowań, organizowa-

nie i prowadzenie obozów sportowych i wakacyjnych, organizowanie balów, organizowanie i prowadzenie: kongresów i konferencji, zjazdów, seminariów i sympozjów, publikowanie książek i książek elektronicznych, publikowanie tekstów innych niż reklamowe, publikacje elektroniczne on-line książek i periodyków, informacja o imprezach rozrywkowych, informacja o rekreacji, informacja o edukacji.

(111) **253846** (220) 2011 08 24 (210) 389418  
 (151) 2012 12 06 (441) 2011 12 05  
 (732) REDFORD & GRANT SPÓŁKA Z OGRANICZONĄ  
 ODPOWIEDZIALNOŚCIĄ SPÓŁKA KOMANDYTOWA,  
 Warszawa, PL.  
 (540)

&  
 REDFORD GRANT

(531) 24.17.25, 27.5.1  
 (510), (511) **03** wyroby perfumeryjne i toaletowe, perfumy, wody toaletowe, wody perfumowane, wody kolońskie, dezodoranty i środki przeciw poceniu, kosmetyki, mydła, preparaty do pielęgnacji włosów, **09** okulary, okulary przeciwsłoneczne, łańcuszki i sznureczki do okularów, etui do okularów, pokrowce, etui, futerały do przenośnych urządzeń elektronicznych, **14** biżuteria, wyroby jubilerskie, zegary i zegarki, breloczki, wyroby z metali szlachetnych i pereł, kamienie szlachetne, **18** wyroby ze skóry i z imitacji skóry, aktówki, walizki, kufry, torebki, portfele, paski, wyroby rymarskie, parasole, laski, plecaki, teczki, torby, **25** odzież, obuwie, nakrycia głowy, odzież ze skóry, odzież z imitacji skóry, bielizna damska, bielizna męska, chusty, szale, fulardy, etole, paski (odzież), garnitury, koszule, krawaty, **35** usługi sprzedaży, w tym za pośrednictwem Internetu oraz w katalogach sprzedaży, wyrobów perfumeryjnych i toaletowych, perfum, wód toaletowych, wód perfumowanych, wód kolońskich, dezodorantów i środków przeciw poceniu, kosmetyków, mydeł, płynów do pielęgnacji włosów, okularów, okularów przeciwsłonecznych, łańcuszków i sznureczków do okularów, etui do okularów, pokrowców, etui, futerałów do przenośnych urządzeń elektronicznych, metali szlachetnych i ich stopów, wyrobów z metali szlachetnych, kamieni szlachetnych, pereł, biżuterii, wyrobów jubilerskich, zegarów i zegarków, breloczków, wyrobów ze skóry i z imitacji skóry, aktówek, walizek, kufrów, portfeli, pasków, smyczy, obroży, wyrobów rymarskich, parasoli, lasek, plecaków, teczek, toreb, odzieży, obuwia, nakryć głowy, odzieży ze skóry, odzieży z imitacji skóry, bielizny damskiej, bielizny męskiej, chust, szali, fulardów, etoli, pasków, garniturów, koszul, krawatów, pośrednictwo i promocja sprzedaży ww. towarów na rzecz osób trzecich, aukcje internetowe w zakresie sprzedaży ww. towarów, programy lojalnościowe polegające na oferowaniu do sprzedaży ww. towarów po cenach promocyjnych dla stałych klientów, pokazy towarów, organizowanie wystaw w celach handlowych lub reklamowych, usługi marketingowe, dystrybucja i rozpowszechnianie materiałów reklamowych, katalogów, prospektów, próbek, usługi w zakresie reklamy, usługi w zakresie reklamy za pośrednictwem sieci komputerowych, wynajmowanie powierzchni na cele reklamowe, rozpowszechnianie ogłoszeń reklamowych, **40** krawiectwo, usługi w zakresie apreturowania tkanin, barwienia tekstyliów, dekantowania tkanin, hafciarstwa, krojenia tkanin, przeróbki odzieży, pikowania tkanin, wykonywania nadruków na odzieży, **41** organizowanie i prowadzenie pokazów mody i wystaw, organizowanie i prowadzenie konkursów rozrywkowych, organizowanie plebiscytów, przyznawanie nagród w dziedzinie mody, kosmetyki i wizażu, organizowanie targów i ekspozycji tematycznych z zakresu mody, kosmetyki i wizażu, **43** usługi w zakresie prowadzenia kawiarni, kafełkarni, restauracji, barów, usługi zaopatrzenia w żywność i napoje, usługi cateringowe.

(111) **253847** (220) 2011 08 24 (210) 389419  
 (151) 2012 12 06 (441) 2011 12 05  
 (732) REDFORD & GRANT SPÓŁKA Z OGRANICZONĄ  
 ODPOWIEDZIALNOŚCIĄ SPÓŁKA KOMANDYTOWA,  
 Warszawa, PL.

(540)



Kolor znaku: biały, czarny, pomarańczowy

(531) 24.17.25, 27.5.1, 29.1.13

(510), (511) **03** wyroby perfumeryjne i toaletowe, perfumy, wody toaletowe, wody perfumowane, wody kolońskie; dezodoranty i środki przeciw poceniu, kosmetyki, mydła, preparaty do pielęgnacji włosów, **09** okulary, okulary przeciwsłoneczne, łańcuszki i sznureczki do okularów, etui do okularów; pokrowce, etui, futerały do przenośnych urządzeń elektronicznych, **14** biżuteria, wyroby jubilerskie, zegary i zegarki, breloczki; wyroby z metali szlachetnych i pereł, kamienie szlachetne, **18** wyroby ze skóry i z imitacji skóry, aktówki, walizki, kufr, torebki, portfele, paski, wyroby rymarskie, parasole, laski, plecaki, teczki, torby, **25** odzież, obuwie, nakrycia głowy; odzież ze skóry, odzież z imitacji skóry, bielizna damska, bielizna męska, chusty, szale, fulardy, etole, paski (odzież), garnitury, koszule, krawaty, **35** usługi sprzedaży, w tym za pośrednictwem Internetu oraz w katalogach sprzedaży, wyrobów perfumeryjnych i toaletowych, perfum, wód toaletowych, wód perfumowanych, wód kolońskich; dezodorantów i środków przeciw poceniu, kosmetyków, mydeł, płynów do pielęgnacji włosów; okularów, okularów przeciwsłonecznych, łańcuszków i sznureczków do okularów, etui do okularów; pokrowców, etui, futerałów do przenośnych urządzeń elektronicznych; metali szlachetnych i ich stopów, wyrobów z metali szlachetnych, kamieni szlachetnych, pereł, biżuterii, wyrobów jubilerskich, zegarów i zegarków, breloczków; wyrobów ze skóry i z imitacji skóry, aktówek, walizek, kufrów, portfeli, pasków, smyczy, obroży, wyrobów rymarskich, parasoli, lasek, plecaków, teczek, toreb; odzieży, obuwia, nakryć głowy; odzieży ze skóry, odzieży z imitacji skóry, bielizny damskiej, bielizny męskiej, chust, szali, fulardów, etoli, pasków, garniturów, koszul, krawatów, pośrednictwo i promocja sprzedaży ww. towarów na rzecz osób trzecich, aukcje internetowe w zakresie sprzedaży ww. towarów, programy lojalnościowe polegające na oferowaniu do sprzedaży ww. towarów po cenach promocyjnych dla stałych klientów; pokazy towarów, organizowanie wystaw w celach handlowych lub reklamowych, usługi marketingowe, dystrybucja i rozpowszechnianie materiałów reklamowych, katalogów, prospektów, próbek, usługi w zakresie reklamy, usługi w zakresie reklamy za pośrednictwem sieci komputerowych, wynajmowanie powierzchni na cele reklamowe, rozpowszechnianie ogłoszeń reklamowych, **40** krawiectwo, usługi w zakresie apreturowania tkanin, barwienia tekstyliów, dekatyzowania tkanin, hafciarstwa, krojenia tkanin, przeróbki odzieży, pikowania tkanin, wykonywania nadruków na odzieży, **41** organizowanie i prowadzenie pokazów mody i wystaw, organizowanie i prowadzenie konkursów rozrywkowych, organizowanie plebiscytów, przyznawanie nagród w dziedzinie mody, kosmetyki i wizażu, organizowanie targów i ekspozycji tematycznych z zakresu mody, kosmetyki i wizażu, **43** usługi w zakresie prowadzenia kawiarni, kafełki, restauracji, barów, usługi zaopatrzenia w żywność i napoje, usługi cateringowe.

(111) **253848** (220) 2011 09 27 (210) 389585

(151) 2013 01 17 (441) 2012 01 16

(732) CUPCAKE CORNER BAKERY SPÓŁKA Z OGRANICZONĄ ODPOWIEDZIALNOŚCIĄ, Kraków, PL.

(540)



Kolor znaku: niebieski, brązowy, biały, różowy

(531) 8.1.9, 8.1.16, 26.1.1, 26.1.4, 27.5.1, 29.1.14

(510), (511) **30** biszkopty, bułeczki słodkie, ciasta, ozdoby jadalne do ciast, ciasta mączne, ciasto na ciastka, ciasto, ciastka, wyroby cukiernicze, cukierki, napoje na bazie czekolady, napoje czekoladowe z mlekiem, czekolada, pomadki [cukierki], napoje na bazie herbaty, herbata mrożona, herbatniki, napoje na bazie kakao, wyroby z kakao, jogurt mrożony [lody spożywcze], ciasta mączne, karmelki [cukierki], napoje na bazie kawy, kawa, lody spożywcze, żywność na bazie mąki, makaroniki [wyroby cukiernicze], napoje kakaowe z mlekiem, napoje kawowe z mlekiem, pralinki, pufki [ciasteczka], sorbety [lody], tarty (z owocami), preparaty aromatyczne do żywności, kanapki, esencje do artykułów żywnościowych, z wyjątkiem esencji eterycznych i olejów esencyjnych, wanilia [aromat], preparaty aromatyczne do żywności, aromaty do ciast inne niż oleje esencyjne, aromaty do napojów inne niż oleje esencyjne, aromaty inne niż oleje esencyjne, aromaty kawowe, batony lukrecyjne, preparaty usztywniające do bitej śmietany, ciastka ryżowe, cukierki miętowe, esencje do artykułów żywnościowych; z wyjątkiem esencji eterycznych i olejów esencyjnych, gofry, kawa nie palona, kawa nienaturalna, środki wiążące do lodów spożywczych, drożdże, zaczyn, kanapki, lukrecja [cukiernictwo], wyroby cukiernicze na bazie migdałów, naleśniki, galaretki owocowe [słodczyce], pastylki [cukierki], pieczywo imbirowe [piernik], przekąski ryżowe, przekąski zbożowe, puddingi, słodczyce, słodczyce [cukierki], słodczyce do ssania, słodczyce ozdobne na choinki, sosy do polewania deserów, syrop cukrowy dla celów spożywczych, substytuty kawy, przekąski ze zboża, wanilia [aromat], **43** bary szybkiej obsługi [snak-bary], kafełki [bufety], kawiarnie, obsługa gastronomiczna z własnym zapleczem, produktami i transportem.

(111) **253849** (220) 2011 09 01 (210) 389721

(151) 2012 12 07 (441) 2011 12 05

(732) +pharma arzneimittel s.r.o., Bratysława, SK.

(540) ESPRAM

(510), (511) **05** preparaty farmaceutyczne, preparaty weterynaryjne; preparaty sanitarne do celów medycznych; substancje dietetyczne do celów leczniczych, leki dla ludzi.

(111) **253850** (220) 2011 09 01 (210) 389722

(151) 2012 12 07 (441) 2011 12 05

(732) POLBANK EFG SPÓŁKA AKCYJNA, Warszawa, PL.

(540) Moje M

(510), (511) **36** ubezpieczenia, usługi ubezpieczeniowe, pośrednictwo ubezpieczeniowe, usługi finansowe i bankowe, usługi maklerskie, obrót papierami wartościowymi, pośrednictwo w obrocie papierami wartościowymi, inwestowanie na rynku kapitałowym, rynku papierów wartościowych, organizowanie aukcji, prowadzenie rachunków bankowych, przeprowadzanie rozliczeń pieniężnych, przyjmowanie lokat terminowych i wkładów oszczędnościowych, przyjmowanie i dokonywanie lokat w bankach, obrót i wymiana waluty, doradztwo w zakresie obrotu kapitałowego, udzielanie i zaciąganie kredytów oraz pożyczek w bankach oraz wykonywanie operacji czekowych i wekslowych, windykacja należności, wydawanie i obsługa kart kredytowych, wykonywanie ekspertyz i prognoz finansowych, zarządzanie portfelem instrumentów finansowych, analiza finansowa i doradztwo, wycena aktywów, pożyczki i kredyty pod zastaw, zastaw, zarządzanie powierzonymi środkami pieniężnymi oraz innymi aktywami, usługi zarządzania ryzykiem, doradztwo inwestycyjne, tworzenie i prowadzenie funduszy inwestycyjnych i powierniczych, dokonywanie transakcji i przelewów elektronicznych, usługi uzyskiwania środków z tytułu należności przez ich sprzedaż osobom trzecim (faktoring), usługi leasingowe, usługi gwarantowania emisji papierów wartościowych (underwriting), wykonywanie czynności związanych z emisją i obrotem papierami wartościowymi, sponsorowanie finansowe, usługi brokerskie, doradztwo podatkowe i w sprawach finansowych, usługi informacyjne w zakresie bankowości, finansów, inwestycji, podatków i ubezpieczeń dostarczane on-line z bazy komputerowej lub w Internecie, bankowość internetowa.

(111) **253851** (220) 2011 09 05 (210) 389835

(151) 2013 02 12 (441) 2011 12 19

(732) BIOFARM SPÓŁKA Z OGRANICZONĄ ODPOWIEDZIALNOŚCIĄ, Poznań, PL.

(540) VITAGRIP

(510), (511) **05** produkty farmaceutyczne i weterynaryjne; środki sanitarne do celów medycznych; substancje dietetyczne do celów leczniczych.

(111) **253852** (220) 2011 09 08 (210) 389979  
 (151) 2012 12 21 (441) 2011 12 19  
 (732) BI-ES POLSKA SPÓŁKA Z OGRANICZONĄ  
 ODPOWIEDZIALNOŚCIĄ, Kamień Duży, PL.  
 (540)

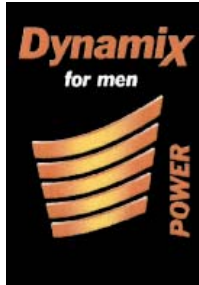

Kolor znaku: biały, żółty, pomarańczowy, czarny

(531) 26.11.3, 26.11.6, 27.5.1, 29.1.14

(510), (511) **03** wyroby perfumeryjne i toaletowe, perfumy, wody toaletowe, wody perfumowane, wody kolońskie, dezodoranty i środki przeciw poceniu, antyperspiranty, olejki eteryczne, olejki do kąpieli, sole kosmetyczne do kąpieli, preparaty do kąpieli, mydła i płyny myjące, kosmetyki, środki kosmetyczne, kremy, emulsje, płyny, żele, oliwki, pianki i balsamy do skóry, środki do pielęgnacji ciała, środki do mycia i pielęgnacji włosów, płyny i lotony do pielęgnacji włosów, odżywki, pianki, lakiery do włosów, środki do kosmetyki upiększającej i makijażu oraz demakijażu, środki do pielęgnacji i malowania ust, środki do pielęgnacji i malowania paznokci, lakiery do paznokci, środki do usuwania lakierów, środki do golenia i po goleniu, środki do depilacji, środki do higieny intymnej; środki do opalania i chroniące przed promieniowaniem ultrafioletowym, środki do samoopalania, pudry do makijażu, pudry po kąpieli, pudry higieniczne, środki do pielęgnacji zębów i jamy ustnej, środki do czyszczenia zębów, artykuły toaletowe.

(111) **253853** (220) 2011 09 08 (210) 389981  
 (151) 2012 12 21 (441) 2011 12 19  
 (732) BI-ES POLSKA SPÓŁKA Z OGRANICZONĄ  
 ODPOWIEDZIALNOŚCIĄ, Kamień Duży, PL.  
 (540)



Kolor znaku: biały, jasnoniebieski, czarny, niebieski

(531) 26.11.3, 26.11.6, 27.5.1, 29.1.14

(510), (511) **03** wyroby perfumeryjne i toaletowe, perfumy, wody toaletowe, wody perfumowane, wody kolońskie, dezodoranty i środki przeciw poceniu, antyperspiranty, olejki eteryczne, olejki do kąpieli, sole kosmetyczne do kąpieli, preparaty do kąpieli, mydła i płyny myjące, kosmetyki, środki kosmetyczne, kremy, emulsje, płyny, żele, oliwki, pianki i balsamy do skóry, środki do pielęgnacji ciała, środki do mycia i pielęgnacji włosów, płyny i lotony do pielęgnacji włosów, odżywki, pianki, lakiery do włosów, środki do kosmetyki upiększającej i makijażu oraz demakijażu, środki do pielęgnacji i malowania ust, środki do pielęgnacji i malowania paznokci, lakiery do paznokci, środki do usuwania lakierów, środki do golenia i po goleniu, środki do depilacji, środki do higieny intymnej; środki do opalania i chroniące przed promieniowaniem ultrafioletowym, środki do samoopalania, pudry do makijażu, pudry po kąpieli, pudry higieniczne, środki do

pielęgnacji zębów i jamy ustnej, środki do czyszczenia zębów, artykuły toaletowe.

(111) **253854** (220) 2011 09 08 (210) 389983  
 (151) 2012 12 21 (441) 2011 12 19  
 (732) BI-ES POLSKA SPÓŁKA Z OGRANICZONĄ  
 ODPOWIEDZIALNOŚCIĄ, Kamień Duży, PL.  
 (540)



Kolor znaku: biały, żółty, czarny, czerwony

(531) 26.11.3, 26.11.6, 27.5.1, 29.1.14

(510), (511) **03** wyroby perfumeryjne i toaletowe, perfumy, wody toaletowe, wody perfumowane, wody kolońskie, dezodoranty i środki przeciw poceniu, antyperspiranty, olejki eteryczne, olejki do kąpieli, sole kosmetyczne do kąpieli, preparaty do kąpieli, mydła i płyny myjące, kosmetyki, środki kosmetyczne, kremy, emulsje, płyny, żele, oliwki, pianki i balsamy do skóry, środki do pielęgnacji ciała, środki do mycia i pielęgnacji włosów, płyny i lotony do pielęgnacji włosów, odżywki, pianki, lakiery do włosów, środki do kosmetyki upiększającej i makijażu oraz demakijażu, środki do pielęgnacji i malowania ust, środki do pielęgnacji i malowania paznokci, lakiery do paznokci, środki do usuwania lakierów, środki do golenia i po goleniu, środki do depilacji, środki do higieny intymnej; środki do opalania i chroniące przed promieniowaniem ultrafioletowym, środki do samoopalania, pudry do makijażu, pudry po kąpieli, pudry higieniczne, środki do pielęgnacji zębów i jamy ustnej, środki do czyszczenia zębów, artykuły toaletowe.

(111) **253855** (220) 2011 09 08 (210) 389984  
 (151) 2012 12 21 (441) 2011 12 19  
 (732) POWSZECHNA KASA OSZCZĘDNOŚCI BANK POLSKI SPÓŁKA  
 AKCYJNA, Warszawa, PL.  
 (540) IGO LOKATA

(510), (511) **36** usługi finansowe, usługi bankowe, usługi bankowe z dostępem bezpośrednim przez Internet [home banking], bankowość internetowa, bankowość telefoniczna, usługi operacji bankowych, prowadzenie rachunków bankowych, usługi operacji finansowych, usługi transakcji finansowych, usługi inwestycji kapitałowych, usługi dotyczące kart kredytowych, usługi dotyczące kart debetowych, usługi dotyczące kart płatniczych, usługi w zakresie dokonywania elektronicznych transakcji przy użyciu kart kredytowych, kart płatniczych, transfer elektroniczny środków finansowych, usługi doradztwa finansowego, udzielanie kredytów, usługi w zakresie pożyczek i finansowania komercyjnego i konsumenckiego, usługi brokerskie, usługi powiernicze, tworzenie funduszy, zarządzanie funduszami, tworzenie programów oszczędzania, informacja bankowa, informacja finansowa, obsługa bankomatów, usługi ubezpieczeniowe, pośrednictwo ubezpieczeniowe, doradztwo ubezpieczeniowe, leasing, factoring, działalność deweloperska z zakresu budownictwa mieszkaniowego: pozyskiwanie gruntów, pośrednictwo, kupno-sprzedaż nieruchomości, wynajem mieszkań, zarządzanie nieruchomościami, pośrednictwo w sprzedaży produktów finansowych, w szczególności obligacji, pobieranie i rozliczanie opłat za usługi przedpłacone w zakresie doładowywania telefonów, zawieranie umów o uczestnictwo w funduszach inwestycyjnych i emerytalnych, usługi depozytowe, udzielanie poręczeń i gwarancji, obrót czekowy i wekslowy, operacje walutowe, obrót papierami wartościowymi.

(111) **253856** (220) 2011 09 09 (210) 390026  
 (151) 2013 02 19 (441) 2011 12 19  
 (732) MARCIN ZIOPAJA PRZEDSIĘBIORSTWO HANDLOWO-  
 -INSTALACYJNO-BUDOWLANE ZIO-MAX, Kielce, PL.



(540)



Kolor znaku: pomarańczowy, jasnoniebieski, biały

(531) 1.15.15, 27.5.1, 29.1.13

(510), (511) **11** aparatura i instalacje chłodnicze, armatura zabezpieczająca do urządzeń oraz instalacji wodnych i gazowych, grzejniki do centralnego ogrzewania, instalacje i urządzenia do chłodzenia, wymienniki ciepła, nie będące częściami maszyn, instalacje do dystrybucji wody, armatura regulacyjna i zabezpieczająca do urządzeń gazowych, generatory gazu, instalacje wodociągowe, instalacje klimatyzacyjne, urządzenia do instalacji klimatyzacyjnych, kolektory słoneczne do ogrzewania, urządzenia do zasilania kotłów grzewczych, rury do kotłów grzewczych, urządzenia do ogrzewania na paliwa stałe, płynne lub gazowe, instalacje do ogrzewania wodnego, instalacje do wytwarzania pary, urządzenia do chłodzenia powietrza, przewody instalacji sanitarnych, armatura regulacyjna i zabezpieczająca do instalacji gazowych, rekuperatory ciepła, rury kotłowe centralnego ogrzewania, aparatura i instalacje sanitarne, instalacje do schładzania wody, urządzenia zasilające kotły grzewcze, aparatura do wentylacji i klimatyzacji, instalacje centralnego ogrzewania na gorącą wodę, wyciągi wentylacyjne, **37** budownictwo, instalowanie i naprawy urządzeń dla chłodnictwa, instalowanie i naprawy urządzeń do nawadniania, instalowanie oraz naprawa urządzeń klimatyzacyjnych, montaż i naprawa instalacji alarmowych przeciwpożarowych, montaż i naprawy instalacji grzewczych, usługi hydrauliczne.

(111) **253857** (220) 2008 02 04 K (210) 390055

(151) 2013 01 11 (441) 2011 11 21

(732) General Motors LLC, Detroit, US.

(540) COLORADO

(510), (511) **12** pojazdy silnikowe i części do nich.(111) **253858** (220) 2011 09 16 (210) 390332

(151) 2012 12 06 (441) 2011 12 19

(732) POLPATRON SPÓŁKA Z OGRANICZONĄ ODPOWIEDZIALNOŚCIĄ, Warszawa, PL.

(540)

Kolor znaku: granatowy, czerwony

(531) 26.11.1, 26.11.8, 27.5.1, 29.1.12

(510), (511) **06** kasy pancerne metalowe, zamki metalowe drzwiowe i do pojazdów, **09** zamki elektryczne, drzwiowe i do pojazdów, alarmy antywłamaniowe, **12** antywłamaniowe urządzenia do pojazdów, **37** wykonywanie instalacji elektrycznych, **45** usługi w zakresie ochrony osób i mienia.

(111) **253859** (220) 2011 09 19 (210) 390357

(151) 2013 01 03 (441) 2012 01 02

(732) DINO POLSKA SPÓŁKA AKCYJNA, Krotoszyn, PL.

(540)

Kolor znaku: biały, żółty, zielony, czarny

(531) 11.3.18, 27.5.1, 29.1.14

(510), (511) **29** porcjowane wyroby garmażeryjne do spożycia po podgrzaniu, potrawy mięsno-warzywne.

(111) **253860** (220) 2011 09 19 (210) 390360

(151) 2013 01 03 (441) 2012 01 02

(732) DINO POLSKA SPÓŁKA AKCYJNA, Krotoszyn, PL.

(540)



Kolor znaku: biały, żółty, beżowy, zielony, czerwony, brązowy, niebieski, czarny

(531) 8.5.1, 8.5.10, 8.7.25, 11.3.18, 26.1.1, 26.1.17, 27.5.1, 27.7.1, 29.1.15

(510), (511) **29** porcjowane wyroby garmażeryjne do spożycia po podgrzaniu, potrawy mięsno-warzywne, mięso wieprzowe z warzywami.

(111) **253861** (220) 2011 09 19 (210) 390363

(151) 2013 01 03 (441) 2012 01 02

(732) DINO POLSKA SPÓŁKA AKCYJNA, Krotoszyn, PL.

(540)



Kolor znaku: biały, żółty, beżowy, zielony, czerwony, brązowy, czarny, niebieski

(531) 8.5.1, 8.5.10, 8.7.25, 11.3.18, 26.1.1, 26.1.17, 27.5.1, 27.7.1, 29.1.15

(510), (511) **29** porcjowane wyroby garmażeryjne do spożycia po podgrzaniu, potrawy mięsno-warzywne, mięso wołowe z warzywami.

(111) **253862** (220) 2011 09 19 (210) 390364

(151) 2013 01 03 (441) 2012 01 02

(732) DINO POLSKA SPÓŁKA AKCYJNA, Krotoszyn, PL.

(540)



Kolor znaku: biały, żółty, pomarańczowy, zielony, czerwony, brązowy, czarny, niebieski

(531) 8.5.1, 8.5.10, 8.7.25, 11.3.18, 26.1.1, 26.1.17, 27.5.1, 27.7.1, 29.1.15

(510), (511) **29** porcjowane wyroby garmażeryjne do spożycia po podgrzaniu, potrawy mięsno-warzywne, mięso z kurczaka z warzywami.

(111) **253863** (220) 2011 09 19 (210) 390365

(151) 2013 01 03 (441) 2012 01 02

(732) DINO POLSKA SPÓŁKA AKCYJNA, Krotoszyn, PL.



(540)



Kolor znaku: biały, żółty, beżowy, zielony, czerwony, brązowy, czarny, niebieski

(531) 8.5.1, 8.5.10, 8.7.25, 11.3.18, 26.1.1, 26.1.17, 27.5.1, 27.7.1, 29.1.15 (510), (511) **29** porcjowane wyroby garmażeryjne do spożycia po podgrzaniu, potrawy mięsno-warzywne.

(111) **253864** (220) 2011 09 19 (210) 390366  
(151) 2013 01 03 (441) 2012 01 02  
(732) DINO POLSKA SPÓŁKA AKCYJNA, Krotoszyn, PL.  
(540)



Kolor znaku: biały, żółty, zielony, czerwony, brązowy, czarny, niebieski

(531) 8.5.1, 8.5.10, 8.7.25, 11.3.18, 26.1.1, 26.1.17, 27.5.1, 27.7.1, 29.1.15 (510), (511) **29** porcjowane wyroby garmażeryjne do spożycia po podgrzaniu, potrawy mięsno-warzywne, kotlet schabowy z warzywami.

(111) **253865** (220) 2011 09 19 (210) 390368  
(151) 2013 01 03 (441) 2012 01 02  
(732) DINO POLSKA SPÓŁKA AKCYJNA, Krotoszyn, PL.  
(540)



Kolor znaku: biały, żółty, zielony, czerwony, brązowy, czarny, niebieski

(531) 8.5.1, 8.5.10, 8.7.25, 11.3.18, 26.1.1, 26.1.17, 27.5.1, 27.7.1, 29.1.15 (510), (511) **29** porcjowane wyroby garmażeryjne do spożycia po podgrzaniu, potrawy mięsno-warzywne, karczek z warzywami.

(111) **253866** (220) 2011 09 19 (210) 390370  
(151) 2013 01 03 (441) 2012 01 02  
(732) DINO POLSKA SPÓŁKA AKCYJNA,  
Krotoszyn, PL.

(540)



Kolor znaku: biały, żółty, beżowy, czerwony, zielony, brązowy, czarny, niebieski

(531) 8.5.1, 8.5.10, 8.7.25, 11.3.18, 26.1.1, 26.1.17, 27.5.1, 27.7.1, 29.1.15 (510), (511) **29** porcjowane wyroby garmażeryjne do spożycia po podgrzaniu, potrawy mięsno-warzywne, golonka z kapustą.

(111) **253867** (220) 2011 09 19 (210) 390373  
(151) 2013 01 03 (441) 2012 01 02  
(732) DINO POLSKA SPÓŁKA AKCYJNA, Krotoszyn, PL.  
(540)



Kolor znaku: biały, żółty, pomarańczowy, zielony, czerwony, brązowy, czarny, niebieski

(531) 8.5.1, 8.5.10, 8.7.25, 11.3.18, 26.1.1, 26.1.17, 27.5.1, 27.7.1, 29.1.15 (510), (511) **29** porcjowane wyroby garmażeryjne do spożycia po podgrzaniu, potrawy mięsno-warzywne, filet z indyka z warzywami.

(111) **253868** (220) 2011 09 20 (210) 390466  
(151) 2012 12 18 (441) 2012 01 02  
(732) BHPEX WIELGUS SPÓŁKA JAWNA, Zielona Góra, PL.  
(540) BHPEX

(510), (511) **09** odzież chroniąca przed wypadkami, napromieniowaniem i ogniem, spodnie i koszule ochronne, kamizelki ochronne, ubrania kwasoodporne, fartuchy spawalnicze, urządzenia do ochrony osobistej przed wypadkami, maski ochronne, maski spawalnicze, osłony zabezpieczające twarze robotników, filtry do masek do oddychania, pochłaniacze, ochrona przeciwiskrowa, osłony do ochrony twarzy robotników, kaski ochronne, obuwie zabezpieczające przed wypadkami, napromieniowaniem i ogniem, okulary ochronne, daszki, osłony przeciwślepieniowe, rękawice do ochrony przed wypadkami, siatki zabezpieczające przed wypadkami, słuchawki na uszy, zatyczki do uszu, pasy bezpieczeństwa, szelki, **16** czasopisma branżowe, branżowe materiały informacyjne, szkoleniowe, marketingowe, reklama, branżowe biuletyny, przewodniki, instrukcje w tym instrukcje BHP, instrukcje przeciwpożarowe, instrukcje sanitarne, instrukcje pierwszej pomocy, instrukcje do mycia i dezynfekcji rąk; kompletne dokumentacje sanitarne, zbiory przepisów prawnych w zakresie przepisów bhp, przeciwpożarowych i sanitarnych, **35** sprzedaż hurtowa i detaliczna następujących towarów osobom trzecim: gaśnice proszkowe, gaśnice śniegowe, gaśnice płynowe, koce gaśnicze, pompy, węże hydrantowe, prądownice, zawory, szafki hydrantowe, ubrania ochronne, rękawice ochronne, buty gumowe, hełmy ochronne i strażackie, czujki dymu i gazu, łączniki do węży, hydronetki wodne, agregaty proszkowe i śniegowe, urządzenia gaśnicze, agregaty piankowe, szafki hydrantowe, szafki na gaśnice, hydranty, prądownice

hydrantowe, wieszaki do gaśnic, apteczki metalowe, znaki fotoluminescencyjne, apteczki, nosze, zestawy ratownictwa medycznego, opatrunki, płuczki do oczu, wykrywacze i mierniki gazów, profile ostrzegawcze i ochronne, instrukcje BHP, instrukcje przeciwpożarowe, instrukcje sanitarne, instrukcje pierwszej pomocy, maty ergonomiczne i specjalistyczne, wykładziny antyelektrostatyczne, wykładziny antywstrząsowe, narzędzia nieiskrzące ręczne w tym młotka, klucze, szczotki, obuwie chroniące przed czynnikami mechanicznymi, środki ochrony dróg oddechowych w tym maski, półmaski, filtry, przemysłowe hełmy ochronne, środki do pielęgnacji, czyszczenia i ochrony skóry, urządzenia chroniące przed upadkiem z wysokości w tym liny, szelki, zatrzaśniki, urządzenia samohamowne, słupolazy, zaczepy, ochronniki słuchu w tym wkładki przeciwhałasowe, nauszniki, ochrona oczu i twarzy w tym okulary, gogle, osłony twarzy, odzież ochronna i robocza, latarki, oświetlenie awaryjne, prysznice i natryski bezpieczeństwa, sorbenty, odłuszczacze, sprzęt przeciwpożarowy, szafy i pojemniki na materiały niebezpieczne, urządzenia filtrowentylacyjne, ramiona odciągowe, wentylatory, odciągi spalin, znaki bezpieczeństwa, instrukcje stanowiskowe, urządzenia spawalnicze, przecinarki plazmowe, instruktáže bhp, oceny ryzyka, programy komputerowe, czasopisma branży bhp, elektronarzędzia w tym wiertarki i szlifierki; gazy techniczne (azot, tlen, dwutlenek, argon, kryształ, acetylen); znaki ewakuacyjne, znaki BHP, znaki ochrony PPOŻ, znaki elektryczne; tablice, tablice budowlane, oznakowanie promieniowania, rurociągi, wodociągi, gazociągi; oznakowanie substancji niebezpiecznych, znaki różne, piktogramy, znaki dla magazynów, znaki drogowe, znaki morskie; taśmy ostrzegawcze; doradztwo i konsultacje w zakresie prawa pracy, przepisów BHP, przepisów przeciwpożarowych i sanitarnych, **37** naprawa sprzętu przeciwpożarowego, usługi w zakresie budownictwa i remontów, wykonywanie czynnych i biernych zabezpieczeń przeciwpożarowych, wykonywanie instalacji przeciwpożarowych, montaż urządzeń przeciwpożarowych, antywłamaniowych, konserwacja sprzętu i urządzeń przeciwpożarowych; serwis sprzętu gaśniczego, **41** usługi szkoleniowe w zakresie bezpieczeństwa i higieny pracy, przepisów przeciwpożarowych, bezpieczeństwa żywności, minimum sanitarnego, **42** opiniowanie projektów i dokumentacji pod względem przeciwpożarowym, ekspertyzy i doradztwo techniczne w zakresie zabezpieczenia przeciwpożarowego, ocena stanu technicznego obiektów, ocena techniczna sprzętu przeciwpożarowego, usługi w zakresie ochrony środowiska i innych miejscowych zagrożeń; usługi inżynierskie w zakresie oceny systemu zarządzania BHP oraz wydawania certyfikatów.

(111) **253869** (220) 2011 09 22 (210) 390548  
 (151) 2013 02 14 (441) 2012 01 02  
 (732) HUTA ŁAZISKA SPÓŁKA AKCYJNA, Łaziska Górne, PL.  
 (540)

# SILIMIC

(531) 27.5.1  
 (510), (511) **01** pył z produkcji żelazokrzemu.

(111) **253870** (220) 2011 09 23 (210) 390638  
 (151) 2013 01 21 (441) 2012 01 02  
 (732) FABRYKA SŁÓW SPÓŁKA Z OGRANICZONĄ  
 ODPOWIEDZIALNOŚCIĄ, Lublin, PL.  
 (540) FABRYKA SENSACJI

(510), (511) **16** albumy, czasopisma, gazety, kalendarze, katalogi, książki, materiały drukowane, nalepki, naklejki, notesy, obrazy, oprawy, prospekty, publikacje, teczki, skoroszyty, zakładki do książek, zeszyty, **28** karty do gry, **35** agencje reklamowe, badania rynku, edytorskie usługi w dziedzinie reklamy, promocja sprzedaży dla osób trzecich, publikowanie tekstów sponsorowanych, reklama, przygotowywanie reklam prasowych, radiowych i telewizyjnych, usługi prowadzenia sklepu i/lub hurtowni z towarami: artykuły papiernicze, materiały biurowe, książki, czasopisma, publikacje, książki w formie elektronicznej do czytania i słuchania, usługi prowadzenia za pośrednictwem sieci teleinformatycznych-sklepu internetowego sprzedaży towarów: artykuły papiernicze, materiały biurowe, książki, czasopisma, publikacje, książki w formie elektronicznej do czytania i słuchania, **41** edukacja, komputerowe przygotowanie materiałów do publikacji, publikowanie książek, montaż taśm wideo, nagrywa-

nie filmów na taśmach wideo, nauczanie, pisanie tekstów innych niż reklamowe, produkcja programów radiowych i telewizyjnych, publikacje elektroniczne on-line książek i periodyków, publikowanie tekstów innych niż reklamowe, edycja tekstów.

(111) **253871** (220) 2011 09 23 (210) 390639  
 (151) 2013 01 21 (441) 2012 01 02  
 (732) FABRYKA SŁÓW SPÓŁKA Z OGRANICZONĄ  
 ODPOWIEDZIALNOŚCIĄ, Lublin, PL.

(540) FABRYKA HISTORII  
 (510), (511) **16** albumy, czasopisma, gazety, kalendarze, katalogi, książki, materiały drukowane, nalepki, naklejki, notesy, obrazy, oprawy, prospekty, publikacje, teczki, skoroszyty, zakładki do książek, zeszyty, **28** karty do gry, **35** agencje reklamowe, badania rynku, edytorskie usługi w dziedzinie reklamy, promocja sprzedaży dla osób trzecich, publikowanie tekstów sponsorowanych, reklama, przygotowywanie reklam prasowych, radiowych i telewizyjnych, usługi prowadzenia sklepu i/lub hurtowni z towarami: artykuły papiernicze, materiały biurowe, książki, czasopisma, publikacje, książki w formie elektronicznej do czytania i słuchania, usługi prowadzenia za pośrednictwem sieci teleinformatycznych-sklepu internetowego sprzedaży towarów: artykuły papiernicze, materiały biurowe, książki, czasopisma, publikacje, książki w formie elektronicznej do czytania i słuchania, **41** edukacja, komputerowe przygotowanie materiałów do publikacji, publikowanie książek, montaż taśm wideo, nagrywanie filmów na taśmach wideo, nauczanie, pisanie tekstów innych niż reklamowe, produkcja programów radiowych i telewizyjnych, publikacje elektroniczne on-line książek i periodyków, publikowanie tekstów innych niż reklamowe, edycja tekstów.

(111) **253872** (220) 2011 09 26 (210) 390697  
 (151) 2012 12 28 (441) 2012 01 02  
 (732) SIDROG SPÓŁKA Z OGRANICZONĄ ODPOWIEDZIALNOŚCIĄ,  
 Domaniew, PL.

(540) SIDROG  
 (510), (511) **37** budowa, przebudowa oraz remonty dróg, autostrad, chodników, mostów, ulic, placów, boisk szkolnych i sportowych, wykonywanie robót ziemnych, budowa przepustów drogowych, ustawianie urządzeń bezpieczeństwa, wypożyczanie sprzętu budowlanego, nadzór budowlany, budownictwo komunalne, przemysłowe i wodne, **42** usługi projektowe i doradcze w zakresie budownictwa drogowego, komunalnego, przemysłowego i wodnego.

(111) **253873** (220) 2011 09 26 (210) 390750  
 (151) 2013 02 15 (441) 2012 01 02  
 (732) REDKIEWICZ MAGDALENA HYDROMONT, Bytom, PL.  
 (540)



Kolor znaku: szary, biały

(531) 5.5.19, 26.2.1, 27.5.1, 29.1.12  
 (510), (511) **35** sprzedaż dla osób trzecich wyrobów, perfumeryjnych i kosmetycznych do pielęgnacji ciała, **44** zabiegi kosmetyczne i kosmetyczne, salony piękności, fitness, usługi rehabilitacyjne, fizjoterapia, fizjoterapia, aromaterapia, masaż, solaria, SPA, sauna, odnowa biologiczna, usługi fryzjerskie, wizażu, manicure, pedicure, stylizacja płytki paznokciowej, usługi w zakresie dermatologii estetycznej i leczniczej, usługi w zakresie kosmetyki pielęgnacyjnej twarzy i ciała, usługi w zakresie modelowania sylwetki, usługi tatuowania, usługi w zakresie poprawy kondycji fizycznej, usługi w zakresie akupunktury; usługi w zakresie krioterapii, usługi doradcze w zakresie sprzętu kosmetycznego oraz do odnowy biologicznej, udzielanie porad z zakresu kosmetyki.

(111) **253874** (220) 2011 09 28 (210) 390806  
 (151) 2012 12 13 (441) 2012 01 02



(732) JAWORSKA BARBARA PRZEDSIĘBIORSTWO HANDLOWO-USŁUGOWO-PRODUKCYJNE CONNECTOR, Poznań, PL.  
(540)



Kolor znaku: czerwony, czarny, szary, biały  
(531) 18.3.2, 27.5.1, 29.1.14

(510), (511) **01** żywice syntetyczne nieprzetworzone, kleje przemysłowe, środki do hartowania, środki do lutowania, garbniki, tworzywa sztuczne nie przetworzone, surowce mineralne, substancje do gaszenia ognia, odczynniki, gazy techniczne, kompost, nawozy, **02** farby, pokosty, lakiery, barwniki, bejce, środki antykorozyjne, środki impregnujące, zaprawy farbiarskie, żywice naturalne, folie metalowe i sproszkowane metale dla malarzy, **17** produkty z tworzyw sztucznych do wytwarzania gotowych towarów, wyroby z tworzyw sztucznych w stanie półprzetworzonym, materiały do uszczelniania, izolowania, giętkie rurki tworzywowe, uszczelki, maty szklane, **35** usługi w zakresie sprzedaży takich towarów jak: żywice syntetyczne nieprzetworzone, kleje przemysłowe, środki do hartowania, środki do lutowania, garbniki, tworzywa sztuczne nieprzetworzone, surowce mineralne, substancje do gaszenia ognia, odczynniki, gazy techniczne, kompost, nawozy, farby, pokosty, lakiery, barwniki, bejce, środki antykorozyjne, środki impregnujące, zaprawy farbiarskie, żywice naturalne, folie metalowe i sproszkowane metale dla malarzy, produkty z tworzyw sztucznych do wytwarzania gotowych towarów, wyroby z tworzyw sztucznych w stanie półprzetworzonym, materiały do uszczelniania, izolowania, giętkie rurki tworzywowe, uszczelki, maty szklane.

(111) **253875** (220) 2011 10 03 (210) 391015  
(151) 2013 01 31 (441) 2012 01 16  
(732) AstraZeneca UK Limited, Londyn, GB.  
(540) VORAFUN  
(510), (511) **05** preparaty i substancje farmaceutyczne do leczenia i/lub zapobiegania zakażeniom.

(111) **253876** (220) 2011 10 10 (210) 391305  
(151) 2013 02 14 (441) 2012 01 16  
(732) WITKOWSKI KRZYSZTOF GEORYT, Nieciecza, PL.  
(540)



Kolor znaku: ciemnoniebieski, pomarańczowy, biały  
(531) 1.3.2, 26.4.3, 26.4.9, 27.5.1, 29.1.13

(510), (511) **09** ogniwa fotowoltaiczne monokrystaliczne i polikrystaliczne, lampy solarne, **35** usługi sprzedaży modułów fotowoltaicznych świadczonych przez sklepy detaliczne i hurtownie, za pomocą katalogów przesyłanych pocztą oraz poprzez strony internetowe; usługi sprzedaży z wykorzystaniem sieci teleinformatycznej; telemarketing, **37** instalacja, konserwacja, naprawa ogniw fotowoltaicznych.

(111) **253877** (220) 2011 10 12 (210) 391441  
(151) 2012 12 21 (441) 2012 01 16  
(732) EURO-NET SPÓŁKA Z OGRANICZONĄ ODPOWIEDZIALNOŚCIĄ, Warszawa, PL.  
(540) Reinston

(510), (511) **06** przewody do anten, kraty, ruszty metalowe, foremki do lodu metalowe, **07** maszyny do prania bielizny, przyrządy do woskowania i polerowania butów elektryczne, krajalnice do chleba, maszyny i urządzenia do czyszczenia elektryczne, urządzenia do czyszczenia parowe, urządzenia do czyszczenia pod wysokim ciśnieniem, młynki do kawy inne niż o napędzie ręcznym, urządzenia kuchenne elektryczne, malaksery, maszynki do siekania mięsa, miksery stanowiące maszyny, miksery elektryczne do celów domowych, młynki do

użytku domowego inne niż ręczne, młynki domowe elektryczne, maszyny do nadmuchu, urządzenia elektromechaniczne do przygotowywania napojów, noże stanowiące części maszyn, noże elektryczne, nożyce elektryczne, nożyczki elektryczne, obieraczki będące maszynami, odkurzacze, oprzyrządowanie do odkurzaczy do rozpylania perfum lub środków dezynfekcyjnych, torby do odkurzaczy, węże do odkurzaczy, ostrza stanowiące części maszyn, otwieracze do puszek elektryczne, wyciskacze do owoców elektryczne domowe, maszyny do pakowania, pakowarki, urządzenia i sprzęt do pastowania i froterowania elektryczne, młynki do pieprzu inne niż ręczne, pralki, prasownice, roboty kuchenne elektryczne, urządzenia do ssania powietrza, szczotki elektryczne, maszyny do szycia, uchwyty stanowiące części maszyn, wirówki stanowiące maszyny, wirówki stanowiące młynki, wirówki stanowiące suszarki, wirówki do mleka, zmywarki naczyń, maszyny do zszywania, urządzenia elektromechaniczne do produkcji żywności, **09** celki akumulatorów, kwasomierze do akumulatorów, naczynia do akumulatorów, skrzynki do akumulatorów, akumulatory elektryczne, płyty do akumulatorów elektrycznych, urządzenia do ładowania akumulatorów elektrycznych, urządzenia do czyszczenia płyt akustycznych, złącza, sprzęgacze akustyczne, filmy animowane, rysunkowe, alarmy antywłamaniowe, urządzenia ostrzegawcze antywłamaniowe, aparaty fotograficzne, automatyczne sekretarki, urządzenia do ładowania baterii, baterie anodowe, baterie do latarek kieszonkowych, baterie do oświetlania, baterie elektryczne, baterie galwaniczne, lampy błyskowe stosowane w fotografice, światła błyskowe stosowane jako sygnały świetlne, żarówki do lamp błyskowych stosowane w fotografice, nośniki danych magnetycznych, dane na nośnikach optycznych, aparaty do demakijażu elektryczne, urządzenia diagnostyczne nie do celów medycznych, ścieżki zdalnego dostępu, drukarki komputerowe, druty, przewody elektryczne, złącza do drutów, przewodów elektrycznych, dyktafony, dyski magnetyczne, dyski do rejestracji dźwięku, dyski kompaktowe audio-wideo, dyski kompaktowe będące nośnikami danych, urządzenia do czyszczenia dysków nagranych dźwiękiem, dyski obliczeniowe, dyski optyczne, dyskietki, napędy dyskowe stosowane w informatyce, urządzenia do transmisji dźwięku, ekrany stosowane w fotografice, ekrany projekcyjne, baterie elektryczne, instalacje elektryczne, materiały na przewody do sieci elektrycznych, tj. druty, kable, przekaźniki elektryczne, przewody elektryczne, złącza elektryczne, złącza do przewodów elektrycznych, żelazka elektryczne, epidiaszkopy będące rzutnikami, etykiety na towarach elektronicznych, filmy, błony naświetlone, filmy animowane, rysunkowe, filtry stosowane w fotografice, celowniki aparatów fotograficznych, futerały na przyrządy i aparaturę fotograficzną, ociekacze do suszenia prac fotograficznych, statywy do aparatów fotograficznych, suszarki do klisz fotograficznych, urządzenia do nabliższczenia odbitek fotograficznych, urządzenia do satynowania odbitek fotograficznych, urządzenia do suszenia odbitek fotograficznych, fotokopiarki, urządzenia do fotokopii, głośniki, szafki na głośniki, tuby na głośniki tubowe, taśmy do czyszczenia głowic nagrywających, gniazdko, wtyczki i inne kontakty elektryczne, gramofony, igły do gramofonów, ramiona tonowe do gramofonów, regulatory prędkości do gramofonów, urządzenia do wymiany igieł gramofonów, urządzenia do gier działające wyłącznie z odbiornikiem telewizyjnym, aparatura do przetwarzania informacji, instalacje elektryczne, materiały na przewody instalacji elektrycznych, tj. druty, kable, kable elektryczne, powłoki na kable elektryczne, tuleje złączowe do kabli elektrycznych, kalkulatory, kalkulatory kieszonkowe, kamery filmowe, kamery wideo zespolone z magnetofonem, kamery wizyjne, wideokasety, wideokasety z gramami, dyski kompaktowe optyczne, dyski kompaktowe audio-wideo, odtwarzacze płyt kompaktowych, klawiatury komputerowe, pamięci komputerowe, programy komputerowe nagrane, programy komputerowe software ładowalne, programy gier komputerowych, sterujące programy komputerowe systemu operacyjnego, nagrane, komputerowe urządzenia peryferyjne zewnętrzne, software, oprogramowanie stałe komputerowe nagrane, komputery, drukarki do komputerów, komputery przenośne podręczne, urządzenia do komunikacji wewnętrznej, urządzenia nawigacyjne dla pojazdów stosowane w komputerach pokładowych, urządzenia pomiarowe elektryczne, instrumenty pomiarowe, aparatura do powiększania stosowana w fotografice, procesory będące centralnymi jednostkami przetwarzania, procesory tekstu, sterujące programy komputerowe, nagrane, programy gier komputerowych, programy komputerowe stanowiące software ładowalny, aparaty projekcyjne, ekrany projekcyjne, telefony przenośne, urządzenia do przetwarzania informacji,

przewody elektryczne, przezrocza będące slajdami, przysłony stosowane w fotografii, publikacje elektroniczne stanowiące moduły ładowalne, radary, aparaty radiowe, radia samochodowe, radio pagery, aparatura radiokomunikacyjna przenośna, aparatura radiotelefoniczna, aparatura radiotelegraficzna, odbiorniki radiowe, aparatura do rejestracji dźwięku, nośniki do rejestracji dźwięku, repondery telefoniczne, respiratory do filtrowania powietrza, aparatura do rozrywki przystosowana wyłącznie do odbiorników telewizyjnych, rzutniki do slajdów, radia samochodowe, skanery stosowane w informatyce, skarpetki podgrzewane elektrycznie, słuchawki, słuchawki telefoniczne, software stanowiące oprogramowanie do komputerów, nagrane, sterowniki akustyczne, styki elektryczne, styki elektryczne z metali szlachetnych, symulatory do sterowania i kontroli pojazdów, elektroniczne wskazówki emitujące światło, taśmy do rejestracji dźwięku, taśmy filmowe naświetlone, taśmy magnetyczne, taśmy wideo, aparaty telefoniczne, przewody telefoniczne, słuchawki telefoniczne, urządzenia nadawcze do telefonów, telefony przenośne, telegrafy stanowiące aparaty, telekopiarki, aparatura elektryczna do komutacji, laptopy stanowiące komputery, lasery nie do celów medycznych, baterie do latarek kieszonkowych, lokówki elektrotermiczne do włosów, lornetki, urządzenia do ładowania akumulatorów, magnetofony taśmowe, maszyny do dyktowania, maszyny księgujące, maszyny liczące, wyzwalacze migawki stosowane w fotografii, migawki stosowane w fotografii, mikrofony, modemy, monitory stosowane w programach komputerowych, monitory obrazowe wideo, podkładki pod myszy, myszy stosowane w informatyce, nadajniki stosowane w telekomunikacji, dyski do nagrywania dźwięku, taśmy do narywania dźwięku, mierniki czasu naświetlania stosowane w światłomierzach, aparaty do nauczania, urządzenia do nawigacji dla pojazdów stosowane w komputerach pokładowych, urządzenia do nawigacji satelitarnej, przyrządy nawigacyjne, magnetyczne nośniki informacji, optyczne nośniki informacji, notesy elektroniczne, obiektywy stanowiące soczewki stosowane w optyce, dyski obliczeniowe, przyrządy do obserwacji, odbiorniki audio-wideo, odbiorniki radiowe, suszarki do odbitek fotograficznych, urządzenia do nabylszczania odbitek fotograficznych, odtwarzacze kaset, urządzenia do odtwarzania dźwięku, przełączniki ognii stosowane w elektryczności, ogniwa elektryczne, aparaty elektrotermiczne do ondulacji włosów, lampy optyczne, osłony końcówek, wyjść elektrycznych, osobiste sterya będące odtwarzaczami, baterie do oświetlenia, pamięci komputerowe, urządzenia peryferyjne komputerowe, płyty fonograficzne, urządzenia do czyszczenia płyt fonograficznych, urządzenia nawigacyjne dla pojazdów stosowane w komputerach pokładowych, urządzenia pomiarowe elektryczne, aparaty telewizorów, termometry nie do celów medycznych, translatory elektroniczne kieszonkowe, trójnogi do aparatów fotograficznych, filtry promieni ultrafioletowych stosowane w fotografii, wagi, urządzenia do ważenia, aparaty wideo, taśmy wideo, wideofony, instalacje elektryczne zapobiegające włamaniom, urządzenia do układania włosów elektrotermiczne, wskaźniki temperatury, wtyczki, gniazdka i inne kontakty elektryczne, wyłączniki elektryczne, wyłączniki samoczynne, wyłączniki zdalnie sterowane, wyzwalacze migawek stosowane w fotografii, wzmacniacze, urządzenia do wzmacniania dźwięku, urządzenia elektryczne do zgrzewania opakowań z tworzyw sztucznych, karty z obwodami zintegrowanymi, karty inteligentne, złącza przewodów elektrycznych, złącza elektryczne, złączki stosowane w elektryczności, żelazka elektryczne, **18** torby podróżne, siatki na zakupy, torby na zakupy.

(111) **253878** (220) 2011 10 13 (210) 391462  
 (151) 2013 02 20 (441) 2012 01 16  
 (732) PELION SPÓŁKA AKCYJNA, Łódź, PL.  
 (540)



Kolor znaku: zielony, czarny  
 (531) 26.3.1, 27.5.1, 29.1.12  
 (510), (511) **35** analizy rynkowe, badania rynku, doradztwo w zakresie organizowania i prowadzenia działalności gospodarczej, doradztwo w zakresie zarządzania personelem, doradztwo w zarządzaniu działalnością gospodarczą, zarządzanie w zakresie zamówień w han-

dlu, księgowość, pomoc przedsiębiorstwom w działalności handlowej, sporządzanie sprawozdań rachunkowych, statystyczne zestawienia, **36** administrowanie nieruchomościami, analizy finansowe, doradztwo w sprawach finansowych, usługi finansowe, inwestycje kapitałowe, zarządzanie majątkiem, operacje finansowe, wynajmowanie pomieszczeń biurowych, **39** dostarczanie towarów, dostarczanie paczek, fracht, magazynowanie, **42** badania w dziedzinie kosmetyki, analizy chemiczne, badania chemiczne, doradztwo w zakresie oprogramowania komputerowego, doradztwo w sprawach sprzętu komputerowego, **44** porady w zakresie farmakologii, usługi farmaceutyczne w zakresie leków recepturowych, kliniki medyczne, pomoc medyczna, opieka zdrowotna, **45** doradztwo w sprawach bezpieczeństwa, badania prawne.

(111) **253879** (220) 2011 10 19 (210) 391753  
 (151) 2012 12 19 (441) 2012 01 30  
 (732) HORTEX HOLDING SPÓŁKA AKCYJNA, Warszawa, PL.  
 (540)



Kolor znaku: biały, jasnozielony, ciemnozielony, czerwony, jasnoniebieski, ciemnoniebieski, jasnożółty, ciemnożółty, pomarańczowy, brązowy, czarny, zielony  
 (531) 5.3.11, 5.7.24, 5.11.1, 5.11.19, 6.6.3, 6.6.25, 24.17.5, 25.1.15, 26.1.2, 26.11.1, 27.5.1, 29.1.15  
 (510), (511) **32** piwo, wody niegazowane i gazowane, wody mineralne, stołowe, sodowe, napoje bezalkoholowe, soki, napoje i nektary owocowe, warzywne i owocowo-warzywne, zagęszczone soki owocowe i warzywne, soki przeciwowe owocowe i warzywne, owocowo-warzywne, soki i napoje o obniżonej wartości energetycznej, owocowe, warzywne i owocowo-warzywne soki i napoje wzbogacone witaminami i/lub wapniem, sorbety, napoje izotoniczne, napoje energetyczne, napoje serwatkowe, syropy i preparaty do sporządzania napojów, esencje do napojów, ekstrakty do napojów.

(111) **253880** (220) 2011 10 19 (210) 391767  
 (151) 2013 01 22 (441) 2012 01 30  
 (732) Lek farmacevtska družba d.d., Lublana, SI.  
 (540) BEMECOR  
 (510), (511) **05** preparaty farmaceutyczne.

(111) **253881** (220) 2011 10 25 (210) 391985  
 (151) 2013 02 20 (441) 2012 01 30  
 (732) PepsiCo, Inc., Purchase, US.  
 (540) CHAMPIONCHIPS LAY'S  
 (510), (511) **29** chipsy ziemniaczane, chrupki ziemniaczane.

(111) **253882** (220) 2011 10 25 (210) 391986  
 (151) 2013 02 20 (441) 2012 01 30  
 (732) ZAKŁADY FARMACEUTYCZNE POLPHARMA SPÓŁKA AKCYJNA, Starogard Gdański, PL.  
 (540)

**Glitecur**  
**Глитекур**

(531) 27.5.1, 28.5  
 (510), (511) **05** produkty farmaceutyczne.



(111) **253883** (220) 2011 10 25 (210) 391987  
 (151) 2013 02 20 (441) 2012 01 30  
 (732) ZAKŁADY FARMACEUTYCZNE POLPHARMA SPÓŁKA  
 AKCYJNA, Starogard Gdański, PL.  
 (540)

**Optilamid**  
**Оптиламид**

(531) 27.5.1, 28.5  
 (510), (511) **05** produkty farmaceutyczne.

(111) **253884** (220) 2011 10 25 (210) 392009  
 (151) 2013 02 20 (441) 2012 01 30  
 (732) KILICHOWSKI HENRYK TOP SPOT, Warszawa, PL.  
 (540) odloty.pl  
 (510), (511) **38** usługi w zakresie: przysyłanie informacji, przysyłanie informacji tekstowej i obrazowej przy pomocy komputera, **42** usługi prowadzenia portali internetowych o tematyce towarzyskiej.

(111) **253885** (220) 2011 10 26 (210) 392029  
 (151) 2013 02 20 (441) 2012 01 30  
 (732) REN SPÓŁKA Z OGRANICZONĄ ODPOWIEDZIALNOŚCIĄ,  
 Radom, PL.  
 (540)



Kolor znaku: niebieski, jasnozielony, pomarańczowy, czerwony, ciemnoniebieski, biały

(531) 1.17.11, 26.4.1, 26.4.9, 27.5.1, 29.1.15  
 (510), (511) **35** zgrupowanie na rzecz osób trzecich towarów pozwalające nabywcy wygodnie oglądać i kupować te towary u hurtownika i w sklepie z artykułami żywnościowymi świeżymi, mrożonymi i konserwowanymi, owocami i warzywami świeżymi, mrożonymi i konserwowanymi, używkami, słodyczkami, napojami, piwem napojami alkoholowymi.

(111) **253886** (220) 2011 10 26 (210) 392033  
 (151) 2013 02 20 (441) 2012 01 30  
 (732) NETTO SPÓŁKA Z OGRANICZONĄ ODPOWIEDZIALNOŚCIĄ,  
 Motaniec, PL.  
 (540) SZAMAKI  
 (510), (511) **30** krakersy.

(111) **253887** (220) 2011 10 27 (210) 392097  
 (151) 2013 02 06 (441) 2012 01 30  
 (732) SUDER MICHAŁ P.P.H.U. MAGNAT, Skawina, PL.  
 (540) MAGNAT  
 (510), (511) **20** meble, **35** usługi sprzedaży hurtowej i detalicznej mebli.

(111) **253888** (220) 2011 10 28 (210) 392197  
 (151) 2013 01 04 (441) 2012 01 30  
 (732) AMBROZIAK MARCIN WOJCIECH, Warszawa, PL.  
 (540)



(531) 25.1.25, 26.13.25  
 (510), (511) **03** kosmetyki, dermokosmetyki, produkty kosmetyczne do ochrony i pielęgnacji ciała, włosów i skóry, preparaty do depila-

cji, **05** preparaty medyczne, preparaty lecznicze do pielęgnacji ciała, włosów i skóry, sole do celów medycznych, zioła i oleje lecznicze, preparaty terapeutyczne do kąpieli, suplementy diety i substancje odżywcze do celów leczniczych, **16** publikacje drukowane, materiały reklamowe drukowane, materiały szkoleniowe, wszystkie wyżej wymienione z dziedziny kosmetyki i kosmetologii oraz chirurgii plastycznej i dermatologii estetycznej, **41** organizowanie i prowadzenie szkoleń z dziedziny kosmetologii i kosmetyki; publikowanie tekstów innych niż reklamowe, w tym także w Internecie; organizowanie pokazów i konferencji dla celów edukacyjnych i szkoleniowych, informacja odnośnie wszystkich w/w usług, **44** usługi medyczne, w tym wykonywanie zabiegów z zakresu chirurgii plastycznej oraz dermatologii estetycznej, usługi w dziedzinie pielęgnacji urody, w tym zabiegi SPA, usługi fizjoterapii i paramedycyny, informacja i konsultacje specjalistyczne w zakresie wyżej wymienionych usług.

(111) **253889** (220) 2011 10 28 (210) 392199  
 (151) 2013 01 04 (441) 2012 01 30  
 (732) AMBROZIAK MARCIN WOJCIECH, Warszawa, PL.  
 (540)



(531) 25.1.25, 26.13.25, 27.5.1  
 (510), (511) **03** kosmetyki, dermokosmetyki, produkty kosmetyczne do ochrony i pielęgnacji ciała, włosów i skóry, preparaty do depilacji, **05** preparaty medyczne, preparaty lecznicze do pielęgnacji ciała, włosów i skóry, sole do celów medycznych, zioła i oleje lecznicze, preparaty terapeutyczne do kąpieli, suplementy diety i substancje odżywcze do celów leczniczych, **16** publikacje drukowane, materiały reklamowe drukowane, materiały szkoleniowe, wszystkie wyżej wymienione z dziedziny kosmetyki i kosmetologii oraz chirurgii plastycznej i dermatologii estetycznej, **41** organizowanie i prowadzenie szkoleń z dziedziny kosmetologii i kosmetyki; publikowanie tekstów innych niż reklamowe, w tym także w Internecie; organizowanie pokazów i konferencji dla celów edukacyjnych i szkoleniowych, informacja odnośnie wszystkich w/w usług, **44** usługi medyczne, w tym wykonywanie zabiegów z zakresu chirurgii plastycznej oraz dermatologii estetycznej, usługi w dziedzinie pielęgnacji urody, w tym zabiegi SPA, usługi fizjoterapii i paramedycyny, informacja i konsultacje specjalistyczne w zakresie wyżej wymienionych usług.

(111) **253890** (220) 2011 10 31 (210) 392271  
 (151) 2013 01 14 (441) 2012 02 13  
 (732) HOTELE SOLARIS BIS SPÓŁKA Z OGRANICZONĄ  
 ODPOWIEDZIALNOŚCIĄ, Toruń, PL.  
 (540)



Kolor znaku: czerwony, szary

(531) 1.1.5, 24.13.25, 27.5.1, 27.7.1, 29.1.12  
 (510), (511) **33** napoje alkoholowe, w tym: wódka, **41** usługi związane z chronometrią na imprezach sportowych, usługi doradztwa zawodowego jako porady w zakresie edukacji lub kształcenia, usługi związane z organizowaniem i obsługą dyskotek, usługi związane z edukacją i informacją o edukacji, usługi edukacyjne traktowane jako nauczanie, usługi fotograficzne, usługi fotoreportażu, usługi związane z informacją o imprezach rozrywkowych i informacją o rekreacji, usługi klubowe związane z rozrywką lub nauczaniem, usługi związane z organizowaniem i obsługą konferencji i kongresów oraz balów i koncertów, usługi związane z organizowaniem i prowadzeniem seminariów i sympozjów oraz zjazdów, organizowanie konkursów jako forma edukacji lub rozrywki, usługi związane z organi-

zowaniem konkursów piękności, usługi związane z publikowaniem i wypożyczaniem książek, usługi związane z organizowaniem pokazów kształcenia praktycznego, usługi związane z prowadzeniem klubów nocnych, usługi związane z obsługą pól golfowych, usługi szkoleniowe jako organizowanie i prowadzenie pracowni specjalistycznych, usługi związane z planowaniem i organizowaniem przyjęć rozrywkowych, usługi impresariatu związane z organizowaniem spektakli, usługi związane z pisaniami i publikowaniem tekstów, usługi związane z publikowaniem elektronicznym książek i periodyków on-line, informacja o usługach rozrywkowych, organizowanie widowisk w formie rozrywki, usługi tłumaczeń, usługi związane z wynajmowaniem kortów tenisowych, usługi poradnictwa zawodowego w postaci porad w zakresie edukacji i kształcenia, **43** usługi związane z prowadzeniem barów szybkiej obsługi [snack-bary], usługi związane z prowadzeniem biur zakwaterowania w postaci hoteli i pensjonatów oraz moteli, usługi związane z prowadzeniem kawiarni i restauracji oraz restauracji samoobsługowych, usługi związane z obsługą gastronomiczną z własnym zapleczem i produktami oraz transportem, usługi związane z rezerwacją i wynajmowaniem pomieszczeń oraz kwater na pobyt czasowy, usługi związane z rezerwacją miejsc w hotelach, usługi związane z wynajmowaniem sal na posiedzenia i meetingi oraz narady, usługi związane z wypożyczeniem krzesel, stołów, bielizny stołowej i szklanych naczyń.

(111) **253891** (220) 2011 11 02 (210) 392302  
(151) 2013 01 02 (441) 2012 02 13  
(732) WOŁCZYK MARIUSZ P.P.H.U. WALKOFF, Sosnowiec, PL.  
(540)

VELLUGGIO

(531) 27.5.1  
(510), (511) **18** torebki damskie, torebki męskie, torby turystyczne, teczki, plecaki, portfele, pasy skórzane, **25** odzież.

(111) **253892** (220) 2011 11 02 (210) 392334  
(151) 2012 12 12 (441) 2012 02 13  
(732) ALIOR BANK SPÓŁKA AKCYJNA, Warszawa, PL.  
(540) ALIOR SYNC

(510), (511) **36** usługi bankowe, usługi bankowe z dostępem bezpośrednim przez Internet, operacje bankowe, walutowe; usługi finansowe, doradztwo w sprawach finansowych, usługi pośrednictwa finansowego, informacje finansowe, operacje finansowe; usługi maklerskie zawarte w tej klasie, usługi kredytowe; tworzenie funduszy inwestycyjnych, zarządzanie funduszami inwestycyjnymi; usługi ubezpieczeniowe, doradztwo w sprawach ubezpieczeniowych, pośrednictwo ubezpieczeniowe; administrowanie nieruchomościami, dzierżawa nieruchomości, wynajem nieruchomości, wycena i obrót nieruchomości.

(111) **253893** (220) 2011 11 03 (210) 392413  
(151) 2013 02 11 (441) 2012 02 13  
(732) AXXON SPÓŁKA Z OGRANICZONĄ ODPOWIEDZIALNOŚCIĄ, Warszawa, PL.  
(540) Lecetax  
(510), (511) **03** kosmetyki, **05** leki dla ludzi.

(111) **253894** (220) 2011 11 04 (210) 392425  
(151) 2012 12 17 (441) 2012 02 13  
(732) NUTRIMENTO WALĘDZIAK, MAŁCZYŃSKI SPÓŁKA JAWNA, Warszawa, PL.  
(540)

Trattoria Rucola

Kolor znaku: zielony, czarny, biały  
(531) 5.3.11, 5.3.15, 5.3.16, 5.13.1, 5.13.25, 27.5.1, 29.1.13  
(510), (511) **43** usługi gastronomiczne i barowe, usługi w zakresie prowadzenia restauracji i kawiarni, wynajmowanie sal na posiedzenia i spotkania towarzyskie, hotele, noclegi.

(111) **253895** (220) 2011 11 07 (210) 392512  
(151) 2012 12 28 (441) 2012 02 13  
(732) MATUSZEWSKI MICHAŁ, Nowy Sącz, PL.  
(540)

 LAIME

Kolor znaku: różowy, biały, czarny  
(531) 5.5.1, 5.5.20, 27.5.1, 29.1.13  
(510), (511) **44** usługi salonów piękności, kosmetyka.

(111) **253896** (220) 2011 11 14 (210) 392743  
(151) 2012 12 17 (441) 2012 02 27  
(732) MIKLEWSKA JOLANTA, MIKLEWSKI LUDWIK BRACIA MIKLEWSCY SPÓŁKA CYWILNA, Radom, PL.  
(540)

Bracia Miklewscy

(531) 27.5.1  
(510), (511) **36** usługi w zakresie pośrednictwa w obrocie nieruchomościami – pośrednictwo handlu, wynajmowaniu, dzierżawie nieruchomości, lokali, mieszkań.

(111) **253897** (220) 2011 11 15 (210) 392803  
(151) 2013 02 19 (441) 2012 02 27  
(732) LE HOANG LAN HUONG, NGUYEN ANH NGOC ASIAN NAIL SPÓŁKA CYWILNA, Warszawa, PL.  
(540)



Kolor znaku: szary, czerwony, granatowy, zielony  
(531) 26.1.1, 27.5.1, 29.1.14  
(510), (511) **44** manicure, masaż, opieka zdrowotna, salony piękności, porady w zakresie farmakologii, salony fryzjerskie, tatuowanie, usługi wizażu.

(111) **253898** (220) 2011 11 16 (210) 392856  
(151) 2013 02 19 (441) 2012 02 27  
(732) NETTO SPÓŁKA Z OGRANICZONĄ ODPOWIEDZIALNOŚCIĄ, Motaniec, PL.  
(540)



Kolor znaku: żółty, zielony, czerwony, ciemnozielony, biały, granatowy  
(531) 5.3.11, 5.7.8, 9.1.10, 25.1.1, 26.1.2, 27.5.1, 29.1.15  
(510), (511) **29** dżemy.

(111) **253899** (220) 2011 11 18 (210) 392969  
 (151) 2013 02 08 (441) 2012 02 27  
 (732) TREC NUTRITION SPÓŁKA Z OGRANICZONĄ  
 ODPOWIEDZIALNOŚCIĄ, Gdynia, PL.  
 (540)



(531) 3.7.1, 3.7.19, 3.7.24, 27.5.1  
 (510), (511) **05** dietetyczne substancje do celów medycznych, prepa-  
 raty farmaceutyczne, odżywki, mineralne dodatki do żywności, pre-  
 paraty witaminowe, **25** odzież, obuwie, nakrycia głowy, **28** artykuły  
 sportowe i gimnastyczne.

(111) **253900** (220) 2011 11 18 (210) 392970  
 (151) 2013 02 08 (441) 2012 02 27  
 (732) TREC NUTRITION SPÓŁKA Z OGRANICZONĄ  
 ODPOWIEDZIALNOŚCIĄ, Gdynia, PL.  
 (540) BELTOR

(510), (511) **05** dietetyczne substancje do celów medycznych, prepa-  
 raty farmaceutyczne, odżywki, mineralne dodatki do żywności, pre-  
 paraty witaminowe, **25** odzież, obuwie, nakrycia głowy, **28** artykuły  
 sportowe i gimnastyczne.

(111) **253901** (220) 2011 11 18 (210) 392998  
 (151) 2012 12 17 (441) 2012 02 27  
 (732) CZEKAJ ANNA MARIA APRECOL, Kraków, PL.  
 (540) APRECOL

(510), (511) **30** biszkopty, bułeczki słodkie, bułka tarta, bułki, chleb,  
 ciasta, ciastka, gofry, herbatniki, kanapki, krakersy, makaroniki, potra-  
 wy na bazie mąki, żywność na bazie mąki, produkty z mąki mielonej,  
 naleśniki, produkty spożywcze na bazie owsa, paszteciki, pieczywo,  
 piernik, pierniczki, pizza, placki, pralinki, prele, puddingi, obwarzan-  
 ki, słodycze, suchary, tarty, tortille, wyroby cukiernicze, przekąski ze  
 zboża, **35** agencje importowo-eksportowe, doradztwo w zakresie  
 organizowania i prowadzenia działalności gospodarczej, doradztwo  
 w zakresie zarządzania przedsiębiorstwami, pomoc w zakresie zarzą-  
 dzania przedsiębiorstwami, franchising, usługi sprzedaży pieczywa,  
 usługi sprzedaży wyrobów cukierniczych, usługi sprzedaży precli,  
 usługi sprzedaży obwarzanków, usługi sprzedaży napojów, usługi  
 sprzedaży artykułów spożywczych, usługi sprzedaży wyrobów mle-  
 czarskich, usługi sprzedaży spożywczych artykułów regionalnych,  
 usługi sprzedaży serów, usługi zaopatrzenia osób trzecich, zarządza-  
 nie (w ramach prowadzonej działalności gospodarczej) w zakresie  
 udzielania licencji na towary i usługi na rzecz osób trzecich, **43** bary  
 szybkiej obsługi, bufety, kafeterie, kawiarnie, restauracje.

(111) **253902** (220) 2011 11 21 (210) 393047  
 (151) 2012 12 17 (441) 2012 02 27  
 (732) UZDROWISKO HORYNIEC SPÓŁKA Z OGRANICZONĄ  
 ODPOWIEDZIALNOŚCIĄ, Horyniec-Zdrój, PL.  
 (540)



Kolor znaku: niebieski, biały  
 (531) 26.13.25, 27.5.1, 29.1.12  
 (510), (511) **32** woda źródłana gazowana i niegazowana oraz napoje  
 bezalkoholowe smakowe na bazie wody źródlanej.

(111) **253903** (220) 2011 11 21 (210) 393048  
 (151) 2012 12 17 (441) 2012 02 27  
 (732) FRANKIEWICZ MARIUSZ GOSPODARSTWO OGRODNICZE,  
 Zaborów II, PL.

(540)



Kolor znaku: czerwony, zielony, biały  
 (531) 5.9.17, 26.3.3, 26.4.2, 27.5.1, 29.1.13  
 (510), (511) **31** świeże warzywa i rośliny ogrodnicze.

(111) **253904** (220) 2011 11 21 (210) 393051  
 (151) 2013 02 18 (441) 2012 02 27  
 (732) POLSKA ŻEGLUGA MORSKA PRZEDSIĘBIORSTWO  
 PAŃSTWOWE, Szczecin, PL.

(540) polsteam.xxx  
 (510), (511) **35** usługi reklamowe, zarządzanie w działalności han-  
 dlowej, administrowanie działalności handlowej, prace biurowe,  
**36** ubezpieczenia, usługi finansowe, usługi bankowe, zarządzanie  
 majątkiem nieruchomości, **39** transport, pakowanie i składowanie to-  
 warów, organizowanie podróży.

(111) **253905** (220) 2011 11 22 (210) 393090  
 (151) 2013 01 22 (441) 2012 02 27  
 (732) GREM SPÓŁKA Z OGRANICZONĄ ODPOWIEDZIALNOŚCIĄ  
 SPÓŁKA KOMANDYTOWA, Majdan, PL.  
 (540)



(531) 8.1.18, 26.1.2, 27.5.1  
 (510), (511) **30** lody, desery lodowe.

(111) **253906** (220) 2011 11 22 (210) 393092  
 (151) 2013 01 21 (441) 2012 02 27  
 (732) GREM SPÓŁKA Z OGRANICZONĄ ODPOWIEDZIALNOŚCIĄ  
 SPÓŁKA KOMANDYTOWA, Majdan, PL.  
 (540)

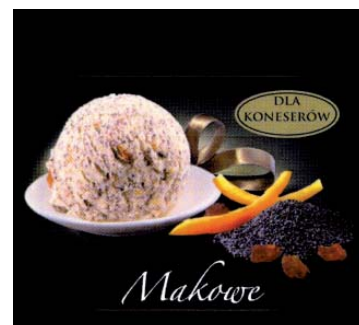

Kolor znaku: czarny, biały, pomarańczowy, brązowy, złoty, szary  
 (531) 5.1.7, 8.1.18, 26.1.8, 27.5.1, 29.1.15  
 (510), (511) **30** lody, desery lodowe.

(111) **253907** (220) 2011 11 22 (210) 393094  
 (151) 2013 01 22 (441) 2012 02 27



(732) GREM SPÓŁKA Z OGRANICZONĄ ODPOWIEDZIALNOŚCIĄ  
SPÓŁKA KOMANDYTOWA, Majdan, PL.  
(540)

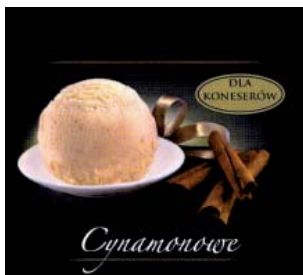

Kolor znaku: czarny, biały, brązowy, złoty  
(531) 8.1.15, 8.1.18, 26.1.2, 27.5.1, 29.1.14  
(510), (511) 30 lody, desery lodowe.

(111) 253908 (220) 2011 11 22 (210) 393096  
(151) 2013 01 22 (441) 2012 02 27  
(732) GREM SPÓŁKA Z OGRANICZONĄ ODPOWIEDZIALNOŚCIĄ  
SPÓŁKA KOMANDYTOWA, Majdan, PL.  
(540)

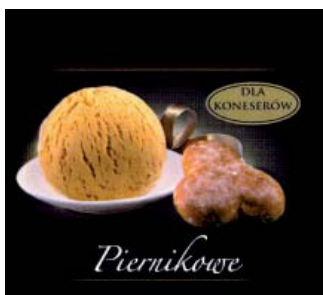

Kolor znaku: czarny, biały, brązowy, złoty  
(531) 8.1.15, 8.1.18, 26.1.2, 27.5.1, 29.1.14  
(510), (511) 30 lody, desery lodowe.

(111) 253909 (220) 2011 11 22 (210) 393097  
(151) 2013 01 21 (441) 2012 02 27  
(732) GREM SPÓŁKA Z OGRANICZONĄ ODPOWIEDZIALNOŚCIĄ  
SPÓŁKA KOMANDYTOWA, Majdan, PL.  
(540)

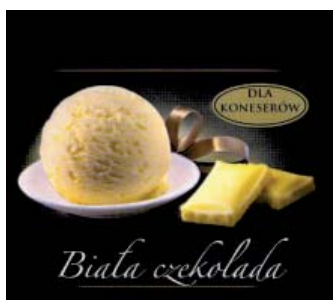

Kolor znaku: czarny, biały, żółty, brązowy, złoty  
(531) 8.1.18, 8.1.19, 26.1.2, 27.5.1, 29.1.15  
(510), (511) 30 lody, desery lodowe.

(111) 253910 (220) 2011 11 22 (210) 393123  
(151) 2013 01 21 (441) 2012 02 27  
(732) TECHNOTOP SPÓŁKA Z OGRANICZONĄ  
ODPOWIEDZIALNOŚCIĄ, Piaseczno, PL.  
(540)

**TECHNOTOP**

Kolor znaku: biały, czarny, niebieski  
(531) 27.5.1, 29.1.13

(510), (511) 09 komputery, komputery przenośne, komputerowe urządzenia peryferyjne, drukarki do komputerów, 37 instalacja i serwis sprzętu komputerowego, serwis laptopów, 42 instalacje oprogramowania komputerowego, doradztwo w zakresie sprzętu komputerowego; odzyskiwanie danych z komputerów, programowanie komputerów; projektowanie systemów komputerowych; konserwacja oprogramowania komputerowego.

(111) 253911 (220) 2011 11 22 (210) 393124  
(151) 2013 01 21 (441) 2012 02 27  
(732) TECHNOTOP SPÓŁKA Z OGRANICZONĄ  
ODPOWIEDZIALNOŚCIĄ, Piaseczno, PL.  
(540) TECHNOTOP

(510), (511) 09 komputery, komputery przenośne, komputerowe urządzenia peryferyjne, drukarki do komputerów, 37 instalacja i serwis sprzętu komputerowego, serwis laptopów, 42 instalacje oprogramowania komputerowego, doradztwo w zakresie sprzętu komputerowego; odzyskiwanie danych z komputerów, programowanie komputerów; projektowanie systemów komputerowych; konserwacja oprogramowania komputerowego.

(111) 253912 (220) 2011 11 23 (210) 393165  
(151) 2013 02 11 (441) 2012 02 27  
(732) SEYKO SPÓŁKA Z OGRANICZONĄ ODPOWIEDZIALNOŚCIĄ,  
Wólka Kosowska, PL.  
(540) IŚIK UNDERWEAR  
(510), (511) 25 bielizna, bielizna damska, majtki, majtki dziecięce, podkoszulki, piżamy.

(111) 253913 (220) 2011 11 25 (210) 393249  
(151) 2013 02 21 (441) 2012 02 27  
(732) POLSKIE RADIO-REGIONALNA ROZGŁOŚNIA W LUBLINIE  
RADIO LUBLIN SPÓŁKA AKCYJNA, Lublin, PL.  
(540)



Kolor znaku: biały, ciemnoniebieski, czerwony, pomarańczowy  
(531) 26.4.4, 27.5.1, 29.1.14  
(510), (511) 35 usługi reklamowe radiowe na rzecz osób trzecich, usługi doradcze w zarządzaniu działalnością gospodarczą, usługi pośrednictwa w sprzedaży miejsca na cele reklamowe w mediach elektronicznych, 38 usługi w zakresie przesyłania wiadomości i rozpowszechniania programów radiowych, 41 usługi w zakresie organizowania imprez rozrywkowych plenerowych i w pomieszczeniach zamkniętych, usługi związane z organizowaniem i prowadzeniem rozrywki radiowej, usługi studia nagrań radiowych, usługi w zakresie organizowania pokazów rozrywkowych i/lub edukacyjnych, usługi publikowania książek, usługi w zakresie wydawania płyt i kaset fonograficznych.

(111) 253914 (220) 2011 11 25 (210) 393264  
(151) 2013 02 19 (441) 2012 02 27  
(732) BĘDKOWSKI GRZEGORZ, KRAWCZYK SEBASTIAN RUNSPORT  
SPÓŁKA CYWILNA, Tarnów, PL.  
(540)



Kolor znaku: zielony, biały  
(531) 2.1.8, 26.4.4, 27.5.1, 29.1.12  
(510), (511) 35 sprzedaż detaliczna, hurtowa i przez Internet odzieży sportowej, obuwia sportowego, akcesoriów sportowych do uprawiania nordic walking-marszów z kijkami w tym specjalistycznej odzieży sportowej do uprawiania nordic walking, bielizny dla uprawiania nordic walking, obuwia sportowego do uprawiania nordic walking jak również sprzętu sportowego i specjalistycznych akcesoriów do uprawiania nordic walking.



(111) **253915** (220) 2011 11 25 (210) 393273  
 (151) 2013 02 19 (441) 2012 02 27  
 (732) PRZEDSIĘBIORSTWO USŁUGOWO-BUDOWLANE WAKO  
 MGR INŻ. J. WASILEWSKI, MGR INŻ. Z. KOWALIK SPÓŁKA JAWNA,  
 Kraków, PL.  
 (540)



Kolor znaku: czerwony, czarny

(531) 7.15.1, 26.1.1, 26.1.4, 27.5.1, 29.1.12  
 (510), (511) **35** analizy kosztów, analizy rynkowe, audyt, doradztwo w sprawach działalności gospodarczej, zarządzanie przedsiębiorstwami, usługi sprzedaży materiałów remontowo-budowlanych, wyceny handlowe, usługi zaopatrzenia osób trzecich, zarządzanie hotelami, **36** administrowanie nieruchomościami, agencje nieruchomości, agencje pośrednictwa w handlu nieruchomościami, handel nieruchomościami, sprzedaż nieruchomości, doradztwo w sprawach finansowych, doradztwo w sprawach ubezpieczeniowych, dzierżawa majątku nieruchomego, dzierżawa nieruchomości, wycena nieruchomości, zarządzanie nieruchomościami, wynajmowanie mieszkań, pośrednictwo w sprawach majątku nieruchomego, wynajmowanie pomieszczeń biurowych, **37** budownictwo, usługi budowlane, budownictwo przemysłowe, budownictwo mieszkaniowe, budownictwo jednorodzinne, budowa magazynów, budowa pawilonów i sklepów targowych, budowa obiektów hotelowych, budowa obiektów biurowych, budowa dróg, budowa mostów, budowa obiektów inżynierii wodnej, budownictwo specjalistyczne, budownictwo specjalne, usługi budowlane w zakresie konserwacji zabytków, usługi w zakresie wykonywania fundamentów, informacja budowlana, instalowanie drzwi i okien, instalowanie wind, wykonywanie i naprawy instalacji elektrycznych, wykonywanie i naprawy instalacji wentylacyjnych, wykonywanie i naprawy instalacji klimatyzacyjnych, wykonywanie i naprawy instalacji wodno-kanalizacyjnych, wykonywanie i naprawy instalacji przeciwpożarowych, wykonywanie i naprawy instalacji gazowych, wykonywanie i naprawy instalacji alarmowych, wykonywanie i naprawy instalacji telekomunikacyjnych, wykonywanie i naprawy instalacji w zakresie ogrzewania budynków i budowli, nadzór budowlany, murarstwo, montaż i wznoszenie budynków, budowli i konstrukcji inżynierskich, rozbiórka budynków, tynkowanie, układanie nawierzchni drogowych, usługi dekarские, usługi hydrauliczne, wynajem sprzętu budowlanego, wynajem maszyn budowlanych, wynajmowanie narzędzi budowlanych, zabezpieczanie budynków przed wilgocią, izolowanie budynków, usługi remontowo-budowlane, usługi w zakresie robót wykończeniowych, wznoszenie konstrukcji stalowych, **42** usługi architektoniczne, usługi wykonywania badań geologicznych, usługi wykonywania badań technicznych, usługi wykonywania badań w zakresie ochrony środowiska naturalnego, projektowanie budynków, doradztwo w zakresie planowania zużycia energii, inżynieria techniczna, opracowywanie projektów technicznych, planowanie urbanistyczne, usługi wykonywania pomiarów geodezyjnych.

(111) **253916** (220) 2011 11 25 (210) 393286  
 (151) 2012 12 20 (441) 2012 02 27  
 (732) ZIELONA BUDKA (MIELEC) SPÓŁKA Z OGRANICZONĄ  
 ODPOWIEDZIALNOŚCIĄ, Mielec, PL.  
 (540) FOOTBALL SANDWICH

(510), (511) **30** wyroby cukiernicze i słodczyce, mrożone wyroby cukiernicze i słodczyce; lody, lody mleczne, lody sokowe, lody śmietankowe, lody wodne; desery lodowe, rolady lodowe, torty lodowe; sorbety, sorbety lodowe; lody, desery lodowe, sorbety lodowe z dodatkami kawałków owoców, bakalii, galaretek owocowych, ciastek, sosów; lody w proszku, preparaty do sporządzania lodów, środki wiążące do produkcji lodów; sosy do lodów i deserów; wafle do lodów, ozdoby jadalne do lodów i deserów, **43** lodziarnie, kawiarnie, kafetarie, bary, restauracje, usługi zaopatrzenia w żywność i w napoje.

(111) **253917** (220) 2011 11 28 (210) 393321  
 (151) 2012 12 20 (441) 2012 03 12

(732) DUBA DARIUSZ DUBA ADAM P.H.P.U. DAMA SPÓŁKA  
 CYWILNA, Biskupiec, PL.  
 (540)



Kolor znaku: czerwony, biały

(531) 5.3.11, 5.3.13, 5.3.14, 29.1.12  
 (510), (511) **04** knoty do lamp i świec, świece woskowe, zapachowe, świece choinkowe, znicze.

(111) **253918** (220) 2011 11 28 (210) 393355  
 (151) 2013 02 05 (441) 2012 03 12  
 (732) KRUK AGNIESZKA, Warszawa, PL.  
 (540)

heyhome

(531) 27.5.1

(510), (511) **20** meble, lustra, ramki obrazów; wyroby z drewna, korka, trzciny, wikliny, rogu, kości, kości słoniowej, fiszbinu, muszli, bursztynu, macicy perłowej, sepiolitu, imitacji tych surowców lub z tworzyw sztucznych, rzeźby z drewna, **35** prowadzenie sklepu meblowego oraz sklepu internetowego – sprzedaż mebli i dekoracji wnętrz, obrazów, ceramiki, wyrobów z drewna, sprzedaż on-line mebli i dekoracji wnętrz, obrazów, ceramiki, wyrobów z drewna, **42** usługi w zakresie dekoracji wnętrz, projektowanie wnętrz i dekoracja, projektowanie budynków, projektowanie opakowań, wzornictwo przemysłowe.

(111) **253919** (220) 2011 11 28 (210) 393388  
 (151) 2012 12 27 (441) 2012 03 12  
 (732) GĄTKOWSKI ADAM PRZEDSIĘBIORSTWO WIELOBRANŻOWE  
 LIDER-ZOO, Kielce, PL.  
 (540)



Kolor znaku: biały, niebieski, zielony

(531) 26.4.4, 27.5.1, 29.1.13  
 (510), (511) **35** usługi w zakresie sprzedaży hurtowej i detalicznej artykułów wędkarskich, żywych zwierząt, akcesoriów do hodowli zwierząt w warunkach domowych, pokarmów i kosmetyków dla zwierząt.

(111) **253920** (220) 2011 11 30 (210) 393465  
 (151) 2013 02 12 (441) 2012 03 12  
 (732) NOWICKI JACEK NOWICKI NATURALNIE, Potaśnia, PL.  
 (540)



(531) 3.4.18, 26.1.1, 26.1.15, 26.11.2, 27.5.1

(510), (511) **29** mięso wołowe, wieprzowe, drób, ryby, dziczyzna; przetwory z mięsa i drobiu, wyroby wędliniarskie; wyroby mięsne smażone, pieczone, wędzone, grillowane; wędzonki, kiełbasy, parówki, podroby i wyroby podrobowe, wyroby garmazeryjne z mięsa i podrobów, konserwy mięsne, konserwy mięsno-warzywne, eks-

trakty mięsne, tłuszcze spożywcze, pasztety mięsne, galaretki mięsne, krokiety, zupy i składniki do przyrządzania zup, flaki, koncentraty obiadowe; sałatki owocowe, sałatki warzywne, soki warzywne, sosy mięsne, sosy do sałatek; frytki, potrawy na bazie ziemniaków w tym placki ziemniaczane; potrawy na bazie jaj, potrawy na bazie sera; owoce i warzywa konserwowane, suszone i gotowane, pikle; galaretki owocowe, konfitury, dżemy, marmolada; napoje mleczne lub z przewagą mleka, desery mleczne; jogurt, kefir, masło, maślanka, mleko, ser, ser biały, śmietana; potrawy z mięsa, ryb, drobiu, dziczyzny, owoców, warzyw, produktów mlecznych zawarte w tej klasie, **30** pizze, kanapki, pity, knysze, wyroby cukiernicze, wyroby piekarnicze i ciastkarskie, desery, wyroby i potrawy na bazie mąki, w tym naleśniki, makaron i potrawy na bazie makaronu, ryż i potrawy na bazie ryżu, kasze i potrawy na bazie kasz, kawa, herbata, sosy, przyprawy, lody.

(111) **253921** (220) 2011 12 02 (210) 393576  
 (151) 2012 12 17 (441) 2012 03 12  
 (732) KLUZA DOROTA TRI-MAGIC TRIATHLON E-SHOP,  
 Radłów, PL.  
 (540)



Kolor znaku: biały, czarny, pomarańczowy  
 (531) 2.1.8, 4.5.3, 27.5.1, 29.1.13

(510), (511) **25** odzież, bielizna, odzież sportowo-turystyczna, odzież kompresyjna sportowa, odzież termoaktywna, odzież triathlonowa, odzież przeciwdeszczowa i wodoodporna, odzież ocieplana, kamizelki, kombinezony, peleryny, spodnie, spodenki, swetry, getry, kalesony, pulowery, bielizna wchłaniająca pot, szaliki, rękawice, skarpetki, nakrycia głowy, rękawiczki, akcesoria odzieżowe, tkaniny elastyczne, tkaniny włókiennicze, podszewki, pianki neoprenowe, pianki neoprenowe triathlonowe, czepki, kostiumy kąpielowe, **35** zgromadzenie na rzecz osób trzecich towarów i usług z nimi związanych pozwalające na swobodne oglądanie i kupowanie w sklepie i hurtowni towarów: produkty spożywcze, dietetyczna żywność i napoje, odzież, bielizna, odzież sportowo-turystyczna, odzież kompresyjna sportowa, odzież termoaktywna, odzież triathlonowa, odzież przeciwdeszczowa i wodoodporna, odzież ocieplana, kamizelki, kombinezony, peleryny, spodnie, spodenki, swetry, getry, kalesony, pulowery, bielizna wchłaniająca pot, szaliki, rękawice, skarpetki, nakrycia głowy, rękawiczki, akcesoria odzieżowe, tkaniny elastyczne, tkaniny włókiennicze, podszewki, pianki neoprenowe, pianki neoprenowe triathlonowe, czepki, kostiumy kąpielowe, naczynia do przenoszenia i przechowywania napojów i produktów spożywczych, sprzęt sportowy i gimnastyczny, artykuły sportowe i gimnastyczne, sprzęt sportowy triathlonowy; dystrybucja towarów przez Internet, prowadzenie sklepu w systemie on-line za pośrednictwem Internetu; promocja sprzedaży dla osób trzecich, usługi reklamowe, **36** sponsoring finansowy wydarzeń, zawodów sportowych i zespołów sportowych; sponsoring rzeczowy, **41** usługi w zakresie organizowania krajowych i zagranicznych imprez i zawodów sportowych, promocyjnych imprez sportowych, organizowanie rozrywki i rekreacji, usługi konsultacyjne, doradztwo i informacyjne w zakresie sportu i rekreacji, organizowanie i prowadzenie zjazdów, konferencji i szkoleń, usługi wydawnicze, usługi impresaryjne w zakresie organizowania występów sportowców i zespołów sportowych na imprezach o charakterze sportowym, organizowanie i zarządzanie zespołami sportowymi (team-mi sportowymi).

(111) **253922** (220) 2011 12 02 (210) 393607  
 (151) 2013 01 04 (441) 2012 03 12  
 (732) WÓDKA POLSKA SPÓŁKA Z OGRANICZONĄ  
 ODPOWIEDZIALNOŚCIĄ SPÓŁKA KOMANDYTOWA,  
 Lublin, PL.

(540)



Kolor znaku: złoty, biały, czarny, brązowy, jasnobrązowy, ciemnobrązowy

(531) 5.7.2, 24.9.2, 24.9.7, 25.1.15, 26.11.3, 27.5.1, 29.1.15  
 (510), (511) **33** napoje alkoholowe, z wyjątkiem piwa.

(111) **253923** (220) 2011 12 05 (210) 393639  
 (151) 2013 02 20 (441) 2012 03 12  
 (732) VALEANT IPM SPÓŁKA Z OGRANICZONĄ  
 ODPOWIEDZIALNOŚCIĄ, Rzeszów, PL.  
 (540) SILECTUS  
 (510), (511) **05** produkty farmaceutyczne, leki, preparaty roślinne, suplementy diety do celów medycznych.

(111) **253924** (220) 2011 12 05 (210) 393641  
 (151) 2013 02 20 (441) 2012 03 12  
 (732) DRAMERS SPÓŁKA AKCYJNA, Rabowice, PL.  
 (540) JEAN MARC ROCK'N CITY.  
 (510), (511) **03** kosmetyki, wody toaletowe, wody perfumowane, dezodoranty.

(111) **253925** (220) 2011 12 08 (210) 393806  
 (151) 2013 02 19 (441) 2012 03 12  
 (732) WYŻSZA SZKOŁA ZDROWIA, URODY I EDUKACJI  
 W POZNANIU, Poznań, PL.  
 (540)



Kolor znaku: biały, fioletowy, granatowy

(531) 2.3.1, 26.3.1, 26.4.4, 27.5.1, 29.1.13  
 (510), (511) **16** czasopisma, książki, podręczniki, prospekty, publikacje, **35** reklama za pośrednictwem sieci internetowej, reklama billboardowa, reklama prasowa, radiowa i telewizyjna na rzecz osób trzecich, **41** nauczanie, organizacja i prowadzenie konferencji, pracowni specjalistycznych, seminariów, sympozjów, zjazdów, publikowanie książek, skryptów oraz publikowanie tekstów innych niż reklamowe, **43** bary szybkiej obsługi, kawiarnie, obsługa gastronomiczna z własnym zapleczem, produktami i transportem, restauracje, wynajmowanie sal na posiedzenia (mityngi, narady, **44** aromaterapia, fizjoterapia, salony fryzjerskie, manicure, masaże, salony piękności, usługi w zakresie korzystania z saun i solariów.

(111) **253926** (220) 2011 12 08 (210) 393836  
 (151) 2013 02 20 (441) 2012 03 12  
 (732) PRZEDSIĘBIORSTWO ROBÓT INŻYNIERYJNYCH POL-AQUA  
 SPÓŁKA AKCYJNA, Warszawa, PL.  
 (540)



Kolor znaku: niebieski, złoty

(531) 26.4.2, 27.5.1, 29.1.12

(510), (511) **37** budownictwo, budowa rurociągów, budowa dróg i mostów.

(111) **253927** (220) 2011 12 12 (210) 393933  
 (151) 2013 02 11 (441) 2012 03 26  
 (732) CHEMTECH POLSKA SPÓŁKA Z OGRANICZONĄ  
 ODPOWIEDZIALNOŚCIĄ, Warszawa, PL.  
 (540)

**insomio**

Kolor znaku: srebrny

(531) 27.5.1, 29.1.6

(510), (511) **03** perfumy, preparaty do mycia.

(111) **253928** (220) 2011 12 13 (210) 394045  
 (151) 2013 02 22 (441) 2012 03 26  
 (732) KĘDZIERSKI PAWEŁ, KRUSZEWSKI ANDRZEJ ZNAJOMI  
 ZNAJOMYCH SPÓŁKA CYWILNA, Warszawa, PL.  
 (540)

**ZNAJOMI  
 ZNAJOMYCH**

(531) 27.5.1

(510), (511) **41** usługi klubowe w formie rozrywki lub nauczania, usługi klubów nocnych, **43** usługi restauracyjne.

(111) **253929** (220) 2011 12 14 (210) 394087  
 (151) 2013 02 20 (441) 2012 03 26  
 (732) SALES GROUP SPÓŁKA Z OGRANICZONĄ  
 ODPOWIEDZIALNOŚCIĄ, Warszawa, PL.  
 (540)

**SALES**   
 GROUP

Kolor znaku: czarny, niebieski, biały

(531) 26.4.9, 27.5.1, 29.1.13

(510), (511) **36** usługi finansowe.

(111) **253930** (220) 2011 12 14 (210) 394088  
 (151) 2013 02 20 (441) 2012 03 26  
 (732) FINUP SPÓŁKA Z OGRANICZONĄ ODPOWIEDZIALNOŚCIĄ,  
 Warszawa, PL.  
 (540)

**FinUp**   
 Doradcy Finansowi

Kolor znaku: czarny, niebieski, biały

(531) 26.4.2, 26.4.9, 27.5.1, 29.1.13

(510), (511) **36** doradztwo finansowe, usługi finansowe.

(111) **253931** (220) 2011 12 14 (210) 394096  
 (151) 2013 02 20 (441) 2012 03 26  
 (732) KONSPOŁ HOLDING SPÓŁKA Z OGRANICZONĄ  
 ODPOWIEDZIALNOŚCIĄ, Nowy Sącz, PL.  
 (540) Konspol Nasze Snaki  
 (510), (511) **29** wędliny z kurczaka, drobiowe, z mięsa czerwonego,  
 wyroby garmażeryjne z kurczaka, drobiowe, z mięsa czerwonego.

(111) **253932** (220) 2012 01 26 (210) 394269  
 (151) 2013 01 30 (441) 2012 05 07  
 (732) DINO POLSKA SPÓŁKA AKCYJNA, Krotoszyn, PL.

(540)

**Big  
 Snack**

Kolor znaku: biały, beżowy, czarny

(531) 27.5.1, 29.1.13

(510), (511) **29** owoce konserwowane, owoce suszone, owoce suszone w polewie, owoce kandyzowane, owoce lukrowane, chipsy owocowe, chrupki owocowe, przekąski na bazie owoców, warzywa konserwowane, warzywa suszone, produkty na bazie ziemniaków, przekąski ziemniaczane, solone przekąski ziemniaczane, chrupki ziemniaczane, chipsy ziemniaczane, orzechy preparowane, orzeszki arachidowe preparowane, migdały preparowane, bakalie, mieszanki bakaliowe, bakalie w polewie, rodzynki, wiórki kokosowe, daktyle w polewie, **30** produkty zbożowe, płatki zbożowe, płatki owsiane, przekąski zbożowe, przekąski ryżowe, produkty na bazie mąki kukurydzianej, kukurydza prażona, płatki kukurydziane, wyroby piekarnicze, ciasta, ciastka, herbatniki, biszkopty, krakersy, paluszki wyroby cukiernicze, słodczyce, cukierki, **31** orzechy, orzeszki arachidowe i pi-stacjowe, orzechy laskowe, migdały, nasiona, ziarna, ziarna słonecznika, pestki, pestki dyni.

(111) **253933** (220) 2011 12 29 (210) 394659  
 (151) 2013 02 18 (441) 2012 04 10  
 (732) American Axle & Manufacturing, Inc., Detroit, US.  
 (540) ACCUGEAR

(510), (511) **07** przekładnie do użytku w maszynach, **12** przekładnie do użytku w pojazdach lądowych; zespoły mechanizmów różnicowych do użytku w pojazdach lądowych, a mianowicie wały, przekładnie, zawory i skrzynie, **40** wytwarzanie, testowanie i projektowanie na zamówienie części samochodowych zgodnie ze zleceniem i specyfikacją osób trzecich.

(111) **253934** (220) 2011 12 30 (210) 394681  
 (151) 2013 01 30 (441) 2012 04 10  
 (732) OPTIMUM MARK SPÓŁKA Z OGRANICZONĄ  
 ODPOWIEDZIALNOŚCIĄ, Warszawa, PL.

(540) Sottile gusto

(510), (511) **29** mleko, wyroby z mleka, sery, śmietana.

(111) **253935** (220) 2004 11 22 (210) 287904  
 (151) 2013 01 22 (441) 2005 03 07  
 (732) PROF.COSMETICA Sp. z o.o., Warszawa, PL.  
 (540) chantarelle

(510), (511) **03** kosmetyki, maseczki-mleczka kosmetyczne, **21** kosmetyki-przybory.

(111) **253936** (220) 2006 07 26 (210) 313613  
 (151) 2013 01 11 (441) 2006 10 30  
 (732) Kostenko Leonid Yakovlevich, Moskwa, RU.  
 (540) CITY WINNER

(510), (511) **03** produkty perfumeryjne, kosmetyki, płyny kosmetyczne (lotony), aromaty (olejki esencjonalne), produkty toaletowe, mydła, szampony, lotony do celów kosmetycznych, olejki do celów toaletowych, olejki esencjonalne, **35** reklama, rozpowszechnianie materiałów reklamowych, wynajmowanie powierzchni na cele reklamowe, dekorowanie wystaw sklepowych, organizowanie wystaw w celach handlowych i reklamowych, organizowanie targów w celach handlowych i reklamowych, usługi modeli (osób) do celów reklamowych lub promocji sprzedaży, manekiny do celów reklamowych, pokazy towarów, badania rynku, badanie operacji biznesowych, informacja o operacjach biznesowych, profesjonalne doradztwo biznesowe, agencje importowo-eksportowe, agencje informacji handlowej, pośrednictwo handlowe, pomoc w zarządzaniu przedsiębiorstwami handlowymi lub przemysłowymi, dystrybucja materiałów reklamowych, promocja sprzedaży dla osób trzecich, usługi zaopatrywania osób trzecich (zakupy produktów i usług dla innych przedsiębiorstw).



(111) **253937** (220) 2006 10 20 (210) 316999  
 (151) 2012 11 30 (441) 2007 01 22  
 (732) „RENŁAK” s.c. Piotr Nowicki, Tadeusz Ziętek, Radłów, PL.  
 (540) renolak  
 (510), (511) **02** jednokomponentowa emalia do wymalowań przemysłowych na bazie żywic akrylowych termoplastycznych.

(111) **253938** (220) 2008 01 24 (210) 335586  
 (151) 2013 02 25 (441) 2008 04 28  
 (732) TYMBARK-MWS SPÓŁKA Z OGRANICZONĄ  
 ODPOWIEDZIALNOŚCIĄ SPÓŁKA KOMANDYTOWO-AKCYJNA,  
 Tymbark, PL.  
 (540) Smakuśna marchewka  
 (510), (511) **32** soki, soki owocowe, soki warzywne, soki owocowo-warzywne, wyciągi z owoców, ekstrakty owocowe, nektary owocowe, syropy, napoje, napoje mineralne, napoje gazowane, napoje izotoniczne, lemoniada, woda mineralna gazowana, woda mineralna niegazowana, wody mineralne smakowe, woda stołowa, woda sodowa.

(111) **253939** (220) 2008 10 06 (210) 346991  
 (151) 2013 01 22 (441) 2009 01 19  
 (732) PPG Deco Polska Sp. z o.o., Wrocław, PL.  
 (540)



Kolor znaku: granatowy, czerwony, biały  
 (531) 26.4.1, 26.4.18, 27.5.1, 29.1.13  
 (510), (511) **02** farby, lakiery, emalie, pokosty, bejce, koloranty, środki zabezpieczające drewno, **19** materiały budowlane niemetalowe, **35** reklama towarów-ukazanie zalet towarów celem ich zakupu.

(111) **253940** (220) 2009 08 03 (210) 359015  
 (151) 2013 01 09 (441) 2009 11 09  
 (732) WEJCHERT INVESTMENTS SPÓŁKA Z OGRANICZONĄ  
 ODPOWIEDZIALNOŚCIĄ, Warszawa, PL.  
 (540)

*Wejchert Collection*

(531) 26.4.2, 27.5.1  
 (510), (511) **03** wyroby perfumeryjne, kosmetyki, środki do pielęgnacji ciała i włosów, **09** urządzenia i przyrządy elektryczne, fotograficzne, optyczne, kalkulatory, urządzenia i przyrządy do nagrywania, transmisji i reprodukcji dźwięku, obrazu, programy telewizyjne, filmy, audycje radiowe, materiały do nauczania, utrwalone w formie zapisanej taśmy filmowej, taśmy video, taśmy magnetycznej, dysków optycznych w wersji przystosowanej do odtwarzania w komputerach multimedialnych, zapisane nośniki obrazu, dźwięku i informacji, płyty kompaktowe, płyty gramofonowe, kasety magnetofonowe, magnetyczne nośniki danych, optyczne nośniki danych, automaty sprzedające i mechanizmy do urządzeń uruchamianych przez wrzucenie monety lub żetonu, maszyny liczące, sprzęt przetwarzający dane, komputery, gry komputerowe, **14** breloczki, biżuteria, ozdoby, zegarki, stopery, okulary przeciwsłoneczne, **16** wyroby z papieru i kartonu, zawarte w tej klasie, torby i opakowania z folii, kalendarze, plakaty, karty pocztowe, przybory do pisania, czasopisma, książki, fotografie, reprodukcje dzieł sztuki, ryciny, manuskrypty, wydawnictwa prasowe, albumy, encyklopedie, słowniki, materiały do nauczania z wyjątkiem przyrządów, katalogi, kalendarze, notatniki, formularze, mapy, atlasy, nuty, foldery, prospekty, broszury, plakaty, **21** przybory kuchenne i gospodarstwa domowego, naczynia, przybory kosmetyczne zawarte w tej klasie, naczynia z kartonu i papieru, **24** tekstylia i wyroby włókiennicze nieujęte w innych klasach, ręczniki, koce, pledy, bielizna pościelowa, flagi, chorągiewki, proporczyki, **25** odzież, bielizna, kostiumy kąpielowe, koszulki, krawaty, szlafroki,

wyroby pończosznice, nakrycia głowy, daszki przeciwsłoneczne, obuwie, obuwie sportowe, odzież sportowa i treningowa, odzież z nadrukami reklamowymi, **28** gry i zabawki, artykuły sportowe i gimnastyczne nie ujęte w innych klasach, karty do gry, **29** mleko, produkty mleczne, galaretki, kompoty, konserwowane, suszone i gotowane owoce i warzywa, mięso, ryby, drób, dziczyzna, oleje i tłuszcze jadalne, wyroby garmazeryjne, wyroby z mięsa, ryb, drobiu dziczyzny i warzyw, dania gotowe do spożycia, **30** wyroby piekarnicze i cukiernicze, słodczyce, lody, **32** napoje bezalkoholowe, soki, wody mineralne, **35** usługi w zakresie: reklamy osób trzecich, organizacja i prowadzenie kampanii reklamowych, wynajem i sprzedaż miejsca i czasu na cele reklamowe w środkach masowego przekazu, zarządzanie miejscami wystawowymi, usługi w zakresie produkcji audycji i filmów reklamowych dla radia, telewizji, filmu, Internetu, usługi w zakresie dystrybucji i doręczania prospektów i próbek reklamowych, organizacji targów, pokazów i wystaw handlowych, usługi badania opinii publicznej, badania rynku mediów i reklamy, rozpoznawanie ogłoszeń i materiałów reklamowych, doradztwa dotyczącego organizowania, prowadzenia i zarządzania działalnością gospodarczą, doradztwa w zakresie kontaktów ze środkami masowego przekazu, tworzenia komputerowych baz danych, usługi zarządzania działalnością gospodarczą przedsiębiorstw, usługi zarządzania przedsiębiorstwem, udzielanie informacji dotyczącej działalności gospodarczej, usługi w zakresie prowadzenia wielobranżowego sklepu, sklepu internetowego i hurtowni w zakresie sprzedaży towarów powszechnego użytku: odzieży, obuwia, wyrobów papierniczych, kosmetyków, chemii gospodarczej, książek, czasopism, gazet, sprzętów gospodarstwa domowego, mebli, wyposażenia wnętrz, artykułów spożywczych, papierosów, wyrobów tytoniowych, alkoholu, napojów alkoholowych, piwa, napojów bezalkoholowych, usługi świadczone w systemie on-line w zakresie kupna i sprzedaży towarów i usług, usługi sprzedaży aukcyjnej i promocyjnej towarów i usług usługi prowadzenia sprzedaży niżej wymienionych towarów z naniesionym logo, jako elementem reklamowo-ozdobnym: apaszki jedwabne, baloniki, bandanki, banery, bezrękawniki, bloczki kartek samoprzylepnych, bluzy, bombki, breloczki, chorągiewki, czapki, daszki, długopisy, elektroniczne urządzenia do tłumaczeń językowych, elektroniczne urządzenia ze słownikami, etui skórzane na długopisy, etui skórzane na wizytówki, flagi, galanteria odzieżowa damska i męska, galanteria skórzana, galanteria papierowa, kalendarze, kalkulatory, kapelusze, karafki, konstrukcje dmuchane i balony, kosmetyczki, kosmetyki, koszulki polo, krawaty, krzeselka, kubki, kurtki, latawce, maskotki, materiały biurowe i szkolne, pudełka, naklejki i nalepki, notesy, obrusy, odtwarzacze płyt kompaktowych i kaset, ołówki, opakowania na napoje, organizery, otwieracze do butelek, pałeczki chińskie, papiery pakowe, parasole, parasolki, parawany, para jedwabne, piłki, piórnik, plecaki, podkładki pod kubki, kieliszki i szklanki, podkładki pod mysz, pokrowce na telefony, portfele, postery, radioodbiorniki, rękawiczki, ręczniki, sakwy rowerowe, sakwy podróżne, samochodowe osłony przeciwsłoneczne, siatki, skrobaczki do szyb, słodczyce, standy, stroje dla personelu, szale, szaliki, teczki skórzane, termosy, torby i torebki, torciki, trąbki, t-shirty, wizytowniki, wody perfumowane i perfumy, worki żeglarskie, wyroby ze szkła i porcelany, zabawki, zegary ściennie, zegarki, znaczki z logo, **36** usługi kompanii holdingowej: zarządzanie przedsiębiorstwami, zarządzanie majątkiem, zarządzanie nieruchomościami, zarządzanie finansami, tworzenie kapitału wspólnego, rozliczenia finansowe transakcji, udzielanie gwarancji finansowych, zarządzanie funduszami powierniczymi, usługi w zakresie pośrednictwa ubezpieczeniowego, usługi pośrednictwa w handlu nieruchomościami, usługi wynajmu i dzierżawy nieruchomości, udzielanie pożyczek, usługi w zakresie: sponsorowania finansowego, wyceny dzieł sztuki, zbiórki funduszy na cele dobroczynne, zbiórki pieniędzy, zarządzania fundacją, agencje nieruchomości, agencje pośrednictwa w handlu nieruchomościami, administrowanie i zarządzanie nieruchomościami, dzierżawa nieruchomości, wycena nieruchomości, wynajmowanie nieruchomości, sporządzanie umów najmu, ściąganie czynszów, pośrednictwo w sprawach majątku nieruchomego, usługi związane z obrotem nieruchomościami, obrót mieszkaniami, miejscami parkingowymi, zarządzanie i administrowanie lokalami handlowymi, biurowymi i usługowymi, wydzierżawianie i wynajmowanie centrów handlowo-usługowych, wynajmowanie obiektów handlowych, biurowych i usługowych, wynajmowanie lokali i pomieszczeń biurowych, handlowych i usługowych, wynajmowanie powierzchni handlowych i usługowych, dzierżawa nieruchomości, usługi finansowe



związane z: wykonawstwem i inwestycjami budowlanymi i architektonicznymi, obrotem, kupnem, sprzedażą, najmem gruntów, lokali, nieruchomości, zarządzaniem nieruchomościami, sprzedażą i pośrednictwem w nabywaniu, sprzedaży, najmie gruntów, domów, lokali, powierzchni użytkowej, usługi udzielania i obsługi kredytów, sprzedaży ratalnej, usługi w zakresie wyceny nieruchomości, lokali, powierzchni użytkowej, miejsc parkingowych, rozliczania transakcji kupna/sprzedaży wyżej wymienionych przedmiotów, usługi developerskie w zakresie obsługi finansowej, usługi developerskie w zakresie obrotu gruntami, nieruchomościami, lokalami, w tym za pośrednictwem sieci Internet, doradztwo w zakresie zarządzania i administrowania obiektami użytkowymi i mieszkalnymi, także zespołami osiedlowymi i centrami handlowymi, usługi inwestora zastępczego w zakresie finansowej obsługi inwestycji budowlanych, **37** informacja budowlana, nadzór budowlany, wynajem sprzętu budowlanego, usługi budowlane, usługi w zakresie prac dla budownictwa, rozbiórki, burzenia obiektów budowlanych, budowania, remontów, prac restauracyjnych i konserwatorskich budynków i lokali, prac montażowych związanych z lokalami użytkowymi, mieszkalnymi, osiedlami wraz z infrastrukturą, usługi wynajmu maszyn i urządzeń budowlanych, wynajem sprzętu budowlanego i burzącego wraz z obsługą operatorską, przygotowywanie terenu pod budowę, wznoszenie kompletnych budynków i budowli lub ich części, wykonywanie wykończeniowych robót budowlanych, usługi z zakresu inżynierii lądowej i wodnej, usługi inwestora zastępczego w zakresie realizacji inwestycji budowlanych, usługi instalatorskie, sprzątanie i czyszczenie obiektów, konserwacja i naprawa maszyn biurowych, księgujących i sprzętu komputerowego, **38** usługi w zakresie łączności i telekomunikacji, łączność poprzez terminale komputerowe, dostarczanie poczty elektronicznej, przydzielanie dostępu do baz danych, usługi operatora sieciowego, usługi związane z telezakupami-przydzielanie kanałów telekomunikacyjnych, usługi przesyłania informacji, przesyłanie informacji tekstowej i obrazowej za pomocą komputera, umożliwianie połączenia ze światową siecią komputerową, prowadzenie i udostępnianie serwisów komputerowych, **39** usługi transportowe, przewóz towarów i osób, wynajmowanie miejsc parkingowych, transport osób, organizacja podróży, usługi agencji turystycznej, organizacja wycieczek, organizacja podróży turystycznych, wypożyczanie pojazdów, rezerwacja miejsc na podróż, organizacja usług turystycznych, usługi agencji turystycznej wykonywane za pośrednictwem Internetu, pakowanie towarów, usługi transportowe, dostarczanie towarów, pośrednictwo w transporcie, usługi magazynowe, wynajmowanie magazynów, składowanie towarów, wynajmowanie powierzchni na salony samochodowe, wynajmowanie garaży, wynajmowanie miejsc parkingowych, dystrybucja gazet, **41** usługi w zakresie organizacji imprez sportowych, rekreacyjnych, zawodów, pokazów, wystaw artystycznych, nauczanie, szkolenie, prowadzenie treningów w zakresie dyscyplin sportowych, organizacja imprez rozrywkowych, przedstawień, przyjęć, balów, organizacja i obsługa sympozjów, konferencji, kongresów, organizacja wycieczek, informacje o imprezach wycieczkowych, usługi dostarczenia rozrywki, organizacja koncertów, widowisk artystycznych i innych imprez kulturalnych i rozrywkowych, usługi organizacji imprez artystycznych, estradowych, sportowych, rekreacyjnych, usługi rozrywkowe i rekreacyjne dla gości hotelowych i klientów centrów handlowych, organizowanie konkursów piękności, zabaw, zawodów sportowych, organizacja przyjęć i balów, organizacja imprez charytatywnych, organizacja konferencji i sympozjów oraz szkoleń zgodnie z zapotrzebowaniem zamawiającego, publikowanie książek, broszur, poradników, usługi wydawnicze, publikowanie wydawnictw książkowych, periodyków, publikowanie wydawnictw książkowych, periodyków, gazet, skryptów w postaci elektronicznej do przeglądania za pośrednictwem Internetu, publikowanie serwisów internetowych, **42** usługi projektowe w zakresie budownictwa i architektury, projektowanie konstrukcji budowlanych, wykonywanie badań, ekspertyz, opinii i analiz technicznych w zakresie budownictwa, usługi w zakresie architektury, planowania urbanistycznego, badania, ekspertyzy i pomiary geologiczne, geodezyjne, kartograficzne inżynierskie, badania techniczne, doradztwo budowlane i w zakresie ochrony środowiska, dekoracja wnętrz, planowanie urbanistyczne, usługi w zakresie projektowania budowlanego, urbanistycznego, technologicznego, działalność geodezyjna i kartograficzna, badania i analizy techniczne, usługi w zakresie oprogramowania oraz informatyki, doradztwo w zakresie sprzętu komputerowego, **43** usługi zaopatrzenia w żywność i napoje, usługi hotelarskie, gastronomiczne, rezerwacja

miejsc hotelowych, prowadzenie hoteli, pensjonatów, domów, turystycznych, prowadzenie restauracji, barów, kawiarni, usługi cateringowe-przygotowanie dań na zamówienie, dostarczenie ich i obsługa przyjęć i imprez towarzyskich w miejscu wskazanym przez zamawiającego, **44** usługi medyczne, kosmetyczne, gabinetów odnowy biologicznej, fizykoterapii, prowadzenie salonów kosmetycznych, ośrodków SPA, **45** usługi prawne.

(111) **253941** (220) 2010 05 18 (210) 370481  
 (151) 2012 11 27 (441) 2010 08 30  
 (732) Adaptacja Sylwia Wilczyńska, Warszawa, PL.  
 (540) EZOSFERA

(510), (511) **35** reklama, zarządzanie w działalności handlowej; administrowanie działalności handlowej; prace biurowe, **39** transport; pakowanie i składowanie towarów, organizowanie podróży w zakresie transportu, **41** nauczanie; kształcenie rozrywka; informacja o edukacji, edukacja, fotoreportaż, komputerowe przygotowanie materiałów do publikacji, publikowanie książek, pisanie tekstów, innych niż reklamowych, nauczanie korespondencyjne, organizowanie i prowadzenie konferencji, organizowanie i prowadzenie pracowni specjalistycznych (szkolenia).

(111) **253942** (220) 2010 06 11 (210) 371470  
 (151) 2013 01 09 (441) 2010 09 13  
 (732) PKO BP FAKTORING Spółka Akcyjna, Warszawa, PL.  
 (540)



Kolor znaku: pomarańczowy, biały, niebieski

(531) 26.1.1, 26.1.18, 27.5.1, 29.1.13  
 (510), (511) **09** komputery, magnetyczne nośniki danych, programy komputerowe służące do przeprowadzania transakcji finansowych, **16** druki, materiały szkoleniowe i instruktażowe, czasopisma, materiały drukowane, **35** reklama, reklama za pośrednictwem sieci komputerowej, komputerowe zarządzanie plikami, informacja w zakresie wyżej wymienionych usług, **36** ubezpieczenia, działalność finansowa, bankowość, majątek nieruchomy, pośrednictwo ubezpieczeniowe, operacje finansowe, finansowanie, faktoring, doradztwo w sprawach finansowych, informacje finansowe w zakresie wyżej wymienionych usług, **38** telekomunikacja, przesyłanie informacji dotyczących dyspozycji do rachunków, raportów o rachunkach, informacja o powyższych usługach, **42** programowanie komputerowe, projektowanie oprogramowania komputerowego, udostępnianie zasobów serwów baz danych.

(111) **253943** (220) 2010 08 16 (210) 374203  
 (151) 2013 02 25 (441) 2010 11 22  
 (732) Przedsiębiorstwo Przemysłu Spirytusowego „POLMOS” w Warszawie Spółka Akcyjna, Warszawa, PL.  
 (540)



Kolor znaku: szary, granatowy, czerwony, biały

(531) 24.1.15, 24.1.17, 25.1.1, 25.7.25, 26.11.9, 27.5.1, 27.7.1, 29.1.14  
 (510), (511) **33** napoje alkoholowe.

(111) **253944** (220) 2010 08 17 (210) 374216  
 (151) 2013 02 15 (441) 2010 11 22

(732) DANTEX GRAPHICS LIMITED, Bradford, GB.  
(540)



Kolor znaku: zielony

(531) 26.1.2, 27.5.1, 29.1.3

(510), (511) **01** płyny do wymywania płyt drukarskich, **02** tonery, tusze drukarskie, **07** elementy do maszyn drukarskich, części do maszyn drukarskich, maszyny drukarskie, maszyny typograficzne, pianki drukarskie, płyty do grawerowania, płyty do maszyn rotacyjnych, płyty typograficzne, urządzenia do obróbki płyt drukarskich, urządzenia do czyszczenia maszyn drukarskich, urządzenia do czyszczenia walców rastrowych, urządzenia poligraficzne, walce rastrowe, **16** papiery drukarskie, taśmy drukarskie, **35** zgromadzenie na rzecz osób trzecich towarów pozwalających nabywcy na ich swobodne oglądanie i kupowanie w sklepie lub hurtowni, płynów do wymywania płyt poliestrowych, tonerów, tuszy drukarskich, elementów do maszyn drukarskich, maszyn drukarskich, części do maszyn drukarskich, maszyn typograficznych, materiałów eksploatacyjnych do maszyn, **37** usługi w zakresie naprawy i konserwacji maszyn drukarskich i urządzeń poligraficznych, usługi w zakresie instalowania maszyn drukarskich i urządzeń poligraficznych.

(111) **253945** (220) 2010 08 20 (210) 374403

(151) 2013 01 08 (441) 2010 11 22

(732) ADIACENT Kancelaria Rzecznawcy Majątkowego Krzysztof Urbańczyk, Rybnik, PL.; ADIACENT Kancelaria Rzecznawcy Majątkowego Magdalena Sziller, Strzelin, PL.

(540) ADIACENT

(510), (511) **36** usługi finansowe; ekspertyzy dla celów fiskalnych; wycena nieruchomości w tym budynków, lokali, gruntów; wycena spółek i przedsiębiorstw; wycena majątku trwałego do celów ewidencyjnych, uwłaszczeniowych, amortyzacji, kupna-sprzedaży; doradztwo i pośrednictwo w obrocie nieruchomościami; wyszukiwanie i wykup terenów pod nieruchomości; zarządzanie majątkiem nieruchomości; wycena maszyn i urządzeń; wycena finansowa; pośrednictwo w sprawach kredytowania, **41** organizowanie i prowadzenie szkoleń w zakresie ochrony przeciwpożarowej i bezpieczeństwa oraz higieny pracy (bhp), **42** doradztwo lokalizacyjne dotyczące inwestycji; usługi dotyczące wykonywania świadectw charakterystyki energetycznej budynków oraz audytu energetycznego; usługi geodezyjne.

(551) wspólne prawo ochronne

(111) **253946** (220) 2010 08 31 (210) 374782

(151) 2013 02 18 (441) 2010 12 06

(732) „UZDROWISKO KRYNICA-ŻĘGIESTÓW” Spółka Akcyjna, Krynica-Zdrój, PL.

(540) SŁOTWINKA

(510), (511) **32** aperitify bezalkoholowe, ekstrakty owocowe bezalkoholowe, esencje do produkcji napojów, koktajle bezalkoholowe, lemoniady, napoje bezalkoholowe, napoje izotoniczne, napoje serwatkowe, nektary owocowe bezalkoholowe, pastylki do napojów gazowanych, proszek do wytwarzania napojów gazowanych, piwo, produkty do wytwarzania wody gazowanej, soki owocowe, soki warzywne jako napoje, syropy do napojów, woda gazowana, woda mineralna, woda selcerska, woda sodowa, woda stołowa, woda litowa;

(111) **253947** (220) 2010 10 04 (210) 376092

(151) 2013 02 25 (441) 2011 01 17

(732) Puratos Polska Spółka z ograniczoną odpowiedzialnością, Kostrzyn, PL.

(540)



Kolor znaku: brązowy

(531) 27.5.1, 29.1.7

(510), (511) **30** produkty piekarnicze i ciastkarskie-półprodukty oraz produkty finalne.

(111) **253948** (220) 2010 12 30 (210) 379572

(151) 2013 01 22 (441) 2011 04 11

(732) GETIN NOBLE BANK SPÓŁKA AKCYJNA, Warszawa, PL.

(540)



Kolor znaku: czarny, niebieski, zielony, różowy

(531) 27.5.1, 29.1.14

(510), (511) **35** usługi doradcze w zakresie organizacji i zarządzania przedsiębiorstwami i zarządzania przedsiębiorstwami i przedsięwzięciami, pośrednictwo w zawieraniu transakcji handlowych, usługi w zakresie badania rynku i prognoz ekonomicznych, usługi w zakresie specjalistycznego doradztwa handlowego oraz usługi w zakresie badania rynku i sporządzania analiz rynkowych, usługi pośrednictwa handlowego, analizy kosztów, ekspertyzy opłacalności, i prognozy ekonomiczne, przetwarzanie informacji statystycznych, sporządzenie wyciągów z kont, informacja, doradztwo i konsulting w zakresie działalności gospodarczej; usługi w zakresie archiwizacji dokumentów, doradztwo i konsulting w zakresie archiwizacji dokumentów, **36** obsługa towarzystw, funduszy inwestycyjnych i funduszy emerytalnych, usługi w zakresie doradztwa, koordynacji i nadzoru w sprawach finansowych, wyceny dóbr inwestora dla spółek akcyjnych i z ograniczoną odpowiedzialnością, analizy finansowe, finansowe doradztwo i informacja, przeprowadzanie operacji finansowych na zlecenie osób trzecich, pośrednictwo giełdowe, pośrednictwo w dokonywaniu inwestycji kapitałowych, rozliczenia finansowe transakcji, usługi zarządzania finansami, usługi finansowe, leasingowe usługi bankowe i ubezpieczeniowe, pośrednictwo w usługach ubezpieczeniowych, usługi w zakresie deponowania papierów wartościowych i przedmiotów wartościowych, usługi w zakresie kupna-sprzedaży nieruchomości, usługi w zakresie sprzedaży na kredyt, usługi agencji kredytowych, tworzenie, reprezentowanie i zarządzanie funduszami inwestycyjnymi, doradztwo i informacja w zakresie oceny wyboru przez osoby fizyczne i podmioty gospodarcze optymalnej formy ubezpieczeń, usługi związane z obrotem papierami wartościowymi, usługi w dziedzinie wyceny finansowej ubezpieczeń, banków i nieruchomości; usługi maklerskie, brokerskie, audytorskie, księgowo, **45** usługi prawnicze.

(111) **253949** (220) 2010 12 30 (210) 379574

(151) 2012 10 23 (441) 2011 04 11

(732) MONEY MAKERS SPÓŁKA AKCYJNA, Warszawa, PL.

(540)



Kolor znaku: czarny, szary

(531) 27.5.1, 29.1.12

(510), (511) **36** analizy finansowe, informacje bankowe, doradztwo w sprawach finansowych, doradztwo w sprawach ubezpieczeniowych, wycena finansowa, informacje finansowe, operacje finansowe, usługi finansowe, tworzenie funduszu inwestycyjnego wzajemnego, notowania giełdowe, pośrednictwo giełdowe, informacja o ubezpieczeniach, inwestycje kapitałowe, lokaty kapitału, zarządzanie majątkiem maklerstwo, notowania giełdowe, operacje walutowe, wymiana pieniędzy, pośrednictwo ubezpieczeniowe, usługi powiernicze, sponsorowanie finansowe, usługi świadczenia emerytalne, transakcje finansowe, ubezpieczenia, wymiana walut.

(111) **253950** (220) 2010 12 30 (210) 379576

(151) 2012 10 15 (441) 2011 04 11

(732) MONEY MAKERS SPÓŁKA AKCYJNA,

Warszawa, PL.

(540)



Kolor znaku: szary, czarny

(531) 26.4.2, 27.5.1, 29.1.12

(510), (511) **36** analizy finansowe, informacje bankowe, doradztwo w sprawach finansowych, doradztwo w sprawach ubezpieczeniowych, wycena finansowa, informacje finansowe, operacje finansowe, usługi finansowe, tworzenie funduszu inwestycyjnego wzajemnego, notowania giełdowe, pośrednictwo giełdowe, informacja o ubezpieczeniach, inwestycje kapitałowe, lokaty kapitału, zarządzanie majątkiem maklerstwo, notowania giełdowe, operacje walutowe, wymiana pieniędzy, pośrednictwo ubezpieczeniowe, usługi powiernicze, sponsorowanie finansowe, usługi świadczenia emerytalne, transakcje finansowe, ubezpieczenia, wymiana walut.

(111) **253951** (220) 2010 12 31 (210) 379624

(151) 2013 02 19 (441) 2011 04 11

(732) ZING SPÓŁKA Z OGRANICZONĄ ODPOWIEDZIALNOŚCIĄ, Kraków, PL.

(540) ZING

(510), (511) **39** spedycja, logistyka, transport, transport towarowy, pakowanie, składanie i dostarczanie towarów, zaopatrzenie, usługi przewóz towarów transportem samochodowym, towarowy transport drogowy pojazdami specjalizowanymi.

(111) **253952** (220) 2011 01 28 (210) 380614

(151) 2012 12 27 (441) 2011 05 09

(732) KRAFT FOODS DEUTSCHLAND HOLDING GMBH, Bremen, DE.

(540) TESORO

(510), (511) **30** kawa, ekstrakty kawy, substytuty kawy, napoje kawowe i preparaty do tych napojów, herbata.

(111) **253953** (220) 2011 03 01 (210) 382010

(151) 2013 01 07 (441) 2011 06 06

(732) ŁYŻWIŃSKI JACEK, TOEPLER-ŁYŻWIŃSKA RENATA REMI SPÓŁKA CYWILNA, Warszawa, PL.

(540)



Kolor znaku: biały, pomarańczowy, ciemnopomarańczowy

(531) 26.1.1, 26.1.18, 27.5.1, 29.1.12

(510), (511) **16** artykuły i materiały piśmienne i papiernicze, książki; zeszyty, materiały do nauczania, pomoce dydaktyczne, **20** meble w tym meble biurowe, meble metalowe, meble szkolne, meble dla dzieci, półki meblowe, elementy meblowe zawarte w tej klasie, **28** gry planszowe, gry edukacyjne, gry towarzyskie, gry konstrukcyjne, zabawki w tym zabawki ogrodowe, zabawki ruchome, zabawki edukacyjne, **35** prowadzenie sklepów i hurtowni z zabawkami, w tym zabawkami ogrodowymi, zabawkami edukacyjnymi oraz zabawkami ruchomymi, kącikami zabaw, przyrządami gimnastycznymi, grami planszowymi, towarzyskimi oraz konstrukcyjnymi, pomocami dydaktycznymi, meblami, w tym meblami ogrodowymi i meblami dla dzieci, artykułami piśmienniczymi, artykułami biurowymi, sprzętem rehabilitacyjnym, **41** edukacja, nauczanie i kształcenie, informacje o edukacji, organizowanie i obsługa konferencji, konkursów, seminariów, zjazdów, publikowanie informacji instruktażowych, publikowanie informacji o rekreacji i rehabilitacji, pokazy kształcenia praktycznego, nauczanie korespondencyjne, organizowanie pokazów edukacyjnych.

(111) **253954** (220) 2011 03 01 (210) 382049

(151) 2012 09 24 (441) 2011 06 06

(732) AFLOFARM FABRYKA LEKÓW SPÓŁKA Z OGRANICZONĄ ODPOWIEDZIALNOŚCIĄ, Ksawerów, PL.

(540) ASYSTOR slim

(510), (511) **05** produkty farmaceutyczne, środki sanitarne do celów medycznych; substancje dietetyczne do celów leczniczych; suplementy diety; żywność dla niemowląt; zioła lecznicze, ekstrakty roślinne o przeznaczeniu leczniczym, środki odkażające, fungicydy, herbicydy.

(111) **253955** (220) 2011 04 04 (210) 383640

(151) 2013 02 20 (441) 2011 07 18

(732) GIGANTO SPÓŁKA Z OGRANICZONĄ ODPOWIEDZIALNOŚCIĄ, Opole, PL.

(540) naturenergy

(510), (511) **04** energia elektryczna, gaz palny ziemny, nafta, oleje naturalne, tłuszcze, woski, zestalone gazy, **07** alternatory, generatory prądu, prądnice, **09** akumulatory elektryczne, akumulatory elektryczne do pojazdów, baterie słoneczne, kolektory słoneczne, ogniwa fotoelektryczne, **11** aparatura i instalacje chłodnicze i grzewcze, autoklawy, bojler, dmuchawy ciepła naturalnego, elementy grzejne, fontanny nawilżające, generatory gazu, grzejniki, grzejniki do centralnego ogrzewania, instalacje klimatyzacyjne, klimatyzatory, lampy elektryczne, lampy uliczne, lampy ultrafioletowe, podgrzewacze wody, pompy ciepłe, rekuperatory ciepła, uzdatnianie wody, zasobniki ciepła, **30** napoje na bazie herbaty, **32** napoje bezalkoholowe, woda, woda mineralna, woda gazowana, **35** sprzedaż internetowa dla osób trzecich następujących towarów: naturalne napoje energetyczne, artykuły pochodzenia roślinnego, ekologiczne oświetlenie tablic reklamowych, naturalne źródła energii.

(111) **253956** (220) 2011 04 04 (210) 383641

(151) 2013 02 20 (441) 2011 07 18

(732) GIGANTO SPÓŁKA Z OGRANICZONĄ ODPOWIEDZIALNOŚCIĄ, Opole, PL.

(540) I love design

(510), (511) **35** agencje reklamowe, edytorskie usługi w dziedzinie reklamy, impresaria w działalności artystycznej, publikowanie tekstów sponsorowanych, reklama za pośrednictwem sieci komputerowej, sprzedaż internetowa dla osób trzecich następujących towarów: nowoczesne meble, dekoracje, dodatki wystroju wnętrz, uaktualnianie materiałów reklamowych, wynajmowanie nośników reklamowych, wynajmowanie przestrzeni reklamowej, **42** architektura wnętrz, opracowywanie projektów technicznych, projektowanie wnętrz i dekoracja wnętrz, usługi artystów grafików, usługi projektantów mody, usługi związane z projektowaniem graficznym, wzornictwo przemysłowe.

(111) **253957** (220) 2011 04 15 (210) 384178

(151) 2012 12 17 (441) 2011 07 18

(732) BRAIN SPÓŁKA Z OGRANICZONĄ ODPOWIEDZIALNOŚCIĄ SPÓŁKA KOMANDYTOWA, Warszawa, PL.

(540) BRAINSTORM

(510), (511) **35** badania marketingowe, badania opinii publicznej, badania rynku, dystrybucja materiałów reklamowych w postaci próbek, druków, prospektów, broszur, usługi edytorskie w dziedzinie reklamy, uaktualnianie materiałów reklamowych, prezentowanie produktów w mediach dla celów sprzedaży detalicznej, usługi modelek i modeli jako promocja sprzedaży i reklamy, obróbka tekstów reklamowych, organizowanie wystaw w celach handlowych lub reklamowych, promocja sprzedaży dla osób trzecich, public relations, reklama, reklama billboardowa, reklama za pośrednictwem sieci komputerowej, tworzenie tekstów reklamowych i sponsorowanych, reklamy korespondencyjne, przygotowywanie reklam prasowych, reklamy radiowe, reklamy telewizyjne, rozpowszechnianie materiałów reklamowych w formie próbek, druków, prospektów, broszur, rozpowszechnianie ogłoszeń reklamowych, organizowanie targów w celach handlowych lub reklamowych, kreowanie wizerunku firm, usług, towaru, **41** komputerowe przygotowanie materiałów do publikacji, organizowanie i prowadzenie konferencji, organizowanie i prowadzenie kongresów, organizowanie konkursów edukacyjnych lub rozrywkowych, orga-



nizowanie loterii, **42** usługi związane z projektowaniem graficznym jako forma sztuki, tworzenie stron internetowych dla osób trzecich.

(111) **253958** (220) 2011 04 28 (210) 384733  
(151) 2012 10 23 (441) 2011 08 01  
(732) MEISSNER-FILIPEK MAJA MEISSNER AND PARTNERS,  
Milanówek, PL.  
(540)



Kolor znaku: niebieski, biały, czarny  
(531) 24.15.1, 24.17.15, 26.4.1, 27.5.1, 29.1.13  
(510), (511) **39** organizowanie podróży, **44** usługi medyczne.

(111) **253959** (220) 2011 05 06 (210) 385007  
(151) 2013 02 25 (441) 2011 08 16  
(732) NIEZGODA KAMIL CHROMEMASTER AUTOMOTIVE,  
Mrągowo, PL.  
(540)



Kolor znaku: czarny, srebrny, pomarańczowy, biały  
(531) 3.1.4, 24.1.5, 24.1.9, 27.5.1, 29.1.14  
(510), (511) **12** bagażniki do pojazdów, bagażniki na narty do samochodów, hamulce do pojazdów, zderzaki samochodowe, **37** czyszczenie pojazdów, lakierowanie, malowanie, mycie pojazdów, mycie samochodów, naprawa pojazdów, obsługa pojazdów, polerowanie pojazdów.

(111) **253960** (220) 2011 05 13 (210) 385307  
(151) 2013 01 02 (441) 2011 08 16  
(732) RUSCUS SPÓŁKA Z OGRANICZONĄ ODPOWIEDZIALNOŚCIĄ,  
Warszawa, PL.  
(540)



Kolor znaku: czarny, turkusowy  
(531) 27.5.1, 29.1.12  
(510), (511) **36** agencje mieszkaniowe (nieruchomości), **37** budownictwo.

(111) **253961** (220) 2011 05 16 (210) 385371  
(151) 2012 11 06 (441) 2011 08 29  
(732) WOLA SPÓŁKA Z OGRANICZONĄ ODPOWIEDZIALNOŚCIĄ,  
Zduńska Wola, PL.  
(540)



Kolor znaku: biały, błękitny, żółty, fioletowy, jasnobrązowy  
(531) 1.3.2, 27.5.1, 29.1.15

(510), (511) **25** rajstopy, rajtuzy, getry, skarpety, stopki, podkolanówki, nadkolanówki.

(111) **253962** (220) 2011 06 02 (210) 386181  
(151) 2013 02 20 (441) 2011 09 12  
(732) KVM SPÓŁKA Z OGRANICZONĄ ODPOWIEDZIALNOŚCIĄ,  
Ogorzele, PL.  
(540) Trisan  
(510), (511) **31** dodatki do pasz nie do celów leczniczych, pasze, mieszanki paszowe dietetyczne, mieszanki paszowe uzupełniające.

(111) **253963** (220) 2011 06 16 (210) 386648  
(151) 2012 12 13 (441) 2011 09 26  
(732) MONSTER ENERGY COMPANY, Corona, US.  
(540) MONSTER REHAB  
(510), (511) **05** suplementy diety w postaci płynnej, **30** gotowe do picia herbaty, mrożone herbaty i napoje na bazie herbaty, gotowe do picia herbaty aromatyzowane, herbaty mrożone i napoje na bazie herbaty, **32** napoje bezalkoholowe.

(111) **253964** (220) 2011 06 22 (210) 386869  
(151) 2013 01 08 (441) 2011 09 26  
(732) LARA EDYTA POPŁAWSKA, Kraków, PL.  
(540) LARA

(510), (511) **03** kosmetyki do pielęgnacji i upiększania ciała: kremy, mydła, pudry, środki do makijażu, szminki, pastele, róże, lotiony, mlecza, maseczki, dodatki do kąpieli, kosmetyki do pielęgnacji i upiększania włosów, kosmetyki do pielęgnacji jamy ustnej, środki perfumeryjne, olejki eteryczne, płyny do mycia naczyń, płyny do mycia szyb i lusterek, preparaty do polerowania, środki do nadawania połysku, proszki i płyny do prania, zmiękczenia tkanin, środki wybielające, środki czyszczące oraz toaletowe, środki do odtłuszczania i ścierania inne niż stosowane w procesach produkcyjnych, wata do celów kosmetycznych, **05** preparaty farmaceutyczne do pielęgnacji skóry, balsamy do celów medycznych, preparaty do pielęgnacji jamy ustnej do celów leczniczych, środki medyczne przeciw poceniu się, płyny do przemywania oczu, kąpiele lecznicze, sole kąpielowe do celów medycznych, pomadki do celów leczniczych, preparaty do czyszczenia soczewek kontaktowych, środki wspomagające leczenie i tym samym nie wymagające recepty, preparaty do usuwania grzybic, preparaty farmaceutyczne przeciw łupieżowi, odświeżacze powietrza, środki odkażające, środki dezynfekcyjne do WC i do celów higienicznych, podpaski higieniczne, tampony menstruacyjne, chusteczki higieniczne, żywność dietetyczna do celów leczniczych, herbaty lecznicze i herbaty z ziół do celów leczniczych, zioła lecznicze, wody mineralne do celów leczniczych, napoje dietetyczne do celów leczniczych, preparaty medyczne do odchudzania, mineralne dodatki do żywności do celów leczniczych, suplementy diety do celów leczniczych, **35** usługi sprzedaży detalicznej, hurtowej, internetowej, katalogowej, wysyłkowej, oraz poprzez ofertę bezpośrednią towarów: kosmetyki, środki perfumeryjne, olejki eteryczne, preparaty do pielęgnacji skóry, ciała i włosów, suplementy diety, artykuły spożywcze, środki lecznicze oraz farmaceutyczne, leki, środki dezynfekcyjne, czyszczące, odtłuszczające, zarządzanie sklepami: detalicznymi, hurtowymi, internetowymi, **39** usługi dystrybucji towarów, konfekcjonowanie kawy, herbaty, śmietanek, konfekcjonowanie wyrobów kosmetycznych, konfekcjonowanie płynów do pielęgnacji ciała, skóry, włosów.

(111) **253965** (220) 2011 06 21 (210) 386930  
(151) 2013 02 25 (441) 2011 09 26  
(732) INNOWACYJNE PRZEDSIĘBIORSTWO WIELOBRANŻOWE  
POLIN SPÓŁKA Z OGRANICZONĄ ODPOWIEDZIALNOŚCIĄ,  
Katowice, PL.  
(540) bionoks

(510), (511) **01** sorbenty na bazie glinokrzemianów warstwowych, sorbenty na bazie glinokrzemianów warstwowych dla przemysłu energetycznego, sorbenty do redukcji emisji tlenków azotu, zwłaszcza przy współspalaniu biomasy, sorbenty do redukcji metali ciężkich, zwłaszcza rtęci, sorbenty do ograniczania korozji wysokotemperaturowej, zwłaszcza przy współspalaniu biomasy, dodatek do spalania podwyższający temperatury mięknięcia i topnienia po-



piołów, **04** paliwa, paliwa z biomasy dla przemysłu energetycznego, paliwa z biomasy z sorbentami na bazie glinokrzemianów warstwowych, paliwa z biomasy z sorbentami zmniejszającymi zawartość tlenków azotu dla przemysłu energetycznego, paliwa z biomasy z sorbentami ograniczającymi korozję wysokotemperaturową dla przemysłu energetycznego, paliwa z biomasy z sorbentami do redukcji metali ciężkich zwłaszcza rtęci, paliwa z biomasy z dodatkami do spalania podwyższającymi temperaturę mięknięcia spieknięcia popiołów, przemysłowe paliwa stałe z biomasy, przemysłowe paliwa stałe mieszane z biomasą, paliwa kompaktowe typu BC dla przemysłu energetycznego, paliwa mieszane wtórne do spalania w kotłach energetycznych, paliwa odnawialne do produkcji energii cieplnej i elektrycznej, biomasę energetyczną, biopaliwo, paliwo z biomasy ze stałym paliwem konwencjonalnym dla przemysłu energetycznego, paliwo formowane z biomasy dla przemysłu energetycznego w postaci brykietów, peletów, granulatu, paliwo formowane z biomasy i stałego paliwa konwencjonalnego dla przemysłu energetycznego w postaci brykietów, peletów, granulatu, **35** usługi marketingowe, usługi sprzedaży towarów, w tym poprzez sieć Internetu, usługi pośrednictwa handlowego, zarządzanie i administrowanie biznesem, usługi reklamowe i ogłoszeniowe w tym poprzez Internet, usługi dystrybucji i doręczania prospektów reklamowych, ofert sprzedaży i próbek reklamowych, usługi badania rynku, doradztwo specjalistyczne w sprawach oferowanych towarów, doradztwo specjalistyczne w sprawach działalności gospodarczej, **40** redukcja emisji szkodliwych gazów podczas produkcji energii cieplnej i energetycznej, redukcja emisji szkodliwych gazów podczas produkcji energii cieplnej i energetycznej przy spalaniu lub współspalaniu biomasy, ograniczanie korozji wysokotemperaturowej w przemyśle energetycznym, redukcja emisji metali ciężkich w tym rtęci podczas produkcji energii cieplnej i energetycznej, zwłaszcza przy współspalaniu biomasy, ograniczanie szlakowania urządzeń w przemyśle energetycznym przy spalaniu lub współspalaniu biomasy, **42** ekspertyzy inżynierskie, usługi inżynierskie w zakresie ocen, opinii i badań procesów korozji wysokotemperaturowej, emisji szkodliwych gazów, emisji metali ciężkich zwłaszcza rtęci oraz ograniczania szlakowania urządzeń energetycznych przy produkcji energii cieplnej i elektrycznej, doradztwo specjalistyczne w zakresie ochrony środowiska, doradztwo specjalistyczne w zakresie techniki kotłowej, **45** doradztwo i wykonywanie usług w zakresie własności intelektualnej.

(111) **253966** (220) 2011 06 27 (210) 387135  
 (151) 2012 11 19 (441) 2011 10 10  
 (732) CZĘSTOCHOWSKI KLUB MOTOCYKLOWY WŁÓKNIARZ  
 SPÓŁKA AKCYJNA, Częstochowa, PL.  
 (540)



Kolor znaku: ciemnożółty, jasnobrązowy, czarny, biały, czerwony  
 (531) 3.1.1, 3.1.16, 26.1.1, 27.5.7, 29.1.15  
 (510), (511) **14** breloczki, odznaki, **16** afisze, akcydensy, albumy, bilety, broszury, kalendarze, plakaty z papieru, plansze, **24** chorągwie, flagi, proporce, proporczyki, **25** chusty, nakrycia głowy, odzież sportowa i rekreacyjna, obuwie sportowe, szale, szaliki, osłony przed słońcem, odzież ze skóry, odzież z imitacji skóry, T-shirty, **28** nagonniki, nakolanniki, kaski ochronne do uprawiania sportu, piłki do gier, zabawki pluszowe, rękawice sportowe motocyklowe, zabawki, **41** organizowanie i prowadzenie klubów sportowych, usługi związane z działalnością sportową, wynajmowanie stadionów, organizowanie imprez sportowych, rozrywkowych, rekreacyjnych, organizowanie obozów sportowych, **43** usługi w zakresie prowadzenia barów, hoteli, moteli, pensjonatów, kawiarni, restauracji, wynajmowania sal na posiedzenia.

(111) **253967** (220) 2011 06 27 (210) 387136  
 (151) 2012 11 19 (441) 2011 10 10

(732) CZĘSTOCHOWSKI KLUB MOTOCYKLOWY WŁÓKNIARZ  
 SPÓŁKA AKCYJNA, Częstochowa, PL.  
 (540)



Kolor znaku: ciemnożółty, jasnobrązowy, czarny, biały, czerwony  
 (531) 3.1.1, 3.1.16, 26.1.1, 29.1.15  
 (510), (511) **14** breloczki, odznaki, **16** afisze, akcydensy, albumy, bilety, broszury, kalendarze, plakaty z papieru, plansze, **24** chorągwie, flagi, proporce, proporczyki, **25** chusty, nakrycia głowy, odzież sportowa i rekreacyjna, obuwie sportowe, szale, szaliki, osłony przed słońcem, odzież ze skóry, odzież z imitacji skóry, T-shirty, **28** nagonniki, nakolanniki, kaski ochronne do uprawiania sportu, piłki do gier, zabawki pluszowe, rękawice sportowe motocyklowe, zabawki, **41** organizowanie i prowadzenie klubów sportowych, usługi związane z działalnością sportową, wynajmowanie stadionów, organizowanie imprez sportowych, rozrywkowych, rekreacyjnych, organizowanie obozów sportowych, **43** usługi w zakresie prowadzenia barów, hoteli, moteli, pensjonatów, kawiarni, restauracji, wynajmowania sal na posiedzenia.

(111) **253968** (220) 2011 06 25 (210) 387174  
 (151) 2012 12 13 (441) 2011 09 26  
 (732) TOCZEK DARIUSZ TRANS-TOK, Macierzysz, PL.  
 (540)

## TRANS-TOK

Kolor znaku: czerwony  
 (531) 27.5.1, 29.1.1  
 (510), (511) **35** pośrednictwo handlowe, **36** usługi w zakresie wynajmu nieruchomości, **39** usługi transportowe, pakowania i składowania towarów, wynajmu środków transportu, w tym samochodów ciężarowych z kierowcą, usługi spedycyjne, przeladunek towarów.

(111) **253969** (220) 2011 07 01 (210) 387195  
 (151) 2012 12 13 (441) 2011 10 10  
 (732) ATLAS SPÓŁKA Z OGRANICZONĄ ODPOWIEDZIALNOŚCIĄ,  
 Łódź, PL.  
 (540) WODER

(510), (511) **01** produkty i półprodukty chemiczne, substancje chemiczne nie przetworzone, kleje i zaprawy klejowe, środki impregnujące i konserwujące, preparaty do odtłuszczania, **17** części do pojazdów z tworzyw sztucznych, przewody do chłodziw i uszczelki do pojazdów, okładziny sprzęgieł do pojazdów, zderzaki gumowe do pojazdów, masy uszczelniające i hydroizolujące, powłoki izolacyjne, **19** materiały budowlane niemetalowe, zaprawa murarska.

(111) **253970** (220) 2011 06 29 (210) 387241  
 (151) 2013 01 03 (441) 2011 10 10  
 (732) SMYK GLOBAL ASSETS GMBH, Berno, CH.  
 (540)



Kolor znaku: jasnoczerwony, czerwony, jasnoniebieski, niebieski, jasnozielony, zielony, jasnofioletowy, fioletowy, biały  
 (531) 1.15.15, 27.5.1, 29.1.15  
 (510), (511) **28** balony do zabawy; banki mydlane jako zabawki; rękawice baseballowe; baseny kąpielowe jako zabawki; baki jako zabawki; butelki do karmienia lalek; buty łyżwiarskie; łyżwy; ozdoby na cho-

inki z wyjątkiem artykułów oświetleniowych i słodczy; deskorolki; dętki do piłek do gry; gra w domino; domki dla lalek; karty do gry; gry elektroniczne; gry planszowe; gry muzyczne; gry towarzyskie; gry automatyczne; gry na żetony; gry przenośne z wyświetlaczami ciekłokrystalicznymi; urządzenia do gier innych niż przystosowane do użytku z zewnętrznym ekranem lub monitorem; gry planszowe; grzechotki; hulajnogi jako zabawki; huśtawki; kalejdoskopy; karuzele; klocki jako zabawki; konfetti; kości do gry; kręgle jako gry; kukiełki; kulki do gry; lalki; łóżka dla lalek; pokoiki dla lalek; ubranka dla lalek; latające krążki jako zabawki; latawce; lotki jako gry; łyżworolki; maski jako zabawki; misie pluszowe; modele pojazdów przeskalowane; ochraniacze jako części strojów sportowych; ochraniacze łokci jako artykuły sportowe; piłki do gier; kapiszony do pistoletów jako zabawki; pistolety jako zabawki; plansze do gry w warcaby; pluszowe zabawki; pletwy do pływania; pneumatyczne pistolety jako zabawki; podkowy do zabawy; pojazdy jako zabawki; puzzle; samochody sterowane radiem jako zabawki; ringo; rolki; sanki jako artykuły sportowe; sanki jako zabawki; siatki na motyle; szachownice; szachy jako gry; śmieszne rzeczy jako atrapy; warcaby jako gry; wrotki; wybuchowe cukierki; zabawki; zabawki ruchome.

(111) **253971** (220) 2011 07 04 (210) 387249  
 (151) 2013 01 03 (441) 2011 10 10  
 (732) ZAUCHA AGNIESZKA, Kraków, PL.  
 (540)



(531) 2.7.1, 27.5.1

(510), (511) **09** aparaty kinematograficzne, aparaty fotograficzne, apertometry, audiowizualne urządzenia dydaktyczne, automaty biletowe, urządzenia do transmisji dźwięku, automaty muzyczne uruchamiane monetą, ciemnie fotograficzne, celowniki fotograficzne, ekrany fotograficzne, ekrany fluoryzujące, ekrany projekcyjne, elektroniczne pióra świetlne, dyktafony, dyski do rejestracji dźwięku, dyskietki, dyski kompaktowe, filmy naświetlone, filmy animowane, filmy kinematograficzne, filtry fotograficzne, kasety wideo, lampy ciemniowe, lampy błyskowe, magnetofony taśmowe, membrany akustyczne, urządzenia do montażu filmów kinematograficznych, neony reklamowe, nośniki do rejestracji dźwięku, oprogramowanie komputerowe, programy komputerowe, elektryczne ściemniacze światła, suszarki do odbitek fotograficznych, płyty fonograficzne, publikacje elektroniczne, urządzenia do nabywania odbitek fotograficznych, urządzenia do rejestrowania dźwięku, urządzenia do odtwarzania dźwięku, **16** adresarki, afisze, plakaty, plakaty z papieru lub kartonu, akwaforty, akwarele, albumy, almanachy, artykuły biurowe z wyjątkiem mebli, atrament, atrament korektorski, bibuły, bloczki do pisania, bloki do pisania, bloki listowe, bloki rysunkowe, broszury, celuloza regenerowana do pakowania, chorągiewki papierowe, chromolitografie, cyrkle kreślarskie, czasopisma, czcionki, czcionki drukarskie, drukarskie zestawy przenośne, figurki z papieru mache, fotografie, fotografuira, gazety, glina modelarska, indeksy, skorowidze, kalendarze, kalkomanie, kartki z życzeniami, karton, karty muzyczne z życzeniami, karty pocztowe, kasetki na papeterię, katalogi, kokardy papierowe, komiksy, koperty, koperty na butelki, kreda do litografii, kreda do pisania, kreda do znakowania, książki, kulki do piór kulkowych, lak do lakowania, litograficzne dzieła sztuki, litografie, malarstwo oprawione lub nie, materiały do modelowania, materiały do nauczania, materiały do rysowania, materiały filtracyjne papierowe, materiały klejące do celów papierniczych lub do użytku domowego, materiały piśmienne, materiały powłokowe wykonane z krochmalu lub skrobi, matryce do druku ręcznego, misczki na farby dla artystów malarzy, modele, makiety architektoniczne, nalepki, naklejki, notatniki, obrazy, obrusy papierowe, obsadki, uchwyty do piór, okładki, obwoluty, oleodruki, urządzenia do oprawiania fotografii, oprawy, palety dla malarzy, papeteria, artykuły biurowe, papier,

papier mache, pastele, pędzle, pieczęcie, pióra, płótno do malarstwa, płótno introligatorskie, płótno nasączone tuszem do powielaczy, podręczniki, portrety, prospekty, przebitki, przezrocza, przybory do pisania, przyrządy do rysowania, publikacje, ramki do fotografii, reprodukcje graficzne, ryciny do grawerowania, rysiki, rysunki, komplety kreślarskie, szablony, szyldy z papieru lub z kartonu, tworzywa sztuczne do modelowania, wykroje do wykonywania odzieży, wzory do kalkowania, zeszyty, **41** wypożyczanie aparatów i sprzętów kinematograficznych, usługi w zakresie organizowania i obsługi imprez artystycznych i kulturalnych, usługi artystów teatralnych, informacji o imprezach artystycznych, komponowania utworów muzycznych, organizowania i wykonywania koncertów, konkursów edukacyjnych i rozrywkowych, wypożyczania nagrań dźwiękowych, nagrywania filmów, nagrywanie muzyki, organizowanie wydarzeń kulturalnych jako impresariat, usługi rozrywki telewizyjnej i radiowej, studia filmowe, wypożyczanie filmów kinowych, fotografowanie, fotoreportaż, doradztwo muzyczne, usługi dydaktyczne i artystyczne w zakresie sztuk pięknych, zwłaszcza rysunku, malarstwa, grafiki i grafiki komputerowej, wzornictwa, scenografii, architektury wnętrz, konserwacji i restauracji zabytków oraz dzieł sztuki, usługi informacyjne i poradnictwo w zakresie wymienionych dziedzin, usługi w zakresie recenzji prac naukowych i artystycznych, organizacja i prowadzenie kursów szkoleniowych i/lub seminariów, organizowanie i prowadzenie konferencji, kongresów, sympozjów i zjazdów, prezentacja dzieł sztuki lub literatury w celach kulturalno-oświatowych i edukacyjnych, organizowanie i prowadzenie wystaw, konkursów, pokazów z dziedziny sztuk graficznych, organizowanie i prowadzenie pracowni specjalistycznych, organizowanie wystaw z dziedziny kultury lub edukacji, organizowanie koncertów, usługi w zakresie organizowania wystaw kulturalnych i edukacyjnych: usługi wydawnicze, publikowanie książek, albumów, skryptów, czasopism, publikacji drukowanych, prospektów, folderów i katalogów, usługi kompozycji muzycznych, montaż taśm wideo, nagrywanie filmów na taśmach wideo, pisanie tekstów innych niż reklamowe, produkcja filmów, produkcja mikrofilmów, produkcja programów radiowych i telewizyjnych, produkcja przedstawień teatralnych, publikowanie książek, realizacja i wystawianie spektakli, usługi studia nagrań.

(111) **253972** (220) 2011 07 14 (210) 387849  
 (151) 2013 02 12 (441) 2011 10 24  
 (732) GMINA MIASTO PUŁAWY, Puławy, PL.  
 (540)



Kolor znaku: niebieski, różowy, zielony, czerwony, pomarańczowy, czarny

(531) 26.11.1, 26.11.13, 27.5.1, 29.1.15

(510), (511) **14** breloczki, biżuteria, ozdoby w formie biżuterii, zegarki, zegary, stopery, **16** papier i karton oraz wyroby z tych materiałów nie zawarte w innych klasach, dzienniki, czasopisma, periodyki, magazyny, kalendarze, agendy, druki, książki, albumy, przewodniki, wydawnictwa kartograficzne, mapy, plany, notesy, długopisy, ołówki, foldery, pocztówki, karty pocztowe, koperty, materiały piśmienne, fotografie, foldery, grafiki, karty jako artykuły papiernicze, katalogi okolicznościowe, obrazy, plakaty, afisze, banery, wyroby papiernicze i introligatorskie, pieczęcie, przewodniki turystyczne, zakładki do książek, widokówki, tablice i arkusze ogłoszeniowe zawarte tej klasie, bilety komunikacji miejskiej, bilety komunikacji międzymiastowej, nalepki reklamowe, **18** skóra i imitacje skóry, wyroby z tych materiałów nie ujęte w innych klasach, aktówki, teczki, walizy i torby podróżne, torby na kółkach, torby na zakupy, torby plażowe, torby turystyczne, torby wodoodporne, torby wodoodporne wykonane z tworzyw sztucznych lub innych materiałów, hermetycznie zamykane torby wodoodporne, torby wodoodporne do sprzętu elektrycznego, torby i walizki do noszenia, torby do przechowywania, tornistry, smycze, plecaki, parasolki, parasole (duże) i laski, **21** wyroby z ceramiki dla gospodarstwa domowego, kosze na chleb, cukiernice, czajniczki do

herbaty, deski do krojenia do kuchni, doniczki na kwiaty, dozowniki mydła i do papieru toaletowego, dzbanki, figurki z porcelany, terakoty lub szkła, kieliszki do jajek, świeczniki, kosze do użytku domowego, kosze na odpadki i śmieci, koziołki pod noże na stół, kółka na serwetki, kubki, kufle, okładki, uchwyty na karty menu, otwieracze do butelek, pucharki na owoce, patery, pieprzniczki, podkładki na stół pod naczynia nie z papieru i nie z tkanin, pojemniki na chleb i na słodczyce, serwetniki, szklane wyroby malowane, termosy, wazony, wyroby garncarskie, **22** liny, sznury, sieci, namioty, markizy, brezenty impregnowane, żagle, torby i torebki (nie ujęte w innych klasach), hamaki, materiały napawające i uszczelniające (z wyjątkiem gum lub tworzyw sztucznych), nieprzerobione tekstylne materiały włókiennicze, **25** odzież, obuwie, nakrycia głowy, kapelusze, czapki, bandany na szyję, czepki kąpielowe, szaliki, rękawiczki, **35** usługi w zakresie promocji i reklamy, reklama prasowa i telewizyjna, usługi w zakresie rozpowszechniania reklam na dowolnych nośnikach, dystrybucja materiałów reklamowych w postaci próbek, druków, prospektów, broszur, badania w dziedzinie działalności gospodarczej, ekspertyzy dotyczące jakości produktów i usług, analizy i oceny rynku oraz sfery biznesu, doradztwo handlowe, doradztwo w zakresie organizowania i prowadzenia działalności gospodarczej, doradztwo w zakresie zarządzania kadrowego, kompilacja informacji w komputerowych bazach danych, marketing, organizowanie wystaw i targów w celach handlowych lub reklamowych, promocja sprzedaży towarów i usług, promocja przedsiębiorstw, organizowanie programów promocyjnych, reklama w Internecie, usługi pośrednictwa handlowego, usługi prowadzenia sklepu i/lub hurtowni z różnymi towarami, usługi prowadzenia za pośrednictwem sieci teleinformatycznych-sklepu internetowego-sprzedaży różnych towarów, promocja jakości, **39** usługi turystyczne, współpraca z różnymi podmiotami przy organizowaniu wyjazdów turystycznych, organizowanie wczasów rekreacyjnych i wypoczynkowych, organizacja imprez turystycznych, podróży, wycieczek, w tym organizacja oraz obsługa zagranicznej i krajowej turystyki przyjazdowej i wyjazdowej, informacja o transporcie, pośrednictwo transportowe, prowadzenie informacji turystycznej i podróźniczej, zwiedzanie turystyczne związane z informacją dotyczącą podróży, informacją o taryfach, rozkładach jazdy i sposobach transportu, rezerwacja miejsc podróży, rezerwacja biletów lotniczych, kolejowych, promowych, pośrednictwo w usługach komunikacyjnych, zapewnienie zorganizowanych form zwiedzania, zwiedzanie turystyczne, towarzyszenie i opieka w podróży, wynajem samolotów, pojazdów mechanicznych, statków, promów, pakowanie towarów, dostawa i transport paczek, transport bagażu, pośrednictwo w rezerwacji i sprzedaży dokumentów przewozowych, przewoźników polskich i obcych w komunikacji krajowej i zagranicznej oraz organizacja przewozów wszelkimi dostępnymi środkami transportu, usługi związane z rezerwacją pokoi w hotelach i pensjonatach przez biura podróży, organizacja i świadczenie usług w zakresie pilotażu, informacja o powyższych usługach, **41** gromadzenie literatury, materiałów szkoleniowych i pamiątek, organizowanie działań promocyjnych i informacyjnych poprzez organizowanie i prowadzenie wszelkich imprez publicznych, prezentacji, wystaw, szkoleń i kursów edukacyjnych, konferencji, kongresów, seminariów, sympozjów, zjazdów, spotkań przedstawicieli przedsiębiorców z przedstawicielami władz, organizowanie konkursów edukacyjnych lub rozrywkowych, organizowanie wystaw gospodarczych, kulturalnych lub edukacyjnych, organizacja widowisk, koncertów, festiwali, jarmarków, usługi impresariów, organizowanie zawodów sportowych, usługi w zakresie kultury fizycznej, usługi w zakresie prowadzenia informacji o rekreacji, usługi rozrywkowe w zakresie organizowania festynów ludowych, usługi w zakresie organizowania imprez sportowo-rekreacyjnych, zawodów i obozów sportowych, usługi związane z organizacją wypożyczynki, promocja rozwoju nauki i kultury, **43** usługi agroturystyczne, usługi hoteli i pensjonatów, rezerwacje w hotelach i innych miejscach zakwaterowania, usługi kempingów, domów turystycznych, domów wypoczynkowych, usługi gastronomiczne, usługi barów, kawiarni, restauracji, rezerwowanie noclegów, pensjonaty, rezerwacje kwatery, stołówki, organizowanie obozów turystycznych, wypożyczanie namiotów, pensjonaty dla zwierząt, przygotowanie żywności i napojów na zamówienie oraz ich dostawa.

(111) **253973** (220) 2011 07 14 (210) 387850  
 (151) 2013 02 12 (441) 2011 10 24  
 (732) GMINA MIASTO PUŁAWY, Puławy, PL.

(540)



Kolor znaku: niebieski, różowy, zielony, czerwony, pomarańczowy, czarny

(531) 26.11.1, 26.11.13, 27.5.1, 29.1.15

(510), (511) **14** breloczki, biżuteria, ozdoby w formie biżuterii, zegarki, zegary, stopery, **16** papier i karton oraz wyroby z tych materiałów nie zawarte w innych klasach, dzienniki, czasopisma, periodyki, magazyny, kalendarze, agendy, druki, książki, albumy, przewodniki, wydawnictwa kartograficzne, mapy, plany, notesy, długopisy, ołówki, foldery, pocztówki, karty pocztowe, koperty, materiały piśmienne, fotografie, foldery, grafiki, karty jako artykuły papiernicze, katalogi okolicznościowe, obrazy, plakaty, afisze, banery, wyroby papiernicze i introligatorskie, pieczęcie, przewodniki turystyczne, zakładki do książek, widokówki, tablice i arkusze ogłoszeniowe zawarte tej klasie, bilety komunikacji miejskiej, bilety komunikacji międzymiastowej, nalepki reklamowe, **18** skóra i imitacje skóry, wyroby z tych materiałów nie ujęte w innych klasach, aktówki, teczki, walizy i torby podróżne, torby na kółkach, torby na zakupy, torby plażowe, torby turystyczne, torby wodoodporne, torby wodoodporne wykonane z tworzyw sztucznych lub innych materiałów, hermetycznie zamykane torby wodoodporne, torby wodoodporne do sprzętu elektrycznego, torby i walizki do noszenia, torby do przechowywania, tornistry, smycze, plecaki, parasolki, parasole (duże) i laski, **21** wyroby z ceramiki dla gospodarstwa domowego, kosze na chleb, cukiernice, czajniczki do herbaty, deski do krojenia do kuchni, doniczki na kwiaty, dozowniki mydła i do papieru toaletowego, dzbanki, figurki z porcelany, terakoty lub szkła, kieliszki do jajek, świeczniki, kosze do użytku domowego, kosze na odpadki i śmieci, koziołki pod noże na stół, kółka na serwetki, kubki, kufle, okładki, uchwyty na karty menu, otwieracze do butelek, pucharki na owoce, patery, pieprzniczki, podkładki na stół pod naczynia nie z papieru i nie z tkanin, pojemniki na chleb i na słodczyce, serwetniki, szklane wyroby malowane, termosy, wazony, wyroby garncarskie, **22** liny, sznury, sieci, namioty, markizy, brezenty impregnowane, żagle, torby i torebki (nie ujęte w innych klasach), hamaki, materiały napawające i uszczelniające (z wyjątkiem gum lub tworzyw sztucznych), nieprzerobione tekstylne materiały włókiennicze, **25** odzież, obuwie, nakrycia głowy, kapelusze, czapki, bandany na szyję, czepki kąpielowe, szaliki, rękawiczki, **35** usługi w zakresie promocji i reklamy, reklama prasowa i telewizyjna, usługi w zakresie rozpowszechniania reklam na dowolnych nośnikach, dystrybucja materiałów reklamowych w postaci próbek, druków, prospektów, broszur, badania w dziedzinie działalności gospodarczej, ekspertyzy dotyczące jakości produktów i usług, analizy i oceny rynku oraz sfery biznesu, doradztwo handlowe, doradztwo w zakresie organizowania i prowadzenia działalności gospodarczej, doradztwo w zakresie zarządzania kadrowego, kompilacja informacji w komputerowych bazach danych, marketing, organizowanie wystaw i targów w celach handlowych lub reklamowych, promocja sprzedaży towarów i usług, promocja przedsiębiorstw, organizowanie programów promocyjnych, reklama w Internecie, usługi pośrednictwa handlowego, usługi prowadzenia sklepu i/lub hurtowni z różnymi towarami, usługi prowadzenia za pośrednictwem sieci teleinformatycznych-sklepu internetowego-sprzedaży różnych towarów, promocja jakości, **39** usługi turystyczne, współpraca z różnymi podmiotami przy organizowaniu wyjazdów turystycznych, organizowanie wczasów rekreacyjnych i wypoczynkowych, organizacja imprez turystycznych, podróży, wycieczek, w tym organizacja oraz obsługa zagranicznej i krajowej turystyki przyjazdowej i wyjazdowej, informacja o transporcie, pośrednictwo transportowe, prowadzenie informacji turystycznej i podróźniczej, zwiedzanie turystyczne związane z informacją dotyczącą podróży, informacją o taryfach, rozkładach jazdy i sposobach transportu, rezerwacja miejsc podróży, rezerwacja biletów lotniczych, kolejowych, promowych, pośrednictwo w usługach komunikacyjnych, zapewnienie zorganizowanych form zwiedzania, zwiedzanie turystyczne, towarzyszenie i opieka w podróży, wynajem samolotów, pojazdów mechanicznych, statków, promów, pakowanie towarów,



dostawa i transport paczek, transport bagażu, pośrednictwo w rezerwacji i sprzedaży dokumentów przewozowych, przewoźników polskich i obcych w komunikacji krajowej i zagranicznej oraz organizacja przewozów wszelkimi dostępnymi środkami transportu, usługi związane z rezerwacją pokoi w hotelach i pensjonatach przez biura podróży, organizacja i świadczenie usług w zakresie pilotażu, informacja o powyższych usługach, **41** gromadzenie literatury, materiałów szkoleniowych i pamiątek, organizowanie działań promocyjnych i informacyjnych poprzez organizowanie i prowadzenie wszelkich imprez publicznych, prezentacji, wystaw, szkoleń i kursów edukacyjnych, konferencji, kongresów, seminariów, sympozjów, zjazdów, spotkań przedstawicieli przedsiębiorców z przedstawicielami władz, organizowanie konkursów edukacyjnych lub rozrywkowych, organizowanie wystaw gospodarczych, kulturalnych lub edukacyjnych, organizacja widowisk, koncertów, festiwali, jarmarków, usługi impresariów, organizowanie zawodów sportowych, usługi w zakresie kultury fizycznej, usługi w zakresie prowadzenia informacji o rekreacji, usługi rozrywkowe w zakresie organizowania festynów ludowych, usługi w zakresie organizowania imprez sportowo-rekreacyjnych, zawodów i obozów sportowych, usługi związane z organizacją wypoczynku, promocja rozwoju nauki i kultury, **43** usługi agroturystyczne, usługi hoteli i pensjonatów, rezerwacje w hotelach i innych miejscach zakwaterowania, usługi kempingów, domów turystycznych, domów wypoczynkowych, usługi gastronomiczne, usługi barów, kawiarni, restauracji, rezerwowanie noclegów, pensjonaty, rezerwacje kwatery, stołówki, organizowanie obozów turystycznych, wypożyczanie namiotów, pensjonaty dla zwierząt, przygotowanie żywności i napojów na zamówienie oraz ich dostawa.

(111) **253974** (220) 2011 07 22 (210) 388129  
(151) 2013 02 26 (441) 2011 10 24  
(732) GRZENDA GRZEGORZ, Mińsk Mazowiecki, PL.  
(540)



Kolor znaku: czerwony, granatowy, niebieski, biały  
(531) 24.15.2, 24.15.13, 27.5.1, 29.1.13  
(510), (511) **06** wyroby z blachy, wyroby ślusarskie, rury metalowe, metalowe przewody do instalacji wentylacji i klimatyzacji, **09** urządzenia pomiarowo-kontrolne i sterujące do systemów klimatyzacyjnych, osuszających i wentylacyjnych, **11** urządzenia, aparatura i instalacje klimatyzacyjne, osuszające, grzewcze oraz wentylacyjne, **37** montaż i konserwacja urządzeń wentylacyjnych i klimatyzacyjnych, **42** projektowanie systemów klimatyzacyjnych, osuszających i wentylacyjnych.

(111) **253975** (220) 2011 07 22 (210) 388137  
(151) 2012 12 19 (441) 2011 10 24  
(732) PRZEDSIĘBIORSTWO KOMUNIKACJI SAMOCHODOWEJ  
W BIAŁYMSTOKU SPÓŁKA AKCYJNA, Białystok, PL.  
(540)



Kolor znaku: niebieski, biały, zielony  
(531) 26.1.2, 27.5.1, 29.1.13  
(510), (511) **39** transport samochodowy, transportowe usługi autobusowe, transport pasażerski, wynajem pojazdów, usługi kierowców, informacja o transporcie, wyszukiwanie połączeń autobusowych, pośrednictwo w transporcie, rezerwacja miejsc na podróże, wynajmowanie garaży, pomoc drogowa w przypadku awarii samochodu, holowanie, prowadzenie parkingów, wynajmowanie miejsc parkingowych, dostarczanie przesyłek, tankowanie pojazdów, prowadzenie biur podróży, pośrednictwo turystyczne, działalność agentów turystycznych, organizatorów turystyki, pilotów wycieczek i przewodników.

(111) **253976** (220) 2011 07 22 (210) 388144  
(151) 2012 12 19 (441) 2011 10 24

(732) PRZEDSIĘBIORSTWO KOMUNIKACJI SAMOCHODOWEJ  
W BIAŁYMSTOKU SPÓŁKA AKCYJNA, Białystok, PL.  
(540)



Kolor znaku: biały, żółty, niebieski, szary  
(531) 26.4.4, 26.4.18, 27.5.1, 29.1.14  
(510), (511) **39** transport samochodowy, transportowe usługi autobusowe, transport pasażerski, wynajem pojazdów, usługi kierowców, informacja o transporcie, wyszukiwanie połączeń autobusowych, pośrednictwo w transporcie, rezerwacja miejsc na podróże, wynajmowanie garaży, pomoc drogowa w przypadku awarii samochodu, holowanie, prowadzenie parkingów, wynajmowanie miejsc parkingowych, dostarczanie przesyłek, tankowanie pojazdów, prowadzenie biur podróży, pośrednictwo turystyczne, działalność agentów turystycznych, organizatorów turystyki, pilotów wycieczek i przewodników.

(111) **253977** (220) 2011 07 28 (210) 388408  
(151) 2013 01 04 (441) 2011 11 07  
(732) PRZEDSIĘBIORSTWO FARMACEUTYCZNE LEK-AM SPÓŁKA  
Z OGRANICZONĄ ODPOWIEDZIALNOŚCIĄ, Zakroczym, PL.  
(540) OCULIN  
(510), (511) **05** produkty farmaceutyczne; leki; środki dietetyczne dla celów medycznych.

(111) **253978** (220) 2011 07 28 (210) 388409  
(151) 2013 01 04 (441) 2011 11 07  
(732) PRZEDSIĘBIORSTWO FARMACEUTYCZNE LEK-AM SPÓŁKA  
Z OGRANICZONĄ ODPOWIEDZIALNOŚCIĄ, Zakroczym, PL.  
(540) DROPIĆ  
(510), (511) **05** produkty farmaceutyczne; leki, środki dietetyczne dla celów medycznych.

(111) **253979** (220) 2011 07 28 (210) 388410  
(151) 2013 01 04 (441) 2011 11 07  
(732) PRZEDSIĘBIORSTWO FARMACEUTYCZNE LEK-AM SPÓŁKA  
Z OGRANICZONĄ ODPOWIEDZIALNOŚCIĄ, Zakroczym, PL.  
(540) OCUMAX  
(510), (511) **05** produkty farmaceutyczne; leki, środki dietetyczne dla celów medycznych.

(111) **253980** (220) 2011 07 29 (210) 388443  
(151) 2013 02 22 (441) 2011 11 07  
(732) MĄDRY FRANCISZEK KOMERS INTERNATIONAL, Straszyn, PL.  
(540)

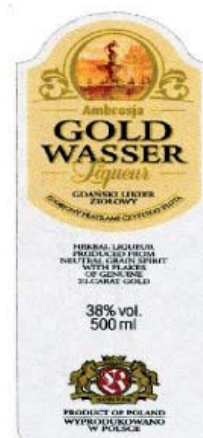

Kolor znaku: biały, brązowy, ciemnożółty, czerwony, czarny, jasnoszary, jasnożółty  
(531) 2.1.22, 3.3.1, 3.3.24, 7.5.15, 24.1.5, 24.9.2, 25.1.15, 27.5.1, 27.7.1, 29.1.15  
(510), (511) **33** likiery.



(111) **253981** (220) 2011 08 02 (210) 388634  
 (151) 2012 11 30 (441) 2011 11 07  
 (732) HJ HEINZ POLSKA SPÓŁKA AKCYJNA, Pudliszki, PL.  
 (540)



Kolor znaku: czerwony, biały, czarny, zielony, żółty, brązowy  
 (531) 5.3.11, 5.9.6, 5.9.17, 25.7.1, 25.7.4, 26.1.1, 26.4.2, 27.5.1, 29.1.15  
 (510), (511) **29** warzywa i owoce gotowane, suszone, mrożone, konserwowane i puszkowane, dżemy, galaretki, konfitury, kompoty, mięso, ryby, drób, dziczyzna i ich przetwory, konserwy mięsne, tłuszczowe i mięsno-warzywne, ekstrakty mięsne, drobiowe i rybne, koncentraty (buliony), zupy, zupy w proszku, mleko, produkty mleczne, pasztety, sałatki warzywne, przeciery i soki pomidorowe, koncentraty pomidorowe, koncentraty warzywne, **30** koncentraty spożywcze, sosy do sałat, sosy mięsne, musztarda, keczup, majonezy, galaretki owocowe jako słodczyce, cukier, mąka, ryż, przetwory zbożowe, pieczywo, wyroby cukiernicze, słodczyce, desery błyskawiczne w proszku, lody, lody w proszku, ciasta w proszku, budynie, kisiele, **32** koncentraty owocowe, syropy, soki, napoje owocowe i warzywne, ekstrakty, esencje do produkcji napojów, nektary owocowe i inne produkty do wytwarzania napojów.

(111) **253982** (220) 2011 08 02 (210) 388635  
 (151) 2012 11 30 (441) 2011 11 07  
 (732) HJ HEINZ POLSKA SPÓŁKA AKCYJNA, Pudliszki, PL.  
 (540)



Kolor znaku: czerwony, jasnożółty  
 (531) 27.5.1, 29.1.12  
 (510), (511) **29** pomidory smażone, konserwowane, puszkowane.

(111) **253983** (220) 2011 08 12 (210) 389016  
 (151) 2012 12 17 (441) 2011 11 21  
 (732) ENEA SPÓŁKA AKCYJNA, Poznań, PL.  
 (540)



Kolor znaku: jasnozielony, biały  
 (531) 2.9.14, 2.9.17, 5.1.3, 29.1.12  
 (510), (511) **35** pośrednictwo w zawieraniu umów kupna sprzedaży paliw stałych, ciekłych, gazowych, energii elektrycznej i ciepłej, wody, badania w dziedzinie działalności gospodarczej, pośrednictwo handlowe polegające na kojarzeniu kontrahentów w zawieraniu

transakcji kupna i sprzedaży towarów i usług z zakresu systemów przewodowego i bezprzewodowego przesyłania danych, usługi w zakresie zarządzania zbiorami informatycznymi, pomoc przy zarządzaniu przedsiębiorstwami w zakresie obsługi odbiorców energii elektrycznej, gazu, ciepła i wody: odczyty i rozliczanie odbiorców, pozyskiwanie danych do komputerowych baz danych i ich systematyzacja, pośrednictwo w sprzedaży samochodów, usługi w zakresie prowadzenia agencji reklamowych i marketingowych, badanie rynku, usługi w zakresie administrowania i organizowania wystaw i pokazów w celach handlowych lub reklamowych, usługi w zakresie organizacji procesów inwestycyjnych oraz nadzoru inwestorskiego dotyczących energetyki, usługi rachunkowo-księgowe, usługi reklamowe i promocyjne, reklama za pośrednictwem sieci komputerowej, zarządzanie zbiorami informatycznymi, w szczególności w zakresie edukacji i ekologii, **39** dystrybucja paliw stałych, ciekłych i gazowych, energii elektrycznej i energii ciepłej, wody, dostarczanie towarów, usługi turystyczne, usługi transportowe, magazynowe i spedycyjne, transport poprzez rurociągi, przesyłanie i dystrybucja energii elektrycznej oraz ciepłej, organizowanie podróży i wycieczek, usługi w zakresie prowadzenia agencji turystycznych, **40** usługi w zakresie wytwarzania energii elektrycznej, ciepłej, gazu, usługi poligraficzne, usługi w zakresie chemicznej, mechanicznej i termicznej obróbki materiałów, niszczenie odpadów, oczyszczanie ścieków, wzbogacanie węgla, **41** usługi edukacyjne, zapewniania rozrywki, organizowania imprez kulturalnych i sportowych, organizowanie konferencji, sympozjów, seminariów, zjazdów, wystaw, kursów i szkoleń specjalistycznych, usługi w zakresie produkcji filmów, organizowanie konkursów, **42** tworzenie i utrzymywanie stron internetowych, dostarczanie (opracowywanie) stron internetowych, dostarczanie informacji w zakresie ekologii za pośrednictwem komputerowej sieci informatycznej.

(111) **253984** (220) 2011 08 12 (210) 389017  
 (151) 2012 12 17 (441) 2011 11 21  
 (732) ENEA SPÓŁKA AKCYJNA, Poznań, PL.  
 (540) W KONTAKCIE Z NATURĄ

(510), (511) **35** pośrednictwo w zawieraniu umów kupna sprzedaży paliw stałych, ciekłych, gazowych, energii elektrycznej i ciepłej, wody, badania w dziedzinie działalności gospodarczej, pośrednictwo handlowe polegające na kojarzeniu kontrahentów w zawieraniu transakcji kupna i sprzedaży towarów i usług z zakresu systemów przewodowego i bezprzewodowego przesyłania danych, usługi w zakresie zarządzania zbiorami informatycznymi, pomoc przy zarządzaniu przedsiębiorstwami w zakresie obsługi odbiorców energii elektrycznej, gazu, ciepła i wody: odczyty i rozliczanie odbiorców, pozyskiwanie danych do komputerowych baz danych i ich systematyzacja, pośrednictwo w sprzedaży samochodów, usługi w zakresie prowadzenia agencji reklamowych i marketingowych, badanie rynku, usługi w zakresie administrowania i organizowania wystaw i pokazów w celach handlowych lub reklamowych, usługi w zakresie organizacji procesów inwestycyjnych oraz nadzoru inwestorskiego dotyczących energetyki, usługi rachunkowo-księgowe, usługi reklamowe i promocyjne, reklama za pośrednictwem sieci komputerowej, zarządzanie zbiorami informatycznymi, w szczególności w zakresie edukacji i ekologii, **39** dystrybucja paliw stałych, ciekłych i gazowych, energii elektrycznej i energii ciepłej, wody, dostarczanie towarów, usługi turystyczne, usługi transportowe, magazynowe i spedycyjne, transport poprzez rurociągi, przesyłanie i dystrybucja energii elektrycznej oraz ciepłej, organizowanie podróży i wycieczek, usługi w zakresie prowadzenia agencji turystycznych, **40** usługi w zakresie wytwarzania energii elektrycznej, ciepłej, gazu, usługi poligraficzne, usługi w zakresie chemicznej, mechanicznej i termicznej obróbki materiałów, niszczenie odpadów, oczyszczanie ścieków, wzbogacanie węgla, **41** usługi edukacyjne, zapewniania rozrywki, organizowania imprez kulturalnych i sportowych, organizowanie konferencji, sympozjów, seminariów, zjazdów, wystaw, kursów i szkoleń specjalistycznych, usługi w zakresie produkcji filmów, organizowanie konkursów, **42** tworzenie i utrzymywanie stron internetowych, dostarczanie (opracowywanie) stron internetowych, dostarczanie informacji w zakresie ekologii za pośrednictwem komputerowej sieci informatycznej.

(111) **253985** (220) 2011 08 12 (210) 389031  
 (151) 2013 02 25 (441) 2011 11 21

(732) THC SPÓŁKA Z OGRANICZONĄ ODPOWIEDZIALNOŚCIĄ  
SPÓŁKA KOMANDYTOWA, Gdańsk, PL.  
(540)



Kolor znaku: szary, pomarańczowy

(531) 26.15.1, 27.5.1, 29.1.12

(510), (511) **01** kleje do celów przemysłowych; płyny wzmacniające działanie materiałów ściernych, **07** koła szlifierskie; elektryczne pistolety dozujące klej; odkurzacze przemysłowe; szlifierki, **08** diamentowe wiertła i ściernice; dłuta; frezy; kamienie szlifierskie; osetki; pilniki; piły i brzeszczoty do pił; przecinaki; przyrządy do cięcia; przyrządy ręczne do szlifowania, ścierania; rozwiertaki; szczotki stalowe do usuwania rdzy; ściernice na podłożu z papieru, płótna lub fibry; ściernice zbrojone i niezbrojone o spoiwie żywicznym i ceramicznym; tarcze szlifierskie; wiertła, **09** filtry do masek do oddychania; hełmy spawalnicze; kaski ochronne; kombinezony ochronne; maski ochronne; obuwie zabezpieczające przed wypadkami, promieniowaniem i ogniem; ochronna odzież robocza; odzież chroniąca przed wypadkami, napromieniowaniem i ogniem; odzież przeznaczona do użycia w laboratoriach; okulary przeciwoślepieniowe; osłony twarzy i szkła ochronne przeznaczone do hełmów spawalniczych i osłon twarzy; rękawice ochronne; słuchawki na uszy; sprzęt do ochrony osobistej; środki ochrony indywidualnej, **17** taśmy izolacyjne; taśmy przyklepane nie do użytku biurowego, medycznego czy domowego; taśmy uszczelniające do drzwi i okien, **35** doradztwo specjalistyczne w sprawach działalności gospodarczej; reklama; sprzedaż, w tym sprzedaż przez Internet wyrobów z zakresu odzieży i sprzętu ochrony indywidualnej, odzieży chroniącej przed wypadkami, napromieniowaniem i ogniem, wyrobów przeznaczonych do ścierania i szlifowania, klejów, taśm, folii z tworzywa sztucznego, urządzeń wentylacyjnych i filtrujących powietrze, mat antypoślizgowych, **42** doradztwo techniczne w zakresie badań naukowych i technicznych, analiz przemysłowych, analiz wody, analiz chemicznych, projektów technicznych, testowania materiałów, logistyki, ciągłości produkcji, badań w dziedzinie mechaniki, planowania zużycia energii, **45** doradztwo w zakresie bezpieczeństwa pracy.

(111) **253986** (220) 2011 08 26 (210) 389497

(151) 2013 02 14 (441) 2011 12 05

(732) DOMAGAŁA PAWEŁ FIRMA HANDLOWA, Wrocław, PL.

(540)



Kolor znaku: szary, jasnoszary

(531) 26.4.2, 27.5.1, 29.1.12

(510), (511) **09** ładowarka, akumulatory do papierosów elektronicznych, **34** papierosy elektroniczne, e-papierosy, akcesoria do papierosów elektronicznych, **35** sprzedaż dla osób trzecich papierosów elektronicznych i akcesoriów do papierosów elektronicznych.

(111) **253987** (220) 2011 08 29 (210) 389511

(151) 2013 01 22 (441) 2011 12 05

(732) KSIĄŻEK ADAM OKSYDAN SYSTEMY OCHRONY WÓD,  
Gliwice, PL.

(540) OKSYDAN

(510), (511) **06** rury metalowe, rury żeliwne, rurowe złączki żeliwne, metalowe rury do odprowadzania deszczówki, metalowe materiały do budowy dróg, podłogowe kratki ściekowe z metalu, drogowe otwory rewizyjne z metalu, chodnikowe otwory rewizyjne z metalu, metalowe pokrywy włazów kanalizacyjnych, kraty i włazy metalowe, metalowe kraty do kanałów ściekowych, metalowe pokrywy rowów odwadniających, metalowe zawory wodociągowe; regulacyjne zawory metalowe inne niż części maszyn, **07** separatory, pompy, ejek-

tory (wyrzutnie), maszyny do filtrowania, filtry (wkłady) do maszyn filtrujących, kolektory mułu i osadów (maszyny), instalacje odpylające do czyszczenia, rozdrabniarki odpadków, rozpylacze do ścieków, urządzenia do odpylania gazów, urządzenia wysokociśnieniowe i niskociśnieniowe do napowietrzania płytkich i głębokich zbiorników wodnych, urządzenia i systemy do ochrony zbiorników wodnych, kompresory i sprężarki powietrza tłokowe, śrubowe, łopatkowe, osuszacze powietrza, filtry powietrza dla urządzeń i narzędzi pneumatycznych, separatory (oleju, wody) dla gazów i powietrza, siłowniki hydrauliczne i pneumatyczne, silniki na sprężone powietrze, pompy na sprężone powietrze, zasuwki odcinające do ścieków, zawory zwrotne do ścieków, obrabiarki, narzędzia mechaniczne, maszyny dla górnictwa, kopalnictwa, budownictwa, przemysłu papierniczego, włókienniczego, odzieżowego i skórzanego dla przetwórstwa żywności i napojów, pompy i sprężarki, części maszyn, łożyska, koła zębate, przekładnie i elementy napędowe inne niż do pojazdów lądowych; agregaty prądotwórcze, generatory prądu; urządzenia do oczyszczania ścieków, **09** szafy sterownicze, urządzenia i przyrządy do monitorowania, pomiaru, badania, testowania, regulacji, sterowania, kontroli pomp i ich zestawów, hydroforów i ich zestawów, przepompowni ścieków, tłoczni ścieków, oczyszczalni ścieków, stacji uzdatniania wody, zestawów do podnoszenia ciśnienia w instalacjach wodnych, przyrządy nawigacyjne do sterowania i monitoringu systemów pompowych, oprogramowanie do wizualizacji i sterowania procesów przemysłowych, **11** instalacje i elementy grzewcze, gazowe, sanitarne, wodociągowe, wentylacyjne, klimatyzacyjne, kotły stojące, bojler, kotłownie kontenerowe, filtry jako części instalacji domowych lub przemysłowych, filtry do wody pitnej, filtrrodmulniki, zbiorniki ciśnieniowe wody, podgrzewacze wody użytkowej, palniki i ich osprzęt, pompy ciepłe, zasobniki ciepła, wymienniki ciepła nie będące częściami maszyn, armatura zabezpieczająca i regulacyjna do urządzeń oraz instalacji wodnych i gazowych, zawory regulujące poziom w zbiornikach wodnych i gazowych, systemy kominowe, grzejniki, armatura przy grzejnikowa, nagrzewnice powietrza, kolektory słoneczne, elektryczne urządzenia grzewcze, odwodnienia, armatura wodociągowa, przepompownie ścieków, odwodnienia, centrale wentylacyjne, klimakonwektory, kurtyny powietrzne, kanały i osprzęt wentylacyjny, klimatyzatory, agregaty chłodnicze, wentylatory, kolektory przepompowni ścieków, urządzenia do podnoszenia ciśnienia tłoczonego medium w instalacjach wodociągowych i technologicznych, mieszalniki i mieszadła do ścieków, urządzenia do zagęszczania odpadów, urządzenia i systemy oczyszczania ścieków, systemy do napowietrzania ścieków, urządzenia do napowietrzania ścieków i urządzenia do pneumatycznego transportu ścieków, komory fermentacyjne do ścieków, aktywne i pasywne bariery biologiczne w wodach otwartych i oczyszczalniach ścieków, elementy barier biologicznych dla ścieków; hydrofory, zestawy hydroforowe, urządzenia wodociągowe, sanitarne, wentylacyjne, klimatyzacyjne, grzewcze, turbosprężarki zawory do sprężonego powietrza, złącza do sprężonego powietrza, armatura pneumatyczna, **19** materiały budowlane niemetalowe; materiały niemetalowe do budowy sieci i urządzeń do dystrybucji gazu, energii elektrycznej, ciepła, a w tym pary wodnej i gorącej wody zawarte w tej klasie, **20** zawory niemetalowe wodociągowe i przewodów drenażowych, zbiorniki z tworzyw sztucznych na selektywną zbiórkę odpadów oraz na piasek i sól, zbiorniki niemetalowe i niemurwane, studzienki kanalizacyjne z polietylenu, separatory drogowe, **37** usługi w zakresie montażu, konserwacji i naprawy instalacji grzewczych, gazowych, sanitarnych, wodociągów wentylacyjnych i klimatyzacyjnych, **42** prowadzenie usług w zakresie: analiz chemicznych, badań bakteriologicznych, badań biologicznych, badań chemicznych, badań w zakresie ochrony środowiska naturalnego, prac badawczo-rozwojowych dla osób trzecich, ekspertyz geologicznych, planowania urbanistycznego, projektowania systemów komputerowych, opracowywania projektów technicznych, wzornictwa przemysłowego; projektowanie pomp, zestawów pompowych, hydroforów, zestawów hydroforowych, zestawów ściekowych, przepompowni ścieków, tłoczni ścieków, oczyszczalni ścieków, stacji uzdatniania wody, zestawów do podnoszenia ciśnienia, projektowanie układów sterowania i zasilania pomp, projektowanie urządzeń i sieci do transmisji danych, projektowanie budowlane, projektowanie instalacji wodno-kanalizacyjnych, centralnego ogrzewania, elektrycznych, wentylacyjnych, klimatyzacyjnych, doradztwo w zakresie sprzętu komputerowego, usługi w zakresie projektowania, tworzenia i wdrażania oprogramowania do wizualizacji i sterowania procesów przemysłowych.

(111) **253988** (220) 2011 08 30 (210) 389577  
 (151) 2012 12 07 (441) 2011 12 05  
 (732) GROS DARIUSZ PRACOWNIA PROJEKTOWA, Leśnica, PL.  
 (540)



(531) 26.1.1, 26.4.1, 26.4.4, 27.5.1  
 (510), (511) **16** książki, komiksy, książeczki dla dzieci, podręczniki; czasopisma, gazety, periodyki; mapy; materiały do nauczania, materiały szkoleniowe i instruktażowe; papier, papier firmowy, papier od owijania prezentów; książki, komiksy, książeczki dla dzieci, podręczniki; okładki na książki, zakładki; teczki, skoroszyty, koperty, papeteria, karty pocztowe, znaczki pocztowe; materiały promocyjne, katalogi, prospekty, publikacje wymiennokartkowe; afisze, plakaty, banery, buttony; pieczęcie papierowe, emblematy; kalendarze, notatniki (notesy), foldery, dyplomy, proporzczki; flagi i chorągiewki papierowe; fotografie; materiały piśmienne, długopisy, ołówki, pióra; tablice ogłoszeniowe z papieru lub tektury; worki z tworzyw sztucznych, reklamówki, **35** agencje reklamowe; dystrybucja materiałów reklamowych [próbek, druków, prospektów, broszur]; edytorskie usługi w dziedzinie reklamy; uaktualnianie materiałów reklamowych; organizowanie wystaw w celach handlowych lub reklamowych; prezentowanie produktów w mediach dla celów sprzedaży detalicznej; reklama, reklama billboardowa, reklama za pośrednictwem sieci komputerowej; reklamy korespondencyjne, reklamy radiowe, reklamy telewizyjne; rozpowszechnianie ogłoszeń reklamowych; kreowanie wizerunku [firmy, usług, towaru]; zarobkowe zarządzanie w zakresie koncesjonowania dóbr i usług na rzecz osób trzecich; zarządzanie (w ramach prowadzonej działalności gospodarczej) w zakresie udzielania licencji na towary i usługi na rzecz osób trzecich; badania marketingowe, badania rynku; doradztwo specjalistyczne w sprawach działalności gospodarczej, pomoc w prowadzeniu działalności gospodarczej; pomoc przy zarządzaniu przedsiębiorstwami przemysłowymi lub handlowymi, **41** edukacja, nauczanie; nauczanie korespondencyjne, doradztwo zawodowe [porady w zakresie edukacji lub kształcenia]; kształcenie praktyczne [pokazy], organizowanie i prowadzenie szkoleń, konferencji i kongresów; organizowanie i prowadzenie pracowni specjalistycznych; organizowanie i prowadzenie seminariów, sympozjów i zjazdów; organizowanie wystaw z dziedziny kultury lub edukacji; publikacje elektroniczne on-line książek i periodyków.

(111) **253989** (220) 2011 08 31 (210) 389668  
 (151) 2013 02 14 (441) 2011 12 05  
 (732) 2BUILD SPÓŁKA Z OGRANICZONĄ ODPOWIEDZIALNOŚCIĄ,  
 Poznań, PL.

(540) pixel  
 (510), (511) **19** budynki, oraz lokale w kompleksach mieszkalnych, **35** usługi w zakresie promocji obrotu nieruchomościami mieszkalnymi; usługi w zakresie: organizowania, prowadzenia marketingu gruntów dla budownictwa, zasobów lokalowych, **36** usługi w zakresie doradztwa w zarządzaniu nieruchomościami, sprzedaży domów oraz lokali mieszkalnych i użytkowych; usługi w zakresie organizowania przetargów na rynku obrotu nieruchomościami, powierzchniami użytkowymi i lokalami mieszkalnymi oraz gruntami; usługi w zakresie pozyskiwania nieruchomości przeznaczonych do najmu, oraz ich sprzedaży, użyczenia; pomoc w zarządzaniu przedsięwzięciami obrotu nieruchomościami; usługi w zakresie administrowania nieruchomościami, lokalami, powierzchnią użytkową, usługi agencji mieszkaniowych, usługi agencji pośrednictwa w handlu nieruchomościami, dzierżawa nieruchomości, pośrednictwo w kupnie-sprzedaży nieruchomości, wycena nieruchomości, wynajmowanie mieszkań, zarządzanie nieruchomościami; sprzedaż domów, lokali użytkowych i mieszkalnych; usługi w zakresie finansowania inwestycji; usługi wynajmowania obiektów handlowych, biurowych oraz usługowych; wynajmowanie powierzchni użytkowych w centrach handlowo-rozrywkowych, administrowanie tymi centrami oraz po-

berianie czynszu; usługi wynajmu budynków, lokali mieszkalnych i użytkowych; usługi w zakresie wyceny powierzchni użytkowej w centrach handlowo-usługowo-rozrywkowych, doradztwo inwestycyjne, usługi ubezpieczeniowe, wycena nieruchomości, leasing nieruchomości; doradztwo w zakresie zarządzania i administrowania obiektami mieszkalnymi i zespołami osiedlowymi; usługi związane z zarządzaniem, administrowaniem i wynajmem obiektów sportowych, rekreacyjnych i rozrywkowych, **37** usługi ogólnobudowlane; usługi w zakresie wznoszenia różnorodnych obiektów budowlanych, wykonywania specjalistycznych robót budowlanych, wykonywania robót wykończeniowych oraz instalacji budowlanych, przygotowania terenu pod inwestycję, podział gruntu, usługowe sprzątnięcie obiektów; usługi realizacji i nadzoru w zakresie przedsięwzięć inwestycyjnych polegającymi na budowie i/lub przygotowaniu obiektów mieszkalnych i niemieszkalnych do sprzedaży, wynajmu lub użyczenia, **42** doradztwo budowlane i w zakresie ochrony środowiska, dekoracja wnętrz.

(111) **253990** (220) 2011 09 01 (210) 389691  
 (151) 2012 12 17 (441) 2011 12 05  
 (732) BANK GOSPODARKI ŻYWNOSCIOWEJ SPÓŁKA AKCYJNA,  
 Warszawa, PL.

(540) BGZOptima  
 (510), (511) **09** urządzenia do przetwarzania danych; komputery i sprzęt peryferyjny do komputerów; dane zapisane na nośnikach magnetycznych i optycznych, m.in. na taśmach, dyskach, dyskietkach; programy komputerowe; nośniki dźwięku i obrazu; magnetyczne i optyczne nośniki danych; karty kodowane magnetycznie do przechowywania danych; wielofunkcyjne karty do usług finansowych; karty: płatnicze/obciążeniowe, bankomatowe, czekowe, kredytowe, debetowe; urządzenia obsługiwane ręcznie do płacenia i przeliczania oraz przetwarzania osobistych danych; karty bankomatowe ATM; karty dostępowe; zintegrowane karty chipowe oraz systemy dla ich wspomagania; urządzenia i oprogramowanie bankomatowe ATM; czytniki kart; oprogramowanie komputerowe do przeprowadzania usług finansowych i bankowych, usług zarządzania kontami bankowymi, usług płatniczych, analiz finansowych i raportów finansowych, usług zarządzania finansowego i usług informacyjnych dotyczących bankowości i finansów; oprogramowanie komputerowe umożliwiające przeszukiwanie danych w zakresie zarządzania finansowego; publikacje, magazyny, periodyki, broszury i ulotki-wszystkie w postaci elektronicznej zapisane na nośnikach magnetycznych lub optycznych, **16** papier; artykuły papierowe i materiały reklamowe nie zawarte w innych klasach; druki; materiały biurowe; gazety; periodyki i książeczki czekowe; publikacje drukowane; magazyny; broszury; ulotki; karty z tworzyw sztucznych nie zawarte w innych klasach; karty foliowane z drukiem nie zawarte w innych klasach; zaproszenia papierowe; terminarze, **35** usługi świadczone w zakresie: prowadzenia rachunków; prowadzenia ksiąg handlowych; przygotowywania list płac; wycen gospodarczych; badania rynku i doradztwa biznesowego; reklamy; promocji oraz informacji na tych polach; publikowania materiałów reklamowych; informacji handlowej i gospodarczej świadczone on-line z komputerowej bazy danych, sieci komputerowej, globalnej sieci komputerowej lub Internetu; kompilacji ogłoszeń reklamowych do wykorzystania w Internecie; zarządzania działalnością gospodarczą; doradztwa biznesowego; kompilacji katalogów, list adresowych, ogłoszeń reklamowych dla publikowania w globalnych sieciach komputerowych lub w Internecie; przydzielania przestrzeni na stronach internetowych w celu reklamy towarów i usług; administrowania biznesem w celu przeprowadzania sprzedaży poprzez Internet; planowania biznesowego; analiz rynkowych; gromadzenia, magazynowania i przetwarzania danych; doradztwa, konsultacji i informowania dotyczącego wszystkich ww. usług, **36** usługi w zakresie: analiz finansowych; bankowości; bankowości z dostępem bezpośrednim; prowadzenia banków oszczędnościowych; maklerstwa; maklerstwa giełdowego; notowań giełdowych; sponsorowania finansowego; świadczenia usług finansowych w związku z likwidacją przedsiębiorstw; prowadzenia operacji związanych z finansami takich jak: operacje bankowe, wekslowe, dyskontowe, eurolatowe, gospodarcze, księgowo, otwartego rynku, gotówkowe, zamknięcia roku obrotowego, emisyjne; usługi w zakresie inwestycji kapitałowych; zbiórki funduszy na cele dobroczynne; weryfikacji czeków; operacji rozrachunkowych; doradztwa finansowego; doradztwa ubezpieczeniowego; pośrednictwa ubezpieczeniowego; kredyto-



wania; kredytów ratalnych; wydawania kart kredytowych; obsługi kart kredytowych; obsługi kart debetowych; lokat kapitałowych; emisji bonów wartościowych; emisji czeków podróźnych; prowadzenia depozytów przedmiotów wartościowych; wykonywania wycen finansowych związanych z ubezpieczeniami, bankowością nieruchomościami; usługi wymiany pieniędzy; pośrednictwa w obrocie bankowym; usługi powiernicze; usługi informacji finansowej; informacji ubezpieczeniowej; zarządzania finansowego majątkiem; sporządzanie ekspertyz dla celów fiskalnych; obsługa funduszy inwestycyjnych; obsługa funduszy emerytalnych; usługi transferu elektronicznego środków finansowych; usługi w zakresie: umów kredytowych; leasingu finansowego; udzielanie i obsługa pożyczek pod zastaw; obsługa pożyczek pod zastaw hipoteczny; usługi finansowania pożyczek; prowadzenia ubezpieczeń na życie; prowadzenia kas oszczędnościowych; usługi w zakresie tworzenia funduszy wzajemnych; usługi świadczeń emerytalnych; usługi prowadzenia depozytów sejfowych; usługi w zakresie wyceny i obrotu numizmatykami; wszystkie uprzednio wymienione usługi świadczone także on-line, **41** usługi w zakresie: edukacji i szkolenia; publikacji elektronicznych za pośrednictwem sieci on-line; aranżacji i prowadzenia seminariów, kongresów, konferencji i wystaw; edukacji i treningu w zakresie bankowości, finansów, ubezpieczeń, działalności gospodarczej i inwestycyjnej; publikowania materiałów drukowanych, periodyków, nowości, magazynów, broszur i ulotek oraz innych tekstów dotyczących bankowości, finansów, ubezpieczeń, działalności gospodarczej i inwestycji; usługi doradztwa, konsultacji i informacyjne w zakresie przedmiotowym uprzednio wymienionym; usługi w zakresie organizacji wystaw w celach kulturalnych lub edukacyjnych oraz organizacji imprez rozrywkowych, wydarzeń sportowych i kulturalnych.

(111) **253991** (220) 2011 09 01 (210) 389692  
(151) 2012 12 17 (441) 2011 12 05

(732) BANK GOSPODARKI ŻYWNOŚCIOWEJ SPÓŁKA AKCYJNA,  
Warszawa, PL.

(540) BGŻ Optima

(510), (511) **09** urządzenia do przetwarzania danych; komputery i sprzęt peryferyjny do komputerów; dane zapisane na nośnikach magnetycznych i optycznych, m.in. na taśmach, dyskach, dyskietkach; programy komputerowe; nośniki dźwięku i obrazu; magnetyczne i optyczne nośniki danych; karty kodowane magnetycznie do przechowywania danych; wielofunkcyjne karty do usług finansowych; karty: płatnicze/obciążeniowe, bankomatowe, czekowe, kredytowe, debetowe; urządzenia obsługiwane ręcznie do płacenia i przeliczania oraz przetwarzania osobistych danych; karty bankomatowe ATM; karty dostępne; zintegrowane karty chipowe oraz systemy dla ich wspomaganie; urządzenia i oprogramowanie bankomatowe ATM; czytniki kart; oprogramowanie komputerowe do przeprowadzania usług finansowych i bankowych, usług zarządzania kontami bankowymi, usług płatniczych, analiz finansowych i raportów finansowych, usług zarządzania finansowego i usług informacyjnych dotyczących bankowości i finansów; oprogramowanie komputerowe umożliwiające przeszukiwanie danych w zakresie zarządzania finansowego; publikacje, magazyny, periodyki, broszury i ulotki-wszystkie w postaci elektronicznej zapisane na nośnikach magnetycznych lub optycznych, **16** papier; artykuły papierowe i materiały reklamowe nie zawarte w innych klasach; druki; materiały biurowe; gazety; periodyki i książeczki czekowe; publikacje drukowane; magazyny; broszury; ulotki; karty z tworzyw sztucznych nie zawarte w innych klasach; karty foliowane z drukiem nie zawarte w innych klasach; zaproszenia papierowe; terminarze, **35** usługi świadczone w zakresie: prowadzenia rachunków; prowadzenia ksiąg handlowych; przygotowywania list płac; wycen gospodarczych; badania rynku i doradztwa biznesowego; reklamy; promocji oraz informacji na tych polach; publikowania materiałów reklamowych; informacji handlowej i gospodarczej świadczone on-line z komputerowej bazy danych, sieci komputerowej, globalnej sieci komputerowej lub Internetu; kompilacji ogłoszeń reklamowych do wykorzystania w Internecie; zarządzania działalnością gospodarczą; doradztwa biznesowego; kompilacji katalogów, list adresowych, ogłoszeń reklamowych dla publikowania w globalnych sieciach komputerowych lub w Internecie; przydzielania przestrzeni na stronach internetowych w celu reklamy towarów i usług; administrowania biznesem w celu przeprowadzania sprzedaży poprzez Internet; planowania biznesowego; analiz rynkowych; gromadzenia, magazynowania i przetwarzania danych; doradztwa, konsul-

tacji i informowania dotyczącego wszystkich ww. usług, **36** usługi w zakresie: analiz finansowych; bankowości; bankowości z dostępem bezpośrednim; prowadzenia banków oszczędnościowych; maklerstwa; maklerstwa giełdowego; notowań giełdowych; sponsorowania finansowego; świadczenia usług finansowych w związku z likwidacją przedsiębiorstw; prowadzenia operacji związanych z finansami takich jak: operacje bankowe, wekslowe, dyskontowe, eurowalutowe, gospodarcze, księgowo, otwartego rynku, gotówkowe, zamknięcia roku obrotowego, emisyjne; usługi w zakresie inwestycji kapitałowych; zbiórki funduszy na cele dobroczynne; weryfikacji czeków; operacji rozrachunkowych; doradztwa finansowego; doradztwa ubezpieczeniowego; pośrednictwa ubezpieczeniowego; kredytowania; kredytów ratalnych; wydawania kart kredytowych; obsługi kart kredytowych; obsługi kart debetowych; lokat kapitałowych; emisji bonów wartościowych; emisji czeków podróźnych; prowadzenia depozytów przedmiotów wartościowych; wykonywania wycen finansowych związanych z ubezpieczeniami, bankowością nieruchomościami; usługi wymiany pieniędzy; pośrednictwa w obrocie bankowym; usługi powiernicze; usługi informacji finansowej; informacji ubezpieczeniowej; zarządzania finansowego majątkiem; sporządzanie ekspertyz dla celów fiskalnych; obsługa funduszy inwestycyjnych; obsługa funduszy emerytalnych; usługi transferu elektronicznego środków finansowych; usługi w zakresie: umów kredytowych; leasingu finansowego; udzielanie i obsługa pożyczek pod zastaw; obsługa pożyczek pod zastaw hipoteczny; usługi finansowania pożyczek; prowadzenia ubezpieczeń na życie; prowadzenia kas oszczędnościowych; usługi w zakresie tworzenia funduszy wzajemnych; usługi świadczeń emerytalnych; usługi prowadzenia depozytów sejfowych; usługi w zakresie wyceny i obrotu numizmatykami; wszystkie uprzednio wymienione usługi świadczone także on-line, **41** usługi w zakresie: edukacji i szkolenia; publikacji elektronicznych za pośrednictwem sieci on-line; aranżacji i prowadzenia seminariów, kongresów, konferencji i wystaw; edukacji i treningu w zakresie bankowości, finansów, ubezpieczeń, działalności gospodarczej i inwestycyjnej; publikowania materiałów drukowanych, periodyków, nowości, magazynów, broszur i ulotek oraz innych tekstów dotyczących bankowości, finansów, ubezpieczeń, działalności gospodarczej i inwestycji; usługi doradztwa, konsultacji i informacyjne w zakresie przedmiotowym uprzednio wymienionym; usługi w zakresie organizacji wystaw w celach kulturalnych lub edukacyjnych oraz organizacji imprez rozrywkowych, wydarzeń sportowych i kulturalnych.

(111) **253992** (220) 2011 09 01 (210) 389694  
(151) 2012 12 17 (441) 2011 12 05

(732) BANK GOSPODARKI ŻYWNOŚCIOWEJ SPÓŁKA AKCYJNA,  
Warszawa, PL.

(540) BGŻ-optima

(510), (511) **09** urządzenia do przetwarzania danych; komputery i sprzęt peryferyjny do komputerów; dane zapisane na nośnikach magnetycznych i optycznych, m.in. na taśmach, dyskach, dyskietkach; programy komputerowe; nośniki dźwięku i obrazu; magnetyczne i optyczne nośniki danych; karty kodowane magnetycznie do przechowywania danych; wielofunkcyjne karty do usług finansowych; karty: płatnicze/obciążeniowe, bankomatowe, czekowe, kredytowe, debetowe; urządzenia obsługiwane ręcznie do płacenia i przeliczania oraz przetwarzania osobistych danych; karty bankomatowe ATM; karty dostępne; zintegrowane karty chipowe oraz systemy dla ich wspomaganie; urządzenia i oprogramowanie bankomatowe ATM; czytniki kart; oprogramowanie komputerowe do przeprowadzania usług finansowych i bankowych, usług zarządzania kontami bankowymi, usług płatniczych, analiz finansowych i raportów finansowych, usług zarządzania finansowego i usług informacyjnych dotyczących bankowości i finansów; oprogramowanie komputerowe umożliwiające przeszukiwanie danych w zakresie zarządzania finansowego; publikacje, magazyny, periodyki, broszury i ulotki-wszystkie w postaci elektronicznej zapisane na nośnikach magnetycznych lub optycznych, **16** papier; artykuły papierowe i materiały reklamowe nie zawarte w innych klasach; druki; materiały biurowe; gazety; periodyki i książeczki czekowe; publikacje drukowane; magazyny; broszury; ulotki; karty z tworzyw sztucznych nie zawarte w innych klasach; karty foliowane z drukiem nie zawarte w innych klasach; zaproszenia papierowe; terminarze, **35** usługi świadczone w zakresie: prowadzenia rachunków; prowadzenia ksiąg handlowych; przygotowywania list płac; wycen gospodarczych; badania rynku i doradztwa bizneso-



wego; reklamy; promocji oraz informacji na tych polach; publikowania materiałów reklamowych; informacji handlowej i gospodarczej świadczone on-line z komputerowej bazy danych, sieci komputerowej, globalnej sieci komputerowej lub Internetu; kompilacji ogłoszeń reklamowych do wykorzystania w Internecie; zarządzania działalnością gospodarczą; doradztwa biznesowego; kompilacji katalogów, list adresowych, ogłoszeń reklamowych dla publikowania w globalnych sieciach komputerowych lub w Internecie; przydzielania przestrzeni na stronach internetowych w celu reklamy towarów i usług; administrowania biznesem w celu przeprowadzania sprzedaży poprzez Internet; planowania biznesowego; analiz rynkowych; gromadzenia, magazynowania i przetwarzania danych; doradztwa, konsultacji i informowania dotyczącego wszystkich ww. usług, **36** usługi w zakresie: analiz finansowych; bankowości; bankowości z dostępem bezpośrednim; prowadzenia banków oszczędnościowych; maklerstwa; maklerstwa giełdowego; notowań giełdowych; sponsorowania finansowego; świadczenia usług finansowych w związku z likwidacją przedsiębiorstw; prowadzenia operacji związanych z finansami takich jak: operacje bankowe, wekslowe, dyskontowe, eurowalutowe, gospodarcze, księgowe, otwartego rynku, gotówkowe, zamknięcia roku obrotowego, emisyjne; usługi w zakresie inwestycji kapitałowych; zbiórki funduszy na cele dobroczynne; weryfikacji czeków; operacji rozrachunkowych; doradztwa finansowego; doradztwa ubezpieczeniowego; pośrednictwa ubezpieczeniowego; kredytowania; kredytów ratalnych; wydawania kart kredytowych; obsługi kart kredytowych; obsługi kart debetowych; lokat kapitałowych; emisji bonów wartościowych; emisji czeków podróżnych; prowadzenia depozytów przedmiotów wartościowych; wykonywania wycen finansowych związanych z ubezpieczeniami, bankowością nieruchomościami; usługi wymiany pieniędzy; pośrednictwa w obrocie bankowym; usługi powiernicze; usługi informacji finansowej; informacji ubezpieczeniowej; zarządzania finansowego majątkiem; sporządzanie ekspertyz dla celów fiskalnych; obsługiwanie funduszy inwestycyjnych; obsługa funduszy emerytalnych; usługi transferu elektronicznego środków finansowych; usługi w zakresie: umów kredytowych; leasingu finansowego; udzielanie i obsługa pożyczek pod zastaw; obsługa pożyczek pod zastaw hipoteczny; usługi finansowania pożyczek; prowadzenia ubezpieczeń na życie; prowadzenia kas oszczędnościowych; usługi w zakresie tworzenia funduszy wzajemnych; usługi świadczeń emerytalnych; usługi prowadzenia depozytów sejfowych; usługi w zakresie wyceny i obrotu numizmatykami; wszystkie uprzednio wymienione usługi świadczone także on-line, **41** usługi w zakresie: edukacji i szkolenia; publikacji elektronicznych za pośrednictwem sieci on-line; aranżacji i prowadzenia seminariów, kongresów, konferencji i wystaw; edukacji i treningu w zakresie bankowości, finansów, ubezpieczeń, działalności gospodarczej i inwestycyjnej; publikowania materiałów drukowanych, periodyków, nowości, magazynów, broszur i ulotek oraz innych tekstów dotyczących bankowości, finansów, ubezpieczeń, działalności gospodarczej i inwestycji; usługi doradztwa, konsultacji i informacyjne w zakresie przedmiotowym uprzednio wymienionym; usługi w zakresie organizacji wystaw w celach kulturalnych lub edukacyjnych oraz organizacji imprez rozrywkowych, wydarzeń sportowych i kulturalnych.

(111) **253993** (220) 2011 09 01 (210) 389699  
 (151) 2013 01 11 (441) 2011 12 05  
 (732) STRAUSS ADAM ADAM STRAUSS & CO., Poznań, PL.  
 (540)

**oserwisie.pl**

Kolor znaku: czerwony, szary  
 (531) 14.7.9, 27.5.1, 29.1.12

(510), (511) **26** dekoracja artykułów tekstylnych na artykułach pamiątkowych, haftowanie na emblematkach ozdobnych, haftowanie na produktach tekstylnych, **35** agencje informacji handlowej, agencje reklamowe, analizy rynkowe, badania marketingowe, badania opinii publicznej, badania rynku, badania w dziedzinie działalności gospodarczej, usługi porównywania cen, dekoracja wystaw sklepowych, oferowanie w mediach produktów dla handlu detalicznego w zakresie budownictwa, motoryzacji, rekreacji, transportu, rozrywki, telekomunikacji, informatyki, turystyki, użytkowania sprzę-

tu AGD i RTV, powielanie dokumentów, doradztwo specjalistyczne w zakresie organizowania, prowadzenia działalności gospodarczej, doradztwo w zarządzaniu działalnością gospodarczą, dystrybucja materiałów reklamowych na próbkach, drukach, prospektach, broszurach, usługi impresariów w działalności artystycznej, informacja o działalności gospodarczej, edytorskie usługi w dziedzinie reklamy, ekspertyzy w zakresie wydolności przedsiębiorstw, fotokopiowanie, handlowe informacje i porady udzielane konsumentom poprzez punkty informacji konsumenckiej, handlowe wyceny, pozyskiwanie i systematyzacja danych do tworzenia komputerowych baz danych, komputerowe zarządzanie plikami, zarobkowe zarządzanie w zakresie koncesjonowania towarów i usług dla osób trzecich, analiza kosztów, uaktualnianie materiałów reklamowych, obróbka tekstów, rozpowszechnienie ogłoszeń reklamowych, sondaże i opinie, organizowanie wystaw w celach handlowych lub reklamowych, doradztwo handlowe w zakresie outsourcingu, poszukiwania patronatu, wyszukiwanie informacji w plikach komputerowych, pośrednictwo w zakresie nabywania usług telekomunikacyjnych, promocja sprzedaży dla osób trzecich, kolportaż próbek, public relations, publikowanie tekstów sponsorowanych, reklama radiowa i telewizyjna, reklama za pośrednictwem sieci komputerowej, wynajmowanie przestrzeni reklamowej, tworzenie tekstów reklamowych i sponsorowanych, wynajmowanie nośników reklamowych, reklamy korespondencyjne, przygotowanie reklam prasowych, statystyczne zestawienia, organizowanie targów w celach handlowych, transkrypcja formy wiadomości i komunikatów, kreowanie wizerunku firmy, usług i towaru, wynajem czasu reklamowego we wszystkich środkach przekazu, zarządzanie w zakresie zamówień handlowych, **37** informacja budowlana, informacja o naprawach, instalowanie, konserwacja oraz naprawa maszyn i urządzeń biurowych, instalowanie i naprawa pieców, instalowanie oraz naprawa urządzeń klimatyzacyjnych, instalowanie i naprawa urządzeń elektrycznych, instalowanie i naprawa wind, instalowanie i naprawy alarmów przeciwłamaniowych, instalowanie i naprawy urządzeń dla chłodnictwa, instalowanie i naprawy urządzeń do nawadniania, instalowanie, konserwacja i naprawa komputerów, konserwacja i naprawy palników, konserwacja i naprawy sejfów, lakierowanie, malowanie, montaż i naprawa instalacji alarmowych przeciwpożarowych, montaż i naprawy instalacji grzewczych, murowanie, mycie pojazdów, nadzór budowlany, naprawa aparatów fotograficznych, naprawa obuwi, naprawa odzieży, naprawa parasoli, naprawa pojazdów, naprawa pomp, naprawa zamków, naprawy i konserwacja projektorów filmowych, naprawy i konserwacja skarbów, naprawy podwodne, naprawy tapicerskie, nitowanie, obsługa basenów kąpielowych, obsługa i naprawa samolotów, odnawianie dzieł sztuki, piaskowanie, polerowanie pojazdów, regeneracja maszyn zużytych lub częściowo zniszczonych, regeneracja silników zużytych lub częściowo zniszczonych, renowacja mebli, renowacja odzieży, renowacja powłok cynowych, rozbiorka budynków, naprawy w stolarstwie meblowym, szlifowanie proszkiem, tapetowanie, tapicerowanie mebli, tynkowanie, układanie nawierzchni drogowych, usługi dekarckie, usługi hydrauliczne, usługi stacji obsługi samochodów, usługi stoczniowe, wulkanizacja opon, wynajem sprzętu budowlanego, zabezpieczanie pojazdów przed korozją, zabezpieczanie przed wilgocią, naprawa i konserwacja w zegarmistrzostwie, malowanie i naprawa znaków.

(111) **253994** (220) 2011 09 01 (210) 389700  
 (151) 2013 01 25 (441) 2011 12 05  
 (732) OLIMP LABORATORIES SPÓŁKA Z OGRANICZONĄ  
 ODPOWIEDZIALNOŚCIĄ, Nagawczyna, PL.

(540) ORLIK

(510), (511) **05** suplementy diety i inna żywność dietetyczna do celów leczniczych, odżywki wzmacniające do celów leczniczych, preparaty parafarmaceutyczne stosowane profilaktycznie i dla rekonwalescentów do celów leczniczych, leki dla ludzi, leki pomocnicze, leki w płynie, maści do celów farmaceutycznych, środki przeciwbólowe, balsamy do celów leczniczych, cukier do celów medycznych, cukierki do celów leczniczych, żelatyna do celów medycznych, syropy do użytku farmaceutycznego, lekarstwa do picia, **29** koncentraty i odżywki wysokobiałkowe wzbogacone witaminami, solami mineralnymi i aminokwasami, produkty mleczne takie jak: mleko, jogurty, kefiry, sery, proteiny mleczne, serwatki, napoje mleczne lub z przewagą mleka, żelatyna spożywcza, **30** koncentraty węglowodanowe i odżywki węglowodanowe i wysokoenergetyczne wzbogacone wi-

taminami i solami mineralnymi, słodczyce, syrop cukrowy do celów spożywczych, syrop cukrowy do celów spożywczych wzbogacony witaminami, cukierki, cukierki wzbogacone witaminami, **32** napoje bezalkoholowe wzbogacone witaminami i minerałami, napoje serwatkowe, napoje izotoniczne, napoje z soków owocowych, nektary owocowe, napoje proteinowe, węglowodanowe, energetyczne, syropy do napojów.

(111) **253995** (220) 2011 09 09 (210) 390019  
 (151) 2012 12 20 (441) 2011 12 19  
 (732) SOLIN SPÓŁKA Z OGRANICZONĄ ODPOWIEDZIALNOŚCIĄ,  
 Łódź, PL.  
 (540)



Kolor znaku: granatowy, czarny

(531) 1.15.23, 27.5.1, 29.1.12

(510), (511) **01** środki chemiczne dla przemysłu, preparaty zapobiegające zagotowaniu się chłodziwa silnikowego, chemikalia organiczne do czyszczenia, preparaty diagnostyczne inne niż do celów medycznych lub weterynaryjnych, dodatki chemiczne do olejów, gaz ochronny stosowany przy spawaniu, gazy zestalone do celów przemysłowych, gumy [materiały do klejenia] inne niż do użytku biurowego lub domowego, preparaty do hartowania metali, płyny do obwodów hydraulicznych, kleje [materiały klejące] do celów przemysłowych, kleje do celów przemysłowych, preparaty do klejenia, gruntowania, płyny do napędów automatycznych, ciecze do obwodów hydraulicznych, preparaty do oczyszczania, preparaty do oczyszczania oleju, odbarwiacze do celów przemysłowych, preparaty do odklejania, środki do odklejania, preparaty stosowane przy odlewaniu, preparaty do odtłuszczania stosowane w procesach produkcyjnych, preparaty do oczyszczania oleju, środki do usuwania oleju, płyny do napędu automatycznego, płyny do obwodów hydraulicznych, preparaty chemiczne dla przemysłu, materiały przyklepne do celów przemysłowych, silikon, preparaty do usuwania smarów stosowane w procesach produkcyjnych, gaz ochronny stosowany przy spawaniu, preparaty chemiczne do spawania, preparaty do utwardzania metali, żywice epoksydowe w stanie surowym, żywice syntetyczne w stanie surowym, **04** oleje do smarowania, oleje napędowe, oleje przemysłowe, oleje silnikowe, oleje ułatwiające wyjmowanie z formy, olej napędowy, przeciwpoślizgowe preparaty do pasów, smary do pasów, wosk do pasów, oleje do smarowania, smary, **07** tłoki do amortyzatorów [części maszyn], bębny [części maszyn], reduktory ciśnienia [części maszyn], regulatory ciśnienia [części maszyn], zawory ciśnieniowe [części maszyn], łożyska dla czopów, czopy [części maszyn], dławnice [części maszyn], dłuta [przecinaki] do maszyn, filtry [części maszyn lub silników], filtry [wkłady] do maszyn filtrujących, filtry powietrza chłodnic silników, formy [części maszyn], koła maszyn, pasy do kół pasowych, maszynowe koła zamachowe, koła zębate [zespoły] maszynowe, łańcuchy napędowe inne niż do pojazdów lądowych, łożyska [części maszyn], łożyska do wałów transmisyjnych, łożyska kulkowe, koszyczki do łożysk kulkowych, łożyska z automatycznym smarowaniem, kozy łożyskowe do maszyn, koła maszynowe, membrany do pomp, mechanizmy napędowe inne niż do pojazdów lądowych, łańcuchy napędowe inne niż do pojazdów lądowych, narzędzia [części maszyn], narzędzia ręczne o napędzie innym niż ręczny, paski napędowe do wentylatorów silników, pasy do maszyn, pasy do prądnic, pasy do przenośników, pasy do silników, pasy napędowe do podnośników, pierścienie tłokowe, pierścienie smarowe [części maszyn], przenośniki pneumatyczne, pneumatyczne przenośniki rurowe, pneumatyczne urządzenia sterujące do maszyn i silników, podajniki [części maszyn], podajniki mechaniczne paszy dla zwierząt, podajniki taśm [maszyny], podnośniki, łańcuchy do podnośników [części maszyn], pasy napędowe do podnośników, urządzenia podnośnikowe, podnośniki [urządzenia], podnośniki zębatkowe, podstawy [statywy] maszyn, przyrządy do przenoszenia ładunków na poduszkach powietrznych, pompy [części maszyn lub silników], pompy [maszyny], pompy do instalacji grzewczych, pompy na sprężone powietrze, pompy powietrzne [instalacje w warsztatach samochodowych], pompy próżniowe [maszyny], prasy [maszyny do

celów przemysłowych], prowadnice do maszyn, prowadniki do maszyn dziewiarskich, przeguby uniwersalne [przeguby Cardana], przekładnie do maszyn, przekładnie łańcuchowe inne niż do pojazdów lądowych, przekładnie zębate inne niż do pojazdów lądowych, przemienniki momentu obrotowego inne niż do pojazdów lądowych, przenośniki [maszyny], przenośniki pneumatyczne, przekładnie redukcyjne inne niż do pojazdów lądowych, reduktory ciśnienia [części maszyn], regulatory [części maszyn], regulatory prędkości [obrotów] do maszyn i silników, narzędzia ręczne o napędzie innym niż ręczny, roboty [maszyny], silniki elektryczne inne niż do pojazdów lądowych, silniki napędowe inne niż do pojazdów lądowych, skrzynie biegów inne niż do pojazdów lądowych, pierścienie smarowe [części maszyn], smarownice [części maszyn], smarownice [części maszyn] i pompy smarownicze, sprzęgła inne niż do pojazdów jadowych, sprzęgła stałe [złącza] inne niż do pojazdów lądowych, mechanizmy sterowanie hydrauliczne do maszyn i silników, stojany [statory], suporty [części maszyn], suszarki [wirówki], suwnice pomostowe, szarparki [papiernictwo], szatkownice do warzyw [maszyny], szczotki [części maszyn], przenośniki taśmowe, taśmy do kół pasowych, tłoki [części maszyn lub silników], tłoki do amortyzatorów, tłoki do amortyzatorów [części maszyn], tłoki do cylindrów, tłoki silników, uchwyty [części maszyn], uchwyty do ostrzy [części maszyn], uchwyty wiertarskie [części maszyn], ugniataki mechaniczne, uniwersalne przeguby [przeguby Cardana], maszyny do uszczelniania [pieczętowania] do celów przemysłowych, łożyska wałeczkowe, sprzęgła stałe do wałów [maszyny], wały korbowe, łożyska do wałów transmisyjnych, wały transmisyjne inne niż do pojazdów lądowych, wentylatory do silników, wibratory [maszyny] do celów przemysłowych, zawory [części maszyn], zawory [części maszyn lub silników], złącza [części silników], złącza części silników, **17** zderzaki amortyzujące gumowe, korki gumowe, tuleje gumowe do osłony części maszyn, ograniczniki gumowe, okładziny do sprzęgieł, półprodukty na okładziny hamulcowe, pierścienie gumowe, pierścienie wodoszczelne, podkładki z gumy lub fibry, węże do podlewania, uszczelki do połączeń, okładziny do sprzęgieł, tuleje gumowe do osłony części maszyn uszczelki, materiały uszczelniające, substancje uszczelniające do połączeń, taśmy uszczelniające do drzwi i okien, uszczelniające pierścienie, węże z materiałów tekstylnych, uszczelnienia wodoodporne, pierścienie wodoszczelne, zawory kłapowe gumowe, zawory z kauczuku naturalnego lub z fibry, **37** instalacja, konserwacja i naprawy maszyn, instalowanie, konserwacja oraz naprawy maszyn i urządzeń biurowych, naprawa pomp, regeneracja maszyn zużytych lub częściowo zniszczonych, regeneracja silników zużytych lub częściowo zniszczonych, usługi hydrauliczne, **39** dostarczanie korespondencji, przesyłek, dostarczanie paczek, dostarczanie towarów [zaopatrzenie], magazynowanie, informacja o magazynowaniu, wynajmowanie magazynów, pakowanie produktów, pakowanie towarów, przewożenie ładunków, składowanie, składowanie towarów, wynajmowanie magazynów.

(111) **253996** (220) 2011 09 12 (210) 390067  
 (151) 2013 01 11 (441) 2011 12 19  
 (732) CHRZANOWSKI MAREK, STANECKI LESZEK OLEOFARM  
 SPÓŁKA CYWILNA, Pietrzykowice, PL.  
 (540)



(531) 1.15.15, 26.2.1, 26.11.1, 26.11.12, 27.5.1

(510), (511) **05** produkty dietetyczne do celów leczniczych, produkty farmaceutyczne, suplementy diety do celów leczniczych, produkty żywnościowe dla celów zdrowotnych z udziałem olei i substancji pochodzenia zwierzęcego i/lub roślinnego i/lub z organizmów morskich, suplementy odżywcze i wspomagające leczenie płynne, w proszku, w zawieszynie, w tabletkach i w kapsułkach z olejami, ekstraktami roślinnymi i witaminami; roślinne suplementy diety do celów leczniczych, leki wzmacniające; mieszanki ziołowe do celów

leczniczych, herbaty lecznicze, wyciągi roślinne i ziołowe do celów leczniczych, wzmacniające, uodparniające, zapobiegające oraz odżywcze preparaty z udziałem ekstraktów przystosowane do celów medycznych, **29** oleje jadalne i tłuszcze, koncentraty i odżywki wysokobiałkowe wzbogacone witaminami kwasami omega i minerałami, odżywki wzbogacone substancjami pochodzenia roślinnego; oleje lniane, z pestek winogron, z orzechów arachidowych, z wiesiołka, rokitnika, rybne; preparaty z siemienia lnianego do celów spożywczych, **30** koncentraty i odżywki węglowodanowe i wysokoenergetyczne wzbogacone witaminami kwasami omega-3, ekstraktami roślinnymi i solami mineralnymi, **32** napoje i soki owocowe, warzywne, esencje, wyciągi, ekstrakty i syropy do napojów, napoje i preparaty w formie proszków do przygotowywania bezalkoholowych napojów ewentualnie z dodatkiem mikro-i/lub makroelementów i/lub witamin.

(111) **253997** (220) 2011 09 12 (210) 390068  
 (151) 2013 01 11 (441) 2011 12 19  
 (732) CHRZANOWSKI MAREK, STANECKI LESZEK OLEOFARM  
 SPÓŁKA CYWILNA, Pietrzykowiec, PL.  
 (540)



(531) 1.15.15, 26.2.1, 26.11.1, 26.11.12, 27.5.1  
 (510), (511) **05** produkty dietetyczne do celów leczniczych, produkty farmaceutyczne, suplementy diety do celów leczniczych, produkty żywnościowe dla celów zdrowotnych z udziałem olei i substancji pochodzenia zwierzęcego i/lub roślinnego i/lub z organizmów morskich, suplementy odżywcze i wspomagające leczenie płynne, w proszku, w zawieszynie, w tabletkach i w kapsułkach z olejami, ekstraktami roślinnymi i witaminami; roślinne suplementy diety do celów leczniczych, leki wzmacniające; mieszanki ziołowe do celów leczniczych, herbaty lecznicze, wyciągi roślinne i ziołowe do celów leczniczych, wzmacniające, uodparniające, zapobiegające oraz odżywcze preparaty z udziałem ekstraktów przystosowane do celów medycznych, **29** oleje jadalne i tłuszcze, koncentraty i odżywki wysokobiałkowe wzbogacone witaminami kwasami omega i minerałami, odżywki wzbogacone substancjami pochodzenia roślinnego; oleje lniane, z pestek winogron, z orzechów arachidowych, z wiesiołka, rokitnika, rybne; preparaty z siemienia lnianego do celów spożywczych, **30** koncentraty i odżywki węglowodanowe i wysokoenergetyczne wzbogacone witaminami kwasami omega-3, ekstraktami roślinnymi i solami mineralnymi, **32** napoje i soki owocowe, warzywne, esencje, wyciągi, ekstrakty i syropy do napojów, napoje i preparaty w formie proszków do przygotowywania bezalkoholowych napojów ewentualnie z dodatkiem mikro-i/lub makroelementów i/lub witamin.

(111) **253998** (220) 2011 09 14 (210) 390182  
 (151) 2012 11 27 (441) 2011 12 19  
 (732) KRAJEWSKA-LASOTA KATARZYNA KAKAEL INTERNET MEDIA,  
 Łódź, PL.  
 (540)



Kolor znaku: ciemnoszary, pomarańczowy, niebieski, biały  
 (531) 2.9.14, 2.9.17, 24.17.1, 24.17.4, 27.5.1, 29.1.14  
 (510), (511) **16** artykuły piśmienne; czasopisma; gazety; książki, **28** gry planszowe; gry towarzyskie; gry polegające na konstrukcjach;

kości do gry; puzzle; plansze do gry w warcaby; warcaby; szachy; karty do gry; zabawki; zabawki ruchome; lalki; zabawki pluszowe; samochody sterowane radiem; pojazdy zabawki; piłki; rolki; łyżwy; deski windsurfingowe, **35** oferowanie do sprzedaży głównie w mediach, a w szczególności w Internecie następujących produktów: artykułów piśmienne, czasopism, książek, gazet, gier planszowych i towarzyskich, gier polegających na konstrukcjach, kości do gry, puzzli, plansz do gry w warcaby, warcabów, szachów, kart do gry, zabawek, zabawek ruchomych, lalek, zabawek pluszowych, samochodów sterowanych radiem, pojazdów zabawek, piłek, rolek, łyżew, desek windsurfingowych; doradztwo w zakresie prowadzenia działalności gospodarczej; informacja handlowa; ; pozyskiwanie danych do komputerowych baz danych i systematyzacja danych w komputerowych bazach danych; porady konsumenckie; wyszukiwanie informacji w plikach komputerowych dla osób trzecich; reklama za pośrednictwem sieci komputerowej; zarządzanie w zakresie zamówień handlowych.

(111) **253999** (220) 2011 10 20 (210) 390446  
 (151) 2013 02 22 (441) 2012 01 30  
 (732) ŚWIERCZYŃSKA DOROTA LIVETIME, Września, PL.  
 (540) Livetime

(510), (511) **14** biżuteria, bransoletki do zegarków, breloczki do kluczy ozdobne, budziki, chronografy w zegarkach, chronometry w zegarach o dużej dokładności, etui na zegarki do prezentacji, figurki w formie statuetki z metali szlachetnych, futerały do stosowania w zegarmistrzostwie, kasetki na biżuterię w formie szkatułki, kolczyki, koperty do zegarków, koraliki do robienia biżuterii, łańcuszki w formie biżuterii, łańcuszki do zegarków, mechanizmy do zegarków, mechanizmy do zegarów i zegarków, obudowy w formie skrzynki do zegarów, ozdoby w formie biżuterii, ozdoby do kapeluszy z metali szlachetnych, ozdoby do obuwia z metali szlachetnych, ozdoby z bursztynu, ozdoby z gagatu, ozdoby z kości słoniowej, paski do zegarków, popiersia z metali szlachetnych, posągi z metali szlachetnych, posążki z metali szlachetnych, pudełka z metali szlachetnych, sprężyny do zegarków, srebro, nieprzetworzone lub kute, stopery, szkiełka do zegarków, tarcze zegarów i zegarków, wahadła zegarowe, wskazówki zegarów i zegarków, zegarki, zegarki na rękę, zegary, zegary i zegarki elektryczne, **20** bambus, barki ruchome jako meble, baryłki niemetalowe, beczki niemetalowe, bębny niemechaniczne niemetalowe do nawijania przewodów giętkich, meble biurowe, stojaki na broń, bufety ruchome w formie mebli, bursztyn, stojaki na czasopisma, dekoracje przestawne, drabiny z drzewa lub tworzyw sztucznych, drzwi do mebli, wysokie krzesła dla dzieci, dzieła sztuki z drewna, wosku, gipsu lub tworzyw sztucznych, figurki w formie statuetki z drewna, wosku lub tworzyw sztucznych, fotele, fotele fryzjerskie, gabloty w formie mebli, stojaki do wystawiania gazet, haczyki niemetalowe na odzież, wózki barowe ruchome do podawania herbaty, kanapy, kanapy w formie otomany, karnisze do zasłon, kartoteki w formie mebli, kasety drewniane lub z tworzyw sztucznych, kojce dla dzieci, kołki do ścian niemetalowe, kominki w formie osłony, komody, kontuury, kosze niemetalowe, kosze z pokrywką do bielizny bieliźniarki, wyroby koszykarskie, kość słoniowa w formie surowca lub półproduktu, kredensy, kredensy kuchenne, krzesła, kształtki na ramy obrazów, postumenty pod doniczki na kwiaty, kwietniki w formie mebli, szafki na lekarstwa, leżaki, listwy do ram obrazów, lusterka ręczne w formie lusterek toaletowych, lustra, tafle szklane na lustra, ławy w formie mebli, łóżeczka dla niemowląt, łóżeczka dziecięce, konstrukcje drewniane do łóżek, niemetalowy osprzęt do łóżek, łóżka, łóżka hydrostatyczne nie do celów leczniczych, łóżka szpitalne, łóżka wodne nie do celów leczniczych, stoliki pod maszyny do pisania, materace, materace sprężynowe do łóżek, maty do kojców dziecięcych, meble, kółka samonastawne do mebli niemetalowe, niemetalowy osprzęt do mebli, przegrody drewniane do mebli, wykończeniowe elementy plastikowe do mebli, meble biurowe, meble szkolne, półki meblowe, muszle, nakrętki niemetalowe, nity niemetalowe, listwy na ramy do obrazów, ramy do obrazów, obręcze do beczek niemetalowe, wieszaki stojące na odzież, opakowania drewniane do butelek, osłony kominkowe, osprzęt niemetalowy do łóżek, osprzęt niemetalowy do mebli, stojaki na parasole, parawany w formie mebli, podnóżki, popiersia z drewna, wosku, gipsu lub tworzyw sztucznych, poroża jeleni, posągi z drewna, wosku, gipsu lub tworzyw sztucznych, posążki z drewna, wosku, gipsu lub tworzyw sztucznych, postumenty pod doniczki na kwiaty, półki biblioteczne, półki magazynowe, pręty



do mocowania chodników na schodach, ptaki wypchane, pudełka drewniane lub z tworzyw sztucznych, pulpity, pulpity w formie mebli, pulpity do pracy w pozycji stojącej, ramki do haftowania, ramy do obrazów, rączki do narzędzi niemetalowe, regały w formie mebli, rolety wewnętrzne, rolety wewnętrzne okienne, rolki do zasłon, róg, surowiec lub półprodukt, pręty do mocowania chodników na schody, sekretery, serwantki, siedzenia w formie mebli, siedzenia metalowe, sienniki, skrzynie niemetalowe w formie paki, skrzynki na zabawki, sofy, wyroby ze stolarstwa meblowego, stoliki pod maszyny do pisania, stoliki ruchome pod komputery, blaty stołów, stoły, stoły do masażu, stoły kreślarskie, stoły metalowe, stoły warsztatowe, stopnie jako schodki niemetalowe, sworznie niemetalowe, szafki, szafki na akta, szafki na lekarstwa, szafki na ręczniki w formie mebli, szafki niemetalowe do przechowywania żywności, szezlongi, szkło srebrzone w formie lustra, szyldy z drewna lub tworzyw sztucznych, szyny do zasłon, śpiwory kempingowe, śruby niemetalowe, tablice ogłoszeniowe, tabliczki identyfikacyjne niemetalowe, taborety, tace niemetalowe, tafle szklane na lustra, toaletki w formie mebli, palety transportowe niemetalowe, trapy ruchome dla pasażerów niemetalowe, wieszaki na ubrania, szafki pod umywalki, wachlarze nieelektryczne, wieszaki na ubrania, kadzie drewniane do zlewania wina, łóżka wodne nie do celów leczniczych, wózki meblowe, zagłówki, wałki, zagłówki do mebli, zawiasy niemetalowe zwierzęta wypchane, **21** wyroby z ceramiki dla gospodarstwa domowego, cukiernice, czajniczki do herbaty, doniczki na kwiaty, dzbanki, dzbanki do kawy, nieelektryczne, figurki z porcelany, ceramiki, glonu lub szkła, filizanki, świeczniki w formie kandelabru, kubki, pojemniki kuchenne, doniczki do kwiatów, łopatki do ciast, maselniczki, miotłki do usuwania kurzu z mebli, miseczki, miski, miski ze szkła, młynki do użytku domowego, ręczne naczynia, naczynia ceramiczne, naczynia do picia, osłony na doniczki nie z papieru, otwieracze do butelek, patery, pieprzniczki, podkładki na stół pod naczynia nie z papieru i nie z tkanin, pojemniki do użytku w gospodarstwie domowym, porcelana, bibeloty z porcelany chińskiej, przybory do użytku w gospodarstwie domowym, przybory kuchenne, zestawy do przypraw, serwetniki, serwisy do herbaty, serwisy do kawy, skarbonki, szklane słoje, solniczki, spodeczki, statuetki z porcelany, ceramiki, gliny lub szkła, statuetki z porcelany, gliny, ceramiki lub szkła, stojaki do przypraw, stojaki stołowe na gorące potrawy, miski ze szkła, naczynia ze szkła, świeczniki, talerze, zastawa stołowa, inna niż noże, widelce i łyżki.

(111) **254000** (220) 2011 09 20 (210) 390468  
 (151) 2012 12 18 (441) 2012 01 02  
 (732) BHPEX WIELGUS SPÓŁKA JAWNA, Zielona Góra, PL.  
 (540)



Kolor znaku: zielony, biały, czarny

(531) 24.15.1, 26.1.1, 27.5.1, 29.1.13

(510), (511) **09** odzież chroniąca przed wypadkami, napromieniowaniem i ogniem, spodnie i koszule ochronne, kamizelki ochronne, ubrania kwasoodporne, fartuchy spawalnicze, urządzenia do ochrony osobistej przed wypadkami, maski ochronne, maski spawalnicze, osłony zabezpieczające twarze robotników, filtry do masek do oddychania, pochłaniacze, ochrona przeciwiskrowa, osłony do ochrony twarzy robotników, kaski ochronne, obuwie zabezpieczające przed wypadkami, napromieniowaniem i ogniem, okulary ochronne, daszki, osłony przeciwosłepieniowe, rękawice do ochrony przed wypadkami, siatki zabezpieczające przed wypadkami, słuchawki na uszy, zatyczki do uszu, pasy bezpieczeństwa, szelki, **16** czasopisma branżowe, branżowe materiały informacyjne, szkoleniowe, marketingowe, reklama, branżowe biuletyny, przewodniki, instrukcje w tym instrukcje BHP, instrukcje przeciwpożarowe, instrukcje sanitarne, instrukcje pierwszej pomocy, instrukcje do mycia i dezynfekcji rąk; kompletne dokumentacje sanitarne, zbiory przepisów prawnych w zakresie przepisów bhp, przeciwpożarowych i sanitarnych, **35** sprzedaż hurtowa i detaliczna następujących towarów osobom trzecim: gaśnice proszkowe, gaśnice śniegowe, gaśnice płynowe, koce gaśnicze, pompy, węże hydrantowe, prądownice, zawory, szafki hydrantowe, ubrania ochronne, rękawice ochronne, buty gumowe, hełmy ochronne i strażackie, czujki dymu i gazu, łączniki do węży, hydronetki wodne,

agregaty proszkowe i śniegowe, urządzenia gaśnicze, agregaty piankowe, szafki hydrantowe, szafki na gaśnice, hydranty, prądownice hydrantowe, wieszaki do gaśnic, apteczki metalowe, znaki fotoluminescencyjne, apteczki, nosze, zestawy ratownictwa medycznego, opatrunki, płuczki do oczu, wykrywacze i mierniki gazów, profile ostrzegawcze i ochronne, instrukcje BHP, instrukcje przeciwpożarowe, instrukcje sanitarne, instrukcje pierwszej pomocy, maty ergonomiczne i specjalistyczne, wykładziny antyelektrostatyczne, wykładziny antywstrząsowe, narzędzia nieiskrzące ręczne w tym młotki, klucze, szczotki, obuwie chroniące przed czynnikami mechanicznymi, środki ochrony dróg oddechowych w tym maski, półmaski, filtry, przemysłowe hełmy ochronne, środki do pielęgnacji, czyszczenia i ochrony skóry, urządzenia chroniące przed upadkiem z wysokości w tym liny, szelki, zatrzaśniki, urządzenia samohamowne, słupolazy, zaczepy, ochronniki słuchu w tym wkładki przeciwhałasowe, nasuszki, ochrona oczu i twarzy w tym okulary, gogle, osłony twarzy, odzież ochronna i robocza, latarki, oświetlenie awaryjne, prysznicze i natryski bezpieczeństwa, sorbenty, odtłuszczacze, sprzęt przeciwpożarowy, szafy i pojemniki na materiały niebezpieczne, urządzenia filtrowentylacyjne, ramiona odciągowe, wentylatory, odciągi spalin, znaki bezpieczeństwa, instrukcje stanowiskowe, urządzenia spawalnicze, przecinarki plazmowe, instruktaże bhp, oceny ryzyka, programy komputerowe, czasopisma branży bhp, elektronarzędzia w tym wiertarki i szlifierki; gazy techniczne (azot, tlen, dwutlenek, argon, kryształ, acetylen); znaki ewakuacyjne, znaki BHP, znaki ochrony PPOŻ, znaki elektryczne; tablice, tablice budowlane, oznakowanie promieniowania, rurociągi, wodociągi, gazociągi; oznakowanie substancji niebezpiecznych, znaki różne, piktogramy, znaki dla magazynów, znaki drogowe, znaki morskie; taśmy ostrzegawcze; doradztwo i konsultacje w zakresie prawa pracy, przepisów BHP, przepisów przeciwpożarowych i sanitarnych, **37** naprawa sprzętu przeciwpożarowego, usługi w zakresie budownictwa i remontów, wykonywanie czynnych i biernych zabezpieczeń przeciwpożarowych, wykonywanie instalacji przeciwpożarowych, montaż urządzeń przeciwpożarowych, antywłamaniowych, konserwacja sprzętu i urządzeń przeciwpożarowych; serwis sprzętu gaśniczego, **41** usługi szkoleniowe w zakresie bezpieczeństwa i higieny pracy, przepisów przeciwpożarowych, bezpieczeństwa żywności, minimum sanitarnego, **42** opiniowanie projektów i dokumentacji pod względem przeciwpożarowym, ekspertyzy i doradztwo techniczne w zakresie zabezpieczenia przeciwpożarowego, ocena stanu technicznego obiektów, ocena techniczna sprzętu przeciwpożarowego, usługi w zakresie ochrony środowiska i innych miejscowych zagrożeń; usługi inżynierskie w zakresie oceny systemu zarządzania BHP oraz wydawania certyfikatów.

(111) **254001** (220) 2012 02 02 (210) 396097  
 (151) 2013 02 28 (441) 2012 05 07  
 (732) BARTEX-BARTOL SPÓŁKA JAWNA, Paproć, PL.  
 (540)



Kolor znaku: czerwony, czarny, zielony, żółty, brązowy, jasnobrązowy, biały

(531) 5.5.1, 5.13.25, 25.1.25, 26.4.2, 26.11.3, 27.5.1, 29.1.15  
 (510), (511) **33** wino (szczepu kadarka).

(111) **254002** (220) 2012 02 02 (210) 396099  
 (151) 2013 02 28 (441) 2012 05 07  
 (732) BARTEX-BARTOL SPÓŁKA JAWNA,  
 Paproć, PL.



(540)

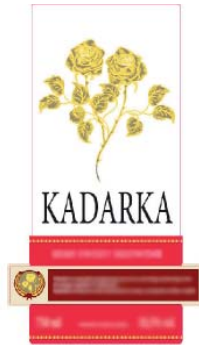

Kolor znaku: czerwony, czarny, żółty, brązowy, szary, ciemnoszary, biały

(531) 5.5.1, 5.13.25, 24.3.1, 25.1.25, 26.4.2, 26.11.3, 27.5.1, 29.1.15  
(510), (511) **33** wino (szczepu kadarka).

(111) **254003** (220) 2012 02 02 (210) 396102  
(151) 2013 02 28 (441) 2012 05 07  
(732) BARTEX-BARTOL SPÓŁKA JAWNA, Paproć, PL.  
(540)

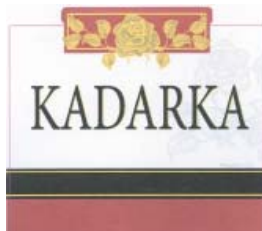

Kolor znaku: czerwony, żółty, czarny, szary, ciemnoszary, biały

(531) 5.5.1, 5.13.25, 25.1.15, 26.4.2, 26.11.3, 27.5.1, 29.1.15  
(510), (511) **33** wino (szczepu kadarka).

(111) **254004** (220) 2003 02 14 (210) 261049  
(151) 2013 02 11 (441) 2003 08 25  
(732) AKWAWIT-POLMOS Spółka Akcyjna, Wrocław, PL.; ANIMEX Spółka z ograniczoną odpowiedzialnością, Warszawa, PL.; AGROS NOVA Spółka z ograniczoną odpowiedzialnością, Warszawa, PL.  
(540) wspólny stół krakusa

(510), (511) **14** buteleczki z metali szlachetnych, **16** podkładki pod szklanki z papieru lub z tektury, podkładki pod karafki z papieru lub z tektury, podkładki pod kieliszki z papieru lub z tektury, plakaty, tablice reklamowe z papieru lub z tektury, materiały z papieru lub z tektury do pakowania-torby, tuby, papier lub opakowania-kartniki jednostkowe, kartony zbiorcze, torby do pakowania z tworzyw sztucznych, **18** parasole, **20** stojaki pod parasole, **21** buteleczki z metali nieszlachetnych, wyroby szklane-zbiorcze lub jednostkowe opakowania szklane, kieliszki, karafki, pokale, szklanki, wyroby porcelanowe i ceramiczne nie ujęte w innych klasach, foremki i pojemniki do lodu za wyjątkiem wykonanych z metali szlachetnych lub pokrytych metalami szlachetnymi, **25** odzież, włączając t-shirty, nakrycia głowy, w tym czapki i daszki przeciwsłoneczne.  
(551) wspólne prawo ochronne

(111) **254005** (220) 2011 06 30 (210) 387259  
(151) 2013 01 16 (441) 2011 10 10  
(732) EASYMED24 SPÓŁKA Z OGRANICZONĄ ODPOWIEDZIALNOŚCIĄ, Gdynia, PL.  
(540) EASYMED24

(510), (511) **44** usługi medyczne z wyjątkiem dotyczących centralnego systemu nerwowego, placówki opieki medycznej, kliniki medyczne, szpitale, fizjoterapia, fizykoterapia, pomoc medyczna, porady medyczne za pośrednictwem Internetu, porady w zakresie farmakologii.

(111) **254006** (220) 2012 02 16 (210) 396824  
(151) 2013 02 18 (441) 2012 05 21

(732) FLOREK RYSZARD, Łosie, PL.

(540) ŚLIZGOSTRADA

(510), (511) **37** usługi stacji obsługi stoków narciarskich i torów saneczkowych, usługi w zakresie instalacji, konserwacji i naprawy urządzeń dotyczących sportów zimowych, usługi w zakresie sztucznego naśnieżania stoków, **39** usługi w zakresie prowadzenia parkingów i organizowania zajęć sportowych i wycieczek turystycznych, **41** usługi w zakresie kształcenia praktycznego w zakresie sportów zimowych, usługi w zakresie organizowania wypoczynku, rekreacji, obozów, imprez i zawodów sportowych.

(111) **254007** (220) 2011 09 21 (210) 390491  
(151) 2013 02 22 (441) 2012 01 02  
(732) INSTYTUT CHEMICZNEJ PRZERÓBKI WĘGLA, Zabrze, PL.  
(540)



Kolor znaku: czarny, pomarańczowy

(531) 26.1.1, 27.5.1, 29.1.12

(510), (511) **09** urządzenia i przyrządy pomiarowe, sygnalizacyjne, kontrolne, sterowania i regulacji urządzeniami produkcyjnymi i pracą koksowni; osprzęt do przetwarzania danych, **37** instalowanie i naprawianie, konserwacja i serwisowanie urządzeń, nadzór budowlany systemów technologicznych koksovania węgla, **42** badania naukowe i techniczne w zakresie koksoownictwa oraz nowych technik wzbogacania węgla oraz ich projektowanie; analizy przemysłowe i usługi badawcze w zakresie mechanizmów fizyko-chemicznych procesów konwersji węgla, projektowanie i ulepszanie sprzętu oraz oprogramowania komputerowego dla potrzeb koksowni, badania naukowe i techniczne z zakresu ochrony środowiska, gospodarki wodno-ściekowej w koksowni.

(111) **254008** (220) 2011 09 21 (210) 390502  
(151) 2013 01 29 (441) 2012 01 02  
(732) WYŻSZA SZKOŁA ZARZĄDZANIA W GDAŃSKU, Gdańsk, PL.  
(540)

OTWIERAMY NOWE MOŻLIWOŚCI

Kolor znaku: bordowy, biały

(531) 27.5.1, 29.1.12

(510), (511) **41** wyższe uczelnie, edukacja.

(111) **254009** (220) 2011 09 21 (210) 390527  
(151) 2013 02 20 (441) 2012 01 02  
(732) PRZEDSIĘBIORSTWO OBROTU ENERGIĄ SPÓŁKA Z OGRANICZONĄ ODPOWIEDZIALNOŚCIĄ, Rudna Mała, PL.  
(540)



Kolor znaku: czerwony, czarny

(531) 27.5.1, 29.1.12

(510), (511) **04** energia elektryczna, **39** przesyłanie energii elektrycznej, dystrybucja energii elektrycznej.

(111) **254010** (220) 2011 09 26 (210) 390699  
(151) 2012 12 28 (441) 2012 01 02  
(732) SZYC RENATA EWA, Olsztyn, PL.

(540)

**BiB**

(531) 27.5.1

(510), (511) **35** reklama za pośrednictwem sieci komputerowej, uaktualnianie materiału reklamowego, tworzenie tekstów reklamowych i sponsorowanych, rozpowszechnianie ogłoszeń reklamowych, przygotowywanie reklam prasowych, reklamy radiowe, reklamy telewizyjne, rozpowszechnianie materiałów reklamowych (próbek, druków, prospektów, broszur, ulotek), promocja sprzedaży dla osób trzecich, organizowanie targów w celach handlowych lub reklamowych, edycja tekstów, kreowanie wizerunku (firmy, usług, towaru), organizacja wystaw w celach handlowych lub reklamowych, wystawy handlowe, dekoracja wystaw sklepowych, public relations, reklama, informacja o działalności gospodarczej, systematyzacja danych w komputerowych bazach danych, pozyskiwanie danych do komputerowych baz danych, agencje informacji handlowej, **41** informacja o edukacji, informacja o imprezach rozrywkowych, informacja o rekreacji, komputerowe przygotowanie materiałów do publikacji, publikowanie książek, udostępnianie publikacji on-line, nie do pobierania z sieci komputerowych, informacja o wypoczynku.

(111) **254011** (220) 2011 09 21 (210) 390535  
 (151) 2012 12 18 (441) 2012 01 02  
 (732) KOMAGRA SPÓŁKA Z OGRANICZONĄ  
 ODPOWIEDZIALNOŚCIĄ, Warszawa, PL.  
 (540)



Kolor znaku: pomarańczowy, niebieski, biały

(531) 5.3.14, 9.7.19, 26.1.1, 27.5.1, 29.1.13

(510), (511) **29** oleje jadalne, tłuszcze jadalne.

(111) **254012** (220) 2011 09 21 (210) 390537  
 (151) 2013 01 24 (441) 2012 01 02  
 (732) PREMIUM FOOD RESTAURANTS SPÓŁKA AKCYJNA,  
 Warszawa, PL.  
 (540) ME LIKE SUSHI

(510), (511) **32** piwo; wody mineralne i gazowane oraz inne napoje bezalkoholowe; napoje owocowe i soki owocowe; syropy i inne preparaty do produkcji napojów; napoje nie ujęte w innych klasach, **33** napoje alkoholowe z wyjątkiem piwa, **35** prowadzenie punktów sprzedaży detalicznej napojów i produktów spożywczych, **43** usługi zaopatrzenia w żywność i napoje oraz tymczasowego zakwaterowania, w szczególności usługi restauracyjne i barowe.

(111) **254013** (220) 2011 09 23 (210) 390587  
 (151) 2013 02 14 (441) 2012 01 02  
 (732) WASIELEWSKI KRZYSZTOF, Gdańsk, PL.  
 (540)

**VISANE**

Kolor znaku: ciemnoczerwony, szary

(531) 26.1.1, 26.4.4, 27.5.1, 29.1.13

(510), (511) **35** reklama, zarządzanie w działalności handlowej, administrowanie działalności handlowej, prace biurowe.

(111) **254014** (220) 2011 09 26 (210) 390761  
 (151) 2013 01 04 (441) 2012 01 02  
 (732) OKNOPLAST SPÓŁKA Z OGRANICZONĄ  
 ODPOWIEDZIALNOŚCIĄ,  
 Ochmanów, PL.

(540)



Kolor znaku: niebieski

(531) 7.3.2, 7.3.20, 26.4.1, 26.4.4, 26.4.9, 29.1.4

(510), (511) **06** metalowe: okna, okna balkonowe, okna tarasowe, rolety, żaluzje, drzwi, drzwi balkonowe, drzwi tarasowe, okiennice, parapety, bramy, bramy garażowe, systemy okienne, systemy drzwiowe, stolarka otworowa, akcesoria do okien, akcesoria do rolet, akcesoria do żaluzji, akcesoria do drzwi, akcesoria do okiennic, osprzęt do okien, osprzęt do rolet, osprzęt do żaluzji, osprzęt do drzwi, osprzęt do okiennic, profile budowlane, profile okienne, profile do rolet, profile do żaluzji, profile do drzwi, profile do okiennic, okucia budowlane, okucia do okien, okucia do rolet, okucia do żaluzji, okucia do drzwi, okucia do okiennic, materiały budowlane, konstrukcje budowlane, ścianki, przegrody, witryny, ogrody zimowe, **19** niemetalowe: okna, okna balkonowe, okna tarasowe, rolety, żaluzje, drzwi, drzwi balkonowe, drzwi tarasowe, okiennice, parapety, bramy, bramy garażowe, systemy okienne, stolarka otworowa, akcesoria do okien, akcesoria do rolet, akcesoria do żaluzji, akcesoria do drzwi, akcesoria do okiennic, osprzęt do okien, osprzęt do rolet, osprzęt do żaluzji, osprzęt do drzwi, osprzęt do okiennic, profile budowlane, profile okienne, profile do rolet, profile do żaluzji, profile do drzwi, profile do okiennic, okucia budowlane, okucia do okien, okucia do rolet, okucia do żaluzji, okucia do drzwi, okucia do okiennic, materiały budowlane, konstrukcje budowlane, ścianki, przegrody, witryny, ogrody zimowe; szkło hartowane; szkło izolacyjne; szkło okienne; szkło walcowane; szkło budowlane; szkło ciągnione; szkło okienne; szyby zespolone, **35** usługi sprzedaży: okien, okien balkonowych, okien tarasowych, rolet, żaluzji, drzwi, drzwi balkonowych, drzwi tarasowych, okiennic, parapetów, bram, bram garażowych, systemów okiennych, stolarki otworowej, akcesoriów do okien, akcesoriów do rolet, akcesoriów do drzwi, akcesoriów do okiennic, osprzętu do okien, osprzętu do rolet, osprzętu do żaluzji, osprzętu do drzwi, osprzęt do okiennic, profili budowlanych, profili okiennych, profili do rolet, profili do żaluzji, profili do drzwi, profili do okiennic, okuć budowlanych, okuć do okien, okuć do rolet, okuć do żaluzji, okuć do drzwi, okuć do okiennic, materiałów budowlanych, konstrukcji budowlanych, ścianek, przegród, witryn, ogrodów zimowych, szkła budowlanego, szkła izolacyjnego, szkła okiennego, szkła walcowanego, szkła hartowanego, szkła ciągnionego, szyb okiennych, szyb zespolonych; franchising; doradztwo specjalistyczne w sprawach prowadzenia działalności gospodarczej; zarządzanie w zakresie zamówień handlowych; doradztwo handlowe; pomoc w prowadzeniu działalności gospodarczej, **37** informacja o materiałach budowlanych; nadzór budowlany; nadzór techniczny; usługi budowlane; usługi konstruktorskie; roboty wykończeniowe; montaż, instalacja i wymiana okien, okien balkonowych, okien tarasowych, rolet, żaluzji, drzwi, drzwi balkonowych, drzwi tarasowych, okiennic, parapetów, bram, bram garażowych, systemów okiennych, stolarki otworowej, akcesoriów do okien, akcesoriów do rolet, akcesoriów do drzwi, akcesoriów do okiennic, osprzętu do okien, osprzętu do rolet, osprzętu do żaluzji, osprzętu do drzwi, osprzętu do okiennic, profili budowlanych, profili okiennych, profili do rolet, profili do żaluzji, profili do drzwi, profili do okiennic, okuć budowlanych, okuć do okien, okuć do rolet, okuć do żaluzji, okuć do drzwi, okuć do okiennic, materiałów budowlanych, konstrukcji budowlanych, ścianek, przegród, witryn, ogrodów zimowych, szkła budowlanego, szkła izolacyjnego, szkła okiennego, szkła walcowanego, szkła hartowanego, szkła ciągnionego, szyb okiennych, szyb zespolonych, **40** barwienie szyb; dmuchanie szkła; szlifowanie szkła; obróbka szkła; obróbka tworzyw sztucznych; ekstruzja tworzyw sztucznych; ekstruzja profili budowlanych; ekstruzja profili okiennych; ekstruzja profili do rolet; ekstruzja profili do żaluzji; ekstruzja profili do drzwi; ekstruzja profili do okiennic, **41** instruktaże; kształcenie praktyczne; organizowanie i prowadzenie szkoleń; organizowanie i prowadzenie warsztatów; publikowanie tekstów innych niż teksty reklamowe, **42** architektura; badania techniczne; projektowanie budynków; doradztwo budowlane; inżynieria techniczna; opracowywanie projektów technicznych; wzornictwo przemysłowe, **45** licencjonowanie własności intelektualnej; licencjonowanie własności przemysłowej.

(111) **254015** (220) 2011 09 27 (210) 390782  
 (151) 2013 01 14 (441) 2012 01 02  
 (732) BRANDHOUSE ŻYWIEC SPRZEDAŻ I DYSTRYBUCJA  
 SPÓŁKA Z OGRANICZONĄ ODPOWIEDZIALNOŚCIĄ SPÓŁKA  
 KOMANDYTOWA, Żywiec, PL.  
 (540)



Kolor znaku: czarny, biały, żółty, brązowy, złoty  
 (531) 2.1.4, 10.1.11, 11.3.3, 24.5.5, 27.5.1, 29.1.15  
 (510), (511) **32** piwo.

(111) **254016** (220) 2011 09 28 (210) 390844  
 (151) 2012 12 14 (441) 2012 01 02  
 (732) PERŁA-BROWARY LUBELSKIE SPÓŁKA AKCYJNA, Lublin, PL.  
 (540)



Kolor znaku: niebieski, brązowy, szary, czerwony, złoty, biały,  
 zielony  
 (531) 2.7.25, 3.4.11, 24.1.3, 25.1.15, 27.5.1, 29.1.15  
 (510), (511) **32** piwo, piwo bezalkoholowe.

(111) **254017** (220) 2011 10 03 (210) 391011  
 (151) 2013 01 31 (441) 2012 01 16  
 (732) NU-MED SPÓŁKA Z OGRANICZONĄ ODPOWIEDZIALNOŚCIĄ,  
 Gdańsk, PL.  
 (540)



Kolor znaku: niebieski, szary, biały  
 (531) 26.1.1, 26.13.25, 27.5.1, 29.1.13  
 (510), (511) **05** produkty farmaceutyczne i weterynaryjne, preparaty  
 sanitarne i kosmetyczne do celów medycznych, dietetyczne substan-  
 cje przystosowane do celów medycznych, żywność dla niemowląt,  
 plastry i środki opatrunkowe, preparaty dentystyczne, zioła i prepa-  
 raty ziołowe, artykuły antykoncepcyjne, zestawy pierwszej pomocy,  
 preparaty chemiczne do celów medycznych lub farmaceutycznych,  
**35** zgromadzenie i wyeksponowanie w sklepach detalicznych, hur-  
 towniach oraz sklepach internetowych wyrobów farmaceutycznych,  
 weterynaryjnych, artykułów sanitarnych, artykułów higienicznych,  
 kosmetycznych, suplementów diety, kosmetyków, urządzeń i aparatu-  
 ry medycznej oraz materiałów, mebli i środków do wyposażenia  
 placówek ochrony zdrowia, urządzeń i aparatów rehabilitacyjnych, fi-  
 zyko i fizjoterapeutycznych; administrowanie oraz zarządzanie dzia-

łalnością gospodarczą, administrowanie oraz zarządzanie szpitalami  
 i innymi placówkami ochrony zdrowia, prowadzenie aptek, **44** usłu-  
 gi medyczne w tym: usługi szpitalne, usługi ambulatoryjne, pomoc  
 medyczna, opieka medyczna, usługi diagnostyczne w zakresie me-  
 dycyny, usługi medyczne w zakresie badań diagnostycznych z wy-  
 korzystaniem tomografii komputerowej, rezonansu magnetycznego,  
 ultrasonografii, radiologii lub innych technik i technologii, usługi  
 fizykoterapeutyczne, usługi w zakresie fizjoterapii, usługi w zakresie  
 opieki pielęgniarskiej, usługi klinik i gabinetów medycznych, usługi  
 sanatoryjne i uzdrowiskowe, usługi hospicjów; usługi banków krwi,  
 tkanek i organów, usługi optyczne, usługi farmaceutyczne, usługi  
 salonów piękności, wypożyczanie sprzętu i aparatury medycznej,  
 usługi weterynaryjne; informacje i doradztwo dotyczące farmakolog-  
 ii i medycyny.

(111) **254018** (220) 2011 10 13 (210) 391492  
 (151) 2013 02 20 (441) 2012 01 16  
 (732) TOMA SPÓŁKA Z OGRANICZONĄ ODPOWIEDZIALNOŚCIĄ,  
 Wysogotowo k. Poznania, PL.  
 (540)

**SUPER BUTTER TOMA**

(531) 26.4.6, 27.5.1  
 (510), (511) **16** artykuły piśmienne.

(111) **254019** (220) 2011 10 14 (210) 391565  
 (151) 2013 02 01 (441) 2012 01 16  
 (732) SIERADZAN BŁAŻEJ, Warszawa, PL.  
 (540) czas-sportu  
 (510), (511) **35** prowadzenie sklepu internetowego, stacjonarnego  
 z: akcesoria sportowe, konfekcja, akcesoria audio, akcesoria fotogra-  
 ficzne.

(111) **254020** (220) 2011 10 16 (210) 391576  
 (151) 2013 02 01 (441) 2012 01 16  
 (732) KORONER SPÓŁKA Z OGRANICZONĄ  
 ODPOWIEDZIALNOŚCIĄ, Świdnica, PL.  
 (540) KORONER  
 (510), (511) **19** niemetalowe elementy konstrukcyjne dla budow-  
 nictwa: wyroby budowlane z betonu, gipsu, cementu; wyroby ka-  
 mieniarskie, groby niemetalowe, grobowce niemetalowe, pomniki  
 niemetalowe, **35** usługi sprzedaży, sprzedaż przez Internet, sprzedaż  
 wysyłkowa, sprzedaż kwiatów, roślin, nasion, owoców, żywych zwie-  
 rząt domowych, karmy dla zwierząt domowych, sprzedaż detalicz-  
 na artykułów używanych, **37** usługi budowlane związane z budową  
 dróg i autostrad, dróg szynowych i kolei podziemnych, usługi bu-  
 dowlane związane z wznoszeniem budynków, czyszczenie obiekt-  
 ów od zewnątrz i wewnątrz, **40** recykling, odpadków i odpadów,  
 sortowanie odpadów i surowców wtórnych, cięcie, formowanie  
 i obróbka kamienia, mrożenie żywności, przetwarzanie i konserwo-  
 wanie owoców i warzyw, **42** doradztwo budowlane, usługi w zakre-  
 sie architektury, inżynierii technicznej, opracowywanie projektów  
 technicznych, **44** usługi związane z rolnictwem, ogrodnictwem i le-  
 śnictwem, ogrodnictwo krajobrazowe, projektowanie krajobrazów,  
**45** pogrzeby i usługi związane z organizacją pogrzebów.

(111) **254021** (220) 2011 10 17 (210) 391579  
 (151) 2013 02 01 (441) 2012 01 30  
 (732) GŁÓDKOWSKI JAROSŁAW IVORY, Olsztyn, PL.  
 (540)



Kolor znaku: biały, jasnoniebieski, czerwony  
 (531) 5.5.19, 5.5.20, 5.5.21, 26.4.2, 26.4.4, 27.5.1, 29.1.13  
 (510), (511) **21** kubki, filiżanki, podstawki, nie z metali szlachetnych.



(111) **254022** (220) 2011 10 19 (210) 391747  
 (151) 2012 12 03 (441) 2012 01 30  
 (732) VINPOL SPÓŁKA Z OGRANICZONĄ ODPOWIEDZIALNOŚCIĄ,  
 Toruń, PL.  
 (540) GOTYCKA  
 (510), (511) **33** napoje alkoholowe; wódki, wina, brandy, rumy, likiery,  
 koktajle, aperitify, nalewki, miody pitne, napoje alkoholowe zawierające  
 owoce, napoje alkoholowe wspomagające trawienie; esencje i  
 ekstrakty alkoholowe.

(111) **254023** (220) 2011 10 19 (210) 391756  
 (151) 2012 12 19 (441) 2012 01 30  
 (732) BANK GOSPODARKI ŻYWNOŚCIOWEJ SPÓŁKA AKCYJNA,  
 Warszawa, PL.  
 (540)



Kolor znaku: jasnozielony, ciemnozielony, szary, czarny  
 (531) 24.15.1, 26.4.2, 26.15.1, 27.5.1, 29.1.13

(510), (511) **09** urządzenia do przetwarzania danych; komputery  
 i sprzęt peryferyjny do komputerów; dane zapisane na nośnikach ma-  
 gnetycznych i optycznych, m.in. na taśmach, dyskach, dyskietkach;  
 programy komputerowe; nośniki dźwięku i obrazu; magnetyczne  
 i optyczne nośniki danych; karty kodowane magnetycznie do prze-  
 chowywania danych; wielofunkcyjne karty do usług finansowych;  
 karty: płatnicze/obciążeniowe, bankomatowe, czekowe, kredytowe,  
 debetowe; urządzenia obsługiwane ręcznie do płacenia i przelicza-  
 nia oraz przetwarzania osobistych danych; karty bankomatowe ATM;  
 karty dostępowe; zintegrowane karty chipowe oraz systemy dla ich  
 wspomaganie; urządzenia i oprogramowanie bankomatowe ATM;  
 czytniki kart; oprogramowanie komputerowe do przeprowadzania  
 usług finansowych i bankowych, usług zarządzania kontami banko-  
 wymi, usług płatniczych, analiz finansowych i raportów finansowych,  
 usług zarządzania finansowego i usług informacyjnych dotyczących  
 bankowości i finansów; oprogramowanie komputerowe umożliwia-  
 jące przeszukiwanie danych w zakresie zarządzania finansowego;  
 publikacje, magazyny, periodyki, broszury i ulotki-wszystkie w po-  
 staci elektronicznej zapisane na nośnikach magnetycznych lub  
 optycznych, **16** papier; artykuły papierowe i materiały reklamowe nie  
 zawarte w innych klasach; druki; materiały biurowe; gazety; periody-  
 ki i książeczki czekowe; publikacje drukowane; magazyny; broszury;  
 ulotki; karty z tworzyw sztucznych nie zawarte w innych klasach;  
 karty foliowane z drukiem nie zawarte w innych klasach; zaproszenia  
 papierowe; terminarze, **35** usługi świadczone w zakresie: prowadze-  
 nia rachunków; prowadzenia ksiąg handlowych; przygotowywania  
 list płac; wycen gospodarczych; badania rynku i doradztwa bizneso-  
 wego; reklamy; promocji oraz informacji na tych polach; publikowa-  
 nia materiałów reklamowych; informacji handlowej i gospodarczej  
 świadczone on-line z komputerowej bazy danych, sieci komputerowej,  
 globalnej sieci komputerowej lub Internetu; kompilacji ogłoszeń  
 reklamowych do wykorzystania w Internecie; zarządzania działalno-  
 ścią gospodarczą; doradztwa biznesowego; kompilacji katalogów,  
 list adresowych, ogłoszeń reklamowych dla publikowania w global-  
 nych sieciach komputerowych lub w Internecie; przydzielania prze-  
 strzeni na stronach internetowych w celu reklamy towarów i usług;  
 administrowania biznesem w celu przeprowadzania sprzedaży po-  
 przez Internet; planowania biznesowego; analiz rynkowych; groma-  
 dzenia, magazynowania i przetwarzania danych; doradztwa, konsul-  
 tacji i informowania dotyczącego wszystkich ww. usług, **36** usługi  
 w zakresie: analiz finansowych; bankowości; bankowości z dostępem  
 bezpośrednim; prowadzenia banków oszczędnościowych; makler-  
 stwa; maklerstwa giełdowego; notowań giełdowych; sponsorowania  
 finansowego; świadczenia usług finansowych w związku z likwidacją  
 przedsiębiorstw; prowadzenia operacji związanych z finansami tak-  
 kich jak: operacje bankowe, weksłowe, dyskontowe, eurowalutowe,  
 gospodarcze, księgowo, otwartego rynku, gotówkowe, zamknięcia  
 roku obrotowego, emisyjne; usługi w zakresie inwestycji kapitało-

wych; zbiórki funduszy na cele dobroczynne; weryfikacji czeków;  
 operacji rozrachunkowych; doradztwa finansowego; doradztwa  
 ubezpieczeniowego; pośrednictwa ubezpieczeniowego; kredyto-  
 wania; kredytów ratalnych; wydawania kart kredytowych; obsługi  
 kart kredytowych; obsługi kart debetowych; lokat kapitałowych;  
 emisji bonów wartościowych; emisji czeków podróży; prowa-  
 dzenia depozytów przedmiotów wartościowych; wykonywania  
 wycen finansowych związanych z ubezpieczeniami, bankowością  
 nieruchomościami; usługi wymiany pieniędzy; pośrednictwa w ob-  
 rocie bankowym; usługi powiernicze; usługi informacji finansowej;  
 informacji ubezpieczeniowej; zarządzania finansowego majątkiem;  
 sporządzanie ekspertyz dla celów fiskalnych; obsługiwane fundu-  
 szy inwestycyjnych; obsługa funduszy emerytalnych; usługi transfe-  
 ru elektronicznego środków finansowych; usługi w zakresie: umów  
 kredytowych; leasingu finansowego; udzielanie i obsługa pożyczek  
 pod zastaw; obsługa pożyczek pod zastaw hipoteczny; usługi finan-  
 sowania pożyczek; prowadzenia ubezpieczeń na życie; prowadzenia  
 kas oszczędnościowych; usługi w zakresie tworzenia funduszy wzaj-  
 emnych; usługi świadczeń emerytalnych; usługi prowadzenia depo-  
 zytów sejfowych; usługi w zakresie wyceny i obrotu numizmatykami;  
 wszystkie uprzednio wymienione usługi świadczone także on-line,  
**41** usługi w zakresie: edukacji i szkolenia; publikacji elektronicznych  
 za pośrednictwem sieci on-line; aranżacji i prowadzenia seminariów,  
 kongresów, konferencji i wystaw; edukacji i treningu w zakresie  
 bankowości, finansów, ubezpieczeń, działalności gospodarczej i in-  
 westycyjnej; publikowania materiałów drukowanych, periodyków,  
 nowości, magazynów, broszur i ulotek oraz innych tekstów dotyczą-  
 cych bankowości i finansów, ubezpieczeń, działalności gospodarczej  
 i inwestycji; usługi doradztwa, konsultacji i informacyjne w zakresie  
 przedmiotowym uprzednio wymienionym; usługi w zakresie organi-  
 zacji wystaw w celach kulturalnych lub edukacyjnych oraz organiza-  
 cji imprez rozrywkowych, wydarzeń sportowych i kulturalnych.

(111) **254024** (220) 2011 10 19 (210) 391760  
 (151) 2012 12 19 (441) 2012 01 30  
 (732) BANK GOSPODARKI ŻYWNOŚCIOWEJ SPÓŁKA AKCYJNA,  
 Warszawa, PL.  
 (540) Bank BGŻOptima

(510), (511) **09** urządzenia do przetwarzania danych; komputery  
 i sprzęt peryferyjny do komputerów; dane zapisane na nośnikach ma-  
 gnetycznych i optycznych, m.in. na taśmach, dyskach, dyskietkach;  
 programy komputerowe; nośniki dźwięku i obrazu; magnetyczne  
 i optyczne nośniki danych; karty kodowane magnetycznie do prze-  
 chowywania danych; wielofunkcyjne karty do usług finansowych;  
 karty: płatnicze/obciążeniowe, bankomatowe, czekowe, kredytowe,  
 debetowe; urządzenia obsługiwane ręcznie do płacenia i przelicza-  
 nia oraz przetwarzania osobistych danych; karty bankomatowe ATM;  
 karty dostępowe; zintegrowane karty chipowe oraz systemy dla ich  
 wspomaganie; urządzenia i oprogramowanie bankomatowe ATM;  
 czytniki kart; oprogramowanie komputerowe do przeprowadzania  
 usług finansowych i bankowych, usług zarządzania kontami banko-  
 wymi, usług płatniczych, analiz finansowych i raportów finansowych,  
 usług zarządzania finansowego i usług informacyjnych dotyczących  
 bankowości i finansów; oprogramowanie komputerowe umożliwia-  
 jące przeszukiwanie danych w zakresie zarządzania finansowego;  
 publikacje, magazyny, periodyki, broszury i ulotki-wszystkie w po-  
 staci elektronicznej zapisane na nośnikach magnetycznych lub  
 optycznych, **16** papier; artykuły papierowe i materiały reklamowe nie  
 zawarte w innych klasach; druki; materiały biurowe; gazety; periody-  
 ki i książeczki czekowe; publikacje drukowane; magazyny; broszury;  
 ulotki; karty z tworzyw sztucznych nie zawarte w innych klasach;  
 karty foliowane z drukiem nie zawarte w innych klasach; zaproszenia  
 papierowe; terminarze, **35** usługi świadczone w zakresie: prowadze-  
 nia rachunków; prowadzenia ksiąg handlowych; przygotowywania  
 list płac; wycen gospodarczych; badania rynku i doradztwa bizneso-  
 wego; reklamy; promocji oraz informacji na tych polach; publikowa-  
 nia materiałów reklamowych; informacji handlowej i gospodarczej  
 świadczone on-line z komputerowej bazy danych, sieci komputerowej,  
 globalnej sieci komputerowej lub Internetu; kompilacji ogłoszeń  
 reklamowych do wykorzystania w Internecie; zarządzania działalno-  
 ścią gospodarczą; doradztwa biznesowego; kompilacji katalogów,  
 list adresowych, ogłoszeń reklamowych dla publikowania w global-  
 nych sieciach komputerowych lub w Internecie; przydzielania prze-  
 strzeni na stronach internetowych w celu reklamy towarów i usług;



administrowania biznesem w celu przeprowadzania sprzedaży poprzez Internet; planowania biznesowego; analiz rynkowych; gromadzenia, magazynowania i przetwarzania danych; doradztwa, konsultacji i informowania dotyczącego wszystkich ww. usług, **36** usługi w zakresie: analiz finansowych; bankowości; bankowości z dostępem bezpośrednim; prowadzenia banków oszczędnościowych; maklerstwa; maklerstwa giełdowego; notowań giełdowych; sponsorowania finansowego; świadczenia usług finansowych w związku z likwidacją przedsiębiorstw; prowadzenia operacji związanych z finansami takich jak: operacje bankowe, wekslowe, dyskontowe, eurowalutowe, gospodarcze, księgowe, otwartego rynku, gotówkowe, zamknięcia roku obrotowego, emisyjne; usługi w zakresie inwestycji kapitałowych; zbiórki funduszy na cele dobroczynne; weryfikacji czeków; operacji rozrachunkowych; doradztwa finansowego; doradztwa ubezpieczeniowego; pośrednictwa ubezpieczeniowego; kredytowania; kredytów ratalnych; wydawania kart kredytowych; obsługi kart kredytowych; obsługi kart debetowych; lokat kapitałowych; emisji bonów wartościowych; emisji czeków podróży; prowadzenia depozytów przedmiotów wartościowych; wykonywania wycen finansowych związanych z ubezpieczeniami, bankowością nieruchomości; usługi wymiany pieniędzy; pośrednictwa w obrocie bankowym; usługi powiernicze; usługi informacji finansowej; informacji ubezpieczeniowej; zarządzania finansowego majątkiem; sporządzanie ekspertyz dla celów fiskalnych; obsługa funduszy inwestycyjnych; obsługa funduszy emerytalnych; usługi transferu elektronicznego środków finansowych; usługi w zakresie: umów kredytowych; leasingu finansowego; udzielanie i obsługa pożyczek pod zastaw; obsługa pożyczek pod zastaw hipoteczny; usługi finansowania pożyczek; prowadzenia ubezpieczeń na życie; prowadzenia kas oszczędnościowych; usługi w zakresie tworzenia funduszy wzajemnych; usługi świadczeń emerytalnych; usługi prowadzenia depozytów sejfowych; usługi w zakresie wyceny i obrotu numizmatykami; wszystkie uprzednio wymienione usługi świadczone także on-line, **41** usługi w zakresie: edukacji i szkolenia; publikacji elektronicznych za pośrednictwem sieci on-line; aranżacji i prowadzenia seminariów, kongresów, konferencji i wystaw; edukacji i treningu w zakresie bankowości, finansów, ubezpieczeń, działalności gospodarczej i inwestycyjnej; publikowania materiałów drukowanych, periodyków, nowości, magazynów, broszur i ulotek oraz innych tekstów dotyczących bankowości, finansów, ubezpieczeń, działalności gospodarczej i inwestycji; usługi doradztwa, konsultacji i informacyjne w zakresie przedmiotowym uprzednio wymienionym; usługi w zakresie organizacji wystaw w celach kulturalnych lub edukacyjnych oraz organizacji imprez rozrywkowych, wydarzeń sportowych i kulturalnych.

(111) **254025** (220) 2011 10 19 (210) 391761  
 (151) 2012 12 19 (441) 2012 01 30  
 (732) BANK GOSPODARKI ŻYWNOŚCIOWEJ SPÓŁKA AKCYJNA,  
 Warszawa, PL.

(540) BGŻOptima Bank  
 (510), (511) **09** urządzenia do przetwarzania danych; komputery i sprzęt peryferyjny do komputerów; dane zapisane na nośnikach magnetycznych i optycznych, m.in. na taśmach, dyskach, dyskietkach; programy komputerowe; nośniki dźwięku i obrazu; magnetyczne i optyczne nośniki danych; karty kodowane magnetycznie do przechowywania danych; wielofunkcyjne karty do usług finansowych; karty: płatnicze/obciążeniowe, bankomatowe, czekowe, kredytowe, debetowe; urządzenia obsługiwane ręcznie do płacenia i przeliczania oraz przetwarzania osobistych danych; karty bankomatowe ATM; karty dostępowe; zintegrowane karty chipowe oraz systemy dla ich wspomaganie; urządzenia i oprogramowanie bankomatowe ATM; czytniki kart; oprogramowanie komputerowe do przeprowadzania usług finansowych i bankowych, usług zarządzania kontami bankowymi, usług płatniczych, analiz finansowych i raportów finansowych, usług zarządzania finansowego i usług informacyjnych dotyczących bankowości i finansów; oprogramowanie komputerowe umożliwiające przeszukiwanie danych w zakresie zarządzania finansowego; publikacje, magazyny, periodyki, broszury i ulotki-wszystkie w postaci elektronicznej zapisane na nośnikach magnetycznych lub optycznych, **16** papier; artykuły papierowe i materiały reklamowe nie zawarte w innych klasach; druki; materiały biurowe; gazety; periodyki i książeczki czekowe; publikacje drukowane; magazyny; broszury; ulotki; karty z tworzyw sztucznych nie zawarte w innych klasach; karty foliowane z drukiem nie zawarte w innych klasach; zaproszenia

papierowe; terminarze, **35** usługi świadczone w zakresie: prowadzenia rachunków; prowadzenia ksiąg handlowych; przygotowywania list płac; wycen gospodarczych; badania rynku i doradztwa biznesowego; reklamy; promocji oraz informacji na tych polach; publikowania materiałów reklamowych; informacji handlowej i gospodarczej świadczone on-line z komputerowej bazy danych, sieci komputerowej, globalnej sieci komputerowej lub Internetu; kompilacji ogłoszeń reklamowych do wykorzystania w Internecie; zarządzania działalnością gospodarczą; doradztwa biznesowego; kompilacji katalogów, list adresowych, ogłoszeń reklamowych dla publikowania w globalnych sieciach komputerowych lub w Internecie; przydzielania przestrzeni na stronach internetowych w celu reklamy towarów i usług; administrowania biznesem w celu przeprowadzania sprzedaży poprzez Internet; planowania biznesowego; analiz rynkowych; gromadzenia, magazynowania i przetwarzania danych; doradztwa, konsultacji i informowania dotyczącego wszystkich ww. usług, **36** usługi w zakresie: analiz finansowych; bankowości; bankowości z dostępem bezpośrednim; prowadzenia banków oszczędnościowych; maklerstwa; maklerstwa giełdowego; notowań giełdowych; sponsorowania finansowego; świadczenia usług finansowych w związku z likwidacją przedsiębiorstw; prowadzenia operacji związanych z finansami takich jak: operacje bankowe, wekslowe, dyskontowe, eurowalutowe, gospodarcze, księgowe, otwartego rynku, gotówkowe, zamknięcia roku obrotowego, emisyjne; usługi w zakresie inwestycji kapitałowych; zbiórki funduszy na cele dobroczynne; weryfikacji czeków; operacji rozrachunkowych; doradztwa finansowego; doradztwa ubezpieczeniowego; pośrednictwa ubezpieczeniowego; kredytowania; kredytów ratalnych; wydawania kart kredytowych; obsługi kart kredytowych; obsługi kart debetowych; lokat kapitałowych; emisji bonów wartościowych; emisji czeków podróży; prowadzenia depozytów przedmiotów wartościowych; wykonywania wycen finansowych związanych z ubezpieczeniami, bankowością nieruchomości; usługi wymiany pieniędzy; pośrednictwa w obrocie bankowym; usługi powiernicze; usługi informacji finansowej; informacji ubezpieczeniowej; zarządzania finansowego majątkiem; sporządzanie ekspertyz dla celów fiskalnych; obsługa funduszy inwestycyjnych; obsługa funduszy emerytalnych; usługi transferu elektronicznego środków finansowych; usługi w zakresie: umów kredytowych; leasingu finansowego; udzielanie i obsługa pożyczek pod zastaw; obsługa pożyczek pod zastaw hipoteczny; usługi finansowania pożyczek; prowadzenia ubezpieczeń na życie; prowadzenia kas oszczędnościowych; usługi w zakresie tworzenia funduszy wzajemnych; usługi świadczeń emerytalnych; usługi prowadzenia depozytów sejfowych; usługi w zakresie wyceny i obrotu numizmatykami; wszystkie uprzednio wymienione usługi świadczone także on-line, **41** usługi w zakresie: edukacji i szkolenia; publikacji elektronicznych za pośrednictwem sieci on-line; aranżacji i prowadzenia seminariów, kongresów, konferencji i wystaw; edukacji i treningu w zakresie bankowości, finansów, ubezpieczeń, działalności gospodarczej i inwestycyjnej; publikowania materiałów drukowanych, periodyków, nowości, magazynów, broszur i ulotek oraz innych tekstów dotyczących bankowości, finansów, ubezpieczeń, działalności gospodarczej i inwestycji; usługi doradztwa, konsultacji i informacyjne w zakresie przedmiotowym uprzednio wymienionym; usługi w zakresie organizacji wystaw w celach kulturalnych lub edukacyjnych oraz organizacji imprez rozrywkowych, wydarzeń sportowych i kulturalnych.

(111) **254026** (220) 2011 10 19 (210) 391763  
 (151) 2012 12 19 (441) 2012 01 30  
 (732) BANK GOSPODARKI ŻYWNOŚCIOWEJ SPÓŁKA AKCYJNA,  
 Warszawa, PL.  
 (540)



Kolor znaku: jasnozielony, ciemnozielony, szary

(531) 24.15.1, 26.1.1, 27.5.1, 29.1.12  
 (510), (511) **09** urządzenia do przetwarzania danych; komputery i sprzęt peryferyjny do komputerów; dane zapisane na nośnikach magnetycznych i optycznych, m.in. na taśmach, dyskach, dyskietkach; programy komputerowe; nośniki dźwięku i obrazu; magnetyczne i optyczne nośniki danych; karty kodowane magnetycznie do przechowywania danych; wielofunkcyjne karty do usług finansowych;

karty: płatnicze/obciążeniowe, bankomatowe, czekowe, kredytowe, debetowe; urządzenia obsługiwane ręcznie do płacenia i przeliczania oraz przetwarzania osobistych danych; karty bankomatowe ATM; karty dostępne; zintegrowane karty chipowe oraz systemy dla ich wspomagania; urządzenia i oprogramowanie bankomatowe ATM; czytniki kart; oprogramowanie komputerowe do przeprowadzania usług finansowych i bankowych, usług zarządzania kontami bankowymi, usług płatniczych, analiz finansowych i raportów finansowych, usług zarządzania finansowego i usług informacyjnych dotyczących bankowości i finansów; oprogramowanie komputerowe umożliwiające przeszukiwanie danych w zakresie zarządzania finansowego; publikacje, magazyny, periodyki, broszury i ulotki-wszystkie w postaci elektronicznej zapisane na nośnikach magnetycznych lub optycznych, **16** papier; artykuły papierowe i materiały reklamowe nie zawarte w innych klasach; druki; materiały biurowe; gazety; periodyki i książeczki czekowe; publikacje drukowane; magazyny; broszury; ulotki; karty z tworzyw sztucznych nie zawarte w innych klasach; karty foliowane z drukiem nie zawarte w innych klasach; zaproszenia papierowe; terminarze, **35** usługi świadczone w zakresie: prowadzenia rachunków; prowadzenia ksiąg handlowych; przygotowywania list płac; wycen gospodarczych; badania rynku i doradztwa biznesowego; reklamy; promocji oraz informacji na tych polach; publikowania materiałów reklamowych; informacji handlowej i gospodarczej świadczone on-line z komputerowej bazy danych, sieci komputerowej, globalnej sieci komputerowej lub Internetu; kompilacji ogłoszeń reklamowych do wykorzystania w Internecie; zarządzania działalnością gospodarczą; doradztwa biznesowego; kompilacji katalogów, list adresowych, ogłoszeń reklamowych dla publikowania w globalnych sieciach komputerowych lub w Internecie; przydzielania przestrzeni na stronach internetowych w celu reklamy towarów i usług; administrowania biznesem w celu przeprowadzania sprzedaży poprzez Internet; planowania biznesowego; analiz rynkowych; gromadzenia, magazynowania i przetwarzania danych; doradztwa, konsultacji i informowania dotyczącego wszystkich ww. usług, **36** usługi w zakresie: analiz finansowych; bankowości; bankowości z dostępem bezpośrednim; prowadzenia banków oszczędnościowych; maklerstwa; maklerstwa giełdowego; notowań giełdowych; sponsorowania finansowego; świadczenia usług finansowych w związku z likwidacją przedsiębiorstw; prowadzenia operacji związanych z finansami takich jak: operacje bankowe, wekslowe, dyskontowe, eurowalutowe, gospodarcze, księgowe, otwartego rynku, gotówkowe, zamknięcia roku obrotowego, emisyjne; usługi w zakresie inwestycji kapitałowych; zbiórki funduszy na cele dobroczynne; weryfikacji czeków; operacji rozrachunkowych; doradztwa finansowego; doradztwa ubezpieczeniowego; pośrednictwa ubezpieczeniowego; kredytowania; kredytów ratalnych; wydawania kart kredytowych; obsługi kart kredytowych; obsługi kart debetowych; lokat kapitałowych; emisji bonów wartościowych; emisji czeków podróży; prowadzenia depozytów przedmiotów wartościowych; wykonywania wycen finansowych związanych z ubezpieczeniami, bankowością nieruchomości; usługi wymiany pieniędzy; pośrednictwa w obrocie bankowym; usługi powiernicze; usługi informacji finansowej; informacji ubezpieczeniowej; zarządzania finansowego majątkiem; sporządzanie ekspertyz dla celów fiskalnych; obsługiwanie funduszy inwestycyjnych; obsługa funduszy emerytalnych; usługi transferu elektronicznego środków finansowych; usługi w zakresie: umów kredytowych; leasingu finansowego; udzielenie i obsługa pożyczek pod zastaw; obsługa pożyczek pod zastaw hipoteczny; usługi finansowania pożyczek; prowadzenia ubezpieczeń na życie; prowadzenia kas oszczędnościowych; usługi w zakresie tworzenia funduszy wzajemnych; usługi świadczeń emerytalnych; usługi prowadzenia depozytów sejfowych; usługi w zakresie wyceny i obrotu numizmatykami; wszystkie uprzednio wymienione usługi świadczone także on-line, **41** usługi w zakresie: edukacji i szkolenia; publikacji elektronicznych za pośrednictwem sieci on-line; aranżacji i prowadzenia seminariów, kongresów, konferencji i wystaw; edukacji i treningu w zakresie bankowości, finansów, ubezpieczeń, działalności gospodarczej i inwestycyjnej; publikowania materiałów drukowanych, periodyków, nowości, magazynów, broszur i ulotek oraz innych tekstów dotyczących bankowości, finansów, ubezpieczeń, działalności gospodarczej i inwestycji; usługi doradztwa, konsultacji i informacyjne w zakresie przedmiotowym uprzednio wymienionym; usługi w zakresie organizacji wystaw w celach kulturalnych lub edukacyjnych oraz organizacji imprez rozrywkowych, wydarzeń sportowych i kulturalnych.

(111) **254027** (220) 2011 10 19 (210) 391764  
 (151) 2012 12 19 (441) 2012 01 30  
 (732) BANK GOSPODARKI ŻYWNOŚCIOWEJ SPÓŁKA AKCYJNA,  
 Warszawa, PL.  
 (540)



Kolor znaku: jasnozielony, ciemnozielony, szary, czarny  
 (531) 26.4.2, 27.5.1, 29.1.13

(510), (511) **09** urządzenia do przetwarzania danych; komputery i sprzęt peryferyjny do komputerów; dane zapisane na nośnikach magnetycznych i optycznych, m.in. na taśmach, dyskach, dyskietkach; programy komputerowe; nośniki dźwięku i obrazu; magnetyczne i optyczne nośniki danych; karty kodowane magnetycznie do przechowywania danych; wielofunkcyjne karty do usług finansowych; karty: płatnicze/obciążeniowe, bankomatowe, czekowe, kredytowe, debetowe; urządzenia obsługiwane ręcznie do płacenia i przeliczania oraz przetwarzania osobistych danych; karty bankomatowe ATM; karty dostępne; zintegrowane karty chipowe oraz systemy dla ich wspomagania; urządzenia i oprogramowanie bankomatowe ATM; czytniki kart; oprogramowanie komputerowe do przeprowadzania usług finansowych i bankowych, usług zarządzania kontami bankowymi, usług płatniczych, analiz finansowych i raportów finansowych, usług zarządzania finansowego i usług informacyjnych dotyczących bankowości i finansów; oprogramowanie komputerowe umożliwiające przeszukiwanie danych w zakresie zarządzania finansowego; publikacje, magazyny, periodyki, broszury i ulotki-wszystkie w postaci elektronicznej zapisane na nośnikach magnetycznych lub optycznych, **16** papier; artykuły papierowe i materiały reklamowe nie zawarte w innych klasach; druki; materiały biurowe; gazety; periodyki i książeczki czekowe; publikacje drukowane; magazyny; broszury; ulotki; karty z tworzyw sztucznych nie zawarte w innych klasach; karty foliowane z drukiem nie zawarte w innych klasach; zaproszenia papierowe; terminarze, **35** usługi świadczone w zakresie: prowadzenia rachunków; prowadzenia ksiąg handlowych; przygotowywania list płac; wycen gospodarczych; badania rynku i doradztwa biznesowego; reklamy; promocji oraz informacji na tych polach; publikowania materiałów reklamowych; informacji handlowej i gospodarczej świadczone on-line z komputerowej bazy danych, sieci komputerowej, globalnej sieci komputerowej lub Internetu; kompilacji ogłoszeń reklamowych do wykorzystania w Internecie; zarządzania działalnością gospodarczą; doradztwa biznesowego; kompilacji katalogów, list adresowych, ogłoszeń reklamowych dla publikowania w globalnych sieciach komputerowych lub w Internecie; przydzielania przestrzeni na stronach internetowych w celu reklamy towarów i usług; administrowania biznesem w celu przeprowadzania sprzedaży poprzez Internet; planowania biznesowego; analiz rynkowych; gromadzenia, magazynowania i przetwarzania danych; doradztwa, konsultacji i informowania dotyczącego wszystkich ww. usług, **36** usługi w zakresie: analiz finansowych; bankowości; bankowości z dostępem bezpośrednim; prowadzenia banków oszczędnościowych; maklerstwa; maklerstwa giełdowego; notowań giełdowych; sponsorowania finansowego; świadczenia usług finansowych w związku z likwidacją przedsiębiorstw; prowadzenia operacji związanych z finansami takich jak: operacje bankowe, wekslowe, dyskontowe, eurowalutowe, gospodarcze, księgowe, otwartego rynku, gotówkowe, zamknięcia roku obrotowego, emisyjne; usługi w zakresie inwestycji kapitałowych; zbiórki funduszy na cele dobroczynne; weryfikacji czeków; operacji rozrachunkowych; doradztwa finansowego; doradztwa ubezpieczeniowego; pośrednictwa ubezpieczeniowego; kredytowania; kredytów ratalnych; wydawania kart kredytowych; obsługi kart kredytowych; obsługi kart debetowych; lokat kapitałowych; emisji bonów wartościowych; emisji czeków podróży; prowadzenia depozytów przedmiotów wartościowych; wykonywania wycen finansowych związanych z ubezpieczeniami, bankowością nieruchomości; usługi wymiany pieniędzy; pośrednictwa w obrocie bankowym; usługi powiernicze; usługi informacji finansowej; informacji ubezpieczeniowej; zarządzania finansowego majątkiem; sporządzanie ekspertyz dla celów fiskalnych; obsługiwanie funduszy inwestycyjnych; obsługa funduszy emerytalnych; usługi transferu elektronicznego środków finansowych; usługi w zakresie: umów kredytowych; leasingu finansowego; udzielenie i obsługa pożyczek

pod zastaw; obsługa pożyczek pod zastaw hipoteczny; usługi finansowania pożyczek; prowadzenia ubezpieczeń na życie; prowadzenia kas oszczędnościowych; usługi w zakresie tworzenia funduszy wzajemnych; usługi świadczeń emerytalnych; usługi prowadzenia depozytów sejfowych; usługi w zakresie wyceny i obrotu numizmatykami; wszystkie uprzednio wymienione usługi świadczone także on-line, **41** usługi w zakresie: edukacji i szkolenia; publikacji elektronicznych za pośrednictwem sieci on-line; aranżacji i prowadzenia seminariów, kongresów, konferencji i wystaw; edukacji i treningu w zakresie bankowości, finansów, ubezpieczeń, działalności gospodarczej i inwestycyjnej; publikowania materiałów drukowanych, periodyków, nowości, magazynów, broszur i ulotek oraz innych tekstów dotyczących bankowości, finansów, ubezpieczeń, działalności gospodarczej i inwestycji; usługi doradztwa, konsultacji i informacyjne w zakresie przedmiotowym uprzednio wymienionym; usługi w zakresie organizacji wystaw w celach kulturalnych lub edukacyjnych oraz organizacji imprez rozrywkowych, wydarzeń sportowych i kulturalnych.

(111) **254028** (220) 2011 10 24 (210) 391966  
 (151) 2012 12 11 (441) 2012 01 30  
 (732) BODEGAS NAVARRO LOPEZ S.L., Valdepeñas, ES.  
 (540)

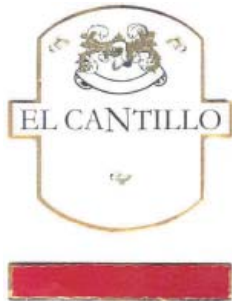

Kolor znaku: biały, czerwony, szary, złoty  
 (531) 23.5.5, 24.1.5, 25.1.6, 26.4.2, 27.5.1, 29.1.14  
 (510), (511) **33** napoje alkoholowe z wyjątkiem piwa.

(111) **254029** (220) 2011 10 19 (210) 391766  
 (151) 2012 12 19 (441) 2012 01 30  
 (732) BANK GOSPODARKI ŻYWNOŚCIOWEJ SPÓŁKA AKCYJNA,  
 Warszawa, PL.  
 (540)



Kolor znaku: jasnozielony, ciemnozielony, szary  
 (531) 24.15.1, 26.15.1, 27.5.1, 29.1.12  
 (510), (511) **09** urządzenia do przetwarzania danych; komputery i sprzęt peryferyjny do komputerów; dane zapisane na nośnikach magnetycznych i optycznych, m.in. na taśmach, dyskach, dyskietkach; programy komputerowe; nośniki dźwięku i obrazu; magnetyczne i optyczne nośniki danych; karty kodowane magnetycznie do przechowywania danych; wielofunkcyjne karty do usług finansowych; karty; płatnicze/obciążeniowe, bankomatowe, czekowe, kredytowe, debetowe; urządzenia obsługiwane ręcznie do płacenia i przeliczania oraz przetwarzania osobistych danych; karty bankomatowe ATM; karty dostępowe; zintegrowane karty chipowe oraz systemy dla ich wspomaganie; urządzenia i oprogramowanie bankomatowe ATM; czytniki kart; oprogramowanie komputerowe do przeprowadzania usług finansowych i bankowych, usług zarządzania kontami bankowymi, usług płatniczych, analiz finansowych i raportów finansowych, usług zarządzania finansowego i usług informacyjnych dotyczących bankowości i finansów; oprogramowanie komputerowe umożliwiające przeszukiwanie danych w zakresie zarządzania finansowego; publikacje, magazyny, periodyki, broszury i ulotki-wszystkie w postaci elektronicznej zapisane na nośnikach magnetycznych lub

optycznych, **16** papier; artykuły papierowe i materiały reklamowe nie zawarte w innych klasach; druki; materiały biurowe; gazety; periodyki i książeczki czekowe; publikacje drukowane; magazyny; broszury; ulotki; karty z tworzyw sztucznych nie zawarte w innych klasach; karty foliowane z drukiem nie zawarte w innych klasach; zaproszenia papierowe; terminarze, **35** usługi świadczone w zakresie: prowadzenia rachunków; prowadzenia ksiąg handlowych; przygotowywania list płac; wycen gospodarczych; badania rynku i doradztwa biznesowego; reklamy; promocji oraz informacji na tych polach; publikowania materiałów reklamowych; informacji handlowej i gospodarczej świadczone on-line z komputerowej bazy danych, sieci komputerowej, globalnej sieci komputerowej lub Internetu; kompilacji ogłoszeń reklamowych do wykorzystania w Internecie; zarządzania działalnością gospodarczą; doradztwa biznesowego; kompilacji katalogów, list adresowych, ogłoszeń reklamowych dla publikowania w globalnych sieciach komputerowych lub w Internecie; przydzielania przestrzeni na stronach internetowych w celu reklamy towarów i usług; administrowania biznesem w celu przeprowadzania sprzedaży poprzez Internet; planowania biznesowego; analiz rynkowych; gromadzenia, magazynowania i przetwarzania danych; doradztwa, konsultacji i informowania dotyczącego wszystkich ww. usług, **36** usługi w zakresie: analiz finansowych; bankowości; bankowości z dostępem bezpośrednim; prowadzenia banków oszczędnościowych; maklerstwa; maklerstwa giełdowego; notowań giełdowych; sponsorowania finansowego; świadczenia usług finansowych w związku z likwidacją przedsiębiorstw; prowadzenia operacji związanych z finansami takich jak: operacje bankowe, wekslowe, dyskontowe, eurowalutowe, gospodarcze, księgowo, otwartego rynku, gotówkowe, zamknięcia roku obrotowego, emisyjne; usługi w zakresie inwestycji kapitałowych; zbiórki funduszy na cele dobroczynne; weryfikacji czeków; operacji rozrachunkowych; doradztwa finansowego; doradztwa ubezpieczeniowego; pośrednictwa ubezpieczeniowego; kredytowania; kredytów ratalnych; wydawania kart kredytowych; obsługi kart kredytowych; obsługi kart debetowych; lokat kapitałowych; emisji bonów wartościowych; emisji czeków podróży; prowadzenia depozytów przedmiotów wartościowych; wykonywania wycen finansowych związanych z ubezpieczeniami, bankowością nieruchomościami; usługi wymiany pieniędzy; pośrednictwa w obrocie bankowym; usługi powiernicze; usługi informacji finansowej; informacji ubezpieczeniowej; zarządzania finansowego majątkiem; sporządzanie ekspertyz dla celów fiskalnych; obsługiwanie funduszy inwestycyjnych; obsługa funduszy emerytalnych; usługi transferu elektronicznego środków finansowych; usługi w zakresie: umów kredytowych; leasingu finansowego; udzielanie i obsługa pożyczek pod zastaw; obsługa pożyczek pod zastaw hipoteczny; usługi finansowania pożyczek; prowadzenia ubezpieczeń na życie; prowadzenia kas oszczędnościowych; usługi w zakresie tworzenia funduszy wzajemnych; usługi świadczeń emerytalnych; usługi prowadzenia depozytów sejfowych; usługi w zakresie wyceny i obrotu numizmatykami; wszystkie uprzednio wymienione usługi świadczone także on-line, **41** usługi w zakresie: edukacji i szkolenia; publikacji elektronicznych za pośrednictwem sieci on-line; aranżacji i prowadzenia seminariów, kongresów, konferencji i wystaw; edukacji i treningu w zakresie bankowości, finansów, ubezpieczeń, działalności gospodarczej i inwestycyjnej; publikowania materiałów drukowanych, periodyków, nowości, magazynów, broszur i ulotek oraz innych tekstów dotyczących bankowości, finansów, ubezpieczeń, działalności gospodarczej i inwestycji; usługi doradztwa, konsultacji i informacyjne w zakresie przedmiotowym uprzednio wymienionym; usługi w zakresie organizacji wystaw w celach kulturalnych lub edukacyjnych oraz organizacji imprez rozrywkowych, wydarzeń sportowych i kulturalnych.

(111) **254030** (220) 2011 10 20 (210) 391770  
 (151) 2013 01 22 (441) 2012 01 30  
 (732) OLIMP LABORATORIES SPÓŁKA Z OGRANICZONĄ  
 ODPOWIEDZIALNOŚCIĄ, Nagawczyna, PL.  
 (540) CHELO

(510), (511) **03** kosmetyki dla sportowców, kosmetyki wspomagające odchudzanie i codzienną pielęgnację ciała, perfumy i środki perfumeryjne, wody toaletowe, wody kolońskie, wody zapachowe, dezodoranty, antyperspiranty, olejki eteryczne, kremy, maści, maseczki kosmetyczne, mleczka kosmetyczne, talk kosmetyczny, mydła, mieszaniny zapachowe, preparaty do golenia i depilacji, kosmetyki do opalania, szampony, sole kąpielowe, kosmetyki do pielęgnacji wło-



sów, środki do czyszczenia zębów, **05** leki dla ludzi, leki pomocnicze i wspierające, leki w płynie, maści do celów farmaceutycznych, leki przeciw zaparciom, leki uspokajające, środki przeczyszczające, środki przeciwbólowe, preparaty medyczne na porost włosów, zioła lecznicze, hormony do celów medycznych, materiały opatrunkowe, bandaże higieniczne, bandaże opatrunkowe, gaza opatrunkowa, gazy dla celów medycznych, gąbka do ran, plastry do celów medycznych, balsamy do celów leczniczych, preparaty terapeutyczne do kąpieli, preparaty chemiczno-farmaceutyczne, bakteriologiczne, bakteryjne i biologiczne preparaty do celów medycznych, enzymy do celów farmaceutycznych i medycznych, sole do kąpieli mineralnych, substancje dietetyczne do celów leczniczych, artykuły spożywcze dla niemowląt, środki odkażające, środki sanitarne do celów leczniczych, odżywki wzmacniające zawierające preparaty parafarmaceutyczne stosowane profilaktycznie i dla rekonwalescentów i inna żywność dietetyczna i suplementy diety, **16** wydawnictwa prasowe, katalogi, książki, **29** produkty mleczne, mleko, jogurty, kefir, sery, białka jajek, proteiny mleczne, serwatki, napoje mleczne lub z przewagą mleka, białka jajek, proteiny spożywcze, ekstrakty mięsne, konserwowane, suszone i gotowane owoce i warzywa, oleje i tłuszcze jadalne, koncentraty i odżywki wysokobiałkowe wzbogacone witaminami, solami mineralnymi i aminokwasami, **30** pieczywo, pieczywo specjalne, pieczywo dietetyczne, mieszanki śniadaniowe, w tym: muesli, płatki kukurydziane, płatki owsiane, otręby, produkty mączne, produkty zbożowe, napoje kawowe i czekoladowe, soja, koncentraty i odżywki węglowodanowe i wysokoenergetyczne wzbogacone witaminami i solami mineralnymi, **32** napoje bezalkoholowe, aperitify bezalkoholowe, wyciągi z owoców, ekstrakty owocowe bezalkoholowe, woda gazowana i mineralna, soki, syropy do napojów, napoje serwatkowe, napoje z soków owoców, nektary owocowe, napoje proteinowe i węglowodanowe, napoje bezalkoholowe wzbogacone witaminami i solami mineralnymi, soki owocowe i warzywne, napoje energetyczne, **35** zgrupowanie na rzecz osób trzecich różnych towarów obejmujących: kosmetyki dla sportowców, kosmetyki wspomagające odchudzanie i codzienną pielęgnację ciała, perfumy i środki perfumeryjne, wody toaletowe, wody kolońskie, wody zapachowe, dezodoranty, antyperspiranty, olejki eteryczne, kremy i maści, maseczki kosmetyczne, mlecza kosmetyczne, talk kosmetyczny, mydła, mieszaniny zapachowe, preparaty do golenia i depilacji, kosmetyki do opalania, szampony, sole kąpielowe, kosmetyki do pielęgnacji włosów, środki do czyszczenia zębów, leki dla ludzi, leki pomocnicze i wspierające, leki w płynie, maści do celów farmaceutycznych, leki przeciw zaparciom, leki uspokajające, środki przeczyszczające, środki przeciwbólowe, preparaty medyczne na porost włosów, zioła lecznicze, hormony do celów medycznych, materiały opatrunkowe, bandaże higieniczne, bandaże opatrunkowe, gaza opatrunkowa, gazy dla celów medycznych, gąbka do ran, plastry do celów medycznych, balsamy do celów leczniczych, preparaty terapeutyczne do kąpieli, preparaty chemiczno-farmaceutyczne, bakteriologiczne, bakteryjne i biologiczne preparaty do celów medycznych, enzymy do celów farmaceutycznych i medycznych, sole do kąpieli mineralnych, substancje dietetyczne do celów leczniczych, artykuły spożywcze dla niemowląt, środki odkażające, środki sanitarne do celów leczniczych, odżywki wzmacniające zawierające preparaty parafarmaceutyczne stosowane profilaktycznie i dla rekonwalescentów, produkty mleczne, mleko, jogurty, kefir, sery, proteiny mleczne, serwatki, napoje mleczne lub z przewagą mleka, białka jajek, proteiny spożywcze, ekstrakty mięsne, konserwowane, suszone i gotowane owoce i warzywa, oleje i tłuszcze jadalne, koncentraty i odżywki wysokobiałkowe wzbogacone witaminami i solami mineralnymi, aminokwasami, pieczywo, pieczywo specjalne, pieczywo dietetyczne, mieszanki śniadaniowe, w tym: muesli, płatki kukurydziane, płatki owsiane, otręby, produkty mączne, produkty zbożowe, napoje kawowe i czekoladowe, soja, koncentraty i odżywki węglowodanowe i wysokoenergetyczne wzbogacone witaminami i solami mineralnymi, napoje bezalkoholowe, aperitify bezalkoholowe, wyciągi z owoców, ekstrakty owocowe bezalkoholowe, woda gazowana i mineralna, soki, syropy do napojów, napoje serwatkowe, napoje z soków owoców, nektary owocowe, napoje proteinowe i węglowodanowe, napoje bezalkoholowe wzbogacone witaminami i solami mineralnymi, soki owocowe i warzywne, napoje energetyczne, pozwalające nabywcy wygodnie je oglądać i kupować w sklepach, hurtowniach oraz na stronie internetowej, sprzedaż towarów za pośrednictwem sklepu internetowego, usługi reklamowe i marketingowe, **44** poradnictwo z zakresu medycyny, poradnictwo z zakresu medycyny naturalnej, poradnictwo z zakresu farmacji, poradnictwo z zakresu kosmetyki.

(111) **254031** (220) 2011 10 20 (210) 391771  
 (151) 2013 01 22 (441) 2012 01 30  
 (732) OLIMP LABORATORIES SPÓŁKA Z OGRANICZONĄ  
 ODPOWIEDZIALNOŚCIĄ, Nagawczyna, PL.  
 (540) CHEL  
 (510), (511) **03** kosmetyki dla sportowców, kosmetyki wspomagające odchudzanie i codzienną pielęgnację ciała, perfumy i środki perfumeryjne, wody toaletowe, wody kolońskie, wody zapachowe, dezodoranty, antyperspiranty, olejki eteryczne, kremy, maści, maseczki kosmetyczne, mlecza kosmetyczne, talk kosmetyczny, mydła, mieszaniny zapachowe, preparaty do golenia i depilacji, kosmetyki do opalania, szampony, sole kąpielowe, kosmetyki do pielęgnacji włosów, środki do czyszczenia zębów, **05** leki dla ludzi, leki pomocnicze i wspierające, leki w płynie, maści do celów farmaceutycznych, leki przeciw zaparciom, leki uspokajające, środki przeczyszczające, środki przeciwbólowe, preparaty medyczne na porost włosów, zioła lecznicze, hormony do celów medycznych, materiały opatrunkowe, bandaże higieniczne, bandaże opatrunkowe, gaza opatrunkowa, gazy dla celów medycznych, gąbka do ran, plastry do celów medycznych, balsamy do celów leczniczych, preparaty terapeutyczne do kąpieli, preparaty chemiczno-farmaceutyczne, bakteriologiczne, bakteryjne i biologiczne preparaty do celów medycznych, enzymy do celów farmaceutycznych i medycznych, sole do kąpieli mineralnych, substancje dietetyczne do celów leczniczych, artykuły spożywcze dla niemowląt, środki odkażające, środki sanitarne do celów leczniczych, odżywki wzmacniające zawierające preparaty parafarmaceutyczne stosowane profilaktycznie i dla rekonwalescentów i inna żywność dietetyczna i suplementy diety, **16** wydawnictwa prasowe, katalogi, książki, **29** produkty mleczne, mleko, jogurty, kefir, sery, proteiny mleczne, serwatki, napoje mleczne lub z przewagą mleka, białka jajek, proteiny spożywcze, ekstrakty mięsne, konserwowane, suszone i gotowane owoce i warzywa, oleje i tłuszcze jadalne, koncentraty i odżywki wysokobiałkowe wzbogacone witaminami, solami mineralnymi i aminokwasami, **30** pieczywo, pieczywo specjalne, pieczywo dietetyczne, mieszanki śniadaniowe, w tym: muesli, płatki kukurydziane, płatki owsiane, otręby, produkty mączne, produkty zbożowe, napoje kawowe i czekoladowe, soja, koncentraty i odżywki węglowodanowe i wysokoenergetyczne wzbogacone witaminami i solami mineralnymi, **32** napoje bezalkoholowe, aperitify bezalkoholowe, wyciągi z owoców, ekstrakty owocowe bezalkoholowe, woda gazowana i mineralna, soki, syropy do napojów, napoje serwatkowe, napoje z soków owoców, nektary owocowe, napoje proteinowe i węglowodanowe, napoje bezalkoholowe wzbogacone witaminami i solami mineralnymi, soki owocowe i warzywne, napoje energetyczne, **35** zgrupowanie na rzecz osób trzecich różnych towarów obejmujących: kosmetyki dla sportowców, kosmetyki wspomagające odchudzanie i codzienną pielęgnację ciała, perfumy i środki perfumeryjne, wody toaletowe, wody kolońskie, wody zapachowe, dezodoranty, antyperspiranty, olejki eteryczne, kremy i maści, maseczki kosmetyczne, mlecza kosmetyczne, talk kosmetyczny, mydła, mieszaniny zapachowe, preparaty do golenia i depilacji, kosmetyki do opalania, szampony, sole kąpielowe, kosmetyki do pielęgnacji włosów, środki do czyszczenia zębów, leki dla ludzi, leki pomocnicze i wspierające, leki w płynie, maści do celów farmaceutycznych, leki przeciw zaparciom, leki uspokajające, środki przeczyszczające, środki przeciwbólowe, preparaty medyczne na porost włosów, zioła lecznicze, hormony do celów medycznych, materiały opatrunkowe, bandaże higieniczne, bandaże opatrunkowe, gaza opatrunkowa, gazy dla celów medycznych, gąbka do ran, plastry do celów medycznych, balsamy do celów leczniczych, preparaty terapeutyczne do kąpieli, preparaty chemiczno-farmaceutyczne, bakteriologiczne, bakteryjne i biologiczne preparaty do celów medycznych, enzymy do celów farmaceutycznych i medycznych, sole do kąpieli mineralnych, substancje dietetyczne do celów leczniczych, artykuły spożywcze dla niemowląt, środki odkażające, środki sanitarne do celów leczniczych, odżywki wzmacniające zawierające preparaty parafarmaceutyczne stosowane profilaktycznie i dla rekonwalescentów, produkty mleczne, mleko, jogurty, kefir, sery, proteiny mleczne, serwatki, napoje mleczne lub z przewagą mleka, białka jajek, proteiny spożywcze, ekstrakty mięsne, konserwowane, suszone i gotowane owoce i warzywa, oleje i tłuszcze jadalne, koncentraty i odżywki wysokobiałkowe wzbogacone witaminami i solami mineralnymi, aminokwasami, pieczywo, pieczywo specjalne, pieczywo dietetyczne, mieszanki śniadaniowe, w tym: muesli, płatki kukurydziane, płatki owsiane, otręby, produk-

ty mączne, produkty zbożowe, napoje kawowe i czekoladowe, soja, koncentraty i odżywki węglowodanowe i wysokoenergetyczne wzbogacone witaminami i solami mineralnymi, napoje bezalkoholowe, aperitify bezalkoholowe, wyciągi z owoców, ekstrakty owocowe bezalkoholowe, woda gazowana i mineralna, soki, syropy do napojów, napoje serwatkowe, napoje z soków owoców, nektary owocowe, napoje proteinowe i węglowodanowe, napoje bezalkoholowe wzbogacone witaminami i solami mineralnymi, soki owocowe i warzywne, napoje energetyczne, pozwalające nabywcy wygodnie je oglądać i kupować w sklepach, hurtowniach oraz na stronie internetowej, sprzedaż towarów za pośrednictwem sklepu internetowego, usługi reklamowe i marketingowe, **44** poradnictwo z zakresu medycyny, poradnictwo z zakresu medycyny naturalnej, poradnictwo z zakresu farmacji, poradnictwo z zakresu kosmetyki.

(111) **254032** (220) 2011 10 20 (210) 391772

(151) 2013 01 22 (441) 2012 01 30

(732) OLIMP LABORATORIES SPÓŁKA Z OGRANICZONĄ

ODPOWIEDZIALNOŚCIĄ, Nagawczynna, PL.

(540) CHELAVIT

(510), (511) **03** kosmetyki dla sportowców, kosmetyki wspomagające odchudzanie i codzienną pielęgnację ciała, perfumy i środki perfumeryjne, wody toaletowe, wody kolońskie, wody zapachowe, dezodoranty, antyperspiranty, olejki eteryczne, kremy, maści, maseczki kosmetyczne, mlecza kosmetyczne, talk kosmetyczny, mydła, mieszaniny zapachowe, preparaty do golenia i depilacji, kosmetyki do opalania, szampony, sole kąpielowe, kosmetyki do pielęgnacji włosów, środki do czyszczenia zębów, **05** leki dla ludzi, leki pomocnicze i wspierające, leki w płynie, maści do celów farmaceutycznych, leki przeciw zaparciom, leki uspokajające, środki przeczyszczające, środki przeciwbólowe, preparaty medyczne na porost włosów, zioła lecznicze, hormony do celów medycznych, materiały opatrunkowe, bandaże higieniczne, bandaże opatrunkowe, gaza opatrunkowa, gazy dla celów medycznych, gąbka do ran, plastry do celów medycznych, balsamy do celów leczniczych, preparaty terapeutyczne do kąpieli, preparaty chemiczno-farmaceutyczne, bakteriologiczne, bakteryjne i biologiczne preparaty do celów medycznych, enzymy do celów farmaceutycznych i medycznych, sole do kąpieli mineralnych, substancje dietetyczne do celów leczniczych, artykuły spożywcze dla niemowląt, środki odkażające, środki sanitarne do celów leczniczych, odżywki wzmacniające zawierające preparaty parafarmaceutyczne stosowane profilaktycznie i dla rekonwalescentów i inna żywność dietetyczna i suplementy diety, **16** wydawnictwa prasowe, katalogi, książki, **29** produkty mleczne, mleko, jogurty, kefir, sery, proteiny mleczne, serwatki, napoje mleczne lub z przewagą mleka, białka jajek, proteiny spożywcze, ekstrakty mięsne, konserwowane, suszone i gotowane owoce i warzywa, oleje i tłuszcze jadalne, koncentraty i odżywki wysokobiałkowe wzbogacone witaminami i solami mineralnymi i aminokwasami, **30** pieczywo, pieczywo specjalne, pieczywo dietetyczne, mieszanki śniadaniowe, w tym: muesli, płatki kukurydziane, płatki owsiane, otręby, produkty mączne, produkty zbożowe, napoje kawowe i czekoladowe, soja, koncentraty i odżywki węglowodanowe i wysokoenergetyczne wzbogacone witaminami i solami mineralnymi, **32** napoje bezalkoholowe, aperitify bezalkoholowe, wyciągi z owoców, ekstrakty owocowe bezalkoholowe, woda gazowana i mineralna, soki, syropy do napojów, napoje serwatkowe, napoje z soków owoców, nektary owocowe, napoje proteinowe i węglowodanowe, napoje bezalkoholowe wzbogacone witaminami i solami mineralnymi, soki owocowe i warzywne, napoje energetyczne, **35** zgrupowanie na rzecz osób trzecich różnych towarów obejmujących: kosmetyki dla sportowców, kosmetyki wspomagające odchudzanie i codzienną pielęgnację ciała, perfumy i środki perfumeryjne, wody toaletowe, wody kolońskie, wody zapachowe, dezodoranty, antyperspiranty, olejki eteryczne, kremy i maści, maseczki kosmetyczne, mlecza kosmetyczne, talk kosmetyczny, mydła, mieszaniny zapachowe, preparaty do golenia i depilacji, kosmetyki do opalania, szampony, sole kąpielowe, kosmetyki do pielęgnacji włosów, środki do czyszczenia zębów, leki dla ludzi, leki pomocnicze i wspierające, leki w płynie, maści do celów farmaceutycznych, leki przeciw zaparciom, leki uspokajające, środki przeczyszczające, środki przeciwbólowe, preparaty medyczne na porost włosów, zioła lecznicze, hormony do celów medycznych, materiały opatrunkowe, bandaże higieniczne, bandaże opatrunkowe, gaza opatrunkowa, gazy dla celów medycznych, gąbka do ran, plastry do celów medycznych, balsamy do celów leczniczych, preparaty terapeutyczne do kąpieli, preparaty

chemiczno-farmaceutyczne, bakteriologiczne, bakteryjne i biologiczne preparaty do celów medycznych, enzymy do celów farmaceutycznych i medycznych, sole do kąpieli mineralnych, substancje dietetyczne do celów leczniczych, artykuły spożywcze dla niemowląt, środki odkażające, środki sanitarne do celów leczniczych, odżywki wzmacniające zawierające preparaty para farmaceutyczne stosowane profilaktycznie i dla rekonwalescentów, produkty mleczne, mleko, jogurty, kefir, sery, proteiny mleczne, serwatki, napoje mleczne lub z przewagą mleka, białka jajek, proteiny spożywcze, ekstrakty mięsne, konserwowane, suszone i gotowane owoce i warzywa, oleje i tłuszcze jadalne, koncentraty i odżywki wysokobiałkowe wzbogacone witaminami i solami mineralnymi, aminokwasami, pieczywo, pieczywo specjalne, pieczywo dietetyczne, mieszanki śniadaniowe, w tym: muesli, płatki kukurydziane, płatki owsiane, otręby, produkty mączne, produkty zbożowe, napoje kawowe i czekoladowe, soja, koncentraty i odżywki węglowodanowe i wysokoenergetyczne wzbogacone witaminami i solami mineralnymi, napoje bezalkoholowe, aperitify bezalkoholowe, wyciągi z owoców, ekstrakty owocowe bezalkoholowe, woda gazowana i mineralna, soki, syropy do napojów, napoje serwatkowe, napoje z soków owoców, nektary owocowe, napoje proteinowe i węglowodanowe, napoje bezalkoholowe wzbogacone witaminami i solami mineralnymi, soki owocowe i warzywne, napoje energetyczne, pozwalające nabywcy wygodnie je oglądać i kupować w sklepach, hurtowniach oraz na stronie internetowej, sprzedaż towarów za pośrednictwem sklepu internetowego, usługi reklamowe i marketingowe, **44** poradnictwo z zakresu medycyny, poradnictwo z zakresu medycyny naturalnej, poradnictwo z zakresu farmacji, poradnictwo z zakresu kosmetyki.

(111) **254033** (220) 2011 10 20 (210) 391773

(151) 2013 01 22 (441) 2012 01 30

(732) OLIMP LABORATORIES SPÓŁKA Z OGRANICZONĄ

ODPOWIEDZIALNOŚCIĄ, Nagawczynna, PL.

(540) CHELE

(510), (511) **03** kosmetyki dla sportowców, kosmetyki wspomagające odchudzanie i codzienną pielęgnację ciała, perfumy i środki perfumeryjne, wody toaletowe, wody kolońskie, wody zapachowe, dezodoranty, antyperspiranty, olejki eteryczne, kremy, maści, maseczki kosmetyczne, mlecza kosmetyczne, talk kosmetyczny, mydła, mieszaniny zapachowe, preparaty do golenia i depilacji, kosmetyki do opalania, szampony, sole kąpielowe, kosmetyki do pielęgnacji włosów, środki do czyszczenia zębów, **05** leki dla ludzi, leki pomocnicze i wspierające, leki w płynie, maści do celów farmaceutycznych, leki przeciw zaparciom, leki uspokajające, środki przeczyszczające, środki przeciwbólowe, preparaty medyczne na porost włosów, zioła lecznicze, hormony do celów medycznych, materiały opatrunkowe, bandaże higieniczne, bandaże opatrunkowe, gaza opatrunkowa, gazy dla celów medycznych, gąbka do ran, plastry do celów medycznych, balsamy do celów leczniczych, preparaty terapeutyczne do kąpieli, preparaty chemiczno-farmaceutyczne, bakteriologiczne, bakteryjne i biologiczne preparaty do celów medycznych, enzymy do celów farmaceutycznych i medycznych, sole do kąpieli mineralnych, substancje dietetyczne do celów leczniczych, artykuły spożywcze dla niemowląt, środki odkażające, środki sanitarne do celów leczniczych, odżywki wzmacniające zawierające preparaty parafarmaceutyczne stosowane profilaktycznie i dla rekonwalescentów i inna żywność dietetyczna i suplementy diety, **16** wydawnictwa prasowe, katalogi, książki, **29** produkty mleczne, mleko, jogurty, kefir, sery, proteiny mleczne, serwatki, napoje mleczne lub z przewagą mleka, białka jajek, proteiny spożywcze, ekstrakty mięsne, konserwowane, suszone i gotowane owoce i warzywa, oleje i tłuszcze jadalne, koncentraty i odżywki wysokobiałkowe wzbogacone witaminami, solami mineralnymi i aminokwasami, **30** pieczywo, pieczywo specjalne, pieczywo dietetyczne, mieszanki śniadaniowe, w tym: muesli, płatki kukurydziane, płatki owsiane, otręby, produkty mączne, produkty zbożowe, napoje kawowe i czekoladowe, soja, koncentraty i odżywki węglowodanowe i wysokoenergetyczne wzbogacone witaminami i solami mineralnymi, **32** napoje bezalkoholowe, aperitify bezalkoholowe, wyciągi z owoców, ekstrakty owocowe bezalkoholowe, woda gazowana i mineralna, soki, syropy do napojów, napoje serwatkowe, napoje z soków owoców, nektary owocowe, napoje proteinowe i węglowodanowe, napoje bezalkoholowe wzbogacone witaminami i solami mineralnymi, soki owocowe i warzywne, napoje energetyczne, **35** zgrupowanie na rzecz osób trzecich różnych towarów obejmujących: kosmetyki dla sportowców, kosmetyki wspomagające odchu-

dzanie i codzienną pielęgnację ciała, perfumy i środki perfumeryjne, wody toaletowe, wody kolońskie, wody zapachowe, dezodoranty, antyperspiranty, olejki eteryczne, kremy i maści, maseczki kosmetyczne, mleczone kosmetyczne, talk kosmetyczny, mydła, mieszaniny zapachowe, preparaty do golenia i depilacji, kosmetyki do opalania, szampony, sole kąpielowe, kosmetyki do pielęgnacji włosów, środki do czyszczenia zębów, leki dla ludzi, leki pomocnicze i wspierające, leki w płynie, maści do celów farmaceutycznych, leki przeciw zaparciom, leki uspokajające, środki przeczyszczające, środki przeciwbólowe, preparaty medyczne na porost włosów, zioła lecznicze, hormony do celów medycznych, materiały opatrunkowe, bandaże higieniczne, bandaże opatrunkowe, gaza opatrunkowa, gazy dla celów medycznych, gąbka do ran, plastry do celów medycznych, balsamy do celów leczniczych, preparaty terapeutyczne do kąpieli, preparaty chemiczno-farmaceutyczne, bakteriologiczne, bakteryjne i biologiczne preparaty do celów medycznych, enzymy do celów farmaceutycznych i medycznych, sole do kąpieli mineralnych, substancje dietetyczne do celów leczniczych, artykuły spożywcze dla niemowląt, środki odkażające, środki sanitarne do celów leczniczych, odżywki wzmacniające zawierające preparaty para farmaceutyczne stosowane profilaktycznie i dla rekonwalescentów, produkty mleczne, mleko, jogurty, kefir, sery, proteiny mleczne, serwatki, napoje mleczne lub z przewagą mleka, białka jajek, proteiny spożywcze, ekstrakty mięsne, konserwowane, suszone i gotowane owoce i warzywa, oleje i tłuszcze jadalne, koncentraty i odżywki wysokobiałkowe wzbogacone witaminami i solami mineralnymi, aminokwasami, pieczywo, pieczywo specjalne, pieczywo dietetyczne, mieszanki śniadaniowe, w tym: muesli, płatki kukurydziane, płatki owsiane, otręby, produkty mączne, produkty zbożowe, napoje kawowe i czekoladowe, soja, koncentraty i odżywki węglowodanowe i wysokoenergetyczne wzbogacone witaminami i solami mineralnymi, napoje bezalkoholowe, aperitify bezalkoholowe, wyciągi z owoców, ekstrakty owocowe bezalkoholowe, woda gazowana i mineralna, soki, syropy do napojów, napoje serwatkowe, napoje z soków owoców, nektary owocowe, napoje proteinowe i węglowodanowe, napoje bezalkoholowe wzbogacone witaminami i solami mineralnymi, soki owocowe i warzywne, napoje energetyczne, pozwalające nabywcy wygodnie je oglądać i kupować w sklepach, hurtowniach oraz na stronie internetowej, sprzedaż towarów za pośrednictwem sklepu internetowego, usługi reklamowe i marketingowe, **44** poradnictwo z zakresu medycyny, poradnictwo z zakresu medycyny naturalnej, poradnictwo z zakresu farmacji, poradnictwo z zakresu kosmetyki.

(111) **254034** (220) 2011 10 24 (210) 391961  
 (151) 2012 12 11 (441) 2012 01 30  
 (732) TOLEP SPÓŁKA Z OGRANICZONĄ ODPOWIEDZIALNOŚCIĄ,  
 Sędziny, PL.  
 (540)



Kolor znaku: pomarańczowy, biały  
 (531) 3.4.4, 3.4.24, 26.3.1, 26.4.15, 27.5.1, 29.1.12  
 (510), (511) **16** materiały klejące do celów papierniczych lub do użytku domowego, pasma przyklepne do celów papierniczych lub do użytku domowego, taśmy przyklepne do celów papierniczych lub do użytku domowego, taśmy samoprzylepne do celów papierniczych lub do użytku domowego, **17** taśmy izolacyjne, taśmy przyklepne nie do użytku biurowego, medycznego czy domowego, taśmy samo-przylepne nie do użytku biurowego, medycznego czy domowego, taśmy uszczelniające do drzwi i okien.

(111) **254035** (220) 2010 08 25 (210) 374584  
 (151) 2013 02 14 (441) 2010 12 06  
 (732) PW SYNERGIUS Paweł Kurzawski, Krotoszyn, PL.  
 (540)



Kolor znaku: ciemnoniebieski, czerwony, niebieski, biały  
 (531) 26.1.1, 26.4.2, 27.5.1, 29.1.13

(510), (511) **09** sterowniki w instalacjach do podgrzewania ciepłej wody użytkowej jako oprogramowanie komputerowe, programy komputerowe, **42** usługi projektowe w zakresie instalacji cieplnych.

(111) **254036** (220) 2010 10 22 (210) 376850  
 (151) 2011 12 07 (441) 2011 01 31  
 (732) FITOHERB LIMITED, London, GB.  
 (540)



Kolor znaku: złoty

(531) 5.3.11, 24.5.1, 26.1.1, 26.4.4, 26.15.13, 27.5.1, 29.1.2  
 (510), (511) **03** antyperspiranty; barwniki do celów kosmetycznych; bursztyn do wyrobów perfumeryjnych; chusteczki nasączone płynami kosmetycznymi; depilatory; detergenty inne niż używane w procesach produkcyjnych oraz inne niż do celów medycznych; dezodoranty do użytku osobistego; drewno zapachowe; ekstrakty do produkcji perfum kwiatowych; esencje eteryczne; jonion do wyrobów perfumeryjnych; róż jubilerski; kadzidła; kalkomanie do celów kosmetycznych; kosmetyki; wazelina dla celów kosmetycznych; kremy do wybielania skóry, kremy kosmetyczne; krochmal jako apretura, krochmal do celów pralniczych; kwiaty jako baza do perfum; lakiery do paznokci, lakiery do włosów; lotony do celów kosmetycznych; maseczki i maseczki kosmetyczne, maści do celów kosmetycznych; materiały przyklepne do celów kosmetycznych; kosmetyczne mieszaniny zapachowe; mięta do wyrobów perfumeryjnych; mleczone kosmetyczne, mleczone migdałowe do celów kosmetycznych; mydła dezodoryzujące, mydła dezynfekujące, mydła do ożywiania koloru tkanin, mydła lecznicze, mydła migdałowe, mydła przeciwpotowe, mydła przeciwpotowe do stóp, mydła toaletowe, mydła zapachowe, mydło do golenia, mydło migdałowe; neutralizatory do trwałej ondulacji; kosmetyczne odświeżacze do ust w aerozolu; olej jaśminowy, olej lawendowy, kosmetyczne oleje czyszczące, olejek bergamotowy, olejek lawendowy, olejek migdałowy, olejek różany, olejek terpentynowy jako preparat odtłuszczający, olejek wintergrinowy, olejki do celów kosmetycznych, olejki do celów perfumeryjnych, olejki esencjonalne, olejki eteryczne, olejki eteryczne cytrynowe, olejki eteryczne do mydła, olejki eteryczne z drzewa cedrowego, olejki toaletowe; ołówki do brwi, ołówki kosmetyczne; pasty, proszki, płyny do zębów; patyczki z wata do celów kosmetycznych; paznokcie sztuczne; perfumy; piżmo kosmetyczne; inne niż lotony płyny do pielęgnacji włosów; płyny po goleniu; kosmetyczne pomadki do ust, pomady do celów kosmetycznych; preparaty do czyszczenia protez zębowych; preparaty do makijażu i demakijażu; preparaty do depilacji; preparaty do golenia; preparaty do kręcenia włosów; preparaty do krochmalenia; nie będące mydłem preparaty do mycia; preparaty do pielęgnacji paznokci; kosmetyczne preparaty do polerowania protez dentystycznych; preparaty kosmetyczne do kąpieli, preparaty kosmetyczne do odchudzania, preparaty kosmetyczne do opalania się, preparaty kosmetyczne do pielęgnacji skóry, preparaty kosmetyczne do rzęs, preparaty przeciwsłoneczne do opalania; puder do makijażu; preparaty kosmetyczne z pumeksu; saszetki zapachowe osobiste, saszetki zapachowe do bielizny; serwetki nasączone lotonami kosmetycznymi; sole do kąpieli do celów innych niż lecznicze, sole wybielające; szampony; szminki kosmetyczne; sztuczne paznokcie; talk kosmetyczny; terpentyna kosmetyczna i terpentyna do wywabiania tłustych plam; tłuszcze do celów kosmetycznych; toniki kosmetyczne; tusze do rzęs; waciki, wata do celów kosmetycznych; wazelina kosmetyczna; woda kolońska, woda lawendowa, woda toaletowa, woda utleniona do celów kosmetycznych, woda zapachowa; воск do depilacji, воск do obuwia, воск do parkietów, воск do podłóg, воск do wąsów, воск krawiecki, воск polerski, воск pralniczy, воск szewski, woski do polerowania, woski do skór; wybielacze do celów



kosmetycznych; kosmetyczne wywabiacze plam; zestawy kosmetyków; zmywacze do paznokci, **05** antyseptyczne preparaty medyczne; apteczki pierwszej pomocy przenośne; balsamy lecznicze; beztytoniowe papierosy; preparaty białkowe jako substraty do celów leczniczych; biocydy; preparaty borowinowe lecznicze; farmaceutyczne estry celulozy jako substraty do sporządzania leków; cukiernicze wyroby lecznicze; chusteczki higieniczne; dezynfekcyjne środki do celów higienicznych; detergenty medyczne; gaza opatrunkowa; lecznicze napary, odwary i herbaty z ziół; hormony do celów medycznych; medyczne preparaty jodowe; medyczne sole kąpielowe; preparaty do sporządzania leczniczych kąpieli tlenowych; higieniczne bandaże, higieniczne rękawiczki; korzenie lekarskie; kultury mikroorganizmów jako substraty do sporządzania leków; kadzidełka medyczne; kleje medyczne i stomatologiczne; lecznicze kompresy; lakiery dentystyczne; leki konfekcjonowane, leki na zamówienie; lotony medyczne; materiały opatrunkowe; mineralna woda do celów leczniczych; nalewki do celów medycznych; środki nasenne; odczynniki chemiczne specjalnie przygotowane do celów farmaceutycznych; lecznicze mleko w proszku dla dzieci; plastry; podpaski higieniczne; konfekcjonowany pokarm dla niemowląt; lecznicze preparaty z mikroelementami dla ludzi i zwierząt; medyczne preparaty przeciw odciskom; pieluchy; podłoża do medycznych kultur bakteryjnych; przeciwbólowe środki; medyczne środki do odkażania i odświeżania powietrza; środki przeciw insektowe dla zwierząt domowych, środki przeciwmolowe, środki zabijające muchy; tampony menstruacyjne; witaminy w preparatach leczniczych; zioła lecznicze; konfekcjonowane żywność dietetyczna do celów leczniczych; preparaty medycyny ludowej; preparaty homeopatyczne lecznicze, zapobiegawcze i profilaktyczne; radiologiczne substancje kontrastujące; roztwory do mycia i konserwacji szkieł kontaktowych; medyczne substancje promieniotwórcze; preparaty sterylizacyjne medyczne; produkty wapno pochodne medyczne; woski medyczne, **14** wyroby biżuteryjne i pamiątkarskie oraz gadzety o charakterze zdobniczym wykonane z agatów, pereł, ambroidów, kryształu górskiego, szkła kryształowego i barwionego, w tym szkła opalowego, alabastru, kwarcu, marmuru, metalu, tworzywa sztucznego; bransolety, w tym specjalnie przeznaczone do noszenia na rękach jako ozdoby i biżuteria; artystyczne breloki i breloczki, brosze i broszki, zapinki, medaliony z metali szlachetnych i półszlachetnych i ich stopów, w tym również wykonane z przeważającym udziałem kamieni szlachetnych i półszlachetnych; ozdoby z bursztynu polerowanego i garniowanego oprawionego z złota, srebra lub w stopy z tych metali; diamenty i podobne szlachetne kamienie kopalne oprawione w złoto lub srebro oraz w stopy tych metali, jak również w stopy ze stali szlachetnych; półprodukty jubilerskie wykonane z kamieni szlachetnych, półszlachetnych i syntetycznych w tym również z nie przeważającym udziałem metali szlachetnych i ich stopów; półwyroby i wyroby finalne takie jak kolczyki, pierścionki, pierścienie, obrączki, sygnety, szpile, szpilki ozdobne, szpilki do krawatów, łańcuszki ozdobne biżuteryjne; nici ciągnięte z metali szlachetnych jako biżuteria gotowa lub jako części do biżuterii; dzieła sztuki małogabarytowe do ekspozycji kameralnej wykonane z kamieni półszlachetnych, gipsu, gliny i tym podobnych materiałów pochodzenia naturalnego z nie przeważającym użyciem metali szlachetnych; artystyczne naczynia sakralne i naczynia do użytku domowego wykonane z metali nieszlachetnych z użyciem kamieni szlachetnych lub półszlachetnych; figurki i pudełka z porcelany, szkła opalowego ozdobione elementami z metali szlachetnych; kwiaty sztuczne i ich kompozycje wykonane z użyciem kamieni szlachetnych i półszlachetnych oraz wykonane nie przeważającym udziałem elementów z metali szlachetnych, **16** papier, tekstura i wyroby z materiałów celulozo pochodnych nie ujęte w innych klasach takie zwłaszcza jak cienki luksusowy papier czerpany do korespondencji; druki; albumy; almanachy; afisze, plakaty i atlasy; kalendarze; wizytówki; karty okolicznościowe; koperty; plany drukowane; katalogi, prospekty i podręczniki dotyczące różnych dziedzin medycyny, farmacji, dietetyki, ochrony zdrowia i profilaktyki; broszury dotyczące różnych dziedzin medycyny, farmacji, dietetyki, ochrony zdrowia i profilaktyki; gazety i czasopisma z zakresu różnych dziedzin medycyny, farmacji, dietetyki, ochrony zdrowia i profilaktyki; ulotki okolicznościowe dotyczące różnych dziedzin medycyny, farmacji, dietetyki, ochrony zdrowia i profilaktyki; książki z różnych dziedzin medycyny, farmacji, dietetyki, ochrony zdrowia i profilaktyki; fotografie oprawione i nieoprawione dotyczące różnych dziedzin medycyny, farmacji, dietetyki, ochrony zdrowia i profilaktyki; materiały szkoleniowe i instruktażowe (z wyjątkiem aparatów) dotyczące różnych dziedzin medycyny,

farmacji, dietetyki, ochrony zdrowia i profilaktyki; materiały edukacyjne w postaci gier podejmujących tematykę z różnych dziedzin medycyny, farmacji, dietetyki, ochrony zdrowia i profilaktyki; materiały z tworzyw sztucznych do pakowania (nie ujęte w innych klasach), w tym opakowania z tworzyw sztucznych z pęcherzykami powietrznymi; folie z tworzyw sztucznych do pakowania produktów z dziedziny medycyny, farmacji, dietetyki, ochrony zdrowia i profilaktyki; torebki z tworzyw sztucznych do pakowania; karty z tworzyw sztucznych z pęcherzykami do pakowania; litograficzne dzieła sztuki użytkowej ilustrujące różne dziedziny medycyny, farmacji, dietetyki, ochrony zdrowia i profilaktyki, **35** doradztwo dla przedsiębiorstw produkujących wytwory rynkowe z różnych dziedzin medycyny, farmacji, dietetyki, ochrony zdrowia i profilaktyki; udzielanie porad konsumentom i przedsiębiorcom na temat ochrony środowiska i odpadów, a w szczególności zmniejszania produkcji odpadów, zbiórki, transportu, segregacji, przetwarzania i eliminacji odpadów i surowców odzyskanych z odpadów powstających przy produkcji różnych artykułów rynkowych z dziedziny medycyny, farmacji, dietetyki, ochrony zdrowia i profilaktyki; usługi administrowania działalnością handlową związaną z medycyną, farmacją, dietetyką, ochroną zdrowia i profilaktyką zdrowotną; usługi agencji eksportowo-importowych, agencji informacji handlowej, agencji reklamowych związanych z medycyną, farmacją, dietetyką, ochroną zdrowia i profilaktyką zdrowotną; usługi analizy kosztów prowadzenia działalności gospodarczej związanej z medycyną, farmacją, dietetyką, ochroną zdrowia i profilaktyką zdrowotną; usługi aukcji publicznych promujących produkty rynkowe związane z medycyną, farmacją, dietetyką, ochroną zdrowia i profilaktyką zdrowotną; usługowe badania i poszukiwania w działalności gospodarczej związanej z medycyną, farmacją, dietetyką, ochroną zdrowia i profilaktyką zdrowotną; usługowe badania opinii publicznej, badania rynku usług związanych z medycyną, farmacją, dietetyką, ochroną zdrowia i profilaktyką zdrowotną; usługi doboru personelu za pomocą metod psychotechnicznych dla potrzeb działalności handlowej związanej z medycyną, farmacją, dietetyką, ochroną zdrowia i profilaktyką zdrowotną; usługowa dystrybucja na rzecz osób trzecich materiałów reklamowych, w tym próbek, druków, prospektów, broszur, ekspertyzy w zakresie działalności gospodarczej związanej z medycyną, farmacją, dietetyką, ochroną zdrowia i profilaktyką zdrowotną; usługi fotokopiowania i skaningu cyfrowego; usługi komputerowego zarządzania plikami; usługi wynajmu manekinów do celów reklamowych i promowania sprzedaży związanej z medycyną, farmacją, dietetyką, ochroną zdrowia i profilaktyką zdrowotną; usługi marketingu związanego działalnością handlową w medycynie, farmacji, dietetyce, ochronie zdrowia i profilaktyce zdrowotnej; usługowa obróbka tekstów na potrzeby publikacyjne; usługowe organizowanie targów i wystaw w celach handlowych lub reklamowych; usługowe pokazy towarów związanych z medycyną, farmacją, dietetyką, ochroną zdrowia i profilaktyką zdrowotną; usługi rachunkowości dla potrzeb działalności handlowej związanej z medycyną, farmacją, dietetyką, ochroną zdrowia i profilaktyką zdrowotną; usługowa reklama za pośrednictwem sieci komputerowej, reklamy korespondencyjne, reklamy prasowe, reklamy radiowe, reklamy telewizyjne, rozpowszechnianie ogłoszeń reklamowych, dystrybucja próbek związanych z medycyną, farmacją, dietetyką, ochroną zdrowia i profilaktyką zdrowotną; usługowe sortowanie danych w bazach komputerowych; usługi telefonicznego udzielania informacji w sprawach związanych z medycyną, farmacją, dietetyką, ochroną zdrowia i profilaktyką zdrowotną; usługowa transkrypcja i digitalizacja informacji związanych z medycyną, farmacją, dietetyką, ochroną zdrowia i profilaktyką zdrowotną; usługi uaktualniania materiałów reklamowych; usługi wynajmu czasu reklamowego we wszystkich środkach przekazu, wynajmowanie miejsc na umieszczanie ogłoszeń lub reklam, wynajmowanie powierzchni na cele reklamowe; usługowe wypożyczanie materiałów reklamowych związanych z medycyną, farmacją, dietetyką, ochroną zdrowia i profilaktyką zdrowotną; usługowe zarządzanie zbiorami informatycznymi; zgrupowanie na rzecz osób trzecich różnych towarów związanych z medycyną, farmacją, dietetyką, ochroną zdrowia i profilaktyką zdrowotną, pozwalające nabywcy wygodnie oglądać i kupować te towary: w centrum handlowym, hipermarkecie, supermarkecie, hurtowni, sklepie, z katalogu różnych artykułów, na stronie internetowej, za pośrednictwem usługi elektronicznej, za pośrednictwem systemu telezakupów, wykorzystując zamówienie korespondencyjne, używając środków telekomunikacji; informacja o powyższych usługach, **41** usługowe organizowanie zjazdów i szkoleń, warsztatów robo-

czych, targów, wystaw związanych z medycyną, farmacją, dietetyką, ochroną zdrowia i profilaktyką zdrowotną; doradztwo zawodowe i porady w zakresie edukacji lub kształcenia personelu dla potrzeb medycyny, farmacji, dietetyki, ochrony zdrowia i profilaktyki zdrowotnej; usługowa działalność sportowa i kulturalna; usługi informacji o możliwościach rekreacji i wypoczynku zdrowotnego; usługi organizacji i prowadzenia kursów i nauczania korespondencyjnego; usługi wydawnicze i publikacyjne dla potrzeb osób trzecich; usługowy montaż programów radiowych i telewizyjnych, montaż taśm wideo związanych z medycyną, farmacją, dietetyką, ochroną zdrowia i profilaktyką zdrowotną; usługowa obsługa publikacji elektronicznych on-line; obsługa i prowadzenie konferencji, kongresów, seminariów, sympozjów, zjazdów; publikacja elektroniczna on-line książek i periodyków, publikowanie książek, publikowanie tekstów innych niż teksty reklamowe; usługowe tłumaczenia z i na języki obce, tłumaczenie języka migowego; usługi reporterskie; usługi produkcji filmów krótkometrażowych, reklamowych i spotów telewizyjnych; usługi związane z klubami zdrowia i poprawiania kondycji fizycznej; usługi związane z organizacją wypoczynku; usługi wykonywania mikrofilmów i archiwizacji elektronicznej; wypożyczanie filmów instruktażowych dla kin, wypożyczanie filmów kinematograficznych; wypożyczanie kamer wideo, wypożyczanie kaset wideo; wypożyczanie książek analogowych i audiobooków; informacja o powyższych usługach.

(111) **254037** (220) 2010 11 30 (210) 378321  
 (151) 2013 02 28 (441) 2011 03 14  
 (732) GREEN-LAND SERVICE SPÓŁKA Z OGRANICZONĄ  
 ODPOWIEDZIALNOŚCIĄ, Warszawa, PL.  
 (540)



Kolor znaku: zielony

(531) 5.3.13, 5.5.20, 27.5.1, 29.1.3  
 (510), (511) **08** narzędzia ogrodnicze; aeratory, kultywatory, grabie, pazury, widły, sekatory, nożyce, piły, łopaty, szpadle, szufle, małe narzędzia ręczne zawarte w tej klasie, **31** produkty ogrodnicze; nasiona, cebulki, artykuły do wysiewu nie ujęte w innych klasach, **35** sprzedaż narzędzi i artykułów ogrodniczych oraz produktów ogrodniczych w wyspecjalizowanym sklepie i/lub hurtowni lub przez Internet.

(111) **254038** (220) 2010 11 30 (210) 378368  
 (151) 2013 02 05 (441) 2011 03 14  
 (732) SOBIERALSKI ZYGMUNT ELKOM-GAZ, Przedmość, PL.  
 (540)



Kolor znaku: biały, fioletowy

(531) 1.15.5, 26.3.2, 26.3.4, 26.13.25, 27.5.1, 29.1.12  
 (510), (511) **04** paliwa stałe i gazowe, **06** butle gazowe.

(111) **254039** (220) 2011 04 14 (210) 384132  
 (151) 2013 01 04 (441) 2011 07 18  
 (732) PRZEDSIĘBIORSTWO PRAC SPECJALISTYCZNYCH C-14  
 SPÓŁKA Z OGRANICZONĄ ODPOWIEDZIALNOŚCIĄ, Bydgoszcz, PL.  
 (540)



Kolor znaku: czarny, czerwony

(531) 2.1.8, 27.5.1, 29.1.12

(510), (511) **37** usługi w zakresie kompleksowych prac na wysokościach: budowlano-remontowe, remonty, malowanie, mycie, czyszczenie, odgrzybianie, konserwacja, renowacja zabezpieczanie budynków i obiektów mieszkalnych i przemysłowych oraz wszelkiego rodzaju powierzchni, elewacji, kominów i konstrukcji, zabezpieczanie i usuwanie zagrożeń obiektów spowodowanych warunkami atmosferycznymi, usługi znakowania przeszkodowego wszelkiego rodzaju obiektów na wysokościach; usługi wykonawstwa i montażu konstrukcji reklamowych, **42** usługi projektowania konstrukcji reklamowych, tablic informacyjnych, totემów, witaczy, szyldów, banerów.

(111) **254040** (220) 2011 05 19 (210) 385561  
 (151) 2012 12 19 (441) 2011 08 29  
 (732) REMEDIUM PRZEMYSŁAW WŁODARCZYK I KAROL  
 KUŚMIERCZYK SPÓŁKA JAWNA, Kraków, PL.  
 (540)



Kolor znaku: biały, zielony, czarny

(531) 24.13.1, 26.4.2, 27.5.1, 29.1.13  
 (510), (511) **03** barwniki do celów kosmetycznych, preparaty kosmetyczne do depilacji, dezodoranty do użytku osobistego, ekstrakty kwiatowe do perfum, esencje eteryczne, farby do włosów, farby do bielizny, kosmetyki, kosmetyki do pielęgnacji skóry i włosów, kremy po goleniu, kremy kosmetyczne, kremy do wybielania skóry, lakiery do paznokci, lakiery do włosów, lotony do celów kosmetycznych, maseczki kosmetyczne, maści do celów kosmetycznych, mleczko kosmetyczne, mydła, mydła dezodorujące, mydła toaletowe, mydła lecznicze, mydła zapachowe, odświeżacze do ust w aerozolu, olejki do celów kosmetycznych, olejki do celów perfumeryjnych, olejki do kąpieli, olejki eteryczne, olejki toaletowe, pasty do podłogi i mebli, pasty do obuwi, perfumy, pianka do golenia, płyny do kąpieli, płyny do pielęgnacji włosów, preparaty kosmetyczne do opalania się, preparaty do usuwania farby, pasty, proszki, płyny do zębów, płyny, kremy, pianki i/lub żele po goleniu, puder do makijażu, preparaty do makijażu, pomadki do ust, szampony, szminki, środki do prania, środki do czyszczenia zębów, talk kosmetyczny, tłuszcze do celów kosmetycznych, wata do celów kosmetycznych, woda utleniona do celów kosmetycznych, wazelina kosmetyczna, wody kolońskie, wody lawendowe, wody toaletowe, wody zapachowe, wosk do depilacji, wybielacze do celów kosmetycznych, wyroby perfumeryjne, wybielacze płam, zestawy kosmetyków dla dzieci i dla dorosłych, zestawy kosmetyków dla kobiet i mężczyzn, waciki do oczyszczania skóry, ściereczki powlekane lub nasączone do oczyszczania skóry, **05** antyseptyki, balsamy dla celów leczniczych, biologiczne preparaty do celów medycznych, enzymy dla celów farmaceutycznych, enzymy dla celów medycznych, herbata z ziół, sole do kąpieli, maści, kremy i/lub żele lecznicze do celów farmaceutycznych, preparaty z mikroelementami dla ludzi i zwierząt, nalewki dla celów leczniczych, napoje dietetyczne dla celów leczniczych, oleje dla celów leczniczych, pokarm dla niemowląt, środki przeciwbólowe, środki przeczyszczające, preparaty witaminowe, wyciągi dla celów leczniczych, zioła lecznicze, cukierki dla celów leczniczych, mleko w proszku dla dzieci, środki grzybobójcze, środki dezynfekcyjne dla celów higienicznych, syropy do użytku medycznego, żywność dietetyczna dla celów leczniczych, żelatyna dla celów medycznych, **35** reklama, doradztwo w zakresie zarządzania działalnością gospodarczą, pomoc w zarządzaniu działalnością gospodarczą, usługi doradczce w zarządzaniu działalnością gospodarczą, usługi badania rynku, usługi badania opinii publicznej, usługi prowadzenia sprzedaży w dużym sklepie wielobranżowym lub supermarkecie takich artykułów jak: środki wybielające i inne substancje stosowane w praniu, środki do czyszczenia, szorowania i ścierania, mydła, środki perfumeryjne, olejki eteryczne, kosmetyki, płyny i szampony do pielęgnacji włosów, środki do czyszczenia zębów, dezodoranty osobiste, środki sanitarne będące środkami toaletowymi; usługi prowadzenia sprzedaży w dużym sklepie kosmetycznym lub w drogeriach takich artykułów jak: środki wybielające i inne substancje stosowane w praniu, środki do czyszczenia, szorowania i ścierania, mydła, środki perfumeryjne, olejki eteryczne, kosmetyki, płyny i szampony do pielęgnacji włosów, środki do czyszczenia zębów, dezodoranty osobiste, środki sanitarne będące środkami toaletowymi; usługi prowadzenia sprzedaży za pośrednictwem sieci

internetowej takich artykułów jak: środki wybielające i inne substancje stosowane w praniu, środki do czyszczenia, szorowania i ścierania, mydła, środki perfumeryjne, olejki eteryczne, kosmetyki, płyny i szampony do pielęgnacji włosów, środki do czyszczenia zębów, dezodoranty osobiste, środki sanitarne będące środkami toaletowymi; usługi prowadzenia sprzedaży za pośrednictwem telezakupów takich artykułów jak: środki wybielające i inne substancje stosowane w praniu, środki do czyszczenia, szorowania i ścierania, mydła, środki perfumeryjne, olejki eteryczne, kosmetyki, płyny i szampony do pielęgnacji włosów, środki do czyszczenia zębów, dezodoranty osobiste, środki będące środkami toaletowymi.

(111) **254041** (220) 2011 05 20 (210) 385599  
 (151) 2013 01 31 (441) 2011 08 29  
 (732) P.R.E.S.C.O. GROUP SPÓŁKA AKCYJNA, Warszawa, PL.  
 (540)



Kolor znaku: złoty, czarny, biały  
 (531) 26.4.2, 26.4.18, 27.5.1, 29.1.13  
 (510), (511) **35** doradztwo w zakresie organizowania i prowadzenia działalności gospodarczej, doradztwo specjalistyczne w sprawach działalności gospodarczej, doradztwo w zakresie prowadzenia działalności gospodarczej, doradztwo w zarządzaniu działalnością gospodarczą, wywiad gospodarczy, zarządzanie działalnością gospodarczą (usługi doradcze), **36** agencje ściągania wierzytelności, analizy finansowe, ściąganie czynszów, doradztwo w sprawach finansowych, fundusz inwestycyjny wzajemny (tworzenie funduszu), transakcje finansowe, usługi finansowe.

(111) **254042** (220) 2011 05 20 (210) 385601  
 (151) 2013 01 31 (441) 2011 08 29  
 (732) P.R.E.S.C.O. GROUP SPÓŁKA AKCYJNA, Warszawa, PL.  
 (540)



Kolor znaku: biały, czarny, złoty  
 (531) 26.4.2, 26.4.18, 27.5.1, 29.1.13  
 (510), (511) **35** doradztwo w zakresie organizowania i prowadzenia działalności gospodarczej, doradztwo specjalistyczne w sprawach działalności gospodarczej, doradztwo w zakresie prowadzenia działalności gospodarczej, doradztwo w zarządzaniu działalnością gospodarczą, wywiad gospodarczy, zarządzanie działalnością gospodarczą (usługi doradcze), **36** agencje ściągania wierzytelności, analizy finansowe, ściąganie czynszów, doradztwo w sprawach finansowych, fundusz inwestycyjny wzajemny (tworzenie funduszu), transakcje finansowe, usługi finansowe.

(111) **254043** (220) 2011 05 30 (210) 386002  
 (151) 2013 01 18 (441) 2011 09 12  
 (732) BYDAŁEK ZOFIA, BYDAŁEK ANDRZEJ YASUMI SPÓŁKA  
 CYWILNA, Kalisz, PL.

(540)



Kolor znaku: biały, pomarańczowy, czarny  
 (531) 26.4.2, 27.5.1, 28.7, 29.1.13  
 (510), (511) **35** zgrupowanie na rzecz osób trzecich różnych towarów pozwalające nabywcy wygodnie je oglądać i kupować w sklepie lub hurtowni ze sprzętem medycznym, kosmetycznym, rehabilitacyjnym i do odnowy biologicznej oraz z wyrobami kosmetycznymi, perfumeryjnymi i do pielęgnacji ciała, pośrednictwo w celu kojarzenia kontrahentów, pośrednictwo handlowe, doradztwo handlowe, prowadzenie interesów osób trzecich, organizowanie wystaw w celach handlowych lub reklamowych, pokazy towarów, zarządzanie siecią punktów usługowych w zakresie usług kosmetycznych i salonów piękności, reklama i działalność informacyjna, **44** usługi kosmetyczne; salony piękności; fitness; usługi rehabilitacyjne; fizykoterapii; masażu; okładów; solarium; sauna; usługi w zakresie kosmetyki pielęgnacyjnej twarzy i ciała, makijażu; usługi w zakresie zabiegów pielęgnacyjnych i kosmetycznych włosów i skóry głowy; usługi w zakresie dermatologii estetycznej i leczniczej, peeling twarzy i ciała; udzielanie porad z zakresu kosmetyki, porady dietetyczne; usługi pielęgnacji dłoni i stóp; pedicure i manicure; epilacja; depilacja; usługi doradcze w zakresie sprzętu kosmetycznego, medycznego, do odnowy biologicznej.

(111) **254044** (220) 2011 05 30 (210) 386003  
 (151) 2013 01 18 (441) 2011 09 12  
 (732) BYDAŁEK ZOFIA, BYDAŁEK ANDRZEJ YASUMI SPÓŁKA  
 CYWILNA, Kalisz, PL.  
 (540)



Kolor znaku: biały, jasnozielony, szary  
 (531) 27.5.1, 28.7, 29.1.13  
 (510), (511) **35** zgrupowanie na rzecz osób trzecich różnych towarów pozwalające nabywcy wygodnie je oglądać i kupować w sklepie lub hurtowni ze sprzętem medycznym, kosmetycznym, rehabilitacyjnym i do odnowy biologicznej oraz z wyrobami kosmetycznymi, perfumeryjnymi i do pielęgnacji ciała, pośrednictwo w celu kojarzenia kontrahentów, pośrednictwo handlowe, doradztwo handlowe, prowadzenie interesów osób trzecich, organizowanie wystaw w celach handlowych lub reklamowych, pokazy towarów, zarządzanie siecią punktów usługowych w zakresie usług kosmetycznych i salonów piękności, reklama i działalność informacyjna, **44** usługi kosmetyczne; salony piękności; fitness; usługi rehabilitacyjne; fizykoterapii; masażu; okładów; solarium; sauna; usługi w zakresie kosmetyki pielęgnacyjnej twarzy i ciała, makijażu; usługi w zakresie zabiegów pielęgnacyjnych i kosmetycznych włosów i skóry głowy; usługi w zakresie dermatologii estetycznej i leczniczej, peeling twarzy i ciała; udzielanie porad z zakresu kosmetyki, porady dietetyczne; usługi pielęgnacji dłoni i stóp; pedicure i manicure; epilacja; depilacja; usługi doradcze w zakresie sprzętu kosmetycznego, medycznego, do odnowy biologicznej.

(111) **254045** (220) 2011 08 22 (210) 389330  
 (151) 2013 01 07 (441) 2011 12 05  
 (732) PGE ENERGIA JĄDROWA SPÓŁKA AKCYJNA, Warszawa, PL.  
 (540) ŚWIADOMIE O ATOMIE

(510), (511) **04** oleje przemysłowe i tłuszcze, smary, mieszaniny pochłaniające kurz, nawilżające i wiążące, paliwa w tym spirytus silnikowy, materiały oświetleniowe, świece i knoty do oświetlenia, węgiel jako paliwo, węgiel brunatny, węgiel kamienny, węgiel drzewny, paliwa stałe z węgla kamiennego, torf, torf brykietowy, ropa naftowa, gaz ziemny, koks, ropa naftowa surowa i rafinowana, paliwa jądrowe,



produkty rafinacji ropy naftowej i paliw jądrowych, paliwa gazowe, **06** metale nieszlachetne i ich stopy, budowlane materiały metalowe, przenośne metalowe konstrukcje budowlane, materiały metalowe do budowy szlaków kolejowych, przewody nieelektryczne i przewody drutowe z metali nieszlachetnych, drobne wyroby żelazne, pojedyncze drobne wyroby metalowe, rury i rurki metalowe, kasy pancerne, towary z metali nieszlachetnych nie ujęte w innych klasach, rudy jako kruszce, metalowe elementy konstrukcyjne, gotowe wyroby metalowe zawarte w tej klasie, rudy metali, rudy toru, rudy żelaza, rudy metali nieżelaznych, rudy miedzi, rudy cynkowo-olowiowe, rudy uranu, **09** urządzenia i przyrządy: naukowe, żeglarskie, geodezyjne, elektryczne, fotograficzne, kinematograficzne, optyczne, wagowe, pomiarowe, sygnalizacyjne, kontrolne, do ratowania życia, do celów dydaktycznych, urządzenia i przyrządy elektryczne przewodzące, transformujące, akumulatorowe i kontrolno-sterujące, urządzenia do nagrywania, transmisji i reprodukcji dźwięku i obrazu, magnetyczne nośniki danych, płyty i dyski z nagraniami, automaty sprzedające i mechanizmy do urządzeń uruchamianych przez wrzucenie monety, maszyny liczące, sprzęt przetwarzający dane i komputery, maszyny i aparatury elektryczne zawarte w tej klasie, aparatura rozdzielcza i sterownicza energii elektrycznej, izolowane druty i przewody elektryczne, instrumenty i przyrządy pomiarowe, kontrolne, badawcze, nawigacyjne, systemy do sterowania procesami przemysłowymi, programy komputerowe do sterowania procesami przemysłowymi, optyczne nośniki informacji, **13** broń palna, amunicja i pociski, materiały wybuchowe, sztuczne ognie, **16** papier, tektura, wyroby z tych materiałów nie ujęte w innych klasach, druki, materiały introligatorskie, materiały fotograficzne, materiały piśmienne, materiały szkoleniowe i instruktażowe zawarte w tej klasie, książki, gazety, czasopisma, periodyki, druki akcydensowe, albumy, broszury, **35** usługi reklamy, usługi zarządzania w działalności handlowej, usługi administrowania w działalności handlowej, usługi prac biurowych, usługi sprzedaży hurtowej, detalicznej, komisowej towarów z branży energetycznej, paliwowej i budowlanej, usługi sprzedaży energii elektrycznej, paliw gazowych w systemie sieciowym, pojazdów samochodowych i motocykli, usługi sprzedaży detalicznej paliw do pojazdów samochodowych, części i akcesoriów do pojazdów samochodowych i motocykli, usługi agentów handlowych zajmujących się sprzedażą paliw, rud, metali, chemikaliów przemysłowych, drewna, materiałów budowlanych, maszyn, urządzeń przemysłowych, statków, samolotów, mebli, artykułów gospodarstwa domowego, drobnych wyrobów metalowych, usługi sprzedaży hurtowej półproduktów i odpadów pochodzenia nierolniczego, złomu, usługi sprzedaży hurtowej paliw stałych, ciekłych, gazowych oraz produktów pochodnych, usługi sprzedaży hurtowej metali i rud metali, materiałów budowlanych i wyposażenia sanitarnego, wyrobów metalowych oraz sprzętu i dodatkowego wyposażenia hydraulicznego i grzejnego, wyrobów chemicznych, usługi sprzedaży hurtowej obrabiarek, maszyn wykorzystywanych w górnictwie, budownictwie, inżynierii wodnej i lądowej, usługi sprzedaży hurtowej komputerów, urządzeń peryferyjnych, oprogramowania, części elektronicznych, maszyny urządzeń dla przemysłu, handlu i nawigacji, usługi wynajmu maszyn i urządzeń stanowiących nośniki reklamowe, usługi pozyskiwania, systematyzacji danych do komputerowych baz danych, usługi wyszukiwania informacji w plikach komputerowych, wyszukiwania w komputerowych bazach danych, usługi komputerowego zarządzania plikami, sortowania danych w bazach komputerowych, usługi elektronicznego magazynowania danych lub dokumentów, usługi rachunkowo-księgowo, usługi badania rynku i opinii publicznej, usługi doradztwa w działalności gospodarczej i zarządzania, usługi zarządzania i kierowania w działalności gospodarczej, usługi zarządzania holdingami, usługi doradztwa w zarządzaniu i kierowaniu holdingami, usługi rozpowszechniania materiałów reklamowych, usługi reklamy za pośrednictwem sieci komputerowej, usługi wynajmowania powierzchni na cele reklamowe, usługi publikowania tekstów reklamowych, usługi rozpowszechniania ogłoszeń reklamowych; usługi organizowania targów i wystaw w celach handlowych i reklamowych, **37** usługi budowlane, usługi naprawy maszyn, urządzeń i budynków, usługi instalacyjne, usługi górnictwa, usługi robót wydobywczych w górnictwie, usługi górnictwa surowców energetycznych, usługi górnictwa węgla kamiennego i brunatnego, usługi górnictwa torfu, usługi górnictwa ropy naftowej i gazu ziemnego, usługi górnictwa rud uranu i toru, usługi górnictwa surowców innych niż energetyczne, usługi górnictwa rud metali, rud żelaza, rud metali nieżelaznych, rud miedzi, rud cynkowo-olowiowych, usługi poboru

wody, usługi instalowania, naprawy, konserwacji silników i turbin, z wyłączeniem silników lotniczych, samochodowych i motocyklowych, usługi instalowania, naprawy, konserwacji maszyn ogólnego przeznaczenia, usługi instalowania, naprawy, konserwacji maszyn dla górnictwa i budownictwa, usługi instalowania, naprawy, konserwacji i przewajania silników elektrycznych, prądnic i transformatorów, usługi instalowania, naprawy, konserwacji elektrycznej aparatury rozdzielczej i sterowniczej, usługi instalowania, naprawy, konserwacji instrumentów i przyrządów pomiarowych, kontrolnych, badawczych, testujących, nawigacyjnych, usługi budowlane, usługi przygotowywania terenu pod budowę, rozbiórki i burzenia obiektów budowlanych, usługi robót ziemnych, usług wykonywania wykopów i wierceń geologiczno-inżynierskich, usługi wznoszenia kompletnych budynków i budowli lub ich części, usługi budowy obiektów inżynierii lądowej i wodnej, usługi wykonywania robót ogólnobudowlanych związanych ze wznoszeniem budynków, usługi wykonywania robót ogólnobudowlanych obiektów mostowych, przesyłowych obiektów liniowych: rurociągów, linii elektroenergetycznych, elektrotrakcyjnych i telekomunikacyjnych, rozdzielczych obiektów liniowych: rurociągów, linii elektroenergetycznych i telekomunikacyjnych, obiektów górniczych i produkcyjnych, obiektów inżynierskich, usługi wykonywania robót budowlanych montażu i wznoszenia budynków i budowli z elementów prefabrykowanych, usługi wykonywania konstrukcji i pokryć dachowych, usługi wykonywania robót budowlanych drogowych, usługi budowy dróg kołowych i szynowych, usługi robót nawierzchniowych dla potrzeb budowy obiektów sportowych, usługi budowy portów morskich, usługi wykonywania specjalistycznych robót budowlanych, usługi stawiania rusztowań, usługi robót związanych z fundamentowaniem, wznoszeniem konstrukcji stalowych, usługi wykonywania robót budowlanych murarskich, usługi wykonywania instalacji budowlanych, elektrycznych, usługi wykonywania instalacji elektrycznych budynków i budowli, usługi wykonywania instalacji elektrycznych sygnalizacyjnych, usługi instalowania dźwigów osobowych i towarowych oraz ruchomych schodów, usługi wykonywania robót budowlanych izolacyjnych, usługi wykonywania instalacji ciepłych, wodnych, wentylacyjnych i gazowych, usługi wykonywania instalacji centralnego ogrzewania i wentylacyjnych, usługi wykonywania instalacji wodnokanalizacyjnych, usługi wykonywania instalacji gazowych, usługi wykonywania instalacji budowlanych, usługi wykonywania robót budowlanych wykończeniowych, tynkowania, zakładania stolarki budowlanej, usługi wykładania podłóg i ścian, usługi posadzkarstwa, usługi tapetowania i oblicowywania ścian, usługi malowania i szklenia, usługi wynajmu sprzętu budowlanego i burzącego, maszyn i urządzeń budowlanych, usługi wynajmu sprzętu budowlanego i burzącego z obsługą operatorską, usługi naprawy i konserwacji pojazdów samochodowych, motocykli oraz artykułów użytku osobistego i domowego, usługi sprzątania i czyszczenia obiektów, **39** usługi transportowe, usługi pakowania i składowania towarów, usługi organizowania podróży, usługi zaopatrywania w energię elektryczną, gaz i wodę, usługi zaopatrywania w parę wodną i gorącą wodę, usługi dystrybucji energii elektrycznej, usługi przesyłania energii elektrycznej, usługi dystrybucji paliw gazowych w systemie sieciowym, usługi dystrybucji ciepła jako pary wodnej i gorącej wody, zaopatrywania w wodę, dystrybucji wody, usługi pomocy drogowej, usługi holowania, usługi transportu, transportu lądowego, rurociągowego, wodnego, transportu drogowego towarów, transportu drogowego towarów pojazdami specjalizowanymi, transportu wodnego morskiego i przybrzeżnego, transportu morskiego, transportu wodnego śródlądowego, transportu lotniczego, transportu kosmicznego, usługi przeładunku, usługi magazynowania i przechowywania towarów, usługi magazynowania i przechowywania towarów w portach morskich, magazynowania i przechowywania towarów w portach śródlądowych, usługi przeładunku towarów w portach morskich, śródlądowych, usługi agencji transportowych, usługi morskich agencji transportowych, usługi śródlądowych agencji transportowych, usługi organizowania turystyki, usługi pośredników turystyki, usługi agentów turystycznych, usługi pocztowe, usługi dostarczania przesyłek, usługi dystrybucji przesyłek, paczek, gazet, listów, korespondencji, usługi kurierskie, usługi wynajmu samochodów osobowych, środków transportu, środków transportu lądowego, wodnego, lotniczego, **40** usługi obróbki materiałowej, usługi brykietowania, usługi produkcji brykietów i paliw stałych z węgla kamiennego i brunatnego, usługi odzyskiwania węgla kamiennego z hałd, usługi wzbogacania brykietowania torfu, usługi poligraficzne, usługi drukarskie, usługi drukowania litograficznego, offsetowego, usługi

drukowania rysunków, gazet, usługi introligatorskie, usługi wytwarzania koksu, usługi koksowania węgla, wytwarzania i przetwarzania produktów koksowania węgla, wytwarzania i przetwarzania produktów rafinacji ropy naftowej, usługi wytwarzania i przetwarzania paliw jądrowych, usługi obróbki metali i nakładania powłok na metale, obróbki mechanicznej elementów metalowych, usługi gospodarowania odpadami, usługi przetwarzania odpadów, usługi recyklingu odpadków i odpadów, spalania i niszczenia odpadów, przetwarzania odpadów metalowych i niemetalowych, włączając wyroby wybrakowane, usługi wytwarzania energii elektrycznej, gazu, ciepła jako pary wodnej i gorącej wody, usługi wytwarzania paliw gazowych, usługi uzdatniania wody, usługi wynajmu maszyn i urządzeń zawartych w tej klasie, **41** usługi nauczania, kształcenia, rozrywki, usługi sportowe i kulturalne, usługi wydawnicze, usługi wydawania książek, gazet, czasopism, wydawnictw periodycznych, nagrań dźwiękowych, usługi publikowania książek, tekstów innych niż teksty reklamowe, usługi publikacji elektronicznych on-line książek i periodyków, usługi wynajmu maszyn i urządzeń zawartych w tej klasie, usługi edukacji, usługi szkolnictwa zawodowego i technicznego, usługi kształcenia ustawicznego dorosłych, kształcenia i nauczania zawartego w tej klasie, usługi kultury fizycznej, usługi organizowania zawodów sportowych, usługi wynajmowania stadionów i obiektów sportowych; usługi organizowania targów związanych z kulturą, rozrywką i edukacją, **42** usługi wykonywania badań naukowych i technicznych oraz ich projektowanie, usługi wykonywania badań i analiz przemysłowych, usługi projektowania i rozwoju komputerowego sprzętu i oprogramowania, usługi reprodukcji zapisanych nośników informacji, komputerowych nośników informacji, usługi doradztwa w zakresie sprzętu komputerowego, usługi aktualizacji, instalacji, konserwacji, powielania, projektowania, wypożyczania oprogramowania komputerowego i systemów komputerowych, usługi edycji oprogramowania komputerowego, usługi wykonywania prac badawczo-rozwojowych w dziedzinie nauk przyrodniczych i technicznych, nauk matematyczno-fizycznych i astronomii, nauk chemicznych, nauk o Ziemi, nauk biologicznych i środowiska naturalnego, nauk leśnych, rolniczych i weterynaryjnych i nauk technicznych, usługi projektowania budowlanego, urbanistycznego, technologicznego, usługi geologiczno-poszukiwawczo-rozpoznawcze, usługi wykonywania ekspertyz geologicznych, usługi poszukiwań geologicznych, usługi wykonywania badań geologicznych oraz wykonywania badań i analiz technicznych, **44** usługi medyczne, usługi weterynaryjne, usługi higieny i troski o urodę istot ludzkich i zwierząt, usługi dla rolnictwa, ogrodnictwa i leśnictwa, usługi upraw rolnych, ogrodnictwa, warzywnictwa, usługi upraw roślin przemysłowych, usługi upraw warzyw, specjalnych roślin ogrodniczych i produktów szkółkarskich, upraw grzybów, kwiatów i ozdobnych roślin ogrodniczych, usługi szkółkarstwa roślin sadowniczych i ozdobnych, usługi szkółkarstwa leśnego, usługi gospodarki leśnej, usługi szpitali, klinik medycznych, lecznic, usługi opieki zdrowotnej, usługi pomocy społecznej, usługi ochrony zdrowia ludzkiego, usługi stomatologiczne, **45** usługi bezpieczeństwa dla ochrony mienia i osób, usługi detektywistyczne i ochroniarskie, usługi doradztwa w sprawach bezpieczeństwa, usługi ochrony cywilnej; usługi prawne, usługi mediacji i arbitrażu, usługi monitoringu systemów bezpieczeństwa i antywłamaniowych, usługi licencjonowania programów komputerowych, usługi kontroli fabryk dla celów bezpieczeństwa, usługi gaszenia pożarów.

(111) **254046** (220) 2011 08 25 (210) 389441  
 (151) 2013 02 27 (441) 2011 12 05  
 (732) PRZEDSIĘBIORSTWO USŁUGOWO-PRODUKCYJNE TIP-TOPOL SPÓŁKA Z OGRANICZONĄ ODPOWIEDZIALNOŚCIĄ, Pobiedziska, PL. (540)



Kolor znaku: czarny, czerwony, szary

(531) 26.4.4, 26.11.1, 27.5.1, 29.1.13

(510), (511) **07** urządzenia i przyrządy z napędem elektrycznym, hydraulicznym, mechanicznym i pneumatycznym przeznaczone do obsługi i naprawy pojazdów samochodowych, zmechanizowane urządzenia transportu poziomego stosowane dla potrzeb naprawy i konserwacji pojazdów samochodowych, myjnie i podnośniki samochodowe warsztatowe, **09** aparatura do wyważania opon.

(111) **254047** (220) 2011 08 25 (210) 389453  
 (151) 2013 02 27 (441) 2011 12 05  
 (732) PLANTA SPÓŁKA Z OGRANICZONĄ ODPOWIEDZIALNOŚCIĄ, Tarnów, PL. (540)



Kolor znaku: biały, czarny, ciemnoczerwony, czerwony, jasnozielony, zielony

(531) 27.5.1, 29.1.14

(510), (511) **01** nawozy, **31** nasiona traw.

(111) **254048** (220) 2011 08 26 (210) 389481  
 (151) 2013 02 20 (441) 2011 12 05  
 (732) KCC CORPORATION, Seoul, KR. (540)



(531) 26.4.4, 26.4.18, 27.5.1

(510), (511) **09** przetworniki elektrostrykcyjne do wyłączników samoczynnych, elementy ceramiczne do prostowników prądu, katody i anteny magnetronowe, elementy ceramiczne do rur wzmacniających, elementy ceramiczne o wysokiej oporności do użytku w urządzeniach elektrycznych i elektronicznych, materiały i ogniwa o oporności elektrycznej na bazie elementów metalowych i ceramicznych, części ceramiczne dla półprzewodników, rezystorów, kondensatorów, hybrydowych obwodów elektronicznych i czujników oraz podłoża do obwodów, części ceramiczne dla półprzewodników, rezystorów, kondensatorów, hybrydowych obwodów elektronicznych oraz czujników w postaci modułów półprzewodnikowych, regulatory elektryczne, elektryczne urządzenia kontrolno-sterujące, elektryczne panele sterujące, oporniki elektryczne, półprzewodnikowe obwody scalone, płytki krzemowe, półprzewodniki krzemowe, diody karborundowe.

(111) **254049** (220) 2011 08 26 (210) 389482  
 (151) 2013 02 20 (441) 2011 12 05  
 (732) KCC CORPORATION, Seoul, KR. (540)



(531) 26.4.4, 26.4.18, 27.5.1

(510), (511) **19** szkło budowlane, okienne tafle szklane dla budownictwa, szkło okienne dla budownictwa, szkło izolacyjne dla budownictwa, szkło dla budownictwa absorbujące promieniowanie ultrafioletowe, szkło dla budownictwa przenoszące promieniowanie ultrafioletowe, szkło dla budownictwa absorbujące promieniowanie podczerwone, szkło hartowane dla budownictwa, modyfikowane szkło okienne dla budownictwa, szkło luminescencyjne dla budownictwa, zwykłe szkło płaskie dla budownictwa, warstwowe szkło dla budownictwa, kolorowe szkło płaskie dla budownictwa, szkło klejone dla budownictwa, barwione szkło dla budownictwa, laminowane szkło płaskie dla budownictwa, płyty szkła wzorzystego dla budownictwa, witraże, płytki szklane, szkło okienne, szkło bezodpryskowe, materiały budowlane niemetalowe, budowlane konstrukcje niemetalowe, ogniotrwałe materiały budowlane niemetalowe, materiały ogniotrwałe, płyty ognioodporne, zbrojenie niemetalowe dla budownictwa, okładziny ścienne niemetalowe dla budownictwa, elewacje budynków niemetalowe, płytki okienne, szkło budownictwa, sufity niemetalowe, ścianki działowe niemetalowe, płyty budowlane niemetalowe, materiały gipsowe do stosowania w budownictwie,

wapienne spoiny budynków oraz wapienne materiały budowlane, płyty drzwiowe niemetalowe, futryny drzwiowe niemetalowe, panele i płyty ścienne niemetalowe, asfaltowany karton budowlany, karton budowlany, kratownice niemetalowe, filc dla budownictwa, tynki, tynki gipsowe, gips, ogniotrwałe powłoki cementowe, podłogi niemetalowe, panele podłogowe, deski podłogowe, płyty pokryte żywicami syntetycznymi dla budownictwa, parkiety z drewna, płyty podłogowe i parkiety, deski podłogowe z tworzyw sztucznych, okna niemetalowe, ramy okienne niemetalowe, okna skrzynkowe, szyny okienne niemetalowe, klamki okienne niemetalowe, niemetalowe ościeżnice do okien przesuwanych pionowo, zestawy do mocowania okien niemetalowe, płyty i wykładziny ceramiczne na podłogi, podłogowe płytki ceramiczne, płytki ceramiczne naścienne, płytki niemetalowe dla budownictwa, płytki ogniotrwałe, płytki gumowe, wykładziny podłogowe płytkowe niemetalowe, płytki podłogowe niemetalowe, płytki podłogowe z drewna, płytki plastikowe dla budownictwa, płytki ścienne niemetalowe dla budownictwa, płytki winylowe na podłogi, plastikowe płytki podłogowe, drewniane kostki podłogowe, drewno obrobione, drewno budowlane, drewno i tarcica częściowo obrobione, drewno prasowane, sztuczne drewno, sklejkę, alabaster.

(111) **254050** (220) 2011 08 29 (210) 389537  
(151) 2013 01 09 (441) 2011 12 05  
(732) MAYLAND REAL ESTATE SPÓŁKA Z OGRANICZONĄ  
ODPOWIEDZIALNOŚCIĄ, Warszawa, PL.  
(540)



Kolor znaku: pomarańczowy, biały, fioletowy  
(531) 24.15.1, 26.4.2, 26.4.16, 26.4.22, 27.5.1, 29.1.13  
(510), (511) **35** usługi menedżerskie, prowadzenie interesów osób trzecich, usługi reklamowe, usługi badania rynku, w tym rynku nieruchomości, promocja inwestycji w zakresie nieruchomości, w tym centrów handlowych, usługowych, hotelowych i rozrywkowych, administrowanie i zarządzanie przedsiębiorstwami handlowymi, zarządzanie miejscami wystawowymi dotyczącymi handlu i/lub reklamy, badanie rynku w celach handlowych, dobór personelu za pomocą testów, **36** analizy finansowe, doradztwo w sprawach finansowych, operacje i usługi finansowe, administrowanie i zarządzanie nieruchomościami, w tym kompleksami handlowymi, usługowymi, hotelowymi i rozrywkowymi, leasing nieruchomości, wydzierżawianie i wynajmowanie nieruchomości, pośrednictwo w najmie i handlu nieruchomościami, prowadzenie rozliczeń finansowych transakcji, w tym związanych z najmem, kupnem lub sprzedażą nieruchomości, sponsorowanie finansowe, **37** usługi budowlane, montaż i naprawy budynków i budowli, usługi instalacyjne hydrauliczne, elektryczne i wentylacyjne, budowa i naprawy obiektów magazynowych, **41** organizowanie konkursów edukacyjnych i rozrywkowych, usługi w zakresie lunaparków, kultura fizyczna, organizowanie konkursów piękności, organizowanie wystaw w celach kulturalnych i edukacyjnych, parki rozrywki, **42** projektowanie budowlane.

(111) **254051** (220) 2011 09 07 (210) 389927  
(151) 2012 11 28 (441) 2011 12 19  
(732) EVEREST FINANSE SPÓŁKA Z OGRANICZONĄ  
ODPOWIEDZIALNOŚCIĄ SPÓŁKA KOMANDYTOWA, Kórnik, PL.  
(540)



Kolor znaku: czerwony, biały  
(531) 3.7.21, 3.7.24, 26.1.1, 29.1.12  
(510), (511) **36** usługi w zakresie udzielania kredytów.

(111) **254052** (220) 2011 09 08 (210) 389978  
(151) 2012 12 21 (441) 2011 12 19  
(732) GRAVITAN POLAND SPÓŁKA Z OGRANICZONĄ  
ODPOWIEDZIALNOŚCIĄ, Podkowa Leśna, PL.  
(540)

# Gravitan

(531) 27.5.1  
(510), (511) **03** kosmetyki, **25** odzież, obuwie i nakrycia głowy, **32** napoje energetyczne, napoje serwatkowe, napoje izotoniczne, napoje bezalkoholowe, wody mineralne, **41** kluby fitness, siłownie, **44** usługi medyczne, usługi w zakresie pielęgnacji urody, SPA.

(111) **254053** (220) 2011 09 08 (210) 389980  
(151) 2013 02 04 (441) 2011 12 19  
(732) GRAVITAN POLAND SPÓŁKA Z OGRANICZONĄ  
ODPOWIEDZIALNOŚCIĄ, Podkowa Leśna, PL.  
(540) GRAVITAN  
(510), (511) **03** kosmetyki, **25** odzież, obuwie i nakrycia głowy, **32** napoje energetyczne, napoje serwatkowe, napoje izotoniczne, napoje bezalkoholowe, wody mineralne, **41** kluby fitness, siłownie, **44** usługi medyczne, usługi w zakresie pielęgnacji urody, SPA.

(111) **254054** (220) 2011 09 19 (210) 390351  
(151) 2013 02 27 (441) 2012 01 02  
(732) NABILATON SPÓŁKA Z OGRANICZONĄ  
ODPOWIEDZIALNOŚCIĄ, Warszawa, PL.  
(540) NABILATON

(510), (511) **09** urządzenia i przyrządy: naukowe, geodezyjne, fotograficzne, kinematograficzne, optyczne, do ważenia, pomiarowe, sygnalizacyjne, kontrolne, do ratowania życia, do celów dydaktycznych; urządzenia i przyrządy do przewodzenia, przełączania, przekształcania, gromadzenia, sterowania i regulacji energii elektrycznej; urządzenia do nagrywania, przesyłania lub odtwarzania dźwięku lub obrazów; magnetyczne nośniki danych, nagrane dyski; automaty sprzedające i mechanizmy do urządzeń uruchamianych monetami; kasy rejestrujące, maszyny liczące, osprzęt do przetwarzania danych, komputery; urządzenia do gaszenia ognia; wyświetlacze wielkoformatowe; systemy wizualizacji obrazu obejmujące wielkoformatowe ekrany LED, ekrany i telewizory plazmowe, ekrany i telewizory LCD oraz monitory komputerowe; projektory multimedialne; UPS-urządzenia do podtrzymywania zasilania, **11** urządzenia i instalacje do oświetlania, ogrzewania, wytwarzania pary, gotowania, urządzenia i instalacje chłodnicze, wentylacyjne i klimatyzacyjne; suszarki do rąk, urządzenia do osuszania powietrza; wyciągi wentylacyjne, **37** naprawy i konserwacja maszyn; naprawy, konserwacja oraz montaż urządzeń i instalacji wodno-kanalizacyjnych, ciepłych, gazowych, klimatyzacyjnych i wentylacyjnych, suszarek do rąk, urządzeń do osuszania powietrza, wyciągów wentylacyjnych; usługi budowlane i wykończeniowe; wynajem i wydzierżawianie maszyn i urządzeń budowlanych, **42** projektowanie urządzeń i instalacji ciepłych, gazowych, do wytwarzania pary, klimatyzacyjnych i wentylacyjnych; usługi badawczo-rozwojowe i usługi inżynierskie oraz doradztwo techniczne związane z tymi usługami.

(111) **254055** (220) 2011 09 28 (210) 390837  
(151) 2013 01 17 (441) 2012 01 02  
(732) LITWINIUK PROPERTY SPÓŁKA Z OGRANICZONĄ  
ODPOWIEDZIALNOŚCIĄ, Szczecin, PL.  
(540)



Kolor znaku: czarny, biały, szary, czerwony  
(531) 3.1.1, 27.5.1, 29.1.14



(510), (511) **35** usługi doradztwa w zakresie zarządzania personalnego, organizowanie wystaw w celach handlowych i reklamowych, prezentowanie usług w celach handlowych i reklamowych, promocja sprzedaży, publikowanie tekstów reklamowych, rozpowszechnianie materiałów reklamowych, wynajmowanie miejsc na umieszczanie ogłoszeń lub reklam, uaktualnianie materiałów reklamowych, zarządzanie zbiorami informatycznymi, badanie rynku, pozyskiwanie oraz systematyzowanie danych dla komputerowych baz danych, sortowanie danych w bazach danych, komputerowe zarządzanie plikami, powielanie dokumentów, reklama za pośrednictwem sieci komputerowej, audyt, **36** usługi agencji pośrednictwa w handlu i wynajmu nieruchomości, usługi doradztwa w sprawach finansowych oraz ubezpieczeniowych, usługi inwestycyjne ze środków własnych i powierzonych dotyczące nieruchomości, pozyskiwanie środków finansowych, wynajmowanie i dzierżawa majątku nieruchomego, administrowanie i zarządzanie nieruchomościami, sporządzanie umów najmu, usługi w zakresie wyceny nieruchomości, wycena działalności gospodarczej dotyczącej nieruchomości, wynajmowanie powierzchni biurowych, usługi zarządzania i koordynowania działalnością gospodarczą handlową dotyczącą nieruchomości, usługi doradztwa w zakresie organizowania i zarządzania działalnością gospodarczą handlową dotyczącą nieruchomości, usługi doradztwa specjalistycznego w sprawach działalności gospodarczej handlowej dotyczącej nieruchomości, pozyskiwanie i udostępnianie informacji o działalności gospodarczej handlowej dotyczącej nieruchomości, ekspertyzy w zakresie działalności gospodarczej z zakresu rynku nieruchomości.

(111) **254056** (220) 2011 10 03 (210) 391021  
 (151) 2013 01 31 (441) 2012 01 16  
 (732) BIDZIŃSKI MICHAŁ SILVAN, Jaryszki, PL.  
 (540)



Kolor znaku: czarny, zielony, biały  
 (531) 24.15.2, 27.5.1, 29.1.13

(510), (511) **12** pojazdy do poruszania się po ziemi, w powietrzu, po wodzie i po szynach, **39** spedycja, informacje o transporcie, pośrednictwo w transporcie, usługi nawigacji w transporcie, transport morski, transport samochodowy, rezerwacja transportu, przewożenie ładunków, wynajem magazynów, przewóz samochodami ciężarowymi, informacja o składowaniu, pakowanie towarów.

(111) **254057** (220) 2011 10 04 (210) 391068  
 (151) 2013 01 30 (441) 2012 01 16  
 (732) POLSPORT GROUP SPÓŁKA Z OGRANICZONĄ  
 ODPOWIEDZIALNOŚCIĄ, Żarki, PL.  
 (540)



(531) 2.1.8, 18.1.5, 27.5.1

(510), (511) **09** akumulatory elektryczne do pojazdów, dzwonki alarmowe elektryczne, gwizdki ostrzegawcze alarmowe, alarmy w tym alarmy dźwiękowe; baterie anodowe, baterie do latarek kieszonkowych, baterie do oświetlenia, baterie elektryczne, światła błyskowe jako sygnały świetlne, sygnalizatory automatyczne spadku ciśnienia w oponach pojazdów, mierniki ciśnienia, wskaźniki ciśnienia jako rejestratory ciśnienia, wskaźniki ciśnienia w zaworach, ciśnieniomierze, zegary kontrolne jako czasomierze rejestrujące, częstotliwościomierze, urządzenia wysokiej częstotliwości, czytniki kodów kreskowych,

czytniki znaków optycznych, dalmierze jako odległościomierze, daszki jako osłony oczu, przyciski do dzwonek, dzwonki jako urządzenia ostrzegające, dzwonki sygnalizacyjne, etui na okulary, migacze jako światła sygnalizacyjne, nakolanniki dla robotników, przyrządy do pomiaru odległości, tablice ogłoszeń elektroniczne, łańcuszki do okularów, oprawki do okularów, szkła optyczne i kontaktowe, sznureczki do okularów, okulary optyczne, okulary ochronne do uprawiania sportu, okulary przeciwsłoneczne, kaski ochronne, kaski ochronne dla uprawiania sportu, sygnalizatory automatyczne niskiego ciśnienia w oponach, lampy optyczne, optyczne latarnie, optyczne soczewki, optyczne szkła, wyroby optyczne, urządzenia i przyrządy optyczne, osłony przeciwodblaskowe, baterie do oświetlenia, liczniki, liczniki obrotów, prędkościomierze do pojazdów, przyrządy do rejestrowania odległości, przyrządy pomiarowe, mierniki jako przyrządy pomiarowe, naczynia szklane pomiarowe, osłony przeciwodblaskowe, okulary przeciwosłepieniowe, rejestratory przebytej drogi w kilometrach dla pojazdów, rejestratory przebytej drogi w milach dla pojazdów, przyrządy do rejestrowania czasu, przyrządy do rejestrowania i pomiaru odległości, rękawice do ochrony przed wypadkami, słuchawki na uszy i telefoniczne, sygnalizacja świetlna lub mechaniczna, gwizdki sygnalizacyjne, latarnie sygnalizacyjne, sygnalizatory elektryczne akustyczne, syreny elektryczne jako brzęczki, wskaźniki prędkości, urządzenia do ochrony osobistej przed wypadkami, tarcze odbłaskowe noszone na ubraniu w celu zapobiegania wypadkom, notesy elektroniczne, przyrządy do wyznaczania azymutu, urządzenia do zapewnienia bezpieczeństwa w ruchu, **11** reflektory do lamp, lampy bezpieczeństwa, lampy oświetleniowe, latarki, latarki kieszonkowe, aparatura do oczyszczania oleju, urządzenia do oświetlenia pojazdów, reflektory do pojazdów, reflektory do lamp, światła do rowerów, światła do pojazdów i samochodów, żarówki elektryczne, żarówki oświetleniowe, obudowy i osłony do lamp, lampy luminescencyjne oświetleniowe, **12** amortyzatory zawieszenia w pojazdach, urządzenia antywłamaniowe do pojazdów, bagażniki do pojazdów, bagażniki na narty do samochodów, błotniki, fartuchy błotników, łatki samoprzylepne kauczukowe do reperacji dętek, zestawy narzędzi do reperacji dętek, dętki do opon pneumatycznych, wózki spacerowe dziecięce, dzwonki do rowerów, hamulce do pojazdów, hamulce do rowerów, klocki i szczęki hamulcowe do pojazdów, okładziny hamulcowe do pojazdów, instalacje hydrauliczne do pojazdów, kierownice do rowerów, kierownice pojazdów, kolce do opon, napinacze do szprych do kół, koła do rowerów i trójkołowców, obręcze kół do pojazdów, piasty do kół pojazdów, piasty do rowerów, szprychy do kół pojazdów, szprychy do rowerów i trójkołowców, kołnierze obręczy kół kolejowych, korbowody do pojazdów lądowych, inne niż części silników, kółka samonastawne do wózków jako pojazdów, lusterka wsteczne, łańcuchy napędowe do pojazdów lądowych, łańcuchy rowerowe, mechanizmy napędowe do pojazdów lądowych, wyciągi narciarskie, obręcze do piast kół, obręcze kół do rowerów i trójkołowców, obręcze kół pojazdów, ogumienie do kół pojazdów, ogumienie do kół rowerów i trójkołowców, okładziny szczęk hamulcowych do pojazdów, opony do pojazdów, bieżniki do bieżnikowania opon, kolce do opon, opony pełne do kół pojazdów, opony bezdętkowe do rowerów i trójkołowców, opony ogumienia pneumatycznego, opony pneumatyczne, wentyle do opon pojazdów, środki i urządzenia antypoślizgowe do opon pojazdów, osie pojazdów, osłony do rowerów, pedały do rowerów, piasty kół pojazdów, amortyzatory zawieszenia w pojazdach, kierunkowskazy do pojazdów, klaksony do pojazdów, koła do pojazdów, sygnalizatory skrętu w pojazdach, pokrywy na piasty kół, pompki do rowerów i trójkołowców, pontony, przekładnie redukcyjne do pojazdów lądowych, przekładnie zębate do pojazdów lądowych, ramy do rowerów, resory, sprężyny zawieszenia do pojazdów, sprężyny amortyzujące samochodowe, błotniki do rowerów, dętki do rowerów, kierunkowskazy do rowerów, klaksony do rowerów i pojazdów, korba rowerowa, opony do rowerów, piasty do rowerów, pompki do rowerów, przekładnie zębate do rowerów, siatki do rowerów, silniki do rowerów i trójkołowców, stojaki do rowerów, silniki elektryczne do pojazdów lądowych, silniki napędowe do pojazdów lądowych, stery, podpórki i nożyki do rowerów, podpórki do pojazdów jednośladowych, sygnalizatory jazdy wstecz do pojazdów, szczęki hamulcowe do pojazdów, rowery, foteliki bezpieczeństwa dla dzieci do pojazdów i rowerów, kosze przystosowane do pojazdów jednośladowych do rowerów i trójkołowców, pokrowce na pojazdy i rowery, pokrycia siodełek rowerów lub motocykli, siedzenia do pojazdów, siodełka rowerowe lub motocyklowe, zderzaki do pojazdów, przerzutki do rowerów, zaczepy i haki do przyczep do pojazdów,

przyczepy rowerowe, **35** agencja importowo-eksportowa, pokazy towarów, promocja sprzedaży dla osób trzecich, reklama za pośrednictwem sieci komputerowej, organizowanie wystaw w celach handlowych lub reklamowych, oferowanie w mediach produktów dla handlu detalicznego; zgrupowanie na rzecz osób trzecich towarów pozwalające nabywcy wygodnie je oglądać i kupować w sklepie lub hurtowni z rowerami, częściami i akcesoriami do rowerów i pojazdów, lampami, urządzeniami pomiarowymi i sygnalizacyjnymi i urządzeniami elektrycznymi i elektronicznymi, okularami; zgrupowanie na rzecz osób trzecich różnych towarów pozwalające nabywcy wygodnie oglądać i kupować te towary na stronie internetowej dotyczącej sprzedaży rowerów, części i akcesoriów do rowerów i pojazdów, lamp, urządzeń pomiarowych i sygnalizacyjnych, urządzeń elektrycznych i elektronicznych, okularów.

(111) **254058** (220) 2011 10 14 (210) 391562  
 (151) 2013 01 31 (441) 2012 01 16  
 (732) MAZUREK IWONA, Siedlce, PL.  
 (540)



Kolor znaku: fioletowy, granatowy, niebieski, zielony, żółty, pomarańczowy, czerwony, jasnozielony, brązowy, różowy  
 (531) 3.13.1, 3.13.24, 27.5.1, 29.1.15

(510), (511) **16** akwarele jako obrazy malarskie, kalendarze, książki, malarstwo w postaci obrazów oprawionych lub nie, obrazy, publikacje, rysunki, szablony, wydruki graficzne, testy projekcyjne, **41** edukacja, nauczanie; kształcenie; rozrywka; usługi w zakresie działalności kulturalnej i artystycznej, usługi klubowe, organizowanie konkursów, publikowanie książek, pokazy w zakresie kształcenia praktycznego, nauczanie korespondencyjne, organizowanie i prowadzenie seminariów, pisanie i publikowanie tekstów innych niż teksty reklamowe, publikacje elektroniczne on-line książek, **44** porady psychologiczne, koloroterapia, chromoterapia, arteterapia, barwna analiza osobowości.

(111) **254059** (220) 2011 10 17 (210) 391645  
 (151) 2013 01 14 (441) 2012 01 30  
 (732) KOTYNIA AGNIESZKA ECO.CODE PRODUCENT ODZIEŻY EKOLOGICZNEJ, Stanisławów, PL.  
 (540)

(531) 2.9.1, 27.5.1  
 (510), (511) **20** bransoletki identyfikacyjne niemetalowe dla szpitali, chodziki dla dzieci, wysokie krzesła dla dzieci, jaśki jako poduszki, kojce dla dzieci, maty do kojców dziecięcych, kołyski, kosze niemetalowe, wyroby koszykarstwa, krzesła, postumenty pod doniczki na kwiaty, kwietniki jako meble, leżaki, łóżeczka dla niemowląt, łóżeczka dziecięce, materace, meble, wykończeniowe elementy plastikowe do mebli, osprzęt do mebli niemetalowy, materace nadmuchiwane powietrzem nie do celów leczniczych, podkładki nadmuchiwane powietrzem nie do celów leczniczych, poduszki nadmuchiwane powietrzem nie do celów leczniczych, nosidla jako jarzmo, pokrowce na odzież do wieszania i magazynowania, pojemniki do pakowania z tworzyw sztucznych, pojemniki niemetalowe do składowania i transportu, posłania dla zwierząt domowych, pościel oprócz bielizny pościelowej, sienniki, skrzynie jako paki niemetalowe, skrzynki na zabawki, wyroby stolarstwa meblowego, śpiwory kempingowe, zamknięcia do butelek niemetalowe, zamknięcia do pojemników niemetalowych, legowiska dla zwierząt domowych, **24** meblowa, bielizna kąpielowa z wyjątkiem odzieży, bielizna pościelowa, bielizna stołowa nie papierowa, tekstylne chusteczki do nosa, etykiety z materiału, koce, kołderki do przykrywania nóg, moskitiery, narzuty na łóżka, pledy podróżne, pokrowce na poduszki, poszewki, pościel, przykrycia na łóżka, ręczniki tekstylne, serwetki tekstylne, śpiwory jako poszwy zastępujące prześcieradła, wyspa jako bielizna

pościelowa, wyspy jako pokrowce na materace, **25** bielizna osobista, bluzki, buty, chusty, fulardy, getry, kołnierzyki, kombinezony, kostiumy kąpielowe, krawaty, nakrycia głowy, nauszki jako odzież, obuwie, odzież gotowa, odzież papierowa, okrycia wierzchnie jako odzież, paski jako odzież, peleryny, podkoszulki, pulowery, rajstopy, skarpetki, spodnie, spódnice, stroje kąpielowe, stroje na maskaradę, stroje plażowe, sukienki, swetry, szale, szaliki, szlafroki, śliniaki nie papierowe, trykoty jako ubrania, wyprawka dziecięca jako ubrania, **28** gry, zabawki, klocki, **35** zgrupowanie na rzecz osób trzecich różnych towarów pozwalające nabywcy wygodnie oglądać i kupować te towary na stronie internetowej dotyczącej sprzedaży ubrań, obuwia, nakryć głowy, towarów dla dzieci, mebli, towarów dla zwierząt, bielizny domowej, bielizny stołowej, pościeli, ręczników, gier i zabawek; zgrupowanie na rzecz osób trzecich różnych towarów pozwalające nabywcy wygodnie oglądać i kupować te towary w sklepie lub hurtowni z ubraniami, obuwiem, nakryciami głowy, towarami dla dzieci, meblami, towarami dla zwierząt, bielizną domową, bielizną stołową, pościelą, ręcznikami, grami i zabawkami.

(111) **254060** (220) 2011 10 27 (210) 392098  
 (151) 2013 01 18 (441) 2012 01 30  
 (732) WOŹNIAK MONIKA KALINA, Grodzisk Mazowiecki, PL.  
 (540)



Kolor znaku: zielony, niebieski, czerwony  
 (531) 18.5.5, 26.1.1, 27.5.1, 29.1.13  
 (510), (511) **41** usługi w zakresie edukacji i nauczania w szkołach i przedszkolach.

(111) **254061** (220) 2011 10 31 (210) 392257  
 (151) 2012 12 17 (441) 2012 02 13  
 (732) NUTRIPOL SPÓŁKA Z OGRANICZONĄ ODPOWIEDZIALNOŚCIĄ, Olsztynek, PL.  
 (540) NUTRIPOL  
 (510), (511) **31** pasze dla zwierząt, dodatki do pasz nie dla celów leczniczych, drób, drób do hodowli, produkty do hodowli zwierząt, mączka dla zwierząt, preparaty wspomagające niesienie się drobiu, pasza dla zwierząt tucznych, pokarm dla zwierząt domowych, przynęty dla wędkarstwa, pasze wzmacniające dla zwierząt.

(111) **254062** (220) 2011 10 31 (210) 392258  
 (151) 2012 12 17 (441) 2012 02 13  
 (732) NUTRIPOL SPÓŁKA Z OGRANICZONĄ ODPOWIEDZIALNOŚCIĄ, Olsztynek, PL.  
 (540)



Kolor znaku: czerwony, zielony, jasnozielony  
 (531) 9.1.10, 27.5.1, 29.1.13  
 (510), (511) **31** pasze dla zwierząt, dodatki do pasz nie do celów leczniczych, drób, drób do hodowli, produkty do hodowli zwierząt, mączka dla zwierząt, preparaty wspomagające niesienie się drobiu, pasza dla zwierząt, preparaty wspomagające niesienie się drobiu, pasza dla zwierząt tucznych, pokarm dla zwierząt domowych, przynęty dla wędkarstwa, pasze wzmacniające dla zwierząt.

(111) **254063** (220) 2011 10 31 (210) 392268  
 (151) 2012 12 17 (441) 2012 02 13

(732) WRZAŁEK MIROSŁAW W.M. MEBLE, Kazimierz, PL.  
(540) WM MEBLE  
(510), (511) **20** meble; meble do pomieszczeń mieszkalnych i użytkowych, **37** usługi stolarskie; usługi w zakresie zabudowy mebli w pomieszczeniach mieszkalnych i użytkowych.

(111) **254064** (220) 2011 10 31 (210) 392269  
(151) 2012 12 17 (441) 2012 02 13  
(732) WRZAŁEK MIROSŁAW W.M. MEBLE, Kazimierz, PL.  
(540)

WM meble

(531) 27.5.1  
(510), (511) **20** meble; meble do pomieszczeń mieszkalnych i użytkowych, **37** usługi stolarskie; usługi w zakresie zabudowy mebli w pomieszczeniach mieszkalnych i użytkowych.

(111) **254065** (220) 2011 11 03 (210) 392345  
(151) 2012 12 12 (441) 2012 02 13  
(732) SKUTECKA-KOZBIĄŁ ZOFIA, SKUTECKA MAGDALENA  
GARDEN SPA SPÓŁKA CYWILNA, Kraków, PL.  
(540) GARDEN SPA

(510), (511) **35** prowadzenie sklepów i hurtowni z artykułami kosmetycznymi, preparatami do pielęgnacji ciała i włosów, artykułami perfumeryjnymi; preparatami leczniczymi dla skóry i włosów; wszelkie rodzaje usług sprzedaży, w tym online oraz sprzedaży wysyłkowej artykułów kosmetycznych, preparatów do pielęgnacji ciała i włosów, artykułów perfumeryjnych; preparatów leczniczych dla skóry i włosów; promocja sprzedaży na rzecz osób trzecich; usługi informacji handlowej, usługi pośrednictwa handlowego polegające na kojarzeniu kontrahentów handlowych, usługi specjalistycznego doradztwa handlowego, usługi udostępniania know-how w zakresie działalności handlowej; usługi zaopatrzenia osób trzecich poprzez zakup towarów i usług dla innych przedsiębiorstw; zarządzanie w ramach prowadzonej działalności gospodarczej w zakresie udzielania licencji na towary i usługi na rzecz osób trzecich; usługi w zakresie franchisingu zawarte w tej klasie; udzielenie pomocy w zakresie organizowania i doradztwo dotyczące prowadzenia punktów sprzedaży w ramach sieci franchisingowej; usługi w zakresie importu i eksportu towarów i usług, **44** usługi salonów piękności, salonów kosmetycznych, salonów fryzjerskich, usługi fizjoterapii i fizjoterapii, usługi klinik kosmetycznych.

(111) **254066** (220) 2011 11 04 (210) 392426  
(151) 2013 02 25 (441) 2012 02 13  
(732) NIEZGODA JACEK ARTDESIGN BIURO PROJEKTOWE, Kraków, PL.  
(540)

artdesign

Kolor znaku: srebrny, czerwony, czarny  
(531) 27.5.1, 29.1.13

(510), (511) **20** meble biurowe, meble kuchenne, meble tapicerowane, meble skrzyniowe, meble gastronomiczne, meble do mieszkań, meble z drewna, szła i stali, wyroby stolarstwa meblowego, **36** usługi doradztwa w zakresie inwestycji kapitałowych, inwestycji na rynku nieruchomości, usługi deweloperskie w zakresie finansowania, zarządzania i obrotu nieruchomościami, tworzenie, pozyskiwanie i pośredniczenie w pozyskiwaniu kapitałów, nieruchomości pod inwestycje budowlane, wynajem i dzierżawa nieruchomości, wynajmowanie powierzchni mieszkalnej, biurowej i handlowej, usługowej, usługi pośrednictwa w zakresie wynajmu i handlu nieruchomościami mieszkalnymi, biurowymi, handlowymi, usługi w zakresie zarządzania i wyceny nieruchomości, pośredniczenie w zawieraniu umów sprzedaży i wynajmu nieruchomości, powierzchni mieszkalnej, powierzchni handlowej i usługowej, zarządzanie i administrowanie budynkami mieszkalnymi, biurowymi, handlowymi, obsługa budynków mieszkalnych i biurowych, **37** usługi w zakresie: budownictwa mieszkaniowego, budownictwa przemysłowego i wodnego, usługi dewe-

loperskie w zakresie budowy nieruchomości, rozbiórka budynków, budownictwo specjalne, fundamentowanie, murarstwo, izolowanie budynków, montaż i wznoszenie budynków i konstrukcji inżynierskich, wznoszenie konstrukcji stalowych, wykonywanie i naprawy instalacji elektrycznych i telekomunikacyjnych, wykonywanie i naprawa instalacji centralnego ogrzewania i klimatyzacji, instalowanie wind, urządzeń elektrycznych, wentylacyjnych, gazowych, alarmowych, przeciwpożarowych, montaż rusztowań, nadzór budowlany.

(111) **254067** (220) 2011 11 04 (210) 392470  
(151) 2012 12 28 (441) 2012 02 13  
(732) FABRYKA MEBLI BALMA SPÓŁKA AKCYJNA,  
Tarnowo Podgórze, PL.  
(540)

OSTIN

(531) 27.5.1  
(510), (511) **20** meble, w tym metalowe, kempingowe, łazienkowe; materace, poduszki; wyroby z drewna, korka, trzciny, sitowia, wikliny, rogu, kości słoniowej, fiszbinu, szylkretu, bursztynu, masy perłowej, pianki morskiej, celulozy, namiastek tych materiałów lub z masy plastycznej nie zawarte w innych klasach.

(111) **254068** (220) 2011 11 10 (210) 392692  
(151) 2012 12 20 (441) 2012 02 13  
(732) SFINKS POLSKA SPÓŁKA AKCYJNA, Łódź, PL.  
(540)

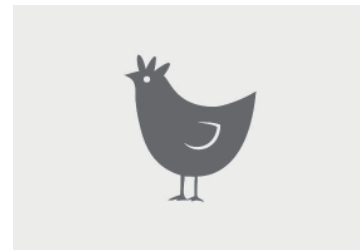

(531) 3.7.3  
(510), (511) **29** potrawy mięsne z drobiu i ryb, produkty na bazie jaj, sałatki warzywne, sałatki owocowe, warzywa gotowane, warzywa konserwowane, zupy, pasztety, krokiety, flaki, konfitury, produkty mleczne, wędliny, galaretki, pasty do kanapek, smalec, kawior, ryby morskie, ryby słodkowodne, ryby konserwowane, zioła konserwowane, owoce morza nieżywe: homary, krewetki, langusty, małże, ostrygi, **30** chleb, bułki, ciasta, mąka i produkty zbożowe, sosy do sałatek, przyprawy, lody, budynie, ciasta, majonezy, potrawy na bazie mąki, wyroby cukiernicze, **43** usługi hotelarskie, usługi prowadzenia restauracji, kawiarni, pubów, barów szybkiej obsługi, usługi gastronomiczne i cateringowe.

(111) **254069** (220) 2011 11 14 (210) 392764  
(151) 2012 12 20 (441) 2012 02 27  
(732) FUNDACJA DR CLOWN, Warszawa, PL.  
(540) DZIEŃ CZERWONYCH NOSKÓW

(510), (511) **35** zbieranie informacji dla osób trzecich na temat osób nieuleczalnie lub przewlekle chorych, niepełnosprawnych i niedołączonych w celu niesienia im pomocy, rozpowszechniania informacji o potrzebach tych osób i możliwych formach udzielenia im pomocy, współpraca z innymi organizacjami działającymi w zakresie wszystkich wymienionych usług, organizowanie leczenia specjalistycznego, zabiegów leczniczych, zakupu leków, wszystkie w/w usługi w ramach zarządzania działalnością gospodarczą, **36** niesienie pomocy rzeczowej i finansowej osobom fizycznym i instytucjom powołanym do leczenia, nauczania i opieki nad osobami nieuleczalnie lub przewlekle chorymi, niepełnosprawnymi i niedołączonymi, inicjowanie działań finansowych w celu niesienia pomocy wymienionym osobom, organizowanie funduszy na pomoc dla tych osób, **41** organizowanie imprez kulturalno – oświatowych, charytatywnych, przeznaczonych dla osób przewlekle i nieuleczalnie chorych, niepełnosprawnych



i niedołączonych, propagowanie i rozpowszechnianie wiedzy o możliwościach i sposobach niesienia pomocy tym osobom, wyszukiwanie szczególnie uzdolnionych jednostek wśród niepełnosprawnych, nieuleczalnie lub przewlekle chorych dzieci i młodzieży, organizowanie odpowiedniego kierunku ich rozwoju, **44** organizowanie terapii zajęciowej dla osób nieuleczalnie lub przewlekle chorych, niepełnosprawnych i niedołączonych, przebywających w punktach i placówkach zajmujących się leczeniem, nauczaniem tych osób i ich opieką.

(111) **254070** (220) 2011 11 14 (210) 392774  
 (151) 2012 12 18 (441) 2012 02 27  
 (732) PAKUŁA ZBIGNIEW, Lublin, PL.

(540)



Kolor znaku: biały, szary, czarny

(531) 26.4.1, 26.13.25, 27.5.1, 29.1.13

(510), (511) **35** organizowanie wystaw w celach handlowych lub reklamowych, **41** organizowanie i prowadzenie pokazów mody, organizowanie i obsługa konferencji, wykładów, warsztatów, organizowanie i prowadzenie przeglądów konkursowych projektantów mody i kolekcji mody oraz prac graficznych, organizowanie i prowadzenie koncertów artystów estradowych, organizowanie wystaw związanych z kulturą lub edukacją.

(111) **254071** (220) 2011 11 14 (210) 392779  
 (151) 2012 12 18 (441) 2012 02 27  
 (732) SAMODZIELNY PUBLICZNY ZAKŁAD OPIEKI ZDROWOTNEJ DLA SZKÓŁ WYŻSZYCH PALMA, Warszawa, PL.

(540) PALMA

(510), (511) **44** usługi medyczne; usługi w zakresie higieny i urody dla ludzi; opieka zdrowotna; placówki opieki medycznej, kliniki medyczne, szpitale, przychodnie lekarskie; usługi: specjalistów medycyny pracy, lekarzy specjalistów, lekarzy podstawowej opieki zdrowotnej, lekarzy pierwszego kontaktu, lekarzy medycyny rodzinnej, lekarzy medycyny ogólnej, lekarzy chorób wewnętrznych, internistów, pediatrów, usługi: stomatologiczne, ortopedyczne, chirurgiczne, logopedyczne, rehabilitacyjne, terapeutyczne, psychologiczne; fizjoterapia, fizykoterapia, masaże; diagnostyka medyczna, diagnostyka laboratoryjna; opieka pielęgniarska, opieka ambulatoryjna; poradnie psychologiczne, poradnie psychologii pracy.

(111) **254072** (220) 2011 11 14 (210) 392795  
 (151) 2013 02 12 (441) 2012 02 27  
 (732) OLIMP LABORATORIES SPÓŁKA Z OGRANICZONĄ ODPOWIEDZIALNOŚCIĄ, Nagawczyna, PL.

(540) Ruch nie musi skrzypieć

(510), (511) **05** produkty farmaceutyczne w tym w szczególności: leki dla ludzi, leki pomocnicze i wspierające, leki w płynie, maści do celów farmaceutycznych, leki przeciw zaparciom, leki uspokajające, środki przeczyszczające, środki przeciwbólowe, zioła lecznicze, materiały opatrunkowe, bandaże higieniczne, bandaże opatrunkowe, gaza opatrunkowa, gazy dla celów medycznych, gąbka do ran, plastry do celów medycznych, balsamy do celów leczniczych, preparaty chemiczno-farmaceutyczne, bakteriologiczne, bakteryjne i biologiczne preparaty do celów medycznych, enzymy do celów farmaceutycznych i medycznych, sole do kąpiei mineralnych, substancje dietetyczne do celów leczniczych, środki odkażające, środki sanitarne do celów leczniczych, odżywki wzmacniające zawierające preparaty parafarmaceutyczne stosowane profilaktycznie i dla rekonwalescentów do celów leczniczych, suplementy diety i inna żywność dietetyczna do celów leczniczych, **35** usługi reklamowe i marketingowe, **44** usługi medyczne, usługi w zakresie higieny i urody dla ludzi.

(111) **254073** (220) 2011 11 15 (210) 392821  
 (151) 2012 12 20 (441) 2012 02 27  
 (732) JAKUBIEC TOMASZ, Bielsko-Biała, PL.

(540)



Kolor znaku: ciemnobrązowy, jasnożółty

(531) 3.13.4, 27.5.1, 29.1.13

(510), (511) **29** pyłki kwiatowe, pierzga, **30** miód, propolis, mlecze pszczele.

(111) **254074** (220) 2011 11 15 (210) 392824  
 (151) 2012 12 20 (441) 2012 02 27  
 (732) Apotex Europe B.V., Leiden, NL.  
 (540) NOSSIN  
 (510), (511) **05** produkty farmaceutyczne.

(111) **254075** (220) 2011 11 15 (210) 392827  
 (151) 2012 12 20 (441) 2012 02 27  
 (732) JAKUBICKI SEBASTIAN AYLA BIOLABS TRADE, Warszawa, PL.  
 (540) Kamiwaza  
 (510), (511) **03** preparat do pielęgnacji włosów, **35** sprzedaż kosmetyków.

(111) **254076** (220) 2011 11 15 (210) 392834  
 (151) 2012 12 12 (441) 2012 02 27  
 (732) LABORATORIUM KOSMETYKÓW NATURALNYCH FARMONA SPÓŁKA Z OGRANICZONĄ ODPOWIEDZIALNOŚCIĄ, Kraków, PL.  
 (540)



(531) 19.7.2

(510), (511) **03** produkty kosmetyczne; środki kosmetyczne do pielęgnacji skóry i ciała; kremy; balsamy; mlecze; lotony; żele; dezodoranty; wyroby perfumeryjne; wody kolońskie; wody toaletowe; preparaty kosmetyczne do kąpiei; mydła; mydła lecznicze; szampony i środki do pielęgnacji włosów; środki kosmetyczne do płukania jamy ustnej; sole do kąpiei i pod prysznic nie do celów medycznych; produkty kosmetyczne i preparaty do opalania i po opalaniu oraz do ochrony przeciwsłonecznej, kosmetyki do makijażu, **05** preparaty farmaceutyczne; kosmetyki lecznicze; balsamy do celów leczniczych; lotony; maści do celów farmaceutycznych; borowina do kąpiei; preparaty terapeutyczne do kąpiei; sole do kąpiei mineralnych; sole do celów medycznych; kąpiele lecznicze; preparaty medyczne do odchudzania; żywność dietetyczna do celów leczniczych.

(111) **254077** (220) 2011 11 17 (210) 392890  
 (151) 2012 12 21 (441) 2012 02 27  
 (732) JANUSZ HENRYK HEJAN TECHNIKA GRZEWCZA I SANITARNA, Nowy Sącz, PL.  
 (540) HEJAN

(510), (511) **11** aparaty do wytwarzania pary, gotowania, pieczenia, chłodzenia, suszenia, urządzenia wentylacyjne, wodociągowe, instalacje wodne, gazowe, grzewcze, piece i kotły na paliwo stałe, ruszty paleniskowe, piece i kotły elektryczne, gazowe, olejowe, armatura do pieców i kotłów, elektryczne elementy grzejne do pieców centralnego ogrzewania, pompy wodne dla centralnego ogrzewania, pompy dla instalacji wodnych i kanalizacyjnych, urządzenia klimatyzacyjne i chłodnicze, zawory do przewodów wodnych, w tym armatura ła-

zienkowa, zawory termostatyczne, filtry do wody, palniki gazowe i olejowe do pieców centralnego ogrzewania, zawory do instalacji gazowych, wentylatory i dmuchawy, nagrzewnice nawiewne, wymienniki ciepła, rekuperatory, zasobniki i akumulatory ciepła, instalacje odzysku ciepła, kolektory słoneczne, pompy ciepła, instalacje ogrzewania podłogowego, dywany ogrzewane elektrycznie, kominiki i wkłady kominkowe, grzejniki centralnego ogrzewania, grzejniki łazienkowe i dekoracyjne, sanitarne instalacje wodno-kanalizacyjne, wanny łazienkowe i kabiny prysznicowe, w tym jedne i drugie z hydromasażem, sedesy, umywalki, akcesoria łazienkowe, części zamienne wyżej wymienionych wyrobów, **37** instalowanie, konserwacja i naprawy urządzeń i systemów grzewczych, w tym do centralnego ogrzewania, systemów wentylacyjnych, ogrzewania nawiewnego, systemów klimatyzacyjnych i chłodniczych oraz wodno-kanalizacyjnych i wodotrąsków, instalowanie urządzeń i układów uzdatnienia wody, instalowanie kotłowni w tym wielomedialnych, układów wykorzystania energii słonecznej, pomp ciepła oraz central ciepła, instalowanie urządzeń odzysku ciepła w układach grzewczych oraz wentylacyjnych i klimatyzacyjnych, modernizacja systemów ogrzewania, wentylacji, klimatyzacji oraz układów wodno-kanalizacyjnych, obsługa serwisowa urządzeń grzewczych i usługi budowlane i remontowe.

(111) **254078** (220) 2011 11 21 (210) 393014  
 (151) 2012 12 17 (441) 2012 02 27  
 (732) FOSZMANOWICZ PIOTR APF, Baby, PL.  
 (540)

**GETAK**

Kolor znaku: czerwony

(531) 27.5.1, 29.1.1  
 (510), (511) **10** aparatura do analizy do celów medycznych, aparatura do analizy krwi, aparatura anestezjologiczna, aplikatory pigułek, defibrylatory, dializatory, ekrany radiologiczne do celów medycznych, elektrokardiografy, aparaty i przyrządy do masażu kosmetycznego, lampy dla celów leczniczych, aparaty do masażu, aparaty i instrumenty medyczne, urządzenia medyczne w postaci tabletek, obuwie ortopedyczne, odzież specjalna używana w salach operacyjnych, ortopedyczne wkładki, urządzenia zabezpieczające przed promieniami rentgenowskimi do celów medycznych, aparaty radiologiczne do celów medycznych, aparaty do reanimacji, rękawice do celów medycznych, aparaty słuchowe, termometry do celów medycznych, aparaty do mierzenia ciśnienia krwi, aparaty i narzędzia weterynaryjne, **25** berety, bielizna osobista, buty, chusty, nakrycia głowy, kołnierzyki, kombinezony, kostiumy kąpielowe, krawaty, stroje na maskaradę, mundury, nauszniki jako odzież, obuwie, odzież gotowa, odzież papierowa, odzież ze skóry, okrycia wierzchnie jako odzież, pantofle domowe, paski jako odzież, piżamy, stroje kąpielowe, stroje plażowe, szaliki, szelki.

(111) **254079** (220) 2011 11 22 (210) 393098  
 (151) 2013 01 22 (441) 2012 02 27  
 (732) COPAL SPÓŁKA Z OGRANICZONĄ ODPOWIEDZIALNOŚCIĄ,  
 Trzcianka, PL.  
 (540)

**COPAL**

Kolor znaku: ciemnoczerwony, szary

(531) 27.5.1, 29.1.12  
 (510), (511) **06** konstrukcje metalowe, zwłaszcza budowlane, **20** meble i elementy wyposażenia wnętrz, **39** usługi w zakresie magazynowania i transportu towarów, **40** obróbka mechaniczna wyrobów metalowych, w tym obróbka profili aluminiowych, usługi lakiernicze.

(111) **254080** (220) 2011 11 25 (210) 393240  
 (151) 2013 02 19 (441) 2012 02 27  
 (732) PURTAK ANNA CENTRUM KOSMETOLOGII I PROMOCJI  
 ZDROWIA VISION OF YOU, Kielce, PL.

(540)

**VISION OF YOU**

Kolor znaku: czarny, fioletowy, niebieski, biały

(531) 2.9.4, 27.5.1, 29.1.14  
 (510), (511) **44** usługi kosmetyczne i dermatologiczne leczące i pielęgnujące skórę, doradztwo kosmetyczne, pielęgnacja ciała, twarzy, dłoni, usługi z zakresu leczenia chorób stóp i stawów skokowogoleniowych, stylizacja paznokci, stymulacja wzrostu rzęs, makijaże i zabiegi upiększające, masaże upiększające i lecznicze usługi SPA i aromaterapia.

(111) **254081** (220) 2011 11 25 (210) 393289  
 (151) 2012 12 20 (441) 2012 02 27  
 (732) PARTNER SPÓŁKA Z OGRANICZONĄ ODPOWIEDZIALNOŚCIĄ,  
 Wrocław, PL.  
 (540)

**NEVADA**

Kolor znaku: czerwony

(531) 27.5.1, 29.1.1  
 (510), (511) **04** grafit smarujący, oleje do smarowania, tłuszcze do smarowania, smary, smary do narzędzi tnących, **06** łańcuchy metalowe, złącza metalowe do łańcuchów, zbiorniki na paliwo, metalowe kanistry na paliwo, **07** kosiarki, kosiarki ogrodowe-maszyny; ostrza do kosiarek, tłumiki do silników, tłumiki wydechu do silników, wydech, filtry, części maszyn lub silników, piły łańcuchowe, prowadnice do maszyn, świece zapłonowe do silników spalinowych, gaźniki, tłoki cylindrów, uszczelki do cylindrów, cylindry do maszyn, cylindry do silników, głowice cylindrów do silników, tłoki do cylindrów, łożyska części maszyn, łożyska kulkowe, kosiarki; pilarki, pilarki łańcuchowe, kosiarki mechaniczne; kosy mechaniczne, trimmery, traktorki ogrodowe, **08** siekiery, siekiery wpustowe otworowe, toporki, siekiery, ostrzałki, ostrzałki młotkowe, pilniki igłowe, pilniki-narzędzia, kosiarki ogrodowe ręczne-narzędzia, piły z kabląki, nożyce, **09** daszki ochronne z osłoną zabezpieczającą twarz służące jako element ochronnego wyposażenia dla pilarza lub operatora kosy mechanicznej czy kosiarki do trawy, daszki-osłony oczu, osłony do ochrony twarzy, osłony zabezpieczające twarz, osłony przeciwosłepieniowe, kaski ochronne, maski ochronne, cewki elektromagnetyczne, cewki indukcyjne-wzbudniki, elektryczność, dławki-cewki dławikowe impedancje, cewki elektromagnetyczne, **20** butelki przeznaczone do sporządzania mieszanki paliwa, kanistry, pojemniki niemetalowe do paliw.

(111) **254082** (220) 2011 11 25 (210) 393290  
 (151) 2012 12 20 (441) 2012 02 27  
 (732) PARTNER SPÓŁKA Z OGRANICZONĄ ODPOWIEDZIALNOŚCIĄ,  
 Wrocław, PL.  
 (540)

**NEVADA**  
 PARTS

Kolor znaku: czerwony, biały

(531) 26.4.2, 27.5.1, 29.1.12  
 (510), (511) **04** grafit smarujący, oleje do smarowania, tłuszcze do smarowania, smary, smary do narzędzi tnących, **06** łańcuchy metalowe, złącza metalowe do łańcuchów, zbiorniki na paliwo, metalowe kanistry na paliwo, **07** kosiarki, kosiarki ogrodowe-maszyny; ostrza do kosiarek, tłumiki do silników, tłumiki wydechu do silników, wydech, filtry, części maszyn lub silników, piły łańcuchowe, prowadnice do maszyn, świece zapłonowe do silników spalinowych, gaźniki, tłoki cylindrów, uszczelki do cylindrów, cylindry do maszyn, cylindry do

silników, głowice cylindrów do silników, tłoki do cylindrów, łożyska części maszyn, łożyska kulkowe, kosiarki; pilarki, pilarki łańcuchowe, kosiarki mechaniczne; kosy mechaniczne, trimmery, traktorki ogrodowe, **08** siekiery, siekiery wpustowe otworowe, toporki, siekiery, ostrzałki, ostrzałki młotkowe, pilniki igłowe, pilniki-narzędzia, kosiarki ogrodowe ręczne-narzędzia, piły z kabłąki, nożyce, **09** daszki ochronne z osłoną zabezpieczającą twarz służące jako element ochronnego wyposażenia dla pilarza lub operatora kosy mechanicznej czy kosiarki do trawy, daszki-osłony oczu, osłony do ochrony twarzy, osłony zabezpieczające twarz, osłony przeciwosłepieniowe, kaski ochronne, maski ochronne, cewki elektromagnetyczne, cewki indukcyjne-wzbudniki, elektryczność, dławki-cewki dławikowe impedancje, cewki elektromagnetyczne, **20** butelki przeznaczone do sporządzania mieszanki paliwa, kanistry, pojemniki niemetalowe do paliw.

(111) **254083** (220) 2011 11 25 (210) 393292  
 (151) 2012 12 20 (441) 2012 02 27  
 (732) PARTNER SPÓŁKA Z OGRANICZONĄ ODPOWIEDZIALNOŚCIĄ, Wrocław, PL.  
 (540)

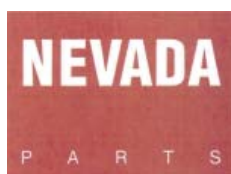

Kolor znaku: czerwony, biały

(531) 26.4.2, 27.5.1, 29.1.12

(510), (511) **04** grafit smarujący, oleje do smarowania, tłuszcze do smarowania, smary, smary do narzędzi tnących, **06** łańcuchy metalowe, złącza metalowe do łańcuchów, zbiorniki na paliwo, metalowe kanistry na paliwo, **07** kosiarki, kosiarki ogrodowe-maszyny; ostrza do kosiarek, tłumiki do silników, tłumiki wydechu do silników, wydech, filtry, części maszyn lub silników, piły łańcuchowe, prowadnice do maszyn, świece zapłonowe do silników spalinowych, gaźniki, tłoki cylindrów, uszczelki do cylindrów, cylindry do maszyn, cylindry do silników, głowice cylindrów do silników, tłoki do cylindrów, łożyska części maszyn, łożyska kulkowe, kosiarki; pilarki, pilarki łańcuchowe, kosiarki mechaniczne; kosy mechaniczne, trimmery, traktorki ogrodowe, **08** siekiery, siekiery wpustowe otworowe, toporki, siekiery, ostrzałki, ostrzałki młotkowe, pilniki igłowe, pilniki-narzędzia, kosiarki ogrodowe ręczne-narzędzia, piły z kabłąki, nożyce, **09** daszki ochronne z osłoną zabezpieczającą twarz służące jako element ochronnego wyposażenia dla pilarza lub operatora kosy mechanicznej czy kosiarki do trawy, daszki-osłony oczu, osłony do ochrony twarzy, osłony zabezpieczające twarz, osłony przeciwosłepieniowe, kaski ochronne, maski ochronne, cewki elektromagnetyczne, cewki indukcyjne-wzbudniki, elektryczność, dławki-cewki dławikowe impedancje, cewki elektromagnetyczne, **20** butelki przeznaczone do sporządzania mieszanki paliwa, kanistry, pojemniki niemetalowe do paliw.

(111) **254084** (220) 2011 11 28 (210) 393311  
 (151) 2012 12 20 (441) 2012 03 12  
 (732) DAWIDOWICZ MICHAŁ, Mysiadło, PL.  
 (540) COFFEE GOOD MOOD

(510), (511) **35** usługi reklamowe na rzecz osób trzecich z wykorzystaniem wszystkich metod słownych, dźwiękowych, audiowizualnych, multimedialnych i internetowych, rozpowszechnianie ogłoszeń reklamowych, rozpowszechnianie materiałów reklamowych, ulotek, prospektów, druków, próbek, broszur, publikowanie tekstów reklamowych, pośrednictwo handlowe, usługi rozpowszechniania informacji handlowych, wynajem miejsc na umieszczanie ogłoszeń lub reklam; doradztwo w zakresie organizacji działalności promocyjnej i reklamowej, organizacja wystaw, targów i konkursów w celach reklamowych i handlowych, administrowanie działalności handlowej; zarządzanie w działalności handlowej; franchising, zapewnianie doradztwa technicznego w zakładaniu i/lub prowadzeniu restauracji, kawiarni, kafeterii i barów szybkiej obsługi; usługi sprzedaży detalicznej kawy, herbaty, kakao, pakowanej i gotowej żywności, **41** usługi w zakresie edukacji i nauczania, organizowanie i prowadzenie

seminariów, sympozjów, zjazdów, konferencji i imprez rozrywkowych, organizowanie i prowadzenie kursów, szkoleń edukacyjnych i rozrywkowych, konkursów i zawodów, **43** obsługa gastronomiczna z własnym zapleczem, produktami i transportem, usługi w zakresie prowadzenia restauracji, restauracji samoobsługowych, barów, barów kawowych, klubów nocnych, kafeterii, kawiarni, rezerwacje hotelowe, rezerwacje kwater, usługi zaopatrzenia w żywność i napoje, catering.

(111) **254085** (220) 2011 11 28 (210) 393323  
 (151) 2012 12 20 (441) 2012 03 12  
 (732) DUBA DARIUSZ DUBA ADAM P.H.P.U. DAMA SPÓŁKA CYWILNA, Biskupiec, PL.  
 (540) CEREUS  
 (510), (511) **04** knoty do lamp i świec, świece woskowe, zapachowe, świeczki choinkowe, znicze.

(111) **254086** (220) 2011 11 28 (210) 393324  
 (151) 2012 12 20 (441) 2012 03 12  
 (732) DUBA DARIUSZ DUBA ADAM P.H.P.U. DAMA SPÓŁKA CYWILNA, Biskupiec, PL.  
 (540) ANIMUS  
 (510), (511) **04** knoty do lamp i świec, świece woskowe, zapachowe, świeczki choinkowe, znicze.

(111) **254087** (220) 2011 11 28 (210) 393349  
 (151) 2013 02 05 (441) 2012 03 12  
 (732) SZAFORZ-WILK JOLANTA PRZEDSIĘBIORSTWO PRODUKCYJNO-HANDLOWO-USŁUGOWE OTTIMO, Lubliniec, PL.  
 (540)



Kolor znaku: ciemnoszary, złoty

(531) 26.11.1, 27.5.1, 29.1.12

(510), (511) **07** urządzenia do czyszczenia i dezynfekowania parą, urządzenia do czyszczenia i dezynfekowania pod wysokim ciśnieniem, akcesoria dodatkowe do pracy urządzeniami oraz części zamienne do wyżej wymienionych urządzeń, przyrządy gazowe do topienia środków wypełniających w postaci wosku, przyrządy elektryczne do topienia i nakładania środków wypełniających w postaci wosku, urządzenia do aplikowania wypełniaczy poliamidowych, elektryczne przyrządy grzewcze do odtwarzania struktury skóry, aerografy, przyrządy pneumatyczne do punktowego retuszu farbami, dozowniki komponentów służące do naprawy tapicerki skórzanej, **35** sprzedaż hurtowa i detaliczna dla osób trzecich oraz sprzedaż z wykorzystaniem Internetu: urządzeń do czyszczenia i dezynfekowania parą, urządzeń do czyszczenia i dezynfekowania pod wysokim ciśnieniem, akcesoriów dodatkowych do pracy urządzeniami oraz części zamiennych do wyżej wymienionych urządzeń, przyrządów gazowych do topienia środków wypełniających w postaci wosku, przyrządów elektrycznych do topienia i nakładania środków wypełniających w postaci wosku, urządzeń do aplikowania wypełniaczy poliamidowych, elektrycznych przyrządów grzewczych do odtwarzania struktury skóry, aerografów, przyrządów pneumatycznych do punktowego retuszu farbami, dozowników komponentów służących do naprawy tapicerki skórzanej oraz zestawów naprawczych do mebli, zestawów naprawczych do stolarki otworowej z drewna, aluminium i PCW, parkietów, paneli podłogowych i mebli kuchennych, zestawów naprawczych do poliestru i akrylu, zestawów do szlifowania i polerowania, walizek serwisowych, zestawów naprawczych do naprawy kamienia sztucznego i naturalnego, zestawów serwisowych do naprawy tapicerki skórzanej, zestawów serwisowych do naprawy skórzanej tapicerki samochodowej, zestawów do czyszczenia i zabezpieczania skórzanej tapicerki meblowej, zestawów do czyszczenia i odświeżania skór, zestawów do czyszczenia i zabezpieczania tapicerki skórzanej samochodowej, zestawów chusteczek do czyszczenia i zabezpieczania skórzanej tapicerki samochodowej; zestawów do czyszczenia i pielęgnacji powierzchni ze stali nierdzewnej, zestawów do usuwania zabrudzeń po gumie do żucia, zestawów do czyszczenia, pielęgnacji i zabezpieczania powierzchni



stolarki otworowej, tworzenie filmów reklamowych, reklamy wizualnej, stron internetowych, usługi przygotowania w wersji elektronicznej materiałów reklamowych, usługi przygotowania do druku materiałów reklamowych, **37** usługi sprzątnięcia budynków i obiektów, **39** wynajem i dzierżawa urządzeń, **41** usługi w postaci organizacji szkoleń teoretycznych i praktycznych, doradztwa w zakresie retuszu i napraw uszkodzonych powierzchni z drewna, tworzyw sztucznych, metalu, ceramiki i kamienia i skóry, usługi w postaci organizacji szkoleń i udzielania porad w zakresie obsługi urządzeń do czyszczenia i dezynfekowania parą, usługi w postaci organizacji szkoleń teoretycznych i praktycznych oraz doradztwa w zakresie polerowania i naprawy powłok lakierniczych, produkcja filmów, nagrań wideo i programów telewizyjnych.

(111) **254088** (220) 2011 11 28 (210) 393359  
 (151) 2013 02 05 (441) 2012 03 12  
 (732) SZAFORZ-WILK JOLANTA PRZEDSIĘBIORSTWO  
 PRODUKCYJNO-HANDLOWO-USŁUGOWE OTTIMO, Lubliniec, PL.  
 (540)



Kolor znaku: ciemnoniebieski, czarny, czerwony, jasnoszara, żółty (531) 26.4.1, 26.4.2, 26.4.9, 27.5.1, 29.1.15

(510), (511) **01** kleje i spoiwa do drewna, tworzyw sztucznych, metalu, kamienia i skóry, preparaty chemiczne do garbowania skóry, środki chemiczne do impregnacji skóry, środki impregnujące do materiałów tekstylnych, rozpuszczalniki do odklejania gumy do żucia i usuwania zabrudzeń, środki chemiczne do renowacji skóry, preparaty do impregnowania i odświeżania tapicerki skórzanej i tekstylnej, odplamiacze rozpuszczalnikowe do tkanin, wywabiacze zapachów, zapachy uszlachetniające, olejki eteryczne, **02** środki do retuszu i naprawy uszkodzonych powierzchni mebli, stolarki otworowej, tapicerki skórzanej i tekstylnej, produktów z tworzyw sztucznych, skóry, metalu, kamienia i ceramiki w tym: woski wypełniające, wypełniacze poliamidowe, szpachle, farby, lakiery, patyny, sztyfty, pisaki i korektory retuszarskie, środki do gruntowania, lakierowania i odnawiania powierzchni naprawiane, preparaty niezbędne do wyrównywania różnic w połysku i zabezpieczania miejsc retuszowanych, środki do renowacji, odnawiania i odświeżania powierzchni mebli, pasty do politur oraz do szlifowania i polerowania powłok lakierniczych, **03** środki do czyszczenia, pielęgnacji i zabezpieczania tapicerki skórzanej i tekstylnej, powierzchni ze stali nierdzewnej i aluminium, PCW, tworzyw sztucznych, kamienia naturalnego i sztucznego, ceramiki, szkła, powierzchni mebli woskowanych, olejowanych i lakierowanych, powierzchni stolarki otworowej z drewna, PCW i aluminium, środki uszlachetniające i odświeżające tapicerkę skórzaną i tekstylną politurę, preparaty zabezpieczające powłoki lakiernicze, **07** urządzenia do czyszczenia i dezynfekowania parą, urządzenia do czyszczenia i dezynfekowania pod wysokim ciśnieniem, akcesoria dodatkowe do pracy urządzeniami oraz części zamienne do wyżej wymienionych urządzeń, przyrządy gazowe do topienia środków wypełniających w postaci wosku, przyrządy elektryczne do topienia i nakładania środków wypełniających w postaci wosku, urządzenia do aplikowania wypełniaczy poliamidowych, elektryczne przyrządy grzewcze do odtwarzania struktury skóry, aerografy, przyrządy pneumatyczne do punktowego retuszu farbami, dozowniki komponentów służące do naprawy tapicerki skórzanej, **08** narzędzia, przyrządy, aplikatory i materiały pomocnicze do środków wypełniających, retuszujących i barwiących sterowane ręcznie oraz zasilane prądem, przyrządy do mechanicznego szlifowania i polerowania sterowane ręcznie oraz zasilane prądem, narzędzia do obróbki drewna sterowane ręcznie oraz zasilane prądem, palety do mieszania kolorów, suszarki wysokotemperaturowe, wagi laboratoryjne, lampy UV, dozowniki do mas kopiujących strukturę powierzchni, szpachelki do wosku z wkładką do czyszczenia, dłuta, szpachelki do mas szpachlowych, mechaniczne przyrządy do zbierania nadmiaru szpachli, wosków i wypełniaczy z naprawianych powierzchni, cykliny metalowe, wełna stalowa, włókna ściernie do polerowania i szlifowania, klocki

filcowe, korki do szlifowania, klocki filcowe z włóknem ściernym, gąbki z włóknem do nakładania lakieru pielęgnacyjnego, mechaniczne przyrządy do szlifowania powłok lakierniczych, lampy do inspekcji lakieru, polerki rotacyjne i szlifierki pneumatyczne wraz z akcesoriami pomocniczymi, **35** sprzedaż hurtowa i detaliczna dla osób trzecich oraz sprzedaż z wykorzystaniem Internetu: klei i spoiw do drewna, tworzyw sztucznych, metalu, kamienia i skóry, preparatów chemicznych do garbowania skóry, środków chemicznych do impregnacji skóry, środków impregnujących do materiałów tekstylnych, rozpuszczalników do odklejania gumy do żucia i usuwania zabrudzeń, środków chemicznych do renowacji skóry, preparatów do impregnowania i odświeżania tapicerki skórzanej i tekstylnej, odplamiaczy rozpuszczalnikowych do tkanin, wywabiaczy zapachów, zapachów uszlachetniających, olejków eterycznych; środków do retuszu i naprawy uszkodzonych powierzchni mebli, stolarki otworowej, tapicerki skórzanej i tekstylnej, produktów z tworzyw sztucznych, skóry, metalu, kamienia i ceramiki w tym: wosków wypełniających, wypełniaczy poliamidowych, szpachli, farb, lakierów, patyny, sztyftów, pisaków i korektorów retuszarskich, środków do gruntowania, lakierowania i odnawiania powierzchni naprawiane, preparatów do wyrównywania różnic w połysku i zabezpieczania miejsc retuszowanych, środków do renowacji, odnawiania i odświeżania powierzchni mebli, past do politur oraz do szlifowania i polerowania powłok lakierniczych; środków do czyszczenia, pielęgnacji i zabezpieczania tapicerki skórzanej i tekstylnej, powierzchni ze stali nierdzewnej i aluminium, PCW, tworzyw sztucznych, kamienia naturalnego i sztucznego, ceramiki, szkła, powierzchni mebli woskowanych, olejowanych i lakierowanych, powierzchni stolarki otworowej z drewna, PCW i aluminium, środków uszlachetniających i odświeżających tapicerkę skórzaną i tekstylną politurę, preparatów zabezpieczających powłoki lakiernicze; urządzeń do czyszczenia i dezynfekowania parą, urządzeń do czyszczenia i dezynfekowania pod wysokim ciśnieniem, akcesoriów dodatkowych do pracy urządzeniami oraz części zamiennych do wyżej wymienionych urządzeń, przyrządów gazowych do topienia środków wypełniających w postaci wosku, przyrządów elektrycznych do topienia i nakładania środków wypełniających w postaci wosku, urządzeń do aplikowania wypełniaczy poliamidowych, elektrycznych przyrządów grzewczych do odtwarzania struktury skóry, aerografów, przyrządów pneumatycznych do punktowego retuszu farbami, dozowników komponentów służących do naprawy tapicerki skórzanej; narzędzi, przyrządów, aplikatorów i materiałów pomocniczych do środków wypełniających, retuszujących i barwiących sterowanych ręcznie oraz zasilanych prądem, przyrządów do mechanicznego szlifowania i polerowania sterowanych ręcznie oraz zasilanych prądem, narzędzi do obróbki drewna sterowanych ręcznie oraz zasilanych prądem, palet do mieszania kolorów, suszarek wysokotemperaturowych, wag laboratoryjnych, lamp UV, dozowników do mas kopiujących strukturę powierzchni, szpachelek do wosku z wkładką do czyszczenia, dłut, szpachelek do mas szpachlowych, mechanicznych przyrządów do zbierania nadmiaru szpachli, wosków i wypełniaczy z naprawianych powierzchni, cyklinów metalowych, wełny stalowej, włókien ściernych do polerowania i szlifowania, klocków filcowych, korków do szlifowania, klocków filcowych z włóknem ściernym, gąbek z włóknem do nakładania lakieru pielęgnacyjnego, mechanicznych przyrządów do szlifowania powłok lakierniczych, lamp do inspekcji lakieru, polerek rotacyjnych i szlifierek pneumatycznych wraz z akcesoriami pomocniczymi oraz zestawów naprawczych do mebli, zestawów naprawczych do stolarki otworowej z drewna, aluminium i PCW, parkietów, paneli podłogowych i mebli kuchennych, zestawów naprawczych do poliestru i akrylu, zestawów do szlifowania i polerowania, walizek serwisowych, zestawów naprawczych do naprawy kamienia sztucznego i naturalnego, zestawów serwisowych do naprawy tapicerki skórzanej, zestawów serwisowych do naprawy skórzanej tapicerki samochodowej, zestawów do czyszczenia i zabezpieczania skórzanej tapicerki meblowej, zestawów do czyszczenia i odświeżania skór, zestawów do czyszczenia i zabezpieczania tapicerki skórzanej samochodowej, zestawów chusteczek do czyszczenia i zabezpieczania skórzanej tapicerki samochodowej; zestawów do czyszczenia i pielęgnacji powierzchni ze stali nierdzewnej, zestawów do usuwania zabrudzeń po gumie do żucia, zestawów do czyszczenia, pielęgnacji i zabezpieczania powierzchni stolarki otworowej, usługi tworzenia filmów reklamowych, reklamy wizualnej, stron internetowych, usługi przygotowania w wersji elektronicznej materiałów reklamowych, usługi przygotowania do druku materiałów reklamowych,

**36** wynajem i zarządzanie nieruchomościami własnymi lub dzierżawionymi, **37** usługi sprzątania budynków i obiektów, **39** wynajem i dzierżawa urządzeń, **40** usługi świadczone na indywidualne zamówienie w zakresie opracowywania nowych kolorów środków wypełniających i retuszujących, farb, lakierów i patyn, doboru kolorystycznego środków retuszujących na podstawie dostarczonych przez klienta próbek, usługi renowacji, odnawiania i zabezpieczania uszkodzonych powierzchni z drewna, tworzyw sztucznych, metalu, ceramiki, kamienia i skóry, **41** usługi w postaci organizacji szkoleń teoretycznych i praktycznych, doradztwa w zakresie retuszu i napraw uszkodzonych powierzchni z drewna, tworzyw sztucznych, metalu, ceramiki i kamienia i skóry, usługi w postaci organizacji szkoleń i udzielania porad w zakresie obsługi urządzeń do czyszczenia i dezynfekowania parą, usługi w postaci organizacji szkoleń teoretycznych i praktycznych oraz doradztwa w zakresie polerowania i naprawy powłok lakierniczych, produkcja filmów, nagrań wideo i programów telewizyjnych, **42** projektowanie graficzne, fotografia reklamowa.

(111) **254089** (220) 2011 11 28 (210) 393361  
(151) 2013 02 05 (441) 2012 03 12  
(732) SZAFORZ-WILK JOLANTA PRZEDSIĘBIORSTWO  
PRODUKCYJNO-HANDLOWO-USŁUGOWE OTTIMO, Lubliniec, PL.  
(540)



Kolor znaku: ciemnoszary, czarny, czerwony, fioletowy, jasnożółty, niebieski, pomarańczowy, zielony, żółty, seledynowy  
(531) 26.4.2, 26.4.9, 27.5.1, 29.1.15  
(510), (511) **02** środki do retuszu i naprawy uszkodzonych powierzchni mebli, stolarki otworowej, tapicerki skórzanej i tekstylnej, produktów z tworzyw sztucznych, skóry, metalu, kamienia i ceramiki w tym: woski wypełniające, wypełniacze poliamidowe, szpachle, farby, lakiery, patyny, sztyfty, pisaki i korektory retuszujące, środki do gruntowania, lakierowania i odnawiania powierzchni naprawianej, preparaty niezbędne do wyrównywania różnic w połysku i zabezpieczania miejsc retuszowanych, środki do renowacji, odnawiania i odświeżania powierzchni mebli, pasty do politur oraz do szlifowania i polerowania powłok lakierniczych, **35** sprzedaż hurtowa i detaliczna dla osób trzecich oraz sprzedaż z wykorzystaniem Internetu: środków do retuszu i naprawy uszkodzonych powierzchni mebli, stolarki otworowej, tapicerki skórzanej i tekstylnej, produktów z tworzyw sztucznych, skóry, metalu, kamienia i ceramiki w tym: wosków wypełniających, wypełniaczy poliamidowych, szpachli, farb, lakierów, patyn, sztyftów, pisaków i korektorów retuszujących, środków do gruntowania, lakierowania i odnawiania powierzchni naprawianej, preparatów do wyrównywania różnic w połysku i zabezpieczania miejsc retuszowanych, środków do renowacji, odnawiania i odświeżania powierzchni mebli, past do politur oraz do szlifowania i polerowania powłok lakierniczych wyrobów oraz zestawów naprawczych do mebli, zestawów naprawczych do stolarki otworowej z drewna, aluminium i PCW, parkietów, paneli podłogowych i mebli kuchennych, zestawów naprawczych do poliestru i akrylu, zestawów do szlifowania i polerowania, walizek serwisowych, zestawów naprawczych do naprawy kamienia sztucznego i naturalnego, zestawów serwisowych do naprawy tapicerki skórzanej, zestawów serwisowych do naprawy skórzanej tapicerki samochodowej, zestawów do czyszczenia i zabezpieczania skórzanej tapicerki meblowej, zestawów do czyszczenia i odświeżania skór, zestawów do czyszczenia i zabezpieczania tapicerki skórzanej samochodowej, zestawów chusteczek do czyszczenia i zabezpieczania skórzanej tapicerki samochodowej; zestawów do czyszczenia i pielęgnacji powierzchni ze stali nierdzewnej, zestawów do usuwania zabrudzeń po gumie do żucia, zestawów do czyszczenia, pielęgnacji i zabezpieczania powierzchni stolarki otworowej, usługi tworzenia filmów reklamowych, reklamy wizualnej, stron internetowych, usługi przygotowania w wersji elektronicznej materiałów reklamowych, usługi przygotowania do druku materiałów reklamowych, **40** usługi świadczone na indywidualne zamówienie w zakresie opracowywania nowych kolorów środków wypełniających i retuszujących, farb, lakierów i patyn, doboru kolorystycznego środków retuszujących na podstawie dostarczonych przez klienta próbek, usługi renowacji, odnawiania i zabezpieczania

uszkodzonych powierzchni z drewna, tworzyw sztucznych, metalu, ceramiki, kamienia i skóry, **41** usługi w postaci organizacji szkoleń teoretycznych i praktycznych, doradztwa w zakresie retuszu i napraw uszkodzonych powierzchni z drewna, tworzyw sztucznych, metalu, ceramiki i kamienia i skóry, usługi w postaci organizacji szkoleń i udzielania porad w zakresie obsługi urządzeń do czyszczenia i dezynfekowania parą, usługi w postaci organizacji szkoleń teoretycznych i praktycznych oraz doradztwa w zakresie polerowania i naprawy powłok lakierniczych, produkcja filmów, nagrań wideo i programów telewizyjnych.

(111) **254090** (220) 2011 11 28 (210) 393383  
(151) 2013 01 14 (441) 2012 03 12  
(732) JAREMKO MAŁGORZATA, DOMIAŃSKI PIOTR MEXTRA  
GROUP SPÓŁKA CYWILNA, Opole, PL.  
(540)



Kolor znaku: niebieski, różowy  
(531) 26.3.4, 27.5.1, 29.1.12  
(510), (511) **20** meble, stoły, stoły konferencyjne, stoły bankietowe, stoły stałe, stoły składane, bufety, krzesła, taborety, ławy, stołki barowe, **35** sprzedaż hurtowa, bezpośrednia i internetowa: mebli, stołów, stołów składanych, krzesel, ław, taboretów, stołków barowych, płyt meblowych, sklejki, blatów kuchennych, zawiasów meblowych, obrzeży meblowych, uchwytów meblowych, wieszaków meblowych, prowadnic, nóg do stołów, oświetlenia kuchennego.

(111) **254091** (220) 2011 11 29 (210) 393417  
(151) 2012 12 27 (441) 2012 03 12  
(732) STAŃKO AGNIESZKA, STAŃCZYK-GAŁUSZKA ANNA  
DERMEDIK SPÓŁKA CYWILNA, Kraków, PL.  
(540)



(531) 26.1.4, 27.5.1  
(510), (511) **41** nauczanie; kształcenie praktyczne [pokazy]; instruktaże; szkolenia dla lekarzy z zakresu medycyny estetycznej oraz szkolenia dla kosmetyczek i kosmetologów z zakresu kosmetyki i kosmetologii; organizowanie i prowadzenie pracowni specjalistycznych [szkolenia], **44** usługi medyczne; zabiegi z zakresu medycyny estetycznej i kosmetologii; chirurgia plastyczna; dermokosmetyka; laseroterapia.

(111) **254092** (220) 2011 11 29 (210) 393426  
(151) 2013 02 04 (441) 2012 03 12  
(732) BARTER SPÓŁKA AKCYJNA, Białystok, PL.  
(540)



Kolor znaku: czarny, żółty, pomarańczowy  
(531) 1.15.5, 27.5.1, 29.1.13  
(510), (511) **04** antracyt, brykiet węgla, koks, mieszaniny węgla z biokomponentami, mieszaniny węgla z biomasą, mieszaniny węgla z odpadami, pył węglowy, węgiel kamienny, **35** sprzedaż w sklepach, hurtowniach oraz za pośrednictwem Internetu, a także wysyłkowa i katalogowa antracytu, brykietu, węgla, koksu, mieszanin węgla z biokomponentami, mieszanin węgla z biomasą, mieszanin węgla z odpadami, pyłu węglowego, węgla kamiennego.

(111) **254093** (220) 2011 11 29 (210) 393427  
(151) 2012 12 27 (441) 2012 03 12

(732) BARTER SPÓŁKA AKCYJNA, Białystok, PL.  
(540)

# KRZESIMIR

*Czarna Złota*

Kolor znaku: czarny, złoty

(531) 27.5.1, 29.1.12

(510), (511) **04** antracyt, brykiety węgla, koks, mieszaniny węgla z biokomponentami, mieszaniny węgla z biomasą, mieszaniny węgla z odpadami, pył węglowy, węgiel kamienny.

(111) **254094** (220) 2011 11 30 (210) 393499  
(151) 2013 02 26 (441) 2012 03 12

(732) PATORA WOJCIECH NIEMCEWICZ MICHAŁ LINEABLUE SPÓŁKA CYWILNA, Warszawa, PL.  
(540)

# marcooni

Kolor znaku: srebrny, czerwony

(531) 27.5.1, 29.1.12

(510), (511) **11** wanny, wanny łazienkowe; wanny z wirowym ruchem wody, umywalki, sedesy; bidety, kabiny natryskowe, armatura do pieców, bojler, aparatura do dezodoryzacji pomieszczeń, grzejniki elektryczne, grzejniki centralnego ogrzewania, fontanny, urządzenia do kąpeli, urządzenia do masażu ciała podczas kąpeli, miski klozetowe, kominki domowe, krany, baterie wannowe i zlewozmywakowe, lampy elektryczne, lampiony, natryski, prysznic, osprzęt do wanien, piece kąpielowe, pisuary, spłuczki ustępowe, zbiorniki do płuczek ustępowych, płyty grzejne, podgrzewacze powietrza, instalacje i armatura sanitarna, instalacje do sauny, świeczniki, żyrandole, toalety, ustępy przenośne, wodotryski ozdobne, **35** prowadzenie sprzedaży detalicznej i hurtowej towarów z zakresu wyposażenia łazienek, prowadzenie sprzedaży artykułów wyposażenia łazienek za pośrednictwem Internetu, prowadzenie sklepów wielko powierzchniowych, polegające na zgrupowaniu na rzecz osób trzecich towarów dotyczących wyposażenia łazienek, pozwalające nabywcy wygodnie oglądać i kupować te towary bezpośrednio i za pośrednictwem sieci komputerowych, Internetu.

(111) **254095** (220) 2011 12 02 (210) 393572  
(151) 2012 12 17 (441) 2012 03 12

(732) FRANK-CARS SPÓŁKA Z OGRANICZONĄ ODPOWIEDZIALNOŚCIĄ, Częstochowa, PL.  
(540) Frank-Cars

(510), (511) **12** samochody, nadwozia samochodowe, **36** pośrednictwo ubezpieczeniowe, umowy kredytowe połączone ze sprzedażą ratą, **37** obsługa i naprawa samochodów, **39** wypożyczanie samochodów.

(111) **254096** (220) 2011 12 02 (210) 393591  
(151) 2012 12 17 (441) 2012 03 12

(732) WTS RZECZNICZY PATENTOWI WITEK, ŚNIEŻKO I PARTNERZY, Warszawa, PL.

(540) WTSPATENT

(510), (511) **09** informatyczne nośniki danych, **16** wszelkie materiały drukowane, **35** doradztwo w zakresie działalności gospodarczej; organizowanie wystaw i targów w celach reklamowych; badania rynku, badania opinii publicznej; badania w dziedzinie działalności gospodarczej; wyceny finansowe wartości niematerialnych i prawnych; wyszukiwanie informacji w plikach komputerowych dla osób trzecich; wyszukiwanie w komputerowych bazach danych, **41** usługi szkoleniowe; organizowanie i prowadzenie konferencji, kongresów, sympozjów, zjazdów; udostępnianie publikacji elektronicznych on-line, nie do pobierania z sieci komputerowych; usługi tłumaczeniowe, **45** usługi prawne; usługi rzeczników patentowych; reprezentowanie klientów przed urzędami i sądami; mediacje; przygotowywanie ekspertyz prawnych; wykonywanie badań w zakresie własności intelektualnej; doradztwo prawne; pomoc w rejestracji domen inter-

netowych; reprezentowanie klientów w zakresie sporów związanych z domenami internetowymi.

(111) **254097** (220) 2011 12 05 (210) 393614  
(151) 2012 12 13 (441) 2012 03 12

(732) MAXCOM SPÓŁKA Z OGRANICZONĄ ODPOWIEDZIALNOŚCIĄ, Tychy, PL.

(540) teledoktor24

(510), (511) **35** oferowanie w mediach produktów dla handlu detalicznego; organizowanie wystaw w celach handlowych lub reklamowych; pozyskiwanie danych do komputerowych baz danych; systematyzacja danych komputerowych baz danych; zarządzanie zbiorami informatycznymi; zgrupowanie na rzecz osób trzecich różnych towarów pozwalające nabywcy wygodnie je oglądać i kupować w sklepie z aparaturą i sprzętem medycznym oraz sprzętem telekomunikacyjnym i sprzętem transmisji danych, **38** łączność poprzez terminale komputerowe; łączność telefoniczna i radiowa; przesyłanie informacji; przesyłanie informacji tekstowej i obrazowej przy pomocy komputera; transmisja danych; monitorowanie transmisji danych, **44** administrowanie danymi opieki zdrowotnej; chirurgia plastyczna; doradztwo zdrowotne; fizjoterapia; fizjoterapia; kliniki medyczne; masaż; medyczna opieka pielęgniarska; monitorowanie zdrowia; monitorowanie i zarządzanie stanem zdrowia w czasie rzeczywistym; niehospitalizacyjne placówki opieki medycznej; opieka zdrowotna; placówki rekonwalescencji [z opieką medyczną w warunkach domowych lub sanatoryjnych]; porady psychologiczne; porady w zakresie farmakologii; usługi asystenta zdrowotnego; usługi farmaceutyczne w zakresie leków recepturowych [leki niegotowe]; usługi konsultanta zdrowotnego; usługi położnicze [akuszeria]; usługi telemedyczne.

(111) **254098** (220) 2011 12 05 (210) 393623  
(151) 2012 12 13 (441) 2012 03 12

(732) KOMPERDA STANISŁAW SKALNIAK, Spytkowice, PL.  
(540)

# SKALNIAK



Kolor znaku: czerwony, zielony

(531) 5.3.16, 5.5.19, 26.11.1, 27.5.1, 29.1.12

(510), (511) **31** rośliny ogrodnicze, produkty szkółkarskie, kwiaty cięte i doniczkowe, nasiona, rośliny, produkty rolne, ogrodnicze i leśne, ozdoby i wieńce z kwiatów naturalnych, cebulki kwiatowe, drzewa i drzewka ozdobne, krzewy, **35** zgrupowanie towarów, z myślą o osobach trzecich, tak aby umożliwić nabywcom wygodne obejrzanie i dokonanie zakupu towarów, w sklepie, hurtowni lub poprzez internet-produktów z branży ogrodniczej zwłaszcza takich jak: nawozy organiczne i mineralne, substraty organiczne i mineralne, podłoża do upraw kwiatów i roślin ozdobnych, ziemia do kwiatów i roślin ozdobnych; produkty ogrodnicze, rolnicze i leśne, kwiaty naturalne, rośliny, sadzonki, kwiaty i rośliny suszone do dekoracji, wieńce, kompozycje z naturalnych suchych roślin i bukiety z kwiatów; materiały siewne; pasze i karmy dla zwierząt, kwiaty sztuczne i ozdoby ze sztucznych kwiatów; meble ogrodowe i leżaki; parasole ogrodowe; baseny, studnie, fontanny ogrodowe i ich akcesoria; ogrodzenia, bramy, furtki, wiaty i pergole ogrodowe; donice, doniczki; różna i ich akcesoria; wyroby z wikliny; ozdoby ogrodowe, jak wiatraki, młyny, powozy, figury; elementy i urządzenia do oświetlenia ogrodów i budynków, urządzenia nawadniające i zraszające, pompy wodne i węże ogrodowe; żwir, łupki, granity, płyty bazaltowe, kamienie mineralne; wyposażenie dla placów zabaw dla dzieci, jak huśtawki, zjeżdżalnie, karuzele; klatki dla zwierząt domowych, terrarium, akwaria i ich wyposażenie; sztuczne choinki i ozdoby choinkowe oraz ozdoby świąteczne; obuwie ogrodnicze, rękawice, specjalna odzież do ogrodu; pojemniki, beczki, zbiorniki i ich obudowy; narzędzia ogrodnicze z napędem silnikowym; ręczne narzędzia rolnicze, ogrodnicze i używane w leśnictwie; taczki; produkty chemiczne do celów przemysłowych, rolnych, ogrodniczych i leśnych; farby, pokosty, lakiery, impregnaty do drewna, środki do konserwowania drewna, barwniki, bejce; środki do niszczenia szkodników, fungicydy, herbicydy; materiały budowlane z metalu, drewna, tworzywa i ceramiki; cegły i prefabrykaty z betonu, betonu komórkowego, keramzytu i innych materiałów ceramicznych i mineralnych; płyty i materiały do ocieplania budynków;



przenośne budynki z metalu, drewna i prefabrykatów budowlanych; przewody elektryczne i kable elektryczne; wyroby ślusarskie i drobne wyroby z żelaza, rury metalowe, narzędzia z napędem silnikowym używane w budownictwie i dla majsterkowiczów; obrabiarki, maszyny budowlane, pompy; narzędzia ręczne, używane w budownictwie; urządzenia oświetleniowe; materiały budowlane; drewno budowlane; okna i drzwi, rury do celów budowlanych; asfalt, smoła i bitumy, **44** projektowanie ogrodów i architektury krajobrazu, projektowanie i zakładanie terenów zieleni, doradztwo w zakresie projektowania i koncepcji terenów zieleni, usługi w zakresie ogrodnictwa krajobrazowego i kompleksowej wizualizacji terenu zieleni, zakładanie ogrodów i małej architektury, kompleksowe usługi w zakresie pielęgnacji ogrodów i terenów zielonych.

(111) **254099** (220) 2011 12 05 (210) 393647  
(151) 2013 02 22 (441) 2012 03 12  
(732) STOWARZYSZENIE POMOCY DZIECIOM TĘCZA W OŁAWIE, Oława, PL.  
(540)

STOWARZYSZENIE POMOCY DZIECIOM  
"TĘCZA" W OŁAWIE



Kolor znaku: niebieski, jasnozielony, żółty, czerwony, ciemnoniebieski, czarny  
(531) 1.15.1, 2.5.2, 2.5.3, 2.5.22, 2.5.23, 2.9.1, 27.5.1, 29.1.12  
(510), (511) **35** usługi reklamowe w zakresie reklamy prasowej, radiowej, telewizyjnej i internetowej oraz reklamy zewnętrznej, w postaci billboardów, plakatów i tablic reklamowych z zastosowaniem ulotek tradycyjnych oraz elektronicznych, magnetycznych i optycznych nośników informacji, tworzenie, wydawanie i dystrybucja materiałów promocyjno-reklamowych, a także gadżetów reklamowych w postaci koszulek, kubków, długopisów, **41** usługi związane z nauczaniem i kształceniem osób niepełnosprawnych, usługi mające na celu rozwijanie zdolności umysłowych i podnoszenie jakości życia społecznego, usługi w zakresie różnych form kształcenia jak logopedyczne, pedagogiczne i psychologiczne, usługi związane z rozrywką, i rekreacją w formie wycieczek i podróży, zawody sportowe, jeździeckie, organizowanie balów, organizowanie i prowadzenie konferencji, spotkań informacyjnych, imprez charytatywnych, organizowanie gier, konkursów i loterii, **44** usługi w zakresie ochrony zdrowia w formie profilaktyki, diagnostyki, opieki lekarskiej, rehabilitacja ruchowa jako fizjoterapia, rehabilitacja społeczna oraz rehabilitacja osób niepełnosprawnych.

(111) **254100** (220) 2011 12 06 (210) 393728  
(151) 2013 02 25 (441) 2012 03 12  
(732) MDD SPÓŁKA Z OGRANICZONĄ ODPOWIEDZIALNOŚCIĄ, Toruń, PL.  
(540)

NASAL SPONGE

Kolor znaku: pomarańczowy, biały  
(531) 26.5.1, 26.5.8, 27.5.1, 29.1.12  
(510), (511) **05** produkty farmaceutyczne, środki sanitarne do celów medycznych, **10** aparatura i instrumenty chirurgiczne i medyczne.

(111) **254101** (220) 2011 12 06 (210) 393729  
(151) 2013 02 25 (441) 2012 03 12  
(732) WARSZAWSKIE ZAKŁADY FARMACEUTYCZNE POLFA SPÓŁKA AKCYJNA, Warszawa, PL.  
(540) LACRISOL  
(510), (511) **05** wyroby farmaceutyczne, środki medyczne i farmaceutyczne.

(111) **254102** (220) 2011 12 06 (210) 393730  
(151) 2013 02 25 (441) 2012 03 12  
(732) MDD SPÓŁKA Z OGRANICZONĄ ODPOWIEDZIALNOŚCIĄ, Toruń, PL.  
(540)

MEDITAMP

Kolor znaku: niebieski, biały  
(531) 26.5.1, 26.5.8, 27.5.1, 29.1.12  
(510), (511) **05** produkty farmaceutyczne, środki sanitarne do celów medycznych, **10** aparatura i instrumenty chirurgiczne i medyczne.

(111) **254103** (220) 2011 12 07 (210) 393760  
(151) 2013 02 25 (441) 2012 03 12  
(732) YOUGO! SPÓŁKA Z OGRANICZONĄ ODPOWIEDZIALNOŚCIĄ, Kraków, PL.  
(540)

YOUGO!

Kolor znaku: żółty, pomarańczowy  
(531) 24.15.1, 26.1.1, 26.1.6, 26.4.10, 27.5.1, 29.1.12  
(510), (511) **35** agencje reklamowe, badania marketingowe, dystrybucja materiałów reklamowych: próbek, druków, prospektów, broszur, doradztwo w zakresie zarządzania działalnością gospodarczą, edytorskie usługi w dziedzinie reklamy, oferowanie w mediach produktów dla handlu detalicznego, uaktualnianie materiałów reklamowych, rozpowszechnienie ogłoszeń reklamowych, public relations, reklama, tworzenie tekstów reklamowych i sponsorowanych, reklama za pośrednictwem sieci komputerowej, publikowanie tekstów sponsorowanych, tworzenie tekstów reklamowych i sponsorowanych, **39** organizowanie wycieczek, dostarczanie towarów-zaopatrzenie, rezerwowanie miejsc na podróże, zwiedzanie turystyczne, rezerwacja miejsc na podróż, **41** fotografowanie, informacja o imprezach rozrywkowych, organizowanie i obsługa konferencji, organizowanie konkursów w zakresie edukacji lub rozrywki, publikowanie książek, publikowanie tekstów innych niż teksty reklamowe, publikowanie elektroniczne on-line książek i periodyków, doradztwo zawodowe jako porady w zakresie edukacji lub kształcenia, informacja o rekreacji, informacje o wypoczynku, usługi związane z organizacją wypoczynku.

(111) **254104** (220) 2011 12 07 (210) 393795  
(151) 2013 02 19 (441) 2012 03 12  
(732) PREMIUM FOOD RESTAURANTS SPÓŁKA AKCYJNA, Warszawa, PL.  
(540)

melikesushi

Kolor znaku: zielony, pomarańczowy, różowy, biały, czarny  
(531) 27.5.1, 29.1.15  
(510), (511) **32** piwo; wody mineralne i gazowane oraz inne napoje bezalkoholowe; napoje owocowe i soki owocowe; syropy i inne preparaty do produkcji napojów; napoje nie ujęte w innych klasach, **33** napoje alkoholowe z wyjątkiem piwa, **35** prowadzenie punktów sprzedaży detalicznej napojów i produktów spożywczych, **43** usługi zaopatrzenia w żywność i napoje oraz tymczasowego zakwaterowania, w szczególności usługi restauracyjne i barowe.

(111) **254105** (220) 2011 12 08 (210) 393808  
(151) 2013 02 14 (441) 2012 03 12  
(732) LOOK MED DEVICE SPÓŁKA Z OGRANICZONĄ ODPOWIEDZIALNOŚCIĄ, Warszawa, PL.  
(540)

Slimer man

Kolor znaku: szary, pomarańczowy  
(531) 27.5.1, 29.1.12

(510), (511) **05** dietetyczna żywność przystosowana do celów medycznych, dietetyczne napoje przystosowane do celów medycznych, dietetyczne substancje przystosowane do celów medycznych, dodatki odżywcze do celów leczniczych, lecznicze oleje, lecznicze zioła, lecznicze napary/nalewki, lekarstwa do picia, leki dla ludzi, leki pomocnicze/wspierające, napoje lecznicze, tabletki do celów farmaceutycznych, środki wspomagające trawienie do celów farmaceutycznych, enzymatyczne preparaty do celów medycznych, chemiczne preparaty do celów farmaceutycznych.

(111) **254106** (220) 2011 12 08 (210) 393814  
(151) 2013 02 04 (441) 2012 03 12  
(732) LOOK MED DEVICE SPÓŁKA Z OGRANICZONĄ  
ODPOWIEDZIALNOŚCIĄ, Warszawa, PL.  
(540)

Colonium  
flow formula

Kolor znaku: jasnoniebieski, ciemnoniebieski

(531) 27.5.1, 29.1.4

(510), (511) **05** dietetyczna żywność przystosowana do celów medycznych, dietetyczne napoje przystosowane do celów medycznych, dietetyczne substancje przystosowane do celów medycznych, dodatki odżywcze do celów leczniczych, lecznicze oleje, lecznicze zioła, lecznicze napary/nalewki, lekarstwa do picia, leki dla ludzi, leki pomocnicze/wspierające, napoje lecznicze, tabletki do celów farmaceutycznych, środki na trawienie do celów farmaceutycznych, enzymatyczne preparaty do celów medycznych, chemiczne preparaty do celów farmaceutycznych.

(111) **254107** (220) 2005 06 17 K (210) 394024  
(151) 2013 02 13 (441) 2012 01 16  
(732) Steadfast Capital GmbH, Frankfurt nad Menem, DE.  
(540) Steadfast Capital

(510), (511) **35** nabycie i zarządzanie udziałami w spółkach, pełnienie obowiązków związanych z posiadaniem udziałów w spółkach; doradztwo związane z zarządzaniem, w szczególności w zakresie funduszy typu private equity (kapitał prywatny) i venture capital (fundusze wysokiego ryzyka), **36** działalność finansowa.

(111) **254108** (220) 2011 12 13 (210) 394036  
(151) 2013 02 05 (441) 2012 03 26  
(732) KONBET SPÓŁKA Z OGRANICZONĄ ODPOWIEDZIALNOŚCIĄ  
SPÓŁKA KOMANDYTOWA, Konarzyce, PL.  
(540) KONBET TERMO SYSTEM

(510), (511) **19** betonowe elementy budowlane, stropowe belki niemetalowe.

(111) **254109** (220) 2011 12 13 (210) 394048  
(151) 2013 02 05 (441) 2012 03 26  
(732) RADZIK TOMASZ IMPULS, Nowy Sącz, PL.  
(540)



Kolor znaku: biały, brązowy, seledynowy, turkusowy

(531) 2.1.8, 2.3.8, 2.7.13, 25.7.20, 26.4.4, 27.5.1, 29.1.14

(510), (511) **25** odzież, obuwie, nakrycia głowy, w tym odzież sportowa, obuwie sportowe i sportowe nakrycia głowy, **28** sprzęt i artykuły sportowe i gimnastyczne, **41** usługi w zakresie rozrywki, kształcenia i nauczania; usługi w zakresie prowadzenia szkoleń i warsztatów; usługi w zakresie organizacji wystaw o charakterze rozrywkowym,

kulturalnym lub edukacyjnym; usługi w zakresie prowadzenia galerii sztuki; usługi w zakresie kultury fizycznej, usługi klubów fitness, usługi klubów zdrowia mające na celu poprawianie kondycji fizycznej, usługi siłowni, usługi instruktorów sportowych, instruktorów fitness oraz instruktorów gimnastyki i kulturystyki; usługi związane z organizacją czasu wolnego i wypoczynku osób dorosłych i dzieci; usługi w zakresie organizacji i prowadzenia pokazów, loterii i konkursów o charakterze rozrywkowym, kulturalnym, sportowym lub edukacyjnym; usługi związane z organizacją i prowadzeniem imprez o charakterze kulturalnym, rozrywkowym, sportowym i edukacyjnym; usługi w zakresie organizowania koncertów, spektakli teatralnych i pokazów filmowych, w tym koncertów, spektakli i pokazów na wolnym powietrzu; usługi w zakresie rezerwacji miejsc na koncerty, spektakle teatralne, pokazy filmowe i inne imprezy o charakterze rozrywkowym, kulturalnym, sportowym lub edukacyjnym; usługi animatorów kultury; usługi w zakresie organizacji i prowadzenia pracowni specjalistycznych w dziedzinie rozrywki, kultury i sportu; usługi w zakresie organizowania i prowadzenia zawodów sportowych; usługi w zakresie wypożyczania sprzętu sportowego [z wyjątkiem pojazdów]; usługi w zakresie udostępniania sprzętu do karaoke; usługi polegające na odtwarzaniu nagrań dźwiękowych; usługi w zakresie udostępniania pomieszczeń i przestrzeni dla potrzeb organizacji zajęć i imprez o charakterze rozrywkowym, kulturalnym, sportowym lub edukacyjnym; usługi fotograficzne oraz usługi w zakresie rejestrowania dźwięku i obrazu na taśmie filmowej, taśmie wideo oraz na nośnikach elektronicznych; usługi w zakresie wypożyczania sprzętu fotograficznego oraz kamer wideo; usługi w zakresie wypożyczania nośników z filmami i nagraniami dźwiękowymi; usługi informacyjne i doradcze dotyczące kultury fizycznej, rekreacji i wypoczynku; usługi informacyjne dotyczące imprez o charakterze rozrywkowym, kulturalnym, sportowym lub edukacyjnym; usługi polegające na publikowaniu tekstów innych niż teksty reklamowe; usługi w zakresie wypożyczania książek i czasopism; usługi w zakresie organizacji i prowadzenia konferencji, kongresów, sympozjów, seminariów i zjazdów, **44** usługi gabinetów SPA, usługi w zakresie bioenergoterapii, usługi w zakresie radiestezji, usługi w zakresie masażu, masażu leczniczego, biomasażu i masażu energetycznego, usługi w zakresie fizjoterapii i fizykoterapii, usługi w zakresie rehabilitacji i odnowy biologicznej, usługi polegające na wykonywaniu zabiegów rehabilitacyjnych i relaksacyjnych oraz zabiegów SPA z użyciem środków i kosmetyków naturalnych, usługi w zakresie aromaterapii, usługi w zakresie chiropraktyki, usługi w zakresie pielęgnacji urody, w tym usługi salonów fryzjerskich i kosmetycznych oraz salonów piękności, usługi w zakresie manicure i pedicure, usługi w zakresie stylizacji i kształtowania sylwetki oraz kreowania wizerunku, usługi makijażu i wizażu, usługi w zakresie udostępnienia saun i solariumów, usługi w zakresie dietetyki, studia tatuażu i piercingu, usługi w zakresie chirurgii plastycznej i estetycznej, usługi w zakresie psychologii, usługi klinik medycznych i gabinetów lekarskich, usługi w zakresie diagnostyki medycznej, usługi w zakresie medycyny, stomatologii, farmakologii i okulistyki, usługi w zakresie pielęgniarstwa opieki medycznej, usługi w zakresie prowadzenia domów dla rekonwalescentów, usługi sanatoriów, usługi w zakresie informacji, konsultacji i doradztwa w odniesieniu do wszystkich wymienionych wyżej usług.

(111) **254110** (220) 2011 12 14 (210) 394108  
(151) 2013 02 20 (441) 2012 03 26

(732) Largo Food Exports Limited, Kilbrew, Ashbourne, IE.

(540) TAYTO

(510), (511) **29** chipsy ziemniaczane; przekąski nie ujęte w innych klasach; orzechy preparowane; konserwowane, suszone i gotowane warzywa, **30** zboża i preparaty zbożowe przystosowane do spożycia dla ludzi; kukurydza prażona; przekąski nie ujęte w innych klasach; produkty zbożowe przerobione; sosy i dipy nie ujęte w innych klasach.

(111) **254111** (220) 2011 12 19 (210) 394251  
(151) 2013 01 30 (441) 2012 03 26

(732) DGT SPÓŁKA Z OGRANICZONĄ ODPOWIEDZIALNOŚCIĄ,  
Straszyn, PL.

(540) KTE

(510), (511) **09** przyrządy, aparaty, urządzenia i sprzęt pomiarowo-kontrolny i sygnalizacyjno-alarmowy dla potrzeb telekomunikacji oraz części zamiennie i elementy do nich; aparaty i urządzenia optyczno-elektroniczne, elektryczne i elektroniczne do odbierania, przesyłania

i gromadzenia oraz zapisu dźwięku, obrazu i danych; sprzęt i aparatura videotelefoniczna; centrale telefoniczne analogowe, elektroniczne, optoelektroniczne i hybrydowe i ich części; aparaty elektryczne do transmisji dźwięku, obrazu i danych; aparaty i urządzenia do obróbki informacji; telekomunikacyjne komputery i mikrokomputery, oprogramowanie komputerowe oraz peryferyjny sprzęt komputerowy, części komputerowe i ich elementy przeznaczone zwłaszcza do odbierania, przesyłania i gromadzenia oraz zapisu dźwięku, obrazu i danych; elektroniczne maszyny do wykonywania obliczeń i zliczania impulsów nie będące komputerami; przetworniki analogowo-cyfrowe i cyfrowo-analogowe dla celów naukowych, badawczych, pomiarowych, kontrolnych, przesyłowych i rejestracyjnych, **16** wydawnictwa, prospekty, katalogi, ulotki, periodyki, instrukcje, przewodniki, afisze, wydruki komputerowe na nośniku papierowym lub celulozo pochodnym w tematyce dotyczącej telekomunikacji; opakowania i obudowy dla sprzętu telekomunikacyjnego i części zamiennych do niego, **35** usługi reklamowe; usługi hurtowni oferującej przyrządy, aparaty, urządzenia i sprzęt pomiarowo-kontrolny i sygnalizacyjno-alarmowy dla potrzeb telekomunikacji oraz części zamienne i elementy do nich, takie zwłaszcza jak aparaty i urządzenia optoelektroniczne, elektryczne, elektroniczne do odbierania, przesyłania i gromadzenia oraz zapisu dźwięku, obrazu i danych, sprzęt i aparaturę videotelefoniczną, centrale telefoniczne analogowe, elektroniczne, optoelektroniczne i hybrydowe i ich części, aparaturę sygnalizacyjną, kontrolną i pomiarową; usługi sklepu internetowego oferującego przyrządy, aparaty, urządzenia i sprzęt pomiarowo-kontrolny i sygnalizacyjno-alarmowy oraz stosowne oprogramowanie dla potrzeb telekomunikacji oraz części zamienne i elementy do nich, aparaty i urządzenia optoelektroniczne, elektryczne i elektroniczne do odbierania, przesyłania i gromadzenia oraz zapisu dźwięku, obrazu i danych, sprzęt i aparaturę videotelefoniczną, centrale telefoniczne analogowe, elektroniczne, optoelektroniczne i hybrydowe oraz ich części, aparaturę sygnalizacyjną, kontrolną i pomiarową; usługi doradztwa handlowego w zakresie doboru i obrotu sprzętem i instalacjami oraz częściami dla potrzeb telekomunikacji; informacja o powyższych usługach, **37** usługi instalacji, konserwacji, naprawy, serwisu, renowacji i modernizacji w zakresie aparatów telefonicznych i ich części, central telefonicznych i ich części, komputerów telekomunikacyjnych i ich części oraz innego sprzętu telekomunikacyjnego do odtwarzania, rejestrowania i przekazywania obrazu, dźwięku i danych metodami analogowymi i cyfrowymi; usługi modernizacyjne w zakresie oprogramowania wymienionych urządzeń; usługi doradztwa i konsultacji dotyczące wszystkich w/w usług dostarczane w trybie on-line z komputerowej bazy danych lub z Internetu lub dostarczane przez inne media; informacja i doradztwo dotyczące budowy, konserwacji i napraw wymienionych urządzeń telekomunikacyjnych dostarczane poprzez łącza telekomunikacyjne; informacja o powyższych usługach, **38** usługi telekomunikacji; usługi zestawiania trasy połączeń dla telekomunikacji; usługowe wypożyczanie aparatury do przesyłania informacji, wypożyczanie modemów, wypożyczanie symulografów, wypożyczanie urządzeń do przesyłania informacji, wypożyczanie urządzeń telekomunikacyjnych; usługi zleceń przywoławczych przy pomocy środków łączności elektronicznej; informacja o powyższych usługach, **41** usługi organizowania i prowadzenie szkoleń, kursów, kursokonferencji, zjazdów, sympozjów oraz wystawienictwa w tematyce telekomunikacji i komputeryzacji systemów telekomunikacyjnych, informacja o powyższych usługach, **42** usługi konstruktorskie w zakresie projektowania sieci teletransmisyjnych i sprzętu do celów telekomunikacji i przekazywania dźwięku, obrazu i danych; usługowe opracowywanie programów komputerowych w dziedzinie telekomunikacji i przetwarzania danych na zlecenie osób trzecich; usługi projektowania aparatury elektronicznej kontrolno-pomiarowej i naukowo-badawczej dla potrzeb osób trzecich, informacja o powyższych usługach.

(111) **254112** (220) 2011 12 21 (210) 394434  
 (151) 2013 02 12 (441) 2012 03 26  
 (732) ŻABKA POLSKA SPÓŁKA Z OGRANICZONĄ  
 ODPOWIEDZIALNOŚCIĄ, Poznań, PL.  
 (540) ŚNIADANKO JACKA I AGATKI  
 (510), (511) **29** mięso, drób, ryby, jaja, mleko, produkty mleczne; jogurty; serki; gotowe zestawy śniadaniowe przygotowane z produktów ujętych w tej klasie, mięsne dania gotowe; gotowane warzywa, konserwowane owoce i warzywa; gotowe sałatki i surówki; sałatki owocowe

we; dania gotowe do spożycia z mięsa i ryb, **30** kawa, herbata, herbata mrożona, cukier, pieczywo; wyroby piekarnicze; produkty zbożowe, mousli, sosy (przyprawy); gotowe zestawy śniadaniowe przygotowane z produktów ujętych w tej klasie, **32** napoje owocowe; soki owocowe; wody mineralne i gazowane oraz inne napoje bezalkoholowe.

(111) **254113** (220) 2011 12 28 (210) 394612  
 (151) 2013 02 18 (441) 2012 04 10  
 (732) PRYZMAT KATARZYNA I WOJCIECH PUZA SPÓŁKA JAWNA,  
 Warszawa, PL.  
 (540)



Kolor znaku: czerwony  
 (531) 26.3.2, 27.5.1, 29.1.1  
 (510), (511) **35** agencja reklamowa, prowadzenie kampanii i działania reklamowe ATL, tworzenie na zlecenie osób trzecich reklam radiowych, telewizyjnych, prasowych, internetowych, tj. do ogólnodostępnych środków masowego przekazu, tworzenie na zlecenie osób trzecich reklam outdoor; tworzenie na zlecenie osób trzecich reklam ambientowych; prowadzenie kampanii i działania reklamowe BTL, w tym telemarketing, direct mail, reklamy listowne oraz działania związane z event marketingiem-organizacja wydarzeń promujących produkt /budujących markę i wizerunek firmy; reklama za pośrednictwem sieci komputerowej; edytorskie usługi w dziedzinie reklamy; otokopiowanie; uaktualnianie materiału reklamowego; rozpowszechnianie materiałów reklamowych; rozpowszechnianie ogłoszeń reklamowych; tworzenie tekstów reklamowych i sponsorowanych; obróbka tekstów; organizowanie sesji fotograficznych, **42** usługi związane z projektowaniem graficznym, projektowanie komputerowe, opracowywanie projektów technicznych.

(111) **254114** (220) 2011 12 28 (210) 394613  
 (151) 2013 02 18 (441) 2012 04 10  
 (732) PRYZMAT KATARZYNA I WOJCIECH PUZA SPÓŁKA JAWNA,  
 Warszawa, PL.  
 (540)



Kolor znaku: czarny, czerwony, pomarańczowy, różowy, niebieski, zielony, biały  
 (531) 26.13.1, 27.5.1, 29.1.15  
 (510), (511) **40** usługi drukarskie, usługi komputerowego przygotowania materiałów do druku – system DTP, naświetlanie form kopio-nych i form drukowych, skład i łamanie, skanowanie, retusz i zparowanie zdjęć, montaż elektroniczny materiałów, drukowanie litograficzne, drukowanie offsetowe, drukowanie zdjęć, reprodukcji szablonów-wykroje, rysunki, druk sitowy, skład fotograficzny, obróbka obrazów cyfrowych, **41** komputerowe przygotowanie materiałów do publikacji, fotografowanie, usługi fotografii cyfrowej, usługi obrazów cyfrowych.

(111) **254115** (220) 2012 01 03 (210) 394799  
 (151) 2013 02 20 (441) 2012 04 10  
 (732) EX MODA SPÓŁKA Z OGRANICZONĄ  
 ODPOWIEDZIALNOŚCIĄ, Rzgów, PL.  
 (540)



Kolor znaku: niebieski, jasnoniebieski, ciemnoniebieski  
 (531) 26.1.1, 26.1.4, 27.5.1, 29.1.4



(510), (511) **25** bielizna damska, bielizna osobista, bluzki, bluzy, kombinezony, czapki [nakrycia głowy], garnitury, getry, kamizelki, koszule, kurtki [odzież], legginsy, majtki, nakrycia głowy [odzież], odzież, paski [odzież], piżamy, płaszcze, palta, podkoszulki, rajstopy, skarpetki, spodnie, spódnice, obuwie, bluzki, swetry.

(111) **254116** (220) 2012 01 03 (210) 394802  
(151) 2013 02 20 (441) 2012 04 10  
(732) EX MODA SPÓŁKA Z OGRANICZONĄ ODPOWIEDZIALNOŚCIĄ, Rzgów, PL.  
(540)



Kolor znaku: biały, różowy, czarny

(531) 2.9.1, 27.5.1, 29.1.13

(510), (511) **25** bielizna damska, bielizna osobista, bluzki, bluzy, kombinezony, czapki [nakrycia głowy], garnitury, getry, kamizelki, koszule, kurtki [odzież], legginsy, majtki, nakrycia głowy [odzież], odzież, paski [odzież], piżamy, płaszcze, palta, podkoszulki, rajstopy, skarpetki, spodnie, spódnice, obuwie, bluzki, swetry.

(111) **254117** (220) 2012 01 03 (210) 394810  
(151) 2013 02 15 (441) 2012 04 10  
(732) ESKULAP G. CZARNECKI SPÓŁKA Z OGRANICZONĄ ODPOWIEDZIALNOŚCIĄ, Rachanie, PL.  
(540)



Kolor znaku: czerwony, czarny, biały

(531) 1.15.5, 27.5.1, 29.1.13

(510), (511) **32** napoje bezalkoholowe, napoje gazowane, napoje niegazowane, napoje musujące, wody mineralne, wody stołowe, napoje aromatyzowane, napoje o smaku owocowym i na bazie owoców, soki, napoje na bazie siodu, napoje izotoniczne, napoje energetyzujące, wyciągi z owoców, zaprawy do napojów, syropy, ekstrakty i esencje oraz inne preparaty do produkcji napojów bezalkoholowych.

(111) **254118** (220) 2012 01 03 (210) 394811  
(151) 2013 02 15 (441) 2012 04 10  
(732) ESKULAP G. CZARNECKI SPÓŁKA Z OGRANICZONĄ ODPOWIEDZIALNOŚCIĄ, Rachanie, PL.  
(540) NEVER ENOUGH

(510), (511) **32** napoje bezalkoholowe, napoje gazowane, napoje niegazowane, napoje musujące, wody mineralne, wody stołowe, napoje aromatyzowane, napoje o smaku owocowym i na bazie owoców, soki, napoje na bazie siodu, napoje izotoniczne, napoje energetyzujące, wyciągi z owoców, zaprawy do napojów, syropy, ekstrakty i esencje oraz inne preparaty do produkcji napojów bezalkoholowych.

(111) **254119** (220) 2012 01 05 (210) 394901  
(151) 2013 01 31 (441) 2012 04 10  
(732) ESKULAP G. CZARNECKI SPÓŁKA Z OGRANICZONĄ ODPOWIEDZIALNOŚCIĄ, Rachanie, PL.  
(540) TSO MORIRI

(510), (511) **03** preparaty kosmetyczne do kąpieli, maseczki kosmetyczne, kosmetyki, kolagen do celów kosmetycznych, kremy kosmetyczne, preparaty do makijażu i do demakijażu, maści do celów kosmetycznych, mydła toaletowe, olejki do celów kosmetycznych, preparaty kosmetyczne do opalania się, preparaty do pielęgnacji paznokci, pomadki i szminki do ust, szampony, płyny do pielęgnacji włosów, tłuszcze do celów kosmetycznych, toniki kosmetyczne, wazelina kosmetyczna, produkty toaletowe, **05** preparaty farmaceutyczne, kolagen do celów farmaceutycznych, biologiczne preparaty do celów medycznych, maści do celów farmaceutycznych, preparaty przeciw odmrożeniom i oparzeniom, podłoża dla kultur bakteryjnych, preparaty farmaceutyczne do pielęgnacji skóry.

(111) **254120** (220) 2012 01 09 (210) 394963  
(151) 2013 02 25 (441) 2012 04 23  
(732) SHI LIN SPÓŁKA Z OGRANICZONĄ ODPOWIEDZIALNOŚCIĄ, Łazy, PL.  
(540)

**KLF**

(531) 27.5.1

(510), (511) **25** antypoślizgowe przybory do butów, środki antypoślizgowe do butów, buty, buty narciarskie, buty sportowe, buty sznurowane, cholewki do butów, cholewki do obuwia, drewniaki, kalosze, kamasze, korki do butów piłkarskich, obcasy, napiętki, obcasy do butów i obuwia, czubki do butów, obuwie, obuwie gimnastyczne, obuwie piłkarskie, obuwie plażowe, obuwie sportowe, okucia metalowe do butów, pantofle domowe, pantofle kąpielowe, paski do butów i obuwia, buty piłkarskie, podeszwy butów, półbuty, sandały, sandały kąpielowe, paski jako odzież, **26** dziurki przy butach, sznurowadła do butów, haczyki do obuwia, guziki, ozdoby do obuwia nie z metali szlachetnych, sprzączki do obuwia, zapięcia do obuwia, zapięcia do pasków, sznurki lamówkowe, zamki błyskawiczne, zamknięcia, klamry.

(111) **254121** (220) 2012 01 09 (210) 394984  
(151) 2013 02 25 (441) 2012 04 23  
(732) PUNDZIS PIOTR ZAKŁAD PRODUKCYJNY ALEXANDER, Chwaszczyno, PL.  
(540)

**SAMOGŁOSKI I SPÓŁGŁOSKI**



Kolor znaku: niebieski, brązowy, żółty, czerwony, biały

(531) 3.7.5, 3.7.24, 6.3.11, 27.5.1, 29.1.15

(510), (511) **16** papier, karton i wyroby z nich wykonane, opakowania z tektury lub papieru, foldery, instrukcje, plansze, ulotki, **28** zabawki, gry edukacyjne, **41** porady w zakresie edukacji tworzenia nowych wyrazów, edukacja zasad poprawnej pisowni, pokazy praktyczne koncentracji i myślenia w czasie układania z wylosowanych liter wyrazów, łącząc w czasie gry elementy nauki, emocji i zabawy.

(111) **254122** (220) 2012 01 09 (210) 394988  
(151) 2013 02 25 (441) 2012 04 23  
(732) Novartis AG, Bazylea, CH.  
(540) VOLTAREN MAX

(510), (511) **05** produkty farmaceutyczne i weterynaryjne; środki sanitarne do celów medycznych; substancje dietetyczne do celów leczniczych; żywność dla niemowląt; plastry, opatrunki gipsowe, materiały opatrunkowe; materiały do plombowania zębów, woski dentystyczne; środki odkażające; środki do zwalczania robactwa; fungicydy, herbicydy.

(111) **254123** (220) 2012 01 09 (210) 394989  
 (151) 2013 02 25 (441) 2012 04 23  
 (732) MEBLE 21 SPÓŁKA JAWNA CIASTOŃ WOJCIECH I GRZEGORZ,  
 Zielonka, PL.  
 (540)



Kolor znaku: biały, czarny, zielony  
 (531) 26.4.1, 26.4.18, 27.5.1, 29.1.13  
 (510), (511) **20** meble.

(111) **254124** (220) 2012 01 17 (210) 395324  
 (151) 2013 02 19 (441) 2012 04 23  
 (732) KOŁODZIEJSKI PAWEŁ, BRYŁKA KRZYSZTOF PORADNIA  
 CHORÓB STOPY SPÓŁKA CYWILNA, Warszawa, PL.  
 (540)



Kolor znaku: szary, pomarańczowy  
 (531) 2.9.19, 27.5.1, 29.1.12  
 (510), (511) **44** kliniki medyczne, opieka zdrowotna, placówki opieki  
 medycznej niehospitalizacyjne.

(111) **254125** (220) 2012 01 17 (210) 395326  
 (151) 2013 02 19 (441) 2012 04 23  
 (732) ZAKŁAD PRZETWÓRSTWA ROLNICZEGO SPÓŁKA  
 Z OGRANICZONĄ ODPOWIEDZIALNOŚCIĄ, Dębniatki Kaliskie, PL.  
 (540)



Kolor znaku: czarny, ciemnoszary, szary, jasnoszary, żółty,  
 czerwony  
 (531) 27.5.1, 29.1.14  
 (510), (511) **31** pokarm dla zwierząt domowych.

(111) **254126** (220) 2012 01 18 (210) 395340  
 (151) 2013 02 18 (441) 2012 04 23  
 (732) LUBELLA SPÓŁKA Z OGRANICZONĄ ODPOWIEDZIALNOŚCIĄ  
 SPÓŁKA KOMANDYTOWO-AKCYJNA, Lublin, PL.  
 (540)



Kolor znaku: niebieski, biały, żółty, czarny, beżowy  
 (531) 2.1.23, 4.5.5, 27.5.1, 29.1.15  
 (510), (511) **30** biszkopty, ciasta, ciastka ryżowe, ciasto w proszku,  
 ciasto na ciastka, keks ryżowy, ciastka, cukierki, cukierki twarde, lan-  
 drynki, karmelki, cukierki miętowe, stodycze, dropsy, drażetki polero-  
 wane, pastylki pudrowe, herbatniki, chałwa, chipsy zbożowe, lizaki,  
 galaretki owocowe (słodczyce), guma do żucia nie do celów medycz-  
 nych, gofry, krakersy, kuskus, płatki kukurydziane, płatki zbożowe,  
 chrupki kukurydziane, wyroby zbożowe, potrawy z mąki, wyroby  
 piekarnicze, paluszki.

(111) **254127** (220) 2012 01 18 (210) 395343  
 (151) 2013 02 19 (441) 2012 04 23  
 (732) PRZEDSIĘBIORSTWO FARMACEUTYCZNE LEK-AM SPÓŁKA  
 Z OGRANICZONĄ ODPOWIEDZIALNOŚCIĄ, Zakroczym, PL.  
 (540) TELUX  
 (510), (511) **05** produkty farmaceutyczne, leki, środki dietetyczne dla  
 celów medycznych.

(111) **254128** (220) 2012 01 18 (210) 395353  
 (151) 2013 02 19 (441) 2012 04 23  
 (732) PRZEDSIĘBIORSTWO PRODUKCYJNO-HANDLOWE ARO  
 KAROŃ SPÓŁKA JAWNA, Częstochowa, PL.  
 (540)



(531) 27.5.1  
 (510), (511) **12** wózki dziecięce, foteliki bezpieczeństwa dla dzieci do  
 pojazdów, pokrycia wózków dziecięcych spacerowych, wózki spa-  
 cerowe dziecięce, pokrycia wózków dziecięcych, budki do wózków  
 dziecięcych.

(111) **254129** (220) 2012 01 19 (210) 395371  
 (151) 2013 02 19 (441) 2012 04 23  
 (732) SAO INVESTMENTS SPÓŁKA Z OGRANICZONĄ  
 ODPOWIEDZIALNOŚCIĄ, Kraków, PL.  
 (540)



Kolor znaku: szary, biały, czarny  
 (531) 7.1.8, 7.1.12, 27.5.1, 29.1.13  
 (510), (511) **36** administrowanie nieruchomościami, usługi agencji  
 pośrednictwa w handlu nieruchomościami, doradztwo w sprawach  
 finansowych i ubezpieczeniowych, dzierżawa nieruchomości, wyce-  
 ny finansowe, inwestycje kapitałowe, usługi wynajmowania nieru-  
 chomości, zarządzanie majątkiem nieruchomości, **37** budownictwo  
 mieszkaniowe i użytkowe, budownictwo przemysłowe, nadzór bu-  
 dowlany, **42** architektura, badania i ekspertyzy geologiczne, badania  
 techniczne, projektowanie budynków i dekoracji wnętrz, doradztwo  
 budowlane i planowanie urbanistyczne.

(111) **254130** (220) 2012 01 19 (210) 395372  
 (151) 2013 02 19 (441) 2012 04 23  
 (732) SAO INVESTMENTS SPÓŁKA Z OGRANICZONĄ  
 ODPOWIEDZIALNOŚCIĄ, Kraków, PL.  
 (540)



Kolor znaku: czarny, biały, czerwony  
 (531) 26.1.1, 26.1.18, 27.5.1, 29.1.13  
 (510), (511) **30** kawa, herbata, kakao, mąka i produkty zbożowe,  
 chleb, wyroby cukiernicze, przyprawy, **43** bary, kawiarnie, bufety,

obsługa gastronomiczna z własnym zapleczem, produktami i transportem, restauracje, stołówki, hotele, motele.

(111) **254131** (220) 2012 01 19 (210) 395385  
(151) 2013 01 31 (441) 2012 04 23  
(732) MERKS PIOTR, Warszawa, PL.  
(540)



Kolor znaku: pomarańczowy, biały

(531) 19.3.1, 19.13.21, 26.4.2, 26.4.4, 27.5.2, 29.1.12

(510), (511) **05** antybiotyki, preparaty farmaceutyczne, leki dla ludzi, leki do celów stomatologicznych, **16** nalepki, naklejki (materiały piśmienne).

(111) **254132** (220) 2012 01 19 (210) 395388  
(151) 2013 01 31 (441) 2012 04 23  
(732) SAMODZIELNE KOŁO TERENOWE NR 139 SPOŁECZNEGO TOWARZYSTWA OŚWIATOWEGO, Warszawa, PL.  
(540) Małe Nutki

(510), (511) **41** zajęcia ogólnomuzyczne oraz zajęcia nauki gry na instrumentach muzycznych dla dzieci w wieku 3,4,5,6 lat.

(111) **254133** (220) 2012 01 20 (210) 395440  
(151) 2013 02 25 (441) 2012 04 23  
(732) SZUMIEC MAŁGORZATA HOTEL I RESTAURACJA MARGERITA, Modlnica, PL.  
(540)

*Hotel i Restauracja Margerita*

(531) 27.5.1

(510), (511) **43** usługi hotelarskie; usługi gastronomiczne; prowadzenie hoteli, moteli, pensjonatów, restauracji, kawiarni, barów, pubów; gastronomia obwoźna; catering; obsługa gastronomiczna w zakresie organizowania przyjęć służbowych poza lokalami gastronomicznymi, sympozjów, konferencji, bankietów i innych imprez okolicznościowych w celach służbowych; obsługa gastronomiczna przyjęć i uroczystości towarzyskich; wypożyczanie krzeseł, stołów, bielizny stołowej, szklanej zastawy stołowej i wyposażenia kuchni; dostarczanie posiłków i napojów; doradztwo przy wyborze menu; usługi kelnerskie.

(111) **254134** (220) 2012 01 20 (210) 395441  
(151) 2013 02 25 (441) 2012 04 23  
(732) INDYKPOL BRAND MANAGEMENT SPÓŁKA Z OGRANICZONĄ ODPOWIEDZIALNOŚCIĄ SPÓŁKA KOMANDYTOWA, Warszawa, PL.  
(540) Na wielki apetyt małego brzuszka  
(510), (511) **29** parówki.

(111) **254135** (220) 2012 01 25 (210) 395661  
(151) 2013 01 29 (441) 2012 05 07  
(732) FUNDACJA KLUBU SZEFÓW KUCHNI, Śledziejowice, PL.  
(540)



Kolor znaku: biały, granatowy, żółty

(531) 1.1.1, 1.1.5, 2.1.11, 5.7.2, 27.5.1, 29.1.13

(510), (511) **29** mięso, ryby, skorupiaki, mięczaki; drób i dziczyzna; ekstrakty mięsne i rybne; przetwory mięsne i rybne oraz z owoców morza i słodkowodnych skorupiaków; owoce i warzywa konserwowane, mrożone, suszone i gotowane; galaretki, dżemy, kompoty; jaja, mleko i wyroby z mleka; jadalne oleje i oliwy z oliwek oraz inne tłuszcze; grzyby świeże, suszone, mrożone i konserwowe, orzechy świeże i spreparowane, owoce kandyzowane, kawior z ryb jesiennych i ikra z innych ryb, **30** kawa, herbata, kakao, cukier, ryż, tapioka, sago, namiastki kawy; mąka i produkty zbożowe, chleb, wyroby cukiernicze i słodczyce, lody; miód, melasa; drożdże, proszek do pieczenia; sól, musztarda; ketchup, ocet, sosy (przyprawy); przyprawy; zioła świeże i suszone, mieszanki ziół i przypraw, lód do chłodzenia, **31** produkty rolnicze, ogrodnicze i leśne oraz ziarna nie ujęte w innych klasach; świeże owoce i warzywa; nasiona, naturalne rośliny i kwiaty; chmiel, słód, **32** piwo; wody mineralne i gazowane oraz inne napoje bezalkoholowe; napoje owocowe i soki owocowe; syropy i inne preparaty do produkcji napojów, **35** doradztwo w zakresie organizacji i prowadzenia działalności gospodarczej, pośrednictwo pracy, rozpowszechnianie próbek (dystrybucja), reklamy prasowe, radiowe i telewizyjne; plakaty reklamowe, pokazy towarów, wystawy i targi gastronomiczne, **41** nauczanie; organizacja szkoleń; rozrywka; imprezy sportowe i kulturalne, produkcja filmów, publikowanie książek, organizowanie i prowadzenie konferencji, kongresów, seminariów, sympozjów i zjazdów.

(111) **254136** (220) 2012 01 25 (210) 395675  
(151) 2013 01 29 (441) 2012 05 07  
(732) KRAKOWSKI PARK TECHNOLOGICZNY SPÓŁKA Z OGRANICZONĄ ODPOWIEDZIALNOŚCIĄ, Kraków, PL.  
(540)



Kolor znaku: czerwony, zielony, szary

(531) 26.4.2, 27.5.1, 29.1.13

(510), (511) **35** badania marketingowe, badania opinii publicznej, badania rynku, badania w dziedzinie działalności gospodarczej, doradztwo specjalistyczne w sprawach działalności gospodarczej, doradztwo w zakresie organizowania i prowadzenia, działalności gospodarczej, doradztwo w zakresie prowadzenia działalności gospodarczej, doradztwo w zakresie zarządzania personelem, pomoc w prowadzeniu działalności gospodarczej, ekspertyzy w zakresie wydolności przedsiębiorstw, informacja o działalności gospodarczej, organizowanie wystaw w celach handlowych lub reklamowych, outsourcing [doradztwo handlowe], pomoc przedsiębiorstwom w działalności gospodarczej (przemysłowej lub handlowej), public relations, publikowanie tekstów sponsorowanych, reklama za pośrednictwem sieci komputerowej, organizowanie targów w celach handlowych lub reklamowych, wynajmowanie nośników reklamowych, wynajmowanie przestrzeni reklamowej, wynajmowanie urządzeń i wyposażenia biurowego, **36** administrowanie nieruchomościami, pośrednictwo w sprawach majątku nieruchomego, wynajmowanie pomieszczeń biurowych [nieruchomości], zarządzanie majątkiem nieruchomym, **41** doradztwo zawodowe [porady w zakresie edukacji lub kształcenia], organizowanie i prowadzenie koncertów, organizowanie i prowadzenie konferencji, organizowanie i prowadzenie kongresów, organizowanie i prowadzenie pracowni specjalistycznych, organizowanie i prowadzenie sympozjów, organizowanie i prowadzenie zjazdów, organizowanie wystaw z dziedziny kultury lub edukacji, udostępnianie publikacji elektronicznych on-line, nie do pobierania z sieci komputerowych, **42** badania w dziedzinie fizyki, badania w dziedzinie kosmetyki, badania w dziedzinie mechaniki, badania w zakresie ochrony środowiska naturalnego, doradztwo w sprawach sprzętu komputerowego, doradztwo w zakresie oprogramowania komputerowego, doradztwo w zakresie planowania zużycia energii, projektowanie oprogramowania komputerowego, projektowanie systemów komputerowych, stylizacja [wzornictwo przemysłowe], wynajmowanie [udostępnianie] zasobów serwerów, sieci komputerowej, wypożyczanie serwerów [hosting], **45** badania prawne, doradztwo w zakresie własności intelektualnej, licencjonowanie



wanie programów komputerowych [usługi prawne], licencjonowanie własności intelektualnej, usługi nadzoru w dziedzinie własności intelektualnej, zarządzanie prawami autorskimi.

(111) **254137** (220) 2012 01 25 (210) 395677  
 (151) 2013 01 29 (441) 2012 05 07  
 (732) KRAKOWSKI PARK TECHNOLOGICZNY SPÓŁKA  
 Z OGRANICZONĄ ODPOWIEDZIALNOŚCIĄ, Kraków, PL.  
 (540)



Kolor znaku: czerwony, zielony, szary

(531) 26.4.2, 27.5.1, 29.1.13

(510), (511) **35** badania marketingowe, badania opinii publicznej, badania rynku, badania w dziedzinie działalności gospodarczej, doradztwo specjalistyczne w sprawach działalności gospodarczej, doradztwo w zakresie organizowania i prowadzenia, działalności gospodarczej, doradztwo w zakresie prowadzenia działalności gospodarczej, doradztwo w zakresie zarządzania personelem, pomoc w prowadzeniu działalności gospodarczej, ekspertyzy w zakresie wydolności przedsiębiorstw, informacja o działalności gospodarczej, organizowanie wystaw w celach handlowych lub reklamowych, outsourcing [doradztwo handlowe], pomoc przedsiębiorstwom w działalności gospodarczej (przemysłowej lub handlowej), public relations, publikowanie tekstów sponsorowanych, reklama za pośrednictwem sieci komputerowej, organizowanie targów w celach handlowych lub reklamowych, wynajmowanie nośników reklamowych, wynajmowanie przestrzeni reklamowej, wynajmowanie urządzeń i wyposażenia biurowego, **36** administrowanie nieruchomościami, pośrednictwo w sprawach majątku nieruchomego, wynajmowanie pomieszczeń biurowych [nieruchomości], zarządzanie majątkiem nieruchomym, **41** doradztwo zawodowe [porady w zakresie edukacji lub kształcenia], organizowanie i prowadzenie koncertów, organizowanie i prowadzenie konferencji, organizowanie i prowadzenie kongresów, organizowanie i prowadzenie pracowni specjalistycznych, organizowanie i prowadzenie sympozjów, organizowanie i prowadzenie zjazdów, organizowanie wystaw z dziedziny kultury lub edukacji, udostępnianie publikacji elektronicznych on-line, nie do pobierania z sieci komputerowych, **42** badania w dziedzinie fizyki, badania w dziedzinie kosmetyki, badania w dziedzinie mechaniki, badania w zakresie ochrony środowiska naturalnego, doradztwo w sprawach sprzętu komputerowego, doradztwo w zakresie oprogramowania komputerowego, doradztwo w zakresie planowania zużycia energii, projektowanie oprogramowania komputerowego, projektowanie systemów komputerowych, stylizacja [wzornictwo przemysłowe], wynajmowanie [udostępnianie] zasobów serwerów [sieci komputerowe], wypożyczanie serwerów [hosting], **45** badania prawne, doradztwo w zakresie własności intelektualnej, licencjonowanie programów komputerowych [usługi prawne], licencjonowanie własności intelektualnej, usługi nadzoru w dziedzinie własności intelektualnej, zarządzanie prawami autorskimi.

(111) **254138** (220) 2012 01 25 (210) 395680  
 (151) 2013 01 29 (441) 2012 05 07  
 (732) KRAKOWSKI PARK TECHNOLOGICZNY SPÓŁKA  
 Z OGRANICZONĄ ODPOWIEDZIALNOŚCIĄ,  
 Kraków, PL.  
 (540)



Kolor znaku: biały, czerwony, szary

(531) 26.4.1, 27.5.1, 29.1.13

(510), (511) **35** badania marketingowe, badania opinii publicznej, badania rynku, badania w dziedzinie działalności gospodarczej,

doradztwo specjalistyczne w sprawach działalności gospodarczej, doradztwo w zakresie organizowania i prowadzenia, działalności gospodarczej, doradztwo w zakresie prowadzenia działalności gospodarczej, doradztwo w zakresie zarządzania personelem, pomoc w prowadzeniu działalności gospodarczej, ekspertyzy w zakresie wydolności przedsiębiorstw, informacja o działalności gospodarczej, organizowanie wystaw w celach handlowych lub reklamowych, outsourcing [doradztwo handlowe], pomoc przedsiębiorstwom w działalności gospodarczej (przemysłowej lub handlowej), public relations, publikowanie tekstów sponsorowanych, reklama za pośrednictwem sieci komputerowej, organizowanie targów w celach handlowych lub reklamowych, wynajmowanie nośników reklamowych, wynajmowanie przestrzeni reklamowej, wynajmowanie urządzeń i wyposażenia biurowego, **36** administrowanie nieruchomościami, pośrednictwo w sprawach majątku nieruchomego, wynajmowanie pomieszczeń biurowych [nieruchomości], zarządzanie majątkiem nieruchomym, **41** doradztwo zawodowe [porady w zakresie edukacji lub kształcenia], organizowanie i prowadzenie koncertów, organizowanie i prowadzenie konferencji, organizowanie i prowadzenie kongresów, organizowanie i prowadzenie pracowni specjalistycznych, organizowanie i prowadzenie sympozjów, organizowanie i prowadzenie zjazdów, organizowanie wystaw z dziedziny kultury lub edukacji, udostępnianie publikacji elektronicznych on-line, nie do pobierania z sieci komputerowych, **42** badania w dziedzinie fizyki, badania w dziedzinie kosmetyki, badania w dziedzinie mechaniki, badania w zakresie ochrony środowiska naturalnego, doradztwo w sprawach sprzętu komputerowego, doradztwo w zakresie oprogramowania komputerowego, doradztwo w zakresie planowania zużycia energii, projektowanie oprogramowania komputerowego, projektowanie systemów komputerowych, stylizacja [wzornictwo przemysłowe], wynajmowanie [udostępnianie] zasobów serwerów [sieci komputerowe], wypożyczanie serwerów [hosting], **45** badania prawne, doradztwo w zakresie własności intelektualnej, licencjonowanie programów komputerowych [usługi prawne], licencjonowanie własności intelektualnej, usługi nadzoru w dziedzinie własności intelektualnej, zarządzanie prawami autorskimi.

(111) **254139** (220) 2012 01 25 (210) 395681  
 (151) 2013 01 29 (441) 2012 05 07  
 (732) KRAKOWSKI PARK TECHNOLOGICZNY SPÓŁKA  
 Z OGRANICZONĄ ODPOWIEDZIALNOŚCIĄ,  
 Kraków, PL.  
 (540)



Kolor znaku: biały, szary, czerwony

(531) 26.4.1, 27.5.1, 29.1.13

(510), (511) **35** badania marketingowe, badania opinii publicznej, badania rynku, badania w dziedzinie działalności gospodarczej, doradztwo specjalistyczne w sprawach działalności gospodarczej, doradztwo w zakresie organizowania i prowadzenia, działalności gospodarczej, doradztwo w zakresie prowadzenia działalności gospodarczej, doradztwo w zakresie zarządzania personelem, pomoc w prowadzeniu działalności gospodarczej, ekspertyzy w zakresie wydolności przedsiębiorstw, informacja o działalności gospodarczej, organizowanie wystaw w celach handlowych lub reklamowych, outsourcing [doradztwo handlowe], pomoc przedsiębiorstwom w działalności gospodarczej (przemysłowej lub handlowej), public relations, publikowanie tekstów sponsorowanych, reklama za pośrednictwem sieci komputerowej, organizowanie targów w celach handlowych lub reklamowych, wynajmowanie nośników reklamowych, wynajmowanie przestrzeni reklamowej, wynajmowanie urządzeń i wyposażenia biurowego, **36** administrowanie nieruchomościami, pośrednictwo w sprawach majątku nieruchomego, wynajmowanie pomieszczeń biurowych [nieruchomości], zarządzanie majątkiem nieruchomym, **41** doradztwo zawodowe [porady w zakresie edukacji lub kształcenia], organizowanie i prowadzenie koncertów, organizowanie i prowadzenie konferencji, organizowanie i prowadzenie kongresów, organizowanie i prowadzenie pracowni specjalistycznych, organizowanie i prowadzenie sympozjów, organizowanie i prowadzenie zjazdów, organizowanie

wystaw z dziedziny kultury lub edukacji, udostępnianie publikacji elektronicznych on-line nie do pobierania z sieci komputerowych, **42** badania w dziedzinie fizyki, badania w dziedzinie kosmetyki, badania w dziedzinie mechaniki, badania w zakresie ochrony środowiska naturalnego, doradztwo w sprawach sprzętu komputerowego, doradztwo w zakresie oprogramowania komputerowego, doradztwo w zakresie planowania zużycia energii, projektowanie oprogramowania komputerowego, projektowanie systemów komputerowych, stylizacja [wzornictwo przemysłowe], wynajmowanie [udostępnianie] zasobów serwerów [sieci komputerowe], wypożyczanie serwerów [hosting], **45** badania prawne, doradztwo w zakresie własności intelektualnej, licencjonowanie programów komputerowych [usługi prawne], licencjonowanie własności intelektualnej, usługi nadzoru w dziedzinie własności intelektualnej, zarządzanie prawami autorskimi.

(111) **254140** (220) 2012 01 25 (210) 395682  
 (151) 2013 01 29 (441) 2012 05 07  
 (732) KRAKOWSKI PARK TECHNOLOGICZNY SPÓŁKA  
 Z OGRANICZONĄ ODPOWIEDZIALNOŚCIĄ,  
 Kraków, PL.  
 (540)



Kolor znaku: biały, czerwony, szary  
 (531) 26.4.1, 27.5.1, 29.1.13

(510), (511) **35** badania marketingowe, badania opinii publicznej, badania rynku, badania w dziedzinie działalności gospodarczej, doradztwo specjalistyczne w sprawach działalności gospodarczej, doradztwo w zakresie organizowania i prowadzenia, działalności gospodarczej, doradztwo w zakresie prowadzenia działalności gospodarczej, doradztwo w zakresie zarządzania personelem, pomoc w prowadzeniu działalności gospodarczej, ekspertyzy w zakresie wydolności przedsiębiorstw, informacja o działalności gospodarczej, organizowanie wystaw w celach handlowych lub reklamowych, outsourcing [doradztwo handlowe], pomoc przedsiębiorstwom w działalności gospodarczej (przemysłowej lub handlowej), public relations, publikowanie tekstów sponsorowanych, reklama za pośrednictwem sieci komputerowej, organizowanie targów w celach handlowych lub reklamowych, wynajmowanie nośników reklamowych, wynajmowanie przestrzeni reklamowej, wynajmowanie urządzeń i wyposażenia biurowego, **36** administrowanie nieruchomościami, pośrednictwo w sprawach majątku nieruchomego, wynajmowanie pomieszczeń biurowych [nieruchomości], zarządzanie majątkiem nieruchomym, **41** doradztwo zawodowe [porady w zakresie edukacji lub kształcenia], organizowanie i prowadzenie koncertów, organizowanie i prowadzenie konferencji, organizowanie i prowadzenie kongresów, organizowanie i prowadzenie pracowni specjalistycznych, organizowanie i prowadzenie sympozjów, organizowanie i prowadzenie zjazdów, organizowanie wystaw z dziedziny kultury lub edukacji, udostępnianie publikacji elektronicznych on-line, nie do pobierania z sieci komputerowych, **42** badania w dziedzinie fizyki, badania w dziedzinie kosmetyki, badania w dziedzinie mechaniki, badania w zakresie ochrony środowiska naturalnego, doradztwo w sprawach sprzętu komputerowego, doradztwo w zakresie oprogramowania komputerowego, doradztwo w zakresie planowania zużycia energii, projektowanie oprogramowania komputerowego, projektowanie systemów komputerowych, stylizacja [wzornictwo przemysłowe], wynajmowanie [udostępnianie] zasobów serwerów [sieci komputerowe], wypożyczanie serwerów [hosting], **45** badania prawne, doradztwo w zakresie własności intelektualnej, licencjonowanie programów komputerowych [usługi prawne], licencjonowanie własności intelektualnej, usługi nadzoru w dziedzinie własności intelektualnej, zarządzanie prawami autorskimi.

(111) **254141** (220) 2012 01 25 (210) 395683  
 (151) 2013 01 29 (441) 2012 05 07  
 (732) KRAKOWSKI PARK TECHNOLOGICZNY SPÓŁKA  
 Z OGRANICZONĄ ODPOWIEDZIALNOŚCIĄ,  
 Kraków, PL.

(540)



Kolor znaku: biały, czerwony

(531) 26.4.1, 27.5.1, 29.1.12

(510), (511) **35** badania marketingowe, badania opinii publicznej, badania rynku, badania w dziedzinie działalności gospodarczej, doradztwo specjalistyczne w sprawach działalności gospodarczej, doradztwo w zakresie organizowania i prowadzenia, działalności gospodarczej, doradztwo w zakresie prowadzenia działalności gospodarczej, doradztwo w zakresie zarządzania personelem, pomoc w prowadzeniu działalności gospodarczej, ekspertyzy w zakresie wydolności przedsiębiorstw, informacja o działalności gospodarczej, organizowanie wystaw w celach handlowych lub reklamowych, outsourcing [doradztwo handlowe], pomoc przedsiębiorstwom w działalności gospodarczej (przemysłowej lub handlowej), public relations, publikowanie tekstów sponsorowanych, reklama za pośrednictwem sieci komputerowej, organizowanie targów w celach handlowych lub reklamowych, wynajmowanie nośników reklamowych, wynajmowanie przestrzeni reklamowej, wynajmowanie urządzeń i wyposażenia biurowego, **36** administrowanie nieruchomościami, pośrednictwo w sprawach majątku nieruchomego, wynajmowanie pomieszczeń biurowych [nieruchomości], zarządzanie majątkiem nieruchomym, **41** doradztwo zawodowe [porady w zakresie edukacji lub kształcenia], organizowanie i prowadzenie koncertów, organizowanie i prowadzenie konferencji, organizowanie i prowadzenie kongresów, organizowanie i prowadzenie pracowni specjalistycznych, organizowanie i prowadzenie sympozjów, organizowanie i prowadzenie zjazdów, organizowanie wystaw z dziedziny kultury lub edukacji, udostępnianie publikacji elektronicznych on-line, nie do pobierania z sieci komputerowych, **42** badania w dziedzinie fizyki, badania w dziedzinie kosmetyki, badania w dziedzinie mechaniki, badania w zakresie ochrony środowiska naturalnego, doradztwo w sprawach sprzętu komputerowego, doradztwo w zakresie oprogramowania komputerowego, doradztwo w zakresie planowania zużycia energii, projektowanie oprogramowania komputerowego, projektowanie systemów komputerowych, stylizacja [wzornictwo przemysłowe], wynajmowanie [udostępnianie] zasobów serwerów [sieci komputerowe], wypożyczanie serwerów [hosting], **45** badania prawne, doradztwo w zakresie własności intelektualnej, licencjonowanie programów komputerowych [usługi prawne], licencjonowanie własności intelektualnej, usługi nadzoru w dziedzinie własności intelektualnej, zarządzanie prawami autorskimi.

(111) **254142** (220) 2012 01 26 (210) 395719  
 (151) 2013 02 19 (441) 2012 05 07  
 (732) ABRUKO SPÓŁKA Z OGRANICZONĄ ODPOWIEDZIALNOŚCIĄ,  
 Władysławowo, PL.  
 (540)



Kolor znaku: granatowy

(531) 18.3.2, 18.3.21, 27.5.1, 29.1.4

(510), (511) **36** usługi w zakresie administrowania nieruchomościami, majątkiem nieruchomym, **37** budownictwo, usługi budowlane, usługi związane z wykonywaniem dróg, **41** usługi związane z kulturą, rozrywką i rekreacją, usługi mające na celu rozrywkę, zabawę, rekreację, **43** usługi związane z zakwaterowaniem i usługami gastronomicznymi, usługi zaopatrzenia w żywność i napoje; tymczasowe zakwaterowanie.

(111) **254143** (220) 2012 01 26 (210) 395721  
 (151) 2013 02 19 (441) 2012 05 07  
 (732) ABRUKO SPÓŁKA Z OGRANICZONĄ ODPOWIEDZIALNOŚCIĄ,  
 Władysławowo, PL.

(540)



Kolor znaku: żółty, biały, czarny

(531) 18.3.21, 27.5.1, 29.1.13

(510), (511) **36** usługi w zakresie administrowania nieruchomościami, usługi związane z majątkiem nieruchomości, **37** usługi budowlane, budownictwo, usługi związane z wykonywaniem dróg, **41** usługi związane z kulturą, rozrywką i rekreacją, usługi mające na celu rozrywkę, zabawę i rekreację, **43** usługi związane z zakwaterowaniem i usługami gastronomicznymi, usługi zaopatrzenia w żywność i napoje; tymczasowe zakwaterowanie.

(111) **254144** (220) 2012 02 06 (210) 396254  
 (151) 2013 02 21 (441) 2012 05 21  
 (732) LUBOMIRSKI-LANCKOROŃSKI JAN,  
 Kraków, PL.  
 (540)



Kolor znaku: zielony, biały

(531) 5.3.11, 26.1.1, 26.1.16, 27.5.1, 29.1.12

(510), (511) **43** usługi tymczasowego zakwaterowania (hotele).

(111) **254145** (220) 2012 02 06 (210) 396264  
 (151) 2013 02 15 (441) 2012 05 21  
 (732) DOTI SPÓŁKA JAWNA MANUFATURA DRAŻY  
 CZEKOLADOWYCH D. M. MROCZKOWSCY,  
 Smolec, PL.  
 (540)



(531) 27.5.1

(510), (511) **30** czekolada, czekoladki, wyroby czekoladowe, wyroby cukiernicze z czekolady; orzechy, migdały, ziarna i owoce w czekoladzie.

(111) **254146** (220) 2012 02 06 (210) 396267  
 (151) 2013 02 15 (441) 2012 05 21  
 (732) WALKOWICZ LUCJAN PRZEDSIĘBIORSTWO PRODUKCYJNO-  
 -HANDLOWO-USŁUGOWE LUMAR, Buczyna, PL.  
 (540) COCORELLO

(510), (511) **30** batony lukrecyjne, biszkopty, słodczy ozdoby do choinki, ciasteczka, ciastka, ozdoby jadalne do ciasta, aromaty do ciasta, ciasto w proszku, ciasto z owocami, cukierki, czekolada, herbatniki, herbatniki petit-beurre, kakao, wyroby z kakao, karmelki, drażetki, krakersy, makaroniki jako wyroby cukiernicze, mięta do wyrobów cukierniczych, cukierki miętowe, wyroby cukiernicze na bazie migdałów, miód, muesli, wyroby cukiernicze na bazie orzeszków arachidowych, ozdoby do ciast, pasta migdałowa, pastylki cukiernicze, piernik, pomadki, pralinki, słodczy, słodziki naturalne, sód do celów spożywczych, suchary, wafle, płatki zbożowe, płatki kukurydziane, płatki owsiane, wyroby cukiernicze, chałwa, polewa kakaowa, pomada, marcepan, zawarte w tej klasie; wyroby oblewane masą karmelkową, wyroby z mas tłustych, wyroby z tłuszczu kakaowego, wyroby w czekoladzie, wyroby czekoladowane, cukierki czekoladowane o rdzeniu miękkim, cukierki czekoladowane o rdzeniu z karmelków nadziewanych, drażetki czekoladowane o rdzeniu miękkim, drażetki czekoladowane, herbatniki czekoladowane, pierniki czekoladowane i wafle czekoladowane.

(111) **254147** (220) 2012 02 06 (210) 396270  
 (151) 2013 02 15 (441) 2012 05 21

(732) CZANIECKIE MAKARONY SPÓŁKA Z OGRANICZONĄ  
 ODPOWIEDZIALNOŚCIĄ, Czaniec, PL.

(540)



Kolor znaku: beżowy, granatowy, biały, czerwony, kremowy, ciemnoczerwony, brązowy, jasnobrązowy, pomarańczowy, ciemnopomarańczowy

(531) 5.7.2, 7.1.13, 9.1.10, 24.1.5, 24.1.18, 27.5.1, 29.1.15

(510), (511) **30** makarony, makarony spożywcze, makaron nitki, makaron paski, makaron rurki, makaron łazanki, makaron muszelki, makaron świderki, tortille, spaghetti, wyroby mączne, pizza, produkty zbożowe, potrawy na bazie makaronów, przekąski na bazie makaronów, kluski, pierogi, bułka tarta.

(111) **254148** (220) 2012 03 19 (210) 396274  
 (151) 2013 02 15 (441) 2012 07 02  
 (732) EON SPÓŁKA Z OGRANICZONĄ ODPOWIEDZIALNOŚCIĄ,  
 Warszawa, PL.  
 (540)



Kolor znaku: biały, niebieski

(531) 27.5.1, 29.1.12

(510), (511) **38** łączność telefoniczna, połączenie ze światową siecią komputerową za pośrednictwem telekomunikacji, usługi telefoniczne.

(111) **254149** (220) 2012 02 06 (210) 396277  
 (151) 2013 02 15 (441) 2012 05 21  
 (732) PAGETT ROBERT, DERSLEY STEPHEN NATIVE ENGLISH  
 SPÓŁKA CYWILNA, Poznań, PL.  
 (540)



Kolor znaku: fioletowy, czarny, zielony

(531) 26.1.1, 26.1.18, 27.5.1, 29.1.13

(510), (511) **41** szkoły językowe, świadczenie usług edukacyjnych i doradztwa w dziedzinie języków obcych, informacja o edukacji w dziedzinie języków obcych, nauczanie korespondencyjne, kluby językowe; organizowanie konkursów edukacyjnych, obozów wakacyjnych w zakresie nauczania; usługi w zakresie tłumaczeń na zlecenie osób trzecich; organizacja i prowadzenie konferencji, seminariów.

(111) **254150** (220) 2012 02 10 (210) 396572  
 (151) 2013 02 19 (441) 2012 05 21



(732) KĘKUŚ TOMASZ, Kraków, PL.

(540)

~Szaleo~

(531) 24.17.25, 27.5.1

(510), (511) **14** amulety, biżuteria, biżuteria komórkowa, biżuteria ze szkła sztrasowego (imitacje drogich kamieni), breloczki, broszki, ozdoby z bursztynu, kamienie półszlachetne, breloczki do kluczy, ozdobne kolczyki, łańcuszki, medale, medaliony, naszyjniki, obrączki, ozdoby, ozdoby z agatu, spinki do krawatów, spinki do mankietów, szpilki, szpilki do krawatów, szpilki ozdobne, wyroby z tombaku, **18** aktówki, aktówki, dyplomatyki, imitacje skóry, ircha inna niż do czyszczenia, portfele na karty wizytowe, skórzane etui na klucze, skórzane komplety podróżne, kuferki na kosmetyki, kufry, kufry podróżne, łańcuszki do portfeli nie z metali szlachetnych, moleskin (imitacja skóry), parasole przeciwsłoneczne i przeciwdeszczowe, druty do parasoli przeciwdeszczowych i przeciwsłonecznych, pasy i paski skórzane, pasy żołnierskie, torby plażowe, plecaki, plecaki szkolne, plecaki turystyczne, skórzane kosmetyczki podróżne, pokrowce na parasole, portfele, portmonecki, portmonecki nie z metali szlachetnych, pudełka z włókna wulkanizowanego, pudełka ze skóry lub z tektury szewskiej, pudła na kapelusze skórzane, rączki do parasoli, sakiewki nie z metali szlachetnych, sakiewki ze skóry, sakiewki ze skóry do pakowania, siatki na zakupy, skóra bydlęca, skóra kozia, skóra kozia inna niż do czyszczenia, skóry, skórzane paski, szkielety do parasoli przeciwdeszczowych lub przeciwsłonecznych, szkielety do torebek, torby szkolne, sznury skórzane, teczki na nuty, teczki skórzane, torby do pakowania ze skóry, torby na kółkach, torby na ubrania, torby na zakupy, torby plażowe, torby podróżne, torby turystyczne, torebki, szkielety do torebki, torebki damskie, tornistry szkolne, trzosi, walizeczki, walizki, rączki do walizek, walizki ze skóry lub z tektury skórzanej, walizy, wyprawione skóry, zwierzęca skóra, **25** bandany na szyję, barbety, berety, bezrękawniki, bielizna, bielizna damska, bielizna osobista, bielizna wchłaniająca pot, biustonosze, bluzki koszulowe, boa na szyję, boty, bryczesy, okucia do butów, środki antypoślizgowe do butów, buty, buty narciarskie, buty piłkarskie, buty sportowe, buty sznurowane, cholewki do obuwia, chusty, cylindry, czapki, czepki kąpielowe, daszki do czapek, drewniaki, odzież z dzianiny, ubrania z dżerseju, espadryle, etole, fartuchy, fulary (apaszki), futro, gabardyna, garnitury, getry, obuwie gimnastyczne, gorsety, halki, półhalki, kalesony, kalosze, kamasze, kamizelki, kamizelki na ryby, kapelusze, szkielety do kapeluszy, kaptury do ubrań, karczki koszul, pantofle i sandały kąpielowe, slipy kąpielowe, kąpielówki, ubrania dla kierowcy, kieszenie kwadratowe, kieszenie do odzieży, ubrania dla kolarzy, kołnierze, kołnierzyki, kombinezony, kombinezony dla narciarzy wodnych, korki do butów piłkarskich, kostiumy kąpielowe, koszule, karczki i przody koszul, krawaty, kurtki wełniane lub futrzane z kapturem, legginsy, liberie, majtki, majtki dziecięce, mankiety, mantyle (szale Hiszpanek), marynarki, mitry, mufki, mundury, mycki, piuski, nakrycia głowy, napiętki pończoch, nauszniaki, obcasy do butów, obcasy, napiętki, czubki do obuwia, obuwie, ochraniacze, odzież, odzież gotowa, odzież na gimnastykę, odzież wodoodporna, odzież z imitacji skóry, odzież ze skóry, ogrzewacze stóp nieelektryczne, okrycia wierzchnie, okucia metalowe do butów, osłony przed słońcem (daszki), palta, pantofle domowe, paski, paski do butów, pasy do przechowywania pieniędzy, peleryny, pelisy, pieluszki dla dzieci z materiałów tekstylnych, pikowane żakiety, piżamy, płaszcze, płaszcze kąpielowe, podeszwy butów, podkoszulki, podszewki do ubrań, podwiązki, podwiązki do pończoch, pończochy, pończochy wchłaniające pot, półbuty, prochowce, pulowery, rajstopy, rajtuzy, rękawiczki, rękawiczki z jednym palcem, kamizelki na ryby, sandały, sari, skarpetki, podwiązki do skarpetek, slipy, spodnie, paski do spodni, sportowa koszulka, sportowe obuwie, spódnice, staniczki, staniki, stroje kąpielowe, stroje na maskaradę, sukienki, swetry, szale, szaliki, szarfy do ubrań, szelki, szlafroki, śliniaki niepapierowe, śniegowce, taśmy do getrów, pod stopy, togi, trykoty, T-shirty, turbany, ubrania, woalki, dziecięce ubrania.

(111) **254151** (220) 2012 02 10 (210) 396576  
(151) 2013 02 19 (441) 2012 05 21

(732) ZAKŁADY PRZEMYSŁU CUKIERNICZEGO MIESZKO SPÓŁKA AKCYJNA, Warszawa, PL.

(540)



Kolor znaku: biały, żółty, pomarańczowy, czerwony, brązowy, czarny

(531) 2.9.1, 5.7.1, 5.7.12, 8.1.19, 9.1.10, 19.3.3, 24.9.3, 27.5.1, 29.1.15  
(510), (511) **30** wyroby cukiernicze i słodczyce.

(111) **254152** (220) 2012 02 13 (210) 396622  
(151) 2013 02 19 (441) 2012 05 21

(732) NETTO SPÓŁKA Z OGRANICZONĄ ODPOWIEDZIALNOŚCIĄ, Motaniec, PL.

(540) Coldino

(510), (511) **30** lody.

(111) **254153** (220) 2012 02 13 (210) 396628  
(151) 2013 02 19 (441) 2012 05 21

(732) POTONIEC PAWEŁ, WOLAK PIOTR, POTONIEC WOJCIECH F.H.U. DUET SPÓŁKA CYWILNA, Nowy Sącz, PL.

(540)



Kolor znaku: żółty, czarny, czerwony, szary

(531) 26.1.1, 26.2.5, 27.5.1, 29.1.14

(510), (511) **06** metalowe systemy do drzwi przesuwanych, **20** meble, szafy z drzwiami przesuwanymi, **35** sprzedaż detaliczna i hurtowa mebli, szaf z drzwiami przesuwanymi, metalowych systemów do drzwi przesuwanych.

(111) **254154** (220) 2012 02 16 (210) 396825  
(151) 2013 02 18 (441) 2012 05 21

(732) POLSKA FABRYKA WÓDEK OLD DISTILLERY SPÓŁKA Z OGRANICZONĄ ODPOWIEDZIALNOŚCIĄ, Poznań, PL.

(540) SHEIK

(510), (511) **33** alkohole.

(111) **254155** (220) 2012 02 16 (210) 396830  
(151) 2013 02 15 (441) 2012 05 21

(732) LEONIEC KAZIMIERZ FIRMA K&M, Kętrzyn, PL.

(540)

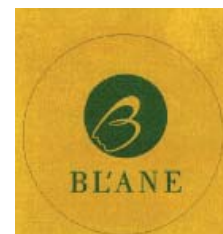

Kolor znaku: złoty, ciemnozielony

(531) 26.1.1, 26.13.25, 27.5.1, 29.1.12

(510), (511) **03** kosmetyki.

(111) **254156** (220) 2012 02 16 (210) 396842  
(151) 2013 02 18 (441) 2012 05 21

(732) SCANRENT SPÓŁKA Z OGRANICZONĄ ODPOWIEDZIALNOŚCIĄ,

Kraków, PL.

(540)



(531) 7.1.24, 26.11.1, 26.11.25, 27.5.1

(510), (511) **36** ubezpieczenia; działalność finansowa; bankowość; majątek nieruchomy; agencje nieruchomości; agencje pośrednictwa w handlu nieruchomościami; dzierżawa majątku nieruchomego; administrowanie nieruchomościami.

(111) **254157** (220) 2012 02 16 (210) 396846  
 (151) 2013 02 18 (441) 2012 05 21  
 (732) SCANMED MULTIMEDIS SPÓŁKA AKCYJNA, Kraków, PL.  
 (540)



(531) 26.1.1, 27.5.1

(510), (511) **35** usługi sprzedaży wyrobów medycznych oraz preparatów farmaceutycznych, kosmetyków i artykułów toaletowych; usługi doradcze w zakresie zarządzania działalnością gospodarczą; usługi w zakresie public relations; usługi księgowo-rachunkowe, **36** usługi ubezpieczeniowe, pośrednictwo, informacja i doradztwo ubezpieczeniowe, usługi związane z funduszami emerytalno-ubezpieczeniowymi, polegające na świadczeniu usług jako agent firm ubezpieczeniowych, **44** usługi medyczne, pielęgniarskie i dentystryczne; usługi w zakresie opieki zdrowotnej; usługi w zakresie salonów fryzjerskich i kosmetycznych.

(111) **254158** (220) 2012 02 16 (210) 396849  
 (151) 2013 02 18 (441) 2012 05 21  
 (732) Akzo Nobel Coatings International B.V., Arnhem, NL.  
 (540) DEEP TONES

(510), (511) **02** farby, pokosty, lakiery; sukatywy, w tym sukatywy utwardzające, rozcieńczalniki, barwniki, wszystkie stanowiące dodatki do farb, pokostów lub lakierów; środki zapobiegające korozji i zabezpieczające drewno; preparaty gruntujące w postaci farb; bejce; masy uszczelniające; arkusze z farbą łatwe do umieszczenia i przenoszenia pomiędzy różnymi powierzchniami.

(111) **254159** (220) 2012 02 16 (210) 396850  
 (151) 2013 02 18 (441) 2012 05 21  
 (732) Akzo Nobel Coatings International B.V., Arnhem, NL.  
 (540) DOTYK PIASKU

(510), (511) **02** farby, pokosty, lakiery; sukatywy, w tym sukatywy utwardzające, rozcieńczalniki, barwniki, wszystkie stanowiące dodatki do farb, pokostów lub lakierów; środki zapobiegające korozji i zabezpieczające drewno; preparaty gruntujące w postaci farb; bejce; masy uszczelniające; arkusze z farbą łatwe do umieszczenia i przenoszenia pomiędzy różnymi powierzchniami.

(111) **254160** (220) 2012 02 16 (210) 396851  
 (151) 2013 02 18 (441) 2012 05 21  
 (732) Akzo Nobel Coatings International B.V., Arnhem, NL.  
 (540) BLASK KSIĘŻYCA

(510), (511) **02** farby, pokosty, lakiery; sukatywy w tym sukatywy utwardzające, rozcieńczalniki, barwniki, wszystkie stanowiące dodatki do farb, pokostów lub lakierów; środki zapobiegające korozji i zabezpieczające drewno; preparaty gruntujące w postaci farb; bejce; masy uszczelniające; arkusze z farbą łatwe do umieszczenia i przenoszenia pomiędzy różnymi powierzchniami.

(111) **254161** (220) 2012 02 16 (210) 396852  
 (151) 2013 02 18 (441) 2012 05 21  
 (732) Akzo Nobel Coatings International B.V., Arnhem, NL.  
 (540) RODZINNA STREFA

(510), (511) **02** farby, pokosty, lakiery; sukatywy, w tym sukatywy utwardzające, rozcieńczalniki, barwniki, wszystkie stanowiące dodatki do farb, pokostów lub lakierów; środki zapobiegające korozji i zabezpieczające drewno; preparaty gruntujące w postaci farb; bejce; masy uszczelniające; arkusze z farbą łatwe do umieszczenia i przenoszenia pomiędzy różnymi powierzchniami.

(111) **254162** (220) 2012 02 16 (210) 396853  
 (151) 2013 02 18 (441) 2012 05 21  
 (732) Akzo Nobel Coatings International B.V., Arnhem, NL.

(540) SAND TOUCH

(510), (511) **02** farby, pokosty, lakiery; sukatywy, w tym sukatywy utwardzające, rozcieńczalniki, barwniki, wszystkie stanowiące dodatki do farb, pokostów lub lakierów; środki zapobiegające korozji i zabezpieczające drewno; preparaty gruntujące w postaci farb; bejce; masy uszczelniające; arkusze z farbą łatwe do umieszczenia i przenoszenia pomiędzy różnymi powierzchniami.

(111) **254163** (220) 2012 02 16 (210) 396855  
 (151) 2013 02 18 (441) 2012 05 21  
 (732) Akzo Nobel Coatings International B.V., Arnhem, NL.

(540) MOONLIGHT

(510), (511) **02** farby, pokosty, lakiery; sukatywy w tym sukatywy utwardzające, rozcieńczalniki, barwniki, wszystkie stanowiące dodatki do farb, pokostów lub lakierów; środki zapobiegające korozji i zabezpieczające drewno; preparaty gruntujące w postaci farb; bejce; masy uszczelniające; arkusze z farbą łatwe do umieszczenia i przenoszenia pomiędzy różnymi powierzchniami.

(111) **254164** (220) 2012 02 16 (210) 396856  
 (151) 2013 02 18 (441) 2012 05 21  
 (732) Akzo Nobel Coatings International B.V., Arnhem, NL.

(540) FAMILY ZONE

(510), (511) **02** farby, pokosty, lakiery; sukatywy, w tym sukatywy utwardzające, rozcieńczalniki, barwniki, wszystkie stanowiące dodatki do farb, pokostów lub lakierów; środki zapobiegające korozji i zabezpieczające drewno; preparaty gruntujące w postaci farb; bejce; masy uszczelniające; arkusze z farbą łatwe do umieszczenia i przenoszenia pomiędzy różnymi powierzchniami.

(111) **254165** (220) 2011 04 26 (210) 384653  
 (151) 2013 01 21 (441) 2011 08 01  
 (732) OLIMP LABORATORIES SPÓŁKA Z OGRANICZONĄ

ODPOWIEDZIALNOŚCIĄ, Nagawczyna, PL.

(540) FLEXAGEN

(510), (511) **05** suplementy diety i inna żywność dietetyczna do celów leczniczych, odżywki wzmacniające do celów leczniczych, preparaty parafarmaceutyczne stosowane profilaktycznie i dla rekonwalescencji do celów leczniczych, leki dla ludzi, leki pomocnicze, leki w płynie, maści do celów farmaceutycznych, środki przeciwbólowe, balsamy do celów leczniczych, **29** koncentraty i odżywki wysokobiałkowe wzbogacone witaminami, solami mineralnymi i aminokwasami, produkty mleczne takie jak: mleko, jogurty, kefir, sery, proteiny mleczne, serwatki, napoje mleczne lub z przewagą mleka, **30** koncentraty węglowodanowe i odżywki węglowodanowe i wysokoenergetyczne wzbogacone witaminami i solami mineralnymi, **32** napoje bezalkoholowe wzbogacone witaminami i minerałami, napoje serwatkowe, napoje izotoniczne, napoje z soków owocowych, nektary owocowe, napoje proteinowe, węglowodanowe, energetyczne, **35** usługi reklamowe i marketingowe.

(111) **254166** (220) 2012 03 01 (210) 397489  
 (151) 2013 02 08 (441) 2012 06 04  
 (732) LA RIVE SPÓŁKA AKCYJNA, Grudziądz, PL.

(540)



(531) 26.1.1, 26.11.1, 27.5.1

(510), (511) **03** środki wybielające i inne substancje stosowane w praniu, środki do czyszczenia, polerowania, szorowania i ścierania, mydła, środki perfumeryjne, olejki eteryczne, kosmetyki, płyny do pielęgnacji włosów, środki do czyszczenia zębów, **05** produkty farmaceutyczne i weterynaryjne, środki sanitarne do celów medycznych, substancje dietetyczne do celów leczniczych, żywność dla niemowląt, plastry, materiały opatrunkowe, **35** administrowanie działalnością gospodarczą w zakresie sklepów detalicznych, administrowanie działalnością gospodarczą w zakresie franchisingu, administrowanie i organizacja usług sprzedaży wysyłkowej, administrowanie odnoszące się do metod sprzedaży, marketing bezpośredni, organizacja i prowadzenie prezentacji produktów, oferowanie próbek produktów, pokazy w celach handlowych, usługa handlu online następującymi produktami: środki wybielające i inne substancje stosowane w praniu, środki do czyszczenia, polerowania, szorowania i ścierania, mydła, środki perfumeryjne, olejki eteryczne, kosmetyki, płyny do pielęgnacji włosów, środki do czyszczenia zębów, produkty farmaceutyczne i weterynaryjne, środki sanitarne do celów medycznych, substancje dietetyczne do celów leczniczych, żywność dla niemowląt, plastry, materiały opatrunkowe, usługi sprzedaży detalicznej związane ze sprzedażą następujących produktów: środki wybielające i inne substancje stosowane w praniu, środki do czyszczenia, polerowania, szorowania i ścierania, mydła, środki perfumeryjne, olejki eteryczne, kosmetyki, płyny do pielęgnacji włosów, środki do czyszczenia zębów, produkty farmaceutyczne i weterynaryjne, środki sanitarne do celów medycznych, substancje dietetyczne do celów leczniczych, żywność dla niemowląt, plastry, materiały opatrunkowe, usługi świadczone przez franczyzodawcę, mianowicie pomoc w prowadzeniu przedsiębiorstw handlowych i w zarządzaniu nimi.

(111) **254167** (220) 2012 03 01 (210) 397491  
 (151) 2013 01 28 (441) 2012 06 04  
 (732) LA RIVE SPÓŁKA AKCYJNA, Grudziądz, PL.  
 (540)



(531) 26.1.1, 26.11.1, 27.5.1

(510), (511) **03** środki wybielające i inne substancje stosowane w praniu, środki do czyszczenia, polerowania, szorowania i ścierania, mydła, środki perfumeryjne, olejki eteryczne, kosmetyki, płyny do pielęgnacji włosów, środki do czyszczenia zębów, **05** produkty farmaceutyczne i weterynaryjne, środki sanitarne do celów medycznych, substancje dietetyczne do celów leczniczych, żywność dla niemowląt, plastry, materiały opatrunkowe, **35** administrowanie działalnością gospodarczą w zakresie sklepów detalicznych, administrowanie działalnością gospodarczą w zakresie franchisingu, administrowanie i organizacja usług sprzedaży wysyłkowej, administrowanie odnoszące się do metod sprzedaży, marketing bezpośredni, organizacja i prowadzenie prezentacji produktów, oferowanie próbek produktów, pokazy w celach handlowych, usługi handlu online następującymi produktami: środki wybielające i inne substancje stosowane w praniu, środki do czyszczenia, polerowania, szorowania i ścierania, mydła, środki perfumeryjne, olejki eteryczne, kosmetyki, płyny do pielęgnacji włosów, środki do czyszczenia zębów, produkty farmaceutyczne i weterynaryjne, środki sanitarne do celów medycznych, substancje dietetyczne do celów leczniczych, żywność dla niemowląt, plastry, materiały opatrunkowe, usługi sprzedaży detalicznej związane ze sprzedażą następujących produktów: środki wybielające i inne substancje stosowane w praniu, środki do czyszczenia, polerowania, szorowania i ścierania, mydła, środki perfumeryjne, olejki eteryczne, kosmetyki, płyny do pielęgnacji włosów, środki do czyszczenia zębów, produkty farmaceutyczne i weterynaryjne, środki sanitarne do celów medycznych, substancje dietetyczne do celów leczniczych, żywność dla niemowląt, plastry, materiały opatrunkowe, usługi świadczone przez franczyzodawcę, mianowicie pomoc w prowadzeniu przedsiębiorstw handlowych i w zarządzaniu nimi.

(111) **254168** (220) 2007 08 02 (210) 328447  
 (151) 2013 03 07 (441) 2007 11 12  
 (732) ROBOD Spółka Akcyjna, Gdańsk, PL.

(540) rino

(510), (511) **25** antypoślizgowe środki do butów, apaszki, barbety, berety, bielizna, bielizna osobista, bielizna przeciwpotowa, bielizna wchłaniająca pot, biustonosze, bluzki, bluzy, szale boa na szyję, body, botki, boty, buty typu narciarskie nie będące sprzętem sportowym, buty typu piłkarskie nie będące sprzętem sportowym, buty wysokie i półbuty sznurowane, chodaki sztywne jako buty w tym również saboty bez pięt, cholewki do obuwia, cylindry jako kapelusze, czapki bez daszka, czapki z daszkiem, daszki dla czapnictwa, dżerseje jako ubrania, espadryle, etole, fartuchy, fulary, futra, getry, gimnastyczne pantofle nie będące sprzętem sportowym, getry, gorsecki jako bielizna, gorsety, gorsy koszul, halki jako bielizna, kalosze, kamizelki, kapelusze, kaptury do ubrań, karczki koszul, kąpielowe czepki i klapki, kąpielowe kostiumy, kąpielowe pantofle, kąpielowe płaszcze, kąpielówki, kolce do butów piłkarskich, kołnierze do odzieży, kołnierzyki, kołnierzyki przypinane, kombinezony odzieżowe jednoczęściowe, kombinezony dla narciarzy wodnych nie będące sprzętem sportowym, gdzie indziej nie wymieniona inna konfekcja odzieżowa, koszule męskie, koszulki jako bielizna, krawaty, legginsy liberie, majtki, slipy, stringi, manipularze liturgiczne, mankiety do ubrań, mantyle jako szale, marynarki, mitry, mufki, mundury, mycki piuski, gdzie indziej nie wymienione inne nakrycia głowy, nauszniki, obcasy, zapiętki i napiętki do butów, gdzie indziej nie wymienione inne obuwie, obuwie plażowe, obuwie sportowe, odzież papierowa jednorazowego użytku, odzież wodoodporna nie będąca wyspecjalizowaną odzieżą roboczą, odzież z imitacji skóry, odzież ze skóry, gdzie indziej nie wymienione ogrzewacze do stóp nieelektryczne, okrycia wełniane lub futrzane z kapturem, okrycia wierzchnie jako odzież, opaski na głowę, ornaty, palta, pantofle, paski do odzieży, paski do butów, peleryny, pelisy, pieluszki z materiałów tekstylnych i włókninowych, piżamy, plażowe ubiory, płaszcze, podszewki do ubrań, podwiązki, podwiązki do skarpet, pończochy, pończochy wchłaniające pot, poniki, pulowery, rajstopy, rajtuzy, nie będące specjalistyczną odzieżą ochronną rękawice jako odzież, rękawiczki z jednym palcem, sandały, sari, skafanderki bieliźniane, skarpetki, spodenki, spodnie, spódnice, stalki metalowe do butów, stroje gimnastyczne nie będące sprzętem sportowym, suknie, swetry i trykoty bez zapięcia, szale, szaliki, szelki, szkielety kapeluszy, szlafroki, śliniaki inne niż papierowe, szpioszki dziecięce, taśmy do getrów, temblaki nie będące sprzętem medycznym, togi, trykoty jako ubrania, trykoty jako kostiumy jednoczęściowe nie będące sprzętem sportowym, T-shirty, gdzie indziej nie wymienione inne ubrania, ubranka dziecięce, ubrania dla kierowców samochodowych, ubrania dla kolarzy, ubrania jako kostiumy firmowe nie będące sprzętem ochrony osobistej, gdzie indziej nie wymienione wkładki do obuwia, woalki, gdzie indziej nie wymienione odzieżowe wyroby dziewiarskie, **35** badania marketingowe przydatności odzieży, obuwia i nakryć głowy ochronnych i roboczych, **40** usługi krawiectwa przemysłowego w zakresie wytwarzania krótkich serii wyspecjalizowanej bielizny, nakryć głowy i odzieży roboczej oraz ochronnej, usługi laminowania, apreturowania, barwienia, bielienia, impregnowania i znakowania tkanin, dzianin i włóknin służących do wytwarzania bielizny, nakryć głowy i odzieży roboczej oraz ochronnej, usługowe kompletowanie na zamówienie materiałów i wyposażenia obejmujących specjalizację bezpieczeństwa, higieny i ochrony pracy oraz ochrony naturalnego środowiska człowieka, **42** usługowe projektowanie i wytwarzania pilotażowych serii wzorniczych odzieży osobistej, odzieży roboczej, odzieży ochronnej, usługowe projektowanie i wytwarzania pilotażowych serii wzorniczych obuwia i nakryć głowy do użytku osobistego oraz roboczych i ochronnych, usługi testowania materiałów włókienniczych, usługi testowania nakryć głowy, odzieży osobistej, odzieży roboczej, odzieży ochronnej, badania środowiska pracy pracowników w różnych zawodach, doradztwo i ekspertyzy w zakresie bezpieczeństwa, higieny i ochrony pracy oraz ochrony naturalnego środowiska człowieka, usługi komputerowe, a mianowicie wydzierżawianie czasu dostępu do komputerowych baz danych zawierających dane z zakresu bezpieczeństwa, higieny i ochrony pracy w różnych zawodach oraz ochrony naturalnego środowiska człowieka, udostępnianie stron internetowych i elektronicznych tablic ogłoszeniowych przedstawiających badania i odnośne materiały zawierające dane z zakresu bezpieczeństwa, higieny i ochrony pracy w różnych zawodach oraz ochrony naturalnego środowiska człowieka, usługi w zakresie projektowania, udostępniania i weryfikacji oprogramowania komputerowego niezbędnego do dokonywania skomputeryzowanych zamówień różnego rodzaju towarów poprzez telefon i po przez terminale komputerowe, usługi



konsultacyjne w zakresie właściwości środowiska pracy człowieka w różnych zawodach oraz ochrony, bezpieczeństwa i higieny pracy oraz ochrony naturalnego środowiska człowieka, projektowanie, badanie i rozwijanie systemów komputerowych, sieci komputerowych, sieci telekomunikacyjnych i systemów interkomunikacyjnych związanych z outsourcingiem z zakresu bezpieczeństwa, higieny i ochrony pracy oraz ochrony naturalnego środowiska człowieka, usługi w dziedzinie uaktualniania oprogramowania komputerowego, świadczenie usług komputerowych, mianowicie umożliwianie interakcyjnego dostępu do globalnej komputerowej sieci informacyjnej w celu przekazywania i rozpowszechniania informacji, usługi komputerowe, mianowicie umożliwianie bezpośredniego dostępu do komputerowych baz danych dotyczących bezpieczeństwa, higieny i ochrony pracy oraz ochrony naturalnego środowiska człowieka, opracowywanie specjalistycznego oprogramowania komputerowego na rzecz osób trzecich w zakresie outsourcingu obejmującego bezpieczeństwo, higienę i ochronę pracy oraz ochronę naturalnego środowiska człowieka, wynajem i wydzierżawianie komputerów oraz wynajem oprogramowania komputerowego w zakresie outsourcingu, usługi w zakresie udostępniania zintegrowanych baz danych z informacjami o firmach produkujących lub oferujących sprzęt i wyposażenie służące bezpieczeństwu, higienie i ochronie pracy oraz ochronie naturalnego środowiska człowieka, usługi na rzecz osób trzecich w zakresie analiz i testów technicznych różnych produktów, usługi w zakresie analiz technicznych, testów i konsultacji w dziedzinie konstruowania i obsługi urządzeń technicznych pod kątem bezpieczeństwa i ergonomii ich eksploatacji, usługi wzornictwa przemysłowego.

(111) **254169** (220) 2008 10 02 (210) 346877  
 (151) 2012 12 12 (441) 2009 01 05  
 (732) Leszek Mitusiński, Kraków, PL.  
 (540)

**SCOT**

(531) 27.5.1  
 (510), (511) **06** zamki nieelektryczne, klucze do zamków, kłódki, wkładki bębnekowe, zamykacze, zatrzaski, zasuwy, rygle, zamknięcia meblowe, zamknięcia do środków transportu, zamknięcia do urządzeń elektronicznych, okucia do okien i drzwi, klamki, uchwyty i gałki, wszystkie wymienione towary wykonane z metalu, drzwi i bramy metalowe, osprzęt metalowy do drzwi i bram, żaluzje metalowe, **09** domofony, wideofony, nadajniki i odbiorniki telewizji przemysłowej, przeznaczone dla telewizji przemysłowej kamery, monitory, anteny; elektroniczne urządzenia i systemy kontroli dostępu, urządzenia i systemy sygnalizacyjne, urządzenia i systemy alarmowe, bramki sygnalizujące przemieszczanie rzeczy i osób, wykrywacze metali, czujniki, zamki elektryczne, zamki elektroniczne, zasilacze elektryczne, **37** usługi w zakresie instalowania, serwisu i napraw urządzeń i systemów kontroli dostępu, urządzeń i systemów sygnalizacyjnych, urządzeń i systemów alarmowych, urządzeń i systemów teleinformatycznych, zamków i zamknięć.

(111) **254170** (220) 2008 08 18 (210) 344950  
 (151) 2013 03 06 (441) 2008 11 24  
 (732) Miasto Wodzisław Śląski, Wodzisław Śląski, PL.  
 (540)



Kolor znaku: niebieski, czerwony, szary  
 (531) 26.13.25, 27.5.1, 29.1.13  
 (510), (511) **35** doradztwo w prowadzeniu działalności, doradztwo w zarządzaniu działalnością gospodarczą, usługi impresariów w działalności artystycznej, informacja o działalności gospodarczej,

edytorskie usługi w dziedzinie reklamy, uaktualnianie materiałów reklamowych, public relations, reklama, reklama za pośrednictwem sieci komputerowych, wyszukiwanie informacji w plikach komputerowych.

(111) **254171** (220) 2009 07 06 (210) 357864  
 (151) 2013 03 05 (441) 2009 10 12  
 (732) Blue Media Spółka Akcyjna, Sopot, PL.  
 (540)



Kolor znaku: granatowy, niebieski, biały  
 (531) 26.4.1, 27.5.1, 29.1.13  
 (510), (511) **38** przesyłanie informacji.

(111) **254172** (220) 2010 09 02 (210) 374848  
 (151) 2013 03 05 (441) 2010 12 06  
 (732) Wydawnictwo „Bernardinum” Spółka z ograniczoną odpowiedzialnością, Pelplin, PL.  
 (540)



(531) 20.7.1, 26.4.3, 27.5.1  
 (510), (511) **09** kasety audio-video i nośniki pamięci komputerowej, publikacje multimedialne, wydawnictwa muzyczne.

(111) **254173** (220) 2010 11 08 (210) 377528  
 (151) 2013 01 17 (441) 2011 02 14  
 (732) NOGALSKI PIOTR, MICHALSKI ARTUR SOFTELLO SPÓŁKA CYWILNA, Tarnowskie Góry, PL.  
 (540)

**softello**

Kolor znaku: czarny, czerwony, biały  
 (531) 26.11.13, 27.5.1, 29.1.13  
 (510), (511) **09** komputery i urządzenia peryferyjne, elementy elektroniczne, elektroniczny sprzęt powszechnego użytku, sprzęt elektryczny, o ile zawarte są w klasie 09, **35** usługi agencji reklamowych i informacyjnych, wynajem automatycznych dystrybutorów, dystrybucja materiałów reklamowych, próbek, druków, prospektów, broszur, edytorskie usługi w dziedzinie reklamy, poszukiwanie i systematyzacja danych do komputerowych baz danych, komputerowe zarządzanie plikami, opracowywanie tekstów reklamowych, wyszukiwanie informacji dla osób trzecich, usługi w zakresie public relation, prowadzenie agencji public relation, rozpowszechnianie ulotek, prospektów, druków, próbek dla celów reklamowych, reklama cyfrowa, billboardowa, reklama w sieci komputerowej, tworzenie reklamowych tekstów sponsorowanych, wynajmowanie nośników reklamowych, reklama korespondencyjna, reklama radiowa, prasowa i telewizyjna, rekrutacja personelu, analizy i badania rynkowe, organizowanie targów handlowych i reklamowych, prowadzenie punktów informacji handlowej i konsumenckiej, udzielanie porad konsumentom, usługi pośrednictwa w zakresie nabywania usług telekomunikacyjnych, wyszukiwanie informacji w bazach danych dla osób trzecich, usługi i doradztwo w zakresie zarządzania działalnością gospodarczą, sprzedaż detaliczna prowadzona w wyspecjalizowanych sklepach, przez domy sprzedaży wysyłkowej

lub internet, komputerów, urządzeń peryferyjnych i oprogramowania, sprzętu audiowizualnego, pośrednictwo w sprzedaży czasu, miejsca na cele reklamowe w mediach elektronicznych i pozostałych mediach, pokazy sprzętu fotograficznego w celach reklamowych, **41** komputerowe przygotowanie materiału do publikacji, pozaszkolne formy edukacji, kształcenie praktyczne na zasadzie pokazu, usługi z zakresu obrazów cyfrowych, organizowanie i prowadzenie specjalistycznych pracowni i szkoleń, udostępnianie publikacji elektronicznych on-line, nie do pobierania z sieci komputerowych, usługi wydawnicze w zakresie oprogramowania i gier komputerowych, **42** analizy systemów komputerowych, prace badawczo-rozwojowe dla osób trzecich w zakresie oprogramowania i elektroniki, doradztwo w zakresie informatyki sprzętu i oprogramowania komputerowego, instalacje oprogramowania komputerowego, odzyskiwanie danych, aktualizacje systemów komputerowych, konserwacja oprogramowania komputerowego, konwersja danych i dokumentów na formę elektroniczną, powielanie oprogramowania komputerowego, wypożyczanie serwerów, tworzenie, zarządzanie i utrzymywanie stron internetowych dla osób trzecich, usługi w zakresie ochrony antywirusowej, usługi związane z projektowaniem graficznym, udostępnianie zasobów serwerów, opracowanie wyszukiwarek internetowych, usługi portali internetowych, wypożyczanie komputerów i oprogramowania.

(111) **254174** (220) 2010 11 17 (210) 377814  
 (151) 2013 01 18 (441) 2011 02 28  
 (732) „HAIRDREAMS” HAARHANDELSGBH, Graz, AT.  
 (540)

**VOLUME<sup>+</sup>**

(531) 24.13.1, 27.5.1  
 (510), (511) **03** preparaty do pielęgnacji włosów, szampony, odżywki do włosów, płyny do pielęgnacji włosów, brylantyna, pomady kosmetyczne, spreje do włosów, preparaty do pielęgnacji skóry głowy inne niż lecznicze, farby do włosów, preparaty do kręcenia włosów, rzęsy na bazie włosów naturalnych, preparaty kosmetyczne do rzęs, **10** protezy włosów wykonane z włosów naturalnych, **21** grzebienie, szczotki do włosów, **22** włosie, **26** wykonane z włosów naturalnych peruki, tupety, warkocze z włosów, treski z włosów, przedłużacze włosów oraz sztuczny zarost, włosy sztuczne, wstążki do włosów, spinki do włosów, szpilki do włosów, siatki na włosy, ozdoby do włosów, wsówki do włosów, **44** usługi salonów fryzjerskich oraz salonów piękności.

(111) **254175** (220) 2011 01 04 (210) 378452  
 (151) 2013 03 05 (441) 2011 04 11  
 (732) WEARCO SPÓŁKA Z OGRANICZONĄ ODPOWIEDZIALNOŚCIĄ, Kraków, PL.  
 (540)

**answer.**

(531) 24.17.1, 24.17.2, 27.5.1  
 (510), (511) **18** plecaki, torby, portfele, portmonetki, **25** bielizna, obuwie, nakrycia głowy, daszki do czapek, odzież plażowa, przeciwdeszczowa, odzież ze skóry i imitacji skóry, odzież sportowa i młodzieżowa, kurtki, paski, **35** zgrupowanie na rzecz osób trzecich różnych towarów i usług pozwalających nabywcy wygodnie je oglądać i kupować w hurtowni i sklepach z artykułami odzieżowymi i obuwiem.

(111) **254176** (220) 2011 04 22 (210) 384464  
 (151) 2013 01 07 (441) 2011 08 01  
 (732) JURAJSKA SPÓŁDZIELNIA PRACY, Myszków, PL.  
 (540)

**bio**

Kolor znaku: zielony, biały, czerwony  
 (531) 26.15.1, 27.5.1, 29.1.13  
 (510), (511) **32** wody mineralne jako napoje, wody źródlane.

(111) **254177** (220) 2011 04 22 (210) 384465  
 (151) 2013 01 07 (441) 2011 08 01  
 (732) JURAJSKA SPÓŁDZIELNIA PRACY, Myszków, PL.  
 (540)



Kolor znaku: biały, czerwony, zielony, niebieski, szary  
 (531) 1.15.15, 1.15.23, 5.7.12, 26.1.2, 26.11.2, 27.5.1, 29.1.15  
 (510), (511) **32** wody mineralne jako napoje, wody źródlane.

(111) **254178** (220) 2011 06 03 (210) 386192  
 (151) 2013 03 05 (441) 2011 09 12  
 (732) PARTNER IN PET FOOD POLSKA SPÓŁKA AKCYJNA, Warszawa, PL.  
 (540)

**Higio**  
 Żwirek dla kota

Kolor znaku: niebieski  
 (531) 26.11.2, 27.5.1, 29.1.12  
 (510), (511) **31** żwir drobnoziarnisty dla kotów; żwirek dla kotów.

(111) **254179** (220) 2011 07 05 (210) 387260  
 (151) 2013 01 03 (441) 2011 10 10  
 (732) SYBICKA ANNA, Płońsk, PL.  
 (540) DERMOLATUM

(510), (511) **01** składniki kosmetyków redukujących tkankę tłuszczową i cellulit, **03** kosmetyki; kremy; emulsje, płyny, żele i oliwki do skóry, maseczki do twarzy, maseczki do peelingu, pudry po kąpieli, pudry higieniczne, mydła toaletowe, mydła dezodoryzujące, środki do kąpieli i pod prysznic (sole, pianki, oliwki, żele), preparaty de depilacji, środki przeciw poceniu, środki do pielęgnacji włosów, środki do golenia (kremy, pianki, płyny), środki do higieny intymnej, środki do opalania, środki samoopalające, środki do rozjaśniania skóry, środki przeciw zmarszczkom, preparaty kosmetyczne do ujędrniania skóry, preparaty antycellulitowe, preparaty dla skóry trądzikowej i alergicznej, preparaty kosmetyczne do odchudzania, preparaty do pielęgnacji jamy ustnej, środki do czyszczenia zębów, dezodoranty, szampony, preparaty do opalania, perfumy i olejki eteryczne, chusteczki nasączone płynami kosmetycznymi, przybory toaletowe, środki sanitarne i czyszczące; mydła toaletowe do celów medycznych, mydła dezodoryzujące do celów medycznych, **05** produkty farmaceutyczne, produkty lecznicze, leki, witaminy, minerały do celów leczniczych, mineralne dodatki do żywności do celów leczniczych, mineralne wody do celów leczniczych, parafarmaceutyki do celów leczniczych, suplementy diety do celów leczniczych, dietetyczne środki spożywcze do celów leczniczych, substancje dietetyczne do celów leczniczych, preparaty ziołowe do celów leczniczych, zioła lecznicze, napary lecznicze, herbatki lecznicze, produkty biobójcze, produkty biologiczne do celów leczniczych, szczepionki, surowice, produkty krwiopochodne, produkty biotechnologiczne do celów leczniczych, wyroby medyczne, materiały do leczenia zębów, żywność dla niemowląt, plastry, materiały opatrunkowe, środki sanitarne do celów medycznych, środki odkażające, produkty weterynaryjne, środki do zwalczania robactwa, fungicydy, herbicydy, produkty chemiczne przeznaczone dla nauk medycznych, preparaty diagnostyczne do celów medycznych; kosmetyki do celów medycznych; kremy do celów medycznych; emulsje do celów medycznych, płyny do celów medycznych, żele i oliwki do skóry do celów medycznych, maseczki do

twarzy do celów medycznych, maseczki do peelingu do celów medycznych, pudry po kąpielach do celów medycznych, pudry higieniczne do celów medycznych, środki do kąpieli i pod prysznic (sole, pianki, oliwki, żele) do celów medycznych, preparaty de depilacji do celów medycznych, środki przeciw poceniu do celów medycznych, środki do pielęgnacji włosów, środki do golenia (kremy, pianki, płyny) do celów medycznych, środki do higieny intymnej do celów medycznych, środki do opalania do celów medycznych, środki samoopalające do celów medycznych, środki do rozjaśniania skóry do celów medycznych, środki przeciw zmarszczkom do celów medycznych, preparaty kosmetyczne do ujędrniania skóry do celów medycznych, preparaty antycellulitowe do celów medycznych, preparaty dla skóry trądzikowej i alergicznej do celów medycznych, preparaty kosmetyczne do odchudzania do celów medycznych, składniki kosmetyków redukujących tkankę tłuszczową i cellulit do celów medycznych.

(111) **254180** (220) 2011 08 04 (210) 388707  
 (151) 2013 01 10 (441) 2011 11 07  
 (732) COMPANHIA MULLER DE BEBIDAS, Pirassununga, BR.  
 (540)



Kolor znaku: złoty, biały, żółty, czerwony, ciemnoczerwony, fioletowy

(531) 5.11.1, 5.11.11, 25.1.15, 26.1.1, 27.1.1, 27.5.1, 29.1.15  
 (510), (511) **33** napoje alkoholowe.

(111) **254181** (220) 2011 09 01 (210) 389689  
 (151) 2013 01 07 (441) 2011 12 05  
 (732) BANK GOSPODARKI ŻYWNOŚCIOWEJ SPÓŁKA AKCYJNA,  
 Warszawa, PL.  
 (540) BGŻOptima

(510), (511) **09** urządzenia do przetwarzania danych; komputery i sprzęt peryferyjny do komputerów; dane zapisane na nośnikach magnetycznych i optycznych, m.in. na taśmach, dyskach, dyskietkach; programy komputerowe; nośniki dźwięku i obrazu; magnetyczne i optyczne nośniki danych; karty kodowane magnetycznie do przechowywania danych; wielofunkcyjne karty do usług finansowych; karty: płatnicze/obciążeniowe, bankomatowe, czekowe, kredytowe, debetowe; urządzenia obsługiwane ręcznie do płacenia i przeliczania oraz przetwarzania osobistych danych; karty bankomatowe ATM; karty dostępowe; zintegrowane karty chipowe oraz systemy dla ich wspomaganie; urządzenia i oprogramowanie bankomatowe ATM; czytniki kart; oprogramowanie komputerowe do przeprowadzania usług finansowych i bankowych, usług zarządzania kontami bankowymi, usług płatniczych, analiz finansowych i raportów finansowych, usług zarządzania finansowego i usług informacyjnych dotyczących bankowości i finansów; oprogramowanie komputerowe umożliwiające przeszukiwanie danych w zakresie zarządzania finansowego; publikacje, magazyny, periodyki, broszury i ulotki – wszystkie w postaci elektronicznej zapisane na nośnikach magnetycznych lub optycznych, **16** papier; artykuły papierowe i materiały reklamowe nie zawarte w innych klasach; druki; materiały biurowe; gazety; periodyki i książeczki czekowe; publikacje drukowane; magazyny; broszury; ulotki; karty z tworzyw sztucznych nie zawarte w innych klasach; karty foliowane z drukiem nie zawarte w innych klasach; zaproszenia papierowe; terminarze, **35** usługi świadczone w zakresie: prowadzenia rachunków; prowadzenia ksiąg handlowych; przygotowywania

list płac; wycen gospodarczych; badania rynku i doradztwa biznesowego; reklamy; promocji oraz informacji na tych polach; publikowania materiałów reklamowych; informacji handlowej i gospodarczej świadczone on-line z komputerowej bazy danych, sieci komputerowej, globalnej sieci komputerowej lub Internetu; kompilacji ogłoszeń reklamowych do wykorzystania w Internecie; zarządzania działalnością gospodarczą; doradztwa biznesowego; kompilacji katalogów, list adresowych, ogłoszeń reklamowych dla publikowania w globalnych sieciach komputerowych lub w Internecie; przydzielania przestrzeni na stronach internetowych w celu reklamy towarów i usług; administrowania biznesem w celu przeprowadzania sprzedaży poprzez Internet; planowania biznesowego; analiz rynkowych; gromadzenia, magazynowania i przetwarzania danych; doradztwa, konsultacji i informowania dotyczącego wszystkich ww. usług, **36** usługi w zakresie: analiz finansowych; bankowości; bankowości z dostępem bezpośrednim; prowadzenia banków oszczędnościowych; maklerstwa; maklerstwa giełdowego; notowań giełdowych; sponsorowania finansowego; świadczenia usług finansowych w związku z likwidacją przedsiębiorstw; prowadzenie operacji związanych z finansami takich jak: operacje bankowe, wekslowe, dyskontowe, eurowalutowe, gospodarcze, księgowo, otwartego rynku, gotówkowe, zamknięcia roku obrotowego, emisyjne; usługi w zakresie inwestycji kapitałowych; zbiorki funduszy na cele dobroczynne; weryfikacja czeków; operacji rozrachunkowych; doradztwa finansowego; doradztwa ubezpieczeniowego; pośrednictwa ubezpieczeniowego; kredytowania; kredytów ratalnych; wydawania kart kredytowych; obsługi kart kredytowych; obsługi kart debetowych; lokat kapitałowych; emisji bonów wartościowych; emisji czeków podróży; prowadzenia depozytów przedmiotów wartościowych; wykonywania wycen finansowych związanych z ubezpieczeniami, bankowością, nieruchomościami; usługi wymiany pieniędzy; pośrednictwa w obrocie bankowym; usługi powiernicze; usługi informacji finansowej; informacji ubezpieczeniowej; zarządzania finansowego majątkiem; sporządzenie ekspertyz dla celów fiskalnych; obsługiwanie funduszy inwestycyjnych; obsługa funduszy emerytalnych; usługi transferu elektronicznego środków finansowych; usługi w zakresie: umów kredytowych; leasingu finansowego; udzielanie i usługa pożyczek pod zastaw; obsługa pożyczek pod zastaw hipoteczny; usługi finansowania pożyczek; prowadzenia ubezpieczeń na życie; prowadzenia kas oszczędnościowych; usługi w zakresie tworzenia funduszy wzajemnych; usługi świadczeń emerytalnych; usługi prowadzenia depozytów sejfowych; usługi w zakresie wyceny i obrotu numizmatykami; wszystkie uprzednio wymienione usługi świadczone także on-line, **41** usługi w zakresie: edukacji i szkolenia; publikacji elektronicznych za pośrednictwem sieci on-line; aranżacji i prowadzenia seminariów, kongresów, konferencji i wystaw; edukacji i treningu w zakresie bankowości, finansów, ubezpieczeń, działalności gospodarczej i inwestycyjnej; publikowania materiałów drukowanych, periodyków, nowości, magazynów, broszur i ulotek oraz innych tekstów dotyczących bankowości, finansów, ubezpieczeń, działalności gospodarczej i inwestycji; usługi doradztwa, konsultacji i informacyjne w zakresie przedmiotowym uprzednio wymienionym; usługi w zakresie organizacji wystaw w celach kulturalnych lub edukacyjnych oraz organizacji imprez rozrywkowych, wydarzeń sportowych i kulturalnych.

(111) **254182** (220) 2011 09 07 (210) 389911  
 (151) 2013 01 14 (441) 2011 12 19  
 (732) GALUS MARCIN PRZEDSIĘBIORSTWO WIELOBRANŻOWE,  
 Dąbrowa Górnicza, PL.  
 (540)

**SZYBKIE PIEROGI**

Kolor znaku: jasnoniebieski, czerwony

(531) 27.5.1, 29.1.12

(510), (511) **30** pierogi, **43** obsługa gastronomiczna z własnym zapieczem, produktami i transportem, bary szybkiej obsługi.

(111) **254183** (220) 2011 09 15 (210) 390213  
 (151) 2013 01 11 (441) 2011 12 19  
 (732) POZNAŃSKA PALARNIA KAWY ASTRA SPÓŁKA  
 Z OGRANICZONĄ ODPOWIEDZIALNOŚCIĄ,  
 Poznań, PL.



(540)



Kolor znaku: biały, złoty, brązowy

(531) 9.1.10, 27.5.1, 27.7.1, 29.1.13

(510), (511) **30** kawa naturalna, modyfikacje kawy naturalnej, namiastki kawy; wyroby cukiernicze, piekarnicze; przyprawy; herbata, herbata owocowa, kakao, **35** usługi w zakresie sprzedaży w sklepach i/lub hurtowniach, towarów takich jak: herbata, kawa, kakao, owoce, warzywa, przyprawy, napoje owocowe, soki, syropy owocowe, napoje alkoholowe i pozostała żywność, oraz wyroby porcelanowe, ceramiczne i szklane, artykuły użytku domowego; usługi w zakresie sprzedaży detalicznej w niewyspecjalizowanych sklepach z przewagą żywności, napojów i wyrobów tytoniowych towarów takich jak: herbata, kawa, kakao, owoce, warzywa, przyprawy, napoje owocowe, soki, syropy owocowe, napoje alkoholowe i pozostała żywność, oraz wyroby porcelanowe, ceramiczne i szklane, artykuły użytku domowego, oraz sprzedaż detaliczna prowadzona przez domy sprzedaży wysyłkowej lub Internet towarów takich jak: herbata, kawa, kakao, owoce, warzywa, przyprawy, napoje owocowe, soki, syropy owocowe, napoje alkoholowe i pozostała żywność, oraz wyroby porcelanowe, ceramiczne i szklane, artykuły użytku domowego.

(111) **254184** (220) 2011 09 15 (210) 390227

(151) 2013 01 11 (441) 2011 12 19

(732) PROCESY INWESTYCYJNE SPÓŁKA Z OGRANICZONĄ ODPOWIEDZIALNOŚCIĄ, Warszawa, PL.

(540) NEUF New Energy User Friendly

(510), (511) **35** reklama; zarządzanie w działalności gospodarczej; administrowanie działalności gospodarczej; prace biurowe; organizowanie i obsługa międzynarodowych i krajowych imprez targowych i wystawienniczych; reklama osób trzecich; prowadzenie działalności promocyjnej; marketingowej; doradztwo handlowe, **41** organizowanie aukcji: organizacja giełd towarowych, pokazów, konferencji, debat; sympozjów, imprez artystycznych, organizowanie i obsługa międzynarodowych i krajowych imprez targowych i wystawienniczych, **42** usługi projektowania.

(111) **254185** (220) 2011 09 15 (210) 390228

(151) 2013 01 11 (441) 2011 12 19

(732) PROCESY INWESTYCYJNE SPÓŁKA Z OGRANICZONĄ ODPOWIEDZIALNOŚCIĄ, Warszawa, PL.

(540) FORUM EFEKTYWNOŚCI ENERGETYCZNEJ

(510), (511) **35** reklama; zarządzanie w działalności gospodarczej; administrowanie działalności gospodarczej; prace biurowe; organizowanie i obsługa międzynarodowych i krajowych imprez targowych i wystawienniczych; reklama osób trzecich; prowadzenie działalności promocyjnej; marketingowej; doradztwo handlowe, **41** organizowanie aukcji: organizacja giełd towarowych, pokazów, konferencji, debat; sympozjów, imprez artystycznych, organizowanie i obsługa międzynarodowych i krajowych imprez targowych i wystawienniczych, **42** usługi projektowania.

(111) **254186** (220) 2011 09 15 (210) 390229

(151) 2013 01 11 (441) 2011 12 19

(732) PROCESY INWESTYCYJNE SPÓŁKA Z OGRANICZONĄ ODPOWIEDZIALNOŚCIĄ, Warszawa, PL.

(540) POWER RING

(510), (511) **35** reklama; zarządzanie w działalności gospodarczej; administrowanie działalności gospodarczej; prace biurowe; organizowanie i obsługa międzynarodowych i krajowych imprez targowych i wystawienniczych; reklama osób trzecich; prowadzenie działalności

promocyjnej; marketingowej; doradztwo handlowe, **41** organizowanie aukcji: organizacja giełd towarowych, pokazów, konferencji, debat; sympozjów, imprez artystycznych, organizowanie i obsługa międzynarodowych i krajowych imprez targowych i wystawienniczych, **42** usługi projektowania.

(111) **254187** (220) 2011 09 30 (210) 390932

(151) 2013 01 07 (441) 2012 01 02

(732) CEDERROTH POLSKA SPÓŁKA AKCYJNA, Radzymin, PL.

(540) révisage

(510), (511) **01** surowce, odczynniki, preparaty biologiczne i chemiczne do wytwarzania środków kosmetycznych, myjących, czyszczących i sanitarnych inne niż do celów medycznych i weterynaryjnych, **03** środki kosmetyczne do pielęgnacji skóry, kremy, mlecza, maseczki, toniki, balsamy, lotony, płyny do pielęgnacji włosów, środki do mycia skóry, mydła, żele, preparaty kosmetyczne do kąpieli, kosmetyczne środki upiększające, wyroby perfumeryjne, wody toaletowe, kolońskie, zapachowe, olejki zapachowe, preparaty do makijażu i demakijażu, środki kosmetyczne do włosów, szampony, odżywki, farby, preparaty do manicure i pedicure, lakiery do paznokci, środki do pielęgnacji jamy ustnej, pasty, proszki i płyny do zębów i protez dentystycznych, odświeżacze do ust w aerozolach, płyny, balsamy, żele, kremy do i po goleniu, środki do depilacji, produkty przeciw poceniu się, antyperspiranty, dezodoranty, alun, mydła dezynfekujące, mydła przeciwopotowe, preparaty do odchudzania, maści do celów kosmetycznych, talk kosmetyczny, mieszaniny zapachowe, farbki do bielizny, wybielacze, środki do mycia i szorowania, olejki toaletowe, olejki do celów kosmetycznych i perfumeryjnych, preparaty czyszczące, preparaty do polerowania, pasty do obuwia, skóry, podłóg, mebli, waciki, woski, barwniki kosmetyczne, **05** preparaty farmaceutyczne, biologiczne, bakteriologiczne i chemiczne do celów farmaceutycznych, preparaty wspomagające leczenie, **35** usługi agencji reklamowych z wykorzystaniem wszystkich metod słownych, dźwiękowych, audiowizualnych i multimedialnych, badania rynku, doradztwo handlowe, usługi marketingowe oraz pośrednictwo w zawieraniu umów handlowych, **39** konfekcjonowanie wyrobów kosmetycznych, perfumeryjnych oraz chemii gospodarczej, **42** prowadzenie laboratoriów, prac naukowo-badawczych i aplikacyjnych w zakresie środków kosmetycznych, pielęgnacyjnych, perfumeryjnych, wspomagających leczenie i farmaceutycznych oraz chemii gospodarczej, **44** prowadzenie poradnictwa i pokazów w zakresie sposobów używania i stosowania kosmetyków, artykułów pielęgnacyjnych, perfumeryjnych i wspomagających leczenie, usługi w zakresie salonów fryzjerskich i klinik medycznych, kosmetycznych-salony piękności.

(111) **254188** (220) 2011 10 03 (210) 391051

(151) 2013 01 31 (441) 2012 01 16

(732) ZAKŁADY MIĘSNE ŁMEAT ŁUKÓW SPÓŁKA AKCYJNA, Łuków, PL.

(540)



Kolor znaku: granatowy, biały, żółty, czerwony, zielony, brązowy, czarny, złoty, różowy, błękitny

(531) 3.1.8, 24.5.1, 25.1.15, 26.4.2, 26.11.2, 27.5.1, 29.1.15

(510), (511) **31** karma dla zwierząt, środki i artykuły spożywcze dla zwierząt, dodatki do pasz i karmy dla zwierząt nie do celów medycznych, pasza dla zwierząt, artykuły jadalne do żucia dla zwierząt, napoje dla zwierząt.

(111) **254189** (220) 2011 10 03 (210) 391054

(151) 2013 01 30 (441) 2012 01 16

(732) ZAKŁADY MIĘSNE ŁMEAT ŁUKÓW SPÓŁKA AKCYJNA, Łuków, PL.

(540)

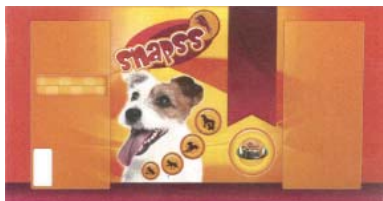

Kolor znaku: czerwony, biały, czarny, srebrny, różowy, pomarańczowy, brązowy, żółty

(531) 3.1.8, 11.3.25, 25.1.15, 26.1.1, 26.4.2, 27.5.1, 29.1.15  
(510), (511) **31** karma dla zwierząt, środki i artykuły spożywcze dla zwierząt, dodatki do pasz i karmy dla zwierząt nie do celów medycznych, pasza dla zwierząt, artykuły jadalne do żucia dla zwierząt, napoje dla zwierząt.

(111) **254190** (220) 2011 10 03 (210) 391056  
(151) 2013 01 30 (441) 2012 01 16  
(732) ZAKŁADY MIĘSNE ŁMEAT ŁUKÓW SPÓŁKA AKCYJNA, Łuków, PL.  
(540)

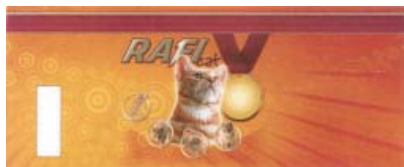

Kolor znaku: złoty, biały, czerwony, żółty, pomarańczowy, czarny, rudy

(531) 3.1.6, 24.5.1, 26.1.1, 26.4.2, 27.5.1, 29.1.15  
(510), (511) **31** karma dla zwierząt, środki i artykuły spożywcze dla zwierząt, dodatki do pasz i karmy dla zwierząt nie do celów medycznych, pasza dla zwierząt, artykuły jadalne do żucia dla zwierząt, napoje dla zwierząt.

(111) **254191** (220) 2011 10 06 (210) 391199  
(151) 2013 01 08 (441) 2012 01 16  
(732) ŁUNIEWSKI EUGENIUSZ ZAKŁADY MIĘSNE ŁUNIEWSCY, Kostry-Śmiejki, PL.  
(540)



Kolor znaku: czerwony, biały

(531) 3.4.13, 27.5.1, 29.1.12  
(510), (511) **29** mięso, ryby, drób, dziczyzna; ekstrakty mięsne; konserwowane, mrożone, suszone i gotowane owoce i warzywa; galaretki, dżemy, kompoty; jaja, mleko, produkty mleczne; oleje i tłuszcze jadalne, **39** transport; pakowanie i składowanie towarów; organizowanie podróży w zakresie transportu.

(111) **254192** (220) 2011 10 06 (210) 391223  
(151) 2013 01 08 (441) 2012 01 16  
(732) CEGIEŁKO PIOTR, Warszawa, PL.  
(540)

**E&L Architects**

Kolor znaku: granatowy, biały

(531) 27.5.1, 29.1.12  
(510), (511) **36** administrowanie nieruchomościami, agencje pośrednictwa w handlu nieruchomościami, dzierżawa nieruchomości, wycena nieruchomości, pośrednictwo w sprawach majątku nieruchomościowego, zarządzanie majątkiem, zarządzanie majątkiem nieruchomościowym, **37** budownictwo, nadzór budowlany, **42** architektura, badania techniczne, projektowanie budynków, doradztwo budowlane, opracowywanie projektów technicznych, planowanie urbanistyczne, projektowanie dekoracji wnętrz.

(111) **254193** (220) 2011 10 20 (210) 391835  
(151) 2013 01 21 (441) 2012 01 30  
(732) LUBAS PATRYK INITIUM, Kraków, PL.  
(540)



(531) 26.2.7, 26.4.2, 26.11.1, 27.5.1  
(510), (511) **09** magnetyczne nośniki danych, płyty (dyski z nagraniami), e-booki, wydawnictwa i publikacje on-line, książki elektroniczne, publikacje elektroniczne; czyste i nagrane nośniki danych, płyty CD, kasety, programy komputerowe; urządzenia mobilne do komunikowania się, przesyłania danych; urządzenia mobilne do odczytu publikacji elektronicznych; gry interaktywne; audiowizualne urządzenia dydaktyczne, **16** papierowe publikacje; czasopisma, magazyny, gazety, dzienniki, wydawnictwa periodyczne i nieperiodyczne, książki, albumy, podręczniki, słowniki, przewodniki, poradniki, druki, afisze, atlasy, almanachy, blankiety, plansze, broszury, formularze, fotografie, kalendarze, dyplomy, katalogi, mapy, plany, plakaty, naklejki, nalepki, serwetki i podkładki papierowe, obwoluty, prospekty, rysunki, skoroszyty na dokumenty, papier, tektura i wyroby z tych materiałów, nie ujęte w innych klasach; materiały piśmienne; materiały fotograficzne; materiały introligatorskie; materiały przeznaczone dla artystów; artykuły i sprzęt biurowy z wyjątkiem mebli; materiały szkoleniowe i instruktażowe z wyjątkiem aparatów, **41** usługi wydawnicze, publikowanie tekstów innych niż reklamowe, artykułów, książek, periodyków, czasopism, gazet, prezentacji multimedialnych, mediów elektronicznych, publikacje elektroniczne on-line, wydawanie nagrań dźwiękowych, wizualnych, nagrań wideo, elektronicznych nośników informacji; usługi księgarni on-line, usługi księgarni elektronicznej; produkcja filmów, nagrań audio i/lub video oraz programów radiowych i telewizyjnych, fotoreportaży; usługi w zakresie nauczania, kształcenia i rozrywki; usługi w zakresie sportu i kultury; organizowanie konkursów edukacyjnych, kulturalnych i rozrywkowych, organizacja gier rozrywkowych, kulturalnych i edukacyjnych; organizacja i prowadzenie konferencji, kongresów, seminariów, forum, sympozjów, zjazdów, szkoleń, konkursów i wystaw, festynów, pikników; organizowanie wystaw w celach edukacyjno-szkoleniowych oraz kulturalnych, usługi w zakresie tłumaczeń; informacja o ww. usługach.

(111) **254194** (220) 2011 10 20 (210) 391836  
(151) 2013 01 21 (441) 2012 01 30  
(732) LUBAS PATRYK INITIUM, Kraków, PL.  
(540) INITIUM

(510), (511) **09** magnetyczne nośniki danych, płyty (dyski z nagraniami), e-booki, wydawnictwa i publikacje on-line, książki elektroniczne, publikacje elektroniczne; czyste i nagrane nośniki danych, płyty CD, kasety, programy komputerowe; urządzenia mobilne do komunikowania się, przesyłania danych; urządzenia mobilne do odczytu publikacji elektronicznych; gry interaktywne; audiowizualne urządzenia dydaktyczne, **16** papierowe publikacje; czasopisma, magazyny, gazety, dzienniki, wydawnictwa periodyczne i nieperiodyczne, książki, albumy, podręczniki, słowniki, przewodniki, poradniki, druki, afisze, atlasy, almanachy, blankiety, plansze, broszury, formularze, fotografie, kalendarze, dyplomy, katalogi, mapy, plany, plakaty, naklejki, nalepki, serwetki i podkładki papierowe, obwoluty, prospekty, rysunki, skoroszyty na dokumenty, papier, tektura i wyroby z tych materiałów, nie ujęte w innych klasach; materiały piśmienne; materiały fotograficzne; materiały introligatorskie; materiały przeznaczone dla artystów; artykuły i sprzęt biurowy z wyjątkiem mebli; materiały szkoleniowe i instruktażowe z wyjątkiem aparatów, **41** usługi wydawnicze, publikowanie tekstów innych niż reklamowe, artykułów, książek, periodyków, czasopism, gazet, prezentacji multimedialnych, mediów elektronicznych, publikacje elektroniczne on-line, wydawanie nagrań dźwiękowych, wizualnych, nagrań wideo, elektronicznych nośników informacji; usługi księgarni on-line, usługi księgarni elektronicznej; produkcja filmów, nagrań audio i/lub video oraz programów radio-

wych i telewizyjnych, fotoreportaży; usługi w zakresie nauczania, kształcenia i rozrywki; usługi w zakresie sportu i kultury; organizowanie konkursów edukacyjnych, kulturalnych i rozrywkowych, organizacja gier rozrywkowych, kulturalnych i edukacyjnych; organizacja i prowadzenie konferencji, kongresów, seminariów, forum, sympozjów, zjazdów, szkoleń, konkursów i wystaw, festynów, pikników; organizowanie wystaw w celach edukacyjno-szkoleniowych oraz kulturalnych, usługi w zakresie tłumaczeń; informacja o ww. usługach.

(111) **254195** (220) 2011 10 24 (210) 391955  
(151) 2013 01 04 (441) 2012 01 30  
(732) THAI EXPRESS SPÓŁKA Z OGRANICZONĄ  
ODPOWIEDZIALNOŚCIĄ, Katowice, PL.  
(540) ThaiSabai  
(510), (511) **44** usługi w zakresie aromaterapii, chiropraktyki, fizjoterapii, fizykoterapii, manicure, masażu, opieki pielęgniarstwa, salony fryzjerskie, salony piękności, tatuowanie, usługi w zakresie korzystania z sauny, usługi w zakresie korzystania z solariumów, usługi wizażu.

(111) **254196** (220) 2011 11 02 (210) 392298  
(151) 2013 01 14 (441) 2012 02 13  
(732) COSMETICS CONTROL SPÓŁKA Z OGRANICZONĄ  
ODPOWIEDZIALNOŚCIĄ, Gdynia, PL.  
(540) ACNE-STOP  
(510), (511) **05** produkty farmaceutyczne i weterynaryjne, preparaty farmaceutyczne do pielęgnacji skóry.

(111) **254197** (220) 2011 11 08 (210) 392563  
(151) 2013 02 04 (441) 2012 02 13  
(732) BUMAR SPÓŁKA Z OGRANICZONĄ ODPOWIEDZIALNOŚCIĄ,  
Warszawa, PL.  
(540) BUMAR  
(510), (511) **01** produkty chemiczne stosowane w przemyśle, pracach badawczych, fotografii jak również rolnictwie, ogrodnictwie i leśnictwie; nieprzetworzone żywice syntetyczne; nieprzetworzone tworzywa sztuczne; nawozy sztuczne; mieszaniny gaszące ogień; środki do hartowania i lutowania; produkty chemiczne do konserwowania artykułów żywnościowych; substancje garbujące; kleje stosowane w przemyśle, **02** farby, pokosty, lakiery; środki zapobiegające korozji i zabezpieczające drewno; barwniki; zaprawy farbiarskie; żywice naturalne; folie metalowe i formy proszkowe dla malarzy, dekoratorów, drukarzy i artystów, **04** oleje przemysłowe i tłuszcze; smary; mieszaniny pochłaniające kurz, nawilżające i wiążące; paliwa (również spirytus silnikowy) i materiały oświetleniowe; świece i knoty do oświetlenia, **14** metale szlachetne i ich stopy, wyroby z metali szlachetnych lub pokrywane nimi, nie ujęte w innych klasach; wyroby jubilerskie, kamienie szlachetne; przyrządy zegarmistrzowskie i chronometryczne, **25** odzież, obuwie, nakrycia głowy, **40** obróbka materiałów, **45** prywatne i społeczne usługi świadczone w celu zaspokojenia potrzeb poszczególnych osób; usługi bezpieczeństwa dla ochrony mienia i osób.

(111) **254198** (220) 2011 11 08 (210) 392565  
(151) 2013 02 04 (441) 2012 02 13  
(732) BUMAR SPÓŁKA Z OGRANICZONĄ ODPOWIEDZIALNOŚCIĄ,  
Warszawa, PL.  
(540)



Kolor znaku: czerwony  
(531) 26.15.9, 27.5.1, 29.1.1  
(510), (511) **01** produkty chemiczne stosowane w przemyśle, pracach badawczych, fotografii jak również rolnictwie, ogrodnictwie i leśnictwie; nieprzetworzone żywice syntetyczne; nieprzetworzone tworzywa sztuczne; nawozy sztuczne; mieszaniny gaszące ogień; środki do hartowania i lutowania; produkty chemiczne do konserwowania artykułów żywnościowych, substancje garbujące;

kleje stosowane w przemyśle, **02** farby, pokosty, lakiery; środki zapobiegające korozji i zabezpieczające drewno; barwniki; zaprawy farbiarskie; żywice naturalne; folie metalowe i formy proszkowe dla malarzy, dekoratorów, drukarzy i artystów, **04** oleje przemysłowe i tłuszcze; smary; mieszaniny pochłaniające kurz, nawilżające i wiążące; paliwa (również spirytus silnikowy) i materiały oświetleniowe; świece i knoty do oświetlenia, **06** metale nieszlachetne i ich stopy; metalowe materiały budowlane; przenośne metalowe konstrukcje budowlane; materiały metalowe do budowy torów kolejowych; przewody nieelektryczne i druty z metali nieszlachetnych; drobne wyroby żelazne, pojedyncze drobne wyroby metalowe; rury i rurki metalowe; kasy pancerne; towary z metali nieszlachetnych nie ujęte w innych klasach; rudy, **07** maszyny i obrabiarki; silniki (z wyjątkiem stosowanych do pojazdów lądowych), mechanizmy sprzęgania i napędu (z wyjątkiem stosowanych do pojazdów lądowych); mechaniczne narzędzia rolnicze; inkubatory do jaj, **08** narzędzia i przyrządy (ręcznic sterowane); sztuczne, broń ręczna; ostrza (maszynki do golenia), **09** urządzenia i przyrządy naukowe, nawigacyjne, geodezyjne, elektryczne, fotograficzne, kinematograficzne, optyczne, wagowe, pomiarowe, sygnalizacyjne, kontrolne (inspekcyjne), ratownicze i do nauczania; urządzenia i przyrządy do przewodzenia, przełączania, transformowania, akumulowania, regulowania lub kontrolowania elektryczności; urządzenia do nagrywania, transmisji lub odtwarzania dźwięku lub obrazu; magnetyczne nośniki danych, dyski z nagraniami; automaty sprzedające i mechanizmy do urządzeń uruchamianych przez wrzucenie monety; kasy rejestrujące, maszyny liczące, sprzęt przetwarzający dane i komputery; urządzenia do gaszenia ognia, **11** urządzenia do oświetlania, ogrzewania, wytwarzania pary, gotowania, chłodzenia, suszenia, wentylacji, zaopatrzenia w wodę i do celów sanitarnych, **12** pojazdy; urządzenia do poruszania się na lądzie, w powietrzu lub na wodzie, **13** broń palna; amunicja i pociski; materiały wybuchowe; sztuczne ognie, **14** metale szlachetne i ich stopy, wyroby z metali szlachetnych lub pokrywane nimi, nie ujęte w innych klasach; wyroby jubilerskie, kamienie szlachetne; przyrządy zegarmistrzowskie i chronometryczne, **25** odzież, obuwie, nakrycia głowy, **35** reklama; zarządzanie przedsiębiorstwem; administrowanie przedsiębiorstwem; czynności biurowe, **37** usługi budowlane; naprawy; usługi instalacyjne, **40** obróbka materiałów, **45** prywatne i społeczne usługi świadczone w celu zaspokojenia potrzeb poszczególnych osób; usługi bezpieczeństwa dla ochrony mienia i osób.

(111) **254199** (220) 2011 11 09 (210) 392619  
(151) 2013 02 06 (441) 2012 02 13  
(732) ROSTKOWSKI KRZYSZTOF INSTYTUT LESTHEZONE IMPORT  
EKSPORT, Chorzów, PL.  
(540)

**HialuroFrx**

Kolor znaku: szary, biały  
(531) 27.5.1, 29.1.12  
(510), (511) **10** aparaty i instrumenty medyczne.

(111) **254200** (220) 2011 11 09 (210) 392627  
(151) 2013 02 06 (441) 2012 02 13  
(732) CIRQUE DU SOLEIL I.I.I. S.A., Luxembourg, LU.  
(540) CIRQUE DU SOLEIL

(510), (511) **09** nagrane media do przechowywania i odtwarzania dźwięku i/lub wideo z występami muzycznymi i/lub teatralnymi lub dramatycznymi, mianowicie płyty audio, płyty wideo, dyski kompaktowe, DVD, interaktywne dyski kompaktowe, dyskietki, filmy z występami muzycznymi, teatralnymi i dramatycznymi; futerały do przechowywania dysków kompaktowych i DVD; okulary przeciwsłoneczne i futerały na okulary przeciwsłoneczne; okulary i futerały na okulary; magnesy dekoracyjne; oprogramowanie komputerowe dla celów rozrywkowych i edukacyjnych, mianowicie oprogramowanie do multimedialnych interaktywnych gier komputerowych, oprogramowanie multimedialne zarejestrowane na CD-Rom i innych formatach tylko do odczytu z treściami rozrywkowymi i/lub edukacyjnymi z dziedziny muzyki, dramatu i różnorodnych działań; magnetycznie kodowane karty debetowe do zastosowania w telefonach publicznych; nośniki z nagraniami muzyki, dźwięku i wideo, nośniki do nagrywania ściąganej muzyki, dźwięku i wideo; myszy komputerowe



i podkładki pod myszy komputerowe; walizki i pokrowce ochronne do pagerów, telefonów, PDA (osobisty asystent cyfrowy), komputerów tabletowych i odtwarzaczy MP3; akcesoria – przywieszki do telefonów komórkowych; sprzęt USB; gry wideo, gry komputerowe i gry elektroniczne, **16** wyroby z papieru, mianowicie czasopisma, broszury, pamiętkowe programy, książki i księgi pamiętkowe dotyczące cyrków, rozrywki i sztuki, plakaty, litografie, kalendarze, dzienniki, kartki do notatek, kalkomanie, tatuaże dekoracyjne, papierowe flagi, banery i proporczyki, książki do kolorowania, zestawy do malowania i kolorowania dla dzieci, komiksy, albumy, skorowidze, zakładki, przybory do otwierania listów, albumy fotograficzne, terminarze, segregatory na luźne kartki, papier do owijania prezentów, torby z papieru i z plastiku na zakupy, do pakowania; torby uniwersalne, torby na towary, plastikowe torby na zakupy wielokrotnego użytku, plastikowe torby na prezenty wielokrotnego użytku, torby tekstylne na prezenty; materiały piśmienne; oprawione obrazy; długopisy, pióra, ołówki, zestawy na biurko, zestawy długopisów, piór i ołówków; karty debetowe inne niż kodowane magnetycznie do stosowania w telefonach publicznych; publikacje drukowane odnoszące się do muzyki; podpórki do podtrzymywania książek w pozycji pionowej; piórniki; przyciski do papieru; karty okolicznościowe, karty pocztowe, karty na wiadomości; obrazy; agendy; notatniki, bloczki do robienia notatek; zeszyty z naklejkami; skoroszyty, okładki na akta, obwoluty papierowe; obrazy malowane; małe podkładki papierowe pod szklanki i papierowe podkładki pod naczynia, **25** odzież, ubrania i artykuły odzieżowe, mianowicie koszulki, koszule, bluzy, t-shirty, pulowery, swetry, swetry rozpinane, bluzki na ramiączka, bluzki podtrzymywane na szyi, spodnie, spodnie dresowe, szorty, koszulki na ramiączka; bielizna damska i męska; odzież spodnia damska i męska, mianowicie majtki męskie, bokserki, majtki damskie z nogawkami, półstringi, stringi, biustonosze, body, półgorsety, pończochy-body (body stockings), gorsety, halki, paski do pończoch, sarongi; odzież do spania, mianowicie szlafroki, koszule nocne, pidżamy, koszulki nocne; kimona; okrycia wierzchnie, marynarki i kurtki, kamizelki, sukienki, spódnice, bluzki, śpioszki dziecięce, stroje kąpielowe; odzież przeciwdeszczowa, mianowicie płaszcze przeciwdeszczowe, kapturki przeciwdeszczowe, kalosze, peleryny przeciwdeszczowe; krawaty, fulary, paski, szaliki; obuwie, mianowicie buty, botki, skarpety, rajstopy i pończochy; nakrycia głowy, mianowicie, kapelusze, czapki i nakrycia głowy z dzianiny; fartuchy; kostiumy maskaradowe, **41** usługi rozrywkowe, mianowicie kreowanie koncepcyjne, tworzenie, produkcja i prezentacja przedstawień teatralnych; kreowanie koncepcyjne, tworzenie, produkcja, dystrybucja i prezentacja utworów audio-wizualnych; produkcja multimedialnych przedstawień teatralnych; usługi kasyn.

(111) **254201** (220) 2011 11 09 (210) 392628  
 (151) 2013 02 06 (441) 2012 02 13  
 (732) CIRQUE DU SOLEIL I.I.I. S.A., Luxembourg, LU.  
 (540)



(531) 1.3.2, 26.2.1, 26.11.3  
 (510), (511) **09** nagrane media do przechowywania i odtwarzania dźwięku i/lub wideo z występami muzycznymi i/lub teatralnymi lub dramatycznymi, mianowicie płyty audio, płyty wideo, dyski kompaktowe, DVD, interaktywne dyski kompaktowe, dyskietki, filmy z występami muzycznymi, teatralnymi i dramatycznymi; futerały do przechowywania dysków kompaktowych i DVD; okulary przeciwsłoneczne i futerały na okulary przeciwsłoneczne; okulary i futerały na okulary; magnesy dekoracyjne; oprogramowanie komputerowe dla celów rozrywkowych i edukacyjnych, mianowicie oprogramowanie do multimedialnych interaktywnych gier komputerowych, oprogramowanie multimedialne zarejestrowane na CD-Rom i innych formatach tylko do odczytu z treściami rozrywkowymi i/lub edukacyjnymi z dziedziny muzyki, dramatu i różnorodnych działań; magnetycznie kodowane karty debetowe do zastosowania w telefonach publicz-

nych; nośniki z nagraniami muzyki, dźwięku i wideo, nośniki do nagrywania ściąganej muzyki, dźwięku i wideo; myszy komputerowe i podkładki pod myszy komputerowe; walizki i pokrowce ochronne do pagerów, telefonów, PDA (osobisty asystent cyfrowy), komputerów tabletowych i odtwarzaczy MP3; akcesoria – przywieszki do telefonów komórkowych; sprzęt USB; gry wideo, gry komputerowe i gry elektroniczne, **16** wyroby z papieru, mianowicie czasopisma, broszury, pamiętkowe programy, książki i księgi pamiętkowe dotyczące cyrków, rozrywki i sztuki, plakaty, litografie, kalendarze, dzienniki, kartki do notatek, kalkomanie, tatuaże dekoracyjne, papierowe flagi, banery i proporczyki, książki do kolorowania, zestawy do malowania i kolorowania dla dzieci, komiksy, albumy, skorowidze, zakładki, przybory do otwierania listów, albumy fotograficzne, terminarze, segregatory na luźne kartki, papier do owijania prezentów, torby z papieru i z plastiku na zakupy, do pakowania; torby uniwersalne, torby na towary, plastikowe torby na zakupy wielokrotnego użytku, plastikowe torby na prezenty wielokrotnego użytku, torby tekstylne na prezenty; materiały piśmienne; oprawione obrazy; długopisy, pióra, ołówki, zestawy na biurko, zestawy długopisów, piór i ołówków; karty debetowe inne niż kodowane magnetycznie do stosowania w telefonach publicznych; publikacje drukowane odnoszące się do muzyki; podpórki do podtrzymywania książek w pozycji pionowej; piórniki; przyciski do papieru; karty okolicznościowe, karty pocztowe, karty na wiadomości; obrazy; agendy; notatniki, bloczki do robienia notatek; zeszyty z naklejkami; skoroszyty, okładki na akta, obwoluty papierowe; obrazy malowane; małe podkładki papierowe pod szklanki i papierowe podkładki pod naczynia, **25** odzież, ubrania i artykuły odzieżowe, mianowicie koszulki, koszule, bluzy, t-shirty, pulowery, swetry, swetry rozpinane, bluzki na ramiączka, bluzki podtrzymywane na szyi, spodnie, spodnie dresowe, szorty, koszulki na ramiączka; bielizna damska i męska; odzież spodnia damska i męska, mianowicie majtki męskie, bokserki, majtki damskie z nogawkami, półstringi, stringi, biustonosze, body, półgorsety, pończochy-body (body stockings), gorsety, halki, paski do pończoch, sarongi; odzież do spania, mianowicie szlafroki, koszule nocne, pidżamy, koszulki nocne; kimona; okrycia wierzchnie, marynarki i kurtki, kamizelki, sukienki, spódnice, bluzki, śpioszki dziecięce, stroje kąpielowe; odzież przeciwdeszczowa, mianowicie płaszcze przeciwdeszczowe, kapturki przeciwdeszczowe, kalosze, peleryny przeciwdeszczowe; krawaty, fulary, paski, szaliki; obuwie, mianowicie buty, botki, skarpety, rajstopy i pończochy; nakrycia głowy, mianowicie, kapelusze, czapki i nakrycia głowy z dzianiny; fartuchy; kostiumy maskaradowe, **41** usługi rozrywkowe, mianowicie kreowanie koncepcyjne, tworzenie, produkcja i prezentacja przedstawień teatralnych; kreowanie koncepcyjne, tworzenie, produkcja, dystrybucja i prezentacja utworów audio-wizualnych; produkcja multimedialnych przedstawień teatralnych; usługi kasyn.

(111) **254202** (220) 2011 11 09 (210) 392629  
 (151) 2013 02 06 (441) 2012 02 13  
 (732) CIRQUE DU SOLEIL I.I.I. S.A., Luxembourg, LU.  
 (540)

CIRQUE DU SOLEIL



(531) 1.3.2, 26.2.1, 26.11.3, 27.5.1  
 (510), (511) **09** nagrane media do przechowywania i odtwarzania dźwięku i/lub wideo z występami muzycznymi i/lub teatralnymi lub dramatycznymi, mianowicie płyty audio, płyty wideo, dyski kompaktowe, DVD, interaktywne dyski kompaktowe, dyskietki, filmy z występami muzycznymi, teatralnymi i dramatycznymi; futerały do przechowywania dysków kompaktowych i DVD; okulary przeciwsłoneczne i futerały na okulary przeciwsłoneczne; okulary i futerały na okulary; magnesy dekoracyjne; oprogramowanie komputerowe dla celów rozrywkowych i edukacyjnych, mianowicie oprogramowanie do multimedialnych interaktywnych gier komputerowych, oprogramowanie multimedialne zarejestrowane na CD-Rom i innych formatach tylko do odczytu z treściami rozrywkowymi i/lub edukacyjnymi

z dziedziny muzyki, dramatu i różnorodnych działań; magnetycznie kodowane karty debetowe do zastosowania w telefonach publicznych; nośniki z nagraniami muzyki, dźwięku i wideo, nośniki do nagrywania ściąganej muzyki, dźwięku i wideo; myszy komputerowe i podkładki pod myszy komputerowe; walizki i pokrowce ochronne do pagerów, telefonów, PDA (osobisty asystent cyfrowy), komputerów tabletowych i odtwarzaczy MP3; akcesoria – przywieszki do telefonów komórkowych; sprzęt USB; gry wideo, gry komputerowe i gry elektroniczne, **16** wyroby z papieru, mianowicie czasopisma, broszury, pamiętkowe programy, książki i księgi pamiętkowe dotyczące cyrków, rozrywki i sztuki, plakaty, litografie, kalendarze, dzienniki, kartki do notatek, kalkomanie, tatuaże dekoracyjne, papierowe flagi, banery i proporczyki, książki do kolorowania, zestawy do malowania i kolorowania dla dzieci, komiksy, albumy, skorowidze, zakładki, przybory do otwierania listów, albumy fotograficzne, terminarze, segregatory na luźne kartki, papier do owijania prezentów, torby z papieru i z plastiku na zakupy, do pakowania; torby uniwersalne, torby na towary, plastikowe torby na zakupy wielokrotnego użytku, plastikowe torby na prezenty wielokrotnego użytku, torby tekstylne na prezenty; materiały piśmienne; oprawione obrazy; długopisy, pióra, ołówki, zestawy na biurko, zestawy długopisów, piór i ołówków; karty debetowe inne niż kodowane magnetycznie do stosowania w telefonach publicznych; publikacje drukowane odnoszące się do muzyki; podpórki do podtrzymywania książek w pozycji pionowej; piórniki; przyciski do papieru; karty okolicznościowe, karty pocztowe, karty na wiadomości; obrazy; agendy; notatniki, bloczki do robienia notatek; zeszyty z naklejkami; skoroszyty, okładki na akta, obwoluty papierowe; obrazy malowane; małe podkładki papierowe pod szklanki i papierowe podkładki pod naczynia, **25** odzież, ubrania i artykuły odzieżowe, mianowicie koszulki, koszule, bluzy, t-shirty, pulowery, swetry, swetry rozpinane, bluzki na ramiączka, bluzki podtrzymywane na szyi, spodnie, spodnie dresowe, szorty, koszulki na ramiączka; bielizna damska i męska; odzież spodnia damska i męska, mianowicie majtki męskie, bokserki, majtki damskie z nogawkami, półstringi, stringi, biustonosze, body, półgorsety, pończochy-body (body stockings), gorsety, halki, paski do pończoch, sarongi; odzież do spania, mianowicie szlafroki, koszule nocne, pidżamy, koszulki nocne; kimona; okrycia wierzchnie, marynarki i kurtki, kamizelki, sukienki, spódnice, bluzki, śpioszki dziecięce, stroje kąpielowe; odzież przeciwdeszczowa, mianowicie płaszcze przeciwdeszczowe, kapturki przeciwdeszczowe, kalosze, peleryny przeciwdeszczowe; krawaty, fulary, paski, szaliki; obuwanie, mianowicie buty, botki, skarpety, rajstopy i pończochy; nakrycia głowy, mianowicie, kapelusze, czapki i nakrycia głowy z dzianiny; fartuchy; kostiumy maskaradowe, **41** usługi rozrywkowe, mianowicie kreowanie koncepcyjne, tworzenie, produkcja i prezentacja przedstawień teatralnych; kreowanie koncepcyjne, tworzenie, produkcja, dystrybucja i prezentacja utworów audio-wizualnych; produkcja multimedialnych przedstawień teatralnych; usługi kasyn.

(111) **254203** (220) 2011 11 15 (210) 392830  
(151) 2012 12 20 (441) 2012 02 27  
(732) BIELENDKA KOSMETYKI NATURALNE SPÓŁKA  
Z OGRANICZONĄ ODPOWIEDZIALNOŚCIĄ SP. KOMANDYTOWA,  
Kraków, PL.  
(540) GREEN THERAPY

(510), (511) **03** kosmetyki pielęgnacyjne, kosmetyki pielęgnacyjne, wyroby perfumeryjne i dezodoranty, olejki, środki i preparaty do makijażu i demakijażu, środki czystości, preparaty kosmetyczne do odchudzania, kosmetyki profesjonalne, kosmetyki do stylizacji włosów, **05** preparaty farmaceutyczne, suplementy żywności, preparaty witaminowe, kosmetyczne preparaty lecznicze.

(111) **254204** (220) 2011 11 25 (210) 393232  
(151) 2013 01 03 (441) 2012 02 27  
(732) WUHAN J&Q TRADE CORPORATION LIMITED, WUHAN, CN.  
(540)

**JNQ**

(531) 27.5.1  
(510), (511) **11** instalacje i urządzenia oświetleniowe, urządzenia oświetleniowe dla pojazdów, lampy lutownicze, lampy olejowe, urzą-

żenia i przyrządy do gotowania, urządzenia i instalacje chłodnicze, klimatyzatory i instalacje klimatyzacji, suszarki do włosów, instalacje łazienkowe i do kąpeli, grzejniki jako ogrzewanie,.

(111) **254205** (220) 2011 12 02 (210) 393594  
(151) 2013 02 05 (441) 2012 03 12  
(732) ADAMCZYK MARCIN PPHU AM ELECTRONICS, Bystrzyca, PL.  
(540)

**enerpro**

Kolor znaku: biały, niebieski

(531) 26.4.2, 27.5.1, 29.1.12

(510), (511) **09** urządzenia i przyrządy elektryczne, optyczne, pomiarowe, sygnalizacyjne, kontrolne, urządzenia do nagrywania, transmisji lub reprodukcji dźwięku i obrazu, kasy sklepowe, maszyny liczące, sprzęt przetwarzający dane i komputery, baterie, akumulatory, przewody elektryczne, przewody telekomunikacyjne, przyłącza, zasilacze, głośniki, anteny, telefony, telefony komórkowe, zestawy satelitarne, wtyki, wtyczki, słuchawki, radia, telewizory, gramofony, odtwarzacze CD, płyty CD, kasetki foniczne i kasetki wideo, kamery wideo, magnetowidy, urządzenia GPS, **35** sprzedaż dla osób trzecich: urządzenia i przyrządy elektryczne, optyczne, pomiarowe, sygnalizacyjne, kontrolne, urządzenia do nagrywania, transmisji lub reprodukcji dźwięku i obrazu, kasy sklepowe, maszyny liczące, sprzęt przetwarzający dane i komputery, baterie, akumulatory, przewody elektryczne, przewody telekomunikacyjne, przyłącza, zasilacze, głośniki, anteny, telefony, telefony komórkowe, zestawy satelitarne, wtyki, wtyczki, słuchawki, radia, telewizory, gramofony, odtwarzacze CD, płyty CD, kasetki foniczne i kasetki wideo, kamery wideo, magnetowidy, urządzenia GPS, **37** montaż, naprawy i serwis w zakresie: urządzenia i przyrządy elektryczne, optyczne, pomiarowe, sygnalizacyjne, kontrolne, urządzenia do nagrywania, transmisji lub reprodukcji dźwięku i obrazu, kasy sklepowe, maszyny liczące, sprzęt przetwarzający dane i komputery, baterie, akumulatory, przewody elektryczne, przewody telekomunikacyjne, przyłącza, zasilacze, głośniki, anteny, telefony, telefony komórkowe, zestawy satelitarne, wtyki, wtyczki, słuchawki, radia, telewizory, gramofony, odtwarzacze CD, płyty CD, kasetki foniczne i kasetki wideo, kamery wideo, magnetowidy, urządzenia GPS.

(111) **254206** (220) 2011 12 02 (210) 393608  
(151) 2013 01 04 (441) 2012 03 12  
(732) PRUSZYŃSKI SPÓŁKA Z OGRANICZONĄ  
ODPOWIEDZIALNOŚCIĄ, Warszawa, PL.  
(540)

**PURMAT**

Kolor znaku: szary

(531) 27.5.1, 29.1.6

(510), (511) **06** metalowe pokrycia dachowe i elewacyjne, blacha, metalowe elementy systemów rynnowych, płyty warstwowe metalowe.

(111) **254207** (220) 2012 01 16 (210) 395248  
(151) 2013 03 05 (441) 2012 04 23  
(732) POLSKI SERWIS FLOTY SPÓŁKA Z OGRANICZONĄ  
ODPOWIEDZIALNOŚCIĄ, Katowice, PL.  
(540)

**auto ok**

Kolor znaku: czerwony, niebieski

(531) 18.1.9, 26.11.1, 27.5.1, 29.1.12

(510), (511) **37** bieżnikowanie opon, czyszczenie pojazdów, mycie pojazdów, mycie samochodów, obsługa i naprawa pojazdów, obsługa i naprawa samochodów, wulkanizacja opon-naprawa, wymiana opon, czyszczenie klimatyzacji samochodowej, **39** pomoc drogową w przypadku awarii pojazdu-holowanie, pomoc drogową w przypadku awarii samochodu-holowanie.

(111) **254208** (220) 2012 01 17 (210) 395317  
 (151) 2013 03 01 (441) 2012 04 23  
 (732) HERKULES SPÓŁKA AKCYJNA, Warszawa, PL.  
 (540)



Kolor znaku: pomarańczowy, biały  
 (531) 2.1.23, 2.1.25, 26.1.1, 26.4.1, 26.11.2, 29.1.12  
 (510), (511) **19** betonowe elementy budowlane, **37** wynajem sprzętu budowlanego, wynajem żurawi (maszyny budowlane), **39** przewóz samochodami ciężarowymi.

(111) **254209** (220) 2010 11 15 K (210) 395349  
 (151) 2013 03 01 (441) 2012 03 12  
 (732) TRACK TEC SPÓŁKA AKCYJNA, Warszawa, PL.  
 (540)



Kolor znaku: czarny, szary, srebrny  
 (531) 26.15.25, 27.5.1, 29.1.13  
 (510), (511) **06** metalowe podkłady kolejowe, kolejowe materiały (metalowe), elementy stalowej nawierzchni torowej w tym: rozjazdy kolejowe i ich podzespoły składowe, skrzyżowania torów, torowe stanowisko przestawcze, zwrotnice kolejowe, budowlane materiały metalowe, przenośne metalowe konstrukcje budowlane; materiały metalowe do budowy szlaków i torów kolejowych, torowiska, szlaki kolejowe, rozjazdy, skrzyżowania i ich części; przewody nieelektryczne i przewody drutowe z metali nieszlachetnych; drobne wyroby żelazne, pojedyncze drobne wyroby metalowe; rury i rurki metalowe; towary z metali nieszlachetnych nie ujęte w innych klasach; urządzenia do walcowania szyn, połączenia do szyn wykonane z metalu, urządzenie do diagnozy zwrotnic, przełączniki do jazdy lub urządzenia nastawcze, dźwigi (pręty) i urządzenia do testowania urządzeń dla zwrotnic, urządzenie do zamykania pozycji końcowej zwrotnicy, przełącznik blokady urządzenia, **09** urządzenia sterownia ruchem kolejowym, sprzęt teletechniczny, urządzenia sygnalizacji kolejowej, urządzenia sygnalizacji ulicznej; aparatura do zabezpieczania i ochrony transportu kolejowego; urządzenia i przyrządy pomiarowe, sygnalizacyjne i kontrolne, urządzenia do monitorowania położenia zwrotnicy kolejowej, przełączniki wykrywania kół, urządzenia do zdalnego sterowania przełącznikami kolejowymi, elektryczne urządzenia i przyrządy do celów transportu kolejowego, aparatura elektrodynamiczna do zdalnego sterowania zwrotnicami kolejowymi, aparatura elektrodynamiczna do zdalnego sterowania sygnałami, wyłączniki zdalnie sterowane, wyłączniki samoczynne, urządzenia elektrodynamiczne do zdalnego sterowania zwrotnicami kolejowymi, urządzenia elektrodynamiczne do zdalnego sterowania, urządzenia do zabezpieczenia bezpieczeństwa w ruchu kolejowym, automatyczne urządzenia do zdalnego sterowania punktami kolejowymi, urządzenia do mierzenia odległości, urządzenia do sterowania i zabezpieczania ruchu kolejowego, **19** materiały budowlane niemetalowe, rury sztywne niemetalowe stosowane w budownictwie, płyty budowlane niemetalowe, płyty cementowe, belki niemetalowe, konstrukcyjne elementy niemetalowe dla budownictwa, legary kolejowe niemetalowe, podkłady betonowe, zwłaszcza betonowe kolejowe podrozdzielnicze, podkłady kolejowe niemetalowe, betonowe elementy budowlane, drogowe bloki niemetalowe, drogowe płyty niemetalowe, ochronne bariery drogowe niemetalowe, wsporniki szyn, mury oporowe, płytki betonowe i cementowe, **37** usługi budowlane, naprawy linii kolejowych, utrzymanie, pielęgnacja, konserwacja, naprawy lokomotyw i wagonów kolejowych wszelkiego rodzaju, szyn, zwrotnic, urządzeń instalacji kolejowych i wyposażenia oraz systemów i obsługi sieci związanych z nimi struktur, montażu, konserwacji i napraw aparatury elektrycznej i elektronicznej i elementów w pojazdach, **42** naukowe i techniczne usługi i badania

oraz ich projektowanie, doradztwo budowlane, analizy przemysłowe i usługi badawcze, usługi inżynierskie, badania w dziedzinie techniki i budowy maszyn, planowanie techniczne i rozwój dróg szynowych tłuczniowych nawierzchni górnych i nietłuczniowych nawierzchni górnych; rozwój części w kolejnictwie, w szczególności zwrotnic kolejowych, rozjazdów kolejowych, łączników uch części, jak również napędy do nich, realizacja i wykonanie testów technicznych do wymienionych towarów, techniczne planowanie konstrukcyjne w ramach, względnie do wymiarowania wytwarzania szynowych systemów jezdnych, opracowywanie projektów technicznych, projektowanie i ulepszanie sprzętu, usługi inżynierskie, usługi konsultacji technicznych, wzornictwo przemysłowe.

(111) **254210** (220) 2012 01 27 (210) 395840  
 (151) 2013 02 18 (441) 2012 05 07  
 (732) CUBATO SPÓŁKA Z OGRANICZONĄ ODPOWIEDZIALNOŚCIĄ, Pogorzela, PL.

(540) cubato  
 (510), (511) **06** materiały budowlane metalowe, konstrukcje metalowe, konstrukcje stalowe, metalowe materiały konstrukcyjne, metalowe ramy do szklarni, płytki do konstrukcji metalowych, przenośne konstrukcje metalowe, kraty metalowe, kominy, nasady kominowe, maszty i słupy metalowe, pręty ze stali, łańcuchy zabezpieczające, metalowe bariery bezpieczeństwa na drogach, podpory metalowe, bramy metalowe, siatki metalowe, ogrodzenia metalowe, zbrojenie metalowe do betonu, rury i rurki metalowe, metalowe przewody rurowe, metalowe złączki do rur, metalowe rury rozgałęźne do kanalizacji, kątowniki metalowe, metalowe kolanka do rur, metalowe osłony do rur, metalowe kształtki rozgałęziennicze do rur, płyty metalowe, blacha, blacha cynowa, metalowe okna, okiennice, ramy do okien, osprzęt do okien, metalowe drzwi i osprzęt do drzwi, odrzwia, futryny, okucia metalowe do budownictwa, okucia metalowe do okien i drzwi, zamknięcia, prowadnice do drzwi, zawiasy i akcesoria metalowe do stolarki otworowej, klamki do drzwi, rolety zewnętrzne metalowe, parapety metalowe, panele aluminiowe zewnętrzne i wewnętrzne, dachówka metalowa, pokrycia dachów, daszki, metalowe elementy wykończeniowe dachu, rynny, okucia metalowe do budownictwa, przewody metalowe do instalacji wentylacyjnej i klimatyzacyjnej, przewody metalowe do instalacji co i wodociągowej, przewody metalowe do drenażu, stal, blachy stalowe, pręty ze stali, rury stalowe, taśmy ze stali, stopy stali, konstrukcje stalowe, metalowe kołki do ścian, śruby metalowe, formy odlewnicze metalowe, zbiorniki metalowe, **37** usługi w zakresie budownictwa ogólnego, przemysłowego, użyteczności publicznej, usługi w zakresie budownictwa wodnego, melioracji i rekultywacji, usługi w zakresie budowy oczyszczalni i przepompowni ścieków, wysypisk śmieci, kompostowni, zakładów utylizacji odpadów, usługi w zakresie budownictwa komunikacyjnego, usługi w zakresie wyburzania budowli, usługi w zakresie instalacji wodociągowych, kanalizacyjnych, wodnokanalizacyjnych, ciepłowniczych, centralnego ogrzewania, wentylacyjnych, energetycznych i oświetleniowych, elektrycznych, telekomunikacyjnych, przyłącza do sieci, usługi w zakresie budowy kotłowni, węzłów cieplnych i węzłów gazowych, usługi w zakresie zewnętrznych robót instalacyjnych, kanalizacji sanitarnych i deszczowych, usługi w zakresie blacharstwa, dekarstwa, murarstwa, montaż konstrukcji metalowych, nadzór budowlany, usługi świadczony sprzętem budowlanym, wynajmowanie sprzętu budowlanego i burzącego, sprawowanie nadzoru nad inwestycjami budowlanymi, obsługa i przygotowanie inwestycji, **40** obróbka metali i ich stopów, odlewanie metali, ścieranie, szlifowanie, frezowanie, grawerowanie, galwanizacja, galwanotechnika, polerowanie, nakładanie powłok na metale, chromowanie, cynowanie, platerowanie, niklowanie, pokrywanie kadmem, posrebrzanie, połączanie, hartowanie metali, lutowanie, spawanie.

(111) **254211** (220) 2012 01 27 (210) 395841  
 (151) 2013 02 18 (441) 2012 05 07  
 (732) CUBATO SPÓŁKA Z OGRANICZONĄ ODPOWIEDZIALNOŚCIĄ, Pogorzela, PL.  
 (540)

**CUBATO**

Kolor znaku: szary, czerwony, biały  
 (531) 27.5.1, 29.1.13



(510), (511) **06** materiały budowlane metalowe, konstrukcje metalowe, konstrukcje stalowe, metalowe materiały konstrukcyjne, metalowe ramy do szklarni, płytki do konstrukcji metalowych, przenośne konstrukcje metalowe, kraty metalowe, kominy, nasady kominowe, maszty i słupy metalowe, pręty ze stali, łańcuchy zabezpieczające, metalowe barierki bezpieczeństwa na drogach, podpory metalowe, bramy metalowe, siatki metalowe, ogrodzenia metalowe, zbrojenie metalowe do betonu, rury i rurki metalowe, metalowe przewody rurowe, metalowe złączki do rur, metalowe rury rozgałęźne do kanalizacji, kątowniki metalowe, metalowe kolanka do rur, metalowe osłony do rur, metalowe kształtki rozgałęziowe do rur, płyty metalowe, blacha, blacha cynowa, metalowe okna, okiennice, ramy do okien, osprzęt do okien, metalowe drzwi i osprzęt do drzwi, odrzwia, futryny, okucia metalowe do budownictwa, okucia metalowe do okien i drzwi, zamknięcia, prowadnice do drzwi, zawiasy i akcesoria metalowe do stolarki otworowej, klamki do drzwi, rolety zewnętrzne metalowe, parapety metalowe, panele aluminiowe zewnętrzne i wewnętrzne, dachówka metalowa, pokrycia dachów, daszki, metalowe elementy wykończeniowe dachu, rynny, okucia metalowe do budownictwa, przewody metalowe do instalacji wentylacyjnej i klimatyzacyjnej, przewody metalowe do instalacji co. i wodociągowe, przewody metalowe do drenażu, stal, blachy stalowe, pręty ze stali, rury stalowe, taśmy ze stali, stopy stali, konstrukcje stalowe, metalowe kołki do ścian, śruby metalowe, formy odlewnicze metalowe, zbiorniki metalowe, **37** usługi w zakresie budownictwa ogólnego, przemysłowego, użyteczności publicznej, usługi w zakresie budownictwa wodnego, melioracji i rekultywacji, usługi w zakresie budowy oczyszczalni i przepompowni ścieków, wysypisk śmieci, kompostowni, zakładów utylizacji odpadów, usługi w zakresie budownictwa komunikacyjnego, usługi w zakresie wyburzania budowli, usługi w zakresie instalacji wodociągowych, kanalizacyjnych, wodnokanalizacyjnych, ciepłowniczych, centralnego ogrzewania, wentylacyjnych, energetycznych i oświetleniowych, elektrycznych, telekomunikacyjnych, przyłącza do sieci, usługi w zakresie budowy kotłowni, węzłów cieplnych i węzłów gazowych, usługi w zakresie zewnętrznych robót instalacyjnych, kanalizacji sanitarnych i deszczowych, usługi w zakresie blacharstwa, dekarstwa, murarstwa, montaż konstrukcji metalowych, nadzór budowlany, usługi świadczony sprzętem budowlanym, wynajmowanie sprzętu budowlanego i burzącego, sprawowanie nadzoru nad inwestycjami budowlanymi, obsługa i przygotowanie inwestycji, **40** obróbka metali i ich stopów, odlewanie metali, ścieranie, szlifowanie, frezowanie, grawerowanie, galwanizacja, galwanotechnika, polerowanie, nakładanie powłok na metale, chromowanie, cynowanie, platerowanie, niklowanie, pokrywanie kadmem, posrebrzanie, pozlacanie, hartowanie metali, lutowanie, spawanie.

(111) **254212** (220) 2012 02 06 (210) 396261  
 (151) 2013 02 15 (441) 2012 05 21  
 (732) MAJEWSKI RYSZARD, PERSZ RYSZARD, TRECYŃSKA ANNA  
 AGRO-LAND PRZEDSIĘBIORSTWO PRODUKCYJNO-HANDLOWE  
 SPÓŁKA CYWILNA, Łódź, PL.  
 (540) elita wśród traw  
 (510), (511) **31** nasiona roślin.

(111) **254213** (220) 2012 03 27 (210) 398622  
 (151) 2013 01 11 (441) 2012 07 02  
 (732) TM INVESTMENT SPÓŁKA Z OGRANICZONĄ  
 ODPOWIEDZIALNOŚCIĄ, Brzeźnica, PL.  
 (540) ŚNIEŻKA NATURE

(510), (511) **01** preparaty chemiczne do barwienia emalii i szkła; preparaty chemiczne do wytwarzania barwników; środki chemiczne od ożywiania kolorów do celów przemysłowych; kleje do celów przemysłowych; kleje do tapet, do płytek ściennych, do afiszów, do obuwia; do płytek ceramicznych, środki do konserwacji cementu, cegieł, dachówek i murów (z wyjątkiem farb i olejów); rozpuszczalniki do lakierów; preparaty chemiczne do wytwarzania farb, preparaty do klejenia i gruntowania, **02** środki antykorozyjne; lakiery i emalie; środki do konserwacji drewna; farby; farby wodne, bakterioobójcze, ognioodporne, przeciw zanieczyszczeniom; farby do emalii; farby stosowane w ceramice; podkładowe; kit rzeźbiarski i stolarski; folie metalowe dla malarzy; barwniki do obuwia; preparaty zabezpieczające do metali; smary i oleje przeciwrzdzewne; rozcieńczalniki do farb i lakierów; utrwalacze; zagęszczacze do farb i barwników, bejce, **03** barwniki i farby kosmetyczne; preparaty do usuwania farb; ma-

teriały ściernie; preparaty do odbarwiania; pasty i woski do skór, do obuwia, do podłóg i mebli; preparaty do polerowania, **17** farby, oleje i lakiery izolacyjne; taśmy izolacyjne; zaprawy izolacyjne; kit; materiały uszczelniające, **19** masy tynkarskie, systemy dociepleń ścian zewnętrznych budynków; materiały i płyty budowlane niemetalowe, tynk, gips, zaprawy budowlane; zaprawy cementowe.

(111) **254214** (220) 2003 02 14 (210) 261051  
 (151) 2013 02 11 (441) 2003 08 25  
 (732) AKWAWIT-POLMOS Spółka Akcyjna, Wrocław, PL.; ANIMEX  
 Spółka z ograniczoną odpowiedzialnością, Warszawa, PL.; AGROS  
 NOVA Spółka z ograniczoną odpowiedzialnością, Warszawa, PL.  
 (540) akademia krakusa

(510), (511) **14** buteleczki z metali szlachetnych, **16** podkładki pod szklanki z papieru lub z tektury, podkładki pod karafki z papieru lub z tektury, podkładki pod kieliszki z papieru lub z tektury, plakaty, tablice reklamowe z papieru lub z tektury, materiały z papieru lub z tektury do pakowania-torby, tuby, papier lub opakowania-kartoni jednostkowe, kartony zbiorcze, torby do pakowania z tworzyw sztucznych, **18** parasole, **20** stojaki na parasole, **21** buteleczki z metali nieszlachetnych, wyroby szklane-zbiorcze lub jednostkowe opakowania szklane, kieliszki, karafki, pokale, szklanki, wyroby porcelanowe i ceramiczne nie ujęte w innych klasach, foremki i pojemniki do lodu za wyjątkiem wykonanych z metali szlachetnych lub pokrytych metalami szlachetnymi, **25** odzież, włączając t-shirty, nakrycia głowy, w tym czapki i daszki przeciwsloneczne.

(551) wspólne prawo ochronne

(111) **254215** (220) 2007 10 29 (210) 332092  
 (151) 2012 07 30 (441) 2008 02 04  
 (732) „DUKESSA” Sp. z o.o., Ożarów Mazowiecki, PL.

(540) keona

(510), (511) **30** pizze, sorbety, **35** reklama, organizowanie targów i wystaw handlowych, informacja handlowa, **43** usługi hotelarskie, wynajem sal konferencyjnych i sal na imprezy rozrywkowo-kulturalne.

(111) **254216** (220) 2009 04 01 (210) 354120  
 (151) 2013 01 29 (441) 2009 07 06  
 (732) dm-drogerie markt GmbH + Co. KG, Karlsruhe, DE.

(540) ALANA

(510), (511) **03** mydła, środki myjące; produkty do prania; produkty perfumeryjne; kosmetyki, produkty do pielęgnacji włosów, w tym lakiery do włosów; środki do czyszczenia zębów; patyczki z wacikami dla celów kosmetycznych; chusteczki papierowe nasączone płynem kosmetycznym, toaletowe środki sanitarne, **05** produkty farmaceutyczne, plastry, materiały opatrunkowe, podpaski, wkładki higieniczne, podpaski dla osób z niemożnością utrzymania moczu, chusteczki papierowe nasączone płynem farmaceutycznym, **10** łyżeczki chirurgiczne do uszu (skrobaczki), **16** papierowe i celulozowe pieluchy dla dzieci, śliniaki z celulozy.

(111) **254217** (220) 2010 11 07 (210) 377474  
 (151) 2012 11 21 (441) 2011 02 14  
 (732) AGATA KIEŁCZEWSKA, Warszawa, PL.  
 (540)



Kolor znaku: złoty

(531) 10.3.10, 26.11.1, 27.5.1, 29.1.1

(510), (511) **35** reklama, zarządzanie w działalności handlowej, **41** nauczanie, kształcenie, rozrywka, działalność kulturalna polegająca na organizacji konkursów rozrywkowych, usługi organizacji przyjęć.

(111) **254218** (220) 2010 12 23 (210) 379317  
 (151) 2012 12 13 (441) 2011 03 28  
 (732) WITECKI KRZYSZTOF, Gdańsk, PL.

(540)



Kolor znaku: biały, różowy, czarny

(531) 27.5.1, 29.1.13

(510), (511) 16 czasopisma (periodyki), gazety.

(111) 254219 (220) 2011 03 30 (210) 383431

(151) 2012 07 27 (441) 2011 07 04

(732) DUKESSA SPÓŁKA Z OGRANICZONĄ ODPOWIEDZIALNOŚCIĄ, Lipiny Stare, PL.

(540) Parasol

(510), (511) 35 reklama, organizowanie targów i wystaw handlowych, informacja handlowa, pokazy towarów, promocja sprzedaży, organizowanie sieci lokali gastronomicznych i sklepów prowadzących sprzedaż artykułów wielobranżowych, spożywczych, zabawkarskich, sportowych, fitness, zgromadzenie towarów i usług umożliwiających swobodne oglądanie i kupowanie detalicznie i hurtowo w centrum handlowym, sklepie, supermarkecie, hurtowni, punkcie detalicznym, salonie, poprzez zamówienia korespondencyjne, za pośrednictwem usługi elektronicznej, Internetu, w systemie telezakupów dla artykułów wielobranżowych, spożywczych, zabawkarskich, sportowych, fitness, zarządzanie i administrowanie centrum handlowo-usługowo-rozrywkowym, 43 usługi hotelarskie, domów wypoczynkowych, centra i galerie handlowe, centra rekreacyjno-biznesowe i konferencyjne, usługi gastronomiczne, restauracyjne, cateringowe, usługi świadczone przez kafeterie, kawiarnie, cukiernie, puby, bary, snack-bary i restauracje samoobsługowe, wynajem sal konferencyjnych i sal na imprezy rozrywkowo-kulturalne-rekreacyjne, 44 usługi w zakresie prowadzenia salonów kosmetycznych SPA, fryzjerskich, salonów piękności, usługi gabinetów fizjoterapeutycznych, terapeutycznych, zabiegów regeneracyjno-rehabilitacyjnych i relaksacyjnych, walki z nałogami, gabinety odnowy biologicznej, prowadzenie przychodni, poradni, szpitali, lecznic, klinik, hospicjów, sanatoriów, ośrodków rehabilitacyjnych, usługi zdalnego nadzorowania i diagnozowania zdrowia, usługi doradztwa zdrowotnego, organizowanie i prowadzenie uzdrowisk.

(111) 254220 (220) 2011 04 14 (210) 384147

(151) 2013 01 04 (441) 2011 07 18

(732) MIKA JAROSŁAW FRANCISZEK, Pruszków, PL.

(540)



Kolor znaku: czarny, niebieski, biały

(531) 26.4.1, 26.11.1, 27.5.1, 29.1.13

(510), (511) 16 materiały szkoleniowe i instruktażowe, periodyki, czasopisma, książki, podręczniki, skrypty, broszury, prospekty, biuletyny, katalogi, publikacje wymiennie-kartkowe, publikacje drukowane, albumy, kalendarze, 35 usługi sporządzania zeznań podatkowych oraz innych zeznań wymaganych przepisami prawa podatkowego, usługi w zakresie sporządzania prognoz ekonomicznych, usługi prowadzenia ksiąg polegające na prowadzeniu zapisów księgowych dla przedsiębiorstw, wprowadzanie do ksiąg rachunkowych operacji gospodarczych oraz obliczanie zobowiązań podatkowych, przygotowanie listy płac, usługi w zakresie rachunkowości, usługi sekretarskie, doradztwo i pomoc w zarządzaniu lub prowadzeniu działalności gospodarczej, doradztwo w zakresie prowadzenia i kontroli ksiąg rachunkowych, usługi dotyczące prowadzenia księgowości, udzielenie pomocy w tym zakresie, 36 informacje finansowe, oszacowanie

wartości dla celów fiskalnych, usługi sporządzania ekspertyz z zakresu prawa podatkowego, wyceny do celów podatkowych, doradztwo i pomoc w uzyskiwaniu finansowania, badania i analizy podatkowe i finansowe, doradztwo podatkowe, a zwłaszcza udzielanie porad, opinii i wyjaśnień z zakresu ich obowiązków podatkowych, usługi z zakresu analiz finansowych i doradztwa w sprawach finansowych, ekspertyz dla celów fiskalnych.

(111) 254221 (220) 2011 04 14 (210) 384149

(151) 2013 01 04 (441) 2011 07 18

(732) MIKA JAROSŁAW FRANCISZEK, Pruszków, PL.

(540)



Kolor znaku: niebieski, czarny, biały

(531) 26.4.1, 27.5.1, 29.1.13

(510), (511) 16 materiały szkoleniowe i instruktażowe, periodyki, czasopisma, książki, podręczniki, skrypty, broszury, prospekty, biuletyny, katalogi, publikacje wymiennie-kartkowe, publikacje drukowane, albumy, kalendarze, 35 usługi sporządzania zeznań podatkowych oraz innych zeznań wymaganych przepisami prawa podatkowego, usługi w zakresie sporządzania prognoz ekonomicznych, usługi prowadzenia ksiąg polegające na prowadzeniu zapisów księgowych dla przedsiębiorstw, wprowadzanie do ksiąg rachunkowych operacji gospodarczych oraz obliczanie zobowiązań podatkowych, przygotowanie listy płac, usługi w zakresie rachunkowości, usługi sekretarskie, doradztwo i pomoc w zarządzaniu lub prowadzeniu działalności gospodarczej, doradztwo w zakresie prowadzenia i kontroli ksiąg rachunkowych, usługi dotyczące prowadzenia księgowości, udzielenie pomocy w tym zakresie, 36 informacje finansowe, oszacowanie wartości dla celów fiskalnych, usługi sporządzania ekspertyz z zakresu prawa podatkowego, wyceny do celów podatkowych, doradztwo i pomoc w uzyskiwaniu finansowania, badania i analizy podatkowe i finansowe, doradztwo podatkowe, a zwłaszcza udzielanie porad, opinii i wyjaśnień z zakresu ich obowiązków podatkowych, usługi z zakresu analiz finansowych i doradztwa w sprawach finansowych, ekspertyz dla celów fiskalnych.

(111) 254222 (220) 2011 08 01 (210) 388583

(151) 2013 03 07 (441) 2011 11 07

(732) KAKADU SPÓŁKA Z OGRANICZONĄ ODPOWIEDZIALNOŚCIĄ, Warszawa, PL.

(540) KAKADU

(510), (511) 35 usługi w zakresie sprzedaży hurtowej i detalicznej artykułów i akcesoriów wędkarskich, silników do łodzi, akumulatorów elektrycznych, żywych zwierząt, akcesoriów do hodowli zwierząt w warunkach domowych i przydomowych, ubrań dla zwierząt, pokarmów i kosmetyków dla zwierząt, zwierząt wypchanych, bakteriobójczych preparatów biologiczno-chemicznych do celów weterynaryjnych, środków odstraszających insekty, książek, albumów, kalendarzy, czasopism, broszur, katalogów, 44 usługi w zakresie klinik i lecznic weterynaryjnych, usługi w zakresie zabiegów pielęgnacyjnych i upiększających dla zwierząt.

(111) 254223 (220) 2011 08 01 (210) 388584

(151) 2013 03 07 (441) 2011 11 07

(732) KAKADU SPÓŁKA Z OGRANICZONĄ ODPOWIEDZIALNOŚCIĄ, Warszawa, PL.

(540)



Kolor znaku: biały, czarny, czerwony, brązowy, żółty, zielony, niebieski, granatowy

(531) 27.5.1, 29.1.15

(510), (511) 35 usługi w zakresie sprzedaży hurtowej i detalicznej artykułów i akcesoriów wędkarskich, silników do łodzi, akumulatorów elektrycznych, żywych zwierząt, akcesoriów do hodowli zwie-

rząt w warunkach domowych i przydomowych, ubrań dla zwierząt, pokarmów i kosmetyków dla zwierząt, zwierząt wypchanych, bakteriobójczych preparatów biologiczno-chemicznych do celów weterynaryjnych, środków odstraszających insekty, książek, albumów, kalendarzy, czasopism, broszur, katalogów, **44** usługi w zakresie klinik i lecznic weterynaryjnych, usługi w zakresie zabiegów pielęgnacyjnych i upiększających dla zwierząt.

(111) **254224** (220) 2011 08 04 (210) 388711  
(151) 2013 01 10 (441) 2011 11 07  
(732) NIEWIAROWSKA I POLAŃSKI, RADCOWIE PRAWNI,  
SPÓŁKA PARTNERSKA, Bydgoszcz, PL.

(540)



Kolor znaku: szary, bordowy

(531) 26.13.25, 27.5.1, 29.1.12

(510), (511) **45** usługi prawnicze, konsultacje i doradztwo prawne.

(111) **254225** (220) 2011 08 03 (210) 388689  
(151) 2013 03 05 (441) 2011 11 07  
(732) PROREST SPÓŁKA Z OGRANICZONĄ ODPOWIEDZIALNOŚCIĄ,  
Warszawa, PL.

(540)



Kolor znaku: brązowy

(531) 7.1.25, 27.5.1, 29.1.7

(510), (511) **29** mięso, ryby, drób, dziczyzna; ekstrakty mięsne; konserwowane, mrożone, suszone i gotowane owoce i warzywa; galaretki, dżemy, kompoty; jaja, mleko, produkty mleczne; oleje i tłuszcze jadalne; zupy; sosy do sałat; sosy mięsne; wyroby kulinarne przeznaczone do bezpośredniego spożycia z mięsa, ryb, drobiu, dziczyzny, owoców, warzyw, produktów mlecznych, **30** kawa, herbata, kakao, cukier, ryż, tapioka, sago, kawa nienaturalna; mąka i produkty zbożowe, chleb, wyroby cukiernicze i słodczyce, lody; miód, melasa, syropy; drożdże, proszek do pieczenia; sól, musztarda; ocet, sosy; przyprawy; lód, **31** produkty rolne, ogrodnicze, leśne oraz ziarna nie ujęte w innych klasach; żywe zwierzęta; świeże owoce i warzywa; nasiona, naturalne rośliny i kwiaty; karma dla zwierząt; słód, **32** piwo; wody mineralne i gazowane oraz inne napoje bezalkoholowe; napoje owocowe i soki owocowe; syropy i inne preparaty do produkcji napojów, **33** napoje alkoholowe, **35** usługi sprzedaży hurtowej i detalicznej w sklepach, supermarketach, hipermarketach, mini-marketach lub usługi sprzedaży wysyłkowej za pomocą katalogów, poprzez zamówienia za pośrednictwem poczty, środków telekomunikacji, lub usługi sprzedaży za pośrednictwem stron internetowych następujących towarów: żywności i napojów, kosmetyków i produktów higienicznych oraz środków czystości, materiałów piśmiennych, książek i gazet, kwiatów i roślin, żywności i artykułów dla zwierząt; reklama; usługi promocji; dystrybucja materiałów reklamowych i promocyjnych; usługi prezentowania towarów; usługi marketingu bezpośredniego; badania rynku; marketing; dystrybucja próbek; organizacja i zarządzanie programami promocyjnymi i motywacyjnymi; przechowywanie i odzyskiwanie informacji w zakresie handlu detalicznego i hurtowego, aranżacja towarów i aranżacja towarów na półkach, kontrola towarów przeznaczonych do sprzedaży, kontrola zapasów magazynowych, usługi administrowania w działalności gospodarczej; doradztwo w zakresie zarządzania także w dziedzinie rozwiązań dotyczących franczyzy, **39** usługi zaopatrzenia, usługi dostarczania towarów; organizowanie podróży, **42** projektowanie opakowań dla handlu.

(111) **254226** (220) 2011 08 12 (210) 389038  
(151) 2012 12 17 (441) 2011 11 21  
(732) WIECZOREK MARIOLA KOSMETOLOG GABINET  
KOSMETYCZNY MAGNIFIQUE, Ostrzeszów, PL.

(540) magnifique

(510), (511) **44** usługi kosmetyczne, usługi w zakresie salonów piękności, usługi w zakresie odnowy biologicznej i fizykoterapii, usługi pedicure i manicure, salony masażu, usługi dermatologiczne, usługi gimnastyki i rehabilitacji, terapia, aromaterapia, fizjoterapia, fizykoterapia, masaż, okłady, solarium; sauna; usługi w zakresie kosmetyki pielęgnacyjnej twarzy i ciała, makijażu; usługi w zakresie zabiegów pielęgnacyjnych i kosmetycznych włosów i skóry głowy; usługi w zakresie dermatologii estetycznej i leczniczej, peeling twarzy i ciała; usługi pielęgnacji dłoni i stóp; pedicure i manicure; epilacja; depilacja; udzielanie porad z zakresu kosmetyki; usługi doradcze w zakresie sprzętu kosmetycznego, medycznego, do odnowy biologicznej; porady w zakresie rehabilitacji, fizjoterapii i fizykoterapii, porady z zakresu dietetyki, usługi w zakresie ustalania programu fizykoterapii, usługi w zakresie planowania rehabilitacji, usługi w zakresie planowania rehabilitacji połączonej z zażywaniem środków dietetycznych i/lub wzmacniających, usługi fryzjerskie.

(111) **254227** (220) 2011 08 22 (210) 389310  
(151) 2013 02 11 (441) 2011 12 05  
(732) CZAPLA RYSZARD, Kraków, PL.

(540) GALERIA ORLA

(510), (511) **35** usługi sprzedaży dzieł sztuki, rękodziela, pamiątek, upominków, artykułów lokalnych i regionalnych w galeriach, **41** organizowanie wystaw związanych z kulturą i sztuką, organizowanie wystaw w galeriach sztuki, publikowanie tekstów innych niż reklamowe, publikowanie książek i periodyków, publikowanie on-line tekstów innych niż reklamowe.

(111) **254228** (220) 2011 08 30 (210) 389586  
(151) 2013 02 26 (441) 2011 12 05  
(732) HJ HEINZ POLSKA SPÓŁKA AKCYJNA, Pudliszki, PL.

(540)



Kolor znaku: jasnoszary, niebieski, czerwony, biały, czarny

(531) 24.3.1, 24.3.7, 24.3.18, 26.1.1, 26.1.18, 26.4.18, 27.5.1, 29.1.15

(510), (511) **29** mięso, drób, dziczyzna i ich przetwory, konserwy mięsne, tłuszczowe i mięsno – warzywne, ekstrakty mięsne i drobiowe, wędliny, wyroby garmazeryjne.

(111) **254229** (220) 2011 09 12 (210) 390085  
(151) 2013 01 22 (441) 2011 12 19  
(732) VIETNAM NATIONAL COAL, MINERAL INDUSTRIES HOLDING  
CORPORATION LIMITED, Hanoi, VN.

(540)



Kolor znaku: biały, czerwony, czarny, niebieski, brązowy, żółty

(531) 1.1.1, 26.1.2, 26.1.16, 26.1.18, 26.3.1, 26.3.4, 27.5.1, 29.1.15

(510), (511) **04** paliwa; węgle; oleje i tłuszcze do celów przemysłowych, **06** rudy metali; stopy metali nieszlachetnych; żelazo i stal, **37** usługi budowlane dotyczące projektów energetycznych (energia elektryczna); instalowanie maszyn, urządzeń elektrycznych i oprzyrządowania dla projektów energetycznych (energia elektryczna); roboty wydobywcze w górnictwie; naprawa maszyn i urządzeń górniczych.



(111) **254230** (220) 2011 10 03 (210) 391026  
 (151) 2013 01 31 (441) 2012 01 16  
 (732) KWIATOTEKA SPÓŁKA Z OGRANICZONĄ  
 ODPOWIEDZIALNOŚCIĄ, Marki, PL.  
 (540)

# kwiatoteka

(531) 5.5.19, 5.5.20, 5.5.21, 27.5.1

(510), (511) **01** nawozy do kwiatów i roślin, torf, humus, kompost, ziemia próchnicza, preparaty do konserwacji kwiatów, środki chemiczne dla ogrodnictwa, preparaty regulujące wzrost roślin, **20** kwiatniki, postumenty pod doniczki na kwiaty, podpórki do roślin, dekoracje przestawne, figurki z drewna, wosku lub tworzyw sztucznych, kosze niemetalowe, plecionki ze słomy z wyjątkiem mat, bambus, wyroby z bambusa i wikliny, pojemniki do pakowania z tworzyw sztucznych, popiersia i posążki z drewna, wosku, gipsu lub tworzyw sztucznych, **21** wazon, doniczki na kwiaty, podstawki do doniczek, osłony na doniczki nie z papieru, uchwyty do rozmieszczania i układania kwiatów, terraria do uprawy roślin, figurki z porcelany, terakoty i szkła, szklane wyroby malowane, dzbanki, wyroby garncarskie, flakony, butle, butelki, konewki, zraszacze do podlewania kwiatów i roślin, przyrządy do podlewania, **26** kwiaty i rośliny sztuczne, kompozycje, bukiety, stroiki i wieńce ze sztucznych kwiatów i roślin, wstęgi do dekorowania, kokardy, girlandy sztuczne, **31** kwiaty naturalne, kwiaty cięte, rośliny, kwiaty i rośliny suszone do dekoracji, bukiety, stroiki, wiązanki i wieńce z kwiatów i roślin naturalnych, dekoracje florystyczne z naturalnych kwiatów i roślin, sadzonki, cebulki kwiatowe, choinki, drzewa, palmy, krzewy, krzewy róż, bonsai, darń naturalna, **35** usługi kwiaciarni oraz sklepu detalicznego i hurtowni z kwiatami, roślinami, upominkami, artykułami florystycznymi, artykułami dekoracyjnymi, artykułami do pielęgnacji kwiatów naturalnych i hodowli roślin doniczkowych, kawą i herbatą, usługi prowadzenia detalicznej i hurtowej sprzedaży z wykorzystaniem telekomunikacji i Internetu oraz usługi sprzedaży wysyłkowej kwiatów, roślin, upominków, artykułów florystycznych, artykułów dekoracyjnych, artykułów do pielęgnacji kwiatów naturalnych i hodowli roślin doniczkowych, kawy i herbaty, usługi organizowania sieci franchisingowej w zakresie prowadzenia kwaciarni, zarządzanie kwaciarniami oraz sieciami kwaciarni, doradztwo i pomoc dotycząca organizowania i prowadzenia działalności gospodarczej w zakresie kwaciarni, zarządzanie i administrowanie systemami sprzedaży artykułów florystycznych na rzecz osób trzecich, badania rynku i opinii publicznej w zakresie florystyki i usług florystycznych dla osób trzecich, promocja sprzedaży i reklama artykułów i usług florystycznych oferowanych przez osoby trzecie, reklama, rozpowszechnianie materiałów reklamowych, reklama za pośrednictwem sieci komputerowej, dekoracja wystaw sklepowych, oraz lokali sklepowych i usługowych artykułami florystycznymi, organizowanie wystaw z zakresu florystycznych w celach reklamowych i handlowych, **39** dostarczanie kwiatów i innych towarów, również zamówionych korespondencyjnie lub za pomocą telekomunikacji i sieci Internet, **41** prowadzenie szkoleń i kursów praktycznych z zakresu florystyki, organizowanie wystaw i pokazów z zakresu florystyki, organizowanie konkursów florystycznych, publikacja tekstów innych niż reklamowe, prowadzenie szkoleń w zakresie prowadzenia kwaciarni w ramach sieci franchisingowej, **44** usługi florystyczne, w szczególności projektowanie dekoracji florystycznych, w tym dekoracji ślubnych, okolicznościowych oraz dekoracji wnętrz i wystaw innych niż sklepowe, układanie kompozycji z kwiatów, roślin i innych artykułów florystycznych, układanie i wykonywanie wieńców, usługi kompleksowych dekoracji florystycznych związanych z organizowaniem i obsługą ślubów, przyjęć okolicznościowych, balów, bankietów, wydarzeń kulturalnych i biznesowych, **45** licencjonowanie i franchising praw własności intelektualnej, doradztwo w sprawach własności intelektualnej, usługi nadzoru w dziedzinie własności intelektualnej.

(111) **254231** (220) 2011 10 06 (210) 391170  
 (151) 2013 01 08 (441) 2012 01 16  
 (732) AGRONOM SPÓŁKA Z OGRANICZONĄ  
 ODPOWIEDZIALNOŚCIĄ,  
 Jasionka, PL.

(540)



Kolor znaku: czerwony, biały, ciemnozielony, ciemnoszary, biały

(531) 5.3.11, 26.4.3, 27.5.1, 29.1.15

(510), (511) **12** pojazdy; samochody ciężarowe i dostawcze, przyczepy, naczepy, ciągniki, traktory, wozy asenizacyjne jako pojazdy, wozy paszowe jako pojazdy; wózki do transportu wewnętrznego, wózki podnośnikowe, wózki widłowe; części zamienne i akcesoria do pojazdów lądowych: silniki, skrzynie biegów, przekładnie zębate, sprzęgła, hamulce do pojazdów lądowych; resory amortyzujące do pojazdów, kierownice pojazdów, koła pojazdów, obwody hydrauliczne do pojazdów, **35** usługi agencji importowo-eksportowej; usługi pośrednictwa handlowego na rzecz firm krajowych i zagranicznych w zakresie maszyn i urządzeń rolniczych, środków do produkcji rolnej, artykułów rolnych; organizacja i prowadzenie skupu zbóż, owoców i warzyw; organizowanie ekologicznych gospodarstw rolnych; usługi prowadzenia sprzedaży w sklepach i/lub hurtowniach oraz za pośrednictwem strony internetowej towarów takich jak: maszyny, urządzenia i narzędzia rolnicze, części i akcesoria do maszyn i urządzeń rolniczych, pojazdy mechaniczne, części i akcesoria do pojazdów mechanicznych, artykuły do produkcji rolnej: pasze, mieszanki paszowe, koncentraty paszowe, nawozy, środki chemiczne; świeże owoce i warzywa, mrożone owoce i warzywa, przetwory owocowo-warzywne, kwiaty, rośliny, sadzonki, cebulki, kłącza i nasiona, karmy dla zwierząt gospodarskich i domowych; usługi reklamowe, dystrybucja materiałów reklamowych, próbek i wzorów wyrobów; usługi w zakresie organizacji pokazów, wystaw i targów w celach handlowych i promocyjnych; doradztwo i pomoc w zakresie organizowania i prowadzenia działalności gospodarczej; usługi badania rynku, **37** usługi serwisowe w zakresie montażu, przeglądów, konserwacji, naprawy, remontów i modernizacji pojazdów mechanicznych, maszyn i urządzeń rolniczych; naprawa, czyszczenie, mycie, smarowanie maszyn i urządzeń rolniczych; usługi warsztatowe i lakiernicze; serwis ogumienia, wymiana, naprawa i wulkanizacja opon; wynajmowanie maszyn i urządzeń budowlanych.

(111) **254232** (220) 2011 10 07 (210) 391266  
 (151) 2013 02 14 (441) 2012 01 16  
 (732) KOŚCIELNIAK RADOŚLAW ERSIM, Wrocław, PL.  
 (540)



Kolor znaku: biały, czarny, pomarańczowy

(531) 26.4.2, 27.5.1, 29.1.13

(510), (511) **35** sprzedaż poniższych towarów dla osób trzecich: środki wybielające i inne stosowane w praniu; środki do czyszczenia, polerowania, szorowania i ścierania; mydła, środki perfumeryjne, olejki eteryczne, kosmetyki, płyny do pielęgnacji włosów; środki do czyszczenia zębów, pieluchy niemowlęce z papieru lub celulozy (jednorazowe), chusteczki, ręczniki papierowe, karma dla zwierząt.

(111) **254233** (220) 2011 10 07 (210) 391272  
 (151) 2013 01 07 (441) 2012 01 16  
 (732) HORTEX HOLDING SPÓŁKA AKCYJNA, Warszawa, PL.  
 (540) COSTA RAJSKIE OWOCE

(510), (511) **32** piwo, wody niegazowane i gazowane, wody mineralne, stołowe, sodowe, napoje bezalkoholowe, soki, napoje i nektary owocowe, warzywne i owocowo-warzywne, zagęszczone soki owocowe i warzywne, soki przecierowo-owocowe i warzywne, owocowo-warzywne, soki i napoje o obniżonej wartości energetycznej, owocowe, warzywne i owocowo-warzywne soki i napoje wzbogacone witaminami i/lub wapniem, sorbety, napoje izotoniczne, napoje energetyczne, napoje serwatkowe, syropy i preparaty do sporządzania napojów, esencje do napojów, ekstrakty do napojów.

(111) **254234** (220) 2011 10 07 (210) 391274  
 (151) 2013 01 07 (441) 2012 01 16

(732) HORTEX HOLDING SPÓŁKA AKCYJNA, Warszawa, PL.  
 (540) COSTA ŻAR TROPIKÓW  
 (510), (511) **32** piwo, wody niegazowane i gazowane, wody mineralne, stołowe, sodowe, napoje bezalkoholowe, soki, napoje i nektary owocowe, warzywne i owocowo-warzywne, zagęszczone soki owocowe i warzywne, soki przecierowe owocowe i warzywne, owocowo-warzywne, soki i napoje o obniżonej wartości energetycznej, owocowe, warzywne i owocowo-warzywne soki i napoje wzbogacone witaminami i/lub wapniem, sorbety, napoje izotoniczne, napoje energetyczne, napoje serwatkowe, syropy i preparaty do sporządzania napojów, esencje do napojów, ekstrakty do napojów.

(111) **254235** (220) 2011 10 11 (210) 391398  
 (151) 2013 01 04 (441) 2012 01 16  
 (732) KRYNICKI SŁAWOMIR, Rudniki, PL.  
 (540)

(531) 27.5.1  
 (510), (511) **41** usługi: klubów nocnych, kasyn, klubów zdrowia, klubów fitness, **43** usługi: barowe, restauracyjne, kawiarniane, kafeterii; przygotowywanie dań na wynos wraz z dostawą, usługi świadczone przez: hotele, pensjonaty, motele, domy turystyczne; rezerwowanie noclegów.

(111) **254236** (220) 2011 10 14 (210) 391552  
 (151) 2013 03 04 (441) 2012 01 16  
 (732) FUJITSU LIMITED, Kawasaki-shi, JP.  
 (540)

(531) 26.13.25, 27.5.1  
 (510), (511) **25** odzież sportowa, buty dla wędkarzy, sportowa odzież wodoodporna, **28** artykuły dla wędkarzy i artykuły sportowe, sprzęt wędkarski i sprzęt sportowy, **35** sprzedaż produktów wymienionych w wykazie towarów, a mianowicie: odzież sportowa, buty dla wędkarzy, sportowa odzież wodoodporna, artykuły dla wędkarzy i artykuły sportowe, sprzęt wędkarski i sprzęt sportowy, usługi reklamowe.

(111) **254237** (220) 2011 10 14 (210) 391569  
 (151) 2013 03 05 (441) 2012 01 16  
 (732) DRZEWIECKI WOJCIECH I DRZEWIECKA MONIKA INSTYTUT BADAŃ RYNKU MOTORYZACYJNEGO SAMAR SPÓŁKA CYWILNA, Warszawa, PL.  
 (540)

(531) 27.5.1  
 (510), (511) **35** usługi w zakresie sporządzania analiz w szczególności w zakresie rynku motoryzacyjnego, usługi reklamowe polegające na udostępnianiu miejsc na reklamę na stronach internetowych, usługi prowadzenia interesów osób trzecich w zakresie rynku motoryzacyjnego, usługi w zakresie badań marketingowych.

(111) **254238** (220) 2011 10 14 (210) 391570  
 (151) 2013 03 05 (441) 2012 01 16  
 (732) DRZEWIECKI WOJCIECH I DRZEWIECKA MONIKA INSTYTUT BADAŃ RYNKU MOTORYZACYJNEGO SAMAR SPÓŁKA CYWILNA, Warszawa, PL.  
 (540)

Kolor znaku: zielony, niebieski, czarny  
 (531) 26.13.25, 27.5.1, 29.1.13

(510), (511) **35** usługi w zakresie sporządzania analiz w szczególności w zakresie rynku motoryzacyjnego, usługi reklamowe polegające na udostępnianiu miejsc na reklamę na stronach internetowych, usługi prowadzenia interesów osób trzecich w zakresie rynku motoryzacyjnego, usługi w zakresie badań marketingowych.

(111) **254239** (220) 2011 10 14 (210) 391571  
 (151) 2013 03 05 (441) 2012 01 16  
 (732) DRZEWIECKI WOJCIECH I DRZEWIECKA MONIKA INSTYTUT BADAŃ RYNKU MOTORYZACYJNEGO SAMAR SPÓŁKA CYWILNA, Warszawa, PL.  
 (540)



Kolor znaku: zielony, niebieski  
 (531) 26.13.25, 29.1.12

(510), (511) **35** usługi w zakresie sporządzania analiz w szczególności w zakresie rynku motoryzacyjnego, usługi reklamowe polegające na udostępnianiu miejsca na reklamę na stronach internetowych, usługi prowadzenia interesów osób trzecich w zakresie rynku motoryzacyjnego, usługi w zakresie badań marketingowych.

(111) **254240** (220) 2011 10 17 (210) 391634  
 (151) 2013 03 05 (441) 2012 01 30  
 (732) SCHIELE MAGDALENA SCHIELE, Warszawa, PL.  
 (540)



Kolor znaku: złoty

(531) 5.7.15, 24.17.5, 24.17.9, 26.1.1, 26.1.6, 26.4.3, 27.5.1, 29.1.2  
 (510), (511) **14** amulety [biżuteria], biżuteria, bransoletki, breloczki, broszki, diamenty, emblematy z metali szlachetnych, kamienie szlachetne, kolczyki, łańcuszki, medaliony, metale szlachetne, nieprzetworzone lub półprzetworzone, naszyjniki, oliwin, ozdoby, ozdoby do kapeluszy z metali szlachetnych, ozdoby z bursztynu, ozdoby z agatu, ozdoby ze srebra, pallad, perły, platyna, rod, rutel, spinel, spinki do krawatów, spinki do mankietów, stopy metali szlachetnych, szpilki, szpilki ozdobne, złoto nieprzetworzone lub kute, srebro nieprzetworzone lub kute, **35** handlowe informacje i porady udzielane konsumentom, prezentowanie produktów w mediach dla celów sprzedaży detalicznej, reklama za pośrednictwem sieci komputerowej, organizowanie targów lub wystaw w celach handlowych lub reklamowych, **42** usługi projektantów mody, usługi związane z projektowaniem graficznym biżuterii, wzornictwo przemysłowe.

(111) **254241** (220) 2011 10 25 (210) 391999  
 (151) 2013 03 05 (441) 2012 01 30  
 (732) BIURO PATENTOWE INICJATOR SPÓŁKA Z OGRANICZONĄ ODPOWIEDZIALNOŚCIĄ, Rzeszów, PL.  
 (540)

(531) 27.5.1  
 (510), (511) **35** tworzenie komputerowych baz danych z zakresu własności przemysłowej, marketing, reklama, reklama za pośrednictwem Internetu, **36** wycena wartości niematerialnych i prawnych, **45** doradztwo i usługi prawne w zakresie własności przemysłowej i intelektualnej, badania prawne: stanu techniki, zdolności i czystości patentowej rozwiązań technicznych, zarządzanie prawami autorskimi, ekspertyzy i opinie z zakresu własności przemysłowej i intelek-

tualnej, licencjonowanie własności intelektualnej, usługi związane z bezpieczeństwem własności przemysłowej i intelektualnej, usługi rzeczownika patentowego i europejskiego rzeczownika patentowego.

(111) **254242** (220) 2011 11 04 (210) 392437  
 (151) 2013 02 25 (441) 2012 02 13  
 (732) STANISZEWSKI MAREK STAMANN,  
 Poznań, PL.  
 (540)



Kolor znaku: szary, pomarańczowy, biały  
 (531) 26.4.2, 26.4.18, 27.5.1, 29.1.13

(510), (511) **35** reklama; zarządzanie w działalności handlowej; administrowanie działalności handlowej, prace biurowe, **37** usługi budowlane; naprawy w zakresie prac stolarskich, budowlanych, elektrycznych i klimatyzacyjnych w budynkach mieszkalnych i niemieszkalnych; usługi instalacyjne w zakresie prac: instalacje wodno-kanalizacyjne, ciepłe, gazowe, elektryczne oraz klimatyzacyjne w budynkach mieszkalnych i niemieszkalnych.

(111) **254243** (220) 2011 11 17 (210) 392933  
 (151) 2013 02 08 (441) 2012 02 27  
 (732) INTERNATIONAL COMMUNICATION SPÓŁKA  
 Z OGRANICZONĄ ODPOWIEDZIALNOŚCIĄ, Warszawa, PL.  
 (540) DEDEKTYW INWEKTYW

(510), (511) **09** urządzenia do nagrywania, transmisji lub reprodukcji dźwięku lub obrazu, magnetyczne nośniki danych, płyty z nagraniami, filmy z nagraniami, **16** afisze, plakaty, albumy, broszury, czasopisma, gazety, kalendarze, kalendarze z kartkami do zrywania, reprodukcje graficzne, komiksy, książki, śpiewniki, wydruki graficzne, rysunki, portrety, plany, katalogi, prospekty, fotografie, obrazy, mapy geograficzne, bloki i bloczki do pisania, notesy podręczne, materiały do rysowania, materiały piśmienne, nalepki, naklejki, **35** prowadzenie usług w zakresie: badania opinii, rozprowadzania i dystrybucji materiałów reklamowych-próbek, druków, prospektów, broszur, reklamy za pośrednictwem sieci komputerowej, reklamy radiowej, reklamy telewizyjnej, reklamy filmowej, reklamy prasowej, reklamy bilboardowe, reklamy korespondencyjnej, rozpowszechniania ogłoszeń reklamowych, publikowania tekstów reklamowych, informacji handlowej, handlowe informacje i porady udzielane konsumentom, pokazów towarów, organizowania wystaw w celach handlowych lub reklamowych, promocji sprzedaży dla osób trzecich, wyszukiwania informacji w plikach komputerowych dla osób trzecich, zarządzania zbiorami informatycznymi, **38** prowadzenie usług w zakresie: emisji i transmisji radiowej, emisji i transmisji telewizyjnej, przekazów satelitarnych, poczty elektronicznej, przesyłania informacji i wiadomości, transmisji programów radiowych i telewizyjnych, przesyłania informacji tekstowej i obrazowej przy pomocy komputerów, rozpowszechniania programów radiowych i telewizyjnych, prowadzenia agencji informacyjnych dotyczących zbierania i przekazywania wiadomości, **41** prowadzenie usług w zakresie: edukacji z zakresu obsługi komputerów, edukacji z zakresu obsługi połączeń internetowych, organizowania konkursów edukacyjnych lub rozrywkowych, organizowania wystaw z dziedziny kultury lub edukacji, nauczania, rozrywki radiowej, rozrywki telewizyjnej, montażu programów radiowych lub telewizyjnych, produkcji tematycznych lub specjalistycznych słuchowisk lub widowisk, produkcji filmów, produkcji programów radiowych i telewizyjnych, usług studia nagrań, organizowanie i prowadzenie koncertów, wystawianie spektakli na żywo, publikowanie tekstów innych niż teksty reklamowe, publikowanie książek, fotoreportaży, obsługi konferencji i kongresów, informacji o imprezach rozrywkowych i rekreacji, publikowania książek, pisanie scenariuszy, mikro-wydawnictwa, wypożyczania nagrań wideo i dźwiękowych, informacje o wypoczynku, organizowanie i obsługa zjazdów.

(111) **254244** (220) 2011 11 25 (210) 393252  
 (151) 2013 01 08 (441) 2012 02 27  
 (732) FUNDACJA DR CLOWN,  
 Warszawa, PL.

(540)



Kolor znaku: czerwony, żółty, niebieski, biały, czarny  
 (531) 2.1.1, 2.1.7, 27.5.1, 29.1.15

(510), (511) **35** zbieranie informacji dla osób trzecich na temat osób nieuleczalnie lub przewlekle chorych, niepełnosprawnych i niedołączonych w celu niesienia im pomocy, rozpowszechniania informacji o potrzebach tych osób i możliwych formach udzielenia im pomocy, współpraca z innymi organizacjami działającymi w zakresie wszystkich wymienionych usług, organizowanie leczenia specjalistycznego, zabiegów leczniczych, zakupu leków, wszystkie wyżej wymienione usługi w ramach zarządzania działalnością gospodarczą, **36** niesienie pomocy rzeczowej i finansowej osobom fizycznym i instytucjom powołanym do leczenia, nauczania i opiekowania się osobami nieuleczalnie lub przewlekle chorymi, niepełnosprawnymi i niedołączonymi, inicjowanie działań finansowych w celu niesienia pomocy wymienionym osobom, organizowanie funduszy na pomoc dla tych osób, **41** organizowanie imprez kulturalno-oświatowych, charytatywnych, przeznaczonych dla osób przewlekle i nieuleczalnie chorych, niepełnosprawnych i niedołączonych, propagowanie i rozpowszechnianie wiedzy o możliwościach i sposobach niesienia pomocy tym osobom, wyszukiwanie szczególnie uzdolnionych jednostek wśród niepełnosprawnych, nieuleczalnie lub przewlekle chorych dzieci i młodzieży, organizowanie odpowiedniego kierunku ich rozwoju, **44** organizowanie terapii zajęciowej dla osób nieuleczalnie lub przewlekle chorych, niepełnosprawnych i niedołączonych, przebywających w punktach i placówkach zajmujących się leczeniem, nauczaniem tych osób i ich opieką.

(111) **254245** (220) 2011 11 28 (210) 393403  
 (151) 2013 02 28 (441) 2012 03 12  
 (732) ZAKŁADY PRZEMYSŁU CUKIERNICZEGO MIESZKO SPÓŁKA  
 AKCYJNA, Warszawa, PL.  
 (540)



Kolor znaku: biały, jasnoróżowy, różowy, fioletowy, żółty, czerwony, zielony, niebieski, błękitny, czarny

(531) 1.15.11, 2.5.8, 8.1.19, 25.1.15, 27.5.1, 29.1.15  
 (510), (511) **30** kawa, herbata, kakao, cukier, ryż, tapioka, sago, kawa nienaturalna; mąka i produkty zbożowe, chleb, wyroby cukiernicze i słodczyce, lody; miód, melasa (syrupy); drożdże, proszek do pieczenia; sól, musztarda; ocet, sosy (przyprawy); przyprawy; lód.

(111) **254246** (220) 2011 11 28 (210) 393404  
 (151) 2013 02 28 (441) 2012 03 12  
 (732) ZAKŁADY PRZEMYSŁU CUKIERNICZEGO MIESZKO SPÓŁKA  
 AKCYJNA, Warszawa, PL.



(540)



Kolor znaku: biały, żółty, pomarańczowy, czerwony, brązowy, zielony, niebieski, granatowy, czarny, szary, różowy  
 (531) 2.5.23, 2.5.25, 23.3.10, 23.3.25, 25.1.15, 27.5.1, 29.1.15  
 (510), (511) **30** kawa, herbata, kakao, cukier, ryż, tapioka, sago, kawa nienaturalna; mąka i produkty zbożowe, chleb, wyroby cukiernicze i słodczyce, lody; miód, melasa (syropy); drożdże, proszek do pieczenia; sól, musztarda; ocet, sosy (przyprawy); przyprawy; lód.

(111) **254247** (220) 2011 11 29 (210) 393410  
 (151) 2013 02 04 (441) 2012 03 12

(732) PAWLIK TOMASZ ZAKŁAD PRODUKCJI OBUWIA GINO VERTUCCI, Stanisław Górny, PL.

(540)



Kolor znaku: czarny, złoty  
 (531) 26.4.2, 26.11.1, 26.11.12, 27.5.1, 29.1.12  
 (510), (511) **18** galanteria skórzana zawarta w tej klasie, wyroby ze skóry i z imitacji skóry, aktówki, dyplomatki, portfele, portmonetki, paski, torebki, teczki, tornistry, etui do kluczy, torby na laptopy, etui na krawaty, torby podróżne na ubrania, trzosi, sakiewki ze skóry, kuferki przenośne na kosmetyki, futerały na butelki, wizytowniki, kosmetyczki, kufry, torby, plecaki, walizki, sakiewki, siatki, bicze, siodła, uprząże i wyroby rymarskie, **25** obuwie oraz elementy składowe obuwia zawarte w tej klasie, obuwie skórzane, obuwie z tworzyw naturalnych i sztucznych, buty letnie, zimowe, jesienne i wiosenne, obuwie młodzieżowe, obuwie męskie i damskie, cholewki do obuwia, buty sznurowane, półbuty, sandały, czółenka, kozaki, botki, mokasyny, kłapki, pantofle, kapcie, obcasy i fleki do butów, okucia i sprzączki stalowe do butów, stalowe nakładki antypoślizgowe do butów, wkładki do butów, **35** wyselekcjonowanie, z myślą o osobach trzecich, różnych produktów (bez uwzględnienia transportu), w tym: butów, butów narciarskich, butów piłkarskich, obuwia sportowego dziecięcego, obuwia sportowego młodzieżowego, obuwia sportowego damskiego, obuwia sportowego męskiego, obuwia gimnastycznego, kaloszy, pantofli, kłapek, obuwia plażowego, półbutów, sandałów, toreb, toreb podróżnych, toreb plażowych, toreb turystycznych, torebek, plecaków, tak by umożliwić konsumentom obejrzenie i dokonanie zakupu w sklepach detalicznych, w centrum handlowym, hipermarkiecie, supermarkiecie, w hurtowni, za pomocą katalogów przesyłanych pocztą lub środków komunikacji elektronicznej, na przykład przez strony internetowe lub telesklepy; sklepach internetowych i domach sprzedaży wysyłkowej, usługi w zakresie reklamy, pokazy towarów, promocja sprzedaży, usługi agencji importowo-eksportowych.

(111) **254248** (220) 2011 12 02 (210) 393606  
 (151) 2013 01 04 (441) 2012 03 12

(732) SPEEDMAIL SPÓŁKA Z OGRANICZONĄ ODPOWIEDZIALNOŚCIĄ, Piotrków Trybunalski, PL.  
 (540)



Kolor znaku: jasnozielony, ciemnozielony, czarny  
 (531) 20.5.13, 24.15.1, 27.5.1, 29.1.12  
 (510), (511) **16** znaczki pocztowe, **35** prenumerata czasopism dla osób trzecich, **36** usługi bankowe, obsługa przekazów pocztowych, wpłaty na rachunki bankowe, **38** nadawanie i przesyłanie telegramów; przesyłanie informacji tekstowej i obrazowej za pomocą komputerów, **39** dystrybucja gazet i czasopism, przesyłek pocztowych, paczek i korespondencji, transport samochodowy, usługi kurierskie w zakresie listów i towarów, dostarczanie przesyłek pocztowych, gazet i czasopism.

(111) **254249** (220) 2011 12 05 (210) 393660  
 (151) 2013 03 11 (441) 2012 03 12

(732) POWER MEDIA SPÓŁKA AKCYJNA, Wrocław, PL.  
 (540)



Kolor znaku: pomarańczowy, jasnoniebieski, ciemnoniebieski  
 (531) 26.11.2, 27.5.1, 29.1.12  
 (510), (511) **35** reklama; zarządzanie w działalności handlowej; administrowanie działalności handlowej; prace biurowe, **38** telekomunikacja, **42** badania oraz usługi naukowe i techniczne oraz ich projektowanie; analizy przemysłowe i usługi badawcze; projektowanie i ulepszanie sprzętu oraz oprogramowania komputerowego.

(111) **254250** (220) 2012 01 02 (210) 394773  
 (151) 2013 03 04 (441) 2012 04 10

(732) INSTYTUT INWENTYKI SPÓŁKA Z OGRANICZONĄ ODPOWIEDZIALNOŚCIĄ, Wrocław, PL.  
 (540)



Kolor znaku: biały, pomarańczowy, niebieski, czarny  
 (531) 2.1.25, 4.5.4, 4.5.5, 26.1.1, 26.1.4, 26.1.16, 27.5.1, 29.1.15  
 (510), (511) **28** gry, zabawki, **41** edukacja, rozrywka.

(111) **254251** (220) 2012 01 02 (210) 394774  
 (151) 2013 03 04 (441) 2012 04 10

(732) MIĘDZYNARODOWE TARGI POZNAŃSKIE SPÓŁKA Z OGRANICZONĄ ODPOWIEDZIALNOŚCIĄ, Poznań, PL.

(540) DREMASILESIA  
 (510), (511) **35** organizacja wystaw w celach handlowych lub reklamowych, **41** organizacja wystaw z dziedziny kultury lub edukacji.

(111) **254252** (220) 2012 01 02 (210) 394775  
 (151) 2013 03 04 (441) 2012 04 10

(732) MIĘDZYNARODOWE TARGI POZNAŃSKIE SPÓŁKA Z OGRANICZONĄ ODPOWIEDZIALNOŚCIĄ, Poznań, PL.

(540)



Kolor znaku: czerwony, niebieski

(531) 26.4.1, 26.4.16, 26.11.3, 26.11.12, 27.5.1, 29.1.12

(510), (511) **35** organizacja wystaw w celach handlowych lub reklamowych, **41** organizacja wystaw z dziedziny kultury lub edukacji.(111) **254253** (220) 2012 01 05 (210) 394940

(151) 2013 03 07 (441) 2012 04 10

(732) EURO PACIFIC GROUP SPÓŁKA Z OGRANICZONĄ ODPOWIEDZIALNOŚCIĄ, Warszawa, PL.

(540)



Kolor znaku: szary, biały, pomarańczowy

(531) 26.1.3, 26.11.12, 26.13.25, 27.5.1, 29.1.13

(510), (511) **24** tkaniny obciowe, materiały włókiennicze, tekstylia, bawełna, bielizna pościelowa, bielizna stołowa tekstylna, obrusy, dzianina, firanki, jedwab, kapy na łóżka, poszwy na kołdry, poduszki, prześcieradła, zasłony, tkaniny lniane, okładziny do mebli z materiałów tekstylnych, narzuty na łóżka, pledy, pokrowce, pościel, serwety i serwetki, tkaniny imitujące skóry zwierząt, sukno, obicia ścienne z materiałów tekstylnych, **35** sprzedaż hurtowa i detaliczna tkanin obciowych, tekstyliów, sprzedaż hurtowa i detaliczna za pośrednictwem Internetu tekstyliów, tkanin obciowych, promocja sprzedaży, reklama za pośrednictwem sieci komputerowych, publikowanie tekstów reklamowych, organizowanie targów i wystaw celach handlowych i reklamowych, badania rynku, usługi w zakresie marketingu i prezentacji, pokazy towarów i prezentowanie usług w celach handlowych i reklamowych.

(111) **254254** (220) 2012 01 05 (210) 394943

(151) 2013 03 07 (441) 2012 04 10

(732) ABC 4 BRANDS SPÓŁKA Z OGRANICZONĄ ODPOWIEDZIALNOŚCIĄ, Warszawa, PL.

(540)



Kolor znaku: szary, czarny, biały, czerwony

(531) 26.4.1, 26.4.3, 26.4.16, 27.5.1, 27.7.1, 29.1.14

(510), (511) **35** usługi reklamowe i promocyjne, reklama z zastosowaniem Internetu, prowadzenie interesów osób trzecich, usługi doradztwa i konsultingu, prowadzenie negocjacji, usługi menedżerskie, usługi w zakresie badania rynku, sondaże opinii publicznej, organizowanie pokazów, targów i wystaw handlowych w celach handlowych i reklamowych, usługi doradztwa w zakresie prowadzenia działalności gospodarczej, dystrybucja materiałów reklamowych, zarządzanie działalnością gospodarczą, pozyskiwanie i uaktualnianie danych do baz danych, rozpowszechnianie ogłoszeń reklamowych, obróbka tekstów reklamowych, rozlepianie plakatów reklamowych, wyszukiwanie informacji-plików komputerowych dla celów reklamowych na rzecz osób trzecich, rozpowszechnianie materiałów reklamowych, reklama za pośrednictwem sieci komputerowych, wynajmowanie powierzchni na cele reklamowe, promocja sprzedaży na rzecz osób trzecich, zarządzanie targami i wystawami o charakterze handlowym i reklamowym, pozyskiwanie danych do baz danych, systematyzowanie tych danych i zarządzanie tymi danymi, zarządzanie zbiorami informatycznymi, organizowanie i prowadzenie kampanii reklamowych, publikowanie tekstów reklamowych, rozpowszechnianie ogłoszeń i materiałów reklamowych, dostarczanie informacji, usługi w zakresie marketingu i prezentacji, usługi w zakresie powielania dokumentów, **40** usługi drukarni, druk sitowy, druk offsetowy, druko-

wanie litograficzne, oprawianie dokumentów, usługi intrologatorskie, usługi obróbki zdjęć fotograficznych i taśm filmowych, wykonywanie nadruków na odzieży, na gadżetach reklamowych, **41** wykonywanie fotografii artystycznych, dla celów reklamowych i reportaży, organizowanie rozrywkowych widowisk telewizyjnych, audycji radiowych, produkcja filmów dokumentalnych, programów telewizyjnych, organizowanie teleturniejów i konkursów, organizowanie i produkcja nagrań filmowych, dźwiękowych, organizowanie imprez artystycznych, estradowych, sportowych, rekreacyjnych, organizowanie konkursów piękności, zabaw, balów, zawodów sportowych, organizowanie imprez artystycznych, powiązanych z pokazami tańca, mody, makijażu, organizowanie konkursów o charakterze edukacyjnym i rozrywkowym, publikowanie tekstów i książek, produkcja filmów reklamowych dla radio, telewizji, filmu, Internetu, wydawanie gazet internetowych o charakterze branżowym, organizowanie targów, ekspozycji, wystaw, seminariów, konferencji, wykładów, grup dyskusyjnych związanych z tematyką reklamy, usługami drogą on-line, organizowanie i prowadzenie imprez związanych z wręczaniem nagród biznesowych, publikowanie tekstów innych niż o charakterze reklamowym, w tym w trybie on-line, wydawanie i publikowanie czasopism, w tym czasopism branżowych oraz książek i periodyków w formie tradycyjnej oraz z zastosowaniem sieci informatycznych Internetu, obsługiwanie, uaktualnianie publikacji elektronicznych dostarczanych do odbiorców drogą on-line, nauczanie i szkolenia kadr naukowych w zakresie reklamy, organizowanie konkursów edukacyjnych, dostarczanie informacji, w tym informacji o charakterze edukacyjnym i szkoleniowym za pomocą stron internetowych, działających w globalnej sieci komputerowej, administrowanie stronami komputerowymi (internetowymi), **42** projektowanie i administrowanie witrynami internetowymi, projektowanie platform informatycznych.

(111) **254255** (220) 2012 01 19 (210) 395408

(151) 2013 01 31 (441) 2012 04 23

(732) NETRADUS POLSKA SPÓŁKA Z OGRANICZONĄ ODPOWIEDZIALNOŚCIĄ, Katowice, PL.

(540) netradus.pl

(510), (511) **24** tekstylia i wyroby włókiennicze nie ujęte w innych klasach; narzuty na łóżka i obrusy; dzianina, tkaniny bawełniane, wyroby bielizniane i pościelowe nie ujęte w innych klasach, bielizna domowa, bielizna kąpielowa (z wyjątkiem odzieży), bielizna stołowa tekstylna, kołderki do przykrywania nóg, pledy podróżne, poszewki, przykrycia na łóżka, ręczniki tekstylne, **25** odzież, obuwie, nakrycia głowy, bandany na szyję, bezrękawniki, bluzki, bluzy, kombinezony, buty, buty sportowe, kalosze, koszule, bielizna (odzież), piżamy, spodnie, stroje kąpielowe, szaliki, rękawiczki, szlafroki, wyprawki dziecięca (ubrania), czapki, koszulki gimnastyczne, kurtki, odzież ze skóry, odzież z imitacji skóry, okrycia wierzchnie, T-shirty, odzież, obuwie i nakrycia głowy przeznaczone dla młodzieży, **35** badania marketingowe, analizy kosztów, promocja sprzedaży dla osób trzecich, rozpowszechnianie materiałów reklamowych (próbek, druków, prospektów, broszur), reklamy prasowe, reklamy radiowe, reklamy telewizyjne, reklamy korespondencyjne, rozpowszechnianie ogłoszeń reklamowych, wyceny handlowe, organizowanie targów w celach handlowych lub reklamowych, administrowanie hotelami, zarządzanie hotelami, usługi w zakresie gromadzenia w jednym miejscu różnorodnych towarów w sposób umożliwiający ich dogodne oglądanie i nabywanie, obejmujące: wyroby oraz materiały dziewiarskie, odzieżowe, obuwie, nakrycia głowy, produkty kosmetyczne, biżuteria, wyroby farmaceutyczne i medyczne, książki, artykuły gospodarstwa domowego, **39** usługi turystyczne organizowania wycieczek, organizowanie wycieczek morskich, usługi osób towarzyszących podróżnym, rezerwowanie miejsc na podróże, informacja o transporcie, przenoszenie, przewóz bagaży, rejsy statkami wycieczkowymi, pośrednictwo w transporcie, zwiedzanie turystyczne, **43** usługi zaopatrzenia w żywność i napoje; tymczasowe zakwaterowanie, bary szybkiej obsługi (snack-bary), hotele, kafeterie, kawiarnie, obsługa gastronomiczna z własnym zapleczem, produktami i transportem, restauracje, wynajmowanie pomieszczeń na pobyt czasowy, stołówki, usługi barowe.

(111) **254256** (220) 2012 01 25 (210) 395691

(151) 2013 03 05 (441) 2012 05 07

(732) MEETING PLANNER SPÓŁKA Z OGRANICZONĄ ODPOWIEDZIALNOŚCIĄ, Warszawa, PL.

(540) FAST DATE

(510), (511) **35** promocja sprzedaży dla osób trzecich, organizowanie targów w celach handlowych lub reklamowych, reklama za pośrednictwem sieci komputerowej, **39** rezerwowanie miejsc na podróże, **41** organizowanie, prowadzenie i obsługa konferencji.

(111) **254257** (220) 2012 01 25 (210) 395692

(151) 2013 02 28 (441) 2012 05 07

(732) BANK OCHRONY ŚRODOWISKA SPÓŁKA AKCYJNA, Warszawa, PL.

(540) BOŚ BANK

(510), (511) **09** karty kredytowe, karty debetowe, karty płatnicze, urządzenia płatnicze, programy komputerowe, magnetyczne i optyczne nośniki danych, bankomaty, karty, maszyny i urządzenia wykorzystywane przy usługach bankowych i finansowych, **35** marketing, doradztwo i dystrybucja materiałów reklamowych i informacyjnych dotyczących usług świadczonych przez banki, organizowanie aukcji, badania rynku, opracowywanie ekspertyz ekonomicznych, opracowywanie wycen i analiz przedsięwzięć inwestycyjnych, wszystkie wyżej wymienione usługi świadczone także za pośrednictwem urządzeń komputerowych i telekomunikacyjnych, **36** usługi bankowe, usługi finansowe, usługi ubezpieczeniowe, usługi maklerskie, faktoring, doradztwo w sprawach finansowych, usługi w zakresie funduszy powierniczych i inwestycyjnych, wynajem, administrowanie, pośrednictwo i obrót nieruchomościami, wszystkie wyżej wymienione usługi świadczone także za pośrednictwem urządzeń komputerowych i telekomunikacyjnych.

(111) **254258** (220) 2012 01 25 (210) 395693

(151) 2013 02 28 (441) 2012 05 07

(732) BANK OCHRONY ŚRODOWISKA SPÓŁKA AKCYJNA, Warszawa, PL.

(540) bosbank

(510), (511) **09** karty kredytowe, karty debetowe, karty płatnicze, urządzenia płatnicze, programy komputerowe, magnetyczne i optyczne nośniki danych, bankomaty, karty, maszyny i urządzenia wykorzystywane przy usługach bankowych i finansowych, **35** marketing, doradztwo i dystrybucja materiałów reklamowych i informacyjnych dotyczących usług świadczonych przez banki, organizowanie aukcji, badania rynku, opracowywanie ekspertyz ekonomicznych, opracowywanie wycen i analiz przedsięwzięć inwestycyjnych, wszystkie wyżej wymienione usługi świadczone także za pośrednictwem urządzeń komputerowych i telekomunikacyjnych, **36** usługi bankowe, usługi finansowe, usługi ubezpieczeniowe, usługi maklerskie, faktoring, doradztwo w sprawach finansowych, usługi w zakresie funduszy powierniczych i inwestycyjnych, wynajem, administrowanie, pośrednictwo i obrót nieruchomościami, wszystkie wyżej wymienione usługi świadczone także za pośrednictwem urządzeń komputerowych i telekomunikacyjnych.

(111) **254259** (220) 2012 01 26 (210) 395717

(151) 2013 02 12 (441) 2012 05 07

(732) JAROMA SPÓŁKA AKCYJNA, Jarocin, PL.

(540)



Kolor znaku: czarny, żółty

(531) 27.5.1, 29.1.12

(510), (511) **07** taśmówki tartaczne: taśmówki do kłód, taśmówki do wyrzynków, taśmówki rozdzielcze, strugarki: strugarki grubiaraki, strugarki grubiaraki z urządzeniem do ostrzenia noży, strugarki trzystronne obrabiarki kombinowane jedno-i wielowrzecionowe, wyrówniarko-grubiarki, wyrówniarko-grubiarko-wiertarki, frezarko-tarczówki oraz zestawy tych obrabiarek, obrabiarki zespolone, czopiarki dwustronne, zestawy czopiarek dwustronnych, oprzyrządowanie obrabiarek i urządzeń do obróbki drewna stanowiące ich wyposażenie, urządzenia wyposażenia tartaków, pomosty załadownicze do taśmówek, obracaki kłód, przenośniki wzdłużne odbiorcze do taśmówek, przenośniki wzdłużne odbiorcze od taśmówek, przenośniki wzdłużne na stanowisku surowca (kłód), przenośniki wzdłużne rol-

kowe z wyrzutnikami, przenośniki wzdłużne rolkowe do transportowania płyt wiórowych, przenośniki poprzeczne łańcuchowe tarcicy, urządzenia wyposażenia linii formowania płyt wiórowych, przenośniki taśmowe przesypowe wiórów, windy blach obiegowych, przenośniki odbioru z wind i wprowadzenia blach obiegowych do prasy, przenośniki odbioru z prasy i wprowadzenia blach obiegowych do wind, przenośniki rolkowe formowania koberca wiórów, przenośniki rolkowe z wagą, urządzenia czyszczące i spryskujące blach obiegowych i płyt wiórowych, urządzenia rozdzielające płyt wiórowych od blach obiegowych, części i zespoły wymienne i zamienne do wyżej wymienionych wyrobów.

(111) **254260** (220) 2012 01 26 (210) 395741

(151) 2013 02 26 (441) 2012 05 07

(732) ŚLĄSKA WYTWÓRNIA WÓDEK GATUNKOWYCH POLMOS SPÓŁKA AKCYJNA, Bielsko-Biała, PL.

(540)



Kolor znaku: złoty, czarny, biały, jasnobrązowy

(531) 8.1.19, 18.1.25, 25.1.15, 25.7.1, 27.5.1, 29.1.14

(510), (511) **33** napoje alkoholowe.(111) **254261** (220) 2012 01 26 (210) 395745

(151) 2013 02 26 (441) 2012 05 07

(732) MATEL POLAND SPÓŁKA Z OGRANICZONĄ ODPOWIEDZIALNOŚCIĄ, Warszawa, PL.

(540) RADOŚĆ POZNAWANIA

(510), (511) **20** chodziki dla dzieci, łóżeczka dziecięce zwłaszcza łóżeczka dla niemowląt i dla małych dzieci, wysokie krzesła dla dzieci, kojce dla dzieci, maty do kojców dziecięcych, kołyski; meble, fotele, krzesła, pojemniki do pakowania z tworzyw sztucznych, pościel (oprócz białej pościelowej), pudełka drewniane lub z tworzyw sztucznych, **25** odzież, obuwie, nakrycia głowy; bezrękawniki, kurtki, majtki dziecięce, rajstopy, sukienki, swetry, szaliki, **28** gry i zabawki, artykuły sportowe i gimnastyczne nie ujęte w innych klasach; gry planszowe, gry towarzyskie (salonowe); grzechotki, huśtawki, klocki (zabawki), lalki, ubranka dla lalek, misie pluszowe, pluszowe zabawki, pojazdy (zabawki), zabawki ruchome.

(111) **254262** (220) 2012 01 31 (210) 396000

(151) 2013 02 28 (441) 2012 05 07

(732) SUDER &amp; SUDER SPÓŁKA Z OGRANICZONĄ ODPOWIEDZIALNOŚCIĄ, Modlnica, PL.

(540) RONIT

(510), (511) **12** części hamulców do pojazdów, bębny i tarcze hamulcowe, piasty kół do pojazdów.

(111) **254263** (220) 2012 01 31 (210) 396003

(151) 2013 02 28 (441) 2012 05 07

(732) SUDER &amp; SUDER SPÓŁKA Z OGRANICZONĄ ODPOWIEDZIALNOŚCIĄ, Modlnica, PL.

(540)



Kolor znaku: czerwony, niebieski, czarny

(531) 25.7.25, 27.5.1, 29.1.13



(510), (511) **12** części hamulców do pojazdów, bębny i tarcze hamulcowe, piasty kół do pojazdów.

(111) **254264** (220) 2012 01 31 (210) 396014  
(151) 2013 02 28 (441) 2012 05 07

(732) SUDER & SUDER SPÓŁKA Z OGRANICZONĄ ODPOWIEDZIALNOŚCIĄ, Modlnica, PL.

(540) ESTIMA

(510), (511) **12** części resorów do pojazdów, pióra resorów, strzemiona resorów do pojazdów, zestawy naprawcze sprzęgu i ich elementy, sprężyny gazowe, sprężyny i membrany pneumatyczne stosowane w amortyzatorach do pojazdów, amortyzatory zawieszenia w pojazdach, sprężyny i resory amortyzujące do pojazdów mechanicznych.

(111) **254265** (220) 2012 01 31 (210) 396015  
(151) 2013 02 28 (441) 2012 05 07

(732) SUDER & SUDER SPÓŁKA Z OGRANICZONĄ ODPOWIEDZIALNOŚCIĄ, Modlnica, PL.

(540)



Kolor znaku: czerwony, niebieski

(531) 26.11.2, 27.5.1, 29.1.12

(510), (511) **12** części resorów do pojazdów, pióra resorów, strzemiona resorów do pojazdów, zestawy naprawcze sprzęgu i ich elementy, sprężyny gazowe, sprężyny i membrany pneumatyczne stosowane w amortyzatorach do pojazdów, amortyzatory zawieszenia w pojazdach, sprężyny i resory amortyzujące do pojazdów mechanicznych.

(111) **254266** (220) 2012 01 31 (210) 396018  
(151) 2013 02 28 (441) 2012 05 07

(732) MOTYKA MAGDALENA SALON FRYZJERSKO-KOSMETYCZNY LACOFFURE, Płock, PL.

(540)



Kolor znaku: czarny, biały, niebieski

(531) 26.11.1, 27.5.1, 29.1.13

(510), (511) **44** salony fryzjerskie, salony piękności, usługi wizażu.

(111) **254267** (220) 2012 01 31 (210) 396020  
(151) 2013 02 28 (441) 2012 05 07

(732) WIELEMBOREK MAREK GRAW PRZEDSIĘBIORSTWO USŁUGOWE, Ozorków, PL.

(540)



Kolor znaku: czarny, żółty, biały

(531) 26.1.1, 27.5.1, 29.1.13

(510), (511) **03** preparaty do czyszczenia, **07** wałki, tuleje rastrowe, listwy zgarniające, filtry, taśmy samoprzylepne do maszyn drukarskich, **37** usługi czyszczenia wałków i tulei rastrowych oraz części maszyn, **42** usługi doradztwa technicznego dla fleksografii.

(111) **254268** (220) 2012 01 31 (210) 396022  
(151) 2013 02 28 (441) 2012 05 07

(732) WISZNIEWSKI MICHAEL PAUL J & M. W. YACHTS, Augustów, PL.

(540)



(531) 26.4.1, 26.11.3, 26.11.12, 26.11.13, 27.5.1

(510), (511) **12** jachty, łodzie.

(111) **254269** (220) 2012 01 31 (210) 396043

(151) 2013 02 28 (441) 2012 05 07

(732) LABORATOIRES GOEMAR, Saint-Malo Cedex, FR.

(540) CALIBRA

(510), (511) **01** regulatory wzrostu roślin; biostymulatory; fizjoaktywatory w rodzaju aktywatorów wzrostu roślin i nawozów odżywczych dla roślin; produkty chemiczne przeznaczone dla rolnictwa, ogrodnictwa i leśnictwa; preparaty do użyźniania gleby w tym na bazie wodorostów.

(111) **254270** (220) 2012 02 01 (210) 396066

(151) 2013 02 28 (441) 2012 05 07

(732) KIK MIROŚŁAW KIKGEL, Ujazd, PL.

(540) AQUA-GEL

(510), (511) **05** produkty farmaceutyczne i weterynaryjne; środki sanitarne do celów medycznych; substancje dietetyczne do celów leczniczych; żywność dla niemowląt; plastry, opatrunki gipsowe, materiały opatrunkowe; materiały do plombowania zębów, woski dentystyczne; środki odkażające; środki do zwalczania robactwa; fungicydy, herbicydy.

(111) **254271** (220) 2012 02 01 (210) 396069

(151) 2013 02 28 (441) 2012 05 07

(732) PRZEDSIĘBIORSTWO PRODUKCJI FARMACEUTYCZNEJ

HASCO-LEK SPÓŁKA AKCYJNA, Wrocław, PL.

(540)

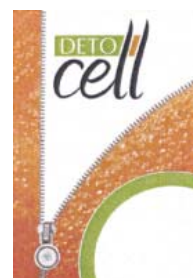

Kolor znaku: biały, szary, ciemnoszary, zielony, pomarańczowy, jasnopomarańczowy, czarny

(531) 5.7.11, 9.5.10, 9.5.15, 26.2.1, 26.4.2, 27.5.1, 29.1.15

(510), (511) **03** mydła; środki perfumeryjne, olejki eteryczne, kosmetyki, kosmetyki antycellulitowe, preparaty i kremy nielecznicze do pielęgnacji skóry, twarzy i ciała, płyny do pielęgnacji włosów, **05** produkty farmaceutyczne i leki ziołowe; preparaty farmaceutyczne antycellulitowe, preparaty medyczne i herbaty do odchudzania do celów leczniczych; produkty kosmetyczne do celów leczniczych; substancje dietetyczne do celów leczniczych; produkty i substancje dietetyczne-zwłaszcza dietetyczne środki spożywcze do celów medycznych, suplementy diety wspomagające leczenie, środki odżywcze do celów leczniczych, **29** produkty spożywcze ujęte w klasie 29 w postaci niemedycznych dodatków odżywczych i dietetycznych, niemedycznych produktów dietetycznych oraz koncentratów i odżywek wzbogaconych witaminami i solami mineralnymi.

(111) **254272** (220) 2012 02 01 (210) 396070

(151) 2013 02 28 (441) 2012 05 07

(732) PRZEDSIĘBIORSTWO PRODUKCJI FARMACEUTYCZNEJ

HASCO-LEK SPÓŁKA AKCYJNA, Wrocław, PL.

(540)



Kolor znaku: biały, szary, ciemnoszary, zielony, jasnozielony, żółty, czarny, jasnobrązowy

(531) 2.9.21, 2.9.25, 9.5.10, 9.5.15, 26.4.2, 27.5.1, 29.1.15

(510), (511) **05** produkty farmaceutyczne i leki ziołowe; preparaty medyczne i herbaty do odchudzania do celów leczniczych; substancje dietetyczne do celów leczniczych; produkty i substancje dietetyczne-zwłaszcza dietetyczne środki spożywcze do celów medycznych, suplementy diety wspomagające leczenie, środki odżywcze do celów leczniczych, **29** produkty spożywcze ujęte w klasie 29 w postaci niemedycznych dodatków odżywczych i dietetycznych, niemedycznych produktów dietetycznych oraz koncentratów i odżywek wzbogaconych witaminami i solami mineralnymi, **30** napoje i produkty ujęte w klasie 30 w postaci niemedycznych dodatków odżywczych i dietetycznych, niemedycznych napojów i produktów dietetycznych oraz koncentratów i odżywek wzbogaconych witaminami i solami mineralnymi.

(111) **254273** (220) 2012 02 01 (210) 396084  
 (151) 2013 02 28 (441) 2012 05 07  
 (732) COMPLEX SPÓŁKA AKCYJNA, Łódź, PL.  
 (540)



(531) 26.15.1, 26.15.9, 27.5.1  
 (510), (511) **35** analizy kosztów, doradztwo specjalistyczne w sprawach działalności gospodarczej, doradztwo w zakresie organizowania i prowadzenia działalności gospodarczej, doradztwo w zakresie prowadzenia działalności gospodarczej, doradztwo w zakresie zarządzania personelem, doradztwo w zarządzaniu działalnością gospodarczą, doradztwo w zakresie organizacji i zarządzania działalnością gospodarczą, specjalistyczne doradztwo w zakresie działalności gospodarczej, analiza kosztów, rekrutacja personelu, pomoc przedsiębiorstwom w działalności gospodarczej (przemysłowej lub handlowej), pomoc przy zarządzaniu przedsiębiorstwami przemysłowymi lub handlowymi, pomoc w prowadzeniu działalności gospodarczej, pomoc w zarządzaniu działalnością gospodarczą, pomoc w zarządzaniu przedsiębiorstwami handlowymi lub przemysłowymi, **36** analizy finansowe, doradztwo w sprawach finansowych, doradztwo finansowe, informacje finansowe, usługi finansowe, informacje finansowe, inwestycje kapitałowe, inwestycje kapitałowe, zarządzanie majątkiem.

(111) **254274** (220) 2012 02 01 (210) 396088  
 (151) 2013 02 28 (441) 2012 05 07  
 (732) INELO STOCERZ SPÓŁKA JAWNA, Bielsko-Biała, PL.  
 (540)



Kolor znaku: jasnozielony, ciemnoniebieski  
 (531) 26.1.1, 27.5.1, 29.1.12  
 (510), (511) **09** komputery i oprogramowanie, **35** doradztwo specjalistyczne w sprawach działalności gospodarczej, **42** doradztwo w zakresie oprogramowania komputerowego.

(111) **254275** (220) 2012 02 01 (210) 396090  
 (151) 2013 02 28 (441) 2012 05 07  
 (732) INELO STOCERZ SPÓŁKA JAWNA, Bielsko-Biała, PL.  
 (540) INELO  
 (510), (511) **09** oprogramowanie komputerowe, **35** doradztwo specjalistyczne w sprawach działalności gospodarczej, **42** doradztwo w zakresie oprogramowania komputerowego.

(111) **254276** (220) 2012 02 06 (210) 396229  
 (151) 2013 02 25 (441) 2012 05 21

(732) MATYJA KRZYSZTOF MATYJA PAWEŁ KOST-BET SPÓŁKA JAWNA, Miedzno, PL.  
 (540) FLORENCJA  
 (510), (511) **19** wyroby betonowe wibroprasowane, kostka brukowa betonowa.

(111) **254277** (220) 2011 05 30 (210) 386018  
 (151) 2013 03 06 (441) 2011 09 12  
 (732) INTELGRAF SYSTEMS SPÓŁKA Z OGRANICZONĄ ODPOWIEDZIALNOŚCIĄ, Grodzisk Mazowiecki, PL.  
 (540)



Kolor znaku: szary, czerwony, biały  
 (531) 26.2.5, 27.5.1, 29.1.13  
 (510), (511) **37** instalacja, serwis i naprawa: komputerów i ich części składowych, urządzeń peryferyjnych do komputerów, sieci komputerowych, **42** instalacja, serwis i konserwacja oprogramowania komputerowego z wyłączeniem tworzenia oprogramowania komputerowego.

(111) **254278** (220) 2008 02 27 (210) 337225  
 (151) 2013 02 13 (441) 2008 06 09  
 (732) Dr Gerard Sp. z o.o., Ożarów Mazowiecki, PL.  
 (540) Prymuski  
 (510), (511) **30** wyroby cukiernicze, ciasta, ciastka, ciasteczka, słodycze, wyroby czekoladowe, czekolada, kakao, lody, sorbety.

(111) **254279** (220) 2009 10 27 (210) 362169  
 (151) 2013 01 08 (441) 2010 02 01  
 (732) ATLAS Spółka z ograniczoną odpowiedzialnością, Łódź, PL.  
 (540)



(531) 27.5.1, 28.7  
 (510), (511) **01** piasek odlewniczy, kaolin, środki do konserwacji cementu za wyjątkiem farb i olejów, dodatki chemiczne modyfikujące właściwości cementu-szczelność, mrozoodporność, spoiwa do betonu, dodatki modyfikujące właściwości betonu, dodatki modyfikujące właściwości materiałów ściernych, **02** zaprawy i kity cementowe stosowane do uzupełniania ubytków w wyrobach z kamienia sztucznego i naturalnego.

(111) **254280** (220) 2010 03 15 (210) 367763  
 (151) 2013 01 14 (441) 2010 06 21  
 (732) „DIESEL CZĘŚCI” Małgorzata Wołodko, Łódź, PL.  
 (540)



(531) 27.5.1  
 (510), (511) **17** uszczelki.

(111) **254281** (220) 2010 05 19 (210) 370511  
 (151) 2013 01 08 (441) 2010 08 30  
 (732) INSTAL-PROJEKT Gawłowski, Ścierzyński Spółka Jawna, Nowa Wieś k/Włocławka, PL.

(540)

**GRZEJNIKI DLA CIEBIE**

(531) 27.5.1

(510), (511) **35** zarządzanie zbiorami informatycznymi, pozyskiwanie, przetwarzanie i systematyzacja danych do komputerowych baz danych, **42** oprogramowanie komputerowe, administrowanie stronami internetowymi, w tym z branży budownictwa i wyposażenia mieszkań, projektowanie i analizy systemów komputerowych, aktualizacja, instalacja, konserwacja i wypożyczanie oprogramowania komputerowego, tworzenie i utrzymywanie stron internetowych dla osób trzecich, projektowanie, instalacja i konserwacja sieci teleinformatycznych.

(111) **254282** (220) 2010 06 01 (210) 371113

(151) 2013 01 21 (441) 2010 09 13

(732) LN Nieruchomości Ludmiła Nowak, Wrocław, PL.

(540) NOBILIS

(510), (511) **36** doradztwo i pośrednictwo ubezpieczeniowe, **42** architektura wnętrz; badania techniczne w zakresie budownictwa; ekspertyzy geologiczne i inżynierskie; projektowanie architektoniczne i budowlane; sporządzanie ekspertyz w zakresie budownictwa, doradztwo budowlane, **45** usługi prawne w zakresie nieruchomości i budownictwa.

(111) **254283** (220) 2010 12 21 (210) 379264

(151) 2013 02 28 (441) 2011 03 28

(732) BROWAR STAROPOLSKI SPÓŁKA Z OGRANICZONĄ ODPOWIEDZIALNOŚCIĄ, Zduńska Wola, PL.

(540)



Kolor znaku: biały, czerwony, złoty, srebrny, czarny, brązowy, zielony

(531) 3.13.5, 5.7.9, 9.1.10, 11.3.1, 24.1.5, 25.1.15, 26.1.1, 26.4.1, 27.5.1, 29.1.15

(510), (511) **32** piwo.(111) **254284** (220) 2011 04 11 (210) 388381

(151) 2013 02 26 (441) 2011 07 18

(732) KREISEL-TECHNIKA BUDOWLANA SPÓŁKA Z OGRANICZONĄ ODPOWIEDZIALNOŚCIĄ, Poznań, PL.

(540)



(531) 24.15.1, 24.15.8, 26.11.3, 26.11.6, 27.5.1

(510), (511) **01** preparaty do gruntowania zawarte w klasie 1; kleje do celów przemysłowych i budownictwa.

(111) **254285** (220) 2011 07 27 (210) 388376

(151) 2013 01 11 (441) 2011 11 07

(732) MARJANSKA JOLANTA BEPPE, Zawiercie, PL.

(540)



(531) 26.1.2, 26.1.4, 27.5.1

(510), (511) **18** skóra i imitacje skóry, wyroby z tych materiałów, nie ujęte w innych klasach; skóry zwierzęce, skóry surowe; walizy i torby podróżne; parasolki, parasole (duże) i laski; bicze, uprzęże i wyroby rymarskie, **28** gry i zabawki; artykuły sportowe i gimnastyczne nie ujęte w innych klasach; ozdoby choinkowe.

(111) **254286** (220) 2011 09 26 (210) 390656

(151) 2013 01 21 (441) 2012 01 02

(732) DAX COSMETICS SPÓŁKA Z OGRANICZONĄ ODPOWIEDZIALNOŚCIĄ, Duchnow, PL.

(540) perfecta exclusive

(510), (511) **03** kosmetyki, kosmetyki do pielęgnacji skóry twarzy, ciała i włosów, artykuły perfumeryjne, dezodoranty, środki myjące, **05** preparaty kosmetyczne o działaniu leczniczym do pielęgnacji i ochrony skóry twarzy, ciała i włosów, lecznicze: balsamy, maści, olejki, płyny, sole, żele, kremy.

(111) **254287** (220) 2011 09 29 (210) 390882

(151) 2012 12 13 (441) 2012 01 02

(732) JANTOŃ SPÓŁKA AKCYJNA SPÓŁKA KOMANDYTOWA, Dobroń, PL.

(540)



Kolor znaku: złoty, żółty, beżowy, ciemnobieżowy, brązowy, ciemnobrązowy, czerwony, ciemnoczerwony, szary

(531) 2.1.1, 2.1.4, 2.1.25, 9.1.10, 24.3.1, 24.9.1, 25.1.15, 27.5.1, 29.1.15

(510), (511) **33** napoje alkoholowe, w tym wina gronowe, wina owocowe, mieszanki win, wina likierowe, wyroby winiarskie, napoje alkoholowe smakowe i/lub aromatyzowane polecane do spożycia na gorąco.

(111) **254288** (220) 2011 10 06 (210) 391196

(151) 2013 01 08 (441) 2012 01 16

(732) BLUE VET SPÓŁKA Z OGRANICZONĄ ODPOWIEDZIALNOŚCIĄ, Wrocław, PL.

(540)



Kolor znaku: niebieski, biały

(531) 3.6.1, 3.6.3, 24.13.1, 29.1.12

(510), (511) **05** produkty farmaceutyczne i weterynaryjne, **10** aparatura i instrumenty chirurgiczne, medyczne, stomatologiczne i weterynaryjne, protezy kończyn, oczu i zębów, **44** usługi weterynaryjne.



(111) **254289** (220) 2011 10 07 (210) 391225  
 (151) 2013 01 10 (441) 2012 01 16  
 (732) „MOBILUS MOTOR” SPÓŁKA Z OGRANICZONĄ  
 ODPOWIEDZIALNOŚCIĄ, Poznań, PL.

(540) DZU

(510), (511) **09** elektryczne układy napędowe, sterowniki elektryczne, układy elektryczne i elektroniczne, odbiorniki i nadajniki do bram, krat zwijanych, rolet, żaluzji; siłowniki elektryczne.

(111) **254290** (220) 2011 10 10 (210) 391303  
 (151) 2013 01 07 (441) 2012 01 16  
 (732) STACJA NOWA GDYNIA SPÓŁKA Z OGRANICZONĄ  
 ODPOWIEDZIALNOŚCIĄ, Łódź, PL.

(540)



Kolor znaku: zielony, biały

(531) 3.7.6, 27.5.1, 29.1.12

(510), (511) **39** usługi parkingowe, organizowanie wycieczek i turystyki, rezerwowanie miejsc na podróże, **41** wynajmowanie kortów tenisowych, organizowanie zajęć sportowych, wypożyczanie sprzętu sportowego, wynajmowania hal sportowych, organizowanie i prowadzenie sympozjów, zjazdów i wystaw; organizowanie i prowadzenie zawodów sportowych, kultura fizyczna, organizowanie obozów sportowych i wakacyjnych, usługi klubów zdrowia, organizowanie i obsługa konferencji i kongresów, edukacja sportowa, instruktaż sportowy i gimnastyczny, **43** wynajmowanie sal na narady, mityngi i imprezy towarzyskie, rezerwacja miejsc w hotelach, hotele, kawiarnie, bufety, bary, obsługa gastronomiczna, restauracje, **45** doradztwo i licencjonowanie własności intelektualnej.

(111) **254291** (220) 2011 10 10 (210) 391304  
 (151) 2013 01 07 (441) 2012 01 16  
 (732) STACJA NOWA GDYNIA SPÓŁKA Z OGRANICZONĄ  
 ODPOWIEDZIALNOŚCIĄ, Łódź, PL.

(540)



Kolor znaku: biały, zielony

(531) 3.7.6, 27.5.1, 29.1.12

(510), (511) **39** usługi parkingowe, organizowanie wycieczek i turystyki, rezerwowanie miejsc na podróże, **41** wynajmowanie kortów tenisowych, organizowanie zajęć sportowych, wypożyczanie sprzętu sportowego, wynajmowania hal sportowych, organizowanie i prowadzenie sympozjów, zjazdów i wystaw; organizowanie i prowadzenie zawodów sportowych, kultura fizyczna, organizowanie obozów sportowych i wakacyjnych, usługi klubów zdrowia, organizowanie i obsługa konferencji i kongresów, edukacja sportowa, instruktaż sportowy i gimnastyczny, **43** wynajmowanie sal na narady, mityngi i imprezy towarzyskie, rezerwacja miejsc w hotelach, hotele, kawiarnie, bufety, bary, obsługa gastronomiczna, restauracje, **45** doradztwo i licencjonowanie własności intelektualnej.

(111) **254292** (220) 2011 10 10 (210) 391308  
 (151) 2013 01 08 (441) 2012 01 16  
 (732) STACJA NOWA GDYNIA SPÓŁKA Z OGRANICZONĄ  
 ODPOWIEDZIALNOŚCIĄ,  
 Łódź, PL.

(540)



Kolor znaku: niebieski, jasnofioletowy, biały

(531) 3.7.8, 26.4.1, 27.5.1, 29.1.13

(510), (511) **39** usługi parkingowe, organizowanie wycieczek i turystyki, rezerwowanie miejsc na podróże, **41** wynajmowanie kortów tenisowych, organizowanie zajęć sportowych, wypożyczanie sprzętu sportowego, wynajmowania hal sportowych, organizowanie i prowadzenie sympozjów, zjazdów i wystaw; organizowanie i prowadzenie zawodów sportowych, kultura fizyczna, organizowanie obozów sportowych i wakacyjnych, usługi klubów zdrowia, organizowanie i obsługa konferencji i kongresów, edukacja sportowa, instruktaż sportowy i gimnastyczny, **43** wynajmowanie sal na narady, mityngi i imprezy towarzyskie, rezerwacja miejsc w hotelach, hotele, kawiarnie, bufety, bary, obsługa gastronomiczna, restauracje, **45** doradztwo i licencjonowanie własności intelektualnej.

(111) **254293** (220) 2011 10 10 (210) 391313  
 (151) 2013 01 07 (441) 2012 01 16  
 (732) STACJA NOWA GDYNIA SPÓŁKA Z OGRANICZONĄ  
 ODPOWIEDZIALNOŚCIĄ, Łódź, PL.

(540)



Kolor znaku: jasnobrązowy, biały

(531) 3.7.6, 27.5.1, 29.1.12

(510), (511) **43** wynajmowanie sal na narady, mityngi i imprezy towarzyskie, rezerwacja miejsc w hotelach, hotele, kawiarnie, bufety, bary, obsługa gastronomiczna, restauracje.

(111) **254294** (220) 2011 10 17 (210) 391636  
 (151) 2013 01 14 (441) 2012 01 30  
 (732) AMS SPÓŁKA AKCYJNA, Warszawa, PL.

(540) AMS Metrics

(510), (511) **16** afisze, plakaty, billboardy, materiały reklamowe, tablice z papieru lub kartonu, broszury, fotografie, grafiki, kalendarze, katalogi, książki, gazety, obrazy, prospekty, reprodukcje graficzne, rysunki, **20** tablice reklamowe i ogłoszeniowe przenośne i montowane na stałe, tablice i powierzchnie reklamowe montowane na wolnym powietrzu i w pomieszczeniach zamkniętych, tablice podświetlane, tablice reklamowe o konstrukcji pozwalającej na cykliczną zmianę ekspozycji bez konieczności wymiany materiału reklamowego, tablice reklamowe z wymiennymi powierzchniami ekspozycyjnymi; nośniki reklamowe pozwalające na emisję treści reklamowych i promocyjnych zgodnie z preferencjami, atrybutami odbiorców, miejscem oraz określonym czasem, **35** usługi reklamy zewnętrznej, usługi reklamowe z wykorzystaniem metod słownych, dźwiękowych, graficznych i wizualnych, przygotowywanie kampanii reklamowych i promocyjnych, autopromocja, reklama radiowa, telewizyjna, reklama przez Internet, reklama i promocja prowadzona w mediach wizualnych, reklama billboardowa, emisja treści reklamowych i promocyjnych zgodnie z preferencjami, atrybutami odbiorców, miejscem oraz określonym czasem; doradztwo w zakresie reklamy, pozyskiwanie i wynajmowanie powierzchni na cele reklamowe, wykonawstwo, rozpowszechnianie i dystrybucja materiałów i gadżetów reklamowych, organizowanie targów, pokazów i wystaw w celach reklamowych, badania rynku, analizy rynkowe, analizy kosztów, badania marketingowe, badania opinii publicznej, uaktualnianie materiałów reklamowych, doradztwo w zakresie prowadzenia działalności gospodarczej i zarządzania.

(111) **254295** (220) 2011 10 18 (210) 391681  
 (151) 2013 01 23 (441) 2012 01 30  
 (732) AMS SPÓŁKA AKCYJNA, Warszawa, PL.  
 (540)



ams

Kolor znaku: czerwony, biały, szary, czarny

(531) 6.7.11, 26.3.13, 26.4.2, 27.5.1, 29.1.14  
 (510), (511) **16** afisze, plakaty, billboardy, materiały reklamowe, tablice z papieru lub kartonu, broszury, fotografie, grafiki, kalendarze katalogi, książki, gazety, obrazy, prospekty, reprodukcje graficzne, rysunki, **20** tablice reklamowe i ogłoszeniowe przenośne i montowane na stałe, tablice i powierzchnie reklamowe montowane na wolnym powietrzu i w pomieszczeniach zamkniętych, tablice podświetlane, tablice reklamowe o konstrukcji pozwalającej na cykliczną zmianę ekspozycji bez konieczności wymiany materiału reklamowego, tablice reklamowe z wymiennymi powierzchniami ekspozycyjnymi; nośniki reklamowe pozwalające na emisję treści reklamowych i promocyjnych zgodnie z preferencjami, atrybutami odbiorców, miejscem oraz określonym czasem, **35** usługi reklamy zewnętrznej, usługi reklamowe z wykorzystaniem metod słownych, dźwiękowych, graficznych i wizualnych, przygotowywanie kampanii reklamowych i promocyjnych, autopromocja, reklama radiowa, telewizyjna, reklama przez Internet, reklama i promocja prowadzona w mediach wizualnych, reklama billboardowa, emisja treści reklamowych i promocyjnych zgodnie z preferencjami, atrybutami odbiorców, miejscem oraz określonym czasem; doradztwo w zakresie reklamy, pozyskiwanie i wynajmowanie powierzchni na cele reklamowe, wykonawstwo, rozpowszechnianie i dystrybucja materiałów i gadżetów reklamowych, badania rynku, uaktualnianie materiałów reklamowych, doradztwo w zakresie prowadzenia działalności gospodarczej i zarządzania.

(111) **254296** (220) 2011 10 18 (210) 391682  
 (151) 2013 01 23 (441) 2012 01 30  
 (732) AMS SPÓŁKA AKCYJNA, Warszawa, PL.  
 (540)



Kolor znaku: czerwony, biały, szary

(531) 26.1.6, 27.5.1, 29.1.13  
 (510), (511) **16** afisze, plakaty, billboardy, materiały reklamowe, tablice z papieru lub kartonu, broszury, fotografie, grafiki, kalendarze katalogi, książki, gazety, obrazy, prospekty, reprodukcje graficzne, rysunki, **20** tablice reklamowe i ogłoszeniowe przenośne i montowane na stałe, tablice i powierzchnie reklamowe montowane na wolnym powietrzu i w pomieszczeniach zamkniętych, tablice podświetlane, tablice reklamowe o konstrukcji pozwalającej na cykliczną zmianę ekspozycji bez konieczności wymiany materiału reklamowego, tablice reklamowe z wymiennymi powierzchniami ekspozycyjnymi; nośniki reklamowe pozwalające na emisję treści reklamowych i promocyjnych zgodnie z preferencjami, atrybutami odbiorców, miejscem oraz określonym czasem, **35** usługi reklamy zewnętrznej, usługi reklamowe z wykorzystaniem metod słownych, dźwiękowych, graficznych i wizualnych, przygotowywanie kampanii reklamowych i promocyjnych, autopromocja, reklama radiowa, telewizyjna, reklama

ma przez Internet, reklama i promocja prowadzona w mediach wizualnych, reklama billboardowa, emisja treści reklamowych i promocyjnych zgodnie z preferencjami, atrybutami odbiorców, miejscem oraz określonym czasem; doradztwo w zakresie reklamy, pozyskiwanie i wynajmowanie powierzchni na cele reklamowe, wykonawstwo, rozpowszechnianie i dystrybucja materiałów i gadżetów reklamowych, organizowanie targów, pokazów i wystaw w celach reklamowych, badania rynku, analizy rynkowe, analizy kosztów, badania marketingowe, badania opinii publicznej, uaktualnianie materiałów reklamowych, doradztwo w zakresie prowadzenia działalności gospodarczej i zarządzania.

(111) **254297** (220) 2011 10 24 (210) 391929  
 (151) 2013 01 07 (441) 2012 01 30  
 (732) JARMOSZEWICZ ŁUKASZ MACIEJ, Toruń, PL.  
 (540) RUN TO RUN

(510), (511) **25** bielizna osobista, bielizna wchłaniająca pot, bluzki, bluzy, kombinezony, buty sportowe, buty sznurowane, czapki (nakrycia głowy), daszki do czapek, dzianina (odzież), getry, kamizelki, kombinezony, kurtki, legginsy, nakrycia głowy, obuwie, obuwie gimnastyczne, obuwie piłkarskie, obuwie sportowe, odzież gimnastyczna, odzież wodoodporna, okrycia wierzchnie, osłony, daszki do czapek, daszki do osłony przed słońcem, podeszwy butów, podkoszulki, podszewki jako elementy ubrań, podszewki gotowe jako część garderoby, pulowery, skarpetki, spodnie, staniki, stroje kąpielowe, T-shirty, **35** agencje reklamowe, badania marketingowe, doradztwo w zakresie organizowania i prowadzenia działalności gospodarczej, doradztwo specjalistyczne w sprawach działalności gospodarczej, organizowanie wystaw w celach handlowych lub reklamowych, poszukiwania w zakresie patronatu, public relations, reklama, rozpowszechnianie materiałów reklamowych, reklama billboardowa, reklama za pośrednictwem sieci komputerowej, **41** chronometria na imprezach sportowych, doradztwo, edukacja, informacja o rekreacji, usługi klubów zdrowia, organizowanie i obsługa konferencji, organizowanie i obsługa kongresów, organizowanie konkursów, publikowanie książek, kultura fizyczna, organizowanie obozów sportowych, usługi obozów wakacyjnych, organizowanie i prowadzenie konferencji, prowadzenie kongresów, organizowanie i prowadzenie seminariów, organizowanie konkursów, organizowanie obozów sportowych, organizowanie zawodów sportowych, publikowanie książek, publikacje elektroniczne on-line książek i periodyków, publikowanie tekstów innych niż teksty reklamowe, wypożyczanie sprzętu sportowego z wyjątkiem pojazdów, wynajmowanie stadionów, organizowanie zajęć sportowych przy użyciu urządzeń sportowych, organizowanie obozów wakacyjnych, usługi związane z organizacją wycieczek, informacje o wycieczkach.

(111) **254298** (220) 2011 10 31 (210) 392274  
 (151) 2013 01 02 (441) 2012 02 13  
 (732) SURES RICHARD HENRY, Marvin, US.  
 (540) X+Y=DRY  
 (510), (511) **02** sykatywy do farb offsetowych.

(111) **254299** (220) 2011 10 31 (210) 392275  
 (151) 2013 01 02 (441) 2012 02 13  
 (732) SURES RICHARD HENRY, Marvin, US.  
 (540) EVERYDAY PLATE CLEANER EXTRA  
 (510), (511) **03** mlecza czyszczące stosowane w druku offsetowym.

(111) **254300** (220) 2011 10 31 (210) 392276  
 (151) 2013 01 02 (441) 2012 02 13  
 (732) SURES RICHARD HENRY, Marvin, US.  
 (540) EVERYDAY PLATE CLEANER  
 (510), (511) **03** mlecza czyszczące stosowane w druku offsetowym.

(111) **254301** (220) 2011 11 22 (210) 393095  
 (151) 2013 01 21 (441) 2012 02 27  
 (732) POKOJSKI ROMUALD, Brodnica, PL.  
 (540) Teatr Wiczny  
 (510), (511) **41** nauczanie; kształcenie; rozrywka; działalność sportowa i kulturalna.

(111) **254302** (220) 2011 12 01 (210) 393546  
 (151) 2012 12 17 (441) 2012 03 12  
 (732) JANTOŃ SPÓŁKA AKCYJNA SPÓŁKA KOMANDYTOWA,  
 Dobroń, PL.  
 (540) PARTY BOX  
 (510), (511) **33** napoje alkoholowe, w tym wina gronowe, wina owocowe, wyroby winiarskie, koktajle, aperitify, napoje alkoholowe musujące, likiery, nalewki, wódki, brandy, wyroby spirytusowe, napoje alkoholowe smakowe i aromatyzowane.

(111) **254303** (220) 2011 12 19 (210) 394249  
 (151) 2013 01 30 (441) 2012 03 26  
 (732) ELPIGAZ SPÓŁKA Z OGRANICZONĄ ODPOWIEDZIALNOŚCIĄ,  
 Gdańsk, PL.  
 (540)

## Instalacja na 5-tkę!

Kolor znaku: fioletowy

(531) 27.5.1, 29.1.5

(510), (511) **09** elektryczne i elektroniczne urządzenia i aparatura do instalacji gazów technicznych innych niż butlowe; elektryczne i elektroniczne urządzenia i aparatura specjalnie przeznaczone do instalacji gazowych do pojazdów oraz do instalacji hybrydowych elektryczno-gazowych do pojazdów, oraz części do tych urządzeń; oprogramowanie komputerowe do elektronicznych urządzeń przeznaczonych do sterowania wszelkiego rodzaju instalacjami w tym zwłaszcza gazowymi oraz hybrydowymi elektryczno-gazowymi do pojazdów, **11** urządzenia, aparatura i instalacje gazowe oraz hybrydowe gazowe stacjonarne, oraz mobilne instalacje do pojazdów i części, podzespoły i wyposażenie do tych urządzeń gdzie indziej nie wymienione, z wyjątkiem oprogramowania, **12** pojazdy samochodowe oraz ich części i podzespoły nie wymienione w innych klasach, zaopatrzone w autonomiczne zasilanie gazowe lub hybrydowe, **16** wykonane dla potrzeb osób trzecich na nośniku papierowym lub na nośniku celulozo-pochodnym albo na nośniku syntetycznym, wszelkiego typu informacyjne i instruktażowe wydawnictwa, druki, ulotki, instrukcje, podręczniki, plakaty, periodyki, druki instalacyjne i serwisowe, książki, broszury dotyczące urządzeń, aparatury i instalacji gazowych stacjonarnych oraz instalacji mobilnych i hybrydowych elektryczno-gazowych do pojazdów, oraz części do tych urządzeń; wydruki programów komputerowych dotyczących urządzeń, aparatury i instalacji gazowych stacjonarnych oraz instalacji mobilnych i hybrydowych elektryczno-gazowych do pojazdów, oraz części do tych urządzeń, **35** usługi eksportu i importu instalacji gazowniczych stacjonarnych i instalacji gazowniczych mobilnych do pojazdów samochodowych oraz ich części i oprogramowania; zgrupowanie na rzecz osób trzecich wyrobów i ich części przeznaczonych do instalacji gazowniczych stacjonarnych i mobilnych do pojazdów samochodowych oraz ich części i oprogramowania; usługi reklamy na rzecz osób trzecich instalacji gazowniczych stacjonarnych i instalacji gazowniczych mobilnych do pojazdów samochodowych oraz ich części i oprogramowania; zgrupowanie na rzecz osób trzecich wyrobów i ich części przeznaczonych do instalacji gazowniczych stacjonarnych i mobilnych do pojazdów samochodowych oraz ich części; informacja o tych usługach, **37** usługi serwisu gwarancyjnego i pogwarancyjnego pojazdów samochodowych zaopatrzonych w autonomiczne zasilanie gazowe lub hybrydowe oraz ich części i podzespołów; usługi instalacyjne i modernizacyjne dla potrzeb autonomicznego zasilania gazowego lub hybrydowego pojazdów samochodowych; informacja o tych usługach, **41** usługi edukacyjne indywidualne dla pracowników serwisu i usługi przygotowywania, organizowania i prowadzenia kursów dla grup pracowników serwisowych instalacji gazowniczych stacjonarnych i instalacji gazowniczych mobilnych do pojazdów samochodowych oraz ich części i oprogramowania; usługi egzaminowana, i wyspecjalizowanej gazowniczej kwalifikacji zawodowej dla pracowników serwisu i usługi przygotowywania, organizowania i prowadzenia kursów dla grup pracowników serwisowych instalacji gazowniczych stacjonarnych i instalacji gazowniczych mobilnych; informacja o tych usługach, **42** usługi projektowania stacjonarnych instalacji gazowniczych i instalacji gazowniczych mobilnych do pojazdów samochodowych oraz ich części; usługi opracowywania i modernizacji oraz weryfikacji oprogramowania komputerowego dla zdigitalizowanych instalacji

gazowniczych stacjonarnych i instalacji gazowniczych mobilnych do pojazdów samochodowych oraz ich części; usługi badania sprawności instalacji gazowniczych stacjonarnych i instalacji gazowniczych mobilnych do pojazdów samochodowych oraz ich części; usługi badania poprawności oprogramowania obsługującego instalacje gazownicze stacjonarne i instalacje gazownicze mobilne do pojazdów samochodowych oraz ich części; informacja o tych usługach.

(111) **254304** (220) 2011 12 19 (210) 394250  
 (151) 2013 01 30 (441) 2012 03 26  
 (732) ELPIGAZ SPÓŁKA Z OGRANICZONĄ ODPOWIEDZIALNOŚCIĄ,  
 Gdańsk, PL.  
 (540)

## Instalacja gazowa na 5-tkę!

Kolor znaku: fioletowy

(531) 27.5.1, 29.1.5

(510), (511) **09** elektryczne i elektroniczne urządzenia i aparatura specjalnie przeznaczona do instalacji gazowych do pojazdów oraz instalacji hybrydowych elektryczno-gazowych do pojazdów, oraz części do tych urządzeń; oprogramowanie komputerowe do elektronicznych urządzeń przeznaczonych do sterowania instalacjami gazowymi oraz hybrydowymi elektryczno-gazowymi do pojazdów, **11** urządzenia, aparatura i instalacje gazowe oraz instalacje gazowe hybrydowe do pojazdów, oraz części do tych urządzeń gdzie indziej nie wymienione, **12** pojazdy samochodowe oraz ich części i podzespoły nie wymienione w innych klasach, zaopatrzone w autonomiczne zasilanie gazowe lub hybrydowe, **16** wykonane dla potrzeb osób trzecich na nośniku papierowym lub celulozo-pochodnym albo na nośniku syntetycznym wszelkiego typu wydawnictwa, druki, ulotki, instrukcje, podręczniki, plakaty, periodyki, druki instalacyjne i serwisowe, książki, broszury, wydruki programów komputerowych dotyczące urządzeń, aparatury i instalacji gazowych oraz hybrydowych elektryczno-gazowych do pojazdów, oraz części do tych urządzeń, **35** usługi eksportu i importu instalacji gazowniczych stacjonarnych i instalacji gazowniczych mobilnych do pojazdów samochodowych oraz ich części; usługi reklamy instalacji gazowniczych stacjonarnych i instalacji gazowniczych mobilnych do pojazdów samochodowych oraz ich części; zgrupowanie na rzecz osób trzecich wyrobów i ich części przeznaczonych do instalacji gazowniczych stacjonarnych i mobilnych, pozwalające nabywcy wygodnie je oglądać i kupować w sklepie, hurtowni, składzie fabrycznym, lub celnym, lub w zakładzie serwisowym, w witrynie internetowej; informacja o tych usługach, **37** usługi serwisu gwarancyjnego i pogwarancyjnego pojazdów samochodowych zaopatrzonych w autonomiczne zasilanie gazowe lub hybrydowe oraz ich części i podzespołów; usługi instalacyjne i modernizacyjne dla potrzeb autonomicznego zasilania gazowego lub hybrydowego pojazdów samochodowych; informacja o tych usługach, **41** usługi edukacyjne indywidualne i dla grup zorganizowanych, przeznaczone dla pracowników serwisu instalacji gazowniczych stacjonarnych i instalacji gazowniczych mobilnych do pojazdów samochodowych oraz ich części; informacja o tych usługach, **42** usługi projektowania instalacji gazowniczych stacjonarnych i instalacji gazowniczych mobilnych do pojazdów samochodowych oraz ich części; usługi badawczo-wdrożeniowe i rozwojowe sprawności instalacji gazowniczych stacjonarnych i instalacji gazowniczych mobilnych do pojazdów samochodowych oraz ich części; informacja o tych usługach.

(111) **254305** (220) 2012 01 18 (210) 395322  
 (151) 2013 03 01 (441) 2012 04 23  
 (732) NET CREDIT SPÓŁKA Z OGRANICZONĄ  
 ODPOWIEDZIALNOŚCIĄ, Warszawa, PL.  
 (540)



Kolor znaku: żółty, pomarańczowy, czarny

(531) 26.1.1, 26.11.1, 26.11.12, 26.13.25, 27.5.1, 29.1.13

(510), (511) **36** usługi finansowe; usługi związane z zagadnieniami monetarnymi.



(111) **254306** (220) 2012 01 19 (210) 395375  
 (151) 2013 01 31 (441) 2012 04 23  
 (732) CKLS SPÓŁKA Z OGRANICZONĄ ODPOWIEDZIALNOŚCIĄ,  
 Częstochowa, PL.  
 (540)



Kolor znaku: czerwony, jasnoniebieski, ciemnoniebieski  
 (531) 20.5.7, 26.11.3, 26.11.5, 26.11.7, 26.11.8, 27.5.1, 29.1.12  
 (510), (511) **36** pośrednictwo ubezpieczeniowe, pośrednictwo w likwidacji szkód powypadkowych, szkód osobowych i szkód materialnych, pośrednictwo w uzyskiwaniu odszkodowań.

(111) **254307** (220) 2012 02 13 (210) 396594  
 (151) 2013 02 14 (441) 2012 05 21  
 (732) TATA GLOBAL BEVERAGES GB LIMITED, Uxbridge, GB.  
 (540)



(531) 5.3.11, 5.3.14, 26.2.7, 26.11.1, 27.5.1  
 (510), (511) **30** herbata, herbaty aromatyzowane, herbaty owocowe, herbata mrożona, napoje na bazie herbaty, napary herbaciane; kawa naturalna mielona i ziarnista, kawa niepalona, kawa naturalna rozpuszczalna, kawa nienaturalna, napoje na bazie kawy.

(111) **254308** (220) 2004 02 23 (210) 276745  
 (151) 2013 03 12 (441) 2004 05 31  
 (732) ZAKŁAD CUKIERNICZY „MICHAS” A. Szymczyk, K. Chojnacka-Szymczyk Spółka Jawna, Częstochowa, PL.  
 (540)



Kolor znaku: niebieski, czarny, żółty  
 (531) 26.1.2, 27.5.1, 29.1.13  
 (510), (511) **30** produkty zbożowe, pieczywo, bułki słodkie, ciasta, ciastka, ozdoby jadalne do ciast, tarty, wyroby ciastkarskie, gofry, lody, suchary, **35** agencja importowo-eksportowa i informacji handlowej, agencja reklamowa, organizowanie wystaw handlowych lub reklamowych, pokazy towarów, promocja sprzedaży dla osób trzecich, reklama, zaopatrzenie osób trzecich jako zakupy produktów i usług dla innych przedsiębiorstw, zgrupowanie na rzecz osób trzecich różnych towarów pozwalające nabywcy wygodnie oglądać i kupować te towary na stronie Web dotyczącej sprzedaży towarów z branży spożywczej, zgrupowanie na rzecz osób trzecich różnych towarów pozwalające nabywcy wygodnie oglądać i kupować te towary w sklepie z artykułami spożywczymi, **43** kawiarnie, kafeterie, restauracje, usługi barowe.

(111) **254309** (220) 2007 07 03 (210) 327264  
 (151) 2012 04 02 (441) 2007 10 15  
 (732) „TRZCIŃSKI I WSPÓLNICY” Spółka Jawna,  
 Piaseczno, PL.

(540)

Sygnowano

Kolor znaku: kremowy, czarny

(531) 27.5.1, 29.1.12  
 (510), (511) **16** wydawnictwa cykliczne w postaci albumów, prospektów, czasopism, folderów, broszury, blankiety, druki, fotografie, kalendarze, karty pocztowe, katalogi, reprodukcje graficzne, sztychy i ryty, kartki z życzeniami okolicznościowymi, wydawnictwa wielkoformatowe; usługi w zakresie rozpowszechniania zrealizowanych publikacji jednorazowych i cyklicznych-sprzedaż, **35** reklama, reklama za pośrednictwem sieci komputerowych, w tym sieci Internet, wynajmowanie powierzchni na cele reklamowe, publikowanie tekstów reklamowych, usługi w zakresie: profesjonalnego zarządzania działalnością artystyczną, promocji sprzedaży dla osób trzecich, dystrybucji materiałów reklamowych, usługi marketingowe, **41** usługi w zakresie: kompozycji muzycznych, publikowania książek i tekstów innych niż teksty reklamowe, montażu programów radiowych i telewizyjnych, montażu taśm video, publikacji elektronicznej on-line książek i periodyków, organizowania spektakli oraz wystaw z dziedziny kultury, pisanie scenariuszy, przedstawienia teatralne, realizacja i wystawianie spektakli, widowiska estradowe, usługi studia nagrań, telewizyjne programy rozrywkowe i słuchowiska radiowe, realizacja, montaż i emisja filmów, publikacje w formie elektronicznej na nośnikach elektromagnetycznych (CD, DVD) i optoelektronicznych, usługi świadczone przez biblioteki, doradztwo i porady zawodowe w zakresie edukacji lub kształcenia, produkcja filmów, informacja o imprezach rozrywkowych i rekreacji, usługi klubowe w zakresie rozrywki lub nauczania, organizowanie i obsługa konferencji, kongresów, konkursów edukacyjnych lub rozrywkowych, seminariów, sympozjów, kursy korespondencyjne, nauczanie korespondencyjne, organizowanie wystaw z dziedziny kultury lub edukacji, organizowanie wernisaży, kreowanie wydarzeń kulturalnych i zjawisk artystycznych, montaż programów radiowych i telewizyjnych, impresaria, wypożyczanie dekoracji teatralnych, wypożyczanie kaset video i innych nośników z zapisem cyfrowym lub optoelektronicznym, **42** ekspertyzy w zakresie edukacji, form przekazu wiedzy i wiadomości, form komunikacji oraz zagadnień medialnych i rozwoju rynku mediów.

(111) **254310** (220) 2008 10 14 (210) 347399  
 (151) 2012 02 07 (441) 2009 01 19  
 (732) Przedsiębiorstwo Produkcyjno-Usługowo-Handlowe „CZYŚCIOCH” Spółka z ograniczoną odpowiedzialnością, Białystok, PL.; Przedsiębiorstwo Usług Komunalnych „CZYŚCIOCH BIS” Spółka z ograniczoną odpowiedzialnością, Suwałki, PL.  
 (540) CZYŚCIOCH

(510), (511) **35** publikowanie tekstów reklamowych, rozpowszechnianie ogłoszeń reklamowych, rozpowszechnianie materiałów reklamowych, prospektów, katalogów, ulotek, druków i próbek, reklama za pośrednictwem sieci komputerowej, organizowanie wystaw w celach handlowych lub reklamowych, reklamy prasowe, reklamy radiowe, telewizyjne rozpowszechnianie informacji reklamowej w zakresie recyklingu i selektywnej zbiórki odpadów, sprzedaż detaliczna i hurtowa paliw, pojazdów samochodowych, urządzeń i sprzętu do porządkowania, sprzątania i czyszczenia obiektów ulic, placów oraz magazynowania, przetwarzania, unieszkodliwiania i utylizacji odpadów, **36** zarządzanie majątkiem nieruchomości, wycena nieruchomości, pośrednictwo w sprzedaży nieruchomości, dzierżawa i najem nieruchomości, sprzedaż nieruchomości, **39** składowanie odpadów, składowanie, magazynowanie towarów, wynajem i wypożyczanie kontenerów, zbiórka i składowanie odpadów w szczególności zużytego sprzętu elektrycznego i elektronicznego lub surowców odzyskanych, **40** odbiór i niszczenie odpadów w tym ścieków, spalanie odpadków, recykling odpadków i odpadków, palenie śmieci, sortowanie odpadków i surowców wtórnych, selektywna zbiórka odpadów, odzyskiwanie surowców wtórnych, przetwarzanie odpadów do produktów nadających się do ponownego wykorzystania, unieszkodliwianie odpadów oraz pozostałości po procesach utylizacji, niszczenie dokumentów, zagospoda-

rowanie metalowych odpadów i złomu, odświeżanie powietrza, odzysk odpadów w szczególności zużytego sprzętu elektrycznego i elektronicznego, przetwarzanie odpadów w szczególności zużytego sprzętu elektrycznego i elektronicznego oraz surowców odzyskanych, **41** usługi w zakresie edukacji ekologicznej i kształcenia ekologicznego, organizowanie i prowadzenie szkoleń w zakresie recyklingu i selektywnej zbiórki odpadów, organizowanie i obsługa konferencji, organizowanie i prowadzenie seminariów, organizowanie i prowadzenie sympozjów, organizowanie i prowadzenie zjazdów, publikowanie tekstów innych niż reklamowe, usługi tłumaczenia, **42** usługi inżynierskie, doradztwo techniczne i technologiczne w zakresie ochrony środowiska, planowanie urbanistyczne, projektowanie budynków, opracowanie projektów technicznych, **44** usługi związane z zagospodarowywaniem terenów zieleni, projektowanie krajobrazów.

(551) wspólne prawo ochronne

(111) **254311** (220) 2005 03 07 (210) 350577

(151) 2012 04 27 (441) 2009 02 16

(732) MGM Management Spółka z ograniczoną odpowiedzialnością, Mikołów, PL.

(540)



Kolor znaku: szary, czerwony, biały

(531) 26.4.1, 26.4.2, 27.5.1, 27.7.1, 29.1.13

(510), (511) **03** kosmetyki, środki myjące do ciała i włosów, pasta do zębów, **05** leki, środki wspomagające leczenie, lecytyna do celów leczniczych, preparaty medyczne do odchudzania, woda mineralna do celów leczniczych, środki bakteriobójcze i grzybobójcze, **10** bandaże, aparatura do pomiaru ciśnienia i tętna, urządzenia lecznicze do gimnastyki, lampy do celów leczniczych, przyrządy i aparaty do masażu, materace do celów leczniczych, obuwie ortopedyczne i wkładki do obuwia ortopedycznego, **28** sprzęt sportowy, **35** usługi reklamowe w zakresie rekreacji i zdrowia, sprzedaż towarów związanych ze zdrowym trybem życia, rekreacją i sportem.

(111) **254312** (220) 2010 01 25 (210) 365387

(151) 2012 02 16 (441) 2010 05 10

(732) Firma Produkcyjno-Handlowa „PAULA” Spółka z ograniczoną odpowiedzialnością Spółka Komandytowa, Kalisz, PL.

(540)

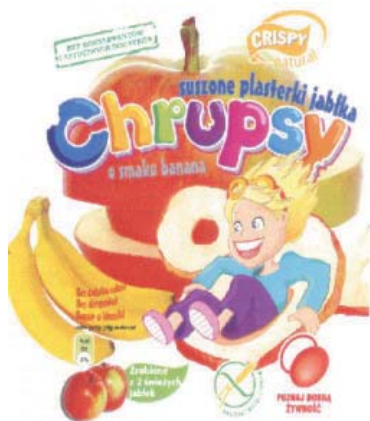

Kolor znaku: żółty, zielony, czerwony, niebieski, fioletowy, różowy, pomarańczowy, biały, jasnoszary

(531) 2.5.3, 2.5.8, 5.7.13, 5.7.18, 8.7.8, 27.5.1, 29.1.15

(510), (511) **29** chrupiące plasterki jabłka bogate w błonnik oraz bez dodatku tłuszczu i alergenów, konserwantów i sztucznych dodatków, produkt bezglutenowy.

(111) **254313** (220) 2010 01 25 (210) 365388

(151) 2012 02 16 (441) 2010 05 10

(732) Firma Produkcyjno-Handlowa „PAULA” Spółka z ograniczoną odpowiedzialnością Spółka Komandytowa, Kalisz, PL.

(540)

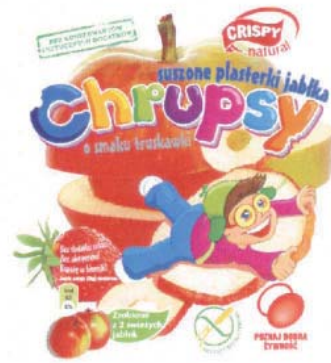

Kolor znaku: żółty, zielony, czerwony, niebieski, fioletowy, różowy, pomarańczowy, biały, jasnoszary

(531) 2.5.2, 2.5.8, 5.3.11, 5.7.2, 5.7.8, 5.7.13, 8.7.8, 9.1.10, 26.1.1, 26.1.2, 26.4.2, 27.5.1, 27.7.1, 29.1.15

(510), (511) **29** chrupiące plasterki jabłka bogate w błonnik oraz bez dodatku tłuszczu i alergenów, konserwantów i sztucznych dodatków, produkt bezglutenowy.

(111) **254314** (220) 2010 11 12 (210) 377681

(151) 2012 03 06 (441) 2011 02 14

(732) P.P.H. „ANKA” Jan Kołodziejczyk, Mszana Dolna, PL.

(540)



Kolor znaku: żółty, brązowy

(531) 26.11.2, 26.13.25, 27.5.1, 29.1.12

(510), (511) **16** foldery, katalogi, karty dań, plakaty, nalepki, kalendarze, informatory, pocztówki, szylidy papierowe, papier firmowy, serwetki, **30** pierogi; wyroby kulinarne na bazie mąki z nadzieniem i bez nadzienia gotowe, częściowo gotowe i mrożone, **35** usługi w zakresie organizacji i uruchamiania sieci gastronomicznych, zgrupowanie na rzecz osób trzecich różnych towarów pozwalające nabywcy wygodnie je oglądać i kupować w hurtowni i sklepie z pierogami i wyrobami kulinarnymi na bazie mąki z nadzieniem i bez nadzienia gotowymi, częściowo gotowymi i mrożonymi; usługi dystrybucji i kolportażu broszur reklamowych; usługi prowadzenia interesów osób trzecich; przedstawicielstwo handlowe podmiotów zagranicznych; pośrednictwo handlowe polegające na kojarzeniu kontrahentów, **43** usługi gastronomiczne w zakresie: barów, pierogami, restauracji; usługi polegające na przygotowaniu i dostarczaniu żywności i napojów na zamówienie osób trzecich, w tym za pośrednictwem sieci komputerowej; wynajmowanie sal na imprezy.

(111) **254315** (220) 2010 11 12 (210) 377692

(151) 2012 03 14 (441) 2011 02 14

(732) P.P.H. „ANKA” Jan Kołodziejczyk, Mszana Dolna, PL.

(540)



Kolor znaku: jasnożółty, ciemnożółty, jasnobrązowy, ciemnobrązowy, biały

(531) 2.3.4, 2.3.11, 2.3.12, 5.7.2, 7.15.5, 8.7.17, 11.3.5, 25.1.15, 26.4.2, 27.5.1, 29.1.13



(510), (511) **30** pierogi z mięsem jako wyroby kulinarne gotowe, częściowo gotowe i mrożone.

(111) **254316** (220) 2010 11 12 (210) 377695  
 (151) 2012 03 14 (441) 2011 02 14  
 (732) P.P.H. „ANKA” Jan Kołodziejczyk,  
 Mszana Dolna, PL.  
 (540)



Kolor znaku: jasnożółty, ciemnożółty, jasnobrązowy, ciemnobrązowy, biały

(531) 2.3.4, 2.3.11, 2.3.12, 5.7.2, 8.7.17, 11.3.5, 25.1.15, 26.4.2, 27.5.1, 29.1.13  
 (510), (511) **30** pierogi ruskie jako wyroby kulinarne gotowe, częściowo gotowe i mrożone.

(111) **254317** (220) 2010 12 10 (210) 378772  
 (151) 2012 03 30 (441) 2011 03 14  
 (732) MASZEWSKA AGATA, Warszawa, PL.  
 (540) Powidlo.pl

(510), (511) **03** antyperspiranty stosowane jako środki przeciwpotowe, aromaty stosowane jako olejki aromatyczne, preparaty do demakijażu, dezodoranty do użytku osobistego, kadzidła, kosmetyki, lakiery do paznokci, preparaty do makijażu, maseczki kosmetyczne, preparaty do mycia, mydła, wosk do obuwia, łówołki i kredki kosmetyczne, preparaty kosmetyczne do opalania się, pasty do obuwia, pasty do podłogi i mebli, pasty do skór zwierzęcych, preparaty do pielęgnacji paznokci, produkty perfumeryjne, pumeks, preparaty kosmetyczne do rąk, sole kąpielowe do celów innych niż lecznicze, sole wybielające, płyny stosowane jako spryskiwacze szyb, szampony, detergenty inne niż używane w procesach produkcyjnych oraz inne niż do celów medycznych, sztuczne paznokcie, produkty toaletowe, toniki kosmetyczne, neutralizatory do trwałej ondulacji, pomadki do ust, preparaty do pielęgnacji jamy ustnej, waciki stosowane jako przybory toaletowe, patyczki z waty stosowane do celów kosmetycznych, wata do celów kosmetycznych, wazelina kosmetyczna, farby do włosów, lakiery do włosów, preparaty do kręcenia włosów, woda toaletowa, woda utleniona stosowana do celów kosmetycznych, wosk do depilacji, wosk do podłóg, wywabiacze plam, żele do wybielania zębów, zestawy kosmetyków, środki do zmiekczenia tkanin, zmywacze do paznokci, **21** szczoteczki do brwi, buteleczki, otwieracze do butelek, podgrzewacze do butelek dla niemowląt, butelki na napoje dla podróżnych, butle, wyroby z ceramiki dla gospodarstwa domowego, kosze na chleb, cukiernice, czajniczki do herbaty, czajniki nielektryczne, narzędzia do czyszczenia ręcznego, nielektryczne aparaty do demakijażu, deski do krojenia do kuchni, deski do prasowania, pokrowce na deski do prasowania, osłony na doniczki, dozowniki papieru toaletowego, durszlaki, trzepaczki do dywanów nie będące maszynami, dzbanki, ekspresy do kawy, nielektryczne, szkło emaliowane, figurki z porcelany, terakoty lub szkła, filizanki, formy, foremki stosowane jako przybory kuchenne, froterki do parkietów nielektryczne, frytownice nielektryczne, uchwyty toaletowe na gąbki, gąbki do celów domowych, garnki, pokrywy do garnków, grille kuchenne, grzebienie, serwisy do herbaty, sitka do herbaty, zaparzaczkę do herbaty, یرcha do czyszczenia, karafki, dzbanki do parzenia kawy, filtry do kawy, młynki do kawy, serwisy do kawy, kieliszki, kieliszki do jajek, klamerki, korkociągi, kosmetyczki na przybory toaletowe, przybory kosmetyczne, kosze do użytku domowego, kosze na odpadki, napinacze do koszul męskich, koszyki piknikowe z naczyniami, kotły, wyroby szklane i kryształowe, kubki, przybory kuchenne, kufle, doniczki do kwiatów, podpórki i uchwyty do układania i rozmieszczania kwiatów, łąpki na insekty, łąpki, pułap-

ki lub packi na muchy, lejki, komplety do likierów, pojemniki do lodu, wiaderka do lodu w kostkach, lodówki turystyczne, łopatki stosowane jako sprzęt kuchenny, łyżki do butów, łyżki do mieszania stosowane jako przybory kuchenne, łyżki wazowe, maselniczki, menażki, miednice, mieszadła do koktajli, mieszalniki nielektryczne do celów domowych i blendery, miksery domowe nielektryczne, miotły, miski, młynki do użytku domowego, mopy, mydelniczki, dozowniki mydła, naczynia na mydło, naczynia, termosy do napojów, nici dentystyczne, nocniki, koziołki pod noże na stół, kopyta, prawidła, napinacze do obuwia, szczotki do obuwia, odkurzacze nielektryczne, urządzenia do odwaniania do użytku osobistego, palniki do olejków zapachowych, pakuły czyszczące, pałeczki stosowane jako sprzęt kuchenny, uchwyty na papier toaletowy, patelnie, patery, szczoteczki do paznokci, pędzle do golenia, stojaki na pędzle do golenia, pieprzniczki, płytki zapobiegające kipieniu mleka, pochłaniacze dymu do użytku domowego, podkładki na stół pod naczynia nie z papieru i nie z tkanin, zraszacze do podlewania kwiatów i roślin, podstawki pod żelazka do prasowania, stoliki i tace, suszarki do bielizny, ściereczki domowym, pojemniki na chleb, porcelana, wanienki do prania, prasy do czosnku stosowane jako sprzęt kuchenny, prawidła do butów, okrągła osłonka dla ochrony lichtarza przed spływającą ze świecy stearyną, profitka, przepychaczki do czyszczenia odpływu, przesiewacze, sita stosowane jako przybory gospodarstwa domowego, przybory do użytku w gospodarstwie domowym, przykrywy do dań i potraw, zestawy do przypraw, przyrządy do podlewania, pucharki na owoce, puderniczki, pułapki na myszy, dozowniki do ręczników papierowych, rękawice do prac domowych, rękawice ogrodnicze, rondelki, tygielki, rondle, rozpylacze do perfum, salaterki, ściereczki do czyszczenia, ściereczki do wycierania kurzu, ściereczki do mycia podłóg, serwetniki, serwisy stosowane jako zastawy stołowe, sita stosowane jako przybory gospodarstwa domowego, skarponki niemetalowe, szklane słoje, solniczki, spodeczki, stojaki do przypraw, stojaki stołowe na gorące potrawy, stoliki i tace, suszarki do bielizny, świeczniki, syfony do wody gazowanej, szczoteczki do zębów, szczoteczki do zębów elektryczne, szczotki, szczotki do czyszczenia pojemników, szczotki do misek klozetowych, szczotki do mycia naczyń, szczotki do szorowania, szczotki elektryczne, z wyjątkiem części maszyn, szczotki z piór do wycierania kurzu, szklanki do napojów, szpikulce kuchenne metalowe, sztuczne jajka, dzieła sztuki z porcelany, terakoty i szkła, szybkowary nielektryczne, tace do użytku domowego, talerze, talerze jednorazowego użytku, tarki stosowane jako sprzęt kuchenny, termosy, przybory toaletowe, torby izotermiczne, torebki do wyciskania kremu przy dekoracji, trzepaczki nielektryczne, waciki czyszczące, formy do wypiekania wafli, wałki do ciasta domowe, wazony, wazy do zup, wiadra, wieszaki na ręczniki, przyrządy do woskowania i polerowania butów, wyciskacze do owoców do celów domowych, wykałaczki, wyroby garncarskie, zastawa stołowa, zbiorniki termoz izolacyjne, zmywaki ścierne do celów kuchennych, **25** bandany na szyję, berety, bielizna osobista, biustonosze, bluzki, bluzy, kombinezony, boa na szyję, boty zawarte w klasie 25, spodnie bryczesy, buty sznurowane, czapki, czepki kąpielowe, drewniaki, dżerseje, dzianiny, fartuchy, futra, garnitury, getry, gorsety, halki, kalosze, kamizelki dla rybaków, kołnierze, kombinezony, koszule, krawaty, kurtki, legginsy, majtki, majtki dziecięce, mankiety, maski na oczy do spania, muffki, nakrycia głowy, nauszники, obcasy, napiętki, czubki do obuwia, obcasy do obuwia, paski do obuwia, środki antypoślizgowe do obuwia, obuwie zawarte w klasie 25, obuwie gimnastyczne, obuwie plażowe, obuwie sportowe zawarte w klasie 25, odzież gimnastyczna, odzież wodoodporna, odzież z imitacji skóry, odzież ze skóry, ogrzewacze stóp nielektryczne, okrycia wierzchnie, okucia metalowe do butów, ornaty, pantofle domowe, pantofle kąpielowe, paski, pasy do pończoch, pasy do przechowywania pieniędzy, peleryny, pieluszki dla dzieci z materiałów tekstylnych, piżamy, płaszczki, pałta, podeszwy butów, podkoszulki, podszewki, podwiązki, półbuty, pończochy, napiętki do pończoch, prochowce, pulowery, rajstopy, rękawiczki, sandały, skarpetki, slipy, spodnice, spodnie, staniki, stroje kąpielowe, stroje na maskaradę, stroje plażowe, sukienki, swetry, szale, szarfy, szelki, szlafroki, taśmy do spodni, getrów, pod stopy, trykoty, t-shirty, turbany, wyprawka dziecięca, wyroby pończosznice, żakiety pikowane.

(111) **254318** (220) 2011 07 27 (210) 388361  
 (151) 2012 09 24 (441) 2011 11 07  
 (732) LEWANDOWSKA EDYTA LEWICO,  
 Poznań, PL.



(540)



Kolor znaku: biały, jasnozielony, ciemnoniebieski

(531) 26.4.1, 26.4.18, 27.5.1, 29.1.13

(510), (511) **07** elektronarzędzia, narzędzia akumulatorowe, narzędzia i przyrządy z napędem hydraulicznym i pneumatycznym: wiertarki, wiertarko-gwinciarzki, wiertarko-frezarki, wiertarki stołowe, słupowe piły i przecinarki tarczowe i taśmowe, szlifierki, urządzenia do ukosowania i obróbki krawędzi blach, prasy i walce przemysłowe, maszyny do firmowania, kształtowania, łączenia blach, spawarki, kompresory, znakowarki, osprzęt do elektronarzędzi, **08** narzędzia ręczne sterowanie ręcznie, tarcze ściernie do szlifowania i przecinania, **35** usługi w zakresie sprzedaży takich towarów jak: elektronarzędzia, narzędzia akumulatorowe, narzędzia i przyrządy z napędem hydraulicznym i pneumatycznym: wiertarki, wiertarko-gwinciarzki, wiertarko-frezarki, wiertarki stołowe, słupowe piły i przecinarki tarczowe i taśmowe, szlifierki, urządzenia do ukosowania i obróbki krawędzi blach, prasy i walce przemysłowe, maszyny do firmowania, kształtowania, łączenia blach, spawarki, kompresory, znakowarki, osprzęt do elektronarzędzi, narzędzia ręczne sterowanie ręcznie, tarcze ściernie do szlifowania i przecinania, maski ochronne, okulary ochronne, ścierki.

(111) **254319** (220) 2011 07 29 (210) 388463  
 (151) 2013 02 14 (441) 2011 11 07  
 (732) BUSZREM SPÓŁKA AKCYJNA, Piotrków Trybunalski, PL.  
 (540)



(531) 27.5.1

(510), (511) **06** metale nieszlachetne i ich stopy; budowlane materiały metalowe; przenośne metalowe konstrukcje budowlane; materiały metalowe do budowy dróg żelaznych; przewody nieelektryczne, liny i druty z metali nieszlachetnych; drobne wyroby żelazne, wyroby ślusarskie; rury i rurki metalowe; kasy pancerne; wyroby z metali nieszlachetnych nie ujęte w innych klasach; rudy (kruszcze); konstrukcje, prefabrykaty i elementy budowlane metalowe; prefabrykaty budowlane metalowe; materiały zbrojeniowe dla budownictwa; płyty budowlane metalowe; metalowe elementy konstrukcyjne dla budownictwa; systemy budowlane metalowe; okładziny budowlane metalowe; pokrycia metalowe dla budownictwa; okna, drzwi, żaluzje i rolety metalowe oraz akcesoria i osprzęt do nich; bramy, furtki i ogrodzenia metalowe oraz akcesoria i osprzęt do nich, **19** ceramika budowlana, cegły, pustaki, dachówka ceramiczna; kostka brukowa, płyty chodnikowe, płyty ażurowe ceramiczne, krawężniki uliczne, obrzeża chodnikowe, kostki brukowe oświetlające; kamień naturalny, kamień sztuczny, wyroby z kamienia naturalnego lub sztucznego, kostka kamienna, płyty kamienne, wyroby kamieniarskie; terakota, tłuczeń, mozaiki; materiały do budowy i pokrywania nawierzchni drogowych, asfalt, smoła, bitum, lepiszcza do naprawy dróg; materiały do drenażu niemetalowe, piasek; beton, masa betonowa prefabrykowana, wyroby z betonu, gipsu, cementu lub keramzytu; konstrukcje, prefabrykaty i elementy budowlane niemetalowe; konstrukcje budowlane z drewna, keramzytu, betonu lub żelbetonu; elementy budowlane z drewna, keramzytu, betonu lub żelbetonu; prefabrykaty budowlane z betonu, prefabrykaty budowlane z żelbetonu, prefabrykaty budowlane z keramzytu; prefabrykaty budowlane z drewna; płyty budowlane niemetalowe; niemetalowe elementy konstrukcyjne dla budownictwa; okładziny budowlane niemetalowe; pokrycia niemetalowe dla budownictwa; materiały budowlane niemetalowe; systemy budowlane niemetalowe; ścianki działowe niemetalowe; elementy wykończeniowe budowlane niemetalowe; okna, drzwi, żaluzje i rolety niemetalowe oraz akcesoria i osprzęt do nich; bramy, furtki i ogrodzenia niemetalowe; rury sztywne niemetalowe stosowane w budownictwie.

(111) **254320** (220) 2011 08 01 (210) 388539  
 (151) 2013 03 14 (441) 2011 11 07  
 (732) JABŁUSZKO-HANDEL SPÓŁKA Z OGRANICZONĄ  
 ODPOWIEDZIALNOŚCIĄ, Drwalew, PL.  
 (540)



(531) 26.11.1, 26.11.12, 27.5.1

(510), (511) **32** soki owocowe naturalnie mętne, **35** zgrupowanie na rzecz osób trzecich towarów takich, jak soki owocowe, pozwalające nabywcy wygodnie je oglądać i kupować w sklepach, hurtowniach, za pośrednictwem sieci internetowej, marketing, promocja sprzedaży, dystrybucja prospektów i próbek, doradztwo na rzecz sprzedających i kupujących, badania i analizy marketingowe, reklama, w tym za pośrednictwem mediów i sieci komputerowej, pośrednictwo handlowe.

(111) **254321** (220) 2011 08 10 (210) 388905  
 (151) 2013 03 08 (441) 2011 11 21  
 (732) ŚLĄSKA WYTWÓRNIA WÓDEK GATUNKOWYCH POLMOS  
 SPÓŁKA AKCYJNA, Bielsko-Biała, PL.  
 (540)



Kolor znaku: biały, czarny, czerwony, złoty, żółty

(531) 3.7.3, 25.1.15, 26.11.3, 27.5.1, 29.1.15

(510), (511) **33** napoje alkoholowe.

(111) **254322** (220) 2011 08 25 (210) 389443  
 (151) 2013 02 27 (441) 2011 12 05  
 (732) DOAN VAN CHIN ŻÓŁTY LOTOS, Tomaszów Mazowiecki, PL.  
 (540)

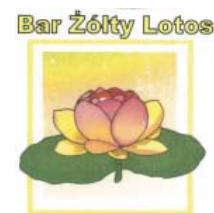

Kolor znaku: biały, czarny, czerwony, różowy, zielony, żółty

(531) 5.5.16, 26.4.1, 27.5.1, 29.1.15

(510), (511) **43** usługi restauracyjne, barowe i barów szybkiej obsługi [snack-bary].

(111) **254323** (220) 2011 09 07 (210) 389901  
 (151) 2013 01 25 (441) 2011 12 19  
 (732) BIOMED-LUBLIN WYTWÓRNIA SUROWIC I SZCZEPIONEK  
 SPÓŁKA AKCYJNA, Lublin, PL.  
 (540) BIOHEMORIL  
 (510), (511) **05** produkty farmaceutyczne, leki.

(111) **254324** (220) 2011 09 12 (210) 390065  
 (151) 2013 01 11 (441) 2011 12 19  
 (732) TOWARZYSTWO PRZYJACIÓŁ 1 MAZURSKIEJ BRYGADY  
 ARTYLERII IM. GEN. J. BEMA, Węgorzewo, PL.

(540)



Kolor znaku: niebieski, zielony, czarny

(531) 3.7.17, 24.17.15, 24.17.25, 26.4.2, 27.5.1, 29.1.13

(510), (511) **16** wydruki graficzne, afisze, plakaty, bilety, bloczki do pisania, broszury, przybory do pisania jako materiały piśmienne, urządzenia biurowe do stemplowania kopert, teczki, skoroszyty jako artykuły biurowe, **35** dystrybucja materiałów reklamowych próbek, druków, prospektów, broszur, usługi impresariów w działalności artystycznej, rozpowszechnianie materiałów reklamowych ulotek, prospektów, druków, próbek, reklama billboardowa, reklama radio- wa, reklama za pośrednictwem sieci komputerowej, wynajmowanie przestrzeni reklamowej, uaktualnianie materiału reklamowego, tworzenie tekstów reklamowych i sponsorowanych, rozpowszechnianie ogłoszeń reklamowych, wynajmowanie nośników reklamowych, reklamy korespondencyjne, przygotowywanie reklam prasowych, reklama, reklamy telewizyjne, rekrutacja personelu, **41** organizowanie i obsługa konferencji, komputerowe przygotowanie materiałów do publikacji, usługi kompozycji muzycznych, organizowanie i prowadzenie koncertów, organizowanie i prowadzenie konferencji, organizowanie wystaw z dziedziny kultury lub edukacji, pisanie tekstów innych niż reklamowych, produkcja programów radiowych i telewizyjnych, radiowe programy rozrywkowe.

(111) **254325** (220) 2011 09 19 (210) 390362

(151) 2013 02 27 (441) 2012 01 02

(732) ARTYK SPÓŁKA Z OGRANICZONĄ ODPOWIEDZIALNOŚCIĄ, Łódź, PL.

(540)



Kolor znaku: jasnofioletowy, jasnozielony, jasnobrązowy, szary, ciemnoszary, beżowy, jasnożółty, różowy, pomarańczowy, biały, czarny

(531) 3.1.6, 3.1.8, 3.3.1, 3.5.1, 3.6.3, 3.17.0, 27.5.1, 29.1.15

(510), (511) **28** zabawki.(111) **254326** (220) 2011 09 22 (210) 390543

(151) 2013 03 11 (441) 2012 01 02

(732) NIZIOŁ JACEK HURTOWNIA OBUWIA MAREX II, Kraków, PL.

(540) CONVENI

(510), (511) **25** odzież, obuwie, nakrycia głowy.(111) **254327** (220) 2011 10 13 (210) 391455

(151) 2013 01 10 (441) 2012 01 16

(732) DZIUBEK ANNA BY DZIUBEKA-BIŻUTERIA MODOWA, Tychy, PL.

(540)



(531) 27.5.1

(510), (511) **14** wyroby jubilerskie, biżuteria, wyroby zegarmistrzowskie, metale szlachetne i półszlachetne i ich stopy, wyroby z metali szlachetnych lub półszlachetnych pokrywane nimi nie ujęte w innych klasach, kamienie szlachetne i półszlachetne, zegarki, zegary,

wyroby oraz przyrządy zegarmistrzowskie i chronometryczne, budziki, akcesoria do w/w wyrobów nie ujęte w innych klasach, imitacje wyrobów jubilerskich, perły i ich imitacje.

(111) **254328** (220) 2011 10 18 (210) 391651

(151) 2013 03 07 (441) 2012 01 30

(732) INFINITE INVESTMENT WÓJCİK I WSPÓLNICY SPÓŁKA

KOMANDYTOWA,

Gdynia, PL.

(540) iWealth

(510), (511) **36** analizy finansowe, banki z dostępem bezpośrednim np. przez internet-home banking, doradztwo w sprawach finansowych, doradztwo w sprawach ubezpieczeniowych, wycena finansowa jako ubezpieczenia, banki, nieruchomości, doradztwo finansowe, informacje finansowe, usługi finansowe, fundusz inwestycyjny wzajemny-tworzenie funduszu, notowania giełdowe, pośrednictwo giełdowe, inwestycje kapitałowe, transfer elektroniczny kapitałowy, obsługa kart debetowych, kredyty ratalne, lokaty kapitału, maklerstwo, maklerstwo ubezpieczeniowe, maklerstwo giełdowe, notowania giełdowe, wycena-numizmatyka, operacje bankowe, operacje finansowe, operacje walutowe, pośrednictwo giełdowe, pośrednictwo ubezpieczeniowe, usługi powiernicze, finansowanie pożyczek, pożyczki pod zastaw, depozyty przedmiotów wartościowych, transakcje finansowe, transfer elektroniczny kapitału, ubezpieczenia, informacje w sprawach ubezpieczeniowych, umowy kredytowe połączone ze sprzedażą ratalną jako umowy kredytowe, usługi ubezpieczeniowe, wymiana walut, zarządzanie majątkiem, pożyczki pod zastaw, pożyczki hipoteczne, ubezpieczenia na życie.

(111) **254329** (220) 2011 10 18 (210) 391668

(151) 2013 01 10 (441) 2012 01 30

(732) ENDOPRO SPÓŁKA Z OGRANICZONĄ

ODPOWIEDZIALNOŚCIĄ, Katowice, PL.

(540)



Kolor znaku: czerwony, biały, czarny

(531) 26.1.2, 26.4.1, 26.4.10, 27.5.1, 29.1.13

(510), (511) **10** medyczne aparaty i instrumenty: do diagnostyki obrazowej, dla bloku operacyjnego, dla oddziałów szpitalnych, dla centralnych sterylizatorów, dla szpitalnych oddziałów ratunkowych, dla oddziałów anestezjologii i intensywnej terapii, do elektrochirurgii, do chirurgii małoinwazyjnej; medyczne aparaty: stanowiące system oprogramowania dla szpitali, stanowiące system komunikacji wewnętrznej szpitala, pomiarowe; podkładki zapobiegające tworzeniu się odleżyn, medyczne przybory na instrumenty, nosze dla chorych, nici chirurgiczne, meble specjalistyczne do celów medycznych, stoły operacyjne, lampy do celów leczniczych, implanty medyczne, **35** usługi w zakresie sprzedaży hurtowej i detalicznej specjalistycznej aparatury i sprzętu medycznego do szpitali i placówek służby zdrowia, **42** usługi w zakresie serwisu sprzętu medycznego.

(111) **254330** (220) 2011 10 21 (210) 391878

(151) 2013 02 26 (441) 2012 01 30

(732) PARADISE GROUP SPÓŁKA Z OGRANICZONĄ

ODPOWIEDZIALNOŚCIĄ, Kraków, PL.

(540) Food &amp; Joy

(510), (511) **31** rośliny zbożowe, nasiona, ziarna; produkty rolne, produkty ogrodnicze, produkty leśne, świeże owoce i warzywa; karma dla zwierząt, słód, **33** napoje alkoholowe, **35** organizacja i uruchamianie sieci gastronomicznych, prowadzenie interesów osób trzecich, przedstawicielstwo handlowe podmiotów zagranicznych, pośrednictwo handlowe polegające na kojarzeniu kontrahentów, prowadzenie agencji informacji handlowej; reklama, dystrybucja i kolportaż materiałów reklamowych.

(111) **254331** (220) 2011 10 25 (210) 391988

(151) 2013 03 05 (441) 2012 01 30

(732) ZAKŁADY FARMACEUTYCZNE POLPHARMA SPÓŁKA

AKCYJNA, Starogard Gdański, PL.

(540)

**Auranex**  
**Ауранекс**

(531) 27.5.1, 28.5

(510), (511) **05** produkty farmaceutyczne.(111) **254332** (220) 2011 10 25 (210) 391992

(151) 2013 03 05 (441) 2012 01 30

(732) SULIMAR SPÓŁKA Z OGRANICZONĄ ODPOWIEDZIALNOŚCIĄ, Piotrków Trybunalski, PL.

(540) Sprawiedliwość po naszej stronie

(510), (511) **32** piwo; napoje piwne, wody mineralne i gazowane oraz inne napoje bezalkoholowe; napoje smakowe na bazie wody, napoje owocowe i soki owocowe; syropy i inne preparaty do produkcji napojów, **33** napoje alkoholowe (z wyjątkiem piwa) w tym wina owocowe, napoje zawierające wino, napoje winopodobne, fermentowane napoje winopodobne, likiery, nalewki, nalewki owocowe, aperitify, koktajle, wódki, napoje spirytusowe, wszystkie napoje alkoholowe, wina gronowe, wyroby winiarskie.(111) **254333** (220) 2011 10 25 (210) 391993

(151) 2013 03 05 (441) 2012 01 30

(732) SULIMAR SPÓŁKA Z OGRANICZONĄ ODPOWIEDZIALNOŚCIĄ, Piotrków Trybunalski, PL.

(540)

*Sprawiedliwość  
po naszej stronie*

Kolor znaku: czerwony

(531) 27.5.1, 29.1.1

(510), (511) **32** piwo; napoje piwne, wody mineralne i gazowane oraz inne napoje bezalkoholowe; napoje smakowe na bazie wody, napoje owocowe i soki owocowe; syropy i inne preparaty do produkcji napojów, **33** napoje alkoholowe (z wyjątkiem piwa) w tym wina owocowe, napoje zawierające wino, napoje winopodobne, fermentowane napoje winopodobne, likiery, nalewki, nalewki owocowe, aperitify, koktajle, wódki, napoje spirytusowe, wszystkie napoje alkoholowe, wina gronowe, wyroby winiarskie.(111) **254334** (220) 2011 10 25 (210) 391997

(151) 2013 03 05 (441) 2012 01 30

(732) TORUŃSKIE ZAKŁADY MATERIAŁÓW OPATRUNKOWYCH SPÓŁKA AKCYJNA, Toruń, PL.

(540) seni kids

(510), (511) **05** jednorazowe pielucho-majtki dla chorych z brakiem kontroli czynności fizjologicznych, jednorazowe pieluchy dla chorych z brakiem kontroli czynności fizjologicznych, **16** jednorazowe pieluchy dla dzieci wykonane z papieru i/lub z celulozy, jednorazowe pielucho-majtki dla dzieci wykonane z papieru i/lub z celulozy.(111) **254335** (220) 2011 11 10 (210) 392484

(151) 2013 01 14 (441) 2012 02 13

(732) MARSZAŁEK BEATA MAMYCEL.PL, Kraków, PL.

(540)

  
mamycel.pl  
talent pasja praca

Kolor znaku: czarny, czerwony, pomarańczowy

(531) 1.1.1, 2.7.23, 2.7.25, 26.2.7, 27.5.1, 29.1.13

(510), (511) **35** badania marketingowe, edycja tekstów, impresariat w działalności artystycznej, kreowanie wizerunku firm, usług i to-warów użytkowników portalu, organizowanie sprzedaży w trybie aukcji i przetargów publicznych, oferowanie w mediach produktów dla celów sprzedaży detalicznej, obróbka tekstów, organizowanie targów w celach handlowych lub reklamowych, organizowanie wystaw w celach handlowych lub reklamowych, przygotowywanie reklam prasowych, poszukiwania partnerów do patronatu, świadczenie usług patronackich, pośrednictwo pracy, public relations, publikowanie tekstów sponsorowanych, reklama billboardowi, rozpowszechnianie ogłoszeń reklamowych, reklamy korespondencyjne, rozpowszechnianie ogłoszeń reklamowych, ulotek, prospektów, druków, reklama za pośrednictwem sieci komputerowej, tworzenie tekstów reklamowych i sponsorowanych, uaktualnianie materiałów reklamowych, wynajmowanie przestrzeni reklamowej, zarządzanie w zakresie zamówień handlowych, **38** udostępnianie internetowego forum dyskusyjnego, przesyłanie informacji tekstowej i obrazowej za pomocą komputera, **41** doradztwo zawodowe-porady w zakresie edukacji i kształcenia, fotoreportaże, informacja o edukacji, informacja o imprezach rozrywkowych, instruktaże, informacja o rekreacji, kształcenie przez pokazy praktyczne w zakresie prac manualnych, artystycznych, organizowanie i prowadzenie zjazdów, organizowanie i prowadzenie koncertów, organizowanie balów, organizowanie loterii, pisanie tekstów innych niż reklamowe, publikowanie tekstów innych niż teksty reklamowe, organizowanie konkursów w mediach, usługi szkoleniowe i rozrywkowe w klubach.(111) **254336** (220) 2011 11 15 (210) 392816

(151) 2012 12 19 (441) 2012 02 27

(732) POLNY MACIEJ, Gdańsk, PL.

(540)

  
KibicFANshop.pl

Kolor znaku: biały, czarny, czerwony

(531) 21.3.1, 27.5.1, 29.1.13

(510), (511) **16** afisze, plakaty, grafika, akwarele, obrazy, albumy, almanachy, artykuły biurowe z wyjątkiem mebli, atlasy, bielizna stołowa papierowa, bilety, bloczki do pisania, bloki do pisania, papeteria, bloki rysunkowe, broszury, chorągiewki papierowe, papierowe chusteczki do nosa, periodyki, przenośne zestawy drukarskie, etykiety nie z materiału tekstylnego, emblematy, pieczęcie papierowe, statuetki z papieru maché, blankiety, druki, formularze, fotografie, gazety, kalendarze, kalendarze z kartkami do wrywania, kartki z życzeniami, karty pocztowe, katalogi, koperty biurowe, wzory do haftowania, **35** usługi obrotu handlowego wyrobami z papieru i kartonu oraz wyrobami jak: bandany na szyję, berety, bezrękawniki, bielizna osobista, bielizna wchłaniająca pot, bluzki, bluzy, kombinezony, buty, buty sportowe, buty sznurowane, chusty, fulardy, kapelusze, czapki, odzież, dżerseje, getry, kamizelki, koszule, koszulki gimnastyczne, krawaty, kurtki, kurtki wełniane lub futrzane z kapturem, legginsy, nakrycia głowy, napierśniki, plastrony, obuwie, odzież dla automobilistów odzież gimnastyczna, okrycia wierzchnie, paski, podkoszulki, rękawiczki, skarpetki, spodnie, spódnice, sukienki, swetry, szale, szaliki, T-shirty; uaktualnianie materiałów reklamowych, reklama, reklama: radiowa, billboardowa, telewizyjna, prasowa, korespondencyjna, za pośrednictwem sieci komputerowej, rozpowszechnianie materiałów reklamowych, wynajmowanie przestrzeni reklamowej, tworzenie reklamowych i sponsorowanych tekstów, rozpowszechnianie ogłoszeń reklamowych, wynajmowanie nośników reklamowych, publikowanie sponsorowanych tekstów, promocja sprzedaży dla osób trzecich, tworzenie reklamowych i sponsorowanych tekstów, kreowanie wizerunku we wszystkich środkach przekazu, **41** usługi w zakresie edukacji, fotoreportaże, imprezy sportowe, informacja o imprezach rozrywkowych, informacja o rekreacji, instruktaże, usługi poprawiania kondycji, komputerowe przygotowanie materiałów do publikacji, organizowanie i prowadzenie konferencji, organizowanie konkursów edukacyjnych lub rozrywkowych, usługi kultury fizycznej, organizowanie loterii, filmowanie na taśmach video, organizowanie obozów



sportowych, organizowanie balów, organizowanie zawodów sportowych, rozrywki, wypożyczanie sprzętu sportowego, organizowanie zajęć sportowych, usługi dystrybucji biletów.

(111) **254337** (220) 2011 11 17 (210) 392894  
 (151) 2013 02 26 (441) 2012 02 27  
 (732) TORUŃSKIE ZAKŁADY MATERIAŁÓW OPATRUNKOWYCH  
 SPÓŁKA AKCYJNA, Toruń, PL.  
 (540)



(531) 24.15.2, 26.1.1, 27.5.1, 29.1.12  
 (510), (511) **05** podpaski higieniczne, wkładki higieniczne.

(111) **254338** (220) 2011 11 21 (210) 393022  
 (151) 2013 01 16 (441) 2012 02 27  
 (732) FLOREŃSKA DOMINIKA BEZPOŚREDNI IMPORTER-  
 DOMINIKA, Rybnik, PL.; WRÓBEL TOMASZ P.H.U. INTERCARG,  
 Gostyń, PL.  
 (540)



Royal Sanitary Accessories

Kolor znaku: złoty

(531) 24.9.1, 27.5.1, 29.1.2  
 (510), (511) **11** artykuły gospodarstwa domowego nie ujęte w innych klasach; bidety; czajniki elektryczne; dozowniki środków odkażających w toaletach; elektryczne ekspresy do kawy; elektryczny sprzęt kuchenny; filtry do kawy elektryczne; filtry do wody pitnej; frytownice elektryczne; grill elektryczny; grzejniki elektryczne; instalacja i aparatura sanitarna; kabiny natryskowe; kuchenki; kuchenki mikrofalowe; krany; lodówki; miski klozetowe (WC); natryski, prysznic; opiekacze do chleba; okapy kuchenne; piekarniki; płyty grzejące; płyty grzejne; sedesy; suszarki; suszarki łazienkowe do rąk montowane przy umywalkach; toalety; tostery; umywalki; wanny łazienkowe; zlewozmywaki; urządzenia i instalacje do gotowania; wyciągi wentylacyjne, **20** płyty meblowe niemetalowe; blaty; dozowniki stałe do ręczników niemetalowe; osprzęt do mebli niemetalowy, **35** usługi agencji importowo-eksportowej; usługi agencji informacji handlowej; pośrednictwo w zawieraniu transakcji handlowych; usługi dotyczące sprzedaży sprzętu AGD, artykułów sanitarnych i użytku domowego; płyt meblowych w hurtowniach, sklepach detalicznych i w sklepach internetowych za pośrednictwem strony internetowej; usługi dotyczące zaopatrywania osób trzecich w towary wymienione w klasie 11 i 20.  
 (551) wspólne prawo ochronne

(111) **254339** (220) 2011 11 22 (210) 393128  
 (151) 2013 01 23 (441) 2012 02 27  
 (732) STOWARZYSZENIE TEAM 360 o., Wesoła, PL.  
 (540)



Kolor znaku: czarny, czerwony  
 (531) 26.1.1, 26.1.2, 27.5.1, 29.1.12

(510), (511) **39** autobusowe usługi transportowe, wynajmowanie koni, organizowanie wycieczek, organizowanie wycieczek morskich, pilotowanie, rezerwowanie miejsc na podróże, usługi osób towarzyszących w czasie podróży podróznym, transport podróznym, samochodowe usługi transportowe, pośrednictwo w transporcie, transport pasażerski, transport podróznym, turystyka-usługi zwiedzania, **41** chronometria na imprezach sportowych, fotografowanie, fotoreportaże, instruktaże, kluby zdrowia-usługi poprawiania kondycji, usługi w zakresie kultury fizycznej, montaż taśm wideo, nagrywanie filmów na taśmach wideo jako filmowanie, wypożyczanie sprzętu do nurkowania, organizowanie obozów sportowych, organizowanie zawodów sportowych, publikacje elektroniczne on-line książek i periodyków, publikowanie książek, publikowanie tekstów innych niż teksty reklamowe, wypożyczanie sprzętu sportowego z wyjątkiem pojazdów, organizowanie zajęć sportowych z użyciem urządzeń sportowych, organizowanie wakacyjnych obozów w zakresie rozrywki, usługi związane z organizacją wypoczynku, organizowanie zawodów sportowych.

(111) **254340** (220) 2012 01 04 (210) 394778  
 (151) 2013 03 04 (441) 2012 04 10  
 (732) AHMES SPÓŁKA Z OGRANICZONĄ ODPOWIEDZIALNOŚCIĄ,  
 Gdańsk, PL.  
 (540)



Kolor znaku: biały, żółty, czerwony

(531) 1.15.11, 24.17.25, 27.5.1, 29.1.13  
 (510), (511) **09** karty telefoniczne, telefoniczne karty pre-paid, pakiet startowy do telefonów komórkowych, **35** sprzedaż hurtowa oraz detaliczna drogą tradycyjną, wysyłkową oraz za pośrednictwem internetu kart telefonicznych operatorów telekomunikacyjnych, telefonii stacjonarnej i komórkowej, telefonicznych kart pre-paid, pakietów startowych do telefonów komórkowych, kodów umożliwiających dostęp do produktów i usług przedpłaconych (pre-paid), doładowań kont za pośrednictwem telefonów komórkowych, komputerów i innych urządzeń przystosowanych do tego typu działań, **36** usługi weryfikacji i obsługi transakcji dokonywanych za pomocą kart przedpłaconych (pre-paid).

(111) **254341** (220) 2011 11 23 (210) 393152  
 (151) 2013 01 22 (441) 2012 02 27  
 (732) TVN SPÓŁKA AKCYJNA, Warszawa, PL.  
 (540)



(531) 24.17.1, 24.17.4, 27.5.1  
 (510), (511) **09** programy telewizyjne, filmy, audycje radiowe, nagrania dźwięku, obrazu i filmowe utrwalone w formie zapisanej taśmy filmowej, taśmy video, taśmy magnetycznej, dysków optycznych, w formacie elektronicznym, w zapisie cyfrowym, w wersji przystosowanej do odtwarzania w komputerach multimedialnych, w odtwarzaczach CD, DVD, zapisane nośniki obrazu i dźwięku, gry komputerowe, interaktywne gry komputerowe, gry elektroniczne, urządzenia do nagrywania, zapisywania, odtwarzania i reprodukcji dźwięku, obrazu, informacji i zapisu filmowego w formie analogowej i cyfrowej, elektryczna i elektroniczna aparatura służąca do odbioru przekazu satelitalnego, naziemnego, kablowego i światłowodowego, nadajniki sygnału naziemnego, kablowego i satelitalnego, odbiorniki telewizyjne i radiowe, odbiorniki telewizyjne i radiowe z wbudowanym dekodery sygnału, urządzenia do odkodowywania zakodowanego sygnału zawierające zestaw do odbioru telewizji, zestawy aparaturowe zawierające dekodery i interaktywną przeglądarkę kanałów telewizji satelitarnej, zestawy aparaturowe zawierające dekodery i nagrywarkę do zapisywania programów telewizyjnych i dźwiękowych-rejestracja dźwięku i obrazu na wbudowanym dysku twardym PVR umożliwiającą wybór zapisywanych programów (Personal Video Recorder-osobisty rejestrator obrazu), programy komputerowe, programy kom-

puterowe umożliwiające użytkownikom telewizji oglądanie i zakup towarów, za pośrednictwem cyfrowych kanałów telewizyjnych, programy do prowadzenia gier komputerowych, konkursów, przystosowane do użycia z odbiornikiem telewizyjnym jako ekranem komputerowym, programy komputerowe do obsługi interaktywnej telewizji, urządzenia do zapisu audio i video w postaci skompresowanej, anteny radiowe i telewizyjne, urządzenia do zapisywania, zapamiętywania i odtwarzania obrazów, dźwięków i informacji w postaci plików elektronicznych, aparaty telefoniczne, monitory, komputery i urządzenia peryferyjne, komputery przystosowane do odbioru sygnału telewizyjnego i radiowego w systemie naziemnym, satelitarnym, cyfrowym, **35** usługi w zakresie reklamy: organizacja i prowadzenie kampanii reklamowych, wynajem i sprzedaż miejsca i czasu na cele reklamowe w środkach masowego przekazu, usługi produkcji audycji i filmów reklamowych dla radia, telewizji, filmu, Internetu, usługi w zakresie dystrybucji i doręczania prospektów i próbek reklamowych, organizacji pokazów i wystaw, usługi badania opinii publicznej, badania rynku mediów i reklamy, udzielanie informacji w sprawach działalności gospodarczej, podatków, pozyskiwanie i przekazywanie informacji o działalności gospodarczej, pomoc w prowadzeniu działalności gospodarczej, sporządzanie ekspertyz dotyczących działalności gospodarczej i handlowej, usługi prowadzenia sklepu i hurtowni wielobranżowej, usługi sprzedaży odzieży, obuwia, wyrobów papierniczych, kosmetyków, chemii gospodarczej, książek, czasopism, gazet, sprzętów gospodarstwa domowego, mebli, wyposażenia wnętrz za pośrednictwem Internetu (sklep internetowy), usługi prowadzenia sprzedaży niżej wymienionych towarów z naniesionym logo jako elementem reklamowo-ozdobnym: apaszki jedwabne, para jedwabne, bandanki, krawaty, szale, szaliki, rękawiczki, czapki, czapki z daszkiem, daszki, daszki-osłony oczu, daszki przeciwsłoneczne, kapelusze, odzież, odzież sportowa, ubrania i akcesoria ochronne do uprawiania sportów, stroje dla personelu, koszulki polo, koszulki T-shirt, bezrękawniki, bluzy, kurtki, galanteria odzieżowa damska i męska, plecaki, torby, torby na sprzęt sportowy, torebki, teczki, walizki, sakwy rowerowe, sakwy podróżne, worki żeglarskie, wyroby skórzane, galanteria skórzana, paski, parasole, parasolki, portfele, portmonetki, etui na klucze, wizytowniki, zegarki, biżuteria, breloczki, uchwyty i taśmy z naniesionymi znakami towarowymi i reklamowymi, znaczki z logo, artykuły sportowe i gimnastyczne, konstrukcje dmuchane i balony, baloniki, latawce, banery, flagi, chorągiewki, zabawki, piłki, trąbki, maskotki, samochodowe osłony przeciwsłoneczne, skrobaczki do szyby, ozdoby świąteczne, bombki, materiały biurowe i szkolne, kalkulatory, przybory do pisania, ołówki, długopisy, etui skórzane na długopisy, etui skórzane na wizytówki, piórniki, galanteria papierowa, notesy, organizery, bloczki kartek samoprzylepnych, naklejki i nalepki, papiery pakowe, siatki, pudełka, postery, standy, kalendarze, okładki na dokumenty, chusteczki, urządzenia do odtwarzania i nagrywania dźwięku i obrazu, odtwarzacze płyt kompaktowych i kaset, głośniki, słuchawki, ładowarki, radioodbiorniki, radia samochodowe, ładowarki samochodowe do urządzeń telefonicznych, nawigacyjnych, akcesoria do nawigacji samochodowej, urządzenia peryferyjne do komputerów, akcesoria do komputerów, nośniki pamięci, nośniki danych, pióra świetlne, urządzenia do pisania po ekranie, podkładki pod mysz, gry komputerowe, software ładowalny, akcesoria do telefonów komórkowych, pokrowce na telefony, aparaty fotograficzne i akcesoria do aparatów fotograficznych, elektroniczne urządzenia do tłumaczeń językowych, elektroniczne urządzenia ze słownikiem, przybory kuchenne i gospodarstwa domowego, naczynia, krzeselka, wyroby ze szkła i porcelany, karafki, kubki, kieliszki i szklanki, opakowania na napoje, termosy, otwieracze do butelek, podkładki pod kubki, pałeczki chińskie, obrusy, ręczniki, parawany, zegary ścienne, namioty, altany z tkanin, parasole ogrodowe, osłony przeciwdeszczowe z tkanin, markizy, akcesoria dla zwierząt, kosmetyczki, kosmetyki, wody perfumowane i perfumy, napoje bezalkoholowe, soki, wody mineralne, piwo, żywność, słodycze, torciki, **38** usługi telekomunikacyjne, usługi agencji informacyjnej: zbieranie i rozpowszechnianie informacji, usługi emisji sygnału radiowego i telewizyjnego, usługi rozpowszechniania programów telewizyjnych, reportaży, filmów dokumentalnych i fabularnych, widowisk rozrywkowych i sportowych oraz audycji z interaktywnym udziałem widzów, usługi: emisji telewizyjnej i radiowej, obsługi przekazu dźwięku i obrazu, obsługi przekazu cyfrowego, organizowania systemów transmisyjnych dźwięku, obrazu i sygnału cyfrowego, rozpowszechniania programów i informacji za pośrednictwem sieci informatycznych-Internetu, usługi komunikacyjne za pośrednictwem przekazu satelitarne, na-

ziemnego, kablowego i światłowodowego, usługi telekomunikacyjne spersonalizowane-zakres dostępu do treści informacyjnych i usług indywidualnie określonych dla każdego abonenta z możliwością wykorzystania przesyłania informacji od abonenta do operatora w celu wyboru: usług, uczestniczenia w grach, konkursach, głosowaniach i dokonywania zakupów z jednoczesnym przekazywaniem informacji od i do klienta, usługi telekomunikacyjne przeznaczone do obsługi sprzedaży detalicznej towarów poprzez bezpośrednią komunikację z klientem, usługi przekazu telewizyjnego łącznie z umożliwianiem wyboru z pośród wielu programów i inteligentnej automatycznej selekcji programów które mają być nagrywane, usługi emisji i transmisji telewizji interaktywnej, interaktywnej rozrywki i konkursów, usługi dostarczania informacji on-line z komputerowych baz danych, umożliwianie dostępu do stron www za pośrednictwem przekazu telewizyjnego poprzez interaktywny portal telewizyjny, udzielanie informacji i usługi konsultacyjne dotyczące wyżej wymienionych usług, dostarczanie dostępu do Internetu, wynajem miejsca na strony www, usługi poczty elektronicznej, organizacja i przekazywanie serwisów internetowych www, dostarczanie dostępu do stron MP3 i MP4 w Internecie, dostarczanie dostępu do zasobów muzycznych, filmowych i zbiorów obrazów w sieci internetowej, wynajem urządzeń do odbioru, retransmisji i nadawania sygnału telewizyjnego i radiowego, odbiorników radiowych i telewizyjnych, urządzeń do kodowania i dekodowania sygnału cyfrowego i analogowego, zapewnienie dostępu do sieci LAN-przesyłanie danych z i do sieci lokalnej (Local Area Network) jak również umożliwianie dostępu do Internetu za pośrednictwem tej sieci, prowadzenie serwerów i portali internetowych, umożliwianie dostępu do krajowych i międzynarodowych serwerów i portali internetowych, **41** usługi rozrywki i nauczania: organizacja rozrywkowych widowisk telewizyjnych, audycji radiowych, produkcja filmów dokumentalnych i fabularnych, reportaży, programów telewizyjnych, organizacji teleturniejów i konkursów, organizacja audycji z interaktywnym udziałem widzów, dostarczanie rozrywki i usług edukacyjnych za pośrednictwem radia, telewizji, Internetu, dostęp do tych usług edukacyjnych i rozrywkowych w systemie on-line, w systemie telewizji interaktywnej, usługi wynajmowania sprzętu do nagrywania, odtwarzania dźwięku i obrazu, dostarczanie informacji o rozrywce, edukacji, programach radiowych i telewizyjnych, imprezach sportowych, usługi automatycznego zapisywania programów telewizyjnych zgodnie z preferencjami odbiorców i następnie odtwarzanie ich w czasie wybranym przez odbiorcę, usługi dostarczania muzyki, video, dźwięku i obrazu w postaci plików MP3 i MP4 ze stron www poprzez Internet, usługi wynajmowania studia nagraniowego, filmowego, organizacji i produkcji nagrań filmowych, dźwiękowych, usługi organizacji imprez artystycznych, estradowych, sportowych, rekreacyjnych, usługi wydawnicze: publikowanie książek i innych materiałów drukowanych, publikowanie książek, magazynów, czasopism, gazet w formie elektronicznej, udostępnianie ich w sieci internetowej, usługi obsługi technicznej i organizacyjnej produkcji telewizyjnej i filmowej, **42** opracowywanie i wdrażanie programów komputerowych, usługi dotyczące oprogramowania komputerowego zawarte w tej klasie, opracowywanie ekspertyz, opinii i prowadzenie badań w dziedzinie komunikacji społecznej, prowadzenie badań w dziedzinie usług medialnych-prace badawczo-wdrożeniowe dotyczące opracowywania i wdrażania nowych technologii w dziedzinie usług medialnych, opracowywanie i przekazywanie prognoz pogody, usługi udostępniania czasu dostępu do sieci Internet-kawiarenka internetowa, usługi udostępniania dostępu do krajowych i międzynarodowych serwerów i portali internetowych, prowadzenie serwerów i portali internetowych.

(111) **254342** (220) 2011 11 24 (210) 393222  
 (151) 2013 01 08 (441) 2012 02 27  
 (732) BŁASZCZYK AGNIESZKA GASTORIA, Łódź, PL.  
 (540)



Kolor znaku: brązowy, beżowy  
 (531) 11.3.5, 11.3.11, 27.5.1, 29.1.12

(510), (511) **35** sprzedaż detaliczna i hurtowa oraz pośrednictwo handlowe w zakresie sprzedaży detalicznej i hurtowej, w tym także za pośrednictwem Internetu, towarów: narzędzia i przyrządy ręczne o napędzie ręcznym, krajarki elektryczne i nieelektryczne do: jaj, jarzyn i sera, łyżki, moździerz do tłuczenia i ucierania, noże, noże nieelektryczne: do pizzy, do maszynek do mięsa, do otwierania konserw, do otwierania ostryg i do warzyw, nożyce, osełki, przyrządy do ostrzenia, nieelektryczne otwieracze do puszek, przybory i urządzenia do skórowania zwierząt rzeźnych, rozdrabniacze do jarzyn, skrobaki, sztućce stołowe, szczypce do cukru, tasaki ręczne do siekania mięsa, tłuczki do tłuczenia, topory rzeźnicze, tasaki do warzyw, chłodnicze: lody, pojemniki, komory i szafy, czajniki elektryczne, elektryczne ekspresy do kawy, elektryczne: formy do wypiekania ciasta i wafli, frytownice, gofrownice i grille, urządzenia i instalacje do gotowania, płyty grzejne, kuchenny sprzęt elektryczny, lodówki, aparatura i urządzenia do wytwarzania lodu, mikrofalowe piece do celów przemysłowych, urządzenia do chłodzenia mleka i napojów, opiekacze do chleba, aparaty do suszenia owoców, palniki gazowe, piekarniki, piece piekarskie, rożen, skrzynie na lód, podgrzewacze do talerzy, tostery, świeczniki, zamrażarki, zapalarki do gazu, korki do butelek, zamknięcia do butelek niemetalowe, opakowania z drewna do butelek, stojaki do butelek, meble metalowe, słomki do picia, ozdoby z tworzyw sztucznych do artykułów spożywczych, pojemniki do pakowania z tworzyw sztucznych, pojemnik niemetalowe, stoły, blaty stołów, szafki niemetalowe do przechowywania żywności, przybory kuchenne i gospodarstwa domowego oraz pojemniki, bielizna stołowa nie papierowa, bielizna stołowa tekstylna, serwetki stołowe tekstylne, sztuczne kwiaty.

(111) **254343** (220) 2011 11 25 (210) 393271  
 (151) 2013 01 08 (441) 2012 02 27  
 (732) KACZMAREK DAMIAN, Cieślin, PL.  
 (540)



Kolor znaku: pomarańczowy, jasnoszary

(531) 26.4.4, 27.5.1, 29.1.12

(510), (511) **09** kable i przewody elektryczne, materiały elektroinstalacyjne, aparatura kontrolno-pomiarowa, sterownicza i łączeniowa wielkości elektrycznych, skrzynki rozdzielnicze elektryczne, osprzęt do budowy rozdzielnic, baterie i akumulatory elektryczne, transformatory, sprzęt diagnostyczny do prac pod napięciem, osprzęt elektroinstalacyjny mieszkaniowy i przemysłowy w tym łączniki, gniazda, wtyki, przedłużacze i rozgałęźniki, osprzęt telefoniczny, instalacje domofonowe, anteny, alarmy, bezpieczniki, brzęczki, czujniki, druty elektryczne, dzwonki sygnalizacyjne, głośniki, światłowody, karty magnetyczne, migacze (światła sygnalizacyjne) monitory, nadajniki, odgromniki, detektory, zamki elektryczne, programy komputerowe sterujące, radia, sprzęt ochronny dla montera do prac pod napięciem, osprzęt do elektrycznych linii napowietrznych w tym zaciski przebijające i izolacyjne, **37** montaż instalacji elektrycznych, eliminowanie zakłóceń w instalacjach elektrycznych, naprawa instalacji elektrycznych, instalowanie i naprawa instalacji grzewczych, instalacji telefonicznych, domofonów, sieci internetowej, instalowanie i naprawa sieci wodociągowej, kanalizacyjnej, wentylacji, klimatyzacji, instalowanie i naprawa wind, instalowanie i naprawa alarmów antywłamaniowych i przeciwpożarowych, instalowanie i naprawa urządzeń sterujących bramami wjazdowymi, garażowymi, roletami zewnętrznymi i wewnętrznymi, instalowanie i naprawa komputerowych urządzeń sterujących, **42** projektowanie instalacji elektrycznych, wodociągowych, kanalizacyjnych, sanitarnych, klimatyzacyjnych, wentylacyjnych, telefonicznych, domofonowych, telewizyjnych, internetowych, alarmowych, projektowanie oprogramowania komputerowego do zarządzania instalacjami.

(111) **254344** (220) 2011 11 30 (210) 393458  
 (151) 2013 02 26 (441) 2012 03 12

(732) FILMFRUIT SPÓŁKA Z OGRANICZONĄ ODPOWIEDZIALNOŚCIĄ, Kraków, PL.

(540) treespot  
 (510), (511) **38** usługi dotyczące przesyłania informacji; usługi dotyczące zapewnienia łączności przez terminale komputerowe; komputerowe przesyłanie informacji tekstowej i obrazowej przy pomocy komputera; usługi dotyczące umożliwienia połączenia i przydzielania dostępu światowej sieci komputerowej; telefonia komórkowa; usługi związane z obsługą telekonferencji; wypożyczanie modemów i urządzeń do przesyłania informacji; usługi związane ze zleceniami przywoławczymi poprzez radio, telefon lub inne środki łączności elektronicznej; udostępnianie internetowego forum dyskusyjnego, **39** transport; informacja o transporcie i ruchu drogowym; usługi kurierskie; informacja turystyczna; usługi w zakresie biura podróży; informacja o szlakach, trasach turystycznych, ośrodkach wypoczynkowych i rekreacyjnych, **42** usługi w zakresie tworzenia programów internetowych, oprogramowania komputerów w zakresie nawigacji i lokalizacji, administrowanie stronami komputerowymi, doradztwo w sprawach sprzętu komputerowego, usługi graficzne, badania i usługi w zakresie projektowania i ulepszania sprzętu i oprogramowania komputerowego, usługi związane z administrowaniem stron komputerowych; analizy systemów komputerowych; doradztwo w sprawach sprzętu komputerowego, usługi związane z instalacją oprogramowania komputerowego; usługi związane z aktualizacją i konserwacją oprogramowania komputerowego, projektowaniem systemów komputerowych i odzyskiwaniem danych; usługi związane z konwersją danych lub dokumentów na formę elektroniczną konwersją danych przez programy komputerowe; usługi związane z tworzeniem i utrzymywaniem stron internetowych dla osób trzecich; usługi związane z projektowaniem graficznym i przygotowywaniem prezentacji multimedialnych; projektowanie mobilnych stron internetowych; projektowanie internetowych stron informacji miejskiej; wypożyczanie komputerów i oprogramowania komputerowego.

(111) **254345** (220) 2011 12 01 (210) 393544  
 (151) 2013 02 26 (441) 2012 03 12  
 (732) STELLA PACK SPÓŁKA AKCYJNA, Lubartów, PL.  
 (540) ANNA ZARADNA

(510), (511) **03** pumeksy, **04** świece, świece zapachowe, świece ozdobne, świece podgrzewające, zapachowe świece podgrzewające, podgrzewacze, kostki do rozpalań w grillu i kominku, zapalacze do grilla, **06** folie metalowe do zawijania i pakowania, wyroby z folii metalowych, w tym pojemniki, formy, torby, rękawy foliowe, folie żaroodporne, folie aluminiowe do zawijania i pakowania, folie aluminiowe do pakowania produktów spożywczych, grillowania, pieczenia, aluminiowe tacki do grilla, trzonki metalowe do szczotek i mopów, **16** folie z tworzyw sztucznych do pakowania, papier do pakowania, papier i rękawy do pieczenia, torby do pakowania (koperty, woreczki) z papieru lub z tworzyw sztucznych, torby na śmieci z papieru lub z tworzyw sztucznych, worki na śmieci z papieru lub z tworzyw sztucznych, torebki do pakowania (koperty, woreczki) z papieru lub z tworzyw sztucznych, rękawiczki papierowe, filtry do kawy, serwetki papierowe, obrusy papierowe, torebki na mrożonki, torebki śniadaniowe, papiery śniadaniowe, **20** słomki do napojów, trzonki niemetalowe do szczotek i mopów, **21** foremki do lodu, rękawice do prac domowych, rękawice ogrodnicze, ścierki i ściereczki z mikrofibry, włóknin, dzianin i tkanin, ściereczki do wycierania kurzu, ścierki do czyszczenia, ścierki do mycia podłóg, ściereczki do wycierania mebli, ściereczki impregnowane detergentem do czyszczenia, gąbki do celów domowych, gąbki toaletowe, zmywaki, druciaki, czyściki do naczyń, mopy, mopy z mikrofibry, wiadra, kubły na śmieci, kosze na śmieci, szczotki, zmywaki ściernie do celów kuchennych, materiały do polerowania, papierowe tace i tacki gastronomiczne, talerze papierowe, talerze z tworzyw sztucznych, łyżki z tworzyw sztucznych, łyżeczki z tworzyw sztucznych, widelce z tworzyw sztucznych, noże z tworzyw sztucznych, mieszki z tworzyw sztucznych, kubki papierowe, kubki z tworzyw sztucznych, kufle do piwa z tworzyw sztucznych, szklaneczki z tworzyw sztucznych, filiżanki z tworzyw sztucznych, kieliszki z tworzyw sztucznych, wykałaczki, klamerki do mocowania bielizny na sznurze, **22** liny, linki i sznury do zawieszania bielizny.

(111) **254346** (220) 2011 12 05 (210) 393665  
 (151) 2013 01 22 (441) 2012 03 12



(732) OSG POLSKA SPÓŁKA Z OGRANICZONĄ  
ODPOWIEDZIALNOŚCIĄ, Warszawa, PL.  
(540)



Kolor znaku: niebieski, jasnoniebieski, biały  
(531) 26.4.1, 26.4.18, 27.5.1, 29.1.12  
(510), (511) **35** usługi archiwizacyjne, prowadzenie archiwum, katalogowanie i indeksowanie dokumentów, **39** odbieranie i dostarczanie dokumentów, przechowywanie kopii zapasowych dysków oraz taśm, bezpieczne przechowywanie danych on-line, **40** brakowanie dokumentów, **42** projektowanie oprogramowania komputerowego w zakresie systemu obiegu dokumentów, doradztwo w zakresie oprogramowania komputerowego, skanowanie dokumentów, zapisywanie danych.

(111) **254347** (220) 2011 12 05 (210) 393667  
(151) 2013 01 22 (441) 2012 03 12  
(732) OSG POLSKA SPÓŁKA Z OGRANICZONĄ  
ODPOWIEDZIALNOŚCIĄ, Warszawa, PL.  
(540)



Kolor znaku: niebieski, jasnoniebieski, biały  
(531) 26.4.1, 26.4.18, 27.5.1, 29.1.12  
(510), (511) **35** usługi archiwizacyjne, prowadzenie archiwum, katalogowanie i indeksowanie dokumentów, **39** odbieranie i dostarczanie dokumentów, przechowywanie kopii zapasowych dysków oraz taśm, bezpieczne przechowywanie danych on-line, **40** brakowanie dokumentów, **42** projektowanie oprogramowania komputerowego w zakresie systemu obiegu dokumentów, doradztwo w zakresie oprogramowania komputerowego, skanowanie dokumentów, zapisywanie danych.

(111) **254348** (220) 2011 12 05 (210) 393680  
(151) 2013 03 14 (441) 2012 03 12  
(732) ZAKŁAD UBEZPIECZEŃ SPOŁECZNYCH, Warszawa, PL.  
(540)



Kolor znaku: zielony  
(531) 27.5.1, 29.1.3  
(510), (511) **36** świadczenia emerytalne, ubezpieczenia zdrowotne, ubezpieczenia rentowe.

(111) **254349** (220) 2011 12 06 (210) 393753  
(151) 2013 03 01 (441) 2012 03 12  
(732) MIRAMAR SOFTWARE SPÓŁKA JAWNA ANDRZEJ WĄSIK  
I DANIEL GRABOWSKI, Gdańsk, PL.  
(540) Golem  
(510), (511) **09** elektroniczne i elektryczne urządzenia kontrolno-sterujące.

(111) **254350** (220) 2011 12 08 (210) 393821  
(151) 2013 02 27 (441) 2012 03 12  
(732) SPÓŁDZIELNIA MLECZARSKA W GOSTYNIU, Gostyń, PL.  
(540)



Kolor znaku: biały, brązowy, fioletowy, granatowy, jasnożółty, niebieski, różowy, szary, zielony, żółty  
(531) 2.9.25, 3.4.1, 3.4.2, 5.9.21, 8.3.1, 11.3.4, 11.3.5, 24.15.1, 24.15.11, 25.1.15, 26.1.1, 27.5.1, 29.1.15  
(510), (511) **29** mleko, mleko spożywcze, mleko zagęszczone.

(111) **254351** (220) 2011 12 15 (210) 394128  
(151) 2013 03 11 (441) 2012 03 26  
(732) TELEINFO SPÓŁKA Z OGRANICZONĄ  
ODPOWIEDZIALNOŚCIĄ, Warszawa, PL.  
(540)



Kolor znaku: niebieski, biały, czarny  
(531) 24.17.25, 26.4.1, 26.4.2, 27.5.1, 29.1.13  
(510), (511) **38** usługi telefoniczne, łączność telefoniczna, obsługa telekonferencji, usługi poczty głosowej.

(111) **254352** (220) 2011 12 19 (210) 394281  
(151) 2013 03 13 (441) 2012 03 26  
(732) JARZEMBOWSKI MIECZYŚLAW NIEPUBLICZNE PRZEDSZKOLE  
ARTYSTYCZNE, Potrzebno, PL.  
(540) SKOCZKI  
(510), (511) **41** usługi prowadzenia zespołu muzycznego.

(111) **254353** (220) 2011 12 19 (210) 394299  
(151) 2013 03 13 (441) 2012 03 26  
(732) FIRMA CUKIERNICZA SOLIDARNOŚĆ ROK ZAŁOŻENIA 1952  
SPÓŁKA Z OGRANICZONĄ ODPOWIEDZIALNOŚCIĄ, Lublin, PL.  
(540)



(531) 5.7.6, 26.3.1, 27.5.1  
(510), (511) **30** praliny.

(111) **254354** (220) 2011 12 19 (210) 394317  
 (151) 2013 03 12 (441) 2012 03 26  
 (732) MASPEX-GMW SPÓŁKA Z OGRANICZONĄ  
 ODPOWIEDZIALNOŚCIĄ S.K.A., Wadowice, PL.  
 (540) NUTTI  
 (510), (511) **30** ciasto na ciastka, wyroby cukiernicze, czekolada, kakao, wyroby z kakao, przekąski zbożowe, słodczyce, biszkopty, babeczki, lody jadalne, pasta czekoladowa, praliny, kawa, herbata, substytuty kawy, produkty mączne wykonane ze zbóż (z wyłączeniem pasz), chleb, ciastka, miód, syrop, pasta kakaowa do napojów, polewy, mianowicie polewy czekoladowe, jajka czekoladowe, wyroby z cukru, słodczyce włączające drobne i twarde wyroby cukiernicze, guma do żucia bezcukrowa, bezcukrowe słodczyce, krem do smarowania o smaku czekoladowym.

(111) **254355** (220) 2011 12 19 (210) 394327  
 (151) 2013 03 12 (441) 2012 03 26  
 (732) BUDEK MAGDALENA BOSS, Skierniewice, PL.  
 (540) MAGBOSS  
 (510), (511) **09** mobilne urządzenia do nagrywania, transmisji, przetwarzania i reprodukcji dźwięku, obrazu i danych, urządzenia współpracujące z komputerami w zakresie przekazywania dźwięku, obrazu i danych, mobilne urządzenia elektroniczne w tym telefony komórkowe, urządzenia nawigacji satelitarnej, przewody, słuchawki telefoniczne i zestawy słuchawkowe, kable połączeniowe, komputer-telefon komórkowy, zestawy głośnomówiące, anteny, baterie, akumulatory, akumulatory do telefonów i do mobilnych urządzeń elektronicznych, ładowarki, obudowy telefonów, komputerowe urządzenia peryferyjne (zewnętrzne), urządzenia do zdalnego sterowania, kable współosiowe, kable teleinformatyczne, złącza elektryczne, przyrządy do miernictwa, czyste i nagrane karty magnetyczne, karty zawierające obwody scalone, karty zawierające mikroprocesory, karty z obwodami drukowanymi, elektroniczne karty identyfikacyjne, karty telefoniczne do telefonów komórkowych, karty SIM, karty gier elektronicznych kompatybilne z telefonami i telefonami komórkowymi, czytniki kart SIM, magnetyczne nośniki danych, zapisane magnetyczne nośniki danych, zapisane magnetyczne nośniki audio i video, cyfrowe, magnetoptyczne, optyczne nośniki danych, oprogramowanie, komputerowe dostarczone z Internetu, publikacje elektroniczne (do pobrania) udostępniane on-line za pośrednictwem komputerowych baz danych lub Internetu, oprogramowanie telekomunikacyjne, oprogramowanie i urządzenia komputerowe umożliwiające połączenie z bazami danych, sieciami prywatnymi i Internetem, oprogramowanie umożliwiające prowadzenie telekonferencji i wideokonferencji, programy komputerowe sterujące, programy komputerowe użytkowe, programy gier komputerowych, komputery stacjonarne, komputery przenośne, tablety, modemy, elektroniczne układy scalone sterujące telefonami komórkowymi i urządzeniami mobilnymi, etui i pokrowce ze skóry lub imitacji skóry oraz z innych tworzyw sztucznych na przenośny sprzęt elektroniczny oraz telefony komórkowe i akcesoria do telefonów, uchwyty i uchwyty obrotowe z tworzyw sztucznych do telefonów komórkowych i mobilnych urządzeń elektronicznych nie będące fabrycznymi częściami tych towarów, **37** usługi w zakresie instalacji i napraw urządzeń telefonii, komórkowej i sprzętu mobilnego, w tym: akcesoriów GSM, telefonów komórkowych, akcesoriów do urządzeń mobilnych.

(111) **254356** (220) 2011 12 19 (210) 394329  
 (151) 2013 03 12 (441) 2012 03 26  
 (732) POLITECHNIKA LUBELSKA, Lublin, PL.  
 (540)



(531) 26.11.1, 26.13.1, 27.5.1  
 (510), (511) **35** dystrybucja materiałów reklamowych takich jak: prospekty, broszury, ulotki, plakaty, gadzety reklamowe, reklama billboardowa, reklama za pośrednictwem sieci komputerowej, rozpowszechnianie materiałów reklamowych, rozpowszechnianie ogłoszeń reklamowych, organizowanie targów w celach reklamowych, tworzenie tekstów reklamowych, kreowanie wizerunku firmy, **41** instrukcja o edukacji.

(111) **254357** (220) 2011 12 20 (210) 394341  
 (151) 2013 03 12 (441) 2012 03 26  
 (732) PRYWATNA KLINIKA POŁOŻNICZO-GINEKOLOGICZNA  
 SPÓŁKA Z OGRANICZONĄ ODPOWIEDZIALNOŚCIĄ, Białystok, PL.  
 (540)



Kolor znaku: biały, czarny, czerwony  
 (531) 2.9.1, 24.13.25, 26.1.2, 27.5.1, 29.1.13  
 (510), (511) **39** usługi w zakresie transportu sanitarnego, w tym transportu pacjentów, **42** usługi w zakresie laboratoriów medycznych, bakteriologicznych i chemicznych, analizy chemiczne, badania bakteriologiczne, badania biologiczne, badania chemiczne, **44** usługi medyczne, położnictwo, usługi w zakresie ginekologii, usługi w zakresie analityki medycznej, kliniki medyczne, medyczna opieka pielęgniarska, opieka zdrowotna, szpitale.

(111) **254358** (220) 2011 12 20 (210) 394350  
 (151) 2013 03 12 (441) 2012 03 26  
 (732) NATUR PRODUKT ZDROVIT SPÓŁKA Z OGRANICZONĄ  
 ODPOWIEDZIALNOŚCIĄ, Warszawa, PL.  
 (540) Profichol  
 (510), (511) **05** preparaty farmaceutyczne przeznaczone dla ludzi, leki do celów medycznych, preparaty dietetyczne dla celów leczniczych, preparaty witaminowe i lecznicze, preparaty mineralne do celów leczniczych, napoje do celów leczniczych, zioła lecznicze.

(111) **254359** (220) 2011 12 22 (210) 394482  
 (151) 2013 03 13 (441) 2012 03 26  
 (732) BALCERZAK SŁAWOMIR ASESOR EWALUACJA I ROZWÓJ,  
 Warszawa, PL.  
 (540)



Kolor znaku: niebieski, jasnobrązowy, brązowy, złoty  
 (531) 26.1.5, 27.5.1, 29.1.13  
 (510), (511) **35** analizy rynkowe, agencje reklamowe, agencje informacji handlowej, audyt, badania marketingowe, badania opinii publicznej, badania rynku, badania w działalności gospodarczej, biura pośrednictwa pracy, dekoracja wystaw sklepowych, oferowanie w mediach produktów dla handlu detalicznego, dobór personelu za pomocą metod psychotechnicznych, doradztwo specjalistyczne w sprawach działalności gospodarczej, doradztwo w zakresie organizowania i prowadzenia działalności gospodarczej, doradztwo w zakresie zarządzania personelem, ekspertyzy w zakresie wydolności przedsiębiorstw, prezentowanie produktów w mediach dla celów sprzedaży detalicznej, usługi modelek i modeli w ramach promocji sprzedaży i reklamy, pozyskiwanie danych do komputerowych baz danych, systematyzacja danych w komputerowych bazach danych, organizowanie wystaw w celach handlowych lub reklamowych, pomoc przedsiębiorstwom w działalności gospodarczej (przemysłowej lub handlowej), pomoc w prowadzeniu działalności gospodarczej, pośrednictwo pracy, public relations, reklama, reklama billboardowa, reklama za pośrednictwem sieci komputerowej, uaktualniania materiałów reklamowych, reklamy telewizyjne, transkrypcja formy wiadomości i komunikatów, kreowanie wizerunku [firmy, usług, towaru], **38** udostępnianie Internetu dla forum dyskusyjnego, połączenie ze światową siecią komputerową za pośrednictwem telekomunikacji, przysyłanie informacji tekstowej i obrazowej za pomocą komputera, udostępnianie internetowego forum dyskusyjnego, **41** doradztwo zawodowe stanowiące porady w zakresie edukacji lub kształcenia,

edukacja (nauczanie), informacje o edukacji, obsługa gier w systemie on-line [z sieci informatycznej], nauczanie korespondencyjne, filmowanie, usługi klubów zdrowia w zakresie poprawiania kondycji, usługi obrazów cyfrowych, organizowanie i prowadzenie pracowni specjalistycznych (szkolenia), organizowanie i prowadzenie seminariów, organizowanie i prowadzenie sympozjów, organizowanie i prowadzenie konferencji, organizowanie i prowadzenie kongresów, kształcenie praktyczne obejmujące pokazy, przedszkola, usługi przedszkoli w zakresie nauczania, publikacje elektroniczne on-line książek i periodyków, wynajmowanie modeli do pozowania artystom [angaż modeli, modelek].

(111) **254360** (220) 2011 11 23 (210) 393150  
 (151) 2013 01 22 (441) 2012 02 27  
 (732) TVN SPÓŁKA AKCYJNA, Warszawa, PL.  
 (540)

## Listy do M.

(531) 24.17.1, 24.17.2, 27.5.1  
 (510), (511) **09** programy telewizyjne, filmy, audycje radiowe, nagrania dźwięku, obrazu i filmowe utrwalone w formie zapisanej taśmy filmowej, taśmy video, taśmy magnetycznej, dysków optycznych, w formacie elektronicznym, w zapisie cyfrowym, w wersji przystosowanej do odtwarzania w komputerach multimedialnych, w odtwarzaczach CD, DVD, zapisane nośniki obrazu i dźwięku, gry komputerowe, interaktywne gry komputerowe, gry elektroniczne, urządzenia do nagrywania, zapisywania, odtwarzania i reprodukcji dźwięku, obrazu, informacji i zapisu filmowego w formie analogowej i cyfrowej, elektryczna i elektroniczna aparatura służąca do odbioru przekazu satelitarnego, naziemnego, kablowego i światłowodowego, nadajniki sygnału naziemnego, kablowego i satelitarnego, odbiorniki telewizyjne i radiowe, odbiorniki telewizyjne i radiowe z wbudowanym dekodery sygnału, urządzenia do odkodowywania zakodowanego sygnału zawierające zestaw do odbioru telewizji, zestawy aparaturowe zawierające dekodery i interaktywną przeglądarkę kanałów telewizji satelitarnej, zestawy aparaturowe zawierające dekodery i nagrywarke do zapisywania programów telewizyjnych i dźwiękowych-rejestracja dźwięku i obrazu na wbudowanym dysku twardym PVR umożliwiającą wybór zapisywanych programów (Personal Video Recorder-osobisty rejestrator obrazu), programy komputerowe, programy komputerowe umożliwiające użytkownikom telewizji oglądanie i zakup towarów, za pośrednictwem cyfrowych kanałów telewizyjnych, programy do prowadzenia gier komputerowych, konkursów, przystosowane do użycia z odbiornikiem telewizyjnym jako ekranem komputerowym, programy komputerowe do obsługi interaktywnej telewizji, urządzenia do zapisu audio i video w postaci skompresowanej, anteny radiowe i telewizyjne, urządzenia do zapisywania, zapamiętywania i odtwarzania obrazów, dźwięków i informacji w postaci plików elektronicznych, aparaty telefoniczne, monitory, komputery i urządzenia peryferyjne, komputery przystosowane do odbioru sygnału telewizyjnego i radiowego w systemie naziemnym, satelitarnym, cyfrowym, **35** usługi w zakresie reklamy: organizacja i prowadzenie kampanii reklamowych, wynajem i sprzedaż miejsca i czasu na cele reklamowe w środkach masowego przekazu, usługi produkcji audycji i filmów reklamowych dla radia, telewizji, filmu, Internetu, usługi w zakresie dystrybucji i doręczenia prospektów i próbek reklamowych, organizacja pokazów i wystaw, usługi badania opinii publicznej, badania rynku mediów i reklamy, udzielanie informacji w sprawach działalności gospodarczej, podatków, pozyskiwanie i przekazywanie informacji o działalności gospodarczej, pomoc w prowadzeniu działalności gospodarczej, sporządzanie ekspertyz dotyczących działalności gospodarczej i handlowej, usługi prowadzenia sklepu i hurtowni wielobranżowej, usługi sprzedaży odzieży, obuwia, wyrobów papierniczych, kosmetyków, chemii gospodarczej, książek, czasopism, gazet, sprzętów gospodarstwa domowego, mebli, wyposażenia wnętrz za pośrednictwem Internetu (sklep internetowy), usługi prowadzenia sprzedaży niższej wymienionych towarów z naniesionym logo jako elementem reklamowo-ozdobnym: apaszki jedwabne, para jedwabne, bandanki, krawaty, szale, szaliki, rękawiczki, czapki, czapki z daszkiem, daszki, daszki-osłony oczu, daszki przeciwsloneczne, kapelusze, odzież, odzież sportowa, ubrania i akcesoria ochronne do uprawiania sportów, stroje dla personelu, koszulki polo, koszulki T-shirt, bezrękawniki, bluzy, kurtki, galanteria odzieżowa

damska i męska, plecaki, torby, torby na sprzęt sportowy, torebki, teczki, walizki, sakwy rowerowe, sakwy podróżne, worki żeglarskie, wyroby skórzane, galanteria skórzana, paski, parasole, parasolki, portfele, portmonetki, etui na klucze, wizytowniki, zegarki, biżuteria, breloczki, uchwyty i taśmy z naniesionymi znakami towarowymi i reklamowymi, znaczki z logo, artykuły sportowe i gimnastyczne, konstrukcje dmuchane i balony, baloniki, latawce, banery, flagi, chorągiewki, zabawki, piłki, trąbki, maskotki, samochodowe osłony przeciwsloneczne, skrobaczki do szyb, ozdoby świąteczne, bombki, materiały biurowe i szkolne, kalkulatory, przybory do pisania, ołówki, długopisy, etui skórzane na długopisy, etui skórzane na wizytówki, piórniki, galanteria papierowa, notesy, organizery, bloczki kartek samoprzylepnych, naklejki i nalepki, papiery pakowe, siatki, pudełka, postery, standy, kalendarze, okładki na dokumenty, chusteczki, urządzenia do odtwarzania i nagrywania dźwięku i obrazu, odtwarzacze płyt kompaktowych i kaset, głośniki, słuchawki, ładowarki, radioodbiorniki, radia samochodowe, ładowarki samochodowe do urządzeń telefonicznych, nawigacyjnych, akcesoria do nawigacji samochodowej, urządzenia peryferyjne do komputerów, akcesoria do komputerów, nośniki pamięci, nośniki danych, pióra świetlne, urządzenia do pisania po ekranie, podkładki pod mysz, gry komputerowe, software ładowalny, akcesoria do telefonów komórkowych, pokrowce na telefony, aparaty fotograficzne i akcesoria do aparatów fotograficznych, elektroniczne urządzenia do tłumaczeń językowych, elektroniczne urządzenia ze słownikiem, przybory kuchenne i gospodarstwa domowego, naczynia, krzeselka, wyroby ze szkła i porcelany, karafki, kubki, kieliszki i szklanki, opakowania na napoje, termosy, otwieracze do butelek, podkładki pod kubki, pałeczki chińskie, obrusy, zgniatki, parawany, zegary ściennie, namioty, altany z tkanin, parasole ogrodowe, osłony przeciwdeszczowe z tkanin, markizy, akcesoria dla zwierząt, kosmetyczki, kosmetyki, wody perfumowane i perfumy, napoje bezalkoholowe, soki, wody mineralne, piwo, żywność, słodycze, torciki, **38** usługi telekomunikacyjne, usługi agencji informacyjnej: zbieranie i rozpowszechnianie informacji, usługi emisji sygnału radiowego i telewizyjnego, usługi rozpowszechniania programów telewizyjnych, reportaży, filmów dokumentalnych i fabularnych, widowisk rozrywkowych i sportowych oraz audycji z interaktywnym udziałem widzów, usługi: emisji telewizyjnej i radiowej, obsługi przekazu dźwięku i obrazu, obsługi przekazu cyfrowego, organizowania systemów transmisyjnych dźwięku, obrazu i sygnału cyfrowego, rozpowszechniania programów i informacji za pośrednictwem sieci informatycznych-Internetu, usługi komunikacyjne za pośrednictwem przekazu satelitarnego, naziemnego, kablowego i światłowodowego, usługi telekomunikacyjne spersonalizowane-zakres dostępu do treści informacyjnych i usług indywidualnie określonych dla każdego abonenta z możliwością wykorzystania przesyłania informacji od abonenta do operatora w celu wyboru: usług, uczestniczenia w grach, konkursach, głosowaniach i dokonywania zakupów z jednoczesnym przekazywaniem informacji od i do klienta, usługi telekomunikacyjne przeznaczone do obsługi sprzedaży detalicznej towarów poprzez bezpośrednią komunikację z klientem, usługi przekazu telewizyjnego łącznie z umożliwianiem wyboru z spośród wielu programów i inteligentnej automatycznej selekcji programów które mają być nagrywane, usługi emisji i transmisji telewizji interaktywnej, interaktywnej rozrywki i konkursów, usługi dostarczania informacji on-line z komputerowych baz danych, umożliwianie dostępu do stron www za pośrednictwem przekazu telewizyjnego poprzez interaktywny portal telewizyjny, udzielanie informacji i usługi konsultacyjne dotyczące wyżej wymienionych usług, dostarczanie dostępu do Internetu, wynajem miejsca na strony www, usługi poczty elektronicznej, organizacja i przekazywanie serwisów internetowych www, dostarczanie dostępu do stron MP3 i MP4 w Internecie, dostarczanie dostępu do zasobów muzycznych, filmowych i zbiorów obrazów w sieci internetowej, wynajem urządzeń do odbioru, retransmisji i nadawania sygnału telewizyjnego i radiowego, odbiorników radiowych i telewizyjnych, urządzeń do kodowania i dekodowania sygnału cyfrowego i analogowego, zapewnienie dostępu do sieci LAN-przesyłanie danych z i do sieci lokalnej (Local Area Network) jak również umożliwianie dostępu do Internetu za pośrednictwem tej sieci, prowadzenie serwerów i portali internetowych, umożliwianie dostępu do krajowych i międzynarodowych serwerów i portali internetowych, **41** usługi rozrywki i nauczania: organizacja rozrywkowych widowisk telewizyjnych, audycji radiowych, produkcja filmów dokumentalnych i fabularnych, reportaży, programów telewizyjnych, organizacji teleturniejów i konkursów, organizacja audycji z interaktywnym udziałem widzów, dostar-



czanie rozrywki i usług edukacyjnych za pośrednictwem radia, telewizji, Internetu, dostęp do tych usług edukacyjnych i rozrywkowych w systemie on-line, w systemie telewizji interaktywnej, usługi wynajmowania sprzętu do nagrywania, odtwarzania dźwięku i obrazu, dostarczanie informacji o rozrywce, edukacji, programach radiowych i telewizyjnych, imprezach sportowych, usługi automatycznego zapisywania programów telewizyjnych zgodnie z preferencjami odbiorców i następnie odtwarzanie ich w czasie wybranym przez odbiorcę, usługi dostarczania muzyki, video, dźwięku i obrazu w postaci plików MP3 i MP4 ze stron www poprzez Internet, usługi wynajmowania studia nagraniowego, filmowego, organizacji i produkcji nagrań filmowych, dźwiękowych, usługi organizacji imprez artystycznych, estradowych, sportowych, rekreacyjnych, usługi wydawnicze: publikowanie książek i innych materiałów drukowanych, publikowanie książek, magazynów, czasopism, gazet w formie elektronicznej, udostępnianie ich w sieci internetowej, usługi obsługi technicznej i organizacyjnej produkcji telewizyjnej i filmowej, 42 opracowywanie i wdrażanie programów komputerowych, usługi dotyczące oprogramowania komputerowego zawarte w tej klasie, opracowywanie ekspertyz, opinii i prowadzenie badań w dziedzinie komunikacji społecznej, prowadzenie badań w dziedzinie usług medialnych-prace badawczo-wdrożeniowe dotyczące opracowywania i wdrażania nowych technologii w dziedzinie usług medialnych, opracowywanie i przekazywanie prognoz pogody, usługi udostępniania czasu dostępu do sieci Internet-kawiarenka internetowa, usługi udostępniania dostępu do krajowych i międzynarodowych serwerów i portali internetowych, prowadzenie serwerów i portali internetowych.

(111) **254361** (220) 2012 01 04 (210) 394779  
(151) 2013 03 04 (441) 2012 04 10

(732) AHMES SPÓŁKA Z OGRANICZONĄ ODPOWIEDZIALNOŚCIĄ,  
Gdańsk, PL.  
(540)



Kolor znaku: biały, żółty, czerwony

(531) 1.15.11, 24.17.25, 27.5.1, 29.1.13

(510), (511) 09 karty telefoniczne, telefoniczne karty pre-paid, pakiety startowe do telefonów komórkowych, 35 sprzedaż hurtowa oraz detaliczna drogą tradycyjną, wysyłkową oraz za pośrednictwem internetu kart telefonicznych operatorów telekomunikacyjnych, telefonii stacjonarnej i komórkowej, telefonicznych kart pre-paid, pakietów startowych do telefonów komórkowych, kodów umożliwiających dostęp do produktów i usług przedpłaconych (pre-paid), doładowań kont za pośrednictwem telefonów komórkowych, komputerów i innych urządzeń przystosowanych do tego typu działań, 36 usługi weryfikacji i obsługi transakcji dokonywanych za pomocą kart przedpłaconych (pre-paid).

(111) **254362** (220) 2012 01 04 (210) 394782  
(151) 2013 03 04 (441) 2012 04 10

(732) AHMES SPÓŁKA Z OGRANICZONĄ ODPOWIEDZIALNOŚCIĄ,  
Gdańsk, PL.

(540) Z NAMI MASZ ZAWSZE NAJWIĘCEJ DO GADANIA

(510), (511) 09 karty telefoniczne, telefoniczne karty pre-paid, pakiety startowe do telefonów komórkowych, 35 sprzedaż hurtowa oraz detaliczna drogą tradycyjną, wysyłkową oraz za pośrednictwem internetu kart telefonicznych operatorów telekomunikacyjnych, telefonii stacjonarnej i komórkowej, telefonicznych kart pre-paid, pakietów startowych do telefonów komórkowych, kodów umożliwiających dostęp do produktów i usług przedpłaconych (pre-paid), doładowań kont za pośrednictwem telefonów komórkowych, komputerów i innych urządzeń przystosowanych do tego typu działań, 36 usługi weryfikacji i obsługi transakcji dokonywanych za pomocą kart przedpłaconych (pre-paid).

(111) **254363** (220) 2012 01 04 (210) 394783  
(151) 2013 03 04 (441) 2012 04 10

(732) AHMES SPÓŁKA Z OGRANICZONĄ ODPOWIEDZIALNOŚCIĄ,  
Gdańsk, PL.

(540) Z NAMI MASZ NAJWIĘCEJ DO GADANIA

(510), (511) 09 karty telefoniczne, telefoniczne karty pre-paid, pakiety startowe do telefonów komórkowych, 35 sprzedaż hurtowa oraz detaliczna drogą tradycyjną, wysyłkową oraz za pośrednictwem internetu kart telefonicznych operatorów telekomunikacyjnych, telefonii stacjonarnej i komórkowej, telefonicznych kart pre-paid, pakietów startowych do telefonów komórkowych, kodów umożliwiających dostęp do produktów i usług przedpłaconych (pre-paid), doładowań kont za pośrednictwem telefonów komórkowych, komputerów i innych urządzeń przystosowanych do tego typu działań, 36 usługi weryfikacji i obsługi transakcji dokonywanych za pomocą kart przedpłaconych (pre-paid).

(111) **254364** (220) 2012 01 02 (210) 394785  
(151) 2013 03 04 (441) 2012 04 10

(732) EUROPEJSKIE CENTRUM ODSZKODOWAŃ SPÓŁKA AKCYJNA,  
Legnica, PL.

(540) EuCO

(510), (511) 35 usługi doradztwa w zakresie prowadzenia działalności gospodarczej i zarządzania, usługi reklamowe, usługi badania rynku i opinii publicznej, 36 usługi pośrednictwa finansowego, polegająca na ocenie roszczeń odszkodowawczych, obliczaniu ryzyka i poniesionych szkód, ocenie ryzyka, prowadzeniu negocjacji z podmiotami odpowiedzialnymi za powstanie szkody, likwidacja szkody oraz dochodzenie roszczeń ubezpieczeniowych, 41 usługi kształcenia ustawicznego dorosłych, usługi organizowania szkoleń, seminariów, sympozjów, warsztatów.

(111) **254365** (220) 2012 01 02 (210) 394786  
(151) 2013 03 04 (441) 2012 04 10

(732) ACEL J. M. CISKOWSCY SPÓŁKA KOMANDYTOWA,  
Gdańsk, PL.

(540)



Kolor znaku: biały, czerwony, niebieski

(531) 26.3.1, 26.3.6, 26.3.7, 26.13.25, 27.5.1, 29.1.13

(510), (511) 35 usługi agencji importowo-eksportowej, usługi pośrednictwa handlowego na rzecz firm krajowych i zagranicznych; usługi prowadzenia sprzedaży w sklepach i/lub hurtowniach oraz za pośrednictwem strony internetowej towarów takich jak: wyroby z branży energetycznej, elektrotechnicznej i oświetleniowej; kable elektryczne, przewody elektryczne, osprzęt energetyczny, aparatura modułowa sterownicza, gniazda, włączniki, transformatory, zabezpieczenia, osprzęt przeciwprzepięciowy, oprawy oświetleniowe, słupy i maszty, źródła światła, rozdzielnice i obudowy, aparatura kontrolno-pomiarowa, rury, kanały i drabinki kablowe, rozłączniki, styczniki, przekładniki, narzędzia, studnie kablowe, osprzęt tablicowy, drukarki, baterie, akumulatory, ładowarki, urządzenia do ogrzewania i wentylacji; meble; usługi marketingowe; usługi reklamowe i promocyjne, dystrybucja materiałów reklamowych, próbek i wzorów wyrobów; organizacja pokazów, targów i wystaw w celach handlowych lub reklamowych; doradztwo i pomoc w zakresie organizowania i prowadzenia działalności gospodarczej, 39 usługi transportowe i spedycyjne; towarowy transport drogowy pojazdami uniwersalnymi i specjalistycznym; składowanie, magazynowanie, przechowywanie, pakowanie, sortowanie, konfekcjonowanie i dostarczanie towarów; usługi informacyjne i pośrednictwo w zakresie transportu i spedycji, 42 prace badawczo-rozwojowe w dziedzinie nauk technicznych dla osób trzecich; opracowywanie projektów technicznych; badania i analizy techniczne, ekspertyzy inżynierskie; doradztwo techniczne w zakresie doboru elementów składowych instalacji energetycznych, elektrotechnicznych i oświetleniowych, linii napowietrznych, kablowych sieci energetycznych i instalacyjnych, stacji transformatorowych i rozdzielnic, doboru muf i głowic, oświetlenia, doradztwo i pomoc w zakresie wyceny kosztorysów, opracowania i wyceny zamienników wyrobów z branży energetycznej, elektrotechnicznej i oświetleniowej.

(111) **254366** (220) 2012 01 03 (210) 394821  
 (151) 2013 03 15 (441) 2012 04 10  
 (732) VENITI SPÓŁKA AKCYJNA, Warszawa, PL.  
 (540)



Kolor znaku: ciemnoniebieski, czerwony, błękitny, zielony, czarny  
 (531) 1.15.1, 3.7.21, 3.7.24, 27.5.1, 29.1.14  
 (510), (511) **39** organizowanie wycieczek, organizowanie wycieczek morskich, rezerwowanie miejsc na podróż, transport podróży, rezerwacja transportu, zwiedzanie turystyczne.

(111) **254367** (220) 2012 01 04 (210) 394858  
 (151) 2013 03 12 (441) 2012 04 10  
 (732) Unilever N.V., Rotterdam, NL.  
 (540)



Kolor znaku: biały, zielony, jasnozielony, ciemnozielony, szary  
 (531) 5.3.11, 5.3.13, 5.3.15, 26.1.1, 26.1.4, 26.1.15, 26.1.16, 29.1.13  
 (510), (511) **29** oleje i tłuszcze jadalne.

(111) **254368** (220) 2012 01 04 (210) 394863  
 (151) 2013 03 12 (441) 2012 04 10  
 (732) OSHEE POLSKA SPÓŁKA Z OGRANICZONĄ ODPOWIEDZIALNOŚCIĄ, Kraków, PL.  
 (540) TAJEMNICE MISTRZÓW SPORTU BY OSHEE  
 (510), (511) **05** dietetyczne substancje przystosowane do celów medycznych; mineralne dodatki do żywności; dodatki odżywcze do celów leczniczych; preparaty farmaceutyczne; preparaty witaminowe; preparaty z mikroelementami dla ludzi i zwierząt; żywność dietetyczna dla celów leczniczych, **32** wody mineralne i gazowane; wody stołowe; napoje izotoniczne; napoje izotoniczne w proszku; napoje bezalkoholowe; napoje energetyzujące; preparaty do produkcji napojów; esencje do produkcji napojów; napoje i soki owocowe; soki warzywne.

(111) **254369** (220) 2012 01 04 (210) 394864  
 (151) 2013 03 12 (441) 2012 04 10  
 (732) OSHEE POLSKA SPÓŁKA Z OGRANICZONĄ ODPOWIEDZIALNOŚCIĄ, Kraków, PL.  
 (540) OSHEE HERO'S  
 (510), (511) **05** dietetyczne substancje przystosowane do celów medycznych; mineralne dodatki do żywności; dodatki odżywcze do celów leczniczych; preparaty farmaceutyczne; preparaty witaminowe; preparaty z mikroelementami dla ludzi i zwierząt; żywność dietetyczna dla celów leczniczych, **32** wody mineralne i gazowane; wody stołowe; napoje izotoniczne; napoje izotoniczne w proszku; napoje bezalkoholowe; napoje energetyzujące; preparaty do produkcji napojów; esencje do produkcji napojów; napoje i soki owocowe; soki warzywne.

(111) **254370** (220) 2012 01 09 (210) 394917  
 (151) 2013 03 07 (441) 2012 04 23  
 (732) OKRE DEVELOPMENT SPÓŁKA Z OGRANICZONĄ ODPOWIEDZIALNOŚCIĄ, Warszawa, PL.  
 (540)



Kolor znaku: granatowy, biały  
 (531) 26.4.1, 26.4.3, 26.4.9, 27.5.1, 29.1.12

(510), (511) **35** pomoc i doradztwo w zakresie organizowania, zarządzania i prowadzenia działalności gospodarczej; reklama; wynajem oraz sprzedaż powierzchni reklamowej, również w Internecie; badania poziomu obsługi klientów; organizowanie targów, pokazów, konferencji oraz wystaw w celach handlowych lub reklamowych; pośrednictwo w sprzedaży towarów/usług; usługi pośrednictwa handlowego polegające na pośredniczeniu pomiędzy kupującym i sprzedającym, pomoc w zawieraniu kontraktów handlowych; administrowanie i zarządzanie przedsiębiorstwami gospodarczymi; wynajmowanie maszyn i urządzeń biurowych; usługi sprzedaży odzieży, obuwia, wyrobów jubilerskich, artykułów optycznych, wyrobów zegarmistrzowskich, artykułów informatyczno-komputerowych, artykułów wydawniczych, wyrobów papierniczych, mebli, artykułów wyposażenia wnętrz, artykułów wyposażenia łazienek, artykułów budowlanych, artykułów gospodarstwa domowego, sprzętu RTV i AGD, artykułów spożywczych i przemysłowych; administrowanie i zarządzanie centrami handlowymi, biurowymi i usługowymi; prace biurowe, **36** wynajmowanie oraz sprzedaż pomieszczeń/powierzchni biurowych, usługowych, oraz handlowych; pośrednictwo w wynajmie oraz sprzedaży nieruchomości mieszkalnych, usługowych i biurowych, pośrednictwo w wynajmie oraz sprzedaży powierzchni handlowych; administrowanie nieruchomościami, w tym kompleksami handlowymi, usługowymi, hotelowymi i rozrywkowymi; wyce na nieruchomości, usługi agencji nieruchomości; usługi doradztwa w zakresie inwestycji na rynku nieruchomości; usługi developerskie w zakresie finansowym; usługi pośrednictwa w pozyskiwaniu nieruchomości pod inwestycje budowlane; usługi finansowe; usługi bankowe; ubezpieczenia, **37** usługi budowlane; naprawy, konserwacja; usługi instalacyjne; nadzór budowlany; budowa budynków mieszkalnych, handlowych, biurowych i przemysłowych; budowa dróg, mostów; usługi remontowe; montaż rusztowań; wypożyczanie sprzętu budowlanego; usługi związane z utrzymywaniem obiektów budownictwa w ciągłej używalności, **42** badania oraz usługi – naukowe i techniczne, oraz ich projektowanie; ekspertyzy oraz prace z zakresu inżynierii technicznej; badania w zakresie ochrony środowiska; doradztwo w zakresie zużycia energii; analizy przemysłowe i usługi badawcze; usługi w zakresie dekoracji i projektowania wnętrz mieszkalnych, biur i pomieszczeń handlowo-usługowych, usługi w zakresie projektowania architektonicznego i budowlanego, nadzór wykonawczy, usługi w zakresie planowania urbanistycznego; badania produktu; administrowanie stronami komputerowymi; wynajmowanie i udostępnianie zasobów serwerów komputerowych, wynajem, leasing oraz aktualizacja komputerowego oprogramowania, projektowanie, tworzenie, zarządzanie i utrzymywanie stron www., wypożyczanie serwerów-hosting, wynajem komputerów, komputerowych urządzeń peryferyjnych, oprogramowania komputerowego.

(111) **254371** (220) 2012 01 09 (210) 394922  
 (151) 2013 03 07 (441) 2012 04 23  
 (732) ŻUKOWSKI DARIUSZ E-MO.PL DARIUSZ ŻUKOWSKI,  
 Dąbrowa Górnicza, PL.  
 (540)



Kolor znaku: jasnoczerwony, pomarańczowy, ciemnoszary  
 (531) 24.15.1, 25.5.3, 25.7.1, 27.5.1, 29.1.13  
 (510), (511) **09** nagrane programy komputerowe, programy komputerowe jako software ładowalny, **42** aktualizacja oprogramowania komputerowego.

(111) **254372** (220) 2012 01 09 (210) 394923  
 (151) 2013 03 07 (441) 2012 04 23  
 (732) BAK MAGDALENA, Warszawa, PL.  
 (540) SILIKONKI  
 (510), (511) **26** opaski na rękę; opaski na rękę z funkcją informacyjną; opaski na rękę z nadrukami lub wytłoczeniami; opaski i bransoletki na rękę z tworzyw sztucznych; opaski elastyczne do podtrzymywania rękawów, **35** usługi sprzedaży towarów takich, jak: opaski na rękę,

opaski na ręce z funkcją informacyjną, opaski na ręce z nadrukami lub wytłoczeniami, opaski i bransoletki na ręce z tworzyw sztucznych, opaski elastyczne do podtrzymywania rękawów, biżuteria, bransoletki metalowe, bransoletki niemetalowe, pieczętki, stemple, kasetki na pieczętki i stemple, poduszki nasączone tuszem, tusz do pieczętek i stempli; prowadzenie sklepów, hurtowni, sklepów internetowych, hurtowni internetowych, aukcji internetowych i agencji importowo eksportowych z towarami wymienionymi w niniejszej klasie.

(111) **254373** (220) 2012 01 09 (210) 394924  
 (151) 2013 03 07 (441) 2012 04 23  
 (732) BAK MAGDALENA, Warszawa, PL.  
 (540)

**SILIKONKI**

(531) 26.1.1, 26.1.6, 26.1.16, 27.5.1  
 (510), (511) **26** opaski na ręce; opaski na ręce z funkcją informacyjną; opaski na ręce z nadrukami lub wytłoczeniami; opaski i bransoletki na ręce z tworzyw sztucznych; opaski elastyczne do podtrzymywania rękawów, **35** usługi sprzedaży towarów takich, jak: opaski na ręce, opaski na ręce z funkcją informacyjną, opaski na ręce z nadrukami lub wytłoczeniami, opaski i bransoletki na ręce z tworzyw sztucznych, opaski elastyczne do podtrzymywania rękawów, biżuteria, bransoletki metalowe, bransoletki niemetalowe, pieczętki, stemple, kasetki na pieczętki i stemple, poduszki nasączone tuszem, tusz do pieczętek i stempli; prowadzenie sklepów, hurtowni, sklepów internetowych, hurtowni internetowych, aukcji internetowych i agencji importowo eksportowych z towarami wymienionymi w niniejszej klasie.

(111) **254374** (220) 2012 01 05 (210) 394929  
 (151) 2013 03 07 (441) 2012 04 10  
 (732) DIGISON POLSKA SPÓŁKA Z OGRANICZONĄ  
 ODPOWIEDZIALNOŚCIĄ, Wrocław, PL.  
 (540)

**Dgn24.pl**

Kolor znaku: czerwony, szary  
 (531) 24.17.1, 24.17.2, 27.5.1, 29.1.12  
 (510), (511) **35** usługi sprzedaży w hurtowniach i punktach wyspecjalizowanych, w tym usługi sprzedaży wysyłkowej i za pośrednictwem Internetu, następujących towarów: sprzęt i artykuły gospodarstwa domowego w tym urządzenia elektryczne i elektroniczne; aparaty i przyrządy do nagrywania, wytwarzania, transmisji, edytowania lub przetwarzania sygnałów audio i/lub wideo; sprzęt RTV, sprzęt audio, urządzenia multimedialne; urządzenia oraz przyrządy elektroniczne i elektryczne przewodzące, przełączające, transformujące, akumulatorowe i kontrolno-sterujące; urządzenia telekomunikacyjne, komputery, sprzęt przetwarzający dane oraz akcesoria do tych towarów; kable i przewody elektryczne, elektroniczne, teletechniczne, antenowe, komputerowe, materiały elektroinstalacyjne, osprzęt komputerowy RTV i audio w tym łączniki, gniazda, wtyki, złączki, przejściówki, przedłużacze i rozgałęźniki; osprzęt telefoniczny w tym: aparaty telefoniczne, faksy, zasilacze, kable, złączki, wtyki, gniazda, przedłużacze i rozgałęźniki; urządzenia oraz przyrządy naukowe, urządzenia oraz przyrządy fotograficzne, urządzenia oraz przyrządy optyczne, urządzenia oraz przyrządy wagowe, urządzenia oraz przyrządy pomiarowe, urządzenia oraz przyrządy sygnalizacyjne, urządzenia oraz przyrządy nawigacyjne, urządzenia oraz przyrządy kontrolne; akumulatory i baterie, ogniwa elektryczne, fotoelektryczne i galwaniczne; urządzenia wentylacyjne i klimatyzacyjne; sprzęt oświetleniowy, żarówki i inne źródła światła; artykuły wyposażenia wnętrz, meble, sprzęt ogrodowy, sauny, baseny, artykuły sportowe i służące do rekreacji; organizacja i obsługa wystaw i targów w celach handlowych i reklamowych, reklama i informacja gospodarcza, usługi promocyjno marketingowe, publikacja i rozpowszechnianie materiałów reklamowych.

(111) **254375** (220) 2012 01 05 (210) 394941  
 (151) 2013 03 07 (441) 2012 04 10

(732) MARYWILSKA 44 SPÓŁKA Z OGRANICZONĄ  
 ODPOWIEDZIALNOŚCIĄ, Warszawa, PL.  
 (540)

**44**  
**MARYWILSKA**  
 CENTRUM HAL TARGOWYCH

Kolor znaku: granatowy, czerwony, biały  
 (531) 26.1.1, 26.1.16, 26.11.3, 27.5.1, 29.1.13  
 (510), (511) **35** reklama dla osób trzecich, **39** wynajem powierzchni handlowych, wynajem powierzchni magazynowych.

(111) **254376** (220) 2012 01 10 (210) 395034  
 (151) 2013 01 28 (441) 2012 04 23  
 (732) DZIAK JERZY, DZIAK TOMASZ AUTO-SZLIF SPÓŁKA  
 CYWILNA, Janowice, PL.  
 (540)

**DZIAK**  
 GRUPA MOTORYZACYJNA

Kolor znaku: czerwony, ciemnoszary  
 (531) 26.1.11, 27.5.1, 29.1.12  
 (510), (511) **35** sprzedaż w salonach, sklepach, hurtowniach oraz za pośrednictwem Internetu (sprzedaż on-line), sprzedaż wysyłkowa i katalogowa następujących towarów: turbosprężarki do silników spalinowych (samochodów osobowych, dostawczych ciężarowych, maszyn rolniczych i budowlanych oraz autobusów), silniki, podzespoły do silników, głowice, wały, bloki, korbowody, elementy aparatury wtryskowej silników w tym silników Diesel i benzynowych, części i akcesoria do samochodów, maszyny i urządzenia rolnicze, budowlane, przemysłowe oraz części i akcesoria do nich; sklepy motoryzacyjne, **37** usługi w zakresie naprawy, regeneracji, montażu, wymiany, serwisowania: podzespołów, silników, turbosprężarek do silników spalinowych (samochodów osobowych, dostawczych ciężarowych, maszyn rolniczych i budowlanych oraz autobusów), elementów aparatury wtryskowej silników w tym silników Diesel i benzynowych, głowic, wałów i korbowodów; wyważanie układów tłokowo-korbowych; warsztaty i serwisy samochodowe, warsztaty i serwisy maszyn rolniczych, maszyn i urządzeń budowlanych oraz przemysłowych, stacje obsługi samochodów, montaż części samochodowych, naprawa i obsługa pojazdów, obsługa techniczna samochodów w zakresie mechaniki pojazdowej, blacharstwa, lakiernictwa, diagnostyki i elektryki pojazdowej, mycie i konserwacja pojazdów i samochodów; naprawy; usługi instalacyjne, **40** obróbka materiałowa, spawanie, lutowanie, frezowanie, tulejowanie, szlifowanie, usługi w zakresie spawania głowic aluminiowych.

(111) **254377** (220) 2012 01 11 (210) 395046  
 (151) 2013 02 27 (441) 2012 04 23  
 (732) CHEMAX SPÓŁKA Z OGRANICZONĄ ODPOWIEDZIALNOŚCIĄ,  
 Łańcut, PL.  
 (540)

**CHEMAX**

Kolor znaku: niebieski, żółty, biały, czarny, czerwony  
 (531) 25.5.25, 26.4.9, 27.5.1, 29.1.15  
 (510), (511) **01** kleje do celów przemysłowych, kleje do płytek ceramicznych, kleje do tapet, produkty chemiczne do ożywania kolorów do użytku przemysłowego, rozpuszczalniki do lakierów, silikony, szpachlówki samochodowe, **02** barwniki, emalie do malowania, farby; folie metaliczne dla malarzy dekoratorów, drukarzy i artystów, pigmenty, powłoki do krycia dachów i zabezpieczające podwozia pojazdów, preparaty do konserwacji drewna i zabezpieczające do metali; przeciwrzędzowne oleje i smary, rozcieńczalniki do farb i lakierów, spoiwa do farb, środki antykorozyjne, zagęszczacze do farb, **19** boazerie, budowlane materiały niemetalowe, cegły, cement, da-



chówki niemetalowe, drewno budowlane, drzwi niemetalowe, gips, kamień, karton budowlany, okna niemetalowe, papa, parkiety, panele podłogowe, płytki podłogowe niemetalowe, rury wodociągowe niemetalowe, szkło budowlane, tynk, wapno, wykładziny niemetalowe dla budownictwa, zaprawy budowlane, żwir, **35** prowadzenie usług w zakresie: badania rynku, informacji handlowej, organizowanie wystaw w celach handlowych lub reklamowych, organizowanie targów w celach handlowych lub reklamowych, organizowanie prowadzenie za pośrednictwem sieci komputerowej, reklamy ogłoszeniowe; usługi prowadzenia sprzedaży w specjalistycznym sklepie i/lub hurtowni, również poprzez Internet i domy sprzedaży wysyłkowej, dla towarów obejmujących: kleje do celów przemysłowych, kleje do płytek ceramicznych, kleje do tapet, produkty chemiczne do ożywiania kolorów do użytku przemysłowego, rozpuszczalniki do lakierów, silikon, szpachlówki samochodowe, barwniki, emalie do malowania, farby, folie metaliczne dla malarzy dekoratorów, drukarzy i artystów, pigmenty, powłoki do krycia dachów i zabezpieczające podwozia pojazdów, preparaty do konserwacji drewna i zabezpieczające do metali; przeciwrzeczne oleje i smary, rozcieńczalniki do farb i lakierów, spoiwa do farb, środki antykorozyjne, zagęszczacze do farb, boazerie, budowlane materiały niemetalowe, cegły, cement, dachówki niemetalowe, drewno budowlane, drzwi niemetalowe, gips, kamień, karton budowlany, okna niemetalowe, papa, parkiety, panele podłogowe, płytki podłogowe niemetalowe, rury wodociągowe niemetalowe, szkło budowlane, tynk, wapno, wykładziny niemetalowe dla budownictwa, zaprawy budowlane, żwir, mieszalniki do farb, pistolety do malowania, pędzle, wałki do malowania ścian, wykładziny podłogowe.

(111) **254378** (220) 2012 01 17 (210) 395308  
(151) 2013 03 07 (441) 2012 04 23  
(732) ZAKŁADY TŁUSZCZOWE KRUSZWICA SPÓŁKA AKCYJNA,  
Kruszwica, PL.  
(540)

*Smalec  
Roślinny*

(531) 27.5.1  
(510), (511) **29** tłuszcze jadalne.

(111) **254379** (220) 2012 01 17 (210) 395315  
(151) 2013 03 01 (441) 2012 04 23  
(732) ZAKŁADY TŁUSZCZOWE KRUSZWICA SPÓŁKA AKCYJNA,  
Kruszwica, PL.  
(540)

*Smaleczyk  
Roślinny*

(531) 27.5.1  
(510), (511) **29** tłuszcze jadalne.

(111) **254380** (220) 2012 01 20 (210) 395416  
(151) 2013 03 12 (441) 2012 04 23  
(732) NOWAK GRAŻYNA MARIA KLINIKA FFX, Warszawa, PL.  
(540) KLINIKA ffx  
(510), (511) **41** nauczanie, kształcenie, rozrywka, usługi w dziedzinie sportu i kultury, **42** badania oraz usługi naukowe i techniczne zawarte w tej klasie oraz ich projektowanie, **44** usługi medyczne.

(111) **254381** (220) 2012 01 20 (210) 395434  
(151) 2013 03 12 (441) 2012 04 23  
(732) PRZEDSIĘBIORSTWO PRODUKCJI FARMACEUTYCZNEJ  
HASCO-LEK SPÓŁKA AKCYJNA, Wrocław, PL.

(540)

*MIGRENA  
IBUM*

Kolor znaku: czerwony, jasnoniebieski, niebieski, biały

(531) 27.5.1, 29.1.14

(510), (511) **05** produkty farmaceutyczne, preparaty chemiczne do celów farmaceutycznych, preparaty chemiczno-farmaceutyczne, czopki, preparaty farmaceutyczne, kapsułki do celów farmaceutycznych, kapsułki na lekarstwa, kapsułki z opłatków farmaceutycznych, kwasy do celów farmaceutycznych, lekarstwa do picia, leki dla ludzi, maści do celów farmaceutycznych, środki stosowane w bólach migrenowych, napoje lecznicze, pastylki do celów farmaceutycznych, pigułki do celów farmaceutycznych, przeciwbólne środki, syropy do użytku farmaceutycznego, tabletki do celów farmaceutycznych, żele do celów farmaceutycznych, żele do celów leczniczych, zawiesiny do celów farmaceutycznych, zawiesiny do celów leczniczych, środki przeciwwgorączkowe, kapsułki przeciwbólne, kapsułki przeciwwgorączkowe, kapsułki stosowane w bólach migrenowych, tabletki przeciwbólne, tabletki przeciwwgorączkowe, tabletki stosowane w bólach migrenowych, żele przeciwbólne, żele przeciwwgorączkowe, zawiesiny przeciwbólne, zawiesiny przeciwwgorączkowe, preparaty farmaceutyczne zawierające niesteroidowe leki przeciwzapalne, **35** usługi w zakresie sprzedaży produktów farmaceutycznych, produktów i substancji dietetycznych, dietetycznych środków spożywczych, suplementów diety, środków odżywczych i nowej żywności; usługi w zakresie organizacji targów i wystaw w celach handlowych i reklamowych oraz usługi w zakresie reklamy produktów farmaceutycznych i dietetycznych, **44** usługi w zakresie ochrony zdrowia dorosłych i dzieci, opieki zdrowotnej i zdrowego odżywiania (usługi dietetyków); usługi medyczne w zakresie diagnostyki i terapii u dorosłych i dzieci; porady w zakresie farmakologii, porady w zakresie kosmetyki, kosmetologii i dermatologii estetycznej dorosłych i dzieci; usługi medyczne stacjonarne i objazdowe.

(111) **254382** (220) 2012 01 31 (210) 395982  
(151) 2013 03 12 (441) 2012 05 07  
(732) ZBYSZKO BOJANOWICZ SPÓŁKA Z OGRANICZONĄ  
ODPOWIEDZALNOŚCIĄ SPÓŁKA KOMANDYTOWO-AKCYJNA,  
Białobrzegi, PL.  
(540) INWAZJA MOCY

(510), (511) **32** napoje bezalkoholowe, napoje owocowe, napoje bezalkoholowe typu „cola”, bezalkoholowe napoje smakowe, napoje energetyzujące, produkty do wytwarzania napojów.

(111) **254383** (220) 2012 02 16 (210) 396836  
(151) 2013 02 18 (441) 2012 05 21  
(732) KACPRZAK ŁUKASZ, Warszawa, PL.  
(540)

*Aluminium  
R  
T*

Kolor znaku: czarny, ciemnoczerwony

(531) 5.1.3, 5.1.5, 27.5.1, 29.1.12

(510), (511) **06** obrazy wykonane na aluminium, dekoracje naścienne z mocowaniami i ramami aluminiowymi.

(111) **254384** (220) 2012 02 16 (210) 396837  
(151) 2013 02 18 (441) 2012 05 21  
(732) KACPRZAK ŁUKASZ, Warszawa, PL.  
(540)

*HYPNOTIC  
STRAPS*

(531) 27.5.1

(510), (511) **18** pasy/paski do instrumentów muzycznych wykonane ze skóry i imitacji skóry.

(111) **254385** (220) 2008 06 27 (210) 342800  
(151) 2013 03 15 (441) 2008 09 29

(732) AGORA S.A., Warszawa, PL.

(540) Klasyka FM

(510), (511) **38** agencje informacyjne i agencje prasowe; rozpowszechnianie programów (audycji) radiowych; nadawanie programów radiowych i telewizyjnych (emisja RTV); transmisja programów telewizyjnych i radiowych; udostępnianie połączeń telekomunikacyjnych z globalną siecią komputerową, umożliwianie dostępu do globalnej sieci komputerowej dla użytkowników (ISP), przesyłanie informacji tekstowej i obrazowej, zwłaszcza nagrań fonograficznych i nagrań video, przy pomocy sieci komputerowej; poczta elektroniczna; przesyłanie informacji zapisanej na płytach DVD, CD, VCD oraz kasetach video; przesyłanie informacji SMS-em; przesyłanie informacji, z zastosowaniem do nadawania i/lub odbioru informacji-urządzeń mobilnych (telefonów III generacji, laptopów, pagerów, itp.), **41** montaż programów radiowych i telewizyjnych; produkcja programów radiowych; produkcja reklam radiowych i telewizyjnych; wydawanie nagrań dźwiękowych; organizowanie i realizacja spektakli, widowisk oraz imprez rozrywkowych; organizowanie wystaw kulturalnych i edukacyjnych; organizowanie konkursów edukacyjnych lub rozrywkowych; organizowanie plebiscytów; usługi związane z nauczaniem, rozrywkami i rekreacją, również wycieczki i podróże; prowadzenie klubów i kółek zainteresowań; organizowanie i prowadzenie obozów sportowych i wakacyjnych; organizowanie balów; organizowanie i prowadzenie: kongresów i konferencji, zjazdów, seminariów i sympozjów.

(111) **254386** (220) 2009 08 04 (210) 359052  
(151) 2013 03 08 (441) 2009 11 09

(732) „MEDICO-INVESTMENT” SPÓŁKA Z OGRANICZONĄ ODPOWIEDZIALNOŚCIĄ, Wrocław, PL.

(540) MEDICO-INVESTMENT

(510), (511) **05** produkty farmaceutyczne, preparaty chemiczne do celów farmaceutycznych, preparaty chemiczno-farmaceutyczne, czopki, preparaty farmaceutyczne, kapsułki do celów farmaceutycznych, kapsułki na lekarstwa, kapsułki z opłatków farmaceutycznych, kwasy do celów farmaceutycznych, lekarstwa do picia, leki dla ludzi, maści do celów farmaceutycznych, napoje lecznicze, pastylki do celów farmaceutycznych, pigułki do celów farmaceutycznych, syropy do użytku farmaceutycznego, tabletki do celów farmaceutycznych, środki do odkażania i opatrywania ran, środki bakteriobójcze i grzybobójcze, **35** usługi reklamowe; promocja ochrony zdrowia przy użyciu wszystkich mediów; agencje reklamowe; analizy rynkowe; badania opinii publicznej; badanie rynku; badania marketingowe; wynajem maszyn i urządzeń dla biur; handel detaliczny; doradztwo specjalistyczne w sprawach działalności gospodarczej; doradztwo w zakresie zarządzania personelem; dystrybucja materiałów reklamowych; kolportaż próbek; komputerowe zarządzanie plikami; komputerowe bazy danych; księgowość; uaktualnianie materiałów reklamowych; organizowanie wystaw w celach handlowych lub reklamowych; reklama; sporządzanie sprawozdań rachunkowych; organizowanie targów w celach handlowych lub reklamowych; organizacja wystaw w celach handlowych lub reklamowych; wynajmowanie urządzeń i wyposażenia biurowego; zarządzanie (w ramach prowadzonej działalności gospodarczej) w zakresie udzielania licencji na towary i usługi na rzecz osób trzecich; zarządzanie zbiorami informatycznymi, **36** administrowanie nieruchomościami; agencje nieruchomości; agencje pośrednictwa handlu nieruchomościami; analizy finansowe; zbiórki funduszy na cele dobroczynne; ściąganie czynszu; depozyty kosztowności; doradztwo w sprawach finansowych; doradztwo w sprawach ubezpieczeniowych; dzierżawa gospodarstw rolnych; dzierżawa majątku nieruchomego; dzierżawa nieruchomości; ekspertyzy dla celów fiskalnych; factoring; wycena finansowa; doradztwo finansowe; informacje finansowe; wycena kosztów napraw; zarządzanie majątkiem; organizowanie zbiórek; doradztwo w sprawach ubezpieczeniowych; ubezpieczenia zdrowotne; usługi ubezpieczeniowe; wycena kosztów naprawy; wynajmowanie mieszkań; wynajmowanie pomieszczeń biurowych; zarządzanie majątkiem; zarządzanie majątkiem nieruchomym; organizacja zbiórek, **37** usługi budowlane; naprawy; usługi instalacyjne; budownictwo; budownic-

two przemysłowe; czyszczenie budynków od zewnątrz; czyszczenie budynków od wewnątrz; czyszczenie okien; czyszczenie pojazdów; dezynfekcja; instalowanie drzwi i okien; instalacja; konserwacja i naprawa maszyn; instalowanie i naprawa pieców; instalowanie i naprawa telefonów; instalowanie i naprawa urządzeń elektrycznych; instalowanie i naprawy alarmów przeciw włamaniom; instalowanie i naprawa urządzeń dla chłodnictwa; instalowanie i naprawa urządzeń do nawadniania; instalowanie oraz naprawa urządzeń klimatycznych; izolowanie budynków; lakierowanie; malowanie; montaż i naprawa instalacji alarmowych przeciwpożarowych; montaż i naprawy instalacji grzewczych; montaż i naprawa instalacji alarmowych; montaż rusztowań; murowanie; mycie pojazdów; nadzór budowlany; naprawa pojazdów; obsługa i naprawa samochodów; obsługa pojazdów; piaskowanie; pranie; prasowanie bielizny; prasowanie parowe odzieży; regeneracja maszyn zużytych lub częściowo zniszczonych; regeneracja silników zużytych lub częściowo zniszczonych; rozbiórka budynków; smarowanie pojazdów, tapetowanie; tynkowanie; układanie nawierzchni drogowych; usługi dekarские; usługi hydrauliczne; naprawa opon; wynajem buldożerów; wynajem koparek; wynajem sprzętu budowlanego; wynajem sprzętu do oczyszczania dróg; wynajem maszyn budowlanych; wypożyczanie maszyn do czyszczenia; zabezpieczanie budynków przed wilgocią; zabezpieczanie pojazdów przed korozją; zabezpieczanie przed korozją, **39** transport ratowniczy; autobusowe usługi transportowe; pomoc w przypadku awarii pojazdów; transport barkowy; chroniony transport przedmiotów wartościowych; dostarczanie towarów; fracht; wynajmowanie garaży; informacje o składowaniu; informacje o transporcie; usługi kierowców; wypożyczanie kontenerów magazynowych; magazynowanie; transport meblowy; wynajmowanie miejsc parkingowych; ratownictwo okrętowe; pakowanie towarów; pakowanie produktów; wypożyczanie pojazdów; transport powietrzny; przewoźniki; przewóz ładunków; przewóz samochodami ciężarowymi, usługi ratownicze; rezerwacja transportu; rozładunek; transport samochodowy; transport sanitarny; wypożyczanie skafandrów; składowanie, składowanie towarów; dostarczanie towarów; usługi taksówkowe; transport, wyładunek i składowanie towarów; pośrednictwo w transporcie; rezerwacja transportu; transport pasażerski; wypożyczanie samochodów; wypożyczanie ciężarówek; wypożyczanie wózków inwalidzkich; zaopatrywanie w wodę; wypożyczanie, wynajem i leasing sprzętu medycznego; wypożyczanie, wynajem i leasing sprzętu rehabilitacyjnego; wynajem, wypożyczanie i leasing sprzętu diagnostycznego, **41** doradztwo zawodowe; porady w zakresie edukacji lub kształcenia; edukacja; informacje o edukacji; nauczanie; instruktaż w zakresie gimnastyki; tłumaczenia w zakresie języka migowego; kluby zdrowia umożliwiające poprawę kondycji; komputerowe przygotowanie materiałów do publikacji; organizowanie i obsługa konferencji; organizacja i obsługa kongresów; organizowanie konkursów; kształcenie praktyczne; kultura fizyczna; nauczanie; organizowanie obozów; organizowanie obozów sportowych; organizowanie obozów rehabilitacyjnych; organizowanie i prowadzenie konferencji; organizowanie i prowadzenie kongresów; organizowanie i prowadzenie pracowni specjalistycznych; organizowanie i prowadzenie szkoleń w pracowniach specjalistycznych; organizowanie i prowadzenie seminariów; organizowanie i prowadzenie sympozjów; organizowanie i prowadzenie zjazdów; organizowanie konkursów edukacyjnych; kształcenie praktyczne w zakresie usług pielęgniarstwa, położniczego, lekarskich i stomatologicznych; przedszkola; nauczanie przedszkolne; wypożyczanie sprzętu sportowego; wypożyczanie sprzętu rehabilitacyjnego; usługi projektowania; urządzenia sportowe; edukacja, **42** badania naukowe i techniczne; usługi naukowe i techniczne; usługi badawcze; projektowanie i ulepszanie sprzętu; analizy chemiczne; analizy systemów komputerowych; badania bakteriologiczne; badania biologiczne; badania chemiczne; badania techniczne; badania w dziedzinie fizyki; badania w dziedzinie kosmetyki; badania w zakresie ochrony środowiska naturalnego; prace badawczo-rozwojowe; badania w dziedzinie biologii; usługi dla chemii; doradztwo budowlane; doradztwo w sprawach sprzętu komputerowego; doradztwo w zakresie oprogramowania komputerowego; elektroniczna konwersja danych lub programów; instalacje oprogramowania komputerowego; inżyniera techniczna; doradztwo w zakresie sprzętu komputerowego; programowanie komputerów; projektowanie systemów komputerowych; kontrola jakości; badania z zakresu ochrony środowiska naturalnego; opracowywanie projektów technicznych; doradztwo w zakresie oprogramowania komputerowego; projektowanie budynków; projektowanie dekoracji wnętrz;

projektowanie opakowań; opracowywanie projektów technicznych; testowanie materiałów; testowanie pojazdów; testowanie urządzeń; testowanie sprzętu, **43** usługi zaopatrzenia w żywność i napoje; bary szybkiej obsługi; domy opieki dla osób w podeszłym wieku; bufety; kawiarnie; obsługa gastronomiczna z własnym zapleczem, produktami i transportem; wynajmowanie pomieszczeń na pobyt czasowy; restauracje, restauracje samoobsługowe; stołówki; usługi barowe; wynajmowanie sal na: posiedzenia, mityngi, narady, szkolenia; wypożyczanie: krzesel, stołów, bielizny stołowej i szklanych naczyń; żłobki dla dzieci; usługi cateringowe, **44** usługi medyczne; usługi w zakresie higieny i urody dla ludzi i zwierząt; aromaterapia; usługi banków krwi; chiropraktyka; chirurgia plastyczna; stomatologia; fizjoterapia; fizykoterapia; hospicja; implantacja włosów; kliniki medyczne; projektowanie krajobrazów; masaż; ogrodnictwo; opieka pielęgniarska; opieka medyczna; opieka zdrowotna; usługi optyczne; placówki opieki medycznej; placówki opieki medycznej niehospitalizacyjne; placówki rekonwalescencji z opieką medyczną w warunkach domowych lub sanatoryjnych; pomoc medyczna; porady w zakresie farmakologii; porady psychologiczne; rehabilitacja osób po maltretowaniu; placówki rekonwalescencyjne; sanatoria; szpitale; usługi związane ze sztucznym zapłodnieniem; usługi farmaceutyczne w zakresie leków recepturowych; usługi kuracji uzdrowiskowych; usługi położnicze; usługi telemedyczne; usługi w zakresie korzystania z sauny; usługi w zakresie korzystania z solarium; wypożyczanie urządzeń sanitarnych; usługi związane z zapłodnieniem in vitro; usługi paramedyczne.

(111) **254387** (220) 2010 12 01 (210) 378392  
(151) 2013 02 28 (441) 2011 03 14  
(732) SEKUŁA ALEKSANDRA, Krakowiany, PL.  
(540)



Kolor znaku: czarny, czerwony

(531) 5.7.8, 27.5.1, 29.1.12

(510), (511) **14** biżuteria, bransoletki, kolczyki, łańcuszki, naszyjniki, obrączki, zegarki, zegarki na rękę.

(111) **254388** (220) 2011 01 10 (210) 379838  
(151) 2013 03 13 (441) 2011 04 26  
(732) NORDKALK Spółka z ograniczoną odpowiedzialnością,  
Kraków, PL.  
(540) Gotland Cal  
(510), (511) **01** nawozy użyźniające glebę.

(111) **254389** (220) 2011 05 09 (210) 385098  
(151) 2013 01 17 (441) 2011 08 16  
(732) BARTOSIEWICZ EWA FIRMA EWA BARTOSIEWICZ,  
Pomiechówek, PL.  
(540) GREEN PEPPER  
(510), (511) **43** prowadzenie usług w zakresie: barów, barów szybkiej obsługi, snack-barów; restauracji, restauracji samoobsługowych, bufety, stołówek, kawiarni, obsługa gastronomiczna z własnym zapleczem, produktami i transportem, przygotowywania dań żywności i napoje na zamówienie oraz ich dostawa, dostarczanie dań i posiłków-katering.

(111) **254390** (220) 2011 05 13 (210) 385308  
(151) 2013 03 12 (441) 2011 08 16  
(732) INSTYTUT BADAŃ EDUKACYJNYCH, Warszawa, PL.  
(540)



Kolor znaku: biały, czarny, pomarańczowy

(531) 2.1.25, 26.4.1, 26.4.16, 27.5.1, 29.1.13

(510), (511) **41** usługi edukacji, usługi nauczania, usługi informowania o edukacji, usługi publikowania książek, usługi wypożyczania książek, **42** usługi wykonywania prac badawczo-rozwojowych dla osób trzecich.

(111) **254391** (220) 2011 07 06 (210) 387524  
(151) 2013 01 07 (441) 2011 10 10  
(732) LUBIAK MACIEJ MYMEAL, Gdańsk, PL.  
(540)



Kolor znaku: biały, ciemnobrązowy, czerwony

(531) 1.15.11, 2.9.1, 11.3.14, 27.5.1, 29.1.13

(510), (511) **29** mięso, ryby, drób, dziczyzna; konserwy, ekstrakty mięsne; konserwowane, suszone i gotowane owoce i warzywa; galaretki, dżemy, kompoty; jaja, mleko, produkty mleczne; jadalne oleje i tłuszcze; wyroby wędliniarskie; **30** kawa, herbata, kakao, cukier, ryż, tapioka, sago, kawa nienaturalna; mąka i produkty zbożowe, chleb, wyroby cukiernicze i słodczyce, lody; miód, melasa (syropy); drożdże, proszek do pieczenia; sól, musztarda; ocet, sosy (przyprawy); przyprawy; lód, **32** piwo; wody mineralne i gazowane oraz inne napoje bezalkoholowe; napoje owocowe i soki owocowe i warzywne; syropy i inne preparaty do produkcji napojów, **33** napoje alkoholowe (z wyjątkiem piwa), **35** usługi w zakresie sprzedaży hurtowej i detalicznej artykułów żywnościowych, wód mineralnych i gazowanych oraz innych napojów bezalkoholowych, napojów i soków owocowych i warzywnych, syropów i innych preparatów do produkcji napojów, napojów alkoholowych i piwa; usługi w zakresie badania rynku i opinii publicznej; usługi w zakresie reklamy i marketingu, **41** usługi w zakresie rozrywki, kształcenia i nauczania; usługi w zakresie organizacji wystaw o charakterze rozrywkowym, kulturalnym lub edukacyjnym; usługi w zakresie prowadzenia galerii sztuki; usługi związane z organizacją i prowadzeniem imprez o charakterze kulturalnym, rozrywkowym, sportowym i edukacyjnym; usługi związane z organizacją czasu wolnego i wypoczynku osób dorosłych i dzieci; usługi w zakresie organizacji i prowadzenia pokazów, loterii i konkursów o charakterze rozrywkowym, kulturalnym, sportowym lub edukacyjnym; usługi w zakresie organizowania koncertów, spektakli teatralnych i pokazów filmowych, w tym koncertów, spektakli i pokazów na wolnym powietrzu; usługi w zakresie rezerwacji miejsc na koncerty, spektakle teatralne, pokazy filmowe i inne imprezy o charakterze rozrywkowym, kulturalnym, sportowym lub edukacyjnym; usługi animatorów kultury polegające na organizowaniu i prowadzeniu koncertów, spektakli i wystaw oraz innych, przeznaczonych dla dzieci i/lub dorosłych, imprez, zajęć, kursów i szkoleń o charakterze kulturalnym; usługi w zakresie organizacji i prowadzenia pracowni specjalistycznych w dziedzinie rozrywki i kultury; usługi w zakresie organizowania zawodów sportowych; usługi w zakresie wypożyczania sprzętu sportowego [z wyjątkiem pojazdów]; usługi w zakresie obsługi salonów gier; usługi w zakresie udostępniania sprzętu do karaoke; usługi polegające na odtwarzaniu nagrań dźwiękowych; usługi w zakresie udostępniania pomieszczeń i przestrzeni dla potrzeb organizacji zajęć i imprez o charakterze rozrywkowym, kulturalnym, sportowym lub edukacyjnym; usługi fotograficzne w zakresie robienia zdjęć oraz usługi w zakresie rejestrowania dźwięku i obrazu na taśmie filmowej, taśmie wideo oraz na nośnikach elektronicznych; usługi w zakresie wypożyczania sprzętu fotograficznego oraz kamer wideo; usługi w zakresie wypożyczania nośników z filmami i nagraniami dźwiękowymi; usługi informacyjne dotyczące rekreacji i wypoczynku; usługi informacyjne dotyczące imprez o charakterze rozrywkowym, kulturalnym, sportowym lub edukacyjnym; usługi polegające na publikowaniu tekstów innych niż teksty reklamowe; usługi w zakresie wypożyczania książek i czasopism; usługi w zakresie organizacji i prowadzenia konferencji, kongresów, sympozjów, seminariów i zjazdów; usługi w zakresie prowadzenia szkoleń i warsztatów, **43** usługi gastronomiczne; usługi barów, restauracji, kawiarni, winiarni, herbaciarni, cukierni, pijalni czekolady i piwiarni, w tym również snack-barów, barów szybkiej obsługi oraz restauracji samoobsługowych; usługi palarni cygar i punktów degustacji win i piw; usługi polegające na przygotowywaniu i serwowaniu posiłków i napojów w barach, restauracjach, kawiarniach.



niach, winiarniach, herbaciarniach, cukierniach, pijalniach czekolady i piwiarniach; usługi polegające na przygotowywaniu posiłków i napojów na zamówienie i ich dostarczaniu do zamawiającego; usługi hoteli, moteli i pensjonatów.

(111) **254392** (220) 2011 07 18 (210) 387967  
 (151) 2013 01 15 (441) 2011 10 24  
 (732) SYNOPTIS PHARMA SPÓŁKA Z OGRANICZONĄ  
 ODPOWIEDZIALNOŚCIĄ, Warszawa, PL.  
 (540)



Kolor znaku: pomarańczowy, czarny, biały

(531) 26.1.2, 27.5.1, 29.1.13

(510), (511) **03** kosmetyki, mydła, kremy, pasty zawarte w tej klasie, lotiony, peelingi, lakiery do paznokci, maseczki kosmetyczne, pomadki do ust, antyperspiranty, kosmetyczne preparaty do kąpieli, preparaty kosmetyczne do odchudzania, preparaty do golenia, odświeżacze do ust w aerozolu, środki do pielęgnacji zębów i jamy ustnej, preparaty do czyszczenia protez zębowych, żele i paski wybielające zęby, preparaty do pielęgnacji włosów, szampony, preparaty do opalania, produkty perfumeryjne, perfumy, chusteczki nasączone płynami kosmetycznymi, preparaty do depilacji, produkty toaletowe i kosmetyczne zawarte w tej klasie, środki sanitarne będące środkami kosmetycznymi zawarte w tej klasie, środki do czyszczenia, polerowania, szorowania i ścierania; środki stosowane w praniu, w tym środki wybielające; olejki eteryczne, **05** kosmetyki lecznicze, produkty farmaceutyczne, produkty lecznicze, witaminy, minerały, mineralne dodatki do żywności, mineralne wody do celów leczniczych, preparaty wzbogacające organizm w niezbędne witaminy i mikroelementy, suplementy diety do celów leczniczych, dietetyczne środki spożywcze do celów leczniczych, substancje dietetyczne do celów leczniczych, preparaty ziołowe, zioła lecznicze, herbaty lecznicze, produkty bio-bójcze, produkty biologiczne, bakterio-bójcze, szczepionki, surowice, produkty krwiopochodne, produkty biotechnologiczne, preparaty farmaceutyczne do pielęgnacji skóry, preparaty przeciwtrądzikowe, środki i materiały dentystyczne, płyny farmaceutyczne, żywność dla niemowląt, plastry, opatrunki gipsowe, materiały opatrunkowe, środki sanitarne do celów medycznych, środki odkażające, produkty weterynaryjne, produkty chemiczne przeznaczone dla nauk medycznych, preparaty diagnostyczne do celów medycznych, środki dezynfekcyjne, **10** wyroby medyczne zawarte w tej klasie, aparaty i instrumenty medyczne, aparatura diagnostyczna do celów medycznych, aparatura do analizy do celów medycznych, butelki dla niemowląt, aparatura i instrumenty chirurgiczne, aparatura i instrumenty dentystryczne, przyrządy do fizykoterapii, przybory lekarskie, artykuły ortopedyczne, smoczki dziecięce, bandaże, poduszki do celów leczniczych, strzykawki do celów medycznych, aparaty i narzędzia weterynaryjne.

(111) **254393** (220) 2011 07 27 (210) 388304  
 (151) 2013 02 28 (441) 2011 11 07  
 (732) KOSTRZ AGNIESZKA, KOSTRZ PIOTR DONNA SPÓŁKA  
 CYWILNA, Kraków, PL.  
 (540)



Kolor znaku: niebieski, różowy, biały

(531) 25.1.25, 25.3.1, 26.13.25, 27.5.1, 29.1.13

(510), (511) **25** bielizna, bielizna osobista, kostiumy kąpielowe, koszule nocne, koszulki, halki, **35** usługi w zakresie prowadzenia salonów mody, salonów wystawienniczych, pokazów towarów; zgromadzenie na rzecz osób trzecich towarów i usług z nimi związanych pozwalające na ich swobodne oglądanie i kupowanie w sklepie i hurtowni oraz dystrybucja towarów przez Internet, towarów: bieli-

zna, bielizna osobista, kostiumy kąpielowe, koszule nocne, koszulki, halki, odzież damska, męska i dziecięca, prowadzenie sklepu w systemie on-line za pośrednictwem Internetu, **40** szycie bielizny, bielizny osobistej, kostiumów kąpielowych, koszul nocnych, koszulek, halek, usługi w zakresie prowadzenia pracowni krawieckich, **42** usługi projektowania mody, projektowanie odzieży, projektowanie graficzne mody i odzieży, usługi konsultacyjne dotyczące projektowania mody i odzieży.

(111) **254394** (220) 2010 05 10 K (210) 390059  
 (151) 2013 01 11 (441) 2011 11 21  
 (732) Glenmark Pharmaceuticals Limited, Mumbai, IN.  
 (540) OLAZAX  
 (510), (511) **05** preparaty farmaceutyczne i lecznicze do leczenia schizofrenii i zaburzenia afektywnego dwubiegunowego.

(111) **254395** (220) 2011 10 03 (210) 391060  
 (151) 2013 03 15 (441) 2012 01 16  
 (732) ABC DATA MARKETING SPÓŁKA Z OGRANICZONĄ  
 ODPOWIEDZIALNOŚCIĄ, Warszawa, PL.  
 (540)



Kolor znaku: niebieski, szary

(531) 26.11.1, 27.5.1, 29.1.12

(510), (511) **09** komputery, sprzęt peryferyjny do komputerów, komputery przenośne osobiste, anteny, czytniki informatyczne, nośniki danych magnetyczne, urządzenia do dozorowania obiektów, drukarki komputerowe, dyski optyczne i magnetyczne, dyskiety, publikacje elektroniczne zapisane na nośnikach, etykiety na towarach elektroniczne, urządzenia do fotokopiowania, aparatura do przetwarzania informacji, karty inteligentne, pamięci komputerowe, programy komputerowe nagrane, mikroprocesory, dyski obliczeniowe, przycządy do wykonywania planów, plenery, aparatura do pomiarów precyzyjnych, satelity do celów naukowych, skanery, oprogramowanie dla komputerów nagrane, tablice ogłoszeń elektroniczne, wzmacniacze, modemy elektroniczne, odbiorniki radiowe i telewizyjne, notesy elektroniczne, projektory multimedialne, magnetofony, radiomagnetofony, gramofony, odtwarzacze CD, odtwarzacze DVD, zestawy kina domowego, kasy, płyty CD i DVD, głośniki, wzmacniacze, przenośne odtwarzacze płyt kompaktowych, słuchawki, aparaty do projekcji przeźroczyste, telefony, telefony, kamery filmowe, aparaty fotograficzne cyfrowe, multimedialne programy szkoleniowe zapisane na CD lub na innych nośnikach, multimedialne programy z dziedziny elektroniki, przeznaczone do zamieszczania w sieci wewnętrznej intranet i/lub w Internecie, **35** reklama, reklama z zastosowaniem Internetu, prowadzenie interesów osób trzecich, usługi doradztwa i konsultingu, prowadzenie negocjacji, usługi menedżerskie, usługi w zakresie badania rynku, sondaże opinii publicznej, organizowanie pokazów, targów i wystaw handlowych w celach handlowych i reklamowych dotyczących zagadnień naukowo-technicznych, zarządzanie targami i wystawami o charakterze handlowym i reklamowym, pozyskiwanie danych do baz danych, systematyzowanie tych danych i zarządzanie tymi danymi, zarządzanie zbiorami informatycznymi, usługi reklamowe, organizowanie i prowadzenie kampanii reklamowych, publikowanie tekstów reklamowych, rozpowszechnianie ogłoszeń i materiałów reklamowych, usługi reklamowe i promocyjne, dostarczanie informacji, usługi w zakresie marketingu i prezentacji, dostarczanie informacji na stronach internetowych na temat sprzętu komputerowego, organizowanie przetargów, przedstawicielstwa firm zagranicznych, prowadzenie sprzedaży w sklepach i/lub hurtowniach sprzętu komputerowego, sprzedaż sprzętu komputerowego za pośrednictwem sieci teleinformatycznych i w sklepach internetowych, **37** usługi w zakresie montowania i napraw sprzętu komputerowego, **41** wydawanie gazety internetowej, usługi edukacyjne i szkoleniowe w zakresie techniki komputerowej, oprogramowania komputerowego, obsługi komputerów, w tym zaawansowanych technologii informacyjnych i łączności, świadczone w sposób tradycyjny i drogą on-line, organizowanie targów, ekspozycji, wystaw, seminariów, konferencji, wykładów, grup dyskusyjnych związa-

nych z tematyką komputerową oprogramowaniem komputerowym, usługami drogą on-line, technologiami i usługami informacyjnymi, organizowanie targów, wystaw, konferencji, seminariów, wykładów w celach naukowo-technicznych, zarządzanie targami i wystawami o charakterze naukowo-technicznym, organizowanie zjazdów, pokazów i prezentacji osiągnięć naukowo-technicznych, w szczególności w zakresie techniki komputerowej i oprogramowania, organizowanie i prowadzenie imprez związanych z wręczaniem nagród biznesowych, publikowanie tekstów innych niż o charakterze reklamowym, w tym w trybie on-line, wydawanie i publikowanie czasopism, w tym czasopism branżowych oraz książek i periodyków w formie tradycyjnej oraz z zastosowaniem sieci informatycznych Internetu, obsługiwane, uaktualnianie publikacji elektronicznych dostarczanych do odbiorców droga on-line, nauczanie i szkolenia kadr naukowych, w szczególności w zakresie komputerów i zaawansowanych technologii, organizowanie konkursów edukacyjnych, zwłaszcza w dziedzinie techniki komputerowej i zaawansowanych technologii, **42** analizy systemów komputerowych, badania techniczne w zakresie elektroniki, informatyki, instalowanie oprogramowania komputerowego, doradztwo w zakresie sprzętu komputerowego, aktualizacji oprogramowania komputerowego, odzyskiwanie danych komputerowych, powielanie oprogramowania komputerowego, programowanie komputerowe, konserwacja oprogramowania komputerowego, konwersja danych przez programy komputerowe, konserwacja oprogramowania komputerowego, projektowanie oprogramowania komputerowego, wypożyczanie oprogramowania komputerowego, projektowanie systemów komputerowych, projektowanie witryn internetowych, projektowanie platform informatycznych, pośrednictwo w zakresie kojarzenia kontrahentów z branży elektronicznej, prowadzenie komputerowych platform informacyjnych o charakterze branżowym, w szczególności dotyczących tematyki komputerowej i informatycznej, instalowanie programów komputerowych, administrowanie stronami komputerowymi (internetowymi).

(111) **254396** (220) 2011 10 03 (210) 391062  
 (151) 2013 03 15 (441) 2012 01 16  
 (732) ABC DATA MARKETING SPÓŁKA Z OGRANICZONĄ  
 ODPOWIEDZIALNOŚCIĄ, Warszawa, PL.  
 (540)



Kolor znaku: czerwony  
 (531) 26.11.1, 27.5.1, 29.1.1  
 (510), (511) **09** komputery, sprzęt peryferyjny do komputerów, komputery przenośne osobiste, anteny, czytniki informatyczne, nośniki danych magnetyczne, urządzenia do dozoru obiektów, drukarki komputerowe, dyski optyczne i magnetyczne, dyskietki, publikacje elektroniczne zapisane na nośnikach, etykiety na towarach elektroniczne, urządzenia do fotokopiiowania, aparatura do przetwarzania informacji, karty inteligentne, pamięci komputerowe, programy komputerowe nagrane, mikroprocesory, dyski obliczeniowe, przyrządy do wykonywania planów, plotery, aparatura do pomiarów precyzyjnych, satelity do celów naukowych, skanery, oprogramowanie dla komputerów nagrane, tablice ogłoszeń elektroniczne, wzmacniacze, modemy elektroniczne, odbiorniki radiowe i telewizyjne, notesy elektroniczne, projektory multimedialne, magnetofony, radiomagnetofony, gramofony, odtwarzacze CD, odtwarzacze DVD, zestawy kina domowego, kasety, płyty CD i DVD, głośniki, wzmacniacze, przenośne odtwarzacze płyt kompaktowych, słuchawki, aparaty do projekcji przeźroczyste, telefony, telefaxy, kamery filmowe, aparaty fotograficzne cyfrowe, multimedialne programy szkoleniowe zapisane na CD lub na innych nośnikach, multimedialne programy z dziedziny elektroniki, przeznaczone do zamieszczania w sieci wewnętrznej intranet i/lub w Internecie, **35** reklama, reklama z zastosowaniem Internetu, prowadzenie interesów osób trzecich, usługi doradztwa i konsultingu, prowadzenie negocjacji, usługi menedżerskie, usługi w zakresie badania rynku, sondaże opinii publicznej, organizowanie pokazów, targów i wystaw handlowych w celach handlowych i reklamowych dotyczących zagadnień naukowo-technicznych, zarządzanie targami i wystawami o charakterze handlowym i reklamowym, pozyskiwanie danych do baz danych, systematyzowanie tych danych

i zarządzanie tymi danymi, zarządzanie zbiorami informatycznymi, usługi reklamowe, organizowanie i prowadzenie kampanii reklamowych, publikowanie tekstów reklamowych, rozpowszechnianie ogłoszeń i materiałów reklamowych, usługi reklamowe i promocyjne, dostarczanie informacji, usługi w zakresie marketingu i prezentacji, dostarczanie informacji na stronach internetowych na temat sprzętu komputerowego, organizowanie przetargów, przedstawicielstwa firm zagranicznych, prowadzenie sprzedaży w sklepach i/lub hurtowniach sprzętu komputerowego, sprzedaż sprzętu komputerowego za pośrednictwem sieci teleinformatycznych i w sklepach internetowych, **37** usługi w zakresie montowania i napraw sprzętu komputerowego, **41** wydawanie gazety internetowej, usługi edukacyjne i szkoleniowe w zakresie techniki komputerowej, oprogramowania komputerowego, obsługi komputerów, w tym zaawansowanych technologii informacyjnych i łączności, świadczone w sposób tradycyjny i drogą on-line, organizowanie targów, ekspozycji, wystaw, seminariów, konferencji, wykładów, grup dyskusyjnych związanych z tematyką komputerową oprogramowaniem komputerowym, usługami drogą on-line, technologiami i usługami informacyjnymi, organizowanie targów, wystaw, konferencji, seminariów, wykładów w celach naukowo-technicznych, zarządzanie targami i wystawami o charakterze naukowo-technicznym, organizowanie zjazdów, pokazów i prezentacji osiągnięć naukowo-technicznych, w szczególności w zakresie techniki komputerowej i oprogramowania, organizowanie i prowadzenie imprez związanych z wręczaniem nagród biznesowych, publikowanie tekstów innych niż o charakterze reklamowym, w tym w trybie on-line, wydawanie i publikowanie czasopism, w tym czasopism branżowych oraz książek i periodyków w formie tradycyjnej oraz z zastosowaniem sieci informatycznych Internetu, obsługiwane, uaktualnianie publikacji elektronicznych dostarczanych do odbiorców droga on-line, nauczanie i szkolenia kadr naukowych, w szczególności w zakresie komputerów i zaawansowanych technologii, organizowanie konkursów edukacyjnych, zwłaszcza w dziedzinie techniki komputerowej i zaawansowanych technologii, **42** analizy systemów komputerowych, badania techniczne w zakresie elektroniki, informatyki, instalowanie oprogramowania komputerowego, doradztwo w zakresie sprzętu komputerowego, aktualizacji oprogramowania komputerowego, odzyskiwanie danych komputerowych, powielanie oprogramowania komputerowego, programowanie komputerowe, konserwacja oprogramowania komputerowego, konwersja danych przez programy komputerowe, konserwacja oprogramowania komputerowego, projektowanie oprogramowania komputerowego, wypożyczanie oprogramowania komputerowego, projektowanie systemów komputerowych, projektowanie witryn internetowych, projektowanie platform informatycznych, pośrednictwo w zakresie kojarzenia kontrahentów z branży elektronicznej, prowadzenie komputerowych platform informacyjnych o charakterze branżowym, w szczególności dotyczących tematyki komputerowej i informatycznej, instalowanie programów komputerowych, administrowanie stronami komputerowymi (internetowymi).

(111) **254397** (220) 2011 10 10 (210) 391317  
 (151) 2013 03 15 (441) 2012 01 16  
 (732) BADARO INVESTMENTS B.V., Amsterdam, NL.  
 (540)



Kolor znaku: szary, fioletowy  
 (531) 27.5.1, 29.1.12  
 (510), (511) **05** preparaty farmaceutyczne, środki przeciwbólowe, przeciwzapalne i przeciwgorączkowe, wyroby medyczne zawarte w klasie 5; witaminowe i ziołowe suplementy diety do celów medycznych preparaty witaminowe i mineralne.

(111) **254398** (220) 2011 10 10 (210) 391349  
 (151) 2013 01 10 (441) 2012 01 16  
 (732) SYNOPTIS PHARMA SPÓŁKA Z OGRANICZONĄ  
 ODPOWIEDZIALNOŚCIĄ, Warszawa, PL.

(540) Hialuvagin  
 (510), (511) **03** kosmetyki, mydła, kremy, pasty, lotiony, peelingi, lakiery do paznokci, maseczki kosmetyczne, pomadki do ust, antyperspiranty, preparaty do kąpieli, preparaty kosmetyczne do odchudzania, preparaty do golenia, odświeżacze do ust w aerozolu, środki do pielęgnacji zębów i jamy ustnej, preparaty do czyszczenia protez zębowych, żele i paski wybielające zęby, preparaty do pielęgnacji włosów, szampony, preparaty do opalania, produkty perfumeryjne, perfumy, chusteczki nasączone płynami kosmetycznymi, preparaty do depilacji, produkty toaletowe i kosmetyczne, środki sanitarne, środki do czyszczenia, polerowania, szorowania i ścierania; środki stosowane w praniu, w tym środki wybielające; olejki eteryczne, **05** kosmetyki lecznicze, produkty farmaceutyczne, produkty lecznicze, witaminy, minerały, mineralne dodatki do żywności, mineralne wody do celów leczniczych, preparaty wzbogacające organizm w niezbędne minerały i witaminy, suplementy diety do celów leczniczych, dietetyczne środki spożywcze do celów leczniczych, substancje dietetyczne do celów leczniczych, preparaty ziołowe, zioła lecznicze, herbaty lecznicze, produkty biobójcze, produkty biologiczne, bakteriobójcze, szczepionki, surowice, produkty krwiopochodne, produkty biotechnologiczne, preparaty farmaceutyczne do pielęgnacji skóry, preparaty przeciwtrądzikowe, środki i materiały dentystyczne, płyny farmaceutyczne, żywność dla niemowląt, plastry, opatrunki gipsowe, materiały opatrunkowe, środki sanitarne do celów medycznych, środki odkażające, produkty weterynaryjne, produkty chemiczne przeznaczone dla nauk medycznych, preparaty diagnostyczne do celów medycznych, środki dezynfekcyjne, **10** wyroby medyczne, aparaty i instrumenty medyczne, aparatura diagnostyczna do celów medycznych, aparatura do analizy do celów medycznych, butelki dla niemowląt, aparatura i instrumenty chirurgiczne, aparatura i instrumenty dentystyczne, przyrządy do fizykoterapii, przybory lekarskie, artykuły ortopedyczne, smoczki dziecięce, bandaże, poduszki do celów leczniczych, strzykawki do celów medycznych, aparaty i narzędzia weterynaryjne.

(111) **254399** (220) 2011 10 10 (210) 391350  
 (151) 2013 01 10 (441) 2012 01 16  
 (732) SYNOPTIS PHARMA SPÓŁKA Z OGRANICZONĄ  
 ODPOWIEDZIALNOŚCIĄ, Warszawa, PL.

(540) Hialvag  
 (510), (511) **03** kosmetyki, mydła, kremy, pasty, lotiony, peelingi, lakiery do paznokci, maseczki kosmetyczne, pomadki do ust, antyperspiranty, preparaty do kąpieli, preparaty kosmetyczne do odchudzania, preparaty do golenia, odświeżacze do ust w aerozolu, środki do pielęgnacji zębów i jamy ustnej, preparaty do czyszczenia protez zębowych, żele i paski wybielające zęby, preparaty do pielęgnacji włosów, szampony, preparaty do opalania, produkty perfumeryjne, perfumy, chusteczki nasączone płynami kosmetycznymi, preparaty do depilacji, produkty toaletowe i kosmetyczne, środki sanitarne, środki do czyszczenia, polerowania, szorowania i ścierania; środki stosowane w praniu, w tym środki wybielające; olejki eteryczne, **05** kosmetyki lecznicze, produkty farmaceutyczne, produkty lecznicze, witaminy, minerały, mineralne dodatki do żywności, mineralne wody do celów leczniczych, preparaty wzbogacające organizm w niezbędne minerały i witaminy, suplementy diety do celów leczniczych, dietetyczne środki spożywcze do celów leczniczych, substancje dietetyczne do celów leczniczych, preparaty ziołowe, zioła lecznicze, herbaty lecznicze, produkty biobójcze, produkty biologiczne, bakteriobójcze, szczepionki, surowice, produkty krwiopochodne, produkty biotechnologiczne, preparaty farmaceutyczne do pielęgnacji skóry, preparaty przeciwtrądzikowe, środki i materiały dentystyczne, płyny farmaceutyczne, żywność dla niemowląt, plastry, opatrunki gipsowe, materiały opatrunkowe, środki sanitarne do celów medycznych, środki odkażające, produkty weterynaryjne, produkty chemiczne przeznaczone dla nauk medycznych, preparaty diagnostyczne do celów medycznych, środki dezynfekcyjne, **10** wyroby medyczne, aparaty i instrumenty medyczne, aparatura diagnostyczna do celów medycznych, aparatura do analizy do celów medycznych, butelki dla niemowląt, aparatura i instrumenty chirurgiczne, aparatura i instrumenty dentystyczne, przyrządy do fizykoterapii, przybory lekarskie, artykuły ortopedyczne, smoczki dziecięce, bandaże, poduszki do celów leczniczych, strzykawki do celów medycznych, aparaty i narzędzia weterynaryjne.

(111) **254400** (220) 2011 10 10 (210) 391351  
 (151) 2013 01 10 (441) 2012 01 16  
 (732) SYNOPTIS PHARMA SPÓŁKA Z OGRANICZONĄ  
 ODPOWIEDZIALNOŚCIĄ, Warszawa, PL.

(540) Hialuvaginum  
 (510), (511) **03** kosmetyki, mydła, kremy, pasty, lotiony, peelingi, lakiery do paznokci, maseczki kosmetyczne, pomadki do ust, antyperspiranty, preparaty do kąpieli, preparaty kosmetyczne do odchudzania, preparaty do golenia, odświeżacze do ust w aerozolu, środki do pielęgnacji zębów i jamy ustnej, preparaty do czyszczenia protez zębowych, żele i paski wybielające zęby, preparaty do pielęgnacji włosów, szampony, preparaty do opalania, produkty perfumeryjne, perfumy, chusteczki nasączone płynami kosmetycznymi, preparaty do depilacji, produkty toaletowe i kosmetyczne, środki sanitarne, środki do czyszczenia, polerowania, szorowania i ścierania; środki stosowane w praniu, w tym środki wybielające; olejki eteryczne, **05** kosmetyki lecznicze, produkty farmaceutyczne, produkty lecznicze, witaminy, minerały, mineralne dodatki do żywności, mineralne wody do celów leczniczych, preparaty wzbogacające organizm w niezbędne minerały i witaminy, suplementy diety do celów leczniczych, dietetyczne środki spożywcze do celów leczniczych, substancje dietetyczne do celów leczniczych, preparaty ziołowe, zioła lecznicze, herbaty lecznicze, produkty biobójcze, produkty biologiczne, bakteriobójcze, szczepionki, surowice, produkty krwiopochodne, produkty biotechnologiczne, preparaty farmaceutyczne do pielęgnacji skóry, preparaty przeciwtrądzikowe, środki i materiały dentystyczne, płyny farmaceutyczne, żywność dla niemowląt, plastry, opatrunki gipsowe, materiały opatrunkowe, środki sanitarne do celów medycznych, środki odkażające, produkty weterynaryjne, produkty chemiczne przeznaczone dla nauk medycznych, preparaty diagnostyczne do celów medycznych, środki dezynfekcyjne, **10** wyroby medyczne, aparaty i instrumenty medyczne, aparatura diagnostyczna do celów medycznych, aparatura do analizy do celów medycznych, butelki dla niemowląt, aparatura i instrumenty chirurgiczne, aparatura i instrumenty dentystyczne, przyrządy do fizykoterapii, przybory lekarskie, artykuły ortopedyczne, smoczki dziecięce, bandaże, poduszki do celów leczniczych, strzykawki do celów medycznych, aparaty i narzędzia weterynaryjne.

(111) **254401** (220) 2009 10 01 (210) 361169  
 (151) 2010 11 17 (441) 2010 01 04  
 (732) RO-MA ZAKŁADY NARZĘDZI SKRAWAJĄCYCH SPÓŁKA  
 Z OGRANICZONĄ ODPOWIEDZIALNOŚCIĄ, Siestrzeń, PL.  
 (540)



Kolor znaku: czarny, złoty

(531) 14.7.15, 14.7.18, 26.11.1, 26.11.13, 27.5.1, 29.1.12  
 (510), (511) **07** brzeszczoty-części maszyn, noże, ostrza-części maszyn, maszyny do ostrzenia, piły tartaczne, piły trakowe, piły mechaniczne, piły łańcuchowe, urządzenia dla przemysłu drzewnego, **08** brzeszczoty-części narzędzi, tarcze cierne, przyrządy do cięcia, narzędzia do obróbki drewna, ostrza narzędzi, narzędzia do ostrzenia, przyrządy do cięcia, narzędzia dla przemysłu drzewnego, **35** sprzedaż hurtowa i detaliczna brzeszczotów-części maszyn i części narzędzi, sprzedaż hurtowa i detaliczna brzeszczotów części maszyn i części narzędzi za pośrednictwem łącz komputerowych, Internetu.

(111) **254402** (220) 2009 10 01 (210) 361170  
 (151) 2010 11 17 (441) 2010 01 04  
 (732) RO-MA ZAKŁADY NARZĘDZI SKRAWAJĄCYCH SPÓŁKA  
 Z OGRANICZONĄ ODPOWIEDZIALNOŚCIĄ,  
 Siestrzeń, PL.



(540)



Kolor znaku: granatowy, błękitny

(531) 14.7.15, 14.7.18, 26.11.1, 26.11.13, 27.5.1, 29.1.12

(510), (511) **07** brzeszczoty-części maszyn, noże, ostrza-części maszyn, maszyny do ostrzenia, piły tartaczne, piły trakowe, piły mechaniczne, piły łańcuchowe, urządzenia dla przemysłu drzewnego, **08** brzeszczoty-części narzędzi, tarcze cierne, przyrządy do cięcia, narzędzia do obróbki drewna, ostrza narzędzi, narzędzia do ostrzenia, przyrządy do cięcia, narzędzia dla przemysłu drzewnego, **35** sprzedaż hurtowa i detaliczna brzeszczotów-części maszyn i części narzędzi, sprzedaż hurtowa i detaliczna brzeszczotów części maszyn i części narzędzi za pośrednictwem łączny komputerowych, Internetu.

(111) **254403** (220) 2009 10 01 (210) 361171  
(151) 2010 11 17 (441) 2010 01 04

(732) RO-MA ZAKŁADY NARZĘDZI SKRAWAJĄCYCH SPÓŁKA Z OGRANICZONĄ ODPOWIEDZIALNOŚCIĄ, Siostrzeń, PL.

(540)

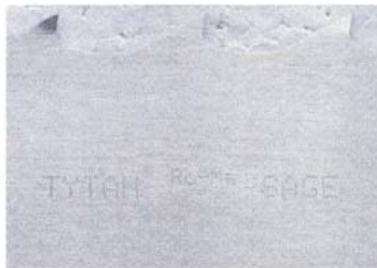

Kolor znaku: ciemnoszary, szary

(531) 14.7.15, 14.7.18, 26.11.1, 26.11.13, 27.5.1, 29.1.6

(510), (511) **07** brzeszczoty-części maszyn, noże, ostrza-części maszyn, maszyny do ostrzenia, piły tartaczne, piły trakowe, piły mechaniczne, piły łańcuchowe, urządzenia dla przemysłu drzewnego, **08** brzeszczoty-części narzędzi, tarcze cierne, przyrządy do cięcia, narzędzia do obróbki drewna, ostrza narzędzi, narzędzia do ostrzenia, przyrządy do cięcia, narzędzia dla przemysłu drzewnego, **35** sprzedaż hurtowa i detaliczna brzeszczotów-części maszyn i części narzędzi, sprzedaż hurtowa i detaliczna brzeszczotów części maszyn i części narzędzi za pośrednictwem łączny komputerowych, Internetu.

(111) **254404** (220) 2012 02 23 (210) 397149  
(151) 2013 03 15 (441) 2012 06 04

(732) HERCULES INCORPORATED, Wilmington, US.

(540) BLANOSE

(510), (511) **01** wodorozpuszczalne polimery do celów przemysłowych; guma metylocelulozowa i celulozowa do celów przemysłowych.

(111) **254405** (220) 2011 10 10 (210) 391352  
(151) 2013 01 10 (441) 2012 01 16

(732) SYNOPTIS PHARMA SPÓŁKA Z OGRANICZONĄ ODPOWIEDZIALNOŚCIĄ, Warszawa, PL.

(540) Hialurovaginal

(510), (511) **03** kosmetyki, mydła, kremy, pasty, lotiony, peelingi, lakiery do paznokci, maseczki kosmetyczne, pomadki do ust, antyperspiranty, preparaty do kąpieli, preparaty kosmetyczne do odchudzania, preparaty do golenia, odświeżacze do ust w aerozolu, środki do pielęgnacji zębów i jamy ustnej, preparaty do czyszczenia protez zębowych, żele i paski wybielające zęby, preparaty do pielęgnacji wło-

sów, szampony, preparaty do opalania, produkty perfumeryjne, perfumy, chusteczki nasączone płynami kosmetycznymi, preparaty do depilacji, produkty toaletowe i kosmetyczne, środki sanitarne, środki do czyszczenia, polerowania, szorowania i ścierania; środki stosowane w praniu, w tym środki wybielające; olejki eteryczne, **05** kosmetyki lecznicze, produkty farmaceutyczne, produkty lecznicze, witaminy, minerały, mineralne dodatki do żywności, mineralne wody do celów leczniczych, preparaty wzbogacające organizm w niezbędne minerały i witaminy, suplementy diety do celów leczniczych, dietetyczne środki spożywcze do celów leczniczych, substancje dietetyczne do celów leczniczych, preparaty ziołowe, zioła lecznicze, herbaty lecznicze, produkty biobójcze, produkty biologiczne, bakteriobójcze, szczepionki, surowice, produkty krwio pochodne, produkty biotechnologiczne, preparaty farmaceutyczne do pielęgnacji skóry, preparaty przeciwtrądzikowe, środki i materiały dentystyczne, płyny farmaceutyczne, żywność dla niemowląt, plastry, opatrunki gipsowe, materiały opatrunkowe, środki sanitarne do celów medycznych, środki odkażające, produkty weterynaryjne, produkty chemiczne przeznaczone dla nauk medycznych, preparaty diagnostyczne do celów medycznych, środki dezynfekcyjne, **10** wyroby medyczne, aparaty i instrumenty medyczne, aparatura diagnostyczna do celów medycznych, aparatura do analizy do celów medycznych, butelki dla niemowląt, aparatura i instrumenty chirurgiczne, aparatura i instrumenty dentystyczne, przyrządy do fizykoterapii, przybory lekarskie, artykuły ortopedyczne, smoczki dziecięce, bandaże, poduszki do celów leczniczych, strzykawki do celów medycznych, aparaty i narzędzia weterynaryjne.

(111) **254406** (220) 2011 10 13 (210) 391530  
(151) 2013 03 15 (441) 2012 01 16

(732) Société Nationale d-Exploitation Industrielle des Tabacs et Allumettes, Paryż, FR.

(540) GAULOISES BLONDES WELTQUALITÄT ZUM POLNISCHEN PREIS. NEUES DESIGN, DERSELBE GESCHMACK

(510), (511) **34** tytoń, przetworzony lub nieprzetworzony; produkty tytoniowe, papierosy; cygara; zastępcze produkty tytoniowe, nie przeznaczone dla celów medycznych i leczniczych; zapałki oraz artykuły dla palaczy.

(111) **254407** (220) 2011 10 13 (210) 391532  
(151) 2013 03 15 (441) 2012 01 16

(732) Société Nationale d-Exploitation Industrielle des Tabacs et Allumettes, Paryż, FR.

(540) GAULOISES BLONDES WELTQUALITÄT ZUM POLNISCHEN PREIS (510), (511) **34** tytoń, przetworzony lub nieprzetworzony; produkty tytoniowe; papierosy; cygara; zastępcze produkty tytoniowe, nie przeznaczone dla celów medycznych i leczniczych; zapałki oraz artykuły dla palaczy.

(111) **254408** (220) 2011 10 13 (210) 391533  
(151) 2013 03 15 (441) 2012 01 16

(732) Société Nationale d-Exploitation Industrielle des Tabacs et Allumettes, Paryż, FR.

(540) GAULOISES BLONDES NEU 24 CIGARETTEN. WELTQUALITÄT ZUM POLNISCHEN PREIS

(510), (511) **34** tytoń, przetworzony lub nieprzetworzony; produkty tytoniowe; papierosy; cygara; zastępcze produkty tytoniowe, nie przeznaczone dla celów medycznych i leczniczych; zapałki oraz artykuły dla palaczy.

(111) **254409** (220) 2011 10 18 (210) 391699  
(151) 2013 01 15 (441) 2012 01 30

(732) PHARMA PROGRESS SPÓŁKA Z OGRANICZONĄ ODPOWIEDZIALNOŚCIĄ, Warszawa, PL.

(540) INTESTIN

(510), (511) **05** produkty farmaceutyczne, produkty lecznicze, witaminy, minerały, mineralne dodatki do żywności, mineralne wody do celów leczniczych, preparaty wspomagające leczenie i wzmacniające organizm, suplementy diety do celów leczniczych, dietetyczne środki spożywcze do celów leczniczych, substancje dietetyczne do celów leczniczych, preparaty ziołowe, zioła lecznicze, napary lecznicze, herbatki lecznicze, produkty biobójcze, produkty biologiczne

do celów medycznych, produkty biologiczne do celów medycznych, szczepionki, surowice, produkty krwiopochodne, produkty biotechnologiczne do celów medycznych, materiały do leczenia zębów, żywność dla niemowląt, plastry, materiały opatrunkowe, środki sanitarne do celów medycznych, środki odkażające, środki dezynfekcyjne do celów higienicznych, produkty weterynaryjne, środki do zwalczania robactwa, fungicydy, herbicydy, produkty chemiczne przeznaczone dla nauk medycznych, preparaty diagnostyczne do celów medycznych.

(111) **254410** (220) 2011 10 21 (210) 391884  
(151) 2013 01 09 (441) 2012 01 30  
(732) BAKOMA SPÓŁKA Z OGRANICZONĄ ODPOWIEDZIALNOŚCIĄ,  
Warszawa, PL.  
(540)



Kolor znaku: niebieski, czerwony, różowy, żółty, zielony, biały, brązowy, czarny, szary, pomarańczowy  
(531) 3.2.25, 3.11.12, 3.11.25, 5.5.19, 16.1.4, 16.1.11, 16.1.14, 25.1.15, 25.5.6, 26.1.6, 27.5.1, 27.7.1, 29.1.15

(510), (511) **29** napoje i desery mleczne lub na bazie mleka, jogurtowe, mleczno-owocowe, z dodatkiem płatków zbożowych, zbóż, muesli, kawy, owoców, czekolady, kakao; jogurty; kefir; produkty serowarskie, twarogi, sery rozdrobnione; dania i desery gotowe, mrożone i w proszku na bazie mleka; wszystkie wymienione towary także z dodatkiem witamin, suplementów diety, składników mineralnych lub innych substancji odżywczych, **30** budynie, puddingi, kleiki na bazie mleka; mrożone kremy i desery o różnych smakach na bazie mleka i produktów mlecznych z dodatkiem płatków zbożowych, zbóż, muesli, owoców, kawy, kakao, czekolady; dania i desery gotowe, mrożone i w proszku na bazie produktów zawartych w tej klasie; wszystkie wymienione towary także z dodatkiem witamin, suplementów diety, składników mineralnych lub innych substancji odżywczych.

(111) **254411** (220) 2011 10 21 (210) 391886  
(151) 2013 01 09 (441) 2012 01 30  
(732) BAKOMA SPÓŁKA Z OGRANICZONĄ ODPOWIEDZIALNOŚCIĄ,  
Warszawa, PL.  
(540)



Kolor znaku: niebieski, czerwony, różowy, żółty, zielony, pomarańczowy, biały, szary, czarny  
(531) 3.2.7, 3.2.25, 5.7.8, 16.3.1, 25.1.15, 25.5.6, 26.1.6, 27.5.1, 27.7.1, 29.1.15

(510), (511) **29** napoje i desery mleczne lub na bazie mleka, jogurtowe, mleczno-owocowe, z dodatkiem płatków zbożowych, zbóż, muesli, kawy, owoców, czekolady, kakao; jogurty; kefir; produkty serowarskie, twarogi, sery rozdrobnione; dania i desery gotowe, mrożone i w proszku na bazie mleka; wszystkie wymienione towary także z dodatkiem witamin, suplementów diety, składników mineralnych lub innych substancji odżywczych, **30** budynie, puddingi, kleiki na bazie mleka; mrożone kremy i desery o różnych smakach na bazie mleka i produktów mlecznych z dodatkiem płatków zbożowych, zbóż, muesli, owoców, kawy, kakao, czekolady; dania i desery gotowe, mrożone i w proszku na bazie produktów zawartych w tej klasie; wszystkie wymienione towary także z dodatkiem witamin, suplementów diety, składników mineralnych lub innych substancji odżywczych.

(111) **254412** (220) 2011 10 21 (210) 391887  
(151) 2013 01 09 (441) 2012 01 30  
(732) BAKOMA SPÓŁKA Z OGRANICZONĄ ODPOWIEDZIALNOŚCIĄ,  
Warszawa, PL.

(540) BAKOMA BAKUŚ DO KIESZONKI

(510), (511) **29** napoje i desery mleczne lub na bazie mleka, jogurtowe, mleczno-owocowe, z dodatkiem płatków zbożowych, zbóż, muesli, kawy, owoców, czekolady, kakao; jogurty; kefir; produkty serowarskie, twarogi, sery rozdrobnione; dania i desery gotowe, mrożone i w proszku na bazie mleka; wszystkie wymienione towary także z dodatkiem witamin, suplementów diety, składników mineralnych lub innych substancji odżywczych, **30** budynie, puddingi, kleiki na bazie mleka; mrożone kremy i desery o różnych smakach na bazie mleka i produktów mlecznych z dodatkiem płatków zbożowych, zbóż, muesli, owoców, kawy, kakao, czekolady; dania i desery gotowe, mrożone i w proszku na bazie produktów zawartych w tej klasie; wszystkie wymienione towary także z dodatkiem witamin, suplementów diety, składników mineralnych lub innych substancji odżywczych.

(111) **254413** (220) 2011 11 17 (210) 392918  
(151) 2013 01 11 (441) 2012 02 27  
(732) NORD FARM SPÓŁKA Z OGRANICZONĄ  
ODPOWIEDZIALNOŚCIĄ, Łódź, PL.

(540) REVIFLEXIN

(510), (511) **05** żywność dietetyczna do celów medycznych, substancje dietetyczne do celów leczniczych, suplementy mineralne do żywności, preparaty witaminowe, środki żywności do celów medycznych.

(111) **254414** (220) 2011 11 22 (210) 393125  
(151) 2013 01 22 (441) 2012 02 27  
(732) FABRYKA MEBLI BALMA SPÓŁKA AKCYJNA,  
Tarnowo Podgórne, PL.  
(540)

# FURONTO

(531) 27.5.1  
(510), (511) **20** meble: biurowe, metalowe, kempingowe, łazienkowe; materace; poduszki; wyroby z drewna, korka, trzciny, sitowia, wikliny, rogu, kości słoniowej, fiszbinu, szylkretu, bursztynu, masy perłowej, pianki morskiej, celulozy, namiastek tych materiałów lub z masy plastycznej nie zawarte w innych klasach.

(111) **254415** (220) 2011 11 23 (210) 393132  
(151) 2013 01 21 (441) 2012 02 27  
(732) VALVEX SPÓŁKA AKCYJNA, Jordanów, PL.  
(540)



Kolor znaku: biały, jasnozielony  
(531) 26.4.2, 26.4.9

(510), (511) **06** metalowe: przedłużacze, złączki regulowane, złączki proste, złączki do wodomierzy, złączki wkrętne, złączki wkrętne redukcyjne, złączki nakrętno-wkrętne, złączki nakrętno-wkrętne redukcyjne, złączki kolankowe, kolanka wkrętne, kolanka nakrętne redukcyjne, kolanka nakrętno-wkrętne, kolanka ustalone, trójniki, trójniki wkrętne, trójniki nakrętne, trójniki nakrętno-wkrętne-nakrętne, trójniki wykrętne-nakrętne-wykrętne, trójniki wykrętno-nakrętno-nakrętne, trójniki wkrętno-nakrętne, trójniki ustalone płaskie, trójniki ustalone kątowe, czwórniki wkrętne, czwórniki nakrętne, czwórniki wkrętne redukcyjne, czwórniki wkrętno-nakrętno-wykrętno-nakrętne, czwórniki wkrętno-nakrętno-nakrętne redukcyjne, złącza do instalacji z rurami wielowarstwowymi, złącza złączek i rur uszczelniane uszczelkami gumowymi dla rur wielowarstwowymi, metalowa galanteria łazienkowa: uchwyty półek i luster, dwuzłączki do gazu, metalowe przewody do gazu, **11** baterie toaletowe, baterie wannowe, baterie umywalkowe, baterie zlewozmywakowe, baterie natryskowe, panele natryskowe, węże i sitka natryskowe, zawory kulowe, zawory regulacyjne, zawory regulacyjno-odcinające, zawory wodne, zawory wodne wypływowe, zawory wodne wypływowe ze złączką, złączki z tworzywa do zaworów wypływowych wodnych ze złączką, nakrętki złączki z tworzywa do zaworów wypływowych wodnych ze złączką, zawory zwrotne, zawory wodne przelotowe, zawory kątowe, zawory odcinające, zawory spustowe, korki do zaworów przelotowych, zawory przelotowe proste, zawory przelotowe skośne, automatyczne zawory odpowietrzające, głowice do zaworów wodnych, grzybki do głowic zaworów wodnych, głowice suwakowe do baterii i zaworów wodnych, uchwyty do głowic suwakowych, głowice do zaworów parowych, pokrętła do zaworów przelotowych, kurki wypływowe, kurki przelotowe trójdrogowe, kurki spustowe ze złączką, kurki spustowe ze złączką i zaślepką, kurki gazowe, termostaticzne zawory grzejnikowe, zawory grzejnikowe proste, zawory grzejnikowe kątowe, głowice do zaworów grzejnikowych, pokrętła do zaworów grzejnikowych, kolektory do instalacji centralnego ogrzewania, korki nakrętne i nakrętki do instalacji centralnego ogrzewania, rozdzielacze do instalacji centralnego ogrzewania, różnicowe regulatory ciśnienia do instalacji centralnego ogrzewania, grzejniki centralnego ogrzewania, filtry do wody, filtry do gazu dla instalacji domowych, **21** akcesoria metalowe do łazienek: uchwyty na ręczniki, uchwyty do papieru toaletowego, uchwyty na szczotki łazienkowe.

(111) **254416** (220) 2011 11 23 (210) 393144  
 (151) 2013 01 23 (441) 2012 02 27  
 (732) LUDWINIAK DANIEL, SUPRUN PIOTR POLBOOK.PL  
 SPÓŁKA CYWILNA, Warszawa, PL.  
 (540)

**Polbook.pl**

Kolor znaku: ciemnobrązowy, czerwony

(531) 27.5.1, 29.1.12

(510), (511) **09** czytniki sprzętu przetwarzania danych, urządzenia do transmisji dźwięku, komputery, komputery przenośne podręczne, laptopy-komputery, magnetyczne nośniki danych, programy komputerowe-software ładowalny, programy komputerowe nagrane, **16** czasopisma, periodyki, gazety, komiksy, książki, materiały do nauczania z wyjątkiem aparatów, podręczniki [książki], publikacje, wydruki graficzne, **39** dystrybucja gazet, **41** edukacja, komputerowe przygotowanie materiałów do publikacji, publikowanie książek, wypożyczanie książek, pisanie tekstów innych niż reklamowe, publikacje elektroniczne on-line książek i periodyków, publikowanie tekstów innych niż teksty reklamowe, udostępnianie publikacji elektronicznych on-line, nie do pobierania z sieci komputerowych.

(111) **254417** (220) 2011 12 05 (210) 393655  
 (151) 2013 02 14 (441) 2012 03 12  
 (732) VIVENDUM SPÓŁKA Z OGRANICZONĄ  
 ODPOWIEDZIALNOŚCIĄ, Stanisławów Pierwszy, PL.  
 (540) VIVENDUM  
 (510), (511) **35** doradztwo specjalistyczne w sprawach działalności gospodarczej, doradztwo w zakresie organizowania i prowadzenia działalności gospodarczej, doradztwo w zakresie prowadzenia

działalności gospodarczej, fakturowanie; zarobkowe zarządzanie w zakresie koncesjonowania towarów i usług dla osób trzecich; analiza kosztów; księgowość; przygotowywanie zeznań podatkowych; przygotowanie listy płac; rachunkowość; sporządzanie sprawozdań rachunkowych; zarządzanie w ramach prowadzonej działalności gospodarczej w zakresie udzielania licencji na towary i usługi na rzecz osób trzecich; promocja sprzedaży dla osób trzecich, **36** doradztwo w sprawach finansowych; doradztwo w sprawach ubezpieczeniowych; doradztwo finansowe; operacje dotyczące rozrachunkowości finansowej; usługi finansowe; informacje finansowe; transakcje finansowe, **45** licencjonowanie programów komputerowych jako usługi prawne; usługi pomocy w sprawach spornych.

(111) **254418** (220) 2011 12 15 (210) 394122  
 (151) 2013 03 11 (441) 2012 03 26  
 (732) PIASECKA-KARDA JADWIGA DRENKAR, Warszawa, PL.  
 (540) KRAWĘŻNIK AR

(510), (511) **17** uszczelki, materiały uszczelniające i izolacyjne dla budownictwa, **19** materiały budowlane niemetalowe, **37** usługi budowlane.

(111) **254419** (220) 2011 12 16 (210) 394181  
 (151) 2013 02 07 (441) 2012 03 26  
 (732) ULTIMATE SOLID CYPRUS LTD, Nicosia, CY.  
 (540)



Kolor znaku: czerwony, zielony

(531) 1.7.19, 27.5.1, 29.1.12

(510), (511) **35** doradztwo w zakresie zarządzania działalnością gospodarczą; doradztwo w zakresie zarządzania personalnego; promocja sprzedaży dla osób trzecich; oferowanie w mediach produktów dla detalicznego handlu; doradztwo specjalistyczne w sprawach działalności gospodarczej; zarządzanie w zakresie zamówień w handlu, **36** administrowanie nieruchomościami; dzierżawa nieruchomości; działalność agencji pośrednictwa w handlu nieruchomościami; wynajmowanie pomieszczeń biurowych; doradztwo w sprawach ubezpieczenia, **39** wypożyczanie samochodów; wypożyczanie pojazdów; magazynowanie; transport powietrzny; transport pasażerski; transport rzeczny; transport morski; transport samochodowy.

(111) **254420** (220) 2011 12 20 (210) 394360  
 (151) 2013 03 12 (441) 2012 03 26  
 (732) SANTE A. KOWALSKI SPÓŁKA JAWNA, Warszawa, PL.  
 (540)



(531) 5.3.15, 24.3.1, 24.3.7, 24.3.18, 27.5.1

(510), (511) **05** dietetyczna żywność i napoje przystosowane do celów medycznych, herbata lecznicza, zioła i napoje lecznicze, preparaty medyczne do odchudzania, substancje dietetyczne do celów medycznych, artykuły spożywcze dla niemowląt, chleb dla diabetyków przystosowany do celów medycznych, wyroby cukiernicze do celów medycznych, **29** owoce konserwowane, suszone i gotowane, warzywa konserwowane, suszone i gotowane, galaretki, dżemy, kompoty, chrupki owocowe, produkty spożywcze i napoje na bazie soi nie ujęte w innych klasach, soja konserwowana, sałatki, zupy, jaja, mleko, produkty mleczne, oleje i tłuszcze jadalne, **30** artykuły spożywcze pochodzenia roślinnego zawarte w tej klasie, zboża przetworzone przystosowane do spożycia dla ludzi, mąka sojowa i produkty spo-



żywcze na bazie mąki sojowej, żywność dietetyczna pochodzenia roślinnego nie do celów leczniczych, kawa, herbata, kakao, napoje na bazie kawy, herbaty i kakao, cukier, ryż, tapioka, sago, mąka i produkty spożywcze z roślin zbożowych zawarte w tej klasie, wyroby piekarnicze, płatki zbożowe suszone, wyroby cukiernicze, słodczyce, muesli, lody, miód, melasa (syrupy), drożdże, proszek do pieczenia, sól, musztarda, ocet, sosy nie ujęte w innych klasach, sos sojowy, przyprawy, lód, **31** produkty rolne, ogrodnicze i leśne, nieprzetworzone, zioła ogrodowe świeże, świeże owoce i warzywa, nasiona, rośliny i kwiaty, pokarm dla zwierząt, **32** wody mineralne, napoje bezalkoholowe, napoje owocowe.

(111) **254421** (220) 2011 12 22 (210) 394391  
 (151) 2013 03 15 (441) 2012 03 26  
 (732) JOHNSON & JOHNSON, New Brunswick, US.  
 (540) PEVISONÉ  
 (510), (511) **05** dermatologiczne preparaty przeciwgrzybicze.

(111) **254422** (220) 2012 01 12 (210) 395050  
 (151) 2013 02 26 (441) 2012 04 23  
 (732) SAVAL PIOTR OLEJAK, Bielsko-Biała, PL.  
 (540)



Kolor znaku: biały, czarny, jasnoczarny, niebieski  
 (531) 26.11.3, 26.11.7, 27.5.1, 29.1.13  
 (510), (511) **09** programy komputerowe nagrane, software ładowalny, aplikacje do dotykowych i bezdotykowych urządzeń wyświetlających, aplikacje do telefonów komórkowych.

(111) **254423** (220) 2012 01 20 (210) 395436  
 (151) 2013 03 12 (441) 2012 04 23  
 (732) DANONE SPÓŁKA Z OGRANICZONĄ ODPOWIEDZIALNOŚCIĄ, Warszawa, PL.  
 (540) ALE PITNY!  
 (510), (511) **29** mleko, mleko w proszku, aromatyzowane mleko żelowane i bita śmietana; produkty mleczne, desery mleczne, jogurty, jogurty pitne, musy, kremy, desery śmietankowe, świeża śmietana, masło, pasty serowe, sery, sery dojrzale, sery dojrzale z pleśnią, niedojrzale świeże sery, sery solankowe, twarożek, świeże sery sprzedawane w postaci płynnej lub pasty; napoje zwykłe lub aromatyzowane na bazie mleka lub produktów mlecznych, napoje mleczne główne zrobione z mleka, napoje mleczne zawierające owoce; fermentowane produkty mleczne naturalne lub aromatyzowane.

(111) **254424** (220) 2012 01 26 (210) 395707  
 (151) 2013 02 12 (441) 2012 05 07  
 (732) WIR SZPROCH I PIETRUSIEWICZ ZAKŁADY MIĘSNE SPÓŁKA JAWNA, Łopuszno, PL.

(540) Delikatesy Mięsne Sztuka Smaku  
 (510), (511) **11** urządzenia do oświetlenia, wytwarzania pary, urządzenia grzewcze, urządzenia do gotowania, chłodzenia, suszenia, **21** przybory kuchenne gospodarstwa domowego wykonane nie z metali szlachetnych, **29** mięso, drób, ryby, przetwory z mięsa, drobiu i ryb, wędliny, kiełbasy, parówki, pasztety mięsne, wyroby garmazeryjne na bazie mięsa drobiu ryb lub warzyw, zupy mięsne i warzywne, przetwory z mięsa i warzyw konserwowane, owoce i warzywa gotowane, konserwowane, suszone, przetwory z owoców i warzyw, buliony, galaretki, konfitury, dżemy, chrupki i chipsy owocowe i warzywne, sałatki owocowe i warzywne, oleje i tłuszcze jadalne, ekstrakty mięsne, warzywa i owoce gotowane, nabiał, jaja, mleko, mleko w proszku, mleko konserwowane, przetwory mleczne, bita śmietana, pasty rybne, desery mleczne, jogurty, sery, **30** kawa, herbata, kakao, kasze, kaszki dla dzieci, kleiki, płatki zbożowe, mąka, mąka sojowa, ryż, cukier, żywność na bazie mąki i produktów zbożowych, wyroby garmazeryjne na bazie mąki, hamburgery, hot-dogi, zapiekanki, pizze, kanapki, pieczywo, miód, wyroby cukiernicze, ciasta, słodczyce,

wyroby czekoladowe, lody, sosy, przetworzone jadalne ziarna zbóż i roślin, napoje na bazie kawy i czekolady, guma do żucia, przyprawy, **31** produkty rolne, ogrodnicze, leśne, ziarna, nasiona, świeże owoce i warzywa, **32** napoje bezalkoholowe, woda gazowana i niegazowana, soki owocowe, soki warzywne, **35** prowadzenie sklepów i hurtowni z żywnością oraz z artykułami gospodarstwa domowego.

(111) **254425** (220) 2012 01 26 (210) 395712  
 (151) 2013 02 12 (441) 2012 05 07  
 (732) WIR SZPROCH I PIETRUSIEWICZ ZAKŁADY MIĘSNE SPÓŁKA JAWNA, Łopuszno, PL.  
 (540)



Kolor znaku: jasnobrązowy, brązowy, żółty  
 (531) 6.19.1, 25.1.15, 27.5.1, 29.1.12  
 (510), (511) **11** urządzenia do oświetlenia, wytwarzania pary, urządzenia grzewcze, urządzenia do gotowania, chłodzenia, suszenia, **21** przybory kuchenne gospodarstwa domowego wykonane nie z metali szlachetnych, **29** mięso, drób, ryby, przetwory z mięsa, drobiu i ryb, wędliny, kiełbasy, parówki, pasztety mięsne, wyroby garmazeryjne na bazie mięsa drobiu ryb lub warzyw, zupy mięsne i warzywne, przetwory z mięsa i warzyw konserwowane, owoce i warzywa gotowane, konserwowane, suszone, przetwory z owoców i warzyw, buliony, galaretki, konfitury, dżemy, chrupki i chipsy owocowe i warzywne, sałatki owocowe i warzywne, oleje i tłuszcze jadalne, ekstrakty mięsne, warzywa i owoce gotowane, nabiał, jaja, mleko, mleko w proszku, mleko konserwowane, przetwory mleczne, bita śmietana, pasty rybne, desery mleczne, jogurty, sery, **30** kawa, herbata, kakao, kasze, kaszki dla dzieci, kleiki, płatki zbożowe, mąka, mąka sojowa, ryż, cukier, żywność na bazie mąki i produktów zbożowych, wyroby garmazeryjne na bazie mąki, hamburgery, hot-dogi, zapiekanki, pizze, kanapki, pieczywo, miód, wyroby cukiernicze, ciasta, słodczyce, wyroby czekoladowe, lody, sosy, przetworzone jadalne ziarna zbóż i roślin, napoje na bazie kawy i czekolady, guma do żucia, przyprawy, **31** produkty rolne, ogrodnicze, leśne, ziarna, nasiona, świeże owoce i warzywa, **32** napoje bezalkoholowe, woda gazowana i niegazowana, soki owocowe, soki warzywne, **35** prowadzenie sklepów i hurtowni z żywnością oraz z artykułami gospodarstwa domowego.

(111) **254426** (220) 2012 01 27 (210) 395833  
 (151) 2013 02 18 (441) 2012 05 07  
 (732) PALKA WOJCIECH KOSZULKOLANDIA, Tychy, PL.  
 (540)



Kolor znaku: czarny, biały, niebieski, pomarańczowy  
 (531) 24.1.3, 24.1.7, 26.11.1, 27.5.1, 29.1.14  
 (510), (511) **18** dyplomatki, aktówki kufrы, torby, torebki, torby na zakupy, torby plażowe, torby podróżne, torby szkolne, teczki, tornistry, etui na klucze, kasetki ze skóry, parasole, parasolki, pasy i paski skórzane, plecaki, portfele, portmonetki, sakiewki, sakwy, skóry zwierzęce, imitacje skóry, walizki, walizy, nosidełka dla dzieci, futra, skórzane pudła na kapelusze, łańcuszki do portfeli nie z metali szlachetnych, siatki na zakupy, pokrowce podróżne na ubrania, **25** odzież, odzież ze skóry i z imitacji skóry, obuwie, nakrycia głowy, bielizna, kurtki, bluzy, szale, szaliki, apaszki, chusty, bandanki, podkoszulki, T-shirty, koszule, bluzki, pulowery, krawaty, suknie, sukienki, rękawiczki, wkładki do butów antypoślizgowe, bezrękawniki, biustonosze, staniki, majtki, buty, półbuty, obcasy do butów, paski do butów, podeszwy do butów, pantofle, drewniaki, klapki, sandały, etole, getry, kamizelki,

kapelusze, czapki, odzież sportowa, stroje i kostiumy do opalania i pływania, kurtki wełniane lub futrzane z kapturem, legginsy, marynarki, spodnie, nauszniki, palta, peleryny, piżamy, pończochy, skarpetki, podwiązki, rajstopy, rajtuzy, woalki, żakiety, kostiumy, **35** usługi doradztwa w zakresie prowadzenia działalności gospodarczej handlowej, usługi dotyczące zarządzania działalnością gospodarczą handlową, usługi doradztwa w zakresie organizowania i zarządzania działalnością gospodarczą handlową, pozyskiwanie i udostępnianie informacji o działalności gospodarczej handlowej, usługi doradztwa w zakresie zarządzania personalnego, sprzedaż hurtowa i detaliczna sprzętu sportowego i gimnastycznego, odzieży, obuwia, nakryć głowy, okularów słonecznych, sprzedaż hurtowa i detaliczna za pośrednictwem Internetu sportowego i gimnastycznego, odzieży, obuwia, nakryć głowy, okularów słonecznych, promocja sprzedaży, informacja handlowa, reklama za pośrednictwem sieci komputerowych, publikowanie tekstów reklamowych, reklama radiowa i telewizyjna, organizowanie targów i wystaw celach handlowych i reklamowych, rozpowszechnianie ogłoszeń i materiałów reklamowych, badania rynku, usługi w zakresie marketingu i prezentacji, pokazy towarów i prezentowanie usług w celach handlowych i reklamowych, promocja sprzedaży, wynajmowanie miejsc na umieszczanie ogłoszeń lub reklam, uaktualnianie materiałów reklamowych, zarządzanie zbiorami informatycznymi, pozyskiwanie oraz systematyzowanie danych dla komputerowych baz danych, sortowanie danych w bazach danych, komputerowe zarządzanie plikami.

(111) **254427** (220) 2012 01 30 (210) 395928  
 (151) 2013 03 12 (441) 2012 05 07  
 (732) SYNGENTA PARTICIPATIONS AG, Bazylea, CH.  
 (540) SCORPION  
 (510), (511) **05** środki do zwalczania robactwa, fungicydy, herbicydy.

(111) **254428** (220) 2012 01 30 (210) 395930  
 (151) 2013 03 12 (441) 2012 05 07  
 (732) SYNGENTA PARTICIPATIONS AG, Bazylea, CH.  
 (540) GLADIOTOR  
 (510), (511) **05** środki do zwalczania robactwa, fungicydy, herbicydy.

(111) **254429** (220) 2012 01 30 (210) 395946  
 (151) 2013 03 12 (441) 2012 05 07  
 (732) NEW MEDIA VENTURES SPÓŁKA Z OGRANICZONĄ ODPOWIEDZIALNOŚCIĄ, Warszawa, PL.  
 (540)



Kolor znaku: żółty, czarny  
 (531) 3.13.4, 27.5.1, 29.1.12  
 (510), (511) **09** komputery, komputerowe urządzenia peryferyjne, programy komputerowe, oprogramowanie komputerowe, **16** afisze, plakaty; afisze, plakaty z papieru lub kartonu, bloczki do pisania, bloki do pisania, bloki listowe jako papeteria, czasopisma jako periodyki, przenośne zestawy drukarskie jako artykuły biurowe, formularze jako blankiety i druki, gazety, kalendarze, kalendarze z kartkami do zrywania, kartki z życzeniami, koperty jako artykuły piśmienne, materiały do rysowania, materiały drukowane, naklejki adresowe, nalepki, naklejki jako materiały piśmienne, notatniki, notesy podręczne, papier do pakowania, papier do pisania, przybory do pisania jako materiały piśmienne, przybory do pisania jako zestawy, publikacje, reprodukcje graficzne, wydruki graficzne, zakładki do książek, zeszyty, **35** agencje reklamowe, doradztwo w zakresie prowadzenia działalności gospodarczej, reklama, reklama za pośrednictwem sieci komputerowej, promocja sprzedaży dla osób trzecich, **38** usługi agencji informacyjnych w zakresie aktualności i wiadomości, **42** doradztwo w zakresie oprogramowania komputerowego, instalacje oprogramowania komputerowego, programowanie komputerów, projektowanie systemów komputerowych, doradztwo w zakresie oprogramowania komputerowego, projektowanie oprogramowania komputerowego, wypożyczanie serwerów (hosting), tworzenie

i utrzymywanie stron internetowych dla osób trzecich, dostarczanie i opracowywanie wyszukiwarek internetowych.

(111) **254430** (220) 2012 01 30 (210) 395948  
 (151) 2013 03 12 (441) 2012 05 07  
 (732) NEW MEDIA VENTURES SPÓŁKA Z OGRANICZONĄ ODPOWIEDZIALNOŚCIĄ, Warszawa, PL.  
 (540) FREEBEE  
 (510), (511) **09** komputery, komputerowe urządzenia peryferyjne, programy komputerowe, oprogramowanie komputerowe, **16** afisze, plakaty; afisze, plakaty z papieru lub kartonu, bloczki do pisania, bloki do pisania, bloki listowe jako papeteria, czasopisma jako periodyki, przenośne zestawy drukarskie jako artykuły biurowe, formularze jako blankiety i druki, gazety, kalendarze, kalendarze z kartkami do zrywania, kartki z życzeniami, koperty jako artykuły piśmienne, materiały do rysowania, materiały drukowane, naklejki adresowe, nalepki, naklejki jako materiały piśmienne, notatniki, notesy podręczne, papier do pakowania, papier do pisania, przybory do pisania jako materiały piśmienne, przybory do pisania jako zestawy, publikacje, reprodukcje graficzne, wydruki graficzne, zakładki do książek, zeszyty, **35** agencje reklamowe, doradztwo w zakresie prowadzenia działalności gospodarczej, reklama, reklama za pośrednictwem sieci komputerowej, promocja sprzedaży dla osób trzecich, **38** usługi agencji informacyjnych w zakresie aktualności i wiadomości, **42** doradztwo w zakresie oprogramowania komputerowego, instalacje oprogramowania komputerowego, programowanie komputerów, projektowanie systemów komputerowych, doradztwo w zakresie oprogramowania komputerowego, projektowanie oprogramowania komputerowego, wypożyczanie serwerów (hosting), tworzenie i utrzymywanie stron internetowych dla osób trzecich, dostarczanie i opracowywanie wyszukiwarek internetowych.

(111) **254431** (220) 2012 02 13 (210) 396637  
 (151) 2013 03 14 (441) 2012 05 21  
 (732) BRE BANK SPÓŁKA AKCYJNA, Warszawa, PL.  
 (540)



Kolor znaku: czarny, czerwony, biały  
 (531) 5.5.19, 5.5.20, 26.13.1, 27.5.1, 29.1.13  
 (510), (511) **36** usługi bankowe, usługi bankowe przy użyciu urządzeń elektronicznych i technologii teleinformatycznych, usługi finansowe, emisja i obsługa kart: płatniczych, płatniczych kredytowych, płatniczych debetowych.

(111) **254432** (220) 2012 02 13 (210) 396638  
 (151) 2013 03 14 (441) 2012 05 21  
 (732) BRE BANK SPÓŁKA AKCYJNA, Warszawa, PL.  
 (540)



Kolor znaku: żółty, niebieski, zielony, czarny, ciemnoniebieski, czerwony  
 (531) 5.5.19, 5.5.20, 27.5.1, 29.1.15  
 (510), (511) **09** czytniki kart magnetycznych, magnetyczne nośniki danych, dyski magnetyczne, obliczeniowe, optyczne, kompaktowe; dyskietki; hologramy, aparatura do przetwarzania informacji; maszyny liczące i sumujące, pamięci komputerowe, wykrywacze fał-

szywych pieniędzy; bankomaty, karty magnetyczne, karty magnetyczne identyfikacyjne, karty z pamięcią lub mikroprocesorem, karty kredytowe i bankomatowe, karty inteligentne (z obwodami scalonymi, zintegrowanymi), oprogramowanie komputerowe do obsługi bankowości elektronicznej; elektroniczne nośniki danych, **35** usługi doradcze w zarządzaniu działalnością gospodarczą i handlową; usługi w zakresie udzielania informacji gospodarczych; prognozy ekonomiczne, zakładanie i uczestniczenie w zakładaniu banków i spółek prawa handlowego w kraju jak i za granicą, **36** działalność finansowa i monetarna, analizy finansowe, usługi w zakresie bankowości, usługi w zakresie bankowości elektronicznej, usługi w zakresie bankowości przy użyciu technologii teleinformatycznych, usługi w zakresie operacji bankowych; usługi w zakresie emisji (kart) kredytowych i debetowych, bonów i papierów wartościowych, czeków podróżnych; usługi w zakresie wyceny finansowej, pośrednictwa giełdowego, usługi inwestycyjne, usługi w zakresie prowadzenia rachunków bankowych i obsługi oraz przyjmowania lokat terminowych i wkładów oszczędnościowych, usługi w zakresie udzielania kredytów i pożyczek; usługi w zakresie analiz finansowych, usługi w zakresie pośrednictwa giełdowego, usługi w zakresie elektronicznego transferu kapitału, obsługa kart kredytowych i debetowych; usługi maklerskie; usługi pośrednictwa ubezpieczeniowego; usługi powiernicze; usługi depozytowe; usługi w zakresie wymiany walut; usługi w zakresie operacji wekslowych i czekowych; usługi w zakresie udzielania i potwierdzania gwarancji bankowych; usługi w zakresie udostępniania skrytek sejfowych; usługi w zakresie nabywania i zbywania wierzytelności pieniężnych; usługi w zakresie funduszy inwestycyjnych; usługi w zakresie nabywania i zbywania nieruchomości; usługi przeprowadzania rozliczeń pieniężnych, udzielania kredytów i pożyczek pieniężnych oraz pożyczek i kredytów konsumenckich, wykonywania operacji wekslowych i czekowych, udzielania i potwierdzania poręczeń, udzielania i potwierdzania gwarancji bankowych oraz otwierania akredytyw, dokonywania obrotu wartościami dewizowymi oraz prowadzenia obsługi finansowej obrotów z zagranicą prowadzenia obsługi pożyczek państwowych, dokonywania obrotu papierami wartościowymi oraz prowadzenia kont depozytowych papierów wartościowych, dokonywania zleconych czynności związanych z emisją papierów wartościowych, przechowywania przedmiotów i papierów wartościowych, dokonywania terminowych operacji finansowych, nabywania i zbywania wierzytelności pieniężnych, wykonywania czynności banku reprezentanta; doradztwo finansowe, bankowe i ubezpieczeniowe; doradztwo w działalności finansowej; administrowanie funduszami na zlecenie organów państwowych i innych osób; nabywanie udziałów w bankach i w spółkach prawa handlowego oraz nabywanie jednostek uczestnictwa i certyfikatów inwestycyjnych w funduszach inwestycyjnych w kraju i za granicą; prowadzenie działalności akwizycyjnej na rzecz funduszy emerytalnych, pełnienie funkcji depozytariusza funduszy emerytalnych i inwestycyjnych; prowadzenie działalności polegającej na przyjmowaniu zleceń nabywania i odkupywania oraz zapisów na jednostki uczestnictwa lub certyfikaty inwestycyjne w funduszach inwestycyjnych; prowadzenie rejestrów członków funduszy emerytalnych oraz rejestrów uczestników funduszy inwestycyjnych; obejmowanie lub nabywanie akcji i prawa z akcji, udziałów innej osoby prawnej; dokonywanie, zamiany wierzytelności na składniki majątku dłużnika; prowadzenie skupu i sprzedaży wartości dewizowych; pośrednictwo w dokonywaniu przekazów pieniężnych oraz rozliczeń w obrocie dewizowym.

(111) **254433** (220) 2012 02 13 (210) 396639  
 (151) 2013 03 14 (441) 2012 05 21  
 (732) BRE BANK SPÓŁKA AKCYJNA, Warszawa, PL.  
 (540)



Kolor znaku: czerwony, ciemnoniebieski, żółty, niebieski, zielony, czarny

(531) 5.5.19, 5.5.20, 27.5.1, 29.1.15

(510), (511) **09** czytniki kart magnetycznych, magnetyczne nośniki danych, dyski magnetyczne, obliczeniowe, optyczne, kompaktowe; dyskietki; hologramy, aparatura do przetwarzania informacji; maszyny liczące i sumujące, pamięci komputerowe, wykrywacze fał-

szywych pieniędzy; bankomaty, karty magnetyczne, karty magnetyczne identyfikacyjne, karty z pamięcią lub mikroprocesorem, karty kredytowe i bankomatowe, karty inteligentne (z obwodami scalonymi, zintegrowanymi), oprogramowanie komputerowe do obsługi bankowości elektronicznej; elektroniczne nośniki danych, **35** usługi doradcze w zarządzaniu działalnością gospodarczą i handlową; usługi w zakresie udzielania informacji gospodarczych; prognozy ekonomiczne, zakładanie i uczestniczenie w zakładaniu banków i spółek prawa handlowego w kraju jak i za granicą, **36** działalność finansowa i monetarna, analizy finansowe, usługi w zakresie bankowości, usługi w zakresie bankowości elektronicznej, usługi w zakresie bankowości przy użyciu technologii teleinformatycznych, usługi w zakresie operacji bankowych; usługi w zakresie emisji (kart) kredytowych i debetowych, bonów i papierów wartościowych, czeków podróżnych; usługi w zakresie wyceny finansowej, pośrednictwa giełdowego, usługi inwestycyjne, usługi w zakresie prowadzenia rachunków bankowych i obsługi oraz przyjmowania lokat terminowych i wkładów oszczędnościowych, usługi w zakresie udzielania kredytów i pożyczek; usługi w zakresie analiz finansowych, usługi w zakresie pośrednictwa giełdowego, usługi w zakresie elektronicznego transferu kapitału, obsługa kart kredytowych i debetowych; usługi maklerskie; usługi pośrednictwa ubezpieczeniowego; usługi powiernicze; usługi depozytowe; usługi w zakresie wymiany walut; usługi w zakresie operacji wekslowych i czekowych; usługi w zakresie udzielania i potwierdzania gwarancji bankowych; usługi w zakresie udostępniania skrytek sejfowych; usługi w zakresie nabywania i zbywania wierzytelności pieniężnych; usługi w zakresie funduszy inwestycyjnych; usługi w zakresie nabywania i zbywania nieruchomości; usługi przeprowadzania rozliczeń pieniężnych, udzielania kredytów i pożyczek pieniężnych oraz pożyczek i kredytów konsumenckich, wykonywania operacji wekslowych i czekowych, udzielania i potwierdzania poręczeń, udzielania i potwierdzania gwarancji bankowych oraz otwierania akredytyw, dokonywania obrotu wartościami dewizowymi oraz prowadzenia obsługi finansowej obrotów z zagranicą prowadzenia obsługi pożyczek państwowych, dokonywania obrotu papierami wartościowymi oraz prowadzenia kont depozytowych papierów wartościowych, dokonywania zleconych czynności związanych z emisją papierów wartościowych, przechowywania przedmiotów i papierów wartościowych, dokonywania terminowych operacji finansowych, nabywania i zbywania wierzytelności pieniężnych, wykonywania czynności banku reprezentanta; doradztwo finansowe, bankowe i ubezpieczeniowe; doradztwo w działalności finansowej; administrowanie funduszami na zlecenie organów państwowych i innych osób; nabywanie udziałów w bankach i w spółkach prawa handlowego oraz nabywanie jednostek uczestnictwa i certyfikatów inwestycyjnych w funduszach inwestycyjnych w kraju i za granicą; prowadzenie działalności akwizycyjnej na rzecz funduszy emerytalnych, pełnienie funkcji depozytariusza funduszy emerytalnych i inwestycyjnych; prowadzenie działalności polegającej na przyjmowaniu zleceń nabywania i odkupywania oraz zapisów na jednostki uczestnictwa lub certyfikaty inwestycyjne w funduszach inwestycyjnych; prowadzenie rejestrów członków funduszy emerytalnych oraz rejestrów uczestników funduszy inwestycyjnych; obejmowanie lub nabywanie akcji i prawa z akcji, udziałów innej osoby prawnej; dokonywanie, zamiany wierzytelności na składniki majątku dłużnika; prowadzenie skupu i sprzedaży wartości dewizowych; pośrednictwo w dokonywaniu przekazów pieniężnych oraz rozliczeń w obrocie dewizowym.

(111) **254434** (220) 2012 02 13 (210) 396640  
 (151) 2013 03 14 (441) 2012 05 21  
 (732) AKADEMIA HUMANISTYCZNO-EKONOMICZNA W ŁODZI,  
 Łódź, PL.  
 (540)



Kolor znaku: szary, czarny, pomarańczowy, ciemnoczerwony, granatowy

(531) 5.5.19, 5.5.20, 26.4.1, 27.5.1, 29.1.15



(510), (511) **16** książki, skrypty, czasopisma, **41** edukacja obejmująca prowadzenie studiów wyższych na wszystkich kierunkach studiów, nauczanie korespondencyjne, informacje o edukacji, organizowanie oraz prowadzenie: konferencji, seminariów, sympozjów, konkursów edukacyjnych kursów, usługowa działalność wydawnicza, komputerowe przygotowywanie do publikacji, pisanie i publikowanie tekstów innych niż teksty reklamowe, publikacje elektroniczne on-line książek i periodyków, publikowanie książek, sprawdziany edukacyjne, udostępnianie publikacji elektronicznych on-line nie do pobierania z sieci komputerowych, porady w zakresie edukacji lub kształcenia, **42** badania naukowe i przemysłowe obejmujące wszystkie kierunki studiów wyższych, doradztwo w sprawach sprzętu komputerowego, wynajmowanie/udostępnianie zasobów serwerów, wypożyczanie serwerów, konwersja danych lub dokumentów na formę elektroniczną.

(111) **254435** (220) 2012 02 13 (210) 396641  
(151) 2013 03 14 (441) 2012 05 21  
(732) SPOŁECZNA AKADEMIA NAUK, Łódź, PL.  
(540)



Kolor znaku: granatowy, biały, żółty

(531) 20.7.1, 26.1.4, 26.13.1, 27.5.1, 29.1.13  
(510), (511) **41** porady w zakresie edukacji i kształcenia, edukacja na poziomie szkoły średniej i wyższej, prowadzenie studiów podyplomowych, prowadzenie kursów edukacyjnych, informacja o: edukacji, o imprezach rozrywkowych, o rekreacji, studia filmowe, produkcja filmów, fotoreportaże, obsługa gier w systemie on-line, organizowanie, prowadzenie i obsługa: konferencji, kongresów, sympozjów, seminariów, zjazdów, konkursów edukacyjnych lub rozrywkowych, nauczanie korespondencyjne, publikowanie i wypożyczanie książek, pokazy kształcenia praktycznego, kultura fizyczna, mikro-wydawnictwa, montaż programów radiowych i telewizyjnych, wypożyczanie nagrań dźwiękowych, nagrywanie filmów na taśmach video, organizowanie obozów sportowych, obsługa publikacji elektronicznych on-line, organizowanie wystaw z dziedziny kultury lub edukacji, pisanie scenariuszy, publikacja elektroniczna on-line książek i periodyków, publikowanie książek, publikowanie tekstów innych niż reklamowe, usługi reporterskie, sporządzanie napisów, przykładowo do filmów w wersji oryginalnej, usługi w zakresie tłumaczeń, wypożyczanie nagrań dźwiękowych, **42** prace badawczo-rozwojowe, administrowanie stronami komputerowymi, usługi graficzne, instalacje i aktualizacja oprogramowania komputerowego, oprogramowanie komputerowe, wypożyczanie komputerów, konserwacja oprogramowania komputerowego, konwersja danych lub dokumentów na formę elektroniczną projektowanie oprogramowania komputerowego, zarządzanie prawami autorskimi, opracowywanie projektów technicznych, tworzenie i utrzymywanie stron internetowych.

(111) **254436** (220) 2012 02 13 (210) 396648  
(151) 2013 03 14 (441) 2012 05 21  
(732) KOTAS KRZYSZTOF ZAKŁAD WYROBÓW CUKIERNICZYCH  
MILLANO, Przeźmierowo, PL.  
(540)



Kolor znaku: ciemnobrązowy, złoty, żółty, biały, niebieski, błękitny

(531) 25.5.3, 26.11.1, 27.5.1, 29.1.15  
(510), (511) **30** karmelki, wyroby żelowe, pomadki, czekolady, galaretki, praliny czekoladowe, inne wyroby czekoladowe i czekoladopodobne, słodycze.

(111) **254437** (220) 2012 02 13 (210) 396655  
(151) 2013 03 14 (441) 2012 05 21  
(732) CZAJKOWSKI ARTUR MARKARTUR, Lublin, PL.  
(540) barocook  
(510), (511) **21** naczynia, naczynia turystyczne, pojemniki kuchenne, menażki, nielektryczne garnki utrzymujące ciepło.

(111) **254438** (220) 2012 02 13 (210) 396658  
(151) 2013 03 14 (441) 2012 05 21  
(732) CZAJKOWSKI ARTUR MARKARTUR, Lublin, PL.  
(540) meteor kango  
(510), (511) **28** akcesoria bokserskie, sprzęt fitness.

(111) **254439** (220) 2012 02 15 (210) 396754  
(151) 2013 03 13 (441) 2012 05 21  
(732) MERCATOR MEDICAL SPÓŁKA AKCYJNA, Kraków, PL.  
(540) NITRYLEX  
(510), (511) **10** rękawice do celów medycznych, weterynaryjnych, stomatologicznych, kosmetycznych rehabilitacyjnych, higienicznych; rękawice jałowe chirurgiczne; rękawice diagnostyczne jałowe i niejałowe, **21** rękawice do użytku domowego; rękawice do prac domowych i ogrodniczych.

(111) **254440** (220) 2012 02 21 (210) 397047  
(151) 2013 03 08 (441) 2012 06 04  
(732) SUN TAXI RAFAŁ I JAROSŁAW TOMCZYK SPÓŁKA JAWNA,  
Warszawa, PL.  
(540)



Kolor znaku: żółty, pomarańczowy, niebieski, biały, czarny

(531) 26.11.1, 26.13.25, 27.5.1, 29.1.15  
(510), (511) **35** usługi w zakresie reklamy wizualnej, rozpowszechnianie materiałów reklamowych, wynajem miejsc na umieszczanie reklam, **39** usługi przewozu osób taksówkami osobowymi, usługi transportowe świadczone przez taksówki bagażowe, transport przedmiotów wartościowych.

(111) **254441** (220) 2012 02 21 (210) 397048  
(151) 2013 03 08 (441) 2012 06 04  
(732) MEDRUN SPÓŁKA Z OGRANICZONĄ ODPOWIEDZIALNOŚCIĄ,  
Warszawa, PL.  
(540)



(531) 24.13.1, 26.3.4, 27.5.1

(510), (511) **35** usługi sprzedaży wyrobów medycznych oraz preparatów farmaceutycznych, kosmetyków i artykułów toaletowych; usługi doradcze w zakresie zarządzania działalnością gospodarczą; usługi w zakresie public relations; usługi księgowo-rachunkowe, **36** usługi ubezpieczeniowe, pośrednictwo, informacja i doradztwo ubezpieczeniowe, usługi związane z funduszami emerytalno-ubezpieczeniowymi, polegające na świadczeniu usług jako agent firm ubezpieczeniowych, **44** usługi medyczne, pielęgniarskie i dentystryczne; usługi w zakresie opieki zdrowotnej; usługi w zakresie salonów fryzjerskich i kosmetycznych.

(111) **254442** (220) 2012 02 21 (210) 397051  
(151) 2013 03 08 (441) 2012 06 04  
(732) POLSKIE GÓRNICTWO NAFTOWE I GAZOWNICTWO SPÓŁKA  
AKCYJNA, Warszawa, PL.

(540)



Kolor znaku: szary, niebieski, pomarańczowy

(531) 26.1.1, 27.5.1, 29.1.13

(510), (511) **38** usługi w zakresie udostępniania informacji dla forów dyskusyjnych, usługi w zakresie telekonferencji, usługi w zakresie przesyłania informacji, usługi w zakresie przesyłania informacji tekstowej i obrazowej za pomocą komputerów, **41** usługi w zakresie organizacji i obsługi konferencji, kongresów, seminariów, sympozjów, zjazdów, przyjęć oraz wystaw, **42** usługi w zakresie badań naukowych, analiz.

(111) **254443** (220) 2012 02 21 (210) 397053

(151) 2013 03 08 (441) 2012 06 04

(732) LOTTE WEDEL SPÓŁKA Z OGRANICZONĄ ODPOWIEDZIALNOŚCIĄ, Warszawa, PL.

(540) LALIBELLE

(510), (511) **05** słodczyce czekoladowe dla celów leczniczych, **29** produkty nabiałowe, mleko oraz produkty mleczne, napoje na bazie mleka łącznie z aromatyzowanymi napojami mlecznymi; koktajle mleczne, napoje sporządzone głównie z mlecznych substytutów, jogurt oraz napoje na bazie jogurtu, musy, biały ser, desery zawarte w klasie 29, **30** czekolada, słodczyce z czekolady, słodczyce z cukru, żywność dietetyczne, słodczyce dietetyczne.

(111) **254444** (220) 2012 02 22 (210) 397069

(151) 2013 03 08 (441) 2012 06 04

(732) KOSTEMPSKI ARKADIUSZ MIROŚLAW, Nowe Chechłó, PL.

(540)



Kolor znaku: ciemnoniebieski, jasnoniebieski

(531) 24.17.5, 26.4.2, 26.4.9, 27.5.1, 29.1.12

(510), (511) **07** reduktory ciśnienia jako części maszyn, regulatory jako części maszyn, zawory jako części maszyn, dmuchawy jako maszyny, filtry jako części maszyn, generatory prądu, głowice wiertnicze jako części maszyn, maszyny dla górnictwa, świdry górnicze, kołowroty, kompresory jako maszyny, obudowy maszyn, wirówki (maszyny), przesiewacze żużla (odżuzlacze) jako maszyny, noże-jako części maszyn, pasy do przenośników, podnośniki jako urządzenia, pompy jako maszyny, prasy jako maszyny do celów przemysłowych, prasy filtracyjne, generatory prądu, przenośniki taśmowe, przesiewacze jako maszyny, instalacje do przesiewania, instalacje ssące pyłu służące do oczyszczania, maszyny do robót ziemnych, maszyny do przeróbki rud, rozdrabniacze do celów przemysłowych jako maszyny, separatory, sita jako maszyny lub części maszyn, mechanizmy sterowania hydraulicznego do maszyn i silników, sterowanie pneumatyczne do maszyn i silników, mechanizmy sterownicze do maszyn i silników, świdry górnicze, świdry wiertnicze jako części maszyn, przenośniki taśmowe, uchwyty jako części maszynkoparki jako czerpaki, koparki do rowów, parowe kotły maszynowe, urządzenia transportowe do załadunku i wyładunku, łożyska jako części części maszyn, młyny jako maszyny, narzędzia jako części maszyn, narzędzia ręczne o napędzie innym niż ręczny, instalacje odpylające, osprzęt kotłów maszynowych, koparki jednoczerpakowe mechaniczne, rozdrabniacze do celów przemysłowych jako maszyny, obudowy maszyn, wirówki (maszyny), przesiewacze żużla (odżuzlacze) jako maszyny, noże-jako części maszyn, pasy do przenośników, podnośniki jako urządzenia, pompy jako maszyny, prasy jako maszyny do celów przemysłowych, prasy filtracyjne, generatory prądu, przenośniki taśmowe, przesiewacze jako maszyny, instalacje do przesiewania, instalacje ssące pyłu służące do oczyszczania, maszyny do robót ziemnych, maszyny do przeróbki rud, rozdrabniacze do celów przemysłowych jako maszyny, separatory, sita jako maszyny lub części maszyn, mechanizmy sterowania hydraulicznego do maszyn i silników, sterowanie pneumatyczne do maszyn i silników, mechanizmy sterownicze do maszyn i silników, świdry górnicze, świdry wiertnicze jako części maszyn,

przenośniki taśmowe, uchwyty jako części maszyn, wciągniki jako wielokrążki, wentylatory do silników, wieńce jako części maszyn, wiertarki, wrębiarki do węgla, wyciągi kopalniane, **09** instalacje elektryczne, kable elektryczne, maski ochronne, przyrządy do ochrony osobistej przeciw wypadkom, przyrządy pomiarowe, urządzenia do analizy inne niż do celów medycznych, urządzenia pomiarowe, wyposażenie dla ratownictwa, wyłączniki zdalnie sterowane, wykrywacze jako detektory, **37** informacja budowlana, nadzór budowlany, budownictwo podziemne, izolowanie budynków, uszczelnianie budynków, instalowanie i naprawa urządzeń elektrycznych, roboty wydobywcze w górnictwie, zabezpieczanie przed korozją, budowa i naprawy magazynów, instalacja, konserwacja i naprawy maszyn, instalowanie, konserwacja i naprawy komputerów, budownictwo, budownictwo przemysłowe, budowa i konserwacja rurociągów, tynkowanie.

(111) **254445** (220) 2008 09 18 (210) 346275

(151) 2013 03 12 (441) 2008 12 22

(732) FUHRMANN Spółka z ograniczoną odpowiedzialnością, Połczyn Zdrój, PL.

(540) Borec

(510), (511) **32** piwo, wyciąg z chmielu do wytwarzania piwa, brzezka piwna.

(111) **254446** (220) 2008 12 03 (210) 349410

(151) 2013 03 08 (441) 2009 03 16

(732) CALDO-IZOLACJA Materiały Techniki Ciepłej

Spółka z ograniczoną odpowiedzialnością, Kraków, PL.

(540) caldoizolacja

(510), (511) **35** usługi prowadzenia sklepów i hurtowni z materiałami izolacyjnymi na bazie: wełny mineralnej, wełny szklanej, włókna szklanego, włókna ceramicznego, polietylenu, poliuretanu, kauczuku syntetycznego, innych materiałów metalowych lub niemetalowych albo ich połączeń w postaci: płyt, mat, filców, otulin, tkanin, pianek, sznurów, taśm, mas uszczelniających, zapraw, osłon niemetalowych, folii metalowych, kaset oraz z materiałami do łączenia izolacji z podłożem takich jak kleje, taśmy, masy, taśmy samoprzylepne, farby, cementy, uchwyty mechaniczne, **39** dostarczanie towarów, **42** profesjonalne doradztwo w zakresie stosowania i projektowania izolacji na obiektach.

(111) **254447** (220) 2008 12 03 (210) 349411

(151) 2013 03 08 (441) 2009 03 16

(732) CALDO-IZOLACJA Materiały Techniki Ciepłej

Spółka z ograniczoną odpowiedzialnością, Kraków, PL.

(540) caldo-izolacja.pl

(510), (511) **35** usługi prowadzenia sklepów i hurtowni z materiałami izolacyjnymi na bazie: wełny mineralnej, wełny szklanej, włókna szklanego, włókna ceramicznego, polietylenu, poliuretanu, kauczuku syntetycznego, innych materiałów metalowych lub niemetalowych albo ich połączeń w postaci: płyt, mat, filców, otulin, tkanin, pianek, sznurów, taśm, mas uszczelniających, zapraw, osłon niemetalowych, folii metalowych, kaset oraz z materiałami do łączenia izolacji z podłożem takich jak kleje, taśmy, masy, taśmy samoprzylepne, farby, cementy, uchwyty mechaniczne, **39** dostarczanie towarów, **42** profesjonalne doradztwo w zakresie stosowania i projektowania izolacji na obiektach.

(111) **254448** (220) 2008 12 03 (210) 349412

(151) 2013 03 08 (441) 2009 03 16

(732) CALDO-IZOLACJA Materiały Techniki Ciepłej

Spółka z ograniczoną odpowiedzialnością, Kraków, PL.

(540) caldo-izolacja

(510), (511) **35** usługi prowadzenia sklepów i hurtowni z materiałami izolacyjnymi na bazie: wełny mineralnej, wełny szklanej, włókna szklanego, włókna ceramicznego, polietylenu, poliuretanu, kauczuku syntetycznego, innych materiałów metalowych lub niemetalowych albo ich połączeń w postaci: płyt, mat, filców, otulin, tkanin, pianek, sznurów, taśm, mas uszczelniających, zapraw, osłon niemetalowych, folii metalowych, kaset oraz z materiałami do łączenia izolacji z podłożem takich jak kleje, taśmy, masy, taśmy samoprzylepne, farby, cementy, uchwyty mechaniczne, **39** dostarczanie towarów,

**42** profesjonalne doradztwo w zakresie stosowania i projektowania izolacji na obiektach.

(111) **254449** (220) 2010 05 10 (210) 370075  
 (151) 2013 03 08 (441) 2010 08 16  
 (732) Sokpol Spółka z ograniczoną odpowiedzialnością, Myszków, PL.  
 (540)

**Quatro Pak**  
 quality packaging

Kolor znaku: czerwony, granatowy

(531) 26.4.2, 27.5.1, 29.1.12

(510), (511) **16** karton i wyroby z kartonu nie ujęte w innych klasach, wyroby z papieru nie ujęte w innych klasach, materiały introligator-  
 skie, fotografie, materiały biurowe, kleje do celów biurowych lub  
 domowych, materiały dla artystów, pędzle do malowania, maszyny  
 do pisania i sprzęt biurowy (z wyjątkiem mebli), materiały z tworzyw  
 sztucznych do pakowania (nie ujęte w innych klasach), czcionki dru-  
 karskie, matryce drukarskie, **39** transport; pakowanie i składowanie  
 towarów; organizowanie podróży, **40** obróbka materiałów.

(111) **254450** (220) 2010 06 07 (210) 371251  
 (151) 2013 01 25 (441) 2010 09 13  
 (732) Gmina Jarocin, Jarocin, PL.  
 (540) jarocin festiwal

(510), (511) **16** papier, karton, wyroby z tych materiałów, folie z two-  
 rzyw sztucznych do pakowania, torby do pakowania z papieru, al-  
 bummy, afisze, plakaty, bloczki do pisania, foldery, akwarele, grafiki,  
 reprodukcje graficzne, atlasy, mapy geograficzne, przewodniki, wy-  
 dawnictwa kartograficzne, plany, broszury, chorągiewki papierowe,  
 sztandary papierowe, czasopisma, periodyki, magazyny, dzienniki,  
 gazety, druki, emblematy, fotografie, kalendarze, katalogi, koper-  
 ty, karty pocztowe, pocztówki, książki, zakładki do książek, nalepki,  
 nalepki reklamowe, odbitki, notesy, przybory do pisania, publikacje,  
 wydawnictwa, śpiewniki, skrypty, szyldy z papieru lub z tektury, ta-  
 blice i arkusze ogłoszeniowe z papieru lub z tektury, znaczki poczto-  
 we, bilety komunikacji miejskiej, materiały piśmienne, artykuły biu-  
 rowe, wyroby papiernicze i introligatorskie, klisze drukarskie, ramki  
 na fotografie, **20** gadzety reklamowe w postaci drobnych wyrobów  
 (nie ujęte w innych klasach) z drewna, korka, trzciny, wikliny, gipsu,  
 rogu, kości, kości słoniowej, fiszbinu, muszli, bursztynu, macicy per-  
 łowej, sepiolitu, imitacji tych surowców lub z tworzyw sztucznych,  
 skrzynki pocztowe niemetalowe i niemurowane, drzewce flagowe,  
 stojaki do wystawiania gazet, muszle, tablice na ogłoszenie, obiekty  
 nadmuchiwane powietrzem do reklam, stoiska wystawowe, szyldy  
 z drewna lub tworzyw sztucznych, **25** odzież, koszulki, podkoszul-  
 ki, T-shirty również z nadrukami okolicznościowymi i reklamowymi,  
 chusty, szaliki, apaszki, krawaty, paski, szorty, szelki, kurtki, polary,  
 zawieszki na szyję stosowane m.in. do kluczy, identyfikatorów i tele-  
 fonów komórkowych, akcesoria odzieżowe, obuwie, nakrycia głowy,  
 czapki, daszki do czapek, **41** organizowanie konferencji, kongresów,  
 seminariów, sympozjów, zjazdów i wykładów, organizowanie imprez  
 rozrywkowych, festiwalu, festiwalu telewizyjnych, artystycznych, nau-  
 ukowych, kulturalnych, rekreacyjnych, sportowych, plenerowych, fe-  
 stynów, estradowych, koncertów, widowisk multimedialnych, wido-  
 wisk typu światło i dźwięk, pokazów ogni sztucznych i/lub laserów,  
 organizowanie konkursów edukacyjnych i rozrywkowych, organizo-  
 wanie konkursów edukacyjnych i rozrywkowych, organizowanie lo-  
 terii, konkursów, turniejów, usług w zakresie organizowania, prowa-  
 dzenia i obsługi dyskotek i nocnych klubów, usługi klubowe, usługi  
 studiów nagrań i studiów filmowych, produkcja i montaż programów  
 radiowych i telewizyjnych, produkcja filmów, usługi obsługi technicz-  
 nej i menedżerskiej produkcji telewizyjnej i filmowej, organizowanie  
 wystaw w celach kulturalnych i edukacyjnych, informacja o impre-  
 zach rozrywkowych, rekreacyjnych, publikowanie książek, wydawa-  
 nie nagrań na kasetach i płytach CD, usługi związane z organizacją  
 wypoczynku, usługi wydawnicze, publikacja elektroniczna on-line  
 książek i periodyków, obsługa publikacji elektronicznych on-line,  
 usługi promocji w zakresie imprez rozrywkowych, festiwalu, festiwalu  
 muzycznych, festiwalu telewizyjnych, artystycznych, kulturalnych,  
 rekreacyjnych, plenerowych, koncertów i związanych z organiza-  
 cją wypoczynku oraz w zakresie wydawnictw i nagrań na kasetach

i płytach CD i DVD, telefoniczne udzielanie informacji o imprezach  
 kulturalnych, festiwalach telewizyjnych, rozrywkowych, naukowych,  
 edukacyjnych, o organizowanych konferencjach, seminariach, zjaz-  
 dach, przedstawieniach teatralnych, wystawach kulturalnych i edu-  
 kacyjnych oraz w zakresie organizacji wypoczynku.

(111) **254451** (220) 2011 02 09 (210) 381100  
 (151) 2013 03 05 (441) 2011 05 23  
 (732) ŻÓŁCIK WALDEMAR PPHU ACTIV, Belsk Duży, PL.  
 (540) family juice PURE PREMIUM  
 (510), (511) **32** soki owocowe, sok jabłkowy.

(111) **254452** (220) 2011 02 09 (210) 381101  
 (151) 2013 03 05 (441) 2011 05 23  
 (732) ŻÓŁCIK WALDEMAR PPHU ACTIV, Belsk Duży, PL.  
 (540)



Kolor znaku: czerwony, zielony, żółty, czarny

(531) 1.15.15, 5.7.13, 27.5.1, 29.1.14

(510), (511) **32** soki jabłkowe.

(111) **254453** (220) 2011 02 09 (210) 381107  
 (151) 2013 03 05 (441) 2011 05 23  
 (732) ŻÓŁCIK WALDEMAR PPHU ACTIV, Belsk Duży, PL.  
 (540)



Kolor znaku: czerwony, zielony, żółty, czarny

(531) 5.7.13, 27.5.1, 29.1.14

(510), (511) **32** soki owocowe, soki jabłkowe.

(111) **254454** (220) 2011 02 18 (210) 381532  
 (151) 2013 02 20 (441) 2011 05 23  
 (732) COMPAGNIE GERVAIS DANONE Societe anonyme, Paryż, FR.  
 (540) DOBROWIANKA  
 (510), (511) **32** wody mineralne gazowane i niegazowane oraz inne  
 napoje bezalkoholowe; napoje smakowe na bazie wody; napoje  
 i soki owocowe; syropy i inne produkty do produkcji napojów.

(111) **254455** (220) 2011 03 02 (210) 382095  
 (151) 2013 02 14 (441) 2011 06 06  
 (732) DOSTER SPÓŁKA Z OGRANICZONĄ ODPOWIEDZIALNOŚCIĄ,  
 Kobiór, PL.  
 (540)



Kolor znaku: biały, niebieski

(531) 26.4.2, 27.5.1, 29.1.12

(510), (511) **09** układy automatycznego sterowania i regulacji pro-  
 cesów uzdatniania wody, **11** urządzenia, aparaty i instalacje do fil-  
 trowania, oczyszczania i uzdatniania wody, filtry do instalacji prze-  
 mysłowych, stacje uzdatniania wody, układy i urządzenia dozujące,  
**37** usługi w zakresie instalowania, wymiany i naprawa urządzeń do  
 uzdatniania wody przemysłowej, **42** opinie, ekspertyzy, doradztwo  
 z zakresu uzdatniania wody przemysłowej, projektowanie, analiza  
 jakości wody.

(111) **254456** (220) 2011 05 11 (210) 385197  
 (151) 2013 02 26 (441) 2011 08 16



(732) MIH Allegro BV, Hoofddorp, NL.  
(540)



(531) 26.4.4, 26.4.9, 27.5.1

(510), (511) **09** urządzenia i przyrządy: naukowe, fotograficzne, kinematograficzne, optyczne, do ważenia, pomiarowe, sygnalizacyjne, kontrolne, do celów dydaktycznych; urządzenia i przyrządy do przewodzenia, przełączania, przekształcania, gromadzenia, sterowania i regulacji energii elektrycznej; urządzenia do nagrywania, przesyłania lub odtwarzania dźwięków, obrazów i/lub danych; magnetyczne nośniki danych, nagrane dyski; magnetycznie kodowane karty kredytowe i karty płatnicze; automaty sprzedające i mechanizmy do urządzeń uruchamianych przez wrzucenie monety; kasy sklepowe; maszyny liczące; sprzęt do przetwarzania danych i komputery; sprzęt komputerowy; oprogramowanie układowe; oprogramowanie komputerowe; komputerowe urządzenia peryferyjne przewodowe i bezprzewodowe; nagrania dźwiękowe i wideo; software, urządzenia i aparaty do kodowania i dekodowania; futerały, pojemniki, części i osprzęt do wszystkich wyżej wymienionych towarów, **35** usługi reklamowe; usługi promocyjne; reklama radiowa; reklama telewizyjna; reklama on-line; rozsyłanie materiałów reklamowych drogą pocztową; udoskonalanie i uaktualnianie materiałów reklamowych; dystrybucja materiałów reklamowych; pisanie i publikacja tekstów reklamowych; wynajmowanie przestrzeni reklamowej, w tym w Internecie i innych sieciach komputerowych; wynajmowanie czasu reklamowego w mediach komunikacyjnych; dystrybucja próbek reklamowych; pokazy towarów; dekorowanie wystaw sklepowych; usługi edytorskie w dziedzinie reklamy; usługi zarządzania reklamą; organizowanie wystaw i targów dla celów handlowych lub reklamowych; usługi agencji reklamowych; usługi public relations; sondaż opinii publicznej; badania i analizy marketingowe; usługi biurowe; zarządzanie w działalności gospodarczej i konsultacje dotyczące działalności gospodarczej; usługi administracyjne w działalności gospodarczej; informacja gospodarcza i pomoc w działalności gospodarczej; administrowanie komercyjne w zakresie licencjonowania towarów/usług dla osób trzecich; gromadzenie informacji i badania odnoszące się do działalności gospodarczej; rachunkowość; księgowość; usługi w zakresie fakturowania; sporządzanie zestawień statystycznych; kompilacja i systematyzacja danych w komputerowych bazach danych; wyszukiwanie danych w komputerowych bazach danych dla osób trzecich; usługi specjalistów w zakresie wydajności pracy; kopiowanie dokumentów; usługi w zakresie maszynopisania; usługi agencji importowo-eksportowych; usługi w zakresie sprzedaży detalicznej, w tym za pośrednictwem sieci komputerowych i Internetu towarów z następujących branż: przemysłu, leśnictwa, ogrodnictwa, rolnictwa, budownictwa, badań naukowych, przemysłu chemicznego, przemysłu paliwowego, kosmetyków, przemysłu farmaceutycznego, dietetyki, weterynarii i medycyny, przemysłu samochodowego, elektroniki, telekomunikacji, komputerów, mebli, tekstyliów, odzieży, przemysłu spożywczego i napojów, napojów alkoholowych, przemysłu tytoniowego, elektrycznych i elektronicznych urządzeń gospodarstwa domowego, telefonów, wyposażenia kuchni i domu, artykułów dla dzieci, gier i zabawek, karmy dla zwierząt i akcesoriów dla zwierząt, edukacji, rozrywki, sportu, rekreacji i turystyki; obsługa zleceń zakupów; pomoc w zakupie towarów i usług oraz w zaopatrywaniu w towary i usługi na rzecz osób trzecich; obsługa targów on-line w celu nabywania, sprzedawania i/lub wymiany towarów, usług i/lub nieruchomości; usługi w dziedzinie porównywania cen; usługi w zakresie porównywania i omawiania produktów/usług; przygotowywanie i rozpowszechnianie informacji dotyczących cech charakterystycznych, jakości i cen towarów/usług; obsługa aukcji; organizowanie i prowadzenie sprzedaży aukcyjnej, w tym za pośrednictwem sieci komputerowych i Internetu; obsługa programów lojalnościowych; kompilacja on-line komputerowych baz danych i baz komputerowych przeszukiwalnych on-line w dziedzinie serwisów społecznościowych; informacja, doradztwo i konsultacje dotyczące wyżej wymienionych usług, **42** projektowanie, udoskonalanie i/lub implementacja oprogramowania komputerowego i rozwiązań internetowych; uaktualnianie i instalacja oprogramowania komputerowego; analizy systemów komputerowych; usługi pomocy tech-

nicznej; wykrywanie i usuwanie błędów z oprogramowania komputerowego; projektowanie, tworzenie, hosting, zarządzanie i/lub konserwacja stron internetowych dla osób trzecich; projektowanie i udoskonalanie systemów płatności elektronicznych oraz przetwarzania elektronicznego transferu funduszy; projektowanie i udoskonalanie procesów weryfikacji użytkowników on-line; projektowanie i udoskonalanie interfejsu programów użytkowych; projektowanie, zarządzanie i monitorowanie stron serwisów społecznościowych bazujących na Internecie; informacja, doradztwo i konsultacje dotyczące wyżej wymienionych usług.

(111) **254457** (220) 2011 05 24 (210) 385746

(151) 2013 03 07 (441) 2011 08 29

(732) LOFT APARTS Krzewiński Sp. Jawna, Łódź, PL.

(540)



Kolor znaku: niebieski

(531) 25.1.25, 27.5.1, 29.1.4

(510), (511) **43** wynajmowanie pomieszczeń na pobyt czasowy, hotele.

(111) **254458** (220) 2011 07 18 (210) 387950

(151) 2013 01 31 (441) 2011 10 24

(732) DOORPOL J. ADAMSKI, L. ŁUKAWSKI SPÓŁKA JAWNA, Ostrowiec Świętokrzyski, PL.

(540)



Kolor znaku: jasnożółty, ciemnoczerwony, czarny, biały

(531) 7.3.1, 27.5.1, 27.5.17, 29.1.14

(510), (511) **06** materiały konstrukcyjne metalowe dla budownictwa, konstrukcje i elementy konstrukcyjne metalowe, stal budowlana, blachy ocynkowane i powlekane, drzwi metalowe, drzwi antywłamaniowe metalowe, płyty do drzwi metalowe, osprzęt do drzwi metalowy, dzwonki do drzwi nieelektryczne, ościeżnice do drzwi metalowe, ościeżnice składane metalowe, klamki do drzwi metalowe, kołatki do drzwi metalowe, ograniczniki do drzwi metalowe, sprężyny drzwiowe metalowe, nieelektryczne urządzenia do otwierania drzwi, zasuwy do drzwi, rolki i prowadnice metalowe do drzwi przesuwnych, odrzwia metalowe, okucia do drzwi metalowe, okucia drzwiowe ozdobne metalowe, wyroby ozdobne ze stali do drzwi, metalowe zamki i wkładki do zamków, galanteria metalowa drzwiowa, okienna, meblowa, zatrzaski drzwiowe metalowe, metalowe śruby, łańcuchy, sprężyny, złącza, zawiasy i wkręty, zawarta w tej klasie drobnica żelazna, żaluzje wewnętrzne metalowe, **37** usługi montażowe metalowych elementów stolarki budowlanej, metalowych elementów konstrukcyjnych, wyrobów metalowych: zamków, zawiasów, złączy, śrub, łańcuchów i sprężyn, montaż wyrobów stolarskich i ciesielskich dla budownictwa, usługi budowlano-montażowe i remontowe w zakresie budownictwa ogólnego i przemysłowego, stawianie rusztowań, zakładanie stolarki budowlanej, szklenie, budowlane roboty wykończeniowe: murarstwo, tynkowanie, malowanie, posadzkarstwo, tapetowanie i oblicowywanie ścian, usługi instalacyjne, serwis techniczny sprzedawanych towarów, wynajem maszyn i urządzeń dla budownictwa, usługi stolarsko-ciesielskie (naprawy), **40** obróbka metali, w tym usługi w zakresie obróbki: galwanicznej, cieplnej i cieplno-chemicznej metali, powlekanie metali, obróbka mechaniczna elementów z metalu: gięcie profili proste i przestrzenne, gięcie walcowe na zimno blach, zwijanie blach w formy symetryczne i niesymetryczne, zginanie i kantowanie blach, cięcie blach, prętów, kształtowników, obróbka powierzchni blach: polerowanie, platerowanie, usługi w zakresie obróbki mechanicznej metali: frezowanie, wiercenie, szlifowanie, ukosowanie palnikiem, usługi w zakresie obróbki: kowalskiej, ślusarskiej, spawalniczej i skrawania, trasowanie laserem, obróbka drewna, komputerowe dobieranie kolorów farb, wynajem maszyn i urządzeń dla przemysłu zawarty w tej

klasie, wykonywanie na zamówienie metalowych elementów stolarstwa budowlanej, metalowych elementów konstrukcyjnych, wyrobów metalowych: zamków, zawiasów, złącz, śrub, łańcuchów i sprzężyn, wykonywanie na zamówienie wyrobów stolarskich i ciesielskich dla budownictwa.

(111) **254459** (220) 2011 07 20 (210) 388079  
 (151) 2013 03 13 (441) 2011 10 24  
 (732) INTERNATIONAL DATA GROUP POLAND SPÓŁKA AKCYJNA,  
 Warszawa, PL.  
 (540)



Kolor znaku: ciemnoczerwony, czerwony, żółty, niebieski, brązowy, fioletowy, zielony

(531) 27.5.1, 29.1.15

(510), (511) **09** czasopismo wydawane na nośniku CD i DVD zawierające prezentacje prelegentów konferencji, zapisy video, vod i dvd, artykuły, wiadomości, działania dotyczące interaktywnego i cyfrowego marketingu w sieci, wszystkie powyższe wymienione w zakresie wydarzeń mających miejsce podczas imprez edukacyjnych organizowanych pod nazwą ad standard, **41** publikacja elektroniczna online czasopisma zawierającego prezentacje prelegentów konferencji, zapisy video, vod i dvd, artykuły, wiadomości, działania dotyczące interaktywnego i cyfrowego marketingu w sieci, wszystkie powyższe wymienione w zakresie wydarzeń mających miejsce podczas imprez edukacyjnych organizowanych pod nazwą ad standard; organizowanie i prowadzenie konferencji, kongresów, seminariów, sympozjów, zjazdów, konkursów edukacyjnych, organizowanie wystaw w celach edukacyjnych.

(111) **254460** (220) 2011 07 28 (210) 388411  
 (151) 2013 01 29 (441) 2011 11 07  
 (732) NAVCOMM-ANDRZEJ KIJEWSKI, Sopot, PL.  
 (540) NAVCOMM

(510), (511) **38** usługi w zakresie tworzenia i publikowania aktualności i wiadomości dla agencji informacyjnych, usługi wypożyczania czasu dostępu do światowej sieci, usługi udostępniania Internetu dla forów dyskusyjnych, usługi w zakresie informacji o telekomunikacji i radiotelekomunikacji, usługi w zakresie łączności poprzez sieć światłowodów, usługi w zakresie łączności poprzez terminale komputerowe, usługi w zakresie łączności telefonicznej i radiotelefonicznej, usługi w zakresie łączności telegraficznej, usługi w zakresie łączności za pomocą telefonii komórkowej, obsługa telekonferencji, usługi w zakresie poczty elektronicznej, usługi w zakresie przesyłania informacji tekstowej i obrazowej za pomocą komputera, usługi przydzielania dostępu do baz danych, usługi transmisji programów radiowych, usługi transmisji programów telewizyjnych, usługi transmisji satelitarnej, usługi ogłoszeń elektronicznych, usługi poczty głosowej, usługi teleksowe, wypożyczanie telefonów, wypożyczanie urządzeń do przesyłania informacji, wypożyczanie urządzeń telekomunikacyjnych i radiotelekomunikacyjnych, usługi w zakresie zleceń przywoławczych oraz środków łączności elektronicznej, usługi w zakresie udostępniania sieci radiowej, **39** usługi w zakresie pilotowania, usługi w zakresie transportu powietrznego, usługi dostarczania przesyłek, usługi w zakresie transportu samochodowego, usługi w zakresie wypożyczania skafandrów i odzieży ochronnej dla sportów ekstremalnych (np. lotniczych, wodnych, motorowych), usługi w zakresie wypożyczania środków ochrony indywidualnej takich jak np. kaski ochronne, rękawice ochronne, obuwie ochronne dla sportów ekstremalnych, usługi spedycyjne, usługi transportu morskiego, usługi w zakresie transportu pasażerskiego, usługi turystyczne, usługi w zakresie wypożyczania łodzi i statków, usługi w zakresie wystrzeliwania satelitów na rzecz osób trzecich, **41** usługi w zakresie pomiaru czasu (chronometrii) na imprezach sportowych, doradztwo zawodowe w zakresie kształcenia i edukacji, udzielanie porad w zakresie edukacji lub kształcenia, edukacja na wszystkich szczeblach szkolnictwa, usługi fotograficzne w zakresie fotoreportaży, informacja o rekreacji, komputerowe przygotowanie materiałów do publikacji, organizowanie obozów sportowych, usługi w zakresie produkcji filmów, organizowanie i prowadzenie koncertów, wypoży-

czanie sprzętu sportowego z wyjątkiem pojazdów, usługi w zakresie produkcji telewizyjnych programów rozrywkowych, organizowanie zajęć sportowych, usługi związane z organizacją wypoczynku, wypożyczanie aparatów radiowych i telewizyjnych, wypożyczanie sprzętu audio, usługi klubowe, usługi w zakresie komponowania utworów muzycznych, organizowanie i obsługa kongresów, organizowanie edukacyjnych lub rozrywkowych konkursów, publikowanie książek, wypożyczanie sprzętu do nurkowania, usługi w zakresie wyposażania sal koncertowych, usługi projektowania w zakresie dokumentacji technicznej, instrukcji obsługi oraz materiałów dla celów badań zgodności z wymaganiami zasadniczymi i certyfikacji.

(111) **254461** (220) 2011 08 12 (210) 389036  
 (151) 2013 02 11 (441) 2011 11 21  
 (732) TUSZYŃSKI MICHAŁ SUN PIZZA, Rzeszów, PL.  
 (540)



Kolor znaku: ciemnoczerwony, czerwony, czarny, biały

(531) 7.1.25, 7.3.4, 7.3.9, 7.15.1, 7.15.5, 7.15.9, 7.15.20, 7.15.22, 29.1.14

(510), (511) **43** usługi w zakresie prowadzenia barów, pizzerii, restauracji i kawiarni; przygotowywanie dań i napojów na zamówienie oraz ich dostawa.

(111) **254462** (220) 2011 08 17 (210) 389137  
 (151) 2013 03 13 (441) 2011 11 21  
 (732) MERCO SPÓŁKA Z OGRANICZONĄ ODPOWIEDZIALNOŚCIĄ,  
 Gdańsk-Przeróbka, PL.  
 (540)



Kolor znaku: niebieski, czerwony, biały

(531) 26.1.2, 27.5.1, 29.1.13

(510), (511) **35** usługi doradztwa dla przedsiębiorstw produkujących opakowania i/lub materiały do pakowania żywności, napojów i artykułów rolno-spożywczych; udzielanie porad konsumentom i przedsiębiorcom na temat ochrony środowiska i odpadów, a w szczególności zmniejszania produkcji odpadów, zbiórki, transportu, segregacji, przetwarzania i eliminacji odpadów i surowców odzyskanych z odpadów związanych handlem żywnością, napojami i artykułami rolno-spożywczymi; usługi administrowania działalnością handlową związaną z obrotem żywnością, napojami i artykułami rolno-spożywczymi; usługi agencji eksportowo-importowych związanych z obrotem żywnością, napojami i artykułami rolno-spożywczymi; usługi agencji informacji handlowej i agencji reklamowych związanych handlem żywnością, napojami i artykułami rolno-spożywczymi; usługi analizy kosztów związanych handlem żywnością, napojami i artykułami rolno-spożywczymi; usługi organizowania i prowadzenia aukcji związanych handlem żywnością, napojami i artykułami rolno-spożywczymi; usługowe badania i poszukiwania w działalności gospodarczej dotyczącej handlu żywnością, napojami i artykułami rolno-spożywczymi; usługowe badania opinii publicznej i badania rynku w zakresie handlu żywnością, napojami i artykułami rolno-spożywczymi; badania popytu i podaży w dziedzinie działalności gospodarczej związanej z handlem żywnością, napojami i artykułami rolno-spożywczymi; usługi dekorowania wystaw sklepowych i innych miejsc ekspozycji związanych obrotem żywnością, napojami i artykułami rolno-spożywczymi; usługowa dystrybucja materiałów reklamowych, w tym próbek, druków, prospektów, broszur związanych z handlem żywnością, napojami i artykułami rolno-spożywczymi; ekspertyzy w zakresie działalności gospodarczej związanej z handlem żywnością, napojami i artykułami rolno-spożywczymi; informacja o działalności gospodarczej związanej handlem żywnością, napojami i artykułami rolno-spożywczymi; usługi marketingu; usługowa obróbka tekstów związanych z handlem żywnością, napojami i artykułami rolno-spożywczymi; usługowe organizowanie

targów w celach handlowych lub reklamowych, organizowanie wystaw w celach handlowych lub reklamowych związanych z handlem żywnością, napojami i artykułami rolno-spożywczymi; pokazy towarów związanych z handlem żywnością, napojami i artykułami rolno-spożywczymi; pomoc w prowadzeniu działalności gospodarczej związanej z handlem żywnością, napojami i artykułami rolno-spożywczymi; usługowe formatowanie danych do komputerowych baz danych związanych z handlem żywnością, napojami i artykułami rolno-spożywczymi; pozyskiwanie informacji o działalności gospodarczej związanej z handlem żywnością, napojami i artykułami rolno-spożywczymi; usługi promocji sprzedaży żywności, napojów i artykułów rolno-społywczymi; usługowe publikowanie tekstów reklamowych, reklama, reklama za pośrednictwem sieci komputerowej, reklamy korespondencyjne, reklamy prasowe, reklamy radiowe, reklamy telewizyjne związane z handlem żywnością, napojami i artykułami rolno-spożywczymi; usługowe rozpowszechnianie materiałów reklamowych, w tym ulotek, prospektów, druków, próbek, rozpowszechnianie ogłoszeń reklamowych związanych z handlem żywnością, napojami i artykułami rolno-spożywczymi; dystrybucja próbek związanych z handlem żywnością, napojami i artykułami rolno-spożywczymi; uaktualnianie materiałów reklamowych związanych z handlem żywnością, napojami i artykułami rolno-spożywczymi; wycena jakości żywności; wynajem czasu reklamowego we wszystkich środkach przekazu; usługowe wynajmowanie miejsc i powierzchni na umieszczanie ogłoszeń lub reklam; wypożyczanie materiałów reklamowych; wyszukiwanie informacji w plikach komputerowych; zgrupowanie na rzecz osób trzecich różnych towarów żywnościowych, napoi i artykułów rolno-społywczymi pozwalające nabywcy wygodnie oglądać i kupować te towary: w centrum handlowym, hipermarkecie, supermarkecie, hurtowni, sklepie, z katalogu różnych artykułów, na stronie internetowej, za pośrednictwem usługi elektronicznej, za pośrednictwem systemu telezakupów, wykorzystując zamówienie korespondencyjne, używając środków telekomunikacji; informacja o powyższych usługach, **39** transport, magazynowanie, składowanie, zbiórka i konfekcjonowanie żywności, przerwy spożywczych, napoi i artykułów rolno-społywczymi; dostarczanie przesyłek i dostarczanie towarów, dostarczanie towarów zamówionych korespondencyjnie; usługowy przewóz żywności, przerwy spożywczych, napoi i artykułów rolno-społywczymi; informacja o możliwościach magazynowania, informacja o składowaniu, informacja o transporcie żywności, przerwy spożywczych, napoi i artykułów rolno-społywczymi; maklerstwo transportowe żywności, przerwy spożywczych, napoi i artykułów rolno-społywczymi; usługi pilotażu pilnych przesyłek żywności; rezerwacja środków transportu żywności, przerwy spożywczych, napoi i artykułów rolno-społywczymi; usługi tranzytowe w zakresie specjalistycznego transportu żywności, przerwy spożywczych, napoi i artykułów rolno-społywczymi; wynajmowanie magazynów żywności, przerwy spożywczych, napoi i artykułów rolno-społywczymi; wypożyczanie kontenerów magazynowych do żywności, przerwy spożywczych, napoi i artykułów rolno-społywczymi; wypożyczanie lodówek; informacja o powyższych usługach, **40** konserwowanie napojów i żywności; niszczenie i recykling odpadów powstających przy produkcji i obrocie żywnością, przerwy spożywczymi, napojami i artykułami rolno-społywczymi; obróbka powierzonych artykułów rolno-społywczymi; ubój i rozbiórka tusz zwierząt; wędzenie, liofilizowanie, napromieniowanie, suszenie, obróbka bakteriostatyczna żywności; informacja o powyższych usługach.

(111) **254463** (220) 2011 08 19 (210) 389229  
 (151) 2013 01 11 (441) 2011 11 21  
 (732) CYFROWY POLSAT SPÓŁKA AKCYJNA, Warszawa, PL.  
 (540)



Kolor znaku: niebieski, szary, srebrny, czarny, biały  
 (531) 24.17.17, 26.1.1, 26.1.6, 27.5.1, 29.1.15

(510), (511) **09** urządzenia i przyrządy naukowe, żeglarskie, geodezyjne, elektryczne, fotograficzne, kinematograficzne, optyczne, wagowe, pomiarowe, sygnalizacyjne, kontrolne, do ratowania życia, do celów dydaktycznych, urządzenia i przyrządy elektryczne przewodzące, transformujące, akumulatorowe i kontrolno-sterujące, urządzenia do nagrywania, transmisji lub reprodukcji dźwięku lub obrazu; magnetyczne nośniki danych, płyty, dyski z nagraniami, automaty sprzedające i mechanizmy do urządzeń uruchamianych przez wrzucanie monety, kasy sklepowe, maszyny liczące, sprzęt przetwarzający dane i komputery, urządzenia do gaszenia ognia; przenośne urządzenia elektroniczne, dekodery, urządzenia do kodowania lub dekodowania, nagrania dźwiękowe i audiowizualne, telefony przenośne, telefony komórkowe, zestawy głośno mowiące, anteny i baterie do tych telefonów, ładowarki, obudowy kolorowe, zestawy słuchawkowe, karty PCMCIA, obudowy, uchwyty i pokrowce do telefonów komórkowych, karty telefoniczne do automatów, karty telefoniczne do telefonów komórkowych-karty SIM, maszyny antenowe do telefonii bezprzewodowej, przewody telefoniczne, urządzenia do przetwarzania informacji, urządzenia współpracujące z komputerami w zakresie przekazywania dźwięku i obrazu, dyski do nagrywania i rejestracji dźwięku, dyski kompaktowe, audio-wideo i optyczne, pamięci komputerowe, programy komputerowe, programy komputerowe ładowalne, programy komputerowe nagrane, programy gier komputerowych, karty z pamięcią, karty magnetyczne kodowane, urządzenia do odtwarzania dźwięku i obrazu, odbiorniki radiowe i telewizyjne, komputery, komputery przenośne, oprogramowanie komputerowe nagrane, komputerowe urządzenia peryferyjne, modemy, aparatura do radiokomunikacji przenośna, aparatura radiotelefoniczna, maszyny do łączności radiowej, nadajniki telekomunikacyjne, odbiorniki radiowe, zespoły nadawcze, aparaty wideo, taśmy wideo, aparaty fotograficzne, głośniki, rzutniki, kamery filmowe, kamery wideo zespolone z magnetofonem, kamery wizyjne, aparaty kinematograficzne, taśmy filmowe kinematograficzne naświetlone, taśmy magnetyczne, urządzenia do montażu filmów kinematograficznych, aparaty projekcyjne, ekrany projekcyjne, urządzenia do gier działające wyłącznie z odbiornikiem telewizyjnym, odtwarzacze płyt kompaktowych; publikacje elektroniczne, **16** materiały piśmienne zawarte w tej klasie, wyroby z papieru i kartonu zawarte w tej klasie, czasopisma, książki, periodyki, afisze, albumy, atlasy, almanachy, blankiety, foldery, broszury, prospekty, druki, formularze, fotografie, kalendarze, katalogi, plakaty, naklejki, nalepki, obwoluty papierowe na dokumenty, publikacje, rysunki, karty okolicznościowe, bilety, kupony papierowe, materiały instruktażowe i do nauczania (inne niż urządzenia), **35** prowadzenie reklamy, zarządzanie w działalności handlowej, administrowanie działalności handlowej, prace biurowe; doradztwo w zakresie organizowania, prowadzenia działalności gospodarczej i zarządzania, usługi marketingowe, usługi w zakresie informacji handlowej, telefoniczne udzielanie informacji dla nieobecnych abonentów, usługi w zakresie prowadzenia centrum informacyjnego, usługi reklamowe, produkcja i rozpowszechnianie ogłoszeń reklamowych, reklamy prasowe, radiowe, telewizyjne, reklama za pośrednictwem sieci komputerowej, wynajem czasu reklamowego we wszystkich środkach przekazu, wynajmowanie miejsc na umieszczenie ogłoszeń lub reklam, dystrybucja materiałów reklamowych, uaktualnianie materiałów reklamowych, reklama za pośrednictwem sieci komputerowej, publikowanie tekstów reklamowych, telefoniczne udzielanie informacji, doradztwo w zakresie organizacji i zarządzania działalnością gospodarczą, usługi w zakresie zarządzania holdingami, profesjonalne zarządzanie działalnością artystyczną, pozyskiwanie informacji o działalności gospodarczej, usługi związane z przenoszeniem przedsiębiorstw, pomoc w zarządzaniu działalnością gospodarczą, usługi związane z organizacją targów i wystaw w celach handlowych lub reklamowych, promocja sprzedaży dla osób trzecich, pokazy towarów, rozpowszechnianie próbek, badanie rynku i opinii społecznej, pozyskiwanie danych i systematyzacja danych w komputerowych bazach danych, zarządzanie zbiorami informatycznymi, wyszukiwanie w komputerowych bazach danych, komputerowe zarządzanie plikami; usługi w zakresie zgrupowania na rzecz osób trzecich następujących towarów: urządzenia i przyrządy naukowe, żeglarskie, geodezyjne, elektryczne, fotograficzne, kinematograficzne, optyczne, wagowe, pomiarowe, sygnalizacyjne, kontrolne, do ratowania życia, do celów dydaktycznych, urządzenia i przyrządy elektryczne przewodzące, transformujące, akumulatorowe i kontrolno-sterujące, urządzenia do nagrywania, transmisji lub reprodukcji dźwięku lub obrazu; magnetyczne nośniki



danych, płyty, dyski z nagraniami, automaty sprzedające i mechanizmy do urządzeń uruchamianych przez wrzucanie monety, kasy sklepowe, maszyny liczące, sprzęt przetwarzający dane i komputery, urządzenia do gaszenia ognia; przenośne urządzenia elektroniczne, dekodery, urządzenia do kodowania lub dekodowania, nagrania dźwiękowe i audiowizualne, telefony przenośne, telefony komórkowe, zestawy głośno mówiące, anteny i baterie do tych telefonów, ładowarki, obudowy kolorowe, zestawy słuchawkowe, karty PCMCIA, obudowy, uchwyty i pokrowce do telefonów komórkowych, karty telefoniczne do automatów, karty telefoniczne do telefonów komórkowych-karty SIM, maszty antenowe do telefonii bezprzewodowej, przewody telefoniczne, urządzenia do przetwarzania informacji, urządzenia współpracujące z komputerami w zakresie przekazywania dźwięku i obrazu, dyski do nagrywania i rejestracji dźwięku, dyski kompaktowe, audio-wideo i optyczne, pamięci komputerowe, programy komputerowe, programy komputerowe ładowalne, programy komputerowe nagrane, programy gier komputerowych, karty z pamięcią, karty magnetyczne kodowane, urządzenia do odtwarzania dźwięku i obrazu, odbiorniki radiowe i telewizyjne, komputery, komputery przenośne, oprogramowanie komputerowe nagrane, komputerowe urządzenia peryferyjne, modemy, aparatura do radiokomunikacji przenośna, aparatura radiotelefoniczna, maszty do łączności radiowej, nadajniki telekomunikacyjne, odbiorniki radiowe, zespoły nadawcze, aparaty wideo, taśmy wideo, aparaty fotograficzne, głośniki, rzutniki, kamery filmowe, kamery wideo zespolone z magnetofonem, kamery wizyjne, aparaty kinematograficzne, taśmy filmowe kinematograficzne naświetlone, taśmy magnetyczne, urządzenia do montażu filmów kinematograficznych, aparaty projekcyjne, ekrany projekcyjne, urządzenia do gier działające wyłącznie z odbiornikiem telewizyjnym, odtwarzacze płyt kompaktowych; publikacje elektroniczne materiały piśmienne zawarte w tej klasie, wyroby z papieru i kartonu zawarte w tej klasie, czasopisma, książki, periodyki, afisze, albumy, atlasy, almanachy, blankiety, foldery, broszury, prospekty, druki, formularze, fotografie, kalendarze, katalogi, plakaty, naklejki, nalepki, obwoluty, publikacje, rysunki, karty okolicznościowe, bilety, kupony papierowe, materiały instruktażowe i do nauczania (inne niż urządzenia) pozwalające nabywcy wygodnie je oglądać i kupować w dobrych warunkach"; sprzedaż detaliczna i hurtowa przenośnych urządzeń elektronicznych oraz akcesoriów do nich, sprzedaż detaliczna i hurtowa artykułów radiowo-telewizyjnych, usługi świadczony w systemie on-line w zakresie kupna i sprzedaży następujących towarów: urządzenia i przyrządy naukowe, żeglarskie, geodezyjne, elektryczne, fotograficzne, kinematograficzne, optyczne, wagowe, pomiarowe, sygnalizacyjne, kontrolne, do ratowania życia, do celów dydaktycznych, urządzenia i przyrządy elektryczne przewodzące, transformujące, akumulatorowe i kontrolno-sterujące, urządzenia do nagrywania, transmisji lub reprodukcji dźwięku lub obrazu; magnetyczne nośniki danych, płyty, dyski z nagraniami, automaty sprzedające i mechanizmy do urządzeń uruchamianych przez wrzucanie monety, kasy sklepowe, maszyny liczące, sprzęt przetwarzający dane i komputery, urządzenia do gaszenia ognia; przenośne urządzenia elektroniczne, dekodery, urządzenia do kodowania lub dekodowania, nagrania dźwiękowe i audiowizualne, telefony przenośne, telefony komórkowe, zestawy głośno mówiące, anteny i baterie do tych telefonów, ładowarki, obudowy kolorowe, zestawy słuchawkowe, karty PCMCIA, obudowy, uchwyty i pokrowce do telefonów komórkowych, karty telefoniczne do automatów, karty telefoniczne do telefonów komórkowych-karty SIM, maszty antenowe do telefonii bezprzewodowej, przewody telefoniczne, urządzenia do przetwarzania informacji, urządzenia współpracujące z komputerami w zakresie przekazywania dźwięku i obrazu, dyski do nagrywania i rejestracji dźwięku, dyski kompaktowe, audio-wideo i optyczne, pamięci komputerowe, programy komputerowe, programy komputerowe ładowalne, programy komputerowe nagrane, programy gier komputerowych, karty z pamięcią, karty magnetyczne kodowane, urządzenia do odtwarzania dźwięku i obrazu, odbiorniki radiowe i telewizyjne, komputery, komputery przenośne, oprogramowanie komputerowe nagrane, komputerowe urządzenia peryferyjne, modemy, aparatura do radiokomunikacji przenośna, aparatura radiotelefoniczna, maszty do łączności radiowej, nadajniki telekomunikacyjne, odbiorniki radiowe, zespoły nadawcze, aparaty wideo, taśmy wideo, aparaty fotograficzne, głośniki, rzutniki, kamery filmowe, kamery wideo zespolone z magnetofonem, kamery wizyjne, aparaty kinematograficzne, taśmy filmowe kinematograficzne naświetlone, taśmy magnetyczne, urządzenia do montażu filmów kinematograficznych, aparaty pro-

jekcyjne, ekrany projekcyjne, urządzenia do gier działające wyłącznie z odbiornikiem telewizyjnym, odtwarzacze płyt kompaktowych; publikacje elektroniczne materiały piśmienne zawarte w tej klasie, wyroby z papieru i kartonu zawarte w tej klasie, czasopisma, książki, periodyki, afisze, albumy, atlasy, almanachy, blankiety, foldery, broszury, prospekty, druki, formularze, fotografie, kalendarze, katalogi, plakaty, naklejki, nalepki, obwoluty, publikacje, rysunki, karty okolicznościowe, bilety, kupony papierowe, materiały instruktażowe i do nauczania (inne niż urządzenia); sprzedaż detaliczna bezpośrednia prowadzona poza siecią sklepową następujących towarów: urządzenia i przyrządy naukowe, żeglarskie, geodezyjne, elektryczne, fotograficzne, kinematograficzne, optyczne, wagowe, pomiarowe, sygnalizacyjne, kontrolne, do ratowania życia, do celów dydaktycznych, urządzenia i przyrządy elektryczne przewodzące, transformujące, akumulatorowe i kontrolno-sterujące, urządzenia do nagrywania, transmisji lub reprodukcji dźwięku lub obrazu; magnetyczne nośniki danych, płyty, dyski z nagraniami, automaty sprzedające i mechanizmy do urządzeń uruchamianych przez wrzucanie monety, kasy sklepowe, maszyny liczące, sprzęt przetwarzający dane i komputery, urządzenia do gaszenia ognia; przenośne urządzenia elektroniczne, dekodery, urządzenia do kodowania lub dekodowania, nagrania dźwiękowe i audiowizualne, telefony przenośne, telefony komórkowe, zestawy głośno mówiące, anteny i baterie do tych telefonów, ładowarki, obudowy kolorowe, zestawy słuchawkowe, karty PCMCIA, obudowy, uchwyty i pokrowce do telefonów komórkowych, karty telefoniczne do automatów, karty telefoniczne do telefonów komórkowych-karty SIM, maszty antenowe do telefonii bezprzewodowej, przewody telefoniczne, urządzenia do przetwarzania informacji, urządzenia współpracujące z komputerami w zakresie przekazywania dźwięku i obrazu, dyski do nagrywania i rejestracji dźwięku, dyski kompaktowe, audio-wideo i optyczne, pamięci komputerowe, programy komputerowe, programy komputerowe ładowalne, programy komputerowe nagrane, programy gier komputerowych, karty z pamięcią, karty magnetyczne kodowane, urządzenia do odtwarzania dźwięku i obrazu, odbiorniki radiowe i telewizyjne, komputery, komputery przenośne, oprogramowanie komputerowe nagrane, komputerowe urządzenia peryferyjne, modemy, aparatura do radiokomunikacji przenośna, aparatura radiotelefoniczna, maszty do łączności radiowej, nadajniki telekomunikacyjne, odbiorniki radiowe, zespoły nadawcze, aparaty wideo, taśmy wideo, aparaty fotograficzne, głośniki, rzutniki, kamery filmowe, kamery wideo zespolone z magnetofonem, kamery wizyjne, aparaty kinematograficzne, taśmy filmowe kinematograficzne naświetlone, taśmy magnetyczne, urządzenia do montażu filmów kinematograficznych, aparaty projekcyjne, ekrany projekcyjne, urządzenia do gier działające wyłącznie z odbiornikiem telewizyjnym, odtwarzacze płyt kompaktowych; publikacje elektroniczne, materiały piśmienne zawarte w tej klasie, wyroby z papieru i kartonu zawarte w tej klasie, czasopisma, książki, periodyki, afisze, albumy, atlasy, almanachy, blankiety, foldery, broszury, prospekty, druki, formularze, fotografie, kalendarze, katalogi, plakaty, naklejki, nalepki, obwoluty, publikacje, rysunki, karty okolicznościowe, bilety, kupony papierowe, materiały instruktażowe i do nauczania (inne niż urządzenia), usługi agencyjne w zakresie sprzedaży następujących towarów: urządzenia i przyrządy naukowe, żeglarskie, geodezyjne, elektryczne, fotograficzne, kinematograficzne, optyczne, wagowe, pomiarowe, sygnalizacyjne, kontrolne, do ratowania życia, do celów dydaktycznych, urządzenia i przyrządy elektryczne przewodzące, transformujące, akumulatorowe i kontrolno-sterujące, urządzenia do nagrywania, transmisji lub reprodukcji dźwięku lub obrazu; magnetyczne nośniki danych, płyty, dyski z nagraniami, automaty sprzedające i mechanizmy do urządzeń uruchamianych przez wrzucanie monety, kasy sklepowe, maszyny liczące, sprzęt przetwarzający dane i komputery, urządzenia do gaszenia ognia; przenośne urządzenia elektroniczne, dekodery, urządzenia do kodowania lub dekodowania, nagrania dźwiękowe i audiowizualne, telefony przenośne, telefony komórkowe, zestawy głośno mówiące, anteny i baterie do tych telefonów, ładowarki, obudowy kolorowe, zestawy słuchawkowe, karty PCMCIA, obudowy, uchwyty i pokrowce do telefonów komórkowych, karty telefoniczne do automatów, karty telefoniczne do telefonów komórkowych-karty SIM, maszty antenowe do telefonii bezprzewodowej, przewody telefoniczne, urządzenia do przetwarzania informacji, urządzenia współpracujące z komputerami w zakresie przekazywania dźwięku i obrazu, dyski do nagrywania i rejestracji dźwięku, dyski kompaktowe, audio-wideo i optyczne, pamięci komputerowe, programy komputerowe, programy komputerowe łado-

walne, programy komputerowe nagrane, programy gier komputerowych, karty z pamięcią, karty magnetyczne kodowane, urządzenia do odtwarzania dźwięku i obrazu, odbiorniki radiowe i telewizyjne, komputery, komputery przenośne, oprogramowanie komputerowe nagrane, komputerowe urządzenia peryferyjne, modemy, aparatura do radiokomunikacji przenośna, aparatura radiotelefoniczna, maszyny do łączności radiowej, nadajniki telekomunikacyjne, odbiorniki radiowe, zespoły nadawcze, aparaty wideo, taśmy wideo, aparaty fotograficzne, głośniki, rzutniki, kamery filmowe, kamery wideo zespolone z magnetofonem, kamery wizyjne, aparaty kinematograficzne, taśmy filmowe kinematograficzne naświetlone, taśmy magnetyczne, urządzenia do montażu filmów kinematograficznych, aparaty projekcyjne, ekrany projekcyjne, urządzenia do gier działające wyłącznie z odbiornikiem telewizyjnym, odtwarzacze płyt kompaktowych; publikacje elektroniczne, materiały piśmienne zawarte w tej klasie, wyroby z papieru i kartonu zawarte w tej klasie, czasopisma, książki, periodyki, afisze, albumy, atlasy, almanachy, blankiety, foldery, broszury, prospekty, druki, formularze, fotografie, kalendarze, katalogi, plakaty, naklejki, nalepki, obwoluty, publikacje, rysunki, karty okolicznościowe, bilety, kupony papierowe, materiały instruktażowe i do nauczania (inne niż urządzenia), usługi komisji; organizowanie call center umożliwiające obsługę klientów przy wykorzystaniu sieci telefonicznej, komputerowej, Internetu i Intranetu, **37** usługi instalacyjne i naprawcze w zakresie urządzeń elektrycznych i elektronicznych, usługi naprawcze i konserwacyjne w zakresie projektorów filmowych, usługi instalacyjne, konserwacyjne i naprawcze w zakresie sieci komputerowych, komputerów i związanych z nimi urządzeń peryferyjnych, usługi instalacyjne i naprawcze w zakresie urządzeń do nadawania, usługi instalacyjne i naprawcze w zakresie telefonów, **38** usługi telekomunikacyjne; transmisja analogowych i cyfrowych programów telewizyjnych, telewizji kablowej, naziemnej, satelitarnej, usługi w zakresie emisji radiowej i telewizyjnej, transmisja programów radiowych, usługi w zakresie transmisji programów telewizyjnych i radiowych, zbieranie i przesyłanie informacji, usługi w zakresie radiofonii, łączność przez terminale komputerowe, usługi w zakresie łączności radiowej, telefonicznej i telegraficznej, usługi połączenia i trasy połączeń dla telekomunikacji, usługi centrów telefonicznych, telekomunikacyjne usługi ogłoszeń elektronicznych, połączenia ze światową siecią komputerową za pośrednictwem telekomunikacji, usługi świadczone przez operatora telefonii komórkowej w zakresie połączeń abonentów telefonii komórkowej, świadczenie usług przekazywania głosu i obrazu w systemie przekazu fonicznego i cyfrowego, świadczenie usług w zakresie przesyłania informacji tekstowej i obrazowej za pośrednictwem komputerów i sieci informatycznych, przekazywanie danych przy pomocy terminali komputerowych, przekaz satelitarny, przesyłanie wiadomości, danych, dźwięku i obrazu za pomocą przekazu satelitarne, świadczenie usług przekazywania poczty elektronicznej za pośrednictwem sieci telefonii komórkowej i telefonów komórkowych, wypożyczanie aparatury do przesyłania informacji, wypożyczanie urządzeń służących do przekazywania głosu, obrazu i danych za pomocą telefonii analogowej, cyfrowej oraz satelitarnej, wypożyczanie modemów, symulografów, telefonów i urządzeń telekomunikacyjnych, udostępnianie stron internetowych za pośrednictwem sieci telefonii komórkowej bezpośrednio na wyświetlaczu aparatu telefonicznego, informacja o telekomunikacji; usługi ogłoszeń elektronicznych, obsługa telekonferencji, usługa zleceń przywoławczych za pomocą radia, telefonu lub innych środków łączności elektronicznej, **41** usługi w zakresie nauczania, kształcenia, rozrywki; usługi w zakresie działalności kulturalnej; usługi rozrywkowe w zakresie obsługi i udostępniania w stronie WWW on-line gier komputerowych, usługi związane z organizacją koncertów, imprez, targów i wystaw, informacja o imprezach rozrywkowych, usługi klubowe w zakresie rozrywki i nauczania, organizowanie i obsługa konferencji, organizowanie konkursów edukacyjnych lub rozrywkowych, organizowanie loterii, usługi wydawnicze, publikowanie tekstów innych niż reklamowe, publikacje elektroniczne on-line, prowadzenie produkcji filmowej, telewizyjnej i wideo, prowadzenie studiów filmowych, usługi studia nagrań, nagrywanie filmów na taśmach wideo, montaż programów radiowych i telewizyjnych, montaż taśm wideo, usługi w zakresie telewizyjnych i radiowych programów rozrywkowych, dystrybucja i rozpowszechnianie filmów, nagrań wideo i nagrań dźwiękowych, wypożyczanie nagrań dźwiękowych, wypożyczanie aparatów radiowych i telewizyjnych, wypożyczanie aparatów i sprzętu kinematograficznego, wypożyczanie filmów kinematograficznych, wypożyczanie filmów dla kin, wy-

pożyczanie taśm wideo, wypożyczanie odbiorników radiowych i telewizyjnych, wypożyczanie sprzętu audio, najem i wypożyczanie dekodów i odbiorników programów zakodowanych, usługi generowania obrazów cyfrowych, **42** usługi w zakresie badań oraz projektów naukowych i technicznych; prowadzenie analiz przemysłowych i usługi badawcze; projektowanie i rozwój sprzętu komputerowego i oprogramowania; usługi w zakresie prac badawczo-rozwojowych, ekspertyzy inżynierskie, opracowywanie projektów technicznych; instalowanie, konserwacja i aktualizacja oprogramowania komputerowego, projektowanie systemów komputerowych, odzyskiwanie danych komputerowych, konwersja danych lub dokumentów na drogę elektroniczną, konwersja danych przez programy komputerowe, powielanie oprogramowania komputerowego, programowanie komputerów, projektowanie systemów komputerowych, wypożyczanie komputerów, wypożyczanie oprogramowania komputerowego, doradztwo w sprawach sprzętu komputerowego, analizy systemów komputerowych, tworzenie i utrzymywanie stron internetowych dla osób trzecich.

(111) **254464** (220) 2011 08 19 (210) 389234  
 (151) 2013 01 11 (441) 2011 11 21  
 (732) CYFROWY POLSAT SPÓŁKA AKCYJNA, Warszawa, PL.  
 (540)



Kolor znaku: złoty, żółty, czarny, biały, niebieski

(531) 1.3.2, 1.5.25, 1.15.7, 27.5.1, 29.1.15

(510), (511) **09** urządzenia i przyrządy naukowe, żeglarskie, geodezyjne, elektryczne, fotograficzne, kinematograficzne, optyczne, wagowe, pomiarowe, sygnalizacyjne, kontrolne, do ratowania życia, do celów dydaktycznych, urządzenia i przyrządy elektryczne przewodzące, transformujące, akumulatorowe i kontrolno-sterujące, urządzenia do nagrywania, transmisji lub reprodukcji dźwięku lub obrazu; magnetyczne nośniki danych, płyty, dyski z nagraniami, automaty sprzedające i mechanizmy do urządzeń uruchamianych przez wrzucenie monety, kasy sklepowe, maszyny liczące, sprzęt przetwarzający dane i komputery, urządzenia do gaszenia ognia; przenośne urządzenia elektroniczne, dekodery, urządzenia do kodowania lub dekodowania, nagrania dźwiękowe i audiowizualne, telefony przenośne, telefony komórkowe, zestawy głośno mówiące, anteny i baterie do tych telefonów, ładowarki, obudowy kolorowe, zestawy słuchawkowe, karty PCMCIA, obudowy, uchwyty i pokrowce do telefonów komórkowych, karty telefoniczne do automatów, karty telefoniczne do telefonów komórkowych-karty SIM, maszyny antenowe do telefonii bezprzewodowej, przewody telefoniczne, urządzenia do przetwarzania informacji, urządzenia współpracujące z komputerami w zakresie przekazywania dźwięku i obrazu, dyski do nagrywania i rejestracji dźwięku, dyski kompaktowe, audio-wideo i optyczne, pamięci komputerowe, programy komputerowe, programy komputerowe ładowalne, programy komputerowe nagrane, programy gier komputerowych, karty z pamięcią, karty magnetyczne kodowane, urządzenia do odtwarzania dźwięku i obrazu, odbiorniki radiowe i telewizyjne, komputery, komputery przenośne, oprogramowanie komputerowe nagrane, komputerowe urządzenia peryferyjne, modemy, aparatura do radiokomunikacji przenośna, aparatura radiotelefoniczna, maszyny do łączności radiowej, nadajniki telekomunikacyjne, odbiorniki radiowe, zespoły nadawcze, aparaty wideo, taśmy wideo, aparaty fotograficzne, głośniki, rzutniki, kamery filmowe, kamery wideo zespolone z magnetofonem, kamery wizyjne, aparaty kinematograficzne, taśmy filmowe kinematograficzne naświetlone, taśmy magnetyczne, urządzenia do montażu filmów kinematograficznych, aparaty projekcyjne, ekrany projekcyjne, urządzenia do gier działające wyłącznie z odbiornikiem telewizyjnym, odtwarzacze płyt kompaktowych; publikacje elektroniczne, **16** materiały piśmienne zawarte w tej klasie, wyroby z papieru i kartonu zawarte w tej klasie, czasopisma, książki, periodyki, afisze, albumy, atlasy, almanachy, blankiety, foldery, broszury, prospekty, druki, formularze, fotografie, kalendarze, katalogi, plakaty, naklejki, nalepki, obwoluty papierowe

na dokumenty, publikacje, rysunki, karty okolicznościowe, bilety, kupony papierowe, materiały instruktażowe i do nauczania (inne niż urządzenia), 35 prowadzenie reklamy, zarządzanie w działalności handlowej, administrowanie działalnością handlową, prace biurowe; doradztwo w zakresie organizowania, prowadzenia działalności gospodarczej i zarządzania, usługi marketingowe, usługi w zakresie informacji handlowej, telefoniczne udzielanie informacji dla nieobecnych abonentów, usługi w zakresie prowadzenia centrum informacyjnego, usługi reklamowe, produkcja i rozpowszechnianie ogłoszeń reklamowych, reklamy prasowe, radiowe, telewizyjne, reklama za pośrednictwem sieci komputerowej, wynajem czasu reklamowego we wszystkich środkach przekazu, wynajmowanie miejsc na umieszczenie ogłoszeń lub reklam, dystrybucja materiałów reklamowych, uaktualnianie materiałów reklamowych, reklama za pośrednictwem sieci komputerowej, publikowanie tekstów reklamowych, telefoniczne udzielanie informacji, doradztwo w zakresie organizacji i zarządzania działalnością gospodarczą, usługi w zakresie zarządzania holdingami, profesjonalne zarządzanie działalnością artystyczną, pozyskiwanie informacji o działalności gospodarczej, usługi związane z przenoszeniem przedsięwzięcia, pomoc w zarządzaniu działalnością gospodarczą, usługi związane z organizacją targów i wystaw w celach handlowych lub reklamowych, promocja sprzedaży dla osób trzecich, pokazy towarów, rozpowszechnianie próbek, badanie rynku i opinii społecznej, pozyskiwanie danych i systematyzacja danych w komputerowych bazach danych, zarządzanie zbiorami informatycznymi, wyszukiwanie w komputerowych bazach danych, komputerowe zarządzanie plikami; usługi w zakresie zgrupowania na rzecz osób trzecich następujących towarów: urządzenia i przyrządy naukowe, żeglarskie, geodezyjne, elektryczne, fotograficzne, kinematograficzne, optyczne, wagowe, pomiarowe, sygnalizacyjne, kontrolne, do ratowania życia, do celów dydaktycznych, urządzenia i przyrządy elektryczne przewodzące, transformujące, akumulatorowe i kontrolno-sterujące, urządzenia do nagrywania, transmisji lub reprodukcji dźwięku lub obrazu; magnetyczne nośniki danych, płyty, dyski z nagraniami, automaty sprzedające i mechanizmy do urządzeń uruchamianych przez wrzucanie monety, kasy sklepowe, maszyny liczące, sprzęt przetwarzający dane i komputery, urządzenia do gaszenia ognia; przenośne urządzenia elektroniczne, dekodery, urządzenia do kodowania lub dekodowania, nagrania dźwiękowe i audiowizualne, telefony przenośne, telefony komórkowe, zestawy głośno mówiące, anteny i baterie do tych telefonów, ładowarki, obudowy kolorowe, zestawy słuchawkowe, karty PCMCIA, obudowy, uchwyty i pokrowce do telefonów komórkowych, karty telefoniczne do automatów, karty telefoniczne do telefonów komórkowych-karty SIM, maszty antenowe do telefonii bezprzewodowej, przewody telefoniczne, urządzenia do przetwarzania informacji, urządzenia współpracujące z komputerami w zakresie przekazywania dźwięku i obrazu, dyski do nagrywania i rejestracji dźwięku, dyski kompaktowe, audio-wideo i optyczne, pamięci komputerowe, programy komputerowe, programy komputerowe ładowalne, programy komputerowe nagrane, programy gier komputerowych, karty z pamięcią, karty magnetyczne kodowane, urządzenia do odtwarzania dźwięku i obrazu, odbiorniki radiowe i telewizyjne, komputery, komputery przenośne, oprogramowanie komputerowe nagrane, komputerowe urządzenia peryferyjne, modemy, aparatura do radiokomunikacji przenośna, aparatura radiotelefoniczna, maszty do łączności radiowej, nadajniki telekomunikacyjne, odbiorniki radiowe, zespoły nadawcze, aparaty wideo, taśmy wideo, aparaty fotograficzne, głośniki, rzutniki, kamery filmowe, kamery wideo zespolone z magnetofofem, kamery wizyjne, aparaty kinematograficzne, taśmy filmowe kinematograficzne naświetlone, taśmy magnetyczne, urządzenia do montażu filmów kinematograficznych, aparaty projekcyjne, ekrany projekcyjne, urządzenia do gier działające wyłącznie z odbiornikiem telewizyjnym, odtwarzacze płyt kompaktowych; publikacje elektroniczne materiały piśmienne zawarte w tej klasie, wyroby z papieru i kartonu zawarte w tej klasie, czasopisma, książki, periodyki, afisze, albumy, atlasy, almanachy, blankiety, foldery, broszury, prospekty, druki, formularze, fotografie, kalendarze, katalogi, plakaty, naklejki, nalepki, obwoluty, publikacje, rysunki, karty okolicznościowe, bilety, kupony papierowe, materiały instruktażowe i do nauczania (inne niż urządzenia) pozwalające nabywcy wygodnie je oglądać i kupować w dobrych warunkach; sprzedaż detaliczna i hurtowa przenośnych urządzeń elektronicznych oraz akcesoriów do nich, sprzedaż detaliczna i hurtowa artykułów radiowo-telewizyjnych, usługi świadczone w systemie on-line w zakresie kupna i sprzedaży następujących

towarów: urządzenia i przyrządy naukowe, żeglarskie, geodezyjne, elektryczne, fotograficzne, kinematograficzne, optyczne, wagowe, pomiarowe, sygnalizacyjne, kontrolne, do ratowania życia, do celów dydaktycznych, urządzenia i przyrządy elektryczne przewodzące, transformujące, akumulatorowe i kontrolno-sterujące, urządzenia do nagrywania, transmisji lub reprodukcji dźwięku lub obrazu; magnetyczne nośniki danych, płyty, dyski z nagraniami, automaty sprzedające i mechanizmy do urządzeń uruchamianych przez wrzucanie monety, kasy sklepowe, maszyny liczące, sprzęt przetwarzający dane i komputery, urządzenia do gaszenia ognia; przenośne urządzenia elektroniczne, dekodery, urządzenia do kodowania lub dekodowania, nagrania dźwiękowe i audiowizualne, telefony przenośne, telefony komórkowe, zestawy głośno mówiące, anteny i baterie do tych telefonów, ładowarki, obudowy kolorowe, zestawy słuchawkowe, karty PCMCIA, obudowy, uchwyty i pokrowce do telefonów komórkowych, karty telefoniczne do automatów, karty telefoniczne do telefonów komórkowych-karty SIM, maszty antenowe do telefonii bezprzewodowej, przewody telefoniczne, urządzenia do przetwarzania informacji, urządzenia współpracujące z komputerami w zakresie przekazywania dźwięku i obrazu, dyski do nagrywania i rejestracji dźwięku, dyski kompaktowe, audio-wideo i optyczne, pamięci komputerowe, programy komputerowe, programy komputerowe ładowalne, programy komputerowe nagrane, programy gier komputerowych, karty z pamięcią, karty magnetyczne kodowane, urządzenia do odtwarzania dźwięku i obrazu, odbiorniki radiowe i telewizyjne, komputery, komputery przenośne, oprogramowanie komputerowe nagrane, komputerowe urządzenia peryferyjne, modemy, aparatura do radiokomunikacji przenośna, aparatura radiotelefoniczna, maszty do łączności radiowej, nadajniki telekomunikacyjne, odbiorniki radiowe, zespoły nadawcze, aparaty wideo, taśmy wideo, aparaty fotograficzne, głośniki, rzutniki, kamery filmowe, kamery wideo zespolone z magneto-



fonem, kamery wizyjne, aparaty kinematograficzne, taśmy filmowe kinematograficzne naświetlone, taśmy magnetyczne, urządzenia do montażu filmów kinematograficznych, aparaty projekcyjne, ekrany projekcyjne, urządzenia do gier działające wyłącznie z odbiornikiem telewizyjnym, odtwarzacze płyt kompaktowych; publikacje elektroniczne, materiały piśmienne zawarte w tej klasie, wyroby z papieru i kartonu zawarte w tej klasie, czasopisma, książki, periodyki, afisze, albumy, atlasy, almanachy, blankiety, foldery, broszury, prospekty, druki, formularze, fotografie, kalendarze, katalogi, plakaty, naklejki, nalepki, obwoluty, publikacje, rysunki, karty okolicznościowe, bilety, kupony papierowe, materiały instruktażowe i do nauczania (inne niż urządzenia), usługi agencyjne w zakresie sprzedaży następujących towarów: urządzenia i przyrządy naukowe, żeglarskie, geodezyjne, elektryczne, fotograficzne, kinematograficzne, optyczne, wagowe, pomiarowe, sygnalizacyjne, kontrolne, do ratowania życia, do celów dydaktycznych, urządzenia i przyrządy elektryczne przewodzące, transformujące, akumulatorowe i kontrolno-sterujące, urządzenia do nagrywania, transmisji lub reprodukcji dźwięku lub obrazu; magnetyczne nośniki danych, płyty, dyski z nagraniami, automaty sprzedające i mechanizmy do urządzeń uruchamianych przez wrzucanie monety, kasy sklepowe, maszyny liczące, sprzęt przetwarzający dane i komputery, urządzenia do gaszenia ognia; przenośne urządzenia elektroniczne, dekodery, urządzenia do kodowania lub dekodowania, nagrania dźwiękowe i audiowizualne, telefony przenośne, telefony komórkowe, zestawy głośno mówiące, anteny i baterie do tych telefonów, ładowarki, obudowy kolorowe, zestawy słuchawkowe, karty PCMCIA, obudowy, uchwyty i pokrowce do telefonów komórkowych, karty telefoniczne do automatów, karty telefoniczne do telefonów komórkowych-karty SIM, maszty antenowe do telefonii bezprzewodowej, przewody telefoniczne, urządzenia do przetwarzania informacji, urządzenia współpracujące z komputerami w zakresie przekazywania dźwięku i obrazu, dyski do nagrywania i rejestracji dźwięku, dyski kompaktowe, audio-wideo i optyczne, pamięci komputerowe, programy komputerowe, programy komputerowe ładowalne, programy komputerowe nagrane, programy gier komputerowych, karty z pamięcią, karty magnetyczne kodowane, urządzenia do odtwarzania dźwięku i obrazu, odbiorniki radiowe i telewizyjne, komputery, komputery przenośne, oprogramowanie komputerowe nagrane, komputerowe urządzenia peryferyjne, modemy, aparatura do radiokomunikacji przenośna, aparatura radiotelefoniczna, maszty do łączności radiowej, nadajniki telekomunikacyjne, odbiorniki radiowe, zespoły nadawcze, aparaty wideo, taśmy wideo, aparaty fotograficzne, głośniki, rzutniki, kamery filmowe, kamery wideo zespolone z magnetofonem, kamery wizyjne, aparaty kinematograficzne, taśmy filmowe kinematograficzne naświetlone, taśmy magnetyczne, urządzenia do montażu filmów kinematograficznych, aparaty projekcyjne, ekrany projekcyjne, urządzenia do gier działające wyłącznie z odbiornikiem telewizyjnym, odtwarzacze płyt kompaktowych; publikacje elektroniczne, materiały piśmienne zawarte w tej klasie, wyroby z papieru i kartonu zawarte w tej klasie, czasopisma, książki, periodyki, afisze, albumy, atlasy, almanachy, blankiety, foldery, broszury, prospekty, druki, formularze, fotografie, kalendarze, katalogi, plakaty, nalepki, obwoluty, publikacje, rysunki, karty okolicznościowe, bilety, kupony papierowe, materiały instruktażowe i do nauczania (inne niż urządzenia), usługi komisju; organizowanie call center umożliwiające obsługę klientów przy wykorzystaniu sieci telefonicznej, komputerowej, Internetu i Intranetu, **37** usługi instalacyjne i naprawcze w zakresie urządzeń elektrycznych i elektronicznych, usługi naprawcze i konserwacyjne w zakresie projektorów filmowych, usługi instalacyjne, konserwacyjne i naprawcze w zakresie sieci komputerowych, komputerów i związanych z nimi urządzeń peryferyjnych, usługi instalacyjne i naprawcze w zakresie urządzeń do nadawania, usługi instalacyjne i naprawcze w zakresie telefonów, **38** usługi telekomunikacyjne; transmisja analogowych i cyfrowych programów telewizyjnych, telewizji kablowej, naziemnej, satelitarnej, usługi w zakresie emisji radiowej i telewizyjnej, transmisja programów radiowych, usługi w zakresie transmisji programów telewizyjnych i radiowych, zbieranie i przesyłanie informacji, usługi w zakresie radiofonii, łączność przez terminale komputerowe, usługi w zakresie łączności radiowej, telefonicznej i telegraficznej, usługi połączenia i trasy połączeń dla telekomunikacji, usługi centrów telefonicznych, telekomunikacyjne usługi ogłoszeń elektronicznych, połączenia ze światową siecią komputerową za pośrednictwem telekomunikacji, usługi świadczone przez operatora telefonii komórkowej w zakresie połączeń abonentów telefonii komórkowej, świadczenie

usług przekazywania głosu i obrazu w systemie przekazu fonicznego i cyfrowego, świadczenie usług w zakresie przesyłania informacji tekstowej i obrazowej za pośrednictwem komputerów i sieci informacyjnych, przekazywanie danych przy pomocy terminali komputerowych, przekaz satelitarny, przesyłanie wiadomości, danych, dźwięku i obrazu za pomocą przekazu satelitarnego, świadczenie usług przekazywania poczty elektronicznej za pośrednictwem sieci telefonii komórkowej i telefonów komórkowych, wypożyczanie aparatury do przesyłania informacji, wypożyczanie urządzeń służących do przekazywania głosu, obrazu i danych za pomocą telefonii analogowej, cyfrowej oraz satelitarnej, wypożyczanie modemów, symulografów, telefonów i urządzeń telekomunikacyjnych, udostępnianie stron internetowych za pośrednictwem sieci telefonii komórkowej bezpośrednio na wyświetlaczu aparatu telefonicznego, informacja o telekomunikacji; usługi ogłoszeń elektronicznych, obsługa telekonferencji, usługi zleceń przywoławczych za pomocą radia, telefonu lub innych środków łączności elektronicznej, **41** usługi w zakresie nauczania, kształcenia, rozrywki; usługi w zakresie działalności kulturalnej; usługi rozrywkowe w zakresie obsługi i udostępniania w stronie WWW on-line gier komputerowych, usługi związane z organizacją koncertów, imprez, targów i wystaw, informacja o imprezach rozrywkowych, usługi klubowe w zakresie rozrywki i nauczania, organizowanie i obsługa konferencji, organizowanie konkursów edukacyjnych lub rozrywkowych, organizowanie loterii, usługi wydawnicze, publikowanie tekstów innych niż reklamowe, publikacje elektroniczne on-line, prowadzenie produkcji filmowej, telewizyjnej i wideo, prowadzenie studiów filmowych, usługi studia nagrań, nagrywanie filmów na taśmach wideo, montaż programów radiowych i telewizyjnych, montaż taśm wideo, usługi w zakresie telewizyjnych i radiowych programów rozrywkowych, dystrybucja i rozpowszechnianie filmów, nagrań wideo i nagrań dźwiękowych, wypożyczanie nagrań dźwiękowych, wypożyczanie aparatów radiowych i telewizyjnych, wypożyczanie aparatów i sprzętu kinematograficznego, wypożyczanie filmów kinematograficznych, wypożyczanie filmów dla kin, wypożyczanie taśm wideo, wypożyczanie odbiorników radiowych i telewizyjnych, wypożyczanie sprzętu audio, najem i wypożyczanie dekoderek i odbiorników programów zakodowanych, usługi generowania obrazów cyfrowych, **42** usługi w zakresie badań oraz projektów naukowych i technicznych; prowadzenie analiz przemysłowych i usługi badawcze; projektowanie i rozwój sprzętu komputerowego i oprogramowania; usługi w zakresie prac badawczo-rozwojowych; ekspertyzy inżynierskie, opracowywanie projektów technicznych; instalowanie, konserwacja i aktualizacja oprogramowania komputerowego, projektowanie systemów komputerowych, odzyskiwanie danych komputerowych, konwersja danych lub dokumentów na drogę elektroniczną, konwersja danych przez programy komputerowe, powielanie oprogramowania komputerowego, programowanie komputerów, projektowanie systemów komputerowych, wypożyczanie komputerów, wypożyczanie oprogramowania komputerowego, doradztwo w sprawach sprzętu komputerowego, analizy systemów komputerowych, tworzenie i utrzymywanie stron internetowych dla osób trzecich.

(111) **254465** (220) 2011 08 19 (210) 389236  
 (151) 2013 01 11 (441) 2011 11 21  
 (732) CYFROWY POLSAT SPÓŁKA AKCYJNA, Warszawa, PL.  
 (540)



Kolor znaku: czarny, biały, niebieski, fioletowy, srebrny, pomarańczowy

(531) 16.1.5, 16.1.11, 16.1.25, 24.17.17, 26.1.1, 26.4.2, 26.15.1, 27.5.1, 29.1.15

(510), (511) **09** urządzenia i przyrządy naukowe, żeglarskie, geodezyjne, elektryczne, fotograficzne, kinematograficzne, optyczne, wa-

gowe, pomiarowe, sygnalizacyjne, kontrolne, do ratowania życia, do celów dydaktycznych, urządzenia i przyrządy elektryczne przewodzące, transformujące, akumulatorowe i kontrolno-sterujące, urządzenia do nagrywania, transmisji lub reprodukcji dźwięku lub obrazu; magnetyczne nośniki danych, płyty, dyski z nagraniami, automaty sprzedające i mechanizmy do urządzeń uruchamianych przez wrzucanie monety, kasy sklepowe, maszyny liczące, sprzęt przetwarzający dane i komputery, urządzenia do gaszenia ognia; przenośne urządzenia elektroniczne, dekodery, urządzenia do kodowania lub dekodowania, nagrania dźwiękowe i audiowizualne, telefony przenośne, telefony komórkowe, zestawy głośno mówiące, anteny i baterie do tych telefonów, ładowarki, obudowy kolorowe, zestawy słuchawkowe, karty PCMCIA, obudowy, uchwyty i pokrowce do telefonów komórkowych, karty telefoniczne do automatów, karty telefoniczne do telefonów komórkowych-karty SIM, maszty antenowe do telefonii bezprzewodowej, przewody telefoniczne, urządzenia do przetwarzania informacji, urządzenia współpracujące z komputerami w zakresie przekazywania dźwięku i obrazu, dyski do nagrywania i rejestracji dźwięku, dyski kompaktowe, audio-wideo i optyczne, pamięci komputerowe, programy komputerowe, programy komputerowe ładowalne, programy komputerowe nagrane, programy gier komputerowych, karty z pamięcią, karty magnetyczne kodowane, urządzenia do odtwarzania dźwięku i obrazu, odbiorniki radiowe i telewizyjne, komputery, komputery przenośne, oprogramowanie komputerowe nagrane, komputerowe urządzenia peryferyjne, modemy, aparatura do radiokomunikacji przenośna, aparatura radiotelefoniczna, maszty do łączności radiowej, nadajniki telekomunikacyjne, odbiorniki radiowe, zespoły nadawcze, aparaty wideo, taśmy wideo, aparaty fotograficzne, głośniki, rzutniki, kamery filmowe, kamery wideo zespolone z magnetofonem, kamery wizyjne, aparaty kinematograficzne, taśmy filmowe kinematograficzne naświetlone, taśmy magnetyczne, urządzenia do montażu filmów kinematograficznych, aparaty projekcyjne, ekrany projekcyjne, urządzenia do gier działające wyłącznie z odbiornikiem telewizyjnym, odtwarzacze płyt kompaktowych; publikacje elektroniczne, **16** materiały piśmienne zawarte w tej klasie, wyroby z papieru i kartonu zawarte w tej klasie, czasopisma, książki, periodyki, afisze, albumy, atlasy, almanachy, blankiety, foldery, broszury, prospekty, druki, formularze, fotografie, kalendarze, katalogi, plakaty, naklejki, nalepki, obwoluty papierowe na dokumenty, publikacje, rysunki, karty okolicznościowe, bilety, kupony papierowe, materiały instruktażowe i do nauczania (inne niż urządzenia), **35** prowadzenie reklamy, zarządzanie w działalności handlowej, administrowanie działalnością handlowej, prace biurowe; doradztwo w zakresie organizowania, prowadzenia działalności gospodarczej i zarządzania, usługi marketingowe, usługi w zakresie informacji handlowej, telefoniczne udzielanie informacji dla nieobecnych abonentów, usługi w zakresie informacji centrum informacyjnego, usługi reklamowe, produkcja i rozpowszechnianie ogłoszeń reklamowych, reklamy prasowe, radiowe, telewizyjne, reklama za pośrednictwem sieci komputerowej, wynajem czasu reklamowego we wszystkich środkach przekazu, wynajmowanie miejsc na umieszczenie ogłoszeń lub reklam, dystrybucja materiałów reklamowych, uaktualnianie materiałów reklamowych, reklama za pośrednictwem sieci komputerowej, publikowanie tekstów reklamowych, telefoniczne udzielanie informacji, doradztwo w zakresie organizacji i zarządzania działalnością gospodarczą, usługi w zakresie zarządzania holdingami, profesjonalne zarządzanie działalnością artystyczną, pozyskiwanie informacji o działalności gospodarczej, usługi związane z przeniesieniem przedsiębiorstw, pomoc w zarządzaniu działalnością gospodarczą, usługi związane z organizacją targów i wystaw w celach handlowych lub reklamowych, promocja sprzedaży dla osób trzecich, pokazy towarów, rozpowszechnianie próbek, badanie rynku i opinii społecznej, pozyskiwanie danych i systematyzacja danych w komputerowych bazach danych, zarządzanie zbiorami informacyjnymi, wyszukiwanie w komputerowych bazach danych, komputerowe zarządzanie plikami; usługi w zakresie zgrupowania na rzecz osób trzecich następujących towarów: urządzenia i przyrządy naukowe, żeglarskie, geodezyjne, elektryczne, fotograficzne, kinematograficzne, optyczne, wagowe, pomiarowe, sygnalizacyjne, kontrolne, do ratowania życia, do celów dydaktycznych, urządzenia i przyrządy elektryczne przewodzące, transformujące, akumulatorowe i kontrolno-sterujące, urządzenia do nagrywania, transmisji lub reprodukcji dźwięku lub obrazu; magnetyczne nośniki danych, płyty, dyski z nagraniami, automaty sprzedające i mechanizmy do urządzeń uruchamianych przez wrzucanie monety, kasy sklepowe, maszyny liczące,

sprzęt przetwarzający dane i komputery, urządzenia do gaszenia ognia; przenośne urządzenia elektroniczne, dekodery, urządzenia do kodowania lub dekodowania, nagrania dźwiękowe i audiowizualne, telefony przenośne, telefony komórkowe, zestawy głośno mówiące, anteny i baterie do tych telefonów, ładowarki, obudowy kolorowe, zestawy słuchawkowe, karty PCMCIA, obudowy, uchwyty i pokrowce do telefonów komórkowych, karty telefoniczne do automatów, karty telefoniczne do telefonów komórkowych-karty SIM, maszty antenowe do telefonii bezprzewodowej, przewody telefoniczne, urządzenia do przetwarzania informacji, urządzenia współpracujące z komputerami w zakresie przekazywania dźwięku i obrazu, dyski do nagrywania i rejestracji dźwięku, dyski kompaktowe, audio-wideo i optyczne, pamięci komputerowe, programy komputerowe, programy komputerowe ładowalne, programy komputerowe nagrane, programy gier komputerowych, karty z pamięcią, karty magnetyczne kodowane, urządzenia do odtwarzania dźwięku i obrazu, odbiorniki radiowe i telewizyjne, komputery, komputery przenośne, oprogramowanie komputerowe nagrane, komputerowe urządzenia peryferyjne, modemy, aparatura do radiokomunikacji przenośna, aparatura radiotelefoniczna, maszty do łączności radiowej, nadajniki telekomunikacyjne, odbiorniki radiowe, zespoły nadawcze, aparaty wideo, taśmy wideo, aparaty fotograficzne, głośniki, rzutniki, kamery filmowe, kamery wideo zespolone z magnetofonem, kamery wizyjne, aparaty kinematograficzne, taśmy filmowe kinematograficzne naświetlone, taśmy magnetyczne, urządzenia do montażu filmów kinematograficznych, aparaty projekcyjne, ekrany projekcyjne, urządzenia do gier działające wyłącznie z odbiornikiem telewizyjnym, odtwarzacze płyt kompaktowych; publikacje elektro-

niczne materiały piśmienne zawarte w tej klasie, wyroby z papieru i kartonu zawarte w tej klasie, czasopisma, książki, periodyki, afisze, albumy, atlasy, almanachy, blankiety, foldery, broszury, prospekty, druki, formularze, fotografie, kalendarze, katalogi, plakaty, naklejki, nalepki, obwoluty, publikacje, rysunki, karty okolicznościowe, bilety, kupony papierowe, materiały instruktażowe i do nauczania (inne niż urządzenia); sprzedaż detaliczna bezpośrednia prowadzona poza siecią sklepową następujących towarów: urządzenia i przyrządy naukowe, żeglarskie, geodezyjne, elektryczne, fotograficzne, kinematograficzne, optyczne, wagowe, pomiarowe, sygnalizacyjne, kontrolne, do ratowania życia, do celów dydaktycznych, urządzenia i przyrządy elektryczne przewodzące, transformujące, akumulatorowe i kontrolno-sterujące, urządzenia do nagrywania, transmisji lub reprodukcji dźwięku lub obrazu; magnetyczne nośniki danych, płyty, dyski z nagraniami, automaty sprzedające i mechanizmy do urządzeń uruchamianych przez wrzucanie monety, kasy sklepowe, maszyny liczące, sprzęt przetwarzający dane i komputery, urządzenia do gaszenia ognia; przenośne urządzenia elektroniczne, dekodery, urządzenia do kodowania lub dekodowania, nagrania dźwiękowe i audiowizualne, telefony przenośne, telefony komórkowe, zestawy głośno mówiące, anteny i baterie do tych telefonów, ładowarki, obudowy kolorowe, zestawy słuchawkowe, karty PCMCIA, obudowy, uchwyty i pokrowce do telefonów komórkowych, karty telefoniczne do automatów, karty telefoniczne do telefonów komórkowych-karty SIM, maszty antenowe do telefonii bezprzewodowej, przewody telefoniczne, urządzenia do przetwarzania informacji, urządzenia współpracujące z komputerami w zakresie przekazywania dźwięku i obrazu, dyski do nagrywania i rejestracji dźwięku, dyski kompaktowe, audio-wideo i optyczne, pamięci komputerowe, programy komputerowe, programy komputerowe ładowalne, programy komputerowe nagrane, programy gier komputerowych, karty z pamięcią, karty magnetyczne kodowane, urządzenia do odtwarzania dźwięku i obrazu, odbiorniki radiowe i telewizyjne, komputery, komputery przenośne, oprogramowanie komputerowe nagrane, komputerowe urządzenia peryferyjne, modemy, aparatura do radiokomunikacji przenośna, aparatura radiotelefoniczna, maszty do łączności radiowej, nadajniki telekomunikacyjne, odbiorniki radiowe, zespoły nadawcze, aparaty wideo, taśmy wideo, aparaty fotograficzne, głośniki, rzutniki, kamery filmowe, kamery wideo zespolone z magnetofonem, kamery wizyjne, aparaty kinematograficzne, taśmy filmowe kinematograficzne naświetlone, taśmy magnetyczne, urządzenia do montażu filmów kinematograficznych, aparaty projekcyjne, ekrany projekcyjne, urządzenia do gier działające wyłącznie z odbiornikiem telewizyjnym, odtwarzacze płyt kompaktowych; publikacje elektroniczne, materiały piśmienne zawarte w tej klasie, wyroby z papieru i kartonu zawarte w tej klasie, czasopisma, książki, periodyki, afisze, albumy, atlasy, almanachy, blankiety, foldery, broszury, prospekty, druki, formularze, fotografie, kalendarze, katalogi, plakaty, naklejki, nalepki, obwoluty, publikacje, rysunki, karty okolicznościowe, bilety, kupony papierowe, materiały instruktażowe i do nauczania (inne niż urządzenia), usługi agencyjne w zakresie sprzedaży następujących towarów: urządzenia i przyrządy naukowe, żeglarskie, geodezyjne, elektryczne, fotograficzne, kinematograficzne, optyczne, wagowe, pomiarowe, sygnalizacyjne, kontrolne, do ratowania życia, do celów dydaktycznych, urządzenia i przyrządy elektryczne przewodzące, transformujące, akumulatorowe i kontrolno-sterujące, urządzenia do nagrywania, transmisji lub reprodukcji dźwięku lub obrazu; magnetyczne nośniki danych, płyty, dyski z nagraniami, automaty sprzedające i mechanizmy do urządzeń uruchamianych przez wrzucanie monety, kasy sklepowe, maszyny liczące, sprzęt przetwarzający dane i komputery, urządzenia do gaszenia ognia; przenośne urządzenia elektroniczne, dekodery, urządzenia do kodowania lub dekodowania, nagrania dźwiękowe i audiowizualne, telefony przenośne, telefony komórkowe, zestawy głośno mówiące, anteny i baterie do tych telefonów, ładowarki, obudowy kolorowe, zestawy słuchawkowe, karty PCMCIA, obudowy, uchwyty i pokrowce do telefonów komórkowych, karty telefoniczne do automatów, karty telefoniczne do telefonów komórkowych-karty SIM, maszty antenowe do telefonii bezprzewodowej, przewody telefoniczne, urządzenia do przetwarzania informacji, urządzenia współpracujące z komputerami w zakresie przekazywania dźwięku i obrazu, dyski do nagrywania i rejestracji dźwięku, dyski kompaktowe, audio-wideo i optyczne, pamięci komputerowe, programy komputerowe, programy komputerowe ładowalne, programy komputerowe nagrane, programy gier komputerowych, karty z pamięcią, karty magnetyczne kodowane, urządzenia do odtwarzania

dźwięku i obrazu, odbiorniki radiowe i telewizyjne, komputery, komputery przenośne, oprogramowanie komputerowe nagrane, komputerowe urządzenia peryferyjne, modemy, aparatura do radiokomunikacji przenośna, aparatura radiotelefoniczna, maszty do łączności radiowej, nadajniki telekomunikacyjne, odbiorniki radiowe, zespoły nadawcze, aparaty wideo, taśmy wideo, aparaty fotograficzne, głośniki, rzutniki, kamery filmowe, kamery wideo zespolone z magnetofonem, kamery wizyjne, aparaty kinematograficzne, taśmy filmowe kinematograficzne naświetlone, taśmy magnetyczne, urządzenia do montażu filmów kinematograficznych, aparaty projekcyjne, ekrany projekcyjne, urządzenia do gier działające wyłącznie z odbiornikiem telewizyjnym, odtwarzacze płyt kompaktowych; publikacje elektroniczne, materiały piśmienne zawarte w tej klasie, wyroby z papieru i kartonu zawarte w tej klasie, czasopisma, książki, periodyki, afisze, albumy, atlasy, almanachy, blankiety, foldery, broszury, prospekty, druki, formularze, fotografie, kalendarze, katalogi, plakaty, naklejki, nalepki, obwoluty, publikacje, rysunki, karty okolicznościowe, bilety, kupony papierowe, materiały instruktażowe i do nauczania (inne niż urządzenia), usługi komisju; organizowanie call center umożliwiające obsługę klientów przy wykorzystaniu sieci telefonicznej, komputerowej, Internetu i Intranetu, **37** usługi instalacyjne i naprawcze w zakresie urządzeń elektrycznych i elektronicznych, usługi naprawcze i konserwacyjne w zakresie projektorów filmowych, usługi instalacyjne, konserwacyjne i naprawcze w zakresie sieci komputerowych, komputerów i związanych z nimi urządzeń peryferyjnych, usługi instalacyjne i naprawcze w zakresie urządzeń do nadawania, usługi instalacyjne i naprawcze w zakresie telefonów, **38** usługi telekomunikacyjne; transmisja analogowych i cyfrowych programów telewizyjnych, telewizji kablowej, naziemnej, satelitarnej, usługi w zakresie emisji radiowej i telewizyjnej, transmisja programów radiowych, usługi w zakresie transmisji programów telewizyjnych i radiowych, zbieranie i przesyłanie informacji, usługi w zakresie radiofonii, łączność przez terminale komputerowe, usługi w zakresie łączności radiowej, telefonicznej i telegraficznej, usługi połączenia i trasy połączeń dla telekomunikacji, usługi centrów telefonicznych, telekomunikacyjne usługi ogłoszeń elektronicznych, połączenia ze światową siecią komputerową za pośrednictwem telekomunikacji, usługi świadczone przez operatora telefonii komórkowej w zakresie połączeń abonentów telefonii komórkowej, świadczenie usług przekazywania głosu i obrazu w systemie przekazu fonicznego i cyfrowego, świadczenie usług w zakresie przesyłania informacji tekstowej i obrazowej za pośrednictwem komputerów i sieci informatycznych, przekazywanie danych przy pomocy terminali komputerowych, przekaz satelitarny, przesyłanie wiadomości, danych, dźwięku i obrazu za pomocą przekazu satelitarnego, świadczenie usług przekazywania poczty elektronicznej za pośrednictwem sieci telefonii komórkowej i telefonów komórkowych, wypożyczenie aparatury do przesyłania informacji, wypożyczenie urządzeń służących do przekazywania głosu, obrazu i danych za pomocą telefonii analogowej, cyfrowej oraz satelitarnej, wypożyczenie modemów, symulografów, telefonów i urządzeń telekomunikacyjnych, udostępnianie stron internetowych za pośrednictwem sieci telefonii komórkowej bezpośrednio na wyświetlaczu aparatu telefonicznego, informacja o telekomunikacji; usługi ogłoszeń elektronicznych, obsługa telekonferencji, usługa zleceń przywoławczych za pomocą radia, telefonu lub innych środków łączności elektronicznej, **41** usługi w zakresie nauczania, kształcenia, rozrywki; usługi w zakresie działalności kulturalnej; usługi rozrywkowe w zakresie obsługi i udostępniania w stronie WWW on-line gier komputerowych, usługi związane z organizacją koncertów, imprez, targów i wystaw, informacja o imprezach rozrywkowych, usługi klubowe w zakresie rozrywki i nauczania, organizowanie i obsługa konferencji, organizowanie konkursów edukacyjnych lub rozrywkowych, organizowanie loterii, usługi wydawnicze, publikowanie tekstów innych niż reklamowe, publikacje elektroniczne on-line, prowadzenie produkcji filmowej, telewizyjnej i wideo, prowadzenie studiów filmowych, usługi studia nagrań, nagrywanie filmów na taśmach wideo, montaż programów radiowych i telewizyjnych, montaż taśm wideo, usługi w zakresie telewizyjnych i radiowych programów rozrywkowych, dystrybucja i rozpowszechnianie filmów, nagrań wideo i nagrań dźwiękowych, wypożyczenie nagrań dźwiękowych, wypożyczenie aparatów radiowych i telewizyjnych, wypożyczenie aparatów i sprzętu kinematograficznego, wypożyczenie filmów kinematograficznych, wypożyczenie filmów dla kin, wypożyczenie taśm wideo, wypożyczenie odbiorników radiowych i telewizyjnych, wypożyczenie sprzętu audio, najem i wypożyczenie



dekoderów i odbiorników programów zakodowanych, usługi generowania obrazów cyfrowych, **42** usługi w zakresie badań oraz projektów naukowych i technicznych; prowadzenie analiz przemysłowych i usługi badawcze; projektowanie i rozwój sprzętu komputerowego i oprogramowania; usługi w zakresie prac badawczo-rozwojowych, ekspertyzy inżynierskie, opracowywanie projektów technicznych; instalowanie, konserwacja i aktualizacja oprogramowania komputerowego, projektowanie systemów komputerowych, odzyskiwanie danych komputerowych, konwersja danych lub dokumentów na drogę elektroniczną, konwersja danych przez programy komputerowe, powielanie oprogramowania komputerowego, programowanie komputerów, projektowanie systemów komputerowych, wypożyczanie komputerów, wypożyczanie oprogramowania komputerowego, doradztwo w sprawach sprzętu komputerowego, analizy systemów komputerowych, tworzenie i utrzymywanie stron internetowych dla osób trzecich.

(111) **254466** (220) 2011 08 22 (210) 389325  
 (151) 2012 11 19 (441) 2011 12 05  
 (732) ZWOLAN LECH LECH GARMAŻERIA STAROPOLSKA, Osiedle Ignatki, PL.  
 (540) Gościnny dom  
 (510), (511) **41** rozrywka, organizacja imprez okolicznościowych jak: wesela, bankiety, studniówki, komunie, chrzciny, bale, imprezy integracyjne, grillowe, sylwestrowe, stypy i inne, **43** usługi zaopatrzenia w żywność i napoje; tymczasowe zakwaterowanie.

(111) **254467** (220) 2011 08 25 (210) 389442  
 (151) 2013 02 27 (441) 2011 12 05  
 (732) TIME4TRAVEL SPÓŁKA Z OGRANICZONĄ ODPOWIEDZIALNOŚCIĄ, Warszawa, PL.  
 (540)



Kolor znaku: biały, czarny, niebieski

(531) 1.5.1, 18.5.3, 27.5.1, 29.1.13  
 (510), (511) **35** usługi w zakresie porównywania cen usług turystycznych oraz cen biletów lotniczych, kolejowych i autobusowych; usługi w zakresie doradzania nabywcom usług turystycznych; usługi w zakresie wyszukiwania informacji o usługach turystycznych w komputerowych bazach danych; usługi w zakresie zakupu usług turystycznych z przeznaczeniem dla podmiotów trzecich, w szczególności usługi pośredniczenia w zakupie biletów lotniczych, kolejowych i autobusowych; usługi pośredniczenia oraz doradztwa podmiotom trzecim w zakresie selekcjonowania i nabywania usług turystycznych; usługi w zakresie wyceny usług turystycznych oraz usług przewozu osób; usługi pomocy i doradztwa w prowadzeniu działalności gospodarczej przez organizowanie dla podmiotów trzecich wyjazdów motywacyjnych, szkoleń i konferencji, **39** usługi w zakresie organizowania turystyki i wypoczynku oraz organizowania wycieczek; usługi rezerwowania miejsc na podróże dla podmiotów trzecich, miejsc w hotelach i pensjonatach oraz miejsc w pensjonatach na pobyt czasowy; usługi w zakresie towarzyszenia podróżnym, obsługi podróżnych i pilotowania; usługi w zakresie udzielania informacji o transporcie lotniczym, kolejowym i drogowym osobom; usługi wynajmu samochodów na potrzeby podmiotów trzecich; usługi pośredniczenia w organizacji transportu osób, **43** usługi wyszukiwania i wyceny dostępnych miejsc do zakwaterowania w hotelach i pensjonatach; usługi pośredniczenia w zakwaterowaniu osób w hotelach i pensjonatach; usługi rezerwowania i pośredniczenia w wynajmowaniu pomieszczeń na pobyt czasowy oraz wynajmowania sal na szkolenia i konferencje.

(111) **254468** (220) 2011 09 09 (210) 390041  
 (151) 2013 02 26 (441) 2011 12 19  
 (732) GOSZTYŁA BOGDAN KONGER, Blizne Łaszczyńskiego, PL.  
 (540) Graffiti  
 (510), (511) **28** wędkę, żyłki wędkarskie, spławiki, podbieraki, siatki jako artykuły sportowe, haczyki, kołowrotki, sztuczne przynęty dla wędkarstwa, torby na sprzęt wędkarski, sprzęt i przybory wędkarskie zawarte w klasie 28.

(111) **254469** (220) 2011 09 09 (210) 390042  
 (151) 2013 02 26 (441) 2011 12 19  
 (732) GOSZTYŁA BOGDAN KONGER, Blizne Łaszczyńskiego, PL.  
 (540) Holiday  
 (510), (511) **28** wędkę, żyłki, spławiki, podbieraki, siatki jako artykuły sportowe, haczyki, kołowrotki, sztuczne przynęty dla wędkarstwa, torby na sprzęt wędkarski, sprzęt i przybory wędkarskie zawarte w klasie 28.

(111) **254470** (220) 2011 09 19 (210) 390355  
 (151) 2013 02 27 (441) 2012 01 02  
 (732) BT KAPITAŁ SPÓŁKA Z OGRANICZONĄ ODPOWIEDZIALNOŚCIĄ, Krotoszyn, PL.  
 (540) zielony rynek

(510), (511) **35** usługi w zakresie organizacji i zarządzania przedsięwzięciami inwestycyjnymi w celu budowy i/lub przygotowania obiektów niemieszkalnych przeznaczonych do sprzedaży, usługi marketingu gruntów dla budownictwa, zasobów lokalnych, nieruchomości, przeznaczonych do zagospodarowania, do sprzedaży, najmu, użyczenia, usługi w zakresie prowadzenia centrum handlowego, usługi sprzedaży detalicznej i hurtowej, przez Internet, katalogowej, wysyłkowej oraz poprzez ofertę bezpośrednią artykułów spożywczych, napojów bezalkoholowych i alkoholowych, wyrobów tytoniowych, kosmetyków, artykułów przemysłowych, odzieży i obuwia, wyrobów jubilerskich, zegarów i zegarków, artykułów optycznych, artykułów informatycznych i sprzętu komputerowego, artykułów papierniczych i książek, mebli, artykułów wyposażenia wnętrz, pościeli, ręczników i obrusów, artykułów wyposażenia łazienek, artykułów budowlanych, przyborów kuchennych i artykułów gospodarstwa domowego, sprzętu RTV i AGD, narzędzi i przyrządów ręcznych oraz narzędzi i przyrządów elektrycznych, urządzeń do oświetlenia, ogrzewania, gotowania, chłodzenia, suszenia, wentylacji, walizek i toreb podręcznych, wyroby ze skóry i materiałów skóropodobnych, gier i zabawek, zarządzanie w działalności handlowej, usługi administrowania działalnością handlową, doradztwo w zakresie działalności gospodarczej, usługi w zakresie reklamy, dystrybucja materiałów reklamowych i promocyjnych, a w szczególności gazetki i ulotki reklamowych, rozpowszechnianie próbek towarów, usługi reklamy radiowej, reklamy telewizyjnej, reklamy za pośrednictwem środków elektronicznych, wynajmowanie powierzchni na cele reklamowe, wynajmowanie miejsc na umieszczenie ogłoszeń lub reklam, publikowanie tekstów reklamowych, rozpowszechnianie ogłoszeń reklamowych, usługi w zakresie reklamy korespondencyjnej, reklamy prasowej, pokazy towarów, promocja sprzedaży, organizacja wystaw w celach handlowych lub promocyjnych, dekoracja wystaw sklepowych, usługi w zakresie pozyskiwania do komputerowych baz danych i sortowania danych w bazach komputerowych, **36** usługi wynajmowania oraz sprzedaż pomieszczeń/powierzchni biurowych, usługowych oraz handlowych; pośrednictwo w wynajmie oraz sprzedaży powierzchni handlowych, usługowych; administrowanie nieruchomościami, w tym kompleksami handlowymi, usługowymi, hotelowymi i rozrywkowymi; usługi developerskie w zakresie finansowym, usługi w zakresie wynajmu, kupna, sprzedaży nieruchomości, usługi w zakresie administrowania i zarządzania nieruchomościami, sprzedaży lokali mieszkalnych i użytkowych, dzierżawa nieruchomości, wynajem powierzchni użytkowych, w szczególności w centrum handlowo-rozrywkowo-usługowym, pomoc w zarządzaniu przedsiębiorstwami obrotu nieruchomości, usługi w zakresie pośrednictwa w handlu i zarządzania nieruchomościami, wynajem powierzchni dla osób trzecich wynajmujących w celach prywatnych lub handlowych, **43** usługi gastronomiczne w tym usługi restauracyjne, barowe, cateringowe; usługi zakwaterowania tymczasowego; usługi hotelarskie; wynajem sal na posiedzenia, konferencje.

(111) **254471** (220) 2011 09 19 (210) 390356  
 (151) 2013 02 27 (441) 2012 01 02  
 (732) BT KAPITAŁ SPÓŁKA Z OGRANICZONĄ ODPOWIEDZIALNOŚCIĄ, Krotoszyn, PL.  
 (540)



Kolor znaku: biały, zielony, czerwony

(531) 26.4.1, 26.5.4, 27.5.1, 29.1.13

(510), (511) **35** usługi w zakresie organizacji i zarządzania przedsięwzięciami inwestycyjnymi w celu budowy i/lub przygotowania obiektów niemieszkalnych przeznaczonych do sprzedaży, usługi marketingu gruntów dla budownictwa, zasobów lokalnych, nieruchomości, przeznaczonych do zagospodarowania, do sprzedaży, najmu, użyczenia, usługi w zakresie prowadzenia centrum handlowego, usługi sprzedaży detalicznej i hurtowej, przez Internet, katalogowej, wysyłkowej oraz poprzez ofertę bezpośrednią artykułów spożywczych, napojów bezalkoholowych i alkoholowych, wyrobów tytoniowych, kosmetyków, artykułów przemysłowych, odzieży i obuwia, wyrobów jubilerskich, zegarów i zegarków, artykułów optycznych, artykułów informatycznych i sprzętu komputerowego, artykułów papierniczych i książek, mebli, artykułów wyposażenia wnętrz, pościeli, ręczników i obrusów, artykułów wyposażenia łazienek, artykułów budowlanych, przyborów kuchennych i artykułów gospodarstwa domowego, sprzętu RTV i AGD, narzędzi i przyrządów ręcznych oraz narzędzi i przyrządów elektrycznych, urządzeń do oświetlenia, ogrzewania, gotowania, chłodzenia, suszenia, wentylacji, walizek i toreb podręcznych, wyroby ze skóry i materiałów skóropodobnych, gier i zabawek, zarządzanie w działalności handlowej, usługi administrowania działalnością handlową, doradztwo w zakresie działalności gospodarczej, usługi w zakresie reklamy, dystrybucja materiałów reklamowych i promocyjnych, a w szczególności gazetek i ulotek reklamowych, rozpowszechnianie próbek towarów, usługi reklamy radiowej, reklamy telewizyjnej, reklamy za pośrednictwem środków elektronicznych, wynajmowanie powierzchni na cele reklamowe, wynajmowanie miejsc na umieszczanie ogłoszeń lub reklam, publikowanie tekstów reklamowych, rozpowszechnianie ogłoszeń reklamowych, usługi w zakresie reklamy korespondencyjnej, reklamy prasowej, pokazy towarów, promocja sprzedaży, organizacja wystaw w celach handlowych lub promocyjnych, dekoracja wystaw sklepowych, usługi w zakresie pozyskiwania do komputerowych danych i sortowania danych w bazach komputerowych, **36** usługi wynajmowania oraz sprzedaż pomieszczeń/powierzchni biurowych, usługowych oraz handlowych; pośrednictwo w wynajmie oraz sprzedaży powierzchni handlowych, usługowych; administrowanie nieruchomościami, w tym kompleksami handlowymi, usługowymi, hotelowymi i rozrywkowymi; usługi developerskie w zakresie finansowym, usługi w zakresie wynajmu, kupna, sprzedaży nieruchomości, usługi w zakresie administrowania i zarządzania nieruchomościami, sprzedaży lokali mieszkalnych i użytkowych, dzierżawa nieruchomości, wynajem powierzchni użytkowych, w szczególności w centrum handlowo-rozrywkowo-usługowym, pomoc w zarządzaniu przedsięwzięciami obrotu nieruchomości, usługi w zakresie pośrednictwa w handlu i zarządzania nieruchomościami, wynajem powierzchni dla osób trzecich wynajmujących w celach prywatnych lub handlowych, **43** usługi gastronomiczne w tym usługi restauracyjne, barowe, cateringowe; usługi zakwaterowania tymczasowego; usługi hotelarskie; wynajem sal na posiedzenia, konferencje.

(111) **254472** (220) 2011 09 28 (210) 390828  
 (151) 2013 03 14 (441) 2012 01 02  
 (732) PRZEDSIĘBIORSTWO WIELOBRANŻOWE BANIMEX SPÓŁKA Z OGRANICZONĄ ODPOWIEDZIALNOŚCIĄ, Będzin, PL.  
 (540)



Kolor znaku: żółty, czerwony, czarny, szary  
 (531) 7.11.1, 25.5.2, 27.5.1, 29.1.14

(510), (511) **37** asfaltowanie, budownictwo, budownictwo podwodne, budownictwo portowe, budowa falochronów, budownictwo przemysłowe, budowa i konserwacja rurociągów, budowa i naprawa magazynów, budowa pawilonów i sklepów targowych, nadzór budowlany, wynajem sprzętu budowlanego, izolowanie budynków, malowanie, montaż i naprawa instalacji grzewczych, montaż rusztowań, mrowanie, naprawy podwodne, instalacja drzwi i okien, rozbiórka budynków, tynkowanie, układanie nawierzchni drogowych, usługi hydrauliczne, zabezpieczanie budynków przed wilgocią, zabezpieczanie budynków przed wilgocią jako budownictwo.

(111) **254473** (220) 2011 09 29 (210) 390850  
 (151) 2013 03 13 (441) 2012 01 02  
 (732) ECHO INVESTMENT SPÓŁKA AKCYJNA, Kielce, PL.  
 (540)



Kolor znaku: pomarańczowy, biały

(531) 26.4.2, 27.5.1, 29.1.12

(510), (511) **35** doradztwo w zakresie prowadzenia działalności gospodarczej, doradztwo w zakresie zarządzania personelem, komputerowe zarządzanie plikami, analiza kosztów, administrowanie hotelami, zarządzanie działalnością gospodarczą, zarządzanie przedsiębiorstwami handlowymi lub przemysłowymi, **36** administrowanie nieruchomościami, usługi agencji mieszkaniowej, w zakresie nieruchomości, agencje pośrednictwa w handlu nieruchomościami, agencje ściągania wierzytelności, analizy finansowe, ściąganie czynszów, dzierżawa majątku nieruchomego, dzierżawa nieruchomości, usługi finansowe, oszacowanie-wycena majątku nieruchomego, pośrednictwo w sprawach majątku nieruchomego, wycena nieruchomości, finansowanie pożyczek, wynajmowanie mieszkań, wynajmowanie pomieszczeń biurowych, zarządzanie majątkiem, zarządzanie majątkiem nieruchomym, **37** usługi budowlane, asfaltowanie, wynajem sprzętu budowlanego, budownictwo, nadzór budowlany, rozbiórka budynków, czyszczenie budynków od wewnątrz, czyszczenie budynków od zewnątrz, **39** wynajmowanie miejsc parkingowych, wynajmowanie garaży, wynajmowanie magazynów, wynajmowanie miejsc na parkingi, magazynowanie elektronicznych nośników danych lub dokumentów, wypożyczanie samochodów, **42** architektura, projektowanie budynków, projektowanie dekoracji wnętrz, doradztwo budowlane, doradztwo w sprawach sprzętu komputerowego, **43** hotele, motele, wynajmowanie mieszkań na pobyt czasowy, wynajmowanie sal na posiedzenia, **45** usługi prawne.

(111) **254474** (220) 2011 09 29 (210) 390852  
 (151) 2013 03 13 (441) 2012 01 02  
 (732) ECHO INVESTMENT SPÓŁKA AKCYJNA, Kielce, PL.  
 (540)



Kolor znaku: zielony, biały

(531) 26.4.2, 27.5.1, 29.1.12

(510), (511) **35** doradztwo w zakresie prowadzenia działalności gospodarczej, doradztwo w zakresie zarządzania personelem, komputerowe zarządzanie plikami, analiza kosztów, administrowanie hotelami, zarządzanie działalnością gospodarczą, zarządzanie przedsiębiorstwami handlowymi lub przemysłowymi, **36** administrowanie nieruchomościami, usługi agencji mieszkaniowej, w zakresie nieruchomości, agencje pośrednictwa w handlu nieruchomościami, agencje ściągania wierzytelności, analizy finansowe, ściąganie czynszów, dzierżawa majątku nieruchomego, dzierżawa nieruchomości, usługi finansowe, oszacowanie-wycena majątku nieruchomego, pośrednictwo w sprawach majątku nieruchomego, wycena nieruchomości, finansowanie pożyczek, wynajmowanie mieszkań, wynajmowanie pomieszczeń biurowych, zarządzanie majątkiem, zarządzanie majątkiem nieruchomym, **37** usługi budowlane, asfaltowanie, wynajem sprzętu budowlanego, budownictwo, nadzór budowlany, rozbiórka budynków, czyszczenie budynków od wewnątrz, czyszczenie budynków od zewnątrz, **39** wynajmowanie miejsc parkingowych, wynajmowanie garaży, wynajmowanie magazynów, wynajmowanie miejsc na parkingi, magazynowanie elektronicznych nośników danych lub dokumentów, wypożyczanie samochodów, **42** architektura, projektowanie budynków, projektowanie dekoracji wnętrz, doradztwo budowlane, doradztwo w sprawach sprzętu komputerowego,

**43** hotele, motele, wynajmowanie mieszkań na pobyt czasowy, wynajmowanie sal na posiedzenia, **45** usługi prawne.

(111) **254475** (220) 2011 09 30 (210) 390892  
 (151) 2013 03 13 (441) 2012 01 02  
 (732) AFLOFARM FARMACJA POLSKA SPÓŁKA Z OGRANICZONĄ ODPOWIEDZIALNOŚCIĄ, Pabianice, PL.; AFLOFARM FABRYKA LEKÓW SPÓŁKA Z OGRANICZONĄ ODPOWIEDZIALNOŚCIĄ, Ksawerów, PL.  
 (540) VITOTAL  
 (510), (511) **03** mydła, środki perfumeryjne, olejki eteryczne, kosmetyki, płyny do pielęgnacji włosów, środki do czyszczenia zębów, maści kosmetyczne, **05** produkty farmaceutyczne, środki sanitarne do celów medycznych, wszystkie z wyłączeniem materiałów przeznaczonych do celów chirurgicznych i ortopedycznych, substancje dietetyczne do celów leczniczych, suplementy diety do celów zdrowotnych, żywność dla niemowląt, zioła lecznicze, ekstrakty roślinne o przeznaczeniu leczniczym, środki odkażające, fungicydy, herbicydy, **44** usługi medyczne z wyłączeniem usług z zakresu chirurgii i ortopedii, usługi pielęgnacji urody i higieny istot ludzkich.  
 (551) wspólne prawo ochronne

(111) **254476** (220) 2011 10 10 (210) 391373  
 (151) 2013 01 21 (441) 2012 01 16  
 (732) QUBUS HOTEL GORZÓW WIELKOPOLSKI SPÓŁKA Z OGRANICZONĄ ODPOWIEDZIALNOŚCIĄ, Wrocław, PL.  
 (540)

**ALTO**  
HOTELS YOU LOVE

Kolor znaku: czarny, szary

(531) 27.5.1, 29.1.12  
 (510), (511) **39** rezerwacja miejsc na podróż, wynajmowanie miejsc parkingowych, **41** organizowanie i obsługa konferencji, **43** usługi hotelarskie.

(111) **254477** (220) 2011 10 14 (210) 391555  
 (151) 2013 03 15 (441) 2012 01 16  
 (732) BILETIN SPÓŁKA Z OGRANICZONĄ ODPOWIEDZIALNOŚCIĄ, Wrocław, PL.  
 (540)

**bilet in**

Kolor znaku: fioletowy, biały

(531) 26.1.1, 26.1.5, 26.4.2, 26.4.18, 27.5.1, 29.1.12  
 (510), (511) **16** bilety; blankiety biletowe; materiały drukowane, **35** dystrybucja materiałów reklamowych; prowadzenie punktów sprzedaży biletów na imprezy i widowiska rozrywkowe i sportowe oraz blankietów biletowych w tym blankietów zawierających elementy reklamowe firm, **41** informacja o imprezach i widowiskach rozrywkowych i sportowych; usługi dystrybucji biletów na imprezy i widowiska rozrywkowe i sportowe.

(111) **254478** (220) 2011 10 17 (210) 391649  
 (151) 2013 01 10 (441) 2012 01 30  
 (732) DANIEL BOGDAN, MAJNUSZ GRZEGORZ PRZEDSIĘBIORSTWO WIELOBRANŻOWE CLASIC SPÓŁKA CYWILNA, Ruda Śląska, PL.  
 (540)

**NYPD** group

(531) 27.5.1  
 (510), (511) **09** okulary, okulary ochronne do uprawiania sportu, okulary ochronne dla kierowców, okulary przeciwsłoneczne.

(111) **254479** (220) 2011 10 18 (210) 391655  
 (151) 2013 01 10 (441) 2012 01 30  
 (732) OPTIDATA SPÓŁKA Z OGRANICZONĄ ODPOWIEDZIALNOŚCIĄ, Kraków, PL.  
 (540)

**TMS FALCON**

(531) 26.4.2, 27.5.1  
 (510), (511) **09** programy komputerowe wspomagające system zarządzania transportem przedsiębiorstwa, w szczególności odpowiedzialne za zbiór zamówień i optymalizację kosztów, **16** papier, druki, akcydensy, dokumentacje do programów komputerowych, **35** zgrupowanie na rzecz osób trzecich różnych towarów pozwalające nabywcy wygodnie je oglądać i kupować w sklepie z komputerami, ich częściami, komputerowymi urządzeniami peryferyjnymi i oprogramowaniem, **42** usługi programowania komputerów, doradztwo w zakresie oprogramowania i doboru sprzętu komputerowego, projektowanie w zakresie informatyki; aktualizacja, instalacja, konserwacja, powielanie i wypożyczanie oprogramowania komputerowego, analizy i opiniowanie istniejących systemów komputerowych, integracja systemów komputerowych.

(111) **254481** (220) 2011 10 21 (210) 391879  
 (151) 2013 01 09 (441) 2012 01 30  
 (732) RENDERFARM SPÓŁKA Z OGRANICZONĄ ODPOWIEDZIALNOŚCIĄ, Kraków, PL.  
 (540)

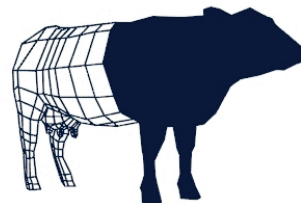

(531) 3.4.1  
 (510), (511) **42** doradztwo w zakresie oprogramowania komputerowego, instalacje oprogramowania komputerowego, konserwacja oprogramowania komputerowego, projektowanie oprogramowania komputerowego, usługi komputerowe w zakresie obróbki obrazów, wizualizacja.

(111) **254482** (220) 2011 10 21 (210) 391882  
 (151) 2013 01 09 (441) 2012 01 30  
 (732) AGROS NOVA BRANDS SPÓŁKA Z OGRANICZONĄ ODPOWIEDZIALNOŚCIĄ, Warszawa, PL.

(540) DEMON  
 (510), (511) **32** piwo, piwo słodowe, piwo imbirowe, napoje piwne i napoje niskoalkoholowe, brzczełka piwna, wyciągi z chmielu do wytwarzania piwa; napoje bezalkoholowe, wody stołowe, wody mineralne, wody gazowane i niegazowane; wody smakowe; lemoniady, oranżady; bezalkoholowe napoje na bazie miodu; napoje serwatkowe; napoje musujące; aperityfy i koktajle bezalkoholowe; napoje izotoniczne; napoje energetyzujące; soki, nektary i napoje owocowe, wieloowocowe, warzywne, wielowarzywne oraz warzywno-owocowe i owocowo-warzywne; przecierowe soki i napoje owocowe, warzywne oraz owocowo-warzywne; soki i napoje, w tym przecierowe, owocowe, warzywne oraz owocowo-warzywne z dodatkiem mikro-/lub makroelementów i/lub witamin; sorbety jako napoje; soki wysokosłodzone; produkty do wytwarzania napojów: wyciągi, esencje, koncentraty, zaprawy i syropy; napoje instant zawarte w tej klasie; proszki i pastylki do otrzymywania napojów musujących.

(111) **254483** (220) 2011 10 21 (210) 391889  
 (151) 2013 01 09 (441) 2012 01 30  
 (732) POWSZECHNA KASA OSZCZĘDNOŚCI BANK POLSKI SPÓŁKA AKCYJNA, Warszawa, PL.



(540)

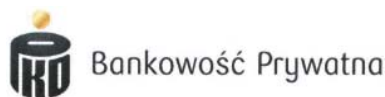

Kolor znaku: czarny, ciemnoszary, szary, złoty

(531) 26.1.1, 27.5.1, 29.1.13

(510), (511) **16** artykuły i materiały piśmienne zawarte w tej klasie, artykuły biurowe z wyjątkiem mebli, papier, wyroby z papieru i tektury zawarte w tej klasie, materiały drukowane, periodyki, afisze, albumy, atlasy, almanachy, blankiety, broszury, druki, formularze, fotografie, kalendarze, książki, katalogi, mapy, naklejki, nalepki, obwoluty, plakaty, prospekty, plany, publikacje, rysunki, skorowidze, zakładki do książek, koperty, bilety i kupony papierowe, kartki okolicznościowe, druki zaproszeń, papierowe ozdoby, materiały szkoleniowe i instruktażowe (z wyjątkiem przyrządów), **35** usługi reklamowe na rzecz osób trzecich, promocja sprzedaży na rzecz osób trzecich, rozpowszechnianie materiałów reklamowych, reklama za pośrednictwem sieci komputerowej, Internetu, Intranetu, doradztwo specjalistyczne w sprawach działalności gospodarczej, doradztwo w zakresie organizowania i prowadzenia działalności gospodarczej, doradztwo w zarządzaniu działalnością gospodarczą, prowadzenie rejestru członków funduszy emerytalnych i inwestycyjnych, przyjmowanie, przechowywanie i udostępnianie informacji o operacjach i aktualnym stanie rachunków członków funduszy emerytalnych i inwestycyjnych, wspieranie i promowanie działalności społecznej, kulturalnej, naukowej i oświatowej; usługi badania rynku i opinii publicznej, analizy kosztów, analizy rynkowe, badanie w dziedzinie działalności gospodarczej, prognozy ekonomiczne, ekspertyzy w zakresie wydolności przedsiębiorstw, organizowanie wystaw, targów i konkursów w celach reklamowych i handlowych, przygotowywanie audiowizualnych i multimedialnych prezentacji do wykorzystania w reklamie, wyszukiwanie dla osób trzecich informacji w komputerowych bazach danych, pozyskiwanie danych do komputerowych baz danych, systematyzacja danych w komputerowych bazach danych, zarządzanie zbiorami informatycznymi, usługi rejestracji, transkrypcji, składu, kompilacji i systematyzacji informacji tekstowej i obrazowej przesyłanej przy pomocy komputera, terminali komputerowych, poczty elektronicznej, sieci Internet i Intranet, cyfrowo, **36** usługi finansowe, usługi bankowe, usługi bankowe z dostępem bezpośrednim przez Internet [home banking], bankowość internetowa, bankowość telefoniczna, usługi operacji bankowych, prowadzenie rachunków bankowych, usługi operacji finansowych, usługi transakcji finansowych, usługi inwestycji kapitałowych, usługi dotyczące kart kredytowych, usługi dotyczące kart debetowych, usługi dotyczące kart płatniczych, usługi w zakresie dokonywania elektronicznych transakcji przy użyciu kart kredytowych, kart płatniczych, transfer elektroniczny środków finansowych, usługi doradztwa finansowego, udzielanie kredytów, usługi w zakresie pożyczek i finansowania komercyjnego i konsumenckiego, usługi brokerskie, usługi powiernicze, tworzenie funduszy, zarządzanie funduszami, tworzenie programów oszczędzania, informacja bankowa, informacja finansowa, obsługa bankomatów, usługi ubezpieczeniowe, pośrednictwo ubezpieczeniowe, doradztwo ubezpieczeniowe, leasing, factoring, działalność deweloperska z zakresu budownictwa mieszkaniowego: pozyskiwanie gruntów, pośrednictwo, kupno-sprzedaż nieruchomości, wynajem mieszkań, zarządzanie nieruchomościami; pośrednictwo w sprzedaży produktów finansowych, w szczególności obligacji, pobieranie i rozliczanie opłat za usługi przedpłacone w zakresie doładowywania telefonów, zawieranie umów o uczestnictwo w funduszach inwestycyjnych i emerytalnych, usługi depozytowe, udzielanie poręczeń i gwarancji, obrót czekowy i wekslowy, operacje walutowe, obrót papierami wartościowymi, sponsorowanie finansowe, sponsoring imprez kulturalnych i sportowych; zbiórki funduszy na cele dobroczynne, społeczne, szkoleniowe, edukacyjne, sportowe oraz ekologiczne, **41** usługi edukacyjne, organizowanie i prowadzenie konkursów edukacyjnych i rozrywkowych, organizowanie plebiscytów, przyznawanie nagród w dziedzinie sztuki, fotografii, muzyki, literatury, polityki, nauki, techniki, rozrywki, filmu, audycji radiowych i telewizyjnych, organizowanie loterii, organizowanie i prowadzenie balów, koncertów, organizowanie kongresów, konferencji, pokazów i wystaw, targów i ekspozycji tematycznych z zakresu sztuki, kultury, edukacji i rozrywki, usługi informacji o edukacji, o imprezach rozrywkowych, **42** przygotowywanie serwisów internetowych, administrowanie

stronami internetowymi, umożliwianie wielu użytkownikom dostępu do zbioru informacji za pośrednictwem sieci komputerowej, Internetu, Intranetu; udostępnianie stron internetowych w celu dostępu i pozyskiwania informacji; prowadzenie badań naukowych, prowadzenie prac badawczo-rozwojowych.

(111) **254484** (220) 2011 10 27 (210) 392124

(151) 2013 03 05 (441) 2012 01 30

(732) OGRODOWSKI MAREK UBEZPIECZENIA OD A DO Z, Kielce, PL.  
(540)

Kolor znaku: zielony, biały, czarny

(531) 27.5.1, 29.1.13

(510), (511) **36** ubezpieczenia.(111) **254485** (220) 2011 10 31 (210) 392235

(151) 2013 03 01 (441) 2012 02 13

(732) ENERGO-SYSTEM SPÓŁKA AKCYJNA, Rzeszów, PL.  
(540)

Kolor znaku: niebieski

(531) 26.4.3, 26.4.18, 27.5.1, 29.1.4

(510), (511) **37** wykonywanie robót ogólnobudowlanych w zakresie obiektów liniowych: rurociągów, linii elektroenergetycznych, elektrotrakcyjnych i telekomunikacyjnych-przesyłowych; wykonywanie robót ogólnobudowlanych w zakresie rozdzielczych obiektów liniowych: rurociągów, linii elektroenergetycznych i telekomunikacyjnych-lokalnych; wykonywanie instalacji elektrycznych budynków i budowli; wykonywanie instalacji elektrycznych sygnalizacyjnych; wykonywanie pozostałych instalacji elektrycznych; instalowanie, naprawa i konserwacja elektrycznej aparatury rozdzielczej i sterowniczej, **38** transmisja danych i teleanformatyka: telewizja kablowa; informacja o telekomunikacji: łączność: poprzez sieć światłowodów, terminale komputerowe, telefoniczna i telegraficzna; usługi związane z ustalaniem tras połączeń i połączeń dla telekomunikacji, **42** usługi w zakresie projektowania budowlanego, urbanistycznego, technologicznego; badania i analizy techniczne.

(111) **254486** (220) 2011 10 31 (210) 392259

(151) 2013 03 12 (441) 2012 02 13

(732) ABC DATA MARKETING SPÓŁKA Z OGRANICZONĄ ODPOWIEDZIALNOŚCIĄ, Warszawa, PL.  
(540)

Kolor znaku: niebieski, biały, czarny

(531) 1.15.11, 27.5.1, 29.1.13

(510), (511) **09** komputery, sprzęt peryferyjny do komputerów, komputery przenośne osobiste, anteny, czytniki informatyczne, nośniki danych magnetyczne, urządzenia do dozoru obiektów, drukarki komputerowe, dyski optyczne i magnetyczne, dyskiety, publikacje elektroniczne zapisane m nośnikach, etykiety na towarach elektroniczne, urządzenia do kopiowania, aparatura do przetwarzania informacji, karty inteligentne, pamięci komputerowe, programy komputerowe nagrane, mikroprocesory, dyski obliczeniowe, przyrządy do wykonywania planów, plotery, aparatura do pomiarów precyzyjnych, satelity do celów naukowych, skanery, oprogramowanie dla komputerów nadane, tablice ogłoszeń elektroniczne, wzmacniacze, fotony elektroniczne, odbiorniki radiowe i telewizyjne, notesy elektroniczne, projektory multimedialne, magnetofony, radiomagnetofony, gramofony, odtwarzacze CD, odtwarzacze DVD, zestawy kina domowego, kasety, płyty CD i DVD, głośniki, wzmacniacze, przenośne odtwarzacze płyt kompaktowych, słuchawki, aparaty do

projekcji przezroczy, telefony, telefaxy, kamery filmowe, aparaty fotograficzne cyfrowe, multimedialne programy szkoleniowe zapisane na CD lub na innych nośnikach, multimedialne programy z dziedziny elektroniki, przeznaczone do zamieszczania w sieci wewnętrznej intranet i/lub w Internecie, **35** reklama, reklama z zastosowaniem Internetu, prowadzenie interesów osób trzecich, usługi doradztwa i konsulting, prowadzenie negocjacji, usługi menedżerskie, usługi w zakresie badania rynku, sondaże opinii publicznej, organizowanie pokazów, targów i wystaw handlowych w celach handlowych i reklamowych dotyczących zagadnień naukowo-technicznych, zarządzanie targami i wystawami o charakterze handlowym i reklamowym, pozyskiwanie danych do baz danych, systematyzowanie tych danych i zarządzanie tymi danymi, zarządzanie zbiorami informacyjnymi, usługi reklamowe, organizowanie i prowadzenie kampanii reklamowych, publikowanie tekstów reklamowych, rozpowszechnianie ogłoszeń i materiałów reklamowych, usługi reklamowe i promocyjne, dostarczanie informacji, usługi w zakresie marketingu i prezentacji, dostarczanie informacji na stronach internetowych na temat sprzętu komputerowego, organizowanie przetargów, przedstawicielstwa firm zagranicznych, prowadzenie sprzedaży w sklepach i/lub hurtowniach sprzętu komputerowego, sprzedaż sprzętu komputerowego za pośrednictwem sieci teleinformatycznych i w sklepach internetowych, pośrednictwo w zakresie kojarzenia kontrahentów z branży elektronicznej, **37** usługi w zakresie montowania i napraw sprzętu komputerowego, **41** wydawanie gazety internetowej, usługi edukacyjne i szkoleniowe w zakresie techniki komputerowej, oprogramowania komputerowego, obsługi komputerów, w tym zaawansowanych technologii informacyjnych i łączności, świadczone w sposób tradycyjny i drogą on-line, organizowanie targów, ekspozycji, wystaw, seminariów, konferencji, wykładów, grup dyskusyjnych związanych z tematyką komputerową, oprogramowaniem komputerowym, usługami drogą on-line, technologiami i usługami informacyjnymi, organizowanie targów, wystaw, konferencji, seminariów, wykładów w celach naukowo-technicznych, zarządzanie targami i wystawami o charakterze naukowo-technicznym, organizowanie zjazdów, pokazów i prezentacji osiągnięć naukowo-technicznych, w szczególności w zakresie techniki komputerowej i oprogramowania, organizowanie i prowadzenie imprez związanych z wręczaniem nagród biznesowych, publikowanie tekstów innych niż o charakterze reklamowym, w tym w trybie on-line, wydawanie i publikowanie czasopism, w tym czasopism branżowych oraz książek i periodyków w formie tradycyjnej oraz z zastosowaniem sieci informatycznych Internetu, obsługiwanie, uaktualnianie publikacji elektronicznych dostarczanych do odbiorców drogą on-line, nauczanie i szkolenia kadr naukowych, w szczególności w zakresie komputerów i zaawansowanych technologii, organizowanie konkursów edukacyjnych, zwłaszcza w dziedzinie techniki komputerowej i zaawansowanych technologii, dostarczanie informacji, w tym informacji o charakterze edukacyjnym i szkoleniowym za pomocą stron internetowych, działających w globalnej sieci komputerowej, **42** analizy systemów komputerowych, badania techniczne w zakresie elektroniki, informatyki, instalowanie oprogramowania komputerowego, doradztwo w zakresie sprzętu komputerowego, aktualizacji oprogramowania komputerowego, odzyskiwanie danych komputerowych, powielanie oprogramowania komputerowego, programowanie komputerowe, konserwacja oprogramowania komputerowego, konwersja danych przez programy komputerowe, wypożyczanie oprogramowania komputerowego, projektowanie systemów komputerowych, projektowanie witryn internetowych, projektowanie platform informatycznych, prowadzenie komputerowych platform informacyjnych o charakterze branżowym, w szczególności dotyczących tematyki komputerowej i informatycznej, instalowanie programów komputerowych, administrowanie stronami komputerowymi (internetowymi).

(111) **254487** (220) 2011 11 08 (210) 392577  
 (151) 2013 02 04 (441) 2012 02 13  
 (732) TEVA OPERATIONS POLAND SPÓŁKA Z OGRANICZONĄ  
 ODPOWIEDZIALNOŚCIĄ, Warszawa, PL.  
 (540) LIFANIP

(510), (511) **05** preparaty farmaceutyczne, leki, substancje dietetyczne przystosowane do celów medycznych, żywność dietetyczna dla celów leczniczych, suplementy diety do celów leczniczych, suplementy diety do stosowania przez ludzi w celu utrzymania stanu fizjologicznego i poprawy ogólnego stanu zdrowia, preparaty wita-

minowe, preparaty z mikroelementami, suplementy mineralne do żywności, preparaty bakteryjne do celów leczniczych.

(111) **254488** (220) 2011 11 09 (210) 392652  
 (151) 2013 01 11 (441) 2012 02 13  
 (732) OSUCHOWSKI ADAM PPHU ADOS, Reguły, PL.  
 (540)



Kolor znaku: szary, biały

(531) 1.15.11, 26.11.1, 27.5.1, 29.1.12

(510), (511) **03** preparaty kosmetyczne do kąpieli, mydła: mydła lecznicze, mydła zapachowe, kostki mydła toaletowego, mydła w płynie, żele pod prysznic, żele do mycia, płyny do kąpieli, sole do kąpieli do celów innych niż lecznicze, środki do higieny intymnej, emulsje do higieny intymnej, pianki do higieny intymnej, dezodoranty i środki przeciw poceniu, antyperspiranty, dezodoranty do użytku osobistego, dezodoranty w sztyfcie, dezodoranty roll-on, dezodoranty w sprayu, mydła dezodoryzujące, mydła przeciwpotowe, mydła przeciwpotowe do stóp, mydła dezynfekujące, talk kosmetyczny, tłuszcze do celów kosmetycznych, olejki do celów kosmetycznych, oliwki do celów kosmetycznych, maści do celów kosmetycznych, wazelina, pomady do celów kosmetycznych, preparaty kosmetyczne do pielęgnacji skóry, kremy kosmetyczne, preparaty wybielające do skóry, kremy wybielające do skóry, sole wybielające do skóry, balsamy do skóry, środki do opalania i chroniące przed promieniowaniem ultrafioletowym, preparaty kosmetyczne do opalania się, preparaty przeciwsłoneczne, środki do samoopalania, maseczki kosmetyczne, mleczko kosmetyczne, mleczko migdałowe do celów kosmetycznych, toniki kosmetyczne, lotony do celów kosmetycznych, olejki pielęgnacyjne, żele do peelingu, kremy do stóp, kremy zmiękczone do skóry stóp, pumeksy, tarki do stóp, bloczki polerujące do stóp, pilniki do stóp, zestawy kosmetyków, kosmetyki, kosmetyki upiększające pudry do kąpieli, pudry higieniczne, środki do pielęgnacji i malowania paznokci, lakiery do paznokci, utwardzacz do lakierów, środki do usuwania lakierów, zmywacz do paznokci, preparaty do wzmacniania płytki paznokci, preparaty do wygładzania płytki paznokci, odżywki do paznokci, kremy do paznokci, preparaty witaminowe do paznokci, olejki do paznokci, sztuczne paznokcie, tipsy, kleje do mocowania sztucznych paznokci, ozdoby do paznokci, kalkomanie, zestawy do modelowania i zdobienia paznokci, wzory do zdobienia paznokci, biżuteria do paznokci, środki perfumeryjne, perfumy, perfumy w maści, olejki do celów perfumeryjnych olejki eteryczne, wody kolońskie, woda lawendowa, wody toaletowe, esencje eteryczne, preparaty do golenia, mydło do golenia, kremy do golenia, pianki do golenia, ałun po goleniu, płyny po goleniu, kremy po goleniu, żele po goleniu, balsamy po goleniu, preparaty do depilacji, kremy do depilacji, woski do depilacji, plastry do depilacji, depilatory, chusteczki nasączone płynami kosmetycznymi, serwetki nasączone lotonami kosmetycznymi, patyczki do celów kosmetycznych, waciki, płatki do demakijażu, wata do celów kosmetycznych, ozdoby do celów kosmetycznych, materiały przyklepne do celów kosmetycznych, woda utleniona do celów kosmetycznych, przybory toaletowe, **08** akcesoria toaletowe, pincety, szczypcy, pesety, nożyczki, szczyryki, zestawy do manicure, zestawy do manicure elektryczne, zestawy do pedicure, zestawy do pedicure elektryczne, cążki do obcinania paznokci, gilotyńki do paznokci elektryczne lub nieelektryczne, pesety do wycinania skórek, szczypcy do wycinania skórek, cążki do wycinania skórek, pilniki do paznokci elektryczne lub nieelektryczne, polerki do paznokci elektryczne lub nieelektryczne, maszynki do golenia elektryczne lub nieelektryczne, żyłetki, zestawy do golenia, szczypcy do depilacji, przybory do depilacji elektryczne lub nieelektryczne, maszynki do strzyżenia włosów elektryczne lub nieelektryczne, elektryczne zestawy do pielęgnacji stóp i rąk, **44** usługi w zakresie prowadzenia klinik kosmetycznych, usługi w zakresie prowadzenia salonów kosmetycznych, gabinetów kosmetycznych, świadczenie usług przez salony piękności, usługi w zakresie masażu, usługi w zakresie zabiegów higienicznych i pielęgnacji urody, usługi kosmetyczne pielęgnacji ciała, zabiegi pielęgnacji dłoni i stóp, usługi wizażu, usługi manicure, usługi pedicure, nakładanie paznokci sztucznych, nakładanie tipsów, prowadzenie poradnictwa

i pokazów w zakresie sposobów używania i stosowania kosmetyków, artykułów pielęgnacyjnych, perfumeryjnych, farmaceutyków, mianowicie preparatów do pielęgnacji paznokci, manicure, pedicure, dłoni i stóp, prowadzenie salonów kosmetycznych.

(111) **254489** (220) 2011 11 09 (210) 392654  
(151) 2013 01 11 (441) 2012 02 13  
(732) OSUCHOWSKI ADAM PPHU ADOS, Reguły, PL.  
(540)



Kolor znaku: szary, biały

(531) 1.15.11, 26.11.1, 27.5.1, 29.1.12

(510), (511) **03** szminki, pomadki do ust, pomadki do ust, błyszczki do ust, konturówki do ust, pigmenty do ust, korektory, fluidy, środki do pielęgnacji ust, kremy do ust, balsamy do ust, preparaty witaminowe do ust, odżywki do ust, preparaty do demakijażu, mleczka do demakijażu, tłuszcze do celów kosmetycznych, olejki do celów kosmetycznych, oliwki do celów kosmetycznych, maści do celów kosmetycznych, wazelina, pomady do celów kosmetycznych, kremy kosmetyczne, chusteczki nasączone płynami kosmetycznymi, serwetki nasączone płynami kosmetycznymi, patyczki do celów kosmetycznych, waciki, płatki do demakijażu, wata do celów kosmetycznych, zestawy kosmetyków do makijażu ust, zestawy kosmetyków do pielęgnacji ust, **05** kosmetyki do użytku medycznego, kremy medyczne, oleje i balsamy, środki dezynfekcyjne, kremy do celów leczniczych, żele do celów leczniczych, kosmetyki do celów leczniczych, emulsje, płyny, żele, oliwki i balsamy do celów medycznych, preparaty farmaceutyczne do pielęgnacji skóry, chusteczki nasączone płynami farmaceutycznymi, wata do celów medycznych.

(111) **254490** (220) 2011 11 09 (210) 392655  
(151) 2013 01 11 (441) 2012 02 13  
(732) PROVIDA SPÓŁKA Z OGRANICZONĄ ODPOWIEDZIALNOŚCIĄ, Warszawa, PL.

(540) Finanse na obcasach

(510), (511) **36** pośrednictwo w handlu nieruchomościami, analizy finansowe, doradztwo w sprawach finansowych, doradztwo w sprawach ubezpieczeniowych, doradztwo finansowe, usługi finansowe, pośrednictwo giełdowe, informacja o ubezpieczeniach, informacja bankowe, inwestycje kapitałowe, lokaty kapitału, maklerstwo, maklerstwo giełdowe, informacja o ww. usługach, informacje finansowe, dostarczane za pomocą środków elektronicznych, w tym on-line oraz za pośrednictwem wiadomości sms, w szczególności dotyczące instrumentów finansowych, wycen, notowań, kalkulacji, rankingów i klasyfikacji finansowych, kalkulacji parametrów i wartości wskaźników finansowych, **38** usługi przesyłania informacji tekstowej i obrazowej, poczta elektroniczna, przydzielanie dostępu do portali internetowych w celu przesyłania i rozpowszechniania informacji, w tym w dziedzinie finansów i ubezpieczeń, przydzielanie dostępu do komputerowych baz danych i forów dyskusyjnych on-line, **41** doradztwo zawodowe (porady w zakresie edukacji i kształcenia), edukacja, informacja o edukacji, organizowanie i obsługa konferencji, kształcenie praktyczne, organizowanie i prowadzenie konferencji, seminariów, sympozjów, zjazdów, kongresów, informacja o ww. usługach.

(111) **254491** (220) 2011 11 14 (210) 392740  
(151) 2013 03 13 (441) 2012 02 27  
(732) PRZEDSIĘBIORSTWO HANDLOWO-USŁUGOWE BEHAMOT SPÓŁKA Z OGRANICZONĄ ODPOWIEDZIALNOŚCIĄ, Kraków, PL.  
(540)

**"Behamot"**

(531) 24.17.25, 27.5.1

(510), (511) **04** oleje techniczne, smary, **09** akumulatory rozruchowe, trakcyjne, kwasowe, zasadowe do: samochodów, motocykli, ciągników, maszyn rolniczych i budowlanych, **12** części zamienne do samochodów: osobowych, ciężarowych, dostawczych, akcesoria samochodowe zawarte w tej klasie.

(111) **254492** (220) 2011 11 14 (210) 392750  
(151) 2013 03 13 (441) 2012 02 27  
(732) M.C.M. SPÓŁKA Z OGRANICZONĄ ODPOWIEDZIALNOŚCIĄ, Stepniczka, PL.  
(540)



Kolor znaku: pomarańczowy

(531) 3.7.1, 27.5.1, 29.1.1

(510), (511) **37** budownictwo: budowa i naprawy magazynów.

(111) **254493** (220) 2011 11 16 (210) 392868  
(151) 2013 02 26 (441) 2012 02 27  
(732) DOMŻAŁA JOANNA, Warszawa, PL.  
(540)



**CUDOWNE LATA**

Kolor znaku: jasnofioletowy

(531) 3.3.1, 3.3.24, 21.1.25, 26.4.1, 26.4.4, 26.4.15, 27.5.1, 29.1.7

(510), (511) **41** przedszkola, usługi fotograficzne, **43** żłobki dla dzieci, **45** opieka nad dziećmi.

(111) **254494** (220) 2011 11 18 (210) 392973  
(151) 2013 02 08 (441) 2012 02 27  
(732) WĘGLIŃSKI ANDRZEJ P.H.U. POLTRONEX, Poznań, PL.  
(540) GARSONIERKA

(510), (511) **35** agencje informacji handlowej, agencje reklamowe, analizy rynku nieruchomości, badania marketingowe, badania rynku nieruchomości, badania w dziedzinie działalności gospodarczej, usługi porównywania cen w zakresie nieruchomości, doradztwo specjalistyczne w sprawach działalności gospodarczej, doradztwo w zakresie organizowania i prowadzenia działalności gospodarczej, dystrybucja materiałów reklamowych, informacje o działalności gospodarczej, edytorskie usługi w zakresie reklamy, komputerowe bazy danych, gromadzenie informacji o działalności gospodarczej przedsiębiorstw, systematyzacja danych, komputerowe zarządzanie plikami, obróbka tekstów, ogłoszenia reklamowe dotyczące nieruchomości, reklama, wynajmowanie przestrzeni reklamowej, prezentowanie nieruchomości w mediach dla celów sprzedaży detalicznej, reklama za pośrednictwem sieci komputerowej, promocja sprzedaży (dla osób trzecich), reklamy korespondencyjne, **38** forum dyskusyjne w Internecie, przesyłanie informacji, w tym tekstowej i obrazowej za pomocą komputera, usługi ogłoszeń elektronicznych, serwis internetowy, w szczególności o tematyce nieruchomości, serwis informacji o nieruchomościach typu on-line.

(111) **254495** (220) 2011 11 18 (210) 392974  
(151) 2013 02 08 (441) 2012 02 27  
(732) WĘGLIŃSKI ANDRZEJ P.H.U. POLTRONEX, Poznań, PL.  
(540) GARSONIERKA.PL

(510), (511) **35** agencje informacji handlowej, agencje reklamowe, analizy rynku nieruchomości, badania marketingowe, badania rynku nieruchomości, badania w dziedzinie działalności gospodarczej, usługi porównywania cen w zakresie nieruchomości, doradztwo



specjalistyczne w sprawach działalności gospodarczej, doradztwo w zakresie organizowania i prowadzenia działalności gospodarczej, dystrybucja materiałów reklamowych, informacje o działalności gospodarczej, edytorskie usługi w zakresie reklamy, komputerowe bazy danych, gromadzenie informacji o działalności gospodarczej przedsiębiorstw, systematyzacja danych, komputerowe zarządzanie plikami, obróbka tekstów, ogłoszenia reklamowe dotyczące nieruchomości, reklama, wynajmowanie przestrzeni reklamowej, prezentowanie nieruchomości w mediach dla celów sprzedaży detalicznej, reklama za pośrednictwem sieci komputerowej, promocja sprzedaży (dla osób trzecich), reklamy korespondencyjne, **38** forum dyskusyjne w Internecie, przysyłanie informacji, w tym tekstowej i obrazowej za pomocą komputera, usługi ogłoszeń elektronicznych, serwis internetowy, w szczególności o tematyce nieruchomości, serwis informacji o nieruchomościach typu on-line.

(111) **254496** (220) 2011 11 22 (210) 393103  
 (151) 2013 01 21 (441) 2012 02 27  
 (732) CELIKO SPÓŁKA AKCYJNA, Poznań, PL.  
 (540)



(531) 27.5.1  
 (510), (511) **30** produkty na bazie herbaty, herbata, koncentraty spożywcze.

(111) **254497** (220) 2011 11 24 (210) 393194  
 (151) 2013 01 17 (441) 2012 02 27  
 (732) HOŁUBOWICZ RADOSŁAW, Poznań, PL.  
 (540)



(531) 3.1.15, 27.5.1, 29.1.12  
 (510), (511) **41** edukacja.

(111) **254498** (220) 2011 11 25 (210) 393281  
 (151) 2013 03 12 (441) 2012 02 27  
 (732) SECURITY EXPERT SPÓŁKA Z OGRANICZONĄ  
 ODPOWIEDZIALNOŚCIĄ, Poznań, PL.  
 (540)



Kolor znaku: szary, czerwony  
 (531) 27.5.1, 29.1.12

(510), (511) **06** opakowania służące do profesjonalnego zabezpieczenia mienia z metalu, w tym folie, torby, torebki, etykiety, pudełka, torby do pakowania, koperty, opakowania, worki, pojemniki metalowe, banderole, gilzy, koperty bezpieczne, opakowania na bilon, plomby do worków, portfele bankowe, worki próżniowe, przyłgi samoprzylepne, taśmy i nalepki zabezpieczające wykonane z metalu, etykiety antymagnetyczne, **16** opakowania służące do profesjonalnego zabezpieczenia mienia z papieru, włókniny, tworzyw sztucznych, folii lub włókniny, w tym folie, torby, torebki, etykiety, pudełka, torby do pakowania, koperty, opakowania, worki, pojemniki niemetalowe, banderole, gilzy, koperty bezpieczne, opakowania na bilon, plomby do worków, portfele bankowe, worki próżniowe, indykatory zmian temperatury, przechyłu, uderzenia, przyłgi samoprzylepne, niemeta-

lowe taśmy i nalepki zabezpieczające, etykiety z folii samoprzylepnej, etykiety antymagnetyczne, **35** zgrupowanie towarów i pośrednictwo handlowe polegające na zawieraniu transakcji kupna i sprzedaży za pośrednictwem sklepu i hurtowni internetowej, sieci komputerowej, Internetu, na zlecenia telefoniczne towarów takich jak: opakowania służące do profesjonalnego zabezpieczania mienia z metalu, w tym folie, torby, torebki, etykiety, pudełka, torby do pakowania, koperty, opakowania, worki, pojemniki metalowe, banderole, gilzy, koperty bezpieczne, opakowania na bilon, plomby do worków, portfele bankowe, worki próżniowe, przyłgi samoprzylepne, taśmy i nalepki zabezpieczające wykonane z metalu, etykiety z folii samoprzylepnych, etykiety antymagnetyczne, opakowania służące do profesjonalnego zabezpieczenia mienia z papieru, włókniny, tworzyw sztucznych, folii lub włókniny, w tym folie, torby, torebki, etykiety, pudełka, torby do pakowania, koperty, opakowania, worki, pojemniki niemetalowe, banderole, gilzy, koperty bezpieczne, opakowania na bilon, plomby do worków, portfele bankowe, worki próżniowe, indykatory zmian temperatury, przechyłu, uderzenia, przyłgi samoprzylepne, niemetalowe taśmy i nalepki zabezpieczające, etykiety z folii samoprzylepnych, etykiety antymagnetyczne, **45** usługi w zakresie ochrony osób i mienia.

(111) **254499** (220) 2011 11 28 (210) 393353  
 (151) 2013 02 05 (441) 2012 03 12  
 (732) LIBET SPÓŁKA AKCYJNA, Wrocław, PL.  
 (540) AKROPOL

(510), (511) **19** kształtki brukarskie z betonu, płyty betonowe, płyty o strukturze kamienia, płyty kamienne i z kamienia sztucznego.

(111) **254500** (220) 2011 12 08 (210) 393840  
 (151) 2013 03 12 (441) 2012 03 12  
 (732) Pharmaceutical Chemical Cosmetic industry ALKALOID  
 AD-Skopje, Skopje, MK.  
 (540) BOREZ  
 (510), (511) **05** preparaty farmaceutyczne, leki blokujące receptory beta.

(111) **254501** (220) 2011 12 23 (210) 394550  
 (151) 2013 03 15 (441) 2012 03 26  
 (732) MINCER JANINA MCR CORPORATION MINCER COR. MONA  
 LIZA COS. FRANCE JANINA MINCER, Michałowice, PL.  
 (540)



Kolor znaku: czarny, biały, szary, czerwony

(531) 3.11.2, 25.1.15, 26.1.1, 26.11.3, 27.5.1, 29.1.14

(510), (511) **03** kremy, balsamy, emulsje kosmetyczne, kosmetyki do opalania, preparaty do kąpieli i po kąpieli, preparaty do golenia, **05** preparaty i substancje farmaceutyczne, medyczne preparaty i substancje używane do pielęgnacji skóry, lecznicze preparaty i substancje stosowane do masażu i terapii aromatowej.

(111) **254502** (220) 2011 12 23 (210) 394553  
 (151) 2013 03 13 (441) 2012 03 26  
 (732) MINCER JANINA MCR CORPORATION MINCER COR. MONA  
 LIZA COS. FRANCE JANINA MINCER, Michałowice, PL.

(540)



Kolor znaku: szary, niebieski, biały, żółty, czerwony

(531) 2.3.5, 3.11.2, 17.5.1, 17.5.2, 25.1.15, 26.1.16, 26.4.1, 27.5.1, 29.1.15  
 (510), (511) **03** kremy, żele, balsamy i emulsje kosmetyczne, preparaty do kąpieli i po kąpieli, **05** preparaty i substancje farmaceutyczne, medyczne preparaty i substancje używane do pielęgnacji skóry, lecznicze preparaty i substancje stosowane do masażu i terapii aromatowej.

(111) **254503** (220) 2011 12 27 (210) 394557  
 (151) 2013 03 15 (441) 2012 04 10  
 (732) SEYKO SPÓŁKA Z OGRANICZONĄ ODPOWIEDZIALNOŚCIĄ, Wólka Kosowska, PL.  
 (540)



Kolor znaku: różowy, żółty, czarny

(531) 2.5.1, 9.3.1, 9.3.14, 26.3.1, 27.5.1, 29.1.13  
 (510), (511) **25** bielizna, bielizna damska, majtki, majtki dziecięce, podkoszulki, piżamy.

(111) **254504** (220) 2011 12 27 (210) 394583  
 (151) 2013 03 15 (441) 2012 04 10  
 (732) PATUREJ W. KANCELARIA PRAWNA SPÓŁKA KOMANDYTOWA, Warszawa, PL.  
 (540) THE FIVE STAR LAWYERS  
 (510), (511) **35** doradztwo specjalistyczne w sprawach działalności gospodarczej, **45** badania prawne, doradztwo w zakresie własności intelektualnej.

(111) **254505** (220) 2011 12 30 (210) 394697  
 (151) 2013 03 07 (441) 2012 04 10  
 (732) REN BUT SPÓŁKA Z OGRANICZONĄ ODPOWIEDZIALNOŚCIĄ, Warszawa, PL.  
 (540)



Kolor znaku: czarny, jasnożółty

(531) 9.9.1, 26.1.2, 27.5.1, 29.1.12  
 (510), (511) **18** wyroby ze skóry lub imitacji skóry, takie jak: torby, torebki, paski, walizki, portfele, komplety podróżne, wyroby rymarskie lub kaletnicze, **25** obuwie, nakrycia głowy, odzież skórzana, **37** naprawa wyrobów skórzanych.

(111) **254506** (220) 2011 12 30 (210) 394706  
 (151) 2013 03 12 (441) 2012 04 10  
 (732) ZHONG XIN SPÓŁKA Z OGRANICZONĄ ODPOWIEDZIALNOŚCIĄ, Łazy, PL.  
 (540)



Kolor znaku: biały, czarny, czerwony

(531) 26.1.2, 26.1.16, 27.5.1, 28.3.0, 29.1.13  
 (510), (511) **35** reklama, zarządzanie w działalności handlowej, administrowanie działalności handlowej, prace biurowe.

(111) **254507** (220) 2012 01 03 (210) 394813  
 (151) 2013 03 15 (441) 2012 04 10  
 (732) BOGUSZ PAWEŁ, Lublin, PL.; TRUS MARIUSZ, Lublin, PL.  
 (540) OTOARGENT  
 (510), (511) **05** krople do uszu dla celów medycznych, preparaty wspomagające leczenie stanów zapalnych przewodu słuchowego zewnętrznego.  
 (551) wspólne prawo ochronne

(111) **254508** (220) 2012 01 03 (210) 394830  
 (151) 2013 02 15 (441) 2012 04 10  
 (732) CANAL+ CYFROWY SPÓŁKA Z OGRANICZONĄ ODPOWIEDZIALNOŚCIĄ, Warszawa, PL.  
 (540)



Kolor znaku: czarny, szary, biały, żółty

(531) 3.5.17, 3.5.24, 3.5.25, 29.1.14  
 (510), (511) **09** aparaty i przyrządy kinematograficzne, aparaty do rejestracji, przekazu i odtwarzania obrazu i dźwięku, telewizory, radia, komputery i sprzęt komputerowy, dekodery, urządzenia do kodowania, wzmacniacze, sprzęt hi-fi, nagrania dźwiękowe i audiowizualne, gry komputerowe i telewizyjne, kasety, płyty CD, **16** dzienniki, czasopisma, periodyki, broszury, prospekty, druki, książki, plakaty, kalendarze, komiksy, papier, materiały piśmienne, wyroby z papieru, ołówki, kredki, materiały szkolne i do malowania, pieluchy niemowlęce z papieru lub celulozy, **35** usługi reklamowe z wykorzystaniem wszystkich metod słownych, dźwiękowych, audiowizualnych, telewizyjnych, multimedialnych i internetowych, usługi administrowania wszelkimi urządzeniami i środkami transmisji sygnału telewizyjnego polegające na zarządzaniu urządzeniami służącymi do gromadzenia, przetwarzania, transmisji i tworzenia sygnału telewizyjnego, usługi zarządzania, usługa obsługi menedżerskiej polegająca na administrowaniu i zarządzaniu produkcją telewizyjną i filmową, doradztwo w zakresie organizowania i prowadzenia działalności gospodarczej i zarządzania holdingami, usługi marketingowe, usługi w zakresie produkcji audycji i filmów reklamowych, usługi w zakresie badania opinii rynku, usługi prowadzenia centrum informacyjnego polegające na gromadzeniu, przetwarzaniu i udostępnianiu informacji dotyczących towarów, usług i wydarzeń, organizacja wystaw, targów i konkursów w celach reklamowych i handlowych, prenumerata cza-

sopism, pośrednictwo handlowe, **37** usługi instalowania analogowych i cyfrowych dekodów i urządzeń do odbioru przekazu telewizyjnego, **38** usługi stacji telewizyjnych i radiowych, przekazywanie głosu i obrazu jakąkolwiek techniką, w tym cyfrową, obsługa przekazu fonicznego, transmitowanie obrazu i dźwięku, kodowanie i dekodowanie sygnałów dźwiękowych i wizualnych, rozpowszechnianie i dystrybucja analogowych i cyfrowych programów telewizyjnych telewizji kablowej, naziemnej, satelitarnej dla abonentów, w tym programów kodowanych, kinematograficznych, usług typu płatne seanse filmowe polegające na dystrybuowaniu i rozprowadzaniu programów telewizyjnych, video na życzenie polegające na możliwości wirtualnego wypożyczania filmów i programów telewizyjnych, usługi wykonywane za pomocą łączki telewizji kablowej, naziemnej, satelitarnej, cyfrowej polegające na gromadzeniu, przetwarzaniu, wysyłaniu i transmisji informacji, dźwięku, obrazu, najem i wypożyczanie dekodów i odbiorników programów zakodowanych i zaszyfrowanych, **41** usługi w zakresie organizowania, nagrywania, montażu, rozpowszechniania i tworzenia nazw audycji radiowych i telewizyjnych polegające na kreowaniu nazw, imprez informacyjnych, muzycznych, rozrywkowych, artystycznych, naukowych, kulturalnych, sportowych, rekreacyjnych, plenerowych, konkursów, pokazów z wykorzystaniem wszystkich metod słownych, dźwiękowych oraz technik audiowizualnych, organizowanie konkursów, konferencji i kongresów, wystaw i targów w celach kulturalnych i edukacyjnych, wydawanie publikacji multimedialnych i internetowych, usługi wydawnicze, **42** usługi administrowania prawami własności intelektualnej, udzielania licencji i pośrednictwa w obrocie prawami własności intelektualnej, usługi obsługi technicznej wszelkiego rodzaju urządzeń służących do produkcji telewizyjnej i filmowej.

(111) **254509** (220) 2012 01 05 (210) 394919  
 (151) 2013 03 07 (441) 2012 04 10  
 (732) PAWŁOWSKI WOJCIECH, Wrocław, PL.  
 (540)



Kolor znaku: czarny, zielony  
 (531) 24.17.1, 26.11.1, 26.11.12, 27.5.1, 29.1.12  
 (510), (511) **35** reklama.

(111) **254510** (220) 2012 01 30 (210) 395919  
 (151) 2013 03 12 (441) 2012 05 07  
 (732) PYREK MAŁGORZATA PRZEDSIĘBIORSTWO PRODUKCYJNO-HANDLOWO-USŁUGOWE M. M. PLAST EKSPORT-IMPORT, Wysoka, PL.  
 (540) MM PLAST  
 (510), (511) **25** podeszwy butów.

(111) **254511** (220) 2012 01 30 (210) 395920  
 (151) 2013 03 12 (441) 2012 05 07  
 (732) PYREK MAŁGORZATA PRZEDSIĘBIORSTWO PRODUKCYJNO-HANDLOWO-USŁUGOWE M. M. PLAST EKSPORT-IMPORT, Wysoka, PL.  
 (540)



Kolor znaku: pomarańczowy, szary  
 (531) 27.5.1, 29.1.12  
 (510), (511) **25** podeszwy butów.

(111) **254512** (220) 2012 02 13 (210) 396595  
 (151) 2013 02 14 (441) 2012 05 21  
 (732) BADARO INVESTMENTS B.V., Amsterdam, NL.

(540)



Kolor znaku: pomarańczowy, złoty, zielony, biały, żółty, granatowy, czerwony, brązowy

(531) 2.1.1, 2.1.3, 5.11.1, 19.11.1, 19.13.1, 19.13.21, 25.1.25, 26.4.2, 26.11.1, 27.5.1, 29.1.15

(510), (511) **05** produkty farmaceutyczne przeciw przeziębieniu i bólowi gardła, mineralne suplementy do żywności niezwiązane z leczeniem raka.

(111) **254513** (220) 2012 02 13 (210) 396606  
 (151) 2013 02 19 (441) 2012 05 21  
 (732) APOLINARSKI MARCIN AMP CONSULTING GROUP-SZKOLENIE I DORADZTWO, Poznań, PL.  
 (540)



Kolor znaku: niebieski, jasnoniebieski, biały

(531) 26.1.1, 26.1.4, 26.11.1, 27.5.1, 29.1.12

(510), (511) **41** usługi w zakresie szkolenia instruktorów prowadzących zajęcia sportowe i rekreacyjne w wodzie.

(111) **254514** (220) 2012 02 20 (210) 396939  
 (151) 2013 03 15 (441) 2012 06 04  
 (732) AFLOFARM FABRYKA LEKÓW SPÓŁKA Z OGRANICZONĄ ODPOWIEDZIALNOŚCIĄ, Ksawerów, PL.

(540) limitizer

(510), (511) **03** środki wybielające i inne substancje stosowane w praniu, środki do czyszczenia, polerowania, szorowania i ścierania, mydła, środki perfumeryjne, olejki eteryczne, kosmetyki, płyny do pielęgnacji włosów, środki do czyszczenia zębów, **05** produkty farmaceutyczne i weterynaryjne, środki sanitarne do celów medycznych, substancje dietetyczne do celów leczniczych, żywność dla niemowląt, suplementy diety dla celów zdrowotnych, plastry, opatrunki gipsowe, materiały opatrunkowe, materiały do plombowania zębów, woski dentystyczne, środki odkażające, środki do zwalczania robactwa, fungicydy, herbicydy, **44** usługi medyczne, usługi weterynaryjne, usługi w zakresie higieny i urody dla ludzi i zwierząt, usługi związane z rolnictwem, ogrodnictwem i leśnictwem.

(111) **254515** (220) 2012 02 20 (210) 396943  
 (151) 2013 03 15 (441) 2012 06 04  
 (732) KUCA SPÓŁKA Z OGRANICZONĄ ODPOWIEDZIALNOŚCIĄ, Stargard Szczeciński, PL.  
 (540)



Kolor znaku: niebieski, złoty

(531) 26.1.1, 26.1.3, 26.4.3, 26.11.3, 26.11.8, 27.5.1, 29.1.12

(510), (511) **06** wyroby ślusarskie, części metalowe kształtowane maszynowo lub ręcznie, konstrukcje metalowe, wyroby metalowe, wyroby z metali nieżelaznych, szyny, nadkładki, złączki, uchwyty, drut metalowy, sprężyny, śruby, drobne elementy metalowe, łańcuchy, wyroby z metalu do trakcji kolejowych, podkłady kolejowe metalowe, bariery drogowe, bariery bezpieczeństwa, bariery ochronne,



zbiorniki metalowe, znaki drogowe nieświecące niemechaniczne metalowe, **09** znaki drogowe i tablice sygnalizacyjne świecące lub mechaniczne, urządzenia kontrolne, sygnalizatory świetlne, siatki zabezpieczające przed wypadkami, tarcze i sygnalizatory odbłyiskowe, ograniczniki przepięć dla trakcji elektrycznej, urządzenia regulacyjne i kontrolno-pomiarowe dla taboru kolejowego i tramwajowego, kable elektryczne, łącza elektryczne, przewody drutowe elektryczne, rezystory drutowe, napowietrzne trakcyjne linie przesyłania energii, napowietrzne linie nośne w sieci trakcyjnej, napowietrzne linie górne w sieci trakcyjnej, odbieraki prądu dla pojazdów szynowych i trolejbusów, kable i systemy do przesyłania danych, **12** urządzenia i układy dla potrzeb trakcji elektrycznej, wyposażenia elektrycznego taboru kolejowego, taboru trakcji miejskiej, metra, układy napędów trakcyjnych, przyrządy do wskazywania wyników mierzenia, regulacji i kontroli parametrów urządzeń i układów elektrycznych trakcji i napędów trakcyjnych, układy zdalnego sterowania dla pojazdów szynowych, naczepy, przyczepy, wywrotki, akcesoria, części zamienne do nich, wózki bagażowe, wózki podnośnikowe, wózki widłowe, wózki transportowe, części do pojazdów transportowych i lądowych, **35** usługi pośrednictwa handlowego w zakresie prowadzenia sprzedaży detalicznej i hurtowej: akcesoriów kolejowych, podkładów kolejowych, szyn, rozjazdów, wkrętów, śrub stopowych, sprężyn, łapek, złączek, uchwytów, wózków bagażowych, wózków podnośnikowych, wózków transportowych, wózków widłowych, **37** usługi budowlano–remontowe w zakresie budownictwa ogólnego i przemysłowego, usługi w zakresie budowy dróg kolejowych, infrastruktury kolejowej, remonty nawierzchni torowej, bocznic, rozjazdów i urządzeń sterowania ruchem kolejowym, usługi w zakresie instalowania, naprawy, konserwacji elektrycznej aparatury rozdzielczej, sterowniczej i sprzętu elektrycznego, naprawy naczep, przyczep i wywrotek, usługi remontowo konserwacyjne zbiorników, cystern, naprawy: bieżące i awaryjne, naprawy rewizyjne energetycznej trakcji kolejowej, malowanie taboru kolejowego, usługi w zakresie instalowania, naprawy, konserwacji silników elektrycznych, prądnic i transformatorów, poradnictwo w zakresie kompleksowych zbiorników, cystern, budowy, remontów, modernizacji i utrzymania torów kolejowych, usługi czyszczenia strumieniowo – ścierniowego, **42** usługi w zakresie prowadzenia prac badawczo – rozwojowych w dziedzinie nauk technicznych, pomiary i ekspertyzy inżynierskie, rewizje dozоровe cystern kolejowych, diagnostyka hamulców i podwozia taboru kolejowego, opracowywanie projektów budownictwa przemysłowego w zakresie budowy dróg kolejowych, infrastruktury kolejowej, dróg, obiektów mostowych i inżynierii budowlanej, doradztwo budowlane.

(111) **254516** (220) 2012 03 01 (210) 397494  
 (151) 2013 03 13 (441) 2012 06 04  
 (732) ZAKŁADY FARMACEUTYCZNE POLPHARMA SPÓŁKA  
 AKCYJNA, Starogard Gdański, PL.  
 (540) VenniDIOS

(510), (511) **05** produkty farmaceutyczne, preparaty farmaceutyczne łagodzące objawy niewydolności krążenia żylnego, dożylny środek tonizujący, suplementy diety dla celów leczniczych.

(111) **254517** (220) 2012 03 09 (210) 397832  
 (151) 2013 03 06 (441) 2012 06 18  
 (732) Philip Morris Brands S.A.R.L., Neuchâtel, CH.  
 (540)



Kolor znaku: szary, czerwony, biały  
 (531) 3.1.1, 3.1.2, 24.17.25, 26.1.1, 26.2.7, 26.4.2, 27.5.1, 29.1.13

(510), (511) **34** tytoń, tytoń surowy oraz tytoń w stanie przetworzonym; wyroby tytoniowe, cygara, papierosy, cygaretki, tytoń do samodzielnego skręcania papierosów, tytoń do fajek, tytoń do żucia, tabaka, papierosy aromatyzowane, papierosy kretek; snus; substytuty tytoniu (nie do celów medycznych); przybory dla palaczy, ustniki oraz bibułka do papierosów, filtry do papierosów, pojemniki na tytoń nie z metali szlachetnych, papierońnice nie z metali szlachetnych, popielniczki nie z metali szlachetnych, fajki, kieszonkowe przyrządy do skręcania papierosów, zapalniczki dla palaczy tytoniu; zapałki.

(111) **254518** (220) 2012 03 09 (210) 397834  
 (151) 2013 03 06 (441) 2012 06 18  
 (732) Philip Morris Brands S.A.R.L., Neuchâtel, CH.  
 (540)



Kolor znaku: zielony, biały, czerwony

(531) 3.1.1, 3.1.2, 24.17.25, 26.1.1, 27.5.1, 29.1.13

(510), (511) **34** tytoń, tytoń surowy oraz tytoń w stanie przetworzonym; wyroby tytoniowe, cygara, papierosy, cygaretki, tytoń do samodzielnego skręcania papierosów, tytoń do fajek, tytoń do żucia, tabaka, papierosy aromatyzowane, papierosy kretek; snus; substytuty tytoniu (nie do celów medycznych); przybory dla palaczy, ustniki oraz bibułka do papierosów, filtry do papierosów, pojemniki na tytoń nie z metali szlachetnych, papierońnice nie z metali szlachetnych, popielniczki nie z metali szlachetnych, fajki, kieszonkowe przyrządy do skręcania papierosów, zapalniczki dla palaczy tytoniu; zapałki.

(111) **254519** (220) 2012 03 09 (210) 397835  
 (151) 2013 03 06 (441) 2012 06 18  
 (732) Philip Morris Brands S.A.R.L., Neuchâtel, CH.  
 (540)



(531) 3.1.1, 3.1.2, 26.1.1, 27.5.1, 29.1.13

(510), (511) **34** tytoń, tytoń surowy oraz tytoń w stanie przetworzonym; wyroby tytoniowe, cygara, papierosy, cygaretki, tytoń do samodzielnego skręcania papierosów, tytoń do fajek, tytoń do żucia, tabaka, papierosy aromatyzowane, papierosy kretek; snus; substytuty tytoniu (nie do celów medycznych); przybory dla palaczy, ustniki oraz bibułka do papierosów, filtry do papierosów, pojemniki na tytoń nie z metali szlachetnych, papierońnice nie z metali szlachetnych, popielniczki nie z metali szlachetnych, fajki, kieszonkowe przyrządy do skręcania papierosów, zapalniczki dla palaczy tytoniu; zapałki.

(111) **254520** (220) 2012 03 09 (210) 397836  
 (151) 2013 03 06 (441) 2012 06 18  
 (732) BROWAR NAMYSŁÓW SPÓŁKA Z OGRANICZONĄ  
 ODPOWIEDZIALNOŚCIĄ, Namysłów, PL.  
 (540)

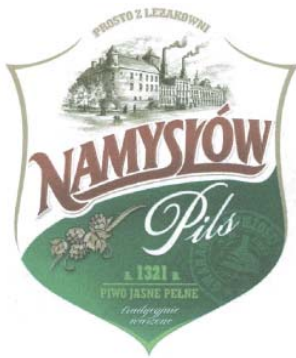

Kolor znaku: biały, zielony, brązowy, złoty, szary  
 (531) 5.11.15, 7.1.15, 24.1.3, 24.1.11, 24.1.18, 25.1.15, 27.5.1, 29.1.15  
 (510), (511) **32** piwo.

(111) **254521** (220) 2012 03 09 (210) 397837  
 (151) 2013 03 06 (441) 2012 06 18  
 (732) Philip Morris Brands S.A.R.L., Neuchâtel, CH.  
 (540)



Kolor znaku: czerwony, biały, niebieski  
 (531) 3.1.1, 3.1.2, 26.1.1, 26.4.2, 27.5.1, 29.1.13  
 (510), (511) **34** tytoń, tytoń surowy oraz tytoń w stanie przetworzonym; wyroby tytoniowe, cygara, papierosy, cygaretki, tytoń do samodzielnego skręcania papierosów, tytoń do fajek, tytoń do żucia, tabaka, papierosy aromatyzowane, papierosy kretek; snus; substytuty tytoniu (nie do celów medycznych); przybory dla palaczy, ustniki oraz bibułka do papierosów, filtry do papierosów, pojemniki na tytoń nie z metali szlachetnych, papierośnice nie z metali szlachetnych, popielniczki nie z metali szlachetnych, fajki, kieszonkowe przyrządy do skręcania papierosów, zapalniczki dla palaczy tytoniu; zapalki.

(111) **254522** (220) 2012 04 10 (210) 399244  
 (151) 2013 03 12 (441) 2012 07 16  
 (732) ARTECH-PNEUMATYKA E. M. POMAGIER-M. D.  
 TRZEBUCHOWSCY SPÓŁKA JAWNA, Toruń, PL.  
 (540) artech-pneumatyka  
 (510), (511) **07** kompresory i sprężarki powietrza tłokowe, śrubowe, łożatkowe, osuszacze powietrza, filtry powietrza dla urządzeń i narzędzi pneumatycznych, separatory (oleju, wody) dla gazów i powietrza, siłowniki hydrauliczne i pneumatyczne, silniki na sprężone powietrze, pompy na sprężone powietrze, turbosprężarki; zawory do sprężonego powietrza, złącza do sprężonego powietrza, armatura pneumatyczna, **35** prowadzenie hurtowni / sklepów maszyn, urządzeń i narzędzi na sprężone powietrze, elementów i zespołów instalacji pneumatycznych, urządzeń automatyki przemysłowej pneumatycznych i elektrycznych, armatury pneumatycznej, **37** konserwacja, naprawa i regeneracja elementów pneumatyki.

(111) **254523** (220) 2012 04 10 (210) 399246  
 (151) 2013 03 12 (441) 2012 07 16  
 (732) GELG SPÓŁKA Z OGRANICZONĄ ODPOWIEDZIALNOŚCIĄ,  
 Ćmachowo, PL.  
 (540) gel  
 (510), (511) **06** wyroby metalowe: pojemniki do ciekłego paliwa, uchwyty i zamocowania do pojemników ciekłego paliwa, podjazdy i najazdy samochodowe, podpory samochodowe, skrzynki metalowe: lokatorskie i pocztowe, stojaki, formy, elementy metalowe: tulejki, króćce, wsporniki, obudowy, łączniki, cokoły, listwy ozdobne, elementy konstrukcyjne małej architektury, takie jak: wiaty i zadaszenia metalowe.

(111) **254524** (220) 2012 04 30 (210) 399947  
 (151) 2013 03 11 (441) 2012 08 13  
 (732) PRESS GLASS SPÓŁKA AKCYJNA, Nowa Wieś, PL.  
 (540)



Kolor znaku: czerwony, niebieski, szary  
 (531) 26.3.4, 26.4.5, 26.4.11, 27.5.1, 29.1.13  
 (510), (511) **06** budowlane materiały metalowe, drzwi metalowe, okna metalowe, szklarnie przenośne metalowe, metalowe konstrukcje nośne szklarni, ograniczniki drzwiowe metalowe, ograniczniki do bram metalowe, ograniczniki do okien metalowe, konstrukcje metalowe dla budownictwa, konstrukcje przenośne metalowe, cyfry i litery z metali nieszlachetnych z wyjątkiem czcionek, pokrycia dachów metalowe, urządzenia do otwierania drzwi nieelektryczne, gałki metalowe, klamki do drzwi metalowe, szkielety ramowe konstrukcji metalowych, ościeżnice metalowe, futryny do drzwi metalowe, odrzwia metalowe, osprzęt do okien metalowy, okucia do drzwi metalowe, okucia metalowe do okien, zamki inne niż elektryczne metalowe, bramy metalowe, kształtowniki metalowe, schody metalowe, **19** materiały budowlane niemetalowe, szkło okienne dla budownictwa, szkło budowlane, szkło izolacyjne dla budownictwa, okienne szkło z wyjątkiem stosowanego w pojazdach, szkło witrażowe, szklarnie przenośne niemetalowe, ramy niemetalowe dla szklarni, konstrukcje budowlane niemetalowe, niemetalowe konstrukcje pokryć dachów, ramy okienne niemetalowe, ościeżnice drzwiowe niemetalowe, futryny drzwiowe niemetalowe, płyty drzwiowe niemetalowe, bramy niemetalowe, budynki niemetalowe przenośne, pokrycia dachowe niemetalowe, drewno budowlane, materiały do budowy i pokryć dróg, drzwi niemetalowe, okna niemetalowe, niemetalowe elementy konstrukcyjne dla budownictwa, kształtowniki niemetalowe, pokrycia niemetalowe dla budownictwa, schody niemetalowe, sztuczny kamień, ościeżnice drzwiowe niemetalowe, **21** włókna szklane inne niż do izolacji i celów włókienniczych, wyroby szklane malowane, szkło jako naczynia, szkło mleczne, szkło na szyby samochodowe jako półprodukt, szkło płaskie szlifowane jako materiał surowy, szkło surowe lub półprzetworzone z wyjątkiem szkła konstrukcyjnego, szkło sproszkowane do dekoracji, szkło emaliowane, szkło do którego wprowadzono cienkie przewodniki elektryczne, kryształ jako wyroby szklane, wata szklana inna niż do izolacji, **37** usługi budowlane, instalowanie i naprawa drzwi i okien, czyszczenie budynków od wewnątrz, wynajem sprzętu budowlanego, nadzór budowlany, rozbiórka budynków, budownictwo przemysłowe, budowa dróg, izolowanie budynków, malowanie, budowa pawilonów i sklepów targowych, usługi dekarские, instalacja konserwacja i naprawy maszyn, **40** usługi obróbki materiałów, usługi obróbki szkła, dmuchanie szkła, szlifowanie szkła, ścieranie, barwienie szyb przez obróbkę ich powierzchni, barwienie szkła, łączenie materiałów na zamówienie.

(111) **254525** (220) 2012 05 30 (210) 401023  
 (151) 2013 03 12 (441) 2012 09 10  
 (732) VALEANT IPM SPÓŁKA Z OGRANICZONĄ  
 ODPOWIEDZIALNOŚCIĄ, Rzeszów, PL.  
 (540) RAZOLACID  
 (510), (511) **05** produkty farmaceutyczne, leki stosowane w chorobach przewodu pokarmowego.

(111) **254526** (220) 2012 06 14 (210) 401533  
 (151) 2013 03 08 (441) 2012 09 24  
 (732) INSTYTUT BIOTECHNOLOGII SUROWIC I SZCZEPIONEK  
 BIOMED SPÓŁKA AKCYJNA, Kraków, PL.  
 (540) HARMONELLA

(510), (511) **03** kosmetyki, kosmetyki do higieny intymnej, mleczka i żele kosmetyczne, kremy kosmetyczne, maści do celów kosmetycznych, mydła, chusteczki nasączone, pudry, szampony, dezodoranty, **05** żywność dietetyczna do celów leczniczych, preparaty bakteryjne do celów medycznych, substancje dietetyczne do celów leczniczych, guma do żucia do celów medycznych, herbata lecznicza, plastry do celów leczniczych, suplement diety do celów wspomaganie leczenia, kultury mikroorganizmów do celów leczniczych, preparaty z mikroorganizmów do celów leczniczych, napoje lecznicze, leki wspierające, podłoża dla kultur bakteryjnych, leki do celów medycznych, preparaty farmaceutyczne, szczepionki, wyroby medyczne do celów leczniczych lub diagnostycznych zawarte w tej klasie, chusteczki nasączone płynami farmaceutycznymi, środki spożywcze specjalnego przeznaczenia medycznego, syropy do użytku farmaceutycznego, żywność dla niemowląt, zioła lecznicze, mleko w proszku dla niemowląt, hormony do celów medycznych, **29** mleko, produkty mleczne, **35** dystrybucja materiałów reklamowych i próbek; publikacja tekstów reklamowych; reklama internetowa, telewizyjna i prasowa; sprzedaż i promocja bezpośrednia towarów; kosmetyki, kosmetyki do higieny intymnej, mleczka i żele kosmetyczne, kremy kosmetyczne, maści do celów kosmetycznych, mydła, chusteczki nasączone, pudry, szampony, dezodoranty, żywność dietetyczna do celów leczniczych, preparaty bakteryjne do celów medycznych, substancje dietetyczne do celów leczniczych, guma do żucia do celów medycznych, herbata lecznicza, plastry do celów leczniczych, suplement diety do celów wspomaganie leczenia, kultury mikroorganizmów do celów leczniczych, preparaty z mikroorganizmów do celów leczniczych, napoje lecznicze, leki wspierające, podłoża dla kultur bakteryjnych, leki do celów medycznych, preparaty farmaceutyczne, szczepionki, wyroby medyczne do celów leczniczych, chusteczki nasączone płynami farmaceutycznymi, środki spożywcze specjalnego przeznaczenia medycznego, syropy do użytku farmaceutycznego, żywność dla niemowląt, zioła lecznicze, mleko w proszku dla niemowląt, hormony do celów medycznych, mleko, produkty mleczne.

(111) **254527** (220) 2010 05 24 (210) 370690  
 (151) 2013 03 19 (441) 2010 08 30  
 (732) P.H.W. LEVANT Kasem Bahloul, Poznań, PL.  
 (540)



Kolor znaku: biały, czerwony, beżowy, zielony, kremowy, jasnożółty, czarny  
 (531) 1.3.1, 3.2.13, 6.6.1, 8.7.25, 9.1.10, 11.3.5, 26.1.2, 27.5.1, 29.1.15  
 (510), (511) **29** hummus, pasta z ciecierzycy.

(111) **254528** (220) 2010 09 03 (210) 374888  
 (151) 2013 02 08 (441) 2010 12 06  
 (732) INWEST AP Spółka z ograniczoną odpowiedzialnością,  
 Suchy Las, PL.  
 (540) CHARMS COLLECTION

(510), (511) **03** płyny do pielęgnacji włosów; środki do czyszczenia, prania, polerowania, szorowania, ścierania, **14** wyroby jubilerskie, biżuteria; wyroby oraz przyrządy zegarmistrzowskie i chronometryczne; zegary, zegarki, budziki; wyroby z metali szlachetnych / półszlachetnych lub pokrywane nimi nie ujęte w innych klasach; kamienie szlachetne i półszlachetne; metale szlachetne i półszlachetne oraz ich stopy; akcesoria do w/w wyrobów nie ujęte w innych klasach, **35** usługi sprzedaży: detalicznej, hurtowej, internetowej, katalogowej, wysyłkowej oraz poprzez ofertę bezpośrednią takich towarów jak: wyroby jubilerskie, biżuteria; wyroby oraz przyrządy zegarmistrzowskie i chronometryczne; zegary, zegarki, budziki; wyroby z metali szlachetnych lub pokrywane nimi; kamienie szlachetne i półszlachetne; metale szlachetne i półszlachetne oraz ich stopy; akcesoria do biżuterii, wyrobów jubilerskich, wyrobów oraz przyrządów zegarmistrzowskich i chronometrycznych; preparaty do pielęgnacji włosów i ciała; środki do czyszczenia, prania, polerowania, szorowania, ścierania; galanteria skórzana; odzież; bielizna; obuwie; okulary; okulary przeciwsłoneczne; upominki; opakowania; kartoniki; artykuły papiernicze i biurowe; ozdoby do włosów i garderoby; statuetki; puchary, zarządzanie sklepami: detalicznymi, hurtowymi, internetowymi.

(111) **254529** (220) 2010 10 13 (210) 376430  
 (151) 2013 01 23 (441) 2011 01 17  
 (732) ITP Spółka Akcyjna, Warszawa, PL.  
 (540)



Kolor znaku: grafitowy, niebieski  
 (531) 5.1.7, 5.1.9, 5.1.16, 5.3.11, 5.3.13, 26.11.1, 27.5.1, 29.1.12  
 (510), (511) **03** kosmetyki, **10** kosmetyka-aparaty do masażu, **44** salony piękności, masaż.

(111) **254530** (220) 2010 12 21 (210) 379266  
 (151) 2013 02 28 (441) 2011 03 28  
 (732) BROWAR STAROPOLSKI SPÓŁKA Z OGRANICZONĄ  
 ODPOWIEDZIALNOŚCIĄ, Zduńska Wola, PL.  
 (540)

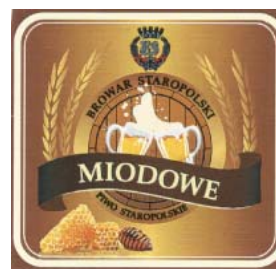

Kolor znaku: biały, czerwony, złoty, srebrny, czarny, brązowy  
 (531) 3.13.5, 5.7.2, 11.3.1, 24.1.5, 25.1.15, 26.1.1, 26.4.1, 27.5.1, 29.1.15  
 (510), (511) **32** piwo.

(111) **254531** (220) 2011 02 22 (210) 381674  
 (151) 2013 01 31 (441) 2011 06 06  
 (732) INWEST AP SPÓŁKA Z OGRANICZONĄ  
 ODPOWIEDZIALNOŚCIĄ, Suchy Las, PL.  
 (540) ARTICA

(510), (511) **03** kosmetyki, mydła, środki perfumeryjne, olejki eteryczne, płyny do pielęgnacji włosów; środki do czyszczenia, prania, polerowania, szorowania, ścierania, **14** wyroby jubilerskie, biżuteria; wyroby oraz przyrządy zegarmistrzowskie i chronometryczne; zegary, zegarki, budziki; wyroby z metali szlachetnych/półszlachetnych lub pokrywane nimi, nie ujęte w innych klasach; kamienie szlachetne i półszlachetne; metale szlachetne i półszlachetne oraz ich stopy; akcesoria do w/w wyrobów nie ujęte w innych klasach, **35** usługi sprze-



daży detalicznej, hurtowej, internetowej, katalogowej, wysyłkowej, oraz poprzez ofertę bezpośrednią towarów: wyroby jubilerskie, biżuteria; wyroby oraz przyrządy zegarmistrzowskie i chronometryczne; zegary, zegarki, budziki; wyroby z metali szlachetnych lub pokrywane nimi; kamienie szlachetne i półszlachetne; metale szlachetne i półszlachetne oraz ich stopy; akcesoria do biżuterii, wyrobów jubilerskich, wyrobów oraz przyrządów zegarmistrzowskich i chronometrycznych; kosmetyki, mydła, środki perfumeryjne, olejki eteryczne, preparaty do pielęgnacji włosów i ciała; środki do czyszczenia, prania, polerowania, szorowania, ścierania; opakowania; kartoniki; artykuły papiernicze i biurowe; ozdoby do włosów i garderoby; statuetki; puchary, upominki reklamowe: albumy, wyroby ceramiczne, koce, komplety kuchenne, kotary, kubki, kufry, lampki, materace, mieszadełka, mydelniczki, mydełka, obrusy, odświeżacze powietrza, podstawki, poduszki, popielnice, popielniczki, ramki, skrzyneczki, skrzynki, szklanki, świece, świeczniki, wieszaki, wyroby porcelanowe, bransoletki, breloki, dekoracje oraz reklamy świetlne, dzęty, hafty, metki, nadruki, naszywki, spinki do krawatów, spinki makietowe, tkaniny jedwabne, wisiorki, banery, bindownice, bloczki, bloki, broszury, cd akcesoria, clipboardy, clipy, długopisy, dyplomy, dziurkacze, ekspozytory, foldery, folie, gazetki, gumki, identyfikatory, kalkulatory, karteczki, karteczki samoprzylepne, kartki, kartki okolicznościowe, kartki świąteczne, kartki w pudełkach, kartony do pizzy, karty, karty magnetyczne, karty plastikowe, kasetony, katalogi, klamerki, klipsy, koperty, kroniki, kubki na ołówki, listowniki, magnesy, markery, myszy, nadruki na płytach, notatniki, notesy, notesy magnetyczne, notesy samoprzylepne, noże do kopert, obrazki, okładki, ołówki, opakowania foliowe, oprawy, organizery, plakaty, plakiety, papeterie, papier firmowy, pióra, piórniki, pocztówki, podajniki, podkładki, podkładki pod myszki, podkłady, podkłady na biurko, podstawki pod komórkę, pojemniki na długopisy, stojaki, prezenty, prezenty na ulotki, przyborniki, przypinki, przywieszki, pudełka, stojaki typu „roll up”, segregatory, skoroszyty, standy, stojaki, stojaki informacyjne, stojaki na biurko, stojaki na prospekty, szyldy, ścianki prezentacyjne, ściany typu „pop-up”, tablice informacyjne, tabliczki znamionowe, taśmy, ulotki reklamowe, wizytówki, wizytówki cd, wizytówki multimedialne, wszywki, zakreślacze, zaproszenia, zaznaczniki, zestawy biurowe, chipy, diody, lasery, latarki, odtwarzacze mp3, pamięci przenośne (typu usb, flash, pendrive), radia, reklamy neonowe, ruchome nośniki informacji typu rollbanner, wyświetlacze, antystresy (typu piłeczki, ściskacze), balony, chorągiewki, dekoracje z balonów, emblematy, etykiety, figurki, figury woskowe, flagi, frisbee, gry, karty, kule dekoracyjne, kwiatki, kwiatki w puszcze, litery przestrzenne, maskotki, maskotki pluszowe, maszty, medale, naklejki, naklejki 3D, nalepki, odbłaski, opaski silikonowe, ozdobne etykiety, ozdoby, znaczki metalowe-pinsky, pluszaki, puzzle, rzeźby, serwetniki, stroiki, sygnalizatory, szkło dekoracyjne, trofea, upominki świąteczne, wiatrak, zabawki, zabawki pluszowe, zagadki manualne z logo, żetony, słodycze reklamowe, auto-termosy, chusteczki, czytniki, kasetki do dawkowania leków, gadżety medyczne, haczyki, kosze, piknikowe, kufle, lady, lusterka, miarki, mini-mapy kieszonkowe, otwieracze, papierosnice, parawany plażowe, piersiówki, piłki, płyty cd, pojemniki obiadowe, pontony, reklamówki, ręczniki, ręczniki papierowe, ręczniki plażowe, saszetki, scyzoryki, skrzynki na wino, szczoteczki, ścierki z nadrukiem, termometry, termosy, uchwyty, wizytowniki, woreczki, zadaszenia, zapachy samochodowe, zapalniczki, zapałki, zawieszki, wizytowniki książkowe, kalendarze, kalendarzyki; zarządzanie sklepami: detalicznymi, hurtowymi, internetowymi.

(111) **254532** (220) 2011 02 22 (210) 381675  
 (151) 2013 01 31 (441) 2011 06 06  
 (732) INWEST AP SPÓŁKA Z OGRANICZONĄ  
 ODPOWIEDZIALNOŚCIĄ, Suchy Las, PL.  
 (540) ARTIKA

(510), (511) **03** kosmetyki, mydła, środki perfumeryjne, olejki eteryczne, płyny do pielęgnacji włosów; środki do czyszczenia, prania, polerowania, szorowania, ścierania, **14** wyroby jubilerskie, biżuteria; wyroby oraz przyrządy zegarmistrzowskie i chronometryczne; zegary, zegarki, budziki; wyroby z metali szlachetnych/półszlachetnych lub pokrywane nimi, nie ujęte w innych klasach; kamienie szlachetne i półszlachetne; metale szlachetne i półszlachetne oraz ich stopy; akcesoria do w/w wyrobów nie ujęte w innych klasach, **35** usługi sprzedaży detalicznej, hurtowej, internetowej, katalogowej, wysyłkowej, oraz poprzez ofertę bezpośrednią towarów: wyroby jubilerskie, biżu-

teria; wyroby oraz przyrządy zegarmistrzowskie i chronometryczne; zegary, zegarki, budziki; wyroby z metali szlachetnych lub pokrywane nimi; kamienie szlachetne i półszlachetne; metale szlachetne i półszlachetne oraz ich stopy; akcesoria do biżuterii, wyrobów jubilerskich, wyrobów oraz przyrządów zegarmistrzowskich i chronometrycznych; kosmetyki, mydła, środki perfumeryjne, olejki eteryczne, preparaty do pielęgnacji włosów i ciała; środki do czyszczenia, prania, polerowania, szorowania, ścierania; opakowania; kartoniki; artykuły papiernicze i biurowe; ozdoby do włosów i garderoby; statuetki; puchary, upominki reklamowe: albumy, wyroby ceramiczne, koce, komplety kuchenne, kotary, kubki, kufry, lampki, materace, mieszadełka, mydelniczki, mydełka, obrusy, odświeżacze powietrza, podstawki, poduszki, popielnice, popielniczki, ramki, skrzyneczki, skrzynki, szklanki, świece, świeczniki, wieszaki, wyroby porcelanowe, bransoletki, breloki, dekoracje oraz reklamy świetlne, dzęty, hafty, metki, nadruki, naszywki, spinki do krawatów, spinki makietowe, tkaniny jedwabne, wisiorki, banery, bindownice, bloczki, bloki, broszury, cd akcesoria, clipboardy, clipy, długopisy, dyplomy, dziurkacze, ekspozytory, foldery, folie, gazetki, gumki, identyfikatory, kalkulatory, karteczki, karteczki samoprzylepne, kartki, kartki okolicznościowe, kartki świąteczne, kartki w pudełkach, kartony do pizzy, karty, karty magnetyczne, karty plastikowe, kasetony, katalogi, klamerki, klipsy, koperty, kroniki, kubki na ołówki, listowniki, magnesy, markery, myszy, nadruki na płytach, notatniki, notesy, notesy magnetyczne, notesy samoprzylepne, noże do kopert, obrazki, okładki, ołówki, opakowania foliowe, oprawy, organizery, plakaty, plakiety, papeterie, papier firmowy, pióra, piórniki, pocztówki, podajniki, podkładki, podkładki pod myszki, podkłady, podkłady na biurko, podstawki pod komórkę, pojemniki na długopisy, stojaki, prezenty, prezenty na ulotki, przyborniki, przypinki, przywieszki, pudełka, stojaki typu „roll up”, segregatory, skoroszyty, standy, stojaki, stojaki informacyjne, stojaki na biurko, stojaki na prospekty, szyldy, ścianki prezentacyjne, ściany typu „pop-up”, tablice informacyjne, tabliczki znamionowe, taśmy, ulotki reklamowe, wizytówki, wizytówki cd, wizytówki multimedialne, wszywki, zakreślacze, zaproszenia, zaznaczniki, zestawy biurowe, chipy, diody, lasery, latarki, odtwarzacze mp3, pamięci przenośne (typu usb, flash, pendrive), radia, reklamy neonowe, ruchome nośniki informacji typu rollbanner, wyświetlacze, antystresy (typu piłeczki, ściskacze), balony, chorągiewki, dekoracje z balonów, emblematy, etykiety, figurki, figury woskowe, flagi, frisbee, gry, karty, kule dekoracyjne, kwiatki, kwiatki w puszcze, litery przestrzenne, maskotki, maskotki pluszowe, maszty, medale, naklejki, naklejki 3D, nalepki, odbłaski, opaski silikonowe, ozdobne etykiety, ozdoby, znaczki metalowe-pinsky, pluszaki, puzzle, rzeźby, serwetniki, stroiki, sygnalizatory, szkło dekoracyjne, trofea, upominki świąteczne, wiatrak, zabawki, zabawki pluszowe, zagadki manualne z logo, żetony, słodycze reklamowe, auto-termosy, chusteczki, czytniki, kasetki do dawkowania leków, gadżety medyczne, haczyki, kosze, piknikowe, kufle, lady, lusterka, miarki, mini-mapy kieszonkowe, otwieracze, papierosnice, parawany plażowe, piersiówki, piłki, płyty cd, pojemniki obiadowe, pontony, reklamówki, ręczniki, ręczniki papierowe, ręczniki plażowe, saszetki, scyzoryki, skrzynki na wino, szczoteczki, ścierki z nadrukiem, termometry, termosy, uchwyty, wizytowniki, woreczki, zadaszenia, zapachy samochodowe, zapalniczki, zapałki, zawieszki, wizytowniki książkowe, kalendarze, kalendarzyki; zarządzanie sklepami: detalicznymi, hurtowymi, internetowymi.

(111) **254533** (220) 2011 05 13 (210) 385275  
 (151) 2013 01 10 (441) 2011 08 16  
 (732) GÓRSKA MAGDALENA PROBIOTICS POLSKA, Bratuszyna, PL.  
 (540)

**BioKlean**

Kolor znaku: zielony

(531) 27.5.1, 29.1.3

(510), (511) **01** preparaty bakteryjne do usuwania związków organicznych z oczyszczanych powierzchni i higienizacji pomieszczeń.

(111) **254534** (220) 2011 05 13 (210) 385276  
 (151) 2013 01 10 (441) 2011 08 16  
 (732) GÓRSKA MAGDALENA PROBIOTICS POLSKA, Bratuszyna, PL.

(540)



Kolor znaku: ciemnozielony, jasnozielony, żółty, niebieski, biały  
(531) 25.7.25, 27.5.1, 29.1.14  
(510), (511) **01** preparaty bakteryjne do usuwania związków organicznych z oczyszczanych powierzchni i higienizacji pomieszczeń.

(111) **254535** (220) 2011 05 13 (210) 385277  
(151) 2013 01 10 (441) 2011 08 16  
(732) GÓRSKA MAGDALENA PROBIOTICS POLSKA, Bratuszyn, PL.  
(540)

**Pro-Biotyk**  
(em15)

Kolor znaku: zielony  
(531) 27.5.1, 29.1.3  
(510), (511) **05** mieszanki paszowe o właściwościach probiotycznych, naturalne środki mikrobiologiczne przeznaczone do hodowli zwierząt.

(111) **254536** (220) 2011 05 13 (210) 385278  
(151) 2013 01 10 (441) 2011 08 16  
(732) GÓRSKA MAGDALENA PROBIOTICS POLSKA, Bratuszyn, PL.  
(540)

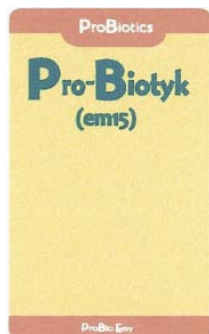

Kolor znaku: ciemnozielony, żółty, jasnobrązowy, biały  
(531) 25.7.25, 27.5.1, 29.1.14  
(510), (511) **05** mieszanki paszowe o właściwościach probiotycznych, naturalne środki mikrobiologiczne przeznaczone do hodowli zwierząt.

(111) **254537** (220) 2011 05 13 (210) 385279  
(151) 2013 01 10 (441) 2011 08 16  
(732) GÓRSKA MAGDALENA PROBIOTICS POLSKA, Bratuszyn, PL.  
(540)

**Pro-Biotyk**  
dla gołębi

Kolor znaku: zielony  
(531) 27.5.1, 29.1.3  
(510), (511) **05** mieszanki paszowe o właściwościach probiotycznych, naturalne środki mikrobiologiczne dla gołębi, ptaków ozdobnych i innych drobnych zwierząt domowych.

(111) **254538** (220) 2011 05 13 (210) 385282  
(151) 2013 01 10 (441) 2011 08 16  
(732) GÓRSKA MAGDALENA PROBIOTICS POLSKA, Bratuszyn, PL.  
(540)

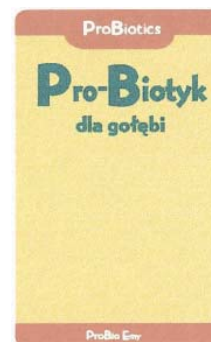

Kolor znaku: ciemnozielony, żółty, jasnobrązowy, biały  
(531) 25.7.25, 27.5.1, 29.1.14  
(510), (511) **05** mieszanki paszowe o właściwościach probiotycznych, naturalne środki mikrobiologiczne dla gołębi, ptaków ozdobnych i innych drobnych zwierząt domowych.

(111) **254539** (220) 2011 05 13 (210) 385289  
(151) 2013 01 10 (441) 2011 08 16  
(732) GÓRSKA MAGDALENA PROBIOTICS POLSKA, Bratuszyn, PL.  
(540)

**ProBiotics**

Kolor znaku: zielony, czarny  
(531) 27.5.1, 29.1.12  
(510), (511) **01** preparaty z mikroorganizmami przeznaczone do poprawy właściwości gleby, usuwania związków organicznych z oczyszczanych powierzchni, higienizacji pomieszczeń, neutralizacja odoru w pomieszczeniach, oczyszczania ścieków, **03** kosmetyki z dodatkiem mikroorganizmów do pielęgnacji ciała i włosów, **05** preparaty z mikroorganizmami przeznaczone do: mieszanek probiotycznych używanych jako suplement diety, mieszanek paszowych o właściwościach probiotycznych używanych w gospodarce pasiecznej, dla gołębi, ptaków ozdobnych i innych drobnych zwierząt domowych, mieszanek paszowych o właściwościach probiotycznych do chowu i hodowli dużych zwierząt domowych, **41** organizowanie i prowadzenie szkoleń, sympozjów i konferencji na temat wykorzystania probiotyków w medycynie, weterynarii, rolnictwie i przemyśle.

(111) **254540** (220) 2011 05 13 (210) 385292  
(151) 2013 01 10 (441) 2011 08 16  
(732) GÓRSKA MAGDALENA PROBIOTICS POLSKA, Bratuszyn, PL.  
(540)

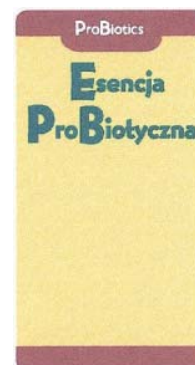

Kolor znaku: ciemnozielony, żółty, czerwony, biały  
(531) 25.7.25, 27.5.1, 29.1.14  
(510), (511) **05** suplementy diety-naturalne środki mikrobiologiczne.

(111) **254541** (220) 2011 05 13 (210) 385297  
 (51) 2013 01 10 (441) 2011 08 16  
 (732) GÓRSKA MAGDALENA PROBIOTICS POLSKA, Bratuszyn, PL.  
 (540)



Kolor znaku: ciemnozielony, żółty, biały  
 (531) 25.7.25, 27.5.1, 29.1.3  
 (510), (511) **30** melasa z trzciny cukrowej.

(111) **254542** (220) 2011 05 13 (210) 385300  
 (51) 2013 01 10 (441) 2011 08 16  
 (732) GÓRSKA MAGDALENA PROBIOTICS POLSKA, Bratuszyn, PL.  
 (540)



Kolor znaku: zielony  
 (531) 27.5.1, 29.1.3  
 (510), (511) **01** preparaty bakteryjne do usuwania związków organicznych z oczyszczanych powierzchni.

(111) **254543** (220) 2011 05 13 (210) 385302  
 (51) 2013 01 10 (441) 2011 08 16  
 (732) GÓRSKA MAGDALENA PROBIOTICS POLSKA, Bratuszyn, PL.  
 (540)



Kolor znaku: jasnozielony, żółty, ciemnozielony, niebieski, biały  
 (531) 25.1.15, 26.4.2, 26.4.18, 27.5.1, 29.1.14  
 (510), (511) **01** preparaty bakteryjne do usuwania związków organicznych z oczyszczanych powierzchni.

(111) **254544** (220) 2011 05 13 (210) 385303  
 (51) 2013 01 10 (441) 2011 08 16  
 (732) GÓRSKA MAGDALENA PROBIOTICS POLSKA, Bratuszyn, PL.  
 (540)



Kolor znaku: ciemnozielony, biały, żółty, zielony, czarny  
 (531) 25.1.15, 26.4.2, 26.4.18, 27.5.1, 29.1.14

(510), (511) **03** kosmetyki z mikroorganizmami do pielęgnacji ciała i włosów.

(111) **254545** (220) 2011 06 10 (210) 386511  
 (51) 2013 02 05 (441) 2011 09 12  
 (732) MESEK MAŁGORZATA NEKMA ALARM SYSTEM, Łódź, PL.  
 (540)



(531) 26.1.4, 26.4.10, 26.11.2, 27.5.1  
 (510), (511) **09** aerometry, akceleratory cząstek, aktynometry, akumulatory elektryczne, akumulatory elektryczne do pojazdów, alarmy dźwiękowe, alarmy pożarowe, alkoholomierze, amperomierze, analizatory powietrza, anody, anteny, antykatomy, alarmy antywłamaniowe, aparaty fotograficzne, areometry solankowe, audiowizualne urządzenia dydaktyczne, automaty biletowe, automaty do gier na żeton lub monety, automaty muzyczne uruchamiane monetą, automatyczne sekretarki, balony meteorologiczne, barometry, baterie anodowe, baterie do latarek kieszonkowych, baterie do oświetlania, baterie elektryczne, baterie galwaniczne, baterie słoneczne, baterie wysokonapięciowe, betatrony, bijaki strażackie, automaty biletowe, boje sygnalizacyjne, bramki parkingowe uruchamiane monetą tub żetonem, busole, celki akumulatorowe, celownicze lunety do broni palnej, celowniki aparatów fotograficznych, celowniki czasowe, cewki dławikowe, cewki elektromagnetyczne, cewki elektryczne, cewki indukcyjne, chromatografy do celów laboratoryjnych, ciemnie fotograficzne, ciężarki do obciążania sond ręcznych, ciśnieniomierze, CPU, cyklotrony, częstotliwościomierze, czytniki, czytniki kodów kreskowych, czytniki znaków optycznych, dalekopisy, dalmierze, dane na nośnikach optycznych, densymetry, densytometry, dozowniki biletowe automatyczne, drukarki komputerowe, dyktafony, dynamometry, dyski do rejestracji dźwięku, dyski kompaktowe, dyski obliczeniowe, dyski optyczne, dyskietki, dystrybutory automatyczne, dystrybutory dysków komputerowych, dystrybutory paliwa na stacjach obsługi, dysze wylotowe do węży pożarniczych, dzwonki alarmowe elektryczne, dzwonki sygnalizacyjne, dźwignie wag przesuwnikowych, agrometry, ekrany, ekrany fluoryzujące, ekrany projekcyjne, ekrany radiologiczne do celów przemysłowych, elektrody do spawania, elektrolizery, etui na okulary, etykiety na towarach elektroniczne, falomierze, filmy naświetlone, filmy animowane, filtry do masek do oddychania, filtry promieni ultrafioletowych do fotografii, fotokopiarki, fotometry, fotoogniwa, furtki obrotowe automatyczne, futerały na przyrządy i aparaturę fotograficzną, galwanometry, gaśnice, gazometry, gęstościomierze, głośniki, gramofony, gwizdki alarmowe ostrzegawcze, gwizdki do przywoływania psów, hełmy żołnierskie, hologramy, igły gramofonowe, inkubatory dla kultur bakteryjnych, instalacje elektryczne, instalacje elektryczne do zdalnego sterowania procesami przemysłowymi, interfejsy, iskrochrony, kable elektryczne, kable koncentryczne, kable optyczne, kable rozruchowe do silników, kalkulatory, kalkulatory kieszonkowe, kamery filmowe, kamery wideo zespolone z magnetofonem, kamery wizyjne, kamizelki kuloodporne, kamizelki ratunkowe, karty magnetyczne kodowane, karty inteligentne, kaski ochronne, kaski ochronne dla uprawiania sportu, kasy rejestrujące, klisze rentgenowskie naświetlone, koce strażackie, kodery magnetyczne, kolektory elektryczne, kota ratunkowe, kombinezony dla nurków, kombinezony ochronne dla lotników, komory dekompresyjne, komparatory, kompasy, kompasy okrętowe, komputerowe urządzenia peryferyjne, komputery, komputery przenośne, komutatory, kondensatory, kondensatory elektryczne, kondensatory optyczne, krokomierze, kuwety fotograficzne, kwasomierze, katody, kątomierze, laktodensymetry, laktometry, lampy ciemniowe, lampy elektronowe próżniowe, lampy optyczne, lampy elektronowe z termokatodą, wyładowcze lampy rurowe elektryczne inne niż do oświetlania, lampy wzmacniające, lampy z termokatodami, laptopy, lasery nie do celów medycznych, latarnie optyczne, lepkościomierze, liczniki, liczniki gęstości osnowy, liczydła, linijki, lokówki elektrotermiczne do włosów, liny sondujące, logi, lornetki, lunety, lupy, lusterka optyczne, lustro do kontroli pracy, lutownice elektryczne, łańcuchy miernicze, łyżki do dozowania, magnesy, magnesy dekoracyjne, magnetofony taśmowe, manekiny reanimacyjne, manometry, maski do nurkowania, maski ochronne, maszty radiotelegraficzne, maszyny do dyktowania, maszyny faksymilowe, maszyny księgujące, maszyny liczące, maszyny sprzedające automa-



tyczne, maszyny sumujące, meble laboratoryjne, membrany do aparatury naukowej, megafony, miarki, miarki ciesielskie, miary, mikrofony, mikrometry, mikrometry warsztatowe, mikroprocesory, membrany, mikroskopy, mikrotomy, modemy, monitory, monitory obrazowe, motopompy strażackie, myszy, nadajniki, napędy dyskowe, komputery pokładowe, światłomierze, neony reklamowe, przyrządy pomiarowe, niwelatory, noniusze, notesy elektroniczne, obiektywy, soczewki, obrotomierze, obuwie zabezpieczające przed wypadkami, promieniowaniem i ogniem, obwody drukowane, obwody scalone, ochraniacze zębów, ochrona przeciwwiskrowa, ochraniacze przed udarem napięciowym, ociekacze do suszenia prac fotograficznych, odbiorniki radiowe, odgromniki, odtwarzacze kaset, odważniki, odzież chroniąca przed ogniem, odzież chroniąca przed wypadkami i napromieniowaniem, ogniwa elektryczne, ogniwa fotoelektryczne, ogniwa galwaniczne, ogrodzenia naelektryzowane, oktanty, okulary, okulary ochronne do uprawiania sportu, okulary przeciwsłoneczne, omomierze, oporniki elektryczne, oprawki eto okularów, oscylografy, osłony końcówek elektrycznych, osłony przeciwodblaskowe, ozonizatory, pamięci komputerowe, parkometry, pasy ratunkowe, edometry, peryskopy, piece do doświadczeń laboratoryjnych, pierścienie kalibrujące, piorunochrony, pióra świetlne elektroniczne, pipety, pirometry, plandeki ratownicze, planimetry, plotery, płytki krzemowe półprzewodnikowe, płyty fonograficzne, pochylniki, pochyłomierze, podkładki pod myszy, podpórki pod nadgarstki do użytku z komputerem, polarymetry, powłoki i osłony kabli elektrycznych, powłoki do identyfikacji przewodów elektrycznych, poziomnice, półprzewodniki, prędkościomierze do pojazdów, próbki, procesory tekstu, programy komputerowe, prostowniki prądu, próżniomierze, pryzmaty, przekaźniki elektryczne, przekaźniki sygnałów elektronicznych, przełączniki, przełączniki czasowe, przemienniki elektryczne, przetwornice elektryczne, przewodniki elektryczne, przewody akustyczne, przewody elektryczne, przewody magnetyczne, przewody zbiorcze prądu elektrycznego, przezroczca, przyciski do dzwonek, publikacje elektroniczne, przemienniki, inwertory, pulpity rozdzielcze, puszkę przełącznikowe, puszkę rozgałęźne, radary, radia, radia samochodowe, radio pagery, reduktory, refraktometry, refraktory, regulatory [ściemniacze] światła, regulatory napięcia do pojazdów, rejestratory przebytej drogi dla pojazdów, reostaty, repondery telefoniczne, respiratory do filtrowania powietrza, retorty, rękawice do ochrony przed wypadkami, rozgałęźniki, rurki kapilarne, rury akustyczne, rzutniki do slajdów, sekstanse, sferometry, siatki bezpieczeństwa, siatki ratunkowe, siatki zabezpieczające przed wypadkami, skanery, skrzynki akumulatorowe, skrzynki do przyłączy, słuchawki, słuchawki telefoniczne, spektrografy, spektroskopy, statywy do aparatów fotograficznych, stereoskopy, sterowniki, sterowniki akustyczne, styki elektryczne, styki elektryczne z metali szlachetnych, sygnalizatory, syreny, syreny elektryczne, szafy rozdzielcze, szkła kontaktowe, szkło optyczne, szybkościomierze, tablice ogłoszeń elektroniczne, tablice połączeń, tablice rozdzielcze, tablice sterownicze, taksometry, taśmy do rejestracji dźwięku, taśmy filmowe naświetlone, taśmy magnetyczne, taśmy wideo, telefony przenośne, telekopiarki, teleskopy, telewizory, teodolity, termometry nie do celów medycznych, termostaty, transformatory elektryczne, translatory elektroniczne kieszonkowe, tranzystory, tryskacze przeciwpożarowe, tuleje złączowe do kabli elektrycznych, tworniki i zwory magnetyczne, wagi, wariometry, wiatromierze, wideofony, wilgotnościomierze, wizjery do drzwi, wskazówki emitujące światło, wskaźniki stosowane w elektryczności, wskaźniki temperatury, wtyczki, gniazdko i inne kontakty, wykrywacze dymu, wyłączniki elektryczne, wyłączniki samoczynne, wyłączniki zdalnie sterowane, wysokościomierze, wzmacniacze, zaciski, zaciski przewodów, zamki elektryczne, zawory elektromagnetyczne, zawory wzmacniające, złącza do przewodów elektrycznych, złącza elektryczne, żelazka elektryczne, **35** agencje importowo – eksportowe, agencje informacji handlowej, agencje reklamowe, analizy kosztów, aukcje publiczne, badania opinii publicznej, badania w dziedzinie działalności gospodarczej, badanie rynku, dekoracja wystaw sklepowych, doradztwo specjalistyczne w sprawach działalności gospodarczej, doradztwo w zakresie organizowania i prowadzenia działalności gospodarczej, doradztwo w zakresie prowadzenia działalności gospodarczej, doradztwo w zakresie zarządzania personalnego, dystrybucja informacja o działalności gospodarczej, materiałów reklamowych, ekspertyzy w działalności gospodarczej, fotokopiowanie, komputerowe zarządzanie plikami, obróbka tekstów, organizowanie wystaw w celach handlowych lub reklamowych, pokazy towarów, pomoc przy

zarządzaniu przedsiębiorstwami przemysłowymi lub handlowymi, pomoc w prowadzeniu działalności gospodarczej, pomoc w zakresie zarządzania, pośrednictwo pracy, powielanie dokumentów, pozyskiwanie informacji o działalności gospodarczej, prognozy ekonomiczne, promocja sprzedaży, reklama za pośrednictwem sieci komputerowej, reklamy, reklamy korespondencyjne, reklamy prasowe, reklamy radiowe, reklamy telewizyjne, wycena działalności handlowej, rozpowszechnianie ogłoszeń reklamowych, sortowanie danych w bazach komputerowych, transkrypcja, transkrypcja przekazu, uaktualnianie materiałów reklamowych, weryfikacja rachunków, wynajmowanie miejsc na umieszczanie ogłoszeń lub reklam, wypożyczenie materiałów reklamowych, wypożyczenie urządzeń i wyposażenia biurowego, wyszukiwanie informacji w plikach komputerowych, zarządzanie zbiorami informatycznymi, **38** agencje informacyjne, agencje prasowe, emisja radiowa, emisja telewizyjna, informacja o telekomunikacji, łączność poprzez sieć światłowodów, łączność poprzez terminale komputerowe, łączność radiowa, łączność telefoniczna, łączność telegraficzna, nadawanie telegramów, ogłoszenia elektroniczne, poczta elektroniczna, połączenie ze światową siecią komputerową za pośrednictwem telekomunikacji, przekaz satelitarne, przesyłanie informacji, przesyłanie telegramów, przesyłanie telekopii, przydzielanie dostępu do światowej sieci komputerowej, radiofonia, telefonia komórkowa, telewizja kablowa, transmisja programów telewizyjnych, wypożyczenie modemów, wypożyczenie telefonów, wypożyczenie urządzeń do przesyłania informacji, wypożyczenie urządzeń telekomunikacyjnych, zlecenia przywoławcze.

(111) **254546** (220) 2011 08 01 (210) 388596  
 (151) 2013 01 31 (441) 2011 11 07  
 (732) MODERN ARTS MANAGEMENT SPÓŁKA Z OGRANICZONĄ  
 ODPOWIEDZIALNOŚCIĄ, Warszawa, PL.  
 (540)

**Hedoco**<sup>®</sup>

(531) 26.4.3, 27.5.1  
 (510), (511) **09** sygnalizatory akustyczne, anteny, aparaty kinematograficzne, aparaty fotograficzne, audiowizualne urządzenia dydaktyczne do nauczania, automatyczne wyłączniki czasowe z wyłączeniem zegarmistrzostwa, automaty muzyczne juke box uruchamiane monetą, magnetyczne bransoletki identyfikacja kodowana, chipy układy scalone, chipy z kodem DNA, chronografy aparaty rejestrujące przebieg zjawiska w czasie, czujniki, czytniki znaków optycznych, daszki osłony oczu, urządzenia elektryczne do dozowania, urządzenia do dozowania, dyktafony, urządzenia do transmisji dźwięku, ekrany projekcyjne, elektroniczne pióra świetlne ekranopisy, elektroniczne dzwonki do drzwi, elektroniczne urządzenia do otwierania drzwi, elektryczne zamknięcia drzwiowe, epidiaszkopy rzutniki, etui na okulary, filmy rysunkowe animowane, futerały na przyrządy i aparaturę fotograficzną, głośniki, hologramy, magnetyczne identyfikacyjne bransoletki kodowane, interfejsy komputerowe informatyka, kamery wideo zespolone z magnetofonem, karty magnetyczne kodowane, karty z układem scalonym lub mikroprocesorem, klawiatury komputerowe, kodery magnetyczne, kodowane identyfikacyjne bransoletki magnetyczne, komputerowe urządzenia peryferyjne, komputery, komputery przenośne podręczne, urządzenia do komunikacji wewnętrznej, miarki krawieckie, lampy optyczne, komputery laptopy, aparaty projekcyjne latarnie magiczne, latarnie optyczne, liczniki, łańcuszki do okularów, magnesy, magnesy dekoracyjne, magnetofony taśmowe, magnetowidy, magnetyczne karty identyfikujące, maszty do anten bezprzewodowych, maszyny sprzedające automatyczne, mikrofony, mikroprocesory, modemy, monitory hardware komputerowy, monitory programy komputerowe, monitory ekranowe, myszy informatyka, nadajniki telekomunikacja, nadajniki sygnałów elektronicznych, neony reklamowe, nośniki do rejestracji dźwięku, magnetyczne nośniki informacji, optyczne nośniki informacji, notesy elektroniczne, obiektywy soczewki optyka, obwody drukowane, odbiorniki audio-i wideo, odtwarzacze płyt DVD, odtwarzacze płyt kompaktowych, okulary, binokle, okulary optyka, okulary ochronne do uprawiania sportu, okulary przeciwoślepieniowe, okulary przeciwsłoneczne, oprawki do okularów, nagrane oprogramowanie komputerowe, osłony obiektywów optyka, osłony przeciwodblaskowe, osobiste urządzenia stereofoniczne, plotery pisaki x-y,

płytki krzemowe obwody scalone półprzewodnikowe, płyty fonograficzne, podkładki pod myszy komputerowe, podpórki pod nadgarstki do użytku z komputerem, półprzewodniki, procesory centralne jednostki przetwarzania, procesory tekstu, programy gier komputerowych, programy komputerowe software ładowalny, programy komputerowe nagrane, nagrane programy sterujące komputerowe, przenośny radiowy sprzęt nadawczo-odbiorczy, publikacje elektroniczne moduły ładowalne, radia aparaty radiowe odbiorniki radiowe, rzutniki do slajdów, skanery informatyka, skarpetki podgrzewane elektrycznie, słuchawki na uszy, sprzęt dla korzystania z telefonu bez użycia rąk, stereoskopy, sygnalizacja świetlna lub mechaniczna, szafki na głośniki, szyldy znaki mechaniczne, szyldy znaki świecące, ściemniacze regulatory światła elektryczne, tablice ogłoszeń elektroniczne, tablice sygnalizacyjne, świetlne lub mechaniczne, tarcze odbłaskowe noszone na ubraniu w celu zapobiegania wypadkom drogowym, termostaty, translatory elektroniczne kieszonkowe, trójnogi do aparatów fotograficznych, układy scalone, urządzenia diagnostyczne-nie do celów medycznych, urządzenia do gier działające z zewnętrznym ekranem wyświetlającym lub monitorem, urządzenia do kontroli i regulacji ciepła, urządzenia do nauczania, urządzenia do ochrony osobistej przed wypadkami, urządzenia do odtwarzania dźwięku, urządzenia do przetwarzania informacji, urządzenia do rejestrowania dźwięku, urządzenia do rejestrowania przebiegu zjawisk czasowych, urządzenia do stereoskopii, urządzenia do zdalnego sterowania, urządzenia elektrodynamiczne do zdalnego sterowania, urządzenia i przyrządy optyczne, urządzenia nawigacyjne dla pojazdów komputery pokładowe, urządzenia pomiarowe, urządzenia projekcyjne, urządzenia przeznaczone do rozrywki, przystosowane wyłącznie do odbiorników telewizyjnych, urządzenia telefoniczne, urządzenia telewizyjne, urządzenia wysokiej częstotliwości, urządzenia zawierające wizjery optyczne, **15** instrumenty muzyczne, instrumenty muzyczne elektroniczne, klawiatury instrumentów muzycznych, klawisze instrumentów muzycznych, płytki do szarpania strun kostki, plektrony, podstawki do instrumentów muzycznych kobyłki, smyczki do instrumentów muzycznych, statywy do instrumentów muzycznych, syntezatory muzyczne, **18** aktówki, aktówki, teczki, futra skóry zwierzęce, imitacja skóry, ircha inna niż do czyszczenia, skórzane pudła na kapelusze, portfele na karty wizytowe, etui na skórzane klucze, komplety podróżne wyroby skórzane, kuferki, kuferki na kosmetyki przenośne, kufry bagażowe, kufry podróżne, okładziny do mebli ze skóry, wykończenia i dekoracje ze skóry do mebli, muleskin imitacja skóry, narzuty ze skór futer, opakowania ze skóry, opaski skórzane, pasy skórzane, plażowe torby, plecaki, plecaki turystyczne, wyroby skórzane podróżne kosmetyczki, podróżne torby, portfele, portmonetki, portmonetki z siatki oczkowej, pudełka ze skóry lub ze skóry wtórnej, pudełka z fibry, pudła skórzane na kapelusze, rączki walizek, akcesoria do polowań sakwy myśliwskie, sakwy i sakiewki ze skóry, sakwy ze skóry do pakowania, siatki na zakupy, wykończenia ze skóry do mebli, skóra bydlęca, skóra kozia inna niż do czyszczenia, skóra surowa lub półprzetworzona, skóra wtórna, skóry, skóry zwierzęce, szkielety do torebek, teki, dyplomacki, torby do pakowania koperty, woreczki ze skóry, torby na kółkach, torby na ubranie podróżne, torby na zakupy, torby plażowe, torby podróżne, torby sportowe, torby turystyczne, torebki, torby podróżne na ubrania, ubrania dla zwierząt, walizeczki, rączki do walizki, walizki ze skóry lub z skóry wtórnej, walizy, zwierzęca skóra, ubrania dla zwierząt, **25** bandany na szyję, berety, bezrękawniki, bielizna damska, bielizna osobista, bielizna wchłaniająca pot, biustonosze, bluzki, bluzy, kombinezony, boa na szyję, boty, bryczesy spodnie, obcasy do butów, paski do butów, środki antypoślizgowe do butów, buty, buty sznurowane, chusty, fulardy, cylindry kapelusze, czapki nakrycia głowy, daszki do czapek, drewniaki, dzianina odzież, dżerseje ubrania, espadryle, etole futra, fulary ozdobne krawaty, futra odzież, gabardyna ubrania, garnitury, getry, gorsety bielizna, halki, półhalki, halki bielizna, kalosze, kamasze, kamizelki, kapelusze, kapelusze papierowe odzież, kaptury odzież, karczki koszul, kąpielówki, kieszenie do odzieży, kieszenie kwadratowe, kołnierze odzież, kołnierzyki, kombinezony, kombinezony odzież, kostiumy kąpielowe, koszule, koszulka gimnastyczna, koszulki gimnastyczne, krawaty, kurtki odzież, kurtki wełniane lub futrzane z kapturem, legginsy, liberie, majtki, mankiety ubranie, maski na oczy do spania, mufki odzież, nakrycia głowy, nakrycia głowy odzież, nauszniki odzież, obuwie, obuwie plażowe, odzież, odzież gotowa, odzież ze skóry, odzież z imitacji skóry, ogrzewacze stóp nieelektryczne, okrycia wierzchnie odzież, osłony, daszki do czapek, osłony przed słońcem daszki, palta, pantofle domowe, pantofle ką-

pielowe, paski odzież, paski do butów i obuwia, peleryny, pelisy, piżamy, płaszczki, płaszczki, palta, płaszczki kąpielowe, podkoszulki, podszewki elementy ubrań, podszewki gotowe część garderoby, podwiązki, podwiązki do pończoch, prochowce, pulowery, rękawiczki odzież, rękawiczki z jednym palcem, skarpetki, slipy, spodnie, spódnice, staniki, stroje kąpielowe, stroje plażowe, sukienki, swetry, szale, szaliki, szelki, szkielety do kapeluszy, szlafroki, taśmy do getrów, pod stopy, taśmy do spodni, getrów, pod stopy, trykoty ubrania, T-shirty, żakiety pikowane ubrania, **35** agencje reklamowe, badania marketingowe, badania rynku, powielanie dokumentów, dystrybucja materiałów reklamowych próbek, druków, prospektów, broszur, prezentowanie produktów w mediach dla celów sprzedaży detalicznej, promocja sprzedaży i reklamy usług modelek i modeli, obróbka tekstów, rozpowszechnienie ogłoszenia reklamowego, reklama, rozpowszechnianie materiałów reklamowych ulotek, prospektów, druków, próbek, organizowanie targów w celach handlowych lub reklamowych, **41** edukacja, organizowanie i prowadzenie koncertów, organizowanie i prowadzenie konferencji, organizowanie i prowadzenie kongresów, organizowanie i prowadzenie pracowni specjalistycznych, organizowanie i prowadzenie szkoleń pracowni specjalistycznych, organizowanie i prowadzenie seminariów, organizowanie i prowadzenie sympozjów, organizowanie i prowadzenie zjazdów, organizowanie i obsługa konferencji, organizowanie i obsługa kongresów, fotoreportaże, **42** usługi artystów grafików, badania techniczne, projektowanie dekoracji wnętrz, programowanie komputerów, projektowanie systemów komputerowych, usługi projektantów mody, projektowanie opakowań, opracowywanie projektów technicznych, komputerowe projektowanie oprogramowania, projektowanie oprogramowania komputerowego, usługi związane z projektowaniem graficznym w sztuce, wzornictwo przemysłowe.

(111) **254547** (220) 2011 08 04 (210) 388729  
 (151) 2013 03 15 (441) 2011 11 07  
 (732) TRENERINDYWIDUALNY.PL SPÓŁKA Z OGRANICZONĄ  
 ODPOWIEDZIALNOŚCIĄ, Warszawa, PL.  
 (540)



Kolor znaku: jasnoniebieski, czarny

(531) 27.5.1, 29.1.12  
 (510), (511) **41** usługi w zakresie prowadzenia klubu fitness obejmujące takie usługi jak: zajęcia fitness, treningi na siłowni, zajęcia taneczne.

(111) **254548** (220) 2011 08 09 (210) 388872  
 (151) 2013 02 20 (441) 2011 11 21  
 (732) EURO POWER CENTRUM SPÓŁKA Z OGRANICZONĄ  
 ODPOWIEDZIALNOŚCIĄ, Raszyn, PL.  
 (540)



Kolor znaku: granatowy, niebieski

(531) 26.4.2, 27.5.1, 29.1.12  
 (510), (511) **36** usługi agencji mieszkaniowych i agencji nieruchomości, pośrednictwa w handlu nieruchomościami, dzierżawa i wycena nieruchomości, tworzenie funduszy inwestycyjnych, wynajem mieszkań i pomieszczeń biurowych, pośrednictwo w sprawach majątku nieruchomościowego, usługi w zakresie zawierania umów kredytowych połączonych ze sprzedażą ratalną, administrowanie i zarządzanie nieruchomościami, **37** usługi budowlane w zakresie budowy domów mieszkalnych i lokali użytkowych, zagospodarowanie nieruchomości, usługi developerskie w zakresie prac budowlanych, prowadzenie

nadzoru budowlanego, remonty i konserwacje budynków, **42** usługi projektowe, architektoniczne i urbanistyczne, doradztwo budowlane.

(111) **254549** (220) 2011 07 27 (210) 388352  
 (151) 2013 02 12 (441) 2011 11 07  
 (732) RINGIER AXEL SPRINGER POLSKA SPÓŁKA Z OGRANICZONĄ  
 ODPOWIEDZIALNOŚCIĄ, Warszawa, PL.  
 (540)

**bajtek**

(531) 26.1.1, 27.5.1

(510), (511) **09** komputery, komputerowe urządzenia peryferyjne; nośniki danych i informacji; optyczne i magnetyczne nośniki danych; dyskietki, dyski kompaktowe (audio-wideo, CD-ROM-y), kasety; nośniki danych do rejestracji dźwięku, obrazu, programów komputerowych, baz danych; notesy elektroniczne; pamięci komputerowe; programy komputerowe, programy gier komputerowych, publikacje elektroniczne, **16** czasopisma, gazety, materiały drukowane, almanachy, broszury, kalendarze, katalogi, książki, materiały piśmienne i biurowe, materiały szkoleniowe i instruktażowe (z wyjątkiem przyrządów), **41** wydawanie gazet, czasopism, katalogów; publikowanie książek; publikowanie tekstów innych niż teksty reklamowe; publikowanie zdjęć w gazetach, czasopismach, za pośrednictwem Internetu; organizowanie i prowadzenie konferencji, kongresów i seminariów; świadczenie usług rozrywkowych; organizowanie i prowadzenie koncertów i przyjęć w zakresie rozrywkowej; organizowanie konkursów, loterii, zawodów sportowych; usługi związane z organizacją wypoczynku; usługi w zakresie edukacji; informacja o edukacji, imprezach rozrywkowych, wypoczynku i rekreacji.

(111) **254550** (220) 2011 08 25 (210) 389445  
 (151) 2013 02 27 (441) 2011 12 05  
 (732) WOJEWÓDZTWO LUBUSKIE, Zielona Góra, PL.  
 (540)



Kolor znaku: błękitny, ciemnozielony, granatowy, zielony, żółty

(531) 26.11.3, 27.5.1, 29.1.15

(510), (511) **16** afisze, albumy, banery, broszury, czasopisma, druki, karty pocztowe, koperty, książki, mapy, mapy geograficzne, plakaty, plany, przewodniki, **25** nakrycia głowy, odzież, podkoszulki, **35** usługi w zakresie: reklamy billboardowej, reklamy prasowej, reklamy w Internecie, reklamy radiowej, reklamy telewizyjnej, reklamy za pośrednictwem sieci komputerowej, rozpowszechnianie materiałów reklamowych.

(111) **254551** (220) 2011 09 19 (210) 390350  
 (151) 2013 02 27 (441) 2012 01 02  
 (732) NOWA ERA SPÓŁKA Z OGRANICZONĄ  
 ODPOWIEDZIALNOŚCIĄ, Warszawa, PL.  
 (540) Odkryć fizykę

(510), (511) **09** urządzenia do nagrywania, transmisji lub reprodukcji dźwięku lub obrazu, magnetyczne nośniki danych, płyty i dyski z nagraniami, **16** wydawnictwa, czasopisma, książki, albumy, broszury i fotografie, **35** usługi w zakresie: reklamy, także on-line w sieci komputerowej z wykorzystaniem technik dźwiękowych, audiowizualnych i multimedialnych, samodzielnie i w koprodukcji; publikowania i rozpowszechniania tekstów promocyjnych i reklamowych, w tym w sieci on-line; projektowania i pośrednictwa w rozpowszechnianiu reklam radiowych, telewizyjnych i w Internecie; badania rynku i opinii publicznej, marketingu bezpośredniego i marketingu wydarzeń, prowadzenia kampanii reklamowych; transkrypcji informacji, prowadzenia elektronicznych baz danych, **41** usługi wydawnicze w zakresie: serwisów informacyjnych dotyczących wydawnictw naukowych i edukacyjnych, dydaktyki, nauczania i wychowania świadczonych m.in. drogą elektroniczną i poprzez Internet; publikacji książek, czasopism, materiałów informacyjno-edukacyjno-szkoleniowych także w sie-

ci on-line; elektronicznej małej poligrafii; cyfrowego obrazowania, prowadzenia on – line publikacji elektronicznych, nauczania bezpośredniego za pośrednictwem mediów informatycznych i korespondencyjnego organizowania szkoleń w dziedzinach multimedialnych, organizowanie imprez o charakterze edukacyjnym i kulturalnym.

(111) **254552** (220) 2011 09 26 (210) 390686  
 (151) 2013 03 19 (441) 2012 01 02  
 (732) WILCZYŃSKA JOLANTA IMPORT-EXPORT ARTYKUŁAMI  
 PRZEMYSŁOWYMI, Słubice, PL.

(540) gangland

(510), (511) **09** komputery, oprogramowanie komputerowe, oprogramowanie internetowe, pliki komputerowe, dyski z nagraniami, kasety muzyczne, płyty kompaktowe, mini dyski, kompaktowe kasety, taśmy DAT i inne nośniki dźwięków, kasety wideo, płyty wideo, płyty kompaktowe wideo, płyty DVD, CD i CD-ROM, karty pamięci i inne nośniki danych multimedialnych, publikacje zapisane na nośnikach elektronicznych, elektroniczne urządzenia i przyrządy w tym telewizory, radia, odtwarzacze radiowe, nadajniki radiowe, odtwarzacze, magnetowidy, odtwarzacze wideo, kamery telewizyjne, urządzenia do nagrywania, transmisji lub reprodukcji dźwięku lub obrazu; okulary a w szczególności okulary przeciwsłoneczne i przeciwoślepieniowe i etui do okularów; aparaty telefoniczne: radiotelefony, telefony komórkowe, **25** bezrękawniki, bielizna damska i osobista, bluzki, bluzy, buty, półbuty, buty sportowe, chusty, czapki, dresy, garnitury, kamizelki, kombinezony, koszule, koszulki gimnastyczne, krawaty, kurtki, legginsy, marynarki, nakrycia głowy, odzież, odzież gimnastyczna, okrycia wierzchnie, paski, pasy do przechowywania pieniędzy, piżamy, płaszcze, podkoszulki, pończochy, pulowery, rajstopy, rękawiczki, skarpetki, spodnie, spódnice, stroje kąpielowe i plażowe, sukienki damskie, swetry, szale, szaliki, szlafroki, trykoty, T-shirty, żakiety, **28** artykuły sportowe: amunicja do broni do paintballa, kaptury, ekrany maskujące, ochraniacze na łokcie, pasy do podnoszenia ciężarów, sanki, siatki, trampoliny; bobsleje, broń do paintballa, deski windsurfingowe, deskorolki, gry planszowe, gry towarzyskie, hulajnogi, kije: do gier, golfowe; kości do gry i kubki do kości do gry, lalki, latawce, lotki, łyżworolki, łyżwy, narty, narty surfingowe, narty wodne, parolotnie, piłki do gier, przyrządy do ćwiczeń fizycznych, przyrządy do zjeżdżania z gór po śniegu, rękawice: bokserskie, do gier; rolki, rowery treningowe stacjonarne, rzutki strzelnicze, strzałki, stoły bilardowe, stoły do piłkarzyków, smycze do deski surfingowej, torby na deski surfingowe i narty, trapezy do deski windsurfingowej, worki treningowe, wrotki, zabawki dla zwierząt domowych, żagle do desek windsurfingowych, **35** usługi dystrybucji materiałów reklamowych: próbek, druków, prospektów i broszur oraz usługi oferowania i prezentowania w mediach i za pośrednictwem Internetu dla celów sprzedaży detalicznej: bielizny, odzieży, obuwia, nakryć głowy; usługi promocji sprzedaży bielizny, odzieży, obuwia, nakryć głowy dla osób trzecich; usługi reklamy bielizny, odzieży, obuwia, nakryć głowy za pośrednictwem Internetu; usługi wyszukiwania informacji dla osób trzecich w plikach komputerowych i w komputerowych bazach danych, **41** usługi gromadzenia i udostępniania muzyki i informacji na temat muzyki, sztuki i kultury, poprzez połączenie różnych mediów: usługi studia nagrań, dostarczanie informacji przez Internet dotyczące filmu, rozrywki, muzyki, jak również informacji dotyczących tekstów, rysunków i obrazów związanych z filmem, telewizją i produkcją wideo, a w szczególności połączenie dźwięku i obrazu oraz ich transmisji; rozpowszechnianie muzyki przy pomocy mediów elektronicznych; muzyki filmowej, dubbingu, wydawnictw muzycznych w tym publikacji utworów muzycznych, publikacja utworów muzycznych, również w Internecie; przekazywanie informacji odnoszących się do muzyki, kultury i sztuki poprzez połączenie różnych mediów, rozrywki multimedialne w dziedzinie sztuki, kultury, filmu, wideo, telewizji (w tym telewizji Interaktywnej) i Internetu; produkcja, przygotowanie, nagrywanie wydarzeń sportowych i kulturalnych, również transmisja na żywo, produkcja przedstawień, pokazów, koncertów; usługi, szkolenia w organizacji imprez masowych również za pośrednictwem sieci komputerowych, usługi wynajmowania programów radiowych i telewizyjnych oraz filmów, **42** usługi doradztwa w sprawach sprzętu komputerowego i w zakresie oprogramowania komputerowego, usługi tworzenia oprogramowania dla baz danych, tworzenia aktualizacji i konfiguracji sieci komputerowych, usługi instalacji oprogramowania komputerowego, usługi tworzenia i utrzymywania stron internetowych dla osób trzecich.



(111) **254553** (220) 2011 09 26 (210) 390756  
 (151) 2013 03 15 (441) 2012 01 02  
 (732) IRM SPÓŁKA JAWNA MARCIN OLCZYKOWSKI, GUILLAUME  
 GRUISEN, Bielsko-Biała, PL.  
 (540)



Kolor znaku: brązowy, biały  
 (531) 9.1.11, 9.1.15, 26.4.8, 27.5.1, 29.1.12  
 (510), (511) **18** parasole, parasolki, pokrowce na parasole, **20** meble ogrodowe, **24** pokrowce na meble i poduszki, narzuty i kapy na łóżka, serwety i serwetki stołowe.

(111) **254554** (220) 2011 10 03 (210) 391014  
 (151) 2013 01 31 (441) 2012 01 16  
 (732) RADPAK FABRYKA MASZYN PAKUJĄCYCH SPÓŁKA  
 Z OGRANICZONĄ ODPOWIEDZIALNOŚCIĄ,  
 Włocławek, PL.  
 (540)



Kolor znaku: szary, pomarańczowy  
 (531) 26.1.1, 27.5.1, 29.1.12  
 (510), (511) **07** maszyny pakujące, kartoniarki, linie pakujące, automatyczne systemy licząco-grupujące, paletyzatory, roboty pakujące, przenośniki taśmowe, **09** wagi, dozowniki wagowe.

(111) **254555** (220) 2011 10 03 (210) 391023  
 (151) 2013 01 31 (441) 2012 01 16  
 (732) OGÓREK MARCIN ALL-MED CENTRUM MEDYCZNE, Łódź, PL.  
 (540) all-med  
 (510), (511) **44** usługi medyczne, w tym diagnozowanie, poradnictwo, konsultacje, leczenie, profilaktyka, rehabilitacja, fizjoterapia, opieka pielęgniarska, prowadzenie przychodni, szpitali, lecznic, doradztwo zdrowotne, stomatologia.

(111) **254556** (220) 2011 10 03 (210) 391036  
 (151) 2013 02 01 (441) 2012 01 16  
 (732) MIFARMEX SPÓŁKA Z OGRANICZONĄ  
 ODPOWIEDZIALNOŚCIĄ, Michałów Grabina, PL.  
 (540) HumandiarrProtect  
 (510), (511) **05** leki dla ludzi, suplementy diety do celów leczniczych, środki spożywcze specjalnego przeznaczenia medycznego.

(111) **254557** (220) 2011 10 03 (210) 391038  
 (151) 2013 02 01 (441) 2012 01 16  
 (732) MIFARMEX SPÓŁKA Z OGRANICZONĄ  
 ODPOWIEDZIALNOŚCIĄ, Michałów Grabina, PL.  
 (540) HumandiarrStop  
 (510), (511) **05** leki dla ludzi, suplementy diety do celów leczniczych, środki spożywcze specjalnego przeznaczenia medycznego.

(111) **254558** (220) 2011 10 07 (210) 391257  
 (151) 2013 02 14 (441) 2012 01 16  
 (732) CICHOCKI MARCIN MLC,  
 Poznań, PL.

(540)



Kolor znaku: beżowy, brązowy  
 (531) 11.3.4, 11.3.5, 25.1.15, 27.5.1, 29.1.12  
 (510), (511) **30** kawa.

(111) **254559** (220) 2011 10 11 (210) 391392  
 (151) 2013 01 04 (441) 2012 01 16  
 (732) EURO TRADE PLUS SPÓŁKA Z OGRANICZONĄ  
 ODPOWIEDZIALNOŚCIĄ, Kajetany, PL.  
 (540)



(531) 26.4.2, 27.5.1  
 (510), (511) **35** sprzedaż hurtowa i detaliczna: pojazdów samochodowych i motocykli, części samochodowych i akcesoriów, paliw, produktów chemicznych, maszyn dla przemysłu, maszyn i urządzeń pozostałych, złomu, mebli; usługi agencji eksportowo – importowych, **37** naprawa i konserwacja pojazdów samochodowych i motocykli.

(111) **254560** (220) 2011 10 11 (210) 391402  
 (151) 2013 03 22 (441) 2012 01 16  
 (732) TRAVELJIGSAW LIMITED, Manchester, GB.  
 (540)



(531) 18.1.23, 27.5.1  
 (510), (511) **36** organizowanie i/lub rezerwowanie ubezpieczeń podróży, w tym organizowanie i/lub rezerwowanie ubezpieczeń podróży przez Internet; usługi w zakresie zarządzania roszczeniami z tytułu ubezpieczeń, usługi finansowe dotyczące leasingu, wynajmu i sprzedaży pojazdów; ubezpieczenia; bankowość; usługi ubezpieczeniowe; usługi ubezpieczeniowe świadczone za pośrednictwem Internetu; usługi informacji ubezpieczeniowej; usługi ubezpieczeniowe, w tym ubezpieczenia ogólne, ubezpieczenia samochodów, ubezpieczenia furgonetek, ubezpieczenia motocykli, ubezpieczenia od uszkodzeń silnika; ubezpieczenia podróży; pośrednictwo ubezpieczeniowe; usługi finansowe; usługi finansowe świadczone za pośrednictwem Internetu; usługi w zakresie płatności elektronicznych; w tym, świadczone za pośrednictwem mediów elektronicznych oraz przez Internet; konsultacje, doradztwo i usługi informacyjne odnoszące się do usług zawartych w tej klasie, **38** usługi łącznościowe, usługi transmisji danych za pośrednictwem łączności telefonicznych, rozpowszechnianie informacji elektronicznych przez sieci komputerowe, globalne sieci informacyjne i sieci bezprzewodowe; umożliwianie telekomunikacyjnego dostępu i linków do komputerowych baz danych, sieci komputerowych, globalnych sieci informacyjnych i sieci bezprzewodowych; dostarczanie i/lub obsługa wyszukiwarek internetowych; udostępnianie linku on-line do informacji z dziedziny finansów, ubezpieczeń, podróży, motoryzacji, informatyki i telekomunikacji; usługi poczty elektronicznej; usługi ogłoszeń elektronicznych za pośrednictwem globalnej sieci informacyjnej; w tym, lecz nie tylko wszystkie wyżej wymienione usługi świadczone za pośrednictwem mediów elektronicznych w tym przez Internet; konsultacje, doradztwo i usługi informacyjne dotyczące usług zawartych w tej klasie, **39** usługi transportowe; usługi w zakresie podróży; usługi wypożyczania samochodów; organizowanie transportu na wyjazdy urlopowe; rezerwacja i obsługa usług wynajmu pojazdów za pośrednictwem telefonu lub przez Internet, wynajmowanie i leasing pojazdów; wynajmowanie i leasing

pojazdów osobowych, pojazdów stosowanych w handlu i w przemyśle; wynajmowanie i leasing samochodów, rowerów, motocykli, samochodów kampingowych, ciężarówek, samochodów dostawczych, furgonetek, autokarów, busów, przyczep mieszkalnych; wynajmowanie i leasing wyposażenia pojazdów i urządzeń stosowanych w pojazdach; wynajmowanie i leasing akcesoriów do pojazdów, w tym bagażników samochodowych, siedzeń samochodowych, fotelików samochodowych dla dzieci, przyczep samochodowych, bagażników dachowych, samochodowych uchwytów rowerowych; organizowanie przewozu osób; usługi informacji elektronicznej, mianowicie usługi informacji interaktywnej i informacji on-line w dziedzinie leasingu i wynajmu pojazdów oraz informacji o podróżach oraz interaktywnych i on-line usługach rezerwacji pojazdów do wynajęcia i leasingu; usługi w zakresie rezerwacji i obsługi biletowej; organizowanie i/lub rezerwaacja wyjazdów urlopowych, podróży, wycieczek, rejsów i wynajęcia pojazdów, w tym organizowanie i/lub rezerwaacja wyjazdów urlopowych, podróży, wycieczek, rejsów i wynajęcia pojazdów przez Internet; organizowanie i/lub rezerwaacja miejsc na podróże, w tym organizowanie i/lub rezerwaacja miejsc na podróż przez Internet; usługi biur podróży, w tym usługi biur podróży świadczone przez Internet; w tym, świadczone za pośrednictwem mediów elektronicznych oraz przez Internet; konsultacje, doradztwo i usługi informacyjne dotyczące wszystkich usług zawartych w tej klasie.

(111) **254561** (220) 2011 10 13 (210) 391457  
 (151) 2013 01 10 (441) 2012 01 16  
 (732) NIEMCZYK WIEŚLAW, NIEMCZYK IRENEUSZ ZAKŁAD  
 USŁUGOWO-PRODUKCYJNO-HANDLOWY WIZOPOL SPÓŁKA  
 CYWILNA, Chełmek, PL.

(540) WIZOPOL  
 (510), (511) **07** mechaniczne oprzyrządowanie dla produkcji obuwia, mechaniczne giętarki do krępowania wykrojników i do wykonywania części i oprzyrządowania dla przemysłu samochodowego – wszystkie wyżej wymienione, jako części maszyn, **40** usługi w zakresie obróbki skrawaniem, szlifowaniem spawaniem i obróbki cieplnej.

(111) **254562** (220) 2011 10 14 (210) 391554  
 (151) 2013 03 07 (441) 2012 01 16  
 (732) CHUCHRACKI MAREK PRZEDSIĘBIORSTWO HANDLOWO-  
 -USŁUGOWE METREX, Poznań, PL.  
 (540)



Kolor znaku: czerwony

(531) 7.1.8, 27.5.1, 29.1.1  
 (510), (511) **09** elektroniczne termometry nie do celów medycznych, elektroniczne barometry, higrometry elektroniczne, stacje pogodowe.

(111) **254563** (220) 2011 10 18 (210) 391674  
 (151) 2013 01 23 (441) 2012 01 30  
 (732) EURO-NET SPÓŁKA Z OGRANICZONĄ  
 ODPOWIEDZIALNOŚCIĄ, Warszawa, PL.  
 (540)



Kolor znaku: niebieski, biały, pomarańczowy, ciemnopomarańczowy  
 (531) 26.1.1, 26.4.6, 27.5.1, 29.1.13

(510), (511) **06** przewody do anten, kraty, ruszty metalowe, foremki do lodu metalowe, **07** maszyny do prania bielizny, przyrządy do wskowania i polerowania butów elektryczne, kralajnice do chleba, maszyny i urządzenia do czyszczenia elektryczne, urządzenia do czyszczenia parowe, urządzenia do czyszczenia pod wysokim ciśnieniem, młynki do kawy inne niż o napędzie ręcznym, urządzenia kuchenne elektryczne, malaksery, maszyny do siekania mięsa, miksery stanowiące maszyny, miksery elektryczne do celów domowych, młynki do

użytku domowego inne niż ręczne, młynki domowe elektryczne, maszyny do nadmuchu, urządzenia elektromechaniczne do przygotowywania napojów, noże stanowiące części maszyn, noże elektryczne, nożyce elektryczne, nożyczki elektryczne, obieraczki będące maszynami, odkurzacze, oprzyrządowanie do odkurzaczy do rozpylania perfum lub środków dezynfekcyjnych, torby do odkurzaczy, węże do odkurzaczy, ostrza stanowiące części maszyn, otwieracze do puszek elektryczne, wyciskacze do owoców elektryczne domowe, maszyny do pakowania, pakowarki, urządzenia i sprzęt do pastowania i froterowania elektryczne, młynki do pieprzu inne niż ręczne, pralki, prasownice, roboty kuchenne elektryczne, urządzenia do ssania powietrza, szczotki elektryczne, maszyny do szycia, uchwyty stanowiące części maszyn, wirówki stanowiące maszyny, wirówki stanowiące młynki, wirówki stanowiące suszarki, wirówki do mleka, zmywarki naczyń, maszyny do zszywania, urządzenia elektromechaniczne do produkcji żywności, **09** celki akumulatorów, kwasomierze do akumulatorów, naczynia do akumulatorów, skrzynki do akumulatorów, akumulatory elektryczne, płyty do akumulatorów elektrycznych, urządzenia do ładowania akumulatorów elektrycznych, urządzenia do czyszczenia płyt akustycznych, złącza, sprzęgacze akustyczne, filmy animowane, rysunkowe, alarmy antywłamaniowe, urządzenia ostrzegawcze antywłamaniowe, aparaty fotograficzne, automatyczne sekretarki, urządzenia do ładowania baterii, baterie anodowe, baterie do latarek kieszonkowych, baterie do oświetlania, baterie elektryczne, baterie galwaniczne, lampy błyskowe stosowane w fotografice, światła błyskowe stosowane jako sygnały świetlne, żarówki do lamp błyskowych stosowane w fotografice, nośniki danych magnetycznych, dane na nośnikach optycznych, aparaty do demakijażu elektryczne, urządzenia diagnostyczne nie do celów medycznych, ścieżki zdalnego dostępu, drukarki komputerowe, druty, przewody elektryczne, złącza do drutów, przewodów elektrycznych, dyktafony, dyski magnetyczne, dyski do rejestracji dźwięku, dyski kompaktowe audio-wideo, dyski kompaktowe będące nośnikami danych, urządzenia do czyszczenia dysków nagranych dźwiękiem, dyski obliczeniowe, dyski optyczne, dyskiety, napędy dyskowe stosowane w informatyce, urządzenia do transmisji dźwięku, ekrany stosowane w fotografice, ekrany projekcyjne, baterie elektryczne, instalacje elektryczne, materiały na przewody do sieci elektrycznych, tj. druty, kable, przekaźniki elektryczne, przewody elektryczne, złącza elektryczne, złącza do przewodów elektrycznych, żelazka elektryczne, epidiascopy będące rzutnikami, etykiety na towarach elektronicznych, filmy, błony naświetlone, filmy animowane, rysunkowe, filtry stosowane w fotografice, celowniki aparatów fotograficznych, futerały na przyrządy i aparaturę fotograficzną, ociekacze do suszenia prac fotograficznych, statywy do aparatów fotograficznych, suszarki do klisz fotograficznych, urządzenia do nabłyszczenia odbitek fotograficznych, urządzenia do satynowania odbitek fotograficznych, urządzenia do suszenia odbitek fotograficznych, fotokopiarki, urządzenia do fotokopii, głośniki, szafki na głośniki, tuby na głośniki tubowe, taśmy do czyszczenia głowic nagrywających, gniazdzka, wtyczki i inne kontakty elektryczne, gramofony, igły do gramofonów, ramiona tonowe do gramofonów, regulatory prędkości do gramofonów, urządzenia do wymiany igieł gramofonów, urządzenia do gier działające wyłącznie z odbiornikiem telewizyjnym, aparatura do przetwarzania informacji, instalacje elektryczne, materiały na przewody instalacji elektrycznych, tj. druty, kable, kable elektryczne, powłoki na kable elektryczne, tuleje złączowe do kabli elektrycznych, kalkulatory, kalkulatory kieszonkowe, kamery filmowe, kamery wideo zespolone z magnetofonem, kamery wizyjne, wideokasety, wideokasety z grammi, dyski kompaktowe optyczne, dyski kompaktowe audio-wideo, odtwarzacze płyt kompaktowych, klawiatury komputerowe, pamięci komputerowe, programy komputerowe nagrane, programy komputerowe software ładowalne, programy gier komputerowych, sterujące programy komputerowe systemu operacyjnego, nagrane, komputerowe urządzenia peryferyjne zewnętrzne, software, oprogramowanie stałe komputerowe nagrane, komputery, drukarki do komputerów, komputery przenośne podręczne, urządzenia do komunikacji wewnętrznej, aparatura elektryczna do komutacji, laptopy stanowiące komputery, lasery nie do celów medycznych, baterie do latarek kieszonkowych, lokówki elektrotermiczne do włosów, lornetki, urządzenia do ładowania akumulatorów, magnetofony taśmowe, maszyny do dyktowania, maszyny księgujące, maszyny liczące, wywalacze migawki stosowane w fotografice, migawki stosowane w fotografice, mikrofony, modemy, monitory stosowane w programach komputerowych, monitory obrazowe wideo, podkładki pod myszy, myszy sto-

sowane w informatyce, nadajniki stosowane w telekomunikacji, dyski do nagrywania dźwięku, taśmy do narywania dźwięku, mierniki czasu naświetlania stosowane w światłomierzach, aparaty do nauczania, urządzenia do nawigacji dla pojazdów stosowane w komputerach pokładowych, urządzenia do nawigacji satelitarnej, przyrządy nawigacyjne, magnetyczne nośniki informacji, optyczne nośniki informacji, notesy elektroniczne, osłony obiektywów przeciwsłoneczne stosowane w optyce, obiektywy stanowiące soczewki stosowane w optyce, dyski obliczeniowe, przyrządy do obserwacji, odbiorniki audio-wideo, odbiorniki radiowe, suszarki do odbitek fotograficznych, urządzenia do nablyszczania odbitek fotograficznych, odtwarzacze kaset, urządzenia do odtwarzania dźwięku, przełączniki ogniów stosowane w elektryczności, ogniwa elektryczne, aparaty elektrotermiczne do ondulacji włosów, lampy optyczne, osłony końcówek, wyjść elektrycznych, osobiste sterya będące odtwarzaczami, baterie do oświetlenia, pamięci komputerowe, urządzenia peryferyjne komputerowe, płyty fonograficzne, urządzenia do czyszczenia płyt fonograficznych, instrumenty pomiarowe, aparatura do powiększania stosowana w fotografii, procesory będące centralnymi jednostkami przetwarzania, procesory tekstu, sterujące programy komputerowe, nagrane, programy gier komputerowych, programy komputerowe stanowiące software ładowalny, aparaty projekcyjne, ekrany projekcyjne, telefony przenośne, urządzenia do przetwarzania informacji, przewody elektryczne, przezrocza będące slajdami, przysłony stosowane w fotografii, publikacje elektroniczne stanowiące moduły ładowalne, radary, aparaty radiowe, radia samochodowe, radio pagery, aparatura radiokomunikacyjna przenośna, aparatura radiotelegraficzna, aparatura radiotelegraficzna, odbiorniki radiowe, aparatura do rejestracji dźwięku, nośniki do rejestracji dźwięku, repondery telefoniczne, respiratory do filtrowania powietrza, aparatura do rozrywki przystosowana wyłącznie do odbiorników telewizyjnych, rzutniki do slajdów, radia samochodowe, skanery stosowane w informatyce, skarpetki podgrzewane elektrycznie, słuchawki, słuchawki telefoniczne, software stanowiące oprogramowanie do komputerów, nagrane, sterowniki akustyczne, styki elektryczne, styki elektryczne z metali szlachetnych, symulatory do sterowania i kontroli pojazdów, elektroniczne wskaźniki emitujące światło, taśmy do rejestracji dźwięku, taśmy filmowe naświetlone, taśmy magnetyczne, taśmy wideo, aparaty telefoniczne, przewody telefoniczne, słuchawki telefoniczne, urządzenia nadawcze do telefonów, telefony przenośne, telegrafy stanowiące aparaty, telekopiarki, aparaty telewizorów, termometry nie do celów medycznych, translatory elektroniczne kieszonek, trójnogi do aparatów fotograficznych, filtry promieni ultrafioletowych stosowane w fotografii, wagi, urządzenia do ważenia, aparaty wideo, taśmy wideo, wideofony, instalacje elektryczne zapobiegające włamaniom, urządzenia do układania włosów elektrotermiczne, wskaźniki temperatury, wtyczki, gniazda i inne kontakty elektryczne, wyłączniki elektryczne, wyłączniki samoczynne, wyłączniki zdalnie sterowane, wyzwalacze migawek stosowane w fotografii, wzmacniacze, urządzenia do wzmacniania dźwięku, urządzenia elektryczne do zgrzewania opakowań z tworzyw sztucznych, karty z obwodami zintegrowanymi, karty inteligentne, złącza przewodów elektrycznych, złącza elektryczne, złączki stosowane w elektryczności, żelazka elektryczne, 18 torby podróżne, siatki na zakupy, torby na zakupy.

(111) **254564** (220) 2011 10 21 (210) 391873  
 (151) 2013 01 09 (441) 2012 01 30  
 (732) FUNDACJA SZTUK PIĘKNYCH, Warszawa, PL.  
 (540)

ART EXPERTS

(531) 27.5.1  
 (510), (511) **16** czasopisma, broszury, gazety, katalogi, **35** impresariat w działalności artystycznej, **41** publikacja książek, czasopism, materiałów informacyjno-edukacyjno-szkoleniowych, nauczanie, kształcenie, organizowanie i prowadzenie konferencji, kongresów, konkursów o charakterze edukacyjnym i kulturalnym.

(111) **254565** (220) 2011 11 08 (210) 392554  
 (151) 2013 01 14 (441) 2012 02 13

(732) PLUS H2O DRINKI SPÓŁKA Z OGRANICZONĄ ODPOWIEDZIALNOŚCIĄ, Chociszew, PL.  
 (540)



Kolor znaku: czarny, brązowy, fioletowy, zielony  
 (531) 5.7.14, 27.5.1, 28.9, 29.1.14  
 (510), (511) **33** napoje alkoholowe.

(111) **254566** (220) 2011 11 09 (210) 392646  
 (151) 2013 01 11 (441) 2012 02 13  
 (732) SFINKS POLSKA SPÓŁKA AKCYJNA, Łódź, PL.  
 (540)

Chłopskie jądło

(531) 3.2.3, 27.5.1  
 (510), (511) **29** potrawy mięsne z drobiu i ryb, produkty na bazie jaj, sałatki warzywne, sałatki owocowe, warzywa gotowane, warzywa konserwowane, zupy, pasztety, krokiety, flaki, konfitury, produkty mleczne, wędliny, galaretki, pasty do kanapek, smalec, kawior, ryby morskie, ryby słodkowodne, ryby konserwowane, zioła konserwowane, owoce morza nieżywe: homary, krewetki, langusty, małże, ostrygi, **30** chleb, bułki, ciasta, mąka i produkty zbożowe, sosy do sałatek, przyprawy, lody, budynie, ciasta, majonezy, potrawy na bazie mąki, wyroby cukiernicze, **43** usługi hotelarskie, usługi prowadzenia restauracji, kawiarni, pubów, barów szybkiej obsługi, usługi gastronomiczne i cateringowe.

(111) **254567** (220) 2011 11 09 (210) 392649  
 (151) 2013 01 11 (441) 2012 02 13  
 (732) SFINKS POLSKA SPÓŁKA AKCYJNA, Łódź, PL.  
 (540)



(531) 3.7.3, 26.5.1, 27.5.1  
 (510), (511) **29** potrawy mięsne z drobiu i ryb, produkty na bazie jaj, sałatki warzywne, sałatki owocowe, warzywa gotowane, warzywa konserwowane, zupy, pasztety, krokiety, flaki, konfitury, produkty mleczne, wędliny, galaretki, pasty do kanapek, smalec, kawior, ryby morskie, ryby słodkowodne, ryby konserwowane, zioła konserwowane, owoce morza nieżywe: homary, krewetki, langusty, małże, ostrygi, **30** chleb, bułki, ciasta, mąka i produkty zbożowe, sosy do sałatek, przyprawy, lody, budynie, ciasta, majonezy, potrawy na bazie mąki, wyroby cukiernicze, **43** usługi hotelarskie, usługi prowadzenia restauracji, kawiarni, pubów, barów szybkiej obsługi, usługi gastronomiczne i cateringowe.

(111) **254568** (220) 2011 11 18 (210) 392978  
 (151) 2013 02 07 (441) 2012 02 27  
 (732) MIFARMEX SPÓŁKA Z OGRANICZONĄ ODPOWIEDZIALNOŚCIĄ, Michałów Grabina, PL.  
 (540) Calfdiarrstop

(510), (511) **05** dodatki do pasz do celów leczniczych, **31** pasza dla zwierząt i dodatki do pasz nie do celów leczniczych.



(111) **254569** (220) 2011 11 18 (210) 392979  
 (151) 2013 02 07 (441) 2012 02 27  
 (732) MIFARMEX SPÓŁKA Z OGRANICZONĄ  
 ODPOWIEDZIALNOŚCIĄ, Michałów Grabina, PL.  
 (540) Calfdiarrprotect  
 (510), (511) **05** dodatki do pasz do celów leczniczych, **31** pasza dla  
 zwierząt i dodatki do pasz nie do celów leczniczych.

(111) **254570** (220) 2011 11 18 (210) 392980  
 (151) 2013 02 07 (441) 2012 02 27  
 (732) MIFARMEX SPÓŁKA Z OGRANICZONĄ  
 ODPOWIEDZIALNOŚCIĄ, Michałów Grabina, PL.  
 (540) Pigdiarrprotect  
 (510), (511) **05** dodatki do pasz do celów leczniczych, **31** pasza dla  
 zwierząt i dodatki do pasz nie do celów leczniczych.

(111) **254571** (220) 2011 11 21 (210) 393038  
 (151) 2013 01 17 (441) 2012 02 27  
 (732) BABULA ANDRZEJ FRANCISZEK, Gdańsk, PL.  
 (540) Baszko  
 (510), (511) **29** ryby i przetwory z ryb.

(111) **254572** (220) 2011 11 23 (210) 393136  
 (151) 2013 01 21 (441) 2012 02 27  
 (732) KUC TOMASZ SZAWIX KUC, Szprotawa, PL.  
 (540)



Kolor znaku: biały, czarny, czerwony  
 (531) 3.1.6, 26.1.2, 27.5.1, 29.1.13  
 (510), (511) **25** skarpetki, rajstopy, getry.

(111) **254573** (220) 2011 11 23 (210) 393157  
 (151) 2013 01 21 (441) 2012 02 27  
 (732) ORLEN OIL SPÓŁKA Z OGRANICZONĄ  
 ODPOWIEDZIALNOŚCIĄ, Kraków, PL.  
 (540) MILTRON  
 (510), (511) **04** oleje przemysłowe, oleje przemysłowe branżowe do  
 obróbki skrawaniem, do frezowania.

(111) **254574** (220) 2011 11 25 (210) 393247  
 (151) 2013 02 19 (441) 2012 02 27  
 (732) GŁOWATY WOJCIECH CAROS-SERVICE, Wrocław, PL.  
 (540)



Kolor znaku: niebieski, biały  
 (531) 26.4.2, 27.5.1, 29.1.12  
 (510), (511) **35** zgrupowanie na rzecz osób trzecich towarów jak: po-  
 jazdy, silniki do pojazdów, części składowe do pojazdów, przyczepy,  
 wózki, rowery, motocykle, ruady, koła do pojazdów i ich części, ogu-  
 mienie do kół, opony wszelkiego rodzaju i do wszelkich zastosowań,  
 części do opon, akcesoria i kosmetyki do pojazdów, wszystkie inne  
 towary i urządzenia branży motoryzacyjnej oraz mające zastosowa-  
 nie w pojazdach jak również do naprawy i obsługi pojazdów pozwa-  
 lające nabywcy wygodnie oglądać i kupować te towary w wyspecja-  
 lizowanym sklepie i/lub hurtowni jak również poprzez pośredników  
 oraz za pośrednictwem globalnej sieci internetowej, a także wysył-  
 kowej wykorzystując zamówienie korespondencyjne lub używając  
 środków telekomunikacji; usługi agencji eksportowo-importowych;  
 prowadzenie komputerowych baz danych wspomagających sprze-  
 daż towarów, konfekcjonowanie i sprzedaż on-line konfekcjonowa-  
 nych towarów branży motoryzacyjnej, **37** naprawy motoryzacyjne,  
 stacje obsługi i napraw pojazdów w tym flot samochodowych, usługi

w zakresie regeneracji pojazdów i ich części, usługi myjni samocho-  
 dowych, usługi montażowo-instalacyjne w zakresie pojazdów, usługi  
 warsztatów samochodowych w zakresie montażu i wymiany opon,  
 wulkanizacji opon, naprawy opon i felg, kontroli stanu opon, kompu-  
 terowego wyważanie i doważanie kół, stacje paliw, pomoc drogową,  
 usługi w zakresie dozowania olejów, paliw, smarów, gazów i farb.

(111) **254575** (220) 2011 11 25 (210) 393258  
 (151) 2013 02 19 (441) 2012 02 27  
 (732) REWERSKA AGATA, Warszawa, PL.  
 (540) IUDICIUM ARS EST

(510), (511) **16** gazety, periodyki, czasopisma, publikacje, afisze rekla-  
 mowe, plakaty, artykuły papiernicze, kalendarze, notatniki, koperty, pa-  
 pier, materiały piśmienne, **41** usługi edukacyjne, prowadzenie szkoleń,  
 wykładów, prezentacji, konferencji, publikowanie książek, organizowa-  
 nie konkursów związanych z edukacją lub rozrywką, organizowanie i obs-  
 ługa kongresów, organizowanie balów, organizowanie i prowadzenie  
 zjazdów, pisanie tekstów innych niż reklamowe, publikacje elektroniczne  
 on-line książek i periodyków, publikowanie tekstów innych niż reklamo-  
 we, sprawdziany edukacyjne, edukacja w wyższych uczelniach, **45** usługi  
 prawne, usługi kancelarii prawnych.

(111) **254576** (220) 2011 11 26 (210) 393278  
 (151) 2013 03 12 (441) 2012 02 27  
 (732) CERAMPOL TOMCZYK I WSPÓLNICY SPÓŁKA JAWNA,  
 Rabka-Zdrój, PL.  
 (540)



Kolor znaku: szary, czarny, pomarańczowy  
 (531) 27.5.1, 29.1.13  
 (510), (511) **01** kleje budowlane; spoiny do płytek ceramicznych,  
**17** hydroizolacje budowlane pionowe i poziome, **19** budowlane ma-  
 teriały naprawcze na bazie cementowej; grunty budowlane; podłoża  
 podłogowe.

(111) **254577** (220) 2011 11 28 (210) 393397  
 (151) 2013 01 14 (441) 2012 03 12  
 (732) BRANDY M. GŁOWACKI, M. KONOPKA SPÓŁKA JAWNA,  
 Warszawa, PL.  
 (540) janicek  
 (510), (511) **33** napoje alkoholowe.

(111) **254578** (220) 2011 11 30 (210) 393507  
 (151) 2013 03 19 (441) 2012 03 12  
 (732) HLB SARNOWSKI & WIŚNIEWSKI SPÓŁKA Z OGRANICZONĄ  
 ODPOWIEDZIALNOŚCIĄ, Poznań, PL.  
 (540)



Kolor znaku: niebieski, błękitny, zielony, biały  
 (531) 26.1.1, 26.1.12, 27.5.1, 29.1.14  
 (510), (511) **35** księgowość, rachunkowość, sporządzanie sprawoz-  
 dań rachunkowych.

(111) **254579** (220) 2011 12 01 (210) 393526  
 (151) 2013 03 19 (441) 2012 03 12  
 (732) PICHUR JULIAN PRZEDSIĘBIORSTWO WIELOBRANŻOWE  
 JULEX, Mazańcowice, PL.  
 (540)



Kolor znaku: czerwony, czarny  
 (531) 26.11.1, 26.11.12, 27.5.1, 29.1.12

(510), (511) **10** artykuły ortopedyczne-obuwie, wkładki do obuwia, **18** wyroby ze skóry-nakładki ochronne na obuwie, wyroby kaletnicze, **25** obuwie.

(111) **254580** (220) 2011 12 01 (210) 393538  
 (151) 2013 03 19 (441) 2012 03 12  
 (732) W INVESTMENTS SPÓŁKA AKCYJNA, Warszawa, PL.  
 (540)



(531) 3.1.1, 3.1.16, 24.1.5, 25.1.5, 27.5.1  
 (510), (511) **35** doradztwo w zakresie organizacji i prowadzenia działalności gospodarczej, doradztwo w zarządzaniu działalnością gospodarczą, **36** doradztwo w sprawach finansowych, inwestycje kapitałowe, zarządzanie majątkiem nieruchomości.

(111) **254581** (220) 2011 12 01 (210) 393540  
 (151) 2013 03 19 (441) 2012 03 12  
 (732) W INVESTMENTS SPÓŁKA AKCYJNA, Warszawa, PL.  
 (540)



(531) 3.1.1, 3.1.16, 24.1.5, 25.1.5, 27.5.1  
 (510), (511) **35** doradztwo w zakresie organizacji i prowadzenia działalności gospodarczej, doradztwo w zarządzaniu działalnością gospodarczą, **36** doradztwo w sprawach finansowych, inwestycje kapitałowe, zarządzanie majątkiem nieruchomości.

(111) **254582** (220) 2011 12 02 (210) 393609  
 (151) 2013 02 04 (441) 2012 03 12  
 (732) KRESOWIAK SPÓŁKA Z OGRANICZONĄ ODPOWIEDZIALNOŚCIĄ, Warszawa, PL.  
 (540) KRESOWIAK

(510), (511) **16** papier, karton i wyroby z tych materiałów nie ujęte w innych klasach, afisze, plakaty, afisze, plakaty z papieru lub kartonu, bloczki do pisania, broszury, chorągiewki papierowe, formularze (blankiety, druki), kalendarze, kalendarze z kartkami do zrywania, katalogi, koperty, materiały drukowane, materiały piśmienne, naklejki adresowe, notatniki, notesy podręczne, pióra wieczne, ołówki, zestawy przyborów do pisania, szylidy z papieru lub z kartonu, teczki, skroszty (artykuły biurowe), materiały drukowane, **29** konserwowane, mrożone, suszone i gotowane owoce i warzywa; galaretki, dżemy, kompoty; jaja, mleko, produkty mleczne; oleje i tłuszcze jadalne, wyroby garmażeryjne: mięsne, jarskie, rybne, sałatki, surówki, zupy, **30** wyroby cukiernicze i słodkie, lody, biszkopty, bułeczki słodkie, bułki, ciasta, gofry, herbatniki, kanapki, paszteciki, pizze, **41** rozrywka, działalność sportowa i kulturalna, informacja o imprezach rozrywkowych, organizowanie i prowadzenie konferencji, organizowanie i prowadzenie kongresów, organizowanie i prowadzenie pracowni specjalistycznych (szkolenia), organizowanie i prowadzenie seminariów, organizowanie i prowadzenie sympozjów, organizowanie

i prowadzenie zjazdów, organizowanie konkursów (edukacja lub rozrywka), organizowanie loterii, organizowanie i prowadzenie koncertów, organizowanie balów, organizowanie zawodów sportowych, **43** usługi zaopatrzenia w żywność i napoje; usługi w zakresie tymczasowego zakwaterowania, usługi barów szybkiej obsługi (snack-bary), usługi hotelarskie, usługi kafeterii, usługi kawiarniane, obsługa gastronomiczna z własnym zapleczem, produktami i transportem, usługi restauracyjne, wynajmowanie pomieszczeń na pobyt czasowy, usługistołówkowe, usługi barowe.

(111) **254583** (220) 2011 12 05 (210) 393669  
 (151) 2013 03 15 (441) 2012 03 12  
 (732) MATUSZEWSKI PAWEŁ PM KOBYLIN, Kobylin, PL.  
 (540)



Kolor znaku: biały, czarny, pomarańczowy  
 (531) 26.4.2, 26.4.4, 26.4.7, 26.4.18, 27.5.1, 29.1.13

(510), (511) **29** mięso, ryby i owoce morza, drób, dziczyzna, ekstrakty mięsne, przetwory mięsne, przetwory drobiowe, przetwory z ryb, dania gotowe z mięsa, ryb, drobiu, przetwory mięsne o wydłużonej trwałości, wędliny, wyroby garmażeryjne, pasztety, tłuszcze surowe i topione, konserwy mięsne, kaszanka, flaki, kielbasy konserwowane, suszone i gotowane owoce i warzywa, galaretki, dżemy, kompoty, jaja, mleko, produkty mleczne, oleje i tłuszcze jadalne, **35** prowadzenie sklepów i hurtowni z wyrobami: mięso, ryby i owoce morza, drób, dziczyzna, ekstrakty mięsne, przetwory mięsne, przetwory drobiowe, przetwory z ryb, dania gotowe z mięsa, ryb, drobiu, przetwory mięsne o wydłużonej trwałości, wędliny, wyroby garmażeryjne, pasztety, tłuszcze, konserwy mięsne, kaszanka, flaki, kielbasy, konserwowane, suszone i gotowane owoce i warzywa, galaretki, dżemy, kompoty, jaja, mleko, produkty mleczne, oleje i tłuszcze jadalne, zgrupowanie na rzecz osób trzecich w celu umożliwienia klientom dogodnego obejrzenia i zakupu w punktach sprzedaży detalicznej, hurtowej i za pośrednictwem mediów elektronicznych, w tym Internetu wyrobów: mięso, ryby i owoce morza, drób, dziczyzna, ekstrakty mięsne, przetwory mięsne, przetwory drobiowe, przetwory z ryb, dania gotowe z mięsa, ryb, drobiu, przetwory mięsne o wydłużonej trwałości, wędliny, wyroby garmażeryjne, pasztety, tłuszcze, konserwy mięsne, kaszanka, flaki, kielbasy, konserwowane, suszone i gotowane owoce i warzywa, galaretki, dżemy, kompoty, jaja, mleko, produkty mleczne, oleje i tłuszcze jadalne, skup i obrót zwierząt rzeźnych, **40** ubój zwierząt, przetwórstwo mięsne, wędzenie żywności, usługi w zakresie zamrażania (chłodnie) półproduktów mięsnych i wyrobów żywnościowych, usługi w zakresie konserwacji żywności, przetwarzania i przerabiania surowców mięsnych, usługi przygotowywania wyrobów garmażeryjnych.

(111) **254584** (220) 2011 12 08 (210) 393830  
 (151) 2013 03 12 (441) 2012 03 12  
 (732) ŁAJKOWSKI ADAM 2 SUN SPÓŁKA KOMANDYTOWA, Gdańsk, PL.  
 (540)



Kolor znaku: czerwony, zielony  
 (531) 5.3.11, 5.3.15, 27.5.1, 29.1.12  
 (510), (511) **35** zgromadzenie i wyekspozowanie w sklepach i hurtowniach w celu umożliwienia klientom obejrzenie i dokonanie wyboru oraz zakupu w dogodnych warunkach urządzeń i instalacji grzewczych oraz elementów składowych i części oraz akcesoriów do nich, urządzeń i instalacji wentylacyjnych oraz elementów składowych i części oraz akcesoriów do nich, urządzeń i instalacji klimatyzacyjnych oraz elementów składowych i części oraz akcesoriów do nich, urządzeń i instalacji do wytwarzania i dystrybucji prądu oraz

elementów składowych i części oraz akcesoriów do nich, artykułów oraz urządzeń i instalacji oświetleniowych oraz elementów składowych, części i akcesoriów nich, urządzeń i instalacji wodociągowych oraz urządzeń do mycia i kąpieli, w tym elementy składowe oraz części i akcesoria do nich; usługi w zakresie sprzedaży wszystkich wyżej wymienionych produktów poprzez sieci komputerowe zwłaszcza Internet; zgromadzenie i wyeksponowanie w sklepach, sklepach internetowych i hurtowniach w celu umożliwienia klientom obejrzenie i dokonanie wyboru oraz zakupu w dogodnych warunkach różnorodnych wyrobów przemysłowych oraz technik i technologii przyjaznych środowisku naturalnemu; promocja sprzedaży na rzecz osób trzecich; organizowanie wystaw i targów handlowych oraz reklamowych.

(111) **254585** (220) 2011 12 16 (210) 394164  
 (151) 2013 03 19 (441) 2012 03 26  
 (732) KOWALCZYK RENATA PROSZEK LODOWY I ARTYKUŁY  
 SPOŻYWCZE KRIS, Baranów, PL.  
 (540)



Kolor znaku: biały, niebieski  
 (531) 2.5.2, 8.1.18, 25.1.15, 26.1.1, 26.1.2, 29.1.12  
 (510), (511) **09** owoce konserwowane, suszone, gotowane i mrożone, przetwory z owoców, przeciery owocowe, owoce: dekoracyjne, kandyzowane, lukrowane, galaretki owocowe, posypki owocowe, wsady owocowe; dżemy, konfitury, marmolady, nadzienia i żele, owoce w żelu; rodzynki, migdały, migdały preparowane, wiórki kokosowe, orzechy preparowane, bakalie, **30** lody, desery lodowe, sorbety lodowe, rolady i torty lodowe, surowce do produkcji lodów: koncentraty lodów w proszku, pasty do lodów, płynne masy lodowe, koncentraty do produkcji gofrów, sosy i polewy do deserów i lodów, posypki do deserów i lodów; rurki wafelowe suche, wafle suche, wafle suche tortowe; środki do polepszania walorów smakowych artykułów spożywczych: aromaty do żywności, aromaty owocowe naturalne, aromaty do ciast inne niż oleje esencyjne, **39** usługi transportowe i spedycyjne; towarowy transport drogowy pojazdami uniwersalnymi i specjalistycznym; składowanie, magazynowanie, magazynowanie chłodnicze, przechowywanie, pakowanie, sortowanie, konfekcjonowanie, załadunek i dystrybucja towarów; usługi informacyjne i pośrednictwo w zakresie transportu i spedycji.

(111) **254586** (220) 2011 12 16 (210) 394176  
 (151) 2013 03 19 (441) 2012 03 26  
 (732) WALASEK MARCIN P.P.U. ANDER PANTYHOSE & STOCKINGS,  
 Tarnowskie Góry, PL.  
 (540)



Kolor znaku: biały, złoty  
 (531) 5.5.19, 27.5.1, 29.1.12  
 (510), (511) **25** wyroby pończosznicze, rajstopy, pończochy, skarpety, bielizna.

(111) **254587** (220) 2011 12 16 (210) 394178  
 (151) 2013 03 19 (441) 2012 03 26  
 (732) STACHOWICZ RYSZARD WYTWÓRNIA ARTYKUŁÓW  
 KREŚLARSKICH RYSTOR ZAKŁAD PRACY CHRONIONEJ,  
 Osielsko, PL.

(540)

# Kropka

(531) 27.5.1  
 (510), (511) **16** artykuły do pisania i kreśleń: cienkopisy, długopisy, długopisy żelowe, flamastry, foliopisy, markery, ołówki automatyczne, pióra kulkowe, pisaki kreślarskie, displaye, zakreślacze, zestawy do pisania.

(111) **254588** (220) 2011 12 16 (210) 394179  
 (151) 2013 03 19 (441) 2012 03 26  
 (732) HERBAPOL-LUBLIN SPÓŁKA AKCYJNA,  
 Lublin, PL.

(540) SENOSAN FIX  
 (510), (511) **05** produkty farmaceutyczne, substancje i preparaty do celów medycznych, substancje i preparaty wspomagające procesy metaboliczne w organizmach ludzi, substancje i preparaty wspomagające leczenie, podnoszące odporność organizmu i wzbogacające organizm w niezbędne witaminy i mikroelementy, suplementy diety do celów medycznych, preparaty do kąpieli leczniczych, nalewki do celów leczniczych, syropy do użytku farmaceutycznego, zioła i mieszanki ziołowe, owocowe, i ziołowo-owocowe działaniu leczniczym, herbaty do celów leczniczych, herbaty owocowe, ziołowo-owocowe i owocowo-ziołowe do celów leczniczych, środki wspomagające odchudzanie, herbatki odchudzające, odchudzające herbatki owocowe, ziołowo-owocowe i owocowo-ziołowe, żywność i napoje dietetyczne do celów leczniczych.

(111) **254589** (220) 2011 12 16 (210) 394183  
 (151) 2013 03 19 (441) 2012 03 26  
 (732) SOLIDHOUSE SPÓŁKA Z OGRANICZONĄ  
 ODPOWIEDZIALNOŚCIĄ, Warszawa, PL.  
 (540)



Kolor znaku: biały, czarny, niebieski  
 (531) 26.11.2, 26.15.9, 27.5.1, 29.1.13  
 (510), (511) **39** przewożenie ładunków, przewóz samochodami ciężarowymi, transport samochodowy.

(111) **254590** (220) 2011 12 16 (210) 394185  
 (151) 2013 03 19 (441) 2012 03 26  
 (732) HERBAPOL-LUBLIN SPÓŁKA AKCYJNA,  
 Lublin, PL.

(540) HEPATOSAN FIX  
 (510), (511) **05** produkty farmaceutyczne, substancje i preparaty do celów medycznych, substancje i preparaty wspomagające procesy metaboliczne w organizmach ludzi, substancje i preparaty wspomagające leczenie, podnoszące odporność organizmu i wzbogacające organizm w niezbędne witaminy i mikroelementy, suplementy diety do celów medycznych, preparaty do kąpieli leczniczych, nalewki do celów leczniczych, syropy do użytku farmaceutycznego, zioła i mieszanki ziołowe, owocowe, i ziołowo-owocowe o działaniu leczniczym, herbaty do celów leczniczych, herbaty owocowe, ziołowo-owocowe i owocowo-ziołowe do celów leczniczych, środki wspomagające odchudzanie, herbatki odchudzające, odchudzające herbatki owocowe, ziołowo-owocowe i owocowo-ziołowe, żywność i napoje dietetyczne do celów leczniczych.

(111) **254591** (220) 2011 12 19 (210) 394291  
 (151) 2013 03 13 (441) 2012 03 26  
 (732) ZEMAT TECHNOLOGY GROUP SPÓŁKA Z OGRANICZONĄ  
 ODPOWIEDZIALNOŚCIĄ,  
 Łódź, PL.



(540)



(531) 1.15.3, 26.1.1, 26.1.10, 26.3.1, 26.11.1, 27.5.1, 27.7.1  
(510), (511) **07** maszyny; zgrzewarki impulsowe i pojemnościowe, formierki próżniowe, wykrawarki walcowe, zaginarki do folii, tunele do folii, **09** stanowiska do badań specjalistycznych w polu wysokiej częstotliwości w tym suszarniewysokiej częstotliwości.

(111) **254592** (220) 2011 12 21 (210) 394378

(151) 2013 03 15 (441) 2012 03 26

(732) FOODCARE SPÓŁKA Z OGRANICZONĄ ODPOWIEDZIALNOŚCIĄ, Zabierzów, PL.

(540) NAPÓJ DOPIĘTY NA OSTATNI GUZIK

(510), (511) **32** napoje bezalkoholowe.

(111) **254593** (220) 2011 12 21 (210) 394379

(151) 2013 03 15 (441) 2012 03 26

(732) FOODCARE SPÓŁKA Z OGRANICZONĄ ODPOWIEDZIALNOŚCIĄ, Zabierzów, PL.

(540) ZAKRĘC ŁYŻECZKĄ

(510), (511) **30** kisiele.

(111) **254594** (220) 2011 12 22 (210) 394455

(151) 2013 03 14 (441) 2012 03 26

(732) SUSICKI KAROL KARLSEN, Toruń, PL.

(540) DIVEZONE

(510), (511) **06** butle do nurkowania, zawory do butli nurkowych, **09** kombinezony dla nurków, maski do nurkowania, rękawice dla nurków, zaciski do nosa dla nurków i pływaków, zatyczki do uszu do nurkowania, kamizelki dla nurków, kurtki dla nurków, skafandry dla nurków, buty dla nurków, odzież termoaktywna, urządzenia do pomiaru ciśnienia, urządzenia do oddychania pod wodą, analizatory gazów dla nurków, urządzenia stanowiące obiegi zamknięte dla nurków, komputery dla nurków, kamery dla nurków, **10** automaty oddechowce dla nurków, **11** lampy nurkowe, latarki dla nurków, urządzenia do ogrzewania dla nurków.

(111) **254595** (220) 2011 12 27 (210) 394562

(151) 2013 03 15 (441) 2012 04 10

(732) TOMIX SPÓŁKA JAWNA KATARZYNA SROCYŃSKA, TOMASZ GUZ, Szczecin, PL.

(540) tomix

(510), (511) **35** usługi marketingowe; usługi reklamowe prowadzone na rzecz osób trzecich, zamieszczanie reklam na samochodach, rozlepianie plakatów reklamowych, kojarzenie kontrahentów handlowych na zasadzie odbiorcy i dostawcy towarów, dystrybucja materiałów reklamowych; usługi agencji importowo-eksportowej; usługi pośrednictwa handlowego na rzecz firm krajowych i zagranicznych; usługi prowadzenia skupu i sprzedaży w hurtowniach, sklepach oraz za pośrednictwem strony internetowej towarów takich jak: odzież damska, odzież męska, odzież dziecięca, odzież sportowa, bielizna, instalacje oraz sprzęt i akcesoria do oświetlenia.

(111) **254596** (220) 2011 12 27 (210) 394574

(151) 2013 03 15 (441) 2012 04 10

(732) LORANC IWONA KANCELARIA PODATKOWA TEMIDA, Bielsko-Biała, PL.

(540)



Kolor znaku: szary, biała, niebieski

(531) 26.1.1, 26.1.18, 27.5.1, 29.1.13  
(510), (511) **35** usługi świadczone dla osób trzecich dotyczące fakturowania, prowadzenia księgowości, przygotowywania zeznań po-

datkowych, prowadzenia rachunkowości, sporządzanie sprawozdań rachunkowych, **36** usługi świadczone dla osób trzecich dotyczące doradztwa w sprawach finansowych, doradztwo podatkowe, usługi finansowe, ekspertyzy do celów podatkowych.

(111) **254597** (220) 2011 12 27 (210) 394588

(151) 2013 03 15 (441) 2012 04 10

(732) SZNAJDROWSKI ANDRZEJ ELBLĄSKIE NIERUCHOMOŚCI, Elbląg, PL.

(540)



Kolor znaku: czerwony, biały, szary

(531) 7.3.11, 26.4.2, 26.11.1, 27.5.1, 29.1.13

(510), (511) **36** pośrednictwo w obrocie nieruchomościami.

(111) **254598** (220) 2011 12 30 (210) 394685

(151) 2013 03 07 (441) 2012 04 10

(732) OPTIMUM MARK SPÓŁKA Z OGRANICZONĄ ODPOWIEDZIALNOŚCIĄ, Warszawa, PL.

(540)



Kolor znaku: biały, ciemnozielony, jasnozielony, szary

(531) 25.1.1, 25.3.1, 26.4.6, 27.5.1, 29.1.14

(510), (511) **30** ocet.

(111) **254599** (220) 2012 01 02 (210) 394777

(151) 2013 03 15 (441) 2012 06 04

(732) PUZDROWSKA BERNADETA ZYTA AGROTURYSTYKA KASZUBSKI ZAPIECZEK, Ostrzyca, PL.

(540)



Kolor znaku: złoty, srebrny

(531) 5.7.2, 11.3.1, 27.5.1, 29.1.12

(510), (511) **30** aromaty kawowe, kawa, napoje na bazie kawy, kawa niepalona, kawa nienaturalna, **43** kawiarnie, kafeterie.

(111) **254600** (220) 2012 01 02 (210) 394780

(151) 2013 03 15 (441) 2012 09 10

(732) PUZDROWSKA BERNADETA ZYTA AGROTURYSTYKA KASZUBSKI ZAPIECZEK, Ostrzyca, PL.

(540)



Kolor znaku: czerwony, biały

(531) 24.3.1, 24.9.1, 24.13.25, 26.1.1, 27.5.1, 29.1.12

(510), (511) **33** napoje alkoholowe, likiery, **35** prowadzenie hurtowni napojów alkoholowych, prowadzenie wyspecjalizowanych sklepów napojów alkoholowych.

## 250

**DECYZJE O ODMOWIE UDZIELENIA  
PRAWA OCHRONNEGO  
(wydane po ogłoszeniu o zgłoszeniu)**

*Poniższe zestawienie zawiera kolejno: numer zgłoszenia znaku towarowego oraz numer i rok wydania Biuletynu Urzędu Patentowego, w którym zgłoszenie zostało ogłoszone.*

279892	16/2004	376394	02/2011
297036	20/2005	376481	02/2011
297037	20/2005	377849	05/2011
297038	20/2005	377964	05/2011
316279	01/2007	378098	05/2011
316280	01/2007	378154	05/2011
321199	10/2007	378223	05/2011
321237	11/2007	378320	06/2011
321991	12/2007	378705	06/2011
322667	13/2007	378909	07/2011
322670	13/2007	379157	07/2011
323403	14/2007	379221	09/2011
329538	25/2007	379234	07/2011
329541	25/2007	379509	08/2011
333988	06/2008	380256	09/2011
334675	07/2008	380731	10/2011
337775	12/2008	380732	10/2011
337847	12/2008	380831	10/2011
337848	12/2008	381691	12/2011
338512	13/2008	381859	12/2011
340154	16/2008	382298	13/2011
344204	23/2008	382424	13/2011
345987	26/2008	382934	14/2011
347686	03/2009	383221	14/2011
348113	03/2009	383226	14/2011
348650	04/2009	383292	14/2011
352997	12/2009	383315	14/2011
354800	15/2009	383319	14/2011
355532	17/2009	384445	16/2011
355860	17/2009	385145	17/2011
355863	17/2009	385295	17/2011
359357	24/2009	385450	18/2011
361047	01/2010	385532	18/2011
362433	04/2010	385534	18/2011
363061	05/2010	385624	18/2011
363370	05/2010	385654	18/2011
364644	08/2010	386338	19/2011
364918	09/2010	386916	20/2011
365020	09/2010	386949	20/2011
365383	10/2010	386950	20/2011
365384	10/2010	386952	20/2011
365663	10/2010	386954	20/2011
366114	11/2010	386955	20/2011
366210	11/2010	386957	20/2011
366629	12/2010	386959	20/2011
368416	14/2010	386963	20/2011
370934	18/2010	386965	20/2011
371398	19/2010	386966	20/2011
371636	20/2010	386968	20/2011
373850	24/2010	386986	20/2011
374111	24/2010	386988	20/2011
374333	24/2010	386991	20/2011
374617	25/2010	387505	21/2011
374916	25/2010	387616	21/2011
375224	26/2010	388072	22/2011
375400	26/2010	388279	23/2011
375437	26/2010	388513	23/2011
376025	02/2011	388517	23/2011

388616	23/2011	389907	26/2011
388667	23/2011	390052	26/2011
388764	23/2011	390054	26/2011
388918	24/2011	390056	26/2011
389012	24/2011	390057	26/2011
389015	24/2011	390079	26/2011
389227	24/2011	390091	26/2011
389228	24/2011	390107	26/2011
389256	25/2011	390442	01/2012
389257	25/2011	390731	01/2012
389258	25/2011	390732	01/2012
389260	25/2011	390737	01/2012
389465	25/2011	390758	01/2012
389467	25/2011	391203	02/2012
389546	25/2011	391204	02/2012
389580	25/2011	391335	02/2012
389581	25/2011	392053	03/2012
389582	25/2011	392066	03/2012
389693	25/2011	392394	04/2012
389830	26/2011	392823	05/2012
389848	26/2011	393033	05/2012

## 251

**DECYZJE O UMORZENIU POSTĘPOWANIA  
(wydane po ogłoszeniu o zgłoszeniu)**

*Poniższe zestawienie zawiera kolejno: numer zgłoszenia znaku towarowego oraz numer i rok wydania Biuletynu Urzędu Patentowego, w którym zgłoszenie zostało ogłoszone.*

296809	20/2005	391498	02/2012
311281	18/2006	392089	03/2012
311410	18/2006	392335	04/2012
311426	18/2006	392336	04/2012
321147	10/2007	392431	04/2012
322368	12/2007	392443	04/2012
323700	14/2007	392444	04/2012
338679	14/2008	392449	04/2012
339237	15/2008	392451	04/2012
339457	15/2008	392452	04/2012
339458	15/2008	392454	04/2012
339998	16/2008	392659	04/2012
343445	21/2008	392661	04/2012
345803	25/2008	392859	05/2012
347345	26/2008	393039	05/2012
350492	08/2009	393041	05/2012
352591	12/2009	393121	05/2012
359343	19/2012	393184	05/2012
359604	24/2009	393674	06/2012
370017	17/2010	394424	07/2012
374177	24/2010	394614	08/2012
377804	05/2011	394615	08/2012
378026	05/2011	394711	08/2012
378307	06/2011	395029	09/2012
380953	11/2011	395030	09/2012
380955	11/2011	395032	09/2012
385737	18/2011	395201	09/2012
385863	18/2011	395202	09/2012
387313	21/2011	395203	09/2012
387476	21/2011	395204	09/2012
388243	23/2011	395206	09/2012
388688	23/2011	395207	09/2012
388708	23/2011	395487	10/2012
388828	24/2011	395738	10/2012
389833	26/2011	396178	10/2012
390604	01/2012	396181	10/2012
390804	01/2012	396182	10/2012
391103	02/2012	396440	11/2012

396716	11/2012	407621	06/2013
396749	11/2012	407622	06/2013
397485	12/2012	407681	06/2013
397547	12/2012	407683	06/2013
397656	13/2012	407689	06/2013
397663	13/2012	407735	06/2013
397695	13/2012	407754	06/2013
399075	15/2012	408027	07/2013
399114	15/2012	408028	07/2013
399734	16/2012	408031	07/2013
399838	16/2012	408033	07/2013
400166	17/2012	408034	07/2013
400250	17/2012	408035	07/2013
400923	19/2012	408036	07/2013
400924	19/2012	408108	07/2013
400973	19/2012	408144	07/2013
400999	19/2012	408239	07/2013
401000	19/2012	408243	07/2013
401038	19/2012	408244	07/2013
401471	20/2012	408268	07/2013
401650	20/2012	408271	07/2013
401760	20/2012	408273	07/2013
404138	25/2012	408343	07/2013
405283	02/2013	408459	07/2013
405741	02/2013	408471	07/2013
406481	04/2013	408483	07/2013
406977	05/2013	408484	07/2013
407047	05/2013	408504	07/2013
407064	05/2013	408516	07/2013
407094	05/2013	408542	07/2013
407096	05/2013	408543	07/2013
407097	05/2013	408551	07/2013
407098	05/2013	408559	07/2013
407099	05/2013	408640	08/2013
407114	05/2013	408646	08/2013
407142	05/2013	408665	08/2013
407168	05/2013	408672	08/2013
407169	05/2013	408727	08/2013
407170	05/2013	408737	08/2013
407171	05/2013	408752	08/2013
407172	05/2013	408755	08/2013
407173	05/2013	408756	08/2013
407174	05/2013	408785	08/2013
407175	05/2013	408799	08/2013
407183	05/2013	408800	08/2013
407184	05/2013	408817	08/2013
407225	05/2013	408852	08/2013
407321	05/2013	408859	08/2013
407397	06/2013	408860	08/2013
407446	06/2013	408861	08/2013
407463	06/2013	408862	08/2013
407521	06/2013	408863	08/2013
407523	06/2013	408864	08/2013
407539	06/2013	408910	09/2013
407583	06/2013	408911	09/2013
407584	06/2013	408913	09/2013
407585	06/2013	408918	09/2013
407586	06/2013	408962	09/2013
407587	06/2013	409077	09/2013

252

**PRZENIESIENIE PRAWA OCHRONNEGO  
W STOSUNKU DO NIEKTÓRYCH TOWARÓW  
(art. 162 ust. 4)**

Poniższe zestawienie zawiera kolejno: numer macierzysty prawa ochronnego na znak towarowy, nowy numer, nazwisko i imię lub na-

zwę uprawnionego ze wskazaniem miejsca zamieszkania lub siedziby uprawnionego na rzecz którego zostało przeniesione w części prawo ochronne na znak towarowy, towary, nr WUP macierzystego

119 975 119975-A

TAJMAX MIECZYŃSKI, GRACZ, LISZKA SPÓŁKA JAWNA, Kraków, Polska 351010802

07: pralki, odkurzacze oraz elementy, części i akcesoria do nich ;09: sprzęt komputerowy z urządzeniami peryferyjnymi, osprzętem i akcesoriami, elementy i osprzęt sieci komputerowych, programy do maszyn cyfrowych, sprzęt i osprzęt filmowy i fotograficzny, kamery, lampy błyskowe, aparaty projekcyjne, sprzęt radiowy, telewizyjny, wideofoniczny, adaptory, magnetofony, odtwarzacze, głośniki, wieże, megafony, mikrofony, nośniki różnego rodzaju zapisów akustycznych, wizualnych, magnetycznych, kasy fiskalne, anteny, telefony, telefaxy, modemy, kserokopiarki, akcesoria, osprzęt, elementy, części do wymienionych urządzeń  
07/00

137 799 137799-A

TAJMAX MIECZYŃSKI, GRACZ, LISZKA SPÓŁKA JAWNA, Kraków, Polska 351010802

07: pralki, odkurzacze oraz elementy, części i akcesoria do nich ;09: sprzęt komputerowy z urządzeniami peryferyjnymi, osprzętem i akcesoriami, elementy i osprzęt sieci komputerowych, programy do maszyn cyfrowych, sprzęt i osprzęt filmowy i fotograficzny, kamery, lampy błyskowe, aparaty projekcyjne, sprzęt radiowy, telewizyjny, wideofoniczny, adaptory, magnetofony, odtwarzacze, głośniki, wieże, megafony, mikrofony, nośniki różnego rodzaju zapisów akustycznych, wizualnych, magnetycznych, kasy fiskalne, anteny, telefony, telefaxy, modemy, kserokopiarki, akcesoria, osprzęt, elementy, części do wymienionych urządzeń ;  
11/2002

253

**WPISY I ZMIANY W REJESTRZE  
ZNAKÓW TOWAROWYCH  
(nieuwzględnione w innych samodzielnych ogłoszeniach)**

Poniższe zestawienie zawiera kolejno: numer rejestru znaków towarowych, datę wpisu, oznaczenie rubryki, w której dokonano wpisu lub zmiany oraz treść wpisu. Poszczególne rubryki rejestru znaków towarowych zawierają następujące dane:

- rubryka A - nazwisko i imię lub nazwę oraz adres uprawnionego z podaniem nazwy kraju,
- rubryka B - znak towarowy (wpisany znak towarowy lub jego odbitkę i klasy elementów graficznych - jeżeli znak je zawiera - oraz, jeżeli jest to niezbędne dla identyfikacji znaku, jego rodzaj np. znak przestrzenny, dźwiękowy, a także w przypadku znaków barwnych określenie kolorów),
- rubryka C - wykaz towarów przyporządkowanych do odpowiednich klas towarowych,
- rubryka D - prawa ograniczające prawo ochronne,
- rubryka E - kategorię znaku lub prawa ochronnego (wspólny znak towarowy, wspólny znak towarowy gwarancyjny, wspólne prawo ochronne) oraz regulamin znaku,
- rubryka F - wnioski i sprzeciwy oraz decyzje wydane w wyniku ich rozpoznania,
- rubryka G - rejestracja międzynarodowa (adnotacja o rejestracji międzynarodowej na podstawie zgłoszenia lub rejestracji krajowej),
- rubryka H - datę unieważnienia lub datę i przyczynę wygaśnięcia prawa ochronnego, zastąpienie rejestracji krajowej rejestracją międzynarodową.



**Uwaga:** Publikacji podlegają: zmiana uprawnionego, zmiana nazwy uprawnionego, prawa ograniczające prawo ochronne, zmiana regulaminu znaku wspólnego, sprostowania istotnych pomyłek.

**45123** 2013 04 19 A. Wprowadzono zmianę uprawnionego przez wykreślenie wpisu: V&S LUKSUSOWA ZIELONA GÓRA SPÓŁKA AKCYJNA, Zielona Góra, Polska i dokonanie wpisu: PR BM SPÓŁKA Z OGRANICZONĄ ODPOWIEDZIALNOŚCIĄ, Warszawa, Polska.

**45123** 2013 04 19 A. Wprowadzono zmianę nazwy uprawnionego przez wykreślenie wpisu: PR BM SPÓŁKA Z OGRANICZONĄ ODPOWIEDZIALNOŚCIĄ, Warszawa, Polska i dokonanie wpisu: V&S POLISH BRANDS SPÓŁKA Z OGRANICZONĄ ODPOWIEDZIALNOŚCIĄ, Warszawa, Polska.

**45759** 2013 04 10 A. Wprowadzono zmianę nazwy uprawnionego przez wykreślenie wpisu: SANOFI – AVENTIS, Paryż, Francja i dokonanie wpisu: SANOFI, Paryż, Francja.

**46859** 2013 04 16 A. Wprowadzono zmianę uprawnionego przez wykreślenie wpisu: Henkel Kommanditgesellschaft auf Aktien, Düsseldorf, Niemcy i dokonanie wpisu: Henkel AG & Co. KGaA, Düsseldorf, Niemcy.

**46861** 2013 04 16 A. Wprowadzono zmianę uprawnionego przez wykreślenie wpisu: Henkel Kommanditgesellschaft auf Aktien, Düsseldorf, Niemcy i dokonanie wpisu: Henkel AG & Co. KGaA, Düsseldorf, Niemcy.

**47610** 2013 04 22 A. Wprowadzono zmianę nazwy uprawnionego przez wykreślenie wpisu: SANOFI – AVENTIS, Paryż, Francja i dokonanie wpisu: SANOFI, Paryż, Francja.

**47612** 2013 04 10 A. Wprowadzono zmianę nazwy uprawnionego przez wykreślenie wpisu: SANOFI – AVENTIS, Paryż, Francja i dokonanie wpisu: SANOFI, Paryż, Francja.

**49499** 2013 04 10 A. Wprowadzono zmianę nazwy uprawnionego przez wykreślenie wpisu: SANOFI – AVENTIS, Paryż, Francja i dokonanie wpisu: SANOFI, Paryż, Francja.

**51516** 2013 04 24 A. Wprowadzono zmianę uprawnionego przez wykreślenie wpisu: Janssen Pharmaceutica N.V., Beerse, Belgia i dokonanie wpisu: ELANCO ANIMAL HEALTH IRELAND LIMITED, Dublin, Irlandia.

**53808** 2013 04 10 A. Wprowadzono zmianę nazwy uprawnionego przez wykreślenie wpisu: SANOFI – AVENTIS, Paryż, Francja i dokonanie wpisu: SANOFI, Paryż, Francja.

**55501** 2013 04 10 A. Wprowadzono zmianę nazwy uprawnionego przez wykreślenie wpisu: SANOFI – AVENTIS, Paryż, Francja i dokonanie wpisu: SANOFI, Paryż, Francja.

**55989** 2013 04 24 A. Wprowadzono zmianę uprawnionego przez wykreślenie wpisu: Janssen Pharmaceutica N.V., Beerse, Belgia i dokonanie wpisu: ELANCO ANIMAL HEALTH IRELAND LIMITED, Dublin, Irlandia.

**56138** 2013 04 22 A. Wprowadzono zmianę nazwy uprawnionego przez wykreślenie wpisu: SANOFI – AVENTIS, Paryż, Francja i dokonanie wpisu: SANOFI, Paryż, Francja.

**56702** 2013 04 10 A. Wprowadzono zmianę nazwy uprawnionego przez wykreślenie wpisu: SUDNIF S.A. (SWITZERLAND), Zug, Szwajcaria i dokonanie wpisu: SUDNIF S.A., Zug, Szwajcaria.

**56702** 2013 04 10 A. Wprowadzono zmianę uprawnionego przez wykreślenie wpisu: SUDNIF S.A. Zug, Szwajcaria i dokonanie wpisu: Findus Sverige Aktiebolag, Bjuv, Szwecja.

**57040** 2013 04 10 A. Wprowadzono zmianę nazwy uprawnionego przez wykreślenie wpisu: SANOFI – AVENTIS, Paryż, Francja i dokonanie wpisu: SANOFI, Paryż, Francja.

**58929** 2013 04 16 A. Wprowadzono zmianę uprawnionego przez wykreślenie wpisu: EGP SA, Paryż, Francja i dokonanie wpisu: PLEYEL INTERNATIONAL, Paryż, Francja.

**59623** 2013 04 10 A. Wprowadzono zmianę nazwy uprawnionego przez wykreślenie wpisu: SANOFI – AVENTIS, Paryż, Francja i dokonanie wpisu: SANOFI, Paryż, Francja.

**59650** 2013 04 25 A. Wprowadzono zmianę uprawnionego przez wykreślenie wpisu: Johnson and Johnson /New Jersey Corporation/, New Brunswick, Stany Zjednoczone Ameryki i dokonanie wpisu: ELANCO ANIMAL HEALTH IRELAND LIMITED, Dublin, Irlandia.

**59973** 2013 04 10 A. Wprowadzono zmianę nazwy uprawnionego przez wykreślenie wpisu: SANOFI – AVENTIS, Paryż, Francja i dokonanie wpisu: SANOFI, Paryż, Francja.

**60959** 2013 04 08 D. Dokonano wpisu: Na mocy umowy z dnia 10 czerwca 2012 r. udzielono wyłącznej licencji, na czas określony do 1 lipca 2013 r., na używanie znaku towarowego NISSORUN w związku z wytwarzaniem, promocją, produkcją i sprzedażą produktu na terytorium Polski przez spółkę Sumi Agro Poland Sp. z o.o., Warszawa, Polska.

**62026** 2013 04 08 A. Wprowadzono zmianę nazwy uprawnionego przez wykreślenie wpisu: SANOFI – AVENTIS, Paryż, Francja i dokonanie wpisu: SANOFI, Paryż, Francja.

**62310** 2013 04 16 A. Wprowadzono zmianę uprawnionego przez wykreślenie wpisu: Loher GmbH, Ruhstorf, Niemcy i dokonanie wpisu: Siemens Aktiengesellschaft, Monachium, Niemcy.

**63091** 2013 04 16 A. Wprowadzono zmianę uprawnionego przez wykreślenie wpisu: Henkel Kommanditgesellschaft auf Aktien, Düsseldorf, Niemcy i dokonanie wpisu: Henkel AG & Co. KGaA, Düsseldorf, Niemcy.

**63551** 2013 04 19 A. Wprowadzono zmianę uprawnionego przez wykreślenie wpisu: V&S LUKSUSOWA ZIELONA GÓRA SPÓŁKA AKCYJNA, Zielona Góra, Polska i dokonanie wpisu: PR BM SPÓŁKA Z OGRANICZONĄ ODPOWIEDZIALNOŚCIĄ Warszawa, Polska.

**63551** 2013 04 19 A. Wprowadzono zmianę nazwy uprawnionego przez wykreślenie wpisu: PR BM SPÓŁKA Z OGRANICZONĄ ODPOWIEDZIALNOŚCIĄ Warszawa, Polska i dokonanie wpisu: V&S POLISH BRANDS SPÓŁKA Z OGRANICZONĄ ODPOWIEDZIALNOŚCIĄ Warszawa, Polska.

**64891** 2013 04 19 A. Wprowadzono zmianę uprawnionego przez wykreślenie wpisu: V&S Luksusowa Zielona Góra S.A., Zielona Góra, Polska 970774940 i dokonanie wpisu: PR BM SPÓŁKA Z OGRANICZONĄ ODPOWIEDZIALNOŚCIĄ Warszawa, Polska.

**64891** 2013 04 19 A. Wprowadzono zmianę nazwy uprawnionego przez wykreślenie wpisu: PR BM SPÓŁKA Z OGRANICZONĄ ODPOWIEDZIALNOŚCIĄ Warszawa, Polska i dokonanie wpisu: V&S POLISH BRANDS SPÓŁKA Z OGRANICZONĄ ODPOWIEDZIALNOŚCIĄ Warszawa, Polska.

**64899** 2013 04 04 A. Wprowadzono zmianę nazwy uprawnionego przez wykreślenie wpisu: Polmos Toruń Spółka Akcyjna, Toruń, Polska i dokonanie wpisu: POLMOS TORUŃ Spółka Akcyjna w upadłości likwidacyjnej, Toruń, Polska.

**64899** 2013 04 04 A. Wprowadzono zmianę uprawnionego przez wykreślenie wpisu: POLMOS TORUŃ Spółka Akcyjna w upadłości likwidacyjnej, Toruń, Polska i dokonanie wpisu: HOTELE SOLARIS SPÓŁKA Z OGRANICZONĄ ODPOWIEDZIALNOŚCIĄ, Toruń, Polska 340553595.

**64899** 2013 04 04 A. Wprowadzono zmianę uprawnionego przez wykreślenie wpisu: HOTELE SOLARIS SPÓŁKA Z OGRANICZONĄ ODPOWIEDZIALNOŚCIĄ, Toruń, Polska 340553595 i dokonanie wpisu: HOTELE SOLARIS BIS SPÓŁKA Z OGRANICZONĄ ODPOWIEDZIALNOŚCIĄ Toruń, Polska 340492221.

**64899** 2013 04 04 A. Wprowadzono zmianę uprawnionego przez wykreślenie wpisu: HOTELE SOLARIS BIS SPÓŁKA Z OGRANICZONĄ ODPOWIEDZIALNOŚCIĄ Toruń, Polska 340492221 i dokonanie wpisu: POMORSKA FABRYKA WÓDEK SPÓŁKA Z OGRANICZONĄ ODPOWIEDZIALNOŚCIĄ, Toruń, Polska 221250591.

**65112** 2013 04 25 A. Wprowadzono zmianę uprawnionego przez wykreślenie wpisu: Johnson & Johnson /New Jersey Corporation/, New Brunswick, Stany Zjednoczone Ameryki i dokonanie wpisu: ELANCO ANIMAL HEALTH IRELAND LIMITED, Dublin, Irlandia.

**69873** 2013 04 26 D. wykreślono wpis: „W dniu 16 stycznia 2004 r. zawarto umowę licencyjną wyłączną, odpłatną do użytkowania znaku towarowego zarejestrowanego pod nr R-69873 do dnia 16 stycznia 2014 r. przez firmę Dimyat Polska Sp. z o.o. z siedzibą w Warszawie, Polska na rzecz ELIT-POL Sp. z o.o., z siedzibą w Łodzi, Polska”.

**71208** 2013 04 16 A. Wprowadzono zmianę uprawnionego przez wykreślenie wpisu: NAF NAF DISTRIBUTION B.V., Amsterdam, Holandia i dokonanie wpisu: ETABLISSEMENTS CHARLES CHEVIGNON, Epinay sur Seine, Francja.

**71579** 2013 04 16 A. Wprowadzono zmianę uprawnionego przez wykreślenie wpisu: NAF NAF DISTRIBUTION B.V., Amsterdam, Holandia i dokonanie wpisu: ETABLISSEMENTS CHARLES CHEVIGNON, Epinay sur Seine, Francja.

**72245** 2013 04 08 A. Wprowadzono zmianę nazwy uprawnionego przez wykreślenie wpisu: SANOFI – AVENTIS, Paryż, Francja i dokonanie wpisu: SANOFI, Paryż, Francja.

**75600** 2013 04 16 D. Wykreślono wpis: „W dniu 14 grudnia 2010 r. na podstawie postanowienia Sądu Rejonowego w Rzeszowie Wydział IX Gospodarczy – Rejestru Zastawów (sygn. akt RZ.IX.Ns.Rej.Za 5324/10/905) wpisano do Rejestru Zastawów pod pozycją 2240081 zastaw rejestrowy na prawie ochronnym udzielonym na znak towarowy R-75600 w celu zabezpieczenia wiarygodności przysługujących BARCLAYS BANK PLC z siedzibą w Londynie, Wielka Brytania wobec Zielona Budka (Mielec) Sp. z o.o. z siedzibą w Mielcu”.

**75600** 2013 04 16 D. Wykreślono wpis: „W dniu 14 grudnia 2010 r. na podstawie postanowienia Sądu Rejonowego w Rzeszowie Wydział IX Gospodarczy – Rejestru Zastawów (sygn. akt RZ.IX.Ns.Rej.Za 5322/10/103) wpisano do Rejestru Zastawów pod pozycją 2240672 zastaw rejestrowy na prawie ochronnym udzielonym na znak towarowy R-75600 w celu zabezpieczenia wiarygodności przysługujących BARCLAYS BANK PLC z siedzibą w Londynie, Wielka Brytania wobec Zielona Budka (Mielec) Sp. z o.o. z siedzibą w Mielcu”.

**76013** 2013 04 16 A. Wprowadzono zmianę nazwy uprawnionego przez wykreślenie wpisu: BRILL MANITOBA S.p.A., Mediolan, Włochy i dokonanie wpisu: BOLTON MONITOBA S.p.A., Mediolan, Włochy.

**77103** 2013 04 04 A. Wprowadzono zmianę nazwy uprawnionego przez wykreślenie wpisu: POLMOS TORUŃ Spółka Akcyjna, Toruń, Polska i dokonanie wpisu: POLMOS TORUŃ Spółka Akcyjna w upadłości likwidacyjnej, Toruń, Polska.

**77103** 2013 04 04 A. Wprowadzono zmianę uprawnionego przez wykreślenie wpisu: POLMOS TORUŃ Spółka Akcyjna w upadłości likwidacyjnej, Toruń, Polska i dokonanie wpisu: HOTELE SOLARIS SPÓŁKA Z OGRANICZONĄ ODPOWIEDZIALNOŚCIĄ, Toruń, Polska 340553595.

**77103** 2013 04 04 A. Wprowadzono zmianę uprawnionego przez wykreślenie wpisu: HOTELE SOLARIS SPÓŁKA Z OGRANICZONĄ ODPOWIEDZIALNOŚCIĄ, Toruń, Polska 340553595 i dokonanie wpisu: HOTELE SOLARIS BIS SPÓŁKA Z OGRANICZONĄ ODPOWIEDZIALNOŚCIĄ Toruń, Polska 340492221.

**77103** 2013 04 04 A. Wprowadzono zmianę uprawnionego przez wykreślenie wpisu: HOTELE SOLARIS BIS SPÓŁKA Z OGRANICZONĄ ODPOWIEDZIALNOŚCIĄ Toruń, Polska 340492221 i dokonanie wpisu: POMORSKA FABRYKA WÓDEK SPÓŁKA Z OGRANICZONĄ ODPOWIEDZIALNOŚCIĄ, Toruń, Polska 221250591.

**77104** 2013 04 04 A. Wprowadzono zmianę nazwy uprawnionego przez wykreślenie wpisu: POLMOS TORUŃ Spółka Akcyjna, Toruń, Polska i dokonanie wpisu: POLMOS TORUŃ Spółka Akcyjna w upadłości likwidacyjnej, Toruń, Polska.

**77104** 2013 04 04 A. Wprowadzono zmianę uprawnionego przez wykreślenie wpisu: POLMOS TORUŃ Spółka Akcyjna w upadłości likwidacyjnej, Toruń, Polska i dokonanie wpisu: HOTELE SOLARIS SPÓŁKA Z OGRANICZONĄ ODPOWIEDZIALNOŚCIĄ, Toruń, Polska 340553595.

**77104** 2013 04 04 A. Wprowadzono zmianę uprawnionego przez wykreślenie wpisu: HOTELE SOLARIS SPÓŁKA Z OGRANICZONĄ ODPOWIEDZIALNOŚCIĄ, Toruń, Polska 340553595 i dokonanie wpisu: HOTELE SOLARIS BIS SPÓŁKA Z OGRANICZONĄ ODPOWIEDZIALNOŚCIĄ Toruń, Polska 340492221.

**77104** 2013 04 04 A. Wprowadzono zmianę uprawnionego przez wykreślenie wpisu: HOTELE SOLARIS BIS SPÓŁKA Z OGRANICZONĄ ODPOWIEDZIALNOŚCIĄ Toruń, Polska 340492221 i dokonanie wpisu: POMORSKA FABRYKA WÓDEK SPÓŁKA Z OGRANICZONĄ ODPOWIEDZIALNOŚCIĄ, Toruń, Polska 221250591.

**77266** 2013 04 25 A. Wprowadzono zmianę uprawnionego przez wykreślenie wpisu: Johnson & Johnson /New Jersey corporation/, New Brunswick, Stany Zjednoczone Ameryki i dokonanie wpisu: ELANCO ANIMAL HEALTH IRELAND LIMITED, Dublin, Irlandia.

**77267** 2013 04 25 A. Wprowadzono zmianę uprawnionego przez wykreślenie wpisu: Johnson & Johnson /New Jersey corporation/, New Brunswick, Stany Zjednoczone Ameryki i dokonanie wpisu: ELANCO ANIMAL HEALTH IRELAND LIMITED, Dublin, Irlandia.

**77498** 2013 04 25 A. Wprowadzono zmianę uprawnionego przez wykreślenie wpisu: Johnson & Johnson /New Jersey corporation/, New Brunswick, Stany Zjednoczone Ameryki i dokonanie wpisu: ELANCO ANIMAL HEALTH IRELAND LIMITED, Dublin, Irlandia.

**77608** 2013 04 16 A. Wprowadzono zmianę nazwy uprawnionego przez wykreślenie wpisu: Intact GmbH, Münster, Niemcy i dokonanie wpisu: sabotach GmbH, Münster, Niemcy.

**77879** 2013 04 16 A. Wprowadzono zmianę nazwy uprawnionego przez wykreślenie wpisu: Penaflores Sociedad Anonima, Buenos Aires, Argentyna i dokonanie wpisu: Grupo Penaflores S.A., Buenos Aires, Argentyna.

**78973** 2013 04 16 A. Wprowadzono zmianę uprawnionego przez wykreślenie wpisu: Philip Morris Products Inc. /Virginia corporation/, Richmond, Stany Zjednoczone Ameryki i dokonanie wpisu: PMPI LLC, Richmond, Stany Zjednoczone Ameryki.

**78973** 2013 04 16 A. Wprowadzono zmianę uprawnionego przez wykreślenie wpisu: PMPI LLC, Richmond, Stany Zjednoczone Ameryki i dokonanie wpisu: Philip Morris International Finance Corporation, Richmond, Stany Zjednoczone Ameryki.

**78973** 2013 04 16 A. Wprowadzono zmianę uprawnionego przez wykreślenie wpisu: Philip Morris International Finance Corporation, Richmond, Stany Zjednoczone Ameryki i dokonanie wpisu: Philip Morris Global Brands Inc., Richmond, Stany Zjednoczone Ameryki.

**78982** 2013 04 16 A. Wprowadzono zmianę siedziby uprawnionego przez wykreślenie wpisu: Foga System International AB, Vastra Frolunda, Szwecja i dokonanie wpisu: Foga System International AB, Habo, Szwecja.

**79023** 2013 04 04 A. Wprowadzono zmianę uprawnionego przez wykreślenie wpisu: Chivas Holdings (IP) Limited, Paisley, Wielka Brytania i dokonanie wpisu: Trade Wind Brands, LLC, Palm Beach, Stany Zjednoczone Ameryki.

**79135** 2013 04 08 A. Wprowadzono zmianę nazwy i siedziby uprawnionego przez wykreślenie wpisu: Schering-Plough Animal Health Corporation (Delaware corporation), Union, New Jersey, Stany Zjednoczone Ameryki i dokonanie wpisu: Schering-Plough Animal Health Corporation, Summit, Stany Zjednoczone Ameryki.

**79135** 2013 04 08 A. Wprowadzono zmianę siedziby uprawnionego przez wykreślenie wpisu: Schering-Plough Animal Health Corporation, Summit, Stany Zjednoczone Ameryki i dokonanie wpisu: Schering-Plough Animal Health Corporation, Roseland, Stany Zjednoczone Ameryki.

**79135** 2013 04 08 A. Wprowadzono zmianę uprawnionego przez wykreślenie wpisu: Schering-Plough Animal Health Corporation, Roseland, Stany Zjednoczone Ameryki i dokonanie wpisu: Intervet Inc., Roseland, Stany Zjednoczone Ameryki.

**79135** 2013 04 08 A. Wprowadzono zmianę siedziby uprawnionego przez wykreślenie wpisu: Intervet Inc., Roseland, Stany Zjednoczone Ameryki i dokonanie wpisu: Intervet Inc., Summit, Stany Zjednoczone Ameryki.

**79137** 2013 04 08 A. Wprowadzono zmianę nazwy i siedziby uprawnionego przez wykreślenie wpisu: Schering-Plough Animal Health Corporation (Delaware corporation), Union, New Jersey, Stany Zjednoczone Ameryki i dokonanie wpisu: Schering-Plough Animal Health Corporation, Summit, Stany Zjednoczone Ameryki.

**79137** 2013 04 08 A. Wprowadzono zmianę siedziby uprawnionego przez wykreślenie wpisu: Schering-Plough Animal Health Corporation, Summit, Stany Zjednoczone Ameryki i dokonanie wpisu: Schering-Plough Animal Health Corporation, Roseland, Stany Zjednoczone Ameryki.

**79137** 2013 04 08 A. Wprowadzono zmianę uprawnionego przez wykreślenie wpisu: Schering-Plough Animal Health Corporation, Roseland, Stany Zjednoczone Ameryki i dokonanie wpisu: Intervet Inc., Roseland, Stany Zjednoczone Ameryki.

**79137** 2013 04 08 A. Wprowadzono zmianę siedziby uprawnionego przez wykreślenie wpisu: Intervet Inc., Roseland, Stany Zjednoczone Ameryki i dokonanie wpisu: Intervet Inc., Summit, Stany Zjednoczone Ameryki.

**79412** 2013 04 16 A. Wprowadzono zmianę siedziby uprawnionego przez wykreślenie wpisu: Aktiebolag Lindex, Alingsas, Szwecja i dokonanie wpisu: Aktiebolag Lindex, Göteborg, Szwecja.

**80029** 2013 04 16 D. Wykreślono wpis: „W dniu 14 grudnia 2010 r. na podstawie postanowienia Sądu Rejonowego w Rzeszowie Wydział IX Gospodarczy – Rejestru Zastawów (sygn. akt RZ.IX.Ns.Rej.Za 5308/10/867) wpisano do Rejestru Zastawów pod pozycją 2240075 zastaw rejestrowy na prawie ochronnym udzielonym na znak towarowy R-80029 w celu zabezpieczenia wierzytelności przysługujących BARCLAYS BANK PLC z siedzibą w Londynie, Wielka Brytania wobec Zielona Budka (Mielec) Sp. z o.o. z siedzibą w Mielcu”.

**80029** 2013 04 16 D. Wykreślono wpis: „W dniu 14 grudnia 2010 r. na podstawie postanowienia Sądu Rejonowego w Rzeszowie Wydział IX Gospodarczy – Rejestru Zastawów (sygn. akt RZ.IX.Ns.Rej.Za 5311/10/381) wpisano do Rejestru Zastawów pod pozycją 2240076 zastaw rejestrowy na prawie ochronnym udzielonym na znak towarowy R-80029 w celu zabezpieczenia wierzytelności przysługujących BARCLAYS BANK PLC z siedzibą w Londynie, Wielka Brytania wobec Zielona Budka (Mielec) Sp. z o.o. z siedzibą w Mielcu”.

**80365** 2013 04 16 A. Wprowadzono zmianę nazwy uprawnionego przez wykreślenie wpisu: ONDEO NALCO ENERGY SERVICES, L.P., Sugar Land, Stany Zjednoczone Ameryki i dokonanie wpisu: NALCO ENERGY SERVICES, L.P., Sugar Land, Stany Zjednoczone Ameryki.

**80365** 2013 04 16 A. Wprowadzono zmianę uprawnionego przez wykreślenie wpisu: NALCO ENERGY SERVICES, L.P., Sugar Land, Stany Zjednoczone Ameryki i dokonanie wpisu: NALCO COMPANY, Naperville, Stany Zjednoczone Ameryki.

**80963** 2013 04 03 A. Wprowadzono zmianę siedziby uprawnionego przez wykreślenie wpisu: ORKIS Spółka z o.o., Lublin, Polska i dokonanie wpisu: „ORKIS” SPÓŁKA Z OGRANICZONĄ ODPOWIEDZIALNOŚCIĄ, Warszawa, Polska 430034724.

**81560** 2013 04 26 A. Wprowadzono zmianę uprawnionego przez wykreślenie wpisu: Koksownia Przyjaźń SP. Z O.O., Dąbrowa Górnicza, Polska i dokonanie wpisu: KOKSOWNIA PRZYJAŹŃ SPÓŁKA AKCYJNA, Dąbrowa Górnicza, Polska.

**81578** 2013 04 16 A. Wprowadzono zmianę nazwy uprawnionego przez wykreślenie wpisu: Egir Dohanygar Kft., Eger, Węgry i dokonanie wpisu: Philip Morris Magyarország Cigarettagyártó és Kereskedelmi Korlátolt Felelősségű Társaság, Eger, Węgry.

**81578** 2013 04 16 A. Wprowadzono zmianę nazwy uprawnionego przez wykreślenie wpisu: Philip Morris Magyarország Cigarettagyártó és Kereskedelmi Korlátolt Felelősségű Társaság, Eger, Węgry i dokonanie wpisu: Philip Morris Magyarország Cigaretta Kereskedelmi Korlátolt Felelősségű Társaság, Eger, Węgry.

**81578** 2013 04 16 A. Wprowadzono zmianę siedziby uprawnionego przez wykreślenie wpisu: Philip Morris Magyarország Cigaretta Kereskedelmi Korlátolt Felelősségű Társaság, Eger, Węgry i dokonanie wpisu: Philip Morris Magyarország Cigaretta Kereskedelmi Korlátolt Felelősségű Társaság, Föt, Węgry.

**81578** 2013 04 16 A. Wprowadzono zmianę uprawnionego przez wykreślenie wpisu: Philip Morris Magyarország Cigaretta Kereskedelmi Korlátolt Felelősségű Társaság, Föt, Węgry i dokonanie wpisu: Philip Morris Products S.A., Neuchâtel, Szwajcaria.

**81886** 2013 04 04 A. Wprowadzono zmianę siedziby uprawnionego przez wykreślenie wpisu: Madmann Trademark Holding Company, Ltd. (California corporation), Los Angeles, Stany Zjednoczone Ameryki i dokonanie wpisu: Madmann Trademark Holding Company, Ltd. (California corporation), Santa Monica, Stany Zjednoczone Ameryki.

**82505** 2013 04 03 A. Wprowadzono zmianę uprawnionego przez wykreślenie wpisu: ZAWGAZ Zakład Produkcyjny Armatury Gazowej, Suchy Las, Polska i dokonanie wpisu: BROEN – ZAWGAZ SPÓŁKA Z OGRANICZONĄ ODPOWIEDZIALNOŚCIĄ, Suchy Las, Polska 630186729.

**82505** 2013 04 03 A. Wprowadzono zmianę nazwy uprawnionego przez wykreślenie wpisu: BROEN – ZAWGAZ SPÓŁKA Z OGRANICZONĄ ODPOWIEDZIALNOŚCIĄ, Suchy Las, Polska 630186729 i dokonanie wpisu: BROEN OIL & GAS SPÓŁKA Z OGRANICZONĄ ODPOWIEDZIALNOŚCIĄ, Suchy Las, Polska 630186729.

**82885** 2013 04 16 A. Wprowadzono zmianę uprawnionego przez wykreślenie wpisu: Wader Quality Toys e.K. Manfred Wader, Radevormwald, Niemcy i dokonanie wpisu: Wader Quality Toys KG, Radevormwald, Niemcy.

**82885** 2013 04 16 A. Wprowadzono zmianę uprawnionego przez wykreślenie wpisu: Wader Quality Toys KG, Radevormwald, Niemcy i dokonanie wpisu: POLESIE POLAND SPÓŁKA Z OGRANICZONĄ ODPOWIEDZIALNOŚCIĄ, Biała Podlaska, Polska.

**83061** 2013 04 16 A. Wprowadzono zmianę uprawnionego przez wykreślenie wpisu: Potain, Ecully, Francja i dokonanie wpisu: MANITOWOC CRANE GROUP FRANCE, Ecully, Francja.

**83753** 2013 04 08 A. Wprowadzono zmianę uprawnionego przez wykreślenie wpisu: LUBELLA Spółka Akcyjna, Lublin, Polska i dokonanie wpisu: LUBELLA SPÓŁKA Z OGRANICZONĄ ODPOWIEDZIALNOŚCIĄ SPÓŁKA KOMANDYTOWO-AKCYJNA, Lublin, Polska 430616260.

**83840** 2013 04 16 A. Wprowadzono zmianę uprawnionego przez wykreślenie wpisu: The Glidden Company, Cleveland, Stany Zjednoczone Ameryki i dokonanie wpisu: Akzo Nobel Paints LLC, Cleveland, Stany Zjednoczone Ameryki.

**83840** 2013 04 16 A. Wprowadzono zmianę siedziby uprawnionego przez wykreślenie wpisu: Akzo Nobel Paints LLC, Cleveland, Stany Zjednoczone Ameryki i dokonanie wpisu: Akzo Nobel Paints LLC, Strongsville, Stany Zjednoczone Ameryki.

**83952** 2013 04 09 A. Wprowadzono zmianę uprawnionego przez wykreślenie wpisu: MALKOM S.C. Jerzy i Zbigniew Malińscy,



Warszawa, Polska i dokonanie wpisu: Śnieżka Maria Abramowicz, Michałowice, Polska Zbigniew Marian Maliński, Warszawa, Polska.

**83952** 2013 04 09 A. Wprowadzono zmianę uprawnionego przez wykreślenie wpisu: Śnieżka Maria Abramowicz, Michałowice, Polska Zbigniew Marian Maliński, Warszawa, Polska i dokonanie wpisu: Zbigniew Marian Maliński, Warszawa, Polska.

**83968** 2013 04 16 A. Wprowadzono zmianę uprawnionego przez wykreślenie wpisu: Rothbury N.V., Curacao, Antyle Holenderskie i dokonanie wpisu: GYMA INDUSTRIE, Sorgues, Francja.

**83968** 2013 04 16 A. Wprowadzono zmianę uprawnionego przez wykreślenie wpisu: GYMA INDUSTRIE, Sorgues, Francja i dokonanie wpisu: GYMA INDUSTRI SAS, Sorgues, Francja.

**83968** 2013 04 16 A. Wprowadzono zmianę nazwy uprawnionego przez wykreślenie wpisu: GYMA INDUSTRIE SAS, Sorgues, Francja i dokonanie wpisu: GYMA SAS, Sorgues, Francja.

**84978** 2013 04 15 A. Wprowadzono zmianę uprawnionego przez wykreślenie wpisu: Przedsiębiorstwo Produkcji Farb i Lakierów „MALFARB” Spółka z ograniczoną odpowiedzialnością, Lewkowice, Polska i dokonanie wpisu: DYRUP SPÓŁKA Z OGRANICZONĄ ODPOWIEDZIALNOŚCIĄ, Lewkowice 68, Polska 470931800.

**85265** 2013 04 15 A. Wprowadzono zmianę uprawnionego przez wykreślenie wpisu: ZAS Przedsiębiorstwo Obrotu Towarami Importowanymi – Z.I.A. Suchańscy, Spółka Jawna, Warszawa, Polska i dokonanie wpisu: ZAS-POL SPÓŁKA Z OGRANICZONĄ ODPOWIEDZIALNOŚCIĄ, Warszawa, Polska 010097718.

**85982** 2013 04 16 A. Wprowadzono zmianę uprawnionego przez wykreślenie wpisu: The Glidden Company, Cleveland, Stany Zjednoczone Ameryki i dokonanie wpisu: Akzo Nobel Paints LLC, Cleveland, Stany Zjednoczone Ameryki.

**85982** 2013 04 16 A. Wprowadzono zmianę siedziby uprawnionego przez wykreślenie wpisu: Akzo Nobel Paints LLC, Cleveland, Stany Zjednoczone Ameryki i dokonanie wpisu: Akzo Nobel Paints LLC, Strongsville, Stany Zjednoczone Ameryki.

**87551** 2013 04 04 A. Wprowadzono zmianę uprawnionego przez wykreślenie wpisu: Cerwin-Vega Inc, Simi Valley, Stany Zjednoczone Ameryki i dokonanie wpisu: Gibson Guitar Corp., Nashville, Stany Zjednoczone Ameryki.

**87970** 2013 04 19 A. Wprowadzono zmianę uprawnionego przez wykreślenie wpisu: V & S Luksusowa Zielona Góra Spółka Akcyjna, Zielona Góra, Polska i dokonanie wpisu: PR BM SPÓŁKA Z OGRANICZONĄ ODPOWIEDZIALNOŚCIĄ, Warszawa, Polska.

**87970** 2013 04 19 A. Wprowadzono zmianę nazwy uprawnionego przez wykreślenie wpisu: PR BM SPÓŁKA Z OGRANICZONĄ ODPOWIEDZIALNOŚCIĄ Warszawa, Polska i dokonanie wpisu: V&S POLISH BRANDS SPÓŁKA Z OGRANICZONĄ ODPOWIEDZIALNOŚCIĄ Warszawa, Polska.

**87973** 2013 04 19 A. Wprowadzono zmianę uprawnionego przez wykreślenie wpisu: V & S Luksusowa Zielona Góra Spółka Akcyjna, Zielona Góra, Polska i dokonanie wpisu: PR BM SPÓŁKA Z OGRANICZONĄ ODPOWIEDZIALNOŚCIĄ, Warszawa, Polska.

**87973** 2013 04 19 A. Wprowadzono zmianę nazwy uprawnionego przez wykreślenie wpisu: PR BM SPÓŁKA Z OGRANICZONĄ ODPOWIEDZIALNOŚCIĄ Warszawa, Polska i dokonanie wpisu: V&S POLISH BRANDS SPÓŁKA Z OGRANICZONĄ ODPOWIEDZIALNOŚCIĄ Warszawa, Polska.

**88098** 2013 04 09 A. Wprowadzono zmianę nazwy uprawnionego przez wykreślenie wpisu: Strauss Coffee B.V., Schiphol-Rijk, Holandia i dokonanie wpisu: Strauss Coffee B.V., Amstelveen, Holandia.

**89093** 2013 04 11 A. Wprowadzono zmianę uprawnionego przez wykreślenie wpisu: MINIMAX GmbH, Bad Oldesloe, Niemcy i dokonanie wpisu: MINIMAX HOLDING GmbH, Bad Oldesloe, Niemcy.

**89093** 2013 04 11 A. Wprowadzono zmianę uprawnionego przez wykreślenie wpisu: MINIMAX HOLDING GmbH, Bad Oldesloe, Niemcy i dokonanie wpisu: MIMX HOLDINGS GmbH & Co. KG, Bad Oldesloe, Niemcy.

**89093** 2013 04 11 A. Wprowadzono zmianę nazwy uprawnionego przez wykreślenie wpisu: MIMX HOLDINGS GmbH & Co. KG, Bad Oldesloe, Niemcy i dokonanie wpisu: MINIMAX GmbH & Co. KG, Bad Oldesloe, Niemcy.

**89093** 2013 04 11 A. Wprowadzono zmianę uprawnionego przez wykreślenie wpisu: MINIMAX GmbH & Co. KG, Bad Oldesloe, Niemcy i dokonanie wpisu: Minimax Übernahme GmbH & Co. KG, Bad Oldesloe, Niemcy.

**89093** 2013 04 11 A. Wprowadzono zmianę uprawnionego przez wykreślenie wpisu: Minimax Übernahme GmbH & Co. KG, Bad Oldesloe, Niemcy i dokonanie wpisu: MINIMAX GmbH & Co. KG, Bad Oldesloe, Niemcy.

**90498** 2013 04 16 A. Wprowadzono zmianę uprawnionego przez wykreślenie wpisu: The Glidden Company, Cleveland, Stany Zjednoczone Ameryki i dokonanie wpisu: Akzo Nobel Paints LLC, Cleveland, Stany Zjednoczone Ameryki.

**90498** 2013 04 16 A. Wprowadzono zmianę siedziby uprawnionego przez wykreślenie wpisu: Akzo Nobel Paints LLC, Cleveland, Stany Zjednoczone Ameryki i dokonanie wpisu: Akzo Nobel Paints LLC, Strongsville, Stany Zjednoczone Ameryki.

**90867** 2013 04 16 A. Wprowadzono zmianę uprawnionego przez wykreślenie wpisu: The Glidden Company, Cleveland, Stany Zjednoczone Ameryki i dokonanie wpisu: Akzo Nobel Paints LLC, Cleveland, Stany Zjednoczone Ameryki.

**90867** 2013 04 16 A. Wprowadzono zmianę siedziby uprawnionego przez wykreślenie wpisu: Akzo Nobel Paints LLC, Cleveland, Stany Zjednoczone Ameryki i dokonanie wpisu: Akzo Nobel Paints LLC, Strongsville, Stany Zjednoczone Ameryki.

**90871** 2013 04 08 D. Dokonano wpisu: Na mocy umowy z dnia 10 czerwca 2012 r. udzielono wyłącznej licencji, na czas określony do 1 lipca 2013 r., na używanie znaku towarowego MOSPILAN w związku z wytwarzaniem, promocją, produkcją i sprzedażą produktu na terytorium Polski przez spółkę Sumi Agro Poland Sp. z o.o., Warszawa, Polska.

**91145** 2013 04 03 D. Wykreślono wpis: „Celem zabezpieczenia należności podatkowych wynikających z deklaracji: VAT 12/2003, VAT 01/2004, VAT 03/2004, VAT 04/2004, VAT 05/2004, VAT 06/2004, VAT 07/2004, VAT 08/2004, VAT 09/2004, VAT 10/2004, VAT 11/2004, VAT 12/2004, VAT 01/2005, VAT 02/2005, VAT 03/2005, VAT 04/2005, VAT 05/2005, VAT 06/2005, PIT-4 2/2003, PIT-4 3/2003, PIT-4 4/2003, PIT-4 5/2003, PIT-4 6/2003, PIT-4 7/2003, PIT-4 8/2003, PIT-4 9/2003, PIT-4 10/2003, PIT-4 02/2004, PIT-4 03/2004, PIT-4 04/2004, PIT-4 05/2004, PIT-4 06/2004, PIT-4 07/2004, PIT-4 08/2004, PIT-4 09/2004, PIT-4 10/2004, PIT-4 11/2004, PIT-4 12/2004, PIT-4 04/2005, PIT-4 07/2005, PIT-4 10/2005, PIT-4 11/2005 spółki Przedsiębiorstwo Zagraniczne „Inter-Fragrances” Sp. z o.o. z siedzibą w Poznaniu, Naczelnik Pierwszego Wielkopolskiego Urzędu Skarbowego w Poznaniu ustanowił w dniu 23 lutego 2006 r. zastaw skarbowy na prawie ochronnym do znaku towarowego R. 91145”.

**92061** 2013 04 15 A. Wprowadzono zmianę uprawnionego przez wykreślenie wpisu: „OTM plus” Agencja Reklamowa Tomasz Ojrowski, Milanówek, Polska 015252359 i dokonanie wpisu: ETNA RENATA BUCZEK, Milanówek, Polska 292648000.

**92083** 2013 04 15 A. Wprowadzono zmianę uprawnionego przez wykreślenie wpisu: „OTM plus” Agencja Reklamowa Tomasz Ojrowski, Milanówek, Polska 015252359 i dokonanie wpisu: ETNA RENATA BUCZEK, Milanówek, Polska 292648000.

**92233** 2013 04 03 D. Wykreślono wpis: „Celem zabezpieczenia należności wynikających z deklaracji podatkowych Przedsiębiorstwa Zagranicznego „Inter Fragrances” Sp. z o.o. z siedzibą w Po-

znaniu, Naczelnik Pierwszego Wielkopolskiego Urzędu Skarbowego w Poznaniu ustanowił zastaw skarbowy na prawie ochronnym do znaku towarowego R. 92233”.

**92549** 2013 04 22 A. Wprowadzono zmianę nazwy uprawnionego przez wykreślenie wpisu: Cloetta Fazer Chocolates Ltd., Vantaa, Finlandia i dokonanie wpisu: Fazer Chocolates Ltd., Vantaa, Finlandia.

**92549** 2013 04 22 A. Wprowadzono zmianę uprawnionego przez wykreślenie wpisu: Fazer Chocolates Ltd., Vantaa, Finlandia i dokonanie wpisu: Fazer Invest Oy, Helsinki, Finlandia.

**92645** 2013 04 17 D. Wykreślono wpis: „W dniu 14 grudnia 2010 r. na podstawie postanowienia Sądu Rejonowego w Rzeszowie Wydział IX Gospodarczy – Rejestru Zastawów (sygn. akt RZ.IX. Ns.Rej.Za 5326/10/707) wpisano do Rejestru Zastawów pod pozycją 2240082 zastaw rejestrowy na prawie ochronnym udzielonym na znak towarowy R-92645 w celu zabezpieczenia wierzytelności przysługujących BARCLAYS BANK PLC z siedzibą w Londynie, Wielka Brytania wobec Zielona Budka (Mielec) Sp. z o.o. z siedzibą w Mielcu”.

**92645** 2013 04 17 D. Wykreślono wpis: „W dniu 14 grudnia 2010 r. na podstawie postanowienia Sądu Rejonowego w Rzeszowie Wydział IX Gospodarczy – Rejestru Zastawów (sygn. akt RZ.IX. Ns.Rej.Za 5294/10/051) wpisano do Rejestru Zastawów pod pozycją 2240074 zastaw rejestrowy na prawie ochronnym udzielonym na znak towarowy R-92654 w celu zabezpieczenia wierzytelności przysługujących BARCLAYS BANK PLC z siedzibą w Londynie, Wielka Brytania wobec Zielona Budka (Mielec) Sp. z o.o. z siedzibą w Mielcu”.

**93265** 2013 04 15 A. Wprowadzono zmianę uprawnionego przez wykreślenie wpisu: ZAS Przedsiębiorstwo Obrotu Towarami Importowanymi – Z.I.A. Suchańscy, Spółka Jawna, Warszawa, Polska i dokonanie wpisu: ZAS-POL SPÓŁKA Z OGRANICZONĄ ODPOWIEDZIALNOŚCIĄ, Warszawa, Polska 010097718.

**93266** 2013 04 15 A. Wprowadzono zmianę uprawnionego przez wykreślenie wpisu: ZAS Przedsiębiorstwo Obrotu Towarami Importowanymi – Z.I.A. Suchańscy, Spółka Jawna, Warszawa, Polska i dokonanie wpisu: „ZAS-POL” SPÓŁKA Z OGRANICZONĄ ODPOWIEDZIALNOŚCIĄ, Warszawa, Polska 010097718.

**93679** 2013 04 04 A. Wprowadzono zmianę uprawnionego przez wykreślenie wpisu: HORTEX HOLDING Spółka Akcyjna, Warszawa, Polska i dokonanie wpisu: HORTEX MARKETING SPÓŁKA Z OGRANICZONĄ ODPOWIEDZIALNOŚCIĄ, Warszawa, Polska.

**93680** 2013 04 04 A. Wprowadzono zmianę uprawnionego przez wykreślenie wpisu: HORTEX HOLDING Spółka Akcyjna, Warszawa, Polska i dokonanie wpisu: HORTEX MARKETING SPÓŁKA Z OGRANICZONĄ ODPOWIEDZIALNOŚCIĄ, Warszawa, Polska.

**93948** 2013 04 16 A. Wprowadzono zmianę uprawnionego przez wykreślenie wpisu: BURDA PUBLISHING POLSKA SPÓŁKA Z OGRANICZONĄ ODPOWIEDZIALNOŚCIĄ Warszawa, Polska i dokonanie wpisu: BURDA MEDIA POLSKA SPÓŁKA Z OGRANICZONĄ ODPOWIEDZIALNOŚCIĄ, Warszawa, Polska.

**94197** 2013 04 15 D. Wykreślono wpis: „W dniu 16 stycznia 2004 r. zawarto umowę licencyjną wyłączną, odpłatną do użytkownika znaku towarowego zarejestrowanego pod nr R-94197 do dnia 16 stycznia 2014 r., na rzecz ELIT-POL Sp. z o.o., z siedzibą w Łodzi, Polska”.

**94593** 2013 04 16 A. Wprowadzono zmianę nazwy uprawnionego przez wykreślenie wpisu: Magimix SA, Vincennes, Francja i dokonanie wpisu: MAGIMIX S.A.S., Vincennes, Francja.

**94751** 2013 04 08 A. Wprowadzono zmianę nazwy uprawnionego przez wykreślenie wpisu: SANOFI – AVENTIS, Paryż, Francja i dokonanie wpisu: SANOFI, Paryż, Francja.

**95254** 2013 04 15 A. Wprowadzono zmianę uprawnionego przez wykreślenie wpisu: ZAS Przedsiębiorstwo Obrotu Towarami

Importowanymi – Z.I.A. Suchańscy, Spółka Jawna, Warszawa, Polska i dokonanie wpisu: ZAS-POL SPÓŁKA Z OGRANICZONĄ ODPOWIEDZIALNOŚCIĄ, Warszawa, Polska 010097718.

**95294** 2013 04 15 A. Wprowadzono zmianę uprawnionego przez wykreślenie wpisu: ZAS Przedsiębiorstwo Obrotu Towarami Importowanymi – Z.I.A. Suchańscy, Spółka Jawna, Warszawa, Polska i dokonanie wpisu: „ZAS-POL” SPÓŁKA Z OGRANICZONĄ ODPOWIEDZIALNOŚCIĄ, Warszawa, Polska 010097718.

**95716** 2013 04 15 A. Wprowadzono zmianę uprawnionego przez wykreślenie wpisu: ZAS Przedsiębiorstwo Obrotu Towarami Importowanymi – Z.I.A. Suchańscy, Spółka Jawna, Warszawa, Polska i dokonanie wpisu: ZAS-POL SPÓŁKA Z OGRANICZONĄ ODPOWIEDZIALNOŚCIĄ, Warszawa, Polska 010097718.

**96116** 2013 04 19 A. Wprowadzono zmianę uprawnionego przez wykreślenie wpisu: V & S Luksusowa Zielona Góra Spółka Akcyjna, Zielona Góra, Polska i dokonanie wpisu: PR BM SPÓŁKA Z OGRANICZONĄ ODPOWIEDZIALNOŚCIĄ, Warszawa, Polska.

**96116** 2013 04 19 A. Wprowadzono zmianę nazwy uprawnionego przez wykreślenie wpisu: PR BM SPÓŁKA Z OGRANICZONĄ ODPOWIEDZIALNOŚCIĄ Warszawa, Polska i dokonanie wpisu: V&S POLISH BRANDS SPÓŁKA Z OGRANICZONĄ ODPOWIEDZIALNOŚCIĄ Warszawa, Polska.

**98461** 2013 04 19 A. Wprowadzono zmianę uprawnionego przez wykreślenie wpisu: V & S Luksusowa Zielona Góra Spółka Akcyjna, Zielona Góra, Polska i dokonanie wpisu: PR BM SPÓŁKA Z OGRANICZONĄ ODPOWIEDZIALNOŚCIĄ, Warszawa, Polska.

**98461** 2013 04 19 A. Wprowadzono zmianę nazwy uprawnionego przez wykreślenie wpisu: PR BM SPÓŁKA Z OGRANICZONĄ ODPOWIEDZIALNOŚCIĄ Warszawa, Polska i dokonanie wpisu: V&S POLISH BRANDS SPÓŁKA Z OGRANICZONĄ ODPOWIEDZIALNOŚCIĄ Warszawa, Polska.

**98487** 2013 04 19 A. Wprowadzono zmianę uprawnionego przez wykreślenie wpisu: V & S Luksusowa Zielona Góra Spółka Akcyjna, Zielona Góra, Polska i dokonanie wpisu: PR BM SPÓŁKA Z OGRANICZONĄ ODPOWIEDZIALNOŚCIĄ, Warszawa, Polska.

**98487** 2013 04 19 A. Wprowadzono zmianę nazwy uprawnionego przez wykreślenie wpisu: PR BM SPÓŁKA Z OGRANICZONĄ ODPOWIEDZIALNOŚCIĄ Warszawa, Polska i dokonanie wpisu: V&S POLISH BRANDS SPÓŁKA Z OGRANICZONĄ ODPOWIEDZIALNOŚCIĄ Warszawa, Polska.

**99023** 2013 04 16 A. Wprowadzono zmianę uprawnionego przez wykreślenie wpisu: NELLCOR PURITAN BENNETT INCORPORATED, Pleasanton, Stany Zjednoczone Ameryki i dokonanie wpisu: NELLCOR PURITAN BENNETT LLC, St. Louis, Stany Zjednoczone Ameryki.

**99464** 2013 04 19 A. Wprowadzono zmianę uprawnionego przez wykreślenie wpisu: V & S Luksusowa Zielona Góra Spółka Akcyjna, Zielona Góra, Polska i dokonanie wpisu: PR BM SPÓŁKA Z OGRANICZONĄ ODPOWIEDZIALNOŚCIĄ, Warszawa, Polska.

**99464** 2013 04 19 A. Wprowadzono zmianę nazwy uprawnionego przez wykreślenie wpisu: PR BM SPÓŁKA Z OGRANICZONĄ ODPOWIEDZIALNOŚCIĄ Warszawa, Polska i dokonanie wpisu: V&S POLISH BRANDS SPÓŁKA Z OGRANICZONĄ ODPOWIEDZIALNOŚCIĄ Warszawa, Polska.

**100345** 2013 04 15 A. Wprowadzono zmianę uprawnionego przez wykreślenie wpisu: ZAS Przedsiębiorstwo Obrotu Towarami Importowanymi – Z.I.A. Suchańscy, Spółka Jawna, Warszawa, Polska i dokonanie wpisu: ZAS-POL SPÓŁKA Z OGRANICZONĄ ODPOWIEDZIALNOŚCIĄ, Warszawa, Polska 010097718.

**100388** 2013 04 15 A. Wprowadzono zmianę uprawnionego przez wykreślenie wpisu: ZAS PRZEDSIĘBIORSTWO OBROTU TOWARAMI OBROTOWYMI – Z.I.A. SUCHAŃSCY, SPÓŁKA JAWNA, Warszawa, Polska 002170887 i dokonanie wpisu: ZAS-POL SPÓŁ-



KA Z OGRANICZONĄ ODPOWIEDZIALNOŚCIĄ, Warszawa, Polska 010097718.

**102235** 2013 04 16 A. Wprowadzono zmianę uprawnionego przez wykreślenie wpisu: Schering Corporation; Kenilworth, Stany Zjednoczone Ameryki i dokonanie wpisu: MERCK SHARP & DOHME CORP., Whitehouse Station, Stany Zjednoczone Ameryki.

**102414** 2013 04 23 A. Wprowadzono zmianę nazwy uprawnionego przez wykreślenie wpisu: Webasto AG Fahrzeugtechnik; Stockdorf, Niemcy i dokonanie wpisu: Webasto AG, Stockdorf, Niemcy.

**102414** 2013 04 23 A. Wprowadzono zmianę uprawnionego przez wykreślenie wpisu: Webasto AG Stockdorf, Niemcy i dokonanie wpisu: Webasto SE, Stockdorf, Niemcy.

**102427** 2013 04 22 A. Wprowadzono zmianę uprawnionego przez wykreślenie wpisu: V & S Luksusowa Zielona Góra Spółka Akcyjna, Zielona Góra, Polska i dokonanie wpisu: PR BM SPÓŁKA Z OGRANICZONĄ ODPOWIEDZIALNOŚCIĄ, Warszawa, Polska.

**102427** 2013 04 22 A. Wprowadzono zmianę nazwy uprawnionego przez wykreślenie wpisu: PR BM SPÓŁKA Z OGRANICZONĄ ODPOWIEDZIALNOŚCIĄ Warszawa, Polska i dokonanie wpisu: V&S POLISH BRANDS SPÓŁKA Z OGRANICZONĄ ODPOWIEDZIALNOŚCIĄ Warszawa, Polska.

**102776** 2013 04 15 A. Wprowadzono zmianę uprawnionego przez wykreślenie wpisu: ZAS Przedsiębiorstwo Obrotu Towarami Importowanymi – Z.I.A. Suchańscy, Spółka Jawna, Warszawa, Polska i dokonanie wpisu: ZAS-POL SPÓŁKA Z OGRANICZONĄ ODPOWIEDZIALNOŚCIĄ, Warszawa, Polska 010097718.

**103205** 2013 04 15 A. Wprowadzono zmianę uprawnionego przez wykreślenie wpisu: ZAS Przedsiębiorstwo Obrotu Towarami Importowanymi – Z.I.A. Suchańscy, Spółka Jawna, Warszawa, Polska i dokonanie wpisu: ZAS-POL SPÓŁKA Z OGRANICZONĄ ODPOWIEDZIALNOŚCIĄ, Warszawa, Polska 010097718.

**103266** 2013 04 08 A. Wprowadzono zmianę uprawnionego przez wykreślenie wpisu: Henkel Kommanditgesellschaft auf Aktien, Düsseldorf, Niemcy i dokonanie wpisu: Henkel AG & Co. KGaA, Düsseldorf, Niemcy.

**103717** 2013 04 23 A. Wprowadzono zmianę nazwy uprawnionego przez wykreślenie wpisu: Dr. Siebert & Kuhn GmbH & Co. KG, Kaufungen, Niemcy i dokonanie wpisu: SIKA Dr. Siebert & Kuhn GmbH & Co. KG, Oberkaufungen, Niemcy.

**103717** 2013 04 23 A. Wprowadzono zmianę siedziby uprawnionego przez wykreślenie wpisu: SIKA Dr. Siebert & Kuhn GmbH & Co. KG, Oberkaufungen, Niemcy i dokonanie wpisu: SIKA Dr. Siebert & Kuhn GmbH & Co. KG, Kaufungen, Niemcy.

**103893** 2013 04 15 A. Wprowadzono zmianę uprawnionego przez wykreślenie wpisu: ZAS Przedsiębiorstwo Obrotu Towarami Importowanymi – Z.I.A. Suchańscy, Spółka Jawna, Warszawa, Polska 002170867 i dokonanie wpisu: ZAS-POL SPÓŁKA Z OGRANICZONĄ ODPOWIEDZIALNOŚCIĄ, Warszawa, Polska 010097718.

**104221** 2013 04 22 A. Wprowadzono zmianę nazwy uprawnionego przez wykreślenie wpisu: SANOFI – AVENTIS, Paryż, Francja i dokonanie wpisu: SANOFI, Paryż, Francja.

**104474** 2013 04 15 A. Wprowadzono zmianę uprawnionego przez wykreślenie wpisu: ZAS Przedsiębiorstwo Obrotu Towarami Importowanymi – Z.I.A. Suchańscy, Spółka Jawna, Warszawa, Polska 002170867 i dokonanie wpisu: ZAS-POL SPÓŁKA Z OGRANICZONĄ ODPOWIEDZIALNOŚCIĄ, Warszawa, Polska 010097718.

**105619** 2013 04 11 A. Wprowadzono zmianę uprawnionego przez wykreślenie wpisu: Whirlpool Polska Spółka z o.o., Warszawa, Polska i dokonanie wpisu: WHIRLPOOL POLSKA SPÓŁKA AKCYJNA, Wrocław, Polska 930756620.

**105564** 2013 04 16 A. Wprowadzono zmianę uprawnionego przez wykreślenie wpisu: Henkel Kommanditgesellschaft auf

Aktien; Düsseldorf, Niemcy i dokonanie wpisu: Henkel AG & Co. KGaA, Düsseldorf, Niemcy.

**105633** 2013 04 22 A. Wprowadzono zmianę nazwy uprawnionego przez wykreślenie wpisu: SANOFI – SYNTHELABO, Paryż, Francja i dokonanie wpisu: SANOFI -AVENTIS, Paryż, Francja.

**105633** 2013 04 08 A. Wprowadzono zmianę nazwy uprawnionego przez wykreślenie wpisu: SANOFI – AVENTIS, Paryż, Francja i dokonanie wpisu: SANOFI, Paryż, Francja.

**105648** 2013 04 22 A. Wprowadzono zmianę uprawnionego przez wykreślenie wpisu: V & S LUKSUSOWA ZIELONA GÓRA SPÓŁKA AKCYJNA, Zielona Góra, Polska i dokonanie wpisu: PR BM SPÓŁKA Z OGRANICZONĄ ODPOWIEDZIALNOŚCIĄ, Warszawa, Polska.

**105648** 2013 04 22 A. Wprowadzono zmianę nazwy uprawnionego przez wykreślenie wpisu: PR BM SPÓŁKA Z OGRANICZONĄ ODPOWIEDZIALNOŚCIĄ Warszawa, Polska i dokonanie wpisu: V&S POLISH BRANDS SPÓŁKA Z OGRANICZONĄ ODPOWIEDZIALNOŚCIĄ Warszawa, Polska.

**105979** 2013 04 22 A. Wprowadzono zmianę uprawnionego przez wykreślenie wpisu: V & S Luksusowa Zielona Góra Spółka Akcyjna, Zielona Góra, Polska i dokonanie wpisu: PR BM SPÓŁKA Z OGRANICZONĄ ODPOWIEDZIALNOŚCIĄ, Warszawa, Polska.

**105979** 2013 04 22 A. Wprowadzono zmianę nazwy uprawnionego przez wykreślenie wpisu: PR BM SPÓŁKA Z OGRANICZONĄ ODPOWIEDZIALNOŚCIĄ Warszawa, Polska i dokonanie wpisu: V&S POLISH BRANDS SPÓŁKA Z OGRANICZONĄ ODPOWIEDZIALNOŚCIĄ Warszawa, Polska.

**105980** 2013 04 22 A. Wprowadzono zmianę uprawnionego przez wykreślenie wpisu: V & S Luksusowa Zielona Góra Spółka Akcyjna, Zielona Góra, Polska i dokonanie wpisu: PR BM SPÓŁKA Z OGRANICZONĄ ODPOWIEDZIALNOŚCIĄ, Warszawa, Polska.

**105980** 2013 04 22 A. Wprowadzono zmianę nazwy uprawnionego przez wykreślenie wpisu: PR BM SPÓŁKA Z OGRANICZONĄ ODPOWIEDZIALNOŚCIĄ Warszawa, Polska i dokonanie wpisu: V&S POLISH BRANDS SPÓŁKA Z OGRANICZONĄ ODPOWIEDZIALNOŚCIĄ Warszawa, Polska.

**106024** 2013 04 24 A. Wprowadzono zmianę uprawnionego przez wykreślenie wpisu: V & S Luksusowa Zielona Góra Spółka Akcyjna, Zielona Góra, Polska i dokonanie wpisu: PR BM SPÓŁKA Z OGRANICZONĄ ODPOWIEDZIALNOŚCIĄ, Warszawa, Polska.

**106024** 2013 04 24 A. Wprowadzono zmianę nazwy uprawnionego przez wykreślenie wpisu: PR BM SPÓŁKA Z OGRANICZONĄ ODPOWIEDZIALNOŚCIĄ Warszawa, Polska i dokonanie wpisu: V&S POLISH BRANDS SPÓŁKA Z OGRANICZONĄ ODPOWIEDZIALNOŚCIĄ Warszawa, Polska.

**106243** 2013 04 08 A. Wprowadzono zmianę uprawnionego przez wykreślenie wpisu: HYDRO Aluminium Mandl&Berger GmbH, Linz, Austria i dokonanie wpisu: Nematik Linz GmbH, Linz, Austria.

**106410** 2013 04 04 A. Wprowadzono zmianę uprawnionego przez wykreślenie wpisu: Medicover Holding N.V., Curacao, Antyle Holenderskie i dokonanie wpisu: Medicover Holding N.V. S.á.r.l., Luxembourg, Luksemburg.

**106410** 2013 04 04 A. Wprowadzono zmianę uprawnionego przez wykreślenie wpisu: Medicover Holding N.V. S.á.r.l., Luxembourg, Luksemburg i dokonanie wpisu: Medicover Holding (Cyprus) Limited, Limassol, Cypr.

**106854** 2013 04 08 A. Wprowadzono zmianę nazwy uprawnionego przez wykreślenie wpisu: SANOFI – AVENTIS, Paryż, Francja i dokonanie wpisu: SANOFI, Paryż, Francja.

**107925** 2013 04 17 A. Wprowadzono zmianę nazwy uprawnionego przez wykreślenie wpisu: SANOFI – AVENTIS, Paryż, Francja i dokonanie wpisu: SANOFI, Paryż, Francja.

**107926** 2013 04 17 A. Wprowadzono zmianę nazwy uprawnionego przez wykreślenie wpisu: SANOFI – AVENTIS, Paryż, Francja i dokonanie wpisu: SANOFI, Paryż, Francja.



**108076** 2013 04 16 A. Wprowadzono zmianę uprawnionego przez wykreślenie wpisu: TULIP FOOD COMPANY P/S, Randers, Dania i dokonanie wpisu: TULIP FOOD COMPANY A/S, Randers, Dania.

**108076** 2013 04 16 A. Wprowadzono zmianę uprawnionego przez wykreślenie wpisu: TULIP FOOD COMPANY A/S, Randers, Dania i dokonanie wpisu: TULIP Food Company GmbH, Ratingen, Niemcy.

**108276** 2013 04 17 A. Wprowadzono zmianę nazwy uprawnionego przez wykreślenie wpisu: Cloetta Fazer Chocolates Ltd, Vantaa, Finlandia i dokonanie wpisu: Fazer Chocolates Ltd., Vantaa, Finlandia.

**108276** 2013 04 17 A. Wprowadzono zmianę uprawnionego przez wykreślenie wpisu: Fazer Chocolates Ltd, Vantaa, Finlandia i dokonanie wpisu: Fazer Invest Oy, Helsinki, Finlandia.

**109673** 2013 04 17 A. Wprowadzono zmianę nazwy uprawnionego przez wykreślenie wpisu: SANOFI – AVENTIS, Paryż, Francja i dokonanie wpisu: SANOFI, Paryż, Francja.

**111419** 2013 04 15 A. Wprowadzono zmianę uprawnionego przez wykreślenie wpisu: Przedsiębiorstwo Produkcji Farb i Lakierów „MALFARB” Spółka z ograniczoną odpowiedzialnością, Lewkowice, Polska i dokonanie wpisu: DYRUP SPÓŁKA Z OGRANICZONĄ ODPOWIEDZIALNOŚCIĄ, Lewkowice, Polska 470931800.

**111579** 2013 04 08 A. Wprowadzono zmianę uprawnionego przez wykreślenie wpisu: Henkel Kommanditgesellschaft auf Aktien, Düsseldorf, Niemcy i dokonanie wpisu: Henkel AG & Co. KGaA, Düsseldorf, Niemcy.

**111923** 2013 04 08 A. Wprowadzono zmianę nazwy uprawnionego przez wykreślenie wpisu: BRILUX SPÓŁKA AKCYJNA, Warszawa, Polska i dokonanie wpisu: BRILUM SPÓŁKA AKCYJNA, Warszawa, Polska 010935639.

**111923** 2013 04 08 A. Wprowadzono zmianę uprawnionego przez wykreślenie wpisu: BRILUM SPÓŁKA AKCYJNA, Warszawa, Polska 010935639 i dokonanie wpisu: Robotniczy Klub Sportowy „Mirków 1923” Konstancin, Konstancin-Jeziorna, Polska 142987795.

**112290** 2013 04 08 A. Wprowadzono zmianę uprawnionego przez wykreślenie wpisu: Henkel KGaA, Düsseldorf, Niemcy i dokonanie wpisu: Henkel AG & Co. KGaA, Düsseldorf, Niemcy.

**113197** 2013 04 24 A. Wprowadzono zmianę uprawnionego przez wykreślenie wpisu: V & S Luksusowa Zielona Góra Spółka Akcyjna, Zielona Góra, Polska i dokonanie wpisu: PR BM SPÓŁKA Z OGRANICZONĄ ODPOWIEDZIALNOŚCIĄ, Warszawa, Polska.

**113197** 2013 04 24 A. Wprowadzono zmianę nazwy uprawnionego przez wykreślenie wpisu: PR BM SPÓŁKA Z OGRANICZONĄ ODPOWIEDZIALNOŚCIĄ Warszawa, Polska i dokonanie wpisu: V&S POLISH BRANDS SPÓŁKA Z OGRANICZONĄ ODPOWIEDZIALNOŚCIĄ Warszawa, Polska.

**113198** 2013 04 24 A. Wprowadzono zmianę uprawnionego przez wykreślenie wpisu: V & S Luksusowa Zielona Góra Spółka Akcyjna, Zielona Góra, Polska i dokonanie wpisu: PR BM SPÓŁKA Z OGRANICZONĄ ODPOWIEDZIALNOŚCIĄ, Warszawa, Polska.

**113198** 2013 04 24 A. Wprowadzono zmianę nazwy uprawnionego przez wykreślenie wpisu: PR BM SPÓŁKA Z OGRANICZONĄ ODPOWIEDZIALNOŚCIĄ Warszawa, Polska i dokonanie wpisu: V&S POLISH BRANDS SPÓŁKA Z OGRANICZONĄ ODPOWIEDZIALNOŚCIĄ Warszawa, Polska.

**113597** 2013 04 16 D. Wykreślono wpis: „W dniu 20 sierpnia 1997 r. zawarto umowę licencyjną niewyłączną i niezbywalną na używanie znaku towarowego R-113597 OPEL przez POLBANK S.A., Warszawa, Polska na okres 30 lat od dnia podpisania niniejszej umowy”.

**113945** 2013 04 25 A. Wprowadzono zmianę uprawnionego przez wykreślenie wpisu: „MAŁPKA” SPÓŁKA AKCYJNA, Poznań,

Polska 331444670 i dokonanie wpisu: ZPT ELMILK SPÓŁKA Z OGRANICZONĄ ODPOWIEDZIALNOŚCIĄ, Szczecinek, Polska 145889260.

**114122** 2013 04 08 A. Wprowadzono zmianę uprawnionego przez wykreślenie wpisu: Henkel Kommanditgesellschaft auf Aktien, Düsseldorf, Niemcy i dokonanie wpisu: Henkel AG & Co. KGaA, Düsseldorf, Niemcy.

**114158** 2013 04 16 D. Wykreślono wpis: „W dniu 20 sierpnia 1997 r. zawarto umowę licencyjną niewyłączną i niezbywalną na używanie znaku towarowego R-114155 OPEL Logo II przez POLBANK S.A., Warszawa, Polska na okres 30 lat od dnia podpisania niniejszej umowy”.

**114243** 2013 04 24 A. Wprowadzono zmianę uprawnionego przez wykreślenie wpisu: V & S LUKSUSOWA ZIELONA GÓRA SPÓŁKA AKCYJNA, Zielona Góra, Polska 970774940 i dokonanie wpisu: PR BM SPÓŁKA Z OGRANICZONĄ ODPOWIEDZIALNOŚCIĄ, Warszawa, Polska.

**114243** 2013 04 24 A. Wprowadzono zmianę nazwy uprawnionego przez wykreślenie wpisu: PR BM SPÓŁKA Z OGRANICZONĄ ODPOWIEDZIALNOŚCIĄ Warszawa, Polska i dokonanie wpisu: V&S POLISH BRANDS SPÓŁKA Z OGRANICZONĄ ODPOWIEDZIALNOŚCIĄ Warszawa, Polska.

**114246** 2013 04 24 A. Wprowadzono zmianę uprawnionego przez wykreślenie wpisu: V & S LUKSUSOWA ZIELONA GÓRA SPÓŁKA AKCYJNA, Zielona Góra, Polska 970774940 i dokonanie wpisu: PR BM SPÓŁKA Z OGRANICZONĄ ODPOWIEDZIALNOŚCIĄ, Warszawa, Polska.

**114246** 2013 04 24 A. Wprowadzono zmianę nazwy uprawnionego przez wykreślenie wpisu: PR BM SPÓŁKA Z OGRANICZONĄ ODPOWIEDZIALNOŚCIĄ Warszawa, Polska i dokonanie wpisu: V&S POLISH BRANDS SPÓŁKA Z OGRANICZONĄ ODPOWIEDZIALNOŚCIĄ Warszawa, Polska.

**114836** 2013 04 17 A. Wprowadzono zmianę nazwy uprawnionego przez wykreślenie wpisu: SANOFI – AVENTIS, Paryż, Francja i dokonanie wpisu: SANOFI, Paryż, Francja.

**115794** 2013 04 12 A. Wprowadzono zmianę uprawnionego przez wykreślenie wpisu: Emerson Polska Spółka z o.o., Piotrków Trybunalski, Polska i dokonanie wpisu: EMERSON POLSKA SPÓŁKA Z OGRANICZONĄ ODPOWIEDZIALNOŚCIĄ SPÓŁKA KOMANDYTOWO-AKCYJNA, Piotrków Trybunalski, Polska.

**115795** 2013 04 12 A. Wprowadzono zmianę uprawnionego przez wykreślenie wpisu: Emerson Polska Spółka z o.o., Piotrków Trybunalski, Polska i dokonanie wpisu: EMERSON POLSKA SPÓŁKA Z OGRANICZONĄ ODPOWIEDZIALNOŚCIĄ SPÓŁKA KOMANDYTOWO-AKCYJNA, Piotrków Trybunalski, Polska.

**115804** 2013 04 15 A. Wprowadzono zmianę nazwy i siedziby uprawnionego przez wykreślenie wpisu: MARTOM TRAVELAND Przedsiębiorstwo Handlowo Usługowe Spółka z o.o., Olsztyn, Polska i dokonanie wpisu: PRZEDSIĘBIORSTWO HANDLOWO-USŁUGOWE „MARTOMTRAVELAND” SPÓŁKA Z OGRANICZONĄ ODPOWIEDZIALNOŚCIĄ HOTEL ANDERS, Stare Jabłonki, Polska 510005132.

**116030** 2013 04 12 A. Wprowadzono zmianę uprawnionego przez wykreślenie wpisu: Emerson Polska Spółka z o.o., Piotrków Trybunalski, Polska i dokonanie wpisu: EMERSON POLSKA SPÓŁKA Z OGRANICZONĄ ODPOWIEDZIALNOŚCIĄ SPÓŁKA KOMANDYTOWO-AKCYJNA, Piotrków Trybunalski, Polska.

**117330** 2013 04 15 A. Wprowadzono zmianę uprawnionego przez wykreślenie wpisu: ZAS Przedsiębiorstwo Obrotu Towarami Importowanymi – Z.I.A. Suchańscy, Spółka Jawna, Warszawa, Polska 002170867 i dokonanie wpisu: ZAS-POL SPÓŁKA Z OGRANICZONĄ ODPOWIEDZIALNOŚCIĄ, Warszawa, Polska 010097718.

**117811** 2013 04 08 A. Wprowadzono zmianę nazwy uprawnionego przez wykreślenie wpisu: SUDNIF S.A. (SWITZERLAND), Zug, Szwajcaria i dokonanie wpisu: SUDNIF S.A., Zug, Szwajcaria.

**117811** 2013 04 08 A. Wprowadzono zmianę uprawnionego przez wykreślenie wpisu: SUDNIF S.A., Zug, Szwajcaria i dokonanie wpisu: Findus Sverige Aktiebolag, Bjuv, Szwecja.

**117969** 2013 04 08 A. Wprowadzono zmianę uprawnionego przez wykreślenie wpisu: Henkel Kommanditgesellschaft auf Aktien, Düsseldorf, Niemcy i dokonanie wpisu: Henkel AG & Co. KGaA, Düsseldorf, Niemcy.

**118117** 2013 04 17 A. Wprowadzono zmianę nazwy uprawnionego przez wykreślenie wpisu: SANOFI – AVENTIS, Paryż, Francja i dokonanie wpisu: SANOFI, Paryż, Francja.

**118811** 2013 04 17 A. Wprowadzono zmianę nazwy uprawnionego przez wykreślenie wpisu: SANOFI – AVENTIS, Paryż, Francja i dokonanie wpisu: SANOFI, Paryż, Francja.

**119975** 2013 04 11 A, B. Wprowadzono zmianę przez wykreślenie wpisu: z wykazu towarów w rubryce B: pralki, odkurzacze oraz elementy, części i akcesoria do nich; sprzęt komputerowy z urządzeniami peryferyjnymi, osprzętem i akcesoriami, elementy i osprzęt sieci komputerowych, programy do maszyn cyfrowych, sprzęt i osprzęt filmowy i fotograficzny, kamery, lampy błyskowe, aparaty projekcyjne, sprzęt radiowy, telewizyjny, wideofoniczny, adaptory, magnetofony, odtwarzacze, głośniki, wieże, megafony, mikrofony, nośniki różnego rodzaju zapisów akustycznych, wizualnych, magnetycznych, kasy fiskalne, anteny, telefony, telefony, modemy, kserokopiarki, akcesoria, osprzęt, elementy, części do wymienionych urządzeń; klasa: 07, 09 i dokonanie wpisu: w rubryce A: 119975-A TAJMAX MIECZYŃSKI, GRACZ, LISZKA SPÓŁKA JAWNA, Kraków, Polska 351010802 oraz dokonanie wpisu w rubryce B: 07 pralki, odkurzacze oraz elementy, części i akcesoria do nich, 09 sprzęt komputerowy z urządzeniami peryferyjnymi, osprzętem i akcesoriami, elementy i osprzęt sieci komputerowych, programy do maszyn cyfrowych, sprzęt i osprzęt filmowy i fotograficzny, kamery, lampy błyskowe, aparaty projekcyjne, sprzęt radiowy, telewizyjny, wideofoniczny, adaptory, magnetofony, odtwarzacze, głośniki, wieże, megafony, mikrofony, nośniki różnego rodzaju zapisów akustycznych, wizualnych, magnetycznych, kasy fiskalne, anteny, telefony, telefony, modemy, kserokopiarki, akcesoria, osprzęt, elementy, części do wymienionych urządzeń:

**119975** 2013 04 11 D. Dokonano wpisu: W dniu 29 lutego 2012 r zawarto umowę cesji częściowej dla towarów zawartych w klasie 07 i 09 na rzecz TAJMAX MIECZYŃSKI, GRACZ, LISZKA SPÓŁKA JAWNA, Kraków, Polska.

**122101** 2013 04 08 A. Wprowadzono zmianę nazwy uprawnionego przez wykreślenie wpisu: BRILUX SPÓŁKA AKCYJNA, Warszawa, Polska i dokonanie wpisu: BRILUM SPÓŁKA AKCYJNA, Warszawa, Polska 010935639.

**122101** 2013 04 08 A. Wprowadzono zmianę uprawnionego przez wykreślenie wpisu: BRILUM SPÓŁKA AKCYJNA, Warszawa, Polska 010935639 i dokonanie wpisu: Robotniczy Klub Sportowy „Mirków 1923” Konstancin, Konstancin-Jeziorna, Polska 142987795.

**123251** 2013 04 15 A. Wprowadzono zmianę uprawnionego przez wykreślenie wpisu: ZAS Przedsiębiorstwo Obrotu Towarami Importowanymi – Z.I.A. Suchańscy, Spółka Jawna, Warszawa, Polska 002170867 i dokonanie wpisu: ZAS-POL SPÓŁKA Z OGRANICZONĄ ODPOWIEDZIALNOŚCIĄ, Warszawa, Polska 010097718.

**122919** 2013 04 24 A. Wprowadzono zmianę uprawnionego przez wykreślenie wpisu: V & S Luksusowa Zielona Góra Spółka Akcyjna, Zielona Góra, Polska i dokonanie wpisu: PR BM SPÓŁKA Z OGRANICZONĄ ODPOWIEDZIALNOŚCIĄ, Warszawa, Polska.

**122919** 2013 04 24 A. Wprowadzono zmianę nazwy uprawnionego przez wykreślenie wpisu: PR BM SPÓŁKA Z OGRANICZONĄ ODPOWIEDZIALNOŚCIĄ Warszawa, Polska i dokonanie wpisu: V&S POLISH BRANDS SPÓŁKA Z OGRANICZONĄ ODPOWIEDZIALNOŚCIĄ Warszawa, Polska.

**123383** 2013 04 16 A. Wprowadzono zmianę nazwy uprawnionego przez wykreślenie wpisu: Caridian BCT, Inc., Lakewood, Stany Zjednoczone Ameryki i dokonanie wpisu: TERUMO BCT, INC., Lakewood, Stany Zjednoczone Ameryki.

**124644** 2013 04 08 A. Wprowadzono zmianę uprawnionego przez wykreślenie wpisu: Mostostal Wrocław SA, Wrocław, Polska i dokonanie wpisu: FAM CYNKOWANIE OGNIOWE SPÓŁKA AKCYJNA, Wrocław, Polska 020189654.

**124644** 2013 04 08 A. Wprowadzono zmianę uprawnionego przez wykreślenie wpisu: FAM CYNKOWANIE OGNIOWE SPÓŁKA AKCYJNA, Wrocław, Polska 020189654 i dokonanie wpisu: FAM GRUPA KAPITAŁOWA SPÓŁKA AKCYJNA, Wrocław, Polska 870260262.

**124661** 2013 04 08 A. Wprowadzono zmianę uprawnionego przez wykreślenie wpisu: Mostostal Wrocław SA, Wrocław, Polska i dokonanie wpisu: FAM CYNKOWANIE OGNIOWE SPÓŁKA AKCYJNA, Wrocław, Polska 020189654.

**124661** 2013 04 08 A. Wprowadzono zmianę uprawnionego przez wykreślenie wpisu: FAM CYNKOWANIE OGNIOWE SPÓŁKA AKCYJNA, Wrocław, Polska 020189654 i dokonanie wpisu: FAM GRUPA KAPITAŁOWA SPÓŁKA AKCYJNA, Wrocław, Polska 870260262.

**125237** 2013 04 25 A. Wprowadzono zmianę uprawnionego przez wykreślenie wpisu: „MAŁPKA” SPÓŁKA AKCYJNA, Poznań, Polska 331444670 i dokonanie wpisu: ZPT ELMILK SPÓŁKA Z OGRANICZONĄ ODPOWIEDZIALNOŚCIĄ, Szczecinek, Polska 145889260.

**125992** 2013 04 08 A. Wprowadzono zmianę uprawnionego przez wykreślenie wpisu: Barnes & Noble College Booksellers, Inc., Basking Ridge, Stany Zjednoczone Ameryki i dokonanie wpisu: Barnes & Noble College Booksellers, LLC, Basking Ridge, Stany Zjednoczone Ameryki.

**125992** 2013 04 08 A. Wprowadzono zmianę uprawnionego przez wykreślenie wpisu: Barnes & Noble College Booksellers, LLC, Basking Ridge, Stany Zjednoczone Ameryki i dokonanie wpisu: Barnes & Noble Booksellers Inc. Delaware Corporation, Nowy Jork, Stany Zjednoczone Ameryki.

**126066** 2013 04 16 A. Wprowadzono zmianę nazwy uprawnionego przez wykreślenie wpisu: HACHETTE FILIPACCHI POLSKA Sp. z o.o., Warszawa, Polska i dokonanie wpisu: BURDA PUBLISHING POLSKA SPÓŁKA Z OGRANICZONĄ ODPOWIEDZIALNOŚCIĄ, Warszawa, Polska.

**126066** 2013 04 16 A. Wprowadzono zmianę uprawnionego przez wykreślenie wpisu: BURDA PUBLISHING POLSKA SPÓŁKA Z OGRANICZONĄ ODPOWIEDZIALNOŚCIĄ Warszawa, Polska i dokonanie wpisu: BURDA MEDIA POLSKA SPÓŁKA Z OGRANICZONĄ ODPOWIEDZIALNOŚCIĄ, Warszawa, Polska.

**126272** 2013 04 15 A. Wprowadzono zmianę uprawnionego przez wykreślenie wpisu: ZAS Przedsiębiorstwo Obrotu Towarami Importowanymi – Z.I.A. Suchańscy, Spółka Jawna, Warszawa, Polska 002170867 i dokonanie wpisu: ZAS-POL SPÓŁKA Z OGRANICZONĄ ODPOWIEDZIALNOŚCIĄ, Warszawa, Polska 010097718.

**126449** 2013 04 10 A. Wprowadzono zmianę uprawnionego przez wykreślenie wpisu: Wytwórnia Sprzętu Pożarniczego OGNIOPOL Spółka Akcyjna, Andrychów, Polska i dokonanie wpisu: KZWM OGNIOPOL SPÓŁKA AKCYJNA, Andrychów, Polska 070909888.

**126863** 2013 04 03 D. Dokonano wpisu: „Naczelnik Pierwszego Wielkopolskiego Urzędu Skarbowego we Poznaniu dokonał zajęcia prawa ochronnego na przedmiotowy znak towarowy, zgodnie z zawiadomieniem o zajęciu Nr EA/59420/ZAUT/VII/MP, Cz. Nr 59420 z dnia 13.03.1912 r., nadesłanym do Urzędu Patentowego w dniu 19.03.2012 r.”

**126864** 2013 04 03 D. Dokonano wpisu: „Celem zabezpieczenia zaległości wynikających z decyzji Zakładu Ubezpieczeń Społecznych II Oddziału w Poznaniu, Inspektoratu we Wrześni, Naczel-



nik Urzędu Skarbowego Poznań-Wilda ustanowił w dniu 27 lutego 2012 r. zastaw skarbowy pod poz. 13/12 na prawie ochronnym na znak towarowy R. 126864”.

**126864** 2013 04 03 D. Dokonano wpisu: „Celem zabezpieczenia zaległości podatkowych wynikających z deklaracji rocznych o pobranych zaliczkach na podatek dochodowy PIT-4R za lata 2007, 2008, 2009, 2010 oraz 2011, Naczelnik Urzędu Skarbowego Poznań-Wilda ustanowił w dniu 18 kwietnia 2012 r. zastaw skarbowy pod poz. 37/12 na prawie ochronnym na znak towarowy R. 126864”.

**126864** 2013 04 03 D. Dokonano wpisu: „Celem zabezpieczenia zaległości podatkowych wynikających z deklaracji dla podatku od towarów i usług VAT-7 za okres: od stycznia do lutego 2013 r., od kwietnia do listopada 2003 r., styczeń 2005 r., od marca do maja 2005 r., od sierpnia do września 2005 r., od marca do grudnia 2006 r., od stycznia do lutego 2007 r., czerwiec 2007 r., od sierpnia do grudnia 2007 r., od kwietnia do maja 2008 r., od września do grudnia 2008 r., luty 2009 r., kwiecień 2009 r., lipiec 2009 r., grudzień 2009 r., od stycznia do lutego 2010 r., od maja do października 2010 r., Naczelnik Urzędu Skarbowego Poznań-Wilda ustanowił w dniu 4 lipca 2012 r. zastaw skarbowy pod poz. 53/12 na prawie ochronnym na znak towarowy R. 126864”.

**128463** 2013 04 25 A. Wprowadzono zmianę nazwy uprawnionego przez wykreślenie wpisu: Agnes Sp. z o.o., Ruda Śląska, Polska 241058837 i dokonanie wpisu: AGNES SPÓŁKA Z OGRANICZONĄ ODPOWIEDZIALNOŚCIĄ, Zabrze, Polska 241058837.

**128463** 2013 04 25 A. Wprowadzono zmianę uprawnionego przez wykreślenie wpisu: AGNES SPÓŁKA Z OGRANICZONĄ ODPOWIEDZIALNOŚCIĄ, Zabrze, Polska 241058837 i dokonanie wpisu: MAGIS SPÓŁKA Z OGRANICZONĄ ODPOWIEDZIALNOŚCIĄ, Chorzów, Polska 241831214

**128774** 2013 04 03 A. Wprowadzono zmianę uprawnionego przez wykreślenie wpisu: PRETTY GIRL Sp. z o.o., Łódź, Polska 100149851 i dokonanie wpisu: GALARTI ARTUR JAROS IMPORT-EXPORT, Łódź, Polska 473107846.

**129059** 2013 04 16 A. Wprowadzono zmianę nazwy uprawnionego przez wykreślenie wpisu: GUANGZHOU FLASHLIGHT INDUSTRIAL CORPORATION, Guangzhou, Chiny i dokonanie wpisu: Tigerfire (Guangzhou) Lighting Technology Corporation, Guangzhou, Chiny.

**129059** 2013 04 16 A. Wprowadzono zmianę uprawnionego przez wykreślenie wpisu: Tigerfire (Guangzhou) Lighting Technology Corporation, Guangzhou, Chiny i dokonanie wpisu: GUANGZHOU LIHT INDUSTRY & TRADE GROUP LTD, Guangzhou, Chiny.

**129373** 2013 04 16 A. Wprowadzono zmianę uprawnionego przez wykreślenie wpisu: HAPPICH Fahrzeug-und Industrieteile GmbH, Wuppertal, Niemcy i dokonanie wpisu: HAPPICH GmbH, Wuppertal, Niemcy.

**130433** 2013 04 08 A. Wprowadzono zmianę nazwy uprawnionego przez wykreślenie wpisu: schneider + klein Metallwaren GmbH & Co. KG, Landscheid, Niemcy i dokonanie wpisu: Suki International GmbH, Landscheid, Niemcy.

**130433** 2013 04 08 A. Wprowadzono zmianę uprawnionego przez wykreślenie wpisu: Suki International GmbH, Landscheid, Niemcy i dokonanie wpisu: Illinois Tool Works Inc., Glevie, Stany Zjednoczone Ameryki.

**131325** 2013 04 08 A. Wprowadzono zmianę nazwy uprawnionego przez wykreślenie wpisu: „CHANCE” ZAKŁAD PRODUKCJI FARMACEUTYCZNEJ MAREK CZURLEJ, JERZY JAWORSKI SPÓŁKA JAWNA, Pieńków, Polska 002183559 i dokonanie wpisu: „CHANCE” ZAKŁAD FARMACEUTYCZNY JERZY JAWORSKI, MARIA JAWROSKA SPÓŁKA JAWNA, Pieńków, Polska 002183559.

**131326** 2013 04 08 A. Wprowadzono zmianę nazwy uprawnionego przez wykreślenie wpisu: „CHANCE” ZAKŁAD PRODUKCJI FARMACEUTYCZNEJ MAREK CZURLEJ, JERZY JAWORSKI SPÓŁKA

JAWNA, Pieńków, Polska 002183559 i dokonanie wpisu: „CHANCE” ZAKŁAD FARMACEUTYCZNY JERZY JAWORSKI, MARIA JAWROSKA SPÓŁKA JAWNA, Pieńków, Polska 002183559.

**132197** 2013 04 15 A. Wprowadzono zmianę uprawnionego przez wykreślenie wpisu: ZAS Przedsiębiorstwo Obrotu Towarami Importowanymi – Z.I.A. Suchańscy, Spółka Jawna, Warszawa, Polska 002170867 i dokonanie wpisu: ZAS-POL SPÓŁKA Z OGRANICZONĄ ODPOWIEDZIALNOŚCIĄ, Warszawa, Polska 010097718.

**132198** 2013 04 15 A. Wprowadzono zmianę uprawnionego przez wykreślenie wpisu: ZAS Przedsiębiorstwo Obrotu Towarami Importowanymi – Z.I.A. Suchańscy, Spółka Jawna, Warszawa, Polska 002170867 i dokonanie wpisu: ZAS-POL SPÓŁKA Z OGRANICZONĄ ODPOWIEDZIALNOŚCIĄ, Warszawa, Polska 010097718.

**132199** 2013 04 15 A. Wprowadzono zmianę uprawnionego przez wykreślenie wpisu: ZAS Przedsiębiorstwo Obrotu Towarami Importowanymi – Z.I.A. Suchańscy, Spółka Jawna, Warszawa, Polska 002170867 i dokonanie wpisu: ZAS-POL SPÓŁKA Z OGRANICZONĄ ODPOWIEDZIALNOŚCIĄ, Warszawa, Polska 010097718.

**132200** 2013 04 15 A. Wprowadzono zmianę uprawnionego przez wykreślenie wpisu: ZAS Przedsiębiorstwo Obrotu Towarami Importowanymi – Z.I.A. Suchańscy, Spółka Jawna, Warszawa, Polska 002170867 i dokonanie wpisu: ZAS-POL SPÓŁKA Z OGRANICZONĄ ODPOWIEDZIALNOŚCIĄ, Warszawa, Polska 010097718.

**132529** 2013 04 15 A. Wprowadzono zmianę uprawnionego przez wykreślenie wpisu: ZAS Przedsiębiorstwo Obrotu Towarami Importowanymi – Z.I.A. Suchańscy, Spółka Jawna, Warszawa, Polska 002170867 i dokonanie wpisu: ZAS-POL SPÓŁKA Z OGRANICZONĄ ODPOWIEDZIALNOŚCIĄ, Warszawa, Polska 010097718.

**132840** 2013 04 08 A. Wprowadzono zmianę nazwy uprawnionego przez wykreślenie wpisu: BRILUX SPÓŁKA AKCYJNA, Warszawa, Polska i dokonanie wpisu: BRILUM SPÓŁKA AKCYJNA, Warszawa, Polska 010935639.

**132840** 2013 04 08 A. Wprowadzono zmianę uprawnionego przez wykreślenie wpisu: BRILUM SPÓŁKA AKCYJNA, Warszawa, Polska 010935639 i dokonanie wpisu: Robotniczy Klub Sportowy „Mirków 1923” Konstancin, Konstancin-Jeziorna, Polska 142987795.

**133043** 2013 04 25 A. Wprowadzono zmianę uprawnionego przez wykreślenie wpisu: „MAŁPKA” SPÓŁKA AKCYJNA, Poznań, Polska 331444670 i dokonanie wpisu: ZPT ELMILK SPÓŁKA Z OGRANICZONĄ ODPOWIEDZIALNOŚCIĄ, Szczecinek, Polska 145889260.

**133094** 2013 04 15 A. Wprowadzono zmianę uprawnionego przez wykreślenie wpisu: ZAS Przedsiębiorstwo Obrotu Towarami Importowanymi – Z.I.A. Suchańscy, Spółka Jawna, Warszawa, Polska 002170867 i dokonanie wpisu: ZAS-POL SPÓŁKA Z OGRANICZONĄ ODPOWIEDZIALNOŚCIĄ, Warszawa, Polska 010097718.

**133175** 2013 04 15 A. Wprowadzono zmianę uprawnionego przez wykreślenie wpisu: ZAS Przedsiębiorstwo Obrotu Towarami Importowanymi – Z.I.A. Suchańscy, Spółka Jawna, Warszawa, Polska 002170867 i dokonanie wpisu: ZAS-POL SPÓŁKA Z OGRANICZONĄ ODPOWIEDZIALNOŚCIĄ, Warszawa, Polska 010097718.

**133494** 2013 04 08 A. Wprowadzono zmianę nazwy uprawnionego przez wykreślenie wpisu: Marquard Media AG, Zug, Szwajcaria i dokonanie wpisu: German Premium Magazines AG, Zug, Szwajcaria.

**133494** 2013 04 08 A. Wprowadzono zmianę uprawnionego przez wykreślenie wpisu: German Premium Magazines AG, Zug, Szwajcaria i dokonanie wpisu: Marquard Media International AG, Zug, Szwajcaria.

**134319** 2013 04 08 A. Wprowadzono zmianę nazwy uprawnionego przez wykreślenie wpisu: „CHANCE” ZAKŁAD PRODUKCJI FARMACEUTYCZNEJ MAREK CZURLEJ, JERZY JAWORSKI SPÓŁKA JAWNA, Pieńków, Polska 002183559 i dokonanie wpisu: „CHANCE” ZAKŁAD FARMACEUTYCZNY JERZY JAWORSKI, MARIA JAWROSKA SPÓŁKA JAWNA, Pieńków, Polska 002183559.



**135166** 2013 04 16 A. Wprowadzono zmianę uprawnionego przez wykreślenie wpisu: BURDA PUBLISHING POLSKA SPÓŁKA Z OGRANICZONĄ ODPOWIEDZIALNOŚCIĄ Warszawa, Polska i dokonanie wpisu: BURDA MEDIA POLSKA SPÓŁKA Z OGRANICZONĄ ODPOWIEDZIALNOŚCIĄ, Warszawa, Polska.

**135251** 2013 04 15 A. Wprowadzono zmianę uprawnionego przez wykreślenie wpisu: „ZAS PRZEDSIĘBIORSTWO OBROTU TOWARAMI OBROTOWYMI – Z.I.A. SUCHAŃSCY, SPÓŁKA JAWNA, 02-473 Warszawa ul. Popularna 32 lokal 1, Polska 002170887 i dokonanie wpisu: ZAS-POL SPÓŁKA Z OGRANICZONĄ ODPOWIEDZIALNOŚCIĄ, Warszawa, Polska 010097718.

**135932** 2013 04 15 A. Wprowadzono zmianę uprawnionego przez wykreślenie wpisu: ZAS Przedsiębiorstwo Obrotu Towarami Importowanymi Zenon Suchański, Irena Suchańska, Adam Suchański Spółka Jawna, 02-473 Warszawa ul. Popularna 32, Polska i dokonanie wpisu: ZAS-POL SPÓŁKA Z OGRANICZONĄ ODPOWIEDZIALNOŚCIĄ, Warszawa, Polska 010097718.

**136049** 2013 04 03 A. Wprowadzono zmianę siedziby uprawnionego przez wykreślenie wpisu: Laboratorium Farmaceutyczne HOMEOFARM Spółka z o.o., 80-366 Gdańsk ul. Jagiellońska 44, Polska i dokonanie wpisu: „LABORATORIUM FARMACEUTYCZNE HOMEOFARM SPÓŁKA Z OGRANICZONĄ ODPOWIEDZIALNOŚCIĄ”, Jelenia Góra, Polska 190240389.

**136050** 2013 04 03 A. Wprowadzono zmianę siedziby uprawnionego przez wykreślenie wpisu: Laboratorium Farmaceutyczne HOMEOFARM Spółka z o.o., 80-366 Gdańsk ul. Jagiellońska 44, Polska i dokonanie wpisu: „LABORATORIUM FARMACEUTYCZNE HOMEOFARM SPÓŁKA Z OGRANICZONĄ ODPOWIEDZIALNOŚCIĄ”, Jelenia Góra, Polska 190240389.

**136432** 2013 04 15 A. Wprowadzono zmianę uprawnionego przez wykreślenie wpisu: ZAS Przedsiębiorstwo Obrotu Towarami Importowanymi – Z.I.A. Suchańscy, Spółka Jawna, 02-473 Warszawa ul. Popularna 32, Polska i dokonanie wpisu: ZAS-POL SPÓŁKA Z OGRANICZONĄ ODPOWIEDZIALNOŚCIĄ, Warszawa, Polska 010097718.

**136433** 2013 04 15 A. Wprowadzono zmianę uprawnionego przez wykreślenie wpisu: ZAS Przedsiębiorstwo Obrotu Towarami Importowanymi – Z.I.A. Suchańscy, Spółka Jawna, 02-473 Warszawa ul. Popularna 32, Polska i dokonanie wpisu: ZAS-POL SPÓŁKA Z OGRANICZONĄ ODPOWIEDZIALNOŚCIĄ, Warszawa, Polska 010097718.

**136966** 2013 04 04 A. Wprowadzono zmianę uprawnionego przez wykreślenie wpisu: Medicover Holding N.V., Curacao, Antyle Holenderskie i dokonanie wpisu: Medicover Holding N.V. S.á.r.l., Luxembourg, Luksemburg.

**136966** 2013 04 04 A. Wprowadzono zmianę uprawnionego przez wykreślenie wpisu: Medicover Holding N.V. S.á.r.l., Luxembourg, Luksemburg i dokonanie wpisu: Medicover Holding (Cyprus) Limited, Limassol, Cypr.

**137042** 2013 04 25 A. Wprowadzono zmianę uprawnionego przez wykreślenie wpisu: OOO „TVM-Trade”, Moskwa, Rosja i dokonanie wpisu: OOO „PROFIT-S”, Moskwa, Rosja.

**137606** 2013 04 12 A. Wprowadzono zmianę uprawnionego przez wykreślenie wpisu: EMERSON POLSKA Spółka z o.o., 97-300 Piotrków Trybunalski ul. Belzacka 176/178, Polska i dokonanie wpisu: EMERSON POLSKA SPÓŁKA Z OGRANICZONĄ ODPOWIEDZIALNOŚCIĄ SPÓŁKA KOMANDYTOWO-AKCYJNA, Piotrków Trybunalski, Polska.

**137622** 2013 04 12 A. Wprowadzono zmianę uprawnionego przez wykreślenie wpisu: EMERSON POLSKA Spółka z o.o., 97-300 Piotrków Trybunalski ul. Belzacka 176/178, Polska i dokonanie wpisu: EMERSON POLSKA SPÓŁKA Z OGRANICZONĄ ODPOWIEDZIALNOŚCIĄ SPÓŁKA KOMANDYTOWO-AKCYJNA, Piotrków Trybunalski, Polska.

**137623** 2013 04 12 A. Wprowadzono zmianę uprawnionego przez wykreślenie wpisu: EMERSON POLSKA Spółka z o.o., 97-300 Piotrków Trybunalski ul. Belzacka 176/178, Polska i dokonanie wpisu: EMERSON POLSKA SPÓŁKA Z OGRANICZONĄ ODPOWIEDZIALNOŚCIĄ SPÓŁKA KOMANDYTOWO-AKCYJNA, Piotrków Trybunalski, Polska.

**137799** 2013 04 11 A, C. Wprowadzono zmianę przez wykreślenie wpisu: z wykazu towarów w rubryce C: pralki, odkurzacze oraz akcesoria, elementy i części do tych urządzeń; sprzęt komputerowy z urządzeniami peryferyjnymi, osprzętem i akcesoriami, elementy i osprzęt sieci komputerowych, programy do maszyn cyfrowych, sprzęt i osprzęt filmowy i fotograficzny, kamery, lampy błyskowe, aparaty projekcyjne, sprzęt radiowy, telewizyjny, wideofoniczny, adaptory, magnetofony, odtwarzacze, głośniki, wieże, megafony, mikrofony, nośniki różnego rodzaju zapisów akustycznych, wizualnych, magnetycznych, kasy fiskalne, anteny, telefony, telefony, modemy, kserokopiarki, akcesoria, osprzęt, elementy, części do wymienionych urządzeń; klasa: 07, 09 i dokonanie wpisu: w rubryce A: 137799-A TAJMAX MIECZYŃSKI, GRACZ, LISZKA SPÓŁKA JAWNA, Kraków, Polska 351010802 oraz dokonanie wpisu w rubryce C: 07 pralki, odkurzacze oraz akcesoria, elementy i części do tych urządzeń, 09 sprzęt komputerowy z urządzeniami peryferyjnymi, osprzętem i akcesoriami, elementy i osprzęt sieci komputerowych, programy do maszyn cyfrowych, sprzęt i osprzęt filmowy i fotograficzny, kamery, lampy błyskowe, aparaty projekcyjne, sprzęt radiowy, telewizyjny, wideofoniczny, adaptory, magnetofony, odtwarzacze, głośniki, wieże, megafony, mikrofony, nośniki różnego rodzaju zapisów akustycznych, wizualnych, magnetycznych, kasy fiskalne, anteny, telefony, telefony, modemy, kserokopiarki, akcesoria, osprzęt, elementy, części do wymienionych urządzeń:

**137799** 2013 04 11 D. Dokonano wpisu: W dniu 29 lutego 2012 r. zawarto umowę cesji częściowej dla towarów zawartych w klasie 07 i 09 na rzecz TAJMAX MIECZYŃSKI, GRACZ, LISZKA SPÓŁKA JAWNA, Kraków, Polska.

**139072** 2013 04 25 A. Wprowadzono zmianę uprawnionego przez wykreślenie wpisu: „PROGRESS INTERNATIONAL” SPÓŁKA Z OGRANICZONĄ ODPOWIEDZIALNOŚCIĄ, 61-005 Poznań ul. Św. Michała 65, Polska i dokonanie wpisu: ECO ALTERNATIVE TECHNOLOGIES SPÓŁKA Z OGRANICZONĄ ODPOWIEDZIALNOŚCIĄ, Warszawa, Polska 142718960 i dokonanie wpisu: PROGRESS DRZWI SPÓŁKA Z OGRANICZONĄ ODPOWIEDZIALNOŚCIĄ, Poznań, Polska 142718960.

**139072** 2013 04 25 A. Wprowadzono zmianę nazwy uprawnionego przez wykreślenie wpisu: ECO ALTERNATIVE TECHNOLOGIES SPÓŁKA Z OGRANICZONĄ ODPOWIEDZIALNOŚCIĄ, Warszawa, Polska 142718960 i dokonanie wpisu: PROGRESS DRZWI SPÓŁKA Z OGRANICZONĄ ODPOWIEDZIALNOŚCIĄ, Poznań, Polska 142718960.

**139708** 2013 04 17 D. Dokonano wpisu: W dniu 29 czerwca 2009 r. na podstawie postanowienia Sądu Rejonowego dla Łodzi-Śródmieście w Łodzi Wydział XV Gospodarczy – Rejestru Zastawów (sygn. akt LD.XVI.Ns.Rej.Za 3403/09/847) wpisano do Rejestru Zastawów pod pozycją 2172848 zastaw rejestrowy na prawie ochronnym udzielonym na znak towarowy R-139708 w celu zabezpieczenia wierzytelności przysługujących spółce Raiffeisen Bank Polska S.A. z siedzibą w Warszawie wobec spółki Kan Spółka z o.o. z siedzibą w Łodzi”.

**139708** 2013 04 17 D. Dokonano wpisu: W dniu 29 czerwca 2012 r. na podstawie postanowienia Sądu Rejonowego dla Łodzi-Śródmieście w Łodzi Wydział XV Gospodarczy – Rejestru Zastawów (sygn. akt LD.XVI.Ns.Rej.Za 3585/12/298) wpisano do Rejestru Zastawów pod pozycją 2172848 zastaw rejestrowy na prawie ochronnym udzielonym na znak towarowy R-139708 w celu zabezpieczenia wierzytelności przysługujących spółce Raiffeisen Bank Polska S.A. z siedzibą w Warszawie wobec spółki Kan Trademark Spółka z ograniczoną odpowiedzialnością z siedzibą w Łodzi”.

**140297** 2013 04 25 A. Wprowadzono zmianę uprawnionego przez wykreślenie wpisu: „MAŁPKA” SPÓŁKA AKCYJNA, Poznań,

Polska 331444670 i dokonanie wpisu: ZPT ELMILK SPÓŁKA Z OGRANICZONĄ ODPOWIEDZIALNOŚCIĄ, Szczecinek, Polska 145889260.

**140298** 2013 04 25 A. Wprowadzono zmianę uprawnionego przez wykreślenie wpisu: „MAŁPKA” SPÓŁKA AKCYJNA, Poznań, Polska 331444670 i dokonanie wpisu: ZPT ELMILK SPÓŁKA Z OGRANICZONĄ ODPOWIEDZIALNOŚCIĄ, Szczecinek, Polska 145889260.

**141356** 2013 04 15 A. Wprowadzono zmianę uprawnionego przez wykreślenie wpisu: ZAS Przedsiębiorstwo Obrotu Towarami Importowanymi – Z.I.A. Suchańscy Spółka Jawna, 02-473 Warszawa ul. Popularna 32, Polska i dokonanie wpisu: ZAS-POL SPÓŁKA Z OGRANICZONĄ ODPOWIEDZIALNOŚCIĄ, Warszawa, Polska 010097718.

**144061** 2013 04 23 A. Wprowadzono zmianę uprawnionego przez wykreślenie wpisu: MECH-ROL-PLAST Józef Majchrzak, 63-720 Koźmin Wielkopolski ul. Borecka 56, Polska i dokonanie wpisu: MECH-ROL-PLAST Spółka Cywilna Józef Majchrzak, Andrzej Majchrzak, Koźmin Wielkopolski, Polska.

**144061** 2013 04 23 A. Wprowadzono zmianę uprawnionego przez wykreślenie wpisu: MECH-ROL-PLAST Spółka Cywilna Józef Majchrzak, Andrzej Majchrzak, Koźmin Wielkopolski, Polska i dokonanie wpisu: MECH-ROL-PLAST Józef Majchrzak, Andrzej Majchrzak Spółka Jawna, Koźmin Wielkopolski, Polska.

**144061** 2013 04 23 A. Wprowadzono zmianę uprawnionego przez wykreślenie wpisu: MECH-ROL-PLAST Józef Majchrzak, Andrzej Majchrzak Spółka Jawna, Koźmin Wielkopolski, Polska i dokonanie wpisu: MECH-ROL-PLAST SPÓŁKA Z OGRANICZONĄ ODPOWIEDZIALNOŚCIĄ, Koźmin Wielkopolski, Polska 250962573.

**145354** 2013 04 09 A. Wprowadzono zmianę uprawnionego przez wykreślenie wpisu: INTERIA.PL SPÓŁKA Z OGRANICZONĄ ODPOWIEDZIALNOŚCIĄ, Warszawa, Polska 142734048 i dokonanie wpisu: GRUPA INTERIA.PL SPÓŁKA Z OGRANICZONĄ ODPOWIEDZIALNOŚCIĄ SPÓŁKA KOMANDYTOWA, KRAKÓW, Polska.

**145379** 2013 04 09 A. Wprowadzono zmianę uprawnionego przez wykreślenie wpisu: INTERIA.PL SPÓŁKA Z OGRANICZONĄ ODPOWIEDZIALNOŚCIĄ, Warszawa, Polska 142734048 i dokonanie wpisu: GRUPA INTERIA.PL SPÓŁKA Z OGRANICZONĄ ODPOWIEDZIALNOŚCIĄ SPÓŁKA KOMANDYTOWA, KRAKÓW, Polska.

**145648** 2013 04 15 A. Wprowadzono zmianę uprawnionego przez wykreślenie wpisu: ZAS Przedsiębiorstwo Obrotu Towarami Importowanymi – Z.I.A. Suchańscy Spółka Jawna, 02-473 Warszawa ul. Popularna 32, Polska 002170887 i dokonanie wpisu: ZAS-POL SPÓŁKA Z OGRANICZONĄ ODPOWIEDZIALNOŚCIĄ, Warszawa, Polska 010097718.

**145743** 2013 04 15 A. Wprowadzono zmianę uprawnionego przez wykreślenie wpisu: ZAS Przedsiębiorstwo Obrotu Towarami Importowanymi – Z.I.A. Suchańscy Spółka Jawna, 02-473 Warszawa ul. Popularna 32, Polska 002170887 i dokonanie wpisu: ZAS-POL SPÓŁKA Z OGRANICZONĄ ODPOWIEDZIALNOŚCIĄ, Warszawa, Polska 010097718.

**145757** 2013 04 15 A. Wprowadzono zmianę uprawnionego przez wykreślenie wpisu: ZAS Przedsiębiorstwo Obrotu Towarami Importowanymi – Z.I.A. Suchańscy Spółka Jawna, 02-473 Warszawa ul. Popularna 32, Polska 002170887 i dokonanie wpisu: ZAS-POL SPÓŁKA Z OGRANICZONĄ ODPOWIEDZIALNOŚCIĄ, Warszawa, Polska 010097718.

**145997** 2013 04 17 D. Dokonano wpisu: W dniu 29 listopada 2011 r. na podstawie postanowienia Sądu Rejonowego dla Łodzi-Śródmieście w Łodzi Wydział XV Gospodarczy – Rejestru Zastawów (sygn. akt LD.XVI.Ns.Rej.Za 7138/11/773) wpisano do Rejestru Zastawów pod pozycją 2285007 zastaw rejestrowy na prawie ochronnym udzielonym na znak towarowy R-145997 w celu zabezpieczenia wierzycielności przysługujących spółce Raiffeisen Bank Polska S.A. z siedzibą w Warszawie wobec spółki Kan Spółka z o.o. z siedzibą w Łodzi”.

**145997** 2013 04 17 D. Dokonano wpisu: W dniu 29 czerwca 2012 r. na podstawie postanowienia Sądu Rejonowego dla Łodzi-Śródmieście w Łodzi Wydział XV Gospodarczy – Rejestru Zastawów (sygn. akt LD.XVI.Ns.Rej.Za 3587/12/100) wpisano do Rejestru Zastawów pod pozycją 2285007 zastaw rejestrowy na prawie ochronnym udzielonym na znak towarowy R-145997 w celu zabezpieczenia wierzycielności przysługujących spółce Raiffeisen Bank Polska S.A. z siedzibą w Warszawie wobec spółki Kan Trademark Spółka z ograniczoną odpowiedzialnością z siedzibą w Łodzi”.

**147094** 2013 04 09 A. Wprowadzono zmianę uprawnionego przez wykreślenie wpisu: INTERIA.PL SPÓŁKA Z OGRANICZONĄ ODPOWIEDZIALNOŚCIĄ, Warszawa, Polska 142734048 i dokonanie wpisu: GRUPA INTERIA.PL SPÓŁKA Z OGRANICZONĄ ODPOWIEDZIALNOŚCIĄ SPÓŁKA KOMANDYTOWA, KRAKÓW, Polska.

**148009** 2013 04 04 A. Wprowadzono zmianę uprawnionego przez wykreślenie wpisu: Medicover Holding N.V., Curacao, Antyle Holenderskie i dokonanie wpisu: Medicover Holding N.V. S.á.r.l., Luxembourg, Luksemburg.

**148009** 2013 04 04 A. Wprowadzono zmianę uprawnionego przez wykreślenie wpisu: Medicover Holding N.V. S.á.r.l., Luxembourg, Luksemburg i dokonanie wpisu: Medicover Holding (Cyprus) Limited, Limassol, Cypr.

**148356** 2013 04 09 A. Wprowadzono zmianę uprawnionego przez wykreślenie wpisu: INTERIA.PL SPÓŁKA Z OGRANICZONĄ ODPOWIEDZIALNOŚCIĄ, Warszawa, Polska 142734048 i dokonanie wpisu: GRUPA INTERIA.PL SPÓŁKA Z OGRANICZONĄ ODPOWIEDZIALNOŚCIĄ SPÓŁKA KOMANDYTOWA, KRAKÓW, Polska.

**148357** 2013 04 09 A. Wprowadzono zmianę uprawnionego przez wykreślenie wpisu: INTERIA.PL SPÓŁKA Z OGRANICZONĄ ODPOWIEDZIALNOŚCIĄ, Warszawa, Polska 142734048 i dokonanie wpisu: GRUPA INTERIA.PL SPÓŁKA Z OGRANICZONĄ ODPOWIEDZIALNOŚCIĄ SPÓŁKA KOMANDYTOWA, KRAKÓW, Polska.

**148358** 2013 04 09 A. Wprowadzono zmianę uprawnionego przez wykreślenie wpisu: INTERIA.PL SPÓŁKA Z OGRANICZONĄ ODPOWIEDZIALNOŚCIĄ, Warszawa, Polska 142734048 i dokonanie wpisu: GRUPA INTERIA.PL SPÓŁKA Z OGRANICZONĄ ODPOWIEDZIALNOŚCIĄ SPÓŁKA KOMANDYTOWA, KRAKÓW, Polska.

**148601** 2013 04 09 A. Wprowadzono zmianę uprawnionego przez wykreślenie wpisu: INTERIA.PL SPÓŁKA Z OGRANICZONĄ ODPOWIEDZIALNOŚCIĄ, Warszawa, Polska 142734048 i dokonanie wpisu: GRUPA INTERIA.PL SPÓŁKA Z OGRANICZONĄ ODPOWIEDZIALNOŚCIĄ SPÓŁKA KOMANDYTOWA, KRAKÓW, Polska.

**148602** 2013 04 09 A. Wprowadzono zmianę uprawnionego przez wykreślenie wpisu: INTERIA.PL SPÓŁKA Z OGRANICZONĄ ODPOWIEDZIALNOŚCIĄ, Warszawa, Polska 142734048 i dokonanie wpisu: GRUPA INTERIA.PL SPÓŁKA Z OGRANICZONĄ ODPOWIEDZIALNOŚCIĄ SPÓŁKA KOMANDYTOWA, KRAKÓW, Polska.

**148603** 2013 04 09 A. Wprowadzono zmianę uprawnionego przez wykreślenie wpisu: INTERIA.PL SPÓŁKA Z OGRANICZONĄ ODPOWIEDZIALNOŚCIĄ, Warszawa, Polska 142734048 i dokonanie wpisu: GRUPA INTERIA.PL SPÓŁKA Z OGRANICZONĄ ODPOWIEDZIALNOŚCIĄ SPÓŁKA KOMANDYTOWA, KRAKÓW, Polska.

**148993** 2013 04 17 A. Wprowadzono zmianę nazwy uprawnionego przez wykreślenie wpisu: SANOFI – AVENTIS, Paryż, Francja i dokonanie wpisu: SANOFI, Paryż, Francja.

**149100** 2013 04 03 A. Wprowadzono zmianę siedziby uprawnionego przez wykreślenie wpisu: Laboratorium Farmaceutyczne HOMEOFARM Spółka z o.o., 80-366 Gdańsk ul. Jagiellońska 44, Polska i dokonanie wpisu: „LABORATORIUM FARMACEUTYCZNE HOMEOFARM SPÓŁKA Z OGRANICZONĄ ODPOWIEDZIALNOŚCIĄ”, Jelenia Góra, Polska 190240389.

**150124** 2013 04 15 A. Wprowadzono zmianę uprawnionego przez wykreślenie wpisu: Przedsiębiorstwo Produkcji Farb i Lakierów „MALFARB” Spółka z o.o., Ostrów Wielkopolski Lewkowiec 68,



Polska i dokonanie wpisu: DYRUP SPÓŁKA Z OGRANICZONĄ ODPOWIEDZIALNOŚCIĄ, Lewkowiec, Polska 470931800.

**150387** 2013 04 03 A. Wprowadzono zmianę siedziby uprawnionego przez wykreślenie wpisu: Laboratorium Farmaceutyczne HOMEOFARM Sp. z o.o., 80-366 Gdańsk ul. Jagiellońska 44, Polska i dokonanie wpisu: „LABORATORIUM FARMACEUTYCZNE HOMEOFARM SPÓŁKA Z OGRANICZONĄ ODPOWIEDZIALNOŚCIĄ”, Jelenia Góra, Polska 190240389.

**150774** 2013 04 24 A. Wprowadzono zmianę uprawnionego przez wykreślenie wpisu: „MAŁPKA” SPÓŁKA AKCYJNA, Poznań, Polska 331444670 i dokonanie wpisu: ZPT ELMILK SPÓŁKA Z OGRANICZONĄ ODPOWIEDZIALNOŚCIĄ, Szczecinek, Polska 145889260.

**150984** 2013 04 10 A. Wprowadzono zmianę uprawnionego przez wykreślenie wpisu: Zakłady Mięsne HERMAN S.A., Tyczyn, Polska i dokonanie wpisu: Zakłady Mięsne HERMAN Sp. z o.o., Hermanowa, Polska 180793593.

**151114** 2013 04 10 A. Wprowadzono zmianę nazwy uprawnionego przez wykreślenie wpisu: SANOFI – AVENTIS, Paryż, Francja i dokonanie wpisu: SANOFI, Paryż, Francja.

**151457** 2013 04 25 A. Wprowadzono zmianę uprawnionego przez wykreślenie wpisu: „MAŁPKA” SPÓŁKA AKCYJNA, Poznań, Polska 331444670 i dokonanie wpisu: ZPT ELMILK SPÓŁKA Z OGRANICZONĄ ODPOWIEDZIALNOŚCIĄ, Szczecinek, Polska 145889260.

**151574** 2013 04 24 A. Wprowadzono zmianę uprawnionego przez wykreślenie wpisu: „MAŁPKA” SPÓŁKA AKCYJNA, Poznań, Polska 331444670 i dokonanie wpisu: ZPT ELMILK SPÓŁKA Z OGRANICZONĄ ODPOWIEDZIALNOŚCIĄ, Szczecinek, Polska 145889260.

**154427** 2013 04 17 A. Wprowadzono zmianę nazwy uprawnionego przez wykreślenie wpisu: Fazer Chocolates Ltd., Vantaa, Finlandia i dokonanie wpisu: Fazer Invest Oy, Helsinki, Finlandia.

**154428** 2013 04 17 A. Wprowadzono zmianę nazwy uprawnionego przez wykreślenie wpisu: Fazer Chocolates Ltd., Vantaa, Finlandia i dokonanie wpisu: Fazer Invest Oy, Helsinki, Finlandia.

**155854** 2013 04 11 A. Wprowadzono zmianę nazwy uprawnionego przez wykreślenie wpisu: Zott GmbH & Co. KG.Dr.-St-eichele-Strasse 4 D-86690 Mertingen, Niemcy i dokonanie wpisu: Zott SE & Co. KG, Mertingen, Niemcy.

**155855** 2013 04 11 A. Wprowadzono zmianę nazwy uprawnionego przez wykreślenie wpisu: Zott GmbH & Co. KG.Dr.-St-eichele-Strasse 4 D-86690 Mertingen, Niemcy i dokonanie wpisu: Zott SE & Co. KG, Mertingen, Niemcy.

**155856** 2013 04 11 A. Wprowadzono zmianę nazwy uprawnionego przez wykreślenie wpisu: Zott GmbH & Co. KG.Dr.-St-eichele-Strasse 4 D-86690 Mertingen, Niemcy i dokonanie wpisu: Zott SE & Co. KG, Mertingen, Niemcy.

**156062** 2013 04 16 A. Wprowadzono zmianę uprawnionego przez wykreślenie wpisu: MERCK & CO., (a New Jersey Corporation), Whitehouse Station New Jersey, Stany Zjednoczone Ameryki i dokonanie wpisu: MERCK SHARP & DOHME CORP., Whitehouse Station, Stany Zjednoczone Ameryki.

**156062** 2013 04 16 A. Wprowadzono zmianę uprawnionego przez wykreślenie wpisu: MERCK SHARP & DOHME CORP., Whitehouse Station New Jersey, Stany Zjednoczone Ameryki i dokonanie wpisu: Schering Corporation, Kenilworth, Stany Zjednoczone Ameryki.

**156062** 2013 04 16 A. Wprowadzono zmianę uprawnionego przez wykreślenie wpisu: Schering Corporation, Kenilworth New Jersey, Stany Zjednoczone Ameryki i dokonanie wpisu: MERCK SHARP & DOHME CORP., Kenilworth, Stany Zjednoczone Ameryki.

**156349** 2013 04 11 A. Wprowadzono zmianę uprawnionego przez wykreślenie wpisu: Whirlpool Polska Spółka z o.o., Warszawa, Polska i dokonanie wpisu: WHIRLPOOL POLSKA SPÓŁKA AKCYJNA, Wrocław, Polska 930756620.

**156475** 2013 04 16 A. Wprowadzono zmianę uprawnionego przez wykreślenie wpisu: „SOKOŁÓW” Spółka Akcyjna, 08-300 Sokołów Podlaski ul. Al. 550-lecia 1, Polska 710023709 i dokonanie wpisu: MARKA „SOKOŁÓW-SERVICE” SPÓŁKA Z OGRANICZONĄ ODPOWIEDZIALNOŚCIĄ SPÓŁKA KOMANDYTOWA, Sokołów Podlaski, Polska.

**156871** 2013 04 10 D. Dokonano wpisu: „Celem zabezpieczenia niewykonanych zobowiązań podatkowych wykazanych z deklaracji VAT-7 za maj 2012 r., Naczelnik Pierwszego Wielkopolskiego Urzędu Skarbowego w Poznaniu ustanowił w dniu 10 września 2012 r. zastaw skarbowy o numerze PP II/722-39/12/RZS(RZS/3071/490/12/1-1) na prawie ochronnym na znak towarowy R. 156871”.

**157245** 2013 04 09 A. Wprowadzono zmianę uprawnionego przez wykreślenie wpisu: INTERIA.PL SPÓŁKA Z OGRANICZONĄ ODPOWIEDZIALNOŚCIĄ, Warszawa, Polska 142734048 i dokonanie wpisu: GRUPA INTERIA.PL SPÓŁKA Z OGRANICZONĄ ODPOWIEDZIALNOŚCIĄ SPÓŁKA KOMANDYTOWA, KRAKÓW, Polska.

**159020** 2013 04 15 A. Wprowadzono zmianę uprawnionego przez wykreślenie wpisu: ZAS Przedsiębiorstwo Obrotu Towarami Importowanymi Z.I.A. Suchańscy Spółka Jawna, 02-473 Warszawa ul. Popularna 32, Polska i dokonanie wpisu: ZAS-POL SPÓŁKA Z OGRANICZONĄ ODPOWIEDZIALNOŚCIĄ, Warszawa, Polska 010097718.

**159021** 2013 04 15 A. Wprowadzono zmianę uprawnionego przez wykreślenie wpisu: ZAS Przedsiębiorstwo Obrotu Towarami Importowanymi Z.I.A. Suchańscy Spółka Jawna, 02-473 Warszawa ul. Popularna 32, Polska 002170887 i dokonanie wpisu: ZAS-POL SPÓŁKA Z OGRANICZONĄ ODPOWIEDZIALNOŚCIĄ, Warszawa, Polska 010097718.

**159022** 2013 04 15 A. Wprowadzono zmianę uprawnionego przez wykreślenie wpisu: ZAS Przedsiębiorstwo Obrotu Towarami Importowanymi Z.I.A. Suchańscy Spółka Jawna, 02-473 Warszawa ul. Popularna 32, Polska 002170887 i dokonanie wpisu: ZAS-POL SPÓŁKA Z OGRANICZONĄ ODPOWIEDZIALNOŚCIĄ, Warszawa, Polska 010097718.

**159597** 2013 04 03 A. Wprowadzono zmianę siedziby uprawnionego przez wykreślenie wpisu: Laboratorium Farmaceutyczne „HOMEOFARM” Spółka z o.o., 80-366 Gdańsk ul. Jagiellońska 44, Polska i dokonanie wpisu: „LABORATORIUM FARMACEUTYCZNE HOMEOFARM SPÓŁKA Z OGRANICZONĄ ODPOWIEDZIALNOŚCIĄ”, Jelenia Góra, Polska 190240389.

**160117** 2013 04 11 A. Wprowadzono zmianę nazwy uprawnionego przez wykreślenie wpisu: Zott GmbH & Co. KG.Dr.-St-eichele-Strasse 4 D-86690 Mertingen, Niemcy i dokonanie wpisu: Zott SE & Co. KG, Mertingen, Niemcy.

**161263** 2013 04 11 A. Wprowadzono zmianę nazwy uprawnionego przez wykreślenie wpisu: Zott GmbH & Co. KG.Dr.-St-eichele-Strasse 4 D-86690 Mertingen, Niemcy i dokonanie wpisu: Zott SE & Co. KG, Mertingen, Niemcy.

**161700** 2013 04 11 A. Wprowadzono zmianę nazwy uprawnionego przez wykreślenie wpisu: Zott GmbH & Co. KG.Dr.-St-eichele-Strasse 4 D-86690 Mertingen, Niemcy i dokonanie wpisu: Zott SE & Co. KG, Mertingen, Niemcy.

**161948** 2013 04 10 A. Wprowadzono zmianę nazwy uprawnionego przez wykreślenie wpisu: SANOFI – AVENTIS, Paryż, Francja i dokonanie wpisu: SANOFI, Paryż, Francja.

**162640** 2013 04 18 A. Wprowadzono zmianę uprawnionego przez wykreślenie wpisu: Emerson Polska Sp. z o.o., Piotrków Trybunalski, Polska i dokonanie wpisu: EMERSON POLSKA SPÓŁKA Z OGRANICZONĄ ODPOWIEDZIALNOŚCIĄ SPÓŁKA KOMANDYTOWO-AKCYJNA, Piotrków Trybunalski, Polska.

**162641** 2013 04 18 A. Wprowadzono zmianę uprawnionego przez wykreślenie wpisu: Emerson Polska Sp. z o.o., Piotrków Try-



bunalski, Polska i dokonanie wpisu: EMERSON POLSKA SPÓŁKA Z OGRANICZONĄ ODPOWIEDZIALNOŚCIĄ SPÓŁKA KOMANDYTOWO-AKCYJNA, Piotrków Trybunalski, Polska.

**162642** 2013 04 18 A. Wprowadzono zmianę uprawnionego przez wykreślenie wpisu: Emerson Polska Sp. z o.o., Piotrków Trybunalski, Polska i dokonanie wpisu: EMERSON POLSKA SPÓŁKA Z OGRANICZONĄ ODPOWIEDZIALNOŚCIĄ SPÓŁKA KOMANDYTOWO-AKCYJNA, Piotrków Trybunalski, Polska.

**162643** 2013 04 18 A. Wprowadzono zmianę uprawnionego przez wykreślenie wpisu: Emerson Polska Sp. z o.o., Piotrków Trybunalski, Polska i dokonanie wpisu: EMERSON POLSKA SPÓŁKA Z OGRANICZONĄ ODPOWIEDZIALNOŚCIĄ SPÓŁKA KOMANDYTOWO-AKCYJNA, Piotrków Trybunalski, Polska.

**164169** 2013 04 03 A. Wprowadzono zmianę siedziby uprawnionego przez wykreślenie wpisu: Laboratorium Farmaceutyczne „HOMEOFARM” Spółka z o.o., Gdańsk, Polska 190240389 i dokonanie wpisu: „LABORATORIUM FARMACEUTYCZNE HOMEOFARM SPÓŁKA Z OGRANICZONĄ ODPOWIEDZIALNOŚCIĄ”, Jelenia Góra, Polska 190240389.

**164982** 2013 04 25 A. Wprowadzono zmianę nazwy uprawnionego przez wykreślenie wpisu: Agnes Sp. z o.o., Ruda Śląska, Polska 241058837 i dokonanie wpisu: AGNES SPÓŁKA Z OGRANICZONĄ ODPOWIEDZIALNOŚCIĄ, Zabrze, Polska 241058837.

**164982** 2013 04 25 A. Wprowadzono zmianę uprawnionego przez wykreślenie wpisu: AGNES SPÓŁKA Z OGRANICZONĄ ODPOWIEDZIALNOŚCIĄ, Zabrze, Polska 241058837 i dokonanie wpisu: MAGIS SPÓŁKA Z OGRANICZONĄ ODPOWIEDZIALNOŚCIĄ, Chorzów, Polska 241831214

**165271** 2013 04 08 A. Wprowadzono zmianę nazwy uprawnionego przez wykreślenie wpisu: BRILUX Spółka Akcyjna, Warszawa, Polska 010935639 i dokonanie wpisu: BRILUM Spółka Akcyjna, Warszawa, Polska 010935639.

**165271** 2013 04 08 A. Wprowadzono zmianę uprawnionego przez wykreślenie wpisu: BRILUM Spółka Akcyjna, Warszawa, Polska 010935639 i dokonanie wpisu: Robotniczy Klub Sportowy „Mirków 1923” Konstancin, Konstancin-Jeziorna, Polska 142987795.

**166141** 2013 04 12 A. Wprowadzono zmianę nazwy uprawnionego przez wykreślenie wpisu: Krakowska Fabryka Armatur Spółka Akcyjna, Kraków, Polska 351376420 i dokonanie wpisu: KRAKOWSKA FABRYKA ARMATUR ARMATURA SPÓŁKA AKCYJNA, Kraków, Polska 351376420.

**166141** 2013 04 12 A. Wprowadzono zmianę nazwy uprawnionego przez wykreślenie wpisu: KRAKOWSKA FABRYKA ARMATUR ARMATURA SPÓŁKA AKCYJNA, Kraków, Polska 351376420 i dokonanie wpisu: KRAKOWSKA FABRYKA ARMATUR SPÓŁKA AKCYJNA, Kraków, Polska 351376420.

**166141** 2013 04 12 A. Wprowadzono zmianę nazwy uprawnionego przez wykreślenie wpisu: KRAKOWSKA FABRYKA ARMATUR SPÓŁKA AKCYJNA, Kraków, Polska 351376420 i dokonanie wpisu: ARMATURA KRAKÓW SPÓŁKA AKCYJNA, Kraków, Polska 351376420.

**166141** 2013 04 12 A. Wprowadzono zmianę nazwy uprawnionego przez wykreślenie wpisu: ARMATURA KRAKÓW SPÓŁKA AKCYJNA, Kraków, Polska 351376420 i dokonanie wpisu: KRAKOWSKA FABRYKA ARMATUR SPÓŁKA AKCYJNA, Kraków, Polska 351376420.

**166141** 2013 04 12 A. Wprowadzono zmianę nazwy uprawnionego przez wykreślenie wpisu: KRAKOWSKA FABRYKA ARMATUR SPÓŁKA AKCYJNA, Kraków, Polska 351376420 i dokonanie wpisu: ARMATURA KRAKÓW SPÓŁKA AKCYJNA, Kraków, Polska 351376420.

**166959** 2013 04 03 A. Wprowadzono zmianę nazwy uprawnionego przez wykreślenie wpisu: „ARYSTA AGRO POLSKA” Spół-

ka z o.o., Warszawa, Polska 011334072 i dokonanie wpisu: ARYSTA LIFESCIENCE POLSKA SPÓŁKA Z OGRANICZONĄ ODPOWIEDZIALNOŚCIĄ, Warszawa, Polska 011334072.

**167368** 2013 04 23 A. Wprowadzono zmianę uprawnionego przez wykreślenie wpisu: „TRYUMF” Paweł Piotrowski, Adam Piotrowski Spółka Jawna, Stalowa Wola, Polska 830223312 i dokonanie wpisu: TRYUMFSPÓŁKA Z OGRANICZONĄ ODPOWIEDZIALNOŚCIĄ, Stalowa Wola, Polska 831351006.

**167624** 2013 04 03 A. Wprowadzono zmianę siedziby uprawnionego przez wykreślenie wpisu: Laboratorium Farmaceutyczne HOMEOFARM Spółka z o.o., Gdańsk, Polska 190240389 i dokonanie wpisu: „LABORATORIUM FARMACEUTYCZNE HOMEOFARM SPÓŁKA Z OGRANICZONĄ ODPOWIEDZIALNOŚCIĄ”, Jelenia Góra, Polska 190240389.

**167627** 2013 04 16 A. Wprowadzono zmianę siedziby uprawnionego przez wykreślenie wpisu: Korteclnc., Beverly, Stany Zjednoczone Ameryki i dokonanie wpisu: Korteclnc., Rowley, Stany Zjednoczone Ameryki.

**167675** 2013 04 15 A. Wprowadzono zmianę siedziby uprawnionego przez wykreślenie wpisu: INSTAL-PROJEKT Gawłowski, Ścierzynscy Spółka jawna, Włocławek, Polska 910181649 i dokonanie wpisu: INSTAL-PROJEKT Gawłowski, Ścierzynscy Spółka jawna, Nowa Wieś, Polska 910181649.

**167682** 2013 04 24 A. Wprowadzono zmianę uprawnionego przez wykreślenie wpisu: „MAŁPKA” SPÓŁKA AKCYJNA, Poznań, Polska 331444670 i dokonanie wpisu: ZPT ELMILK SPÓŁKA Z OGRANICZONĄ ODPOWIEDZIALNOŚCIĄ, Szczecinek, Polska 145889260.

**167761** 2013 04 25 A. Wprowadzono zmianę uprawnionego przez wykreślenie wpisu: „MAŁPKA” SPÓŁKA AKCYJNA, Poznań, Polska 331444670 i dokonanie wpisu: ZPT ELMILK SPÓŁKA Z OGRANICZONĄ ODPOWIEDZIALNOŚCIĄ, Szczecinek, Polska 145889260.

**168085** 2013 04 24 A. Wprowadzono zmianę uprawnionego przez wykreślenie wpisu: „MAŁPKA” SPÓŁKA AKCYJNA, Poznań, Polska 331444670 i dokonanie wpisu: ZPT ELMILK SPÓŁKA Z OGRANICZONĄ ODPOWIEDZIALNOŚCIĄ, Szczecinek, Polska 145889260.

**168249** 2013 04 12 D. Dokonano wpisu: „W dniu 26 lutego 2013 r. na podstawie postanowienia Sądu Rejonowego dla m.st. Warszawy w Warszawie Wydział XI Gospodarczy – Rejestru Zastawów (sygn. akt WA.XI.Ns.Rej.Za 2092/13/843) wpisano do Rejestru Zastawów pod pozycją 2343299 zastaw rejestrowy na prawie ochronnym udzielonym na znak towarowy R-168249 w celu zabezpieczenia wiarygodności przysługujących Alior Bank Spółka Akcyjna z siedzibą w Warszawie wobec Polbita Marketing Spółka z ograniczoną odpowiedzialnością z siedzibą w Błoniu”.

**168494** 2013 04 16 A. Wprowadzono zmianę siedziby uprawnionego przez wykreślenie wpisu: Origin Products Limited, Londyn, Wielka Brytania i dokonanie wpisu: Origin Products Limited, Henley-On-Thames, Wielka Brytania.

**168494** 2013 04 16 A. Wprowadzono zmianę siedziby uprawnionego przez wykreślenie wpisu: Origin Products Limited, Londyn, Wielka Brytania i dokonanie wpisu: Origin Products Limited, Henley-On-Thames, Wielka Brytania.

**168524** 2013 04 11 A. Wprowadzono zmianę nazwy uprawnionego przez wykreślenie wpisu: Zott GmbH & Co. KG.Dr.-St-eichele-Strasse 4 D-86690 Mertingen, Niemcy i dokonanie wpisu: Zott SE & Co. KG, Mertingen, Niemcy.

**168879** 2013 04 26 A. Wprowadzono zmianę nazwy uprawnionego przez wykreślenie wpisu: PMB S.A., Białystok, Polska 052130280 i dokonanie wpisu: PMB SPÓŁKA AKCYJNA W UPADŁOŚCI UKŁADOWEJ, Białystok, Polska 052130280.

**169417** 2013 04 09 A. Wprowadzono zmianę uprawnionego przez wykreślenie wpisu: Grupa Kapitałowa Bomi Centrala Spółka z ograniczoną odpowiedzialnością, Gdynia, Polska 221129040

i dokonanie wpisu: Grupa Kapitałowa Rabat Service Centrala Spółka z ograniczoną odpowiedzialnością, Pruszcz Gdański, Polska.

**169507** 2013 04 11 A. Wprowadzono zmianę uprawnionego przez wykreślenie wpisu: Niepubliczny Zakład Opieki Zdrowotnej ARS-MEDICA Maria Rybak, Zbigniew Rybak, Wrocław, Polska i dokonanie wpisu: ARS MEDICA SPÓŁKA CYWILNA MARIA RYBAK, ZBIGNIEW RYBAK, Wrocław, Polska 020553114.

**169751** 2013 04 24 A. Wprowadzono zmianę uprawnionego przez wykreślenie wpisu: „MAŁPKA” SPÓŁKA AKCYJNA, Poznań, Polska 331444670 i dokonanie wpisu: ZPT ELMILK SPÓŁKA Z OGRANICZONĄ ODPOWIEDZIALNOŚCIĄ, Szczecinek, Polska 145889260.

**170255** 2013 04 15 A. Wprowadzono zmianę siedziby uprawnionego przez wykreślenie wpisu: INSTAL-PROJEKT Gawłowscy, Ścierzyński Spółka jawna, Włocławek, Polska 910181649 i dokonanie wpisu: INSTAL-PROJEKT Gawłowscy, Ścierzyński Spółka jawna, Nowa Wieś, Polska 910181649.

**170351** 2013 04 10 A. Wprowadzono zmianę uprawnionego przez wykreślenie wpisu: „AlzChem Trostberg GmbH, Trostberg, Niemcy i dokonanie wpisu: AlzChem AG, Trostberg, Niemcy.

**170793** 2013 04 10 D. Wykreślono wpis: „Zgodnie z umową z dnia 05 lipca 2006 r. Urząd dokonuje wpisu zwykłego zastawu w rejestrze znaków towarowych na prawie ochronnym przedmiotowego znaku towarowego na rzecz Deutsche Bank Aktiengesellschaft, London Branch, Wielka Brytania”.

**171198** 2013 04 08 A. Wprowadzono zmianę uprawnionego przez wykreślenie wpisu: SUDNIF SA, Zug, Szwajcaria i dokonanie wpisu: Findus Sverige Aktiebolag, Bjuv, Szwecja.

**171290** 2013 04 03 A. Wprowadzono zmianę uprawnionego przez wykreślenie wpisu: LUBELLA Spółka Akcyjna, Lublin, Polska 430616260 i dokonanie wpisu: LUBELLA SPÓŁKA Z OGRANICZONĄ ODPOWIEDZIALNOŚCIĄ SPÓŁKA KOMANDYTOWO-AKCYJNA, Lublin, Polska 430616260.

**171676** 2013 04 10 A. Wprowadzono zmianę nazwy uprawnionego przez wykreślenie wpisu: SANOFI – AVENTIS, Paryż, Francja i dokonanie wpisu: SANOFI, Paryż, Francja.

**171645** 2013 04 16 A. Wprowadzono zmianę uprawnionego przez wykreślenie wpisu: MENNICA POLSKA Spółka Akcyjna, Warszawa, Polska 010635937 i dokonanie wpisu: MENNICA POLSKA OD 1766 SPÓŁKA Z OGRANICZONĄ ODPOWIEDZIALNOŚCIĄ, Warszawa, Polska.

**172121** 2013 04 10 A. Wprowadzono zmianę nazwy uprawnionego przez wykreślenie wpisu: LOUVRE HOTELS, Paryż, Francja i dokonanie wpisu: Louvre Hotels Group, Paryż, Francja.

**172135** 2013 04 08 A. Wprowadzono zmianę nazwy uprawnionego przez wykreślenie wpisu: BRILUX Spółka Akcyjna, Warszawa, Polska 010935639 i dokonanie wpisu: BRILUM Spółka Akcyjna, Warszawa, Polska 010935639.

**172135** 2013 04 08 A. Wprowadzono zmianę uprawnionego przez wykreślenie wpisu: BRILUM Spółka Akcyjna, Warszawa, Polska 010935639 i dokonanie wpisu: Robotniczy Klub Sportowy „Mirków 1923” Konstancin, Konstancin-Jeziorna, Polska 142987795.

**172744** 2013 04 04 A. Wprowadzono zmianę nazwy uprawnionego przez wykreślenie wpisu: ASMODEE EDITIONS, Voisins Le Bretonneux, Francja i dokonanie wpisu: ASMODEE, Voisins Le Bretonneux Francja.

**172744** 2013 04 04 A. Wprowadzono zmianę siedziby uprawnionego przez wykreślenie wpisu: ASMODEE, Voisins Le Bretonneux, Francja i dokonanie wpisu: ASMODEE, Guyancourt, Francja.

**172752** 2013 04 08 A. Wprowadzono zmianę uprawnionego przez wykreślenie wpisu: LUBELLA S.A., Lublin, Polska 430616260 i dokonanie wpisu: LUBELLA SPÓŁKA Z OGRANICZONĄ ODPOWIEDZIALNOŚCIĄ SPÓŁKA KOMANDYTOWO-AKCYJNA, Lublin, Polska 430616260.

**172753** 2013 04 08 A. Wprowadzono zmianę uprawnionego przez wykreślenie wpisu: LUBELLA S.A., Lublin, Polska 430616260 i dokonanie wpisu: LUBELLA SPÓŁKA Z OGRANICZONĄ ODPOWIEDZIALNOŚCIĄ SPÓŁKA KOMANDYTOWO-AKCYJNA, Lublin, Polska 430616260.

**173091** 2013 04 15 A. Wprowadzono zmianę siedziby uprawnionego przez wykreślenie wpisu: V-bud Walkiewicz Spółka z o.o., Poznań, Polska 634350947 i dokonanie wpisu: V-BUD WALKIEWICZ SPÓŁKA Z OGRANICZONĄ ODPOWIEDZIALNOŚCIĄ, Wysogotowo, Polska 634350947.

**173142** 2013 04 24 D. Dokonano wpisu: „W dniu 19 lutego 2013 r. na podstawie postanowienia Sądu Rejonowego dla m.st. Warszawy w Warszawie Wydział XI Gospodarczy – Rejestru Zastawów (sygn. akt WA.XI.Ns.Rej.Za 2122/13/897) wpisano do Rejestru Zastawów pod pozycją 2342356 zastaw rejestrowy na prawie ochronnym udzielonym na znak towarowy R-173142 w celu zabezpieczenia wierzytelności przysługujących Alior Bank Spółka Akcyjna z siedzibą w Warszawie wobec Polbita Marketing Spółka z ograniczoną odpowiedzialnością z siedzibą w Błoniu”.

**173143** 2013 04 24 D. Dokonano wpisu: „W dniu 20 lutego 2013 r. na podstawie postanowienia Sądu Rejonowego dla m.st. Warszawy w Warszawie Wydział XI Gospodarczy – Rejestru Zastawów (sygn. akt WA.XI.Ns.Rej.Za 2159/13/467) wpisano do Rejestru Zastawów pod pozycją 2342575 zastaw rejestrowy na prawie ochronnym udzielonym na znak towarowy R-173143 w celu zabezpieczenia wierzytelności przysługujących Alior Bank Spółka Akcyjna z siedzibą w Warszawie wobec Polbita Marketing Spółka z ograniczoną odpowiedzialnością z siedzibą w Błoniu”.

**173144** 2013 04 12 D. Dokonano wpisu: „W dniu 19 lutego 2013 r. na podstawie postanowienia Sądu Rejonowego dla m.st. Warszawy w Warszawie Wydział XI Gospodarczy – Rejestru Zastawów (sygn. akt WA.XI.Ns.Rej.Za 2095/13/046) wpisano do Rejestru Zastawów pod pozycją 2342348 zastaw rejestrowy na prawie ochronnym udzielonym na znak towarowy R-173144w celu zabezpieczenia wierzytelności przysługujących Alior Bank Spółka Akcyjna z siedzibą w Warszawie wobec Polbita Marketing Spółka z ograniczoną odpowiedzialnością z siedzibą w Błoniu”.

**173150** 2013 04 24 D. Dokonano wpisu: „W dniu 26 lutego 2013 r. na podstawie postanowienia Sądu Rejonowego dla m.st. Warszawy w Warszawie Wydział XI Gospodarczy – Rejestru Zastawów (sygn. akt WA.XI.Ns.Rej.Za 2132/13/018) wpisano do Rejestru Zastawów pod pozycją 2343334 zastaw rejestrowy na prawie ochronnym udzielonym na znak towarowy R-173150 w celu zabezpieczenia wierzytelności przysługujących Alior Bank Spółka Akcyjna z siedzibą w Warszawie wobec Polbita Marketing Spółka z ograniczoną odpowiedzialnością z siedzibą w Błoniu”.

**173190** 2013 04 04 A. Wprowadzono zmianę uprawnionego przez wykreślenie wpisu: Medicover Holding N.V., Curacao, Antyle Holenderskie i dokonanie wpisu: Medicover Holding N.V. S.á.r.l., Luxembourg, Luksemburg.

**173190** 2013 04 04 A. Wprowadzono zmianę uprawnionego przez wykreślenie wpisu: Medicover Holding N.V. S.á.r.l., Luxembourg, Luksemburg i dokonanie wpisu: Medicover Holding (Cyprus) Limited, Limassol, Cypr.

**173595** 2013 04 23 A. Wprowadzono zmianę uprawnionego przez wykreślenie wpisu: OMEGADROB Sp. z .o.o., Bielsko-Biała, Polska 071005195 i dokonanie wpisu: PHU AGATKA Agata Kurowska, Bielsko-Biała, Polska 070794014.

**173596** 2013 04 23 A. Wprowadzono zmianę uprawnionego przez wykreślenie wpisu: OMEGADROB Sp. z .o.o., Bielsko-Biała, Polska 071005195 i dokonanie wpisu: PHU AGATKA Agata Kurowska, Bielsko-Biała, Polska 070794014.

**173708** 2013 04 23 A. Wprowadzono zmianę uprawnionego przez wykreślenie wpisu: Spółka Handlowo-Uslugowa „KAZ” Spół-



ka Jawna Kazimierz Dawicki, Andrzej Dawicki, Zbigniew Dawicki, Skarszewy, Polska 190515159 i dokonanie wpisu: TEAM OIL SPÓŁKA Z OGRANICZONĄ ODPOWIEDZIALNOŚCIĄ, Skarszewy, Polska 242852193.

**173722** 2013 04 23 D. Dokonano wpisu: „W dniu 19 lutego 2013 r. na podstawie postanowienia Sądu Rejonowego dla m.st. Warszawy w Warszawie Wydział XI Gospodarczy – Rejestru Zastawów (sygn. akt WA.XI.Ns.Rej.Za 2097/13/848) wpisano do Rejestru Zastawów pod pozycją 2342500 zastaw rejestrowy na prawie ochronnym udzielonym na znak towarowy R-173722 w celu zabezpieczenia wierzytelności przysługujących Alior Bank Spółka Akcyjna z siedzibą w Warszawie wobec Polbita Marketing Spółka z ograniczoną odpowiedzialnością z siedzibą w Błoniu”.

**173841** 2013 04 10 A. Wprowadzono zmianę siedziby uprawnionego przez wykreślenie wpisu: Masonite International Corporation, Mississauga, Kanada i dokonanie wpisu: Masonite International Corporation, Concord, Kanada.

**174508** 2013 04 09 A. Wprowadzono zmianę uprawnionego przez wykreślenie wpisu: INTERIA.PL SPÓŁKA Z OGRANICZONĄ ODPOWIEDZIALNOŚCIĄ, Warszawa, Polska 142734048 i dokonanie wpisu: GRUPA INTERIA.PL SPÓŁKA Z OGRANICZONĄ ODPOWIEDZIALNOŚCIĄ SPÓŁKA KOMANDYTOWA, KRAKÓW, Polska.

**174509** 2013 04 09 A. Wprowadzono zmianę uprawnionego przez wykreślenie wpisu: INTERIA.PL SPÓŁKA Z OGRANICZONĄ ODPOWIEDZIALNOŚCIĄ, Warszawa, Polska 142734048 i dokonanie wpisu: GRUPA INTERIA.PL SPÓŁKA Z OGRANICZONĄ ODPOWIEDZIALNOŚCIĄ SPÓŁKA KOMANDYTOWA, KRAKÓW, Polska.

**174775** 2013 04 23 A. Wprowadzono zmianę uprawnionego przez wykreślenie wpisu: OMEGADROB Sp. z o.o., Bielsko-Biała, Polska 071005195 i dokonanie wpisu: PHU AGATKA Agata Kurowska, Bielsko-Biała, Polska 070794014.

**174936** 2013 04 23 A. Wprowadzono zmianę uprawnionego przez wykreślenie wpisu: ATRAX Radosław Gajdasik, Warszawa, Polska NIP: 891-128-14-04 i dokonanie wpisu: ATRAX R.GAJDASIK M.KSIĄŻEK SPÓŁKA JAWNA, Warszawa, Polska.

**175384** 2013 04 23 A. Wprowadzono zmianę uprawnionego przez wykreślenie wpisu: CNOS-VILMORIN Spółka z o.o., Poznań, Polska 639630574 i dokonanie wpisu: CNOS-GARDEN SPÓŁKA Z OGRANICZONĄ ODPOWIEDZIALNOŚCIĄ, Komorniki, Polska 639630574.

**175384** 2013 04 23 A. Wprowadzono zmianę uprawnionego przez wykreślenie wpisu: CNOS-GARDEN SPÓŁKA Z OGRANICZONĄ ODPOWIEDZIALNOŚCIĄ, Komorniki, Polska 639630574 i dokonanie wpisu: VILMORIN GARDEN SPÓŁKA Z OGRANICZONĄ ODPOWIEDZIALNOŚCIĄ, Komorniki, Polska 639630574.

**176008** 2013 04 08 A. Wprowadzono zmianę nazwy i siedziby uprawnionego przez wykreślenie wpisu: Global Insight, Inc., Waltham, Stany Zjednoczone Ameryki i dokonanie wpisu: IHS Global Insight Inc., Lexington, Stany Zjednoczone Ameryki.

**176008** 2013 04 08 A. Wprowadzono zmianę uprawnionego przez wykreślenie wpisu: IHS Global Insight, Inc., Lexington, Stany Zjednoczone Ameryki i dokonanie wpisu: IHS Global Inc., Nowy Jork, Stany Zjednoczone Ameryki.

**176008** 2013 04 08 A. Wprowadzono zmianę siedziby uprawnionego przez wykreślenie wpisu: IHS Global Inc., Nowy Jork, Stany Zjednoczone Ameryki i dokonanie wpisu: IHS Global Inc., Englewood, Stany Zjednoczone Ameryki.

**176106** 2013 04 09 A. Wprowadzono zmianę uprawnionego przez wykreślenie wpisu: INTERTRADE-PATIO Spółka z o.o., Łódź, Polska 473082299 i dokonanie wpisu: Patio Polska Spółka z ograniczoną odpowiedzialnością, Szczecin, Polska.

**176212** 2013 04 09 A. Wprowadzono zmianę uprawnionego przez wykreślenie wpisu: INTERTRADE-PATIO Spółka z o.o., Łódź, Polska 473082299 i dokonanie wpisu: Patio Polska Spółka z ograniczoną odpowiedzialnością, Szczecin, Polska.

**176609** 2013 04 10 A. Wprowadzono zmianę uprawnionego przez wykreślenie wpisu: Zakłady Mięsne HERMAN Sp. z o.o., Kielnarowa, Polska i dokonanie wpisu: Zakłady Mięsne HERMAN Spółka Akcyjna, Hermanowa, Polska 691529550.

**176609** 2013 04 10 A. Wprowadzono zmianę uprawnionego przez wykreślenie wpisu: Zakłady Mięsne HERMAN Spółka Akcyjna, Hermanowa, Polska 691529550 i dokonanie wpisu: Zakłady Mięsne HERMAN Sp. z o.o., Hermanowa, Polska 180793593.

**176610** 2013 04 10 A. Wprowadzono zmianę uprawnionego przez wykreślenie wpisu: Zakłady Mięsne HERMAN Sp. z o.o., Kielnarowa, Polska i dokonanie wpisu: Zakłady Mięsne HERMAN Spółka Akcyjna, Hermanowa, Polska 691529550.

**176610** 2013 04 10 A. Wprowadzono zmianę uprawnionego przez wykreślenie wpisu: Zakłady Mięsne HERMAN Spółka Akcyjna, Hermanowa, Polska 691529550 i dokonanie wpisu: Zakłady Mięsne HERMAN Sp. z o.o., Hermanowa, Polska 180793593.

**176611** 2013 04 10 A. Wprowadzono zmianę uprawnionego przez wykreślenie wpisu: Zakłady Mięsne HERMAN Sp. z o.o., Kielnarowa, Polska i dokonanie wpisu: Zakłady Mięsne HERMAN Spółka Akcyjna, Hermanowa, Polska 691529550.

**176611** 2013 04 10 A. Wprowadzono zmianę uprawnionego przez wykreślenie wpisu: Zakłady Mięsne HERMAN Spółka Akcyjna, Hermanowa, Polska 691529550 i dokonanie wpisu: Zakłady Mięsne HERMAN Sp. z o.o., Hermanowa, Polska 180793593.

**176804** 2013 04 24 D. Dokonano wpisu: „W dniu 19 lutego 2013 r. na podstawie postanowienia Sądu Rejonowego dla m.st. Warszawy w Warszawie Wydział XI Gospodarczy – Rejestru Zastawów (sygn. akt WA.XI.Ns.Rej.Za 2091/13/442) wpisano do Rejestru Zastawów pod pozycją 2342358 zastaw rejestrowy na prawie ochronnym udzielonym na znak towarowy R-176804 w celu zabezpieczenia wierzytelności przysługujących Alior Bank Spółka Akcyjna z siedzibą w Warszawie wobec Polbita Marketing Spółka z ograniczoną odpowiedzialnością z siedzibą w Błoniu”.

**177347** 2013 04 04 A. Wprowadzono zmianę uprawnionego przez wykreślenie wpisu: Medicover Holding N.V., Curacao, Antyle Holenderskie i dokonanie wpisu: Medicover Holding N.V. S.á.r.l., Luxembourg, Luksemburg.

**177347** 2013 04 04 A. Wprowadzono zmianę uprawnionego przez wykreślenie wpisu: Medicover Holding N.V. S.á.r.l., Luxembourg, Luksemburg i dokonanie wpisu: Medicover Holding (Cyprus) Limited, Limassol, Cypr.

**177358** 2013 04 11 A. Wprowadzono zmianę uprawnionego przez wykreślenie wpisu: WILLSOOR GROUP Jarosław Tomaszewski, Leszno, Polska i dokonanie wpisu: UT PARTNER URSZULA TOMASZEWSKA-KISŁO, Leszno, Polska 300739440.

**177727** 2013 04 15 A. Wprowadzono zmianę uprawnionego przez wykreślenie wpisu: ZAS Przedsiębiorstwo Obrotu Towarami Importowanymi – Z.I.A. Suchańscy, Spółka Jawna, Warszawa, Polska 0021170887 i dokonanie wpisu: ZAS-POL SPÓŁKA Z OGRANICZONĄ ODPOWIEDZIALNOŚCIĄ, Warszawa, Polska 010097718.

**177956** 2013 04 23 A. Wprowadzono zmianę uprawnionego przez wykreślenie wpisu: CNOS-VILMORIN Spółka z o.o., Poznań, Polska 639630574 i dokonanie wpisu: CNOS-GARDEN SPÓŁKA Z OGRANICZONĄ ODPOWIEDZIALNOŚCIĄ, Komorniki, Polska 639630574.

**177956** 2013 04 23 A. Wprowadzono zmianę uprawnionego przez wykreślenie wpisu: CNOS-GARDEN SPÓŁKA Z OGRANICZONĄ ODPOWIEDZIALNOŚCIĄ, Komorniki, Polska 639630574 i dokonanie wpisu: VILMORIN GARDEN SPÓŁKA Z OGRANICZONĄ ODPOWIEDZIALNOŚCIĄ, Komorniki, Polska 639630574.

**178637** 2013 04 16 A. Wprowadzono zmianę siedziby uprawnionego przez wykreślenie wpisu: EMINENT LUGGAGE CORP., Tainan Hsien, Tajwan, Prowincja Chin i dokonanie wpisu: EMINENT LUGGAGE CORP., Tainan City, Tajwan, Prowincja Chin



**178836** 2013 04 15 D. Dokonano wpisu: „Na mocy umowy z dnia 04 lipca 2011 r. udzielono pełnej i niewyłącznej licencji na używanie znaku towarowego przez spółkę MDM NT Sp. z o.o., Cieszyn, Polska na czas nieokreślony.

**179025** 2013 04 16 A. Wprowadzono zmianę siedziby uprawnionego przez wykreślenie wpisu: CYBER POWER SYSTEM INC., Taipei, Tajwan, Prowincja Chin i dokonanie wpisu: CYBER POWER SYSTEMS INC., Taipei, Tajwan, Prowincja Chin

**179185** 2013 04 08 A. Wprowadzono zmianę nazwy uprawnionego przez wykreślenie wpisu: „CHANCE” Zakład Produkcji Farmaceutycznej Marek Czurlej, Jerzy Jaworski Spółka Jawna, Pieńków, Polska 002183559 i dokonanie wpisu: „CHANCE” ZAKŁAD FARMACEUTYCZNY JERZY JAWORSKI, MARIA JAWROSKA SPÓŁKA JAWNA, Pieńków, Polska 002183559.

**179348** 2013 04 10 A. Wprowadzono zmianę siedziby uprawnionego przez wykreślenie wpisu: Przedsiębiorstwo Produkcyjno-Usługowo-Handlowe KRÓLESTWO MINERAŁÓW Trzeciakiewicz Teresa, Działoszyn, Polska 730200805 i dokonanie wpisu: Przedsiębiorstwo Produkcyjno-Usługowo-Handlowe KRÓLESTWO MINERAŁÓW Trzeciakiewicz Teresa, Raciszyn, Polska 730200805.

**179776** 2013 04 24 D. Dokonano wpisu: „W dniu 20 lutego 2013 r. na podstawie postanowienia Sądu Rejonowego dla m.st. Warszawy w Warszawie Wydział XI Gospodarczy – Rejestru Zastawów (sygn. akt WA.XI.Ns.Rej.Za 2140/13/537) wpisano do Rejestru Zastawów pod pozycją 2342580 zastaw rejestrowy na prawie ochronnym udzielonym na znak towarowy R-179776 w celu zabezpieczenia wierzytelności przysługujących Alior Bank Spółka Akcyjna z siedzibą w Warszawie wobec Polbita Marketing Spółka z ograniczoną odpowiedzialnością z siedzibą w Błoniu”.

**180315** 2013 04 09 A. Wprowadzono zmianę uprawnionego przez wykreślenie wpisu: INTERIA.PL SPÓŁKA Z OGRANICZONĄ ODPOWIEDZIALNOŚCIĄ, Warszawa, Polska 142734048 i dokonanie wpisu: GRUPA INTERIA.PL SPÓŁKA Z OGRANICZONĄ ODPOWIEDZIALNOŚCIĄ SPÓŁKA KOMANDYTOWA, KRAKÓW, Polska.

**180681** 2013 04 03 A. Wprowadzono zmianę siedziby uprawnionego przez wykreślenie wpisu: ROMEXIM Spółka Jawna Roman Bednarek, Irina Lukijanowa, Szeligi, Polska 010524310 i dokonanie wpisu: „ROMEXIM” SPÓŁKA JAWNA R. BEDNAREK, I.LUKIJANOVA, Babice Nowe, Polska 010524310.

**181448** 2013 04 24 A. Wprowadzono zmianę uprawnionego przez wykreślenie wpisu: „MAŁPKA” SPÓŁKA AKCYJNA, Poznań, Polska 331444670 i dokonanie wpisu: ZPT ELMILK SPÓŁKA Z OGRANICZONĄ ODPOWIEDZIALNOŚCIĄ, Szczecinek, Polska 145889260.

**181562** 2013 04 24 A. Wprowadzono zmianę uprawnionego przez wykreślenie wpisu: „MAŁPKA” SPÓŁKA AKCYJNA, Poznań, Polska 331444670 i dokonanie wpisu: ZPT ELMILK SPÓŁKA Z OGRANICZONĄ ODPOWIEDZIALNOŚCIĄ, Szczecinek, Polska 145889260.

**181563** 2013 04 24 A. Wprowadzono zmianę uprawnionego przez wykreślenie wpisu: „MAŁPKA” SPÓŁKA AKCYJNA, Poznań, Polska 331444670 i dokonanie wpisu: ZPT ELMILK SPÓŁKA Z OGRANICZONĄ ODPOWIEDZIALNOŚCIĄ, Szczecinek, Polska 145889260.

**181564** 2013 04 24 A. Wprowadzono zmianę uprawnionego przez wykreślenie wpisu: „MAŁPKA” SPÓŁKA AKCYJNA, Poznań, Polska 331444670 i dokonanie wpisu: ZPT ELMILK SPÓŁKA Z OGRANICZONĄ ODPOWIEDZIALNOŚCIĄ, Szczecinek, Polska 145889260.

**182124** 2013 04 17 D. Dokonano wpisu: W dniu 1 grudnia 2011 r. na podstawie postanowienia Sądu Rejonowego dla Łodzi-Śródmieście w Łodzi Wydział XV Gospodarczy – Rejestru Zastawów (sygn. akt LD.XVI.Ns.Rej.Za 7139/11/174) wpisano do Rejestru Zastawów pod pozycją 2285454 zastaw rejestrowy na prawie ochronnym udzielonym na znak towarowy R-182124 w celu zabezpieczenia wierzytelności przysługujących spółce Raiffeisen Bank Polska S.A. z siedzibą w Warszawie wobec spółki Kan Spółka z o.o. z siedzibą w Łodzi”.

**182124** 2013 04 17 D. Dokonano wpisu: W dniu 19 lipca 2012 r. na podstawie postanowienia Sądu Rejonowego dla Łodzi-Śródmieście w Łodzi Wydział XV Gospodarczy – Rejestru Zastawów (sygn. akt LD.XVI.Ns.Rej.Za 3590/12/614) wpisano do Rejestru Zastawów pod pozycją 2285454 zastaw rejestrowy na prawie ochronnym udzielonym na znak towarowy R-182124 w celu zabezpieczenia wierzytelności przysługujących spółce Raiffeisen Bank Polska S.A. z siedzibą w Warszawie wobec spółki Kan Trademark Spółka z ograniczoną odpowiedzialnością z siedzibą w Łodzi”.

**183196** 2013 04 10 A. Wprowadzono zmianę nazwy uprawnionego przez wykreślenie wpisu: GOLDPAPER D. Howorus sp.j., Pniewy, Polska 010780237 i dokonanie wpisu: GERMA FLEX D. howorus sp.j., Pniewy, Polska 010780237.

**183352** 2013 0424 D. Dokonano wpisu: „W dniu 19 lutego 2013 r. na podstawie postanowienia Sądu Rejonowego dla m.st. Warszawy w Warszawie Wydział XI Gospodarczy – Rejestru Zastawów (sygn. akt WA.XI.Ns.Rej.Za 2124/13/499) wpisano do Rejestru Zastawów pod pozycją 2342505 zastaw rejestrowy na prawie ochronnym udzielonym na znak towarowy R-183352 w celu zabezpieczenia wierzytelności przysługujących Alior Bank Spółka Akcyjna z siedzibą w Warszawie wobec Polbita Marketing Spółka z ograniczoną odpowiedzialnością z siedzibą w Błoniu”.

**183354** 2013 0424 D. Dokonano wpisu: „W dniu 19 lutego 2013 r. na podstawie postanowienia Sądu Rejonowego dla m.st. Warszawy w Warszawie Wydział XI Gospodarczy – Rejestru Zastawów (sygn. akt WA.XI.Ns.Rej.Za 2113/13/777) wpisano do Rejestru Zastawów pod pozycją 2342347 zastaw rejestrowy na prawie ochronnym udzielonym na znak towarowy R-183354 w celu zabezpieczenia wierzytelności przysługujących Alior Bank Spółka Akcyjna z siedzibą w Warszawie wobec Polbita Marketing Spółka z ograniczoną odpowiedzialnością z siedzibą w Błoniu”.

**183945** 2013 04 03 F. Dokonano wpisu: „Naczelnik Pierwszego Wielkopolskiego Urzędu Skarbowego we Poznaniu dokonał zajęcia prawa ochronnego na przedmiotowy znak towarowy, zgodnie z zawiadomieniem o zajęciu Nr EA/59424/ZAUT/VII/MP, Cz. Nr 59424 z dnia 13.03.1912 r., nadesłanym do Urzędu Patentowego w dniu 19.03.2012 r.”

**183976** 2013 04 03 F. Dokonano wpisu: „Naczelnik Pierwszego Wielkopolskiego Urzędu Skarbowego we Poznaniu dokonał zajęcia prawa ochronnego na przedmiotowy znak towarowy, zgodnie z zawiadomieniem o zajęciu Nr EA/59434/ZAUT/VII/MP, Cz. Nr 59432 z dnia 14.03.1912 r., nadesłanym do Urzędu Patentowego w dniu 19.03.2012 r.”

**183983** 2013 04 03 F. Dokonano wpisu: „Naczelnik Pierwszego Wielkopolskiego Urzędu Skarbowego we Poznaniu dokonał zajęcia prawa ochronnego na przedmiotowy znak towarowy, zgodnie z zawiadomieniem o zajęciu Nr EA/59437/ZAUT/VII/MP, Cz. Nr 59437 z dnia 14.03.1912 r., nadesłanym do Urzędu Patentowego w dniu 19.03.2012 r.”

**183984** 2013 04 03 F. Dokonano wpisu: „Naczelnik Pierwszego Wielkopolskiego Urzędu Skarbowego we Poznaniu dokonał zajęcia prawa ochronnego na przedmiotowy znak towarowy, zgodnie z zawiadomieniem o zajęciu Nr EA/59439/ZAUT/VII/MP, Cz. Nr 59439 z dnia 14.03.1912 r., nadesłanym do Urzędu Patentowego w dniu 19.03.2012 r.”

**184714** 2013 04 12 D. Dokonano wpisu: „W dniu 20 lutego 2013 r. na podstawie postanowienia Sądu Rejonowego dla m.st. Warszawy w Warszawie Wydział XI Gospodarczy – Rejestru Zastawów (sygn. akt WA.XI.Ns.Rej.Za 2128/13/103) wpisano do Rejestru Zastawów pod pozycją 2342579 zastaw rejestrowy na prawie ochronnym udzielonym na znak towarowy R-184714 w celu zabezpieczenia wierzytelności przysługujących Alior Bank Spółka Akcyjna z siedzibą w Warszawie wobec Polbita Marketing Spółka z ograniczoną odpowiedzialnością z siedzibą w Błoniu”.

**184715** 2013 04 12 D. Dokonano wpisu: „W dniu 20 lutego 2013 r. na podstawie postanowienia Sądu Rejonowego dla m.st. Warszawy w Warszawie Wydział XI Gospodarczy – Rejestru Zastawów (sygn. akt WA.XI.Ns.Rej.Za 2114/13/178) wpisano do Rejestru Zastawów pod pozycją 2342567 zastaw rejestrowy na prawie ochronnym udzielonym na znak towarowy R-184715 w celu zabezpieczenia wierzytelności przysługujących Alior Bank Spółka Akcyjna z siedzibą w Warszawie wobec Polbita Marketing Spółka z ograniczoną odpowiedzialnością z siedzibą w Błoniu”.

**185068** 2013 04 12 D. Dokonano wpisu: „W dniu 19 lutego 2013 r. na podstawie postanowienia Sądu Rejonowego dla m.st. Warszawy w Warszawie Wydział XI Gospodarczy – Rejestru Zastawów (sygn. akt WA.XI.Ns.Rej.Za 2160/13/179) wpisano do Rejestru Zastawów pod pozycją 2342344 zastaw rejestrowy na prawie ochronnym udzielonym na znak towarowy R-185068 w celu zabezpieczenia wierzytelności przysługujących Alior Bank Spółka Akcyjna z siedzibą w Warszawie wobec Polbita Marketing Spółka z ograniczoną odpowiedzialnością z siedzibą w Błoniu”.

**185158** 2013 04 24 D. Dokonano wpisu: „W dniu 20 lutego 2013 r. na podstawie postanowienia Sądu Rejonowego dla m.st. Warszawy w Warszawie Wydział XI Gospodarczy – Rejestru Zastawów (sygn. akt WA.XI.Ns.Rej.Za 2100/13/253) wpisano do Rejestru Zastawów pod pozycją 2342565 zastaw rejestrowy na prawie ochronnym udzielonym na znak towarowy R-185158 w celu zabezpieczenia wierzytelności przysługujących Alior Bank Spółka Akcyjna z siedzibą w Warszawie wobec Polbita Marketing Spółka z ograniczoną odpowiedzialnością z siedzibą w Błoniu”.

**185331** 2013 04 24 D. Dokonano wpisu: „W dniu 19 lutego 2013 r. na podstawie postanowienia Sądu Rejonowego dla m.st. Warszawy w Warszawie Wydział XI Gospodarczy – Rejestru Zastawów (sygn. akt WA.XI.Ns.Rej.Za 2141/13/938) wpisano do Rejestru Zastawów pod pozycją 2342355 zastaw rejestrowy na prawie ochronnym udzielonym na znak towarowy R-185331 w celu zabezpieczenia wierzytelności przysługujących Alior Bank Spółka Akcyjna z siedzibą w Warszawie wobec Polbita Marketing Spółka z ograniczoną odpowiedzialnością z siedzibą w Błoniu”.

**185332** 2013 04 23 D. Dokonano wpisu: „W dniu 20 lutego 2013 r. na podstawie postanowienia Sądu Rejonowego dla m.st. Warszawy w Warszawie Wydział XI Gospodarczy – Rejestru Zastawów (sygn. akt WA.XI.Ns.Rej.Za 2162/13/7981) wpisano do Rejestru Zastawów pod pozycją 2342563 zastaw rejestrowy na prawie ochronnym udzielonym na znak towarowy R-185332 w celu zabezpieczenia wierzytelności przysługujących Alior Bank Spółka Akcyjna z siedzibą w Warszawie wobec Polbita Marketing Spółka z ograniczoną odpowiedzialnością z siedzibą w Błoniu”.

**185333** 2013 04 12 D. Dokonano wpisu: „W dniu 20 lutego 2013 r. na podstawie postanowienia Sądu Rejonowego dla m.st. Warszawy w Warszawie Wydział XI Gospodarczy – Rejestru Zastawów (sygn. akt WA.XI.Ns.Rej.Za 2150/13/858) wpisano do Rejestru Zastawów pod pozycją 2342578 zastaw rejestrowy na prawie ochronnym udzielonym na znak towarowy R-185333 w celu zabezpieczenia wierzytelności przysługujących Alior Bank Spółka Akcyjna z siedzibą w Warszawie wobec Polbita Marketing Spółka z ograniczoną odpowiedzialnością z siedzibą w Błoniu”.

**185443** 2013 04 16 A. Wprowadzono zmianę uprawnionego przez wykreślenie wpisu: DM INDUSTRIA FARMACEUTICA LTDA., Sao Paulo, Brazylia i dokonanie wpisu: HYPERMARCAS S.A., Sao Paulo, Brazylia.

**185444** 2013 04 16 A. Wprowadzono zmianę uprawnionego przez wykreślenie wpisu: DM INDUSTRIA FARMACEUTICA LTDA., Sao Paulo, Brazylia i dokonanie wpisu: HYPERMARCAS S.A., Sao Paulo, Brazylia.

**185499** 2013 04 09 A. Wprowadzono zmianę uprawnionego przez wykreślenie wpisu: HJ HEINZ MARKETING POLSKA SPÓŁKA Z OGRANICZONĄ ODPOWIEDZIALNOŚCIĄ, Warszawa, Polska

121423882 i dokonanie wpisu: HJ HEINZ POLSKA SPÓŁKA AKCYJNA, Pułtuszki, Polska 410228154.

**185595** 2013 04 03 A. Wprowadzono zmianę uprawnionego przez wykreślenie wpisu: „LUBELLA” S.A., Lublin, Polska 430616260 i dokonanie wpisu: LUBELLA SPÓŁKA Z OGRANICZONĄ ODPOWIEDZIALNOŚCIĄ SPÓŁKA KOMANDYTOWO-AKCYJNA, Lublin, Polska 430616260.

**186244** 2013 04 03 F. Dokonano wpisu: „Naczelnik Pierwszego Wielkopolskiego Urzędu Skarbowego we Poznaniu dokonał zajęcia prawa ochronnego na przedmiotowy znak towarowy, zgodnie z zawiadomieniem o zajęciu Nr EA/59435/ZAUT/VII/MP, Cz. Nr 59435 z dnia 14.03.1912 r., nadesłanym do Urzędu Patentowego w dniu 19.03.2012 r.”

**186290** 2013 04 17 D. wykreślono wpis: W dniu 1 grudnia 2011 r. na podstawie postanowienia Sądu Rejonowego dla Łodzi-Śródmieście w Łodzi Wydział XV Gospodarczy – Rejestru Zastawów (sygn. akt LD.XVI.Ns.Rej.Za 7140/11/886) wpisano do Rejestru Zastawów pod pozycją 2285460 zastaw rejestrowy na prawie ochronnym udzielonym na znak towarowy R-186290 w celu zabezpieczenia wierzytelności przysługujących spółce Raiffeisen Bank Polska S.A. z siedzibą w Warszawie wobec spółki Kan Spółka z o.o. z siedzibą w Łodzi”.

**186290** 2013 04 17 D. Dokonano wpisu: W dniu 19 lipca 2012 r. na podstawie postanowienia Sądu Rejonowego dla Łodzi-Śródmieście w Łodzi Wydział XV Gospodarczy – Rejestru Zastawów (sygn. akt LD.XVI.Ns.Rej.Za 3588/12/501) wpisano do Rejestru Zastawów pod pozycją 2285460 zastaw rejestrowy na prawie ochronnym udzielonym na znak towarowy R-186290 w celu zabezpieczenia wierzytelności przysługujących spółce Raiffeisen Bank Polska S.A. z siedzibą w Warszawie wobec spółki Kan Trademark Spółka z ograniczoną odpowiedzialnością z siedzibą w Łodzi”.

**186462** 2013 04 09 A. Wprowadzono zmianę uprawnionego przez wykreślenie wpisu: EXBUD SKANSKA Spółka Akcyjna, Kielce, Polska i dokonanie wpisu: SKANSKA SPÓŁKA AKCYJNA, Warszawa, Polska 630782880.

**186808** 2013 04 17 A. Wprowadzono zmianę nazwy uprawnionego przez wykreślenie wpisu: sanofi-aventis, Paryż, Francja i dokonanie wpisu: SANOFI, Paryż, Francja.

**187173** 2013 04 17 D. wykreślono wpis: W dniu 5 grudnia 2011 r. na podstawie postanowienia Sądu Rejonowego dla Łodzi-Śródmieście w Łodzi Wydział XV Gospodarczy – Rejestru Zastawów (sygn. akt LD.XVI.Ns.Rej.Za 7136/11/1971) wpisano do Rejestru Zastawów pod pozycją 2285878 zastaw rejestrowy na prawie ochronnym udzielonym na znak towarowy R-187173 w celu zabezpieczenia wierzytelności przysługujących spółce Raiffeisen Bank Polska S.A. z siedzibą w Warszawie wobec spółki Kan Spółka z o.o. z siedzibą w Łodzi”.

**187173** 2013 04 17 D. Dokonano wpisu: W dniu 29 czerwca 2012 r. na podstawie postanowienia Sądu Rejonowego dla Łodzi-Śródmieście w Łodzi Wydział XV Gospodarczy – Rejestru Zastawów (sygn. akt LD.XVI.Ns.Rej.Za 3589/12/902) wpisano do Rejestru Zastawów pod pozycją 2285878 zastaw rejestrowy na prawie ochronnym udzielonym na znak towarowy R-187173 w celu zabezpieczenia wierzytelności przysługujących spółce Raiffeisen Bank Polska S.A. z siedzibą w Warszawie wobec spółki Kan Trademark Spółka z ograniczoną odpowiedzialnością z siedzibą w Łodzi”.

**187382** 2013 04 15 A. Wprowadzono zmianę nazwy uprawnionego przez wykreślenie wpisu: GEANT POLSKA Spółka z o.o., Warszawa, Polska i dokonanie wpisu: MAYLAND REAL ESTATE SPÓŁKA Z OGRANICZONĄ ODPOWIEDZIALNOŚCIĄ, Warszawa, Polska 011632332.

**187382** 2013 04 15 A. Wprowadzono zmianę uprawnionego przez wykreślenie wpisu: MAYLAND REAL ESTATE SPÓŁKA Z OGRANICZONĄ ODPOWIEDZIALNOŚCIĄ, Warszawa, Polska



011632332 i dokonanie wpisu: PRADERA CENTRAL ŁÓDŹ GALLERY SPÓŁKA Z OGRANICZONĄ ODPOWIEDZIALNOŚCIĄ, Warszawa, Polska 140671830.

**187657** 2013 04 09 A. Wprowadzono zmianę uprawnionego przez wykreślenie wpisu: HJ HEINZ MARKETING POLSKA SPÓŁKA Z OGRANICZONĄ ODPOWIEDZIALNOŚCIĄ, Warszawa, Polska 121423882 i dokonanie wpisu: HJ HEINZ POLSKA SPÓŁKA AKCYJNA, Pudliszki, Polska 410228154.

**187969** 2013 04 24 A. Wprowadzono zmianę uprawnionego przez wykreślenie wpisu: „MAŁPKA” SPÓŁKA AKCYJNA, Poznań, Polska 331444670 i dokonanie wpisu: ZPT ELMILK SPÓŁKA Z OGRANICZONĄ ODPOWIEDZIALNOŚCIĄ, Szczecinek, Polska 145889260.

**188178** 2013 04 09 A. Wprowadzono zmianę uprawnionego przez wykreślenie wpisu: INTERIA.PL SPÓŁKA Z OGRANICZONĄ ODPOWIEDZIALNOŚCIĄ, Warszawa, Polska 142734048 i dokonanie wpisu: GRUPA INTERIA.PL SPÓŁKA Z OGRANICZONĄ ODPOWIEDZIALNOŚCIĄ SPÓŁKA KOMANDYTOWA, KRAKÓW, Polska.

**188330** 2013 04 04 A. Wprowadzono zmianę uprawnionego przez wykreślenie wpisu: Focus Targi s.c. Marek Żak, Klaudia Żak, Kraków, Polska 357442833 i dokonanie wpisu: Focus Targi Marek Żak Spółka Jawna, Kraków, Polska.

**188330** 2013 04 04 A. Wprowadzono zmianę uprawnionego przez wykreślenie wpisu: Focus Targi Marek Żak Spółka Jawna, Kraków, Polska i dokonanie wpisu: FOCUS TARGI FOCUS FORUM SPÓŁKA Z OGRANICZONĄ ODPOWIEDZIALNOŚCIĄ SPÓŁKA KOMANDYTOWA AKCYJNA, Kraków, Polska 357442833.

**188463** 2013 04 09 A. Wprowadzono zmianę uprawnionego przez wykreślenie wpisu: Spółdzielnia Inwalidów Głuchoniemych TRUD, Kraków, Polska i dokonanie wpisu: „TRUD” SPÓŁKA Z OGRANICZONĄ ODPOWIEDZIALNOŚCIĄ, Kraków, Polska 000453049.

**188893** 2013 04 03 F. Dokonano wpisu: „Naczelnik Pierwszego Wielkopolskiego Urzędu Skarbowego we Poznaniu dokonał zajęcia prawa ochronnego na przedmiotowy znak towarowy, zgodnie z zawiadomieniem o zajęciu Nr EA/59420/ZAUT/VII/MP, Cz. Nr 59440 z dnia 14.03.1912 r., nadesłanym do Urzędu Patentowego w dniu 19.03.2012 r.”

**189061** 2013 04 09 A. Wprowadzono zmianę uprawnionego przez wykreślenie wpisu: „INTERTRADE-PATIO” Sp. z o.o., Łódź, Polska 473082299 i dokonanie wpisu: Patio Polska Spółka z ograniczoną odpowiedzialnością, Szczecin, Polska.

**189304** 2013 04 23 D. Dokonano wpisu: „W dniu 20 lutego 2013 r. na podstawie postanowienia Sądu Rejonowego dla m.st. Warszawy w Warszawie Wydział XI Gospodarczy – Rejestru Zastawów (sygn. akt WA.XI.Ns.Rej.Za 2110/13/574) wpisano do Rejestru Zastawów pod pozycją 2342724 zastaw rejestrowy na prawie ochronnym udzielonym na znak towarowy R-189304 w celu zabezpieczenia wierzytelności przysługujących Alior Bank Spółka Akcyjna z siedzibą w Warszawie wobec Polbita Marketing Spółka z ograniczoną odpowiedzialnością z siedzibą w Błoniu”.

**189867** 2013 04 09 A. Wprowadzono zmianę uprawnionego przez wykreślenie wpisu: „ADIUTOR” Ryszard Pietrzak, Warszawa, Polska 012074093 i dokonanie wpisu: ALENA PIETRZAK, Warszawa, Polska BIURO POWIERNICZO- KSIĘGOWE „ADIUTOR” ANNA CHUDZICKA, Warszawa, Polska 141682361.

**189867** 2013 04 09 A. Wprowadzono zmianę uprawnionego przez wykreślenie wpisu: ALENA PIETRZAK, Warszawa, Polska BIURO POWIERNICZO- KSIĘGOWE „ADIUTOR” ANNA CHUDZICKA, Warszawa, Polska 141682361 i dokonanie wpisu: BIURO POWIERNICZO- KSIĘGOWE „ADIUTOR” ANNA CHUDZICKA, Warszawa, Polska 141682361.;

**190094** 2013 04 03 A. Wprowadzono zmianę siedziby uprawnionego przez wykreślenie wpisu: Laboratorium Farmaceutyczne HOMEOFARM Spółka z o.o., Gdańsk, Polska 190240389 i dokonanie wpisu: „LABORATORIUM FARMACEUTYCZNE HOMEOFARM SPÓŁ-

KA Z OGRANICZONĄ ODPOWIEDZIALNOŚCIĄ”, Jelenia Góra, Polska 190240389.

**190096** 2013 04 24 A. Wprowadzono zmianę uprawnionego przez wykreślenie wpisu: „MAŁPKA” SPÓŁKA AKCYJNA, Poznań, Polska 331444670 i dokonanie wpisu: ZPT ELMILK SPÓŁKA Z OGRANICZONĄ ODPOWIEDZIALNOŚCIĄ, Szczecinek, Polska 145889260.

**191196** 2013 04 09 A. Wprowadzono zmianę uprawnionego przez wykreślenie wpisu: HJ HEINZ MARKETING POLSKA SPÓŁKA Z OGRANICZONĄ ODPOWIEDZIALNOŚCIĄ, Warszawa, Polska 121423882 i dokonanie wpisu: HJ HEINZ POLSKA SPÓŁKA AKCYJNA, Pudliszki, Polska 410228154.

**191197** 2013 04 09 A. Wprowadzono zmianę uprawnionego przez wykreślenie wpisu: HJ HEINZ MARKETING POLSKA SPÓŁKA Z OGRANICZONĄ ODPOWIEDZIALNOŚCIĄ, Warszawa, Polska 121423882 i dokonanie wpisu: HJ HEINZ POLSKA SPÓŁKA AKCYJNA, Pudliszki, Polska 410228154.

**191334** 2013 04 04 A. Wprowadzono zmianę uprawnionego przez wykreślenie wpisu: Ozone Laboratories Pharma S.A., Bukareszt, Rumunia i dokonanie wpisu: Recordati Ireland Limited, Cork, Irlandia.

**191428** 2013 04 09 A. Wprowadzono zmianę uprawnionego przez wykreślenie wpisu: HJ HEINZ MARKETING POLSKA SPÓŁKA Z OGRANICZONĄ ODPOWIEDZIALNOŚCIĄ, Warszawa, Polska 121423882 i dokonanie wpisu: HJ HEINZ POLSKA SPÓŁKA AKCYJNA, Pudliszki, Polska 410228154.

**192085** 2013 04 09 A. Wprowadzono zmianę uprawnionego przez wykreślenie wpisu: INTERIA.PL SPÓŁKA Z OGRANICZONĄ ODPOWIEDZIALNOŚCIĄ, Warszawa, Polska 142734048 i dokonanie wpisu: GRUPA INTERIA.PL SPÓŁKA Z OGRANICZONĄ ODPOWIEDZIALNOŚCIĄ SPÓŁKA KOMANDYTOWA, KRAKÓW, Polska.

**192502** 2013 04 16 A. Wprowadzono zmianę siedziby uprawnionego przez wykreślenie wpisu: OY VERMAN AB, Järvenpää, Finlandia i dokonanie wpisu: OY VERMAN AB, Kerava, Finlandia.

**192695** 2013 04 10 D. Dokonano wpisu: „W dniu 24 marca 2009 r. na podstawie postanowienia Sądu Rejonowego w Lublinie Wydział XII Gospodarczy – Rejestru Zastawów (sygn. akt LU.XII. Ns.Rej.Za 1325/09/048) wpisano do Rejestru Zastawów pod pozycją 2161252 zastaw rejestrowy na prawie ochronnym udzielonym na znak towarowy R-192695 w celu zabezpieczenia wierzytelności przysługujących Bank Polska Kasa Opieki Spółka Akcyjna z siedzibą w Warszawie wobec Lubelskie Zakłady Przemysłu Spirytusowego Polmos Spółka z ograniczoną odpowiedzialnością z siedzibą w Lublinie”.

**192695** 2013 04 10 D. wykreślono wpis: „W dniu 24 marca 2009 r. na podstawie postanowienia Sądu Rejonowego w Lublinie Wydział XII Gospodarczy – Rejestru Zastawów (sygn. akt LU.XII. Ns.Rej.Za 1325/09/048) wpisano do Rejestru Zastawów pod pozycją 2161252 zastaw rejestrowy na prawie ochronnym udzielonym na znak towarowy R-192695 w celu zabezpieczenia wierzytelności przysługujących Bank Polska Kasa Opieki Spółka Akcyjna z siedzibą w Warszawie wobec Lubelskie Zakłady Przemysłu Spirytusowego Polmos Spółka z ograniczoną odpowiedzialnością z siedzibą w Lublinie”.

**192863** 2013 04 08 A. Wprowadzono zmianę uprawnionego przez wykreślenie wpisu: „Mobile Entertainment Europe” Spółka z ograniczoną odpowiedzialnością, Warszawa, Polska 015634084 i dokonanie wpisu: GAMEWIN SPÓŁKA Z OGRANICZONĄ ODPOWIEDZIALNOŚCIĄ, Warszawa, Polska 142040908.

**192896** 2013 04 03 A. Wprowadzono zmianę siedziby uprawnionego przez wykreślenie wpisu: Laboratorium Farmaceutyczne HOMEOFARM Sp. z o.o., Gdańsk, Polska 190240389 i dokonanie wpisu: „LABORATORIUM FARMACEUTYCZNE HOMEOFARM SPÓŁKA Z OGRANICZONĄ ODPOWIEDZIALNOŚCIĄ”, Jelenia Góra, Polska 190240389.



**192986** 2013 04 09 A. Wprowadzono zmianę uprawnionego przez wykreślenie wpisu: HJ HEINZ MARKETING POLSKA S. z o.o., Warszawa, Polska i dokonanie wpisu: HJ HEINZ POLSKA SPÓŁKA AKCYJNA, Pudliszki, Polska 410228154.

**193575** 2013 04 09 A. Wprowadzono zmianę uprawnionego przez wykreślenie wpisu: „INTERTRADE-PATIO” Sp. z o.o., Łódź, Polska 473082299 i dokonanie wpisu: Patio Polska Spółka z ograniczoną odpowiedzialnością, Szczecin, Polska.

**193801** 2013 04 17 A. Wprowadzono zmianę nazwy uprawnionego przez wykreślenie wpisu: SANOFI – AVENTIS, Paryż, Francja i dokonanie wpisu: SANOFI, Paryż, Francja.

**193802** 2013 04 17 A. Wprowadzono zmianę nazwy uprawnionego przez wykreślenie wpisu: SANOFI – AVENTIS, Paryż, Francja i dokonanie wpisu: SANOFI, Paryż, Francja.

**193803** 2013 04 17 A. Wprowadzono zmianę nazwy uprawnionego przez wykreślenie wpisu: SANOFI – AVENTIS, Paryż, Francja i dokonanie wpisu: SANOFI, Paryż, Francja.

**193933** 2013 04 09 A. Wprowadzono zmianę uprawnionego przez wykreślenie wpisu: SILVERTUS Antoni Tusik, Gdynia, Polska 190654100 i dokonanie wpisu: SILVERTUS Arkadiusz Tusik, Pogórze, Polska 221209157.

**193934** 2013 04 09 A. Wprowadzono zmianę uprawnionego przez wykreślenie wpisu: SILVERTUS Antoni Tusik, Gdynia, Polska 190654100 i dokonanie wpisu: SILVERTUS Arkadiusz Tusik, Pogórze, Polska 221209157.

**194292** 2013 04 11 A. Wprowadzono zmianę nazwy uprawnionego przez wykreślenie wpisu: Zott GmbH & Co. KG, Mertingen, Niemcy i dokonanie wpisu: Zott SE & Co. KG, Mertingen, Niemcy.

**194295** 2013 04 17 A. Wprowadzono zmianę nazwy uprawnionego przez wykreślenie wpisu: sanofi-aventis, Paryż, Francja i dokonanie wpisu: SANOFI, Paryż, Francja.

**195504** 2013 04 03 A. Wprowadzono zmianę siedziby uprawnionego przez wykreślenie wpisu: Laboratorium Farmaceutyczne HOMEOFARM Spółka z o.o., Gdańsk, Polska 190240389 i dokonanie wpisu: „LABORATORIUM FARMACEUTYCZNE HOMEOFARM SPÓŁKA Z OGRANICZONĄ ODPOWIEDZIALNOŚCIĄ”, Jelenia Góra, Polska 190240389.

**195507** 2013 04 03 A. Wprowadzono zmianę siedziby uprawnionego przez wykreślenie wpisu: Laboratorium Farmaceutyczne HOMEOFARM Spółka z o.o., Gdańsk, Polska 190240389 i dokonanie wpisu: „LABORATORIUM FARMACEUTYCZNE HOMEOFARM SPÓŁKA Z OGRANICZONĄ ODPOWIEDZIALNOŚCIĄ”, Jelenia Góra, Polska 190240389.

**195508** 2013 04 03 A. Wprowadzono zmianę siedziby uprawnionego przez wykreślenie wpisu: Laboratorium Farmaceutyczne HOMEOFARM Spółka z o.o., Gdańsk, Polska 190240389 i dokonanie wpisu: „LABORATORIUM FARMACEUTYCZNE HOMEOFARM SPÓŁKA Z OGRANICZONĄ ODPOWIEDZIALNOŚCIĄ”, Jelenia Góra, Polska 190240389.

**195516** 2013 04 A. Wprowadzono zmianę nazwy uprawnionego przez wykreślenie wpisu: SANOFI – AVENTIS, Paryż, Francja i dokonanie wpisu: SANOFI, Paryż, Francja.

**195637** 2013 04 18 A. Wprowadzono zmianę nazwy uprawnionego przez wykreślenie wpisu: Emerson Sp. z o.o., Piotrków Trybunalski, Polska i dokonanie wpisu: EMERSON PARK SPÓŁKA Z OGRANICZONĄ ODPOWIEDZIALNOŚCIĄ, Piotrków Trybunalski, Polska.

**195637** 2013 04 18 A. Wprowadzono zmianę nazwy uprawnionego przez wykreślenie wpisu: EMERSON PARK SPÓŁKA Z OGRANICZONĄ ODPOWIEDZIALNOŚCIĄ, Piotrków Trybunalski, Polska i dokonanie wpisu: PARK EMERSON SPÓŁKA Z OGRANICZONĄ ODPOWIEDZIALNOŚCIĄ SPÓŁKA KOMANDYTOWO-AKCYJNA, Piotrków Trybunalski, Polska

**195638** 2013 04 18 A. Wprowadzono zmianę nazwy uprawnionego przez wykreślenie wpisu: Emerson Sp. z o.o., Piotrków Trybunalski, Polska i dokonanie wpisu: EMERSON PARK SPÓŁKA Z OGRANICZONĄ ODPOWIEDZIALNOŚCIĄ, Piotrków Trybunalski, Polska.

**195638** 2013 04 18 A. Wprowadzono zmianę nazwy uprawnionego przez wykreślenie wpisu: EMERSON PARK SPÓŁKA Z OGRANICZONĄ ODPOWIEDZIALNOŚCIĄ, Piotrków Trybunalski, Polska i dokonanie wpisu: PARK EMERSON SPÓŁKA Z OGRANICZONĄ ODPOWIEDZIALNOŚCIĄ SPÓŁKA KOMANDYTOWO-AKCYJNA, Piotrków Trybunalski, Polska

**196113** 2013 04 11 A. Wprowadzono zmianę nazwy uprawnionego przez wykreślenie wpisu: SANOFI – AVENTIS, Paryż, Francja i dokonanie wpisu: SANOFI, Paryż, Francja.

**196500** 2013 04 09 A. Wprowadzono zmianę uprawnionego przez wykreślenie wpisu: INTERIA.PL SPÓŁKA Z OGRANICZONĄ ODPOWIEDZIALNOŚCIĄ, Warszawa, Polska 142734048 i dokonanie wpisu: GRUPA INTERIA.PL SPÓŁKA Z OGRANICZONĄ ODPOWIEDZIALNOŚCIĄ SPÓŁKA KOMANDYTOWA, KRAKÓW, Polska.

**197111** 2013 04 11 A. Wprowadzono zmianę nazwy uprawnionego przez wykreślenie wpisu: SANOFI – AVENTIS, Paryż, Francja i dokonanie wpisu: SANOFI, Paryż, Francja.

**197112** 2013 04 11 A. Wprowadzono zmianę nazwy uprawnionego przez wykreślenie wpisu: SANOFI – AVENTIS, Paryż, Francja i dokonanie wpisu: SANOFI, Paryż, Francja.

**197113** 2013 04 11 A. Wprowadzono zmianę nazwy uprawnionego przez wykreślenie wpisu: SANOFI – AVENTIS, Paryż, Francja i dokonanie wpisu: SANOFI, Paryż, Francja.

**197114** 2013 04 11 A. Wprowadzono zmianę nazwy uprawnionego przez wykreślenie wpisu: SANOFI – AVENTIS, Paryż, Francja i dokonanie wpisu: SANOFI, Paryż, Francja.

**197115** 2013 04 11 A. Wprowadzono zmianę nazwy uprawnionego przez wykreślenie wpisu: SANOFI – AVENTIS, Paryż, Francja i dokonanie wpisu: SANOFI, Paryż, Francja.

**197996** 2013 04 16 A. Wprowadzono zmianę uprawnionego przez wykreślenie wpisu: Henkel KgaA, Düsseldorf, Niemcy i dokonanie wpisu: Henkel AG & Co.KGaA, Düsseldorf, Niemcy.

**198034** 2013 04 23 D. Dokonano wpisu: „W dniu 19 lutego 2013 r. na podstawie postanowienia Sądu Rejonowego dla m.st. Warszawy w Warszawie Wydział XI Gospodarczy – Rejestru Zastawów (sygn. akt WA.XI.Ns.Rej.Za 2158/13/066) wpisano do Rejestru Zastawów pod pozycją 2342352 zastaw rejestrowy na prawie ochronnym udzielonym na znak towarowy R-198034 w celu zabezpieczenia wierzytelności przysługujących Alior Bank Spółka Akcyjna z siedzibą w Warszawie wobec Polbita Marketing Spółka z ograniczoną odpowiedzialnością z siedzibą w Błoniu”.

**198267** 2013 04 17 A. Wprowadzono zmianę nazwy uprawnionego przez wykreślenie wpisu: Sanofi-Aventis, Paryż, Francja i dokonanie wpisu: SANOFI, Paryż, Francja.

**198268** 2013 04 17 A. Wprowadzono zmianę nazwy uprawnionego przez wykreślenie wpisu: Sanofi-Aventis, Paryż, Francja i dokonanie wpisu: SANOFI, Paryż, Francja.

**198269** 2013 04 17 A. Wprowadzono zmianę nazwy uprawnionego przez wykreślenie wpisu: Sanofi-Aventis, Paryż, Francja i dokonanie wpisu: SANOFI, Paryż, Francja.

**198270** 2013 04 17 A. Wprowadzono zmianę nazwy uprawnionego przez wykreślenie wpisu: Sanofi-Aventis, Paryż, Francja i dokonanie wpisu: SANOFI, Paryż, Francja.

**198271** 2013 04 17 A. Wprowadzono zmianę nazwy uprawnionego przez wykreślenie wpisu: Sanofi-Aventis, Paryż, Francja i dokonanie wpisu: SANOFI, Paryż, Francja.

**198272** 2013 04 17 A. Wprowadzono zmianę nazwy uprawnionego przez wykreślenie wpisu: Sanofi-Aventis, Paryż, Francja i dokonanie wpisu: SANOFI, Paryż, Francja.

**198437** 2013 04 18 A. Wprowadzono zmianę nazwy uprawnionego przez wykreślenie wpisu: „EMERSON” Spółka z ograniczoną odpowiedzialnością, Piotrków Trybunalski, Polska i dokonanie wpisu: EMERSON PARK SPÓŁKA Z OGRANICZONĄ ODPOWIEDZIALNOŚCIĄ, Piotrków Trybunalski, Polska.

**198437** 2013 04 18 A. Wprowadzono zmianę nazwy uprawnionego przez wykreślenie wpisu: EMERSON PARK SPÓŁKA Z OGRANICZONĄ ODPOWIEDZIALNOŚCIĄ, Piotrków Trybunalski, Polska i dokonanie wpisu: PARK EMERSON SPÓŁKA Z OGRANICZONĄ ODPOWIEDZIALNOŚCIĄ SPÓŁKA KOMANDYTOWO-AKCYJNA, Piotrków Trybunalski, Polska

**198453** 2013 04 04 A. Wprowadzono zmianę nazwy uprawnionego przez wykreślenie wpisu: Firma Roleski Sp.j., Zbylitowska Góra, Polska 850511136 i dokonanie wpisu: ROLESKI SPÓŁKA JAWNA, Zbylitowska Góra, Polska 850511136.

**198454** 2013 04 04 A. Wprowadzono zmianę nazwy uprawnionego przez wykreślenie wpisu: Firma Roleski Sp.j., Zbylitowska Góra, Polska 850511136 i dokonanie wpisu: ROLESKI SPÓŁKA JAWNA, Zbylitowska Góra, Polska 850511136.

**198455** 2013 04 04 A. Wprowadzono zmianę nazwy uprawnionego przez wykreślenie wpisu: Firma Roleski Sp.j., Zbylitowska Góra, Polska 850511136 i dokonanie wpisu: ROLESKI SPÓŁKA JAWNA, Zbylitowska Góra, Polska 850511136.

**198456** 2013 04 04 A. Wprowadzono zmianę nazwy uprawnionego przez wykreślenie wpisu: Firma Roleski Sp.j., Zbylitowska Góra, Polska 850511136 i dokonanie wpisu: ROLESKI SPÓŁKA JAWNA, Zbylitowska Góra, Polska 850511136.

**199652** 2013 04 23 D. Dokonano wpisu: „W dniu 20 lutego 2013 r. na podstawie postanowienia Sądu Rejonowego dla m.st. Warszawy w Warszawie Wydział XI Gospodarczy – Rejestru Zastawów (sygn. akt WA.XI.Ns.Rej.Za 2108/13/461) wpisano do Rejestru Zastawów pod pozycją 23422576 zastaw rejestrowy na prawie ochronnym udzielonym na znak towarowy R-199652 w celu zabezpieczenia wierzytelności przysługujących Alior Bank Spółka Akcyjna z siedzibą w Warszawie wobec Polbita Marketing Spółka z ograniczoną odpowiedzialnością z siedzibą w Błoniu”.

**199837** 2013 04 23 A. Wprowadzono zmianę nazwy uprawnionego przez wykreślenie wpisu: AIB PPM SPÓŁKA Z OGRANICZONĄ ODPOWIEDZIALNOŚCIĄ, Warszawa, Polska 017351806 i dokonanie wpisu: PEAKSIDE POLONIA MANAGEMENT SPÓŁKA Z OGRANICZONĄ ODPOWIEDZIALNOŚCIĄ, Warszawa, Polska 017351806.

**199838** 2013 04 23 A. Wprowadzono zmianę nazwy uprawnionego przez wykreślenie wpisu: AIB PPM SPÓŁKA Z OGRANICZONĄ ODPOWIEDZIALNOŚCIĄ, Warszawa, Polska 017351806 i dokonanie wpisu: PEAKSIDE POLONIA MANAGEMENT SPÓŁKA Z OGRANICZONĄ ODPOWIEDZIALNOŚCIĄ, Warszawa, Polska 017351806.

**200221** 2013 04 04 A. Wprowadzono zmianę nazwy uprawnionego przez wykreślenie wpisu: Firma Roleski Sp.j., Zbylitowska Góra, Polska 850511136 i dokonanie wpisu: ROLESKI SPÓŁKA JAWNA, Zbylitowska Góra, Polska 850511136.

**200222** 2013 04 04 A. Wprowadzono zmianę nazwy uprawnionego przez wykreślenie wpisu: Firma Roleski Sp.j., Zbylitowska Góra, Polska 850511136 i dokonanie wpisu: ROLESKI SPÓŁKA JAWNA, Zbylitowska Góra, Polska 850511136.

**200223** 2013 04 04 A. Wprowadzono zmianę nazwy uprawnionego przez wykreślenie wpisu: Firma Roleski Sp.j., Zbylitowska Góra, Polska 850511136 i dokonanie wpisu: ROLESKI SPÓŁKA JAWNA, Zbylitowska Góra, Polska 850511136.

**200224** 2013 04 04 A. Wprowadzono zmianę nazwy uprawnionego przez wykreślenie wpisu: Firma Roleski Sp.j., Zbylitowska Góra, Polska 850511136 i dokonanie wpisu: ROLESKI SPÓŁKA JAWNA, Zbylitowska Góra, Polska 850511136.

**200286** 2013 04 09 A. Wprowadzono zmianę uprawnionego przez wykreślenie wpisu: INTERIA.PL SPÓŁKA Z OGRANICZONĄ ODPOWIEDZIALNOŚCIĄ, Warszawa, Polska 142734048 i dokonanie wpisu: GRUPA INTERIA.PL SPÓŁKA Z OGRANICZONĄ ODPOWIEDZIALNOŚCIĄ SPÓŁKA KOMANDYTOWA, KRAKÓW, Polska.

**201565** 2013 04 11 A. Wprowadzono zmianę nazwy uprawnionego przez wykreślenie wpisu: SANOFI – AVENTIS, Paryż, Francja i dokonanie wpisu: SANOFI, Paryż, Francja.

**201812** 2013 04 11 A. Wprowadzono zmianę nazwy uprawnionego przez wykreślenie wpisu: SANOFI – AVENTIS, Paryż, Francja i dokonanie wpisu: SANOFI, Paryż, Francja.

**202310** 2013 04 16 A. Wprowadzono zmianę uprawnionego przez wykreślenie wpisu: Wyeth LLC, Madison, Stany Zjednoczone Ameryki i dokonanie wpisu: Salix Pharmaceuticals, Inc., Morrisville, Stany Zjednoczone Ameryki.

**202310** 2013 04 16 A. Wprowadzono zmianę siedziby uprawnionego przez wykreślenie wpisu: Salix Pharmaceuticals, Inc., Morrisville, Stany Zjednoczone Ameryki i dokonanie wpisu: Salix Pharmaceuticals, Inc., Raleigh, Stany Zjednoczone Ameryki.

**202376** 2013 04 04 A. Wprowadzono zmianę uprawnionego przez wykreślenie wpisu: Medicover Holding N.V., Curacao, Antyle Holenderskie i dokonanie wpisu: Medicover Holding N.V. S.á.r.l., Luxembourg, Luksemburg.

**202376** 2013 04 04 A. Wprowadzono zmianę uprawnionego przez wykreślenie wpisu: Medicover Holding N.V. S.á.r.l., Luxembourg, Luksemburg i dokonanie wpisu: Medicover Holding (Cyprus) Limited, Limassol, Cypr.

**202638** 2013 04 10 D. Dokonano wpisu: „W dniu 31 marca 2009 r. na podstawie postanowienia Sądu Rejonowego w Lublinie Wydział XII Gospodarczy – Rejestru Zastawów (sygn. akt LU.XII.Ns.Rej.Za 1319/09/331) wpisano do Rejestru Zastawów pod pozycją 2162347 zastaw rejestrowy na prawie ochronnym udzielonym na znak towarowy R-202638 w celu zabezpieczenia wierzytelności przysługujących Bank Polska Kasa Opieki Spółka Akcyjna z siedzibą w Warszawie wobec Lubelskie Zakłady Przemysłu Spirytusowego Polmos Spółka z ograniczoną odpowiedzialnością z siedzibą w Lublinie”.

**202638** 2013 04 10 D. wykreślono wpis: „W dniu 31 marca 2009 r. na podstawie postanowienia Sądu Rejonowego w Lublinie Wydział XII Gospodarczy – Rejestru Zastawów (sygn. akt LU.XII.Ns.Rej.Za 1319/09/331) wpisano do Rejestru Zastawów pod pozycją 2162347 zastaw rejestrowy na prawie ochronnym udzielonym na znak towarowy R-202638 w celu zabezpieczenia wierzytelności przysługujących Bank Polska Kasa Opieki Spółka Akcyjna z siedzibą w Warszawie wobec Lubelskie Zakłady Przemysłu Spirytusowego Polmos Spółka z ograniczoną odpowiedzialnością z siedzibą w Lublinie”.

**202930** 2013 04 03 A. Wprowadzono zmianę siedziby uprawnionego przez wykreślenie wpisu: Laboratorium Farmaceutyczne HOME OF FARM Spółka z o.o., Gdańsk, Polska 190240389 i dokonanie wpisu: „LABORATORIUM FARMACEUTYCZNE HOME OF FARM SPÓŁKA Z OGRANICZONĄ ODPOWIEDZIALNOŚCIĄ”, Jelenia Góra, Polska 190240389.

**203187** 2013 04 10 A. Wprowadzono zmianę nazwy uprawnionego przez wykreślenie wpisu: Zakład Kuźnia Matrycowa Sp. z o.o. Stalowa Wola, Polska 830209855 i dokonanie wpisu: ATI ZKM FORGING SPÓŁKA Z OGRANICZONĄ ODPOWIEDZIALNOŚCIĄ”, Stalowa Wola, Polska 830209855.

**203188** 2013 04 10 A. Wprowadzono zmianę nazwy uprawnionego przez wykreślenie wpisu: Zakład Kuźnia Matrycowa Sp. z o.o. Stalowa Wola, Polska 830209855 i dokonanie wpisu: ATI ZKM FORGING SPÓŁKA Z OGRANICZONĄ ODPOWIEDZIALNOŚCIĄ”, Stalowa Wola, Polska 830209855.

**203189** 2013 04 10 A. Wprowadzono zmianę nazwy uprawnionego przez wykreślenie wpisu: Zakład Kuźnia Matrycowa



Sp. z o.o. Stalowa Wola, Polska 830209855 i dokonanie wpisu: ATI ZKM FORGING SPÓŁKA Z OGRANICZONĄ ODPOWIEDZIALNOŚCIĄ, Stalowa Wola, Polska 830209855.

**203635** 2013 04 11 A. Wprowadzono zmianę uprawnionego przez wykreślenie wpisu: Royal Unibrew Polska Sp. z o.o., Warszawa, Polska i dokonanie wpisu: BROWARY REGIONALNE ŁOMŻA SPÓŁKA Z OGRANICZONĄ ODPOWIEDZIALNOŚCIĄ, Warszawa, Polska 070412863.

**203661** 2013 04 12 D. Dokonano wpisu: „W dniu 20 lutego 2013 r. na podstawie postanowienia Sądu Rejonowego dla m.st. Warszawy w Warszawie Wydział XI Gospodarczy – Rejestru Zastawów (sygn. akt WA.XI.Ns.Rej.Za 2093/13/244) wpisano do Rejestru Zastawów pod pozycją 2342569 zastaw rejestrowy na prawie ochronnym udzielonym na znak towarowy R-203661 w celu zabezpieczenia wierzytelności przysługujących Alior Bank Spółka Akcyjna z siedzibą w Warszawie wobec Polbita Marketing Spółka z ograniczoną odpowiedzialnością z siedzibą w Błoniu”.

**204154** 2013 04 16 A. Wprowadzono zmianę nazwy uprawnionego przez wykreślenie wpisu: KAMIS Spółka Akcyjna, Stefanowo, Polska 012156158 i dokonanie wpisu: MCCORMICK POLSKA SPÓŁKA AKCYJNA, Stefanowo, Polska.

**204342** 2013 04 16 A. Wprowadzono zmianę uprawnionego przez wykreślenie wpisu: BOV Spółka z ograniczoną odpowiedzialnością, Gdańsk, Polska i dokonanie wpisu: Sławomir Tomaszewski, Mława, Polska.

**204590** 2013 04 09 A. Wprowadzono zmianę nazwy uprawnionego przez wykreślenie wpisu: Produkcyjno-Usługowa Spółdzielnia Pracy „ZAKREM” w likwidacji, Grajewo, Polska 000333457 i dokonanie wpisu: Produkcyjno-Usługowa Spółdzielnia Pracy „ZAKREM” w likwidacji, Grajewo, Polska 000333457.

**204590** 2013 04 09 A. Wprowadzono zmianę uprawnionego przez wykreślenie wpisu: Produkcyjno-Usługowa Spółdzielnia Pracy „ZAKREM” w likwidacji, Grajewo, Polska 000333457 i dokonanie wpisu: ZAKREM SPÓŁKA Z OGRANICZONĄ ODPOWIEDZIALNOŚCIĄ Grajewo, Polska 200402896.

**204591** 2013 04 09 A. Wprowadzono zmianę nazwy uprawnionego przez wykreślenie wpisu: Produkcyjno-Usługowa Spółdzielnia Pracy „ZAKREM” w likwidacji, Grajewo, Polska 000333457 i dokonanie wpisu: Produkcyjno-Usługowa Spółdzielnia Pracy „ZAKREM” w likwidacji, Grajewo, Polska 000333457.

**204591** 2013 04 09 A. Wprowadzono zmianę uprawnionego przez wykreślenie wpisu: Produkcyjno-Usługowa Spółdzielnia Pracy „ZAKREM” w likwidacji, Grajewo, Polska 000333457 i dokonanie wpisu: ZAKREM SPÓŁKA Z OGRANICZONĄ ODPOWIEDZIALNOŚCIĄ Grajewo, Polska 200402896.

**204820** 2013 04 11 A. Wprowadzono zmianę nazwy uprawnionego przez wykreślenie wpisu: Zott GmbH & Co. KG, Mertingen, Niemcy i dokonanie wpisu: Zott SE & Co. KG, Mertingen, Niemcy.

**205419** 2013 04 16 A. Wprowadzono zmianę uprawnionego przez wykreślenie wpisu: DM INDUSTRIA FARMACEUTICA LTDA., Sao Paulo, Brazylia i dokonanie wpisu: HYPERMARCAS S.A., Sao Paulo, Brazylia.

**205420** 2013 04 16 A. Wprowadzono zmianę uprawnionego przez wykreślenie wpisu: DM INDUSTRIA FARMACEUTICA LTDA., Sao Paulo, Brazylia i dokonanie wpisu: HYPERMARCAS S.A., Sao Paulo, Brazylia.

**206943** 2013 04 08 A. Wprowadzono zmianę uprawnionego przez wykreślenie wpisu: Mostostal Wrocław SA, Wrocław, Polska i dokonanie wpisu: FAM CYNKOWANIE OGNIOWE SPÓŁKA AKCYJNA, Wrocław, Polska 020189654.

**206943** 2013 04 08 A. Wprowadzono zmianę uprawnionego przez wykreślenie wpisu: FAM CYNKOWANIE OGNIOWE SPÓŁKA AKCYJNA, Wrocław, Polska 020189654 i dokonanie wpisu: FAM GRUPA KAPITAŁOWA SPÓŁKA AKCYJNA, Wrocław, Polska 870260262.

**206944** 2013 04 08 A. Wprowadzono zmianę uprawnionego przez wykreślenie wpisu: Mostostal Wrocław SA, Wrocław, Polska i dokonanie wpisu: FAM CYNKOWANIE OGNIOWE SPÓŁKA AKCYJNA, Wrocław, Polska 020189654.

**206944** 2013 04 08 A. Wprowadzono zmianę uprawnionego przez wykreślenie wpisu: FAM CYNKOWANIE OGNIOWE SPÓŁKA AKCYJNA, Wrocław, Polska 020189654 i dokonanie wpisu: FAM GRUPA KAPITAŁOWA SPÓŁKA AKCYJNA, Wrocław, Polska 870260262.

**207635** 2013 04 09 A. Wprowadzono zmianę uprawnionego przez wykreślenie wpisu: INTERIA.PL SPÓŁKA Z OGRANICZONĄ ODPOWIEDZIALNOŚCIĄ, Warszawa, Polska 142734048 i dokonanie wpisu: GRUPA INTERIA.PL SPÓŁKA Z OGRANICZONĄ ODPOWIEDZIALNOŚCIĄ SPÓŁKA KOMANDYTOWA, KRAKÓW, Polska.

**208343** 2013 04 08 A. Wprowadzono zmianę uprawnionego przez wykreślenie wpisu: Wytwórnia Środków Biochemicznych Bolesław Michalik, Bochnia, Polska 850033613 i dokonanie wpisu: WYTWÓRNIĄ ŚRODKÓW BIOCHEMICZNYCH „BIOCHEM” – BARBARA MICHALIK, Bochnia, Polska 121813057.

**208343** 2013 04 08 A. Wprowadzono zmianę uprawnionego przez wykreślenie wpisu: WYTWÓRNIĄ ŚRODKÓW BIOCHEMICZNYCH „BIOCHEM” – BARBARA MICHALIK, Bochnia, Polska 121813057 i dokonanie wpisu: BIOCHEM MICHALIK SPÓŁKA JAWNA, Bochnia, Polska 122423401.

**208864** 2013 04 10 A. Wprowadzono zmianę uprawnionego przez wykreślenie wpisu: P4 Sp. z o.o., Warszawa, Polska i dokonanie wpisu: PLAY BRAND MANAGEMENT LIMITED, Limassol, Cypr.

**208865** 2013 04 10 A. Wprowadzono zmianę uprawnionego przez wykreślenie wpisu: P4 Sp. z o.o., Warszawa, Polska i dokonanie wpisu: PLAY BRAND MANAGEMENT LIMITED, Limassol, Cypr.

**209466** 2013 04 24 A. Wprowadzono zmianę uprawnionego przez wykreślenie wpisu: „MAŁPKA” SPÓŁKA AKCYJNA, Poznań, Polska 331444670 i dokonanie wpisu: ZPT ELMILK SPÓŁKA Z OGRANICZONĄ ODPOWIEDZIALNOŚCIĄ, Szczecinek, Polska 145889260.

**209467** 2013 04 24 A. Wprowadzono zmianę uprawnionego przez wykreślenie wpisu: „MAŁPKA” SPÓŁKA AKCYJNA, Poznań, Polska 331444670 i dokonanie wpisu: ZPT ELMILK SPÓŁKA Z OGRANICZONĄ ODPOWIEDZIALNOŚCIĄ, Szczecinek, Polska 145889260.

**209486** 2013 04 24 A. Wprowadzono zmianę uprawnionego przez wykreślenie wpisu: „MAŁPKA” SPÓŁKA AKCYJNA, Poznań, Polska 331444670 i dokonanie wpisu: ZPT ELMILK SPÓŁKA Z OGRANICZONĄ ODPOWIEDZIALNOŚCIĄ, Szczecinek, Polska 145889260.

**210450** 2013 04 15 A. Wprowadzono zmianę uprawnionego przez wykreślenie wpisu: VVINIFERA Sp. z o.o., Warszawa, Polska 251602500 i dokonanie wpisu: WINARIUM SPÓŁKA Z OGRANICZONĄ ODPOWIEDZIALNOŚCIĄ, Warszawa, Polska.

**210696** 2013 04 09 A. Wprowadzono zmianę uprawnionego przez wykreślenie wpisu: „FALKO PIĘKNE ŚWIATŁO” Spółka z o.o., Poznań, Polska 300130087 i dokonanie wpisu: Manufaktura Design Spółka z ograniczoną odpowiedzialnością, Poznań, Polska 300944909.

**211999** 2013 04 24 A. Wprowadzono zmianę uprawnionego przez wykreślenie wpisu: „MAŁPKA” SPÓŁKA AKCYJNA, Poznań, Polska 331444670 i dokonanie wpisu: ZPT ELMILK SPÓŁKA Z OGRANICZONĄ ODPOWIEDZIALNOŚCIĄ, Szczecinek, Polska 145889260.

**213032** 2013 04 04 A. Wprowadzono zmianę uprawnionego przez wykreślenie wpisu: Ozone Laboratories Pharma SA, Bukareszt, Rumunia i dokonanie wpisu: Recordati Ireland Limited, Cork, Irlandia.

**213124** 2013 04 09 A. Wprowadzono zmianę uprawnionego przez wykreślenie wpisu: INTERIA.PL SPÓŁKA Z OGRANICZONĄ ODPOWIEDZIALNOŚCIĄ, Warszawa, Polska 142734048 i dokonanie wpisu: GRUPA INTERIA.PL SPÓŁKA Z OGRANICZONĄ ODPOWIEDZIALNOŚCIĄ SPÓŁKA KOMANDYTOWA, KRAKÓW, Polska.



**213125** 2013 04 09 A. Wprowadzono zmianę uprawnionego przez wykreślenie wpisu: INTERIA.PL SPÓŁKA Z OGRANICZONĄ ODPOWIEDZIALNOŚCIĄ, Warszawa, Polska 142734048 i dokonanie wpisu: GRUPA INTERIA.PL SPÓŁKA Z OGRANICZONĄ ODPOWIEDZIALNOŚCIĄ SPÓŁKA KOMANDYTOWA, KRAKÓW, Polska.

**213216** 2013 04 26 A. Wprowadzono zmianę uprawnionego przez wykreślenie wpisu: FEMI Kamila Nawarkiewicz, Wrocław, Polska 020046759 i dokonanie wpisu: Kamila Nawarkiewicz, Warszawa, Polska.

**213504** 2013 04 11 A. Wprowadzono zmianę nazwy uprawnionego przez wykreślenie wpisu: REMONDIS DATA OFFICE SPÓŁKA Z OGRANICZONĄ ODPOWIEDZIALNOŚCIĄ, Piaseczno, Polska 016638055 i dokonanie wpisu: RHENUS DATA OFFICE POLSKA SPÓŁKA Z OGRANICZONĄ ODPOWIEDZIALNOŚCIĄ, Piaseczno, Polska 016638055.

**213689** 2013 04 15 A. Wprowadzono zmianę nazwy uprawnionego przez wykreślenie wpisu: NOBLE BANK S.A., Warszawa, Polska 004184103 i dokonanie wpisu: GETIN NOBLE BANK SPÓŁKA AKCYJNA, Warszawa, Polska 004184103.

**215214** 2013 04 08 A. Wprowadzono zmianę nazwy uprawnionego przez wykreślenie wpisu: CHANCE Zakład Produkcji Farmaceutycznej Marek Czurliej, Jerzy Jaworski Spółka Jawna, Pieńków, Polska 002183559 i dokonanie wpisu: „CHANCE” ZAKŁAD FARMACEUTYCZNY JERZY JAWORSKI, MARIA JAWROSKA SPÓŁKA JAWNA, Pieńków, Polska 002183559.

**215261** 2013 04 25 A. Wprowadzono zmianę uprawnionego przez wykreślenie wpisu: „MAŁPKA” SPÓŁKA AKCYJNA, Poznań, Polska 331444670 i dokonanie wpisu: ZPT ELMILK SPÓŁKA Z OGRANICZONĄ ODPOWIEDZIALNOŚCIĄ, Szczecinek, Polska 145889260.

**215262** 2013 04 25 A. Wprowadzono zmianę uprawnionego przez wykreślenie wpisu: „MAŁPKA” SPÓŁKA AKCYJNA, Poznań, Polska 331444670 i dokonanie wpisu: ZPT ELMILK SPÓŁKA Z OGRANICZONĄ ODPOWIEDZIALNOŚCIĄ, Szczecinek, Polska 145889260.

**216005** 2013 04 11 A. Wprowadzono zmianę uprawnionego przez wykreślenie wpisu: MEDICUS Aparatura i Instrumenty Medyczne Maciej Mazur, Marek Mazur Spółka Jawna, Wrocław, Polska 930957985 i dokonanie wpisu: MEDICUS APARATURA I INSTRUMENTY MEDYCZNE SPÓŁKA Z OGRANICZONĄ ODPOWIEDZIALNOŚCIĄ, Wrocław, Polska 930957985.

**216005** 2013 04 11 A. Wprowadzono zmianę uprawnionego przez wykreślenie wpisu: MEDICUS APARATURA I INSTRUMENTY MEDYCZNE SPÓŁKA Z OGRANICZONĄ ODPOWIEDZIALNOŚCIĄ, Wrocław, Polska 930957985 i dokonanie wpisu: MEDICUS APARATURA I INSTRUMENTY MEDYCZNE SPÓŁKA Z OGRANICZONĄ ODPOWIEDZIALNOŚCIĄ SPÓŁKA KOMANDYTOWO-AKCYJNA, Wrocław, Polska 930957985.

**216330** 2013 04 04 A. Wprowadzono zmianę nazwy uprawnionego przez wykreślenie wpisu: Firma Roleski Sp.j., Zbylitowska Góra, Polska 850511136 i dokonanie wpisu: ROLESKI SPÓŁKA JAWNA, Zbylitowska Góra, Polska 850511136.

**216468** 2013 04 17 A. Wprowadzono zmianę nazwy uprawnionego przez wykreślenie wpisu: SANOFI – AVENTIS, Paryż, Francja i dokonanie wpisu: SANOFI, Paryż, Francja.

**216751** 2013 04 16 A. Wprowadzono zmianę uprawnionego przez wykreślenie wpisu: Alghero Investment Sp. z o.o., Warszawa, Polska 142245243 i dokonanie wpisu: PICCADILLY CAPITAL INVESTMENTS SPÓŁKA Z OGRANICZONĄ ODPOWIEDZIALNOŚCIĄ, Warszawa, Polska 142726132.

**217399** 2013 04 04 A. Wprowadzono zmianę uprawnionego przez wykreślenie wpisu: Ozone Laboratories Pharma SA, Bukareszt, Rumunia i dokonanie wpisu: Recordati Ireland Limited, Cork, Irlandia.

**217486** 2013 04 17 D. Dokonano wpisu: „W dniu 9 stycznia 2012 r. na podstawie postanowienia Sądu Rejonowego dla m.st. Warszawy w Warszawie Wydział XI Gospodarczy – Rejestru Zasta-

wów (sygn. akt WA.XI.Ns.Rej.Za 14095/11/189) wpisano do Rejestru Zastawów pod pozycją 2290541 zastaw rejestrowy na prawie ochronnym udzielonym na znak towarowy R-217486 w celu zabezpieczenia wierzytelności przysługujących Alior Bank Spółka Akcyjna z siedzibą w Warszawie wobec Polbita Marketing Spółka z ograniczoną odpowiedzialnością z siedzibą w Warszawie”.

**217486** 2013 04 17 D. Dokonano wpisu: „W dniu 1 marca 2012 r. na podstawie postanowienia Sądu Rejonowego dla m.st. Warszawy w Warszawie Wydział XI Gospodarczy – Rejestru Zastawów (sygn. akt WA.XI.Ns.Rej.Za 1791/12/075) wpisano do Rejestru Zastawów pod pozycją 2297604 zastaw rejestrowy na prawie ochronnym udzielonym na znak towarowy R-217486 w celu zabezpieczenia wierzytelności przysługujących Alior Bank Spółka Akcyjna z siedzibą w Warszawie wobec Polbita Marketing Spółka z ograniczoną odpowiedzialnością z siedzibą w Błoniu”.

**217486** 2013 04 17 D. Dokonano wpisu: „W dniu 26 lutego 2013 r. na podstawie postanowienia Sądu Rejonowego dla m.st. Warszawy w Warszawie Wydział XI Gospodarczy – Rejestru Zastawów (sygn. akt WA.XI.Ns.Rej.Za 2164/13/783) wpisano do Rejestru Zastawów pod pozycją 2343336 zastaw rejestrowy na prawie ochronnym udzielonym na znak towarowy R-217486 w celu zabezpieczenia wierzytelności przysługujących Alior Bank Spółka Akcyjna z siedzibą w Warszawie wobec Polbita Marketing Spółka z ograniczoną odpowiedzialnością z siedzibą w Błoniu”.

**217831** 2013 04 11 A. Wprowadzono zmianę nazwy uprawnionego przez wykreślenie wpisu: Zott GmbH & Co. KG, Mertingen, Niemcy i dokonanie wpisu: Zott SE & Co. KG, Mertingen, Niemcy.

**218511** 2013 04 26 A. Wprowadzono zmianę nazwy uprawnionego przez wykreślenie wpisu: AD.POINT Spółka z o.o., Warszawa, Polska 017270730 i dokonanie wpisu: EUROZET RADIO SPÓŁKA Z OGRANICZONĄ ODPOWIEDZIALNOŚCIĄ, Warszawa, Polska 017270730.

**218572** 2013 04 08 A. Wprowadzono zmianę nazwy uprawnionego przez wykreślenie wpisu: „CHANCE” Zakład Produkcji Farmaceutycznej Marek Czurliej, Jerzy Jaworski Spółka Jawna, Pieńków, Polska 002183559 i dokonanie wpisu: „CHANCE” ZAKŁAD FARMACEUTYCZNY JERZY JAWORSKI, MARIA JAWROSKA SPÓŁKA JAWNA, Pieńków, Polska 002183559.

**219004** 2013 04 12 A. Wprowadzono zmianę uprawnionego przez wykreślenie wpisu: „TABUK POLAND” Spółka z ograniczoną odpowiedzialnością, Warszawa, Polska 015618903 i dokonanie wpisu: „AFLOFARM – FABRYKA LEKOW” SPÓŁKA Z OGRANICZONĄ ODPOWIEDZIALNOŚCIĄ, Ksawerów, Polska 472279864.

**219199** 2013 04 04 A. Wprowadzono zmianę uprawnionego przez wykreślenie wpisu: Ozone Laboratories Pharma SA, Bukareszt, Rumunia i dokonanie wpisu: Recordati Ireland Limited, Cork, Irlandia.

**220354** 2013 04 16 A. Wprowadzono zmianę uprawnionego przez wykreślenie wpisu: Burda Publishing Polska Spółka z ograniczoną odpowiedzialnością, Warszawa, Polska 010733060 i dokonanie wpisu: BURDA MEDIA POLSKA SPÓŁKA Z OGRANICZONĄ ODPOWIEDZIALNOŚCIĄ, Warszawa, Polska.

**220373** 2013 04 17 D. Dokonano wpisu: „W dniu 20 lutego 2013 r. na podstawie postanowienia Sądu Rejonowego dla m.st. Warszawy w Warszawie Wydział XI Gospodarczy – Rejestru Zastawów (sygn. akt WA.XI.Ns.Rej.Za 2153/13/061) wpisano do Rejestru Zastawów pod pozycją 2342553 zastaw rejestrowy na prawie ochronnym udzielonym na znak towarowy R-220373 w celu zabezpieczenia wierzytelności przysługujących Alior Bank Spółka Akcyjna z siedzibą w Warszawie wobec Polbita Marketing Spółka z ograniczoną odpowiedzialnością z siedzibą w Błoniu”.

**220380** 2013 04 18 A. Wprowadzono zmianę nazwy uprawnionego przez wykreślenie wpisu: Emerson Spółka z ograniczoną odpowiedzialnością, Piotrków Trybunalski, Polska i dokonanie wpi-

su: EMERSON PARK SPÓŁKA Z OGRANICZONĄ ODPOWIEDZIALNOŚCIĄ, Piotrków Trybunalski, Polska.

**220380** 2013 04 18 A. Wprowadzono zmianę nazwy uprawnionego przez wykreślenie wpisu: EMERSON PARK SPÓŁKA Z OGRANICZONĄ ODPOWIEDZIALNOŚCIĄ, Piotrków Trybunalski, Polska i dokonanie wpisu: PARK EMERSON SPÓŁKA Z OGRANICZONĄ ODPOWIEDZIALNOŚCIĄ SPÓŁKA KOMANDYTOWO-AKCYJNA, Piotrków Trybunalski, Polska

**220558** 2013 04 03 A. Wprowadzono zmianę siedziby uprawnionego przez wykreślenie wpisu: Laboratorium Farmaceutyczne HOMEOFARM Spółka z o.o., Gdańsk, Polska 190240389 i dokonanie wpisu: „LABORATORIUM FARMACEUTYCZNE HOMEOFARM SPÓŁKA Z OGRANICZONĄ ODPOWIEDZIALNOŚCIĄ”, Jelenia Góra, Polska 190240389.

**220844** 2013 04 04 A. Wprowadzono zmianę uprawnionego przez wykreślenie wpisu: Ozone Laboratories Pharma SA, Bukareszt, Rumunia i dokonanie wpisu: Recordati Ireland Limited, Cork, Irlandia.

**221381** 2013 04 04 A. Wprowadzono zmianę uprawnionego przez wykreślenie wpisu: Ozone Laboratories Pharma SA, Bukareszt, Rumunia i dokonanie wpisu: Recordati Ireland Limited, Cork, Irlandia.

**221944** 2013 04 11 A. Wprowadzono zmianę uprawnionego przez wykreślenie wpisu: „SOLINEA” S.C. Mariusz Trus, Paweł Bogusz, Lublin, Polska i dokonanie wpisu: SOLINEA MARIUSZ TRUS, PAWEŁ BOGUSZ SPÓŁKA JAWNA, Lublin, Polska.

**221944** 2013 04 11 A.E. Wprowadzono zmianę przez wykreślenie wpisu: SOLINEA MARIUSZ TRUS, PAWEŁ BOGUSZ SPÓŁKA JAWNA, Lublin, Polska i dokonanie wpisu: PAWEŁ BOGUSZ, Lublin, Polska MARIUSZ TRUS, Lublin, Polska oraz w rubryce E dokonanie wpisu: „Na podstawie Regulaminu z dnia 02.08.2012 r. ustanowiono wspólne prawo ochronne”.

**222748** 2013 04 15 A. Wprowadzono zmianę uprawnionego przez wykreślenie wpisu: POLKOMTEL Spółka Akcyjna, Warszawa, Polska 011307968 i dokonanie wpisu: POLKOMTEL SPÓŁKA Z OGRANICZONĄ ODPOWIEDZIALNOŚCIĄ, Warszawa, Polska.

**223691** 2013 04 26 A. Wprowadzono zmianę nazwy uprawnionego przez wykreślenie wpisu: BLAU FARMA GROUP SPÓŁKA Z OGRANICZONĄ ODPOWIEDZIALNOŚCIĄ II – SPÓŁKA KOMANDYTOWO-AKCYJNA, Warszawa, Polska 141506523 i dokonanie wpisu: BLAU POINT INVESTMENT SPÓŁKA Z OGRANICZONĄ ODPOWIEDZIALNOŚCIĄ 2 – SPÓŁKA KOMANDYTOWO-AKCYJNA, Warszawa, Polska 141506523.

**223691** 2013 04 26 A. Wprowadzono zmianę uprawnionego przez wykreślenie wpisu: BLAU POINT INVESTMENT SPÓŁKA Z OGRANICZONĄ ODPOWIEDZIALNOŚCIĄ 2 – SPÓŁKA KOMANDYTOWO-AKCYJNA, Warszawa, Polska 141506523 i dokonanie wpisu: BLAU FARMA GROUP SPÓŁKA Z OGRANICZONĄ ODPOWIEDZIALNOŚCIĄ SPÓŁKA KOMANDYTOWO-AKCYJNA, Warszawa, Polska 017211850.

**224229** 2013 04 03 A. Wprowadzono zmianę siedziby uprawnionego przez wykreślenie wpisu: Laboratorium Farmaceutyczne HOMEOFARM Spółka z o.o., Gdańsk, Polska 190240389 i dokonanie wpisu: „LABORATORIUM FARMACEUTYCZNE HOMEOFARM SPÓŁKA Z OGRANICZONĄ ODPOWIEDZIALNOŚCIĄ”, Jelenia Góra, Polska 190240389.

**224752** 2013 04 03 A. Wprowadzono zmianę siedziby uprawnionego przez wykreślenie wpisu: Laboratorium Farmaceutyczne HOMEOFARM Spółka z o.o., Gdańsk, Polska 190240389 i dokonanie wpisu: „LABORATORIUM FARMACEUTYCZNE HOMEOFARM SPÓŁKA Z OGRANICZONĄ ODPOWIEDZIALNOŚCIĄ”, Jelenia Góra, Polska 190240389.

**224807** 2013 04 03 A. Wprowadzono zmianę siedziby uprawnionego przez wykreślenie wpisu: Laboratorium Farmaceutyczne HOMEOFARM Spółka z ograniczoną odpowiedzialnością, Gdańsk,

Polska 190240389 i dokonanie wpisu: „LABORATORIUM FARMACEUTYCZNE HOMEOFARM SPÓŁKA Z OGRANICZONĄ ODPOWIEDZIALNOŚCIĄ”, Jelenia Góra, Polska 190240389.

**224901** 2013 04 11 D. Dokonano wpisu: Na mocy umowy z dnia 10 czerwca 2012 r. udzielono wyłącznej licencji, na czas określony do 1 lipca 2013 r., na używanie znaku towarowego TOPSIN w związku z wytwarzaniem, promocją, produkcją i sprzedażą produktu na terytorium Polski przez spółkę Sumi Agro Poland Sp. z o.o., Warszawa, Polska.

**225146** 2013 04 10 A. Wprowadzono zmianę uprawnionego przez wykreślenie wpisu: P4 Spółka z ograniczoną odpowiedzialnością, Warszawa, Polska 015808609 i dokonanie wpisu: PLAY BRAND MANAGEMENT LIMITED, Limassol, Cypr.

**225281** 2013 04 25 A. Wprowadzono zmianę uprawnionego przez wykreślenie wpisu: Wydawnictwa Szkolne i Pedagogiczne Spółka Akcyjna, Warszawa, Polska 000178488 i dokonanie wpisu: WYDAWNICTWA SZKOLNE I PEDAGOGICZNE SPÓŁKA Z OGRANICZONĄ ODPOWIEDZIALNOŚCIĄ, Warszawa, Polska 141911531.

**225281** 2013 04 25 A. Wprowadzono zmianę uprawnionego przez wykreślenie wpisu: WYDAWNICTWA SZKOLNE I PEDAGOGICZNE SPÓŁKA Z OGRANICZONĄ ODPOWIEDZIALNOŚCIĄ, Warszawa, Polska 141911531 i dokonanie wpisu: WSIP MARKETING SPÓŁKA Z OGRANICZONĄ ODPOWIEDZIALNOŚCIĄ SPÓŁKA KOMANDYTOWA, Warszawa, Polska 142007160.

**225678** 2013 04 11 A. Wprowadzono zmianę nazwy uprawnionego przez wykreślenie wpisu: ZOTT GmbH & Co. KG, Mertingen, Niemcy i dokonanie wpisu: ZOOT SE & Co. KG, Mertingen, Niemcy.

**226680** 2013 04 04 A. Wprowadzono zmianę nazwy uprawnionego przez wykreślenie wpisu: Firma Roleski Sp.j., Zbylitowska Góra, Polska 850511136 i dokonanie wpisu: ROLESKI SPÓŁKA JAWNA, Zbylitowska Góra, Polska 850511136.

**226685** 2013 04 10 A. Wprowadzono zmianę nazwy uprawnionego przez wykreślenie wpisu: Firma Roleski Spółka Jawna, Zbylitowska Góra, Polska 850511136 i dokonanie wpisu: ROLESKI SPÓŁKA JAWNA, Zbylitowska Góra, Polska 850511136.

**226686** 2013 04 10 A. Wprowadzono zmianę nazwy uprawnionego przez wykreślenie wpisu: Firma Roleski Spółka Jawna, Zbylitowska Góra, Polska 850511136 i dokonanie wpisu: ROLESKI SPÓŁKA JAWNA, Zbylitowska Góra, Polska 850511136.

**226687** 2013 04 10 A. Wprowadzono zmianę nazwy uprawnionego przez wykreślenie wpisu: Firma Roleski Spółka Jawna, Zbylitowska Góra, Polska 850511136 i dokonanie wpisu: ROLESKI SPÓŁKA JAWNA, Zbylitowska Góra, Polska 850511136.

**226688** 2013 04 10 A. Wprowadzono zmianę nazwy uprawnionego przez wykreślenie wpisu: Firma Roleski Spółka Jawna, Zbylitowska Góra, Polska 850511136 i dokonanie wpisu: ROLESKI SPÓŁKA JAWNA, Zbylitowska Góra, Polska 850511136.

**226689** 2013 04 10 A. Wprowadzono zmianę nazwy uprawnionego przez wykreślenie wpisu: Firma Roleski Spółka Jawna, Zbylitowska Góra, Polska 850511136 i dokonanie wpisu: ROLESKI SPÓŁKA JAWNA, Zbylitowska Góra, Polska 850511136.

**226690** 2013 04 10 A. Wprowadzono zmianę nazwy uprawnionego przez wykreślenie wpisu: Firma Roleski Spółka Jawna, Zbylitowska Góra, Polska 850511136 i dokonanie wpisu: ROLESKI SPÓŁKA JAWNA, Zbylitowska Góra, Polska 850511136.

**226691** 2013 04 10 A. Wprowadzono zmianę nazwy uprawnionego przez wykreślenie wpisu: Firma Roleski Spółka Jawna, Zbylitowska Góra, Polska 850511136 i dokonanie wpisu: ROLESKI SPÓŁKA JAWNA, Zbylitowska Góra, Polska 850511136.

**226692** 2013 04 10 A. Wprowadzono zmianę nazwy uprawnionego przez wykreślenie wpisu: Firma Roleski Spółka Jawna, Zbylitowska Góra, Polska 850511136 i dokonanie wpisu: ROLESKI SPÓŁKA JAWNA, Zbylitowska Góra, Polska 850511136.



**226693** 2013 04 10 A. Wprowadzono zmianę nazwy uprawnionego przez wykreślenie wpisu: Firma Roleski Spółka Jawna, Zbylitowska Góra, Polska 850511136 i dokonanie wpisu: ROLESKI SPÓŁKA JAWNA, Zbylitowska Góra, Polska 850511136.

**226951** 2013 04 09 A. Wprowadzono zmianę uprawnionego przez wykreślenie wpisu: INTERIA.PL SPÓŁKA Z OGRANICZONĄ ODPOWIEDZIALNOŚCIĄ, Warszawa, Polska 142734048 i dokonanie wpisu: GRUPA INTERIA.PL SPÓŁKA Z OGRANICZONĄ ODPOWIEDZIALNOŚCIĄ SPÓŁKA KOMANDYTOWA, KRAKÓW, Polska.

**228187** 2013 04 17 D. Dokonano wpisu: „W dniu 26 lutego 2013 r. na podstawie postanowienia Sądu Rejonowego dla m.st. Warszawy w Warszawie Wydział XI Gospodarczy – Rejestru Zastawów (sygn. akt WA.XI.Ns.Rej.Za 2157/13/665) wpisano do Rejestru Zastawów pod pozycją 2343305 zastaw rejestrowy na prawie ochronnym udzielonym na znak towarowy R-228187 w celu zabezpieczenia wierzytelności przysługujących Alior Bank Spółka Akcyjna z siedzibą w Warszawie wobec Polbita Marketing Spółka z ograniczoną odpowiedzialnością z siedzibą w Błoniu”.

**228549** 2013 04 11 A. Wprowadzono zmianę nazwy uprawnionego przez wykreślenie wpisu: Zott GmbH & Co. KG, Mertingen, Niemcy i dokonanie wpisu: Zott SE & Co. KG, Mertingen, Niemcy.

**229257** 2013 04 17 D. Dokonano wpisu: „W dniu 26 lutego 2013 r. na podstawie postanowienia Sądu Rejonowego dla m.st. Warszawy w Warszawie Wydział XI Gospodarczy – Rejestru Zastawów (sygn. akt WA.XI.Ns.Rej.Za 2115/13/579) wpisano do Rejestru Zastawów pod pozycją 2343309 zastaw rejestrowy na prawie ochronnym udzielonym na znak towarowy R-229257 w celu zabezpieczenia wierzytelności przysługujących Alior Bank Spółka Akcyjna z siedzibą w Warszawie wobec Polbita Marketing Spółka z ograniczoną odpowiedzialnością z siedzibą w Błoniu”.

**229460** 2013 04 11 A. Wprowadzono zmianę nazwy uprawnionego przez wykreślenie wpisu: Sanofi-Aventis, Paryż, Francja i dokonanie wpisu: SANOFI, Paryż, Francja.

**229835** 2013 04 10 A. Wprowadzono zmianę uprawnionego przez wykreślenie wpisu: P4 Spółka z ograniczoną odpowiedzialnością, Warszawa, Polska 015808609 i dokonanie wpisu: PLAY BRAND MANAGEMENT LIMITED, Limassol, Cypr.

**230047** 2013 04 15 A. Wprowadzono zmianę uprawnionego przez wykreślenie wpisu: ZAS Przedsiębiorstwo Obrotu Towarami Importowanymi – Z.I.A. Suchańscy Sp. Jawna, Warszawa, Polska 002170887 i dokonanie wpisu: ZAS-POL SPÓŁKA Z OGRANICZONĄ ODPOWIEDZIALNOŚCIĄ, Warszawa, Polska 010097718.

**230048** 2013 04 15 A. Wprowadzono zmianę uprawnionego przez wykreślenie wpisu: ZAS Przedsiębiorstwo Obrotu Towarami Importowanymi – Z.I.A. Suchańscy Sp. Jawna, Warszawa, Polska 002170887 i dokonanie wpisu: ZAS-POL SPÓŁKA Z OGRANICZONĄ ODPOWIEDZIALNOŚCIĄ, Warszawa, Polska 010097718.

**230154** 2013 04 10 A. Wprowadzono zmianę uprawnionego przez wykreślenie wpisu: P4 SPÓŁKA Z OGRANICZONĄ ODPOWIEDZIALNOŚCIĄ, Warszawa, Polska 015808609 i dokonanie wpisu: PLAY BRAND MANAGEMENT LIMITED, Limassol, Cypr.

**230155** 2013 04 10 A. Wprowadzono zmianę uprawnionego przez wykreślenie wpisu: P4 SPÓŁKA Z OGRANICZONĄ ODPOWIEDZIALNOŚCIĄ, Warszawa, Polska 015808609 i dokonanie wpisu: PLAY BRAND MANAGEMENT LIMITED, Limassol, Cypr.

**230156** 2013 04 10 A. Wprowadzono zmianę uprawnionego przez wykreślenie wpisu: P4 SPÓŁKA Z OGRANICZONĄ ODPOWIEDZIALNOŚCIĄ, Warszawa, Polska 015808609 i dokonanie wpisu: PLAY BRAND MANAGEMENT LIMITED, Limassol, Cypr.

**230393** 2013 04 10 A. Wprowadzono zmianę uprawnionego przez wykreślenie wpisu: P4 Spółka z ograniczoną odpowiedzialnością, Warszawa, Polska 015808609 i dokonanie wpisu: PLAY BRAND MANAGEMENT LIMITED, Limassol, Cypr.

**230394** 2013 04 10 A. Wprowadzono zmianę uprawnionego przez wykreślenie wpisu: P4 Spółka z ograniczoną odpowiedzialnością, Warszawa, Polska 015808609 i dokonanie wpisu: PLAY BRAND MANAGEMENT LIMITED, Limassol, Cypr.

**230395** 2013 04 10 A. Wprowadzono zmianę uprawnionego przez wykreślenie wpisu: P4 Spółka z ograniczoną odpowiedzialnością, Warszawa, Polska 015808609 i dokonanie wpisu: PLAY BRAND MANAGEMENT LIMITED, Limassol, Cypr.

**231020** 2013 04 10 A. Wprowadzono zmianę nazwy uprawnionego przez wykreślenie wpisu: FIRMA ROLESKI Spółka Jawna, Zbylitowska Góra, Polska 850511136 i dokonanie wpisu: ROLESKI SPÓŁKA JAWNA, Zbylitowska Góra, Polska 850511136.

**231021** 2013 04 10 A. Wprowadzono zmianę nazwy uprawnionego przez wykreślenie wpisu: FIRMA ROLESKI Spółka Jawna, Zbylitowska Góra, Polska 850511136 i dokonanie wpisu: ROLESKI SPÓŁKA JAWNA, Zbylitowska Góra, Polska 850511136.

**231392** 2013 04 12 A. Wprowadzono zmianę uprawnionego przez wykreślenie wpisu: Przedsiębiorstwo Farmaceutyczne „JELFA” Spółka Akcyjna, Jelenia Góra, Polska 230020349 i dokonanie wpisu: VALEANT IPM SPÓŁKA Z OGRANICZONĄ ODPOWIEDZIALNOŚCIĄ, Rzeszów, Polska 142504822.

**231569** 2013 04 03 A. Wprowadzono zmianę siedziby uprawnionego przez wykreślenie wpisu: LABORATORIUM FARMACEUTYCZNE HOMEOFARM SPÓŁKA Z OGRANICZONĄ ODPOWIEDZIALNOŚCIĄ, Gdańsk, Polska 190240389 i dokonanie wpisu: LABORATORIUM FARMACEUTYCZNE HOMEOFARM SPÓŁKA Z OGRANICZONĄ ODPOWIEDZIALNOŚCIĄ, Jelenia Góra, Polska 190240389.

**231894** 2013 04 09 A. Wprowadzono zmianę uprawnionego przez wykreślenie wpisu: HJ HEINZ MARKETING POLSKA SPÓŁKA Z OGRANICZONĄ ODPOWIEDZIALNOŚCIĄ, Warszawa, Polska 121423882 i dokonanie wpisu: HJ HEINZ POLSKA SPÓŁKA AKCYJNA, Pułdziejki, Polska 410228154.

**232284** 2013 04 15 A. Wprowadzono zmianę siedziby uprawnionego przez wykreślenie wpisu: Laboratorium Farmaceutyczne HOMEOFARM Spółka z ograniczoną odpowiedzialnością, Gdańsk, Polska 190240389 i dokonanie wpisu: LABORATORIUM FARMACEUTYCZNE HOMEOFARM SPÓŁKA Z OGRANICZONĄ ODPOWIEDZIALNOŚCIĄ, Jelenia Góra, Polska 190240389.

**232285** 2013 04 15 A. Wprowadzono zmianę siedziby uprawnionego przez wykreślenie wpisu: Laboratorium Farmaceutyczne HOMEOFARM Spółka z ograniczoną odpowiedzialnością, Gdańsk, Polska 190240389 i dokonanie wpisu: LABORATORIUM FARMACEUTYCZNE HOMEOFARM SPÓŁKA Z OGRANICZONĄ ODPOWIEDZIALNOŚCIĄ, Jelenia Góra, Polska 190240389.

**232286** 2013 04 15 A. Wprowadzono zmianę siedziby uprawnionego przez wykreślenie wpisu: Laboratorium Farmaceutyczne HOMEOFARM Spółka z ograniczoną odpowiedzialnością, Gdańsk, Polska 190240389 i dokonanie wpisu: LABORATORIUM FARMACEUTYCZNE HOMEOFARM SPÓŁKA Z OGRANICZONĄ ODPOWIEDZIALNOŚCIĄ, Jelenia Góra, Polska 190240389.

**232287** 2013 04 15 A. Wprowadzono zmianę siedziby uprawnionego przez wykreślenie wpisu: Laboratorium Farmaceutyczne HOMEOFARM Spółka z ograniczoną odpowiedzialnością, Gdańsk, Polska 190240389 i dokonanie wpisu: LABORATORIUM FARMACEUTYCZNE HOMEOFARM SPÓŁKA Z OGRANICZONĄ ODPOWIEDZIALNOŚCIĄ, Jelenia Góra, Polska 190240389.

**232439** 2013 04 04 A. Wprowadzono zmianę uprawnionego przez wykreślenie wpisu: OZONE Laboratories Pharma SA, Bukareszt, Rumunia i dokonanie wpisu: Recordati Ireland Limited, Cork, Irlandia.

**233122** 2013 04 09 A. Wprowadzono zmianę nazwy uprawnionego przez wykreślenie wpisu: Pentagram Polska Spółka z ograniczoną odpowiedzialnością, Warszawa, Polska 011177939



i dokonanie wpisu: Multimedia Labs Spółka z ograniczoną odpowiedzialnością, Warszawa, Polska 011177939.

**233122** 2013 04 09 D. Dokonano wpisu: „Na mocy umowy z dnia 21 listopada 2012 r. udzielono pełnej i wyłącznej licencji na używanie znaku towarowego przez spółkę Action SA, Warszawa, Polska na czas określony do dnia 31 grudnia 2017 r.”

**234387** 2013 04 26 A. Wprowadzono zmianę uprawnionego przez wykreślenie wpisu: KOKSOWNIA PRZYJAŻŃ SPÓŁKA Z OGRANICZONĄ ODPOWIEDZIALNOŚCIĄ, Dąbrowa Górnicza, Polska 278093210 i dokonanie wpisu: KOKSOWNIA PRZYJAŻŃ SPÓŁKA AKCYJNA, Dąbrowa Górnicza, Polska.

**234543** 2013 04 10 A. Wprowadzono zmianę uprawnionego przez wykreślenie wpisu: P4 Spółka z ograniczoną odpowiedzialnością, Warszawa, Polska 015808609 i dokonanie wpisu: PLAY BRAND MANAGEMENT LIMITED, Limassol, Cypr.

**234835** 2013 04 15 A. Wprowadzono zmianę uprawnionego przez wykreślenie wpisu: ZAS Przedsiębiorstwo Obrotu Towarami Importowanymi – Z.I.A. Suchańscy Spółka Jawna, Warszawa, Polska 002170887 i dokonanie wpisu: ZAS-POL SPÓŁKA Z OGRANICZONĄ ODPOWIEDZIALNOŚCIĄ, Warszawa, Polska 010097718.

**234836** 2013 04 15 A. Wprowadzono zmianę uprawnionego przez wykreślenie wpisu: ZAS Przedsiębiorstwo Obrotu Towarami Importowanymi – Z.I.A. Suchańscy Spółka Jawna, Warszawa, Polska 002170887 i dokonanie wpisu: ZAS-POL SPÓŁKA Z OGRANICZONĄ ODPOWIEDZIALNOŚCIĄ, Warszawa, Polska 010097718.

**235205** 2013 04 15 A. Wprowadzono zmianę siedziby uprawnionego przez wykreślenie wpisu: Laboratorium Farmaceutyczne HOMEOFARM Spółka z ograniczoną odpowiedzialnością, Gdańsk, Polska 190240389 i dokonanie wpisu: LABORATORIUM FARMACEUTYCZNE HOMEOFARM SPÓŁKA Z OGRANICZONĄ ODPOWIEDZIALNOŚCIĄ, Jelenia Góra, Polska 190240389.

**235512** 2013 04 15 A. Wprowadzono zmianę uprawnionego przez wykreślenie wpisu: Przedsiębiorstwo Produkcji Farb i Lakierów „MALFARB” Spółka z ograniczoną odpowiedzialnością, Lewkowiec, Polska 251017196 i dokonanie wpisu: DYRUP SPÓŁKA Z OGRANICZONĄ ODPOWIEDZIALNOŚCIĄ, Lewkowiec, Polska 470931800.

**235533** 2013 04 15 A. Wprowadzono zmianę uprawnionego przez wykreślenie wpisu: Przedsiębiorstwo Produkcji Farb i Lakierów „MALFARB” Spółka z ograniczoną odpowiedzialnością, Lewkowiec, Polska 251017196 i dokonanie wpisu: DYRUP SPÓŁKA Z OGRANICZONĄ ODPOWIEDZIALNOŚCIĄ, Lewkowiec, Polska 470931800.

**235534** 2013 04 15 A. Wprowadzono zmianę uprawnionego przez wykreślenie wpisu: Przedsiębiorstwo Produkcji Farb i Lakierów „MALFARB” Spółka z ograniczoną odpowiedzialnością, Lewkowiec, Polska 251017196 i dokonanie wpisu: DYRUP SPÓŁKA Z OGRANICZONĄ ODPOWIEDZIALNOŚCIĄ, Lewkowiec, Polska 470931800.

**235535** 2013 04 15 A. Wprowadzono zmianę uprawnionego przez wykreślenie wpisu: Przedsiębiorstwo Produkcji Farb i Lakierów „MALFARB” Spółka z ograniczoną odpowiedzialnością, Lewkowiec, Polska 251017196 i dokonanie wpisu: DYRUP SPÓŁKA Z OGRANICZONĄ ODPOWIEDZIALNOŚCIĄ, Lewkowiec, Polska 470931800.

**235536** 2013 04 15 A. Wprowadzono zmianę uprawnionego przez wykreślenie wpisu: Przedsiębiorstwo Produkcji Farb i Lakierów „MALFARB” Spółka z ograniczoną odpowiedzialnością, Lewkowiec, Polska 251017196 i dokonanie wpisu: DYRUP SPÓŁKA Z OGRANICZONĄ ODPOWIEDZIALNOŚCIĄ, Lewkowiec, Polska 470931800.

**236346** 2013 04 17 D. Dokonano wpisu: „W dniu 20 lutego 2013 r. na podstawie postanowienia Sądu Rejonowego dla m.st. Warszawy w Warszawie Wydział XI Gospodarczy – Rejestru Za-

stawów (sygn. akt WA.XI.Ns.Rej.Za 2125/13/900) wpisano do Rejestru Zastawów pod pozycją 2342722 zastaw rejestrowy na prawie ochronnym udzielonym na znak towarowy R-236346 w celu zabezpieczenia wierzytelności przysługujących Alior Bank Spółka Akcyjna z siedzibą w Warszawie wobec Polbita Marketing Spółka z ograniczoną odpowiedzialnością z siedzibą w Błoniu”.

**236480** 2013 04 15 A. Wprowadzono zmianę siedziby uprawnionego przez wykreślenie wpisu: Laboratorium Farmaceutyczne HOMEOFARM Spółka z ograniczoną odpowiedzialnością, Gdańsk, Polska 190240389 i dokonanie wpisu: LABORATORIUM FARMACEUTYCZNE HOMEOFARM SPÓŁKA Z OGRANICZONĄ ODPOWIEDZIALNOŚCIĄ, Jelenia Góra, Polska 190240389.

**237178** 2013 04 10 A. Wprowadzono zmianę uprawnionego przez wykreślenie wpisu: P4 Spółka z ograniczoną odpowiedzialnością, Warszawa, Polska 015808609 i dokonanie wpisu: PLAY BRAND MANAGEMENT LIMITED, Limassol, Cypr.

**237560** 2013 04 10 A. Wprowadzono zmianę uprawnionego przez wykreślenie wpisu: ZAKŁADY MIĘSNE HERMAN SPÓŁKA AKCYJNA, Hermanowa, Polska 691529550 i dokonanie wpisu: Zakłady Mięsne HERMAN Sp. z o.o., Hermanowa, Polska 180793593.

**238021** 2013 04 08 A. Wprowadzono zmianę uprawnionego przez wykreślenie wpisu: Health – Med. Spółka z ograniczoną odpowiedzialnością, Warszawa, Polska 141381910 i dokonanie wpisu: HEALTH - MED. SPÓŁKA Z OGRANICZONĄ ODPOWIEDZIALNOŚCIĄ SPÓŁKA KOMANDYTOWO-AKCYJNA, Warszawa, Polska 141381910.

**238021** 2013 04 08 A. Wprowadzono zmianę uprawnionego przez wykreślenie wpisu: HEALTH - MED. SPÓŁKA Z OGRANICZONĄ ODPOWIEDZIALNOŚCIĄ SPÓŁKA KOMANDYTOWO-AKCYJNA, Warszawa, Polska 141381910 i dokonanie wpisu: AFLOFARM FARMACJA POLSKA SPÓŁKA Z OGRANICZONĄ ODPOWIEDZIALNOŚCIĄ, Pabianice, Polska 472871255.

**238413** 2013 04 17 D. Dokonano wpisu: „W dniu 20 lutego 2013 r. na podstawie postanowienia Sądu Rejonowego dla m.st. Warszawy w Warszawie Wydział XI Gospodarczy – Rejestru Zastawów (sygn. akt WA.XI.Ns.Rej.Za 2098/13/447) wpisano do Rejestru Zastawów pod pozycją 2342715 zastaw rejestrowy na prawie ochronnym udzielonym na znak towarowy R-168249 w celu zabezpieczenia wierzytelności przysługujących Alior Bank Spółka Akcyjna z siedzibą w Warszawie wobec Polbita Marketing Spółka z ograniczoną odpowiedzialnością z siedzibą w Błoniu”.

**238667** 2013 04 10 A. Wprowadzono zmianę uprawnionego przez wykreślenie wpisu: P4 SPÓŁKA Z OGRANICZONĄ ODPOWIEDZIALNOŚCIĄ, Warszawa, Polska 015808609 i dokonanie wpisu: PLAY BRAND MANAGEMENT LIMITED, Limassol, Cypr.

**238931** 2013 04 23 A. Wprowadzono zmianę uprawnionego przez wykreślenie wpisu: VITADIRECT Tomasz Kozłowski, Warszawa, Polska 140031354 i dokonanie wpisu: PharmaSwiss S.A., Zug, Szwajcaria.

**238943** 2013 04 10 A. Wprowadzono zmianę uprawnionego przez wykreślenie wpisu: P4 Spółka z ograniczoną odpowiedzialnością, Warszawa, Polska 015808609 i dokonanie wpisu: PLAY BRAND MANAGEMENT LIMITED, Limassol, Cypr.

**239164** 2013 04 16 A. Wprowadzono zmianę uprawnionego przez wykreślenie wpisu: Burda Publishing Polska Spółka z ograniczoną odpowiedzialnością, Warszawa, Polska 010733060 i dokonanie wpisu: BURDA MEDIA POLSKA SPÓŁKA Z OGRANICZONĄ ODPOWIEDZIALNOŚCIĄ, Warszawa, Polska.

**239233** 2013 04 17 D. Dokonano wpisu: „W dniu 21 lutego 2013 r. na podstawie postanowienia Sądu Rejonowego dla m.st. Warszawy w Warszawie Wydział XI Gospodarczy – Rejestru Zastawów (sygn. akt WA.XI.Ns.Rej.Za 2130/13/216) wpisano do Rejestru Zastawów pod pozycją 2342765 zastaw rejestrowy na prawie ochronnym udzielonym na znak towarowy R-239233 w celu zabezpieczenia wierzytelności przysługujących Alior Bank Spółka Akcyj-

na z siedzibą w Warszawie wobec Polbita Marketing Spółka z ograniczoną odpowiedzialnością z siedzibą w Błoniu”.

**239235** 2013 04 24 D. Dokonano wpisu: „W dniu 19 lutego 2013 r. na podstawie postanowienia Sądu Rejonowego dla m.st. Warszawy w Warszawie Wydział XI Gospodarczy – Rejestru Zastawów (sygn. akt WA.XI.Ns.Rej.Za 2198/13/249) wpisano do Rejestru Zastawów pod pozycją 2342501 zastaw rejestrowy na prawie ochronnym udzielonym na znak towarowy R-239235 w celu zabezpieczenia wierzytelności przysługujących Alior Bank Spółka Akcyjna z siedzibą w Warszawie wobec Polbita Marketing Spółka z ograniczoną odpowiedzialnością z siedzibą w Błoniu”.

**239236** 2013 04 17 D. Dokonano wpisu: „W dniu 20 lutego 2013 r. na podstawie postanowienia Sądu Rejonowego dla m.st. Warszawy w Warszawie Wydział XI Gospodarczy – Rejestru Zastawów (sygn. akt WA.XI.Ns.Rej.Za 2151/13/259) wpisano do Rejestru Zastawów pod pozycją 2342581 zastaw rejestrowy na prawie ochronnym udzielonym na znak towarowy R-239236 w celu zabezpieczenia wierzytelności przysługujących Alior Bank Spółka Akcyjna z siedzibą w Warszawie wobec Polbita Marketing Spółka z ograniczoną odpowiedzialnością z siedzibą w Błoniu”.

**239239** 2013 04 24 D. Dokonano wpisu: „W dniu 26 lutego 2013 r. na podstawie postanowienia Sądu Rejonowego dla m.st. Warszawy w Warszawie Wydział XI Gospodarczy – Rejestru Zastawów (sygn. akt WA.XI.Ns.Rej.Za 2121/13/296) wpisano do Rejestru Zastawów pod pozycją 2343306 zastaw rejestrowy na prawie ochronnym udzielonym na znak towarowy R-239239 w celu zabezpieczenia wierzytelności przysługujących Alior Bank Spółka Akcyjna z siedzibą w Warszawie wobec Polbita Marketing Spółka z ograniczoną odpowiedzialnością z siedzibą w Błoniu”.

**239240** 2013 04 24 D. Dokonano wpisu: „W dniu 19 lutego 2013 r. na podstawie postanowienia Sądu Rejonowego dla m.st. Warszawy w Warszawie Wydział XI Gospodarczy – Rejestru Zastawów (sygn. akt WA.XI.Ns.Rej.Za 2099/13/650) wpisano do Rejestru Zastawów pod pozycją 2342502 zastaw rejestrowy na prawie ochronnym udzielonym na znak towarowy R-239240 w celu zabezpieczenia wierzytelności przysługujących Alior Bank Spółka Akcyjna z siedzibą w Warszawie wobec Polbita Marketing Spółka z ograniczoną odpowiedzialnością z siedzibą w Błoniu”.

**239476** 2013 04 04 A. Wprowadzono zmianę uprawnionego przez wykreślenie wpisu: OZONE LABORATORIES PHARMA S.A., Bukareszt, Rumunia i dokonanie wpisu: Recordati Ireland Limited, Cork, Irlandia.

**239259** 2013 04 10 A. Wprowadzono zmianę uprawnionego przez wykreślenie wpisu: P4 Spółka z ograniczoną odpowiedzialnością, Warszawa, Polska 015808609 i dokonanie wpisu: PLAY BRAND MANAGEMENT LIMITED, Limassol, Cypr.

**239668** 2013 04 10 A. Wprowadzono zmianę uprawnionego przez wykreślenie wpisu: P4 Spółka z ograniczoną odpowiedzialnością, Warszawa, Polska 015808609 i dokonanie wpisu: PLAY BRAND MANAGEMENT LIMITED, Limassol, Cypr.

**240388** 2013 04 10 A. Wprowadzono zmianę uprawnionego przez wykreślenie wpisu: P4 Spółka z ograniczoną odpowiedzialnością, Warszawa, Polska 015808609 i dokonanie wpisu: PLAY BRAND MANAGEMENT LIMITED, Limassol, Cypr.

**240699** 2013 04 15 A. Wprowadzono zmianę nazwy uprawnionego przez wykreślenie wpisu: POLGRANIT Spółka z ograniczoną odpowiedzialnością, Kraków, Polska 021130930 i dokonanie wpisu: KOSD WROCŁAW SPÓŁKA Z OGRANICZONĄ ODPOWIEDZIALNOŚCIĄ, Kraków, Polska 021130930.

**240965** 2013 04 23 D. Dokonano wpisu: „W dniu 23 grudnia 2011 r. na podstawie postanowienia Sądu Rejonowego dla m.st. Warszawy w Warszawie Wydział XI Gospodarczy – Rejestru Zastawów (sygn. akt WA.XI.Ns.Rej.Za 14085/11/868) wpisano do Rejestru Zastawów pod pozycją 2288663 zastaw rejestrowy na prawie

ochronnym udzielonym na znak towarowy R-240965 w celu zabezpieczenia wierzytelności przysługujących Alior Bank Spółka Akcyjna z siedzibą w Warszawie wobec Polbita Marketing Spółka z ograniczoną odpowiedzialnością z siedzibą w Warszawie”.

**240965** 2013 04 23 D. Dokonano wpisu: „W dniu 20 lutego 2013 r. na podstawie postanowienia Sądu Rejonowego dla m.st. Warszawy w Warszawie Wydział XI Gospodarczy – Rejestru Zastawów (sygn. akt WA.XI.Ns.Rej.Za 2117/13/381) wpisano do Rejestru Zastawów pod pozycją 2342561 zastaw rejestrowy na prawie ochronnym udzielonym na znak towarowy R-240965 w celu zabezpieczenia wierzytelności przysługujących Alior Bank Spółka Akcyjna z siedzibą w Warszawie wobec Polbita Marketing Spółka z ograniczoną odpowiedzialnością z siedzibą w Błoniu”.

**240966** 2013 04 23 D. Dokonano wpisu: „W dniu 20 lutego 2013 r. na podstawie postanowienia Sądu Rejonowego dla m.st. Warszawy w Warszawie Wydział XI Gospodarczy – Rejestru Zastawów (sygn. akt WA.XI.Ns.Rej.Za 2090/13/041) wpisano do Rejestru Zastawów pod pozycją 2342577 zastaw rejestrowy na prawie ochronnym udzielonym na znak towarowy R-240966 w celu zabezpieczenia wierzytelności przysługujących Alior Bank Spółka Akcyjna z siedzibą w Warszawie wobec Polbita Marketing Spółka z ograniczoną odpowiedzialnością z siedzibą w Błoniu”.

**240967** 2013 04 23 D. Dokonano wpisu: „W dniu 21 grudnia 2011 r. na podstawie postanowienia Sądu Rejonowego dla m.st. Warszawy w Warszawie Wydział XI Gospodarczy – Rejestru Zastawów (sygn. akt WA.XI.Ns.Rej.Za 14090/11/184) wpisano do Rejestru Zastawów pod pozycją 2288464 zastaw rejestrowy na prawie ochronnym udzielonym na znak towarowy R-240967 w celu zabezpieczenia wierzytelności przysługujących Alior Bank Spółka Akcyjna z siedzibą w Warszawie wobec Polbita Marketing Spółka z ograniczoną odpowiedzialnością z siedzibą w Warszawie”.

**240967** 2013 04 23 D. Dokonano wpisu: „W dniu 19 lutego 2013 r. na podstawie postanowienia Sądu Rejonowego dla m.st. Warszawy w Warszawie Wydział XI Gospodarczy – Rejestru Zastawów (sygn. akt WA.XI.Ns.Rej.Za 2094/13/645) wpisano do Rejestru Zastawów pod pozycją 2342499 zastaw rejestrowy na prawie ochronnym udzielonym na znak towarowy R-240967 w celu zabezpieczenia wierzytelności przysługujących Alior Bank Spółka Akcyjna z siedzibą w Warszawie wobec Polbita Marketing Spółka z ograniczoną odpowiedzialnością z siedzibą w Błoniu”.

**240969** 2013 04 24 D. Dokonano wpisu: „W dniu 28 marca 2012 r. na podstawie postanowienia Sądu Rejonowego dla m.st. Warszawy w Warszawie Wydział XI Gospodarczy – Rejestru Zastawów (sygn. akt WA.XI.Ns.Rej.Za 2778/12/311) wpisano do Rejestru Zastawów pod pozycją 2300720 zastaw rejestrowy na prawie ochronnym udzielonym na znak towarowy R-240969 w celu zabezpieczenia wierzytelności przysługujących Alior Bank Spółka Akcyjna z siedzibą w Warszawie wobec Polbita Marketing Spółka z ograniczoną odpowiedzialnością z siedzibą w Błoniu”.

**240969** 2013 04 24 D. Dokonano wpisu: „W dniu 26 lutego 2013 r. na podstawie postanowienia Sądu Rejonowego dla m.st. Warszawy w Warszawie Wydział XI Gospodarczy – Rejestru Zastawów (sygn. akt WA.XI.Ns.Rej.Za 2136/13/622) wpisano do Rejestru Zastawów pod pozycją 2343308 zastaw rejestrowy na prawie ochronnym udzielonym na znak towarowy R-240969 w celu zabezpieczenia wierzytelności przysługujących Alior Bank Spółka Akcyjna z siedzibą w Warszawie wobec Polbita Marketing Spółka z ograniczoną odpowiedzialnością z siedzibą w Błoniu”.

**241223** 2013 04 16 A. Wprowadzono zmianę uprawnionego przez wykreślenie wpisu: Schering-Plough Ltd., Lucerna, Szwajcaria i dokonanie wpisu: INTERVET INTERNATIONAL B.V., Boxmeer, Holandia.

**241783** 2013 04 16 A. Wprowadzono zmianę uprawnionego przez wykreślenie wpisu: „EMPIK CAFE” SPÓŁKA Z OGRANICZONĄ ODPOWIEDZIALNOŚCIĄ, Warszawa, Polska 141534695 i dokonanie



wpisu: „RELAY” SPÓŁKA Z OGRANICZONĄ ODPOWIEDZIALNOŚCIĄ SPÓŁKA KOMANDYTOWA, Warszawa, Polska 142081215.

**241822** 2013 04 10 A. Wprowadzono zmianę uprawnionego przez wykreślenie wpisu: P4 Spółka z ograniczoną odpowiedzialnością, Warszawa, Polska 015808609 i dokonanie wpisu: PLAY BRAND MANAGEMENT LIMITED, Limassol, Cypr.

**241911** 2013 04 15 A. Wprowadzono zmianę uprawnionego przez wykreślenie wpisu: K2 INTERNER Spółka Akcyjna, Warszawa, Polska 016378720 i dokonanie wpisu: K2 AGENCJA SPÓŁKA Z OGRANICZONĄ ODPOWIEDZIALNOŚCIĄ SPÓŁKA KOMANDYTOWO-AKCYJNA, Warszawa, Polska.

**242189** 2013 04 15 A. Wprowadzono zmianę uprawnionego przez wykreślenie wpisu: MEDIA PRESSE POLSKA Spółka Jawna W. L. Żentała, Koszalin, Polska 330332301 i dokonanie wpisu: LIVIA CORSETTI FASHION SPÓŁKA JAWNA W.L. ŻENTAŁA, Koszalin, Polska 330332301.

**242266** 2013 04 16 A. Wprowadzono zmianę siedziby uprawnionego przez wykreślenie wpisu: HUMAN RESOURCES SERVICE Spółka z ograniczoną odpowiedzialnością, Toruń, Polska i dokonanie wpisu: HUMAN RESOURCES SERVICE Spółka z ograniczoną odpowiedzialnością, Warszawa, Polska.

**242630** 2013 04 23 D. Dokonano wpisu: „W dniu 20 lutego 2013 r. na podstawie postanowienia Sądu Rejonowego dla m.st. Warszawy w Warszawie Wydział XI Gospodarczy – Rejestru Zastawów (sygn. akt WA.XI.Ns.Rej.Za 2131/13/617) wpisano do Rejestru Zastawów pod pozycją 2342566 zastaw rejestrowy na prawie ochronnym udzielonym na znak towarowy R-242630 w celu zabezpieczenia wierzytelności przysługujących Alior Bank Spółka Akcyjna z siedzibą w Warszawie wobec Polbita Marketing Spółka z ograniczoną odpowiedzialnością z siedzibą w Błoniu”.

**242757** 2013 04 09 A. Wprowadzono zmianę uprawnionego przez wykreślenie wpisu: Zdzisław Pysznik, Motycz Józefin, Polska i dokonanie wpisu: „Jabłuszko-Handel” Spółka z ograniczoną odpowiedzialnością, Drwalew, Polska.

**243072** 2013 04 23 A. Wprowadzono zmianę uprawnionego przez wykreślenie wpisu: VitaDirect Tomasz Kozłowski, Warszawa, Polska 140031354 i dokonanie wpisu: PharmaSwiss S.A., Zug, Szwajcaria.

**243424** 2013 04 03 A. Wprowadzono zmianę uprawnionego przez wykreślenie wpisu: TRESS Spółka z ograniczoną odpowiedzialnością, Warszawa, Polska 141033556 i dokonanie wpisu: RESTAURACJA STARY DOM SPÓŁKA Z OGRANICZONĄ ODPOWIEDZIALNOŚCIĄ SPÓŁKA KOMANDYTOWA, Warszawa, Polska.

**243622** 2013 04 11 A. Wprowadzono zmianę uprawnionego przez wykreślenie wpisu: P.P.H. Granex Spółka Jawna Włodzimierz Bargiełowski, Wojciech Piasecki, Tadeusz Warpechowski, Brójce, Polska 004311180 i dokonanie wpisu: GRANEX SPÓŁKA Z OGRANICZONĄ ODPOWIEDZIALNOŚCIĄ, Brójce, Polska 004311180.

**243814** 2013 04 15 A. Wprowadzono zmianę siedziby uprawnionego przez wykreślenie wpisu: „POWERBIKE” SPÓŁKA AKCYJNA, Poznań, Polska i dokonanie wpisu: „POWERBIKE” SPÓŁKA AKCYJNA, Dąbrowa, Polska.

**243939** 2013 04 10 A. Wprowadzono zmianę uprawnionego przez wykreślenie wpisu: P4 Spółka z ograniczoną odpowiedzialnością, Warszawa, Polska 015808609 i dokonanie wpisu: PLAY BRAND MANAGEMENT LIMITED, Limassol, Cypr.

**244078** 2013 04 10 A. Wprowadzono zmianę uprawnionego przez wykreślenie wpisu: P4 Spółka z ograniczoną odpowiedzialnością, Warszawa, Polska 015808609 i dokonanie wpisu: PLAY BRAND MANAGEMENT LIMITED, Limassol, Cypr.

**244386** 2013 04 23 A. Wprowadzono zmianę uprawnionego przez wykreślenie wpisu: VITADIRECT Tomasz Kozłowski, Warszawa, Polska 140031354 i dokonanie wpisu: PharmaSwiss S.A., Zug, Szwajcaria.

**244774** 2013 04 11 A. Wprowadzono zmianę nazwy uprawnionego przez wykreślenie wpisu: PROHOME PHU Anna Szczerbik, Sosnowiec, Polska 276712488 i dokonanie wpisu: ANNA SZCZERBIK INSTYTUT PROMED, Sosnowiec, Polska 276712488.

**245041** 2013 04 12 A. Wprowadzono zmianę uprawnionego przez wykreślenie wpisu: ARKAS SPÓŁKA Z OGRANICZONĄ ODPOWIEDZIALNOŚCIĄ, Jawor, Polska 390937820 i dokonanie wpisu: ATRUS SPÓŁKA Z OGRANICZONĄ ODPOWIEDZIALNOŚCIĄ, Warszawa, Polska 390041940.

**245111** 2013 04 23 A. Wprowadzono zmianę nazwy uprawnionego przez wykreślenie wpisu: INDEX COPERNICUS INTERNATIONAL SPÓŁKA AKCYJNA, Warszawa, Polska 011274140 i dokonanie wpisu: IDH SPÓŁKA AKCYJNA, Warszawa, Polska 011274140.

**245111** 2013 04 23 A. Wprowadzono zmianę uprawnionego przez wykreślenie wpisu: IDH SPÓŁKA AKCYJNA, Warszawa, Polska 011274140 i dokonanie wpisu: INDEX COPERNICUS SPÓŁKA Z OGRANICZONĄ ODPOWIEDZIALNOŚCIĄ, Warszawa, Polska.

**245188** 2013 04 12 A. Wprowadzono zmianę nazwy uprawnionego przez wykreślenie wpisu: RENMAR Renata Oleksiak, Sosnowiec, Polska 240556600 i dokonanie wpisu: PRZEDSIĘBIORSTWO PRODUKCYJNO-HANDLOWO-USŁUGOWE DUDA-BIS SPÓŁKA Z OGRANICZONĄ ODPOWIEDZIALNOŚCIĄ W UPADŁOŚCI UKŁADOWEJ, Sosnowiec, Polska 276292193.

**245188** 2013 04 12 A. Wprowadzono zmianę uprawnionego przez wykreślenie wpisu: PRZEDSIĘBIORSTWO PRODUKCYJNO-HANDLOWO-USŁUGOWE DUDA-BIS SPÓŁKA Z OGRANICZONĄ ODPOWIEDZIALNOŚCIĄ W UPADŁOŚCI UKŁADOWEJ, Sosnowiec, Polska 276292193 i dokonanie wpisu: ZAKŁADY MIĘSNE SILESIA SPÓŁKA AKCYJNA, Katowice, Polska 080287781.

**245361** 2013 04 12 A. Wprowadzono zmianę nazwy uprawnionego przez wykreślenie wpisu: RENMAR Renata Oleksiak, Sosnowiec, Polska 240556600 i dokonanie wpisu: PRZEDSIĘBIORSTWO PRODUKCYJNO-HANDLOWO-USŁUGOWE DUDA-BIS SPÓŁKA Z OGRANICZONĄ ODPOWIEDZIALNOŚCIĄ W UPADŁOŚCI UKŁADOWEJ, Sosnowiec, Polska 276292193.

**245361** 2013 04 12 A. Wprowadzono zmianę uprawnionego przez wykreślenie wpisu: PRZEDSIĘBIORSTWO PRODUKCYJNO-HANDLOWO-USŁUGOWE DUDA-BIS SPÓŁKA Z OGRANICZONĄ ODPOWIEDZIALNOŚCIĄ W UPADŁOŚCI UKŁADOWEJ, Sosnowiec, Polska 276292193 i dokonanie wpisu: ZAKŁADY MIĘSNE SILESIA SPÓŁKA AKCYJNA, Katowice, Polska 080287781.

**245407** 2013 04 24 A. Wprowadzono zmianę uprawnionego przez wykreślenie wpisu: Artnet S.A. Sadowski Artur, Ochaby Wielkie, Polska 273342772 i dokonanie wpisu: SADOWSKI ARTUR „ARTNET”, Ochaby Wielkie, Polska 273342772.

**246328** 2013 04 25 A. Wprowadzono zmianę uprawnionego przez wykreślenie wpisu: VITADIRECT Tomasz Kozłowski, Warszawa, Polska 140031354 i dokonanie wpisu: PharmaSwiss S.A., Zug, Szwajcaria.

**246707** 2013 04 11 A. Wprowadzono zmianę uprawnionego przez wykreślenie wpisu: ANIMEX – KRAKOWSKIE ZAKŁADY PIERZARSKIE SPÓŁKA Z OGRANICZONĄ ODPOWIEDZIALNOŚCIĄ, Kraków, Polska 351436524 i dokonanie wpisu: ANIMEX GRUPA DROBIARSKA SPÓŁKA AKCYJNA, Morliny, Polska.

**246707** 2013 04 11 A. Wprowadzono zmianę uprawnionego przez wykreślenie wpisu: ANIMEX GRUPA DROBIARSKA SPÓŁKA AKCYJNA, Morliny, Polska i dokonanie wpisu: GRUPA ANIMEX SPÓŁKA AKCYJNA, Morliny, Polska 530978422.

**246707** 2013 04 11 A. Wprowadzono zmianę uprawnionego przez wykreślenie wpisu: GRUPA ANIMEX SPÓŁKA AKCYJNA, Morliny, Polska 530978422 i dokonanie wpisu: ANIMEX FOODS SPÓŁKA Z OGRANICZONĄ ODPOWIEDZIALNOŚCIĄ, SPÓŁKA KOMANDYTOWO-AKCYJNA, Morliny, Polska 530978422.



**246708** 2013 04 11 A. Wprowadzono zmianę uprawnionego przez wykreślenie wpisu: ANIMEX – KRAKOWSKIE ZAKŁADY PIE-RZARSKIE SPÓŁKA Z OGRANICZONĄ ODPOWIEDZIALNOŚCIĄ, Kraków, Polska 351436524 i dokonanie wpisu: ANIMEX GRUPA DROBIARSKA SPÓŁKA AKCYJNA, Morliny, Polska.

**246708** 2013 04 11 A. Wprowadzono zmianę uprawnionego przez wykreślenie wpisu: ANIMEX GRUPA DROBIARSKA SPÓŁKA AKCYJNA, Morliny, Polska i dokonanie wpisu: GRUPA ANIMEX SPÓŁKA AKCYJNA, Morliny, Polska 530978422.

**246708** 2013 04 11 A. Wprowadzono zmianę uprawnionego przez wykreślenie wpisu: GRUPA ANIMEX SPÓŁKA AKCYJNA, Morliny, Polska 530978422 i dokonanie wpisu: ANIMEX FOODS SPÓŁKA Z OGRANICZONĄ ODPOWIEDZIALNOŚCIĄ, SPÓŁKA KOMANDYTOWO-AKCYJNA, Morliny, Polska 530978422.

**246709** 2013 04 11 A. Wprowadzono zmianę uprawnionego przez wykreślenie wpisu: ANIMEX – KRAKOWSKIE ZAKŁADY PIE-RZARSKIE SPÓŁKA Z OGRANICZONĄ ODPOWIEDZIALNOŚCIĄ, Kraków, Polska 351436524 i dokonanie wpisu: ANIMEX GRUPA DROBIARSKA SPÓŁKA AKCYJNA, Morliny, Polska.

**246709** 2013 04 11 A. Wprowadzono zmianę uprawnionego przez wykreślenie wpisu: ANIMEX GRUPA DROBIARSKA SPÓŁKA AKCYJNA, Morliny, Polska i dokonanie wpisu: GRUPA ANIMEX SPÓŁKA AKCYJNA, Morliny, Polska 530978422.

**246709** 2013 04 11 A. Wprowadzono zmianę uprawnionego przez wykreślenie wpisu: GRUPA ANIMEX SPÓŁKA AKCYJNA, Morliny, Polska 530978422 i dokonanie wpisu: ANIMEX FOODS SPÓŁKA Z OGRANICZONĄ ODPOWIEDZIALNOŚCIĄ, SPÓŁKA KOMANDYTOWO-AKCYJNA, Morliny, Polska 530978422.

**246710** 2013 04 11 A. Wprowadzono zmianę uprawnionego przez wykreślenie wpisu: ANIMEX – KRAKOWSKIE ZAKŁADY PIE-RZARSKIE SPÓŁKA Z OGRANICZONĄ ODPOWIEDZIALNOŚCIĄ, Kraków, Polska 351436524 i dokonanie wpisu: ANIMEX GRUPA DROBIARSKA SPÓŁKA AKCYJNA, Morliny, Polska.

**246710** 2013 04 11 A. Wprowadzono zmianę uprawnionego przez wykreślenie wpisu: ANIMEX GRUPA DROBIARSKA SPÓŁKA AKCYJNA, Morliny, Polska i dokonanie wpisu: GRUPA ANIMEX SPÓŁKA AKCYJNA, Morliny, Polska 530978422.

**246710** 2013 04 11 A. Wprowadzono zmianę uprawnionego przez wykreślenie wpisu: GRUPA ANIMEX SPÓŁKA AKCYJNA, Morliny, Polska 530978422 i dokonanie wpisu: ANIMEX FOODS SPÓŁKA Z OGRANICZONĄ ODPOWIEDZIALNOŚCIĄ, SPÓŁKA KOMANDYTOWO-AKCYJNA, Morliny, Polska 530978422.

**246819** 2013 04 25 A.E. Wprowadzono zmianę przez wykreślenie wpisu: DA GRASSO SPÓŁKA Z OGRANICZONĄ ODPOWIEDZIALNOŚCIĄ, Aleksandrów Łódzki, Polska 100289641 i dokonanie wpisu: DA GRASSO SPÓŁKA Z OGRANICZONĄ ODPOWIEDZIALNOŚCIĄ, Aleksandrów Łódzki, Polska 100289641 FUNDACJA DA GRASSO, Aleksandrów Łódzki, Polska 100624105 oraz w rubryce R Dokonano wpisu: „Na podstawie Regulaminu z dnia 1 lipca 2012 r. ustanowiono wspólne prawo ochronne”.

**247221** 2013 04 15 A. Wprowadzono zmianę uprawnionego przez wykreślenie wpisu: SUPERCAR CLUB POLAND SPÓŁKA AKCYJNA, Warszawa, Polska 142668593 i dokonanie wpisu: „LETS DRIVE MARCIN TURSKI” SPÓŁKA Z OGRANICZONĄ ODPOWIEDZIALNOŚCIĄ, Warszawa, Polska 142776390.

**247349** 2013 04 11 A. Wprowadzono zmianę uprawnionego przez wykreślenie wpisu: SELENA SPÓŁKA AKCYJNA, Wrocław, Polska 890226433 i dokonanie wpisu: SELENA SPÓŁKA AKCYJNA, Wrocław, Polska 005923241.

**247349** 2013 04 11 A. Wprowadzono zmianę uprawnionego przez wykreślenie wpisu: SELENA SPÓŁKA AKCYJNA, Wrocław, Polska 005923241 i dokonanie wpisu: VIRGO PROJECT SPÓŁKA Z OGRANICZONĄ ODPOWIEDZIALNOŚCIĄ, Wrocław, Polska 021549971.

**247351** 2013 04 11 A. Wprowadzono zmianę uprawnionego przez wykreślenie wpisu: SELENA SPÓŁKA AKCYJNA, Wrocław, Polska 890226433 i dokonanie wpisu: SELENA SPÓŁKA AKCYJNA, Wrocław, Polska 005923241.

**247351** 2013 04 11 A. Wprowadzono zmianę uprawnionego przez wykreślenie wpisu: SELENA SPÓŁKA AKCYJNA, Wrocław, Polska 005923241 i dokonanie wpisu: VIRGO PROJECT SPÓŁKA Z OGRANICZONĄ ODPOWIEDZIALNOŚCIĄ, Wrocław, Polska 021549971.

**247491** 2013 04 11 A. Wprowadzono zmianę uprawnionego przez wykreślenie wpisu: SELENA SPÓŁKA AKCYJNA, Wrocław, Polska 890226433 i dokonanie wpisu: SELENA SPÓŁKA AKCYJNA, Wrocław, Polska 005923241.

**247491** 2013 04 11 A. Wprowadzono zmianę uprawnionego przez wykreślenie wpisu: SELENA SPÓŁKA AKCYJNA, Wrocław, Polska 005923241 i dokonanie wpisu: VIRGO PROJECT SPÓŁKA Z OGRANICZONĄ ODPOWIEDZIALNOŚCIĄ, Wrocław, Polska 021549971.

**247549** 2013 04 11 A. Wprowadzono zmianę uprawnionego przez wykreślenie wpisu: OPTIMUM MARK SPÓŁKA Z OGRANICZONĄ ODPOWIEDZIALNOŚCIĄ, Warszawa, Polska 015837798 i dokonanie wpisu: JERONIMO MARTINS DYSTRYBUCJA SPÓŁKA AKCYJNA, Kostrzyn, Polska 630303023.

**247549** 2013 04 11 A. Wprowadzono zmianę uprawnionego przez wykreślenie wpisu: JERONIMO MARTINS DYSTRYBUCJA SPÓŁKA AKCYJNA, Kostrzyn, Polska 630303023 i dokonanie wpisu: JERONIMO MARTINS DROGERIE I FARMACJA SPÓŁKA Z OGRANICZONĄ ODPOWIEDZIALNOŚCIĄ, Kostrzyn, Polska 301002718.

**247743** 2013 04 25 A. Wprowadzono zmianę uprawnionego przez wykreślenie wpisu: VITADIRECT Tomasz Kozłowski, Warszawa, Polska 140031354 i dokonanie wpisu: PharmaSwiss S.A., Zug, Szwajcaria.

**247976** 2013 04 10 A. Wprowadzono zmianę uprawnionego przez wykreślenie wpisu: P4 Spółka z ograniczoną odpowiedzialnością, Warszawa, Polska 015808609 i dokonanie wpisu: PLAY BRAND MANAGEMENT LIMITED, Limassol, Cypr.

**248083** 2013 04 10 A. Wprowadzono zmianę uprawnionego przez wykreślenie wpisu: P4 Spółka z ograniczoną odpowiedzialnością, Warszawa, Polska 015808609 i dokonanie wpisu: PLAY BRAND MANAGEMENT LIMITED, Limassol, Cypr.

**248084** 2013 04 10 A. Wprowadzono zmianę uprawnionego przez wykreślenie wpisu: P4 Spółka z ograniczoną odpowiedzialnością, Warszawa, Polska 015808609 i dokonanie wpisu: PLAY BRAND MANAGEMENT LIMITED, Limassol, Cypr.

**248085** 2013 04 10 A. Wprowadzono zmianę uprawnionego przez wykreślenie wpisu: P4 Spółka z ograniczoną odpowiedzialnością, Warszawa, Polska 015808609 i dokonanie wpisu: PLAY BRAND MANAGEMENT LIMITED, Limassol, Cypr.

**248585** 2013 04 10 A. Wprowadzono zmianę uprawnionego przez wykreślenie wpisu: P4 SPÓŁKA Z OGRANICZONĄ ODPOWIEDZIALNOŚCIĄ, Warszawa, Polska 015808609 i dokonanie wpisu: PLAY BRAND MANAGEMENT LIMITED, Limassol, Cypr.

**248614** 2013 04 26 A. Wprowadzono zmianę uprawnionego przez wykreślenie wpisu: ASTA-NET MAŁDZIŃSKI, RYCZEK SPÓŁKA JAWNA, Piła, Polska 570010801 i dokonanie wpisu: ASTA-NET ASTA GROUP SPÓŁKA Z OGRANICZONĄ ODPOWIEDZIALNOŚCIĄ SPÓŁKA KOMANDYTOWO-AKCYJNA, Piła, Polska.

**248701** 2013 04 10 A. Wprowadzono zmianę uprawnionego przez wykreślenie wpisu: P4 SPÓŁKA Z OGRANICZONĄ ODPOWIEDZIALNOŚCIĄ, Warszawa, Polska 015808609 i dokonanie wpisu: PLAY BRAND MANAGEMENT LIMITED, Limassol, Cypr.

**248702** 2013 04 10 A. Wprowadzono zmianę uprawnionego przez wykreślenie wpisu: P4 SPÓŁKA Z OGRANICZONĄ ODPOWIEDZIALNOŚCIĄ, Warszawa, Polska 015808609 i dokonanie wpisu: PLAY BRAND MANAGEMENT LIMITED, Limassol, Cypr.

**248703** 2013 04 10 A. Wprowadzono zmianę uprawnionego przez wykreślenie wpisu: P4 SPÓŁKA Z OGRANICZONĄ ODPOWIEDZIALNOŚCIĄ, Warszawa, Polska 015808609 i dokonanie wpisu: PLAY BRAND MANAGEMENT LIMITED, Limassol, Cypr.

**248704** 2013 04 10 A. Wprowadzono zmianę uprawnionego przez wykreślenie wpisu: P4 SPÓŁKA Z OGRANICZONĄ ODPOWIEDZIALNOŚCIĄ, Warszawa, Polska 015808609 i dokonanie wpisu: PLAY BRAND MANAGEMENT LIMITED, Limassol, Cypr.

**248705** 2013 04 10 A. Wprowadzono zmianę uprawnionego przez wykreślenie wpisu: P4 SPÓŁKA Z OGRANICZONĄ ODPOWIEDZIALNOŚCIĄ, Warszawa, Polska 015808609 i dokonanie wpisu: PLAY BRAND MANAGEMENT LIMITED, Limassol, Cypr.

**248706** 2013 04 10 A. Wprowadzono zmianę uprawnionego przez wykreślenie wpisu: P4 SPÓŁKA Z OGRANICZONĄ ODPOWIEDZIALNOŚCIĄ, Warszawa, Polska 015808609 i dokonanie wpisu: PLAY BRAND MANAGEMENT LIMITED, Limassol, Cypr.

**248952** 2013 04 04 A. Wprowadzono zmianę uprawnionego przez wykreślenie wpisu: Ozone Laboratories Pharma SA, Bukareszt, Rumunia i dokonanie wpisu: Recordati Ireland Limited, Cork, Irlandia.

**249541** 2013 04 10 A. Wprowadzono zmianę uprawnionego przez wykreślenie wpisu: P4 Spółka z ograniczoną odpowiedzialnością, Warszawa, Polska 015808609 i dokonanie wpisu: PLAY BRAND MANAGEMENT LIMITED, Limassol, Cypr.

**249542** 2013 04 10 A. Wprowadzono zmianę uprawnionego przez wykreślenie wpisu: P4 Spółka z ograniczoną odpowiedzialnością, Warszawa, Polska 015808609 i dokonanie wpisu: PLAY BRAND MANAGEMENT LIMITED, Limassol, Cypr.

**249543** 2013 04 10 A. Wprowadzono zmianę uprawnionego przez wykreślenie wpisu: P4 Spółka z ograniczoną odpowiedzialnością, Warszawa, Polska 015808609 i dokonanie wpisu: PLAY BRAND MANAGEMENT LIMITED, Limassol, Cypr.

**250182** 2013 04 17 D. Dokonano wpisu: „W dniu 02 stycznia 2012 r. na podstawie postanowienia Sądu Rejonowego dla m.st. Warszawy w Warszawie Wydział XI Gospodarczy – Rejestru Zastawów (sygn. akt WA.XI.Ns.Rej.Za 14033/11/461) wpisano do Rejestru Zastawów pod pozycją 2289830 zastaw rejestrowy na prawie ochronnym udzielonym na znak towarowy R-250182 w celu zabezpieczenia wierzytelności przysługujących Alior Bank Spółka Akcyjna z siedzibą w Warszawie wobec Polbita Marketing Spółka z ograniczoną odpowiedzialnością z siedzibą w Warszawie”.

**250182** 2013 04 17 D. Dokonano wpisu: „W dniu 02 kwietnia 2012 r. na podstawie postanowienia Sądu Rejonowego dla m.st. Warszawy w Warszawie Wydział XI Gospodarczy – Rejestru Zastawów (sygn. akt WA.XI.Ns.Rej.Za 2753/12/664) wpisano do Rejestru Zastawów pod pozycją 2301320 zastaw rejestrowy na prawie ochronnym udzielonym na znak towarowy R-250182 w celu zabezpieczenia wierzytelności przysługujących Alior Bank Spółka Akcyjna z siedzibą w Warszawie wobec Polbita Marketing Spółka z ograniczoną odpowiedzialnością z siedzibą w Błoniu”.

**250182** 2013 04 17 D. Dokonano wpisu: „W dniu 19 lutego 2013 r. na podstawie postanowienia Sądu Rejonowego dla m.st. Warszawy w Warszawie Wydział XI Gospodarczy – Rejestru Zastawów (sygn. akt WA.XI.Ns.Rej.Za 2123/13/098) wpisano do Rejestru Zastawów pod pozycją 2342346 zastaw rejestrowy na prawie ochronnym udzielonym na znak towarowy R-250182 w celu zabezpieczenia wierzytelności przysługujących Alior Bank Spółka Akcyjna z siedzibą w Warszawie wobec Polbita Marketing Spółka z ograniczoną odpowiedzialnością z siedzibą w Błoniu”.

## 254

## DECYZJE O UNIEWAŻNIENIU PRAWA OCHRONNEGO

*Poniższe zestawienie zawiera kolejno: numer prawa ochronnego na znaki towarowe, datę unieważnienia prawa ochronnego oraz treść decyzji.*

146 742	2008 06 23	Unieważniono w całości.
194 644	2012 02 07	Unieważniono w całości.
218 714	2011 12 15	Unieważniono w całości.
221 415	2012 01 03	Unieważniono w całości.
231 056	2012 09 14	Unieważniono w całości.
160 664	2012 1 12	Unieważniono w części dotyczącej towarów z klasy 16: krzyżówki, czasopisma i książki z krzyżówkami i zadaniami szaradziarskimi.
211 333	2011 03 25	unieważniono w części dotyczącej towarów zawartych w klasie: 16: afisze, plakaty, emblematy, książki, albumy, czasopisma, kalendarze, torby do pakowania z papieru lub z tworzyw sztucznych; 25: ubrania, obuwie, nakrycia głowy; 35: usługi w zakresie: prowadzenia sklepu z artykułami sportowymi; 41: usługi w zakresie: obsługi pól golfowych, organizowania zawodów sportowych, organizowania wypoczynku, organizowania i prowadzenia konferencji, organizowania konkursów edukacyjnych lub rozrywkowych; 43: usługi w zakresie: hoteli, kawiarni i restauracji, rezerwowania noclegów.
221 869	2012 03 02	Unieważniono w części dotyczącej towarów z klasy 3: kosmetyki, mydła, kremy, pasty, dezodoranty, antyperspiranty, preparaty do kąpieli, preparaty do golenia, preparaty do pielęgnacji jamy ustnej, środki do czyszczenia zębów, preparaty do pielęgnacji włosów, szampony, preparaty do opalania, preparaty do odchudzania, maseczki kosmetyczne, perfumy, środki perfumeryjne, olejki eteryczne, chusteczki, depilatory, przybory toaletowe i kosmetyczne, środki sanitarno-toaletowe, środki czyszczące.

## 255

## DECYZJE O WYGAŚNIĘCIU PRAWA OCHRONNEGO

*Poniższe zestawienie zawiera kolejno: numer prawa ochronnego na znaki towarowe i datę wygaśnięcia prawa ochronnego. W przypadku wygaśnięcia prawa tylko dla części towarów (usług) wymienia się te towary (usługi).*

98 839	2003 04 15	Prawo wygasło w części dla towarów kosmetyki takie jak kremy, mleczka kosmetyczne, emulsje, toniki; klasa 3
189 259	2012 12 13	Prawo wygasło w części dla towarów w klasie 33: wyroby spirytusowe, wódka, napoje alkoholowe, wino, spirytus konsumpcyjny, ekstrakty alkoholowe, aperitify, napoje alkoholowe destylowane, nalewki, miód pitny, koktajle alkoholowe.
126 449	2012 02 20	Prawo wygasło w całości. Wnioskiem z dnia 20 lutego 2012 r. wnioskodawca poinformował Urząd o rezygnacji z dalszej ochrony przedmiotowego znaku towarowego.

183 196	2012 12 18	Prawo wygasło w całości. Wnioskiem z dnia 18 grudnia 2012 r. wnioskodawca poinformował Urząd o rezygnacji z dalszej ochrony przedmiotowego znaku towarowego.			
194 715	2012 11 15	Prawo wygasło w całości. Wnioskiem z dnia 15 listopada 2012 r. wnioskodawca poinformował Urząd o rezygnacji z dalszej ochrony przedmiotowego znaku towarowego.			
224 911	2012 03 26	Prawo wygasło w całości. Wnioskiem z dnia 26 marca 2012 r. wnioskodawca poinformował Urząd o rezygnacji z dalszej ochrony przedmiotowego znaku towarowego.			
244 162	2012 11 18	Prawo wygasło w całości. Wnioskiem z dnia 28 listopada 2012 r. wnioskodawca poinformował Urząd o rezygnacji z dalszej ochrony przedmiotowego znaku towarowego.			
244 163	2012 11 28	Prawo wygasło w całości. Wnioskiem z dnia 28 listopada 2012 r. wnioskodawca poinformował Urząd o rezygnacji z dalszej ochrony przedmiotowego znaku towarowego.			
249 047	2012 10 19	Prawo wygasło w całości. Wnioskiem z dnia 19 października 2012 r. wnioskodawca poinformował Urząd o rezygnacji z dalszej ochrony przedmiotowego znaku towarowego.			
80 159	2012 04 23	Prawo wygasło w części dla towarów i usług: części przyrządów lekarskich lub sanitarnych, mianowicie węże, części formierskie, kształtowniki, wszystkie towary wytworzone całkowicie lub częściowo z tworzyw sztucznych; klasa: 09.			
82 787	2012 10 16	Prawo wygasło w części dla towarów i usług: wycena gruntów, pośrednictwo kupna-sprzedaży gruntów; klasa: 36.			
84 700	2013 01 29	Prawo wygasło w części dla towarów i usług: świeże owoce, jarzyny, nasiona, rośliny i naturalne kwiaty, pasza dla zwierząt, słoń, ziemniaki, żywe zwierzęta (klasa 31); wody mineralne, gazowane, napoje bezalkoholowe, syropy, preparaty do przygotowywania napojów, napoje owocowe, soki owocowe (klasa 32).			
84 701	2013 01 29	Prawo wygasło w części dla towarów i usług: świeże owoce, jarzyny, nasiona, rośliny i naturalne kwiaty, pasza dla zwierząt, słoń, ziemniaki, żywe zwierzęta (klasa 31); wody mineralne, gazowane, napoje bezalkoholowe, syropy, preparaty do przygotowywania napojów, napoje owocowe, soki owocowe (klasa 32).			
92 703	2013 01 11	Prawo wygasło w części dla towarów i usług: materiały opatrunkowe, materiały do plombowania zębów, masy odciskowe dla celów stomatologicznych; usługi w zakresie naprawy sprzętu medycznego i stomatologicznego; klasa: 05, 37.			
167 941	2012 05 17	Prawo wygasło w części dla towarów i usług: kawa, herbata, przyprawy, wyroby ze zboża; produkty rolnicze, ogrodnicze, leśne, ziarna; piwo, napoje bezalkoholowe; usługi reklamowe i prowadzenie interesów osób trzecich; usługi ubezpieczeniowe i finansowe; nauczanie i rozrywka; klasa: 30, 31, 32, 35, 36, 41.			
179 103	2012 01 02	Prawo wygasło w części dla towarów w klasie 29: mięso, drób, ryby, dziczyzna, jaja,			
			181 321	2012 12 11	Prawo wygasło w części dla towarów i usług: obróbka materiałowa: usługi drukarskie i in-troligatorskie; klasa: 40.
			187 992	2012 11 13	Prawo wygasło w części dla towarów i usług: usługi zaopatrzenia w żywność i napoje, klasa: 43.
			199 309	2011 12 05	Prawo wygasło w części dla towarów: ciasta, czekolada, herbata, herbata mrożona, kawa, kakao, lody, napoje kakaowe z mlekiem, napoje na bazie czekolady, herbaty, kakao oraz kawy, słodczyce; klasa 30.
			214 248	2012 06 26	Prawo wygasło w części dla towarów: 05: produkty farmaceutyczne, substancje dietyczne do celów leczniczych z wyłączeniem: witaminowe i witaminowo-mineralne suplementy diety; żywność dla niemowląt; plastry, materiały opatrunkowe; materiały do plombowania zębów, woski dentystyczne.
			222 018	2011 06 27	Prawo wygasło w części dla towarów: wyroby pochodzenia chemicznego za wyjątkiem następujących usług i towarów: agencje importowe-eksportowe, badanie rynku, doradztwo specjalistyczne w sprawach działalności gospodarczej, ekspertyzy w działalności gospodarczej, lokalizacja wagonów towarowych za pomocą komputera, opinie, sondaże, organizowanie wystaw lub targów w celach handlowych lub reklamowych, pokazy towarów, promocja sprzedaży stosowana dla osób trzecich, zaopatrzenie osób trzecich stosowane jako zakupy i sprzedaż produktów dla innych przedsiębiorstw, usługi umożliwiające odbiorcom dogodny wybór i zakup towarów w hurtowniach i sklepach, z wyrobami spożywczymi; pojazdy mechaniczne i ich części, akcesoriów samochodowych, paliw i produktów pochodnych; wyrobów tytoniowych; wyrobów farmaceutycznych i medycznych; wyrobów kosmetycznych; księgarń i artykułów piśmienniczych (klasa 35 w części).
			222 747	2012 05 16	Prawo wygasło w części dla towarów i usług: usługi polegające na: rejestrowaniu, sporządzaniu odpisów, składzie, kompilacji, transmisji, transkrypcji, systematyzacji piśmiennych informacji (komunikatów) oraz rejestrowaniu, a także wykorzystaniu lub kompilacji danych matematycznych lub statystycznych oraz zarządzaniu zbiorami informatycznymi; usługi w zakresie: reklamy i działalności informacyjnej, badania rynku, telefonicznego udzielania informacji, organizacji wystaw lub targów handlowych i reklamowych, prowadzenie sprzedaży towarów: apaszki jedwabne, antystresery, baloniki, bandanki, banery, bezrękawniki, bloczki post-it, bluzy, bombki, breloczki, chorągiewki, clipboardy, czapki, daszki, długopisy, elektroniczne urządzenia do tłumaczeń językowych, elektroniczne urządzenia ze słownikiem, etui skórzane na długopisy, etui skórzane na wizytówki, fido-dido, flagi, galanteria odzieżowa damska i męska,



- galanteria skórzana, galanteria papierowa, joja, kalendarze, kalkulatory, kapelusze, karafki, konstrukcje dmuchane i balony, kosmetyczki, kosmetyki, koszulki polo, krawaty, krzeselka, kubki, kurtki, latawce, linijki, maskotki, materiały biurowe i szkolne, medale, pudełka, naklejki i nalepki, notesy, obrusy, odtwarzacze płyt kompaktowych i kaset, ołówki, opakowania na napoje, organizery, otwieracze do butelek, pałeczki chińskie, papiery pakowe, parasole, parasolki, parawany, para jedwabne, piłki, piórniki, plecaki, płotki, podkładowki pod kubki, kieliszki i szklanki, podkładowki pod mysz, pokrowce na telefony, pompony, portfele, postery, potykacze, radiodiodbiorniki, rękawiczki, ręczniki, sakwy rowerowe, sakwy podróżne, samochodowe osłony przeciwsłoneczne, siatki, skrobaczki do szyb, słodycze, standy, stroje dla personelu, szale, szaliki, świece, tablice, teczki skórzane, terkotki, termosy, tłumacze polsko-angielskie, torby i torebki, torciki, trąbki, t-shirty, wizytowniki, wody perfumowane i perfumy, worki żeglarskie, wyroby ze szkła i porcelany, zabawki, zegary ścienne, zegarki, znaczki z logo, służących jako nośniki reklamy osób trzecich; (klasa 35 w części) usługi w zakresie nauczania poprzez telefon, Internet, radio i telewizję; działalność kulturalna; organizacja imprez, wystaw, festiwali i innych wydarzeń kulturalnych; organizacja konkursów w zakresie kultury i sztuki, w tym filmowej; informacja o działalności kulturalnej, w szczególności w zakresie sztuki; projekcje filmów; (klasa 41).
- 222 748 2012 05 16 Prawo wygasło w części dla towarów i usług: usługi polegające na: rejestrowaniu, sporządzaniu odpisów, składzie, kompilacji, transmisji, transkrypcji, systematyzacji pisemnych informacji (komunikatów) oraz rejestrowaniu, a także wykorzystaniu lub kompilacji danych matematycznych lub statystycznych oraz zarządzaniu zbiorami informatycznymi; usługi w zakresie: reklamy i działalności informacyjnej, badania rynku, telefonicznego udzielania informacji, organizacji wystaw lub targów handlowych i reklamowych, prowadzenie sprzedaży towarów: apaszki jedwabne, antystresery, baloniki, bandanki, banery, bezrękawniki, bloczki post-it, bluzy, bombki, breloczki, chorągiewki, clipboardy, czapki, daszki, długopisy, elektroniczne urządzenia do tłumaczeń językowych, elektroniczne urządzenia ze słownikiem, etui skórzane na długopisy, etui skórzane na wizytówki, fido-dido, flagi, galanteria odzieżowa damska i męska, galanteria skórzana, galanteria papierowa, joja, kalendarze, kalkulatory, kapelusze, karafki, konstrukcje dmuchane i balony, kosmetyczki, kosmetyki, koszulki polo, krawaty, krzeselka, kubki, kurtki, latawce, linijki, maskotki, materiały biurowe i szkolne, medale, pudełka, naklejki i nalepki, notesy, obrusy, odtwarzacze płyt kompaktowych i kaset, ołówki, opakowania na napoje, organizery, otwieracze do butelek, pałeczki chińskie, papiery pakowe, parasole, parasolki, parawany, para jedwabne, piłki, piórniki, plecaki, płotki, podkładowki pod kubki, kieliszki i szklanki, podkładowki pod mysz, pokrowce na telefony, pompony, portfele, postery, potykacze, radiodiodbiorniki, rękawiczki, ręczniki, sakwy rowerowe, sakwy podróżne, samochodowe osłony przeciwsłoneczne, siatki, skrobaczki do szyb, słodycze, standy, stroje dla personelu, szale, szaliki, świece, tablice, teczki skórzane, terkotki, termosy, tłumacze polsko-angielskie, torby i torebki, torciki, trąbki, t-shirty, wizytowniki, wody perfumowane i perfumy, worki żeglarskie, wyroby ze szkła i porcelany, zabawki, zegary ścienne, zegarki, znaczki z logo, służących jako nośniki reklamy osób trzecich; (klasa 35 w części) usługi w zakresie nauczania poprzez telefon, Internet, radio i telewizję; działalność kulturalna; organizacja imprez, wystaw, festiwali i innych wydarzeń kulturalnych; organizacja konkursów w zakresie kultury i sztuki, w tym filmowej; informacja o działalności kulturalnej, w szczególności w zakresie sztuki; projekcje filmów; (klasa 41).
- 233 654 2012 03 27 Prawo wygasło w części dla towarów: suplementy diety do celów leczniczych z wyłączeniem suplementów diety do celów leczniczych zawierających kwasy tłuszczowe OMEGA, dietetyczne środki spożywcze do celów leczniczych z wyłączeniem dietetycznych środków spożywczych do celów leczniczych zawierających kwasy tłuszczowe OMEGA, odżywki do celów leczniczych z wyjątkiem odżywek do celów leczniczych zawierających kwasy tłuszczowe OMEGA (klasa 05 w części); napoje bezalkoholowe, soki owocowe, syropy i preparaty do przygotowywania napojów (klasa 32)
- 234 925 2012 07 24 Prawo wygasło w części dla towarów: chelaty cynku na bazie kwasu wersenowego, chelaty żelaza na bazie kwasu wersenowego, chelaty miedzi na bazie kwasu wersenowego, chelaty manganu na bazie kwasu wersenowego, chelaty wapnia na bazie kwasu wersenowego, chylaty magnezu na bazie kwasu wersenowego, chelaty kobaltu na bazie kwasu wersenowego, chelaty cynku na bazie kwasu dwuetylenotrójaminopięciooctowego, chelaty żelaza na bazie kwasu dwuetylenotrójaminopięciooctowego, chelaty miedzi na bazie kwasu dwuetylenotrójaminopięciooctowego, chelaty wapnia na bazie kwasu dwuetylenotrójaminopięciooctowego, chelaty magnezu na bazie kwasu dwuetylenotrójaminopięciooctowego, chelaty kobaltu na bazie kwasu dwuetylenotrójaminopięciooctowego; z wyłączeniem towarów stosowanych w rolnictwie, ogrodnictwie, leśnictwie i przemyśle spożywczym (klasa 01).
- 241 509 2012 07 18 Prawo wygasło w części dla towarów: produkty farmaceutyczne i weterynaryjne zawierające środki przeciwbólowe (klasa 05 w części).
- 244 232 2013 01 14 Prawo wygasło w części dla towarów: szczepionki i leki do iniekcji zawarte w produktach leczniczych (klasa 05 w części).

245 555 2012 12 12 Prawo wygasło w części dla towarów: przewody elektryczne, przewody zbiorcze prądu elektrycznego, druty (przewody) elektryczne, złącza do drutów (przewodów) elektrycznych, materiały na przewody do instalacji elektrycznych (druty, kable), instalacje elektryczne do zdalnego sterowania procesami przemysłowymi, z wyłączeniem wszystkich powyższych towarów przeznaczonych na potrzeby przemysłu motoryzacyjnego, głównie do samochodowych instalacji gazowych (klasa 09 w części)

## 256

### DECYZJE O ZMIANIE LUB UCHYLENIU DECYZJI (opublikowanych w Wiadomościach Urzędu Patentowego)

*Poniższe zestawienie zawiera kolejno: numer prawa ochronnego na znak towarowy, numer i rok wydania Wiadomości Urzędu Patentowego, w którym zmieniona lub uchylona decyzja została ogłoszona oraz datę i treść decyzji, w której zmieniono lub uchylono decyzję poprzednią.*

79 982 03/95 2013 01 07 Sprostowano oczywistą omyłkę w decyzji z dnia 24.06.1994 r. w następujący sposób:  
- w części dotyczącej wykazu towarów powinno być:  
klasy towarowe 35, 41.

79 983 03/95 2013 01 07 Sprostowano oczywistą omyłkę w decyzji z dnia 24.06.1994 r. w następujący sposób:  
- w części dotyczącej wykazu towarów powinno być:  
klasy towarowe 35, 41.

140 141 07/2010 2012 10 16 Sprostowano oczywistą omyłkę w decyzji administracyjnej z dnia 11.01.2010 r.  
- w decyzji powinno być:  
MURATOR SPÓŁKA AKCYJNA, Warszawa, Polska.

160 664 10/2005 2012 08 02 Sprostowano oczywistą omyłkę w decyzji z dnia 9.12.2004 r. w następujący sposób:  
- w części dotyczącej nazwy zgłaszającego prawidłowo powinno być:  
OFICYNA WYDAWNICZA „PRESS-MEDIA” Roman Oraczewski 39-300 Mielec, ul. Wojska Polskiego 3, Polska.

230 685 02/2011 2012 11 23 Na podstawie art. 247 ust. 2 ustawy z dnia 30 czerwca 2000 r. Prawo własności przemysłowej – dalej pwp (tekst jednolity: Dz. U. z 2003 r. Nr 119, poz. 1117, z późn. zm.) Urząd Patentowy RP uchyla decyzję z dnia 31 sierpnia 2010 r. o udzieleniu na rzecz Jerzego Łobożewicza prowadzącego działalność gospodarczą pod nazwą Agencja Turystyczna KOMPAS w Toruniu prawa ochronnego na znak towarowy słowno-graficzny KOMPAS AGENCJA TURYSTYCZNA o nr R-230685 oraz umarza postępowanie.

231 004 02/2011 2012 11 16 Na podstawie art. 247 ust. 2 ustawy z dnia 30 czerwca 2000 r. Prawo własności przemysłowej – dalej pwp (tekst jednolity: Dz. U. z 2003 r. Nr 119, poz. 1117, z późn. zm.) Urząd Patentowy RP uchyla decyzję z dnia 16 września 2010 r. o udzieleniu na rzecz Cracow Royal Center sp. z o.o. z siedzibą w Zabierzowie prawa ochronnego na znak towarowy słowno-graficzny PODWINOGRONAMI o nr R-231004 oraz umarza postępowanie.

231 568 03/2011 2012 11 09 Na podstawie art. 247 ust. 2 ustawy z dnia 30 czerwca 2000 r. Prawo własności przemysłowej – dalej pwp (tekst jednolity: Dz. U. z 2003 r. Nr 119, poz. 1117, z późn. zm.) Urząd Patentowy RP uchyla decyzję z dnia 22 września 2010 r. o udzieleniu na rzecz ELWRO Spółka akcyjna z siedzibą we Wrocławiu prawa ochronnego na znak towarowy słowno-graficzny Elwro o nr R-231568 w zakresie wszystkich towarów objętych klasą 09 oraz umarza postępowanie.

231 992 03/2011 2012 11 22 Na podstawie art. 247 ust. 2 ustawy z dnia 30 czerwca 2000 r. Prawo własności przemysłowej – dalej pwp (tekst jednolity: Dz. U. z 2003 r. Nr 119, poz. 1117, z późn. zm.) Urząd Patentowy RP uchyla decyzję z dnia 28 października 2010 r. o udzieleniu na rzecz Andrzeja Wojczuka prowadzącego działalność gospodarczą pod nazwą PiżamIX, Piastów prawa ochronnego na znak towarowy słowno-graficzny Victoria Secret o nr R-231992 oraz umarza postępowanie.

232 962 06/2011 2012 11 20 Na podstawie art. 247 ust. 2 ustawy z dnia 30 czerwca 2000 r. Prawo własności przemysłowej – dalej pwp (tekst jednolity: Dz. U. z 2003 r. Nr 119, poz. 1117, z późn. zm.) Urząd Patentowy RP uchyla decyzję z dnia 17 listopada 2010 r. o udzieleniu na rzecz Grażyny Bylickiej prowadzącej działalność gospodarczą pod nazwą Przedsiębiorstwo Produkcyjno-Handlowe „GRAWIK” w Ksawerowie prawa ochronnego na znak towarowy graficzny o nr R-232962 oraz umarza postępowanie.

233 018 06/2011 2012 11 19 Na podstawie art. 247 ust. 2 ustawy z dnia 30 czerwca 2000 r. Prawo własności przemysłowej – dalej pwp (tekst jednolity: Dz. U. z 2003 r. Nr 119, poz. 1117, z późn. zm.) Urząd Patentowy RP uchyla decyzję z dnia 23 listopada 2010 r. o udzieleniu na rzecz Zakładów Farmaceutycznych Polpharma S.A. z siedzibą w Starogardzie Gdańskim prawa ochronnego na znak towarowy słowno-graficzny POLMITEL o nr R-233018 w zakresie wszystkich towarów objętych klasą 05 oraz umarza postępowanie.

- 233 073 06/2011 2012 11 20 Na podstawie art. 247 ust. 2 ustawy z dnia 30 czerwca 2000 r. Prawo własności przemysłowej – dalej pwp (tekst jednolity: Dz. U. z 2003 r. Nr 119, poz. 1117, z późn. zm.) Urząd Patentowy RP uchyla decyzję z dnia 14 października 2010 r. o udzieleniu na rzecz rumuńskiego przedsiębiorstwa Ozone Laboratories Pharma SA z siedzibą w Bukareszcie prawa ochronnego na znak towarowy słowno-graficzny Magnetic B6 o nr R-233073 oraz umarza postępowanie.
- 233 428 06/2011 2012 11 20 Na podstawie art. 247 ust. 2 ustawy z dnia 30 czerwca 2000 r. Prawo własności przemysłowej – dalej pwp (tekst jednolity: Dz. U. z 2003 r. Nr 119, poz. 1117, z późn. zm.) Urząd Patentowy RP uchyla decyzję z dnia 5 listopada 2009 r. o udzieleniu na rzecz INVEST SOLUTIONS sp. z o.o. z siedzibą w Warszawie prawa ochronnego na znak towarowy słowno-graficzny Dental Solutions o nr R-233428 oraz umarza postępowanie.
- 233 681 07/2011 2012 08 31 Na podstawie art. 247 ust. 2 ustawy z dnia 30 czerwca 2000 r. Prawo własności przemysłowej – dalej pwp (tekst jednolity: Dz. U. z 2003 r. Nr 119, poz. 1117, z późn. zm.) Urząd Patentowy RP uchyla decyzję z dnia 12 marca 2010 r. o udzieleniu na rzecz Andrzeja Ciesielskiego prowadzącego działalność gospodarczą pod nazwą PREMIUM w Zielonej Górze prawa ochronnego na znak towarowy słowno-graficzny PREMIUM BROKERSKIE BIURO UBEZPIECZEŃ o nr R-233681 oraz umarza postępowanie.
- 234 347 07/2011 2012 11 15 Na podstawie art. 247 ust. 2 ustawy z dnia 30 czerwca 2000 r. Prawo własności przemysłowej – dalej pwp (tekst jednolity: Dz. U. z 2003 r. Nr 119, poz. 1117, z późn. zm.) Urząd Patentowy RP uchyla decyzję z dnia 4 stycznia 2011 r. o udzieleniu na rzecz holenderskiego przedsiębiorstwa De Mandemakersgroep B.V. z siedzibą w Waalwijk prawa ochronnego na znak towarowy słowno-graficzny MAXX KUCHNIA o nr R-234347 oraz umarza postępowanie.
- 234 401 07/2011 2012 11 14 Na podstawie art. 247 ust. 2 ustawy z dnia 30 czerwca 2000 r. Prawo własności przemysłowej – dalej pwp (tekst jednolity: Dz. U. z 2003 r. Nr 119, poz. 1117, z późn. zm.) Urząd Patentowy RP uchyla decyzję z dnia 13 grudnia 2010 r. o udzieleniu na rzecz rumuńskiego KROSS Spółka Akcyjna z siedzibą w Przasnyszu prawa ochronnego na znak towarowy słowno-graficzny KROSS o nr R-234401 w zakresie następującego towaru zawartego w klasie 09; sprzęt audio oraz umarza postępowanie.
- 234 402 07/2011 2012 11 14 Na podstawie art. 247 ust. 2 ustawy z dnia 30 czerwca 2000 r. Prawo własności przemysłowej – dalej pwp (tekst jednolity: Dz. U. z 2003 r. Nr 119, poz. 1117, z późn. zm.) Urząd Patentowy RP uchyla decyzję z dnia 13 grudnia 2010 r. o udzieleniu na rzecz rumuńskiego KROSS Spółka Akcyjna z siedzibą w Przasnyszu prawa ochronnego na znak towarowy słowno-graficzny KROSS o nr R-234402 w zakresie następującego towaru zawartego w klasie 09; sprzęt audio oraz umarza postępowanie.
- 235 100 08/2011 2012 11 14 Na podstawie art. 247 ust. 2 ustawy z dnia 30 czerwca 2000 r. Prawo własności przemysłowej – dalej pwp (tekst jednolity: Dz. U. z 2003 r. Nr 119, poz. 1117, z późn. zm.) Urząd Patentowy RP uchyla decyzję z dnia 15 grudnia 2010 r. o udzieleniu na rzecz Mineral Water Production sp. z o.o. z siedzibą w Postępie prawa ochronnego na znak towarowy słowny OLCA o nr R-235100 oraz umarza postępowanie.
- 235 453 09/2011 2012 11 16 Na podstawie art. 247 ust. 2 ustawy z dnia 30 czerwca 2000 r. Prawo własności przemysłowej – dalej pwp (tekst jednolity: Dz. U. z 2003 r. Nr 119, poz. 1117, z późn. zm.) Urząd Patentowy RP uchyla decyzję z dnia 15 marca 2011 r. o udzieleniu na rzecz OLIMP LABORATORIES sp. z o.o. z siedzibą w Nagawczynie prawa ochronnego na znak towarowy słowny MONSTER TABS o nr R-235453 oraz umarza postępowanie.
- 236 152 09/2011 2012 11 14 Na podstawie art. 247 ust. 2 ustawy z dnia 30 czerwca 2000 r. Prawo własności przemysłowej – dalej pwp (tekst jednolity: Dz. U. z 2003 r. Nr 119, poz. 1117, z późn. zm.) Urząd Patentowy RP uchyla decyzję z dnia 28 października 2010 r. o udzieleniu na rzecz Katarzyny Wójtowicz prowadzącej działalność gospodarczą pod nazwą „KOKI” w Poznaniu prawa ochronnego na znak towarowy słowno-graficzny COLUMBUS o nr R-236152 w zakresie wszystkich towarów z klasy 09 oraz wszystkich usług z klasy 42 oraz umarza postępowanie.
- 237 356 11/2011 2012 11 14 Na podstawie art. 247 ust. 2 ustawy z dnia 30 czerwca 2000 r. Prawo własności przemysłowej – dalej pwp (tekst jednolity: Dz. U. z 2003 r. Nr 119, poz. 1117, z późn. zm.) Urząd Patentowy RP uchyla decyzję z dnia 8 marca 2011 r. o udzieleniu na rzecz



		FORMAL EUROPE sp. z o.o. z siedzibą w Rybniku prawa ochronnego na znak towarowy słowno-graficzny FOR mal o nr R-237356 w zakresie towarów objętych klasą 03 oraz umarza postępowanie.			
249 599	02/13	2013 01 25	Sprostowano oczywistą omyłkę w decyzji o udzieleniu prawa ochronnego na znak towarowy z dnia 24.09.2012 r. w następujący sposób: - w części dotyczącej nazwy miasta siedziby zgłaszającego powinno być: Bangkok.		
249 600	02/13	2013 01 25	Sprostowano oczywistą omyłkę w decyzji o udzieleniu prawa ochronnego na znak towarowy z dnia 24.09.2012 r. w następujący sposób: - w części dotyczącej nazwy miasta siedziby zgłaszającego powinno być: Bangkok.		
<b>257</b>					
<b>REJESTRACJA MIĘDZYNARODOWA UZNANA W POLSCE</b>					
<i>Poniższe zestawienie zawiera kolejno: numer międzynarodowego rejestru znaków towarowych (w przypadku konwersji – oznaczono literą K), określenie znaku towarowego przedstawionego w postaci liter bądź cyfr albo, jeżeli znak jest znakiem graficznym lub zawiera elementy graficzne, wskazanie symboli klas elementów graficznych znaku (CFE), określenie klas towarowych, nazwisko i imię bądź nazwę uprawnionego, jego miejsce zamieszkania lub siedzibę oraz kod kraju, datę rejestracji międzynarodowej lub datę późniejszego wyznaczenia, datę zamieszczenia informacji o tej rejestracji w Biuletynie Urzędu Patentowego oraz datę notyfikacji bądź datę notyfikacji późniejszego wyznaczenia.</i>					
<b>390969</b>	Duftrausch		31		
	Rosen-Tantau Mathias Tantau Nachfolger, Tornescher Weg 13 25436 Uetersen (DE)				
2012 07 23		2012 11 19		2012 10 04	
<b>393274</b>	VINA ALBINA		33		
	CFE: 27.5.1				
	BODEGAS RIOJANAS, S.A., Calle de la Estación, 1 al 21 E-26350 CENICERO (La Rioja) (ES)				
2012 05 25		2012 11 19		2012 10 04	
<b>393275</b>	MONTE REAL		33		
	CFE: 24.17.1, 27.5.1				
	BODEGAS RIOJANAS, S.A., Calle de la Estación, 1 al 21 E-26350 CENICERO (La Rioja) (ES)				
2012 05 25		2012 11 19		2012 10 04	
<b>638113</b>	CFE: 3.1.14, 6.19.1, 25.1.15, 25.7.25, 29.1.15		30		
	Joint-Stock Company „Krasnyj Octyabr”, ul. Malaya Krasnoselskaya, d. 7, str. 24 RU-107140 Moscow (RU)				
2011 11 25		2012 12 17		2012 10 25	
<b>699829</b>	inalfa		06, 11, 12		
	CFE: 1.5.25, 1.13.1, 26.7.1, 27.5.1				
	Inalfa Roof Systems Group B.V., Maasheseweg 83 NL-5804 AB VENRAY (NL)				
2012 09 11		2012 12 03		2012 10 11	
<b>770833</b>	ZINCURAN		01,, 05		
	Spiess-Urania Chemicals GmbH, Heidenkampsweg 77 20097 Hamburg (DE)				
2011 11 09		2012 05 07		2012 03 15	
<b>772295</b>	INCOTEX		18, 25		
	SLOWEAR SPA, Via N. Tommaseo, 76/D I-35100 Padova (IT)				
2012 06 27		2012 11 19		2012 10 04	
<b>812582</b>	SLOWEAR		03, 09, 18, 25, 35, 42		
	SLOWEAR SPA, Via N. Tommaseo, 76/D I-35100 Padova (IT)				
2012 06 27		2012 11 19		2012 10 04	
<b>815564</b>	PSX		09, 16, 28		
	CFE: 27.5.1				
	Kabushiki Kaisha Sony Computer Entertainment (also trading as Sony Computer Entertainment Inc.), 1-7-1 Konan, Minato-ku Tokyo 108-0075 (JP)				
2003 05 23		2004 02 23		2004 01 15	
<b>836312</b>	Rosalie CLASSICS		25		
	CFE: 5.5.1, 26.1.15, 27.5.1, 29.1.13				
	Josef Witt GmbH, Schillerstraße 4-12 92637 Weiden (DE)				
2012 07 18		2012 12 03		2012 10 18	
<b>846194</b>	AVIRA		38, 41, 42, 45		
	Tjark Auerbach, Lindauer Strasse 21 88069 Tettngang (DE)				
2004 06 09		2005 06 13		2005 04 28	
<b>854277</b>	ZANONE		24, 25		
	SLOWEAR SPA, Via N. Tommaseo, 76/D Padova (IT)				
2012 06 27		2012 11 19		2012 10 04	
<b>884571</b>	LINDEX		14, 18		
	AB Lindex, Box 233 SE-401 23 GÖTEBORG (SE)				
2010 12 08		2012 02 13		2011 12 22	
<b>910251</b>	FABIANI		14		
	MIP METRO Group Intellectual Property GmbH & Co. KG, Metro-Strasse 1 40235 Düsseldorf (DE)				
2007 10 19		2008 02 04		2007 12 13	
<b>923034 K*)</b>	sbs 360		35, 38, 41, 42, 45		
	CFE: 26.1.5, 26.1.17, 26.1.18, 26.15.1, 29.1.13				
	P7S1 Broadcasting Europe B.V., Radarweg 60 NL-1043 NT Amsterdam (NL)				
2007 01 15		2012 01 16		2011 12 01	
<b>923176 K*)</b>	sbs 360		35, 38, 41, 42, 45		
	CFE: 26.1.5, 29.1.13				
	P7S1 Broadcasting Europe B.V., Radarweg 60 NL-1043 NT Amsterdam (NL)				
2007 01 15		2012 01 16		2011 12 01	
<b>925123</b>	OUTVENTURE		18, 25, 28, 35		
	Denard Ltd. Offices of Aleman, Cordero, Galindo & Lee Trust (BVI) Limited, P.O. Box 3175 Road Town, Tortola (VG)				
2012 08 30		2012 11 19		2012 10 04	
<b>946596</b>	KIR Royal		33, 43		
	CFE: 5.7.8, 27.5.7, 29.1.13				
	LEJAY LAGOUTE, 19 rue Ledru-Rollin F-21000 DIJON (FR)				
2011 05 30		2012 01 30		2011 12 15	
<b>976084 A</b>	VOCO		05, 10		
	VOCO GmbH, Anton-Flettner-Str. 1-3 27472 Cuxhaven (DE)				
2011 04 11				2011 05 19	
<b>981225</b>	TOOWAY		09, 16, 35, 37, 38, 41, 42		
	EUTELSAT SA, 70 rue Balard F-75015 PARIS (FR)				
2008 03 07		2009 01 05		2008 11 13	
<b>985529</b>	RICE FORCE		03		
	Im Co., Ltd., 694-1, Shinmyo, Kokubunji-cho, Takamatsu-shi Kagawa 761-8589 (JP)				
2012 09 03		2012 12 17		2012 10 25	

<b>988473</b>	BEP	35, 36, 38, 41, 45
BONELLI EREDE PAPPALARDO-STUDIO LEGALE, Via Barozzi, 1 I-20122 Milano (IT)		
2008 06 11	2009 03 02	2009 01 08
<b>989826</b>	Fruit Line	30
CFE: 25.1.6, 27.5.2, 27.5.7		
SIA „FRESH International”, Bullu iela 9 LV-1055 Riga (LV)		
2011 12 15	2009 03 30	2012 02 02
<b>997824</b>	mtx	
CFE: 26.4.9, 26.11.8, 27.5.24, 29.1.14 06, 07, 08, 11, 12, 16, 17, 20, 21		
MATRIZE Handels-GmbH, Ferdinandstr. 25-27 20095 Hamburg (DE)		
2011 06 16	2011 11 07	2011 09 22
<b>1001712</b>	Kemai	01
CFE: 26.4.3, 26.4.24		
KEMAI CHEMICAL CO., LTD., No. 72 Hai Xin Road, Gulin Industry Zone, Dagang, Binhai New District Tianjin (CN)		
2012 09 11	2012 12 03	2012 10 18
<b>1005178 A</b>	SUPERSTAR	25
CFE: 5.3.11, 5.3.13, 26.11.3		
adidas AG, Adi-Dassler-Strasse 1 91074 Herzogenaurach (DE)		
2009 05 27		2009 07 16
<b>1010625</b>	BF BEST FITNESS EQUIPMENT	
CFE: 26.1.18, 27.5.2, 27.5.3, 27.5.11, 27.5.19, 27.5.22, 27.5.24, 29.1.14 28		
"KRIS WILLEMS MANAGEMENT", afgekort KW MANAGEMENT bvba, Vrunstraat 135 B-3550 Heusden-Zolder (BE)		
2012 08 16	2012 11 19	2012 10 04
<b>1012226</b>	Cartonplast	16, 20, 37, 39
Cartonplast Group GmbH, Marie-Curie-Straße 8 63128 Dietzenbach (DE)		
2009 12 15	2010 08 30	2010 07 15
<b>1030136</b>	FISSMAN	03, 21
Obschestvo s ogranichennoy otvetstvennostyu „Fissman BioEcolistik”, str. 1, d. 11, 1-y Magistralny tupik RU-123290 Moscow (RU)		
2012 06 29	2012 12 17	2012 10 25
<b>1039748</b>	BURNLEY	11
Mideco Pty Ltd, 158 Canterbury Road BAYSWATER, VIC 3153 (AU)		
2012 09 11	2012 12 03	2012 10 18
<b>1060969</b>	TERRA NOSTRA	32, 33
CFE: 1.17.11, 1.17.12, 2.1.1, 27.5.2, 29.1.14		
Obschestvo s ogranichennoi otvetstvennostyu „Intel”, korp. 1, d. 75 Varshavskoe shosse RU-117556 Moscow (RU)		
2010 11 17	2011 02 28	2011 01 06
<b>1062929</b>	AIRFLUSAL	05
NOVARTIS AG, CH-4002 Basel (CH)		
2012 07 30	2012 12 03	2012 10 11
<b>1066769</b>	ORNA FARHO PARIS	03, 25
CFE: 27.5.1		
ARBIB ISAAC, 30 avenue du Succés F-94210 LA VARENNE SAINT HILAIRE (FR)		
2011 01 07	2011 04 26	2011 03 03
<b>1068865</b>	EKF	09
CFE: 26.11.3, 27.5.1		
Obschestvo s ogranichennoy otvetstvennostyu „EKF Elektrotehnika”, str. 11, d.8, 3-y proezd Perova Poly RU-111141 Moskva (RU)		
2012 08 29	2012 11 19	2012 10 04
<b>1071361</b>	DITEC	02, 03, 40
Svenska Ditec AB, Cypressvägen 29 SE-213 63 Malmö (SE)		
2011 06 15	2011 10 10	2011 08 18
<b>1087606</b>	RIKUTHERM	07, 11, 20
Richter, Bodo, Johannistal 12 57610 Altenkirchen (DE)		
2011 05 18	2011 10 24	2011 09 01
<b>1087716</b>	American MOTORCYCLE	18, 25
CFE: 27.5.2		
American Dream Machines Europe Ltd., Bexley Square 6 Salford, Manchester (GB)		
2011 04 27	2011 10 24	2011 09 01
<b>1096053</b>	Ekoprint	16, 34
KARTONSAN KARTON SANAYI VE TICARET ANONIM ŞİRKETİ, Prof. Dr. Bülent Tarcan Sokak, Pak Is Merkezi, No:5, K:3, Gayrettepe BEŞİKTAŞ-İSTANBUL (TR)		
2011 08 26	2012 01 02	2011 11 17
<b>1096388</b>	COLONYS	16, 18, 20, 25, 35
CFE: 27.5.1		
its Companys AG, Sonnenbergstrasse 23 CH-6052 Hergiswil (CH)		
2011 09 22	2012 01 16	2011 11 24
<b>1097865</b>	Saumon Bio du Cercle Polaire Polar Circle Organic Salmon	29, 31, 43
CFE: 24.17.2, 27.1.1, 29.1.12		
PRF, 1 avenue des Savoies-PLA 358 F-94150 RUNGIS (FR)		
2011 09 30	2012 01 30	2011 12 08
<b>1100622</b>	Elembal	06, 16
CFE: 20.5.25, 26.4.7, 26.4.18, 29.1.13		
SOCIETE COOPERATIVE GROUPEMENTS D'ACHATS DES CENTRES LECLERC, SC GALEC, 26 quai Marcel Boyer F-94200 IVRY-SUR-SEINE (FR)		
2011 08 26	2012 02 13	2011 12 22
<b>1101034</b>	orbion CONSULTING Combining skills and attitu- de	37
CFE: 27.5.10, 29.1.12		
Relacom AB, SE-117 80 Stockholm (SE)		
2012 09 13	2012 12 17	2012 11 01
<b>1101632</b>	EKF	09, 11
CFE: 26.11.3, 26.11.9, 27.5.1, 29.1.12		
Obschestvo s ogranichennoy otvetstvennostyu „EKF Elektrotehnika”, str. 11, d.8, 3-y proezd Perova Poly RU-111141 Moskva (RU)		
2012 08 29	2012 11 19	2012 10 04
<b>1106424 K*)</b>	HICKIES	26
HICKIES, INC., 3411 SILVERSIDE ROAD RODNEY BUILDING #104 WILMINGTON DE 19810 (US)		
2012 01 03	2012 12 03	2012 10 11
<b>1107420</b>	Freddo Freddo	30, 43
CFE: 8.1.18, 26.1.18, 29.1.14		
Freddo Freddo, S.L., C. Padre Damián, 15 E-28036 Madrid (ES)		
2012 01 04	2012 04 23	2012 03 08
<b>1108625</b>	Powerlook	32, 33
Powerlook GmbH & Co. KG, Markt 8 49740 Haselünne (DE)		
2012 09 12	2012 12 03	2012 10 18
<b>1108744</b>	AUTO MALL AUTOMOTIVE GROUP	35, 37, 39, 41
CFE: 18.1.23, 27.5.10, 29.1.12		
AUTO MALL S.R.L., întreprindere mixtă, Calea leşilor nr. 10 MD- 2069 Chişinău (MD)		
2012 01 24	2012 05 07	2012 03 15
<b>1108772</b>	SKYBRIGHT	06, 40
CONSTELLIUM FRANCE, 17 place des Reflets-La Défense 2 F-92400 COURBEVOIE (FR)		
2012 01 11	2012 05 07	2012 03 22
<b>1109910</b>	RAICES	33
Fernando Castro Parrilla., P° Calvo Sotelo, 70 E-13730 Santa Cruz De Múdela (Ciudad Real) (ES)		
2012 01 05	2012 05 21	2012 03 29
<b>1110130</b>	CFE: 14.1.19, 25.1.9	19
EJ EMEA, ZI de Marivaux F-60149 SAINT-CREPIN-IBOUVILLERS (FR)		
2011 12 16	2012 05 21	2012 03 29

<b>1110329</b>	MOBOOM	09, 38
MOBOOM LIMITED, Level 4, 1 Howard Street PERTH. WA 6000 (AU)		
2012 05 17	2012 12 17	2012 11 01
<b>1114430</b>	TABCRUZER	09
L & P Property Management Company, 4095 Firestone Blvd. South Gate, CA 90280 (US)		
2012 03 08	2012 07 02	2012 05 17
<b>1118810</b>	AQUA CARPATICA	
CFE: 19.7.1 32, 35, 39		
S.C. CARPATHIAN SPRINGS S.A., Str. Transilvaniei, nr. 40, Vatra Dornei jud. Suceava (RO)		
2012 04 03	2012 08 27	2012 07 05
<b>1121657</b>	SILK PLASTER	
CFE: 26.11.3, 26.11.5, 26.11.6, 26.11.8, 27.5.2, 27.5.3, 27.5.8, 27.5.17, 29.1.12 02, 19, 27, 35, 37		
Limited Liability Company „Rodnik-Art”, k. 1, d. 19. Uralskaya street, RU-107241 Moscow (RU)		
2012 09 14	2012 12 17	2012 10 25
<b>1123367</b>	AC AQUA AC	
CFE: 19.7.1 16, 32		
S.C. VALVIS HOLDING S.A., Str. Ion Slatineanu, nr. 20, sect. 1 Bucuresti (RO)		
2012 04 03	2012 10 08	2012 08 16
<b>1125420</b>	CT	
CFE: 27.5.22, 29.1.13 07		
CT International s.r.o., Na pasekach 17 SK-831 06 Bratislava (SK)		
2012 08 29	2012 12 17	2012 10 25
<b>1126796</b>	Frelizon	05
E.I. du Pont de Nemours and Company, 1007 Market Street Wilmington, Delaware 19898 (US)		
2012 08 08	2012 11 05	2012 09 13
<b>1127292</b>	Lift me UP	
CFE: 27.5.1 03		
Coty Geneva SA Versoix, Chemin de la Papeterie 1 CH-1290 Versoix (CH)		
2012 07 17	2012 11 05	2012 09 20
<b>1127322</b>	CANSYTA	05
KRKA, tovarna zdravil, d.d., Novo mesto, Šmarješka cesta 6 SI-8501 Novo mesto (SI)		
2012 07 11	2012 11 05	2012 09 20
<b>1127368</b>	SHTOX	21
Bushkovskiy Evgeniy Vladimirovich, pr. Koroleva, 47, bild. 1, app. 30 RU-197371 Sankt-Peterburg (RU)		
2012 03 07	2012 11 05	2012 09 20
<b>1127791</b>	CFE: 15.9.18, 26.1.16, 26.2.5, 26.11.3, 26.11.8	09
Cirrus Logic, Inc., 800 W. 6th Street Austin TX 78701 (US)		
2012 07 09	2012 11 05	2012 09 20
<b>1127921</b>	NJAL	25
SUZHOU FROGNIE ZILA GARMENT CO., LTD., Zhanan Village four groups, Liuhe Town, Taicang city Jiangsu (CN)		
2012 06 12	2012 11 19	2012 09 27
<b>1128194</b>	ORIFLAME ESPIONAGE	03
ORIFLAME COSMETICS S.A., 24, avenue Emile Reuter L-2420 LUXEMBOURG (LU)		
2012 06 21	2012 11 19	2012 09 27
<b>1128196</b>	YOUR DREAMS, OUR INSPIRATION-ORIFLAME	03, 35
ORIFLAME COSMETICS S.A., 24, avenue Emile Reuter L-2420 LUXEMBOURG (LU)		
2012 07 11	2012 11 19	2012 09 27
<b>1128198</b>	ORIFLAME TYCOON	03
ORIFLAME COSMETICS S.A., 24, avenue Emile Reuter L-2420 LUXEMBOURG (LU)		
2012 07 11	2012 11 19	2012 12 13
<b>1128201</b>	ACABETA	05
Krka, tovarna zdravil, d.d., Novo mesto, Šmarješka cesta 6 SI-8501 Novo mesto (SI)		
2012 07 11	2012 11 19	2012 09 27
<b>1128205</b>	iCel	
CFE: 27.5.1 18		
Obshchestvo s ogranichennoy otvetstvennostyu „Proizvodstvenno-kommercheskaya firma „Atlantis-Pak”, 72, ul. Onuchkina, kh.Lenina, Aksaisky r-n. RU-346703 Rostovskaya Oblast (RU)		
2012 07 30	2012 11 19	2012 09 27
<b>1128231</b>	QUAZAR	
CFE: 26.4.3, 26.4.4, 26.4.24, 27.5.11 42		
Celgene Corporation, 86 Morris Avenue Summit, NJ 07901 (US)		
2012 07 09	2012 11 19	2012 09 27
<b>1128288</b>	PROEL	
CFE: 26.4.4 09, 15		
PROEL S.P.A., Via Alla Ruenia, 37/43 I-64027 SANT'OMERO (TE) (IT)		
2012 03 06	2012 11 19	2012 09 27
<b>1128303</b>	Savasan	
CFE: 27.5.11 21, 35		
SAVAŞAN EMAYE VE SOBA SANAYI LIMITED ŞİRKETİ, Tatlıcak Mahallesi, Taştepe Sokak No:50 Konya (TR)		
2011 11 29	2012 11 19	2012 09 27
<b>1128318</b>	Lipton tea fusion	
CFE: 5.3.11, 5.3.14, 25.3.7, 27.5.7, 27.5.17, 29.1.14 11, 30, 32		
Unilever N.V., Weena 455 NL-3013 AL Rotterdam (NL)		
2012 03 21	2012 11 19	2012 09 27
<b>1129223</b>	VANCUITY	05
NOVARTIS AG, CH-4002 Basel (CH)		
2012 08 13	2012 11 19	2012 10 04
<b>1129236</b>	DESTER	32
LEADON TOBACCO INTERNATIONAL PTE LTD, 141 Middle Road #05-06 GSM Building Singapore 188976 (SG)		
2012 08 24	2012 11 19	2012 10 04
<b>1129322</b>	EAUCLIN	
CFE: 1.15.14, 4.5.5, 27.3.2, 29.1.13 06, 11, 20, 37, 40, 42		
EAUCLIN, Maillol Grand F-81990 CAMBON D'ALBI (FR)		
2012 03 23	2012 11 19	2012 10 04
<b>1129370</b>	ENERGY ENVIRONMENT WATER HEALTH WORLD PLUMBING DAY	wpd march 11, every year... everywhere www.worldplumbingday.org
CFE: 5.3.18, 20.5.21 35, 41, 42		
World Plumbing Council (WPC) (Association Mondiale des Plombiers, AMP), c/o KPMG SA, 111, rue de Lyon CH-1203 Geneve (CH)		
2012 07 09	2012 11 19	2012 10 04
<b>1129730</b>	BUZZAAR	35, 38, 42
Stichting MARG Invest, Hoogoorddreef 9 NL-1101 BA AMSTERDAM (NL)		
2012 08 24	2012 12 03	2012 10 11
<b>1129775</b>	VELIFER	01, 05
BASF Agro B.V., Arnhem (NL), Zweigniederlassung Wädenswil, Moosacherstrasse 2 CH-8804 AU (CH)		
2012 08 31	2012 12 03	2012 10 11
<b>1129777</b>	PAVECTO	01, 05
BASF Agro B.V., Arnhem (NL), Zweigniederlassung Wädenswil, Moosacherstrasse 2 CH-8804 AU (CH)		
2012 08 31	2012 12 03	2012 10 11
<b>1129790</b>	MONDINI ENGINEERING	
CFE: 27.5.2 06		
Stefano Mondini, Quartiere Biolda CH-6950 Capriasca-Tesserete (CH)		
2012 07 12	2012 12 03	2012 10 11
<b>1129792</b>	eco dome MONDINI ENGINEERING SA	
CFE: 24.15.2, 26.1.18, 27.5.24 06		



Stefano Mondini, Quartiere Biolda CH-6950 Capriasca-Tesserete (CH) 2012 07 12	2012 12 03	2012 10 11	
<b>1130512</b> COFRA COFRA Holding AG, Grafenauweg 10 CH-6300 Zug (CH) 2012 08 27	2012 12 03	2012 10 11	16, 35, 36, 41, 45
<b>1130620</b> Haplink HAPPLINK LIMITED, Vasili Michailidi Street, 21, CY-3026 Limassol (CY) 2012 04 10	2012 12 03	2012 10 18	09, 35, 38, 41, 42
<b>1130623</b> playToday CFE: 24.17.2, 27.5.1, 29.1.12 Lamberts Trading LLP, 60 Cannon Street London EC4N 6NP (GB) 2012 08 08	2012 12 03	2012 10 18	25, 35
<b>1130631</b> LIFEMAPPR Nationale-Nederlanden Nederland B.V., Amstelveenseweg 500 NL-1081 KL Amsterdam (NL) 2012 08 23	2012 12 03	2012 10 18	09, 36
<b>1130633</b> Tutti Quanti CFE: 26.4.9, 29.1.14 Lamberts Trading LLP, 60 Cannon Street London EC4N 6NP (GB) 2012 08 08	2012 12 03	2012 10 18	25, 35
<b>1130692</b> Basicom Shenzhen Basicom Electronic Company Limited, No. 41-1, Guangda Road, 189 Industry Park, Henggang Town, Longgang District, Shenzhen 518000 Guangdong (CN) 2012 08 31	2012 12 03	2012 10 18	09
<b>1130736</b> My Life Story CFE: 27.5.24 Mylifesto AG, c/o Pestalozzi Rechtsanwälte AG, Löwenstrasse 1 CH-8001 Zürich (CH) 2012 05 22	2012 12 03	2012 10 18	09, 25, 35, 38, 42, 45
<b>1130808</b> My Last Wish CFE: 27.5.24 Mylifesto AG, c/o Pestalozzi Rechtsanwälte AG, Löwenstrasse 1 CH-8001 Zürich (CH) 2012 05 22	2012 12 03	2012 10 18	09, 25, 35, 38, 42, 45
<b>1130812</b> Youformit Evonik Degussa GmbH, Rellinghauser Straße 1-11 45128 Essen (DE) 2012 05 07	2012 12 03	2012 10 18	01, 17
<b>1130853</b> FIBROSLIM NATUR PRODUKT ZDROVIT SP. Z O.O., ul. Nocznickiego 31 PL-01-918 Warszawa (PL) 2012 07 04	2012 12 03	2012 10 18	05
<b>1130868</b> Prima Banka CFE: 2.9.1, 26.11.2, 26.11.11, 27.3.2, 29.1.3 Prima banka Slovensko, a.s., Hodzova 11 SK-010 11 Zilina (SK) 2012 08 08	2012 12 03	2012 10 18	36
<b>1130912</b> WOWPOINTS Next Jump, Inc., 261 Fifth Avenue, 8th Floor New York, NY 10016 (US) 2012 08 30	2012 12 03	2012 10 18	35
<b>1130981</b> Don Zagal MORENO GmbH & Co. Kommanditgesellschaft, Ottostr. 20/22 53332 Bornheim (DE) 2012 06 22	2012 12 03	2012 10 18	32, 33, 34
<b>1131012</b> CFE: 3.7.6, 29.1.12 HYGERIGHT TRADING LTD, P.O. Box 3321, Drake Chambers Road Town, Tortola (VG) 2012 02 24	2012 12 03	2012 10 18	03, 05, 16
<b>1131019</b> CFE: 3.9.1, 26.11.13, 27.7.17, 28.5.0, 29.1.12 Obshchestvo s ogranichennoy otvetstvennost'yu „EVROTORG”, Ul. Kazintsa 52a, k. 22, d. 220099 Minsk (BY) 2012 03 30	2012 12 03	2012 10 18	29, 31, 35
<b>1131025</b> CFE: 28.5.0 Sovmestnoe otkrytoe aktsionerno obshchestvo „DIFA”, d. 45, ul. Belusha 230019 g. Grodno (BY) 2012 04 28	2012 12 03	2012 10 18	07, 12, 35
<b>1131026</b> DIFA CFE: 27.5.17 Sovmestnoe otkrytoe aktsionerno obshchestvo „DIFA”, d. 45, ul. Belusha 230019 g. Grodno (BY) 2012 04 28	2012 12 03	2012 10 18	07, 12, 35
<b>1131031</b> BessBag Sport CFE: 25.1.13, 29.1.13 Lin Pinzuo, Thorotzkay Péter utca 8 H-1174 Budapest (HU) 2012 05 16	2012 12 03	2012 10 18	18
<b>1131078</b> DYNAVOLT CFE: 1.5.25, 27.5.1, 27.5.17 GUANGDONG DYNAVOLY POWER TECHNOLOGY CO.,LTD., Blocks 1, 2, 4, Dynavolt Battery Factory, West Lianhe Road, Huafu Industrial Park, Chenghai District, Shantou City Guangdong Province (CN) 2012 08 02	2012 12 03	2012 10 18	09
<b>1131093</b> VERSOTEP OJSC SIBUR Holding, liter A, 5, ul. Galernaya RU-190000 St. Petersburg (RU) 2012 08 01	2012 12 03	2012 10 18	01, 17, 19, 35, 42
<b>1131143</b> COSIFIRM Spühl AG, Grüentalstrasse 23 CH-9300 Wittenbach (CH) 2012 08 17	2012 12 03	2012 10 18	06, 20
<b>1131174</b> ARMASTEK Obshchestvo s ogranichennoy otvetstvennostyu Nauchno Proizvodstvennaya Kompaniya „ARMASTEK”, ul. Fedoseeva, 27, g.Perm, RU-614101 Permskiy kray (RU) 2012 05 25	2012 12 03	2012 10 18	19
<b>1131178</b> ONEFLEX D.A.S. KAUCUK VE PLASTIK SANAYI TICARET LIMITED ŞİRKETİ, Nosab 115. Sokak No:8 Nilüfer-Bursa (TR) 2012 04 27	2012 12 03	2012 10 18	17
<b>1131180</b> X CFE: 27.5.8, 27.5.21 Xinya Holding Group Co.,Ltd., No. 16-18 Bei Yuan Road, North City Industrial Zone, Huang Yan, Taizhou Zhejiang (CN) 2012 06 19	2012 12 03	2012 10 18	21
<b>1131189</b> CFE: 24.9.3 Blagotvoritelniy fond imeni Davida Saradjeva, ul. Pobedy, d.89, kv.12, Kizlyar RU-368870 Dagestan (RU) 2012 06 06	2012 12 03	2012 10 18	32, 33
<b>1131251</b> CFE: 28.5.0 Open Joint Stock Company „GAZ”, 88, prospect Lenina RU-603004 Nizhny Novgorod (RU) 2012 08 08	2012 12 03	2012 10 18	28
<b>1131252</b> CFE: 28.5.0 Open Joint Stock Company „GAZ”, 88, prospect Lenina RU-603004 Nizhny Novgorod (RU) 2012 08 08	2012 12 03	2012 10 18	28
<b>1131278</b> ZINKOTE NIPPON STEEL & SUMITOMO METAL CORPORATION, No. 6-1, Marunouchi 2-chome, Chiyoda-ku Tokyo 100-8071 (JP) 2012 07 26	2012 12 03	2012 10 18	06
<b>1131301</b> MEIKOLONG CFE: 27.5.1 MEI KO LONG METALLIC PRODUCTS (CHINA) CO., LTD, No. 1 Mei Gu Long Rd, Taicang Economic-Developing Area Jiangsu Province (CN) 2012 02 02	2012 12 03	2012 10 18	06, 10, 20

<b>1131311</b>	HIOKI			
CFE: 27.5.1, 29.1.12			09, 16	
HIOKI E.E. CORPORATION, 81, Koizumi, Ueda-shi Nagano 386-1192 (JP)				
2012 03 30	2012 12 03		2012 10 18	
<b>1131364</b>	Topwell			
CFE: 27.5.1			21	
XIAMEN YUTAI IMP. & EXP. CO., LTD., 26B Huie Building, Huijing Cheng, No. 87 Hubinxi Road, Xiamen 361000 Fujian Province (CN)				
2012 07 31	2012 12 03		2012 10 18	
<b>1131365</b>	HAVAL			
CFE: 26.4.24, 27.5.24			12, 37	
Great Wall Motor Company Limited, 2266 Chaoyang South Street, Baoding 071000 Hebei (CN)				
2012 06 28	2012 12 03		2012 10 18	
<b>1131366</b>	XCMG			
CFE: 26.4.16, 27.5.1, 28.3.0			12	
XCMG Construction Machinery Co., Ltd., Industrial Zone 1, Xuzhou Economic Development Zone Jiangsu (CN)				
2012 06 28	2012 12 03		2012 10 18	
<b>1131415</b>	RUNPOL			
CFE: 26.13.25			25	
WENZHOU RUNPOL TRADE CO., LTD, Rm. 602, #A, Xin Yi Mansion, Shi Fu Road, Wenzhou Zhejiang (CN)				
2012 07 10	2012 12 03		2012 10 18	
<b>1131424</b>	LACTOGO			
DSM IP Assets B.V., Het Overloon 1 NL-6411 TE Heerlen (NL)			05	
2012 07 27	2012 12 03		2012 10 18	
<b>1131449</b>	OTEZLA			
Celgene Corporation, 86 Morris Avenue Summit, NJ 07901 (US)			05	
2012 08 20	2012 12 03		2012 10 18	
<b>1131494</b>	Milango			
SOLENIKOLATA GIDA SANAYI VE TICARET ANONIM SIRKETI, 2. Organize Sanayi Bolgesi, Nolu Cad. No:28 TR-83221 SEHITKAMIL GAZIANTEP (TR)			30	
2012 05 30	2012 12 03		2012 10 18	
<b>1131505</b>	CHAIACCINO			
CFE: 29, 30, 32				
Krüger GmbH & Co. KG, Senefelderstrasse 44 51469 Bergisch Gladbach (DE)				
2011 12 12	2012 12 03		2012 10 18	
<b>1131524</b>	CFE: 3.1.16, 25.3.1, 28.3.0			
ZHEJIANG GUANGYA MACHINERY CO., LTD, Madao Doumentou, Feiyun Town, Ruian City Zhejiang (CN)			07	
2012 05 15	2012 12 03		2012 10 18	
<b>1131525</b>	WELSTAR			
CFE: 1.1.2, 27.5.7			28	
WUXI XINFDA INTERNATIONAL CORP., West Xigang Road, Donggang Town, Xishan, Wuxi Jiangsu (CN)				
2012 03 20	2012 12 03		2012 10 18	
<b>1131528</b>	CFE: 2.9.1, 3.5.1, 3.5.25, 29.1.13			
KAO KABUSHIKI KAISHA (also trading as Kao Corporation), 14-10, Nihonbashi Kayabacho 1-Chome, Chuo-Ku Tokyo 103-8210 (JP)			03, 05	
2012 05 11	2012 12 03		2012 10 18	
<b>1131558</b>	RSG			
CFE: 4.3.1, 27.5.19, 29.1.12			32, 33, 35	
Obshchestvo s ogranichennoy otvetstvennostyu „RUSINVEST“, Novomytishchenskiy prospekt, 41, korp. 1, Mytishchi RU-141018 Moskovskaya Oblast (RU)				
2012 06 08	2012 12 03		2012 10 18	
<b>1131567</b>	CFE: 28.3.0			
QuanU Furniture CO., Ltd., Chongzhou Industrial Zone Sichuan Province (CN)			11	
2012 07 10	2012 12 03		2012 10 18	
<b>1131675</b>	URSO-GRINDEKS			
GRINDEKS, akciju sabiedriba, Krustpils iela 53 LV-1057 Riga (LV)			05	
2012 08 27	2012 12 17		2012 10 25	
<b>1131722</b>	KOSTELEC BOHEMIAN MASTER OF TASTE 1917			
CFE: 8.5.3, 25.1.6, 26.4.3, 27.7.4, 29.1.13			29, 31, 40	
Kostelecké uzeniny, a.s., Kostelec 60 CZ-588 61 Kostelec (CZ)				
2012 01 20	2012 12 17		2012 10 25	
<b>1131741</b>	sanetylife			
Suzhou Tianma Specialty Chemicals Co., Ltd., 199 East Hua Yuan Rd, Mudu, Suzhou 215101 Jiangsu (CN)			05	
2012 07 16	2012 12 17		2012 10 25	
<b>1131757</b>	CFE: 26.3.23			
Shanghai Huizhong Automotive Manufacturing Co., Ltd., 1493 South Pu Dong Road 200122 Shanghai (CN)			12, 37	
2012 09 11	2012 12 17		2012 10 25	
<b>1131776</b>	CLICK INFO			
GROUPE AUCHAN, 40 avenue de Flandre F-59170 CROIX (FR)			09, 35, 38	
2012 02 16	2012 12 17		2012 10 25	
<b>1131791</b>	BIG & BEAUTIFUL LOVE DOLL			
Coty Geneva SA Versoix, Chemin de la Papeterie 1 CH-1290 Versoix (CH)			03	
2012 08 23	2012 12 17		2012 10 25	
<b>1131814</b>	ENZOLA			
Zentiva Group, a.s., U kabelovny 130 CZ-102 37 Praha 10-dolní Měcholupy (CZ)			05	
2012 08 14	2012 12 17		2012 10 25	
<b>1131815</b>	ZOLENDROS			
Zentiva Group, a.s., U kabelovny 130 CZ-102 37 Praha 10-dolní Měcholupy (CZ)			05	
2012 08 14	2012 12 17		2012 10 25	
<b>1131823</b>	ALGOXIB			
Zentiva Group, a.s., U kabelovny 130 CZ-102 37 Praha 10-dolní Měcholupy (CZ)			05	
2012 08 14	2012 12 17		2012 10 25	
<b>1131844</b>	ORIFLAME MORE			
ORIFLAME COSMETICS S.A., 24, avenue Emile Reuter L-2420 LUXEMBOURG (LU)			03	
2012 08 13	2012 12 17		2012 10 25	
<b>1131897</b>	KAXINLONG			
CFE: 27.5.1, 28.3.0			16, 25, 28	
FUJIAN CASSNORN GARMENTS MANUFACTURE CO., LTD, Tengfei Economic Development Zone, Changting County Fujian Province (CN)				
2012 04 26	2012 12 17		2012 10 25	
<b>1131901</b>	DENIMOVE			
WRH Walter Reist Holding AG, Arenenbergstrasse 6 CH-8272 Ermatingen (CH)			07, 09, 42	
2012 08 16	2012 12 17		2012 10 25	
<b>1131917</b>	HEREDIS			
B.S.D. CONCEPT, 1140 avenue Albert Einstein, Immeuble Le Symphonie Sud F-34000 MONTPELLIER (FR)			09, 38, 39, 42	
2012 07 10	2012 12 17		2012 10 25	
<b>1131925</b>	ZOETIS			
Alpharma, LLC, 5 Giralda Farms Madison NJ 07940 (US)			44	
2012 07 27	2012 12 17		2012 10 25	
<b>1131941</b>	ALGOGESIC			
ZENTIVA SAGLIK URUNLERI SANAYI VE TICARET ANONIM SIRKETI, Buyukdere Cad. Ali Kaya Sk. No:7 Levent Istanbul (TR)			05	
2012 03 16	2012 12 17		2012 10 25	
<b>1131973</b>	ESTMAR			
Zentiva Group, a.s., U kabelovny 130 CZ-102 37 Praha 10-dolní Měcholupy (CZ)			05	
2012 07 27	2012 12 17		2012 10 25	

<b>1131974</b>	MINING	05	Zentiva Group, a.s., U kabelovny 130 CZ-102 37 Praha 10-dolní Měcholupy (CZ)		
2012 07 27		2012 12 17		2012 10 25	
<b>1131975</b>	LETHE	05	Zentiva Group, a.s., U kabelovny 130 CZ-102 37 Praha 10-dolní Měcholupy (CZ)		
2012 07 27		2012 12 17		2012 10 25	
<b>1131999</b>	VERSOTEC	01, 17, 19, 35, 42	OJSC SIBUR Holding, liter A, 5, ul. Galernaya RU-190000 St. Petersburg (RU)		
2012 08 01		2012 12 17		2012 10 25	
<b>1132022</b>	POLLAGEN	05	ALLERGY THERAPEUTICS ITALIA s.r.l., Via IV Novembre, 76 I-20019 SETTIMO MILANESE (MI) (IT)		
2012 07 25		2012 12 17		2012 10 25	
<b>1132073</b>	UNE GREEN PRIDE VOLUME	03	BOURJOIS, 12-14 rue Victor Noir F-92200 NEUILLY-SUR-SEINE (FR)		
2012 08 23		2012 12 17		2012 10 25	
<b>1132098</b>	COMVEO	05	Santen Pharmaceutical Co., Ltd., 3-9-19, Shimoshinjo, Higashiyodogawa-ku Osaka 533-8651 (JP)		
2012 08 27		2012 12 17		2012 10 25	
<b>1132131</b>	MTF		CFE: 26.1.18, 27.5.10, 29.1.4	24, 25, 35	
			Limited Liability Company „Melitopolska trykotazhna fabryka“, O. Nevskogo Str., 24/1 Melitopol 72312 (UA)		
2012 05 07		2012 12 17		2012 10 25	
<b>1132133</b>	EMPORIO ARMANI EYEWEAR	09, 35	GIORGIO ARMANI S.P.A., Milan, Swiss Branch Mendrisio, Via Penate 4 CH-6850 Mendrisio (CH)		
2012 08 17		2012 12 17		2012 10 25	
<b>1132142</b>	CFE: 26.2.5	06, 07, 10, 12, 17	Otkrytoe aktsionerное obshchestvo „Belkard“, 38, ul. Schastnogo BY-230026 Grodno (BY)		
2012 04 30		2012 12 17		2012 10 25	
<b>1132146</b>	MON CREDO	03, 35, 41, 44	Tovarystvo z obmezheniou vidpovidalnistiu „Zhak Aleksander“, vul. B. Khmelnytskogo, 66/2, n.p. 51 Kyiv 01030 (UA)		
2012 07 13		2012 12 17		2012 10 25	
<b>1132154</b>	ZENTIVA QUALITY GENERICS FROM SANOFI IT DOES MATTER WHAT'S INSIDE		CFE: 3.9.18, 19.13.21, 25.1.19, 25.12.3, 29.1.15	05, 16, 35	
			Zentiva Group, a.s., U kabelovny 130 CZ-102 37 Praha 10-dolní Měcholupy (CZ)		
2012 06 04		2012 12 17		2012 10 25	
<b>1132156</b>	emas		CFE: 26.4.9, 27.5.15, 29.1.12	06, 07, 09, 11, 12	
			EMAS ELEKTROTEKNIK MAKINA SANAYI VE TICARET ANONIM ŞİRKETİ, Ziya Gökalp Mahallesi, İkitelli Organize Sanayi Bölgesi, Atatürk Bulvarı No:74 Başakşehir-Istanbul (TR)		
2011 11 16		2012 12 17		2012 10 25	
<b>1132176</b>	HAOYIKANG		CFE: 26.1.18, 27.5.24	43	
			GUANGDONG HAOYIKANG HOTEL MANAGEMENT CO., LTD., Danshui Donghua Avenue, Huiyang District Guangdong Province (CN)		
2012 05 30		2012 12 17		2012 10 25	
<b>1132196</b>	koi by Kathy Peterson		CFE: 3.9.1, 5.5.20, 26.11.13	25	
			Koi Design LLC, 1757 Stanford Street Santa Monica CA 90404 (US)		
2012 08 01		2012 12 17		2012 10 25	
<b>1132234</b>	POPULA		CFE: 26.11.21, 28.3.0	11	
			FOSHAN CITY NANHAI POPULA FAN CO., LTD., Xiaotang Shishan, Xincheng Industrial Zone, Nanhai Foshan, Guangdong (CN)		
2012 08 14		2012 12 17		2012 10 25	
<b>1132236</b>	TWINGO		Quanzhoushi Yiyang Stationery CO.,LTD., No.3 Road, Wanan Technology Park, Luojiang District, Quanzhou, Fujian Province (CN)	16	
2012 08 14		2012 12 17		2012 10 25	
<b>1132239</b>	VARoughneck	06, 37	voestalpine Tubulars GmbH & Co KG, Alpinestraße 17 A-8652 Kindberg-Aumühl (AT)		
2012 07 13		2012 12 17		2012 10 25	
<b>1132253</b>	BIKERS CROWN		CFE: 27.5.4, 27.5.24, 29.1.12	09, 12, 25	
			BIKERS CROWN, s.r.o., Pražská 481/IV CZ-503 51 Chlumec nad Cidlinou (CZ)		
2012 04 04		2012 12 17		2012 10 25	
<b>1132270</b>	LE JACQUARD FRANÇAIS		CFE: 27.5.5	17, 21, 24, 25	
			LE JACQUARD FRANCAIS, 45 boulevard Kelsch F-88400 GERARDMER (FR)		
2012 06 04		2012 12 17		2012 10 25	
<b>1132271</b>	LJF		CFE: 26.4.18, 27.5.22	17, 21, 24, 25	
			LE JACQUARD FRANCAIS, 45 boulevard Kelsch F-88400 GERARDMER (FR)		
2012 06 04		2012 12 17		2012 10 25	
<b>1132273</b>	CFE: 1.1.1, 1.1.2, 5.7.2, 28.1.0, 29.1.12	01, 06, 41, 42	OCP S.A., 2 Rue Al Abtai, Hay Erraha Casablanca (MA)		
2012 06 20		2012 12 17		2012 10 25	
<b>1132334</b>	kik		CFE: 4.5.2, 9.3.9, 27.5.1	20, 24, 25, 27, 35	
			Kik Textilien und Non-Food GmbH, Siemensstrasse 21 59199 Bönen (DE)		
2012 06 15		2012 12 17		2012 10 25	
<b>1132347</b>	PROTECTED QUALITY		CFE: 5.7.10, 19.3.3, 27.1.6	06, 16, 32, 33, 35, 41, 43	
			Ball Packaging Europe GmbH, Kaiserswerther Strasse 115 40880 Ratingen (DE)		
2012 06 26		2012 12 17		2012 10 25	
<b>1132352</b>	LunulaLaser		CFE: 1.7.6, 27.5.10	10	
			Erchonia Corporation, 2021 Commerce Drive McKinney, TX 75069 (US)		
2012 07 31		2012 12 17		2012 10 25	
<b>1132355</b>	NORTHROCK	12	Giant (China) Co., Ltd., Shun-fan Road, Kunshan Development Zone Jiangsu (CN)		
2012 07 31		2012 12 17		2012 10 25	
<b>1132359</b>	FOCAL	20	FocalUprightFurniture, LLC, 112 Walcott Avenue Jamestown, RI 02835 (US)		
2012 08 03		2012 12 17		2012 10 25	
<b>1132391</b>	MineraLogic	09	Carl Zeiss Microscopy GmbH, Carl-Zeiss-Promenade 10 07745 Jena (DE)		
2012 08 18		2012 12 17		2012 10 25	
<b>1132415</b>	CROFORD		CFE: 25.3.1, 26.1.18, 27.5.1, 29.1.12	25	
			Hengst Holding B.V., Broekslagen 8 NL-8331 TJ STEENWIJK (NL)		
2012 08 23		2012 12 17		2012 10 25	



<b>1132449</b>	de vobis	03	
ERTE KOZMETIK SANAYI VE TICARET ANONIM ŞİRKETİ, Yakuplu Mahallesi, Beysan Sanayi Sitesi, Dereboyu Caddesi. No:4 Beylikdüzü-Istanbul (TR)			
2012 05 09	2012 12 17	2012 10 25	
<b>1132466</b>	BOIS DES ILES	03	
Chanel SARL, Burgstrasse 26 CH-8750 Glaris (CH)			
2012 09 05	2012 12 17	2012 10 25	
<b>1132505</b>	TCIC		
CFE: 27.5.11 12			
TAECHUL INDUSTRIAL CO., LTD., 1788-6 Wolsung-dong, Dalseo-gu, Daegu 704-400 REPUBLIC OF KOREA (KR)			
2012 05 02	2012 12 17	2012 10 25	
<b>1132506</b>	LINGHU		
CFE: 5.5.16, 27.5.24 02			
Anqing Linghu Paint Co., Ltd, Jixian Industrial Park, Daguan Economic Development Zone, Anqing City Anhui Province (CN)			
2012 08 02	2012 12 17	2012 10 25	
<b>1132507</b>	RCCZ		
CFE: 27.5.11, 27.5.17, 28.3.0 19			
Guangdong Runcheng Chuangzhan Woodworking Co., Ltd, 37#, Baiye Road, Xiqiao Science and Technology Industry Land, Nanhai District, Foshan City Guangdong Province (CN)			
2012 08 02	2012 12 17	2012 10 25	
<b>1132516</b>	ENVY&PRIDE	18, 24, 25	
Moravia Sport Group spol. s r.o., Teslova 2 CZ-702 00 Ostrava 1 (CZ)			
2012 03 05	2012 12 17	2012 10 25	
<b>1132532</b>	Tepmotex		
CFE: 27.5.1, 29.1.4 11, 16, 17, 35, 37, 38, 41, 42			
Thermotech-Trade Limited Liability Company, Bumazhnaya Street, 4, liter A RU-190020 St. Petersburg (RU)			
2012 04 27	2012 12 17	2012 10 25	
<b>1132533</b>	CFE: 2.3.5, 11.3.1, 11.3.3, 29.1.15	43	
Tilted Kilt Franchise Ltd. Liability Company, 664 W. Warner Road Tempe AZ 85284 (US)			
2012 06 13	2012 12 17	2012 10 25	
<b>1132574</b>	CARIN	05	
FIDE s.r.o., Brtnice 35 CZ-588 32 Brtnice (CZ)			
2012 06 28	2012 12 17	2012 10 25	
<b>1132579</b>	Stolter	06, 10, 20	
Joh. Stieglmeyer GmbH & Co. KG, Ackerstraße 42 32051 Herford (DE)			
2012 07 04	2012 12 17	2012 10 25	
<b>1132595</b>	VIRDI	07, 09	
UNIONCOMMUNITY CO.,LTD, (Bangi-dong) 6, Wireseong-daero, Songpa-gu Seoul 138-827 (KR)			
2012 07 24	2012 12 17	2012 10 25	
<b>1132618</b>	DYL	09, 18, 24, 25, 26, 28	
JLL & Co Sarl, c/o Fondation AHEAD Route des Acacias 43 CH-1227 Les Acacias (CH)			
2012 08 16	2012 12 17	2012 10 25	
<b>1132673</b>	TECTOPLAST	01, 17, 19, 35, 42	
OJSC SIBUR Holding, liter A, 5, ul. Galernaya RU-190000 St. Petersburg (RU)			
2012 08 01	2012 12 17	2012 10 25	
<b>1132677</b>	SHENGDA		
CFE: 15.7.1, 15.7.3, 26.3.1, 28.3.0, 29.1.12 07			
FUJIAN JINJIANG SHENGDA MACHINERY CO., LTD., Wushan Industrial District, Anhui, Jinjiang Fujian (CN)			
2012 08 31	2012 12 17	2012 10 25	
<b>1132684</b>	VALERA	08	
Ligo-Electric SA, Ponte Laveggio CH-6853 Ligornetto (CH)			
2012 07 17	2012 12 17	2012 10 25	
<b>1132710</b>	SOLEIL BLEU		
CFE: 1.3.7, 17.1.17, 26.1.18, 27.7.23 24, 26, 27			
Edition Wellmann GmbH, Potsdamer Straße 160 33719 Bielefeld (DE)			
2012 05 10	2012 12 17	2012 10 25	
<b>1132730</b>	NAILFOOD INTERNATIONAL NAIL FOOD		
CFE: 2.3.1, 2.9.14, 3.1.4, 19.3.1 03, 44			
Suzanne Simms, P.O. Box 211191 Daytona Beach, FL 32121 (US)			
2012 07 11	2012 12 17	2012 10 25	
<b>1132782</b>	OMPAXIA	05	
UCB PHARMA S.A., Allée de la Recherche 60 B-1070 Bruxelles (BE)			
2012 09 04	2012 12 17	2012 10 25	
<b>1132821</b>	JOPER	11	
JOAO PAULO MOUTINHO PINHEIRO, Praceta Padre Manuel L. Azevedo, No. 10-3o Esq. P-4410-260 CANELAS VNG (PT)			
2012 08 08	2012 12 17	2012 11 01	
<b>1132827</b>	SEGISIP	05	
EGIS GYOGYSZERGYÁR Nyilvánosan Működő Részvénytársaság, Kereszturi ut 30-38 H-1106 Budapest (HU)			
2012 07 25	2012 12 17	2012 11 01	
<b>1132884</b>	HOSTPOINT	09, 16, 38, 42	
Hostpoint AG, St. Dionysstrasse 31, CH-8640 Rapperswil SG (CH)			
2012 08 22	2012 12 17	2012 11 01	
<b>1132901</b>	SYDHANG	33	
Muhr-van der Niepoort KG, Untere Hauptstraße 7 A-2471 Rohrau (AT)			
2012 07 26	2012 12 17	2012 11 01	
<b>1132944</b>	Bricélec		
CFE: 27.5.11, 29.1.12 06, 07, 09, 11			
ITM ENTREPRISES, Société par actions simplifiée, 24 rue Auguste Chabrieres F-75015 PARIS (FR)			
2012 08 20	2012 12 17	2012 11 01	
<b>1133008</b>	KYMDAL	20	
CONG TY CO PHAN CAO SU SAI GON-KYM DAN, 28 Binh Thoi, District 11 Ho Chi Minh City (VN)			
2012 07 10	2012 12 17	2012 11 01	
<b>1133051</b>	EGIMONT	05	
EGIS GYÓGYSZERGYÁR Nyilvánosan Működő Részvénytársaság, Keresztúri út 30-38 H-1106 Budapest (HU)			
2012 07 25	2012 12 17	2012 11 01	
<b>1133052</b>	DERMIGOT	05	
EGIS GYÓGYSZERGYÁR Nyilvánosan Működő Részvénytársaság, Keresztúri út 30-38 H-1106 Budapest (HU)			
2012 08 01	2012 12 17	2012 11 01	
<b>1133061</b>	EGITREM	05	
EGIS GYÓGYSZERGYÁR Nyilvánosan Működő Részvénytársaság, Keresztúri út 30-38 H-1106 Budapest (HU)			
2012 08 01	2012 12 17	2012 11 01	
<b>1133062</b>	KASTEGIN	05	
EGIS GYÓGYSZERGYÁR Nyilvánosan Működő Részvénytársaság, Keresztúri út 30-38 H-1106 Budapest (HU)			
2012 08 01	2012 12 17	2012 11 01	
<b>1133115</b>	EXNESS	36	
EXNESS HOLDINGS CY LIMITED, 75 Prodromou Avenue, Oneworld Parkview House, 4th Floor CY-2063 NICOSIA (CY)			
2012 09 12	2012 12 17	2012 11 01	
<b>1133120</b>	LOYADA	05	
Santen Pharmaceutical Co., Ltd., 3-9-19, Shimoshinjo, Higashiyodogawa-ku Osaka 533-8651 (JP)			
2012 08 27	2012 12 17	2012 11 01	
<b>1133122</b>	OMPTERA	05	
Santen Pharmaceutical Co., Ltd., 3-9-19, Shimoshinjo, Higashiyodogawa-ku Osaka 533-8651 (JP)			
2012 08 27	2012 12 17	2012 11 01	

<b>1133123</b>	TAPTIQOM	05
Santen Pharmaceutical Co., Ltd., 3-9-19, Shimoshinjo, Higashiyodogawa-ku Osaka 533-8651 (JP)		
2012 08 27	2012 12 17	2012 11 01
<b>1133169</b>	CFE: 28.5.0	09
Open Joint-Stock Company „PODOLSKKABEL”, d. 11, ul. Bronnitskaya RU-142103 g. Podolsk, Moskovskaya oblast (RU)		
2012 04 10	2012 12 17	2012 11 01
<b>1133249</b>	Headway	
CFE: 27.5.1		
SHANDONG HEADWAY RUBBER CO., LTD., Dawang Industry Zone, Guangrao Town, Dongying City 257335 Shandong Province (CN)		
2012 07 26	2012 12 17	2012 11 01
<b>1133272</b>	STUDESSA	35, 38, 41, 45
UniCanDo GmbH, c/o David Imhof, Balslerstrasse 47 CH-4600 Olten (CH)		
2012 07 31	2012 12 17	2012 11 01
<b>1133276</b>		36
THE GAVILON GROUP, LLC, 11 CONAGRA DRIVE OMAHA, NE 68102 (US)		
2012 08 14	2012 12 17	2012 11 01
<b>1133343</b>	KLETTWERKS	18, 25
Mystery Ranch, Ltd., 1750 Evergreen Drive Bozeman, Montana 59715 (US)		
2012 07 12	2012 12 17	2012 11 01
<b>1133395</b>	CFE: 3.1.19, 3.1.24, 3.1.25, 28.3.0, 29.1.14	28, 41
Jiangsu Cjoy Corp., Baidu, Chengwan Cun, Xueyan Zhen, Wujin District, Changzhou City Jiangsu Province (CN)		
2012 07 11	2012 12 17	2012 11 01
<b>1133415</b>	LS Langr'es	
CFE: 24.1.5, 24.1.18, 27.5.10, 28.5.0		
15, 16, 18, 20, 21, 28, 34, 35		
Filonova Oksana Petrivna, vul. Pivnichna, 34, fl. 86 Kyiv 04213 (UA)		
2012 07 10	2012 12 17	2012 11 01
<b>1133460</b>	SANY	
CFE: 15.1.13, 27.5.17		
Sany Group Co.,Ltd., Xingsha Development Area, Changsha 410000 Hunan (CN)		
2012 09 24	2012 12 17	2012 11 01
<b>1133461</b>	Tusita	
CFE: 27.5.1		
ZHEJIANG STEADY TEXTILE & CLOTHING CO.,LTD., No.8 Shangxiawang Road, Hongjia Subdistrict, Jiaojiang District, Taizhou 318000 Zhejiang (CN)		
2012 09 24	2012 12 17	2012 11 01
<b>1133508</b>	VESBO IMPERMA	06, 11, 17, 19
NOVAPLAST PLASTIK SANAYI VE TICARET ANONIM SIRKETI, Defterdar M. Otakçilar C. N:80 Istanbul (TR)		
2012 07 16	2012 12 17	2012 11 01

## 258

**REJESTRACJA MIĘDZYNARODOWA,  
W KTÓREJ WYDANO DECYZJĘ O DEFINITYWNEJ  
ODMOWIE UZNANIA OCHRONY W POLSCE**

*Poniższe zestawienie zawiera kolejno: numer międzynarodowego rejestru znaków towarowych, określenie znaku towarowego przedstawionego w postaci liter bądź cyfr albo, jeżeli znak jest znakiem graficznym lub zawiera elementy graficzne, wskazanie symboli klas elementów graficznych znaku (CFE), określenie klas towarowych, nazwisko i imię bądź nazwę uprawnionego, jego miejsce zamieszkania lub siedzibę oraz kod kraju, datę rejestracji międzynarodowej lub datę*

*późniejszego wyznaczenia, datę zamieszczenia informacji o tej rejestracji w Biuletynie Urzędu Patentowego oraz datę notyfikacji bądź datę notyfikacji późniejszego wyznaczenia.*

<b>749181</b>	STEPLITE	09, 10, 25
BEKINA N.V., Berchemstraat 124 B-9690 KLUISBERGEN (BE)		
2011 08 31	2012 01 30	2011 12 15
<b>920162</b>	VERONA HOME TEXTILE	
CFE: 26.4.9, 27.5.1, 29.1.12		
24, 26		
ADANAKIŞ DESEN DOKUMA GIYIM IMALAT TICARET VE SANAYI LIMITED ŞIRKETI, 1. Organize Sanayi Bölgesi, 44. Nolu Parsel ADAPAZARI (TR)		
2011 02 07	2007 07 07	2011 06 16
<b>946797</b>	PROACT	
CFE: 29.1.1		
09, 42		
ProAct IT Group AB, Box 1205 SE-164 28 Kista (SE)		
2007 11 12	2008 02 18	2008 01 03
<b>953443</b>	sushico	
CFE: 26.1.18, 27.5.1, 29.1.13		
43		
BNS GIDA VE TURIZM HIZMETLERI LIMITED SIRKETI, 32.Ada Yesim Sitesi 14 K.2 D.4 Atasehir ISTANBUL (TR)		
2011 07 19	2011 11 07	2011 09 22
<b>1000803</b>	MAVERICK STEER & COWWHITE	
CFE: 3.4.4, 3.4.13		
16, 18, 35		
J. van BOURGONIE-CROLS B.V.B.A., Slachthuisstraat 30/4 B-2300 TURNHOUT (BE)		
2008 09 25	2009 07 20	2009 05 28
<b>1009845</b>	ELZA	30
Obschestvo s ogranichennoi otvetstvennostyu „Coffee company „HORS”, 2, Droboliteiny per. RU-129626 Moscow (RU)		
2010 11 18	2011 04 11	2011 02 24
<b>1018097</b>	CFE: 9.3.19	25
DOLCE & GABBANA S.r.l., Via Carlo Goldoni, 10 I-20129 Milano (IT)		
2011 03 15	2011 08 01	2011 06 16
<b>1038183</b>	Ideal-Fit	05, 10
PAUL HARTMANN AG, Paul-Hartmann-Str. 12 89522 Heidenheim (DE)		
2010 02 25	2010 07 19	2010 05 27
<b>1071563</b>	T TEBODIN Consultants & Engineers   always close	
CFE: 27.5.3, 29.1.13		
35, 37, 42		
Tebodin B.V., Laan van Nieuw-Oost-Indië 25 NL-2593 BJ The Hague (NL)		
2011 02 21	2011 06 06	2011 04 14
<b>1072475</b>	Tebodin always close	35, 37, 42
Tebodin B.V., Laan van Nieuw-Oost-Indië 25 NL-2593 BJ The Hague (NL)		
2011 02 21	2011 06 06	2011 04 21
<b>1073271</b>	HELL ENERGY DRINK	
CFE: 4.1.4, 26.1.16, 27.5.2, 29.1.13		
32		
Tomas Grosch, Nová 9 SK-943 01 Štúrovo (SK)		
2011 03 28	2011 06 20	2011 04 28
<b>1074100</b>	VIFON	
CFE: 27.5.2		
30		
CONG TY CO PHAN KY NGHE THUC PHAM VIET NAM (VIETNAM FOOD INDUSTRIES JOINT STOCK COMPANY), 913 Truong Chinh, Phuong Tay Thanh, Quan Tan Phu Thanh pho Ho Chi Minh (VN)		
2010 10 01	2011 07 04	2011 05 12
<b>1076195</b>	RIO	31
ZAKRYTOE AKTSIONERNOE OBSHESTVO „NAUCHNO PROIZVODSTVENNAYA FIRMA „BIOPHARMTOX”, Prospect Solidarnosti, 6 RU-193318 ST. PETERSBURG (RU)		
2011 03 17	2011 07 18	2011 06 02
<b>1076252</b>	H Dr.House	
CFE: 26.4.18, 27.5.10, 29.1.13		
05, 10		

Oleksii Gunchenko, Gongadze Prosp., 18-J, flat 35 Kyiv 04208 (UA); Dmytro Gunchenko, Dnipropetrovska St., 10, flat 64, Kramatorsk Donetsk Region 84300 (UA) 2010 12 30 2011 07 18 2011 06 02	<b>1078677</b> LEGATA 34	JAPAN TOBACCO INC., 2-2-1, Toranomom, Minato-ku Tokyo 105-8422 (JP) 2011 04 26 2011 08 16 2011 06 23	<b>1078697</b> aqua Amber 03	CFE: 27.5.2 UAB „AMBERTONAS”, Taikos pr. 100C LT-51194 Kaunas (LT) 2011 05 13 2011 08 16 2011 06 23	<b>1079890</b> AMEN 11	CFE: 27.5.17 WENZHOU AMEN TECH CO., LTD., 401, Building D, Creative Park, Wenzhou Hi-Tech Park, Wenzhou 325000 Zhejiang (CN) 2011 04 21 2011 08 16 2011 06 30	<b>1080324</b> GRACIA 34	EDNOLITCHNO DRUJESTVO S OGRANITCHENA OTGOVORNOST „FINANSKONSULT”, „Altzeko” str. 16 BG-4000 PLOVDIV (BG) 2011 05 17 2011 08 29 2011 07 07	<b>1080374</b> GUDEE COSTUME 25	CFE: 27.5.10 Beijing Tianyusha Clothes Making Co., Ltd., No. 1, South Xinsheng Village, Laiguangying, Chaoyang District 100012 Beijing (CN) 2011 03 04 2011 08 29 2011 07 07	<b>1087753</b> Milongo 32, 33	Obshchestvo s ogranichennoi otvetstvennostyu „Intel”, Varshavskoye shosse, d. 75, korp. 1 RU-117556 Moscow (RU) 2011 04 22 2011 10 24 2011 09 01	<b>1096105</b> EASO 11	CFE: 27.5.17 XIAMEN EASO CO., LTD, 1F2F, 86-88, South SunBan Road, Jimei, Xiamen 361021 Fujian (CN) 2011 10 10 2012 01 16 2011 11 24	<b>1096252</b> CFE: 5.7.10, 24.5.7, 25.1.15, 28.5.0, 29.1.13 33	Minsk Sparkling Wines Factory Open Joint Stock Company, Radialnaya Str. 50 220070 Minsk (BY) 2011 08 17 2012 01 16 2011 11 24	<b>1096428</b> ORIFLAME SWEDEN EIKON 03	CFE: 1.15.11, 25.12.25, 26.4.18, 26.11.8, 27.5.4, 27.5.11 ORIFLAME COSMETICS S.A., 24, avenue Emile Reuter L-2420 LUXEMBOURG (LU) 2011 09 26 2012 01 16 2011 11 24	<b>1096481</b> Noris 29	CFE: 25.1.19, 27.5.2, 29.1.12 AB „KAUNO GRUDAI”, H. ir O. Minkovskiu g. 63 LT-46550 Kaunas (LT) 2011 03 14 2012 01 16 2011 11 24	<b>1096563</b> DYNAMI:T 32	AS. A. Le Coq, Tähtvere 56/62 EE-50050 Tartu (EE) 2011 10 21 2012 01 16 2011 11 24	<b>1100948</b> Simpladent 10	Biomed Est., Austr. 49 FL-9490 Vaduz (LI) 2011 09 13 2012 02 13 2011 12 29
---	--------------------------	--	------------------------------	---	------------------------	--	--------------------------	--	---------------------------------	---	-------------------------------	--	------------------------	---	---	---	---	---	-------------------------	--	----------------------------	---	------------------------------	---



## G. SPROSTOWANIA OPISÓW PATENTOWYCH I OPISÓW OCHRONNYCH

259

*Poniższe zestawienie zawiera kolejno: kod rodzaju patentu lub prawa ochronnego, numer patentu lub prawa ochronnego oraz przyczynę i treść sprostowania.*

### OPISY PATENTOWE

- (B1) 207087 Postanowiono opis patentowy ponownie wydrukować ze względu na stwierdzone błędy drukarskie
- (B1) 208292 Postanowiono opis patentowy ponownie wydrukować ze względu na stwierdzone błędy drukarskie
- (B1) 208906 Postanowiono opis patentowy ponownie wydrukować ze względu na stwierdzone błędy drukarskie
- (B1) 209339 Postanowiono opis patentowy ponownie wydrukować ze względu na stwierdzone błędy drukarskie
- (B1) 209402 Postanowiono opis patentowy ponownie wydrukować ze względu na stwierdzone błędy drukarskie
- (B1) 209584 Postanowiono opis patentowy ponownie wydrukować ze względu na stwierdzone błędy drukarskie
- (B1) 210114 Postanowiono opis patentowy ponownie wydrukować ze względu na stwierdzone błędy drukarskie
- (B1) 210131 Postanowiono opis patentowy ponownie wydrukować ze względu na stwierdzone błędy drukarskie
- (B1) 211014 Postanowiono opis patentowy ponownie wydrukować ze względu na stwierdzone błędy drukarskie
- (B1) 211546 Postanowiono opis patentowy ponownie wydrukować ze względu na stwierdzone błędy drukarskie
- (B1) 211689 Postanowiono opis patentowy ponownie wydrukować ze względu na stwierdzone błędy drukarskie
- (B1) 211694 Postanowiono opis patentowy ponownie wydrukować ze względu na stwierdzone błędy drukarskie
- (B1) 211717 Postanowiono opis patentowy ponownie wydrukować ze względu na stwierdzone błędy drukarskie
- (B1) 211842 Postanowiono opis patentowy ponownie wydrukować ze względu na stwierdzone błędy drukarskie
- (B1) 212073 Postanowiono opis patentowy ponownie wydrukować ze względu na stwierdzone błędy drukarskie
- (B1) 212108 Postanowiono opis patentowy ponownie wydrukować ze względu na stwierdzone błędy drukarskie
- (B1) 212197 Postanowiono opis patentowy ponownie wydrukować ze względu na stwierdzone błędy drukarskie
- (B1) 212320 Postanowiono opis patentowy ponownie wydrukować ze względu na stwierdzone błędy drukarskie
- (B1) 212647 Postanowiono opis patentowy ponownie wydrukować ze względu na stwierdzone błędy drukarskie
- (B1) 212648 Postanowiono opis patentowy ponownie wydrukować ze względu na stwierdzone błędy drukarskie
- (B1) 212919 Postanowiono opis patentowy ponownie wydrukować ze względu na stwierdzone błędy drukarskie
- (B1) 212932 Postanowiono opis patentowy ponownie wydrukować ze względu na stwierdzone błędy drukarskie
- (B1) 213078 Postanowiono opis patentowy ponownie wydrukować ze względu na stwierdzone błędy drukarskie
- (B1) 213316 Postanowiono opis patentowy ponownie wydrukować ze względu na stwierdzone błędy drukarskie
- (B1) 213585 Postanowiono opis patentowy ponownie wydrukować ze względu na stwierdzone błędy drukarskie
- (B1) 213622 Postanowiono opis patentowy ponownie wydrukować ze względu na stwierdzone błędy drukarskie
- (B1) 213633 Postanowiono opis patentowy ponownie wydrukować ze względu na stwierdzone błędy drukarskie
- (B1) 213657 Postanowiono sprostować błędy drukarskie w treści opisu str. 6 wiersz 21 od dołu z „fig. 1” na „fig. 7”, str. 7 wiersz 10 od góry z „górnego połączenia przegubowego 3” na „górnego połączenia przegubowego 8”, str. 9 wiersz 9 od dołu z „nosek 35” na „nosek 36”.
- (B1) 213694 Postanowiono opis patentowy ponownie wydrukować ze względu na stwierdzone błędy drukarskie
- (B1) 213731 Postanowiono opis patentowy ponownie wydrukować ze względu na stwierdzone błędy drukarskie
- (B1) 213734 Postanowiono opis patentowy ponownie wydrukować ze względu na stwierdzone błędy drukarskie
- (T3)1685093 Postanowiono sprostować błędy w publikacji T6 na stronie zawierającej dane bibliograficzne: w pozycji (54) Tytuł wynalazku jest: „N-podstawione p-mentanokarboksamidy” powinno być: „N-podstawiony p-mentanokarboksamid i zastosowanie N-podstawionych p-mentanokarboksamidów”
- (T3)1951674 Postanowiono sprostować błędy na stronie zawierającej dane bibliograficzne: w pozycji (54) Tytuł wynalazku jest: „Pochodne sulfonamidowe i ich zastosowania” powinno być: „Pochodne sulfonamidowe i ich zastosowania do modulowania metaloproteinaz”
- (T3)2024347 Postanowiono sprostować błędy na stronie zawierającej dane bibliograficzne: w pozycji (72) Twórca/y wynalazku jest: „ELISABETH DEFOSSA, Frankfurt am Main, DE; MARKUS FOLLMANN, Wülfrath, DE; THOMAS KLABUNDE, Frankfurt am Main, DE; VIKTORIA DROSOU, Frankfurt am Main, DE; GERHARD HESSLER, Frankfurt am Main, DE; SIEGFRIED; STENGELIN, Frankfurt am Main, DE; GUIDO HASCHKE, Frankfurt” powinno być: DEFOSSA ELISABETH, Frankfurt am Main, DE; FOLLMANN MARKUS, Wülfrath, DE; KLABUNDE THOMAS, Frankfurt am Main, DE; DROSOU VIKTORIA, Frankfurt am Main, DE; HESSLER GERHARD, Frankfurt am Main, DE; STENGELIN SIEGFRIED, Frankfurt am Main, DE; HASCHKE GUIDO, Frankfurt am Main, DE; HERLING ANDREAS, Frankfurt am Main, DE; BARTOSCHEK STEFAN, Frankfurt am Main, DE”

## H. OGŁOSZENIA

260

### OŚWIADCZENIA O GOTOWOŚCI UDZIELENIA LICENCJI (LICENCJA OTWARTA)

#### Patenty, patenty europejskie, prawa ochronne

Poniższe zestawienia zawierają kolejno: kod rodzaju patentu (prawa ochronnego), numer patentu (prawa ochronnego), datę zgłoszenia, numer i rok wydania Wiadomości Urzędu Patentowego, w którym ogłoszono o udzieleniu patentu (prawa ochronnego), wysokość opłaty licencyjnej (jeżeli uprawniony ją podał) i datę złożenia oświadczenia oraz tytuł wynalazku (wzoru użytkowego) oraz nazwisko i imię (nazwę) uprawnionego z adresem.

#### PATENTY

(B1)214293	2006 02 13	07/2013	(-)	2012 12 11
Sposób pomiaru przestrzennego rozkładu natężenia promieniowania laserów półprzewodnikowych oraz urządzenie do pomiaru przestrzennego rozkładu natężenia promieniowania laserów półprzewodnikowych				
INTYTUT TECHNOLOGII ELEKTRONOWEJ, Al. Lotników 32/46, 02-668 Warszawa, Polska				
(B1)214294	2006 12 29	07/2013	(-)	2013 02 04
Detektor promieniowania promieni X i gamma				
INSTYTUT FIZYKI POLSKIEJ AKADEMII NAUK, Al. Lotników 32/46 02-668 Warszawa, Polska				

#### PATENTY EUROPEJSKIE

(T3)2474662	2011 01 05	07/2013	(-)	2013 04 26
System prasowania				
Miele & Cie. KG, Carl-Miele-Straße 29, 33332 Gütersloh, Niemcy				

#### PRAWA OCHRONNE

(Y1)66141	2010 05 11	10/2012	(-)	2013 04 26
Urządzenie do dogrzewania pomieszczeń inwentarskich odzyskaną energią cieplną ze zużytej wody myjącej				
INSTYTUT TECHNOLOGICZNO-PRZYRODNICZY, ul. Rakowiecka 32 02-532 Warszawa, Polska				
(Y1)66454	2010 06 09	04/2013	(-)	2013 04 26
Studzienka odwadniająca, zwłaszcza do silosów płaskich, przeznaczonych do zakiszania pasz				
INSTYTUT TECHNOLOGICZNO-PRZYRODNICZY, Al. Hrabstwa 3 05-090 Raszyn, Polska				
(Y1)66628	2011 04 14	07/2013	(-)	2013 02 08
Ścienny pustak ceramiczny				
ZACHODNIOPOMORSKI UNIWERSYTET TECHNOLOGICZNY W SZCZECINIE, Al. Piastów 17 70-310 Szczecin, Polska				
(Y1)66629	2011 04 14	07/2013	(-)	2013 02 08

Ścienny pustak ceramiczny  
ZACHODNIOPOMORSKI UNIWERSYTET TECHNOLOGICZNY  
W SZCZECINIE,  
Al. Piastów 17 70-310 Szczecin, Polska

261

### OGŁOSZENIA W SPRAWIE WPŁYNIĘCIA WNIOSKU O UDZIELENIE DODATKOWEGO PRAWA OCHRONNEGO DLA PRODUKTÓW LECZNICZYCH I PRODUKTÓW OCHRONY ROŚLIN

Poniższe zestawienie zawiera kolejno: kod rodzaju patentu, numer patentu podstawowego i tytuł wynalazku, numer i datę złożenia wniosku, nazwisko i imię lub nazwę i adres uprawnionego, numer i datę pierwszego zezwolenia na wprowadzenie produktu na rynek, numer i datę pierwszego zezwolenia w Unii Europejskiej na wprowadzenie produktu na rynek oraz oznaczenie produktu opisanego w tym zezwoleniu.

(B1) 208247	
Wyizolowana cząsteczka kwasu nukleinowego kodująca składnik receptora czynnika wzrostu śródbłonna naczyń (VEGF), wektor ekspresji zawierający tą wyizolowaną cząsteczkę kwasu nukleinowego, układ gospodarz-vektor do wytwarzania polipeptydu fuzyjnego, sposób wytwarzania polipeptydu fuzyjnego, dimeryczny antagonist receptoru VEGF, polipeptyd fuzyjny i zastosowanie polipeptydu fuzyjnego	
0229/0208247	2013 04 29
REGENERON PHARMACEUTICALS, INC., TARRYTOWN, Stany Zjednoczone Ameryki	
EU/1/12/797/001 DO 002	2012 11 22 EYLEA - AFLIBERCEPT
EU/1/12/814	2013 02 01 ZALTRAP - AFLIBERCEPT
(T3) 1824504	
KOMBINACJA PRZECIWNOWOTWOROWA ZAWIERAJĄCA VEGF-TRAP I 5FU LUB JEDNĄ Z JEGO POCHODNYCH	
0230/1824504	2013 05 10
Aventis Pharma S.A., ANTONY, Francja	
EU/1/12/797/001 DO 002	2012 11 22 EYLEA - AFLIBERCEPT
EU/1/12/814	2013 02 01 ZALTRAP - AFLIBERCEPT
(T3) 1824504	
KOMBINACJA PRZECIWNOWOTWOROWA ZAWIERAJĄCA VEGF-TRAP I 5FU LUB JEDNĄ Z JEGO POCHODNYCH	
0231/1824504	2013 05 10
Aventis Pharma S.A., ANTONY, Francja	
EU/1/12/797/001 DO 002	2012 11 22 EYLEA - AFLIBERCEPT
EU/1/12/814	2013 02 01 ZALTRAP - AFLIBERCEPT
(T3) 1667986	
Solwat acetonowy dimetoksydocetakselu i sposób jego wytwarzania	
0232/1667986	2013 05 22
Aventis Pharma S.A., ANTONY, Francja	
EU/1/11/676/001	2011 03 17 JEVTANA-KABAZYTAKSEL

## 262

**SPROSTOWANIA OGŁOSZEŃ OPUBLIKOWANYCH  
W WIADOMOŚCIACH URZĘDU PATENTOWEGO**

*Poniższe zestawienie zawiera kolejno: numer, którego sprostowanie dotyczy oraz treść sprostowania.*

## PATENTY

- 209584 w WUP nr 09/2011 na stronie 1925 w łamie lewym, wiersz 7 od góry, jest:  
(73) W & B MOLD-WB SPÓŁKA Z OGRANICZONĄ ODPOWIEDZIALNOŚCIĄ SP. KOM. AKC., Warszawa (PL)  
powinno być:  
(73) W & B MOLD-WB SPÓŁKA Z OGRANICZONĄ ODPOWIEDZIALNOŚCIĄ SPÓŁKA KOMANDYTOWO-AKCYJNA, Warszawa (PL)
- 213462 w WUP nr 03/2013 na stronie 547 w łamie lewym, wiersz 16 od góry, jest:  
(73) KORCZOWA DOLINA SPÓŁKA Z OGRANICZONĄ ODPOWIEDZIALNOŚCIĄ, Łódź (PL)  
powinno być:  
(73) KORCZOWA DOLINA SPÓŁKA Z OGRANICZONĄ ODPOWIEDZIALNOŚCIĄ, Łódź (PL)
- 213622 w WUP nr 04/2013 na stronie 847 w łamie prawym, wiersz 15 od góry, jest:  
(73) INSTYTUT TECHNOLOGII EKSPLOATACJI-PAŃSTWOWY  
INSTYTUT BADAWCZY, Radom (PL); INSTYTUT WARZYWNICTWA  
IM. EMILA CHROBOCZKA, Skierniewice (PL)  
powinno być:  
(73) INSTYTUT TECHNOLOGII EKSPLOATACJI-PAŃSTWOWY  
INSTYTUT BADAWCZY, Radom (PL); INSTYTUT OGRODNICTWA, Skierniewice (PL)
- 213731 w WUP nr 04/2013 na stronie 856 w łamie lewym, wiersz 21 od dołu, jest:  
(72) NEGRI JOANNA TERESA, Groton (GB)  
powinno być:  
(72) NEGRI JOANNA TERESA, Groton (US)

## REJESTRACJA MIĘDZYNARODOWA ZNAKÓW TOWAROWYCH

- 560824 w WUP nr 07/2012  
Było:  
560824 SERVICE 06, 07, 37, 42  
CFE: 26.1.24, 26,11.3, 27.1.1, 27.5.1  
METAL WORK SPA via Segni, 5 I-25062 CONCESIO (BS) (IT)  
2010 11 16 2011 12 19 2011 11 03  
Powinno być:  
560824 SERVICE 06, 07  
CFE: 26.1.24, 26,11.3, 27.1.1, 27.5.1  
METAL WORK SPA via Segni, 5 I-25062 CONCESIO (BS) (IT)  
2010 11 16 2011 12 19 2011 11 03

1028740 w WUP nr 10/2011

Było:  
1028740 be fit 05,35  
CFE: 5.7.13, 5.7.23 27.5.3.29.1.13  
DRUJESTVO S OGRANICHENA OTGOVORNOST  
„BE FIT”, oulitsa  
“Elisaveta Bagriana” 4BG-1112 SOFIA (BG)  
2009 09 01 2010 04 12 2010 02 25  
Powinno być:  
1028740 be fit 35  
CFE:5.7.13, 5.7.23 27.5.3.29.1.13  
DRUJESTVO S OGRANICHENA OTGOVORNOST  
„BE FIT”, oulitsa  
“Elisaveta Bagriana” 4BG-1112 SOFIA (BG)  
2009 09 01 2010 04 12 2010 02 25

807 817 BARTS

W WUP 11/2011 znajduje się na stronie 2731 w łamie prawym  
Jest:  
klasa towarowe: 18, 24, 25  
powinno być:  
klasa towarowa: 24

874 135 GLOBAL

W WUP 11/2011 znajduje się na stronie 2731 w łamie prawym  
Jest:  
klasa towarowe: 6, 10, 16, 17, 18, 22, 23, 25, 26, 35  
powinno być:  
klasa towarowa: 6, 13, 15, 16, 17, 22, 23, 26, 28, 35, 43

979 394 ANORDIA

W WUP 11/2011 znajduje się na stronie 2732 w łamie lewym  
Jest:  
klasa towarowe: 8, 11, 14, 16, 18, 20, 35  
Powinno być:  
klasa towarowa: 8, 11, 14, 16, 18, 35

1 003 187 SWITCH cert

W WUP 11/2011 znajduje się na stronie 2732 w łamie lewym  
Jest:  
klasa towarowe: 35, 37, 38, 42, 45  
Powinno być:  
klasa towarowa: 37, 45

1 020 140 TANGO digitalna telewizia

W WUP 11/2011 znajduje się na stronie 2732 w łamie prawym  
Jest:  
klasa towarowe: 35, 38, 42, 45  
Powinno być:  
klasa towarowa: 42, 45

1 023 791 SecuriWall

W WUP 11/2011 znajduje się na stronie 27, 32 w łamie prawym  
Jest:  
klasa towarowe: 9, 37, 38, 42  
Powinno być:  
klasa towarowa: 37, 38, 42



## K O M U N I K A T

Departament Wydawnictw Urzędu Patentowego RP uprzejmie zawiadamia, że istnieje możliwość prenumeraty na rok 2014 nw. wydawnictw:

„BIULETYN URZĘDU PATENTOWEGO” – BUP  
„WIADOMOŚCI URZĘDU PATENTOWEGO” – WUP

Koszt rocznej prenumeraty **BUP** (26 numerów x 16,80 zł) – **436,80 zł**  
Koszt rocznej prenumeraty **WUP** (12 numerów x 21,00 zł) – **252,00 zł**

Zainteresowanych prosimy o wpłacanie powyższych kwot przelewem na konto UP RP:

NBP O/O Warszawa **93101010100025832231000000**

lub gotówką w Wydziale Rozpowszechniania Wydawnictw w terminie do 31 października 2013 roku.

Przy zakupie ww. wydawnictw w prenumeracie zwolnieni są Państwo z kosztów przesyłki.

Prosimy o terminowe dokonywanie przedpłat oraz o podawanie pełnych danych adresowych na przelewach.

Nie ulega zmianie forma prenumeraty Polskich Opisów Patentowych.

---

Wszelkich informacji udzielamy:

tel: **(22) 579 01 07**

**(22) 579 01 13**

**(22) 579 02 24**

fax: **(22) 579 04 55**

e-mail: **wydawnictwa@uprp.pl**

## TABLE OF CONTENTS

### PART I

#### OFFICIAL COMMUNICATIONS

224.	Register of Patent Attorneys (entries and changes) .....	1673
------	--	------

### PART II

#### NOTICES OF RIGHTS GRANTED

<b>A. Inventions</b>		
225.	Granted patents (from N° 214 218 to N° 214 434) .....	1675
226.	Granted supplementary protection rights .....	1696
227.	Translations of European Patents .....	1697
228.	Decisions on refusal to grant patents (taken after the publication of the particulars of the applications) .....	1700
229.	Decisions on discontinuance of the proceedings (taken after the publication of the particulars of the applications) .....	1700
230.	Decisions declaring the decisions on the grant of the patents lapsed .....	1700
231.	Entries and changes in the Patent Register (not published in other separate publications) .....	1700
232.	Entries and changes in a separate part of the patent register (not published in other separate publications) .....	1701
233.	Decisions on invalidation of patents .....	1702
234.	Decisions on the lapse of the supplementary of the protection rights .....	1702
235.	Decisions on the lapse of the European patent in the territory of the Republic of Poland .....	1703
236.	Decisions on the change or reversal of the decisions (published in Wiadomości Urzędu Patentowego) .....	1703
<b>B. Utility models</b>		
237.	Granted rights of protection (from N° 66 611 to N° 66 658) .....	1704
238.	Decisions on refusal to grant rights of protection (take after the publication of the particulars of the application) .....	1708
239.	Decisions on discontinuance of the proceedings (taken after the publication of the particulars of the applications) .....	1708
240.	Decisions declaring the decisions on the grandt of the rights of protection lapsed .....	1708
241.	Entries and changes in the Utility Model Register (not inserted in other separate publications) .....	1708
242.	Decisions on invalidation of rights of protection .....	1709
243.	Decisions on the lapse of rights of protection .....	1709
<b>C. Industrial designs</b>		
244.	Registration (from N° 19 549 to N° 19 678) .....	1710
245.	Entries and changes in the Industrial Designs Register (not published in other separate publications) .....	1731
246.	Decisions declaring the decisions on the grant of rights in registration lapsed .....	1735
247.	Decisions on the lapse of rights in registration .....	1735
248.	International registrations recognised in Poland .....	1736
<b>D. Trademarks</b>		
249.	Granted rights of protection for trademarks (from N° 253 801 to N° 254 600) .....	1739
250.	Decisions on refusal to grant rights of protection (take after publication of the particulars of the application) .....	1904
251.	Decisions on discontinuance of the proceedings (taken after publication of the particulars of the application) .....	1904
252.	Transfer of the right of protection in respect of certain goods .....	1905
253.	Entries and changes in the Trademark Register (not published in other separate publications) .....	1905
254.	Decisions on invalidation of rights of protection .....	1905
255.	Decisions on the lapse of rights protection .....	1934
256.	Decisions on the change or reversal of the decisions (published in Wiadomości Urzędu Patentowego) .....	1934
257.	International registrations recognised in Poland .....	1937
258.	International registration in which a decision was taken on a definite refusal to recognise the protection in Poland .....	1946
<b>G. Rectifications of patent specifications and other specifications</b>		
259.	Patent specifications, utility model specifications, industrial designs specifications .....	1948
<b>H. Announcements</b>		
260.	Declarations of willingness to grant licences (open licences) - patents (including European patents), rights of protection .....	1949
261.	Announcements on receipt of an application for grant of a supplementary protection certificate for medicinal and plant protection products .....	1949
262.	Corrections of announcements published in the Wiadomości Urzędu Patentowego - patents, international registrations of trademarks .....	1950

### PART III

#### INFORMATION

**Jurisdiction and explanations**

---

**Foreign regulations. Statistics. Miscellaneous**

---

**Corrections**

**(of announcements published in the Wiadomości Urzędu Patentowego)**

---