



---

URZĄD PATENTOWY RZECZYPOSPOLITEJ POLSKIEJ

---

# WIADOMOŚCI

---

Urzędu  
Patentowego

8

---

ISSN - 1689 - 0132 • Cena 21 zł (w tym 5% VAT) • Warszawa

Sierpień 2013

---

## SPIS TREŚCI

CZĘŚĆ II  
OGŁOSZENIA O UDZIELONYCH PRAWACH

<b>A. Wynalazki</b>	
263. Udzielone patenty (od nr 214 435 do nr 214 670) .....	1952
264. Udzielone dodatkowe prawa ochronne .....	1973
265. Tłumaczenia patentów europejskich .....	1974
266. Decyzje o odmowie udzielenia patentu (wydane po ogłoszeniu o zgłoszeniu) .....	1979
267. Decyzje o umorzeniu postępowania (wydane po ogłoszeniu o zgłoszeniu) .....	1980
268. Decyzje stwierdzające wygaśnięcie decyzji o udzieleniu patentu .....	1980
269. Wpisy i zmiany w rejestrze patentowym (nieuwzględnione w innych samodzielnych ogłoszeniach) .....	1980
270. Wpisy i zmiany w wyodrębnionej części rejestru patentowego (nieuwzględnione w innych samodzielnych ogłoszeniach) .....	1981
271. Decyzje o unieważnieniu patentu .....	1982
272. Decyzje o wygaśnięciu patentu .....	1982
273. Decyzje o wygaśnięciu na terytorium Rzeczypospolitej Polskiej patentu europejskiego .....	1983
<b>B. Wzory użytkowe</b>	
274. Udzielone prawa ochronne (od nr 66 659 do nr 66 702) .....	1984
275. Decyzje o odmowie udzielenia prawa ochronnego (wydane po ogłoszeniu o zgłoszeniu) .....	1988
276. Decyzje o umorzeniu postępowania (wydane po ogłoszeniu o zgłoszeniu) .....	1988
277. Decyzje stwierdzające wygaśnięcie decyzji o udzieleniu prawa ochronnego .....	1988
278. Wpisy i zmiany w rejestrze praw ochronnych (nieuwzględnione w innych samodzielnych ogłoszeniach) .....	1988
279. Decyzje o unieważnieniu prawa ochronnego .....	1988
280. Decyzje o wygaśnięciu prawa ochronnego .....	1988
<b>C. Wzory przemysłowe</b>	
281. Rejestracja (od nr 19 679 do nr 19 788) .....	1989
282. Wpisy i zmiany w rejestrze wzorów przemysłowych (nieuwzględnione w innych samodzielnych ogłoszeniach) .....	2005
283. Decyzje stwierdzające wygaśnięcie decyzji o udzieleniu prawa z rejestracji .....	2007
284. Decyzje o wygaśnięciu prawa z rejestracji .....	2007
<b>D. Znaki towarowe</b>	
285. Udzielone prawa ochronne na znaki towarowe (od nr 254 601 do nr 255 400) .....	2009
286. Decyzje o odmowie udzielenia prawa ochronnego (wydane po ogłoszeniu o zgłoszeniu) .....	2159
287. Decyzje o umorzeniu postępowania (wydane po ogłoszeniu o zgłoszeniu) .....	2160
288. Decyzje stwierdzające wygaśnięcie decyzji o udzieleniu prawa ochronnego .....	2160
289. Wpisy i zmiany w rejestrze znaków towarowych (nieuwzględnione w innych samodzielnych ogłoszeniach) .....	2162
290. Decyzje o unieważnieniu prawa ochronnego .....	2200
291. Decyzje o wygaśnięciu prawa ochronnego .....	2200
292. Decyzje o zmianie lub uchyleniu decyzji (opublikowanych w Wiadomościach Urzędu Patentowego) .....	2202
293. Rejestracja międzynarodowa uznana w Polsce .....	2204
294. Rejestracja międzynarodowa, w której wydano decyzję o definitywnej odmowie uznania ochrony w Polsce .....	2210
<b>G. Sprostowania opisów patentowych i opisów ochronnych</b>	
295. Opisy patentowe (także patent europejski) .....	2212
<b>H. Ogłoszenia</b>	
296. Oświadczenia o gotowości udzielenia licencji (licencja otwarta) - patenty (także patent europejski), prawa ochronne .....	2213
297. Ogłoszenia w sprawie wpłynięcia wniosku o udzielenie dodatkowego prawa ochronnego, dla produktów leczniczych i produktów ochrony roślin .....	2213
298. Ogłoszenia w sprawie wpłynięcia wniosku o przedłużenie obowiązywania dodatkowego prawa ochronnego, dla produktów leczniczych i produktów ochrony roślin .....	2214
299. Sprostowania ogłoszeń opublikowanych w Wiadomościach Urzędu Patentowego - patenty, znaki towarowe, wzory przemysłowe .....	2214

Część III  
INFORMACJE

Orzecznictwo i wyjaśnienia

Ustawodawstwo zagraniczne. Statystyka. Informacje

Korekta

(ogłoszeń zamieszczonych w Wiadomościach Urzędu Patentowego)

Urząd Patentowy podaje do wiadomości nr konta w NBP  
Urząd Patentowy RP – NBP O/O w Warszawie konto: **93 1010 1010 0025 8322 3100 0000**

Zainteresowanych prenumeratą lub zakupem egzemplarzy bieżących oraz z lat ubiegłych prosimy o składanie zamówień: faksem pod numerem (22) 579-04-55 lub via e-mail: [wydawnictwa@uprp.pl](mailto:wydawnictwa@uprp.pl)  
lub w siedzibie Urzędu Patentowego RP, 00-950 Warszawa, Al. Niepodległości 188/192 w pok. 22 w godz. 8-16

Informacji dotyczących wydawnictw udzielamy pod numerem telefonu (22) 579-01-07, (22) 579-01-13, (22) 579-02-24.



# WIADOMOŚCI

## URZĘDU PATENTOWEGO RP

Warszawa, 2013 08 30

Nr 8

Poz. 263 - 299

### CZĘŚĆ II

## OGŁOSZENIA O UDZIELONYCH PRAWACH

*Cyfrowe kody identyfikujące (według normy WIPO ST. 9), które poprzedzają informacje o udzielonych patentach oraz prawach ochronnych oznaczają:*

- (11) – numer patentu lub prawa ochronnego
- (21) – numer zgłoszenia wynalazku lub wzoru użytkowego
- (22) – data zgłoszenia wynalazku lub wzoru użytkowego
- (23) – data pierwszeństwa z wystawienia wynalazku lub wzoru użytkowego na wystawie i nazwa wystawy
- (30) – dane dotyczące pierwszeństwa konwencyjnego (numer zgłoszenia priorytetowego, data wniesienia zgłoszenia priorytetowego, kod kraju)
- (41) – data ogłoszenia o zgłoszeniu wynalazku lub wzoru użytkowego
- (51) – symbol Międzynarodowej Klasyfikacji Patentowej
- (54) – tytuł wynalazku lub wzoru użytkowego
- (61) – numer patentu głównego
- (62) – numer zgłoszenia macierzystego (pod którym dane zgłoszenie było ogłoszone)
- (68) – numer patentu podstawowego dla dodatkowego prawa ochronnego
- (72) – nazwisko i imię twórcy wynalazku lub wzoru użytkowego
- (73) – nazwisko i imię lub nazwa uprawnionego z patentu lub prawa ochronnego oraz miejsce zamieszkania lub siedziba i w nawiasie kod kraju
- (76) – nazwisko i imię twórcy i jednocześnie uprawnionego z patentu lub prawa ochronnego oraz miejsce zamieszkania lub siedziba i w nawiasie kod kraju
- (86) – data i numer zgłoszenia międzynarodowego
- (87) – data i numer publikacji zgłoszenia międzynarodowego
- (93) – numer i data pierwszego zezwolenia na wprowadzenie na rynek produktu objętego dodatkowym prawem ochronnym oraz wskazanie organu, który zezwolenie wydał
- (94) – data, od której powstaje i czas trwania dodatkowego prawa ochronnego
- (95) – oznaczenie produktu opisanego w zezwoleniu na wprowadzenie na rynek produktu objętego dodatkowym prawem ochronnym
- (97) – data i numer publikacji patentu europejskiego

*Przed cyfrowym kodem identyfikującym (11) lub przed numerem patentu lub prawa ochronnego umieszczone są literowo-cyfrowe kody identyfikujące (kod rodzaju dokumentu), zgodnie z przyjętymi symbolami (wg normy WIPO ST. 16):*

- |   |        |
|---|--------|
| Patent  | – (B1) |
| Patent dodatkowy do patentu   | – (B3) |
| Prawo ochronne  | – (Y1) |
| Tłumaczenie na język polski patentu europejskiego   | – (T3) |
| Poprawione tłumaczenie patentu europejskiego  | – (T4) |
| Zmienione po sprzeciwie tłumaczenie patentu europejskiego   | – (T5) |
| Tłumaczenie patentu europejskiego ograniczonego przez uprawnionego zgodnie z art. 105a Konwencji o patencie europejskim | – (T6) |

## A. WYNAŁAZKI

263

## UDZIELONE PATENTY

(od nr 214 435 do nr 214 670)

B1 (11) <b>214442</b>	(41) 2009 07 06	B1 (11) <b>214450</b>	(41) 2005 12 12
(51) <b>A01B 39/19</b> (2006.01)		(51) <b>A01K 13/00</b> (2006.01)	
(21) 384197	(22) 2007 12 31	(21) 375997	(22) 2003 12 18
(72) DUDEK JAN, Skierniewice (PL); BABIK JÓZEF, Skierniewice (PL); KANISZEWSKI STANISŁAW, Żyrardów (PL)		(30) 02028895.7	2002 12 23 EP
(73) INSTYTUT OGRODNICTWA, Skierniewice (PL)		(86) 2003 12 18	PCT/EP03/51046
(54) Chwastownik		(87) 2004 07 15	WO04/057951
<hr/>		(72) FRINK MARTIN, Wedemark (DE); MAGOSI ZOLTÁN, Mezöhegyes (HU)	
B1 (11) <b>214623</b>	(41) 2011 01 03	(73) Abbott Products GmbH, Hannover (DE)	
(51) <b>A01B 51/04</b> (2006.01)		(54) Siatkowe przykrycie dla koni, zwłaszcza dla klaczy jako uprząż przytrzymująca do elastycznego i wymiennalnego mocowania do koni urządzenia do zbierania moczu	
<b>B62B 3/02</b> (2006.01)		<hr/>	
(21) 388333	(22) 2009 06 20	B1 (11) <b>214532</b>	(41) 2012 02 13
(72) KRÓLIK WIEŚLAW, Warka (PL)		(51) <b>A01K 23/00</b> (2006.01)	
(73) KRÓLIK WIEŚLAW, Warka (PL)		<b>E01H 1/12</b> (2006.01)	
(54) Podwozie pojazdu bezsilnikowego		(21) 392123	(22) 2010 08 12
<hr/>		(72) WIESE MICHAŁ, Bydgoszcz (PL)	
B1 (11) <b>214570</b>	(41) 2011 01 17	(73) WIESE MICHAŁ, Bydgoszcz (PL)	
(51) <b>A01C 9/02</b> (2006.01)		(54) Urządzenie do zbierania, zwłaszcza odchodów zwierzęcych	
(21) 388493	(22) 2009 07 08	<hr/>	
(72) SYNOWIECKI MAREK, Siedliska Bogusz (PL)		B1 (11) <b>214457</b>	(41) 2009 08 31
(73) ANIOŁ KAZIMIERZ PRZEDSIĘBIORSTWO PRODUKCYJNO-USŁUGOWO-HANDLOWE AKPIL, Piłzno (PL)		(51) <b>A01N 25/02</b> (2006.01)	
(54) Zespół wysadzający ziemniaki, zwłaszcza w sadzarkach wielorzędowych		<b>A01N 25/30</b> (2006.01)	
<hr/>		(21) 384571	(22) 2008 02 28
B1 (11) <b>214484</b>	(41) 2012 03 26	(72) ŚWIĘTOSŁAWSKI JANUSZ, Jaworzno (PL)	
(51) <b>A01C 23/00</b> (2006.01)		(73) ICB PHARMA TOMASZ ŚWIĘTOSŁAWSKI PAWEŁ ŚWIĘTOSŁAWSKI SPÓŁKA JAWNA, Jaworzno (PL)	
(21) 392483	(22) 2010 09 23	(54) Środek owadobójczy w postaci emulsji oleju w wodzie	
(72) JANKOWSKI HENRYK, Krzywiń (PL); KLUPSZ JERZY, Kościan (PL)		<hr/>	
(73) Meprozet Kościan Spółka Akcyjna, Kościan (PL)		B1 (11) <b>214547</b>	(41) 2011 05 09
(54) Wóz asenizacyjny		(51) <b>A01N 43/32</b> (2006.01)	
<hr/>		<b>A01N 43/653</b> (2006.01)	
B1 (11) <b>214507</b>	(41) 2011 10 24	<b>A01P 3/00</b> (2006.01)	
(51) <b>A01D 43/08</b> (2006.01)		(62) 374915	
<b>A01F 29/00</b> (2006.01)		(21) 393147	(22) 2003 06 30
<b>A01D 78/00</b> (2006.01)		(30) 10231295.8	2002 07 10 DE
(21) 391017	(22) 2010 04 19	(86) 2003 06 30	PCT/EP03/06888
(72) STOLARSKI ANTONI, Białystok (PL)		(87) 2004 01 22	WO04/006666
(73) SAMASZ SPÓŁKA Z OGRANICZONĄ ODPOWIEDZIALNOŚCIĄ, Białystok (PL)		(72) AMMERMANN EBERHARD, Heppenheim (DE); STIERL REINHARD, Freinsheim (DE); SCHÖFL ULRICH, Brühl (DE); SCHELBERGER KLAUS, Gönheim (DE); SCHERER MARIA, Godramstein (DE); HENNINGSEN MICHAEL, Frankenthal (DE); GOLD RANDALL EVEN, Obrigheim (DE)	
(54) Mechanizm kopiowania w zgrabiarce		(73) BASF AKTIENGESELLSCHAFT, Ludwigshafen (DE)	
<hr/>		(54) Mieszanina grzybobójcza na bazie ditianonu, środek grzybobójczy, sposób zwalczania szkodliwych grzybów i zastosowanie	
B1 (11) <b>214485</b>	(41) 2012 03 26	<hr/>	
(51) <b>A01F 12/44</b> (2006.01)		B1 (11) <b>214624</b>	(41) 2011 01 03
<b>B07B 4/00</b> (2006.01)		(51) <b>A01N 43/653</b> (2006.01)	
(21) 392484	(22) 2010 09 23	<b>A01N 47/38</b> (2006.01)	
(72) PIECUCH KAZIMIERZ, Smętowo Graniczne (PL)		<b>A01N 47/36</b> (2006.01)	
(73) PIECUCH KAZIMIERZ ZAKŁAD ŚLUSARSKI, Smętowo Graniczne (PL)		<b>A01P 13/00</b> (2006.01)	
(54) Mobilna pneumatyczna czyszczarka do zboża		(62) 369529	
<hr/>		(21) 393122	(22) 2002 09 10
B1 (11) <b>214471</b>	(41) 2011 09 26	(30) 10146591.2	2001 09 21 DE
(51) <b>A01G 25/09</b> (2006.01)		<hr/>	
(21) 390818	(22) 2010 03 24		
(72) KUBIAK ADRIAN, Nowa Wieś (PL); BAWEJ MICHAŁ, Osędownice (PL)			
(73) KUBIAK ADRIAN, Nowa Wieś (PL); BAWEJ MICHAŁ, Osędownice (PL)			
(54) Zespół napędowy belki deszczującej			

(86) 2002 09 10 PCT/EP02/10103  
 (87) 2003 04 03 WO03/026426  
 (72) FEUCHT DIETER, Monheim (DE); DAHMEN PETER, Neuss (DE); DREWES MARK WILHELM, Langenfeld (DE); PONTZEN ROLF, Leichlingen (DE); GESING ERNST RUDOLF F., Erkrath (DE)  
 (73) Bayer CropScience AG, Monheim (DE)  
 (54) Środki chwastobójcze zawierające podstawiony tien-3-ylosul fonyloaminokarbonylotriazolionin, zastosowanie środków, sposób zwalczania niepożądanych roślin i sposób wytwarzania środków chwastobójczych

B1 (11) **214548** (41) 2011 01 03

(51) **A01N 47/38** (2006.01)  
**A01N 43/82** (2006.01)  
**A01N 57/20** (2006.01)  
**A01P 13/00** (2006.01)

(62) 369529

(21) 393124 (22) 2002 09 10  
 (30) 10146591.2 2001 09 21 DE

(86) 2002 09 10 PCT/EP02/10103  
 (87) 2003 04 03 WO03/026426  
 (72) FEUCHT DIETER, Monheim (DE); DAHMEN PETER, Neuss (DE); DREWES MARK WILHELM, Langenfeld (DE); PONTZEN ROLF, Leichlingen (DE); GESING ERNST RUDOLF F., Erkrath (DE)  
 (73) Bayer CropScience AG, Monheim (DE)  
 (54) Środki chwastobójcze zawierające podstawiony tien-3-ylosul fonyloaminokarbonylotriazolionin, zastosowanie środków, sposób zwalczania niepożądanych roślin i sposób wytwarzania środków chwastobójczych

B1 (11) **214543** (41) 2011 06 20

(51) **A01N 57/20** (2006.01)  
**A01N 39/02** (2006.01)  
**A01N 43/40** (2006.01)  
**A01N 43/60** (2006.01)  
**A01N 43/76** (2006.01)  
**A01P 13/00** (2006.01)

(62) 346121

(21) 393777 (22) 1999 08 10  
 (30) 19836673.6 1998 08 13 DE

(86) 1999 08 10 PCT/EP99/05799  
 (87) 2000 02 24 WO00/08939  
 (72) HACKER ERWIN, Hochheim (DE); STUEBLER HERMANN, Niedernhausen-Oberjosbach (DE); BIERINGER HERMANN, Eppstein (DE); WILLMS LOTHAR, Hofheim (DE)  
 (73) BAYER CROPSCIENCE AG, Monheim (DE)  
 (54) Zastosowanie kompozycji herbicydów do zwalczania szkodliwych roślin w uprawach buraków cukrowych tolerujących zawarte w kompozycji herbicydy i sposób zwalczania szkodliwych roślin w tolerujących uprawach buraków cukrowych

B1 (11) **214596** (41) 2011 02 14

(51) **A21B 3/13** (2006.01)  
**B21D 51/22** (2006.01)

(21) 388767 (22) 2009 08 10

(72) KUT STANISŁAW, Wielopole Skrzyńskie (PL); MUCHA JACEK, Ropczyce (PL)  
 (73) POLITECHNIKA RZESZOWSKA IM. IGNACEGO ŁUKASIEWICZA, Rzeszów (PL); PRODREM SPÓŁDZIELNIA TECHNICZNO-HANDLOWA, Rzeszów (PL)  
 (54) Sposób wykonywania formy piekarniczej oraz stanowisko do realizacji tego sposobu

B1 (11) **214595** (41) 2011 02 28

(51) **A21C 9/08** (2006.01)  
**B65G 65/23** (2006.01)  
**B01F 7/16** (2006.01)  
**B65G 47/82** (2006.01)

(21) 388805 (22) 2009 08 14

(72) GORYNIA TOMASZ, Gostyń (PL)

(73) GLUMA EDYTA TOMTOM, Gostyń (PL)

(54) Wywrotnica dzieży

B1 (11) **214533** (41) 2012 03 12

(51) **A21D 8/04** (2006.01)

(21) 392299 (22) 2010 09 02

(72) DIOWKSZ ANNA, Łódź (PL); AMBROZIAK WOJCIECH, Łódź (PL); KORDIALIK-BOGACKA EDYTA, Zgierz (PL)

(73) POLITECHNIKA ŁÓDZKA, Łódź (PL)

(54) Sposób otrzymywania bezglutenowego chleba owsianego

B1 (11) **214446** (41) 2005 12 12

(51) **A22C 9/00** (2006.01)

(21) 375814 (22) 2002 12 18

(86) 2002 12 18 PCT/EP02/14494

(87) 2004 07 01 WO04/054374

(72) KINDERMANN FRANZ, Wurmanssquick (DE)

(73) Kindermann Franz, Wurmanssquick (DE)

(54) Urządzenie do walcowania mięsa i sposób obróbki mięsa

B1 (11) **214566** (41) 2011 03 28

(51) **A23C 7/04** (2006.01)

**A23L 1/015** (2006.01)

**A23L 2/80** (2006.01)

(21) 389119 (22) 2009 09 24

(72) LUBIŃSKI JAN, Szczecin (PL); MORAWSKI ANTONI WALDEMAR, Szczecin (PL); CYBULSKI CEZARY, Wołczkowo (PL); GÓRSKI BOHDAN, Szczecin (PL)

(73) READ-GENE SPÓŁKA AKCYJNA, Szczecin (PL)

(54) Sposób usuwania związków selenu z mleka słodkiego

B1 (11) **214664** (41) 2008 05 26

(51) **A23K 1/06** (2006.01)

**C12F 3/06** (2006.01)

**C12F 3/10** (2006.01)

(21) 381056 (22) 2006 11 15

(72) GNIEWOSZ MAŁGORZATA, Warszawa (PL); DUSZKIEWICZ-REINHARD WANDA, Warszawa (PL); BŁĄŻEJAK STANISŁAW, Łomianki (PL)

(73) SZKOŁA GŁÓWNA GOSPODARSTWA WIEJSKIEGO W WARSZAWIE, Warszawa (PL)

(54) Sposób otrzymywania dodatku do pasz z drożdży odpadowych

B1 (11) **214489** (41) 2012 05 07

(51) **A23K 1/06** (2006.01)

**C12F 3/10** (2006.01)

**C12F 3/00** (2006.01)

(21) 392879 (22) 2010 11 05

(72) AFELTOWICZ ANDRZEJ ROMAN, Gdańsk (PL); MARCZAK STANISŁAW, Gdynia (PL)

(73) AFELTOWICZ ANDRZEJ ROMAN, Gdańsk (PL); MARCZAK STANISŁAW, Gdynia (PL)

(54) Sposób otrzymywania suchej masy z wywaru gorzelnianego lub wysłodzin browarnianych-młóta

B1 (11) **214453** (41) 2009 06 22

(51) **A23L 1/20** (2006.01)

**A23L 1/2165** (2006.01)

(21) 383996 (22) 2007 12 10

(72) JEŻEWSKA MARIA, Poznań (PL); BŁASIŃSKA IWONA, Poznań (PL); KULCZAK MAŁGORZATA, Poznań (PL); ŁUCZAK HANNA, Poznań (PL); BIAŁAS MARIA, Poznań (PL)

(73) INSTYTUT BIOTECHNOLOGII PRZEMYSŁU ROLNO-SPOŻYWCZEGO, Warszawa (PL)

(54) Suche koncentraty spożywcze na bazie fasoli czerwonej

B1 (11) **214582** (41) 2011 07 04

(51) **A23L 1/221** (2006.01)

(21) 390034 (22) 2009 12 23

(72) WOJTOWICZ ELŻBIETA, Luboń (PL); ZAWIRSKA-WOJTASIK RENATA, Luboń (PL); ADAMIEC JANUSZ, Łódź (PL); KORBUS EUGENIUSZ, Luboń (PL)

(73) INSTYTUT BIOTECHNOLOGII PRZEMYSŁU ROLNO-SPOŻYWCZEGO IM. PROF. WACŁAWA DĄBROWSKIEGO, Warszawa (PL)  
 (54) Sposób poprawy aromatu sterylizowanych przypraw liściastych, zwłaszcza majeranku i tymianku

B1 (11) **214643** (41) 2009 08 03  
 (51) **A24C 5/42** (2006.01)  
 (21) 386612 (22) 2008 11 26  
 (30) 12/018,613 2008 01 23 US

(72) LIN MEI, Glenview (US)  
 (73) REPUBLIC TOBACCO L.P., Glenview (US)  
 (54) Maszynka do robienia papierosów poprzez wtłaczanie sypkiego tytoniu do papierowej gilzy

B1 (11) **214631** (41) 2011 08 16

(51) **A43B 23/02** (2006.01)  
**A43B 7/12** (2006.01)  
 (21) 390368 (22) 2010 02 08  
 (72) SZTORC JÓZEF, Lublin (PL); MAZUREK STANISŁAW, Lublin (PL); ŚLIWKA TADEUSZ, Lublin (PL); BORYCA WINCENTY, Lublin (PL)  
 (73) LUBELSKIE ZAKŁADY PRZEMYSŁU SKÓRZANEGO PROTEKTOR SPÓŁKA AKCYJNA, Lublin (PL)

(54) Sposób zgrzewania cholewki obuwia z membraną paroprzepuszczalną i urządzenie do zgrzewania według tego sposobu

B1 (11) **214540** (41) 2010 08 30

(51) **A47B 88/00** (2006.01)  
**E05F 3/02** (2006.01)  
**E05F 5/00** (2006.01)  
 (21) 387303 (22) 2009 02 18  
 (72) KASZOWSKI KAZIMIERZ, Wrząsowice (PL)  
 (73) KASZOWSKI KAZIMIERZ FIRMA PRODUKCYJNO-HANDLOWO-USŁUGOWA POL-MET, Wrząsowice (PL)  
 (54) Urządzenie hamujące zamknięcie szuflady

B1 (11) **214652** (41) 2010 01 18

(51) **A47C 17/13** (2006.01)  
**A47C 17/22** (2006.01)  
**A47C 17/86** (2006.01)  
 (21) 385655 (22) 2008 07 14  
 (72) PIASECKI STANISŁAW, Rychtal (PL); WOŁK MICHAŁ, Zalesie (PL)  
 (73) PIASECKI STANISŁAW, Rychtal (PL); WOŁK MICHAŁ, Zalesie (PL)  
 (54) Mebel do siedzenia i leżenia z mechanizmem do jego rozkładania

B1 (11) **214462** (41) 2007 12 24

(51) **A61B 5/12** (2006.01)  
 (21) 379972 (22) 2006 06 19  
 (72) MICHALSKI WOJCIECH, Wrocław (PL); DZIEWISZEK WOJCIECH, Wrocław (PL); BOCHNIA MAREK, Wrocław (PL)  
 (73) POLITECHNIKA WROCŁAWSKA, Wrocław (PL); AKADEMIA MEDYCZNA IM. PIASTÓW ŚLĄSKICH WE WROCŁAWIU, Wrocław (PL)  
 (54) Sposób i układ do badań przesiewowych słuchu

B1 (11) **214665** (41) 2009 02 02

(51) **A61B 6/14** (2006.01)  
**G03B 42/02** (2006.01)  
**G03B 42/04** (2006.01)  
 (21) 383037 (22) 2007 07 30  
 (72) GRZEBIELUCH WOJCIECH, Góra (PL); ŚCIGAŁA KRZYSZTOF, Wrocław (PL)  
 (73) AKADEMIA MEDYCZNA IM. PIASTÓW ŚLĄSKICH WE WROCŁAWIU, Wrocław (PL)

(54) Uchwyt do wewnątrzustnych rentgenowskich badań stomatologicznych z wzorcem gęstości

B1 (11) **214658** (41) 2010 02 01

(51) **A61B 17/58** (2006.01)  
**A61B 17/68** (2006.01)  
**A61B 17/80** (2006.01)  
**A61B 17/84** (2006.01)

(21) 385710 (22) 2008 07 21  
 (72) VASILIEVICH SERGEEV SERGEY, Moscow (RU)

(73) CHM SPÓŁKA Z OGRANICZONĄ ODPOWIEDZIALNOŚCIĄ, Lewickie (PL)

(54) Stabilizator kości łonowych

B1 (11) **214656** (41) 2010 07 05

(51) **A61B 17/70** (2006.01)  
**A61B 17/58** (2006.01)  
**A61B 17/68** (2006.01)  
**A61B 17/84** (2006.01)  
**A61B 17/88** (2006.01)  
**A61F 2/44** (2006.01)

(21) 386909 (22) 2008 12 22  
 (72) CIUPIK LECHOSŁAW F., Zielona Góra (PL); CĘCEK JACEK, Zielona Góra (PL); POWCHOWICZ PAWEŁ, Zielona Góra (PL); SŁOŃSKI EDWARD, Sulechów (PL); GRACZYK RYSZARD, Zielona Góra (PL); KIERZKOWSKA AGNIESZKA, Polkowice (PL); PAJAŁ GRZEGORZ, Zielona Góra (PL); PIENIAŻEK JERZY, Bytom (PL)  
 (73) LFC SPÓŁKA Z OGRANICZONĄ ODPOWIEDZIALNOŚCIĄ, Zielona Góra (PL)  
 (54) Przyrząd do mocowania pręta nośnego w głowicy implantu kostnego

B1 (11) **214448** (41) 2006 10 16

(51) **A61B 17/80** (2006.01)  
**A61B 17/68** (2006.01)  
 (21) 379552 (22) 2003 10 30  
 (86) 2003 10 30 PCT/CH03/00712  
 (87) 2005 05 12 WO05/041796  
 (72) BEUTTER FLORIAN, Solothurn (CH); APPENZELLER ANDREAS, Biel (CH); CICOIRA FRANCO, Selzach (CH); FRIGG ROBERT, Bettlach (CH)  
 (73) SYNTHES GMBH, Oberdorf (CH)  
 (54) Płytko do zespalania kości

B1 (11) **214470** (41) 2011 09 12

(51) **A61F 2/34** (2006.01)  
**A61F 2/32** (2006.01)  
**A61F 2/30** (2006.01)  
**A61B 17/74** (2006.01)  
 (21) 390610 (22) 2010 03 04  
 (72) GRĄDZKA-DAHLKE MAŁGORZATA, Studzianki (PL); DĄBROWSKI JAN RYSZARD, Bokiny (PL)  
 (73) POLITECHNIKA BIAŁOSTOCKA, Białystok (PL)  
 (54) Sposób wykonania panewki endoprotezy stawu biodrowego

B1 (11) **214538** (41) 2010 12 06

(51) **A61K 9/127** (2006.01)  
**A61K 31/192** (2006.01)  
**A61K 47/10** (2006.01)  
 (21) 388134 (22) 2009 05 28  
 (72) BOROWIK TOMASZ, Wrocław (PL); LANGNER MAREK, Wrocław (PL); PRZYBYŁO MAGDALENA, Wrocław (PL)  
 (73) P. P. F. HASCO-LEK SPÓŁKA AKCYJNA, Wrocław (PL)  
 (54) Kompozycja liposomowa zawierająca naproksen i sposób wytwarzania kompozycji liposomowej zawierającej naproksen

B1 (11) **214648** (41) 2010 08 16

(51) **A61K 31/704** (2006.01)  
**C07H 15/24** (2006.01)  
**C07J 17/00** (2006.01)  
**A61P 35/00** (2006.01)  
 (21) 387235 (22) 2009 02 09  
 (72) MORZYCKI JACEK WITOLD, Białystok (PL); WOJTKIELEWICZ AGNIESZKA, Białystok (PL); OKLESTKOVA JANA, Olsany (CZ); STRNAD MIROSLAV, Ołomuniec (CZ)

(73) UNIWERSYTET W BIAŁYMSTOKU, Białystok (PL)  
 (54) Zastosowanie analogów saponiny OSW-1 o uproszczonej budowie wykazujących działanie cytotoksyczne

B1 (11) **214587** (41) 2011 04 11

(51) **A61L 9/12** (2006.01)  
**E03D 9/02** (2006.01)

(21) 389212 (22) 2009 10 06  
 (72) DOBOSZ JERZY, Poznań (PL)  
 (73) DOBOSZ JERZY, Poznań (PL)  
 (54) Sposób wytwarzania koszyczka zapachowego do WC

---

B1 (11) **214539** (41) 2009 12 07  
 (51) **A61M 25/14** (2006.01)  
**A61M 27/00** (2006.01)  
**A61M 25/01** (2006.01)  
**A61M 25/06** (2006.01)  
**A61M 25/08** (2006.01)  
**A61M 25/088** (2006.01)  
 (21) 385269 (22) 2008 05 26  
 (72) FUTYMA MARIAN, Rzeszów (PL)  
 (73) FUTYMA EWA NIEPUBLICZNY ZAKŁAD OPIEKI ZDROWOTNEJ LUXMED, Rzeszów (PL)  
 (54) Zestaw do drenażu worka osierdziowego

---

B1 (11) **214487** (41) 2012 04 23  
 (51) **A62D 1/02** (2006.01)  
 (21) 392666 (22) 2010 10 18  
 (72) TWARDOCHLEB BOŻENA, Kędzierzyn-Koźle (PL); JASZKIEWICZ ANNA, Kędzierzyn-Koźle (PL); KOENIG KORNELIA, Kędzierzyn-Koźle (PL); WASILEWSKI JERZY, Kędzierzyn-Koźle (PL); FISZER RENATA, Kędzierzyn-Koźle (PL); KRZYŚIAK-WARZAŁA BARBARA, Kędzierzyn-Koźle (PL); TARCZYŃSKA BEATA, Kędzierzyn-Koźle (PL); SZWACH IWONA, Kędzierzyn-Koźle (PL); CYGA-DOHNER ROMAN, Opole (PL)  
 (73) INSTYTUT CIĘŻKIEJ SYNTEZY ORGANICZNEJ BLACHOWNIA, Kędzierzyn-Koźle (PL)  
 (54) Środek gaśniczy

---

B1 (11) **214488** (41) 2012 04 23  
 (51) **A62D 1/02** (2006.01)  
 (21) 392667 (22) 2010 10 18  
 (72) TWARDOCHLEB BOŻENA, Kędzierzyn-Koźle (PL); JASZKIEWICZ ANNA, Kędzierzyn-Koźle (PL); KOENIG KORNELIA, Kędzierzyn-Koźle (PL); WASILEWSKI JERZY, Kędzierzyn-Koźle (PL); FISZER RENATA, Kędzierzyn-Koźle (PL); KRZYŚIAK-WARZAŁA BARBARA, Kędzierzyn-Koźle (PL); TARCZYŃSKA BEATA, Kędzierzyn-Koźle (PL); SZWACH IWONA, Kędzierzyn-Koźle (PL); CYGA-DOHNER ROMAN, Opole (PL)  
 (73) INSTYTUT CIĘŻKIEJ SYNTEZY ORGANICZNEJ BLACHOWNIA, Kędzierzyn-Koźle (PL)  
 (54) Sposób wytwarzania środka gaśniczego

---

B1 (11) **214541** (41) 2009 12 21  
 (51) **A63B 23/04** (2006.01)  
**A63B 23/00** (2006.01)  
**A63B 21/00** (2006.01)  
**A61G 7/002** (2006.01)  
**A61G 7/012** (2006.01)  
**A61G 7/015** (2006.01)  
 (21) 385475 (22) 2008 06 20  
 (72) TOPOLIŃSKI TOMASZ, Bydgoszcz (PL); ZAKRZEWSKI DAWID, Białe Błota (PL)  
 (73) UNIWERSYTET TECHNOLOGICZNO-PRZYRODNICZY IM. JANA I JĘDRZEJA ŚNIADECKICH, Bydgoszcz (PL)  
 (54) Stanowisko do rehabilitacji

---

B1 (11) **214597** (41) 2011 02 14  
 (51) **A63B 29/00** (2006.01)  
**A63B 29/02** (2006.01)  
 (21) 388737 (22) 2009 08 06  
 (72) STAROSOLSKI ANDRZEJ, Gliwice (PL)  
 (73) STAROSOLSKI ANDRZEJ, Gliwice (PL)  
 (54) Pętla typu daisy chain

---

B1 (11) **214476** (41) 2011 07 04  
 (51) **B01D 29/52** (2006.01)  
 (21) 390116 (22) 2009 12 31  
 (72) PODSIEDLIK WŁADYSŁAW, Łódź (PL); CZEKAŁA ŁUKASZ, Łódź (PL)

(73) INSTYTUT TECHNOLOGII EKSPLOATACJI-PAŃSTWOWY INSTYTUT BADAWCZY, Radom (PL)  
 (54) Dwuobwodowy, trójstopniowy filtr skrzyniowy do cieczy

---

B1 (11) **214529** (41) 2011 07 04  
 (51) **B01D 53/86** (2006.01)  
**B01J 8/04** (2006.01)  
 (62) 374320  
 (21) 394192 (22) 2003 06 10  
 (30) 10226461.9 2002 06 13 DE  
 (86) 2003 06 10 PCT/EP03/06051  
 (87) 2003 12 24 WO03/105998  
 (72) SCHWEFER MEINHARD, Meschede (DE); GROVES MICHAEL, Hattingen (DE); SIEFERT ROLF, Rheda-Wiedenbrück (DE); MAURER RAINER, Schwelm (DE)  
 (73) Uhde GmbH, Dortmund (DE)  
 (54) Urządzenie do zmniejszania zawartości NO<sub>x</sub> i N<sub>2</sub>O w gazach

---

B1 (11) **214661** (41) 2010 02 01  
 (51) **B01F 7/18** (2006.01)  
**B28C 5/16** (2006.01)  
**B28C 5/42** (2006.01)  
 (21) 385726 (22) 2008 07 23  
 (72) NIŻNIK KAZIMIERZ, Raba Niżna (PL)  
 (73) NIŻNIK KAZIMIERZ, Raba Niżna (PL)  
 (54) Urządzenie mieszające

---

B1 (11) **214474** (41) 2011 10 24  
 (51) **B01J 8/00** (2006.01)  
 (21) 390963 (22) 2010 04 12  
 (72) BUDNER ZBIGNIEW, Kędzierzyn-Koźle (PL); MATUS GRZEGORZ, Kędzierzyn-Koźle (PL); DULA JANUSZ, Kędzierzyn-Koźle (PL); LACH JÓZEF, Kędzierzyn-Koźle (PL); ŁADAK TOMASZ, Kędzierzyn-Koźle (PL); WÓJCIK JAN, Zalesie Śląskie (PL)  
 (73) INSTYTUT CIĘŻKIEJ SYNTEZY ORGANICZNEJ BLACHOWNIA, Kędzierzyn-Koźle (PL)  
 (54) Reaktor barbotażowy

---

B1 (11) **214640** (41) 2010 11 08  
 (51) **B01L 3/02** (2006.01)  
 (21) 387926 (22) 2009 04 30  
 (72) STRZELCZYK TOMASZ, Warszawa (PL)  
 (73) PZ HTL SPÓŁKA AKCYJNA, Warszawa (PL)  
 (54) Zespół trzonu do zamontowania w piecu mechanicznej lub elektronicznej

---

B1 (11) **214571** (41) 2011 01 17  
 (51) **B04B 5/12** (2006.01)  
 (21) 388473 (22) 2009 07 06  
 (72) ORKISZ MAREK, Rzeszów (PL); ŚLIWA ROMANA EWA, Łańcut (PL); BIENIASZ WOJCIECH, Rzeszów (PL)  
 (73) POLITECHNIKA RZESZOWSKA IM. IGNACEGO ŁUKASIEWICZA, Rzeszów (PL)  
 (54) Wirówka przeciążeniowa do badania i określania przydatności zespołów lub podzespołów zwłaszcza mechanicznych, elektromechanicznych lub elektronicznych w warunkach przeciążeniowych

---

B1 (11) **214646** (41) 2010 09 27  
 (51) **B05B 15/00** (2006.01)  
**E21C 35/22** (2006.01)  
**E21C 35/18** (2006.01)  
**E21C 35/187** (2006.01)  
**B05B 17/00** (2006.01)  
 (21) 387524 (22) 2009 03 17  
 (72) PROSTAŃSKI DARIUSZ, Zabrze (PL); PIECZORA EDWARD, Gliwice (PL); ROJEK PIOTR, Ruda Śląska (PL); BAŁAGA DOMINIK, Gliwice (PL); MEDER ANDRZEJ, Zabrze (PL); SEDLACZEK JANUSZ, Gliwice (PL)  
 (73) INSTYTUT TECHNIKI GÓRNICZEJ KOMAG, Gliwice (PL)  
 (54) Dwuczynnikowa dysza zraszająca

---

B1 (11) **214553** (41) 2011 07 18  
 (51) **B08B 5/00** (2006.01)

(21) 390134 (22) 2010 01 06  
 (72) NAWROCKI RAFAŁ PIOTR, Bydgoszcz (PL); ZUBER ANDRZEJ, Żerdziny (PL); ZVEGINTSEV VALERIY, Nowosybirsk (RU); SHABANOV IGOR, Nowosybirsk (RU)  
 (73) NAWROCKI RAFAŁ PIOTR, Bydgoszcz (PL); ZUBER ANDRZEJ, Żerdziny (PL); ZVEGINTSEV VALERIY, Nowosybirsk (RU); SHABANOV IGOR, Nowosybirsk (RU)  
 (54) Sposób i urządzenie do oczyszczania powierzchni grzewczych, zasobników i bunkrów, rurociągów, systemów wentylacyjnych, kotłów oraz innych urządzeń

B1 (11) **214662** (41) 2010 03 15

(51) **B08B 9/08** (2006.01)  
**B08B 9/093** (2006.01)  
**C23G 3/00** (2006.01)  
**C23G 1/00** (2006.01)  
**C23D 3/00** (2006.01)  
**C25D 5/00** (2006.01)

(21) 386015 (22) 2008 09 03  
 (72) PLEŚNIAK LEON, Bliszczycze (PL)  
 (73) PLEŚNIAK LEON, Bliszczycze (PL)  
 (54) Sposób realizacji obróbki wewnętrznych powierzchni zbiorników, urządzenie do realizacji takiego sposobu oraz linia technologiczna do emaliowania zbiorników zawierająca takie urządzenie

B1 (11) **214578** (41) 2012 06 04

(51) **B09C 1/10** (2006.01)  
**A62D 3/02** (2007.01)

(21) 393001 (22) 2010 11 22  
 (72) GRZELAK ADAM, Wrocław (PL); PUŁACZEWSKA DAGMARA, Wrocław (PL); BUBEL FABIOLA, Wrocław (PL)  
 (73) POLTEGOR INSTYTUT INSTYTUT GÓRNICWA ODKRYWKOWEGO, Wrocław (PL)  
 (54) Sposób degradacji węglowodorów w gruntach zanieczyszczonych substancjami ropopochodnymi

B1 (11) **214520** (41) 2012 11 19

(51) **B21J 5/02** (2006.01)  
**B21J 5/08** (2006.01)  
**B21J 9/06** (2006.01)

(21) 394881 (22) 2011 05 16  
 (72) GONTARZ ANDRZEJ, Krasnystaw (PL); DZIUBIŃSKA ANNA, Lublin (PL)  
 (73) POLITECHNIKA LUBELSKA, Lublin (PL)  
 (54) Sposób kształtowania plastycznego w wykroju zamkniętym wyrobów płaskich z dwoma żebrami

B1 (11) **214519** (41) 2012 11 19

(51) **B21J 5/02** (2006.01)  
**B21J 5/08** (2006.01)  
**B21J 9/06** (2006.01)

(21) 394882 (22) 2011 05 16  
 (72) DZIUBIŃSKA ANNA, Lublin (PL); GONTARZ ANDRZEJ, Krasnystaw (PL)  
 (73) POLITECHNIKA LUBELSKA, Lublin (PL)  
 (54) Sposób kształtowania plastycznego półswobodnego wyrobów płaskich z dwoma żebrami

B1 (11) **214530** (41) 2012 10 22

(51) **B21J 5/08** (2006.01)  
**B21J 9/06** (2006.01)

(21) 394504 (22) 2011 04 11  
 (72) DZIUBIŃSKA ANNA, Lublin (PL); GONTARZ ANDRZEJ, Krasnystaw (PL)  
 (73) POLITECHNIKA LUBELSKA, Lublin (PL)  
 (54) Sposób kształtowania plastycznego półswobodnego wyrobów płaskich z jednym żebrzem

B1 (11) **214513** (41) 2012 10 22

(51) **B21J 5/08** (2006.01)  
**B21J 9/06** (2006.01)

(21) 394505 (22) 2011 04 11  
 (72) GONTARZ ANDRZEJ, Krasnystaw (PL); DZIUBIŃSKA ANNA, Lublin (PL)  
 (73) POLITECHNIKA LUBELSKA, Lublin (PL)  
 (54) Sposób kształtowania plastycznego w wykroju zamkniętym wyrobów płaskich z jednym żebrzem

B1 (11) **214534** (41) 2010 10 11

(51) **B22F 1/00** (2006.01)  
**C22C 33/02** (2006.01)  
**C22C 38/38** (2006.01)

(21) 387724 (22) 2009 04 06  
 (72) JURCZYK MIECZYŚLAW, Poznań (PL); TULIŃSKI MACIEJ, Poznań (PL)  
 (73) POLITECHNIKA POZNAŃSKA, Poznań (PL)  
 (54) Sposób wytwarzania bezniklowych austenitycznych stali nierdzewnych z nanostrukturą

B1 (11) **214567** (41) 2011 01 17

(51) **B23D 7/10** (2006.01)

(21) 388539 (22) 2009 07 14  
 (72) KUBICA KRYSZTOF, Wrocław (PL)  
 (73) POLITECHNIKA WROCŁAWSKA, Wrocław (PL)  
 (54) Uchwyt z nożem do struga elektrycznego

B1 (11) **214613** (41) 2010 06 21

(51) **B23H 1/04** (2006.01)  
**B23H 5/04** (2006.01)

(21) 386717 (22) 2008 12 08  
 (72) PACZKOWSKI TOMASZ, Bydgoszcz (PL); SAWICKI JERZY, Bydgoszcz (PL)  
 (73) UNIwersytet Technologiczno-Przyrodniczy im. Jana I Jędrzeja Śniadeckich, Bydgoszcz (PL)  
 (54) Elektroda do obróbki elektrochemicznej i elektroerozyjnej osiowo symetrycznych przedmiotów o zmodyfikowanej powierzchni roboczej

B1 (11) **214449** (41) 2009 08 17

(51) **B23Q 1/01** (2006.01)  
**F16F 15/00** (2006.01)  
**F16F 15/18** (2006.01)

(21) 384436 (22) 2008 02 11  
 (72) UHL TADEUSZ, Wieliczka (PL); GIERGIEL MARIUSZ, Kraków (PL); SAPIŃSKA-WCISŁO ANNA, Kraków (PL)  
 (73) AKADEMIA GÓRNICZO-HUTNICZA IM. STANISŁAWA STASZICA, Kraków (PL)  
 (54) Wibrozolator aktywny

B1 (11) **214564** (41) 2010 11 22

(51) **B23Q 16/04** (2006.01)  
**B23Q 3/152** (2006.01)

(21) 388039 (22) 2009 05 15  
 (72) MYSZKOWSKI ADAM, Ostrów Wielkopolski (PL); STANIEK ROMAN, Poznań (PL)  
 (73) POLITECHNIKA POZNAŃSKA, Poznań (PL)  
 (54) Stół podziałowy

B1 (11) **214644** (41) 2010 06 07

(51) **B24C 9/00** (2006.01)  
**B24C 7/00** (2006.01)

(21) 386615 (22) 2008 11 27  
 (72) KOLEŚNICZENKO LESZEK, Leszno (PL)  
 (73) KOLEŚNICZENKO JOLANTA EKOPOLMAL, Wrocław (PL)  
 (54) Rama dla stanowiska do piaskowania lub śrutowania

B1 (11) **214490** (41) 2012 05 21

(51) **B27K 3/34** (2006.01)  
**B27K 3/50** (2006.01)  
**A01N 33/12** (2006.01)

(21) 392918 (22) 2010 11 10  
 (72) ZABIELSKA-MATEJUK JADWIGA, Suchy Las (PL); PERNAK JULIUSZ, Poznań (PL); FOJUTOWSKI ANDRZEJ, Pałędzie (PL); NOSKOWIAK



ANDRZEJ, Poznań (PL); KOT MARIUSZ, Poznań (PL); KROPACZ ALEKSANDRA, Poznań (PL); STANGIERSKA ANNA, Poznań (PL)  
 (73) INSTYTUT TECHNOLOGII DREWNA, Poznań (PL)  
 (54) Środek do zabezpieczania drewna oraz sposób powierzchniowego i wglębnego zabezpieczania drewna z jego użyciem

B1 (11) **214552** (41) 2010 11 22

(51) **B28B 7/00** (2006.01)

(21) 388000 (22) 2009 05 11

(72) OLSZEWSKI PIOTR, Ratowo Stare (PL)

(73) PRZEDSIĘBIORSTWO PRODUKCJI BETONÓW PREFBET SPÓŁKA Z OGRANICZONĄ ODPOWIEDZIALNOŚCIĄ, Śniadowo (PL)  
 (54) Forma do produkcji elementów budowlanych zwłaszcza z betonu komórkowego

B1 (11) **214478** (41) 2011 07 04

(51) **B29C 65/08** (2006.01)

**B06B 1/02** (2006.01)

(21) 390061 (22) 2009 12 29

(72) BRYLSKI MACIEJ, Kobyłka (PL)

(73) INSTYTUT TELE-I RADIOTECHNICZNY, Warszawa (PL)

(54) Sposób sterowania procesem zgrzewania ultradźwiękowego

B1 (11) **214616** (41) 2011 07 04

(51) **B29C 65/08** (2006.01)

(21) 390062 (22) 2009 12 29

(72) CHMIELEWSKI EDWARD, Warszawa (PL); MŁYNARSKI

BOHDAN, Warszawa (PL); KRZEMIŃSKI ŁUKASZ, Warszawa (PL)

(73) INSTYTUT TELE-I RADIOTECHNICZNY, Warszawa (PL)

(54) Sposób ciągłego spajania ultradźwiękowego i sonotroda do ciągłego spajania ultradźwiękowego

B1 (11) **214443** (41) 2006 02 20

(51) **B32B 3/12** (2006.01)

**B32B 18/00** (2006.01)

**C04B 37/00** (2006.01)

**B01D 46/00** (2006.01)

**B01D 39/20** (2006.01)

**B01J 35/04** (2006.01)

**B01J 32/00** (2006.01)

(21) 377839 (22) 2004 01 14

(30) 2003-006072 2003 01 14 JP

(86) 2004 01 14 PCT/JP04/00195

(87) 2004 07 29 WO04/063121

(72) FUJITA JUN, Nagoya-shi (JP); MASUKAWA NAOSHI, Nagoya-

shi (JP); HARADA TAKASHI, Nagoya-shi (JP)

(73) NGK INSULATORS, LTD., Nagoya-shi (JP)

(54) Ceramiczny korpus o strukturze plastra miodu i sposób wytwarzania ceramicznego korpusu o strukturze plastra miodu

B1 (11) **214554** (41) 2011 08 29

(51) **B32B 5/26** (2006.01)

**B32B 27/36** (2006.01)

**E02D 17/20** (2006.01)

**C08J 5/00** (2006.01)

(21) 390563 (22) 2010 02 26

(72) KRUK ZBIGNIEW, Mikołów (PL); KRUK-CAPIK DOBROCHNA, Mikołów (PL)

(73) GEO GLOBE POLSKA SPÓŁKA Z OGRANICZONĄ ODPOWIEDZIALNOŚCIĄ SPÓŁKA KOMANDYTOWO-AKCYJNA, Katowice (PL)

(54) Geosiatka komórkowa o obniżonym pełzaniu i wysokiej odporności na wpływy mikrobiologiczne oraz hydrolizę

B1 (11) **214580** (41) 2010 11 08

(51) **B32B 11/00** (2006.01)

**E04D 5/10** (2006.01)

**D06N 5/00** (2006.01)

(21) 387969 (22) 2009 05 06

(72) MARCZEWSKI PAWEŁ, Zduńska Wola (PL); GALEWSKI PIOTR, Szadek (PL); OCHOCKI TOMASZ, Zduńska Wola (PL)

(73) ICOPAL SPÓŁKA AKCYJNA, Zduńska Wola (PL)

(54) Papa i sposób wytwarzania papy

B1 (11) **214649** (41) 2009 12 07

(51) **B60F 1/00** (2006.01)

**B61J 3/12** (2006.01)

(21) 385377 (22) 2008 06 06

(72) MEDWID MARIAN, Poznań (PL)

(73) INSTYTUT POJAZDÓW SZYNOWYCH TABOR, Poznań (PL)

(54) Ciągnik ramowy

B1 (11) **214542** (41) 2009 10 26

(51) **B60K 6/08** (2006.01)

**F02B 75/28** (2006.01)

(21) 385017 (22) 2008 04 23

(72) HARDT PIOTR, Dębogóra (PL)

(73) HARDT PIOTR, Dębogóra (PL)

(54) Tłokowy silnik spalinowy z układem hydrauliczno-akumulacyjnym i sposoby sterowania jego pracą

B1 (11) **214608** (41) 2011 06 20

(51) **B60N 2/075** (2006.01)

**B60N 2/50** (2006.01)

(21) 389793 (22) 2009 12 07

(72) STRÓŻYK ANDRZEJ, Wilkowice (PL)

(73) STRÓŻYK ANDRZEJ PRZEDSIĘBIORSTWO PRODUKCYJNO-HANDLOWE ASTROMAL, Wilkowice (PL)

(54) Zespół przesuwu fotela, zwłaszcza fotela pojazdu komunikacji zbiorowej

B1 (11) **214607** (41) 2011 03 14

(51) **B60P 3/34** (2006.01)

**E04H 1/12** (2006.01)

(21) 389805 (22) 2009 09 09

(72) ŁUCZAK ZDZISŁAW, Łódź (PL); ZEGAN CHRZYSTOM, Kraków (PL); PRUSKI ADAM, Wola Zbrożkowa (PL); GOCEK SEBASTIAN,

Tczew (PL); JASTRZĘBSKI JAN, Gdańsk (PL); NOWAK RAFAŁ, Głowno (PL); DRĄGOWSKI PIOTR, Gniew (PL)

(73) ZAMET-GŁOWNO ADAM PRUSKI ZDZISŁAW ŁUCZAK SPÓŁKA JAWNA, Głowno (PL)

(54) Wielofunkcyjny kontener użytkowy

B1 (11) **214514** (41) 2012 07 16

(51) **B60R 19/18** (2006.01)

(21) 393571 (22) 2011 01 04

(72) ŁĄGIEWKA PRZEMYSŁAW, Karpacz (PL); GUMUŁA STANISŁAW, Kraków (PL)

(73) CENTRUM BADAWCZO-ROZWOJOWE EPAR SPÓŁKA

Z OGRANICZONĄ ODPOWIEDZIALNOŚCIĄ, Kowary (PL)

(54) Wirnikowe urządzenie do przejmowania energii zderzenia

B1 (11) **214594** (41) 2011 02 28

(51) **B61G 5/02** (2006.01)

**B61D 3/18** (2006.01)

**B61F 5/14** (2006.01)

(21) 388845 (22) 2009 08 20

(72) MEDWID MARIAN, Poznań (PL); MERKISZ JERZY, Poznań (PL); CICHY RAFAŁ, Poznań (PL)

(73) INSTYTUT POJAZDÓW SZYNOWYCH TABOR, Poznań (PL)

(54) Aparat sprzęgowy do łączenia naczep drogowych na wózku szynowym

B1 (11) **214461** (41) 2007 10 01

(51) **B61L 25/02** (2006.01)

(21) 379334 (22) 2006 03 30

(72) POKRYWKA ZBIGNIEW, Tarnowskie Góry (PL); STANIEK PIOTR, Mikołów (PL)

(73) BOMBARDIER TRANSPORTATION (ZWUS) POLSKA SPÓŁKA Z OGRANICZONĄ ODPOWIEDZIALNOŚCIĄ, Katowice (PL)

(54) Koncentrator transmisji dla licznikowego systemu stwierdzania niezajętości torów i rozjazdów

- B1 (11) **214581** (41) 2010 12 20  
 (51) **B62D 25/04** (2006.01)  
 (21) 388274 (22) 2009 06 15  
 (72) MUSZYŃSKI ANDRZEJ, Szeligi (PL); WAŚCISZEWSKI JAN, Warszawa (PL); PCIAK KAZIMIERZ, Warszawa (PL)  
 (73) PRZEMYSŁOWY INSTYTUT MOTORYZACJI, Warszawa (PL)  
 (54) Ruchomy słupek boczny do pojazdu drogowego
- 
- B1 (11) **214586** (41) 2011 04 26  
 (51) **B62D 33/08** (2006.01)  
**B66C 13/54** (2006.01)  
**B66F 11/04** (2006.01)  
**B60N 2/38** (2006.01)  
 (21) 389265 (22) 2009 10 13  
 (72) TORA GRZEGORZ, Kraków (PL)  
 (73) POLITECHNIKA KRAKOWSKA IM. TADEUSZA KOŚCIUSZKI, Kraków (PL)  
 (54) Mechanizm stabilizacji poziomej platformy nośnej
- 
- B1 (11) **214625** (41) 2011 04 26  
 (51) **B62D 63/06** (2006.01)  
**B60P 1/52** (2006.01)  
 (21) 389269 (22) 2009 10 13  
 (72) KRÓLIK WIEŚLAW, Warka (PL)  
 (73) KRÓLIK WIEŚLAW, Warka (PL)  
 (54) Wózek jezdny, zwłaszcza do transportu palet skrzyniowych w sadach
- 
- B1 (11) **214626** (41) 2011 04 26  
 (51) **B62D 63/06** (2006.01)  
**B60P 1/52** (2006.01)  
 (21) 389270 (22) 2009 10 13  
 (72) KRÓLIK WIEŚLAW, Warka (PL)  
 (73) KRÓLIK WIEŚLAW, Warka (PL)  
 (54) Wózek jezdny sadowniczy, zwłaszcza do transportu palet skrzyniowych w sadach
- 
- B1 (11) **214435** (41) 2009 03 16  
 (51) **B62M 1/04** (2006.01)  
**B62M 9/00** (2006.01)  
 (21) 383251 (22) 2007 09 03  
 (72) KLIM EDWARD, Gniezno (PL)  
 (73) KLIM EDWARD, Gniezno (PL)  
 (54) Hulajnoga z mechanizmem napędowym
- 
- B1 (11) **214445** (41) 2007 04 30  
 (51) **B63C 11/00** (2006.01)  
**B63C 11/18** (2006.01)  
 (21) 377789 (22) 2005 10 21  
 (72) CZARNECKI RYSZARD STANISŁAW, Warszawa (PL); CZARNECKI RYSZARD BORYS, Warszawa (PL)  
 (73) CZARNECKI RYSZARD STANISŁAW, Warszawa (PL)  
 (54) Uniwersalny głębokowodny aparat nurkowy o obiegu półzamkniętym
- 
- B1 (11) **214464** (41) 2010 06 07  
 (51) **B63C 11/00** (2006.01)  
**B63C 11/02** (2006.01)  
**B63C 11/18** (2006.01)  
**B63C 11/24** (2006.01)  
 (21) 386700 (22) 2008 12 05  
 (72) CZARNECKI RYSZARD, Warszawa (PL); KRASA TADEUSZ, Warszawa (PL)  
 (73) CZARNECKI RYSZARD, Warszawa (PL); KRASA TADEUSZ, Warszawa (PL)  
 (54) Głębokowodny aparat nurkowy o obiegu półzamkniętym z chemicznie zgromadzonym tlenem
- 
- B1 (11) **214492** (41) 2010 12 06  
 (51) **B65G 1/04** (2006.01)  
 (21) 388166 (22) 2009 06 01  
 (72) KUSIAK MARKUS, Hamburg (DE)
- 
- (73) ELOKON POLSKA SPÓŁKA Z OGRANICZONĄ ODPOWIEDZIALNOŚCIĄ, Warszawa (PL)  
 (54) Układ kierowania pojazdem wózkowym
- 
- B1 (11) **214590** (41) 2011 03 28  
 (51) **B65G 53/14** (2006.01)  
 (21) 389072 (22) 2009 09 18  
 (72) PALCZEWSKI STANISŁAW, Gostyń (PL)  
 (73) ZUPTOR SPÓŁKA Z OGRANICZONĄ ODPOWIEDZIALNOŚCIĄ, Gostyń (PL)  
 (54) Przenośnik pneumatyczny ssąco-tłoczący i dmuchawa
- 
- B1 (11) **214599** (41) 2011 01 31  
 (51) **B65G 53/30** (2006.01)  
 (21) 388638 (22) 2009 07 27  
 (72) PLEWA FRANCISZEK, Dąbrowa Górnicza (PL); KOWAL ALEKSANDER, Gliwice (PL); SOBOTA JERZY, Wrocław (PL)  
 (73) POLITECHNIKA ŚLĄSKA, Gliwice (PL)  
 (54) Podajnik konkrecji z siłownikiem hydraulicznym
- 
- B1 (11) **214600** (41) 2011 01 17  
 (51) **B66B 21/12** (2006.01)  
 (21) 388541 (22) 2009 07 14  
 (72) PYPNO CZESŁAW, Katowice (PL)  
 (73) POLITECHNIKA ŚLĄSKA, Gliwice (PL)  
 (54) Szybki ruchomy chodnik z odcinkiem przyspieszającym do wchodzenia i z odcinkiem zwalniającym do schodzenia
- 
- B1 (11) **214527** (41) 2012 01 30  
 (51) **C01B 25/41** (2006.01)  
**C01B 25/42** (2006.01)  
 (62) 387892  
 (21) 396240 (22) 2009 04 27  
 (72) KOWALSKI ZYGMUNT, Cieszyn (PL); PAWŁOWSKA-KOZIŃSKA DANUTA, Kraków (PL); KIJKOWSKA REGINA, Kraków (PL); WZOREK ZBIGNIEW, Kraków (PL)  
 (73) POLITECHNIKA KRAKOWSKA IM. TADEUSZA KOŚCIUSZKI, Kraków (PL)  
 (54) Sposób wytwarzania pirofosforanu sodu i trójpolifosforanu sodu
- 
- B1 (11) **214591** (41) 2011 03 14  
 (51) **C01G 47/00** (2006.01)  
**C01G 5/00** (2006.01)  
**C07F 13/00** (2006.01)  
 (21) 388982 (22) 2009 09 07  
 (72) LESZCZYŃSKA-SEJDA KATARZYNA, Zabrze (PL); BENKE GRZEGORZ, Gliwice (PL); ANYSZKIEWICZ KRYSZYNA, Gliwice (PL); CHMIELARZ ANDRZEJ, Gliwice (PL); MACHELSKA GRAŻYNA, Gliwice (PL); WITMAN KRYSZYNA, Gliwice (PL)  
 (73) INSTYTUT METALI NIEŻELAZNYCH, Gliwice (PL)  
 (54) Sposób wytwarzania drobnokrystalicznego renianu (VII) srebra
- 
- B1 (11) **214633** (41) 2011 07 18  
 (51) **C02F 1/48** (2006.01)  
**B03C 1/14** (2006.01)  
 (21) 390132 (22) 2010 01 05  
 (72) SZYMANEK ARKADIUSZ, Częstochowa (PL); SZYMAŃSKA JOANNA, Częstochowa (PL)  
 (73) POLITECHNIKA CZĘSTOCHOWSKA, Częstochowa (PL)  
 (54) Urządzenie do magnetycznej aktywacji mediów pyłowych, ciekłych i gazowych
- 
- B1 (11) **214502** (41) 2012 01 02  
 (51) **C02F 1/52** (2006.01)  
 (21) 391568 (22) 2010 06 21  
 (72) KRZEMIENIEWSKI MIROSLAW, Olsztyn (PL); ZIELIŃSKI MARCIN, Olsztyn (PL); DĘBOWSKI MARCIN, Olsztyn (PL)  
 (73) UNIWERSYTET WARMIŃSKO-MAZURSKI W OLSZTYNIE, Olsztyn (PL)  
 (54) Urządzenie do separacji mieszanin, zwłaszcza glonów

B1 (11) **214508** (41) 2011 12 05  
 (51) **C02F 11/04** (2006.01)  
**C12M 1/107** (2006.01)  
 (21) 391339 (22) 2010 05 26  
 (72) KRZEMIENIEWSKI MIROŚLAW, Olsztyn (PL); ZIELIŃSKI MARCIN, Olsztyn (PL); DĘBOWSKI MARCIN, Olsztyn (PL)  
 (73) UNIWERSYTET WARMIŃSKO-MAZURSKI W OLSZTYNIE, Olsztyn (PL)  
 (54) Reaktor fermentacyjny do prowadzenia procesu fermentacji metanowej materiałów organicznych

B1 (11) **214636** (41) 2011 07 04  
 (51) **C03C 17/22** (2006.01)  
**C03C 21/00** (2006.01)  
 (21) 390086 (22) 2009 12 30  
 (72) KLISCH MARIAN, Kraków (PL)  
 (73) PRZEDSIĘBIORSTWO BADAWCZO-PRODUKCYJNO-HANDLOWE TECHGLASS SPÓŁKA Z OGRANICZONĄ ODPOWIEDZIALNOŚCIĄ, Kraków (PL)  
 (54) Sposób wytwarzania szklanych pojemników

B1 (11) **214638** (41) 2010 07 05  
 (51) **C04B 24/00** (2006.01)  
**C04B 24/40** (2006.01)  
**C04B 24/42** (2006.01)  
**C04B 26/00** (2006.01)  
 (21) 386983 (22) 2009 01 02  
 (72) BRACHACZEK WACŁAW, Bielsko-Biała (PL)  
 (73) SEMPRE FARBY SPÓŁKA Z OGRANICZONĄ ODPOWIEDZIALNOŚCIĄ, Bielsko-Biała (PL)  
 (54) Masa tynkarska polikrzemianowo-silikonowa

B1 (11) **214598** (41) 2011 02 14  
 (51) **C04B 28/02** (2006.01)  
**C04B 28/22** (2006.01)  
 (21) 388719 (22) 2009 08 04  
 (72) CZARNECKI LECH, Warszawa (PL); GARBACZ ANDRZEJ, Warszawa (PL); ŁUKOWSKI PAWEŁ, Warszawa (PL); PIOTROWSKI TOMASZ, Warszawa (PL)  
 (73) POLITECHNIKA WARSZAWSKA, Warszawa (PL)  
 (54) Spoiwo cementowo-wapienne

B1 (11) **214628** (41) 2012 01 02  
 (51) **C05D 9/02** (2006.01)  
 (21) 391564 (22) 2010 06 21  
 (72) KARDASZ HUBERT, Warszawa (PL); WĘGLARZ BARBARA, Olkusz (PL); WĘGLARZ PRZEMYSŁAW, Olkusz (PL); CZAJA TADEUSZ, Olkusz (PL)  
 (73) PRZEDSIĘBIORSTWO INTERMAG SPÓŁKA Z OGRANICZONĄ ODPOWIEDZIALNOŚCIĄ, Osiek (PL)  
 (54) Sposób wytwarzania środka nawozowego zawierającego tytan, środek nawozowy zawierający tytan oraz zastosowanie tego środka nawozowego

B1 (11) **214609** (41) 2011 06 20  
 (51) **C07C 29/60** (2006.01)  
**C07C 29/132** (2006.01)  
**C07C 31/20** (2006.01)  
 (21) 389788 (22) 2009 12 07  
 (72) LACH JÓZEF, Kędzierzyn-Koźle (PL); DULA JANUSZ, Kędzierzyn-Koźle (PL); BUDNER ZBIGNIEW, Kędzierzyn-Koźle (PL); WARZAŁA MAREK, Łęg Tarnowski (PL); KRUGER ANDRZEJ, Kędzierzyn-Koźle (PL); DZIEWIŃSKI EUZEBIUSZ, Kędzierzyn-Koźle (PL); GRABACIAK JERZY, Kędzierzyn-Koźle (PL); ZWIERZ KRYSZYNA, Kędzierzyn-Koźle (PL); WÓJCIK JAN, Zalesie Śląskie (PL); ŁADAK TOMASZ, Kędzierzyn-Koźle (PL); FISZER RENATA, Kędzierzyn-Koźle (PL); ELIAS BERNARD, Kędzierzyn-Koźle (PL)  
 (73) INSTYTUT CIĘŻKIEJ SYNTEZY ORGANICZNEJ BLACHOWNIA, Kędzierzyn-Koźle (PL)  
 (54) Sposób otrzymywania glikolu propylenowego z gliceryny

B1 (11) **214467** (41) 2011 01 31  
 (51) **C07C 33/14** (2006.01)  
**C07C 29/136** (2006.01)  
 (21) 392096 (22) 2010 08 10  
 (72) WIŃSKA KATARZYNA, Wrocław (PL); WAWRZEŃCZYK CZESŁAW, Wrocław (PL); KULA JÓZEF, Łódź (PL)  
 (73) UNIWERSYTET PRZYRODNICZY WE WROCŁAWIU, Wrocław (PL)  
 (54) Nowe 2-(4,4-dimetylocykloheks-2-en-1-yl)etanol i sposób ich otrzymywania

B1 (11) **214466** (41) 2011 01 31  
 (51) **C07C 33/14** (2006.01)  
**C07C 29/136** (2006.01)  
 (21) 392098 (22) 2010 08 10  
 (72) WIŃSKA KATARZYNA, Wrocław (PL); WAWRZEŃCZYK CZESŁAW, Wrocław (PL); KULA JÓZEF, Łódź (PL)  
 (73) UNIWERSYTET PRZYRODNICZY WE WROCŁAWIU, Wrocław (PL)  
 (54) Nowy 2-(6,6-dimetylocykloheks-2-en-1-yl)etanol i sposób jego otrzymywania

B1 (11) **214469** (41) 2011 02 14  
 (51) **C07C 33/14** (2006.01)  
**C07C 29/136** (2006.01)  
 (21) 392179 (22) 2010 08 19  
 (72) WIŃSKA KATARZYNA, Wrocław (PL); WAWRZEŃCZYK CZESŁAW, Wrocław (PL); KULA JÓZEF, Łódź (PL)  
 (73) UNIWERSYTET PRZYRODNICZY WE WROCŁAWIU, Wrocław (PL)  
 (54) Nowy S-(+)-2-(5,5-dimetylocykloheks-2-en-1-yl)etanol i sposób jego otrzymywania

B1 (11) **214468** (41) 2009 11 09  
 (51) **C07C 45/78** (2006.01)  
**C07C 49/835** (2006.01)  
**C07C 49/84** (2006.01)  
**C12C 3/10** (2006.01)  
 (21) 388047 (22) 2009 05 15  
 (72) ANIOŁ MIROŚLAW, Wrocław (PL); JÓZEFOWSKA KATARZYNA, Wieruszów (PL); ŻOŁNIERCZYK ANNA, Wrocław (PL)  
 (73) UNIWERSYTET PRZYRODNICZY WE WROCŁAWIU, Wrocław (PL)  
 (54) Sposób otrzymywania ksantohumolu

B1 (11) **214515** (41) 2012 07 02  
 (51) **C07C 49/12** (2006.01)  
**C07C 49/20** (2006.01)  
**C07C 49/213** (2006.01)  
 (21) 393338 (22) 2010 12 20  
 (72) PIETRASZUK CEZARY, Wrocław (PL); URBANIAK WŁODZIMIERZ, Poznań (PL); MIĘTKIEWSKI MIŁOSZ, Czempień (PL); STANISZEWSKI BARTOSZ, Poznań (PL); WITT KATARZYNA, Bydgoszcz (PL); POWAŁA BEATA, Mogilno (PL)  
 (73) UNIWERSYTET IM. ADAMA MICKIEWICZA W POZNANIU, Poznań (PL)  
 (54) Sposób wiązania metali ciężkich w roztworach amoniakalnych

B1 (11) **214544** (41) 2012 07 02  
 (51) **C07C 49/14** (2006.01)  
 (21) 393337 (22) 2010 12 20  
 (72) PIETRASZUK CEZARY, Wrocław (PL); URBANIAK WŁODZIMIERZ, Poznań (PL); MIĘTKIEWSKI MIŁOSZ, Czempień (PL); STANISZEWSKI BARTOSZ, Poznań (PL); WITT KATARZYNA, Bydgoszcz (PL); WASILEWSKA AGNIESZKA, Bydgoszcz (PL)  
 (73) UNIWERSYTET IM. ADAMA MICKIEWICZA W POZNANIU, Poznań (PL)  
 (54) Sposób wiązania metali ciężkich w roztworach amoniakalnych

B1 (11) **214523** (41) 2012 08 27  
 (51) **C07C 51/215** (2006.01)  
**C07C 65/21** (2006.01)  
 (21) 394003 (22) 2011 02 23  
 (72) ZAWADIAK JAN, Gliwice (PL); ORLIŃSKA BEATA, Gliwice (PL); MRZYCZEK MAREK, Katowice (PL); KWIECIEŃ MICHAŁ, Topola (PL)  
 (73) POLITECHNIKA ŚLĄSKA, Gliwice (PL)

(54) Sposób wytwarzania kwasu 4-metoksybenzoowego o wysokiej czystości z 4-metyloanizolu lub mieszaniny izomerów metyloanizolu

B1 (11) **214516** (41) 2012 10 08

(51) **C07C 51/487** (2006.01)  
**C07C 59/235** (2006.01)  
**C07C 59/347** (2006.01)  
**C07C 55/12** (2006.01)

(21) 394460 (22) 2011 04 06  
(72) NIEDZIELSKI PIOTR, Dobra Nowiny (PL); SZYMANOWSKI HIERONIM, Łódź (PL); KACZOROWSKI WITOLD, Łódź (PL); MITURA KATARZYNA, Łódź (PL); PIERZYNOWSKI STEFAN, Trelleborg (SE)  
(73) POLITECHNIKA ŁÓDZKA, Łódź (PL)  
(54) Sposób plazmowej modyfikacji kwasu  $\alpha$ -ketoglutarynowego i soli kwasu  $\alpha$ -ketoglutarynowego

B1 (11) **214517** (41) 2012 10 08

(51) **C07C 209/36** (2006.01)  
**C07C 211/52** (2006.01)

(21) 394378 (22) 2011 03 29  
(72) KRAWCZYK HANNA, Warszawa (PL); MATCZAK RAFAŁ, Słomczyn (PL)  
(73) POLITECHNIKA WARSZAWSKA, Warszawa (PL)  
(54) Sposób otrzymywania E-2-amino-4-nitrostilbenów

B1 (11) **214506** (41) 2011 10 24

(51) **C07C 229/28** (2006.01)  
**C07C 227/14** (2006.01)

(21) 390969 (22) 2010 04 13  
(72) LOCHYŃSKI STANISŁAW, Wrocław (PL); GAJCY KAMILA, Tychy (PL)  
(73) POLITECHNIKA WROCŁAWSKA, Wrocław (PL)  
(54) Chiralny  $\gamma$ -aminokwas gem-dimetylocyklopropanu i sposób jego wytwarzania

B1 (11) **214617** (41) 2012 03 12

(51) **C07C 245/08** (2006.01)  
**C07C 311/15** (2006.01)

(21) 394754 (22) 2011 05 04  
(72) LARKOWSKA MARIA, Wrocław (PL); ZIELIŃSKA SONIA, Kędzierzyn-Koźle (PL); KUCHARSKI STANISŁAW, Wrocław (PL)  
(73) POLITECHNIKA WROCŁAWSKA, Wrocław (PL)  
(54) Fotochromowe barwniki N-[4-[(E)-fenyloazo]fenylo]sulfonylo-benzamidowe i sposób ich otrzymywania

B1 (11) **214603** (41) 2012 03 12

(51) **C07C 251/44** (2006.01)  
**C07C 249/04** (2006.01)

(21) 395549 (22) 2011 07 06  
(72) LOCHYŃSKI STANISŁAW, Wrocław (PL); STRUB DANIEL, Dębno (PL)  
(73) POLITECHNIKA WROCŁAWSKA, Wrocław (PL)  
(54) Oksym(+)-(1S, 4R, 5S)-4-izopropenyl-1-metylobicyklo[3.1.0]heksan-2-onu i sposób jego wytwarzania

B1 (11) **214499** (41) 2012 06 18

(51) **C07C 263/10** (2006.01)  
**C07C 265/14** (2006.01)

(21) 393214 (22) 2010 12 10  
(72) BAŁDYGA JERZY, Zalesie Górne (PL); HENCZKA MAREK, Warszawa (PL); SZARLIK STEFAN, Blizne Łaszczyńskiego (PL); ILMURZYŃSKA JANINA, Warszawa (PL); DYCZEWSKI MICHAŁ, Józefów (PL); SŁAWATYCKI ARKADIUSZ, Bydgoszcz (PL); CHRUPAŁA WOJCIECH, Bydgoszcz (PL); LACHMAJER JERZY, Bydgoszcz (PL); RUCZYŃSKI LECH, Bydgoszcz (PL); WÓJCIK LUCJAN, Niemcz (PL); STUCZYŃSKI JACEK, Bydgoszcz (PL)  
(73) ZAKŁADY CHEMICZNE ZACHEM SPÓŁKA AKCYJNA, Bydgoszcz (PL); INSTYTUT CHEMII PRZEMYSŁOWEJ IM. PROF. IGNACEGO MOŚCICKIEGO, Warszawa (PL); POLITECHNIKA WARSZAWSKA, Warszawa (PL)  
(54) Sposób wydzielania toluilenodiizocyjanianu z mieszaniny poreakcyjnej w procesie fosgenowania toluilenodiaminy w fazie gazowej

B1 (11) **214498** (41) 2012 06 18

(51) **C07C 263/10** (2006.01)  
**C07C 265/14** (2006.01)

(21) 393215 (22) 2010 12 10  
(72) BAŁDYGA JERZY, Zalesie Górne (PL); HENCZKA MAREK, Warszawa (PL); SZARLIK STEFAN, Blizne Łaszczyńskiego (PL); ŁYSIK PAWEŁ, Warszawa (PL); SADOSKA TERESA, Warszawa (PL); SŁAWATYCKI ARKADIUSZ, Bydgoszcz (PL); CHRUPAŁA WOJCIECH, Bydgoszcz (PL); LACHMAJER JERZY, Bydgoszcz (PL); RUCZYŃSKI LECH, Bydgoszcz (PL); WÓJCIK LUCJAN, Niemcz (PL); STUCZYŃSKI JACEK, Bydgoszcz (PL)  
(73) ZAKŁADY CHEMICZNE ZACHEM SPÓŁKA AKCYJNA, Bydgoszcz (PL); INSTYTUT CHEMII PRZEMYSŁOWEJ IM. PROF. IGNACEGO MOŚCICKIEGO, Warszawa (PL); POLITECHNIKA WARSZAWSKA, Warszawa (PL)  
(54) Sposób wydzielania produktów reakcji fosgenowania toluilenodiaminy (TDA) w fazie gazowej przy wytwarzaniu toluilenodiizocyjanianu (TDI)

B1 (11) **214497** (41) 2012 06 18

(51) **C07C 263/10** (2006.01)  
**C07C 265/14** (2006.01)

(21) 393217 (22) 2010 12 10  
(72) BAŁDYGA JERZY, Zalesie Górne (PL); MOLGA EUGENIUSZ, Warszawa (PL); SZARLIK STEFAN, Blizne Łaszczyńskiego (PL); WÓJCIK WŁODZIMIERZ, Warszawa (PL); MACHNIEWSKI PIOTR, Grodzisk Mazowiecki (PL); RUDNIAK LESZEK, Warszawa (PL); PIECHOTA STANISŁAW, Warszawa (PL); SŁAWATYCKI ARKADIUSZ, Bydgoszcz (PL); CHRUPAŁA WOJCIECH, Bydgoszcz (PL); LACHMAJER JERZY, Bydgoszcz (PL); RUCZYŃSKI LECH, Bydgoszcz (PL); WÓJCIK LUCJAN, Niemcz (PL); STUCZYŃSKI JACEK, Bydgoszcz (PL)  
(73) ZAKŁADY CHEMICZNE ZACHEM SPÓŁKA AKCYJNA, Bydgoszcz (PL); POLITECHNIKA WARSZAWSKA, Warszawa (PL); INSTYTUT CHEMII PRZEMYSŁOWEJ IM. PROF. IGNACEGO MOŚCICKIEGO, Warszawa (PL)  
(54) Sposób otrzymywania toluilenodiizocyjanianu (TDI) w procesie fosgenowania toluilenodiaminy (TDA) w fazie gazowej

B1 (11) **214505** (41) 2011 10 24

(51) **C07C 271/36** (2006.01)  
**C07C 229/46** (2006.01)  
**C07C 51/09** (2006.01)

(21) 390967 (22) 2010 04 13  
(72) LOCHYŃSKI STANISŁAW, Wrocław (PL); GAJCY KAMILA, Tychy (PL)  
(73) POLITECHNIKA WROCŁAWSKA, Wrocław (PL)  
(54) Chiralny N-Cbz blokowany  $\gamma$ -aminokwas gem-dimetylocyklopropanu i sposób jego wytwarzania

B1 (11) **214494** (41) 2009 11 23

(51) **C07C 403/14** (2006.01)

(21) 385225 (22) 2008 05 19  
(72) MORZYCKI JACEK WITOLD, Białystok (PL); WOJTKIELEWICZ AGNIESZKA, Białystok (PL); MAJ JADWIGA, Białystok (PL)  
(73) UNIWERSYTET W BIAŁYMSTOKU, Białystok (PL)  
(54) Sposób otrzymywania estrów kwasów retinowego,  $\beta$ -13-apokarotenowego i  $\beta$ -12'-apokarotenowego z  $\beta$ -karotenu

B1 (11) **214511** (41) 2011 11 21

(51) **C07D 207/08** (2006.01)  
**C07D 403/10** (2006.01)  
**C07D 403/12** (2006.01)  
**C07D 413/10** (2006.01)  
**C07D 413/12** (2006.01)

(21) 394753 (22) 2011 05 04  
(72) ZIELIŃSKA SONIA, Kędzierzyn-Koźle (PL); KOLMAN KRZYSZTOF, Kuźnia Raciborska (PL); KUCHARSKI STANISŁAW, Wrocław (PL)  
(73) POLITECHNIKA WROCŁAWSKA, Wrocław (PL)  
(54) Chromoforowe pochodne [(2S)-1-fenylopirolidyn-2-yl]metanolu i sposób ich wytwarzania

B1 (11) **214562** (41) 2010 12 06  
 (51) *C07D 207/16* (2006.01)  
*A61K 31/40* (2006.01)  
*A61P 31/04* (2006.01)  
*A61P 31/10* (2006.01)  
 (21) 388195 (22) 2009 06 05  
 (72) CYBULSKI JACEK, Warszawa (PL); WIŚNIEWSKA ANNA, Warszawa (PL); KULIG-ADAMIAK ANNA, Warszawa (PL); KAMIŃSKI JAROSŁAW, Warszawa (PL); DĄBROWSKI ZBIGNIEW, Wydminy (PL); MATERNA KATARZYNA, Czapury (PL); PERNAK JULIUSZ, Poznań (PL)  
 (73) INSTYTUT CHEMII PRZEMYSŁOWEJ IM. PROF. IGNACEGO MOŚCICKIEGO, Warszawa (PL)  
 (54) Nowe ciecze jonowe z grupy amoniowych, sposób ich otrzymywania oraz ich zastosowanie

B1 (11) **214670** (41) 2004 09 06  
 (51) *C07D 215/36* (2006.01)  
*C07D 215/20* (2006.01)  
*C07D 215/48* (2006.01)  
*A61K 31/47* (2006.01)  
*A61P 29/00* (2006.01)  
*A61P 3/10* (2006.01)  
 (21) 359996 (22) 2001 06 27  
 (30) 60/214,810 2000 06 28 US  
 (86) 2001 06 27 PCT/US01/20756  
 (87) 2002 01 03 W002/00633  
 (72) MCCGEE LAWRENCE R., Pacifica (US); HOUZE JONATHAN B., San Mateo (US); RUBENSTEIN STEVEN M., Pacifica (US); HAGIWARA ATSUSHI, Takatsuki (JP); FURUKAWA NOBORU, Takatsuki (JP); SHINKAI HISASHI, Takatsuki (JP)  
 (73) AMGEN INC., Thousand Oaks (US); JAPAN TOBACCO INC., Tokio (JP)  
 (54) Chinolinyłowe modulatory PPAR-gamma, kompozycja je zawierająca, związek do zastosowania w leczeniu lub zapobieganiu chorobom oraz zastosowanie związku do wytwarzania leku

B1 (11) **214528** (41) 2012 04 23  
 (51) *C07D 233/54* (2006.01)  
*C07D 233/58* (2006.01)  
*C07D 233/61* (2006.01)  
*C07C 309/06* (2006.01)  
*C08F 8/02* (2006.01)  
*C08F 8/32* (2006.01)  
 (21) 396231 (22) 2011 09 05  
 (72) PAPIERZ PRZEMYSŁAW, Wrocław (PL); TROCHIMCZUK ANDRZEJ, Starysleszów (PL)  
 (73) POLITECHNIKA WROCŁAWSKA, Wrocław (PL)  
 (54) Monomery sieciujące pochodne winyloimidazolu będące analogami cieczy jonowych oraz sposób ich wytwarzania

B1 (11) **214495** (41) 2012 01 02  
 (51) *C07D 233/70* (2006.01)  
*C07D 233/88* (2006.01)  
*C07C 279/04* (2006.01)  
*G01N 33/50* (2006.01)  
*G01N 33/70* (2006.01)  
 (21) 391702 (22) 2010 07 01  
 (72) KRAWCZYK HANNA, Warszawa (PL); POPŁAWSKA MAGDALENA, Warszawa (PL); BYSTRZEJEWSKI MICHAŁ, Warszawa (PL)  
 (73) POLITECHNIKA WARSZAWSKA, Warszawa (PL)  
 (54) Sposób otrzymywania 5-hydroksykreatyniny i N-metyloguanidyny

B1 (11) **214521** (41) 2011 12 05  
 (51) *C07D 237/22* (2006.01)  
 (21) 394755 (22) 2011 05 04  
 (72) ZIELIŃSKA SONIA, Kędzierzyn-Koźle (PL); LARKOWSKA MARIA, Wrocław (PL); KUCHARSKI STANISŁAW, Wrocław (PL)  
 (73) POLITECHNIKA WROCŁAWSKA, Wrocław (PL)

(54) Fotochromowa azowa pochodna 4-amino-N-(6-metoksypirydazyn-3-ilo)benzenosulfonamidu i sposób jej otrzymywania

B1 (11) **214622** (41) 2012 01 02  
 (51) *C07D 295/037* (2006.01)  
*C07D 295/088* (2006.01)  
 (21) 391706 (22) 2010 07 01  
 (72) PERNAK JULIUSZ, Poznań (PL); ZABIELSKA-MATEJUK JADWIGA, Suchy Las (PL); PACZESNA NINA, Poznań (PL); MAJCHRZAK JAKUB, Poznań (PL); SURMA-ŚLUSARSKA BARBARA, Łódź (PL); DANIELEWICZ DARIUSZ, Łódź (PL)  
 (73) INSTYTUT TECHNOLOGII DREWNA, Poznań (PL)  
 (54) 4-Alkilo-4-benzylomorfoliniowe sole z anionem karboksylowym oraz sposób ich wytwarzania

B1 (11) **214602** (41) 2011 10 10  
 (51) *C07D 309/38* (2006.01)  
*C07D 493/04* (2006.01)  
*C07C 59/265* (2006.01)  
*C07C 65/10* (2006.01)  
*C07C 57/145* (2006.01)  
*C07C 55/06* (2006.01)  
*B01D 9/00* (2006.01)  
*A23L 1/226* (2006.01)  
*A61K 31/341* (2006.01)  
*A61P 29/00* (2006.01)  
 (21) 390883 (22) 2010 03 31  
 (72) PERNAK JULIUSZ, Poznań (PL); ŚWIERCZYŃSKA ANNA, Poznań (PL)  
 (73) POLITECHNIKA POZNAŃSKA, Poznań (PL)  
 (54) Kokryształy zawierające γ-piron oraz kwas karboksylowy oraz sposób ich wytwarzania

B1 (11) **214481** (41) 2011 08 16  
 (51) *C07D 333/22* (2006.01)  
 (21) 390328 (22) 2010 02 01  
 (72) DRABOWICZ JÓZEF, Łódź (PL); KRASOWSKA DOROTA, Łódź (PL); DOBRUCHOWSKA EWA, Łódź (PL); ULAŃSKI JACEK, Bukowiec (PL)  
 (73) POLITECHNIKA ŁÓDZKA, Łódź (PL); CENTRUM BADAŃ MOLEKULARNYCH I MAKROMOLEKULARNYCH POLSKIEJ AKADEMII NAUK, Łódź (PL)  
 (54) Sulfotlenek oraz sposób jego otrzymywania

B1 (11) **214512** (41) 2011 11 21  
 (51) *C07D 339/08* (2006.01)  
*C07D 209/82* (2006.01)  
*C07D 409/14* (2006.01)  
*C09K 11/06* (2006.01)  
*H01L 51/00* (2006.01)  
 (21) 394740 (22) 2011 05 02  
 (72) SOŁODUCHO JADWIGA, Wrocław (PL); ŚWIST AGNIESZKA, Wrocław (PL); ZAJĄC DOROTA, Oleśnica (PL)  
 (73) POLITECHNIKA WROCŁAWSKA, Wrocław (PL)  
 (54) N-heksadecylo-3,6-bis(tiantreno)karbazol, sposób jego otrzymywania oraz zastosowanie w materiale półprzewodnikowym

B1 (11) **214549** (41) 2012 06 04  
 (51) *C07D 403/04* (2006.01)  
*C07H 5/04* (2006.01)  
 (21) 393096 (22) 2010 11 30  
 (72) MIRONIUK-PUCHALSKA EWA, Dębe Wielkie (PL); SAS WOJCIECH, Warszawa (PL); MAŁYSKA MAGDA, Kałęczyn (PL)  
 (73) POLITECHNIKA WARSZAWSKA, Warszawa (PL)  
 (54) Sposób otrzymywania nowych związków-pochodnych 3-[5,5-bis(piwaloiloksymetylo)pirolidyn-2-yl]-1H-indolu

B1 (11) **214556** (41) 2012 06 04  
 (51) *C07D 403/06* (2006.01)  
*C07H 5/04* (2006.01)  
 (21) 393090 (22) 2010 11 30

(72) MIRONIUK-PUCHALSKA EWA, Dębe Wielkie (PL); SAS WOJCIECH, Warszawa (PL)  
 (73) POLITECHNIKA WARSZAWSKA, Warszawa (PL)  
 (54) Sposób otrzymania nowych związków-soli octanowych pochodnych 2,2-bis[2,2-dimetylopropionyluksymetylo]-N[(1-H-indol-3-ilo)metylo]pirolidyny

B1 (11) **214667** (41) 2004 11 15  
 (51) **C07D 403/12** (2006.01)  
**A61K 31/506** (2006.01)  
**A61P 35/00** (2006.01)  
 (21) 363243 (22) 2001 12 19  
 (30) 60/257,526 2000 12 21 US  
 60/262,403 2001 01 16 US  
 (86) 2001 12 19 PCT/US01/49367  
 (87) 2002 08 01 WO02/59110  
 (72) BOLOOR AMOGH, Lubbock (US); CHEUNG MUI, Research Triangle Park (US); DAVIS RONDA, Research Triangle Park (US); HARRIS PHILIP ANTHONY, Research Triangle Park (US); HINKLE KEVIN, Research Triangle Park (US); MOOK ROBERT ANTHONY JR., Research Triangle Park (US); STAFFORD JEFFERY ALAN, Research Triangle Park (US); VEAL JAMES MARVIN, Research Triangle Park (US)  
 (73) GLAXO GROUP LIMITED, Greenford (GB)  
 (54) Pochodne pirydinoaminy, środek farmaceutyczny i zastosowanie pochodnych pirymidinoaminy do wytwarzania leku

B1 (11) **214568** (41) 2011 01 17  
 (51) **C07D 451/02** (2006.01)  
 (21) 388528 (22) 2009 07 13  
 (72) ŁAŻNY RYSZARD, Białystok (PL); WILKANIEC URSZULA, Białystok (PL)  
 (73) UNIWERSYTET W BIAŁYMSTOKU, Białystok (PL)  
 (54) Sposób otrzymywania aldoli tropinonu

B1 (11) **214509** (41) 2011 12 05  
 (51) **C07D 451/02** (2006.01)  
 (21) 391336 (22) 2010 05 26  
 (72) ŁAŻNY RYSZARD, Białystok (PL); NODZEWSKA ANETA, Białystok (PL); TOMCZUK IWONA, Białystok (PL)  
 (73) UNIWERSYTET W BIAŁYMSTOKU, Białystok (PL)  
 (54) Sposób otrzymywania diastereoizomeru aldolu tropinonu

B1 (11) **214669** (41) 2005 02 21  
 (51) **C07D 513/04** (2006.01)  
**C07D 417/12** (2006.01)  
**C07D 417/14** (2006.01)  
**C07D 401/12** (2006.01)  
**C07D 401/14** (2006.01)  
**A61K 31/429** (2006.01)  
**A61K 31/4365** (2006.01)  
**A61K 31/4427** (2006.01)  
**A61P 7/02** (2006.01)  
 (21) 367532 (22) 2002 06 20  
 (30) 2001-187105 2001 06 20 JP  
 2001-243046 2001 08 09 JP  
 2001-311808 2001 10 09 JP  
 2001-398708 2001 12 28 JP  
 PCT/JP02/02683 2002 03 20 JP  
 (86) 2002 06 20 PCT/JP02/06141  
 (87) 2003 01 03 WO03/00680  
 (72) OHTA TOSHIHARU, Tokyo (JP); KOMORIYA SATOSHI, Tokyo (JP); YOSHINO TOSHIHARU, Tokyo (JP); UOTO KOUICHI, Tokyo (JP); NAKAMOTO YUMI, Tokyo (JP); NAITO HIROYUKI, Tokyo (JP); MOCHIZUKI AKIYOSHI, Tokyo (JP); NAGATA TSUTOMU, Tokyo (JP); KANNO HIDEYUKI, Tokyo (JP); HAGINOYA NORIYASU, Tokyo (JP); YOSHIKAWA KENJI, Tokyo (JP); NAGAMOCCHI MASATOSHI, Tokyo (JP); KOBAYASHI SYOZO, Tokyo (JP); ONO MAKOTO, Tokyo (JP)  
 (73) DAIICHI SANKYO COMPANY, LIMITED, Tokyo (JP)  
 (54) Pochodne diaminy, kompozycja je zawierająca oraz ich zastosowanie

B1 (11) **214496** (41) 2011 11 07  
 (51) **C07F 9/40** (2006.01)  
 (21) 391739 (22) 2010 07 05  
 (72) SOROKA MIROSŁAW, Wrocław (PL); GOLDEMAN WALDEMAR, Racibórz (PL)  
 (73) POLITECHNIKA WROCŁAWSKA, Wrocław (PL)  
 (54) Estry tetraalkilowe kwasu 4-(dietoksyfosfonometylo) fenyloaminometylenobisfosfonowego oraz sposób ich wytwarzania

B1 (11) **214441** (41) 2006 04 03  
 (51) **C07F 9/58** (2006.01)  
**C07F 9/38** (2006.01)  
 (21) 378438 (22) 2004 01 27  
 (30) P0300227 2003 01 28 HU  
 (86) 2004 01 27 PCT/HU04/00009  
 (87) 2004 08 12 WO04/067541  
 (72) NEU JÓZSEF, Veszprém (HU); FISCHER JÁNOS, Budapeszt (HU); FODOR TAMÁS, Budapeszt (HU); TÖRLEY JÓZSEF, Budapeszt (HU); GIZUR TIBOR, Budapeszt (HU); LÉVAI SÁNDOR, Biatorbágy (HU); DEMETER ÁDÁM, Budapeszt (HU); PERÉNYI ÉVA, Budapeszt (HU)  
 (73) RICHTER GEDEON VEGYÉSZETI GYÁR RT., Budapeszt (HU)  
 (54) Sposób wytwarzania 2-podstawionych kwasów 1-(hydroksyetylideno)-1,1-bisfosfonowych i ich soli

B1 (11) **214493** (41) 2012 04 10  
 (51) **C07H 17/08** (2006.01)  
**A61K 31/7048** (2006.01)  
**A61P 31/04** (2006.01)  
 (21) 392612 (22) 2010 10 08  
 (72) STĘPNIEWSKA EWA, Warszawa (PL); ONYŚK BEATA, Jabłonna Lacka (PL); WILMOWICZ-JAROCZ AGNIESZKA URSZULA, Warszawa (PL); BAĆKOWSKA BOGUMIŁA, Skrzyszew (PL); WILKOWSKA EWA, Warszawa (PL); OSTROWSKI MICHAŁ, Warszawa (PL)  
 (73) TARCHOMIŃSKIE ZAKŁADY FARMACEUTYCZNE „POLFA” SPÓŁKA AKCYJNA, Warszawa (PL)  
 (54) Sposób wytwarzania laktobionianu 11,12-cyklicznego węglanu erytromycyny A oraz jego zastosowanie

B1 (11) **214482** (41) 2011 01 03  
 (51) **C07K 14/31** (2006.01)  
**C07K 14/195** (2006.01)  
**C07K 16/12** (2006.01)  
**C40B 40/02** (2006.01)  
 (62) 367125  
 (21) 392964 (22) 2002 01 21  
 (30) A130/01 2001 01 26 AT  
 (86) 2002 01 21 PCT/EP02/00546  
 (87) 2002 08 01 WO02/59148  
 (72) MEINKE ANDREAS, Pressbaum (AT); VON AHSEN UWE, Wiedeń (AT); KLADE CHRISTOP, Wr. Neustadt (AT); HENICS TAMAS, Wiedeń (AT); MINH DUC BUI, Wiedeń (AT); VYTVYTSKA ORESTA, Wiedeń (AT); ETZ HILDEGARD, Wiedeń (AT); DRYLA AGNIESZKA, Wiedeń (AT); WEICHHART THOMAS, Boheimkirchen (AT); HAFNER MARTIN, Wiedeń (AT); TEMPELMAIER BRIGITTE, Wiedeń (AT); FRASER CLAIRE M., Potomac (US); GILL STEVEN, Frederick (US); ZAUNER WOLFGANG, Wiedeń (AT); NAGY ESZTER, Wiedeń (AT)  
 (73) INTERCELL AG, Wien (AT)  
 (54) Antygen reaktywny wobec surowicy hiperimmunologicznej, zastosowanie tego antygenu, preparat farmaceutyczny zawierający antygen, szczepionka, przeciwciało, preparat zawierający przeciwciało, sposób wytwarzania preparatu i cząsteczka kwasu nukleinowego

B1 (11) **214634** (41) 2011 03 14  
 (51) **C07K 16/28** (2006.01)  
**A61K 39/395** (2006.01)  
**A61P 35/00** (2006.01)  
 (62) 370514  
 (21) 392809 (22) 2002 11 08  
 (30) 60/348,980 2001 11 09 US  
 (86) 2002 11 08 PCT/US02/36107

(87) 2003 05 15 WO03/040170  
 (72) BEDIAN VAHE, East Lyme (US); GLADUE RONALD P., Stronington (US); CORVALAN JOSE, Foster City (US); JIA XIAO-CHI, San Mateo (US); FENG XIAO, Union City (US)  
 (73) PFIZER PRODUCTS INC., Groton (US); AMGEN FREMONT INC., Fremont (US)  
 (54) Przeciwciało monoklonalne przeciwko CD40 i jego część wiążąca antygen, zawierająca go kompozycja i jego zastosowanie, oraz wyizolowana linia komórkowa, cząsteczka wyizolowanego kwasu nukleinowego, wektor, komórka gospodarza i sposób wytwarzania

B1 (11) **214477** (41) 2012 05 21  
 (51) **C08B 37/10** (2006.01)  
 (21) 392984 (22) 2010 11 18  
 (72) HEROPOLITAŃSKI RYSZARD, Warszawa (PL); GRZYWA-NIKSIŃSKA IRENA, Warszawa (PL); MACHAŁOWSKA MAŁGORZATA, Warszawa (PL)  
 (73) INSTYTUT CHEMII PRZEMYSŁOWEJ IM. PROF. IGNACEGO MOŚCICKIEGO, Warszawa (PL)  
 (54) Sposób wytwarzania soli heparyny drobnocząsteczkowej z soli heparyny wysokocząsteczkowej

B1 (11) **214557** (41) 2012 06 04  
 (51) **C08B 37/10** (2006.01)  
 (21) 393094 (22) 2010 11 30  
 (72) GRZYWA-NIKSIŃSKA IRENA, Warszawa (PL); GRZYWA EDWARD, Warszawa (PL); HEROPOLITAŃSKI RYSZARD, Warszawa (PL); MACHAŁOWSKA MAŁGORZATA, Warszawa (PL); LEGOCKA IZABELLA, Warszawa (PL)  
 (73) INSTYTUT CHEMII PRZEMYSŁOWEJ IM. PROF. IGNACEGO MOŚCICKIEGO, Warszawa (PL)  
 (54) Sposób wytwarzania heparyny drobnocząsteczkowej

B1 (11) **214585** (41) 2011 05 09  
 (51) **C08G 18/08** (2006.01)  
**C08G 18/48** (2006.01)  
**C08J 9/00** (2006.01)  
**C08K 5/55** (2006.01)  
 (21) 389436 (22) 2009 11 02  
 (72) PACIOREK-SADOWSKA JOANNA, Bydgoszcz (PL); CZUPRYŃSKI BOGUSŁAW, Trzemiętowo (PL); LISZKOWSKA JOANNA, Łówkowie (PL)  
 (73) UNIWERSYTET KAZIMIERZA WIELKIEGO, Bydgoszcz (PL)  
 (54) Sposób wytwarzania sztywnych pianek poliuretanowo-polioizocyanurowych

B1 (11) **214561** (41) 2011 01 03  
 (51) **C08G 63/688** (2006.01)  
**C08G 63/42** (2006.01)  
 (21) 388438 (22) 2009 07 01  
 (72) JANKOWSKI PIOTR, Warszawa (PL); ROKICKI GABRIEL, Warszawa (PL)  
 (73) INSTYTUT CHEMII PRZEMYSŁOWEJ IM. PROF. IGNACEGO MOŚCICKIEGO, Warszawa (PL)  
 (54) Sposób otrzymywania wodorozcieńczalnych nienasyconych żywic poliestrowych utwardzanych promieniowaniem UV

B1 (11) **214486** (41) 2012 04 10  
 (51) **C08H 1/06** (2006.01)  
**C08L 9/02** (2006.01)  
**C08L 13/00** (2006.01)  
**C08L 89/04** (2006.01)  
 (21) 392588 (22) 2010 10 05  
 (72) PRZEPIÓRKOWSKA ANITA, Łódź (PL); PROCHOŃ MIROŚLAWA, Łódź (PL); TADEUSIAK ALEKSANDRA, Dobrzelin (PL)  
 (73) POLITECHNIKA ŁÓDZKA, Łódź (PL)  
 (54) Sposób otrzymywania napełniacza mieszanki kauczukowej karboksylanego kauczuku butadienowo-akrylonitrylowego oraz mieszanka kauczukowa zawierająca ten napełniacz

B1 (11) **214525** (41) 2012 09 10  
 (51) **C08J 3/20** (2006.01)  
**C08K 13/02** (2006.01)  
**C09K 21/12** (2006.01)  
 (21) 398272 (22) 2012 02 29  
 (72) ZATORSKI WOJCIECH, Warszawa (PL)  
 (73) CENTRALNY INSTYTUT OCHRONY PRACY-PAŃSTWOWY INSTYTUT BADAWCZY, Warszawa (PL)  
 (54) Kompozycja antypirenowa zmniejszająca palność tworzyw sztucznych

B1 (11) **214563** (41) 2012 07 02  
 (51) **C08K 3/04** (2006.01)  
**C09K 21/02** (2006.01)  
**C09K 21/14** (2006.01)  
 (21) 393346 (22) 2010 12 20  
 (72) JANKOWSKI PIOTR, Warszawa (PL); LEGOCKA IZABELLA, Warszawa (PL); KIJOWSKA DOROTA, Wola Gołkowska (PL); GÓRECKA EWA, Warszawa (PL)  
 (73) INSTYTUT CHEMII PRZEMYSŁOWEJ IM. PROF. IGNACEGO MOŚCICKIEGO, Warszawa (PL)  
 (54) Sposób wytwarzania modyfikowanego grafitu i jego zastosowanie do wytwarzania kompozycji polimerowych o ograniczonej palności

B1 (11) **214555** (41) 2012 06 18  
 (51) **C08L 67/04** (2006.01)  
**C08L 89/00** (2006.01)  
**C08L 101/16** (2006.01)  
**B65D 65/46** (2006.01)  
 (21) 393166 (22) 2010 12 06  
 (72) JANIK HELENA, Gdańsk (PL); GUZMAN AGNIESZKA, Kwidzyn (PL); SIELICKI PRZEMYSŁAW, Gdańsk (PL); GNUTEK NATALIA, Pruszcz Gdański (PL); STELMASIK ANDRZEJ, Gdynia (PL)  
 (73) POLITECHNIKA GDAŃSKA, Gdańsk (PL)  
 (54) Biodegradowalny opakowaniowy materiał polimerowy i sposób jego otrzymywania

B1 (11) **214577** (41) 2011 09 26  
 (51) **C09D 5/25** (2006.01)  
**B82B 3/00** (2006.01)  
 (21) 390759 (22) 2010 03 18  
 (72) GÓRNICKA BARBARA, Wrocław (PL); CZOŁOWSKA BARBARA, Wrocław (PL); GÓRECKI LECH, Wrocław (PL)  
 (73) INSTYTUT ELEKTROTECHNIKI, Warszawa (PL)  
 (54) Sposób modyfikacji elektroizolacyjnego lakieru nasycającego, zwłaszcza poliestroimidowego

B1 (11) **214601** (41) 2011 10 10  
 (51) **C09D 175/04** (2006.01)  
**C08K 3/36** (2006.01)  
**C08K 3/20** (2006.01)  
 (21) 390867 (22) 2010 03 29  
 (72) KOZAKIEWICZ JANUSZ, Warszawa (PL); GROTT ALICJA, Józefów (PL); OFAT IZABELA, Radom (PL); OSAWARU OSAZUWA, Warszawa (PL)  
 (73) INSTYTUT CHEMII PRZEMYSŁOWEJ IM. PROF. IGNACEGO MOŚCICKIEGO, Warszawa (PL)  
 (54) Sposób modyfikacji wodnych jonomerycznych dyspersji poliuretanowych

B1 (11) **214518** (41) 2012 06 04  
 (51) **C09J 163/02** (2006.01)  
**C09J 163/04** (2006.01)  
**C08L 63/02** (2006.01)  
**C08L 63/04** (2006.01)  
 (21) 393088 (22) 2010 11 30  
 (72) CZUB PIOTR, Kraków (PL)  
 (73) POLITECHNIKA KRAKOWSKA IM. TADEUSZA KOŚCIUSZKI, Kraków (PL)

(54) Sposób otrzymywania epoksydowego komponentu kleju, tworzącego po usieciowaniu spoinę o podwyższonej elastyczności

B1 (11) **214611** (41) 2010 05 10

(51) **C09K 5/04** (2006.01)

**F25B 1/00** (2006.01)

**F25B 27/00** (2006.01)

(21) 386390 (22) 2008 10 30

(72) ZAKRZEWSKI BOGUSŁAW ZENON, Szczecin (PL); FILIN SERGIY, Szczecin (PL); ŁOKIETEK TOMASZ, Szczecin (PL)

(73) ZACHODNIOPOMORSKI UNIWERSYTET TECHNOLOGICZNY W SZCZECINIE, Szczecin (PL)

(54) Sposób regazyfikacji ciekłego gazu ziemnego i układ do regazyfikacji ciekłego gazu ziemnego

B1 (11) **214483** (41) 2012 03 26

(51) **C09K 17/02** (2006.01)

**E21F 15/02** (2006.01)

(21) 392375 (22) 2010 09 13

(72) ŁĄCZNY JACEK, Katowice (PL); PRUSEK STANISŁAW, Wieszowa (PL); LUBOSIK ZBIGNIEW, Siemianowice Śląskie (PL); GOGOLA KRZYSZTOF, Chorzów (PL); ŚWINDER HENRYK, Zabrze (PL); MAJKA GRZEGORZ, Jaworzno (PL); SZAFRAN ZBIGNIEW, Katowice (PL); KINCZYK LESŁAW, Bytom (PL)

(73) GŁÓWNY INSTYTUT GÓRNICICTWA, Katowice (PL)

(54) Mieszanina do poprawy rekonsolidacji gruzowiska zawałowego w trakcie wybierania pokładu węgla na warstwy systemem zawałowym w kopalniach głębokich

B1 (11) **214559** (41) 2010 12 20

(51) **C09K 19/12** (2006.01)

**C09K 19/30** (2006.01)

(21) 388285 (22) 2009 06 15

(72) DĄBROWSKI ROMAN SŁAWOMIR, Warszawa (PL); KULA PRZEMYSŁAW, Warszawa (PL); DZIADUSZEK JERZY, Warszawa (PL); CHOŁUJ ARTUR, Góra Kalwaria (PL); SKRZYPEK KATARZYNA, Radom (PL); KĘDZIERSKI JERZY, Warszawa (PL)

(73) WOJSKOWA AKADEMIA TECHNICZNA, Warszawa (PL)

(54) Nietatyczne i chiralne medium ciekłokrystaliczne o ujemnej anizotropii dielektrycznej

B1 (11) **214647** (41) 2010 10 25

(51) **C09K 19/20** (2006.01)

(21) 387790 (22) 2009 04 14

(72) DĄBROWSKI ROMAN SŁAWOMIR, Warszawa (PL); CZUPRYŃSKI KRZYSZTOF L., Warszawa (PL); KULA PRZEMYSŁAW, Warszawa (PL); ŻUROWSKA MAGDALENA, Zbrza (PL); REJMER WOJCIECH, Radom (PL); PIECEK WITOLD, Wierzbina (PL); RASZEWSKI ZBIGNIEW, Warszawa (PL)

(73) WOJSKOWA AKADEMIA TECHNICZNA IM. JAROSŁAWA DĄBROWSKIEGO, Warszawa (PL)

(54) Antyferroelektryczna ortokoniczna mieszanina o podwyższonej stabilności chemicznej i dużej wartości skoku helisy oraz związki chiralne, achiralne i racemiczne do jej wytwarzania

B1 (11) **214621** (41) 2011 04 11

(51) **C10B 21/10** (2006.01)

(21) 389197 (22) 2009 10 05

(72) HASIK JACEK, Zabrze (PL); SWIEBODA BOGDAN, Zabrze (PL); MIERZWIŃSKI STANISŁAW, Bytom (PL); KOSYRZYK LUDWIK, Siemianowice Śląskie (PL); HUMMER WIKTOR, Zabrze (PL)

(73) BIURO PROJEKTÓW KOKSOPROJEKT SPÓŁKA

Z OGRANICZONĄ ODPOWIEDZIALNOŚCIĄ, Zabrze (PL)

(54) Sposób i układ do sterowania opalaniem baterii koksowniczej

B1 (11) **214629** (41) 2011 11 07

(51) **C10B 21/20** (2006.01)

(21) 391067 (22) 2010 04 26

(72) BIAŁECKI RYSZARD A., Gliwice (PL); SZLĘK ANDRZEJ, Gliwice (PL); HUMMER WIKTOR, Zabrze (PL); WOJCIECHOWSKI GRZEGORZ, Zabrze (PL)

(73) BIURO PROJEKTÓW KOKSOPROJEKT SPÓŁKA Z OGRANICZONĄ ODPOWIEDZIALNOŚCIĄ, Zabrze (PL)

(54) Sposób opalania baterii koksowniczej

B1 (11) **214438** (41) 2008 09 15

(51) **C10G 1/10** (2006.01)

(21) 381895 (22) 2007 03 05

(72) HANDEREK ADAM, Bielsko-Biała (PL)

(73) NOVAK KORNEŁ, Chernex (CH); WÓJCİK MAREK, Chernex (CH)

(54) Sposób termokatalitycznej depolimeryzacji odpadowych tworzyw sztucznych, instalacja do termokatalitycznej depolimeryzacji odpadowych tworzyw sztucznych oraz reaktor do termokatalitycznej depolimeryzacji odpadowych tworzyw sztucznych

B1 (11) **214645** (41) 2010 06 21

(51) **C10J 3/00** (2006.01)

**F23K 1/04** (2006.01)

**F23K 3/00** (2006.01)

(21) 386857 (22) 2008 12 18

(72) PRONOBIS MAREK, Katowice (PL); OSTROWSKI PIOTR, Chorzów (PL); KALISZ SYLWESTER, Gliwice (PL); GRAMATYKA FRANCISZEK, Gliwice (PL); WEJKOWSKI ROBERT, Gliwice (PL)

(73) POLITECHNIKA ŚLĄSKA, Gliwice (PL)

(54) Sposób i instalacja zgazowania biomasy przed procesem współspalania, zwłaszcza w kotłach energetycznych

B1 (11) **214575** (41) 2011 01 03

(51) **C10L 1/14** (2006.01)

**C10L 10/04** (2006.01)

(21) 388433 (22) 2009 07 01

(72) STANIK WINICJUSZ, Kraków (PL); ZIEMIAŃSKI LESZEK, Kraków (PL); CHŁOBOWSKI KAZIMIERZ, Kraków (PL); ŁUKASIK ZOFIA, Kraków (PL); ŻAK GRAŻYNA, Brzeczowice (PL); BASTA ADAM, Kędzierzyn-Koźle (PL); JAKUBIUK PIOTR, Tarnowiec Góry (PL); MALICKI WOJCIECH, Kędzierzyn-Koźle (PL); KRUEGER ANDRZEJ, Kędzierzyn-Koźle (PL); TKACZ BOGUSŁAW, Kędzierzyn-Koźle (PL); BALCEROWIAK WOJCIECH, Kędzierzyn-Koźle (PL); JASIEŃKIEWICZ JERZY, Kędzierzyn-Koźle (PL)

(73) INSTYTUT NAFTY I GAZU, Kraków (PL); PCC SYNTEZA SPÓŁKA AKCYJNA, Kędzierzyn-Koźle (PL); INSTYTUT CIĘŻKIEJ SYNTEZY ORGANICZNEJ BLACHOWNIA, Kędzierzyn-Koźle (PL)

(54) Pakiet dodatków detergentowo-dyspergujących o wysokiej stabilności termicznej do benzyn silnikowych

B1 (11) **214558** (41) 2011 01 03

(51) **C10L 5/44** (2006.01)

**F23K 3/02** (2006.01)

(21) 388359 (22) 2009 06 23

(72) GOLEC TOMASZ, Warszawa (PL); MARCHENKO WŁODZIMIERZ, Warszawa (PL)

(73) INSTYTUT ENERGETYKI, Warszawa (PL); MARCHENKO WŁODZIMIERZ, Warszawa (PL)

(54) Sposób i linia technologiczna do wytwarzania pyłowego paliwa energetycznego z surowca o niskiej kaloryczności, zwłaszcza z biomasy

B1 (11) **214531** (41) 2012 01 30

(51) **C11D 1/62** (2006.01)

**C11D 3/48** (2006.01)

(21) 391956 (22) 2010 07 26

(72) PERNAK JULIUSZ, Poznań (PL); KOT MARIUSZ, Poznań (PL)

(73) POLITECHNIKA POZNAŃSKA, Poznań (PL)

(54) Środek dezynfekcyjny

B1 (11) **214627** (41) 2012 06 04

(51) **C12G 3/04** (2006.01)

**C12G 3/00** (2006.01)

**C02F 1/48** (2006.01)

**C02F 1/46** (2006.01)

(21) 393038 (22) 2010 11 24

(72) WOŁOWSKI FILIP, Józefosław (PL); ALCHIMOWICZ PIOTR, Warszawa (PL)



(73) TCG SPÓŁKA Z OGRANICZONĄ ODPOWIEDZIALNOŚCIĄ,  
Warszawa (PL)

(54) Sposób wytwarzania wódki

B1 (11) **214546** (41) 2012 06 18

(51) **C12M 1/42** (2006.01)  
**G01N 33/48** (2006.01)  
**C12M 1/34** (2006.01)  
**B01L 3/00** (2006.01)

(21) 393246 (22) 2010 12 13  
(72) JĘDRYCH ELŻBIETA, Okrzeja (PL); CHUDY MICHAŁ, Żyrardów (PL); DYBKO ARTUR, Warszawa (PL); BRZÓZKA ZBIGNIEW, Warszawa (PL)

(73) POLITECHNIKA WARSZAWSKA, Warszawa (PL)

(54) Mikroukład do oceny skuteczności procedur terapii fotodynamicznych

B1 (11) **214654** (41) 2010 05 10

(51) **C12N 1/20** (2006.01)  
**A23L 3/50** (2006.01)

(21) 386427 (22) 2008 11 03  
(72) MIECZNIKOWSKI ANTONI, Warszawa (PL); ZIELIŃSKA KRYSZYNA, Warszawa (PL); SUTERSKA ALINA, Warszawa (PL); STECKA KRYSZYNA, Warszawa (PL)

(73) INSTYTUT BIOTECHNOLOGII PRZEMYSŁU ROLNO-SPOŻYWCZEGO, Warszawa (PL)

(54) Sposób wytwarzania granulowanego preparatu bakterii fermentacji mlekowej

B1 (11) **214504** (41) 2012 01 02

(51) **C12N 1/20** (2006.01)  
**C12R 1/24** (2006.01)  
**A23L 1/29** (2006.01)

(21) 391623 (22) 2010 06 25  
(72) KLEWICKA ELŻBIETA, Łódź (PL); LIBUDZISZ ZDZISŁAWA, Łódź (PL); ŚLIŻEWSKA KATARZYNA, Łódź (PL); OTLEWSKA ANNA, Łódź (PL)  
(73) POLITECHNIKA ŁÓDZKA, Łódź (PL)

(54) Nowy szczep bakterii mlekowych *Lactobacillus brevis*

B1 (11) **214451** (41) 2008 12 22

(51) **C12N 9/20** (2006.01)  
**C12Q 1/37** (2006.01)  
**C07K 19/00** (2006.01)  
**C07H 21/04** (2006.01)  
**C40B 10/00** (2006.01)  
**C07K 14/195** (2006.01)

(21) 382638 (22) 2007 06 11  
(72) DUBIN GRZEGORZ, Kraków (PL); POTEPA JAN, Kraków (PL)  
(73) UNIwersytet Jagielloński, Kraków (PL); BIOCENTRUM SPÓŁKA Z OGRANICZONĄ ODPOWIEDZIALNOŚCIĄ, Kraków (PL)  
(54) Polipeptyd wykazujący powinowactwo do centrum aktywnego proteiny SplB, białko, sekwencja nukleotydowa kodująca polipeptyd i białko, zastosowanie sekwencji polipeptydu, sposób otrzymywania białka oraz zastosowanie proteiny SplB

B1 (11) **214501** (41) 2011 12 19

(51) **C12Q 1/68** (2006.01)  
**C12N 15/29** (2006.01)

(21) 391458 (22) 2010 06 10  
(72) LEŚNIEWSKA-NOWAK JUSTYNA, Lublin (PL); GRUSZECKA DANIELA, Lublin (PL); KOWALCZYK KRZYSZTOF, Motycz (PL); NOWAK MICHAŁ, Lublin (PL)  
(73) UNIwersytet Przyrodniczy w Lublinie, Lublin (PL)

(54) Sposób wykrywania obecności genu karłowatości w materiale genetycznym pszenżyta oraz para starterów do wykrywania obecności genu karłowatości

B1 (11) **214583** (41) 2011 12 19

(51) **C12R 1/25** (2006.01)  
**C12P 1/04** (2006.01)  
**C12N 1/20** (2006.01)

**A23K 1/00** (2006.01)

**A23K 3/00** (2006.01)

(21) 391534 (22) 2010 06 16  
(72) ZIELIŃSKA KRYSZYNA, Warszawa (PL); STECKA KRYSZYNA, Warszawa (PL); MIECZNIKOWSKI ANTONI, Warszawa (PL); KAPTUROWSKA AGATA, Płock (PL); KUPRYŚ MARTA, Biała Podlaska (PL)

(73) INSTYTUT BIOTECHNOLOGII PRZEMYSŁU ROLNO-SPOŻYWCZEGO IM. PROF. WACŁAWA DĄBROWSKIEGO, Warszawa (PL)

(54) Szczep bakterii *Lactobacillus plantarum* S, zastosowanie szczepu bakterii *Lactobacillus plantarum* S oraz preparat do kiszenia pasz objętościowych

B1 (11) **214653** (41) 2010 02 01

(51) **C21D 1/38** (2006.01)  
**B23K 9/013** (2006.01)

(21) 385708 (22) 2008 07 21  
(72) KUDŁA KRZYSZTOF, Waleńców (PL); IWASZKO JÓZEF, Częstochowa (PL)  
(73) POLITECHNIKA CZĘSTOCHOWSKA, Częstochowa (PL)

(54) Zespół spawalniczy do modyfikowania warstwy wierzchniej materiałów

B1 (11) **214465** (41) 2011 07 04

(51) **C22C 1/04** (2006.01)  
**C22C 9/00** (2006.01)  
**B22F 3/20** (2006.01)

(21) 393832 (22) 2011 02 02  
(72) DZIADON Andrzej, Kielce (PL); MOLA RENATA, Zagnańsk (PL); BOCHNIAK WŁODZIMIERZ, Kraków (PL)  
(73) POLITECHNIKA ŚWIĘTOKRZYSKA, Kielce (PL)

(54) Kompozyt włóknisty o osnowie miedzi i sposób wytwarzania kompozytu włóknistego o osnowie miedzi

B1 (11) **214524** (41) 2012 09 10

(51) **C23C 14/38** (2006.01)  
**C03B 37/04** (2006.01)

(62) 384538  
(21) 398874 (22) 2008 02 22  
(72) WIERZCHOŃ TADEUSZ, Warszawa (PL); RUDNICKI JACEK, Warszawa (PL); KOST MARCIN, Tychy (PL)  
(73) POLITECHNIKA WARSZAWSKA, Warszawa (PL)

(54) Sposób zwiększania trwałości dysków rozświetlających szkło

B1 (11) **214510** (41) 2011 12 05

(51) **C23G 5/00** (2006.01)  
**C02F 1/36** (2006.01)  
**B08B 3/12** (2006.01)

(21) 391393 (22) 2010 05 31  
(72) NIEMCZEWSKI BOGDAN, Warszawa (PL)  
(73) INSTYTUT TELE-I RADIOTECHNICZNY, Warszawa (PL)

(54) Sposób maksymalizacji intensywności kawitacji ultradźwiękowej wody

B1 (11) **214615** (41) 2011 07 04

(51) **C25D 3/12** (2006.01)  
**C25D 15/00** (2006.01)

(21) 390003 (22) 2009 12 22  
(72) SZEPTYCKA BENIGNA, Warszawa (PL)  
(73) INSTYTUT MECHANIKI PRECYZYJNEJ, Warszawa (PL)

(54) Nanostrukturalna powłoka kompozytowa odporna na zużycie ściernie i korozję

B1 (11) **214663** (41) 2010 03 15

(51) **C25D 5/00** (2006.01)  
**C25D 5/02** (2006.01)

(21) 386017 (22) 2008 09 03  
(72) PLEŚNIAK LEON, Bliszczycze (PL)  
(73) PLEŚNIAK LEON, Bliszczycze (PL)

(54) Sposób nanoszenia warstwy surowej emalii na wewnętrzną powierzchnię zbiorników, urządzenie do realizacji takiego sposobu oraz linia technologiczna do emaliowania zbiorników zawierająca takie urządzenie

B1 (11) **214630** (41) 2011 09 26

(51) **C25D 11/26** (2006.01)  
**A61L 27/06** (2006.01)

(21) 390784 (22) 2010 03 22

(72) SIMKA WOJCIECH, Katowice (PL)

(73) POLITECHNIKA ŚLĄSKA, Gliwice (PL)

(54) Sposób modyfikacji warstwy wierzchniej stopów typu Ti-xNb-yZr wapniem lub wapniem i fosforem metodą elektrochemicznego utleniania plazmowego

B1 (11) **214565** (41) 2010 11 22

(51) **D01F 1/07** (2006.01)  
**D01F 2/00** (2006.01)  
**D01F 2/08** (2006.01)

(21) 388030 (22) 2009 05 14

(72) STĘPLEWSKI WŁODZIMIERZ, Łódź (PL); WAWRO DARIUSZ, Łódź (PL); KAZIMIERCZAK JANUSZ, Łódź (PL); BEDNARZ TADEUSZ, Łódź (PL)

(73) INSTYTUT BIOPOLIMERÓW I WŁÓKIEN CHEMICZNYCH, Łódź (PL)

(54) Sposób wytwarzania trudnopalnych włókien celulozowych

B1 (11) **214659** (41) 2010 03 15

(51) **D04B 25/14** (2006.01)  
**D04B 25/00** (2006.01)  
**D04B 23/00** (2006.01)

(21) 386073 (22) 2008 09 12

(72) MIKOŁAJCZYK ZBIGNIEW, Łódź (PL); PIEKŁAK KATARZYNA, Łódź (PL); GOLCZYK ANDRZEJ, Łódź (PL); WIATER ZBIGNIEW, Łódź (PL)

(73) POLITECHNIKA ŁÓDZKA, Łódź (PL)

(54) Osnówka do wytwarzania dzianin kolumnkowych przestrzennych

B1 (11) **214460** (41) 2009 03 16

(51) **E01F 9/04** (2006.01)

(21) 383288 (22) 2007 09 06

(72) DOBRZYŃSKI FILIP, Bydgoszcz (PL)

(73) DOBRZYŃSKI FILIP, Bydgoszcz (PL)

(54) Element odblaskowy odbijający światło współdrożnie

B1 (11) **214606** (41) 2011 06 20

(51) **E02B 7/26** (2006.01)

(21) 389874 (22) 2009 12 11

(72) JĘDRYKA EWA, Warszawa (PL); KACA EDMUND, Falenty (PL)

(73) INSTYTUT TECHNOLOGICZNO-PRZYRODNICZY, Falenty (PL)

(54) Zasuwa płaska

B1 (11) **214454** (41) 2006 06 26

(51) **E04B 1/00** (2006.01)  
**E06B 3/54** (2006.01)

(21) 371872 (22) 2004 12 22

(72) RUŚNIOK DARIUSZ, Bielsko-Biała (PL); TOMASIK JAROSŁAW, Łodygowice (PL)

(73) ALUPROF SPÓŁKA AKCYJNA, Bielsko-Biała (PL)

(54) Zestaw elementów aluminiowych konstrukcji obudowy ocieplonego pomieszczenia

B1 (11) **214452** (41) 2009 03 30

(51) **E04B 1/343** (2006.01)  
**E04H 1/12** (2006.01)  
**E04B 1/348** (2006.01)

(21) 383407 (22) 2007 09 21

(72) WIKTORSKI ZBIGNIEW JAN, Płock (PL); PŁASZCZYŃSKI MARIUSZ, Płock (PL)

(73) PRZEDSIĘBIORSTWO PRODUKCJI ELEMENTÓW BUDOWLANYCH KONTENER SPÓŁKA Z OGRANICZONĄ ODPOWIEDZIALNOŚCIĄ, Płock (PL)

(54) Składany segment kontenerowy, zwłaszcza mieszkalny

B1 (11) **214456** (41) 2006 08 21

(51) **E04B 2/96** (2006.01)  
**E06B 3/54** (2006.01)

(21) 372948 (22) 2005 02 18

(72) RUŚNIOK DARIUSZ, Bielsko-Biała (PL)

(73) ALUPROF SPÓŁKA AKCYJNA, Bielsko-Biała (PL)

(54) Zestaw kształtowników ściany słupowo-ryglowej o odwrotnym szkleniu strukturalnym

B1 (11) **214455** (41) 2007 04 30

(51) **E04B 2/96** (2006.01)  
**E06B 3/54** (2006.01)

(21) 377868 (22) 2005 10 27

(72) RUŚNIOK DARIUSZ, Bielsko-Biała (PL)

(73) ALUPROF SPÓŁKA AKCYJNA, Bielsko-Biała (PL)

(54) Segmentowa słupowo-ryglowa ściana osłonowa

B1 (11) **214536** (41) 2010 10 25

(51) **E04D 13/03** (2006.01)  
**E06B 1/60** (2006.01)  
**E06B 1/56** (2006.01)

(21) 387856 (22) 2009 04 22

(72) MIGACZ SŁAWOMIR, Nowy Sącz (PL)

(73) FAKRO PP SPÓŁKA Z OGRANICZONĄ ODPOWIEDZIALNOŚCIĄ, Nowy Sącz (PL)

(54) Okno dachowe z kształtownikami mocującymi

B1 (11) **214660** (41) 2010 03 29

(51) **E05D 7/04** (2006.01)

(21) 386151 (22) 2008 09 25

(72) WALA IRENEUSZ, Katowice (PL); WYPYCH JACEK, Bielsko-Biała (PL)

(73) WALA SPÓŁKA Z OGRANICZONĄ ODPOWIEDZIALNOŚCIĄ, Wilkowice (PL)

(54) Zawias drzwiowy lub okienny

B1 (11) **214650** (41) 2009 12 07

(51) **E05F 1/12** (2006.01)  
**E05D 7/06** (2006.01)

(21) 385383 (22) 2008 06 06

(72) ŚCIAŻKO TOMASZ, Klucze (PL)

(73) ŚCIAŻKO TOMASZ, Klucze (PL)

(54) Zawiasa

B1 (11) **214550** (41) 2010 11 22

(51) **E06B 3/46** (2006.01)  
**E05D 15/06** (2006.01)

(21) 388027 (22) 2009 05 14

(72) KARWACKI JERZY, Łomża (PL)

(73) KARWACKI JERZY DEVO, Łomża (PL)

(54) Drzwi przesuwne

B1 (11) **214437** (41) 2009 03 02

(51) **E06B 5/16** (2006.01)

(21) 383168 (22) 2007 08 20

(72) GAŃCZAREK-RAŁ NORBERT, Aleksandria (PL)

(73) GAŃCZAREK-RAŁ NORBERT, Aleksandria (PL)

(54) Moduł z drzwiami ewakuacyjnymi zespołu bramy dwupłazczowej, przeciwpożarowej

B1 (11) **214475** (41) 2011 07 18

(51) **E06B 11/02** (2006.01)  
**E04H 17/14** (2006.01)

(21) 390171 (22) 2010 01 13

(72) PISZCZAŁKA JANUSZ, Skoczów (PL)

(73) PISZCZAŁKA JANUSZ P.P.H.U. SKOMET, Skoczów (PL)

(54) Brama wjazdowa

B1 (11) **214620** (41) 2011 04 11

(51) **E21B 43/243** (2006.01)

(21) 389153 (22) 2009 09 29

(72) KURZYDŁO HENRYK, Lubin (PL); KIENIG EDWARD, Wrocław (PL)

(73) KURZYDŁO HENRYK, Lubin (PL); KIENIG EDWARD, Wrocław (PL)

(54) Kopalnia podziemnego zgazowania węgla, zwłaszcza węgla brunatnego

B1 (11) **214526** (41) 2012 07 30

(51) **F01C 9/00** (2006.01)  
**F03B 17/06** (2006.01)

(21) 398121 (22) 2012 02 15  
(72) SZEWCZYK STANISŁAW, Michałów (PL); PIOTROWSKI JERZY ZBIGNIEW, Kielce (PL); STARZOMSKA MARIOLA, Kielce (PL)  
(73) POLITECHNIKA ŚWIĘTOKRZYSKA, Kielce (PL)  
(54) Urządzenie do przetwarzania energii słupa wody

B1 (11) **214537** (41) 2010 12 20

(51) **F02M 25/025** (2006.01)  
**C10L 1/32** (2006.01)

(21) 388302 (22) 2009 06 17  
(72) PILAWSKI MAREK, Legionowo (PL); PABIAN ZBIGNIEW, Konin (PL); DONTCHEV IVAN, Warszawa (PL); PALKA STANISŁAW, Warszawa (PL); ZIĘTEK FILIP, Warszawa (PL)  
(73) PILAWSKI MAREK, Legionowo (PL); PABIAN ZBIGNIEW, Konin (PL); DONTCHEV IVAN, Warszawa (PL); PALKA STANISŁAW, Warszawa (PL); ZIĘTEK FILIP, Warszawa (PL)  
(54) Urządzenie do uzdatniania paliw, zwłaszcza komponentów paliw ciekłych

B1 (11) **214444** (41) 2008 04 28

(51) **F03G 4/00** (2006.01)  
**F03G 4/04** (2006.01)  
**F24J 3/08** (2006.01)

(21) 380840 (22) 2006 10 16  
(72) SITNIK LECH, Wrocław (PL)  
(73) POLITECHNIKA WROCŁAWSKA, Wrocław (PL)  
(54) Układ wykorzystania energii zasobów niskotemperaturowych, zwłaszcza energii geotermalnej

B1 (11) **214666** (41) 2009 02 16

(51) **F15B 13/02** (2006.01)  
**F16K 11/00** (2006.01)  
**E21D 23/16** (2006.01)

(21) 383070 (22) 2007 08 03  
(72) TYLEK JAN, Wieliczka (PL); DŁUGOSZEWSKI KRZYSZTOF, Kraków (PL); PAWLICA MIROŚLAW, Kraków (PL); SUKIENNIK TOMASZ, Kraków (PL); OWSIANKA ROBERT, Kraków (PL)  
(73) CENTRUM ROZWOJU TECHNIKI SPÓŁKA Z OGRANICZONĄ ODPOWIEDZIALNOŚCIĄ, Kraków (PL)  
(54) Podwójny zespół zaworowy z dodatkowym sterowaniem

B1 (11) **214522** (41) 2010 11 08

(51) **F16H 3/44** (2006.01)

(21) 387932 (22) 2009 05 04  
(72) OSIECKI LESZEK, Gdańsk (PL); ŚLIWIŃSKI PAWEŁ, Gdańsk (PL)  
(73) POLITECHNIKA GDAŃSKA, Gdańsk (PL)  
(54) Przekładnia planetarna

B1 (11) **214551** (41) 2010 11 22

(51) **F16H 3/50** (2006.01)  
**F16H 3/06** (2006.01)  
**F16H 3/36** (2006.01)

(21) 388018 (22) 2009 05 13  
(72) MACIEJEWSKI EUGENIUSZ, Błonie (PL); OSIŃSKI JERZY, Warszawa (PL); ŻACH PIOTR, Warszawa (PL); ŻACH ZYGMUNT, Warszawa (PL)  
(73) POLITECHNIKA WARSZAWSKA, Warszawa (PL)  
(54) Przekładnia stożkowa obiegowa różnicowa

B1 (11) **214668** (41) 2012 03 26

(51) **F16K 3/00** (2006.01)  
**F16K 3/08** (2006.01)

(21) 392368 (22) 2010 09 13  
(72) MIKUŁOWSKI GRZEGORZ, Warszawa (PL); ROGOŹNICKI WIESŁAW, Łubiec (PL); WISZOWATY RAFAŁ, Ceglów (PL)

(73) ADAPTRONICA SPÓŁKA Z OGRANICZONĄ ODPOWIEDZIALNOŚCIĄ, Łomianki (PL)

(54) Zawór płytowy

B1 (11) **214472** (41) 2011 10 10

(51) **F16K 11/00** (2006.01)  
**F16K 11/07** (2006.01)  
**F15B 13/02** (2006.01)

(21) 390952 (22) 2010 04 09  
(72) ŚLIWIŃSKI PAWEŁ, Gdańsk (PL)  
(73) POLITECHNIKA GDAŃSKA, Gdańsk (PL)  
(54) Zawór dławiący nastawny

B1 (11) **214473** (41) 2011 10 10

(51) **F16K 11/00** (2006.01)  
**F16K 11/07** (2006.01)  
**F15B 13/02** (2006.01)

(21) 390953 (22) 2010 04 09  
(72) ŚLIWIŃSKI PAWEŁ, Gdańsk (PL)  
(73) POLITECHNIKA GDAŃSKA, Gdańsk (PL)  
(54) Zawór dławiący nastawny

B1 (11) **214479** (41) 2010 07 19

(51) **F16K 17/04** (2006.01)  
**E21D 15/51** (2006.01)

(21) 390267 (22) 2010 01 25  
(72) RYMER GRZEGORZ, Tarnowskie Góry (PL); ŚWILAK WIESŁAW, Tarnowskie Góry (PL); DREWNIAK ADOLF, Tarnowskie Góry (PL)  
(73) FABRYKA ZMECHANIZOWANYCH OBUDÓW ŚCIANOWYCH FAZOS SPÓŁKA AKCYJNA, Tarnowskie Góry (PL)  
(54) Dwustopniowy zawór upustowy

B1 (11) **214579** (41) 2012 07 16

(51) **F16K 24/00** (2006.01)  
**F16T 1/20** (2006.01)  
**E03F 5/08** (2006.01)

(21) 393631 (22) 2011 01 13  
(72) GRZEGORCZYK HENRYK, Świącany (PL); NOWAK MIECZYŚLAW, Sobniów (PL); REJMAN EDWARD, Rzeszów (PL)  
(73) FABRYKA ARMATUR JAFAR SPÓŁKA AKCYJNA, Jasło (PL)  
(54) Zawór napowietrzająco-odpowietrzający

B1 (11) **214436** (41) 2011 07 04

(51) **F16M 11/00** (2006.01)  
**F16M 11/02** (2006.01)  
**F16M 11/24** (2006.01)  
**E04G 5/06** (2006.01)  
**E04G 25/04** (2006.01)  
**A47F 5/00** (2006.01)

(21) 393319 (22) 2010 12 16  
(72) WILK ZENON, Legionowo (PL)  
(73) WILK ZENON, Legionowo (PL)  
(54) Podnośnik do telewizora

B1 (11) **214588** (41) 2010 03 29

(51) **F17C 1/02** (2006.01)  
**B65D 88/12** (2006.01)

(21) 389190 (22) 2009 10 02  
(72) LISOWSKI EDWARD, Kraków (PL); GŁOWIK-ŁAZARCZYK KATARZYNA, Piekary Śląskie (PL)  
(73) ZAKŁADY APARATURY CHEMICZNEJ CHEMET SPÓŁKA AKCYJNA, Tarnowskie Góry (PL)  
(54) Zbiornik kriogeniczny poziomy

B1 (11) **214535** (41) 2010 10 25

(51) **F22D 1/50** (2006.01)  
**C02F 1/20** (2006.01)

(21) 387801 (22) 2009 04 16  
(72) BUJAK JANUSZ WOJCIECH, Bydgoszcz (PL)

(73) PRZEDSIĘBIORSTWO PROJEKTOWO-MONTAŻOWE PROMONT BUJAK SPÓŁKA Z OGRANICZONĄ ODPOWIEDZIALNOŚCIĄ-SPÓŁKA KOMANDYTOWA, Bydgoszcz (PL)

(54) Odgazowywacz termiczny dyszowy

B1 (11) **214593** (41) 2011 02 28

(51) **F23K 5/04** (2006.01)

(21) 388883 (22) 2009 08 26

(72) WALCZAK ANDRZEJ, Kalisz (PL)

(73) WALCZAK ANDRZEJ, Kalisz (PL)

(54) Instalacja doprowadzenia ciekłego paliwa, zwłaszcza ciężkiego oleju opałowego do spalania w kotłach grzewczych

B1 (11) **214447** (41) 2008 02 18

(51) **F23L 1/00** (2006.01)

**F23C 7/00** (2006.01)

**F23C 10/20** (2006.01)

(21) 380397 (22) 2006 08 10

(72) NOWAK WOJCIECH, Częstochowa (PL); SEKRET ROBERT, Częstochowa (PL); MIREK PAWEŁ, Częstochowa (PL); JABŁOŃSKI JANUSZ, Bogatynia (PL)

(73) PGE GÓRNICtwo I ENERGETYKA KONWENCJONALNA SPÓŁKA AKCYJNA, Bełchatów (PL); POLITECHNIKA CZĘSTOCHOWSKA, Częstochowa (PL)

(54) Dysza powietrzna

B1 (11) **214610** (41) 2011 05 23

(51) **F26B 3/02** (2006.01)

**F26B 3/06** (2006.01)

**F26B 3/14** (2006.01)

**F26B 17/04** (2006.01)

**F26B 17/32** (2006.01)

(21) 389618 (22) 2009 11 19

(72) GAWĘŁ IWONA, Chorzów (PL); KAZAN JÓZEF, Sosnowiec (PL)

(73) AGENCJA ROZWOJU PRZEDSIĘBIORCZOŚCI SPÓŁKA Z OGRANICZONĄ ODPOWIEDZIALNOŚCIĄ, Żory (PL)

(54) Sposób suszenia trocin oraz suszarka do suszenia trocin

B1 (11) **214569** (41) 2010 01 04

(51) **F26B 23/02** (2006.01)

**F26B 3/06** (2006.01)

**F26B 23/00** (2006.01)

**F26B 23/10** (2006.01)

(21) 388508 (22) 2009 07 09

(72) JANUSZ CIEŚLAK, Godzikowice (PL); KRZYSZTOF KOWALCZYK, Kościelniki Dolne (PL)

(73) OBRÓBKA METALI I PRZETWÓRSTWO TWORZYW SZTUCZNYCH METALERG J.M.J. CIEŚLAK SPÓŁKA JAWNA, Oława (PL)

(54) Sposób i urządzenie do suszenia biomasy włóknistej uformowanej w baloty

B1 (11) **214618** (41) 2011 01 17

(51) **F41G 1/033** (2006.01)

**F41G 1/00** (2006.01)

(21) 388728 (22) 2009 07 13

(72) MUSIAK ZYGMUNT, Jaworzno (PL); BABIK ANNA, Pisary (PL)

(73) MUSIAK ZYGMUNT, Jaworzno (PL); BABIK ANNA, Pisary (PL)

(54) Celownik punktowy do broni strzeleckiej

B1 (11) **214619** (41) 2011 03 14

(51) **F42B 10/00** (2006.01)

**F42B 10/42** (2006.01)

(21) 388921 (22) 2009 08 31

(72) MUSIAK ZYGMUNT, Jaworzno (PL); SMORAĞ BEATA, Dąbrowa Górnicza (PL)

(73) MUSIAK ZYGMUNT, Jaworzno (PL); SMORAĞ BEATA, Dąbrowa Górnicza (PL)

(54) Pocisk do broni strzeleckiej

B1 (11) **214632** (41) 2011 06 06

(51) **F42B 30/10** (2006.01)

(21) 390274 (22) 2009 11 26

(72) LEGIEĆ JÓZEF, Zielonka (PL); KUŚNIERZ TADEUSZ, Zielonka (PL); PIĄTEK BOGDAN, Zielonka (PL); ZARZYCKI BOHDAN, Warszawa (PL); MISZCZAK MACIEJ, Warszawa (PL)

(73) WOJSKOWY INSTYTUT TECHNICZNY UZBROJENIA, Zielonka (PL)

(54) Nabój moździerzowy

B1 (11) **214480** (41) 2011 06 06

(51) **F42B 35/00** (2006.01)

**F42C 21/00** (2006.01)

(21) 390273 (22) 2009 11 26

(72) MISZCZAK MACIEJ, Warszawa (PL); ŚWIDERSKI WALDEMAR, Warszawa (PL)

(73) WOJSKOWY INSTYTUT TECHNICZNY UZBROJENIA, Zielonka (PL)

(54) Sposób i układ detekcji przemieszczania frontu palenia w ładunku stałego materiału wysokoenergetycznego

B1 (11) **214574** (41) 2011 01 17

(51) **G01B 5/10** (2006.01)

**G01B 5/08** (2006.01)

(21) 388467 (22) 2009 07 06

(72) KOSMOL JAN, Kędzierzyn-Koźle (PL)

(73) POLITECHNIKA ŚLĄSKA, Gliwice (PL)

(54) Sposób wyznaczania średnicy koła pojazdu będącego w ruchu

B1 (11) **214572** (41) 2011 01 17

(51) **G01B 5/10** (2006.01)

**G01B 5/08** (2006.01)

**G01B 7/00** (2006.01)

(21) 388470 (22) 2009 07 06

(72) KOSMOL JAN, Kędzierzyn-Koźle (PL)

(73) POLITECHNIKA ŚLĄSKA, Gliwice (PL)

(54) Urządzenie pomiarowe do wyznaczania średnicy koła pojazdu będącego w ruchu

B1 (11) **214592** (41) 2011 03 14

(51) **G01B 5/28** (2006.01)

**G01C 7/04** (2006.01)

(21) 388915 (22) 2009 08 31

(72) RAJCZYK JAROSŁAW, Częstochowa (PL); RAJCZYK MARLENA, Częstochowa (PL); KALINOWSKI JAROSŁAW, Częstochowa (PL)

(73) POLITECHNIKA CZĘSTOCHOWSKA, Częstochowa (PL)

(54) Urządzenie do pomiaru falistości powierzchni

B1 (11) **214573** (41) 2011 01 17

(51) **G01B 7/12** (2006.01)

**G01B 5/10** (2006.01)

**G01B 5/08** (2006.01)

(21) 388469 (22) 2009 07 06

(72) KOSMOL JAN, Kędzierzyn-Koźle (PL); KOLKA ARKADIUSZ, Żernica (PL)

(73) POLITECHNIKA ŚLĄSKA, Gliwice (PL)

(54) Urządzenie pomiarowe do wyznaczania średnicy koła pojazdu będącego w ruchu

B1 (11) **214458** (41) 2007 08 20

(51) **G01B 9/02** (2006.01)

**H01S 3/00** (2006.01)

**H01S 3/082** (2006.01)

**H01S 3/10** (2006.01)

(21) 378908 (22) 2006 02 07

(72) BUDZYŃ GRZEGORZ, Sulisławice (PL); RZEPKA JANUSZ, Wrocław (PL)

(73) POLITECHNIKA WROCŁAWSKA, Wrocław (PL)

(54) Układ eliminujący wrażliwość lasera dwumodowego HeNe na odbicia wsteczne

B1 (11) **214612** (41) 2010 08 30

(51) **G01B 9/02** (2006.01)

(21) 387342 (22) 2009 02 25

(72) DOBOSZ MAREK, Warszawa (PL); ZAMIELA GRZEGORZ, Warszawa (PL)

(73) POLITECHNIKA WARSZAWSKA, Warszawa (PL)

(54) Sposób przetwarzania zmian strumienia świetlnego na dwa sygnały elektryczne do pomiaru przemieszczeń i układ do przetwarzania zmian strumienia świetlnego na dwa sygnały elektryczne do pomiaru przemieszczeń

B1 (11) **214560** (41) 2010 12 20

(51) **G01G 19/00** (2006.01)  
**G01G 3/14** (2006.01)

(21) 388234 (22) 2009 06 09  
(72) BAGIŃSKI ANTONI, Wrocław (PL); DUDEK DIONIZY, Iwiny (PL); AUGUSTYNOWICZ JÓZEF, Wrocław (PL)  
(73) POLITECHNIKA WROCŁAWSKA, Wrocław (PL)  
(54) Waga zwłaszcza do ważenia obiektu o bardzo dużej masie

B1 (11) **214641** (41) 2010 11 08

(51) **G01H 11/02** (2006.01)  
**G01M 7/02** (2006.01)

(21) 388121 (22) 2009 04 27  
(72) ROKICKI EDWARD, Oksa (PL); SPYCHAŁA JAROSŁAW, Warszawa (PL); LINDSTEDT PAWEŁ, Warszawa (PL); SZCZEPANIK RYSZARD, Warszawa (PL)  
(73) INSTYTUT TECHNICZNY WOJSK LOTNICZYCH, Warszawa (PL)  
(54) Czujnik indukcyjny do precyzyjnego pomiaru drgań łopatką wirnika przepływowej maszyny wirnikowej

B1 (11) **214651** (41) 2010 01 04

(51) **G01M 13/04** (2006.01)  
**G01L 3/16** (2006.01)

(21) 385494 (22) 2008 06 23  
(72) RYCHLIK ARKADIUSZ, Olsztyn (PL)  
(73) UNIWERSYTET WARMIŃSKO-MAZURSKI W OLSZTYNIE, Olsztyn-Kortowo (PL)  
(54) Przyrząd do identyfikacji oporów tarcia łożysk tocznych

B1 (11) **214614** (41) 2010 08 30

(51) **G01M 99/00** (2011.01)  
**G01H 11/02** (2006.01)

(21) 387596 (22) 2009 02 20  
(72) SZCZEPANIK RYSZARD, Warszawa (PL); LINDSTEDT PAWEŁ, Warszawa (PL); MANEROWSKI JERZY, Grodzisk Mazowiecki (PL); BOROWCZYK HENRYK, Warszawa (PL); ROKICKI EDWARD, Oksa (PL); SPYCHAŁA JAROSŁAW, Warszawa (PL)  
(73) INSTYTUT TECHNICZNY WOJSK LOTNICZYCH, Warszawa (PL)  
(54) Sposób monitorowania zmian stanu technicznego łopatki turbiny maszyny wirnikowej na podstawie parametrów wzmocnienia amplitudowego sygnałów diagnostycznych

B1 (11) **214639** (41) 2009 07 06

(51) **G01N 3/08** (2006.01)  
**G01N 19/04** (2006.01)

(21) 387010 (22) 2009 01 08  
(72) KUJAWSKI WOJCIECH, Poznań (PL)  
(73) INSTYTUT TECHNIKI BUDOWLANEJ, Warszawa (PL)  
(54) Urządzenie do badania powłok

B1 (11) **214491** (41) 2009 06 22

(51) **G01N 11/14** (2006.01)  
**G01N 11/10** (2006.01)

(21) 385038 (22) 2008 04 25  
(72) WIŚNIEWSKI ROLAND, Warszawa (PL); WILCZYŃSKA-KITOWSKA TERESA, Warszawa (PL)  
(73) NARODOWE CENTRUM BADAŃ JĄDROWYCH, Otwock (PL)  
(54) Wysokociśnieniowy reometr rotacyjny

B1 (11) **214500** (41) 2011 12 05

(51) **G01N 19/02** (2006.01)

(21) 391401 (22) 2010 06 01  
(72) LUTY WITOLD, Kwirynów (PL)  
(73) POLITECHNIKA WARSZAWSKA, Warszawa (PL)  
(54) Urządzenie do pomiaru współczynnika tarcia o nawierzchnię drogi

B1 (11) **214642** (41) 2010 07 05

(51) **G01N 21/17** (2006.01)  
**G01N 21/39** (2006.01)  
**G01N 29/00** (2006.01)

(21) 386947 (22) 2008 12 29  
(72) STARECKI TOMASZ, Zalesie Górne (PL)  
(73) POLITECHNIKA WARSZAWSKA, Warszawa (PL)  
(54) Sposób wykonywania pomiarów fotoakustycznych

B1 (11) **214503** (41) 2012 01 02

(51) **G01N 30/02** (2006.01)

(21) 391592 (22) 2010 06 22  
(72) SŁOMKIEWICZ PIOTR M., Warszawa (PL)  
(73) UNIWERSYTET JANA KOCHANOWSKIEGO W KIELCACH, Kielce (PL)  
(54) Dozownik do pomiarów adsorpcyjnych, szczególnie metodą inwersyjnej chromatografii gazowej

B1 (11) **214604** (41) 2011 07 04

(51) **G01N 31/00** (2006.01)  
**G01N 27/26** (2006.01)

(21) 390009 (22) 2009 12 22  
(72) ŁODYGA ANDRZEJ, Puławy (PL); TYŃSKI PIOTR, Lutoryż (PL); MAJERCZYK ZBIGNIEW, Tarnów (PL); KOZIOŁ MAGDALENA, Skrzyszów (PL); MINDA-DATA DOROTA, Dębica (PL)  
(73) INSTYTUT NAWOZÓW SZTUCZNYCH, Puławy (PL)  
(54) Sposób oznaczania zawartości jonów sodowych w surowcach do produkcji poliacetali

B1 (11) **214589** (41) 2011 04 11

(51) **G01N 33/18** (2006.01)  
**G01N 31/10** (2006.01)

(21) 389174 (22) 2009 10 01  
(72) JANUS MAGDALENA, Kraśnik (PL); KUSIAK EWELINA, Chojna (PL); DOLAT DIANA, Police (PL); MORAWSKI ANTONI WALDEMAR, Szczecin (PL)  
(73) ZACHODNIOPOMORSKI UNIWERSYTET TECHNOLOGICZNY W SZCZECINIE, Szczecin (PL)  
(54) Sposób określania fotokatalitycznej aktywności fotokatalizatorów

B1 (11) **214635** (41) 2011 12 19

(51) **G01N 33/68** (2006.01)  
**C07K 14/765** (2006.01)

(21) 391441 (22) 2010 06 07  
(72) JAKUBOWSKI HIERONIM, Poznań (PL); MARCZAK ŁUKASZ, Poznań (PL); SIKORA MARTA, Poznań (PL); STOBIECKI MACIEJ, Poznań (PL); TWARDOWSKI TOMASZ, Kiekrz (PL)  
(73) INSTYTUT CHEMII BIOORGANICZNEJ POLSKIEJ AKADEMII NAUK, Poznań (PL)  
(54) Sposób analizy N-homocysteinylicacji albuminy w bio-próbce, zestaw diagnostyczny oraz zastosowanie zestawu diagnostycznego do analizy N-homocysteinylicacji albuminy w bio-próbce

B1 (11) **214545** (41) 2012 06 18

(51) **G01N 33/483** (2006.01)  
**A61B 10/00** (2006.01)  
**B07B 1/28** (2006.01)

(21) 393269 (22) 2010 12 14  
(72) CHLADEK GRZEGORZ, Mikołów (PL); KASPERSKI JACEK, Zabrze (PL)  
(73) POLITECHNIKA ŚLĄSKA, Gliwice (PL)  
(54) Urządzenie do przesiewowych badań stopnia rozdrobnienia pokarmu

B1 (11) **214605** (41) 2011 07 04

(51) **G06F 17/14** (2006.01)  
**G06K 9/36** (2006.01)

(21) 389960 (22) 2009 12 21  
(72) PARFIENIUK MAREK, Białystok (PL); PETROVSKY ALEXANDR, Białystok (PL)

(73) POLITECHNIKA BIAŁOSTOCKA, Białystok (PL)  
 (54) Układ cyfrowy do przybliżonego obliczania 8-punktowej dyskretnej transformacji kosinusowej

B1 (11) **214459** (41) 2005 12 12  
 (51) **H01B 13/14** (2006.01)  
**H01B 13/012** (2006.01)  
 (21) 375994 (22) 2003 07 15  
 (30) 2002-312776 2002 10 28 JP  
 (86) 2003 07 15 PCT/JP03/08967  
 (87) 2004 05 06 WO04/038737  
 (72) YAGI KIYOSHI, Susono (JP); KATSUMATA MAKOTO, Susono (JP); USHIJIMA HITOSHI, Susono (JP)  
 (73) YAZAKI CORPORATION, Tokyo (JP)  
 (54) Sposób i układ do wytwarzania zespołu przewodów oparte na otrzymywaniu zamówień

B1 (11) **214637** (41) 2010 09 27  
 (51) **H01B 17/14** (2006.01)  
 (21) 387501 (22) 2009 03 16  
 (72) AUGUSTYN MARCIN, Rzeszów (PL); ONAK STANISŁAW, Rzeszów (PL); SOWA ZBIGNIEW, Rzeszów (PL); TOWARNICKA ANNA, Rzeszów (PL); GNATEK ANDRZEJ, Mogielnica (PL)  
 (73) ZAKŁADY PORCELANY ELEKTROTECHNICZNEJ ZAPEL SPÓŁKA AKCYJNA, Boguchwała (PL)  
 (54) Elektroenergetyczny hybrydowy izolator wsporczy wysokiego napięcia i sposób jego wykonania

B1 (11) **214657** (41) 2009 11 23  
 (51) **H01G 4/12** (2006.01)  
**C04B 35/495** (2006.01)  
**H01B 3/12** (2006.01)  
 (21) 385195 (22) 2008 05 15  
 (72) SZWAGIERCZAK DOROTA, Kraków (PL); GRÖGER BARBARA, Kraków (PL); KULAWIK JAN, Kraków (PL); SKWAREK AGATA, Kraków (PL); STOCH AGATA, Kraków (PL)  
 (73) INSTYTUT TECHNOLOGII ELEKTRONOWEJ, Warszawa (PL)  
 (54) Bezołowiowa ceramika kondensatorowa

B1 (11) **214463** (41) 2004 06 14  
 (51) **H01H 85/153** (2006.01)  
**H01H 85/10** (2006.01)  
 (21) 357693 (22) 2002 12 11  
 (72) MACKIEWICZ TADEUSZ, Warszawa (PL)  
 (73) AMPER SPÓŁKA Z OGRANICZONĄ ODPOWIEDZIALNOŚCIĄ, Warszawa (PL)  
 (54) Wkładka topikowa z topikiem paskowym

B1 (11) **214576** (41) 2009 05 25  
 (51) **H01P 1/06** (2006.01)  
 (21) 386701 (22) 2008 12 05  
 (72) PODLASIŃSKI ANDRZEJ, Warszawa (PL); GRABOWSKI MICHAŁ, Warszawa (PL); WODECKI ZBIGNIEW, Warszawa (PL); DYDERSKI PIOTR, Józefów (PL); SZELENBAUM ROBERT, Warszawa (PL)  
 (73) PRZEMYSŁOWY INSTYTUT TELEKOMUNIKACJI SPÓŁKA AKCYJNA, Warszawa (PL)  
 (54) Mikrofalowe pojemnościowe złącze obrotowe

B1 (11) **214584** (41) 2011 05 23  
 (51) **H02H 3/05** (2006.01)  
**G01R 31/327** (2006.01)  
 (21) 389546 (22) 2009 11 12  
 (72) LISOWIEC ALEKSANDER, Warszawa (PL); NOWAKOWSKI ANDRZEJ, Warszawa (PL); KOŁODZIEJCZYK ZDZISŁAW, Warszawa (PL)  
 (73) INSTYTUT TELE-I RADIOTECHNICZNY, Warszawa (PL)  
 (54) Układ do zabezpieczeń i diagnostyki wyłącznika

B1 (11) **214655** (41) 2010 05 24  
 (51) **H03F 5/00** (2006.01)  
 (21) 386534 (22) 2008 11 17

(72) KRISTOF ADAM, Rydułtowy (PL)  
 (73) POLITECHNIKA ŚLĄSKA, Gliwice (PL)  
 (54) Układ polaryzacji stopnia końcowego lampowego wzmacniacza mocy

B1 (11) **214439** (41) 2008 10 13  
 (51) **H03M 1/12** (2006.01)  
**H03M 1/50** (2006.01)  
**H03M 3/02** (2006.01)  
 (21) 382152 (22) 2007 04 05  
 (72) KOŚCIELNIK DARIUSZ, Kraków (PL); MIŚKOWICZ MAREK, Kraków (PL)  
 (73) AKADEMIA GÓRNICZO-HUTNICZA IM. STANISŁAWA STASZICA W KRAKOWIE, Kraków (PL)  
 (54) Sposób i układ do przetwarzania sygnałów analogowych na sygnały cyfrowe z asynchroniczną modulacją Sigma-Delta

B1 (11) **214440** (41) 2009 08 31  
 (51) **H03M 1/12** (2006.01)  
**H03M 1/50** (2006.01)  
**H03M 3/02** (2006.01)  
 (21) 384548 (22) 2008 02 26  
 (72) KOŚCIELNIK DARIUSZ, Kraków (PL); MIŚKOWICZ MAREK, Kraków (PL)  
 (73) AKADEMIA GÓRNICZO-HUTNICZA IM. STANISŁAWA STASZICA W KRAKOWIE, Kraków (PL)  
 (54) Sposób i układ do przetwarzania sygnałów analogowych na sygnały cyfrowe z asynchroniczną modulacją Sigma-Delta

INDEKS UDZIELONYCH PATENTÓW,  
 WEDŁUG SYMBOLI MKP

Symbol MKP	Nr patentu	Symbol MKP	Nr patentu
1	2	1	2
<b>A01B 39/19</b> (2006.01)	214442	<b>A21C 9/08</b> (2006.01)	214595
<b>A01B 51/04</b> (2006.01)	214623	<b>A21D 8/04</b> (2006.01)	214533
<b>A01C 9/02</b> (2006.01)	214570	<b>A22C 9/00</b> (2006.01)	214446
<b>A01C 23/00</b> (2006.01)	214484	<b>A23C 7/04</b> (2006.01)	214566
<b>A01D 43/08</b> (2006.01)	214507	<b>A23K 1/06</b> (2006.01)	214664
<b>A01D 78/00</b> (2006.01)	214507*	<b>A23K 1/06</b> (2006.01)	214489
<b>A01F 29/00</b> (2006.01)	214507*	<b>A23K 1/00</b> (2006.01)	214583*
<b>A01F 12/44</b> (2006.01)	214485	<b>A23K 3/00</b> (2006.01)	214583*
<b>A01G 25/09</b> (2006.01)	214471	<b>A23L 1/015</b> (2006.01)	214566*
<b>A01K 13/00</b> (2006.01)	214450	<b>A23L 2/80</b> (2006.01)	214566*
<b>A01K 23/00</b> (2006.01)	214532	<b>A23L 1/20</b> (2006.01)	214453
<b>A01N 25/02</b> (2006.01)	214457	<b>A23L 1/2165</b> (2006.01)	214453*
<b>A01N 25/30</b> (2006.01)	214457*	<b>A23L 1/221</b> (2006.01)	214582
<b>A01N 43/32</b> (2006.01)	214547	<b>A23L 1/226</b> (2006.01)	214602*
<b>A01N 43/653</b> (2006.01)	214547*	<b>A23L 3/50</b> (2006.01)	214654*
<b>A01N 43/653</b> (2006.01)	214624	<b>A23L 1/29</b> (2006.01)	214504*
<b>A01N 47/38</b> (2006.01)	214624*	<b>A24C 5/42</b> (2006.01)	214643
<b>A01N 47/36</b> (2006.01)	214624*	<b>A43B 23/02</b> (2006.01)	214631
<b>A01N 47/38</b> (2006.01)	214548	<b>A43B 7/12</b> (2006.01)	214631*
<b>A01N 43/82</b> (2006.01)	214548*	<b>A47B 88/00</b> (2006.01)	214540
<b>A01N 57/20</b> (2006.01)	214548*	<b>A47C 17/13</b> (2006.01)	214652
<b>A01N 57/20</b> (2006.01)	214543	<b>A47C 17/22</b> (2006.01)	214652*
<b>A01N 39/02</b> (2006.01)	214543*	<b>A47C 17/86</b> (2006.01)	214652*
<b>A01N 43/40</b> (2006.01)	214543*	<b>A47F 5/00</b> (2006.01)	214436*
<b>A01N 43/60</b> (2006.01)	214543*	<b>A61B 5/12</b> (2006.01)	214462
<b>A01N 43/76</b> (2006.01)	214543*	<b>A61B 6/14</b> (2006.01)	214665
<b>A01N 33/12</b> (2006.01)	214490*	<b>A61B 17/58</b> (2006.01)	214658
<b>A01P 3/00</b> (2006.01)	214547*	<b>A61B 17/68</b> (2006.01)	214658*
<b>A01P 13/00</b> (2006.01)	214624*	<b>A61B 17/80</b> (2006.01)	214658*
<b>A01P 13/00</b> (2006.01)	214548*	<b>A61B 17/84</b> (2006.01)	214658*
<b>A01P 13/00</b> (2006.01)	214543*	<b>A61B 17/70</b> (2006.01)	214656
<b>A21B 3/13</b> (2006.01)	214596	<b>A61B 17/58</b> (2006.01)	214656*

\* Patent oznaczony więcej niż jednym symbolem klasyfikacyjnym. Ogłoszenie dotyczące tego patentu można znaleźć pod symbolem klasyfikacyjnym odpowiadającym numerowi bez gwiazdki.











T3 (97)	24 04 2013	2013/17	EP 1890996 B1	T3 (97)	27 03 2013	2013/13	EP 1984550 B1
T3 (97)	20 02 2013	2013/08	EP 1897109 B1	T3 (97)	03 04 2013	2013/14	EP 1984479 B1
T3 (97)	10 04 2013	2013/15	EP 1891446 B1	T3 (97)	24 04 2013	2013/17	EP 1996015 B1
T3 (97)	13 03 2013	2013/11	EP 1877561 B1	T3 (97)	27 03 2013	2013/13	EP 1981506 B1
T3 (97)	09 01 2013	2013/02	EP 2035238 B1	T3 (97)	10 04 2013	2013/15	EP 1968711 B1
T3 (97)	13 03 2013	2013/11	EP 1912613 B1	T3 (97)	22 08 2012	2012/34	EP 1993547 B1
T3 (97)	13 03 2013	2013/11	EP 1896142 B1	T3 (97)	27 02 2013	2013/09	EP 1984343 B1
T3 (97)	27 03 2013	2013/13	EP 1898903 B1	T3 (97)	27 02 2013	2013/09	EP 2021792 B1
T3 (97)	27 03 2013	2013/13	EP 1910773 B1	T3 (97)	16 01 2013	2013/03	EP 2016605 B1
T3 (97)	27 03 2013	2013/13	EP 1904044 B1	T3 (97)	10 04 2013	2013/15	EP 2016030 B1
T3 (97)	10 04 2013	2013/15	EP 1912648 B1	T3 (97)	13 03 2013	2013/11	EP 2012644 B1
T3 (97)	03 04 2013	2013/14	EP 1922681 B1	T3 (97)	27 03 2013	2013/13	EP 2027349 B1
T3 (97)	17 10 2012	2012/42	EP 1920096 B1	T3 (97)	06 03 2013	2013/10	EP 2030038 B1
T3 (97)	27 03 2013	2013/13	EP 1910802 B1	T3 (97)	13 03 2013	2013/11	EP 1998941 B1
T3 (97)	20 03 2013	2013/12	EP 1957517 B1	T3 (97)	09 01 2013	2013/02	EP 2010676 B1
T3 (97)	03 04 2013	2013/14	EP 1919916 B1	T3 (97)	06 03 2013	2013/10	EP 2007420 B1
T3 (97)	27 03 2013	2013/13	EP 1961223 B1	T3 (97)	20 03 2013	2013/12	EP 1981540 B1
T3 (97)	13 03 2013	2013/11	EP 1917492 B1	T3 (97)	03 04 2013	2013/14	EP 2021328 B1
T3 (97)	06 03 2013	2013/10	EP 1896073 B1	T3 (97)	06 03 2013	2013/10	EP 2084333 B1
T3 (97)	10 04 2013	2013/15	EP 1926476 B1	T3 (97)	03 04 2013	2013/14	EP 2032533 B1
T3 (97)	17 04 2013	2013/16	EP 1937444 B1	T3 (97)	27 03 2013	2013/13	EP 2054134 B1
T3 (97)	13 03 2013	2013/11	EP 2044184 B1	T3 (97)	20 03 2013	2013/12	EP 2031986 B1
T3 (97)	03 04 2013	2013/14	EP 1943439 B1	T3 (97)	06 03 2013	2013/10	EP 2041922 B1
T3 (97)	27 02 2013	2013/09	EP 1931479 B1	T3 (97)	13 03 2013	2013/11	EP 2051576 B1
T3 (97)	20 03 2013	2013/12	EP 1940821 B1	T3 (97)	12 12 2012	2012/50	EP 2049153 B1
T3 (97)	03 04 2013	2013/14	EP 1937637 B1	T3 (97)	06 03 2013	2013/10	EP 2013861 B1
T3 (97)	12 12 2012	2012/50	EP 1937575 B1	T3 (97)	03 04 2013	2013/14	EP 2057314 B1
T3 (97)	06 03 2013	2013/10	EP 1940448 B1	T3 (97)	02 01 2013	2013/01	EP 2035691 B1
T3 (97)	03 04 2013	2013/14	EP 1946761 B1	T3 (97)	03 04 2013	2013/14	EP 2035398 B1
T3 (97)	06 03 2013	2013/10	EP 1945779 B1	T3 (97)	06 03 2013	2013/10	EP 2038213 B1
T3 (97)	13 03 2013	2013/11	EP 1960164 B1	T3 (97)	27 03 2013	2013/13	EP 2191252 B1
T3 (97)	20 03 2013	2013/12	EP 1928438 B1	T3 (97)	24 04 2013	2013/17	EP 2057397 B1
T3 (97)	20 03 2013	2013/12	EP 1948693 B1	T3 (97)	24 04 2013	2013/17	EP 2067025 B1
T3 (97)	27 03 2013	2013/13	EP 2117671 B1	T3 (97)	22 05 2013	2013/21	EP 2098330 B1
T3 (97)	17 04 2013	2013/16	EP 1954650 B1	T3 (97)	23 01 2013	2013/04	EP 2197768 B1
T3 (97)	20 03 2013	2013/12	EP 1948620 B1	T3 (97)	17 04 2013	2013/16	EP 2041158 B1
T3 (97)	06 03 2013	2013/10	EP 1949101 B1	T3 (97)	27 03 2013	2013/13	EP 2079332 B1
T3 (97)	13 03 2013	2013/11	EP 2004892 B1	T3 (97)	17 10 2012	2012/42	EP 2032598 B1
T3 (97)	20 03 2013	2013/12	EP 1965670 B1	T3 (97)	13 03 2013	2013/11	EP 2064136 B1
T3 (97)	24 04 2013	2013/17	EP 1993895 B1	T3 (97)	06 03 2013	2013/10	EP 2126032 B1
T3 (97)	28 11 2012	2012/48	EP 1966120 B1	T3 (97)	10 04 2013	2013/15	EP 2089491 B1
T3 (97)	20 02 2013	2013/08	EP 1973865 B1	T3 (97)	27 03 2013	2013/13	EP 2227131 B1
T3 (97)	13 03 2013	2013/11	EP 1971555 B1	T3 (97)	17 04 2013	2013/16	EP 2061330 B1
T3 (97)	23 01 2013	2013/04	EP 2083972 B1	T3 (97)	20 03 2013	2013/12	EP 2073871 B1
T3 (97)	10 04 2013	2013/15	EP 1955845 B1	T3 (97)	06 03 2013	2013/10	EP 2107979 B1
T3 (97)	20 03 2013	2013/12	EP 1968761 B1	T3 (97)	27 03 2013	2013/13	EP 2061343 B1
T3 (97)	29 05 2013	2013/22	EP 1954140 B1	T3 (97)	06 02 2013	2013/06	EP 2086843 B1
T3 (97)	26 12 2012	2012/52	EP 1948126 B1	T3 (97)	20 02 2013	2013/08	EP 2089213 B1
T3 (97)	22 05 2013	2013/21	EP 1965671 B1	T3 (97)	13 02 2013	2013/07	EP 2073633 B1
T3 (97)	27 03 2013	2013/13	EP 1945035 B1	T3 (97)	20 02 2013	2013/08	EP 2093041 B1
T3 (97)	27 03 2013	2013/13	EP 1962830 B1	T3 (97)	13 03 2013	2013/11	EP 2084136 B1
T3 (97)	17 04 2013	2013/16	EP 1957539 B1	T3 (97)	13 03 2013	2013/11	EP 2073975 B1
T3 (97)	01 05 2013	2013/18	EP 1842533 B1	T3 (97)	27 02 2013	2013/09	EP 2039027 B1
T3 (97)	10 04 2013	2013/15	EP 1958514 B1	T3 (97)	27 03 2013	2013/13	EP 2066695 B1
T5 (97)	24 06 2009	2009/26	EP 1854691 B1	T3 (97)	10 04 2013	2013/15	EP 2068644 B1
T3 (97)	01 05 2013	2013/18	EP 1855056 B1	T3 (97)	27 03 2013	2013/13	EP 2096939 B1
T3 (97)	20 03 2013	2013/12	EP 1879266 B1	T3 (97)	06 03 2013	2013/10	EP 2125322 B1
T3 (97)	10 04 2013	2013/15	EP 1932683 B1	T3 (97)	20 02 2013	2013/08	EP 2097142 B1
T3 (97)	13 03 2013	2013/11	EP 1916361 B1	T3 (97)	06 03 2013	2013/10	EP 2076535 B1
T3 (97)	16 01 2013	2013/03	EP 1933591 B1	T3 (97)	06 03 2013	2013/10	EP 2117730 B1
T3 (97)	20 03 2013	2013/12	EP 1860735 B1	T3 (97)	17 04 2013	2013/16	EP 2102876 B1
T3 (97)	17 04 2013	2013/16	EP 1854857 B1	T3 (97)	27 03 2013	2013/13	EP 2111359 B1
T3 (97)	17 04 2013	2013/16	EP 1998116 B1	T3 (97)	27 02 2013	2013/09	EP 2091987 B1
T3 (97)	27 02 2013	2013/09	EP 1914425 B1	T3 (97)	27 02 2013	2013/09	EP 2117683 B1
T3 (97)	09 01 2013	2013/02	EP 1956777 B1	T3 (97)	10 04 2013	2013/15	EP 2094826 B1
T3 (97)	05 12 2012	2012/49	EP 1887299 B1	T3 (97)	13 03 2013	2013/11	EP 2089039 B1
T3 (97)	10 04 2013	2013/15	EP 1905730 B1	T3 (97)	27 02 2013	2013/09	EP 2238304 B1
T3 (97)	27 03 2013	2013/13	EP 1953452 B1	T3 (97)	20 02 2013	2013/08	EP 2125878 B1
T3 (97)	01 05 2013	2013/18	EP 1852562 B1	T3 (97)	20 02 2013	2013/08	EP 2114873 B1
T3 (97)	27 02 2013	2013/09	EP 1998798 B1	T3 (97)	03 04 2013	2013/14	EP 2091890 B1
T3 (97)	13 03 2013	2013/11	EP 1982404 B1	T3 (97)	06 03 2013	2013/10	EP 2134480 B1
T3 (97)	13 03 2013	2013/11	EP 2121466 B1	T3 (97)	06 03 2013	2013/10	EP 2120614 B1
T3 (97)	06 03 2013	2013/10	EP 1979446 B1	T3 (97)	13 03 2013	2013/11	EP 1947286 B1
T3 (97)	13 03 2013	2013/11	EP 1987190 B1	T3 (97)	16 01 2013	2013/03	EP 1920769 B1
T3 (97)	13 03 2013	2013/11	EP 2122813 B1	T3 (97)	06 03 2013	2013/10	EP 1953332 B1
T3 (97)	06 03 2013	2013/10	EP 1979293 B1	T3 (97)	13 03 2013	2013/11	EP 2065692 B1

T3 (97) 06 03 2013	2013/10	EP 1992534 B1	T3 (97) 09 01 2013	2013/02	EP 2203242 B1
T3 (97) 20 02 2013	2013/08	EP 2138751 B1	T3 (97) 27 02 2013	2013/09	EP 2170640 B1
T3 (97) 02 01 2013	2013/01	EP 2177213 B1	T3 (97) 09 01 2013	2013/02	EP 2194984 B1
T3 (97) 27 02 2013	2013/09	EP 2039664 B1	T3 (97) 06 03 2013	2013/10	EP 2208085 B1
T3 (97) 27 02 2013	2013/09	EP 2034084 B1	T3 (97) 03 04 2013	2013/14	EP 2223401 B1
T3 (97) 27 02 2013	2013/09	EP 2194378 B1	T3 (97) 13 03 2013	2013/11	EP 2185447 B1
T3 (97) 10 04 2013	2013/15	EP 2119819 B1	T3 (97) 27 03 2013	2013/13	EP 2201550 B1
T3 (97) 27 03 2013	2013/13	EP 2151939 B1	T3 (97) 27 02 2013	2013/09	EP 2195488 B1
T3 (97) 06 03 2013	2013/10	EP 2072660 B1	T3 (97) 13 03 2013	2013/11	EP 2203527 B1
T3 (97) 13 03 2013	2013/11	EP 1955837 B1	T3 (97) 13 03 2013	2013/11	EP 2188449 B1
T3 (97) 13 03 2013	2013/11	EP 2083117 B1	T3 (97) 13 02 2013	2013/07	EP 2203064 B1
T3 (97) 20 03 2013	2013/12	EP 2020433 B1	T3 (97) 27 02 2013	2013/09	EP 2209725 B1
T3 (97) 06 03 2013	2013/10	EP 2151833 B1	T3 (97) 06 03 2013	2013/10	EP 2160105 B1
T3 (97) 06 03 2013	2013/10	EP 2033566 B1	T3 (97) 20 03 2013	2013/12	EP 2172569 B1
T3 (97) 06 03 2013	2013/10	EP 2055428 B1	T3 (97) 27 03 2013	2013/13	EP 2192530 B1
T3 (97) 27 02 2013	2013/09	EP 2072615 B1	T3 (97) 07 11 2012	2012/45	EP 2170257 B1
T3 (97) 13 03 2013	2013/11	EP 1992362 B1	T3 (97) 06 03 2013	2013/10	EP 2200946 B1
T3 (97) 24 04 2013	2013/17	EP 2056550 B1	T3 (97) 27 03 2013	2013/13	EP 2180882 B1
T3 (97) 03 04 2013	2013/14	EP 2056510 B1	T3 (97) 01 05 2013	2013/18	EP 2204002 B1
T3 (97) 08 05 2013	2013/19	EP 2184132 B1	T3 (97) 20 03 2013	2013/12	EP 2171782 B1
T3 (97) 19 12 2012	2012/51	EP 1995745 B1	T3 (97) 20 03 2013	2013/12	EP 2207925 B1
T3 (97) 10 04 2013	2013/15	EP 2009527 B1	T3 (97) 20 02 2013	2013/08	EP 2214725 B1
T3 (97) 27 03 2013	2013/13	EP 2053185 B1	T3 (97) 06 03 2013	2013/10	EP 2210022 B1
T3 (97) 13 03 2013	2013/11	EP 2133197 B1	T3 (97) 20 03 2013	2013/12	EP 2212656 B1
T3 (97) 20 02 2013	2013/08	EP 2138127 B1	T3 (97) 03 04 2013	2013/14	EP 2247602 B1
T3 (97) 10 04 2013	2013/15	EP 2136853 B1	T3 (97) 20 02 2013	2013/08	EP 2225091 B1
T3 (97) 28 11 2012	2012/48	EP 2132386 B1	T3 (97) 24 10 2012	2012/43	EP 2214952 B1
T3 (97) 03 04 2013	2013/14	EP 2119447 B1	T3 (97) 27 03 2013	2013/13	EP 2223684 B1
T3 (97) 10 04 2013	2013/15	EP 2101756 B1	T3 (97) 27 03 2013	2013/13	EP 2212362 B1
T3 (97) 03 04 2013	2013/14	EP 2121994 B1	T3 (97) 26 12 2012	2012/52	EP 2236598 B1
T3 (97) 27 03 2013	2013/13	EP 2119125 B1	T3 (97) 03 04 2013	2013/14	EP 2222760 B1
T3 (97) 03 04 2013	2013/14	EP 2136953 B1	T3 (97) 27 03 2013	2013/13	EP 2234968 B1
T3 (97) 13 03 2013	2013/11	EP 2222438 B1	T3 (97) 13 03 2013	2013/11	EP 2242829 B1
T3 (97) 27 03 2013	2013/13	EP 2222311 B1	T3 (97) 13 03 2013	2013/11	EP 2242830 B1
T3 (97) 20 03 2013	2013/12	EP 2145400 B1	T3 (97) 20 03 2013	2013/12	EP 2240433 B1
T3 (97) 15 05 2013	2013/20	EP 2122000 B1	T3 (97) 10 10 2012	2012/41	EP 2238049 B1
T3 (97) 10 04 2013	2013/15	EP 2139782 B1	T3 (97) 28 11 2012	2012/48	EP 2205063 B1
T3 (97) 08 05 2013	2013/19	EP 2263146 B1	T3 (97) 20 03 2013	2013/12	EP 2237972 B1
T3 (97) 20 03 2013	2013/12	EP 2142630 B1	T3 (97) 13 03 2013	2013/11	EP 2259872 B1
T3 (97) 20 03 2013	2013/12	EP 2140644 B1	T3 (97) 20 02 2013	2013/08	EP 2287672 B1
T3 (97) 20 03 2013	2013/12	EP 2155023 B1	T3 (97) 15 05 2013	2013/20	EP 2291101 B1
T3 (97) 27 03 2013	2013/13	EP 2158090 B1	T3 (97) 03 04 2013	2013/14	EP 2349887 B1
T3 (97) 03 04 2013	2013/14	EP 2142363 B1	T3 (97) 13 02 2013	2013/07	EP 2371086 B1
T3 (97) 06 03 2013	2013/10	EP 2152537 B1	T3 (97) 27 02 2013	2013/09	EP 2384334 B1
T3 (97) 06 03 2013	2013/10	EP 2120615 B1	T3 (97) 17 04 2013	2013/16	EP 2329629 B1
T3 (97) 05 12 2012	2012/49	EP 2153501 B1	T3 (97) 09 01 2013	2013/02	EP 2088067 B1
T3 (97) 06 03 2013	2013/10	EP 2150605 B1	T3 (97) 20 03 2013	2013/12	EP 2088244 B1
T3 (97) 10 04 2013	2013/15	EP 2155591 B1	T3 (97) 13 03 2013	2013/11	EP 2116662 B1
T3 (97) 10 04 2013	2013/15	EP 2174519 B1	T3 (97) 13 02 2013	2013/07	EP 2138394 B1
T3 (97) 27 02 2013	2013/09	EP 2166875 B1	T3 (97) 13 03 2013	2013/11	EP 2251877 B1
T3 (97) 27 02 2013	2013/09	EP 2168082 B1	T3 (97) 13 02 2013	2013/07	EP 2153721 B1
T3 (97) 20 02 2013	2013/08	EP 2162255 B1	T3 (97) 27 02 2013	2013/09	EP 2098304 B1
T3 (97) 22 08 2012	2012/34	EP 2124793 B1	T3 (97) 20 03 2013	2013/12	EP 2151371 B1
T3 (97) 20 03 2013	2013/12	EP 2170280 B1	T3 (97) 20 03 2013	2013/12	EP 2145541 B1
T3 (97) 20 03 2013	2013/12	EP 2265395 B1	T3 (97) 16 01 2013	2013/03	EP 2269757 B1
T3 (97) 27 03 2013	2013/13	EP 2161978 B1	T3 (97) 27 03 2013	2013/13	EP 2141128 B1
T3 (97) 20 03 2013	2013/12	EP 2167628 B1	T3 (97) 08 02 2012	2012/06	EP 2143649 B1
T3 (97) 27 02 2013	2013/09	EP 2167257 B1	T3 (97) 27 02 2013	2013/09	EP 2275525 B1
T3 (97) 03 04 2013	2013/14	EP 2170906 B1	T3 (97) 13 03 2013	2013/11	EP 2151652 B1
T3 (97) 27 02 2013	2013/09	EP 2326492 B1	T3 (97) 10 04 2013	2013/15	EP 2180230 B1
T3 (97) 13 03 2013	2013/11	EP 2180811 B1	T3 (97) 10 04 2013	2013/15	EP 2172710 B1
T3 (97) 13 03 2013	2013/11	EP 2181493 B1	T3 (97) 13 03 2013	2013/11	EP 2301859 B1
T3 (97) 20 03 2013	2013/12	EP 2185216 B1	T3 (97) 20 03 2013	2013/12	EP 2182114 B1
T3 (97) 27 03 2013	2013/13	EP 2178533 B1	T3 (97) 27 03 2013	2013/13	EP 2330023 B1
T3 (97) 27 02 2013	2013/09	EP 2170792 B1	T3 (97) 20 03 2013	2013/12	EP 2186650 B1
T3 (97) 27 02 2013	2013/09	EP 2179035 B1	T3 (97) 20 03 2013	2013/12	EP 2325391 B1
T3 (97) 06 03 2013	2013/10	EP 2173972 B1	T3 (97) 27 02 2013	2013/09	EP 2192056 B1
T3 (97) 29 08 2012	2012/35	EP 2310567 B1	T3 (97) 27 02 2013	2013/09	EP 2339099 B1
T3 (97) 20 02 2013	2013/08	EP 2134249 B1	T3 (97) 13 03 2013	2013/11	EP 2213269 B1
T3 (97) 20 02 2013	2013/08	EP 2147439 B1	T3 (97) 13 03 2013	2013/11	EP 2087909 B1
T3 (97) 27 02 2013	2013/09	EP 2291282 B1	T3 (97) 03 04 2013	2013/14	EP 2224031 B1
T3 (97) 27 03 2013	2013/13	EP 2176220 B1	T3 (97) 20 03 2013	2013/12	EP 2065065 B1
T3 (97) 23 01 2013	2013/04	EP 2185279 B1	T3 (97) 27 02 2013	2013/09	EP 2113482 B1
T3 (97) 16 01 2013	2013/03	EP 2183130 B1	T3 (97) 20 03 2013	2013/12	EP 2245967 B1
T3 (97) 13 02 2013	2013/07	EP 2185421 B1	T3 (97) 27 03 2013	2013/13	EP 2116124 B1
T3 (97) 27 03 2013	2013/13	EP 2186205 B1	T3 (97) 20 03 2013	2013/12	EP 2143572 B1

T3 (97)	27 02 2013	2013/09	EP 2127901 B1	T3 (97)	27 03 2013	2013/13	EP 2294024 B1
T5 (97)	18 08 2010	2010/33	EP 2180648 B1	T3 (97)	27 03 2013	2013/13	EP 2376679 B1
T3 (97)	27 03 2013	2013/13	EP 2149657 B1	T3 (97)	27 03 2013	2013/13	EP 2212499 B1
T3 (97)	09 01 2013	2013/02	EP 2128053 B1	T3 (97)	27 03 2013	2013/13	EP 2381815 B1
T3 (97)	01 05 2013	2013/18	EP 2114041 B1	T3 (97)	20 03 2013	2013/12	EP 2379491 B1
T3 (97)	24 04 2013	2013/17	EP 2116227 B1	T3 (97)	03 04 2013	2013/14	EP 2373608 B1
T3 (97)	20 03 2013	2013/12	EP 2165874 B1	T3 (97)	27 02 2013	2013/12	EP 2323946 B1
T3 (97)	27 03 2013	2013/13	EP 2139142 B1	T3 (97)	27 03 2013	2013/13	EP 2376292 B1
T3 (97)	02 01 2013	2013/01	EP 2141173 B1	T3 (97)	19 12 2012	2012/51	EP 2321195 B1
T3 (97)	13 03 2013	2013/11	EP 2193970 B1	T3 (97)	27 03 2013	2013/13	EP 2293934 B1
T3 (97)	13 03 2013	2013/11	EP 2184115 B1	T3 (97)	20 02 2013	2013/08	EP 2300538 B1
T3 (97)	27 03 2013	2013/13	EP 2172471 B1	T3 (97)	27 02 2013	2013/09	EP 2342592 B1
T3 (97)	20 03 2013	2013/12	EP 2198725 B1	T3 (97)	15 05 2013	2013/20	EP 2310017 B1
T3 (97)	13 03 2013	2013/11	EP 2206705 B1	T3 (97)	10 04 2013	2013/15	EP 2323921 B1
T3 (97)	03 04 2013	2013/14	EP 2336684 B1	T3 (97)	24 04 2013	2013/17	EP 2370442 B1
T3 (97)	20 02 2013	2013/08	EP 2341471 B1	T3 (97)	03 04 2013	2013/14	EP 2260485 B1
T3 (97)	27 03 2013	2013/13	EP 2108351 B1	T3 (97)	13 03 2013	2013/11	EP 2329020 B1
T3 (97)	13 03 2013	2013/11	EP 2107172 B1	T3 (97)	17 04 2013	2013/16	EP 2326848 B1
T3 (97)	27 03 2013	2013/13	EP 2324893 B1	T3 (97)	13 03 2013	2013/11	EP 2326449 B1
T3 (97)	20 03 2013	2013/12	EP 2211080 B1	T3 (97)	31 10 2012	2012/44	EP 2326685 B1
T3 (97)	13 02 2013	2013/07	EP 2333171 B1	T3 (97)	06 03 2013	2013/10	EP 2328676 B1
T3 (97)	20 02 2013	2013/08	EP 2111907 B1	T3 (97)	13 03 2013	2013/11	EP 2409114 B1
T3 (97)	10 04 2013	2013/15	EP 2229632 B1	T3 (97)	20 02 2013	2013/08	EP 2296947 B1
T3 (97)	20 03 2013	2013/12	EP 2230201 B1	T3 (97)	24 04 2013	2013/17	EP 2310113 B1
T3 (97)	20 03 2013	2013/12	EP 2235098 B1	T3 (97)	06 03 2013	2013/10	EP 2346864 B1
T3 (97)	20 03 2013	2013/12	EP 2230801 B1	T3 (97)	06 03 2013	2013/10	EP 2326761 B1
T3 (97)	20 03 2013	2013/12	EP 2240066 B1	T3 (97)	06 03 2013	2013/10	EP 2310980 B1
T3 (97)	10 04 2013	2013/15	EP 2252433 B1	T3 (97)	06 03 2013	2013/10	EP 2319143 B1
T3 (97)	27 03 2013	2013/13	EP 2252471 B1	T3 (97)	27 03 2013	2013/13	EP 2326519 B1
T3 (97)	10 04 2013	2013/15	EP 2250352 B1	T3 (97)	20 02 2013	2013/08	EP 2326517 B1
T3 (97)	10 04 2013	2013/15	EP 2250354 B1	T3 (97)	07 11 2012	2012/45	EP 2347485 B1
T3 (97)	27 03 2013	2013/13	EP 2252691 B1	T3 (97)	27 03 2013	2013/13	EP 2346833 B1
T3 (97)	27 03 2013	2013/13	EP 2250305 B1	T3 (97)	27 03 2013	2013/13	EP 2337806 B1
T3 (97)	10 04 2013	2013/15	EP 2268849 B1	T3 (97)	13 03 2013	2013/11	EP 2369907 B1
T3 (97)	10 04 2013	2013/15	EP 2271435 B1	T3 (97)	03 04 2013	2013/14	EP 2334933 B1
T3 (97)	03 04 2013	2013/14	EP 2254806 B1	T3 (97)	06 03 2013	2013/10	EP 2313667 B1
T3 (97)	27 02 2013	2013/09	EP 2256237 B1	T3 (97)	20 02 2013	2013/08	EP 2421393 B1
T3 (97)	20 03 2013	2013/12	EP 2276604 B1	T3 (97)	10 04 2013	2013/15	EP 2428068 B1
T3 (97)	03 04 2013	2013/14	EP 2259918 B1	T3 (97)	23 01 2013	2013/04	EP 2334639 B1
T3 (97)	27 03 2013	2013/13	EP 2260161 B1	T3 (97)	06 03 2013	2013/10	EP 2303709 B1
T3 (97)	13 03 2013	2013/11	EP 2271382 B1	T3 (97)	03 04 2013	2013/14	EP 2342198 B1
T3 (97)	20 03 2013	2013/12	EP 2271744 B1	T3 (97)	06 03 2013	2013/10	EP 2349658 B1
T3 (97)	27 02 2013	2013/09	EP 2268443 B1	T3 (97)	09 01 2013	2013/02	EP 2414634 B1
T3 (97)	20 03 2013	2013/12	EP 2265507 B1	T3 (97)	27 03 2013	2013/13	EP 2362920 B1
T3 (97)	16 01 2013	2013/03	EP 2344081 B1	T3 (97)	20 02 2013	2013/08	EP 2385874 B1
T3 (97)	15 05 2013	2013/20	EP 2349143 B1	T3 (97)	13 03 2013	2013/11	EP 2303300 B1
T3 (97)	20 03 2013	2013/12	EP 2318689 B1	T3 (97)	03 04 2013	2013/14	EP 2300535 B1
T3 (97)	27 03 2013	2013/13	EP 2344486 B1	T3 (97)	20 02 2013	2013/08	EP 2379704 B1
T3 (97)	20 02 2013	2013/08	EP 2173951 B1	T3 (97)	27 03 2013	2013/13	EP 2384133 B1
T3 (97)	13 03 2013	2013/11	EP 2282779 B1	T3 (97)	13 02 2013	2013/07	EP 2375924 B1
T3 (97)	03 04 2013	2013/14	EP 2288500 B1	T3 (97)	20 03 2013	2013/12	EP 2373774 B1
T3 (97)	27 03 2013	2013/13	EP 2329160 B1	T3 (97)	20 02 2013	2013/08	EP 2379625 B1
T3 (97)	20 02 2013	2013/08	EP 2334962 B1	T3 (97)	20 02 2013	2013/08	EP 2403778 B1
T3 (97)	27 03 2013	2013/13	EP 2283215 B1	T3 (97)	20 03 2013	2013/12	EP 2358691 B1
T3 (97)	27 03 2013	2013/13	EP 2285779 B1	T3 (97)	27 03 2013	2013/13	EP 2364399 B1
T3 (97)	01 05 2013	2013/18	EP 2398333 B1	T3 (97)	23 01 2013	2013/04	EP 2321113 B1
T3 (97)	20 03 2013	2013/12	EP 2358680 B1	T3 (97)	27 03 2013	2013/13	EP 2352721 B1
T3 (97)	10 04 2013	2013/15	EP 2356151 B1	T3 (97)	27 03 2013	2013/13	EP 2337518 B1
T3 (97)	07 11 2012	2012/45	EP 2313735 B1	T3 (97)	20 03 2013	2013/12	EP 2373544 B1
T3 (97)	27 03 2013	2013/13	EP 2281149 B1	T3 (97)	27 03 2013	2013/13	EP 2367642 B1
T3 (97)	27 03 2013	2013/13	EP 2342553 B1	T3 (97)	27 03 2013	2013/13	EP 2310822 B1
T3 (97)	27 03 2013	2013/13	EP 2373226 B1	T3 (97)	20 03 2013	2013/12	EP 2317861 B1
T3 (97)	27 03 2013	2013/13	EP 2339922 B1	T3 (97)	06 03 2013	2013/10	EP 2352639 B1
T3 (97)	13 03 2013	2013/11	EP 2365975 B1	T3 (97)	03 04 2013	2013/14	EP 2384134 B1
T3 (97)	20 02 2013	2013/08	EP 2342960 B1	T3 (97)	06 03 2013	2013/10	EP 2331554 B1
T3 (97)	27 03 2013	2013/13	EP 2281266 B1	T3 (97)	06 03 2013	2013/10	EP 2369947 B1
T3 (97)	27 03 2013	2013/13	EP 2286536 B1	T3 (97)	03 04 2013	2013/14	EP 2336402 B1
T3 (97)	20 03 2013	2013/12	EP 2344682 B1	T3 (97)	03 10 2012	2012/40	EP 2382451 B1
T3 (97)	27 02 2013	2013/09	EP 2380409 B1	T3 (97)	20 03 2013	2013/12	EP 2379111 B1
T3 (97)	27 03 2013	2013/13	EP 2340196 B1	T3 (97)	27 03 2013	2013/13	EP 2464587 B1
T3 (97)	27 03 2013	2013/13	EP 2342681 B1	T3 (97)	15 05 2013	2013/20	EP 2371398 B1
T3 (97)	20 02 2013	2013/08	EP 2366011 B1	T3 (97)	27 03 2013	2013/13	EP 2354360 B1
T3 (97)	27 03 2013	2013/13	EP 2294799 B1	T3 (97)	24 04 2013	2013/17	EP 2347874 B1
T3 (97)	20 03 2013	2013/12	EP 2366012 B1	T3 (97)	06 03 2013	2013/10	EP 2243681 B1
T3 (97)	20 02 2013	2013/08	EP 2349829 B1	T3 (97)	20 03 2013	2013/12	EP 2377787 B1
T3 (97)	20 03 2013	2013/12	EP 2346982 B1	T3 (97)	06 03 2013	2013/10	EP 2380954 B1

T3 (97)	27 03 2013	2013/13	EP 2385014 B1	T3 (97)	30 01 2013	2013/05	EP 2402708 B1
T3 (97)	03 04 2013	2013/14	EP 2386520 B1	T3 (97)	20 03 2013	2013/12	EP 2428285 B1
T3 (97)	27 03 2013	2013/13	EP 2395521 B1	T3 (97)	03 04 2013	2013/14	EP 2250941 B1
T3 (97)	19 09 2012	2012/38	EP 2290266 B1	T3 (97)	06 03 2013	2013/10	EP 2405058 B1
T3 (97)	17 04 2013	2013/16	EP 2402174 B1	T3 (97)	13 03 2013	2013/11	EP 2423123 B1
T3 (97)	06 03 2013	2013/10	EP 2281454 B1	T3 (97)	06 03 2013	2013/10	EP 2463682 B1
T3 (97)	23 01 2013	2013/04	EP 2284073 B1	T3 (97)	23 01 2013	2013/04	EP 2387130 B1
T3 (97)	20 03 2013	2013/12	EP 2409616 B1	T3 (97)	03 04 2013	2013/14	EP 2441533 B1
T3 (97)	27 03 2013	2013/13	EP 2410209 B1	T3 (97)	13 03 2013	2013/11	EP 2382299 B1
T3 (97)	06 03 2013	2013/10	EP 2256047 B1	T3 (97)	13 03 2013	2013/11	EP 2379063 B1
T3 (97)	20 03 2013	2013/12	EP 2286850 B1	T3 (97)	06 03 2013	2013/10	EP 2387563 B1
T3 (97)	06 03 2013	2013/10	EP 2316256 B1	T3 (97)	06 03 2013	2013/10	EP 2391608 B1
T3 (97)	06 03 2013	2013/10	EP 2275413 B1	T3 (97)	20 03 2013	2013/12	EP 2382365 B1
T3 (97)	06 03 2013	2013/10	EP 2279682 B1	T3 (97)	16 01 2013	2013/03	EP 2391775 B1
T3 (97)	06 03 2013	2013/10	EP 2431991 B1	T3 (97)	03 04 2013	2013/14	EP 2406438 B1
T3 (97)	28 11 2012	2012/48	EP 2392761 B1	T3 (97)	06 03 2013	2013/10	EP 2396072 B1
T3 (97)	13 03 2013	2013/11	EP 2311318 B1	T3 (97)	27 03 2013	2013/13	EP 2387648 B1
T3 (97)	03 04 2013	2013/14	EP 2351645 B1	T3 (97)	03 04 2013	2013/14	EP 2398862 B1
T3 (97)	27 03 2013	2013/13	EP 2347838 B1	T3 (97)	20 03 2013	2013/12	EP 2387667 B1
T3 (97)	13 03 2013	2013/11	EP 2423014 B1	T3 (97)	01 05 2013	2013/18	EP 2394473 B1
T3 (97)	20 03 2013	2013/12	EP 2207295 B1	T3 (97)	17 04 2013	2013/16	EP 2400960 B1
T3 (97)	20 02 2013	2013/08	EP 2200295 B1	T3 (97)	20 03 2013	2013/12	EP 2393346 B1
T3 (97)	27 03 2013	2013/13	EP 2200024 B1	T3 (97)	06 03 2013	2013/10	EP 2392070 B1
T3 (97)	20 03 2013	2013/12	EP 2213680 B1	T3 (97)	03 04 2013	2013/14	EP 2394273 B1
T3 (97)	06 03 2013	2013/10	EP 2364712 B1	T3 (97)	17 04 2013	2013/16	EP 2394309 B1
T3 (97)	13 03 2013	2013/11	EP 2244144 B1	T3 (97)	06 03 2013	2013/10	EP 2405911 B1
T3 (97)	24 10 2012	2012/43	EP 2372690 B1	T3 (97)	01 05 2013	2013/18	EP 2408838 B1
T3 (97)	27 03 2013	2013/13	EP 2238847 B1	T3 (97)	20 02 2013	2013/08	EP 2432335 B1
T3 (97)	20 03 2013	2013/12	EP 2374446 B1	T3 (97)	01 05 2013	2013/18	EP 2410965 B1
T3 (97)	03 04 2013	2013/14	EP 2251640 B1	T3 (97)	17 04 2013	2013/16	EP 2405829 B1
T3 (97)	13 03 2013	2013/11	EP 2258256 B1	T3 (97)	06 03 2013	2013/10	EP 2414719 B1
T3 (97)	27 03 2013	2013/13	EP 2260689 B1	T3 (97)	06 03 2013	2013/10	EP 2408594 B1
T3 (97)	06 03 2013	2013/10	EP 2392622 B1	T3 (97)	06 03 2013	2013/10	EP 2387341 B1
T3 (97)	17 04 2013	2013/16	EP 2397719 B1	T3 (97)	27 03 2013	2013/13	EP 2416755 B1
T3 (97)	30 01 2013	2013/05	EP 2399472 B1	T3 (97)	13 03 2013	2013/11	EP 2414323 B1
T3 (97)	20 03 2013	2013/12	EP 2272416 B1	T3 (97)	06 03 2013	2013/10	EP 2418969 B1
T3 (97)	27 03 2013	2013/13	EP 2405154 B1	T3 (97)	10 04 2013	2013/15	EP 2419363 B1
T3 (97)	27 03 2013	2013/13	EP 2405189 B1	T3 (97)	12 12 2012	2012/50	EP 2408577 B1
T3 (97)	17 04 2013	2013/16	EP 2258990 B1	T3 (97)	06 03 2013	2013/10	EP 2416980 B1
T3 (97)	13 03 2013	2013/11	EP 2279881 B1	T3 (97)	13 02 2013	2013/07	EP 2408678 B1
T3 (97)	19 09 2012	2012/38	EP 2413535 B1	T3 (97)	27 03 2013	2013/13	EP 2419280 B1
T3 (97)	06 03 2013	2013/10	EP 2251353 B1	T3 (97)	01 05 2013	2013/18	EP 2419917 B1
T3 (97)	20 03 2013	2013/12	EP 2433651 B1	T3 (97)	06 03 2013	2013/10	EP 2416673 B1
T3 (97)	24 04 2013	2013/17	EP 2430903 B1	T3 (97)	03 04 2013	2013/14	EP 2425079 B1
T3 (97)	13 03 2013	2013/11	EP 2430904 B1	T3 (97)	20 02 2013	2013/08	EP 2427228 B1
T3 (97)	03 04 2013	2013/14	EP 2431500 B1	T3 (97)	03 04 2013	2013/14	EP 2421522 B1
T3 (97)	06 03 2013	2013/10	EP 2433717 B1	T3 (97)	03 04 2013	2013/14	EP 2421849 B1
T3 (97)	13 02 2013	2013/07	EP 2263653 B1	T3 (97)	27 02 2013	2013/09	EP 2408609 B1
T3 (97)	06 03 2013	2013/10	EP 2260835 B1	T3 (97)	05 06 2013	2013/23	EP 2419916 B1
T3 (97)	06 03 2013	2013/10	EP 2292437 B1	T3 (97)	03 04 2013	2013/14	EP 2427449 B1
T3 (97)	03 04 2013	2013/14	EP 2433874 B1	T3 (97)	20 03 2013	2013/12	EP 2430693 B1
T3 (97)	06 03 2013	2013/10	EP 2316561 B1	T3 (97)	20 03 2013	2013/12	EP 2417290 B1
T3 (97)	20 03 2013	2013/12	EP 2330265 B1	T3 (97)	03 04 2013	2013/14	EP 2430035 B1
T3 (97)	27 03 2013	2013/13	EP 2316693 B1	T3 (97)	03 04 2013	2013/14	EP 2406120 B1
T3 (97)	20 03 2013	2013/12	EP 2319805 B1	T3 (97)	27 03 2013	2013/13	EP 2435503 B1
T3 (97)	01 05 2013	2013/18	EP 2296326 B1	T3 (97)	03 04 2013	2013/14	EP 2403480 B1
T3 (97)	13 03 2013	2013/11	EP 2447022 B1	T3 (97)	20 03 2013	2013/12	EP 2432778 B1
T3 (97)	06 06 2012	2012/23	EP 2316608 B1	T3 (97)	20 03 2013	2013/12	EP 2449323 B1
T3 (97)	06 03 2013	2013/10	EP 2308957 B1	T3 (97)	20 03 2013	2013/12	EP 2427310 B1
T3 (97)	20 03 2013	2013/12	EP 2325532 B1	T3 (97)	06 03 2013	2013/10	EP 2429328 B1
T3 (97)	01 05 2013	2013/18	EP 2322091 B1	T3 (97)	17 04 2013	2013/16	EP 2414092 B1
T3 (97)	13 03 2013	2013/11	EP 2311622 B1	T3 (97)	27 03 2013	2013/13	EP 2440360 B1
T3 (97)	06 03 2013	2013/10	EP 2457716 B1	T3 (97)	20 03 2013	2013/12	EP 2443094 B1
T3 (97)	29 05 2013	2013/22	EP 2463434 B1	T3 (97)	03 04 2013	2013/14	EP 2424415 B1
T3 (97)	01 05 2013	2013/18	EP 2332820 B1	T3 (97)	08 05 2013	2013/19	EP 2440047 B1
T3 (97)	06 03 2013	2013/10	EP 2336644 B1	T3 (97)	06 03 2013	2013/10	EP 2454918 B1
T3 (97)	27 03 2013	2013/13	EP 2426002 B1	T3 (97)	17 04 2013	2013/16	EP 2443104 B1
T3 (97)	20 03 2013	2013/12	EP 2336208 B1	T3 (97)	01 05 2013	2013/18	EP 2435749 B1
T3 (97)	13 03 2013	2013/11	EP 2401923 B1	T3 (97)	20 03 2013	2013/12	EP 2440337 B1
T3 (97)	06 03 2013	2013/10	EP 2410111 B1	T3 (97)	20 02 2013	2013/08	EP 2435101 B1
T3 (97)	20 02 2013	2013/08	EP 2356983 B1	T3 (97)	08 05 2013	2013/19	EP 2452092 B1
T3 (97)	20 03 2013	2013/12	EP 2258822 B1	T3 (97)	03 04 2013	2013/14	EP 2445688 B1
T3 (97)	20 03 2013	2013/12	EP 2258826 B1	T3 (97)	03 04 2013	2013/14	EP 2451797 B1
T3 (97)	13 03 2013	2013/11	EP 2295928 B1	T3 (97)	17 04 2013	2013/16	EP 2445700 B1
T3 (97)	27 03 2013	2013/13	EP 2248690 B1	T3 (97)	13 03 2013	2013/11	EP 2432703 B1
T3 (97)	20 03 2013	2013/12	EP 2287065 B1	T3 (97)	20 03 2013	2013/12	EP 2440353 B1

T3 (97)	01 05 2013	2013/18	EP 2446240 B1
T3 (97)	27 03 2013	2013/13	EP 2456915 B1
T3 (97)	13 03 2013	2013/11	EP 2456916 B1
T3 (97)	20 03 2013	2013/12	EP 2437937 B1
T3 (97)	03 04 2013	2013/14	EP 2432798 B1
T3 (97)	27 03 2013	2013/13	EP 2462789 B1
T3 (97)	06 03 2013	2013/10	EP 2467410 B1
T3 (97)	27 03 2013	2013/13	EP 2462270 B1
T3 (97)	20 03 2013	2013/12	EP 2464274 B1
T3 (97)	05 06 2013	2013/23	EP 2465333 B1
T3 (97)	15 05 2013	2013/20	EP 2467526 B1
T3 (97)	03 04 2013	2013/14	EP 2467529 B1
T3 (97)	17 04 2013	2013/16	EP 2440474 B1
T3 (97)	03 04 2013	2013/14	EP 2452406 B1
T3 (97)	13 03 2013	2013/11	EP 2457393 B1
T3 (97)	17 04 2013	2013/16	EP 2398780 B1
T3 (97)	20 03 2013	2013/12	EP 2367691 B1
T3 (97)	01 05 2013	2013/18	EP 2456933 B1
T3 (97)	29 05 2013	2013/22	EP 2480370 B1
T3 (97)	27 03 2013	2013/13	EP 2309313 B1
T3 (97)	27 03 2013	2013/13	EP 2342164 B1
T3 (97)	06 03 2013	2013/10	EP 2448602 B1
T3 (97)	03 04 2013	2013/14	EP 2481992 B1
T3 (97)	03 04 2013	2013/14	EP 2371194 B1
T3 (97)	20 03 2013	2013/12	EP 2378109 B1
T3 (97)	03 04 2013	2013/14	EP 2314889 B1
T3 (97)	03 04 2013	2013/14	EP 2423400 B1
T3 (97)	13 03 2013	2013/11	EP 2326133 B1
T3 (97)	27 03 2013	2013/13	EP 2330247 B1
T3 (97)	27 03 2013	2013/13	EP 2330413 B1
T3 (97)	03 04 2013	2013/14	EP 2384901 B1
T3 (97)	06 03 2013	2013/10	EP 2422658 B1
T3 (97)	20 03 2013	2013/12	EP 2388215 B1
T3 (97)	20 03 2013	2013/12	EP 2420125 B1
T3 (97)	03 04 2013	2013/14	EP 2420403 B1
T3 (97)	03 04 2013	2013/14	EP 2439809 B1
T3 (97)	20 02 2013	2013/08	EP 2450704 B1
T3 (97)	13 03 2013	2013/11	EP 2425786 B1
T3 (97)	03 04 2013	2013/14	EP 2468650 B1
T3 (97)	13 03 2013	2013/11	EP 2468141 B1
T3 (97)	03 04 2013	2013/14	EP 2402555 B1
T3 (97)	20 03 2013	2013/12	EP 2402556 B1
T3 (97)	26 12 2012	2012/52	EP 2347723 B1
T3 (97)	13 03 2013	2013/11	EP 2319357 B1
T3 (97)	27 03 2013	2013/13	EP 2308529 B1
T3 (97)	06 03 2013	2013/10	EP 2335800 B1
T3 (97)	09 01 2013	2013/02	EP 2383496 B1
T3 (97)	24 04 2013	2013/17	EP 2364691 B1
T3 (97)	27 03 2013	2013/13	EP 2325094 B1
T3 (97)	03 04 2013	2013/14	EP 2333160 B1
T3 (97)	03 04 2013	2013/14	EP 2333963 B1
T3 (97)	06 03 2013	2013/10	EP 2377536 B1
T3 (97)	09 05 2012	2012/19	EP 2381037 B1
T3 (97)	06 03 2013	2013/10	EP 2386444 B1
T3 (97)	20 03 2013	2013/12	EP 2401903 B1
T3 (97)	27 03 2013	2013/13	EP 2389918 B1
T3 (97)	03 04 2013	2013/14	EP 2397600 B1
T3 (97)	06 03 2013	2013/10	EP 2402144 B1
T3 (97)	24 04 2013	2013/17	EP 2407399 B1
T3 (97)	20 03 2013	2013/12	EP 2413008 B1
T3 (97)	03 04 2013	2013/14	EP 2415375 B1
T3 (97)	20 02 2013	2013/08	EP 2437403 B1
T3 (97)	10 04 2013	2013/15	EP 2434173 B1
T3 (97)	03 04 2013	2013/14	EP 2438835 B1
T3 (97)	20 02 2013	2013/08	EP 2444367 B1
T3 (97)	20 03 2013	2013/12	EP 2404539 B1
T3 (97)	03 04 2013	2013/14	EP 2444198 B1
T3 (97)	23 01 2013	2013/04	EP 2426118 B1
T3 (97)	29 05 2013	2013/22	EP 2458068 B1
T3 (97)	01 05 2013	2013/18	EP 2442477 B1
T3 (97)	13 03 2013	2013/11	EP 2375214 B1
T3 (97)	06 03 2013	2013/10	EP 2415940 B1
T3 (97)	17 04 2013	2013/16	EP 2431360 B1
T3 (97)	24 04 2013	2013/17	EP 2474661 B1
T3 (97)	13 03 2013	2013/11	EP 2511892 B1
T3 (97)	13 03 2013	2013/11	EP 2385808 B1

T3 (97)	27 03 2013	2013/13	EP 2432700 B1
T3 (97)	08 05 2013	2013/19	EP 2481943 B1
T3 (97)	06 03 2013	2013/10	EP 2497381 B1
T3 (97)	17 04 2013	2013/16	EP 2441364 B1
T3 (97)	17 04 2013	2013/16	EP 2448164 B1
T3 (97)	20 03 2013	2013/12	EP 2450091 B1
T3 (97)	17 04 2013	2013/16	EP 2518753 B1
T3 (97)	08 05 2013	2013/19	EP 2476502 B1

## 266

**DECYZJE O ODMOWIE UDZIELENIA PATENTU  
(wydane po ogłoszeniu o zgłoszeniu)**

*Poniższe zestawienie zawiera kolejno: numer zgłoszenia wynalazku oraz numer i rok wydania Biuletynu Urzędu Patentowego, w którym zgłoszenie zostało ogłoszone (dla zgłoszeń wydzielonych umieszczono w nawiasie numer zgłoszenia macierzystego).*

360495	18/2004	385697	03/2010
371869	14/2005	385825	04/2010
373502	18/2005	385836	04/2010
373990	19/2005	385901	04/2009
374524	22/2005	386150	07/2010
375522	24/2005	386331	09/2010
376585	04/2006	386435	10/2010
376949	01/2006	386470	08/2009
376964	01/2006	386707	12/2010
377848	04/2006	387057	15/2010
378405	07/2006	387095	16/2010
378750	10/2006	387143	16/2010
379110	19/2007	387250	17/2010
379169	19/2007	387327	18/2010
379485	22/2007	387347	18/2010
379527	22/2007	387434	19/2010
379774	24/2007	387551	20/2010
379782	24/2006	387662	21/2010
379837	25/2007	387765	21/2010
379848	25/2007	387778	21/2010
380054	01/2008	387842	22/2010
381094	17/2008	387925	23/2010
381242	12/2008	388094	08/2010
381599	16/2008	388209	26/2010
381602	17/2007	388263	26/2010
381614	12/2007	388320	23/2010
381813	15/2007	388409	01/2011
381861	18/2008	388496	02/2011
381881	19/2008	388593	03/2011
381972	06/2008	388919	06/2011
382052	20/2008	388988	07/2010
382100	19/2007	389231	08/2011
382101	19/2007	389353	09/2011
382871	02/2009	389538	11/2011
383173	05/2009	389559	11/2011
383249	06/2009	389663 <sup>u)</sup>	12/2011
383255	06/2009	389801	13/2011
383303	06/2009	390126	15/2011
383729	10/2009	390143	15/2011
383755	11/2009	391215	24/2011
384015	13/2009	391417	25/2011
384437	17/2009	391698	01/2012
384446	17/2009	392083	04/2012
384499	11/2009	392761	10/2012
384521	15/2008	393081	12/2012
384635	19/2009	393082	12/2012
384748	20/2009	393941(370888)	13/2011
384873	20/2008	394403	21/2012
385049	23/2009	395467(375706)	18/2011
385054 <sup>u)</sup>	23/2009	395704(373472)	23/2011
385083	23/2009	396521(376175)	26/2011
385233 <sup>u)</sup>	24/2009	396522(376175)	26/2011
385346	25/2009	397820(373564)	15/2012
385476 <sup>u)</sup>	26/2009	398046(387568)	14/2012
385583	02/2010		

<sup>u)</sup> zgłoszenie będzie rozpatrywane jako zgłoszenie wzoru użytkowego

267

### DECYZJE O UMORZENIU POSTĘPOWANIA (wydane po ogłoszeniu o zgłoszeniu)

Poniższe zestawienie zawiera kolejno: numer zgłoszenia wynalazku oraz numer i rok wydania Biuletynu Urzędu Patentowego, w którym zgłoszenie zostało ogłoszone (dla zgłoszeń wydzielonych umieszczono w nawiasie numer zgłoszenia macierzystego).

358270	16/2004	382790	25/2007
363391	23/2004	383265	06/2009
364647	25/2004	383874	12/2009
364680	25/2004	383880	12/2009
365021	26/2004	384506	18/2009
368082	06/2005	384574	18/2009
369697	05/2006	386729	13/2010
371691	12/2006	387331	18/2010
372239	14/2005	387410	19/2010
374383	21/2005	388840	05/2011
375493	24/2005	390236	14/2010
378448	13/2006	395151(374874)	17/2011
379244	16/2006	398783	24/2012

268

### DECYZJE STWIERDZAJĄCE WYGAŚNIĘCIE DECYZJI O UDZIELENIU PATENTU

Poniższe zestawienie zawiera kolejno: numer zgłoszenia wynalazku oraz numer i rok wydania Biuletynu Urzędu Patentowego, w którym zgłoszenie zostało ogłoszone (dla zgłoszeń wydzielonych umieszczono w nawiasie numer zgłoszenia macierzystego).

351817	12/2003	384807	19/2008
363150	23/2004	385203	24/2009
364615	16/2005	385459	25/2008
368863	07/2005	385629	02/2010
370117	10/2005	386180	08/2010
371270	12/2005	387063	16/2010
375309	24/2005	387366	18/2010
375366	24/2005	387456	19/2010
376052	25/2005	389497	10/2011
376543	01/2006	389748	12/2011
378463	13/2007	390050	14/2011
379541	20/2006	390072	21/2010
381760	17/2008	390682(369026)	11/2010
381766	17/2008	392384	07/2012

269

### WPISY I ZMIANY W REJESTRZE PATENTOWYM (nieuwzględnione w innych samodzielnych ogłoszeniach)

Poniższe zestawienie zawiera kolejno: kod rodzaju patentu, numer patentu, datę wpisu, oznaczenie rubryki, w której dokonano wpisu lub zmiany oraz treść wpisu. Poszczególne rubryki rejestru patentowego zawierają następujące dane:

- rubryka A - nazwisko i imię albo nazwa, miejsce zamieszkania albo siedziba uprawnionego z patentu (miejsceowość, kraj) oraz numer identyfikacji podatkowej NIP, a także numer PESEL albo numer identyfikacyjny REGON, o ile zgłaszający je wskazał,
- rubryka B - tytuł wynalazku,
- rubryka C - nazwisko i imię twórcy wynalazku oraz jego miejsce zamieszkania (miejsceowość, kraj),
- rubryka D - prawa ograniczające patent,
- rubryka E - wpisy uzupełniające stan prawny patentu (w szczególności patenty dodatkowe, zamiana patentu dodatkowego na patent), a także numer dodatkowego prawa ochronnego, data pierwszego zezwolenia na wprowadzenie produktu na rynek w Rzeczypospolitej Polskiej i Unii Europejskiej oraz oznaczenie organu, który wydał zezwolenie,

rubryka F - wnioski o unieważnienie i sprzeciw, wnioski o udzielenie dodatkowego prawa ochronnego oraz decyzje dotyczące danego patentu,

rubryka G - data unieważnienia lub data i przyczyna wygaśnięcia patentu, a także data stwierdzenia wygaśnięcia decyzji o udzieleniu dodatkowego prawa ochronnego lub data unieważnienia albo data i przyczyna wygaśnięcia dodatkowego prawa ochronnego.

**Uwaga:** Publikacji podlegają: zmiana uprawnionego, twórcy, zmiana nazwy uprawnionego, prawa ograniczające patent, sprostowania istotnych pomyłek.

(B1) **181864** 2013 04 26 A. Wprowadzono zmianę uprawnionego przez wykreślenie wpisu: RYBNICKA FABRYKA MASZYN RYFAMA SPÓŁKA AKCYJNA, Rybnik, Polska 272329166 i dokonanie wpisu: KOPEX MACHINERY SPÓŁKA AKCYJNA, Zabrze, Polska 271134897

(B1) **184537** 2013 04 03 A. Wprowadzono zmianę uprawnionego przez wykreślenie wpisu: HOLLAND RAILCONSULT B.V., GW Utrecht, Holandia i dokonanie wpisu: Movares Nederland B.V., Utrecht, Holandia

(B1) **184537** 2013 04 03 A. Wprowadzono zmianę uprawnionego przez wykreślenie wpisu: Movares Nederland B.V., Utrecht, Holandia i dokonanie wpisu: Movares Nederland B.V., Utrecht, Holandia; BRS EXCELL GLASS B.V., Moerkapelle, Holandia

(B1) **191165** 2013 04 22 A. Wprowadzono zmianę uprawnionego przez wykreślenie wpisu: SIEMENS BUILDING TECHNOLOGIES AG, Zug, Szwajcaria i dokonanie wpisu: Siemens Schweiz AG, Zürich, Szwajcaria

(B1) **191589** 2013 04 26 A. Wprowadzono zmianę uprawnionego przez wykreślenie wpisu: RYBNICKA FABRYKA MASZYN RYFAMA SA, Rybnik, Polska 272329166 i dokonanie wpisu: KOPEX MACHINERY SPÓŁKA AKCYJNA, Zabrze, Polska 271134897

(B1) **191670** 2013 04 04 A. Wprowadzono zmianę uprawnionego przez wykreślenie wpisu: MASONITE CORPORATION, Chicago, Stany Zjednoczone Ameryki i dokonanie wpisu: Craftmaster Manufacturing, Inc., Chicago, Stany Zjednoczone Ameryki

(B1) **193261** 2013 04 26 A. Wprowadzono zmianę uprawnionego przez wykreślenie wpisu: RYBNICKA FABRYKA MASZYN RYFAMA SPÓŁKA AKCYJNA, Rybnik, Polska 272329166 i dokonanie wpisu: KOPEX MACHINERY SPÓŁKA AKCYJNA, Zabrze, Polska 271134897

(B1) **195254** 2013 03 28 A. Wprowadzono zmianę uprawnionego przez wykreślenie wpisu: VODAFONE HOLDING GmbH, Düsseldorf, Niemcy i dokonanie wpisu: Kapsch TrafficCom AG, Wien, Austria

(B1) **195316** 2013 03 28 A. Wprowadzono zmianę uprawnionego przez wykreślenie wpisu: MANNESMANN AG, Düsseldorf, Niemcy i dokonanie wpisu: Kapsch TrafficCom AG, Wien, Austria

(B1) **195859** 2013 04 22 A. Wprowadzono zmianę uprawnionego przez wykreślenie wpisu: SIEMENS BUILDING TECHNOLOGIES AG, Zürich, Szwajcaria i dokonanie wpisu: Siemens Schweiz AG, Zürich, Szwajcaria

(B1) **197740** 2013 03 18 A. Wprowadzono zmianę uprawnionego przez wykreślenie wpisu: MERCK SHARP & DOHME CORP., Rahway, Stany Zjednoczone Ameryki i dokonanie wpisu: Schering Corporation, Kenilworth, Stany Zjednoczone Ameryki

(B1) **197740** 2013 03 18 A. Wprowadzono zmianę nazwy uprawnionego przez wykreślenie wpisu: Schering Corporation, Kenilworth, Stany Zjednoczone Ameryki i dokonanie wpisu: MERCK SHARP & DOHME CORP., Kenilworth, Stany Zjednoczone Ameryki

(B1) **197740** 2013 03 18 A. Wprowadzono zmianę siedziby uprawnionego przez wykreślenie wpisu: MERCK SHARP & DOHME CORP., Kenilworth, Stany Zjednoczone Ameryki i dokonanie wpisu: Merck Sharp & Dohme Corp., Rahway, Stany Zjednoczone Ameryki

(B1) **197987** 2013 04 03 A. Wprowadzono zmianę uprawnionego przez wykreślenie wpisu: TRACK TEC KOLTRAM SPÓŁKA Z OGRANICZONĄ ODPOWIEDZIALNOŚCIĄ, Zawadzkie, Polska 531581678 i dokonanie wpisu: TRACK TEC KOLTRAM SPÓŁKA Z OGRANICZONĄ ODPOWIEDZIALNOŚCIĄ, Warszawa, Polska 241025631

(B1) **198891** 2013 04 26 A. Wprowadzono zmianę uprawnionego przez wykreślenie wpisu: RYBNICKA FABRYKA MASZYN RYFAMA SPÓŁKA AKCYJNA, Rybnik, Polska 272329166 i dokonanie wpisu: KOPEX MACHINERY SPÓŁKA AKCYJNA, Zabrze, Polska 271134897



(B1) **199099** 2013 04 22 A. Wprowadzono zmianę uprawnionego przez wykreślenie wpisu: PETROELTECH SPÓŁKA AKCYJNA, Mirosław, Polska i dokonanie wpisu: REVICO SPÓŁKA AKCYJNA, Lublin, Polska 141660550

(B1) **199258** 2013 04 26 A. Wprowadzono zmianę uprawnionego przez wykreślenie wpisu: RYBNICKA FABRYKA MASZYN RYFAMA SPÓŁKA AKCYJNA, Rybnik, Polska 272329166 i dokonanie wpisu: KOPEX MACHINERY SPÓŁKA AKCYJNA, Zabrze, Polska 271134897

(B1) **201506** 2013 03 28 A. Wprowadzono zmianę nazwy uprawnionego przez wykreślenie wpisu: DEUTSCHE AMPHIBOLIN-WERKE VON ROBERT MURJAHN GMBH & CO. KG, Ober-Ramstadt, Niemcy i dokonanie wpisu: Deutsche Amphibolin-Werke von Robert Murjahn Stiftung & Co KG, Ober-Ramstadt, Niemcy

(B1) **202312** 2013 06 03 C. Sprostowano wpis w rejestrze patentowym poprzez wykreślenie SZYMAŃSKA IWONA, Toruń, Polska i wpisanie SZYMAŃSKA IWONA, Toruń, Polska

(B1) **204233** 2013 04 10 A. Wprowadzono zmianę uprawnionego przez wykreślenie wpisu: Kraft Foods Holdings, Inc., Northfield, Stany Zjednoczone Ameryki i dokonanie wpisu: Kraft Foods Global Brands LLC, Northfield, Stany Zjednoczone Ameryki

(B1) **207958** 2013 04 22 A. Wprowadzono zmianę uprawnionego przez wykreślenie wpisu: LOHMANN ANIMAL HEALTH GMBH & CO. KG, Cuxhaven, Niemcy i dokonanie wpisu: Lohmann Animal Health GmbH, Cuxhaven, Niemcy

(B1) **208441** 2013 04 03 A. Wprowadzono zmianę uprawnionego przez wykreślenie wpisu: TRACK TEC KOLTRAM SPÓŁKA Z OGRANICZONĄ ODPOWIEDZIALNOŚCIĄ, Zawadzkie, Polska 531581678 i dokonanie wpisu: TRACK TEC KOLTRAM SPÓŁKA Z OGRANICZONĄ ODPOWIEDZIALNOŚCIĄ, Warszawa, Polska 241025631

(B1) **209279** 2013 04 03 A. Wprowadzono zmianę uprawnionego przez wykreślenie wpisu: KULIKOWSKI EDWARD, Kraków, Polska i dokonanie wpisu: ARTAGRO SPÓŁKA Z OGRANICZONĄ ODPOWIEDZIALNOŚCIĄ, Skawina, Polska 122717232

(B1) **209402** 2013 04 22 A. Wprowadzono zmianę uprawnionego przez wykreślenie wpisu: TIANJIN TASLY PHARMACEUTICAL CO., LTD., CHINA, Tianjin, Chiny i dokonanie wpisu: TASLY PHARMACEUTICAL GROUP CO. LTD, TIANJIN, Chiny

(B1) **210379** 2013 04 03 A. Wprowadzono zmianę uprawnionego przez wykreślenie wpisu: TRACK TEC KOLTRAM SPÓŁKA Z OGRANICZONĄ ODPOWIEDZIALNOŚCIĄ, Zawadzkie, Polska 531581678 i dokonanie wpisu: TRACK TEC KOLTRAM SPÓŁKA Z OGRANICZONĄ ODPOWIEDZIALNOŚCIĄ, Warszawa, Polska 241025631

(B1) **210468** 2013 03 28 A. Wprowadzono zmianę nazwy uprawnionego przez wykreślenie wpisu: Comfort-Sinusverteiler GmbH, Wetztringen, Niemcy i dokonanie wpisu: Sinusverteiler GmbH, Wetztringen, Niemcy

(B1) **210965** 2013 01 31 A. Wprowadzono zmianę uprawnionego przez wykreślenie wpisu: POLITECHNIKA GDAŃSKA, Gdańsk, Polska i dokonanie wpisu: POLITECHNIKA GDAŃSKA, Gdańsk, Polska; POLITECHNIKA WROCŁAWSKA, Wrocław, Polska 000001614

(B1) **213875** 2013 04 24 D. Dokonać wpis o brzmieniu: Na mocy umowy z dnia 16 marca 2012 r., udzielono licencji pełnej i wyłącznej na korzystanie z wynalazku przez TECHMET A.M.M.Z. JUZWA Spółka Jawna z siedzibą w Gnieźnie, na czas określony tj. na 10 lat.

## 270

### WPISY I ZMIANY W WYODRĘBNIONEJ CZĘŚCI REJESTRU PATENTOWEGO (nieuwzględnione w innych samodzielnych ogłoszeniach)

Poniższe zestawienie zawiera kolejno: kod rodzaju dokumentu, numer patentu europejskiego, datę wpisu, oznaczenie rubryki, w której dokonano wpisu lub zmiany oraz treść wpisu. Poszczególne rubryki rejestru zawierają następujące dane:

rubryka A - nazwisko i imię lub nazwa, a także miejsce zamieszkania lub siedziba uprawnionego z patentu europejskiego,

rubryka B - tytuł wynalazku,

rubryka C - nazwisko i imię twórcy wynalazku oraz jego miejsce zamieszkania,

rubryka D - prawa ograniczające patent,

rubryka E - numer dodatkowego prawa ochronnego, data pierwszego zezwolenia na wprowadzenie produktu na rynek w Rzeczypospolitej Polskiej i Unii Europejskiej, oznaczenie organu, który wydał zezwolenie,

rubryka F - decyzje dotyczące danego patentu europejskiego,

rubryka G - data unieważnienia lub data i przyczyna wygaśnięcia patentu europejskiego a także data stwierdzenia wygaśnięcia decyzji o udzieleniu dodatkowego prawa ochronnego lub data unieważnienia albo data i przyczyna wygaśnięcia dodatkowego prawa ochronnego.

**Uwaga:** Publikacji podlegają: zmiana uprawnionego, twórcy, zmiana nazwy uprawnionego, prawa ograniczające patent, sprostowania istotnych pomyłek.

(T3) **1508596** 2013 02 22 A. Wprowadzono zmianę uprawnionego przez wykreślenie wpisu: DyStar Colours Deutschland GmbH, Frankfurt am Main, Niemcy i dokonanie wpisu: DyStar Colours Distribution GmbH, Frankfurt am Main, Niemcy

(T3) **1599528** 2013 02 26 A. Wprowadzono zmianę uprawnionego przez wykreślenie wpisu: EASTMAN CHEMICAL COMPANY, King sport, Stany Zjednoczone Ameryki i dokonanie wpisu: GRUPO PETROTEMEX, S.A. DE C.V., San Pedro Garza Garcia Nuevo Leon, Meksyk

(T3) **1644447** 2013 02 22 A. Wprowadzono zmianę uprawnionego przez wykreślenie wpisu: DyStar Colours Deutschland GmbH, Frankfurt am Main, Niemcy i dokonanie wpisu: DyStar Colours Distribution GmbH, Frankfurt am Main, Niemcy

(T3) **1680455** 2013 02 26 A. Wprowadzono zmianę uprawnionego przez wykreślenie wpisu: EASTMAN CHEMICAL COMPANY, Kingsport, Stany Zjednoczone Ameryki i dokonanie wpisu: GRUPO PETROTEMEX, S.A. DE C.V., San Pedro Garza Garcia Nuevo Leon, Meksyk

(T3) **1574538** 2013 02 26 A. Wprowadzono zmianę uprawnionego przez wykreślenie wpisu: EASTMAN CHEMICAL COMPANY, Kingsport, Stany Zjednoczone Ameryki i dokonanie wpisu: GRUPO PETROTEMEX, S.A. DE C.V., San Pedro Garza Garcia Nuevo Leon, Meksyk

(T3) **1586242** 2013 02 26 A. Wprowadzono zmianę uprawnionego przez wykreślenie wpisu: Kraft Foods Global Brands LLC, Northfield, Stany Zjednoczone Ameryki i dokonanie wpisu: Kraft Foods Group Brands LLC, Northfield, Stany Zjednoczone Ameryki

(T3) **1722887** 2013 02 25 A. Wprowadzono zmianę uprawnionego przez wykreślenie wpisu: SÜD-CHEMIE AG, München, Niemcy i dokonanie wpisu: Süd-Chemie IP GmbH & Co. KG, Monachium, Niemcy

(T3) **1735385** 2013 02 22 A. Wprowadzono zmianę uprawnionego przez wykreślenie wpisu: DyStar Colours Deutschland GmbH, Frankfurt am Main, Niemcy i dokonanie wpisu: DyStar Colours Distribution GmbH, Frankfurt am Main, Niemcy

(T3) **1893329** 2013 02 25 A. Wprowadzono zmianę uprawnionego przez wykreślenie wpisu: SÜD-CHEMIE AG, München, Niemcy i dokonanie wpisu: Süd-Chemie IP GmbH & Co. KG, Monachium, Niemcy

(T3) **1769683** 2013 02 27 A. Wprowadzono zmianę uprawnionego przez wykreślenie wpisu: Kraft Foods Global Brands LLC, Northfield, Stany Zjednoczone Ameryki i dokonanie wpisu: Kraft Foods Group Brands LLC, Northfield, Stany Zjednoczone Ameryki

(T3) **1853381** 2013 02 25 A. Wprowadzono zmianę uprawnionego przez wykreślenie wpisu: SÜD-CHEMIE AG, München, Niemcy i dokonanie wpisu: Süd-Chemie IP GmbH & Co. KG, Monachium, Niemcy

(T3) **1858804** 2013 02 25 A. Wprowadzono zmianę uprawnionego przez wykreślenie wpisu: SÜD-CHEMIE AG, München, Niemcy i dokonanie wpisu: Süd-Chemie IP GmbH & Co. KG, Monachium, Niemcy

(T3) **1863881** 2013 02 22 A. Wprowadzono zmianę uprawnionego przez wykreślenie wpisu: DyStar Colours Deutschland GmbH, Frankfurt am Main, Niemcy i dokonanie wpisu: DyStar Colours Distribution GmbH, Frankfurt am Main, Niemcy

(T3) **1891191** 2013 02 25 A. Wprowadzono zmianę uprawnionego przez wykreślenie wpisu: SÜD-CHEMIE AG, München, Niemcy i dokonanie wpisu: Süd-Chemie IP GmbH & Co. KG, Monachium, Niemcy

(T3) **1915844** 2013 02 25 A. Wprowadzono zmianę uprawnionego przez wykreślenie wpisu: Iskoot Inc., Cambridge, Stany Zjednoczone Ameryki i dokonanie wpisu: iSkoot Technologies, Inc., San Francisco, Stany Zjednoczone Ameryki

(T3) **1915844** 2013 02 25 A. Wprowadzono zmianę uprawnionego przez wykreślenie wpisu: iSkoot Technologies, Inc., San Francisco, Stany Zjednoczone Ameryki i dokonanie wpisu: Qualcomm iSkoot, Inc., San Diego, Stany Zjednoczone Ameryki

(T3) **1924634** 2013 02 26 A. Wprowadzono zmianę uprawnionego przez wykreślenie wpisu: EASTMAN CHEMICAL COMPANY, Kingsport, Stany Zjednoczone Ameryki i dokonanie wpisu: GRUPO PETROTEMEX, S.A. DE C.V., San Pedro Garza Garcia Nuevo Leon, Meksyk

(T3) **1840434** 2013 02 04 A. Wprowadzono zmianę uprawnionego przez wykreślenie wpisu: Kaimer GmbH & Co. Holding KG, Essen, Niemcy i dokonanie wpisu: Sanha GmbH & Co. KG, Essen, Niemcy

(T3) **1978970** 2013 03 25 A. Wprowadzono zmianę uprawnionego przez wykreślenie wpisu: Grünenthal GmbH, Aachen, Niemcy i dokonanie wpisu: Richter Gedeon Nyrt., Budapest, Węgry

(T3) **1988033** 2013 02 27 A. Wprowadzono zmianę uprawnionego przez wykreślenie wpisu: Kraft Foods Global Brands LLC, Northfield, Stany Zjednoczone Ameryki i dokonanie wpisu: Kraft Foods Group Brands LLC, Northfield, Stany Zjednoczone Ameryki

(T3) **2233013** 2013 02 27 A. Wprowadzono zmianę uprawnionego przez wykreślenie wpisu: Kraft Foods Global Brands LLC, Northfield, Stany Zjednoczone Ameryki i dokonanie wpisu: Kraft Foods Group Brands LLC, Northfield, Stany Zjednoczone Ameryki

## 271

### DECYZJE O UNIEWAŻNIENIU PATENTU

*Poniższe zestawienie zawiera kolejno: kod rodzaju patentu, numer unieważnionego patentu, datę unieważnienia oraz treść decyzji.*

(T3) 1598274	2012 03 22	Unieważniono w całości przez Europejski Urząd Patentowy	(T3) 2051749	2012 10 08	Unieważniono w całości przez Europejski Urząd Patentowy	
(T3) 1547865	2012 09 13	Unieważniono w całości przez Europejski Urząd Patentowy	(T3) 2084325	2012 11 15	Unieważniono w całości przez Europejski Urząd Patentowy	
(T3) 1508663	2013 02 26	Unieważniono w całości przez Europejski Urząd Patentowy	(T3) 2220492	2013 02 01	Unieważniono w całości przez Europejski Urząd Patentowy	
(T3) 1499278	2008 06 23	Unieważniono w całości przez Europejski Urząd Patentowy	<b>272</b>			
(T3) 1635930	2013 03 10	Unieważniono w całości przez Europejski Urząd Patentowy	<b>DECYZJE O WYGAŚNIĘCIU PATENTU</b>			
(T3) 1601533	2012 11 21	Unieważniono w całości przez Europejski Urząd Patentowy	<i>Poniższe zestawienie zawiera kolejno: kod rodzaju patentu, numery patentów, które wygasły na podstawie art. 90 ust. 1 pkt 2 - 4 ustawy z dnia 30.06.2000 r. - Prawo własności przemysłowej oraz datę wygaśnięcia patentu.</i>			
(T3) 1691828	2012 06 19	Unieważniono w całości przez Europejski Urząd Patentowy	(B1) 171626	2012 06 21	(B1) 190495	2012 06 12
(T3) 1709428	2012 11 21	Unieważniono w całości przez Europejski Urząd Patentowy	(B1) 172105	2012 06 24	(B1) 190591	2011 10 22
(T3) 1687031	2013 01 18	Unieważniono w całości przez Europejski Urząd Patentowy	(B1) 172326	2012 06 24	(B1) 190915	2012 06 23
(T3) 1561575	2012 11 07	Unieważniono w całości przez Europejski Urząd Patentowy	(B1) 172706	2012 06 16	(B1) 191612	2012 06 16
(T3) 1661975	2012 11 16	Unieważniono w całości przez Europejski Urząd Patentowy	(B1) 172814	2012 06 04	(B1) 192956	2012 06 18
(T3) 1718161	2012 09 27	Unieważniono w całości przez Europejski Urząd Patentowy	(B1) 173565	2012 06 10	(B1) 193080	2012 06 08
(T3) 1838833	2013 01 24	Unieważniono w całości przez Europejski Urząd Patentowy	(B1) 173832	2012 06 08	(B1) 193367	2012 06 24
(T3) 1779943	2012 10 09	Unieważniono w całości przez Europejski Urząd Patentowy	(B1) 173871	2012 06 16	(B1) 193519	2012 06 28
(T3) 1868445	2013 01 25	Unieważniono w całości przez Europejski Urząd Patentowy	(B1) 174367	2012 06 13	(B1) 193520	2012 06 28
(T3) 1899256	2012 11 15	Unieważniono w całości przez Europejski Urząd Patentowy	(B1) 174705	2012 06 14	(B1) 193637	2012 06 15
(T3) 1855848	2012 07 31	Unieważniono w całości przez Europejski Urząd Patentowy	(B1) 175362	2012 06 14	(B1) 194760	2012 06 09
(T3) 1874282	2012 11 09	Unieważniono w całości przez Europejski Urząd Patentowy	(B1) 175601	2012 06 01	(B1) 194864	2012 06 01
(T3) 1933869	2012 10 24	Unieważniono w całości przez Europejski Urząd Patentowy	(B1) 176261	2012 04 04	(B1) 195025	2012 06 27
(T3) 1972674	2012 11 12	Unieważniono w całości przez Europejski Urząd Patentowy	(B1) 176661	2012 05 09	(B1) 195215	2012 06 23
			(B1) 176876	2012 05 22	(B1) 195361	2011 09 12
			(B1) 177542	2012 06 29	(B1) 195681	2012 06 15
			(B1) 177783	2012 06 21	(B1) 195794	2012 06 04
			(B1) 177793	2012 06 06	(B1) 195942	2012 06 23
			(B1) 177819	2012 06 01	(B1) 196023	2012 06 22
			(B1) 178203	2012 06 09	(B1) 196683	2012 06 14
			(B1) 178261	2012 06 23	(B1) 196864	2012 06 03
			(B1) 178403	2012 06 23	(B1) 197020	2012 06 16
			(B1) 178872	2012 06 25	(B1) 198019	2012 06 18
			(B1) 179861	2012 05 26	(B1) 198053	2012 06 22
			(B1) 179963	2012 06 17	(B1) 198120	2012 06 12
			(B1) 179967	2012 06 20	(B1) 198195	2012 06 25
			(B1) 180671	2012 05 09	(B1) 198216	2012 06 01
			(B1) 180675	2012 06 20	(B1) 198802	2012 06 08
			(B1) 181135	2012 06 26	(B1) 198874	2012 06 28
			(B1) 182335	2012 06 11	(B1) 199421	2012 06 20
			(B1) 182962	2012 06 11	(B1) 199522	2012 06 15
			(B1) 183216	2012 06 06	(B1) 199704	2012 06 26
			(B1) 183258	2012 06 04	(B1) 199893	2012 06 12
			(B1) 183425	2012 06 11	(B1) 199990	2012 06 24
			(B1) 183971	2012 06 11	(B1) 200033	2012 06 02
			(B1) 184231	2012 06 19	(B1) 200752	2011 06 06
			(B1) 184818	2012 06 13	(B1) 201028	2012 06 06
			(B1) 186019	2012 06 20	(B1) 201243	2012 06 16
			(B1) 186034	2012 06 04	(B1) 201430	2012 06 24
			(B1) 186238	2012 06 06	(B1) 201534	2012 06 23
			(B1) 186539	2012 06 02	(B1) 201585	2012 06 21
			(B1) 186576	2012 06 06	(B1) 201761	2012 06 26
			(B1) 186659	2012 06 01	(B1) 202392	2012 06 27
			(B1) 186702	2012 06 26	(B1) 202474	2012 06 22
			(B1) 186743	2012 06 21	(B1) 202610	2012 05 08
			(B1) 186913	2012 06 16	(B1) 202639	2012 06 04
			(B1) 187335	2010 07 30	(B1) 202664	2012 06 09
			(B1) 187389	2012 05 19	(B1) 202692	2012 06 26
			(B1) 187533	2012 06 06	(B1) 202978	2012 06 26
			(B1) 187600	2012 06 05	(B1) 203163	2012 06 21
			(B1) 187780	2012 06 24	(B1) 203186	2012 06 21
			(B1) 187898	2012 02 26	(B1) 203554	2012 06 29
			(B1) 188347	2012 06 18	(B1) 203591	2012 06 10
			(B1) 189030	2012 06 08	(B1) 203799	2012 06 25
			(B1) 189031	2012 06 17	(B1) 203807	2012 06 18
			(B1) 189130	2012 06 03	(B1) 203969	2012 06 14
			(B1) 189891	2012 06 08	(B1) 204187	2012 06 26
			(B1) 190056	2012 06 08	(B1) 204353	2012 06 04
			(B1) 190100	2012 06 25	(B1) 204364	2012 06 21
			(B1) 190275	2012 06 01	(B1) 204536	2012 06 24
			(B1) 190352	2012 06 25	(B1) 204628	2012 06 01

(B1) 204650	2012 06 15	(B1) 210348	2012 06 23	(T3) 1500838	2012 05 26	(T3) 1756224	2012 05 28
(B1) 204673	2012 06 26	(B1) 210439	2012 06 10	(T3) 1593397	2012 05 03	(T3) 1758888	2012 05 27
(B1) 204866	2012 06 29	(B1) 210665	2012 06 28	(T3) 1593472	2012 05 07	(T3) 1763639	2012 05 19
(B1) 205379	2012 06 07	(B1) 210729	2012 06 06	(T3) 1593659	2012 05 04	(T3) 1771291	2012 05 17
(B1) 205636	2012 06 25	(B1) 210830	2012 06 12	(T3) 1598212	2012 05 09	(T3) 1776339	2012 05 11
(B1) 205962	2012 06 26	(B1) 210832	2012 06 11	(T3) 1598350	2012 05 18	(T3) 1780584	2012 05 09
(B1) 206312	2012 06 13	(B1) 211050	2012 06 18	(T3) 1604756	2012 05 31	(T3) 1790495	2012 05 30
(B1) 206680	2012 06 27	(B1) 211177	2012 06 18	(T3) 1607106	2012 05 23	(T3) 1802874	2012 05 12
(B1) 206788	2012 06 18	(B1) 211178	2012 06 18	(T3) 1619343	2012 05 10	(T3) 1852006	2012 05 02
(B1) 207025	2012 06 18	(B1) 211298	2012 06 28	(T3) 1619940	2012 05 05	(T3) 1855344	2012 05 11
(B1) 207133	2012 06 29	(B1) 211397	2012 06 27	(T3) 1620299	2012 05 06	(T3) 1857014	2012 05 14
(B1) 207174	2012 06 19	(B1) 211412	2012 06 01	(T3) 1620587	2012 05 07	(T3) 1858300	2012 05 14
(B1) 207360	2012 06 18	(B1) 211739	2012 06 28	(T3) 1620698	2012 05 06	(T3) 1860251	2012 05 24
(B1) 207425	2012 06 03	(B1) 212143	2012 06 15	(T3) 1620950	2012 05 06	(T3) 1862412	2012 05 15
(B1) 207789	2012 06 27	(B1) 212164	2012 06 08	(T3) 1620950	2012 05 06	(T3) 1862412	2012 05 15
(B1) 207794	2012 06 02	(B1) 212169	2012 06 26	(T3) 1622610	2012 05 05	(T3) 1879580	2012 05 02
(B1) 207868	2012 06 15	(B1) 212294	2010 09 17	(T3) 1622675	2012 05 05	(T3) 1879581	2012 05 02
(B1) 207943	2012 06 01	(B1) 212327	2010 10 29	(T3) 1622803	2012 05 10	(T3) 1879866	2012 05 04
(B1) 207995	2012 06 27	(B1) 212330	2012 06 22	(T3) 1624878	2012 05 19	(T3) 1881830	2012 05 02
(B1) 208165	2012 06 28	(B1) 212331	2012 04 16	(T3) 1624904	2012 05 24	(T3) 1883392	2012 05 22
(B1) 208234	2011 11 19	(B1) 212345	2011 10 17	(T3) 1624922	2012 05 14	(T3) 1885712	2012 05 17
(B1) 208312	2012 06 06	(B1) 212385	2009 11 10	(T3) 1626964	2012 05 13	(T3) 1885724	2012 05 30
(B1) 208361	2012 06 27	(B1) 212438	2011 07 09	(T3) 1627170	2012 05 24	(T3) 1889070	2012 05 13
(B1) 208424	2012 06 01	(B1) 212439	2011 10 27	(T3) 1628979	2012 05 07	(T3) 1891038	2012 05 10
(B1) 208427	2012 06 19	(B1) 212439	2011 10 27	(T3) 1631638	2012 05 19	(T3) 1896269	2012 05 18
(B1) 208592	2012 06 11	(B1) 212451	2011 12 29	(T3) 1633754	2012 05 10	(T3) 1896481	2012 05 30
(B1) 208594	2012 06 19	(B1) 212460	2010 04 10	(T3) 1638928	2012 05 28	(T3) 1898705	2012 05 13
(B1) 208736	2012 06 05	(B1) 212461	2009 04 03	(T3) 1653886	2012 05 24	(T3) 1899101	2012 05 26
(B1) 208774	2012 06 13	(B1) 212464	2010 05 29	(T3) 1663795	2012 05 17	(T3) 1902253	2012 05 19
(B1) 209120	2012 06 11	(B1) 212467	2009 10 16	(T3) 1663795	2012 05 17	(T3) 1902253	2012 05 19
(B1) 209169	2012 06 02	(B1) 212471	2010 11 29	(T3) 1719940	2012 05 03	(T3) 1912979	2012 05 17
(B1) 209230	2012 06 11	(B1) 212475	2010 03 02	(T3) 1719945	2012 05 03	(T3) 1915460	2012 05 24
(B1) 209332	2012 06 09	(B1) 212475	2010 03 02	(T3) 1719945	2012 05 03	(T3) 1915460	2012 05 24
(B1) 209333	2012 06 06	(B1) 212519	2008 02 08	(T3) 1721842	2012 05 10	(T3) 1972535	2012 05 24
(B1) 209383	2012 06 19	(B1) 212520	2008 03 15	(T3) 1724036	2012 05 19	(T3) 1988321	2012 05 04
(B1) 209527	2012 06 22	(B1) 212520	2008 03 15	(T3) 1724505	2012 05 09	(T3) 1990002	2012 05 11
(B1) 209547	2012 06 02	(B1) 212521	2008 03 15	(T3) 1724505	2012 05 09	(T3) 1990002	2012 05 11
(B1) 209858	2012 06 19	(B1) 212522	2008 03 15	(T3) 1726868	2012 05 24	(T3) 1990134	2012 05 09
(B1) 209934	2012 06 28	(B1) 212522	2008 03 15	(T3) 1728654	2012 05 30	(T3) 1992243	2012 05 16
(B1) 209954	2012 06 27	(B1) 212523	2008 03 15	(T3) 1737091	2012 05 08	(T3) 1994995	2012 05 21
(B1) 210078	2012 06 20	(B1) 212559	2012 05 29	(T3) 1738891	2012 05 12	(T3) 1995594	2012 05 19
(B1) 210139	2012 06 24	(B1) 212560	2011 06 21	(T3) 1741847	2012 05 31	(T3) 2016003	2012 05 01
(B1) 210212	2012 06 08	(B1) 212560	2011 06 21	(T3) 1741847	2012 05 31	(T3) 2016003	2012 05 01
(B1) 210280	2012 06 19	(B1) 212601	2011 03 21	(T3) 1743121	2012 05 04	(T3) 2019869	2012 05 22
(B1) 210310	2012 06 23	(B1) 212603	2006 07 30	(T3) 1744907	2012 05 11	(T3) 2022125	2012 05 09
(B1) 210312	2012 06 08	(B1) 212603	2006 07 30	(T3) 1744907	2012 05 11	(T3) 2022125	2012 05 09
(B1) 210318	2012 06 29	(B1) 212677	2012 05 29	(T3) 1747363	2012 05 10	(T3) 2022548	2012 05 23
		(B1) 212678	2009 03 13	(T3) 1748859	2012 05 13	(T3) 2024095	2012 05 23
		(B1) 212692	2012 03 02	(T3) 1749070	2012 05 27	(T3) 2029547	2012 05 22
		(B1) 212694	2012 03 24	(T3) 1749925	2012 05 23	(T3) 2029596	2012 05 23
		(B1) 212703	2010 08 29	(T3) 1749926	2012 05 23	(T3) 2029596	2012 05 23
		(B1) 212706	2006 12 08	(T3) 1750954	2012 05 06	(T3) 2029602	2012 05 30
				(T3) 1750954	2012 05 06	(T3) 2032756	2012 05 24
				(T3) 1751105	2012 05 11	(T3) 2049724	2012 05 30
				(T3) 1751106	2012 05 10	(T3) 2119932	2012 05 05
				(T3) 1751156	2012 05 17	(T3) 2128949	2012 05 26
				(T3) 1751184	2012 05 02	(T3) 2151336	2012 05 29
				(T3) 1753512	2012 05 25	(T3) 2152370	2012 05 02
				(T3) 1753712	2012 05 25	(T3) 2156060	2012 05 08
				(T3) 1754491	2012 05 20	(T3) 2274754	2012 05 13
				(T3) 1754821	2012 05 23	(T3) 2276994	2012 05 13
				(T3) 1756009	2012 05 16	(T3) 2291322	2012 05 28
				(T3) 1756066	2012 05 26		
(T3) 1482210	2012 05 03	(B1) 1495832	2012 05 15				
(T3) 1484464	2012 05 26	(B1) 1496602	2012 05 07				

273

**DECYZJE O WYGAŚNIĘCIU  
NA TERYTORIUM RZECZYPOSPOLITEJ POLSKIEJ  
PATENTU EUROPEJSKIEGO**

*Poniższe zestawienie zawiera kolejno: kod rodzaju dokumentu, numer patentu europejskiego oraz datę wygaśnięcia patentu europejskiego na terytorium Rzeczypospolitej Polskiej.*

(T3) 1482210	2012 05 03	(B1) 1495832	2012 05 15
(T3) 1484464	2012 05 26	(B1) 1496602	2012 05 07

## B. WZORY UŻYTKOWE

274

### UDZIELONE PRAWA OCHRONNE

(od nr 66 659 do nr 66 702)

- Y1 (11) **66683** (41) 2012 10 22  
 (51) **A23G 3/28** (2006.01)  
**A23C 13/00** (2006.01)  
**B65D 47/06** (2006.01)  
 (21) 119937 (22) 2011 04 15  
 (72) KRUPA DARIUSZ, Ustka (PL)  
 (73) KRUPA DARIUSZ VEGA EKSPERT GASTRONOMICZNY, Ustka (PL)  
 (54) Dozownik materiałów płynnych, zwłaszcza napowietrzanych materiałów mleczarskich
- 
- Y1 (11) **66690** (41) 2012 12 03  
 (51) **A41D 1/04** (2006.01)  
**A41D 13/00** (2006.01)  
**A41D 29/00** (2006.01)  
 (21) 120077 (22) 2011 05 31  
 (72) WITCZAK ELŻBIETA, Łódź (PL); GRABOWSKA GRAŻYNA, Łódź (PL); BŁASZCZYK JOANNA, Łódź (PL); WAŁĘŻA JADWIGA, Łódź (PL); ZIELIŃSKA DOROTA, Łódź (PL); MAKLEWSKA ELŻBIETA, Rosanów (PL)  
 (73) INSTYTUT TECHNOLOGII BEZPIECZEŃSTWA MORATEX, Łódź (PL)  
 (54) Kamizelka trudnopalna o intensywnej widzialności
- 
- Y1 (11) **66681** (41) 2012 10 22  
 (51) **A47C 9/08** (2006.01)  
 (21) 119913 (22) 2011 04 12  
 (72) FIKS KRZYSZTOF, Kalisz (PL)  
 (73) FIKS KRZYSZTOF PIANO-FIKS, Kalisz (PL)  
 (54) Stołek dla pianisty
- 
- Y1 (11) **66665** (41) 2012 01 02  
 (51) **A47C 11/00** (2006.01)  
 (21) 119161 (22) 2010 06 30  
 (72) SOBISZ RYSZARD, Gowidlino (PL); SYNAK ANDRZEJ, Frydrychowo (PL)  
 (73) JT MEBEL SPÓŁKA Z OGRANICZONĄ ODPOWIEDZIALNOŚCIĄ, Kartuzy (PL)  
 (54) Moduł ławki korytarzowej
- 
- Y1 (11) **66677** (41) 2012 09 10  
 (51) **A47C 17/13** (2006.01)  
**A47C 17/86** (2006.01)  
 (21) 119794 (22) 2011 02 28  
 (72) DMITROWSKI DAWID, Grudziądz (PL); WINKLAS BARTOSZ, Banino (PL)  
 (73) POLMARCO SPÓŁKA Z OGRANICZONĄ ODPOWIEDZIALNOŚCIĄ, Łeba (PL)  
 (54) Mechanizm systemu podpór składanych do mebli
- 
- Y1 (11) **66684** (41) 2012 11 05  
 (51) **A47C 17/13** (2006.01)  
 (21) 119995 (22) 2011 05 02  
 (72) RUDZIŃSKI BOGDAN JAROSŁAW, Nidzica (PL)  
 (73) FABRYKA OKUĆ MEBLOWYCH STALMOT SPÓŁKA AKCYJNA, Nidzica (PL)
- 
- (54) Mebel na wysokich stopkach z prowadnicą podnośnika wysuwanego ze składaną podporą
- 
- Y1 (11) **66685** (41) 2012 11 05  
 (51) **A47C 17/13** (2006.01)  
 (21) 119996 (22) 2011 05 02  
 (72) RUDZIŃSKI BOGDAN JAROSŁAW, Nidzica (PL)  
 (73) FABRYKA OKUĆ MEBLOWYCH STALMOT SPÓŁKA AKCYJNA, Nidzica (PL)  
 (54) Mebel z podnośnikiem do przemieszczania z unoszeniem siedziska poziomego
- 
- Y1 (11) **66687** (41) 2012 11 19  
 (51) **A47C 17/86** (2006.01)  
**A47C 17/18** (2006.01)  
**A47C 7/54** (2006.01)  
 (21) 120020 (22) 2011 05 13  
 (72) SOROKA SŁAWOMIR, Bydgoszcz (PL)  
 (73) SOROKA SŁAWOMIR, Bydgoszcz (PL)  
 (54) Obrotnica podłokietnika
- 
- Y1 (11) **66699** (41) 2007 05 28  
 (51) **A61B 5/02** (2006.01)  
 (62) 378084  
 (21) 120660 (22) 2005 11 18  
 (72) NOWAKOWSKI ANTONI, Gdańsk (PL); WTOREK JERZY, Jankowo (PL); KUDLAK KRZYSZTOF, Gdańsk (PL); SIEBERT JANUSZ, Gdańsk (PL)  
 (73) POLITECHNIKA GDAŃSKA, Gdańsk (PL); GDAŃSKI UNIWERSYTET MEDYCZNY, Gdańsk (PL)  
 (54) Stabilizator pola operacyjnego mięśnia serca
- 
- Y1 (11) **66676** (41) 2012 08 27  
 (51) **A61F 5/30** (2006.01)  
**A61F 5/02** (2006.01)  
**A61H 37/00** (2006.01)  
 (21) 119778 (22) 2011 02 22  
 (72) JURDZIAK ROMUALD, Poznań (PL)  
 (73) JURDZIAK ROMUALD, Poznań (PL)  
 (54) Poduszka lędźwiowa
- 
- Y1 (11) **66693** (41) 2012 12 17  
 (51) **A63G 11/00** (2006.01)  
**A63G 9/00** (2006.01)  
 (21) 120121 (22) 2011 06 15  
 (72) LIS ROBERT, Piekoszów (PL)  
 (73) LIS ROBERT PRZEDSIĘBIORSTWO PRODUKCYJNO-HANDLOWO-USŁUGOWE DREWNOGRÓD, Piekoszów (PL)  
 (54) Konstrukcja wsporcza huśtawki równoważnej
- 
- Y1 (11) **66691** (41) 2012 12 17  
 (51) **B23D 61/12** (2006.01)  
**B27B 33/20** (2006.01)

(21) 120101 (22) 2011 06 08  
 (72) DROZDOWSKI STEFAN, Pławo (PL)  
 (73) DROZDOWSKI STEFAN ZAKŁAD METALOWY, Pławo (PL)  
 (54) Brzeszczot piły, zwłaszcza trakowej

Y1 (11) **66698** (41) 2012 03 26  
 (51) **B28B 7/38** (2006.01)  
**B28B 7/34** (2006.01)  
 (21) 120368 (22) 2011 09 23  
 (30) 202010013552.4 2010 09 23 DE  
 (72) PIETSCH DIETER, Bielefeld (DE)  
 (73) PRZEDSIĘBIORSTWO PRODUKCYJNO-USŁUGOWO-  
 HANDLOWE PAECH SPÓŁKA Z OGRANICZONĄ  
 ODPOWIEDZIALNOŚCIĄ, Międzychód (PL)  
 (54) Model stanowiący element formy zalewanej betonem do wy-  
 twarzania podstawy szybu i umieszczony na płycie

Y1 (11) **66701** (41) 2012 11 05  
 (51) **B60N 2/60** (2006.01)  
**A47C 7/46** (2006.01)  
 (21) 121093 (22) 2012 06 12  
 (72) KULIK JEWGIENIJ, Kraków (PL)  
 (73) KULIK JEWGIENIJ, Kraków (PL)  
 (54) Nakładka na siedzisko

Y1 (11) **66702** (41) 2012 11 05  
 (51) **B60N 2/60** (2006.01)  
**A47C 7/46** (2006.01)  
 (21) 121115 (22) 2012 06 14  
 (72) KULIK JEWGIENIJ, Kraków (PL)  
 (73) KULIK JEWGIENIJ, Kraków (PL)  
 (54) Nakładka na oparcie krzesła albo fotela

Y1 (11) **66673** (41) 2012 08 13  
 (51) **B60S 1/40** (2006.01)  
 (21) 119743 (22) 2011 02 11  
 (72) BARAN JAN, Pławęcino (PL); CHOROMAŃSKA MARIOLA,  
 Dąbek (PL); ŁOWKIEWICZ KRZYSZTOF, Koszalin (PL);  
 BRONISZEWSKI SEBASTIAN, Koszalin (PL)  
 (73) ŁOWKIEWICZ JADWIGA VISIO J.K ŁOWKIEWICZ, G.S.  
 BRONISZEWSKY SPÓŁKA CYWILNA, Koszalin (PL); BRONISZEWSKA  
 GABRIELA VISIO J.K ŁOWKIEWICZ, G.S. BRONISZEWSKY SPÓŁKA  
 CYWILNA, Koszalin (PL)  
 (54) Zespół osłonowy wycieraczki szyby samochodowej

Y1 (11) **66660** (41) 2011 08 01  
 (51) **B62J 17/08** (2006.01)  
 (21) 118728 (22) 2010 01 20  
 (72) PIOTROWSKI KRZYSZTOF, Wapnica (PL)  
 (73) PIOTROWSKI KRZYSZTOF, Wapnica (PL)  
 (54) Przeciwdeszczowa osłona rowerowa

Y1 (11) **66670** (41) 2012 06 04  
 (51) **B65D 19/12** (2006.01)  
**B65D 19/10** (2006.01)  
 (21) 119526 (22) 2010 11 26  
 (72) PIERSA TOMASZ, Warszawa (PL)  
 (73) POLSKI ZWIĄZEK GŁUCHYCH ZAKŁAD SZKOLENIOWO-  
 PRODUKCYJNY ELKOM SPÓŁKA Z OGRANICZONĄ  
 ODPOWIEDZIALNOŚCIĄ, Ostrowiec Świętokrzyski (PL)  
 (54) Pojemnik magazynowy składany

Y1 (11) **66700** (41) 2012 07 16  
 (51) **B65D 85/04** (2006.01)  
**B65D 85/671** (2006.01)  
 (21) 120793 (22) 2012 02 27  
 (72) TROJANOWSKI LUBOMIR, Świebodzice (PL)

(73) PRZEDSIĘBIORSTWO PRODUKCYJNO-HANDLOWO  
 USŁUGOWE DEFALIN GROUP SPÓŁKA AKCYJNA, Świebodzice (PL)  
 (54) Opakowanie nawoju taśmy opakowaniowej

Y1 (11) **66666** (41) 2012 02 13  
 (51) **E01F 8/00** (2006.01)  
 (21) 119195 (22) 2010 08 11  
 (72) FUSIEK BOGUSŁAW, Dorchester (US); ZIMNY WOJCIECH, Lubin  
 (PL); WARCHOŁ ADAM, Chocianów (PL); FIGURSKI ADAM, Nielubia (PL)  
 (73) ROYAL EUROPA SPÓŁKA Z OGRANICZONĄ  
 ODPOWIEDZIALNOŚCIĄ, Polkowice (PL)  
 (54) Reduktor hałasu ekranu dźwiękochłonna-izolującego

Y1 (11) **66674** (41) 2012 08 27  
 (51) **E01F 8/00** (2006.01)  
 (21) 119759 (22) 2011 02 16  
 (72) ERLACH FRITZ, Wiedeń (AT)  
 (73) THERMOPLAST SPÓŁKA Z OGRANICZONĄ  
 ODPOWIEDZIALNOŚCIĄ, Libiąż (PL)  
 (54) Panel ekranu akustycznego

Y1 (11) **66680** (41) 2012 10 22  
 (51) **E04C 1/00** (2006.01)  
**E04B 2/14** (2006.01)  
 (21) 119910 (22) 2011 04 11  
 (72) KUPIDURA TADEUSZ, Odechów (PL)  
 (73) JADAR SPÓŁKA Z OGRANICZONĄ ODPOWIEDZIALNOŚCIĄ,  
 Radom (PL)  
 (54) Zestaw modułowych pustaków

Y1 (11) **66682** (41) 2012 10 22  
 (51) **E04C 1/00** (2006.01)  
**E04B 2/14** (2006.01)  
 (21) 119918 (22) 2011 04 14  
 (72) ORŁOWICZ ROMUALD, Szczecin (PL); GIL ZOFIA, Szczecin (PL);  
 RUCIŃSKA TERESA, Szczecin (PL)  
 (73) ZACHODNIOPOMORSKI UNIWERSYTET TECHNOLOGICZNY  
 W SZCZECINIE, Szczecin (PL)  
 (54) Ścienny pustak ceramiczny

Y1 (11) **66668** (41) 2012 04 23  
 (51) **E05B 1/00** (2006.01)  
 (21) 119404 (22) 2010 10 13  
 (72) WALA IRENEUSZ, Katowice (PL); WYPYCH JACEK, Bielsko-Biała (PL)  
 (73) WALA SPÓŁKA Z OGRANICZONĄ ODPOWIEDZIALNOŚCIĄ,  
 Wilkowice (PL)  
 (54) Uchwyt drzwiowy

Y1 (11) **66669** (41) 2012 04 23  
 (51) **E05B 1/00** (2006.01)  
 (21) 119405 (22) 2010 10 13  
 (72) WALA IRENEUSZ, Katowice (PL); WYPYCH JACEK, Bielsko-Biała (PL)  
 (73) WALA SPÓŁKA Z OGRANICZONĄ ODPOWIEDZIALNOŚCIĄ,  
 Wilkowice (PL)  
 (54) Złącze elementów uchwytu rurowego, zwłaszcza do drzwi

Y1 (11) **66692** (41) 2012 12 17  
 (51) **E06B 1/06** (2006.01)  
**E06B 3/10** (2006.01)  
**E06B 3/263** (2006.01)  
 (21) 120102 (22) 2011 06 08  
 (72) SKOBLIK ROBERT, Gdańsk (PL)  
 (73) PRZEDSIĘBIORSTWO ZAGRANICZNE BEVERLO-POLSKA LTD  
 SPÓŁKA Z OGRANICZONĄ ODPOWIEDZIALNOŚCIĄ,  
 Kościerzyna (PL)  
 (54) Profil izolacyjny zespolony do drzwi i okien drewnianych  
 o zwiększonej termoizolacyjności

Y1 (11) **66688** (41) 2012 11 19  
 (51) **E06B 3/96** (2006.01)  
**E06B 3/673** (2006.01)  
**E06B 7/16** (2006.01)  
 (21) 120021 (22) 2011 05 13  
 (72) PAWŁOWSKI ADAM, Łódź (PL)  
 (73) PRECISE BUILDING SPÓŁKA Z OGRANICZONĄ  
 ODPOWIEDZIALNOŚCIĄ, Siekierki Wielkie (PL)  
 (54) Okno z tworzywa sztucznego

Y1 (11) **66695** (41) 2013 01 07  
 (51) **E06B 3/263** (2006.01)  
**E06B 3/00** (2006.01)  
 (21) 120161 (22) 2011 06 27  
 (72) ADAMCZYK RAFAŁ, Kartuzy (PL)  
 (73) PRZEDSIĘBIORSTWO PRODUKCYJNO-USŁUGOWE MORAD  
 SPÓŁKA Z OGRANICZONĄ ODPOWIEDZIALNOŚCIĄ, Kartuzy (PL)  
 (54) Profil skrzydła drzwiowego

Y1 (11) **66696** (41) 2013 01 07  
 (51) **E06B 3/263** (2006.01)  
**E06B 3/00** (2006.01)  
 (21) 120162 (22) 2011 06 27  
 (72) ADAMCZYK RAFAŁ, Kartuzy (PL)  
 (73) PRZEDSIĘBIORSTWO PRODUKCYJNO-USŁUGOWE MORAD  
 SPÓŁKA Z OGRANICZONĄ ODPOWIEDZIALNOŚCIĄ, Kartuzy (PL)  
 (54) Profil skrzydła okiennego

Y1 (11) **66697** (41) 2013 01 07  
 (51) **E06B 3/263** (2006.01)  
**E06B 1/00** (2006.01)  
 (21) 120163 (22) 2011 06 27  
 (72) ADAMCZYK RAFAŁ, Kartuzy (PL)  
 (73) PRZEDSIĘBIORSTWO PRODUKCYJNO-USŁUGOWE MORAD  
 SPÓŁKA Z OGRANICZONĄ ODPOWIEDZIALNOŚCIĄ,  
 Kartuzy (PL)  
 (54) Profil ościeżnicy drzwiowej i okiennej

Y1 (11) **66689** (41) 2012 12 03  
 (51) **E21C 29/00** (2006.01)  
**E21C 31/00** (2006.01)  
 (21) 120040 (22) 2011 05 23  
 (72) CHUDY ARTUR, Chorzów (PL); BUŚ RAFAŁ, Tychy (PL);  
 CZYRWIK WOJCIECH, Katowice (PL); KORCZYŃSKI MACIEJ,  
 Katowice (PL); KARWAN TOMASZ, Czeladź (PL); ZLOTOS JOACHIM,  
 Zabrze (PL)  
 (73) KOPEX MACHINERY SPÓŁKA AKCYJNA, Zabrze (PL)  
 (54) Mechanizm napędowy ładowarki kombajnu chodnikowego

Y1 (11) **66659** (41) 2011 06 06  
 (51) **E21D 11/15** (2006.01)  
 (21) 118635 (22) 2009 12 04  
 (72) FILIPEK MARIAN, Katowice (PL); WIT WŁODZIMIERZ, Katowice  
 (PL); KOWALCZYK JÓZEF, Katowice (PL)  
 (73) CARBOMASZ SPÓŁKA Z OGRANICZONĄ  
 ODPOWIEDZIALNOŚCIĄ, Katowice (PL)  
 (54) Górnicza siatka okładzinowa łańcuchowo-węzłowa do wtórnej  
 opinki wyrobisk górniczych

Y1 (11) **66671** (41) 2012 08 13  
 (51) **E21D 11/15** (2006.01)  
**E21D 11/22** (2006.01)  
 (21) 119729 (22) 2011 02 07  
 (72) POLUS MARIAN, Kraków (PL)  
 (73) POLUS MARIAN PRZEDSIĘBIORSTWO PRODUKCYJNO-  
 USŁUGOWO-WDROŻENIOWE ANKRA, Kraków (PL)  
 (54) Podciąg górniczy, zwłaszcza do obudowy podporowo-kotwiowej

Y1 (11) **66675** (41) 2012 08 27  
 (51) **F21L 4/00** (2006.01)  
**F21L 4/08** (2006.01)  
**F21V 15/01** (2006.01)  
 (21) 119773 (22) 2011 02 21  
 (72) HUANG AIMIN, Janki (PL)  
 (73) HUA QING SPÓŁKA Z OGRANICZONĄ  
 ODPOWIEDZIALNOŚCIĄ, Janki (PL)  
 (54) Obudowa latarki akumulatorowej ręcznej

Y1 (11) **66686** (41) 2012 11 19  
 (51) **F21V 21/116** (2006.01)  
 (21) 120008 (22) 2011 05 09  
 (72) NYCZ MAREK, Czechowice-Dziedzice (PL)  
 (73) NYCZ MAREK, Czechowice-Dziedzice (PL)  
 (54) Oprawa oświetleniowa

Y1 (11) **66663** (41) 2011 12 19  
 (51) **F24C 7/04** (2006.01)  
**G10K 11/00** (2006.01)  
 (21) 119095 (22) 2010 06 13  
 (72) WROŃSKA DANUTA, Podkowa Leśna (PL); WROŃSKI  
 ANDRZEJ, Podkowa Leśna (PL)  
 (73) WROŃSKA DANUTA, Podkowa Leśna (PL); WROŃSKI  
 ANDRZEJ, Podkowa Leśna (PL)  
 (54) Dwufunkcyjny elektryczny promiennik grzewczy

Y1 (11) **66664** (41) 2011 12 19  
 (51) **F24C 7/04** (2006.01)  
**G10K 11/00** (2006.01)  
 (21) 119096 (22) 2010 06 13  
 (72) WROŃSKI ANDRZEJ, Podkowa Leśna (PL); WROŃSKA  
 DANUTA, Podkowa Leśna (PL)  
 (73) WROŃSKI ANDRZEJ, Podkowa Leśna (PL); WROŃSKA  
 DANUTA, Podkowa Leśna (PL)  
 (54) Dwufunkcyjny elektryczny promiennik grzewczy

Y1 (11) **66667** (41) 2012 02 13  
 (51) **F24H 9/18** (2006.01)  
**F23D 1/00** (2006.01)  
**F23K 3/14** (2006.01)  
 (21) 119227 (22) 2010 08 02  
 (72) ŚCIAŻKO MAREK, Katowice (PL); SOBOLEWSKI ALEKSANDER,  
 Zabrze (PL); JANISZEWSKI SŁAWOMIR, Pszczyna (PL);  
 ZAWISTOWSKI JACEK, Bytom (PL)  
 (73) INSTYTUT CHEMICZNEJ PRZERÓBKI WĘGLA, Zabrze (PL)  
 (54) Palnik segmentowy

Y1 (11) **66694** (41) 2013 01 07  
 (51) **G01N 3/10** (2006.01)  
**G01N 3/04** (2006.01)  
 (21) 120136 (22) 2011 06 17  
 (72) TOMCZYK ADAM, Białystok (PL); KONIUSZEWSKI RAJMUND,  
 Białystok (PL); BARTOSZEWICZ JAN, Kudrycze (PL)  
 (73) POLITECHNIKA BIAŁOSTOCKA, Białystok (PL)  
 (54) Hydrauliczny uchwyt do mocowania próbek w komorze śro-  
 dowiskowej

Y1 (11) **66661** (41) 2011 08 16  
 (51) **H01L 21/00** (2006.01)  
**H01L 21/67** (2006.01)  
 (21) 118757 (22) 2010 02 05  
 (72) SZERLING ANNA, Warszawa (PL); KARBOWNIK PIOTR,  
 Łódź (PL); KOSIEL KAMIL, Warszawa (PL); HEJDUK KRZYSZTOF,  
 Warszawa (PL); BUGAJSKI MACIEJ, Warszawa (PL)  
 (73) INSTYTUT TECHNOLOGII ELEKTRONOWEJ, Warszawa (PL)  
 (54) Uchwyt

Y1 (11) **66662** (41) 2011 09 26  
 (51) *H01L 21/00* (2006.01)  
*H01L 21/02* (2006.01)  
*H01L 21/68* (2006.01)  
*H01L 21/67* (2006.01)  
 (21) 118850 (22) 2010 03 12  
 (72) PIOTROWSKI TADEUSZ, Warszawa (PL)  
 (73) INSTYTUT TECHNOLOGII ELEKTRONOWEJ, Warszawa (PL)  
 (54) Kasetę do pasywacji chemicznej multikrystalicznych płytek krzemowych

Y1 (11) **66678** (41) 2012 09 10  
 (51) *H01R 31/02* (2006.01)  
*H01R 13/46* (2006.01)  
*H01R 25/00* (2006.01)  
 (21) 119820 (22) 2011 03 08  
 (72) ADAMCZEWSKI MAREK, Gdańsk (PL)  
 (73) ZNAMIROWSKI JERZY, Kraków (PL)  
 (54) Wielogniazdowy przedłużacz niskonapięciowej instalacji elektrycznej

Y1 (11) **66672** (41) 2012 08 13  
 (51) *H05K 5/06* (2006.01)  
*H02K 5/22* (2006.01)  
*H02K 11/00* (2006.01)  
*B61C 3/02* (2006.01)  
 (21) 119736 (22) 2011 02 10  
 (72) BUDZYŃSKI ZDZIŚLAW, Gliwice (PL); PIECZORA EDWARD, Gliwice (PL); MAZURKIEWICZ ANDRZEJ, Katowice (PL); HELIŃSKI MAREK, Ruda Śląska (PL)  
 (73) INSTYTUT TECHNIKI GÓRNICZEJ KOMAG, Gliwice (PL); HELLFEIER SPÓŁKA Z OGRANICZONĄ ODPOWIEDZIALNOŚCIĄ, Ruda Śląska (PL)  
 (54) Moduł zasilania dla ciągnika manewrowego z własnym źródłem zasilania

Y1 (11) **66679** (41) 2012 09 24  
 (51) *H05K 7/20* (2006.01)  
*H02B 1/56* (2006.01)  
 (21) 119839 (22) 2011 03 14  
 (72) TOMCZAK KRYSZTIAN, Katowice (PL)  
 (73) BOMBARDIER TRANSPORTATION (ZWUS) POLSKA SPÓŁKA Z OGRANICZONĄ ODPOWIEDZIALNOŚCIĄ, Katowice (PL)  
 (54) Szafa przytorowa

INDEKS UDZIELONYCH PRAW OCHRONNYCH,  
 WEDŁUG SYMBOLI MKP

Symbol MKP	Nr prawa ochronn.	Symbol MKP	Nr prawa ochronn.
1	2	1	2
<i>A23C 13/00</i> (2006.01)	66683*	<i>A47C 17/13</i> (2006.01)	66685
<i>A23G 3/28</i> (2006.01)	66683	<i>A47C 17/86</i> (2006.01)	66687
<i>A41D 1/04</i> (2006.01)	66690	<i>A47C 17/18</i> (2006.01)	66687*
<i>A41D 13/00</i> (2006.01)	66690*	<i>A47C 7/54</i> (2006.01)	66687*
<i>A41D 29/00</i> (2006.01)	66690*	<i>A47C 7/46</i> (2006.01)	66701*
<i>A47C 9/08</i> (2006.01)	66681	<i>A47C 7/46</i> (2006.01)	66702*
<i>A47C 11/00</i> (2006.01)	66665	<i>A61B 5/02</i> (2006.01)	66699
<i>A47C 17/13</i> (2006.01)	66677	<i>A61F 5/30</i> (2006.01)	66676
<i>A47C 17/86</i> (2006.01)	66677*	<i>A61F 5/02</i> (2006.01)	66676*
<i>A47C 17/13</i> (2006.01)	66684	<i>A61H 37/00</i> (2006.01)	66676*

\*) Prawo ochronne oznaczone więcej niż jednym symbolem klasyfikacyjnym. Ogłoszenie dotyczące tego prawa ochronnego można znaleźć pod symbolem klasyfikacyjnym odpowiadającym numerowi bez gwiazdki.

1	2	1	2
<i>A63G 11/00</i> (2006.01)	66693	<i>E06B 3/263</i> (2006.01)	66697
<i>A63G 9/00</i> (2006.01)	66693*	<i>E06B 1/00</i> (2006.01)	66697*
<i>B23D 61/12</i> (2006.01)	66691	<i>E21C 29/00</i> (2006.01)	66689
<i>B27B 33/20</i> (2006.01)	66691*	<i>E21C 31/00</i> (2006.01)	66689*
<i>B28B 7/38</i> (2006.01)	66698	<i>E21D 11/15</i> (2006.01)	66659
<i>B28B 7/34</i> (2006.01)	66698*	<i>E21D 11/15</i> (2006.01)	66671
<i>B60N 2/60</i> (2006.01)	66701	<i>E21D 11/22</i> (2006.01)	66671*
<i>B60N 2/60</i> (2006.01)	66702	<i>F21L 4/00</i> (2006.01)	66675
<i>B60S 1/40</i> (2006.01)	66673	<i>F21L 4/08</i> (2006.01)	66675*
<i>B61C 3/02</i> (2006.01)	66672*	<i>F21V 15/01</i> (2006.01)	66675*
<i>B62J 17/08</i> (2006.01)	66660	<i>F21V 21/116</i> (2006.01)	66686
<i>B65D 47/06</i> (2006.01)	66683*	<i>F23D 1/00</i> (2006.01)	66667*
<i>B65D 19/12</i> (2006.01)	66670	<i>F23K 3/14</i> (2006.01)	66667*
<i>B65D 19/10</i> (2006.01)	66670*	<i>F24C 7/04</i> (2006.01)	66663
<i>B65D 85/04</i> (2006.01)	66700	<i>F24C 7/04</i> (2006.01)	66664
<i>B65D 85/671</i> (2006.01)	66700*	<i>F24H 9/18</i> (2006.01)	66667
<i>E01F 8/00</i> (2006.01)	66666	<i>G01N 3/10</i> (2006.01)	66694
<i>E01F 8/00</i> (2006.01)	66674	<i>G01N 3/04</i> (2006.01)	66694*
<i>E04B 2/14</i> (2006.01)	66680*	<i>G10K 11/00</i> (2006.01)	66663*
<i>E04B 2/14</i> (2006.01)	66682*	<i>G10K 11/00</i> (2006.01)	66664*
<i>E04C 1/00</i> (2006.01)	66680	<i>H01L 21/00</i> (2006.01)	66661
<i>E04C 1/00</i> (2006.01)	66682	<i>H01L 21/67</i> (2006.01)	66661*
<i>E05B 1/00</i> (2006.01)	66668	<i>H01L 21/00</i> (2006.01)	66662
<i>E05B 1/00</i> (2006.01)	66669	<i>H01L 21/02</i> (2006.01)	66662*
<i>E06B 1/06</i> (2006.01)	66692	<i>H01L 21/68</i> (2006.01)	66662*
<i>E06B 3/10</i> (2006.01)	66692*	<i>H01L 21/67</i> (2006.01)	66662*
<i>E06B 3/263</i> (2006.01)	66692*	<i>H01R 31/02</i> (2006.01)	66678
<i>E06B 3/96</i> (2006.01)	66688	<i>H01R 13/46</i> (2006.01)	66678*
<i>E06B 3/673</i> (2006.01)	66688*	<i>H01R 25/00</i> (2006.01)	66678*
<i>E06B 7/16</i> (2006.01)	66688*	<i>H02B 1/56</i> (2006.01)	66679*
<i>E06B 3/263</i> (2006.01)	66695	<i>H02K 5/22</i> (2006.01)	66672*
<i>E06B 3/00</i> (2006.01)	66695*	<i>H02K 11/00</i> (2006.01)	66672*
<i>E06B 3/263</i> (2006.01)	66696	<i>H05K 5/06</i> (2006.01)	66672
<i>E06B 3/00</i> (2006.01)	66696*	<i>H05K 7/20</i> (2006.01)	66679

INDEKS NUMEROWY  
 UDZIELONYCH PRAW OCHRONNYCH

Nr prawa ochronn.	Symbol MKP	Nr prawa ochronn.	Symbol MKP
66659	<i>E21D 11/15</i> (2006.01)	66681	<i>A47C 9/08</i> (2006.01)
66660	<i>B62J 17/08</i> (2006.01)	66682	<i>E04C 1/00</i> (2006.01)
66661	<i>H01L 21/00</i> (2006.01)	66683	<i>A23G 3/28</i> (2006.01)
66662	<i>H01L 21/00</i> (2006.01)	66684	<i>A47C 17/13</i> (2006.01)
66663	<i>F24C 7/04</i> (2006.01)	66685	<i>A47C 17/13</i> (2006.01)
66664	<i>F24C 7/04</i> (2006.01)	66686	<i>F21V 21/116</i> (2006.01)
66665	<i>A47C 11/00</i> (2006.01)	66687	<i>A47C 17/86</i> (2006.01)
66666	<i>E01F 8/00</i> (2006.01)	66688	<i>E06B 3/96</i> (2006.01)
66667	<i>F24H 9/18</i> (2006.01)	66689	<i>E21C 29/00</i> (2006.01)
66668	<i>E05B 1/00</i> (2006.01)	66690	<i>A41D 1/04</i> (2006.01)
66669	<i>E05B 1/00</i> (2006.01)	66691	<i>B23D 61/12</i> (2006.01)
66670	<i>B65D 19/12</i> (2006.01)	66692	<i>E06B 1/06</i> (2006.01)
66671	<i>E21D 11/15</i> (2006.01)	66693	<i>A63G 11/00</i> (2006.01)
66672	<i>H05K 5/06</i> (2006.01)	66694	<i>G01N 3/10</i> (2006.01)
66673	<i>B60S 1/40</i> (2006.01)	66695	<i>E06B 3/263</i> (2006.01)
66674	<i>E01F 8/00</i> (2006.01)	66696	<i>E06B 3/263</i> (2006.01)
66675	<i>F21L 4/00</i> (2006.01)	66697	<i>E06B 3/263</i> (2006.01)
66676	<i>A61F 5/30</i> (2006.01)	66698	<i>B28B 7/38</i> (2006.01)
66677	<i>A47C 17/13</i> (2006.01)	66699	<i>A61B 5/02</i> (2006.01)
66678	<i>H01R 31/02</i> (2006.01)	66700	<i>B65D 85/04</i> (2006.01)
66679	<i>H05K 7/20</i> (2006.01)	66701	<i>B60N 2/60</i> (2006.01)
66680	<i>E04C 1/00</i> (2006.01)	66702	<i>B60N 2/60</i> (2006.01)

## 275

**DECYZJE O ODMOWIE UDZIELENIA  
PRAWA OCHRONNEGO  
(wydane po ogłoszeniu o zgłoszeniu)**

Poniższe zestawienie zawiera kolejno: numer zgłoszenia wzoru użytkowego oraz numer i rok wydania Biuletynu Urzędu Patentowego, w którym zgłoszenie zostało ogłoszone (dla zgłoszeń wydzielonych lub przekształconych ze zgłoszenia wynalazku umieszczono w nawiasie numer zgłoszenia macierzystego).

117913	14/2010	119748	18/2012
119224	04/2012	119758	18/2012
119328	07/2012	119985	23/2012
119462	14/2012	120290	13/2012
119675	16/2012	120325	08/2012

## 276

**DECYZJE O UMORZENIU POSTĘPOWANIA  
(wydane po ogłoszeniu o zgłoszeniu)**

Poniższe zestawienie zawiera kolejno: numer zgłoszenia wzoru użytkowego oraz numer i rok wydania Biuletynu Urzędu Patentowego, w którym zgłoszenie zostało ogłoszone (dla zgłoszeń wydzielonych lub przekształconych ze zgłoszenia wynalazku umieszczono w nawiasie numer zgłoszenia macierzystego).

119567	13/2012	119977	23/2012
119668	16/2012		

## 277

**DECYZJE STWIERDZAJĄCE WYGAŚNIĘCIE  
DECYZJI O UDZIELENIU PRAWA OCHRONNEGO**

Poniższe zestawienie zawiera kolejno: numer zgłoszenia wzoru użytkowego oraz numer i rok wydania Biuletynu Urzędu Patentowego, w którym zgłoszenie zostało ogłoszone (dla zgłoszeń wydzielonych lub przekształconych ze zgłoszenia wynalazku umieszczono w nawiasie numer zgłoszenia macierzystego).

119463	10/2012	119785	16/2011
119688	16/2012	120124	22/2011
119706	07/2011	120129	05/2012
119710	17/2012	120552	13/2012
119730	17/2012		

## 278

**WPISY I ZMIANY W REJESTRZE  
PRAW OCHRONNYCH**

**(nieuwzględnione w innych samodzielnych ogłoszeniach)**

Poniższe zestawienie zawiera kolejno: kod rodzaju prawa, numer prawa ochronnego, datę wpisu, oznaczenie rubryki, w której dokonano wpisu lub zmiany oraz treść wpisu. Poszczególne rubryki rejestru praw ochronnych zawierają następujące dane:

rubryka A - nazwisko i imię albo nazwa, miejsce zamieszkania albo siedziba uprawnionego z prawa ochronnego (miejscowość, kraj) oraz numer identyfikacji podatkowej NIP, a także numer PESEL albo numer identyfikacyjny REGON, o ile zgłaszający je wskazał,

rubryka B - tytuł wzoru użytkowego,  
rubryka C - nazwisko i imię twórcy wzoru użytkowego oraz jego miejsce zamieszkania (miejscowość, kraj),  
rubryka D - prawa ograniczające prawo ochronne,  
rubryka E - wpisy uzupełniające stan prawny prawa ochronnego,  
rubryka F - wnioski o unieważnienie i sprzeciw oraz decyzje dotyczące danego prawa ochronnego,  
rubryka G - data unieważnienia lub data i przyczyna wygaśnięcia prawa ochronnego.

**Uwaga:** Publikacji podlegają: zmiana uprawnionego, twórcy, zmiana nazwy uprawnionego, prawa ograniczające prawo ochronne, sprostowania istotnych pomyłek.

(Y1) **62577** 2012 10 24 A. Wprowadzono zmianę uprawnionego przez wykreślenie wpisu: BANASZCZYK ANDRZEJ, Katowice, Polska i dokonanie wpisu: BANASZCZYK JUSTYNA, Katowice, Polska

(Y1) **63342** 2013 03 11 D. Dokonać wpisu o brzmieniu: Na mocy umowy z dnia 21 września 2012 r. udzielono licencji pełnej i niewyłącznej na korzystanie z wzoru użytkowego o numerze Ru.63342 przez Kompanię Węglową S.A., Katowice, Polska na okres 24 miesięcy od daty zawarcia umowy.

(Y1) **63343** 2013 03 11 A. Wprowadzono zmianę nazwy i siedziby uprawnionego przez wykreślenie wpisu: FERDYNUS BEATA, Wólka Kozodawska, Polska i dokonanie wpisu: BEATA GUILLEMOT, Warszawa, Polska

## 279

**DECYZJE O UNIEWAŻNIENIU  
PRAWA OCHRONNEGO**

Poniższe zestawienie zawiera kolejno: kod rodzaju prawa, numer unieważnionego prawa ochronnego, datę unieważnienia oraz treść decyzji.

(Y1) 62393 2010 10 26 Unieważniono w całości

## 280

**DECYZJE O WYGAŚNIĘCIU PRAWA OCHRONNEGO**

Poniższe zestawienie zawiera kolejno: kod rodzaju prawa, numery praw ochronnych, które wygasły na podstawie art. 90 ust. 1 pkt 2 - 4 w związku z art. 100 ust. 1 ustawy z dnia 30.06.2000 r. - Prawo własności przemysłowej oraz datę wygaśnięcia prawa ochronnego.

(Y1) 63206	2012 07 16	(Y1) 65606	2012 07 10
(Y1) 63255	2012 07 16	(Y1) 65607	2012 07 10
(Y1) 63272	2012 07 05	(Y1) 65609	2012 07 28
(Y1) 64209	2012 07 04	(Y1) 65649	2012 07 01
(Y1) 64580	2012 07 09	(Y1) 65650	2012 07 09
(Y1) 64632	2012 07 05	(Y1) 65651	2012 07 10
(Y1) 64634	2012 07 19	(Y1) 65665	2012 07 21
(Y1) 64665	2012 07 26	(Y1) 65666	2012 07 21
(Y1) 64753	2010 03 25	(Y1) 65667	2012 07 22
(Y1) 64860	2012 07 23	(Y1) 65715	2012 07 10
(Y1) 64861	2012 07 23	(Y1) 65717	2012 07 21
(Y1) 65050	2012 07 04	(Y1) 65747	2012 07 01
(Y1) 65271	2012 07 31	(Y1) 65836	2012 07 21
(Y1) 65302	2012 07 10	(Y1) 65837	2012 07 29
(Y1) 65583	2012 07 02	(Y1) 66031	2012 07 19



## C. WZORY PRZEMYSŁOWE

Cyfrowe kody identyfikacyjne (wg normy WIPO ST. 80), które poprzedzają informacje o dokonanej rejestracji oznaczają:

- (11) – numer rejestracji oraz rejestracji międzynarodowej
- (15) – data rejestracji międzynarodowej
- (21) – numer zgłoszenia
- (22) – data zgłoszenia
- (30) – pierwszeństwo
- (45) – data publikacji rejestracji międzynarodowej
- (51) – symbol klasy wzoru przemysłowego
- (54) – określenie przedmiotu wzoru
- (55) – rysunek wzoru lub fotografię wzoru
- (72) – imię i nazwisko twórcy wzoru
- (73) – nazwisko i imię bądź nazwę uprawnionego

281

### REJESTRACJA

(od nr 19 679 do nr 19 788)

(51) 99-00 (11) **19679** (22) 2012 11 21 (21) 20329  
 (73) KORKMAZOGLU SPÓŁKA Z OGRANICZONĄ  
 ODPOWIEDZIALNOŚCIĄ, Raszyn, (PL)  
 (72) ALTAS FERIT  
 (54) Logo  
 (55)



(51) 08-07 (11) **19680** (22) 2012 11 08 (21) 20263  
 (73) KOMOREK BENJAMIN, Solingen, (DE)  
 (72) KOMOREK BENJAMIN  
 (54) Urządzenie do zabezpieczenia kranu wodnego  
 (55)



(51) 04-01 (11) **19681** (22) 2011 09 07 (21) 18715  
 (73) POLITAN SPÓŁKA JAWNA BOGDAN I RAFAŁ TANNENBERG,  
 Czyżowice, (PL)  
 (72) TANNENBERG RAFAŁ, MEISER MICHAŁ  
 (54) Element mocujący mopa  
 (55)

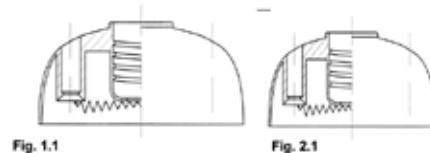

(51) 23-01 (11) **19682** (22) 2011 10 18 (21) 18840  
 (73) MASTALERZ JURAND JURAND, Falenty Nowe, (PL)  
 (72) MASTALERZ JURAND  
 (54) Fontanna  
 (55)



(51) 25-01 (11) **19683** (22) 2012 11 20 (21) 20306  
 (73) PRZEDSIĘBIORSTWO PRODUKCYJNO HANDLOWO  
 USŁUGOWE STROPEX SPÓŁKA JAWNA, Fabianów, (PL)

(72) BRUZI RENATA, BRUZI KRZYSZTOF  
 (54) Betonowa płyta środkowa  
 (55)

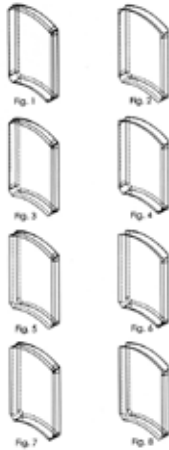

(51) 25-01 (11) **19684** (22) 2012 11 20 (21) 20307  
 (73) PRZEDSIĘBIORSTWO PRODUKCYJNO HANDLOWO  
 USŁUGOWE STROPEX SPÓŁKA JAWNA, Fabianów, (PL)  
 (72) BRUZI RENATA, BRUZI KRZYSZTOF  
 (54) Betonowa płyta środkowa  
 (55)

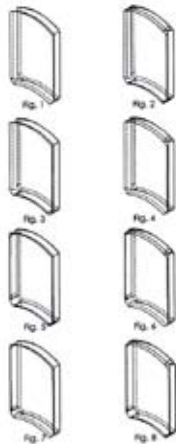

(51) 25-01 (11) **19685** (22) 2012 11 20 (21) 20308  
 (73) PRZEDSIĘBIORSTWO PRODUKCYJNO HANDLOWO  
 USŁUGOWE STROPEX SPÓŁKA JAWNA, Fabianów, (PL)  
 (72) BRUZI RENATA, BRUZI KRZYSZTOF  
 (54) Betonowa płyta boczna  
 (55)

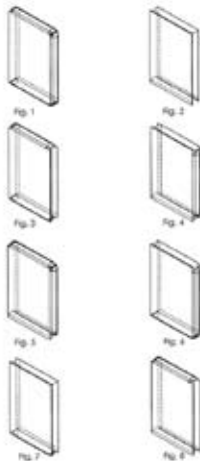

(51) 25-01 (11) **19686** (22) 2012 11 20 (21) 20309  
 (73) PRZEDSIĘBIORSTWO PRODUKCYJNO HANDLOWO  
 USŁUGOWE STROPEX SPÓŁKA JAWNA, Fabianów, (PL)  
 (72) BRUZI RENATA, BRUZI KRZYSZTOF  
 (54) Betonowa płyta narożna  
 (55)



(51) 25-01 (11) **19687** (22) 2012 11 20 (21) 20311  
 (73) PRZEDSIĘBIORSTWO PRODUKCYJNO HANDLOWO  
 USŁUGOWE STROPEX SPÓŁKA JAWNA, Fabianów, (PL)  
 (72) BRUZI RENATA, BRUZI KRZYSZTOF  
 (54) Betonowa płyta środkowa  
 (55)

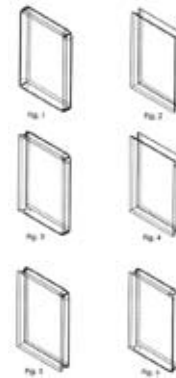

(51) 25-01 (11) **19688** (22) 2012 11 20 (21) 20312  
 (73) PRZEDSIĘBIORSTWO PRODUKCYJNO HANDLOWO  
 USŁUGOWE STROPEX SPÓŁKA JAWNA, Fabianów, (PL)  
 (72) BRUZI RENATA, BRUZI KRZYSZTOF  
 (54) Betonowa płyta środkowa  
 (55)

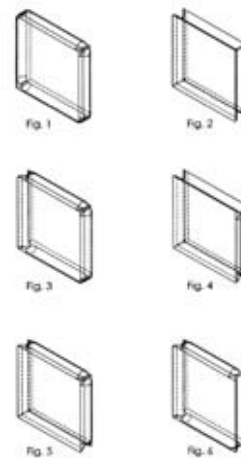

(51) 25-01 (11) **19689** (22) 2012 11 20 (21) 20313  
 (73) PRZEDSIĘBIORSTWO PRODUKCYJNO HANDLOWO  
 USŁUGOWE STROPEX SPÓŁKA JAWNA, Fabianów, (PL)  
 (72) BRUZI RENATA, BRUZI KRZYSZTOF

(54) Betonowa płyta boczna  
(55)

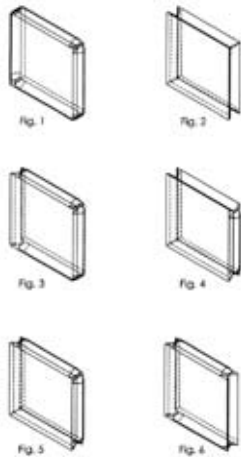

(51) 25-01 (11) **19690** (22) 2012 11 20 (21) 20314  
(73) PRZEDSIĘBIORSTWO PRODUKCYJNO HANDLOWO  
USŁUGOWE STROPEX SPÓŁKA JAWNA, Fabianów, (PL)  
(72) BRUZI RENATA, BRUZI KRZYSZTOF  
(54) Betonowa płyta narożna  
(55)

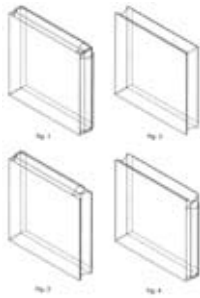

(51) 25-01 (11) **19691** (22) 2012 11 20 (21) 20319  
(73) PRZEDSIĘBIORSTWO PRODUKCYJNO HANDLOWO  
USŁUGOWE STROPEX SPÓŁKA JAWNA, Fabianów, (PL)  
(72) BRUZI RENATA, BRUZI KRZYSZTOF  
(54) Betonowa płyta boczna  
(55)

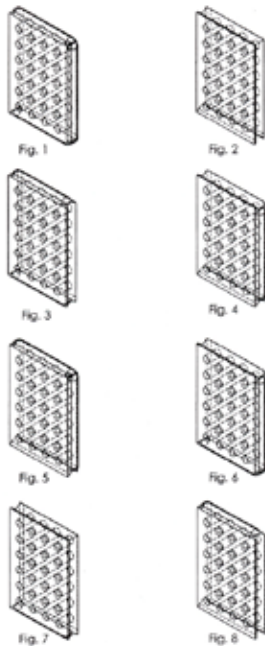

(51) 25-01 (11) **19692** (22) 2012 11 20 (21) 20321  
(73) PRZEDSIĘBIORSTWO PRODUKCYJNO HANDLOWO  
USŁUGOWE STROPEX SPÓŁKA JAWNA, Fabianów, (PL)  
(72) BRUZI RENATA, BRUZI KRZYSZTOF  
(54) Betonowa płyta boczna  
(55)



(51) 25-01 (11) **19693** (22) 2012 11 20 (21) 20322  
(73) PRZEDSIĘBIORSTWO PRODUKCYJNO HANDLOWO  
USŁUGOWE STROPEX SPÓŁKA JAWNA, Fabianów, (PL)  
(72) BRUZI RENATA, BRUZI KRZYSZTOF  
(54) Betonowa płyta czołowa  
(55)



(51) 06-04 (11) **19694** (22) 2012 12 18 (21) 20478  
(73) NOWA SZKOŁA SPÓŁKA Z OGRANICZONĄ  
ODPOWIEDZIALNOŚCIĄ, Łódź, (PL)  
(72) CZOŁNOWSKA JUSTYNA  
(54) Aranżacja kolorowych mebli  
(55)

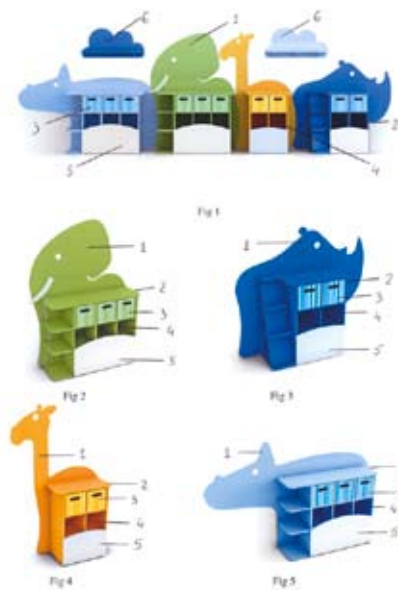

(51) 07-01 (11) **19695** (22) 2012 11 16 (21) 20299  
 (73) SERAFINIAK MAREK, Poznań, (PL)  
 (72) GIELNIAK KRZYSZTOF  
 (54) Karafka Mars 750 z korkiem  
 (55)



(51) 07-01 (11) **19696** (22) 2012 11 16 (21) 20298  
 (73) SERAFINIAK MAREK, Poznań, (PL)  
 (72) GIELNIAK KRZYSZTOF  
 (54) Karafka Mars 700 z korkiem  
 (55)



(51) 99-00 (11) **19697** (22) 2012 11 02 (21) 20260  
 (73) GWARDYS PAWEŁ PASSAGE COSMETICS LABORATORY,  
 Justynów, (PL)  
 (72) GWARDYS PAWEŁ  
 (54) Etykieta  
 (55)



(51) 06-04 (11) **19698** (22) 2011 05 29 (21) 18298  
 (73) PAGED MEBLE SPÓŁKA AKCYJNA, Jasienica, (PL)  
 (72) MIKOŁAJCZYK JACEK  
 (54) Komplet mebli  
 (55)

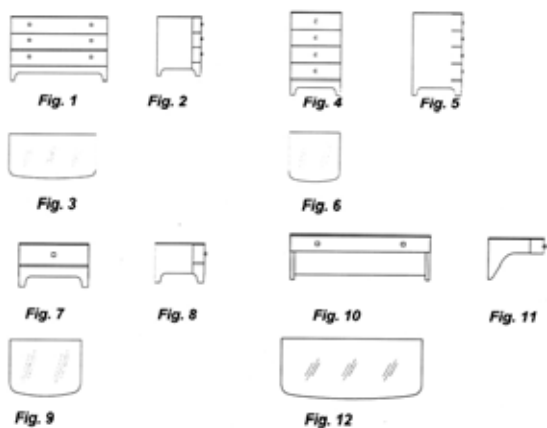

(51) 11-02 (11) **19699** (22) 2013 01 15 (21) 20552  
 (73) SZEMIKOWIE SPÓŁKA JAWNA, Kęty, (PL)  
 (72) SZEMIK IRENEUSZ

(54) Doniczka  
 (55)



(51) 06-01 (11) **19700** (22) 2012 10 09 (21) 20150  
 (73) OFFICE PRO PROFESSIONAL S.R.O., Velké Albrechtice, (CZ)  
 (72) MARTINEK PETR  
 (54) Krzesło  
 (55)



(51) 25-01 (11) **19701** (22) 2012 11 20 (21) 20315  
 (73) PRZEDSIĘBIORSTWO PRODUKCYJNO HANDLOWO  
 USŁUGOWE STROPEX SPÓŁKA JAWNA, Fabianów, (PL)  
 (72) BRUZI RENATA, BRUZI KRZYSZTOF  
 (54) Betonowa płyta środkowa  
 (55)

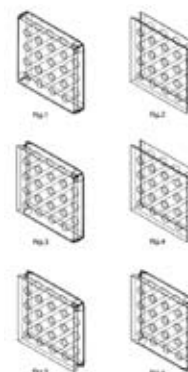

(51) 25-01 (11) **19702** (22) 2012 11 20 (21) 20316  
 (73) PRZEDSIĘBIORSTWO PRODUKCYJNO HANDLOWO  
 USŁUGOWE STROPEX SPÓŁKA JAWNA, Fabianów, (PL)  
 (72) BRUZI RENATA, BRUZI KRZYSZTOF  
 (54) Betonowa płyta boczna  
 (55)

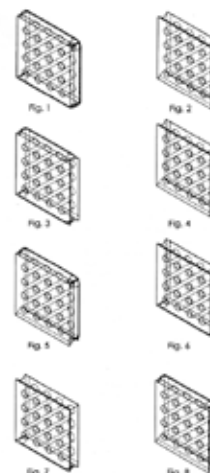

(51) 25-01 (11) **19703** (22) 2012 11 20 (21) 20317  
 (73) PRZEDSIĘBIORSTWO PRODUKCYJNO HANDLOWO  
 USŁUGOWE STROPEX SPÓŁKA JAWNA, Fabianów, (PL)  
 (72) BRUZI RENATA, BRUZI KRZYSZTOF  
 (54) Betonowa płyta narożna  
 (55)

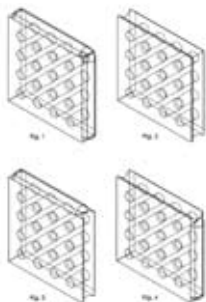

(51) 25-01 (11) **19704** (22) 2012 11 20 (21) 20318  
 (73) PRZEDSIĘBIORSTWO PRODUKCYJNO HANDLOWO  
 USŁUGOWE STROPEX SPÓŁKA JAWNA, Fabianów, (PL)  
 (72) BRUZI RENATA, BRUZI KRZYSZTOF  
 (54) Betonowa płyta środkowa  
 (55)

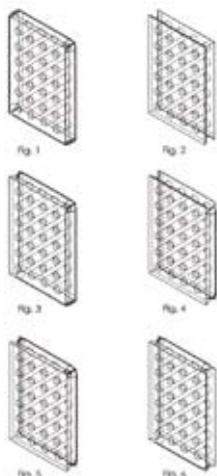

(51) 25-01 (11) **19705** (22) 2012 11 20 (21) 20320  
 (73) PRZEDSIĘBIORSTWO PRODUKCYJNO HANDLOWO  
 USŁUGOWE STROPEX SPÓŁKA JAWNA, Fabianów, (PL)  
 (72) BRUZI RENATA, BRUZI KRZYSZTOF  
 (54) Betonowa płyta narożna  
 (55)

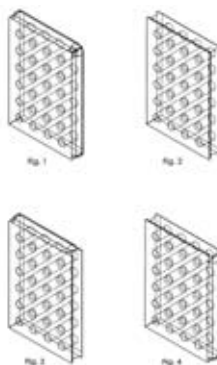

(51) 25-01 (11) **19706** (22) 2012 11 20 (21) 20310  
 (73) PRZEDSIĘBIORSTWO PRODUKCYJNO HANDLOWO  
 USŁUGOWE STROPEX SPÓŁKA JAWNA, Fabianów, (PL)  
 (72) BRUZI RENATA, BRUZI KRZYSZTOF

(54) Betonowa płyta narożna  
 (55)

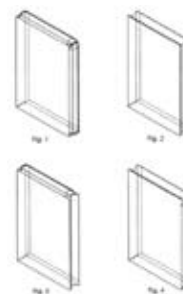

(51) 09-01 (11) **19707** (22) 2012 06 18 (21) 19779  
 (73) PRZEDSIĘBIORSTWO PRODUKCYJNO-USŁUGOWO-  
 HANDLOWE VOIGT SPÓŁKA Z OGRANICZONĄ  
 ODPOWIEDZIALNOŚCIĄ, Zabrze, (PL)  
 (72) Voigt Ludmiła Jama  
 (54) Butelka  
 (55)



(51) 99-00 (11) **19708** (22) 2012 11 14 (21) 20280  
 (73) GAZICKI ANDRZEJ, Słupsk, (PL)  
 (72) GAZICKI ANDRZEJ  
 (54) Znak graficzny  
 (55)



(51) 23-03 (11) **19709** (22) 2012 10 29 (21) 20243  
 (73) THERM-TRADE SPÓŁKA Z OGRANICZONĄ  
 ODPOWIEDZIALNOŚCIĄ SPÓŁKA KOMANDYTOWA, Nowa Wieś, (PL)  
 (72) MONKIEWICZ JAKUB  
 (54) Grzejnik  
 (55)

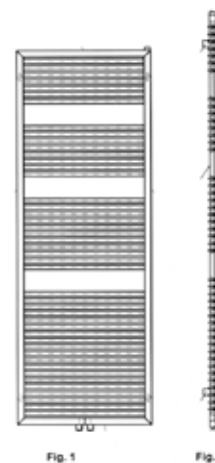

(51) 23-03 (11) **19710** (22) 2012 10 29 (21) 20244  
 (73) THERM-TRADE SPÓŁKA Z OGRANICZONĄ  
 ODPOWIEDZIALNOŚCIĄ SPÓŁKA KOMANDYTOWA, Nowa Wieś, (PL)  
 (72) MONKIEWICZ JAKUB

(54) Grzejnik  
(55)

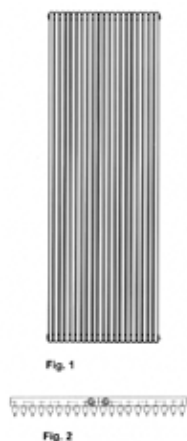

(51) 19-08 (11) **19711** (22) 2012 12 20 (21) 20485  
(73) MASTERPRESS SPÓŁKA AKCYJNA, Olsztyn, (PL)  
(72) TRYKOZKO JACEK, FALKOWSKI PAWEŁ  
(54) Etykieta  
(55)



(51) 19-08 (11) **19712** (22) 2012 12 20 (21) 20486  
(73) MASTERPRESS SPÓŁKA AKCYJNA, Olsztyn, (PL)  
(72) ANDRYSEWICZ EDYTA, FALKOWSKI PAWEŁ  
(54) Etykieta  
(55)



(51) 19-08 (11) **19713** (22) 2012 12 20 (21) 20487  
(73) MASTERPRESS SPÓŁKA AKCYJNA, Olsztyn, (PL)  
(72) TRYKOZKO JACEK, ANDRYSEWICZ EDYTA  
(54) Etykieta  
(55)



(51) 19-08 (11) **19714** (22) 2012 12 20 (21) 20488  
(73) MASTERPRESS SPÓŁKA AKCYJNA, Olsztyn, (PL)  
(72) TRYKOZKO JACEK, FALKOWSKI PAWEŁ

(54) Etykieta  
(55)



(51) 23-03 (11) **19715** (22) 2012 10 29 (21) 20611  
(73) THERM-TRADE SPÓŁKA Z OGRANICZONĄ  
ODPOWIEDZIALNOŚCIĄ SPÓŁKA KOMANDYTOWA, Nowa Wieś,  
(PL)  
(72) MONKIEWICZ JAKUB  
(54) Grzejnik  
(55)

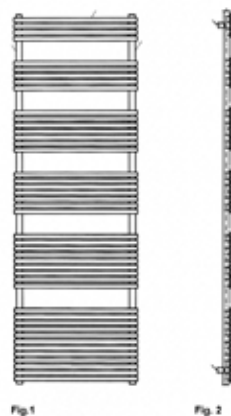

(51) 23-03 (11) **19716** (22) 2012 10 29 (21) 20612  
(73) THERM-TRADE SPÓŁKA Z OGRANICZONĄ  
ODPOWIEDZIALNOŚCIĄ SPÓŁKA KOMANDYTOWA,  
Nowa Wieś, (PL)  
(72) MONKIEWICZ JAKUB  
(54) Grzejnik  
(55)

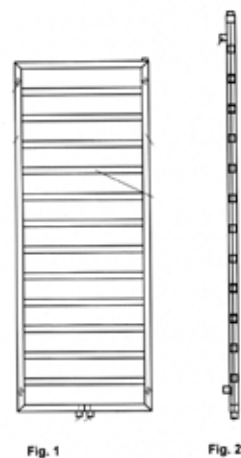

(51) 23-03 (11) **19717** (22) 2012 10 29 (21) 20613  
(73) THERM-TRADE SPÓŁKA Z OGRANICZONĄ  
ODPOWIEDZIALNOŚCIĄ SPÓŁKA KOMANDYTOWA,  
Nowa Wieś, (PL)  
(72) MONKIEWICZ JAKUB

(54) Grzejnik  
(55)

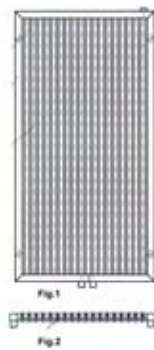

(51) 12-16 (11) **19718** (22) 2013 02 08 (21) 20624  
(73) OGNIOPHON SPÓŁKA Z OGRANICZONĄ ODPOWIEDZIALNOŚCIĄ, Andrychów, (PL)  
(72) PAWLICKI MAREK, POREMSKI BOGUSŁAW  
(54) Podstawa  
(55)

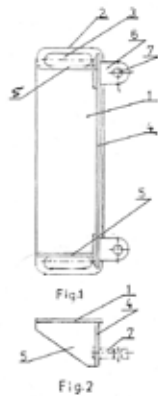

(51) 12-16 (11) **19719** (22) 2013 02 08 (21) 20625  
(73) OGNIOPHON SPÓŁKA Z OGRANICZONĄ ODPOWIEDZIALNOŚCIĄ, Andrychów, (PL)  
(72) PAWLICKI MAREK, POREMSKI BOGUSŁAW  
(54) Przedni element złączny  
(55)

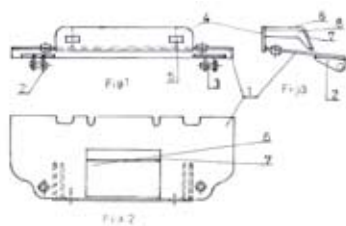

(51) 12-16 (11) **19720** (22) 2013 02 08 (21) 20626  
(73) OGNIOPHON SPÓŁKA Z OGRANICZONĄ ODPOWIEDZIALNOŚCIĄ, Andrychów, (PL)  
(72) PAWLICKI MAREK, POREMSKI BOGUSŁAW  
(54) Tylny element sprzęgający  
(55)

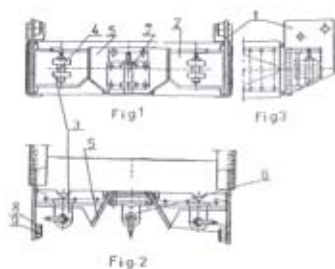

(51) 12-16 (11) **19721** (22) 2013 02 08 (21) 20627  
(73) OGNIOPHON SPÓŁKA Z OGRANICZONĄ ODPOWIEDZIALNOŚCIĄ, Andrychów, (PL)  
(72) PAWLICKI MAREK, POREMSKI BOGUSŁAW  
(54) Tylna belka samochodu  
(55)

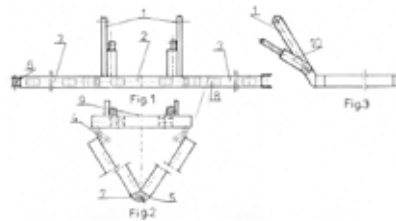

(51) 09-03 (11) **19722** (22) 2013 02 08 (21) 20628  
(73) OGNIOPHON SPÓŁKA Z OGRANICZONĄ ODPOWIEDZIALNOŚCIĄ, Andrychów, (PL)  
(72) PAWLICKI MAREK, POREMSKI BOGUSŁAW  
(54) Kasetka na węże pożarnicze  
(55)

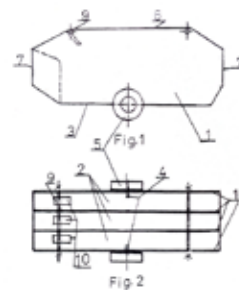

(51) 09-03 (11) **19723** (22) 2013 02 08 (21) 20629  
(73) OGNIOPHON SPÓŁKA Z OGRANICZONĄ ODPOWIEDZIALNOŚCIĄ, Andrychów, (PL)  
(72) PAWLICKI MAREK, POREMSKI BOGUSŁAW  
(54) Kosz  
(55)

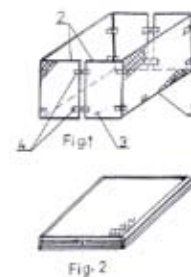

(51) 15-03 (11) **19724** (22) 2013 02 08 (21) 20630  
(73) OGNIOPHON SPÓŁKA Z OGRANICZONĄ ODPOWIEDZIALNOŚCIĄ, Andrychów, (PL)  
(72) PAWLICKI MAREK, POREMSKI BOGUSŁAW  
(54) Myjko zwijarka węży pożarniczych  
(55)

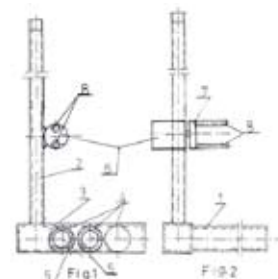

(51) 20-02 (11) **19725** (22) 2012 10 08 (21) 20144  
 (73) PRAXIS SPÓŁKA Z OGRANICZONĄ ODPOWIEDZIALNOŚCIĄ,  
 Kamienna Góra, (PL)  
 (72) NOWAK JERZY WOJCIECH  
 (54) Obudowa testera banknotów  
 (55)

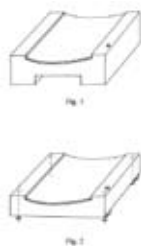

(51) 20-03 (11) **19726** (22) 2012 10 08 (21) 20145  
 (73) PRAXIS SPÓŁKA Z OGRANICZONĄ ODPOWIEDZIALNOŚCIĄ,  
 Kamienna Góra, (PL)  
 (72) NOWAK JERZY WOJCIECH  
 (54) Tablica ekspozycyjna  
 (55)

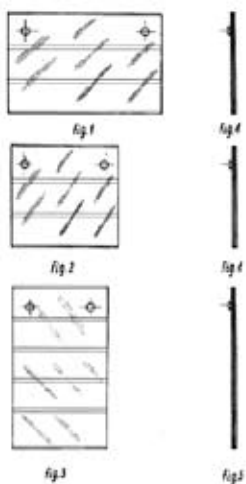

(51) 09-03 (11) **19727** (22) 2012 12 10 (21) 20417  
 (73) P. W. ŁUCZNICZKA SPÓŁKA Z OGRANICZONĄ  
 ODPOWIEDZIALNOŚCIĄ ZAKŁAD WYROBÓW CZEKOLADOWYCH,  
 Tuchola, (PL)  
 (72) KOBIAK ANDRZEJ  
 (54) Opakowanie  
 (55)



(51) 99-00 (11) **19728** (22) 2012 12 21 (21) 20502  
 (73) ALVO SPÓŁKA Z OGRANICZONĄ ODPOWIEDZIALNOŚCIĄ  
 SPÓŁKA KOMANDYTOWA, Śmigiel, (PL)  
 (72) BUSZKO PAWEŁ  
 (54) Graficzny interfejs użytkownika  
 (55)

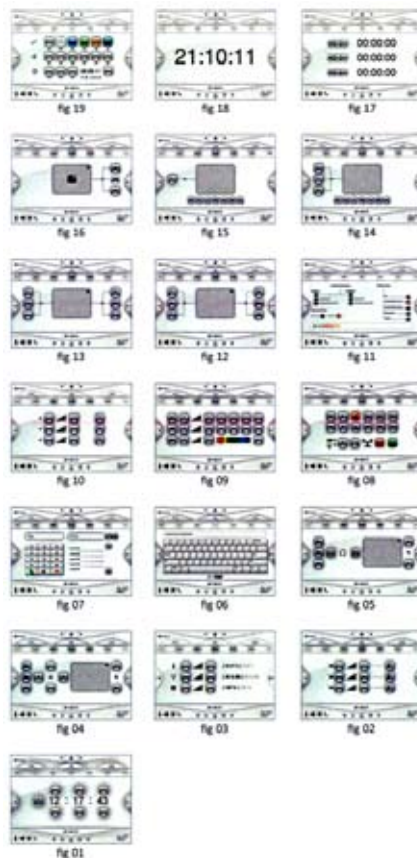

(51) 23-03 (11) **19729** (22) 2013 01 01 (21) 20528  
 (73) KARASIŃSKI JERZY, Wrocław, (PL)  
 (72) KARASIŃSKI JERZY  
 (54) Moduł grzejnikowy do suszenia butów i odzieży  
 (55)



(51) 14-03 (11) **19730** (22) 2013 01 04 (21) 20531  
 (73) WIŚNIEWSKI ANDRZEJ FIRMA PRODUKCYJNO-HANDLOWO-  
 USŁUGOWA WIŚNIEWSKI, Wielogłowy, (PL)  
 (72) PTAK JAROSŁAW  
 (54) Nadajnik sygnałów  
 (55)





(51) 19-08 (11) **19731** (22) 2013 01 11 (21) 20537  
 (73) CIEPIŃSKI JACEK, Skarżysko-Kamienna, (PL)  
 (72) CIEPIŃSKI JACEK  
 (54) Karta ratunkowa  
 (55)



(51) 14-03 (11) **19732** (22) 2013 01 28 (21) 20586  
 (73) EKOPOL GÓRNOŚLĄSKI HOLDING SPÓŁKA AKCYJNA, Piekary Śląskie, (PL)  
 (72) PIECUCH ANDRZEJ, PYKA SEBASTIAN  
 (54) Panel sterujący  
 (55)



(51) 99-00 (11) **19733** (22) 2013 01 30 (21) 20589  
 (73) ŚNIEŻKA-INVEST SPÓŁKA Z OGRANICZONĄ ODPOWIEDZIALNOŚCIĄ, Świebodzice, (PL)  
 (72) MAKOWSKA AGNIESZKA, CHMIELEWSKA MARZENA  
 (54) Ornament opakowania  
 (55)



(51) 11-02 (11) **19734** (22) 2012 11 14 (21) 20281  
 (73) SZEMIKOWIE SPÓŁKA JAWNA, Kęty, (PL)  
 (72) SZEMIK IRENEUSZ  
 (54) Donica  
 (55)



(51) 06-01 (11) **19735** (22) 2013 02 12 (21) 20641  
 (73) HABYS SPÓŁKA Z OGRANICZONĄ ODPOWIEDZIALNOŚCIĄ, Jasło, (PL)  
 (72) WÓJCIK JERZY

(54) Stół do masażu i rehabilitacji  
 (55)

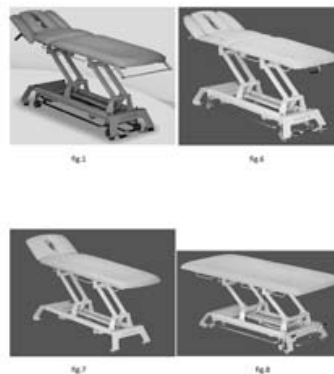

(51) 21-01 (11) **19736** (22) 2013 02 01 (21) 20597  
 (73) CENTRUM NAUKI EXPERYMENT W GDYNI, Gdynia, (PL)  
 (72) MORGA-MIKOŁAJCZYK URSZULA  
 (54) Postać fantasyjna  
 (55)



(51) 21-01 (11) **19737** (22) 2013 02 01 (21) 20601  
 (73) ALEXIS II E. I M. ŁUKASIK SPÓŁKA JAWNA, Reguły, (PL)  
 (72) ŁUKASIK ELŻBIETA, ŁUKASIK MAREK  
 (54) Chodzik  
 (55)



(51) 15-05 (11) **19738** (22) 2013 02 01 (21) 20602  
 (73) WÓJCIK MAREK JACEK, Łąck, (PL)  
 (72) WÓJCIK MAREK JACEK

(54) Myjka ciśnieniowa  
(55)



(51) 15-05 (11) **19739** (22) 2013 02 01 (21) 20603  
(73) WÓJCIK MAREK JACEK, Łąck, (PL)  
(72) WÓJCIK MAREK JACEK  
(54) Myjka ciśnieniowa  
(55)



(51) 15-05 (11) **19740** (22) 2013 02 01 (21) 20604  
(73) WÓJCIK MAREK JACEK, Łąck, (PL)  
(72) WÓJCIK MAREK JACEK  
(54) Myjka ciśnieniowa  
(55)



(51) 19-08 (11) **19741** (22) 2013 02 07 (21) 20606  
(73) ZAKŁADY AZOTOWE W TARNOWIE-MOŚCICACH SPÓŁKA AKCYJNA, Tarnów, (PL)  
(72) WITCZAK DARIUSZ, KONOVALOV VIKTOR, VARRIER RANJITH RAMADASAN  
(54) Opakowanie nawozu  
(55)



(51) 20-03 (11) **19742** (22) 2012 11 20 (21) 20623  
(73) A3 PRODUCENT FLAG M. SZYMURA, P. GADOMSKI SPÓŁKA JAWNA, Gliwice, (PL)  
(72) SZYMURA MARIUSZ  
(54) Element reklamowy  
(55)



(51) 09-03 (11) **19743** (22) 2013 02 14 (21) 20648  
(73) ZAKŁADY PRODUKCJI SPOŻYWCZEJ AMBI, MAREK KARKUT I WSPÓLNICY SPÓŁKA JAWNA, Bytom, (PL)  
(72) KARKUT MAREK KRZYSZTOF  
(54) Tubka papierowa do lodów  
(55)



(51) 09-03 (11) **19744** (22) 2013 02 14 (21) 20647  
(73) ZAKŁADY PRODUKCJI SPOŻYWCZEJ AMBI, MAREK KARKUT I WSPÓLNICY SPÓŁKA JAWNA, Bytom, (PL)  
(72) KARKUT MAREK KRZYSZTOF  
(54) Tubka papierowa do lodów  
(55)



(51) 13-03 (11) **19745** (22) 2013 02 11 (21) 20633  
(73) KUCA SPÓŁKA Z OGRANICZONĄ ODPOWIEDZIALNOŚCIĄ, Stargard Szczeciński, (PL)  
(72) KUCA MIROŚLAW, KUCA DAMIAN  
(54) Ramię odciągowe elektrycznej sieci trakcyjnej  
(55)

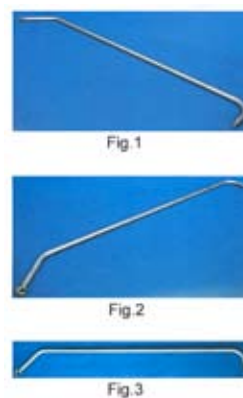

(51) 13-03 (11) **19746** (22) 2013 02 11 (21) 20634  
 (73) KUCA SPÓŁKA Z OGRANICZONĄ ODPOWIEDZIALNOŚCIĄ,  
 Stargard Szczeciński, (PL)  
 (72) KUCA DAMIAN, STAŃCZUK ROMAN, PESTRAK RAFAŁ,  
 ZAJKOWSKI ZDZISŁAW  
 (54) Izolator ciągnowy elektrycznej sieci trakcyjnej  
 (55)

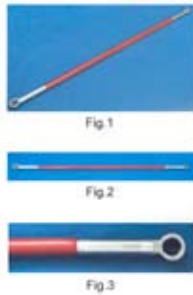

(51) 26-02 (11) **19750** (22) 2013 02 13 (21) 20643  
 (73) VITROSILICON SPÓŁKA AKCYJNA, Iłowa, (PL)  
 (72) BAJOR GRZEGORZ, MATUSIAK ZBIGNIEW, ROPSKI ARTUR  
 (54) Osłona znicza  
 (55)

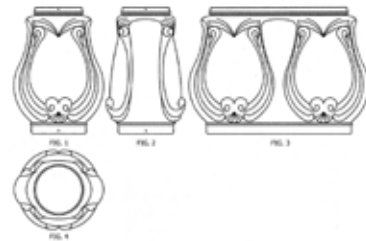

(51) 06-01 (11) **19747** (22) 2013 02 12 (21) 20638  
 (73) MIĄSKOWSKI KAZIMIERZ, Chwaszczyno, (PL)  
 (72) MIĄSKOWSKI KAZIMIERZ  
 (54) Komplet mebli wypoczynkowych  
 (55)



(51) 26-02 (11) **19751** (22) 2013 02 13 (21) 20644  
 (73) VITROSILICON SPÓŁKA AKCYJNA, Iłowa, (PL)  
 (72) BAJOR GRZEGORZ, MATUSIAK ZBIGNIEW, ROPSKI ARTUR  
 (54) Osłona znicza  
 (55)

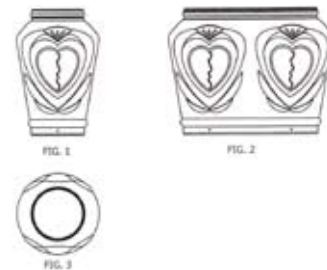

(51) 06-11 (11) **19748** (22) 2013 02 12 (21) 20639  
 (73) SZARADOWSKA ANETA, Łódź, (PL)  
 (72) SZARADOWSKA ANETA  
 (54) Dywan  
 (55)

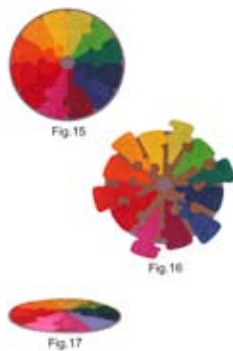

(51) 19-06 (11) **19752** (22) 2012 09 24 (21) 20093  
 (73) GOŚCINIAK RYSZARD, Ostrów Wielkopolski, (PL); KACZMAREK  
 MARIUSZ, Ostrów Wielkopolski, (PL)  
 (72) GOŚCINIAK RYSZARD, KACZMAREK MARIUSZ  
 (54) Dwufunkcyjne mieszadło malarskie  
 (55)



(51) 26-02 (11) **19749** (22) 2013 02 13 (21) 20642  
 (73) VITROSILICON SPÓŁKA AKCYJNA, Iłowa, (PL)  
 (72) BAJOR GRZEGORZ, MATUSIAK ZBIGNIEW, ROPSKI ARTUR  
 (54) Osłona znicza  
 (55)

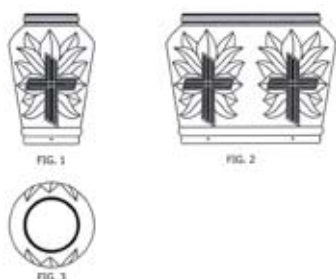

(51) 20-02 (11) **19753** (22) 2012 11 22 (21) 20330  
 (73) PAWEŁ ZALEWSKI ADS SUPPORT, Łódź, (PL)  
 (72) ZALEWSKI PAWEŁ  
 (54) Nakładka ekspozycyjna na półkę  
 (55)

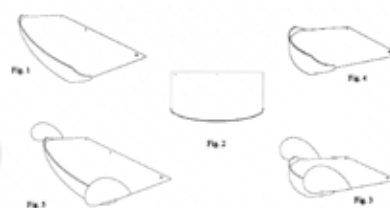

(51) 25-01 (11) **19754** (22) 2012 10 22 (21) 20598  
 (73) DOROS TEODORA D.A. GLASS, Rzeszów, (PL)  
 (72) DOROS TEODORA, DOROS WIESŁAW

(54) Tafla szklana z wyżłobioną na niej teksturą wzorzystą  
(55)

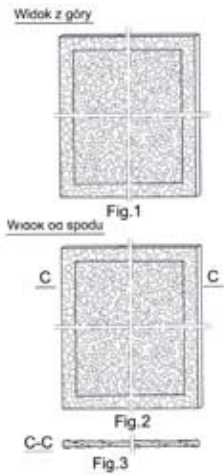

(51) 25-01 (11) **19755** (22) 2012 10 22 (21) 20599  
(73) DOROS TEODORA D.A. GLASS, Rzeszów, (PL)  
(72) DOROS TEODORA, DOROS WIESŁAW  
(54) Tafla szklana z wyżłobioną na niej teksturą wzorzystą  
(55)

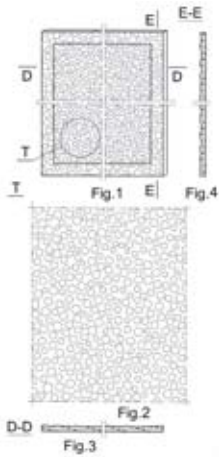

(51) 25-01 (11) **19756** (22) 2012 10 22 (21) 20600  
(73) DOROS TEODORA D.A. GLASS, Rzeszów, (PL)  
(72) DOROS TEODORA, DOROS WIESŁAW  
(54) Tafla szklana z wyżłobioną na niej teksturą wzorzystą  
(55)

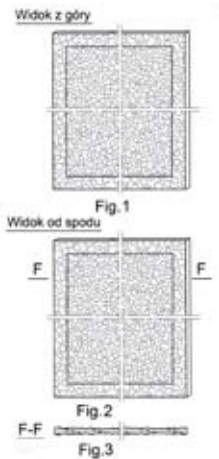

(51) 01-01 (11) **19757** (22) 2013 02 13 (21) 20645  
(73) MIŚKIEWICZ TOMASZ TBM SNACKS, Szewna, (PL)  
(72) MIŚKIEWICZ TOMASZ

(54) Chrupka kukurydziana  
(55)

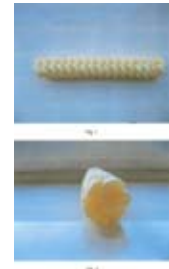

(51) 26-05 (11) **19758** (22) 2013 02 14 (21) 20649  
(73) MAREK ŁUKASZ, Kęty, (PL)  
(72) MAREK ŁUKASZ  
(54) Abażur  
(55)

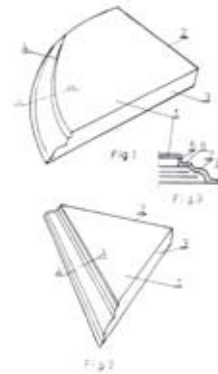

(51) 26-05 (11) **19759** (22) 2013 02 14 (21) 20650  
(73) MAREK ŁUKASZ, Kęty, (PL)  
(72) MAREK ŁUKASZ  
(54) Abażur  
(55)

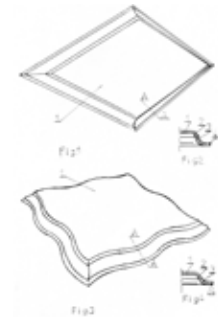

(51) 26-05 (11) **19760** (22) 2013 02 14 (21) 20651  
(73) MAREK ŁUKASZ, Kęty, (PL)  
(72) MAREK ŁUKASZ  
(54) Abażur  
(55)

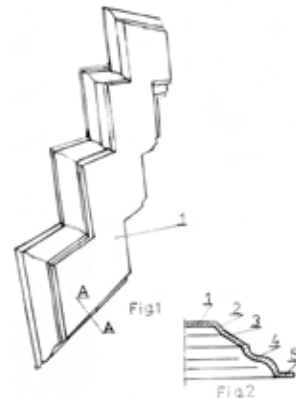

(51) 26-05 (11) **19761** (22) 2013 02 14 (21) 20652  
 (73) MAREK ŁUKASZ, Kęty, (PL)  
 (72) MAREK ŁUKASZ  
 (54) Abażur  
 (55)

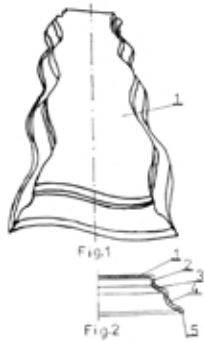

(51) 08-06 (11) **19762** (22) 2013 02 14 (21) 20659  
 (73) GTV SPÓŁKA Z OGRANICZONĄ ODPOWIEDZIALNOŚCIĄ SPÓŁKA KOMANDYTOWO-AKCYJNA, Pruszków, (PL)  
 (72) PIŁKA IWONA, PIŁKA WOJCIECH  
 (54) Uchwyt meblowy  
 (55)

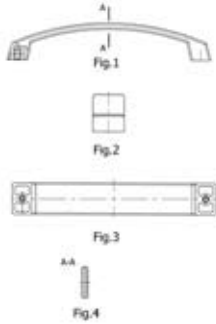

(51) 08-06 (11) **19763** (22) 2013 02 14 (21) 20660  
 (73) GTV SPÓŁKA Z OGRANICZONĄ ODPOWIEDZIALNOŚCIĄ SPÓŁKA KOMANDYTOWO-AKCYJNA, Pruszków, (PL)  
 (72) PIŁKA IWONA, PIŁKA WOJCIECH  
 (54) Uchwyt meblowy  
 (55)



(51) 08-06 (11) **19764** (22) 2013 02 14 (21) 20661  
 (73) GTV SPÓŁKA Z OGRANICZONĄ ODPOWIEDZIALNOŚCIĄ SPÓŁKA KOMANDYTOWO-AKCYJNA, Pruszków, (PL)  
 (72) PIŁKA IWONA, PIŁKA WOJCIECH  
 (54) Uchwyt meblowy  
 (55)

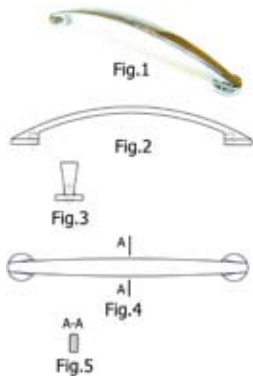

(51) 08-06 (11) **19765** (22) 2013 02 14 (21) 20662  
 (73) GTV SPÓŁKA Z OGRANICZONĄ ODPOWIEDZIALNOŚCIĄ SPÓŁKA KOMANDYTOWO-AKCYJNA, Pruszków, (PL)  
 (72) PIŁKA IWONA, PIŁKA WOJCIECH  
 (54) Uchwyt meblowy  
 (55)

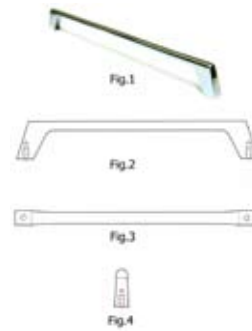

(51) 08-06 (11) **19766** (22) 2013 02 14 (21) 20663  
 (73) GTV SPÓŁKA Z OGRANICZONĄ ODPOWIEDZIALNOŚCIĄ SPÓŁKA KOMANDYTOWO-AKCYJNA, Pruszków, (PL)  
 (72) PIŁKA IWONA, PIŁKA WOJCIECH  
 (54) Uchwyt meblowy  
 (55)

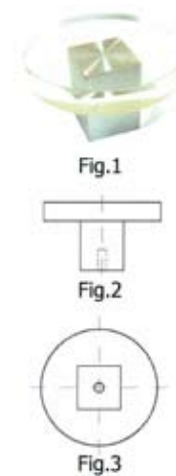

(51) 08-06 (11) **19767** (22) 2013 02 14 (21) 20664  
 (73) GTV SPÓŁKA Z OGRANICZONĄ ODPOWIEDZIALNOŚCIĄ SPÓŁKA KOMANDYTOWO-AKCYJNA, Pruszków, (PL)  
 (72) PIŁKA IWONA, PIŁKA WOJCIECH  
 (54) Uchwyt meblowy  
 (55)



(51) 08-06 (11) **19768** (22) 2013 02 14 (21) 20665  
 (73) GTV SPÓŁKA Z OGRANICZONĄ ODPOWIEDZIALNOŚCIĄ SPÓŁKA KOMANDYTOWO-AKCYJNA, Pruszków, (PL)

(72) PIŁKA IWONA, PIŁKA WOJCIECH  
 (54) Uchwyt meblowy  
 (55)

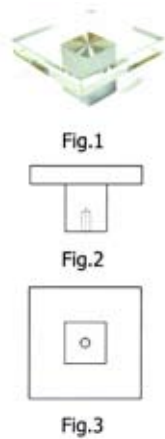

(51) 08-06 (11) **19769** (22) 2013 02 14 (21) 20666  
 (73) GTV SPÓŁKA Z OGRANICZONĄ ODPOWIEDZIALNOŚCIĄ  
 SPÓŁKA KOMANDYTOWO-AKCYJNA, Pruszków, (PL)  
 (72) PIŁKA IWONA, PIŁKA WOJCIECH  
 (54) Uchwyt meblowy  
 (55)

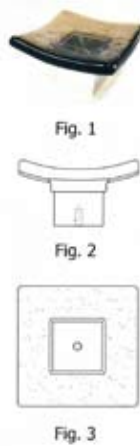

(51) 99-00 (11) **19770** (22) 2013 02 15 (21) 20668  
 (73) DRIVE MAX SPÓŁKA Z OGRANICZONĄ  
 ODPOWIEDZIALNOŚCIĄ, Warszawa, (PL)  
 (72) FICENES PIOTR WIKTOR  
 (54) Znak graficzny na opakowanie produktu leczniczego lub spo-  
 żywczego LOVE MAX  
 (55)



(51) 99-00 (11) **19771** (22) 2013 02 15 (21) 20669  
 (73) DRIVE MAX SPÓŁKA Z OGRANICZONĄ  
 ODPOWIEDZIALNOŚCIĄ, Warszawa, (PL)  
 (72) FICENES PIOTR WIKTOR  
 (54) Znak graficzny na opakowanie produktu leczniczego lub spo-  
 żywczego DRIVE MAX  
 (55)



(51) 99-00 (11) **19772** (22) 2013 02 19 (21) 20681  
 (73) BENIAMIN SPÓŁKA JAWNA TOMASZ GAWRYCH, WALDEMAR  
 SZULC, Ciele, (PL)  
 (72) DOLIŃSKA JOANNA  
 (54) Znak graficzny  
 (55)



(51) 06-06 (11) **19773** (22) 2013 02 19 (21) 20682  
 (73) GTV SPÓŁKA Z OGRANICZONĄ ODPOWIEDZIALNOŚCIĄ  
 SPÓŁKA KOMANDYTOWO-AKCYJNA, Pruszków, (PL)  
 (72) PIŁKA IWONA, PIŁKA WOJCIECH  
 (54) Wózek dolny zwłaszcza drzwi przesuwnych  
 (55)



(51) 06-06 (11) **19774** (22) 2013 02 19 (21) 20683  
 (73) GTV SPÓŁKA Z OGRANICZONĄ ODPOWIEDZIALNOŚCIĄ  
 SPÓŁKA KOMANDYTOWO-AKCYJNA, Pruszków, (PL)  
 (72) PIŁKA IWONA, PIŁKA WOJCIECH  
 (54) Prowadnik górny drzwi przesuwnych  
 (55)

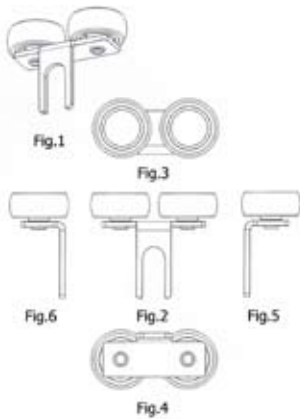

(51) 06-06 (11) **19775** (22) 2013 02 19 (21) 20685  
 (73) GTV SPÓŁKA Z OGRANICZONĄ ODPOWIEDZIALNOŚCIĄ  
 SPÓŁKA KOMANDYTOWO-AKCYJNA, Pruszków, (PL)  
 (72) PIŁKA IWONA, PIŁKA WOJCIECH  
 (54) Prowadnik górny drzwi przesuwnych  
 (55)

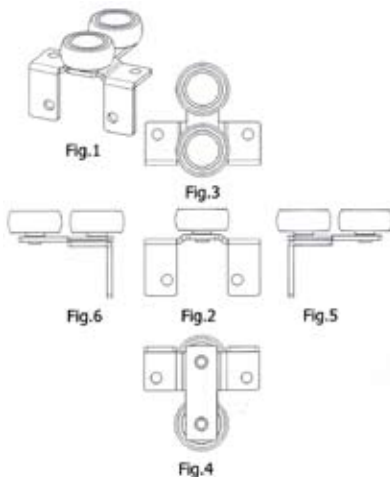

(51) 06-06 (11) **19776** (22) 2013 02 19 (21) 20686  
 (73) GTV SPÓŁKA Z OGRANICZONĄ ODPOWIEDZIALNOŚCIĄ  
 SPÓŁKA KOMANDYTOWO-AKCYJNA, Pruszków, (PL)  
 (72) PIŁKA IWONA, PIŁKA WOJCIECH  
 (54) Listwa profilowa, zwłaszcza drzwi przesuwnych  
 (55)

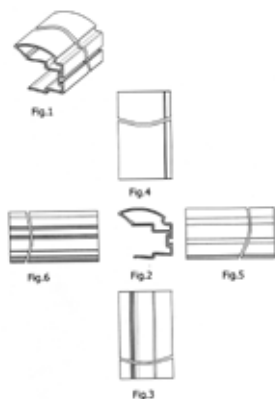

(51) 06-06 (11) **19777** (22) 2013 02 19 (21) 20687  
 (73) GTV SPÓŁKA Z OGRANICZONĄ ODPOWIEDZIALNOŚCIĄ  
 SPÓŁKA KOMANDYTOWO-AKCYJNA, Pruszków, (PL)  
 (72) PIŁKA IWONA, PIŁKA WOJCIECH  
 (54) Profil osłony toru dolnego  
 (55)

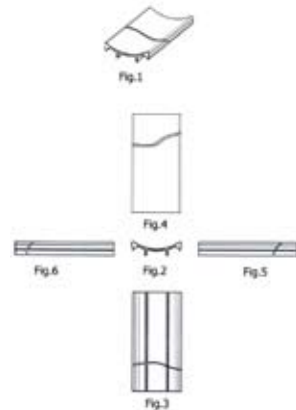

(51) 06-06 (11) **19778** (22) 2013 02 19 (21) 20688  
 (73) GTV SPÓŁKA Z OGRANICZONĄ ODPOWIEDZIALNOŚCIĄ  
 SPÓŁKA KOMANDYTOWO-AKCYJNA, Pruszków, (PL)  
 (72) PIŁKA IWONA, PIŁKA WOJCIECH  
 (54) Listwa profilowa drzwi przesuwnych  
 (55)

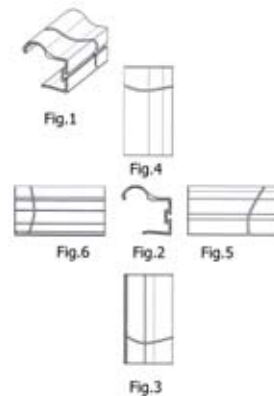

(51) 06-06 (11) **19779** (22) 2013 02 19 (21) 20689  
 (73) GTV SPÓŁKA Z OGRANICZONĄ ODPOWIEDZIALNOŚCIĄ  
 SPÓŁKA KOMANDYTOWO-AKCYJNA, Pruszków, (PL)  
 (72) PIŁKA IWONA, PIŁKA WOJCIECH  
 (54) Profil osłony toru dolnego  
 (55)

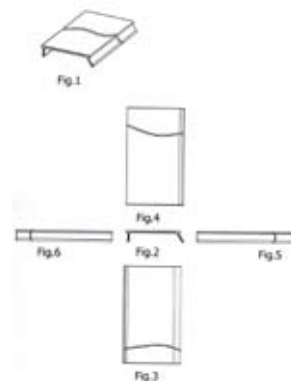

(51) 06-06 (11) **19780** (22) 2013 02 19 (21) 20691  
 (73) GTV SPÓŁKA Z OGRANICZONĄ ODPOWIEDZIALNOŚCIĄ  
 SPÓŁKA KOMANDYTOWO-AKCYJNA, Pruszków, (PL)

(72) PIŁKA IWONA, PIŁKA WOJCIECH  
 (54) Profil konstrukcyjny  
 (55)

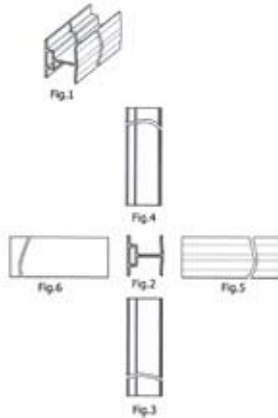

(51) 06-06 (11) **19781** (22) 2013 02 19 (21) 20692  
 (73) GTV SPÓŁKA Z OGRANICZONĄ ODPOWIEDZIALNOŚCIĄ  
 SPÓŁKA KOMANDYTOWO-AKCYJNA, Pruszków, (PL)  
 (72) PIŁKA IWONA, PIŁKA WOJCIECH  
 (54) Profil poziomy ramiaka drzwi przesuwnych  
 (55)

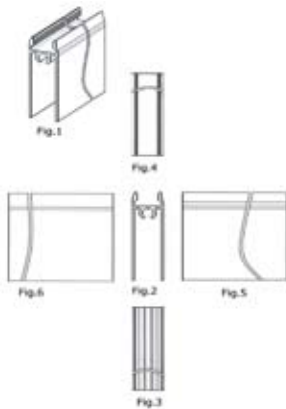

(51) 06-06 (11) **19782** (22) 2013 02 19 (21) 20693  
 (73) GTV SPÓŁKA Z OGRANICZONĄ ODPOWIEDZIALNOŚCIĄ  
 SPÓŁKA KOMANDYTOWO-AKCYJNA, Pruszków, (PL)  
 (72) PIŁKA IWONA, PIŁKA WOJCIECH  
 (54) Profil toru drzwi przesuwanych  
 (55)

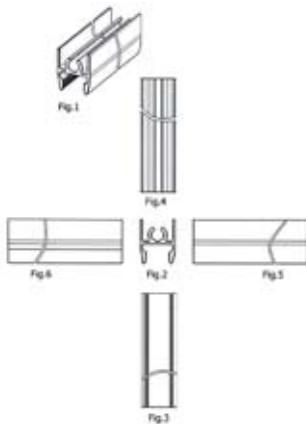

(51) 06-06 (11) **19783** (22) 2013 02 19 (21) 20694  
 (73) GTV SPÓŁKA Z OGRANICZONĄ ODPOWIEDZIALNOŚCIĄ  
 SPÓŁKA KOMANDYTOWO-AKCYJNA, Pruszków, (PL)  
 (72) PIŁKA IWONA, PIŁKA WOJCIECH

(54) Profil konstrukcyjny  
 (55)

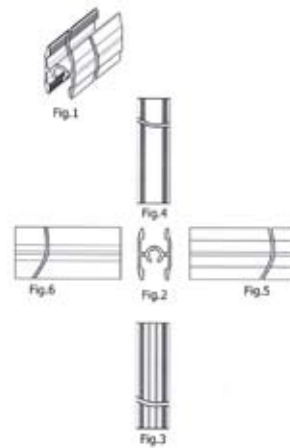

(51) 06-06 (11) **19784** (22) 2013 02 19 (21) 20695  
 (73) GTV SPÓŁKA Z OGRANICZONĄ ODPOWIEDZIALNOŚCIĄ  
 SPÓŁKA KOMANDYTOWO-AKCYJNA, Pruszków, (PL)  
 (72) PIŁKA IWONA, PIŁKA WOJCIECH  
 (54) Profil konstrukcyjny  
 (55)

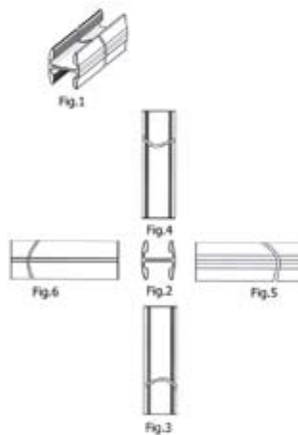

(51) 06-06 (11) **19785** (22) 2013 02 19 (21) 20696  
 (73) GTV SPÓŁKA Z OGRANICZONĄ ODPOWIEDZIALNOŚCIĄ  
 SPÓŁKA KOMANDYTOWO-AKCYJNA, Pruszków, (PL)  
 (72) PIŁKA IWONA, PIŁKA WOJCIECH  
 (54) Profil konstrukcyjny  
 (55)

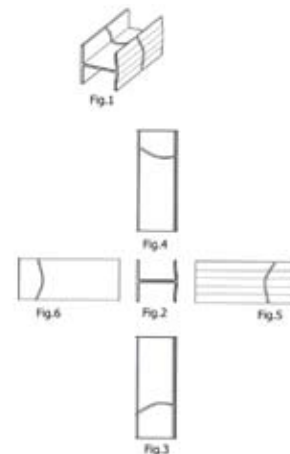

(51) 25-02 (11) **19786** (22) 2013 02 20 (21) 20697  
 (73) FRĄCZEK KONRAD, Łany, (PL)



(72) FRĄCZEK KONRAD  
(54) Kratka wentylacyjna KOS, metalowa, okrągła  
(55)



(51) 25-02 (11) **19787** (22) 2013 02 20 (21) 20698  
(73) FRĄCZEK KONRAD, Łany, (PL)  
(72) FRĄCZEK KONRAD  
(54) Kratka wentylacyjna KPC, metalowa, prostokątna  
(55)



(51) 25-02 (11) **19788** (22) 2013 02 20 (21) 20699  
(73) FRĄCZEK KONRAD, Łany, (PL)  
(72) FRĄCZEK KONRAD  
(54) Kratka wentylacyjna drzwkowa KWD, metalowa, prostokątna  
(55)

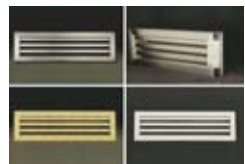

## 282

### WPISY I ZMIANY W REJESTRZE WZORÓW PRZEMYSŁOWYCH (nieuwzględnione w innych samodzielnych ogłoszeniach)

Poniższe zestawienie zawiera kolejno: numer rejestracji wzoru przemysłowego, datę wpisu, oznaczenie rubryki, w której dokonano wpisu lub zmiany oraz treść wpisu. Poszczególne rubryki rejestru wzorów przemysłowych zawierają następujące dane:

- rubryka A - nazwisko i imię albo nazwa, miejsce zamieszkania albo siedziba uprawnionego z prawa z rejestracji wzoru przemysłowego (miejscowość, kraj) oraz numer identyfikacji podatkowej NIP, a także numer PESEL albo numer identyfikacyjny REGON, o ile zgłaszający je wskazał,  
rubryka B - przedmiot wzoru przemysłowego,  
rubryka C - nazwisko i imię twórcy wzoru przemysłowego oraz jego miejsce zamieszkania (miejscowość, kraj),  
rubryka D - prawa ograniczające prawo z rejestracji,  
rubryka E - wnioski o unieważnienie i sprzeciwy oraz decyzje dotyczące danego prawa z rejestracji,  
rubryka F - data unieważnienia lub data i przyczyna wygaśnięcia prawa z rejestracji.

**Uwaga:** Publikacji podlegają: zmiana uprawnionego, twórcy, zmiana nazwy uprawnionego, prawa ograniczające prawo z rejestracji wzoru przemysłowego, sprostowania istotnych pomyłek.

**703** 2012 10 30 A. Wprowadzono zmianę uprawnionego przez wykreślenie wpisu: POTAIN, Ecully, Francja i dokonanie wpisu: Manitowoc Crane Group France SAS, Ecully, Francja

**3094** 2011 03 30 A. Wprowadzono zmianę uprawnionego przez wykreślenie wpisu: Zakład Produkcyjno-Handlowo-Usługowy DELIC-POL Sp. z o.o., 42-165 Lindów, Polska i dokonanie wpisu: DELIC-POL Sp. z o.o., Lindów, Polska 151544332

**3094** 2011 03 30 A. Wprowadzono zmianę uprawnionego przez wykreślenie wpisu: DELIC-POL Sp. z o.o., Lindów, Polska 151544332 i dokonanie wpisu: "DELIC-POL" Spółka Akcyjna, Kamyk, Polska 151544332

**3094** 2013 03 27 A. Wprowadzono zmianę uprawnionego przez wykreślenie wpisu: DELIC-POL Spółka Akcyjna, Kamyk, Polska 151544332 i dokonanie wpisu: DELICPOL SPÓŁKA Z OGRANICZONĄ ODPOWIEDZIALNOŚCIĄ, Kamyk, Polska 145871113

**3146** 2011 03 30 A. Wprowadzono zmianę uprawnionego przez wykreślenie wpisu: Zakład Produkcyjno-Handlowo-Usługowy DELIC-POL Sp. z o.o. 42-165 Lipie k/Częstochowy Lindów 34, Polska i dokonanie wpisu: DELIC-POL Sp. z o.o., Lindów, Polska 151544332

**3146** 2011 03 30 A. Wprowadzono zmianę uprawnionego przez wykreślenie wpisu: DELIC-POL Sp. z o.o., Lindów, Polska 151544332 i dokonanie wpisu: "DELIC-POL" Spółka Akcyjna, Kamyk, Polska 151544332

**3146** 2013 03 27 A. Wprowadzono zmianę uprawnionego przez wykreślenie wpisu: DELIC-POL Spółka Akcyjna, Kamyk, Polska 151544332 i dokonanie wpisu: DELICPOL SPÓŁKA Z OGRANICZONĄ ODPOWIEDZIALNOŚCIĄ, Kamyk, Polska 145871113

**4786** 2013 03 19 A. Wprowadzono zmianę uprawnionego przez wykreślenie wpisu: Dębowska-Kuna Krystyna, 90-145 Łódź ul. Narutowicza 108 m 6, Polska 470973454 i dokonanie wpisu: Jakub Nowiński, Łódź, Polska

**5608** 2013 01 16 A. Wprowadzono zmianę uprawnionego przez wykreślenie wpisu: "MASPEX WADOWICE" Sp. z o.o., 34-100 Wadowice ul. Chopina 39, Polska 357233331 i dokonanie wpisu: MW-GMW SPÓŁKA Z OGRANICZONĄ ODPOWIEDZIALNOŚCIĄ SPÓŁKA KOMANDYTOWA, Wadowice, Polska 357233331

**5608** 2013 03 26 A. Wprowadzono zmianę uprawnionego przez wykreślenie wpisu: MW-GMW SPÓŁKA Z OGRANICZONĄ ODPOWIEDZIALNOŚCIĄ SPÓŁKA KOMANDYTOWA, Wadowice, Polska 357233331 i dokonanie wpisu: TYMBARK-MWS SPÓŁKA Z OGRANICZONĄ ODPOWIEDZIALNOŚCIĄ SPÓŁKA KOMANDYTOWO-AKCYJNA, Tymbark, Polska 490540969

**5800** 2013 03 27 A. Wprowadzono zmianę uprawnionego przez wykreślenie wpisu: DELIC-POL SPÓŁKA AKCYJNA, Kamyk, Polska 151544332 i dokonanie wpisu: DELICPOL SPÓŁKA Z OGRANICZONĄ ODPOWIEDZIALNOŚCIĄ, Kamyk, Polska 145871113

**5913** 2013 01 16 A. Wprowadzono zmianę uprawnionego przez wykreślenie wpisu: MASPEX WADOWICE Sp. z o.o., 34-100 Wadowice ul. Chopina 39, Polska 357233331 i dokonanie wpisu: MW-GMW SPÓŁKA Z OGRANICZONĄ ODPOWIEDZIALNOŚCIĄ SPÓŁKA KOMANDYTOWA, Wadowice, Polska 357233331

**5913** 2013 03 26 A. Wprowadzono zmianę uprawnionego przez wykreślenie wpisu: MW-GMW SPÓŁKA Z OGRANICZONĄ ODPOWIEDZIALNOŚCIĄ SPÓŁKA KOMANDYTOWA, Wadowice, Polska 357233331 i dokonanie wpisu: TYMBARK-MWS SPÓŁKA Z OGRANICZONĄ ODPOWIEDZIALNOŚCIĄ SPÓŁKA KOMANDYTOWO-AKCYJNA, Tymbark, Polska 490540969

**6020** 2013 01 22 A. Wprowadzono zmianę uprawnionego przez wykreślenie wpisu: MASPEX WADOWICE Sp. z o.o., 34-100 Wadowice ul. Chopina 39, Polska 357233331 i dokonanie wpisu: MW-GMW SPÓŁKA Z OGRANICZONĄ ODPOWIEDZIALNOŚCIĄ SPÓŁKA KOMANDYTOWA, Wadowice, Polska 357233331

**6020** 2013 03 26 A. Wprowadzono zmianę uprawnionego przez wykreślenie wpisu: MW-GMW SPÓŁKA Z OGRANICZONĄ ODPOWIEDZIALNOŚCIĄ SPÓŁKA KOMANDYTOWA, Wadowice, Polska

357233331 i dokonanie wpisu: TYMBARK-MWS SPÓŁKA Z OGRANICZONĄ ODPOWIEDZIALNOŚCIĄ SPÓŁKA KOMANDYTOWO-AKCYJNA, Tymbark, Polska 490540969

**6044** 2013 03 22 A. Wprowadzono zmianę uprawnionego przez wykreślenie wpisu: DELIC-POL SPÓŁKA AKCYJNA, Kamyk, Polska i dokonanie wpisu: DELICPOL SPÓŁKA Z OGRANICZONĄ ODPOWIEDZIALNOŚCIĄ, Kamyk, Polska 145871113

**6826** 2013 03 22 A. Wprowadzono zmianę uprawnionego przez wykreślenie wpisu: DELIC-POL SPÓŁKA AKCYJNA, Kamyk, Polska 151544332 i dokonanie wpisu: DELICPOL SPÓŁKA Z OGRANICZONĄ ODPOWIEDZIALNOŚCIĄ, Kamyk, Polska 145871113

**7987** 2013 03 20 A. Wprowadzono zmianę uprawnionego przez wykreślenie wpisu: ENEA S.A., 60967 Poznań ul. Nowowiejskiego 11, Polska i dokonanie wpisu: ENEA S.A., Poznań, Polska 630139960

**8323** 2013 03 22 A. Wprowadzono zmianę uprawnionego przez wykreślenie wpisu: "DELIC-POL" Spółka Akcyjna, Kamyk, Polska 151544332 i dokonanie wpisu: DELICPOL SPÓŁKA Z OGRANICZONĄ ODPOWIEDZIALNOŚCIĄ, Kamyk, Polska 145871113

**8521** 2013 03 22 A. Wprowadzono zmianę uprawnionego przez wykreślenie wpisu: "DELIC-POL" Spółka Akcyjna, Lindów, Polska 151544332 i dokonanie wpisu: DELIC-POL SPÓŁKA AKCYJNA, Kamyk, Polska 151544332

**8521** 2013 03 22 A. Wprowadzono zmianę uprawnionego przez wykreślenie wpisu: DELIC-POL SPÓŁKA AKCYJNA, Kamyk, Polska 151544332 i dokonanie wpisu: DELICPOL SPÓŁKA Z OGRANICZONĄ ODPOWIEDZIALNOŚCIĄ, Kamyk, Polska 145871113

**9182** 2013 03 22 A. Wprowadzono zmianę uprawnionego przez wykreślenie wpisu: DELIC-POL SPÓŁKA AKCYJNA, Kamyk, Polska 151544332 i dokonanie wpisu: DELICPOL SPÓŁKA Z OGRANICZONĄ ODPOWIEDZIALNOŚCIĄ, Kamyk, Polska 145871113

**10086** 2013 03 22 A. Wprowadzono zmianę uprawnionego przez wykreślenie wpisu: "DELIC-POL" Spółka Akcyjna, Kamyk, Polska 574-18-43-450 151544332 i dokonanie wpisu: DELICPOL SPÓŁKA Z OGRANICZONĄ ODPOWIEDZIALNOŚCIĄ, Kamyk, Polska 145871113

**10087, 10088** 2013 03 27 A. Wprowadzono zmianę uprawnionego przez wykreślenie wpisu: "DELIC-POL" Spółka Akcyjna, Kamyk, Polska 151544332 i dokonanie wpisu: DELICPOL SPÓŁKA Z OGRANICZONĄ ODPOWIEDZIALNOŚCIĄ, Kamyk, Polska 145871113

**10358** 2013 03 22 A. Wprowadzono zmianę uprawnionego przez wykreślenie wpisu: "DELIC-POL" Spółka Akcyjna, Kamyk, Polska 151544332 i dokonanie wpisu: DELICPOL SPÓŁKA Z OGRANICZONĄ ODPOWIEDZIALNOŚCIĄ, Kamyk, Polska 145871113

**10377** 2013 03 27 A. Wprowadzono zmianę uprawnionego przez wykreślenie wpisu: Głodowski Bartosz, Polska, Polska i dokonanie wpisu: BEER FINGERS SPÓŁKA Z OGRANICZONĄ ODPOWIEDZIALNOŚCIĄ, Warszawa, Polska

**10624** 2011 07 21 A. Wprowadzono zmianę uprawnionego przez wykreślenie wpisu: Zakład Produkcyjno-Handlowo-Usługowy "DELIC-POL" Sp. z o.o., Lindów, Polska 151544332 i dokonanie wpisu: DELIC-POL SPÓŁKA Z OGRANICZONĄ ODPOWIEDZIALNOŚCIĄ, Lindów, Polska 151544332

**10624** 2011 07 21 A. Wprowadzono zmianę uprawnionego przez wykreślenie wpisu: DELIC-POL SPÓŁKA Z OGRANICZONĄ ODPOWIEDZIALNOŚCIĄ, Lindów, Polska 151544332 i dokonanie wpisu: DELIC-POL SPÓŁKA AKCYJNA, Kamyk, Polska 151544332

**10624** 2013 03 22 A. Wprowadzono zmianę uprawnionego przez wykreślenie wpisu: DELIC-POL SPÓŁKA AKCYJNA, Kamyk, Polska 151544332 i dokonanie wpisu: DELICPOL SPÓŁKA Z OGRANICZONĄ ODPOWIEDZIALNOŚCIĄ, Kamyk, Polska 145871113

**10772** 2011 03 30 A. Wprowadzono zmianę uprawnionego przez wykreślenie wpisu: Zakład Produkcyjno-Handlowo-Usługowy

"DELIC-POL" Sp. z o.o., Lindów, Polska 151544332 i dokonanie wpisu: DELIC-POL Sp. z o.o., Lindów, Polska 151544332

**10772** 2011 03 30 A. Wprowadzono zmianę uprawnionego przez wykreślenie wpisu: DELIC-POL Sp. z o.o., Lindów, Polska 151544332 i dokonanie wpisu: "DELIC-POL" Spółka Akcyjna, Kamyk, Polska 151544332

**10772** 2013 03 27 A. Wprowadzono zmianę uprawnionego przez wykreślenie wpisu: "DELIC-POL" Spółka Akcyjna, Kamyk, Polska 151544332 i dokonanie wpisu: DELICPOL SPÓŁKA Z OGRANICZONĄ ODPOWIEDZIALNOŚCIĄ, Kamyk, Polska 145871113

**10773** 2011 03 30 A. Wprowadzono zmianę uprawnionego przez wykreślenie wpisu: Zakład Produkcyjno-Handlowo-Usługowy "DELIC-POL" Sp. z o.o., Lipie Lindów, Polska 151544332 i dokonanie wpisu: DELIC-POL Sp. z o.o., Lipie Lindów, Polska 151544332

**10773** 2011 03 30 A. Wprowadzono zmianę uprawnionego przez wykreślenie wpisu: DELIC-POL Sp. z o.o., Lipie Lindów, Polska 151544332 i dokonanie wpisu: "DELIC-POL" Spółka Akcyjna, Kamyk, Polska 151544332

**10773** 2013 03 27 A. Wprowadzono zmianę uprawnionego przez wykreślenie wpisu: "DELIC-POL" Spółka Akcyjna, Kamyk, Polska 151544332 i dokonanie wpisu: DELICPOL SPÓŁKA Z OGRANICZONĄ ODPOWIEDZIALNOŚCIĄ, Kamyk, Polska 145871113

**12562, 12563, 12564** 2013 03 18 A. Wprowadzono zmianę uprawnionego przez wykreślenie wpisu: AXA-Mag Sp. z o.o., Siewierz, Polska 272951960 i dokonanie wpisu: AXA STENMAN POLAND SPÓŁKA Z OGRANICZONĄ ODPOWIEDZIALNOŚCIĄ, Siewierz, Polska 272951969

**12633** 2011 04 27 A. Wprowadzono zmianę uprawnionego przez wykreślenie wpisu: "DELIC-POL" Sp. z o.o., Lindów, Polska 151544332 i dokonanie wpisu: "DELIC-POL" Spółka Akcyjna, Kamyk, Polska 151544332

**12633** 2013 03 27 A. Wprowadzono zmianę uprawnionego przez wykreślenie wpisu: "DELIC-POL" Spółka Akcyjna, Kamyk, Polska 151544332 i dokonanie wpisu: DELICPOL SPÓŁKA Z OGRANICZONĄ ODPOWIEDZIALNOŚCIĄ, Kamyk, Polska 145871113

**14318** 2013 03 27 A. Wprowadzono zmianę uprawnionego przez wykreślenie wpisu: "DELIC-POL" S. A., Kamyk, Polska 151544332 i dokonanie wpisu: DELICPOL SPÓŁKA Z OGRANICZONĄ ODPOWIEDZIALNOŚCIĄ, Kamyk, Polska 145871113

**14494** 2013 03 27 A. Wprowadzono zmianę uprawnionego przez wykreślenie wpisu: DELIC-POL Spółka Akcyjna, Kamyk, Polska 151544332 i dokonanie wpisu: DELICPOL SPÓŁKA Z OGRANICZONĄ ODPOWIEDZIALNOŚCIĄ, Kamyk, Polska 145871113

**16970, 17354, 17391** 2013 03 27 A. Wprowadzono zmianę uprawnionego przez wykreślenie wpisu: DELIC-POL SPÓŁKA AKCYJNA, Kamyk, Polska 151544332 i dokonanie wpisu: DELICPOL SPÓŁKA Z OGRANICZONĄ ODPOWIEDZIALNOŚCIĄ, Kamyk, Polska 145871113

**17617** 2013 03 28 A. Wprowadzono zmianę uprawnionego przez wykreślenie wpisu: HOME.PL JURCZYK, STYPUŁA, KAPCIO SPÓŁKA JAWNA, Szczecin, Polska 811158242 i dokonanie wpisu: HOME.PL SPÓŁKA Z OGRANICZONĄ ODPOWIEDZIALNOŚCIĄ, Szczecin, Polska 811158242

**17617** 2013 03 28 A. Wprowadzono zmianę uprawnionego przez wykreślenie wpisu: HOME.PL SPÓŁKA Z OGRANICZONĄ ODPOWIEDZIALNOŚCIĄ, Szczecin, Polska 811158242 i dokonanie wpisu: HOME.PL SPÓŁKA AKCYJNA, Szczecin, Polska 811158242

**18146** 2013 03 27 A. Wprowadzono zmianę uprawnionego przez wykreślenie wpisu: DELIC-POL SPÓŁKA AKCYJNA, Kamyk, Polska 151544332 i dokonanie wpisu: DELICPOL SPÓŁKA Z OGRANICZONĄ ODPOWIEDZIALNOŚCIĄ, Kamyk, Polska 145871113

**18375** 2013 03 27 A. Wprowadzono zmianę uprawnionego przez wykreślenie wpisu: SMAGACZ TOMASZ, Kraków, Polska i dokonanie wpisu: SMAGACZ TOMASZ, Pawlikowice, Polska

**283****DECYZJE STWIERDZAJĄCE WYGAŚNIĘCIE  
DECYZJI O UDZIELENIU PRAWA Z REJESTRACJI**

*Poniższe zestawienie zawiera numer zgłoszenia wzoru przemysłowego.*

19358	19724	19948	20118
19462	19772	19949	
19657	19907	20023	

**284****DECYZJE O WYGAŚNIĘCIU  
PRAWA Z REJESTRACJI**

*Poniższe zestawienie zawiera kolejno: numer rejestracji wzorów przemysłowych i datę wygaśnięcia prawa z rejestracji.*

2972	2011 08 30	3223	2011 10 31
2991	2011 09 13	3226	2011 11 09
2994	2011 09 17	3227	2011 11 09
2995	2011 09 17	3228	2011 11 16
3003	2011 09 24	3239	2011 12 31
3004	2011 09 24	3241	2011 12 31
3005	2011 09 24	3242	2011 12 19
3007	2011 09 24	3243	2011 12 14
3012	2011 09 26	3244	2011 12 12
3017	2011 08 31	3250	2011 10 18
3024	2011 10 02	3267	2011 12 28
3025	2011 10 04	3268	2011 12 28
3027	2011 10 04	3271	2011 12 28
3028	2011 09 26	3272	2011 12 28
3030	2011 09 27	3274	2011 12 14
3031	2011 09 27	3278	2011 12 07
3032	2011 09 27	3284	2011 11 12
3034	2011 09 28	3285	2011 10 26
3036	2011 10 22	3287	2012 03 11
3044	2011 10 08	3298	2011 12 12
3050	2011 10 11	3301	2011 11 07
3056	2011 10 12	3310	2011 09 03
3062	2011 10 15	3318	2011 10 30
3065	2011 10 16	3319	2011 12 18
3070	2011 10 22	3351	2011 12 06
3083	2011 10 22	3354	2011 12 28
3084	2011 10 23	3461	2011 04 11
3086	2011 11 26	3462	2011 04 11
3087	2011 11 26	3463	2011 04 11
3088	2011 11 19	3471	2010 08 29
3089	2011 11 19	3472	2010 03 15
3090	2011 11 20	3476	2010 04 19
3104	2011 11 27	3477	2010 04 19
3108	2011 10 31	3478	2010 04 19
3118	2011 10 26	3481	2010 08 29
3134	2011 12 02	3482	2010 08 29
3144	2011 12 21	3483	2010 03 30
3147	2011 12 27	3484	2010 08 30
3148	2011 11 26	3487	2010 03 30
3188	2011 11 07	3488	2010 03 30
3189	2011 11 07	3491	2010 03 30
3190	2011 11 12	3492	2010 04 19
3191	2011 11 12	3493	2010 04 19
3192	2011 11 28	3494	2010 08 30
3193	2011 11 28	3495	2010 08 30
3194	2011 11 28	3496	2010 08 30
3195	2011 11 28	3497	2011 04 11
3197	2011 12 12	3498	2011 04 11

3532	2010 02 07	5060	2011 12 20
3537	2009 11 24	5179	2012 04 10
3787	2012 05 07	5270	2012 03 30
3794	2012 04 10	5414	2012 06 24
3800	2012 01 09	6186	2008 11 09
3804	2012 03 15	6323	2012 03 15
3810	2012 05 09	6747	2011 10 10
3860	2012 05 17	7262	2012 04 24
3861	2012 05 29	7263	2012 04 24
3862	2012 06 13	7603	2009 06 08
3864	2012 02 18	8162	2012 04 09
3885	2012 02 27	8293	2009 08 31
3887	2012 02 27	8329	2009 04 22
3888	2012 02 27	8470	2009 11 02
3889	2012 02 27	8789	2011 09 27
3890	2012 02 27	10190	2010 10 17
3892	2012 03 27	10594	2010 07 22
3898	2012 04 24	10763	2011 05 15
3911	2012 06 07	10785	2011 05 12
3912	2012 06 20	10786	2011 04 13
3913	2012 06 20	10787	2011 04 13
3914	2012 03 20	10788	2011 04 13
3922	2012 03 14	10789	2011 04 13
3925	2012 05 17	10790	2011 04 13
3940	2012 03 28	10791	2011 04 13
3944	2012 04 22	10792	2011 04 13
3958	2012 05 17	10793	2011 04 13
3959	2012 05 17	10796	2011 04 13
3963	2012 03 06	10797	2011 04 13
3969	2012 01 09	10798	2011 04 13
3970	2012 01 09	10799	2011 04 18
3974	2012 06 03	10800	2011 04 18
3981	2012 06 20	10802	2011 04 12
3989	2012 06 20	10807	2011 02 09
4045	2012 05 14	10808	2011 05 19
4102	2012 06 11	10809	2011 04 07
4104	2012 06 11	10811	2011 05 04
4136	2012 02 27	10815	2011 04 19
4148	2012 05 28	10816	2011 01 24
4156	2012 02 04	10817	2011 01 30
4174	2012 06 18	10823	2011 02 13
4175	2012 06 20	10824	2011 05 21
4208	2009 12 10	10827	2011 02 04
4209	2009 12 21	10830	2011 04 21
4210	2009 12 10	10831	2011 04 22
4211	2009 12 10	10833	2011 05 19
4212	2009 12 21	10834	2010 05 09
4234	2012 02 08	10836	2011 05 29
4239	2012 02 07	10839	2011 03 06
4283	2012 04 11	10842	2011 05 19
4297	2012 06 26	10845	2011 04 22
4302	2010 11 09	10850	2011 05 25
4303	2010 11 09	10851	2011 05 25
4349	2012 05 22	10853	2011 06 02
4350	2012 05 27	10855	2011 05 27
4390	2012 03 15	10856	2011 05 27
4422	2012 03 15	10857	2011 05 25
4456	2012 02 13	10858	2011 05 25
4523	2012 04 02	10859	2011 05 27
4524	2010 10 07	10861	2011 05 10
4534	2012 02 07	10862	2011 03 06
4593	2012 02 07	10865	2011 05 15
4688	2011 11 21	10867	2011 04 27
4700	2012 06 19	10870	2011 05 22
4715	2011 09 27	10871	2011 05 22
4905	2007 03 11	10872	2011 05 22
5059	2012 03 13	10875	2011 05 08

---

10877	2011 05 30	10891	2011 02 27	10902	2011 04 20	11729	2011 07 05
10878	2011 05 30	10892	2011 05 22	10903	2011 03 17	11730	2011 07 04
10879	2011 04 04	10893	2011 02 13	10904	2011 01 04	11732	2011 07 05
10880	2011 04 04	10894	2011 05 16	10905	2011 01 30	11929	2011 06 30
10882	2011 02 10	10895	2011 05 16	10907	2011 03 09	11930	2011 07 03
10883	2011 03 06	10896	2011 05 30	10908	2011 05 30	12223	2012 06 06
10884	2011 05 15	10897	2011 05 30	10909	2011 05 30	12258	2012 04 12
10888	2011 05 15	10898	2011 03 30	10911	2011 04 20	12347	2011 08 16
10889	2011 01 10	10899	2011 03 30	10913	2011 04 20	12621	2012 06 06
10890	2011 02 27	10900	2011 03 30	10918	2011 02 16	12921	2012 05 17

## D. ZNAKI TOWAROWE

Cyfrowe kody identyfikacyjne (wg normy WIPO ST. 60), które poprzedzają informacje o dokonanej rejestracji oznaczają:

- (111) – numer prawa ochronnego
- (151) – data wydania decyzji o udzieleniu prawa ochronnego
- (210) – numer zgłoszenia
- (220) – data zgłoszenia (w przypadku konwersji – oznaczono literą K – jest to data od której liczy się okres ochrony na terenie Polski)
- (441) – data ogłoszenia o zgłoszeniu
- (510) – wykaz towarów
- (511) – klasy towarowe
- (531) – symbol klasyfikacji elementów graficznych znaku
- (540) – określenie znaku towarowego ze wskazaniem kolorów
- (551) – wskazanie kategorii znaku towarowego lub udzielonego prawa jeżeli dotyczy wspólnego prawa ochronnego, wspólnego znaku towarowego albo wspólnego znaku towarowego gwarancyjnego
- (732) – nazwisko i imię lub nazwę uprawnionego, jego miejsce zamieszkania lub siedzibę oraz kod kraju

285

### UDZIELONE PRAWA OCHRONNE NA ZNAKI TOWAROWE

(od nr 254 601 do nr 255 400)

(111) **254601** (220) 2010 05 02 (210) 369871  
(151) 2013 03 19 (441) 2010 08 02  
(732) JJW Jerzy Józef Wiśniewski, Warszawa, PL.  
(540)



Kolor znaku: zielony, biały

(531) 26.4.2, 26.4.6, 27.5.1, 27.7.1, 29.1.12  
(510), (511) **35** promocja sprzedaży i reklamy, prezentowanie produktów w mediach dla celów sprzedaży detalicznej, promocja sprzedaży dla osób trzecich, reklama za pośrednictwem Internetu, organizowanie wystaw, wynajmowanie przestrzeni reklamowej i nośników reklamowych, rozpowszechnianie ogłoszeń reklamowych, **38** wypożyczanie czasu dostępu do światowej sieci, udostępnianie internetowego forum dyskusyjnego, obsługa tele-i wideokonferencji, **41** wypożyczanie sprzętu do produkcji TV, wynajem studiów filmowych i telewizyjnych oraz kabin lektorskich do dubbingu, edukacja, organizowanie, prowadzenie i obsługa wideokonferencji, seminariów, konkursów i koncertów, spotkań biznesowych, szkoleniowych, usługi filmowania, produkcja programów telewizyjnych, utrwalanie obrazu i dźwięku na dostępnych w stanie techniki nośnikach z wyłączeniem taśm video.

(111) **254602** (220) 2012 02 13 (210) 396661  
(151) 2013 04 10 (441) 2012 05 21  
(732) POLWAX SPÓŁKA AKCYJNA, Jasło, PL.  
(540) AGROWAX  
(510), (511) **01** produkty chemiczne organiczne i nieorganiczne przeznaczone dla przemysłu, preparaty kondycjonujące do zabezpieczania granulacji nawozów sztucznych typu NP i NPK przed zbryleciem i pyleniem; związki chemiczne i mieszaniny związków chemicznych jako dodatki do nawozów mineralnych; środki antyzbrylające do nawozów sztucznych.

(111) **254603** (220) 2012 01 02 (210) 394784  
(151) 2013 03 15 (441) 2012 06 04  
(732) PUZDROWSKA BERNADETA ZYTA AGROTURYSTYKA  
KASZUBSKI ZAPIECZEK, Ostrzyce, PL.  
(540)



Kolor znaku: złoty, niebieski, brązowy, biały, czerwony, pomarańczowy

(531) 7.1.8, 18.3.1, 18.3.3, 18.3.5, 27.5.1, 29.1.15  
(510), (511) **33** napoje alkoholowe, likiery, **35** prowadzenie hurtowni napojów alkoholowych, prowadzenie wyspecjalizowanych sklepów napojów alkoholowych.

(111) **254604** (220) 2012 01 09 (210) 394978  
(151) 2013 02 08 (441) 2012 04 23  
(732) MIFARMEX SPÓŁKA Z OGRANICZONĄ  
ODPOWIEDZIALNOŚCIĄ, Michałów Grabina, PL.  
(540) HELISAN  
(510), (511) **05** suplementy diety, środki spożywcze specjalnego przeznaczenia medycznego, produkty lecznicze stosowane u ludzi.

(111) **254605** (220) 2012 01 12 (210) 395127  
 (151) 2013 03 15 (441) 2012 04 23  
 (732) OCHRONA JUWENTUS SPÓŁKA Z OGRANICZONĄ  
 ODPOWIEDZIALNOŚCIĄ, Warszawa, PL.  
 (540)



Kolor znaku: biały, czerwony  
 (531) 7.1.8, 7.1.24, 27.5.1, 29.1.12  
 (510), (511) **09** systemy sygnalizacji włamania i napadu, systemy sygnalizacji pożaru, instalacje telewizji przemysłowej, systemy kontroli dostępu, sygnalizatory akustyczne, alarmy antywłamaniowe, alarmy dźwiękowe, alarmy pożarowe, urządzenia elektryczne do dozoru, dzwonki [urządzenia ostrzegające], dzwonki alarmowe elektryczne, dzwonki sygnalizacyjne, elektryczne instalacje przeciwwłamaniowe, wykrywacze [detektory], wykrywacze dymu, **37** usługi w zakresie instalowania, przeglądów, konserwacji i napraw, elektronicznych urządzeń przeciwwłamaniowych, zabezpieczeń elektroniczno-mechanicznych, systemów alarmowych, usługi w zakresie instalowania, przeglądów, konserwacji i napraw alarmów przeciwpożarowych, **45** usługi ochroniarskie, w tym: bezpośrednia ochrona fizyczna obiektów, ochrona imprez, ochrona osobista, konwoje, ochrona techniczna osób i mienia polegająca na stałym dozorze sygnałów przesyłanych, gromadzonych i przetwarzanych w elektronicznych urządzeniach i systemach alarmowych-monitoring systemów bezpieczeństwa i antywłamaniowych, monitoring pojazdów-ochrona samochodów przed kradzieżą, usługi interwencji grup ochrony doraźnej w przypadku włamania, napadu, w przypadku uaktywnienia alarmu w sytuacji innych zagrożeń.

(111) **254606** (220) 2012 01 20 (210) 395423  
 (151) 2013 01 31 (441) 2012 04 23  
 (732) ZIBET SPÓŁKA Z OGRANICZONĄ ODPOWIEDZIALNOŚCIĄ,  
 Myślenice, PL.  
 (540) ZIBET BLOK-SYSTEM  
 (510), (511) **19** betonowe elementy budowlane, **37** budownictwo-wznoszenie konstrukcji murów.

(111) **254607** (220) 2012 01 20 (210) 395424  
 (151) 2013 01 31 (441) 2012 04 23  
 (732) ZIBET SPÓŁKA Z OGRANICZONĄ ODPOWIEDZIALNOŚCIĄ,  
 Myślenice, PL.  
 (540) ZIBET  
 (510), (511) **19** betonowe elementy budowlane, **37** budownictwo-wznoszenie konstrukcji murów.

(111) **254608** (220) 2012 01 30 (210) 395869  
 (151) 2013 03 18 (441) 2012 05 07  
 (732) ABC INTERNATIONAL SPÓŁKA Z OGRANICZONĄ  
 ODPOWIEDZIALNOŚCIĄ, Warszawa, PL.  
 (540)



(531) 3.3.1, 3.3.24, 26.1.1, 26.1.15, 26.1.18, 27.5.1  
 (510), (511) **03** mydła, oleje czyszczące, pasty do skór zwierzęcych, środki do polerowania, kremy do skóry zwierzęcej, wosk do skór,

**18** derki dla koni, lejce, łąki siodłowe, nakolanniki dla koni, naoczniki końskie, okrycia dla zwierząt, podkowy końskie, obroże dla psów, pokrowce na końskie siodła, zapiecia do siodła, siodła do jazdy konnej, skórzane smycze, sportowe torby, strzemiona, gumowe części do strzemion, strzemiona skórzane, ubrania dla zwierząt, umocowania do siodła, postronki do uprzęży, uprzęże dla zwierząt, uzdy [zaprzęgi], trzęzła, uzda, wędzidła dla zwierząt, **25** antypoślizgowe przybory do butów, bezrękawniki, bryczesy, buty sportowe, czapki, garnitury, kalosze, kurtki, napierśniki, plastrony, nauszniki, rękawiczki, swetry, szaliki, żakiety pikowane, **31** pokarm dla ptaków, pokarm dla zwierząt, pokarm dla zwierząt domowych, pożywienie dla psów, kotów i innych zwierząt, produkty do hodowli zwierząt, produkty na ściółkę dla zwierząt, proteiny dla zwierząt, siano, słoma, słoma na ściółkę, sól dla bydła, spożywcze pasze wzmacniające dla zwierząt, suchary dla psów, **41** edukacja, nauczanie, kształcenie praktyczne, organizowanie i prowadzenie seminariów, organizowanie i prowadzenie zjazdów, organizowanie obozów sportowych, organizowanie zawodów sportowych, parki rozrywki, produkcja filmów, prowadzenie ogrodów zoologicznych, tresura zwierząt.

(111) **254609** (220) 2012 01 30 (210) 395870  
 (151) 2013 03 18 (441) 2012 05 07  
 (732) ABC INTERNATIONAL SPÓŁKA Z OGRANICZONĄ  
 ODPOWIEDZIALNOŚCIĄ, Warszawa, PL.  
 (540)



(531) 2.1.20, 3.3.1, 3.3.17, 27.5.1  
 (510), (511) **18** derki dla koni, lejce, łąki siodłowe, nakolanniki dla koni, naoczniki końskie, okrycia dla zwierząt, podkowy końskie, obroże dla psów, pokrowce na siodła końskie, zapiecia do siodła, siodła do jazdy konnej, skórzane smycze, sportowe torby, strzemiona, gumowe części do strzemion, strzemiona skórzane, ubrania dla zwierząt, umocowania do siodła, postronki do uprzęży, uprzęże dla zwierząt, uzdy [zaprzęgi], trzęzła, uzda, wędzidła dla zwierząt, **25** antypoślizgowe przybory do butów, bezrękawniki, bryczesy, buty sportowe, czapki, garnitury, kalosze, kurtki, napierśniki, plastrony, nauszniki, rękawiczki, swetry, szaliki, żakiety pikowane, **41** edukacja, nauczanie, kształcenie praktyczne, organizowanie i prowadzenie seminariów, organizowanie i prowadzenie zjazdów, organizowanie obozów sportowych, organizowanie zawodów sportowych, parki rozrywki, produkcja filmów, prowadzenie ogrodów zoologicznych, tresura zwierząt.

(111) **254610** (220) 2012 01 30 (210) 395892  
 (151) 2013 03 18 (441) 2012 05 07  
 (732) CARLSBERG POLSKA SPÓŁKA Z OGRANICZONĄ  
 ODPOWIEDZIALNOŚCIĄ, Warszawa, PL.  
 (540)



(531) 19.7.1, 26.1.1, 26.1.16, 26.1.17, 26.1.18, 27.5.1  
 (510), (511) **32** piwo, napoje piwne, napoje bezalkoholowe, **33** wino, **35** reklama w zakresie zbiórki i pozyskiwania opakowań szklanych i z tworzywa sztucznego.

(111) **254611** (220) 2012 01 30 (210) 395893  
 (151) 2013 03 18 (441) 2012 05 07  
 (732) CARLSBERG POLSKA SPÓŁKA Z OGRANICZONĄ  
 ODPOWIEDZIALNOŚCIĄ, Warszawa, PL.

(540)



Kolor znaku: biały, zielony, żółty

(531) 5.1.3, 14.11.1, 14.11.2, 29.1.13

(510), (511) **32** piwo, napoje piwne, napoje bezalkoholowe, **33** wino.(111) **254612** (220) 2012 01 30 (210) 395922

(151) 2013 03 12 (441) 2012 05 07

(732) KRAKOWSKIE BIURO FESTIWALOWE, Kraków, PL.

(540)

misteria  
paschalia

(531) 24.13.25, 27.5.1

(510), (511) **35** reklama billboardowa, rozpowszechnienie ogłoszeń reklamowych, przygotowywanie reklam prasowych, rozpowszechnianie materiałów reklamowych typu ulotki, prospekty, druki, próbki, uaktualnianie materiałów reklamowych, wynajmowanie nośników reklamowych, publikowanie tekstów sponsorowanych, kreowanie wizerunku firmy, usług, towaru, reklamy radiowe, public relations, reklamy telewizyjne, agencje reklamowe, organizowanie wystaw w celach handlowych lub reklamowych, wynajmowanie przestrzeni reklamowej, promocja sprzedaży dla osób trzecich, obróbka tekstów, reklamy korespondencyjne, usługi impresariów w działalności artystycznej, reklama za pośrednictwem sieci komputerowej, wynajem czasu reklamowego we wszystkich środkach przekazu, usługi przeglądu prasy, prezentowanie produktów w mediach dla celów sprzedaży detalicznej, tworzenie tekstów reklamowych i sponsorowanych, edytorskie usługi w dziedzinie reklamy, poszukiwania w zakresie patronatu, **41** rozrywka w postaci widowisk, organizowanie konkursów, publikowanie tekstów innych niż teksty reklamowe, wypożyczanie nagrań dźwiękowych, produkcja filmów, publikowanie książek, produkcja programów radiowych i telewizyjnych, sale koncertowe, usługi orkiestry, realizacja spektakli, organizowanie i prowadzenie zjazdów, organizowanie i prowadzenie konferencji, informacje o imprezach rozrywkowych, organizowanie wystaw z dziedziny kultury lub edukacji, wystawianie spektakli, organizowanie i prowadzenie seminariów, organizowanie i prowadzenie sympozjum, produkcja filmów na taśmach video, rezerwacja miejsc na spektakle, organizowanie spektakli jako impresariat, komputerowe przygotowanie materiałów do publikacji, usługi kompozycji muzycznych, fotoreportaże, fotografowanie, nagrywanie filmów na taśmach video w zakresie filmowania, pisanie tekstów innych niż reklamowych, organizowanie i prowadzenie koncertów.

(111) **254613** (220) 2012 01 30 (210) 395924

(151) 2013 03 12 (441) 2012 05 07

(732) KRAKOWSKIE BIURO FESTIWALOWE, Kraków, PL.

(540)

misteria  
paschalia

Kolor znaku: czarny, czerwony

(531) 24.13.25, 27.5.1, 29.1.12

(510), (511) **35** reklama billboardowa, rozpowszechnienie ogłoszeń reklamowych, przygotowywanie reklam prasowych, rozpowszechnianie materiałów reklamowych typu ulotki, prospekty, druki, próbki, uaktualnianie materiałów reklamowych, wynajmowanie nośników reklamowych, publikowanie tekstów sponsorowanych, kreowanie wizerunku firmy, usług, towaru, reklamy radiowe, public relations,

reklamy telewizyjne, agencje reklamowe, organizowanie wystaw w celach handlowych lub reklamowych, wynajmowanie przestrzeni reklamowej, promocja sprzedaży dla osób trzecich, obróbka tekstów, reklamy korespondencyjne, usługi impresariów w działalności artystycznej, reklama za pośrednictwem sieci komputerowej, wynajem czasu reklamowego we wszystkich środkach przekazu, usługi przeglądu prasy, prezentowanie produktów w mediach dla celów sprzedaży detalicznej, tworzenie tekstów reklamowych i sponsorowanych, edytorskie usługi w dziedzinie reklamy, poszukiwania w zakresie patronatu, **41** rozrywka w postaci widowisk, organizowanie konkursów, publikowanie tekstów innych niż teksty reklamowe, wypożyczanie nagrań dźwiękowych, produkcja filmów, publikowanie książek, produkcja programów radiowych i telewizyjnych, sale koncertowe, usługi orkiestry, realizacja spektakli, organizowanie i prowadzenie zjazdów, organizowanie i prowadzenie konferencji, informacje o imprezach rozrywkowych, organizowanie wystaw z dziedziny kultury lub edukacji, wystawianie spektakli, organizowanie i prowadzenie seminariów, organizowanie i prowadzenie sympozjum, produkcja filmów na taśmach video, rezerwacja miejsc na spektakle, organizowanie spektakli jako impresariat, komputerowe przygotowanie materiałów do publikacji, usługi kompozycji muzycznych, fotoreportaże, fotografowanie, nagrywanie filmów na taśmach video w zakresie filmowania, pisanie tekstów innych niż reklamowych, organizowanie i prowadzenie koncertów.

(111) **254614** (220) 2012 02 21 (210) 397039

(151) 2013 03 08 (441) 2012 06 04

(732) JAKUBOWSKI PAWEŁ PRO-INFRA, Jaczów, PL.

(540)



Kolor znaku: zielony, czarny

(531) 5.1.3, 27.5.1, 29.1.12

(510), (511) **37** wynajem budowlanego sprzętu, instalowanie i naprawy urządzeń do nawadniania, malowanie, murowanie, oczyszczanie dróg. piaskowanie, rozbiórka budynków, tynkowanie, układanie nawierzchni drogowych, wynajem koparek, wynajem sprzętu budowlanego, **44** chirurgia drzew, ogrodnictwo, ogrodnictwo krajobrazowe, projektowanie krajobrazów, pielęgnacja trawników.

(111) **254615** (220) 2012 02 23 (210) 397139

(151) 2013 03 15 (441) 2012 06 04

(732) PRYMAS JAROSŁAW AGRECOL, Mesznary, PL.

(540) "Agrecol naturalne rozwiązanie dla wszystkich roślin"

(510), (511) **01** nawozy użyźniające glebę, preparaty chemiczne do analiz laboratoryjnych inne niż do celów medycznych lub weterynaryjnych, preparaty bakteriologiczne inne niż do celów medycznych lub weterynaryjnych, preparaty biologiczne do celów innych niż medyczne lub weterynaryjne, środki chemiczne dla rolnictwa z wyjątkiem fungicydów, herbicydów, insektycydów oraz środków przeciw pasożytom, preparaty diagnostyczne inne niż do celów medycznych lub weterynaryjnych, hormony przyspieszające dojrzewanie owoców, doniczki na torf dla ogrodnictwa, fosforany, gleba próchnicza, guano, humus, pokrycia humusowe, kainit, kaolin, kompost, środki chemiczne dla leśnictwa z wyjątkiem fungicydów, herbicydów, insektycydów, oraz środków przeciw pasożytom, węglan magnezowy, środki chemiczne dla ogrodnictwa z wyjątkiem fungicydów, herbicydów, insektycydów, oraz środków przeciw pasożytom, podłoża dla upraw bezgruntowych w ogrodnictwie, preparaty do regulacji wzrostu roślin, saletra, siarczany, sole jako nawozy, superfosfaty, ściółka, preparaty do oczyszczania z tłuszczu, torf, ziemia do uprawy, preparaty do użyźniania gleby, wodorosty jako nawóz.

(111) **254616** (220) 2012 02 23 (210) 397140

(151) 2013 03 15 (441) 2012 06 04

(732) PRYMAS JAROSŁAW AGRECOL, Mesznary, PL.

(540) "Twoje rośliny lubią Agrecol"

(510), (511) **01** nawozy użyźniające glebę, preparaty chemiczne do analiz laboratoryjnych inne niż do celów medycznych lub weterynaryjnych, preparaty bakteriologiczne inne niż do celów medycznych lub weterynaryjnych, preparaty biologiczne do celów innych niż medyczne lub weterynaryjne, środki chemiczne dla rolnictwa z wyjątkiem fungicydów, herbicydów, insektycydów oraz środków przeciw pasożytom, preparaty diagnostyczne inne niż do celów medycznych lub weterynaryjnych, hormony przyspieszające dojrzewanie owoców, doniczki na torf dla ogrodnictwa, fosforany, gleba próchnicza, guano, humus, pokrycia humusowe, kainit, kaolin, kompost, środki chemiczne dla leśnictwa z wyjątkiem fungicydów, herbicydów, insektycydów, oraz środków przeciw pasożytom, węglan magnezowy środki chemiczne dla ogrodnictwa z wyjątkiem fungicydów, herbicydów, insektycydów, oraz środków przeciw pasożytom, podłoża dla upraw bezgruntowych w ogrodnictwie, preparaty do regulacji wzrostu roślin, saletra, siarczany, sole jako nawozy, superfosfaty, ściółka, preparaty do oczyszczania z tłuszczu, torf, ziemia do uprawy, preparaty do użyźniania gleby, wodorosty jako nawóz.

(111) **254617** (220) 2012 02 23 (210) 397148  
(151) 2013 03 15 (441) 2012 06 04

(732) SALMO SPÓŁKA Z OGRANICZONĄ ODPOWIEDZIALNOŚCIĄ, Gietrzwałd, PL.

(540) SLIDER

(510), (511) **28** sztuczne przynęty wędkarskie, sprzęt i akcesoria wędkarskie.

(111) **254618** (220) 2012 04 10 (210) 399247  
(151) 2013 03 12 (441) 2012 07 16

(732) BECK ARKADIUSZ COM-LM, Kielce, PL.

(540)

**COM-LM**

Kolor znaku: czerwony, czarny

(531) 26.11.1, 26.11.5, 26.11.8, 27.5.1, 29.1.12

(510), (511) **37** instalowanie systemów sygnalizacyjnych antywłamaniowych, przeciwpożarowych, przyzywowych, kontroli dostępu; serwis i konserwacja; instalowanie urządzeń telekomunikacyjnych: urządzenia do nagrywania, przesyłania oraz odtwarzania dźwięku lub obrazu, telewizja przemysłowa, sieci telefoniczne i komputerowe.

(111) **254619** (220) 2011 06 24 (210) 387093  
(151) 2013 02 05 (441) 2011 09 26

(732) POLSKIE LINIE LOTNICZE LOT SPÓŁKA AKCYJNA, Warszawa, PL.

(540)



Kolor znaku: granatowy, biały, czerwony

(531) 18.5.1, 26.1.1, 26.4.5, 29.1.13

(510), (511) **16** papier, karton i wyroby z tych materiałów, druki, broszury, materiały introligatorskie, formularze, papeteria, artykuły biurowe, mapy, katalogi, druki, periodyki, czasopisma, **35** sprzedaż hurtowa paliw i produktów pochodnych, sprzedaż detaliczna paliw do pojazdów na stacjach paliw, sprzedaż detaliczna żywności, napojów i wyrobów tytoniowych, sprzedaż detaliczna kosmetyków i artykułów toaletowych prowadzona w sklepach, usługi agencji reklamowych, reklama, reklama radiowa, telewizyjna, w sieci internetowej, rozpowszechnianie ogłoszeń reklamowych, prezentacje produktów, bada-

nia rynkowe, organizowanie targów i wystaw w celach handlowych i reklamowych, organizowanie konkursów o charakterze handlowym, rekrutacja personelu, wynajem i dzierżawa maszyn i urządzeń biurowych, **36** finansowa działalność usługowa oraz wspomagająca usługi finansowe, usługi agentów i brokerów ubezpieczeniowych, pozostałe usługi wspomagające ubezpieczenia i fundusze emerytalne, wynajem i zarządzanie nieruchomościami własnymi lub dzierżawionymi, **37** realizacja projektów budowlanych związanych ze wznoszeniem budynków, konserwacja i naprawa pojazdów samochodowych i motocykli, wynajem i dzierżawa maszyn i urządzeń budowlanych, naprawa i konserwacja sprzętu komunikacyjnego, maszyn, samochodów, samolotów, **38** usługi telekomunikacyjne, usługi w zakresie telekomunikacji satelitarnej, usługi w zakresie pozostałej telekomunikacji, usługi w zakresie udostępniania portali internetowych, **39** transport lądowy, pasażerski, transport lotniczy, czartery, usługi biur turystycznych w zakresie organizowania wycieczek i rezerwowania miejsc na podróż, zwiedzania turystycznego, organizowanie podróży, przeprowadzki, magazynowanie i przechowywanie paliw gazowych, magazynowanie i przechowywanie pozostałych towarów, konfekcjonowanie towarów, usługi agencji transportowych, usługi pocztowe i kurierskie, dystrybucja gazet, czasopism, periodyków, usługi cargo, usługi pośredników turystycznych, agentów turystycznych, pilotów wycieczek i przewodników turystycznych, usługi w zakresie informacji turystycznej, wynajem i dzierżawa: samochodów osobowych i furgonetek, pozostałych pojazdów samochodowych, środków transportu lotniczego, **41** usługi nauczania, kształcenia, szkolenia, pozaszkolne formy edukacji sportowej oraz zajęć sportowych i rekreacyjnych, szkoły z zakresu nauki jazdy i pilotażu, nauczanie oraz szkolenie personelu latającego, personelu pokładowego oraz obsługi naziemnej, organizowanie kongresów, organizowanie konkursów edukacyjnych lub rozrywkowych, **42** usługi komputerowe, programowania, informatyki, usługi związane z zarządzaniem urządzeniami informatycznymi, hosting, usługi w zakresie inżynierii technicznej i związane z nią doradztwo techniczne, badania i analizy techniczne, badania naukowe, usługi w zakresie specjalistycznego projektowania, wynajem i dzierżawa komputerów, usługi w zakresie prowadzenia portali internetowych, **43** hotele, motele, restauracje, usługi gastronomiczne, usługi turystyczne w zakresie organizowania zakwaterowania, rezerwacji miejsc w hotelach, motelach, pensjonatach, wynajmowanie pomieszczeń na pobyt czasowy.

(111) **254620** (220) 2011 06 24 (210) 387095  
(151) 2013 02 05 (441) 2011 09 26

(732) POLSKIE LINIE LOTNICZE LOT SPÓŁKA AKCYJNA, Warszawa, PL.

(540)



Kolor znaku: granatowy, biały

(531) 18.5.1, 26.1.1, 29.1.12

(510), (511) **16** papier, karton i wyroby z tych materiałów, druki, broszury, materiały introligatorskie, formularze, papeteria, artykuły biurowe, mapy, katalogi, druki, periodyki, czasopisma, **35** sprzedaż hurtowa paliw i produktów pochodnych, sprzedaż detaliczna paliw do pojazdów na stacjach paliw, sprzedaż detaliczna żywności, napojów i wyrobów tytoniowych, sprzedaż detaliczna kosmetyków i artykułów toaletowych prowadzona w sklepach, usługi agencji reklamowych, reklama, reklama radiowa, telewizyjna, w sieci internetowej, rozpowszechnianie ogłoszeń reklamowych, prezentacje produktów, badania rynkowe, organizowanie targów i wystaw w celach handlowych i reklamowych, organizowanie konkursów o charakterze handlowym, rekrutacja personelu, wynajem i dzierżawa maszyn i urządzeń biurowych, **36** finansowa działalność usługowa oraz wspomagająca usługi finansowe, usługi agentów i brokerów ubezpieczeniowych, pozostałe usługi wspomagające ubezpieczenia i fundusze emerytalne, wynajem i zarządzanie nieruchomościami własnymi lub dzierżawionymi, **37** realizacja projektów budowlanych związanych ze wznosze-



niem budynków, konserwacja i naprawa pojazdów samochodowych i motocykli, wynajem i dzierżawa maszyn i urządzeń budowlanych, naprawa i konserwacja sprzętu komunikacyjnego, maszyn, samochodów, samolotów, **38** usługi telekomunikacyjne, usługi w zakresie telekomunikacji satelitarnej, usługi w zakresie pozostałej telekomunikacji, usługi w zakresie udostępniania portali internetowych, **39** transport lądowy, pasażerski, transport lotniczy, czartery, usługi biur turystycznych w zakresie organizowania wycieczek i rezerwowania miejsc na podróż, zwiedzania turystycznego, organizowanie podróży, przeprowadzki, magazynowanie i przechowywanie paliw gazowych, magazynowanie i przechowywanie pozostałych towarów, konfekcjonowanie towarów, usługi agencji transportowych, usługi pocztowe i kurierskie, dystrybucja gazet, czasopism, periodyków, usługi cargo, usługi pośredników turystycznych, agentów turystycznych, pilotów wycieczek i przewodników turystycznych, usługi w zakresie informacji turystycznej, wynajem i dzierżawa: samochodów osobowych i furgonetek, pozostałych pojazdów samochodowych, środków transportu lotniczego, **41** usługi nauczania, kształcenia, szkolenia, pozaszkolne formy edukacji sportowej oraz zajęć sportowych i rekreacyjnych, szkoły z zakresu nauki jazdy i pilotażu, nauczanie oraz szkolenie personelu latającego, personelu pokładowego oraz obsługi naziemnej, organizowanie kongresów, organizowanie konkursów edukacyjnych lub rozrywkowych, **42** usługi komputerowe, programowania, informatyki, usługi związane z zarządzaniem urządzeniami informatycznymi, hosting, usługi w zakresie inżynierii technicznej i związane z nią doradztwo techniczne, badania i analizy techniczne, badania naukowe, usługi w zakresie specjalistycznego projektowania, wynajem i dzierżawa komputerów, usługi w zakresie prowadzenia portali internetowych, **43** hotele, motele, restauracje, usługi gastronomiczne, usługi turystyczne w zakresie organizowania zakwaterowania, rezerwacji miejsc w hotelach, motelach, pensjonatach, wynajmowanie pomieszczeń na pobyt czasowy.

(111) **254621** (220) 2011 06 24 (210) 387097  
 (151) 2013 02 05 (441) 2011 09 26  
 (732) POLSKIE LINIE LOTNICZE LOT SPÓŁKA AKCYJNA,  
 Warszawa, PL.  
 (540)



Kolor znaku: niebieski  
 (531) 27.5.1, 29.1.4  
 (510), (511) **16** papier, karton i wyroby z tych materiałów, druki, broszury, materiały intrologatorskie, formularze, papeteria, artykuły biurowe, mapy, katalogi, druki, periodyki, czasopisma, **35** sprzedaż hurtowa paliw i produktów pochodnych, sprzedaż detaliczna paliw do pojazdów na stacjach paliw, sprzedaż detaliczna żywności, napojów i wyrobów tytoniowych, sprzedaż detaliczna kosmetyków i artykułów toaletowych prowadzona w sklepach, usługi agencji reklamowych, reklama, reklama radiowa, telewizyjna, w sieci internetowej, rozpowszechnianie ogłoszeń reklamowych, prezentacje produktów, badania rynkowe, organizowanie targów i wystaw w celach handlowych i reklamowych, organizowanie konkursów o charakterze handlowym, rekrutacja personelu, wynajem i dzierżawa maszyn i urządzeń biurowych, **36** finansowa działalność usługowa oraz wspomagająca usługi finansowe, usługi agentów i brokerów ubezpieczeniowych, pozostałe usługi wspomagające ubezpieczenia i fundusze emerytalne, wynajem i zarządzanie nieruchomościami własnymi lub dzierżawionymi, **37** realizacja projektów budowlanych związanych ze wznieszeniem budynków, konserwacja i naprawa pojazdów samochodowych i motocykli, wynajem i dzierżawa maszyn i urządzeń budowlanych, naprawa i konserwacja sprzętu komunikacyjnego, maszyn, samochodów, samolotów, **38** usługi telekomunikacyjne, usługi w zakresie telekomunikacji satelitarnej, usługi w zakresie pozostałej telekomunikacji, usługi w zakresie udostępniania portali internetowych, **39** transport lądowy, pasażerski, transport lotniczy, czartery, usługi biur turystycznych w zakresie organizowania wycieczek i rezerwowania miejsc na podróż, zwiedzania turystycznego, organizowanie podróży, przeprowadzki, magazynowanie i przechowywanie paliw gazowych, magazynowanie i przechowywanie pozostałych towarów, konfekcjonowanie towarów, usługi agencji transportowych, usługi

pocztowe i kurierskie, dystrybucja gazet, czasopism, periodyków, usługi cargo, usługi pośredników turystycznych, agentów turystycznych, pilotów wycieczek i przewodników turystycznych, usługi w zakresie informacji turystycznej, wynajem i dzierżawa: samochodów osobowych i furgonetek, pozostałych pojazdów samochodowych, środków transportu lotniczego, **41** usługi nauczania, kształcenia, szkolenia, pozaszkolne formy edukacji sportowej oraz zajęć sportowych i rekreacyjnych, szkoły z zakresu nauki jazdy i pilotażu, nauczanie oraz szkolenie personelu latającego, personelu pokładowego oraz obsługi naziemnej, organizowanie kongresów, organizowanie konkursów edukacyjnych lub rozrywkowych, **42** usługi komputerowe, programowania, informatyki, usługi związane z zarządzaniem urządzeniami informatycznymi, hosting, usługi w zakresie inżynierii technicznej i związane z nią doradztwo techniczne, badania i analizy techniczne, badania naukowe, usługi w zakresie specjalistycznego projektowania, wynajem i dzierżawa komputerów, usługi w zakresie prowadzenia portali internetowych, **43** hotele, motele, restauracje, usługi gastronomiczne, usługi turystyczne w zakresie organizowania zakwaterowania, rezerwacji miejsc w hotelach, motelach, pensjonatach, wynajmowanie pomieszczeń na pobyt czasowy.

(111) **254622** (220) 2012 05 07 (210) 400084  
 (151) 2013 03 12 (441) 2012 08 13  
 (732) TORUŃSKIE ZAKŁADY MATERIAŁÓW OPATRUNKOWYCH  
 SPÓŁKA AKCYJNA, Toruń, PL.  
 (540)



Kolor znaku: biały, granatowy, czerwony  
 (531) 26.4.2, 26.4.22, 27.5.1, 29.1.13  
 (510), (511) **05** podpaski higieniczne, wkładki higieniczne, tampony higieniczne.

(111) **254623** (220) 2008 06 19 (210) 342440  
 (151) 2013 03 12 (441) 2008 09 29  
 (732) PIXELATE VENTURES Spółka z ograniczoną  
 odpowiedzialnością, Kraków, PL.  
 (540)



Kolor znaku: pomarańczowy w odcieniach, popielaty, czerwony w odcieniach  
 (531) 27.5.1, 29.1.13  
 (510), (511) **35** internetowe usługi reklamowe, rozpowszechnianie ogłoszeń oraz tekstów reklamowych, wynajmowanie powierzchni na cele reklamowe, pozyskiwanie danych do komputerowych baz danych, systematyzacja komputerowych baz danych, komputerowe zarządzanie plikami, wyszukiwanie informacji dla osób trzecich w plikach komputerowych, wyszukiwanie w komputerowych bazach danych, badania rynku, badania opinii publicznej, sondaże opinii, **38** przesyłanie informacji tekstowych i obrazowych za pośrednictwem terminali komputerowych i sieci internetowej, internetowy serwis informacyjny, usługi poczty elektronicznej, emisja telewizyjna, transmisja programów radiowych, transmisja programów telewizyjnych, **41** nauczanie, publikowanie zdjęć w ramach serwisu internetowego, rozrywka, informacja o rozrywce, obsługa gier w systemie on-line z sieci informatycznej, organizowanie konkursów edukacyjnych lub rozrywkowych, publikowanie tekstów innych niż teksty reklamowe, **42** tworzenie i utrzymywanie stron internetowych dla osób trzecich, administrowanie stronami internetowymi, administrowanie sieciowymi stronami komputerowymi.

(111) **254624** (220) 2009 01 19 (210) 350956  
 (151) 2013 03 18 (441) 2009 04 27

(732) ROBOD SPÓŁKA AKCYJNA, Gdańsk, PL.

(540) bizon

(510), (511) **26** elementy dekoracyjne i wyróżniające do odzieży roboczej naklejane, naszywane lub nadrukowane drukiem reliefowym; elastyczne taśmy do odzieży; ozdobne emblematy odzieżowe; haftki wzmocnione do odzieży; guziki odzieżowe o podwyższonej wytrzymałości do odzieży roboczej i ochronnej; klipsy ochronne do spodni roboczych; sprzączki do obuwia; opaski elastyczne na rękawy do odzieży roboczej; naramienniki inne niż dystynkcyjne do odzieży roboczej; zapięcia do szelek w ubraniach roboczych; sznurowadła wzmocnione do obuwia roboczego; zatrzaski do odzieży ochronnej i roboczej.

(111) **254625** (220) 2009 08 20 (210) 359609  
 (151) 2013 03 14 (441) 2009 11 23  
 (732) TELESTAR Spółka Akcyjna, Warszawa, PL.  
 (540)



Kolor znaku: czarny, biały, jasnoniebieski (C:30, M:10, Y:2, K:0)

(531) 26.1.6, 26.4.4, 27.5.1, 29.1.13

(510), (511) **16** afisze, plakaty, broszury, fotografie, kalendarze, pudełka kartonowe lub papierowe, papier, karton i wyroby z tych materiałów nie ujęte w innych klasach, druki akcydensowe, kalendarze, foldery, prospekty, nalepki, publikacje drukowane, czasopisma, periodyki, książki, broszury, materiały piśmienne, papeterie, materiały szkoleniowe i instruktażowe, **38** usługi związane z telekomunikacją, telewizja kablowa, usługi związane z ustalaniem tras połączeń i połączeń dla telekomunikacji, łączność przez terminale komputerowe, transmisja programów radiowych, transmisja programów telewizyjnych, transmisja satelitarna, udostępnianie internetowego forum dyskusyjnego, usługi ogłoszeń elektronicznych, usługi poczty głosowej, usługi telefoniczne, usługi teleksowe, przydzielanie kanałów telekomunikacyjnych dla usług związanych z telezakupami, wypożyczanie czasu dostępu do światłowodowej sieci komputerowej, zlecenia przywoławcze, informacja o telekomunikacji; przesyłanie informacji tekstowej i obrazowej za pomocą komputera; agencje informacyjne; łączność za pomocą telefonii komórkowej; łączność telefoniczna; łączność poprzez sieć światłowodową; przesyłanie informacji tekstowej i obrazowej za pomocą komputera, **41** usługi w dziedzinie rozrywki, telewizyjne programy rozrywkowe; informacja o imprezach rozrywkowych, usługi widowisk rozrywkowych, produkcja reportaży; produkcja mikrofilmów, produkcja filmów i filmów telewizyjnych; produkcja programów radiowych i telewizyjnych; usługi w dziedzinie organizowania i produkcji koncertów; wynajmowanie modeli do pozowania artystom; publikowanie tekstów innych niż teksty reklamowe; usługi w zakresie organizowania i produkcji konkursów, teleturniejów i loterii, usługi w zakresie wynajmowania nagrań dźwiękowych i wideofonicznych oraz filmów, usługi w zakresie organizowania i produkcji nagrań płytowych; pisanie scenariuszy; usługi fotografowania; usługi kompozycji muzycznych; udostępnianie studia filmowego; usługi studia nagrań; obsługa gier w systemie on-line; montaż taśm wideo; udostępnianie publikacji elektronicznych on-line, nie do pobierania z sieci komputerowych.

(111) **254626** (220) 2009 11 16 (210) 362967  
 (151) 2013 03 28 (441) 2010 03 01  
 (732) McCormick Polska Spółka Akcyjna, Stefanowo, PL.  
 (540)



Kolor znaku: ciemnoczerwony, czerwony, zielony, biały

(531) 5.7.1, 25.1.15, 27.5.1, 29.1.14

(510), (511) **29** koncentraty na buliony i do wytwarzania zup, buliony, zupy, składniki do sporządzania bulionów i zup, warzywa konserwowe, koncentraty, konserwy warzywne, przeciery warzywne, przecier pomidorowy, pikle, rośliny strączkowe konserwowane, sałatki warzywne, warzywa suszone, gotowane, konserwowane, zioła ogrodowe konserwowane, płatki z warzyw i/lub owoców, suszone zioła do celów spożywczych, grzyby suszone, gotowane, konserwowane, chrzan konserwowany, płatki z warzyw, dania gotowe do spożycia i instant oraz desery gotowe, mrożone i w proszku, wszystkie na bazie produktów zawartych w tej klasie, **30** przyprawy, zagęszczacze stosowane przy gotowaniu produktów spożywczych, sól, sole wielosmakowe, warzywne i ziołowe, musztardy, octy, majonezy, keczupy, chrzany, sosy przyprawowe, sosy sproszone, smakowe, pomidorowe, sosy do sałatek, dressingi, dipy, winegrety, mieszanki ze zbóż, zbożowo-warzywne i ziołowo-warzywne, do spożycia dla ludzi, płatki ze zbóż, płatki mieszane ze zbóż i warzyw, kasze, dania i desery na bazie produktów zawartych w tej klasie, **31** korzenie jadalne i spożywcze, ziarna, otręby zbożowe, sezam, świeże owoce i warzywa, **32** piwo, wody mineralne i gazowane oraz inne napoje bezalkoholowe, syropy i inne preparaty do przygotowywania napojów, napoje owocowe, soki owocowe, **35** usługi świadczone w ramach handlu detalicznego i hurtowego, w tym prowadzonego również metodą wysyłkową i za pośrednictwem sieci Internet: artykułami spożywczymi, produktami rolnymi, ogrodnictwami i leśnymi, w stanie surowym i przetworzonym, ziarnami, kawą, herbatą, napojami bezalkoholowymi, piwem, preparatami do przygotowywania artykułów spożywczych i napojów, urządzeniami i akcesoriami dla przygotowywania, podawania, spożywania artykułów spożywczych i napojów, **43** usługi barów, restauracji, kawiarni, kafeterii, herbaciarni, cateringu.

(111) **254627** (220) 2010 03 01 (210) 367064  
 (151) 2013 02 05 (441) 2010 06 07  
 (732) Fabryka Cukiernicza KOPERNIK Spółka Akcyjna, Toruń, PL.  
 (540) FRYDERYKI  
 (510), (511) **30** pierniki.

(111) **254628** (220) 2010 04 02 (210) 368731  
 (151) 2013 02 11 (441) 2010 07 05  
 (732) PROFILE VOX Spółka z ograniczoną odpowiedzialnością Spółka Komandytowa, Czerwonak, PL.  
 (540)



Kolor znaku: pomarańczowy, czarny

(531) 26.2.1, 27.5.1, 29.1.12

(510), (511) **06** metalowe listwy przypodłogowe.

(111) **254629** (220) 2010 08 20 (210) 374422  
 (151) 2013 03 08 (441) 2010 11 22  
 (732) Centrum Zaopatrzenia Narzędziowego „HIT” Import-Export Andrzej Pałka, Kielce, PL.  
 (540)



Kolor znaku: szary, pomarańczowy, czarny

(531) 24.9.2, 26.11.1, 27.5.1, 29.1.13

(510), (511) **06** drabiny metalowe, imadła warsztatowe metalowe, klucze metalowe, kółka metalowe do kluczy, nasadki pierścieniowe z metalu na rękojeści, pasy metalowe do ładunków jako nosiłki, metalowe łączy do narzędzi, metalowe skrzynki na narzędzia (puste), przy czym wskazane towary nie obejmują elementów, materiałów i komponentów budowlanych i do krycia dachów, opakowań metalowych, **07** brzeszczo-ty pił jako części maszyn, giętarki, gwinciarce do nakrętek, gwinciarce do śrub, elektryczne pistolety dozuujące klej, pistolety do malowania, urządzenia do malowania, narzędzia jako części maszyn, narzędzia ręczne o napędzie innym niż ręcznym, nitownice jako maszyny, podnośniki, uchwyty wiertarskie jako części maszyn, wiertarki ręczne elektryczne, maszyny do zszywania, przy czym wskazane towary nie obejmują ma-

szyn do obróbki surowych włókien, maszyn do produkcji i przetwarzania papieru lub produktów papierowych, maszyn do suszenia, **08** cęgi do cięcia drutu, tarcze cierne szlifierskie z korundu, przyrządy do cięcia, cykliny ręczne jako narzędzia, dłuta gniazdowe do otworów (przysieki), dłuta kamienniarzkie, dłuta wklęsłe (żłobaki), dłuta żłobkowe jako części narzędzi, dziurkacze jako narzędzia, frezy jako narzędzia, gwintownice i gwintowniki jako narzędzia, klucze do gwintowników (pokrętła), przedłużacze do korb do gwintowników, imadła, kamienie szlifierskie, kielnie i packi metalowe, klucze maszynowe stałe jako narzędzia, klucze maszynowe nastawne, łapki do wyciągania gwoździ jako narzędzia, łomy, drągi żelazne, maczety, pistolety ręczne do wyłaczania masy uszczelniającej, młotki jako narzędzia, młotki drewniane jako przyrządy ręczne, młotki kamienniarzkie, młotki kamienne (obuchy wykonane z kamienia), młotki murarskie, młotki nitownicze jako narzędzia, młoty kowalskie dwuręczne, pasy do narzędzi (uchwyty, oprawy), narzędzia do wyciągania gwoździ, narzędzia o napędzie ręcznym, nitownice jako narzędzia ręczne, noże, noże kowalskie, noże myśliwskie, noże szewskie jako narzędzia, nożyce, wyroby nożownicze, nożyce obrzeżne, przyrządy nożycowe ręczne, nożyczki, obcęgi, oprawki, gniazda rozwiertaków, oprawki wiertarskie jako narzędzia, osetki, ostrza jako narzędzia, ostrza (noże) do strugów, ostrzarki ręczne, przyrządy do ostrzenia, tarcze do ostrzenia ręcznego, pilniki jako narzędzia, pistolety jako narzędzia ręczne, przebijaki gwoździowe, przebijaki jako narzędzia ręczne, przycinarki do rur jako narzędzia, punktaki jako narzędzia ręczne, rębaki (noże), rozwiertaki, przyrządy do cięcia rur, scyzoryki, sierpaki, sierpy, skrzynki uciosowe jako narzędzia, strugi, strugi kątniki, szczypce, kleszce, szczypce okrągłe do zawijania, szczypce płaskie, diamenty szklarskie jako części narzędzi ręcznych, przyrządy ręczne do szlifowania, ścierania, szmergiel jako tarcze ściernie szlifierskie, szpachle, łopatki jako narzędzia ręczne, śrubokręty, świdry jako narzędzia, świdry ręczne do drewna, tarcze szlifierskie ręczne (toczaki), toporki, siekierki, topory ciesielskie jako narzędzia, wiertła jako narzędzia, wiertła jako części narzędzi, wybijaki, trzpienie, narzędzia do wyciągania gwoździ, wycinarki jako narzędzia, zaciski ciesielskie i bednarskie, przy czym wskazane towary nie obejmują narzędzi ręcznych do przycinania a mianowicie nożyc do trawy, drzew, krzewów i kwiatów, sekatorów, pił oraz narzędzi i przyrządów ręcznych do kuchenek i aparatury grzewczej, **11** lampki elektryczne, przy czym wskazane towary nie obejmują świeczników, lampionów, pochodni.

(111) **254630** (220) 2010 08 20 (210) 374423  
 (151) 2013 03 08 (441) 2011 01 03  
 (732) Centrum Zaopatrzenia Narzędziowego „HIT” Import-Export Andrzej Pałka, Kielce, PL.  
 (540)



Kolor znaku: czerwony, czarny  
 (531) 24.9.2, 26.11.1, 27.5.1, 29.1.12  
 (510), (511) **07** brzeszczoty pił jako części maszyn, giętarki, gwinciarki do nakrętek, gwinciarki do śrub, elektryczne pistolety dozujące klej, pistolety do malowania, urządzenia do malowania, narzędzia jako części maszyn, narzędzia ręczne o napędzie innym niż ręcznym, nitownice jako maszyny, podnośniki, uchwyty wiertarskie jako części maszyn, wiertarki ręczne elektryczne, maszyny do zszywania, przy czym wskazane towary nie obejmują maszyn do obróbki surowych włókien, maszyn do produkcji i przetwarzania papieru lub produktów papierowych, maszyn do suszenia, **11** lampki, latarki elektryczne, przy czym wskazane towary nie obejmują świeczników, lampionów, pochodni.

(111) **254631** (220) 2010 09 08 (210) 375115  
 (151) 2013 01 22 (441) 2010 12 20  
 (732) MASTER Andrzej Węgrzyn, Kraków, PL.  
 (540) MASTER SUPER PAINT  
 (510), (511) **19** budowlane materiały niemetalowe: podkład gruntujący do gruntowania i wzmocnienia podłoża.

(111) **254632** (220) 2010 09 08 (210) 375117  
 (151) 2013 01 29 (441) 2010 12 20  
 (732) MASTER Andrzej Węgrzyn, Kraków, PL.

(540)



Kolor znaku: biały, szary, czarny, zielony  
 (531) 7.1.8, 20.5.7, 26.1.1, 26.4.2, 27.5.1, 29.1.14  
 (510), (511) **01** silikony, wypełniacze, **19** budowlane materiały niemetalowe: masa uszczelniająco-wypełniająca szczeliny do spoinowania zabudowy ścian.

(111) **254633** (220) 2010 11 29 (210) 378306  
 (151) 2013 02 14 (441) 2011 03 14  
 (732) COTIS EU SPÓŁKA Z OGRANICZONĄ ODPOWIEDZIALNOŚCIĄ SPÓŁKA KOMANDYTOWO-AKCYJNA, Warszawa, PL.  
 (540)



Kolor znaku: niebieski, zielony, biały  
 (531) 26.4.1, 26.4.17, 27.5.1, 29.1.13  
 (510), (511) **35** usługi zarządzania: zbiorami informatycznymi i działalnością gospodarczą, **42** usługi projektowania oprogramowania i systemów komputerowych, **44** opieka zdrowotna.

(111) **254634** (220) 2011 03 14 (210) 382639  
 (151) 2013 02 01 (441) 2011 06 20  
 (732) PREZNER WOJCIECH KOMFORT SNU, Pamiętowo, PL.  
 (540)



Kolor znaku: granatowy, niebieski, błękitny  
 (531) 27.5.1, 29.1.13  
 (510), (511) **35** zgromadzenie na rzecz osób trzech różnych towarów, pozwalające nabywcy wygodnie je oglądać i kupować w sklepach, hurtowniach oraz poprzez Internet takich jak: łóżka, materace, nakładki, przekładki, poduszki, narzuty, prześcieradła, kołdry, **42** portale internetowe-tworzenie, administrowanie, tworzenie i administrowanie informatycznych systemów marketingowych, tworzenie i administrowanie systemów obsługi klienta dostępnych przez Internet, tworzenie i administrowanie stron internetowych WWW.

(111) **254635** (220) 2011 03 23 (210) 383056  
 (151) 2013 02 04 (441) 2011 07 04  
 (732) WCZEŚNIAK KRZYSZTOF DDD-1, Oświęcim, PL.  
 (540) float

(510), (511) **05** środki bakteriobójcze, środki chwastobójcze, środki dezynfekcyjne, środki odkażające, preparaty do sterylizacji gleby, herbicydy, środki odstraszające i niszczące insekty, środki do tępienia larw, lepy na muchy, preparaty przeciw molom, środki do zwalczania owadów, środki do zwalczania gryzoni w tym myszy i szczurów, środki do zwalczania pasożytów, pestycydy, środki do oczyszczania i do odświeżania powietrza, wody i gleby, preparaty przeciw pasożytom, trucizny, środki do zwalczania robactwa, **37** usługi związane z dezynfekcją, dezynsekcją i deratyzacją.

(111) **254636** (220) 2011 03 31 (210) 383492  
(151) 2013 01 18 (441) 2011 07 04  
(732) HERBAPOL-LUBLIN SPÓŁKA AKCYJNA, Lublin, PL.  
(540) SPASMINA  
(510), (511) **05** suplementy diety do celów medycznych, środki wspomagające leczenie i podnoszące odporność organizmu.

(111) **254637** (220) 2011 04 05 (210) 383672  
(151) 2013 01 23 (441) 2011 07 18  
(732) OMPLC Brands AB, Sztokholm, SE.  
(540)



Kolor znaku: czarny, jasnozielony

(531) 10.3.10, 10.3.13, 27.5.1, 29.1.12

(510), (511) **16** wydawnictwa reklamowe, katalogi, czasopisma, kalendarze, informatory, broszury, druki, formularze, foldery, ulotki, prospekty, **35** usługi dotyczące public relations, usługi reklamowe świadczone za pośrednictwem środków masowego przekazu, publikowanie tekstów reklamowych, wydawanie ulotek reklamowych, badania i sondaże rynku w sprawach związanych z finansami i ubezpieczeniami, **36** usługi w zakresie ubezpieczeń, zarządzanie finansami i inwestycjami kapitałowymi związanymi z działalnością ubezpieczeniową, usługi bankowe w tym również z dostępem przez Internet, usługi udzielania kredytów, pożyczek ratalnych, pożyczek pod zastaw, usługi w zakresie gromadzenia środków i ich lokat, usługi w zakresie udzielania gwarancji bankowych, doradztwo w zakresie oceny i wyboru przez osoby fizyczne i podmioty gospodarcze optymalnej formy ubezpieczenia, obrót akcjami i papierami wartościowymi, brokerstwo ubezpieczeniowe, usługi w ramach prowadzonych agencji ubezpieczeniowych, informacja o usługach bankowych i ubezpieczeniowych.

(111) **254638** (220) 2011 05 02 (210) 384816  
(151) 2013 01 25 (441) 2011 08 16  
(732) WĘGRZYN ANDRZEJ MASTER, Kraków, PL.  
(540) MASTER ECO PAINT  
(510), (511) **02** farba biała akrylowa do stosowania wewnątrz pomieszczeń.

(111) **254639** (220) 2011 08 12 (210) 389042  
(151) 2013 02 01 (441) 2011 11 21  
(732) FORSPA SPÓŁKA Z OGRANICZONĄ ODPOWIEDZIALNOŚCIĄ, Warszawa, PL.  
(540)



(531) 26.1.1, 26.11.1, 26.11.13, 27.5.1

(510), (511) **03** kosmetyki, perfumy, środki perfumeryjne, wody toaletowe i kolońskie, mydła, olejki eteryczne, olejki do celów kosme-

tycznych, płyny do pielęgnacji włosów, artykuły toaletowe, kremy, toniki, pianki, mleczka, emulsje, płyny, żele, oliwki i balsamy do pielęgnacji skóry, preparaty do oczyszczania skóry, peelingi, maseczki kosmetyczne, środki do mycia i kąpieli, środki do mycia i pielęgnacji włosów, dezodoranty i środki przeciw poceniu, preparaty do makijażu i demakijażu, preparaty do pielęgnacji i malowania ust, preparaty do pielęgnacji i malowania paznokci, środki kosmetyczne do manicure i pedicure, preparaty do higieny intymnej, środki do opalania i chroniące przed promieniowaniem ultrafioletowym, środki do samoopalania, preparaty do depilacji, pudry do makijażu, preparaty kosmetyczne do odchudzania, pudry po kąpieli, pudry higieniczne, talk kosmetyczny, środki do pielęgnacji zębów i jamy ustnej, kadzi-dełka, zestawy kosmetyków, **35** usługi w zakresie sprzedaży detalicznej, hurtowej, wysyłkowej oraz poprzez globalną sieć komputerową odzieży i obuwia, wyrobów skórzanych, perfum i kosmetyków, artykułów toaletowych, artykułów użytku domowego i osobistego, elektrycznego sprzętu gospodarstwa domowego, artykułów radiowo-telewizyjnych i instrumentów muzycznych, komputerów, urządzeń peryferyjnych i oprogramowania, maszyn i urządzeń biurowych oraz mebli, mebli biurowych, wyposażenia biurowego, części elektronicznych, maszyn i urządzeń dla przemysłu, handlu i nawigacji, sprzętu telekomunikacyjnego, książek, gazet i artykułów piśmiennych, sprzętu optycznego, fotograficznego, precyzyjnego, usługi sprzedaży artykułów nieżywnościowych w wyspecjalizowanych sklepach, badanie rynku i opinii publicznej, doradztwo w zakresie prowadzenia działalności gospodarczej i zarządzania, zarządzanie i kierowanie w zakresie prowadzenia działalności gospodarczej, reklama, organizowanie targów i wystaw w celach handlowych i reklamowych, agencje informacji handlowej, rekrutacja i udostępnianie pracowników, usługi agentów specjalizujących się w sprzedaży towarów z branży kosmetycznej, perfumeryjnej, medycznej, chemicznej, informatycznej, wydawniczej, ubraniowej i meblowej, usługi agentów specjalizujących się w sprzedaży wszelkich towarów na potrzeby hoteli, domów wypoczynkowych, gabinetów lekarskich, gabinetów odnowy biologicznej oraz ośrodków spa, usługi sekretarskie, **44** usługi ośrodków odnowy biologicznej, usługi salonów kosmetycznych, fryzjerskich, salonów piękności, masaże, usługi manicure i pedicure.

(111) **254640** (220) 2011 08 25 (210) 389447  
(151) 2013 03 18 (441) 2011 12 05  
(732) ZESPÓŁ DORADCÓW GOSPODARCZYCH TOR SPÓŁKA Z OGRANICZONĄ ODPOWIEDZIALNOŚCIĄ, Warszawa, PL.  
(540)



Kolor znaku: biały, błękitny, niebieski

(531) 26.1.6, 27.5.1, 29.1.13

(510), (511) **16** afisze, plakaty, albumy, publikacje, podręczniki i książki o tematyce gospodarczej, czasopisma, gazety, kalendarze, zakładki do książek, adresatki, almanachy, materiały biurowe zawarte w tej klasie, przybory do pisania, przyciski do papieru, bloczki do pisania notatek, notesy, notatniki, **35** reklama, reklama z zastosowaniem internetu, usługi prowadzenia interesów osób trzecich polegające na doradztwie w sprawach działalności gospodarczej, usługi doradztwa i konsultingu, prowadzenie negocjacji, usługi menedżerskie, w tym na stronach internetowych, organizowanie przetargów, pośrednictwo w zakresie kojarzenia kontrahentów, organizowanie przedstawicielstw firm zagranicznych, organizowanie pokazów w celach handlowych i reklamowych, usługi agencji importowo-eksportowych, usługi agencji informacji handlowej, usługi badania rynku, w tym rynku kolejowego, dobór personelu za pomocą metod psychotechnicznych, usługi doradztwa w sprawach działalności gospodarczej, usługi doradztwa w zakresie organizowania i prowadzenia działalności gospodarczej, doradztwo w zakresie zarządzania personalnego, usługi związane z dystrybucją materiałów reklamowych, usługi w zakresie badań i poszukiwań związanych z działalnością gospo-

darczą, usługi w zakresie doradztwa w organizowaniu i zarządzaniu działalnością gospodarczą, sporządzenie ekspertyz związanych z prowadzeniem działalności gospodarczej i analizą kosztów, usługi związane z wyceną działalności gospodarczej, usługi związane z kreowaniem wizerunku w działalności gospodarczej, pozyskiwanie danych do baz danych, systematyzowanie tych danych, lokalizacja wagonów kolejowych za pośrednictwem komputera, obróbka tekstów, głównie reklamowych, organizowanie wystaw w celach handlowych i reklamowych, wyszukiwanie informacji dla osób trzecich, przygotowywanie zeznań podatkowych, pomoc w prowadzeniu i zarządzaniu działalnością gospodarczą, sporządzanie prognoz ekonomicznych, usługi promocji sprzedaży dla osób trzecich, usługi związane z projektowaniem działalności gospodarczej, publikowanie tekstów reklamowych, usługi związane z przenoszeniem przedsiębiorstw, usługi promocyjne obejmujące organizowanie, obsługę, administrowanie, zarządzanie i nadzór nad planami marketingowymi z uwzględnieniem zagadnień pozyskiwania klientów, usługi związane ze statystyką, uaktualnianie materiałów reklamowych, wynajmowanie miejsc na umieszczanie reklam, wypożyczanie urządzeń i wyposażenia biurowego, pomoc w zarządzaniu przedsiębiorstwami handlowymi i przemysłowymi, doradztwo w zawieraniu transakcji handlowych i kojarzeniu kontrahentów biznesowych, **41** publikowanie książek, czasopism, literatury fachowej, usługi poradnictwa zawodowego, organizowanie specjalistycznych sympozjów szkoleniowych, konferencji i zjazdów, wydawanie gazet internetowych o charakterze branżowym.

(111) **254641** (220) 2011 08 25 (210) 389449  
 (151) 2013 03 18 (441) 2011 12 05  
 (732) ZESPÓŁ DORADCÓW GOSPODARCZYCH TOR SPÓŁKA  
 Z OGRANICZONĄ ODPOWIEDZIALNOŚCIĄ, Warszawa, PL.  
 (540)



Kolor znaku: biały, błękitny, czarny, niebieski  
 (531) 26.5.3, 27.5.1, 29.1.14

(510), (511) **16** afisze, plakaty, albumy, publikacje, podręczniki i książki o tematyce gospodarczej, czasopisma, gazety, kalendarze, zakładki do książek, adresatki, almanachy, materiały biurowe zawarte w tej klasie, przybory do pisania, przyciski do papieru, bloczki do pisania notatek, notesy, notatniki, **35** reklama, reklama z zastosowaniem internetu, usługi prowadzenia interesów osób trzecich polegające na doradztwie w sprawach działalności gospodarczej, usługi doradztwa i konsultingu, prowadzenie negocjacji, usługi menedżerskie, w tym na stronach internetowych, organizowanie przetargów, pośrednictwo w zakresie kojarzenia kontrahentów, organizowanie przedstawicielstw firm zagranicznych, organizowanie pokazów w celach handlowych i reklamowych, usługi agencji importowo-eksportowych, usługi agencji informacji handlowej, usługi badania rynku, w tym rynku kolejowego, dobór personelu za pomocą metod psychotechnicznych, usługi doradztwa w sprawach działalności gospodarczej, usługi doradztwa w zakresie organizowania i prowadzenia działalności gospodarczej, doradztwo w zakresie zarządzania personalnego, usługi związane z dystrybucją materiałów reklamowych, usługi w zakresie badań i poszukiwań związanych z działalnością gospodarczą, usługi w zakresie doradztwa w organizowaniu i zarządzaniu działalnością gospodarczą, sporządzenie ekspertyz związanych z prowadzeniem działalności gospodarczej i analizą kosztów, usługi związane z wyceną działalności gospodarczej, usługi związane z kreowaniem wizerunku w działalności gospodarczej, pozyskiwanie danych do baz danych, systematyzowanie tych danych, lokalizacja wagonów kolejowych za pośrednictwem komputera, obróbka tekstów, głównie reklamowych, organizowanie wystaw w celach handlowych i reklamowych, wyszukiwanie informacji dla osób trzecich, przygotowywanie zeznań podatkowych, pomoc w prowadzeniu i zarządzaniu działalnością gospodarczą, sporządzanie prognoz ekonomicznych, usługi promocji sprzedaży dla osób trzecich, usługi związane z projektowaniem działalności gospodarczej, publikowanie tekstów reklamowych, usługi związane z przenoszeniem przedsiębiorstw, usługi promocyjne obejmujące organizowanie, obsługę, administrowanie, zarządzanie i nadzór nad planami marketingowymi z uwzględnie-

niem zagadnień pozyskiwania klientów, usługi związane ze statystyką, uaktualnianie materiałów reklamowych, wynajmowanie miejsc na umieszczanie reklam, wypożyczanie urządzeń i wyposażenia biurowego, pomoc w zarządzaniu przedsiębiorstwami handlowymi i przemysłowymi, doradztwo w zawieraniu transakcji handlowych i kojarzeniu kontrahentów biznesowych, **41** publikowanie książek, czasopism, literatury fachowej, usługi poradnictwa zawodowego, organizowanie specjalistycznych sympozjów szkoleniowych, konferencji i zjazdów, wydawanie gazet internetowych o charakterze branżowym.

(111) **254642** (220) 2011 09 12 (210) 390092  
 (151) 2013 01 22 (441) 2011 12 19  
 (732) HEJMANOWSKI ARTUR PRZEDSIĘBIORSTWO  
 WIELOBRANŻOWE INSTAL-BUD, Bydgoszcz, PL.  
 (540)



Kolor znaku: czerwony, niebieski  
 (531) 26.4.1, 26.4.7, 26.4.9, 27.5.1, 29.1.12  
 (510), (511) **12** pokrowce ochronne na pojazdy, motocykle, rowery, quady.

(111) **254643** (220) 2011 09 21 (210) 390482  
 (151) 2013 01 10 (441) 2012 01 02  
 (732) NOWAK GRAŻYNA POGOTOWIE KANALIZACYJNE KANAŁ-  
 NOWAK, Jelenia Góra, PL.  
 (540)



Kolor znaku: czerwony

(531) 27.5.1, 29.1.1  
 (510), (511) **37** usługi hydrauliczne, w tym: udrażnianie rur kanalizacyjnych; inspekcja telewizyjna rur i kanałów; naprawy instalacji hydraulicznych.

(111) **254644** (220) 2011 09 27 (210) 390788  
 (151) 2013 01 14 (441) 2012 01 02  
 (732) WITEK ADAM FIRMA PRODUKCYJNO-HANDLOWA WITEK'S,  
 Modlnica, PL.  
 (540)



(531) 27.5.1  
 (510), (511) **21** artykuły gospodarstwa domowego ze szkła, porcelany, ceramiki i kamionki, w tym: urządzenia gospodarstwa domowego i urządzenia kuchenne, w tym wagi, chlebowniki; przypory i naczynia kuchenne, w tym zastawy kuchenne, figurki ozdobne, flakony i wazonny, misy, wazy, kieliszki, karafki, dzbanki, dzbany, patery, czarki, kufle, szklanki, salaterki, cukierniczki; podgrzewacze; dozowniki; ozdoby na stół; stojaki na serwetki; podstawki; świeczniki; szkatułki; pudełka i pudełeczka; pojemniki; doniczki artykuły upominkowe z porcelany, szkła, kamionki i ceramiki w tym bibeloty ze szkła, kamionki, ceramiki i porcelany, w tym porcelany chińskiej; obrazy i malowidła ścienne z porcelany i ceramiki, **35** usługi sprzedaży w sklepach i hurtowniach, sprzedaż wysyłkowa oraz za pomocą Internetu artykułów gospodarstwa domowego ze szkła, porcelany, kamionki i ceramiki.

(111) **254645** (220) 2011 10 03 (210) 391020  
 (151) 2013 03 15 (441) 2012 01 16  
 (732) PUŁAWSKI DARIUSZ HEALTH PROJEKT MANAGEMENT,  
 Warszawa, PL.

(540)



Kolor znaku: niebieski, biały

(531) 1.1.1, 27.5.1, 29.1.12

(510), (511) **35** usługi w zakresie badania rynku, sondaże opinii publicznej, organizowanie targów i wystaw handlowych w celach handlowych i reklamowych dotyczących zagadnień medycznych, naukowo-medycznych, zarządzanie targami i wystawami o charakterze handlowym i reklamowym, pozyskiwanie danych do baz danych, systematyzowanie tych danych i zarządzanie danymi, zarządzanie zbiorami informatycznymi, usługi reklamowe, organizowanie i prowadzenie kampanii reklamowych, publikowanie tekstów reklamowych, rozpowszechnianie ogłoszeń i materiałów reklamowych, usługi reklamowe i promocyjne, dostarczanie informacji, usługi w zakresie marketingu i prezentacji związanych z medycyną, farmakologią, ochroną zdrowia, rekreacją, dietetyką, **41** wydawanie gazet i czasopism w formie papierowej i w formie internetowej dotyczących tematyki medycyny, farmakologii, rehabilitacji, zdrowego trybu życia, zdrowego odżywiania, uprawiania sportu, rekreacji, usługi edukacyjne i szkoleniowe w zakresie medycyny, ochrony zdrowia, zdrowego żywienia, uprawiania sportu i rekreacji, organizowanie targów, ekspozycji, wystaw, seminariów, konferencji, wykładów, grup dyskusyjnych związanych z tematyką ochrony zdrowia, medycyny, farmakologii, dietetyki, sportu, rekreacji, zachowania zdrowego i młodego wyglądu, organizowanie targów, wystaw, konferencji, seminariów, wykładów w celach naukowych, organizowanie zjazdów, pokazów i prezentacji osiągnięć naukowych w zakresie medycyny, farmakologii, ochrony zdrowia, w tym z zastosowaniem najnowszych osiągnięć technicznych, w szczególności w zakresie techniki komputerowej i oprogramowania, organizowanie i prowadzenie imprez związanych z wręczaniem nagród biznesowych, publikowanie tekstów innych niż o charakterze reklamowym, w tym w trybie on-line, wydawanie i publikowanie czasopism, w tym czasopism branżowych oraz książek i periodyków w formie tradycyjnej oraz z zastosowaniem sieci informatycznych Internetu, obsługiwanie, uaktualnianie publikacji elektronicznych dostarczanych do odbiorców drogą on-line, nauczanie i szkolenia kadr naukowych, medycznych, dietetycznych, instruktorów sportu i rekreacji, z zastosowaniem nowych technologii, organizowanie konkursów edukacyjnych, **42** prowadzenie komputerowych platform informacyjnych o charakterze branżowym, dotyczących tematyki medycznej, farmakologii, zdrowia, higieny, zdrowego trybu życia, prawidłowego odżywiania, nowych osiągnięć w dziedzinie medycyny, farmakologii, rehabilitacji, ochrony zdrowia, administrowanie stronami komputerowymi (internetowymi).

(111) **254646** (220) 2011 10 03 (210) 391033

(151) 2013 01 31 (441) 2012 01 16

(732) YELIZZA SPÓŁKA Z OGRANICZONĄ ODPOWIEDZIALNOŚCIĄ, Wólka Kosowska, PL.

(540) PINK LIZZA

(510), (511) **25** odzież, bielizna osobista, obuwie, nakrycia głowy.(111) **254647** (220) 2011 10 03 (210) 391034

(151) 2013 01 30 (441) 2012 01 16

(732) YELIZZA SPÓŁKA Z OGRANICZONĄ ODPOWIEDZIALNOŚCIĄ, Wólka Kosowska, PL.

(540)



(531) 24.17.25, 26.4.2, 26.4.18, 27.5.1

(510), (511) **25** odzież, bielizna osobista, obuwie, nakrycia głowy.(111) **254648** (220) 2011 10 04 (210) 391084

(151) 2013 01 25 (441) 2012 01 16

(732) POWIAT DRAWSKI, Drawsko Pomorskie, PL.

(540) Bóbr Podrawek

(510), (511) **35** organizowanie imprez promujących powiat i gminę; rozpowszechnianie materiałów promocyjnych; rozdawanie materiałów promocyjnych takich, jak: czasopisma, kalendarze, katalogi, broszury, kartki pocztowe, widokówki, długopisy, pióra, ołówki, odzież, nakrycia głowy, koszulki, czapeczki, szklanki, kufle, napoje i przekąski, zabawki, maskotki, gry, rekwizyty do gry takie jak: kije, rakiety, kulki, piłki, karty, żetony, kości, plansze; organizowanie targów w celach handlowych lub reklamowych; organizacja wystaw w celach handlowych lub reklamowych; badania rynkowe; zarządzanie w działalności gospodarczej.

(111) **254649** (220) 2011 10 04 (210) 391087

(151) 2013 01 25 (441) 2012 01 16

(732) POWIAT DRAWSKI, Drawsko Pomorskie, PL.

(540)



Kolor znaku: pomarańczowy, czarny, biały, czerwony, zielony, szary, żółty, ciemnoniebieski, błękitny

(531) 3.5.5, 3.7.1, 4.5.15, 24.1.13, 29.1.15

(510), (511) **35** organizowanie imprez promujących powiat i gminę; rozpowszechnianie materiałów promocyjnych; rozdawanie materiałów promocyjnych takich, jak: czasopisma, kalendarze, katalogi, broszury, kartki pocztowe, widokówki, długopisy, pióra, ołówki, odzież, nakrycia głowy, koszulki, czapeczki, szklanki, kufle, napoje i przekąski, zabawki, maskotki, gry, rekwizyty do gry takie jak: kije, rakiety, kulki, piłki, karty, żetony, kości, plansze; organizowanie targów w celach handlowych lub reklamowych; organizacja wystaw w celach handlowych lub reklamowych; badania rynkowe; zarządzanie w działalności gospodarczej.

(111) **254650** (220) 2011 10 04 (210) 391089

(151) 2013 02 19 (441) 2012 01 16

(732) WADIM IWANOW PRZEDSIĘBIORSTWO HANDLOWO-USŁUGOWE CA, Częstochowa, PL.

(540) indosun

(510), (511) **05** żywność dietetyczna do celów leczniczych, dietetyczna żywność przystosowana do celów medycznych, dietetyczne substancje przystosowane do celów medycznych, dodatki odżywcze do celów leczniczych, suplementy diety do żywności do celów leczniczych, suplementy diety do celów leczniczych, preparaty farmaceutyczne, leki pomocnicze-wspierające, dodatki odżywcze do żywności do celów leczniczych, preparaty biologiczne do żywności do celów medycznych.

(111) **254651** (220) 2005 07 25 K (210) 391480

(151) 2013 03 21 (441) 2011 11 21

(732) General Media Communications, Inc., Boca Raton, US.

(540) PENTHOUSE

(510), (511) **24** bielizna i ręczniki, artykuły tekstylne nie ujęte w innych klasach; narzuty na łóżka i obrusy.

(111) **254652** (220) 2011 10 14 (210) 391539

(151) 2013 02 20 (441) 2012 01 16

(732) SYNTHOS SPÓŁKA AKCYJNA, Oświęcim, PL.

(540) FOAMMAX

(510), (511) **01** produkty chemiczne przeznaczone dla przemysłu, prac badawczych; żywice syntetyczne w stanie surowym, tworzywa sztuczne w stanie surowym; kleje do celów przemysłowych, kleje do pianek, tkanin i innych materiałów tapicerskich.

(111) **254653** (220) 2011 10 19 (210) 391732

(151) 2013 01 23 (441) 2012 01 30

(732) NOWAKOWSKI GRZEGORZ PRZEDSIĘBIORSTWO PRODUKCJI FARMACEUTYCZNEJ GEMI, Karczew, PL.  
(540) CYTONINA  
(510), (511) **05** produkty farmaceutyczne, leki, środki dietetyczne dla celów medycznych.

(111) **254654** (220) 2011 10 21 (210) 391888  
(151) 2013 01 09 (441) 2012 01 30  
(732) OMNI CONSUMER INFO SPÓŁKA Z OGRANICZONĄ ODPOWIEDZIALNOŚCIĄ, Warszawa, PL.  
(540)



Kolor znaku: różowy, pomarańczowy  
(531) 3.7.11, 24.17.21, 26.1.1, 27.5.1, 29.1.12  
(510), (511) **16** publikacje, książki, czasopisma, gazety, periodyki, magazyny, broszury, foldery, ulotki, prospekty, druki, wydawnictwa reklamowe, katalogi branżowe, materiały szkoleniowe i instruktażowe, **35** pozyskiwanie i gromadzenie danych do komputerowych baz danych, komputerowe zarządzanie plikami; usługi w zakresie obsługi programów lojalnościowych i pakietów promocyjnych; promocja sprzedaży; prezentowanie usług w mediach, w tym w Internecie; zgrupowanie na rzecz osób trzecich na stronie internetowej ofert medycznych pozwalające potencjalnemu odbiorcy wygodnie zapoznać się z ofertą oraz korzystać z tych usług; usługi reklamowe z wykorzystaniem metod słownych, dźwiękowych, audiowizualnych i multimedialnych oraz za pośrednictwem sieci komputerowej, rozpowszechnianie ogłoszeń reklamowych, udostępnienie powierzchni reklamowych i czasu reklamowego, **41** nauczanie; kształcenie; rozrywka; usługi związane z kulturą i sportem; edukacja, organizowanie i obsługa konferencji, seminariów, sympozjów oraz imprez i wystaw edukacyjnych, organizacja i prowadzenie zjazdów, kongresów, wyjazdów i imprez integracyjno-szkoleniowych, usługi w zakresie organizacji i prowadzenia szkoleń, kursy korespondencyjne, publikowanie książek, publikowanie tekstów innych niż teksty reklamowe, usługi w zakresie konkursów oraz turniejów edukacyjnych i rozrywkowych, informacja o powyższych usługach.

(111) **254655** (220) 2011 10 24 (210) 391906  
(151) 2013 03 18 (441) 2012 01 30  
(732) ZDROWE STAWY SPÓŁKA Z OGRANICZONĄ ODPOWIEDZIALNOŚCIĄ, Jastrzębie-Zdrój, PL.  
(540)



(531) 26.5.4, 27.5.1  
(510), (511) **05** produkty farmaceutyczne dla celów medycznych, substancje dietetyczne dla celów leczniczych, preparaty wspomagające leczenie lub podnoszące odporność organizmu, suplementy diety dla celów leczniczych.

(111) **254656** (220) 2011 10 24 (210) 391922  
(151) 2013 03 15 (441) 2012 01 30  
(732) ZERTUS Marken GmbH, Hamburg, DE.  
(540)



Kolor znaku: czerwony, biały, czarny  
(531) 26.4.22, 27.5.1, 29.1.13  
(510), (511) **05** preparaty farmaceutyczne do użytku medycznego; pastylki do ssania, cukierki przeciwko kaszlowi i bólowi gardła, **30** pastylki i cukierki (słodkie), także piankowe; słodkie z cukru, także piankowe.

(111) **254657** (220) 2011 10 27 (210) 392090  
(151) 2013 01 24 (441) 2012 01 30  
(732) CZERWONA TOREBKA SPÓŁKA AKCYJNA, Poznań, PL.

(540) PLAC CZERWONA TOREBKA  
(510), (511) **16** gazety, czasopisma, magazyny ilustrowane, drukowane materiały informacyjne, reklamowe biurowe, broszury, katalogi, prospekty, ulotki, zaproszenia, dyplomy, mapy, koperty, torby na zakupy z papieru i/lub tworzyw sztucznych, kubki papierowe, **35** usługi w zakresie prowadzenia sprzedaży artykułów spożywczych, pieczywa, słodczy, wyrobów cukierniczych, mięsa, wędlin, owoców i warzyw, artykułów chemii gospodarczej kosmetyków, artykułów gospodarstwa domowego, leków, preparatów witaminowych i leczniczych, kwiatów ciętych i doniczkowych, artykułów kwiatarskich, odzieży, obuwia, telefonów komórkowych i akcesoriów GSM, artykułów wędkarskich i zoologicznych, artykułów elektrotechnicznych, narzędzi ogrodniczych, sprzętu komputerowego i fotograficznego, biżuterii oraz upominków - w hurtowniach, sklepach detalicznych i za pośrednictwem sieci internetowej, zarządzanie oraz administrowanie sklepami, hurtowniami, centrami handlowo-rozrywkowymi i punktami usługowymi, prowadzenie marketingu, organizowanie promocji sprzedaży, zarządzanie działalnością gospodarczą, doradztwo w zakresie prowadzenia działalności gospodarczej i zarządzania, w tym zarządzania przedsiębiorstwami handlowymi, usługi w zakresie tworzenia sieci handlowych oraz gastronomicznych, usługi związane z reprezentowaniem interesów osób trzecich, usługi związane z promocją sprzedaży dla osób trzecich, organizowanie targów i wystaw w celach handlowych, usługi reklamowe, pokazy towarów, wynajmowanie miejsc na umieszczanie ogłoszeń i reklam, usługi agencji importowych, publikowanie tekstów reklamowych, dystrybucja materiałów reklamowych, usługowe tworzenie oraz udostępnianie komputerowych baz danych, usługi w zakresie informacji handlowej, usługowe prowadzenie reklamy prasowej, radiowej, telewizyjnej i przy użyciu środków elektronicznych, usługi w zakresie dekoracji wystaw sklepowych, organizowanie imprez kulturalnych i rozrywkowych w celach handlowych, usługi reklamy oraz promocji sprzedaży na rzecz osób trzecich w sieciach komputerowych, wynajmowanie dystrybutorów automatycznych, **36** usługi związane z dzierżawą, zarządzaniem i administrowaniem nieruchomościami oraz ich obrotem, usługowe wynajmowanie obiektów handlowych, biurowych i usługowych, wynajmowanie powierzchni użytkowych w centrach handlowo-rozrywkowych, administrowanie tymi centrami oraz pobieranie czynszu, usługowa wycena powierzchni użytkowej w centrach handlowo-usługowo-rozrywkowych, doradztwo inwestycyjne, usługi ubezpieczeniowe, wycena nieruchomości, leasing nieruchomości, usługi związane z kredytem zakupu nieruchomości, prowadzenie kantorów wymiany walut, **37** usługi w zakresie wznoszenia różnorodnych obiektów budowlanych, wykonywanie specjalistycznych robót budowlanych, wykonywanie robót wykończeniowych oraz instalacji budowlanych, usługowe sprzątanie obiektów, **41** usługi w zakresie sportu, rekreacji i rozrywki, organizowanie oraz prowadzenie imprez sportowych, rekreacyjnych i rozrywkowych, prowadzenie klubów fitness oraz siłowni, organizowanie konkursów, gier losowych i loterii, usługi salonów gier, organizowanie pokazów, wystaw oraz innych imprez edukacyjnych i kulturalnych, organizowanie przyjęć, zabaw, festynów i pokazów mody, publikacja elektroniczna on-line książek i periodyków, wydawanie książek i tekstów innych niż reklamowe, tłumaczenia, produkcja i reprodukcja filmów oraz nagrań dźwiękowych i nagrań video, a także ich rozpowszechnianie, wykonywanie fotografii, montaż programów radiowych i telewizyjnych, usługi w zakresie prowadzenia sal kinowych, usługi związane z zarządzaniem, administrowaniem i wynajmem obiektów sportowych, rekreacyjnych i rozrywkowych.

(111) **254658** (220) 2011 10 31 (210) 392264  
(151) 2013 03 12 (441) 2012 02 13  
(732) PROFIT PLUS SPÓŁKA Z OGRANICZONĄ ODPOWIEDZIALNOŚCIĄ, Warszawa, PL.

(540) DIGNITY  
(510), (511) **09** alkometry; automatyczne sekretarki; anteny; urządzenia do nagrywania, transmisji lub reprodukcji dźwięku lub obrazu; urządzenia do odtwarzania dźwięku; baterie; ładowarki do baterii; kable elektryczne; światłowodowe kable optyczne; maszyny liczące; lampy fotograficzne; kamery; samochodowe komputery pokładowe; radia samochodowe; futerały na przenośny sprzęt elektroniczny; odtwa-

rzacze CD; sprzęt komputerowy i urządzenia peryferyjne; monitory; oprogramowanie komputerowe; komputery; maszyny do kopiowania; nośniki danych; urządzenia do przetwarzania informacji i komputery; dekodery do odbiorników telewizyjnych; odtwarzacze DVD; słuchawki na uszy; dżojstiki; klawiatury; głośniki; mikrofony; podkładki pod myszy; odtwarzacze MP3; komputery przenośne i laptopy; dyski optyczne do przetwarzania danych; napędy dysków optycznych; aparaty i przyrządy fotograficzne; obiektywy do fotografii; komputery przenośne; telefony; telefony przenośne; telefony komórkowe; drukarki; radia; monitory; odbiorniki telewizyjne, **11** urządzenia do klimatyzacji; podgrzewacze powietrza; aparatura grzewcza; urządzenia oświetleniowe; urządzenia chłodnicze; urządzenia do wytwarzania pary; urządzenia do wentylacji; urządzenia do zasilania wodą i do celów sanitarnych; piekarniki; podgrzewacze butelek; maszyny do pieczenia chleba; wirówki; ekspresy do kawy; kuchenki; urządzenia i instalacje do gotowania; frytownice elektryczne; czajniki elektryczne; żarówki elektryczne; wskaźniki; frytkownice; kuchenki mikrofalowe; lodówki; tostery; gofrownice elektryczne; urządzenia do filtrowania wody, **35** reklama; zarządzanie w działalności handlowej; administrowanie działalności handlowej; przygotowanie i prowadzenie sprzedaży na licytacji; administracja handlowa związana z licencjonowaniem towarów i usług osób trzecich; skomputeryzowane usługi zamówień online obejmujące artykuły RTV i AGD oraz sprzęt sportowy i rehabilitacyjny; usługi w zakresie analizy rynków dotyczące sprzedaży produktów; pozyskiwanie kontraktów na kupno i sprzedaż towarów; promowanie sprzedaży usług w imieniu osób trzecich poprzez przygotowywanie reklam; promocja sprzedaży.

(111) **254659** (220) 2011 11 01 (210) 392283  
 (151) 2013 03 01 (441) 2012 02 13  
 (732) ATAL SPÓŁKA AKCYJNA, Cieszyn, PL.  
 (540)



Kolor znaku: zielony, czerwony, niebieski

(531) 5.3.11, 27.5.1, 29.1.13  
 (510), (511) **35** usługi reklamowe, usługi polegające na promocji sprzedaży dla osób trzecich, rozpowszechnianie informacji przydatnych nabywcom i najemcom nieruchomości, organizacja inwestycji budowlanych oraz zarządzanie przedsięwzięciami inwestycyjnymi i reklamowymi w celu projektowania, budowy i przygotowania kompleksów handlowych, obiektów niemieszkalnych i mieszkalnych do wynajmowania, użyczenia, sprzedaży, zarządzanie obrotem nieruchomości, wystawy handlowe i reklamowe w zakresie budownictwa, urbanistyki, architektury, obsługa marketingowa i promocja obrotu nieruchomości, przetargi na rynku obrotu nieruchomości, promocja sprzedaży, reklama radiowa, reklama telewizyjna, reklama za pośrednictwem środków elektronicznych, wynajmowanie powierzchni na cele reklamowe, organizacja wystaw i targów w celach handlowych i reklamowych, usługi sprzedaży projektów lokali i/lub budowli mieszkalnych i niemieszkalnych w wyspecjalizowanych punktach sprzedaży lub przez Internet, usługi w zakresie pomocy przy sprzedaży, **36** usługi w zakresie: organizacji i zarządzania finansowaniem przedsięwzięć inwestycyjnych polegających na budowie i/lub przygotowaniu obiektów mieszkalnych i niemieszkalnych przeznaczonych do sprzedaży, wynajmowania, użyczenia, pośrednictwo w sprawach kupna, sprzedaży, najmu budynków, lokali i powierzchni użytkowej, analizy rynku nieruchomości, analizy finansowe, pośrednictwo finansowe, usługi finansowe, obrót nieruchomości na rynku wtórnym, sprzedaż obiektów i lokali mieszkalnych i niemieszkalnych, usługi w zakresie doradztwa ekonomiczno-finansowego w zakresie budownictwa, **37** usługi w zakresie: budownictwa oraz prowadzenia działalności developerskiej w dziedzinie budownictwa, nadzoru projektów budowlanych, realizacji i nadzoru nad przedsięwzięciami inwestycyjnymi polegającymi na budowie i/lub przygotowaniu obiektów mieszkalnych i niemieszkalnych, usług remontowych, usług wykończeniowych, usług instalacyjnych, naprawy obiektów budowlanych, restauracji budynków, konserwacji obiektów budowlano-mieszkalniowych, budowania lokali mieszka-

niowych i osiedli mieszkaniowych wraz z infrastrukturą, budowania obiektów kubaturowych, roboty ziemne oraz wodno-inżynieryjne, wykonywanie dróg, mostów i nawierzchni; prace budowlano-wykończeniowe w zakresie wystroju wnętrz.

(111) **254660** (220) 2011 11 04 (210) 392427  
 (151) 2013 03 25 (441) 2012 02 13  
 (732) SCANVET POLAND SPÓŁKA Z OGRANICZONĄ ODPOWIEDZIALNOŚCIĄ, Skierszewe, PL.  
 (540) ScanCox  
 (510), (511) **05** preparaty farmaceutyczne i leki weterynaryjne.

(111) **254661** (220) 2011 11 07 (210) 392530  
 (151) 2013 02 01 (441) 2012 02 13  
 (732) WOLLNY JANINA RÓŻA, Kraków, PL.  
 (540) KACPER RYX  
 (510), (511) **16** plakaty, obrazy, malarstwo i grafika, **28** gry i zabawki, **41** nauczanie, kształcenie, rozrywka, działalność sportowa i kulturalna.

(111) **254662** (220) 2011 11 17 (210) 392895  
 (151) 2013 02 26 (441) 2012 02 27  
 (732) TORUŃSKIE ZAKŁADY MATERIAŁÓW OPATRUNKOWYCH SPÓŁKA AKCYJNA, Toruń, PL.  
 (540)



(531) 17.1.3, 24.17.5, 26.1.1, 27.5.1  
 (510), (511) **05** podpaski higieniczne, wkładki higieniczne.

(111) **254663** (220) 2011 11 17 (210) 392896  
 (151) 2013 02 26 (441) 2012 02 27  
 (732) TORUŃSKIE ZAKŁADY MATERIAŁÓW OPATRUNKOWYCH SPÓŁKA AKCYJNA, Toruń, PL.  
 (540)



(531) 26.1.1, 26.11.1, 27.5.1  
 (510), (511) **05** podpaski higieniczne, wkładki higieniczne.

(111) **254664** (220) 2011 11 18 (210) 392955  
 (151) 2013 02 08 (441) 2012 02 27  
 (732) TOPTEXTIL SPÓŁKA Z OGRANICZONĄ ODPOWIEDZIALNOŚCIĄ, Kraków, PL.  
 (540)



(531) 24.15.3, 24.15.21, 27.5.1  
 (510), (511) **22** materiały na obicia (z wyjątkiem gum lub tworzyw sztucznych), zwłaszcza na obicia mebli; materiały tapicerskie, **24** materiały włókiennicze; tkaniny, w tym tkaniny obiciowe; okładziny do mebli z materiałów tekstylnych, **35** sprzedaż hurtowa i detaliczna w zakresie materiałów na obicia, materiałów włókienniczych, tkanin, w tym tkanin obiciowych oraz okładzin do mebli z materiałów tekstylnych.



(111) **254665** (220) 2011 11 18 (210) 392956  
 (151) 2013 02 08 (441) 2012 02 27  
 (732) TOPTEXTIL SPÓŁKA Z OGRANICZONĄ  
 ODPOWIEDZIALNOŚCIĄ, Kraków, PL.  
 (540)



(531) 24.15.3, 24.15.21, 27.5.1  
 (510), (511) **22** materiały na obicia (z wyjątkiem gum lub tworzyw sztucznych), zwłaszcza na obicia mebli; materiały tapicerskie, **24** materiały włókiennicze; tkaniny, w tym tkaniny obciowe; okładziny do mebli z materiałów tekstylnych, **35** sprzedaż hurtowa i detaliczna w zakresie materiałów na obicia, materiałów włókienniczych, tkanin, w tym tkanin obciowych oraz okładzin do mebli z materiałów tekstylnych.

(111) **254666** (220) 2011 11 21 (210) 393042  
 (151) 2013 01 31 (441) 2012 02 27  
 (732) VIOMEDICAL SPÓŁKA Z OGRANICZONĄ  
 ODPOWIEDZIALNOŚCIĄ, Warszawa, PL.  
 (540) Viomedical

(510), (511) **05** anestetyki (środki znieczulające), antybiotyki, antyseptyki, preparaty chemiczne do celów farmaceutycznych, preparaty chemiczno-farmaceutyczne, preparaty diagnostyczne do celów medycznych, preparaty farmaceutyczne, leki dla ludzi, leki do celów stomatologicznych, leki pomocnicze [wspierające], odczynniki chemiczne do celów medycznych lub weterynaryjnych, środki przeciwbólowe, szczepionki, preparaty witaminowe, leki wzmacniające, **10** aparaty i instrumenty chirurgiczne, defibrylatory, dentystyczna aparatura elektryczna, aparatura i instrumenty dentystyczne, aparatura diagnostyczna do celów medycznych, dializatory, elektrody do celów medycznych, elektrokardiografy, lasery do celów medycznych, aparaty i instrumenty medyczne, pompy do celów medycznych, lampy wytwarzające promienie rentgenowskie do celów medycznych, aparaty radiologiczne do celów medycznych, aparaty do reanimacji, respiratory do sztucznego oddychania, aparaty do ochrony słuchu, aparaty słuchowe, sondy [chirurgia], sondy do celów medycznych, stymulatory serca, **35** handlowe wyceny, zarządzanie w zakresie zamówień handlowych, **39** dostarczanie towarów (zaopatrzenie), magazynowanie, składowanie towarów.

(111) **254667** (220) 2011 11 21 (210) 393077  
 (151) 2013 01 21 (441) 2012 02 27  
 (732) FABRYKA CUKIERNICZA KOPERNIK SPÓŁKA AKCYJNA,  
 Toruń, PL.  
 (540) MALINOWE NIEBO

(510), (511) **30** pierniki, pierniki nadziewane, pierniki w glazurze, pierniki nadziewane w glazurze, pierniki w czekoladzie, pierniki nadziewane w czekoladzie, ciastka, ciastka w czekoladzie, ciastka w glazurze, herbatniki, herbatniki w czekoladzie, herbatniki w glazurze, wafle, wafle w czekoladzie, wafle przekładane, wafle przekładane w czekoladzie, wafle nadziewane, wafle nadziewane w czekoladzie, wyroby cukiernicze.

(111) **254668** (220) 2011 11 21 (210) 393080  
 (151) 2013 01 22 (441) 2012 02 27  
 (732) FABRYKA CUKIERNICZA KOPERNIK SPÓŁKA AKCYJNA,  
 Toruń, PL.  
 (540) WIŚNIOWE NIEBO

(510), (511) **30** pierniki, pierniki nadziewane, pierniki w glazurze, pierniki nadziewane w glazurze, pierniki w czekoladzie, pierniki nadziewane w czekoladzie, ciastka, ciastka w czekoladzie, ciastka w glazurze, herbatniki, herbatniki w czekoladzie, herbatniki w glazurze, wafle, wafle w czekoladzie, wafle przekładane, wafle przekładane w czekoladzie, wafle nadziewane, wafle nadziewane w czekoladzie, wyroby cukiernicze.

(111) **254669** (220) 2011 11 23 (210) 393160  
 (151) 2013 01 11 (441) 2012 02 27

(732) SAGE SPÓŁKA Z OGRANICZONĄ ODPOWIEDZIALNOŚCIĄ,  
 Warszawa, PL.  
 (540)



Kolor znaku: biały, zielony

(531) 26.13.1, 27.5.1, 29.1.12  
 (510), (511) **09** systemy informatyczne do zarządzania firmą programy komputerowe do zarządzania i prowadzenia firmy, oprogramowanie komputerowe umożliwiające wejście do systemów Internetu, programy komputerowe stosowane w Internecie; oprogramowanie komputerowe dla księgowości, finansów, dla administrowania i zarządzania działalnością gospodarczą; sprzęt komputerowy i informatyczny, komputery, notesy komputerowe, urządzenia i sprzęt do systemu połączeń informatycznych i internetowych, peryferyjne urządzenia komputerowe, akcesoria do komputerów, magnetyczne nośniki danych, płyty, dyski z nagraniami, programy komputerowe wydane jako publikacje elektroniczne on-line, **16** wydawnictwa, programy komputerowe opisane w formie książkowej; instrukcje, podręczniki dla użytkowników programów komputerowych; druki, formularze, **35** usługi doradcze, informacyjne i konsultingowe w zakresie szeroko rozumianej działalności gospodarczej; doradztwo w zakresie doboru personelu, rekrutacji personelu, zarządzania personelem; usługi z zakresu księgowości; usługi audytorskie, **41** usługi dotyczące organizowania i prowadzenia szkoleń i kursów w zakresie użytkowania programów komputerowych; publikowanie tekstów dotyczących obsługi programów komputerowych, w tym również jako publikacje elektroniczne on-line, **42** usługi doradcze, informacyjne i konsultingowe w zakresie programowania i oprogramowania komputerowego i internetowego; projektowanie i opracowywanie programów komputerowych i internetowych, projektowanie oprogramowania komputerowego i internetowego, projektowanie systemów komputerowych; projektowanie rozwiązań informatycznych dla firm; instalacje oprogramowania komputerowego, konserwacja oprogramowania komputerowego, usługi pomocy technicznej dla użytkowników oprogramowania komputerowego; usługi serwisowe dotyczące instalowania programów komputerowych i nadzorowaniem funkcjonowania zainstalowanych systemów komputerowych; aktualizacja oprogramowania komputerowego; odzyskiwanie danych komputerowych; powielanie oprogramowania komputerowego, wypożyczanie oprogramowania komputerowego; przetwarzanie danych przy pomocy techniki komputerowej; wypożyczanie urządzeń i sprzętu informatycznego ujęte w tej klasie, wypożyczanie oprogramowania komputerowego i informatycznego; analizy systemów komputerowych.

(111) **254670** (220) 2011 11 25 (210) 393275  
 (151) 2013 03 12 (441) 2012 02 27  
 (732) NIEWIADOMSKA OLGA, NIEWIADOMSKA BARBARA  
 PRZEDSIĘBIORSTWO HANDLOWO-USŁUGOWE „NICOLA” SPÓŁKA  
 CYWILNA, Ciechanów, PL.  
 (540)



(531) 9.7.1, 9.7.9, 10.3.1, 27.5.1  
 (510), (511) **43** hotele, restauracje.

(111) **254671** (220) 2011 11 28 (210) 393344  
 (151) 2013 02 05 (441) 2012 03 12

(732) PRZEDSIĘBIORSTWO PRODUKCYJNO HANDLOWO  
USŁUGOWE SPECJAŁ SPÓŁKA Z OGRANICZONĄ  
ODPOWIEDZIALNOŚCIĄ, Rzeszów, PL.  
(540)



(531) 6.7.25, 26.11.1, 27.5.1

(510), (511) **29** ekstrakty mięsne, fasola kondensowana, flaki, galaretki jadalne, galaretki mięsne, groszek konserwowy, grzyby konserwowane, kapusta kwaszona, kiszone warzywa, kompot, korniszony, krokiety, przekąski, dania gotowe, dania gotowe do odgrzania, gotowane i konserwowane produkty żywnościowe, chłodzone i mrożone dania gotowe, owoce konserwowane, owoce lukrowane, owoce w puszkach, przekąski na bazie owoców, sałatki warzywne, sałatki owocowe, soki roślinne do gotowania, warzywa gotowane, warzywa konserwowane, warzywa suszone, warzywa w puszkach, sos żurawinowy, **30** herbata, pudding, słodziki, przyprawy, przyprawy i mieszanki przyprawowe na bazie przypraw naturalnych, suszonych warzyw, substancji smakowych i aromatycznych, przyprawy korzenne, suszone zioła do celów spożywczych, przyprawy smakowe i zapachowe do artykułów spożywczych i potraw kulinarnych, keczup, majonezy, musztarda, pieprz, sól kuchenna, sól do konserwowania żywności, ocet, sos sojowy, pasta sojowa jako przyprawy, sosy jako przyprawy, sosy sałatkowe, ziele angielskie, zioła konserwowane jako przyprawy, zagęszczacze stosowane przy gotowaniu produktów spożywczych, mięsne sosy, naleśniki, sajgonki, sosy do sałatek, **32** sok jabłkowy, soki owocowe, soki warzywne, sorbety, syropy do napojów, koktajle bezalkoholowe, lemoniada, bezalkoholowe napoje na bazie miodu, napoje izotoniczne, napoje serwatkowe, bezalkoholowe nektary owocowe, **35** sprzedaż w sklepach, hurtowniach, za pośrednictwem Internetu (sprzedaż on-line) oraz sprzedaż wysyłkowa towarów obejmujących: ekstrakty mięsne, fasolę kondensowaną, flaki, galaretki jadalne, galaretki mięsne, groszek konserwowy, grzyby konserwowane, kapustę kwaszoną, kiszone warzywa, kompot, korniszony, krokiety, przekąski, dania gotowe do odgrzania, gotowane i konserwowane produkty żywnościowe, chłodzone i mrożone dania gotowe, owoce konserwowane, owoce lukrowane, owoce w puszkach, przekąski na bazie owoców, sałatki warzywne, sałatki owocowe, soki roślinne do gotowania, warzywa gotowane, warzywa konserwowane, warzywa suszone, warzywa w puszkach, sos żurawinowy, herbatę, pudding, słodziki, przyprawy, przyprawy i mieszanki przyprawowe na bazie przypraw naturalnych, suszonych warzyw, substancji smakowych i aromatycznych, przyprawy korzenne, suszone zioła do celów spożywczych, przyprawy smakowe i zapachowe do artykułów spożywczych i potraw kulinarnych, keczup, majonezy, musztarda, pieprz, sól kuchenna, sól do konserwowania żywności, ocet, sos sojowy, pastę sojową jako przyprawy, sosy jako przyprawy, sosy sałatkowe, ziele angielskie, zioła konserwowane jako przyprawy, zagęszczacze stosowane przy gotowaniu produktów spożywczych, mięsne sosy, naleśniki, sajgonki, sosy do sałatek, sok jabłkowy, soki owocowe, soki warzywne, sorbety, syropy do napojów, koktajle bezalkoholowe, lemoniada, bezalkoholowe napoje na bazie miodu, napoje izotoniczne, napoje serwatkowe, bezalkoholowe nektary owocowe, usługi w zakresie promocji towarów obejmujących: ekstrakty mięsne, fasolę kondensowaną, flaki, galaretki jadalne, galaretki mięsne, groszek konserwowy, grzyby konserwowane, kapustę kwaszoną, kiszone warzywa, kompot, korniszony, krokiety, przekąski, dania gotowe do odgrzania, gotowane i konserwowane produkty żywnościowe, chłodzone i mrożone dania gotowe, owoce konserwowane, owoce lukrowane, owoce w puszkach, przekąski na bazie owoców, sałatki warzywne, sałatki owocowe, soki roślinne do gotowania, warzywa gotowane, warzywa konserwowane, warzywa suszone, warzywa w puszkach, sos żurawinowy, herbatę, pudding, słodziki, przyprawy, przyprawy i mieszanki przyprawowe na bazie przypraw naturalnych, suszonych warzyw, substancji smakowych i aromatycznych, przyprawy korzenne, suszone zioła do celów spożywczych, przyprawy smakowe i zapachowe do artykułów spożywczych i potraw kulinarnych, keczup, majonezy, musztardę, pieprz, sól kuchenna, sól do konserwowania żywności, ocet, sos sojowy, pastę sojową jako przyprawy, sosy jako przyprawy, sosy sałatkowe,

ziele angielskie, zioła konserwowane jako przyprawy, zagęszczacze stosowane przy gotowaniu produktów spożywczych, mięsne sosy, naleśniki, sajgonki, sosy do sałatek, sok jabłkowy, soki owocowe, soki warzywne, sorbety, syropy do napojów, koktajle bezalkoholowe, lemoniada, bezalkoholowe napoje na bazie miodu, napoje izotoniczne, napoje serwatkowe, bezalkoholowe nektary owocowe, marketing, reklama, reklama internetowa, rozpowszechnianie materiałów reklamowych, organizowanie i współdziałanie w targach, wystawach i pokazach w celach handlowych lub reklamowych.

(111) **254672** (220) 2011 11 28 (210) 393378  
(151) 2013 02 28 (441) 2012 03 12  
(732) GRUPA SADOWNICZA OWOC SANDOMIERSKI SPÓŁKA  
Z OGRANICZONĄ ODPOWIEDZIALNOŚCIĄ, Blicza, PL.  
(540)



Kolor znaku: biały, brązowy, czerwony, zielony

(531) 5.7.13, 7.1.1, 26.11.2, 27.5.1, 29.1.14

(510), (511) **31** produkty rolne, ogrodnicze, leśne oraz ziarna nie ujęte w innych klasach; produkty i ziarna rolnicze zbóż; ziemniaki; świeże owoce i warzywa, świeże grzyby, zioła ogrodowe świeże; nasiona, rośliny i kwiaty naturalne, cebulki, kłącza i nasiona roślin owocowych i warzyw, **35** usługi agencji importowo-eksportowej; usługi pośrednictwa handlowego na rzecz firm krajowych i zagranicznych; pośredniczenie w zawieraniu umów, załatwianiu formalności, kontraktacji skupu owoców i warzyw; organizacja i prowadzenie skupu owoców i warzyw; organizowanie i prowadzenie ekologicznych gospodarstw rolnych i sadowniczych; usługi prowadzenia sprzedaży w sklepach i/lub hurtowniach oraz za pośrednictwem strony internetowej towarów takich jak: owoce i warzywa, przetwory owocowo-warzywne, zboże, kwiaty, rośliny, nasiona, nawozy i środki ochrony roślin; usługi reklamowe, dystrybucja materiałów reklamowych, próbek i wzorów wyrobów; usługi w zakresie organizacji pokazów, wystaw i targów w celach handlowych i promocyjnych; doradztwo i pomoc w zakresie organizowania i prowadzenia działalności gospodarczej; usługi badania rynku, **39** usługi transportowe i spedycyjne; towary transport drogowy pojazdami uniwersalnymi i specjalistycznym, specjalistyczny transport chłodniczy; składowanie, magazynowanie, magazynowanie chłodnicze, przechowywanie, pakowanie, sortowanie, konfekcjonowanie, rozładunek, rozładunek wodny, załadunek i dostarczanie towarów; usługi informacyjne i pośrednictwo w zakresie transportu i spedycji.

(111) **254673** (220) 2011 11 28 (210) 393390  
(151) 2013 02 28 (441) 2012 03 12  
(732) KOTAS KRZYSZTOF ZAKŁAD WYROBÓW CUKIERNICZYCH  
MILLANO, Przeźmierowo, PL.  
(540)



Kolor znaku: biały, czarny, czerwony, zielony

(531) 21.3.1, 27.5.1, 29.1.14

(510), (511) **30** karmelki, wyroby żelowe, pomadki, czekolady, galaretki, praliny czekoladowe, inne wyroby czekoladowe, i czekoladopodobne, słodczyce.

(111) **254674** (220) 2011 11 28 (210) 393392  
(151) 2013 02 28 (441) 2012 03 12  
(732) KOTAS KRZYSZTOF ZAKŁAD WYROBÓW CUKIERNICZYCH  
MILLANO, Przeźmierowo, PL.  
(540) MARIKA

(510), (511) **30** karmelki, wyroby żelowe, pomadki, czekolady, galaretki, praliny czekoladowe, inne wyroby czekoladowe, i czekoladopodobne, słodycze.

(111) **254675** (220) 2011 11 30 (210) 393477  
 (151) 2013 03 21 (441) 2012 03 12  
 (732) S.I.C. SPÓŁKA Z OGRANICZONĄ ODPOWIEDZIALNOŚCIĄ,  
 Łódź, PL.  
 (540)



Kolor znaku: srebrny

(531) 1.5.1, 1.5.2, 1.7.6, 26.11.2, 27.5.1, 29.1.6  
 (510), (511) **24** tkaniny obciowe, firanki, zasłony z surowców włókienniczych lub tworzyw sztucznych.

(111) **254676** (220) 2011 11 30 (210) 393490  
 (151) 2013 02 26 (441) 2012 03 12  
 (732) GODLEWSKI GRZEGORZ, Kraków, PL.  
 (540)

broker.auto.pl

Kolor znaku: czarny, czerwony

(531) 24.17.1, 24.17.2, 27.5.1, 29.1.12  
 (510), (511) **35** handel hurtowy i detaliczny pojazdami mechanicznymi, handel hurtowy i detaliczny częściami i akcesoriami do pojazdów, pośrednictwo w handlu pojazdami, **36** usługi pośrednictwa finansowego i ubezpieczeniowego, doradztwo w sprawach finansowych i ubezpieczeniowych, pośrednictwo w sprawach majątku ruchomego, **39** transport i przechowywanie towarów, pośrednictwo w transporcie, wypożyczanie pojazdów, przewożenie ładunków, holowanie pojazdów, informacja o transporcie, rezerwacja transportu, fracht i pośrednictwo frachtowe.

(111) **254677** (220) 2011 11 30 (210) 393503  
 (151) 2013 02 26 (441) 2012 03 12  
 (732) HLB SARNOWSKI & WIŚNIEWSKI SPÓŁKA Z OGRANICZONĄ ODPOWIEDZIALNOŚCIĄ, Poznań, PL.  
 (540) Grupa Sarnowski & Wiśniewski  
 (510), (511) **09** programy komputerowe [software ładowalny], **35** księgowość, **36** doradztwo w sprawach finansowych.

(111) **254678** (220) 2011 11 30 (210) 393505  
 (151) 2013 02 26 (441) 2012 03 12  
 (732) HLB SARNOWSKI & WIŚNIEWSKI SPÓŁKA Z OGRANICZONĄ ODPOWIEDZIALNOŚCIĄ, Poznań, PL.  
 (540)

Sarnowski & Wiśniewski

(531) 24.17.25, 27.5.1  
 (510), (511) **35** audyt, sporządzanie sprawozdań rachunkowych, **36** doradztwo w sprawach finansowych.

(111) **254679** (220) 2011 12 05 (210) 393650  
 (151) 2013 01 29 (441) 2012 03 12  
 (732) MOCZULSKI LESZEK, KORCZYŃSKI PAWEŁ HERBILINE SPÓŁKA CYWILNA, Poznań, PL.  
 (540)



Kolor znaku: niebieski, zielony, biały  
 (531) 1.1.1, 26.4.2, 27.5.1, 29.1.13

(510), (511) **03** kosmetyki dla zwierząt, preparaty do czyszczenia, **05** dodatki do pasz do celów leczniczych, farmaceutyki, pestycydy, preparaty chemiczne do celów weterynaryjnych, preparaty weterynaryjne, środki dezynfekujące, **31** dodatki do pasz do celów nieleczniczych, pasze, karma dla zwierząt.

(111) **254680** (220) 2011 12 05 (210) 393654  
 (151) 2013 03 11 (441) 2012 03 12  
 (732) AGAS SPÓŁKA Z OGRANICZONĄ ODPOWIEDZIALNOŚCIĄ,  
 Reguły, PL.  
 (540)



Kolor znaku: ciemnozielony, zielony, biały

(531) 26.1.2, 27.5.1, 29.1.12  
 (510), (511) **06** drobne wyroby metalowe, zamki i zawiasy, **35** sprzedaż hurtowa zamków i zawiasów.

(111) **254681** (220) 2011 12 05 (210) 393672  
 (151) 2013 03 15 (441) 2012 03 12  
 (732) The Concentrate Manufacturing Company of Ireland,  
 Hamilton, BM.  
 (540) ICEBOLT

(510), (511) **30** kawa, herbata, kakao, kawa nienaturalna; lody; mrożone napoje zawarte w tej klasie, **32** wody mineralne i gazowane, wody smakowe i inne napoje bezalkoholowe; napoje i soki owocowe; syropy i inne preparaty do sporządzania napojów.

(111) **254682** (220) 2011 12 06 (210) 393727  
 (151) 2013 02 07 (441) 2012 03 12  
 (732) Philip Morris Products S.A., Neuchatel, CH.  
 (540) L & M ORIGINAL RED LABEL

(510), (511) **34** tytoń, tytoń surowy oraz tytoń w stanie przetworzonym, wyroby tytoniowe, w tym cygara, papierosy, cygaretki, tytoń do samodzielnego skręcania papierosów, tytoń do fajek, tytoń do żucia, tabaka, papierosy aromatyzowane, papierosy kretek, snus, substytuty tytoniu (nie do celów medycznych), przybory dla palaczy, w tym bibułki do papierosów i ustniki, filtry do papierosów, pojemniki na tytoń, papierosnice, popielniczki, fajki, kieszonkowe przyrządy do skręcania papierosów, zapalniczki, zapalaki.

(111) **254683** (220) 2011 12 07 (210) 393772  
 (151) 2013 02 01 (441) 2012 03 12  
 (732) HANZAVIA POLSKA SPÓŁKA Z OGRANICZONĄ ODPOWIEDZIALNOŚCIĄ, Milanówek, PL.  
 (540) FugenBruk

(510), (511) **19** materiały do fugowania nawierzchni wykonanych z kostki granitowej, brukowej, płyt ceramicznych lub betonowych, materiały do wypełniania przestrzeni pomiędzy elementami do budowy nawierzchni, podłóg, wykładzin ceramicznych na zewnątrz i wewnątrz.

(111) **254684** (220) 2011 12 08 (210) 393805  
 (151) 2013 02 19 (441) 2012 03 12  
 (732) WÓCIŃSKA IZABELA PRZEDSIĘBIORSTWO PRODUKCYJNO-HANDLOWE AQUAFOR, Spalce, PL.  
 (540)



Kolor znaku: biały, ciemnoniebieski, jasnoniebieski

(531) 26.4.4, 27.5.1, 29.1.12  
 (510), (511) **01** preparaty chemiczne, biochemiczne i biologiczne inne niż do celów medycznych i weterynaryjnych, zwłaszcza do obrobki ścieków bytowych i komunalnych.

(111) **254685** (220) 2011 12 08 (210) 393818  
 (151) 2013 02 28 (441) 2012 03 12  
 (732) LUMAX SPÓŁKA Z OGRANICZONĄ ODPOWIEDZIALNOŚCIĄ,  
 Katowice, PL.  
 (540) AZLED  
 (510), (511) **11** czujniki elektryczne, górnicze lampy, grzejniki kieszonkowe, klimatyzacja urządzenia, lampiony, osłony do lamp, lampy elektryczne, lampy laboratoryjne, lampy uliczne, latarnie oświetleniowe, oprawki do lamp elektrycznych, oświetlenie lampy, oświetlenie sufitowe, reflektory do lamp, reflektory do pojazdów, reflektory samochodowe, rury do lamp, reflektory do samochodów, światła do pojazdów, światła do samochodów, światła rowerowe, świeczniki, zyrandole, żarówki do kierunkowskazów w pojazdach, żarówki elektryczne, żarówki oświetleniowe.

(111) **254686** (220) 2011 12 14 (210) 394116  
 (151) 2013 03 11 (441) 2012 03 26  
 (732) HORNIK-MENDELSBERG JOLANTA, Szczecin, PL.  
 (540) HORNIK DESIGN  
 (510), (511) **20** meble, wyroby (nie ujęte w innych klasach) z drewna, korka, trzciny, wikliny, rogu, kości, kości słoniowej, fiszbinu, muszli, bursztynu, macicy perłowej, sepiolitu, imitacji tych surowców lub z tworzyw sztucznych, **35** usługi agencji reklamowej, w tym: zbieranie i przekazywanie informacji związanych z rynkiem mediów i reklamowaniem również poprzez Internet, doradztwo w zakresie doboru środków masowego przekazywania dla celów reklamy i promocji, prowadzenie analiz, prognoz i ocen środków masowego przekazywania na potrzeby reklamy, organizowanie kampanii reklamowych, projektowanie i wykonawstwo ekspozycji reklamowych, materiały reklamowe, pośredniczenie w pozyskiwaniu sponsorów, doradztwo i projektowanie przedsięwzięć w zakresie marketingu i zarządzania, organizowanie pokazów oraz kompleksowych stoisk wystawieniowych w celach handlowych i reklamowych, usługi prowadzenia hurtowni, sklepu, telesklepu, sklepu internetowego w zakresie sprzedaży: wyrobów rękodzieła, wyrobów z papieru i kartonu, czasopism, wizytówek, plansz, prospektów, okładek, folderów, plakatów, grafik, reprodukcji graficznych, rysunków, kalendarzy, folii, taśm, plaketek, nalepek przyklepnych, **42** projektowanie w zakresie budownictwa i architektury wnętrz, usługi architektoniczne, organizacja i aranżacja, dekoracja wnętrz, usługi artystów grafików, projekty techniczne, projektowanie opakowań, etykiety, wzornictwo przemysłowe; prace projektowe, konsultacyjne w dziedzinie wzornictwa przemysłowego, projektowanie konstrukcji i szaty graficznej nowych wyrobów, opakowań, stoisk, wyrobów i przedmiotów wzornictwa przemysłowego.

(111) **254687** (220) 2011 12 16 (210) 394190  
 (151) 2013 03 19 (441) 2012 03 26  
 (732) E-FISH SPÓŁKA Z OGRANICZONĄ ODPOWIEDZIALNOŚCIĄ,  
 Kraków, PL.  
 (540)



Kolor znaku: biały, ciemnozielony, czarny, granatowy, jasnoniebieski, jasnopomarańczowy, jasnozielony, pomarańczowy, szary, zielony  
 (531) 2.7.23, 9.7.1, 26.1.1, 27.5.1, 29.1.15  
 (510), (511) **09** drukarki komputerowe, komputerowe urządzenia peryferyjne, oprogramowanie komputerowe, w szczególności dotyczące aplikacji do zarządzania drukarkami oraz projektu systemu do zarządzania wydrukiem na uczelniach, **35** archiwizacja dokumentów, doradztwo i konsulting w zakresie archiwizacji dokumentów, sprzedaż usług związanych z archiwizacją i obiegiem dokumentów drukowanych, **37** usługi w zakresie instalacji, serwisu, naprawy, konserwacji urządzeń biurowych, w szczególności drukarek, **42** działalność związana z oprogramowaniem w szczególności dotyczące

aplikacji do zarządzania drukarkami oraz projektu systemu do zarządzania wydrukiem na uczelniach, programowanie komputerów, doradztwo w zakresie oprogramowania komputerowego, instalacje, aktualizacje, konserwacja, powielanie, projektowanie, wypożyczanie oprogramowania komputerowego, doradztwo w zakresie sprzętu komputerowego, **45** licencjonowanie własności intelektualnej, licencjonowanie programów.

(111) **254688** (220) 2011 12 21 (210) 394420  
 (151) 2013 03 18 (441) 2012 03 26  
 (732) Philip Morris Brands Sàrl, Neuchâtel, CH.  
 (540) MARLBORO MINT STREAM  
 (510), (511) **34** tytoń, tytoń surowy oraz tytoń w stanie przetworzonym; wyroby tytoniowe, cygara, papierosy, cygaretki, tytoń do samodzielnego skręcania papierosów, tytoń do fajek, tytoń do żucia, tabaka, papierosy aromatyzowane, papierosy kretek; snus; substytuty tytoniu (nie do celów medycznych); przybory dla palaczy, ustniki oraz bibułka do papierosów, filtry do papierosów, pojemniki na tytoń nie z metali szlachetnych, papierońnice nie z metali szlachetnych, popielniczki nie z metali szlachetnych, fajki, kieszonkowe przyrządy do skręcania papierosów, zapalniczki dla palaczy tytoniu; zapalki.

(111) **254689** (220) 2011 12 21 (210) 394433  
 (151) 2013 03 18 (441) 2012 03 26  
 (732) WESA Treuhand Düsseldorf GmbH, Düsseldorf, DE.  
 (540) cardoo. Twoje auto i Ty  
 (510), (511) **35** aktualizowanie i pielęgnacja danych w komputerowych bazach danych; usługi doradztwa w zakresie problematyki zarządzania przedsiębiorstwem; usługi w zakresie zaopatrywania osób trzecich polegające na nabywaniu towarów i usług na rzecz innych przedsiębiorstw; zarządzanie danymi przy pomocy komputera; usługi w zakresie handlu hurtowego i detalicznego w odniesieniu do wyrobów chemicznych, paliw i materiałów pędnych, maszyn, narzędzi i wyrobów metalowych, artykułów do amatorskiego wykonywania robót rzemieślniczych, wyrobów do uprawiania hobby, takich jak narzędzi (ręcznych), preparatów do czyszczenia pojazdów, smarów, środków konserwujących do pojazdów, części zamiennych do pojazdów, części zużywających się do pojazdów i akcesoriów samochodowych do celów „zrób-to-sam” i domowego konstruowania, wyrobów do majsterkowania, wyrobów elektrycznych i elektronicznych, nośników dźwięku i nośników danych, pojazdów, wyposażenia do pojazdów i części samochodowych, wyrobów drukarskich, artykułów do wyposażania wnętrz i artykułów dekoracyjnych, wyrobów odzieżowych, obuwia i artykułów tekstylnych, zabawek, artykułów sportowych, również w sklepach internetowych oraz drogą sprzedaży wysyłkowej, jak też za pośrednictwem audycji typu telezakupy; udzielanie informacji w sprawach handlowych i gospodarczych; pomoc w prowadzeniu przedsiębiorstw działalności gospodarczej i handlowych; pośredniczenie w zakresie transakcji handlowych na rzecz osób trzecich, również w ramach e-commerce; przeprowadzanie aukcji i licytacji, również w Internecie; sporządzanie rozliczeń w ramach prac biurowych; reklama online w sieciach komputerowych, prezentowanie firm w Internecie i w innych mediach, prezentowanie towarów w mediach komunikacyjnych na rzecz handlu detalicznego; wynajmowanie powierzchni reklamowych w Internecie; prezentacja towarów dla celów reklamowych, reklamy w Internecie na rzecz osób trzecich; usługi agencji reklamowej; marketing i merchandising (promocja sprzedaży); konsultacje w zakresie problematyki organizacyjnej i ekonomiki przedsiębiorstw dla projektów franczyzy; doradztwo dla przedsiębiorstw i doradztwo w dziedzinie zarządzania zasobami ludzkimi; organizowanie i przeprowadzanie targów dla celów reklamowych, **37** usługi warsztatu samochodowego, a mianowicie przeprowadzanie inspekcji poprzez wykonywanie czynności konserwacyjnych i napraw pojazdów samochodowych, zakładanie opon, montaż części zamiennych i zakładanie łańcuchów; mycie pojazdów samochodowych, naprawy powypadkowe, tuning, naprawy pojazdów samochodowych; instalowanie i konserwowanie oprzyrządowania służącego do dostępu do Internetu; konserwowanie oprzyrządowania serwerów internetowych i mailowych, **39** doręczanie (dostarczanie) towarów pochodzących ze sprzedaży wysyłkowej.

(111) **254690** (220) 2011 12 27 (210) 394592  
 (151) 2013 03 13 (441) 2012 04 10  
 (732) NETTO SPÓŁKA Z OGRANICZONĄ ODPOWIEDZIALNOŚCIĄ,  
 Motaniec, PL.

(540) SOLEMO

(510), (511) **29** konserwowane i gotowane owoce.

(111) **254691** (220) 2011 12 27 (210) 394594  
 (151) 2013 03 13 (441) 2012 04 10  
 (732) NETTO SPÓŁKA Z OGRANICZONĄ ODPOWIEDZIALNOŚCIĄ,  
 Motaniec, PL.  
 (540) PRIMATO  
 (510), (511) **30** ketchup.

(111) **254692** (220) 2012 01 03 (210) 394797  
 (151) 2013 02 20 (441) 2012 04 10  
 (732) INSAP SPÓŁKA Z OGRANICZONĄ ODPOWIEDZIALNOŚCIĄ,  
 Kraków, PL.  
 (540)



Kolor znaku: granatowy, czerwony, biały

(531) 26.4.1, 26.4.2, 26.4.3, 26.4.8, 27.5.1, 29.1.13  
 (510), (511) **09** systemy do oddymiania i wentylacji pożarowej, sygnalizacji pożaru i automatyki do sterowania tą sygnalizacją, ostrzegawcze (w tym włamań i napadów), kontroli dostępu, wykrywania wycieków, telewizji dozorowej, sterowania procesami przemysłowymi, elektroniczne urządzenia sygnalizacyjne świetlne i dźwiękowe, **35** sprzedaż wymienionych w klasie 9 towarów-systemów i urządzeń służących ochronie przeciwpożarowej i utrzymaniu bezpieczeństwa, komputerów, oprogramowania, sprzętu do operowania dźwiękiem i obrazem, instrumentów i przyrządów kontrolnych, pomiarowych, badawczych, testujących, nawigacyjnych, artykułów budowlanych, urządzeń gaśniczych, ścianek i drzwi przeciwpożarowych, usługi przedstawicielstwa podmiotów zagranicznych, usługi związane z importem i eksportem systemów bezpieczeństwa, wynajmowanie przestrzeni reklamowej, wyceny handlowe, **36** usługi związane z obsługą rynku nieruchomości, wynajmowanie powierzchni biurowych, **37** instalowanie, naprawa i konserwacja sprzętu do: operowania dźwiękiem i obrazem, instrumentów i przyrządów pomiarowych, kontrolnych, badawczych, testujących, nawigacyjnych, służących do ochrony przeciwpożarowej, alarmów antywłamaniowych, naprawa, konserwacja komputerów i sprzętu komputerowego, naprawa i konserwacja maszyn, montowanie, konserwacja i serwis instalacji służących do ochrony przeciwpożarowej, antywłamaniowej, instalacji budowlanych, elektrycznych, sygnalizacyjnych, dźwigowych, wodnych, ciepłych, wentylacyjnych, gazowych, wodno-kanalizacyjnych, przygotowanie terenu pod budowę, rozbiórka i burzenie obiektów budowlanych, roboty ziemne, wznoszenie kompletnych obiektów budowlanych i ich części, inżynieria lądowa, wodna, wykonywanie robót ogólnobudowlanych związanych ze wznoszeniem: budynków, obiektów mostowych, liniowych, rurociągów, linii elektroenergetycznych, elektrotrakcyjnych, telekomunikacyjnych przesyłowych, obiektów górniczych, obiektów produkcyjnych, budową dróg kołowych i szynowych, roboty budowlane wykończeniowe, wynajem sprzętu budowlanego i burzącego, nadzór budowlany, instalowanie konstrukcji metalowych, **38** transmisja danych, teleinformatyka, radiokomunikacja, telewizja kablowa, **41** usługi edukacyjne, prowadzenie szkoleń i kursów, **42** usługi w zakresie tworzenia programów komputerowych, baz danych, przetwarzania danych, doradztwo w zakresie informatyki i sprzętu komputerowego, instalowanie oprogramowania komputerowego, projektowanie budynków, techniczne, technologiczne, badania i analizy techniczne, doradztwo techniczne i budowlane, **45** opinie dotyczące ochrony i zabezpieczenia obiektów, doradztwo w sprawach bezpieczeństwa, kontrola przedsiębiorstw w zakresie bezpieczeństwa, usługi związane z gaszeniem pożaru, monitoring systemów bezpieczeństwa, wypożyczanie alarmów przeciwpożarowych, gaśnic, elementów systemu bezpieczeństwa.

(111) **254693** (220) 2012 01 10 (210) 395031  
 (151) 2013 01 28 (441) 2012 04 23  
 (732) PENVECIL HOLDINGS LIMITED, Nicosia, CY.  
 (540)

**Prawdziwe okazje, prawdziwe emocje**

(531) 27.5.1

(510), (511) **35** reklama za pośrednictwem Internetu i sieci komputerowej; publikowanie tekstów reklamowych; rozpowszechnianie ogłoszeń reklamowych; wynajmowanie powierzchni na cele reklamowe; wynajem czasu reklamowego we wszystkich środkach przekazu; wyszukiwanie w komputerowych bazach danych, wyszukiwanie informacji dla osób trzecich; oferowanie i sprzedaż towarów za pośrednictwem Internetu; usługi przedstawicielskie; prowadzenie interesów osób trzecich w zakresie ekspozycji i sprzedaży towarów poprzez sklep internetowy; pośrednictwo handlowe polegające na zawieraniu transakcji kupna i sprzedaży za pośrednictwem Internetu, **36** sponsorowanie finansowe; sponsoring imprez kulturalnych i sportowych, **38** usługi agencji informacyjnej polegające na przesyłaniu informacji tekstowej i obrazowej za pośrednictwem komputera i sieci informatycznych oraz teleinformatycznych.

(111) **254694** (220) 2012 01 11 (210) 395056  
 (151) 2013 02 26 (441) 2012 04 23  
 (732) BERECKI MARCIN, WOJCIECHOWSKI TOMASZ JULIMEX  
 SPÓŁKA CYWILNA, Łódź, PL.  
 (540) JULIMEX ANTI-SLIDE  
 (510), (511) **25** odzież, obuwie, nakrycia głowy.

(111) **254695** (220) 2012 01 16 (210) 395211  
 (151) 2013 03 22 (441) 2012 04 23  
 (732) DANONE SPÓŁKA Z OGRANICZONĄ ODPOWIEDZIALNOŚCIĄ,  
 Warszawa, PL.  
 (540) ALE ZIARNO!  
 (510), (511) **29** mleko, mleko w proszku, aromatyzowane mleko żelowane i bita śmietana, produkty mleczne, desery mleczne, jogurty, jogurty pitne, musy, kremy, desery śmietankowe, świeża śmietana, masło, pasty serowe, sery, sery dojrzale, sery dojrzale z pleśnią, nie-dojrzale świeże sery, sery solankowe, twarożek, świeże sery sprzedawane w postaci płynnej lub pasty, napoje zwykłe lub aromatyzowane na bazie mleka lub produktów mlecznych, napoje mleczne głównie zrobione z mleka, napoje mleczne zawierające owoce, fermentowane produkty mleczne naturalne lub aromatyzowane.

(111) **254696** (220) 2012 01 25 (210) 395660  
 (151) 2013 02 01 (441) 2012 05 07  
 (732) PROJEKTYGOTOWE.PL SPÓŁKA ARCHITEKTONICZNA  
 SPÓŁKA Z OGRANICZONĄ ODPOWIEDZIALNOŚCIĄ, Kraków, PL.  
 (540)



Kolor znaku: fioletowy, biały, czarny

(531) 1.15.23, 26.4.1, 26.13.25, 27.5.1, 29.1.13  
 (510), (511) **35** usługi agencji informacji handlowej, usługi agencji reklamowej, badania opinii, badanie rynku, analizy kosztów, badania w dziedzinie działalności gospodarczej, doradztwo handlowe, doradztwo w zakresie organizowania i kierowania działalnością gospodarczą, doradztwo w zakresie prowadzenia działalności gospodarczej, doradztwo w zakresie zarządzania kadrami, dystrybucja materiałów reklamowych, badania dla firm, doradztwo w zakresie organizacji i zarządzania firmami, ekspertyzy dla firm, poszukiwania dla firm, informacja handlowa, informacja o działalności gospodarczej, usługi marketingowe, ogłoszenia prasowe, rekrutacja personelu, pośrednictwo pracy, pokazy towarów, publikacja tekstów reklamowych, promocja sprzedaży dla osób trzecich, rozpowszechnianie próbek, publikowanie tekstów reklamowych, reklama radio-wa, rozpowszechnianie materiałów reklamowych, reklamowanie i działalność informacyjna, uaktualnianie materiału reklamowego, wynajmowanie powierzchni na cele reklamowe, wypożyczanie ma-

teriałów reklamowych, reklamy telewizyjne, organizowanie targów handlowych lub reklamowych, organizacja wystaw handlowych lub reklamowych, transkrypcja informacji, reklamy korespondencyjne, zarządzanie zbiorami informatycznymi, sondaże opinii, zgrupowanie na rzecz osób trzecich różnych towarów pozwalające nabywcy wygodnie je oglądać i kupować w dużym sklepie wielobranżowym, usługi sekretarskie, usługi agencji public relations, **36** administrowanie nieruchomościami, usługi agencji pośrednictwa w handlu nieruchomościami, doradztwo w sprawach finansowych i ubezpieczeniowych, dzierżawa nieruchomości, wyceny finansowe, inwestycje kapitałowe, usługi wynajmowania nieruchomości, zarządzanie majątkiem nieruchomości, **37** budownictwo mieszkaniowe i użytkowe, budownictwo przemysłowe, nadzór budowlany, **42** architektura, badania i ekspertyzy geologiczne, badania techniczne, projektowanie budynków i dekoracji wnętrz, doradztwo budowlane i planowanie urbanistyczne.

(111) **254697** (220) 2012 01 30 (210) 395866  
 (151) 2013 03 18 (441) 2012 05 07  
 (732) PRZEDSIĘBIORSTWO USŁUGOWO-HANDLOWE CHEMIROL SPÓŁKA Z OGRANICZONĄ ODPOWIEDZIALNOŚCIĄ, Mogilno, PL.  
 (540) NANO ACTIVE FORTE  
 (510), (511) **01** nawozy dla rolnictwa, preparaty z mikroelementami dla roślin, środki chemiczne dla rolnictwa z wyjątkiem fungicydów, herbicydów, insektycydów oraz środków przeciw pasożytom.

(111) **254698** (220) 2012 01 30 (210) 395874  
 (151) 2013 03 18 (441) 2012 05 07  
 (732) GATRA POLSKA SPÓŁKA Z OGRANICZONĄ ODPOWIEDZIALNOŚCIĄ, Dywity, PL.  
 (540)

STRAPFLEX

(531) 27.5.1  
 (510), (511) **22** taśmy do związywania niemetalowe.

(111) **254699** (220) 2012 01 30 (210) 395876  
 (151) 2013 03 18 (441) 2012 05 07  
 (732) CHM SPÓŁKA Z OGRANICZONĄ ODPOWIEDZIALNOŚCIĄ, Lewickie, PL.  
 (540)

ChM Pelvic System  
 CHARPEL system

(531) 26.4.2, 26.4.18, 27.5.1  
 (510), (511) **10** aparatura i instrumenty medyczne i chirurgiczne.

(111) **254700** (220) 2012 01 30 (210) 395905  
 (151) 2013 03 18 (441) 2012 05 07  
 (732) ORANGE BRAND SERVICES LIMITED, Londyn, GB.  
 (540) ORANGE OPEN  
 (510), (511) **09** elektryczne i elektroniczne aparaty i przyrządy łącznościowe i telekomunikacyjne; aparaty i instrumenty łącznościowe i telekomunikacyjne; elektryczne i elektroniczne aparaty i przyrządy do przetwarzania, rejestrowania, zapisywania, transmisji, wyszukiwania i odbioru danych; aparaty i przyrządy do zapisywania, transmisji, wzmacniania i odtwarzania dźwięku, obrazów, informacji i zakodowanych danych; kamery; fotograficzne aparaty, przyrządy i sprzęt fotograficzny; aparaty, instrumenty i sprzęt do przetwarzania obrazów; aparaty i przyrządy telewizyjne i radiowe; nadajniki i odbiorniki telekomunikacyjne i do nadawania programów radiowych i telewizyjnych; aparaty umożliwiające dostęp do programów nadawanych i transmitowanych; hologramy; komputery; peryferyjny sprzęt komputerowy; zaprogramowane obwody elektroniczne będące nośnikami danych; programy komputerowe; oprogramowanie komputerowe; dyski, taśmy i przewody drutowe będące magnetycznymi nośnikami danych; karty magnetyczne czyste i z zapisem; karty danych; karty pamięci; karty inteligentne; karty z mikroprocesorem; karty z układa-

mi scalonymi; elektroniczne karty identyfikacyjne; karty telefoniczne; telefoniczne karty kredytowe; karty kredytowe; karty debetowe; karty do telefonicznych gier elektronicznych; CD Romy; magnetyczne, cyfrowe i optyczne nośniki danych; magnetyczne, cyfrowe i optyczne nośniki do zapisu i przechowywania czyste i wstępnie zapisane; oprogramowanie komputerowe dostarczane z Internetu; publikacje elektroniczne ładowalne udostępniane on-line z komputerowych baz danych lub z Internetu; oprogramowanie komputerowe i aparaty telekomunikacyjne, w tym modemy umożliwiające łączność z bazami danych, komputerowymi sieciami lokalnymi i z Internetem; oprogramowanie komputerowe umożliwiające świadczenie usług w zakresie telekonferencji, wideokonferencji i usług wideofonicznych; oprogramowanie komputerowe umożliwiające wyszukiwanie i odzyskiwanie danych; oprogramowanie komputerowe umożliwiające dostęp do baz danych, usług telekomunikacyjnych, sieci komputerowych i elektronicznych tablic ogłoszeniowych; oprogramowanie gier komputerowych; pliki z muzyką cyfrową ładowalne udostępniane z komputerowych baz danych lub z Internetu; pliki z muzyką cyfrową ładowalne udostępniane z witryn internetowych z plikami MP3; urządzenia do odtwarzania muzyki pobieranej z Internetu; odtwarzacze MP3; pliki z fotografiami, obrazami, grafiką, klipami dźwiękowymi, filmami, wideo i programy audiowizualne (ładowalne) dostarczane on-line lub z komputerowych baz danych lub z Internetu lub z witryn internetowych; aparaty i przyrządy do zdalnego monitorowania; oprogramowanie komputerowe do zdalnego monitorowania; nadajniki i odbiorniki satelitarne; satelity telekomunikacyjne i nadawcze; radiotelefoniczne maszty sygnalizacyjne i maszty telefoniczne; elektryczne przewody drutowe i kable; kable optyczne; druty rezystancyjne; elektrody; systemy i instalacje telekomunikacyjne; terminale do sieci telefonicznych; centrale telefoniczne; aparaty do wprowadzania, przechowywania, konwersji i przetwarzania sygnałów telekomunikacyjnych; sprzęt telefoniczny; sprzęt do telefonów stacjonarnych, przenośnych, mobilnych, głośnomówiących i aktywowanych głosem; terminale multimedialne; terminale interaktywne do wyświetlania i zamawiania towarów i usług; aparaty i przyrządy przywoławcze, radio-przywoławcze i radiotelefoniczne; telefony, telefony mobilne i słuchawki telefoniczne; faksy; personalny asystent cyfrowy; komputery przenośne typu notepad; notebooki elektroniczne; tablety elektroniczne; elektroniczne urządzenia podręczne do bezprzewodowego odbioru, przechowywania i/lub transmisji danych i wiadomości; mobilne urządzenia elektroniczne umożliwiające użytkownikom śledzenie informacji osobistych lub zarządzanie nimi; akcesoria do telefonów i słuchawek telefonicznych; adaptory do telefonów; ładowarki telefoniczne; telefoniczne zestawy głośnomówiące z głośnikami do montowania na biurko lub do stosowania w samochodzie; widełki do słuchawek telefonicznych do stosowania w samochodzie; torby i futerały do przechowywania i przenoszenia telefonów przenośnych i sprzętu telefonicznego oraz akcesoriów; skomputeryzowany asystent osobisty; anteny; baterie i akumulatory; mikroprocesory; klawiatury; modemy; kalkulatory; wyświetlacze; elektroniczne układy urządzeń do określania położenia; elektroniczne nawigacyjne, śledzące i pozycjonujące aparaty i przyrządy; aparaty i przyrządy do monitorowania (inne niż do monitorowania in-vivo); aparaty i przyrządy radiowe; elektryczne aparaty i przyrządy do sterowania, testowania (inne niż do testowania in-vivo), sygnalizacyjne, kontrolne (nadzorcze) i edukacyjne; optyczne i elektro-optyczne aparaty i przyrządy; wideo filmy; aparaty i sprzęt audiowizualny; sprzęt i aparaty do gier elektronicznych; elektryczne i elektroniczne akcesoria i sprzęt peryferyjny zaprojektowany i przeznaczony do stosowania z komputerem, z aparatami audiowizualnymi i ze sprzętem i aparatami do gier elektronicznych; części i osprzęt do wszystkich wyżej wymienionych towarów **09** elektryczne i elektroniczne aparaty i przyrządy łącznościowe i telekomunikacyjne; aparaty i instrumenty łącznościowe i telekomunikacyjne; elektryczne i elektroniczne aparaty i przyrządy do przetwarzania, rejestrowania, zapisywania, transmisji, wyszukiwania i odbioru danych; aparaty i przyrządy do zapisywania, transmisji, wzmacniania i odtwarzania dźwięku, obrazów, informacji i zakodowanych danych; kamery; fotograficzne aparaty, przyrządy i sprzęt fotograficzny; aparaty, instrumenty i sprzęt do przetwarzania obrazów; aparaty i przyrządy telewizyjne i radiowe; nadajniki i odbiorniki telekomunikacyjne i do nadawania programów radiowych i telewizyjnych; aparaty umożliwiające dostęp do programów nadawanych i transmitowanych; hologramy; komputery; peryferyjny sprzęt komputerowy; zaprogramowane obwody elektroniczne będące nośnikami danych; programy komputerowe; dyski, taśmy i przewody drutowe będące magnetycznymi nośnikami danych; karty magnetyczne czyste i z zapisem; karty danych; karty pamięci; karty inteligentne; karty z mikroprocesorem; karty z układami scalonymi; elektroniczne karty identyfikacyjne; karty telefoniczne; telefoniczne karty kredytowe; karty kredy-

towe; karty debetowe; karty do telefonicznych gier elektronicznych; CD Romy; magnetyczne, cyfrowe i optyczne nośniki danych; magnetyczne, cyfrowe i optyczne nośniki do zapisu i przechowywania czyste i wstępnie zapisane; oprogramowanie komputerowe dostarczane z Internetu; publikacje elektroniczne ładowalne udostępniane on-line z komputerowych baz danych lub z Internetu; oprogramowanie komputerowe i aparaty telekomunikacyjne, w tym modemy umożliwiające łączność z bazami danych, komputerowymi sieciami lokalnymi i z Internetem; oprogramowanie komputerowe umożliwiające świadczenie usług w zakresie telekonferencji, wideokonferencji i usług wideofonicznych; oprogramowanie komputerowe umożliwiające wyszukiwanie i odzyskiwanie danych; oprogramowanie komputerowe umożliwiające dostęp do baz danych, usług telekomunikacyjnych, sieci komputerowych i elektronicznych tablic ogłoszeniowych; oprogramowanie gier komputerowych; pliki z muzyką cyfrową ładowalne udostępniane z komputerowych baz danych lub z Internetu; pliki z muzyką cyfrową ładowalne udostępniane z witryn internetowych z plikami MP3; urządzenia do odtwarzania muzyki pobieranej z Internetu; odtwarzacze MP3; pliki z fotografiami, obrazami, grafiką, klipami dźwiękowymi, filmami, wideo i programy audiowizualne (ładowalne) dostarczane on-line lub z komputerowych baz danych lub z Internetu lub z witryn internetowych; aparaty i przyrządy do zdalnego monitorowania; oprogramowanie komputerowe do zdalnego monitorowania; nadajniki i odbiorniki satelitarne; satelity telekomunikacyjne i nadawcze; radiotelefoniczne maszty sygnalizacyjne i maszty telefoniczne; elektryczne przewody drutowe i kable; kable optyczne; druty rezystancyjne; elektrody; systemy i instalacje telekomunikacyjne; terminale do sieci telefonicznych; centrale telefoniczne; aparaty do wprowadzania, przechowywania, konwersji i przetwarzania sygnałów telekomunikacyjnych; sprzęt telefoniczny; sprzęt do telefonów stacjonarnych, przenośnych, mobilnych, głośnomówiących i aktywowanych głosem; terminale multimedialne; terminale interaktywne do wyświetlania i zamawiania towarów i usług; aparaty i przyrządy przywoławcze, radio-przywoławcze i radiotelefoniczne; telefony, telefony mobilne i słuchawki telefoniczne; faksy; personalny asystent cyfrowy; komputery przenośne typu notepad; notebooki elektroniczne; tablety elektroniczne; elektroniczne urządzenia podręczne do bezprzewodowego odbioru, przechowywania i/lub transmisji danych i wiadomości; mobilne urządzenia elektroniczne umożliwiające użytkownikom śledzenie informacji osobistych lub zarządzanie nimi; akcesoria do telefonów i słuchawek telefonicznych; adaptory do telefonów; ładowarki telefoniczne; telefoniczne zestawy głośnomówiące z głośnikami do montowania na biurko lub do stosowania w samochodzie; widełki do słuchawek telefonicznych do stosowania w samochodzie; torby i futerały do przechowywania i przenoszenia telefonów przenośnych i sprzętu telefonicznego oraz akcesoriów; skomputeryzowany asystent osobisty; anteny; baterie i akumulatory; mikroprocesory; klawiatury; modemy; kalkulatory; wyświetlacze; elektroniczne układy urządzeń do określania położenia; elektroniczne nawigacyjne, śledzące i pozycjonujące aparaty i przyrządy; aparaty i przyrządy do monitorowania (inne niż do monitorowania in-vivo); aparaty i przyrządy radiowe; elektryczne aparaty i przyrządy do sterowania, testowania (inne niż do testowania in-vivo), sygnalizacyjne, kontrolne (nadzorcze) i edukacyjne; optyczne i elektro-optyczne aparaty i przyrządy; wideo filmy; aparaty i sprzęt audiowizualny; sprzęt i aparaty do gier elektronicznych; elektryczne i elektroniczne akcesoria i sprzęt peryferyjny zaprojektowany i przeznaczony do stosowania z komputerem, z aparatami audiowizualnymi i ze sprzętem i aparatami do gier elektronicznych; części i osprzęt do wszystkich wyżej wymienionych towarów, **35** reklama; promocja w działalności gospodarczej; zarządzanie w działalności gospodarczej; administrowanie w działalności gospodarczej; organizacja i zarządzanie biznesowymi planami lojalnościowymi i planami zachęty; usługi informacji gospodarczej; przetwarzanie administracyjne i organizowanie pod względem administracyjnym usług sprzedaży wysyłkowej; organizowanie wdrażania działalności gospodarczej firm; badania i poszukiwania gospodarcze; usługi w zakresie prognoz gospodarczych; świadczenie usług biznesowych, urzędniczych i sekretarskich; usługi w zakresie przeglądu prasy i aktualnych informacji oraz usługi informacyjne; organizowanie i prowadzenie wystaw dla potrzeb gospodarczych; sprzedaż detaliczna; grupowanie na rzecz osób trzecich różnorodnych towarów (z wyłączeniem ich transportu) umożliwiające klientom wygodne ich obejrzenie i zakup on-line z komputerowych baz danych lub za pośrednictwem Internetu lub za pomocą innych środków; grupowanie na rzecz osób trzecich różnorodnych telekomunikacyjnych, obliczeniowych, elektronicznych i elektrycznych towarów, części, osprzętu i akcesoriów do tych towarów, kart danych, urządzeń zabezpieczających i sprzętu zabezpieczającego, odzieży, obuwia, nakryć głowy, akcesoriów, tkanin, artykułów bielizny pościelowej i stołowej, bagażu i toreb, materiałów drukowanych

i papeterii, artykułów na prezenty, zabawek, gier i sprzętu sportowego, biżuterii, instrumentów zegarmistrzowskich, sprzętu domowego i przyrządów stosowanych w gospodarstwie domowym, mebli i wyposażenia domu, kosmetyków i produktów do pielęgnacji osobistej, produktów sprzedawanych w aptekach, produktów do czyszczenia, produktów ochrony zdrowia, żywności dla ludzi i produktów spożywczych, napojów, w celu umożliwienia klientom dogodnego obejrzenia tych towarów i ich zakupu; usługi aukcji internetowych; usługi administrowania gospodarczego w dziedzinie obsługi sprzedaży przez Internet; reklama w celu promocji handlu elektronicznego; informacja i doradztwo w dziedzinie dostarczania i promowania towarów oraz selekcji i prezentacji towarów; informacja i doradztwo na rzecz przyszłych kupujących produkty i towary; kompilacja i transkrypcja danych; kompilacja reklam w celu ich użycia jako stron internetowych; kompilacja książek teleadresowych w celu publikacji w Internecie; udostępnianie miejsca na witrynach internetowych dla reklam towarów i usług; przetwarzanie danych i usługi baz danych; usługi sekretarki telefonicznej i obsługi wiadomości; obsługa telefonicznych call-center; obsługa zdalnych centrów monitoringu; zarządzanie danymi i inwentaryzacja elektroniczna, **38** usługi telekomunikacyjne; usługi łącznościowe; usługi telefoniczne, usługi telefonii komórkowej; usługi faksowe, usługi telexowe, usługi w zakresie transmisji i zbierania wiadomości, radiowe usługi przywoławcze, usługi w zakresie przenoszenia przychodzących wywołań telefonicznych na inny numer, usługi sekretarki automatycznej, usługi informacji telefonicznej i usługi poczty elektronicznej; transmisja, dostarczanie i odbiór dźwięku, danych, obrazów, muzyki i informacji; usługi dostarczania wiadomości drogą elektroniczną; informacja on-line dotycząca telekomunikacji; usługi wymiany danych; przekazywanie danych za pomocą środków telekomunikacyjnych; usługi łączności satelitarnej; usługi nadawcze; nadawanie lub transmisja programów radiowych i telewizyjnych lub filmów, programów dotyczących telezakupów i zakupów w Internecie; usługi wideotekstu, teletekstu i przeglądarki; nadawanie i przekazywanie treści multimedialnych poprzez elektroniczne sieci komunikacyjne; usługi przesyłania wiadomości wideo; usługi wideokonferencji; usługi wideo telefoniczne; transmisje telekomunikacyjne informacji, w tym stron internetowych, programów komputerowych i innych danych; umożliwianie dostępu do Internetu; udostępnianie łączy telekomunikacyjnych lub linków do Internetu lub do baz danych; usługi operatorów sieciowych w zakresie przydzielania użytkownikowi dostępu do Internetu; umożliwianie i obsługa konferencji, grup dyskusyjnych i forów dyskusyjnych drogą elektroniczną; umożliwianie dostępu do stron internetowych z muzyką w formie cyfrowej; umożliwianie dostępu do stron internetowych z plikami MP3; udostępnianie muzyki w formie cyfrowej za pośrednictwem telekomunikacji; umożliwianie dostępu innym operatorom do infrastruktury telekomunikacyjnej; obsługa i dostarczanie wyszukiwarek internetowych; umożliwianie dostępu telekomunikacyjnego; usługi w zakresie wspomaganých komputerowo transmisji wiadomości i obrazów; łączność za pośrednictwem komputerów; usługi agencji informacyjnych; transmisje wiadomości i informacji o bieżących wydarzeniach; wypożyczanie, leasing lub wynajmowanie aparatów, przyrządów, instalacji lub podzespołów umożliwiających świadczenie wyżej wymienionych usług; doradztwo, usługi informacyjne i konsultacje dotyczące wyżej wymienionych usług, **41** usługi edukacyjne i szkoleniowe; usługi rozrywkowe; działalność sportowa i kulturalna; informacja dotycząca edukacji, rozrywki, wydarzeń sportowych i kulturalnych dostarczana on-line z komputerowych baz danych lub z Internetu lub za pośrednictwem innych środków; obsługa gier elektronicznych dostępnych za pośrednictwem komputerowych baz danych lub Internetu; usługi wynajmowania audio i wideo; usługi w zakresie rozrywki radiowej i telewizyjnej; produkcja filmów, programów radiowych i telewizyjnych oraz programów dotyczących telezakupów i zakupów w Internecie; organizowanie gier i konkursów; dostarczanie publikacji elektronicznych on-line; publikacja książek elektronicznych i dzienników on-line; publikacja tekstów w formie elektronicznej lub innej; wydawanie i produkcja mediów dźwiękowych i/lub wizualnych; usługi wystawiennicze; umożliwianie dostępu on-line do wystaw i usług wystawienniczych; usługi programów informacyjnych do transmisji internetowych; organizowanie i prowadzenie konferencji, seminariów, sympozjów, wykładów, warsztatów, kursów, zjazdów i wystaw; usługi interaktywne i na odległość w zakresie kursów i sesji naukowych i szkoleniowych prowadzonych on-line za pośrednictwem linków telekomunikacyjnych lub sieci komputerowej lub za pośrednictwem innych mediów; usługi tłumaczy; usługi galerii sztuki świadczone on-line za pośrednictwem linków telekomunikacyjnych; usługi gier; usługi klubowe; rezerwacja biletów i rezerwacja miejsc na imprezy rozrywkowe, sportowe i kulturalne; usługi bibliotek elektronicznych w zakresie dostarczania informacji w formie elektronicznej, w tym informacji archiwalnych, w for-

mie tekstu zapisanego elektronicznie, informacji i danych audio i/lub wideo, gier i zabaw; umożliwianie i obsługa elektronicznych konferencji, grup dyskusyjnych i forów dyskusyjnych; udostępnianie muzyki w formie cyfrowej z Internetu, innej niż ściągalna; udostępnianie muzyki w formie cyfrowej, innej niż ściągalna, ze stron internetowych z plikami MP3; udostępnianie fotografii, obrazów, grafik, klipów dźwiękowych, filmów wideo i programów audio wizualnych, innych niż ściągalne, on-line lub z komputerowych baz danych lub z Internetu lub ze stron internetowych; usługi fotografików; dostarczanie informacji i porad dotyczących wyżej wymienionych usług, **42** usługi i badania naukowe i technologiczne oraz projektowanie ich dotyczące; usługi w dziedzinie badań laboratoryjnych; zarządzanie badaniami, projektowaniem i rozwijaniem projektów; badania, projektowanie i rozwijanie produktów; badania techniczne; usługi badawcze, projektowe i rozwojowe dotyczące komputerów, programów komputerowych, systemów komputerowych, rozwiązań aplikacyjnych oprogramowania komputerowego, systemów przetwarzania danych, zarządzania danymi, systemów przetwarzania skomputeryzowanych informacji, usług łącznościowych, rozwiązań łącznościowych, aplikacji łącznościowych, systemów łącznościowych i interfejsów sieciowych oraz konsultacje techniczne, informacja techniczna i doradztwo techniczne dotyczące wspomnianych usług; testy techniczne; testy przemysłowe; sporządzanie raportów i opracowań technicznych; usługi komputerowe; uaktualnianie i projektowanie sprzętu komputerowego; konserwacja, uaktualnianie i projektowanie oprogramowania sprzętowego, oprogramowania komputerowego i programów komputerowych; programowanie komputerowe; sporządzanie i dostarczanie informacji na temat komputerów i instalacji sieci komputerowych; doradztwo techniczne i konsultacje techniczne w dziedzinie techniki informacyjnej i telekomunikacji; projektowanie i rozwijanie systemów komputerowych oraz systemów i sprzętu telekomunikacyjnego; zarządzanie komputerowe; wspomaganie operacyjne dla sieci komputerowych, sieci telekomunikacyjnych i sieci transmisji danych; usługi komputerowe on-line; usługi w zakresie programowania świadczone on-line; umożliwianie dostępu do elektronicznych sieci on-line w celu wyszukiwania informacji; wynajmowanie komputerów; projektowanie, sporządzanie rysunków i pisanie na zamówienie dla celów kompilacji witryn internetowych; usługi tworzenia wirtualnych i interakcyjnych wizerunków; tworzenie, obsługa i konserwacja baz danych, stron w Intranecie i stron sieciowych; hosting; instalacja i konserwacja oprogramowania komputerowego; leasing czasu dostępu do komputerowych baz danych; leasing czasu dostępu do biuletynów komputerowych i internetowych tablic ogłoszeniowych oraz do sieci komputerowych; usługi dostawców usług internetowych; kompilacja, tworzenie i konserwacja rejestrów nazw domen; tworzenie, obsługa i konserwacja witryn internetowych, stron internetowych i portali w celu umieszczania tekstu, obrazów i muzyki dostarczanych zarówno przez komputery jak i telefony przenośne; informacja i doradztwo on-line z komputerowej bazy danych lub za pośrednictwem Internetu; prognozy pogody; informacja o pogodzie; projektowanie wewnątrz; informacja i doradztwo dotyczące wszystkich w/w usług.

(111) **254701** (220) 2012 01 31 (210) 396002  
 (151) 2013 03 22 (441) 2012 05 07  
 (732) ZBOZIEN JAROSŁAW INTERNET ARTS, Łącko, PL.  
 (540)

Internet Arts

(531) 26.4.2, 27.5.1

(510), (511) **35** agencje reklamowe, reklama za pośrednictwem sieci komputerowej, **42** projektowanie oprogramowania komputerowego.

(111) **254702** (220) 2012 01 31 (210) 396037  
 (151) 2013 03 22 (441) 2012 05 07  
 (732) FIEDOR-BIS SPÓŁKA Z OGRANICZONĄ  
 ODPOWIEDZIALNOŚCIĄ, Chorzów, PL.  
 (540)



Kolor znaku: biały, ciemnoniebieski  
 (531) 26.1.1, 27.5.1, 29.1.12

(510), (511) **19** balustrady, belki niemetalowe, beton, betonowe elementy budowlane, budowlane kontrakcje niemetalowe, gips, ochronne bariery drogowe niemetalowe, palisady niemetalowe, słupy niemetalowe, słupy cementowe, płyty, parkany niemetalowe, płyty cementowe, **35** sprzedaż detaliczna i hurtowa towarów obejmujących: kamień budowlany, kruszywo, narzędzia, narzędzia o napędzie ręcznym, bariery bezpieczeństwa na drogach metalowe, bariery ochronne metalowe, bariery z tworzyw sztucznych, piasek, **37** asfaltowanie, budownictwo, budownictwo przemysłowe, czyszczenie budynków od wewnątrz i od zewnątrz, czyszczenie kominów, nadzór budowlany, oczyszczanie dróg, piaskowanie, rozbiórka budynków, wiercenie studni, układanie nawierzchni drogowych, instalacja, konserwacja i naprawy maszyn, instalowanie i naprawa urządzeń elektrycznych, malowanie i naprawy znaków, wynajem sprzętu budowlanego, zabezpieczanie budynków przed wilgocią, **39** usługi transportowe, dostarczanie korespondencji i przesyłek, dostarczanie towarów, magazynowanie, wynajmowanie magazynów, przewożenie ładunków, wypożyczanie pojazdów, składowanie towarów, spedycja, usługi kierowców.

(111) **254703** (220) 2012 01 31 (210) 396039  
 (151) 2013 03 22 (441) 2012 05 07  
 (732) Bausch & Lomb Incorporated, Rochester, US.  
 (540) ALREX  
 (510), (511) **05** preparaty i substancje farmaceutyczne z wyjątkiem antydepresantów.

(111) **254704** (220) 2012 02 01 (210) 396065  
 (151) 2013 03 22 (441) 2012 05 07  
 (732) BROWAR NAMYSŁÓW SPÓŁKA Z OGRANICZONĄ  
 ODPOWIEDZIALNOŚCIĄ, Namysłów, PL.  
 (540)



Kolor znaku: czerwony, biały, złoty, czarny, szary  
 (531) 5.7.2, 7.1.1, 19.1.1, 24.1.5, 26.11.2, 27.5.1, 29.1.15  
 (510), (511) **32** piwo.

(111) **254705** (220) 2012 02 01 (210) 396072  
 (151) 2013 02 28 (441) 2012 05 07  
 (732) Compagnie Gervais Danone, Paryż, FR.  
 (540)



Kolor znaku: złoty, biały, brązowy, czarny, zielony  
 (531) 4.5.5, 29.1.15

(510), (511) **29** mleko, mleko w proszku, mleko żelowane, mleko aromatyzowane i mleko ubijane; produkty mleczne, mianowicie desery mleczne, jogurty, jogurty pitne, twaróg, napoje zwykłe lub aromatyzowane głównie na bazie mleka lub produktów mlecznych, napoje mleczne głównie zrobione z mleka, napoje mleczne zawie-



rające owoce; fermentowane produkty mleczne naturalne lub aromatyzowane, **30** kakao, czekolada, napoje na bazie kakao, napoje na bazie czekolady, cukier, ryż preparowany, preparaty zbożowe, płatki śniadaniowe; herbatniki (słodkie lub aromatyzowane), wafle, gofry, ciasta, ciastka, wszystkie te produkty naturalne i/lub z polewą i/lub nadziewane i/lub aromatyzowane; wyroby cukiernicze; lody jadalne, lody jadalne głównie zawierające jogurt, lody, sorbety (lody jadalne), mrożone jogurty (lody jadalne), aromatyzowany lód.

(111) **254706** (220) 2012 02 02 (210) 396105  
 (151) 2013 02 28 (441) 2012 05 07  
 (732) NEWMOR POLSKA SPÓŁKA Z OGRANICZONĄ  
 ODPOWIEDZIALNOŚCIĄ, Kraków, PL.  
 (540)



Kolor znaku: granatowy, jasno granatowy, niebieski, jasnoniebieski, szary, jasnoszary, biały, czarny

(531) 26.4.1, 26.15.9, 27.5.1, 29.1.15  
 (510), (511) **01** kleje do: wykładzin, paneli i tapet; środki gruntujące do: wykładzin, paneli, tapet, do malowania i tapetowania oraz pod kleje do celów przemysłowych, **19** budowlane materiały niemetalowe: panele podłogowe, sufity podwieszane niemetalowe, drzwi wewnętrzne niemetalowe, modułowe ścianki działowe, akustyczne ściany przesuwne, podkłady, folie, pianki do montażu wykładzin, paneli i tapet, **27** tapety, wykładziny podłogowe: dywanowe, w rolkach i w postaci płytek, **35** usługi w zakresie prowadzenia sklepu detalicznego i hurtowego z: tapetami, panelami, wykładzinami i budowlanymi materiałami niemetalowymi oraz klejami i środkami gruntującymi do wykładzin, do paneli i do tapet; prowadzenie przedstawicielstwa firm zagranicznych, pośrednictwo handlowe polegające na kojarzeniu kontrahentów, prowadzenie agencji informacji handlowej, **37** usługi remontowe i wykończeniowe pomieszczeń: malowanie, tapetowanie, układanie wykładzin i paneli, montaż ścianek działowych, akustycznych ścian przesuwnych, drzwi wewnętrznych oraz sufitów podwieszanych.

(111) **254707** (220) 2012 02 03 (210) 396172  
 (151) 2013 03 15 (441) 2012 05 07  
 (732) INSTYTUT BADAŃ NAD GOSPODARKĄ RYNKOWĄ,  
 Gdańsk, PL.  
 (540)



Kolor znaku: czerwony, biały, czarny  
 (531) 26.4.2, 26.4.10, 26.11.1, 26.11.12, 27.5.1, 29.1.13  
 (510), (511) **16** afisze; plakaty; albumy; almanachy; atlasy; broszury; czasopisma; materiały drukowane; gazety; kalendarze; katalogi; książki; mapy; plansze; plany; podręczniki; prospekty; publikacje drukowane, **35** badania opinii publicznej; badania rynku; doradztwo w zakresie zarządzania personalnego; doradztwo w sprawach działalności gospodarczej; badania i ekspertyzy w zakresie działalności gospodarczej; badania i ekspertyzy w zakresie gospodarki rynkowej; przeprowadzanie sondaży; organizowanie wystaw i targów handlowych i reklamowych; pomoc w zakresie zarządzania; prognozy ekonomiczne; badania ekonomiczne; promocja sprzedaży na rzecz osób trzecich; wydawanie materiałów reklamowych, **41** usługi w zakresie edukacji; nauczanie; organizowanie szkoleń; organizowanie i obsług konferencji, kongresów, sympozjów, seminariów, zjazdów; publikowanie książek; publikowanie tekstów innych niż reklamowe; organizowanie konkursów edukacyjnych; mikro-wydawnictwa; publikacje elektroniczne on-line; organizowanie wystaw kulturalnych i edukacyjnych, **42** badania naukowo-techniczne; usługi badawczo-rozwojowe; analizy techniczne; usług w zakresie projektowania technicznego; usługi w zakresie doradztwa technicznego; ekspertyzy inżynierskie; programowanie komputerów; doradztwo w zakresie ochrony środowiska; usługi w zakresie organizowania i obsługi forów dyskusyjnych zwłaszcza

w sieciach komputerowych, w tym w Internecie, **45** usługi w zakresie organizowania debat i dyskusji publicznych; usługi w zakresie organizowania negocjacji i konsultacji społecznych; opracowywanie opinii i ekspertyzy w zakresie spraw publicznych; usługi lobbingowe w zakresie spraw gospodarczych i społecznych; usługi w zakresie nawiązywania współpracy międzynarodowej na rzecz osób trzecich; usługi w zakresie monitorowania i oceny działalności władz i urzędów; badania prawne; doradztwo w zakresie własności intelektualnej; usługi w zakres tworzenia projektów aktów prawnych oraz ich wnoszenia do władz i urzędów.

(111) **254708** (220) 2012 02 03 (210) 396184  
 (151) 2013 03 15 (441) 2012 05 07  
 (732) LASEK IRENEUSZ P.H.U. FARKOM, Warszawa, PL.  
 (540) FARKOM

(510), (511) **01** chemiczne dodatki do betonu, zapraw cementowych i tynków; spoiwa do betonu; środki chemiczne do napowietrzania betonu; kleje do płytek ceramicznych; kleje do celów przemysłowych stosowane w budownictwie; preparaty do konserwacji cegieł z wyjątkiem farb i olejów; preparaty do konserwacji cementu z wyjątkiem farb i olejów; preparaty do konserwacji murów z wyjątkiem farb i olejów; preparaty konserwujące stosowane w murarstwie z wyjątkiem farb i olejów, preparaty zabezpieczające przed wilgocią stosowane w murarstwie z wyjątkiem farb, **17** folie metalowe izolacyjne, materiały izolacyjne, taśmy przylepne, taśmy uszczelniające do drzwi i okien, taśmy tkaniny izolacyjne, uszczelniające materiały, taśmy do płyt kartonowo-gipsowych, taśmy do połączeń w budownictwie, taśmy reparacyjne, **19** zaprawy budowlane, mieszanki betonowe, cement, gips, cegły, cementowe powłoki ognioodporne, zaczyn cementowy, zbrojenia niemetalowe dla budownictwa, beton, betonowe elementy budowlane, płyty budowlane niemetalowe w tym płyty gipsowo-kartonowe, niemetalowe elementy budowlane do montażu płyt gipsowo-kartonowych, budowlane konstrukcje niemetalowe, budowlane materiały niemetalowe, płyty cementowe, kamień budowlany, karton budowlany, ogniotrwałe materiały budowlane niemetalowe, ogniotrwałe powłoki cementowe, materiały wiążące do produkcji brykietów, bitumiczne powłoki dachowe, bitumiczne wyroby dla budownictwa, **35** zgrupowanie na rzecz osób trzecich artykułów i materiałów budowlanych oraz chemii budowlanej pozwalające nabywcy je oglądać i kupować w hurtowni, sklepach z artykułami budowlanymi, z katalogu, za pośrednictwem systemu sprzedaży wysyłkowej oraz na stronie internetowej, **37** usługi budownictwa, budownictwa przemysłowego, murowanie, izolowanie budynków, zabezpieczanie przed wilgocią usługi dekarские, **39** dostarczanie towarów.

(111) **254709** (220) 2012 02 03 (210) 396208  
 (151) 2013 03 15 (441) 2012 05 07  
 (732) TOP BRAND SPÓŁKA Z OGRANICZONĄ  
 ODPOWIEDZIALNOŚCIĄ, Zabierzów, PL.  
 (540)



Kolor znaku: niebieski, zielony, pomarańczowy, różowy  
 (531) 27.5.1, 29.1.14  
 (510), (511) **30** wyroby cukiernicze i słodczyce.

(111) **254710** (220) 2012 02 06 (210) 396251  
 (151) 2013 02 28 (441) 2012 05 21  
 (732) BENSON CONSULTANTS SPÓŁKA Z OGRANICZONĄ  
 ODPOWIEDZIALNOŚCIĄ, Warszawa, PL.  
 (540)



Kolor znaku: czerwony, szary, biały  
 (531) 26.4.4, 26.11.3, 27.5.1, 29.1.13

(510), (511) **09** interfejsy komputerowe stosowane w informatyce; oprogramowanie komputerowe, nagrane; programy komputerowe nagrane; programy sterujące komputerowe, **42** doradztwo w zakresie oprogramowania komputerowego; elektroniczna konwersja danych lub programów; instalacje oprogramowania komputerowego; programowanie komputerów; aktualizacja oprogramowania komputerowego; konserwacja oprogramowania komputerowego; projektowanie oprogramowania komputerowego.

(111) **254711** (220) 2012 04 04 (210) 396398  
(151) 2013 03 22 (441) 2012 07 16  
(732) EXECUTIVE CLUB SPÓŁKA Z OGRANICZONĄ  
ODPOWIEDZIALNOŚCIĄ, Warszawa, PL.  
(540)

**INFRASTRUKTURA  
POLSKA**

Kolor znaku: biały, ciemnozielony

(531) 27.5.1, 29.1.12

(510), (511) **41** organizowanie, obsługa i prowadzenie konferencji i kongresów.

(111) **254712** (220) 2012 02 08 (210) 396407  
(151) 2013 03 22 (441) 2012 05 21  
(732) APTEKA I PARTNERZY SPÓŁKA Z OGRANICZONĄ  
ODPOWIEDZIALNOŚCIĄ, Zielona Góra, PL.  
(540)



Kolor znaku: biały, czerwony

(531) 24.13.1, 24.13.24, 27.5.1, 29.1.12

(510), (511) **03** chusteczki nasączone płynami farmaceutycznymi, kosmetyki, mydła, preparaty do odchudzania, preparaty kosmetyczne do opalania, szampony, środki do czyszczenia zębów, wata do celów kosmetycznych, **05** apteczki pierwszej pomocy wraz z wyposażeniem, bandaże higieniczne i opatrunkowe, herbata lecznicza, maści do celów farmaceutycznych, napoje lecznicze, plastry do celów medycznych, podpaski, suplementy mineralne do żywności, środki przeciwbólowe, tabletki do celów farmaceutycznych, tampony menstruacyjne, testy ciążowe, wata do celów medycznych, zioła lecznicze, żywność dietetyczna do celów leczniczych, **35** doradztwo handlowe, dystrybucja materiałów reklamowych w postaci druków, prospektów o broszur, kreowanie wizerunku firmy, pomoc w zarządzaniu aptekami, promocja sprzedaży dla osób trzecich, prowadzenie aptek, uaktualnianie materiałów reklamowych, zgrupowanie na rzecz osób trzecich różnych towarów pozwalające nabywcy wygodnie je oglądać i kupować w aptece.

(111) **254713** (220) 2012 02 08 (210) 396408  
(151) 2013 03 22 (441) 2012 05 21  
(732) APTEKA I PARTNERZY SPÓŁKA Z OGRANICZONĄ  
ODPOWIEDZIALNOŚCIĄ, Zielona Góra, PL.  
(540)

**Apteka  
i Partnerzy**

Kolor znaku: biały, czerwony, niebieski

(531) 24.13.1, 24.13.24, 27.5.1, 29.1.13

(510), (511) **03** chusteczki nasączone płynami farmaceutycznymi, kosmetyki, mydła, preparaty do odchudzania, preparaty kosmetyczne do opalania, szampony, środki do czyszczenia zębów, wata do celów kosmetycznych, **05** apteczki pierwszej pomocy wraz z wyposażeniem, bandaże higieniczne i opatrunkowe, herbata lecznicza, maści do celów farmaceutycznych, napoje lecznicze, plastry do celów medycznych, podpaski, suplementy mineralne do żywności,

środki przeciwbólowe, tabletki do celów farmaceutycznych, tampony menstruacyjne, testy ciążowe, wata do celów medycznych, zioła lecznicze, żywność dietetyczna do celów leczniczych, **35** doradztwo handlowe, dystrybucja materiałów reklamowych w postaci druków, prospektów o broszur, kreowanie wizerunku firmy, pomoc w zarządzaniu aptekami, promocja sprzedaży dla osób trzecich, prowadzenie aptek, uaktualnianie materiałów reklamowych, zgrupowanie na rzecz osób trzecich różnych towarów pozwalające nabywcy wygodnie je oglądać i kupować w aptece.

(111) **254714** (220) 2012 02 22 (210) 397087  
(151) 2013 03 14 (441) 2012 06 04  
(732) CARLSBERG POLSKA SPÓŁKA Z OGRANICZONĄ  
ODPOWIEDZIALNOŚCIĄ, Warszawa, PL.  
(540) Mariola Okocim spojrzeniu  
(510), (511) **32** piwo, napoje piwne, napoje bezalkoholowe.

(111) **254715** (220) 2012 02 22 (210) 397088  
(151) 2013 03 14 (441) 2012 06 04  
(732) CARLSBERG POLSKA SPÓŁKA Z OGRANICZONĄ  
ODPOWIEDZIALNOŚCIĄ, Warszawa, PL.  
(540) Mariola ma oczy piwne, Mariola Okocim spojrzeniu  
(510), (511) **32** piwo, napoje piwne, napoje bezalkoholowe.

(111) **254716** (220) 2012 02 23 (210) 397147  
(151) 2013 03 15 (441) 2012 06 04  
(732) JET EVENTS SPÓŁKA Z OGRANICZONĄ  
ODPOWIEDZIALNOŚCIĄ, Warszawa, PL.  
(540) create. act. feel.

(510), (511) **35** agencje reklamowe, badania marketingowe, badania opinii publicznej, badania rynku, dekoracja wystaw sklepowych, powielanie dokumentów, dystrybucja materiałów reklamowych (próbek, druków, prospektów broszur), usługi impresariów w zakresie działalności artystycznej, doradztwo w zakresie organizacji i zarządzania działalnością gospodarczą, informacja o działalności gospodarczej, edytorskie usługi w dziedzinie reklamy, pozyskiwanie danych do komputerowych baz danych, systematyzacja danych w komputerowych bazach danych, komputerowe zarządzanie plikami, uaktualnianie materiałów reklamowych, usługi modelek i modeli w zakresie promocji sprzedaży i reklamy, obróbka tekstów, rozpowszechnianie ogłoszeń reklamowych, organizowanie wystaw w celach handlowych lub reklamowych, outsourcing jako doradztwo handlowe, poszukiwania w zakresie patronatu, wyszukiwanie informacji w plikach komputerowych dla osób trzecich, public relations, agencje public relations, reklama, rozpowszechnianie materiałów reklamowych (ulotki, prospekty, druk, próbki), reklama billboardowa, reklama za pośrednictwem sieci komputerowej, wynajmowanie przestrzeni reklamowej, tworzenie reklamowych i sponsorowanych tekstów, wynajmowanie nośników reklamowych, reklamy korespondencyjne, przygotowywanie reklam prasowych, reklamy radiowe, reklamy telewizyjne, rozpowszechnianie materiałów reklamowych (próbek, druków, prospektów, broszur), organizowanie targów w celach handlowych lub reklamowych, edycja tekstów, telefoniczne udzielanie informacji dla nieobecnych abonentów, reklama telewizyjna, transkrypcja formy wiadomości i komunikatów, informacja handlowa oraz udzielanie porad konsumentom (punkty informacji konsumenckiej), kreowanie wizerunku (firmy, usług, towaru), wynajem czasu reklamowego we wszystkich środkach przekazu, wynajem dystrybutorów automatycznych, wynajmowanie nośników reklamowych, wystawy handlowe, wyszukiwanie w komputerowych bazach danych, zarządzanie w zakresie zamówień handlowych, usługi zaopatrzenia osób trzecich jako zakupy produktów i usług dla innych przedsiębiorstw, zestawienia statystyczne, **41** wypożyczanie aparatów i sprzętu kinematograficznego, usługi artystów teatralnych, usługi świadczone przez biblioteki objazdowe, chronometria na imprezach sportowych, cyrki, wypożyczanie dekoracji teatralnych, doradztwo zawodowe jako porady w zakresie edukacji lub kształcenia, usługi związane z organizowaniem i obsługą dyskotek, studia filmowe, wypożyczanie filmów kinowych, fotografowanie, fotoreportaże, gimnastyka (instruktaż), obsługa gier w systemie on-line (z sieci informatycznej), obsługa sal gier, informacja o edukacji, informacja o imprezach rozrywkowych, usługi związane z organizacją imprez karaoke, usługi gier hazardowych w kasynach, usługi klubowe w zakresie rozrywki lub nauczania, usługi kompozycji muzycznych, komputerowe przygoto-

wanie materiałów do publikacji, organizowanie i obsługa konferencji, kongresów, konkursów w zakresie edukacji lub rozrywki, organizowanie konkursów piękności, kultura fizyczna, organizowanie loterii, usługi muzeów (wystawy), wypożyczanie nagrań dźwiękowych, nagrywanie filmów na taśmach wideo (filmowanie), nocne kluby, wypożyczanie sprzętu do nurkowania, organizowanie obozów sportowych, usługi obrazów cyfrowych, obsługa pól golfowych, obsługa sal kinowych, obsługa salonów gier, wypożyczanie odbiorników radiowych i odbiorników telewizyjnych, organizowanie balów, organizowanie i prowadzenie koncertów, organizowanie i prowadzenie konferencji, organizowanie i prowadzenie kongresów, organizowanie i prowadzenie pracowni specjalistycznych (szkolenia), organizowanie i prowadzenie seminariów, organizowanie i prowadzenie sympozjów, organizowanie i prowadzenie zjazdów, organizowanie obozów sportowych, organizowanie przyjęć w zakresie rozrywki, organizowanie spektakli jako impresariat, organizowanie wystaw z dziedziny kultury lub edukacji, organizowanie zawodów sportowych, usługi orkiestry, parki rozrywki, pisanie scenariuszy, pisanie tekstów innych niż reklamowych, postsynchronizacja, praktyczne kształcenie (pokazy), produkcja filmów, produkcja filmów na taśmach wideo, produkcja mikrofilmów, produkcja programów radiowych i telewizyjnych, organizowanie i prowadzenie koncertów, produkcja przedstawień teatralnych, planowanie przebiegu przyjęć (część rozrywkowa), publikacje elektroniczne on-line książek i periodyków, publikowanie tekstów innych niż teksty reklamowe, realizacja spektakli, usługi reporterskie, rezerwacja miejsc na spektakle, rozrywka, informacja o rozrywce, rozrywka (widowiska), użytkowanie sal kinowych, sale koncertowe, organizowanie i prowadzenie seminariów, wystawianie spektakli, wystawianie spektakli na żywo, wypożyczanie sprzętu sportowego z wyjątkiem pojazdów, sporządzenie napisów do filmów w wersji oryginalnej, sprawdziany edukacyjne, wynajmowanie stadionów, usługi studia nagrań, montaż taśm wideo, wypożyczanie taśm wideo, telewizyjne programy rozrywkowe, tłumaczenia, udostępnianie publikacji elektronicznych on-line nie do pobierania z sieci komputerowych, urządzenia sportowe (organizowanie zajęć sportowych), usługi dystrybucji biletów (rozrywka), wynajmowanie kortów tenisowych, wynajmowanie modeli do pozowania artystom (angaż modeli, modelek), wynajmowanie stadionów, informacje o wypoczynku, usługi związane z organizacją wypoczynku, wypożyczanie aparatury oświetleniowej do dekoracji teatralnych lub do studiów telewizyjnych, wypożyczanie sprzętu audio, organizacja wystaw związanych z kulturą lub edukacją, organizowanie zawodów sportowych, organizowanie i obsługa zjazdów, **43** bary szybkiej obsługi (snack-bary), biura (agencje) zakwaterowania w hotelach lub pensjonatach, domy turystyczne, hotele, kafeterie [bufety], kawiarnie, wypożyczanie konstrukcji przenośnych, motele, obsługa gastronomiczna z własnym zapleczem, produktami i transportem, restauracje, rezerwacje miejsc w hotelach, usługi barowe, wynajmowanie sal na posiedzenia (mityngi, narady), wypożyczanie krzeseł, stołów, bielizny stołowej i szklanych naczyń, wypożyczanie namiotów.

(111) **254717** (220) 2012 02 23 (210) 397150  
 (151) 2013 03 15 (441) 2012 06 04  
 (732) KMJ PHARMA SPÓŁKA Z OGRANICZONĄ  
 ODPOWIEDZIALNOŚCIĄ, Łódź, PL.  
 (540)



(531) 24.17.1, 24.17.2, 26.4.1, 27.5.1  
 (510), (511) **05** produkty farmaceutyczne i weterynaryjne; środki sanitarne do celów medycznych; substancje dietetyczne do celów leczniczych; żywność dla niemowląt; plastry, opatrunki gipsowe, materiały opatrunkowe; materiały do plombowania zębów, woski dentystyczne; środki odkażające; środki do zwalczania robactwa; fungicydy, herbicydy, **35** doradztwo handlowe w zakresie organizowania i kierowania działalnością gospodarczą, doradztwo w zakresie zarządzania kadrowego, doradztwo handlowe, ekonomiczne, organizacyjne, rekrutacja personelu, dystrybucja i rozpowszechnianie

materiałów reklamowych (próbek, druków, prospektów, broszur), organizacja wystaw i kongresów handlowych lub reklamowych, usługi w zakresie reklamy, usługi prowadzenia sprzedaży produktów leczniczych i preparatów farmaceutycznych, prace biurowe, **41** szkolenia dla dorosłych oraz organizacja konferencji szkoleniowych, tłumaczenia, **42** doradztwo specjalistyczne w zakresie dokumentacji rejestracyjnej dla produktów leczniczych, wyrobów medycznych, kosmetyków, suplementów diety-opracowywanie tej dokumentacji, pośrednictwo oraz prowadzenie spraw z zakresu rejestracji w/w produktów, usługi w zakresie ocen, opinii, badań oraz sporządzania raportów na polu naukowym i technologicznym w dziedzinie farmacji i medycyny, doradztwo techniczne, projektowe.

(111) **254718** (220) 2012 02 28 (210) 397356  
 (151) 2013 03 26 (441) 2012 06 04  
 (732) DSM IP Assets B.V., Heerlen, NL.  
 (540)

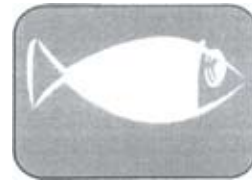

Kolor znaku: biały, szary, czarny  
 (531) 3.9.1, 3.9.24, 26.4.4, 29.1.13  
 (510), (511) **01** preparaty chemiczne do analiz laboratoryjnych (inne niż do celów leczniczych lub weterynaryjnych); preparaty chemiczne do celów naukowych (inne niż inne niż do celów leczniczych lub weterynaryjnych); odczynniki chemiczne (inne niż do celów leczniczych lub weterynaryjnych), **05** preparaty dietetyczne lub substancje do zastosowania medycznego; dodatki do żywności do zastosowania leczniczego; dietetyczne napoje do celów leczniczych; witaminy; preparaty witaminowe; żywność dla niemowląt; leki naturalne.

(111) **254719** (220) 2012 02 28 (210) 397357  
 (151) 2013 03 26 (441) 2012 06 04  
 (732) DSM IP Assets B.V., Heerlen, NL.  
 (540) ROPUFA

(510), (511) **01** kwasy tłuszczowe, **05** preparaty i substancje dietetyczne do zastosowania leczniczego; dodatki do żywności do zastosowania leczniczego, dietetyczne napoje do celów leczniczych; witaminy, preparaty witaminowe; żywność dla niemowląt; leki naturalne.

(111) **254720** (220) 2012 03 08 (210) 397770  
 (151) 2013 03 28 (441) 2012 06 18  
 (732) Philip Morris Brands S.A.R.L., Neuchâtel, CH.  
 (540) MINT STREAM

(510), (511) **34** tytoń, tytoń surowy oraz tytoń w stanie przetworzonym; wyroby tytoniowe, cygara, papierosy, cygaretki, tytoń do samodzielnego skręcania papierosów, tytoń do fajek, tytoń do żucia, tabaka, papierosy aromatyzowane, papierosy kretek; snus; substytuty tytoniu (nie do celów medycznych); przybory dla palaczy, ustniki oraz bibułka do papierosów, filtry do papierosów, pojemniki na tytoń nie z metali szlachetnych, papierośnice nie z metali szlachetnych, popielniczki nie z metali szlachetnych, fajki, kieszonkowe przyrządy do skręcania papierosów, zapalniczki dla palaczy tytoniu; zapałki.

(111) **254721** (220) 2012 06 28 (210) 402120  
 (151) 2013 02 13 (441) 2012 10 08  
 (732) MISTERM SPÓŁKA Z OGRANICZONĄ ODPOWIEDZIALNOŚCIĄ,  
 Kraków, PL.  
 (540)



Kolor znaku: biały, niebieski, jasnoszary, czarny  
 (531) 26.11.1, 26.11.5, 27.5.1, 27.5.17, 27.5.21, 29.1.14

(510), (511) **35** sprzedaż hurtowa i detaliczna takich towarów jak artykuły i sprzęt kosmetyczny, środki czystości, środki chemii gospodarskiej domowej, akcesoria dla gabinetów kosmetycznych i solariumów, sprzedaż przez strony internetowe oraz poprzez ofertę bezpośrednią artykułów drogowych kosmetycznych i chemicznych; usługi importowo-eksportowe.

(111) **254722** (220) 2008 02 27 (210) 337298  
 (151) 2013 01 21 (441) 2008 06 09  
 (732) PND Futura Sp.J. Pi D. Napierała, Wrocław, PL.  
 (540)

**pnd futura**

(531) 27.5.1

(510), (511) **16** folia z tworzywa sztucznego do pakowania, makiety architektoniczne, opakowania, mapy, podstawki pod kufle do piwa, **35** dekoracja wystaw sklepowych, dobór personelu za pomocą metod psychotechnicznych, doradztwo w zakresie zarządzania personalnego, fotokopiowanie, pozyskiwanie informacji i systematyzacja komputerowych baz danych, organizowanie wystaw i targów w celach handlowych, **37** budowa i remonty elementów małej architektury oraz architektury i dekoracji wnętrz, budowa, montaż, remonty i rozbiora pawilonów stoisk i obiektów targowych, wystawienniczych, reklamowych, handlowych, usługowych oraz do występów artystycznych, **41** produkcja i montaż filmów, programów radiowych i telewizyjnych, pisanie scenariuszy, realizacje multimedialne, usługi wynajmowania modeli, studio filmowe, studio nagrań, telewizyjne programy rozrywkowe, fotoreportaże, kompozycje muzyczne, organizowanie i obsługa konferencji, kongresów, konkursów, seminariów, sympozjów, zjazdów, przyjęć, wystaw z dziedziny kultury lub edukacji, publikowanie książek, obsługa publikacji elektronicznych on-line, usługi fotograficzne, **42** projektowanie grafiki wydawniczej, form i grafiki opakowaniowej, tworzenie i utrzymywanie stron internetowych dla osób trzecich, projektowanie stoisk wystawienniczych, reklamowych, targowych, usługowych, handlowych; wzornictwo przemysłowe, testowanie materiałów, usługi projektantów mody, projektowanie opakowań.

(111) **254723** (220) 2008 07 11 (210) 343420  
 (151) 2012 12 13 (441) 2008 10 13  
 (732) MAYLAND REAL ESTATE Spółka z ograniczoną odpowiedzialnością, Warszawa, PL.

(540) CENTRUM HANDLOWE SERENADA

(510), (511) **35** usługi menedżerskie, prowadzenie interesów osób trzecich, usługi reklamowe, usługi badania rynku, w tym rynku nieruchomości, promocja inwestycji w zakresie nieruchomości, w tym centrów handlowych, usługowych, hotelowych i rozrywkowych, administrowanie i zarządzanie przedsiębiorstwami handlowymi, promocja sprzedaży dla osób trzecich, usługi w zakresie organizowania wystaw dzieł sztuki w celach handlowych lub reklamowych, usługi w zakresie aukcji, pokazy towarów, zarządzanie kolekcjami sztuki, zgromadzenie na rzecz osób trzecich artykułów budowlanych, meblarskich pozwalające nabywcy wygodnie je oglądać i kupować w dużym sklepie wielobranżowym, galerii handlowej i supermarkecie, administrowanie i zarządzanie miejscami wystawowymi dotyczącymi handlu i/lub reklamy, badanie rynku w celach handlowych, dobór personelu za pomocą testów, usługi impresaryjne, wynajmowanie dystrybutorów automatycznych, **36** ubezpieczenia, analizy finansowe, doradztwo w sprawach finansowych, operacje i usługi finansowe, administrowanie i zarządzanie nieruchomościami, w tym kompleksami handlowymi, usługowymi, hotelowymi i rozrywkowymi, leasing nieruchomości, wydzierżawianie i wynajmowanie nieruchomości, pośrednictwo w najmie i handlu nieruchomościami, prowadzenie punktów wykonujących operacje bankowe, prowadzenie punktów wyceny biżuterii, prowadzenie zbiorów na cele dobroczynne, emisja i obsługa bonów wartościowych i kart kredytowych, usługi wyceny finansowej, prowadzenie kantorów wymiany walut, prowadzenie rozliczeń finansowych transakcji, w tym związanych z najmem, kupnem lub sprzedażą nieruchomości, sponsorowanie finansowe, wycena dzieł sztuki, przyjmowanie przedmiotów w depozyt, **37** usługi budowlane, montaż i naprawy budynków i budowli, usługi instalacyjne hydrauliczne, elektryczne i wentylacyjne, naprawa i czyszczenie pojazdów w sta-

jach obsługi, informowanie o materiałach budowlanych, sprzątanie budynków, prowadzenie punktów usług pralniczych, instalowanie, konserwacja i naprawy komputerów, budowanie pawilonów handlowych i sklepów, wynajmowanie koparek, budowa i naprawy obiektów magazynowych, instalacja, konserwacja i naprawy maszyn, montaż rusztowań, mycie okien, instalowanie i naprawy instalacji grzewczych, klimatyzacyjnych i chłodniczych, usługi w zakresie naprawy i wymiany opon samochodowych, instalowanie i naprawy urządzeń przeciwpożarowych i antywłamaniowych, instalowanie i naprawy urządzeń łączności, w tym telefonów, wypożyczanie konstrukcji przenośnych, **39** usługi związane z prowadzeniem parkingów samochodowych, transport autobusami, dostarczanie towarów, dystrybucja gazet, dystrybucja towarów, wynajmowanie garaży, informacja o składowaniu, informacja o transporcie, wypożyczanie kontenerów magazynowych, wypożyczanie chłodziarek i ład chłodniczych, magazynowanie, wynajmowanie magazynów, pakowanie towarów, pośrednictwo transportowe, wynajmowanie powierzchni w celu sprzedaży samochodów, **41** usługi związane z prowadzeniem klubów fitness, klubów gier komputerowych, kręgielni, sal kinowych, informowanie o imprezach rozrywkowych i o rekreacji, organizowanie i prowadzenie konferencji, organizowanie konkursów i loterii, organizowanie wystaw, organizowanie zabaw i zawodów sportowych, wypożyczanie nagrań filmowych i dźwiękowych, organizowanie występów cyrkowych, usługi związane z organizowaniem i prowadzeniem dyskotek, organizowanie festiwalu sztuki, w tym festiwalu firmowych, prowadzenie klubów rozrywkowych i sportowych, organizowanie konkursów edukacyjnych i rozrywkowych, usługi w zakresie lunaparków, kultura fizyczna, organizowanie konkursów piękności, organizowanie wystaw w celach kulturalnych i edukacyjnych, muzea, parki rozrywki, organizowanie przyjęć, przedstawienia teatralne, rezerwacja miejsc na widowiska, pokazy treningu, tresura zwierząt, informacja o wypoczynku, usługi związane z organizacją wypoczynku, wypożyczanie sprzętu sportowego, administrowanie i zarządzanie miejscami wystawowymi dotyczącymi kultury i/lub sztuki, filmowanie, reportaże fotograficzne; usługi w zakresie wernisaży, **42** dekoracja wnętrz, odpłatne udostępnianie komputerowych baz danych, wypożyczanie komputerów, usługi w zakresie grafiki artystycznej, identyfikacja dzieł sztuki, projektowanie budowlane, informacja o modzie, **43** usługi w zakresie dostarczania potraw i napojów, usługi związane z prowadzeniem barów, restauracji, kafełkarni, fast-foodów, usługi tymczasowego zakwaterowania, **44** usługi w zakresie prowadzenia salonów fryzjerskich, kosmetycznych i manicure, **45** opieka nad dziećmi.

(111) **254724** (220) 2010 01 06 (210) 364742  
 (151) 2013 02 01 (441) 2010 04 12  
 (732) SPÓŁDZIELCZA MLECZARNIA „SPOMLEK”, Radzyń Podlaski, PL.  
 (540)

**RUBIN**

Kolor znaku: biały, ciemnoczerwony, czarny

(531) 26.4.2, 27.5.1, 29.1.13

(510), (511) **29** mięso, bekon, kaszanka, kielbasy, kielbasa w cieście, konserwy mięsne, ryby, konserwy rybne, drób, dziczyzna, ekstrakty mięsne; konserwowane, mrożone, suszone i gotowane owoce i warzywa; galaretki, dżemy, oleje i tłuszcze jadalne, kompoty; jajka, produkty serowarskie, sery twarogowe, dojrzewające, topione, serki homogenizowane, twarożki, śmietana, napoje mleczne lub z przewagą mleka, produkty mleczne, jogurty, kefiry, masło, mleko, maślanka, kremy i desery na bazie jogurtów, masła, mleka, kefiry, śmietany z dodatkiem owoców, orzechów, zbóż, **30** kawa, herbata, kakao, cukier, ryż, tapioka, sago, kawa nienaturalna; mąka i produkty zbożowe, chleb, wyroby cukiernicze i słodczyce, lody spożywcze, mrożone kremy i desery na bazie mleka i produktów mlecznych, pudding; miód, melasa (syropy); drożdże, proszek do pieczenia; sól, musztarda; ocet, sosy (przyprawy); przyprawy, lód.

(111) **254725** (220) 2010 02 22 (210) 366614  
 (151) 2013 03 05 (441) 2010 06 07

(732) Bogdan Hadała, Bruśnik, PL.  
(540)



Kolor znaku: czerwony, granatowy

(531) 24.15.2, 27.5.1, 29.1.12

(510), (511) **43** wynajmowanie sal na posiedzenia (mityngi, narady).

(111) **254726** (220) 2010 03 29 (210) 368433  
(151) 2013 03 20 (441) 2010 07 05

(732) AS INVEST Spółka z ograniczoną odpowiedzialnością,  
Andrychów, PL.

(540) Park pełen przygód, Dinolandia Inwałd spotkanie z prehistorią (510), (511) **35** usługi w zakresie reklamy, pokazy towarów, promocja sprzedaży, usługi agencji reklamowych, badanie rynku i opinii publicznej, usługi agencji importowo-eksportowych, informacja handlowa w tym poprzez Internet, promocja i badania marketingowe, badania rynku i opinii publicznej, rozpowszechnienie ogłoszeń reklamowych, rozlepianie plakatów reklamowych, wynajmowanie powierzchni na cele reklamowe, uaktualnianie materiału reklamowego, wypożyczanie materiału reklamowego, działalność związana z organizacją targów i wystaw, obsługa klientów przy wykorzystaniu sieci Internet, zarządzanie działalnością artystyczną, usługi marketingu i doradztwa przy organizowaniu działalności gospodarczej, powielanie dokumentów, usługi ogłoszeń prasowych, promocja sprzedaży dla osób trzecich, reklama radiowa, telewizyjna i za pośrednictwem sieci komputerowej, usługi menedżerskie, prowadzenie interesów osób trzecich, promocja sprzedaży usług turystycznych dla osób trzecich, przekazywanie informacji handlowej, prezentowanie i zgromadzanie towarów pozwalające nabywcy wygodnie je wybierać i kupować w punktach sprzedaży detalicznej i hurtowej z usługami turystycznymi, rozpowszechnianie materiałów reklamowych, informowanie w Internecie i zawieranie umów na odległość, organizowanie wystaw handlowych i reklamowych, administrowanie działalności handlowej, doradztwo i pomoc w zakresie prowadzenia handlu i działalności gospodarczej, **41** organizowanie nauki o historii ziemi, prowadzenie ogrodów zoologicznych oraz ogrodów botanicznych, prowadzenie ogrodów zwierząt przedpotopowych, prowadzenie ogrodów wymarłych gatunków zwierząt, gadów, płazów, ptaków i owadów, prowadzenie salonów gier, informacja o powyższym, obsługa basenów, pól golfowych, usługi tłumaczeniowe; nocne kluby, dyskoteki; szkolenia dla instruktorów sportowych, windsurfingowych, usługi związane z organizowaniem, prowadzeniem i obsługą dyskotek, balów, przyjęć, usługi impresariów, organizowanie loterii, gier, usługi związane z prowadzeniem klubów fitness, klubów gier komputerowych, kręgielni, sal kinowych, usługi związane z organizowaniem i prowadzeniem dyskotek, przedstawienia teatralne, rezerwacja miejsc na widowiska, tresura zwierząt, wypożyczanie nagrań filmowych i dźwiękowych, organizowanie występów cyrkowych, usługi instruktorów wychowania fizycznego, kultura fizyczna, organizacja imprez integracyjnych, organizacja gier i zabaw wyścigowych, paintballa, strzelania z łuków myśliwskich oraz broni pneumatycznej, jazdy quadami, samochodami terenowymi, skuterami śnieżnymi jak i poduszkowcami, pływania łodziami i skuterami wodnymi, organizowanie pokazów mody, obsługa sal kinowych i salonów gier, **43** dostarczanie potraw i napojów, usługi związane z prowadzeniem barów, restauracji, restauracji samoobsługowych, kawiarni, kafeterii, fast-foodów, wynajmowanie dystrybutorów automatycznych, usługi tymczasowego zakwaterowania, usługi prowadzenia moteli, pensjonatów, eksploatacja terenów kempingowych, rezerwacja miejsc hotelowych w pensjonatach i kwaterach prywatnych, turystycznych, ośrodkach kempingowych, ośrodkach rekonesansowej, sanatoriach w kraju i zagranicą, zakwaterowanie podczas obozów wakacyjnych, wypożyczanie namiotów, usługi w zakresie prowadzenia domów wypoczynkowych i turystycznych, wynajmowanie sal na spotkania, posiedzenia i szkolenia, usługi prowadzenia hoteli dla zwierząt, wypożyczanie krzeseł, stołów, bielizny stołowej i naczyń szklanych, usługi cateringowe, przygotowywanie dań (żywność, napoje) na zamówienie oraz ich dostawa.

(111) **254727** (220) 2011 03 01 (210) 382016  
(151) 2013 03 20 (441) 2011 06 06  
(732) WŁODARSKI WIEŚLAW, Zabierzów, PL.  
(540)



Kolor znaku: zielony, czarny, szary

(531) 27.5.1, 29.1.13

(510), (511) **16** akwaforty graficzne.

(111) **254728** (220) 2011 03 09 (210) 382441  
(151) 2013 01 23 (441) 2011 06 20

(732) NOMANET SPÓŁKA Z OGRANICZONĄ  
ODPOWIEDZIALNOŚCIĄ, Piekary Śląskie, PL.  
(540)



Kolor znaku: bordowy, pomarańczowy

(531) 27.5.1, 29.1.12

(510), (511) **16** opłaty i osłonki dla przemysłu spożywczego, w tym do wyrobów wędliniarskich i serów, wykonywane z tworzyw sztucznych i syntetycznych, **22** siatki dla przemysłu spożywczego, w tym do wyrobów mięsnych, wędliniarskich i serów, wykonane ze sznurka z włókien naturalnych i syntetycznych, siatki elastyczne i nieelastyczne stosowane w przemyśle spożywczym.

(111) **254729** (220) 2011 05 19 (210) 385551  
(151) 2013 01 31 (441) 2011 08 29

(732) S.C DOMENILE VITICOLE TOHANI SRL, Comuna Gura Vadului, RO.  
(540)

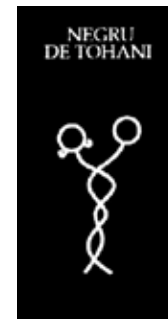

(531) 26.1.4, 26.11.2, 26.13.25, 27.5.1

(510), (511) **33** wino.

(111) **254730** (220) 2011 07 29 (210) 388447  
(151) 2013 02 20 (441) 2011 11 07

(732) BIOETON SPÓŁKA AKCYJNA, Warszawa, PL.  
(540)



Kolor znaku: czarny, szary, zielony

(531) 26.13.25, 27.5.1, 29.1.13

(510), (511) **01** produkty przerobu ropy naftowej zawarte w tej klasie; produkty i półprodukty ropopochodne rafineryjne i petrochemiczne takie jak asfalt-oksydowany, rozcieńczony, emulsje asfaltowe, bitum; węglowodory nasycone i nienasycone olefinowe i dienowe oraz ich polimery; propan; etylen; propylen; polietylen; polipropylen; butadien; benzen; toluen; frakcja etylobenzenowa; frakcje C4; węglowodory C9 i wyższe; fenol do celów przemysłowych; aceton; kumen; rozpuszczalniki do lakierów i farb; aromaty jako środki poprawiające zapach; glikole etylenowe; tlenek etylenu; etery do użytku przemysłowego; siarka; siarkowodor; chemiczne substancje do celów przemysłowych w tym do użytku w przemyśle biochemicznym; wodór

i gazy wodorowe; dodatki chemiczne do paliw w tym do paliwa silnikowego; dodatki chemiczne do smarów; gazy do celów przemysłowych; płyny niskozamarzające do układów chłodzenia silników spalinowych oraz spryskiwaczy; płyny hamulcowe; nieprzetworzone tworzywa sztuczne; estry; estry gliceryny; estry kwasów tłuszczowych; estry kwasów tłuszczowych do użytku przemysłowego; estry wyprodukowane z kwasów tłuszczowych do użytku w produkcji; utleniacze chemiczne, **04** paliwa, gazy płynne zawarte w tej klasie, benzyny silnikowe, oleje napędowe, oleje opałowe, oleje przemysłowe, oleje silnikowe, parafina, paliwa silnikowe, koks naftowy, ksyleny, smary, paliwa do celów grzewczych, paliwa palne, paliwa płynne, paliwa biodiesel, paliwa do pojazdów silnikowych, paliwa z ropy naftowej, biopaliwa, dodatki niechemiczne do paliwa silnikowego, eter naftowy, **35** usługi, których celem jest pomoc w prowadzeniu lub zarządzaniu przedsiębiorstwami handlowymi oraz pomoc w zarządzaniu w zakresie działalności gospodarczej lub handlowej przedsiębiorstw przemysłowych lub handlowych, w zakresie obrotu biopaliwami, biodieslem, ropą naftową, paliwami ropopochodnymi, estrami, paliwem do pojazdów silnikowych, paliwem do celów grzewczych z wyłączeniem transportu; usługi konsultingowe oraz reklamowe w zakresie obrotu biopaliwami, biodieslem, ropą naftową, paliwami ropopochodnymi, estrami, paliwem do pojazdów silnikowych, paliwem do celów grzewczych.

(111) **254731** (220) 2011 08 16 (210) 389064  
 (151) 2012 11 13 (441) 2011 11 21  
 (732) PRZEDSIĘBIORSTWO GÓRNICZE SILESIA SPÓŁKA  
 Z OGRANICZONĄ ODPOWIEDZIALNOŚCIĄ, Czechowice-  
 Dziedzice, PL.  
 (540) NEWSILESIA  
 (510), (511) **16** czasopismo (biuletyn informacyjny-dwumiesięcznik).

(111) **254732** (220) 2011 09 02 (210) 389770  
 (151) 2012 11 19 (441) 2011 12 05  
 (732) ALIOR BANK SPÓŁKA AKCYJNA, Warszawa, PL.  
 (540)



Kolor znaku: ciemnoczerwony, szary, biały  
 (531) 2.1.1, 26.4.9, 27.5.1, 29.1.13  
 (510), (511) **45** usługi prawne.

(111) **254733** (220) 2011 09 15 (210) 390239  
 (151) 2013 02 20 (441) 2011 12 19  
 (732) ŁĘCKI WOJCIECH ZIELEŃ-SERVICE, Piastów, PL.  
 (540)



Kolor znaku: ciemnozielony, biały  
 (531) 26.4.1, 26.4.11, 27.5.1, 29.1.12  
 (510), (511) **07** mechaniczne narzędzia rolnicze o napędzie innym niż ręczny, kosiarki ogrodowe o napędzie mechanicznym, kosy, piły, wertykulatory, siewniki, rozdrabniacze, rębaki do gałęzi o napędzie mechanicznym.

(111) **254734** (220) 2011 09 19 (210) 390358  
 (151) 2013 02 27 (441) 2012 01 02  
 (732) DAM SANDRA POLSKI SERWIS ENERGETYCZNY PSE,  
 Domiechowice, PL.

(540)



Kolor znaku: granatowy, czerwony, zielony

(531) 26.11.3, 27.5.1, 29.1.13  
 (510), (511) **06** budowlane materiały metalowe, przenośne konstrukcje metalowe i ich części, drobne elementy metalowe, **19** budowlane materiały niemetalowe; niemetalowe przenośne konstrukcje i ich części, **37** usługi budowlane, związane z wykonywaniem budynków, dróg, mostów, rurociągów przesyłowych i innych obiektów, usługi pomocnicze w budownictwie takie jak nadzór techniczny, wypożyczanie i instalowanie narzędzi oraz sprzętu budowlanego, usługi w zakresie projektowania, wykonania, konserwacji i serwisowania instalacji, szczególnie sieci energetycznych, analizy, informacja i doradztwo budowlane, inne usługi związane z budownictwem, takie jak malowanie, instalatorstwo hydrauliczne, ogrzewcze, naprawy i konserwacje budowlane, usługi związane z naprawami szczególnie w zakresie elektryczności, narzędzi, usługi związane z utrzymaniem obiektów w ich pierwotnym stanie, **40** usługi związane z mechaniczną lub chemiczną obróbką metali lub tworzyw sztucznych.

(111) **254735** (220) 2011 09 21 (210) 390536  
 (151) 2013 01 24 (441) 2012 01 02  
 (732) KOMAGRA SPÓŁKA Z OGRANICZONĄ  
 ODPOWIEDZIALNOŚCIĄ, Warszawa, PL.  
 (540)



Kolor znaku: pomarańczowy, niebieski, biały  
 (531) 5.3.14, 9.7.19, 26.1.1, 27.5.1, 29.1.14  
 (510), (511) **29** oleje jadalne, tłuszcze jadalne.

(111) **254736** (220) 2011 09 24 (210) 390653  
 (151) 2013 01 21 (441) 2012 01 02  
 (732) RICHARD HENRY SURES, Marvin, US.  
 (540) ABC/ALLIED PRESSROOM PRODUCTS  
 (510), (511) **01** substancje buforujące do druku offsetowego, **02** sykatywy do farb offsetowych, **03** preparaty czyszczące do druku offsetowego, **35** prowadzenie punktów sprzedaży hurtowej i detalicznej materiałów i preparatów do druku offsetowego, **40** usługi doradcze w zakresie druku offsetowego.

(111) **254737** (220) 2011 09 24 (210) 390654  
 (151) 2013 01 21 (441) 2012 01 02  
 (732) RICHARD HENRY SURES, Marvin, US.  
 (540)



Kolor znaku: czarny, szary, biały, czerwony

(531) 1.5.1, 26.1.1, 26.4.2, 27.5.1, 29.1.14  
 (510), (511) **01** substancje buforujące do druku offsetowego, **02** sykatywy do farb offsetowych, **03** preparaty czyszczące do druku offsetowego, **35** prowadzenie punktów sprzedaży hurtowej i detalicznej materiałów i preparatów do druku offsetowego, **40** usługi doradcze w zakresie druku offsetowego.

(111) **254738** (220) 2011 10 10 (210) 391307  
 (151) 2013 02 14 (441) 2012 01 16  
 (732) WITKOWSKI KRZYSZTOF GEORYT, Nieciecza, PL.  
 (540) GEORYT-SOLAR  
 (510), (511) **09** ogniwa fotowoltaiczne monokrystaliczne i polikrystaliczne, lampy solarne, **35** usługi sprzedaży modułów fotowoltaicznych świadczone przez sklepy detaliczne, hurtownie oraz za pomocą katalogów przesyłanych pocztą, oraz poprzez strony internetowe, usługi sprzedaży z wykorzystaniem sieci teleinformatycznej, telemarketing, **37** instalacja, konserwacja, naprawa ogniw fotowoltaicznych.

(111) **254739** (220) 2011 10 10 (210) 391310  
 (151) 2013 02 14 (441) 2012 01 16  
 (732) WITKOWSKI KRZYSZTOF GEORYT, Nieciecza, PL.  
 (540) SŁONECZNA MOC JEST Z NAMI  
 (510), (511) **09** ogniwa fotowoltaiczne monokrystaliczne i polikrystaliczne, lampy solarne, **35** usługi sprzedaży modułów fotowoltaicznych świadczone przez sklepy detaliczne i hurtownie, za pomocą katalogów przesyłanych pocztą oraz poprzez strony internetowe; usługi sprzedaży z wykorzystaniem sieci teleinformatycznej; telemarketing, **37** instalacja, konserwacja, naprawa ogniw fotowoltaicznych.

(111) **254740** (220) 2011 10 19 (210) 391755  
 (151) 2013 01 22 (441) 2012 01 30  
 (732) E.I. du Pont de Nemours and Company, Wilmington, US.  
 (540) VIXEN  
 (510), (511) **05** herbicydy do stosowania w rolnictwie.

(111) **254741** (220) 2011 10 19 (210) 391758  
 (151) 2013 01 22 (441) 2012 01 30  
 (732) E.I. du Pont de Nemours and Company, Wilmington, US.  
 (540) COLOMBUS  
 (510), (511) **05** herbicydy do stosowania w rolnictwie.

(111) **254742** (220) 2011 10 20 (210) 391769  
 (151) 2013 01 22 (441) 2012 01 30  
 (732) ENEA SPÓŁKA AKCYJNA, Poznań, PL.  
 (540)



Kolor znaku: czerwony, granatowy, biały  
 (531) 24.15.21, 27.5.1, 29.1.13  
 (510), (511) **09** programy komputerowe, elektroniczne urządzenia do rozdzielania energii, podzespoły i części komputerowe, wydawnictwa na nośniku elektronicznym-wszystkie wyżej wskazane towary przeznaczone na potrzeby sektora energetycznego, **16** wydawnictwa na nośnikach papierowych, **35** reklama; usługi w zakresie zarządzania w działalności gospodarczej, usługi w zakresie administrowania w działalności gospodarczej, usługi w zakresie prac biurowych, rekrutacji personelu oraz dostarczanie ogólnej informacji o zatrudnieniu dla osób trzecich; usługi zarządzania personelem; zarządzanie zasobami ludzkimi, dostarczanie i zarządzanie programami pracowników kontraktowych, doradztwo w zakresie zatrudnienia, doradztwo w zakresie kierowania karierą zawodową, doradztwo specjalistyczne w sprawach działalności gospodarczej, usługi księgowości i audytu wewnętrznego w działalności gospodarczej dla osób trzecich, badanie rynku, usługi informacji i porad dotyczące działalności gospodarczej, doradztwo dotyczące organizowania działalności gospodarczej, usługi przygotowywania zeznań podatkowych i doradztwa podatkowego, pośrednictwo handlowe polegające na zawarzeniu kontrahentów w zawieraniu transakcji kupna i sprzedaży towarów i usług, obsługa call center; usługi sprzedaży komputerów, części do nich, urządzeń peryferyjnych do komputerów, oprogramowania, sprzętu elektronicznego i telekomunikacyjnego oraz części do nich, maszyn i urządzeń biurowych, oprogramowania, sprzętu audiowizualnego, usługi pośrednictwa w zawieraniu umów kupna sprzedaży energii elektrycznej, **36** usługi ustalania taryf i opłat, usługi abonenckie polegające na

naliczaniu opłat za dostarczoną energię elektryczną, windykacja należności za dostarczoną energię elektryczną, usługi finansowe, **37** instalacja, konserwacja i naprawy komputerów, sprzętu telekomunikacyjnego; instalacja, konserwacja i naprawy maszyn przemysłowych i wyposażenia do nich; usługi budowlane, wykonywanie instalacji elektrycznych, wodno-kanalizacyjnych, cieplnych, gazowych, klimatyzacyjnych; wykonywanie instalacji telekomunikacyjnych i elektroenergetycznych; wynajem maszyn budowlanych, usługi doradcze dotyczące: montażu, budowy, rozbudowy, naprawy i konserwacji urządzeń i obiektów oraz układów elektrycznych, **38** telekomunikacja na potrzeby sektora energetycznego, przekazywanie dokumentów płatniczych drogą elektroniczną do płatnika, usługi doradcze dotyczące: montażu, budowy, rozbudowy, naprawy i konserwacji urządzeń i obiektów oraz układów telekomunikacyjnych, **39** wynajem i dzierżawa pojazdów, **40** wynajem sprzętu do wytwarzania energii elektrycznej, **41** nauczanie, kształcenie, organizacja szkoleń, konferencji, sympozjów; konkursy edukacyjne, usługi wydawnicze, **42** usługi w zakresie administrowania stronami internetowymi oraz tworzenia i utrzymywania stron internetowych, prace badawczo-rozwojowe dla osób trzecich dotyczące energii, doradztwo w sprawach sprzętu i oprogramowania komputerowego w zakresie energetyki, instalacje oprogramowania komputerowego, aktualizacja oprogramowania komputerowego, odzyskiwanie danych komputerowych, powielanie oprogramowania komputerowego, programowanie komputerów na potrzeby sektora energetycznego, projektowanie systemów komputerowych na potrzeby sektora energetycznego, wypożyczanie komputerów, konserwacja oprogramowania komputerowego, konwersja danych lub dokumentów na formę elektroniczną, konwersja danych przez programy komputerowe, kontrola (przebieg) układów pomiarowych, usługi projektowe oraz ekspertyzy dotyczące: montażu, budowy, rozbudowy, naprawy i konserwacji urządzeń i obiektów oraz układów elektrycznych, telekomunikacyjnych, energetycznych, komputerów, systemów komputerowych, systemów monitorujących, nadzorujących; usługi architektoniczne, odczyty wskaźnik liczników energii elektrycznej, opracowywanie i zestawianie gotowych danych informacyjnych dotyczących taryf za dostarczoną energię elektryczną, usługi doradcze dotyczące: montażu, budowy, rozbudowy, naprawy i konserwacji urządzeń i obiektów oraz układów energetycznych, komputerów, systemów komputerowych, systemów monitorujących, nadzorujących.

(111) **254743** (220) 2011 10 21 (210) 391871  
 (151) 2013 01 22 (441) 2012 01 30  
 (732) WITER BOGUSŁAWA DERM-SERVICE POLOGNE,  
 Warszawa, PL.  
 (540)

## DERMNews

(531) 27.5.1  
 (510), (511) **16** periodyki, książki, kalendarze, broszury, materiały drukowane, **35** usługi w zakresie tworzenia reklamowych i sponsorowanych tekstów reklamowych, publikowanie tekstów sponsorowanych, usługi w zakresie reklamy prasowej i za pośrednictwem Internetu i sieci komputerowych.

(111) **254744** (220) 2011 10 26 (210) 392036  
 (151) 2013 02 20 (441) 2012 01 30  
 (732) FABRYKA AMUNICJI MYŚLIWSKIEJ FAM-PIONKI SPÓŁKA  
 Z OGRANICZONĄ ODPOWIEDZIALNOŚCIĄ, Pionki, PL.  
 (540) BĄK  
 (510), (511) **13** naboje.

(111) **254745** (220) 2011 10 26 (210) 392038  
 (151) 2013 02 20 (441) 2012 01 30  
 (732) FABRYKA AMUNICJI MYŚLIWSKIEJ FAM-PIONKI SPÓŁKA  
 Z OGRANICZONĄ ODPOWIEDZIALNOŚCIĄ, Pionki, PL.  
 (540) CHRABAŚCZC  
 (510), (511) **13** naboje.

(111) **254746** (220) 2011 10 26 (210) 392039  
 (151) 2013 02 20 (441) 2012 01 30  
 (732) FABRYKA AMUNICJI MYŚLIWSKIEJ FAM-PIONKI SPÓŁKA  
 Z OGRANICZONĄ ODPOWIEDZIALNOŚCIĄ, Pionki, PL.

(540) ONS 2000  
(510), (511) **13** naboje.

(111) **254747** (220) 2011 10 26 (210) 392040  
(151) 2013 02 20 (441) 2012 01 30  
(732) FABRYKA AMUNICJI MYŚLIWSKIEJ FAM-PIONKI SPÓŁKA  
Z OGRANICZONĄ ODPOWIEDZIALNOŚCIĄ, Pionki, PL.  
(540) W8MP  
(510), (511) **13** naboje.

(111) **254748** (220) 2011 10 26 (210) 392041  
(151) 2013 02 20 (441) 2012 01 30  
(732) FABRYKA AMUNICJI MYŚLIWSKIEJ FAM-PIONKI SPÓŁKA  
Z OGRANICZONĄ ODPOWIEDZIALNOŚCIĄ, Pionki, PL.  
(540) SAK  
(510), (511) **13** naboje.

(111) **254749** (220) 2011 10 26 (210) 392042  
(151) 2013 02 20 (441) 2012 01 30  
(732) FABRYKA AMUNICJI MYŚLIWSKIEJ FAM-PIONKI SPÓŁKA  
Z OGRANICZONĄ ODPOWIEDZIALNOŚCIĄ, Pionki, PL.  
(540) LFT-6,8  
(510), (511) **13** naboje.

(111) **254750** (220) 2011 10 26 (210) 392044  
(151) 2013 02 20 (441) 2012 01 30  
(732) FABRYKA AMUNICJI MYŚLIWSKIEJ FAM-PIONKI SPÓŁKA  
Z OGRANICZONĄ ODPOWIEDZIALNOŚCIĄ, Pionki, PL.  
(540) PR PIK  
(510), (511) **13** naboje.

(111) **254751** (220) 2011 10 26 (210) 392046  
(151) 2013 02 20 (441) 2012 01 30  
(732) FABRYKA AMUNICJI MYŚLIWSKIEJ FAM-PIONKI SPÓŁKA  
Z OGRANICZONĄ ODPOWIEDZIALNOŚCIĄ, Pionki, PL.  
(540) RÓJ  
(510), (511) **13** naboje.

(111) **254752** (220) 2011 10 28 (210) 392175  
(151) 2013 02 04 (441) 2012 01 30  
(732) WYDAWNICTWO LEGIS TOMASZ PECYNA I WSPÓLNICY  
SPÓŁKA JAWNA, Warszawa, PL.  
(540) wydawnictwo legis  
(510), (511) **09** publikacje, zwłaszcza z zakresu prawa i ekonomii, na nośnikach elektronicznych i jako pliki elektroniczne, **16** publikacje drukowane, książki, broszury, foldery, czasopisma i gazety, zwłaszcza z zakresu prawa i ekonomii; kalendarze, albumy i atlasy, druki akcydensowe, zakładki do książek, zeszyty, notesy, bruliony, wkłady do segregatorów, drukowane materiały szkolne i biurowe, bajki, **35** zgrupowanie na rzecz osób trzecich różnych towarów obejmujących publikacje, zwłaszcza z zakresu prawa i ekonomii, na nośnikach elektronicznych i jako pliki elektroniczne, publikacje drukowane, książki, broszury, foldery, czasopisma i gazety, zwłaszcza z zakresu prawa i ekonomii; kalendarze, albumy i atlasy, druki akcydensowe, zakładki do książek, zeszyty, notesy, bruliony, wkłady do segregatorów, drukowane materiały szkolne i biurowe, bajki w sposób umożliwiający ich wygodne oglądanie i kupowanie w sklepach, hurtowniach, w Internecie oraz drogą sprzedaży wysyłkowej, reklama wyżej wymienionych towarów, usługi sklepu internetowego, usługi agencji reklamowej, organizowanie i prowadzenie targów i wystaw w celach handlowych lub reklamowych, rozpowszechnianie materiałów i gadżetów reklamowych, **38** usługi internetowego serwisu informacyjnego, w szczególności z branży prawnej, ekonomicznej i gospodarczej, obejmującego akty prawne, orzecznictwo, wskaźniki, stopy procentowe, kalkulatory obliczeniowe, informacje prawne, informacje podatkowe, informacje giełdowe, informacje walutowe oraz inne informacje przydatne dla użytkowników, poszerzonego o różnorodne funkcje internetowe, łączność przez terminale komputerowe, przesyłanie informacji tekstowej i obrazowej za pomocą komputera, w szczególności z branży prawnej, ekonomicznej i gospodarczej,

usługi ogłoszeń elektronicznych, w szczególności z branży prawnej, ekonomicznej i gospodarczej, tworzenie i utrzymywanie serwisów internetowych, w szczególności z branży prawnej, ekonomicznej i gospodarczej, **41** usługi wydawnicze, redagowanie, skład i korekta tekstów, komputerowe przygotowanie materiałów do publikacji, usługi poligraficzne, usługi szkoleniowe, organizowanie i prowadzenie konferencji, kongresów, sympozjów i zjazdów, publikacje elektroniczne on-line książek i periodyków, zwłaszcza z zakresu prawa i ekonomii.

(111) **254753** (220) 2011 11 08 (210) 392580  
(151) 2013 02 05 (441) 2012 02 13  
(732) GREDKA WOJCIECH, Poznań, PL.  
(540)



Kolor znaku: czarny, niebieski, biały

(531) 26.11.2, 27.5.1, 29.1.13  
(510), (511) **06** konstrukcje metalowe, konstrukcje przenośne metalowe, **09** elektryczne urządzenia kontrolno-sterujące, instalacje elektryczne, nadajniki sygnałów elektronicznych, oprogramowanie komputerowe, nagrane, programy komputerowe [software ładowany], programy komputerowe nagrane, programy sterujące komputerowe, nagrane, przenośny radiowy sprzęt nadawczo-odbiorczy, tablice sterownicze [elektryczność], urządzenia do przetwarzania informacji, urządzenia do zdalnego sterowania, urządzenia elektryczne do zdalnego, zapłonu, zegary kontrolne [czasomierze rejestrujące], **13** detonatory, zapalniki.

(111) **254754** (220) 2011 11 22 (210) 393084  
(151) 2013 01 22 (441) 2012 02 27  
(732) ABRYŚ SPÓŁKA Z OGRANICZONĄ ODPOWIEDZIALNOŚCIĄ,  
Poznań, PL.  
(540)

**CZYSTA ENERGIA**

Kolor znaku: pomarańczowy

(531) 27.5.1, 29.1.2  
(510), (511) **16** czasopisma, książki, fotografie, **35** reklama osób trzecich, usługi badania rynku, pośredniczenie w zawieraniu transakcji handlowych, reprodukcja dokumentacji, doradztwo handlowe, organizowanie pokazów sprzętu komunalnego w celach handlowych i reklamowych, **38** przesyłanie danych przy pomocy terminali komputerowych, przesyłanie komputerowo informacji tekstowej i obrazowej, poczta elektroniczna, agencje prasowe, przesyłanie danych przy pomocy światłowodów, przesyłanie wiadomości, przesyłanie wiadomości i obrazu przy pomocy komputera, **41** prowadzenie kursów edukacyjnych, tłumaczenia, **42** ekspertyzy inżynieryjne.

(111) **254755** (220) 2011 11 22 (210) 393108  
(151) 2013 01 21 (441) 2012 02 27  
(732) GODLEWSKI TADEUSZ PRZEDSIĘBIORSTWO  
WIELOBRANŻOWE TAGO, Gdańsk, PL.  
(540)



Kolor znaku: pomarańczowo-złoty

(531) 26.1.1, 27.5.1, 29.1.1  
(510), (511) **03** produkty kosmetyczne do pielęgnacji ciała, włosów, paznokci, **05** produkty farmaceutyczne w postaci białka.

(111) **254756** (220) 2011 11 23 (210) 393151  
(151) 2013 01 23 (441) 2012 02 27



(732) BIBLIOTEKA AKUSTYCZNA SPÓŁKA Z OGRANICZONĄ ODPOWIEDZIALNOŚCIĄ, Warszawa, PL.  
(540)



(531) 16.1.14, 26.4.2, 26.4.8, 27.5.1

(510), (511) **09** publikacje elektroniczne, książki na nośnikach elektronicznych-audiobook, ebook, ebook udźwiękowiony, publikacje multimedialne, publikacje dźwiękowe, pocztówka dźwiękowa, audiowizualne urządzenia dydaktyczne do nauczania, **16** publikacje, książki, albumy, podręczniki, słowniki, encyklopedie, albumy, poradniki, komiksy, materiały szkoleniowe i instruktażowe z wyjątkiem przyrządów; materiały do nauczania z wyjątkiem aparatów, karty muzyczne z życzeniami, **41** usługi wydawnicze, usługi publikowania: książki, audiobooki, ebooki, teksty, artykuły, periodyki, czasopisma, gazety, prezentacje multimedialne; publikacje elektroniczne; publikacje elektroniczne on-line, wydawanie nagrań dźwiękowych, wizualnych, nagrań wideo, elektronicznych nośników informacji; produkcja nagrań audio i/lub video oraz programów radiowych i telewizyjnych, fotoreportaży, komputerowe przygotowanie materiałów do publikacji, udostępnianie publikacji elektronicznych on-line, nie do pobierania z sieci komputerowych, usługi w zakresie edukacji, nauczania, kształcenia i rozrywki; prowadzenie fonoteki, usługi studia nagrań, wypożyczania książek audiobooków, wypożyczanie nagrań dźwiękowych, wypożyczanie książek, wypożyczanie sprzętu audio.

(111) **254757** (220) 2011 11 26 (210) 393277  
(151) 2013 03 12 (441) 2012 02 27

(732) CHOWANIEC TADEUSZ MILENIUM, Bielsko-Biała, PL.  
(540) TEDSYSTEM

(510), (511) **09** wyświetlacze diodowe led, tablice elektroniczne, tablice reklamowe, zintegrowane obwody wyświetlaczy elektronicznych.

(111) **254758** (220) 2011 12 20 (210) 394343  
(151) 2013 03 12 (441) 2012 03 26

(732) NIETO-RASIŃSKI DAVID, NIETO-KUCZYŃSKA DOROTA EL UNIVERSO SPÓŁKA CYWILNA, Wrocław, PL.  
(540)



Kolor znaku: czarny, czerwony, niebieski, szary, zielony, żółty

(531) 4.5.15, 26.13.25, 27.5.1, 29.1.15

(510), (511) **16** publikacje, druki, materiały szkoleniowe i instruktażowe, **41** publikowanie książek, publikowanie broszur do nauki, informacja o edukacji, nauczanie języków obcych, organizowanie konkursów, organizowanie i prowadzenie seminariów, tłumaczenia.

(111) **254759** (220) 2011 12 22 (210) 394456  
(151) 2013 03 14 (441) 2012 03 26

(732) SUSICKI KAROL KARLSEN, Toruń, PL.

(540) DIVEZONE.PL-Twój Sklep Nurkowy  
(510), (511) **06** butle do nurkowania, zawory do butli nurkowych, **09** kombinezony dla nurków, maski do nurkowania, rękawice dla nurków, zaciski do nosa dla nurków i pływaków, zatyczki do uszu do nurkowania, kamizelki dla nurków, kurtki dla nurków, skafandry dla nurków, buty dla nurków, odzież termoaktywna, urządzenia do pomiaru ciśnienia, urządzenia do oddychania pod wodą, analizatory gazów dla nurków, urządzenia stanowiące obiegi zamknięte dla nurków, komputery dla nurków, kamery dla nurków, **10** automaty odde-

chowe dla nurków, **11** lampy nurkowe, latarki dla nurków, urządzenia do ogrzewania dla nurków.

(111) **254760** (220) 2011 12 27 (210) 394573  
(151) 2013 03 15 (441) 2012 04 10

(732) SKRZYPCZYŃSKI REMIGIUSZ, SENER JÖRG ICE 4X4 SPÓŁKA CYWILNA, Koszalin, PL.  
(540)



Kolor znaku: czerwony, czarny, biały

(531) 18.1.21, 27.5.1, 29.1.13

(510), (511) **12** części zamienne do samochodów terenowych, **35** prowadzenie sklepu lub hurtowni z częściami do samochodów terenowych, **37** naprawa, modernizacja i serwis samochodów terenowych.

(111) **254761** (220) 2011 12 27 (210) 394575  
(151) 2013 03 15 (441) 2012 04 10

(732) SKRZYPCZYŃSKI REMIGIUSZ, SENER JÖRG ICE 4X4 SPÓŁKA CYWILNA, Koszalin, PL.  
(540)



Kolor znaku: niebieski, czarny, czerwony, biały

(531) 18.1.21, 27.5.1, 29.1.14

(510), (511) **12** części zamienne do samochodów terenowych, **35** prowadzenie sklepu lub hurtowni z częściami do samochodów terenowych, **37** naprawa, modernizacja i serwis samochodów terenowych.

(111) **254762** (220) 2011 12 28 (210) 394631  
(151) 2013 01 31 (441) 2012 04 10

(732) TOMCZAK AGATA TOSANUS, Książenice, PL.  
(540)



Kolor znaku: brązowy, biały

(531) 7.3.11, 27.5.11, 29.1.12

(510), (511) **39** wypożyczanie pojazdów, **41** usługi klubów zdrowia w zakresie poprawiania kondycji, **44** usługi w zakresie korzystania z sauny.

(111) **254763** (220) 2011 12 29 (210) 394646  
(151) 2013 01 24 (441) 2012 04 10

(732) Shantou Hengchu Knitting Industrial Co., Ltd., Shantou, CN.  
(540)



(531) 27.5.1, 27.5.13

(510), (511) **25** odzież, obuwie nakrycia głowy; bielizna osobista, biustonosze, skarpetki, piżamy, kurtki, zakłady, marynarki, T-shirty, kostiumy kąpielowe, płaszcze kąpielowe, wyprawki dziecięce, szla-

frocki, suknie, płaszcze, paski, slipy, kapelusze, krawaty, bielizna, koszulki gimnastyczne, buty, majtki dziecięce, pieluszki dla dzieci z materiałów tekstylnych, śliniaki niepapierowe, odzież wodoodporna, obuwie piłkarskie, rękawiczki.

(111) **254764** (220) 2011 12 30 (210) 394669  
(151) 2013 01 30 (441) 2012 04 10  
(732) PRZEDSIĘBIORSTWO JANUS SPÓŁKA AKCYJNA, Toruń, PL.  
(540) NIEWINNE  
(510), (511) **33** wódki, nalewki, likiery, wyroby spirytusowe.

(111) **254765** (220) 2011 12 30 (210) 394670  
(151) 2013 01 24 (441) 2012 04 10  
(732) PRZEDSIĘBIORSTWO JANUS SPÓŁKA AKCYJNA, Toruń, PL.  
(540) DZIK  
(510), (511) **33** wódki, nalewki, likiery, wyroby spirytusowe.

(111) **254766** (220) 2012 01 12 (210) 395137  
(151) 2013 03 19 (441) 2012 04 23  
(732) MICHALAK KRZYSZTOF, Stanisławów, PL.  
(540)



Kolor znaku: biały, czerwony

(531) 27.5.1, 29.1.12  
(510), (511) **41** orkiestry, imprezy, organizacja balów, imprezy rozrywkowe, oprawa muzyczna imprez, wesela, imprezy firmowe.

(111) **254767** (220) 2012 01 20 (210) 395444  
(151) 2013 03 25 (441) 2012 04 23  
(732) TERRA RECYCLING SPÓŁKA AKCYJNA, Grodzisk Mazowiecki, PL.  
(540)



Kolor znaku: biały, jasnoszary, ciemnoniebieski

(531) 15.7.1, 27.5.1, 29.1.13  
(510), (511) **11** aparatura i urządzenia chłodnicze; chłodnice do czajki; czajniki elektryczne; elektryczne lampy, grzejniki elektryczne; elektryczne ekspresy do kawy; kuchenki mikrofalowe; kuchenny sprzęt elektryczny; lampy elektryczne; lodówki; suszarki do włosów; zamrażarki, **39** transport, wyładunek i składowanie odpadów, magazynowanie, **40** niszczenie odpadów; niszczenie odpadków; recykling odpadków i odpadów; sortowanie odpadów i surowców wtórnych; unieszkodliwianie odpadów.

(111) **254768** (220) 2012 01 20 (210) 395446  
(151) 2013 03 25 (441) 2012 04 23  
(732) POINTPACK.PL SPÓŁKA AKCYJNA, Grodzisk Mazowiecki, PL.  
(540)



Kolor znaku: pomarańczowy, czarny

(531) 24.15.3, 24.15.13, 24.17.1, 24.17.2, 27.5.1, 29.1.12  
(510), (511) **35** badania rynku; agencje informacji handlowej; rozpowszechnianie ogłoszeń reklamowych; wystawy handlowe; dystrybucja materiałów reklamowych; rozpowszechnianie materiałów reklamowych; uaktualnianie materiałów reklamowych; badania mar-

ketingowe; wynajmowanie nośników reklamowych; reklama; agencje reklamowe; organizowanie wystaw w celach handlowych lub reklamowych; badania opinii publicznej; wynajmowanie przestrzeni reklamowych; reklamy korespondencyjne; pozyskiwanie danych do komputerowych baz danych; reklama za pośrednictwem sieci komputerowej; usługi porównywania cen; zarządzanie w zakresie zamówień w handlu; tworzenie reklamowych i sponsorowanych tekstów, **37** instalowanie i naprawa telefonów; instalowanie i naprawa urządzeń elektrycznych, **39** dostarczanie korespondencji, przesyłek; dostarczanie paczek; dostarczanie towarów zamówionych korespondencyjnie; magazynowanie; usługi kurierskie; usługi nawigacji transportu; fracht; informacja o składowaniu; informacja o transporcie, **42** projektowanie systemów komputerowych; projektowanie oprogramowania komputerowego; dostarczanie [opracowywanie] wyszukiwarek internetowych; elektroniczna konwersja danych lub programów; instalacje oprogramowania komputerowego; programowanie komputerów; opracowywanie projektów technicznych; aktualizacja oprogramowania komputerowego; doradztwo w zakresie oprogramowania komputerowego; konserwacja oprogramowania komputerowego; powielanie oprogramowania komputerowego; wypożyczanie oprogramowania komputerowego; tworzenie i utrzymywanie stron internetowych dla osób trzecich.

(111) **254769** (220) 2012 01 24 (210) 395567  
(151) 2013 03 29 (441) 2012 05 07  
(732) LRC PRODUCTS LIMITED, Slough, GB.  
(540) Bezwstydnie o...

(510), (511) **03** chusteczki nasączone kosmetykami inne niż do celów medycznych; chusteczki nasączone mydłem lub preparatami do czyszczenia inne niż do użytku osobistego i inne niż do celów medycznych; chusteczki nasączone mydłem lub preparatami do czyszczenia do użytku osobistego inne niż do celów medycznych; produkty toaletowe, mydła inne niż do użytku osobistego; preparaty czyszczące, inne niż do użytku osobistego; mydła do użytku osobistego; preparaty czyszczące do użytku osobistego; preparaty do higieny jamy ustnej; środki do czyszczenia zębów; inne niż lecznicze preparaty do kąpieli w postaci soli (olejków i preparatów do moczenia); preparaty nawilżające; olejki esencjonalne; olejki do masażu; kremy do masażu; żele do masażu; spraye stosowane w pomieszczeniach inne niż mające zastosowanie do użytku osobistego; inne niż medyczne preparaty do pielęgnacji intymnych części ciała, **05** środki i substancje antykoncepcyjne, żele, płyny i kremy plemnikobójcze, higieniczne środki nawilżające i dezynfekujące rejonu waginy, penisa i odbytu; środki zwilżające do użytku osobistego; środki zwilżające, żele, płyny i kremy dla zachowania zdrowia seksualnego i/lub dla poprawy sprawności seksualnej; suplementy do zachowania zdrowia seksualnego i/lub poprawy sprawności seksualnej; preparaty i substancje farmaceutyczne związane ze zdrowiem seksualnym i/lub sprawnością seksualną; preparaty i substancje diagnostyczne używane w badaniach ginekologicznych lub w diagnostyce chorób przenoszonych drogą płciową, **10** prezerwatywy; urządzenia antykoncepcyjne, higieniczne i profilaktyczne; aparaty, przyrządy i urządzenia do masażu; elektryczne i elektroniczne aparaty, przyrządy i urządzenia do masażu; urządzenia do masażu ciała; osobiste urządzenia do masażu; wibratory; pierścienie wibrujące; rekwiizyty erotyczne, zabawki erotyczne; akcesoria erotyczne; części i osprzęt od wszystkich wyżej wymienionych towarów, **41** usługi edukacyjne i szkoleniowe, organizowanie konferencji i seminariów, publikowanie tekstów innych niż reklamowe.

(111) **254770** (220) 2012 01 24 (210) 395622  
(151) 2013 03 14 (441) 2012 05 07  
(732) ASA SPÓŁKA Z OGRANICZONĄ ODPOWIEDZIALNOŚCIĄ, Głubczyce, PL.

(540) Artresan Active-rusz się!

(510), (511) **05** produkty farmaceutyczne i inne środki lecznicze, żywność dietetyczna do celów leczniczych, żywność suplementarna do celów leczniczych, dietetyczne środki spożywcze do celów leczniczych, napoje do celów leczniczych, żywność dla niemowląt, dodatki odżywcze do celów leczniczych; suplementy diety do celów leczniczych.

(111) **254771** (220) 2012 01 25 (210) 395688  
(151) 2013 03 29 (441) 2012 05 07

(732) ASA SPÓŁKA Z OGRANICZONĄ ODPOWIEDZIALNOŚCIĄ, Głubczyce, PL.

(540) Artresan Active-ruszać się zdrowo!

(510), (511) **05** produkty farmaceutyczne i inne środki lecznicze, żywność dietetyczna do celów leczniczych, żywność suplementarna do celów leczniczych, dietetyczne środki spożywcze do celów leczniczych, napoje do celów leczniczych, żywność dla niemowląt, dodatki odżywcze do celów leczniczych; suplementy diety do celów leczniczych.

(111) **254772** (220) 2012 01 30 (210) 395868  
(151) 2013 03 18 (441) 2012 05 07

(732) PRZEDSIĘBIORSTWO PRODUKCJI LODÓW KORAL, JÓZEF KORAL SPÓŁKA JAWNA, Limanowa, PL.

(540)



(531) 1.3.1, 27.5.1

(510), (511) **30** lody, rolady lodowe, desery lodowe.

(111) **254773** (220) 2012 01 30 (210) 395913  
(151) 2013 03 12 (441) 2012 05 07

(732) SOPOCKA FABRYKA URODY SPÓŁKA Z OGRANICZONĄ ODPOWIEDZIALNOŚCIĄ, Sopot, PL.

(540)



(531) 5.5.20, 5.13.25, 27.5.1

(510), (511) **44** chirurgia plastyczna, kliniki medyczne, salony piękności.

(111) **254774** (220) 2012 01 31 (210) 396033  
(151) 2013 03 22 (441) 2012 05 07

(732) COSMETICS CONTROL SPÓŁKA Z OGRANICZONĄ ODPOWIEDZIALNOŚCIĄ, Gdynia, PL.

(540)



(531) 26.4.2, 26.11.1, 27.5.1

(510), (511) **03** kosmetyki, lakiery do włosów, płyny do pielęgnacji włosów, farby do włosów, szampony, preparaty do włosów.

(111) **254775** (220) 2012 02 01 (210) 396080  
(151) 2013 03 22 (441) 2012 05 07

(732) CENEGA POLAND SPÓŁKA Z OGRANICZONĄ ODPOWIEDZIALNOŚCIĄ, Warszawa, PL.

(540) darmodostawa

(510), (511) **09** programy komputerowe nagrane, programy komputerowe [software] ładowne, programy gier komputerowych, software, oprogramowanie stałe komputerowe nagrane, dyski kompaktowe [nośniki danych], magnetyczne nośniki informacji, progra-

my gier komputerowych, programy komputerowe [software ładowne], urządzenia i przyrządy: naukowe, żeglarskie, geodezyjne, fotograficzne, kinematograficzne, optyczne, do ważenia, pomiarowe, sygnalizacyjne, kontrolne, do ratowania życia, do celów dydaktycznych; urządzenia i przyrządy do przewodzenia, przełączania, przekształcania, gromadzenia, sterowania i regulacji energii elektrycznej; urządzenia do nagrywania, przesyłania lub odtwarzania dźwięku lub obrazów; magnetyczne nośniki danych, nagrane dyski; automaty sprzedające i mechanizmy do urządzeń uruchamianych monetami; kasy rejestrujące, maszyny liczące, osprzęt do przetwarzania danych, komputery; urządzenia do gaszenia ognia; filmy rytmiczne animowane, nośniki do rejestracji dźwięku, obrazu lub danych, dyskiety, dyski kompaktowe, dyski kompaktowe CD, nagrane dyski z dźwiękiem, obrazem, wideo lub danymi, dyski magnetyczne, kasety wideo, kasety wideo z gramami, optyczne nośniki danych, taśmy magnetyczne, taśmy do rejestracji dźwięku, taśmy wideo, urządzenia do przetwarzania danych, laptopy, komputerowe urządzenia peryferyjne, drukarki komputerowe, klawiatury komputerowe, modemy, monitory komputerowe, myszy komputerowe, napędy dysków do komputera, pamięci komputerowe, podkładki pod myszy komputerowe, podpórki pod nadgarstki do użytku z komputerem, procesory, skanery komputerowe, oprogramowanie komputerowe nagrane, publikacje elektroniczne-moduły ładowne, urządzenia do gier działające z zewnętrznym ekranem wyświetlającym lub monitorem, urządzenia przeznaczone do rozrywki, przystosowane wyłącznie do odbiorników telewizyjnych, części i wyposażenie do powyższych towarów takie jak napędy dyskowe, elektryczne urządzenia kontrolno-sterujące, **16** papier, karton i wyroby z tych materiałów nie ujęte w innych klasach, druki; materiały intrologatorskie; fotografie; materiały biurowe; kleje do celów biurowych lub domowych; materiały dla artystów; pędzle do malowania; maszyny do pisania i sprzęt biurowy z wyjątkiem mebli; materiały szkoleniowe i instruktażowe z wyjątkiem przyrządów; materiały z tworzyw sztucznych do pakowania nie ujęte w innych klasach; czcionki drukarskie; matryce drukarskie, publikacje, broszury, czasopisma, komiksy, książki, materiały piśmienne, przybory szkolne, akwarele, bloki rysunkowe, afisze, plakaty z papieru lub kartonu, albumy, dozowniki taśmy przyklepnej, ekerki, gumki do ścierania, kalendarze, kalkomanie, linijki rysownicze, nalepki, naklejki, notatniki, ołówki, pastele, piórniki, temperówki do ołówków, elektryczne lub nieelektryczne, **28** urządzenia do gier działające wyłącznie z odbiornikiem, gry, urządzenia do gier elektronicznych innych niż telewizyjne, **35** usługi reklamowe; zarządzanie w działalności handlowej; administrowanie działalnością handlowej; prace biurowe takie jak wyszukiwanie informacji w plikach dla osób trzecich.

(111) **254776** (220) 2012 02 03 (210) 396177  
(151) 2013 03 15 (441) 2012 05 07

(732) EUROFLORIST SPÓŁKA Z OGRANICZONĄ ODPOWIEDZIALNOŚCIĄ, Poznań, PL.

(540) czekoladowa depesza

(510), (511) **30** czekoladki, bombonierki, pralinki, czekolada, wyroby czekoladowe, batoniki, wafle, ciasta, ciastka, biszkopty, herbatniki, cukierki, pastylki, draże, trufle, marcepan, wyroby cukiernicze na bazie czekolady, orzechów, migdałów, kakao, czekolada do picia, napoje na bazie kakao i czekolady, **35** sprzedaż za pośrednictwem sieci internet, sprzedaż wysyłkowa i katalogowa, sprzedaż w sklepach i hurtowniach następujących towarów: czekoladki, bombonierki, pralinki, czekolada, wyroby czekoladowe, batoniki, wafle, ciasta, ciastka, biszkopty, herbatniki, cukierki, pastylki, draże, trufle, marcepan, wyroby cukiernicze na bazie czekolady, orzechów, migdałów, kakao, czekolada do picia, napoje na bazie kakao i czekolady; prezentacja i promocja towarów w internecie i w innych mediach, reklama on-line, rozpowszechnianie informacji handlowych, wysyłanie biuletynów i ofert handlowych drogą pocztową oraz elektroniczną (e-mail marketing), **39** pakowanie, dystrybucja oraz dostarczanie słodczy, wyrobów czekoladowych oraz alkoholowych, doręczanie towarów zamówionych przez internet lub korespondencyjnie, usługi kurierskie.

(111) **254777** (220) 2012 02 06 (210) 396244  
(151) 2013 03 26 (441) 2012 05 21

(732) NENY CZ EWA, NENY CZ RYSZARD MULTI-SOFT SPÓŁKA CYWILNA, Zielona Góra, PL.

(540)



Kolor znaku: biały, żółty, czarny

(531) 25.7.3, 26.4.1, 26.4.2, 27.5.1, 29.1.13

(510), (511) **35** sprzedaż detaliczna i hurtowa dla osób trzecich oraz prezentacja przez Internet z możliwością zapoznania się i zakupu na odległość następujących towarów: meble kuchenne, meble kuchenne do zabudowy, artykuły gospodarstwa domowego w szczególności okapy kuchenne, zmywarki, kuchnie gazowe, elektryczne i gazowo-elektryczne, kuchenki mikrofalowe, lodówki, chłodziarki, pralki, suszarki, a także drobny sprzęt agd, **42** doradztwo w zakresie wyposażenia pomieszczeń kuchennych i dekoracji wnętrz.

(111) **254778** (220) 2012 02 08 (210) 396423

(151) 2013 03 22 (441) 2012 05 21

(732) DZIEMIEŃCZUK MICHAŁ DECOMP, Poznań, PL.

(540)



(531) 27.5.1, 27.5.3

(510), (511) **29** chrzan.(111) **254779** (220) 2012 02 08 (210) 396424

(151) 2013 03 22 (441) 2012 05 21

(732) GRUPA CSV SPÓŁKA Z OGRANICZONĄ ODPOWIEDZIALNOŚCIĄ, Szczecin, PL.

(540)



Kolor znaku: granatowy, ciemnozielony, biały

(531) 26.4.2, 26.4.11, 26.11.3, 27.5.1, 29.1.13

(510), (511) **01** kleje inne niż do papieru lub użytku domowego, płyny wspomagające materiały ściernie, rozpuszczalniki do lakierów i farb, środki chemiczne dla przemysłu, **02** emalie, emalie do malowania, lakiery, farby, powłoki zabezpieczające podwozia pojazdów, preparaty zabezpieczające przed rdzą, rozcieńczalniki do lakierów i farb, **17** kit, taśmy samoprzylepne inne niż do celów medycznych, papierniczych lub do użytku domowego.

(111) **254780** (220) 2012 02 22 (210) 397078

(151) 2013 03 14 (441) 2012 06 04

(732) WROCŁAWSKIE ZAKŁADY ZIELARSKIE HERBAPOL SPÓŁKA AKCYJNA, Wrocław, PL.

(540) RAPHACHOLIN

(510), (511) **05** preparaty farmaceutyczne, suplementy diety do celów leczniczych, preparaty ziołowe do celów leczniczych.(111) **254781** (220) 2012 02 22 (210) 397079

(151) 2013 03 14 (441) 2012 06 04

(732) WROCŁAWSKIE ZAKŁADY ZIELARSKIE HERBAPOL SPÓŁKA AKCYJNA, Wrocław, PL.

(540) RAPHACHOLIN C

(510), (511) **05** preparaty farmaceutyczne, suplementy diety do celów leczniczych, preparaty ziołowe do celów leczniczych.(111) **254782** (220) 2012 02 22 (210) 397080

(151) 2013 03 14 (441) 2012 06 04

(732) ULDO POLSKA SPÓŁKA Z OGRANICZONĄ ODPOWIEDZIALNOŚCIĄ &amp; CO. SPÓŁKA KOMANDYTOWA, Wrocław, PL.

(540)



Kolor znaku: złoty, bordowy, biały

(531) 5.7.3, 26.1.2, 27.5.1, 29.1.13

(510), (511) **30** produkty zbożowe, chleb.(111) **254783** (220) 2012 02 22 (210) 397081

(151) 2013 03 14 (441) 2012 06 04

(732) ULDO POLSKA SPÓŁKA Z OGRANICZONĄ ODPOWIEDZIALNOŚCIĄ &amp; CO. SPÓŁKA KOMANDYTOWA, Wrocław, PL.

(540)



Kolor znaku: złoty, granatowy, biały

(531) 5.7.3, 26.1.2, 27.5.1, 29.1.13

(510), (511) **30** produkty zbożowe, chleb.(111) **254784** (220) 2012 02 22 (210) 397082

(151) 2013 03 14 (441) 2012 06 04

(732) ULDO POLSKA SPÓŁKA Z OGRANICZONĄ ODPOWIEDZIALNOŚCIĄ &amp; CO. SPÓŁKA KOMANDYTOWA, Wrocław, PL.

(540)



Kolor znaku: złoty, zielony, biały

(531) 5.7.3, 26.1.2, 27.5.1, 29.1.13

(510), (511) **30** produkty zbożowe, chleb.(111) **254785** (220) 2012 02 22 (210) 397085

(151) 2013 03 14 (441) 2012 06 04

(732) ULDO POLSKA SPÓŁKA Z OGRANICZONĄ ODPOWIEDZIALNOŚCIĄ &amp; CO. SPÓŁKA KOMANDYTOWA, Wrocław, PL.

(540)



Kolor znaku: złoty, żółty, biały

(531) 5.7.3, 26.1.2, 27.5.1, 29.1.13

(510), (511) **30** produkty zbożowe, chleb.

(111) **254786** (220) 2012 02 22 (210) 397112  
 (151) 2013 03 14 (441) 2012 06 04  
 (732) ZARĘBSKA ALICJA FITNESS AUTHORITY, Gdańsk, PL.  
 (540)

**XTREME  
 Mass Effect**

(531) 27.5.1  
 (510), (511) **05** odżywki dla sportowców dla celów leczniczych, preparaty witaminowe, suplementy mineralne do żywności, suplementy diety dla celów leczniczych, wody mineralne do celów leczniczych, żywność dietetyczna do celów leczniczych, **29** białko spożywcze, koncentraty i odżywki na bazie białka, produkty i napoje mleczne, koncentraty wysokobiałkowe i odżywki wysokobiałkowe wzbogacone witaminami, solami mineralnymi, aminokwasami, żywność dietetyczna zawarta w tej klasie, **35** dekoracja wystaw sklepowych, organizowanie wystaw w celach handlowych lub reklamowych, reklama, rozpowszechnianie, dystrybucja materiałów reklamowych, informacja handlowa o towarach, w tym dietetycznych artykułach żywnościowych, preparatach witaminowych, odżywkach dla sportowców, suplementach diety, sprzedaż, w tym sprzedaż przez Internet odżywek dla sportowców, preparatów witaminowych, dietetycznych artykułów żywnościowych, suplementów diety, suplementów mineralnych do żywności, artykułów sportowych, napojów.

(111) **254787** (220) 2012 02 24 (210) 397237  
 (151) 2013 03 22 (441) 2012 06 04  
 (732) TOP BRAND SPÓŁKA Z OGRANICZONĄ  
 ODPOWIEDZIALNOŚCIĄ, Zabierzów, PL.  
 (540)

**AXS** Advanced Hydro System

Kolor znaku: czarny, niebieski  
 (531) 26.5.2, 27.5.1, 29.1.12  
 (510), (511) **32** napoje bezalkoholowe.

(111) **254788** (220) 2012 02 27 (210) 397258  
 (151) 2013 03 22 (441) 2012 06 04  
 (732) PRZEDSIĘBIORSTWO BUDOWLANE HELITEX SPÓŁKA  
 Z OGRANICZONĄ ODPOWIEDZIALNOŚCIĄ, Szczecin, PL.  
 (540)

**HELITEX**

Kolor znaku: pomarańczowy, jasnożółty  
 (531) 7.15.1, 27.5.1, 29.1.12  
 (510), (511) **36** finansowanie projektów inwestycyjnych i przedsięwzięć budowlanych, wycena obiektów budowlanych, przemysłowych, użyteczności publicznej, wycena robót budowlanych, wycena nieruchomości, **37** usługi w zakresie budownictwa, usługi w zakresie nadzoru nad procesem budowy, czyszczenie budynków od zewnątrz, instalowanie drzwi i okien, nadzór budowlany, malowanie, tynkowanie, usługi dekarckie, zabezpieczanie budynków przed wilgocią, roboty budowlane wykończeniowe, usługi w zakresie generalnego wykonawstwa inwestycji budowlanych, realizacje projektów budowlanych związanych ze wznoszeniem budynków, wznoszenie budynków mieszkalnych niemieszkalnych, izolowanie budynków, wynajem sprzętu budowlanego, montaż rusztowań.

(111) **254789** (220) 2012 02 27 (210) 397262  
 (151) 2013 03 22 (441) 2012 06 04  
 (732) BAŁDYGA JÓZEF ZAKŁAD PRZETWÓRSTWA MIĘSNEGO JBB,  
 IMPORT-EKSPORT, Łyże, PL.

(540)



Kolor znaku: biały, brązowy, czarny, czerwony, pomarańczowy, niebieski, żółty

(531) 2.1.25, 2.5.25, 8.5.3, 25.1.25, 27.5.1, 29.1.15  
 (510), (511) **29** bekon, chrupki na bazie mięsa, drób, dziczyzna, ekstrakty mięsne, flaki, galarety mięsne, kaszanka, kiełbaski w cieście, kiełbasy, konserwy mięsne, krokiety spożywcze, krwawa kiszka, mięso, mięso konserwowane, mięso solone, pastyzawierające tłuszcz do kanapek, produkty gotowe na bazie mięsa zawarte w tej klasie, raki nieżywe, smalec, sosy mięsne, szynka, tłuszcze jadalne, wątroba, wędliny, produkty gotowe na bazie wędlin zawarte w tej klasie, wieprzowina, wyroby gotowe na bazie drobiu, zwierzęcy szpik kostny jadalny, **35** badanie rynku, doradztwo specjalistyczne w sprawach działalności gospodarczej, ekspertyzy w działalności gospodarczej, opinie, sondaże, organizowanie wystaw lub targów w celach handlowych lub reklamowych, pokazy towarów, promocja sprzedaży stosowana dla osób trzecich, zapoznanie osób trzecich stosowane jako zakupy i sprzedaż produktów dla innych przedsiębiorstw, usługi umożliwiające odbiorcom dogodny wybór i zakup towarów w hurtowni, sklepach z: dietetyczną żywnością do celów leczniczych, dodatkami odżywczymi do celów leczniczych lub farmaceutycznych, pokarmem dla niemowląt oraz towarami branży mięsnej i przetworów z mięsa włączając wyroby z drobiu i królików, konserw mięsnych, podrobów mięsnych i krwi, produktów mięso podobnych, produktów gotowych na bazie mięsa lub wędlin.

(111) **254790** (220) 2012 02 28 (210) 397355  
 (151) 2013 03 26 (441) 2012 06 04  
 (732) MAGNUMAS SPÓŁKA Z OGRANICZONĄ  
 ODPOWIEDZIALNOŚCIĄ SPÓŁKA KOMANDYTOWA, Zarszyn, PL.  
 (540)



Kolor znaku: czerwony, szary  
 (531) 26.4.4, 26.11.1, 26.13.25, 27.5.1, 29.1.12  
 (510), (511) **35** reklama; zarządzanie w działalności handlowej; administrowanie działalności handlowej; prace biurowe.

(111) **254791** (220) 2012 02 28 (210) 397361  
 (151) 2013 03 26 (441) 2012 06 04  
 (732) SULIMAR SPÓŁKA Z OGRANICZONĄ ODPOWIEDZIALNOŚCIĄ,  
 Piotrków Trybunalski, PL.  
 (540)



Kolor znaku: srebrny, szary, biały, złoty, czarny, czerwony  
 (531) 3.7.3, 5.7.2, 9.1.10, 25.1.15, 26.1.2, 26.1.5, 26.4.2, 26.4.18, 27.5.1, 29.1.15  
 (510), (511) **32** piwo; napoje piwne, wody mineralne i gazowane oraz inne napoje bezalkoholowe; napoje smakowe na bazie wody, napoje owocowe i soki owocowe; syropy i inne preparaty do produkcji napo-

jów, **33** napoje alkoholowe (z wyjątkiem piwa), w tym wina owocowe, napoje zawierające wino, napoje winopodobne, fermentowane napoje winopodobne, likiery, nalewki, nalewki owocowe, aperitify, koktajle, wódki, napoje spirytusowe, wszystkie napoje alkoholowe, wina gronowe, wyroby winiarskie.

(111) **254792** (220) 2012 02 28 (210) 397362  
 (151) 2013 03 26 (441) 2012 06 04  
 (732) SULIMAR SPÓŁKA Z OGRANICZONĄ ODPOWIEDZIALNOŚCIĄ,  
 Piotrków Trybunalski, PL.  
 (540)



Kolor znaku: pomarańczowy, złoty, czarny, biały, jasnopomarańczowy

(531) 3.7.3, 3.13.4, 3.13.5, 5.7.2, 9.1.10, 25.1.15, 26.1.2, 26.4.2, 26.4.18, 27.5.1, 29.1.15

(510), (511) **32** piwo; napoje piwne, wody mineralne i gazowane oraz inne napoje bezalkoholowe; napoje smakowe na bazie wody, napoje owocowe i soki owocowe; syropy i inne preparaty do produkcji napojów, **33** napoje alkoholowe (z wyjątkiem piwa), w tym wina owocowe, napoje zawierające wino, napoje winopodobne, fermentowane napoje winopodobne, likiery, nalewki, nalewki owocowe, aperitify, koktajle, wódki, napoje spirytusowe, wszystkie napoje alkoholowe, wina gronowe, wyroby winiarskie.

(111) **254793** (220) 2012 03 19 (210) 398258  
 (151) 2013 03 26 (441) 2012 07 02  
 (732) WŁOSEK ZBIGNIEW FIRMA PRODUKCYJNO-HANDLOWO-  
 USŁUGOWA DROMA, Gliwice, PL.  
 (540)



Kolor znaku: czerwony, niebieski

(531) 26.4.9, 27.5.1, 29.1.12

(510), (511) **06** bramy metalowe, okna metalowe, ramy do okien metalowe, osprzęt do okien metalowych, ograniczniki do okien metalowe, rolki, prowadnice do okien przesuwanych, preparaty metalowe, rolety zewnętrzne metalowe, żaluzje metalowe, **17** rolety i żaluzje z tkanin szklanych, **19** bramy niemetalowe, okna niemetalowe, parapety niemetalowe, rolety zewnętrzne niemetalowe i nie z materiałów tekstylnych, żaluzje z tworzyw sztucznych, **22** markizy z materiałów tekstylnych, markizy z tworzyw sztucznych, żaluzje z materiałów tekstylnych, **24** rolety tekstylne, moskitory, **40** usługi polegające na cięciu, kształtowaniu (formowaniu), polerowaniu przez ścieranie lub pokrywaniu metali.

(111) **254794** (220) 2012 03 19 (210) 398267  
 (151) 2013 03 18 (441) 2012 07 02  
 (732) NOWAK ELŻBIETA LESCO PARIS, Kraków, PL.  
 (540) ORŁOWSKA TOWNHOUSE  
 (510), (511) **35** administrowanie hotelami, **43** hotele, wynajmowanie pomieszczeń na pobyt czasowy.

(111) **254795** (220) 2012 03 19 (210) 398273  
 (151) 2013 03 18 (441) 2012 07 02  
 (732) ADAMIETZ RAJMUND MARCIN, Kałub, PL.

(540)

# ADAMIETZ

Kolor znaku: ciemnoniebieski, biały

(531) 27.5.1, 29.1.12

(510), (511) **06** barierki ochronne metalowe, belki metalowe, belki stropowe metalowe, blachy stalowe i ocynkowane, bramy metalowe, dachy i daszki metalowe, druty stalowe i metalowe, drabiny metalowe, drzwi i futryny metalowe, grodnice metalowe, gzymsy metalowe, haki metalowe, kołnierze metalowe kominy metalowe, kolanka, rury i rurki metalowe, konstrukcje metalowe i szkielety metalowe dla budownictwa, konstrukcje nośne, konstrukcje stalowe, kosze dachowe, kratownice metalowe, metalowe pokrycia dachowe, kształtki rurowe, kształtowniki metalowe, liny metalowe i stalowe, łańcuchy metalowe, maszty metalowe i stalowe, materiały konstrukcyjne metalowe, materiały zbrojeniowe dla budownictwa, nadproża metalowe, napinacze drutu i taśm metalowych, obudowy metalowe, ograniczniki metalowe, ogrodzenia metalowe, okładziny metalowe, osłony metalowe, panele konstrukcyjne, płyty kotwiące, podłużnice metalowe, pomosty metalowe, przegrody metalowe, przewody metalowe instalacyjne, rolki i bloki metalowe, rusztowania metalowe, słupy stalowe, stopnie i schody metalowe, metalowe pokrycia ścian, śruby i złącza metalowe, szyny, taśmy metalowe i stalowe, wiązadła metalowe, zasuwki i rygle, zawiasy metalowe, zawieszki metalowe, złącza i złączki metalowe, **19** belki niemetalowe, belki policzkowe, beton, betonowe elementy budowlane, bitumy, bitumiczne wyroby dla budownictwa, materiały budowlane niemetalowe, budynki niemetalowe przenośne, cegły, cement płyty cementowe, dachówki, drewno budowlane, szkło budowlane, dźwigary niemetalowe, gzymsy niemetalowe, kominki i kominy niemetalowe, okładziny niemetalowe dla budownictwa, płyty budowlane, podłogi niemetalowe dla budownictwa, pokrycia dachowe niemetalowe, rusztowania niemetalowe, szalunki niemetalowe do betonu, ścianki działowe i ściany niemetalowe, wykończeniowe elementy dachów i ścian niemetalowe, wykładziny niemetalowe dla budownictwa, zaprawy budowlane, **37** budownictwo przemysłowe i mieszkaniowe, budowa pawilonów, magazynów i sklepów, informacja budowlana, izolowanie budynków, malowanie konstrukcji metalowych, montaż rusztowań, prace murarskie, piaskowanie konstrukcji metalowych, renowacja powłok cynowych, zabezpieczenie przed korozją usługi dekarskie, wykończenie wnętrz mieszkaniowych, rozbiórka budynków, wynajem sprzętu budowlanego i żurawi.

(111) **254796** (220) 2012 03 19 (210) 398274  
 (151) 2013 03 18 (441) 2012 07 02  
 (732) ADAMIETZ RAJMUND MARCIN, Kałub, PL.  
 (540)



Kolor znaku: ciemnoniebieski, biały

(531) 26.4.2, 27.5.1, 29.1.12

(510), (511) **06** barierki ochronne metalowe, belki metalowe, belki stropowe metalowe, blachy stalowe i ocynkowane, bramy metalowe, dachy i daszki metalowe, druty stalowe i metalowe, drabiny metalowe, drzwi i futryny metalowe, grodnice metalowe, gzymsy metalowe, haki metalowe, kołnierze metalowe kominy metalowe, kolanka, rury i rurki metalowe, konstrukcje metalowe i szkielety metalowe dla budownictwa, konstrukcje nośne, konstrukcje stalowe, kosze dachowe, kratownice metalowe, metalowe pokrycia dachowe, kształtki rurowe, kształtowniki metalowe, liny metalowe i stalowe, łańcuchy metalowe, maszty metalowe i stalowe, materiały konstrukcyjne metalowe, materiały zbrojeniowe dla budownictwa, nadproża metalowe, napinacze drutu i taśm metalowych, obudowy metalowe, ograniczniki metalowe, ogrodzenia metalowe, okładziny metalowe, osłony metalowe, panele konstrukcyjne, płyty kotwiące, podłużnice metalowe, pomosty metalowe, przegrody metalowe, przewody metalowe instalacyjne, rolki i bloki metalowe, rusztowania metalowe, słupy stalowe, stopnie i schody metalowe, metalowe pokrycia ścian, śruby i złącza metalowe, szyny, taśmy metalowe i stalowe, wiązadła metalowe, zasuwki i rygle, zawiasy metalowe, zawieszki metalowe, złącza i złączki metalowe, **19** belki niemetalowe, belki po-

liczkowe, beton, betonowe elementy budowlane, bitumy, bitumiczne wyroby dla budownictwa, materiały budowlane niemetalowe, budynki niemetalowe przenośne, cegły, cement, płyty cementowe, dachówki, drewno budowlane, szkło budowlane, dźwigary niemetalowe, gzymsy niemetalowe, kominki i kominy niemetalowe, okładziny niemetalowe dla budownictwa, płyty budowlane, podłogi niemetalowe dla budownictwa, pokrycia dachowe niemetalowe, rusztowania niemetalowe, szalunki niemetalowe do betonu, ścianki działowe i ściany niemetalowe, wykończeniowe elementy dachów i ścian niemetalowe, wykładziny niemetalowe dla budownictwa, zaprawy budowlane, **37** budownictwo przemysłowe i mieszkaniowe, budowa pawilonów, magazynów i sklepów, informacja budowlana, izolowanie budynków, malowanie konstrukcji metalowych, renowacja powłok cynowych, zabezpieczenie przed korozją, usługi dekarские, wykończenie wnętrz mieszkaniowych, rozbiórka budynków, wynajem sprzętu budowlanego i żurawi.

(111) **254797** (220) 2011 06 03 (210) 386213  
 (151) 2012 09 14 (441) 2011 09 12  
 (732) VALEANT IPM SPÓŁKA Z OGRANICZONĄ  
 ODPOWIEDZIALNOŚCIĄ, Rzeszów, PL.  
 (540) TIRAVEPIL  
 (510), (511) **05** produkty farmaceutyczne, leki przeciwpadaczkowe.

(111) **254798** (220) 2011 10 10 (210) 391311  
 (151) 2013 02 14 (441) 2012 01 16  
 (732) ABEFFECT SPÓŁKA Z OGRANICZONĄ  
 ODPOWIEDZIALNOŚCIĄ SPÓŁKA KOMANDYTOWA, Opole, PL.  
 (540)



Kolor znaku: różowy, niebieski, biały, czarny

(531) 2.9.1, 27.5.1, 29.1.15  
 (510), (511) **35** wyszukiwanie informacji w plikach komputerowych dla osób trzecich, zarządzanie zbiorami informatycznymi, rozpowszechnianie materiałów reklamowych, wyszukiwanie informacji dla osób trzecich, reklama za pośrednictwem sieci komputerowej, sortowanie danych w bazach komputerowych, **38** usługi w zakresie komputerowej łączności przez terminale, usługi w zakresie komputerowego przesyłania informacji tekstowej i obrazowej, usługi w zakresie poczty elektronicznej, usługi w zakresie połączeń i tras połączeń dla telekomunikacji, usługi w zakresie połączenia ze światową siecią komputerową za pośrednictwem telekomunikacji, udostępnianie internetowego forum dyskusyjnego, **41** udostępnianie publikacji elektronicznych on-line, nie do pobierania z sieci komputerowych, rozrywka, usługi klubowe (rozrywka lub nauczanie), obsługa gier w systemie on-line [z sieci informatycznej].

(111) **254799** (220) 2011 11 08 (210) 392556  
 (151) 2013 02 26 (441) 2012 02 13  
 (732) ABEFFECT SPÓŁKA Z OGRANICZONĄ  
 ODPOWIEDZIALNOŚCIĄ SPÓŁKA KOMANDYTOWA, Opole, PL.  
 (540)



Kolor znaku: czerwony, czarny, szary, biały

(531) 26.1.1, 27.5.1, 27.7.1, 27.7.17, 29.1.14

(510), (511) **35** wyszukiwanie informacji w plikach komputerowych dla osób trzecich, zarządzanie zbiorami informatycznymi, rozpowszechnianie materiałów reklamowych, wyszukiwanie informacji dla osób trzecich, reklama za pośrednictwem sieci komputerowej, sortowanie danych w bazach komputerowych, kreowanie wizerunku firmy, usług, towaru, doradztwo specjalistyczne w sprawach działalności gospodarczej, doradztwo w zakresie organizowania i prowadzenia działalności gospodarczej, doradztwo w zakresie zarządzania personelem, doradztwo w zarządzaniu działalnością gospodarczą, dobór personelu za pomocą metod psychotechnicznych, **38** usługi w zakresie komputerowej łączności przez terminale, usługi w zakresie komputerowego przesyłania informacji tekstowej i obrazowej, usługi w zakresie poczty elektronicznej, usługi w zakresie połączeń i tras połączeń telekomunikacji, usługi w zakresie połączenia ze światową siecią komputerową za pośrednictwem telekomunikacji, udostępnianie internetowego forum dyskusyjnego, **41** publikacji elektronicznych on-line, nie do pobierania z sieci komputerowych, edukacja, organizowanie i obsługa konferencji, rozrywka, usługi klubowe jako rozrywka lub nauczanie.

(111) **254800** (220) 2011 12 05 (210) 393611  
 (151) 2013 03 28 (441) 2012 03 12  
 (732) RECMAN J.S. TULWIN, R. TULWIN SPÓŁKA JAWNA,  
 Suwałki, PL.  
 (540)



(531) 27.5.1

(510), (511) **03** preparaty do golenia i po goleniu, chusteczki kosmetyczne nasączone płynami zapachowymi, dezodoranty osobiste, preparaty kosmetyczne do kąpieli, wody kolońskie, wody toaletowe, wody po goleniu, kosmetyki, zestawy kosmetyczne, kremy kosmetyczne, mydła, pasty do zębów, preparaty przeciw poceniu się, środki kosmetyczne do pielęgnacji skóry, szampony, środki do higieny jamy ustnej, **14** ozdobne breloczki do kluczy, spinki do mankietów, spinki i szpilki do krawatów, zegarki, zegarki na rękę, paski do zegarków, zegary, **18** aktówki, dyplomaty, teczki, portfele, etui na zegarki, etui na dokumenty, parasole, plecaki, torby podróżne, portmonetki, sakiewki, sakwy, walizki, walizy, **25** odzież, obuwie, nakrycia głowy, krawaty, muszki męskie, fulary (apaszki), kamizelki, chusteczki do butonierki, bielizna osobista, bielizna nocna, odzież sportowa, dresy, buty sportowe, buty wizytowe, garnitury, kapelusze, kąpielówki, kołnierzyki, kombinezony, koszule, kurtki, marynarki, spodnie, mundury, odzież ze skóry, odzież z imitacji skóry, okrycia wierzchnie, palta, pantofle domowe, podkoszulki, prochowce, pulowery, paski do spodni, rękawiczki, skarpetki, swetry, szaliki, szelki do spodni, szlafroki, T-shirty, **35** zgrupowanie na rzecz osób trzecich towarów takich jak: kosmetyki męskie, odzież, bielizna, obuwie i nakrycia głowy męskie, zegarki i biżuteria męska, pozwalające nabywcy wygodnie oglądać i kupować te towary, sprzedaż hurtowa i detaliczna oraz sprzedaż hurtowa i detaliczna za pośrednictwem Internetu kosmetyków dla mężczyzn, odzieży, bielizny, nakryć głowy, obuwia męskiego, artykułów skórzanых, zegarów męskich i biżuterii dla mężczyzn.

(111) **254801** (220) 2006 09 12 (210) 315398  
 (151) 2013 03 14 (441) 2006 12 27  
 (732) ELIZ Józef Grudzień Produkcja Odzieży, Handel, Blizne  
 Łaszczyńskiego, PL.  
 (540)



Kolor znaku: złoty

(531) 26.1.18, 27.5.1, 29.1.2

(510), (511) **25** żakiety, spodnice, spodnie, bluzki, płaszcze, kurtki, kostiumy, garsonki.

(111) **254802** (220) 2008 03 07 (210) 337833  
 (151) 2013 02 07 (441) 2008 06 09  
 (732) Radosław Brzozowski, Gdynia, PL.  
 (540)



Kolor znaku: czarny, czerwony, zielony, niebieski, biały

(531) 16.3.1, 16.3.5, 27.5.1, 29.1.15

(510), (511) **35** usługi w zakresie rozpowszechniania i publikowania reklam, ogłoszeń reklamowych, tekstów reklamowych za pośrednictwem sieci komputerowej, telewizji i prasy, usługi produkcji filmów reklamowych dla telewizji, filmu, Internetu, **40** skład fotograficzny, wykonywanie odbitek fotograficznych, usługi poligraficzne, **41** usługi związane z organizowaniem i prowadzeniem szkoleń, kursów i warsztatów w zakresie fotografii i komputerów, organizowanie i prowadzenie sympozjów i zjazdów o tematyce fotograficznej i komputerowej, organizacja i obsługa konferencji i kongresów o tematyce fotograficznej i komputerowej, edukacja, fotoreportaże, nauczanie, organizowanie obozów wakacyjnych, organizowanie konkursów edukacyjnych, kształcenie praktyczne, organizacja wystaw związanych z kulturą lub edukacją, usługi w zakresie fotografowania i wykonywania zdjęć, usługi fotografii studyjnej, portretowej, reportażowej oraz reklamowej, w tym usługi fotografii wykonywanej techniką cyfrową, usługi związane z prowadzeniem studia, atelier i pracowni fotograficznych, szkolenia z zakresu informatyki i technologii informacyjnych.

(111) **254803** (220) 2009 02 06 (210) 351763  
 (151) 2011 09 13 (441) 2009 05 11  
 (732) Toruńskie Piwnice Win VINPOL Spółka z ograniczoną odpowiedzialnością, Toruń, PL.

(540) GRAN FIESTA TROPICANA

(510), (511) **33** napoje alkoholowe, wódki, wina, brandy, rumy, likiery, koktajle, aperitify, nalewki, miody pitne, napoje alkoholowe zawierające owoce, napoje alkoholowe wspomagające trawienie, esencje i ekstrakty alkoholowe.

(111) **254804** (220) 2009 12 14 (210) 364040  
 (151) 2012 01 09 (441) 2010 03 29  
 (732) CX-80 Polska Agata Nadera, Dariusz Nadera Spółka Jawna, Kalisz, PL.

(540) cx polymer

(510), (511) **01** materiały klejące do celów przemysłowych, kleje do obuwia, kleje do płytek ściennych, kleje do tapet, preparaty do klejenia, **04** smary, **17** gumy, jako materiał do klejenia, inne niż do użytku biurowego lub domowego, materiały uszczelniające, materiały izolacyjne.

(111) **254805** (220) 2010 06 14 (210) 371514  
 (151) 2011 07 12 (441) 2010 09 27  
 (732) Jacek Adam Stępień, Warszawa, PL.  
 (540)



Kolor znaku: zielony, czarny, biały

(531) 26.4.5, 27.5.1, 29.1.13

(510), (511) **01** produkty powstałe w procesie obróbki roślin do celów przemysłowych, dodatki organiczne do biopaliw, nawozy orga-

niczne, **04** paliwa napędowe i opałowe, biopaliwa dla silników, urządzenia grzewcze i energetycznych, bioetanol, **35** reklama.

(111) **254806** (220) 2010 06 14 (210) 371515  
 (151) 2011 07 12 (441) 2010 09 27  
 (732) Jacek Adam Stępień, Warszawa, PL.  
 (540)



Kolor znaku: zielony, czarny, biały

(531) 26.4.5, 27.5.1, 29.1.13

(510), (511) **04** wytwarzanie energii elektrycznej i ciepłej, energii odnawialnej, wytwarzanie energii w biogazowniach, **35** reklama, **40** utylizacja odpadów biogenych.

(111) **254807** (220) 2010 06 22 (210) 371868  
 (151) 2011 08 11 (441) 2010 09 27  
 (732) „MAVI-DENIZ” Edyta Ziółkowska, Jabłonowo, PL.  
 (540)



(531) 26.4.2, 26.4.18, 27.5.1

(510), (511) **25** odzież, bielizna, obuwie, nakrycia głowy.

(111) **254808** (220) 2010 09 30 (210) 375941  
 (151) 2011 11 29 (441) 2011 01 03  
 (732) Agencja GREEN PR s.c. Anna Jasińska, Iwona Szewczyk, Warszawa, PL.  
 (540)



Kolor znaku: czarny, zielony

(531) 14.5.21, 19.13.22, 27.5.1, 29.1.12

(510), (511) **41** informacja o edukacji z zakresu ochrony zdrowia.

(111) **254809** (220) 2010 10 21 (210) 376769  
 (151) 2011 12 08 (441) 2011 01 31  
 (732) Stowarzyszenie im. Mieczysława Karłowicza w Zakopanem, Zakopane, PL.

(540) music on the heights

(510), (511) **09** nagrania dźwiękowe i audiowizualne, kasety, płyty, **16** wydawnictwa muzyczne, czasopisma, książki, plakaty, kalendary, **35** reklama, produkcja reklam, promocja imprez artystycznych dla osób trzecich, **38** usługi w zakresie rozpowszechniania audycji muzycznych i informacyjnych, **41** organizowanie festiwali i występów artystycznych, organizowanie imprez muzycznych, edukacyjnych i kulturalnych, usługi studia nagrań, usługi orkiestr, chórów, filharmonii, przedstawienia teatralne, usługi w zakresie nagrywania audycji muzycznych i informacyjnych.

(111) **254810** (220) 2010 10 29 (210) 377216  
 (151) 2011 12 29 (441) 2011 01 31  
 (732) FITOSTAR Spółka z ograniczoną odpowiedzialnością, Gdynia, PL.



(540)

# Rapontik

Kolor znaku: fioletowy

(531) 27.5.1, 29.1.5

(510), (511) **01** produkty chemiczne stosowane w przemyśle i pracach badawczo-<@150> naukowych; surowce, odczynniki, preparaty biologiczne i chemiczne do wytwarzania produktów farmaceutycznych, **05** produkty i półprodukty farmaceutyczne; substancje dietetyczne do celów leczniczych, suplementy diety wspomagające leczenie, **32** napoje bezalkoholowe, koktajle bezalkoholowe; napoje orzeźwiający i wzmacniający, napoje energetyzujące, napoje izotoniczne; napoje i soki wzbogacone witaminami i/lub mikroelementami; esencje i syropy do produkcji napojów, ekstrakty bezalkoholowe; pastylki i proszki do wytwarzania napojów gazowanych, orzeźwiających, wzmacniających, energetyzujących i izotonicznych.

(111) **254811** (220) 2010 11 03 (210) 377358  
 (151) 2011 12 29 (441) 2011 02 14  
 (732) TOMPLAST-Tomasz Niezychowski, Szczecin, PL.  
 (540)



Kolor znaku: biały, żółty, zielony

(531) 14.5.23, 26.1.4, 26.1.18, 27.5.1, 29.1.13

(510), (511) **35** usługi promocyjne, marketingowe i reklamowe na rzecz osób trzecich, publikacja tekstów reklamowych, reklama telewizyjna, radiowa i internetowa, badanie rynku i opinii publicznej, sondaże, aukcje publiczne, doradztwo w zakresie organizowania i prowadzenia działalności gospodarczej, organizowanie kiermaszów, wystaw, targów handlowych i reklamowych, kojarzenie kontrahentów handlowych-poszukiwanie odbiorcy i dostawcy towarów, tworzenie baz danych, usługi pośrednictwa handlowego w zakresie prze fakturowania towarów, usługi w zakresie prowadzenia hurtowni oraz sieci sklepów wielobranżowych, usługi w zakresie sprzedaży internetowej artykułów spożywczych i przemysłowych, **39** usługi w zakresie: transportu drogowego, dystrybucji oraz pakowania i magazynowania towarów.

(111) **254812** (220) 2010 12 06 (210) 378613  
 (151) 2012 03 23 (441) 2011 03 14  
 (732) INTERCRAFT SPÓŁKA Z OGRANICZONĄ  
 ODPOWIEDZIALNOŚCIĄ, Pszczyna, PL.  
 (540) INTERCRAFT

(510), (511) **35** usługi w zakresie sprzedaży wyrobów z betonu dla budownictwa, materiałów budowlanych, materiałów drogowych, mas bitumicznych; usługi sprzedaży hurtowej i detalicznej towarów dla przemysłu, kopalni i kolei w tym sprzedaż narzędzi, narzędzi pneumatycznych, maszyn i części zamiennych, elementów złącznych (nity, śruby, podkładki, sworznie, bolce nity jednostronnie zrywane, rurkowe i pełne), materiałów ściernych, wyrobów hutniczych, wyrobów metalowych, łożysk, materiałów chemicznych, materiałów eksploatacyjnych, przyrządów, tarcz diamentowych, tarcz do betonu, obrabiarek, silników, mechanizmów sprzęgania i napędu, maszyn do sortowania dla przemysłu, przenośników taśmowych, transporterów, urządzeń transportowych do załadunku i wyładunku, ramp załadunkowych, zamiatarek samojezdnych; usługi marketingowe, kompleksowe usługi reklamowe, **37** usługi budowlano-remontowe dla autostrad, dróg, lotnisk, obiektów sportowych; usługi zimowego utrzymania przejezdności dróg; wykonywanie robót ogólnobudowlanych, roboty ziemne, rozbiórka i burzenie obiektów budowlanych, remont i konserwacja urządzeń sieci trakcyjnej, malowanie, szklenie, naprawa i konserwacja lokomotyw kolejowych i tramwajowych, na-

prawa taboru kolejowego i tramwajowego, naprawa i konserwacja instrumentów pomiarowych, kontrolnych, nawigacyjnych, naprawa pojazdów mechanicznych, naprawa i konserwacja sprzętu elektrycznego, czyszczenie budynków i pojazdów, naprawa i przewijanie silników elektrycznych, prądnic i transformatorów, roboty ogólnobudowlane w zakresie obiektów liniowych: rurociągów, linii elektroenergetycznych, instalacji elektrycznych w budynkach, instalacji sygnalizacyjnych dla szlaków kolejowych, urządzeń oświetleniowych i telekomunikacyjnych, wykonywanie instalacji centralnego ogrzewania, wykonywanie konstrukcji i pokryć dachowych, układanie nawierzchni dróg i szyn, roboty ogólnobudowlane w zakresie rozdzielczych i przesyłowych obiektów liniowych; świadczenie usług montażowych w zakresie robót ogólnobudowlanych i remontowych, **39** usługi transportowe, usługi pakowania i składowania towarów, usługi kompletacji dostaw.

(111) **254813** (220) 2010 12 06 (210) 378614  
 (151) 2012 03 23 (441) 2011 03 14  
 (732) INTERCRAFT SPÓŁKA Z OGRANICZONĄ  
 ODPOWIEDZIALNOŚCIĄ, Pszczyna, PL.  
 (540)



Kolor znaku: szary, czarny, niebieski

(531) 26.2.7, 26.11.3, 26.15.1, 27.5.1, 29.1.13

(510), (511) **35** usługi w zakresie sprzedaży wyrobów z betonu dla budownictwa, materiałów budowlanych, materiałów drogowych, mas bitumicznych; usługi sprzedaży hurtowej i detalicznej towarów dla przemysłu, kopalni i kolei w tym sprzedaż narzędzi, narzędzi pneumatycznych, maszyn i części zamiennych, elementów złącznych (nity, śruby, podkładki, sworznie, bolce nity jednostronnie zrywane, rurkowe i pełne), materiałów ściernych, wyrobów hutniczych, wyrobów metalowych, łożysk, materiałów chemicznych, materiałów eksploatacyjnych, przyrządów, tarcz diamentowych, tarcz do betonu, obrabiarek, silników, mechanizmów sprzęgania i napędu, maszyn do sortowania dla przemysłu, przenośników taśmowych, transporterów, urządzeń transportowych do załadunku i wyładunku, ramp załadunkowych, zamiatarek samojezdnych; usługi marketingowe, kompleksowe usługi reklamowe, **37** usługi budowlano-remontowe dla autostrad, dróg, lotnisk, obiektów sportowych; usługi zimowego utrzymania przejezdności dróg; wykonywanie robót ogólnobudowlanych, roboty ziemne, rozbiórka i burzenie obiektów budowlanych, remont i konserwacja urządzeń sieci trakcyjnej, malowanie, szklenie, naprawa i konserwacja lokomotyw kolejowych i tramwajowych, naprawa taboru kolejowego i tramwajowego, naprawa i konserwacja instrumentów pomiarowych, kontrolnych, nawigacyjnych, naprawa pojazdów mechanicznych, naprawa i konserwacja sprzętu elektrycznego, czyszczenie budynków i pojazdów, naprawa i przewijanie silników elektrycznych, prądnic i transformatorów, roboty ogólnobudowlane w zakresie obiektów liniowych: rurociągów, linii elektroenergetycznych, instalacji elektrycznych w budynkach, instalacji sygnalizacyjnych dla szlaków kolejowych, urządzeń oświetleniowych i telekomunikacyjnych, wykonywanie instalacji centralnego ogrzewania, wykonywanie konstrukcji i pokryć dachowych, układanie nawierzchni dróg i szyn, roboty ogólnobudowlane w zakresie rozdzielczych i przesyłowych obiektów liniowych; świadczenie usług montażowych w zakresie robót ogólnobudowlanych i remontowych, **39** usługi transportowe, usługi pakowania i składowania towarów, usługi kompletacji dostaw.

(111) **254814** (220) 2010 12 20 (210) 378999  
 (151) 2012 02 02 (441) 2011 03 28  
 (732) GAMAŃSKA KINGA EKORUM, Poznań, PL.  
 (540)



Kolor znaku: turkusowy, zielony

(531) 26.11.1, 26.11.13, 27.5.1, 29.1.12

(510), (511) **39** organizowanie wycieczek; wyjazdów technicznych, poglądowych, studyjnych; organizowanie wycieczek morskich; pilotowanie; rezerwowanie miejsc na podróże; rezerwacja środków transportu; zwiedzanie turystyczne, **41** usługi edukacyjne; informacja o edukacji; prowadzenie kursów edukacyjnych, kursów korespondencyjnych; porady w zakresie edukacji lub kształcenia; usługi w zakresie fotografii oraz fotoreportaży; organizowanie i prowadzenie warsztatów, treningów, seminariów, konferencji, kongresów, sympozjów, zjazdów, konkursów, podróży studyjnych; organizowanie wystaw związanych z kulturą lub edukacją; publikowanie książek, publikowanie oraz nagrywanie materiałów dydaktycznych; publikowanie tekstów innych niż reklamowe; publikacje elektroniczne on-line książek, periodyków, skryptów, podręczników, materiałów o charakterze nie reklamowym; udostępnianie publikacji elektronicznych on-line, nie do pobierania z sieci komputerowych; pisanie scenariuszy oraz tekstów (innych niż reklamowe), **43** rezerwacja miejsc w hotelach, pensjonatach, restauracjach, wynajmowanie sal konferencyjnych.

(111) **254815** (220) 2010 12 20 (210) 379169  
 (151) 2012 02 02 (441) 2011 03 28  
 (732) SPÓŁDZIELNIA MLECZARSKA ROLNIKÓW ŚLĄSKICH  
 W KADŁUBIE, Kadłub, PL.  
 (540)



Kolor znaku: ciemnognatowy, biały, ciemnoszary, szary, ciemnozielony, jasnozielony, niebieski, ciemnożółty, pomarańczowy, złoty, żółty

(531) 1.15.15, 9.1.10, 26.1.4, 27.5.1, 29.1.15  
 (510), (511) **29** mleko i produkty mleczne; masło, masło śmietankowe, masło smakowe: arachidowe, czekoladowe i kakaowe, margaryna; śmietana jako produkt mleczarski, śmietanka deserowa, śmietanka kremówka; serwatka, sery dojrzałe, sery pleśniowe, świeże sery niedojrzałe, sery solankowe, sery żółte twarde i miękkie, sery smażone, serki wędzone, serki kremowe, serki homogenizowane, serki topione, serek biały, sery twarogowe, twarogi; napoje mleczne fermentowane: kefir, kefir owocowy, kумы, maślanka; napoje mleczne lub z przewagą mleka; jogurty: naturalne, owocowe, zbożowe lub aromatyzowane; kazeina do celów spożywczych, **35** usługi agencji importowo-eksportowej; organizowanie i prowadzenie skupu mleka od rolników; zgrupowanie na rzecz osób trzecich różnych towarów pozwalające nabywcy wygodnie je oglądać i kupować w hurtowniach, sklepach i na stronie internetowej wyspecjalizowanej w sprzedaży artykułów spożywczych, mleka, produktów mlecznych i artykułów nabiałowych; usługi marketingowe; usługi reklamowe, dystrybucja materiałów reklamowych, próbek i wzorów wyrobów; organizacja i obsługa wystaw i targów w celach handlowych i reklamowych; doradztwo i pomoc w zakresie organizowania i prowadzenia działalności gospodarczej; usługi badania rynku, **39** usługi transportowe i spedycyjne; towarowy transport drogowy pojazdami uniwersalnymi i specjalistycznym, specjalistyczny transport chłodniczy artykułów spożywczych; składowanie, magazynowanie, magazynowanie chłodnicze, przechowywanie, przeładunek, pakowanie, sortowanie, konfekcjonowanie i dostarczanie towarów; usługi informacyjne i pośrednictwo w zakresie transportu i spedycji, **42** laboratoryjna ocena mleka, badania biologiczne i chemiczne, kontrola jakości; opracowywanie projektów technicznych, projektowanie opakowań, usługi projektowania graficznego; wzornictwo przemysłowe.

(111) **254816** (220) 2010 12 22 (210) 379291  
 (151) 2012 01 26 (441) 2011 03 28  
 (732) EUROSOFIT SPÓŁKA Z OGRANICZONĄ  
 ODPOWIEDZIALNOŚCIĄ, Bielsko-Biała, PL.

(540)



Kolor znaku: ciemnobrązowy, granatowy  
 (531) 24.13.25, 24.15.1, 24.15.13, 24.17.1, 27.5.1, 29.1.12  
 (510), (511) **09** przyrządy optyczne, okulary ochronne, gogle ochronne, osłony zabezpieczające twarz robotnika, tarcze spawalnicze, przyłbice spawalnicze, wizjery pod hełmy.

(111) **254817** (220) 2011 02 01 (210) 380746  
 (151) 2013 02 07 (441) 2011 05 09  
 (732) TARNOWSKI ZBIGNIEW FEVER, Katowice, PL.  
 (540)



Kolor znaku: czarny, biały, czerwony  
 (531) 26.4.2, 26.4.4, 27.5.1, 29.1.13  
 (510), (511) **18** akcesoria skórzane oraz z imitacji skóry, torby, torebki, aktówki, teczki, plecaki, kuferki, etui, portfele, portmonetki, wizytowniki, paski, wyroby rymarskie; walizy i torby podróżne; parasolki, parasole i laski; futra, wyroby futrzarskie; skóra i imitacje skóry, wyroby z tych materiałów, nie ujęte w innych klasach; skóry zwierzęce, skóry surowe, **35** usługi w zakresie sprzedaży w sklepach, hurtowniach, za pośrednictwem Internetu (sprzedaż on-line), sprzedaż wysyłkowa, katalogowa, na podstawie zamówień telefonicznych, sprzedaż na stoiskach, na standach, kiermaszach, targach, targowiskach następujących towarów: środki perfumeryjne, olejki eteryczne, kosmetyki, płyny do pielęgnacji włosów, środki do czyszczenia zębów, środki do czyszczenia, polerowania, szorowania i ścierania, mydła, pojemniki na szkła kontaktowe, sprzęt i akcesoria komputerowe, sprzęt audio-video, płyty, dyski, sprzęt telekomunikacyjny, artykuły papiernicze, artykuły piśmienne, książki, czasopisma, gazety, wyroby jubilerskie, biżuteria, kamienie szlachetne, zegarki, zegary, przyrządy chronometryczne, akcesoria skórzane oraz z imitacji skóry, torby, torebki, aktówki, teczki, plecaki, kuferki, etui, portfele, portmonetki, wizytowniki, paski, wyroby rymarskie, walizy i torby podróżne, parasolki, parasole i laski, futra, wyroby futrzarskie, skóra i imitacje skóry oraz wyroby z nich, skóry zwierzęce, skóry surowe, odzież, obuwie, nakrycia głowy, odzież damska, odzież męska, odzież dziecięca, suknie, suknie wieczorowe, suknie ślubne, suknie wizytowe, bielizna, gorsety, skarpety, rajstopy, pończochy, szaliki, szale, chusty, krawaty, rękawiczki-wszystkie wymienione artykuły odzieżowe z wyjątkiem odzieży do uprawiania surfingu, snowboardingu, skateboardingu, jazdy na rolkach i jazdy na rowerze, urządzenia do oświetlania, ogrzewania, gotowania, chłodzenia, suszenia, wentylacji, zaopatrzenia w wodę oraz instalacje sanitarne, przybory kuchenne i gospodarstwa domowego, naczynia, sztucce, wyroby szklane, porcelanowe i ceramiczne, tekstylia i wyroby włókiennicze, pościel, obrusy, serwetki, artykuły pasmanteryjne, dywany, chodniki, maty, słomianki, meble, lustra gry i zabawki, programy komputerowe, filmy, dyski z nagraniami, artykuły sportowe, artykuły walentynkowe, pluszaki, serduszką, maskotki, kartki z dedykacjami, artykuły spożywcze, napoje, napoje alkoholowe, tytoń, przybory dla palaczy; agencje importowo-eksportowe, tworzenie przedstawicielstw handlowych, organizowanie sieci sprzedaży; organizowanie sieci franszyzowej, komisowej, agencyjnej; informacja handlowa; usługi w zakresie reklamy i promocji; organizowanie targów oraz wystaw w celach handlowych, reklamowych lub promocyjnych, pokazy towarów, pokazy mody.

(111) **254818** (220) 2011 04 21 (210) 384487  
 (151) 2013 03 13 (441) 2011 08 01  
 (732) OPTIMUM MARK SPÓŁKA Z OGRANICZONĄ  
 ODPOWIEDZIALNOŚCIĄ, Warszawa, PL.

(540)



Kolor znaku: szary, biały, złoty

(531) 26.11.1, 27.5.1, 29.1.13

(510), (511) 30 kawa.

(111) 254819 (220) 2011 06 16 (210) 386797

(151) 2013 03 18 (441) 2011 09 26

(732) MASSMEDICA SPÓŁKA Z OGRANICZONĄ  
ODPOWIEDZIALNOŚCIĄ, Warszawa, PL.

(540)



Kolor znaku: niebieski, szary, biały

(531) 2.9.23, 27.5.1, 29.1.13

(510), (511) 05 antybiotyki, środki antykoncepcyjne chemiczne, środki bakteriobójcze, preparaty bakteriologiczne do celów medycznych i weterynaryjnych, buliony dla bakteriologicznych kultur, podłoża dla bakteriologicznych kultur, preparaty bakteryjne do celów medycznych lub weterynaryjnych, trucizny bakteryjne, preparaty białkowe do celów medycznych, preparaty biologiczne do celów medycznych, farmaceutycznych, preparaty biologiczne do celów weterynaryjnych, azotan bizmutu do celów farmaceutycznych, preparaty bizmutowe do celów farmaceutycznych, brom do celów farmaceutycznych, estry celulozy do celów farmaceutycznych, etery celulozowe do celów farmaceutycznych, odczynniki chemiczne do celów medycznych lub weterynaryjnych, preparaty chemiczne do celów farmaceutycznych, preparaty chemiczne do celów medycznych, preparaty chemiczno-farmaceutyczne, implanty chirurgiczne jako żywe tkanki, tkaniny chirurgiczne, chirurgiczne materiały opatrunkowe, kleje do dentystrycznych protez, detergenty do celów medycznych, środki dezynfekcyjne do celów higienicznych, preparaty diagnostyczne do celów medycznych, chemiczne przewodniki do elektrod elektrokardiografów, eliksiry jako preparaty farmaceutyczne, preparaty enzymatyczne do celów medycznych, enzymy do celów farmaceutycznych, enzymy do celów medycznych, estry do celów farmaceutycznych, etery do celów farmaceutycznych, eukaliptus do celów farmaceutycznych, eukaliptus do celów farmaceutycznych, preparaty farmaceutyczne, fenol do celów farmaceutycznych, fosforany do celów farmaceutycznych, kwas galusowy do celów farmaceutycznych, glukoza do celów medycznych, środki przeciw gorączce, woda gulardowa, hematogen, hemoglobina, hormony do celów medycznych, hydrastyna, hydrastynina, izotopy do celów medycznych, jod do celów farmaceutycznych, jodki do celów farmaceutycznych, jodoform, jodyna, kamfora do celów medycznych, kapsułki do celów farmaceutycznych, kapsułki na lekarstwa, kapsułki z opłatka do celów farmaceutycznych, korzenie lekarskie, osocze krwi, cement kostny do celów chirurgicznych i ortopedycznych, środki tamujące krwawienie, kwasy do celów farmaceutycznych, oleje lecznicze, zioła lecznicze, leki dla ludzi, preparaty z mikroelementami dla ludzi i zwierząt, środki nasenne, środki na uspokojenie nerwów, octany do celów farmaceutycznych, odczynniki chemiczne do celów medycznych lub weterynaryjnych, substancje odżywcze dla mikroorganizmów, preparaty dla organoterapii, preparaty rozszerzające oskrzela, pastylki do celów farmaceutycznych, pektyna do celów farmaceutycznych, pepsyny do celów farmaceutycznych, peptony do celów farmaceutycznych, przeciwbólowe środki, rad do celów medycznych, substancje radioaktywne do celów medycznych, radiologiczne substancje kontrastowe do celów medycznych, sole do celów medycznych, sterydy, syropy do użytku farmaceutycznego, leki uspokajające, uśmierzające środki, produkty na bazie wapna do celów farmaceutycznych, winian potasu do celów farmaceutycznych, preparaty witaminowe, wodorowęglan sodowy do celów farmaceutycznych, wodzian chloralu do celów farmaceutycznych, leki wzmacniające, 10 urządzenia rozpylające do aerozoli do celów medycznych, narzędzia elektryczne do akupunktury, apa-

ratura do analizy do celów medycznych, aparatura do analizy krwi, aparatura anestezyjologiczna, maski anestezyjologiczne, aparaty do masażu wibracyjnego, aplikatory pigułek, bandaże elastyczne, bandaże gipsowane, bandaże usztywniające ortopedyczne, bańki lekarskie, baseny do celów leczniczych, baseny sanitarne, kaftany bezpieczeństwa, poduszki przeciw bezsenności, boty do celów leczniczych, gorsety brzuszne, buteleczki z kropłomierzem do celów leczniczych, sondy do cewki moczowej, cewniki, aparatura i instrumenty chirurgiczne, chirurgiczne gąbki, chirurgiczne lusterka, chirurgiczne nici, przyborniki na instrumenty chirurgiczne, chirurgiczne kłamry, prześcieradła dla chorych z brakiem kontroli czynności fizjologicznych, defibrylatory, aparatura diagnostyczna do celów medycznych, dializatory, drenujące rurki do celów medycznych, ekrany radiologiczne do celów medycznych, elastyczne pończochy do celów chirurgicznych, elektrody do celów medycznych, elektrokardiografy, elektryczne poduszki do celów leczniczych, gastroskopy, gąbki chirurgiczne, przyrządy do ćwiczeń dla gimnastyki leczniczej, urządzenia do gimnastyki leczniczej, aparatura do leczenia głuchoty, gorsety brzuszne, gorsety do celów leczniczych, igły do akupunktury, igły do celów medycznych, implanty piersi, implanty z materiałów syntetycznych, inhalatory, inkubatory dla noworodków, inkubatory medyczne, irygatory do celów medycznych, irygatory do wstrzykiwań, kaniule, wenflony, kłamry chirurgiczne, kolby radiowe do celów medycznych, kompresory chirurgiczne, kompresy termoelektryczne dla chirurgii, protezy kończyn, aparatura do analizy krwi, lasery do celów medycznych, lekarskie przyborniki, łyżki do leków, pojemniki do aplikowania leków, worki na lód do celów medycznych, łożka hydrostatyczne do celów leczniczych, łożka specjalnie skonstruowane do celów leczniczych, maski anestezyjologiczne, maski stosowane przez personel medyczny, meble specjalne do celów medycznych, aparaty i instrumenty medyczne, przyrządy do naciągania, nakolanniki ortopedyczne, narzędzia do nacinania do celów chirurgicznych, nici chirurgiczne, noże chirurgiczne, nożyce chirurgiczne, obuwie ortopedyczne, ochraniacze na palce do celów medycznych, sztuczne oczy, aparaty do sztucznego oddychania, podkłady zapobiegające tworzeniu się odleżyn, odzież specjalna używana w salach operacyjnych, oftalmometry, oftalmoskopy, opaski, bandaże przepuklinowe, opaski gipsowane, opaski podtrzymujące bandaże, opaski usztywniające na stawy, artykuły ortopedyczne, ortopedyczne obuwie, ortopedyczne pasy, ortopedyczne wkładki, pasy do celów leczniczych, pasy do celów leczniczych, elektryczne, pasy galwaniczne do celów leczniczych, pasy ortopedyczne, pasy podtrzymujące mięśnie brzucha, pasy przepuklinowe, piły do celów chirurgicznych, wkładki do butów przeciw płaskostopiu, podkłady zapobiegające odleżynom, podtrzymujące opaski do bandaży, pojemniki do aplikowania leków, aparaty do pomiaru ciśnienia tętniczego krwi, pompy do celów medycznych, aparatura i instalacje do wytwarzania promieni rentgenowskich do celów medycznych, lampy promieni rentgenowskich do celów medycznych, urządzenia zabezpieczające przed promieniami rentgenowskimi do celów medycznych, filtry promieni ultrafioletowych do celów leczniczych, protezy, protezy wewnątrzgałkowe do implantacji chirurgicznych, przewodnice do celów medycznych, przyrządy do cięcia stosowane w chirurgii, aparaty radiologiczne do celów medycznych, ekrany radiologiczne do celów medycznych, aparatura do radioterapii, rentgenogramy do celów medycznych, aparaty rentgenowskie do celów medycznych, rurki drenujące do celów medycznych, skalpele, skóra sztuczna do celów chirurgicznych, protezy wewnątrzgałkowe soczewek do implantacji chirurgicznych, sondy chirurgiczne, sondy do celów medycznych, spirometry, bandaże ortopedyczne na stawy, stetoskopy, strzykawki do celów medycznych, strzykawki do cewki moczowej, strzykawki domaciczne, strzykawki douchowowe, strzykawki do użytku medycznego, strzykawki do zastrzyków, strzykawki podskórne, stymulatory serca, sztuczne szczęki, szyny chirurgiczne, temblaki jako opaski podtrzymujące, aparaty do mierzenia tętniczego ciśnienia krwi, trąbki uszne ułatwiające słyszenie, lampy ultrafioletowe do celów leczniczych, filtry promieni ultrafioletowych do celów leczniczych, urządzenia zabezpieczające przed promieniami rentgenowskimi do celów medycznych, sprężyny do wkładek do obuwia, wkładki ortopedyczne, wkładki ortopedyczne usztywniające do obuwia, irygatory do wstrzykiwania, zęby sztuczne, igły do zszywania, materiały do zszywania, 37 budownictwo, budownictwo przemysłowe, budowa i naprawy magazynów, 42 badania bakteriologiczne, badania biologiczne, badania chemiczne, badania techniczne, prace badawczo-rozwojowe.

(111) **254820** (220) 2011 07 31 (210) 388482  
 (151) 2013 01 22 (441) 2011 11 07  
 (732) WYDAWNICTWO BAUER POLSKA SPÓŁKA Z OGRANICZONĄ  
 ODPOWIEDZIALNOŚCIĄ, Warszawa, PL.  
 (540)



Kolor znaku: biały, czerwony, szary

(531) 27.5.1, 29.1.13

(510), (511) **09** urządzenia do przetwarzania informacji, aparatura do rejestracji dźwięku, aparatura radiotelefoniczna, aparaty do fototelegrafii, aparaty do nauczania, aparaty fotograficzne, aparaty kinematograficzne, aparaty radiowe, aparaty telefoniczne, aparaty telewizyjne, aparaty wideo, mikroprocesory komputerowe, procesory jako centralne jednostki przetwarzania, procesory tekstu, procesory, cyklotrony, czytniki, czytniki kodów kreskowych, czytniki znaków optycznych, optyczne nośniki danych, drukarki komputerowe, dyktafony, dyski magnetyczne, dyski do rejestracji dźwięku, dyskietki, dyski kompaktowe audio-wideo, płyty CD, płyty CD z zapisanymi plikami w formacie MP3, MP4, płyty DVD, dyski optyczne, dyski obliczeniowe, pamięci komputerowe, dystrybutory dysków, etykiety na towarach elektroniczne, filmy naświetlone, filmy animowane, hologramy, interfejsy komputerowe, kamery filmowe, kamery wideo zespolone z magnetofonem, kamery wizyjne, karty inteligentne z obwodami scalonymi zintegrowanymi, karty magnetyczne do identyfikacji osób, karty magnetyczne kodowane, kodery magnetyczne, komputerowe urządzenia peryferyjne, komputery, komputery przenośne, laptopy, lasery nie do celów medycznych, lornetki, lunety, lunety optyczne, lupy optyczne, magnetofony taśmowe, magnetyczne nośniki informacji, maszty antenowe do telefonii bezprzewodowej, maszty do łączności radiowej, modemy, myszy komputerowe, monitory obrazowe wideo, napędy dyskowe, monitory-hardware komputerowy, monitory-programy komputerowe, nośniki danych magnetyczne, nośniki do rejestracji dźwięku, notesy elektroniczne, obwody drukowane, obwody scalone, odbiorniki audio-i wideo, odbiorniki radiowe, odtwarzacze kaset, odtwarzacze płyt kompaktowych, optyczne nośniki informacji, odtwarzacze osobiste stereo, plotery, chipy, płyty akustyczne, płyty fonograficzne, programy gier komputerowych, programy komputerowe jako software ładowalny, programy komputerowe nagrane, przezrocza fotograficzne, publikacje elektroniczne w postaci modułów ładowalnych, skanery komputerowe, software oprogramowanie stałe dla komputerów nagrane, stacje taśm magnetycznych informatyczne, jednostki taśm magnetycznych informatyczne, sterowniki informatyczne, sterujące programy komputerowe systemu operacyjnego nagrane, taśmy do nagrywania dźwięku, taśmy magnetyczne, taśmy wideo, telefony przenośne, telefony przenośne działające w systemie telefonii komórkowej, karty telefoniczne do automatów i telefonów komórkowych, karty SIM, translatory elektroniczne kieszonkowe, urządzenia do montażu filmów kinematograficznych, urządzenia do nawigacji dla pojazdów, urządzenia do nawigacji satelitarnej, urządzenia do nadawania, przekazywania i odbierania działające w systemie telefonii komórkowej, urządzenia współpracujące z komputerami w zakresie przekazywania dźwięku i obrazu, urządzenia nadawcze telefoniczne, urządzenia do wzmacniania dźwięku, tablice ogłoszeń elektroniczne, kasety audio-wideo, kasety wideo z gram, wideofony, neony reklamowe, **16** afisze, plakaty, akwaforty, akwarele, albumy, atlasy, almanachy, artykuły papiernicze, prospekty, broszury, chorągiewki papierowe, czasopisma, periodyki, czcionki drukarskie, drukarki przenośne, odbitki graficzne, emblematy, pieczęcie papierowe, formularze, druki, blankiety, fotografie, gazety, globusy ziemskie, kalendarze, kalendarze z kartkami do zdzierania, kartki z życzeniami okolicznościowe, karty muzyczne z życzeniami, karty pocztowe, karty-zawiadomienia, katalogi, komiksy, książki, krzyżówki, katalogi i zeszyty tematyczne związane z rozrywką umysłową, krzyżówkami, rebusami, szaradami, książeczki z krzyżówkami, rebusami i szaradami, wydawnictwa krzyżówkowe, litografie, makiety architektoniczne, mapy, mapy geograficzne, obrazy, materiały drukowane, materiały piśmienne, podręczniki, przedmioty sztuki litograficznej, przezrocza, publikacje drukowane, reprodukcje graficzne, rysunki i grafiki związane z rozwiązywaniem krzyżówek, wykroje do szycia, wzory do haftowania, znaczki pocztowe, **35** organizowanie sprzedaży w trybie

aukcji publicznych i aukcji internetowych, usługi agencji eksportowo-importowej, usługi w zakresie badania opinii publicznej, usługi przeprowadzania sondaży i zbierania opinii na rzecz osób trzecich, promocja sprzedaży dla osób trzecich, badania w dziedzinie działalności gospodarczej, badania rynku, badania czytelnictwa, doradztwo w zakresie organizowania, kierowania i prowadzenia działalności gospodarczej, doradztwo specjalistyczne w sprawach działalności gospodarczej, doradztwo w zakresie zarządzania działalnością gospodarczą, doradztwo w zakresie zarządzania personelem, eksperytyz w zakresie działalności gospodarczej, profesjonalne zarządzanie działalnością artystyczną, usługi w zakresie dokonywania wyceny działalności handlowej, usługi w zakresie dokonywania ekspertyz opłacalności, badania marketingowe, pomoc w zarządzaniu przedsiębiorstwami przemysłowymi lub handlowymi, usługi agencji informacji handlowej, informacja o działalności gospodarczej, zdobywanie informacji o działalności gospodarczej w zakresie marketingu i reklamy, pomoc w prowadzeniu i zarządzaniu działalnością gospodarczą, usługi w zakresie opracowywania prognoz ekonomicznych, pozyskiwanie danych do komputerowych baz danych, transkrypcja informacji, transkrypcja przekazu, kompilacja informacji w komputerowych bazach danych, systematyzacja informacji w komputerowych bazach danych, komputerowe zarządzanie plikami, zarządzanie zbiorami informatycznymi, wyszukiwanie informacji w plikach komputerowych dla osób trzecich, wyszukiwanie w komputerowych bazach danych, sortowanie danych w bazach komputerowych, usługi agencji reklamowych, dystrybucja materiałów reklamowych w postaci próbek, druków, prospektów, broszur, gadżetów reklamowych, bookletów, ogłoszenia prasowe, publikowanie tekstów sponsorowanych, usługi modeli/modelek do celów reklamowych i promowania sprzedaży, marketing, uaktualnianie materiałów reklamowych, usługi w zakresie rozpowszechnienia ogłoszeń reklamowych, rozlepianie plakatów reklamowych, organizowanie wystaw w celach handlowych lub reklamowych, pokazy towarów, usługi w zakresie prenumeraty czasopism dla osób trzecich, publikowanie tekstów reklamowych, rozpowszechnianie materiałów reklamowych, reklama oraz działalność informacyjna dotycząca reklamy, usługi w zakresie wynajmowania powierzchni na cele reklamowe (bannery, billboardy), wynajem czasu reklamowego we wszystkich środkach przekazu, wypożyczanie materiałów reklamowych, usługi w zakresie przygotowywania reklam prasowych, usługi w zakresie przygotowywania reklam korespondencyjnych, usługi w zakresie przygotowywania reklam radiowych, usługi w zakresie przygotowywania reklam telewizyjnych, usługi w zakresie przygotowywania reklam za pośrednictwem sieci komputerowej, organizowanie targów handlowych i reklamowych, dekoracja wystaw sklepowych, usługi w zakresie opracowywania edycji tekstów, usługi przeglądu prasy, tworzenie tekstów reklamowych i sponsorowanych, **38** usługi agencji informacyjnych, usługi agencji prasowych, przesyłanie informacji drogą elektroniczną i za pośrednictwem sieci telefonii komórkowej, w tym w formie komunikatów SMS-owych, informacja o telekomunikacji, usługi telekomunikacyjne, rozpowszechnianie programów radiowych i telewizyjnych, radiofonia, telefonia komórkowa, usługi w zakresie realizowania połączeń telefonicznych, telewizja kablowa, zlecenia przywoławcze przez radio, telefon lub inne środki komunikacji elektronicznej, przesyłanie danych przy pomocy terminali komputerowych, usługi w zakresie łączności radiowej, telefonicznej i telegraficznej, obsługa telekonferencji, usługi w zakresie ogłoszeń elektronicznych, usługi w zakresie przesyłania poczty elektronicznej, usługi związane z ustalaniem tras połączeń i połączeń dla telekomunikacji, usługi w zakresie przydzielania użytkownikowi dostępu do światowej sieci komputerowej za pośrednictwem telekomunikacji, przekaz satelitarny, przesyłanie informacji tekstowej i obrazowej przy pomocy komputera, usługi w zakresie realizowania transmisji programów radiowych, usługi w zakresie realizowania transmisji programów telewizyjnych, usługi w zakresie transmisji danych i teleinformatyki, wypożyczanie urządzeń telekomunikacyjnych, wypożyczanie urządzeń do przesyłania informacji, pozyskiwanie informacji przy pomocy telefonu i ich rozpowszechnianie, usługi w zakresie łączności, obsługa przekazu cyfrowego, obsługa przekazu telefonicznego, obsługa systemów przekazywania dźwięku i obrazu w łączności telefonicznej, usługi w zakresie łączności przez sieć światłowodów i przez terminale komputerowe, usługi w zakresie przekazu wydawnictw prasowych za pośrednictwem sieci komputerowych i telekomunikacyjnych oraz łączności satelitarnych i sieci światłowodów, **39** dystrybucja gazet, czasopism i periodyków, organizowanie podróży i wycieczek w zakresie

transportu, zwiedzanie turystyczne, organizowanie transportu pasażerskiego, organizowanie transportu podróży, **41** porady w zakresie edukacji i kształcenia, edukacja społeczeństwa w zakresie ochrony naturalnego środowiska człowieka i odpowiedzialności ekologicznej, w tym publikowanie wydawnictw edukacyjnych w tym zakresie, informacja o edukacji, usługi studiów filmowych, produkcja filmów, fotoreportaż, usługi studia nagrań, informacja o imprezach rozrywkowych i rekreacji, usługi klubowe w zakresie rozrywki i nauczania, organizowanie i obsługa konferencji, kongresów, organizowanie konkursów edukacyjnych lub rozrywkowych, organizowanie konkursów tematycznych, organizowanie konkursów piękności, organizowanie i prowadzenie pracowni specjalistycznych w zakresie szkoleń, organizowanie i prowadzenie seminariów, sympozjów i zjazdów, publikowanie książek, gazet, czasopism i periodyków, publikowanie tekstów inne niż reklamowe, publikacja elektroniczna on-line książek i periodyków, pokazy w ramach kształcenia praktycznego, usługi w zakresie publikowania wydawnictw podręcznych i małej poligrafii komputerowej, montaż taśm wideo, montaż programów radiowych i telewizyjnych, nagrywanie filmów na taśmach wideo, obsługa publikacji elektronicznych on-line nieprzesyłalnych, organizowanie wystaw z dziedziny kultury i edukacji, organizowanie imprez rozrywkowych, konkursów i plebiscytów, organizowanie imprez połączonych z wręczaniem nagród i wyróżnień, organizowanie spektakli jako usługi impresariatów, produkcja programów rozrywkowych radiowych i telewizyjnych, przygotowywanie materiałów do programów telewizyjnych o charakterze reklamowym, rozrywkowym, w tym organizowanie telekonkursów, telekryżówek, quizów, usługi reporterskie, usługi w zakresie wykonywania mikrofilmów, usługi w zakresie wykonywania zdjęć, komputerowe przygotowywanie materiałów do publikacji, organizowanie akcji społecznych związanych z ochroną środowiska prowadzonych w formie akcji edukacyjnych, imprez sportowych, rekreacyjnych, kulturalnych i sportowych, **42** administrowanie stronami komputerowymi, analizy systemów komputerowych, aktualizacja oprogramowania komputerowego, projektowanie oprogramowania komputerowego, projektowanie systemów komputerowych, doradztwo w zakresie sprzętu komputerowego, instalacje oprogramowania komputerowego, programowanie komputerowe, konwersja danych lub dokumentów do postaci elektronicznej, konserwacja oprogramowania komputerowego, tworzenie i utrzymywanie stron internetowych dla osób trzecich, usługi artystów grafików, usługi projektantów mody, usługi w zakresie wzornictwa przemysłowego, opracowywanie projektów technicznych, przeprowadzanie badań naukowych w kierunku promowania świadomości publicznej w zakresie ochrony środowiska naturalnego człowieka i odpowiedzialności ekologicznej, sporządzanie raportów naukowych w tym zakresie, w tym także za pośrednictwem witryny internetowej.

(111) **254821** (220) 2011 08 17 (210) 389151  
(151) 2013 02 07 (441) 2011 11 21  
(732) REDFORD & GRANT SPÓŁKA Z OGRANICZONĄ  
ODPOWIEDZIALNOŚCIĄ SPÓŁKA KOMANDYTOWA, Warszawa, PL.  
(540) REDFORD & GRANT

(510), (511) **03** wyroby perfumeryjne i toaletowe, perfumy, wody toaletowe, wody perfumowane, wody kolońskie; dezodoranty i środki przeciw poceniu, kosmetyki, mydła, preparaty do pielęgnacji włosów, **09** okulary, okulary przeciwsłoneczne, łańcuszki i sznurowadła do okularów, etui do okularów; pokrowce, etui, futerały do przenośnych urządzeń elektronicznych, **14** biżuteria, wyroby jubilerskie, zegary i zegarki, breloczki; wyroby z metali szlachetnych i pereł, kamienie szlachetne, **18** wyroby ze skóry i z imitacji skóry, aktówki, walizki, kufry, torebki, portfele, paski, wyroby rymarskie, parasole, laski, plecaki, teczki, torby, **25** odzież, obuwie, nakrycia głowy; odzież ze skóry, odzież z imitacji skóry, bielizna damska, bielizna męska, chusty, szale, fulardy, etole, paski (odzież), garnitury, koszule, krawaty, **35** usługi sprzedaży, w tym za pośrednictwem Internetu oraz w katalogach sprzedaży, wyrobów perfumeryjnych i toaletowych, perfum, wód toaletowych, wód perfumowanych, wód kolońskich; dezodorantów i środków przeciw poceniu, kosmetyków, mydeł, płynów do pielęgnacji włosów; okularów, okularów przeciwsłonecznych, łańcuszków i sznurowadła do okularów, etui do okularów; pokrowców, etui, futerałów do przenośnych urządzeń elektronicznych; metali szlachetnych i ich stopów, wyrobów z metali szlachetnych, kamieni szlachetnych, pereł, biżuterii, wyrobów jubilerskich, zegarów i zegarków,

breloczków; wyrobów ze skóry i z imitacji skóry, aktówek, walizek, kufków, portfeli, pasków, smyczy, obroży, wyrobów rymarskich, parasoli, lasek, plecaków, teczek, toreb; odzież, obuwia, nakryć głowy; odzież ze skóry, odzież z imitacji skóry, bielizny damskiej, bielizny męskiej, chust, szali, fulardów, etoli, pasków, garniturów, koszul, krawatów, pośrednictwo i promocja sprzedaży ww. towarów na rzecz osób trzecich, aukcje internetowe w zakresie sprzedaży ww. towarów, programy lojalnościowe polegające na oferowaniu do sprzedaży ww. towarów po cenach promocyjnych dla stałych klientów; pokazy towarów, organizowanie wystaw w celach handlowych lub reklamowych, usługi marketingowe, dystrybucja i rozpowszechnianie materiałów reklamowych, katalogów, prospektów, próbek, usługi w zakresie reklamy, usługi w zakresie reklamy za pośrednictwem sieci komputerowych, wynajmowanie powierzchni na cele reklamowe, rozpowszechnianie ogłoszeń reklamowych, **40** krawiectwo, usługi w zakresie apreturowania tkanin, barwienia tekstyliów, dekatyzowania tkanin, hafciarstwa, krojenia tkanin, przeróbki odzieży, pikowania tkanin, wykonywania nadruków na odzieży, **41** organizowanie i prowadzenie pokazów mody i wystaw, organizowanie i prowadzenie konkursów rozrywkowych, organizowanie plebiscytów, przyznawanie nagród w dziedzinie mody, kosmetyki i wizażu, organizowanie targów i ekspozycji tematycznych z zakresu mody, kosmetyki i wizażu, **43** usługi w zakresie prowadzenia kawiarni, kafeterii, restauracji, barów, usługi zaopatrzenia w żywność i napoje, usługi cateringowe.

(111) **254822** (220) 2011 09 19 (210) 390349  
(151) 2013 03 18 (441) 2012 01 02  
(732) ARGO L. I H. ARGASIŃSCY SPÓŁKA JAWNA, Łańcut, PL.  
(540)



Kolor znaku: biały, czerwony

(531) 27.5.1, 29.1.12  
(510), (511) **30** lizaki, cukierki, cukierki nadziewane, słodycze do ssania, **35** usługi w zakresie sprzedaży lizaków, cukierków, cukierków nadziewanych, słodyczy do ssania, w sklepach, hurtowniach oraz za pośrednictwem Internetu (sprzedaż on-line); usługi w zakresie sprzedaży wysyłkowej powyższych towarów, usługi w zakresie promocji towarów, usługi marketingowe, usługi reklamowe, usługi reklamowe poprzez internet, rozpowszechnianie materiałów reklamowych promujących powyższe towary, organizowanie i współudział w targach, wystawach i pokazach w celach handlowych lub reklamowych.

(111) **254823** (220) 2011 09 20 (210) 390440  
(151) 2013 03 22 (441) 2012 01 02  
(732) GRANNA SPÓŁKA Z OGRANICZONĄ ODPOWIEDZIALNOŚCIĄ,  
Warszawa, PL.  
(540) RANCHO

(510), (511) **28** gry i zabawki dla dzieci, **41** organizowanie konkursów, przedszkolne nauczanie, radiowe programy rozrywkowe.

(111) **254824** (220) 2011 09 21 (210) 390485  
(151) 2012 12 18 (441) 2012 01 02  
(732) ATTN SPÓŁKA Z OGRANICZONĄ ODPOWIEDZIALNOŚCIĄ,  
Tarnobrzeg, PL.  
(540) DOLOTAR  
(510), (511) **01** nawozy.

(111) **254825** (220) 2011 09 21 (210) 390486  
(151) 2013 01 10 (441) 2012 01 02  
(732) ATTN SPÓŁKA Z OGRANICZONĄ ODPOWIEDZIALNOŚCIĄ,  
Tarnobrzeg, PL.  
(540) SULPHOTAR  
(510), (511) **01** nawozy.

(111) **254826** (220) 2011 10 03 (210) 391024  
(151) 2013 01 31 (441) 2012 01 16

(732) VISA INTERNATIONAL SERVICE ASSOCIATION DELAWARE CORPORATION, Foster City, US.  
 (540) VISA READYLINK  
 (510), (511) **36** usługi kart pre-paid.

(111) **254827** (220) 2011 10 14 (210) 391537  
 (151) 2013 02 25 (441) 2012 01 16  
 (732) SYNTHOS SPÓŁKA AKCYJNA, Oświęcim, PL.

(540) PAPERMAX  
 (510), (511) **01** produkty chemiczne przeznaczone dla przemysłu, prac badawczych; żywice syntetyczne w stanie surowym, tworzywa sztuczne w stanie surowym; kleje do celów przemysłowych, kleje do tektury, papieru, kartonu i innych materiałów stosowanych przy produkcji opakowań - wszystkie te towary stosowane do celów przemysłowych.

(111) **254828** (220) 2011 10 20 (210) 391757  
 (151) 2013 01 22 (441) 2012 01 30  
 (732) SYNOPTIS PHARMA SPÓŁKA Z OGRANICZONĄ ODPOWIEDZIALNOŚCIĄ, Warszawa, PL.

(540) Procreo Synoptis Pharma  
 (510), (511) **03** kosmetyki; mydła, kremy, pasty, lotiony, peelingi, lakiery do paznokci, maseczki kosmetyczne, pomadki do ust, antyperpiranty jako środki przeciwpotowe, preparaty do kąpieli, preparaty kosmetyczne do odchudzania, preparaty do golenia, odświeżacze do ust w aerozolu, środki do pielęgnacji zębów i jamy ustnej, preparaty do czyszczenia protez zębowych, żele i paski wybielające zęby, preparaty do pielęgnacji włosów, szampony, preparaty do opalania, produkty perfumeryjne, perfumy, chusteczki nasączone płynami kosmetycznymi, preparaty do depilacji, przybory toaletowe i kosmetyczne, środki sanitarne, środki do czyszczenia, polerowania, szorowania i ścierania; środki stosowane w praniu, w tym środki wybielające; olejki eteryczne, **05** kosmetyki lecznicze, produkty farmaceutyczne, produkty lecznicze, witaminy, minerały, mineralne dodatki do żywności, mineralne wody do celów leczniczych, preparaty wspomagające organizm w niezbędne witaminy i mikroelementy, suplementy diety do celów leczniczych, dietetyczne środki spożywcze do celów leczniczych, substancje dietetyczne do celów leczniczych, preparaty ziołowe, zioła lecznicze, herbaty lecznicze, produkty biobójcze, produkty biologiczne do celów medycznych, bakteriobójcze, szczepionki, surowice, krew jako osocze, krew do celów medycznych, produkty biotechnologiczne do celów medycznych, preparaty farmaceutyczne do pielęgnacji skóry, preparaty przeciwtrądzikowe, środki i materiały dentystyczne, płyny farmaceutyczne, żywność dla niemowląt, plastry, opatrunki gipsowe, materiały opatrunkowe, środki sanitarne do celów medycznych, środki odkażające, produkty weterynaryjne, produkty chemiczne przeznaczone dla nauk medycznych, preparaty diagnostyczne do celów medycznych, środki dezynfekujące do celów higienicznych, **10** wyroby medyczne, aparaty i instrumenty medyczne, aparatura diagnostyczna do celów medycznych, aparatura do analizy do celów medycznych, butelki dla niemowląt, aparatura i instrumenty chirurgiczne, aparatura i instrumenty dentystyczne, przyrządy do fizyoterapii, przyborki lekarskie, artykuły ortopedyczne, smoczki dziecięce, bandaże, poduszki do celów leczniczych, strzykawki do celów medycznych, aparaty i narzędzia weterynaryjne.

(111) **254829** (220) 2011 10 19 (210) 391759  
 (151) 2013 01 22 (441) 2012 01 30  
 (732) POSPERITA SPÓŁKA Z OGRANICZONĄ ODPOWIEDZIALNOŚCIĄ, Warszawa, PL.  
 (540) POSPLANNER

(510), (511) **09** oprogramowanie komputerowe i oprogramowanie komputerowe dostarczone z Internetu; publikacje elektroniczne (ładowne) dostarczane z baz danych lub z Internetu; oprogramowanie komputerowe i urządzenia telekomunikacyjne (łącznie z modemami) umożliwiające połączenie z bazami danych i z Internetem; programy nagrane; aparatura i instrumenty dydaktyczne; urządzenia do przetwarzania informacji i komputery; oprogramowanie komputerowe umożliwiające wyszukiwanie danych; urządzenia do wyszukiwania informacji elektronicznych z globalnych sieci komputerowych lub Internetu, **16** papier, tektura oraz przedmioty wykonane z tych

materiałów, nie zawarte w innych klasach, materiały drukowane; materiały intrologatorskie; publikacje; książki; czasopisma; okólniki; broszury; prospekty; podręczniki; gazety, ulotki; kartki z życzeniami, papierowe materiały reklamowe i promocyjne; umowy, dokumenty i porozumienia w formie papierowej, **35** reklama, usługi reklamowe i marketingowe; zarządzanie w działalności handlowej; administrowanie działalności handlowej; organizacja działalności gospodarczej; usługi doradcze w dziedzinie przejęcia firm, fuzji firm i usług franchisingowych; wycena firm, kompilacja i dostarczanie informacji gospodarczych; sporządzanie raportów; czynności biurowe; usługi w zakresie licytacji nazw domen w Internecie i innych sieciach komputerowych; zarządzanie personelem; usługi agencji pośrednictwa pracy; przydzielanie stanowisk pracy; rekrutacja personelu; usługi doradcze dla pracowników; agencje zatrudnienia tymczasowego (na czas określony); doradztwo i wsparcie w odniesieniu do ustanawiania i prowadzenia programów wymiany pracowników; negocjowanie kontraktów handlowych na rzecz osób trzecich, **38** usługi telekomunikacyjne; świadczenie usług przesyłu danych on-line, łączność za pośrednictwem światowej sieci komputerowej lub Internetu; poczta elektroniczna, przesyłanie i odbiór informacji; usługi transmisyjne; transmisja i dystrybucja danych lub obrazów audiowizualnych za pośrednictwem światowej sieci komputerowej lub Internetu; dzierżawa czasu dostępu do komputerowych baz danych, **45** informacje i usługi biznesowe w dziedzinie rejestracji i zarządzania nazwami domen; kompilacja, tworzenie i zarządzanie rejestrami nazw domen; usługi w zakresie informacji, doradztwa i poradnictwa dotyczące domen internetowych.

(111) **254830** (220) 2011 10 19 (210) 391762  
 (151) 2013 01 22 (441) 2012 01 30  
 (732) POSPERITA SPÓŁKA Z OGRANICZONĄ ODPOWIEDZIALNOŚCIĄ, Warszawa, PL.  
 (540)



Kolor znaku: żółty, jasnoczerwony, czerwony

(531) 26.4.9, 27.5.1, 29.1.12

(510), (511) **09** oprogramowanie komputerowe i oprogramowanie komputerowe dostarczone z Internetu; publikacje elektroniczne (ładowne) dostarczane z baz danych lub z Internetu; oprogramowanie komputerowe i urządzenia telekomunikacyjne (łącznie z modemami) umożliwiające połączenie z bazami danych i z Internetem; programy nagrane; aparatura i instrumenty dydaktyczne; urządzenia do przetwarzania informacji i komputery; oprogramowanie komputerowe umożliwiające wyszukiwanie danych; urządzenia do wyszukiwania informacji elektronicznych z globalnych sieci komputerowych lub Internetu, **16** papier, tektura oraz przedmioty wykonane z tych materiałów, nie zawarte w innych klasach, materiały drukowane; materiały intrologatorskie; publikacje; książki; czasopisma; okólniki; broszury; prospekty; podręczniki; gazety, ulotki; kartki z życzeniami, papierowe materiały reklamowe i promocyjne; umowy, dokumenty i porozumienia w formie papierowej, **35** reklama, usługi reklamowe i marketingowe; zarządzanie w działalności handlowej; administrowanie działalności handlowej; organizacja działalności gospodarczej; usługi doradcze w dziedzinie przejęcia firm, fuzji firm i usług franchisingowych; wycena firm, kompilacja i dostarczanie informacji gospodarczych; sporządzanie raportów; czynności biurowe; usługi w zakresie licytacji nazw domen w Internecie i innych sieciach komputerowych; zarządzanie personelem; usługi agencji pośrednictwa pracy; przydzielanie stanowisk pracy; rekrutacja personelu; usługi doradcze dla pracowników; agencje zatrudnienia tymczasowego (na czas określony); doradztwo i wsparcie w odniesieniu do ustanawiania i prowadzenia programów wymiany pracowników; negocjowanie kontraktów handlowych na rzecz osób trzecich, **38** usługi telekomunikacyjne; świadczenie usług przesyłu danych on-line, łączność za pośrednictwem światowej sieci komputerowej lub Internetu; poczta elektroniczna, przesyłanie i odbiór informacji; usługi transmisyjne;

transmisja i dystrybucja danych lub obrazów audiowizualnych za pośrednictwem światowej sieci komputerowej lub Internetu; dzierżawa czasu dostępu do komputerowych baz danych, **45** informacje i usługi biznesowe w dziedzinie rejestracji i zarządzania nazwami domen; kompilacja, tworzenie i zarządzanie rejestrami nazw domen; usługi w zakresie informacji, doradztwa i poradnictwa dotyczące domen internetowych.

(111) **254831** (220) 2011 10 20 (210) 391765  
(151) 2013 01 22 (441) 2012 01 30  
(732) SYNOPTIS PHARMA SPÓŁKA Z OGRANICZONĄ  
ODPOWIEDZIALNOŚCIĄ, Warszawa, PL.  
(540)



Kolor znaku: niebieski

(531) 2.7.23, 27.5.1, 29.1.4  
(510), (511) **03** kosmetyki; mydła, kremy, pasty, lotiony, peelingi, lakiery do paznokci, maseczki kosmetyczne, pomadki do ust, antyperspiranty jako środki przeciwpotowe, preparaty do kąpieli, preparaty kosmetyczne do odchudzania, preparaty do golenia, odświeżacze do ust w aerozolu, środki do pielęgnacji zębów i jamy ustnej, preparaty do czyszczenia protez zębowych, żele i paski wybielające zęby, preparaty do pielęgnacji włosów, szampony, preparaty do opalania, produkty perfumeryjne, perfumy, chusteczki nasączone płynami kosmetycznymi, preparaty do depilacji, przybory toaletowe i kosmetyczne, środki sanitarne, środki do czyszczenia, polerowania, szorowania i ścierania; środki stosowane w praniu, w tym środki wybielające; olejki eteryczne, **05** kosmetyki lecznicze, produkty farmaceutyczne, produkty lecznicze, witaminy, minerały, mineralne dodatki do żywności, mineralne wody do celów leczniczych, preparaty wspomagające organizm w niezbędne witaminy i mikroelementy, suplementy diety do celów leczniczych, dietetyczne środki spożywcze do celów leczniczych, substancje dietetyczne do celów leczniczych, preparaty ziołowe, zioła lecznicze, herbaty lecznicze, produkty biobójcze, produkty biologiczne do celów medycznych, bakteriobójcze, szczepionki, surowice, krew jako osocze, krew do celów medycznych, produkty biotechnologiczne do celów medycznych, preparaty farmaceutyczne do pielęgnacji skóry, preparaty przeciwtrądzikowe, środki i materiały dentystyczne, płyny farmaceutyczne, żywność dla niemowląt, plastry, opatrunki gipsowe, materiały opatrunkowe, środki sanitarne do celów medycznych, środki odkażające, produkty weterynaryjne, produkty chemiczne przeznaczone dla nauk medycznych, preparaty diagnostyczne do celów medycznych, środki dezynfekujące do celów higienicznych, **10** wyroby medyczne, aparaty i instrumenty medyczne, aparatura diagnostyczna do celów medycznych, aparatura do analizy do celów medycznych, butelki dla niemowląt, aparatura i instrumenty chirurgiczne, aparatura i instrumenty dentystyczne, przyrządy do fizykoterapii, przybory lekarskie, artykuły ortopedyczne, smoczki dziecięce, bandaże, poduszki do celów leczniczych, strzykawki do celów medycznych, aparaty i narzędzia weterynaryjne.

(111) **254832** (220) 2011 10 25 (210) 391975  
(151) 2013 02 20 (441) 2012 01 30  
(732) DWORCZYK JERZY CENTRUM FILMOWE ATV FILM, Łódź, PL.  
(540)



Kolor znaku: biały, czarny, czerwony

(531) 16.3.1, 26.4.2, 26.4.16, 26.4.22, 26.11.1, 26.11.5, 26.11.8, 27.5.1, 29.1.13  
(510), (511) **35** reklama, reklama za pośrednictwem sieci komputerowej, organizowanie pokazów mody w celach promocyjnych, ca-

stingi, usługi agencji modelek i fotomodelek do celów reklamowych, **41** usługi agencji wynajmowania modelek i fotomodelek do pozowania artystom, organizowanie pokazów mody w celach rozrywkowych, organizacja konkursów piękności.

(111) **254833** (220) 2011 11 07 (210) 392544  
(151) 2013 02 01 (441) 2012 02 13  
(732) PLAY BRAND MANAGEMENT LIMITED, Limassol, CY.  
(540)



Kolor znaku: zielony

(531) 5.3.11, 5.3.14, 24.17.25, 27.5.1, 27.5.21, 29.1.3  
(510), (511) **09** aparaty telefoniczne systemu telefonii komórkowej; urządzenia do nadawania, przekazywania i odbioru w systemie telefonii komórkowej; aparaty do rejestracji, przekazu i odtwarzania dźwięków i obrazów; urządzenia do przetwarzania informacji; urządzenia współpracujące z komputerami w zakresie przekazywania dźwięku i obrazu; oprogramowanie; urządzenia do gier działające z zewnętrznym ekranem wyświetlającym; czyste i zapisane magnetyczne nośniki danych, audio i video; obudowy komórkowe; uchwyty i pokrowce do telefonów komórkowych; nagrane płyty kompaktowe; płyty DVD i CD ROM; nagrane taśmy wideo; nagrane płyty wideo i nagrania audiowizualne; grafiki na tapetę w telefonie komórkowym; wygaszacze ekranu; dzwonki telefoniczne; ikony graficzne; zestawy głośnomówiące; zestawy słuchawkowe; karty telefoniczne do automatów, karty telefoniczne do telefonów komórkowych; karty SIM; anteny do telefonów, baterie do telefonów, ładowarki do telefonów, **35** księgowość; fakturowanie; systematyzacja, pozyskiwanie, zarządzanie komputerowymi bazami danych; rachunkowość; reklama; organizacja kampanii reklamowych; prezentowanie produktów i usług w mediach dla celów sprzedaży detalicznej; publikowanie tekstów sponsorowanych; wynajem i sprzedaż miejsca i czasu na reklamy; usługi w zakresie dystrybucji i doręczania prospektów reklamowych, ofert sprzedaży i próbek reklamowych, również za pośrednictwem sieci teleinformatycznych-Internetu; pośrednictwo w zakresie nabywania usług telekomunikacyjnych; pośrednictwo w sprzedaży towarów za pośrednictwem Internetu i sieci telefonicznych; usługi rejestrowania, kompilacji, systematyzacji pisemnych informacji i ich przekazywanie za pośrednictwem sieci telefonicznych, Internetu; dostarczanie pakietów informacji, tekstów reklamowych dostosowanych do indywidualnych wymagań odbiorcy; sprzedaż, m.in. sprzedaż aukcyjna i sprzedaż promocyjna, sprzedaż w systemie on-line, za pośrednictwem sklepu internetowego oraz za pośrednictwem sieci telefonicznych towarów związanych z telekomunikacją oraz towarów związanych z sieciami informatycznymi oraz oprogramowania komputerowego, m.in. telefonów komórkowych, telefonów stacjonarnych, komputerów, nośników danych, danych, wiadomości, dźwięku i obrazu m.in. wypowiedzi głosowych, zdjęć, muzyki, filmów, grafik na tapetę w telefonie komórkowym, wygaszaczy ekranu, dzwonek telefonicznych, ikon graficznych, treści audio, muzycznych, treści multimedialnych, oprogramowania; usługi w zakresie informacji handlowej, doradztwo w zakresie działalności gospodarczej, **38** usługi telekomunikacji komórkowej i stacjonarnej; usługi informacyjne i doradcze w zakresie komunikacji; usługi sieci internetowej m.in. usługi umożliwiania dostępu do Internetu; usługi przesyłania poczty elektronicznej, natychmiastowego powiadomienia i wiadomości tekstowych; usługi przesyłania informacji głosowej, tekstowej i obrazkowej w sieciach telekomunikacyjnych; usługi przesyłania danych, wiadomości, dźwięku i obrazu m.in. wypowiedzi głosowych, zdjęć, muzyki, filmów, grafik na tapetę w telefonie komórkowym, wygaszaczy ekranu, dzwonek telefonicznych, ikon graficznych, treści audio, muzycznych, treści multimedialnych, przez portale telekomunikacyjne i portale internetowe; usługi przesyłania danych, wiadomości, dźwięku i obrazu m.in. wypowiedzi głosowych, zdjęć, muzyki, filmów, grafik na tapetę w telefonie komórkowym, wygaszaczy ekranu, dzwonek telefonicznych, ikon graficznych, treści audio, muzycznych, treści multimedialnych, za pośrednictwem sieci telekomunikacji komórkowej; przesyłanie informacji tekstowej, gło-

sowej i obrazkowej za pośrednictwem komputerów i sieci informacyjnych; przekazywanie danych przy pomocy terminali komputerowych; przesyłanie wiadomości, danych, głosu i obrazu za pomocą przekazu satelitarne; udostępnianie połączeń z sieciami informacyjnymi; wypożyczanie urządzeń służących do przekazywania głosu, obrazu i danych za pomocą telefonii analogowej, cyfrowej, satelitarnej, oraz za pomocą sieci internetowej; udostępnianie stron internetowych za pośrednictwem telefonii komórkowej bezpośrednio na wyświetlaczu aparatu telefonicznego; połączenie ze światową siecią komputerową za pośrednictwem telekomunikacji.

(111) **254834** (220) 2011 11 18 (210) 392948  
 (151) 2013 02 08 (441) 2012 02 27  
 (732) PBG SPÓŁKA AKCYJNA, Wysogotowo, PL.  
 (540)



Kolor znaku: żółty, granatowy, biały

(531) 1.15.5, 25.5.1, 25.7.15, 27.5.1, 29.1.13  
 (510), (511) **35** usługi w zakresie pośrednictwa w sprzedaży towarów, jak: oleje przemysłowe, paliwa, gaz; budowlane materiały metalowe; przenośne metalowe konstrukcje budowlane, materiały metalowe do budowy dróg żelaznych; przewody nieelektryczne, drobne wyroby żelazne; wyroby ślusarskie, przemysłowe urządzenia napędzane silnikiem elektrycznym, dźwigi samochodowe, narzędzia z napędem elektrycznym, pneumatycznym i hydraulicznym, maszyny i obrabiarki, maszyny i urządzenia górnicze i wiertnicze; przewody, kable elektryczne, osprzęt do instalacji elektrycznych wewnętrznych, osprzęt do linii energetycznych napowietrznych i kablowych, układy i systemy w zakresie automatyki i sterowania dotyczące budownictwa mieszkaniowego i przemysłowego, urządzenia przekaźnikowe, elektryczne i elektroniczne urządzenia oraz instrumenty do nadzoru, regulowania i sterowania urządzeń do wytwarzania, przekształcania, przesyłania oraz rozdziału energii, urządzeń przemysłowych, urządzenia kontrolno-regulujące dla systemów wentylacyjnych i klimatyzacyjnych, sprzęt i urządzenia do instalacji systemów chłodniczych; narzędzia maszynowe, urządzenia dźwigowe i chwytaki, urządzenia chłodnicze i wentylacyjne, maszyny dla górnictwa i do wydobywania oraz budownictwa, maszyny dla obróbki gumy lub tworzyw sztucznych oraz wytwarzania wyrobów z tych materiałów; urządzenia instalacyjne, urządzenia do ogrzewania gazowego, armatura do instalacji gazowych w tym zautomatyzowana, instalacje do ogrzewania i wytwarzania pary, klimatyzacji, sanitarne, wodociągowe, gazowe, elektryczne urządzenia świetlne, lampy, reflektory; wyroby z tworzyw sztucznych: rury, uszczelki, złączki, złącza; materiały budowlane niemetalowe, prefabrykowane materiały budowlane, żwir, piasek, kruszywa, kamień budowlany, konstrukcje niemetalowe, **37** usługi budowlane, naprawy, usługi instalacyjne; usługi budowlane związane ze wznoszeniem budynków mieszkalnych, kompleksów mieszkalno-usługowo-handlowych; usługi w zakresie budownictwa przemysłowego i kubaturowego, obiektów sportowych; usługi w zakresie budowy, konserwacji i utrzymania instalacji oświetlenia obiektów sportowych, obiektów architektonicznych, obiektów handlowych; usługi w zakresie budowy oraz rozbudowy sieci i urządzeń energetycznych, telekomunikacyjnych, kopalń, elektrowni; usługi w zakresie budownictwa drogowego: dróg, autostrad, mostów, zapór, tuneli, dróg szynowych, kolei podziemnych, linii przesyłowych i sieci rozdzielczych; usługi w zakresie przygotowania terenu pod budowę, wykonanie wykopów, wierceń geologicznych i inżynierskich, doprowadzanie do obiektów wszelkich mediów technologicznych; usługi w zakresie malowania, tynkowania, zakładania stolarki budowlanej, instalatorstwa hydraulicznego, instalowania ogrzewania, dekarstwa; usługi w zakresie budowy, renowacji obiektów gazowych, remontów stacji gazowych, gazociągów, usługi zabezpieczania przed korozją, montażu urządzeń telemetrycznych, serwisu i konserwacji urządzeń telemetrycznych, usługi uruchamiania układów telemetrycznych; usługi w zakresie budowy, renowacji instalacji do przesyłu i magazynowania gazu ziemnego i ropy naftowej oraz paliw; usługi budownictwa inżynierskiego z zakresu ochrony środowiska, hydrotechniki oraz renowacji wodociągów i kanalizacji; usługi w zakresie napraw i konserwacji: maszyn, urządzeń elektronicznych i optycznych, usłu-

gi w zakresie instalowania maszyn przemysłowych, sprzętu i wyposażenia, wynajem sprzętu budowlanego, sprzętu do czyszczenia dróg, maszyn budowlanych; nadzór budowlany, **39** usługi w zakresie transportu, pakowania, magazynowania towarów; usługi w zakresie magazynowania i przechowywania paliw gazowych, ropy; usługi w zakresie wytwarzania, dystrybucji energii elektrycznej, wody, pary, gazu, **40** usługi w zakresie mechanicznej i termicznej obróbki materiałów, niszczenie odpadów, oczyszczanie ścieków, **42** usługi w zakresie projektowania, doradztwa technicznego, ekspertyz inżynierskich oraz opiniowania w sprawie stanu technicznego: sieci, gazociągów, obiektów gazowych, inwentaryzacji urządzeń technicznych; usługi doradcze i projektowe w zakresie budowy oraz rozbudowy sieci i urządzeń energetycznych, telekomunikacyjnych, kopalń, elektrowni, pomiary elektryczne.

(111) **254835** (220) 2011 11 18 (210) 392967  
 (151) 2013 03 18 (441) 2012 02 27  
 (732) LEXISNEXIS POLSKA SPÓŁKA Z OGRANICZONĄ  
 ODPOWIEDZIALNOŚCIĄ, Warszawa, PL.  
 (540)



Kolor znaku: zielony, żółty, biały

(531) 26.11.3, 26.11.5, 26.11.7, 27.5.1, 29.1.13  
 (510), (511) **16** książki, czasopisma, gazety, **35** rozpowszechnianie ogłoszeń reklamowych, **41** organizowanie i prowadzenie pracowni specjalistycznych [szkolenia].

(111) **254836** (220) 2011 11 22 (210) 393110  
 (151) 2013 01 21 (441) 2012 02 27  
 (732) FUNNY-LAND POLSKA SPÓŁKA Z OGRANICZONĄ  
 ODPOWIEDZIALNOŚCIĄ, Komorniki, PL.  
 (540)



Kolor znaku: biały, ciemnoróżowy, różowy, szary

(531) 26.1.1, 27.5.1, 29.1.13  
 (510), (511) **16** produkty z papieru i kartonu zawarte w tej klasie, publikacje drukowane, **35** usługi sprzedaży hurtowej i detalicznej, pokrowców na telefony komórkowe, ozdób i pasków do telefonów komórkowych, upominków oraz zabawek, portfeli i portmonek, artykułów ubraniowych i obuwniczych; usługi sprzedaży hurtowej i detalicznej oraz wysyłkowej upominków okolicznościowych oraz dekoracji i ozdób świątecznych, prezentów i drobnych upominków, futerałów na telefony komórkowe, ozdób i uchwytów do telefonów komórkowych, toreb i walizek podróżnych, portfeli i portmonek, **41** działalność poligraficzna.

(111) **254837** (220) 2011 11 29 (210) 393439  
 (151) 2013 03 27 (441) 2012 03 12  
 (732) PRZEDSZKOLE MIĘDZYKRAJOWE THE INTERNATIONAL  
 PRESCHOOL SPÓŁKA Z OGRANICZONĄ ODPOWIEDZIALNOŚCIĄ,  
 Warszawa, PL.  
 (540)



Kolor znaku: żółty, niebieski, czarny

(531) 1.5.1, 27.5.1, 29.1.13  
 (510), (511) **41** edukacja, nauczanie.



(111) **254838** (220) 2011 11 29 (210) 393441  
 (151) 2013 03 27 (441) 2012 03 12  
 (732) SZKOŁA MIĘDZYNARODOWA SPÓŁKA Z OGRANICZONĄ  
 ODPOWIEDZIALNOŚCIĄ, Warszawa, PL.  
 (540)



Kolor znaku: granatowy, żółty  
 (531) 1.5.1, 27.5.1, 29.1.12  
 (510), (511) **41** edukacja, nauczanie.

(111) **254839** (220) 2011 12 02 (210) 393595  
 (151) 2013 02 04 (441) 2012 03 12  
 (732) PIEKARNIA B. A. MADEJ SPÓŁKA JAWNA, Kraków, PL.  
 (540)



Kolor znaku: brązowy, czerwony, biały, żółty  
 (531) 2.7.5, 7.1.1, 8.1.1, 25.7.15, 26.4.16, 26.11.6, 29.1.14  
 (510), (511) **30** chleb, **30** sprzedaż artykułów spożywczych, także  
 przez Internet, doradztwo w zakresie prowadzenia działalności go-  
 spodarczej i zarządzania, usługi związane z tworzeniem i prowadze-  
 niem sieci piekarni, sklepów, punktów gastronomicznych, reprezen-  
 towaniem interesów osób trzecich, usługi reklamowe, wydawanie  
 materiałów reklamowych, usługi w zakresie promocji sprzedaży,  
 usługi w zakresie zaopatrzenia osób trzecich, gromadzenie i udos-  
 tępianie informacji z zakresu piekarnictwa, wytwarzania dystrybu-  
 cji żywności regionalnej, **41** prowadzenie szkoleń i kształcenie kadr  
 pracujących w branży piekarniczej, **43** usługi w zakresie dostarczania  
 żywności dla odbiorców zewnętrznych (katering).

(111) **254840** (220) 2011 12 05 (210) 393666  
 (151) 2013 01 22 (441) 2012 03 12  
 (732) GRYS IRENA PAMART, Leszno, PL.  
 (540)



(531) 2.9.1, 21.3.1  
 (510), (511) **16** wyroby pamiątkarskie takie jak: proporczyki, ryngra-  
 fy, nalepki, zakładki do książek, widokówki, chorągiewki papierowe,  
 nadruki na wyroby ceramiczne, szklane i z tworzywa sztucznego,  
 czasopisma, gazety, periodyki, kalendarze, notesy, broszury, katalogi,  
 wydawnictwa specjalistyczne, papeteria, etykiety, kalkomanie, karty  
 pocztowe, koperty, plakaty, **18** skóra i imitacje skóry, wyroby z tych  
 materiałów nie ujęte w innych klasach; walizy, walizki, torby podróż-  
 ne, torby sportowe, aktówki, dyplomaty, parasole, paski skórzane,  
 torby plażowe, plecaki, portfele, portmonetki, torby na kółkach,  
 torby na zakupy, **21** pamiątki w postaci grafiki na szkle, opakowania  
 szklane, pojemniki szklane, szkło opakowaniowe, lampiony, słoje  
 do parafiny, słoje do artykułów spożywczych i chemicznych, szkło  
 płaskie, słoje, słoiki, butelki, butle i gąsiory szklane, naczynia szkla-  
 ne, sprzęt (artykuły) szklany do gospodarstwa domowego, kieliszki,

szklanki, karafki, kufle, **25** odzież, w tym sportowa, obuwie, w tym  
 sportowe, nakrycia głowy, w tym sportowe, bielizna, bluzki, koszule,  
 stroje kąpielowe, buty piłkarskie, podkoszulki, T-shirty, **32** piwo,  
 wody mineralne i gazowane oraz inne napoje bezalkoholowe, na-  
 poje owocowe i soki owocowe, syropy i inne preparaty do produkcji  
 napojów zawarte w tej klasie.

(111) **254841** (220) 2011 12 05 (210) 393670  
 (151) 2013 03 15 (441) 2012 03 12  
 (732) KASPEREK RENATA ADVANTAGE, Warszawa, PL.  
 (540)



Kolor znaku: granatowy, zielony, biały  
 (531) 21.3.21, 26.2.1, 27.5.1, 29.1.13  
 (510), (511) **35** audyt, badania marketingowe, badania rynku, do-  
 radztwo w zakresie zarządzania personelem, wyceny handlowe,  
 obróbka tekstów, usługi sekretarskie, organizowanie targów w ce-  
 lach handlowych lub reklamowych, zarządzanie w działalności hand-  
 lowej, administrowanie w działalności handlowej, prace biurowe,  
**41** edukacja, informacja o edukacji, organizowanie i obsługa konfe-  
 rencji, organizowanie i obsługa kongresów, kształcenie praktyczne,  
 wypożyczenia nagrań dźwiękowych, nauczanie, kształcenie, naucza-  
 nie korespondencyjne, organizowanie i prowadzenie seminariów,  
 organizowanie i prowadzenie sympozjów, pisanie tekstów innych niż  
 reklamowe, publikowanie książek, publikowanie tekstów, tłumacze-  
 nia, porady w zakresie edukacji.

(111) **254842** (220) 2011 03 18 K (210) 394017  
 (151) 2013 03 22 (441) 2012 01 16  
 (732) ADAMED SPÓŁKA Z OGRANICZONĄ ODPOWIEDZIALNOŚCIĄ,  
 Pieńków, PL.  
 (540)



Kolor znaku: żółty, zielony, ciemnozielony, czarny, biały  
 (531) 2.9.21, 2.9.25, 24.15.2, 24.15.13, 26.11.25, 27.5.1, 29.1.14  
 (510), (511) **05** preparaty farmaceutyczne stosowane w terapii cho-  
 rób układu moczowego i suplementy diety polecane przy dolegliwo-  
 ściach związanych z układem moczowym.

(111) **254843** (220) 2011 12 12 (210) 394031  
 (151) 2013 03 22 (441) 2012 03 26  
 (732) RELAY SPÓŁKA Z OGRANICZONĄ ODPOWIEDZIALNOŚCIĄ  
 DUO SPÓŁKA KOMANDYTOWA, Warszawa, PL.  
 (540)



Kolor znaku: ciemnozielony, pomarańczowy, biały  
 (531) 27.5.1, 29.1.13  
 (510), (511) **29** anchois; bekon; bita śmietana; bulion; warzywa kon-  
 serwowane; chrupki owocowe; drób, nieżywy; dziczyzna nieżywa;  
 dzemy; grzyby; hummus, pasta z ciecierzycy; dżem imbirowy; jajka;  
 mleczne produkty; owoce kandyzowane; kiełbasy; kiszzone warzywa;  
 masła; oleje; tłuszcze; kompot; konserwy mięsne; konserwy rybne;  
 nieżywe krewetki; krokiety; owoce lukrowane; nieżywe małże; mar-  
 molada; krem na bazie masła; miąższ owoców; mięso; mleko sojowe;  
 mrożone owoce; opiekane wodorosty; orzechy preparowane; owo-  
 ce kandyzowane; owoce konserwowane; kiełbasy; kiszzone warzywa;  
 chipsy owocowe; sałatki owocowe; skórki owocowe; pasztet z wątróbki;  
 przekąski na bazie owoców; miążga owocowa; rodzyнки; potrawy

rybne; ryby nieżywe; sałatki warzywne; sos żurawinowy; toru; warzywa gotowane; warzywa konserwowane; warzywa suszone; warzywa w puszkach; wątroba; wędliny; wieprzowina; wiórki kokosowe; placki ziemniaczane; ziemniaki zapiekane w cieście; zupy; składniki do sporządzania zup; chrupki ziemniaczane; chipsy ziemniaczane; chipsy owocowe; posiłki gotowe sporządzone z jaj; nabiał; jogurt; desery jogurtowe; napoje na bazie jogurtu; puddingi na bazie nabiątu; sery nie będące nabiątem; produkty nabiałowe; sery; gotowe posiłki składające się całkowicie lub głównie z kurczaka; kurczak gotowany, pieczony, smażony, duszony; dania gotowe na bazie mięsa; dania gotowe na bazie warzyw; dania gotowe na bazie owoców; dania gotowe na bazie sera; dania gotowe na bazie ryb; gotowe desery na bazie owoców; gotowe desery na bazie produktów mlecznych; gotowe desery na bazie jaj; gotowe desery z dodatkami z ciasta, **30** aromaty do żywności; bułka tarta; bułki; chipsy; chleb; chleb bezdrożdżowy; słodycze; ciasta; mięso zapiekane w cieście; ciasto na ciastka; ciastka; wyroby cukiernicze; cukier; cukierki; czekolada; napoje na bazie czekolady; drożdże; gofry; guma do żucia nie do celów medycznych; herbata; lody spożywcze; kakao; wyroby z kakao; kanapki; kasze spożywcze; kawa; keczup; kluski; krakersy; kukurydza prażona, popcorn; płatki kukurydziane; kuskus; majonezy; makarony; ciasta mączne; potrawy na bazie maki (pierogi); mięso zapiekane w cieście; mięsne sosy; miód; muesli; musztarda; naleśniki; napoje; ocet; orzechy; pierożki (ravioli); pizze; placki; sosy warzywne; ryż; sosy do sałatek; paszteciki; piernik; słodycze; sorbety; sosy do polewania deserów; sosy; spaghetti; tarty; tortille; wyroby cukiernicze; żywność na bazie mąki; przyprawy; suchary; pieczywo; przekąski zbożowe; relish-sos przyprawowy na bazie owoców lub warzyw; preparaty zbożowe; sandwicze; herbata mrożona; cappuccino; czekolada; napoje na bazie czekolady; czekolada pitna; muesli; batoniki muesli; desery muesli; przekąski wytwarzane z muesli; ciasto francuskie; pieczywo francuskie; quesadilla; dania gotowe na bazie makaronu; dania gotowe na bazie ryżu, **31** orzechy; owoce świeże; zioła ogrodowe świeże; ziarna; warzywa świeże, **32** napoje bezalkoholowe; woda [napoje]; woda gazowana; woda niegazowana; woda litowa, woda mineralna; woda selcerska; woda sodowa; woda stołowa; soki; soki owocowe; soki warzywne; koktajle bezalkoholowe; syropy do napojów; napoje izotoniczne i energetyczne; sorbety; piwo; napoje zawierające piwo, **33** wino; alkohole i likiery; napoje alkoholowe z wyjątkiem piwa, **35** reklama, **43** świadczenie usług w zakresie prowadzenia barów szybkiej obsługi, kafeterii, kawiarni, restauracji.

(111) **254844** (220) 2011 12 13 (210) 394064  
 (151) 2013 03 22 (441) 2012 03 26  
 (732) RELAY SPÓŁKA Z OGRANICZONĄ ODPOWIEDZIALNOŚCIĄ  
 DUO SPÓŁKA KOMANDYTOWA, Warszawa, PL.  
 (540)

**THE FLAME**  
 RESTAURANT & BAR

Kolor znaku: ciemnozielony, pomarańczowy, biały  
 (531) 24.17.25, 27.5.1, 29.1.13  
 (510), (511) **29** anchois; bekon; bita śmietana; bulion; warzywa konserwowane; chrupki owocowe; drób, nieżywy; dziczyzna, nieżywa; dzemy; grzyby; hummus, pasta z ciecierzycy; dżem imbirowy; jaja; mleczne produkty; owoce kandyzowane; kielbasy; kiszzone warzywa; masła; oleje; tłuszcze; kompot; konserwy mięsne; konserwy rybne; nieżywe krewetki; krokiety; owoce lukrowane; nieżywe małe; marmolada; krem na bazie masła; miąższ owoców; mięso; mleko sojowe; mrożone owoce; opiekane wodorosty; orzechy preparowane; owoce kandyzowane; owoce konserwowane; owoce lukrowane; chipsy owocowe; sałatki owocowe; skórki owocowe; pasztet z wątróbki; przekąski na bazie owoców; miążga owocowa; rodzyнки; potrawy rybne; ryby nieżywe; sałatki warzywne; sos żurawinowy; tofu; warzywa gotowane; warzywa konserwowane; warzywa suszone; warzywa w puszkach; wątroba; wędliny; wieprzowina; wiórki kokosowe; placki ziemniaczane; ziemniaki zapiekane w cieście; zupy; składniki do sporządzania zup; chrupki ziemniaczane; chipsy ziemniaczane; chipsy owocowe; posiłki gotowe sporządzone z jaj; nabiał; jogurt; desery jogurtowe; napoje na bazie jogurtu; puddingi na bazie nabiątu; sery nie będące nabiątem; produkty nabiałowe; sery; gotowe posiłki skła-

dające się całkowicie lub głównie z kurczaka; kurczak gotowany, pieczony, smażony, duszony; dania gotowe na bazie mięsa; dania gotowe na bazie warzyw; dania gotowe na bazie owoców; dania gotowe na bazie sera; dania gotowe na bazie ryb; gotowe desery na bazie owoców; gotowe desery na bazie produktów mlecznych; gotowe desery na bazie jaj; gotowe desery z dodatkami z ciasta, **30** aromaty do żywności; bułka tarta; bułki; chipsy; chleb; chleb bezdrożdżowy; słodycze; ciasta; mięso zapiekane w cieście; ciasto na ciastka; ciastka; wyroby cukiernicze; cukier; cukierki; czekolada; napoje na bazie czekolady; drożdże; gofry; guma do żucia nie do celów medycznych; herbata; lody spożywcze; kakao; wyroby z kakao; kanapki; kasze spożywcze; kawa; keczup; kluski; krakersy; kukurydza prażona, popcorn; płatki kukurydziane; kuskus; majonezy; makarony; ciasta mączne; potrawy na bazie mąki (pierogi); mięso zapiekane w cieście; mięsne sosy; miód; muesli; musztarda; naleśniki; napoje; ocet; orzechy; pierożki (ravioli); pizze; placki; sosy warzywne; ryż; sosy do sałatek; paszteciki; piernik; słodycze; sorbety; sosy do polewania deserów; sosy; spaghetti; tarty; tortille; wyroby cukiernicze; żywność na bazie mąki; przyprawy; suchary; pieczywo; przekąski zbożowe; relish-sos przyprawowy na bazie owoców lub warzyw; preparaty zbożowe; sandwicze; herbata mrożona; cappuccino; czekolada; napoje na bazie czekolady; czekolada pitna; muesli; batoniki muesli; desery muesli; przekąski wytwarzane z muesli; ciasto francuskie; pieczywo francuskie; quesadilla; dania gotowe na bazie makaronu; dania gotowe na bazie ryżu, **31** orzechy; owoce świeże; zioła ogrodowe świeże; ziarna; warzywa świeże, **32** napoje bezalkoholowe; woda [napoje]; woda gazowana; woda niegazowana; woda litowa, woda mineralna; woda selcerska; woda sodowa; woda stołowa; soki; soki owocowe; soki warzywne; koktajle bezalkoholowe; syropy do napojów; napoje izotoniczne i energetyczne; sorbety; piwo; napoje zawierające piwo, **33** wino; alkohole i likiery; napoje alkoholowe z wyjątkiem piwa, **35** reklama, **43** świadczenie usług w zakresie prowadzenia barów szybkiej obsługi, kafeterii, kawiarni, restauracji.

(111) **254845** (220) 2011 12 13 (210) 394065  
 (151) 2013 03 22 (441) 2012 03 26  
 (732) RELAY SPÓŁKA Z OGRANICZONĄ ODPOWIEDZIALNOŚCIĄ  
 DUO SPÓŁKA KOMANDYTOWA, Warszawa, PL.  
 (540)

**THE FLAME RESTAURANT & BAR**

Kolor znaku: biały, pomarańczowy, ciemnozielony  
 (531) 24.17.25, 27.5.1, 29.1.13  
 (510), (511) **29** anchois; bekon; bita śmietana; bulion; warzywa konserwowane; chrupki owocowe; drób, nieżywy; dziczyzna, nieżywa; dzemy; grzyby; hummus, pasta z ciecierzycy; dżem imbirowy; jaja; mleczne produkty; owoce kandyzowane; kielbasy; kiszzone warzywa; masła; oleje; tłuszcze; kompot; konserwy mięsne; konserwy rybne; nieżywe krewetki; krokiety; owoce lukrowane; nieżywe małe; marmolada; krem na bazie masła; miąższ owoców; mięso; mleko sojowe; mrożone owoce; opiekane wodorosty; orzechy preparowane; owoce kandyzowane; owoce konserwowane; owoce lukrowane; chipsy owocowe; sałatki owocowe; skórki owocowe; pasztet z wątróbki; przekąski na bazie owoców; miążga owocowa; rodzyнки; potrawy rybne; ryby nieżywe; sałatki warzywne; sos żurawinowy; tofu; warzywa gotowane; warzywa konserwowane; warzywa suszone; warzywa w puszkach; wątroba; wędliny; wieprzowina; wiórki kokosowe; placki ziemniaczane; ziemniaki zapiekane w cieście; zupy; składniki do sporządzania zup; chrupki ziemniaczane; chipsy ziemniaczane; chipsy owocowe; posiłki gotowe sporządzone z jaj; nabiał; jogurt; desery jogurtowe; napoje na bazie jogurtu; puddingi na bazie nabiątu; sery nie będące nabiątem; produkty nabiałowe; sery; gotowe posiłki składające się całkowicie lub głównie z kurczaka; kurczak gotowany, pieczony, smażony, duszony; dania gotowe na bazie mięsa; dania gotowe na bazie warzyw; dania gotowe na bazie owoców; dania gotowe na bazie sera; dania gotowe na bazie ryb; gotowe desery na bazie owoców; gotowe desery na bazie produktów mlecznych; gotowe desery na bazie jaj; gotowe desery z dodatkami z ciasta, **30** aromaty do żywności; bułka tarta; bułki; chipsy; chleb; chleb bezdrożdżowy; słodycze; ciasta; mięso zapiekane w cieście; ciasto na ciastka; ciastka; wyroby cukiernicze; cukier; cukierki; czekolada; napoje na bazie czekolady; drożdże; gofry; guma do żucia nie do celów medycznych; herbata; lody spożywcze; kakao; wyroby z kakao; kanapki; kasze spo-

żywe; kawa; keczup; kluski; krakersy; kukurydza prażona, popcorn; płatki kukurydziane; kuskus; majonezy; makarony; ciasta mączne; potrawy na bazie mąki (pierogi); mięso zapiekane w cieście; mięsne sosy; miód; muesli; musztarda; naleśniki; napoje; ocet; orzechy; pierożki (ravioli); pizze; placki; sosy warzywne; ryż; sosy do sałatek; paszteciki; piernik; słodczyce; sorbety; sosy do polewania deserów; sosy; spaghetti; tarty; tortille; wyroby cukiernicze; żywność na bazie mąki; przyprawy; suchary; pieczywo; przekąski zbożowe; relish-sos przyprawowy na bazie owoców lub warzyw; preparaty zbożowe; sandwichy; herbata mrożona; cappuccino; czekolada; napoje na bazie czekolady; czekolada pitna; muesli; batoniki muesli; desery muesli; przekąski wytwarzane z muesli; ciasto francuskie; pieczywo francuskie; quesadilla; dania gotowe na bazie makaronu; dania gotowe na bazie ryżu, **31** orzechy; owoce świeże; ziola ogrodowe świeże; ziarna; warzywa świeże, **32** napoje bezalkoholowe; woda [napoje]; woda gazowana; woda niegazowana; woda litowa, woda mineralna; woda selcerska; woda sodowa; woda stołowa; soki; soki owocowe; soki warzywne; koktajle bezalkoholowe; syropy do napojów; napoje izotoniczne i energetyczne sorbety; piwo; napoje zawierające piwo, **33** wino; alkohole i likiery; napoje alkoholowe z wyjątkiem piwa, **35** reklama, **43** świadczenie usług w zakresie prowadzenia barów szybkiej obsługi, kafeiterii, kawiarni, restauracji.

(111) **254846** (220) 2011 12 13 (210) 394068  
(151) 2013 03 28 (441) 2012 03 26  
(732) SEEN HOLDING SPÓŁKA Z OGRANICZONĄ  
ODPOWIEDZIALNOŚCIĄ, Warszawa, PL.  
(540)

INŻYNIEROWIE dla ŚRODOWISKA



Kolor znaku: granatowy

(531) 5.3.6, 27.5.1, 29.1.4  
(510), (511) **35** reklama; zarządzanie w działalności handlowej; administrowanie działalności handlowej; prace biurowe; usługi agencji importowo-eksportowej, usługi w zakresie reklamy, reklama za pośrednictwem sieci komputerowych, reklama billboardowa, usługi edytorskie w dziedzinie reklamy, rozpowszechnianie ogłoszeń reklamowych, wynajmowanie przestrzeni reklamowej, wynajem dystrybutorów automatycznych, analizy rynkowe, wyceny handlowe, doradztwo specjalistyczne w sprawach działalności gospodarczej, doradztwo w zarządzaniu działalnością gospodarczą, zarządzanie w zakresie zamówień handlowych, usługi zaopatrzenie osób trzecich, promocja sprzedaży dla osób trzecich, prezentowanie produktów w mediach dla celów sprzedaży detalicznej, organizowanie wystaw i targów w celach handlowych lub reklamowych, prowadzenie hurtowni z artykułami przemysłowymi, zgrupowanie na rzecz osób trzecich towarów pozwalających nabywcy na ich swobodne oglądanie i kupowanie na stronie internetowej, w sklepie, lub hurtowni z artykułami przemysłowymi, zwłaszcza z urządzeniami do oświetlenia, ogrzewania, wytwarzania pary, chłodzenia, suszenia, wentylacji, zaopatrzenia w wodę, instalacjami sanitarnymi, materiałami budowlanymi, produktami chemicznymi przeznaczonymi dla przemysłu, oraz urządzeniami do przewodzenia, przełączania, przekształcania, gromadzenia, sterowania i regulacji energii elektrycznej, **41** usługi w zakresie nauczania, organizowanie i prowadzenie konferencji, zjazdów, sympozjów i szkoleń, szkolenia z zakresu obowiązujących przepisów, norm i wymagań, dotyczących kontroli stanu technicznego i eksploatacji maszyn, urządzeń i pojazdów, prowadzenie szkoleń i kursów szkolenia zawodowego z zakresu materiałoznawstwa, doradztwo zawodowe w zakresie technologii wody, kształcenie praktyczne, instruktaże, publikowanie książek, publikowanie tekstów innych niż reklamowe, **42** inżynieria techniczna, ekspertyzy inżynierskie, prace badawczo-rozwojowe dla osób trzecich, badania techniczne, badania w dziedzinie mechaniki, badania chemiczne, badania bakteriologiczne, badania geologiczne, badania w zakresie ochrony środowiska naturalnego, doradztwo w zakresie materiałoznawstwa, doradztwo w zakresie planowania zużycia energii, doradztwo w zakresie utylizacji odpadów, opracowywanie projektów technicznych, projektowanie ujęć wody, projektowanie stacji uzdatniania wody, projektowanie technologii uzdatniania wody, projektowanie sieci wodociągowych i kanalizacyjnych, projektowanie oczyszczalni ścieków, projektowa-

nie basenów miejskich, projektowanie instalacji basenowych, projektowanie terenów zielonych, projektowanie aquaparków.

(111) **254847** (220) 2011 12 14 (210) 394110  
(151) 2013 03 11 (441) 2012 03 26  
(732) Compagnie Gervais Danone, Paryż, FR.

(540) OIKOS  
(510), (511) **29** mleko, mleko w proszku, mleko żelowane, mleko smakowe i mleko ubijane; produkty mleczne, mianowicie desery mleczne, jogurty, jogurty pitne, twaróg, napoje zwykłe lub smakowe na bazie mleka lub produktów mlecznych, napoje mleczne zrobione głównie z mleka, napoje mleczne zawierające owoce; sfermentowane produkty mleczne zwykłe lub smakowe.

(111) **254848** (220) 2011 12 20 (210) 394353  
(151) 2013 03 19 (441) 2012 03 26

(732) Kaufland Warenhandel GmbH & Co. KG, Neckarsulm, DE.  
(540)



(531) 2.1.13, 6.7.25, 6.19.9, 26.1.2, 26.1.14, 26.1.15, 27.5.1  
(510), (511) **29** wędliny, konserwy na bazie kielbasy, mieszane konserwy zawierające wędlinę i /lub warzywa, konserwy mięsne, w tym konserwy wędzone, solone i / lub przetworzone, kaszanki, paszety z wątróbki, szynka, bekon, kielbaski w cieście, kielbasy, wędzone lub częściowo przygotowane wyroby z mięsa, dziczyzny i drobiu, gotowe do przygotowania, preparowane i częściowo gotowe posiłki składające się głównie z wędlin.

(111) **254849** (220) 2011 12 21 (210) 394401  
(151) 2013 03 18 (441) 2012 03 26

(732) LIGIĘZA ARTUR EASYPET, Wyględy, PL.  
(540)



Kolor znaku: zielony, biały

(531) 3.6.1, 3.6.3, 26.4.2, 27.5.1  
(510), (511) **35** sprzedaż w sklepach stacjonarnych i sprzedaż internetowa: artykułów oraz karmy dla psów i kotów.

(111) **254850** (220) 2011 12 21 (210) 394402  
(151) 2013 03 18 (441) 2012 03 26

(732) LIGIĘZA ARTUR EASYPET, Wyględy, PL.  
(540) EASYPET

(510), (511) **35** sprzedaż w sklepach stacjonarnych i sprzedaż internetowa, artykułów oraz karmy dla psów i kotów.

(111) **254851** (220) 2011 12 22 (210) 394407  
(151) 2013 03 18 (441) 2012 03 26

(732) PAWEŁ GMITRUK DRUKARNIA MURUGUMBEL, Warszawa, PL.  
(540) MURUGUMBEL

(510), (511) **40** usługi poligraficzne; usługi drukowania; drukowanie litograficzne; drukowanie offsetowe; druk sitowy; drukowanie na papierze, tekturze, folii i tworzywach sztucznych; obróbka papieru, tektury, folii i tworzyw sztucznych; usługi introligatorskie; laminowanie; drukowanie wizytówek, papieru firmowego, kopert, kalendarzy, pocztówek, plakatów, katalogów, folderów, materiałów reklamowych, bannerów, afiszy, książek, czasopism, gazet, formularzy, zeszytów, dyplomów, certyfikatów, naklejek, etykiet, opakowań z papieru, tektury, folii i tworzyw sztucznych, zaproszeń, identyfikatorów, legitymacji, zdjęć.

(111) **254852** (220) 2011 12 22 (210) 394486  
 (151) 2013 04 03 (441) 2012 03 26  
 (732) SANOFI, Paryż, FR.  
 (540) KETODIN  
 (510), (511) **05** preparaty farmaceutyczne, produkty farmaceutyczne od bólu gardła.

(111) **254853** (220) 2012 01 03 (210) 394836  
 (151) 2013 03 12 (441) 2012 04 10  
 (732) LG Household & Health Care Ltd., Seoul, KR.  
 (540)

(531) 27.5.3, 28.19  
 (510), (511) **03** preparaty do zmiękczenia tkanin przeznaczone do prania, detergenty do prania, preparaty do czyszczenia na sucho.

(111) **254854** (220) 2012 01 04 (210) 394857  
 (151) 2013 04 03 (441) 2012 04 10  
 (732) Pepsico Inc., Purchase, US.  
 (540) FREE YOUR FUN SIDE  
 (510), (511) **32** wody mineralne i gazowane oraz inne napoje bezalkoholowe; napoje i soki owocowe; syropy i inne preparaty do sporządzania napojów.

(111) **254855** (220) 2012 01 04 (210) 394873  
 (151) 2013 02 01 (441) 2012 04 10  
 (732) MIKUŁA ANDRZEJ ZOOLEK, Łódź, PL.  
 (540)

## Formisol

(531) 27.5.1  
 (510), (511) **01** chemiczne preparaty akwarystyczne, **05** preparaty wspomagające leczenie ryb akwariowych.

(111) **254856** (220) 2012 01 04 (210) 394874  
 (151) 2013 02 01 (441) 2012 04 10  
 (732) MIKUŁA ANDRZEJ ZOOLEK, Łódź, PL.  
 (540)

## Capisol

(531) 27.5.1  
 (510), (511) **01** chemiczne preparaty akwarystyczne, **05** preparaty wspomagające leczenie ryb akwariowych.

(111) **254857** (220) 2012 01 04 (210) 394876  
 (151) 2013 02 01 (441) 2012 04 10  
 (732) MIKUŁA ANDRZEJ ZOOLEK, Łódź, PL.  
 (540)

## Protosol

(531) 27.5.1  
 (510), (511) **01** chemiczne preparaty akwarystyczne, **05** preparaty wspomagające leczenie ryb akwariowych.

(111) **254858** (220) 2012 01 04 (210) 394877  
 (151) 2013 02 01 (441) 2012 04 10  
 (732) MIKUŁA ANDRZEJ ZOOLEK, Łódź, PL.  
 (540)

## Bactocaps

(531) 27.5.1  
 (510), (511) **01** chemiczne preparaty akwarystyczne, **05** preparaty wspomagające leczenie ryb akwariowych.

(111) **254859** (220) 2012 01 04 (210) 394879  
 (151) 2013 02 01 (441) 2012 04 10  
 (732) MIKUŁA ANDRZEJ ZOOLEK, Łódź, PL.  
 (540)

## Protocaps

(531) 27.5.1  
 (510), (511) **01** chemiczne preparaty akwarystyczne, **05** preparaty wspomagające leczenie ryb akwariowych.

(111) **254860** (220) 2012 01 04 (210) 394880  
 (151) 2013 02 01 (441) 2012 04 10  
 (732) MIKUŁA ANDRZEJ ZOOLEK, Łódź, PL.  
 (540)

## Biotorfin

(531) 27.5.1  
 (510), (511) **01** chemiczne preparaty akwarystyczne, **05** preparaty akwarystyczne hamujące wzrost glonów i bakterii w wodzie.

(111) **254861** (220) 2012 01 04 (210) 394882  
 (151) 2013 02 01 (441) 2012 04 10  
 (732) MIKUŁA ANDRZEJ ZOOLEK, Łódź, PL.  
 (540)

## Capicaps

(531) 27.5.1  
 (510), (511) **01** chemiczne preparaty akwarystyczne, **05** preparaty wspomagające leczenie ryb akwariowych.

(111) **254862** (220) 2012 01 04 (210) 394883  
 (151) 2013 02 01 (441) 2012 04 10  
 (732) MIKUŁA ANDRZEJ ZOOLEK, Łódź, PL.  
 (540)

## Trypaflavin

(531) 27.5.1  
 (510), (511) **01** chemiczne preparaty akwarystyczne, **05** preparaty wspomagające leczenie ryb akwariowych.

(111) **254863** (220) 2012 01 04 (210) 394884  
 (151) 2013 03 05 (441) 2012 04 10  
 (732) MIKUŁA ANDRZEJ ZOOLEK, Łódź, PL.  
 (540)

## Algocaps

(531) 27.5.1  
 (510), (511) **01** chemiczne preparaty akwarystyczne przeciwglonowe, **05** preparaty akwarystyczne przeciwglonowe.

(111) **254864** (220) 2012 01 04 (210) 394886  
 (151) 2013 02 01 (441) 2012 04 10  
 (732) MIKUŁA ANDRZEJ ZOOLEK, Łódź, PL.  
 (540)

## Capifos

(531) 27.5.1  
 (510), (511) **01** chemiczne preparaty akwarystyczne, **05** preparaty wspomagające leczenie ryb akwariowych.

(111) **254865** (220) 2012 01 04 (210) 394888  
 (151) 2013 01 31 (441) 2012 04 10  
 (732) MIKUŁA ANDRZEJ ZOOLEK, Łódź, PL.

(540)

**Kobaltosan**

(531) 27.5.1

(510), (511) **01** chemiczne preparaty akwarystyczne, **05** preparaty mikroelementowe dla ryb akwariowych.

(111) **254866** (220) 2012 01 04 (210) 394890  
 (151) 2013 01 31 (441) 2012 04 10  
 (732) MIKUŁA ANDRZEJ ZOOLEK, Łódź, PL.  
 (540)

**Mycocid**

(531) 27.5.1

(510), (511) **01** chemiczne preparaty akwarystyczne, **05** preparaty wspomagające leczenie ryb akwariowych.

(111) **254867** (220) 2012 01 04 (210) 394897  
 (151) 2013 01 31 (441) 2012 04 10  
 (732) MIKUŁA ANDRZEJ ZOOLEK, Łódź, PL.  
 (540)

**Cuprisol**

(531) 27.5.1

(510), (511) **01** chemiczne preparaty akwarystyczne, **05** preparaty wspomagające leczenie ryb akwariowych.

(111) **254868** (220) 2012 01 05 (210) 394944  
 (151) 2013 03 07 (441) 2012 04 10  
 (732) ENERGETYK, KOŁDZIEJSKI I WSPÓLNICY SPÓŁKA JAWNA, Zabrze, PL.  
 (540)



(531) 3.4.1, 3.4.4, 3.6.1, 27.5.1

(510), (511) **41** usługi w zakresie nauczania, kształcenia i rozrywki oraz w zakresie działalności kulturalnej i sportowej; organizowanie i prowadzenie zabaw oraz imprez okolicznościowych; organizowanie: warsztatów twórczych, wystaw artystycznych, spektakli, widowisk, koncertów, balów, przyjęć (rozrywka), imprez rozrywkowych, zawodów sportowych; usługi prowadzenia: placów zabaw dla dzieci, parków rozrywki, lunaparków, organizowanie i prowadzenie: konferencji, seminariów, sympozjów, zjazdów, pracowni specjalistycznych, **43** usługi zaopatrzenia w żywność i napoje, usługi gastronomiczne, restauracje, restauracje samoobsługowe, winiarnie, jadłodajnie, stołówki, pizzerie, kawiarnie, kafeterie, bary, bary szybkiej obsługi, fast foody, snack bary, bufety, puby, bistra, cukiernie, usługi cateringowe, obsługa gastronomiczna z własnym zapleczem, produktami i transportem (catering).

(111) **254869** (220) 2012 01 07 (210) 394950  
 (151) 2013 02 07 (441) 2012 04 10  
 (732) KAPUSTA ANNA SZLACHECKIE SMAKOŁYKI Z NOWEJ WSI SZLACHECKIEJ, Nowa Wieś Szlachecka, PL.  
 (540)



Kolor znaku: zielony, czarny, biały, czerwony  
 (531) 9.1.10, 26.4.7, 27.5.1, 29.1.14  
 (510), (511) **29** wyroby mięsne.

(111) **254870** (220) 2012 01 07 (210) 394952  
 (151) 2013 02 07 (441) 2012 04 10  
 (732) KAPUSTA ANNA SZLACHECKIE SMAKOŁYKI Z NOWEJ WSI SZLACHECKIEJ, Nowa Wieś Szlachecka, PL.  
 (540)



Kolor znaku: zielony, czarny, biały, czerwony  
 (531) 9.1.10, 26.4.7, 27.5.1, 29.1.14  
 (510), (511) **29** wyroby mięsne.

(111) **254871** (220) 2012 01 07 (210) 394953  
 (151) 2013 02 07 (441) 2012 04 10  
 (732) KAPUSTA ANNA SZLACHECKIE SMAKOŁYKI Z NOWEJ WSI SZLACHECKIEJ, Nowa Wieś Szlachecka, PL.  
 (540)



Kolor znaku: zielony, czerwony, czarny, biały  
 (531) 9.1.10, 26.4.7, 27.5.1, 29.1.14  
 (510), (511) **29** wyroby mięsne.

(111) **254872** (220) 2012 01 09 (210) 394972  
 (151) 2013 02 08 (441) 2012 04 23  
 (732) RAIFFEISEN BANK POLSKA SPÓŁKA AKCYJNA, Warszawa, PL.  
 (540) R-Direct  
 (510), (511) **36** usługi finansowe i bankowe.

(111) **254873** (220) 2012 01 13 (210) 395099  
 (151) 2013 03 15 (441) 2012 04 23  
 (732) BREGUŁA AGNIESZKA, Piastów, PL.  
 (540)



Kolor znaku: biały, szary, złoty, żółty  
 (531) 26.13.25, 27.5.1, 29.1.14  
 (510), (511) **03** środki wybielające i inne substancje stosowane w praniu; środki do czyszczenia, polerowania, szorowania i ścierania; mydła; środki perfumeryjne, olejki eteryczne, kosmetyki, płyny do pielęgnacji włosów; środki do czyszczenia zębów, środki do golenia i depilacji dla kobiet, kremy i balsamy łagodzące i opóźniające odrost włosów, artykuły perfumeryjne, środki do makijażu twarzy, oczu, ust, środki do paznokci, środki do kąpieli, środki do pielęgnacji włosów, kosmetyki do pielęgnacji dzieci i niemowląt, kosmetyki do pielęgnacji ciała, dezodoranty, antyperspiranty i kremy hamujące nadmierną potliwość, preparaty do peelingu, kremy antibakteryjne, kosmetyki wyszczuplające ujędrniające i antycellulitowe, preparaty na rozstępy profilaktyczne i redukujące, preparaty do modelowania brzucha, pośladków i piersi, preparaty ujędrniające i wzmacniające skórę piersi, środki do pielęgnacji skóry oraz cery, regeneracyjne kremy i żele poporodowe, kremy i balsamy odżywcze, regenerujące, chłodzące, antibakteryjne, witaminowe do rąk i paznokci, kosmetyki do pielęgnacji stóp, dezodo-

ranty do butów, preparaty do higieny intymnej, kosmetyki do twarzy, do demakijażu i oczyszczania, do peelingu, maseczki, toniki, odżywcze, nawilżające, podkłady pod makijaż, kremy przeciwzmarszczkowe, stymulujące odnowę komórkową, kremy pod oczy, preparaty z zakresu profilaktyki starzenia, preparaty do pielęgnacji ust-pomadki, kremy, balsamy, kosmetyki do pielęgnacji włosów do mycia, odżywcze, wzmacniające, ułatwiające układanie, szampony i odżywki przeciwłupieżowe przeciw wypadaniu włosów i łysieniu, ziołowe sole do kąpieli, mineralne sole do kąpieli, kosmetyki męskie: dezodoranty, do kąpieli, do twarzy, do golenia, kosmetyki do opalania, kosmetyki po opalaniu, samoopalacze, kremy brązujące, pasty i żele do zębów, płyny do higieny jamy ustnej, odświeżacz do ust, środki wybielające zęby, środki do golenia dla mężczyzn, chusteczki nasączone płynami kosmetycznymi, **35** reklama; zarządzanie w działalności handlowej; administrowanie działalności handlowej; prace biurowe, sprzedaż detaliczna, hurtowa, internetowa artykułów chemicznych, kosmetycznych, farmaceutycznych, medycznych, branży spożywczej; usługi importowe i eksportowe kosmetyków, artykułów chemicznych, kosmetycznych, farmaceutycznych, medycznych, branży spożywczej, doradztwo i sporządzanie opinii handlowych; przekazywanie informacji handlowych, jak również know-how dotyczące prowadzenia sprzedaży detalicznej i hurtowej, import-eksport artykułów chemicznych, kosmetycznych, farmaceutycznych, medycznych, branży spożywczej, części i akcesoriów do wymienionych artykułów, badania i analiza rynku, analiza kosztów, badania opinii publicznej, badania w dziedzinie działalności gospodarczej, organizacja targów i wystaw dla celów handlowych, informacja handlowa na temat produktów farmaceutycznych, medycznych, kosmetycznych, dostarczanie informacji z zakresu działalności gospodarczej, pomoc w zakresie prowadzenia działalności gospodarczej, wyszukiwanie partnerów biznesowych, zarządzanie zbiorami informacyjnymi, w szczególności wydzielanie, wyszukiwanie i odzyskiwanie informacji oraz pozyskiwanie danych za pośrednictwem globalnej sieci komputerowej, tworzenie indeksów informacji, indeksów miejsc w sieci oraz indeksów innych źródeł informacji związanych z globalną siecią komputerową, dostarczanie informacji o artykułach chemicznych, kosmetycznych, farmaceutycznych, medycznych, spożywczych, dystrybucja towarów w celach reklamowych, dystrybucja materiałów reklamowych, rozpowszechnianie ogłoszeń reklamowych, wynajmowanie powierzchni na cele reklamowe i ogłoszenia, wypożyczanie materiału reklamowego, usługa obsługi reklamacji konsumentów, zarządzanie planami lojalnościowymi, planami zachęt dla klientów oraz planami promocyjnymi, ekspertyzy w zakresie działalności gospodarczej, wycena działalności handlowej, prognozy ekonomiczne, marketing bezpośredni, marketing, wspieranie sprzedaży poprzez reklamę, promocję, doradztwo w zakresie zbytu i zakupu, wynajem czasu i miejsca reklamowego we wszystkich środkach przekazu, powyższe usługi również dostarczane online z elektronicznych lub komputerowych baz danych lub Internetu, oferowanie usług aukcyjnych w formie promocji, dostarczanie interaktywnego panelu informacyjnego do dystrybucji, promocji, sprzedaży, odsprzedaży artykułów chemicznych, kosmetycznych, farmaceutycznych, medycznych, branży spożywczej, poprzez sieć elektroniczną, wystawy, prezentacja towarów i usług środkami elektronicznymi, także usługi teleshoppingu i homeshoppingu, promocja towarów i usług przez zamawianie online, prowadzenie katalogów tych towarów i usług, prowadzenie wykazu informacji handlowych w Internecie, opracowywanie, projektowanie i umieszczanie elektronicznych billboardów, powielanie i wysyłka dokumentów, fotokopiowanie, maszynopisanie, rozlepianie plakatów reklamowych, usługi sekretarskie, telefoniczne udzielanie informacji dla nieobecnych abonentów, **38** prowadzenie serwerów i portali internetowych, forum, umożliwianie dostępu do krajowych i międzynarodowych serwerów i portali internetowych, tworzenie, utrzymywanie, projektowanie i redagowanie serwisów internetowych WWW, obsługa interaktywnej witryny internetowej online do umieszczania ofert, promowania, sprzedaży i odsprzedaży przedmiotów przez globalną sieć komputerową, **39** transport; pakowanie i składowanie towarów; dostarczanie towarów z zamówień elektronicznych, z zamówień korespondencyjnych.

(111) **254874** (220) 2012 01 12 (210) 395117  
 (151) 2013 04 03 (441) 2012 04 23  
 (732) PepsiCo, Inc., Purchase, US.  
 (540) LAY'S WEŻ NA DROGĘ  
 (510), (511) **29** chipsy ziemniaczane.

(111) **254875** (220) 2012 01 18 (210) 395348  
 (151) 2013 02 19 (441) 2012 04 23  
 (732) KANCELARIA BIEGŁYCH REWIDENTÓW JOSEF WELT SPÓŁKA  
 Z OGRANICZONĄ ODPOWIEDZIALNOŚCIĄ, ŁÓDŹ, PL.  
 (540)



Kolor znaku: biały, czerwony  
 (531) 26.11.1, 26.11.25, 26.13.1, 27.5.1, 29.1.12  
 (510), (511) **35** badanie sprawozdań finansowych, sporządzanie sprawozdań rachunkowych, księgowość, przygotowywanie zeznań podatkowych, rachunkowość, audyty, analizy kosztów, doradztwo w zarządzaniu działalnością gospodarczą, **36** doradztwo podatkowe, analizy finansowe, doradztwo w sprawach finansowych, informacje finansowe, **41** publikowanie książek i materiałów szkoleniowych, edukacja, nauczanie, organizowanie: szkoleń, seminariów, konferencji.

(111) **254876** (220) 2012 01 18 (210) 395350  
 (151) 2013 02 19 (441) 2012 04 23  
 (732) KANCELARIA BIEGŁYCH REWIDENTÓW JOSEF WELT SPÓŁKA  
 Z OGRANICZONĄ ODPOWIEDZIALNOŚCIĄ, ŁÓDŹ, PL.  
 (540) JOSEF WELT  
 (510), (511) **35** badanie sprawozdań finansowych, sporządzanie sprawozdań rachunkowych, księgowość, przygotowywanie zeznań podatkowych, rachunkowość, audyty, analizy kosztów, doradztwo w zarządzaniu działalnością gospodarczą, **36** doradztwo podatkowe, analizy finansowe, doradztwo w sprawach finansowych, informacje finansowe, **41** publikowanie książek i materiałów szkoleniowych, edukacja, nauczanie, organizowanie: szkoleń, seminariów, konferencji.

(111) **254877** (220) 2012 01 19 (210) 395397  
 (151) 2013 01 31 (441) 2012 04 23  
 (732) CRUX SPÓŁKA JAWNA D. ZAJĄC, P. WOLNY, Katowice, PL.  
 (540)



Kolor znaku: biały, ciemnoniebieski, jasnoniebieski  
 (531) 26.11.2, 26.11.8, 27.5.1, 29.1.13  
 (510), (511) **16** papier, tektura i wyroby z tych materiałów, nie ujęte w innych klasach; druki; materiały introligatorskie; materiały fotograficzne zawarte w tej klasie; materiały piśmienne; materiały przeznaczone dla artystów; materiały szkoleniowe i instruktażowe z wyjątkiem aparatów; materiały z tworzyw sztucznych do pakowania (nie ujęte w innej klasie); czcionki drukarskie; matryce; albumy, broszury, książki, prospekty, afisze, kalendarze, mapy, plany, karty pocztowe, kartki okolicznościowe, koperty, nalepki, wyroby z kartonu zawarte w tej klasie, obwoluty, torby do pakowania z papieru, papier do pakowania, okładki na dokumenty, notesy, segregatory, pióra, ołówki, długopisy, podstawki do długopisów i ołówków, etui na przybory do pisania, przyciski do papieru, artykuły biurowe z wyjątkiem mebli, **18** skóra i imitacje skóry, wyroby z tych materiałów nie ujęte w innych klasach; walizy i torby podróżne; parasolki, parasole (duże) i laski; aktówki, dyplomaty, etui na klucze, portfele, portmonetki, teczki, torby na zakupy, torby do pakowania, torby plażowe, torby na kółkach wykonane ze skóry lub imitacji skóry, **35** reklama; usługi agencji reklamowej, rozpowszechnianie materiałów reklamowych, reklama radiowa, telewizyjna, filmowa, prasowa; zarządzanie w działalności handlowej; administrowanie działalności handlowej; prace biurowe.

(111) **254878** (220) 2012 01 19 (210) 395400  
 (151) 2013 01 31 (441) 2012 04 23  
 (732) WOJENKOWSKI WOJCIECH ZAKŁADY PRODUKCJI  
 CUKIERNICZEJ VOBRO, Brodnica, PL.

(540)



Kolor znaku: złoty, czerwony, biały, jasnobrązowy, ciemnobrązowy

(531) 9.1.10, 19.3.3, 20.5.15, 27.5.1, 29.1.14

(510), (511) **30** wyroby cukiernicze i czekoladowe, słodczyce, czekoladki, bombonierki, pralinki, wiśnie w czekoladzie.

(111) **254879** (220) 2012 01 19 (210) 395407

(151) 2013 01 31 (441) 2012 04 23

(732) ENERGETYK, KOŁODZIJSKI I WSPÓLNICY SPÓŁKA JAWNA, Zabrze, PL.

(540) ŚLĄSKIE RANCHO

(510), (511) **41** usługi w zakresie nauczania, kształcenia i rozrywki oraz w zakresie działalności kulturalnej i sportowej; organizowanie i prowadzenie zabaw oraz imprez okolicznościowych; organizowanie: warsztatów twórczych, wystaw artystycznych, spektakli, widowisk, koncertów, balów, przyjęć (rozrywka), imprez rozrywkowych, zawodów sportowych; usługi prowadzenia: placów zabaw dla dzieci, parków rozrywki, lunaparków; organizowanie i prowadzenie: konferencji, seminariów, sympozjów, zjazdów, pracowni specjalistycznych, **43** usługi zaopatrzenia w żywność i napoje, usługi gastronomiczne; restauracje, restauracje samoobsługowe, winiarnie, jadalnie, stołówki, pizzerie, kawiarnie, kafeterie, bary, bary szybkiej obsługi, fast foody, snack bary, bufety, puby, bistra, cukiernie; usługi cateringowe, obsługa gastronomiczna z własnym zapleczem, produktami i transportem (catering).

(111) **254880** (220) 2012 01 20 (210) 395426

(151) 2013 01 31 (441) 2012 04 23

(732) WOJENKOWSKI WOJCIECH-ZAKŁADY PRODUKCJI CUKIERNICZEJ VOBRO, Brodnica, PL.

(540)



Kolor znaku: żółty, biały, złoty, brązowy, zielony

(531) 5.5.19, 8.1.19, 8.1.22, 9.1.10, 19.3.3, 27.5.1, 29.1.15

(510), (511) **30** wyroby cukiernicze i czekoladowe, słodczyce, czekoladki, bombonierki, pralinki, wiśnie w czekoladzie.

(111) **254881** (220) 2012 01 20 (210) 395432

(151) 2013 03 28 (441) 2012 04 23

(732) KNORR-NÄHRMITTEL AG, Thyngen, CH.

(540) KNORR CHRUPERY

(510), (511) **29** ekstrakty mięsne; konserwowane zupy i buliony, w tym buliony w paście i buliony granulowane; mrożone, suszone i gotowane owoce i warzywa, zupy instant, zupy sproszkowane i mrożone; wywary, w tym w postaci kostek, past i granulatów; przeciera, w tym przeciera pomidorowe, pasty, w tym pasty pomidorowe i pasty ziołowe; marynaty; przekąski i przekąski instant; dania gotowe do odgrzania; gotowane i konserwowane produkty żywnościowe; chłodzone i mrożone dania gotowe; gotowe posiłki i dania gotowe; wszystkie wyżej wymienione

towary nie zawarte w innych klasach, **30** polewy (glazury); dodatki do zup typu grzanki, krakersy, ziola i ich kombinacje; aromaty i przyprawy, w tym w postaci proszku lub pasty; marynaty; pasty; sosy mix; naleśniki typu taco; tortille i makarony; ryż; makarony, w tym makarony z nadzieniem; krakersy, naleśniki typu poppadoms; sosy, w tym w postaci mrożonej, płynnej i suchej; sproszkowane sosy mix; chłodzone i mrożone dania gotowe; przekąski i przekąski instant, gotowe do użycia mieszanki do przygotowywania potraw i sosów; dania gotowe do gotowania; potrawy z ryżu i z ziemniaków; suszone, gotowane i konserwowane produkty żywnościowe; gotowe posiłki i dania gotowe; wszystkie wyżej wymienione towary nie zawarte w innych klasach.

(111) **254882** (220) 2012 01 27 (210) 395834

(151) 2013 03 28 (441) 2012 05 07

(732) KONSORCJUM STALI SPÓŁKA AKCYJNA, Warszawa, PL.

(540)



Kolor znaku: granatowy, pomarańczowy, szary, biały

(531) 26.4.2, 27.5.1, 27.5.2, 29.1.14

(510), (511) **06** zbrojeniowe materiały dla budownictwa, materiały konstrukcyjne metalowe, pręty, płyty metalowe, profile konstrukcyjne, liny stalowe, druty ze stali, liny i druty metalowe, słupy metalowe, belki stropowe metalowe, blacha, arkusze stali, wsporniki metalowe do budownictwa, konstrukcje metalowe (szkielety ramowe), konstrukcje przenośne metalowe, kształtowniki stalowe, rury i rurki metalowe, stalowe wyroby płaskie, stalowe wyroby długie, progi metalowe, kęsiska płaskie, **35** usługi sprzedaży wyrobów hutniczych, **40** obróbka materiałów, obróbka metalu.

(111) **254883** (220) 2012 01 30 (210) 395882

(151) 2013 03 18 (441) 2012 05 07

(732) NATURELL POLSKA SPÓŁKA Z OGRANICZONĄ ODPOWIEDZIALNOŚCIĄ, Kraków, PL.

(540)



Kolor znaku: jasnoniebieski, niebieski, pomarańczowy, biały, zielony, czerwony

(531) 3.9.1, 3.9.2, 25.1.15, 26.1.2, 26.1.18, 26.4.2, 26.4.18, 27.5.1, 29.1.15

(510), (511) **05** suplementy diety do celów medycznych, żywność dietetyczna do celów medycznych, preparaty odżywcze, preparaty farmaceutyczne.

(111) **254884** (220) 2012 01 30 (210) 395885

(151) 2013 03 18 (441) 2012 05 07

(732) NATURELL POLSKA SPÓŁKA Z OGRANICZONĄ ODPOWIEDZIALNOŚCIĄ, Kraków, PL.

(540)



Kolor znaku: jasnoniebieski, niebieski, zielony, biały, czerwony

(531) 3.9.1, 3.9.2, 5.9.6, 25.1.15, 26.1.2, 26.1.18, 26.4.2, 26.4.18, 27.5.1, 29.1.15

(510), (511) **05** suplementy diety do celów medycznych, żywność dietetyczna do celów medycznych, preparaty odżywcze, preparaty farmaceutyczne.

(111) **254885** (220) 2012 01 30 (210) 395887  
 (151) 2013 03 18 (441) 2012 05 07  
 (732) NATURELL POLSKA SPÓŁKA Z OGRANICZONĄ  
 ODPOWIEDZIALNOŚCIĄ, Kraków, PL.  
 (540)



Kolor znaku: biały, czerwony, zielony, niebieski, ciemnoniebieski, złoty  
 (531) 3.9.1, 25.1.15, 26.1.2, 26.1.18, 27.5.1, 29.1.15  
 (510), (511) **05** suplementy diety do celów medycznych, żywność  
 dietetyczna do celów medycznych, preparaty odżywcze, preparaty  
 farmaceutyczne.

(111) **254886** (220) 2012 02 21 (210) 395891  
 (151) 2013 03 18 (441) 2012 06 04  
 (732) TESCO POLSKA SPÓŁKA Z OGRANICZONĄ  
 ODPOWIEDZIALNOŚCIĄ, Kraków, PL.  
 (540) WORLD'S GARDEN

(510), (511) **03** kosmetyki do ciała i włosów, szampony, preparaty do  
 mycia i pielęgnacji włosów, odżywki do włosów, **16** plakietki, plan-  
 sze, taśmy z folii, banery, drukowane materiały reklamowe, **35** usługi  
 sklepów w zakresie sprzedaży detalicznej i hurtowej artykułów spo-  
 żywczych, usługi informowania o produktach i sprzedaży poprzez  
 internet, usługi reklamowania i promocji.

(111) **254887** (220) 2012 01 31 (210) 395994  
 (151) 2013 03 22 (441) 2012 05 07  
 (732) SUDER & SUDER SPÓŁKA Z OGRANICZONĄ  
 ODPOWIEDZIALNOŚCIĄ, Modlnica, PL.  
 (540) MORFU

(510), (511) **12** części układu kierowniczego do pojazdów, drążki  
 reakcyjne, drążki kierownicze poprzeczne i podłużne, wieszak sta-  
 bilizatora, zestawy naprawcze układu kierowniczego, zawieszania  
 i układu hamulcowego pojazdu lądowego, elementy układu kierow-  
 niczego, zawieszania i układu hamulcowego pojazdu lądowego.

(111) **254888** (220) 2012 02 01 (210) 396095  
 (151) 2013 03 22 (441) 2012 05 07  
 (732) PRZEDSIĘBIORSTWO FARMACEUTYCZNE LEK-AM SPÓŁKA  
 Z OGRANICZONĄ ODPOWIEDZIALNOŚCIĄ, Zakroczym, PL.  
 (540) ONAION

(510), (511) **05** produkty farmaceutyczne; leki; środki dietetyczne dla  
 celów medycznych.

(111) **254889** (220) 2012 02 06 (210) 396294  
 (151) 2013 02 14 (441) 2012 05 21  
 (732) OLEŚ ANDRZEJ PRZEDSIĘBIORSTWO HANDLOWO-  
 USŁUGOWE OLMET, Tarnowskie Góry, PL.  
 (540)



Kolor znaku: brązowy, szary  
 (531) 1.15.17, 3.4.11, 27.5.1, 29.1.12

(510), (511) **35** organizowanie sprzedaży w trybie aukcji, organizo-  
 wanie pokazów towarów, wystaw w celach handlowych lub reklama-  
 mowych, organizowanie wystaw i galerii w celach handlowych lub  
 reklamowych, **41** organizowanie i prowadzenie konferencji, wynaj-  
 mowanie pomieszczeń na konferencje; organizacja imprez kultura-  
 lno-rozrywkowych, w tym plenerowych, wypożyczanie sprzętu  
 sportowego, organizowanie wypoczynku, organizowanie imprez  
 sportowych i rekreacyjnych; usługi w zakresie organizowania i ad-  
 ministrowania wystawami o charakterze kulturalnym i edukacyjnym,  
 organizowanie konkursów piękności, organizowanie i prowadzenie  
 koncertów, organizowanie pokazów mody, usługi w zakresie orga-  
 nizacji wypoczynku, **43** usługi w zakresie obsługi restauracyjnej,  
 prowadzenie restauracji, kawiarni, barów, świadczenie usług hote-  
 larskich, restauracyjnych i cateringowych; usługi w zakresie turystyki  
 zawarte w tej klasie, **44** prowadzenie gabinetów lekarskich i rehabili-  
 tacyjnych, sanatoriów, salonów piękności, placówki rekonwalescencji,  
 usługi w zakresie korzystania z sauny, usługi w zakresie korzystania  
 z solariumów.

(111) **254890** (220) 2012 02 08 (210) 396413  
 (151) 2013 03 22 (441) 2012 05 21  
 (732) RAJKOW-KRZYWICKI JERZY PINESOUND, Podkowa Leśna, PL.  
 (540)



Kolor znaku: czarny, czerwony, biały

(531) 26.4.1, 26.4.12, 26.4.16, 27.5.1, 29.1.13  
 (510), (511) **41** usługi studia nagrań w szczególności udźwiękowanie  
 nagrań, usługi kompozycji muzycznych, nagrywanie i zgrzywanie nagrań  
 dźwiękowych, produkcja i postprodukcja nagrań dźwiękowych, postsyn-  
 chronizacja, montaż dźwięku, miksowanie utworów muzycznych, usługi  
 obróbki dźwięku, udostępnianie i wypożyczanie nagranych nośników  
 obrazu i dźwięku; organizowanie i prowadzenie koncertów, produkcja  
 programów radiowych, udostępnianie w tym wynajem sprzętu audio,  
 usługi archiwizacji wydarzeń artystycznych i rozrywkowych na różnorod-  
 nych nośnikach, organizowanie i prowadzenie koncertów, impresariat ar-  
 tystyczny, usługi publikowania muzyki, tekstu, grafiki, audio i wideo także  
 przez sieci komunikacyjne, w tym Internet, udostępnianie w tym wynaj-  
 em studia nagraniowego, **42** usługi graficzne w zakresie grafiki artystycznej  
 i użytkowej, projektowanie graficzne i plastyczne w tym wydawnictw  
 muzycznych i materiałów reklamowych, projektowanie wizualizacji 3D,  
 projektowanie oznaczeń indywidualizujących podmioty w tym logo, lo-  
 gotypów, typografii, znaków towarowych i usługowych oraz wszelkich  
 systemów identyfikacji wizualnej podmiotów, projektowanie opakowań,  
 administrowanie stronami komputerowymi, tworzenie i utrzymywanie  
 stron internetowych dla osób trzecich, informacja i doradztwo dotyczące  
 wszystkich wyżej wymienionych usług.

(111) **254891** (220) 2012 02 23 (210) 397142  
 (151) 2013 03 15 (441) 2012 06 04  
 (732) WÓJCIK JACEK JM SANTE SPÓŁKA CYWILNA, Radzymin, PL.;  
 CIĘCIARA MARIUSZ JM SANTE SPÓŁKA CYWILNA, Radzymin, PL.  
 (540)



Kolor znaku: czerwony, szary

(531) 3.13.21, 27.5.1, 29.1.12  
 (510), (511) **01** produkty i półprodukty chemiczne do celów przemy-  
 słowych i badawczych, chemiczne mieszaniny kwasoodporne,  
 środki chemiczne dla rolnictwa, preparaty bakteriologiczne, dodatki  
 chemiczne do środków grzybobójczych, dodatki chemiczne do  
 środków owadobójczych, **05** preparaty i środki dezynfekcyjne, bio-  
 bójcze, bakteriobójcze i do zwalczania kleszczy, produkty weterynaryjne,  
 środki do przyskiania zwierząt, środki odstraszające insekty dla  
 zwierząt, leki do celów weterynaryjnych, środki sanitarne do celów  
 weterynaryjnych, plastry, materiały opatrunkowe, materiały higie-



niczne, środki odkażające i bakteriobójcze, dezynfekcyjne do celów weterynaryjnych, preparaty bakteryjne do celów weterynaryjnych, maści do celów weterynaryjnych, preparaty przeciwpasożytnicze, insektycydy, fungicydy, herbicydy, pestycydy, **10** wyroby medyczne, aparatura i instrumenty weterynaryjne, rozpylacze do celów leczniczych, materiały do zszywania stosowane w chirurgii, aparatura do analiz do celów medycznych, aparatura anestezjologiczna, meble specjalne do celów medycznych, strzykawki do celów medycznych, przybory do płukania.

(551) wspólne prawo ochronne

(111) **254892** (220) 2012 02 23 (210) 397181  
 (151) 2013 04 03 (441) 2012 06 04  
 (732) Drinks & Food Vertriebs-GmbH, Zahna-Elster, DE.  
 (540) MELIA  
 (510), (511) **33** napoje alkoholowe (z wyjątkiem piwa).

(111) **254893** (220) 2012 03 08 (210) 397751  
 (151) 2013 03 27 (441) 2012 06 18  
 (732) PRZEDSIĘBIORSTWO FARMACEUTYCZNE LEK-AM SPÓŁKA Z OGRANICZONĄ ODPOWIEDZIALNOŚCIĄ, Zakroczym, PL.  
 (540) PROSTACEUM  
 (510), (511) **05** produkty farmaceutyczne, leki, środki dietetyczne dla celów medycznych.

(111) **254894** (220) 2012 03 08 (210) 397772  
 (151) 2013 03 27 (441) 2012 06 18  
 (732) AVIVA TOWARZYSTWO UBEZPIECZEŃ NA ŻYCIE SPÓŁKA AKCYJNA, Warszawa, PL.  
 (540) PAKIET MEDYCZNY „BĄDŹ ZDRÓW”  
 (510), (511) **36** doradztwo finansowe, doradztwo w sprawach ubezpieczeniowych, pośrednictwo ubezpieczeniowe, ubezpieczenia, ubezpieczenia na życie, ubezpieczenia zdrowotne, usługi finansowe, usługi ubezpieczeniowe.

(111) **254895** (220) 2012 03 08 (210) 397773  
 (151) 2013 03 28 (441) 2012 06 18  
 (732) AVIVA TOWARZYSTWO UBEZPIECZEŃ NA ŻYCIE SPÓŁKA AKCYJNA, Warszawa, PL.  
 (540) KAPITALNA PRZYSZŁOŚĆ  
 (510), (511) **36** doradztwo finansowe, doradztwo w sprawach finansowych, doradztwo w sprawach ubezpieczenia, doradztwo w sprawach ubezpieczeniowych, inwestycje kapitałowe, pośrednictwo ubezpieczeniowe, ubezpieczenia, ubezpieczenia na życie, usługi finansowe, usługi ubezpieczeniowe.

(111) **254896** (220) 2012 03 20 (210) 398283  
 (151) 2013 03 18 (441) 2012 07 02  
 (732) SZMIGIEL JANUSZ PRZEDSIĘBIORSTWO PRODUKCYJNO-USŁUGOWO-HANDLOWE FAN, Mrągowo, PL.  
 (540)



Kolor znaku: biały, czarny, czerwony

(531) 26.4.4, 27.5.1, 29.1.13

(510), (511) **28** gry, gry planszowe, gry towarzyskie, karty do gry, kločki, kości do gry i kubki na kości do gry, kulki do gry, lotki, misie pluszowe, piłki do gier, plansze do gry w warcaby, pluszowe zabawki, maskotki, puzzle, koło do ruletki, sprzęt wędkarski stoły bilardowe uruchamiane monetami lub żetonami, stoły do piłkarzyków, szachownice, tarcze elektroniczne i strzelnicze, wędki, zabawki, zabawki edukacyjne, zabawki i gry elektroniczne, żetony do gier, **35** działalność reklamowa i ogłoszeniowa, wydawanie materiałów reklamowych, prezentowanie produktów w mediach dla celów sprzedaży, usługi w zakresie sprzedaży hurtowej, detalicznej oraz poprzez sieci komputerowe, zwłaszcza Internet-zabawek, artykułów zabawkowych i gier, agencje importowo-eksportowe.

(111) **254897** (220) 2012 01 31 (210) 395998  
 (151) 2013 03 22 (441) 2012 05 07  
 (732) SUDER & SUDER SPÓŁKA Z OGRANICZONĄ ODPOWIEDZIALNOŚCIĄ, Modlnica, PL.  
 (540)



Kolor znaku: czerwony, niebieski

(531) 26.1.1, 26.11.1, 27.5.1, 29.1.12

(510), (511) **12** części układu kierowniczego do pojazdów, drążki reakcyjne, drążki kierownicze poprzeczne i podłużne, wieszak stabilizatora, zestawy naprawcze układu kierowniczego, zawieszania i układu hamulcowego pojazdu lądowego, elementy układu kierowniczego, zawieszania i układu hamulcowego pojazdu lądowego.

(111) **254898** (220) 2012 05 17 (210) 400502  
 (151) 2013 03 12 (441) 2012 08 27  
 (732) TORUŃSKIE ZAKŁADY MATERIAŁÓW OPATRUNKOWYCH SPÓŁKA AKCYJNA, Toruń, PL.  
 (540) matodrape

(510), (511) **10** obłożenia pól operacyjnych, w tym prześcieradła, serwety, taśmy medyczne, pokrowce na kończyny pacjenta, kieszenie, folie chirurgiczne; podkłady do zestawów porodowych i dla noworodka, podkłady dla chorych z brakiem kontroli czynności fizjologicznych; zestawy serwet, zestawy operacyjne; osłony, pokrowce i tunele wykonane z materiałów syntetycznych na przewody urządzeń medycznych i sprzęt medyczny; organizery przewodów wykonane z materiałów syntetycznych dla celów medycznych, **16** jednorazowe śliniaki wykonane z papieru i/lub celulozy.

(111) **254899** (220) 2010 08 13 (210) 374085  
 (151) 2013 03 14 (441) 2010 11 22  
 (732) T Komp Spółka z ograniczoną odpowiedzialnością, Bydgoszcz, PL.

(540) www.dms-online.pl

(510), (511) **35** tworzenie, obsługa, aktualizacja komputerowych bazy danych, komputerowe zarządzanie plikami, reklama za pośrednictwem sieci komputerowej, sortowanie danych w bazach komputerowych, zarządzanie zbiorami informatycznymi.

(111) **254900** (220) 2010 08 13 (210) 374086  
 (151) 2013 03 14 (441) 2010 11 22  
 (732) T Komp Spółka z ograniczoną odpowiedzialnością, Bydgoszcz, PL.

(540) www.dms24.pl

(510), (511) **35** tworzenie, obsługa, aktualizacja komputerowych bazy danych, komputerowe zarządzanie plikami, reklama za pośrednictwem sieci komputerowej, sortowanie danych w bazach komputerowych, zarządzanie zbiorami informatycznymi.

(111) **254901** (220) 2010 08 13 (210) 374088  
 (151) 2013 03 14 (441) 2010 11 22  
 (732) INTEGRUM SOFTWARE Spółka z ograniczoną odpowiedzialnością, Bydgoszcz, PL.

(540) www.dna-online.pl

(510), (511) **35** tworzenie, obsługa, aktualizacja komputerowych bazy danych, komputerowe zarządzanie plikami, reklama za pośrednictwem sieci komputerowej, sortowanie danych w bazach komputerowych, zarządzanie zbiorami informatycznymi.

(111) **254902** (220) 2011 11 19 (210) 392986  
 (151) 2013 03 18 (441) 2012 02 27  
 (732) MOKWA VIKTOR PRZEDSIĘBIORSTWO MOVI, Wiry, PL.

(540) BROWAR OBYWATELSKI

(510), (511) **32** piwo, soki, napoje bezalkoholowe, wody stołowe i mineralne gazowane i niegazowane, **33** alkohole, napoje alkoholowe (z wyjątkiem piwa), **41** usługi związane z prowadzeniem i organizowaniem dyskotek, usługi związane z organizacją imprez rozrywkowych, edukacyjnych, kulturalnych i artystycznych; organizowanie i prowadzenie konferencji i seminariów, wypożyczanie sprzętu spor-

towego, organizowanie zawodów i imprez sportowych, usługi związane z organizacją wypoczynku, wynajmowanie kortów tenisowych, **43** usługi gastronomiczne oraz związane z prowadzeniem kawiarni, restauracji, barów; usługi hotelowe oraz związane z prowadzeniem pensjonatów i tymczasowym zakwaterowaniem, **44** usługi związane z rehabilitacją, usługi związane z higieną i troską o urodę istot ludzkich lub zwierząt, gabinety SPA, gabinety odnowy biologicznej, salony fitness.

(111) **254903** (220) 2011 11 19 (210) 392987  
(151) 2013 03 18 (441) 2012 02 27  
(732) MOKWA VIKTOR PRZEDSIĘBIORSTWO MOVI, Wry, PL.  
(540)



Kolor znaku: czarny, biały, czerwony  
(531) 2.1.16, 2.1.24, 2.1.25, 19.1.5, 26.1.1, 26.1.14, 26.1.17, 26.1.18, 27.5.1, 29.1.13

(510), (511) **32** piwo, soki, napoje bezalkoholowe, wody stołowe i mineralne gazowane i niegazowane, **33** alkohole, napoje alkoholowe (z wyjątkiem piwa), **41** usługi związane z prowadzeniem i organizowaniem dyskotek, usługi związane z organizacją imprez rozrywkowych, edukacyjnych, kulturalnych i artystycznych; organizowanie i prowadzenie konferencji i seminariów, wypożyczanie sprzętu sportowego, organizowanie zawodów i imprez sportowych, usługi związane z organizacją wypoczynku, wynajmowanie kortów tenisowych, **43** usługi gastronomiczne oraz związane z prowadzeniem kawiarni, restauracji, barów; usługi hotelowe oraz związane z prowadzeniem pensjonatów i tymczasowym zakwaterowaniem, **44** usługi związane z rehabilitacją, usługi związane z higieną i troską o urodę istot ludzkich lub zwierząt, gabinety SPA, gabinety odnowy biologicznej, salony fitness.

(111) **254904** (220) 2002 01 15 (210) 245270  
(151) 2006 07 19 (441) 2002 07 29  
(732) Wytwórnia Chemiczna „WIROMIX” Janina Bejm-Cyganik, Legionowo, PL.  
(540) carea

(510), (511) **03** artykuły kosmetyczne do pielęgnacji skóry twarzy i ciała, środki do pielęgnacji włosów, szampony, środki myjące, czyszczące stosowane w gospodarstwie domowym, mydła w płynie, toaletowe środki sanitarne.

(111) **254905** (220) 2009 06 10 (210) 356996  
(151) 2013 03 19 (441) 2009 09 14  
(732) JFarm-Józef Gręda, Ostrołęka, PL.  
(540) Bio Energia Vit

(510), (511) **31** karma dla zwierząt i dodatki do karmy, substancje odżywcze wzmacniające dla zwierząt, mieszanki dietetyczne dla przeżuwaczy, dodatki paszowe, witaminowe i mineralne.

(111) **254906** (220) 2010 05 31 (210) 371012  
(151) 2013 02 14 (441) 2010 09 13

(732) GOLDENWEB Spółka z ograniczoną odpowiedzialnością, Wrocław, PL.  
(540) ENERGETYKAPRO

(510), (511) **04** oleje przemysłowe i tłuszcze, smary, wyroby pochłaniające kurz, nawilżające i wiążące, paliwa (również benzyny silnikowe) i materiały oświetleniowe, świece i knoty do oświetlenia, energia elektryczna, **39** transport, pakowanie i składowanie towarów, organizowanie podróży, dystrybucja energii, **40** obróbka materiałów, wytwarzanie energii.

(111) **254907** (220) 2010 09 29 (210) 375900  
(151) 2013 03 22 (441) 2011 01 03  
(732) ASPEL Spółka Akcyjna, Zabierzów, PL.

(540) EKG-MAIL  
(510), (511) **09** programy komputerowe medyczne do badania, monitorowania i stymulowania czynności życiowych, programy komputerowe medyczne do badania elektrokardiograficznego (EKG) i elektroencefalograficznego (EEG), komputery wraz z urządzeniami zewnętrznymi peryferyjnymi jak: monitory, drukarki, karty magnetyczne do identyfikacji osób, **10** aparatura medyczna, instrumenty medyczne, systemy elektrokardiografii (EKG) i elektroencefalografii (EEG), urządzenia do badania EKG i EEG, części i moduły urządzeń do badania EKG i EEG, kardiomonitor, rejestratory, urządzenia do monitorowania i stymulowania czynności życiowych, urządzenia medyczne telemetryczne; urządzenia i wyposażenie do celów medycznych i rehabilitacyjnych, meble specjalne do celów medycznych, przybory na instrumenty medyczne, **38** usługi z zakresu przesyłania informacji, przesyłanie informacji głosowej, tekstowej i obrazowej poprzez sieć komputerową przewodową lub światłowodową, wypożyczanie urządzeń i aparatury do przesyłania informacji, wypożyczanie telefonów.

(111) **254908** (220) 2010 10 20 (210) 376719  
(151) 2013 02 18 (441) 2011 01 31

(732) Brandhouse Żywiec Sprzedaż i Dystrybucja Spółka z ograniczoną odpowiedzialnością spółka komandytowa, Żywiec, PL.  
(540)

# Męskie Granie

Kolor znaku: czarny, czerwony

(531) 27.5.1, 29.1.12

(510), (511) **16** materiały reklamowe i promocyjne z papieru lub z tektury lub w formie materiałów piśmiennych, publikacje o treści reklamowej i promocyjnej, reklamowe materiały drukowane, plakaty, **20** billboardy reklamowe z winylu, **21** wyroby szklane, porcelanowe i ceramiczne nie ujęte w innych klasach, **25** odzież, nakrycia głowy, włączając daszki przeciwsłoneczne, **32** piwo, **35** organizowanie imprez w celach promocyjnych i handlowych, informacja o imprezach promocyjnych i handlowych, **41** organizowanie imprez rozrywkowych w formie konkursów, zawodów i festynów, imprezy sportowe i kulturalne, informacja o w/w imprezach.

(111) **254909** (220) 2010 11 30 (210) 378326  
(151) 2013 02 05 (441) 2011 03 14

(732) FITOHERB LIMITED, London, GB.  
(540)

(531) 26.4.2, 26.4.9, 27.5.1

(510), (511) **03** antyperspiranty; barwniki do celów kosmetycznych; bursztyn naturalny rozdrobniony do wyrobów perfumeryjnych; chusteczki nasączone płynami kosmetycznymi; depilatory; detergenty inne niż używane w procesach produkcyjnych oraz inne niż do celów medycznych; dezodoranty do użytku osobistego; drewno zapachowe; ekstrakty do produkcji perfum kwiatowych; esencje eteryczne; jonon do wyrobów perfumeryjnych; róż jubilerski; kadzidła i chemiczne składniki do ich wyrobu; kalkomanie do celów kosmetycznych; kosmetyki i chemiczne składniki do ich wyrobu; wazelina dla celów kosmetycznych; kremy do wybielania skóry, kremy kosmetyczne i chemiczne składniki do ich wyrobu; krochmal jako apretura, krochmal do celów pralniczych; kwiaty jako baza do perfum; lakiery do paznokci, lakiery do włosów i chemiczne składniki do ich wyrobu; lotony do celów kosmetycznych i chemiczne składniki do ich wyro-

bu; mascary i maseczki kosmetyczne, maści do celów kosmetycznych i chemiczne składniki do ich wyrobu; materiały przyklepne do celów kosmetycznych; kosmetyczne mieszaniny zapachowe; mięta do wyrobów perfumeryjnych; mleczko kosmetyczne, mleczko migdałowe do celów kosmetycznych i chemiczne składniki do ich wyrobu; mydła dezodoryzujące, mydła dezynfekujące, mydła dożywiania koloru tkanin, mydła lecznicze, mydła migdałowe, mydła przeciwpotowe, mydła przeciwpotowe tylko do stóp, mydła toaletowe, mydła zapachowe, mydło do golenia, mydła migdałowe i chemiczne składniki do ich wyrobu; neutralizatory do trwałej ondulacji; kosmetyczne odświeżacze do ust w aerozolu i chemiczne składniki do ich wyrobu; olej jaśminowy, olej lawendowy, kosmetyczne oleje czyszczące, olejek bergamotowy, olejek lawendowy, olejek migdałowy, olejek różany, olejek terpentynowy jako preparat odtłuszczający, olejek wintergrinowy, olejki do celów kosmetycznych, olejki do celów perfumeryjnych, olejki esencjonalne, olejki eteryczne, olejki eteryczne cytrynowe, olejki eteryczne do mydła, olejki eteryczne z drzewa cedrowego, olejki toaletowe; ołówki do brwi, ołówki kosmetyczne; pasty, proszki, płyny do zębów i chemiczne składniki do ich wyrobu; patyczki z watą do celów kosmetycznych; paznokcie sztuczne; perfumy i chemiczne składniki do ich wyrobu; piżmo kosmetyczne i cyweta kosmetyczna; inne niż lotony płyny do pielęgnacji włosów i chemiczne składniki do ich wyrobu; płyny do golenia i chemiczne składniki do ich wyrobu; kosmetyczne pomadki do ust, pomady do celów kosmetycznych; preparaty do czyszczenia protez zębowych i chemiczne składniki do ich wyrobu; preparaty do makijażu i demakijażu i chemiczne składniki do ich wyrobu; preparaty do depilacji; preparaty do golenia; preparaty do kręcenia włosów; preparaty do krochmalenia; nie będące mydłem preparaty do mycia; preparaty do pielęgnacji paznokci; kosmetyczne preparaty do polerowania protez dentystrycznych i chemiczne składniki do ich wyrobu; preparaty kosmetyczne do kąpieli, preparaty kosmetyczne do odchudzania, preparaty kosmetyczne do opalania się, preparaty kosmetyczne do pielęgnacji skóry, preparaty kosmetyczne do rzęs, preparaty przeciwstłoneczne do opalania i chemiczne składniki do ich wyrobu; puder do makijażu; preparaty kosmetyczne z pumeksu; szaszki zapachowe osobiste, szaszki zapachowe do bielizny; serwetki nasączone lotonami kosmetycznymi; sole do kąpieli do celów innych niż lecznicze, sole wybielające; szampony i chemiczne składniki do ich wyrobu; szminki kosmetyczne i chemiczne składniki do ich wyrobu; sztuczne paznokcie; talk kosmetyczny; terpentyna kosmetyczna i terpentyna do wywabiania tłustych plam; tłuszcze do celów kosmetycznych; toniki kosmetyczne i chemiczne składniki do ich wyrobu; tusze do rzęs; waciki, wata do celów kosmetycznych; wazelina kosmetyczna; woda kolońska, woda lawendowa, woda toaletowa, woda utleniona do celów kosmetycznych, woda zapachowa i chemiczne składniki do ich wyrobu; wosk do depilacji, wosk do obuwia, wosk do parkietów, wosk do podłóg, wosk do włosów, wosk krawiecki, wosk polerski, wosk pralniczy, wosk szewski, woski do polerowania, woski do skór; wybielacze do celów kosmetycznych i chemiczne składniki do ich wyrobu; kosmetyczne wywabiacze plam i chemiczne składniki do ich wyrobu; zestawy kosmetyków; zmywacze do paznokci, **05** antyseptyczne preparaty medyczne; przenośne apteczki pierwszej pomocy; balsamy lecznicze; bezytoniowe papierosy; preparaty białkowe jako substraty do celów leczniczych; biocydy; preparaty borowinowe lecznicze; farmaceutyczne estry celulozy jako substraty do sporządzania leków; cukiernicze wyroby lecznicze; chusteczki higieniczne; dezynfekcyjne środki do celów higienicznych; detergenty medyczne; gaza opatrunkowa; lecznicze napary, odwary, wywary oraz herbaty z ziół jako wysusze; hormony do celów medycznych; medyczne preparaty jodowe; medyczne sole kąpielowe; preparaty do sporządzania leczniczych kąpeli tlenowych; higieniczne bandaże, higieniczne ręczniki; korzenie lekarskie; kultury mikroorganizmów jako substraty do sporządzania leków; kadzidelka medyczne; kleje medyczne i stomatologiczne; lecznicze kompresy; lakiery dentystryczne; leki konfekcjonowane, leki na zamówienie; lotony medyczne; materiały opatrunkowe; mineralna woda do celów leczniczych; nalewki do celów medycznych; środki nasenne; odczynniki chemiczne specjalnie przygotowane do celów farmaceutycznych; lecznicze mleko w proszku dla dzieci; lecznicze plastry; podpaski higieniczne; konfekcjonowany pokarm dla niemowląt; lecznicze preparaty z mikroelementami dla ludzi i zwierząt; medyczne preparaty przeciw odciskom; pieluchy; podłoża do medycznych kultur bakteryjnych; przeciwbólowe środki; medyczne środki do odkażania i odświeżania powietrza; środki przeciwinsektowe dla zwierząt do-

mowych, środki przeciwmolowe, środki zabijające muchy; tampony menstruacyjne; witaminy w postaci preparatów leczniczych; zioła lecznicze; konfekcjonowana żywność dietetyczna do celów leczniczych; preparaty medycyny ludowej; preparaty homeopatyczne lecznicze, zapobiegawcze i profilaktyczne; radiologiczne substancje kontrastujące; roztwory do mycia i konserwacji szkieł kontaktowych; medyczne substancje promieniotwórcze; preparaty sterylizacyjne medyczne; produkty wapno pochodne medyczne; woski medyczne, **14** wyroby biżuteryjne i pamiątkarskie oraz gadżety o charakterze zdobniczym wykonane z agatów, pereł, ambroidów, kryształu górskiego, szkła kryształowego i barwionego w tym szkła opalowego, alabastru, kwarcu, marmuru, metalu, tworzywa sztucznego oraz z kompozycji tych surowców; bransolety w tym specjalnie przeznaczone do noszenia na rękach jako ozdoby i biżuteria; artystyczne breloki i breloczki, brosze i broszki, zapinki, medaliony z metali szlachetnych i półszlachetnych i ich stopów w tym również wykonane z przeważającym udziałem kamieni szlachetnych i półszlachetnych; ozdoby z bursztynu polerowanego i garnirowanego oprawionego z złota, srebro lub w stopy z tych metali; diamenty i podobne szlachetne kamienie kopalne oprawione w złoto lub srebro oraz w stopy tych metali, jak również w stopy ze stali szlachetnych; półprodukty jubilerskie wykonane z kamieni szlachetnych, półszlachetnych i syntetycznych w tym również z nie przeważającym udziałem metali szlachetnych i ich stopów; półwyroby i wyroby finalne takie jak kolczyki, pierścionki, pierścienie, obrączki, sygnety, statuetki, szpile, szpilki ozdobne, szpilki do krawatów, łańcuszki ozdobne biżuteryjne; nici ciągnięte z metali szlachetnych jako biżuteria gotowa lub jako części do biżuterii; dzieła sztuki małogabarytowe do ekspozycji kamernej wykonane z kamieni półszlachetnych, gipsu, gliny i tym podobnych materiałów pochodzenia naturalnego z nie przeważającym użyciem metali szlachetnych; artystyczne naczynia sakralne i naczynia do użytku domowego wykonane z metali nieszlachetnych z użyciem kamieni szlachetnych lub półszlachetnych; figurki i pudełka z porcelany, szkła opalowego ozdobione elementami z metali szlachetnych; kwiaty sztuczne i ich kompozycje wykonane z użyciem kamieni szlachetnych i półszlachetnych oraz wykonane z nie przeważającym udziałem elementów z metali szlachetnych, **16** papier, tektura i wyroby z materiałów celulozo pochodnych nie ujęte w innych klasach takie zwłaszcza jak cienki luksusowy papier czerpany do korespondencji; druki; albumy; almanachy; afsze, plakaty, billboardy i atlasy dotyczące różnych dziedzin medycyny, farmacji, dietetyki, ochrony zdrowia i profilaktyki; kalendarze zawierające treści dotyczące różnych dziedzin medycyny, farmacji, dietetyki, ochrony zdrowia i profilaktyki; wizytówki osobiste i firmowe; karty okolicznościowe; koperty; plany drukowane; katalogi, prospekty i podręczniki dotyczące różnych dziedzin medycyny, farmacji, dietetyki, ochrony zdrowia i profilaktyki; broszury dotyczące różnych dziedzin medycyny, farmacji, dietetyki, ochrony zdrowia i profilaktyki; gazety i czasopisma z zakresu różnych dziedzin medycyny, farmacji, dietetyki, ochrony zdrowia i profilaktyki; ulotki okolicznościowe dotyczące różnych dziedzin medycyny, farmacji, dietetyki, ochrony zdrowia i profilaktyki; gazety, periodyki, książki oraz wydawnictwa incydentalne i bezdebitowe z różnych dziedzin medycyny, farmacji, dietetyki, ochrony zdrowia i profilaktyki; fotografie oprawione i nieoprawione dotyczące różnych dziedzin medycyny, farmacji, dietetyki, ochrony zdrowia i profilaktyki; materiały szkoleniowe i instruktażowe (z wyjątkiem aparatów) dotyczące różnych dziedzin medycyny, farmacji, dietetyki, ochrony zdrowia i profilaktyki; materiały edukacyjne w postaci gier podejmujących tematykę z różnych dziedzin medycyny, farmacji, dietetyki, ochrony zdrowia i profilaktyki; materiały z tworzyw sztucznych do pakowania (nie ujęte w innych klasach) w tym opakowania z tworzyw sztucznych z pęcherzykami powietrznymi; folie z tworzyw sztucznych do pakowania produktów z dziedziny medycyny, farmacji, dietetyki, ochrony zdrowia i profilaktyki; torebki z tworzyw sztucznych do pakowania; karty z tworzyw sztucznych z pęcherzykami do pakowania; litograficzne dzieła sztuki użytkowej ilustrujące różne dziedziny medycyny, farmacji, dietetyki, ochrony zdrowia i profilaktyki, **35** doradztwo dla przedsiębiorstw produkujących wytwory rynkowe z różnych dziedzin medycyny, farmacji, dietetyki, ochrony zdrowia i profilaktyki; usługi administrowania działalnością handlową związaną z medycyną, farmacją, dietetyką, ochroną zdrowia i profilaktyką zdrowotną; usługi agencji eksportowo-importowych, agencji informacji handlowej, agencji reklamowych związanych z medycyną, farmacją, dietetyką, ochroną zdrowia i profilaktyką zdrowotną; usługi analizy kosztów prowadzenia działalności gospo-

darczej związanej z medycyną, farmacją, dietetyką, ochroną zdrowia i profilaktyką zdrowotną; usługowe badania i poszukiwania w działalności gospodarczej związanej z medycyną, farmacją, dietetyką, ochroną zdrowia i profilaktyką zdrowotną; usługowe badania opinii publicznej, badania rynku usług związanych z medycyną, farmacją, dietetyką, ochroną zdrowia i profilaktyką zdrowotną; usługi doboru personelu za pomocą metod psychotechnicznych dla potrzeb działalności handlowej związanej z medycyną, farmacją, dietetyką, ochroną zdrowia i profilaktyką zdrowotną; usługi fotokopiowania i skaningu cyfrowego; usługi komputerowego zarządzania plikami; usługi wynajmu mekinów do celów reklamowych i promowania sprzedaży związanej z medycyną, farmacją, dietetyką, ochroną zdrowia i profilaktyką zdrowotną; usługi marketingu związanego z działalnością handlową w medycynie, farmacji, dietetyce, ochronie zdrowia i profilaktyce zdrowotnej; usługowa obróbka tekstów na potrzeby publikacyjne; usługowe organizowanie targów i wystaw w celach handlowych lub reklamowych; usługi rachunkowości dla potrzeb działalności handlowej związanej z medycyną, farmacją, dietetyką, ochroną zdrowia i profilaktyką zdrowotną; usługowa reklama za pośrednictwem sieci komputerowej, reklamy korespondencyjne, reklamy prasowe, reklamy radiowe, reklamy telewizyjne, rozpowszechnianie ogłoszeń reklamowych, dystrybucja próbek związanych z medycyną, farmacją, dietetyką, ochroną zdrowia i profilaktyką zdrowotną; usługowe sortowanie danych w bazach komputerowych; usługowa transkrypcja i digitalizacja informacji związanych z medycyną, farmacją, dietetyką, ochroną zdrowia i profilaktyką zdrowotną; usługi uaktualniania materiałów reklamowych; usługi wynajmu czasu reklamowego we wszystkich środkach przekazu, wynajmowanie miejsc na umieszczenie ogłoszeń lub reklam, wynajmowanie powierzchni na cele reklamowe; usługowe wypożyczanie materiałów reklamowych związanych z medycyną, farmacją, dietetyką, ochroną zdrowia i profilaktyką zdrowotną; usługowe zarządzanie zbiorami informatycznymi; zgrupowanie na rzecz osób trzecich różnych towarów związanych z medycyną, farmacją, dietetyką, ochroną zdrowia i profilaktyką zdrowotną, pozwalające nabywcy wygodnie oglądać i kupować te towary: w centrum handlowym, hipermarkecie, supermarkecie, hurtowni, sklepie, z katalogu różnych artykułów, na stronie internetowej, za pośrednictwem usługi elektronicznej, za pośrednictwem systemu telezakupów, wykorzystując zamówienie korespondencyjne, używając środków telekomunikacji; informacja o powyższych usługach, **41** usługowe pokazy towarów związanych z medycyną, farmacją, dietetyką, ochroną zdrowia i profilaktyką zdrowotną; usługowe organizowanie zjazdów i szkoleń, warsztatów roboczych, targów, wystaw związanych z medycyną, farmacją, dietetyką, ochroną zdrowia i profilaktyką zdrowotną; doradztwo zawodowe i porady w zakresie edukacji lub kształcenia personelu dla potrzeb medycyny, farmacji, dietetyki, ochrony zdrowia i profilaktyki zdrowotnej; usługowa działalność sportowa i kulturalna; usługi udzielania informacji o możliwościach rekreacji i wypoczynku zdrowotnego; usługi organizacji i prowadzenia kursów i nauczania korespondencyjnego; usługi wydawnicze i publikacyjne dla potrzeb osób trzecich; usługowy montaż programów radiowych i telewizyjnych, montaż taśm wideo związanych z medycyną, farmacją, dietetyką, ochroną zdrowia i profilaktyką zdrowotną; usługowa obsługa publikacji elektronicznych on-line; obsługa i prowadzenie konferencji, kongresów, seminariów, sympozjów, zjazdów; publikacja elektroniczna on-line książek i periodyków, publikowanie książek, publikowanie tekstów innych niż teksty reklamowe; usługowe tłumaczenia z i na języki obce, tłumaczenie języka migowego; usługi reporterskie; usługi produkcji filmów krótkometrażowych, reklamowych i spotów telewizyjnych; usługi związane z klubami zdrowia i poprawiania kondycji fizycznej; usługi związane z organizacją wypoczynku; usługi wykonywania mikrofilmów i archiwizacji elektronicznej; wypożyczanie filmów instruktażowych, wypożyczanie filmów kinematograficznych dla kin; wypożyczanie kamer wideo, wypożyczanie kaset wideo; wypożyczanie książek analogowych i audiobooków; informacja o powyższych usługach.

(111) **254910** (220) 2010 12 17 (210) 379094  
 (151) 2013 01 31 (441) 2011 03 28  
 (732) IDEA BANK SPÓŁKA AKCYJNA, Warszawa, PL.

(540) Karta emerytalna Idea Bank  
 (510), (511) **09** urządzenia i przyrządy: naukowe, żeglarskie, geodezyjne, fotograficzne, kinematograficzne, optyczne, wagowe, pomiarowe, sygnalizacyjne, kontrolne, do ratowania życia, do celów dydaktycznych; urządzenia i przyrządy elektryczne przewodzące, przełączające, transformujące, akumulatorowe i kontrolno-sterujące; urządzenia do nagrywania, transmisji lub reprodukcji dźwięku lub obrazu; magnetyczne nośniki danych, płyty (dyski) z nagraniami; automaty sprzedające i mechanizmy do urządzeń uruchamianych przez wrzucenie monety; kasy sklepowe, maszyny liczące, sprzęt przetwarzający dane i komputery; urządzenia do gaszenia ognia; karty bankowe, karty kredytowe, karty debetowe, karty płatnicze i karty identyfikacyjne, magnetycznie kodowane karty i karty zawierające płytki obwodów scalonych (smart cards-karty „inteligentne”), karty z pamięcią lub z mikroprocesorem, czytniki kart, programy komputerowe, oprogramowanie komputerowe umożliwiające kartom „inteligentnym” współdziałanie z terminalami i czytnikami, aparatura elektroniczna do weryfikacji autentyczności kart bankowych, kart kredytowych, kart debetowych i kart płatniczych, programy komputerowe: programy komputerowe zapisane na chipach, dyskietkach, taśmach i dyskach kompaktowych, programy komputerowe aplikacyjne, programy komputerowe narzędziowe, programy komputerowe systemu operacyjnego, oprogramowania do zabezpieczenia składów danych oraz wyszukiwania i transmisji poufnych informacji klienta używanych przez osoby oraz instytucje bankowe i finansowe, **16** papier, tektura i wyroby z tych materiałów nie ujęte w innych klasach; druki; materiały introligatorskie; materiały fotograficzne zawarte w tej klasie; materiały piśmienne; kleje do materiałów piśmiennych lub do celów domowych; materiały przeznaczone dla artystów; pędzle malarskie; maszyny do pisania i sprzęt biurowy (z wyjątkiem mebli); materiały szkoleniowe i instruktażowe (z wyjątkiem aparatów); materiały z tworzyw sztucznych do pakowania (nie ujęte w innych klasach); czcionki drukarskie; matryce; materiały papiernicze, materiały drukowane, publikacje, książki, wydawnictwa reklamowe, katalogi, czasopisma, periodyki, magazyny, broszury, foldery, ulotki, prospekty, druki, afisze, plakaty, naklejki, materiały biurowe, **35** reklama; zarządzanie w działalności handlowej; administrowanie działalnością handlowej; prace biurowe; specjalistyczne doradztwo i konsulting, pomoc i usługi w zakresie organizacji i zarządzania działalnością gospodarczą, przedsiębiorstwami oraz przedsięwzięciami gospodarczymi i handlowymi, usługi audytorskie, księgowość i rachunkowe, pośrednictwo w zawieraniu transakcji handlowych, usługi w zakresie specjalistycznego doradztwa handlowego i gospodarczego, usługi pośrednictwa handlowego, usługi agencji importowo-eksportowych i agencji handlowych, promocja sprzedaży towarów, organizowanie aukcji; badania i poszukiwania w dziedzinie działalności gospodarczej, ekspertyzy w dziedzinie działalności gospodarczej, ekspertyzy opłacalności; usługi związane z przenoszeniem przedsiębiorstw, usługi pozyskiwania, opracowywania i udostępniania informacji o działalności gospodarczej; usługi w zakresie pośrednictwa pracy, rekrutacji i doboru personelu, doradztwo w zakresie zarządzania personalnego i kadrowego; organizowanie targów i wystaw w celach handlowych lub reklamowych; usługi w zakresie badania rynku i opinii publicznej, usługi wykonywania prognoz ekonomicznych i analiz rynkowych, analizy kosztów, usługi w zakresie badań statystycznych i przeprowadzania wyceny działalności gospodarczej; opracowywanie informacji statystycznych, sporządzanie wyciągów z kont, zarządzanie zbiorami informatycznymi i zbiorami danych w systemach komputerowych, pozyskiwanie danych do komputerowych baz danych, usługi systematyzacji, sortowania i kompilacji danych w komputerowych bazach danych, komputerowe zarządzanie plikami, wyszukiwanie informacji w bazach i plikach komputerowych; usługi w zakresie reklamy i promocji, usługi dotyczące „public relations”, usługi w zakresie reklamy z wykorzystaniem metod słownych, dźwiękowych, audiowizualnych i multimedialnych oraz za pośrednictwem sieci komputerowej, rozpowszechnianie materiałów reklamowych i ofert reklamowych, rozpowszechnianie ogłoszeń reklamowych, udostępnienie powierzchni reklamowych i czasu reklamowego, usługi w zakresie obsługi programów lojalnościowych i programów promocyjnych, archiwizacja dokumentów metodami elektronicznymi i tradycyjnymi, **36** ubezpieczenia; usługi finansowe; usługi monetarne; usługi w zakresie majątku nieruchomego zawarte w tej klasie, usługi bankowe, świadczenie usług maklerskich, prowadzenie kont depozytowych papierów wartościowych, usługi w zakresie obrotu papierami wartościowymi, usługi inwestowania na

rynku kapitałowym, rynku papierów wartościowych oraz na rynku nieruchomości, dokonywanie operacji kupna i sprzedaży papierów wartościowych na rzecz osób trzecich, notowania giełdowe, usługi zarządzania aktywami finansowymi (zarządzanie portfelem na zlecenie klienta), usługi doradztwa w zakresie obrotu papierami wartościowymi-raporty, analizy i opracowania na zamówienie klienta, usługi pośrednictwa w nabywaniu dużych pakietów akcji w trybie wezwania, usługi opracowywania prospektów emisyjnych, usługi wprowadzania spółek do publicznego obrotu, usługi pełnienia funkcji emitenta kart płatniczych, usługi przygotowywania memorandumów informacyjnych finansowych, usługi organizacji obrotu papierami wartościowymi spółek na rynku niepublicznym, usługi wykonywania czynności związanych z emisją i obrotem papierami wartościowymi, usługi gwarantowania emisji papierów wartościowych (underwriting); pośrednictwo w obrocie papierami wartościowymi, prowadzenie rachunków maklerskich, nabywanie i zbywanie papierów wartościowych na zlecenie osób trzecich, usługi prowadzenia rozliczeń z tytułu posiadania, nabycia lub zbycia papierów wartościowych, pośrednictwo w nabywaniu pakietów akcji, usługi domów maklerskich, wykonywanie ekspertyz i prognoz finansowych, analiza finansowa, doradztwo finansowe, świadczenie usług konsultacyjno-doradczych w sprawach finansowych, doradztwo inwestycyjne, usługi w zakresie czynności powierniczych, zarządzanie funduszami powierniczymi, lokowanie powierzonych pieniędzy na wspólny rachunek uczestników funduszy powierniczych, usługi zbywania jednostek uczestnictwa funduszy powierniczych, usługi prowadzenia indywidualnych kont emerytalnych, usługi dystrybucji jednostek towarzystwa funduszy inwestycyjnych, usługi udzielenia i obsługi kredytu na zakup papierów wartościowych, zarządzanie powierzonymi środkami pieniężnymi oraz innymi aktywami, usługi zarządzania ryzykiem finansowym, usługi tworzenia i prowadzenia funduszy inwestycyjnych i powierniczych; usługi depozytowe i kredytowe, usługi brokerskie zawarte w tej klasie, clearingowe, leasingowe i faktoringu, usługi w zakresie kapitału powierniczego, akredytywy, obsługi czeków podróżnych, prowadzenie rachunków bankowych, przyjmowanie wkładów oszczędnościowych i lokat terminowych, usługi udzielania oraz zaciągania kredytów i pożyczek, przeprowadzanie rozliczeń transakcji, wykonywanie operacji wekslowych i czekowych, dokonywanie transakcji i przelewów elektronicznych; przyjmowanie i dokonywanie lokat w bankach krajowych i zagranicznych, usługi przyjmowania i udzielania poręczeń i gwarancji bankowych, usługi w obrocie wartościami dewizowymi, przyjmowanie do depozytu przedmiotów, dokumentów i papierów wartościowych oraz udostępnianie skrytek sejfowych, organizowanie i uczestniczenie w imieniu osób trzecich w konsorcjach bankowych, usługi w obrocie wierzytelnościami, wykonywanie na zlecenie innych banków określonych czynności bankowych, wydawanie i obsługa kart płatniczych, wykonywanie terminowych operacji finansowych, wykonywanie czynności z zakresu działalności ubezpieczeniowej, pośrednictwo ubezpieczeniowe; wycena aktywów ruchomych i nieruchomości, zarządzanie majątkiem, usługi operacji finansowych związanych z likwidacją przedsiębiorstw, usługi agencji pośrednictwa w obrocie nieruchomościami, usługi w zakresie dzierżawy majątku nieruchomego; organizowanie funduszy na cele dobroczynne, sponsorowanie finansowe; zarządzanie towarzystwami i funduszami inwestycyjnymi i emerytalnymi; informacja o powyższych usługach; usługi doradcze dotyczące wszystkich usług ujętych w tej klasie, **38** telekomunikacja; usługi agencji informacyjnych i prasowych, usługi przesyłania informacji, przesyłanie informacji tekstowej, obrazowej, dźwiękowej i skompilowanej w formie zapisu elektronicznego oraz udostępnianie łączności do przesyłania takiej informacji poprzez terminale komputerowe, sieci światłowodów, telefony, telegrafy, teleksy, telefaksy, radio, telewizję oraz urządzenia satelitarne udostępnianie połączenia ze światową siecią komputerową za pośrednictwem telekomunikacji, usługi rozpoznawania ogłoszeń elektronicznych, usługi przydzielania dostępu i obsługa poczty elektronicznej i skrzynek mailowych, transmisje internetowe, udostępnianie portali internetowych, zawarte w tej klasie prowadzenie forum on-line, usługi portali komunikacyjnych i informacyjnych zawarte w tej klasie; umożliwianie dostępu do portalu z informacjami finansowymi, gospodarczymi, giełdowymi, podatkowymi, prawnymi oraz z komentarzami i poradami dla inwestorów, umożliwianie dostępu do platformy internetowej używanej do inwestowania na rynku walut, przydzielanie dostępu do baz danych dostępnych przez Internet, udostępnianie środków łączności umożliwiających obsługę klienta przez Internet, obsługa łącznościowa

telekonferencji, przesyłanie telekopii, wypożyczanie modemów, wypożyczanie urządzeń telekomunikacyjnych i urządzeń do przesyłania informacji, usługi w zakresie łączności telefonicznej; informacja o powyższych usługach, **41** nauczanie; kształcenie; rozrywka; usługi w zakresie sportu i kultury; usługi wydawnicze, publikowanie tekstów innych niż reklamowe, artykułów, książek, periodyków, czasopism, gazet, prezentacji multimedialnych, publikacje elektroniczne on-line, wydawanie nagrań dźwiękowych, wizualnych, nagrań wideo, nagrań na elektronicznych nośnikach informacji zawartych w tej klasie; produkcja filmów, nagrań audio i/lub video oraz programów radiowych i telewizyjnych; organizowanie konkursów i gier edukacyjnych, sportowych, kulturalnych i rozrywkowych, organizacja zawodów sportowych; organizacja loterii, festiwalii, imprez plenerowych; organizacja i prowadzenie konferencji, kongresów, seminariów, sympozjów, zjazdów, szkoleń, konkursów i zawartych w tej klasie wystaw; organizowanie wystaw w celach sportowych, edukacyjno-szkoleniowych oraz kulturalnych; informacja o ww. usługach, **42** badania oraz usługi naukowe i techniczne oraz ich projektowanie; analizy przemysłowe i usługi badawcze; projektowanie i ulepszanie sprzętu oraz oprogramowania komputerowego; ekspertyzy w zakresie komputerów, systemów komputerowych i programów komputerowych, konsulting w zakresie komputerów i programów komputerowych, programowanie komputerów na zlecenie, projektowanie i tworzenie oprogramowania komputerowego, mianowicie programów zapisanych we właściwym języku dla danego komputera do użycia w komputerach i systemach, dostosowywanie programów do potrzeb użytkownika, projektowanie systemów komputerowych, projektowanie lokalnych sieci komputerowych, doradztwo w zakresie informatyzacji rachunkowości, leasing i wynajem programów komputerowych i oprogramowania komputerowego.

(111) **254911** (220) 2010 12 17 (210) 379095  
(151) 2013 01 31 (441) 2011 03 28

(732) IDEA BANK SPÓŁKA AKCYJNA, Warszawa, PL.

(540) Karta paliwowa Idea Bank

(510), (511) **09** urządzenia i przyrządy: naukowe, żeglarskie, geodezyjne, fotograficzne, kinematograficzne, optyczne, wagowe, pomiarowe, sygnalizacyjne, kontrolne, do ratowania życia, do celów dydaktycznych; urządzenia i przyrządy elektryczne przewodzące, przełączające, transformujące, akumulatorowe i kontrolno-sterujące; urządzenia do nagrywania, transmisji lub reprodukcji dźwięku lub obrazu; magnetyczne nośniki danych, płyty (dyski) z nagraniami; automaty sprzedające i mechanizmy do urządzeń uruchamianych przez wrzucenie monety; kasy sklepowe, maszyny liczące, sprzęt przetwarzający dane i komputery; urządzenia do gaszenia ognia; karty bankowe, karty kredytowe, karty debetowe, karty płatnicze i karty identyfikacyjne, magnetycznie kodowane karty i karty zawierające płytki obwodów scalonych (smart cards-karty „inteligentne”), karty z pamięcią lub z mikroprocesorem, czytniki kart, programy komputerowe, oprogramowanie komputerowe umożliwiające kartom „inteligentnym” współdziałanie z terminalami i czytnikami, aparatura elektroniczna do weryfikacji autentyczności kart bankowych, kart kredytowych, kart debetowych i kart płatniczych, programy komputerowe: programy komputerowe zapisane na chipach, dyskietchach, taśmach i dyskach kompaktowych, programy komputerowe aplikacyjne, programy komputerowe narzędziowe, programy komputerowe systemu operacyjnego, oprogramowania do zabezpieczenia składów danych oraz wyszukiwania i transmisji poufnych informacji klienta używanych przez osoby oraz instytucje bankowe i finansowe, **16** papier, tektura i wyroby z tych materiałów nie ujęte w innych klasach; druki; materiały introligatorskie; materiały fotograficzne zawarte w tej klasie; materiały piśmienne; kleje do materiałów piśmiennych lub do celów domowych; materiały przeznaczone dla artystów; pędzle malarskie; maszyny do pisania i sprzęt biurowy (z wyjątkiem mebli); materiały szkoleniowe i instruktażowe (z wyjątkiem aparatów); materiały z tworzyw sztucznych do pakowania (nie ujęte w innych klasach); czcionki drukarskie; matryce; materiały papiernicze, materiały drukowane, publikacje, książki, wydawnictwa reklamowe, katalogi, czasopisma, periodyki, magazyny, broszury, foldery, ulotki, prospekty, druki, afisze, plakaty, naklejki, materiały biurowe, **35** reklama; zarządzanie w działalności handlowej; administrowanie działalnością handlowej; prace biurowe; specjalistyczne doradztwo i konsulting, pomoc i usługi w zakresie organizacji i zarządzania działalnością gospodarczą, przedsiębiorstwami oraz przedsięwzięciami gospo-

darczymi i handlowymi, usługi audytorskie, księgowość i rachunkowe, pośrednictwo w zawieraniu transakcji handlowych, usługi w zakresie specjalistycznego doradztwa handlowego i gospodarczego, usługi pośrednictwa handlowego, usługi agencji importowo-eksportowych i agencji handlowych, promocja sprzedaży towarów, organizowanie aukcji; badania i poszukiwania w dziedzinie działalności gospodarczej, ekspertyzy w dziedzinie działalności gospodarczej, ekspertyzy opłacalności; usługi związane z przenoszeniem przedsiębiorstw, usługi pozyskiwania, opracowywania i udostępniania informacji o działalności gospodarczej; usługi w zakresie pośrednictwa pracy, rekrutacji i doboru personelu, doradztwo w zakresie zarządzania personalnego i kadrowego; organizowanie targów i wystaw w celach handlowych lub reklamowych; usługi w zakresie badania rynku i opinii publicznej, usługi wykonywania prognoz ekonomicznych i analiz rynkowych, analizy kosztów, usługi w zakresie badań statystycznych i przeprowadzania wyceny działalności gospodarczej; opracowywanie informacji statystycznych, sporządzanie wyciągów z kont, zarządzanie zbiorami informatycznymi i zbiorami danych w systemach komputerowych, pozyskiwanie danych do komputerowych baz danych, usługi systematyzacji, sortowania i kompilacji danych w komputerowych bazach danych, komputerowe zarządzanie plikami, wyszukiwanie informacji w bazach i plikach komputerowych; usługi w zakresie reklamy i promocji, usługi dotyczące „public relations”, usługi w zakresie reklamy z wykorzystaniem metod słownych, dźwiękowych, audiowizualnych i multimedialnych oraz za pośrednictwem sieci komputerowej, rozpowszechnianie materiałów reklamowych i ofert reklamowych, rozpowszechnianie ogłoszeń reklamowych, udostępnienie powierzchni reklamowych i czasu reklamowego, usługi w zakresie obsługi programów lojalnościowych i programów promocyjnych, archiwizacja dokumentów metodami elektronicznymi i tradycyjnymi, **36** ubezpieczenia; usługi finansowe; usługi monetarne; usługi w zakresie majątku nieruchomościowego zawarte w tej klasie, usługi bankowe, świadczenie usług maklerskich, prowadzenie kont depozytowych papierów wartościowych, usługi w zakresie obrotu papierami wartościowymi, usługi inwestowania na rynku kapitałowym, rynku papierów wartościowych oraz na rynku nieruchomości, dokonywanie operacji kupna i sprzedaży papierów wartościowych na rzecz osób trzecich, notowania giełdowe, usługi zarządzania aktywami finansowymi (zarządzanie portfelem na zlecenie klienta), usługi doradztwa w zakresie obrotu papierami wartościowymi-raporty, analizy i opracowania na zamówienie klienta, usługi pośrednictwa w nabywaniu dużych pakietów akcji w trybie wezwania, usługi opracowywania prospektów emisyjnych, usługi wprowadzania spółek do publicznego obrotu, usługi pełnienia funkcji emitenta kart płatniczych, usługi przygotowywania memorandumów informacyjnych finansowych, usługi organizacji obrotu papierami wartościowymi spółek na rynku niepublicznym, usługi wykonywania czynności związanych z emisją i obrotem papierami wartościowymi, usługi gwarantowania emisji papierów wartościowych (underwriting); pośrednictwo w obrocie papierami wartościowymi, prowadzenie rachunków maklerskich, nabywanie i zbywanie papierów wartościowych na zlecenie osób trzecich, usługi prowadzenia rozliczeń z tytułu posiadania, nabycia lub zbycia papierów wartościowych, pośrednictwo w nabywaniu pakietów akcji, usługi domów maklerskich, wykonywanie ekspertyz i prognoz finansowych, analiza finansowa, doradztwo finansowe, świadczenie usług konsultacyjno-doradczych w sprawach finansowych, doradztwo inwestycyjne, usługi w zakresie czynności powierniczych, zarządzanie funduszami powierniczymi, lokowanie powierzonych pieniędzy na wspólny rachunek uczestników funduszy powierniczych, usługi zbywania jednostek uczestnictwa funduszy powierniczych, usługi prowadzenia indywidualnych kont emerytalnych, usługi dystrybucji jednostek towarystwa funduszy inwestycyjnych, usługi udzielania i obsługi kredytu na zakup papierów wartościowych, zarządzanie powierzonymi środkami pieniężnymi oraz innymi aktywami, usługi zarządzania ryzykiem finansowym, usługi tworzenia i prowadzenia funduszy inwestycyjnych i powierniczych; usługi depozytowe i kredytowe, usługi brokerskie zawarte w tej klasie, clearingowe, leasingowe i faktoringu, usługi w zakresie kapitału powierniczego, akredytywy, obsługi czeków podróżnych, prowadzenie rachunków bankowych, przyjmowanie wkładów oszczędnościowych i lokat terminowych, usługi udzielania oraz zaciągania kredytów i pożyczek, przeprowadzanie rozliczeń transakcji, wykonywanie operacji wekslowych i czekowych, dokonywanie transakcji i przelewów elektronicznych; przyjmowanie i dokonywanie lokat w bankach krajowych i zagranicznych, usługi przyjmowania

i udzielania poręczeń i gwarancji bankowych, usługi w obrocie wartościami dewizowymi, przyjmowanie do depozytu przedmiotów, dokumentów i papierów wartościowych oraz udostępnianie skrytek sejfowych, organizowanie i uczestniczenie w imieniu osób trzecich w konsorcjach bankowych, usługi w obrocie wierzytelnościami, wykonywanie na zlecenie innych banków określonych czynności bankowych, wydawanie i obsługa kart płatniczych, wykonywanie terminowych operacji finansowych, wykonywanie czynności z zakresu działalności ubezpieczeniowej, pośrednictwo ubezpieczeniowe; wyliczenie aktywów ruchomych i nieruchomości, zarządzanie majątkiem, usługi operacji finansowych związanych z likwidacją przedsiębiorstw, usługi agencji pośrednictwa w obrocie nieruchomościami, usługi w zakresie dzierżawy majątku nieruchomościowego; organizowanie funduszy na cele dobroczynne, sponsorowanie finansowe; zarządzanie towarzystwami i funduszami inwestycyjnymi i emerytalnymi; informacja o powyższych usługach; usługi doradcze dotyczące wszystkich usług ujętych w tej klasie, **38** telekomunikacja; usługi agencji informacyjnych i prasowych, usługi przesyłania informacji, przesyłanie informacji tekstowej, obrazowej, dźwiękowej i skompilowanej w formie zapisu elektronicznego oraz udostępnianie łączności do przesyłania takiej informacji poprzez terminale komputerowe, sieci światłowodów, telefony, telegrafy, teleksy, telefaksy, radio, telewizję oraz urządzenia satelitarne udostępnianie połączenia ze światową siecią komputerową za pośrednictwem telekomunikacji, usługi rozpowszechniania ogłoszeń elektronicznych, usługi przydzielania dostępu i obsługi poczty elektronicznej i skrzynek mailowych, transmisje internetowe, udostępnianie portali internetowych, zawarte w tej klasie prowadzenie forum on-line, usługi portali komunikacyjnych i informacyjnych zawarte w tej klasie; umożliwianie dostępu do portalu z informacjami finansowymi, gospodarczymi, giełdowymi, podatkowymi, prawnymi oraz z komentarzami i poradami dla inwestorów, umożliwianie dostępu do platformy internetowej używanej do inwestowania na rynku walut, przydzielanie dostępu do baz danych dostępnych przez Internet, udostępnianie środków łączności umożliwiających obsługę klienta przez Internet, obsługa łącznościowa telekonferencji, przesyłanie telekopii, wypożyczanie modemów, wypożyczanie urządzeń telekomunikacyjnych i urządzeń do przesyłania informacji, usługi w zakresie łączności telefonicznej; informacja o powyższych usługach, **41** nauczanie; kształcenie; rozrywka; usługi w zakresie sportu i kultury; usługi wydawnicze, publikowanie tekstów innych niż reklamowe, artykułów, książek, periodyków, czasopism, gazet, prezentacji multimedialnych, publikacje elektroniczne on-line, wydawanie nagrań dźwiękowych, wizualnych, nagrań wideo, nagrań na elektronicznych nośnikach informacji zawartych w tej klasie; produkcja filmów, nagrań audio i/lub video oraz programów radiowych i telewizyjnych; organizowanie konkursów i gier edukacyjnych, sportowych, kulturalnych i rozrywkowych, organizacja zawodów sportowych; organizacja loterii, festiwali, imprez plenerowych; organizacja i prowadzenie konferencji, kongresów, seminariów, sympozjów, zjazdów, szkoleń, konkursów i zawartych w tej klasie wystaw; organizowanie wystaw w celach sportowych, edukacyjno-szkoleniowych oraz kulturalnych; informacja o ww. usługach, **42** badania oraz usługi naukowe i techniczne oraz ich projektowanie; analizy przemysłowe i usługi badawcze; projektowanie i ulepszanie sprzętu oraz oprogramowania komputerowego; ekspertyzy w zakresie komputerów, systemów komputerowych i programów komputerowych, konsulting w zakresie komputerów i programów komputerowych, programowanie komputerów na zlecenie, projektowanie i tworzenie oprogramowania komputerowego, mianowicie programów zapisanych we właściwym języku dla danego komputera do użycia w komputerach i systemach, dostosowywanie programów do potrzeb użytkownika, projektowanie systemów komputerowych, projektowanie lokalnych sieci komputerowych, doradztwo w zakresie informatyzacji rachunkowości, leasing i wynajem programów komputerowych i oprogramowania komputerowego.

(111) **254912** (220) 2010 12 27 (210) 379414

(151) 2013 03 22 (441) 2011 04 11

(732) PRZEDSIĘBIORSTWO USŁUGOWO-HANDLOWE CHEMIROL  
SPÓŁKA Z OGRANICZONĄ ODPOWIEDZIALNOŚCIĄ, Mogilno, PL.

(540) HERBISTAR 200 EC

(510), (511) **05** produkty farmaceutyczne i weterynaryjne; środki sanitarne do celów medycznych; substancje dietetyczne do celów leczniczych; żywność dla niemowląt; plastry, opatrunki gipsowe, ma-

teriały opatrunkowe; materiały do plombowania zębów, woski dentystryczne; środki odkażające; środki do zwalczania robactwa; fungicydy, herbicydy.

(111) **254913** (220) 2011 04 04 (210) 383639  
(151) 2013 03 19 (441) 2011 07 18  
(732) MO-BRUK SPÓŁKA AKCYJNA, Niecew, PL.

(540) Mobruk  
(510), (511) **19** materiały budowlane niemetalowe; beton, wyroby betonowe do budowy i pokryć dróg, betonowe elementy budowlane zwłaszcza do budowy dróg, lotnisk, parkingów; kamień, kruszywa, kruszywa sztuczne, granulaty cementowy z odpadów, żwir, płyty budowlane niemetalowe, beton suchy, beton mostowy, masa betonowa, mieszanki betonowe, zaprawy budowlane, betonowe elementy budowlane, prefabrykaty betonowe wibroprasowane: kostka brukowa, odbłaskowa kostka drogowa, płyty chodnikowe, płyty cementowe, płyty drogowe odbłaskowe, krawężniki, obrzeża, bloczki, pustaki, płyty ażurowe, korytka ścięgnowe, gazony, granulaty szklane do znakowania dróg, betonowe elementy prefabrykowane: kształtki, elementy kanałowe, kręgi, studzienki rewizyjne, włazowe i połączeniowe, przewietrzniki, włazy, rury i kształtki rurowe sztywne niemetalowe: kamionkowe, betonowe, żelbetonowe, wyroby budowlane z lastryka, tłuczeń, żużel-materiał budowlany, **37** usługi budowlano-montażowe i remontowe w zakresie budownictwa ogólnego i przemysłowego, w szczególności budowa i remonty dróg, lotnisk, parkingów, obiektów mostowych, obiektów kubaturowych i konstrukcji stalowych, budowa dróg kołowych i szynowych, rekultywacja terenów zdegradowanych lub zdewastowanych w tym zrobów zwałowych, wyrobisk i wysypisk odpadów, terenów przemysłowych, **40** przetwarzanie, unieszkodliwianie odpadów, recykling odpadów, wytwarzanie paliw alternatywnych w tym paliw alternatywnych z odpadów, produkcja paliw wtórnych, dystrybucja paliw alternatywnych i wtórnych, immobilizacja-uneszkodliwianie odpadów, sortowanie odpadów i surowców wtórnych, **42** usługi w zakresie prowadzenia prac badawczo-rozwojowych w dziedzinie nauk chemicznych, technicznych i przyrodniczych, prace projektowe, konsultacyjne, badania i analizy techniczne, ekspertyzy inżynierskie, projektowanie i opracowywanie technologii w zakresie składowania, odzysku i recyklingu odpadków i odpadów przemysłowych, projektowanie w zakresie budownictwa ogólnego, przemysłowego i technologicznego zwłaszcza w zakresie budowy dróg, lotnisk i parkingów, doradztwo techniczne i technologiczne w zakresie obróbki odpadów przemysłowych, unieszkodliwiania odpadów przemysłowych, recyklingu odpadów przemysłowych, wytwarzania paliw alternatywnych i paliw wtórnych.

(111) **254914** (220) 2011 05 13 (210) 385304  
(151) 2013 03 19 (441) 2011 08 16  
(732) INSTYTUT BADAŃ EDUKACYJNYCH, Warszawa, PL.  
(540)



Kolor znaku: biały, czarny, pomarańczowy

(531) 2.1.25, 26.4.1, 26.4.16, 27.5.1, 29.1.13  
(510), (511) **41** usługi edukacji, usługi nauczania, usługi informowania o edukacji, usługi publikowania książek, usługi wypożyczania książek, **42** usługi wykonywania prac badawczo-rozwojowych dla osób trzecich.

(111) **254915** (220) 2011 05 13 (210) 385305  
(151) 2013 03 19 (441) 2011 08 16  
(732) INSTYTUT BADAŃ EDUKACYJNYCH, Warszawa, PL.  
(540)



Kolor znaku: biały, czarny, niebieski

(531) 2.1.25, 26.4.1, 26.4.16, 27.5.1, 29.1.13

(510), (511) **41** usługi edukacji, usługi nauczania, usługi informowania o edukacji, usługi publikowania książek, usługi wypożyczania książek, **42** usługi wykonywania prac badawczo-rozwojowych dla osób trzecich.

(111) **254916** (220) 2011 06 17 (210) 386702  
(151) 2013 01 31 (441) 2011 09 26  
(732) IDEA BANK SPÓŁKA AKCYJNA, Warszawa, PL.

(540) Jeden człowiek. Jedna firma. Jeden bank.  
(510), (511) **09** urządzenia i przyrządy: naukowe, żeglarskie, geodezyjne, fotograficzne, kinematograficzne, optyczne, wagowe, pomiarowe, sygnalizacyjne, kontrolne, do ratowania życia, do celów dydaktycznych; urządzenia i przyrządy elektryczne przewodzące, przełączające, transformujące, akumulatorowe i kontrolno-sterujące; urządzenia do nagrywania, transmisji lub reprodukcji dźwięku lub obrazu; magnetyczne nośniki danych, płyty (dyski) z nagraniami; automaty sprzedające i mechanizmy do urządzeń uruchamianych przez wrzucenie monety; kasy sklepowe, maszyny liczące, sprzęt przetwarzający dane i komputery; urządzenia do gaszenia ognia; karty bankowe, karty kredytowe, karty debetowe, karty płatnicze i karty identyfikacyjne, magnetycznie kodowane karty i karty zawierające płytki obwodów scalonych (smart cards-karty „inteligentne”), karty z pamięcią lub z mikroprocesorem, czytniki kart, programy komputerowe, oprogramowanie komputerowe umożliwiające kartom „inteligentnym” współdziałanie z terminalami i czytnikami, aparatura elektroniczna do weryfikacji autentyczności kart bankowych, kart kredytowych, kart debetowych i kart płatniczych, programy komputerowe ładowane: programy komputerowe zapisane na chipach, dyskietkach, taśmach i dyskach kompaktowych, programy komputerowe aplikacyjne, programy komputerowe narzędziowe, programy komputerowe systemu operacyjnego, oprogramowania do zabezpieczenia składów danych oraz wyszukiwania i transmisji poufnych informacji klienta używanych przez osoby oraz instytucje bankowe i finansowe, **16** papier, tektura i wyroby z tych materiałów, nie ujęte w innych klasach; druki; materiały introligatorskie; materiały fotograficzne zawarte w tej klasie; materiały piśmienne; kleje do materiałów piśmiennych lub do celów domowych; materiały przeznaczone dla artystów; pędzle malarskie; maszyny do pisania i sprzęt biurowy (z wyjątkiem mebli); materiały szkoleniowe i instruktażowe (z wyjątkiem aparatów); materiały z tworzyw sztucznych do pakowania (nie ujęte w innych klasach); czcionki drukarskie; matryce; materiały papiernicze, materiały drukowane, publikacje, książki, wydawnictwa reklamowe, katalogi, czasopisma, periodyki, magazyny, broszury, foldery, ulotki, prospekty, druki, afisze, plakaty, naklejki, materiały biurowe, **35** reklama; zarządzanie w działalności handlowej; administrowanie działalnością handlowej; prace biurowe; specjalistyczne doradztwo i konsulting w zakresie organizowania i prowadzenia działalności gospodarczej, pomoc i usługi w zakresie organizacji i zarządzania działalnością gospodarczą, przedsiębiorstwami oraz przedsięwzięciami gospodarczymi i handlowymi, usługi audytorskie, księgowość i rachunkowe, pośrednictwo w zawieraniu transakcji handlowych, usługi w zakresie specjalistycznego doradztwa handlowego i gospodarczego, usługi pośrednictwa handlowego, usługi agencji importowo-eksportowych i agencji handlowych, promocja sprzedaży towarów, organizowanie aukcji; badania i poszukiwania w dziedzinie działalności gospodarczej, ekspertyzy w dziedzinie działalności gospodarczej, ekspertyzy opłacalności; usługi związane z przenoszeniem przedsiębiorstw, usługi pozyskiwania, opracowywania i udostępniania informacji o działalności gospodarczej; czynności biurowe; usługi w zakresie pośrednictwa pracy, rekrutacji i doboru personelu, doradztwo w zakresie zarządzania personalnego i kadrowego; organizowanie targów i wystaw w celach handlowych lub reklamowych; usługi w zakresie badania rynku i opinii publicznej, usługi wykonywania prognoz ekonomicznych i analiz rynkowych, analizy kosztów, usługi w zakresie badań statystycznych i przeprowadzania wyceny działalności gospodarczej; opracowywanie informacji statystycznych, sporządzanie wyciągów z kont, zarządzanie zbiorami informatycznymi i zbiorami danych w systemach komputerowych, pozyskiwanie danych do komputerowych baz danych, usługi systematyzacji, sortowania i kompilacji danych w komputerowych bazach danych, komputerowe zarządzanie plikami, wyszukiwanie informacji w bazach i plikach komputerowych; usługi w zakresie promocji, usługi dotyczące public relations, usługi w zakresie reklamy z wykorzystaniem metod słownych, dźwiękowych, audiowizualnych

i multimedialnych oraz za pośrednictwem sieci komputerowej, rozpowszechnianie materiałów reklamowych i ofert reklamowych, rozpowszechnianie ogłoszeń reklamowych, udostępnienie powierzchni reklamowych i czasu reklamowego, usługi w zakresie obsługi programów lojalnościowych i programów promocyjnych; archiwizacja dokumentów metodami elektronicznymi i tradycyjnymi; informacja dot. ww. usług, w tym prezentowana na stronach internetowych, **36** ubezpieczenia; usługi finansowe; usługi monetarne; usługi w zakresie majątku nieruchomości zawarte w tej klasie, usługi bankowe, świadczenie usług maklerskich, prowadzenie kont depozytowych papierów wartościowych, usługi w zakresie obrotu papierami wartościowymi, inwestowanie na rynku kapitałowym, rynku papierów wartościowych oraz na rynku nieruchomości, dokonywanie operacji związanych z kupnem i sprzedażą papierów wartościowych, notowania giełdowe, usługi zarządzania aktywami finansowymi (zarządzanie portfelem na zlecenie klienta), usługi doradztwa w zakresie obrotu papierami wartościowymi-raporty, analizy i opracowania na zamówienie klienta, usługi pośrednictwa w nabywaniu dużych pakietów akcji w trybie wezwania, usługi opracowywania prospektów emisyjnych, usługi wprowadzania spółek do publicznego obrotu, usługi pełnienia funkcji sponsora emisji, animatora rynku oraz emitenta, usługi przygotowywania memorandumów informacyjnych, usługi organizacji obrotu papierami wartościowymi spółek na rynku niepublicznym, wykonywanie czynności związanych z emisją i obrotem papierami wartościowymi, usługi gwarantowania emisji papierów wartościowych (underwriting); pośrednictwo w obrocie papierami wartościowymi, prowadzenie rachunków maklerskich, nabywanie i zbywanie papierów wartościowych na zlecenie osób trzecich, prowadzenie rozliczeń z tytułu posiadania, nabycia lub zbycia papierów wartościowych, pośrednictwo w nabywaniu pakietów akcji, usługi domów maklerskich, wykonywanie ekspertyz i prognoz finansowych, analiza finansowa, doradztwo finansowe, usługi konsultanta w sprawach finansowych, doradztwo inwestycyjne, usługi w zakresie czynności powierniczych, zarządzanie funduszami powierniczymi, lokowanie powierzonych pieniędzy w imieniu własnym i na wspólny rachunek uczestników funduszy powierniczych, zbywanie jednostek uczestnictwa funduszy powierniczych, usługi prowadzenia indywidualnych kont emerytalnych, usługi dystrybucji jednostek towarzystwa funduszy inwestycyjnych, usługi udzielania i obsługi kredytu na zakup papierów wartościowych, zarządzanie powierzonymi środkami pieniężnymi oraz innymi aktywami, usługi zarządzania ryzykiem, tworzenie i prowadzenie funduszy inwestycyjnych i powierniczych; usługi depozytowe i kredytowe, usługi brokerskie, clearingowe, leasingowe i factoringu, usługi w zakresie kapitału powierniczego, akredytywy, obsługi czeków podróżnych, prowadzenie rachunków bankowych, przyjmowanie wkładów oszczędnościowych i lokat terminowych, udzielanie oraz zaciąganie kredytów i pożyczek, przeprowadzanie rozliczeń transakcji, wykonywanie operacji wekslowych i czekowych, dokonywanie transakcji i przelewów elektronicznych; przyjmowanie i dokonywanie lokat w bankach krajowych i zagranicznych, przyjmowanie i udzielanie poręczeń i gwarancji bankowych, dokonywanie obrotu wartościami dewizowymi, przyjmowanie do depozytu przedmiotów, dokumentów i papierów wartościowych oraz udostępnianie skrytek sejfowych, organizowanie i uczestniczenie w konsorcjach bankowych, dokonywanie obrotu wierzytelnościami, wykonywanie na zlecenie innych banków określonych czynności bankowych, wykonywanie czynności powierniczych, wydawanie i obsługa kart płatniczych, wykonywanie terminowych operacji finansowych, wykonywanie czynności z zakresu działalności ubezpieczeniowej, pośrednictwo ubezpieczeniowe; wycena aktywów ruchomych i nieruchomości, zarządzanie majątkiem, usługi operacji finansowych związanych z likwidacją przedsiębiorstw, usługi agencji pośrednictwa w obrocie nieruchomości, usługi w zakresie dzierżawy majątku nieruchomości; organizowanie funduszy na cele dobroczynne, sponsorowanie finansowe; zarządzanie towarzystwami, funduszami inwestycyjnymi i funduszami emerytalnymi; informacja o powyższych usługach; usługi doradcze dotyczące wszystkich usług ujętych w tej klasie, **38** telekomunikacja; usługi agencji informacyjnych i prasowych, usługi przesyłania informacji, przesyłanie informacji tekstowej, obrazowej, dźwiękowej i skompilowanej w formie zapisu elektronicznego oraz udostępnianie łączności do przesyłania takiej informacji poprzez terminale komputerowe, sieci światłowodów, telefony, telegrafy, teleksy, telefaksy, radio, telewizję oraz urządzenia satelitarne, udostępnianie łączności i przekazu informacji tekstowej, dźwiękowej i obrazowej poprzez terminale

komputerowe, oraz poprzez sieć światłowodów, udostępnianie połączenia ze światową siecią komputerową za pośrednictwem telekomunikacji, wypożyczanie aparatury do przesyłania informacji, usługi rozpowszechniania ogłoszeń elektronicznych, usługi przydzielania dostępu i obsługa poczty elektronicznej i skrzynek mailowych, transmisje internetowe, udostępnianie portali internetowych, prowadzenie forum on-line, usługi portali komunikacyjnych i informacyjnych; udostępnianie portalu z informacjami finansowymi, gospodarczymi, giełdowymi, podatkowymi, prawnymi oraz z komentarzami i poradami dla inwestorów, umożliwianie dostępu do platformy internetowej używanej do inwestowania na rynku walut, przydzielanie dostępu do baz danych dostępnych przez Internet, udostępnianie środków łączności umożliwiających obsługę klienta przez Internet, obsługa telekonferencji, przesyłanie telekopii, wypożyczanie modemów, wypożyczanie urządzeń telekomunikacyjnych i do przesyłania informacji, usługi w zakresie łączności telefonicznej; informacja o powyższych usługach, **41** usługi w zakresie nauczania, kształcenia i rozrywki; usługi w zakresie sportu i kultury; usługi wydawnicze, publikowanie tekstów innych niż reklamowe, artykułów, książek, periodyków, czasopism, gazet, prezentacji multimedialnych, publikacje elektroniczne on-line, wydawanie nagrań dźwiękowych, wizualnych, nagrań video, elektronicznych nośników informacji; produkcja filmów, nagrań audio i/lub video oraz programów radiowych i telewizyjnych; organizowanie konkursów i gier edukacyjnych, sportowych, kulturalnych i rozrywkowych, organizacja zawodów sportowych; organizacja loterii, festiwali, imprez plenerowych; organizacja i prowadzenie konferencji, kongresów, seminariów, sympozjów, zjazdów, szkoleń, konkursów i zawartych w tej klasie wystaw; organizowanie wystaw w celach sportowych, edukacyjno-szkoleniowych oraz kulturalnych; informacja o ww. usługach, **42** badania oraz usługi naukowe i techniczne oraz ich projektowanie; analizy przemysłowe i usługi badawcze; projektowanie i ulepszanie sprzętu oraz oprogramowania komputerowego; ekspertyzy w zakresie komputerów, systemów komputerowych i programów komputerowych, konsulting w zakresie komputerów i programów komputerowych, programowanie komputerów na zlecenie, projektowanie i tworzenie oprogramowania komputerowego, mianowicie programów zapisanych we właściwym języku dla danego komputera do użycia w komputerach i systemach, dostosowywanie programów do potrzeb użytkownika, projektowanie systemów komputerowych, projektowanie lokalnych sieci komputerowych, doradztwo w zakresie informatyzacji rachunkowości, leasing i wynajem programów komputerowych i oprogramowania komputerowego; informacja dotycząca ww. usług.

(111) **254917** (220) 2011 06 17 (210) 386703  
 (151) 2013 01 31 (441) 2011 09 26  
 (732) IDEA BANK SPÓŁKA AKCYJNA, Warszawa, PL.

(540) Jeden człowiek. Jedna firma. Jeden bank. Idea Bank  
 (510), (511) **09** urządzenia i przyrządy: naukowe, żeglarskie, geodezyjne, fotograficzne, kinematograficzne, optyczne, wagowe, pomiarowe, sygnalizacyjne, kontrolne, do ratowania życia, do celów dydaktycznych; urządzenia i przyrządy elektryczne przewodzące, przełączające, transformujące, akumulatorowe i kontrolno-sterujące; urządzenia do nagrywania, transmisji lub reprodukcji dźwięku lub obrazu; magnetyczne nośniki danych, płyty (dyski) z nagraniami; automaty sprzedające i mechanizmy do urządzeń uruchamianych przez wrzucenie monety; kasy sklepowe, maszyny liczące, sprzęt przetwarzający dane i komputery; urządzenia do gaszenia ognia; karty bankowe, karty kredytowe, karty debetowe, karty płatnicze i karty identyfikacyjne, magnetycznie kodowane karty i karty zawierające płytki obwodów scalonych (smart cards-karty „inteligentne”), karty z pamięcią lub z mikroprocesorem, czytniki kart, programy komputerowe, oprogramowanie komputerowe umożliwiające kartom „inteligentnym” współdziałanie z terminalami i czytnikami, aparatura elektroniczna do weryfikacji autentyczności kart bankowych, kart kredytowych, kart debetowych i kart płatniczych, programy komputerowe ładowane: programy komputerowe zapisane na chipach, dyskietkach, taśmach i dyskach kompaktowych, programy komputerowe aplikacyjne, programy komputerowe narzędziowe, programy komputerowe systemu operacyjnego, oprogramowania do zabezpieczenia składów danych oraz wyszukiwania i transmisji poufnych informacji klienta używanych przez osoby oraz instytucje bankowe i finansowe, **16** papier, tektura i wyroby z tych materiałów, nie ujęte w innych klasach; druki; materiały introligatorskie; materiały fotogra-



ficzne zawarte w tej klasie; materiały piśmienne; kleje do materiałów piśmiennych lub do celów domowych; materiały przeznaczone dla artystów; pędzle malarskie; maszyny do pisania i sprzęt biurowy (z wyjątkiem mebli); materiały szkoleniowe i instruktażowe (z wyjątkiem aparatów); materiały z tworzyw sztucznych do pakowania (nie ujęte w innych klasach); czcionki drukarskie; matryce; materiały papiernicze, materiały drukowane, publikacje, książki, wydawnictwa reklamowe, katalogi, czasopisma, periodyki, magazyny, broszury, foldery, ulotki, prospekty, druki, afisze, plakaty, naklejki, materiały biurowe, **35** reklama; zarządzanie w działalności handlowej; administrowanie działalności handlowej; prace biurowe; specjalistyczne doradztwo i konsulting w zakresie organizowania i prowadzenia działalności gospodarczej, pomoc i usługi w zakresie organizacji i zarządzania działalnością gospodarczą, przedsiębiorstwami oraz przedsięwzięciami gospodarczymi i handlowymi, usługi audytorskie, księgowość i rachunkowe, pośrednictwo w zawieraniu transakcji handlowych, usługi w zakresie specjalistycznego doradztwa handlowego i gospodarczego, usługi pośrednictwa handlowego, usługi agencji importowo-eksportowych i agencji handlowych, promocja sprzedaży towarów, organizowanie aukcji; badania i poszukiwania w dziedzinie działalności gospodarczej, ekspertyzy w dziedzinie działalności gospodarczej, ekspertyzy opłacalności; usługi związane z przenoszeniem przedsiębiorstw, usługi pozyskiwania, opracowywania i udostępniania informacji o działalności gospodarczej; czynności biurowe; usługi w zakresie pośrednictwa pracy, rekrutacji i doboru personelu, doradztwo w zakresie zarządzania personalnego i kadrowego; organizowanie targów i wystaw w celach handlowych lub reklamowych; usługi w zakresie badania rynku i opinii publicznej, usługi wykonywania prognoz ekonomicznych i analiz rynkowych, analizy kosztów, usługi w zakresie badań statystycznych i przeprowadzania wyceny działalności gospodarczej; opracowywanie informacji statystycznych, sporządzanie wyciągów z kont, zarządzanie zbiorami informatycznymi i zbiorami danych w systemach komputerowych, pozyskiwanie danych do komputerowych baz danych, usługi systematyzacji, sortowania i kompilacji danych w komputerowych bazach danych, komputerowe zarządzanie plikami, wyszukiwanie informacji w bazach i plikach komputerowych; usługi w zakresie promocji, usługi dotyczące public relations, usługi w zakresie reklamy z wykorzystaniem metod słownych, dźwiękowych, audiowizualnych i multimedialnych oraz za pośrednictwem sieci komputerowej, rozpowszechnianie materiałów reklamowych i ofert reklamowych, rozpowszechnianie ogłoszeń reklamowych, udostępnienie powierzchni reklamowych i czasu reklamowego, usługi w zakresie obsługi programów lojalnościowych i programów promocyjnych; archiwizacja dokumentów metodami elektronicznymi i tradycyjnymi; informacja dot. ww. usług, w tym prezentowana na stronach internetowych, **36** ubezpieczenia; usługi finansowe; usługi monetarne; usługi w zakresie majątku nieruchomego zawarte w tej klasie, usługi bankowe, świadczenie usług maklerskich, prowadzenie kont depozytowych papierów wartościowych, usługi w zakresie obrotu papierami wartościowymi, inwestowanie na rynku kapitałowym, rynku papierów wartościowych oraz na rynku nieruchomości, dokonywanie operacji związanych z kupnem i sprzedażą papierów wartościowych, notowania giełdowe, usługi zarządzania aktywami finansowymi (zarządzanie portfelem na zlecenie klienta), usługi doradztwa w zakresie obrotu papierami wartościowymi-raporty, analizy i opracowania na zamówienie klienta, usługi pośrednictwa w nabywaniu dużych pakietów akcji w trybie wezwania, usługi opracowywania prospektów emisyjnych, usługi wprowadzania spółek do publicznego obrotu, usługi pełnienia funkcji sponsora emisji, animatora rynku oraz emitenta, usługi przygotowywania memorandumów informacyjnych, usługi organizacji obrotu papierami wartościowymi spółek na rynku niepublicznym, wykonywanie czynności związanych z emisją i obrotem papierami wartościowymi, usługi gwarantowania emisji papierów wartościowych (underwriting); pośrednictwo w obrocie papierami wartościowymi, prowadzenie rachunków maklerskich, nabywanie i zbywanie papierów wartościowych na zlecenie osób trzecich, prowadzenie rozliczeń z tytułu posiadania, nabycia lub zbycia papierów wartościowych, pośrednictwo w nabywaniu pakietów akcji, usługi domów maklerskich, wykonywanie ekspertyz i prognoz finansowych, analiza finansowa, doradztwo finansowe, usługi konsultanta w sprawach finansowych, doradztwo inwestycyjne, usługi w zakresie czynności powierniczych, zarządzanie funduszami powierniczymi, lokowanie powierzonych pieniędzy w imieniu własnym i na wspólny rachunek uczestników funduszy powierniczych, zbywanie jedno-

stek uczestnictwa funduszy powierniczych, usługi prowadzenia indywidualnych kont emerytalnych, usługi dystrybucji jednostek warzystwa funduszy inwestycyjnych, usługi udzielania i obsługi kredytu na zakup papierów wartościowych, zarządzanie powierzonymi środkami pieniężnymi oraz innymi aktywami, usługi zarządzania ryzykiem, tworzenie i prowadzenie funduszy inwestycyjnych i powierniczych; usługi depozytowe i kredytowe, usługi brokerskie, clearingowe, leasingowe i factoringowe, usługi w zakresie kapitału powierniczego, akredytywy, obsługi czeków podróźnych, prowadzenie rachunków bankowych, przyjmowanie wkładów oszczędnościowych i lokat terminowych, udzielanie oraz zaciąganie kredytów i pożyczek, przeprowadzanie rozliczeń transakcji, wykonywanie operacji wekslowych i czekowych, dokonywanie transakcji i przelewów elektronicznych; przyjmowanie i dokonywanie lokat w bankach krajowych i zagranicznych, przyjmowanie i udzielanie poręczeń i gwarancji bankowych, dokonywanie obrotu wartościami dewizowymi, przyjmowanie do depozytu przedmiotów, dokumentów i papierów wartościowych oraz udostępnianie skrytek sejfowych, organizowanie i uczestniczenie w konsorcjach bankowych, dokonywanie obrotu wierzytelnościami, wykonywanie na zlecenie innych banków określonych czynności bankowych, wykonywanie czynności powierniczych, wydawanie i obsługa kart płatniczych, wykonywanie terminowych operacji finansowych, wykonywanie czynności z zakresu działalności ubezpieczeniowej, pośrednictwo ubezpieczeniowe; wycena aktywów ruchomych i nieruchomości, zarządzanie majątkiem, usługi operacji finansowych związanych z likwidacją przedsiębiorstw, usługi agencji pośrednictwa w obrocie nieruchomościami, usługi w zakresie dzierżawy majątku nieruchomego; organizowanie funduszy na cele dobroczynne, sponsorowanie finansowe; zarządzanie towarzystwami, funduszami inwestycyjnymi i funduszami emerytalnymi; informacja o powyższych usługach; usługi doradcze dotyczące wszystkich usług ujętych w tej klasie, **38** telekomunikacja; usługi agencji informacyjnych i prasowych, usługi przesyłania informacji, przesyłanie informacji tekstowej, obrazowej, dźwiękowej i skompilowanej w formie zapisu elektronicznego oraz udostępnianie łączności do przesyłania takiej informacji poprzez terminale komputerowe, sieci światłowodów, telefony, telegrafy, teleksy, telefaksy, radio, telewizję oraz urządzenia satelitarne, udostępnianie łączności i przekazu informacji tekstowej, dźwiękowej i obrazowej poprzez terminale komputerowe, oraz poprzez sieć światłowodów, udostępnianie połączenia ze światową siecią komputerową za pośrednictwem telekomunikacji, wypożyczanie aparatury do przesyłania informacji, usługi rozpowszechniania ogłoszeń elektronicznych, usługi przydzielania dostępu i obsługa poczty elektronicznej i skrzynek mailowych, transmisje internetowe, udostępnianie portali internetowych, prowadzenie forum on-line, usługi portali komunikacyjnych i informacyjnych; udostępnianie portalu z informacjami finansowymi, gospodarczymi, giełdowymi, podatkowymi, prawnymi oraz z komentarzami i poradami dla inwestorów, umożliwianie dostępu do platformy internetowej używanej do inwestowania na rynku walut, przydzielanie dostępu do baz danych dostępnych przez Internet, udostępnianie środków łączności umożliwiających obsługę klienta przez Internet, obsługa telekonferencji, przesyłanie telekopii, wypożyczanie modemów, wypożyczanie urządzeń telekomunikacyjnych i do przesyłania informacji, usługi w zakresie łączności telefonicznej; informacja o powyższych usługach, **41** usługi w zakresie nauczania, kształcenia i rozrywki; usługi w zakresie sportu i kultury; usługi wydawnicze, publikowanie tekstów innych niż reklamowe, artykułów, książek, periodyków, czasopism, gazet, prezentacji multimedialnych, publikacje elektroniczne on-line, wydawanie nagrań dźwiękowych, wizualnych, nagrań video, elektronicznych nośników informacji; produkcja filmów, nagrań audio i/lub video oraz programów radiowych i telewizyjnych; organizowanie konkursów i gier edukacyjnych, sportowych, kulturalnych i rozrywkowych, organizacja zawodów sportowych; organizacja loterii, festiwali, imprez plenerowych; organizacja i prowadzenie konferencji, kongresów, seminariów, sympozjów, zjazdów, szkoleń, konkursów i zawartych w tej klasie wystaw; organizowanie wystaw w celach sportowych, edukacyjno-szkoleniowych oraz kulturalnych; informacja o ww. usługach, **42** badania oraz usługi naukowe i techniczne oraz ich projektowanie; analizy przemysłowe i usługi badawcze; projektowanie i ulepszanie sprzętu oraz oprogramowania komputerowego; ekspertyzy w zakresie komputerów, systemów komputerowych i programów komputerowych, konsulting w zakresie komputerów i programów komputerowych, programowanie komputerów na zlecenie, projektowanie i tworzenie oprogramowa-

nia komputerowego, mianowicie programów zapisanych we właściwym języku dla danego komputera do użycia w komputerach i systemach, dostosowywanie programów do potrzeb użytkownika, projektowanie systemów komputerowych, projektowanie lokalnych sieci komputerowych, doradztwo w zakresie informatyzacji rachunkowości, leasing i wynajem programów komputerowych i oprogramowania komputerowego; informacja dotycząca ww. usług.

(111) **254918** (220) 2011 08 22 (210) 389318  
(151) 2013 02 19 (441) 2011 12 05  
(732) SDK SPÓŁKA Z OGRANICZONĄ ODPOWIEDZIALNOŚCIĄ  
SPÓŁKA KOMANDYTOWA, Łódź, PL.  
(540)



(531) 1.15.5, 26.11.1, 26.11.13, 27.5.1  
(510), (511) **35** usługi w zakresie: doradztwo i pomoc w zakresie prowadzenia, organizacji i zarządzania działalnością gospodarczej, ekspertyzy w działalności gospodarczej, informacja handlowa, informacja o działalności gospodarczej, pozyskiwanie tych informacji, księgowość, marketing, czynności biurowe, usługi sekretarskie, badanie rynku, badanie opinii publicznej, reklama, rozpowszechnianie materiałów reklamowych, analiza kosztów, edycja tekstów, fotokopiowanie, pokazy towarów, usługi przetwarzania informacji graficznych i tekstowych, powielanie dokumentów, komputerowe zarządzanie plikami, pozyskiwanie danych do komputerowych baz danych, **39** dostarczanie towarów; magazynowanie towarów; składowanie towarów; pakowanie towarów, wynajmowanie magazynów, **42** usługi projektantów mody; wzornictwo przemysłowe, projektowanie wnętrz.

(111) **254919** (220) 2011 09 05 (210) 389836  
(151) 2013 03 19 (441) 2011 12 19  
(732) WASTECH SPÓŁKA Z OGRANICZONĄ  
ODPOWIEDZIALNOŚCIĄ, Warszawa, PL.  
(540)



Kolor znaku: szary, zielony  
(531) 24.15.2, 24.15.15, 27.5.1, 29.1.12  
(510), (511) **42** analizy chemiczne w zakresie ochrony środowiska, analizy wody, badania w zakresie ochrony środowiska naturalnego, inżynieria techniczna w zakresie ochrony środowiska, usługi badawcze w zakresie ochrony środowiska, udostępnianie informacji naukowej i doradztwo w zakresie kompensacji emisji dwutlenku węgla.

(111) **254920** (220) 2011 09 19 (210) 390371  
(151) 2013 03 18 (441) 2012 01 02  
(732) FRESZ SPÓŁKA AKCYJNA, Olsztyn, PL.  
(540)



Kolor znaku: czerwony, biały, ciemnoszary  
(531) 26.4.4, 26.4.18, 27.5.1, 29.1.13  
(510), (511) **35** usługi reklamowe, usługi rozpowszechniania materiałów i ogłoszeń (ulotki, prospekty, druki) i usługi badań rynku, po-

średnictwo handlowe, usługi promocyjne i marketingowe, doradztwo handlowe, **42** usługi w zakresie testowania materiałów.

(111) **254921** (220) 2011 09 19 (210) 390403  
(151) 2013 03 18 (441) 2012 01 02  
(732) TOWARZYSTWO UBEZPIECZEŃ EUROPA SPÓŁKA AKCYJNA,  
Wrocław, PL.  
(540)



Kolor znaku: czerwony, szary, biały  
(531) 26.1.6, 27.5.1, 29.1.13  
(510), (511) **36** usługi ubezpieczeniowe.

(111) **254922** (220) 2011 09 19 (210) 390404  
(151) 2013 03 18 (441) 2012 01 02  
(732) TOWARZYSTWO UBEZPIECZEŃ EUROPA SPÓŁKA AKCYJNA,  
Wrocław, PL.  
(540)



Kolor znaku: czerwony, szary, biały  
(531) 26.1.6, 27.5.1, 29.1.13  
(510), (511) **36** usługi ubezpieczeniowe.

(111) **254923** (220) 2011 09 19 (210) 390406  
(151) 2013 03 18 (441) 2012 01 02  
(732) TOWARZYSTWO UBEZPIECZEŃ EUROPA SPÓŁKA AKCYJNA,  
Wrocław, PL.  
(540)



Kolor znaku: czerwony, biały, szary  
(531) 26.1.6, 27.5.1, 28.5, 29.1.13  
(510), (511) **36** usługi ubezpieczeniowe.

(111) **254924** (220) 2011 09 19 (210) 390408  
(151) 2013 03 18 (441) 2012 01 02  
(732) TOWARZYSTWO UBEZPIECZEŃ EUROPA SPÓŁKA AKCYJNA,  
Wrocław, PL.  
(540)



(531) 26.1.6, 27.5.1, 28.5  
(510), (511) **36** usługi ubezpieczeniowe.

(111) **254925** (220) 2011 09 22 (210) 390567  
(151) 2012 12 17 (441) 2012 01 02  
(732) WYCHOWANIEC MAŁGORZATA JOANNA, Warszawa, PL.  
(540) wawabed  
(510), (511) **43** bary szybkiej obsługi; biura (agencje) zakwaterowania; domy turystyczne; hotele; pensjonaty; kawiarnie; motele, obsługa gastronomiczna z własnym zapleczem, produktami i transportem; pensjonaty, rezerwacja miejsc w pensjonatach, rezerwacje kwater na pobyt czasowy, rezerwacje miejsc w hotelach; wynajmowanie pomieszczeń na pobyt czasowy, restauracje; wynajmowanie pomieszczeń na pobyt czasowy; wynajmowanie sal na posiedzenia (mityngi, narady).

(111) **254926** (220) 2011 10 03 (210) 390996  
(151) 2013 01 30 (441) 2012 01 16

(732) LEX SERVICE SPÓŁKA Z OGRANICZONĄ  
ODPOWIEDZIALNOŚCIĄ, Bielsko-Biała, PL.  
(540)

Kolor znaku: niebieski  
(531) 27.5.1, 29.1.4  
(510), (511) **45** usługi prawne.

(111) **254927** (220) 2007 04 20 K (210) 391463  
(151) 2013 02 20 (441) 2011 12 19  
(732) CONSOLIDATED ARTISTS B.V., Rotterdam, NL.  
(540)

(531) 27.5.1  
(510), (511) **43** usługi hotelowe, wynajmowanie kwatery, motele i hotele, zakwaterowanie w hotelach, domy wakacyjne i pokoje hotelowe, obozy zakwaterowanie, wynajem pokoi, rezerwacje hotelowe dla podróżnych, rezerwacja zakwaterowania tymczasowego i miejsc w pensjonatach, usługi restauracyjne - posiłki, przygotowywanie posiłków i dań na wynos, kafeteria, usługi barowe i piwiarnie, snackbary, restauracje samoobsługowe, stołówki, herbaciarnie, lodziarnie, usługi cateringowe, doradztwo i informacja bez związku z prowadzeniem działalności gospodarczej w zakresie hotelarstwa i restauracji, wynajmowanie mieszkań na pobyt czasowy i sal na zebrania.

(111) **254928** (220) 2011 10 13 (210) 391486  
(151) 2013 03 21 (441) 2012 01 16  
(732) VALEANT IPM SPÓŁKA Z OGRANICZONĄ  
ODPOWIEDZIALNOŚCIĄ, Rzeszów, PL.  
(540)

Kolor znaku: biały, ciemnoniebieski, jasnoniebieski  
(531) 1.15.15, 2.9.7, 26.4.2, 27.5.1, 29.1.12  
(510), (511) **05** produkty farmaceutyczne i higieniczne do użytku medycznego, leki.

(111) **254929** (220) 2011 10 13 (210) 391488  
(151) 2013 03 21 (441) 2012 01 16  
(732) VALEANT IPM SPÓŁKA Z OGRANICZONĄ  
ODPOWIEDZIALNOŚCIĄ, Rzeszów, PL.  
(540)

Kolor znaku: fioletowy, biały, jasnozielony  
(531) 26.1.11, 26.4.2, 27.5.1, 29.1.13  
(510), (511) **05** produkty farmaceutyczne i higieniczne do użytku medycznego, leki.

(111) **254930** (220) 2011 10 13 (210) 391489  
(151) 2013 03 21 (441) 2012 01 16  
(732) VALEANT IPM SPÓŁKA Z OGRANICZONĄ  
ODPOWIEDZIALNOŚCIĄ, Rzeszów, PL.

(540)

Kolor znaku: fioletowy, biały, różowy  
(531) 26.4.2, 26.11.1, 27.5.1, 29.1.13  
(510), (511) **05** produkty farmaceutyczne i higieniczne do użytku medycznego, leki.

(111) **254931** (220) 2011 10 13 (210) 391499  
(151) 2013 03 15 (441) 2012 01 16  
(732) MEDATON SPÓŁKA Z OGRANICZONĄ  
ODPOWIEDZIALNOŚCIĄ, Łask, PL.  
(540)

Kolor znaku: biały, żółty, szary  
(531) 26.1.2, 26.1.18, 27.5.1, 29.1.13  
(510), (511) **23** przędza i nici dla włókiennictwa, **24** tekstylia i wyroby włókiennicze nie ujęte w innych klasach, narzuty na łóżka, stołowe obrusy tekstylne, **35** usługi reklamowe, zarządzanie i administrowanie działalnością handlową, prace biurowe, **36** ubezpieczenia, majątek nieruchomości - pośrednictwo - wycena, finansowe doradztwo, finansowe informacje - operacje - usługi.

(111) **254932** (220) 2011 10 17 (210) 391626  
(151) 2013 02 01 (441) 2012 01 30  
(732) DESLAY SPÓŁKA Z OGRANICZONĄ ODPOWIEDZIALNOŚCIĄ,  
Katowice, PL.  
(540)

Kolor znaku: szary, niebieski, jasnoniebieski  
(531) 9.7.22, 27.5.1, 29.1.13  
(510), (511) **09** oprogramowanie komputerowe, nagrane, programy komputerowe, programy komputerowe nagrane, **35** komputerowe zarządzanie plikami, pozyskiwanie danych do komputerowych baz danych, rozpowszechnianie ogłoszeń reklamowych, systematyzacja danych komputerowych baz danych, wynajmowanie przestrzeni reklamowej, wyszukiwanie informacji w plikach komputerowych dla osób trzecich, wyszukiwanie w komputerowych bazach danych, zarządzanie zbiorami informatycznymi, **38** poczta elektroniczna, przesyłanie informacji, przesyłanie informacji tekstowej i obrazowej za pomocą komputera, przydzielanie dostępu do baz danych, udostępnianie internetowego forum dyskusyjnego, usługi ogłoszeń elektronicznych, **41** edukacja, fotografowanie, informacja o edukacji, informacja o imprezach rozrywkowych, informacja o rekreacji, infrastruktura, nocne kluby, obsługa gier w systemie on-line, organizowanie i prowadzenie koncertów, organizowanie obozów sportowych, organizowanie obozów wakacyjnych, udostępnianie publikacji elektronicznych on-line, nie do pobierania z sieci komputerowych, usługi klubowe, usługi związane z organizowaniem i obsługą dyskotek, **42** aktualizacja oprogramowania komputerowego, elektroniczna konwersja danych lub programów, instalacja oprogramowania komputerowego, konwersja danych lub dokumentów na formę elektroniczną, projektowanie oprogramowania komputerowego, projektowanie systemów i komputerowych, tworzenie i utrzymywanie stron internetowych dla osób trzecich, wynajmowanie zasobów serwerów, wypożyczanie serwerów.

(111) **254933** (220) 2011 11 02 (210) 392325  
 (151) 2013 03 28 (441) 2012 02 13  
 (732) STAVKA SPÓŁKA Z OGRANICZONĄ ODPOWIEDZIALNOŚCIĄ,  
 Warszawa, PL.  
 (540) TTV  
 (510), (511) **03** kosmetyki, wyroby perfumeryjne, środki myjące, czyszczące i piorące, **09** programy telewizyjne, filmy, audycje radiowe, nagrania dźwięku, obrazu i filmowe utrwalone w formie zapisanej taśmy filmowej, taśmy video, taśmy magnetycznej, dysków optycznych, w formacie MP3, w wersji przystosowanej do odtwarzania w komputerach multimedialnych, w odtwarzaczach CD, DVD, zapisane nośniki obrazu i dźwięku, gry komputerowe, interaktywne gry komputerowe, urządzenia do nagrywania, zapisywania, odtwarzania i reprodukcji dźwięku, obrazu, informacji i zapisu filmowego w formie analogowej i cyfrowej, elektryczna i elektroniczna aparatura służąca do odbioru przekazu satelitarne, naziemnego, kablowego i światłowodowego, nadajniki sygnału naziemnego, kablowego i satelitarnego, odbiorniki telewizyjne i radiowe, odbiorniki telewizyjne i radiowe z wbudowanym dekodery sygnału, urządzenia do odekodowywania zakodowanego sygnału zawierające zestaw do odbioru telewizji, zestawy aparaturowe zawierające dekodery i interaktywną przeglądarkę kanałów telewizji satelitarnej, zestawy aparaturowe zawierające dekodery i nagrywarke do zapisywania programów telewizyjnych i dźwiękowych-rejestracja dźwięku i obrazu na wbudowanym dysku twardym PVR umożliwiającą wybór zapisywanych programów (Personal Video Recorder-osobisty rejestrator obrazu), komputery, programy komputerowe, programy komputerowe umożliwiające użytkownikom telewizji oglądanie i zakup towarów za pośrednictwem cyfrowych kanałów telewizyjnych, programy do prowadzenia gier komputerowych, konkursów przystosowane do użycia z odbiornikiem telewizyjnym jako ekranem komputerowym, programy komputerowe do obsługi interaktywnej telewizji, urządzenia do zapisu audio i video w postaci skompresowanej, anteny radiowe i telewizyjne, urządzenia do zapisywania, zapamiętywania i odtwarzania obrazów, dźwięków i zapisu wideo w postaci plików MP3, aparaty telefoniczne, **16** papier, karton i wyroby z tych materiałów nie ujęte w innych klasach, druki akcydensowe, kalendarze, foldery, prospekty afisze, plakaty, fotografie, nalepki, publikacje drukowane, czasopiśma, książki, broszury, materiały piśmienne, papeterie, torby do pakowania z papieru i tworzyw sztucznych, materiały szkoleniowe i instruktażowe (z wyjątkiem aparatów), **25** odzież, odzież sportowa, obuwie, nakrycia głowy, **28** gry, zabawki i sprzęt sportowy ujęte w tej klasie, **35** usługi w zakresie reklamy: organizacja i prowadzenie kampanii reklamowych, wynajem i sprzedaż miejsca i czasu na cele reklamowe w środkach masowego przekazu, usługi produkcji audycji i filmów reklamowych dla radia, telewizji, filmu, internetu, usługi w zakresie dystrybucji i doręczania prospektów i próbek reklamowych, organizacji pokazów i wystaw w celach handlowych i reklamowych, usługi badania opinii publicznej, badania rynku mediów i reklamy, usługi prowadzenia sklepu i hurtowni wielobranżowej w zakresie odzieży, obuwia, wyrobów papierniczych, kosmetyków, chemii gospodarczej, książek, czasopism, gazet, usługi prowadzenia sklepu i hurtowni wielobranżowej w zakresie odzieży, obuwia, wyrobów papierniczych, kosmetyków, chemii gospodarczej, książek, czasopism, gazet za pośrednictwem internetu (sklep internetowy), usługi prowadzenia sprzedaży niżej wymienionych towarów z naniesionym logo jako elementem reklamowo-ozdobnym: apaszki jedwabne, baloniki, bandanki, banery, bezrękawniki, bloczki post-it, bluzy, bombki choinkowe, breloczki, chorągiewki, czapki, daszki nad oczy, długopisy, elektroniczne urządzenia do tłumaczeń językowych, elektroniczne urządzenia ze słownikiem, etui skórzane na długopisy, etui skórzane na wizytówki, flagi, galanteria odzieżowa damska i męska, galanteria skórzana, galanteria papierowa, kalendarze, kalkulatory, kapelusze, karafki, konstrukcje nadmuchiwane i balony, kosmetyczki, kosmetyki, koszulki polo, krawaty, krzeselka, kubki, kurtki, latawce, maskotki, materiały biurowe i szkolne, pudełka, naklejki i nalepki, notesy, obrusy, odtwarzacze płyt kompaktowych i kaset, ołówki, opakowania na napoje, organizery, otwieracze do butelek, pałeczki chińskie, papiery pakowe, parasole, parasolki, parawany, para jedwabne, piłki, piórniki, plecaki, podkładki pod kubki, kieliszki i szklanki, podkładki pod mysz, pokrowce na telefony, portfele, postery, radioodbiorniki, rękawiczki, ręczniki, sakwy rowerowe, sakwy podróżne, samochodowe osłony przeciwsłoneczne, siatki, skrobaczki do szyb, słodycze, standy, stroje dla personelu, szale, szaliki, teczki

skórzane, termosy, torby i torebki, torciki, trąbki, t-shirty, wizytowniki, wody perfumowane i perfumy, worki żeglarskie, wyroby ze szkła i porcelany, zabawki, zegary ściennie, zegarki, znaczki z logo, **36** usługi w zakresie pośrednictwa w zawieraniu umów ubezpieczeniowych, umów kredytowych za pośrednictwem telewizji interaktywnej i sieci teleinformatycznych internetu, sprawdzanie stanu konta za pośrednictwem telewizji interaktywnej i sieci teleinformatycznych internetu, usługi umożliwienia przeprowadzania płatności za pośrednictwem telewizji interaktywnej i internetu, obsługa kart kredytowych za pośrednictwem telewizji interaktywnej i internetu, **37** usługi w zakresie: instalacji, obsługi i napraw systemów przekazywania dźwięku i obrazu w systemie łączności radiofonicznej, telewizyjnej, kablowej, światłowodowej, satelitarnej i naziemnej w systemie cyfrowym i analogowym, instalacji i naprawy urządzeń do odbioru sygnału telewizyjnego, radiowego, instalacja anten zbiorczych indywidualnych do odbioru tego sygnału, instalacja i naprawa sprzętu do odekodowywania sygnału, **38** usługi telekomunikacyjne, usługi agencji informacyjnej: zbieranie i rozpowszechnianie wiadomości, usługi emisji programów telewizyjnych, reportaży, filmów dokumentalnych i fabularnych, widowisk rozrywkowych i sportowych oraz audycji z interaktywnym udziałem widzów, usługi: emisji telewizyjnej i radiowej, obsługi przekazu dźwięku i obrazu, obsługi przekazu cyfrowego, organizowania systemów transmisyjnych dźwięku, obrazu i sygnału cyfrowego, przesyłania programów i informacji za pośrednictwem sieci informatycznych-internetu, usługi komunikacyjne za pośrednictwem przekazu satelitarnego, naziemnego kablowego i światłowodowego, usługi telekomunikacyjne spersonalizowane-zakres dostępu do treści informacyjnych i usług indywidualnie określonych dla każdego abonenta z możliwością wykorzystania przesyłania informacji od abonenta do operatora w celu wyboru usług, uczestniczenia w grach konkursach, głosowaniach i dokonywania zakupów z jednoczesnym przekazywaniem informacji od i do klienta, usługi telekomunikacyjne przeznaczone do obsługi sprzedaży detalicznej towarów poprzez bezpośrednią komunikację z klientem, usługi przekazu telewizyjnego łącznie z umożliwianiem wyboru spośród wielu programów i inteligentnej automatycznej selekcji programów, które mają być nagrywane, usługi emisji i transmisji dla telewizji interaktywnej, w tym dla interaktywnej rozrywki i konkursów, usługi przesyłania informacji on-line z komputerowych baz danych, umożliwianie dostępu do stron WWW za pośrednictwem przekazu telewizyjnego poprzez interaktywny portal telewizyjny, udzielanie informacji i usługi konsultacyjne dotyczące wyżej wymienionych usług, zapewnianie dostępu do internetu, usługi poczty elektronicznej, organizacja i zapewnianie dostępu do serwisów internetowych www, umożliwianie dostępu do stron MP3 w Internecie, zapewnianie dostępu do zasobów muzycznych, filmowych i zbiorów obrazów w sieci internetowej, wynajem urządzeń do odbioru i nadawania sygnału telewizyjnego i radiowego, odbiorników radiowych i telewizyjnych, urządzeń do kodowania i dekodowania sygnału cyfrowego i analogowego, zapewnienie dostępu do sieci LAN-przesyłanie danych z i do sieci lokalnej (Local Area Network), jak również umożliwianie dostępu do internetu za pośrednictwem tej sieci, usługi łączności dla serwerów i portali internetowych, umożliwianie dostępu do krajowych i międzynarodowych serwerów i portali internetowych, udostępnianie czasu dostępu do sieci internet-kawiarenka internetowa, dostępu do krajowych i międzynarodowych serwerów i portali internetowych, **41** usługi rozrywki i nauczania: organizacja rozrywkowych widowisk telewizyjnych, audycji radiowych, produkcja filmów dokumentalnych, reportaży, programów telewizyjnych, usługi organizacji teleturniejów i konkursów (edukacja, rozrywka), organizacja audycji z interaktywnym udziałem widzów, dostarczanie rozrywki i usług edukacyjnych za pośrednictwem radia, telewizji, internetu, świadczenie tych usług edukacyjnych i rozrywkowych w systemie on-line i w systemie telewizji interaktywnej, usługi wynajmowania sprzętu do nagrywania, odtwarzania dźwięku i obrazu, dostarczanie informacji o rozrywce, edukacji, programach radiowych i telewizyjnych, imprezach sportowych, usługi automatycznego zapisywania programów telewizyjnych zgodnie z preferencjami odbiorców i następnie odtwarzanie ich w czasie wybranym przez odbiorcę, usługi dostarczania muzyki, video, dźwięku i obrazu w postaci plików MP3 ze stron WWW poprzez internet, usługi wynajmowania studia nagraniowego, filmowego, organizacji i produkcji nagrań filmowych, dźwiękowych, usługi organizacji imprez artystycznych, estradowych, sportowych, rekreacyjnych, usługi wydawnicze: publikowanie książek i innych niereklamowych materiałów drukowanych, publikowanie książek, magazynów, czasopism

pism, gazet w formie elektronicznej, udostępnianie ich w sieci internetowej, usługi obsługi technicznej i organizacyjnej produkcji telewizyjnej i filmowej, **42** opracowywanie i wdrażanie programów komputerowych, wykonywanie opinii i badań w dziedzinie środków komunikacji publicznej, multimedialnej, prognozy pogody, wynajem miejsca na strony WWW, prowadzenie serwerów i portali internetowych, **45** usługi administrowania prawami własności intelektualnej, udzielania licencji i pośrednictwa w obrocie prawami własności intelektualnej.

(111) **254934** (220) 2011 11 07 (210) 392539  
(151) 2013 02 01 (441) 2012 02 13  
(732) BRZEŃSKI ZBIGNIEW PRZEDSIĘBIORSTWO PRODUKCYJNO  
HANDLOWO USŁUGOWE POL-MAG, Izabelów, PL.  
(540) NK 508  
(510), (511) **08** nóż monterski składany.

(111) **254935** (220) 2011 11 07 (210) 392540  
(151) 2013 02 01 (441) 2012 02 13  
(732) BRZEŃSKI ZBIGNIEW PRZEDSIĘBIORSTWO PRODUKCYJNO  
HANDLOWO USŁUGOWE POL-MAG, Izabelów, PL.  
(540) NK 394  
(510), (511) **08** nóż ogrodniczy składany.

(111) **254936** (220) 2011 11 08 (210) 392560  
(151) 2013 02 04 (441) 2012 02 13  
(732) SENDAL ANNA WARSAW OVERNIGHT, Warszawa, PL.  
(540)



Kolor znaku: czarny, szary, biały

(531) 1.7.6, 7.1.6, 27.5.1, 29.1.13  
(510), (511) **43** usługi związane z tymczasowym zakwaterowaniem; rezerwacje i wynajem pomieszczeń na pobyt czasowy, krótkoterminowy wynajem mieszkań.

(111) **254937** (220) 2011 11 19 (210) 392988  
(151) 2013 03 18 (441) 2012 02 27  
(732) TIM SPÓŁKA AKCYJNA, Bielsko-Biała, PL.  
(540)



Kolor znaku: biały, czarny, czerwony, szary

(531) 5.3.4, 5.7.10, 18.3.2, 18.3.5, 26.1.2, 26.1.16, 26.4.1, 26.4.16,  
26.4.18, 27.5.1, 29.1.14  
(510), (511) **33** napoje alkoholowe, wino.

(111) **254938** (220) 2011 11 22 (210) 393109  
(151) 2013 03 18 (441) 2012 02 27  
(732) PRZEDSZKOLA POMARAŃCZOWA CIUCHCIA SPÓŁKA  
Z OGRANICZONĄ ODPOWIEDZIALNOŚCIĄ SPÓŁKA  
KOMANDYTOWA, Warszawa, PL.  
(540) GAUDEAMUS

(510), (511) **09** urządzenia i przyrządy naukowe, do celów dydaktycznych, magnetyczne nośniki danych, nagrane dyski, automaty sprzedające i mechanizmy do urządzeń uruchamianych monetami, dyski

kompaktowe (CD-ROMy), dyski magnetyczne, dyski optyczne, ekrany, epidiascopy, dyski, dyskietki, kasety z nagraniami, kasety video, oprogramowanie komputerowe, optyczne nośniki danych, procesory tekstu, interfejsy komputerowe, mikroskopy, ekrany, epidiascopy, filmy animowane, fotokopiarki, magnetowidy, odtwarzacze płyt DVD, odtwarzacze kompaktowe, **35** badania marketingowe, analizy kosztów, rozpowszechnianie materiałów reklamowych (próbek, druków, prospektów, broszur), reklamy prasowe, reklamy radiowe, reklamy telewizyjne, reklamy korespondencyjne, rozpowszechnianie ogłoszeń reklamowych, organizowanie targów w celach handlowych lub reklamowych, **41** nauczanie, kształcenie, rozrywka, działalność sportowa i kulturalna, edukacja, imprezy sportowe, instruktaze, informacja o rekreacji, organizowanie obozów sportowych, nauczanie religii, obozy wakacyjne, organizowanie balów, organizowanie wystaw z dziedziny kultury lub edukacji, organizowanie zawodów sportowych, publikowanie książek, publikowanie tekstów innych niż teksty reklamowe, sprawdziany edukacyjne, tłumaczenia, usługi związane z organizacją wypoczynku, wypożyczanie książek, organizowanie i obsługa zjazdów, informacja o edukacji, nauczanie korespondencyjne, organizowanie konkursów (edukacja lub rozrywka), szkoły podstawowe, szkoły z internatem, publikacje elektroniczne on-line książek i periodyków.

(111) **254939** (220) 2011 11 22 (210) 393111  
(151) 2013 03 18 (441) 2012 02 27  
(732) PRZEDSZKOLA POMARAŃCZOWA CIUCHCIA SPÓŁKA  
Z OGRANICZONĄ ODPOWIEDZIALNOŚCIĄ SPÓŁKA  
KOMANDYTOWA, Warszawa, PL.

(540) Szkoła Podstawowa GAUDEAMUS  
(510), (511) **09** urządzenia i przyrządy naukowe, do celów dydaktycznych, magnetyczne nośniki danych, nagrane dyski, automaty sprzedające i mechanizmy do urządzeń uruchamianych monetami, dyski kompaktowe (CD-ROMy), dyski magnetyczne, dyski optyczne, ekrany, epidiascopy, dyski, dyskietki, kasety z nagraniami, kasety video, oprogramowanie komputerowe, optyczne nośniki danych, procesory tekstu, interfejsy komputerowe, mikroskopy, ekrany, epidiascopy, filmy animowane, fotokopiarki, magnetowidy, odtwarzacze płyt DVD, odtwarzacze kompaktowe, **35** badania marketingowe, analizy kosztów, rozpowszechnianie materiałów reklamowych (próbek, druków, prospektów, broszur), reklamy prasowe, reklamy radiowe, reklamy telewizyjne, reklamy korespondencyjne, rozpowszechnianie ogłoszeń reklamowych, organizowanie targów w celach handlowych lub reklamowych, **41** nauczanie, kształcenie, rozrywka, działalność sportowa i kulturalna, edukacja, imprezy sportowe, instruktaze, informacja o rekreacji, organizowanie obozów sportowych, nauczanie religii, obozy wakacyjne, organizowanie balów, organizowanie wystaw z dziedziny kultury lub edukacji, organizowanie zawodów sportowych, publikowanie książek, publikowanie tekstów innych niż teksty reklamowe, sprawdziany edukacyjne, tłumaczenia, usługi związane z organizacją wypoczynku, wypożyczanie książek, organizowanie i obsługa zjazdów, informacja o edukacji, nauczanie korespondencyjne, organizowanie konkursów (edukacja lub rozrywka), szkoły podstawowe, szkoły z internatem, publikacje elektroniczne on-line książek i periodyków.

(111) **254940** (220) 2011 12 08 (210) 393801  
(151) 2013 03 18 (441) 2012 03 12  
(732) SIL-CHEM SPÓŁKA Z OGRANICZONĄ  
ODPOWIEDZIALNOŚCIĄ, Łódź, PL.

(540) BOR-NA-MAX  
(510), (511) **01** kleje budowlane, materia-ognioodporne, silikony, **02** barwniki i bejce do drewna, emalie i lakiery, farby emulsyjne, preparaty do konserwacji drewna, rozpuszczalniki do farb i lakierów, **17** farby izolacyjne, szczeliwa do połączeń, taśmy i materiały uszczelniające do drzwi i okien, uszczelki i złącza, żywice akrylowe i syntetyczne, uszczelniające pianki poliuretanowe, **19** bitumiczne produkty dla budownictwa, spoiwa do murów, taśmy smołowe dla budownictwa, zaprawy murarskie.

(111) **254941** (220) 2011 12 12 (210) 394000  
(151) 2013 03 22 (441) 2012 03 26  
(732) MIĘDZYKŁADOWY NIEZALEŻNY SAMORZĄDNY ZWIĄZEK  
ZAWODOWY PRACOWNIKÓW MAGAZYNÓW, Piła, PL.

(540)



Kolor znaku: biały, czarny, jasnobrązowy, czerwony  
(531) 3.7.1, 25.5.1, 27.5.1, 29.1.14

(510), (511) **45** doradztwo w sprawach bezpieczeństwa, ochrona osobista.

(111) **254942** (220) 2011 08 23 (210) 394033  
(151) 2013 03 22 (441) 2012 03 26  
(732) ARUM SPÓŁKA AKCYJNA, Przeźmierowo, PL.  
(540)



Kolor znaku: niebieski, różowy, biały  
(531) 26.15.1, 27.5.1, 29.1.13

(510), (511) **34** papierosy, cygara, cygaretki, tytoń, tabaka, akcesoria tytoniowe, zapałki, **36** doradztwo i pośrednictwo w zakresie usług ubezpieczeniowych; doradztwo, informacje i operacje w zakresie usług finansowych, maklerstwo ubezpieczeniowe i giełdowe, fundusze inwestycyjne, inwestycje kapitałowe, wyceny finansowe w zakresie bankowości, ubezpieczeń, nieruchomości, **41** informacja o edukacji, nauczanie; organizowanie, obsługa i prowadzenie szkoleń i konferencji.

(111) **254943** (220) 2011 08 23 (210) 394034  
(151) 2013 03 22 (441) 2012 03 26  
(732) ARUM SPÓŁKA AKCYJNA, Przeźmierowo, PL.  
(540)



Kolor znaku: niebieski, różowy, czarny  
(531) 26.15.1, 27.5.1, 29.1.13

(510), (511) **34** papierosy, cygara, cygaretki, tytoń, tabaka, akcesoria tytoniowe, zapałki, **36** doradztwo i pośrednictwo w zakresie usług ubezpieczeniowych; doradztwo, informacje i operacje w zakresie usług finansowych, maklerstwo ubezpieczeniowe i giełdowe, fundusze inwestycyjne, inwestycje kapitałowe, wyceny finansowe w zakresie bankowości, ubezpieczeń, nieruchomości, **41** informacja o edukacji, nauczanie; organizowanie, obsługa i prowadzenie szkoleń i konferencji.

(111) **254944** (220) 2011 12 19 (210) 394315  
(151) 2013 03 19 (441) 2012 03 26  
(732) JS SPÓŁKA Z OGRANICZONĄ ODPOWIEDZIALNOŚCIĄ,  
Lublin, PL.  
(540)



Kolor znaku: ciemnoróżowy, biały  
(531) 5.5.19, 26.11.1, 27.5.1, 29.1.12

(510), (511) **25** bielizna, odzież, skarpety, bielizna damska, pantofle domowe, pasy do pończoch [bielizna], piżamy, bielizna osobista, podkoszulki, podwiązki, podwiązki do pończoch, pończochy, bielizna wchłaniająca pot, pulowery, rajstopy, rękawiczki [odzież], biustonosze, rękawiczki z jednym palcem, skarpetki, slipy, spodnie, bluzki, spódnice, staniki, stroje kąpielowe, stroje plażowe, sukienki, swetry, bluzy, kombinezony, szale, szaliki, szlafroki, T-shirty, chusty, fulardy, żakiety pikowane [ubrania], czapki [nakrycia głowy], dzianina [odzież], getry, gorsety [bielizna], halki, półhalki, halki [bielizna], kamizelki, kąpielówki, kostiumy kąpielowe, koszule, wyroby pończosznicze, koszulki gimnastyczne, legginsy, majtki, majtki dzieciinne, nakrycia głowy [odzież] odzież, odzież gimnastyczna.

(111) **254945** (220) 2011 12 23 (210) 394554  
(151) 2013 03 14 (441) 2012 03 26  
(732) BLACHOTRAPEZ SPÓŁKA Z OGRANICZONĄ  
ODPOWIEDZIALNOŚCIĄ, Rabka Zdrój, PL.  
(540)



Kolor znaku: brązowy, jasnobrązowy, ciemnobrązowy, beżowy, czarny  
(531) 25.1.15, 27.5.1, 29.1.13  
(510), (511) **16** etykiety, **33** napoje alkoholowe, **35** reklama firmy.

(111) **254946** (220) 2011 12 29 (210) 394640  
(151) 2013 01 31 (441) 2012 04 10  
(732) POŁANIECKI ZBIGNIEW PRZEDSIĘBIORSTWO  
GASTRONOMICZNE POŁANIECKI, Kielce, PL.  
(540)



Kolor znaku: żółty, czarny, czerwony  
(531) 3.7.3, 8.7.11, 27.5.1, 29.1.13

(510), (511) **43** usługi gastronomiczne, barowe, stołówki, restauracje, kafeterie.

(111) **254947** (220) 2011 12 29 (210) 394641  
(151) 2013 01 31 (441) 2012 04 10  
(732) POŁANIECKI ZBIGNIEW PRZEDSIĘBIORSTWO  
GASTRONOMICZNE POŁANIECKI, Kielce, PL.  
(540) kurnik  
(510), (511) **43** usługi gastronomiczne, barowe, stołówki, restauracje, kafeterie.

(111) **254948** (220) 2011 12 29 (210) 394668  
(151) 2013 01 26 (441) 2012 04 10  
(732) GÓRECKI TOMASZ, Warszawa, PL.  
(540) easy business meeting

(510), (511) **35** doradztwo w zakresie zarządzania działalnością gospodarczą, doradztwo dotyczące organizowania działalności gospodarczej, usługi doradcze w zarządzaniu działalnością gospodarczą, specjalistyczne doradztwo w zakresie działalności gospodarczej, outsourcing doradztwo handlowe, **41** nauczanie, organizowanie i prowadzenie konferencji, organizowanie i prowadzenie kongresów, organizowanie i prowadzenie seminariów i sympozjów, organizowanie i prowadzenie pracowni specjalistycznych-szkolenia, **42** opracowywanie projektów technicznych, projektowanie oprogramowania komputerowego, projektowanie systemów komputerowych.

(111) **254949** (220) 2012 01 04 (210) 394866  
 (151) 2013 03 12 (441) 2012 04 10  
 (732) LASLAND SPÓŁKA Z OGRANICZONĄ  
 ODPOWIEDZIALNOŚCIĄ, Grądy k/Gryfic, PL.  
 (540)



Kolor znaku: biały, zielony, niebieski  
 (531) 5.3.13, 5.3.15, 26.4.2, 26.4.16, 26.4.18, 27.5.1, 29.1.13  
 (510), (511) **01** torf, mieszanki torfowe do upraw roślin, ziemia do kwiatów, ziemia do upraw, ziemia próchnicza, nawozy ogrodnicze i rolnicze, nawóz ściółka, kora mielona kompostowana, preparaty do użyźniania gleby, preparaty z mikroelementami dla roślin, preparaty do regulacji wzrostu roślin, doniczki na torf dla ogrodnictwa, **35** reklama, w tym za pośrednictwem sieci komputerowej, publikowanie wydawnictw informacyjno-handlowych i reklamowych, badanie rynku i opinii publicznej, pokazy towarów i promocja sprzedaży, organizowanie wystaw oraz targów w celach handlowych i reklamowych, sprzedaż detaliczna lub hurtowa, w systemie tradycyjnym oraz poprzez Internet, towarów takich jak: torf, mieszanki torfowe do upraw roślin, ziemia do kwiatów, ziemia do upraw, ziemia próchnicza, nawozy ogrodnicze i rolnicze, nawóz ściółka, kora mielona kompostowana, preparaty do użyźniania gleby, preparaty z mikroelementami dla roślin, preparaty do regulacji wzrostu roślin, doniczki na torf dla ogrodnictwa.

(111) **254950** (220) 2012 01 11 (210) 395077  
 (151) 2013 03 15 (441) 2012 04 23  
 (732) HOJARCZYK MIŁOSZ MILOU-MILOU, Warszawa, PL.  
 (540)



(531) 14.1.14, 14.3.1, 27.5.1  
 (510), (511) **35** prowadzenie sklepu stacjonarnego i internetowego ze sprzedażą rowerów i części rowerowych, prowadzenie sklepu stacjonarnego i internetowego ze sprzedażą artykułów sportowych, **43** kawiarnie.

(111) **254951** (220) 2012 01 20 (210) 395428  
 (151) 2013 03 28 (441) 2012 04 23  
 (732) WIELOCH RYSZARD MITRA, Warszawa, PL.  
 (540) NeoSlim

(510), (511) **29** żywność dietetyczna zawarta w tej klasie i dodatki do żywności nie do celów medycznych wytworzone z użyciem składników pochodzenia roślinnego zawarte w tej klasie, **30** niemedyczne dietetyczne, regeneracyjne substancje odżywcze zawarte w tej klasie.

(111) **254952** (220) 2012 01 30 (210) 395864  
 (151) 2013 03 18 (441) 2012 05 07  
 (732) CENTRUM OPERACYJNE SPÓŁKA Z OGRANICZONĄ  
 ODPOWIEDZIALNOŚCIĄ, Bydgoszcz, PL.

(540)

Księgowy  Ekspert

Kolor znaku: ciemnoniebieski, czerwony, biały  
 (531) 2.1.25, 2.3.25, 26.1.2, 26.1.14, 27.5.1, 29.1.13  
 (510), (511) **35** prowadzenie usług w zakresie: księgowości, rachunkowości, kadr i płac, udzielanie porad konsumentom, doradztwo w zakresie organizacji i prowadzenia działalności gospodarczej, **36** doradztwo finansowe.

(111) **254953** (220) 2012 01 30 (210) 395865  
 (151) 2013 03 18 (441) 2012 05 07  
 (732) CENTRUM OPERACYJNE SPÓŁKA Z OGRANICZONĄ  
 ODPOWIEDZIALNOŚCIĄ, Bydgoszcz, PL.  
 (540)

Księgowy  Ekspert

Kolor znaku: ciemnoniebieski, czerwony, biały  
 (531) 2.1.25, 2.3.25, 26.1.2, 26.1.14, 27.5.1, 29.1.13  
 (510), (511) **35** prowadzenie usług w zakresie: księgowości, rachunkowości, kadr i płac, udzielanie porad konsumentom, doradztwo w zakresie organizacji i prowadzenia działalności gospodarczej, **36** doradztwo finansowe.

(111) **254954** (220) 2012 02 07 (210) 396313  
 (151) 2013 01 31 (441) 2012 05 21  
 (732) MADEJ ANNA DEKOR HOUSE, Gdańsk, PL.  
 (540)



Kolor znaku: brązowy, zielony, złoty  
 (531) 5.13.25, 26.4.4, 26.4.6, 27.5.1, 29.1.13  
 (510), (511) **16** papiery, cyfry (czcionki drukarskie), glina do modelowania, papierowe przedmioty do ozdabiania, papierowe materiały do ozdabiania, papiery do decoupage, zadrukowane papiery ozdobne, ryżowe papiery do ozdabiania, naklejki, afisze, plakaty, karton, kłajstyi kleje mączne do użytku domowego, serwetki ozdobne, serwetki do decoupage, papierprzebitkowy, pasta do modelowania, pędzle, **35** usługi sprzedaży artykułów ozdobnych i dekoracyjnych, papierów, serwetek, materiałów do decoupage, klejów, rozpuszczalników, farb, barwników, preparatów do ozdabiania powierzchni, past wywołujących efekt spękania powierzchni, lakierów do transferu, brokatów, tuszy, **41** usługi projektowania materiałów dekoracyjnych, usługi szkolenia w zakresie decoupage, usługi w zakresie wykonywania dekoracji, usługi w zakresie szkoleń z zakresu dekoracji materiału, szkolenia w zakresie ozdabiania przedmiotów różnymi technikami.

(111) **254955** (220) 2012 02 10 (210) 396574  
 (151) 2013 02 19 (441) 2012 05 21  
 (732) VINDEREN SPÓŁKA Z OGRANICZONĄ  
 ODPOWIEDZIALNOŚCIĄ, Warszawa, PL.  
 (540)

HEDRON

(531) 27.5.1  
 (510), (511) **07** maszyny i obrabiarki; silniki, mechanizmy sprzęgania i napędu, **09** urządzenia i przyrządy naukowe, elektryczne, wagowe, pomiarowe, sygnalizacyjne, kontrolne; urządzenia i przyrządy do przewodzenia, przełączania, transformowania, regulowania lub kontrolowania elektryczności.

(111) **254956** (220) 2012 02 16 (210) 396843  
 (151) 2013 02 18 (441) 2012 05 21  
 (732) ASLI SPÓŁKA Z OGRANICZONĄ ODPOWIEDZIALNOŚCIĄ,  
 Jabłonowo, PL.  
 (540)



(531) 20.5.16, 25.1.15, 27.5.1, 27.7.1  
 (510), (511) **25** odzież, bielizna, obuwie, nakrycia głowy.

(111) **254957** (220) 2012 03 08 (210) 397758  
 (151) 2013 03 27 (441) 2012 06 18  
 (732) ŻUKOWSKA BEATA, ŻUKOWSKI JACEK, ŻUKOWSKI DOMINIK  
 BB STUDIO BEATA, JACEK, DOMINIK ŻUKOWSCY SPÓŁKA  
 CYWILNA, Białystok, PL.  
 (540)



(531) 27.5.1  
 (510), (511) **25** odzież, obuwie, nakrycia głowy.

(111) **254958** (220) 2011 07 29 (210) 388453  
 (151) 2013 03 18 (441) 2011 11 07  
 (732) ZAKŁADY AZOTOWE PUŁAWY SPÓŁKA AKCYJNA, Puławy, PL.  
 (540) PULSAN  
 (510), (511) **01** nawozy nieorganiczne zawierające azot i siarkę.

(111) **254959** (220) 2011 10 10 (210) 391293  
 (151) 2013 03 11 (441) 2012 01 16  
 (732) SYNTHOS DWORY 7 SPÓŁKA Z OGRANICZONĄ  
 ODPOWIEDZIALNOŚCIĄ SPÓŁKA KOMANDYTOWO-AKCYJNA,  
 Oświęcim, PL.  
 (540) INVENTO  
 (510), (511) **01** produkty chemiczne przeznaczone dla przemysłu,  
 prac badawczych, jak również rolnictwa, ogrodnictwa i leśnictwa;  
 żywice syntetyczne w stanie surowym, tworzywa sztuczne w stanie  
 surowym, polistyren do spieniania, **17** tworzywa sztuczne w formie  
 wyciśniętej stosowane w produkcji; materiały wypełniające, uszczel-  
 niające, pakiety, materiały izolacyjne.

(111) **254960** (220) 2007 01 18 (210) 320348  
 (151) 2013 03 19 (441) 2007 04 30  
 (732) TERMEDIA Spółka z ograniczoną odpowiedzialnością,  
 Poznań, PL.  
 (540)



(531) 26.1.6, 27.5.1

(510), (511) **16** książki i podręczniki, materiały do nauczania za wy-  
 jatkami aparatów, albumy, katalogi, czasopisma, gazety, broszury,  
 afisze, plakaty, plansze, druki, notesy, zeszyty i teczki na  
 dokumenty, artykuły papierniczne, artykuły i materiały piśmienne,  
**41** publikowanie książek, czasopism i tekstów innych niż reklamo-  
 we.

(111) **254961** (220) 2010 11 12 (210) 377672  
 (151) 2012 03 06 (441) 2011 02 14  
 (732) Międzynarodowe Centrum Szkoleń i Kompetencji  
 Spółka z ograniczoną odpowiedzialnością, Lublin, PL.  
 (540)



Kolor znaku: zielony, niebieski, pomarańczowy, żółty, czarny  
 (531) 26.4.9, 27.5.1, 29.1.15  
 (510), (511) **35** doradztwo w zakresie zarządzania personelem, re-  
 krutacja personelu, **41** doradztwo zawodowe (porady w zakresie  
 edukacji lub kształcenia), edukacja.

(111) **254962** (220) 2010 06 23 (210) 371920  
 (151) 2013 02 12 (441) 2010 09 27  
 (732) Fox-Wizel Ltd., Airport city, IL.  
 (540) F&X  
 (510), (511) **25** odzież, obuwie, nakrycia głowy.

(111) **254963** (220) 2007 07 06 (210) 327491  
 (151) 2013 01 28 (441) 2007 10 15  
 (732) MOKATE Spółka z ograniczoną odpowiedzialnością, Żory, PL.  
 (540)



Kolor znaku: niebieski, srebrny, błękitny, brązowy, biały,  
 czerwony, czarny  
 (531) 5.7.1, 8.7.25, 11.3.2, 11.3.4, 11.3.6, 19.3.3, 27.5.1, 29.1.15  
 (510), (511) **30** napoje na bazie kawy, mrożona kawa i mrożone na-  
 poje na bazie kawy.

(111) **254964** (220) 2010 10 28 (210) 377145  
 (151) 2013 02 04 (441) 2011 01 31  
 (732) ALCOPPER TRANS LOGISTICS Spółka z ograniczoną  
 odpowiedzialnością, Katowice, PL.  
 (540)



Kolor znaku: granatowy, niebieski, jasnoniebieski, pomarańczowy  
 (531) 26.11.3, 27.5.1, 29.1.13  
 (510), (511) **35** doradztwo specjalistyczne w sprawach logistyki, do-  
 radztwo w zakresie organizowania i prowadzenia działalności gospo-  
 darczej, badania rynku, **39** pomoc w przypadku awarii pojazdów, do-  
 starczanie towarów, dystrybucja paczek, przesyłek i korespondencji,  
 usługi kierowcy, magazynowanie, wynajmowanie magazynów, pako-  
 wanie produktów, wypożyczanie pojazdów, przewożenie ładunków,  
 usługi rozładunku, składowanie towarów, spedycja, pośrednictwo  
 w transporcie.



(111) **254965** (220) 2011 03 18 (210) 382836  
 (151) 2013 01 18 (441) 2011 06 20  
 (732) LIDER'S-K.G. SPÓŁKA Z OGRANICZONĄ  
 ODPOWIEDZIALNOŚCIĄ, Ożarów Mazowiecki, PL.  
 (540)

*biszkopciaki*  
*Jasie*

Kolor znaku: brązowy, jasnobrązowy, biały, szary  
 (531) 27.5.1, 29.1.13  
 (510), (511) **30** ciasta, ciastka, ciasteczka, torty, wyroby cukiernicze, wyroby czekoladowe.

(111) **254966** (220) 2011 06 29 (210) 387083  
 (151) 2013 02 05 (441) 2011 10 10  
 (732) GMINA MIEJSKA KRAKÓW, Kraków, PL.  
 (540)



Kolor znaku: pomarańczowy, niebieski, biały  
 (531) 26.13.25, 27.5.1, 29.1.13  
 (510), (511) **06** wyroby z metali nieszlachetnych i ich stopów; figurki z metali nieszlachetnych; klucze, pojemniki metalowe w tym pudełka metalowe, emblematy do pojazdów metalowe, **09** automaty bileto-  
 we; dyski do rejestracji danych, dyski kompaktowe, w tym audio-wideo oraz komputerowe w tym CD-ROM, CD-RW, dyski magnetyczne; magnetyczne nośniki danych, dyski obliczeniowe; dyski optyczne; filmy (błony) naświetlone, karty magnetyczne; nagrane dyski kompaktowe (audio-video); nagrania; kasyety magnetofonowe i video; diapozytywy; pamięci komputerowe; nośniki danych w postaci pamięci komputerowej, wydawnictwa elektroniczne, **14** breloczki do kluczy ozdobne, monety i medale okolicznościowe, spinki do krawatów, figurki z metali szlachetnych, emblematy z metali szlachetnych, pudełka z metali szlachetnych, **16** papier, karton i wyroby z tych materiałów zawarte w tej klasie; afisze, plakaty; akwarele; albumy; artykuły biurowe; atlasy; bilety, w tym bilety komunikacji miejskiej; broszury; chorągiewki papierowe; czasopisma; druki; dzienniki; emblematy papierowe; etykiety nie z materiału tekstylnego; foldery; folie z tworzyw sztucznych do pakowania, formularze; fotografie; gazety; grafiki; kalendarze; karty pocztowe; katalogi; koperty; komiksy; książki; magazyny; mapy geograficzne; materiały drukowane; materiały piśmienne; nalepki reklamowe; nalepki; notatniki; notesy; odbitki fotograficzne, odbitki kserograficzne; odbitki (skany), odbitki (ślajdy), plany; pocztówki; przewodniki; przybory do pisanie; publikacje; ramki na fotografie; reprodukcje graficzne; rozkłady i repertuary godzinowe; skrypty; sztandary papierowe; szyldy z papieru lub z tektury; śpiewniki; tablice i arkusze ogłoszeniowe z papieru lub z tektury; torby do pakowania z papieru; wydawnictwa kartograficzne w zakresie map, atlasów i przewodników; wydawnictwa papierowe; wyroby papiernicze i introligatorskie; zakładki do książek; znaczki pocztowe, **18** wyroby ze skóry i z imitacji skóry; pudełka ze skóry lub imitacji skóry; sakwy ze skóry lub imitacji skóry; laski; parasole i parasolki; pokrowce na parasole; walizki; torby, w tym torby na zakupy; torby nie zawarte w innych klasach; smycze; plecaki, **25** odzież, obuwie, nakrycia głowy, **35** usługi agencji informacji handlowej; informacja o działalności gospodarczej i handlowej; doradztwo specjalistyczne w sprawach działalności gospodarczej, w tym w zakresie organizowania i prowadzenia działalności gospodarczej; pozyskiwanie informacji o działalności gospodarczej; doradztwo w zakresie organizowania i prowadzenia działalności gospodarczej; zarobkowe zarządzanie w zakresie koncesjonowania towarów i usług dla osób trzecich; public relations;

kreowanie wizerunku firm, usług, towarów i gminy; usługi w zakresie reklamy, mianowicie: rozpowszechnianie materiałów i ogłoszeń reklamowych, takich jak: ulotek, prospektów, druków, próbek i innych gadżetów reklamowych; publikowanie tekstów reklamowych; przygotowywanie reklam prasowych; reklama billboardowa; reklama za pośrednictwem sieci komputerowej; reklamy korespondencyjne; reklamy radiowe; reklamy telewizyjne; uaktualnianie materiału reklamowego, tworzenie tekstów reklamowych i sponsorowanych; wynajmowanie przestrzeni reklamowej, nośników reklamowych i miejsc na umieszczanie ogłoszeń reklamowych; usługi reklamowe z wykorzystaniem wszystkich metod słownych, dźwiękowych oraz technik audiowizualnych; organizowanie dystrybucji materiałów promocyjnych, nadruków na towary i opakowania, prezentowanie produktów w mediach dla celów sprzedaży detalicznej; promocja gospodarcza gminy i podmiotów powiązanych z gminą, w tym: promocja sprzedaży; promocja rzemiosła oraz towarów i usług lokalnych, promowanie rolnictwa ekologicznego oraz jego produktów w szczególności produktów regionalnych, promowanie wyrobów sztuki regionalnej; usługi promocji w zakresie imprez rozrywkowych, artystycznych, kulturalnych, rekreacyjnych, plenerowych, sportowych, historycznych, patriotycznych, rocznicowych oraz usług promocji Miasta organizowane lub współorganizowane przez Miasto; usługi promocji w zakresie wydawnictw i nagrań na kasetach i płytach CD/DVD oraz innych formach przekazu elektronicznego, usługi promocji w zakresie wydawnictw i nagrań na kasetach i płytach CD/DVD oraz innych formach przekazu elektronicznego w celu promocji Miasta i gminy, organizowanie giełd, aukcji i wystaw w celach reklamowych i handlowych, organizowanie pokazów i wystaw towarów i usług, organizowanie targów handlowych i reklamowych; nadzór, zarządzanie i administrowanie wystawami, giełdami, aukcjami, pokazami, targami i konkursami; organizowanie i prowadzenie przetargów; usługi przedstawicielskie na rzecz podmiotów gospodarczych; współpraca z podmiotami gospodarczymi w zakresie wytwarzania produktów regionalnych; usługi oferowania do sprzedaży różnych towarów, w tym towarów określanych jako produkty lokalne, regionalne lub towarów promujących miasto i gminę, w sklepach detalicznych, hurtowniach, na targach, w drodze sprzedaży wysyłkowej, w drodze sprzedaży katalogowej, w drodze sprzedaży z użyciem środków telekomunikacyjnych i informatycznych, także poprzez sieć komputerową, **36** dzierżawa nieruchomości, administrowanie i zarządzanie nieruchomościami; wynajem nieruchomości biurowych, zarządzanie i nadzór nad majątkiem gminnym oraz nad majątkiem podmiotów powiązanych z gminą; analizy i ekspertyzy finansowe; doradztwo i informacja finansowa, w tym pomoc w ocenie zdolności kredytowej jednostek powiązanych z samorządem gminnym; inwestycje kapitałowe; zbiórki funduszy na cele dobroczynne poprzez organizowanie giełd, aukcji, wystaw, konkursów, koncertów, spektakli, balów, seminariów, zjazdów i innych imprez; izby rozrachunkowe, **41** usługi w zakresie udzielania informacji o: edukacji, imprezach rozrywkowych, imprezach kulturalnych, imprezach naukowych, imprezach edukacyjnych, o organizowanych konferencjach, seminariach, zjazdach, przedstawieniach teatralnych, wystawach kulturalnych i edukacyjnych oraz w zakresie organizacji wycieczek; usługi w zakresie prowadzenia i rozpowszechniania działalności o charakterze kulturalnym, usługi muzeów i bibliotek oraz innych placówek upowszechniania kultury, usługi organizowania, prowadzenia i realizacji spektakli, usługi prowadzenia i obsługi festiwalu z dziedziny kultury; organizowanie i obsługa konferencji, kongresów, seminariów, sympozjów, zjazdów, uroczystości okolicznościowych, konkursów edukacyjnych lub rozrywkowych, konkursów piękności; organizowanie imprez rozrywkowych, artystycznych, naukowych, kulturalnych, rekreacyjnych, plenerowych; organizowanie, prowadzenie i obsługa wystaw w celach kulturalnych i edukacyjnych; organizowanie balów, przyjęć i loterii, organizowanie i prowadzenie koncertów; rezerwacja miejsc na spektakle; usługi dystrybucji biletów na wydarzenia rozrywkowe; usługi związane z organizacją wycieczek; usługi w zakresie działalności sportowej, w tym organizowanie zawodów sportowych, wypożyczanie sprzętu sportowego z wyjątkiem pojazdów, wynajmowanie stadionów; produkcja programów radiowych i telewizyjnych, w tym wykonywanie fotoreportaży; pisanie tekstów, innych niż reklamowych; publikacje elektroniczne on-line książek i periodyków; usługi wydawnicze, w tym publikowanie książek i publikowanie tekstów innych niż teksty reklamowe oraz wydawanie nagrań na kasetach i płytach CD; wypożyczanie nagrań dźwiękowych; działalność rozrywkowa; usługi w zakresie działalności edukacyjnej

i opiekuńczej, w tym prowadzenie przedszkoli i szkół, **42** wzornictwo przemysłowe, wzornictwo przemysłowe w zakresie reklamy, **45** doradztwo w zakresie własności intelektualnej, licencjonowanie własności intelektualnej, usługi nadzoru w dziedzinie własności intelektualnej, zarządzanie prawami autorskimi, prowadzenie negocjacji w zakresie nabycia i obrotu prawami autorskimi oraz prawami własności przemysłowej; prowadzenie i nadzór nad agencjami adopcyjnymi; usługi pogrzebowe i kremacyjne, usługi związane z działalnością pogrzebową i kremacyjną.

(111) **254967** (220) 2011 08 25 (210) 389423  
(151) 2013 02 05 (441) 2011 12 05

(732) SYNOPTIS PHARMA SPÓŁKA Z OGRANICZONĄ ODPOWIEDZIALNOŚCIĄ, Warszawa, PL.

(540) Multi Flora Apteo

(510), (511) **03** kosmetyki; mydła, kremy, pasty zawarte w tej klasie, lotiony, peelingi, lakiery do paznokci, maseczki kosmetyczne, pomadki do ust, antyperspiranty, kosmetyczne preparaty do kąpieli, preparaty kosmetyczne do odchudzania, preparaty do golenia, odświeżacze do ust w aerozolu, środki do pielęgnacji zębów i jamy ustnej, preparaty do czyszczenia protez zębowych, żele i paski wybielające zęby, preparaty do pielęgnacji włosów, szampony, preparaty do opalania, produkty perfumeryjne, perfumy, chusteczki nasączone płynami kosmetycznymi, preparaty do depilacji, produkty toaletowe i kosmetyczne, środki sanitarne, środki do czyszczenia, polerowania, szorowania i ścierania; środki stosowane w praniu, w tym środki wybielające; olejki eteryczne, **05** kosmetyki lecznicze, bandaże opatrunkowe i higieniczne, produkty farmaceutyczne, produkty lecznicze, witaminy, minerały, mineralne dodatki do żywności, mineralne wody do celów leczniczych, preparaty wzbogacające organizm w niezbędne witaminy i mikroelementy, suplementy diety do celów leczniczych, dietetyczne środki spożywcze do celów leczniczych, substancje dietetyczne do celów leczniczych, preparaty ziołowe, zioła lecznicze, herbaty lecznicze, produkty biobójcze, biologiczne preparaty do celów medycznych i weterynaryjnych, biologiczne kultury tkankowe do celów medycznych i weterynaryjnych, bakteriobójcze, szczepionki, surowice, produkty krwiopochodne, produkty biotechnologiczne do celów medycznych i weterynaryjnych, preparaty farmaceutyczne do pielęgnacji skóry, preparaty przeciwtrądzikowe, środki i materiały dentystyczne, płyny farmaceutyczne, żywność dla niemowląt, plastry, materiały opatrunkowe, środki sanitarne do celów medycznych, środki odkażające, produkty weterynaryjne, produkty chemiczne przeznaczone dla nauk medycznych, preparaty diagnostyczne do celów medycznych, środki dezynfekcyjne, **10** bandaże i opaski gipsowe, wyroby medyczne, aparaty i instrumenty medyczne, aparatura diagnostyczna do celów medycznych, aparatura do analizy do celów medycznych, butelki dla niemowląt, aparatura i instrumenty chirurgiczne, aparatura i instrumenty dentystyczne, przyrządy do fizykoterapii, przybory lekarskie, artykuły ortopedyczne, smoczki dziecięce, bandaże elastyczne oraz bandaże usztywniające ortopedyczne, poduszki do celów leczniczych, strzykawki do celów medycznych, aparaty i narzędzia weterynaryjne.

(111) **254968** (220) 2011 09 14 (210) 390190  
(151) 2013 02 28 (441) 2011 12 19

(732) RT HOTELS SPÓŁKA AKCYJNA, Kraków, PL.

(540)



Kolor znaku: czarny, czerwony

(531) 1.1.1, 1.1.4, 26.11.2, 26.11.12, 27.5.1, 29.1.12

(510), (511) **35** administrowanie hotelami, wynajmowanie miejsc na umieszczanie ogłoszeń i reklam, usługi reklamowe, umieszczanie reklam w Internecie, pośrednictwo handlowe polegające na kojarzeniu kontrahentów oraz usługi polegające na kompleksowej ofercie różnych towarów podkreślającej ich zalety oraz umożliwiającej obej-

zenie i zakup tych towarów nabywcom hurtowym i detalicznym, w tym również prowadzenie sprzedaży za pośrednictwem Internetu w zakresie: artykułów spożywczych objętych klasami 29 i 30, słodyczy, owoców, warzyw, piwa, napojów alkoholowych i bezalkoholowych, artykułów dla palaczy, środków toaletowych i kosmetycznych, środków sanitarnych i higienicznych, artykułów upominkowych z papieru, metali nieszlachetnych, metali szlachetnych, szkła, porcelany, fajansu, skóry, tkaniny, prasy, gazet, czasopism, książek, kalendarzy, albumów, artykułów papierniczych i materiałów piśmiennych, kartek z życzeniami, widokówek, biletów, kart telefonicznych, telefonów, materiałów fotograficznych, gier, zabawek, parasoli, ubrań, butów, nakryć głowy; usługi w zakresie prowadzenia agencji importowo-eksportowych, zarządzanie hotelami, usługi związane z zawieraniem kontraktów franchisingowych, doradztwo w zakresie franchisingu, doradztwo specjalistyczne w sprawach dotyczących organizowania i prowadzenia działalności gospodarczej, doradztwo w zakresie zarządzania działalnością gospodarczą, doradztwo w zakresie zarządzania personalnego, usługi audytu jako część zarządzania, pozyskiwanie danych do komputerowych baz danych, zarządzanie zbiorami informatycznymi, zarządzanie systemami i zbiorami informatycznymi, organizowanie targów i wystaw w celach handlowych i reklamowych, **41** organizowanie i obsługa konferencji, kongresów, seminariów, sympozjów, zjazdów, kursów, szkoleń, organizowanie i obsługa przyjęć, balów, dyskotek, organizowanie i obsługa spotkań biznesowych, organizowanie spektakli, organizowanie konkursów, organizowanie targów i wystaw z dziedziny kultury lub edukacji, organizowanie wypoczynku, usługi klubów zdrowia w zakresie poprawy kondycji fizycznej, usługi audytu w zakresie organizowania imprez kulturalnych, rozrywkowych i sportowych, organizowanie i prowadzenie szkoleń specjalistycznych w zakresie zarządzania hotelami oraz obsługi hoteli, usługi domów i ośrodków kultury, usługi galerii i salonów wystawienniczych, usługi wesolych miasteczek i parków rozrywki, usługi świadczące przez biblioteki, nauczanie języków obcych, **43** usługi hotelarskie i gastronomiczne, rezerwacje miejsc noclegowych, również za pośrednictwem Internetu, wynajmowanie sal na posiedzenia, usługi barowe, kafeterie, kawiarnie, restauracje, stołówki, snack-bary, usługi cateringowe.

(111) **254969** (220) 2011 09 21 (210) 390492  
(151) 2013 02 20 (441) 2012 01 02

(732) MILEWSKI MAREK STRUMIEŃ, Podłatki Małe, PL.

(540)



(531) 7.5.15, 27.5.1

(510), (511) **37** usługi budowlane, instalowanie i konserwacja systemów nawadniających, instalowanie alarmów, usługi w zakresie instalacji elektrycznych, naprawa i montaż urządzeń klimatyzacyjnych, naprawa pojazdów, **39** transport, parkowanie i składanie towarów, organizowanie podróży, **44** usługi związane z rolnictwem, ogrodnictwem i leśnictwem.

(111) **254970** (220) 2011 10 03 (210) 391018  
(151) 2013 01 30 (441) 2012 01 16

(732) GATEX SPÓŁKA Z OGRANICZONĄ ODPOWIEDZIALNOŚCIĄ, Pawłowice, PL.

(540)



Kolor znaku: biały, zielony, brązowy

(531) 26.3.1, 26.4.2, 27.5.1, 29.1.13

(510), (511) **39** dostarczanie korespondencji i przesyłek, dostarczanie towarów, usługi kurierskie, składowanie, spedycja, transport towarów, magazynowanie, pośrednictwo w spedycji transporcie, pośrednictwo w usługach kurierskich.

(111) **254971** (220) 2011 10 07 (210) 391253  
(151) 2013 02 14 (441) 2012 01 16

(732) BPI POLSKA SPÓŁKA Z OGRANICZONĄ ODPOWIEDZIALNOŚCIĄ, Warszawa, PL.  
(540)

CHANGE FORCE ONE.

Kolor znaku: czerwony, ciemnoszary, jasnoszary

(531) 26.11.2, 26.11.8, 27.5.1, 29.1.12

(510), (511) **35** doradztwo dotyczące prowadzenia działalności gospodarczej i zarządzania, pomoc w organizacji przedsiębiorstw i wdrażaniu praktycznych rozwiązań; rekrutacja personelu, doradztwo w zakresie zarządzania personelem, doradztwo w zakresie restrukturyzacji zatrudnienia i właściwego wykorzystania kapitału ludzkiego; doradztwo dotyczące działalności związanej z oddziaływaniem na opinię publiczną, badanie rynku i opinii publicznej, **41** organizacja i prowadzenie warsztatów i szkoleń dla różnych grup pracowników w zakresie wdrażania zmian organizacyjnych i zarządzania.

(111) **254972** (220) 2011 11 09 (210) 392607  
(151) 2013 02 05 (441) 2012 02 13

(732) FABRYKA WENTYLATORÓW OWENT SPÓŁKA Z OGRANICZONĄ ODPOWIEDZIALNOŚCIĄ, Olkusz, PL.  
(540) WPPO

(510), (511) **07** obudowy dźwiękochłonne maszyn, tłumiki hałasu, części zamienne do wentylatorów przemysłowych, **11** instalacje do klimatyzacji, urządzenia do klimatyzacji, aparatura do wentylacji, wentylatory przemysłowe.

(111) **254973** (220) 2011 11 09 (210) 392608  
(151) 2013 02 05 (441) 2012 02 13

(732) FABRYKA WENTYLATORÓW OWENT SPÓŁKA Z OGRANICZONĄ ODPOWIEDZIALNOŚCIĄ, Olkusz, PL.  
(540) WPWs

(510), (511) **07** obudowy dźwiękochłonne maszyn, tłumiki hałasu, części zamienne do wentylatorów przemysłowych, **11** instalacje do klimatyzacji, urządzenia do klimatyzacji, aparatura do wentylacji, wentylatory przemysłowe.

(111) **254974** (220) 2011 11 17 (210) 392936  
(151) 2013 02 07 (441) 2012 02 27

(732) CASAS DEL TOQUI S.A., Requínoa, CL.  
(540) RIOS DE CHILE  
(510), (511) **33** wina, napoje alkoholowe.

(111) **254975** (220) 2011 11 18 (210) 392962  
(151) 2013 02 08 (441) 2012 02 27

(732) NATURAL MEDICINE SPÓŁKA Z OGRANICZONĄ ODPOWIEDZIALNOŚCIĄ, Kanie, PL.  
(540) Homeosinus

(510), (511) **05** preparaty do pielęgnacji zdrowia na bazie ziół, środki lecznicze wspierające leczenie, preparaty farmaceutyczne na bazie ziół, suplementy diety do celów medycznych, preparaty homeopatyczne, preparaty medyczne w postaci lizaków do celów medycznych, dietetyczna żywność przystosowana do celów medycznych, preparaty podnoszące odporność organizmu, preparaty z mikroelementami dla ludzi, środki dietetyczne przeznaczone do odchudzania, preparaty medyczne przeznaczone do odchudzania, preparaty witaminowe, **30** suplementy diety do celów niemedycznych, środki spożywcze zawierające preparaty ziołowe, wyciągi ziołowe, witaminy lub mikroelementy, słodczyce, cukierki, lizaki, landrynki, pastylki do ssania-cukierki.

(111) **254976** (220) 2011 11 18 (210) 392963  
(151) 2013 02 08 (441) 2012 02 27

(732) NATURAL MEDICINE SPÓŁKA Z OGRANICZONĄ ODPOWIEDZIALNOŚCIĄ, Kanie, PL.  
(540) Homeovita

(510), (511) **05** preparaty do pielęgnacji zdrowia na bazie ziół, środki lecznicze wspierające leczenie, preparaty farmaceutyczne na bazie

zioł, suplementy diety do celów medycznych, preparaty homeopatyczne, preparaty medyczne w postaci lizaków do celów medycznych, dietetyczna żywność przystosowana do celów medycznych, preparaty podnoszące odporność organizmu, preparaty z mikroelementami dla ludzi, środki dietetyczne przeznaczone do odchudzania, preparaty medyczne przeznaczone do odchudzania, preparaty witaminowe, **30** suplementy diety do celów niemedycznych, środki spożywcze zawierające preparaty ziołowe, wyciągi ziołowe, witaminy lub mikroelementy, słodczyce, cukierki, lizaki, landrynki, pastylki do ssania-cukierki.

(111) **254977** (220) 2011 11 18 (210) 392964  
(151) 2013 02 08 (441) 2012 02 27

(732) NATURAL MEDICINE SPÓŁKA Z OGRANICZONĄ ODPOWIEDZIALNOŚCIĄ, Kanie, PL.  
(540) Homeobronchit

(510), (511) **05** preparaty do pielęgnacji zdrowia na bazie ziół, środki lecznicze wspierające leczenie, preparaty farmaceutyczne na bazie ziół, suplementy diety do celów medycznych, preparaty homeopatyczne, preparaty medyczne w postaci lizaków do celów medycznych, dietetyczna żywność przystosowana do celów medycznych, preparaty podnoszące odporność organizmu, preparaty z mikroelementami dla ludzi, środki dietetyczne przeznaczone do odchudzania, preparaty medyczne przeznaczone do odchudzania, preparaty witaminowe, **30** suplementy diety do celów niemedycznych, środki spożywcze zawierające preparaty ziołowe, wyciągi ziołowe, witaminy lub mikroelementy, słodczyce, cukierki, lizaki, landrynki, pastylki do ssania-cukierki.

(111) **254978** (220) 2011 11 18 (210) 392965  
(151) 2013 02 08 (441) 2012 02 27

(732) NATURAL MEDICINE SPÓŁKA Z OGRANICZONĄ ODPOWIEDZIALNOŚCIĄ, Kanie, PL.  
(540) Homeoflu

(510), (511) **05** preparaty do pielęgnacji zdrowia na bazie ziół, środki lecznicze wspierające leczenie, preparaty farmaceutyczne na bazie ziół, suplementy diety do celów medycznych, preparaty homeopatyczne, preparaty medyczne w postaci lizaków do celów medycznych, dietetyczna żywność przystosowana do celów medycznych, preparaty podnoszące odporność organizmu, preparaty z mikroelementami dla ludzi, środki dietetyczne przeznaczone do odchudzania, preparaty medyczne przeznaczone do odchudzania, preparaty witaminowe, **30** suplementy diety do celów niemedycznych, środki spożywcze zawierające preparaty ziołowe, wyciągi ziołowe, witaminy lub mikroelementy, słodczyce, cukierki, lizaki, landrynki, pastylki do ssania-cukierki.

(111) **254979** (220) 2011 11 18 (210) 392966  
(151) 2013 02 08 (441) 2012 02 27

(732) NATURAL MEDICINE SPÓŁKA Z OGRANICZONĄ ODPOWIEDZIALNOŚCIĄ, Kanie, PL.  
(540) Homeovocal

(510), (511) **05** preparaty do pielęgnacji zdrowia na bazie ziół, środki lecznicze wspierające leczenie, preparaty farmaceutyczne na bazie ziół, suplementy diety do celów medycznych, preparaty homeopatyczne, preparaty medyczne w postaci lizaków do celów medycznych, dietetyczna żywność przystosowana do celów medycznych, preparaty podnoszące odporność organizmu, preparaty z mikroelementami dla ludzi, środki dietetyczne przeznaczone do odchudzania, preparaty medyczne przeznaczone do odchudzania, preparaty witaminowe, **30** suplementy diety do celów niemedycznych, środki spożywcze zawierające preparaty ziołowe, wyciągi ziołowe, witaminy lub mikroelementy, słodczyce, cukierki, lizaki, landrynki, pastylki do ssania-cukierki.

(111) **254980** (220) 2011 11 18 (210) 392968  
(151) 2013 02 08 (441) 2012 02 27

(732) NATURAL MEDICINE SPÓŁKA Z OGRANICZONĄ ODPOWIEDZIALNOŚCIĄ, Kanie, PL.  
(540) Homeocatar

(510), (511) **05** preparaty do pielęgnacji zdrowia na bazie ziół, środki lecznicze wspierające leczenie, preparaty farmaceutyczne na bazie

ziół, suplementy diety do celów medycznych, preparaty homeopatyczne, preparaty medyczne w postaci lizaków do celów medycznych, dietetyczna żywność przystosowana do celów medycznych, preparaty podnoszące odporność organizmu, preparaty z mikroelementami dla ludzi, środki dietetyczne przeznaczone do odchudzania, preparaty medyczne przeznaczone do odchudzania, preparaty witaminowe, **30** suplementy diety do celów niemedycznych, środki spożywcze zawierające preparaty ziołowe, wyciągi ziołowe, witaminy lub mikroelementy, słodycze, cukierki, lizaki, landrynki, pastylki do ssania-cukierki.

(111) **254981** (220) 2011 11 28 (210) 393350  
 (151) 2013 02 05 (441) 2012 03 12  
 (732) WINDPROJEKT SPÓŁKA Z OGRANICZONĄ  
 ODPOWIEDZIALNOŚCIĄ SPÓŁKA KOMANDYTOWO-AKCYJNA,  
 Warszawa, PL.  
 (540)



Kolor znaku: czarny, zielony

(531) 26.11.2, 27.5.1, 29.1.12

(510), (511) **35** usługi prowadzenia sklepu, hurtowni, salonu, oraz komisju z samochodami i pojazdami, częściami samochodowymi oraz częściami do pojazdów, **36** pośrednictwo handlu nieruchomościami, wycena, administrowanie, wynajem, dzierżawa, nieruchomości, pośrednictwo i doradztwo w sprawach inwestycji kupna, sprzedaży oraz najmu nieruchomości, doradztwo prawne i finansowe w zakresie kredytów oraz obrotu nieruchomościami, pośrednictwo finansowe - udzielanie pożyczek finansowych, dystrybucja funduszy, lokaty finansowe, transakcje finansowe, ocena zdolności kredytowych, działalność finansowych towarzystw holdingowych, **37** budownictwo ogólne, usługi budowlane, naprawy, remonty, konserwacje, usługi nadzoru technicznego i inwestorskiego oraz sporządzania opinii dotyczących gruntów i nieruchomości, konstruowanie, instalowanie, konserwacja i naprawa turbin i silników wiatrowych, instalowanie i naprawa i konserwacja maszyn i urządzeń elektrycznych, **39** usługi transportowe, magazynowe i spedycyjne, usługi w zakresie dystrybucji energii elektrycznej, **42** analizy, ekspertyzy i badania naukowe - techniczne w dziedzinie energetyki, turbin i silników wiatrowych, usługi inżynierskie, projektowe, badawcze i doradcze oraz ekspertyzy dotyczące: montażu, budowy, naprawy i konserwacji urządzeń i układów elektrycznych, energetycznych, systemów komputerowych, systemów monitorujących, nadzorujących, zabezpieczających, budowy i remontów dróg, obiektów dla potrzeb budownictwa przemysłowego, mieszkaniowego, rekultywacji i stabilizacji gruntów, usługi w zakresie opracowywania programów komputerowych, usługi w zakresie tworzenia i administrowania stron internetowych.

(111) **254982** (220) 2011 11 28 (210) 393352  
 (151) 2013 02 05 (441) 2012 03 12  
 (732) WINDPROJEKT SPÓŁKA Z OGRANICZONĄ  
 ODPOWIEDZIALNOŚCIĄ SPÓŁKA KOMANDYTOWO-AKCYJNA,  
 Warszawa, PL.  
 (540)



Kolor znaku: czarny, srebrny, zielony

(531) 26.4.2, 26.11.2, 27.5.1, 29.1.13

(510), (511) **35** usługi prowadzenia sklepu, hurtowni, salonu, oraz komisju z samochodami i pojazdami, częściami samochodowymi oraz częściami do pojazdów, **36** pośrednictwo handlu nieruchomościami, wycena, administrowanie, wynajem, dzierżawa, nieruchomości, pośrednictwo i doradztwo w sprawach inwestycji kupna, sprzedaży oraz najmu nieruchomości, doradztwo prawne i finansowe w zakre-

sie kredytów oraz obrotu nieruchomościami, pośrednictwo finansowe - udzielanie pożyczek finansowych, dystrybucja funduszy, lokaty finansowe, transakcje finansowe, ocena zdolności kredytowych, działalność finansowych towarzystw holdingowych, **37** budownictwo ogólne, usługi budowlane, naprawy, remonty, konserwacje, usługi nadzoru technicznego i inwestorskiego oraz sporządzania opinii dotyczących gruntów i nieruchomości, konstruowanie, instalowanie i naprawa i konserwacja maszyn i urządzeń elektrycznych, **39** usługi transportowe, magazynowe i spedycyjne, usługi w zakresie dystrybucji energii elektrycznej, **42** analizy, ekspertyzy i badania naukowe - techniczne w dziedzinie energetyki, turbin i silników wiatrowych, usługi inżynierskie, projektowe, badawcze i doradcze oraz ekspertyzy dotyczące: montażu, budowy, naprawy i konserwacji urządzeń i układów elektrycznych, energetycznych, systemów komputerowych, systemów monitorujących, nadzorujących, zabezpieczających, budowy i remontów dróg, obiektów dla potrzeb budownictwa przemysłowego, mieszkaniowego, rekultywacji i stabilizacji gruntów, usługi w zakresie opracowywania programów komputerowych, usługi w zakresie tworzenia i administrowania stron internetowych.

(111) **254983** (220) 2011 12 13 (210) 394047  
 (151) 2013 02 05 (441) 2012 03 26  
 (732) FUNDACJA PRACOWNIA BADAŃ I INNOWACJI SPOŁECZNYCH  
 STOCZNIA, Warszawa, PL.  
 (540)



(531) 18.7.1, 27.5.1

(510), (511) **35** systematyzacja baz danych: kategoryzacja danych nt. problemów w przestrzeni publicznej zgłaszanych w formie alertów przez użytkowników serwisu www.naprawmyto.pl i ich przyporządkowywanie do instytucji odpowiedzialnych za rozpatrzenie poszczególnych zgłoszeń, **42** tworzenie i utrzymywanie stron internetowych: tworzenie, utrzymywanie i administrowanie serwisem internetowym www.naprawmyto.pl, dostarczanie wyszukiwarki internetowej umożliwiającej przeglądanie i wyszukiwanie danych nt. problemów w przestrzeni publicznej, zgłaszanych w formie alertów przez użytkowników serwisu www.naprawmyto.pl.

(111) **254984** (220) 2011 12 23 (210) 394423  
 (151) 2013 03 18 (441) 2012 03 26  
 (732) CASAS DEL TOQUI S.A., Requínoa, CL.  
 (540)



(531) 26.1.1, 26.11.1, 27.5.1

(510), (511) **33** wina, napoje alkoholowe.

(111) **254985** (220) 2011 12 29 (210) 394620  
 (151) 2013 01 31 (441) 2012 04 10  
 (732) WOJENKOWSKI WOJCIECH-ZAKŁADY PRODUKCJI  
 CUKIERNICZEJ VOBRO, Brodnica, PL.

(540) Słodki Stolik

(510), (511) **30** wyroby cukiernicze i czekoladowe, słodycze, ciastka, czekoladki, bombonierki, pralinki, wiśnie w czekoladzie.

(111) **254986** (220) 2011 12 28 (210) 394623  
 (151) 2013 01 31 (441) 2012 04 10  
 (732) WYTWÓRNIA PASZ LIRA SPÓŁKA Z OGRANICZONĄ  
 ODPOWIEDZIALNOŚCIĄ, Krzywiń, PL.  
 (540)

**MegaFLESZ**

(531) 27.5.1

(510), (511) **31** karmy dla zwierząt, mieszanki paszowe pełnoporcjowe, uzupełniające, mineralne, preparaty mlekozastępcze.

(111) **254987** (220) 2011 12 29 (210) 394655  
(151) 2013 01 28 (441) 2012 04 10  
(732) FIRMA HANDLOWO-USŁUGOWA AGUSŁAWA, Bytom, PL.  
(540)



(531) 2.1.5, 9.7.17, 27.5.1

(510), (511) **16** karton, materiały drukowane, papier, pudła kartonowe lub papierowe, torebki do pakowania z papieru lub tworzyw sztucznych, **30** słodczyce ozdobne na choinki, ciasta, ciastka, wyroby cukiernicze, cukierki, czekolada, galaretki owocowe, gofry, herbatniki, karmelki, kanapki, krakersy, kukurydza prażona, lukrecja, marcepan, pierniki, słodczyce, **43** bary szybkiej obsługi, kafeterie, kawiarnie, obsługa gastronomiczna z własnym zapleczem, produktami i transportem, restauracje, restauracje samoobsługowe, usługi barowe.

(111) **254988** (220) 2012 01 09 (210) 394916  
(151) 2013 03 07 (441) 2012 04 23  
(732) SPÓŁDZIELCZA MLECZARNIA SPOMLEK, Radzyń Podlaski, PL.  
(540)



Kolor znaku: niebieski, biały

(531) 3.4.1, 3.4.2, 26.1.2, 26.1.15, 27.5.1, 29.1.12  
(510), (511) **29** mleko, mleczne produkty.

(111) **254989** (220) 2012 01 30 (210) 395933  
(151) 2013 03 12 (441) 2012 05 07  
(732) Lorenz Snack-World Holding GmbH, Hanover, DE.  
(540)



Kolor znaku: biały, czarny, złoty

(531) 24.17.4, 27.5.1, 29.1.13  
(510), (511) **29** chrupki ziemniaczane, chipsy ziemniaczane.

(111) **254990** (220) 2012 01 05 (210) 394910  
(151) 2013 03 26 (441) 2012 04 10  
(732) WASZCZYK KONRAD WALL STREET INVEST GROUP, Prochowice, PL.  
(540)



Kolor znaku: złoty, jasnoszary  
(531) 26.11.2, 27.5.1, 29.1.12

(510), (511) **35** doradztwo specjalistyczne w sprawach działalności gospodarczej, doradztwo w zakresie organizowania i prowadzenia działalności gospodarczej, doradztwo w zakresie zarządzania personalnego, doradztwo w zarządzaniu działalnością gospodarczą, dystrybucja materiałów reklamowych, ekspertyzy ekonomiczno-finansowe, ekspertyzy opłacalności, kolumny reklamowe w prasie, marketing, organizacja wystaw w celach handlowych lub reklamowych, prognozy ekonomiczne, promocja sprzedaży dla osób trzecich, prowadzenie interesów osób trzecich, prowadzenie negocjacji, reklama, reklamy radiowe i telewizyjne, reklamy prasowe, reklama wizualna, rozpowszechnianie materiałów reklamowych, rozpowszechnianie ogłoszeń reklamowych lub reklam, sondaże, tworzenie reklamowych i sponsorowanych tekstów, uaktualnianie materiałów reklamowych, wypożyczanie materiałów reklamowych, wynajmowanie przestrzeni reklamowej, zarządzanie zbiorami informatycznymi, **36** analiza finansowa, analizy i opracowania na zamówienie klienta, doradztwo ekonomiczno-finansowe, doradztwo inwestycyjne, doradztwo ubezpieczeniowe, inwestowanie na rynku kapitałowym, rynku papierów wartościowych oraz na rynku nieruchomości, notowania giełdowe, pośrednictwo finansowe, pośrednictwo ubezpieczeniowe, świadczenie usług konsultacyjno-doradczych w sprawach finansowych, usługi brokerskie, usługi inwestycyjne, usługi w zakresie doradztwa ekonomicznego, usługi w zakresie ubezpieczeń i reasekuracji, usługi zarządzania aktywami finansowymi (zarządzanie portfelem na zlecenie klienta), **41** doradztwo i instruktáže zawodowe w zakresie biznesu, finansów, ubezpieczeń, organizowanie i prowadzenie konferencji, seminariów, szkoleń, sympozjów, kongresów, publikowanie tekstów innych niż teksty reklamowe, usługi w zakresie edukacji i informacji o edukacji.

(111) **254991** (220) 2012 01 23 (210) 395573  
(151) 2013 03 29 (441) 2012 05 07  
(732) HERBAPOL-LUBLIN SPÓŁKA AKCYJNA, Lublin, PL.  
(540)

VENOSAN FIX  
(510), (511) **05** produkty farmaceutyczne, substancje i preparaty do celów medycznych, substancje i preparaty wspomagające procesy metaboliczne w organizmach ludzi, substancje i preparaty wspomagające leczenie, podnoszące odporność organizmu i wzbogacające organizm w niezbędne witaminy i mikroelementy, suplementy diety do celów medycznych, preparaty do kąpieli leczniczych, nalewki do celów leczniczych, syropy do użytku farmaceutycznego, zioła i mieszanki ziołowe, owocowe i ziołowo-owocowe o działaniu leczniczym, herbaty do celów leczniczych, herbaty owocowe, ziołowo-owocowe i owocowo-ziołowe do celów leczniczych, środki wspomagające odchudzanie, herbatki odchudzające, odchudzające herbatki owocowe, ziołowo-owocowe i owocowo-ziołowe i napoje dietetyczne do celów leczniczych.

(111) **254992** (220) 2012 01 30 (210) 395936  
(151) 2013 03 28 (441) 2012 05 07  
(732) POLSKIE RADIO-REGIONALNA ROZGŁOŚNIA RADIO BIAŁYSTOK SPÓŁKA AKCYJNA, Białystok, PL.  
(540) Pływanie na byle czym

(510), (511) **16** afisze, plakaty, albumy, atlasy, blankiety, broszury, prospekty, druki, formularze, fotografie, obrazy, czasopisma, gazety, karty reklamowe, książki, mapy, plany, naklejki adresowe, notatniki, notesy podręczne, etykiety nie z materiału tekstylnego, kalendarze, katalogi, nalepki, naklejki, notatniki, pudełka kartonowe lub papierowe, torebki do pakowania z papieru lub tworzyw sztucznych, reprodukcje graficzne, taśmy papierowe, kartki okolicznościowe, zeszyty, **25** czapki jako nakrycia głowy, kostiumy kąpielowe, T-shirty, **28** piłki do gier, **35** usługi reklamy za pośrednictwem sieci komputerowej, reklamy prasowej, radiowej i telewizyjnej, rozpowszechniania ogłoszeń reklamowych, wynajem czasu reklamowego we wszystkich środkach przekazu, organizowanie imprez okazjonalnych, opracowywanie materiałów promocyjnych, organizacja imprez promocyjnych, **41** organizowania konkursów edukacyjnych lub rozrywkowych, organizowanie zawodów sportowych, organizowanie i prowadzenie koncertów, rozrywka, organizowanie zajęć sportowych.

(111) **254993** (220) 2012 01 30 (210) 395942  
(151) 2013 03 28 (441) 2012 05 07  
(732) AMGT „MACHCZYŃSKI” SPÓŁKA JAWNA, Warszawa, PL.

(540)



Kolor znaku: niebieski, ciemnoniebieski, biały, czarny

(531) 25.5.1, 26.4.4, 27.5.1, 29.1.13

(510), (511) **12** samochody, **35** usługi: agencji reklamowych, badań rynku i promocji, doradztwa handlowego, doradztwa w organizowaniu i kierowaniu działalnością gospodarczą, dystrybucji materiałów reklamowych, organizowania aukcji lub pokazów towarów lub przetargów lub wystaw handlowych lub wystaw reklamowych, pośrednictwa handlowego pojazdami, prowadzenia hurtowni i sklepów z artykułami motoryzacyjnymi i pojazdami, przedstawicielskie, przetwarzania danych, rozpowszechniania materiałów reklamowych, tworzenia zbiorów informatycznych, zarządzania zbiorami informatycznymi; zgrupowanie na rzecz osób trzecich różnych towarów, pozwalające nabywcy na oglądanie i kupowanie samochodów oraz akcesoriów do samochodów, **37** usługi w ramach serwisowania oraz napraw samochodów, w tym usługi blacharsko-lakiernicze, stacje obsługi pojazdów.

(111) **254994** (220) 2012 01 30 (210) 395944  
(151) 2013 03 28 (441) 2012 05 07

(732) GFT GOLDFRUCT SPÓŁKA Z OGRANICZONĄ ODPOWIEDZIALNOŚCIĄ, Kraków, PL.

(540) Poznaj Smak Kingi Pienińskiej

(510), (511) **32** napoje bezalkoholowe, woda mineralna, gazowana, woda stołowa, napoje owocowe, soki owocowe, preparaty do przygotowania napojów.

(111) **254995** (220) 2012 01 30 (210) 395945  
(151) 2013 03 28 (441) 2012 05 07

(732) KUNERT MARCIN PPHU KUNERT, Borowianka, PL.

(540)



Kolor znaku: czarny, czerwony

(531) 26.1.2, 26.11.1, 27.5.1, 29.1.12

(510), (511) **12** wózki dziecięce głębokie i spacerowe, samochodowe foteliki bezpieczeństwa dla dzieci, akcesoria do wózków dziecięcych to jest śpiworki, gondole, pokrowce przeciwdeszczowe, bagażniki, pokrycia wózków dziecięcych, **20** łóżeczka dziecięce, łóżeczka dla niemowląt, przewijaki na łóżeczka dla niemowląt, **28** bujaki dla dzieci, huśtawki dla dzieci, sanki dla dzieci.

(111) **254996** (220) 2012 02 02 (210) 396106  
(151) 2013 03 28 (441) 2012 05 07

(732) LUBELLA SPÓŁKA Z OGRANICZONĄ ODPOWIEDZIALNOŚCIĄ SPÓŁKA KOMANDYTOWO-AKCYJNA, Lublin, PL.

(540)



Kolor znaku: biały, jasnożółty, pomarańczowy, złoty, czerwony, zielony, ciemnozielony, niebieski, ciemnoniebieski, szary  
(531) 5.9.1, 5.9.6, 5.9.17, 11.3.5, 11.3.25, 20.5.14, 25.1.15, 26.4.2, 27.5.1, 29.1.15

(510), (511) **30** przyprawy, kasze spożywcze, ryż, przekąski z ryżu, makarony, kluski, muesli, płatki kukurydziane, płatki owsiane, przekąski ryżowe, przekąski zbożowe, sosy jako przyprawy, sosy do polewania deserów, sosy mięsne, sosy pomidorowe, sosy sałatkowe, mąka spożywcza, potrawy na bazie mąki, spaghetti, sosy i preparaty do przygotowywania sosów, przyprawy sypkie i płynne.

(111) **254997** (220) 2012 02 03 (210) 396173  
(151) 2013 03 25 (441) 2012 05 07

(732) MOCZULSKI LESZEK, KORCZYŃSKI PAWEŁ HERBILINE SPÓŁKA CYWILNA, Poznań, PL.

(540) SALVIDERM

(510), (511) **03** kosmetyki dla zwierząt, preparaty do czyszczenia, **05** maści dla zwierząt do celów farmaceutycznych, dodatki do pasz do celów leczniczych, farmaceutyki, pestycydy, preparaty chemiczne do celów weterynaryjnych, preparaty weterynaryjne, środki dezynfekujące, **31** dodatki do pasz do celów nieleczniczych, pasze, karma dla zwierząt.

(111) **254998** (220) 2012 02 16 (210) 396847  
(151) 2013 03 27 (441) 2012 05 21

(732) The Gillette Company, Boston, US.

(540) Czy jesteś gotowy przejść na wyższy poziom? Dołącz do najostrzejszej drużyny Gillette.

(510), (511) **03** mydła, wyroby perfumeryjne, olejki eteryczne, preparaty do pielęgnacji ciała i urody; lotony do włosów, **08** maszyny do golenia i żyłtki; przyrządy do golenia, dozowniki, kasetki i wkłady wymienne, wszystkie zawierające ostrza; części i akcesoria do wyżej wymienionych towarów, **35** reklama.

(111) **254999** (220) 2012 02 17 (210) 396884  
(151) 2013 03 28 (441) 2012 05 21

(732) ŚLĄSKA WYTWÓRNIA WÓDEK GATUNKOWYCH POLMOS SPÓŁKA AKCYJNA, Bielsko-Biała, PL.

(540)



Kolor znaku: czerwony, granatowy, biały, szary

(531) 1.1.1, 25.7.20, 26.11.1, 27.5.1, 29.1.14

(510), (511) **33** napoje alkoholowe.

(111) **255000** (220) 2012 02 17 (210) 396887  
(151) 2013 03 28 (441) 2012 05 21

(732) ŚLĄSKA WYTWÓRNIA WÓDEK GATUNKOWYCH POLMOS SPÓŁKA AKCYJNA, Bielsko-Biała, PL.

(540)



Kolor znaku: złoty, brązowy, jasnobrązowy, ciemnobrązowy, czarny, beżowy

(531) 2.1.4, 24.3.1, 25.1.15, 26.11.1, 27.5.1, 29.1.14

(510), (511) **33** napoje alkoholowe.

(111) **255001** (220) 2012 02 17 (210) 396889  
 (151) 2013 03 28 (441) 2012 05 21  
 (732) TRADECKI PIOTR, Ząbki, PL.  
 (540)

コ  
ブ  
ラ

Kolor znaku: szary

(531) 28.1, 29.1.6

(510), (511) **35** prowadzenie sklepów, hurtowni, sklepów internetowych, hurtowni internetowych, aukcji internetowych i innego rodzaju sprzedaży celem sprzedaży towarów takich, jak: akcesoria do sportów walki, ochraniacze łokci i piszczeli, ochraniacze szczękowe, worki treningowe, naszywki, plakietki, torby sportowe, odzież sportowa, obuwie sportowe, książki, czasopisma, publikacje w formie papierowej i elektronicznej, plakaty, kalendarze, materiały dotyczące sportów walki przeznaczone do samodzielnej nauki, nagrane na nośnikach elektronicznych; rozpowszechnianie materiałów promocyjnych, **41** prowadzenie klubów sportowych; prowadzenie klubów karate; prowadzenie treningów karate; organizowanie obozów sportowych; organizowanie i prowadzenie zawodów sportowych; wypożyczenie sprzętu sportowego, z wyjątkiem pojazdów; nauczanie sportów walki; kursy samoobrony; prowadzenie egzaminów; potwierdzanie zdobytych stopni i tytułów certyfikatami lub dyplomami; publikowanie książek; publikowanie tekstów innych, niż reklamowe; publikacje elektroniczne on-line książek i periodyków; publikacje tekstów dotyczących sportów walki.

(111) **255002** (220) 2012 02 23 (210) 397138  
 (151) 2013 03 15 (441) 2012 06 04  
 (732) TORUŃSKIE ZAKŁADY MATERIAŁÓW OPATRUNKOWYCH  
 SPÓŁKA AKCYJNA, Toruń, PL.  
 (540) bella nova comfort  
 (510), (511) **05** podpaski higieniczne, wkładki higieniczne.

(111) **255003** (220) 2012 03 02 (210) 397516  
 (151) 2013 03 29 (441) 2012 06 04  
 (732) CENEGA POLAND SPÓŁKA Z OGRANICZONĄ  
 ODPOWIEDZIALNOŚCIĄ, Warszawa, PL.  
 (540) muvedigital  
 (510), (511) **09** nagrane programy komputerowe, programy komputerowe software ładowalny, programy gier komputerowych, oprogramowanie stałe-nagrane, dyski kompaktowe, magnetyczne nośniki informacji, oprogramowanie komputerowe oraz programy gier komputerowych, wideo, telewizyjnych i elektronicznych, publikacje elektroniczne, pobieralne dane i pliki muzyczne, urządzenia i przyrządy: naukowe, żeglarskie, geodezyjne, fotograficzne, kinematograficzne, optyczne, do ważenia, pomiarowe, sygnalizacyjne, kontrolne, do ratowania życia, do celów dydaktycznych; urządzenia i przyrządy do przewodzenia, przełączania, przekształcania, gromadzenia, sterowania i regulacji energii elektrycznej; urządzenia do nagrywania, przesyłania lub odtwarzania dźwięku lub obrazów, magnetyczne nośniki danych, nagrane dyski; automaty sprzedające i mechanizmy do urządzeń uruchamianych monetami; kasy rejestrujące, maszyny liczące, osprzęt do przetwarzania danych, komputery; urządzenia do gaszenia ognia; filmy rysunkowe animowane, nośniki do rejestracji dźwięku, obrazu lub danych, dyskietki, dyski kompaktowe, dyski kompaktowe CD, nagrane dyski z dźwiękiem, obrazem, wideo lub danymi, dyski magnetyczne, kasety wideo, kasety wideo z gramami, optyczne nośniki danych, taśmy magnetyczne, taśmy do rejestracji dźwięku, taśmy wideo, maszyny liczące, urządzenia do przetwarzania danych, komputery, laptopy, komputerowe urządzenia peryferyjne, drukarki komputerowe, klawiatury komputerowe, modemy, monitory komputerowe, myszy komputerowe, napędy dysków do komputera, pamięci komputerowe, podkładki pod myszy komputerowe, podpórki pod nadgarstki do użytku z komputerem, procesory, skanery komputerowe, oprogramowanie komputerowe nagrane, programy komputerowe-software ładowalny, publikacje elektronicz-

ryjne, drukarki komputerowe, klawiatury komputerowe, modemy, monitory komputerowe, myszy komputerowe, napędy dysków do komputera, pamięci komputerowe, podkładki pod myszy komputerowe, podpórki pod nadgarstki do użytku z komputerem, procesory, skanery komputerowe, oprogramowanie komputerowe nagrane, programy komputerowe-software ładowalny, publikacje elektroniczne-moduły ładowalne, urządzenia do gier działające z zewnętrznym ekranem wyświetlającym lub monitorem, urządzenia przeznaczone do rozrywki, przystosowane wyłącznie do odbiorników telewizyjnych, części i wyposażenie do powyższych towarów takie jak napędy dyskowe, elektryczne urządzenia kontrolno-sterujące, **16** papier, karton i wyroby z tych materiałów nie ujęte w innych klasach, druki, materiały introigatorskie; fotografie; materiały biurowe; kleje do celów biurowych lub domowych; materiały dla artystów, pędzle do malowania, maszyny do pisania i sprzęt biurowy z wyjątkiem mebli; materiały szkoleniowe i instruktażowe z wyjątkiem przyrządów; materiały z tworzyw sztucznych do pakowania nie ujęte w innych klasach; czcionki drukarskie; matryce drukarskie, publikacje, broszury, czasopisma, komiksy, książki, materiały piśmienne, przybory szkolne, akwarele, bloki rysunkowe, afisze, plakaty z papieru lub kartonu, albumy, dozowniki taśmy przylepnej, ekierki, gumki do ścierania, kalendarze, kalkomanie, linijki rysownicze, nalepki, naklejki, notatniki, ołówki, pastele, piórnik, temperówki do ołówków, elektryczne lub nieelektryczne, **28** urządzenia do gier działające wyłącznie z odbiornikiem, gry, urządzenia do gier elektronicznych inne niż telewizyjne, **35** organizacja kampanii reklamowych, wynajem i sprzedaż miejsca i czasu na reklamy, pośrednictwo w sprzedaży gier za pośrednictwem Internetu, usługi sprzedaży aukcyjnej i promocyjnej świadczone w systemie on-line oraz usługi sklepu internetowego dla sprzedaży towarów i usług rozrywkowych, usługi reklamowe; zarządzanie w działalności handlowej administrowanie działalności handlowej; prace biurowe takie jak wyszukiwanie informacji w plikach dla osób trzecich, **38** usługi dostępu do Internetu; usługi przesyłania informacji głosowej, tekstowej i obrazkowej w sieciach telekomunikacyjnych, **41** obsługa gier w systemie on-line [z sieci informatycznej], udostępnianie i obsługa gier w systemie on-line; udzielanie informacji o grach wideo, grach komputerowych, automatach do gier, salach gier lub parkach rozrywki, poprzez sieci telekomunikacyjne lub komputerowe, **42** tworzenie, aktualizacja, łączenie w sieci i instalacja oprogramowania komputerowego, w szczególności gier komputerowych.

(111) **255004** (220) 2012 03 02 (210) 397517  
 (151) 2013 03 29 (441) 2012 06 04  
 (732) CENEGA POLAND SPÓŁKA Z OGRANICZONĄ  
 ODPOWIEDZIALNOŚCIĄ, Warszawa, PL.  
 (540) muveswap

(510), (511) **09** nagrane programy komputerowe, programy komputerowe software ładowalny, programy gier komputerowych, oprogramowanie stałe-nagrane, dyski kompaktowe, magnetyczne nośniki informacji, oprogramowanie komputerowe oraz programy gier komputerowych, wideo, telewizyjnych i elektronicznych, publikacje elektroniczne, pobieralne dane i pliki muzyczne, urządzenia i przyrządy: naukowe, żeglarskie, geodezyjne, fotograficzne, kinematograficzne, optyczne, do ważenia, pomiarowe, sygnalizacyjne, kontrolne, do ratowania życia, do celów dydaktycznych; urządzenia i przyrządy do przewodzenia, przełączania, przekształcania, gromadzenia, sterowania i regulacji energii elektrycznej; urządzenia do nagrywania, przesyłania lub odtwarzania dźwięku lub obrazów, magnetyczne nośniki danych, nagrane dyski; automaty sprzedające i mechanizmy do urządzeń uruchamianych monetami; kasy rejestrujące, maszyny liczące, osprzęt do przetwarzania danych, komputery; urządzenia do gaszenia ognia; filmy rysunkowe animowane, nośniki do rejestracji dźwięku, obrazu lub danych, dyskietki, dyski kompaktowe, dyski kompaktowe CD, nagrane dyski z dźwiękiem, obrazem, wideo lub danymi, dyski magnetyczne, kasety wideo, kasety wideo z gramami, optyczne nośniki danych, taśmy magnetyczne, taśmy do rejestracji dźwięku, taśmy wideo, maszyny liczące, urządzenia do przetwarzania danych, komputery, laptopy, komputerowe urządzenia peryferyjne, drukarki komputerowe, klawiatury komputerowe, modemy, monitory komputerowe, myszy komputerowe, napędy dysków do komputera, pamięci komputerowe, podkładki pod myszy komputerowe, podpórki pod nadgarstki do użytku z komputerem, procesory, skanery komputerowe, oprogramowanie komputerowe nagrane, programy komputerowe-software ładowalny, publikacje elektronicz-

ne-moduły ładowalne, urządzenia do gier działające z zewnętrznym ekranem wyświetlającym lub monitorem, urządzenia przeznaczone do rozrywki, przystosowane wyłącznie do odbiorników telewizyjnych, części i wyposażenie do powyższych towarów takie jak napędy dyskowe, elektryczne urządzenia kontrolno-sterujące, **16** papier, karton i wyroby z tych materiałów nie ujęte w innych klasach, druki, materiały introligatorskie; fotografie; materiały biurowe; kleje do celów biurowych lub domowych; materiały dla artystów, pędzle do malowania, maszyny do pisania i sprzęt biurowy z wyjątkiem mebli; materiały szkoleniowe i instruktażowe z wyjątkiem przyrządów; materiały z tworzyw sztucznych do pakowania nie ujęte w innych klasach; czcionki drukarskie; matryce drukarskie, publikacje, broszury, czasopisma, komiksy, książki, materiały piśmienne, przybory szkolne, akwarele, bloki rysunkowe, afisze, plakaty z papieru lub kartonu, albumy, dozowniki taśmy przyklepnej, ekierki, gumki do ścierania, kalendarze, kalkomanie, linijki rysownicze, nalepki, naklejki, notatniki, ołówki, pastele, piórnik, temperówki do ołówków, elektryczne lub nieelektryczne, **28** urządzenia do gier działające wyłącznie z odbiornikiem, gry, urządzenia do gier elektronicznych inne niż telewizyjne, **35** organizacja kampanii reklamowych, wynajem i sprzedaż miejsca i czasu na reklamy, pośrednictwo w sprzedaży gier za pośrednictwem Internetu, usługi sprzedaży aukcyjnej i promocyjnej świadczone w systemie on-line oraz usługi sklepu internetowego dla sprzedaży towarów i usług rozrywkowych, usługi reklamowe; zarządzanie w działalności handlowej administrowanie działalnością handlowej; prace biurowe takie jak wyszukiwanie informacji w plikach dla osób trzecich, **38** usługi dostępu do Internetu; usługi przesyłania informacji głosowej, tekstowej i obrazkowej w sieciach telekomunikacyjnych, **41** obsługa gier w systemie on-line [z sieci informatycznej], udostępnianie i obsługa gier w systemie on-line; udzielanie informacji o grach wideo, grach komputerowych, automatach do gier, salach gier lub parkach rozrywki, poprzez sieci telekomunikacyjne lub komputerowe, **42** tworzenie, aktualizacja, łączenie w sieci i instalacja oprogramowania komputerowego, w szczególności gier komputerowych.

(111) **255005** (220) 2012 03 08 (210) 397748  
(151) 2013 03 29 (441) 2012 06 18  
(732) TUSK KATARZYNA, Sopot, PL.

(540) Kasia Tusk makelifeeasier.pl  
(510), (511) **25** odzież, obuwie, nakrycia głowy, **35** usługi analiz rynkowych, dekoracja wystaw sklepowych, doradztwo w zarządzaniu działalnością gospodarczą, usługi edytorskie w dziedzinie reklamy, usługi modelingu w zakresie promocji sprzedaży i reklamy, rozpoznawanie ogłoszeń reklamowych, prezentowanie produktów w mediach dla celów sprzedaży, promocja sprzedaży dla osób trzecich, usługi public relations, usługi reklamowe, reklama za pośrednictwem sieci komputerowej, wynajem przestrzeni reklamowej, publikowanie tekstów sponsorowanych, tworzenie tekstów reklamowych i sponsorowanych, usługi kreowania wizerunku firm, towarów i usług, dekorowanie wystaw sklepowych, usługi sprzedaży towarów z naniesionym logo reklamowym rejestrowanego znaku towarowego, takich jak: T-shirtów, wód perfumowanych, perfum, kosmetyków, odzieży oraz akcesoriów modowych, również za pośrednictwem sklepu internetowego, **41** usługi wydawnicze, publikacja czasopism, magazynów, organizowanie konkursów, organizowanie pokazów mody, organizowanie przyjęć, spektakli i wystaw, prowadzenie blogów, dzienników internetowych, publikacje on-line książek, periodyków, tekstów, tekstów o tematyce modowej, tekstów innych niż reklamowe, publikacja zdjęć, w tym zdjęć reklamowych, modynych, prezentujących stylizacje modowe, szkolenia w zakresie stylizacji, doradztwo w zakresie mody, usługi stylizacji modowej.

(111) **255006** (220) 2012 03 08 (210) 397774  
(151) 2013 03 28 (441) 2012 06 18  
(732) ECOPLASTOL SPÓŁKA Z OGRANICZONĄ ODPOWIEDZIALNOŚCIĄ, Dąbrowa Górnicza, PL.

(540) GEOHEAT  
(510), (511) **11** gruntowe wymienniki ciepła, instalacje klimatyzacyjne, systemy przewodów rurowych instalacji sanitarnych, rurowe wymienniki ciepła.

(111) **255007** (220) 2012 03 08 (210) 397783  
(151) 2013 03 28 (441) 2012 06 18

(732) TURNAU ZBIGNIEW, Baniewice, PL.

(540) WINNICA TURNAU

(510), (511) **31** produkty rolne, **33** napoje alkoholowe, **43** usługa zaopatrzenia w żywność i napoje.

(111) **255008** (220) 2012 03 08 (210) 397784

(151) 2013 03 28 (441) 2012 06 18

(732) SIEWIELEC TADEUSZ PRZEDSIĘBIORSTWO EKOLOGICZNE EKOFLORA, Kraśnik, PL.

(540) FOTOSYNTETIC

(510), (511) **01** nawozy.

(111) **255009** (220) 2012 03 08 (210) 397786

(151) 2013 03 28 (441) 2012 06 18

(732) SIEWIELEC TADEUSZ PRZEDSIĘBIORSTWO EKOLOGICZNE EKOFLORA, Kraśnik, PL.

(540) MAKROFOLIAR

(510), (511) **01** nawozy.

(111) **255010** (220) 2012 06 21 (210) 401800

(151) 2013 03 13 (441) 2012 09 24

(732) EFMETAL SPÓŁKA Z OGRANICZONĄ ODPOWIEDZIALNOŚCIĄ, Włocławek, PL.

(540)



Kolor znaku: czarny, szary

(531) 26.13.25, 27.5.1, 29.1.12

(510), (511) **06** liny stalowe, zawiesia linowe, zawiesia łańcuchowe, **22** zawiesia pasowe.

(111) **255011** (220) 2011 12 21 (210) 405901

(151) 2013 03 18 (441) 2012 12 03

(732) KMIĘCIK MAŁGORZATA, WOŹNIAK KATARZYNA GOFARM SPÓŁKA CYWILNA, Kraków, PL.

(540) Prorectal

(510), (511) **03** kosmetyki, **05** produkty farmaceutyczne, **10** artykuły medyczne.

(111) **255012** (220) 2012 06 18 (210) 401599

(151) 2013 03 28 (441) 2012 09 24

(732) VALEANT IPM SPÓŁKA Z OGRANICZONĄ ODPOWIEDZIALNOŚCIĄ, Rzeszów, PL.

(540) ALERPALUX

(510), (511) **05** produkty farmaceutyczne, leki przeciwalergiczne i okulistyczne.

(111) **255013** (220) 2012 06 18 (210) 401601

(151) 2013 03 28 (441) 2012 09 24

(732) VALEANT IPM SPÓŁKA Z OGRANICZONĄ ODPOWIEDZIALNOŚCIĄ, Rzeszów, PL.

(540) VOPECIDEX

(510), (511) **05** produkty farmaceutyczne, leki przeciwnowotworowe.

(111) **255014** (220) 2012 06 18 (210) 401602

(151) 2013 03 28 (441) 2012 09 24

(732) VALEANT IPM SPÓŁKA Z OGRANICZONĄ ODPOWIEDZIALNOŚCIĄ, Rzeszów, PL.

(540) PYLOTRIX

(510), (511) **05** produkty farmaceutyczne, leki przeciwalergiczne i antyastmatyczne.

(111) **255015** (220) 2011 04 21 (210) 384496

(151) 2013 03 28 (441) 2011 08 01

(732) SPACZYŃSKI, SZCZEPANIAK I WSPÓLNICY SPÓŁKA KOMANDYTOWA, Warszawa, PL.



(540)



Kolor znaku: granatowy, fioletowy, błękitny, biały, czarny

(531) 26.4.4, 26.4.18, 27.5.1, 29.1.15

(510), (511) **35** agencje informacji handlowej, badania w dziedzinie działalności gospodarczej, informacja o działalności gospodarczej, analiza kosztów, księgowość, obróbka tekstów, doradztwo dotyczące organizowania działalności gospodarczej, outsourcing-doradztwo handlowe, przygotowywanie zeznań podatkowych, pozyskiwanie informacji o działalności gospodarczej, usługi związane z przenoszeniem przedsiębiorstw, rachunkowość, rynek-analazy, rynkowe badania, informacja handlowa oraz udzielanie porad konsumentom-punkty informacji konsumenckiej, wywiad gospodarczy, doradztwo w zakresie zarządzania działalnością gospodarczą, pomoc w zarządzaniu działalnością gospodarczą, usługi doradcze w zarządzaniu działalnością gospodarczą, pomoc w zarządzaniu przedsiębiorstwami handlowymi lub przemysłowymi, zeznania podatkowe-przygotowywanie, doradztwo specjalistyczne w sprawach działalności gospodarczej, doradztwo w zakresie organizowania i prowadzenia działalności gospodarczej, doradztwo w zakresie prowadzenia działalności gospodarczej, doradztwo w zakresie zarządzania personelem, doradztwo w zarządzaniu działalnością gospodarczą, doradztwo w zakresie zarządzania działalnością gospodarczą, informacja o działalności gospodarczej, **36** administrowanie nieruchomościami, analizy finansowe, weryfikacja czeków, ściąganie czynszów, doradztwo w sprawach finansowych, doradztwo w sprawach ubezpieczeniowych, ekspertyzy dla celów fiskalnych, finansowe doradztwo, finansowe informacje, finansowe operacje, finansowe usługi, pośrednictwo giełdowe, informacja o ubezpieczeniach, informacje bankowe, inwestycje kapitałowe, likwidacja przedsiębiorstw-usługi finansowe, majątek-zarządzanie, pośrednictwo w sprawach majątku nieruchomego, majątek nieruchomy-zarządzanie, nieruchomości-administrowanie, operacje bankowe, ekspertyzy do celów podatkowych, transakcje finansowe, doradztwo w sprawach ubezpieczeń, informacje w sprawach ubezpieczeń, zarządzanie majątkiem, zarządzanie majątkiem nieruchomym, **45** usługi arbitrażowe, badania prawne, doradztwo w zakresie własności intelektualnej, licencjonowanie programów komputerowych-usługi prawne, licencjonowanie własności intelektualnej, mediacje, usługi nadzoru w dziedzinie własności intelektualnej, zarządzanie prawami autorskimi, programy komputerowe-licencjonowanie-usługi prawne, rejestrowanie nazw domen-usługi prawne, usługi pomocy w sprawach spornych.

(111) **255016** (220) 2011 06 08 (210) 386317

(151) 2013 04 05 (441) 2011 09 12

(732) ZIEMBICKA-HAS WANDA, Wrocław, PL.

(540) Wojciech Jerzy Has

(510), (511) **09** aparaty kinematograficzne, aparaty fotograficzne, audiowizualne urządzenia dydaktyczne, ciemnie fotograficzne, dyski do rejestracji dźwięku, dyski kompaktowe, urządzenia do transmisji dźwięku, ekrany, urządzenia do fotografii, ekrany projekcyjne, urządzenia do montażu filmów kinematograficznych, gramofony, kamery wideo, kamery wideo zespolone z magnetofonem, kasety wideo, lampy błyskowe, lampy ciemniowe, mikrofony, naświetlone taśmy filmowe, neony reklamowe, nośniki do rejestracji dźwięku, magnetyczne nośniki informacji, optyczne nośniki informacji, nośniki płyt ciemniowych, obiektywy, odbiorniki audio-video, optyczne nośniki danych, osłony obiektywów, aparaty oświetleniowe, przewody akustyczne, przezrocza fotograficzne, publikacje elektroniczne, taśmy do rejestracji dźwięku, taśmy magnetyczne, taśmy wideo, urządzenia do cięcia filmów, urządzenia do rejestrowania dźwięku, urządzenia telewizyjne, **35** zarządzanie działalnością artystyczną, impresariat w działalności artystycznej, promocja, publikowanie tekstów reklamowych, reklama radiowa, reklama telewizyjna, reklama za pośrednictwem sieci komputerowej, reklamy korespondencyjne, reklamy

prasowe, rozpowszechnianie ogłoszeń reklamowych, edytorskie usługi w dziedzinie reklamy, usługi sprzedaży na rzecz osób trzecich towarów takich jak: aparaty kinematograficzne, aparaty fotograficzne, audiowizualne urządzenia dydaktyczne, ciemnie fotograficzne, dyski do rejestracji dźwięku, dyski kompaktowe, urządzenia do transmisji dźwięku, ekrany, urządzenia do fotografii, ekrany projekcyjne, urządzenia do montażu filmów kinematograficznych, gramofony, kamery wideo, kamery wideo zespolone z magnetofonem, kasety wideo, lampy błyskowe, lampy ciemniowe, mikrofony, naświetlone taśmy filmowe, neony reklamowe, nośniki do rejestracji dźwięku, magnetyczne nośniki informacji, optyczne nośniki informacji, nośniki płyt ciemniowych, obiektywy, odbiorniki audio-video, optyczne nośniki danych, osłony obiektywów, aparaty oświetleniowe, przewody akustyczne, przezrocza fotograficzne, publikacje elektroniczne, taśmy do rejestracji dźwięku, taśmy magnetyczne, taśmy wideo, urządzenia do cięcia filmów, urządzenia do rejestrowania dźwięku, urządzenia telewizyjne; uaktualnianie materiału reklamowego, ogłoszenia reklamowe, opinie, sondaże, wynajmowanie powierzchni na cele reklamowe, wypożyczanie materiału reklamowego, dystrybucja materiałów reklamowych: próbek, druków, prospektów, broszur, **41** informacja o rozrywce, usługi wydawnicze, montaż programów radiowych i telewizyjnych, nagrywanie filmów na taśmach wideo, organizacja wystaw związanych z kulturą lub edukacją, organizowanie przedstawień teatralnych, organizowanie spektakli, organizowanie koncertów, produkcja filmów, produkcja filmów na taśmach wideo, publikacja elektroniczna on-line książek i periodyków, publikowanie książek, publikowanie tekstów innych niż teksty reklamowe, radiowe programy rozrywkowe, realizacja i wystawianie spektakli, telewizyjne programy rozrywkowe, usługi rozrywkowe, usługi studia nagrań, wypożyczanie odbiorników radiowych i telewizyjnych, usługi artystów teatralnych i filmowych, nagrania dźwiękowe, wypożyczanie nagrań dźwiękowych, kompozycje muzyczne, usługi edukacyjne, organizowanie szkoleń, usługi muzeów, dystrybucja biletów.

(111) **255017** (220) 2011 07 01 (210) 387330

(151) 2013 03 28 (441) 2011 10 10

(732) VB LEASING POLSKA SPÓŁKA AKCYJNA, Wrocław, PL.

(540)



Kolor znaku: pomarańczowy, niebieski

(531) 18.1.7, 18.1.9, 26.13.25, 27.5.1, 29.1.12

(510), (511) **35** doradztwo w zakresie prowadzenia działalności gospodarczej, badania rynku, **36** usługi leasingu finansowego, wynajem nieruchomości.

(111) **255018** (220) 2011 08 01 (210) 388548

(151) 2013 03 19 (441) 2011 11 07

(732) POLSKA WÓDKA SPÓŁKA Z OGRANICZONĄ ODPOWIEDZIALNOŚCIĄ, Warszawa, PL.

(540)



Kolor znaku: biały, zielony, złoty

(531) 5.7.2, 25.1.15, 27.5.1, 29.1.13

(510), (511) **33** napoje [alkoholowe] destylowane, napoje alkoholowe [z wyjątkiem piwa], napoje alkoholowe zawierające owoce,

wódki, wyroby alkoholowe, **35** promocja sprzedaży napojów alkoholowych (oprócz piwa) dla osób trzecich, reklama: prasowa, radio, telewizyjna, korespondencyjna, reklama za pośrednictwem sieci komputerowej, usługi prowadzenia sprzedaży hurtowej i detalicznej napojami alkoholowymi (oprócz piwa) w sklepach, hurtowniach oraz za pomocą internetu, pokazy i wystawy napojów alkoholowych w celach handlowych lub reklamowych, usługi importowo-eksportowe w zakresie obrotu napojami alkoholowymi (oprócz piwa), rozpowszechnianie materiałów reklamowych: ulotki, prospekty, druki, próbki, plakaty, gadzety reklamowe.

(111) **255019** (220) 2011 08 01 (210) 388550  
 (151) 2013 03 19 (441) 2011 11 07  
 (732) POLSKA WÓDKA SPÓŁKA Z OGRANICZONĄ  
 ODPOWIEDZIALNOŚCIĄ, Warszawa, PL.  
 (540)



Kolor znaku: biały, granatowy, czarny, złoty

(531) 5.7.2, 25.1.15, 27.5.1, 29.1.14  
 (510), (511) **33** napoje [alkoholowe] destylowane, napoje alkoholowe [z wyjątkiem piwa], napoje alkoholowe zawierające owoce, wódki, wyroby alkoholowe, **35** promocja sprzedaży napojów alkoholowych (oprócz piwa) dla osób trzecich, reklama: prasowa, radio, telewizyjna, korespondencyjna, reklama za pośrednictwem sieci komputerowej, usługi prowadzenia sprzedaży hurtowej i detalicznej napojami alkoholowymi (oprócz piwa) w sklepach, hurtowniach oraz za pomocą internetu, pokazy i wystawy napojów alkoholowych w celach handlowych lub reklamowych, usługi importowo-eksportowe w zakresie obrotu napojami alkoholowymi (oprócz piwa), rozpowszechnianie materiałów reklamowych: ulotki, prospekty, druki, próbki, plakaty, gadzety reklamowe.

(111) **255020** (220) 2011 09 08 (210) 389994  
 (151) 2013 03 14 (441) 2011 12 19  
 (732) GRUPA ONET.PL SPÓŁKA AKCYJNA, Kraków, PL.  
 (540)



Kolor znaku: złoty, fioletowy, niebieski, różowy, zielony, pomarańczowy, szary

(531) 26.1.1, 26.1.6, 26.13.25, 29.1.15  
 (510), (511) **09** programy komputerowe, komputerowe bazy danych, CPU jako procesory, czytniki kodów kreskowych i znaków optycznych, nośniki magnetyczne, dyski magnetyczne, dyski do rejestracji dźwięku, dyski kompaktowe, dyski obliczeniowe, dyski optyczne, urządzenia do transmisji dźwięku, pamięci komputerowe, sterujące programy komputerowe, komputerowe urządzenia peryferyjne, pamięci komputerowe, aparatura do rejestracji dźwięku, karty inteligentne, zapisane magnetyczne nośniki danych, audio i video, publikacje elektroniczne jako moduły ładowalne, **16** książki, broszury, gazety, czasopisma, torebki do pakowania [koperty, woreczki] z papieru lub tworzyw sztucznych, plakaty, afisze, foldery, prospekty, kalendarze, przewodniki, czcionki, fotografie, nalepki, materiały pi-

śmienne, papeterie, atlasy, mapy, mapy geograficzne, **35** usługi w zakresie wyszukiwania informacji dla osób trzecich w plikach komputerowych, usługi w zakresie wyszukiwania w komputerowych bazach danych, usługi w zakresie zarządzania zbiorami informatycznymi, usługi w zakresie rozpowszechniania ogłoszeń reklamowych, internetowe usługi reklamowe, usługi prowadzenia sklepu lub hurtowni, w tym poprzez Internet, w zakresie: sprzętu komputerowego, sprzętu elektronicznego, programów komputerowych, usługi w zakresie sortowania danych w bazach komputerowych, usługi w zakresie rozpowszechniania materiałów reklamowych w postaci ulotek, prospektów, druków, próbek, usługi reklamowe, usługi w zakresie pozyskiwania danych do komputerowych baz danych, usługi w zakresie systematyzacji komputerowych baz danych, usługi w zakresie komputerowego zarządzania plikami, usługi ogłoszeń elektronicznych w zakresie reklamy, usługi w zakresie wyszukiwania informacji w plikach komputerowych, **38** usługi w zakresie przesyłania informacji tekstowych i obrazowych za pośrednictwem terminali komputerowych i sieci internetowej, usługi poczty elektronicznej, usługi w zakresie przesyłania informacji, połączenie ze światową siecią komputerową za pośrednictwem telekomunikacji, usługi w zakresie przesyłania informacji tekstowej i obrazowej przy pomocy komputera, usługi łączności za pośrednictwem telefonii komórkowej, usługi w zakresie przydzielania dostępu do światowej sieci komputerowej, usługi telefoniczne, usługi w zakresie transmisji programów telewizyjnych i/lub radiowych, usługi w zakresie internetowego serwisu informacyjnego, usługi w zakresie emisji telewizyjnej i/lub radiowej, usługi przekazu dźwięku i/lub obrazu, **41** organizacja widowisk rozrywkowych, produkcja audycji radiowych, produkcja filmów dokumentalnych, reportaży, programów telewizyjnych, organizacja teleturniejów i konkursów, organizacja audycji z interaktywnym udziałem widzów, dostarczanie rozrywki za pośrednictwem radia, telewizji, Internetu, usługi dostępu do usług rozrywkowych w systemie on-line, usługi wynajmowania sprzętu do nagrywania, odtwarzania dźwięku i/lub obrazu, dostarczanie informacji o rozrywce, programach radiowych i telewizyjnych, imprezach sportowych, usługi automatycznego zapisywania programów telewizyjnych zgodnie z preferencjami odbiorców i następnie odtwarzanie ich w czasie wybranym przez odbiorcę, usługi dostarczania muzyki, video, dźwięku i obrazu poprzez Internet, usługi wynajmowania studia nagraniowego, filmowego, usługi organizacji i produkcji nagrań filmowych i/lub dźwiękowych, usługi organizacji imprez artystycznych, estradowych, rekreacyjnych, usługi obsługi technicznej i/lub organizacyjnej produkcji telewizyjnej i/lub filmowej; udostępnianie programów telewizyjnych, audycji telewizyjnych, seriali telewizyjnych lub filmów za pośrednictwem sieci informatycznych on-line w czasie wybranym przez odbiorcę, **42** usługi w zakresie tworzenia i utrzymywania stron internetowych dla osób trzecich, usługi w zakresie administrowania stronami internetowymi, usługi doradztwa w zakresie sprzętu komputerowego i oprogramowania, usługi programowania komputerowego, usługi w zakresie administrowania sieciami stronami komputerowymi, usługi w zakresie analizy systemów komputerowych, usługi w zakresie doradztwa w sprawach sprzętu komputerowego, usługi w zakresie instalacji oprogramowania komputerowego, usługi w zakresie komputerowego zarządzania plikami, usługi w zakresie aktualizacji oprogramowania komputerowego, usługi w zakresie powielania oprogramowania komputerowego, usługi w zakresie programowania, usługi w zakresie projektowania systemów komputerowych, usługi w zakresie odzyskiwania danych komputerowych, usługi w zakresie programowania komputerów, usługi w zakresie konserwacji oprogramowania komputerowego, usługi w zakresie projektowania oprogramowania komputerowego, usługi w zakresie prac badawczo-rozwojowych w dziedzinie informatyki oraz Internetu, telewizji i telekomunikacji, **45** usługi w zakresie doradztwa w zakresie własności intelektualnej, usługi w zakresie licencjonowania własności intelektualnej, usługi w zakresie zarządzania prawami autorskimi, usługi w zakresie rejestracji domen internetowych.

(111) **255021** (220) 2011 09 16 (210) 390315  
 (151) 2013 03 28 (441) 2011 12 19  
 (732) PRZEDSIĘBIORSTWO FARMACEUTYCZNE LEK-AM SPÓŁKA  
 Z OGRANICZONĄ ODPOWIEDZIALNOŚCIĄ, Zakroczym, PL.  
 (540) ZUROXIN  
 (510), (511) **05** produkty farmaceutyczne; leki; środki dietetyczne dla celów medycznych.

(111) **255022** (220) 2011 09 16 (210) 390316  
 (151) 2013 03 28 (441) 2011 12 19  
 (732) PRZEDSIĘBIORSTWO FARMACEUTYCZNE LEK-AM SPÓŁKA Z OGRANICZONĄ ODPOWIEDZIALNOŚCIĄ, Zakroczym, PL.  
 (540) DUROXIN  
 (510), (511) **05** produkty farmaceutyczne; leki; środki dietetyczne dla celów medycznych.

(111) **255023** (220) 2011 09 16 (210) 390319  
 (151) 2013 03 28 (441) 2011 12 19  
 (732) EZO SPÓŁKA AKCYJNA, Warszawa, PL.  
 (540) RECLEN  
 (510), (511) **11** aparatura, urządzenia i instalacje do przetwarzania odpadów, **40** unieszkodliwianie odpadów [przetwarzanie], niszczenie odpadów, wytwarzanie energii, **42** doradztwo w zakresie ochrony środowiska, badania techniczne i naukowe w dziedzinie ochrony środowiska, prace badawczo-rozwojowe [dla osób trzecich].

(111) **255024** (220) 2011 10 27 (210) 392156  
 (151) 2013 03 26 (441) 2012 01 30  
 (732) OTMUCHÓW MARKETING SPÓŁKA Z OGRANICZONĄ ODPOWIEDZIALNOŚCIĄ, Otmuchów, PL.  
 (540)



(531) 3.7.17, 26.11.1, 26.11.8, 27.5.1  
 (510), (511) **30** wyroby cukiernicze, wyroby czekoladowe, wyroby czekoladopodobne, galanteria czekoladowa, galanteria czekoladopodobna, słodycze, lizaki, cukierki, ciastka, galaretki, lody, półprodukty cukiernicze.

(111) **255025** (220) 2011 10 27 (210) 392157  
 (151) 2013 03 26 (441) 2012 01 30  
 (732) OTMUCHÓW MARKETING SPÓŁKA Z OGRANICZONĄ ODPOWIEDZIALNOŚCIĄ, Otmuchów, PL.  
 (540)



(531) 3.7.17, 26.11.1, 26.11.8, 27.5.1  
 (510), (511) **30** wyroby cukiernicze, wyroby czekoladowe, wyroby czekoladopodobne, galanteria czekoladowa, galanteria czekoladopodobna, słodycze, lizaki, cukierki, ciastka, galaretki, lody, półprodukty cukiernicze.

(111) **255026** (220) 2011 11 22 (210) 393102  
 (151) 2013 03 18 (441) 2012 02 27  
 (732) SUSZCZYŃSKI-RODRIGUEZ KONRAD POZYTYWKA, Kraków, PL.  
 (540) pozytywka

(510), (511) **25** odzież, **35** sprzedaż tradycyjna i internetowa oraz komisowa produktów i towarów dla dzieci i rodziców takich jak: zabawki dla dzieci i niemowląt, akcesoria dla dzieci i niemowląt, książki dla dzieci, poradniki dla rodziców, łóżeczka, kołyski, mebelki dla dzieci, pościel dla dzieci, obuwie dla dziecka, odzież dziecięca, ubranka dla niemowląt, wózki dziecięce, foteliki samochodowe, zabawki dla dzieci, kosmetyki dla dzieci, leżaczki i huśtawki, chodziki, jeździki, rowerki, nosidła i chusty, gry, zabawki edukacyjne, podręczniki, pieluchy, ubrania ciążowe, żywność dla dzieci, place zabaw dla dzieci, wianienki, układanki, pomoce naukowe, pomoce szkolne, materiały papierniczne, materiały plastyczne, farby, kredki, pędzle, flamastry,

kredy, plasteliny, modeliny, ciastoliny, piankoliny, akcesoria dekoracyjne, nożyczki, stempelki, papiery kolorowe, bibuły, instrumenty muzyczne, tablice, sprzęt sportowy dla dzieci, sprzęt rehabilitacyjny dla dzieci, dywany i wykładziny dla dzieci, płyty CD/DVD/Blu-Ray, akcesoria kąpielowe dla dzieci, sanki, konsole i akcesoria do gier video, gry planszowe, **41** edukacja, usługi klubowe, **43** kawiarnie.

(111) **255027** (220) 2011 12 16 (210) 394200  
 (151) 2013 03 28 (441) 2012 03 26  
 (732) JABŁOŃSKA KRYSZYNA, Warszawa, PL.  
 (540) IRENA KWIATKOWSKA

(510), (511) **16** materiały graficzne, gazety, kalendarze, karty muzyczne, karty pocztowe, katalogi, komiksy, książki, materiały drukowane, materiały piśmienne, okładki, plakaty, podręczniki, portrety, prospekty, publikacje, reprodukcje graficzne, rysunki, śpiewniki, zakładki do książek, zeszyty, znaczki pocztowe, **38** emisja radiowa, emisja telewizyjna, łączność poprzez terminale komputerowe, poczta elektroniczna, przesyłanie informacji, przesyłanie informacji tekstowej i obrazowej przy pomocy komputera, **41** informacja rozrywkowa, montaż programów radiowych i telewizyjnych, nagrywanie filmów, organizacja wystaw związanych z kulturą lub edukacją, organizowanie przedstawień teatralnych, organizowanie spektakli jako usługi impresariów, organizowanie wystaw z dziedziny kultury lub edukacji, produkcja filmów, produkcja filmów na taśmach wideo, publikacja elektroniczna on-line książek i periodyków, publikowanie książek, publikowanie tekstów inne niż teksty reklamowe, radiowe programy rozrywkowe, realizacja spektakli, robienie zdjęć, telewizyjne programy rozrywkowe, udostępnianie sprzętu do karaoke, usługi orkiestrowe, usługi rozrywkowe.

(111) **255028** (220) 2011 12 16 (210) 394202  
 (151) 2013 03 28 (441) 2012 03 26  
 (732) PRZEDSIĘBIORSTWO PRODUKCJI FARMACEUTYCZNEJ HASCO-LEK SPÓŁKA AKCYJNA, Wrocław, PL.  
 (540) AVOSLIM

(510), (511) **05** produkty farmaceutyczne i leki ziołowe; preparaty medyczne i herbaty do odchudzania do celów leczniczych; substancje dietetyczne do celów leczniczych; produkty i substancje dietetyczne-zwłaszcza dietetyczne środki spożywcze do celów medycznych, suplementy diety wspomagające leczenie, środki odżywcze-do celów leczniczych, **29** produkty spożywcze ujęte w klasie 29 w postaci niemedycznych dodatków odżywczych i dietetycznych, niemedycznych produktów dietetycznych oraz koncentratów i odżywek wzbogaconych witaminami i solami mineralnymi, **30** napoje i produkty ujęte w klasie 30 w postaci niemedycznych dodatków odżywczych i dietetycznych, niemedycznych napojów i produktów dietetycznych oraz koncentratów i odżywek wzbogaconych witaminami i solami mineralnymi.

(111) **255029** (220) 2011 12 16 (210) 394203  
 (151) 2013 03 28 (441) 2012 03 26  
 (732) PRZEDSIĘBIORSTWO PRODUKCJI FARMACEUTYCZNEJ HASCO-LEK SPÓŁKA AKCYJNA, Wrocław, PL.  
 (540) DETOCELL

(510), (511) **03** mydła; środki perfumeryjne, olejki eteryczne, kosmetyki, kosmetyki antycellulitowe, preparaty i kremy nielecznicze do pielęgnacji skóry, twarzy i ciała, płyny do pielęgnacji włosów, **05** produkty farmaceutyczne i leki ziołowe; preparaty farmaceutyczne antycellulitowe, preparaty medyczne i herbaty do odchudzania do celów leczniczych; produkty kosmetyczne do celów leczniczych; substancje dietetyczne do celów leczniczych; produkty i substancje dietetyczne-zwłaszcza dietetyczne środki spożywcze do celów medycznych, suplementy diety wspomagające leczenie, środki odżywcze-do celów leczniczych, **29** produkty spożywcze ujęte w klasie 29 w postaci niemedycznych dodatków odżywczych i dietetycznych, niemedycznych produktów dietetycznych oraz koncentratów i odżywek wzbogaconych witaminami i solami mineralnymi.

(111) **255030** (220) 2011 12 29 (210) 394663  
 (151) 2013 03 27 (441) 2012 04 10  
 (732) INDYKPOL BRAND MANAGEMENT SPÓŁKA Z OGRANICZONĄ ODPOWIEDZIALNOŚCIĄ SPÓŁKA KOMANDYTOWA, Warszawa, PL.

(540)



Kolor znaku: beżowy, biały, czarny, czerwony, granatowy, pomarańczowy, zielony, złoty

(531) 3.7.1, 5.9.24, 5.13.25, 8.5.10, 25.1.1, 25.1.6, 26.1.1, 26.4.6, 27.5.1, 29.1.15

(510), (511) **29** mięso, wyroby z mięsa, wędliny, parówki, wyroby garmazeryjne na bazie mięsa, dania mięsne gotowe do spożycia, **43** usługi gastronomiczne, usługi cateringowe.

(111) **255031** (220) 2012 01 02 (210) 394741

(151) 2013 03 19 (441) 2012 04 10  
(732) OPTIMUM MARK SPÓŁKA Z OGRANICZONĄ ODPOWIEDZIALNOŚCIĄ, Warszawa, PL.

(540)

**CLER**

Kolor znaku: czerwony, biały

(531) 27.5.1, 29.1.12

(510), (511) **03** środki wybielające i inne substancje stosowane w praniu, środki do czyszczenia, polerowania, szorowania i ścierania, mydła.

(111) **255032** (220) 2012 01 05 (210) 394909

(151) 2013 03 26 (441) 2012 04 10  
(732) WASZCZYK KONRAD WALL STREET INVEST GROUP, Prochowice, PL.

(540)



Kolor znaku: złoty, jasnoszary

(531) 26.11.2, 27.5.1, 29.1.12

(510), (511) **16** materiały szkoleniowe i instruktażowe (z wyjątkiem aparatów), prospekty, skoroszyty na dokumenty, **35** analizy kosztów, badania opinii, badania rynku, badania w dziedzinie działalności gospodarczej, dostarczanie informacji handlowej poprzez sieć internetową, ekspertyzy opłacalności, ekspertyzy i prognozy ekonomiczne, informacje statystyczne, marketing, wynajmowanie miejsc na umieszczanie ogłoszeń i reklam, publikowanie tekstów reklamowych, reklama, reklama prasowa, rozpowszechnianie ogłoszeń reklamowych oraz materiałów reklamowych, sprzedaż i wynajmowanie powierzchni reklamowej w Prasie, Internecie i na łamach portalu i/ lub forum internetowego, sondaże.

(111) **255033** (220) 2008 02 06 (210) 336238

(151) 2013 02 04 (441) 2008 05 12  
(732) BOMAR SPÓŁKA AKCYJNA, Mysłowice, PL.

(540)

**EKOMIAŁ**

Kolor znaku: czarny, zielony

(531) 5.3.14, 27.5.1, 29.1.12

(510), (511) **04** brykiety z miału węglowego z osadami ściekowymi, brykiety z miału węglowego z mączką drzewną, **40** wytwarzanie biopaliw z osadów ściekowych, spalanie biomasy w instalacjach, spalanie odpadów, **42** ekspertyzy inżynierskie z zakresu spalania odpadów, projekty techniczne.

(111) **255034** (220) 2008 11 25 (210) 349021

(151) 2013 03 18 (441) 2009 03 02  
(732) IMMOGDAŃSK Spółka z ograniczoną odpowiedzialnością, Gdańsk, PL.

(540)

**GALERIA PRZY MORZE**

Kolor znaku: zielony, niebieski

(531) 27.5.1, 29.1.12

(510), (511) **16** adresatki; afisze; plakaty; plakaty z papieru lub kartonu; akwaforty dla grafiki; akwarele, akwarele jako obrazy w malarstwie; albumy; almanachy; roczniki; arkusze z celulozy regenerowanej do pakowania, arkusze z wiskozy do zawijania i pakowania; artykuły biurowe z wyjątkiem mebli; artykuły papiernicze; atlasy; atrament; kamień atramentowy; zbiorniczy z atramentem; wkłady atramentowe; bibuły; bielizna stołowa papierowa; bilety; blankiety; bloczki do pisania, bloczki do pisania notatek, bloki do pisania, bloki do pisania listowe, bloki rysunkowe jako materiały piśmienne, bloki rysunkowe techniczne; błony z tworzyw sztucznych samoprzyczepne i rozciągliwe do paletyzacji; broszury; chorągiewki papierowe; chromolitografie; chusteczki do demakijażu papierowe, chusteczki do nosa papierowe; cyfry jako czcionki drukarskie; cyrkle kreślarskie; czasopiśma; periodyki; diagramy; dozowniki taśmy przylepnej jako artykuły biurowe; druki; dzieła sztuki litograficznej; dziurkacze jako artykuły biurowe; ekierki; emblematy; pieczęcie papierowe; etui na pióra; etykiety nie z materiału tekstylnego; farba drukarska; figurki i statuetki z masy papierowej; filtry do kawy papierowe; folia z tworzywa sztucznego do pakowania, folie z tworzyw sztucznych z pęcherzykami powietrza do pakowania lub zabezpieczania w transporcie; formularze jako blankiety; druki; fotografie; futerały na matryce; gazety; gilotynki do papieru jako artykuły biurowe; glina do modelowania; globusy ziemskie; gluten jako klej do papieru lub do użytku domowego; grafity do ołówków; gumki do ścierania, gumki do ścierania tablic do pisania; indeksy; skorowidze; kalendarze, kalendarze z kartkami do zdzierania; kalka techniczna; kalkomanie; kartki z życzeniami okolicznościowe; karton, karton z miazgi drzewnej stosowany do artykułów papierniczych, karton z miazgi drzewnej stosowany w materiałach piśmiennych, karton z miazgi drzewnej dla papiernictwa; karty, karty indeksowe, karty muzyczne z życzeniami, karty pocztowe, karty zawiadomienia jako artykuły piśmienne; kasetki ozdobne na papeterię jako artykuły biurowe, kasetki na stemple; pieczątki; katalogi; klajstry, kleje mączne do papieru lub do użytku domowego; kłamy biurowe do rozłącznego spinania kartek papieru; zaciski do papieru; klej rybi, karuk jako klej do papieru lub do użytku domowego, klej ze skrobi do celów papierniczych lub do użytku domowego, kleje do materiałów papierniczych oraz innych materiałów piśmiennych lub do użytku domowego; kokardy papierowe, kokardy z papieru; komiksy jako wydawnictwa papierowe; konfetti; koperty jako artykuły piśmienne, koperty na butelki z kartonu lub papieru; korektory, płyny korekcyjne jako artykuły biurowe; kosze na listy; kreda do litografii, kreda do pisania, kreda do znakowania, kreda krawiecka; krzywki; książki; kulki do piór kulkowych; lak do pieczętowania; linijki; litografie jako wydawnictwa papierowe; obrazy oprawione lub nie oprawione; mapy, mapy geograficzne; masy specjalne do pieczętowania i użytku piśmiennego; maszyny do ostrzenia ołówków elektryczne lub beznapędowe; maszyny do pieczętowania biurowe; maszyny elektryczne i nieelektryczne do pisania; maszyny drukujące adresy; materiał do pakowania wykonany ze skrobi lub krochmalu, materiał do powlekania wykonany ze skrobi lub krochmalu; materiały do introligatorstwa takie jak wyklejki, grzbiety do książek, okładki kartonowe, wstążki, narożniki, bibułki przekładkowe;

modelina biurowa; materiały do nauczania z wyjątkiem aparatów takie jak drukowane na papierze skrypty, podręczniki, zeszyty do ćwiczeń, kolorowanki dla dzieci; materiały do pieczętowania do użytku piśmiennego; materiały filtracyjne papierowe; bibuła; maty z papieru na siedzenia; wykonane z papieru lub masy papierowej modele i makiety architektoniczne; naklejki adresowe; nalepki; naklejki jako materiały piśmienne; nawilżacze jako artykuły biurowe, nawilżacze do powierzchni klejących biurowe; niszczarki dokumentów do użytku biurowego; notatniki, notesy, notesy podręczne; noże do papieru jako artykuły biurowe; gilotynty do papieru jako artykuły biurowe; numeratory biurowe bez napędu; wydrukowane na papierze lub kartonie obrazy malarskie oprawione lub nie oprawione w ramy lub antyramy; obrusy papierowe; obiadki i uchwyty do piór; obwoluty i okładki na luźne kartki i dokumenty; odbitki graficzne; nieelektryczne odciskarki do kart kredytowych; okładki na paszporty i czeki; ołówki, ołówki automatyczne, ołówki automatyczne z wymiennymi grafitami, ołówki węglkowe; opakowania jako artykuły papierniczne, opakowania do butelek z kartonu lub papieru, opakowania do butelek z tektury lub papieru, opaski na rękę do przytrzymywania przyborów do pisania; palety dla malarzy, palety do akwareli; pantografy jako przyrządy kreślarskie; papier do elektrokardiografów, do kopiowania jako materiał piśmienny, do maszyn rejestrujących, do pakowania, ozdobny do pisania listów, do radiogramów, filtracyjny, higieniczny, papier mache, parafinowy, pergaminowy, przebitkowy, posrebrzany, świecący, w arkuszach, z miążgi drzewnej; papiernicza miążga; pasta do modelowania; pastele jako kredki; patyczki do pokazywania szczegółów na mapach nieelektryczne; perforatory biurowe; pędzle, pędzle dla malarzy; pieczęcie jako stemple; pielucho-majtki i pieluchy niemowlęce z papieru lub celulozy jednorazowe; pinezki, pinezki kreślarskie; pióra do pisania i rysowania jako artykuły biurowe; piórniki; plakaty; plansze; płytki grawerskie; plany; płótno do kalkowania, do malarstwa, introligatorskie, do powielaczy; płytki adresowe do adresarek; płyty matrycowe; podpórki do utrzymywania rzędu książek w pozycji pionowej, podpórki ręki dla malarzy; podręczniki jako książki; podstawki do długopisów i ołówków, podstawki z papieru pod karafki; podstawki pod kufle do piwa z papieru lub tworzyw sztucznych; poduszki do pieczęci; pojemniki na śmietanę papierowe; prasy do zszywania jako artykuły biurowe; preparaty służące do wymazywania; prospekty; publikacje; pudełka i pudełka kartonowe lub papierowe; ramki do fotografii; ramy zecerskie dla drukarstwa; rejestry; książki główne jako książki; reprodukcje graficzne; ręczniki do twarzy papierowe, ręczniki papierowe; rolety papierowe; rolki do taśm barwiących; rozdrabniacze papieru jako artykuły biurowe; rozkłady; repertuary godzinowe; rury z kartonu i tektury; ryciny do grawerowania; rysiki; rysunki; segregatory jako artykuły biurowe; jednorazowe serwetki z papieru lub celulozy niemowlęce, do demakijażu, stołowe, toaletowe; skoroszyty na dokumenty; skrobaki wymazujące biurowe; spinacze biurowe, spinacze do papieru; strugarki do ołówków elektryczne lub ręczne; sznurek introligatorski; sztalugi dla malarzy; szylidy z papieru lub z kartonu; śliniaki papierowe; śpiwniki; tablice arytmetyczne, tablice obliczeniowe, tablice ogłoszeniowe na afisze z kartonu lub papieru, tablice szkolne; tabliczki łupkowe do pisania; tace do sortowania i liczenia pieniędzy, talerzyki; spodki do akwareli dla artystów; talerzyki z papieru lub tworzyw sztucznych; torby do pakowania, koperty; woreczki z papieru lub z tworzyw sztucznych; torby na śmieci z papieru lub z tworzyw sztucznych; torebki do gotowania w kuchenkach mikrofalowych; torebki papierowe do odkurzaczy; trójkąty kreślarskie; tusz; tworzywa sztuczne do modelowania; uchwyty do stempli; urządzenia do frankowania; urządzenia do laminowania dokumentów do użytku biurowego; urządzenia do oprawiania fotografii; urządzenia do stemplowania kopert biurowych; wałki do malowania ścian; wałki do maszyn do pisania; wkłady atramentowe do piór; wosk do modelowania nie do celów stomatologicznych; wykroje do konfekcji odzieżowej, wykroje do szycia, krawiectwa damskiego, wykroje do wykonywania odzieży; zakładki do książek; zastony papierowe; zszywacze jako artykuły biurowe; zszywki biurowe; żetony kontrolne, **35** usługi marketingowe; usługi reklamowe; usługowa dystrybucja próbek i materiałów reklamowych; agencje wynajmowania modeli do pozowania artystom; organizowanie wystaw w celach handlowych i reklamowych; organizacja sprzedaży promocyjnej na rzecz osób trzecich; prezentacja towarów i usług w hipermarketach, supermarketach, u detalistów spożywczych, w domach towarowych, w hurtowniach; negocjowanie i zawieranie kontraktów dotyczących zakupu i sprzedaży towarów; badania rynku; zarządzanie działalnością gospodarczą; doradztwo w zakresie działalności gospodarczej; usługi w zakresie prac biurowych; usługowe administrowanie hotelami; agencje importowo-eksportowe; agencje informacji handlowej; agencje reklamowe; usługi organizowania i prowadzenia na rzecz osób trzecich aukcji publicznych dotyczących obrotu towarami powszechnego użytku; usługi analizy kosztów, oraz badania opinii publicznej i badania

ryнку w dziedzinie działalności gospodarczej; usługi biura pośrednictwa pracy; usługi dekorowania wystaw sklepowych; usługi doboru personelu za pomocą metod psychotechnicznych; doradztwo dotyczące organizowania działalności gospodarczej i zarządzania personelem; usługowa dystrybucja na rzecz osób trzecich materiałów reklamowych, próbek, druków, prospektów, broszur, oraz ekspertyzy w zakresie działalności gospodarczej dotyczącej obrotu towarami powszechnego użytku; usługi fotokopiowania na rzecz osób trzecich towarów powszechnego użytku; usługowe zarządzanie na rzecz osób trzecich plikami danych komputerowych dotyczących działalności gospodarczej związanej z obrotem artykułami użytku codziennego; usługowe organizowanie na rzecz osób trzecich targów i wystaw oraz pokazów towarów w celach handlowych lub reklamowych; usługowe publikowanie na rzecz osób trzecich tekstów reklamowych dotyczących obrotu towarami powszechnego użytku, oraz usługowe prowadzenie rachunkowości dla tych osób związanej z takim obrotem; usługowa reklama na rzecz osób trzecich za pośrednictwem sieci komputerowej, korespondencji, prasy, radia, telewizji w sprawach działalności gospodarczej dotyczącej obrotu artykułami użytku powszechnego; usługowe sortowanie danych w bazach komputerowych; usługowa systematyzacja danych dla komputerowych baz danych tych osób i w komputerowych bazach danych tych osób; telefoniczne udzielanie informacji dla nieobecnych abonentów; usługowa digitalizacja analogowych baz danych na rzecz osób trzecich związanych z ich działalnością gospodarczą dotyczącą obrotu artykułami użytku codziennego; usługowe uaktualnianie materiałów reklamowych osób trzecich związanych z ich działalnością gospodarczą w dziedzinie obrotu artykułami użytku codziennego; sondaże opinii publicznej w sprawach związanych z ofertą szeroko rozumianych usług finansowych; opracowywanie prognoz ekonomicznych i handlowych w dziedzinie związanej z ofertą szeroko rozumianych usług finansowych; zgrupowanie na rzecz osób trzecich różnych artykułów użytku codziennego takich branż jak chemia gospodarcza, sprzęt i artykuły gospodarstwa domowego, meble, ruchomy drobny sprzęt agrotechniczny, pozwalające nabywcy wygodnie oglądać i kupować te towary w centrum handlowym, w hipermarkecie, w supermarkecie, w hurtowni, w sklepie, z katalogu różnych artykułów, na stronie internetowej, za pośrednictwem usługi elektronicznej, za pośrednictwem systemu telezakupów, wykorzystując zamówienie korespondencyjne, używając środków telekomunikacji; informacja handlowa i usługowa w oparciu o własne zbiory danych oraz w oparciu o dane publicznie dostępne w tym internetowe w dziedzinie związanej z ofertą szeroko rozumianych usług finansowych; usługi rachunkowo-księgowe; informacja o powyższych usługach, **36** usługi w zakresie bankowości; usługi emisji bonów wartościowych; usługi doradztwa w sprawach finansowych i ubezpieczeniowych; usługi emisji kart kredytowych; nie mające charakteru wywiadu gospodarczego usługowe sporządzanie na rzecz osób trzecich wyciągów z ich kont; usługi finansowania pożyczek, obsługi kredytowej sprzedaży samochodów, transakcji finansowych, transferu elektronicznego środków finansowych; usługi ubezpieczeń, pożyczek pod zastaw; prowadzenie depozytów przedmiotów wartościowych; usługi depozytu sejfowego; doradztwo i informacje w sprawach finansowych i ubezpieczeniowych, dzierżawa i pośrednictwo w dzierżawie nieruchomości; prowadzenie kantoru wymiany pieniędzy; obsługa kas zapomogowo-pożyczkowych i spółdzielczych kas oszczędnościowo-kredytowych; obsługa finansowa akcji zbierania funduszy na różne cele oraz funduszy dobroczynności; pośrednictwo w obrocie nieruchomościami; usługowa wycena nieruchomości; usługowe prowadzenie rozliczeń transakcji osób trzecich; zarządzanie majątkiem nieruchomości osób trzecich; usługowe pożyczki pod zastaw, **37** asfaltowanie; bieżnikowanie opon; budowa falochronów; budowa i konserwacja rurociągów; budowa i naprawy magazynów; budowa pawilonów i sklepów targowych; budownictwo, budownictwo podwodne, budownictwo portowe, budownictwo przemysłowe; czyszczenie budynków od wewnątrz, czyszczenie budynków od zewnątrz; czyszczenie i naprawy kotłów; czyszczenie kominów; czyszczenie odzieży; czyszczenie okien; czyszczenie pojazdów; deratyzacja; dezynfekcja; eliminacja zakłóceń w instalacji elektrycznej; informacja o możliwościach wykonawstwa budowlanego i możliwościach remontowo-budowlanych; instalacja, konserwacja i naprawy maszyn; instalowanie i naprawa elektrycznych urządzeń; instalowanie i naprawa telefonów; instalowanie i naprawy alarmów przeciw włamaniom; instalowanie i naprawy pieców; instalowanie i naprawy urządzeń dla chłodnictwa; instalowanie i naprawy urządzeń do nawadniania; instalowanie i naprawy wind; instalowanie oraz naprawa urządzeń klimatyzacyjnych; instalowanie, konserwacja i naprawy komputerów; instalowanie, konserwacja oraz naprawy biurowych maszyn i urządzeń; izolowanie budynków przez okrywanie ich elewacji i fundamentów warstwami tworzyw wodochronnych i termoizolacyjnych;

kamieniarstwo; konserwacja i naprawy palników; konserwacja i naprawy sejfów; konserwacja i naprawy skarbców; konserwacja mebli; konserwacja, czyszczenie i naprawy futer; konserwacja, czyszczenie, reperacja skóry; lakierowanie pojazdów i artykułów oraz sprzętu gospodarstwa domowego oraz malowanie pomieszczeń; malowanie i naprawy znaków drogowych i piktogramów informacyjnych nie będących znakami drogowymi; montaż i naprawa instalacji alarmowych przeciw pożarom; montaż i naprawy instalacji ogrzewania; montaż kuchennych urządzeń; montaż rusztowań; murowanie obiektów kubaturowych oraz przegród budowlanych w obiektach kubaturowych; mycie pojazdów, mycie samochodów; naprawa aparatów fotograficznych; naprawa obuwia, odzieży i parasoli; naprawa pojazdów; naprawa pomp; naprawa zamków; nitowanie; oczyszczanie dróg; odnawianie mebli; ostrzenie noży; piaskowanie; polerowanie pojazdów; prasowanie bielizny, prasowanie parowe odzieży; regeneracja maszyn zużytych lub częściowo zniszczonych; regeneracja silników zużytych lub częściowo zniszczonych; renowacja mebli; renowacja odzieży; renowacja powłok cynowych; rozbiórka budynków; smarowanie pojazdów; stacje obsługi samochodów; sztuczne zaśnieżanie; tapetowanie; tapicerowanie mebli; tynkowanie; układanie nawierzchni drogowych; wiercenie studni; wulkanizacja, naprawy opon; wynajem sprzętu budowlanego takiego jak spychacze, koparki, sprzęt do oczyszczania dróg, żurawie; informacja o powyższych usługach, **41** nauczanie, kształcenie, organizacja kongresów, konferencji, seminariów, sympozjów, zjazdów i szkoleń, warsztatów roboczych; usługi targów, wystaw związanych z ekologią i edukacją ekologiczną, w szczególności w zakresie odzysku i recyklingu odpadów, w tym odpadów opakowaniowych, za wyjątkiem wystaw i targów w celach handlowych lub reklamowych; edukacja ekologiczna i w zakresie odzysku i recyklingu odpadów, w szczególności odpadów opakowaniowych; chronometria na imprezach sportowych; usługi sportowe i kulturalne; fotoreportaż; usługi udzielania informacji o edukacji, o imprezach rozrywkowych, o rekreacji, o rozrywce, o możliwościach wypoczynku, o kasynach i grach hazardowych, o możliwościach odtwarzania i dostępnym źródłach kompozycji muzycznych; kursy korespondencyjne; lunaparki; mikro-wydawnictwa; montaż programów radiowych i telewizyjnych, montaż taśm wideo; nadawanie programów telewizyjnych i radiowych; nagrywanie, filmowanie na taśmach wideo; nocne kluby; obsługa gier w systemie on-line z sieci informatycznej; obsługa pól golfowych; obsługa on-line nieprzesyłalnych publikacji elektronicznych; organizowanie, programowanie i prowadzenie wyspecjalizowanych ćwiczeń typu „mama i dziecko”; obsługa sal kinowych; obsługa salonów gier; organizowanie, programowanie i prowadzenie wyspecjalizowanych ćwiczeń w zakresie samoobrony; obsługa urządzeń sportowych; organizacja wystaw związanych z kulturą lub edukacją; organizowanie balów; organizowanie, programowanie i prowadzenie wyspecjalizowanych ćwiczeń w siłowni z wykorzystaniem urządzeń aerobowych w tym zwłaszcza bieżni, maszyn eliptycznych, rowerów stacjonarnych poziomych i pionowych, stepperów, ergometrów i tym podobnych; organizowanie, programowanie i prowadzenie konwencjonalnych i wyspecjalizowanych ćwiczeń jogi takich zwłaszcza jak Ashtanga Yinyasa Yoga, Taniec Oddechu, Maysor; organizowanie konkursów edukacyjnych lub rozrywkowych; organizowanie konkursów piękności; organizowanie, programowanie i prowadzenie wyspecjalizowanych ćwiczeń spaceru w podciśnieniu systemem Vacu-Vell; organizowanie loterii, organizowanie spektakli; organizowanie, programowanie i prowadzenie wyspecjalizowanych ćwiczeń dla kobiet w ciąży; organizowanie, programowanie i prowadzenie wyspecjalizowanych ćwiczeń dla mężczyzn w podeszłym wieku typu slow mix; usługi impresariów; programowanie i prowadzenie wyspecjalizowanych ćwiczeń dla uprawiania squash-a, bowlingu i tenisa; prowadzenie ćwiczeń cyklingu trenerskiego; publikowanie tekstów innych niż teksty reklamowe; radiowe programy rozrywkowe; realizacja spektakli; rezerwowanie miejsc na spektakle; sporządzanie napisów dla kinematografii; sprawdziany pedagogiczne; studia filmowe; studia nagrań; szkoły z internetem; telewizyjne programy rozrywkowe; tłumaczenia, tłumaczenie języka migowego; tresura zwierząt; usługi artystów teatralnych; usługi instruktorów gimnastyki; usługi klubowe; usługi orkiestry; usługi reporterskie; usługi świadczone przez biblioteki objazdowe; usługi związane z klubami zdrowia w zakresie poprawiania kondycji; usługi związane z organizacją wypoczynku z wyjątkiem rezerwacji miejsc w hotelach i pensjonatach; usługi związane z organizowaniem i obsługą dyskotek; wykonywanie mikrofilmów; wynajmowanie kortów tenisowych; wynajmowanie odbiorników radiowych i telewizyjnych; wynajmowanie stadionów; wypożyczanie aparatów i sprzętu kinematograficznego; wypożyczanie aparatury oświetleniowej do dekoracji teatralnych lub do studiów telewizyjnych, wypożyczanie dekoracji do spektakli, wypożyczanie dekoracji teatralnych; wypożyczanie filmów dla kin; wypożyczanie kamer wideo, wypożyczanie kaset wideo; wypożyczanie książek, organi-

zowanie obozów sportowych i wakacyjnych w zakresie rozrywki z wyjątkiem rezerwacji miejsc w hotelach i pensjonatach, informacja o powyższych usługach, **42** usługi komputerowe a mianowicie wydzierżawianie czasu dostępu do komputerowych baz danych, udostępnianie stron internetowych i elektronicznych tablic ogłoszeniowych przedstawiających badania i odnośne materiały z dziedziny biznesu, finansów, wiadomości, pogody, sportu, rozrywki, podróży, zakupów, obliczeń i technik komputerowych, oprogramowania komputerowego, muzyki, teatru, filmu, hobby, edukacji wspomaganej komputerowo, wydarzeń z różnych dziedzin życia i różnorodnych informacji; usługi w zakresie komputerowego składania zamówień na dostawę różnego artykułów gospodarstwa domowego; usługi konsultacyjne w sprawach projektowania, badania i rozwijania systemów komputerowych, sieci komputerowych, sieci telekomunikacyjnych i systemów interkomunikacyjnych; usługi w dziedzinie uaktualniania oprogramowania komputerowego; programowanie komputerowe na rzecz osób trzecich, wynajem i wydzierżawianie komputerów, wynajem oprogramowania komputerowego; usługi w dziedzinie udostępniania oprogramowania komputerowego, które może być ładowane z globalnej sieci komputerowej, dotyczącego biznesu, komputerów, kultury, handlu elektronicznego oraz różnorodnych zagadnień; usługi na rzecz osób trzecich w dziedzinie projektowania i zamieszczania stron internetowych w sieciach komputerowych; usługi w zakresie udostępniania zintegrowanych baz danych z informacjami o firmach; wydzierżawianie lub udostępnianie dla osób trzecich czasu dostępu do komputerowych baz danych, stron internetowych dotyczących biznesu, komputerów, kultury, finansów, wiadomości, pogody, sportu, gier, muzyki, teatru, filmu, rozrywki, podróży, zakupów, hobby i innych zagadnień z różnych dziedzin życia poprzez globalnie połączoną sieć komputerową; usługowe wykonywanie rysunków technicznych i architektonicznych; usługi w zakresie analiz technicznych, testów i konsultacji w dziedzinie konstruowania i obsługi sieci komputerowych; projektowanie i rozwijanie na rzecz osób trzecich instalacji telekomunikacyjnych i sieci telekomunikacyjnych; usługi w dziedzinie dostarczania elektronicznych systemów bankowych, **43** agencje zakwaterowania, hotele, pensjonaty, bary szybkiej obsługi, snack-bary, domy opieki dla osób w podeszłym wieku, domy turystyczne; eksploatacja terenów kempingowych; kafeleterii, kawiarnie, motele; organizowanie obozów wakacyjnych w zakresie zapewnienia zakwaterowania ich uczestnikom; zakwaterowanie, pensjonaty; pensjonaty dla zwierząt; przygotowywanie dań, żywność i napoje na zamówienie oraz ich dostawa (katering); restauracje, restauracje samoobsługowe; rezerwacja miejsc w pensjonatach, rezerwacje hotelowe, rezerwacje kwatery, rezerwowanie noclegów; stołówki; tymczasowe zakwaterowanie; udostępnianie terenu i urządzeń kempingów; usługi barowe; usługi zaopatrzenia w żywność i napoje; wynajmowanie mieszkań na pobyt czasowy; wynajmowanie noclegów; wynajmowanie sal na posiedzenia; wypożyczanie konstrukcji przenośnych, wypożyczanie krzesel, stołów, bielizny stołowej i szklanej zastawy stołowej, wypożyczanie namiotów; żłobki dla dzieci; domy dla rekonwalescentów, domy starców; doradztwo przy wyborze menu; usługi kelnerskie; organizowanie przyjęć służbowych poza lokalami gastronomicznymi, sympozjów, konferencji, służbowych bankietów i innych imprez okolicznościowych w celach służbowych w zakresie obsługi gastronomii, **44** aromaterapia; banki krwi; chirurgia praktyka; nastawianie kręgosłupa kręgarstwo; chirurgia drzew; chirurgia plastyczna; dentystyka; doradztwo w dziedzinie projektowania ogrodów i ogrodnictwa; fizjoterapia, fizykoterapia; gimnastyka korekcyjna i rehabilitacyjna indywidualna, prowadzenie gimnastycznych ćwiczeń w odciążeniu, prowadzenie gimnastycznych ćwiczeń izometrycznych, prowadzenie gimnastycznych indywidualnych ćwiczeń kończyn; higiena i troska o urodę istot ludzkich lub zwierząt; hodowla zwierząt; hospicja; implantacja, wszczepianie włosów; konsultacje w zakresie ochrony zdrowia, medycyny, farmacji i homeopatii dostarczane w trybie on-line z komputerowej bazy danych lub przez Internet lub poprzez inne media; kinezyterapia; kliniki medyczne, lecznicze, poradnictwo farmakologiczne i homeopatyczne; prywatne kliniki; łaźnie publiczne, łaźnie tureckie; manicure; masaż; medyczna opieka pielęgniarska; niszczenie chwastów; ogrodnictwo, ogrodnictwo krajobrazowe; opieka zdrowotna; organizowanie, programowanie i prowadzenie wyspecjalizowanych ćwiczeń i zabiegów w saunie parowej, lub suchej, lub w saunie na podczerwień; organizowanie i prowadzenie seansów tańca towarzyskiego w celach rehabilitacyjnych i rekreacyjnych; zabiegi kompleksowej rehabilitacji pacjentów po złamaniach, operacjach kręgosłupa, stawów biodrowych i kolanowych, mastektomii, w schorzeniach reumatologicznych i neurologicznych, w stanach osteoporozy, w stanach depresji; organizowanie opieki nad zwierzętami i oporządzanie zwierząt; pielęgnacja trawników; pomoc medyczna, pomoc weterynaryjna; porady psychologiczne; poradnictwo lekarskie w zakresie medycyny sportowej i profilaktyki zdrowia;

porady w zakresie farmakologii; projektowanie ogrodów; rehabilitacja dla osób maltretowanych; rozsiewanie z powietrza lub powierzchni ziemi nawozów i innych preparatów chemicznych stosowanych w rolnictwie; sadownictwo; salony fryzjerskie, salony piękności; sanatoria; szkółki roślinne; szpitale, światłolecznictwo; tatuowanie; tępienie szkodników w rolnictwie, ogrodnictwie i leśnictwie; układanie kompozycji kwiatowych; usługi dla rolnictwa, ogrodnictwa i leśnictwa; usługi medyczne, usługi optyczne, usługi położnicze, usługi sztucznego zapłodnienia; inseminacja, usługi weterynaryjne; usługi doradcze i poradnictwo w dziedzinie metod, technologii i wyposażenia sprzętowego dla potrzeb pielęgnacji urody, ochrony zdrowia i profilaktyki zdrowotnej, rehabilitacji, usług paramedycznych i homeopatii; usługi rehabilitacji i lecznictwa niepublicznego; usługi masażu; usługi opieki pielęgniarstwa rehabilitacyjnej i odnowy biologicznej; usługi projektowania kameralnych terenów zielonych, ogrodów, działek rekreacyjnych i tym podobnych; usługi oftalmiczne; wypożyczanie instalacji sanitarnych; wypożyczanie sprzętu dla gospodarstw rolnych, **45** usługi informacyjne i konsultacje w zakresie ochrony i zapobiegania oszustwom; agencje adopcyjne; agencje detektywistyczne; agencje matrymonialne; agencje ochrony nocnej; agencje pośrednictwa w zawieraniu znajomości; doradztwo w sprawach bezpieczeństwa; kremacja; monitoring systemów bezpieczeństwa i antywłamaniowych; nadzór nocny; otwieranie zamków; pogrzeby; poszukiwanie zaginionych osób.

(111) **255035** (220) 2009 03 06 (210) 352998  
 (151) 2013 03 18 (441) 2009 06 08  
 (732) NATIVE CHEMICALS Spółka z ograniczoną odpowiedzialnością, Warszawa, PL.  
 (540)

**NATIVE CHEMICALS**

Kolor znaku: czarny, czerwony, biały

(531) 1.3.2, 27.5.1, 29.1.13

(510), (511) **01** materiały syntetyczne do absorpcji oleju, aceton, żywice akrylowe w stanie surowym, aktywatory chemiczne do kauczuku, roztwory zapobiegające tworzeniu się piany w akumulatorach, płyny do odsiarczania akumulatorów elektrycznych, preparaty antystatyczne inne niż do użytku domowego, preparaty chemiczne do barwienia emalii i szkła, sole do barwienia metali, preparaty chemiczne do wytwarzania barwników, środki chemiczne do ożywiania kolorów barwników do celów przemysłowych, dodatki detergentowe do benzyny, spoiwa do betonu, środki chemiczne do napowietrzania betonu, środki do konserwacji beton z wyjątkiem farb i olejów, preparaty do konserwacji cegieł z wyjątkiem farb i olejów, estry celulozy do celów przemysłowych, etery celulozy do celów przemysłowych, octan celulozy w stanie surowym, pochodne chemiczne celulozy, cement, preparaty do konserwacji cementu z wyjątkiem farb i olejów, preparaty do nadawania nieprzepuszczalności cementu z wyjątkiem farb, cement do naprawy sztucznych przedmiotów, odczynniki chemiczne inne niż do celów medycznych lub weterynaryjnych, substancje chemiczne ułatwiające wytwarzanie stopów metali, środki chemiczne dla przemysłu, środki chemiczne dla rolnictwa z wyjątkiem fungicydów, herbicydów, insektycydów oraz środków przeciw pasożytom, kwas cytrynowy do celów przemysłowych, środki chemiczne do czyszczenia kominów, preparaty do konserwacji dachówek z wyjątkiem farb i olejów, dodatki detergentowe do benzyny, detergenty używane w procesach produkcyjnych, dodatki chemiczne do łożnych płuczek wiertniczych, dodatki chemiczne do paliw silnikowych, dyspersja tworzyw sztucznych, preparaty chemiczne do matowienia emalii, preparaty chemiczne do wytwarzania emalii z wyjątkiem pigmentów, produkty do matowienia emalii, żywice emulgatory epoksydowe w stanie surowym, preparaty chemiczne i materiały do filtracji, flokulanty, preparaty ułatwiające wyjmowanie z formy, garbniki, preparaty garbujące, gliceryna do celów przemysłowych, preparaty chemiczne do czyszczenia grzejniki, guma arabska, środki chemiczne do impregnacji materiałów tekstylnych, środki chemiczne do impregnacji skóry, preparaty do usuwania kamienia kotłowego, preparaty do usuwania kamienia kotłowego inne niż w gospodarstwie domowym, preparaty zapobiegające tworzeniu się kamienia kotłowego, katalizatory chemiczne, preparaty do konserwacji kauczuku, roztwory kauczukowe, apretura klejowa, kleje-materiały klejące do celów przemysłowych, kleje do afiszów, kleje do bandaży chirurgicznych, kleje do celów przemysłowych, kleje do obuwia,

kleje do płytek ściennych, kleje do tapet, kleje inne niż do papieru lub do użytku domowego, klejenie, preparaty do gruntowania, środki do konserwacji dachówek z wyjątkiem farb i olejów, preparaty do konserwacji murów z wyjątkiem farb i olejów, chemiczne preparaty do konserwowania artykułów spożywczych, kwiat siarczany do celów chemicznych, rozpuszczalniki do lakierów, preparaty do lutowania, topniki do lutowania, preparaty konserwujące stosowane w murarstwie z wyłączeniem farb i olejów, preparaty wodoszczelne stosowane w murarstwie z wyjątkiem farb, mydła metaliczne do celów przemysłowych, środki do usuwania nafty, cement do naprawa sztucznych przedmiotów, preparaty które nadają nieprzepuszczalność cementu z wyjątkiem farb, preparaty które nadają nieprzepuszczalność materiałów tekstylnych, preparaty chemiczne które nadają nieprzepuszczalność skór, preparaty do oczyszczania oleju, odbarwiacze do celów przemysłowych, odczynniki chemiczne inne niż do celów medycznych lub weterynaryjnych, preparaty do odklejania, środki do odklejania, środki chemiczne do rozpuszczania skrobi, preparaty do odtłuszczania stosowane w procesach produkcyjnych, preparaty do ochrony przed ogniem, środki do usuwania oleju, środki zapobiegające kondensacji pary, preparaty chemiczne do zapobiegania powstawaniu plam na tkaninach, plastyfikatory, dodatki chemiczne do płuczek wiertniczych, kleje do płytek ceramicznych, pochłaniacze jako substancje aktywne, preparaty ognioodporne, rozpuszczalniki do lakierów, roztwory kauczukowe, saletra, silikony, środki do wyprawiania skóry, kleje do skóry, mastyksy do skóry, preparaty do garbowania skóry, preparaty do wyprawiania skóry, środki chemiczne do impregnowania skóry, środki chemiczne do nadawania nieprzepuszczalności skóry, środki chemiczne do renowacji skóry, klej ze skrobi do celów innych niż papiernicze i domowe, środki chemiczne do rozpuszczania skrobi jako środki odklejające, skrobia do celów przemysłowych, słabo zakwaszona woda do ładowania akumulatorów, sole jako preparaty chemiczne, sole do barwienia metali, sole do celów przemysłowych, spoiwa do betonu, substancje zapobiegające zamarzaniu, substancje żrące do celów przemysłowych, krzemiany jako szkło wodne, tworzywa sztuczne w stanie surowym, dyspersja tworzyw sztucznych, dodatki chemiczne do środków grzybobójczych, dodatki chemiczne do środków owadobójczych, kleje do tapet papierowych, preparaty chemiczne do impregnowania materiałów tekstylnych, preparaty chemiczne do nadawania nieprzepuszczalności tekstyliów, preparaty chemiczne do ożywiania kolorów tekstyliów, tiosiarczany, środki chemiczne zapobiegające tworzeniu się plam na tkaninach, tłuszcze jako kwasy, preparaty do oczyszczania tłuszczu, toluen, topniki do lutowania, preparaty zapobiegające tworzeniu się osadów, dyspersja tworzyw sztucznych, tworzywa sztuczne w stanie surowym, preparaty chemiczne do uzdatniania wody, preparaty chemiczne do użyźniania gleby, dodatki chemiczne do płuczek dla wiertnictwa, środki zabezpieczające przed wilgocią w murach z wyjątkiem farb, preparaty do uzdatniania wody, preparaty do zmiękczenia wody, preparaty do wulkanizacji, preparaty do wybielania i środki odbarwiające do celów przemysłowych, preparaty do wyprawiania skór, środki do zmiękczenia do celów przemysłowych, środki do zmiękczenia wody, preparaty do zwilżania dla farbiarstwa, preparaty do zwilżania dla przemysłu włókienniczego, żywice syntetyczne w stanie surowym, żywice sztuczne w stanie surowym, **02** środki antykorozyjne, lakier asfaltowy, farby do azbestu, farby bakteriobójcze, tusz do barwienia skór, barwniki do likierów, barwniki do skór, bejce, bejce do drewna, bejce do skór, biel cynkowa jako pigment, biele jako barwniki lub farby, lakier bitumiczny, zaprawa cementowa jako kit, farby do ceramiki, biel cynkowa jako pigment, czernidla jako barwniki lub farby, barwniki do drewna, bejce do drewna, oleje do konserwacji drewna, podkłady do drewna do malowania, preparaty do konserwacji drewna, tusze drukarskie, emalie jako lakiery, emalie do malowania, rozcieńczalniki do farby, spoiwa do farby, farby bakteriobójcze, farby ognioodporne, farby przeciw zanieczyszczeniom, farby wodne klejowe lub kazeinowe, gumożywice, kalafonia, balsam kanadyjski, kit olejowy, kit szklarski, koloranty, powłoki do krycia smołą, lakier asfaltowy, rozcieńczalniki do lakieru, lakiery, barwniki do lakierów, mastyksy jako żywica naturalna, metale w proszku dla malarzy dekoratorów, drukarzy i artystów, mieszanki drukarskie jako tusz, minia, farby ognioodporne, oleje do konserwacji drewna, oleje przeciwrdzewne, preparaty do zdejmowania papierowych tapet, pigmenty, powłoki do farb, powłoki do krycia dachów, powłoki zabezpieczające podwozie pojazdów, powłoki zabezpieczające przed korozją podwozie pojazdów, preparaty zabezpieczające do metali, metal w proszku dla malarzy, dekora-

torów, drukarzy i artystów, oleje przeciwrdzewne, smary przeciwrdzewne, preparaty zabezpieczające przed rdzą, rozcieńczalniki do farb, rozcieńczalniki do lakierów, roztwór wapna gaszonego w wodzie, impregnaty do skóry, tusz do skóry, smary przeciwrdzewne, spoiwa do farb, sykatywy jako środki wysuszające do farb, kit szklarski, terpentyna jako rozcieńczalniki do farb, tusze do barwienia skór, tusze drukarskie, utrwalacze jako lakiery, wapno gaszone jako roztwór wodny, zagęszczacze do barwników, zagęszczacze do farb, zaprawa cementowa, kit, żywice naturalne w stanie surowym, **04** środki antypoślizgowe do pasów, benzyna, brykiety drewna, brykiety materiałów palnych, brykiety węgla, denaturat, eter naftowy, oleje do farby, oleje do konserwacji murów, środki do konserwacji skóry, ksylen, nafta, oleje do natłuszczenia, oleje do konserwacji skór, oleje do smarowania, oleje ułatwiające wyjmowanie z formy, parafina, przeciwpoślizgowe preparaty do pasów, podpałki, środki do konserwacji skóry, oleje ułatwiające wyjmowanie z formy, **05** estry celuloza do celów farmaceutycznych, **17** farby izolacyjne, zaprawy izolacyjne, lakier izolacyjny, kauczuk syntetyczny, kit, lateks jako guma, żywice syntetyczne, sztuczne żywice jako półprodukty, zaprawy izolacyjne, żywice sztuczne, **19** beton, betonowe elementy budowlane, budowlane materiały niemetalowe, cement, płyty cementowe, powłoki cementowe ognioodporne, słupy cementowe, materiały wiążące do naprawy drogi, nawierzchnie drogowe odbłaskowe, gips, materiały wiążące do produkcji kamienia, krzemionka, cement magnezjowy, glina ogniotrwała, materiały ogniotrwałe, ogniotrwałe powłoki cementowe, piasek z wyjątkiem formierskiego, cement do budowy pieców, ścienne okładziny niemetalowe dla budownictwa, materiały wiążące do produkcji brykietów, zaczyn cementowy, zaprawy budowlane.

(111) **255036** (220) 2009 04 22 (210) 354955  
 (151) 2013 01 31 (441) 2009 08 03  
 (732) Krakowskie Zakłady Napraw Maszyn Budowlanych ZREMB Spółka z ograniczoną odpowiedzialnością, Kraków, PL.  
 (540)



(531) 27.5.1  
 (510), (511) **36** wynajmowanie pomieszczeń biurowych i przemysłowych, **37** konserwacja i naprawy maszyn, naprawy sprzętu budowlanego, naprawy pojazdów, regeneracja silników, regeneracja maszyn, regeneracja sprzętu budowlanego; wynajem maszyn i sprzętu budowlanego.

(111) **255037** (220) 2009 04 30 (210) 355325  
 (151) 2013 02 08 (441) 2009 08 03  
 (732) PLAY BRAND MANAGEMENT LIMITED, Limassol, CY.  
 (540) PLAY MIXUJE  
 (510), (511) **35** usługi w zakresie reklamy, usługi wynajmowania przestrzeni reklamowej; reklama radiowa, telewizyjna, internetowa, prasowa; usługi kreowania wizerunku; wynajem nośników reklamowych, **38** usługi w zakresie łączności, łączność za pomocą telefonii komórkowej, usługi poczty głosowej, usługi ogłoszeń elektronicznych, usługi udostępniania internetowego forum dyskusyjnego; usługi udostępniania połączenia ze światową siecią komputerową.

(111) **255038** (220) 2009 04 30 (210) 355327  
 (151) 2013 02 08 (441) 2009 08 03  
 (732) PLAY BRAND MANAGEMENT LIMITED, Limassol, CY.  
 (540) PLAY MIXTER  
 (510), (511) **35** usługi w zakresie reklamy, usługi wynajmowania przestrzeni reklamowej; reklama radiowa, telewizyjna, internetowa, prasowa; usługi kreowania wizerunku; wynajem nośników reklamowych, **38** usługi w zakresie łączności, łączność za pomocą telefonii komórkowej, usługi poczty głosowej, usługi ogłoszeń elektronicznych, usługi udostępniania internetowego forum dyskusyjnego; usługi udostępniania połączenia ze światową siecią komputerową.

(111) **255039** (220) 2009 04 30 (210) 355329  
 (151) 2013 02 08 (441) 2009 08 03  
 (732) PLAY BRAND MANAGEMENT LIMITED, Limassol, CY.

(540) PLAY MIXZER  
 (510), (511) **35** usługi w zakresie reklamy, usługi wynajmowania przestrzeni reklamowej; reklama radiowa, telewizyjna, internetowa, prasowa; usługi kreowania wizerunku; wynajem nośników reklamowych, **38** usługi w zakresie łączności, łączność za pomocą telefonii komórkowej, usługi poczty głosowej, usługi ogłoszeń elektronicznych, usługi udostępniania internetowego forum dyskusyjnego; usługi udostępniania połączenia ze światową siecią komputerową.

(111) **255040** (220) 2009 04 30 (210) 355331  
 (151) 2013 02 08 (441) 2009 08 03  
 (732) PLAY BRAND MANAGEMENT LIMITED, Limassol, CY.  
 (540) PLAY MIXUJ

(510), (511) **35** usługi w zakresie reklamy, usługi wynajmowania przestrzeni reklamowej; reklama radiowa, telewizyjna, internetowa, prasowa; usługi kreowania wizerunku; wynajem nośników reklamowych, **38** usługi w zakresie łączności, łączność za pomocą telefonii komórkowej, usługi poczty głosowej, usługi ogłoszeń elektronicznych, usługi udostępniania internetowego forum dyskusyjnego; usługi udostępniania połączenia ze światową siecią komputerową.

(111) **255041** (220) 2011 09 19 (210) 390411  
 (151) 2013 04 11 (441) 2012 01 02  
 (732) AKROSTAL SPÓŁKA Z OGRANICZONĄ ODPOWIEDZIALNOŚCIĄ, Poznań, PL.

(540) AKROSTAL  
 (510), (511) **06** stalowe arkusze blach, drut ze stali, liny stalowe, taśmy stalowe, stal lub surówka, stal obręczowa, stal surowa lub półprzetworzona, stal lana (staliwo), **40** usługi w zakresie frezowania i szlifowania.

(111) **255042** (220) 2012 02 15 (210) 396748  
 (151) 2013 04 08 (441) 2012 05 21  
 (732) GAŁKA JOANNA DETAILER.PL, Węgrzce, PL.  
 (540) DETAILER

(510), (511) **03** kosmetyki samochodowe, środki do mycia i pielęgnacji pojazdów, w tym środki do mycia szyb, karoserii, podwozia samochodów, szampony samochodowe, preparaty do mycia, konserwacji, czyszczenia i nabłyszczania wnętrza pojazdów, tapicerki, podsufitki i deski rozdzielczej pojazdu, płyny do spryskiwaczy szyb samochodowych, zapachy samochodowe, mieszaniny środków zawierające woski naturalne dla konserwacji i zabezpieczania powierzchni części samochodowych, mleczka silikonowe, pasty ściernie do usuwania rys i zadrapań; pasty do nabłyszczania karoserii; preparaty do konserwacji i nabłyszczania felg i opon pojazdów, **35** usługi w zakresie reklamy, promocji, przekazywania informacji handlowej, prezentowania, zgrupowania towarów pozwalające nabywcy wygodnie je wybierać i kupować w punktach sprzedaży detalicznej i hurtowej z produktami chemicznymi przeznaczonymi dla przemysłu, płynami odmrażającymi do szyb i zamków samochodowych, środkami do polerowania, szorowania i ścierania, preparatami do lakieru i pastami do nabłyszczania karoserii, kosmetykami i środkami pielęgnacji karoserii i wnętrza pojazdów; rozpowszechnianie materiałów reklamowych, organizowanie wystaw handlowych i reklamowych; prezentowanie, informowanie o środkach pielęgnacyjnych dla samochodów i oferowanie tychże w Internecie, **37** usługi czyszczenia pojazdów, mycia pojazdów, zabezpieczania przed korozją, kosmetyka samochodów, usługi renowacji wszystkich części pojazdów, informowanie o usługach czyszczenia i kosmetyki pojazdów w Internecie.

(111) **255043** (220) 2012 04 20 (210) 399613  
 (151) 2013 03 15 (441) 2012 07 30  
 (732) ZAKŁAD ENERGETYCZNY TORUŃ-ENERGOHANDEL SPÓŁKA Z OGRANICZONĄ ODPOWIEDZIALNOŚCIĄ, Toruń, PL.

(540) ENERGOHANDEL  
 (510), (511) **09** amperomierze, baterie i urządzenia do ładowania baterii, baterie do latarek kieszonekowych, baterie do oświetlenia, baterie elektryczne, bezpieczniki elektryczne, przewody elektryczne, kable telefoniczne, przyciski do dzwonek, elektryczne dzwoneki do drzwi, transformatory elektryczne, złącza elektryczne, gniazdko, wtyczki i kontakty elektryczne, materiały (druty i kable) do kładzenia instalacji elektrycznej, kable elektryczne, tuleje złączowe do kabli



elektrycznych, liczniki, zaciski do przewodów elektrycznych, przyciski do dzwonek, elektryczne skrzynki przyłączowe, elektryczne tablice rozdzielcze, wtyczki, **11** grzejniki elektryczne, klosze do lamp, lampy elektryczne, oprawki do lamp elektrycznych, lampy luminescencyjne rurowe do oświetlania, lampy uliczne, lampy ultrafioletowe do celów innych niż lecznicze, rurowe lampy wyładowcze elektryczne do oświetlenia, latarki, latarki kieszonek, latarnie oświetleniowe, lampy oświetleniowe, oświetlenie sufitowe, elektryczne żarówki do lamp, żarówki elektryczne.

(111) **255044** (220) 2012 04 20 (210) 399614  
 (151) 2013 03 15 (441) 2012 07 30  
 (732) ZAKŁAD ENERGETYCZNY TORUŃ-ENERGOHANDEL SPÓŁKA Z OGRANICZONĄ ODPOWIEDZIALNOŚCIĄ, Toruń, PL.  
 (540)



Kolor znaku: zielony, czerwony, żółty  
 (531) 26.4.2, 27.5.1, 29.1.13

(510), (511) **09** amperomierze, baterie i urządzenia do ładowania baterii, baterie do latarek kieszonek, baterie do oświetlania, baterie elektryczne, bezpieczniki elektryczne, przewody elektryczne, kable telefoniczne, przyciski do dzwonek, elektryczne dzwonki do drzwi, transformatory elektryczne, złącza elektryczne, gniazdka, wtyczki i kontakty elektryczne, materiały (druty i kable) do kładzenia instalacji elektrycznej, kable elektryczne, tuleje złączowe do kabli elektrycznych, liczniki, zaciski do przewodów elektrycznych, przyciski do dzwonek, elektryczne skrzynki przyłączowe, elektryczne tablice rozdzielcze, wtyczki, **11** grzejniki elektryczne, klosze do lamp, lampy elektryczne, oprawki do lamp elektrycznych, lampy luminescencyjne rurowe do oświetlania, lampy uliczne, lampy ultrafioletowe do celów innych niż lecznicze, rurowe lampy wyładowcze elektryczne do oświetlenia, latarki, latarki kieszonek, latarnie oświetleniowe, lampy oświetleniowe, oświetlenie sufitowe, elektryczne żarówki do lamp, żarówki elektryczne.

(111) **255045** (220) 2009 04 30 (210) 355332  
 (151) 2013 02 08 (441) 2009 08 03  
 (732) PLAY BRAND MANAGEMENT LIMITED, Limassol, CY.  
 (540) PLAY MIXERY  
 (510), (511) **35** usługi w zakresie reklamy, usługi wynajmowania przestrzeni reklamowej, reklama radiowa, telewizyjna, internetowa, prasowa; usługi kreowania wizerunku; wynajem nośników reklamowych, **38** usługi w zakresie łączności, łączność za pomocą telefonii komórkowej, usługi poczty głosowej, usługi ogłoszeń elektronicznych, usługi udostępniania internetowego forum dyskusyjnego; usługi udostępniania połączenia ze światową siecią komputerową.

(111) **255046** (220) 2009 08 31 (210) 360082  
 (151) 2013 02 20 (441) 2009 12 07  
 (732) SKORPION Grzegorz Dylawski, Gdańsk, PL.  
 (540) METALICA  
 (510), (511) **06** metalowe: kosze, kasetki, kasy pancerne, sejfy, stojaki do rowerów.

(111) **255047** (220) 2009 10 30 (210) 362282  
 (151) 2013 03 08 (441) 2010 02 01  
 (732) Kornelia Warda-Poniecka, Wola Gołkowska, PL.  
 (540)



Kolor znaku: zielony, biały  
 (531) 27.5.1, 29.1.12

(510), (511) **35** sprzedaż dla osób trzecich artykułów spożywczych, ze szczególnym uwzględnieniem: dietetycznych artykułów spożywczych, artykułów spożywczych o obniżonej zawartości tłuszczu, cukru lub węglowodanów lub zmodyfikowanych w inny sposób dostosowujący produkty do potrzeb osób przestrzegających specjalnych diet (np. wysokobiałkowej, bezglutenowej, bezlaktozowej, niskocukrowej), dań gotowych przygotowanych z uwzględnieniem szczególnych wymagań dietetycznych; suplementów diety ukierunkowanych na obniżenie wagi lub rozbudowanie masy mięśniowej.

(111) **255048** (220) 2009 11 27 (210) 363448  
 (151) 2013 03 08 (441) 2010 03 01  
 (732) CALDENA Spółka z ograniczoną odpowiedzialnością, Wąbrzeźno, PL.  
 (540) KALDENA

(510), (511) **01** nawozy, **04** brykiet materiałów palnych, brykiet opałowy ze słomy, **05** środki ochrony roślin, **07** maszyny i narzędzia rolnicze oraz części zamienne do nich, **08** maszyny i narzędzia rolnicze ręcznie sterowane, **12** traktory, ciągniki oraz części zamienne do nich, **16** obrazy malarskie oprawione i nieoprawione, książki, broszury, gazety, czasopisma, reklamówki z papieru lub tworzyw sztucznych, plakaty, foldery, kalendarze, przewodniki, **21** ceramika artystyczna, ceramika dla gospodarstw domowych, **31** nasiona, sadzonki, **35** agencje reklamowe, reklama, rozpowszechnianie materiałów reklamowych, zarządzanie profesjonalne działalnością artystyczną, usługi sprzedaży hurtowej i detalicznej następujących towarów: nawozy, materiały opałowe, środki ochrony roślin, maszyny i narzędzia rolnicze oraz części zamienne do nich, traktory, ciągniki oraz części zamienne do nich, obrazy malarskie, książki, gazety, czasopisma, artykuły papierniczne, kalendarze, przewodniki, ceramika, nasiona, sadzonki, prowadzenie sklepów internetowych oferujących następujące towary: nawozy, materiały opałowe, środki ochrony roślin, maszyny i narzędzia rolnicze oraz części zamienne do nich, traktory, ciągniki oraz części zamienne do nich, obrazy malarskie, książki, gazety, czasopisma, artykuły papierniczne, kalendarze, przewodniki, ceramika, nasiona, sadzonki, **36** agencje nieruchomości, administrowanie nieruchomościami, agencje pośrednictwa w handlu nieruchomościami, dzierżawa nieruchomości, wycena nieruchomości, **39** usługi transportowe-transport towarów, dystrybucja energii elektrycznej, **40** wytwarzanie energii elektrycznej, **44** usługi rolnicze-prace polowe na zlecenie.

(111) **255049** (220) 2010 05 13 (210) 370262  
 (151) 2013 03 06 (441) 2010 08 16  
 (732) Lexperts Spółka z ograniczoną odpowiedzialnością, Warszawa, PL.  
 (540)



Kolor znaku: biały, fioletowy, granatowy  
 (531) 26.4.2, 26.4.9, 27.5.1, 29.1.13

(510), (511) **35** reklama; zarządzanie w działalności handlowej; administrowanie działalności handlowej; prace biurowe, **45** usługi prywatne i społeczne usługi świadczone przez osoby trzecie w celu zaspokojenia potrzeb poszczególnych osób; usługi w zakresie zapewnienia bezpieczeństwa i ochrony osób i mienia.

(111) **255050** (220) 2010 06 21 (210) 371798  
 (151) 2013 02 01 (441) 2010 09 27  
 (732) Dolnośląskie Centrum Informatyki Spółka z ograniczoną odpowiedzialnością, Wrocław, PL.  
 (540)



Kolor znaku: niebieski  
 (531) 27.5.1, 27.5.17, 29.1.4

(510), (511) **09** lasery do celów sterowania procesami przemysłowymi systemami nadzoru i rozliczeń, urządzenia telefoniczne, **35** two-

zenie i prowadzenie komputerowych baz danych, pozyskiwanie danych do komputerowych baz danych, systematyzacja i sortowanie danych w bazach komputerowych, komputerowe zarządzanie plikami, zarządzanie zbiorami informatycznymi, wyszukiwanie informacji w plikach komputerowych dla osób trzecich, obróbka tekstów, doradztwo handlowe, promocja sprzedaży dla osób trzecich, handlowe informacje i porady udzielane konsumentom w zakresie oprogramowania komputerowego, **38** udostępnianie Internetu dla forum dyskusyjnego, łączność poprzez terminale internetowe, przesyłanie informacji tekstowej i obrazowej za pomocą komputera, **42** inżynieria techniczna, kontrola jakości, konwersja danych lub dokumentów na formę elektroniczną, wyszukiwarki internetowe.

(111) **255051** (220) 2010 06 22 (210) 371807  
(151) 2013 02 01 (441) 2010 09 27

(732) Zakład Produkcji Elementów Budowlanych i Kruszywa, A. Męczkowski Spółka Jawna, Kaimy, PL.

(540) natrix

(510), (511) **37** usługi z zakresu budownictwa: ogólnego, przemysłowego, rozbiórka budynków, układanie nawierzchni drogowych, wynajem sprzętu budowlanego, **42** architektura, badania techniczne z zakresu budownictwa ogólnego, doradztwo budowlane, ekspertyzy inżynierskie, planowanie urbanistyczne, projektowanie budynków, opracowywanie projektów technicznych, stylizacja z zakresu budownictwa.

(111) **255052** (220) 2010 10 15 (210) 376540  
(151) 2012 05 21 (441) 2011 01 17

(732) AGORA Spółka Akcyjna, Warszawa, PL.

(540) Zrób to w Warszawie

(510), (511) **16** gazety; czasopisma; dzienniki; magazyny; komiksy; albumy; almanachy; książki; podręczniki; biuletyny; mapy; druki; publikacje drukowane; karty muzyczne; foldery; prospekty; wydawnictwa muzyczne; afisze; plakaty; fotografie; katalogi; nalepki, naklejki; artykuły piśmienne; kalendarze, **35** usługi reklamowe w zakresie reklamy prasowej, radiowej, telewizyjnej i internetowej oraz z zastosowaniem plakatów i ulotek oraz elektronicznych, magnetycznych i optycznych nośników informacji; prowadzenie kompleksowych kampanii reklamowych; doradztwo w zakresie reklamy, obejmujące: ocenę skuteczności dotychczasowej formy reklamy oraz kierunku zwiększenia skuteczności reklamy, optymalizację skuteczności w odniesieniu do poniesionych nakładów na reklamę, sporządzanie ekspertyz oraz opinii w sprawie strategii reklamy, z uwzględnieniem przewidywanych kierunków rozwoju branży reklamowej; wynajem czasu antenowego; tworzenie, wydawanie i dystrybucja materiałów promocyjno-reklamowych, także katalogów oraz różnorodnych gadżetów reklamowych (w tym koszulki, kubki); usługi w zakresie badania rynku, badania opinii publicznej, badań marketingowych; organizowanie i obsługa-handlowych lub reklamowych-pokazów mody, wystaw, giełd i targów; organizowanie gier, konkursów i loterii oraz imprez rozrywkowych-o podłożu reklamowym-z zastosowaniem reklamy prasowej, radiowej, telewizyjnej i internetowej oraz z wykorzystaniem elektronicznych, magnetycznych i optycznych nośników informacji; usługi doradztwa w zakresie prowadzenia działalności gospodarczej i zarządzania, a w tym w branży radio-telewizyjnej (w dziedzinie programów, promocji, sprzedaży i technologii); zgrupowanie na rzecz osób trzecich różnych towarów pozwalające nabywcy wygodnie je oglądać i kupować w małych sklepach następujących branż: ogólnospożywcze, tytoniowa, alkoholowa, papiernicza, zabawkarska, elektroniczna, artykuły gospodarstwa domowego, odzieżowa (również obuwie i nakrycia głowy), jubilerska, oraz w księgarni, w aptece, w sklepie z upominkami oraz z różnorodnymi gadżetami, tj. w tzw. sklepie „śmieszne rzeczy”, w sexshopie, w salonie mody, w dużym sklepie wielobranżowym lub w supermarkecie (hipermarkecie); zgrupowanie na rzecz osób trzecich różnych towarów, za pośrednictwem systemu telezakupów, pozwalające nabywcy wygodnie je oglądać i kupować, przy wykorzystaniu środków telekomunikacji; zgrupowanie na rzecz osób trzecich różnych towarów pozwalające nabywcy wygodnie oglądać i kupować te towary na stronie internetowej dotyczącej sprzedaży różnorodnych artykułów; zgrupowanie na rzecz osób trzecich ofert różnych usług pozwalające potencjalnemu odbiorcy wygodnie zapoznawać się z tą ofertą oraz kupować te usługi na stronie internetowej dotyczącej ofert różnorodnych usług; usługi rachunkowo-księgowe; prenumerata

gazet dla osób trzecich, **38** agencje informacyjne i agencje prasowe; rozpowszechnianie programów (audycji) radiowych; udostępnianie połączeń telekomunikacyjnych z globalną siecią komputerową, umożliwianie dostępu do globalnej sieci komputerowej dla użytkowników (ISP), przesyłanie informacji tekstowej i obrazowej, zwłaszcza nagrań fonograficznych i nagrań video, przy pomocy sieci komputerowej; poczta elektroniczna; przesyłanie informacji zapisanej na płytach DVD, CD, VCD oraz kasetach video; przesyłanie informacji sms-em; przesyłanie informacji, z zastosowaniem-do nadawania i/lub odbioru informacji-urządzeń mobilnych (telefonów iii generacji, laptopów, pagerów, itp.); udostępnianie internetowego forum dyskusyjnego, **41** montaż programów radiowych i telewizyjnych; produkcja programów radiowych i telewizyjnych; produkcja filmów i nagrań wideo; produkcja reklam radiowych i telewizyjnych; wydawanie nagrań dźwiękowych; organizowanie i realizacja spektakli, widowisk; organizowanie imprez rozrywkowych, rekreacyjnych, sportowych; organizowanie wystaw kulturalnych i edukacyjnych; organizowanie konkursów edukacyjnych lub rozrywkowych; organizowanie plebiscytów; usługi związane z nauczaniem, rozrywkami i rekreacją; prowadzenie klubów i kółek zainteresowań; organizowanie i prowadzenie obozów sportowych i wakacyjnych; organizowanie zawodów sportowych; organizowanie bal; organizowanie i prowadzenie: kongresów i konferencji, zjazdów, seminariów i sympozjów, szkoleń; publikacje elektroniczne on-line książek i periodyków; usługi reporterskie; publikowanie tekstów innych niż teksty reklamowe; organizowanie loterii; usługi związane z grami losowymi i zakładami wzajemnymi; usługi reporterskie, **42** tworzenie programów komputerowych; usługi komputerowe w zakresie zarządzania sieciami komputerowymi; odpłatne udostępnianie serwisów informacyjnych lub baz danych; usługi projektowania i utrzymywania portalu internetowego, usługi w zakresie tworzenia i utrzymywania stron i witryn internetowych dla osób trzecich; udostępnianie baz online via portal, udostępnianie komputerowych baz danych; projektowanie materiałów promocyjno-reklamowych, także katalogów oraz różnorodnych gadżetów reklamowych, **45** usługi w zakresie ochrony własności intelektualnej; zarządzanie prawami autorskimi; licencjonowanie własności intelektualnej.

(111) **255053** (220) 2010 10 20 (210) 376718  
(151) 2013 02 18 (441) 2011 01 31

(732) Brandhouse Żywiec Sprzedaż i Dystrybucja

Spółka z ograniczoną odpowiedzialnością spółka komandytowa, Żywiec, PL.

(540) ŻYWIEC MĘSKIE GRANIE

(510), (511) **16** materiały reklamowe i promocyjne z papieru lub z tektury lub w formie materiałów piśmiennych, publikacje o treści reklamowej i promocyjnej, reklamowe materiały drukowane, plakaty, **20** billboardy reklamowe z winylu, **21** wyroby szklane, porcelanowe i ceramiczne nie ujęte w innych klasach, **25** odzież, nakrycia głowy, włączając daszki przeciwsłoneczne, **32** piwo, **35** organizowanie imprez w celach promocyjnych i handlowych, informacja o imprezach promocyjnych i handlowych, **41** organizowanie imprez rozrywkowych w formie konkursów, zawodów i festynów, imprezy sportowe i kulturalne, informacja o w/w imprezach.

(111) **255054** (220) 2010 10 30 (210) 377254  
(151) 2013 03 22 (441) 2011 01 31

(732) PREFABET-Ostawa Dąbrowa Spółka Akcyjna, Ostawa Dąbrowa, PL.

(540)



Kolor znaku: zielony, niebieski

(531) 5.3.11, 5.3.13, 5.3.14, 27.5.1, 29.1.12

(510), (511) **19** płytki niemetalowe dla budownictwa, nadproża niemetalowe, bloczki niemetalowe dla budownictwa, beton.

(111) **255055** (220) 2010 11 02 (210) 377307  
(151) 2012 02 03 (441) 2011 02 14

(732) „BEERA” PPHU Agata Rębowska, Łódź, PL.

(540)



(531) 3.1.14, 27.5.1  
(510), (511) **25** odzież.

(111) **255056** (220) 2010 11 18 (210) 377841  
(151) 2013 04 03 (441) 2011 02 28  
(732) FIRMA HANDLOWO-USŁUGOWA CERTEX PAWEŁ  
ŚWIĘTALSKI, Kraków, PL.  
(540)



Kolor znaku: fioletowy, szary

(531) 1.1.5, 27.5.1, 29.1.12  
(510), (511) **43** usługi zaopatrzenia w żywność i napoje; tymczasowe zakwaterowanie.

(111) **255057** (220) 2010 11 22 (210) 377961  
(151) 2013 02 05 (441) 2011 02 28  
(732) PAGACZ-PARZYJAGŁA KAMILA, Biała Rządowa, PL.  
(540)



Kolor znaku: żółty, brązowy, zielony, czerwony, biały  
(531) 5.7.13, 5.7.15, 5.7.16, 26.4.1, 26.4.9, 26.4.16, 27.5.1, 29.1.15  
(510), (511) **31** świeże owoce i warzywa, drzewa i krzewy owocowe.

(111) **255058** (220) 2011 02 21 (210) 381588  
(151) 2012 08 21 (441) 2011 06 06  
(732) TOWARZYSTWO PRZYJACIÓŁ ETNOGRAFII, Warszawa, PL.  
(540)

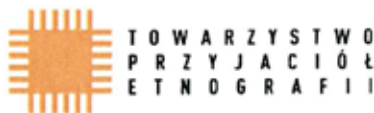

Kolor znaku: pomarańczowy, czarny  
(531) 26.4.1, 26.11.7, 26.11.8, 27.5.1, 29.1.12  
(510), (511) **35** usługi reklamowe; usługi public relation w zakresie stosunków międzyludzkich i komunikacji, **41** usługi informacyjne i edukacyjne w zakresie statutowej działalności muzeów etnograficznych w Polsce; usługi informacyjne i edukacyjne w zakresie rozwoju kolekcji muzeów; organizowanie wydarzeń kulturalnych i edukacyjnych w dziedzinie etnografii i antropologii kulturowej; usługi wydawnicze w dziedzinie etnografii i antropologii kulturowej; usługi kulturalne w dziedzinie etnografii i antropologii kulturowej; informowanie o działalności muzeów; usługi edukacyjne w dziedzinie etnografii i antropologii kulturowej; usługi w zakresie ochrony dóbr kultury.

(111) **255059** (220) 2011 03 07 (210) 382283  
(151) 2013 02 25 (441) 2011 06 20  
(732) HPS SPÓŁKA Z OGRANICZONĄ ODPOWIEDZIALNOŚCIĄ,  
Katowice, PL.

(540) APTEKA PRZYJAZNA-Przyjazna dla Ciebie i Twojej rodziny  
(510), (511) **05** apteczki pierwszej pomocy, bandaże higieniczne i opatrunkowe, chirurgiczne materiały opatrunkowe, opaski higieniczne, podpaski higieniczne, wata higroskopijna, kompresy, majtki higieniczne, materiały opatrunkowe, testy ciąży, **10** aparatura do analizy krwi, elastyczne pończochy do celów chirurgicznych, igły do celów

medycznych, inhalatory, kroplomierze do celów medycznych, pojemniki do leków, prezerwatywy, rękawice do celów medycznych, aparaty słuchowe, smoczki dziecięce, strzykawki do celów medycznych, termometry do celów medycznych, aparaty do mierzenia ciśnienia krwi, urządzenia do odciągania mleka z piersi, pończochy przeciw żylakom.

(111) **255060** (220) 2011 04 06 (210) 383716  
(151) 2013 01 25 (441) 2011 07 18  
(732) JKK CHEMIA SPÓŁKA Z OGRANICZONĄ  
ODPOWIEDZIALNOŚCIĄ, Katowice, PL.  
(540)



Kolor znaku: czerwony, czarny, biały  
(531) 9.1.10, 26.1.1, 26.1.18, 26.11.2, 26.15.1, 27.5.1, 29.1.13  
(510), (511) **03** preparat do usuwania tłustego brudu.

(111) **255061** (220) 2011 04 06 (210) 383718  
(151) 2013 01 25 (441) 2011 07 18  
(732) JKK CHEMIA SPÓŁKA Z OGRANICZONĄ  
ODPOWIEDZIALNOŚCIĄ, Katowice, PL.  
(540)



Kolor znaku: czerwony, czarny, biały  
(531) 9.1.10, 26.1.1, 26.1.18, 26.11.2, 26.15.1, 27.5.1, 29.1.13  
(510), (511) **03** płyn myjący do tworzyw sztucznych, plastików, pcv.

(111) **255062** (220) 2011 04 06 (210) 383723  
(151) 2013 01 25 (441) 2011 07 18  
(732) JKK CHEMIA SPÓŁKA Z OGRANICZONĄ  
ODPOWIEDZIALNOŚCIĄ, Katowice, PL.  
(540)



Kolor znaku: czarny, czerwony, biały  
(531) 9.1.10, 26.1.1, 26.1.18, 26.11.2, 26.15.1, 27.5.1, 29.1.13  
(510), (511) **03** piany do czyszczenia fug.

(111) **255063** (220) 2011 04 06 (210) 383725  
 (151) 2013 01 25 (441) 2011 07 18  
 (732) JKK CHEMIA SPÓŁKA Z OGRANICZONĄ  
 ODPOWIEDZIALNOŚCIĄ, Katowice, PL.  
 (540)



Kolor znaku: czarny, czerwony, biały  
 (531) 9.1.10, 26.1.1, 26.1.18, 26.11.2, 26.15.1, 27.5.1, 29.1.13  
 (510), (511) **03** pianą do mycia piekarnika, rożna i grilla.

(111) **255064** (220) 2011 04 06 (210) 383729  
 (151) 2013 01 25 (441) 2011 07 18  
 (732) JKK CHEMIA SPÓŁKA Z OGRANICZONĄ  
 ODPOWIEDZIALNOŚCIĄ, Katowice, PL.  
 (540)



Kolor znaku: czerwony, czarny, biały  
 (531) 9.1.10, 26.1.1, 26.1.18, 26.11.2, 26.15.1, 27.5.1, 29.1.13  
 (510), (511) **03** płyn do mycia szyb i wkładów kominkowych.

(111) **255065** (220) 2011 04 06 (210) 383731  
 (151) 2013 01 25 (441) 2011 07 18  
 (732) JKK CHEMIA SPÓŁKA Z OGRANICZONĄ  
 ODPOWIEDZIALNOŚCIĄ, Katowice, PL.  
 (540)



Kolor znaku: czarny, czerwony, biały  
 (531) 9.1.10, 26.1.1, 26.1.18, 26.11.2, 26.15.1, 27.5.1, 29.1.13  
 (510), (511) **03** preparaty do mycia kabin prysznicowych i sanitariatów.

(111) **255066** (220) 2011 05 12 (210) 385249  
 (151) 2013 02 01 (441) 2011 08 16  
 (732) ZAKŁADY MIĘSNE HERMAN SPÓŁKA Z OGRANICZONĄ  
 ODPOWIEDZIALNOŚCIĄ, Hermanowa, PL.

(540)



Kolor znaku: brązowy

(531) 5.13.7, 25.1.25, 27.5.1, 29.1.7

(510), (511) **29** bekon, boczek, bulion, drób nieżywy, dziczyzna nieżywa, ekstrakty mięsne, filety, filety rybne, flaki, galaretki jadalne, galarety mięsne, golonka, gulasz, kabanosy, kaszanka, kazeina do celów spożywczych, kiełbasy, kiełbaski w cieście, konserwy mięsne, konserwy rybne, konserwy mięsno-warzywne, konserwy z owocami, krokiety, krwawa kiszka, łój spożywczy, mięso, mięso konserwowane, mięso solone, mięso wieprzowe, mięso wołowe, mielonki, oleje jadalne, olej kostny jadalny, parówki, pasty zawierające tłuszcz do kanapek, pasztety, paszтет mięsny, paszтет z wątróbki, paszтет pieczony, paszтетowa, pieczenie, połędwica, potrawy rybne, przetwory mięsne, rosół, ryby, ryby konserwowane, ryby nieżywe, ryby solone, salceson, schab, skorupiaki nieżywe, smalec, szpik kostny zwierzęcy jadalny, szynka, szynkówka, szpik kostny zwierzęcy jadalny, tłuszcze jadalne, tłuszcze zwierzęce, wątroba, wątróbka, wędliny, wędliny blokowe, wędliny drobiowe, wędliny podrobowe, wędzonki, wieprzowina, wołowina, zupy, zwierzęcy szpik kostny jadalny, żelatyna spożywcza, żywność produkowana z ryb, **30** lody spożywcze, mięso zapiekane w cieście, naleśniki, paszteciki, pierożki ravioli, pizze, placki, sosy mięsne, sushi, **35** zgrupowanie na rzecz osób trzecich różnych towarów nieprzemysłowych obejmujących towary w rodzaju: bekon, boczek, bulion, drób nieżywy, dziczyzna nieżywa, ekstrakty mięsne, filety, filety rybne, flaki, galaretki jadalne, galarety mięsne, golonka, gulasz, kabanosy, kaszanka, kazeina do celów spożywczych, kiełbasy, kiełbaski w cieście, konserwy mięsne, konserwy rybne, konserwy mięsno-warzywne, konserwy z owocami, krokiety, krwawa kiszka, łój spożywczy, mięso, mięso konserwowane, mięso solone, mięso wieprzowe, mięso wołowe, mielonki, oleje jadalne, olej kostny jadalny, parówki, pasty zawierające tłuszcz do kanapek, paszтетy, paszтет mięsny, paszтет z wątróbki, paszтет pieczony, paszтетowa, pieczenie, połędwica, potrawy rybne, przetwory mięsne, rosół, ryby, ryby konserwowane, ryby nieżywe, ryby solone, salceson, schab, skorupiaki nieżywe, smalec, szpik kostny zwierzęcy jadalny, szynka, szynkówka, szpik kostny zwierzęcy jadalny, tłuszcze jadalne, tłuszcze zwierzęce, wątroba, wątróbka, wędliny, wędliny blokowe, wędliny drobiowe, wędliny podrobowe, wędzonki, wieprzowina, wołowina, zupy, zwierzęcy szpik kostny jadalny, żelatyna spożywcza, żywność produkowana z ryb, lody spożywcze, mięso zapiekane w cieście, naleśniki, paszteciki, pierożki ravioli, pizze, placki, sosy mięsne, sushi; rozpowszechnianie materiałów reklamowych, badanie rynku, promocja towarów, pokazy towarów, organizowanie oraz współdziałanie w targach i giełdach artykułów spożywczych w celach handlowych lub reklamowych.

(111) **255067** (220) 2011 05 16 (210) 385382

(151) 2012 11 14 (441) 2011 08 29

(732) GOLONKA PIOTR, HICZKIEWICZ WAWRZYNIEC ART. NEON  
 SPÓŁKA CYWILNA, Kraków, PL.

(540) BERGMEN

(510), (511) **09** artykuły i osprzęt elektryczny, urządzenia i sprzęt elektroniczny, **11** urządzenia i instalacje do oświetleniowe, lampy, żarówki, **35** usługi w zakresie sprzedaży hurtowej, detalicznej i przez Internet towarów branży elektrotechnicznej, elektronicznej, sprzętu oświetleniowego i sprzętu gospodarstwa domowego, usługi w zakresie projektowania reklam, rozpowszechnianie artykułów reklamowych.

(111) **255068** (220) 2011 05 16 (210) 385387

(151) 2012 11 14 (441) 2011 08 29

(732) GOLONKA PIOTR, HICZKIEWICZ WAWRZYNIEC ART. NEON  
 SPÓŁKA CYWILNA, Kraków, PL.

(540)



Kolor znaku: niebieski, biały

(531) 13.1.17, 26.4.1, 27.5.1, 29.1.12

(510), (511) **09** artykuły i osprzęt elektryczny, urządzenia i sprzęt elektroniczny, **11** urządzenia i instalacje do oświetleniowe, lampy, żarówki, **35** usługi w zakresie sprzedaży hurtowej, detalicznej i przez Internet towarów branży elektrotechnicznej, elektronicznej, sprzętu oświetleniowego i sprzętu gospodarstwa domowego, usługi w zakresie projektowanie reklam, rozpowszechnianie artykułów reklamowych.

(111) **255069** (220) 2011 05 24 (210) 385727  
(151) 2013 02 01 (441) 2011 08 29  
(732) WOŁOCH JAN FHP WOŁOCH ARTYKUŁY SPOŻYWCZE,  
Miechów, PL.  
(540)



Kolor znaku: biały, czerwony, brązowy, granatowy, czarny

(531) 2.1.25, 3.4.1, 24.7.1, 25.1.15, 25.3.1, 27.5.1, 29.1.15

(510), (511) **29** konserwy mięsne, konserwy mięsno-warzywne, mięso i przetwory mięsne, kiszki, wędliny, ekstrakty mięsne, **35** usługi oferowania i sprzedaży w sklepach detalicznych, hurtowniach oraz za pomocą Internetu produktów spożywczych na bazie wołowiny, zdrowej i ekologicznej żywności na bazie wołowiny.

(111) **255070** (220) 2011 05 27 (210) 385924  
(151) 2013 03 27 (441) 2011 08 29  
(732) ZAKŁAD MECHANICZNY ROOLEX P.OLEJNIK, L. ROSE SPÓŁKA  
JAWNA, Janikowo, PL.  
(540)



(531) 27.5.1

(510), (511) **06** elementy wyposażenia dróg (np. klamry i mocowania znaków drogowych, wsporniki i kratownice lamp awaryjnych, przenośne podstawy znaków drogowych, łączniki barier ochronnych, **12** części i podzespoły do autobusów i autokarów, takie jak: drzwi, drzwi awaryjne, schody, nadkola, mocowania i osłony chłodnic, wsporniki zawieszenia silnika, elementy zawieszenia podwozia, zde-rzaki, mocowania skrzyni biegów, szuflady do baterii akumulatorów, elementy tłumika, klapy i inne, elementy siedzeń do środków komunikacji zbiorowej, **35** prowadzenie sieci sklepów i hurtowni firmowych z towarami wymienionymi w kl. 06 i 12.

(111) **255071** (220) 2011 06 10 (210) 386529  
(151) 2013 02 05 (441) 2011 09 12  
(732) VIANAT SPÓŁKA Z OGRANICZONĄ ODPOWIEDZIALNOŚCIĄ,  
Cieszyn, PL.  
(540)



Kolor znaku: niebieski

(531) 26.1.1, 26.1.12, 26.1.13, 26.1.16, 27.5.1, 29.1.4

(510), (511) **39** usługi biur turystycznych, organizowanie podróży, prowadzenie biur turystycznych, usługi w zakresie pośrednictwa turystycznego; organizowanie turystyki krajowej i zagranicznej, organizowanie imprez turystycznych, wycieczek, rejsów, organizowanie podróży w zakresie: wczasów, obozów, kolonii, wyjazdów biznesowych; informacja turystyczna i podróżna; świadczenie usług przewodników turystycznych i pilotażu, towarzyszenie i opieka w podróży; usługi transportowe i komunikacyjne, transport osobowy i towarowy, przewóz osób, rezerwacja miejsc w środkach transportu, usługi związane z wynajmem środków transportu, pośrednictwo w usługach trans-

portowych, pakowanie i składowanie towarów; rezerwacja miejsc podróży, rezerwacja biletów lotniczych, kolejowych, autokarowych, promowych; informacja o usługach turystycznych i transportowych, **41** usługi w zakresie produkcji przedstawień, organizacji wycieczek; usługi w zakresie nauczania, kształcenia i rozrywki oraz w zakresie działalności kulturalnej i sportowej; organizowanie i obsługa: konferencji, seminariów, sympozjów, zjazdów, pracowni specjalistycznych; usługi w zakresie prowadzenia placów zabaw dla dzieci, kin, parków rozrywki, lunaparków, cyrków, basenów, term wodnych, stadionów i boisk, pól golfowych, obiektów sportowych, klubów zdrowia, salo-nów gier, nocnych klubów, dyskotek; usługi związane z organizacją wycieczek; usługi studiów fotograficznych, studiów filmowych i studiów nagrań, nagrywanie, produkcja i montaż filmów, sesje zdjęciowe, usługi w zakresie wykonywania fotografii; organizowanie loterii; organizowanie przyjęć, balów, imprez rozrywkowych; szkoły sportowe, obozy sportowe, szkolenia dla instruktorów sportowych, szkoły, przedszkola; organizowanie zawodów i konkursów sporto-wych; nauka pływania, organizowanie zawodów i konkursów pływac-kich; wypożyczanie sprzętu sportowego; organizowanie: warsztatów twórczych, wystaw artystycznych, spektakli, przedstawień, imprez artystyczno-kulturalnych; usługi wydawnicze; informacja o rekreacji, imprezach rozrywkowych, sportowych i o edukacji, **42** usługi w za-kresie prowadzenia badań oraz usługi naukowe i techniczne, oraz ich projektowanie; badania naukowe, prace badawczo-rozwojowe, pro-jepty techniczne oraz ekspertyzy w dziedzinie nauk: chemicznych, biologicznych, medycznych, przyrodniczych, bakteriologicznych, rolnictwa, hydrologicznych, technicznych, inżynierskich, mecha-nicznych; analiza przemysłowa i usługi badawcze; badania oraz usłu-gi naukowe i projektowe w zakresie technologii uzdatniania wody; doradztwo w zakresie ochrony środowiska; opracowywanie projek-tów technicznych; projektowanie i ulepszanie sprzętu oraz oprogra-mowania komputerowego; wzornictwo przemysłowe, **43** tymczaso-we zakwaterowanie, usługi w zakresie prowadzenia hoteli, moteli, pensjonatów, domów turystycznych, schronisk, kempingów, pól na-miotowych; wypożyczanie namiotów i sprzętu kempingowego; usłu-gi zaopatrzenia w żywność i napoje, usługi gastronomiczne, usługi w zakresie prowadzenia restauracji, jadalni, stołówek, kawiarni, kafeterii, bufetów, stołówek, barów, cukierni, usługi cateringowe, przygotowywanie dań (żywność, napoje) na zamówienie, obsługa gastronomiczna z własnym zapleczem, produktami i transportem; wynajmowanie sal na posiedzenia, mityngi, narady; wypożyczanie krzeseł, stołów, bielizny stołowej i szklanych naczyń; żłobki dla dzieci; usługi w zakresie prowadzenia domów opieki dla osób w podeszłym wieku, **44** usługi medyczne; usługi związane z rolnictwem, ogrod-nictwem i leśnictwem; usługi weterynaryjne, zabiegi pielęgnacyjne zwierząt domowych; usługi kuracji uzdrowiskowych, usługi wizażu, usługi prowadzenia spa oraz farm pielęgnacji, usługi w zakresie pielę-gnacji urody i ochrony zdrowia, usługi kosmetyczek i salonów pięk-ności, odnowa biologiczna, fizjoterapia, fizykoterapia, masaże: lecz-niczne, relaksujące i pielęgnacyjne, usługi kosmetyczne i fryzjerskie, zabiegi pielęgnacyjne i regenerujące twarzy i ciała, zabiegi wyszczu-plające, odmładzanie skóry, usługi w zakresie prowadzenia solarium i saun, konsultacje dietetyczne, doradztwo w zakresie pielęgnacji zdrowia i urody oraz stosowania kosmetyków i zabiegów pielęgnac-ycyjno-upiększających, sanatoria.

(111) **255072** (220) 2011 06 16 (210) 386772  
(151) 2013 01 22 (441) 2011 09 26  
(732) UTC PRYSZCZ, HYLIŃSKI SPÓŁKA JAWNA, Kraków, PL.  
(540)



(531) 2.9.4, 27.5.1, 27.5.25

(510), (511) **09** dyski i inne nośniki elektroniczne z nagraniami; publi-kacje internetowe i elektroniczne; książki, czasopisma, podręczniki, wszystkie wymienione w postaci elektronicznej do pobierania, **16** książ-ki, czasopisma, katalogi, informatory, podręczniki, poradniki, druki, ulotki, foldery, mapy, wizytówki, **35** doradztwo w zakresie prowadzenia działalności gospodarczej, doradztwo w zakresie organizacji i zarządza-nia, w tym w zakresie organizacji i zarządzania przedsiębiorstwami, do-radztwo handlowe (outsourcing), udzielanie informacji handlowej i kon-sumentkiej; zarządzanie i pomoc w zarządzaniu przedsiębiorstwami

handlowymi lub przemysłowymi, zarządzanie i pomoc w zarządzaniu hotelami; organizowanie targów i wystaw; usługi agencji reklamowych, usługi reklamy billboardowej, reklamy za pośrednictwem sieci komputerowej, reklamy prasowej i korespondencyjnej, edytorskie usługi w dziedzinie reklamy, tworzenie tekstów reklamowych i sponsorowanych, usługi rozpowszechniania materiałów reklamowych, ogłoszeń reklamowych, tekstów sponsorowanych, usługi kreowania wizerunku, doradztwo w kreowaniu wizerunku; badania marketingowe, sondaże opinii, badania i analizy rynku, usługi public relations, usługi porównywania cen, usługi przygotowywania zestawień statystycznych, usługi wywiadu gospodarczego; usługi sprzedaży dla osób trzecich, **39** organizowanie wycieczek, turystyka, zwiedzanie turystyczne, rezerwowanie miejsc na podróże, usługi osób towarzyszących podróżnym, transport podróży, rezerwacja transportu, informacje o transporcie, informacje o ruchu drogowym, usługi transportowe autobusowe, usługi kierowców, pilotowanie, wypożyczanie pojazdów, przenoszenie i przewóz bagaży, wynajmowanie miejsc parkingowych, **41** organizowanie i prowadzenie balów, konferencji, kongresów, konkursów, koncertów, przyjęć, seminariów, sympozjów, wystaw, wydarzeń rozrywkowych, zjazdów; organizowanie i prowadzenie szkoleń; organizowanie obozów sportowych i zawodów sportowych, organizowanie wypoczynku, organizowanie wyjazdów wakacyjnych; informacja o rozrywce, rezerwacja miejsc na spektakle, usługi dystrybucji biletów; publikowanie książek, publikacje elektroniczne on-line książek i periodyków, udostępnianie publikacji elektronicznych on-line, nie do pobierania z sieci komputerowych; usługi poradnictwa w zakresie edukacji lub kształcenia, usługi poradnictwa zawodowego, **43** usługi prowadzenia hoteli, hosteli, moteli, pensjonatów, domów turystycznych, usługi rezerwacji miejsc w hotelach, hostelach, motelach, pensjonatach, domach turystycznych, usługi biur zakwaterowania, wynajmowanie pomieszczeń na pobyt czasowy, wynajmowanie sal na spotkania i posiedzenia.

(111) **255073** (220) 2011 06 17 (210) 386824  
(151) 2013 02 11 (441) 2011 09 26  
(732) AGENCJA WYDAWNICZA AGA PRESS SPÓŁKA  
Z OGRANICZONĄ ODPOWIEDZIALNOŚCIĄ, Warszawa, PL.  
(540)



Kolor znaku: zielony, niebieski, czerwony, różowy, biały, ciemnoniebieski  
(531) 27.5.1, 29.1.15  
(510), (511) **16** książki, czasopisma, gazety, periodyki, kalendarze, **35** zgrupowanie na rzecz osób trzecich różnych towarów pozwalających nabywcy wygodnie je oglądać i kupować w sklepach, hurtowniach oraz na stronie internetowej w ramach sklepu internetowego, z zakresu: czasopism i periodyków, artykułów przedmiotowych i szkolnych, pomocy dydaktycznych, materiałów dydaktycznych i szkoleniowych, prowadzenie sklepu wysyłkowego z wydawnictwami, usługi w zakresie reklamy i promocji osób trzecich, produkcja reklam prasowych, telewizyjnych i radiowych, dystrybucja i rozpowszechnianie materiałów reklamowych, **41** usługi wydawnicze, nauczanie, kształcenie, rozrywka, prowadzenie i organizowanie kursów i szkoleń edukacyjnych i pedagogicznych, **42** tworzenie i administrowanie portalami internetowymi, tworzenie i administrowanie informatycznymi systemami marketingowymi, tworzenie i administrowanie systemami obsługi klienta dostępnych przez Internet, tworzenie i administrowanie stronami WWW.

(111) **255074** (220) 2011 06 21 (210) 386996  
(151) 2013 04 05 (441) 2011 09 26  
(732) CENTRUM USŁUG WSPÓLNYCH BALTONA SPÓŁKA  
Z OGRANICZONĄ ODPOWIEDZIALNOŚCIĄ, Warszawa, PL.  
(540)

**Baltona**

Kolor znaku: czerwony, biały  
(531) 27.5.1, 29.1.12  
(510), (511) **35** sprzedaż detaliczna i hurtowa towarów: kosmetyki, perfumy, alkohole, piwo, napoje bezalkoholowe, wyroby tytoniowe,

slodycze, środki spożywcze-opakowane (trwałe mikrobiologicznie), zabawki, gry planszowe i komputerowe, galanteria, biżuteria, zegarki, prasa i książki, środki higieny, leki bez recepty, art. piśmiennicze, baterie, karty magnetyczne, okulary, upominki, **39** transport, magazynowanie i składowanie towarów, dostarczanie towarów, **43** usługi zaopatrzenia w żywność i napoje, prowadzone w kafeteriach, barach szybkiej obsługi.

(111) **255075** (220) 2011 06 21 (210) 386997  
(151) 2013 04 05 (441) 2011 09 26  
(732) CENTRUM USŁUG WSPÓLNYCH BALTONA SPÓŁKA  
Z OGRANICZONĄ ODPOWIEDZIALNOŚCIĄ, Warszawa, PL.  
(540)



Kolor znaku: czerwony, biały  
(531) 26.4.2, 27.5.1, 29.1.12  
(510), (511) **35** sprzedaż detaliczna i hurtowa towarów: kosmetyki, perfumy, alkohole, piwo, napoje bezalkoholowe, wyroby tytoniowe, slodycze, środki spożywcze-opakowane (trwałe mikrobiologicznie), zabawki, gry planszowe i komputerowe, galanteria, biżuteria, zegarki, prasa i książki, środki higieny, leki bez recepty, art. piśmiennicze, baterie, karty magnetyczne, okulary, upominki, **39** transport, magazynowanie i składowanie towarów, dostarczanie towarów, **43** usługi zaopatrzenia w żywność i napoje, prowadzone w kafeteriach, barach szybkiej obsługi.

(111) **255076** (220) 2011 06 21 (210) 387010  
(151) 2013 04 05 (441) 2011 09 26  
(732) CENTRUM USŁUG WSPÓLNYCH BALTONA SPÓŁKA  
Z OGRANICZONĄ ODPOWIEDZIALNOŚCIĄ, Warszawa, PL.  
(540)



Kolor znaku: biały, czarny, czerwony  
(531) 3.7.16, 27.5.1, 29.1.13  
(510), (511) **35** sprzedaż detaliczna i hurtowa towarów: kosmetyki, perfumy, alkohole, piwo, napoje bezalkoholowe, wyroby tytoniowe, slodycze, środki spożywcze-opakowane (trwałe mikrobiologicznie), zabawki, gry planszowe i komputerowe, galanteria, biżuteria, zegarki, prasa i książki, środki higieny, leki bez recepty, art. piśmiennicze, baterie, karty magnetyczne, okulary, upominki, **39** transport, magazynowanie i składowanie towarów, dostarczanie towarów, **43** usługi zaopatrzenia w żywność i napoje, prowadzone w kafeteriach, barach szybkiej obsługi.

(111) **255077** (220) 2011 06 21 (210) 387011  
(151) 2013 04 05 (441) 2011 09 26  
(732) CENTRUM USŁUG WSPÓLNYCH BALTONA SPÓŁKA  
Z OGRANICZONĄ ODPOWIEDZIALNOŚCIĄ, Warszawa, PL.  
(540)



Kolor znaku: biały, czarny, czerwony  
(531) 3.7.16, 27.5.1, 29.1.13  
(510), (511) **35** sprzedaż detaliczna i hurtowa towarów: kosmetyki, perfumy, alkohole, piwo, napoje bezalkoholowe, wyroby tytoniowe, slodycze, środki spożywcze-opakowane (trwałe mikrobiologicznie), zabawki, gry planszowe i komputerowe, galanteria, biżuteria, zegarki, prasa i książki, środki higieny, leki bez recepty, art. piśmiennicze, baterie, karty magnetyczne, okulary, upominki, **39** transport, magazynowanie i składowanie towarów, dostarczanie towarów, **43** usługi zaopatrzenia w żywność i napoje, prowadzone w kafeteriach, barach szybkiej obsługi.

(111) **255078** (220) 2011 06 21 (210) 387012  
 (151) 2013 04 05 (441) 2011 09 26  
 (732) CENTRUM USŁUG WSPÓLNYCH BALTONA SPÓŁKA  
 Z OGRANICZONĄ ODPOWIEDZIALNOŚCIĄ, Warszawa, PL.  
 (540)



Kolor znaku: czerwony, czarny, biały

(531) 3.7.16, 26.11.1, 27.5.1, 29.1.13

(510), (511) **35** sprzedaż detaliczna i hurtowa towarów: kosmetyki, perfumy, alkohole, piwo, napoje bezalkoholowe, wyroby tytoniowe, słodczyce, środki spożywcze-opakowane (trwałe mikrobiologicznie), zabawki, gry planszowe i komputerowe, galanteria, biżuteria, zegarki, prasa i książki, środki higieny, leki bez recepty, art. piśmiennicze, baterie, karty magnetyczne, okulary, upominki, **39** transport, magazynowanie i składowanie towarów, dostarczanie towarów, **43** usługi zaopatrzenia w żywność i napoje, prowadzone w kafeteriach, barach szybkiej obsługi.

(111) **255079** (220) 2011 06 21 (210) 387013  
 (151) 2013 04 05 (441) 2011 09 26  
 (732) CENTRUM USŁUG WSPÓLNYCH BALTONA SPÓŁKA  
 Z OGRANICZONĄ ODPOWIEDZIALNOŚCIĄ, Warszawa, PL.  
 (540)



Kolor znaku: czerwony, biały, czarny

(531) 3.7.16, 26.11.1, 27.5.1, 29.1.13

(510), (511) **35** sprzedaż detaliczna i hurtowa towarów: kosmetyki, perfumy, alkohole, piwo, napoje bezalkoholowe, wyroby tytoniowe, słodczyce, środki spożywcze-opakowane (trwałe mikrobiologicznie), zabawki, gry planszowe i komputerowe, galanteria, biżuteria, zegarki, prasa i książki, środki higieny, leki bez recepty, art. piśmiennicze, baterie, karty magnetyczne, okulary, upominki, **39** transport, magazynowanie i składowanie towarów, dostarczanie towarów, **43** usługi zaopatrzenia w żywność i napoje, prowadzone w kafeteriach, barach szybkiej obsługi.

(111) **255080** (220) 2011 06 25 (210) 387078  
 (151) 2013 02 12 (441) 2011 09 26  
 (732) ALMUS Spółka z ograniczoną odpowiedzialnością,  
 Słomniki, PL.  
 (540)



Kolor znaku: niebieski, biały, czerwony

(531) 27.1.1, 27.1.16, 27.5.1, 27.5.3, 29.1.13

(510), (511) **03** ręczniki papierowe, papier toaletowy nasączone płynami kosmetycznymi, **16** papierowe artykuły higieniczne w tym: ręczniki papierowe, papier toaletowy.

(111) **255081** (220) 2011 07 04 (210) 387418  
 (151) 2013 04 09 (441) 2011 10 10  
 (732) KIEŁTYKA TOMASZ GTK, Gliwice, PL.  
 (540)



Kolor znaku: czarny, brązowy, biały

(531) 26.1.1, 26.1.3, 26.1.18, 27.5.1, 29.1.13

(510), (511) **41** usługi tłumaczenia książek oraz tekstów specjalistycznych, **42** usługi udostępniania baz danych dotyczących tematyki zegarków.

(111) **255082** (220) 2011 07 08 (210) 387628  
 (151) 2013 03 04 (441) 2011 10 10  
 (732) PATALAS MAREK GOSPODARSTWO EKOLOGICZNE EKO-BARC 1954, Biernatka, PL. ; PATALAS KRZYSZTOF EKOLOGICZNE GOSPODARSTWO PSZCZELARSKIE EKO-BARC 1954, Biernatka, PL.  
 (540)

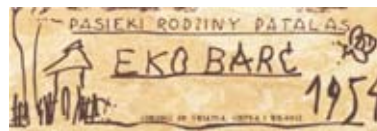

Kolor znaku: jasnobrązowy, brązowy

(531) 3.13.4, 3.13.5, 27.5.1, 27.7.1, 29.1.12

(510), (511) **30** miód, pyłek pszczeni, kit pszczeni spożywczy, mleczko pszczele do celów spożywczych, niemedyce, jad pszczeni, pierzga, produkty spożywcze na bazie miodu zawarte w klasie 30, **35** usługi agencji importowo-eksportowej, usługi pośrednictwa handlowego na rzecz firm krajowych i zagranicznych; usługi prowadzenia sprzedaży w hurtowniach, sklepach oraz za pośrednictwem strony internetowej towarów takich jak: miód, pyłek pszczeni, kit pszczeni spożywczy, mleczko pszczele do celów spożywczych, jad pszczeni, pierzga, produkty spożywcze na bazie miodu, artykuły pszczelarskie; usługi marketingowe; usługi reklamowe, dystrybucja materiałów reklamowych, próbek i wzorów wyrobów; usługi w zakresie organizacji pokazów, wystaw i targów w celach handlowych i promocyjnych.

(551) wspólne prawo ochronne

(111) **255083** (220) 2011 07 11 (210) 387650  
 (151) 2013 02 01 (441) 2011 10 24  
 (732) HOVEN SPÓŁKA Z OGRANICZONĄ ODPOWIEDZIALNOŚCIĄ,  
 Modlnica, PL.  
 (540) HOVEN

(510), (511) **11** kolektory słoneczne, instalacje do ogrzewania za pomocą kolektorów słonecznych; bojler, rury do instalacji centralnego ogrzewania, naczynia wzbiorcze do instalacji centralnego ogrzewania, rury do instalacji ciepłej wody użytkowej, zbiorniki na ciepłą wodę użytkową, pompy sterujące, urządzenia do ogrzewania na paliwa stałe, płynne lub gazowe, pompy ciepłe, rekuperatory ciepła, zbiorniki ciśnieniowe do gazów i cieczy, pojemniki chłodnicze, wymienniki ciepła, zasobniki ciepła, instalacje do ogrzewania wodnego; systemy bezpieczeństwa instalacji gazowych, do ciepłej wody użytkowej i centralnego ogrzewania, armatura zapewniająca bezpieczeństwo do urządzeń oraz instalacji wodnych i gazowych; urządzenia klimatyzacyjne, instalacje do klimatyzacji, filtry powietrza do klimatyzacji; wyciągi wentylacyjne, urządzenia do wentylacji; urządzenia i instalacje sanitarne; instalacje i maszyny do chłodzenia; lampy, urządzenia i instalacje oświetleniowe; urządzenia i instalacje do oczyszczania ścieków; urządzenia do filtrowania, uzdatniania i oczyszczania wody, filtry do wody; instalacje i urządzenia wodociągowe, **35** usługi audytu, badania rynku, badania marketingowe, sondaże opinii, badania i analizy rynku; detaliczny handel, dystrybucja materiałów reklamowych, handlowe informacje i porady udzielone konsumentom, usługi reklamowe; doradztwo w zakresie prowadzenia działalności gospodarczej, doradztwo w zakresie organizacji i zarządzania, w tym w zakresie organizacji i zarządzania przedsiębiorstwami; pomoc przy zarządzaniu przedsiębiorstwami przemysłowymi lub handlowymi; usługi porównywania cen, usługi przygotowywania zestawień statystycznych, usługi sprzedaży dla osób trzecich: kolektorów słonecznych, instalacji do ogrzewania za pomocą kolektorów słonecznych; sterowników do kolektorów słonecznych; bojlerów, rur do instalacji centralnego ogrzewania, naczyń wzbiorczych do instalacji centralnego ogrzewania, rur do instalacji ciepłej wody użytkowej, zbiorników na ciepłą wodę użytkową, pomp sterujących, urządzeń do ogrzewania na paliwa stałe, płynne lub gazowe, pomp ciepłych i sterowników do pomp ciepłych, rekuperatorów ciepła, zbiorników ciśnieniowych do gazów i cieczy, pojemników chłodniczych, wymienników ciepła, zasobników ciepła, instalacji do ogrzewania wodnego; kotłów grzewczych i sterowników do nich, systemów bezpieczeństwa insta-

lacji gazowych, do ciepłej wody użytkowej i centralnego ogrzewania, armatury zapewniającej bezpieczeństwo do urządzeń oraz instalacji wodnych i gazowych; sprzedaż dla osób trzecich urządzeń klimatyzacyjnych, instalacji do klimatyzacji, filtrów powietrza do klimatyzacji; wyciągów wentylacyjnych, urządzeń do wentylacji; urządzeń i instalacji sanitarnych; instalacji i maszyn do chłodzenia; lamp, urządzeń i instalacji oświetleniowych; urządzeń i instalacji do oczyszczania ścieków; urządzeń do filtrowania, uzdatniania i oczyszczania wody, filtrów do wody; instalacji i urządzeń wodociągowych; sprzedaż dla osób trzecich ogniw fotowoltaicznych, wiatraków, biogazowni przydomowych, akcesoriów do nich oraz sprzedaż dla osób trzecich instalacji z wykorzystaniem ogniw fotowoltaicznych, wiatraków, biogazowni przydomowych, **36** analizy finansowe, informacje bankowe, doradztwo w sprawach finansowych, doradztwo finansowe, informacje finansowe, pośrednictwo w sprawach majątku nieruchomego, wyceny kosztów, w tym kosztów napraw kolektorów słonecznych i instalacji do ogrzewania za pomocą kolektorów słonecznych, urządzeń i instalacji grzewczych, chłodzących, wodnych, wodno-kanalizacyjnych, sanitarnych, klimatyzacyjnych, oświetleniowych i budowlanych, **37** usługi budowlane; instalowanie konstrukcji metalowych, usługi remontowe, montowanie i naprawy instalacji wodno-kanalizacyjnych, centralnego ogrzewania i do ciepłej wody użytkowej; malowanie; instalacja, konserwacja i naprawy maszyn; instalowanie i naprawa pieców; instalowanie oraz naprawa urządzeń klimatyzacyjnych; montaż i naprawy instalacji grzewczych; instalowanie oraz naprawa kolektorów słonecznych i instalacji do ogrzewania za pomocą kolektorów słonecznych; usługi izolowania budynków; usługi hydrauliczne, **41** organizowanie i prowadzenie szkoleń, sympozjów, konferencji, w tym w zakresie planowania zużycia energii i ochrony środowiska, **42** doradztwo w zakresie planowania zużycia energii; badania techniczne; badania i ekspertyzy w zakresie ochrony środowiska naturalnego; opracowywanie projektów technicznych; usługi architektoniczne i projektowe; doradztwo budowlane.

(111) **255084** (220) 2011 07 12 (210) 387755  
 (151) 2013 04 02 (441) 2011 10 24  
 (732) BYJOŚ ANDRZEJ PHU ELAND, Kielanówka, PL.  
 (540)



Kolor znaku: czarny, czerwony

(531) 27.5.1, 29.1.12

(510), (511) **29** mięso, ryby, drób, dziczyzna; ekstrakty mięsne; jaja, masło, margaryna, sery, oleje i tłuszcze jadalne, **41** usługi w zakresie: organizowania i prowadzenia edukacji, seminariów i sympozjów; organizowania i prowadzenia pracowni specjalistycznych; organizowania i prowadzenia nauczania korespondencyjnego; organizowania zabaw i zawodów sportowych; wypożyczania projektorów i sprzętu audio-wideo oraz sprzętu sportowego, **43** prowadzenie usług w zakresie: barów szybkiej obsługi, domów opieki dla emerytów, domów turystycznych, hoteli, kawiarni, kempingów, moteli, pensjonatów i restauracji, stołówek; przygotowania żywności i napojów na zamówienie oraz ich dostawa, wynajmowania pomieszczeń na pobyt czasowy, wynajmowania sal na posiedzenia.

(111) **255085** (220) 2011 07 13 (210) 387817  
 (151) 2013 02 12 (441) 2011 10 24  
 (732) BARGIEŁ MAREK WYTWÓRNIA CIAST I LODÓW SANTOS, Krościenko Wyżne, PL.  
 (540)



Kolor znaku: brązowy, jasnobrązowy

(531) 26.4.2, 26.4.18, 27.5.1, 29.1.12

(510), (511) **29** warzywa i owoce konserwowane, kwaszone, suszone i gotowane; przetwory z owoców, chipsy owocowe, miąższ owoców,

owoce; dekoracyjne, kandyzowane, lukrowane, posypki owocowe, przeciery owocowe, sałatki owocowe, skórki owocowe, wsady owocowe; dżemy, konfitury, marmolady, powidła, nadzienia i żele, żelatyna spożywcza; przetwory z warzyw i owoców, surówki i sałatki; warzywno-owocowe i warzywno-owocowe; mrożone warzywa i owoce; owoce i warzywa w puszkach; zupy, składniki do sporządzania zup; konserwowane, suszone warzywa, suszone koncentraty owoców i warzyw, koncentraty przecierów warzywnych, **30** wyroby na bazie mąki spożywczej i preparatów zbożowych; biszkopty, babeczki, bułeczki słodkie, bułki, chałki, chipsy, chleb, chleb bezdrożdżowy, drożdżówki, rogale, spody do pizzy, suchary; wyroby ciastkarskie, ciasta, ciastka, kruche ciasteczka, ciasto na ciastka, gofry, herbatniki, keksy, krajanki, krakersy, piernik, pierniczki, paluszki wafelowe, rogaliki, rożki, rurki, torciki, torty; wafle suche i przekładane, wafelowe paluszki i rurki nadziewane, wafelowe torty i torciki; wyroby cukiernicze i słodczy: cukierki, czekolada, wyroby czekoladowe, galaretki owocowe, makaroniki, marcepan, pastylki i pomadki jako cukierki, praliny, słodczy do ssania, owocowe galaretki jako słodczy; lody spożywcze, desery lodowe, sorbety lodowe, jogurty mrożone, rolady i torty lodowe, sosy do deserów; przyprawy, środki do polepszania walorów smakowych artykułów spożywczych; aromaty do żywności, aromaty owocowe naturalne, aromaty do ciast inne niż oleje esencyjne, **35** usługi agencji importowo-eksportowej; usługi pośrednictwa handlowego na rzecz firm krajowych i zagranicznych; usługi prowadzenia sprzedaży w hurtowniach, sklepach, cukierniach oraz za pośrednictwem strony internetowej towarów takich jak: wyroby ciastkarskie, cukiernicze i piekarnicze, przetwory owocowo-warzywno, lody, zupy, składniki do sporządzania zup, napojów i wyrobów tytoniowych; usługi reklamowe, dystrybucja materiałów reklamowych, próbek i wzorów wyrobów; usługi w zakresie organizacji pokazów, wystaw i targów w celach handlowych i promocyjnych; doradztwo i pomoc w zakresie organizowania i prowadzenia działalności gospodarczej; usługi badania rynku, **43** usługi gastronomiczne związane z podawaniem potraw i napojów w barach, kafeteriach, kawiarniach, lodziarniach i restauracjach; przygotowanie dań na zamówienie oraz ich dostawa-katering; obsługa imprez promocyjnych, okolicznościowych, plenerowych, przyjęć, bankietów, zabaw, balów na zlecenie osób trzecich polegające na zaopatrzeniu w żywność i napoje.

(111) **255086** (220) 2011 07 14 (210) 387835  
 (151) 2013 02 12 (441) 2011 10 24  
 (732) PHYTOPHARM KLĘKA SPÓŁKA AKCYJNA, Kłęka, PL.  
 (540) duoforte

(510), (511) **05** preparaty farmaceutyczne wzmacniające odporność organizmu zawierające witaminy i minerały, preparaty odżywcze i witaminowe do celów medycznych; suplementy diety do celów leczniczych, żywność dietetyczna do celów leczniczych, dodatki odżywcze do celów leczniczych, zioła lecznicze, herbaty lecznicze, lecznicze herbatki ziołowe, wyciągi roślinne i ziołowe do celów leczniczych, nalewki do celów leczniczych, mieszanki ziołowe do celów leczniczych, ziołowe preparaty do odchudzania i oczyszczania organizmu, herbatki lecznicze do przemywania oczu.

(111) **255087** (220) 2011 07 28 (210) 388399  
 (151) 2013 04 02 (441) 2011 11 07  
 (732) RUCH MARKETING SPÓŁKA Z OGRANICZONĄ ODPOWIEDZIALNOŚCIĄ, Warszawa, PL.  
 (540) RUCH KIOSK

(510), (511) **03** środki wybielające i inne substancje stosowane w praniu; środki do czyszczenia, polerowania, szorowania i ścierania; mydła; środki perfumeryjne, olejki eteryczne, kosmetyki, płyny do pielęgnacji włosów; środki do czyszczenia zębów, **05** produkty farmaceutyczne i weterynaryjne; środki sanitarne do celów medycznych; substancje dietetyczne do celów leczniczych; żywność dla niemowląt; plastry, opatrunki gipsowe, materiały opatrunkowe; materiały do plombowania zębów, woski dentystryczne; środki odkażające; środki do zwalczania robactwa; fungicydy, herbicydy, **06** metale nieszlachetne i ich stopy; budowlane materiały metalowe; przenośne metalowe konstrukcje budowlane; materiały metalowe do budowy dróg żelaznych; przewody nieelektryczne, liny i druty z metali nieszlachetnych; drobne wyroby żelazne, wyroby ślusarskie; rury i rurki metalowe; kasy pancerne; wyroby z metali nieszlachetnych nie ujęte w innych klasach; rudy (kruszcze), **07** maszyny i obrabiarki; silniki



(z wyjątkiem stosowanych w pojazdach lądowych); mechanizmy sprzęgania i napędu (z wyjątkiem stosowanych w pojazdach lądowych); mechaniczne narzędzia rolnicze o napędzie innym niż ręczny; inkubatory do jaj; **09** urządzenia i przyrządy: naukowe, żeglarskie, geodezyjne, fotograficzne, kinematograficzne, optyczne, do ważenia, pomiarowe, sygnalizacyjne, kontrolne, do ratowania życia, do celów dydaktycznych; urządzenia i przyrządy do przewodzenia, przełączania, przekształcania, gromadzenia, sterowania i regulacji energii elektrycznej; urządzenia do nagrywania, przesyłania lub odtwarzania dźwięku lub obrazów; magnetyczne nośniki danych, nagrane dyski; automaty sprzedające i mechanizmy do urządzeń uruchamiających monetami; kasy rejestrujące, maszyny liczące, osprzęt do przetwarzania danych, komputery; urządzenia do gaszenia ognia, **11** urządzenia do oświetlania, ogrzewania, wytwarzania pary, gotowania, chłodzenia, suszenia, wentylacji, zaopatrzenia w wodę oraz instalacje sanitarne, **14** metale szlachetne i ich stopy, wyroby z metali szlachetnych lub pokrywane nimi, nie ujęte w innych klasach; wyroby jubilerskie, kamienie szlachetne; przyrządy zegarmistrzowskie i chronometryczne, **16** papier, karton i wyroby z tych materiałów nie ujęte w innych klasach, druki; materiały introligatorskie; fotografie; materiały biurowe zawarte w tej klasie; kleje do celów biurowych lub domowych; materiały dla artystów; pędzle do malowania; maszyny do pisania i sprzęt biurowy (z wyjątkiem mebli); materiały szkoleniowe i instruktażowe (z wyjątkiem przyrządów); materiały z tworzyw sztucznych do pakowania (nie ujęte w innych klasach); czcionki drukarskie; matryce drukarskie, **19** materiały budowlane niemetalowe; rury sztywne niemetalowe stosowane w budownictwie; asfalt, smoła i bitumy; budynki przenośne niemetalowe; pomniki niemetalowe, **20** meble, lustra, ramki obrazów; wyroby (nie ujęte w innych klasach) z drewna, korka, trzciny, wikliny, rogu, kości, kości słoniowej, fiszbinu, muszli, bursztynu, macicy perłowej, sepiolitu, imitacji tych surowców lub z tworzyw sztucznych, **21** przybory kuchenne i gospodarstwa domowego oraz pojemniki; grzebienie i gąbki; pędzle (z wyjątkiem pędzli do malowania); materiały do wytwarzania pędzli; sprzęt do czyszczenia; wełna (wata) stalowa; nieprzetworzone lub półprzetworzone szkło (z wyjątkiem szkła stosowanego w budownictwie); wyroby szklane, porcelanowe i ceramiczne nie ujęte w innych klasach, **25** odzież, obuwie, nakrycia głowy, **27** dywany, chodniki (kilimy), maty i słomianki, linoleum i inne materiały do pokrywania podłóg; draperie (nietekstylne), **28** gry i zabawki; artykuły sportowe i gimnastyczne nie ujęte w innych klasach; ozdoby choinkowe; gry losowe, **30** kawa, herbata, kakao, cukier, ryż, tapioka, sago, kawa nienaturalna; mąka i produkty zbożowe, chleb, wyroby cukiernicze i słodczyce, lody; miód, melasa (syropy); drożdże, proszek do pieczenia; sól, musztarda; ocet, sosy (przyprawy); przyprawy; lód, **32** piwo; wody mineralne i gazowane oraz inne napoje bezalkoholowe; napoje owocowe i soki owocowe; syropy i inne preparaty do produkcji napojów, **33** napoje alkoholowe (z wyjątkiem piwa), **34** tytoń; przybory dla palaczy; zapalaki, **35** reklama, zarządzanie w działalności handlowej, administrowanie działalności handlowej, prace biurowe zawarte w tej klasie, usługi w zakresie sprzedaży następujących towarów: środki wybielające i inne substancje stosowane w praniu; środki do czyszczenia, polerowania, szorowania i ścierania; mydła; środki perfumeryjne, olejki eteryczne, kosmetyki, płyny do pielęgnacji włosów; środki do czyszczenia zębów; produkty farmaceutyczne i weterynaryjne; środki sanitarne do celów medycznych; substancje dietetyczne do celów leczniczych; żywność dla niemowląt; plastry, opatrunki gipsowe, materiały opatrunkowe; materiały do plombowania zębów, woski dentystyczne; środki odkażające; środki do zwalczania robactwa; fungicydy, herbicydy; metale nieszlachetne i ich stopy; budowlane materiały metalowe; przenośne metalowe konstrukcje budowlane; materiały metalowe do budowy dróg żelaznych; przewody nieelektryczne, liny i druty z metali nieszlachetnych; drobne wyroby żelazne, wyroby ślusarskie; rury i rurki metalowe; kasy pancerne; wyroby z metali nieszlachetnych; rudy (kruszcze); maszyny i obrabiarki; silniki (z wyjątkiem stosowanych w pojazdach lądowych); mechanizmy sprzęgania i napędu (z wyjątkiem stosowanych w pojazdach lądowych); mechaniczne narzędzia rolnicze o napędzie innym niż ręczny; inkubatory do jaj; urządzenia i przyrządy: naukowe, żeglarskie, geodezyjne, fotograficzne, kinematograficzne, optyczne, do ważenia, pomiarowe, sygnalizacyjne, kontrolne, do ratowania życia, do celów dydaktycznych; urządzenia i przyrządy do przewodzenia, przełączania, przekształcania, gromadzenia, sterowania i regulacji energii elektrycznej; urządzenia do nagrywania, przesyłania lub odtwarzania dźwięku lub obrazów; magnetyczne nośniki danych, nagrane

dyski; automaty sprzedające i mechanizmy do urządzeń uruchamiających monetami; kasy rejestrujące, maszyny liczące, osprzęt do przetwarzania danych, komputery; urządzenia do gaszenia ognia; urządzenia do oświetlania, ogrzewania, wytwarzania pary, gotowania, chłodzenia, suszenia, wentylacji, zaopatrzenia w wodę oraz instalacje sanitarne; metale szlachetne i ich stopy, wyroby z metali szlachetnych lub pokrywane nimi; wyroby jubilerskie, kamienie szlachetne; przyrządy zegarmistrzowskie i chronometryczne; papier, karton i wyroby z tych materiałów, druki; materiały introligatorskie; fotografie; materiały biurowe zawarte w klasie 16; kleje do celów biurowych lub domowych; materiały dla artystów; pędzle do malowania; maszyny do pisania i sprzęt biurowy (z wyjątkiem mebli); materiały szkoleniowe i instruktażowe (z wyjątkiem przyrządów); materiały z tworzyw sztucznych do pakowania; czcionki drukarskie; matryce drukarskie; materiały budowlane niemetalowe; rury sztywne niemetalowe stosowane w budownictwie; asfalt, smoła i bitumy; budynki przenośne niemetalowe; pomniki niemetalowe; meble, lustra, ramki obrazów; wyroby z drewna, korka, trzciny, wikliny, rogu, kości, kości słoniowej, fiszbinu, muszli, bursztynu, macicy perłowej, sepiolitu, imitacji tych surowców lub z tworzyw sztucznych; przybory kuchenne i gospodarstwa domowego oraz pojemniki; grzebienie i gąbki; pędzle (z wyjątkiem pędzli do malowania); materiały do wytwarzania pędzli; sprzęt do czyszczenia; wełna (wata) stalowa; nieprzetworzone lub półprzetworzone szkło (z wyjątkiem szkła stosowanego w budownictwie); wyroby szklane, porcelanowe i ceramiczne; odzież, obuwie, nakrycia głowy; dywany, chodniki (kilimy), maty i słomianki, linoleum i inne materiały do pokrywania podłóg; draperie (nietekstylne); gry i zabawki; artykuły sportowe i gimnastyczne; ozdoby choinkowe; gry losowe; kawa, herbata, kakao, cukier, ryż, tapioka, sago, kawa nienaturalna; mąka i produkty zbożowe, chleb, wyroby cukiernicze i słodczyce, lody; miód, melasa (syropy); drożdże, proszek do pieczenia; sól, musztarda; ocet, sosy (przyprawy); przyprawy; lód; piwo; wody mineralne i gazowane oraz inne napoje bezalkoholowe; napoje owocowe i soki owocowe; syropy i inne preparaty do produkcji napojów; napoje alkoholowe (z wyjątkiem piwa); tytoń; przybory dla palaczy; zapalaki; usługi w zakresie centrów telefonicznych (call center), mianowicie obsługa połączeń przychodzących i wychodzących na rzecz osób trzecich; usługi baz danych i archiwów, mianowicie usługi w zakresie gromadzenia, przechowywania, systematyzacji i udostępniania danych i informacji na rzecz osób trzecich, a także opracowania baz danych i archiwów, **36** usługi w zakresie ubezpieczeń; działalności finansowej; bankowości; usługi w zakresie nieruchomości zawarte w tej klasie, **37** usługi budowlane; usługi naprawy i instalacyjne sprzętu elektronicznego i elektrycznego; usługi naprawy i instalacyjne telefonów, komputerów, tabletów, czytników e-book i artykułów gospodarstwa domowego (AGD); usługi w zakresie sprzątnięcia, **38** usługi w zakresie telekomunikacji, usługi w zakresie komunikacji za pośrednictwem terminali komputerowych, baz danych i sieci telekomunikacyjnych na bazie Internetu bądź bezprzewodowych sieci komunikacji elektronicznej; usługi w zakresie zapewniania dostępu do usług zamawiania, robienia zakupów za pomocą komputera i/lub za pośrednictwem interaktywnych technologii komunikacyjnych; usługi w zakresie przesyłania informacji, włącznie ze stronami www przez sieci transmisji danych środkami telekomunikacyjnymi, programów komputerowych i innych danych; usługi poczty elektronicznej; usługi w zakresie udostępniania dostępu do baz danych; usługi w zakresie czytelnictwa internetowej, mianowicie usługa polegająca na umożliwieniu użytkownikom pobrania plików zawierających cyfrowe wersje książek, gazet i innych publikacji w wersji do czytania i do słuchania (audiobooki) na elektroniczne urządzenia stacjonarne i przenośne takie jak telefony, tablety, laptopy i czytniki publikacji w wersjach elektronicznych, **39** transport; pakowanie, składowanie i przeładowywanie towarów; organizowanie podróży bez zapewnienia zakwaterowania; usługi turystyczne w zakresie zwiedzania, **40** usługi wywoływania zdjęć, **41** usługi w zakresie nauczania, kształcenia, rozrywki; organizowanie loterii i konkursów, usługi w zakresie organizowania zakładów i gier, usługi rozrywkowe połączone z imprezami sportowymi i kulturalnymi, usługi w zakresie działalności sportowej i kulturalnej; organizowania i prowadzenia imprez i wydarzeń sportowych, kulturalnych i edukacyjnych, rezerwacji biletów na imprezy i wydarzenia sportowe, kulturalne i edukacyjnych; wymienione usługi świadczono również za pomocą Internetu i bezprzewodowych sieci komunikacji elektronicznej; usługi wydawnicze; usługi w zakresie nagrań dźwiękowych i muzycznych; usługi w zakresie gier losowych i zakładów wzajemnych;

działalność fotograficzna, tj. usługi wykonywania zdjęć; usługi pilotów wycieczek i przewodników turystycznych; usługi w zakresie informacji turystycznej, **42** usługi badań naukowych i technicznych, usługi naukowe i techniczne, usługi projektowania badań na rzecz osób trzecich; analizy przemysłowe i usługi badawcze; projektowanie i ulepszanie sprzętu oraz oprogramowania komputerowego, usługi w zakresie architektury, **43** usługi zaopatrzenia w żywność i napoje, tymczasowe zakwaterowanie, **44** usługi w zakresie architektury zieleni, usługi zagospodarowania terenów zieleni, **45** usługi prawne, usługi prywatne i społeczne usługi świadczone przez osoby trzecie w celu zaspokojenia potrzeb poszczególnych osób, mianowicie usługi w zakresie otwierania zamków; usługi w zakresie zapewnienia bezpieczeństwa i ochrony osób i mienia.

(111) **255088** (220) 2011 07 28 (210) 388401  
(151) 2013 04 02 (441) 2011 11 07

(732) RUCH MARKETING SPÓŁKA Z OGRANICZONĄ  
ODPOWIEDZIALNOŚCIĄ, Warszawa, PL.

(540) RUCH OD 1918

(510), (511) **03** środki wybielające i inne substancje stosowane w praniu; środki do czyszczenia, polerowania, szorowania i ścierania; mydła; środki perfumeryjne, olejki eteryczne, kosmetyki, płyny do pielęgnacji włosów; środki do czyszczenia zębów, **05** produkty farmaceutyczne i weterynaryjne; środki sanitarne do celów medycznych; substancje dietetyczne do celów leczniczych; żywność dla niemowląt; plastry, opatrunki gipsowe, materiały opatrunkowe; materiały do plombowania zębów, woski dentystyczne; środki odkażające; środki do zwalczania robactwa; fungicydy, herbicydy, **06** metale nieszlachetne i ich stopy; budowlane materiały metalowe; przenośne metalowe konstrukcje budowlane; materiały metalowe do budowy dróg żelaznych; przewody nieelektryczne, liny i druty z metali nieszlachetnych; drobne wyroby żelazne, wyroby ślusarskie; rury i rurki metalowe; kasy pancerne; wyroby z metali nieszlachetnych nie ujęte w innych klasach; rudy (kruszcze), **07** maszyny i obrabiarki; silniki (z wyjątkiem stosowanych w pojazdach lądowych); mechanizmy sprzęgania i napędu (z wyjątkiem stosowanych w pojazdach lądowych); mechaniczne narzędzia rolnicze o napędzie innym niż ręczny; inkubatory do jaj, **09** urządzenia i przyrządy: naukowe, żeglarskie, geodezyjne, fotograficzne, kinematograficzne, optyczne, do ważenia, pomiarowe, sygnalizacyjne, kontrolne, do ratowania życia, do celów dydaktycznych; urządzenia i przyrządy do przewodzenia, przelączania, przekształcania, gromadzenia, sterowania i regulacji energii elektrycznej; urządzenia do nagrywania, przesyłania lub odtwarzania dźwięku lub obrazów; magnetyczne nośniki danych, nagrane dyski; automaty sprzedające i mechanizmy do urządzeń uruchamianych monetami; kasy rejestrujące, maszyny liczące, osprzęt do przetwarzania danych, komputery; urządzenia do gaszenia ognia, **11** urządzenia do oświetlania, ogrzewania, wytwarzania pary, gotowania, chłodzenia, suszenia, wentylacji, zaopatrzenia w wodę oraz instalacje sanitarne, **14** metale szlachetne i ich stopy, wyroby z metali szlachetnych lub pokrywane nimi, nie ujęte w innych klasach; wyroby jubilerskie, kamienie szlachetne; przyrządy zegarmistrzowskie i chronometryczne, **16** papier, karton i wyroby z tych materiałów nie ujęte w innych klasach, druki; materiały intrologatorskie; fotografie; materiały biurowe zawarte w tej klasie; kleje do celów biurowych lub domowych; materiały dla artystów; pędzle do malowania; maszyny do pisania i sprzęt biurowy (z wyjątkiem mebli); materiały szkoleniowe i instruktażowe (z wyjątkiem przyrządów); materiały z tworzyw sztucznych do pakowania (nie ujęte w innych klasach); czcionki drukarskie; matryce drukarskie, **19** materiały budowlane niemetalowe; rury sztywne niemetalowe stosowane w budownictwie; asfalt, smoła i bitumy; budynki przenośne niemetalowe; pomniki niemetalowe, **20** meble, lustra, ramki obrazów; wyroby (nie ujęte w innych klasach) z drewna, korka, trzciny, wikliny, rogu, kości, kości słoniowej, fiszbinu, muszli, bursztynu, macicy perłowej, sepiolitu, imitacji tych surowców lub z tworzyw sztucznych, **21** przybory kuchenne i gospodarstwa domowego oraz pojemniki; grzebienie i gąbki; pędzle (z wyjątkiem pędzli do malowania); materiały do wytwarzania pędzli (z wyjątkiem pędzli do malowania); wełna (wata) stalowa; nieprzetworzone lub półprzetworzone szkło (z wyjątkiem szkła stosowanego w budownictwie); wyroby szklane, porcelanowe i ceramiczne nie ujęte w innych klasach, **25** odzież, obuwie, nakrycia głowy, **27** dywany, chodniki (kilimy), maty i słomianki, linoleum i inne materiały do pokrywania podłóg; draperie (nietekstylne), **28** gry i zabawki; artykuły sportowe i gimnastyczne nie ujęte w innych klasach; ozdoby choinkowe; gry losowe, **30** kawa, herbata, kakao, cukier, ryż, tapioka, sago, kawa nienaturalna; mąka i produkty zbożowe, chleb, wyroby cukiernicze i słod-

czyce, lody; miód, melasa (syropy); drożdże, proszek do pieczenia; sól, musztarda; ocet, sosy (przyprawy); przyprawy; lód, **32** piwo; wody mineralne i gazowane oraz inne napoje bezalkoholowe; napoje owocowe i soki owocowe; syropy i inne preparaty do produkcji napojów, **33** napoje alkoholowe (z wyjątkiem piwa), **34** tytoń; przybory dla palaczy; zapalaki, **35** reklama, zarządzanie w działalności handlowej, administrowanie działalności handlowej, prace biurowe zawarte w tej klasie, usługi w zakresie sprzedaży następujących towarów: środki wybielające i inne substancje stosowane w praniu; środki do czyszczenia, polerowania, szorowania i ścierania; mydła; środki perfumeryjne, olejki eteryczne, kosmetyki, płyny do pielęgnacji włosów; środki do czyszczenia zębów; produkty farmaceutyczne i weterynaryjne; środki sanitarne do celów medycznych; substancje dietetyczne do celów leczniczych; żywność dla niemowląt; plastry, opatrunki gipsowe, materiały opatrunkowe; materiały do plombowania zębów, woski dentystyczne; środki odkażające; środki do zwalczania robactwa; fungicydy, herbicydy; metale nieszlachetne i ich stopy; budowlane materiały metalowe; przenośne metalowe konstrukcje budowlane; materiały metalowe do budowy dróg żelaznych; przewody nieelektryczne, liny i druty z metali nieszlachetnych; drobne wyroby żelazne, wyroby ślusarskie; rury i rurki metalowe; kasy pancerne; wyroby z metali nieszlachetnych; rudy (kruszcze); maszyny i obrabiarki; silniki (z wyjątkiem stosowanych w pojazdach lądowych); mechanizmy sprzęgania i napędu (z wyjątkiem stosowanych w pojazdach lądowych); mechaniczne narzędzia rolnicze o napędzie innym niż ręczny; inkubatory do jaj; urządzenia i przyrządy: naukowe, żeglarskie, geodezyjne, fotograficzne, kinematograficzne, optyczne, do ważenia, pomiarowe, sygnalizacyjne, kontrolne, do ratowania życia, do celów dydaktycznych; urządzenia i przyrządy do przewodzenia, przelączania, przekształcania, gromadzenia, sterowania i regulacji energii elektrycznej; urządzenia do nagrywania, przesyłania lub odtwarzania dźwięku lub obrazów; magnetyczne nośniki danych, nagrane dyski; automaty sprzedające i mechanizmy do urządzeń uruchamianych monetami; kasy rejestrujące, maszyny liczące, osprzęt do przetwarzania danych, komputery; urządzenia do gaszenia ognia; urządzenia do oświetlania, ogrzewania, wytwarzania pary, gotowania, chłodzenia, suszenia, wentylacji, zaopatrzenia w wodę oraz instalacje sanitarne; metale szlachetne i ich stopy, wyroby z metali szlachetnych lub pokrywane nimi; wyroby jubilerskie, kamienie szlachetne; przyrządy zegarmistrzowskie i chronometryczne; papier, karton i wyroby z tych materiałów, druki; materiały intrologatorskie; fotografie; materiały biurowe zawarte w klasie 16; kleje do celów biurowych lub domowych; materiały dla artystów; pędzle do malowania; maszyny do pisania i sprzęt biurowy (z wyjątkiem mebli); materiały szkoleniowe i instruktażowe (z wyjątkiem przyrządów); materiały z tworzyw sztucznych do pakowania; czcionki drukarskie; matryce drukarskie; materiały budowlane niemetalowe; rury sztywne niemetalowe stosowane w budownictwie; asfalt, smoła i bitumy; budynki przenośne niemetalowe; pomniki niemetalowe; meble, lustra, ramki obrazów; wyroby z drewna, korka, trzciny, wikliny, rogu, kości, kości słoniowej, fiszbinu, muszli, bursztynu, macicy perłowej, sepiolitu, imitacji tych surowców lub z tworzyw sztucznych; przybory kuchenne i gospodarstwa domowego oraz pojemniki; grzebienie i gąbki; pędzle (z wyjątkiem pędzli do malowania); materiały do wytwarzania pędzli; sprzęt do czyszczenia; wełna (wata) stalowa; nieprzetworzone lub półprzetworzone szkło (z wyjątkiem szkła stosowanego w budownictwie); wyroby szklane, porcelanowe i ceramiczne; odzież, obuwie, nakrycia głowy; dywany, chodniki (kilimy), maty i słomianki, linoleum i inne materiały do pokrywania podłóg; draperie (nietekstylne); gry i zabawki; artykuły sportowe i gimnastyczne; ozdoby choinkowe; gry losowe; kawa, herbata, kakao, cukier, ryż, tapioka, sago, kawa nienaturalna; mąka i produkty zbożowe, chleb, wyroby cukiernicze i słod-

usługi w zakresie komunikacji za pośrednictwem terminali komputerowych, baz danych i sieci telekomunikacyjnych na bazie Internetu bądź bezprzewodowych sieci komunikacji elektronicznej; usługi w zakresie zapewniania dostępu do usług zamawiania, robienia zakupów za pomocą komputera i/lub za pośrednictwem interaktywnych technologii komunikacyjnych; usługi w zakresie przesyłania informacji, włącznie ze stronami www przez sieci transmisji danych środkami telekomunikacyjnymi, programów komputerowych i innych danych; usługi poczty elektronicznej; usługi w zakresie udostępniania dostępu do baz danych; usługi w zakresie czytelnicy internetowej, mianowicie usługa polegająca na umożliwieniu użytkownikom pobrania plików zawierających cyfrowe wersje książek, gazet i innych publikacji w wersji do czytania i do słuchania (audiobooki) na elektroniczne urządzenia stacjonarne i przenośne takie jak telefony, tablety, laptopy i czytniki publikacji w wersjach elektronicznych, **39** transport; pakowanie, składowanie i przeladowywanie towarów; organizowanie podróży bez zapewnienia zakwaterowania; usługi turystyczne w zakresie zwiedzania, **40** usługi wywoływania zdjęć, **41** usługi w zakresie nauczania, kształcenia, rozrywki; organizowanie loterii i konkursów, usługi w zakresie organizowania zakładów i gier, usługi rozrywkowe połączone z imprezami sportowymi i kulturalnymi, usługi w zakresie działalności sportowej i kulturalnej; organizowania i prowadzenia imprez i wydarzeń sportowych, kulturalnych i edukacyjnych, rezerwacji biletów na imprezy i wydarzenia sportowe, kulturalne i edukacyjnych; wymienione usługi świadczone również za pomocą Internetu i bezprzewodowych sieci komunikacji elektronicznej; usługi wydawnicze; usługi w zakresie nagrań dźwiękowych i muzycznych; usługi w zakresie gier losowych i zakładów wzajemnych; działalność fotograficzna, tj. usługi wykonywania zdjęć; usługi pilotów wycieczek i przewodników turystycznych; usługi w zakresie informacji turystycznej, **42** usługi badań naukowych i technicznych, usługi naukowe i techniczne, usługi projektowania badań na rzecz osób trzecich; analizy przemysłowe i usługi badawcze; projektowanie i ulepszanie sprzętu oraz oprogramowania komputerowego, usługi w zakresie architektury, **43** usługi zaopatrzenia w żywność i napoje, tymczasowe zakwaterowanie, **44** usługi w zakresie architektury zieleni, usługi zagospodarowania terenów zieleni, **45** usługi prawne, usługi prywatne i społeczne usługi świadczone przez osoby trzecie w celu zaspokojenia potrzeb poszczególnych osób, mianowicie usługi w zakresie otwierania zamków; usługi w zakresie zapewnienia bezpieczeństwa i ochrony osób i mienia.

(111) **255089** (220) 2011 08 01 (210) 388592  
 (151) 2013 01 30 (441) 2011 11 07  
 (732) API-EKO SPÓŁKA Z OGRANICZONĄ ODPOWIEDZIALNOŚCIĄ,  
 Piaseczno, PL.  
 (540)



Kolor znaku: brązowy, biały, szary  
 (531) 9.1.10, 9.1.24, 25.1.25, 26.1.2, 27.5.1, 29.1.13  
 (510), (511) **30** produkty zbożowe, wyroby cukiernicze i słodyczne, ciasta, ciastka, ciasto na ciastka, ciasto w proszku, ciasta mączne, ciastka ryżowe.

(111) **255090** (220) 2011 08 08 (210) 388819  
 (151) 2013 02 26 (441) 2011 11 21  
 (732) KASPEREK MATEUSZ FIRMA PRODUKCYJNO-HANDLOWO-  
 USŁUGOWA DRUKARNIA MILLENIUM, Dębica, PL.  
 (540) drukarnia millennium  
 (510), (511) **40** usługi drukarskie na rzecz innych podmiotów gospo-  
 darczych.

(111) **255091** (220) 2011 08 17 (210) 389110  
 (151) 2013 03 14 (441) 2011 11 21

(732) BC&O POLSKA SPÓŁKA Z OGRANICZONĄ  
 ODPOWIEDZIALNOŚCIĄ SPÓŁKA KOMANDYTOWO-AKCYJNA,  
 Kielce, PL.  
 (540)



Kolor znaku: niebieski, biały, ciemnoniebieski  
 (531) 27.5.1, 29.1.12

(510), (511) **35** usługi reklamowe i promocyjne na rzecz osób trze-  
 cich, organizowanie wystaw w celach handlowych i reklamowych,  
 usługi projektowania i dystrybucji materiałów reklamowych, po-  
 średnictwo w sprawach reklamy, rozpowszechnianie materiałów re-  
 klamowych w tym przez Internet, doradztwo marketingowe, usługi  
 badania rynku, promocja sprzedaży dla osób trzecich, pozyskiwanie  
 danych przydatnych w działalności gospodarczej z komputerowych  
 baz danych i ich weryfikacja, doradztwo specjalistyczne w sprawach  
 działalności gospodarczej, usługi w zakresie informacji handlowej  
 i ekonomicznej, usługi wdrażania systemów jakościowych, analiza  
 rynkowe i ekonomiczne, rekrutacja pracowników, doradztwo w za-  
 kresie zarządzania personalnego, obsługabiurowa, **36** doradztwo  
 i analizy finansowe, windykacja należności, wyceny finansowe, usługi  
 księgowo, doradztwo w sprawach ubezpieczeniowych, obsługa kont  
 bankowych oraz umów leasingowych i majątkowych, udzielanie kre-  
 dytów, administracja i zarządzanie nieruchomościami, obrót nieru-  
 chomościami, **37** nadzór inwestycyjny, nadzór nad pracami remon-  
 towymi, naprawa i konserwacja sprzętu komputerowego, **39** usługi  
 dystrybucji korespondencji i przesyłek, zarządzanie transportem,  
**41** organizowanie i obsługa szkoleń, konferencji, zjazdów, przyjęć,  
 imprez sportowych, konkursów edukacyjnych i rozrywkowych, usłu-  
 gi związane z organizacją wypoczynku, usługi hotelowe, organizacja  
 wczasów i koloni.

(111) **255092** (220) 2011 08 17 (210) 389119  
 (151) 2013 03 14 (441) 2011 11 21  
 (732) BC&O POLSKA SPÓŁKA Z OGRANICZONĄ  
 ODPOWIEDZIALNOŚCIĄ SPÓŁKA KOMANDYTOWO-AKCYJNA,  
 Kielce, PL.  
 (540) BC&O

(510), (511) **35** usługi reklamowe i promocyjne na rzecz osób trze-  
 cich, organizowanie wystaw w celach handlowych i reklamowych,  
 usługi projektowania i dystrybucji materiałów reklamowych, po-  
 średnictwo w sprawach reklamy, rozpowszechnianie materiałów re-  
 klamowych w tym przez Internet, doradztwo marketingowe, usługi  
 badania rynku, promocja sprzedaży dla osób trzecich, pozyskiwanie  
 danych przydatnych w działalności gospodarczej z komputerowych  
 baz danych i ich weryfikacja, doradztwo specjalistyczne w sprawach  
 działalności gospodarczej, usługi w zakresie informacji handlowej  
 i ekonomicznej, usługi wdrażania systemów jakościowych, analiza  
 rynkowe i ekonomiczne, rekrutacja pracowników, doradztwo w za-  
 kresie zarządzania personalnego, obsługabiurowa, **36** doradztwo  
 i analizy finansowe, windykacja należności, wyceny finansowe, usługi  
 księgowo, doradztwo w sprawach ubezpieczeniowych, obsługa kont  
 bankowych oraz umów leasingowych i majątkowych, udzielanie kre-  
 dytów, administracja i zarządzanie nieruchomościami, obrót nieru-  
 chomościami, **37** nadzór inwestycyjny, nadzór nad pracami remon-  
 towymi, naprawa i konserwacja sprzętu komputerowego, **39** usługi  
 dystrybucji korespondencji i przesyłek, zarządzanie transportem,  
**41** organizowanie i obsługa szkoleń, konferencji, zjazdów, przyjęć,  
 imprez sportowych, konkursów edukacyjnych i rozrywkowych, usłu-  
 gi związane z organizacją wypoczynku, usługi hotelowe, organizacja  
 wczasów i koloni.

(111) **255093** (220) 2011 08 22 (210) 389262  
 (151) 2013 01 31 (441) 2011 12 05  
 (732) CLIP SPÓŁKA Z OGRANICZONĄ ODPOWIEDZIALNOŚCIĄ,  
 Warszawa, PL.

(540) outlet4you

(510), (511) **35** usługi w zakresie reklamy i promocji, usługi w zakresie komputerowych baz danych obejmujące: pozyskiwanie danych do komputerowych baz danych, systematyzacja danych w komputerowe bazy danych, wyszukiwanie informacji w komputerowych bazach danych; zgrupowanie na rzecz osób trzecich następujących towarów z następujących branż: przemysłu, leśnictwa, ogrodnictwa, rolnictwa, budownictwa, badań naukowych, przemysłu chemicznego, przemysłu paliwowego, kosmetyków, przemysłu farmaceutycznego, dietetyki, weterynarii i medycyny, przemysłu samochodowego, elektroniki, telekomunikacji, komputerów, mebli, tekstyliów, odzieży, przemysłu spożywczego i napojów, napojów alkoholowych, przemysłu tytoniowego, elektrycznych i elektronicznych urządzeń gospodarstwa domowego, telefonów, wyposażenia kuchni i domu, artykułów dla dzieci, gier i zabawek, karmy dla zwierząt i akcesoriów dla zwierząt, edukacji, rozrywki, sportu, rekreacji i turystyki, pozwalające nabywcy wygodnie oglądać i kupować te towary: w sklepie, z katalogu różnych artykułów, na stronie internetowej, w komisie, na aukcji, w tym na aukcji internetowej, za pośrednictwem systemu telezakupów, **38** usługi w zakresie organizowania i prowadzenia systemów transmisyjnych i informatycznych, usługi w zakresie przesyłania informacji pocztą elektroniczną, **42** tworzenie i utrzymywanie serwisów internetowych i multimedialnych w tym stron internetowych.

(111) **255094** (220) 2011 08 22 (210) 389266  
(151) 2013 01 31 (441) 2011 12 05

(732) CLIP SPÓŁKA Z OGRANICZONĄ ODPOWIEDZIALNOŚCIĄ,  
Warszawa, PL.

(540) weekoutlet

(510), (511) **35** usługi w zakresie reklamy i promocji, usługi w zakresie komputerowych baz danych obejmujące: pozyskiwanie danych do komputerowych baz danych, systematyzacja danych w komputerowe bazy danych, wyszukiwanie informacji w komputerowych bazach danych; zgrupowanie na rzecz osób trzecich następujących towarów z następujących branż: przemysłu, leśnictwa, ogrodnictwa, rolnictwa, budownictwa, badań naukowych, przemysłu chemicznego, przemysłu paliwowego, kosmetyków, przemysłu farmaceutycznego, dietetyki, weterynarii i medycyny, przemysłu samochodowego, elektroniki, telekomunikacji, komputerów, mebli, tekstyliów, odzieży, przemysłu spożywczego i napojów, napojów alkoholowych, przemysłu tytoniowego, elektrycznych i elektronicznych urządzeń gospodarstwa domowego, telefonów, wyposażenia kuchni i domu, artykułów dla dzieci, gier i zabawek, karmy dla zwierząt i akcesoriów dla zwierząt, edukacji, rozrywki, sportu, rekreacji i turystyki, pozwalające nabywcy wygodnie oglądać i kupować te towary: w sklepie, z katalogu różnych artykułów, na stronie internetowej, w komisie, na aukcji, w tym na aukcji internetowej, za pośrednictwem systemu telezakupów, **38** usługi w zakresie organizowania i prowadzenia systemów transmisyjnych i informatycznych, usługi w zakresie przesyłania informacji pocztą elektroniczną, **42** tworzenie i utrzymywanie serwisów internetowych i multimedialnych w tym stron internetowych.

(111) **255095** (220) 2011 08 23 (210) 389349  
(151) 2013 02 05 (441) 2011 12 05

(732) ALMUS SPÓŁKA Z OGRANICZONĄ ODPOWIEDZIALNOŚCIĄ,  
Słomniki, PL.

(540)

*Almusso  
Universal*

Kolor znaku: fioletowy, biały

(531) 27.5.1, 29.1.12

(510), (511) **03** chusteczki higieniczne nasączone płynami kosmetycznymi, wata do celów kosmetycznych, papier toaletowy nasączony płynami kosmetycznymi, płatki kosmetyczne do demakijażu, **16** papierowe artykuły higieniczne w tym: papier toaletowy, pielucho-majtki, pieluszki jednorazowe, ręczniki papierowe, chusteczki do nosa, serwetki, serwetki kosmetyczne; papierowe artykuły gospodarstwa domowego w tym; obrusy, serwety, naczynia stołowe, serwetki stołowe, filtry do kawy, podstawki pod kufle; torby papierowe do pakowania; papierowe torby na śmieci; torebki do odkurzaczy papierowe; pudeł-

ka papierowe lub kartonowe; naczynia stołowe z kartonu; papier do pakowania; doniczki z papieru; papeterie; koperty; rolety papierowe; bibuły, konfetti; papierowe taśmy przyklepne; torby reklamowe.

(111) **255096** (220) 2011 08 23 (210) 389350  
(151) 2013 02 05 (441) 2011 12 05

(732) ALMUS SPÓŁKA Z OGRANICZONĄ ODPOWIEDZIALNOŚCIĄ,  
Słomniki, PL.

(540)

*Almusso  
family*

Kolor znaku: brązowy, żółty, biały

(531) 2.9.1, 27.5.1, 29.1.13

(510), (511) **03** chusteczki higieniczne nasączone płynami kosmetycznymi, wata do celów kosmetycznych, papier toaletowy nasączony płynami kosmetycznymi, płatki kosmetyczne do demakijażu, **16** papierowe artykuły higieniczne w tym: papier toaletowy, pielucho-majtki, pieluszki jednorazowe, ręczniki papierowe, chusteczki do nosa, serwetki, serwetki kosmetyczne; papierowe artykuły gospodarstwa domowego w tym; obrusy, serwety, naczynia stołowe, serwetki stołowe, filtry do kawy, podstawki pod kufle; torby papierowe do pakowania; papierowe torby na śmieci; torebki do odkurzaczy papierowe; pudełka papierowe lub kartonowe; naczynia stołowe z kartonu; papier do pakowania; doniczki z papieru; papeterie; koperty; rolety papierowe; bibuły, konfetti; papierowe taśmy przyklepne; torby reklamowe.

(111) **255097** (220) 2011 08 23 (210) 389351  
(151) 2013 02 12 (441) 2011 12 05

(732) ALMUS SPÓŁKA Z OGRANICZONĄ ODPOWIEDZIALNOŚCIĄ,  
Słomniki, PL.

(540)

*Almusso  
Decorato*

Kolor znaku: granatowy, biały

(531) 27.5.1, 29.1.12

(510), (511) **03** chusteczki higieniczne nasączone płynami kosmetycznymi, wata do celów kosmetycznych, papier toaletowy nasączony płynami kosmetycznymi, płatki kosmetyczne do demakijażu, **16** papierowe artykuły higieniczne w tym: papier toaletowy, pielucho-majtki, pieluszki jednorazowe, ręczniki papierowe, chusteczki do nosa, serwetki, serwetki kosmetyczne; papierowe artykuły gospodarstwa domowego w tym; obrusy, serwety, naczynia stołowe, serwetki stołowe, filtry do kawy, podstawki pod kufle; torby papierowe do pakowania; papierowe torby na śmieci; torebki do odkurzaczy papierowe; pudełka papierowe lub kartonowe; naczynia stołowe z kartonu; papier do pakowania; doniczki z papieru; papeterie; koperty; rolety papierowe; bibuły, konfetti; papierowe taśmy przyklepne; torby reklamowe.

(111) **255098** (220) 2011 08 23 (210) 389353  
(151) 2013 02 05 (441) 2011 12 05

(732) ALMUS SPÓŁKA Z OGRANICZONĄ ODPOWIEDZIALNOŚCIĄ,  
Słomniki, PL.

(540)

*Almusso  
Vicenza*

Kolor znaku: biały, fioletowy, różowy, czerwony, niebieski

(531) 26.1.2, 27.5.1, 29.1.15

(510), (511) **03** chusteczki higieniczne nasączone płynami kosmetycznymi, wata do celów kosmetycznych, papier toaletowy nasączony płynami kosmetycznymi, płatki kosmetyczne do demakijażu, **16** papie-

rowe artykuły higieniczne w tym: papier toaletowy, pielucho-majtki, pieluszki jednorazowe, ręczniki papierowe, chusteczki do nosa, serwetki, serwetki kosmetyczne; papierowe artykuły gospodarstwa domowego w tym: obrusy, serwety, naczynia stołowe, serwetki stołowe, filtry do kawy, podstawki pod kufle; torby papierowe do pakowania; papierowe torby na śmieci; torebki do odkurzaczy papierowe; pudełko papierowe lub kartonowe; naczynia stołowe z kartonu; papier do pakowania; doniczki z papieru; papeterie; koperty; rolety papierowe; bibuły, konfetti; papierowe taśmy przylepne; torby reklamowe.

(111) **255099** (220) 2011 08 23 (210) 389354  
(151) 2013 02 05 (441) 2011 12 05  
(732) ALMUS SPÓŁKA Z OGRANICZONĄ ODPOWIEDZIALNOŚCIĄ,  
Słomniki, PL.  
(540)

*Almusso  
Camilla*

Kolor znaku: zielony, żółty, biały

(531) 27.5.1, 29.1.13  
(510), (511) **03** chusteczki higieniczne nasączone płynami kosmetycznymi, wata do celów kosmetycznych, papier toaletowy nasączony płynami kosmetycznymi, płatki kosmetyczne do demakijażu, **16** papierowe artykuły higieniczne w tym: papier toaletowy, pielucho-majtki, pieluszki jednorazowe, ręczniki papierowe, chusteczki do nosa, serwetki, serwetki kosmetyczne; papierowe artykuły gospodarstwa domowego w tym: obrusy, serwety, naczynia stołowe, serwetki stołowe, filtry do kawy, podstawki pod kufle; torby papierowe do pakowania; papierowe torby na śmieci; torebki do odkurzaczy papierowe; pudełko papierowe lub kartonowe; naczynia stołowe z kartonu; papier do pakowania; doniczki z papieru; papeterie; koperty; rolety papierowe; bibuły, konfetti; papierowe taśmy przylepne; torby reklamowe.

(111) **255100** (220) 2011 08 25 (210) 389422  
(151) 2013 04 02 (441) 2011 12 05  
(732) WAŚ ALEKSANDRA WEARSO, Warszawa, PL.  
(540)

**we  
ar  
so.**

(531) 26.1.1, 27.5.1  
(510), (511) **25** odzież, **35** usługi sprzedaży obuwia, usługi sprzedaży biżuterii.

(111) **255101** (220) 2011 09 14 (210) 390211  
(151) 2013 02 12 (441) 2011 12 19  
(732) KOŁNIERZAK MARZENA AMNIS WSPIERANIE ROZWOJU  
DZIECKA, Nieporęt, PL.  
(540)

**amnis**  
Wspieranie Rozwoju Dziecka

Kolor znaku: zielony, ciemnogranatowy

(531) 26.11.1, 26.11.13, 27.5.1, 29.1.12  
(510), (511) **41** porady w zakresie edukacji i kształcenia; nauczanie specjalistyczne; organizowanie i prowadzenie pracowni specjalistycznych; nauczanie w wieku przedszkolnym, **44** porady psychologiczne, szczególnie dla dzieci; prowadzenie niehospitalizacyjnych placówek opieki terapeutycznej i pielęgniarstwa.

(111) **255102** (220) 2011 09 15 (210) 390271  
(151) 2013 01 02 (441) 2011 12 19

(732) PERŁA-BROWARY LUBELSKIE SPÓŁKA AKCYJNA, Lublin, PL.  
(540)



Kolor znaku: złoty, biały, niebieski, zielony, czerwony

(531) 3.4.11, 3.13.2, 3.13.4, 3.13.5, 5.13.7, 9.1.10, 25.1.15, 27.5.1, 29.1.15  
(510), (511) **32** piwo, piwo bezalkoholowe, napoje bezalkoholowe.

(111) **255103** (220) 2011 09 15 (210) 390272  
(151) 2013 01 02 (441) 2011 12 19  
(732) PERŁA-BROWARY LUBELSKIE SPÓŁKA AKCYJNA, Lublin, PL.  
(540) perła miodowa  
(510), (511) **32** piwo, wyciąg chmielowy do wytwarzania piwa, wody mineralne, napoje bezalkoholowe, syropy i esencje do napojów, soki owocowe, warzywne, napoje witaminizowane.

(111) **255104** (220) 2011 09 16 (210) 390323  
(151) 2013 04 02 (441) 2011 12 19  
(732) PROKOPOWICZ ANNA KATARZYNA PPHU LUMINAR,  
Białystok, PL.  
(540)



Kolor znaku: pomarańczowy, brązowy, zielony

(531) 14.7.6, 14.7.12, 27.5.1, 29.1.13  
(510), (511) **35** zgrupowanie na rzecz osób trzecich różnych towarów pozwalające nabywcy wygodnie je oglądać i kupować w hurtowniach, sklepach i na stronie internetowej e-sklep wyspecjalizowanych w sprzedaży maszyn, urządzeń, narzędzi i przyrządów m.in. kosiarek ogrodowych, pługów do zdejmowania darni, pługów do odśnieżania, odkurzaczy ogrodowych, dmuchaw, ejektorów, elewatorów rolniczych, zgrabiarek, rozdrabniarek do gałęzi, noży i nożyc elektrycznych, separatorów, pomp ogrodowych, pomp napowietrzających do akwariów, rozdrabniarek odpadków, wiertarek, części do wymienionych maszyn, aparatury do niszczenia pasożytów roślin, nożyc do żywopłotów, trawy, kwiatów, ziół, pił, pilarek, sekatorów, siekier, szpadli, szufli, łopat, łopatek ogrodniczych, wideł, kosiarek ogrodowych ręcznych, glebogryzarek, grabi, motyk.

(111) **255105** (220) 2011 09 19 (210) 390353  
(151) 2013 02 27 (441) 2012 01 02  
(732) KACZMAREK KRZYSZTOF KUPERS, Chocz, PL.  
(540)



Kolor znaku: biały, pomarańczowy, czerwony, czarny

(531) 26.4.3, 26.4.18, 26.11.3, 27.5.1, 29.1.14

(510), (511) **20** wyroby z drewna, schody, stopnie do wyrobu schodów, elementy schodów, niemetalowy osprzęt do schodów, niemetalowy osprzęt do mebli, meble, zestawy meblowe, szafy, kredensy, komody, ławy, ławki, witryny, stoły, blaty stołów, ławy, regały, drzwi do mebli, meble biurowe, biurka, półki, półki do szaf, wieszaki na ubrania, wieszaki stojące, łóżka, niemetalowe ramy do łóżek, elementy drewniane do łóżek, meble tapicerowane, meble wypoczynkowe, skórzane meble wypoczynkowe, narożniki, kanapy, kanapy z funkcją spania, sofy, pufy, krzesła, fotele, fotele lotnicze, sypialnie, boazeria, meble ogrodowe, ramy, lustra.

(111) **255106** (220) 2011 09 19 (210) 390372  
(151) 2013 02 27 (441) 2012 01 02  
(732) KRÓLIKIEWICZ-BIENIAK BOGUMIŁA HIRUMED, Łódź, PL.  
(540) Hirumed

(510), (511) **44** usługi w zakresie medycyny naturalnej, usługi paramedyczne, usługi w ramach promocji zdrowia, medycyna niekonwencjonalna-leczenie ludzi i zwierząt metodami niekonwencjonalnymi, w tym z użyciem pijawek.

(111) **255107** (220) 2011 09 19 (210) 390394  
(151) 2013 03 18 (441) 2012 01 02  
(732) VACO SPÓŁKA Z OGRANICZONĄ ODPOWIEDZIALNOŚCIĄ, Wrocław, PL.  
(540)



Kolor znaku: zielony, czarny

(531) 26.1.1, 26.1.16, 26.2.1, 26.13.25, 27.5.1, 29.1.12

(510), (511) **01** insektycydy, nawozy do użyźniania gleby, **05** środki ochrony roślin, środki do tępienia larw, laseczki siarkowe do dezynfekcji, papier przeciw molom, lepy na muchy, środki do tępienia much, preparaty do tępienia myszy, środki do odstraszania ptaków kadzidełka do odstraszania owadów, preparaty przeciwpasożytnicze, środki przeciw robactwu, trutki na szczury, **37** usługi w zakresie: ochrony przed szkodnikami upraw rolnych, płodów rolnych, pomieszczeń i obiektów oraz zwalczania wszelkich szkodników w uprawach rolnych, w magazynach płodów rolnych, w pomieszczeniach i obiektach, sprzątania i czyszczenia obiektów i magazynów, **39** usługi w zakresie transport i wyładunek odpadów, **41** usługi związane z organizowaniem i prowadzeniem szkoleń, konferencji, seminariów i sympozjów dotyczących przygotowania do uzyskania certyfikatów jakości, usługi edukacyjne, **42** usługi dotyczące: opracowania analiz ekonomicznych i technicznych oraz badań technicznych, opracowania systemów jakości.

(111) **255108** (220) 2011 09 19 (210) 390395  
(151) 2013 03 18 (441) 2012 01 02  
(732) VACO SPÓŁKA Z OGRANICZONĄ ODPOWIEDZIALNOŚCIĄ, Wrocław, PL.  
(540)



Kolor znaku: zielony, czarny

(531) 26.1.1, 26.1.16, 26.2.1, 26.13.25, 27.5.1, 29.1.12

(510), (511) **01** insektycydy, nawozy do użyźniania gleby, **05** środki ochrony roślin, środki do tępienia larw, laseczki siarkowe do dezynfekcji, papier przeciw molom, lepy na muchy, środki do tępienia much, preparaty do tępienia myszy, środki do odstraszania ptaków, kadzidełka do odstraszania owadów, preparaty przeciwpasożytnicze, środki przeciw robactwu, trutki na szczury, **37** usługi w zakresie: ochrony przed szkodnikami upraw rolnych, płodów rolnych, pomieszczeń i obiektów oraz zwalczania wszelkich szkodników w uprawach rolnych, w magazynach płodów rolnych, w pomieszczeniach i obiektach, sprzątanie i czyszczenie obiektów i magazynów.

(111) **255109** (220) 2011 09 20 (210) 390423  
(151) 2013 02 22 (441) 2012 01 02  
(732) QUEST CHANGE MANAGERS SPÓŁKA Z OGRANICZONĄ ODPOWIEDZIALNOŚCIĄ, Warszawa, PL.  
(540)



Kolor znaku: pomarańczowy, żółty, granatowy, biały

(531) 27.5.1, 29.1.14

(510), (511) **35** analizy kosztów, analizy rynkowe, badania marketingowe, badania opinii publicznej, badania rynku, badania w dziedzinie działalności gospodarczej, dobór personelu za pomocą metod psychotechnicznych, doradztwo specjalistyczne w sprawach działalności gospodarczej, doradztwo w zakresie organizowania i prowadzenia działalności gospodarczej, doradztwo w zakresie zarządzania personelem, doradztwo w zarządzaniu działalnością gospodarczą, ekspertyzy w zakresie wydolności przedsiębiorstw, organizowanie działalności gospodarczej, rekrutacja personelu, pomoc przedsiębiorstwom w działalności gospodarczej (przemysłowej lub handlowej), pomoc przy zarządzaniu przedsiębiorstwami przemysłowymi lub handlowymi, pomoc w prowadzeniu działalności gospodarczej, pozyskiwanie informacji o działalności gospodarczej, promocja sprzedaży dla osób trzecich, wywieranie wpływu na klienta poprzez działania marketingowe i sprzedażowe (psychotechnika), public relations, edycja tekstów, kreowanie wizerunku, firmy, usług, towaru, doradztwo strategiczne, organizacyjne i biznesowe, konsulting, negocjacje zawodowe i biznesowe, usługa konsultingowa polegająca na przeprowadzeniu procesu transformacji organizacji, usługa konsultingowa polegająca na wdrażaniu myślenia i działania systemowego w zarządzaniu, marketingu, procesach biznesowych i działaniach operacyjnych, doradztwo w zakresie procesów biznesowych, doradztwo w zakresie prowadzenia i organizacji firm rodzinnych, usługa konsultingowa polegająca na przeprowadzaniu sukcesji rodzinnej i przejmowaniu firm rodzinnych, usługa konsultingowa w zakresie ekspansji na rynki zagraniczne, **36** analizy finansowe, doradztwo w sprawach finansowych, doradztwo w sprawach ubezpieczeniowych, doradztwo, finansowe, usługi finansowe, informacje finansowe, **41** doradztwo zawodowe, porady w zakresie edukacji i kształcenia, edukacja, informacje o edukacji, nauczanie, organizowanie, prowadzenie i obsługa konferencji, organizowanie, prowadzenie i obsługa kongresów, publikowanie książek, kształcenie praktyczne, pokazy, nauczanie korespondencyjne, organizowanie, prowadzenie i obsługa seminariów, organizowanie, prowadzenie i obsługa zjazdów, organizowanie konkursów w zakresie edukacji lub rozrywki, pisanie i publikowanie tekstów innych niż reklamowe, szkolenia z zakresu zarządzania strategicznego obejmujące również zagadnienia związane ze zrównoważonym rozwojem organizacji, szkolenia z zakresu marketingu rynkowego obejmujące zagadnienia związane z marketingiem strategicznym i operacyjnym, szkolenia obejmujące zagadnienia związane z nowoczesnym działem personalnym, szkolenia polegające na zespołowych grach strategicznych, szkolenia z zakresu zarządzania partycypacyjnego, poziomów delegowania, budowania zespołu, zarządzania projektem biznesowym wewnętrznym i zewnętrznym, systemów zarządzania czasem, komunikacji nieantagonizującej, mechanizmów skuteczności menedżerskiej, motywacji i konsekwencji menedżerskiej, sprzedaży transformacyjne, szkolenia z zakresu finansów zarządczych dla top-menedżerów.

(111) **255110** (220) 2011 09 20 (210) 390424  
(151) 2013 02 22 (441) 2012 01 02  
(732) QUEST CHANGE MANAGERS SPÓŁKA Z OGRANICZONĄ ODPOWIEDZIALNOŚCIĄ, Warszawa, PL.

(540)



Kolor znaku: pomarańczowy, żółty, granatowy  
(531) 27.5.1, 29.1.13

(510), (511) **35** analizy kosztów, analizy rynkowe, badania marketingowe, badania opinii publicznej, badania rynku, badania w dziedzinie działalności gospodarczej, dobór personelu za pomocą metod psychotechnicznych, doradztwo specjalistyczne w sprawach działalności gospodarczej, doradztwo w zakresie organizowania i prowadzenia działalności gospodarczej, doradztwo w zakresie zarządzania personelem, doradztwo w zarządzaniu działalnością gospodarczą, ekspertyzy w zakresie wydolności przedsiębiorstw, organizowanie działalności gospodarczej, rekrutacja personelu, pomoc przedsiębiorstwom w działalności gospodarczej (przemysłowej lub handlowej), pomoc przy zarządzaniu przedsiębiorstwami przemysłowymi lub handlowymi, pomoc w prowadzeniu działalności gospodarczej, pozyskiwanie informacji o działalności gospodarczej, promocja sprzedaży dla osób trzecich, wywieranie wpływu na klienta poprzez działania marketingowe i sprzedażowe (psychotechnika), public relations, edycja tekstów, kreowanie wizerunku, firmy, usług, towaru, doradztwo strategiczne, organizacyjne i biznesowe, konsulting, negocjacje zawodowe i biznesowe, usługa konsultingowa polegająca na przeprowadzeniu procesu transformacji organizacji, usługa konsultingowa polegająca na wdrażaniu myślenia i działania systemowego w zarządzaniu, marketingu, procesach biznesowych i działaniach operacyjnych, doradztwo w zakresie procesów biznesowych, doradztwo w zakresie prowadzenia i organizacji firm rodzinnych, usługa konsultingowa polegająca na przeprowadzaniu sukcesji rodzinnej i przejmowaniu firm rodzinnych, usługa konsultingowa w zakresie ekspansji na rynki zagraniczne, **36** analizy finansowe, doradztwo w sprawach finansowych, doradztwo w sprawach ubezpieczeniowych, doradztwo, finansowe, usługi finansowe, informacje finansowe, **41** doradztwo zawodowe, porady w zakresie edukacji i kształcenia, edukacja, informacje o edukacji, nauczanie, organizowanie, prowadzenie i obsługa konferencji, organizowanie, prowadzenie i obsługa kongresów, publikowanie książek, kształcenie praktyczne, pokazy, nauczanie korespondencyjne, organizowanie, prowadzenie i obsługa seminariów, organizowanie, prowadzenie i obsługa zjazdów, organizowanie konkursów w zakresie edukacji lub rozrywki, pisanie i publikowanie tekstów innych niż reklamowe, szkolenia z zakresu zarządzania strategicznego obejmujące również zagadnienia związane ze zrównoważonym rozwojem organizacji, szkolenia z zakresu marketingu rynkowego obejmujące zagadnienia związane z marketingiem strategicznym i operacyjnym, szkolenia obejmujące zagadnienia związane z nowoczesnym działem personalnym, szkolenia polegające na zespołowych grach strategicznych, szkolenia z zakresu zarządzania partycypacyjnego, poziomów delegowania, budowania zespołu, zarządzania projektem biznesowym wewnętrznym i zewnętrznym, systemów zarządzania czasem, komunikacji nieantagonizującej, mechanizmów skuteczności menedżerskiej, motywacji i konsekwencji menedżerskiej, sprzedaży transformacyjne, szkolenia z zakresu finansów zarządczych dla top-menedżerów.

(111) **255111** (220) 2011 09 20 (210) 390471  
(151) 2012 12 18 (441) 2012 01 02  
(732) BĄK ARKADIUSZ, Konstancin-Jeziorna, PL.  
(540) 3tech

(510), (511) **35** organizowanie targów w celach handlowych lub reklamowych, agencje reklamowe, wynajmowanie nośników reklamowych, wynajmowanie urządzeń i wyposażenia biurowego, oferowanie w mediach produktów dla handlu detalicznego, wystawy handlowe, organizowanie wystaw w celach handlowych lub reklamowych, usługi stenograficzne, wynajmowanie maszyn i urządzeń dla biur, **41** nagrywanie filmów na taśmach wideo w formie filmowa-

nia, organizowanie i obsługa konferencji, wypożyczanie aparatury oświetleniowej do dekoracji teatralnych lub do studiów telewizyjnych, organizacja wystaw związanych z kulturą lub edukacją, wypożyczanie dekoracji teatralnych, wypożyczanie aparatów i sprzętu kinematograficznego, organizowanie i obsługa konferencji, organizowanie i obsługa kongresów, organizowanie i prowadzenie koncertów, organizowanie i prowadzenie seminariów, organizowanie i prowadzenie sympozjów, organizowanie i prowadzenie zjazdów, wypożyczanie kamer wideo, wypożyczanie sprzętu audio, realizacja spektakli, wypożyczanie aparatów i sprzętu kinematograficznego, wypożyczanie aparatów radiowych i telewizyjnych, obsługa techniczna: imprez, eventów, targów, sympozjów, konferencji, zjazdów, seminariów, pokazów mody, kongresów, wypożyczanie sprzętu; audio, video, oświetleniowego.

(111) **255112** (220) 2011 10 03 (210) 390977  
(151) 2013 03 19 (441) 2012 01 16  
(732) PROGRESS DRZWI SPÓŁKA Z OGRANICZONĄ ODPOWIEDZIALNOŚCIĄ, Poznań, PL.  
(540) PROSLOT  
(510), (511) **07** sita techniczne, sita techniczne metalowe, sita techniczne z tworzyw sztucznych.

(111) **255113** (220) 2011 10 03 (210) 390979  
(151) 2013 03 19 (441) 2012 01 16  
(732) PROGRESS DRZWI SPÓŁKA Z OGRANICZONĄ ODPOWIEDZIALNOŚCIĄ, Poznań, PL.  
(540) PROFALC  
(510), (511) **07** sita techniczne, sita techniczne metalowe, sita techniczne z tworzyw sztucznych.

(111) **255114** (220) 2011 10 03 (210) 390982  
(151) 2013 03 19 (441) 2012 01 16  
(732) PROGRESS DRZWI SPÓŁKA Z OGRANICZONĄ ODPOWIEDZIALNOŚCIĄ, Poznań, PL.  
(540) PROADAPTER  
(510), (511) **07** sita techniczne, sita techniczne metalowe, sita techniczne z tworzyw sztucznych.

(111) **255115** (220) 2011 10 04 (210) 391067  
(151) 2013 01 30 (441) 2012 01 16  
(732) NETIA SPÓŁKA AKCYJNA, Warszawa, PL.  
(540) Satysfaktory  
(510), (511) **35** badania marketingowe, badania opinii publicznej, badania rynku, badania satysfakcji użytkowników usług telekomunikacyjnych, **38** informacja o usługach telekomunikacyjnych, informacja o poziomie satysfakcji z użytkowanych usług telekomunikacyjnych.

(111) **255116** (220) 2011 10 04 (210) 391074  
(151) 2013 04 05 (441) 2012 01 16  
(732) TRICO INVESTMENTS SPÓŁKA Z OGRANICZONĄ ODPOWIEDZIALNOŚCIĄ, Poznań, PL.  
(540) Tarasy Malty

(510), (511) **35** usługi reklamowe i prowadzenie interesów osób trzecich, **36** administrowanie nieruchomościami, usługi w zakresie pośrednictwa, w handlu i zarządzaniu nieruchomościami, dzierżawa nieruchomości, nakłady kapitałowe, zarządzanie majątkiem nieruchomości i ruchomym, pośrednictwo w kupnie, sprzedaży i najmie nieruchomości, gruntów, sponsorowanie finansowe, wycena nieruchomości, doradztwo finansowe, **37** usługi w zakresie kompleksowego prowadzenia prac budowlano-montażowo-remontowych, wykańczania i prowadzenie nadzoru budowlanego, **42** wykonywanie projektów architektonicznych, budowlanych i technologicznych, dekoratorstwa wnętrz, prowadzenie badań geologicznych i pomiarów gruntu, miernictwo, doradztwo w zakresie architektury, doradztwo w zakresie projektów budowlanych, w zakresie projektowania krajobrazów, wykonywanie ekspertyz inżynierskich, planowanie urbanistyczne, projektowanie wystroju wnętrz, wykonywanie ekspertyz geologicznych, doradztwo zawodowe w zakresie architektury, projektów budowlanych i wykonawstwa tych projektów, **44** projektowanie ogrodów, **45** obsługa prawna przedsięwzięć inwestycyjnych.

(111) **255117** (220) 2011 10 06 (210) 391167  
 (151) 2013 02 05 (441) 2012 01 16  
 (732) GLENMARK PHARMACEUTICALS S.R.O., Prague, CZ.  
 (540) MONTAK  
 (510), (511) **05** preparaty farmaceutyczne, w szczególności preparaty przeciwastmatyczne i przeciwalergiczne, suplementy diety do celów medycznych.

(111) **255118** (220) 2011 10 07 (210) 391236  
 (151) 2013 02 14 (441) 2012 01 16  
 (732) DUMAN TEKSTIL LIMITED ŞİRKET, Istanbul, TR.  
 (540)



(531) 26.1.2, 26.2.7, 27.5.1  
 (510), (511) **25** bielizna osobista, odzież, dzianiny, bluzki, bluzy, body, dżerseje, odzież skórzana, piżamy, ubiory plażowe, wyroby pończosznice, rękawice, spodnie, stroje gimnastyczne, suknie, swetry, szlafroki, ubrania futra, kombinezony, konfekcja odzieżowa, koszule męskie, odzież dziecięca, berety, czapki, kapelusze, buty, buty sportowe, kalosze, pantofle, sandały, obuwiu plażowe, **35** usługi prowadzenia hurtowni i sklepów w zakresie bielizny, odzieży, dzianin, ubiorów plażowych, wyrobów pończosznich, rękawic, futer, konfekcji odzieżowej, nakryć głowy obuwiu.

(111) **255119** (220) 2011 10 07 (210) 391237  
 (151) 2013 02 14 (441) 2012 01 16  
 (732) GRUPA IQS SPÓŁKA Z OGRANICZONĄ ODPOWIEDZIALNOŚCIĄ, Warszawa, PL.  
 (540) IQSegmentation

(510), (511) **35** badania: rynku, socjologiczne, marketingowe; badania w zakresie reklamy, działalności gospodarczej; analizy rynkowe; doradztwo w zakresie: organizowania i kierowania działalnością gospodarczą, prowadzenia działalności gospodarczej, zarządzania kadrowego, reklamy, negocjacji, marketingu, badań rynkowych i socjologicznych oraz doradztwo handlowe; promocja sprzedaży dla osób trzecich; informacja handlowa dla konsumentów; agencje informacji handlowej, **41** nauczanie w zakresie działalności gospodarczej; szkolenia w zakresie: badań rynkowych i socjologicznych, reklamy, marketingu, zarządzania działalnością gospodarczą, prowadzenia działalności gospodarczej, prowadzenia negocjacji, zarządzania kadrowego, finansów, oprogramowania komputerów, **42** projektowanie oprogramowania komputerowego; doradztwo w zakresie oprogramowania komputerowego.

(111) **255120** (220) 2011 10 07 (210) 391239  
 (151) 2013 02 14 (441) 2012 01 16  
 (732) GRUPA IQS SPÓŁKA Z OGRANICZONĄ ODPOWIEDZIALNOŚCIĄ, Warszawa, PL.  
 (540) InsightConceptScan

(510), (511) **35** badania: rynku, socjologiczne, marketingowe; badania w zakresie reklamy, działalności gospodarczej; analizy rynkowe; doradztwo w zakresie: organizowania i kierowania działalnością gospodarczą, prowadzenia działalności gospodarczej, zarządzania kadrowego, reklamy, negocjacji, marketingu, badań rynkowych i socjologicznych oraz doradztwo handlowe; promocja sprzedaży dla osób trzecich; informacja handlowa dla konsumentów; agencje informacji handlowej, **41** nauczanie w zakresie działalności gospodarczej; szkolenia w zakresie: badań rynkowych i socjologicznych, reklamy, marketingu, zarządzania działalnością gospodarczą, prowadzenia działalności gospodarczej, prowadzenia negocjacji, zarządzania kadrowego, finansów, oprogramowania komputerów, **42** projektowanie oprogramowania komputerowego; doradztwo w zakresie oprogramowania komputerowego.

(111) **255121** (220) 2011 10 07 (210) 391240  
 (151) 2013 02 14 (441) 2012 01 16

(732) GRUPA IQS SPÓŁKA Z OGRANICZONĄ ODPOWIEDZIALNOŚCIĄ, Warszawa, PL.

(540) EyeOnShopper  
 (510), (511) **35** badania: rynku, socjologiczne, marketingowe; badania w zakresie reklamy, działalności gospodarczej; analizy rynkowe; doradztwo w zakresie: organizowania i kierowania działalnością gospodarczą, prowadzenia działalności gospodarczej, zarządzania kadrowego, reklamy, negocjacji, marketingu, badań rynkowych i socjologicznych oraz doradztwo handlowe; promocja sprzedaży dla osób trzecich; informacja handlowa dla konsumentów; agencje informacji handlowej, **41** nauczanie w zakresie działalności gospodarczej; szkolenia w zakresie: badań rynkowych i socjologicznych, reklamy, marketingu, zarządzania działalnością gospodarczą, prowadzenia działalności gospodarczej, prowadzenia negocjacji, zarządzania kadrowego, finansów, oprogramowania komputerów, **42** projektowanie oprogramowania komputerowego; doradztwo w zakresie oprogramowania komputerowego.

(111) **255122** (220) 2011 10 07 (210) 391247  
 (151) 2013 02 14 (441) 2012 01 16  
 (732) WOLNIAK MAREK, Kalisz, PL.  
 (540) Złotolen

(510), (511) **05** substancje dietetyczne do celów leczniczych, suplementy odżywcze z olejami leczniczymi, **29** oleje jadalne i tłuszcz.

(111) **255123** (220) 2011 10 07 (210) 391250  
 (151) 2013 02 14 (441) 2012 01 16  
 (732) WOLNIAK MAREK, Kalisz, PL.

(540) Oenoderm  
 (510), (511) **05** substancje dietetyczne do celów leczniczych, suplementy odżywcze z olejami leczniczymi, **29** oleje jadalne i tłuszcz.

(111) **255124** (220) 2011 10 13 (210) 391280  
 (151) 2013 02 21 (441) 2012 01 16  
 (732) BALICKI EDWARD AZCO POLSKIE MEBLE BIUROWE, Bielsko-Biała, PL.  
 (540)



Kolor znaku: szary, jasnoszary, ciemnoszary

(531) 27.5.1, 29.1.6  
 (510), (511) **06** metale nieszlachetne i ich stopy; budowlane materiały metalowe; przenośne metalowe konstrukcje budowlane; materiały metalowe do budowy szlaków kolejowych; przewody nieelektryczne i przewody drutowe z metali nieszlachetnych; drobne wyroby żelazne, pojedyncze drobne wyroby metalowe; rury i rurki metalowe; kasy pancerne; towary z metali nieszlachetnych nie ujęte w innych klasach; rudy (kruszce), **20** biblioteczki, biurka, dekoracje przestawne, drzwi do mebli, fotele, gabloty komody, kanapy, kartoteki, kontuary, kółka samonastawne do mebli niemetalowe, kredensy, kwietniki, krzesła, łóżka ławy, meble, meble biurowe, meble metalowe, meble szkolne, osprzęt niemetalowy do mebli, parawany, półki biblioteczne, półki do kartotek, półki magazynowe, półki meblowe, przegrody drewniane do mebli, pulpity, ramy do obrazów, regały, siedzenia, siedzenia metalowe, sofy, stoły kreslarskie, stoły metalowe, stoły warsztatowe, stojaki meblowe, stojaki na czasopisma, szafki na akta, szafki na lekarstwa, szafki niemetalowe do przechowywania żywności, szuflady, tablice na ogłoszenia, tablice rejestracyjne niemetalowe, taborety, toaletki, wałki, wózki meblowe, wykończeniowe elementy plastikowe do mebli, wyroby stolarstwa meblowego, zagłówki, **35** reklama; zarządzanie w działalności handlowej; administrowanie działalności handlowej; prace biurowe, wynajmowanie urządzeń i wyposażenia biurowego, wynajmowanie przestrzeni reklamowej, wynajmowanie nośników reklamowych, organizowanie targów w celach handlowych lub reklamowych, reklama za pośrednictwem sieci komputerowej, organizacja wystaw w celach handlowych lub reklamowych, wystawy handlowe, dekorowanie wystaw sklepowych, **42** naukowe i techniczne usługi i badania oraz ich projektowanie; przemysłowa analiza; projektowanie i rozwój komputerowego sprzętu i oprogramowania, architektura, badania techniczne, projektowanie dekoracji



wnętrz, projektowanie budynków, projektowanie opakowań, stylizacja, usługi związane z projektowaniem graficznym, tworzenie i utrzymywanie stron internetowych dla osób trzecich.

(111) **255125** (220) 2011 10 10 (210) 391315  
(151) 2013 02 14 (441) 2012 01 16  
(732) ZUBALA ZBIGNIEW PRZEDSIĘBIORSTWO PRODUKCYJNO-HANDLOWE EKODARPOL, Dębno, PL.  
(540)



Kolor znaku: żółty, czarny  
(531) 26.11.1, 27.5.1, 29.1.12  
(510), (511) **01** nawozy.

(111) **255126** (220) 2011 10 10 (210) 391316  
(151) 2013 02 14 (441) 2012 01 16  
(732) ZUBALA ZBIGNIEW PRZEDSIĘBIORSTWO PRODUKCYJNO-HANDLOWE EKODARPOL, Dębno, PL.  
(540)



(531) 26.1.2, 27.5.1  
(510), (511) **01** nawozy.

(111) **255127** (220) 2011 10 10 (210) 391318  
(151) 2013 02 14 (441) 2012 01 16  
(732) ZUBALA ZBIGNIEW PRZEDSIĘBIORSTWO PRODUKCYJNO-HANDLOWE EKODARPOL, Dębno, PL.  
(540)



Kolor znaku: zielony, żółty, czarny  
(531) 26.2.3, 26.13.25, 27.5.1, 29.1.13  
(510), (511) **01** nawozy.

(111) **255128** (220) 2011 10 13 (210) 391460  
(151) 2013 04 09 (441) 2012 01 16  
(732) POLSKI LEK SPÓŁKA AKCYJNA, Wadowice, PL.  
(540) BELLAVITS

(510), (511) **05** suplementy mineralne do żywności, tabletki musujące wzbogacone w witaminy i minerały do celów medycznych, preparaty farmaceutyczne, preparaty multiwitaminowo-multiminerale, preparaty witaminowe, dodatki odżywcze i dietetyczne, substancje dietetyczne do celów leczniczych, **32** tabletki musujące do sporządzania napojów, tabletki musujące i napoje wzbogacone witaminami i mikroelementami, napoje bezalkoholowe, napoje izotoniczne, napoje energetyzujące.

(111) **255129** (220) 2011 10 13 (210) 391475  
(151) 2013 04 08 (441) 2012 01 16  
(732) SPÓŁDZIELNIA INWALIDÓW IM. E. DEMBOWSKIEGO, Kraków, PL.

(540)



Kolor znaku: czerwony, czarny

(531) 27.5.1, 29.1.12  
(510), (511) **06** drobne elementy metalowe, dysze metalowe, końcówki wylotowe z metalu, końcówki iniekcyjne z metalu, osłony przewodów, linek i drutów, osłony rur, zaciski i złącza do kabli metalowe, okucia metalowe, **12** podzespoły do pojazdów lądowych, osłony dla linek jako części pojazdów, złącza do pojazdów lądowych jako ich części.

(111) **255130** (220) 2011 10 13 (210) 391479  
(151) 2013 02 20 (441) 2012 01 16  
(732) BABIARZ JOANNA SILARTE, Kraków, PL.  
(540)



(531) 27.5.1  
(510), (511) **14** metale szlachetne i ich stopy, wyroby z metali szlachetnych lub pokrywane nimi, nie ujęte w innych klasach; wyroby jubilerskie, kamienie szlachetne; przyrządy zegarmistrzowskie i chronometryczne.

(111) **255131** (220) 2011 10 19 (210) 391727  
(151) 2013 03 08 (441) 2012 01 30  
(732) PRZYBYSZ DARIUSZ ANDRZEJ, Radzymin, PL.  
(540)



(531) 26.4.9, 26.4.18, 27.5.1  
(510), (511) **33** wódka, **35** prowadzenie usług w zakresie: agencji importowo-eksportowej, agencji informacji handlowej, specjalistycznego doradztwa handlowo-gastronomicznego w zakresie organizacji i zarządzania, reklamy, reklamy za pośrednictwem sieci komputerowej, dystrybucji materiałów reklamowych-próbek, druków, prospektów, broszur, marketing, handlowe informacje i porady udzielane konsumentom, prezentowanie produktów w mediach dla celów sprzedaży detalicznej, promocja sprzedaży dla osób trzecich, organizowania targów lub wystaw w celach handlowych lub reklamowych, pokazów towarów, rozpowszechniania próbek, wyselekcjonowanie z myślą o osobach trzecich produktów, jak: ekstrakty alkoholowe, napoje alkoholowe, aperitify, brandy, dzin, gorzkie nalewki, kirsch alkohol na bazie wiśni, koktajle, likiery, miód pitny, napoje alkoholowe zawierające owoce, rum, sake, alkohole i likiery wspomagające trawienie, whisky, wódka, bezalkoholowe, napoje z soków owocowych, aperitify bezalkoholowe, ekstrakty owocowe bezalkoholowe, bezalkoholowe napoje na bazie miodu, nektary bezalkoholowe owocowe, piwo, soki owocowe, woda gazowana, woda stołowa-tak, by umożliwić konsumentom obejrzenie i dokonanie zakupu w dobrych warunkach, **43** prowadzenie usług w zakresie: barów, barów szybkiej obsługi, snack-barów; restauracji, restauracji samoobsługowych, stołówek, kafeterii, kawiarni, przygotowania posiłków, przygotowywania dań-żywność i napoje na zamówienie oraz ich dostawa, dostarczania dań i posiłków-katering, usług dotyczących zakwaterowania i żywienia.

(111) **255132** (220) 2011 10 19 (210) 391733  
(151) 2013 01 23 (441) 2012 01 30

(732) PPHU STAMAR MARIUSZ WŁODARCZYK I WSPÓLNICY  
SPÓŁKA JAWNA, Nowa Wieś, PL.  
(540)



Kolor znaku: czarny, szary, czerwony

(531) 5.3.13, 5.3.14, 27.5.1, 29.1.13

(510), (511) **04** parafina, mieszanki parafinowe do produkcji świec, tłuszcze do oświetlenia, świece, znicze.

(111) **255133** (220) 2011 10 19 (210) 391754  
(151) 2012 12 19 (441) 2012 01 30  
(732) HORTEX HOLDING SPÓŁKA AKCYJNA, Warszawa, PL.  
(540)



Kolor znaku: biały, jasnozielony, ciemnozielony, czerwony, jasnoniebieski, ciemnoniebieski, jasnożółty, ciemnożółty, pomarańczowy, jasnopomarańczowy, czarny, zielony  
(531) 5.3.11, 5.7.24, 6.6.3, 6.6.25, 24.17.5, 25.1.15, 26.1.2, 26.11.1, 27.5.1, 27.7.1, 29.1.15

(510), (511) **32** piwo, wody niegazowane i gazowane, wody mineralne, stołowe, sodowe, napoje bezalkoholowe, soki, napoje i nektary owocowe, warzywne i owocowo-warzywne, zagęszczone soki owocowe i warzywne, soki przecierowe owocowe i warzywne, owocowo-warzywne, soki i napoje o obniżonej wartości energetycznej, owocowe, warzywne i owocowo-warzywne soki i napoje wzbogacone witaminami i/lub wapniem, sorbety, napoje izotoniczne, napoje energetyczne, napoje serwatkowe, syropy i preparaty do sporządzania napojów, esencje do napojów, ekstrakty do napojów.

(111) **255134** (220) 2011 10 20 (210) 391829  
(151) 2013 02 26 (441) 2012 01 30  
(732) PUDLIK AGNIESZKA BED & BREAKFAST HOME, Warszawa, PL.  
(540)



(531) 26.1.1, 27.5.1

(510), (511) **20** meble, meble tapicerowane, lustra, ramki obrazów, posłania, **35** usługi w zakresie sprzedaży detalicznej drobnych wyrobów metalowych do wystroju wnętrz, farb, szkła, elektrycznego sprzętu gospodarstwa domowego, mebli, sprzętu oświetleniowego, książek, nagrań dźwiękowych i audiowizualnych; usługi w zakresie wynajmowania urządzeń i wyposażenia biurowego, **42** usługi w zakresie projektowania i dekoracji wnętrz, mebli i ich obić, sprzętu oświetleniowego i pozostałych artykułów użytku domowego.

(111) **255135** (220) 2011 10 21 (210) 391890  
(151) 2013 02 11 (441) 2012 01 30  
(732) POWSZECHNA KASA OSZCZĘDNOŚCI BANK POLSKI SPÓŁKA AKCYJNA, Warszawa, PL.  
(540)

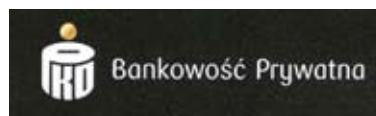

Kolor znaku: biały, jasnoszary, szary, złoty

(531) 26.1.1, 27.5.1, 29.1.13

(510), (511) **16** artykuły i materiały piśmienne zawarte w tej klasie, artykuły biurowe z wyjątkiem mebli, papier, wyroby z papieru i tektury zawarte w tej klasie, materiały drukowane, periodyki, afisze, albumy, atlasy, almanachy, blankiety, broszury, druki, formularze, fotografie, kalendarze, książki, katalogi, mapy, naklejki, nalepki, obwoluty, plakaty, prospekty, plany, publikacje, rysunki, skorowidze, zakładki do książek, koperty, bilety i kupony papierowe, kartki okolicznościowe, druki zaproszeń, papierowe ozdoby, materiały szkoleniowe i instruktażowe (z wyjątkiem przyrządów), **35** usługi reklamowe na rzecz osób trzecich, promocja sprzedaży na rzecz osób trzecich, rozpowszechnianie materiałów reklamowych, reklama za pośrednictwem sieci komputerowej, Internetu, Intranetu, doradztwo specjalistyczne w sprawach działalności gospodarczej, doradztwo w zakresie organizowania i prowadzenia działalności gospodarczej, doradztwo w zarządzaniu działalnością gospodarczą, prowadzenie rejestru członków funduszy emerytalnych i inwestycyjnych, przyjmowanie, przechowywanie i udostępnianie informacji o operacjach i aktualnym stanie rachunków członków funduszy emerytalnych i inwestycyjnych, wspieranie i promowanie działalności społecznej, kulturalnej, naukowej i oświatowej; usługi badania rynku i opinii publicznej, analizy kosztów, analizy rynkowe, badanie w dziedzinie działalności gospodarczej, prognozy ekonomiczne, ekspertyzy w zakresie wydolności przedsiębiorstw, organizowanie wystaw, targów i konkursów w celach reklamowych i handlowych, przygotowywanie audiowizualnych i multimedialnych prezentacji do wykorzystania w reklamie, wyszukiwanie dla osób trzecich informacji w komputerowych bazach danych, pozyskiwanie danych do komputerowych baz danych, systematyzacja danych w komputerowych bazach danych, zarządzanie zbiorami informatycznymi, usługi rejestracji, transkrypcji, składu, kompilacji i systematyzacji informacji tekstowej i obrazowej przesyłanej przy pomocy komputera, terminali komputerowych, poczty elektronicznej, sieci Internet i Intranet, cyfrowo, **36** usługi finansowe, usługi bankowe, usługi bankowe z dostępem bezpośrednim przez Internet [home banking], bankowość internetowa, bankowość telefoniczna, usługi operacji bankowych, prowadzenie rachunków bankowych, usługi operacji finansowych, usługi transakcji finansowych, usługi inwestycji kapitałowych, usługi dotyczące kart kredytowych, usługi dotyczące kart debetowych, usługi dotyczące kart płatniczych, usługi w zakresie dokonywania elektronicznych transakcji przy użyciu kart kredytowych, kart płatniczych, transfer elektroniczny środków finansowych, usługi doradztwa finansowego, udzielanie kredytów, usługi w zakresie pożyczek i finansowania komercyjnego i konsumenckiego, usługi brokerskie, usługi powiernicze, tworzenie funduszy, zarządzanie funduszami, tworzenie programów oszczędzania, informacja bankowa, informacja finansowa, obsługa bankomatów, usługi ubezpieczeniowe, pośrednictwo ubezpieczeniowe, doradztwo ubezpieczeniowe, leasing, factoring, działalność deweloperska z zakresu budownictwa mieszkaniowego: pozyskiwanie gruntów, pośrednictwo, kupno-sprzedaż nieruchomości, wynajem mieszkań, zarządzanie nieruchomościami; pośrednictwo w sprzedaży produktów finansowych, w szczególności obligacji, pobieranie i rozliczanie opłat za usługi przedpłacone w zakresie doładowywania telefonów, zawieranie umów o uczestnictwo w funduszach inwestycyjnych i emerytalnych, usługi depozytowe, udzielanie poręczeń i gwarancji, obrót czekowy i wekslowy, operacje walutowe, obrót papierami wartościowymi, sponsorowanie finansowe, sponsoring imprez kulturalnych i sportowych; zbiórki funduszy na cele dobroczynne, społeczne, szkoleniowe, edukacyjne, sportowe oraz ekologiczne, **41** usługi edukacyjne, organizowanie i prowadzenie konkursów edukacyjnych i rozrywkowych, organizowanie plebiscytów, przyznawanie nagród w dziedzinie sztuki, fotografii, muzyki, literatury, polityki, nauki, techniki, rozrywki, filmu, audycji radiowych

i telewizyjnych, organizowanie loterii, organizowanie i prowadzenie balów, koncertów, organizowanie kongresów, konferencji, pokazów i wystaw, targów i ekspozycji tematycznych z zakresu sztuki, kultury, edukacji i rozrywki, usługi informacji o edukacji, o imprezach rozrywkowych, **42** przygotowywanie serwisów internetowych, administrowanie stronami internetowymi, umożliwianie wielu użytkownikom dostępu do zbioru informacji za pośrednictwem sieci komputerowej, Internetu, Intranetu; udostępnianie stron internetowych w celu dostępu i pozyskiwania informacji; prowadzenie badań naukowych, prowadzenie prac badawczo-rozwojowych.

(111) **255136** (220) 2011 10 25 (210) 391978  
 (151) 2013 03 19 (441) 2012 01 30  
 (732) BRODNICKI ROMAN, KIEŁSZNIA ANDRZEJ NARWAŁ SPÓŁKA  
 CYWILNA, Gdańsk, PL.  
 (540)



Kolor znaku: czarny, czerwony

(531) 18.3.21, 27.5.1, 29.1.12  
 (510), (511) **22** żagle, brezenty, drabinki sznurowe, dratwa, hamaki, linki, liny niemetalowe, markizy, przykrycia do maskowania, materiały do obicia i do wypełniania (z wyjątkiem gum lub tworzyw sztucznych), nieprzetworzone tekstylne materiały włókiennicze, namioty, nie przerobione tekstylne materiały włókiennicze, plandeki, pokrowce na żagle, sieci rybackie, sieci, siatki, szelki do transportu ładunków niemetalowe, szklane włókno do celów włókienniczych, sznurki do sieci, sznury, torby i torebki (nie ujęte w innych klasach), wiazadła niemetalowe, włókna tekstylne, żagle do bojerów, żytki do wiązania niemetalowe.

(111) **255137** (220) 2011 10 25 (210) 391998  
 (151) 2013 03 05 (441) 2012 01 30  
 (732) OTREMBA WITOLD ASECURA LIKWIDACJA SZKÓD,  
 Katowice, PL.  
 (540) Panel szkodowy

(510), (511) **36** usługi w zakresie: doradztwo w sprawach finansowych, doradztwo w sprawach ubezpieczeniowych, operacje finansowe i bankowe, ekspertyzy dla celów fiskalnych, likwidacja szkód, likwidacja przedsiębiorstw, pośrednictwo giełdowe, ściąganie czynszów, ściąganie należności, usługi ubezpieczenia.

(111) **255138** (220) 2011 10 25 (210) 392024  
 (151) 2013 02 20 (441) 2012 01 30  
 (732) TOMALA AGNIESZKA MEDLINES, Częstochowa, PL.  
 (540) Lemone

(510), (511) **44** chirurgia plastyczna, stomatologia, fizjoterapia, fizykoterapia, salony fryzjerskie, implantacja włosów, kliniki medyczne, projektowanie krajobrazów, łaźnie publiczne, łaźnie tureckie, manicure, masaż, opieka pielęgniarska medyczna, medyczna opieka pielęgniarska, opieka zdrowia, usługi optyczne, salony piękności, placówki opieki medycznej, niehospitalizacyjne, placówki rekonwalescencji w warunkach domowych lub sanatoryjnych, placówki rekonwalescencji z opieką medyczną w warunkach domowych lub sanatoryjnych, pomoc medyczna, porady w zakresie farmakologii, porady psychologiczne, rehabilitacja osób po maltretowaniu, placówki rekonwalescencyjne, usługi sanatoryjne, tatuowanie, usługi farmaceutyczne w zakresie wytwarzania recepturowych leków niegotowych, usługi kuracji uzdrowiskowych, usługi telemedyczne, usługi wizażu, usługi w zakresie korzystania z sauny, usługi w zakresie korzystania z solariów, aromaterapia, usługi banku krwi, chirpraktyka, nastawianie kręgosłupa.

(111) **255139** (220) 2011 10 25 (210) 392025  
 (151) 2013 02 20 (441) 2012 01 30

(732) TOMALA AGNIESZKA MEDLINES, Częstochowa, PL.  
 (540)



Kolor znaku: zielony, biały, żółty

(531) 5.3.11, 5.3.14, 26.1.1, 26.11.1, 27.5.1, 29.1.13  
 (510), (511) **44** chirurgia plastyczna, stomatologia, fizjoterapia, fizykoterapia, salony fryzjerskie, implantacja włosów, kliniki medyczne, projektowanie krajobrazów, łaźnie publiczne, łaźnie tureckie, manicure, masaż, opieka pielęgniarska medyczna, medyczna opieka pielęgniarska, opieka zdrowia, usługi optyczne, salony piękności, placówki opieki medycznej, niehospitalizacyjne, placówki rekonwalescencji w warunkach domowych lub sanatoryjnych, placówki rekonwalescencji z opieką medyczną w warunkach domowych lub sanatoryjnych, pomoc medyczna, porady w zakresie farmakologii, porady psychologiczne, rehabilitacja osób po maltretowaniu, placówki rekonwalescencyjne, usługi sanatoryjne, tatuowanie, usługi farmaceutyczne w zakresie wytwarzania recepturowych leków niegotowych, usługi kuracji uzdrowiskowych, usługi telemedyczne, usługi wizażu, usługi w zakresie korzystania z sauny, usługi w zakresie korzystania z solariów, aromaterapia, usługi banku krwi, chirpraktyka, nastawianie kręgosłupa.

(111) **255140** (220) 2011 10 27 (210) 392108  
 (151) 2013 02 06 (441) 2012 01 30  
 (732) LISNER SPÓŁKA Z OGRANICZONĄ ODPOWIEDZIALNOŚCIĄ,  
 Poznań, PL.

(540) DUET SZEFA

(510), (511) **29** sałatki warzywne, mięso, ryby, drób, dziczyzna, ekstrakty mięsne, konserwowane, suszone i gotowane owoce i warzywa, jaja, mleko, produkty mleczne, oleje i tłuszcze jadalne.

(111) **255141** (220) 2011 10 28 (210) 392177  
 (151) 2013 04 04 (441) 2012 01 30  
 (732) MAGELLAN SPÓŁKA AKCYJNA, Łódź, PL.  
 (540)



Kolor znaku: pomarańczowy, szary

(531) 27.5.1, 29.1.12  
 (510), (511) **36** usługi finansowe, doradztwo finansowe, pożyczki, gwarancje finansowe, factoring, analizy finansowe.

(111) **255142** (220) 2011 11 03 (210) 392415  
 (151) 2013 02 25 (441) 2012 02 13  
 (732) PIOTROWSKI ANDRZEJ AMPOL, Warszawa, PL.  
 (540)



Kolor znaku: pomarańczowy, niebieski, czerwony, biały, szary

(531) 26.2.1, 26.2.3, 26.4.2, 27.5.1, 29.1.15  
 (510), (511) **19** drzwi i okna niemetalowe w tym drzwi i okna z PCV, niemetalowy osprzęt i niemetalowe akcesoria do drzwi i okien, materiały budowlane niemetalowe zawarte w tej klasie, w tym materiały budowlane do montażu i demontażu okien i drzwi, **35** prowadzenie sklepów, hurtowni i salonów handlowych z materiałami budowlanymi, w tym z drzwiami i oknami, osprzętem do drzwi i okien, materiałami do montażu demontażu okien i drzwi, dystrybucja wyżej wymienionych towarów, pośrednictwo w zakupie towarów i usług na rzecz osób trzecich, usługi w zakresie organizowania targów i wystaw w celach handlowych i reklamowych, usługi w zakresie organizowania pokazów wyżej wymienionych towarów, usługi w zakresie promocji sprzedaży świadczony na rzecz osób trzecich, usługi

w zakresie wynajmowania powierzchni na cele reklamowe i miejsc do umieszczania ogłoszeń i reklam, usługi w zakresie rozmieszczania plakatów reklamowych i rozpowszechniania ogłoszeń reklamowych, usługi w zakresie rozpowszechniania materiałów reklamowych w postaci próbek, prospektów, druków i broszur, **37** usługi budowlane, remontowe i remontowo-budowlane w zakresie aranżacji i wyposażania wnętrz, usługi montażu i demontażu okien i drzwi, usługi w zakresie instalacji, konserwacji i naprawy systemów okiennych i drzwiowych, usługi w zakresie udzielania informacji dotyczących montażu i demontażu okien i drzwi, usługi w zakresie informacji budowlanej.

(111) **255143** (220) 2011 11 04 (210) 392429  
 (151) 2013 02 25 (441) 2012 02 13  
 (732) CIOŁESZYŃSKI MARIUSZ STUDIO WYDAWNICZE FODO PRESS, Opole, PL.  
 (540) DROF

(510), (511) **35** agencje reklamowe, badanie opinii publicznej, badanie marketingowe, powielanie dokumentów, doradztwo w sprawach organizowania działalności gospodarczej, specjalistyczne doradztwo organizowania i zarządzania czasem, pozyskiwanie danych do komputerowej baz danych i zarządzanie plikami, rozpowszechnianie materiałów i ogłoszeń reklamowych, wyszukiwanie informacji o plikach komputerowych dla osób trzecich, public relations reklama drukowana, reklama za pośrednictwem sieci komputerowych, rozpowszechnianie reklamy na nośnikach elektronicznych, edycja tekstów, **38** łączność przez terminale komputerowe, przesyłanie informacji tekstowej i obrazowej za pomocą komputera, **42** doradztwo w zakresie oprogramowania komputerowego, elektroniczna konwersja danych i programów, opracowanie wyszukiwarek komputerowych.

(111) **255144** (220) 2011 11 04 (210) 392445  
 (151) 2013 02 25 (441) 2012 02 13  
 (732) UNIwersytet Ekonomiczny w Poznaniu, Poznań, PL.  
 (540)



(531) 15.7.1, 19.11.4, 19.11.9, 19.11.25, 26.13.25  
 (510), (511) **35** doradztwo w zakresie organizowania i prowadzenia działalności gospodarczej, a w tym w zakresie e-marketingu i tele-marketingu; organizowanie i prowadzenie akcji promocyjnych; pozyskiwanie danych do komputerowych baz danych, systematyzacja danych w komputerowych bazach danych, **41** organizowanie i prowadzenie szkoleń, sympozjów, konferencji, udostępnianie książek, czasopism, wydawnictw szkoleniowych za pośrednictwem Internetu, **42** badania oraz usługi naukowe i techniczne, projektowanie i ulepszanie oprogramowania komputerowego, projektowanie stron internetowych, doradztwo w zakresie oprogramowania komputerowego, usługi w zakresie projektowania, ocen, opinii i badań naukowych i technicznych, konwersja danych na formę elektroniczną, prowadzenie portali internetowych, opracowywanie oprogramowania komputerów, **45** doradztwo w zakresie własności intelektualnej, poradnictwo w zakresie wynalazków i innych przedmiotów własności przemysłowej, rejestracja domen internetowych.

(111) **255145** (220) 2011 11 04 (210) 392447  
 (151) 2013 02 11 (441) 2012 02 13  
 (732) PIĄTEK JOLANTA VIRTUS STUDIO, Kraków, PL.  
 (540)

VIRTUS 

Kolor znaku: biały, czarny, zielony  
 (531) 26.3.23, 26.4.1, 26.4.16, 27.5.1, 29.1.13

(510), (511) **35** usługi agencji reklamowej, dystrybucja materiałów reklamowych, organizowanie targów w celach handlowych lub reklamowych, organizowanie i prowadzenie promocji sprzedaży dla osób trzecich, pozyskiwanie danych do komputerowych baz danych i sprzedaż komputerowych baz danych, **41** organizowanie, obsługa konferencji i szkoleń, **42** usługi architektoniczne.

(111) **255146** (220) 2011 11 04 (210) 392448  
 (151) 2013 02 25 (441) 2012 02 13  
 (732) UNIwersytet Ekonomiczny w Poznaniu, Poznań, PL.  
 (540) innopena

(510), (511) **35** doradztwo w zakresie organizowania i prowadzenia działalności gospodarczej, a w tym w zakresie e-marketingu i tele-marketingu; organizowanie i prowadzenie akcji promocyjnych; pozyskiwanie danych do komputerowych baz danych, systematyzacja danych w komputerowych bazach danych, **41** organizowanie i prowadzenie szkoleń, sympozjów, konferencji, udostępnianie książek, czasopism, wydawnictw szkoleniowych za pośrednictwem Internetu, **42** badania oraz usługi naukowe i techniczne, projektowanie i ulepszanie oprogramowania komputerowego, projektowanie stron internetowych, doradztwo w zakresie oprogramowania komputerowego, usługi w zakresie projektowania, ocen, opinii i badań naukowych i technicznych, konwersja danych na formę elektroniczną, prowadzenie portali internetowych, opracowywanie oprogramowania komputerów, **45** doradztwo w zakresie własności intelektualnej, poradnictwo w zakresie wynalazków i innych przedmiotów własności przemysłowej, rejestracja domen internetowych.

(111) **255147** (220) 2011 11 08 (210) 392557  
 (151) 2013 02 04 (441) 2012 02 13  
 (732) PLUS H2O DRINKI SPÓŁKA Z OGRANICZONĄ ODPOWIEDZIALNOŚCIĄ, Chociszew, PL.  
 (540)

**+H<sub>2</sub>O**

(531) 24.17.5, 27.5.1  
 (510), (511) **33** napoje alkoholowe.

(111) **255148** (220) 2011 11 08 (210) 392564  
 (151) 2013 02 04 (441) 2012 02 13  
 (732) FULAR SPÓŁKA Z OGRANICZONĄ ODPOWIEDZIALNOŚCIĄ, Kostrzyn, PL.  
 (540)

  
**FULAR**

Kolor znaku: żółty, czarny, czerwony  
 (531) 26.1.2, 26.11.1, 27.5.1, 29.1.13  
 (510), (511) **03** płyny do mycia silników, szampony samochodowe.

(111) **255149** (220) 2011 11 08 (210) 392581  
 (151) 2013 02 05 (441) 2012 02 13  
 (732) PRZEDSIĘBIORSTWO MARKETINGOWE CONSMARKET SPÓŁKA Z OGRANICZONĄ ODPOWIEDZIALNOŚCIĄ, Radom, PL.  
 (540)

 **Consmarket**

Kolor znaku: niebieski, czerwony  
 (531) 26.13.25, 27.5.1, 29.1.12  
 (510), (511) **06** metale nieszlachetne i ich stopy, budowlane materiały metalowe, przenośne metalowe konstrukcje budowlane, przewody nieelektryczne, liny i druty z metali nieszlachetnych, drobne wyroby żelazne, wyroby ślusarskie, rury i rurki metalowe, kasy pancerne, wyroby z metali nieszlachetnych nie ujęte w innych klasach, **19** mate-

riały budowlane niemetalowe, rury sztywne niemetalowe stosowane w budownictwie, asfalt, smoła i bitumy, **35** reklama, zarządzanie w działalności handlowej, administrowanie działalności handlowej, prace biurowe, **37** usługi budowlane, naprawy, usługi instalacyjne.

(111) **255150** (220) 2011 11 08 (210) 392590  
(151) 2013 02 05 (441) 2012 02 13  
(732) SFINKS POLSKA SPÓŁKA AKCYJNA, Łódź, PL.  
(540)



(531) 3.7.3, 26.1.4, 27.5.1  
(510), (511) **29** potrawy mięsne z drobiu i ryb, produkty na bazie jaj, sałatki warzywne, sałatki owocowe, warzywa gotowane, warzywa konserwowe, zupy, pasztety, krokiety, flaki, konfitury, produkty mleczne, wędliny, galaretki, pasty do kanapek, smalec, kawior, ryby morskie, ryby słodkowodne, ryby konserwowe, zioła konserwowe, owoce morza nieżywe: homary, krewetki, langusty, małże, ostrygi, **30** chleb, bułki, ciasta, mąka i produkty zbożowe, sosy do sałatek, przyprawy, lody, budynie, ciasta, majonezy, potrawy na bazie mąki, wyroby cukiernicze, **43** usługi hotelarskie, usługi prowadzenia restauracji, kawiarni, pubów, barów szybkiej obsługi, usługi gastronomiczne i cateringowe.

(111) **255151** (220) 2011 11 14 (210) 392744  
(151) 2013 03 13 (441) 2012 02 27  
(732) NOWAK SEBASTIAN AMS-SYSTEMS, Gliwice, PL.  
(540)

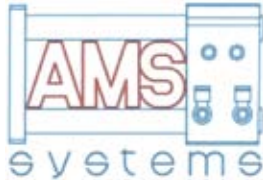

Kolor znaku: czerwony, niebieski, biały  
(531) 15.9.1, 27.5.1, 29.1.13  
(510), (511) **07** maszyny i urządzenia do wykonywania procesów gięcia, śrubowania, przetłaczania i nitowania, **09** elektryczne i elektroniczne urządzenia, sterowniki, **37** wykonywanie i naprawa instalacji elektrycznych oraz automatyki, instalacja czujników, instalowanie systemów automatyki, montaż szaf sterowniczych, montaż stanowisk.

(111) **255152** (220) 2011 11 16 (210) 392857  
(151) 2013 02 19 (441) 2012 02 27  
(732) DOMY NA PLUS SPÓŁKA Z OGRANICZONĄ  
ODPOWIEDZIALNOŚCIĄ, Czaślaw, PL.  
(540)



Kolor znaku: zielony, czarny  
(531) 27.5.1, 29.1.12  
(510), (511) **43** wynajmowanie pomieszczeń na pobyt czasowy, wynajmowanie sal na posiedzenia, narady, restauracje.

(111) **255153** (220) 2011 11 17 (210) 392937  
(151) 2013 02 07 (441) 2012 02 27  
(732) POWSZECHNA KASA OSZCZĘDNOŚCI BANK POLSKI SPÓŁKA  
AKCYJNA, Warszawa, PL.  
(540) PKO DFE  
(510), (511) **36** usługi finansowe, usługi bankowe, usługi bankowe z dostępem bezpośrednim przez Internet [home banking], banko-

wość internetowa, bankowość telefoniczna, usługi operacji bankowych, prowadzenie rachunków bankowych, usługi operacji finansowych, usługi transakcji finansowych, usługi inwestycji kapitałowych, usługi dotyczące kart kredytowych, usługi dotyczące kart debetowych, usługi dotyczące kart płatniczych, usługi w zakresie dokonywania elektronicznych transakcji przy użyciu kart kredytowych, kart płatniczych, transfer elektroniczny środków finansowych, usługi doradztwa finansowego, udzielanie kredytów, usługi w zakresie pożyczek i finansowania komercyjnego i konsumenckiego, usługi brokerskie, usługi powiernicze, tworzenie funduszy, zarządzanie funduszami, tworzenie programów oszczędzania, informacja bankowa, informacja finansowa, obsługa bankomatów, usługi ubezpieczeniowe, pośrednictwo ubezpieczeniowe, doradztwo ubezpieczeniowe, leasing, factoring, działalność deweloperska z zakresu budownictwa mieszkaniowego: pozyskiwanie gruntów, pośrednictwo, kupno - sprzedaż nieruchomości, wynajem mieszkań, zarządzanie nieruchomościami; pośrednictwo w sprzedaży produktów finansowych, w szczególności obligacji, pobieranie i rozliczanie opłat za usługi przedpłacone w zakresie doładowywania telefonów, zawieranie umów o uczestnictwo w funduszach inwestycyjnych i emerytalnych, usługi depozytowe, udzielanie poręczeń i gwarancji, obrót czekowy i wekslowy, operacje walutowe, obrót papierami wartościowymi.

(111) **255154** (220) 2011 11 17 (210) 392938  
(151) 2013 02 07 (441) 2012 02 27  
(732) POWSZECHNA KASA OSZCZĘDNOŚCI BANK POLSKI SPÓŁKA  
AKCYJNA, Warszawa, PL.  
(540) PKO IKZE

(510), (511) **36** usługi finansowe, usługi bankowe, usługi bankowe z dostępem bezpośrednim przez Internet [home banking], bankowość internetowa, bankowość telefoniczna, usługi operacji bankowych, prowadzenie rachunków bankowych, usługi operacji finansowych, usługi transakcji finansowych, usługi inwestycji kapitałowych, usługi dotyczące kart kredytowych, usługi dotyczące kart debetowych, usługi dotyczące kart płatniczych, usługi w zakresie dokonywania elektronicznych transakcji przy użyciu kart kredytowych, kart płatniczych, transfer elektroniczny środków finansowych, usługi doradztwa finansowego, udzielanie kredytów, usługi w zakresie pożyczek i finansowania komercyjnego i konsumenckiego, usługi brokerskie, usługi powiernicze, tworzenie funduszy, zarządzanie funduszami, tworzenie programów oszczędzania, informacja bankowa, informacja finansowa, obsługa bankomatów, usługi ubezpieczeniowe, pośrednictwo ubezpieczeniowe, doradztwo ubezpieczeniowe, leasing, factoring, działalność deweloperska z zakresu budownictwa mieszkaniowego: pozyskiwanie gruntów, pośrednictwo, kupno - sprzedaż nieruchomości, wynajem mieszkań, zarządzanie nieruchomościami; pośrednictwo w sprzedaży produktów finansowych, w szczególności obligacji, pobieranie i rozliczanie opłat za usługi przedpłacone w zakresie doładowywania telefonów, zawieranie umów o uczestnictwo w funduszach inwestycyjnych i emerytalnych, usługi depozytowe, udzielanie poręczeń i gwarancji, obrót czekowy i wekslowy, operacje walutowe, obrót papierami wartościowymi.

(111) **255155** (220) 2011 11 17 (210) 392940  
(151) 2013 02 07 (441) 2012 02 27  
(732) POWSZECHNA KASA OSZCZĘDNOŚCI BANK POLSKI SPÓŁKA  
AKCYJNA, Warszawa, PL.

(540) PKO DOBROWOLNY FUNDUSZ EMERYTALNY  
(510), (511) **36** usługi finansowe, usługi bankowe, usługi bankowe z dostępem bezpośrednim przez Internet [home banking], bankowość internetowa, bankowość telefoniczna, usługi operacji bankowych, prowadzenie rachunków bankowych, usługi operacji finansowych, usługi transakcji finansowych, usługi inwestycji kapitałowych, usługi dotyczące kart kredytowych, usługi dotyczące kart debetowych, usługi dotyczące kart płatniczych, usługi w zakresie dokonywania elektronicznych transakcji przy użyciu kart kredytowych, kart płatniczych, transfer elektroniczny środków finansowych, usługi doradztwa finansowego, udzielanie kredytów, usługi w zakresie pożyczek i finansowania komercyjnego i konsumenckiego, usługi brokerskie, usługi powiernicze, tworzenie funduszy, zarządzanie funduszami, tworzenie programów oszczędzania, informacja bankowa, informacja finansowa, obsługa bankomatów, usługi ubezpieczeniowe, pośrednictwo ubezpieczeniowe, doradztwo ubezpieczeniowe,

leasing, factoring, działalność deweloperska z zakresu budownictwa mieszkaniowego: pozyskiwanie gruntów, pośrednictwo, kupno-sprzedaż nieruchomości, wynajem mieszkań, zarządzanie nieruchomościami; pośrednictwo w sprzedaży produktów finansowych, w szczególności obligacji, pobieranie i rozliczanie opłat za usługi przedpłacone w zakresie doładowywania telefonów, zawieranie umów o uczestnictwo w funduszach inwestycyjnych i emerytalnych, usługi depozytowe, udzielanie poręczeń i gwarancji, obrót czekowy i wekslowy, operacje walutowe, obrót papierami wartościowymi.

(111) **255156** (220) 2011 11 17 (210) 392942  
(151) 2013 02 07 (441) 2012 02 27

(732) POWSZECHNA KASA OSZCZĘDNOŚCI BANK POLSKI SPÓŁKA AKCYJNA, Warszawa, PL.  
(540) PKO INDYWIDUALNE KONTO ZABEZPIECZENIA EMERYTALNEGO

(510), (511) **36** usługi finansowe, usługi bankowe, usługi bankowe z dostępem bezpośrednim przez Internet [home banking], bankowość internetowa, bankowość telefoniczna, usługi operacji bankowych, prowadzenie rachunków bankowych, usługi operacji finansowych, usługi transakcji finansowych, usługi inwestycji kapitałowych, usługi dotyczące kart kredytowych, usługi dotyczące kart debetowych, usługi dotyczące kart płatniczych, usługi w zakresie dokonywania elektronicznych transakcji przy użyciu kart kredytowych, kart płatniczych, transfer elektroniczny środków finansowych, usługi doradztwa finansowego, udzielanie kredytów, usługi w zakresie pożyczek i finansowania komercyjnego i konsumenckiego, usługi brokerskie, usługi powiernicze, tworzenie funduszy, zarządzanie funduszami, tworzenie programów oszczędzania, informacja bankowa, informacja finansowa, obsługa bankomatów, usługi ubezpieczeniowe, pośrednictwo ubezpieczeniowe, doradztwo ubezpieczeniowe, leasing, faktoring, działalność deweloperska z zakresu budownictwa mieszkaniowego: pozyskiwanie gruntów, pośrednictwo, kupno-sprzedaż nieruchomości, wynajem mieszkań, zarządzanie nieruchomościami, pośrednictwo w sprzedaży produktów finansowych, w szczególności obligacji, pobieranie i rozliczanie opłat za usługi przedpłacone w zakresie doładowywania telefonów, zawieranie umów o uczestnictwo w funduszach inwestycyjnych i emerytalnych, usługi depozytowe, udzielanie poręczeń i gwarancji, obrót czekowy i wekslowy, operacje walutowe, obrót papierami wartościowymi.

(111) **255157** (220) 2011 11 17 (210) 392943  
(151) 2013 02 07 (441) 2012 02 27

(732) POWSZECHNA KASA OSZCZĘDNOŚCI BANK POLSKI SPÓŁKA AKCYJNA, Warszawa, PL.  
(540) PKO IKE

(510), (511) **36** usługi finansowe, usługi bankowe, usługi bankowe z dostępem bezpośrednim przez Internet [home banking], bankowość internetowa, bankowość telefoniczna, usługi operacji bankowych, prowadzenie rachunków bankowych, usługi operacji finansowych, usługi transakcji finansowych, usługi inwestycji kapitałowych, usługi dotyczące kart kredytowych, usługi dotyczące kart debetowych, usługi dotyczące kart płatniczych, usługi w zakresie dokonywania elektronicznych transakcji przy użyciu kart kredytowych, kart płatniczych, transfer elektroniczny środków finansowych, usługi doradztwa finansowego, udzielanie kredytów, usługi w zakresie pożyczek i finansowania komercyjnego i konsumenckiego, usługi brokerskie, usługi powiernicze, tworzenie funduszy, zarządzanie funduszami, tworzenie programów oszczędzania, informacja bankowa, informacja finansowa, obsługa bankomatów, usługi ubezpieczeniowe, pośrednictwo ubezpieczeniowe, doradztwo ubezpieczeniowe, leasing, faktoring, działalność deweloperska z zakresu budownictwa mieszkaniowego: pozyskiwanie gruntów, pośrednictwo, kupno-sprzedaż nieruchomości, wynajem mieszkań, zarządzanie nieruchomościami, pośrednictwo w sprzedaży produktów finansowych, w szczególności obligacji, pobieranie i rozliczanie opłat za usługi przedpłacone w zakresie doładowywania telefonów, zawieranie umów o uczestnictwo w funduszach inwestycyjnych i emerytalnych, usługi depozytowe, udzielanie poręczeń i gwarancji, obrót czekowy i wekslowy, operacje walutowe, obrót papierami wartościowymi.

(111) **255158** (220) 2011 11 17 (210) 392944  
(151) 2013 02 07 (441) 2012 02 27

(732) POWSZECHNA KASA OSZCZĘDNOŚCI BANK POLSKI SPÓŁKA AKCYJNA, Warszawa, PL.

(540) PKO INDYWIDUALNE KONTO EMERYTALNE  
(510), (511) **36** usługi finansowe, usługi bankowe, usługi bankowe z dostępem bezpośrednim przez Internet [home banking], bankowość internetowa, bankowość telefoniczna, usługi operacji bankowych, prowadzenie rachunków bankowych, usługi operacji finansowych, usługi transakcji finansowych, usługi inwestycji kapitałowych, usługi dotyczące kart kredytowych, usługi dotyczące kart debetowych, usługi dotyczące kart płatniczych, usługi w zakresie dokonywania elektronicznych transakcji przy użyciu kart kredytowych, kart płatniczych, transfer elektroniczny środków finansowych, usługi doradztwa finansowego, udzielanie kredytów, usługi w zakresie pożyczek i finansowania komercyjnego i konsumenckiego, usługi brokerskie, usługi powiernicze, tworzenie funduszy, zarządzanie funduszami, tworzenie programów oszczędzania, informacja bankowa, informacja finansowa, obsługa bankomatów, usługi ubezpieczeniowe, pośrednictwo ubezpieczeniowe, doradztwo ubezpieczeniowe, leasing, faktoring, działalność deweloperska z zakresu budownictwa mieszkaniowego: pozyskiwanie gruntów, pośrednictwo, kupno-sprzedaż nieruchomości, wynajem mieszkań, zarządzanie nieruchomościami, pośrednictwo w sprzedaży produktów finansowych, w szczególności obligacji, pobieranie i rozliczanie opłat za usługi przedpłacone w zakresie doładowywania telefonów, zawieranie umów o uczestnictwo w funduszach inwestycyjnych i emerytalnych, usługi depozytowe, udzielanie poręczeń i gwarancji, obrót czekowy i wekslowy, operacje walutowe, obrót papierami wartościowymi.

(111) **255159** (220) 2011 11 18 (210) 392945  
(151) 2013 02 08 (441) 2012 02 27

(732) MOKATE SPÓŁKA AKCYJNA, Ustroń, PL.

(540) loydpedia

(510), (511) **30** herbata, herbata smakowa, herbata ziołowa, napoje na bazie herbaty.

(111) **255160** (220) 2011 11 21 (210) 393074  
(151) 2013 03 18 (441) 2012 02 27

(732) AGORA SPÓŁKA AKCYJNA, Warszawa, PL.

(540)



Kolor znaku: czerwony, granatowy

(531) 20.7.1, 27.5.1, 29.1.12

(510), (511) **09** urządzenia i przyrządy naukowe, fotograficzne, kinematograficzne, optyczne, pomiarowe, do celów dydaktycznych, urządzenia do nagrywania, przesyłania oraz odtwarzania dźwięku i/lub obrazów; taśmy wideo; elektroniczne, magnetyczne i optyczne nośniki danych, czyste lub z nagraniami; sprzęt przetwarzający dane i komputery; laptopy; akcesoria komputerowe; programy komputerowe, programy komputerowe udostępniane on-line via portal, osprzęt i akcesoria do wszystkich tych urządzeń i przyrządów, **16** gazety; czasopisma; magazyny; komiksy; albumy; almanachy; książki; podręczniki; biuletyny; mapy; druki; karty muzyczne; wydawnictwa muzyczne; afisze, plakaty; fotografie; katalogi; nalepki, naklejki; artykuły piśmienne; kalendarze, **35** usługi reklamowe w zakresie reklamy prasowej, radiowej, telewizyjnej i internetowej oraz z zastosowaniem plakatów i ulotek oraz elektronicznych, magnetycznych i optycznych nośników informacji; prowadzenie kompleksowych kampanii reklamowych; doradztwo w zakresie reklamy, obejmujące: ocenę skuteczności dotychczasowej formy reklamy oraz kierunku zwiększenia skuteczności reklamy, optymalizację skuteczności w odniesieniu do poniesionych nakładów na reklamę, sporządzanie ekspertyz oraz opinii w sprawie strategii reklamy, z uwzględnieniem przewidywanych kierunków rozwoju branży reklamowej; wynajem czasu antenowego; tworzenie, wydawanie i dystrybucja materiałów promocyjno-reklamowych, także katalogów oraz gadżetów reklamowych (koszulki, kubki); usługi w zakresie badania rynku, badania opinii publicznej, badań marketingowych; organizowanie i obsługa-handlowych lub reklamowych-pokazów mody, wystaw, giełd i targów; organizowanie gier, konkursów i loterii oraz imprez rozrywkowych-o

podłożu reklamowym-z zastosowaniem reklamy prasowej, radiowej, telewizyjnej i internetowej oraz z wykorzystaniem elektronicznych, magnetycznych i optycznych nośników informacji; usługi doradztwa w zakresie prowadzenia działalności gospodarczej i zarządzania, a w tym w branży radiowo-telewizyjnej (w dziedzinie programów, promocji, sprzedaży i technologii); zgrupowanie na rzecz osób trzecich różnych towarów pozwalające nabywcy wygodnie je oglądać i kupować w małych sklepach następujących branż: ogólnospożywcza, tytoniowa, alkoholowa, papiernicza, zabawkarska, elektroniczna, artykuły gospodarstwa domowego, odzieżowa (również obuwie i nakrycia głowy), jubilerska, oraz w księgarni, w aptece, w sklepie z upominkami oraz z różnorodnymi gadżetami, tj. w tzw. sklepie „śmieszne rzeczy”, w sexshopie, w salonie mody, w dużym sklepie wielobranżowym lub w supermarkecie (hipermarkecie); zgrupowanie na rzecz osób trzecich różnych towarów, za pośrednictwem systemu telezakupów, pozwalające nabywcy wygodnie je oglądać i kupować, przy wykorzystaniu środków telekomunikacji; zgrupowanie na rzecz osób trzecich różnych towarów pozwalające nabywcy wygodnie oglądać i kupować te towary na stronie internetowej dotyczącej sprzedaży różnorodnych artykułów; zgrupowanie na rzecz osób trzecich ofert usług z branży gastronomicznej, turystycznej, edukacyjnej, z zakresu zdrowia i urody, z branży sportowej, z zakresu rozrywki, kultury, z branży motoryzacyjnej, z zakresu mody, pozwalające potencjalnemu odbiorcy wygodnie zapoznawać się z ofertą oraz „kupować” te usługi na stronie internetowej; usługi rachunkowo-księgowo; prenumerata gazet dla osób trzecich, **38** agencje informacyjne i agencje prasowe; rozpowszechnianie programów (audycji) radiowych; udostępnianie połączeń telekomunikacyjnych z globalną siecią komputerową, umożliwianie dostępu do globalnej sieci komputerowej dla użytkowników (ISP), przesyłanie informacji tekstowej i obrazowej, zwłaszcza nagrań fonograficznych i nagrań video, przy pomocy sieci komputerowej; poczta elektroniczna; przesyłanie informacji zapisanej na płytach DVD, CD, VCD oraz kasetach video; przesyłanie informacji SMS-em; przesyłanie informacji, z zastosowaniem do nadawania i/lub odbioru informacji-urządzeń mobilnych (telefonów III generacji, laptopów, pagerów, itp.); udostępnianie internetowego forum dyskusyjnego, **39** dostarczanie towarów zamówionych w sklepie internetowym; dystrybucja przesyłek; dystrybucja czasopism; pakowanie towarów; składowanie towarów; spedycja; usługi kurierskie dotyczące listów i towarów, **42** tworzenie programów komputerowych; usługi komputerowe w zakresie zarządzania sieciami komputerowymi; odpłatne udostępnianie serwisów informacyjnych lub baz danych; usługi portalu internetowego, usługi w zakresie tworzenia i utrzymywania stron i witryn internetowych dla osób trzecich; udostępnianie baz on-line via portal, udostępnianie komputerowych baz danych; projektowanie materiałów promocyjno-reklamowych, także katalogów oraz gadżetów reklamowych (koszulki, kubki).

(111) **255161** (220) 2011 11 25 (210) 393231  
 (151) 2013 02 19 (441) 2012 02 27  
 (732) CIASTOŃ ANDRZEJ, Witoszyce, PL.  
 (540) POLSKIE KURY DAR NATURY  
 (510), (511) **29** jaja kurze.

(111) **255162** (220) 2011 11 25 (210) 393238  
 (151) 2013 01 03 (441) 2012 02 27  
 (732) PETMAR-LAGOWSKA SPÓŁKA JAWNA, Wrocław, PL.  
 (540) RHZ  
 (510), (511) **03** preparaty do czyszczenia, wybielania, odtłuszczenia i mycia, pasty i kremy, mydła, płyny do mycia, żele, toaletowe środki sanitarne, olejki eteryczne, mleczka, środki do mycia, konserwacji, nadawania połysku i zapachu; środki do szorowania i polerowania, wybiacze plam, zmywacze, środki kosmetyczne, dezodoranty, szampony, przybory toaletowe, środki perfumeryjne, **05** środki dezynfekujące, detergenty, środki odkażające, środki sanitarne stosowane w leczeniu i higienie osobistej, dezodoranty inne niż osobiste, środki do odświeżania powietrza, bakteriobójcze, grzybobójcze i do niszczenia szkodników; trucizny.

(111) **255163** (220) 2011 11 25 (210) 393242  
 (151) 2013 01 03 (441) 2012 02 27  
 (732) PETMAR-LAGOWSKA SPÓŁKA JAWNA, Wrocław, PL.  
 (540) RHZchem

(510), (511) **03** preparaty do czyszczenia, wybielania, odtłuszczenia i mycia, pasty i kremy, mydła, płyny do mycia, żele, toaletowe środki sanitarne, olejki eteryczne, mleczka, środki do mycia, konserwacji, nadawania połysku i zapachu; środki do szorowania i polerowania, wybiacze plam, zmywacze, środki kosmetyczne, dezodoranty, szampony, przybory toaletowe, środki perfumeryjne, **05** środki dezynfekujące, detergenty, środki odkażające, środki sanitarne stosowane w leczeniu i higienie osobistej, dezodoranty inne niż osobiste, środki do odświeżania powietrza, bakteriobójcze, grzybobójcze i do niszczenia szkodników; trucizny.

(111) **255164** (220) 2011 11 25 (210) 393266  
 (151) 2013 02 19 (441) 2012 02 27  
 (732) SACZYWKO ROMAN, Jedlińsk, PL.  
 (540)



Kolor znaku: niebieski

(531) 26.2.7, 27.5.1, 29.1.4

(510), (511) **06** konstrukcje metalowe, konstrukcje metalowe budowlane, konstrukcje stalowe budowlane, metalowe konstrukcje szkieletowe, metalowe materiały zbrojeniowe dla budownictwa; metalowe opakowania, metalowe wyroby z drutu, łańcuchów i sprężyn, metalowe i stalowe elementy budowlane, metalowe materiały zbrojeniowe; metalowe drzwi, futryny; metalowe okucia budowlane; rusztowania metalowe; szalunki metalowe, materiały budowlane metalowe; metalowe konstrukcje zadaszeń; pokrycia dachowe metalowe; metalowe złącza i śruby; narzędzia metalowe, montaż konstrukcji budowlanych stalowych i metalowych, wyroby metalowe w tym: barierki, konstrukcje schodowe, słupy, maszty, wieże, konstrukcje metalowe pod reklamy wielkogabarytowe, tablice metalowe, konstrukcje metalowe pod banery, **07** urządzenia transportu wewnątrzzakładowego, zwłaszcza przenośniki; podwieszono-niosące, podwieszono-ciągnące, podłogowe, płytowe, saniowe, taśmowe, korytowe, wałkowe, kołyskowe, kubełkowe, śrubowe, zabierakowe; przeciągarki, wózki technologiczne, wózki sterowane indukcyjnie, urządzenia załadowczo-rozładowcze, zwłaszcza: sunnice specjalne, manipulatory pneumatyczne, dźwigniki hydrauliczne, podnośniki nożycowe; urządzenia magazynów wysokiego składowania, zwłaszcza: układnice kompletacyjne i widłowe, regały, urządzenia badania masy i kształtu jednostki paletowej; oczyszczarki wirnikowe i pneumatyczne, **19** niemetalowe materiały budowlane; wyroby tartaczne, niemetalowe wyroby stołarskie i ciesielskie dla budownictwa; konstrukcje niemetalowe dla budownictwa; deski budowlane; drewno budowlane; niemetalowe elementy konstrukcyjne dla budownictwa; niemetalowe konstrukcje szkieletowe; dachy i pokrycia dachowe niemetalowe, **35** usługi w zakresie sprzedaży hurtowej metali, rud metali, drewna, materiałów budowlanych i wyposażenia sanitarnego, w tym za pośrednictwem Internetu; marketing; usługi pośrednictwa w handlu; doradztwo specjalistyczne w sprawach działalności gospodarczej; dostarczanie informacji handlowych i biznesowych, prezentowanie towarów i usług w mediach, promocja sprzedaży, **37** budownictwo przemysłowe, budowa obiektów użyteczności publicznej, centrów handlowych, obiektów mieszkalnych, obiektów wielkopowierzchniowych, usługi budowlane, usługi instalacyjne w tym elektryczne, ciepłe, gazowe, wodnokanalizacyjne, klimatyzacyjne; wykonywanie robót budowlanych; wykonywanie instalacji budowlanych, montaż konstrukcji stalowych i metalowych dla każdego rodzaju budownictwa; wynajem, dzierżawa, serwis maszyn i urządzeń budowlanych, doradztwo specjalistyczne w budownictwie, **42** usługi w zakresie projektowania, projektowanie konstrukcji stalowych i metalowych; projektowanie w zakresie budownictwa przemysłowego, projektowanie budynków użyteczności publicznej, centrów handlowych, obiektów mieszkalnych, obiektów wielkopowierzchniowych, architektura.

(111) **255165** (220) 2011 11 25 (210) 393267  
 (151) 2013 02 19 (441) 2012 02 27  
 (732) SACZYWKO ROMAN, Jedlińsk, PL.

(540)



Kolor znaku: niebieski

(531) 26.2.7, 27.5.1, 29.1.4

(510), (511) **06** konstrukcje stalowe, konstrukcje stalowe budowlane, konstrukcje metalowe w tym budowlane, metalowe i stalowe elementy budowlane, wyroby metalowe, metalowe materiały zbrojeniowe, naprawa i konserwacja metalowych wyrobów gotowych, montaż konstrukcji budowlanych stalowych i metalowych, rusztowania metalowe i stalowe, szalunki metalowe i stalowe, **07** urządzenia transportu wewnątrzzakładowego, zwłaszcza przenośniki, podwieszono-niosące, podwieszono ciągnące, podłogowe, płytowe, sanio-we, taśmowe, korytowe, wałkowe, kołyskowe, kufelkowe, śrubowe, zabierakowe, przeciągarki, wózki technologiczne, wózki sterowane indukcyjnie, urządzenia załadowczo-rozładowcze, zwłaszcza: suwnice specjalne, manipulatory pneumatyczne, dźwigniki hydrauliczne, podnośniki nożycowe, urządzenia magazynów wysokiego składowania, zwłaszcza: układnice kompletacyjne i widłowe, regały, palety, urządzenia badania masy i kształtu jednostki paletowej, oczyszczarki wirnikowe i pneumatyczne, **35** usługi sprzedaży hurtowej drewna, materiałów budowlanych i wyposażenia sanitarnego, w tym za pośrednictwem Internetu, marketing, usługi pośrednictwa w handlu, doradztwo specjalistyczne w sprawach działalności gospodarczej, dostarczanie informacji handlowych i biznesowych, prezentowanie towarów i usług w mediach, promocja sprzedaży, **37** budownictwo, budownictwo przemysłowe w tym hal stalowych, usługi budowlane, usługi instalacyjne takie jak: elektryczne, ciepłe wodnokanalizacyjne, gazowe, klimatyzacyjne, wykonywanie robót budowlanych takich jak: rozbiórka i burzenie obiektów budowlanych, przygotowywanie terenu pod budowę, wykonywanie instalacji budowlanych, wykonywanie robót budowlanych wykończeniowych, wykonywanie konstrukcji i pokryć dachowych, wykonywanie specjalistycznych robót budowlanych, usługi doposażenia wnętrz: systemy zabezpieczeń, posadzkarstwo, systemy oświetleniowe, antresole, montaż i budowa konstrukcji stalowych, doradztwo specjalistyczne w budownictwie, **42** usługi w zakresie architektury, projektowanie budynków w tym użyteczności publicznej, usługi w zakresie specjalistycznego projektowania, usługi projektowania w zakresie budownictwa przemysłowego w tym hal stalowych.

(111) **255166** (220) 2011 11 25 (210) 393269  
 (151) 2013 02 19 (441) 2012 02 27  
 (732) SACZYWKO ROMAN, Jedliński, PL.  
 (540)



Kolor znaku: niebieski

(531) 26.2.7, 27.5.1, 29.1.4

(510), (511) **16** bilety na mecze i wydarzenia sportowe, gazety, gazetki reklamowe, książki i prospekty, kalendarze, chorągiewki papierowe, ulotki, katalogi, papier, drukowane materiały informacyjne, publikacje, broszury, zaproszenia, drukowane materiały firmowe, drukowane materiały reklamowe, newsletters, **35** reklama, usługi sprzedaży w tym detalicznej wyrobów związanych z rekreacją i kulturą, usługi sprzedaży: odzieży, obuwia, okularów, portfeli, bransoletek, nakryć głowy, szalików, chustek, rękawiczek, artykułów sportowych, gadżetów reklamowych, akcesoriów dla kibiców sportowych.

(111) **255167** (220) 2011 11 25 (210) 393284  
 (151) 2013 02 19 (441) 2012 02 27  
 (732) GMINA PRUSICE, Prusice, PL.  
 (540) MIASTO TRZECZ WIEŻ  
 (510), (511) **16** papier, karton i wyroby z tych materiałów, nie ujęte w innych klasach; druki i drukowane materiały informacyjne, drukowane materiały reklamowe, drukowane materiały promocyjne,

plakaty, afisze, banery, gazetki, magazyny, czasopisma (periodyki), broszury, foldery, katalogi, biuletyny, kalendarze, agendy, notesy, katalogi, formularze, pocztówki, karty pocztowe, widokówki, koperty, chorągiewki papierowe, etykiety i nalepki, bilety, zakładki do książek; tablice i arkusze ogłoszeniowe zawarte tej klasie, szyldy z papieru lub z tektury; książki, albumy, komiksy, przewodniki, wydawnictwa kartograficzne, mapy, plany; materiały z papieru i z tworzyw sztucznych do pakowania; fotografie i reprodukcje graficzne; materiały piśmienne; wyroby papiernicze i introligatorskie; pieczęcie; artykuły biurowe i przybory do pisania; materiały szkoleniowe i instruktażowe (z wyjątkiem aparatów); materiały dydaktyczne i edukacyjne; ramki na fotografie; folie z tworzyw sztucznych do pakowania, torby do pakowania z papieru, **35** usługi w zakresie reklamy, promocji i public relations w tym: promocja gminy i podmiotów powiązanych z gminą oraz lokalnych podmiotów gospodarczych, promocja produktów i wyrobów regionalnych, promocja lokalnych towarów i usług, promocja lokalnych wydarzeń i imprez gospodarczych, rozrywkowych, artystycznych, kulturalnych, rekreacyjnych, plenerowych, sportowych i historycznych; usługi w zakresie wynajmowania przestrzeni reklamowej, nośników reklamowych i miejsc na umieszczanie ogłoszeń reklamowych; usługi w zakresie organizowania wystaw i targów w celach handlowych, reklamowych i promocyjnych; usługi doradcze w zakresie organizowania, prowadzenia i zarządzania działalnością gospodarczą, doradztwo i zarządzanie w działalności handlowej, usługi przedstawicielskie na rzecz lokalnych podmiotów gospodarczych oraz współpraca z podmiotami gospodarczymi w zakresie rozwoju gospodarczego regionu; organizowanie i prowadzenie przetargów; usługi w zakresie pozyskiwania i systematyzacji danych w komputerowych bazach danych w tym pozyskiwanie informacji o działalności gospodarczej; usługi w zakresie udzielania informacji handlowej, telefonicznej, informacja o działalności gospodarczej, handlowej, kulturalnej, edukacyjnej, sportowej i rozrywkowej; usługi w zakresie badań rynku i badań opinii publicznej; prace biurowe, **41** usługi w zakresie działalności edukacyjnej, kulturalnej, rozrywkowej i sportowej w tym: usługi w zakresie organizowania i prowadzenia szkoleń, seminariów, odczytów, sympozjów, zjazdów, konferencji, kongresów i warsztatów, usługi w zakresie organizacji i prowadzenia imprez kulturalnych, edukacyjnych, naukowych, rozrywkowych, rekreacyjnych, plenerowych i sportowych, organizowanie i prowadzenie widowisk, koncertów, festiwali i jarmarków, organizowanie i prowadzenie balów i przyjęć, organizowanie konkursów edukacyjnych i rozrywkowych, loterii i turniejów, organizowanie, prowadzenie i obsługa wystaw w celach kulturalnych i edukacyjnych; usługi w zakresie promocji edukacji, nauki, kultury, sportu i rekreacji; usługi muzeów i bibliotek oraz innych placówek upowszechniania kultury, nauki, edukacji i sportu; usługi w zakresie informacji o imprezach kulturalnych, rozrywkowych, naukowych, edukacyjnych, organizowanych konferencjach i seminariach, wystawach kulturalnych i edukacyjnych, usługi w zakresie informacji o edukacji; usługi wydawnicze, usługi w zakresie publikacji książek, tekstów i biuletynów.

(111) **255168** (220) 2011 11 28 (210) 393335  
 (151) 2013 02 05 (441) 2012 03 12  
 (732) BADORA TOMASZ FIRMA HANDLOWO-USŁUGOWA BADICO, Ciepłowo, PL.  
 (540)



Kolor znaku: niebieski

(531) 12.3.2, 27.5.1, 29.1.1

(510), (511) **06** metalowe materiały budowlane takie zwłaszcza jak: metalowa armatura do przewodów wodnych i kanalizacyjnych, łożniokowych i ogrodowych, metalowe barierki ochronne stosowane w łożniokach i basenach ogrodowych, metalowe baseny kąpielowe łożniokowe i ogrodowe, boazeria metalowa do wykładania łożnioków i basenów ogrodowych, ruchome dozowniki ręczników metalowe, łożniokowe stałe metalowe dozowniki do ręczników, łożniokowe i basenowe metalowe drabinki, drzwi metalowe łożniokowe, wymienne końcówki wylotowe z metalu do armatury łożniokowej i basenów ogrodowych, nieelektryczne metalowe dzwonki do łożnioków, futryny metalowe do drzwi łożniokowych, gałki metalowe stosowane w wyposażeniu łożnioków i basenów ogrodowych, metalowe haki do zawie-



szania armatury łazienkowej, metalowe łazienkowe haki do wieszania ubrań, metalowe łazienkowe kabiny natryskowe, kabiny kąpielowe metalowe, kątowniki i kształtowniki stalowe pokrywane warstwą antykorozyjną do zastosowań w budowie łazienek i basenów ogrodowych, metalowe klamki do drzwi łazienkowych, metalowe kolanka do rur, metalowe kołki do ścian specjalnie przeznaczone do armatury łazienkowej, kominowe trzony metalowe do łazienkowych wyciągów wentylacyjnych, metalowe konstrukcje nośne digestoriów basenowych, kółka metalowe do ruchomych mebli łazienkowych samonastawne, metalowe krany i kurki do łazienek, metalowe kratki ochronne łazienkowe i do basenów ogrodowych, kratownice metalowe stosowane w budowie szkieletów łazienek i basenów ogrodowych, metalowe króćce do rur stosowane w budowie łazienek i basenów ogrodowych, metalowe kształtki rozgałęzieniowe, łazienkowe materiały konstrukcyjne metalowe, metalowe przewody do instalacji wentylacji i klimatyzacji specjalnie przeznaczone do łazienek, obejmy do zamocowania rur metalowe, metalowe obudowy schodów łazienkowych i basenowych, drzwi metalowe, okna metalowe, okna skrzynkowe metalowe, metalowe okucia do łazienkowych ram okiennych, metalowe okucia drzwiowe służące jako ozdoby, okucia metalowe do mebli łazienkowych i do basenów ogrodowych, opaski zaciskowe metalowe do łączenia rur w armaturze łazienkowej, osłony do rur metalowe, pierścienie dystansowe metalowe, pierścienie metalowe, pierścienie nagwintowane, pierścienie oporowe metalowe, pierścienie z miedzi stosowane w budowie armatury łazienkowej i basenów ogrodowych, plombki zabezpieczające ołowiane do armatury łazienkowej, płytki wykładzinowe metalowe stosowane w budowie łazienek i basenów ogrodowych, metalowe pojemniki do wyposażania łazienek i basenów ogrodowych, metalowe prowadnice do drzwi przesuwanych w kabinach łazienkowych, przegrody metalowe stosowane w budowie łazienek i basenów ogrodowych, przewody centralnego ogrzewania metalowe stosowane w budowie łazienek, przewody ciśnieniowe z metalu do instalacji wodnych łazienkowych, gdzie indziej nie wymienione łazienkowe przewody instalacyjne rozgałęźne metalowe, przewody metalowe do instalacji wentylacyjnej i klimatyzacyjnej, przewody rurowe metalowe, przewody wodociągowe metalowe, przewody i rurociągi zasilające metalowe, puszkki zabezpieczające metalowe stosowane w budowie łazienek i basenów ogrodowych, rolety ze stali, rolety zewnętrzne metalowe stosowane w budowie łazienek i basenów ogrodowych, rolki i prowadnice do drzwi przesuwanych w kabinach łazienkowych, rolki i prowadnice do okien uchylnych, rolki i prowadnice do okien przesuwanych, rolki i prowadnice do łazienkowych ram okiennych, rurki metalowe, rurociągi zasilające metalowe, rury i przewody do instalacji wodno - kanalizacyjnych łazienkowych, sprzączki z metali nieszlachetnych stosowane w budowie armatury łazienkowej i basenów ogrodowych, stojaki metalowe do wyposażenia łazienek i basenów ogrodowych, śruby do łączenia przewodów metalowych, metalowe nieelektryczne urządzenia do otwierania drzwi, uszczelki metalowe, metalowe łazienkowe wieszaki na ubrania, metalowe łazienkowe wycieraczki do nóg, gdzie indziej nie wymienione zaciski armaturowe metalowe, zamki metalowe do łazienek, zawiasy metalowe, zawiasy pasowe metalowe stosowane w budowie kabin kąpielowych i basenów ogrodowych, zawory do przewodów drenażowych metalowe, zawory do przewodów wodociągowych metalowe, zawory do rur drenażowych metalowe, zawory wodociągowe metalowe, złącza nieelektryczne kabli metalowe, złączki do rur metalowe, łazienkowe żaluzje metalowe, żyłki do wiązania metalowe używane w budowie łazienek i basenów ogrodowych, **11** instalacje sanitarne takie zwłaszcza jak: anty rozpryskowe dysze wylotowe armatury łazienkowej, aparatura do dezynfekcji instalacji sanitarnych zwłaszcza łazienkowych, aparatura do kąpeli w powietrzu gorącym lub we mgłę wodnej, łazienkowa aparatura do suszenia, łazienkowa aparatura do wentylacji i klimatyzacji, łazienkowa aparatura i instalacje do zmiękczenia wody, łazienkowa aparatura i urządzenia do oczyszczania powietrza, łazienkowa aparatura i urządzenia do uzdatniania wody, armatura bezpieczeństwa do urządzeń łazienkowych instalacji wodnych, armatura regulacyjna i zabezpieczająca do urządzeń wodnych łazienkowych, bidety, łazienkowe bojlerki, bojlerki gazowe, bojlerki hybrydowe, komory stosowane w instalacjach sanitarnych łazienkowych, dmuchawy jako części instalacji do nawiewu stosowane w łazienkach, dozowniki na środki dezynfekujące do toalet, elektryczne łazienkowe ogrzewacze stóp, filtry jako części instalacji domowych łazienkowych, łazienkowe filtry powietrza do klimatyzacji, fontanny ogrodowe do basenów i brodzików, nieelektryczne

grzejniki łazienkowe do centralnego ogrzewania, łazienkowe grzejniki do nóg, sauny, instalacje łazienkowe centralnego ogrzewania wodą gorącą, instalacje do filtrowania powietrza w łazienkach, gdzie indziej nie wymienione instalacje do kąpeli, łazienkowe instalacje klimatyzacyjne, instalacje wodociągowe łazienkowe, kabiny natryskowe, kabiny przenośne do łaźni tureckich, łazienkowe lampy bezpieczeństwa, łazienkowe lampy luminescencyjne oświetleniowe, lampy rurowe do oświetlania, łazienkowe lampy na promienie ultrafioletowe inne niż do celów leczniczych, miski klozetowe, umywalnie łazienkowe, natryski, prysznice, łazienkowe nawilżacze do grzejników centralnego ogrzewania, odpowietrzacze do parowej łazienkowej instalacji grzewczej, oprawki do lamp elektrycznych łazienkowych, oprawki żarówek do lamp elektrycznych łazienkowych, osłony do lamp łazienkowych, gdzie indziej nie wymieniony osprzęt systemowy do wanien łazienkowych innych niż szpitalne, łazienkowe palniki bakteriobójcze, piece kąpielowe, pisuary, płuczki ustępowe, łazienkowe płyty grzejne, podgrzewacze do kąpeli, łazienkowe podgrzewacze powietrza inne niż do klimatyzacji, łazienkowe instalacje klimatyzacyjne, systemy regulacji wyciągów stosowane w ogrzewnictwie łazienkowym, łazienkowe rekuperatory ciepła, sedesy, łazienkowe sterylizatory powietrza, łazienkowe suszarki do bielizny elektryczne, łazienkowe suszarki do włosów, suszarki łazienkowe do rąk montowane przy umywalkach, termofory, toalety jako systemy sanitarne, urządzenia do chlorowania wody w basenach i w kabinach kąpielowych, gdzie indziej nie wymienione urządzenia do kąpeli, urządzenia do kąpeli w gorącym nawilżonym powietrzu, urządzenia do tworzenia wirów w wodzie do basenów i wanien kąpielowych, ustępy przenośne, systemy uszczelniające do kranów wodociągowych, wanny do kąpeli nasiadowych, wanny łazienkowe, wanny z wirowym ruchem wody, wanny jacuzzi, wodotryski ozdobne do basenów i brodzików ogrodowych, gdzie indziej nie wymienione wyposażenie systemowe do wanien i brodzików łazienkowych, łazienkowe zawory kanalizacyjne, zawory mieszalnikowe do przewodów wodociągowych, zawory regulujące poziom w zbiornikach, zawory termostatyczne jako części instalacji ogrzewniczych, zbiorniki do płuczek ustępowych, zlewy i zlewozmywaki, **17** wyroby z tworzyw niemetalowych takie zwłaszcza jak: wata do uszczelniania stosowania w instalacjach łazienkowych, farby izolacyjne łazienkowe, fibra jako materiał do wykonywania drobnych części stosowanych w armaturze łazienkowej, filc azbestowy, filc izolacyjny do zastosowania w budowie łazienek, folie z tworzyw sztucznych do stosowania w budowie łazienek, giętkie przewody niemetalowe i gumowe stosowane w budowie łazienek, kit sanitarny inny niż szklarski, korki gumowe łazienkowe, lakier izolacyjny stosowany w budowie łazienek, lateks jako guma stosowana do wytwarzania elementów armatury łazienkowej, materiały ciepłochronne, materiały izolacyjne stosowane w budowie łazienek, niemetalowe złączki rur, osłony niemetalowe do rur, pierścienie gumowe, pierścienie uszczelniające, pierścienie wodoszczelne, przedza elastyczna i taśmy izolacyjne stosowane w budowie łazienek, tworzywa sztuczne w formie wyciśniętej stosowane w produkcji armatury łazienkowej, uszczelki do połączeń, uszczelki do rur, uszczelnienia wodoodporne, gdzie indziej nie wymienione niemetalowe uzbrojenie do rur, złączki niemetalowe do rur, szczotki sporządzone z włókien syntetycznych do WC, pisuarów i bidetów, chemiczne łazienkowe masy plastyczne do uszczelniania przecieków, żywice akrylowe jako półprodukty, żywice syntetyczne jako półprodukty stosowane w budowie i eksploatacji łazienek, **19** niemetalowe materiały budowlane takie zwłaszcza jak: alabastrowe szkło konstrukcyjne stosowane w budowie łazienek, baseny kąpielowe jako konstrukcje niemetalowe, boazeria niemetalowa stosowana w budowie łazienek i basenów ogrodowych, deski podłogowe impregnowane specjalnie przeznaczone do budowy łazienek i saun oraz basenów i brodzików ogrodowych, łazienkowe drzwi niemetalowe, łazienkowe drzwi składane niemetalowe, futryny drzwiowe niemetalowe do łazienek i kabin kąpielowych, niemetalowe kabiny kąpielowe, kamień budowlany obrabiony jako elementy do budowy i wyposażenia łazienek, inne niż kamienne konstrukcyjne elementy niemetalowe dla budowy łazienek, korek sprasowany jako półfabrykat do wytwarzania elementów armatury łazienkowej, niemetalowe kraty łazienkowe, kształtki rurowe rozgałęzieniowe niemetalowe, łazienkowe kształtowniki niemetalowe, marmurowe elementy wyposażenia łazienek, kabin kąpielowych i basenów ogrodowych, specjalnie impregnowane okładziny drewniane do wyposażania łazienek, specjalnie przeznaczone do budowy łazienek i kabin kąpielowych okna niemetalowe, okna skrzynkowe i okna witrażowe, łazienkowe

i kabinowe ościeżnice drzwiowe niemetalowe, łazienkowe płytki podłogowe niemetalowe, płytki ścienne niemetalowe dla budownictwa, płyty drzwiowe łazienkowe i kabinowe niemetalowe, pływakie niemetalowe baseny ogrodowe, ramy niemetalowe dla kabin kąpielowych, rury drenażowe niemetalowe, rury kamionkowe, rury spustowe niemetalowe, rury sztywne niemetalowe dla budownictwa, rury wodociągowe niemetalowe, spustowe rury niemetalowe, szkło bezodpryskowe, szkło budowlane, szkło izolacyjne dla budownictwa, szkło okienne z wyjątkiem szkła na szyby pojazdów, ścianki działowe niemetalowe, ścianki szczelne niemetalowe, terakota łazienkowa i basenowa, zawory do rur drenażowych niemetalowe i nie z tworzyw sztucznych, zawory wodociągowe niemetalowe i nie z tworzyw sztucznych, łazienkowe żaluzje zewnętrzne niemetalowe i nietekstylne, **20** meble łazienkowe i ogrodowe takie zwłaszcza jak: meblowe blaty stołów i stolików łazienkowych, bursztynowe elementy dekoracyjne jako nieodłączalne części mebli łazienkowych luksusowych, łazienkowe dozowniki stałe, łazienkowe niemetalowe wieszaki do ręczników, łazienkowe drabiny z drzewa lub tworzyw sztucznych jako meble, drzwi do mebli łazienkowych, łazienkowe fotele, łazienkowe gabloty jako meble, łazienkowe haczyki niemetalowe do wieszania odzieży, łazienkowe haki do zasłon, łazienkowe karnapy jako otomany, karnisze do zasłon łazienkowych, łazienkowe komody, łazienkowe kosze z pokrywką jako bielizniarki, łazienkowe kozły jako stojaki meblowe, kółka niemetalowe do mebli łazienkowych, łazienkowe kratki ochronne np. w łaźni na podłodze, łazienkowe krzesła, kształtki na ramy do obrazów łazienkowe, kwietniki jako meble łazienkowe, łazienkowe ławy jako meble, łazienkowe łóżka wodne inne niż do celów leczniczych, maty wyjmowane do mebli łazienkowych, osprzęt niemetalowy do mebli łazienkowych, łazienkowe parawany jako meble, łazienkowe plecianki ze słomy z wyjątkiem mat, łazienkowe podnóżki, łazienkowe taborety, łazienkowe podpórki do roślin, łazienkowe poduszki do wanien kąpielowych, łazienkowe pokrowce do magazynowania na odzież, łazienkowe półki meblowe, łazienkowe przegrody drewniane do mebli, regały jako meble łazienkowe, łazienkowe serwantki, łazienkowe siedzenia jako meble, siedzenia metalowe łazienkowe, łazienkowe sofy, gdzie indziej nie wymienione łazienkowe wyroby stolarstwa meblowego, łazienkowe stoły do masażu, łazienkowe stopy wewnętrzne okien, szafki wolnostojące dla apteczek łazienkowe, szafki ścienne łazienkowe na lekarstwa, łazienkowe szezlongi, szkło srebrzone jako lustra łazienkowe, taborety jako podnóżki łazienkowe, tafle szklane na lustra łazienkowe, toaletki jako meble łazienkowe, umywalki jako łazienkowe toaletki przenośne, łazienkowe wieszaki na odzież jako meble, łazienkowe wieszaki na odzież kąpielową jako meble, łazienkowe wieszaki na zasłony, łazienkowe wieszaki niemetalowe do szyn na odzież, wyroby nie ujęte w innych klasach z drewna, korka, trzciny, wikliny, rogu, kości, kości słoniowej, fiszbinu, muszli, macicy perłowej, sepiolitu, imitacji tych surowców lub z tworzyw sztucznych jako części mebli łazienkowych, łazienkowe wyroby koszykarskie, łazienkowe wysokie krzesła dla dzieci, zagłówek stosowane w meblach łazienkowych, łazienkowe zasłony bambusowe, zasłony dekoracyjne z koralików, zasłony z plecionki drewnianych jako meble, łazienkowe zasuwki drzwiowe niemetalowe, zawiasy niemetalowe do mebli łazienkowych, zawory wodociągowe z tworzyw sztucznych, **35** usługi agencji importowo - eksportowych w branży budowy i wyposażenia łazienek i basenów ogrodowych, świadczenie usług w zakresie dostarczania informacji dotyczących reklamy sprzedaży towarów, oraz sklepów klasyfikowanych według branży budowy i wyposażenia łazienek oraz wielkości sprzedaży akcesoriów łazienkowych, usługi w zakresie informacji gospodarczej handlowej w branży budowy i wyposażenia łazienek, świadczenie usług reklamowych na rzecz osób trzecich, usługi elektronicznych centrów handlowych (wirtualnych), mianowicie usługi w zakresie wirtualnego obrazowania sklepów i towarów poprzez globalną sieć komputerową oraz usługi realizowania zamówień użytkowników sieci, usługi w zakresie zarządzania wystawami w celach reklamowych, wynajem stoisk wystawowych do celów reklamowych, usługi w zakresie zleceń i informacji telefonicznej, usługi w zakresie badań marketingowych świadczone poprzez komputerowe bazy danych, usługi w zakresie zarządzania oraz konsultacji gospodarczych, usługi w dziedzinie planowania promocji i reklamy sprzedaży, usługi w dziedzinie administrowania działalnością gospodarczą, usługi konsultacyjne dotyczące zarządzania, usługi konsultacyjne dotyczące organizowania działalności gospodarczej, usługi w zakresie pomocy w zarządzaniu działalnością gospodarczą, usługowa wycena działalności gospodarczej, usługi

w zakresie badań dotyczących działalności gospodarczej, usługi w zakresie planowania zasobów przedsiębiorstwa, usługi specjalistów w dziedzinie wydajności, usługi zgrupowania na rzecz osób trzecich różnych towarów i akcesoriów do budowy łazienek, pozwalające nabywcy wygodnie oglądać i kupować te towary w centrum handlowym, hipermarkecie, supermarkecie, hurtowni, sklepie, z katalogu różnych artykułów, na stronie internetowej, za pośrednictwem usługi elektronicznej, za pośrednictwem systemu telezakupów, wykorzystując zamówienie korespondencyjne, używając środków telekomunikacji, informacja o powyższych usługach.

(111) **255169** (220) 2011 11 28 (210) 393337  
 (151) 2013 02 05 (441) 2012 03 12  
 (732) SHANGHAI FEIXUM COMMUNICATION CO., LTD., Shanghai, CN.  
 (540)

**PHICOMM**

(531) 27.5.1  
 (510), (511) **09** anteny, modemy, wideofony, nadajniki sygnałów elektronicznych, kable optyczne, urządzenia do przetwarzania informacji, urządzenia telefoniczne, pamięci komputerowe, telefony przenośne, przenośny radiowy sprzęt nadawczo - odbiorczy.

(111) **255170** (220) 2011 11 28 (210) 393342  
 (151) 2013 02 05 (441) 2012 03 12  
 (732) BADORA TOMASZ FIRMA HANDLOWO-USŁUGOWA BADICO, Ciepłowo, PL.  
 (540)



Kolor znaku: czerwony, niebieski

(531) 26.3.1, 26.13.1, 26.13.25, 29.1.12  
 (510), (511) **06** metalowe materiały budowlane takie zwłaszcza jak: metalowa armatura do przewodów wodnych i kanalizacyjnych, łazienkowych i ogrodowych, metalowe bariery ochronne stosowane w łazienkach i basenach ogrodowych, metalowe baseny kąpielowe łazienkowe i ogrodowe, boazeria metalowa do wykładania łazienek i basenów ogrodowych, ruchome dozowniki ręczników metalowe, łazienkowe stałe metalowe dozowniki do ręczników, łazienkowe i basenowe metalowe drabinki, drzwi metalowe łazienkowe, wymienne końcówki wylotowe z metalu do armatury łazienkowej i basenów ogrodowych, nieelektryczne metalowe dzwonki do łazienek, futryny metalowe do drzwi łazienkowych, gałki metalowe stosowane w wyposażeniu łazienek i basenów ogrodowych, metalowe haki do zawieszania armatury łazienkowej, metalowe łazienkowe haki do wieszania ubrań, metalowe łazienkowe kabiny natryskowe, kabiny kąpielowe metalowe, kątowniki i kształtowniki stalowe pokrywane warstwą antykorozyjną do zastosowań w budowie łazienek i basenów ogrodowych, metalowe klamki do drzwi łazienkowych, metalowe kolanka do rur, metalowe kółki do ścian specjalnie przeznaczone do armatury łazienkowej, kominowe trzony metalowe do łazienkowych wyciągów wentylacyjnych, metalowe konstrukcje nośne digestoriów basenowych, kółka metalowe do ruchomych mebli łazienkowych samonastawne, metalowe krany i kurki do łazienek, metalowe kratki ochronne łazienkowe i do basenów ogrodowych, kratownice metalowe stosowane w budowie szkieletów łazienek i basenów ogrodowych, metalowe króćce do rur stosowane w budowie łazienek i basenów ogrodowych, metalowe kształtki rozgałęzieniowe, łazienkowe materiały konstrukcyjne metalowe, metalowe przewody do instalacji wentylacji i klimatyzacji specjalnie przeznaczone do łazienek, obejmę do zamocowania rur metalowe, metalowe obudowy schodów łazienkowych i basenowych, drzwi metalowe, okna metalowe, okna skrzynek metalowe, metalowe okucia do łazienkowych ram okiennych, metalowe okucia drzwiowe służące jako ozdoby, okucia metalowe do mebli łazienkowych i do basenów ogrodowych, opaski zaciskowe metalowe do łączenia rur w armaturze łazienkowej, osłony do rur metalowe, pierścienie dystansowe metalowe, pierścienie metalowe, pierścienie

nagwintowane, pierścienie oporowe metalowe, pierścienie z miedzi stosowane w budowie armatury łazienkowej i basenów ogrodowych, płomby zabezpieczające otwierane do armatury łazienkowej, płytki wykładzinowe metalowe stosowane w budowie łazienek i basenów ogrodowych, metalowe pojemniki do wyposażania łazienek i basenów ogrodowych, metalowe prowadnice do drzwi przesuwanych w kabinach łazienkowych, przegrody metalowe stosowane w budowie łazienek i basenów ogrodowych, przewody centralnego ogrzewania metalowe stosowane w budowie łazienek, przewody ciśnieniowe z metalu do instalacji wodnych łazienkowych, gdzie indziej nie wymienione łazienkowe przewody instalacyjne rozgałęźne metalowe, przewody metalowe do instalacji wentylacyjnej i klimatyzacyjnej, przewody rurowe metalowe, przewody wodociągowe metalowe, przewody i rurociągi zasilające metalowe, puszkiz zabezpieczające metalowe stosowane w budowie łazienek i basenów ogrodowych, rolety ze stali, rolety zewnętrzne metalowe stosowane w budowie łazienek i basenów ogrodowych, rolki i prowadnice do drzwi przesuwanych w kabinach łazienkowych, rolki i prowadnice do okien uchylnych, rolki i prowadnice do okien przesuwanych i basenów ogrodowych, ram okiennych, rurki metalowe, rurociągi zasilające metalowe, rury i przewody do instalacji wodno - kanalizacyjnych łazienkowych, sprzączki z metali nieszlachetnych stosowane w budowie armatury łazienkowej i basenów ogrodowych, stojaki metalowe do wyposażenia łazienek i basenów ogrodowych, śruby do łączenia przewodów metalowych, metalowe nieelektryczne urządzenia do otwierania drzwi, uszczelki metalowe, metalowe łazienkowe wieszaki na ubrania, metalowe łazienkowe wycieraczki do nóg, gdzie indziej nie wymienione zaciski armaturowe metalowe, zamki metalowe do łazienek, zawiasy metalowe, zawiasy pasowe metalowe stosowane w budowie kabin kąpielowych i basenów ogrodowych, zawory do przewodów drenażowych metalowe, zawory do przewodów wodociągowych metalowe, zawory do rur drenażowych metalowe, zawory wodociągowe metalowe, złącza nieelektryczne kabli metalowe, złączki do rur metalowe, łazienkowe żaluzje metalowe, żyłki do wiązania metalowe używane w budowie łazienek i basenów ogrodowych, **11** instalacje sanitarne takie zwłaszcza jak: anty rozpryskowe dysze wylotowe armatury łazienkowej, aparatura do dezynfekcji instalacji sanitarnych zwłaszcza łazienkowych, aparatura do kąpeli w powietrzu gorącym lub we mgłę wodnej, łazienkowa aparatura do suszenia, łazienkowa aparatura do wentylacji i klimatyzacji, łazienkowa aparatura i instalacje do zmiękczenia wody, łazienkowa aparatura i urządzenia do oczyszczania powietrza, łazienkowa aparatura i urządzenia do uzdatniania wody, armatura bezpieczeństwa do urządzeń łazienkowych instalacji wodnych, armatura regulacyjna i zabezpieczająca do urządzeń wodnych łazienkowych, bidety, łazienkowe bojlera, bojlera gazowe, bojlera hybrydowe, komory stosowane w instalacjach sanitarnych łazienkowych, dmuchawy jako części instalacji do nawiewu stosowane w łazienkach, dozowniki na środki dezynfekujące do toalet, elektryczne łazienkowe ogrzewacze stóp, filtry jako części instalacji domowych łazienkowych, łazienkowe filtry powietrza do klimatyzacji, fontanny ogrodowe do basenów i brodzików, nieelektryczne grzejniki łazienkowe do centralnego ogrzewania, łazienkowe grzejniki do nóg, sauny, instalacje łazienkowe centralnego ogrzewania na wodę gorącą, instalacje do filtrowania powietrza w łazienkach, gdzie indziej nie wymienione instalacje do kąpeli, łazienkowe instalacje klimatyzacyjne, instalacje wodociągowe łazienkowe, kabiny natryskowe, kabiny przenośne do łaźni tureckich, łazienkowe lampy bezpieczeństwa, łazienkowe lampy luminescencyjne oświetleniowe, lampy rurowe do oświetlania, łazienkowe lampy na promienie ultrafioletowe inne niż do celów leczniczych, miski klozetowe, umywalnie łazienkowe, natryski, pryszniczki, łazienkowe nawilżacze do grzejników centralnego ogrzewania, odpowietrzacze do parowej łazienkowej instalacji grzewczej, oprawki do lamp elektrycznych łazienkowych, oprawki żarówek do lamp elektrycznych łazienkowych, osłony do lamp łazienkowych, gdzie indziej nie wymieniony osprzęt systemowy do wanien łazienkowych innych niż szpitalne, łazienkowe palniki bakterioobójcze, piece kąpielowe, pisuary, ptuczki ustępowe, łazienkowe płyty grzejne, podgrzewacze do kąpeli, łazienkowe podgrzewacze powietrza inne niż do klimatyzacji, łazienkowe instalacje klimatyzacyjne, systemy regulacji wyciągów stosowane w ogrzewnictwie łazienkowym, łazienkowe rekuperatory ciepła, sedesy, łazienkowe sterylizatory powietrza, łazienkowe suszarki do bielizny elektryczne, łazienkowe suszarki do włosów, suszarki łazienkowe do rąk montowane przy umywalkach, termofory, toalety jako systemy sanitarne, urządzenia do chlorowania wody w basenach i w kabinach kąpielowych, gdzie indziej nie wymienione urządzenia do kąpeli, urządzenia do kąpeli w gorącym nawilżonym powietrzu, urządzenia do tworzenia wirów w wodzie do basenów i wanien kąpielowych, ustępy przenośne, systemy uszczelniające do kranów wodociągowych, wanny do kąpeli nasiadowych, wanny łazienkowe, wanny z wirowym ru-

chem wody, wanny jacuzzi, wodotryski ozdobne do basenów i brodzików ogrodowych, gdzie indziej nie wymienione wyposażenie systemowe do wanien i brodzików łazienkowych, łazienkowe zawory kanalizacyjne, zawory mieszalnikowe do przewodów wodociągowych, zawory regulujące poziom w zbiornikach, zawory termostatyczne jako części instalacji ogrzewniczych, zbiorniki do ptuczek ustępowych, zlewy i zlewozmywaki, **17** wyroby z tworzyw niemetalowych takie zwłaszcza jak: wata do uszczelniania stosowana w instalacjach łazienkowych, farby izolacyjne łazienkowe, fibra jako materiał do wykonywania drobnych części stosowanych w armaturze łazienkowej, filc azbestowy, filc izolacyjny do zastosowania w budowie łazienek, folie z tworzyw sztucznych do stosowania w budowie łazienek, giętkie przewody niemetalowe i gumowe stosowane w budowie łazienek, kit sanitarny inny niż szklarski, korki gumowe łazienkowe, lakier izolacyjny stosowany w budowie łazienek, lateks jako guma stosowana do wytwarzania elementów armatury łazienkowej, materiały ciepłochronne, materiały izolacyjne stosowane w budowie łazienek, niemetalowe złączki rur, osłony niemetalowe do rur, pierścienie gumowe, pierścienie uszczelniające, pierścienie wodoszczelne, przęzda elastyczna i taśmy izolacyjne stosowane w budowie łazienek, tworzywa sztuczne w formie wyciśniętej stosowane w produkcji armatury łazienkowej, uszczelki do połączeń, uszczelki do rur, uszczelnienia wodoodporne, gdzie indziej nie wymienione niemetalowe uzbrojenie do rur, złączki niemetalowe do rur, szczotki sporządzone z włókien syntetycznych do WC, pisuarów i bidetów, chemiczne łazienkowe masy plastyczne do uszczelniania przecieków, żywice akrylowe jako półprodukty, żywice syntetyczne jako półprodukty stosowane w budowie i eksploatacji łazienek, **19** niemetalowe materiały budowlane takie zwłaszcza jak: alabastrowe szkło konstrukcyjne stosowane w budowie łazienek, baseny kąpielowe jako konstrukcje niemetalowe, boazeria niemetalowa stosowana w budowie łazienek i basenów ogrodowych, deski podłogowe impregnowane specjalnie przeznaczone do budowy łazienek i saun oraz basenów i brodzików ogrodowych, łazienkowe drzwi niemetalowe, łazienkowe drzwi składane niemetalowe, futryny drzwiowe niemetalowe do łazienek i kabin kąpielowych, niemetalowe kabiny kąpielowe, kamień budowlany obrobiony jako elementy do budowy i wyposażenia łazienek, inne niż kamienne konstrukcyjne elementy niemetalowe dla budowy łazienek, korek sprasowany jako półfabrykat do wytwarzania elementów armatury łazienkowej, niemetalowe kraty łazienkowe, kształtki rurowe rozgałęzieniowe niemetalowe, łazienkowe kształtowniki niemetalowe, marmurowe elementy wyposażenia łazienek, kabin kąpielowych i basenów ogrodowych, specjalnie impregnowane okładziny drewniane do wyposażania łazienek, specjalnie przeznaczone do budowy łazienek i kabin kąpielowych okna niemetalowe, okna skrzynkowe i okna witrażowe, łazienkowe i kabinowe ościeżnice drzwiowe niemetalowe, łazienkowe płytki podłogowe niemetalowe, płytki ścienne niemetalowe dla budownictwa, płyty drzwiowe łazienkowe i kabinowe niemetalowe, pływakie niemetalowe baseny ogrodowe, ramy niemetalowe dla kabin kąpielowych, rury drenażowe niemetalowe, rury kamionkowe, rury spustowe niemetalowe, rury sztywne niemetalowe dla budownictwa, rury wodociągowe niemetalowe, spustowe rury niemetalowe, szkło bezodpryskowe, szkło budowlane, szkło izolacyjne dla budownictwa, szkło okienne z wyjątkiem szkła na szyby pojazdów, ścianki działowe niemetalowe, ścianki szklane niemetalowe, terakota łazienkowa i basenowa, zawory do rur drenażowych niemetalowe i nie z tworzyw sztucznych, zawory wodociągowe niemetalowe i nie z tworzyw sztucznych, łazienkowe żaluzje zewnętrzne niemetalowe i nie z tworzyw sztucznych, łazienkowe żaluzje zewnętrzne niemetalowe i nie z tworzyw sztucznych, łazienkowe meble ogrodowe takie zwłaszcza jak: meblowe blaty stołów i stolików łazienkowych, bursztynowe elementy dekoracyjne jako nieodłączalne części mebli łazienkowych luksusowych, łazienkowe dozowniki stałe, łazienkowe niemetalowe wieszaki do ręczników, łazienkowe drabiny z drzewa lub tworzyw sztucznych jako meble, drzwi do mebli łazienkowych, łazienkowe fotele, łazienkowe gabloty jako meble, łazienkowe haczyki niemetalowe do wieszania odzieży, łazienkowe haki do zasłon, łazienkowe kanapy jako otomany, karnisze do zasłon łazienkowych, łazienkowe komody, łazienkowe kosze z pokrywką jako bielizniarki, łazienkowe kozły jako stojaki meblowe, kółka niemetalowe do mebli łazienkowych, łazienkowe kratki ochronne np. w łaźni na podłodze, łazienkowe krzesła, kształtki na ramy do obrazów łazienkowe, kwietniki jako meble łazienkowe, łazienkowe ławy jako meble, łazienkowe łóżka wodne inne niż do celów leczniczych, maty wyjmowane do mebli łazienkowych, osprzęt niemetalowy do mebli łazienkowych, łazienkowe parawany jako meble, łazienkowe plecianki ze słomy z wyjątkiem mat, łazienkowe podnóżki, łazienkowe taborety, łazienkowe podpórki do roślin, łazienkowe poduszki do wanien kąpielowych, łazienkowe pokrowce do magazynowania na odzież, łazienkowe półki meblowe, łazienkowe przegrody drewniane do mebli, regały jako meble łazienkowe, łazienkowe serwantki, ła-

zienkowe siedzenia jako meble, siedzenia metalowe łazienkowe, łazienkowe sofy, gdzie indziej nie wymienione łazienkowe wyroby stolarstwa meblowego, łazienkowe stoły do masażu, łazienkowe stopy wewnętrzne okien, szafki wolnostojące dla apteczek łazienkowe, szafki ściennie łazienkowe na lekarstwa, łazienkowe szezlongi, szkło srebrzone jako lustra łazienkowe, taborety jako podnóżki łazienkowe, tafle szklane na lustro łazienkowe, toaletki jako meble łazienkowe, umywalki jako łazienkowe toaletki przenośne, łazienkowe wieszaki na odzież jako meble, łazienkowe wieszaki na odzież kąpielową jako meble, łazienkowe wieszaki na zasłony, łazienkowe wieszaki niemetalowe do szyn na odzież, wyroby nie ujęte w innych klasach z drewna, korka, trzciny, wikliny, rogu, kości, kości słoniowej, fiszbinu, muszli, macicy perłowej, sepiolitu, imitacji tych surowców lub z tworzyw sztucznych jako części mebli łazienkowych, łazienkowe wyroby koszykarskie, łazienkowe wysokie krzesła dla dzieci, zagłówki stosowane w meblach łazienkowych, łazienkowe zasłony bambusowe, zasłony dekoracyjne z koraliaków, zasłony z plecionek drewnianych jako meble, łazienkowe zasuwki drzwiowe niemetalowe, zawiasy niemetalowe do mebli łazienkowych, zawory wodociągowe z tworzyw sztucznych, **35** usługi agencji importowo - eksportowych w branży budowy i wyposażenia łazienek i basenów ogrodowych, świadczenie usług w zakresie dostarczania informacji dotyczących reklamy sprzedaży towarów, oraz sklepów sklasyfikowanych według branży budowy i wyposażenia łazienek oraz wielkości sprzedaży akcesoriów łazienkowych, usługi w zakresie informacji gospodarczej handlowej w branży budowy i wyposażenia łazienek, świadczenie usług reklamowych na rzecz osób trzecich, usługi elektronicznych centrów handlowych (wirtualnych), mianowicie usługi w zakresie wirtualnego obrazowania sklepów i towarów poprzez globalną sieć komputerową oraz usługi realizowania zamówień użytkowników sieci, usługi w zakresie zarządzania wystawami w celach reklamowych, wynajem stoisk wystawowych do celów reklamowych, usługi w zakresie zleceń i informacji telefonicznej, usługi w zakresie badań marketingowych świadczone poprzez komputerowe bazy danych, usługi w zakresie zarządzania oraz konsultacji gospodarczych, usługi w dziedzinie planowania promocji i reklamy sprzedaży, usługi w dziedzinie administrowania działalnością gospodarczą, usługi konsultacyjne dotyczące zarządzania, usługi konsultacyjne dotyczące organizowania działalności gospodarczej, usługi w zakresie pomocy w zarządzaniu działalnością gospodarczą, usługowa wycena działalności gospodarczej, usługi w zakresie badań dotyczących działalności gospodarczej, usługi w zakresie planowania zasobów przedsiębiorstwa, usługi specjalistów w dziedzinie wydajności, usługi zgrupowania na rzecz osób trzecich różnych towarów i akcesoriów do budowy łazienek, pozwalające nabywcy wygodnie oglądać i kupować te towary w centrum handlowym, hipermarkecie, supermarkecie, hurtowni, sklepie, z katalogu różnych artykułów, na stronie internetowej, za pośrednictwem usługi elektronicznej, za pośrednictwem systemu telezakupów, wykorzystując zamówienie korespondencyjne, używając środków telekomunikacji, informacja o powyższych usługach.

(111) **255171** (220) 2011 11 28 (210) 393377  
 (151) 2013 02 04 (441) 2012 03 12  
 (732) PAKLEZA ZBIGNIEW, MARSZOWSKI PAWEŁ BISTROTAXI  
 SPÓŁKA CYWILNA, Gliwice, PL.

(540) bistro taxi  
 (510), (511) **39** dostarczanie towarów, paczek, przesyłek, towarów zamówionych elektronicznie, **43** catering, obsługa gastronomiczna.

(111) **255172** (220) 2011 11 29 (210) 393428  
 (151) 2013 02 04 (441) 2012 03 12  
 (732) LIGHT HOUSE SPÓŁKA Z OGRANICZONĄ  
 ODPOWIEDZIALNOŚCIĄ, Warszawa, PL.  
 (540)



Kolor znaku: czarny, czerwony, biały  
 (531) 11.1.1, 11.1.6, 11.3.5, 26.11.3, 26.11.13, 27.5.1, 29.1.13

(510), (511) **29** mięso, ryby, drób, dziczyzna, ekstrakty mięsne, konserwowane, mrożone, suszone i gotowane owoce i warzywa, galaretki, dżemy, kompoty, jaja, mleko, produkty mleczne, oleje i tłuszcze jadalne, napoje mleczne lub z przewagą mleka, ser, toru, wędliny, kiełbasy, flaki, pasztety, krokiety, kiełbaski w cieście, warzywa puszkowane, rośliny strączkowe konserwowane, fasolka konserwowana, oliwki konserwowane, groszek konserwowy, korniszony, grzyby konserwowane, sałatki warzywne, sałatki owocowe, przeciery owocowe i warzywne, przecier jabłkowy, przecier pomidorowy, miąższ z owoców, pulpa owocowa, zupy, składniki do sporządzania zup, zupy jarzynowe, buliony, koncentraty na buliony, owoce kandyzowane, owoce lukrowane, owoce puszkowane, galaretki owocowe, przekąski na bazie owoców, sałatki owocowe, skórki owocowe, marmolada, konfitury, galaretki jadalne, galarety mięsne, pasty zawierające tłuszcz do kanapek, ser, żywność przygotowywana z ryb, olej z oliwek jadalny, olej słonecznikowy do celów spożywczych, placki ziemniaczane, chipsy ziemniaczane, chrupki ziemniaczane, chipsy owocowe, chrupki owocowe, rodzynki, orzechy spreparowane, migdały spreparowane, orzeszki arachidowe preparowane, daktyle, soja konserwowana spożywcza, produkty sojowe nie ujęte w innych klasach, **30** kawa, herbata, kakao, cukier, ryż, tapioka, sago, kawa nienaturalna, mąka i produkty zbożowe, chleb, wyroby cukiernicze i słodycze, lody, miód, melasa (syropy), drożdże, proszek do pieczenia, sól, musztarda, ocet, sosy (przyprawy), przyprawy, lód, czekolada, chałwa, napoje na bazie czekolady, napoje czekoladowe z mlekiem, napoje na bazie kakao, napoje kakaowe z mlekiem, napoje na bazie kawy, napoje kawowe z mlekiem, napoje na bazie herbaty, preparaty roślinne zastępujące kawę, aromaty do napojów inne niż esencje, preparaty aromatyczne i esencje do żywności, kasze spożywcze, kasza gryczana, kasza manna, kuskus, ryż, ryż preparowany, kukurydza prażona, płatki zbożowe, preparaty zbożowe, płatki kukurydziane, płatki owsiane, potrawy na bazie mąki, bułki, ciasta, ciasto w proszku, ciasta mączne, herbatniki, makarony spożywcze, chipsy, pizze, spaghetti, kluski, placki, produkty żywnościowe ze skrobi, muesli, pierogi, pierożki ravioli, paszteciki, mięso zapiekane w cieście, ryż, przekąski ryżowe, przekąski zbożowe, sushi, kapary, przyprawy, sosy, sosy do sałatek, sosy mięsne, sosy do polewania deserów, sos sojowy, pasty sojowe, mąka sojowa, galaretki owocowe, lody spożywcze, curry, cynamon, gałka muszkatołowa, goździki, imbir, szafran, anyż, pieprz, sól, lody spożywcze w proszku, **31** produkty rolne, ogrodnicze, leśne oraz ziarna nie ujęte w innych klasach, świeże owoce i warzywa, nasiona, naturalne rośliny i kwiaty, słód, owoce cytrusowe, sadzonki, rośliny strączkowe świeże, soczewica świeża, oliwki świeże, rabarbar, dynie, pestki z dyni, zioła ogrodowe świeże, grzyby świeże, jagody, orzechy, sezam, otręby zbożowe, zarodki zbożowe, zboże w ziarnach nieprzetworzone, pszenica, owies, żyto, ryż nieprzetworzony, pieprz gołowy, rośliny suszone do dekoracji, **32** piwo, wody mineralne i gazowane oraz inne napoje bezalkoholowe, napoje owocowe i soki owocowe, syropy i inne preparaty do produkcji napojów, ekstrakty owocowe bezalkoholowe, esencje do produkcji napojów, sorbety, mleko arachidowe, mleko migdałowe, bezalkoholowe napoje na bazie miodu, napoje serwatkowe, soki warzywne, **43** usługi zaopatrzenia w żywność i napoje, usługi barowe, bary szybkiej obsługi, kawiarnie, kafeterie, restauracje, restauracje samoobsługowe, stołówki, restauracje, obsługa gastronomiczna z własnym zapleczem, produktami i transportem, wynajmowanie sal na posiedzenia, wypożyczanie krzesel, stołów, bielizny stołowej i szklanych naczyń, wypożyczanie konstrukcji przenośnych.

(111) **255173** (220) 2011 11 29 (210) 393433  
 (151) 2013 02 28 (441) 2012 03 12  
 (732) CEDEROTH POLSKA SPÓŁKA AKCYJNA, Radzymin, PL.  
 (540) PASSIONÉ BODY

(510), (511) **03** środki wybielające i inne substancje stosowane w praniu; środki do czyszczenia, polerowania, szorowania i ścierania; mydła; środki perfumeryjne, olejki eteryczne, kosmetyki, płyny do pielęgnacji włosów; środki do czyszczenia zębów, **05** produkty farmaceutyczne i weterynaryjne; substancje sanitarne do celów leczniczych; żywność dla niemowląt; plastry, materiały opatrunkowe; materiały do plombowania zębów, woski dentystyczne; środki odkażające; środki do zwalczania robactwa; fungicydy, herbicydy, **44** usługi w zakresie pielęgnacji urody, w tym usługi kosmetyczek i salonów piękności, informacja i doradztwo dotyczące pielęgnacji urody i stosowania produktów kosmetycznych.

(111) **255174** (220) 2011 11 30 (210) 393489  
 (151) 2013 03 21 (441) 2012 03 12  
 (732) MICHALIK MONIKA FIRMA ODZIEŻOWA 2BE3, Pawłowice, PL.  
 (540)



Kolor znaku: czarny, biały, czerwony

(531) 24.17.25, 26.1.1, 26.1.4, 27.5.1, 29.1.13  
 (510), (511) **24** bielizna domowa, bielizna pościelowa, tekstylne chusteczki do nosa, kapy na łóżka, kołdry, narzuty na łóżka, prześcieradła, pokrowce na poduszki, pokrycia na materace, poszewki na poduszki, pościel, przykrycia na łóżka, ręczniki tekstylne, śpiwory, zestawy pościelowe, **25** berety, bezrękawniki, bielizna damska, bielizna osobista, bielizna wchłaniająca pot, biustonosze, bluzki, bluzy, kombinezony, boa na szyję, body dla dzieci, bryczesy, buty, buty sportowe, buty sznurowane, chusty, czapki, drewniaki, dresy, dresy dla dzieci, fartuchy, krawaty, garnitury, getry, gorsety, halki, kalosze, kamizelki, kapelusze, kąpielówki, kaftaniki dla dzieci, kombinezony, kostiumy kąpielowe, koszule, koszulki dziecięce, kurtki, legginsy, majtki, majtki dziecięce, obuwie, obuwie gimnastyczne, obuwie piłkarskie, obuwie plażowe, obuwie sportowe, obuwie wizytowe, odzież ze skóry, odzież zimitacji skóry, pantofle domowe, pantofle kąpielowe, paski do spodni, pieluszki dla dzieci z materiałów tekstylnych, pajacyki dziecięce, piżamy, płaszcze, pałta, płaszcze kąpielowe, podkoszulki, podwiązki do pończoch, podwiązki do skarpetek, pończochy, pończochy, półbuty, półspiochy dziecięce, prochowce, pulowery, rajstopy, rękawiczki, rękawiczki z jednym palcem, sandały, sandały kąpielowe, skarpetki, spodnie, spódnice, staniki, stroje kąpielowe, stroje na maszaradę, stroje plażowe, sukienki, swetry, szale, szaliki, szelki, szlafroki, śliniaki tekstylne, spiochy, T-shirty, turbany, wyprawki dziecięce, zakłady, **40** usługi krawieckie, szycie odzieży na wymiar, poprawki krawieckie.

(111) **255175** (220) 2011 12 01 (210) 393542  
 (151) 2013 04 04 (441) 2012 03 12  
 (732) JAMBOR MAREK FIRMA HANDLOWA JAMBOR, Częstochowa, PL.  
 (540)

Yubari

Kolor znaku: czerwony, biały

(531) 26.4.2, 27.5.1, 29.1.12  
 (510), (511) **12** części samochodowe i akcesoria samochodowe zawarte w tej klasie.

(111) **255176** (220) 2011 12 01 (210) 393543  
 (151) 2013 04 04 (441) 2012 03 12  
 (732) JAMBOR MAREK FIRMA HANDLOWA JAMBOR, Częstochowa, PL.  
 (540)



Kolor znaku: czerwony, biały

(531) 18.1.14, 27.5.1, 29.1.12  
 (510), (511) **12** części samochodowe i akcesoria samochodowe zawarte w tej klasie.

(111) **255177** (220) 2011 12 06 (210) 393724  
 (151) 2013 01 15 (441) 2012 03 12  
 (732) FOODCARE SPÓŁKA Z OGRANICZONĄ  
 ODPOWIEDZIALNOŚCIĄ SPÓŁKA KOMANDYTOWA, Zabierzów, PL.  
 (540) BLACK IS BACK  
 (510), (511) **32** napoje bezalkoholowe.

(111) **255178** (220) 2011 12 08 (210) 393799  
 (151) 2013 03 18 (441) 2012 03 12  
 (732) MEBLE 21 SPÓŁKA JAWNA CIASTOŃ WOJCIECH I GRZEGORZ,  
 Zielonka, PL.  
 (540) canta  
 (510), (511) **20** meble łazienkowe.

(111) **255179** (220) 2011 12 08 (210) 393820  
 (151) 2013 02 05 (441) 2012 03 12  
 (732) MAŁKUS BEATA LUCYNA BPA POLSKA, Skierniewice, PL.  
 (540)

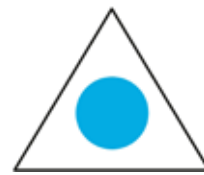

Kolor znaku: czarny, niebieski

(531) 26.3.1, 26.3.10, 29.1.12  
 (510), (511) **17** kauczuk, gutaperka, guma, azbest, mika i wyroby z tych materiałów nie ujęte w innych klasach; tworzywa sztuczne wyprofilowane stosowane w produkcji; materiały wypełniające, uszczelniające, pakuły, materiały izolacyjne; rury elastyczne niemetalowe, **19** materiały budowlane niemetalowe; rury sztywne niemetalowe stosowane w budownictwie; asfalt, smoła i bitumy; budynki przenośne niemetalowe; pomniki niemetalowe, **37** usługi budowlane; naprawy; usługi instalacyjne.

(111) **255180** (220) 2011 12 08 (210) 393839  
 (151) 2013 03 12 (441) 2012 03 12  
 (732) MIH Allegro BV, Hoofddorp, NL.  
 (540)



(531) 9.9.1, 9.9.5, 27.5.1

(510), (511) **35** usługi reklamowe; usługi promocyjne; reklama radiowa; reklama telewizyjna; reklama on-line; rozsyłanie materiałów reklamowych drogą pocztową; udoskonalanie i uaktualnianie materiałów reklamowych; dystrybucja materiałów reklamowych; pisanie i publikacja tekstów reklamowych; wynajmowanie przestrzeni reklamowej, w tym w Internecie i innych sieciach komputerowych; wynajmowanie czasu reklamowego w mediach komunikacyjnych; dystrybucja próbek reklamowych; pokazy towarów; dekorowanie wystaw sklepowych; usługi edytorskie w dziedzinie reklamy; usługi zarządzania reklamą; organizowanie wystaw i targów dla celów handlowych lub reklamowych; usługi agencji reklamowych; usługi public relations; sondaż opinii publicznej; badania i analizy marketingowe; usługi biurowe; zarządzanie w działalności gospodarczej i konsultacje dotyczące działalności gospodarczej; usługi administracyjne w działalności gospodarczej; informacja gospodarcza i pomoc w działalności gospodarczej; administrowanie komercyjne w zakresie licencjonowania towarów/usług dla osób trzecich; gromadzenie informacji i badania odnoszące się do działalności gospodarczej; rachunkowość; księgowość; usługi w zakresie fakturowania; sporządzanie zestawień statystycznych; kompilacja i systematyzacja danych w komputerowych bazach danych; wyszukiwanie danych w komputerowych bazach danych dla osób trzecich; usługi specjalistów w zakresie wydajności; kopiowanie dokumentów; usługi w zakresie maszynopisania; usługi agencji importowo eksportowych;

obsługa zleceń zakupów; pomoc w zakupie towarów i usług oraz w zaopatrywaniu w towary i usługi na rzecz osób trzecich; obsługa targów on-line w celu nabywania, sprzedawania i/lub wymiany towarów, usług i/lub nieruchomości; usługi w dziedzinie porównywania cen; usługi w zakresie porównywania i omawiania produktów/usług; przygotowywanie i rozpowszechnianie informacji dotyczących cech charakterystycznych, jakości i cen towarów/usług; obsługa aukcji; organizowanie i prowadzenie sprzedaży aukcyjnej, w tym za pośrednictwem sieci komputerowych i Internetu; obsługa programów lojalnościowych; kompilacja on-line komputerowych baz danych i baz komputerowych przeszukiwalnych on-line w dziedzinie serwisów społecznościowych; informacja, doradztwo i konsultacje dotyczące wyżej wymienionych usług, **41** usługi w zakresie edukacji; usługi w zakresie kształcenia; organizowanie konkursów w celach edukacyjnych lub rozrywkowych; organizowanie przyjęć w zakresie rozrywki.

(111) **255181** (220) 2009 12 15 (210) 364151  
(151) 2013 02 08 (441) 2010 03 29  
(732) PLAY BRAND MANAGEMENT LIMITED, Limassol, CY.

(540) NAJLEPSZE TELEFONY, NAJTAŃSZE ROZMOWY. PLAY MIXTURA

(510), (511) **09** aparaty telefoniczne systemu telefonii komórkowej, urządzenia do nadawania, przekazywania i odbioru w systemie telefonii komórkowej, aparaty do rejestracji, przekazu i odtwarzania dźwięków i obrazów, urządzenia do przetwarzania informacji, urządzenia współpracujące z komputerami w zakresie przekazywania dźwięku i obrazu, **35** księgowość, fakturowanie, systematyzacja, pozyskiwanie, zarządzanie komputerowymi bazami danych, pośrednictwo w zakresie nabywania usług telekomunikacyjnych, rachunkowość, usługi w zakresie reklamy, usługi wynajmowania przestrzeni reklamowej, reklama radiowa, telewizyjna, internetowa, prasowa, usługi kreowania wizerunku, wynajem nośników reklamowych, **38** usługi telekomunikacyjne w zakresie: usługi w zakresie łączności, informacja o telekomunikacji, łączność poprzez sieć światłowodów, łączność poprzez terminale komputerowe, łączność telefoniczna, łączność za pomocą telefonii komórkowej, poczta elektroniczna, przesyłanie informacji, łączność za pomocą telefonów, transmisja programów telewizyjnych, usługi ogłoszeń elektronicznych, usługi poczty głosowej, telefonia komórkowa, połączenia telefoniczne, usługi telefoniczne, połączenia ze światową siecią komputerową za pośrednictwem telekomunikacji, usługi udostępniania internetowego forum dyskusyjnego, wypożyczanie telefonów, przekazywanie dźwięku i obrazu, obsługa przekazu fonicznego i cyfrowego, transmisja dźwięku i obrazu, przesyłanie informacji tekstowej i obrazowej przy pomocy komputerów.

(111) **255182** (220) 2010 01 11 (210) 364939  
(151) 2013 02 28 (441) 2010 04 26  
(732) PLAY BRAND MANAGEMENT LIMITED, Limassol, CY.

(540) PLAY THE MUSIC

(510), (511) **09** aparaty telefoniczne systemu telefonii komórkowej, urządzenia do nadawania, przekazywania i odbioru w systemie telefonii komórkowej, aparaty do rejestracji, przekazu i odtwarzania dźwięków i obrazów, urządzenia do przetwarzania informacji, urządzenia współpracujące z komputerami w zakresie przekazywania dźwięku i obrazu, oprogramowanie do gier, urządzenia do gier działające z zewnętrznym ekranem wyświetlającym, czyste i zapisane magnetyczne nośniki danych, audio i video, obudowy komórkowe, uchwyty i pokrowce do telefonów komórkowych, nagrane płyty kompaktowe, płyty DVD i CD ROM, nagrane taśmy wideo, nagrane płyty wideo i nagrania audiowizualne, **35** reklama, organizacja kampanii reklamowych, wynajem i sprzedaż miejsca i czasu na reklamy, usługi w zakresie dystrybucji i doręczania prospektów reklamowych, ofert sprzedaży i próbek reklamowych, również za pośrednictwem sieci teleinformatycznych-Internetu, pośrednictwo w sprzedaży towarów za pośrednictwem Internetu, usługi rejestrowania, kompilacji, systematyzacji pisemnych informacji i ich przekazywaniu za pośrednictwem sieci telefonicznych, Internetu, dostarczanie pakietów informacji, tekstów reklamowych dostosowanych do indywidualnych wymagań odbiorcy; usługi świadczone w systemie on-line: prowadzenie kupna i sprzedaży, sprzedaży aukcyjnej i promocyjnej oraz sklepu internetowego dla sprzedaży towarów i usług rozrywkowych,

**38** usługi telekomunikacyjne w zakresie: usługi w zakresie telekomunikacji komórkowej; usługi związane z portalami telekomunikacyjnymi; usługi związane z portalami internetowymi; usługi w zakresie sieci telekomunikacji komórkowej; usługi dostępu do Internetu; usługi poczty elektronicznej, natychmiastowego powiadamiania i wiadomości tekstowych; usługi przesyłania informacji głosowej, tekstowej i obrazkowej w sieciach telekomunikacyjnych; usługi informacyjne i doradcze dotyczące którychkolwiek z wyżej wymienionych usług; przesyłanie informacji tekstowej i obrazowej za pośrednictwem komputerów i sieci informatycznych, przekazywanie danych przy pomocy terminali komputerowych, przesyłanie wiadomości, danych, głosu i obrazu za pomocą przekazu satelitarne, usługi przekazywania poczty elektronicznej za pośrednictwem sieci telefonii komórkowej i telefonów komórkowych, udostępnianie połączeń z sieciami informatycznymi, wypożyczanie urządzeń służących do przekazywania głosu, obrazu i danych za pomocą telefonii analogowej, cyfrowej, satelitarnej, udostępnianie stron internetowych za pośrednictwem telefonii komórkowej bezpośrednio na wyświetlaczu aparatu telefonicznego, **41** organizowanie rozrywki internetowej, informacje o imprezach internetowych, usługi nauczania i rozrywki prowadzone za pośrednictwem sieci teleinformatycznych, publikacja elektroniczna on-line książek i periodyków, organizacja gier rozrywkowych, w tym gier on-line, udostępnianie publikacji elektronicznych on-line, nie do pobierania z sieci komputerowych.

(111) **255183** (220) 2010 01 11 (210) 364941  
(151) 2013 02 28 (441) 2010 04 26  
(732) PLAY BRAND MANAGEMENT LIMITED, Limassol, CY.

(540) PLAY ONLINE

(510), (511) **09** aparaty telefoniczne systemu telefonii komórkowej, urządzenia do nadawania, przekazywania i odbioru w systemie telefonii komórkowej, aparaty do rejestracji, przekazu i odtwarzania dźwięków i obrazów, urządzenia do przetwarzania informacji, urządzenia współpracujące z komputerami w zakresie przekazywania dźwięku i obrazu, oprogramowanie do gier, urządzenia do gier działające z zewnętrznym ekranem wyświetlającym, czyste i zapisane magnetyczne nośniki danych, audio i video, obudowy komórkowe, uchwyty i pokrowce do telefonów komórkowych, nagrane płyty kompaktowe, płyty DVD i CD ROM, nagrane taśmy wideo, nagrane płyty wideo i nagrania audiowizualne, **35** reklama, organizacja kampanii reklamowych, wynajem i sprzedaż miejsca i czasu na reklamy, usługi w zakresie dystrybucji i doręczania prospektów reklamowych, ofert sprzedaży i próbek reklamowych, również za pośrednictwem sieci teleinformatycznych-Internetu, pośrednictwo w sprzedaży towarów za pośrednictwem Internetu, usługi rejestrowania, kompilacji, systematyzacji pisemnych informacji i ich przekazywaniu za pośrednictwem sieci telefonicznych, Internetu, dostarczanie pakietów informacji, tekstów reklamowych dostosowanych do indywidualnych wymagań odbiorcy; usługi świadczone w systemie on-line: prowadzenie kupna i sprzedaży, sprzedaży aukcyjnej i promocyjnej oraz sklepu internetowego dla sprzedaży towarów i usług rozrywkowych, **38** usługi telekomunikacyjne w zakresie: usługi w zakresie telekomunikacji komórkowej; usługi związane z portalami telekomunikacyjnymi; usługi związane z portalami internetowymi; usługi w zakresie sieci telekomunikacji komórkowej; usługi dostępu do Internetu; usługi poczty elektronicznej, natychmiastowego powiadamiania i wiadomości tekstowych; usługi przesyłania informacji głosowej, tekstowej i obrazkowej w sieciach telekomunikacyjnych; usługi informacyjne i doradcze dotyczące którychkolwiek z wyżej wymienionych usług; przesyłanie informacji tekstowej i obrazowej za pośrednictwem komputerów i sieci informatycznych, przekazywanie danych przy pomocy terminali komputerowych, przesyłanie wiadomości, danych, głosu i obrazu za pomocą przekazu satelitarne, usługi przekazywania poczty elektronicznej za pośrednictwem sieci telefonii komórkowej i telefonów komórkowych, udostępnianie połączeń z sieciami informatycznymi, wypożyczanie urządzeń służących do przekazywania głosu, obrazu i danych za pomocą telefonii analogowej, cyfrowej, satelitarnej, udostępnianie stron internetowych za pośrednictwem telefonii komórkowej bezpośrednio na wyświetlaczu aparatu telefonicznego.

(111) **255184** (220) 2010 01 11 (210) 364942  
(151) 2013 02 28 (441) 2010 04 26  
(732) PLAY BRAND MANAGEMENT LIMITED, Limassol, CY.

## (540) PLAY ONLINE NA KARTĘ

(510), (511) **09** aparaty telefoniczne systemu telefonii komórkowej, urządzenia do nadawania, przekazywania i odbioru w systemie telefonii komórkowej, aparaty do rejestracji, przekazu i odtwarzania dźwięków i obrazów, urządzenia do przetwarzania informacji, urządzenia współpracujące z komputerami w zakresie przekazywania dźwięku i obrazu, oprogramowanie do gier, urządzenia do gier działające z zewnętrznym ekranem wyświetlającym, czyste i zapisane magnetyczne nośniki danych, audio i video, obudowy komórkowe, uchwyty i pokrowce do telefonów komórkowych, nagrane płyty kompaktowe, płyty DVD i CD ROM, nagrane taśmy wideo, nagrane płyty wideo i nagrania audiowizualne, **35** reklama, organizacja kampanii reklamowych, wynajem i sprzedaż miejsca i czasu na reklamy, usługi w zakresie dystrybucji i doręczania prospektów reklamowych, ofert sprzedaży i próbek reklamowych, również za pośrednictwem sieci teleinformatycznych-Internetu, pośrednictwo w sprzedaży towarów za pośrednictwem Internetu, usługi rejestrowania, kompilacji, systematyzacji pisemnych informacji i ich przekazywaniu za pośrednictwem sieci telefonicznych, Internetu, dostarczanie pakietów informacji, tekstów reklamowych dostosowanych do indywidualnych wymagań odbiorcy; usługi świadczone w systemie on-line: prowadzenie kupna i sprzedaży, sprzedaży aukcyjnej i promocyjnej oraz sklepu internetowego dla sprzedaży towarów i usług rozrywkowych, **38** usługi telekomunikacyjne w zakresie: usługi w zakresie telekomunikacji komórkowej; usługi związane z portalami telekomunikacyjnymi; usługi związane z portalami internetowymi; usługi w zakresie sieci telekomunikacji komórkowej; usługi dostępu do Internetu; usługi poczty elektronicznej, natychmiastowego powiadomienia i wiadomości tekstowych; usługi przesyłania informacji głosowej, tekstowej i obrazkowej w sieciach telekomunikacyjnych; usługi informacyjne i doradcze dotyczące którychkolwiek z wyżej wymienionych usług; przesyłanie informacji tekstowej i obrazowej za pośrednictwem komputerów i sieci informatycznych, przekazywanie danych przy pomocy terminali komputerowych, przesyłanie wiadomości, danych, głosu i obrazu za pomocą przekazu satelitarne, usługi przekazywania poczty elektronicznej za pośrednictwem sieci telefonii komórkowej i telefonów komórkowych, udostępnianie połączeń z sieciami informatycznymi, wypożyczanie urządzeń służących do przekazywania głosu, obrazu i danych za pomocą telefonii analogowej, cyfrowej, satelitarnej, udostępnianie stron internetowych za pośrednictwem telefonii komórkowej bezpośrednio na wyświetlaczu aparatu telefonicznego.

(111) **255185** (220) 2010 01 11 (210) 364943  
 (151) 2013 02 28 (441) 2010 04 26  
 (732) PLAY BRAND MANAGEMENT LIMITED, Limassol, CY.

## (540) PLAY THE GAME

(510), (511) **09** aparaty telefoniczne systemu telefonii komórkowej, urządzenia do nadawania, przekazywania i odbioru w systemie telefonii komórkowej, aparaty do rejestracji, przekazu i odtwarzania dźwięków i obrazów, urządzenia do przetwarzania informacji, urządzenia współpracujące z komputerami w zakresie przekazywania dźwięku i obrazu, oprogramowanie do gier, urządzenia do gier działające z zewnętrznym ekranem wyświetlającym, czyste i zapisane magnetyczne nośniki danych, audio i video, obudowy komórkowe, uchwyty i pokrowce do telefonów komórkowych, nagrane płyty kompaktowe, płyty DVD i CD ROM, nagrane taśmy wideo, nagrane płyty wideo i nagrania audiowizualne, **35** reklama, organizacja kampanii reklamowych, wynajem i sprzedaż miejsca i czasu na reklamy, usługi w zakresie dystrybucji i doręczania prospektów reklamowych, ofert sprzedaży i próbek reklamowych, również za pośrednictwem sieci teleinformatycznych-Internetu, pośrednictwo w sprzedaży towarów za pośrednictwem Internetu, usługi rejestrowania, kompilacji, systematyzacji pisemnych informacji i ich przekazywaniu za pośrednictwem sieci telefonicznych, Internetu, dostarczanie pakietów informacji, tekstów reklamowych dostosowanych do indywidualnych wymagań odbiorcy; usługi świadczone w systemie on-line: prowadzenie kupna i sprzedaży, sprzedaży aukcyjnej i promocyjnej oraz sklepu internetowego dla sprzedaży towarów i usług rozrywkowych, **38** usługi telekomunikacyjne w zakresie: usługi w zakresie telekomunikacji komórkowej; usługi związane z portalami telekomunikacyjnymi; usługi związane z portalami internetowymi; usługi w zakresie sieci telekomunikacji komórkowej; usługi dostępu do Internetu; usługi poczty elektronicznej, natychmiastowego powia-

damiania i wiadomości tekstowych; usługi przesyłania informacji głosowej, tekstowej i obrazkowej w sieciach telekomunikacyjnych; usługi informacyjne i doradcze dotyczące którychkolwiek z wyżej wymienionych usług; przesyłanie informacji tekstowej i obrazowej za pośrednictwem komputerów i sieci informatycznych, przekazywanie danych przy pomocy terminali komputerowych, przesyłanie wiadomości, danych, głosu i obrazu za pomocą przekazu satelitarne, usługi przekazywania poczty elektronicznej za pośrednictwem sieci telefonii komórkowej i telefonów komórkowych, udostępnianie połączeń z sieciami informatycznymi, wypożyczanie urządzeń służących do przekazywania głosu, obrazu i danych za pomocą telefonii analogowej, cyfrowej, satelitarnej, udostępnianie stron internetowych za pośrednictwem telefonii komórkowej bezpośrednio na wyświetlaczu aparatu telefonicznego, **41** organizowanie rozrywki internetowej, informacje o imprezach internetowych, usługi nauczania i rozrywki prowadzone za pośrednictwem sieci teleinformatycznych, organizacja gier rozrywkowych, w tym gier on-line.

(111) **255186** (220) 2010 06 17 (210) 371706  
 (151) 2013 02 28 (441) 2010 09 27  
 (732) PLAY BRAND MANAGEMENT LIMITED, Limassol, CY.  
 (540)



Kolor znaku: fioletowy, biały, srebrny, zielony

(531) 26.4.2, 26.4.9, 27.5.1, 29.1.14

(510), (511) **09** aparaty telefoniczne systemu telefonii komórkowej, urządzenia do nadawania, przekazywania i odbioru w systemie telefonii komórkowej, aparaty do rejestracji, przekazu i odtwarzania dźwięków i obrazów, urządzenia do przetwarzania informacji, urządzenia współpracujące z komputerami w zakresie przekazywania dźwięku i obrazu, oprogramowanie do gier, urządzenia do gier działające z zewnętrznym ekranem wyświetlającym, czyste i zapisane magnetyczne nośniki danych, audio i video, obudowy komórkowe, uchwyty i pokrowce do telefonów komórkowych, nagrane płyty kompaktowe, płyty DVD i CD ROM, nagrane taśmy wideo, nagrane płyty wideo i nagrania audiowizualne, grafiki na tapetę, wygaszacze ekranu, **35** reklama, organizacja kampanii reklamowych, wynajem i sprzedaż miejsca i czasu na reklamy, usługi w zakresie dystrybucji i doręczania prospektów reklamowych, ofert sprzedaży i próbek reklamowych, również za pośrednictwem sieci teleinformatycznych-Internetu, pośrednictwo w sprzedaży towarów za pośrednictwem Internetu, usługi rejestrowania, kompilacji, systematyzacji pisemnych informacji i ich przekazywaniu za pośrednictwem sieci telefonicznych, Internetu, dostarczanie pakietów informacji, tekstów reklamowych dostosowanych do indywidualnych wymagań odbiorcy; usługi świadczone w systemie on-line: prowadzenie kupna i sprzedaży, sprzedaży aukcyjnej i promocyjnej oraz sklepu internetowego dla sprzedaży towarów i usług rozrywkowych, **38** usługi telekomunikacyjne w zakresie: usługi w zakresie telekomunikacji komórkowej; usługi związane z portalami telekomunikacyjnymi; usługi związane z portalami internetowymi; usługi w zakresie sieci telekomunikacji komórkowej; usługi dostępu do Internetu; usługi poczty elektronicznej, natychmiastowego powiadomienia i wiadomości tekstowych; usługi przesyłania informacji głosowej, tekstowej i obrazkowej w sieciach telekomunikacyjnych; usługi informacyjne i doradcze dotyczące którychkolwiek z wyżej wymienionych usług; przesyłanie informacji tekstowej i obrazowej za pośrednictwem komputerów i sieci informatycznych, przekazywanie danych przy pomocy terminali komputerowych, przesyłanie wiadomości, danych, głosu i obrazu za pomocą przekazu satelitarne, usługi przekazywania poczty elektronicznej za pośrednictwem sieci telefonii komórkowej i telefonów komórkowych, udostępnianie połączeń z sieciami informatycznymi, wypożyczanie urządzeń służących do przekazywania głosu, obrazu i danych za pomocą telefonii analogowej, cyfrowej, satelitarnej, udostępnianie stron internetowych za pośrednictwem telefonii komórkowej bezpośrednio na wyświetlaczu aparatu telefonicznego, **41** informacje o imprezach internetowych, usługi nauczania prowadzone

za pośrednictwem sieci teleinformatycznych, publikacja elektroniczna on-line książek i periodyków, organizacja gier rozrywkowych, w tym gier on-line, udostępnianie publikacji elektronicznych on-line, nie do pobierania z sieci komputerowych, udostępnianie dzwoneków telefonicznych, grafiki na tapety, ikon graficznych, wygaszaczy ekranu, informacji sportowych, treści audio i muzycznych, wideo oraz możliwości wysyłania wiadomości tekstowych, dostępnych i/lub rozgrywanych za pośrednictwem urządzeń przenośnych i telefonów komórkowych; udostępnianie aktualności i informacji sportowych za pośrednictwem urządzeń przenośnych i telefonów komórkowych.

(111) **255187** (220) 2010 07 05 (210) 372394  
 (151) 2013 02 28 (441) 2010 10 11  
 (732) PLAY BRAND MANAGEMENT LIMITED, Limassol, CY.  
 (540)

PLAY fresh

(531) 27.5.1

(510), (511) **09** aparaty telefoniczne systemu telefonii komórkowej, urządzenia do nadawania, przekazywania i odbioru w systemie telefonii komórkowej, aparaty do rejestracji, przekazu i odtwarzania dźwięków i obrazów, urządzenia do przetwarzania informacji, urządzenia współpracujące z komputerami w zakresie przekazywania dźwięku i obrazu, oprogramowanie do gier, urządzenia do gier działające z zewnętrznym ekranem wyświetlającym, czyste i zapisane magnetyczne nośniki danych, audio i video, obudowy komórkowe, uchwyty i pokrowce do telefonów komórkowych, nagrane płyty DVD i CD ROM, nagrane taśmy wideo, nagrane płyty wideo i nagrania audiowizualne, grafiki na tapetę, wygaszacze ekranu, **35** reklama, organizacja kampanii reklamowych, wynajem i sprzedaż miejsca i czasu na reklamy, usługi w zakresie dystrybucji i doręczania prospektów reklamowych, ofert sprzedaży i próbek reklamowych, również za pośrednictwem sieci teleinformatycznych-Internetu, pośrednictwo w sprzedaży towarów za pośrednictwem Internetu, usługi rejestrowania, kompilacji, systematyzacji pisemnych informacji i ich przekazywaniu za pośrednictwem sieci telefonicznych, Internetu, dostarczanie pakietów informacji, tekstów reklamowych dostosowanych do indywidualnych wymagań odbiorcy; usługi świadczone w systemie on-line: prowadzenie kupna i sprzedaży, sprzedaży aukcyjnej i promocyjnej oraz sklepu internetowego dla sprzedaży towarów i usług rozrywkowych, **38** usługi telekomunikacyjne w zakresie: usługi w zakresie telekomunikacji komórkowej; usługi związane z portalami telekomunikacyjnymi; usługi związane z portalami internetowymi; usługi w zakresie sieci telekomunikacji komórkowej; usługi dostępu Internetu; usługi poczty elektronicznej, natychmiastowego powiadamiania i wiadomości tekstowych; usługi przesyłania informacji głosowej, tekstowej i obrazkowej w sieciach telekomunikacyjnych; usługi informacyjne i doradcze dotyczące którychkolwiek z wyżej wymienionych usług; przesyłanie informacji tekstowej i obrazkowej za pośrednictwem komputerów i sieci informatycznych, przekazywanie danych przy pomocy terminali komputerowych, przesyłanie wiadomości, danych, głosu i obrazu za pomocą przekazu satelitarne, usługi przekazywania poczty elektronicznej za pośrednictwem sieci telefonii komórkowej i telefonów komórkowych, udostępnianie połączeń z sieciami informatycznymi, wypożyczanie urządzeń służących do przekazywania głosu, obrazu i danych za pomocą telefonii analogowej, cyfrowej, satelitarnej, udostępnianie stron internetowych za pośrednictwem telefonii komórkowej bezpośrednio na wyświetlaczu aparatu telefonicznego, **41** informacje o imprezach internetowych, usługi nauczania prowadzone za pośrednictwem sieci teleinformatycznych, publikacja elektroniczna on-line książek i periodyków, organizacja gier rozrywkowych, w tym gier on-line, udostępnianie publikacji elektronicznych on-line, nie do pobierania z sieci komputerowych, udostępnianie dzwoneków telefonicznych, grafiki na tapety, ikon graficznych, wygaszaczy ekranu, informacji sportowych, treści audio i muzycznych, wideo oraz możliwości wysyłania wiadomości tekstowych, dostępnych i/lub rozgrywanych za pośrednictwem urządzeń przenośnych i telefonów komórkowych; udostępnianie aktualności i informacji sportowych za pośrednictwem urządzeń przenośnych i telefonów komórkowych.

(111) **255188** (220) 2010 07 05 (210) 372395  
 (151) 2013 02 28 (441) 2010 10 11

(732) PLAY BRAND MANAGEMENT LIMITED, Limassol, CY.  
 (540)

PLAY Dla Firm

Kolor znaku: fioletowy, biały

(531) 26.4.18, 27.5.1, 29.1.12

(510), (511) **09** aparaty telefoniczne systemu telefonii komórkowej, urządzenia do nadawania, przekazywania i odbioru w systemie telefonii komórkowej, aparaty do rejestracji, przekazu i odtwarzania dźwięków i obrazów, urządzenia do przetwarzania informacji, urządzenia współpracujące z komputerami w zakresie przekazywania dźwięku i obrazu, oprogramowanie do gier, urządzenia do gier działające z zewnętrznym ekranem wyświetlającym, czyste i zapisane magnetyczne nośniki danych, audio i video, obudowy komórkowe, uchwyty i pokrowce do telefonów komórkowych, nagrane płyty DVD i CD ROM, nagrane taśmy wideo, nagrane płyty wideo i nagrania audiowizualne, grafiki na tapetę, wygaszacze ekranu, **35** reklama, organizacja kampanii reklamowych, wynajem i sprzedaż miejsca i czasu na reklamy, usługi w zakresie dystrybucji i doręczania prospektów reklamowych, ofert sprzedaży i próbek reklamowych, również za pośrednictwem sieci teleinformatycznych-Internetu, pośrednictwo w sprzedaży towarów za pośrednictwem Internetu, usługi rejestrowania, kompilacji, systematyzacji pisemnych informacji i ich przekazywaniu za pośrednictwem sieci telefonicznych, Internetu, dostarczanie pakietów informacji, tekstów reklamowych dostosowanych do indywidualnych wymagań odbiorcy; usługi świadczone w systemie on-line: prowadzenie kupna i sprzedaży, sprzedaży aukcyjnej i promocyjnej oraz sklepu internetowego dla sprzedaży towarów i usług rozrywkowych, **38** usługi telekomunikacyjne w zakresie: usługi w zakresie telekomunikacji komórkowej; usługi związane z portalami telekomunikacyjnymi; usługi związane z portalami internetowymi; usługi w zakresie sieci telekomunikacji komórkowej; usługi dostępu Internetu; usługi poczty elektronicznej, natychmiastowego powiadamiania i wiadomości tekstowych; usługi przesyłania informacji głosowej, tekstowej i obrazkowej w sieciach telekomunikacyjnych; usługi informacyjne i doradcze dotyczące którychkolwiek z wyżej wymienionych usług; przesyłanie informacji tekstowej i obrazkowej za pośrednictwem komputerów i sieci informatycznych, przekazywanie danych przy pomocy terminali komputerowych, przesyłanie wiadomości, danych, głosu i obrazu za pomocą przekazu satelitarne, usługi przekazywania poczty elektronicznej za pośrednictwem sieci telefonii komórkowej i telefonów komórkowych, udostępnianie połączeń z sieciami informatycznymi, wypożyczanie urządzeń służących do przekazywania głosu, obrazu i danych za pomocą telefonii analogowej, cyfrowej, satelitarnej, udostępnianie stron internetowych za pośrednictwem telefonii komórkowej bezpośrednio na wyświetlaczu aparatu telefonicznego, **41** informacje o imprezach internetowych, usługi nauczania prowadzone za pośrednictwem sieci teleinformatycznych, publikacja elektroniczna on-line książek i periodyków, organizacja gier rozrywkowych, w tym gier on-line, udostępnianie publikacji elektronicznych on-line, nie do pobierania z sieci komputerowych, udostępnianie dzwoneków telefonicznych, grafiki na tapety, ikon graficznych, wygaszaczy ekranu, informacji sportowych, treści audio i muzycznych, wideo oraz możliwości wysyłania wiadomości tekstowych, dostępnych i/lub rozgrywanych za pośrednictwem urządzeń przenośnych i telefonów komórkowych; udostępnianie aktualności i informacji sportowych za pośrednictwem urządzeń przenośnych i telefonów komórkowych.

(111) **255189** (220) 2010 07 05 (210) 372396  
 (151) 2013 02 28 (441) 2010 10 11  
 (732) PLAY BRAND MANAGEMENT LIMITED, Limassol, CY.  
 (540)

PLAY Online na Kartę

Kolor znaku: fioletowy, biały

(531) 26.4.18, 27.5.1, 29.1.12

(510), (511) **09** aparaty telefoniczne systemu telefonii komórkowej, urządzenia do nadawania, przekazywania i odbioru w systemie telefonii komórkowej, aparaty do rejestracji, przekazu i odtwarzania dźwięków i obrazów, urządzenia do przetwarzania informacji, urzą-



dzenia współpracujące z komputerami w zakresie przekazywania dźwięku i obrazu, oprogramowanie do gier, urządzenia do gier działające z zewnętrznym ekranem wyświetlającym, czyste i zapisane magnetyczne nośniki danych, audio i video, obudowy komórkowe, uchwyty i pokrowce do telefonów komórkowych, nagrane płyty kompaktowe, płyty DVD i CD ROM, nagrane taśmy wideo, nagrane płyty wideo i nagrania audiowizualne, grafiki na tapetę, wygaszacze ekranu, **35** reklama, organizacja kampanii reklamowych, wynajem i sprzedaż miejsca i czasu na reklamy, usługi w zakresie dystrybucji i doręczania prospektów reklamowych, ofert sprzedaży i próbek reklamowych, również za pośrednictwem sieci teleinformatycznych-Internetu, pośrednictwo w sprzedaży towarów za pośrednictwem Internetu, usługi rejestrowania, kompilacji, systematyzacji pisemnych informacji i ich przekazywaniu za pośrednictwem sieci telefonicznych, Internetu, dostarczanie pakietów informacji, tekstów reklamowych dostosowanych do indywidualnych wymagań odbiorcy; usługi świadczone w systemie on-line: prowadzenie kupna i sprzedaży, sprzedaży aukcyjnej i promocyjnej oraz sklepu internetowego dla sprzedaży towarów i usług rozrywkowych, **38** usługi telekomunikacyjne w zakresie: usługi w zakresie telekomunikacji komórkowej; usługi związane z portalami telekomunikacyjnymi; usługi związane z portalami internetowymi; usługi w zakresie sieci telekomunikacji komórkowej; usługi dostępu Internetu; usługi poczty elektronicznej, natychmiastowego powiadomienia i wiadomości tekstowych; usługi przesyłania informacji głosowej, tekstowej i obrazkowej w sieciach telekomunikacyjnych; usługi informacyjne i doradcze dotyczące którychkolwiek z wyżej wymienionych usług; przesyłanie informacji tekstowej i obrazowej za pośrednictwem komputerów i sieci informatycznych, przekazywanie danych przy pomocy terminali komputerowych, przesyłanie wiadomości, danych, głosu i obrazu za pomocą przekazu satelitarnego, usługi przekazywania poczty elektronicznej za pośrednictwem sieci telefonii komórkowej i telefonów komórkowych, udostępnianie połączeń z sieciami informatycznymi, wypożyczanie urządzeń służących do przekazywania głosu, obrazu i danych za pomocą telefonii analogowej, cyfrowej, satelitarnej, udostępnianie stron internetowych za pośrednictwem telefonii komórkowej bezpośrednio na wyświetlaczu aparatu telefonicznego, **41** informacje o imprezach internetowych, usługi nauczania prowadzone za pośrednictwem sieci teleinformatycznych, publikacja elektroniczna on-line książek i periodyków, organizacja gier rozrywkowych, w tym gier on-line, udostępnianie publikacji elektronicznych on-line, nie do pobierania z sieci komputerowych, udostępnianie dzwonek telefonicznych, grafiki na tapety, ikon graficznych, wygaszaczy ekranu, informacji sportowych, treści audio i muzycznych, wideo oraz możliwości wysyłania wiadomości tekstowych, dostępnych i/lub rozgrywanych za pośrednictwem urządzeń przenośnych i telefonów komórkowych; udostępnianie aktualności i informacji sportowych za pośrednictwem urządzeń przenośnych i telefonów komórkowych.

(111) **255190** (220) 2010 07 05 (210) 372397  
 (151) 2013 02 28 (441) 2010 10 11  
 (732) PLAY BRAND MANAGEMENT LIMITED, Limassol, CY.  
 (540)



Kolor znaku: fioletoowy, biały

(531) 26.4.18, 27.5.1, 29.1.12

(510), (511) **09** aparaty telefoniczne systemu telefonii komórkowej, urządzenia do nadawania, przekazywania i odbioru w systemie telefonii komórkowej, aparaty do rejestracji, przekazu i odtwarzania dźwięków i obrazów, urządzenia do przetwarzania informacji, urządzenia współpracujące z komputerami w zakresie przekazywania dźwięku i obrazu, oprogramowanie do gier, urządzenia do gier działające z zewnętrznym ekranem wyświetlającym, czyste i zapisane magnetyczne nośniki danych, audio i video, obudowy komórkowe, uchwyty i pokrowce do telefonów komórkowych, nagrane płyty kompaktowe, płyty DVD i CD ROM, nagrane taśmy wideo, nagrane płyty wideo i nagrania audiowizualne, grafiki na tapetę, wygaszacze ekranu, **35** reklama, organizacja kampanii reklamowych, wynajem i sprzedaż miejsca i czasu na reklamy, usługi w zakresie dystrybucji i doręczania prospektów reklamowych, ofert sprzedaży i próbek reklamowych, również za pośrednictwem sieci teleinformatycznych-

Internetu, pośrednictwo w sprzedaży towarów za pośrednictwem Internetu, usługi rejestrowania, kompilacji, systematyzacji pisemnych informacji i ich przekazywaniu za pośrednictwem sieci telefonicznych, Internetu, dostarczanie pakietów informacji, tekstów reklamowych dostosowanych do indywidualnych wymagań odbiorcy; usługi świadczone w systemie on-line: prowadzenie kupna i sprzedaży, sprzedaży aukcyjnej i promocyjnej oraz sklepu internetowego dla sprzedaży towarów i usług rozrywkowych, **38** usługi telekomunikacyjne w zakresie: usługi w zakresie telekomunikacji komórkowej; usługi związane z portalami telekomunikacyjnymi; usługi związane z portalami internetowymi; usługi w zakresie sieci telekomunikacji komórkowej; usługi dostępu Internetu; usługi poczty elektronicznej, natychmiastowego powiadomienia i wiadomości tekstowych; usługi przesyłania informacji głosowej, tekstowej i obrazkowej w sieciach telekomunikacyjnych; usługi informacyjne i doradcze dotyczące którychkolwiek z wyżej wymienionych usług; przesyłanie informacji tekstowej i obrazowej za pośrednictwem komputerów i sieci informatycznych, przekazywanie danych przy pomocy terminali komputerowych, przesyłanie wiadomości, danych, głosu i obrazu za pomocą przekazu satelitarnego, usługi przekazywania poczty elektronicznej za pośrednictwem sieci telefonii komórkowej i telefonów komórkowych, udostępnianie połączeń z sieciami informatycznymi, wypożyczanie urządzeń służących do przekazywania głosu, obrazu i danych za pomocą telefonii analogowej, cyfrowej, satelitarnej, udostępnianie stron internetowych za pośrednictwem telefonii komórkowej bezpośrednio na wyświetlaczu aparatu telefonicznego, **41** informacje o imprezach internetowych, usługi nauczania prowadzone za pośrednictwem sieci teleinformatycznych, publikacja elektroniczna on-line książek i periodyków, organizacja gier rozrywkowych, w tym gier on-line, udostępnianie publikacji elektronicznych on-line, nie do pobierania z sieci komputerowych, udostępnianie dzwonek telefonicznych, grafiki na tapety, ikon graficznych, wygaszaczy ekranu, informacji sportowych, treści audio i muzycznych, wideo oraz możliwości wysyłania wiadomości tekstowych, dostępnych i/lub rozgrywanych za pośrednictwem urządzeń przenośnych i telefonów komórkowych; udostępnianie aktualności i informacji sportowych za pośrednictwem urządzeń przenośnych i telefonów komórkowych.

(111) **255191** (220) 2010 07 05 (210) 372399  
 (151) 2013 02 28 (441) 2010 10 11  
 (732) PLAY BRAND MANAGEMENT LIMITED, Limassol, CY.  
 (540)



Kolor znaku: fioletoowy, biały, zielony

(531) 26.4.18, 27.5.1, 29.1.13

(510), (511) **09** aparaty telefoniczne systemu telefonii komórkowej, urządzenia do nadawania, przekazywania i odbioru w systemie telefonii komórkowej, aparaty do rejestracji, przekazu i odtwarzania dźwięków i obrazów, urządzenia do przetwarzania informacji, urządzenia współpracujące z komputerami w zakresie przekazywania dźwięku i obrazu, oprogramowanie do gier, urządzenia do gier działające z zewnętrznym ekranem wyświetlającym, czyste i zapisane magnetyczne nośniki danych, audio i video, obudowy komórkowe, uchwyty i pokrowce do telefonów komórkowych, nagrane płyty kompaktowe, płyty DVD i CD ROM, nagrane taśmy wideo, nagrane płyty wideo i nagrania audiowizualne, grafiki na tapetę, wygaszacze ekranu, **35** reklama, organizacja kampanii reklamowych, wynajem i sprzedaż miejsca i czasu na reklamy, usługi w zakresie dystrybucji i doręczania prospektów reklamowych, ofert sprzedaży i próbek reklamowych, również za pośrednictwem sieci teleinformatycznych-Internetu, pośrednictwo w sprzedaży towarów za pośrednictwem Internetu, usługi rejestrowania, kompilacji, systematyzacji pisemnych informacji i ich przekazywaniu za pośrednictwem sieci telefonicznych, Internetu, dostarczanie pakietów informacji, tekstów reklamowych dostosowanych do indywidualnych wymagań odbiorcy; usługi świadczone w systemie on-line: prowadzenie kupna i sprzedaży, sprzedaży aukcyjnej i promocyjnej oraz sklepu internetowego dla sprzedaży towarów i usług rozrywkowych, **38** usługi telekomunikacyjne w zakresie: usługi w zakresie telekomunikacji komórkowej; usługi związane z portalami telekomunikacyjnymi; usługi związane z portalami internetowymi; usługi w zakresie sieci telekomunikacji

komórkowej; usługi dostępu Internetu; usługi poczty elektronicznej, natychmiastowego powiadomienia i wiadomości tekstowych; usługi przesyłania informacji głosowej, tekstowej i obrazkowej w sieciach telekomunikacyjnych; usługi informacyjne i doradcze dotyczące którychkolwiek z wyżej wymienionych usług; przesyłanie informacji tekstowej i obrazowej za pośrednictwem komputerów i sieci informatycznych, przekazywanie danych przy pomocy terminali komputerowych, przesyłanie wiadomości, danych, głosu i obrazu za pomocą przekazu satelitarnego, usługi przekazywania poczty elektronicznej za pośrednictwem sieci telefonii komórkowej i telefonów komórkowych, udostępnianie połączeń z sieciami informatycznymi, wypożyczanie urządzeń służących do przekazywania głosu, obrazu i danych za pomocą telefonii analogowej, cyfrowej, satelitarnej, udostępnianie stron internetowych za pośrednictwem telefonii komórkowej bezpośrednio na wyświetlaczu aparatu telefonicznego, **41** informacje o imprezach internetowych, usługi nauczania prowadzone za pośrednictwem sieci teleinformatycznych, publikacja elektroniczna on-line książek i periodyków, organizacja gier rozrywkowych, w tym gier on-line, udostępnianie publikacji elektronicznych on-line, nie do pobierania z sieci komputerowych, udostępnianie dzwonek telefonicznych, grafiki na tapety, ikon graficznych, wygaszaczy ekranu, informacji sportowych, treści audio i muzycznych, video oraz możliwości wysyłania wiadomości tekstowych, dostępnych i/lub rozgrywanych za pośrednictwem urządzeń przenośnych i telefonów komórkowych; udostępnianie aktualności i informacji sportowych za pośrednictwem urządzeń przenośnych i telefonów komórkowych.

(111) **255192** (220) 2011 12 12 (210) 394005  
 (151) 2013 02 05 (441) 2012 03 26  
 (732) NANOTEL SPÓŁKA AKCYJNA, Wrocław, PL.  
 (540)



Kolor znaku: ciemnozielony, popielaty, pomarańczowy  
 (531) 26.1.1, 26.1.18, 27.5.1, 29.1.13  
 (510), (511) **11** pompy ciepła, urządzenia do ogrzewania, urządzenia do chłodzenia, urządzenia klimatyzacyjne i wentylacyjne, systemy rekuperacji ciepła, **37** usługi w zakresie montażu, serwisu i naprawy pomp ciepłych, urządzeń do ogrzewania, urządzeń do chłodzenia, urządzeń klimatyzacyjnych i wentylacyjnych, instalacji sanitarnych, urządzeń do zaopatrzenia w wodę, systemów rekuperacji ciepła, **42** opracowywanie projektów technicznych w zakresie ogrzewania, chłodnictwa, klimatyzacji, wentylacji i pomp ciepła, ekspertyzy inżynierskie i doradztwo techniczno-technologiczne w zakresie materiałów, urządzeń i systemów chłodniczych, grzewczych, wentylacyjno-klimatyzacyjnych, centralnego ogrzewania.

(111) **255193** (220) 2011 12 12 (210) 394027  
 (151) 2013 03 22 (441) 2012 03 26  
 (732) BEDYNIAK IRENEUSZ, PAMNANI KAMLESH LED COMPANY SPÓŁKA CYWILNA, Brzeziny, PL.  
 (540)



Kolor znaku: zielony, czarny  
 (531) 26.4.4, 26.4.6, 26.11.12, 27.5.1, 29.1.12  
 (510), (511) **11** elementy składowe instalacji oświetleniowych, w szczególności takie jak: źródła światła LED, lampy oświetleniowe, oprawy lamp, osprzęt do lamp, reflektory, lampy bezpieczeństwa, lampy laboratoryjne, **35** sprzedaż elementów składowych instalacji oświetleniowych, w szczególności takich jak: źródła światła LED, lampy oświetleniowe, oprawy lamp, osprzęt do lamp, reflektory, lampy bezpieczeństwa, lampy laboratoryjne.

(111) **255194** (220) 2011 12 13 (210) 394046  
 (151) 2013 02 05 (441) 2012 03 26

(732) KARCZEWSKI RAFAŁ KLINIKA GITAR, Warszawa, PL.  
 (540)



Kolor znaku: czarny, szary, czerwony, biały  
 (531) 26.1.2, 26.1.18, 27.5.1, 29.1.14  
 (510), (511) **15** instrumenty muzyczne, akcesoria muzyczne, **35** usługi pośrednictwa w zakresie sprzedaży instrumentów muzycznych, **37** usługi w zakresie lutnictwa, naprawa i renowacja instrumentów muzycznych.

(111) **255195** (220) 2008 10 03 K (210) 394191  
 (151) 2013 03 19 (441) 2012 01 30  
 (732) FVG LIMITED, Inverness, GB.  
 (540) SALMOSAN  
 (510), (511) **05** preparaty weterynaryjne; środki odkażające; preparaty do niszczenia robactwa; pestycydy.

(111) **255196** (220) 2011 12 16 (210) 394196  
 (151) 2013 03 15 (441) 2012 03 26  
 (732) TELE-FONIKA KABLE SPÓŁKA Z OGRANICZONĄ ODPOWIEDZIALNOŚCIĄ SPÓŁA KOMANDYTOWO-AKCYJNA, Kraków, PL.  
 (540) Greenpas  
 (510), (511) **09** kable i przewody zawarte w tej klasie.

(111) **255197** (220) 2011 12 16 (210) 394207  
 (151) 2013 03 28 (441) 2012 03 26  
 (732) „HURTAP” SPÓŁKA AKCYJNA, Łęczycza, PL.  
 (540)



Kolor znaku: biały, czerwony, niebieski  
 (531) 2.7.12, 2.7.23, 2.9.1, 26.13.25, 29.1.13  
 (510), (511) **05** produkty farmaceutyczne i weterynaryjne; środki sanitarne do celów medycznych; substancje dietetyczne do celów leczniczych; żywność dla niemowląt; plastry, materiały opatrunkowe; materiały do plombowania zębów, woski dentystyczne; środki odkażające; środki do zwalczania robactwa; fungicydy, herbicydy, **41** nauczanie; kształcenie; rozrywka; działalność sportowa i kulturalna, tłumaczenie języka migowego, usługi klubów poprawiania kondycji, kształcenie praktyczne w zakresie dbałości o zdrowie, organizowanie obozów sportowych, organizowanie i prowadzenie pracowni specjalistycznych, usługi związane z organizowaniem wypoczynku, wypożyczanie sprzętu sportowego, **44** usługi medyczne; usługi weterynaryjne; higiena i troska o urodę istot ludzkich lub zwierząt; usługi dla rolnictwa, ogrodnictwa i leśnictwa, aromaterapia, usługi banków krwi, stomatologia, fizjoterapia, fizykoterapia, usługi klinik medycznych, usługi optyczne, salony piękności, placówki opieki medycznej, usługi klinik chirurgii plastycznej, porady w zakresie farmakologii.

(111) **255198** (220) 2011 12 19 (210) 394307  
 (151) 2013 03 27 (441) 2012 03 26  
 (732) BOTA AGNIESZKA FITNESS EDUCATION, Chorzów, PL.  
 (540) JAMMIN SQUAD  
 (510), (511) **41** usługi rozrywkowe, imprezy rozrywkowe, pokazy taneczne, prowadzenie zajęć tanecznych, obozy taneczne, szkolenia, warsztaty taneczne.

(111) **255199** (220) 2011 12 19 (210) 394321  
 (151) 2013 03 12 (441) 2012 03 26  
 (732) PUCER ROBERT GOSPODARSTWO PASIECZNE BARTNIK MAZURSKI, Kętrzyn, PL.

(540) Gospodarstwo Pasieczne PUCER Bartnik Mazurski  
(510), (511) **30** miód, propolis, mleczko pszczele.

(111) **255200** (220) 2011 12 20 (210) 394355  
(151) 2013 03 19 (441) 2012 03 26  
(732) STĘPNIAK SYLWIA STĘPNIAK KRZYSZTOF AHOJ CZARTER  
SPÓŁKA CYWILNA, Węgorzewo, PL.  
(540) AHOJ  
(510), (511) **39** wypożyczanie łodzi, statków.

(111) **255201** (220) 2011 12 20 (210) 394373  
(151) 2013 04 05 (441) 2012 03 26  
(732) Černý Dušan, Slušovice, CZ.  
(540)



Kolor znaku: ciemnoszary, jasnoszary, szary

(531) 5.3.13, 5.5.20, 26.1.1, 27.5.1, 29.1.6  
(510), (511) **05** dodatki żywieniowe wzbogacone witaminami, minerałami lub pierwiastkami śladowymi, preparaty witaminowe, preparaty multiwitaminowe, minerały, herbaty ziołowe, rośliny lecznicze, preparaty białkowe lub żywność do celów medycznych, ekstrakty ziołowe lub syropy, odżywki witaminowe w formie koncentratów, koncentraty proteinowe jako dodatki odżywcze do artykułów spożywczych, lecznicze wyroby cukiernicze i słodczyce o działaniu leczniczym, preparaty, artykuły spożywcze zawierające katalizatory biologiczne dla osób aktywnych fizycznie, sportowców, rekonwalescentów, odżywki wzmacniające, ekstrakty i artykuły spożywcze do żywienia specjalnego, dodatki żywieniowe do wzmacniania odporności organizmu i poprawy zdrowia w stanie stałym i ciepłym, w formie dodatków proszkowych, kropli, syropów, żelów, past, tabletek, tabletek musujących, pastylek, drażetek, torebek, kapsułek, cukierków, galaretek, proszków, wszystkie podane powyżej do celów leczniczych; wzbogacone napoje witaminowe i koncentraty do celów leczniczych, **29** odlatki żywieniowe nieprzeznaczone do celów medycznych (zaklasyfikowane w tej kategorii) i zawierające substancje pochodzenia zwierzęcego, proteiny do żywienia osób, wyroby i preparaty proteinowe do odżywiania, preparaty do żywienia specjalnego, należące do tej kategorii dla sportowców lub osób z dużym wydatkiem energii, preparaty odżywcze do codziennego dopełnienia pożywienia jako preparaty rozpuszczalne lub samodzielna mieszanka, złożone głównie z mleka w proszku lub protein pochodzenia zwierzęcego, również z dodatkiem witamin lub minerałów lub pierwiastków śladowych lub cukru, ziołowe ekstrakty odżywcze, proteiny teksturowane i ich mieszanki do spożycia przez ludzi, **30** dodatki żywieniowe do wzmacniania odporności organizmu i poprawy zdrowia pochodzenia roślinnego w stanie stałym i ciepłym, w formie mieszanek proszkowych, kropli, syropów, żelów, past, tabletek, tabletek musujących, pastylek, drażetek, torebek, kapsułek, cukierków, galaretek, proszków, wszystkie podane powyżej do celów nieleczniczych i w ramach tej kategorii.

(111) **255202** (220) 2012 01 26 (210) 395731  
(151) 2013 02 26 (441) 2012 05 07  
(732) ASENKOWICZ MAREK A&S PARFUME FACTORY, Katowice, PL.  
(540) LACROSSE  
(510), (511) **32** napoje energetyzujące, napoje izotoniczne, napoje bezalkoholowe, wody mineralne, wody mineralne gazowane i niegazowane, napoje dla sportowców, soki owocowe, soki warzywne, syropy, koncentraty i inne preparaty do przygotowywania napojów.

(111) **255203** (220) 2012 01 26 (210) 395756  
(151) 2013 03 12 (441) 2012 05 07  
(732) GAJDA PIOTR, Gdańsk, PL.

(540)



(531) 27.5.1  
(510), (511) **20** meble; osprzęt do mebli niemetalowy; wykończeniowe elementy plastikowe do mebli; materace; poduszki; manekiny; dekoracje przestawne; drzwi do mebli; dzieła sztuki z drewna, wosku, gipsu lub tworzyw sztucznych; fotele, kanapy, krzesła, podnóżki, taborety, sofy, szezlongi; karnisze do zasłon; kosze niemetalowe; wyroby koszykarskie; lustra; ramy do obrazów; parawany jako meble; pojemniki i skrzynie niemetalowe; pulpity jako meble; zagłówki, wałki; szyldy z drewna lub tworzyw sztucznych; stoiska wystawowe, **25** odzież, obuwie, nakrycia głowy, **42** architektura; projektowanie urbanistyczne; projektowanie budynków; projektowanie dekoracji wnętrz; usługi projektantów mody; projektowanie opakowań; opracowywanie projektów technicznych; wzornictwo przemysłowe; testowanie tekstyliów oraz materiałów; związane z projektowaniem graficznym [sztuka]; dekoracja wnętrz.

(111) **255204** (220) 2011 12 22 (210) 394395  
(151) 2013 04 05 (441) 2012 03 26  
(732) DR. OETKER POLSKA SPÓŁKA Z OGRANICZONĄ  
ODPOWIEDZIALNOŚCIĄ, Gdańsk, PL.  
(540)



Kolor znaku: biały, jasnoniebieski, niebieski, ciemnoniebieski, żółty, pomarańczowy, zielony, ciemnozielony, czerwony, ciemnoczerwony, srebrny, czarny  
(531) 2.9.1, 5.3.11, 5.7.8, 5.7.9, 8.1.15, 8.7.25, 11.1.1, 11.1.9, 11.3.5, 26.1.1, 26.4.2, 27.5.1, 29.1.15  
(510), (511) **29** żelatyna spożywcza z aromatami smakowymi i dodatkiem cukru, **30** mieszanki smakowe do żywności składające się z cukru i aromatów innych niż olejki esencyjne i esencje eteryczne oraz z dodatkiem żelatyny.

(111) **255205** (220) 2011 12 22 (210) 394465  
(151) 2013 02 26 (441) 2012 03 26  
(732) ZAK SPÓŁKA AKCYJNA, Kędzierzyn Koźle, PL.  
(540)



Kolor znaku: niebieski, biały  
(531) 1.15.15, 5.3.11, 5.3.14, 27.5.1, 29.1.12  
(510), (511) **01** chemiczne środki i preparaty dla przemysłu i rolnictwa (z wyjątkiem fungicydów, herbicydów, insektycydów oraz środków przeciw pasożytom); nawozy do użytkowania gleby; saletra; nawozy azotowe; środki chemiczne dla ogrodnictwa, leśnictwa (z wyjątkiem fungicydów, herbicydów, insektycydów oraz środków przeciw pasożytom); nawozy dla rolnictwa; sole (nawozy); preparaty

chemiczne do użytkowania gleby; sole do celów przemysłowych; sole (preparaty chemiczne); azotany.

(111) **255206** (220) 2011 12 22 (210) 394466  
 (151) 2013 03 12 (441) 2012 03 26  
 (732) ZAK SPÓŁKA AKCYJNA, Kędzierzyn Koźle, PL.  
 (540)



Kolor znaku: żółty, biały

(531) 1.15.15, 5.3.11, 5.3.14, 27.5.1, 29.1.12  
 (510), (511) **01** chemiczne środki i preparaty dla przemysłu i rolnictwa (z wyjątkiem fungicydów, herbicydów, insektycydów oraz środków przeciw pasożytom); nawozy do użytkowania gleby; saletra; nawozy azotowe; środki chemiczne dla ogrodnictwa, leśnictwa (z wyjątkiem fungicydów, herbicydów, insektycydów oraz środków przeciw pasożytom); nawozy dla rolnictwa; sole (nawozy); preparaty chemiczne do użytkowania gleby; sole do celów przemysłowych; sole (preparaty chemiczne); azotany.

(111) **255207** (220) 2011 12 22 (210) 394467  
 (151) 2013 03 12 (441) 2012 03 26  
 (732) ZAK SPÓŁKA AKCYJNA, Kędzierzyn Koźle, PL.  
 (540)



Kolor znaku: zielony, biały

(531) 1.15.15, 5.3.11, 5.3.14, 27.5.1, 29.1.12  
 (510), (511) **01** chemiczne środki i preparaty dla przemysłu i rolnictwa (z wyjątkiem fungicydów, herbicydów, insektycydów oraz środków przeciw pasożytom); nawozy do użytkowania gleby; saletra; nawozy azotowe; środki chemiczne dla ogrodnictwa, leśnictwa (z wyjątkiem fungicydów, herbicydów, insektycydów oraz środków przeciw pasożytom); nawozy dla rolnictwa; sole (nawozy); preparaty chemiczne do użytkowania gleby; sole do celów przemysłowych; sole (preparaty chemiczne); azotany.

(111) **255208** (220) 2011 12 22 (210) 394468  
 (151) 2013 03 12 (441) 2012 03 26  
 (732) ZAK SPÓŁKA AKCYJNA, Kędzierzyn Koźle, PL.  
 (540)



Kolor znaku: pomarańczowy, biały

(531) 1.15.15, 5.3.11, 5.3.14, 27.5.1, 29.1.12  
 (510), (511) **01** chemiczne środki i preparaty dla przemysłu i rolnictwa (z wyjątkiem fungicydów, herbicydów, insektycydów oraz środków przeciw pasożytom); nawozy do użytkowania gleby; saletra; nawozy azotowe; środki chemiczne dla ogrodnictwa, leśnictwa (z wyjątkiem fungicydów, herbicydów, insektycydów oraz środków przeciw pasożytom); nawozy dla rolnictwa; sole (nawozy); preparaty chemiczne do użytkowania gleby; sole do celów przemysłowych; sole (preparaty chemiczne); azotany.

(111) **255209** (220) 2011 12 22 (210) 394478  
 (151) 2013 04 03 (441) 2012 03 26  
 (732) VIOMEDICAL SPÓŁKA Z OGRANICZONĄ ODPOWIEDZIALNOŚCIĄ, Warszawa, PL.

(540)

xanthus

Kolor znaku: morski

(531) 27.5.1, 29.1.4  
 (510), (511) **05** anestetyki będące środkami znieczulającymi, antybiotyki, antyseptyki, preparaty chemiczne do celów farmaceutycznych, preparaty chemiczno-farmaceutyczne, preparaty diagnostyczne do celów medycznych, preparaty farmaceutyczne, leki dla ludzi, leki do celów stomatologicznych, leki pomocnicze [wspierające], odczynniki chemiczne do celów medycznych lub weterynaryjnych, przeciwbólowe środki, szczepionki, preparaty witaminowe, leki wzmacniające, **10** aparatura anestetyczna, sondy do cewek moczowych, aparatura i instrumenty chirurgiczne, defibrylatory, aparatura dentystryczna elektryczna, aparatura i instrumenty dentystryczne, fotele dentystryczne, aparatura diagnostyczna do celów medycznych, dializatory, ekrany radiologiczne do celów medycznych, elektrody do celów medycznych, elektrokardiografy, gastroskopy, aparatura do leczenia głuchoty, inkubatory dla noworodków, inkubatory medyczne, kompresory stosowane w chirurgii, aparatura do analizy krwi, lampy do celów leczniczych, lampy kwarcowe do celów leczniczych, lampy ultrafioletowe do celów leczniczych, lasery do celów medycznych, łóżka hydrostatyczne do celów leczniczych, łóżka specjalnie skonstruowane do celów leczniczych, maski anestetyczne, aparaty i instrumenty medyczne, aparaty do sztucznego oddychania, oftalmoskopy, stoły operacyjne, piły do celów chirurgicznych, przyrządy do położnictwa, aparaty do pomiaru ciśnienia tętniczego krwi, pompy do celów medycznych, lampy promieniowania rentgenowskiego do celów medycznych, aparaty radiologiczne do celów medycznych, aparaty do reanimacji, aparaty rentgenowskie do celów medycznych, aparaty słuchowe, sondy do celów medycznych, stymulatory serca, **35** handlowe wyceny, zarządzanie w zakresie zamówień handlowych.

(111) **255210** (220) 2012 01 03 (210) 394792  
 (151) 2013 02 20 (441) 2012 04 10  
 (732) SZOSTAK JANUSZ MILENIUM MEDIA AWPK, Kozuski Parcel, PL.  
 (540)

Express  
Wieczorny

Kolor znaku: czerwony

(531) 27.5.1, 29.1.1  
 (510), (511) **16** dzienniki, czasopisma, gazety, fotografie, plakaty, kalendarze, grafiki, mapy, periodyki, **35** usługi reklamowe, zamieszczanie ogłoszeń i reklam prasowych.

(111) **255211** (220) 2012 01 03 (210) 394806  
 (151) 2013 02 15 (441) 2012 04 10  
 (732) ECO AND MORE SPÓŁKA Z OGRANICZONĄ ODPOWIEDZIALNOŚCIĄ, Warszawa, PL.  
 (540)

eco&more

Kolor znaku: brązowy, zielony, jasnozielony

(531) 24.17.25, 26.3.4, 27.5.1, 29.1.13  
 (510), (511) **03** mydła i środki higieny osobistej, środki perfumeryjne, olejki eteryczne, kosmetyki, płyny do pielęgnacji włosów, środki do czyszczenia zębów, środki do prania, środki do czyszczenia, polewania, szorowania i ścierania, **25** odzież, obuwie, nakrycia głowy, **35** usługi doradztwa w zakresie organizowania, prowadzenia i zarządzania działalnością gospodarczą, usługi handlu detalicznego, hurtowego i za pomocą mediów środków do higieny osobistej, środków perfumeryjnych, kosmetyków, środków do prania i czyszczenia, usługi sprzedaży produktów gospodarstwa domowego, usługi sprzeda-

ży papieru, tektury i wyrobów z papieru i tektury, usługi sprzedaży wyrobów tekstylnych, bielizny, odzieży, obuwia i nakryć głowy, badania i analizy rynkowe, handlowe, organizowanie wystaw i targów w celach handlowych.

(111) **255212** (220) 2012 01 03 (210) 394835  
 (151) 2013 04 03 (441) 2012 04 10  
 (732) LG Household & Health Care Ltd., Seoul, KR.  
 (540) SAFFRON  
 (510), (511) **03** preparaty do zmiękczenia tkanin przeznaczone do prania, detergenty do prania, preparaty do czyszczenia na sucho.

(111) **255213** (220) 2012 01 04 (210) 394856  
 (151) 2013 04 03 (441) 2012 04 10  
 (732) ZAKŁAD PRODUKCYJNY BOHAMET HENRYK BOGUSZ,  
 JAROSŁAW HALAREWICZ SPÓŁKA JAWNA, Ciele, PL.  
 (540)



Kolor znaku: jasnozielony, ciemnoszary, szary  
 (531) 26.11.2, 27.5.1, 29.1.12  
 (510), (511) **19** szkło budowlane, szkło okienne dla budownictwa, **40** barwienie szyb przez obróbkę ich powierzchni.

(111) **255214** (220) 2012 01 04 (210) 394878  
 (151) 2013 04 03 (441) 2012 04 10  
 (732) MIKUŁA ANDRZEJ ZOOLEK, Łódź, PL.  
 (540)

## Aquatest

(531) 27.5.1  
 (510), (511) **01** odczynniki chemiczne do badania wody, **09** przyrządy do celów naukowych, **42** analizy wody.

(111) **255215** (220) 2012 01 05 (210) 394920  
 (151) 2013 03 07 (441) 2012 04 10  
 (732) BRUSS WIOLETTA, Pierwoszytno, PL.  
 (540) BRUSS

(510), (511) **44** usługi medyczne i fizjoterapeutyczne takie zwłaszcza jak: usługi aromaterapii; usługi banków krwi; chiropraktyka; usługi medyczne nastawiania kręgosłupa; usługi medyczne chirurgii plastycznej; usługi medyczne stomatologii leczniczej, korekcyjnej i protetyki, usługowe badania medyczne i diagnostyczne, w tym badania indywidualne ogólnomedyczne zlecane lub tematyczne badania grupowe; usługi medycznej analizy laboratoryjnej; usługi prowadzenia domów dla rekonwalescentów i domów starości; usługi medyczne fizjoterapii i fizykoterapii; usługi medyczne gimnastyki korekcyjnej i rehabilitacji indywidualnej; usługi medyczne prowadzenia gimnastycznych ćwiczeń w odciążeniu, prowadzenie gimnastycznych ćwiczeń izometrycznych, prowadzenie gimnastycznych indywidualnych ćwiczeń kończyn; medyczne usługi higieny i troski o urodę; usługi medyczne w zakresie prowadzenia hospicjów; usługi medyczne przygotowywania i prowadzenia implantacji organów ciała ludzkiego; usługi medyczne wszczepiania włosów; konsultacje w zakresie ochrony zdrowia, medycyny, farmacji i homeopatii dostarczane w trybie on-line z komputerowej bazy danych lub przez Internet lub poprzez inne media; usługi medyczne kinezyterapii; prowadzenie kliniki medycznej; prowadzenie lecznicy i przychodni medycznej; usługi poradnictwa farmakologicznego i homeopatycznego; usługi medyczne łaźni publicznych i łaźni tureckich; usługi medyczne manicure i pedicure korekcyjnego; usługi leczniczego masażu medycznego; usługi medycznej opieki pielęgniarskiej poza szpitalnej; organizowanie, programowanie i prowadzenie wyspecjalizowanych ćwiczeń i zabiegów medycznych i rehabilitacyjnych w saunie parowej lub suchej lub w saunie na podczerwień; organizowanie, programowanie i prowadzenie wyspecjalizowanych ćwiczeń medycznych i rehabilitacyjnych na bieżniach gruntowych z użyciem

konwencjonalnych rowerów; organizowanie, programowanie i prowadzenie wyspecjalizowanych ćwiczeń spaceru w podciśnieniu systemem Vacu-Vell; gdzie indziej nie wymienione usługi fitness sportowego; organizowanie i prowadzenie seansów tańca towarzyskiego w medycznych celach rehabilitacyjnych i rekreacyjnych porażkowych; usługowe zabiegi kompleksowej rehabilitacji pacjentów po złamaniach, operacjach kręgosłupa, stawów biodrowych i kolanowych, mastektomii, w schorzeniach reumatologicznych i neurologicznych, w stanach osteoporozy, w zdiagnozowanych stanach depresji; organizowanie, programowanie i prowadzenie wyspecjalizowanych ćwiczeń typu „mama i dziecko”; organizowanie, programowanie i prowadzenie wyspecjalizowanych ćwiczeń dla kobiet w ciąży; organizowanie, programowanie i prowadzenie wyspecjalizowanych (autorskich) ćwiczeń dla mężczyzn i kobiet w wieku podeszłym typu slow mix; organizowanie, programowanie i prowadzenie konwencjonalnych i wyspecjalizowanych ćwiczeń jogi takich zwłaszcza jak Ashtanga Vinyasa Yoga, Taniec Oddechu, Maysor; medyczne poradnictwo psychologiczne; usługi wyspecjalizowanego poradnictwa lekarskiego w zakresie medycyny pracy, medycyny sportowej, ogólnej profilaktyki zdrowia oraz wyspecjalizowanej profilaktyki zdrowia w zawodach wysokiego ryzyka; organizowanie i prowadzenie ćwiczeń autorskiego cyklingu trenerskiego o profilu medycznym; organizowanie, programowanie i prowadzenie wyspecjalizowanych ćwiczeń w siłowni z wykorzystaniem urządzeń aerobowych, w tym zwłaszcza bieżni, maszyn eliptycznych, rowerków stacjonarnych poziomych i pionowych, stepperów, ergometrów i tym podobnych przyrządów wspomagających; programowanie i prowadzenie wyspecjalizowanych ćwiczeń o profilu medycznym dla uprawiania squash-a, bowlingu i tenisa; usługi rehabilitacji psychofizycznej dla osób maltretowanych i osób post penitencjarnych; usługi o charakterze medycznym specjalistycznych salonów fryzjerskich; medyczne usługi salonów piękności; organizowanie, programowanie i prowadzenie sanatoriów, szpitali i prewentoriów; inne niż ambulatoryjne usługi szpitalne „jednego dnia”; usługi światłolecznictwa; usługi medycznego tatuowania korekcyjnego; usługi okulistyczne i oftalmiczne; inne niż szpitalne usługi położnych; usługi doradcze i poradnictwo w dziedzinie metod, technologii i wyposażenia sprzętowego dla potrzeb pielęgnacji urody, ochrony zdrowia i profilaktyki zdrowotnej, rehabilitacji, usług paramedycznych i homeopatii; usługi opieki pielęgniarskiej, rehabilitacyjnej i odnowy biologicznej w zakładach lecznictwa zamkniętego oraz w sanatoriach, prewentoriach i przychodniach zdrowia; medyczne i korekcyjne oraz rehabilitacyjne usługi solariorów w kabinach stojących i leżących; usługi medyczne kąpiele basenowych; usługi aerobiku w tym zwłaszcza według systemów ABT, BS, TBC, Fat Burner, Latino, Dance4fun, Funky, Step, Stretching, Body Ball, Body Art, Box Aerobic, Yoga, Slow Mix, Together; usługi masażu limfatycznego, ujędrniającego i antycellulitowego z lub bez użycia collagenu; usługowe zabiegi masażu całościowego odchudzającego, zabiegi masażu całościowego relaksującego, zabiegi masażu leczniczego kręgosłupa, zabiegi masażu karku, zabiegi masażu kończyn górnych i dolnych oraz dekoltu, zabiegi masażu podwodnego ręcznego oraz dyszami bocznymi, zabiegi masażu podwodnego kręgosłupa, zabiegi masażu podwodnego kąpielą bąbelkową; zabiegi aparatami solluxowymi; usługi magnetoterapii, laseroterapii i ciepłolecznictwa medycznego; usługi hydroterapii w tym zwłaszcza typu SPA; usługi krioterapii; gdzie indziej nie wymienione usługi elektroterapii; zabiegi diadynamiki zwłaszcza metodą DD; zabiegi typu SPA w środowisku galwanizacji, interdyny i jonizacji; gdzie indziej nie wymienione usługowe zabiegi rehabilitacji ultradźwiękami; informacja o powyższych usługach.

(111) **255216** (220) 2012 01 05 (210) 394935  
 (151) 2013 03 07 (441) 2012 04 10  
 (732) Novartis AG, Bazylea, CH.  
 (540) MIGRASTOP

(510), (511) **05** produkty farmaceutyczne i weterynaryjne; środki sanitarne do celów medycznych; substancje dietetyczne do celów leczniczych; żywność dla niemowląt; plastry, opatrunki gipsowe, materiały opatrunkowe; materiały do plombowania zębów, woski dentystyczne; środki odkażające; środki do zwalczania robactwa; fungicydy, herbicydy.

(111) **255217** (220) 2012 01 05 (210) 394937  
 (151) 2013 03 07 (441) 2012 04 10

(732) Novartis AG, Bazylea, CH.

(540) EXCEDRIN MIGRASTOP

(510), (511) **05** produkty farmaceutyczne i weterynaryjne; środki sanitarne do celów medycznych; substancje dietetyczne do celów leczniczych; żywność dla niemowląt; plastry, opatrunki gipsowe, materiały opatrunkowe; materiały do plombowania zębów, woski dentystyczne; środki odkażające; środki do zwalczania robactwa; fungicydy, herbicydy.

(111) **255218** (220) 2012 01 05 (210) 394946  
(151) 2013 03 07 (441) 2012 04 10

(732) INTEGRATOR SYSTEMÓW POLIGRAFICZNYCH SPÓŁKA  
Z OGRANICZONĄ ODPOWIEDZIALNOŚCIĄ, Warszawa, PL.  
(540)



Kolor znaku: niebieski, żółty, biały

(531) 1.1.1, 1.7.6, 27.5.1, 29.1.13

(510), (511) **09** programy komputerowe, programy komputerowe nagrane i ładowalne, oprogramowanie komputerowe, aplikacje komputerowe, sieciowe aplikacje komputerowe, komputerowe systemy operacyjne, systemy komputerowe, zintegrowane pakiety oprogramowania komputerowego, zintegrowane informatyczne systemy zarządzania, interaktywne systemy komputerowe, aplety, serwlety, programy zabezpieczające systemy informatyczne, bazy danych, strony internetowe, oprogramowanie i aplikacje komputerowe do obsługi drukarni, oprogramowanie i aplikacje komputerowe wspomagające porozumiewanie się klientów z drukarnią na zasadzie dialogu prowadzonego w trybie on-line, sprzęt przetwarzający dane, komputery oraz sprzęt i akcesoria komputerowe, urządzenia do nagrywania, transmisji lub reprodukcji dźwięku lub obrazu, osprzęt i akcesoria do tych urządzeń, urządzenia do przesyłania, odtwarzania dźwięku i obrazów, elektroniczne nośniki danych, magnetyczne nośniki danych, płyty, dyski, publikacje elektroniczne, wydawnictwa multimedialne: elektroniczne poradniki, przewodniki, raporty, analizy, artykuły, materiały szkoleniowe, encyklopedie, książki w wersji elektronicznej, audiobooki, **35** usługi w zakresie sprzedaży detalicznej, sprzedaży hurtowej, sprzedaży katalogowej, sprzedaży internetowej oraz sprzedaży na podstawie zamówień telefonicznych następujących towarów: programy komputerowe, programy komputerowe nagrane i ładowalne, oprogramowanie komputerowe, aplikacje komputerowe, sieciowe aplikacje komputerowe, komputerowe systemy operacyjne, systemy komputerowe, zintegrowane pakiety oprogramowania komputerowego, zintegrowane informatyczne systemy zarządzania, interaktywne systemy komputerowe, aplety, serwlety, programy zabezpieczające systemy informatyczne, bazy danych, strony internetowe, oprogramowanie i aplikacje komputerowe do obsługi drukarni, oprogramowanie i aplikacje komputerowe wspomagające porozumiewanie się klientów z drukarnią na zasadzie dialogu prowadzonego w trybie on-line, sprzęt przetwarzający dane, komputery oraz sprzęt i akcesoria komputerowe, urządzenia do nagrywania, transmisji lub reprodukcji dźwięku lub obrazu, osprzęt i akcesoria do tych urządzeń, urządzenia do przesyłania, odtwarzania dźwięku i obrazów, elektroniczne nośniki danych, magnetyczne nośniki danych, płyty, dyski, publikacje elektroniczne, wydawnictwa multimedialne: elektroniczne poradniki, przewodniki, raporty, analizy, artykuły, materiały szkoleniowe, encyklopedie, książki w wersji elektronicznej, audiobooki, zintegrowane informatyczne systemy zarządzania typu MIS oraz systemy typu Web-To-Print, usługi związane z pozyskiwaniem finansowania i dotacji dla przedsiębiorstw polegające na opracowaniu podań, biznes planów i analiz działalności gospodarczej, przygotowywanie wniosków o uzyskanie finansowania i dotacji na działalność gospodarczą, w szczególności z funduszy strukturalnych, środków współfinansowanych z środków Unii Europejskiej, rozliczanie projektów współfinansowanych z środków Unii Europejskiej, doradztwo i pomoc w zakresie organizowania, prowadzenia i zarządzania działalnością gospodarczą, ekspertyzy w zakresie działalności gospodarczej, wycena działalności handlowej, pozyskiwanie informacji o działalności gospodarczej, usługi

z zakresu prowadzenia księgowości i rachunkowości, audyty, doradztwo podatkowe, prowadzenie ksiąg, przygotowywanie zeznań podatkowych, analizy kosztów, doradztwo w zakresie zarządzania personelem, badania i opinie rynku, analiza kosztów, sporządzanie prognoz ekonomicznych, badania i ekspertyzy w dziedzinie działalności gospodarczej, informacja o działalności gospodarczej, dostarczanie informacji handlowej, rozpowszechnianie informacji handlowej, organizowanie pokazów towarów, targów oraz wystaw w celach handlowych, reklamowych lub promocyjnych, agencje eksportowo-importowe, pośrednictwo handlowe, wyszukiwanie partnerów handlowych, organizowanie sieci sprzedaży, reklama i promocja, pozyskiwanie danych do komputerowych baz danych, zarządzania zbiorami informatycznymi, systematyzacja i sortowanie danych, komputerowe zarządzanie plikami, informacja o powyższych usługach, **36** usługi finansowe, działalność finansowa, doradztwo w sprawach finansowych, doradztwo inwestycyjne, sprawozdania finansowe, transakcje finansowe, doradztwo finansowe dot. funduszy, doradztwo w zakresie pozyskiwania finansowania dla inwestycji, pomoc w pozyskiwaniu funduszy na działalność przedsiębiorstwa, doradztwo i pomoc w pozyskiwaniu środków finansowych współfinansowanych z środków Unii Europejskiej, doradztwo i pośrednictwo w zakresie pozyskiwania funduszy na działalność gospodarczą, w szczególności funduszy strukturalnych, środków współfinansowanych z środków Unii Europejskiej oraz innych środków pomocowych, informacja o funduszach zewnętrznych na działalność i rozwój przedsiębiorstwa, **42** projektowanie i wdrażanie programów i aplikacji komputerowych, systemów komputerowych, zintegrowanych pakietów oprogramowania komputerowego, zintegrowanych informatycznych systemów zarządzania, interaktywnych systemów komputerowych, projektowanie i rozwój komputerowego sprzętu i oprogramowania, usługi komputerowe, ekspertyzy, doradztwo oraz pomoc techniczna w zakresie komputerów, oprogramowania komputerowego, systemów i sieci komputerowych, projektowanie i tworzenie oprogramowania komputerowego, dostosowywanie programów do potrzeb użytkownika, usługi instalacji oprogramowania komputerowego, usługi aktualizacji oprogramowania, usługi powielania i odzyskiwania danych, serwis oprogramowania komputerowego, tworzenie i utrzymywanie stron internetowych, administrowanie stronami internetowymi (hosting), wynajem i dzierżawa sprzętu komputerowego, wynajem programów komputerowych i oprogramowania komputerowego, **45** doradztwo prawne, doradztwo prawne związane z pozyskiwaniem funduszy i dotacji.

(111) **255219** (220) 2012 01 09 (210) 394990

(151) 2013 02 08 (441) 2012 04 23

(732) INTER GLOBUS SPÓŁKA Z OGRANICZONĄ  
ODPOWIEDZIALNOŚCIĄ, Warszawa, PL.  
(540)



Kolor znaku: różowy, biały, srebrny

(531) 25.1.9, 27.5.1, 29.1.13

(510), (511) **01** kleje (materiały klejące) do celów przemysłowych, kleje do afiszów, kleje do obuwia, kleje do płytek ściennych, kleje do tapet, preparaty do klejenia, preparaty do odklejania, substancje do reperacji dętek, kleje do płytek ceramicznych, kleje do skóry, **11** gaz do zapalniczek i zapalaczy gazowych.

(111) **255220** (220) 2012 01 09 (210) 394995

(151) 2013 02 08 (441) 2012 04 23

(732) CRIST SPÓŁKA AKCYJNA, Gdańsk, PL.

(540) CRIST

(510), (511) **12** barki, jachty, łodzie, statki, kadłuby statków, pontony, promy, szalupy, pochylnie do statków, haki do łodzi (bosaki), iluminatory okrętowe, zaciski żeglarskie (knagi), kominy do statków, odbijacze do statków, ożebrowania do statków, urządzenia sterowe do statków, urządzenia uwalniające do statków, maszty do łodzi, stery, śruby okrętowe, śruby napędowe, śruby napędowe do łodzi, wiosła

do łodzi, żurawiki łodziowe, **37** usługi budowlane, naprawy, konserwacja, usługi instalacyjne, usługi stoczniowe, naprawa pojazdów wodnych, zabezpieczanie pojazdów przed korozją, budownictwo przemysłowe, malowanie, rozbiórka budynków, **42** usługi analiz i badań przemysłowych, architektura, badania techniczne, inżynieria techniczna, opracowywanie projektów technicznych.

(111) **255221** (220) 2012 01 11 (210) 395006  
 (151) 2013 01 28 (441) 2012 04 23  
 (732) ATLAS SPÓŁKA Z OGRANICZONĄ ODPOWIEDZIALNOŚCIĄ,  
 Łódź, PL.  
 (540)



(531) 6.7.11, 24.17.5, 26.11.2, 27.5.1  
 (510), (511) **01** produkty chemiczne przeznaczone dla przemysłu, prac badawczych, fotografii jak również rolnictwa, ogrodnictwa i leśnictwa; żywice syntetyczne w stanie surowym, tworzywa sztuczne w stanie surowym; nawozy do użytkowania gleby; mieszanki do gaśnic; preparaty do hartowania i lutowania metali; produkty chemiczne do konserwowania żywności; substancje garbujące; kleje (spoiwa) przeznaczone dla przemysłu, piasek odlewniczy, kaolin, tworzywa sztuczne w stanie surowym, środki do konserwacji cementu za wyjątkiem farb i olejów, dodatki chemiczne modyfikujące właściwości cementu - szczelność, mrozoodporność, spoiwa do betonu, dodatki modyfikujące właściwości betonu, dodatki modyfikujące właściwości materiałów ściernych, **02** farby, pokosty, lakiery; środki zapobiegające korozji i zabezpieczające drewno; barwniki; zaprawy farbiarskie; żywice naturalne; folie metalowe i formy proszkowe dla malarzy, dekoratorów, drukarzy i artystów, zaprawy i kity cementowe stosowane do uzupełniania ubytków w wyrobach z kamienia sztucznego i naturalnego, **19** materiały budowlane niemetalowe; rury sztywne niemetalowe stosowane w budownictwie; asfalt, smoła i bitumy; budynki przenośne niemetalowe; pomniki niemetalowe, żwir, piasek z wyjątkiem formierskiego ujęty w tej klasie, glina - w tym glina ogniotrwała, szkło budowlane, w tym szkło izolacyjne, zaprawy budowlane, elementy budowlane i półfabrykaty zawierające gips, gips, zaprawy gipsowe, zaprawy cementowe i zawierające cement, prefabrykowane elementy budowlane zawierające cement i wapno, niemetalowe materiały budowlane do systemów dociepleń, wapno, artykuły ceramiczne-w tym dachówki ceramiczne, kształtowniki budowlane ceramiczne, rury ceramiczne, ceramiczne okładziny ścian i podłóg, cegła, ceramiczne wkłady kominowe, tynki gipsowe, tynki gipsowe mechaniczne, mieszaniny do ręcznego i mechanicznego wykonywania gładzi gipsowych, gotowe masy szpachlowe.

(111) **255222** (220) 2012 01 11 (210) 395007  
 (151) 2013 01 28 (441) 2012 04 23  
 (732) ATLAS SPÓŁKA Z OGRANICZONĄ ODPOWIEDZIALNOŚCIĄ,  
 Łódź, PL.  
 (540)



(531) 24.17.5, 27.5.1  
 (510), (511) **01** produkty chemiczne przeznaczone dla przemysłu, prac badawczych, fotografii jak również rolnictwa, ogrodnictwa i le-

śnictwa; żywice syntetyczne w stanie surowym, tworzywa sztuczne w stanie surowym; nawozy do użytkowania gleby; mieszanki do gaśnic; preparaty do hartowania i lutowania metali; produkty chemiczne do konserwowania żywności; substancje garbujące; kleje (spoiwa) przeznaczone dla przemysłu, piasek odlewniczy, kaolin, tworzywa sztuczne w stanie surowym, środki do konserwacji cementu za wyjątkiem farb i olejów, dodatki chemiczne modyfikujące właściwości cementu - szczelność, mrozoodporność, spoiwa do betonu, dodatki modyfikujące właściwości betonu, dodatki modyfikujące właściwości materiałów ściernych, **02** farby, pokosty, lakiery; środki zapobiegające korozji i zabezpieczające drewno; barwniki; zaprawy farbiarskie; żywice naturalne; folie metalowe i formy proszkowe dla malarzy, dekoratorów, drukarzy i artystów, zaprawy i kity cementowe stosowane do uzupełniania ubytków w wyrobach z kamienia sztucznego i naturalnego, **19** materiały budowlane niemetalowe; rury sztywne niemetalowe stosowane w budownictwie; asfalt, smoła i bitumy; budynki przenośne niemetalowe; pomniki niemetalowe, żwir, piasek z wyjątkiem formierskiego ujęty w tej klasie, glina - w tym glina ogniotrwała, szkło budowlane, w tym szkło izolacyjne, zaprawy budowlane, elementy budowlane i półfabrykaty zawierające gips, gips, zaprawy gipsowe, zaprawy cementowe i zawierające cement, prefabrykowane elementy budowlane zawierające cement i wapno, niemetalowe materiały budowlane do systemów dociepleń, wapno, artykuły ceramiczne-w tym dachówki ceramiczne, kształtowniki budowlane ceramiczne, rury ceramiczne, ceramiczne okładziny ścian i podłóg, cegła, ceramiczne wkłady kominowe, tynki gipsowe, tynki gipsowe mechaniczne, mieszaniny do ręcznego i mechanicznego wykonywania gładzi gipsowych, gotowe masy szpachlowe.

(111) **255223** (220) 2012 01 11 (210) 395047  
 (151) 2013 02 26 (441) 2012 04 23  
 (732) SMOLEŃSKA GRAŻYNA CALDENA, Ludowice, PL.  
 (540) AGROKASA

(510), (511) **35** doradztwo w zakresie rachunkowości w gospodarstwie rolnym, doradztwo w zakresie opracowania analiz ekonomicznych gospodarstw rolnych, organizacja imprez promujących wieś i rolnictwo, projektowanie i wydawanie materiałów promocyjnych oraz informacyjnych z dziedziny rolnictwa, organizowanie wystaw i targów z dziedziny rolnictwa, usługi reklamy, **36** usługi finansowe i bankowe, prowadzenie rachunków bankowych, przyjmowanie wkładów oszczędnościowych i lokat terminowych, prowadzenie kas oszczędnościowych, udzielanie i zaciąganie kredytów i pożyczek, pożyczki pod zastaw, przeprowadzanie operacji i rozliczeń pieniężnych krajowych i międzynarodowych, wymiana walut, wykonywanie operacji wekslowych i czekowych, przyjmowanie i udzielanie poręczeń i gwarancji bankowych, zarządzanie funduszami na zlecenie, emitowanie papierów wartościowych i obrót nimi, prowadzenie kont depozytowych, prowadzenie kont papierów wartościowych, przyjmowanie do depozytu przedmiotów, dokumentów i papierów wartościowych, dokonywanie obrotu wierzytelnościami, pośrednictwo giełdowe, inwestycje kapitałowe, wykonywanie czynności powierniczych, wydawanie i obsługa kart płatniczych, debetowych, kredytowych, prowadzenie kasy mieszkaniowej, doradztwo w sprawach finansowych i inwestycjach kapitałowych, organizowanie i świadczenie usług finansowych w szczególności w zakresie leasingu i factoringu, wykonywanie terminowych operacji finansowych, usługi analiz bankowych, kredytowych, wycen, wykonywanie czynności z zakresu działalności ubezpieczeniowej, usługi sprzedaży na kredyt i ratalnej, zarządzanie, wynajmowanie i wydzierżawianie nieruchomości oraz lokali, dzierżawa gospodarstw rolnych, informacja finansowe, informacje bankowe, informacje o ubezpieczeniach, oszacowanie majątku nieruchomości, pośrednictwo ubezpieczeniowe, ekspertyzy do celów podatkowych, usługi ściągania należności, doradztwo w zakresie ekonomiki rolnictwa, doradztwo w zakresie działalności bankowo-kredytowej, doradztwo z zakresu zagadnień wynikających z unijnych i krajowych programów finansowania rolnictwa i procedur ubiegania się o przyznanie pomocy finansowej lub współfinansowanej ze środków pochodzących z funduszy unijnych lub innych instytucji krajowych bądź zagranicznych, doradztwo w zakresie rozwoju obszarów wiejskich, pozarolniczej działalności gospodarczej, doradztwo w zakresie pozyskiwania preferencyjnych kredytów, wycena gruntów rolnych, **41** organizowanie, prowadzenie i obsługa konferencji, sympozjów, seminariów z dziedziny rolnictwa, doradztwo zawodowe w zakresie rolnictwa, pokazy kształcenia

praktycznego dla rolników, porady zawodowe w zakresie edukacji lub kształcenia rolników, nauczanie, kursy i szkolenia w dziedzinie uprawy roli i roślin oraz chowu i hodowli zwierząt, **42** badania w zakresie ochrony środowiska, badania biologiczne, chemiczne, geologiczne, doradztwo techniczne, doradztwo w zakresie zużycia energii, utrzymanie i tworzenie stron internetowych osób trzecich oraz portali internetowych o tematyce rolniczej, ekspertyzy i opiniowanie branży rolniczej, doradztwo w zakresie opracowania analiz technologicznych gospodarstw rolnych, **44** usługi rolnicze, usługi niszczenia chwastów, chirurgia drzew, hodowla zwierząt, projektowanie krajobrazów, usługi rozsiewania z ziemi i powietrza nawozów i innych preparatów stosowanych w rolnictwie, usługi ogrodnictwa, pomoc weterynaryjna, poradnictwo w zakresie weterynarii, usługi tępienia szkodników w rolnictwie, ogrodnictwie i leśnictwie, wypożyczanie sprzętu rolniczego, zabiegi pielęgnacyjne zwierząt, prace polowe na zlecenie, doradztwo w zakresie organizacji i zarządzania produkcją roślinną i zwierzęcą, doradztwo w zakresie organizacji i opłacalności produkcji rolnej, agroturystyki i turystyki wiejskiej, ekologicznego urzędzenia gospodarstwa rolnego, unowocześniania gospodarstwa wiejskiego, rolnictwa ekologicznego, odnawialnych źródeł energii, stosowania nowoczesnych metod technologicznych w produkcji rolnej i hodowli zwierząt, doradztwo w zakresie mechanizacji rolnictwa, przetwórstwa rolno-spożywczego, profilaktyki weterynaryjnej, nawożenia i użytkowania użytków rolnych, doradztwo w zakresie ochrony roślin, poprawy jakości produktów pochodzenia roślinnego i zwierzęcego, doradztwo w zakresie przekształcenia gospodarstw rolnych w gospodarstwa ekologiczne, **45** usługi pomocy w sprawach spornych, badania prawne, pomoc prawna dla osób fizycznych, pomoc w przypadku naruszenia praw.

(111) **255224** (220) 2012 01 11 (210) 395052  
 (151) 2013 02 26 (441) 2012 04 23  
 (732) SEREK KAROL, Kielce, PL.  
 (540)



Kolor znaku: czarny, czerwony, biały  
 (531) 26.2.1, 27.5.1, 29.1.13  
 (510), (511) **09** płyty fonograficzne, **35** usługi impresariatu w działalności artystycznej, **41** produkcja filmów, fotoreportaże, kompozycje muzyczne, montaż taśm wideo, usługi wypożyczania nagrań dźwiękowych, usługi rozrywki, studia nagrań, wypożyczanie sprzętu audio, usługi w zakresie obrazów cyfrowych, usługi w zakresie zdjęć, usługi orkiestry, studia filmowe.

(111) **255225** (220) 2012 01 11 (210) 395055  
 (151) 2013 02 26 (441) 2012 04 23  
 (732) NAMYSŁ MAGDALENA, IDZIKOWSKI LESZEK ELEMA SPÓŁKA CYWILNA, Kraków, PL.  
 (540)



(531) 17.2.4, 26.1.1, 26.7.7, 27.5.1  
 (510), (511) **14** metale szlachetne i ich stopy, wyroby z metali szlachetnych lub pokrywane nimi nie ujęte w innych klasach; wyroby jubilerskie, kamienie szlachetne; przyrządy zegarmistrzowskie i chronometryczne, **35** zgrupowanie na rzecz osób trzecich różnych towarów pozwalających nabywcy wygodnie je oglądać i kupować w sklepach i/lub hurtowniach również internetowych z wyrobami jubilerskimi i zdobniczymi oraz ich prezentacja, promocja i reklama poprzez witrynę internetową, ponadto organizowanie pokazów, wystaw, targów, kiermaszów i giełd branżowych w celach handlowych lub reklamowych.

(111) **255226** (220) 2012 01 16 (210) 395144  
 (151) 2013 04 05 (441) 2012 04 23  
 (732) SŁONECZNY ZDRÓJ SPÓŁKA AKCYJNA, Busko-Zdrój, PL.

(540)



Kolor znaku: czarny, żółty

(531) 1.1.1, 1.1.5, 1.3.1, 26.11.3, 27.5.1, 29.1.12  
 (510), (511) **43** usługi hotelowe i restauracyjne, kawiarnie, bary, kafe-  
 teria, rezerwacje hotelowe, usługi agencji zakwaterowania, obsługa  
 turystów i podróży, wynajmowanie sal na posiedzenia, catering,  
**44** sanatoria, pomoc medyczna, kliniki medyczne, rehabilitacje, ma-  
 saż, terapie relaksacyjne, salony kosmetyczne, salony fryzjerskie,  
 salony piękności, odnowa biologiczna, usługi solariów, usługi dla  
 utrzymywania i poprawy zdrowia i urody, świadczone w klubach ką-  
 pielowych zdrowia i urody, tzw. spa.

(111) **255227** (220) 2012 01 13 (210) 395158  
 (151) 2013 04 11 (441) 2012 04 23  
 (732) IPARTS SPÓŁKA Z OGRANICZONĄ ODPOWIEDZIALNOŚCIĄ,  
 Warszawa, PL.  
 (540)



Kolor znaku: granatowy, pomarańczowy, biały  
 (531) 26.4.2, 27.5.1, 29.1.13  
 (510), (511) **12** części składowe do samochodów, opony samocho-  
 dowe, **35** zgrupowanie na rzecz osób trzecich różnych towarów po-  
 zwalające nabywcy wygodnie oglądać i kupować te towary na stronie  
 Web dotyczącej sprzedaży wszelkich pojazdów, części składowych  
 do pojazdów oraz akcesoriów samochodowych, **39** usługi w zakre-  
 sie pomocy drogowej (holowanie), magazynowanie i dystrybucja  
 towarów, informacja o magazynowaniu, transport samochodowy,  
 wypożyczanie samochodów, spedycja, usługi kurierskie, wynajmo-  
 wanie magazynów, usługi logistyczne on-line w zakresie informacji  
 o składowaniu i transporcie.

(111) **255228** (220) 2012 01 09 (210) 395004  
 (151) 2013 02 25 (441) 2012 04 23  
 (732) TACTICA PHARMACEUTICALS SPÓŁKA Z OGRANICZONĄ  
 ODPOWIEDZIALNOŚCIĄ, Gliwice, PL.  
 (540) GOLDESIN  
 (510), (511) **03** kosmetyki, produkty kosmetyczne, **05** produkty far-  
 maceutyczne i weterynaryjne, **10** aparatura i instrumenty chirurgicz-  
 ne, medyczne, stomatologiczne i weterynaryjne, artykuły ortope-  
 dyczne.

(111) **255229** (220) 2012 01 16 (210) 395154  
 (151) 2013 04 11 (441) 2012 04 23  
 (732) WINE 4 YOU SPÓŁKA Z OGRANICZONĄ  
 ODPOWIEDZIALNOŚCIĄ, Piaseczno, PL.  
 (540)



Kolor znaku: czerwony, biały  
 (531) 19.7.1, 27.5.1, 29.1.12  
 (510), (511) **33** napoje alkoholowe, wino.

(111) **255230** (220) 2012 01 13 (210) 395159  
 (151) 2013 04 11 (441) 2012 04 23  
 (732) IPARTS SPÓŁKA Z OGRANICZONĄ ODPOWIEDZIALNOŚCIĄ,  
 Warszawa, PL.



(540)



Kolor znaku: czerwony, czarny  
(531) 18.1.23, 26.13.1, 27.5.1, 29.1.12

(510), (511) **12** części składowe do samochodów, opony samochodowe, **35** zgrupowanie na rzecz osób trzecich różnych towarów pozwalające nabywcy wygodnie oglądać i kupować te towary na stronie Web dotyczącej sprzedaży wszelkich pojazdów, części składowych do pojazdów oraz akcesoriów samochodowych, **39** usługi w zakresie pomocy drogowej (holowanie), magazynowanie i dystrybucja towarów, informacja o magazynowaniu, transport samochodowy, wypożyczanie samochodów, spedycja, usługi kurierskie, wynajmowanie magazynów, usługi logistyczne on-line w zakresie informacji o składowaniu i transporcie.

(111) **255231** (220) 2012 01 13 (210) 395161  
(151) 2013 04 11 (441) 2012 04 23  
(732) ZAWILIŃSKI JERZY JANUSZ FIRMA GEOPRYZMAT, Raszyn, PL.  
(540)



Kolor znaku: czarny, zielony, czerwony, biały  
(531) 26.4.1, 26.4.9, 27.5.1, 29.1.14

(510), (511) **07** prowadzenie interesów osób trzecich, pośrednictwo handlowe, pomoc w zarządzaniu w zakresie działalności gospodarczej i handlowej, usługi badania rynku, doradztwo handlowe, **09** urządzenia i przyrządy naukowe geodezyjne, żeglarskie, optyczne, pomiarowe, sygnalizacyjne, wagowe i kontrolne, **35** maszyny i urządzenia wykorzystywane w górnictwie, budownictwie, inżynierii lądowej i wodnej.

(111) **255232** (220) 2012 01 13 (210) 395162  
(151) 2013 04 11 (441) 2012 04 23  
(732) AXXON SPÓŁKA Z OGRANICZONĄ ODPOWIEDZIALNOŚCIĄ, Warszawa, PL.  
(540) Uronezyr  
(510), (511) **03** kosmetyki, **05** leki (dla ludzi).

(111) **255233** (220) 2012 01 16 (210) 395194  
(151) 2013 04 11 (441) 2012 04 23  
(732) PRYMAS JAROSŁAW AGRECOL, Mesznary, PL.

(540) hydrosaver  
(510), (511) **01** nawozy użyźniające glebę, preparaty chemiczne do analiz laboratoryjnych inne niż do celów medycznych lub weterynaryjnych, preparaty bakteriologiczne inne niż do celów medycznych lub weterynaryjnych, preparaty biologiczne do celów innych niż medyczne lub weterynaryjne, środki chemiczne dla rolnictwa z wyjątkiem fungicydów, herbicydów, insektycydów oraz środków przeciw pasożytom, preparaty diagnostyczne inne niż do celów medycznych lub weterynaryjnych, hormony przyspieszające dojrzewanie owoców, doniczki na torf dla ogrodnictwa, fosforany, gleba próchnicza, guano, humus, pokrycia humusowe, kainit, kaolin, kompost, środki chemiczne dla leśnictwa z wyjątkiem fungicydów, herbicydów, insektycydów, oraz środków przeciw pasożytom, węglan magnezowy, środki chemiczne dla ogrodnictwa z wyjątkiem fungicydów, herbicydów, insektycydów, oraz środków przeciw pasożytom, podłoża dla upraw bezgruntowych w ogrodnictwie, preparaty do regulacji wzrostu roślin, saletra, siarczany, sole jako nawozy, superfosfaty, ściółka, preparaty do oczyszczania z tłuszczu, torf, ziemia do uprawy, preparaty do użyźniania gleby, wodorosty jako nawóz, **05** fungicydy, herbicydy, insektycydy, pestycydy, środki chwastobójcze, preparaty

odstraszające, preparaty do niszczenia grzyba domowego, środki do tępienia larw, preparaty chemiczne do zwalczania mączniaka zbożowego, środki do odstraszania owadów, środki do zwalczania owadów, środki do tępienia ślimaków, środki do zwalczania gryzoni, ekstrakty tytoniu owadobójcze, **31** cebulki kwiatowe, choinki, darń naturalna, drzewa, krzewy, kwiaty naturalne, kwiaty suszone do dekoracji, napoje dla zwierząt domowych, nasiona, pożywienie dla psów, kotów i innych zwierząt, pożywienie dla zwierząt domowych, żywe przynęty dla wędkarstwa, pokarm dla ptaków, rośliny, rośliny suszone do dekoracji, sadzonki, spożywcze pasze wzmacniające dla zwierząt, torf na ściółkę.

(111) **255234** (220) 2012 01 16 (210) 395230  
(151) 2013 04 04 (441) 2012 04 23  
(732) JEKA HENRYK Z. P. U. HENZYM, Gdynia, PL.  
(540) HENZYM

(510), (511) **06** ościeżnice metalowe, futryny metalowe; metalowy osprzęt do mebli, drzwi, okien; drobnica metalowa, **20** niemetalowy osprzęt do drzwi, okien, mebli; wykończeniowe elementy plastikowe do mebli, drzwi, okien, **40** recykling odpadków i odpadów; niszczenie odpadów i odpadków; unieszkodliwianie odpadów i odpadków.

(111) **255235** (220) 2012 01 16 (210) 395231  
(151) 2013 04 04 (441) 2012 04 23  
(732) JEKA HENRYK Z. P. U. HENZYM, Gdynia, PL.  
(540)



Kolor znaku: czerwony

(531) 26.11.2, 27.5.1, 29.1.1

(510), (511) **06** ościeżnice metalowe, futryny metalowe; metalowy osprzęt do mebli, drzwi, okien; drobnica metalowa, **20** niemetalowy osprzęt do drzwi, okien, mebli; wykończeniowe elementy plastikowe do mebli, drzwi, okien, **40** recykling odpadków i odpadów; niszczenie odpadów i odpadków; unieszkodliwianie odpadów i odpadków.

(111) **255236** (220) 2012 01 16 (210) 395234  
(151) 2013 04 10 (441) 2012 04 23  
(732) POLITECHNIKA RZESZOWSKA IM. IGNACEGO ŁUKASIEWICZA, Rzeszów, PL.  
(540)



(531) 24.13.1, 26.4.1, 26.4.2, 27.5.1

(510), (511) **41** edukacja-kształcenie wysokokwalifikowanych specjalistów (doktorów inżynierów, magistrów inżynierów i inżynierów) w następujących dziedzinach: budownictwa, architektury i urbanistyki, inżynierii i ochrony środowiska, budowy maszyn, lotnictwa i kosmonautyki, mechatroniki, inżynierii materiałowej, zarządzania i inżynierii produkcji, transportu, robotyki, chemii, biotechnologii, elektrotechniki, elektroniki, automatyki, informatyki, energetyki, fizyki, matematyki, zarządzania, bezpieczeństwa wewnętrznego, europeistyki, finansów i rachunkowości, logistyki, stosunków międzynarodowych, towaroznawstwa, **42** badania i ekspertyzy w następujących dziedzinach: budownictwa, architektury i urbanistyki, lotnictwa, mechaniki, budowy maszyn, inżynierii materiałowej, robotyki, chemii, biotechnologii, elektrotechniki, automatyki, energetyki, informatyki, fizyki, matematyki, ekonomii, zarządzania i inżynierii produkcji, logistyki, marketingu.

(111) **255237** (220) 2012 01 16 (210) 395240  
(151) 2013 04 04 (441) 2012 04 23  
(732) OLA SPÓŁKA Z OGRANICZONĄ ODPOWIEDZIALNOŚCIĄ, Warszawa, PL.

(540)



Kolor znaku: biały, ciemnobrązowy, brązowy, szary

(531) 8.1.10, 8.1.19, 26.13.25, 27.5.1, 29.1.13

(510), (511) **30** wyroby ciastkarskie i cukiernicze: babki, biszkopty, bułeczki słodkie, ciasta, ciastka, kruche ciasteczka, ciasto na ciastka, drożdżówki, jagodzianki, keksy, krajanki, kremówki, pieczywo cukiernicze, pierniki, pierniczki, paluszki waflowe, rogalie nadziewane, szarlotki, torciki, torty; wafle suche i przekładane, wafle paluszki i rurki wafle nadziewane, wafle torty i torciki.

(111) **255238** (220) 2012 01 16 (210) 395258

(151) 2013 04 04 (441) 2012 04 23

(732) ŚWIĘTOSŁAWSKI JANUSZ LABORATORIUM BADAWCZO-WDROŻENIOWE PESTINOVA, Jaworzno, PL.

(540) BETOKSON

(510), (511) **01** hormony przyspieszające dojrzewanie owoców, nawozy rolnicze, środki chemiczne dla ogrodnictwa, preparaty do regulacji wzrostu roślin.

(111) **255239** (220) 2012 01 17 (210) 395296

(151) 2013 04 04 (441) 2012 04 23

(732) HERBA STUDIO SPÓŁKA Z OGRANICZONĄ ODPOWIEDZIALNOŚCIĄ, Wysogotowo k/Poznań, PL.

(540)



Kolor znaku: czerwony, niebieski

(531) 1.15.15, 27.5.1, 29.1.12

(510), (511) **03** kosmetyki, środki kosmetyczne ochronne, pielęgnujące i regenerujące do skóry i ciała, balsamy, toniki, żele, maści, kremy, olejki kosmetyczne, emulsje, toniki, lotiony, dezodoranty, **05** preparaty farmaceutyczne, preparaty odżywcze i witaminowe do celów medycznych i leczniczych, dietetyczne substancje przystosowane do celów medycznych, suplementy mineralne do żywności do celów leczniczych, maści i balsamy do celów leczniczych, oleje i olejki do celów farmaceutycznych, wywary i wyciągi roślinne i ziołowe do celów leczniczych.

(111) **255240** (220) 2012 01 18 (210) 395339

(151) 2013 04 05 (441) 2012 04 23

(732) RUDOLPHI ARKADIUSZ F.U.H. AR-PLAN, Jordanów, PL.

(540) SOMGORSY

(510), (511) **41** usługi orkiestry, rozrywka, organizacja przyjęć w zakresie rozrywki.

(111) **255241** (220) 2012 01 18 (210) 395344

(151) 2013 04 05 (441) 2012 04 23

(732) BUZZ GROUP SPÓŁKA Z OGRANICZONĄ ODPOWIEDZIALNOŚCIĄ, Warszawa, PL.

(540)



Kolor znaku: niebieski, zielony, żółty

(531) 26.1.1, 26.1.6, 26.15.1, 27.5.1, 29.1.13

(510), (511) **35** agencje reklamowe, badania marketingowe, badania opinii publicznej, badania rynku, edytorskie usługi w dziedzinie reklamy, uaktualnianie materiałów reklamowych, prezentowanie produktów w mediach dla celów sprzedaży detalicznej, rozpowszechnienie ogłoszeń reklamowych, sondaże, opinie, rozlepianie plakatów reklamowych, wyszukiwanie informacji w plikach komputerowych dla osób trzecich, usługi porównywania cen, promocja sprzedaży dla osób trzecich, public relations, reklama za pośrednictwem sieci komputerowej, rozpowszechnianie próbek materiałów reklamowych, rozpowszechnianie druków materiałów reklamowych, rozpowszechnianie prospektów materiałów reklamowych, rozpowszechnianie broszur materiałów reklamowych, tworzenie reklamowych i sponsorowanych tekstów, kreowanie wizerunku firmy, kreowanie wizerunku usług, kreowanie wizerunku towaru, **38** przesyłanie informacji tekstowej i obrazowej za pomocą komputera, usługi ogłoszeń elektronicznych telekomunikacja, **41** obsługa gier w systemie on-line z sieci informatycznej, informacja o edukacji, informacja o imprezach rozrywkowych, informacja o rekreacji, komputerowe przygotowanie materiałów do publikacji, produkcja mikrofilmów.

(111) **255242** (220) 2012 01 20 (210) 395447

(151) 2013 03 25 (441) 2012 04 23

(732) KIWAK MARIOLA GOLDBERRY, Warszawa, PL.

(540)



Kolor znaku: ciemnoniebieski, granatowy, zielony, ciemnozielony, biały, czarny, żółty, ciemnożółty, pomarańczowy, ciemnopomarańczowy, czerwony, ciemnoczerwony

(531) 3.1.8, 3.7.24, 26.4.4, 26.4.5, 27.5.1, 29.1.15

(510), (511) **39** rezerwacja miejsc na podróże, **43** rezerwacja miejsc w hotelach, rezerwacja kwater na pobyt czasowy.

(111) **255243** (220) 2012 01 23 (210) 395477

(151) 2013 04 12 (441) 2012 05 07

(732) SŁAWSKI ZAKŁAD PRZETWÓRSTWA MIĘSA I DROBIU BALCERZAK I SPÓŁKA SPÓŁKA Z OGRANICZONĄ ODPOWIEDZIALNOŚCIĄ, Wróblew, PL.

(540) tropicana

(510), (511) **29** kielbasy, wędliny.(111) **255244** (220) 2012 01 23 (210) 395480

(151) 2013 04 12 (441) 2012 05 07

(732) SŁAWSKI ZAKŁAD PRZETWÓRSTWA MIĘSA I DROBIU BALCERZAK I SPÓŁKA SPÓŁKA Z OGRANICZONĄ ODPOWIEDZIALNOŚCIĄ, Wróblew, PL.

(540) primierki z klasą

(510), (511) **29** kielbasy, wędliny.(111) **255245** (220) 2012 01 23 (210) 395482

(151) 2013 04 12 (441) 2012 05 07

(732) P.P.H.U. ŁUKPOL SPÓŁKA Z OGRANICZONĄ ODPOWIEDZIALNOŚCIĄ, Łuków, PL.

(540)



Kolor znaku: brązowy, żółty

(531) 2.1.25, 4.5.5, 9.9.1, 26.1.2, 26.1.14, 26.1.21, 27.5.1, 29.1.12

(510), (511) **25** obuwie ogólnoużytkowe letnie-zimowe damskie, męskie, dziecięce.

(111) **255246** (220) 2012 01 23 (210) 395564  
 (151) 2013 03 29 (441) 2012 05 07  
 (732) WIELKOPOLSKI INSTYTUT JAKOŚCI, Poznań, PL.  
 (540)



(531) 24.9.2, 26.1.1, 26.11.1, 26.11.13, 26.13.25, 27.5.1  
 (510), (511) **35** reklama, promocja towarów i usług osób trzecich, usługi marketingowe, doradztwo handlowe i w zakresie prowadzenia działalności gospodarczej, dobór personelu, analizy rynkowe, informacja handlowa, badania i usługi marketingowe, prognozy ekonomiczne, doradztwo handlowe, prognozy ekonomiczne, analizy ekonomiczne, badania rynku, organizowanie wystaw w celach handlowych lub reklamowych, **41** organizowanie i prowadzenie szkoleń, kursów, seminariów, sympozjów, kongresów i imprez kulturalnych, organizowanie zajęć edukacyjnych w zakresie działań gospodarczych, organizowanie konkursów z zakresu edukacji, szczególnie ekonomicznej, organizowanie konkursów w zakresie prowadzenia działalności gospodarczej, **42** usługi w zakresie certyfikacji jakości, opiniowania w sprawie jakości wyrobów.

(111) **255247** (220) 2012 01 23 (210) 395565  
 (151) 2013 03 29 (441) 2012 05 07  
 (732) BISPOL SPÓŁKA Z OGRANICZONĄ ODPOWIEDZIALNOŚCIĄ, Głuchów, PL.  
 (540)



Kolor znaku: biały, czerwony, szary  
 (531) 1.15.5, 26.4.2, 27.5.1, 29.1.14  
 (510), (511) **04** świece, znicze i lampiony, świece ozdobne, świece okolicznościowe i świąteczne, świece stołowe, wotywny i ogrodowe, lampki nocne (świeczki), świece zapachowe i do aromaterapii, świece woskowe, świece na bazie wosku pszczelego, świeczki na choinkę, podgrzewacze, knoty do świec, wosk pszczeli, wosk, parafina oraz mieszanki do oświetlania, wkłady olejowe i parafinowe do zniczy, **35** zgrupowanie na rzecz osób trzecich różnych towarów obejmujących: świece, znicze i lampiony, świece ozdobne, świece okolicznościowe i świąteczne, świece stołowe, wotywny i ogrodowe, lampki nocne (świeczki), świece zapachowe i do aromaterapii, świece woskowe, świece na bazie wosku pszczelego, świeczki na choinkę, podgrzewacze, knoty do świec, wosk pszczeli, wosk, parafina oraz mieszanki do oświetlania, wkłady olejowe i parafinowe do zniczy, świeczniki szklane, metalowe, ceramiczne i z tworzyw sztucznych, pojemniki szklane, metalowe, ceramiczne i z tworzyw sztucznych na świece i znicze, pojemniki ozdobne na świece oraz pokrywki do zniczy w sposób pozwalający nabywcy ich wygodne oglądanie i kupowanie w sklepach, hurtowniach, w Internecie oraz za pośrednictwem sprzedaży wysyłkowej, reklama wymienionych towarów.

(111) **255248** (220) 2012 01 23 (210) 395574  
 (151) 2013 03 29 (441) 2012 05 07  
 (732) ARGO SPÓŁKA AKCYJNA, Gdańsk, PL.

(540)

**SCHWITZLER**

Kolor znaku: czarny, czerwony  
 (531) 26.11.1, 27.5.1, 29.1.12  
 (510), (511) **07** prasy termotransferowe.

(111) **255249** (220) 2012 01 25 (210) 395653  
 (151) 2013 04 02 (441) 2012 05 07  
 (732) HCE SPÓŁKA Z OGRANICZONĄ ODPOWIEDZIALNOŚCIĄ, Leszczyny, PL.  
 (540)

**CafeFinance**

Kolor znaku: biały, ciemnobrązowy, niebieski, czarny, brązowy  
 (531) 5.7.1, 26.5.8, 26.5.9, 27.5.1, 29.1.14  
 (510), (511) **35** usługi rachunkowo-księgowe, prowadzenie ksiąg i innych ewidencji dla celów podatkowych, sporządzanie deklaracji podatkowych oraz ZUS, doradztwo w zakresie zarządzania personalnego, dobór personelu za pomocą metod psychotechnicznych, rekrutacja personelu, pośrednictwo pracy, usługi audytorskie, sporządzanie bilansów, usługi biegłych rewidentów, sporządzanie analiz ekonomicznych, usługi dotyczące doradztwa, konsultacji, badań i informacji odnośnie biznesu, badania rynku, badania w dziedzinie działalności gospodarczej, informacja o działalności gospodarczej i handlowej, doradztwo w zakresie organizacji, prowadzenia i zarządzania działalnością gospodarczą, usługi sekretarskie, **36** doradztwo w sprawach finansowych i ubezpieczeniowych, usługi finansowe, ekspertyzy finansowe, wycena przedsiębiorstw lub poszczególnych części jego majątku, pośrednictwo ubezpieczeniowe, doradztwo podatkowe, agencje ściągania wierzytelności i należności.

(111) **255250** (220) 2012 01 25 (210) 395657  
 (151) 2013 04 02 (441) 2012 05 07  
 (732) TRAVELPLANET.PL SPÓŁKA AKCYJNA, Wrocław, PL.  
 (540) zingtravel.pl

(510), (511) **39** organizowanie podróży, imprez turystycznych, wycieczek, świadczenie usług turystycznych zwiedzanie, usługi osób towarzyszących podróżnym, usługi przewodników i pilotów wycieczek, usługi wypożyczenia pojazdów, w szczególności samochodów i rowerów, usługi pośredników turystycznych, agentów turystycznych i biur turystycznych zawarte w klasie 39, usługi rezerwacji i sprzedaży miejsc na wycieczki i podróż, usługi rezerwacji i sprzedaży biletów związanych z transportem, w szczególności biletów lotniczych, usługi związane z informacją dotyczącą podróży, w szczególności w zakresie taryf, rozkładów jazdy i sposobów transportu, **41** rozrywka, działalność sportowa i kulturalna, informacja o wypoczynku i imprezach rozrywkowych, w szczególności kulturalnych i sportowych, informacja o rekreacji, usługi związane z organizacją wypoczynku, organizowanie i obsługa konferencji, kongresów, konkursów, przyjęć, seminariów, sympozjów i zjazdów, organizowanie obozów sportowych, usługi obozów wakacyjnych, rezerwacja miejsc na spektakle, wypożyczanie sprzętu sportowego, **43** tymczasowe zakwaterowanie, usługi pośredników turystycznych, agentów turystycznych i biur turystycznych w zakresie rezerwacji i organizowania zakwaterowania dla podróżnych, w szczególności w hotelach, domach turystycznych, motelach, pensjonatach, kwaterach, na terenach kempingowych, wynajmowanie noclegów, wynajmowanie mieszkań na pobyt czasowy, wynajmowanie domów na wakacje, usługi zakwaterowania dla obozów wakacyjnych.

(111) **255251** (220) 2012 01 25 (210) 395673  
 (151) 2013 02 28 (441) 2012 05 07  
 (732) MARION KOSMETYKI SPÓŁKA Z OGRANICZONĄ ODPOWIEDZIALNOŚCIĄ, Gdynia, PL.  
 (540)

**MARION**

(531) 27.5.1

(510), (511) **03** szampony koloryzujące, farby do włosów, rozjaśniacze, płyny do trwałej, szampony pielęgnacyjne, odżywki, maski, maseczki, maseczki kosmetyczne, olejki do celów kosmetycznych, olejki aromatyczne, kosmetyki, kosmetyki upiększające, kremy kosmetyczne, preparaty do pielęgnacji paznokci, zmywacze do paznokci, preparaty do depilacji, preparaty kosmetyczne do pielęgnacji skóry.

(111) **255252** (220) 2012 01 25 (210) 395697  
 (151) 2013 02 01 (441) 2012 05 07  
 (732) BAKOMA SPÓŁKA Z OGRANICZONĄ ODPOWIEDZIALNOŚCIĄ,  
 Warszawa, PL.  
 (540)



Kolor znaku: czerwony, biały, niebieski, różowy, czarny, brązowy  
 (531) 4.5.5, 5.7.8, 9.1.10, 19.3.1, 27.5.1, 29.1.15

(510), (511) **29** produkty, półprodukty i napoje mleczne, lub z przewagą mleka; napoje i desery mleczne lub na bazie mleka, jogurtowe, mleczno-owocowe, z dodatkiem płatków zbożowych, zbóż, muesli, kawy, owoców, czekolady, kakao; jogurty; kefir; produkty serowarskie, twarogi, sery rozdrobnione; dania i desery gotowe, mrożone i w proszku na bazie mleka; owoce mrożone; owocowe desery, przeciery, musy, galaretki, sałatki; wszystkie wymienione towary także z dodatkiem witamin, suplementów diety, składników mineralnych lub innych substancji odżywczych, **30** budynie, puddingi, kleiki na bazie mleka; mrożone kremy i desery o różnych smakach na bazie mleka i produktów mlecznych z dodatkiem płatków zbożowych, zbóż, muesli, owoców, kawy, kakao, czekolady; dania i desery gotowe, mrożone i w proszku na bazie produktów zawartych w tej klasie; wszystkie wymienione towary także z dodatkiem witamin, suplementów diety, składników mineralnych lub innych substancji odżywczych.

(111) **255253** (220) 2012 01 25 (210) 395699  
 (151) 2013 02 01 (441) 2012 05 07  
 (732) BAKOMA SPÓŁKA Z OGRANICZONĄ ODPOWIEDZIALNOŚCIĄ,  
 Warszawa, PL.  
 (540)



Kolor znaku: czerwony, biały, niebieski, żółty, czarny, brązowy  
 (531) 4.5.5, 5.7.13, 9.1.10, 19.3.1, 27.5.1, 29.1.15  
 (510), (511) **29** produkty, półprodukty i napoje mleczne, lub z przewagą mleka; napoje i desery mleczne lub na bazie mleka, jogurtowe, mleczno-owocowe, z dodatkiem płatków zbożowych, zbóż, muesli,

kawy, owoców, czekolady, kakao; jogurty; kefir; produkty serowarskie, twarogi, sery rozdrobnione; dania i desery gotowe, mrożone i w proszku na bazie mleka; owoce mrożone; owocowe desery, przeciery, musy, galaretki, sałatki; wszystkie wymienione towary także z dodatkiem witamin, suplementów diety, składników mineralnych lub innych substancji odżywczych, **30** budynie, puddingi, kleiki na bazie mleka; mrożone kremy i desery o różnych smakach na bazie mleka i produktów mlecznych z dodatkiem płatków zbożowych, zbóż, muesli, owoców, kawy, kakao, czekolady; dania i desery gotowe, mrożone i w proszku na bazie produktów zawartych w tej klasie; wszystkie wymienione towary także z dodatkiem witamin, suplementów diety, składników mineralnych lub innych substancji odżywczych.

(111) **255254** (220) 2012 01 25 (210) 395701  
 (151) 2013 02 01 (441) 2012 05 07  
 (732) BAKOMA SPÓŁKA Z OGRANICZONĄ ODPOWIEDZIALNOŚCIĄ,  
 Warszawa, PL.  
 (540)



Kolor znaku: czerwony, biały, niebieski, zielony, czarny, brązowy  
 (531) 4.5.5, 5.7.13, 5.7.14, 9.1.10, 19.3.1, 27.5.1, 29.1.15

(510), (511) **29** produkty, półprodukty i napoje mleczne, lub z przewagą mleka; napoje i desery mleczne lub na bazie mleka, jogurtowe, mleczno-owocowe, z dodatkiem płatków zbożowych, zbóż, muesli, kawy, owoców, czekolady, kakao; jogurty; kefir; produkty serowarskie, twarogi, sery rozdrobnione; dania i desery gotowe, mrożone i w proszku na bazie mleka; owoce mrożone; owocowe desery, przeciery, musy, galaretki, sałatki; wszystkie wymienione towary także z dodatkiem witamin, suplementów diety, składników mineralnych lub innych substancji odżywczych, **30** budynie, puddingi, kleiki na bazie mleka; mrożone kremy i desery o różnych smakach na bazie mleka i produktów mlecznych z dodatkiem płatków zbożowych, zbóż, muesli, owoców, kawy, kakao, czekolady; dania i desery gotowe, mrożone i w proszku na bazie produktów zawartych w tej klasie; wszystkie wymienione towary także z dodatkiem witamin, suplementów diety, składników mineralnych lub innych substancji odżywczych.

(111) **255255** (220) 2012 01 25 (210) 395703  
 (151) 2013 02 12 (441) 2012 05 07  
 (732) ZIELONA BUDKA (MIELEC) SPÓŁKA Z OGRANICZONĄ  
 ODPOWIEDZIALNOŚCIĄ, Mielec, PL.  
 (540)



Kolor znaku: złoty, zielony, ciemnozielony, granatowy, fioletowy, czarny, brązowy  
 (531) 5.7.9, 26.1.1, 27.5.1, 29.1.15

(510), (511) **30** wyroby cukiernicze i słodczyce, mrożone wyroby cukiernicze i słodczyce; lody, lody mleczne, lody sokowe, lody śmietankowe, lody wodne; desery lodowe, rolady lodowe, torty lodowe; sorbety, sorbety lodowe; lody, desery lodowe, sorbety lodowe z dodatkami kawałków owoców, bakalii, galaretek owocowych, ciastek, sosów; lody w proszku, preparaty do sporządzania lodów, środki wiążące do produkcji lodów; sosy do lodów i deserów; wafle do lodów, ozdoby jadalne do lodów i deserów.

(111) **255256** (220) 2012 01 26 (210) 395729  
(151) 2013 02 19 (441) 2012 05 07  
(732) HOTEL POLSKI SPÓŁKA Z OGRANICZONĄ  
ODPOWIEDZIALNOŚCIĄ, Mielec, PL.  
(540)



(531) 25.1.5, 25.1.9, 27.5.1  
(510), (511) **43** usługi hotelowe; usługi gastronomiczne; agencje zakwaterowania.

(111) **255257** (220) 2012 01 26 (210) 395743  
(151) 2013 02 26 (441) 2012 05 07  
(732) TACTICA PHARMACEUTICALS SPÓŁKA Z OGRANICZONĄ  
ODPOWIEDZIALNOŚCIĄ, Gliwice, PL.  
(540) YEXTOR  
(510), (511) **03** kosmetyki, produkty kosmetyczne, **05** produkty farmaceutyczne i weterynaryjne, **10** aparatura i instrumenty chirurgiczne, medyczne, stomatologiczne i weterynaryjneartykuły ortopedyczne.

(111) **255258** (220) 2012 01 27 (210) 395824  
(151) 2013 02 25 (441) 2012 05 07  
(732) BARWIJUK ANDRZEJ JAN KLINIKA KOBIET MEDIFEM,  
Warszawa, PL.  
(540) MEDIFEM  
(510), (511) **35** usługi z zakresu marketingu i promocja, przygotowywanie kampanii reklamowych w środkach masowego przekazu oraz z wykorzystaniem Internetu, sprzedaż wyrobów farmaceutycznych oraz medycznych dla potrzeb chirurgii plastycznej, **41** organizowanie i obsługa konferencji, kongresów, seminariów, sympozjów, poradnictwo zawodowe, szkolenia i kursy w zakresie ginekologii i położnictwa oraz ginekologii plastycznej, **44** usługi w zakresie chirurgii plastycznej, ginekologii plastycznej, usługi medyczne, usługi prywatnych klinik, przychodni, lecznic i szpitali, usługi dotyczące opieki lekarskiej w pełnym zakresie medycznym, usługi w zakresie diagnostyki medycznej i laboratoryjnej, usługi w zakresie wykonywania zabiegów chirurgicznych, usługi z zakresu medycznej opieki pielęgniarskiej, poradnictwo, diagnozowanie, terapia i konsultacje w zakresie ginekologii i położnictwa, ginekologii plastycznej, porady w zakresie farmakologii, rehabilitacja pozabiegowa, usługi telemedyczne.

(111) **255259** (220) 2012 01 27 (210) 395828  
(151) 2013 02 18 (441) 2012 05 07  
(732) PIĘTA MAREK PROMAKO, Warszawa, PL.  
(540) HEXANOVA  
(510), (511) **05** produkty farmaceutyczne, wyroby medyczne, suplementy diety do celów leczniczych, substancje dietetyczne do celów leczniczych, produkty weterynaryjne, **16** papier; artykuły papierowe i materiały reklamowe nie zawarte w innych klasach; druki, publikacje drukowane; magazyny; broszury; ulotki; zaproszenia papierowe, **35** usługi w zakresie: reklamy; promocji oraz zamieszczania informacji na tych polach; publikowania i dystrybucji materiałów reklamowych; informacji handlowej i gospodarczej świadczone on-line z komputerowej bazy danych, sieci komputerowej, globalnej sieci komputerowej lub Internetu; usługi prowadzenia sklepów, również on-line z produktami farmaceutycznymi, wyrobami medycznymi, suplementami diety do celów leczniczych, substancjami dietetycznymi do celów leczniczych, produktami weterynaryjnymi; usługi doradztwa biznesowego i planowania biznesowego.

(111) **255260** (220) 2012 01 27 (210) 395829  
(151) 2013 02 18 (441) 2012 05 07  
(732) BARWIJUK ANDRZEJ JAN KLINIKA KOBIET MEDIFEM,  
Warszawa, PL.  
(540)



Kolor znaku: niebieski  
(531) 2.3.16, 27.5.1, 29.1.4  
(510), (511) **35** usługi z zakresu marketingu i promocji, przygotowywanie kampanii reklamowych w środkach masowego przekazu oraz z wykorzystaniem Internetu, sprzedaż wyrobów farmaceutycznych oraz medycznych dla potrzeb chirurgii plastycznej, **41** organizowanie i obsługa konferencji, kongresów, seminariów, sympozjów, poradnictwo zawodowe, szkolenia i kursy w zakresie ginekologii i położnictwa oraz ginekologii plastycznej, **44** usługi w zakresie chirurgii plastycznej, ginekologii plastycznej, usługi medyczne, usługi prywatnych klinik, przychodni, lecznic i szpitali, usługi dotyczące opieki lekarskiej w pełnym zakresie medycznym, usługi w zakresie diagnostyki medycznej i laboratoryjnej, usługi w zakresie wykonywania zabiegów chirurgicznych, usługi z zakresu medycznej opieki pielęgniarskiej, poradnictwo, diagnozowanie, terapia i konsultacje w zakresie ginekologii i położnictwa, ginekologii plastycznej, porady w zakresie farmakologii, rehabilitacja pozabiegowa, usługi telemedyczne.

(111) **255261** (220) 2012 01 27 (210) 395836  
(151) 2013 02 18 (441) 2012 05 07  
(732) ZIELONA BUDKA (MIELEC) SPÓŁKA Z OGRANICZONĄ  
ODPOWIEDZIALNOŚCIĄ, Mielec, PL.  
(540) WKREŃ  
(510), (511) **30** wyroby cukiernicze i słodczyce, mrożone wyroby cukiernicze i słodczyce; lody, lody mleczne, lody sokowe, lody śmietankowe, lody wodne; desery lodowe, rolady lodowe, torty lodowe; sorbety, sorbety lodowe; lody, desery lodowe, sorbety lodowe z dodatkami kawałków owoców, bakalii, galaretek owocowych, ciastek, sosów; lody w proszku, preparaty do sporządzania lodów, środki wiążące do produkcji lodów; sosy do lodów i deserów; wafle do lodów, ozdoby jadalne do lodów i deserów, **43** lodziarnie, kawiarnie, kafeterie, bary, restauracje, usługi zaopatrzenia w żywność i w napoje.

(111) **255262** (220) 2012 01 30 (210) 395849  
(151) 2013 02 18 (441) 2012 05 07  
(732) SKWAREK KRZYSZTOF SAP MUSIC PROFESSIONAL, Kalisz, PL.  
(540)



Kolor znaku: biały, żółty, pomarańczowy, czerwony  
(531) 26.11.1, 26.13.25, 27.5.1, 29.1.14  
(510), (511) **06** skrzynie metalowe, **20** skrzynie niemetalowe, skrzynie do przechowywania, skrzynie wykonane z tworzyw sztucznych do przechowywania.

(111) **255263** (220) 2012 01 30 (210) 395904  
(151) 2013 03 18 (441) 2012 05 07  
(732) STRADOWSKI WOJCIECH, Warszawa, PL.  
(540)



(531) 27.1.2, 27.5.1  
(510), (511) **25** odzież, obuwie, **28** deski surfingowe, deskorolki, body board.

(111) **255264** (220) 2012 01 30 (210) 395927  
 (151) 2013 03 28 (441) 2012 05 07  
 (732) KRAKOWSKIE BIURO FESTIWALOWE, Kraków, PL.  
 (540)

**+sacrum  
 profanum**

(531) 24.13.25, 27.5.1  
 (510), (511) **35** reklama billboardowa, rozpowszechnienie ogłoszeń reklamowych, przygotowywanie reklam prasowych, rozpowszechnianie materiałów reklamowych typu ulotki, prospekty, druki, próbki, uaktualnianie materiałów reklamowych, wynajmowanie nośników reklamowych, publikowanie tekstów sponsorowanych, kreowanie wizerunku firmy, usług, towaru, reklamy radiowe, public relations, reklamy telewizyjne, agencje reklamowe, organizowanie wystaw w celach handlowych lub reklamowych, wynajmowanie przestrzeni reklamowej, promocja sprzedaży dla osób trzecich, obróbka tekstów, reklamy korespondencyjne, usługi impresariów w działalności artystycznej, reklama za pośrednictwem sieci komputerowej, wynajem czasu reklamowego we wszystkich środkach przekazu, usługi przeglądu prasy, prezentowanie produktów w mediach dla celów sprzedaży detalicznej, tworzenie tekstów reklamowych i sponsorowanych, edytorskie usługi w dziedzinie reklamy, poszukiwania w zakresie patronatu, **41** rozrywka w postaci widowisk, organizowanie konkursów, publikowanie tekstów innych niż teksty reklamowe, wypożyczanie nagrań dźwiękowych, produkcja filmów, publikowanie książek, produkcja programów radiowych i telewizyjnych, sale koncertowe, usługi orkiestry, realizacja spektakli, organizowanie i prowadzenie zjazdów, organizowanie i prowadzenie konferencji, informacje o imprezach rozrywkowych, organizowanie wystaw z dziedziny kultury lub edukacji, wystawianie spektakli, organizowanie i prowadzenie seminariów, organizowanie i prowadzenie sympozjum, produkcja filmów na taśmach video, rezerwacja miejsc na spektakle, organizowanie spektakli jako impresariat, komputerowe przygotowanie materiałów do publikacji, usługi kompozycji muzycznych, fotoreportaż, fotografowanie, nagrywanie filmów na taśmach video w zakresie filmowania, pisanie tekstów innych niż reklamowych, organizowanie i prowadzenie koncertów.

(111) **255265** (220) 2012 01 30 (210) 395931  
 (151) 2013 03 28 (441) 2012 05 07  
 (732) KRAKOWSKIE BIURO FESTIWALOWE, Kraków, PL.  
 (540)

**+sacrum  
 profanum**

Kolor znaku: ciemnoszary, niebieski  
 (531) 24.13.25, 27.5.1, 29.1.12  
 (510), (511) **35** reklama billboardowa, rozpowszechnienie ogłoszeń reklamowych, przygotowywanie reklam prasowych, rozpowszechnianie materiałów reklamowych typu ulotki, prospekty, druki, próbki, uaktualnianie materiałów reklamowych, wynajmowanie nośników reklamowych, publikowanie tekstów sponsorowanych, kreowanie wizerunku firmy, usług, towaru, reklamy radiowe, public relations, reklamy telewizyjne, agencje reklamowe, organizowanie wystaw w celach handlowych lub reklamowych, wynajmowanie przestrzeni reklamowej, promocja sprzedaży dla osób trzecich, obróbka tekstów, reklamy korespondencyjne, usługi impresariów w działalności artystycznej, reklama za pośrednictwem sieci komputerowej, wynajem czasu reklamowego we wszystkich środkach przekazu, usługi przeglądu prasy, prezentowanie produktów w mediach dla celów sprzedaży detalicznej, tworzenie tekstów reklamowych i sponsorowanych, edytorskie usługi w dziedzinie reklamy, poszukiwania w zakresie patronatu, **41** rozrywka w postaci widowisk, organizowanie konkursów, publikowanie tekstów innych niż teksty reklamowe, wypożyczanie nagrań dźwiękowych, produkcja filmów, publikowanie książek, produkcja programów radiowych i telewizyjnych, sale koncertowe, usługi orkiestry, realizacja spektakli, organizowanie i prowadzenie zjazdów, organizowanie i prowadzenie konferencji, informacje o im-

prezach rozrywkowych, organizowanie wystaw z dziedziny kultury lub edukacji, wystawianie spektakli, organizowanie i prowadzenie seminariów, organizowanie i prowadzenie sympozjum, produkcja filmów na taśmach video, rezerwacja miejsc na spektakle, organizowanie spektakli jako impresariat, komputerowe przygotowanie materiałów do publikacji, usługi kompozycji muzycznych, fotoreportaż, fotografowanie, nagrywanie filmów na taśmach video w zakresie filmowania, pisanie tekstów innych niż reklamowych, organizowanie i prowadzenie koncertów.

(111) **255266** (220) 2012 01 30 (210) 395935  
 (151) 2013 03 28 (441) 2012 05 07  
 (732) IGLOTEX SPÓŁKA AKCYJNA, Skórcz, PL.  
 (540)



Kolor znaku: czerwony, szary, zielony, żółty  
 (531) 26.5.6, 26.11.1, 27.5.1, 29.1.14  
 (510), (511) **29** mięso; mięso konserwowane; przetwory mięsne; produkty mięsne; wędliny; ryby; ryby mrożone i mrożone produkty rybne; owoce morza; drób; dziczyzna; ekstrakty mięsne; konserwowane, suszone, wędzone, mrożone, wyroby i potrawy na bazie drobiu, mięsa, ryb, mięczaków, skorupiaków i pozostałych owoców morza; konserwowane, mrożone, chłodzone, suszone i gotowane owoce i warzywa; mieszanki warzywne; wyroby na bazie owoców lub warzyw; chrupki owocowe; sałatki owocowe; galaretki; desery na bazie owoców nie ujęte w innych klasach; dżemy; jaja; mleko, wyroby mleczarskie, napoje na bazie mleka; oleje i tłuszcze jadalne; buliony (koncentraty) i preparaty do ich wyrobu; grzyby konserwowane, suszone, mrożone oraz wyroby i potrawy na ich bazie; grzyby przetworzone; sery topione; potrawy na bazie serów; frytki; chrupki i prażynki ziemniaczane; produkty ziemniaczane, chipsy ziemniaczane, krokietki ziemniaczane, knedle, przekąski ziemniaczane, placki ziemniaczane oraz inne potrawy na bazie ziemniaków; zupy oraz składniki do ich sporządzania, wyroby i potrawy na bazie składników zawartych w tej w klasie; wszystkie wymienione artykuły również w postaci mrożonej i chłodzonej, **30** kawa; herbata; kakao; cukier; wyroby cukiernicze; wyroby cukiernicze mrożone; ciasta owocowe i z nadzieniem owocowym; ciasto na ciastka; preparowane ciasto na placki; słodycze; zimne desery; lody, polewy do lodów, desery lodowe; sorbety; mrożone jogurty; lód do napojów; lody w proszku; budynie, krem budyniowy, desery na bazie budyniu; ozdoby jadalne do ciast, deserów i lodów; wafle do lodów; mąka; wyroby i potrawy na bazie mąki, pierogi, uszka pierożki ravioli, kluski, knedle, placki, pyzy, naleśniki, kopytka, makaron i potrawy na bazie makaronu; lasagne; pizza, ciasto na pizzę i spody do pizzy; mięso zapiekane w cieście; zapiekanki; kanapki do zapiekania; ryż i wyroby oraz potrawy na bazie ryżu; sushi; kasze i wyroby oraz potrawy na bazie kasz; tapioka; przyprawy; sosy do potraw; sago; wyroby i potrawy na bazie składników zawartych w tej klasie, wszystkie wymienione artykuły również w stanie mrożonym, **31** owoce świeże; warzywa świeże; świeże ryby; mięczaki; skorupiaki i pozostałe świeże owoce morza; ikra rybia.

(111) **255267** (220) 2012 01 30 (210) 395937  
 (151) 2013 03 28 (441) 2012 05 07  
 (732) IGLOTEX SPÓŁKA AKCYJNA, Skórcz, PL.  
 (540)



Kolor znaku: czerwony, szary, zielony, żółty  
 (531) 26.5.6, 26.11.1, 27.5.1, 29.1.14

(510), (511) **29** mięso; mięso konserwowane; przetwory mięsne; produkty mięsne; wędliny; ryby; ryby mrożone i mrożone produkty rybne; owoce morza; drób; dziczyzna; ekstrakty mięsne; konserwowane, suszone, wędzone, mrożone, wyroby i potrawy na bazie drobiu, mięsa, ryb, mięczaków, skorupiaków i pozostałych owoców morza; konserwowane, mrożone, chłodzone, suszone i gotowane owoce i warzywa; mieszanki warzywne; wyroby na bazie owoców lub warzyw; chrupki owocowe; sałatki owocowe; galaretki; desery na bazie owoców nie ujęte w innych klasach; dżemy; jaja; mleko, wyroby mleczarskie, napoje na bazie mleka; oleje i tłuszcze jadalne; buliony (koncentraty) i preparaty do ich wyrobu; grzyby konserwowane, suszone, mrożone oraz wyroby i potrawy na ich bazie; grzyby przetworzone; sery topione; potrawy na bazie serów; frytki; chrupki i prażynki ziemniaczane; produkty ziemniaczane, chipsy ziemniaczane, krokietki ziemniaczane, knedle, przekąski ziemniaczane, placki ziemniaczane oraz inne potrawy na bazie ziemniaków; zupy oraz składniki do ich sporządzania, wyroby i potrawy na bazie składników zawartych w tej w klasie; wszystkie wymienione artykuły również w postaci mrożonej i chłodzonej, **30** kawa; herbata; kakao; cukier; wyroby cukiernicze; wyroby cukiernicze mrożone; ciasta owocowe i z nadzieniem owocowym; ciasto na ciastka; preparowane ciasto na placki; słodczyce; zimne desery; lody, polewy do lodów, desery lodowe; sorbety; mrożone jogurty; lód do napojów; lody w proszku; budynie, krem budyniowy, desery na bazie budyniu; ozdoby jadalne do ciast, deserów i lodów; wafle do lodów; mąka; wyroby i potrawy na bazie mąki, pierogi, uszka pierożki ravioli, kluski, knedle, placki, pyzy, naleśniki, kopytka, makaron i potrawy na bazie makaronu; lasagne; pizza, ciasto na pizzę i spody do pizzy; mięso zapiekane w cieście; zapiekanki; kanapki do zapiekania; ryż i wyroby oraz potrawy na bazie ryżu; sushi; kasze i wyroby oraz potrawy na bazie kasz; tapioka; przyprawy; sosy do potraw; sago; wyroby i potrawy na bazie składników zawartych w tej klasie, wszystkie wymienione artykuły również w stanie mrożonym, **31** owoce świeże; warzywa świeże; świeże ryby; mięczaki; skorupiaki i pozostałe świeże owoce morza; ikra rybia.

(111) **255268** (220) 2012 01 31 (210) 396004  
(151) 2013 03 22 (441) 2012 05 07  
(732) PŁACHTA JERZY MODA FOR YOU HURT-DETAL-EXPORT-IMPORT, Wieliczka, PL.  
(540)



Kolor znaku: żółty, czarny, ciemnoszary  
(531) 26.4.2, 27.5.1, 29.1.13  
(510), (511) **35** zestawienie różnych towarów dla osób trzecich w celu ułatwienia konsumentom, zarówno na półkach sklepowych jak i w sieci sklepów i hurtowni internetowych, obejrzenia i nabywania towarów takich jak: tekstylia i wyroby tekstylne; odzież; obuwie; wyroby oraz odzież skórzana.

(111) **255269** (220) 2012 01 31 (210) 396027  
(151) 2013 02 28 (441) 2012 05 07  
(732) AVISA A. KUJAWA, L. KUJAWA SPÓŁKA JAWNA, Fasty, PL.  
(540)



Kolor znaku: szary, czerwony  
(531) 26.4.2, 26.5.3, 27.5.1, 29.1.12  
(510), (511) **12** pokrowce na samochody oraz siedzenia pojazdów, pasy bezpieczeństwa do siedzeń w pojazdach, karoserie samochodowe, nadwozia, podwozia, progi pojazdów, szyby do pojazdów,

zderzaki do pojazdów, dachy opuszczane w samochodach, szyberdachy, bagażniki na narty i rowery, hamulce do pojazdów, klocki hamulcowe do pojazdów, drążki skrętne do pojazdów, kierownice pojazdów, resory amortyzujące, samochody, koła pojazdów, obręcze do piast kół, pokrywy na piasty kół, opony, dętki do opon, kolce do opon, łańcuchy przeciwpoślizgowe, korki do zbiorników paliwa w pojazdach, klaksony do pojazdów, kierunkowskazy do pojazdów, sygnalizatory jazdy wstecz, alarmy antywłamaniowe do pojazdów, tapicerka samochodowa, foteliki dla dzieci, rolety przeciwsłoneczne do samochodów, części samochodowe, **16** nalepki, druki, prospekty, opakowania z tektury, kartonu.

(111) **255270** (220) 2012 02 01 (210) 396057  
(151) 2013 03 22 (441) 2012 05 07  
(732) SPÓŁDZIELCZA KASA OSZCZĘDNOŚCIOWO-KREDYTOWA IM. UNII LUBELSKIEJ, Lublin, PL.  
(540)



Kolor znaku: zielony, beżowy, czarny

(531) 25.5.1, 26.4.2, 26.4.4, 26.13.25, 27.5.1, 29.1.13  
(510), (511) **09** bankomaty; karty bankomatowe; karty kredytowe; optyczne i magnetyczne nośniki informacji; urządzenia do komunikacji w tym transmisji i przetwarzania informacji i dyspozycji, **35** pomoc w zarządzaniu w zakresie działalności gospodarczej lub handlowej przedsiębiorstw przemysłowych lub handlowych; doradztwo w zakresie prowadzenia działalności gospodarczej i zarządzania, **36** usługi finansowe i bankowe; analizy finansowe; usługi kasy oszczędnościowej; prowadzenie rachunków bankowych, operacje finansowe; operacje walutowe; pośrednictwo giełdowe; obsługa kart; usługi świadczeń emerytalnych; umowy kredytowe; wymiana pieniędzy; wymiana walut; prowadzenie rachunków finansowych; przyjmowanie wkładów oszczędnościowych i lokat terminowych; udzielanie i zaciąganie kredytów i pożyczek; przeprowadzanie operacji i rozliczeń pieniężnych we wszystkich formach przyjętych w krajowych i międzynarodowych stosunkach bankowych; prowadzenie kont depozytowych; udostępnianie skrytek sejfowych; dokonywanie obrotu wierzycelnościami; wykonywanie czynności powierniczych; wydawanie i obsługa kart płatniczych; prowadzenie kasy mieszkaniowej; doradztwo w sprawach finansowych i inwestycjach kapitałowych; usługi sprzedaży na kredyt i ratalnej; zarządzanie, wynajmowanie i wydzierżawianie nieruchomości; ubezpieczenia; usługi ubezpieczeniowe; doradztwo w sprawach ubezpieczeń; informacje o ubezpieczeniach; ubezpieczenia następstw nieszczęśliwych wypadków; ubezpieczenia pożyczkobiorców i poręczycieli; ubezpieczenia nieruchomości; ubezpieczenia przed utratą karty płatniczej; ubezpieczenia depozytów; pośrednictwo ubezpieczeniowe.

(111) **255271** (220) 2012 02 01 (210) 396077  
(151) 2013 02 28 (441) 2012 05 07  
(732) FILIPEK PAWEŁ, Brwinów, PL.  
(540)



Kolor znaku: brązowy, biały

(531) 2.3.11, 25.1.25, 27.5.1, 29.1.12  
(510), (511) **29** mięso, ryby, drób, dziczyzna; ekstrakty mięsne; wyroby garmażeryjne; konserwowane, mrożone, suszone i gotowane owoce i warzywa; galaretki, dżemy, kompoty; jaja, mleko, produkty mleczne; oleje i tłuszcze jadalne, **30** kawa, herbata, kakao, cukier, ryż, tapioka, sago, kawa nienaturalna; mąka i produkty zbożowe, chleb, wyroby cukiernicze i słodczyce, lody; miód, melasa (syropy); drożdże, proszek do pieczenia; sól, musztarda; ocet, sosy (przyprawy); przyprawy; lód, **31** produkty rolne, ogrodnicze, leśne oraz ziarna nie ujęte w innych klasach; żywe zwierzęta; świeże owoce i warzywa; nasiona,

naturalne rośliny i kwiaty; karma dla zwierząt; sółd, **43** usługi zaopatrzenia w żywność i napoje.

(111) **255272** (220) 2012 02 01 (210) 396085  
 (151) 2013 02 28 (441) 2012 05 07  
 (732) HAŁADYNA ROMAN, Bukowina Tatrzańska, PL.  
 (540)



Kolor znaku: czarny, czerwony

(531) 26.1.2, 27.5.1, 29.1.12

(510), (511) **25** przybory antypoślizgowe do butów, bandany na szyję, bezrękawniki, bielizna damska, bielizna osobista, bielizna wchłaniająca pot, bluzki, bluzy, kombinezony, bryczesy-spodnie, środki antypoślizgowe do butów, buty, buty narciarskie, buty sportowe, buty sznurowane, cholewki do butów, cholewki do obuwia, chusty, fulary, czapki (nakrycia głowy), czepki kąpielowe, dzianina-odzież, ubrania dżersejowe, getry, kamizelki, kamizelki dla rybaków, kapelusze, kaptury-odzież, kąpielówki, kołnierze-odzież, kołnierzyki, kołnierzyki przypinane, kombinezony, kombinezony-odzież, kombinezony dla narciarzy wodnych, korki do butów piłkarskich, kostiumy kąpielowe, koszule, koszulka gimnastyczna, koszulki gimnastyczne, kurtki-odzież, kurtki wełniane lub futrzane z kapturem, legginsy, mycki, piuski, nakrycia głowy, nauszniki-odzież, środki antypoślizgowe do obuwia, obuwie, obuwie gimnastyczne, obuwie piłkarskie, obuwie plażowe, obuwie sportowe, ochraniacze kołnierzy, odzież, odzież dla automobilistów, odzież dla kolarzy, odzież gimnastyczna, odzież gotowa, odzież wodoodporna, ogrzewacze stóp nieelektryczne, okrycia wierzchnie-odzież, osłony, daszki do czapek, osłony przed słońcem-daszki, palta, pancerze, pantofle domowe, pantofle kąpielowe, paski [odzież], peleryny, pelisy, buty piłkarskie, płaszcze, palta, płaszcze kąpielowe, podkoszulki, podszewki jako elementy ubrań, podszewki gotowe jako część garderoby, pończochy wchłaniające pot, półnogi, półbuty, rękawiczki-odzież, rękawiczki z jednym palcem, sandały, sandały kąpielowe, sari, skarpetki, slipy, spodnie, stroje kąpielowe, stroje na maskaradę, stroje plażowe, swetry, szale, szaliki, szelki, szkielety do kapeluszy, trykoty-ubrania, T-shirty, wyprawka dziecięca-ubrania, **28** balony do zabawy, bańki mydlane-zabawki, rękawice baseballowe, baseny kąpielowe jako zabawki, bąki jako zabawki, okładziny do stołów bilardowych, kije bilardowe, końcówki do kijów bilardowych, kule bilardowe, karty do bingo, bokserskie rękawice, broń do szermierki, smycze do desek surfingowych, deskorolki, dętki do piłek do gry, gra w domino, dyski sportowe, ekrany maskujące-artykuły sportowe, ekspandery, przyrządy gimnastyczne, przyrządy do gimnastyki, przyrządy mechaniczne do gimnastyki, karty do gry, kije do gry, kule do gry, kulki do gry, piłki do gry, żetony do gry, gry, gry automatyczne inne niż do użytku z zewnętrznym ekranem lub monitorem, gry automatyczne lub na żetony, gry planszowe, gry towarzyskie (salonowe), gwizdki (wabiki) myśliwskie, kije hokejowe, hulajnogizabawki, huśtawki, kapiszony do pistoletów [zabawki], kapiszony wybuchowe-zabawki, karty do bingo, katapulty [artykuły sportowe], kije bilardowe, (kończówki do kijów bilardowych, kije do gier, kločki-zabawki, gry polegające na konstrukcji, końcówki do kijów bilardowych, kości do gry, kubki na kości do gry, krawędzie nart, kreda do kijów bilardowych, kręgle, oprzyrządowanie i urządzenia do kręgli, kręgle-gry, torby na sprzęt do krykieta, kubki na kości do gry, kulki do gry, kusze-artykuły sportowe, latające krążki-zabawki, lotki-gry, łuki do strzelania, przybory do łuków do strzelania, tyżworolki, tyżwy, maski-zabawki, maski szermiercze, misie pluszowe, bańki mydlane-zabawki, nagolenniki-artykuły sportowe, nakolanniki-artykuły sportowe, krawędzie nart, pokrycie ślizgów nart, wiązania do nart, wosk do nart, torby na narty i deski surfingowe, narty surfingowe, narty wodne, ochraniacze-części strojów sportowych, ochraniacze łokci-artykuły sportowe, amunicja do broni do paintball'a-artykuły sportowe, broń do paintball'a-artykuły sportowe, stoły do piłkarzyków, piłki do gier, pistolety do paintball'a-artykuły sportowe, plansze do gry w warcaby, pluszowe misie, pluszowe zabawki, modele pojazdów przeskalowane, pojazdy (zabawki), pokrycie ślizgów nart, przyrządy do ćwiczeń fizycznych, przyrządy do zjeżdżania z gór po śniegu, puzzle, samochody sterowane radiem-zabawki, rakiety do gry, rakiety

śnieżne, rękawice [akcesoria do gier], rękawice baseballowe, rękawice bokserskie, rękawice do gier, rolki, rolki do stacjonarnych rowerów ćwiczeniowych, rowery treningowe stacjonarne, rolki do rowerów treningowych stacjonarnych, rzutki, strzałki-gra, rzutki przyrządy do wyrzucania rzutek strzelniczych, rzutki strzelnicze-tarcze, sanki-artykuły sportowe, siatki-artykuły sportowe, skóra focza-pokrycia na narty, skrobaczki do nart, stacjonarne rowery treningowe, stoły do piłkarzyków, stoły do tenisa stołowego, szachownice, szachy-gra, pokrycie ślizgów nart, śmieszne rzeczy-atrapy, aparaty do wyrzucania piłek tenisowych, siatki tenisowe, stoły do tenisa stołowego, torby na narty i deski surfingowe, torby na sprzęt do krykieta, trampoliny-artykuły sportowe, rowery stacjonarne treningowe, trik-trak-gra, uprząż wspinaczkowa, warcaby-gry, worki treningowe, wosk do nart, wrotki, uprząż do wspinaczki, zabawki, balony do zabawy, żarty-atrapy, żetony do gier, **41** wypożyczanie aparatów i sprzętu kinematograficznego, chronometria na imprezach sportowych, doradztwo zawodowe w postaci porad w zakresie edukacji lub kształcenia, fotografowanie, gimnastyka-instruktaż, obsługa gier w systemie on-line-z sieci informatycznej, obsługa sal do gier, imprezy sportowe-chronometraż, informacja o imprezach rozrywkowych, informacja o rekreacji, usługi związane z organizacją imprez [karaoke], usługi klubowe-rozrywka lub nauczanie, organizowanie konkursów edukacyjnych lub rozrywkowych, kultura fizyczna, lunaparki, nagrywanie filmów na taśmach wideo-filmowanie, nauczanie, nauczanie korespondencyjne, organizowanie obozów sportowych, usługi w zakresie organizacji i prowadzenia obozów wakacyjnych-rozrywki i zabawy, usługi dotyczące obrazów cyfrowych, organizowanie konkursów-edukacja lub rozrywka, organizowanie obozów sportowych, organizowanie przyjęć rozrywkowych, organizowanie wystaw z dziedziny kultury lub edukacji, organizowanie zawodów sportowych, parki rozrywki, kształcenie praktyczne-pokazy, produkcja filmów, produkcja filmów na taśmach wideo, planowanie przebiegu przyjęcia-część rozrywkowa, rozrywka, informacja o rozrywce, rozrywka [widowiska], wypożyczanie sprzętu sportowego-z wyjątkiem pojazdów, montaż taśm wideo, produkcja filmów na taśmach wideo, urządzenia sportowe-organizowanie zajęć sportowych, usługi dystrybucji biletów-rozrywka, organizowanie obozów wakacyjnych w zakresie rozrywki, informacja o wypoczynku, usługi związane z organizacją wypoczynku, wypożyczanie sprzętu sportowego, z wyjątkiem pojazdów, organizowanie zawodów sportowych, organizowanie i obsługa zjazdów.

(111) **255273** (220) 2012 02 03 (210) 396180  
 (151) 2013 03 15 (441) 2012 05 07  
 (732) EUROFLORIST SPÓŁKA Z OGRANICZONĄ  
 ODPOWIEDZIALNOŚCIĄ, Poznań, PL.  
 (540)



Kolor znaku: beżowy, brązowy

(531) 1.1.1, 26.1.1, 26.13.25, 27.5.1, 29.1.12

(510), (511) **30** czekoladki, bombonierki, pralinki, czekolada, wyroby czekoladowe, batoniki, wafle, ciasta, ciastka, biszkopty, herbatniki, cukierki, pastylki, draże, trufle, marcepan, wyroby cukiernicze na bazie czekolady, orzechów, migdałów, kakao, czekolada do picia, napoje na bazie kakao i czekolady, **35** sprzedaż za pośrednictwem sieci internet, sprzedaż wysyłkowa i katalogowa, sprzedaż w sklepach i hurtowniach następujących towarów: czekoladki, bombonierki, pralinki, czekolada, wyroby czekoladowe, batoniki, wafle, ciasta, ciastka, biszkopty, herbatniki, cukierki, pastylki, draże, trufle, marcepan, wyroby cukiernicze na bazie czekolady, orzechów, migdałów, kakao, czekolada do picia, napoje na bazie kakao i czekolady; prezentacja i promocja towarów w internecie i w innych mediach, reklama on-line, rozpowszechnianie informacji handlowych, wysyłanie biuletynów i ofert handlowych drogą pocztową oraz elektroniczną (e-mail marketing), **39** pakowanie, dystrybucja oraz dostarczanie



słodczy, wyrobów czekoladowych oraz alkoholowych, doręczanie towarów zamówionych przez Internet lub korespondencyjnie, usługi kurierskie.

(111) **255274** (220) 2012 02 03 (210) 396188  
 (151) 2013 03 15 (441) 2012 05 07  
 (732) CHRZANOWSKI MAREK, STANECKI LESZEK OLEOFARM  
 SPÓŁKA CYWILNA, Pietrzykowiec, PL.  
 (540)



Kolor znaku: niebieski, jasnozielony, czarny, różowy, szary

(531) 26.5.8, 27.5.1, 29.1.15  
 (510), (511) **05** substancje dietetyczne do celów leczniczych, produkty farmaceutyczne, suplementy diety do celów leczniczych, produkty żywnościowe dla celów zdrowotnych wzbogacone witaminami i minerałami, preparaty wzmacniające, uodparniające i wspomagające leczenie płynne, w proszku, w zawieszynie, w tabletkach i w kapsułkach do celów leczniczych; preparaty farmaceutyczne do leczenia schorzeń kości z minerałami i witaminami, **29** oleje jadalne i tłuszcze, koncentraty i odżywki wysokobiałkowe wzbogacone witaminami i minerałami, **30** odżywki węglowodanowe i wysokoenergetyczne wzbogacone witaminami i minerałami.

(111) **255275** (220) 2012 02 03 (210) 396189  
 (151) 2013 03 15 (441) 2012 05 07  
 (732) CHRZANOWSKI MAREK, STANECKI LESZEK OLEOFARM  
 SPÓŁKA CYWILNA, Pietrzykowiec, PL.  
 (540)



(531) 26.1.2, 26.1.8, 27.5.1  
 (510), (511) **05** substancje dietetyczne do celów leczniczych, suplementy diety do celów zdrowotnych z udziałem ekstraktów owocowych i ziołowych; preparaty wzmacniające i uodparniające z ekstraktami oraz sokami owocowymi i ziołowymi; soki owocowe do celów leczniczych, **29** koncentraty i odżywki wysokobiałkowe wzbogacone sokami owocowymi i ekstraktami roślinnymi, **32** napoje bezalkoholowe z ekstraktami owocowymi, soki i syropy owocowe, napoje z owoców i ziół.

(111) **255276** (220) 2012 02 06 (210) 396242  
 (151) 2013 02 21 (441) 2012 05 21  
 (732) FRĄCKOWIAK JÓZEF XERRO-POLSKA, Katowice, PL.  
 (540)



Kolor znaku: czerwony, biały

(531) 26.4.2, 27.5.1, 29.1.12  
 (510), (511) **09** ekrany projekcyjne, kserokopiarki, fotokopiarki, aparaty do nauczania, projektory multimedialne, magnetofony, radio-magnetofony, głośniki, wzmacniacze, słuchawki, aparaty do projekcji przeźroczcy, telefaxy, aparaty telefoniczne, aparaty telefonii komórkowej, odbiorniki audio-video, odbiorniki radiowe i telewizyjne, odtwarzacze kaset i płyt kompaktowych, komputery, twarde dyski, odtwarzacze plików i dźwięku, monitory, myszy komputerowe, sprzęt peryferyjny do komputerów, nośniki danych magnetyczne i optyczne, notesy elektroniczne, plotery, skanery, płyty fonograficzne, urządzenia do przetwarzania informacji, części zamienne do sprzętu biurowego wymienionego powyżej, **16** materiały biurowe, broszury, fotografie, kalendarze, katalogi, książki, mapy, obrazy, papier do drukarek i kserokopiarek, powielacze, niszczarki dokumentów do użytku biurowego, prospekty, reprodukcje graficzne, opakowania

na dyskietki i płyty CD, części zamienne do sprzętu biurowego wymienionego powyżej, **35** organizowanie targów i wystaw w celach handlowych lub reklamowych, promocja sprzedaży, zgrupowanie na rzecz osób trzech towarów z zakresu sprzętu biurowego, wymienionego powyżej pozwalających nabywcy wygodnie oglądać i kupować te towary w sklepie wielkopowierzchniowym, prowadzenie sklepów internetowych polegające na zgrupowaniu na rzecz osób trzech towarów, wymienionych powyżej pozwalające nabywcy wygodnie oglądać i kupować te towary za pośrednictwem sieci komputerowych, Internetu, **37** instalowanie sprzętu techniki biurowej, naprawy i serwisowanie sprzętu techniki biurowej, **41** nauczanie, organizowanie szkoleń z zakresie obsługi i napraw sprzętu biurowego, **42** programowanie komputerowe, instalowanie oprogramowania komputerowego, wdrażanie rozwiązań informatycznych poprzez przystosowanie istniejących rozwiązań i programów informatycznych dla nowych potrzeb zgodnie z wymaganiami klientów.

(111) **255277** (220) 2012 02 06 (210) 396262  
 (151) 2013 02 15 (441) 2012 05 21  
 (732) KAJETANOWICZ ADAM CUKIERNIA U ADAMA, Giżycko, PL.  
 (540) Smaczny kubek  
 (510), (511) **30** lody spożywcze.

(111) **255278** (220) 2012 02 06 (210) 396283  
 (151) 2013 02 14 (441) 2012 05 21  
 (732) CENTRALNY WOJSKOWY KLUB SPORTOWY LEGIA  
 WARSZAWA SEKCJA STRZELECKA, Warszawa, PL.  
 (540) WYSTRZAŁOWY PREZENT  
 (510), (511) **16** afisze, plansze reklamowe kartonowe, albumy okolicznościowe, bilety, broszury okolicznościowe, plakaty, prospekty, dekoracje imprez masowych na nośniku papierowym, okolicznościowe etykiety papierowe, formularze organizacyjne imprez masowych, fotografie okolicznościowe, dyplomy papierowe, foldery, grafiki, kalendarze okolicznościowe, mapy i plany biegów, pamiątkowe okolicznościowe materiały piśmienne, naklejki, nalepki, notesy, papierowe obwoluty okolicznościowe do materiałów reklamowych, pieczęcie okolicznościowe, papierowe opakowania okolicznościowe, wydruki komputerowe na nośniku papierowym, karty pocztowe, **35** dystrybucja i rozpowszechnianie reklam, ogłoszeń reklamowych i materiałów reklamowych oraz promocyjnych, usługi w zakresie akwizycji, promocji i marketingu, szczególnie w dziedzinie imprez sportowych i sportowo-rekreacyjnych oraz w dziedzinie rozrywki i wypoczynku, **41** organizowanie zawodów, imprez i widowisk sportowych i sportowo-rekreacyjnych, zwłaszcza sportów masowych w różnych dziedzinach i dyscyplinach, organizowanie imprez i pokazów turystycznych i rekreacyjno-wypoczynkowych, organizowanie imprez rozrywkowych i kulturalno-oświatowych, usługi w zakresie turystyki i wypoczynku, organizowanie imprez wystawienniczych i konkursów w celach kulturalnych, edukacyjnych i rozrywkowych.

(111) **255279** (220) 2012 02 06 (210) 396284  
 (151) 2013 02 14 (441) 2012 05 21  
 (732) CENTRALNY WOJSKOWY KLUB SPORTOWY LEGIA  
 WARSZAWA SEKCJA STRZELECKA, Warszawa, PL.  
 (540) WYSTRZAŁOWY PODARUNEK  
 (510), (511) **16** afisze, plansze reklamowe kartonowe, albumy okolicznościowe, bilety, broszury okolicznościowe, plakaty, prospekty, dekoracje imprez masowych na nośniku papierowym, okolicznościowe etykiety papierowe, formularze organizacyjne imprez masowych, fotografie okolicznościowe, dyplomy papierowe, foldery, grafiki, kalendarze okolicznościowe, mapy i plany biegów, pamiątkowe okolicznościowe materiały piśmienne, naklejki, nalepki, notesy, papierowe obwoluty okolicznościowe do materiałów reklamowych, pieczęcie okolicznościowe, papierowe opakowania okolicznościowe, wydruki komputerowe na nośniku papierowym, karty pocztowe, **35** dystrybucja i rozpowszechnianie reklam, ogłoszeń reklamowych i materiałów reklamowych oraz promocyjnych, usługi w zakresie akwizycji, promocji i marketingu, szczególnie w dziedzinie imprez sportowych i sportowo-rekreacyjnych oraz w dziedzinie rozrywki i wypoczynku, **41** organizowanie zawodów, imprez i widowisk sportowych i sportowo-rekreacyjnych, zwłaszcza sportów masowych w różnych dziedzinach i dyscyplinach, organizowanie imprez i pokazów turystycznych i rekreacyjno-wypoczynkowych, organizowanie

impresz rozrywkowych i kulturalno-oświatowych, usługi w zakresie turystyki i wypoczynku, organizowanie imprez wystawienniczych i konkursów w celach kulturalnych, edukacyjnych i rozrywkowych.

(111) **255280** (220) 2012 02 08 (210) 396393  
(151) 2013 03 12 (441) 2012 05 21  
(732) SPAŁA ADAM FABRYKA PORCELANY AS ĆMIELÓW,  
Ćmielów, PL.  
(540)



(531) 2.3.7, 2.3.8, 2.3.23, 2.3.25, 19.7.6, 22.5.10, 22.5.12  
(510), (511) **14** figurki, statuetki z metali szlachetnych, **20** figurki, statuetki z drewna, wosku lub tworzyw sztucznych, **21** wyroby z porcelany i ceramiki dla gospodarstwa domowego, figurki z porcelany, ceramiki, terakoty lub szkła, ceramika dla gospodarstwa domowego.

(111) **255281** (220) 2012 02 08 (210) 396394  
(151) 2013 03 12 (441) 2012 05 21  
(732) SPAŁA ADAM FABRYKA PORCELANY AS ĆMIELÓW,  
Ćmielów, PL.  
(540)



(531) 2.3.10, 2.3.23, 2.3.25, 19.7.6, 22.5.10, 22.5.12, 22.5.25  
(510), (511) **14** figurki, statuetki z metali szlachetnych, **20** figurki, statuetki z drewna, wosku lub tworzyw sztucznych, **21** wyroby z porcelany i ceramiki dla gospodarstwa domowego, figurki z porcelany, ceramiki, terakoty lub szkła, ceramika dla gospodarstwa domowego.

(111) **255282** (220) 2012 02 08 (210) 396396  
(151) 2013 03 12 (441) 2012 05 21  
(732) SPAŁA ADAM FABRYKA PORCELANY AS ĆMIELÓW,  
Ćmielów, PL.  
(540)



(531) 2.3.10, 2.3.23, 19.7.6, 22.5.10, 22.5.12  
(510), (511) **14** figurki, statuetki z metali szlachetnych, **20** figurki, statuetki z drewna, wosku lub tworzyw sztucznych, **21** wyroby z porcelany i ceramiki dla gospodarstwa domowego, figurki z porcelany, ceramiki, terakoty lub szkła, ceramika dla gospodarstwa domowego.

(111) **255283** (220) 2012 02 08 (210) 396399  
(151) 2013 03 12 (441) 2012 05 21  
(732) SPAŁA ADAM FABRYKA PORCELANY AS ĆMIELÓW,  
Ćmielów, PL.  
(540)



(531) 2.3.7, 2.3.25, 19.7.6, 22.5.10, 22.5.12  
(510), (511) **14** figurki, statuetki z metali szlachetnych, **20** figurki, statuetki z drewna, wosku lub tworzyw sztucznych, **21** wyroby z porcelany i ceramiki dla gospodarstwa domowego, figurki z porcelany, ceramiki, terakoty lub szkła, ceramika dla gospodarstwa domowego.

(111) **255284** (220) 2012 02 08 (210) 396400  
(151) 2013 03 12 (441) 2012 05 21  
(732) SPAŁA ADAM FABRYKA PORCELANY AS ĆMIELÓW,  
Ćmielów, PL.  
(540)



(531) 2.3.7, 2.3.25, 19.7.6, 22.5.10, 22.5.12  
(510), (511) **14** figurki, statuetki z metali szlachetnych, **20** figurki, statuetki z drewna, wosku lub tworzyw sztucznych, **21** wyroby z porcelany i ceramiki dla gospodarstwa domowego, figurki z porcelany, ceramiki, terakoty lub szkła, ceramika dla gospodarstwa domowego.

(111) **255285** (220) 2012 02 08 (210) 396401  
(151) 2013 03 22 (441) 2012 05 21  
(732) CONDIZIONE SPÓŁKA Z OGRANICZONĄ  
ODPOWIEDZIALNOŚCIĄ, Legnica, PL.  
(540)



Kolor znaku: niebieski, zielony, szary, ciemnoczerwony

(531) 2.1.16, 2.3.8, 26.3.4, 26.3.16, 27.5.1, 29.1.14  
(510), (511) **41** nauczanie; kształcenie; rozrywka; działalność sportowa i kulturalna; usługi prowadzenia klubów sportowych i poprawiających kondycję; organizowanie zajęć i zawodów sportowych, konkursów edukacyjnych lub rozrywkowych; wynajmowanie obiektów sportowych; wypożyczanie sprzętu sportowego (z wyjątkiem samochodów), **43** usługi zaopatrzenia w żywność i napoje; tymczasowe zakwaterowanie, **44** usługi medyczne; usługi w zakresie higieny i urody dla ludzi; fizjoterapia; fizykoterapia; prowadzenie salonów piękności, salonów odnowy biologicznej, solariów, saun, łaźni; usługi fryzjerskie i kosmetyczne.

(111) **255286** (220) 2012 02 08 (210) 396402  
(151) 2013 03 12 (441) 2012 05 21

(732) SPAŁA ADAM FABRYKA PORCELANY AS ĆMIELÓW,  
Ćmielów, PL.  
(540)



Kolor znaku: czarny, biały, czerwony  
(531) 2.3.7, 19.7.6, 22.5.10, 22.5.12, 29.1.13  
(510), (511) **14** figurki, statuetki z metali szlachetnych, **20** figurki, statuetki z drewna, wosku lub tworzyw sztucznych, **21** wyroby z porcelany i ceramiki dla gospodarstwa domowego, figurki z porcelany, ceramiki, terakoty lub szkła, ceramika dla gospodarstwa domowego.

(111) **255287** (220) 2012 02 08 (210) 396404  
(151) 2013 03 12 (441) 2012 05 21  
(732) SPAŁA ADAM FABRYKA PORCELANY AS ĆMIELÓW,  
Ćmielów, PL.  
(540)



Kolor znaku: czarny, biały, czerwony  
(531) 3.7.7, 19.7.6, 22.5.19, 29.1.13  
(510), (511) **14** figurki, statuetki z metali szlachetnych, **20** figurki, statuetki z drewna, wosku lub tworzyw sztucznych, **21** figurki ozdobne i użytkowe z porcelany, ceramiki, terakoty lub szkła, wyroby z porcelany i ceramiki dla gospodarstwa domowego, ceramika dla gospodarstwa domowego.

(111) **255288** (220) 2012 02 09 (210) 396490  
(151) 2013 04 09 (441) 2012 05 21  
(732) KRONMAT SPÓŁKA Z OGRANICZONĄ  
ODPOWIEDZIALNOŚCIĄ, Nowy Sącz, PL.  
(540)

**KRONWAY**

Kolor znaku: biały, czarny, żółty  
(531) 24.9.9, 27.5.1, 29.1.13  
(510), (511) **06** bramy garażowe i osprzęt metalowy do bram garażowych, **19** materiały budowlane niemetalowe, bramy niemetalowe, **20** osprzęt bram garażowych niemetalowy.

(111) **255289** (220) 2012 02 09 (210) 396491  
(151) 2013 04 09 (441) 2012 05 21  
(732) Pharmaceutical Chemical Cosmetic Industry ALKALOID AD-  
Skopje, Skopje, MK.  
(540) XIFIA  
(510), (511) **05** antybiotyki.

(111) **255290** (220) 2012 02 09 (210) 396494  
(151) 2013 04 09 (441) 2012 05 21  
(732) Kraft Foods Schweiz Holding GmbH, Zug, CH.

(540)



Kolor znaku: biały, czerwony, złoty, żółty, brązowy, fioletowy  
(531) 3.4.1, 3.4.2, 27.5.1, 29.1.15  
(510), (511) **30** kakao, czekolada, napoje kakaowe, napoje czekoladowe i preparaty do przygotowywania takich napojów; herbatniki, wyroby piekarnicze, słodycze i wyroby cukiernicze, wyroby cukiernicze cukrowe i czekoladowe, wyroby z ciasta, preparaty zbożowe, lód jadalny, lody.

(111) **255291** (220) 2012 02 09 (210) 396501  
(151) 2013 04 09 (441) 2012 05 21  
(732) BEIERSDORF, AG, Hamburg, DE.  
(540)



Kolor znaku: biały, granatowy  
(531) 2.5.8, 23.3.1, 26.1.1, 26.4.2, 27.5.1, 29.1.12  
(510), (511) **03** kosmetyki, kosmetyki dla dzieci i niemowląt, środki do opalania, środki zapobiegające niekorzystnym skutkom promieniowania słonecznego /UV/, kremy, mleczka, emulsje, olejki, przeciwsłoneczne środki ochronne do pielęgnacji ust, środki do pielęgnacji ust, środki do upiększania i pielęgnacji ciała, perfumy, dezodoranty do użytku osobistego, wody toaletowe, chusteczki nasączone płynami kosmetycznymi, chusteczki higieniczne, mydła, mydła w płynie, szampony, środki do mycia, pielęgnacji i upiększania włosów, pudry, oliwki, zasyпки, płyny do kąpieli, pielęgnujące żele pod prysznic, kremy kosmetyczne, olejki, wody toaletowe, chusteczki higieniczne, **16** broszury, foldery, fotografie, chusteczki papierowe, kalendarze, katalogi, nalepki, naklejki, podkładki pod kufle do piwa, przybory do pisania, reprodukcje graficzne, serwetki, **41** usługi związane z organizowaniem pikników i plenerowych imprez piłkarskich, organizowanie imprez i konkursów edukacyjnych, rozrywkowych i sportowych, organizowanie zawodów i szkoleń piłkarskich dla młodzieży, organizowanie i prowadzenie treningów piłkarskich, prowadzenie szkółek piłkarskich, promocja sportu i zdrowego trybu życia, publikowanie tekstów innych niż reklamowe.

(111) **255292** (220) 2012 02 10 (210) 396508  
(151) 2013 04 09 (441) 2012 05 21  
(732) TIM SPÓŁKA AKCYJNA, Bielsko-Biała, PL.  
(540)



Kolor znaku: biały, czarny, fioletowy  
(531) 3.3.1, 26.1.1, 26.1.15, 27.5.1, 29.1.13  
(510), (511) **33** napoje alkoholowe, wino.

(111) **255293** (220) 2012 02 10 (210) 396514  
 (151) 2013 04 09 (441) 2012 05 21  
 (732) BADARO INVESTMENTS B.V., Amsterdam, NL.  
 (540)



Kolor znaku: biały, pomarańczowy, zielony, ciemnozielony, żółty, niebieski, fioletowy, różowy, czerwony, brązowy, czarny  
 (531) 2.1.1, 2.1.18, 3.11.7, 3.11.24, 27.5.1, 29.1.15  
 (510), (511) **05** produkty farmaceutyczne przeciw przeziębieniu i bólowi gardła, mineralne suplementy do żywności niezwiązane z leczeniem raka.

(111) **255294** (220) 2012 02 10 (210) 396516  
 (151) 2013 04 09 (441) 2012 05 21  
 (732) BADARO INVESTMENTS B.V., Amsterdam, NL.  
 (540)



Kolor znaku: biały, pomarańczowy, zielony, ciemnozielony, żółty, niebieski, fioletowy, różowy, granatowy, czerwony, brązowy, czarny  
 (531) 2.1.1, 2.1.18, 3.1.8, 3.11.7, 3.11.24, 27.5.1, 29.1.15  
 (510), (511) **05** produkty farmaceutyczne przeciw przeziębieniu i bólowi gardła, mineralne suplementy do żywności niezwiązane z leczeniem raka.

(111) **255295** (220) 2012 02 10 (210) 396517  
 (151) 2013 04 09 (441) 2012 05 21  
 (732) BADARO INVESTMENTS B.V., Amsterdam, NL.  
 (540)



Kolor znaku: biały, pomarańczowy, złoty, zielony, żółty, granatowy, czerwony, brązowy  
 (531) 2.1.1, 2.1.18, 5.5.19, 5.5.23, 11.3.1, 19.13.21, 27.5.1, 29.1.13  
 (510), (511) **05** produkty farmaceutyczne przeciw przeziębieniu i bólowi gardła, mineralne suplementy do żywności niezwiązane z leczeniem raka.

(111) **255296** (220) 2012 02 10 (210) 396520  
 (151) 2013 04 09 (441) 2012 05 21  
 (732) BADARO INVESTMENTS B.V., Amsterdam, NL.

(540)



Kolor znaku: biały, pomarańczowy, złoty, zielony, żółty, granatowy, czerwony, brązowy  
 (531) 2.1.1, 2.1.18, 5.5.19, 5.5.23, 11.3.1, 19.13.21, 27.5.1, 29.1.15  
 (510), (511) **05** produkty farmaceutyczne przeciw przeziębieniu i bólowi gardła, mineralne suplementy do żywności niezwiązane z leczeniem raka.

(111) **255297** (220) 2012 02 10 (210) 396522  
 (151) 2013 04 09 (441) 2012 05 21  
 (732) BADARO INVESTMENTS B.V., Amsterdam, NL.  
 (540)



Kolor znaku: biały, srebrny, żółty, pomarańczowy, granatowy, czerwony, czarny  
 (531) 5.7.12, 19.13.21, 26.11.3, 26.11.8, 27.5.1, 29.1.15  
 (510), (511) **05** preparaty farmaceutyczne dla ludzi, w tym środki przeciwgorączkowe i przeciwbólowe, wyroby medyczne zawarte w klasie 5, mineralne, witaminowe i ziołowe suplementy diety zawarte w klasie 5, preparaty witaminowe mineralne.

(111) **255298** (220) 2012 02 10 (210) 396523  
 (151) 2013 04 09 (441) 2012 05 21  
 (732) BADARO INVESTMENTS B.V., Amsterdam, NL.  
 (540)



Kolor znaku: biały, jasnoniebieski, niebieski, granatowy, fioletowy, czerwony  
 (531) 1.11.12, 19.13.21, 26.11.3, 27.5.1, 29.1.15  
 (510), (511) **05** preparaty farmaceutyczne dla ludzi, w tym środki przeciwgorączkowe i przeciwbólowe, wyroby medyczne zawarte w klasie 5, mineralne, witaminowe i ziołowe suplementy diety zawarte w klasie 5, preparaty witaminowe mineralne.

(111) **255299** (220) 2012 02 10 (210) 396587  
 (151) 2013 02 14 (441) 2012 05 21  
 (732) KALITA DOROTA PHU KALITA, Tczew, PL.  
 (540) DOROTA KALITA TRENDY  
 (510), (511) **03** produkty i preparaty kosmetyczne, szampony, farby do włosów, lakiery do włosów, lotony do celów kosmetycznych, preparaty do kręcenia włosów, płyny do pielęgnacji włosów, **44** usługi

w zakresie higieny i urody, prowadzenie salonów fryzjerskich i kosmetycznych, manicure, salony piękności, usługi wizażu, usługi w zakresie korzystania z sauny, usługi w zakresie korzystania z solariumów.

(111) **255300** (220) 2012 02 10 (210) 396589  
 (151) 2013 02 14 (441) 2012 05 21  
 (732) TELEWIZJA POLSKA SPÓŁKA AKCYJNA, Warszawa, PL.  
 (540)



Kolor znaku: różowy, szary

(531) 1.15.11, 27.5.1, 29.1.12

(510), (511) **09** magnetyczne nośniki danych, nagrane dyski; automaty sprzedające i mechanizmy do urządzeń uruchamianych przez wrzucenie monety; sprzęt do przetwarzania danych, komputery; nagrania dźwięku, obrazu i filmowe utrwalone w formie zapisanej taśmy filmowej, taśmy video, taśmy magnetycznej, dysków optycznych, w formacie MP3, w wersji przystosowanej do odtwarzania w komputerach multimedialnych, w odtwarzaczach CD, DVD; urządzenia do nagrywania, zapisywania, odtwarzania i reprodukcji dźwięku, obrazu, informacji i zapisu filmowego w formie analogowej i cyfrowej; audiowizualne urządzenia do nauki; urządzenia do transmisji multimedialnych, programy telewizyjne, audycje, filmy i reportaże utrwalone w formie multimedialnej; gry telewizyjne i komputerowe; programy komputerowe, programy do prowadzenia gier komputerowych, konkursów do użycia z odbiornikiem telewizyjnym, programy komputerowe do obsługi interaktywnej telewizji; karty magnetyczne, **16** druki, wydawnictwa, czasopisma, książki, albumy, broszury, periodyki i inne publikacje, papier, tektura i wyroby z tych materiałów nie ujęte w innych klasach, fotografie, materiały fotograficzne, materiały piśmienne, **21** wyroby szklane, porcelanowe i ceramiczne, w tym kubki nie ujęte w innych klasach, **25** odzież w tym t-shirty, koszulki, obuwie, nakrycia głowy, **35** usługi reklamowe; produkcja reklam w systemie multimedialnym, organizacja i prowadzenie kampanii reklamowych, wynajem i sprzedaż miejsca i czasu na cele reklamowe w środkach masowego przekazu, tworzenie reklamowych i sponsorowanych tekstów, produkcja reklam radiowych oraz filmów reklamowych dla telewizji, filmu, Internetu; organizacja pokazów i wystaw w celach handlowych i reklamowych; usługi marketingu i public relations; merchandising; organizacja i prowadzenie serwisu ogłoszeniowego; zgrupowanie na rzecz osób trzecich towarów w rodzaju sprzętu, artykułów i programów multimedialnych, gier telewizyjnych i komputerowych; gier, zabawek, wyrobów szklanych, porcelanowych i ceramicznych i artykułów; kosmetycznych, higienicznych i opatrunkowych, odzieżowych, sportowych i wydawnictw, w sklepie, hurtowni wielobranżowej i sklepie internetowym lub telesklepie, tak aby umożliwić konsumentom dokonanie zakupu w dobrych warunkach, **38** obsługa przekazu i przekazywanie dźwięku i/lub obrazu, także w systemie cyfrowym, poprzez sieci komunikacyjne, w tym sieć telewizyjną, satelitarną, naziemną kablową, światłowodową i Internet; organizowanie systemów transmisyjnych dźwięku, obrazu i sygnału cyfrowego; rozpowszechnianie programów telewizyjnych, reportaży, filmów dokumentalnych i fabularnych, widowisk rozrywkowych i sportowych oraz audycji z interaktywnym udziałem widzów, usługi emisji i transmisji telewizji interaktywnej, interaktywnej rozrywki; zbieranie i przekazywanie informacji poprzez sieci komunikacyjne; dostarczanie informacji on-line z komputerowych baz danych; usługi teletekstowe i audiotekstowe, **41** nauczanie; kształcenie; rozrywka; działalność sportowa i kulturalna; usługi wydawnicze, pisanie niż reklamowe, publikacje elektroniczne on-line książek i periodyków; produkcja programów radiowych i telewizyjnych; organizowanie, montaż i produkcja programów i imprez artystycznych, estradowych, sportowych, rekreacyjnych; usługi organizowania nauki i szkoleń w dziedzinie multimedialnej; organizowanie konkursów, organizowanie imprez o charakterze edukacyjnym i kulturalnym; usługi w zakresie interaktywnych programów i gier odtwarzanych za pośrednictwem sieci komputerowych i komunikacyjnych; usługi

wynajmu nagrań i studiów nagrań, produkcja filmów, realizacja spektakli, realizowanie usług teletekstowych i audiotekstowych.

(111) **255301** (220) 2012 02 10 (210) 396590  
 (151) 2013 02 14 (441) 2012 05 21  
 (732) TELEWIZJA POLSKA SPÓŁKA AKCYJNA, Warszawa, PL.  
 (540) Ja to mam szczęście!

(510), (511) **09** magnetyczne nośniki danych, nagrane dyski; automaty sprzedające i mechanizmy do urządzeń uruchamianych przez wrzucenie monety; sprzęt do przetwarzania danych, komputery; nagrania dźwięku, obrazu i filmowe utrwalone w formie zapisanej taśmy filmowej, taśmy video, taśmy magnetycznej, dysków optycznych, w formacie MP3, w wersji przystosowanej do odtwarzania w komputerach multimedialnych, w odtwarzaczach CD, DVD; urządzenia do nagrywania, zapisywania, odtwarzania i reprodukcji dźwięku, obrazu, informacji i zapisu filmowego w formie analogowej i cyfrowej; audiowizualne urządzenia do nauki; urządzenia do transmisji multimedialnych, programy telewizyjne, audycje, filmy i reportaże utrwalone w formie multimedialnej; gry telewizyjne i komputerowe; programy komputerowe, programy do prowadzenia gier komputerowych, konkursów do użycia z odbiornikiem telewizyjnym, programy komputerowe do obsługi interaktywnej telewizji; karty magnetyczne, **16** druki, wydawnictwa, czasopisma, książki, albumy, broszury, periodyki i inne publikacje, papier, tektura i wyroby z tych materiałów nie ujęte w innych klasach, fotografie, materiały fotograficzne, materiały piśmienne, **21** wyroby szklane, porcelanowe i ceramiczne, w tym kubki nie ujęte w innych klasach, **25** odzież w tym t-shirty, koszulki, obuwie, nakrycia głowy, **35** usługi reklamowe; produkcja reklam w systemie multimedialnym, organizacja i prowadzenie kampanii reklamowych, wynajem i sprzedaż miejsca i czasu na cele reklamowe w środkach masowego przekazu, tworzenie reklamowych i sponsorowanych tekstów, produkcja reklam radiowych oraz filmów reklamowych dla telewizji, filmu, Internetu; organizacja pokazów i wystaw w celach handlowych i reklamowych; usługi marketingu i public relations; merchandising; organizacja i prowadzenie serwisu ogłoszeniowego; zgrupowanie na rzecz osób trzecich towarów w rodzaju sprzętu, artykułów i programów multimedialnych, gier telewizyjnych i komputerowych; gier, zabawek, wyrobów szklanych, porcelanowych i ceramicznych i artykułów; kosmetycznych, higienicznych i opatrunkowych, odzieżowych, spożywczych, sportowych i wydawnictw, w sklepie, hurtowni wielobranżowej i sklepie internetowym lub telesklepie, tak aby umożliwić konsumentom dokonanie zakupu w dobrych warunkach, **38** obsługa przekazu i przekazywanie dźwięku i/lub obrazu, także w systemie cyfrowym, poprzez sieci komunikacyjne, w tym sieć telewizyjną, satelitarną, naziemną kablową, światłowodową i Internet; organizowanie systemów transmisyjnych dźwięku, obrazu i sygnału cyfrowego; rozpowszechnianie programów telewizyjnych, reportaży, filmów dokumentalnych i fabularnych, widowisk rozrywkowych i sportowych oraz audycji z interaktywnym udziałem widzów, usługi emisji i transmisji telewizji interaktywnej, interaktywnej rozrywki; zbieranie i przekazywanie informacji poprzez sieci komunikacyjne; dostarczanie informacji on-line z komputerowych baz danych; usługi teletekstowe i audiotekstowe, **41** nauczanie; kształcenie; rozrywka; działalność sportowa i kulturalna; usługi wydawnicze, pisanie i publikacja tekstów innych niż reklamowe, publikacje elektroniczne on-line książek i periodyków; produkcja programów radiowych i telewizyjnych; organizowanie, montaż i produkcja programów i imprez artystycznych, estradowych, sportowych, rekreacyjnych; usługi organizowania nauki i szkoleń w dziedzinie multimedialnej; organizowanie konkursów, organizowanie imprez o charakterze edukacyjnym i kulturalnym; usługi w zakresie interaktywnych programów i gier odtwarzanych za pośrednictwem sieci komputerowych i komunikacyjnych; usługi wynajmu nagrań i studiów nagrań, produkcja filmów, realizacja spektakli, realizowanie usług teletekstowych i audiotekstowych.

(111) **255302** (220) 2012 02 10 (210) 396591  
 (151) 2013 02 14 (441) 2012 05 21  
 (732) TELEWIZJA POLSKA SPÓŁKA AKCYJNA, Warszawa, PL.  
 (540)

GLĘBOKA WODA

Kolor znaku: czarny, biały

(531) 26.4.18, 27.5.1, 29.1.12

(510), (511) **09** nośniki do rejestracji dźwięku i danych, płyty, dyski z nagraniami, automaty sprzedające przez wrzucenie monety, sprzęt przetwarzający dane i komputery, audiowizualne urządzenia do nauki, urządzenia do transmisji multimedialnych, karty magnetyczne, pióra elektroniczne, suflery telewizyjne, programy komputerowe, programy telewizyjne, audycje, filmy i reportaże utrwalane w formie multimedialnej, gry telewizyjne i komputerowe, zawarte w tej klasie, **35** usługi reklamowe i produkcja reklam w systemie multimedialnym, usługi marketingu i public relations, zgrupowanie na rzecz osób trzecich różnych towarów pozwalające nabywcy wygodnie je oglądać i kupować w sklepie wielobranżowym i w hurtowni: sprzętu, artykułów i programów multimedialnych, gier telewizyjnych i komputerowych, gier, zabawek i artykułów: kosmetycznych, higienicznych i opatrunkowych, odzieżowych, spożywczych, sportowych i wydawnictw, **38** przekazywanie fonii i/lub wizji także w systemie cyfrowym poprzez sieci komunikacyjne, w tym sieć telewizyjną, satelitarną i Internet, rozpowszechnianie programów, reportaży i konkursów telewizyjnych lub radiowych, teleturniejów, zbieranie i przekazywanie wiadomości poprzez sieci komunikacyjne, w tym sieć telewizyjną, satelitarną i Internet, usługi teletekstowe i audiotekstowe, usługi organizowania systemów transmisyjnych.

(111) **255303** (220) 2012 02 10 (210) 396592  
 (151) 2013 02 14 (441) 2012 05 21  
 (732) TELEWIZJA POLSKA SPÓŁKA AKCYJNA, Warszawa, PL.  
 (540)



Kolor znaku: biały, niebieski, zielony, jasnozielony, czerwony, pomarańczowy, żółty, czarny, szary, fioletowy

(531) 6.7.25, 6.19.17, 7.3.12, 27.5.1, 29.1.15  
 (510), (511) **09** nośniki do rejestracji dźwięku i danych, płyty, dyski z nagraniami, automaty sprzedające przez wrzucenie monety, sprzęt przetwarzający dane i komputery, audiowizualne urządzenia do nauki, urządzenia do transmisji multimedialnych, karty magnetyczne, pióra elektroniczne, suflery telewizyjne, programy komputerowe, programy telewizyjne, audycje, filmy i reportaże utrwalane w formie multimedialnej, gry telewizyjne i komputerowe, zawarte w tej klasie, **35** usługi reklamowe i produkcja reklam w systemie multimedialnym, usługi marketingu i public relations, zgrupowanie na rzecz osób trzecich różnych towarów pozwalające nabywcy wygodnie je oglądać i kupować w sklepie wielobranżowym i w hurtowni: sprzętu, artykułów i programów multimedialnych, gier telewizyjnych i komputerowych, gier, zabawek i artykułów: kosmetycznych, higienicznych i opatrunkowych, odzieżowych, spożywczych, sportowych i wydawnictw, **38** przekazywanie fonii i/lub wizji także w systemie cyfrowym poprzez sieci komunikacyjne, w tym sieć telewizyjną, satelitarną i Internet, rozpowszechnianie programów, reportaży i konkursów telewizyjnych lub radiowych, teleturniejów, zbieranie i przekazywanie wiadomości poprzez sieci komunikacyjne, w tym sieć telewizyjną, satelitarną i Internet, usługi teletekstowe i audiotekstowe, usługi organizowania systemów transmisyjnych.

(111) **255304** (220) 2012 02 13 (210) 396619  
 (151) 2013 02 19 (441) 2012 05 21  
 (732) INFARMACJA SPÓŁKA Z OGRANICZONĄ  
 ODPOWIEDZIALNOŚCIĄ, Dobre Miasto, PL.  
 (540)



Kolor znaku: biały, szary, ciemnoróżowy

(531) 24.15.8, 27.5.1, 29.1.13  
 (510), (511) **03** kosmetyki, w tym lecznicze, mydła, kremy, pasty, lotiony, peelingi, lakiery do paznokci, maseczki kosmetyczne, pomad-

ki do ust, antyperspiranty, preparaty do kąpieli, preparaty kosmetyczne do odchudzania, preparaty do golenia, odświeżacze do ust w aerozolu, środki do pielęgnacji zębów i jamy ustnej, preparaty do czyszczenia protez zębowych, żele i paski wybielające zęby, preparaty do pielęgnacji włosów, szampony, preparaty do opalania, produkty perfumeryjne, perfumy, chusteczki nasączone płynami kosmetycznymi, kosmetyczne preparaty do depilacji, przybory toaletowe i kosmetyczne, środki sanitarne, środki do czyszczenia, polerowania, szorowania i ścierania, środki stosowane w praniu, w tym środki wybielające, olejki eteryczne, **05** produkty farmaceutyczne, produkty lecznicze, witaminy, minerały, mineralne dodatki do żywności, mineralne wody do celów leczniczych, parafarmaceutyki, suplementy diety do celów leczniczych, dietetyczne środki spożywcze do celów leczniczych, substancje dietetyczne do celów leczniczych, preparaty ziołowe, zioła lecznicze, herbaty lecznicze, produkty biobójcze, produkty biologiczne, bakteriobójcze, szczepionki, surowice, produkty krwiopochodne, produkty biotechnologiczne, preparaty farmaceutyczne do pielęgnacji skóry, preparaty przeciwtrądzikowe, środki i materiały dentystyczne, płyny farmaceutyczne, żywność dla niemowląt, plastry, opatrunki gipsowe, materiały opatrunkowe, środki sanitarne do celów medycznych, środki odkażające, produkty weterynaryjne, produkty chemiczne przeznaczone dla nauk medycznych, preparaty diagnostyczne do celów medycznych, środki dezynfekcyjne, **30** suplementy diety nie do celów medycznych, środki spożywcze specjalnego przeznaczenia żywieniowego, **35** badania rynku, analizy rynkowe, doradztwo specjalistyczne w sprawach działalności gospodarczej, outsourcing, dystrybucja i rozpowszechnianie materiałów reklamowych-próbek, druków, prospektów i broszur, pokazy towarów, reklama, w tym prasowa, radiowa i telewizyjna, wynajmowanie przestrzeni reklamowej, organizowanie wystaw w celach handlowych lub reklamowych, prowadzenie importu towarów, sprzedaż produktów leczniczych, suplementów diety, kosmetyków i wyrobów medycznych.

(111) **255305** (220) 2012 02 13 (210) 396620  
 (151) 2013 02 19 (441) 2012 05 21  
 (732) INFARMACJA SPÓŁKA Z OGRANICZONĄ  
 ODPOWIEDZIALNOŚCIĄ, Dobre Miasto, PL.

(540) InFarmacja  
 (510), (511) **03** kosmetyki, w tym lecznicze, mydła, kremy, pasty, lotiony, peelingi, lakiery do paznokci, maseczki kosmetyczne, pomadki do ust, antyperspiranty, preparaty do kąpieli, preparaty kosmetyczne do odchudzania, preparaty do golenia, odświeżacze do ust w aerozolu, środki do pielęgnacji zębów i jamy ustnej, preparaty do czyszczenia protez zębowych, żele i paski wybielające zęby, preparaty do pielęgnacji włosów, szampony, preparaty do opalania, produkty perfumeryjne, perfumy, chusteczki nasączone płynami kosmetycznymi, kosmetyczne preparaty do depilacji, przybory toaletowe i kosmetyczne, środki sanitarne, środki do czyszczenia, polerowania, szorowania i ścierania, środki stosowane w praniu, w tym środki wybielające, olejki eteryczne, **05** produkty farmaceutyczne, produkty lecznicze, witaminy, minerały, mineralne dodatki do żywności, mineralne wody do celów leczniczych, parafarmaceutyki, suplementy diety do celów leczniczych, dietetyczne środki spożywcze do celów leczniczych, substancje dietetyczne do celów leczniczych, preparaty ziołowe, zioła lecznicze, herbaty lecznicze, produkty biobójcze, produkty biologiczne, bakteriobójcze, szczepionki, surowice, produkty krwiopochodne, produkty biotechnologiczne, preparaty farmaceutyczne do pielęgnacji skóry, preparaty przeciwtrądzikowe, środki i materiały dentystyczne, płyny farmaceutyczne, żywność dla niemowląt, plastry, opatrunki gipsowe, materiały opatrunkowe, środki sanitarne do celów medycznych, środki odkażające, produkty weterynaryjne, produkty chemiczne przeznaczone dla nauk medycznych, preparaty diagnostyczne do celów medycznych, środki dezynfekcyjne, **30** suplementy diety nie do celów medycznych, środki spożywcze specjalnego przeznaczenia żywieniowego, **35** badania rynku, analizy rynkowe, doradztwo specjalistyczne w sprawach działalności gospodarczej, outsourcing, dystrybucja i rozpowszechnianie materiałów reklamowych-próbek, druków, prospektów i broszur, pokazy towarów, reklama, w tym prasowa, radiowa i telewizyjna, wynajmowanie przestrzeni reklamowej, organizowanie wystaw w celach handlowych lub reklamowych, prowadzenie importu towarów, sprzedaż produktów leczniczych, suplementów diety, kosmetyków i wyrobów medycznych.

(111) **255306** (220) 2012 02 13 (210) 396629  
 (151) 2013 03 14 (441) 2012 05 21  
 (732) KODA POLAND SPÓŁKA Z OGRANICZONĄ  
 ODPOWIEDZIALNOŚCIĄ, Wólka Kosowska, PL.  
 (540)

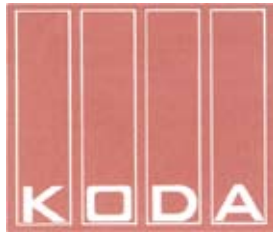

Kolor znaku: czerwony, biały  
 (531) 26.4.2, 26.4.9, 27.5.1, 29.1.12  
 (510), (511) **11** urządzenia do oświetlania, ogrzewania, wytwarzania pary, gotowania, chłodzenia, suszenia, wentylacji, zaopatrzenia w wodę oraz instalacje sanitarne, **19** materiały budowlane niemetalowe; rury sztywne niemetalowe stosowane w budownictwie; asfalt, smoła i bitumy; budynki przenośne niemetalowe; pomniki niemetalowe, **20** meble, lustra, ramki obrazów; wyroby (nie ujęte w innych klasach) z drewna, korka, trzciny, wikliny, rogu, kości, kości słoniowej, fiszbinu, muszli, bursztynu, macicy perłowej, sepiolitu, imitacji tych surowców lub z tworzyw sztucznych.

(111) **255307** (220) 2012 02 13 (210) 396630  
 (151) 2013 03 14 (441) 2012 05 21  
 (732) ZIÓŁKOWSKI KRZYSZTOF, Głogów, PL.  
 (540) Blue Land

(510), (511) **09** urządzenia do nagrywania, przesyłania lub odtwarzania dźwięku lub obrazów, magnetyczne nośniki danych, nagrane dyski, dyski kompaktowe, dyski optyczne, dyski magnetyczne, płyty fonograficzne, urządzenia do rejestracji i odtwarzania dźwięku i obrazu, nośniki do rejestracji dźwięku, **41** działalność rozrywkowa, kształcenie, nauczanie, działalność sportowa i kulturalna, informacja o tych usługach, usługi studia nagrań, usługi w zakresie kompozycji muzycznych, realizacja i organizowanie spektakli, organizowanie i prowadzenie koncertów, organizowanie widowisk artystycznych, różnych innych imprez kulturalnych, usługi związane z organizowaniem i obsługą dyskotek i klubów, usługi dystrybucji biletów, informacja o imprezach rozrywkowych.

(111) **255308** (220) 2012 02 13 (210) 396631  
 (151) 2013 04 10 (441) 2012 05 21  
 (732) PERFORACJA-BLACHY PERFOROWANE SPÓŁKA  
 Z OGRANICZONĄ ODPOWIEDZIALNOŚCIĄ, Kraków, PL.  
 (540) PERFOANDROMEDA

(510), (511) **06** metale nieszlachetne półprzetworzone, wyroby z metali nieszlachetnych: blachy, siatki, materiały budowlane, pojemniki i zbiorniki metalowe, drobne wyroby z metali nieszlachetnych, opakowania, konstrukcje reklamowe, kraty ochronne metalowe.

(111) **255309** (220) 2012 02 13 (210) 396632  
 (151) 2013 04 10 (441) 2012 05 21  
 (732) PERFORACJA-BLACHY PERFOROWANE SPÓŁKA  
 Z OGRANICZONĄ ODPOWIEDZIALNOŚCIĄ, Kraków, PL.  
 (540) PERFOAGITTA

(510), (511) **06** metale nieszlachetne półprzetworzone, wyroby z metali nieszlachetnych: blachy, siatki, materiały budowlane, pojemniki i zbiorniki metalowe, drobne wyroby z metali nieszlachetnych, opakowania, konstrukcje reklamowe, kraty ochronne metalowe.

(111) **255310** (220) 2012 02 13 (210) 396633  
 (151) 2013 04 10 (441) 2012 05 21  
 (732) PERFORACJA-BLACHY PERFOROWANE SPÓŁKA  
 Z OGRANICZONĄ ODPOWIEDZIALNOŚCIĄ, Kraków, PL.  
 (540) PERFOPEGASUS

(510), (511) **06** metale nieszlachetne półprzetworzone, wyroby z metali nieszlachetnych: blachy, siatki, materiały budowlane, pojem-

niki i zbiorniki metalowe, drobne wyroby z metali nieszlachetnych, opakowania, konstrukcje reklamowe, kraty ochronne metalowe.

(111) **255311** (220) 2012 02 13 (210) 396645  
 (151) 2013 04 10 (441) 2012 05 21  
 (732) PERFORACJA-BLACHY PERFOROWANE SPÓŁKA  
 Z OGRANICZONĄ ODPOWIEDZIALNOŚCIĄ, Kraków, PL.  
 (540) PERFOHERCULES

(510), (511) **06** metale nieszlachetne półprzetworzone, wyroby z metali nieszlachetnych: blachy, siatki, materiały budowlane, pojemniki i zbiorniki metalowe, drobne wyroby z metali nieszlachetnych, opakowania, konstrukcje reklamowe, kraty ochronne metalowe.

(111) **255312** (220) 2012 02 13 (210) 396647  
 (151) 2013 04 10 (441) 2012 05 21  
 (732) PERFORACJA-BLACHY PERFOROWANE SPÓŁKA  
 Z OGRANICZONĄ ODPOWIEDZIALNOŚCIĄ, Kraków, PL.  
 (540) PERFOPHOENIX

(510), (511) **06** metale nieszlachetne półprzetworzone, wyroby z metali nieszlachetnych: blachy, siatki, materiały budowlane, pojemniki i zbiorniki metalowe, drobne wyroby z metali nieszlachetnych, opakowania, konstrukcje reklamowe, kraty ochronne metalowe.

(111) **255313** (220) 2012 02 14 (210) 396740  
 (151) 2013 03 13 (441) 2012 05 21  
 (732) COLUMBIAVAC EUROPE SPÓŁKA Z OGRANICZONĄ  
 ODPOWIEDZIALNOŚCIĄ, Katowice, PL.  
 (540) COLUMBIAVAC

(510), (511) **07** odkurzacze centralne, zestawy sprzątające i zestawy instalacyjne do centralnych systemów odkurzania, części i akcesoria do centralnych systemów odkurzania, **11** kolektory słoneczne, pompy ciepłe, **35** usługi w zakresie prowadzenia agencji importowo-eksportowej, usługi marketingowe, usługi pośrednictwa handlowego w zakresie dystrybucji towarów z wyłączeniem transportu, zgrupowanie na rzecz osób trzecich różnych towarów pozwalające nabywcy wygodnie je oglądać i kupować za pośrednictwem Internetu, w hurtowniach, marketach, sklepach, kiermaszach ze sprzętem do użytku domowego elektrycznym do odkurzania, z kolektorami słonecznymi, pompami cieplnymi, usługi agencji reklamowej, reklama za pośrednictwem sieci komputerowej, dystrybucja (rozpowszechnianie) materiałów reklamowych (druków, prospektów, broszur), usługi w zakresie organizowania targów i wystaw w celach handlowych i reklamowych.

(111) **255314** (220) 2012 02 16 (210) 396834  
 (151) 2013 02 18 (441) 2012 05 21  
 (732) OŚRODEK BADANIA OPINII PUBLICZNEJ SPÓŁKA  
 Z OGRANICZONĄ ODPOWIEDZIALNOŚCIĄ, Warszawa, PL.  
 (540)

**CONNECT**  
 TNS & NK RESEARCH COMMUNITY

Kolor znaku: niebieski, czarny, magenta

(531) 27.5.1, 29.1.13  
 (510), (511) **35** badania marketingowe, badania opinii publicznej, badania rynku, badania w dziedzinie działalności gospodarczej, analizy rynkowe, doradztwo w zarządzaniu działalnością gospodarczą, wyszukiwanie w komputerowych bazach danych, zestawienia statystyczne.

(111) **255315** (220) 2012 02 16 (210) 396857  
 (151) 2013 04 12 (441) 2012 05 21  
 (732) Menarini International Operations Luxembourg S.A.,  
 Luksemburg, LU.  
 (540) ZOFENIL

(510), (511) **05** produkty farmaceutyczne, dietetyczne substancje przystosowane do celów medycznych.

(111) **255316** (220) 2012 02 20 (210) 396963  
 (151) 2013 04 12 (441) 2012 06 04  
 (732) PROFARB SPÓŁKA Z OGRANICZONĄ ODPOWIEDZIALNOŚCIĄ,  
 Ostrowiec Świętokrzyski, PL.  
 (540) PULVOL  
 (510), (511) **02** farby, pokosty, lakiery; środki zapobiegające korozji i zabezpieczające drewno, **19** materiały budowlane niemetalowe; rury sztywne niemetalowe stosowane w budownictwie; asfalt, smoła i bitumy; budynki przenośne niemetalowe; pomniki niemetalowe, **35** reklama; zarządzanie w działalności gospodarczej; administrowanie działalności gospodarczej; prace biurowe.

(111) **255317** (220) 2012 02 20 (210) 396965  
 (151) 2013 04 12 (441) 2012 06 04  
 (732) KOMABUD-FIRMA BUDOWLANA KOWALSKI, MAZUR SPÓŁKA JAWNA, Oświęcim, PL.  
 (540) KOMABUD  
 (510), (511) **37** usługi i roboty budowlane, usługi związane ze wzniesieniem budynków mieszkalnych i niemieszkalnych, roboty związane z budową dróg i autostrad, mostów oraz tuneli, roboty związane z budową rurociągów przesyłowych i sieci rozdzielczych, roboty związane z budową obiektów inżynierii wodnej oraz pozostałych obiektów inżynierii lądowej i wodnej, rozbiórka i burzenie obiektów budowlanych, przygotowanie terenu pod budowę, wykonywanie instalacji elektrycznych, wodno-kanalizacyjnych, gazowych i klimatyzacyjnych, wykonywanie pozostałych instalacji budowlanych, tynkowanie, zakładanie stolarki budowlanej, posadzkarstwo, tapetowanie i oblicowywanie ścian, malowanie, szklenie, roboty wykończeniowe, wykonywanie konstrukcji i pokryć dachowych, pozostałe specjalistyczne roboty budowlane; wynajem i dzierżawa maszyn i urządzeń budowlanych; sprzątanie budynków i obiektów przemysłowych.

(111) **255318** (220) 2012 02 20 (210) 396966  
 (151) 2013 04 12 (441) 2012 06 04  
 (732) KOMABUD-FIRMA BUDOWLANA KOWALSKI, MAZUR SPÓŁKA JAWNA, Oświęcim, PL.  
 (540)



Kolor znaku: czerwony

(531) 26.13.25, 29.1.1  
 (510), (511) **37** usługi i roboty budowlane, usługi związane ze wzniesieniem budynków mieszkalnych i niemieszkalnych, roboty związane z budową dróg i autostrad, mostów oraz tuneli, roboty związane z budową rurociągów przesyłowych i sieci rozdzielczych, roboty związane z budową obiektów inżynierii wodnej oraz pozostałych obiektów inżynierii lądowej i wodnej, rozbiórka i burzenie obiektów budowlanych, przygotowanie terenu pod budowę, wykonywanie instalacji elektrycznych, wodno-kanalizacyjnych, gazowych i klimatyzacyjnych, wykonywanie pozostałych instalacji budowlanych, tynkowanie, zakładanie stolarki budowlanej, posadzkarstwo, tapetowanie i oblicowywanie ścian, malowanie, szklenie, roboty wykończeniowe, wykonywanie konstrukcji i pokryć dachowych, pozostałe specjalistyczne roboty budowlane; wynajem i dzierżawa maszyn i urządzeń budowlanych; sprzątanie budynków i obiektów przemysłowych.

(111) **255319** (220) 2012 02 20 (210) 397016  
 (151) 2013 04 15 (441) 2012 06 04  
 (732) TECHNICOAT SPÓŁKA Z OGRANICZONĄ ODPOWIEDZIALNOŚCIĄ, Bestwina, PL.  
 (540) TECHNICOAT  
 (510), (511) **40** obróbka materiałów takich jak metale.

(111) **255320** (220) 2012 02 21 (210) 397038  
 (151) 2013 03 08 (441) 2012 06 04

(732) BIOVICO SPÓŁKA Z OGRANICZONĄ ODPOWIEDZIALNOŚCIĄ,  
 Gdynia, PL.  
 (540)



Kolor znaku: zielony, granatowy

(531) 26.11.1, 27.5.1, 29.1.12  
 (510), (511) **03** produkty kosmetyczne i wyroby do celów kosmetycznych i higienicznych, **05** produkty lecznicze; produkty wspomagające leczenie nie zawarte w innych klasach; produkty dietetyczne do celów leczniczych; produkty spożywcze do celów leczniczych; preparaty witaminowe do celów leczniczych; preparaty zawierające minerały do celów leczniczych; preparaty zawierające mieszanki witamin i minerałów do celów leczniczych; suplementy diety; wyroby na bazie olejów z ryb i innych stworzeń wodnych do celów leczniczych; wyroby na bazie roślin wodnych lub ziół do celów leczniczych; wyroby stanowiące mieszanki różnych składników jak: różne pierwiastki, witaminy, minerały, tłuszcze roślinne; rybnie lub zwierzęce, wyciągi z roślin, ryb i innych stworzeń wodnych do celów leczniczych lub wspomagających leczenie; środki spożywcze do celów dietetycznych.

(111) **255321** (220) 2012 02 22 (210) 397083  
 (151) 2013 03 29 (441) 2012 06 04  
 (732) FOLNET SPÓŁKA Z OGRANICZONĄ ODPOWIEDZIALNOŚCIĄ SPÓŁKA KOMANDYTOWA, Skórzewo, PL.  
 (540)



(531) 15.7.1, 27.5.1

(510), (511) **35** usługi prowadzenia wyspecjalizowanych sklepów w zakresie handlu: oryginalnymi i/lub replikami kolekcjonerskimi militariów, wyposażeniem oraz umundurowaniem wojskowym, bronią i częściami do broni, wyposażeniem dodatkowym, kopiami elementów kolekcjonerskich związanych z militariami, wyrobami ze skóry i imitacji skóry, waliz i toreb podróżnych, wyrobów rymarskich, odzieżą, obuwiem, nakryciami głowy; usługi sprzedaży detalicznej prowadzonej przez domy sprzedaży wysyłkowej lub sieć komputerową Internet: oryginalnych i/lub replik kolekcjonerskich militariów, wyposażenia i umundurowania wojskowego, broni i części broni, wyposażenia dodatkowego, kopii elementów kolekcjonerskich związanych z militariami, wyrobów ze skóry oraz imitacji skóry, waliz i toreb podróżnych, wyrobów rymarskich, odzieży, obuwia, nakryć głowy, **37** usługi w zakresie odrestaurowywania i odtwarzania lub renowacji militariów, wyposażenia, umundurowania militarne, elementów związanych z militariami, **39** pakowanie i składowanie towarów, dostarczanie towarów zamówionych korespondencyjnie.

(111) **255322** (220) 2012 02 22 (210) 397089  
 (151) 2013 03 29 (441) 2012 06 04  
 (732) FUNDACJA REO, Warszawa, PL.  
 (540)



Kolor znaku: zielony, czarny

(531) 24.15.3, 24.15.13, 24.17.1, 26.15.1, 27.5.1, 29.1.12  
 (510), (511) **41** publikowanie tekstów innych niż testy reklamowe.

(111) **255323** (220) 2012 02 22 (210) 397094  
 (151) 2013 03 29 (441) 2012 06 04  
 (732) MAC'S MEDICAL SPÓŁKA Z OGRANICZONĄ ODPOWIEDZIALNOŚCIĄ, Warszawa, PL.



(540)



Kolor znaku: biały, jasnoniebieski, ciemnoniebieski

(531) 2.9.1, 26.11.3, 26.11.12, 26.13.25, 27.5.1, 29.1.12

(510), (511) **35** zgrupowanie na rzecz osób trzecich różnych towarów medycznych pozwalające nabywcy wygodnie je oglądać i kupować detalicznie i hurtowo (sprzedaż), w szczególności sprzedaż urządzeń, materiałów, instrumentów, narzędzi medycznych i chirurgicznych, protez naczyniowych, stentów, sztucznych łąk, szuntów, siatek przepuklinowych, katherów-cewników, drenów chirurgicznych, drenów piersiowych, produktów medycznych jednorazowego użytku stosowanych w szeroko rozumianej chirurgii, przeszczepów-protezy/łąty wykonanych z PTFE, tytanowych klipsów, klipsownic chirurgicznych, striperów, zacisków chirurgicznych, pomp do krążenia pozaustrojowego, elektrod do ablacji, klejów chirurgicznych, hemostatyków, res-q wirówek, retraktorów chirurgicznych, świateł, lamp chirurgicznych, lup chirurgicznych, systemów do zamykania mostka.

(111) **255324** (220) 2012 02 22 (210) 397095

(151) 2013 03 29 (441) 2012 06 04

(732) KORNAS ANDRZEJ PRZEDSIĘBIORSTWO USŁUGOWO-HANDLOWE AKCES, Kołobrzeg, PL.

(540) Kuracja Życia

(510), (511) **41** usługi dotyczące nauczania, kształcenia, rozrywki, usługi dotyczące działalności sportowej i kulturalnej, **43** usługi zaopatrzenia w żywność i napoje, tymczasowe zakwaterowanie, **44** usługi medyczne.

(111) **255325** (220) 2012 02 22 (210) 397096

(151) 2013 03 29 (441) 2012 06 04

(732) SYBET SPÓŁKA Z OGRANICZONĄ ODPOWIEDZIALNOŚCIĄ, Katowice, PL.

(540)



Kolor znaku: czarny, pomarańczowy, biały, niebieski

(531) 26.1.1, 26.11.1, 27.5.1, 29.1.14

(510), (511) **09** programy komputerowe, urządzenia pomiarowe, telefoniczne urządzenia nadawcze, **37** usługi instalacyjne, usługi montażu systemów automatyki przemysłowej, **42** analiza, projektowanie, kompletacja systemów automatyki przemysłowej.

(111) **255326** (220) 2012 02 23 (210) 397129

(151) 2013 04 02 (441) 2012 06 04

(732) HELM AG, Hamburg, DE.

(540) Bunt

(510), (511) **05** preparaty do zwalczania robactwa, fungicydy, herbicydy.

(111) **255327** (220) 2012 02 23 (210) 397158

(151) 2013 04 03 (441) 2012 06 04

(732) AUTOGUARD INNOVATIONS SPÓŁKA Z OGRANICZONĄ ODPOWIEDZIALNOŚCIĄ, Warszawa, PL.

(540)



Kolor znaku: pomarańczowy, niebieski, czarny

(531) 24.17.1, 24.17.2, 26.11.1, 26.13.1, 27.5.1, 29.1.13

(510), (511) **09** komputerowy software, oprogramowanie stałe.(111) **255328** (220) 2012 02 23 (210) 397170

(151) 2013 04 03 (441) 2012 06 04

(732) WĄSIKIEWICZ DARIUSZ ASEPTA, Bielsko-Biała, PL.

(540) eliksir z granatów

(510), (511) **05** produkty farmaceutyczne, substancje dietetyczne do celów leczniczych, suplementy diety, suplementy mineralne do żywności, oleje lecznicze, zioła lecznicze, **32** soki, koncentraty soków, przefermentowane koncentraty soków.

(111) **255329** (220) 2012 02 23 (210) 397171

(151) 2013 04 03 (441) 2012 06 04

(732) WĄSIKIEWICZ DARIUSZ ASEPTA, Bielsko-Biała, PL.

(540) eliksir z granatu

(510), (511) **05** produkty farmaceutyczne, substancje dietetyczne do celów leczniczych, suplementy diety, suplementy mineralne do żywności, oleje lecznicze, zioła lecznicze, **32** soki, koncentraty soków, przefermentowane koncentraty soków.

(111) **255330** (220) 2012 02 23 (210) 397178

(151) 2013 04 03 (441) 2012 06 04

(732) THE PROCTER &amp; GAMBLE COMPANY, Cincinnati, US.

(540)



Kolor znaku: czerwony, biały, niebieski

(531) 5.5.19, 12.1.1, 12.1.3, 26.1.1, 26.13.25, 27.5.1, 29.1.13

(510), (511) **03** preparaty myjące, wybielające oraz czyszczące stosowane w praniu, środki do zmiękczenia tkanin, mydła do użytku domowego.

(111) **255331** (220) 2012 02 24 (210) 397233

(151) 2013 04 04 (441) 2012 06 04

(732) MAJDAŃSKA-BRONISZEWSKA JULIANNA, Bolesławiec, PL.

(540)

**Lekarz spec. Majdańska Broniszewska Julianna****mΔΔEm - Gabinet Lekarski**

Pulmonologiczny, Alergologiczny, Pediatriczny

(531) 27.5.1, 28.7

(510), (511) **44** usługi medyczne.(111) **255332** (220) 2012 02 24 (210) 397240

(151) 2013 04 05 (441) 2012 06 04

(732) WYSOCKI WOJCIECH BIURO USŁUGOWO-HANDLOWE,

Tychy, PL.

(540)



Kolor znaku: granatowy, biały

(531) 5.7.9, 27.5.1, 29.1.12

(510), (511) **43** usługi prowadzenia kawiarni, restauracji, obsługa gastronomiczna z własnym zapleczem, produktami i transportem.

(111) **255333** (220) 2012 02 27 (210) 397263

(151) 2013 04 03 (441) 2012 06 04

(732) PRACOWNIA TESTÓW PSYCHOLOGICZNYCH POLSKIEGO TOWARZYSTWA PSYCHOLOGICZNEGO SPÓŁKA Z OGRANICZONĄ ODPOWIEDZIALNOŚCIĄ, Warszawa, PL.

(540)



Kolor znaku: niebieski, czarny

(531) 27.5.21, 29.1.12

(510), (511) **09** programy komputerowe, testy psychologiczne nagrane na nośniki elektroniczne, filmy nagrane, **16** testy psychologiczne w wersji papierowej, książki, czasopisma, gazety, materiały piśmienne, **28** gry, zabawki, **35** usługi sprzedaży książek, testów psychologicznych nagranych na nośniki elektroniczne oraz testów psychologicznych w wersji papierowej, usługi sprzedaży czasopism naukowych z zakresu psychologii, usługi sprzedaży gier i zabawek, rekrutacja i udostępnianie pracowników, **41** publikowanie tekstów z zakresu psychologii, publikowanie testów psychologicznych i książek z zakresu psychologii, doradztwo zawodowe z zakresu psychologii, organizowanie i prowadzenie seminariów z zakresu psychologii, organizowanie i prowadzenie sympozjów z zakresu psychologii, organizowanie i prowadzenie konferencji z zakresu psychologii, organizowanie i prowadzenie szkoleń z zakresu psychologii, produkcja i rozpowszechnianie filmów i nagrań video, **42** prace badawczo-rozwojowe w zakresie psychologii, **44** porady psychologiczne.

(111) **255334** (220) 2012 02 27 (210) 397268

(151) 2013 04 05 (441) 2012 06 04

(732) UNITED PARTNERS SPÓŁKA Z OGRANICZONĄ ODPOWIEDZIALNOŚCIĄ, Warszawa, PL.

(540) QUICK RESPONSE STORY

(510), (511) **35** promocja sprzedaży dla osób trzecich, **39** rezerwowanie miejsc na podróże, organizowanie wycieczek, organizowanie wycieczek morskich, zwiedzanie turystyczne.

(111) **255335** (220) 2012 02 27 (210) 397271

(151) 2013 04 04 (441) 2012 06 04

(732) UNITED PARTNERS SPÓŁKA Z OGRANICZONĄ ODPOWIEDZIALNOŚCIĄ, Warszawa, PL.

(540) INCENTIVE TRAVEL 3. GENERACJI

(510), (511) **35** promocja sprzedaży dla osób trzecich, **39** rezerwowanie miejsc na podróże; turystyka jako zwiedzanie; organizowanie wycieczek; organizowanie wycieczek morskich; zwiedzanie turystyczne.

(111) **255336** (220) 2012 02 27 (210) 397272

(151) 2013 04 04 (441) 2012 06 04

(732) MEETING PLANNER SPÓŁKA Z OGRANICZONĄ ODPOWIEDZIALNOŚCIĄ, Warszawa, PL.

(540) MICE TOUR

(510), (511) **35** promocja sprzedaży dla osób trzecich, organizowanie targów w celach handlowych lub reklamowych, reklama za pośrednictwem sieci komputerowej, **39** rezerwowanie miejsc na podróże, **41** organizowanie i prowadzenie konferencji, organizowanie i obsługa konferencji.

(111) **255337** (220) 2012 02 27 (210) 397276

(151) 2013 04 04 (441) 2012 06 04

(732) ZBORALSKA GRAŻYNA, Warszawa, PL.

(540) Sztuka inwestowania w Sztukę

(510), (511) **16** afisze, plakaty, albumy, broszury, periodyki i czasopisma, gazety, obrazy, mapy, książki, **35** rozpowszechnianie materiałów reklamowych ulotek, prospektów, druków, próbek, tworzenie tekstów reklamowych i sponsorowanych, organizowanie wystaw w celach handlowych lub reklamowych, sprzedaż i promocja dla osób trzecich dzieł sztuki, rozpowszechnianie ogłoszeń reklamowych, **41** organizowanie wystaw z dziedziny kultury lub edukacji, organizowanie przyjęć, radiowe programy rozrywkowe, organizowanie i prowadzenie zjazdów, organizowanie konkursów edukacyjnych lub rozrywkowych, organizowanie wystaw z dziedziny kultury lub edukacji, organizowanie i prowadzenie sympozjów, organizowanie i prowadzenie seminariów, organizowanie i prowadzenie kongresów, organizowanie i prowadzenie konferencji, pisanie tekstów innych niż reklamowe.

(111) **255338** (220) 2012 02 27 (210) 397304

(151) 2013 04 08 (441) 2012 06 04

(732) POLBITA MARKETING SPÓŁKA Z OGRANICZONĄ ODPOWIEDZIALNOŚCIĄ, Błonie, PL.

(540) DOMOFIX

(510), (511) **03** preparaty płynne i stałe stosowane w praniu ręcznym i mechanicznym: płyny, proszki, żele, granulki, tabletki do prania, preparaty wybielające, preparaty zmiękczejące i aromatyzujące tkaniny, środki do płukania tkanin o działaniu antystatycznym, krochmal i inne preparaty usztywniające tkaniny, farbki do bielizny, odplamiacze do tkanin, płyny, żele, proszki i tabletki do zmywania naczyń, preparaty stosowane w mechanicznym płukaniu i nablyszczaniu naczyń, preparaty do mycia i czyszczenia: toalet i innych urządzeń sanitarnych, armatury sanitarnej, kuchenek, glazury i terakoty, powierzchni szklanych i ceramicznych, powierzchni z tworzyw sztucznych, powierzchni drewnianych i laminowanych, lodówek, preparaty zapobiegające osadzaniu się kurzu, preparaty do udrażniania rur kanalizacyjnych, preparaty do czyszczenia mebli, preparaty do czyszczenia dywanów i wykładzin, preparaty do nadawania połysku meblom, **06** folie aluminiowe do zawijania i pieczenia, folie metalowe do zawijania i pieczenia, **16** woreczki z papieru lub tworzyw sztucznych, folia do żywności, torebki na mrożonki, torebki śniadaniowe, torebki do gotowania w kuchenkach mikrofalowych, papierowe filtry do kawy, torby na śmieci z papieru lub tworzyw sztucznych, papier śniadaniowy, papier do wycieków, papier pergaminowy, rękaw do pieczenia, papierowa bielizna stołowa, papier do pakowania, worki papierowe do odkurzaczy, folie z tworzyw sztucznych do pakowania, **21** gąbki do celów domowych, rękawice do prac domowych, ircha do czyszczenia, kubły, kubły na śmieci, ścierki, gąbki, urządzenia do czyszczenia naczyń i szorowania garnków, szczotki i przyrządy do czyszczenia podłóg z napędem ręcznym, miotelki ręczne, przyrządy do mycia okien.

(111) **255339** (220) 2012 02 27 (210) 397308

(151) 2013 04 08 (441) 2012 06 04

(732) PRZEDSIĘBIORSTWO PRODUKCJI FARMACEUTYCZNEJ HASCO-LEK SPÓŁKA AKCYJNA, Wrocław, PL.

(540) aspirip

(510), (511) **05** preparaty farmaceutyczne, czopki lecznicze, kapsułki do celów farmaceutycznych, kapsułki na lekarstwa, kapsułki z opłatków farmaceutycznych, kwasy do celów farmaceutycznych, preparaty farmaceutyczne do picia, maści do celów farmaceutycznych, środki lecznicze stosowane w bólach migrenowych, napoje lecznicze, pastylki do celów farmaceutycznych, pigułki do celów farmaceutycznych, środki przeciwbólowe, syropy do użytku farmaceutycznego, tabletki do celów farmaceutycznych, żele do celów farmaceutycznych, żele do celów leczniczych, zawiesiny do celów farmaceutycznych, zawiesiny do celów leczniczych, środki przeciwgorączkowe, kapsułki przeciwbólowe, kapsułki przeciwgorączkowe, kapsułki stosowane w bólach migrenowych, tabletki przeciwbólowe, tabletki przeciwgorączkowe, tabletki stosowane w bólach migrenowych, żele przeciwbólowe, żele przeciwgorączkowe, zawiesiny przeciwbólowe, zawiesiny przeciwgorączkowe, preparaty farmaceutyczne zawierające niesteroidowe leki przeciwzapalne.

(111) **255340** (220) 2012 02 28 (210) 397334

(151) 2013 04 15 (441) 2012 06 04

(732) ELLWART EDYTA I KALEŃSKI ADAM SPÓŁKA CYWILNA, Gdańsk, PL.

(540)

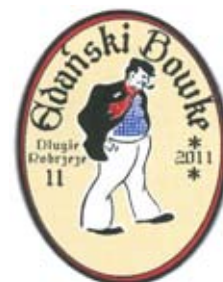

Kolor znaku: czerwony, biały, beżowy, niebieski, szary, czarny

(531) 1.1.1, 1.1.3, 2.1.19, 2.1.25, 26.1.2, 27.5.1, 27.7.1, 29.1.15

(510), (511) **32** napoje bezalkoholowe, piwo, **33** napoje alkoholowe (z wyjątkiem piwa), **35** sprzedaż detaliczna i hurtowa (w tym sprzedaż online) napojów alkoholowych, piwa, napojów bezalkoholowych, słodczy, **43** usługi: bary oraz bary szybkiej obsługi, restauracje, kawiarnie, przygotowywanie dań w postaci żywności i napojów na zamówienie oraz ich dostawa, zaopatrywanie w żywność (catering), wynajmowanie sal na posiedzenia i konferencje.

(111) **255341** (220) 2012 02 28 (210) 397335  
(151) 2013 04 15 (441) 2012 06 04  
(732) ELLWART EDYTA I KALEŃSKI ADAM SPÓŁKA CYWILNA,  
Gdańsk, PL.  
(540)



Kolor znaku: czerwony, biały, niebieski, jasnoniebieski, czarny

(531) 1.1.1, 1.1.3, 2.1.25, 24.1.5, 27.5.1, 27.7.1, 29.1.15  
(510), (511) **32** napoje bezalkoholowe, piwo, **33** napoje alkoholowe (z wyjątkiem piwa), **35** sprzedaż detaliczna i hurtowa (w tym sprzedaż online) napojów alkoholowych, piwa, napojów bezalkoholowych, słodczy, **43** usługi: bary oraz bary szybkiej obsługi, restauracje, kawiarnie, przygotowywanie dań w postaci żywności i napojów na zamówienie oraz ich dostawa, zaopatrywanie w żywność (catering), wynajmowanie sal na posiedzenia i konferencje.

(111) **255342** (220) 2012 02 28 (210) 397337  
(151) 2013 04 15 (441) 2012 06 04  
(732) PREMIUM DISTRIBUTION SPÓŁKA Z OGRANICZONĄ  
ODPOWIEDZIALNOŚCIĄ, Zielona Góra, PL.  
(540)



Kolor znaku: czarny, czerwony

(531) 2.9.1, 27.5.1, 27.7.1, 29.1.12  
(510), (511) **32** napoje bezalkoholowe, wody mineralne.

(111) **255343** (220) 2012 02 28 (210) 397338  
(151) 2013 04 15 (441) 2012 06 04  
(732) KOŁODZIEJCZYK SŁAWOMIR HEPI, Łódź, PL.  
(540) HEPI

(510), (511) **36** administrowanie, wycena, wynajmowanie i zarządzanie nieruchomościami, **42** analiza systemów komputerowych, administrowanie domenami i stronami internetowymi, hosting, tworzenie i utrzymywanie stron internetowych dla osób trzecich, wycena domen i stron internetowych.

(111) **255344** (220) 2012 03 02 (210) 397510  
(151) 2013 04 02 (441) 2012 06 04  
(732) TOPCARD SPÓŁKA Z OGRANICZONĄ  
ODPOWIEDZIALNOŚCIĄ, Poznań, PL.  
(540)



Kolor znaku: czarny, czerwony, biały

(531) 21.3.21, 24.1.1, 27.5.1, 29.1.13

(510), (511) **35** organizacja, prowadzenie, zarządzanie i nadzorowanie programów lojalnościowych; organizowanie, obsługa, administrowanie, nadzorowanie i zarządzanie planami pozyskiwania stałych klientów, planami zwiększającymi lojalność, sprzedażą na podstawie kart inteligentnych oraz planami promocji za pomocą bodźców w postaci zachęt i zniżek przy kupowaniu towarów i korzystaniu z usług; uaktualnianie baz danych dla potrzeb planów bodźców i innych; usługi marketingowe, analizy i raporty marketingowe; doradztwo w zakresie marketingu lojalnościowego; zarządzanie wiedzą o klientach; analizy zachowań klientów i usługi badawcze w zakresie rozwoju lojalności klientów; rozwijanie i zarządzanie zbiorami informatycznymi; organizacja, prowadzenie, zarządzanie i monitoring działań promocyjnych i reklamowych celem rozwoju programów lojalnościowych; usługi reklamowe; usługi promocyjne dotyczące działalności gospodarczej; usługi w zakresie zarządzania oraz doradztwa dotyczące działalności gospodarczej oraz lojalności klientów; usługi public relations, usługi w zakresie telefonicznego udzielania informacji oraz udzielania informacji on-line o artykułach/usługach wielobranżowych i towarach konsumenckich ogólnego użytku, usługi pośrednictwa handlowego w zakresie przyjmowania zamówień na usługi i oferowane produkty, jak również pośrednictwo w zawieraniu umów na te usługi, usługi w zakresie telefonicznej, bezpośredniej i internetowej obsługi klienta oraz przyjmowania reklamacji, usługi pośrednictwa w zakresie sprzedaży towarów i usług poprzez sieci teleinformatyczne, organizacja, promocja oraz nadzór sprzedaży dla osób trzecich poprzez rozwój programów lojalnościowych, usługi kart lojalnościowych nie związane z funkcją płatniczą, **36** usługi w zakresie obsługi oraz realizacji transakcji przy pomocy płatności elektronicznych, kart kredytowych, inteligentnych, debetowych, urządzeń przenośnych, bezprzewodowych, usługi w zakresie zapewniania zabezpieczenia, dostępu i identyfikacji płatności elektronicznych, kart kredytowych, inteligentnych, debetowych, urządzeń przenośnych, bezprzewodowych, usługi w zakresie wynajmu terminali elektronicznych, terminali kasowych i innych maszyn obsługujących oraz realizujących transakcje finansowe, płatności gotówkowe oraz elektroniczne, usługi płatnicze, kredytowe, debetowe, obciążeniowe, w zakresie wpłat/wypłat gotówki, emisja i obsługa kart płatniczych stałego klienta, nagradzających lojalność i promujących rozpoznawalność marki poprzez: oferowanie zachęt i zniżek przy zakupie towarów i korzystaniu z usług, emisja oraz wykupywanie bonów, talonów, żetonów i kuponów wartościowych oraz zniżkowych, emisja i obsługa płatniczych kart zniżkowych, usługi informacyjne dotyczące terminali płatniczych, transakcji finansowych, usługi infolinii realizowanej poprzez telefon oraz za pośrednictwem Internetu dotyczącej usług finansowych, transakcje finansowe oraz lojalnościowe; gromadzenie oraz udostępnianie informacji o miejscu i szczegółach przeprowadzania transakcji lojalnościowych.

(111) **255345** (220) 2012 03 02 (210) 397511  
(151) 2013 04 02 (441) 2012 06 04  
(732) TOPCARD SPÓŁKA Z OGRANICZONĄ  
ODPOWIEDZIALNOŚCIĄ, Poznań, PL.  
(540)



Kolor znaku: czarny, czerwony, biały

(531) 21.3.21, 24.1.1, 27.5.1, 29.1.13  
(510), (511) **35** usługi przetwarzania zamówień w zakresie doładowywania telefonów; pośrednictwo handlowe przy doładowywaniu telefonu, także przez internet; gromadzenie na rzecz osób trzecich różnych doładowań telefonicznych (za wyjątkiem ich transportu) w celu umożliwienia klientowi ich obejrzenia i zakupu, także przez internet; usługi sprzedaży doładowań telefonicznych; usługi marketingowe, analizy i raporty marketingowe; zarządzanie wiedzą o klientach; analizy zachowań klientów; rozwijanie i zarządzanie zbiorami informatycznymi; usługi reklamowe; usługi promocyjne dotyczące działalności gospodarczej; usługi public relations, usługi w zakresie telefonicznego udzielania informacji oraz udzielania informacji on-line o artykułach/usługach wielobranżowych i towarach konsumenckich ogólnego użytku, usługi pośrednictwa handlowego w zakresie przyjmowania zamówień na usługi i oferowane produkty, jak również pośrednictwo w zawieraniu umów na te usługi, usługi w zakresie telefonicznej, bezpośredniej i internetowej obsługi

klienta oraz przyjmowania reklamacji, usługi pośrednictwa w zakresie sprzedaży towarów i usług poprzez sieci teleinformatyczne, **36** usługi w zakresie obsługi oraz realizacji transakcji przy pomocy płatności elektronicznych, kart kredytowych, inteligentnych, debetowych, urządzeń przenośnych, bezprzewodowych, emisja i obsługa kart przedpłaconych, rabatowych, płatniczych, usługi w zakresie zapewniania zabezpieczenia, dostępu i identyfikacji płatności elektronicznych, kart kredytowych, inteligentnych, debetowych, urządzeń przenośnych, bezprzewodowych, usługi w zakresie wynajmu terminali elektronicznych, terminali kasowych i innych maszyn obsługujących oraz realizujących transakcje finansowe, płatności gotówkowe oraz elektroniczne, usługi płatnicze, kredytowe, debetowe, obciążeniowe, w zakresie wpłat/wypłat gotówki, emisja oraz wykupywanie bonów, talonów, żetonów i kuponów wartościowych oraz zniżkowych, emisja i obsługa płatniczych kart zniżkowych, usługi informacyjne dotyczące terminali płatniczych, transakcji finansowych, usługi infolinii realizowanej poprzez telefon oraz za pośrednictwem Internetu dotyczącej usług finansowych, transakcje finansowe oraz lojalnościowe; gromadzenie oraz udostępnianie informacji o miejscu i szczegółach przeprowadzania transakcji lojalnościowych.

(111) **255346** (220) 2012 03 07 (210) 397716  
 (151) 2013 04 02 (441) 2012 06 18  
 (732) FIRMA CUKIERNICZA SOLIDARNOŚĆ ROK ZAŁOŻENIA 1952 SPÓŁKA Z OGRANICZONĄ ODPOWIEDZIALNOŚCIĄ, Lublin, PL.  
 (540) GOLDEN PEACH  
 (510), (511) **30** praliny, czekoladki, bombonierki z czekoladkami.

(111) **255347** (220) 2012 03 07 (210) 397717  
 (151) 2013 04 09 (441) 2012 06 18  
 (732) FIRMA CUKIERNICZA SOLIDARNOŚĆ ROK ZAŁOŻENIA 1952 SPÓŁKA Z OGRANICZONĄ ODPOWIEDZIALNOŚCIĄ, Lublin, PL.  
 (540) ZŁOTA BRZOSKWINIA  
 (510), (511) **30** praliny, czekoladki, bombonierki z czekoladkami.

(111) **255348** (220) 2012 03 07 (210) 397718  
 (151) 2013 04 09 (441) 2012 06 18  
 (732) FIRMA CUKIERNICZA SOLIDARNOŚĆ ROK ZAŁOŻENIA 1952 SPÓŁKA Z OGRANICZONĄ ODPOWIEDZIALNOŚCIĄ, Lublin, PL.  
 (540) ZŁOTA POMARAŃCZA  
 (510), (511) **30** praliny, czekoladki, bombonierki z czekoladkami.

(111) **255349** (220) 2012 03 07 (210) 397719  
 (151) 2013 04 09 (441) 2012 06 18  
 (732) FIRMA CUKIERNICZA SOLIDARNOŚĆ ROK ZAŁOŻENIA 1952 SPÓŁKA Z OGRANICZONĄ ODPOWIEDZIALNOŚCIĄ, Lublin, PL.  
 (540) GOLDEN ORANGE  
 (510), (511) **30** praliny, czekoladki, bombonierki z czekoladkami.

(111) **255350** (220) 2012 03 07 (210) 397720  
 (151) 2013 04 09 (441) 2012 06 18  
 (732) FIRMA CUKIERNICZA SOLIDARNOŚĆ ROK ZAŁOŻENIA 1952 SPÓŁKA Z OGRANICZONĄ ODPOWIEDZIALNOŚCIĄ, Lublin, PL.  
 (540) GOLDEN ANANAS  
 (510), (511) **30** praliny, czekoladki, bombonierki z czekoladkami.

(111) **255351** (220) 2012 03 07 (210) 397721  
 (151) 2013 04 09 (441) 2012 06 18  
 (732) FIRMA CUKIERNICZA SOLIDARNOŚĆ ROK ZAŁOŻENIA 1952 SPÓŁKA Z OGRANICZONĄ ODPOWIEDZIALNOŚCIĄ, Lublin, PL.  
 (540) ZŁOTY ANANAS  
 (510), (511) **30** praliny, czekoladki, bombonierki z czekoladkami.

(111) **255352** (220) 2012 03 07 (210) 397740  
 (151) 2013 04 02 (441) 2012 06 18  
 (732) ASD SPÓŁKA Z OGRANICZONĄ ODPOWIEDZIALNOŚCIĄ, Szczecin, PL.  
 (540)

**ASD**

(531) 27.5.1

(510), (511) **45** usługi w zakresie zapewnienia bezpieczeństwa i ochrony osób i mienia.

(111) **255353** (220) 2012 03 08 (210) 397752  
 (151) 2013 03 27 (441) 2012 06 18  
 (732) PRZEDSIĘBIORSTWO FARMACEUTYCZNE LEK-AM SPÓŁKA Z OGRANICZONĄ ODPOWIEDZIALNOŚCIĄ, Zakroczym, PL.  
 (540) Pulmonide  
 (510), (511) **05** produkty farmaceutyczne, leki, środki dietetyczne dla celów medycznych.

(111) **255354** (220) 2012 03 08 (210) 397753  
 (151) 2013 03 27 (441) 2012 06 18  
 (732) PRZEDSIĘBIORSTWO FARMACEUTYCZNE LEK-AM SPÓŁKA Z OGRANICZONĄ ODPOWIEDZIALNOŚCIĄ, Zakroczym, PL.  
 (540) OptimaCor Plus  
 (510), (511) **05** produkty farmaceutyczne, leki, środki dietetyczne dla celów medycznych.

(111) **255355** (220) 2012 03 08 (210) 397754  
 (151) 2013 03 27 (441) 2012 06 18  
 (732) PRZEDSIĘBIORSTWO FARMACEUTYCZNE LEK-AM SPÓŁKA Z OGRANICZONĄ ODPOWIEDZIALNOŚCIĄ, Zakroczym, PL.  
 (540) Katelin+  
 (510), (511) **05** produkty farmaceutyczne, leki, środki dietetyczne dla celów medycznych.

(111) **255356** (220) 2012 03 08 (210) 397755  
 (151) 2013 03 27 (441) 2012 06 18  
 (732) PRZEDSIĘBIORSTWO FARMACEUTYCZNE LEK-AM SPÓŁKA Z OGRANICZONĄ ODPOWIEDZIALNOŚCIĄ, Zakroczym, PL.  
 (540) Hepalek  
 (510), (511) **05** produkty farmaceutyczne, leki, środki dietetyczne dla celów medycznych.

(111) **255357** (220) 2012 03 08 (210) 397756  
 (151) 2013 04 15 (441) 2012 06 18  
 (732) CASTROL LIMITED, Swindon, GB.  
 (540) OPTIVAL

(510), (511) **35** wyceny handlowe; pomoc w zarządzaniu w działalności gospodarczej; usługi audytu; konsultacje gospodarcze; usługi informacji gospodarczej; pozyskiwanie informacji do komputerowych baz danych; usługi zaopatrywania przedsiębiorstw górniczych w towary i usługi; usługi zarządzania zasobami; zarządzanie projektem w zakresie zaopatrywania, dostarczania, magazynowania i inwentaryzacji płynów węglowodorowych na rzecz przedsiębiorstw górniczych, **37** usługi w zakresie konserwacji i napraw; konserwacja i naprawy górniczego i przemysłowego sprzętu i maszyn oraz ich części i osprzętu; usługi w zakresie smarowania pojazdów i maszyn, **40** usługi zarządzania odpadami, **42** usługi w zakresie konsultacji technicznych; analizy przepracowanych olejów maszynowych; usługi doradztwa w odniesieniu do wydajności energetycznej; usługi w zakresie pomiarów, szacowania i analiz wydajności sprzętu i maszyn stosowanych w górnictwie oraz ich części i osprzętu do nich; monitoring stanu maszyn oraz ich części i osprzętu; usługi w zakresie termografii, techniczna kontrola maszyn oraz sprzętu górniczego i przemysłowego; testy materiałowe.

(111) **255358** (220) 2012 03 08 (210) 397757  
 (151) 2013 04 12 (441) 2012 06 18  
 (732) TOYA SPÓŁKA Z OGRANICZONĄ ODPOWIEDZIALNOŚCIĄ, Łódź, PL.  
 (540)



Kolor znaku: biały, żółty, czarny  
 (531) 26.5.1, 27.5.1, 29.1.13

(510), (511) **35** doradztwo w zakresie organizowania i prowadzenia działalności gospodarczej, doradztwo w zakresie zarządzania personelem i zarządzaniu działalnością gospodarczą, **36** administrowanie nieruchomościami, zarządzanie majątkiem nieruchomym, wynajmowanie powierzchni biurowych, **41** produkcja filmów, nagrywanie filmów, produkcja programów radiowych i filmowych, rozrywka, studia filmowe, studia nagrań.

(111) **255359** (220) 2012 03 08 (210) 397764  
 (151) 2013 04 12 (441) 2012 06 18  
 (732) FLUIDCONTROL SPÓŁKA Z OGRANICZONĄ  
 ODPOWIEDZIALNOŚCIĄ, Katowice, PL.  
 (540)

**VDH**

(531) 27.5.1

(510), (511) **07** pompy, pompy ciepłownicze, pompy dławnicowe, pompy zatapialne, zestawy pomp, **11** aparatura i urządzenia do uzdatniania wody, hydrofony, zestawy hydroforowe, pompy ciepłe, zestawy ściekowe, przepompownie ścieków, tłocznie ścieków, urządzenia do oczyszczania ścieków, zestawy do podnoszenia ciśnienia w instalacjach wodnych, zestawy do utrzymywania stałego ciśnienia, zasusy odcinające do ścieków, zawory zwrotne do ścieków, urządzenia wodociągowe, sanitarne, wentylacyjne, klimatyzacyjne, grzewcze.

(111) **255360** (220) 2012 03 08 (210) 397777  
 (151) 2013 04 15 (441) 2012 06 18  
 (732) AMERCOM SPÓŁKA AKCYJNA, Warszawa, PL.  
 (540) Kloss  
 (510), (511) **28** gry komputerowe.

(111) **255361** (220) 2012 03 12 (210) 397886  
 (151) 2013 04 12 (441) 2012 06 18  
 (732) ARCHICOM SPÓŁKA Z OGRANICZONĄ  
 ODPOWIEDZIALNOŚCIĄ SPÓŁKA KOMANDYTOWO-AKCYJNA,  
 Wrocław, PL.  
 (540) ARCHICOM

(510), (511) **20** meble, biurka-meble, osprzęt do mebli niemetalowy, przegrody, drewniane do mebli, wykończeniowe elementy plastikowe do mebli, meble biurowe, meble metalowe, meble szkolne, półki meblowe, siedzenia jako meble, meble z drewna i materiałów drewnopodobnych, meble z metali, z tworzyw sztucznych, meble wykonane z kombinacji wymienionych materiałów, meble z elementami ze skór naturalnych i sztucznych, z elementami z tworzyw sztucznych i naturalnych takich jak bursztyn, masa perłowa, marmur, meble kamienne, w tym łączone z metalami, **35** reklama, badania rynku, badania marketingowe, informacja handlowa, informacja o działalności gospodarczej, materiały reklamowe, prezentowanie produktów w mediach dla celów sprzedaży detalicznej, rozpowszechnianie ogłoszeń reklamowych, organizowanie wystaw w celach handlowych i reklamowych, rozlepianie plakatów reklamowych, promocja sprzedaży dla osób trzecich, przegląd prasy, reklama radiowa, reklama telewizyjna, rozpowszechnianie materiałów reklamowych ulotek, prospektów, druków, próbek, reklama billboardowa, reklama za pośrednictwem sieci komputerowej, wynajmowanie przestrzeni reklamowej, tworzenie tekstów reklamowych i sponsorowanych, publikowanie tekstów sponsorowanych przygotowywanie reklamy prasowej, reklamy telewizyjne organizowanie targów w celach handlowych lub reklamowych, wystawy handlowe, uaktualnianie materiałów reklamowych, organizowanie badań rynkowych w celach handlowych lub reklamowych, wynajem czasu reklamowego we wszystkich środkach przekazu, zarządzanie w zakresie zamówień handlowych, **36** administrowanie nieruchomościami, agencje nieruchomości, agencje pośrednictwa w handlu nieruchomościami, dzierżawa, wynajmowanie mieszkań, wynajmowanie pomieszczeń biurowych, finansowa wycena nieruchomości, zarządzanie majątkiem nieruchomym, usługi finansowe, gwarancje i kaucje, analiza, wycena kosztów naprawy, **37** budownictwo, instalowanie drzwi i okien, nadzór budowlany, instalowanie i naprawa urządzeń elektrycznych, instalowanie oraz naprawa urządzeń klimatyzacyjnych, montaż i naprawa instalacji grzewczych, rozbiorka budynków, zabezpieczanie budynków przed wilgocią, informacja budowlana, izolowanie budynków, tynkowanie, inwestorstwo zastępcze przy organizowaniu procesu budowy, wykonawstwo dotyczące

budynków, placów, infrastruktury, naprawa budynków przeznaczonych do remontu oraz budowli zabytkowych, adaptacje, modernizacja, renowacja i konserwacja budynków, wyposażanie sprzętu budowlanego, **42** projektowanie budynków, badania techniczne, dekoracja i projektowanie wnętrz, projektowanie instalacji budowlanych infrastruktury dróg dojazdowych i placów, projektowanie wstępne uwzględniające studia krajoznawcze i historyczne w zakresie budownictwa i architektury, inżynieria techniczna, ekspertyzy inżynierskie, geologiczne, urbanistyczne, kosztorysowanie, inwentaryzacja, ustalanie warunków wstępnych budowli, planowanie urbanistyczne.

(111) **255362** (220) 2012 03 12 (210) 397955  
 (151) 2013 04 16 (441) 2012 06 18  
 (732) Kaufland Warenhandel GmbH & Co. KG, Neckarsulm, DE.  
 (540) moon river

(510), (511) **30** wyroby cukiernicze i słodczyce, biszkopty, ciasta, ciastka, marcepan, wyroby marcepanowe, wyroby z percepanu, czekolada i wyroby czekoladowe, bloki czekoladowe, batony czekoladowe, cukierki czekoladowe, czekolady, sosy czekoladowe, syropy czekolady, słodczyce czekoladowe, napoje na bazie czekolady, masy i kuwertura czekoladowa, dekoracje czekoladowe (do spożycia przez ludzi), dietetyczne czekolady i czekoladki (nie do celów medycznych), wytwarzane w procesie wytłaczania produkty pszenne, ryżowe i kukurydziane przeznaczone do spożycia przez ludzi zawarte w klasie 30, popcorn, confiserie, praliny (również z wypełnieniem); trufle czekoladowe, nugat i wyroby nugatowe; słodczyce owocowe, praliny owocowe, słodczyce, cukierki z wypełnieniem, produkty na bazie galaretki (słodczyce); puddingi instant, lody jadalne, słodczyce schłodzone lub mrożone i desery zawarte w klasie 30; napoje na bazie kakao i/lub czekolady; słodkie pasty do chleba takie jak kremy nugatowe i pasty czekoladowe.

(111) **255363** (220) 2012 03 12 (210) 397956  
 (151) 2013 04 16 (441) 2012 06 18  
 (732) Kaufland Warenhandel GmbH & Co. KG, Neckarsulm, DE.  
 (540)



(531) 1.15.14, 26.4.1, 26.4.12, 26.4.18, 26.13.1, 27.5.1

(510), (511) **29** produkty mleczne takie jak: jogurty, zsiadłe mleko, preparaty na bazie jogurtu, preparaty na bazie zsiadłego mleka, preparaty na bazie serka homogenizowanego, owocowe zsiadłe mleko, jogurty owocowe; desery na bazie jogurtu, zsiadłego mleka, serka homogenizowanego i śmietany, również z dodatkiem owoców lub preparatów owocowych.

(111) **255364** (220) 2012 03 13 (210) 397960  
 (151) 2013 04 16 (441) 2012 06 18  
 (732) DANIELEWICZ DANUTA IZABELA, Lublin, PL.  
 (540) SCHOLARES MINORES

(510), (511) **09** magnetyczne nośniki danych; nośniki do rejestracji dźwięku, taśmy, płyty, dyski, kasety oraz inne nośniki z nagraniami dźwiękowymi i audiowizualnymi, **41** usługi orkiestr i zespołów muzycznych; usługi impresaryjne; organizowanie i prowadzenie festiwali, przedstawień, koncertów, recitali, konkursów muzycznych i imprez rozrywkowych; usługi edukacyjne z dziedziny muzyki; organizowanie i prowadzenie kursów muzycznych; prowadzenie studia nagrań; kompozycje muzyczne; klubowe usługi w zakresie rozrywki i nauczania.

(111) **255365** (220) 2012 03 13 (210) 397961  
 (151) 2013 04 16 (441) 2012 06 18  
 (732) AVES SPÓŁKA Z OGRANICZONĄ ODPOWIEDZIALNOŚCIĄ,  
 Gajewniki, PL.

(540)



Kolor znaku: biały, różowy

(531) 9.1.11, 9.1.15, 26.1.1, 27.5.1, 29.1.12

(510), (511) **36** wynajem powierzchni handlowych.(111) **255366** (220) 2012 03 13 (210) 397967

(151) 2013 04 16 (441) 2012 06 18

(732) DROKAN SPÓŁKA AKCYJNA, Poznań, PL.

(540)



Kolor znaku: biały, czerwony, pomarańczowy, granatowy

(531) 6.7.1, 6.19.9, 7.11.10, 27.5.1, 29.1.14

(510), (511) **11** instalacje i aparatura sanitarna, armatura łazienkowa, wanny kąpielowe, kabiny natryskowe, urządzenia do kąpieli, umywalki, sedesy, **36** świadczenie usług w zakresie obrotu i zarządzania nieruchomościami, pośrednictwa w obrocie nieruchomościami, wynajem i dzierżawa nieruchomości, **37** budowa domów mieszkalnych i niemieszkalnych, budowa dróg, autostrad, dróg szynowych naziemnych i kolei podziemnej, mostów, tuneli, roboty wydobywcze, rozbiórka i burzenie obiektów budowlanych oraz przygotowanie terenu pod budowę, wykonywanie wykopów i wierceń geologiczno-inżynierskich, instalowanie urządzeń elektrycznych, wykonywanie instalacji wodno-kanalizacyjnych, ciepłych, gazowych i klimatyzacyjnych, tynkowanie, licowanie ścian, malowanie, tapetowania, szklenie, zakładanie stolarki budowlanej, usługi posadzkarskie, usługi dekararskie, nadzór budowlany, wynajem i dzierżawa maszyn i urządzeń budowlanych, **39** usługi w zakresie magazynowania i przechowywania towarów, w zakresie transportu towarów, wynajmowanie i dzierżawa samochodów i przyczep, **42** projektowanie architektoniczne, **44** wynajem i dzierżawa maszyn i urządzeń rolniczych.

(111) **255367** (220) 2012 03 13 (210) 397968

(151) 2013 04 16 (441) 2012 06 18

(732) DROKAN SPÓŁKA AKCYJNA, Poznań, PL.

(540) drokan

(510), (511) **11** instalacje i aparatura sanitarna, armatura łazienkowa, wanny kąpielowe, kabiny natryskowe, urządzenia do kąpieli, umywalki, sedesy, **36** świadczenie usług w zakresie obrotu i zarządzania nieruchomościami, pośrednictwa w obrocie nieruchomościami, wynajem i dzierżawa nieruchomości, **37** budowa domów mieszkalnych i niemieszkalnych, budowa dróg, autostrad, dróg szynowych naziemnych i kolei podziemnej, mostów, tuneli, roboty wydobywcze, rozbiórka i burzenie obiektów budowlanych oraz przygotowanie terenu pod budowę, wykonywanie wykopów i wierceń geologiczno-inżynierskich, instalowanie urządzeń elektrycznych, wykonywanie instalacji wodno-kanalizacyjnych, ciepłych, gazowych i klimatyzacyjnych, tynkowanie, licowanie ścian, malowanie, tapetowania, szklenie, zakładanie stolarki budowlanej, usługi posadzkarskie, usługi dekararskie, nadzór budowlany, wynajem i dzierżawa maszyn i urządzeń budowlanych, **39** usługi w zakresie magazynowania i przechowywania towarów, w zakresie transportu towarów, wynajmowanie i dzierżawa samochodów i przyczep, **42** projektowanie architektoniczne, **44** wynajem i dzierżawa maszyn i urządzeń rolniczych.

(111) **255368** (220) 2012 03 13 (210) 397969

(151) 2013 04 16 (441) 2012 06 18

(732) DROKAN SPÓŁKA AKCYJNA, Poznań, PL.

(540)



Kolor znaku: czerwony, pomarańczowy, biały

(531) 6.7.1, 6.19.9, 7.11.10, 29.1.13

(510), (511) **06** materiały budowlane metalowe, **11** instalacje i aparatura sanitarna, armatura łazienkowa, wanny kąpielowe, kabiny

natryskowe, urządzenia do kąpieli, umywalki, sedesy, **17** materiały izolacyjne i uszczelniające dla budownictwa, przewody giętkie niemetalowe, osłony i zbrojenie niemetalowe do rur, **19** materiały budowlane niemetalowe, rury i połączenia rurowe sztywne niemetalowe dla budownictwa, drewno i szkło budowlane, wyroby budowlane z betonu, masa betonowa prefabrykowana, zaprawa murarska, pozostałe wyroby z betonu, gipsu i cementu, asfalt, smoła, bitumy, **36** świadczenie usług w zakresie obrotu i zarządzania nieruchomościami, pośrednictwa w obrocie nieruchomościami, wynajem i dzierżawa nieruchomości, **37** budowa domów mieszkalnych i niemieszkalnych, budowa dróg, autostrad, dróg szynowych naziemnych i kolei podziemnej, mostów, tuneli, roboty wydobywcze, rozbiórka i burzenie obiektów budowlanych oraz przygotowanie terenu pod budowę, wykonywanie wykopów i wierceń geologiczno-inżynierskich, instalowanie urządzeń elektrycznych, wykonywanie instalacji wodno-kanalizacyjnych, ciepłych, gazowych i klimatyzacyjnych, tynkowanie, licowanie ścian, malowanie, tapetowania, szklenie, zakładanie stolarki budowlanej, usługi posadzkarskie, usługi dekararskie, nadzór budowlany, wynajem i dzierżawa maszyn i urządzeń budowlanych, **39** usługi w zakresie magazynowania i przechowywania towarów, w zakresie transportu towarów, wynajmowanie i dzierżawa samochodów i przyczep, **42** projektowanie architektoniczne, **44** wynajem i dzierżawa maszyn i urządzeń rolniczych.

(111) **255369** (220) 2012 03 19 (210) 398251

(151) 2013 03 26 (441) 2012 07 02

(732) DURAJCZYK KATARZYNA, WIĘCŁAW IWONA FIRMA

EDUKACYJNA SPÓŁKA CYWILNA, Bielsko-Biała, PL.

(540)



Kolor znaku: niebieski, żółty, zielony, czerwony, pomarańczowy, czarny, biały

(531) 1.15.1, 5.5.20, 5.5.21, 27.5.1, 29.1.15

(510), (511) **41** przedszkola, edukacja, nauczanie, **43** żłobki dla dzieci, obsługa gastronomiczna, **45** opieka nad dziećmi.

(111) **255370** (220) 2012 03 19 (210) 398252

(151) 2013 03 26 (441) 2012 07 02

(732) JANMOR SPÓŁKA Z OGRANICZONĄ ODPOWIEDZIALNOŚCIĄ, Pabianice, PL.

(540) JANMOR

(510), (511) **12** części zamienne do pojazdów mechanicznych.(111) **255371** (220) 2012 03 19 (210) 398253

(151) 2013 03 26 (441) 2012 07 02

(732) PRYMAS JAROSŁAW AGRECOL, Mesznary, PL.

(540) Agrecol sprawia, że rośliny są coraz piękniejsze

(510), (511) **01** nawozy użyźniające glebę, preparaty chemiczne do analiz laboratoryjnych inne niż do celów medycznych lub weterynaryjnych, preparaty bakteriologiczne inne niż do celów medycznych lub weterynaryjnych, preparaty biologiczne do celów innych niż medyczne lub weterynaryjne, środki chemiczne dla rolnictwa z wyjątkiem fungicydów, herbicydów, insektycydów oraz środków przeciw pasożytom, preparaty diagnostyczne inne niż do celów medycznych lub weterynaryjnych, hormony przyspieszające dojrzewanie owoców, doniczki na torf dla ogrodnictwa, fosforany, gleba próchnicza, guano, humus, pokrycia humusowe, kainit, kaolin, kompost, środki chemiczne dla leśnictwa z wyjątkiem fungicydów, herbicydów, insektycydów, oraz środków przeciw pasożytom, węgiel magnezowy, środki chemiczne dla ogrodnictwa z wyjątkiem fungicydów, herbicydów, insektycydów, oraz środków przeciw pasożytom, podłoża dla upraw bezgruntowych w ogrodnictwie, preparaty do regulacji wzrostu roślin, saletra, siarczany, sole jako nawozy, superfosfaty, ściółka, preparaty do oczyszczania z tłuszczu, torf, ziemia do uprawy, preparaty do użyźniania gleby, wodorosty jako nawóz.

(111) **255372** (220) 2012 03 19 (210) 398254  
 (151) 2013 03 26 (441) 2012 07 02  
 (732) MAN BUS SPÓŁKA Z OGRANICZONĄ  
 ODPOWIEDZIALNOŚCIĄ, Sady, PL.  
 (540)



(531) 26.1.2, 26.11.2, 26.11.13  
 (510), (511) **12** samochody, podwozia samochodów, silniki do pojazdów lądowych, zespoły i części zamienne do samochodów i silników, **37** obsługa i naprawy samochodów i silników, **42** projektowanie konstrukcji samochodów i silników, badania w dziedzinie mechaniki.

(111) **255373** (220) 2012 03 19 (210) 398272  
 (151) 2013 03 28 (441) 2012 07 02  
 (732) NATUR PRODUKT ZDROVIT SPÓŁKA Z OGRANICZONĄ  
 ODPOWIEDZIALNOŚCIĄ, Warszawa, PL.  
 (540) Błonnislim stworzony aby wygrywać z głodem  
 (510), (511) **05** preparaty farmaceutyczne, leki do celów medycznych, preparaty diagnostyczne dla celów leczniczych, preparaty witaminowe i lecznicze, preparaty mineralne, napoje do celów leczniczych, zioła lecznicze.

(111) **255374** (220) 2012 03 20 (210) 398276  
 (151) 2013 03 28 (441) 2012 07 02  
 (732) K+L BIURO HANDLOWE POLSKA SPÓŁKA Z OGRANICZONĄ  
 ODPOWIEDZIALNOŚCIĄ, Łódź, PL.  
 (540)



Kolor znaku: czarny, różowy  
 (531) 24.17.5, 27.5.1, 29.1.12  
 (510), (511) **35** zgromadzenie towarów celem swobodnego wyboru dla kupujących w hurtowniach, w sklepach detalicznych i sklepach internetowych z farbami, farbami sitodrukowymi, lakierami, materiałami do zdobienia szkła i porcelany, materiałami do tamponodruku, emulsjami, filmami kapilarnymi, siatkami sitodrukowymi, gumami i uchwytami rakłowymi, matami i pasami gąbczastymi, ramami aluminiowymi, klejami, maszynami i urządzeniami do sitodruku.

(111) **255375** (220) 2012 03 20 (210) 398281  
 (151) 2013 03 28 (441) 2012 07 02  
 (732) M. Gumbrevičiaus paslaugų ir prekybos įmonė GELSA,  
 Vilnius, LT.  
 (540)



Kolor znaku: biały, czerwony, żółty, czarny  
 (531) 26.4.3, 27.5.1, 29.1.14  
 (510), (511) **35** usługi w zakresie prowadzenia punktów sprzedaży detalicznej i hurtowej w zakresie chemii gospodarczej i środków czystości, produktów spożywczych i napojów alkoholowych.

(111) **255376** (220) 2012 03 20 (210) 398336  
 (151) 2013 04 15 (441) 2012 07 02

(732) IGLOTEX SPÓŁKA AKCYJNA, Skórcz, PL.  
 (540)



Kolor znaku: żółty, czerwony  
 (531) 27.5.1, 29.1.12  
 (510), (511) **30** wyroby cukiernicze, wyroby cukiernicze mrożone; słodczyce; zimne desery; lody jadalne; desery lodowe; sorbety; lody wodne; mrożone jogurty; lód do napojów; lody w proszku; wafle, wafle do lodów; rożki lodowe; rurki wafłowe; rurki z kremem; budynie, krem budyniowy; polewy do lodów; desery na bazie budyniu; ozdoby jadalne do ciast, deserów i lodów; kawa; herbata; kakao; cukier; ciasta owocowe i z nadzieniem owocowym; ciasto na ciastka; wyroby i potrawy na bazie mąki, ryżu, tapioki i kaszy; wszystkie wymienione artykuły również w stanie schłodzonym, mrożonym i głęboko zamrożonym.

(111) **255377** (220) 2012 03 30 (210) 398806  
 (151) 2013 04 15 (441) 2012 07 02  
 (732) ZAKŁAD PRZETWÓRSTWA MIĘSNEGO DWORECKI SPÓŁKA  
 JAWNA, Golejewo, PL.  
 (540)



Kolor znaku: zielony, żółty, pomarańczowy, biały  
 (531) 24.1.5, 27.5.1, 29.1.14  
 (510), (511) **29** mięso, ryby, drób, dziczyzna; ekstrakty mięsne; konserwowane, mrożone, suszone i gotowane owoce i warzywa; galaretki, dżemy, kompoty; jaja, mleko, produkty mleczne; oleje i tłuszcze jadalne, **31** produkty rolne, ogrodnicze, leśne oraz ziarna nie ujęte w innych klasach; żywe zwierzęta; świeże owoce i warzywa; nasiona, naturalne rośliny i kwiaty; karma dla zwierząt; sól, **39** transport; pakowanie i składowanie towarów; organizowanie podróży, **43** usługi zaopatrzenia w żywność i napoje; tymczasowe zakwaterowanie.

(111) **255378** (220) 2012 03 30 (210) 398818  
 (151) 2013 04 15 (441) 2012 07 02  
 (732) POSM FACTORY SPÓŁKA Z OGRANICZONĄ  
 ODPOWIEDZIALNOŚCIĄ, Warszawa, PL.  
 (540)



Kolor znaku: pomarańczowy, różowy, biały  
 (531) 21.1.14, 26.4.3, 27.5.1, 29.1.13  
 (510), (511) **35** agencje reklamowe, reklama, **40** drukowanie (usługi), drukowanie litograficzne, drukowanie offsetowe, drukowanie szablonek, druk sitowy.

(111) **255379** (220) 2012 03 30 (210) 398830  
 (151) 2013 04 12 (441) 2012 07 02  
 (732) YACHT KLUB POLSKI, Warszawa, PL.  
 (540)

YACHT KLUB POLSKI

Kolor znaku: ciemnogrnatowy, biały  
 (531) 27.5.1, 29.1.12

(510), (511) **12** sprzęt żeglarski, w tym jachty, kajaki, motorówki, bo-jery, deski windsurfingowe, **37** usługi w zakresie naprawy sprzętu żeglarskiego, **41** szkolenia żeglarskie.

(111) **255380** (220) 2012 03 30 (210) 398842  
(151) 2013 04 12 (441) 2012 07 02  
(732) MENNICA POLSKA OD 1766 SPÓŁKA Z OGRANICZONĄ ODPOWIEDZIALNOŚCIĄ, Warszawa, PL.  
(540)



Kolor znaku: biały, złoty, czarny

(531) 2.1.25, 24.5.2, 27.5.1, 29.1.13

(510), (511) **14** numizmaty, żetony okolicznościowe i do automatów wrzutowych z miedzi i jej stopów, **16** publikacje drukowane, druki, materiały do nauczania, **41** usługi w zakresie edukacji i kształcenia praktycznego, informacja o edukacji, doradztwo w zakresie edukacji i kształcenia, publikowanie tekstów innych niż teksty reklamowe, w tym również publikacje elektroniczne i w Internecie.

(111) **255381** (220) 2012 03 30 (210) 398844  
(151) 2013 04 12 (441) 2012 07 02  
(732) MENNICA POLSKA OD 1766 SPÓŁKA Z OGRANICZONĄ ODPOWIEDZIALNOŚCIĄ, Warszawa, PL.  
(540)



Kolor znaku: jasnozłoty, ciemnozłoty

(531) 2.1.25, 24.5.1, 24.5.2, 27.5.1, 29.1.2

(510), (511) **14** numizmaty, żetony okolicznościowe i do automatów wrzutowych z miedzi i jej stopów, **16** publikacje, druki, materiały do nauczania, **41** usługi w zakresie edukacji i kształcenia praktycznego, informacja o edukacji, doradztwo w zakresie edukacji i kształcenia, publikowanie tekstów innych niż teksty reklamowe, w tym również publikacje elektroniczne i w internecie.

(111) **255382** (220) 2012 04 02 (210) 398901  
(151) 2013 04 16 (441) 2012 07 16  
(732) ASCO SPÓŁKA AKCYJNA, Kraków, PL.  
(540)



Kolor znaku: czarny, biały, czerwony, niebieski

(531) 3.4.1, 3.4.2, 27.5.1, 29.1.14

(510), (511) **29** wyroby z mleka, masło, sery.

(111) **255383** (220) 2012 04 02 (210) 398903  
(151) 2013 04 16 (441) 2012 07 16  
(732) ASCO SPÓŁKA AKCYJNA, Kraków, PL.  
(540)



Kolor znaku: czarny, biały, czerwony, niebieski

(531) 3.4.1, 3.4.2, 27.5.1, 29.1.14

(510), (511) **29** wyroby z mleka, masło, sery.

(111) **255384** (220) 2012 04 11 (210) 399256  
(151) 2013 04 11 (441) 2012 07 16  
(732) KIERAT CZESŁAW FIRMA ROKER, Zabrze, PL.  
(540)



Kolor znaku: brązowy, złoty

(531) 26.1.2, 27.5.1, 29.1.12

(510), (511) **30** chleb, bułki, wyroby cukiernicze.

(111) **255385** (220) 2012 04 11 (210) 399261  
(151) 2013 04 11 (441) 2012 07 16  
(732) ELTRINGHAM PATRYCJA MOABURGER, Kraków, PL.  
(540)



Kolor znaku: biały, czarny, czerwony

(531) 3.7.14, 26.1.1, 27.5.1, 29.1.13

(510), (511) **29** mięso, ryby, drób i dziczyzna; ekstrakty mięsne; żywność przygotowana z mięsa, ryb, drobiu i dziczyzny lub w większości z tych produktów, hamburgery; konserwowane, mrożone, suszone i gotowane owoce i warzywa; żywność przygotowana z konserwowanych, mrożonych, suszonych i gotowanych owoców i warzyw lub w większości z tych produktów; galaretki, dżemy, kompoty; jaja, mleko i produkty mleczne, sery; żywności przygotowana z mleka, produktów nabiałowych, lub sera lub w przeważającej części z tych produktów; przekąski owocowe i warzywne; napoje z przewagą mleka; sałatki owocowe, sałatki jarzynowe; konserwowane grzyby; zupy; jadalne oleje i tłuszcze, **30** kawa, herbata, kakao, czekolada do picia; napoje na bazie kawy, napoje na bazie herbaty, napoje na bazie kakao, napoje na bazie czekolady; cukier, ryż, tapioka, sago, kawa nienaturalne; żywność przygotowana z ryżu, tapioki, sago lub w przeważającej części z tych produktów; mąka i preparaty zbożowe, makarony, kluski, pizza, kanapki, tacos, tarty, tarty z nadzieniem z warzyw i jajek (quiche), tortilla, gofry, chleb, bułki, babeczki typu muffin, ciasta i słodczyce, mrożony jogurt (lody spożywcze), lody, sorbety; sosy przyprawowe, przekąski zbożowe, **31** świeże owoce i świeże warzywa, świeże grzyby, **32** piwo; wody mineralne i wody gazowane i inne napoje bezalkoholowe; napoje owocowe i soki owocowe; syropy inne preparaty do sporządzania napojów, **33** napoje alkoholowe (z wyjątkiem piwa), **43** zaopatrywanie w żywność i napoje, mianowicie usługi barów, usługi restauracyjne,



usługi kawiarni, usługi restauracji samoobsługowych, usługi barów przekąskowych, usługi cateringowe.

(111) **255386** (220) 2012 05 15 (210) 400421  
(151) 2013 04 15 (441) 2012 08 27  
(732) INTERNATIONAL TRADE GROUP SPÓŁKA Z OGRANICZONĄ  
ODPOWIEDZIALNOŚCIĄ SPÓŁKA KOMANDYTOWA, Kraków, PL.  
(540)



Kolor znaku: biały, granatowy

(531) 25.7.15, 26.1.2, 26.1.4, 26.1.20, 27.5.1, 29.1.12

(510), (511) **01** koncentraty i płyny chłodnicze do motoryzacji i przemysłu, **04** oleje i tłuszcze do smarowania, oleje silnikowe, oleje przemysłowe, smary, **35** zgrupowanie na rzecz osób trzecich towarów jak: koncentraty i płyny chłodnicze do motoryzacji i przemysłu, oleje i tłuszcze do smarowania, oleje silnikowe, oleje przemysłowe, smary, pozwalające nabywcy wygodnie je oglądać i kupować w sklepie, sprzedaż hurtowa, sprzedaż za pośrednictwem Internetu, sprzedaż wysyłkowa wymienionych towarów.

(111) **255387** (220) 2011 05 16 (210) 385383  
(151) 2013 04 09 (441) 2011 08 29

(732) VALEANT IPM SPÓŁKA Z OGRANICZONĄ  
ODPOWIEDZIALNOŚCIĄ, Rzeszów, PL.

(540) Melopra

(510), (511) **05** preparaty farmaceutyczne stosowane w dermatologii w postaci maści, kremu, żelu.

(111) **255388** (220) 2011 12 19 (210) 394314  
(151) 2013 04 05 (441) 2012 03 26

(732) TORUŃSKIE ZAKŁADY MATERIAŁÓW OPATRUNKOWYCH  
SPÓŁKA AKCYJNA, Toruń, PL.

(540) vliieskomfort

(510), (511) **24** jednorazowa pościel wykonana z włókny, jednorazowe prześcieradła wykonane z włókny.

(111) **255389** (220) 2012 03 15 (210) 398106  
(151) 2013 03 19 (441) 2012 06 18

(732) NATUR PRODUKT ZDROVIT SPÓŁKA Z OGRANICZONĄ  
ODPOWIEDZIALNOŚCIĄ, Warszawa, PL.

(540) Flavislim

(510), (511) **05** preparaty farmaceutyczne, leki do celów medycznych, preparaty dietetyczne dla celów leczniczych, preparaty witaminowe do celów medycznych, preparaty lecznicze, preparaty mineralne do celów medycznych, napoje do celów leczniczych, zioła lecznicze.

(111) **255390** (220) 2012 03 26 (210) 398593  
(151) 2013 04 03 (441) 2012 07 02

(732) DRAMERS SPÓŁKA AKCYJNA, Rabowice, PL.

(540) JEAN MARC BLAME.

(510), (511) **03** kosmetyki, wody toaletowe, wody perfumowane, dezodoranty.

(111) **255391** (220) 2009 11 05 (210) 362540  
(151) 2013 03 12 (441) 2010 02 15

(732) „INTEGRA” Hieronim Bieliński, Starogard Gdański, PL.

(540)



Kolor znaku: czerwony, biały, czarny

(531) 26.3.4, 26.11.1, 27.5.1, 29.1.13

(510), (511) **19** drzwi niemetalowe, futryny drzwiowe niemetalowe, ościeżnice drzwiowe niemetalowe, płyty drzwiowe niemetalowe, **20** osprzęt niemetalowy do drzwi, klamki do drzwi niemetalowe, zawieszki drzwiowe niemetalowe, zawiasy niemetalowe, **35** usługi w zakresie sprzedaży następujących towarów: drzwi, futryny i ościeżnice drzwiowe, osprzęt do drzwi, drewno, artykuły użytku osobistego, sprzęt oświetleniowy, elektryczny sprzęt gospodarstwa domowego, artykuły radiowo-telewizyjne, instrumenty muzyczne, komputery, sprzęt telekomunikacyjny, **40** wykonywanie drzwi na zamówienie.

(111) **255392** (220) 2010 02 09 (210) 366115  
(151) 2011 06 10 (441) 2010 05 24

(732) A-J-M Spółka z ograniczoną odpowiedzialnością,  
Warszawa, PL.

(540)



Kolor znaku: biały, żółty, czerwony, niebieski, czarny

(531) 1.1.1, 18.1.7, 26.1.2, 27.5.1, 29.1.15

(510), (511) **41** usługi w zakresie rozrywki.

(111) **255393** (220) 2010 03 04 (210) 366785  
(151) 2013 03 29 (441) 2010 06 07

(732) KAZARO WOŁOSZYN WIŚNIEWSKI Spółka Jawna, Tarnowski  
Góry, PL.

(540) KAZARO

(510), (511) **10** urządzenie fryzjerskie oraz kosmetyczne, aerozole-urządzenia rozpylające do celów medycznych, narzędzia elektryczne do akupunktury, bańki lekarskie, poduszki przeciw bezsenności, fotele dentystyczne, lusterka dentystyczne, przyrządy do fizykoterapii, fotele lekarskie i dentystyczne, przyrządy do ćwiczeń-gimnastyka lecznicza, urządzenia do gimnastyki leczniczej, gorsety do celów leczniczych, łóżka hydrostatyczne do celów leczniczych, igły do akupunktury, implanty piersi, implanty z materiałów syntetycznych, koce podgrzewane elektrycznie do celów leczniczych, kosmetyka-aparaty do masażu, lampy dla celów leczniczych, lampy kwarcowe do celów leczniczych, lampy ultrafioletowe do celów leczniczych, łóżka hydrostatyczne do celów leczniczych, łóżka specjalnie skonstruowane do celów leczniczych, rękawice do masażu, przyrządy do masażu kosmetycznego, nadmuchiwane materace do celów leczniczych, meble specjalne do celów medycznych, nadmuchiwane materace do celów leczniczych, nadmuchiwane wezglowia do celów leczniczych, nożyki do odcisków, sztuczne piersi, poduszki do celów leczniczych, poduszki podgrzewane elektrycznie do celów leczniczych, poduszki przeciw bezsenności, rękawice do masażu, sztuczne włosy, ultrafioletowe lampy do celów leczniczych, filtry promieni ultrafioletowych do celów leczniczych, wibratory łóżkowe, rękawiczki z włosia do masażu, sztuczne włosy, łóżka wodne do celów leczniczych, **18** meble skórzane oraz z materiałów skóropodobnych, aktówki, aktówki, teczki, bicze, harapy, chlebaki na ramię [torby], nosidełka do noszenia dzieci, imitacje skóry, etui na klucze [skórzane], kuferki na kosmetyki [przenośne], kufry bagażowe, kufry podróżne, rączki do lasek spacerowych, laski spacerowe-uchwyty do mebli ze skóry, wykończenia i dekoracje ze skóry do mebli, narzuty ze skór [futer], temblaki do noszenia niemowląt, nosidełka do noszenia niemowląt, okładziny do mebli [skórzane], opakowania ze skóry, torby plażowe, plecaki, plecaki turystyczne, kosmetyczki podróżne-wyroby skórzane, torby podróżne, portfele, portmonetki, imitacje skóry, wykończenia ze skóry do mebli, skóry, skóry zwierzęce, sportowe torby, teczki szkolne, torby szkolne, tornistry szkolne, teki, dyplomatyki, temblaki do noszenia niemowląt, torby na kółkach, torby na ubranie [podróżne], torby na zakupy, torby plażowe, torby podróżne, torby sportowe, torby turystyczne, torebki, ubrania dla zwierząt, **20** meble fryzjerskie oraz kosmetyczne, biurka [meble], meble biurowe, bufety ruchome [meble], dekoracje przestawne, dozowniki stałe do ręczników nieme-

talowe, klamki do drzwi niemetalowe, drzwi do mebli, chodziki dla dzieci, łóżeczka dla małych dzieci, fotele, fotele fryzjerskie, gabloty [meble], łóżka hydrostatyczne nie do celów leczniczych, tabliczki identyfikacyjne niemetalowe, jaśki [poduszki], kanapy, kanapy [otomany], kasety drewniane lub z tworzyw sztucznych, kojce dla dzieci, maty do kojców dziecięcych, kołyski, komody, zasłony dekoracyjne z koralików, kosze niemetalowe, szafki na lekarstwa, leżaki, lusterka ręczne [lusterka toaletowe], lustra, tafle szklane na lustra, ławy [meble], łóżeczka dla niemowląt, łóżeczka dziecięce, łóżka-konstrukcje drewniane, kółka samonastawne do łóżek-niemetalowe, osprzęt do łóżek niemetalowy, łóżka hydrostatyczne nie do celów leczniczych, łóżka szpitalne, łóżka wodne nie do celów leczniczych, materace, materace sprężynowe do łóżek, maty do kojców dziecięcych, przegrody drewniane do mebli, meble metalowe, meble szkolne, półki meblowe, materace nadmuchiwane powietrzem nie do celów leczniczych, nadmuchiwane powietrzem, podkładki nie do celów leczniczych, nadmuchiwane powietrzem poduszki nie do celów leczniczych, parawany [meble], podnóżki [taborety], poduszki, pościel, oprócz bielizny pościelowej, pulpity [meble], regały [meble], obiekty nadmuchiwane powietrzem do reklamy, siedzenia [meble], skrzynki na zabawki, sofy, stoiska wystawowe, stoliki ruchome pod komputery, stoły-blaty, stoły do masażu, stopnie [schodki] niemetalowe, szafki na akta, szafki na ręczniki [meble], szafki na lekarstwa, szezlongi, łóżka szpitalne, dzieła sztuki z drewna, wosku, gipsu i tworzyw sztucznych, toaletki [meble], wieszaki na ubrania, łóżka wodne nie do celów leczniczych, wózki meblowe, zagłówki, wałki, zagłówki [meble], zasłony bambusowe, szafki na lekarstwa.

(111) **255394** (220) 2010 04 26 (210) 369571  
 (151) 2013 04 12 (441) 2010 08 02  
 (732) GEKO-KART SPÓŁKA Z OGRANICZONĄ  
 ODPOWIEDZIALNOŚCIĄ, Krupski Młyn, PL.  
 (540)

## KARTONPLAST

Kolor znaku: niebieski

(531) 27.5.1, 29.1.4  
 (510), (511) **07** urządzenia do pakowania, **11** osłony tylne lodówek z tworzyw sztucznych, **16** tektura i wyroby z tych materiałów, narożniki ochronne z papieru, tektury, kartony i pudła międzyoperacyjne z papieru, tektury, opakowania dla farmacji z papieru, tektury, systemy opakowań z papieru, tektury dla motoryzacji i przemysłu artykułów gospodarstwa domowego, opakowania z papieru, tektury dla wyrobów hutniczych, płyta kaszerowana, **19** płyty z tworzyw sztucznych dla reklamy i poligrafii, płyty z tworzyw sztucznych o strukturze komórkowej, płyty paroprzepuszczalne, osłonki z tworzyw sztucznych na drzewa stosowane w ogrodnictwie i leśnictwie.

(111) **255395** (220) 2010 04 27 (210) 369687  
 (151) 2013 03 05 (441) 2010 08 02  
 (732) Paweł Oniśk, Wólka Kosowska, PL.  
 (540)



(531) 26.13.25, 27.5.1  
 (510), (511) **35** reklama, usługi reklamowe, publikowanie tekstów reklamowych i sloganów reklamowych, reklama prasowa, reklama telewizyjna, rozpowszechnianie materiałów reklamowych, zakup powierzchni reklamowych w prasie oraz czasu antenowego w radiu i telewizji, wypożyczanie materiałów reklamowych, reklama multimedialna, zarządzanie w działalności handlowej, administrowanie w działalności handlowej, prace biurowe, wszelka reklama z użyciem następujących nośników: papier, folia metalowa, folie z tworzyw sztucznych, kompozycje w/w nośników.

(111) **255396** (220) 2010 07 08 (210) 372562  
 (151) 2012 08 30 (441) 2010 10 11

(732) KTS PAPIER Spółka z ograniczoną odpowiedzialnością,  
 Świdnik, PL.  
 (540)



Kolor znaku: szary, czerwony, biały

(531) 26.4.2, 27.5.1, 29.1.13  
 (510), (511) **16** papier, karton, wyroby z papieru i kartonu, artykuły szkolne: zeszyty, bloki rysunkowe, bibuły, ołówki, gumki, kleje, kreda, książki, materiały do modelowania, obwoloty, pióra, tablice szkolne i arytmetyczne, atrament, atlasy, mapy, globusy, farby i pędzleki szkolne, temperówki, przyborniki do pisania i kreślenia, materiały biurowe: papier maszynowy i kalki, taśmy do maszyn do pisania i zapisu programów komputerowych, spinacze, skorowidze, teczki biurowe, notesy, korektory, kalendarze, dziurkacze, linijki, koperty, numeratory, pieczęcie, poduszki do tuszu i tusze kreślarskie, gilotynki do papieru, pinezki, higieniczne materiały papierowe: papier toaletowy, chusteczki do nosa, ręczniki, serwetki, obrusy, torby na śmieci, artykuły malarstwa artystycznego i kreślarskie: sztalugi, palety, farby do malowania artystycznego na papierze i płótnie, akwarele, pędzle i płótna do malowania artystycznego, papier i deski do rysowania i kreślenia, grafiony, rysiki i szablony, krzywki i przykładnice kreślarskie, błony i folie z tworzyw sztucznych do paletyzacji, pudełka i tuby tekturowe, materiały introligatorskie: płótno, tkaniny, sznurki, kleje, materiały i urządzenia drukarskie takie jak: przenośne zestawy drukarskie, matryce, czcionki, wierszowniki, stemple i galwanotypy drukarskie, tapety papierowe, miazga papiernicza, **35** usługi w zakresie sprzedaży hurtowej i detalicznej, wysyłkowej i za pośrednictwem Internetu następujących towarów: artykułów szkolnych, materiałów biurowych, higienicznych materiałów papierowych, artykułów malarstwa artystycznego i kreślarskich, materiałów introligatorskich, materiałów i urządzeń drukarskich; usługi w zakresie promowania sprzedaży: pokazy towarów, dystrybucja materiałów reklamowych, rozpowszechnianie ogłoszeń reklamowych, rozlepianie plakatów, uaktualnianie ulotek reklamowych, wypożyczanie materiałów reklamowych; organizowanie targów oraz wystaw w celach handlowych, reklamowych lub promocyjnych, **40** usługi w zakresie skupowania makulatury; usługi w zakresie mechanicznego i chemicznego przetwarzania makulatury; usługi drukarskie, drukowanie offsetowe, obróbka papieru.

(111) **255397** (220) 2010 07 19 (210) 372963  
 (151) 2013 03 05 (441) 2010 10 25  
 (732) Tomasz Sączek, Wodzisław Śląski, PL.  
 (540) After Wedding Party  
 (510), (511) **35** reklama, **39** organizowanie podróży, **41** rozrywka.

(111) **255398** (220) 2010 08 25 (210) 374605  
 (151) 2013 04 18 (441) 2010 12 06  
 (732) GROUPE AUCHAN, Croix, FR.

(540) auchan-odpowiedzialny dyskont  
 (510), (511) **16** publikacje, afisze, plakaty, broszury, czasopisma, fotografie, urządzenia do oprawiania fotografii, gazety, kalendarze, katalogi, książki, materiały drukowane, materiały piśmienne, notatniki, ulotki, artykuły papiernicze, wydawnictwa periodyczne i nieperiodyczne, materiały szkoleniowe i instruktażowe, **35** zgrupowanie na rzecz osób trzecich towarów pozwalające nabywcy wygodnie je oglądać i kupować te towary u hurtownika i w sklepie wielobranżowym, usługi w zakresie prowadzenia badań marketingowych, usługi porównywania cen, usługi w zakresie dekoracji wystaw sklepowych, reklama i promocja, usługi w zakresie dystrybucji materiałów reklamowych, usługi w zakresie prowadzenia punktów informacji konsumenckiej, usługi w zakresie komputerowych baz danych, w tym pozyskiwanie i systematyzacja danych, komputerowe zarządzanie plikami, sortowanie danych w bazach komputerowych, wyszukiwanie danych w bazach komputerowych, zarządzanie i administracja danymi w zbiorach informatycznych, organizowanie wystaw w celach handlowych i reklamowych, reklama i promocja sprzedaży dla osób trzecich, **36** inwestycje kapitałowe, doradztwo finansowe,

kredytowanie, kredyty ratalne, obsługa kart kredytowych i debetowych, zawieranie umów kredytowych powiązanych ze sprzedażą ratalną, pośrednictwo w uzyskaniu zaproszeń na targi, imprezy okolicznościowe, biznesowe, pośrednictwo w uzyskaniu zaproszeń na wystawy oraz inne imprezy specjalistyczne wraz z imprezami towarzyszącymi, informacja o powyższych usługach, **37** obsługa i naprawa pojazdów, usługi stacji obsługi samochodów, stacje paliw, usługi mycia samochodów, informacja o naprawach, **39** dystrybucja gazet, dostarczanie towarów, informacja o składowaniu i transporcie, magazynowanie, wynajmowanie magazynów, prowadzenie parkingów, wynajmowanie miejsc na parkingach, pośrednictwo transportowe, **40** wywoływanie filmów fotograficznych, wykonywanie odbitek i reprodukcji, **41** organizowanie i obsługa loterii, konkursów, koncertów, zawodów sportowych, nauczanie i kształcenie, usługi w zakresie organizowania rozrywki, usługi w zakresie prowadzenia działalności sportowej i kulturalnej, informacja o rozrywce, **43** usługi gastronomiczne, bary szybkiej obsługi, snack bary, stołówki, kafeterie, kawiarnie, restauracje, restauracje samoobsługowe; usługi zaopatrzenia w żywność i napoje, przygotowywanie dań (żywność i napoje) na zamówienie oraz ich dostawa.

(111) **255399** (220) 2010 11 08 (210) 377509  
 (151) 2013 04 15 (441) 2011 02 14  
 (732) MIP METRO Group Intellectual Property GmbH & Co. KG,  
 Duesseldorf, DE.  
 (540)



Kolor znaku: szary, zielony, pomarańczowy, biały  
 (531) 1.1.1, 10.3.11, 26.4.2, 27.5.1, 29.1.14  
 (510), (511) **16** druki, materiały z papieru, materiały z tworzywa sztucznego do pakowania (nie ujęte w innych klasach), **35** usługi sprzedaży hurtowej i detalicznej w sklepach, supermarketach, hipermarketach, mini-marketach lub usługi sprzedaży wysyłkowej za pomocą katalogów, poprzez zamówienia za pośrednictwem poczty, środków telekomunikacji, lub usługi sprzedaży za pośrednictwem stron internetowych w zakresie produktów chemicznych, produktów do sprzątania, mycia, polerowania, ścierania i prania, środków dezynfekujących i pestycydów, środków powlekających, produktów drogerijnych, kosmetyków i artykułów dla dzieci, produktów zdrowotnych, produktów farmaceutycznych i weterynaryjnych, materiałów opatrunkowych, urządzeń medycznych, sprzętu i akcesoriów do golenia, mydeł perfumowanych, produktów do włosów, środków do czyszczenia zębów, baterii i akumulatorów, środków na insekty, folii i woreczków do żywności, serwetek, akcesoriów do czyszczenia, artykułów gospodarstwa domowego, towarów przeznaczonych dla gospodarstw domowych, paliw, materiałów luminescencyjnych i materiałów napędowych, olejów i tłuszczów technicznych, smarów, świec, żarówek, brykietu, węgla drzewnego, maszyn, narzędzi i wyrobów metalowych, artykułów budowlanych, artykułów hobbystycznych, artykułów ogrodniczych, roślin i nasion, artykułów budowlanych do ogrodów, wyrobów hobbystycznych i rękodzielniczych, urządzeń elektrycznych i elektronicznych, nośników dźwięku i danych, artykułów oświetleniowych, urządzeń do ogrzewania, gotowania, chłodzenia, suszenia i wentylacji, urządzeń do czyszczenia parą, urządzeń do wyrównywania ciśnienia pary, systemów sanitarnych i akcesoriów, pojazdów i ich części, rowerów, ich części i akcesoriów do nich, sztucznych ogni, zegarów i ozdób zegarowych, przyrządów i urządzeń optycznych, instrumentów muzycznych, druków, papieru, artykułów papierniczych, książek i czasopism, artykułów piśmienniczych, materiałów biurowych, toreb, toreb skórzanych i wyrobów rymarskich, mebli, artykułów wyposażenia wnętrza i akcesoriów dekoracyjnych, artykułów wyposażenia domu, namiotów, brezentu, artykułów odzieżowych, obuwia, wyrobów tekstylnych, nakryć głowy, skór i ich imitacji, walizek i toreb podróży, plecaków, parasolek i parasoli, zabawek, sprzętu i akcesoriów gimnastycznych, sprzętu i akcesoriów sportowych, jedzenia dla dzieci, produktów spożywczych, gotowych dań, przypraw i sosów, pieczywa, karm i akcesoriów dla zwierząt, kawy, herbaty, mięsa i produktów mięsnych, mrożonek, lodów, goto-

wych dań mrożonych, produktów mlecznych, mąki i produktów zbożowych, przetworów, słodczy, przekąsek, napojów, drinków, wody mineralnej, świeżych owoców i warzyw, olejów spożywczych, żywności dietetycznej, dekoracji świątecznych, napojów alkoholowych, mocnych alkoholi, produktów rolniczych, ogrodniczych i leśnych, żywych zwierząt, żywności i akcesoriów dla zwierząt domowych, pasz dla zwierząt, akcesoriów dla palaczy, wyrobów tytoniowych, używek; reklama; usługi promocji; dystrybucja materiałów reklamowych i promocyjnych; usługi prezentowania towarów; usługi marketingu bezpośredniego; badania rynku; marketing; dystrybucja próbek; organizacja i zarządzanie programami promocyjnymi i motywacyjnymi; przechowywanie i odzyskiwanie informacji w zakresie handlu detalicznego i hurtowego, aranżacja towarów i aranżacja towarów na półkach, kontrola towarów przeznaczonych do sprzedaży, kontrola zapasów magazynowych, projektowanie opakowań dla handlu, merchandising towarów, usługi administrowania w działalności gospodarczej; doradztwo w zakresie zarządzania także w dziedzinie rozwiązań dotyczących franczyzy, **36** usługi finansowe, **39** usługi zaopatrzenia, usługi dostarczania towarów.

(111) **255400** (220) 2010 11 18 (210) 377839  
 (151) 2013 04 03 (441) 2011 02 28  
 (732) FIRMA HANDLOWO-USŁUGOWA CERTEX PAWEŁ  
 ŚWIĘTALSKI, Kraków, PL.  
 (540)



Kolor znaku: fioletowy, szary  
 (531) 1.1.5, 27.5.1, 29.1.12  
 (510), (511) **43** usługi zaopatrzenia w żywność i napoje; tymczasowe zakwaterowanie.

286

#### DECYZJE O ODMOWIE UDZIELENIA PRAWA OCHRONNEGO (wydane po ogłoszeniu o zgłoszeniu)

*Poniższe zestawienie zawiera kolejno: numer zgłoszenia znaku towarowego oraz numer i rok wydania Biuletynu Urzędu Patentowego, w którym zgłoszenie zostało ogłoszone.*

333419	05/2008	376155	02/2011
339840	15/2008	376756	03/2011
343683	22/2008	377710	05/2011
353136	13/2009	377712	05/2011
354375	15/2009	378615	06/2011
355162	16/2009	378616	06/2011
355344	19/2009	378690	06/2011
355932	19/2009	379190	07/2011
357003	19/2009	379216	07/2011
357007	19/2009	379419	08/2011
360020	25/2009	381276	11/2011
360049	25/2009	381424	11/2011
360050	25/2009	381934	12/2011
361035	01/2010	381937	12/2011
362998	05/2010	381954	16/2011
366334	11/2010	382031	12/2011
366630	12/2010	382406	13/2011
367104	12/2010	382522	13/2011
367771	13/2010	382654	13/2011
370943	18/2010	383325	14/2011
371406	19/2010	383337	14/2011
371480	19/2010	384699	16/2011
374990	26/2010	384817	17/2011







- rubryka D* - prawa ograniczające prawo ochronne,  
*rubryka E* - kategorię znaku lub prawa ochronnego (wspólny znak towarowy, wspólny znak towarowy gwarancyjny, wspólne prawo ochronne) oraz regulamin znaku,  
*rubryka F* - wnioski i sprzeciwy oraz decyzje wydane w wyniku ich rozpoznania,  
*rubryka G* - rejestracja międzynarodowa (adnotacja o rejestracji międzynarodowej na podstawie zgłoszenia lub rejestracji krajowej),  
*rubryka H* - datę unieważnienia lub datę i przyczynę wygaśnięcia prawa ochronnego, zastąpienie rejestracji krajowej rejestracją międzynarodową.

**Uwaga:** Publikacji podlegają: zmiana uprawnionego, zmiana nazwy uprawnionego, prawa ograniczające prawo ochronne, zmiana regulaminu znaku wspólnego, sprostowania istotnych pomyłek.

**33757** 2013 05 24 A. Wprowadzono zmianę uprawnionego przez wykreślenie wpisu: American Safety Razor Company, Verona, Stany Zjednoczone Ameryki i dokonanie wpisu: American Safety Razor Company, LLC, Cedar Knolls, Stany Zjednoczone Ameryki.

**33757** 2013 05 24 A. Wprowadzono zmianę uprawnionego przez wykreślenie wpisu: American Safety Razor Company, LLC, Cedar Knolls, Stany Zjednoczone Ameryki i dokonanie wpisu: Energizer Holdings, Inc., St. Louis, Stany Zjednoczone Ameryki.

**33757** 2013 05 24 A. Wprowadzono zmianę uprawnionego przez wykreślenie wpisu: Energizer Holdings, Inc., St. Louis, Stany Zjednoczone Ameryki i dokonanie wpisu: Wilkinson Sword GmbH, Solingen, Niemcy.

**43064** 2013 05 21 A. Wprowadzono zmianę nazwy uprawnionego przez wykreślenie wpisu: INEOS Chlor Limited, Runcorn, Wielka Brytania i dokonanie wpisu: INEOS CHLORVINYL LIMITED, Runcorn, Wielka Brytania.

**43635** 2013 05 15 A. Wprowadzono zmianę uprawnionego przez wykreślenie wpisu: Süd-Chemie AG, München, Niemcy i dokonanie wpisu: Süd-Chemie IP GmbH & Co. KG, Monachium, Niemcy

**43658** 2013 05 14 A. Wprowadzono zmianę uprawnionego przez wykreślenie wpisu: Metalplast-LOB Spółka Akcyjna, Leszno, Polska i dokonanie wpisu: LOB SPÓŁKA AKCYJNA, Leszno, Polska 410016340.

**49345** 2013 05 06 A. Wprowadzono zmianę uprawnionego przez wykreślenie wpisu: AKZO NOBEL DECORATIVE PAINTS Sp. z o.o., Warszawa, Polska 010413361 i dokonanie wpisu: AKZO NOBEL COATINGS INTERNATIONAL B.V., Arnhem, Holandia.

**50089** 2013 05 28 A. Wprowadzono zmianę uprawnionego przez wykreślenie wpisu: MIRACULUM S.A. w upadłości układowej, Kraków, Polska 472905914 i dokonanie wpisu: Miraculum Spółka Akcyjna, Kraków, Polska.

**51925** 2013 05 08 A. Wprowadzono zmianę uprawnionego przez wykreślenie wpisu: AKZO NOBEL DECORATIVE PAINTS Sp. z o.o., Warszawa, Polska 010413361 i dokonanie wpisu: AKZO NOBEL COATINGS INTERNATIONAL B.V., Arnhem, Holandia.

**52647** 2013 05 21 A. Wprowadzono zmianę siedziby uprawnionego przez wykreślenie wpisu: Schering Corporation, Bloomfield, Stany Zjednoczone Ameryki i dokonanie wpisu: Schering Corporation, Kenilworth, Stany Zjednoczone Ameryki.

**52647** 2013 05 21 A. Wprowadzono zmianę uprawnionego przez wykreślenie wpisu: Schering Corporation, Kenilworth, Stany Zjednoczone Ameryki i dokonanie wpisu: MERCK SHARP & DOHME CORP., Whitehouse Station, Stany Zjednoczone Ameryki.

**53355** 2013 05 22 A. Wprowadzono zmianę uprawnionego przez wykreślenie wpisu: V&S LUKSUSOWA ZIELONA GÓRA SPÓŁ-

KA AKCYJNA, Zielona Góra, Polska i dokonanie wpisu: PR BM SPÓŁKA Z OGRANICZONĄ ODPOWIEDZIALNOŚCIĄ, Warszawa, Polska.

**53355** 2013 05 22 A. Wprowadzono zmianę nazwy uprawnionego przez wykreślenie wpisu: PR BM SPÓŁKA Z OGRANICZONĄ ODPOWIEDZIALNOŚCIĄ, Warszawa, Polska i dokonanie wpisu: V&S POLISH BRANDS SPÓŁKA Z OGRANICZONĄ ODPOWIEDZIALNOŚCIĄ, Warszawa, Polska.

**54425** 2013 05 15 A. Wprowadzono zmianę uprawnionego przez wykreślenie wpisu: Süd-Chemie AG, München, Niemcy i dokonanie wpisu: Süd-Chemie IP GmbH & Co. KG, Monachium, Niemcy.

**55227** 2013 05 28 A. Wprowadzono zmianę uprawnionego przez wykreślenie wpisu: Fabryka Kosmetyków „Miraculum” Spółka Akcyjna, Kraków, Polska i dokonanie wpisu: Grupa Kolastyna Spółka Akcyjna, Kraków, Polska.

**55227** 2013 05 28 A. Wprowadzono zmianę nazwy uprawnionego przez wykreślenie wpisu: Grupa Kolastyna Spółka Akcyjna, Kraków, Polska i dokonanie wpisu: Grupa Kolastyna Spółka Akcyjna w upadłości układowej, Kraków, Polska.

**55227** 2013 05 28 A. Wprowadzono zmianę nazwy uprawnionego przez wykreślenie wpisu: Grupa Kolastyna Spółka Akcyjna w upadłości układowej, Kraków, Polska i dokonanie wpisu: Miraculum Spółka Akcyjna w upadłości układowej, Kraków, Polska.

**55227** 2013 05 28 A. Wprowadzono zmianę uprawnionego przez wykreślenie wpisu: Miraculum Spółka Akcyjna w upadłości układowej, Kraków, Polska i dokonanie wpisu: Miraculum Spółka Akcyjna, Kraków, Polska.

**58155** 2013 05 24 A. Wprowadzono zmianę siedziby uprawnionego przez wykreślenie wpisu: ARKEMA INC., Filadelfia, Stany Zjednoczone Ameryki i dokonanie wpisu: ARKEMA INC., King of Prussia, Stany Zjednoczone Ameryki.

**60019** 2013 05 14 A. Wprowadzono zmianę uprawnionego przez wykreślenie wpisu: Metalplast-LOB Spółka Akcyjna, Leszno, Polska i dokonanie wpisu: LOB SPÓŁKA AKCYJNA, Leszno, Polska 410016340.

**60601** 2013 05 08 A. Wprowadzono zmianę uprawnionego przez wykreślenie wpisu: AKZO NOBEL DECORATIVE PAINTS Sp. z o.o., Warszawa, Polska 010413361 i dokonanie wpisu: AKZO NOBEL COATINGS INTERNATIONAL B.V., Arnhem, Holandia.

**61308** 2013 05 24 A. Wprowadzono zmianę uprawnionego przez wykreślenie wpisu: V&S DANMARK A/S, Kopenhaga K. Dania i dokonanie wpisu: V&S DANMARK ApS, Kopenhaga, Dania.

**61308** 2013 05 24 A. Wprowadzono zmianę uprawnionego przez wykreślenie wpisu: V&S DANMARK ApS, Kopenhaga, Dania i dokonanie wpisu: PERNOD RICARD DANMARK A/S, Kopenhaga, Dania.

**61838** 2013 05 24 A. Wprowadzono zmianę uprawnionego przez wykreślenie wpisu: V&S DANMARK A/S, Kopenhaga K. Dania i dokonanie wpisu: V&S DANMARK ApS, Kopenhaga, Dania.

**61838** 2013 05 24 A. Wprowadzono zmianę uprawnionego przez wykreślenie wpisu: V&S DANMARK ApS, Kopenhaga, Dania i dokonanie wpisu: PERNOD RICARD DANMARK A/S, Kopenhaga, Dania.

**62266** 2013 05 22 A. Wprowadzono zmianę uprawnionego przez wykreślenie wpisu: V&S LUKSUSOWA ZIELONA GÓRA SPÓŁKA AKCYJNA, Zielona Góra, Polska i dokonanie wpisu: PR BM SPÓŁKA Z OGRANICZONĄ ODPOWIEDZIALNOŚCIĄ, Warszawa, Polska.

**62266** 2013 05 22 A. Wprowadzono zmianę nazwy uprawnionego przez wykreślenie wpisu: PR BM SPÓŁKA Z OGRANICZONĄ ODPOWIEDZIALNOŚCIĄ, Warszawa, Polska i dokonanie wpisu: V&S POLISH BRANDS SPÓŁKA Z OGRANICZONĄ ODPOWIEDZIALNOŚCIĄ, Warszawa, Polska.

**63540** 2013 05 10 A. Wprowadzono zmianę nazwy uprawnionego przez wykreślenie wpisu: Szczecińska Wytwórnia Wódek „POLMOS” Spółka Akcyjna, Szczecin, Polska i dokonanie wpisu: Szczecińska Wytwórnia Wódek „POLMOS” Spółka Akcyjna w upadłości likwidacyjnej, Szczecin, Polska.

**63540** 2013 05 10 A. Wprowadzono zmianę uprawnionego przez wykreślenie wpisu: Szczecińska Wytwórnia Wódek „POLMOS” Spółka Akcyjna w upadłości likwidacyjnej, Szczecin, Polska i dokonanie wpisu: Agora Przedsiębiorstwo Produkcyjno-Usługowo-Handlowe Spółka z ograniczoną odpowiedzialnością, Gdynia, Polska.

**63540** 2013 05 10 A. Wprowadzono zmianę nazwy i siedziby uprawnionego przez wykreślenie wpisu: Agora Przedsiębiorstwo Produkcyjno-Usługowo-Handlowe Spółka z ograniczoną odpowiedzialnością, Gdynia, Polska i dokonanie wpisu: Szczecińska Fabryka Wódek „Starka” Spółka z ograniczoną odpowiedzialnością, Szczecin, Polska 002866318.

**63553** 2013 05 22 A. Wprowadzono zmianę uprawnionego przez wykreślenie wpisu: V&S Luksusowa Zielona Góra S.A., Zielona Góra, Polska i dokonanie wpisu: PR BM SPÓŁKA Z OGRANICZONĄ ODPOWIEDZIALNOŚCIĄ, Warszawa, Polska.

**63553** 2013 05 22 A. Wprowadzono zmianę nazwy uprawnionego przez wykreślenie wpisu: PR BM SPÓŁKA Z OGRANICZONĄ ODPOWIEDZIALNOŚCIĄ, Warszawa, Polska i dokonanie wpisu: V&S POLISH BRANDS SPÓŁKA Z OGRANICZONĄ ODPOWIEDZIALNOŚCIĄ, Warszawa, Polska.

**63571** 2013 05 10 A. Wprowadzono zmianę nazwy uprawnionego przez wykreślenie wpisu: Szczecińska Wytwórnia Wódek „POLMOS” Spółka Akcyjna, Szczecin, Polska i dokonanie wpisu: Szczecińska Wytwórnia Wódek „POLMOS” Spółka Akcyjna w upadłości likwidacyjnej, Szczecin, Polska.

**63571** 2013 05 10 A. Wprowadzono zmianę uprawnionego przez wykreślenie wpisu: Szczecińska Wytwórnia Wódek „POLMOS” Spółka Akcyjna w upadłości likwidacyjnej, Szczecin, Polska i dokonanie wpisu: Agora Przedsiębiorstwo Produkcyjno-Usługowo-Handlowe Spółka z ograniczoną odpowiedzialnością, Gdynia, Polska.

**635471** 2013 05 10 A. Wprowadzono zmianę nazwy i siedziby uprawnionego przez wykreślenie wpisu: Agora Przedsiębiorstwo Produkcyjno-Usługowo-Handlowe Spółka z ograniczoną odpowiedzialnością, Gdynia, Polska i dokonanie wpisu: Szczecińska Fabryka Wódek „Starka” Spółka z ograniczoną odpowiedzialnością, Szczecin, Polska 002866318.

**63635** 2013 05 22 A. Wprowadzono zmianę uprawnionego przez wykreślenie wpisu: V&S LUKSUSOWA ZIELONA GÓRA SPÓŁKA AKCYJNA, Zielona Góra, Polska 970774940 i dokonanie wpisu: PR BM SPÓŁKA Z OGRANICZONĄ ODPOWIEDZIALNOŚCIĄ, Warszawa, Polska.

**63635** 2013 05 22 A. Wprowadzono zmianę nazwy uprawnionego przez wykreślenie wpisu: PR BM SPÓŁKA Z OGRANICZONĄ ODPOWIEDZIALNOŚCIĄ, Warszawa, Polska i dokonanie wpisu: V&S POLISH BRANDS SPÓŁKA Z OGRANICZONĄ ODPOWIEDZIALNOŚCIĄ, Warszawa, Polska.

**63636** 2013 05 23 A. Wprowadzono zmianę uprawnionego przez wykreślenie wpisu: V&S LUKSUSOWA ZIELONA GÓRA SPÓŁKA AKCYJNA, Zielona Góra, Polska 970774940 i dokonanie wpisu: PR BM SPÓŁKA Z OGRANICZONĄ ODPOWIEDZIALNOŚCIĄ, Warszawa, Polska.

**63636** 2013 05 23 A. Wprowadzono zmianę nazwy uprawnionego przez wykreślenie wpisu: PR BM SPÓŁKA Z OGRANICZONĄ ODPOWIEDZIALNOŚCIĄ, Warszawa, Polska i dokonanie wpisu: V&S POLISH BRANDS SPÓŁKA Z OGRANICZONĄ ODPOWIEDZIALNOŚCIĄ, Warszawa, Polska.

**64875** 2013 05 10 A. Wprowadzono zmianę nazwy uprawnionego przez wykreślenie wpisu: Szczecińska Wytwórnia Wódek „POLMOS” Spółka Akcyjna, Szczecin, Polska i dokonanie wpisu: Szczecińska Wytwórnia Wódek „POLMOS” Spółka Akcyjna w upadłości likwidacyjnej, Szczecin, Polska.

**64875** 2013 05 10 A. Wprowadzono zmianę uprawnionego przez wykreślenie wpisu: Szczecińska Wytwórnia Wódek „POLMOS” Spółka Akcyjna w upadłości likwidacyjnej, Szczecin, Polska i dokonanie wpisu: Agora Przedsiębiorstwo Produkcyjno-Usługowo-Handlowe Spółka z ograniczoną odpowiedzialnością, Gdynia, Polska.

**64875** 2013 05 10 A. Wprowadzono zmianę nazwy i siedziby uprawnionego przez wykreślenie wpisu: Agora Przedsiębiorstwo Produkcyjno-Usługowo-Handlowe Spółka z ograniczoną odpowiedzialnością, Gdynia, Polska i dokonanie wpisu: Szczecińska Fabryka Wódek „Starka” Spółka z ograniczoną odpowiedzialnością, Szczecin, Polska 002866318.

**64876** 2013 05 10 A. Wprowadzono zmianę nazwy uprawnionego przez wykreślenie wpisu: Szczecińska Wytwórnia Wódek „POLMOS” Spółka Akcyjna, Szczecin, Polska i dokonanie wpisu: Szczecińska Wytwórnia Wódek „POLMOS” Spółka Akcyjna w upadłości likwidacyjnej, Szczecin, Polska.

**64876** 2013 05 10 A. Wprowadzono zmianę uprawnionego przez wykreślenie wpisu: Szczecińska Wytwórnia Wódek „POLMOS” Spółka Akcyjna w upadłości likwidacyjnej, Szczecin, Polska i dokonanie wpisu: Agora Przedsiębiorstwo Produkcyjno-Usługowo-Handlowe Spółka z ograniczoną odpowiedzialnością, Gdynia, Polska.

**64876** 2013 05 10 A. Wprowadzono zmianę nazwy i siedziby uprawnionego przez wykreślenie wpisu: Agora Przedsiębiorstwo Produkcyjno-Usługowo-Handlowe Spółka z ograniczoną odpowiedzialnością, Gdynia, Polska i dokonanie wpisu: Szczecińska Fabryka Wódek „Starka” Spółka z ograniczoną odpowiedzialnością, Szczecin, Polska 002866318.

**64878** 2013 05 10 A. Wprowadzono zmianę nazwy uprawnionego przez wykreślenie wpisu: POLMOS Szczecińska Wytwórnia Wódek Spółka Akcyjna, Szczecin, Polska i dokonanie wpisu: Szczecińska Wytwórnia Wódek „POLMOS” Spółka Akcyjna w upadłości likwidacyjnej, Szczecin, Polska.

**64878** 2013 05 10 A. Wprowadzono zmianę uprawnionego przez wykreślenie wpisu: Szczecińska Wytwórnia Wódek „POLMOS” Spółka Akcyjna w upadłości likwidacyjnej, Szczecin, Polska i dokonanie wpisu: Agora Przedsiębiorstwo Produkcyjno-Usługowo-Handlowe Spółka z ograniczoną odpowiedzialnością, Gdynia, Polska.

**64878** 2013 05 10 A. Wprowadzono zmianę nazwy i siedziby uprawnionego przez wykreślenie wpisu: Agora Przedsiębiorstwo Produkcyjno-Usługowo-Handlowe Spółka z ograniczoną odpowiedzialnością, Gdynia, Polska i dokonanie wpisu: Szczecińska Fabryka Wódek „Starka” Spółka z ograniczoną odpowiedzialnością, Szczecin, Polska 002866318.

**65148** 2013 05 21 A. Wprowadzono zmianę uprawnionego przez wykreślenie wpisu: H-D Michigan, LLC, Ann Arbor, Stany Zjednoczone Ameryki i dokonanie wpisu: H-D U.S.A., LLC, Milwaukee, Stany Zjednoczone Ameryki.

**65153** 2013 05 21 A. Wprowadzono zmianę uprawnionego przez wykreślenie wpisu: H-D Michigan, LLC, Ann Arbor, Stany Zjednoczone Ameryki i dokonanie wpisu: H-D U.S.A., LLC, Milwaukee, Stany Zjednoczone Ameryki.

**65980** 2013 05 08 A. Wprowadzono zmianę uprawnionego przez wykreślenie wpisu: AKZO NOBEL DECORATIVE PAINTS Sp. z o.o., Warszawa, Polska 010413361 i dokonanie wpisu: AKZO NOBEL COATINGS INTERNATIONAL B.V., Arnhem, Holandia.



**71650** 2013 05 10 A. Wprowadzono zmianę uprawnionego przez wykreślenie wpisu: POLMOS Szczecińska Wytwórnia Wódek Spółka Akcyjna w Upadłości Likwidacyjnej, Szczecin, Polska 810030020 i dokonanie wpisu: Agora Przedsiębiorstwo Produkcyjno-Usługowo-Handlowe Spółka z ograniczoną odpowiedzialnością, Gdynia, Polska.

**71650** 2013 05 10 A. Wprowadzono zmianę nazwy i siedziby uprawnionego przez wykreślenie wpisu: Agora Przedsiębiorstwo Produkcyjno-Usługowo-Handlowe Spółka z ograniczoną odpowiedzialnością, Gdynia, Polska i dokonanie wpisu: Szczecińska Fabryka Wódek „Starka” Spółka z ograniczoną odpowiedzialnością, Szczecin, Polska 002866318.

**71735** 2013 05 10 A. Wprowadzono zmianę uprawnionego przez wykreślenie wpisu: Szczecińska Wytwórnia Wódek „POLMOS” Spółka Akcyjna w Upadłości Likwidacyjnej, Szczecin, Polska 810030020 i dokonanie wpisu: Agora Przedsiębiorstwo Produkcyjno-Usługowo-Handlowe Spółka z ograniczoną odpowiedzialnością, Gdynia, Polska.

**71735** 2013 05 10 A. Wprowadzono zmianę nazwy i siedziby uprawnionego przez wykreślenie wpisu: Agora Przedsiębiorstwo Produkcyjno-Usługowo-Handlowe Spółka z ograniczoną odpowiedzialnością, Gdynia, Polska i dokonanie wpisu: Szczecińska Fabryka Wódek „Starka” Spółka z ograniczoną odpowiedzialnością, Szczecin, Polska 002866318.

**72365** 2013 05 10 A. Wprowadzono zmianę uprawnionego przez wykreślenie wpisu: Szczecińska Wytwórnia Wódek „POLMOS” Spółka Akcyjna w Upadłości Likwidacyjnej, Szczecin, Polska 810030020 i dokonanie wpisu: Agora Przedsiębiorstwo Produkcyjno-Usługowo-Handlowe Spółka z ograniczoną odpowiedzialnością, Gdynia, Polska.

**72365** 2013 05 10 A. Wprowadzono zmianę nazwy i siedziby uprawnionego przez wykreślenie wpisu: Agora Przedsiębiorstwo Produkcyjno-Usługowo-Handlowe Spółka z ograniczoną odpowiedzialnością, Gdynia, Polska i dokonanie wpisu: Szczecińska Fabryka Wódek „Starka” Spółka z ograniczoną odpowiedzialnością, Szczecin, Polska 002866318.

**72886** 2013 05 10 A. Wprowadzono zmianę uprawnionego przez wykreślenie wpisu: Szczecińska Wytwórnia Wódek „POLMOS” Spółka Akcyjna w Upadłości Likwidacyjnej, Szczecin, Polska 810030020 i dokonanie wpisu: Agora Przedsiębiorstwo Produkcyjno-Usługowo-Handlowe Spółka z ograniczoną odpowiedzialnością, Gdynia, Polska.

**72886** 2013 05 10 A. Wprowadzono zmianę nazwy i siedziby uprawnionego przez wykreślenie wpisu: Agora Przedsiębiorstwo Produkcyjno-Usługowo-Handlowe Spółka z ograniczoną odpowiedzialnością, Gdynia, Polska i dokonanie wpisu: Szczecińska Fabryka Wódek „Starka” Spółka z ograniczoną odpowiedzialnością, Szczecin, Polska 002866318.

**74788** 2013 05 21 A. Wprowadzono zmianę uprawnionego przez wykreślenie wpisu: Reynolds, Valence, Francja i dokonanie wpisu: Luxembourg Brands S.à.r.l., Luksemburg, Luksemburg.

**75680** 2013 05 06 A. Wprowadzono zmianę uprawnionego przez wykreślenie wpisu: HJ HEINZ MARKETING POLSKA SPÓŁKA Z OGRANICZONĄ ODPOWIEDZIALNOŚCIĄ, Warszawa, Polska 121423882 i dokonanie wpisu: HJ HEINZ POLSKA SPÓŁKA AKCYJNA, Pudliszki, Polska 410228154.

**76399** 2013 05 08 A. Wprowadzono zmianę uprawnionego przez wykreślenie wpisu: BRITISH AMERICAN TOBACCO GROUP POLSKA S.A., Jawornik, Polska 001379059 i dokonanie wpisu: BRITISH AMERICAN TOBACCO POLSKA TRADING SPÓŁKA Z OGRANICZONĄ ODPOWIEDZIALNOŚCIĄ, Warszawa, Polska 141817884.

**77752** 2013 05 21 A. Wprowadzono zmianę nazwy uprawnionego przez wykreślenie wpisu: Fasco S.p.A., Granarolo Dell'Emilia-

Fraz.Cadriano, Włochy i dokonanie wpisu: FASCO S.r.l., Granarolo Dell'Emilia-Fraz.Cadriano, Włochy.

**77690** 2013 05 09 A. Wprowadzono zmianę nazwy uprawnionego przez wykreślenie wpisu: Snickers Europe AB, Sollentuna, Szwecja i dokonanie wpisu: Snickers Workwear AB, Sollentuna, Szwecja.

**77690** 2013 05 09 A. Wprowadzono zmianę nazwy uprawnionego przez wykreślenie wpisu: Snickers Workwear AB, Sollentuna, Szwecja i dokonanie wpisu: Hultafors Group AB, Sollentuna, Szwecja.

**77690** 2013 05 09 A. Wprowadzono zmianę siedziby uprawnionego przez wykreślenie wpisu: Hultafors Group AB, Sollentuna, Szwecja i dokonanie wpisu: Hultafors Grop AB, BOLLEBYGD, Szwecja.

**80325** 2013 05 24 A. Wprowadzono zmianę uprawnionego przez wykreślenie wpisu: V & S Danmark A/S, Kopenhaga K. Dania i dokonanie wpisu: V & S DANMARK ApS, Kopenhaga, Dania.

**80325** 2013 05 24 A. Wprowadzono zmianę uprawnionego przez wykreślenie wpisu: V&S DANMARK ApS, Kopenhaga, Dania i dokonanie wpisu: PERNOD RICARD DANMARK A/S, Kopenhaga, Dania.

**80326** 2013 05 24 A. Wprowadzono zmianę uprawnionego przez wykreślenie wpisu: V & S Danmark A/S, Kopenhaga K. Dania i dokonanie wpisu: V & S DANMARK ApS, Kopenhaga, Dania.

**80326** 2013 05 24 A. Wprowadzono zmianę uprawnionego przez wykreślenie wpisu: V&S DANMARK ApS, Kopenhaga, Dania i dokonanie wpisu: PERNOD RICARD DANMARK A/S, Kopenhaga, Dania.

**80959** 2013 05 22 D. Wykreślono wpis: „W dniu 19 lipca 2012 r. na podstawie postanowienia Sądu Rejonowego dla Wrocławia-Fabrycznej we Wrocławiu Wydział VII Gospodarczy – Rejestru Zastawów (sygn. akt RZ.IX.Ns.Rej.Za 3695/12/720) wpisano do Rejestru Zastawów pod pozycją 2314857 zastaw rejestrowy na prawie ochronnym udzielonym na znak towarowy R-80959 w celu zabezpieczenia wierzytelności przysługujących Gminie Wrocław z siedzibą we Wrocławiu wobec Zakładu Narodowego im. Ossolińskich Wydawnictwo we Wrocławiu Sp. z o.o. w likwidacji z siedzibą we Wrocławiu”.

**81792** 2013 05 24 A. Wprowadzono zmianę siedziby uprawnionego przez wykreślenie wpisu: General Media Communications, Inc., Nowy Jork, Stany Zjednoczone Ameryki i dokonanie wpisu: General Media Communications, Inc., Boca Raton, Stany Zjednoczone Ameryki.

**81793** 2013 05 24 A. Wprowadzono zmianę siedziby uprawnionego przez wykreślenie wpisu: General Media Communications, Inc., Nowy Jork, Stany Zjednoczone Ameryki i dokonanie wpisu: General Media Communications, Inc., Boca Raton, Stany Zjednoczone Ameryki.

**81962** 2013 05 24 A. Wprowadzono zmianę nazwy uprawnionego przez wykreślenie wpisu: Sirva UK Limited, Enfield, Wielka Brytania i dokonanie wpisu: MOVING SERVICES GROUP UK LIMITED, Enfield, Wielka Brytania.

**81962** 2013 05 24 A. Wprowadzono zmianę siedziby uprawnionego przez wykreślenie wpisu: MOVING SERVICES GROUP UK LIMITED, Enfield, Wielka Brytania i dokonanie wpisu: MOVING SERVICES GROUP UK LIMITED, Londyn, Wielka Brytania.

**81962** 2013 05 24 A. Wprowadzono zmianę uprawnionego przez wykreślenie wpisu: MOVING SERVICES GROUP UK LIMITED, Londyn, Wielka Brytania i dokonanie wpisu: PICKFORDS 1646 LIMITED, Londyn, Wielka Brytania.

**82681** 2013 05 24 A. Wprowadzono zmianę uprawnionego przez wykreślenie wpisu: Nashua Corporation /Delaware Corporation/, Nashau, Stany Zjednoczone Ameryki i dokonanie wpisu: Nashua Corporation (Massachusetts Corporation), Nashau, Stany Zjednoczone Ameryki.

**82681** 2013 05 24 A. Wprowadzono zmianę uprawnionego przez wykreślenie wpisu: Nashua Corporation /Delaware Corporation/, Nashua, Stany Zjednoczone Ameryki i dokonanie wpisu: Nashua Corporation (Massachusetts Corporation), Nashua, Stany Zjednoczone Ameryki.

**82821** 2013 05 10 A. Wprowadzono zmianę nazwy uprawnionego przez wykreślenie wpisu: POLMOS Szczecińska Wytwórnia Wódek Spółka Akcyjna, Szczecin, Polska i dokonanie wpisu: Szczecińska Wytwórnia Wódek „POLMOS” Spółka Akcyjna w upadłości likwidacyjnej, Szczecin, Polska.

**82821** 2013 05 10 A. Wprowadzono zmianę uprawnionego przez wykreślenie wpisu: Szczecińska Wytwórnia Wódek „POLMOS” Spółka Akcyjna w upadłości likwidacyjnej, Szczecin, Polska i dokonanie wpisu: Agora Przedsiębiorstwo Produkcyjno-Usługowo-Handlowe Sp. z o.o., Gdynia, Polska.

**82821** 2013 05 10 A. Wprowadzono zmianę nazwy i siedziby uprawnionego przez wykreślenie wpisu: Agora Przedsiębiorstwo Produkcyjno-Usługowo-Handlowe Sp. z o.o., Gdynia, Polska i dokonanie wpisu: Szczecińska Fabryka Wódek „Starka” Spółka z ograniczoną odpowiedzialnością, Szczecin, Polska 002866318.

**82822** 2013 05 10 A. Wprowadzono zmianę nazwy uprawnionego przez wykreślenie wpisu: POLMOS Szczecińska Wytwórnia Wódek Spółka Akcyjna, Szczecin, Polska i dokonanie wpisu: Szczecińska Wytwórnia Wódek „POLMOS” Spółka Akcyjna w upadłości likwidacyjnej, Szczecin, Polska.

**82822** 2013 05 10 A. Wprowadzono zmianę uprawnionego przez wykreślenie wpisu: Szczecińska Wytwórnia Wódek „POLMOS” Spółka Akcyjna w upadłości likwidacyjnej, Szczecin, Polska i dokonanie wpisu: Agora Przedsiębiorstwo Produkcyjno-Usługowo-Handlowe Sp. z o.o., Gdynia, Polska.

**82822** 2013 05 10 A. Wprowadzono zmianę nazwy i siedziby uprawnionego przez wykreślenie wpisu: Agora Przedsiębiorstwo Produkcyjno-Usługowo-Handlowe Sp. z o.o., Gdynia, Polska i dokonanie wpisu: Szczecińska Fabryka Wódek „Starka” Sp. z o.o., Szczecin, Polska 002866318.

**82835** 2013 05 10 A. Wprowadzono zmianę uprawnionego przez wykreślenie wpisu: METAL – STOP Hurtownia Metali Nieżelaznych Kampe Alina, Poznań, Polska i dokonanie wpisu: PRZEDSIĘBIORSTWO HANDLOWO-PRODUKCYJNE „METAL-STOP” KINGA ZIELIŃSKA, Poznań, Polska.

**82859** 2013 05 10 A. Wprowadzono zmianę nazwy uprawnionego przez wykreślenie wpisu: POLMOS Szczecińska Wytwórnia Wódek Spółka Akcyjna, Szczecin, Polska i dokonanie wpisu: Szczecińska Wytwórnia Wódek „POLMOS” Spółka Akcyjna w upadłości likwidacyjnej, Szczecin, Polska.

**82859** 2013 05 10 A. Wprowadzono zmianę uprawnionego przez wykreślenie wpisu: Szczecińska Wytwórnia Wódek „POLMOS” Spółka Akcyjna w upadłości likwidacyjnej, Szczecin, Polska i dokonanie wpisu: Agora Przedsiębiorstwo Produkcyjno-Usługowo-Handlowe Sp. z o.o., Gdynia, Polska.

**82859** 2013 05 10 A. Wprowadzono zmianę nazwy i siedziby uprawnionego przez wykreślenie wpisu: Agora Przedsiębiorstwo Produkcyjno-Usługowo-Handlowe Sp. z o.o., Gdynia, Polska i dokonanie wpisu: Szczecińska Fabryka Wódek „Starka” Sp. z o.o., Szczecin, Polska 002866318.

**83169** 2013 05 23 A. Wprowadzono zmianę uprawnionego przez wykreślenie wpisu: V&S LUKSUSOWA ZIELONA GÓRA SPÓŁKA AKCYJNA, Zielona Góra, Polska 970774940 i dokonanie wpisu: PR BM SPÓŁKA Z OGRANICZONĄ ODPOWIEDZIALNOŚCIĄ, Warszawa, Polska.

**83169** 2013 05 23 A. Wprowadzono zmianę nazwy uprawnionego przez wykreślenie wpisu: PR BM SPÓŁKA Z OGRANICZONĄ ODPOWIEDZIALNOŚCIĄ, Warszawa, Polska i dokonanie wpisu: V&S

POLISH BRANDS SPÓŁKA Z OGRANICZONĄ ODPOWIEDZIALNOŚCIĄ, Warszawa, Polska.

**83250** 2013 05 09 A. Wprowadzono zmianę nazwy uprawnionego przez wykreślenie wpisu: „Grupa Kolastyńska” S.A., Kraków, Polska 472905994 i dokonanie wpisu: „GRUPA KOLASTYŃSKA” SPÓŁKA AKCYJNA W UPADŁOŚCI UKŁADOWEJ, Kraków, Polska 472905994.

**83250** 2013 05 09 A. Wprowadzono zmianę nazwy uprawnionego przez wykreślenie wpisu: „GRUPA KOLASTYŃSKA” SPÓŁKA AKCYJNA W UPADŁOŚCI UKŁADOWEJ, Kraków, Polska 472905994 i dokonanie wpisu: MIRACULUM SPÓŁKA AKCYJNA W UPADŁOŚCI UKŁADOWEJ, Kraków, Polska 472905994.

**83250** 2013 05 09 A. Wprowadzono zmianę uprawnionego przez wykreślenie wpisu: MIRACULUM SPÓŁKA AKCYJNA W UPADŁOŚCI UKŁADOWEJ, Kraków, Polska 472905994 i dokonanie wpisu: MIRACULUM SPÓŁKA AKCYJNA, Kraków, Polska 472905994.

**83573** 2013 05 24 A. Wprowadzono zmianę uprawnionego przez wykreślenie wpisu: National Oilwell, L.P., Houston, Stany Zjednoczone Ameryki i dokonanie wpisu: NATIONAL OILWELL VARCO, L.P., Houston, Stany Zjednoczone Ameryki.

**84133** 2013 05 21 A. Wprowadzono zmianę siedziby uprawnionego przez wykreślenie wpisu: American Sporting Goods Corporation, Irvine, Stany Zjednoczone Ameryki i dokonanie wpisu: American Sporting Goods Corporation, Aliso Viejo, Stany Zjednoczone Ameryki.

**85231** 2013 05 24 A. Wprowadzono zmianę uprawnionego przez wykreślenie wpisu: JOHNSON & JOHNSON, New Brunswick, Stany Zjednoczone Ameryki i dokonanie wpisu: Prestige Brands International, inc., Irvington, Stany Zjednoczone Ameryki.

**85396** 2013 05 14 A. Wprowadzono zmianę uprawnionego przez wykreślenie wpisu: Klub Przedsiębiorców „INTEGRALIS” Sławomir Jaroszek, Bydgoszcz, Polska i dokonanie wpisu: KLUB PRZEDSIĘBIORCÓW INTEGRALIS WYDAWNICTWO SŁAWOMIR JAROSZEK, Bydgoszcz, Polska 090432287.

**85486** 2013 05 23 A. Wprowadzono zmianę nazwy uprawnionego przez wykreślenie wpisu: Cloetta Fazer Chocolates Ltd., Vantaa, Finlandia i dokonanie wpisu: Fazer Chocolates Ltd., Vantaa, Finlandia.

**85486** 2013 05 23 A. Wprowadzono zmianę uprawnionego przez wykreślenie wpisu: Fazer Chocolates Ltd., Vantaa, Finlandia i dokonanie wpisu: Fazer Invest Oy., Helsinki, Finlandia.

**85754** 2013 05 14 A. Wprowadzono zmianę uprawnionego przez wykreślenie wpisu: Leo Burnett Worldwide, Inc. (Delaware Corporation), Chicago, Stany Zjednoczone Ameryki i dokonanie wpisu: MMS USA HOLDINGS, INC., Nowy York, Stany Zjednoczone Ameryki.

**86036** 2013 05 10 A. Wprowadzono zmianę nazwy uprawnionego przez wykreślenie wpisu: POLMOS Szczecińska Wytwórnia Wódek Spółka Akcyjna, Szczecin, Polska i dokonanie wpisu: Szczecińska Wytwórnia Wódek „POLMOS” Spółka Akcyjna w upadłości likwidacyjnej, Szczecin, Polska.

**86036** 2013 05 10 A. Wprowadzono zmianę uprawnionego przez wykreślenie wpisu: Szczecińska Wytwórnia Wódek „POLMOS” Spółka Akcyjna w upadłości likwidacyjnej, Szczecin, Polska i dokonanie wpisu: Agora Przedsiębiorstwo Produkcyjno-Usługowo-Handlowe Spółka z ograniczoną odpowiedzialnością, Gdynia, Polska.

**86036** 2013 05 10 A. Wprowadzono zmianę nazwy i siedziby uprawnionego przez wykreślenie wpisu: Agora Przedsiębiorstwo Produkcyjno-Usługowo-Handlowe Spółka z ograniczoną odpowiedzialnością, Gdynia, Polska i dokonanie wpisu: Szczecińska Fabryka Wódek „Starka” Spółka z ograniczoną odpowiedzialnością, Szczecin, Polska 002866318.

**86270** 2013 05 21 A. Wprowadzono zmianę nazwy uprawnionego przez wykreślenie wpisu: IXFIN Magneti Marelli Sistemi

Elektronici S.p.A., Corbetta (Mediolan), Włochy i dokonanie wpisu: Magneti Marelli Sistemi Elektronici S.p.A., Corbetta (Mediolan), Włochy.

**86270** 2013 05 21 A. Wprowadzono zmianę nazwy uprawnionego przez wykreślenie wpisu: Magneti Marelli Sistemi Elektronici S.p.A., Corbetta (Mediolan), Włochy i dokonanie wpisu: Magneti Marelli Holding S.p.A., Corbetta (Mediolan), Włochy.

**86270** 2013 05 21 A. Wprowadzono zmianę nazwy uprawnionego przez wykreślenie wpisu: Magneti Marelli Holding S.p.A., Corbetta (Mediolan), Włochy i dokonanie wpisu: Magneti Marelli S.p.A., Corbetta (Mediolan), Włochy.

**86461** 2013 05 10 A. Wprowadzono zmianę nazwy uprawnionego przez wykreślenie wpisu: POLMOS Szczecińska Wytwórnia Wódek Spółka Akcyjna, Szczecin, Polska i dokonanie wpisu: Szczecińska Wytwórnia Wódek „POLMOS” Spółka Akcyjna w upadłości likwidacyjnej, Szczecin, Polska.

**86461** 2013 05 10 A. Wprowadzono zmianę uprawnionego przez wykreślenie wpisu: Szczecińska Wytwórnia Wódek „POLMOS” Spółka Akcyjna w upadłości likwidacyjnej, Szczecin, Polska i dokonanie wpisu: Agora Przedsiębiorstwo Produkcyjno-Usługowo-Handlowe Spółka z ograniczoną odpowiedzialnością, Gdynia, Polska.

**86461** 2013 05 10 A. Wprowadzono zmianę nazwy i siedziby uprawnionego przez wykreślenie wpisu: Agora Przedsiębiorstwo Produkcyjno-Usługowo-Handlowe Spółka z ograniczoną odpowiedzialnością, Gdynia, Polska i dokonanie wpisu: Szczecińska Fabryka Wódek „Starka” Spółka z ograniczoną odpowiedzialnością, Szczecin, Polska 002866318.

**87352** 2013 05 09 A. Wprowadzono zmianę uprawnionego przez wykreślenie wpisu: HALDON Sp. z o.o., Warszawa, Polska i dokonanie wpisu: HALDON SPÓŁKA Z OGRANICZONĄ ODPOWIEDZIALNOŚCIĄ SPÓŁKA KOMANDYTOWA-AKCYJNA, Warszawa, Polska.

**87969** 2013 05 23 A. Wprowadzono zmianę uprawnionego przez wykreślenie wpisu: V & S Luksusowa Zielona Góra Spółka Akcyjna, Zielona Góra, Polska i dokonanie wpisu: PR BM SPÓŁKA Z OGRANICZONĄ ODPOWIEDZIALNOŚCIĄ, Warszawa, Polska.

**87969** 2013 05 23 A. Wprowadzono zmianę nazwy uprawnionego przez wykreślenie wpisu: PR BM SPÓŁKA Z OGRANICZONĄ ODPOWIEDZIALNOŚCIĄ, Warszawa, Polska i dokonanie wpisu: V&S POLISH BRANDS SPÓŁKA Z OGRANICZONĄ ODPOWIEDZIALNOŚCIĄ, Warszawa, Polska.

**87971** 2013 05 23 A. Wprowadzono zmianę uprawnionego przez wykreślenie wpisu: V & S Luksusowa Zielona Góra Spółka Akcyjna, Zielona Góra, Polska i dokonanie wpisu: PR BM SPÓŁKA Z OGRANICZONĄ ODPOWIEDZIALNOŚCIĄ, Warszawa, Polska.

**87971** 2013 05 23 A. Wprowadzono zmianę nazwy uprawnionego przez wykreślenie wpisu: PR BM SPÓŁKA Z OGRANICZONĄ ODPOWIEDZIALNOŚCIĄ, Warszawa, Polska i dokonanie wpisu: V&S POLISH BRANDS SPÓŁKA Z OGRANICZONĄ ODPOWIEDZIALNOŚCIĄ, Warszawa, Polska.

**87972** 2013 05 23 A. Wprowadzono zmianę uprawnionego przez wykreślenie wpisu: V & S Luksusowa Zielona Góra Spółka Akcyjna, Zielona Góra, Polska i dokonanie wpisu: PR BM SPÓŁKA Z OGRANICZONĄ ODPOWIEDZIALNOŚCIĄ, Warszawa, Polska.

**87972** 2013 05 23 A. Wprowadzono zmianę nazwy uprawnionego przez wykreślenie wpisu: PR BM SPÓŁKA Z OGRANICZONĄ ODPOWIEDZIALNOŚCIĄ, Warszawa, Polska i dokonanie wpisu: V&S POLISH BRANDS SPÓŁKA Z OGRANICZONĄ ODPOWIEDZIALNOŚCIĄ, Warszawa, Polska.

**87976** 2013 05 10 A. Wprowadzono zmianę nazwy uprawnionego przez wykreślenie wpisu: POLMOS Szczecińska Wytwórnia Wódek Spółka Akcyjna, Szczecin, Polska i dokonanie wpisu: Szczecińska Wytwórnia Wódek „POLMOS” Spółka Akcyjna w upadłości likwidacyjnej, Szczecin, Polska.

cińska Wytwórnia Wódek „POLMOS” Spółka Akcyjna w upadłości likwidacyjnej, Szczecin, Polska.

**87976** 2013 05 10 A. Wprowadzono zmianę uprawnionego przez wykreślenie wpisu: Szczecińska Wytwórnia Wódek „POLMOS” Spółka Akcyjna w upadłości likwidacyjnej, Szczecin, Polska i dokonanie wpisu: Agora Przedsiębiorstwo Produkcyjno-Usługowo-Handlowe Spółka z ograniczoną odpowiedzialnością, Gdynia, Polska.

**87976** 2013 05 10 A. Wprowadzono zmianę nazwy uprawnionego przez wykreślenie wpisu: Agora Przedsiębiorstwo Produkcyjno-Usługowo-Handlowe Spółka z ograniczoną odpowiedzialnością, Gdynia, Polska i dokonanie wpisu: Szczecińska Fabryka Wódek „Starka” Spółka z ograniczoną odpowiedzialnością, Szczecin, Polska 002866318.

**88585** 2013 05 09 A. Wprowadzono zmianę uprawnionego przez wykreślenie wpisu: FRUCTON Przetwórnia Warzyw i Owoców Grzegorzczuk Krzysztof, Grzegorzczuk Piotr, Kalisz, Polska i dokonanie wpisu: FRUCTON PRZETWÓRNIA OWOCÓW I WARZYW K. I P. GRZEGORCZYK SPÓŁKA JAWNA, Kalisz, Polska 003373871.

**88823** 2013 05 16 A. Wprowadzono zmianę uprawnionego przez wykreślenie wpisu: EKOLAND Spółka z o.o., Tychy, Polska i dokonanie wpisu: MASPEX-GMW SPÓŁKA Z OGRANICZONĄ ODPOWIEDZIALNOŚCIĄ SPÓŁKA KOMANDYTOWO-AKCYJNA, Wadowice, Polska 070396905.

**89941** 2013 05 23 A. Wprowadzono zmianę uprawnionego przez wykreślenie wpisu: V & S Luksusowa Zielona Góra Spółka Akcyjna, Zielona Góra, Polska 970774940 i dokonanie wpisu: PR BM SPÓŁKA Z OGRANICZONĄ ODPOWIEDZIALNOŚCIĄ, Warszawa, Polska.

**89941** 2013 05 23 A. Wprowadzono zmianę nazwy uprawnionego przez wykreślenie wpisu: PR BM SPÓŁKA Z OGRANICZONĄ ODPOWIEDZIALNOŚCIĄ, Warszawa, Polska i dokonanie wpisu: V&S POLISH BRANDS SPÓŁKA Z OGRANICZONĄ ODPOWIEDZIALNOŚCIĄ, Warszawa, Polska.

**90022** 2013 05 09 A. Wprowadzono zmianę uprawnionego przez wykreślenie wpisu: „ZPT OLVIT” SPÓŁKA Z OGRANICZONĄ ODPOWIEDZIALNOŚCIĄ, Gdańsk, Polska i dokonanie wpisu: ZAKŁADY TŁUSZCZOWE „KRUSZWICA” SPÓŁKA AKCYJNA, Kruszwica, Polska 091279630.

**91155** 2013 05 23 A. Wprowadzono zmianę uprawnionego przez wykreślenie wpisu: V & S Luksusowa Zielona Góra Spółka Akcyjna, Zielona Góra, Polska i dokonanie wpisu: PR BM SPÓŁKA Z OGRANICZONĄ ODPOWIEDZIALNOŚCIĄ, Warszawa, Polska.

**91155** 2013 05 23 A. Wprowadzono zmianę nazwy uprawnionego przez wykreślenie wpisu: PR BM SPÓŁKA Z OGRANICZONĄ ODPOWIEDZIALNOŚCIĄ, Warszawa, Polska i dokonanie wpisu: V&S POLISH BRANDS SPÓŁKA Z OGRANICZONĄ ODPOWIEDZIALNOŚCIĄ, Warszawa, Polska.

**91899** 2013 05 09 A. Wprowadzono zmianę uprawnionego przez wykreślenie wpisu: P.P. POLMAS S.C. Wiesław Janik, Zdzisław Górecki, Staniątki, Polska i dokonanie wpisu: PRZEDSIĘBIORSTWO PRODUKCYJNE POLMAS S.C. W. JANIK, W. JANIK, E.GRZEGORZEWICZ-JANIK, Z. GÓRECKI, D. GÓRECKA, Staniątki, Polska 351062118.

**92089** 2013 05 06 A. Wprowadzono zmianę uprawnionego przez wykreślenie wpisu: HJ HEINZ MARKETING POLSKA SPÓŁKA Z OGRANICZONĄ ODPOWIEDZIALNOŚCIĄ, Warszawa, Polska 121423882 i dokonanie wpisu: HJ HEINZ POLSKA SPÓŁKA AKCYJNA, Pułdłużki, Polska 410228154.

**92251** 2013 05 24 A. Wprowadzono zmianę uprawnionego przez wykreślenie wpisu: Advanced Medical Optics Uppsala AB, Uppsala, Szwecja i dokonanie wpisu: AMO Uppsala AB, Uppsala, Szwecja.

**92529** 2013 05 22 A. Wprowadzono zmianę uprawnionego przez wykreślenie wpisu: Dimyat Polska Sp. z o.o., Warszawa, Pol-

ska i dokonanie wpisu: „SCORPIOS” SPÓŁKA Z OGRANICZONĄ ODPOWIEDZIALNOŚCIĄ, Warszawa, Polska.

**92440** 2013 05 13 A. Wprowadzono zmianę siedziby uprawnionego przez wykreślenie wpisu: Ludek Jacek LUDEK Przedsiębiorstwo Prywatne, Koleczkowo k/Gdyni, Polska i dokonanie wpisu: LUDEK PRZEDSIĘBIORSTWO PRYWATNE JACEK LUDEK, Sopot, Polska 008478209.

**92440** 2013 05 13 A. Wprowadzono zmianę uprawnionego przez wykreślenie wpisu: LUDEK PRZEDSIĘBIORSTWO PRYWATNE JACEK LUDEK, Sopot, Polska 008478209 i dokonanie wpisu: LUDEK SPÓŁKA Z OGRANICZONĄ ODPOWIEDZIALNOŚCIĄ, Koleczkowo, Polska 220774501.

**93501** 2013 05 22 A. Wprowadzono zmianę uprawnionego przez wykreślenie wpisu: V & S LUKSUSOWA ZIELONA GÓRA SPÓŁKA AKCYJNA, Zielona Góra, Polska i dokonanie wpisu: PR BM SPÓŁKA Z OGRANICZONĄ ODPOWIEDZIALNOŚCIĄ, Warszawa, Polska.

**93501** 2013 05 22 A. Wprowadzono zmianę nazwy uprawnionego przez wykreślenie wpisu: PR BM SPÓŁKA Z OGRANICZONĄ ODPOWIEDZIALNOŚCIĄ, Warszawa, Polska i dokonanie wpisu: V&S POLISH BRANDS SPÓŁKA Z OGRANICZONĄ ODPOWIEDZIALNOŚCIĄ, Warszawa, Polska.

**93780** 2013 05 21 A. Wprowadzono zmianę siedziby uprawnionego przez wykreślenie wpisu: The Reader's Digest Association, Inc., Pleasantville, Stany Zjednoczone Ameryki i dokonanie wpisu: The Reader's Digest Association, Inc., White Plains, Stany Zjednoczone Ameryki.

**93914** 2013 05 16 A. Wprowadzono zmianę uprawnionego przez wykreślenie wpisu: Ekoland Spółka z o.o., Tychy, Polska i dokonanie wpisu: MASPEX-GMW SPÓŁKA Z OGRANICZONĄ ODPOWIEDZIALNOŚCIĄ SPÓŁKA KOMANDYTOWO-AKCYJNA, Wadowice, Polska 070396905.

**93915** 2013 05 16 A. Wprowadzono zmianę uprawnionego przez wykreślenie wpisu: Ekoland Spółka z o.o., Tychy, Polska i dokonanie wpisu: MASPEX-GMW SPÓŁKA Z OGRANICZONĄ ODPOWIEDZIALNOŚCIĄ SPÓŁKA KOMANDYTOWO-AKCYJNA, Wadowice, Polska 070396905.

**93985** 2013 05 08 A. Wprowadzono zmianę uprawnionego przez wykreślenie wpisu: Imperial Chemical Industries PLC, Londyn, Wielka Brytania i dokonanie wpisu: IMPERIAL CHEMICAL INDUSTRIES LTD, Londyn, Wielka Brytania.

**93985** 2013 05 08 A. Wprowadzono zmianę uprawnionego przez wykreślenie wpisu: IMPERIAL CHEMICAL INDUSTRIES LTD, Londyn, Wielka Brytania i dokonanie wpisu: AKZO NOBEL COATINGS INTERNATIONAL B.V., Arnhem, Holandia.

**94049** 2013 05 21 A. Wprowadzono zmianę siedziby uprawnionego przez wykreślenie wpisu: IBP IPR Limited, Leeds, Wielka Brytania i dokonanie wpisu: IBP IPR Limited, Tipton, Wielka Brytania.

**94049** 2013 05 21 A. Wprowadzono zmianę nazwy i siedziby uprawnionego przez wykreślenie wpisu: IBP IPR Limited, Tipton, Wielka Brytania i dokonanie wpisu: ICB IPR REALISATIONS LIMITED, Londyn, Wielka Brytania.

**94049** 2013 05 21 A. Wprowadzono zmianę uprawnionego przez wykreślenie wpisu: ICB IPR REALISATIONS LIMITED, Londyn, Wielka Brytania i dokonanie wpisu: CONEX UNIVERSAL LIMITED, Tipton, Wielka Brytania.

**96115** 2013 05 22 A. Wprowadzono zmianę uprawnionego przez wykreślenie wpisu: V & S Luksusowa Zielona Góra Spółka Akcyjna, Zielona Góra, Polska i dokonanie wpisu: PR BM SPÓŁKA Z OGRANICZONĄ ODPOWIEDZIALNOŚCIĄ, Warszawa, Polska.

**96115** 2013 05 22 A. Wprowadzono zmianę nazwy uprawnionego przez wykreślenie wpisu: PR BM SPÓŁKA Z OGRANICZONĄ ODPOWIEDZIALNOŚCIĄ, Warszawa, Polska i dokonanie wpisu: V&S

POLISH BRANDS SPÓŁKA Z OGRANICZONĄ ODPOWIEDZIALNOŚCIĄ, Warszawa, Polska.

**96357** 2013 05 16 A. Wprowadzono zmianę uprawnionego przez wykreślenie wpisu: EKOLAND Spółka z o.o., Tychy, Polska i dokonanie wpisu: MASPEX-GMW SPÓŁKA Z OGRANICZONĄ ODPOWIEDZIALNOŚCIĄ SPÓŁKA KOMANDYTOWO-AKCYJNA, Wadowice, Polska 070396905.

**96526** 2013 05 21 A. Wprowadzono zmianę siedziby uprawnionego przez wykreślenie wpisu: The Reader's Digest Association, Inc., Pleasantville, Stany Zjednoczone Ameryki i dokonanie wpisu: The Reader's Digest Association, Inc., White Plains, Stany Zjednoczone Ameryki.

**96563** 2013 05 22 A. Wprowadzono zmianę uprawnionego przez wykreślenie wpisu: V & S Luksusowa Zielona Góra Spółka Akcyjna, Zielona Góra, Polska i dokonanie wpisu: PR BM SPÓŁKA Z OGRANICZONĄ ODPOWIEDZIALNOŚCIĄ, Warszawa, Polska.

**96563** 2013 05 22 A. Wprowadzono zmianę nazwy uprawnionego przez wykreślenie wpisu: PR BM SPÓŁKA Z OGRANICZONĄ ODPOWIEDZIALNOŚCIĄ, Warszawa, Polska i dokonanie wpisu: V&S POLISH BRANDS SPÓŁKA Z OGRANICZONĄ ODPOWIEDZIALNOŚCIĄ, Warszawa, Polska.

**96565** 2013 05 22 A. Wprowadzono zmianę uprawnionego przez wykreślenie wpisu: V & S Luksusowa Zielona Góra Spółka Akcyjna, Zielona Góra, Polska i dokonanie wpisu: PR BM SPÓŁKA Z OGRANICZONĄ ODPOWIEDZIALNOŚCIĄ, Warszawa, Polska.

**96565** 2013 05 22 A. Wprowadzono zmianę nazwy uprawnionego przez wykreślenie wpisu: PR BM SPÓŁKA Z OGRANICZONĄ ODPOWIEDZIALNOŚCIĄ, Warszawa, Polska i dokonanie wpisu: V&S POLISH BRANDS SPÓŁKA Z OGRANICZONĄ ODPOWIEDZIALNOŚCIĄ, Warszawa, Polska.

**96566** 2013 05 22 A. Wprowadzono zmianę uprawnionego przez wykreślenie wpisu: V & S Luksusowa Zielona Góra Spółka Akcyjna, Zielona Góra, Polska i dokonanie wpisu: PR BM SPÓŁKA Z OGRANICZONĄ ODPOWIEDZIALNOŚCIĄ, Warszawa, Polska.

**96566** 2013 05 22 A. Wprowadzono zmianę nazwy uprawnionego przez wykreślenie wpisu: PR BM SPÓŁKA Z OGRANICZONĄ ODPOWIEDZIALNOŚCIĄ, Warszawa, Polska i dokonanie wpisu: V&S POLISH BRANDS SPÓŁKA Z OGRANICZONĄ ODPOWIEDZIALNOŚCIĄ, Warszawa, Polska.

**96974** 2013 05 22 A. Wprowadzono zmianę uprawnionego przez wykreślenie wpisu: V & S Luksusowa Zielona Góra Spółka Akcyjna, Zielona Góra, Polska i dokonanie wpisu: PR BM SPÓŁKA Z OGRANICZONĄ ODPOWIEDZIALNOŚCIĄ, Warszawa, Polska.

**96974** 2013 05 22 A. Wprowadzono zmianę nazwy uprawnionego przez wykreślenie wpisu: PR BM SPÓŁKA Z OGRANICZONĄ ODPOWIEDZIALNOŚCIĄ, Warszawa, Polska i dokonanie wpisu: V&S POLISH BRANDS SPÓŁKA Z OGRANICZONĄ ODPOWIEDZIALNOŚCIĄ, Warszawa, Polska.

**97198** 2013 05 21 A. Wprowadzono zmianę uprawnionego przez wykreślenie wpisu: T & N Trade Marks Limited, Manchester, Wielka Brytania i dokonanie wpisu: F-M TRADEMARKS LIMITED, Manchester, Wielka Brytania.

**97198** 2013 05 21 A. Wprowadzono zmianę uprawnionego przez wykreślenie wpisu: F-M TRADEMARKS LIMITED, Manchester, Wielka Brytania i dokonanie wpisu: FEDERAL-MOGUL LIMITED, Manchester, Wielka Brytania.

**97886** 2013 05 22 A. Wprowadzono zmianę uprawnionego przez wykreślenie wpisu: V & S Luksusowa Zielona Góra Spółka Akcyjna, Zielona Góra, Polska i dokonanie wpisu: PR BM SPÓŁKA Z OGRANICZONĄ ODPOWIEDZIALNOŚCIĄ, Warszawa, Polska.

**97886** 2013 05 22 A. Wprowadzono zmianę nazwy uprawnionego przez wykreślenie wpisu: PR BM SPÓŁKA Z OGRANICZONĄ ODPOWIEDZIALNOŚCIĄ, Warszawa, Polska i dokonanie wpisu: V&S

POLISH BRANDS SPÓŁKA Z OGRANICZONĄ ODPOWIEDZIALNOŚCIĄ, Warszawa, Polska.

**97977** 2013 05 10 A. Wprowadzono zmianę nazwy uprawnionego przez wykreślenie wpisu: Szczecińska Wytwórnia Wódek „POLMOS” Spółka Akcyjna, Szczecin, Polska i dokonanie wpisu: Szczecińska Wytwórnia Wódek „POLMOS” Spółka Akcyjna w upadłości likwidacyjnej, Szczecin, Polska.

**97977** 2013 05 10 A. Wprowadzono zmianę uprawnionego przez wykreślenie wpisu: Szczecińska Wytwórnia Wódek „POLMOS” Spółka Akcyjna w upadłości likwidacyjnej, Szczecin, Polska i dokonanie wpisu: Agora Przedsiębiorstwo Produkcyjno-Usługowo-Handlowe Spółka z ograniczoną odpowiedzialnością, Gdynia, Polska.

**97977** 2013 05 10 A. Wprowadzono zmianę nazwy i siedziby uprawnionego przez wykreślenie wpisu: Agora Przedsiębiorstwo Produkcyjno-Usługowo-Handlowe Spółka z ograniczoną odpowiedzialnością, Gdynia, Polska i dokonanie wpisu: Szczecińska Fabryka Wódek „Starka” Spółka z ograniczoną odpowiedzialnością, Szczecin, Polska 002866318.

**98087** 2013 05 08 A. Wprowadzono zmianę uprawnionego przez wykreślenie wpisu: Imperial Chemical Industries PLC, Londyn, Wielka Brytania i dokonanie wpisu: IMPERIAL CHEMICAL INDUSTRIES LTD, Londyn, Wielka Brytania.

**98087** 2013 05 08 A. Wprowadzono zmianę uprawnionego przez wykreślenie wpisu: IMPERIAL CHEMICAL INDUSTRIES LTD, Londyn, Wielka Brytania i dokonanie wpisu: AKZO NOBEL COATINGS INTERNATIONAL B.V., Arnhem, Holandia.

**98413** 2013 05 22 A. Wprowadzono zmianę uprawnionego przez wykreślenie wpisu: V & S Luksusowa Zielona Góra Spółka Akcyjna, Zielona Góra, Polska i dokonanie wpisu: PR BM SPÓŁKA Z OGRANICZONĄ ODPOWIEDZIALNOŚCIĄ, Warszawa, Polska.

**98413** 2013 05 22 A. Wprowadzono zmianę nazwy uprawnionego przez wykreślenie wpisu: PR BM SPÓŁKA Z OGRANICZONĄ ODPOWIEDZIALNOŚCIĄ, Warszawa, Polska i dokonanie wpisu: V&S POLISH BRANDS SPÓŁKA Z OGRANICZONĄ ODPOWIEDZIALNOŚCIĄ, Warszawa, Polska.

**98460** 2013 05 22 A. Wprowadzono zmianę uprawnionego przez wykreślenie wpisu: V & S Luksusowa Zielona Góra Spółka Akcyjna, Zielona Góra, Polska i dokonanie wpisu: PR BM SPÓŁKA Z OGRANICZONĄ ODPOWIEDZIALNOŚCIĄ, Warszawa, Polska.

**99460** 2013 05 22 A. Wprowadzono zmianę nazwy uprawnionego przez wykreślenie wpisu: PR BM SPÓŁKA Z OGRANICZONĄ ODPOWIEDZIALNOŚCIĄ, Warszawa, Polska i dokonanie wpisu: V&S POLISH BRANDS SPÓŁKA Z OGRANICZONĄ ODPOWIEDZIALNOŚCIĄ, Warszawa, Polska.

**99491** 2013 05 22 A. Wprowadzono zmianę uprawnionego przez wykreślenie wpisu: V & S LUKSUSOWA ZIELONA GÓRA SPÓŁKA AKCYJNA, Zielona Góra, Polska 970774940 i dokonanie wpisu: PR BM SPÓŁKA Z OGRANICZONĄ ODPOWIEDZIALNOŚCIĄ, Warszawa, Polska.

**99491** 2013 05 22 A. Wprowadzono zmianę nazwy uprawnionego przez wykreślenie wpisu: PR BM SPÓŁKA Z OGRANICZONĄ ODPOWIEDZIALNOŚCIĄ, Warszawa, Polska i dokonanie wpisu: V&S POLISH BRANDS SPÓŁKA Z OGRANICZONĄ ODPOWIEDZIALNOŚCIĄ, Warszawa, Polska.

**100534** 2013 05 22 A. Wprowadzono zmianę uprawnionego przez wykreślenie wpisu: V & S Luksusowa Zielona Góra Spółka Akcyjna, Zielona Góra, Polska i dokonanie wpisu: PR BM SPÓŁKA Z OGRANICZONĄ ODPOWIEDZIALNOŚCIĄ, Warszawa, Polska.

**100534** 2013 05 22 A. Wprowadzono zmianę nazwy uprawnionego przez wykreślenie wpisu: PR BM SPÓŁKA Z OGRANICZONĄ ODPOWIEDZIALNOŚCIĄ, Warszawa, Polska i dokonanie wpisu:

V&S POLISH BRANDS SPÓŁKA Z OGRANICZONĄ ODPOWIEDZIALNOŚCIĄ, Warszawa, Polska.

**100901** 2013 05 24 A. Wprowadzono zmianę uprawnionego przez wykreślenie wpisu: QNX Software Systems, Kanata, Kanada i dokonanie wpisu: QNX Software Systems GmbH & Co. KG, Karlsbad, Niemcy.

**100901** 2013 05 24 A. Wprowadzono zmianę siedziby uprawnionego przez wykreślenie wpisu: QNX Software Systems GmbH & Co. KG, Karlsbad, Niemcy i dokonanie wpisu: QNX Software Systems GmbH & Co. KG, Hannover, Niemcy.

**100901** 2013 05 24 A. Wprowadzono zmianę uprawnionego przez wykreślenie wpisu: QNX Software Systems GmbH & Co. KG, Karlsbad, Niemcy i dokonanie wpisu: 7801769 Canada Inc., Kanata, Kanada.

**100901** 2013 05 24 A. Wprowadzono zmianę uprawnionego przez wykreślenie wpisu: 7801769 Canada Inc., Kanata, Kanada i dokonanie wpisu: QNX Software Systems Limited, Kanata, Kanada.

**101016** 2013 05 21 A. Wprowadzono zmianę siedziby uprawnionego przez wykreślenie wpisu: The Reader's Digest Association, Inc., Pleasantville, Stany Zjednoczone Ameryki i dokonanie wpisu: The Reader's Digest Association, Inc., White Plains, Stany Zjednoczone Ameryki.

**101897** 2013 05 27 A. Wprowadzono zmianę nazwy uprawnionego przez wykreślenie wpisu: ICI Polska Spółka z ograniczoną odpowiedzialnością, Warszawa, Polska i dokonanie wpisu: AKZO NOBEL DECORATIVE PAINTS SPÓŁKA Z OGRANICZONĄ ODPOWIEDZIALNOŚCIĄ, Warszawa, Polska 010413361.

**101897** 2013 05 27 A. Wprowadzono zmianę uprawnionego przez wykreślenie wpisu: AKZO NOBEL DECORATIVE PAINTS SPÓŁKA Z OGRANICZONĄ ODPOWIEDZIALNOŚCIĄ Warszawa, Polska 010413361 i dokonanie wpisu: AKZO NOBEL COATINGS INTERNATIONAL B.V., Arnhem, Holandia.

**101902** 2013 05 21 A. Wprowadzono zmianę siedziby uprawnionego przez wykreślenie wpisu: The Reader's Digest Association, Inc., Pleasantville, Stany Zjednoczone Ameryki i dokonanie wpisu: The Reader's Digest Association, Inc., White Plains, Stany Zjednoczone Ameryki.

**102679** 2013 05 10 A. Wprowadzono zmianę nazwy uprawnionego przez wykreślenie wpisu: POLMOS Szczecińska Wytwórnia Wódek Spółka Akcyjna, Szczecin, Polska i dokonanie wpisu: Szczecińska Wytwórnia Wódek „POLMOS” Spółka Akcyjna w upadłości likwidacyjnej, Szczecin, Polska.

**102679** 2013 05 10 A. Wprowadzono zmianę uprawnionego przez wykreślenie wpisu: Szczecińska Wytwórnia Wódek „POLMOS” Spółka Akcyjna w upadłości likwidacyjnej, Szczecin, Polska i dokonanie wpisu: Agora Przedsiębiorstwo Produkcyjno-Usługowo-Handlowe Spółka z ograniczoną odpowiedzialnością, Gdynia, Polska.

**102679** 2013 05 10 A. Wprowadzono zmianę nazwy uprawnionego przez wykreślenie wpisu: Agora Przedsiębiorstwo Produkcyjno-Usługowo-Handlowe Spółka z ograniczoną odpowiedzialnością, Gdynia, Polska i dokonanie wpisu: Szczecińska Fabryka Wódek „Starka” Spółka z ograniczoną odpowiedzialnością, Szczecin, Polska 002866318.

**103089** 2013 05 21 A. Wprowadzono zmianę siedziby uprawnionego przez wykreślenie wpisu: IBP IPR Limited, Leeds, Wielka Brytania i dokonanie wpisu: IBP IPR Limited, Tipton, Wielka Brytania.

**103089** 2013 05 21 A. Wprowadzono zmianę nazwy i siedziby uprawnionego przez wykreślenie wpisu: IBP IPR Limited, Tipton, Wielka Brytania i dokonanie wpisu: ICB IPR REALISATIONS LIMITED, Londyn, Wielka Brytania.

**103089** 2013 05 21 A. Wprowadzono zmianę uprawnionego przez wykreślenie wpisu: ICB IPR REALISATIONS LIMITED, Londyn,

Wielka Brytania i dokonanie wpisu: CONEX UNIVERSAL LIMITED, Tipton, Wielka Brytania.

**103134** 2013 05 22 A. Wprowadzono zmianę uprawnionego przez wykreślenie wpisu: V & S LUKSUSOWA ZIELONA GÓRA SPÓŁKA AKCYJNA, Zielona Góra, Polska i dokonanie wpisu: PR BM SPÓŁKA Z OGRANICZONĄ ODPOWIEDZIALNOŚCIĄ, Warszawa, Polska.

**103134** 2013 05 22 A. Wprowadzono zmianę nazwy uprawnionego przez wykreślenie wpisu: PR BM SPÓŁKA Z OGRANICZONĄ ODPOWIEDZIALNOŚCIĄ, Warszawa, Polska i dokonanie wpisu: V&S POLISH BRANDS SPÓŁKA Z OGRANICZONĄ ODPOWIEDZIALNOŚCIĄ, Warszawa, Polska.

**103572** 2013 05 22 A. Wprowadzono zmianę uprawnionego przez wykreślenie wpisu: V & S LUKSUSOWA ZIELONA GÓRA SPÓŁKA AKCYJNA, Zielona Góra, Polska i dokonanie wpisu: PR BM SPÓŁKA Z OGRANICZONĄ ODPOWIEDZIALNOŚCIĄ, Warszawa, Polska.

**103572** 2013 05 22 A. Wprowadzono zmianę nazwy uprawnionego przez wykreślenie wpisu: PR BM SPÓŁKA Z OGRANICZONĄ ODPOWIEDZIALNOŚCIĄ, Warszawa, Polska i dokonanie wpisu: V&S POLISH BRANDS SPÓŁKA Z OGRANICZONĄ ODPOWIEDZIALNOŚCIĄ, Warszawa, Polska.

**103573** 2013 05 22 A. Wprowadzono zmianę uprawnionego przez wykreślenie wpisu: V & S LUKSUSOWA ZIELONA GÓRA SPÓŁKA AKCYJNA, Zielona Góra, Polska i dokonanie wpisu: PR BM SPÓŁKA Z OGRANICZONĄ ODPOWIEDZIALNOŚCIĄ, Warszawa, Polska.

**103573** 2013 05 22 A. Wprowadzono zmianę nazwy uprawnionego przez wykreślenie wpisu: PR BM SPÓŁKA Z OGRANICZONĄ ODPOWIEDZIALNOŚCIĄ, Warszawa, Polska i dokonanie wpisu: V&S POLISH BRANDS SPÓŁKA Z OGRANICZONĄ ODPOWIEDZIALNOŚCIĄ, Warszawa, Polska.

**103574** 2013 05 22 A. Wprowadzono zmianę uprawnionego przez wykreślenie wpisu: V & S LUKSUSOWA ZIELONA GÓRA SPÓŁKA AKCYJNA, Zielona Góra, Polska i dokonanie wpisu: PR BM SPÓŁKA Z OGRANICZONĄ ODPOWIEDZIALNOŚCIĄ, Warszawa, Polska.

**103574** 2013 05 22 A. Wprowadzono zmianę nazwy uprawnionego przez wykreślenie wpisu: PR BM SPÓŁKA Z OGRANICZONĄ ODPOWIEDZIALNOŚCIĄ, Warszawa, Polska i dokonanie wpisu: V&S POLISH BRANDS SPÓŁKA Z OGRANICZONĄ ODPOWIEDZIALNOŚCIĄ, Warszawa, Polska.

**103706** 2013 05 15 A. Wprowadzono zmianę uprawnionego przez wykreślenie wpisu: „ECO-INSTAL” Technika Ochrony Powietrza Jacek Günther-Śląski, Poznań, Polska 630259032 i dokonanie wpisu: „ECO INSTAL HOLDING” Spółka z ograniczoną odpowiedzialnością, Poznań, Polska.

**103910** 2013 05 22 A. Wprowadzono zmianę uprawnionego przez wykreślenie wpisu: V & S LUKSUSOWA ZIELONA GÓRA SPÓŁKA AKCYJNA, Zielona Góra, Polska i dokonanie wpisu: PR BM SPÓŁKA Z OGRANICZONĄ ODPOWIEDZIALNOŚCIĄ, Warszawa, Polska.

**103910** 2013 05 22 A. Wprowadzono zmianę nazwy uprawnionego przez wykreślenie wpisu: PR BM SPÓŁKA Z OGRANICZONĄ ODPOWIEDZIALNOŚCIĄ, Warszawa, Polska i dokonanie wpisu: V&S POLISH BRANDS SPÓŁKA Z OGRANICZONĄ ODPOWIEDZIALNOŚCIĄ, Warszawa, Polska.

**104104** 2013 05 22 A. Wprowadzono zmianę uprawnionego przez wykreślenie wpisu: V & S LUKSUSOWA ZIELONA GÓRA SPÓŁKA AKCYJNA, Zielona Góra, Polska i dokonanie wpisu: PR BM SPÓŁKA Z OGRANICZONĄ ODPOWIEDZIALNOŚCIĄ, Warszawa, Polska.

**104104** 2013 05 22 A. Wprowadzono zmianę nazwy uprawnionego przez wykreślenie wpisu: PR BM SPÓŁKA Z OGRANICZONĄ ODPOWIEDZIALNOŚCIĄ, Warszawa, Polska i dokonanie wpisu: V&S POLISH BRANDS SPÓŁKA Z OGRANICZONĄ ODPOWIEDZIALNOŚCIĄ, Warszawa, Polska.

**105046** 2013 05 08 A. Wprowadzono zmianę uprawnionego przez wykreślenie wpisu: DERMIKA Laboratorium Kosmetyków

Nowej Generacji Sp. z o.o., Warszawa, Polska 016216555 i dokonanie wpisu: DERMIKA SPÓŁKA Z OGRANICZONĄ ODPOWIEDZIALNOŚCIĄ, Warszawa, Polska 016216555.

**105046** 2013 05 08 A. Wprowadzono zmianę uprawnionego przez wykreślenie wpisu: DERMIKA SPÓŁKA Z OGRANICZONĄ ODPOWIEDZIALNOŚCIĄ, Warszawa, Polska 016216555 i dokonanie wpisu: SORAYA SPÓŁKA AKCYJNA, Radzymin, Polska 010842719.

**105046** 2013 05 08 A. Wprowadzono zmianę nazwy uprawnionego przez wykreślenie wpisu: SORAYA SPÓŁKA AKCYJNA, Radzymin, Polska 010842719 i dokonanie wpisu: CEDEROTH POLSKA SPÓŁKA AKCYJNA, Radzymin, Polska 010842719.

**105495** 2013 05 224 A. Wprowadzono zmianę siedziby uprawnionego przez wykreślenie wpisu: ARKEMA INC., Philadelphia, Stany Zjednoczone Ameryki i dokonanie wpisu: ARKEMA INC., King of Prussia, Stany Zjednoczone Ameryki.

**105878** 2013 05 21 A. Wprowadzono zmianę siedziby uprawnionego przez wykreślenie wpisu: IBP IPR Limited, Leeds, Wielka Brytania i dokonanie wpisu: IBP IPR Limited, Tipton, Wielka Brytania.

**105878** 2013 05 21 A. Wprowadzono zmianę nazwy i siedziby uprawnionego przez wykreślenie wpisu: IBP IPR Limited, Tipton, Wielka Brytania i dokonanie wpisu: ICB IPR REALISATIONS LIMITED, Londyn, Wielka Brytania.

**105878** 2013 05 21 A. Wprowadzono zmianę uprawnionego przez wykreślenie wpisu: ICB IPR REALISATIONS LIMITED, Londyn, Wielka Brytania i dokonanie wpisu: CONEX UNIVERSAL LIMITED, Tipton, Wielka Brytania.

**105972** 2013 05 24 A. Wprowadzono zmianę uprawnionego przez wykreślenie wpisu: QNX Software Systems, Kanata, Kanada i dokonanie wpisu: QNX Software Systems GmbH & Co. KG, Karlsbad, Niemcy.

**105972** 2013 05 24 A. Wprowadzono zmianę siedziby uprawnionego przez wykreślenie wpisu: QNX Software Systems GmbH & Co. KG, Karlsbad, Niemcy i dokonanie wpisu: QNX Software Systems GmbH & Co. KG, Hannover, Niemcy.

**105972** 2013 05 24 A. Wprowadzono zmianę uprawnionego przez wykreślenie wpisu: QNX Software Systems GmbH & Co. KG, Karlsbad, Niemcy i dokonanie wpisu: 7801769 Canada Inc., Kanata, Kanada.

**105972** 2013 05 24 A. Wprowadzono zmianę uprawnionego przez wykreślenie wpisu: 7801769 Canada Inc., Kanata, Kanada i dokonanie wpisu: QNX Software Systems Limited, Kanata, Kanada.

**106901** 2013 05 24 A. Wprowadzono zmianę uprawnionego przez wykreślenie wpisu: Whittard Of Chelsea Limited, Londyn, Wielka Brytania i dokonanie wpisu: Hamsard 3146 Limited, Birmingham, Wielka Brytania.

**106901** 2013 05 24 A. Wprowadzono zmianę siedziby uprawnionego przez wykreślenie wpisu: Hamsard 3146 Limited, Birmingham, Wielka Brytania i dokonanie wpisu: Hamsard 3146 Limited, Witney, Wielka Brytania.

**106901** 2013 05 24 A. Wprowadzono zmianę uprawnionego przez wykreślenie wpisu: Hamsard 3146 Limited, Witney, Wielka Brytania i dokonanie wpisu: Hamsard 3145 Limited, Witney, Wielka Brytania.

**107527** 2013 05 06 A. Wprowadzono zmianę uprawnionego przez wykreślenie wpisu: HJ HEINZ MARKETING POLSKA Sp. z o.o., Polska i dokonanie wpisu: HJ HEINZ POLSKA SPÓŁKA AKCYJNA, Puddliszki, Polska 410228154.

**107565** 2013 05 06 A. Wprowadzono zmianę uprawnionego przez wykreślenie wpisu: HJ HEINZ MARKETING POLSKA Sp. z o.o., Polska i dokonanie wpisu: HJ HEINZ POLSKA SPÓŁKA AKCYJNA, Puddliszki, Polska 410228154.

**107566** 2013 05 06 A. Wprowadzono zmianę uprawnionego przez wykreślenie wpisu: HJ HEINZ MARKETING POLSKA Sp. z o.o.,

Polska i dokonanie wpisu: HJ HEINZ POLSKA SPÓŁKA AKCYJNA, Pudliszki, Polska 410228154.

**107579** 2013 05 06 A. Wprowadzono zmianę uprawnionego przez wykreślenie wpisu: HJ HEINZ MARKETING POLSKA Sp. z o.o., Polska i dokonanie wpisu: HJ HEINZ POLSKA SPÓŁKA AKCYJNA, Pudliszki, Polska 410228154.

**108108** 2013 05 27 A. Wprowadzono zmianę nazwy uprawnionego przez wykreślenie wpisu: ICI Polska Spółka z ograniczoną odpowiedzialnością, Warszawa, Polska i dokonanie wpisu: AKZO NOBEL DECORATIVE PAINTS SPÓŁKA Z OGRANICZONĄ ODPOWIEDZIALNOŚCIĄ, Warszawa, Polska 010413361.

**108108** 2013 05 27 A. Wprowadzono zmianę uprawnionego przez wykreślenie wpisu: AKZO NOBEL DECORATIVE PAINTS SPÓŁKA Z OGRANICZONĄ ODPOWIEDZIALNOŚCIĄ Warszawa, Polska 010413361 i dokonanie wpisu: AKZO NOBEL COATINGS INTERNATIONAL B.V., Arnhem, Holandia.

**108391** 2013 05 22 A. Wprowadzono zmianę uprawnionego przez wykreślenie wpisu: V & S Lüksusowa Zielona Góra Spółka Akcyjna, Zielona Góra, Polska i dokonanie wpisu: PR BM SPÓŁKA Z OGRANICZONĄ ODPOWIEDZIALNOŚCIĄ, Warszawa, Polska.

**108391** 2013 05 22 A. Wprowadzono zmianę nazwy uprawnionego przez wykreślenie wpisu: PR BM SPÓŁKA Z OGRANICZONĄ ODPOWIEDZIALNOŚCIĄ, Warszawa, Polska i dokonanie wpisu: V&S POLISH BRANDS SPÓŁKA Z OGRANICZONĄ ODPOWIEDZIALNOŚCIĄ, Warszawa, Polska.

**108693** 2013 05 06 A. Wprowadzono zmianę uprawnionego przez wykreślenie wpisu: HJ HEINZ MARKETING POLSKA SPÓŁKA Z OGRANICZONĄ ODPOWIEDZIALNOŚCIĄ, Warszawa, Polska 121423882 i dokonanie wpisu: HJ HEINZ POLSKA SPÓŁKA AKCYJNA, Pudliszki, Polska 410228154.

**108694** 2013 05 06 A. Wprowadzono zmianę uprawnionego przez wykreślenie wpisu: HJ HEINZ MARKETING POLSKA SPÓŁKA Z OGRANICZONĄ ODPOWIEDZIALNOŚCIĄ, Warszawa, Polska 121423882 i dokonanie wpisu: HJ HEINZ POLSKA SPÓŁKA AKCYJNA, Pudliszki, Polska 410228154.

**109358** 2013 05 08 A. Wprowadzono zmianę uprawnionego przez wykreślenie wpisu: DERMIKA Laboratorium Kosmetyków Nowej Generacji Sp. z o.o., Warszawa, Polska 016216555 i dokonanie wpisu: DERMIKA SPÓŁKA Z OGRANICZONĄ ODPOWIEDZIALNOŚCIĄ, Warszawa, Polska 016216555.

**109358** 2013 05 08 A. Wprowadzono zmianę uprawnionego przez wykreślenie wpisu: DERMIKA SPÓŁKA Z OGRANICZONĄ ODPOWIEDZIALNOŚCIĄ, Warszawa, Polska 016216555 i dokonanie wpisu: SORAYA SPÓŁKA AKCYJNA, Radzymin, Polska 010842719.

**109358** 2013 05 08 A. Wprowadzono zmianę nazwy uprawnionego przez wykreślenie wpisu: SORAYA SPÓŁKA AKCYJNA, Radzymin, Polska 010842719 i dokonanie wpisu: CEDERROTH POLSKA SPÓŁKA AKCYJNA, Radzymin, Polska 010842719.

**109547** 2013 05 08 A. Wprowadzono zmianę uprawnionego przez wykreślenie wpisu: DERMIKA Laboratorium Kosmetyków Nowej Generacji Sp. z o.o., Warszawa, Polska 016216555 i dokonanie wpisu: DERMIKA SPÓŁKA Z OGRANICZONĄ ODPOWIEDZIALNOŚCIĄ, Warszawa, Polska 016216555.

**109547** 2013 05 08 A. Wprowadzono zmianę uprawnionego przez wykreślenie wpisu: DERMIKA SPÓŁKA Z OGRANICZONĄ ODPOWIEDZIALNOŚCIĄ, Warszawa, Polska 016216555 i dokonanie wpisu: SORAYA SPÓŁKA AKCYJNA, Radzymin, Polska 010842719.

**109547** 2013 05 08 A. Wprowadzono zmianę nazwy uprawnionego przez wykreślenie wpisu: SORAYA SPÓŁKA AKCYJNA, Radzymin, Polska 010842719 i dokonanie wpisu: CEDERROTH POLSKA SPÓŁKA AKCYJNA, Radzymin, Polska 010842719.

**110546** 2013 05 16 A. Wprowadzono zmianę uprawnionego przez wykreślenie wpisu: ORBIS Spółka Akcyjna, Warszawa, Polska

i dokonanie wpisu: ZERTA SPÓŁKA Z OGRANICZONĄ ODPOWIEDZIALNOŚCIĄ, Warszawa, Polska 146155465.

**110745** 2013 05 16 A. Wprowadzono zmianę uprawnionego przez wykreślenie wpisu: ORBIS Spółka Akcyjna, Warszawa, Polska i dokonanie wpisu: ZERTA SPÓŁKA Z OGRANICZONĄ ODPOWIEDZIALNOŚCIĄ, Warszawa, Polska 146155465.

**110822** 2013 05 21 A. Wprowadzono zmianę uprawnionego przez wykreślenie wpisu: V & S LUKSUSOWA ZIELONA GÓRA SPÓŁKA AKCYJNA, Zielona Góra, Polska i dokonanie wpisu: PR BM SPÓŁKA Z OGRANICZONĄ ODPOWIEDZIALNOŚCIĄ, Warszawa, Polska.

**110822** 2013 05 21 A. Wprowadzono zmianę nazwy uprawnionego przez wykreślenie wpisu: PR BM SPÓŁKA Z OGRANICZONĄ ODPOWIEDZIALNOŚCIĄ, Warszawa, Polska i dokonanie wpisu: V&S POLISH BRANDS SPÓŁKA Z OGRANICZONĄ ODPOWIEDZIALNOŚCIĄ, Warszawa, Polska.

**110823** 2013 05 21 A. Wprowadzono zmianę uprawnionego przez wykreślenie wpisu: V & S LUKSUSOWA ZIELONA GÓRA SPÓŁKA AKCYJNA, Zielona Góra, Polska 970774940 i dokonanie wpisu: PR BM SPÓŁKA Z OGRANICZONĄ ODPOWIEDZIALNOŚCIĄ, Warszawa, Polska.

**110823** 2013 05 21 A. Wprowadzono zmianę nazwy uprawnionego przez wykreślenie wpisu: PR BM SPÓŁKA Z OGRANICZONĄ ODPOWIEDZIALNOŚCIĄ, Warszawa, Polska i dokonanie wpisu: V&S POLISH BRANDS SPÓŁKA Z OGRANICZONĄ ODPOWIEDZIALNOŚCIĄ, Warszawa, Polska.

**110824** 2013 05 21 A. Wprowadzono zmianę uprawnionego przez wykreślenie wpisu: V & S LUKSUSOWA ZIELONA GÓRA SPÓŁKA AKCYJNA, Zielona Góra, Polska 970774940 i dokonanie wpisu: PR BM SPÓŁKA Z OGRANICZONĄ ODPOWIEDZIALNOŚCIĄ, Warszawa, Polska.

**110824** 2013 05 21 A. Wprowadzono zmianę nazwy uprawnionego przez wykreślenie wpisu: PR BM SPÓŁKA Z OGRANICZONĄ ODPOWIEDZIALNOŚCIĄ, Warszawa, Polska i dokonanie wpisu: V&S POLISH BRANDS SPÓŁKA Z OGRANICZONĄ ODPOWIEDZIALNOŚCIĄ, Warszawa, Polska.

**110825** 2013 05 21 A. Wprowadzono zmianę uprawnionego przez wykreślenie wpisu: V & S LUKSUSOWA ZIELONA GÓRA SPÓŁKA AKCYJNA, Zielona Góra, Polska 970774940 i dokonanie wpisu: PR BM SPÓŁKA Z OGRANICZONĄ ODPOWIEDZIALNOŚCIĄ, Warszawa, Polska.

**110825** 2013 05 21 A. Wprowadzono zmianę nazwy uprawnionego przez wykreślenie wpisu: PR BM SPÓŁKA Z OGRANICZONĄ ODPOWIEDZIALNOŚCIĄ, Warszawa, Polska i dokonanie wpisu: V&S POLISH BRANDS SPÓŁKA Z OGRANICZONĄ ODPOWIEDZIALNOŚCIĄ, Warszawa, Polska.

**110826** 2013 05 21 A. Wprowadzono zmianę uprawnionego przez wykreślenie wpisu: V & S LUKSUSOWA ZIELONA GÓRA SPÓŁKA AKCYJNA, Zielona Góra, Polska 970774940 i dokonanie wpisu: PR BM SPÓŁKA Z OGRANICZONĄ ODPOWIEDZIALNOŚCIĄ, Warszawa, Polska.

**110826** 2013 05 21 A. Wprowadzono zmianę nazwy uprawnionego przez wykreślenie wpisu: PR BM SPÓŁKA Z OGRANICZONĄ ODPOWIEDZIALNOŚCIĄ, Warszawa, Polska i dokonanie wpisu: V&S POLISH BRANDS SPÓŁKA Z OGRANICZONĄ ODPOWIEDZIALNOŚCIĄ, Warszawa, Polska.

**111484** 2013 05 16 A. Wprowadzono zmianę uprawnionego przez wykreślenie wpisu: HAJDUK PODŁOŻE DO PIECZAREK, Krzepielów, Polska 008299100 i dokonanie wpisu: „HAJDUK PODŁOŻE DO PIECZAREK” SPÓŁKA Z OGRANICZONĄ ODPOWIEDZIALNOŚCIĄ, Ciepilówek, Polska 971286148.

**111656** 2013 05 15 A. Wprowadzono zmianę uprawnionego przez wykreślenie wpisu: HYDROSOLAR Spółka z o.o., Kraków, Polska 350647153 i dokonanie wpisu: HYDROSOLAR SPÓŁKA Z OGRA-

NICZONĄ ODPOWIEDZIALNOŚCIĄ SPÓŁKA KOMANDYTOWA, Kraków, Polska.

**112096** 2013 05 08 A. Wprowadzono zmianę uprawnionego przez wykreślenie wpisu: DERMIKA Laboratorium Kosmetyków Nowej Generacji Sp. z o.o., Warszawa, Polska 016216555 i dokonanie wpisu: DERMIKA SPÓŁKA Z OGRANICZONĄ ODPOWIEDZIALNOŚCIĄ, Warszawa, Polska 016216555.

**112096** 2013 05 08 A. Wprowadzono zmianę uprawnionego przez wykreślenie wpisu: DERMIKA SPÓŁKA Z OGRANICZONĄ ODPOWIEDZIALNOŚCIĄ, Warszawa, Polska 016216555 i dokonanie wpisu: SORAYA SPÓŁKA AKCYJNA, Radzymin, Polska 010842719.

**112096** 2013 05 08 A. Wprowadzono zmianę nazwy uprawnionego przez wykreślenie wpisu: SORAYA SPÓŁKA AKCYJNA, Radzymin, Polska 010842719 i dokonanie wpisu: CEDERROTH POLSKA SPÓŁKA AKCYJNA, Radzymin, Polska 010842719.

**112438** 2013 05 21 A. Wprowadzono zmianę siedziby uprawnionego przez wykreślenie wpisu: Columbia Laboratories, Inc., Miami, Stany Zjednoczone Ameryki i dokonanie wpisu: Columbia Laboratories, Inc., Livingston, Stany Zjednoczone Ameryki.

**112438** 2013 05 21 A. Wprowadzono zmianę uprawnionego przez wykreślenie wpisu: Columbia Laboratories, Inc., Livingston, Stany Zjednoczone Ameryki i dokonanie wpisu: ARES TRADING SA., Aubonne, Szwajcaria.

**112955** 2013 05 08 A. Wprowadzono zmianę uprawnionego przez wykreślenie wpisu: AKZO NOBEL DECORATIVE PAINTS Sp. z o.o., Warszawa, Polska 010413361 i dokonanie wpisu: AKZO NOBEL COATINGS INTERNATIONAL B.V., Arnhem, Holandia.

**112963** 2013 05 08 A. Wprowadzono zmianę uprawnionego przez wykreślenie wpisu: AKZO NOBEL DECORATIVE PAINTS Sp. z o.o., Warszawa, Polska 010413361 i dokonanie wpisu: AKZO NOBEL COATINGS INTERNATIONAL B.V., Arnhem, Holandia.

**113022** 2013 05 21 A. Wprowadzono zmianę uprawnionego przez wykreślenie wpisu: V & S LUKSUSOWA ZIELONA GÓRA SPÓŁKA AKCYJNA, Zielona Góra, Polska 970774940 i dokonanie wpisu: PR BM SPÓŁKA Z OGRANICZONĄ ODPOWIEDZIALNOŚCIĄ, Warszawa, Polska.

**113022** 2013 05 21 A. Wprowadzono zmianę nazwy uprawnionego przez wykreślenie wpisu: PR BM SPÓŁKA Z OGRANICZONĄ ODPOWIEDZIALNOŚCIĄ, Warszawa, Polska i dokonanie wpisu: V&S POLISH BRANDS SPÓŁKA Z OGRANICZONĄ ODPOWIEDZIALNOŚCIĄ, Warszawa, Polska.

**113323** 2013 05 21 A. Wprowadzono zmianę uprawnionego przez wykreślenie wpisu: V & S LUKSUSOWA ZIELONA GÓRA SPÓŁKA AKCYJNA, Zielona Góra, Polska 970774940 i dokonanie wpisu: PR BM SPÓŁKA Z OGRANICZONĄ ODPOWIEDZIALNOŚCIĄ, Warszawa, Polska.

**113323** 2013 05 21 A. Wprowadzono zmianę nazwy uprawnionego przez wykreślenie wpisu: PR BM SPÓŁKA Z OGRANICZONĄ ODPOWIEDZIALNOŚCIĄ, Warszawa, Polska i dokonanie wpisu: V&S POLISH BRANDS SPÓŁKA Z OGRANICZONĄ ODPOWIEDZIALNOŚCIĄ, Warszawa, Polska.

**113329** 2013 05 21 A. Wprowadzono zmianę uprawnionego przez wykreślenie wpisu: V & S LUKSUSOWA ZIELONA GÓRA SPÓŁKA AKCYJNA, Zielona Góra, Polska 970774940 i dokonanie wpisu: PR BM SPÓŁKA Z OGRANICZONĄ ODPOWIEDZIALNOŚCIĄ, Warszawa, Polska.

**113329** 2013 05 21 A. Wprowadzono zmianę nazwy uprawnionego przez wykreślenie wpisu: PR BM SPÓŁKA Z OGRANICZONĄ ODPOWIEDZIALNOŚCIĄ, Warszawa, Polska i dokonanie wpisu: V&S POLISH BRANDS SPÓŁKA Z OGRANICZONĄ ODPOWIEDZIALNOŚCIĄ, Warszawa, Polska.

**113330** 2013 05 21 A. Wprowadzono zmianę uprawnionego przez wykreślenie wpisu: V & S LUKSUSOWA ZIELONA GÓRA S.A.,

Zielona Góra, Polska 970774940 i dokonanie wpisu: PR BM SPÓŁKA Z OGRANICZONĄ ODPOWIEDZIALNOŚCIĄ, Warszawa, Polska.

**113330** 2013 05 21 A. Wprowadzono zmianę nazwy uprawnionego przez wykreślenie wpisu: PR BM SPÓŁKA Z OGRANICZONĄ ODPOWIEDZIALNOŚCIĄ, Warszawa, Polska i dokonanie wpisu: V&S POLISH BRANDS SPÓŁKA Z OGRANICZONĄ ODPOWIEDZIALNOŚCIĄ, Warszawa, Polska.

**114550** 2013 05 22 A. Wprowadzono zmianę uprawnionego przez wykreślenie wpisu: V & S LUKSUSOWA ZIELONA GÓRA SPÓŁKA AKCYJNA, Zielona Góra, Polska 970774940 i dokonanie wpisu: PR BM SPÓŁKA Z OGRANICZONĄ ODPOWIEDZIALNOŚCIĄ, Warszawa, Polska.

**114550** 2013 05 22 A. Wprowadzono zmianę nazwy uprawnionego przez wykreślenie wpisu: PR BM SPÓŁKA Z OGRANICZONĄ ODPOWIEDZIALNOŚCIĄ, Warszawa, Polska i dokonanie wpisu: V&S POLISH BRANDS SPÓŁKA Z OGRANICZONĄ ODPOWIEDZIALNOŚCIĄ, Warszawa, Polska.

**115099** 2013 05 24 A. Wprowadzono zmianę uprawnionego przez wykreślenie wpisu: Unichema Chemie BV, Gouda, Holandia i dokonanie wpisu: The Lubrizol Corporation, Wickliffe, Stany Zjednoczone Ameryki.

**115162** 2013 05 23 A. Wprowadzono zmianę nazwy uprawnionego przez wykreślenie wpisu: Cloetta Fazer Chocolates Ltd., Vantaa, Finlandia i dokonanie wpisu: Fazer Chocolates Ltd., Vantaa, Finlandia.

**115162** 2013 05 23 A. Wprowadzono zmianę uprawnionego przez wykreślenie wpisu: Fazer Chocolates Ltd., Vantaa, Finlandia i dokonanie wpisu: Fazer Invest Oy., Helsinki, Finlandia.

**115573** 2013 05 08 A. Wprowadzono zmianę uprawnionego przez wykreślenie wpisu: DERMIKA Laboratorium Kosmetyków Nowej Generacji Sp. z o.o., Warszawa, Polska 016216555 i dokonanie wpisu: DERMIKA SPÓŁKA Z OGRANICZONĄ ODPOWIEDZIALNOŚCIĄ, Warszawa, Polska 016216555.

**115573** 2013 05 08 A. Wprowadzono zmianę uprawnionego przez wykreślenie wpisu: DERMIKA SPÓŁKA Z OGRANICZONĄ ODPOWIEDZIALNOŚCIĄ, Warszawa, Polska 016216555 i dokonanie wpisu: SORAYA SPÓŁKA AKCYJNA, Radzymin, Polska 010842719.

**115573** 2013 05 08 A. Wprowadzono zmianę nazwy uprawnionego przez wykreślenie wpisu: SORAYA SPÓŁKA AKCYJNA, Radzymin, Polska 010842719 i dokonanie wpisu: CEDERROTH POLSKA SPÓŁKA AKCYJNA, Radzymin, Polska 010842719.

**116856** 2013 05 08 A. Wprowadzono zmianę uprawnionego przez wykreślenie wpisu: Laboratorium Kosmetyków Nowej Generacji DERMIKA Sp. z o.o., Warszawa, Polska i dokonanie wpisu: DERMIKA SPÓŁKA Z OGRANICZONĄ ODPOWIEDZIALNOŚCIĄ, Warszawa, Polska 016216555.

**116856** 2013 05 08 A. Wprowadzono zmianę uprawnionego przez wykreślenie wpisu: DERMIKA SPÓŁKA Z OGRANICZONĄ ODPOWIEDZIALNOŚCIĄ, Warszawa, Polska 016216555 i dokonanie wpisu: SORAYA SPÓŁKA AKCYJNA, Radzymin, Polska 010842719.

**116856** 2013 05 08 A. Wprowadzono zmianę nazwy uprawnionego przez wykreślenie wpisu: SORAYA SPÓŁKA AKCYJNA, Radzymin, Polska 010842719 i dokonanie wpisu: CEDERROTH POLSKA SPÓŁKA AKCYJNA, Radzymin, Polska 010842719.

**117084** 2013 05 21 A. Wprowadzono zmianę uprawnionego przez wykreślenie wpisu: BRAKE PARTS INC LLC, McHenry, Stany Zjednoczone Ameryki i dokonanie wpisu: AFFINIA INTERNATIONAL INC., Ann Arbor, Stany Zjednoczone Ameryki.

**117770** 2013 05 08 A. Wprowadzono zmianę uprawnionego przez wykreślenie wpisu: AKZO NOBEL DECORATIVE PAINTS Sp. z o.o., Warszawa, Polska 010413361 i dokonanie wpisu: AKZO NOBEL COATINGS INTERNATIONAL B.V., Arnhem, Holandia.

**117970** 2013 05 22 A. Wprowadzono zmianę uprawnionego przez wykreślenie wpisu: Henkel Kommanditgesellschaft auf Ak-



tien, Düsseldorf, Niemcy i dokonanie wpisu: Henkel AG & Co. KGaA, Düsseldorf, Niemcy.

**118248** 2013 05 21 A. Wprowadzono zmianę siedziby uprawnionego przez wykreślenie wpisu: IBP IPR Limited, Leeds, Wielka Brytania i dokonanie wpisu: IBP IPR Limited, Tipton, Wielka Brytania.

**118248** 2013 05 21 A. Wprowadzono zmianę nazwy i siedziby uprawnionego przez wykreślenie wpisu: IBP IPR Limited, Tipton, Wielka Brytania i dokonanie wpisu: ICB IPR REALISATIONS LIMITED, Londyn, Wielka Brytania.

**118248** 2013 05 21 A. Wprowadzono zmianę uprawnionego przez wykreślenie wpisu: ICB IPR REALISATIONS LIMITED, Londyn, Wielka Brytania i dokonanie wpisu: CONEX UNIVERSAL LIMITED, Tipton, Wielka Brytania.

**118675** 2013 05 24 A. Wprowadzono zmianę nazwy uprawnionego przez wykreślenie wpisu: SANOFI – AVENTIS, Paryż, Francja i dokonanie wpisu: SANOFI, Paryż, Francja.

**118812** 2013 05 22 A. Wprowadzono zmianę uprawnionego przez wykreślenie wpisu: V & S LUKSUSOWA ZIELONA GÓRA SPÓŁKA AKCYJNA, Zielona Góra, Polska 970774940 i dokonanie wpisu: PR BM SPÓŁKA Z OGRANICZONĄ ODPOWIEDZIALNOŚCIĄ, Warszawa, Polska.

**118812** 2013 05 22 A. Wprowadzono zmianę nazwy uprawnionego przez wykreślenie wpisu: PR BM SPÓŁKA Z OGRANICZONĄ ODPOWIEDZIALNOŚCIĄ, Warszawa, Polska i dokonanie wpisu: V&S POLISH BRANDS SPÓŁKA Z OGRANICZONĄ ODPOWIEDZIALNOŚCIĄ, Warszawa, Polska.

**118847** 2013 05 22 A. Wprowadzono zmianę uprawnionego przez wykreślenie wpisu: V & S LUKSUSOWA ZIELONA GÓRA SPÓŁKA AKCYJNA, Zielona Góra, Polska 970774940 i dokonanie wpisu: PR BM SPÓŁKA Z OGRANICZONĄ ODPOWIEDZIALNOŚCIĄ, Warszawa, Polska.

**118847** 2013 05 22 A. Wprowadzono zmianę nazwy uprawnionego przez wykreślenie wpisu: PR BM SPÓŁKA Z OGRANICZONĄ ODPOWIEDZIALNOŚCIĄ, Warszawa, Polska i dokonanie wpisu: V&S POLISH BRANDS SPÓŁKA Z OGRANICZONĄ ODPOWIEDZIALNOŚCIĄ, Warszawa, Polska.

**120654** 2013 05 21 A. Wprowadzono zmianę siedziby uprawnionego przez wykreślenie wpisu: Columbia Laboratories, Inc., Miami, Stany Zjednoczone Ameryki i dokonanie wpisu: Columbia Laboratories, Inc., Livingston, Stany Zjednoczone Ameryki.

**120654** 2013 05 21 A. Wprowadzono zmianę uprawnionego przez wykreślenie wpisu: Columbia Laboratories, Inc., Livingston, Stany Zjednoczone Ameryki i dokonanie wpisu: ARES TRADING SA., Aubonne, Szwajcaria.

**123482** 2013 05 22 A. Wprowadzono zmianę uprawnionego przez wykreślenie wpisu: V & S Luksusowa Zielona Góra S.A., Zielona Góra, Polska i dokonanie wpisu: PR BM SPÓŁKA Z OGRANICZONĄ ODPOWIEDZIALNOŚCIĄ, Warszawa, Polska.

**123482** 2013 05 22 A. Wprowadzono zmianę nazwy uprawnionego przez wykreślenie wpisu: PR BM SPÓŁKA Z OGRANICZONĄ ODPOWIEDZIALNOŚCIĄ, Warszawa, Polska i dokonanie wpisu: V&S POLISH BRANDS SPÓŁKA Z OGRANICZONĄ ODPOWIEDZIALNOŚCIĄ, Warszawa, Polska.

**124261** 2013 05 06 A. Wprowadzono zmianę uprawnionego przez wykreślenie wpisu: HJ HEINZ MARKETING POLSKA Sp. z o.o., Warszawa, Polska i dokonanie wpisu: HJ HEINZ POLSKA SPÓŁKA AKCYJNA, Pułtiszki, Polska 410228154.

**124770** 2013 05 22 A. Wprowadzono zmianę uprawnionego przez wykreślenie wpisu: V & S Luksusowa Zielona Góra Spółka Akcyjna, Zielona Góra, Polska i dokonanie wpisu: PR BM SPÓŁKA Z OGRANICZONĄ ODPOWIEDZIALNOŚCIĄ, Warszawa, Polska.

**124770** 2013 05 22 A. Wprowadzono zmianę nazwy uprawnionego przez wykreślenie wpisu: PR BM SPÓŁKA Z OGRANICZO-

NA ODPOWIEDZIALNOŚCIĄ, Warszawa, Polska i dokonanie wpisu: V&S POLISH BRANDS SPÓŁKA Z OGRANICZONĄ ODPOWIEDZIALNOŚCIĄ, Warszawa, Polska.

**126155** 2013 05 07 D. Wykreślono wpis: „W dniu 23 stycznia 2012 r. do Urzędu Patentowego RP wpłynął wniosek o dokonanie w rejestrze wpisu informacji o zajęciu prawa ochronnego na przedmiotowy znak towarowy (sygn. KM 3645/11)”.

**126155** 2013 05 07 A. Wprowadzono zmianę uprawnionego przez wykreślenie wpisu: „KUJAWIANKA” Sp. z o.o., Włocławek, Polska i dokonanie wpisu: SWISSCO SPÓŁKA Z OGRANICZONĄ ODPOWIEDZIALNOŚCIĄ, Włocławek, Polska 191000010.

**127750** 2013 05 08 A. Wprowadzono zmianę uprawnionego przez wykreślenie wpisu: LUBELLA S.A., Lublin, Polska i dokonanie wpisu: LUBELLA SPÓŁKA Z OGRANICZONĄ ODPOWIEDZIALNOŚCIĄ SPÓŁKA KOMANDYTOWO-AKCYJNA, Lublin, Polska 430616260.

**128871** 2013 05 27 A. Wprowadzono zmianę uprawnionego przez wykreślenie wpisu: V & S LUKSUSOWA ZIELONA GÓRA SPÓŁKA AKCYJNA, Zielona Góra, Polska 970774940 i dokonanie wpisu: PR BM SPÓŁKA Z OGRANICZONĄ ODPOWIEDZIALNOŚCIĄ, Warszawa, Polska.

**128871** 2013 05 21 A. Wprowadzono zmianę nazwy uprawnionego przez wykreślenie wpisu: PR BM SPÓŁKA Z OGRANICZONĄ ODPOWIEDZIALNOŚCIĄ, Warszawa, Polska i dokonanie wpisu: V&S POLISH BRANDS SPÓŁKA Z OGRANICZONĄ ODPOWIEDZIALNOŚCIĄ, Warszawa, Polska.

**128988** 2013 05 27 A. Wprowadzono zmianę nazwy uprawnionego przez wykreślenie wpisu: POLON – ALFA SPÓŁKA Z OGRANICZONĄ ODPOWIEDZIALNOŚCIĄ SPÓŁKA KOMANDYTOWA (DAWNIEJ „POLON-ALFA” ZAKŁAD URZĄDZEŃ DOZYMETRYCZNYCH SPÓŁKA Z OGRANICZONĄ ODPOWIEDZIALNOŚCIĄ), Bydgoszcz, Polska 091193376 i dokonanie wpisu: POLON – ALFA SPÓŁKA Z OGRANICZONĄ ODPOWIEDZIALNOŚCIĄ SPÓŁKA KOMANDYTOWA, Bydgoszcz, Polska 091193376.

**129148** 2013 05 21 A. Wprowadzono zmianę uprawnionego przez wykreślenie wpisu: H-D Michigan, LLC, Ann Arbor, Stany Zjednoczone Ameryki i dokonanie wpisu: H-D U.S.A., LLC, Milwaukee, Stany Zjednoczone Ameryki.

**129241** 2013 05 27 A. Wprowadzono zmianę nazwy uprawnionego przez wykreślenie wpisu: POLON – ALFA SPÓŁKA Z OGRANICZONĄ ODPOWIEDZIALNOŚCIĄ SPÓŁKA KOMANDYTOWA (DAWNIEJ „POLON-ALFA” ZAKŁAD URZĄDZEŃ DOZYMETRYCZNYCH SPÓŁKA Z OGRANICZONĄ ODPOWIEDZIALNOŚCIĄ), Bydgoszcz, Polska 091193376 i dokonanie wpisu: POLON – ALFA SPÓŁKA Z OGRANICZONĄ ODPOWIEDZIALNOŚCIĄ SPÓŁKA KOMANDYTOWA, Bydgoszcz, Polska 091193376.

**130752** 2013 05 16 A. Wprowadzono zmianę uprawnionego przez wykreślenie wpisu: Betlejewska Beata, Niemiera Jroślaw PROACTIV S.C., Gdynia, Polska 190494434 i dokonanie wpisu: PRO ACTIV – B. BETLEJESKA I J. NIEMIERA - SPÓŁKA AKCYJNA, Gdynia, Polska 190494434.

**131341** 2013 05 22 A. Wprowadzono zmianę uprawnionego przez wykreślenie wpisu: V & S Luksusowa Zielona Góra S.A., Zielona Góra, Polska 970774940 i dokonanie wpisu: PR BM SPÓŁKA Z OGRANICZONĄ ODPOWIEDZIALNOŚCIĄ, Warszawa, Polska.

**131341** 2013 05 22 A. Wprowadzono zmianę nazwy uprawnionego przez wykreślenie wpisu: PR BM SPÓŁKA Z OGRANICZONĄ ODPOWIEDZIALNOŚCIĄ, Warszawa, Polska i dokonanie wpisu: V&S POLISH BRANDS SPÓŁKA Z OGRANICZONĄ ODPOWIEDZIALNOŚCIĄ, Warszawa, Polska.

**134856** 2013 05 09 A. Wprowadzono zmianę uprawnionego przez wykreślenie wpisu: Przedsiębiorstwo „POLMOS” Białystok Spółka Akcyjna, 15-950 Białystok ul. Elewatorska 20, Polska i dokonanie wpisu: CEDC INTERNATIONAL SPÓŁKA Z OGRANICZONĄ ODPOWIEDZIALNOŚCIĄ, Oborniki Wielkopolskie, Polska 002160096.

**135864** 2013 05 21 A. Wprowadzono zmianę uprawnionego przez wykreślenie wpisu: H-D Michigan, LLC, Ann Arbor, Stany Zjednoczone Ameryki i dokonanie wpisu: H-D U.S.A., LLC, Milwaukee, Stany Zjednoczone Ameryki.

**135963** 2013 05 09 A. Wprowadzono zmianę uprawnionego przez wykreślenie wpisu: HOME.PL Jurczyk, Stypuła, Kapcio Sp. J., Szczecin, Polska 811158242 i dokonanie wpisu: HOME.PL SPÓŁKA Z OGRANICZONĄ ODPOWIEDZIALNOŚCIĄ, Szczecin, Polska.

**135963** 2013 05 09 A. Wprowadzono zmianę uprawnionego przez wykreślenie wpisu: HOME.PL SPÓŁKA Z OGRANICZONĄ ODPOWIEDZIALNOŚCIĄ, Szczecin, Polska i dokonanie wpisu: HOME.PL SPÓŁKA AKCYJNA, Szczecin, Polska.

**136734** 2013 05 22 A. Wprowadzono zmianę uprawnionego przez wykreślenie wpisu: V & S LUKSUSOWA ZIELONA GÓRA SPÓŁKA AKCYJNA, 65-018 Zielona Góra ul. Jedności 59, Polska i dokonanie wpisu: PR BM SPÓŁKA Z OGRANICZONĄ ODPOWIEDZIALNOŚCIĄ, Warszawa, Polska.

**136734** 2013 05 22 A. Wprowadzono zmianę nazwy uprawnionego przez wykreślenie wpisu: PR BM SPÓŁKA Z OGRANICZONĄ ODPOWIEDZIALNOŚCIĄ, Warszawa, Polska i dokonanie wpisu: V&S POLISH BRANDS SPÓŁKA Z OGRANICZONĄ ODPOWIEDZIALNOŚCIĄ, Warszawa, Polska.

**137150** 2013 05 28 A. Wprowadzono zmianę uprawnionego przez wykreślenie wpisu: S.K.S. PIPES KAŃCZUGA Spółka z o.o., 37-220 Kańczuga ul. Piłsudskiego 21, Polska i dokonanie wpisu: KISAN SPÓŁKA Z OGRANICZONĄ ODPOWIEDZIALNOŚCIĄ, Kańczuga, Polska.

**137424** 2013 05 06 A. Wprowadzono zmianę uprawnionego przez wykreślenie wpisu: HJ HEINZ MARKETING POLSKA SP. Z O.O., Warszawa, Polska i dokonanie wpisu: HJ HEINZ POLSKA SPÓŁKA AKCYJNA, Pułtiszki, Polska 410228154.

**138564** 2013 05 28 A. Wprowadzono zmianę uprawnionego przez wykreślenie wpisu: S.K.S. PIPES KAŃCZUGA Spółka z o.o., 37-220 Kańczuga ul. Piłsudskiego 21, Polska i dokonanie wpisu: KISAN SPÓŁKA Z OGRANICZONĄ ODPOWIEDZIALNOŚCIĄ, Kańczuga, Polska.

**138924** 2013 05 22 A. Wprowadzono zmianę uprawnionego przez wykreślenie wpisu: V & S Luksusowa Zielona Góra Spółka Akcyjna, Zielona Góra, Polska 970774940 i dokonanie wpisu: PR BM SPÓŁKA Z OGRANICZONĄ ODPOWIEDZIALNOŚCIĄ, Warszawa, Polska.

**138924** 2013 05 22 A. Wprowadzono zmianę nazwy uprawnionego przez wykreślenie wpisu: PR BM SPÓŁKA Z OGRANICZONĄ ODPOWIEDZIALNOŚCIĄ, Warszawa, Polska i dokonanie wpisu: V&S POLISH BRANDS SPÓŁKA Z OGRANICZONĄ ODPOWIEDZIALNOŚCIĄ, Warszawa, Polska.

**139764** 2013 05 20 A. Wprowadzono zmianę uprawnionego przez wykreślenie wpisu: Zielona Budka S.A., Warszawa, Polska 012874273 i dokonanie wpisu: Zielona Budka Spółka z ograniczoną odpowiedzialnością, Warszawa, Polska.

**139764** 2013 05 20 A. Wprowadzono zmianę uprawnionego przez wykreślenie wpisu: Zielona Budka Spółka z ograniczoną odpowiedzialnością, Warszawa, Polska i dokonanie wpisu: ZIELONA BUDKA (MIELEC) SPÓŁKA Z OGRANICZONĄ ODPOWIEDZIALNOŚCIĄ, Mielec, Polska.

**140071** 2013 05 23 A. Wprowadzono zmianę uprawnionego przez wykreślenie wpisu: i2 Technologies, Inc., 11701 Luna Road Dallas Texas 75234, Stany Zjednoczone Ameryki i dokonanie wpisu: JDA Software Group, Inc, Scottsdale, Stany Zjednoczone Ameryki.

**140604** 2013 05 27 A. Wprowadzono zmianę nazwy uprawnionego przez wykreślenie wpisu: POLON – ALFA SPÓŁKA Z OGRANICZONĄ ODPOWIEDZIALNOŚCIĄ SPÓŁKA KOMANDYTOWA (DAWNIJ „POLON-ALFA” ZAKŁAD URZĄDZEŃ DOZYMETRYCZNYCH SPÓŁKA Z OGRANICZONĄ ODPOWIEDZIALNOŚCIĄ), Bydgoszcz, Polska 091193376 i dokonanie wpisu: POLON – ALFA SPÓŁKA Z OGRANICZONĄ ODPOWIEDZIALNOŚCIĄ SPÓŁKA KOMANDYTOWA, Bydgoszcz, Polska 091193376.

**141921** 2013 05 24 D. Wykreślono wpis: „W dniu 03 kwietnia 2000 r. zawarto umowę licencyjną wyłączną, pełną na czas nieokreślony na użytkowanie znaku towarowego przez „Edipresse Polska S.A. Warszawa, Polska „.

**143573** 2013 05 27 A. Wprowadzono zmianę nazwy uprawnionego przez wykreślenie wpisu: POLON – ALFA SPÓŁKA Z OGRANICZONĄ ODPOWIEDZIALNOŚCIĄ SPÓŁKA KOMANDYTOWA (DAWNIJ „POLON-ALFA” ZAKŁAD URZĄDZEŃ DOZYMETRYCZNYCH SPÓŁKA Z OGRANICZONĄ ODPOWIEDZIALNOŚCIĄ), Bydgoszcz, Polska 091193376 i dokonanie wpisu: POLON – ALFA SPÓŁKA Z OGRANICZONĄ ODPOWIEDZIALNOŚCIĄ SPÓŁKA KOMANDYTOWA, Bydgoszcz, Polska 091193376.

**145244** 2013 05 15 A. Wprowadzono zmianę uprawnionego przez wykreślenie wpisu: CD PROJEKT Spółka z o.o., Warszawa, Polska i dokonanie wpisu: CDP.PL SPÓŁKA Z OGRANICZONĄ ODPOWIEDZIALNOŚCIĄ, Warszawa, Polska 016103851.

**145244** 2013 05 15 A.E Wprowadzono zmianę przez wykreślenie wpisu: CDP.PL SPÓŁKA Z OGRANICZONĄ ODPOWIEDZIALNOŚCIĄ, Warszawa, Polska 016103851 i dokonanie wpisu: CDP.PL SPÓŁKA Z OGRANICZONĄ ODPOWIEDZIALNOŚCIĄ, Warszawa, Polska 016103851 CD PROJEKT SPÓŁKA AKCYJNA Warszawa, Polska 492707333 oraz w rubryce E dokonano wpisu: „Na podstawie Regulaminu z dnia 31 grudnia 2012 r. ustanowiono wspólne prawo ochronne”.

**147622** 2013 05 08 A. Wprowadzono zmianę uprawnionego przez wykreślenie wpisu: BRITISH AMERICAN TOBACCO GROUP POLSKA S.A., Jawornik, Polska 001379059 i dokonanie wpisu: BRITISH AMERICAN TOBACCO POLSKA TRADING SPÓŁKA Z OGRANICZONĄ ODPOWIEDZIALNOŚCIĄ, Warszawa, Polska 141817884.

**148235** 2013 05 08 A. Wprowadzono zmianę uprawnionego przez wykreślenie wpisu: AKZO NOBEL DECORATIVE PAINTS Sp. z o.o., Warszawa, Polska 010413361 i dokonanie wpisu: AKZO NOBEL COATINGS INTERNATIONAL B.V., Arnhem, Holandia.

**148559** 2013 05 10 A. Wprowadzono zmianę nazwy uprawnionego przez wykreślenie wpisu: Szczecińska Wytwórnia Wódek „POLMOS” Spółka Akcyjna, 70-382 Szczecin ul. Jagiellońska 63/64, Polska i dokonanie wpisu: Szczecińska Wytwórnia Wódek „POLMOS” Spółka Akcyjna w upadłości likwidacyjnej, Szczecin, Polska.

**148559** 2013 05 10 A. Wprowadzono zmianę uprawnionego przez wykreślenie wpisu: Szczecińska Wytwórnia Wódek „POLMOS” Spółka Akcyjna w upadłości likwidacyjnej, Szczecin, Polska i dokonanie wpisu: Agora Przedsiębiorstwo Produkcyjno-Usługowo-Handlowe Spółka z ograniczoną odpowiedzialnością, Gdynia, Polska.

**148559** 2013 05 10 A. Wprowadzono zmianę nazwy uprawnionego przez wykreślenie wpisu: Agora Przedsiębiorstwo Produkcyjno-Usługowo-Handlowe Spółka z ograniczoną odpowiedzialnością, Gdynia, Polska i dokonanie wpisu: Szczecińska Fabryka Wódek „Starka” Spółka z ograniczoną odpowiedzialnością, Szczecin, Polska 002866318.

**149024** 2013 05 22 A. Wprowadzono zmianę uprawnionego przez wykreślenie wpisu: REDFORD & GRANT GROUP Spółka z o.o., 00-076 Warszawa ul. Moliera 2, Polska i dokonanie wpisu: REDFORD & GRANT SPÓŁKA Z OGRANICZONĄ ODPOWIEDZIALNOŚCIĄ SPÓŁKA KOMANDYTOWA, Warszawa, Polska.

**149025** 2013 05 22 A. Wprowadzono zmianę uprawnionego przez wykreślenie wpisu: REDFORD & GRANT GROUP Spółka z o.o., 00-076 Warszawa ul. Moliera 2, Polska i dokonanie wpisu: REDFORD & GRANT SPÓŁKA Z OGRANICZONĄ ODPOWIEDZIALNOŚCIĄ SPÓŁKA KOMANDYTOWA, Warszawa, Polska.

**150828** 2013 05 22 A. Wprowadzono zmianę uprawnionego przez wykreślenie wpisu: V & S Luksusowa Zielona Góra S.A., Zielona Góra, Polska 970774940 i dokonanie wpisu: PR BM SPÓŁKA Z OGRANICZONĄ ODPOWIEDZIALNOŚCIĄ, Warszawa, Polska.

**150828** 2013 05 22 A. Wprowadzono zmianę nazwy uprawnionego przez wykreślenie wpisu: PR BM SPÓŁKA Z OGRANICZONĄ ODPOWIEDZIALNOŚCIĄ, Warszawa, Polska i dokonanie wpisu: V&S POLISH BRANDS SPÓŁKA Z OGRANICZONĄ ODPOWIEDZIALNOŚCIĄ, Warszawa, Polska.

**150829** 2013 05 22 A. Wprowadzono zmianę uprawnionego przez wykreślenie wpisu: V & S LUKSUSOWA ZIELONA GÓRA SPÓŁKA AKCYJNA, Zielona Góra, Polska 970774940 i dokonanie wpisu: PR BM SPÓŁKA Z OGRANICZONĄ ODPOWIEDZIALNOŚCIĄ, Warszawa, Polska.

**150829** 2013 05 22 A. Wprowadzono zmianę nazwy uprawnionego przez wykreślenie wpisu: PR BM SPÓŁKA Z OGRANICZONĄ ODPOWIEDZIALNOŚCIĄ, Warszawa, Polska i dokonanie wpisu: V&S POLISH BRANDS SPÓŁKA Z OGRANICZONĄ ODPOWIEDZIALNOŚCIĄ, Warszawa, Polska.

**150841** 2013 05 15 A. Wprowadzono zmianę uprawnionego przez wykreślenie wpisu: PROFI BRAND MANAGEMENT SPÓŁKA Z OGRANICZONĄ ODPOWIEDZIALNOŚCIĄ, Grabów n/Prosną, Polska 301501924 i dokonanie wpisu: PROFI BRAND MANAGEMENT SPÓŁKA Z OGRANICZONĄ ODPOWIEDZIALNOŚCIĄ SPÓŁKA KOMANDYTOWA, Grabów nad Prosną, Polska.

**151121** 2013 05 22 A. Wprowadzono zmianę uprawnionego przez wykreślenie wpisu: PARFUMICO SPÓŁKA Z OGRANICZONĄ ODPOWIEDZIALNOŚCIĄ, Kamieńczyk, Polska i dokonanie wpisu: INTER METAL PACK SPÓŁKA Z OGRANICZONĄ ODPOWIEDZIALNOŚCIĄ, Ustka, Polska.

**151121** 2013 05 22 A. Wprowadzono zmianę uprawnionego przez wykreślenie wpisu: INTER METAL PACK SPÓŁKA Z OGRANICZONĄ ODPOWIEDZIALNOŚCIĄ, 76-270 Ustka ul. Ogrodowa 8, Polska i dokonanie wpisu: BROMAT Handelsgesellschaft mbH, Oldenburg, Niemcy.

**151694** 2013 05 15 A. Wprowadzono zmianę uprawnionego przez wykreślenie wpisu: Medicamenta a.s., Praga, Republika Czeska i dokonanie wpisu: Glenmark Pharmaceuticals s.r.o., Praga, Republika Czeska.

**151785** 2013 05 10 A. Wprowadzono zmianę nazwy uprawnionego przez wykreślenie wpisu: Szczecińska Wytwórnia Wódek „POLMOS” Spółka Akcyjna, 70-382 Szczecin ul. Jagiellońska 63/64, Polska 810030020 i dokonanie wpisu: Szczecińska Wytwórnia Wódek „POLMOS” Spółka Akcyjna w upadłości likwidacyjnej, Szczecin, Polska 810030020.

**151785** 2013 05 10 A. Wprowadzono zmianę uprawnionego przez wykreślenie wpisu: Szczecińska Wytwórnia Wódek „POLMOS” Spółka Akcyjna w upadłości likwidacyjnej, Szczecin, Polska 810030020 i dokonanie wpisu: Agora Przedsiębiorstwo Produkcyjno-Usługowo-Handlowe Spółka z ograniczoną odpowiedzialnością, Gdynia, Polska.

**151785** 2013 05 10 A. Wprowadzono zmianę nazwy i siedziby uprawnionego przez wykreślenie wpisu: Agora Przedsiębiorstwo Produkcyjno-Usługowo-Handlowe Spółka z ograniczoną odpowiedzialnością, Gdynia, Polska i dokonanie wpisu: Szczecińska Fabryka Wódek „Starka” Spółka z ograniczoną odpowiedzialnością, Szczecin, Polska 002866318.

**153143** 2013 05 10 A. Wprowadzono zmianę nazwy uprawnionego przez wykreślenie wpisu: Szczecińska Wytwórnia Wódek „POLMOS” Spółka Akcyjna, 70-382 Szczecin ul. Jagiellońska 63/64, Polska i dokonanie wpisu: Szczecińska Wytwórnia Wódek „POLMOS” Spółka Akcyjna w upadłości likwidacyjnej, Szczecin, Polska.

**153143** 2013 05 10 A. Wprowadzono zmianę uprawnionego przez wykreślenie wpisu: Szczecińska Wytwórnia Wódek „POLMOS” Spółka Akcyjna w upadłości likwidacyjnej, Szczecin, Polska i dokonanie wpisu: Agora Przedsiębiorstwo Produkcyjno-Usługowo-Handlowe Spółka z ograniczoną odpowiedzialnością, Gdynia, Polska.

**153143** 2013 05 10 A. Wprowadzono zmianę nazwy i siedziby uprawnionego przez wykreślenie wpisu: Agora Przedsiębiorstwo Produkcyjno-Usługowo-Handlowe Spółka z ograniczoną odpowiedzialnością, Gdynia, Polska i dokonanie wpisu: Szczecińska Fabryka Wódek „Starka” Spółka z ograniczoną odpowiedzialnością, Szczecin, Polska 002866318.

**153276** 2013 05 06 A. Wprowadzono zmianę uprawnionego przez wykreślenie wpisu: HJ HEINZ MARKETING POLSKA Sp. z o.o., 02-765 Warszawa ul. Wilanowska 212, Polska i dokonanie wpisu: HJ HEINZ POLSKA SPÓŁKA AKCYJNA, Pudliszki, Polska 410228154.

**153593** 2013 05 24 A. Wprowadzono zmianę siedziby uprawnionego przez wykreślenie wpisu: ARKEMA INC., 200 Market Street, Philadelphia, Pensylwania 19103, Stany Zjednoczone Ameryki i dokonanie wpisu: ARKEMA INC., King of Prussia, Stany Zjednoczone Ameryki.

**154217** 2013 05 08 A. Wprowadzono zmianę uprawnionego przez wykreślenie wpisu: AKZO NOBEL DECORATIVE PAINTS SPÓŁKA Z OGRANICZONĄ ODPOWIEDZIALNOŚCIĄ, Warszawa, Polska 010413361 i dokonanie wpisu: AKZO NOBEL COATINGS INTERNATIONAL B.V., Arnhem, Holandia.

**155809** 2013 05 21 A. Wprowadzono zmianę uprawnionego przez wykreślenie wpisu: H-D Michigan, LLC, Ann Arbor, Stany Zjednoczone Ameryki i dokonanie wpisu: H-D U.S.A., LLC, Milwaukee, Stany Zjednoczone Ameryki.

**157069** 2013 05 27 A. Wprowadzono zmianę uprawnionego przez wykreślenie wpisu: OPOCZNO I Sp. z o.o., Opoczno, Polska 100335281 i dokonanie wpisu: „CERSANIT TRADE MARK” SPÓŁKA Z OGRANICZONĄ ODPOWIEDZIALNOŚCIĄ, Kielce, Polska 260439510.

**157801** 2013 05 08 A. Wprowadzono zmianę uprawnionego przez wykreślenie wpisu: AKZO NOBEL DECORATIVE PAINTS Sp. z o.o., Warszawa, Polska 010413361 i dokonanie wpisu: AKZO NOBEL COATINGS INTERNATIONAL B.V., Arnhem, Holandia.

**158280** 2013 05 08 A. Wprowadzono zmianę uprawnionego przez wykreślenie wpisu: AKZO NOBEL DECORATIVE PAINTS Sp. z o.o., Warszawa, Polska 010413361 i dokonanie wpisu: AKZO NOBEL COATINGS INTERNATIONAL B.V., Arnhem, Holandia.

**159212** 2013 05 21 A. Wprowadzono zmianę uprawnionego przez wykreślenie wpisu: H-D Michigan, LLC, Ann Arbor, Stany Zjednoczone Ameryki i dokonanie wpisu: H-D U.S.A., LLC, Milwaukee, Stany Zjednoczone Ameryki.

**159213** 2013 05 21 A. Wprowadzono zmianę uprawnionego przez wykreślenie wpisu: H-D Michigan, LLC, Ann Arbor, Stany Zjednoczone Ameryki i dokonanie wpisu: H-D U.S.A., LLC, Milwaukee, Stany Zjednoczone Ameryki.

**159214** 2013 05 21 A. Wprowadzono zmianę uprawnionego przez wykreślenie wpisu: H-D Michigan, LLC, Ann Arbor, Stany Zjednoczone Ameryki i dokonanie wpisu: H-D U.S.A., LLC, Milwaukee, Stany Zjednoczone Ameryki.

**159215** 2013 05 21 A. Wprowadzono zmianę uprawnionego przez wykreślenie wpisu: H-D Michigan, LLC, Ann Arbor, Stany Zjednoczone Ameryki i dokonanie wpisu: H-D U.S.A., LLC, Milwaukee, Stany Zjednoczone Ameryki.

**159216** 2013 05 21 A. Wprowadzono zmianę uprawnionego przez wykreślenie wpisu: H-D Michigan, LLC, Ann Arbor, Stany Zjednoczone Ameryki i dokonanie wpisu: H-D U.S.A., LLC, Milwaukee, Stany Zjednoczone Ameryki.

**159217** 2013 05 21 A. Wprowadzono zmianę uprawnionego przez wykreślenie wpisu: H-D Michigan, LLC, Ann Arbor, Stany Zjednoczone Ameryki i dokonanie wpisu: H-D U.S.A., LLC, Milwaukee, Stany Zjednoczone Ameryki.

**159218** 2013 05 21 A. Wprowadzono zmianę uprawnionego przez wykreślenie wpisu: H-D Michigan, LLC, Ann Arbor, Stany

Zjednoczone Ameryki i dokonanie wpisu: H-D U.S.A., LLC, Milwaukee, Stany Zjednoczone Ameryki.

**159219** 2013 05 21 A. Wprowadzono zmianę uprawnionego przez wykreślenie wpisu: H-D Michigan, LLC, Ann Arbor, Stany Zjednoczone Ameryki i dokonanie wpisu: H-D U.S.A., LLC, Milwaukee, Stany Zjednoczone Ameryki.

**159220** 2013 05 21 A. Wprowadzono zmianę uprawnionego przez wykreślenie wpisu: H-D Michigan, LLC, Ann Arbor, Stany Zjednoczone Ameryki i dokonanie wpisu: H-D U.S.A., LLC, Milwaukee, Stany Zjednoczone Ameryki.

**159790** 2013 05 16 A. Wprowadzono zmianę uprawnionego przez wykreślenie wpisu: „MACTRONIC” MOCEK I SPÓŁKA Spółka Jawna, 54-156 Wrocław ul. Metalowców 25A, Polska 931589124 i dokonanie wpisu: MACTRONIC SPÓŁKA Z OGRANICZONĄ ODPOWIEDZIALNOŚCIĄ SPÓŁKA KOMANDYTOWA, Wrocław, Polska 931589124.

**160017** 2013 05 06 A. Wprowadzono zmianę uprawnionego przez wykreślenie wpisu: HJ HEINZ MARKETING POLSKA SPÓŁKA Z OGRANICZONĄ ODPOWIEDZIALNOŚCIĄ, Warszawa, Polska 121423882 i dokonanie wpisu: HJ HEINZ POLSKA SPÓŁKA AKCYJNA, Pudliszki, Polska 410228154.

**160052** 2013 05 06 A. Wprowadzono zmianę uprawnionego przez wykreślenie wpisu: HJ HEINZ MARKETING POLSKA SPÓŁKA Z OGRANICZONĄ ODPOWIEDZIALNOŚCIĄ, Warszawa, Polska 121423882 i dokonanie wpisu: HJ HEINZ POLSKA SPÓŁKA AKCYJNA, Pudliszki, Polska 410228154.

**160053** 2013 05 06 A. Wprowadzono zmianę uprawnionego przez wykreślenie wpisu: HJ HEINZ MARKETING POLSKA SPÓŁKA Z OGRANICZONĄ ODPOWIEDZIALNOŚCIĄ, Warszawa, Polska 121423882 i dokonanie wpisu: HJ HEINZ POLSKA SPÓŁKA AKCYJNA, Pudliszki, Polska 410228154.

**160172** 2013 05 06 A. Wprowadzono zmianę uprawnionego przez wykreślenie wpisu: HJ HEINZ MARKETING POLSKA Sp. z o.o., Warszawa, Polska i dokonanie wpisu: HJ HEINZ POLSKA SPÓŁKA AKCYJNA, Pudliszki, Polska 410228154.

**160887** 2013 05 08 A. Wprowadzono zmianę uprawnionego przez wykreślenie wpisu: „RELAY” SPÓŁKA Z OGRANICZONĄ ODPOWIEDZIALNOŚCIĄ SPÓŁKA KOMANDYTOWA, Warszawa, Polska 016315211 i dokonanie wpisu: RELAY SPÓŁKA Z OGRANICZONĄ ODPOWIEDZIALNOŚCIĄ SPÓŁKA KOMANDYTOWO-AKCYJNA, Warszawa, Polska.

**160887** 2013 05 08 A. Wprowadzono zmianę uprawnionego przez wykreślenie wpisu: RELAY SPÓŁKA Z OGRANICZONĄ ODPOWIEDZIALNOŚCIĄ SPÓŁKA KOMANDYTOWO-AKCYJNA, Warszawa, Polska i dokonanie wpisu: RELAY SPÓŁKA Z OGRANICZONĄ ODPOWIEDZIALNOŚCIĄ DUO SPÓŁKA KOMANDYTOWA, Warszawa, Polska 146375451.

**161351** 2013 05 16 A. Wprowadzono zmianę uprawnionego przez wykreślenie wpisu: KOLPORTER SPÓŁKA AKCYJNA, Kielce, Polska NIP 959-14-52-482 i dokonanie wpisu: „KOLPORTER SPÓŁKA Z OGRANICZONĄ ODPOWIEDZIALNOŚCIĄ” SPÓŁKA KOMANDYTOWO-AKCYJNA, Kielce, Polska 291770790.

**161787** 2013 05 28 D. Dokonano wpisu: „W dniu 15 kwietnia 2013 r. na podstawie postanowienia Sądu Rejonowego dla m.st. Warszawy w Warszawie Wydział XI Gospodarczy – Rejestru Zastawów (sygn. akt WA.XI.Ns.Rej.Za 4409/13/307) wpisano do Rejestru Zastawów pod pozycją 2349853 zastaw rejestrowy na prawie ochronnym udzielonym na znak towarowy R-161787 w celu zabezpieczenia wierzytelności przysługujących spółce Stolarek & Grabalski Kancelaria Prawnicza Spółka Komandytowa z siedzibą w Warszawie wobec Dominium Spółka Akcyjna z siedzibą w Warszawie”.

**161914** 2013 05 15 A. Wprowadzono zmianę uprawnionego przez wykreślenie wpisu: „GEODET” s.c. Wojciech Bala, Zbigniew

Kalita, Koszalin, Polska 331010611 i dokonanie wpisu: „GEODET” s.c. Wojciech Bala, Zbigniew Kalita, Małgorzata Bala, Koszalin, Polska 331010611.

**161914** 2013 05 15 A. Wprowadzono zmianę uprawnionego przez wykreślenie wpisu: „GEODET” s.c. Wojciech Bala, Zbigniew Kalita, Małgorzata Bala Koszalin, Polska 331010611 i dokonanie wpisu: „GEODET” s.c. Wojciech Bala, Małgorzata Bala, Koszalin, Polska 331010611.

**161914** 2013 05 15 A. Wprowadzono zmianę uprawnionego przez wykreślenie wpisu: „GEODET” s.c. Wojciech Bala, Małgorzata Bala, Koszalin, Polska 331010611 i dokonanie wpisu: „GEODET” s.c. Wojciech Bala, Małgorzata Bala, Elżbieta Bala, Koszalin, Polska 331010611.

**161914** 2013 05 15 A. Wprowadzono zmianę uprawnionego przez wykreślenie wpisu: „GEODET” s.c. Wojciech Bala, Małgorzata Bala, Elżbieta Bala, Koszalin, Polska 331010611 i dokonanie wpisu: „GEODET” s.c. Wojciech Bala, Elżbieta Bala, Koszalin, Polska 331010611.

**161997** 2013 05 06 A. Wprowadzono zmianę uprawnionego przez wykreślenie wpisu: HJ HEINZ MARKETING POLSKA SPÓŁKA Z OGRANICZONĄ ODPOWIEDZIALNOŚCIĄ, Warszawa, Polska 121423882 i dokonanie wpisu: HJ HEINZ POLSKA SPÓŁKA AKCYJNA, Pudliszki, Polska 410228154.

**161998** 2013 05 06 A. Wprowadzono zmianę uprawnionego przez wykreślenie wpisu: HJ HEINZ MARKETING POLSKA SPÓŁKA Z OGRANICZONĄ ODPOWIEDZIALNOŚCIĄ, Warszawa, Polska 121423882 i dokonanie wpisu: HJ HEINZ POLSKA SPÓŁKA AKCYJNA, Pudliszki, Polska 410228154.

**162450** 2013 05 28 D. Wykreślono wpis: „W dniu 14 czerwca 2012 r. na podstawie postanowienia Sądu Rejonowego we Wrocławiu Wydział VII Gospodarczy – Rejestru Zastawów (sygn. akt RZ.IX.Ns.Rej.Za 3026/12/268) wpisano do Rejestru Zastawów pod pozycją 2310294 zastaw rejestrowy na prawie ochronnym udzielonym na znak towarowy R-162450 w celu zabezpieczenia wierzytelności przysługujących Bankowi Gospodarki Żywnościowej S.A. z siedzibą w Warszawie wobec: Delic-Pol S.A. z siedzibą w Kamyku, „Deltrans” Sp. z o.o. z siedzibą w Kamyku i „Jasz” Sp. z o.o. z siedzibą w Kamyku”.

**162488** 2013 05 24 A. Wprowadzono zmianę nazwy uprawnionego przez wykreślenie wpisu: Advanced Medical Optics Uppsala UB, Uppsala, Szwecja i dokonanie wpisu: AMO Uppsala AB, Uppsala, Szwecja.

**162489** 2013 05 24 A. Wprowadzono zmianę nazwy uprawnionego przez wykreślenie wpisu: Advanced Medical Optics Uppsala UB, Uppsala, Szwecja i dokonanie wpisu: AMO Uppsala AB, Uppsala, Szwecja.

**162881** 2013 05 15 A. Wprowadzono zmianę uprawnionego przez wykreślenie wpisu: Centrum Medyczne „Osteomed” Spółka z o.o., Warszawa, Polska 010703633 i dokonanie wpisu: SYNEXUS SCM SPÓŁKA Z OGRANICZONĄ ODPOWIEDZIALNOŚCIĄ, Wrocław, Polska 015275461.

**162881** 2013 05 15 A. Wprowadzono zmianę nazwy uprawnionego przez wykreślenie wpisu: SYNEXUS SCM SPÓŁKA Z OGRANICZONĄ ODPOWIEDZIALNOŚCIĄ, Wrocław, Polska 015275461 i dokonanie wpisu: SYNEXUS POLSKA SPÓŁKA Z OGRANICZONĄ ODPOWIEDZIALNOŚCIĄ, Wrocław, Polska 015275461.

**162970** 2013 05 08 A. Wprowadzono zmianę uprawnionego przez wykreślenie wpisu: AKZO NOBEL DECORATIVE PAINTS Sp. z o.o., Warszawa, Polska 010413361 i dokonanie wpisu: AKZO NOBEL COATINGS INTERNATIONAL B.V., Arnhem, Holandia.

**164654** 2013 05 14 A. Wprowadzono zmianę nazwy uprawnionego przez wykreślenie wpisu: A.T.W. PRODUCTS Sp. z o.o., Warszawa, Polska 011244200 i dokonanie wpisu: A.T.W. PRODUCTS

SPÓŁKA Z OGRANICZONĄ ODPOWIEDZIALNOŚCIĄ W UPADŁOŚCI LIKWIDACYJNEJ, Warszawa, Polska 011244200.

**165393** 2013 05 08 A. Wprowadzono zmianę uprawnionego przez wykreślenie wpisu: BRITISH AMERICAN TOBACCO GROUP POLSKA S.A., Jawornik, Polska 001379059 i dokonanie wpisu: BRITISH AMERICAN TOBACCO POLSKA TRADING SPÓŁKA Z OGRANICZONĄ ODPOWIEDZIALNOŚCIĄ, Warszawa, Polska 141817884.

**166130** 2013 05 09 A. Wprowadzono zmianę uprawnionego przez wykreślenie wpisu: Europejski Instytut Psychologii Biznesu S.C. Cezary Fryszkiewicz i Małgorzata Fryszkiewicz, Lublin, Polska 432297072 i dokonanie wpisu: EUROPEJSKI INSTYTUT PSYCHOLOGII BIZNESU C.M. FRYSZKIEWICZ SPÓŁKA JAWNA, Lublin, Polska 432297072.

**166400** 2013 05 16 A. Wprowadzono zmianę uprawnionego przez wykreślenie wpisu: EKOLAND Spółka z o.o., Tychy, Polska 070400156 i dokonanie wpisu: MASPEX-GMW SPÓŁKA Z OGRANICZONĄ ODPOWIEDZIALNOŚCIĄ SPÓŁKA KOMANDYTOWO-AKCYJNA, Wadowice, Polska 070396905.

**167030** 2013 05 21 A. Wprowadzono zmianę uprawnionego przez wykreślenie wpisu: H-D Michigan, LLC, Ann Arbor, Stany Zjednoczone Ameryki i dokonanie wpisu: H-D U.S.A., LLC, Milwaukee, Stany Zjednoczone Ameryki.

**167064** 2013 05 08 A. Wprowadzono zmianę uprawnionego przez wykreślenie wpisu: AKZO NOBEL DECORATIVE PAINTS Sp. z o.o., Warszawa, Polska 010413361 i dokonanie wpisu: AKZO NOBEL COATINGS INTERNATIONAL B.V., Arnhem, Holandia.

**167621** 2013 05 24 A. Wprowadzono zmianę siedziby uprawnionego przez wykreślenie wpisu: CODES Jarosław Filipek, Warszawa, Polska i dokonanie wpisu: CODES Jarosław Filipek, Izabelin, Polska.

**167739** 2013 05 16 A. Wprowadzono zmianę nazwy uprawnionego przez wykreślenie wpisu: Firma Usługowo-Handlowa „SEMACO” Jerzy Skałoń, Grzegorz Strojniak, Marek Strojniak Spółka Jawna, Kraków, Polska 003899945 i dokonanie wpisu: FIRMA USŁUGOWO-HANDLOWA SEMACO JERZY SKAŁOŃ, MAREK STROJNIAK SPÓŁKA JAWNA, Kraków, Polska 003899946.

**168397** 2013 05 13 A. Wprowadzono zmianę nazwy uprawnionego przez wykreślenie wpisu: Przedsiębiorstwo ABER Piotr Bernaciak, Olsztyn, Polska 510017780 i dokonanie wpisu: AB INVEST ADAM BERNACIAK, Warszawa, Polska 510017780.

**168397** 2013 05 13 A. Wprowadzono zmianę uprawnionego przez wykreślenie wpisu: AB INVEST ADAM BERNACIAK, Warszawa, Polska 510017780 i dokonanie wpisu: SADKI SPÓŁKA Z OGRANICZONĄ ODPOWIEDZIALNOŚCIĄ, Warszawa, Polska 340399651.

**168700** 2013 05 15 A. Wprowadzono zmianę uprawnionego przez wykreślenie wpisu: V&S Vin & Sprit AB (publ), Sztokholm, Szwecja i dokonanie wpisu: Cruzan Viril Ltd., Frederiksted, Wyspy Dziewicze Stanów Zjednoczonych.

**168793** 2013 05 08 A. Wprowadzono zmianę uprawnionego przez wykreślenie wpisu: AKZO NOBEL DECORATIVE PAINTS Sp. z o.o., Warszawa, Polska 010413361 i dokonanie wpisu: AKZO NOBEL COATINGS INTERNATIONAL B.V., Arnhem, Holandia.

**169324** 2013 05 09 A. Wprowadzono zmianę nazwy uprawnionego przez wykreślenie wpisu: Krakowskie Przedsiębiorstwo Geodezyjne Spółka z o.o., Kraków, Polska 350512370 i dokonanie wpisu: KPG SPÓŁKA Z OGRANICZONĄ ODPOWIEDZIALNOŚCIĄ, Kraków, Polska.

**169324** 2013 05 09 A. Wprowadzono zmianę uprawnionego przez wykreślenie wpisu: KPG SPÓŁKA Z OGRANICZONĄ ODPOWIEDZIALNOŚCIĄ, Kraków, Polska i dokonanie wpisu: KPG SPÓŁKA AKCYJNA, Kraków, Polska.

**169345** 2013 05 16 A. Wprowadzono zmianę nazwy uprawnionego przez wykreślenie wpisu: A.H.M. Wojciechowski „WOD-

MER” Spółka Jawna, Mosina, Polska 632510039 i dokonanie wpisu: A.H.M. WOJCIECHOWSCY „WODMER” SPÓŁKA JAWNA, Mosina, Polska 632510039.

**169557** 2013 05 21 A. Wprowadzono zmianę uprawnionego przez wykreślenie wpisu: RHODIA INC, Cranbury, Stany Zjednoczone Ameryki i dokonanie wpisu: RHODIA RECHERCHES ET TECHNOLOGIES, Aubervilliers, Francja.

**169557** 2013 05 21 A. Wprowadzono zmianę uprawnionego przez wykreślenie wpisu: RHODIA RECHERCHES ET TECHNOLOGIES, Aubervilliers, Francja i dokonanie wpisu: RHODIA OPERATIONS, Aubervilliers, Francja.

**170200** 2013 05 06 A. Wprowadzono zmianę siedziby uprawnionego przez wykreślenie wpisu: AGRO-TRADE Sp. z o.o., Poznań, Polska 630033117 i dokonanie wpisu: AGRO-TRADE Sp. z o.o., Gozardzewo, Polska 630022117.

**170253** 2013 05 10 A. Wprowadzono zmianę nazwy uprawnionego przez wykreślenie wpisu: Szczecińska Wytwórnia Wódek „POLMOS” Spółka Akcyjna, Szczecin, Polska 810030020 i dokonanie wpisu: Szczecińska Wytwórnia Wódek „POLMOS” Spółka Akcyjna w upadłości likwidacyjnej, Szczecin, Polska 810030020.

**170253** 2013 05 10 A. Wprowadzono zmianę uprawnionego przez wykreślenie wpisu: Szczecińska Wytwórnia Wódek „POLMOS” Spółka Akcyjna w upadłości likwidacyjnej, Szczecin, Polska 810030020 i dokonanie wpisu: Agora Przedsiębiorstwo Produkcyjno-Usługowo-Handlowe Spółka z ograniczoną odpowiedzialnością, Gdynia, Polska.

**170253** 2013 05 10 A. Wprowadzono zmianę nazwy i siedziby uprawnionego przez wykreślenie wpisu: Agora Przedsiębiorstwo Produkcyjno-Usługowo-Handlowe Spółka z ograniczoną odpowiedzialnością, Gdynia, Polska i dokonanie wpisu: Szczecińska Fabryka Wódek „Starka” Spółka z ograniczoną odpowiedzialnością, Szczecin, Polska 002866318.

**170434** 2013 05 07 A. Wprowadzono zmianę uprawnionego przez wykreślenie wpisu: „KUJAWIANKA” Sp. z o.o., Włocławek, Polska 911255657 i dokonanie wpisu: SWISSCO SPÓŁKA Z OGRANICZONĄ ODPOWIEDZIALNOŚCIĄ, Włocławek, Polska 191000010.

**170434** 2013 05 07 D. Wykreślono wpis: „W dniu 23 stycznia 2012 r. do Urzędu Patentowego RP wpłynął wniosek o dokonanie w rejestrze wpisu informacji o zajęciu prawa ochronnego na przedmiotowy znak towarowy (sygn. KM 3645/11)”.

**170549** 2013 05 21 A. Wprowadzono zmianę uprawnionego przez wykreślenie wpisu: H-D Michigan, LLC, Ann Arbor, Stany Zjednoczone Ameryki i dokonanie wpisu: H-D U.S.A., LLC, Milwaukee, Stany Zjednoczone Ameryki.

**170550** 2013 05 21 A. Wprowadzono zmianę uprawnionego przez wykreślenie wpisu: H-D Michigan, LLC, Ann Arbor, Stany Zjednoczone Ameryki i dokonanie wpisu: H-D U.S.A., LLC, Milwaukee, Stany Zjednoczone Ameryki.

**170938** 2013 05 22 A. Wprowadzono zmianę uprawnionego przez wykreślenie wpisu: CLOETTA FAZER CHOKOLAD AB, Vanda, Finlandia i dokonanie wpisu: Fazer Chocolates Ltd., Vantaa, Finlandia.

**170938** 2013 05 23 A. Wprowadzono zmianę uprawnionego przez wykreślenie wpisu: Fazer Chocolates Ltd., Vantaa, Finlandia i dokonanie wpisu: Fazer Invest Oy., Helsinki, Finlandia.

**170942** 2013 05 21 A. Wprowadzono zmianę uprawnionego przez wykreślenie wpisu: H-D Michigan, LLC, Ann Arbor, Stany Zjednoczone Ameryki i dokonanie wpisu: H-D U.S.A., LLC, Milwaukee, Stany Zjednoczone Ameryki.

**170943** 2013 05 21 A. Wprowadzono zmianę uprawnionego przez wykreślenie wpisu: H-D Michigan, LLC, Ann Arbor, Stany Zjednoczone Ameryki i dokonanie wpisu: H-D U.S.A., LLC, Milwaukee, Stany Zjednoczone Ameryki.

**170944** 2013 05 21 A. Wprowadzono zmianę uprawnionego przez wykreślenie wpisu: H-D Michigan, LLC, Ann Arbor, Stany Zjednoczone Ameryki i dokonanie wpisu: H-D U.S.A., LLC, Milwaukee, Stany Zjednoczone Ameryki.

**170945** 2013 05 21 A. Wprowadzono zmianę uprawnionego przez wykreślenie wpisu: H-D Michigan, LLC, Ann Arbor, Stany Zjednoczone Ameryki i dokonanie wpisu: H-D U.S.A., LLC, Milwaukee, Stany Zjednoczone Ameryki.

**170946** 2013 05 21 A. Wprowadzono zmianę uprawnionego przez wykreślenie wpisu: H-D Michigan, LLC, Ann Arbor, Stany Zjednoczone Ameryki i dokonanie wpisu: H-D U.S.A., LLC, Milwaukee, Stany Zjednoczone Ameryki.

**170947** 2013 05 21 A. Wprowadzono zmianę uprawnionego przez wykreślenie wpisu: H-D Michigan, LLC, Ann Arbor, Stany Zjednoczone Ameryki i dokonanie wpisu: H-D U.S.A., LLC, Milwaukee, Stany Zjednoczone Ameryki.

**170948** 2013 05 21 A. Wprowadzono zmianę uprawnionego przez wykreślenie wpisu: H-D Michigan, LLC, Ann Arbor, Stany Zjednoczone Ameryki i dokonanie wpisu: H-D U.S.A., LLC, Milwaukee, Stany Zjednoczone Ameryki.

**170949** 2013 05 21 A. Wprowadzono zmianę uprawnionego przez wykreślenie wpisu: H-D Michigan, LLC, Ann Arbor, Stany Zjednoczone Ameryki i dokonanie wpisu: H-D U.S.A., LLC, Milwaukee, Stany Zjednoczone Ameryki.

**170950** 2013 05 21 A. Wprowadzono zmianę uprawnionego przez wykreślenie wpisu: H-D Michigan, LLC, Ann Arbor, Stany Zjednoczone Ameryki i dokonanie wpisu: H-D U.S.A., LLC, Milwaukee, Stany Zjednoczone Ameryki.

**170951** 2013 05 21 A. Wprowadzono zmianę uprawnionego przez wykreślenie wpisu: H-D Michigan, LLC, Ann Arbor, Stany Zjednoczone Ameryki i dokonanie wpisu: H-D U.S.A., LLC, Milwaukee, Stany Zjednoczone Ameryki.

**170952** 2013 05 21 A. Wprowadzono zmianę uprawnionego przez wykreślenie wpisu: H-D Michigan, LLC, Ann Arbor, Stany Zjednoczone Ameryki i dokonanie wpisu: H-D U.S.A., LLC, Milwaukee, Stany Zjednoczone Ameryki.

**170974** 2013 05 08 A. Wprowadzono zmianę uprawnionego przez wykreślenie wpisu: Celon Pharma Spółka z o.o., Kielcin, Polska 015181033 i dokonanie wpisu: CELON PHARMA SPÓŁKA AKCYJNA, Kielcin, Polska 015181033.

**171010** 2013 05 21 A. Wprowadzono zmianę uprawnionego przez wykreślenie wpisu: H-D Michigan, LLC, Ann Arbor, Stany Zjednoczone Ameryki i dokonanie wpisu: H-D U.S.A., LLC, Milwaukee, Stany Zjednoczone Ameryki.

**171011** 2013 05 21 A. Wprowadzono zmianę uprawnionego przez wykreślenie wpisu: H-D Michigan, LLC, Ann Arbor, Stany Zjednoczone Ameryki i dokonanie wpisu: H-D U.S.A., LLC, Milwaukee, Stany Zjednoczone Ameryki.

**171300** 2013 05 08 A. Wprowadzono zmianę uprawnionego przez wykreślenie wpisu: LUBELLA S.A., Lublin, Polska 430616260 i dokonanie wpisu: LUBELLA SPÓŁKA Z OGRANICZONĄ ODPOWIEDZIALNOŚCIĄ SPÓŁKA KOMANDYTOWO-AKCYJNA, Lublin, Polska 430616260.

**171597** 2013 05 24 A. Wprowadzono zmianę siedziby uprawnionego przez wykreślenie wpisu: Masonite International Corporation, Mississauga, Kanada i dokonanie wpisu: Masonite International Corporation, Concord, Kanada.

**172411** 2013 05 21 A. Wprowadzono zmianę siedziby uprawnionego przez wykreślenie wpisu: Diners Club International Ltd., Chicago, Stany Zjednoczone Ameryki i dokonanie wpisu: Diners Club International Ltd., Riverwoods, Stany Zjednoczone Ameryki.

**172596** 2013 05 07 A. Wprowadzono zmianę uprawnionego przez wykreślenie wpisu: Kujawianka Spółka z o.o., Włocławek,

Polska 911255657 i dokonanie wpisu: SWISSCO SPÓŁKA Z OGRANICZONĄ ODPOWIEDZIALNOŚCIĄ, Włocławek, Polska 191000010.

**172596** 2013 05 07 D. Wykreślono wpis: „W dniu 23 stycznia 2012 r. do Urzędu Patentowego RP wpłynął wniosek o dokonanie w rejestrze wpisu informacji o zajęciu prawa ochronnego na przedmiotowy znak towarowy (sygn. KM 3645/11)”.

**172615** 2013 05 21 A. Wprowadzono zmianę uprawnionego przez wykreślenie wpisu: Matsushita Electric Industrial Co Ltd (Matsushita Denki Sangyo Kabushiki Kaisha), Osaka, Japonia i dokonanie wpisu: Panasonic Corporation, Osaka, Japonia.

**172637** 2013 05 24 A. Wprowadzono zmianę nazwy uprawnionego przez wykreślenie wpisu: Hexion Specialty Chemicals, Inc., Columbus, Stany Zjednoczone Ameryki i dokonanie wpisu: Momentive Specialty Chemicals, Inc., Columbus, Stany Zjednoczone Ameryki.

**172648** 2013 05 16 A. Wprowadzono zmianę nazwy uprawnionego przez wykreślenie wpisu: „EURO FRUGO” Spółka z o.o., Żywiec, Polska i dokonanie wpisu: „EURO FRUGO – ŻYWIEC PLUS” Sp. z o.o. w upadłości, Żywiec, Polska 072823607.

**172648** 2013 05 16 A. Wprowadzono zmianę uprawnionego przez wykreślenie wpisu: „EURO FRUGO – ŻYWIEC PLUS” Sp. z o.o. w upadłości, Żywiec, Polska 072823607 i dokonanie wpisu: „MEDIKOOL SPÓŁKA Z OGRANICZONĄ ODPOWIEDZIALNOŚCIĄ, Skoczów, Polska 24079614.

**172649** 2013 05 16 A. Wprowadzono zmianę nazwy uprawnionego przez wykreślenie wpisu: „EURO FRUGO” Spółka z o.o., Żywiec, Polska i dokonanie wpisu: „EURO FRUGO – ŻYWIEC PLUS” Sp. z o.o. w upadłości, Żywiec, Polska 072823607.

**172649** 2013 05 16 A. Wprowadzono zmianę uprawnionego przez wykreślenie wpisu: „EURO FRUGO – ŻYWIEC PLUS” Sp. z o.o. w upadłości, Żywiec, Polska 072823607 i dokonanie wpisu: „MEDIKOOL SPÓŁKA Z OGRANICZONĄ ODPOWIEDZIALNOŚCIĄ, Skoczów, Polska 24079614.

**173092** 2013 05 24 A. Wprowadzono zmianę uprawnionego przez wykreślenie wpisu: Polska Telefonii Cyfrowa Spółka z o.o., Warszawa, Polska i dokonanie wpisu: POLSKA TELEFONIA CYFROWA SPÓŁKA AKCYJNA, Warszawa, Polska.

**173126** 2013 05 14 D. Dokonano wpisu: „W dniu 1 lutego 2013 r. na podstawie postanowienia Sądu Rejonowego dla m.st. Warszawy w Warszawie Wydział XI Gospodarczy – Rejestru Zastawów (sygn. akt WA.XI.Ns.Rej.Za 14158/12/212) wpisano do Rejestru Zastawów pod pozycją 2340355 zastaw rejestrowy na prawie ochronnym udzielonym na znak towarowy R-173126 w celu zabezpieczenia wierzytelności przysługujących IFA HOLDING II S.A R.L. z siedzibą w Luksemburgu, Luksemburg wobec EXPANDER ADVISORS SPÓŁKA Z OGRANICZONĄ ODPOWIEDZIALNOŚCIĄ” z siedzibą w Warszawie”.

**173145** 2013 05 09 D. Dokonano wpisu: „W dniu 26 lutego 2013 r. na podstawie postanowienia Sądu Rejonowego dla m.st. Warszawy w Warszawie Wydział XI Gospodarczy – Rejestru Zastawów (sygn. akt WA.XI.Ns.Rej.Za 2116/13/980) wpisano do Rejestru Zastawów pod pozycją 2343340 zastaw rejestrowy na prawie ochronnym udzielonym na znak towarowy R-173145 w celu zabezpieczenia wierzytelności przysługujących Alior Bank Spółka Akcyjna z siedzibą w Warszawie wobec Polbita Marketing Spółka z ograniczoną odpowiedzialnością z siedzibą w Błoniu”.

**173147** 2013 05 09 D. Dokonano wpisu: „W dniu 26 lutego 2013 r. na podstawie postanowienia Sądu Rejonowego dla m.st. Warszawy w Warszawie Wydział XI Gospodarczy – Rejestru Zastawów (sygn. akt WA.XI.Ns.Rej.Za 2144/13/141) wpisano do Rejestru Zastawów pod pozycją 2343338 zastaw rejestrowy na prawie ochronnym udzielonym na znak towarowy R-173147 w celu zabezpieczenia wierzytelności przysługujących Alior Bank Spółka Akcyjna z siedzibą w Warszawie wobec Polbita Marketing Spółka z ograniczoną odpowiedzialnością z siedzibą w Błoniu”.

**173148** 2013 05 09 D. Dokonano wpisu: „W dniu 19 lutego 2013 r. na podstawie postanowienia Sądu Rejonowego dla m.st. Warszawy w Warszawie Wydział XI Gospodarczy – Rejestru Zastawów (sygn. akt WA.XI.Ns.Rej.Za 2102/13/055) wpisano do Rejestru Zastawów pod pozycją 2342503 zastaw rejestrowy na prawie ochronnym udzielonym na znak towarowy R-173148 w celu zabezpieczenia wierzytelności przysługujących Alior Bank Spółka Akcyjna z siedzibą w Warszawie wobec Polbita Marketing Spółka z ograniczoną odpowiedzialnością z siedzibą w Błoniu”.

**173434** 2013 05 22 A. Wprowadzono zmianę uprawnionego przez wykreślenie wpisu: V & S LUKSUSOWA ZIELONA GÓRA S.A., Zielona Góra, Polska 970774940 i dokonanie wpisu: PR BM SPÓŁKA Z OGRANICZONĄ ODPOWIEDZIALNOŚCIĄ, Warszawa, Polska.

**173434** 2013 05 22 A. Wprowadzono zmianę nazwy uprawnionego przez wykreślenie wpisu: PR BM SPÓŁKA Z OGRANICZONĄ ODPOWIEDZIALNOŚCIĄ, Warszawa, Polska i dokonanie wpisu: V&S POLISH BRANDS SPÓŁKA Z OGRANICZONĄ ODPOWIEDZIALNOŚCIĄ, Warszawa, Polska.

**173435** 2013 05 22 A. Wprowadzono zmianę uprawnionego przez wykreślenie wpisu: V & S LUKSUSOWA ZIELONA GÓRA S.A., Zielona Góra, Polska 970774940 i dokonanie wpisu: PR BM SPÓŁKA Z OGRANICZONĄ ODPOWIEDZIALNOŚCIĄ, Warszawa, Polska.

**173435** 2013 05 22 A. Wprowadzono zmianę nazwy uprawnionego przez wykreślenie wpisu: PR BM SPÓŁKA Z OGRANICZONĄ ODPOWIEDZIALNOŚCIĄ, Warszawa, Polska i dokonanie wpisu: V&S POLISH BRANDS SPÓŁKA Z OGRANICZONĄ ODPOWIEDZIALNOŚCIĄ, Warszawa, Polska.

**173470** 2013 05 21 A. Wprowadzono zmianę siedziby uprawnionego przez wykreślenie wpisu: „EFERTA” W. Pomianowski, I. Lewandowska-Golda Spółka Jawna, Warszawa, Polska i dokonanie wpisu: „EFERTA” W. Pomianowski, I. Lewandowska-Golda Spółka Jawna, Częstków Mazowiecki, Polska.

**173487** 2013 05 14 A. Wprowadzono zmianę uprawnionego przez wykreślenie wpisu: „Celon Pharma” Spółka z ograniczoną odpowiedzialnością, Kielcin, Polska 015181033 i dokonanie wpisu: „CELON PHARMA” SPÓŁKA AKCYJNA, Kielcin, Polska 015181033.

**173893** 2013 05 08 A. Wprowadzono zmianę uprawnionego przez wykreślenie wpisu: AKZO NOBEL DECORATIVE PAINTS Sp. z o.o., Warszawa, Polska 010413361 i dokonanie wpisu: AKZO NOBEL COATINGS INTERNATIONAL B.V., Arnhem, Holandia.

**173941** 2013 05 14 A. Wprowadzono zmianę nazwy uprawnionego przez wykreślenie wpisu: WYTWÓRNIA WYROBOW CZEKOLADOWYCH „DOTI” D.M. MROCZKOWSCY SPÓŁKA JAWNA, Kąty Wrocławskie, Polska 930705597 i dokonanie wpisu: DOTI SPÓŁKA JAWNA MANUFATURA DRAŻY CZEKOLADOWYCH D.M. MROCZKOWSCY, Smolec, Polska 930705597.

**173980** 2013 05 22 A. Wprowadzono zmianę uprawnionego przez wykreślenie wpisu: V & S Luksusowa Zielona Góra Spółka Akcyjna, Zielona Góra, Polska 970774940 i dokonanie wpisu: PR BM SPÓŁKA Z OGRANICZONĄ ODPOWIEDZIALNOŚCIĄ, Warszawa, Polska.

**173980** 2013 05 22 A. Wprowadzono zmianę nazwy uprawnionego przez wykreślenie wpisu: PR BM SPÓŁKA Z OGRANICZONĄ ODPOWIEDZIALNOŚCIĄ, Warszawa, Polska i dokonanie wpisu: V&S POLISH BRANDS SPÓŁKA Z OGRANICZONĄ ODPOWIEDZIALNOŚCIĄ, Warszawa, Polska.

**174009** 2013 05 24 A. Wprowadzono zmianę uprawnionego przez wykreślenie wpisu: Dr.Jürgen R.Lange, Schaffhausen, Szwajcaria i dokonanie wpisu: Moser Group AG, Neuhausen am Rheinfall, Szwajcaria.

**174761** 2013 05 21 A. Wprowadzono zmianę siedziby uprawnionego przez wykreślenie wpisu: „EFERTA” W. Pomianowski, I. Lewandowska-Golda Spółka Jawna, Warszawa, Polska i dokonanie wpisu: „EFERTA” W. Pomianowski, I. Lewandowska-Golda Spółka Jawna, Częstków Mazowiecki, Polska.

**174770** 2013 05 22 A. Wprowadzono zmianę uprawnionego przez wykreślenie wpisu: V & S LUKSUSOWA ZIELONA GÓRA S.A., Zielona Góra, Polska 970774940 i dokonanie wpisu: PR BM SPÓŁKA Z OGRANICZONĄ ODPOWIEDZIALNOŚCIĄ, Warszawa, Polska.

**174770** 2013 05 22 A. Wprowadzono zmianę nazwy uprawnionego przez wykreślenie wpisu: PR BM SPÓŁKA Z OGRANICZONĄ ODPOWIEDZIALNOŚCIĄ, Warszawa, Polska i dokonanie wpisu: V&S POLISH BRANDS SPÓŁKA Z OGRANICZONĄ ODPOWIEDZIALNOŚCIĄ, Warszawa, Polska.

**174920** 2013 05 21 A. Wprowadzono zmianę siedziby uprawnionego przez wykreślenie wpisu: NEKTAR THERAPEUTICS, San Carlos, Stany Zjednoczone Ameryki i dokonanie wpisu: NEKTAR THERAPEUTICS, San Francisco, Stany Zjednoczone Ameryki.

**175597** 2013 05 08 A. Wprowadzono zmianę uprawnionego przez wykreślenie wpisu: Imperial Chemical Industries PLC, Londyn, Wielka Brytania i dokonanie wpisu: IMPERIAL CHEMICAL INDUSTRIES LTD, Londyn, Wielka Brytania.

**175597** 2013 05 08 A. Wprowadzono zmianę uprawnionego przez wykreślenie wpisu: IMPERIAL CHEMICAL INDUSTRIES LTD, Londyn, Wielka Brytania i dokonanie wpisu: AKZO NOBEL COATINGS INTERNATIONAL B.V., Arnhem, Holandia.

**175598** 2013 05 08 A. Wprowadzono zmianę uprawnionego przez wykreślenie wpisu: Imperial Chemical Industries PLC, Londyn, Wielka Brytania i dokonanie wpisu: IMPERIAL CHEMICAL INDUSTRIES LTD, Londyn, Wielka Brytania.

**175598** 2013 05 08 A. Wprowadzono zmianę uprawnionego przez wykreślenie wpisu: IMPERIAL CHEMICAL INDUSTRIES LTD, Londyn, Wielka Brytania i dokonanie wpisu: AKZO NOBEL COATINGS INTERNATIONAL B.V., Arnhem, Holandia.

**175599** 2013 05 08 A. Wprowadzono zmianę uprawnionego przez wykreślenie wpisu: Imperial Chemical Industries PLC, Londyn, Wielka Brytania i dokonanie wpisu: IMPERIAL CHEMICAL INDUSTRIES LTD, Londyn, Wielka Brytania.

**175599** 2013 05 08 A. Wprowadzono zmianę uprawnionego przez wykreślenie wpisu: IMPERIAL CHEMICAL INDUSTRIES LTD, Londyn, Wielka Brytania i dokonanie wpisu: AKZO NOBEL COATINGS INTERNATIONAL B.V., Arnhem, Holandia.

**175739** 2013 05 21 A. Wprowadzono zmianę uprawnionego przez wykreślenie wpisu: H-D Michigan, LLC, Ann Arbor, Stany Zjednoczone Ameryki i dokonanie wpisu: H-D U.S.A., LLC, Milwaukee, Stany Zjednoczone Ameryki.

**176846** 2013 05 27 A. Wprowadzono zmianę nazwy uprawnionego przez wykreślenie wpisu: ICI Polska Spółka z ograniczoną odpowiedzialnością, Warszawa, Polska i dokonanie wpisu: AKZO NOBEL DECORATIVE PAINTS SPÓŁKA Z OGRANICZONĄ ODPOWIEDZIALNOŚCIĄ, Warszawa, Polska 010413361.

**176846** 2013 05 27 A. Wprowadzono zmianę uprawnionego przez wykreślenie wpisu: AKZO NOBEL DECORATIVE PAINTS SPÓŁKA Z OGRANICZONĄ ODPOWIEDZIALNOŚCIĄ Warszawa, Polska 010413361 i dokonanie wpisu: AKZO NOBEL COATINGS INTERNATIONAL B.V., Arnhem, Holandia.

**176848** 2013 05 27 A. Wprowadzono zmianę nazwy uprawnionego przez wykreślenie wpisu: ICI Polska Spółka z ograniczoną odpowiedzialnością, Warszawa, Polska i dokonanie wpisu: AKZO NOBEL DECORATIVE PAINTS SPÓŁKA Z OGRANICZONĄ ODPOWIEDZIALNOŚCIĄ, Warszawa, Polska 010413361.

**176848** 2013 05 27 A. Wprowadzono zmianę uprawnionego przez wykreślenie wpisu: AKZO NOBEL DECORATIVE PAINTS SPÓŁKA Z OGRANICZONĄ ODPOWIEDZIALNOŚCIĄ Warszawa, Polska 010413361 i dokonanie wpisu: AKZO NOBEL COATINGS INTERNATIONAL B.V., Arnhem, Holandia.

**176967** 2013 05 14 A. Wprowadzono zmianę nazwy uprawnionego przez wykreślenie wpisu: „CERTUS” Genowefa Kisińska,

Cieszyn, Polska 0033752278 i dokonanie wpisu: CERTUS – PRODUKCJA WYROBÓW Z TWORZYW SZTUCZNYCH DLA BUDOWNICTWA – KISIŃSKA GENOWEFA, Cieszyn, Polska 0033752278.

**177417** 2013 05 17 D. Dokonano wpisu: „W dniu 8 lutego 2013 r. na podstawie postanowienia Sądu Rejonowego Poznań – Nowe Miasto i Wilda w Poznaniu Wydział VII Gospodarczy – Rejestru Zastawów (sygn. akt PO.VII.Ns.Rej.Za 269/13/747) wpisano do Rejestru Zastawów pod pozycją 2341093 zastaw rejestrowy na prawie ochronnym udzielonym na znak towarowy R-177417 w celu zabezpieczenia wierzytelności przysługujących ING Bank Śląski Spółka Akcyjna z siedzibą w Katowicach wobec BCC INVEST II Spółka z ograniczoną odpowiedzialnością z siedzibą w Złotnikach; BUSINESS CONSULTING CENTER Spółka z ograniczoną odpowiedzialnością z siedzibą w Złotnikach”.

**177625** 2013 05 27 A. Wprowadzono zmianę uprawnionego przez wykreślenie wpisu: Artman S.A., Kraków, Polska i dokonanie wpisu: LPP SPÓŁKA AKCYJNA, Gdańsk, Polska 190852164.

**178028** 2013 05 21 A. Wprowadzono zmianę uprawnionego przez wykreślenie wpisu: Long John Silver's, Inc., Lexington, Stany Zjednoczone Ameryki i dokonanie wpisu: Long John Silver's, LLC, Wilmington, Stany Zjednoczone Ameryki.

**178188** 2013 05 09 D. Dokonano wpisu: „W dniu 26 lutego 2013 r. na podstawie postanowienia Sądu Rejonowego dla m.st. Warszawy w Warszawie Wydział XI Gospodarczy – Rejestru Zastawów (sygn. akt WA.XI.Ns.Rej.Za 2127/13/702) wpisano do Rejestru Zastawów pod pozycją 2343337 zastaw rejestrowy na prawie ochronnym udzielonym na znak towarowy R-178188w celu zabezpieczenia wierzytelności przysługujących Alior Bank Spółka Akcyjna z siedzibą w Warszawie wobec Polbita Marketing Spółka z ograniczoną odpowiedzialnością z siedzibą w Błoniu”.

**178291** 2013 05 21 A. Wprowadzono zmianę siedziby uprawnionego przez wykreślenie wpisu: Diners Club International Ltd., Chicago, Stany Zjednoczone Ameryki i dokonanie wpisu: Diners Club International Ltd., Riverwoods, Stany Zjednoczone Ameryki.

**178845** 2013 05 08 A. Wprowadzono zmianę uprawnionego przez wykreślenie wpisu: Imperial Chemical Industries PLC, Londyn, Wielka Brytania i dokonanie wpisu: IMPERIAL CHEMICAL INDUSTRIES LTD, Londyn, Wielka Brytania.

**178845** 2013 05 08 A. Wprowadzono zmianę uprawnionego przez wykreślenie wpisu: IMPERIAL CHEMICAL INDUSTRIES LTD, Londyn, Wielka Brytania i dokonanie wpisu: AKZO NOBEL COATINGS INTERNATIONAL B.V., Arnhem, Holandia.

**178846** 2013 05 08 A. Wprowadzono zmianę uprawnionego przez wykreślenie wpisu: Imperial Chemical Industries PLC, Londyn, Wielka Brytania i dokonanie wpisu: IMPERIAL CHEMICAL INDUSTRIES LTD, Londyn, Wielka Brytania.

**178846** 2013 05 08 A. Wprowadzono zmianę uprawnionego przez wykreślenie wpisu: IMPERIAL CHEMICAL INDUSTRIES LTD, Londyn, Wielka Brytania i dokonanie wpisu: AKZO NOBEL COATINGS INTERNATIONAL B.V., Arnhem, Holandia.

**179159** 2013 05 08 A. Wprowadzono zmianę uprawnionego przez wykreślenie wpisu: LUBELLA Spółka Akcyjna, Lublin, Polska 430616260 i dokonanie wpisu: LUBELLA SPÓŁKA Z OGRANICZONĄ ODPOWIEDZIALNOŚCIĄ SPÓŁKA KOMANDYTOWO-AKCYJNA, Lublin, Polska 430616260.

**179199** 2013 05 13 A. Wprowadzono zmianę uprawnionego przez wykreślenie wpisu: Wydawnictwa Szkolne i Pedagogiczne Spółka Akcyjna, Warszawa, Polska 000178488 i dokonanie wpisu: WYDAWNICTWA SZKOLNE I PEDAGOGICZNE SPÓŁKA Z OGRANICZONĄ ODPOWIEDZIALNOŚCIĄ, Warszawa, Polska 141911531.

**179199** 2013 05 13 A. Wprowadzono zmianę uprawnionego przez wykreślenie wpisu: WYDAWNICTWA SZKOLNE I PEDAGOGICZNE SPÓŁKA Z OGRANICZONĄ ODPOWIEDZIALNOŚCIĄ, War-

szawa, Polska 141911531 i dokonanie wpisu: WSIP MARKETING SPÓŁKA Z OGRANICZONĄ ODPOWIEDZIALNOŚCIĄ, Warszawa, Polska 142007160.

**179199** 2013 05 13 A. Wprowadzono zmianę uprawnionego przez wykreślenie wpisu: WSIP MARKETING SPÓŁKA Z OGRANICZONĄ ODPOWIEDZIALNOŚCIĄ, Warszawa, Polska 142007160 i dokonanie wpisu: WSIP MARKETING SPÓŁKA Z OGRANICZONĄ ODPOWIEDZIALNOŚCIĄ SPÓŁKA KOMANDYTOWA, Warszawa, Polska 142007160.

**179200** 2013 05 13 A. Wprowadzono zmianę uprawnionego przez wykreślenie wpisu: Wydawnictwa Szkolne i Pedagogiczne Spółka Akcyjna, Warszawa, Polska 000178488 i dokonanie wpisu: WYDAWNICTWA SZKOLNE I PEDAGOGICZNE SPÓŁKA Z OGRANICZONĄ ODPOWIEDZIALNOŚCIĄ, Warszawa, Polska 141911531.

**179200** 2013 05 13 A. Wprowadzono zmianę uprawnionego przez wykreślenie wpisu: WYDAWNICTWA SZKOLNE I PEDAGOGICZNE SPÓŁKA Z OGRANICZONĄ ODPOWIEDZIALNOŚCIĄ, Warszawa, Polska 141911531 i dokonanie wpisu: WSIP MARKETING SPÓŁKA Z OGRANICZONĄ ODPOWIEDZIALNOŚCIĄ, Warszawa, Polska 142007160.

**179200** 2013 05 13 A. Wprowadzono zmianę uprawnionego przez wykreślenie wpisu: WSIP MARKETING SPÓŁKA Z OGRANICZONĄ ODPOWIEDZIALNOŚCIĄ, Warszawa, Polska 142007160 i dokonanie wpisu: WSIP MARKETING SPÓŁKA Z OGRANICZONĄ ODPOWIEDZIALNOŚCIĄ SPÓŁKA KOMANDYTOWA, Warszawa, Polska 142007160.

**179201** 2013 05 13 A. Wprowadzono zmianę uprawnionego przez wykreślenie wpisu: Wydawnictwa Szkolne i Pedagogiczne Spółka Akcyjna, Warszawa, Polska 000178488 i dokonanie wpisu: WYDAWNICTWA SZKOLNE I PEDAGOGICZNE SPÓŁKA Z OGRANICZONĄ ODPOWIEDZIALNOŚCIĄ, Warszawa, Polska 141911531.

**179201** 2013 05 13 A. Wprowadzono zmianę uprawnionego przez wykreślenie wpisu: WYDAWNICTWA SZKOLNE I PEDAGOGICZNE SPÓŁKA Z OGRANICZONĄ ODPOWIEDZIALNOŚCIĄ, Warszawa, Polska 141911531 i dokonanie wpisu: WSIP MARKETING SPÓŁKA Z OGRANICZONĄ ODPOWIEDZIALNOŚCIĄ, Warszawa, Polska 142007160.

**179201** 2013 05 13 A. Wprowadzono zmianę uprawnionego przez wykreślenie wpisu: WSIP MARKETING SPÓŁKA Z OGRANICZONĄ ODPOWIEDZIALNOŚCIĄ, Warszawa, Polska 142007160 i dokonanie wpisu: WSIP MARKETING SPÓŁKA Z OGRANICZONĄ ODPOWIEDZIALNOŚCIĄ SPÓŁKA KOMANDYTOWA, Warszawa, Polska 142007160.

**179550** 2013 05 15 A. Wprowadzono zmianę siedziby uprawnionego przez wykreślenie wpisu: Kakadu Sp. z o.o., Ząbki, Polska 141406649 i dokonanie wpisu: KAKADU SPÓŁKA Z OGRANICZONĄ ODPOWIEDZIALNOŚCIĄ, Warszawa, Polska 141406649.

**179589** 2013 05 13 A. Wprowadzono zmianę uprawnionego przez wykreślenie wpisu: Wydawnictwa Szkolne i Pedagogiczne S.A., Warszawa, Polska 000178488 i dokonanie wpisu: WYDAWNICTWA SZKOLNE I PEDAGOGICZNE SPÓŁKA Z OGRANICZONĄ ODPOWIEDZIALNOŚCIĄ, Warszawa, Polska 141911531.

**179589** 2013 05 13 A. Wprowadzono zmianę uprawnionego przez wykreślenie wpisu: WYDAWNICTWA SZKOLNE I PEDAGOGICZNE SPÓŁKA Z OGRANICZONĄ ODPOWIEDZIALNOŚCIĄ, Warszawa, Polska 141911531 i dokonanie wpisu: WSIP MARKETING SPÓŁKA Z OGRANICZONĄ ODPOWIEDZIALNOŚCIĄ, Warszawa, Polska 142007160.

**179589** 2013 05 13 A. Wprowadzono zmianę uprawnionego przez wykreślenie wpisu: WSIP MARKETING SPÓŁKA Z OGRANICZONĄ ODPOWIEDZIALNOŚCIĄ, Warszawa, Polska 142007160 i dokonanie wpisu: WSIP MARKETING SPÓŁKA Z OGRANICZONĄ ODPOWIEDZIALNOŚCIĄ SPÓŁKA KOMANDYTOWA, Warszawa, Polska 142007160.



**179893** 2013 05 14 D. Dokonano wpisu: „W dniu 29 marca 2013 r. na podstawie postanowienia Sądu Rejonowego Gdańsk-Północ w Gdańsku Wydział IX Gospodarczy – Rejestru Zastawów (sygn. akt GD.IX.Ns.Rej.Za 1103/13/385) wpisano do Rejestru Zastawów pod pozycją 2347915 zastaw rejestrowy na prawie ochronnym udzielonym na znak towarowy R-179893 w celu zabezpieczenia wierzytelności przysługujących Bank Polska Kasa Opieki Spółka Akcyjna z siedzibą w Warszawie wobec Graal Spółka Akcyjna z siedzibą w Wejherowie”.

**180608** 2013 05 23 A. Wprowadzono zmianę uprawnionego przez wykreślenie wpisu: Medicover Holdings N.V., Curaçao, Antyle Holenderskie i dokonanie wpisu: Medicover Holdings N.V. S.à.r.l., Lusembourg, Luksemburg.

**180608** 2013 05 23 A. Wprowadzono zmianę uprawnionego przez wykreślenie wpisu: Medicover Holdings N.V., Curaçao, Antyle Holenderskie i dokonanie wpisu: Medicover Holdings N.V. S.à.r.l., Lusembourg, Luksemburg.

**181067** 2013 05 15 A. Wprowadzono zmianę nazwy uprawnionego przez wykreślenie wpisu: CD PROJEKT RED SPÓŁKA AKCYJNA, Warszawa, Polska 492707333 i dokonanie wpisu: CD PROJEKT SPÓŁKA AKCYJNA, Warszawa, Polska 492707333.

**181903** 2013 05 08 A. Wprowadzono zmianę uprawnionego przez wykreślenie wpisu: AKZO NOBEL DECORATIVE PAINTS Sp. z o.o., Warszawa, Polska 010413361 i dokonanie wpisu: AKZO NOBEL COATINGS INTERNATIONAL B.V., Arnhem, Holandia.

**182255** 2013 05 08 A. Wprowadzono zmianę uprawnionego przez wykreślenie wpisu: Imperial Chemical Industries PLC, Londyn, Wielka Brytania i dokonanie wpisu: IMPERIAL CHEMICAL INDUSTRIES LTD, Londyn, Wielka Brytania.

**182255** 2013 05 08 A. Wprowadzono zmianę uprawnionego przez wykreślenie wpisu: IMPERIAL CHEMICAL INDUSTRIES LTD, Londyn, Wielka Brytania i dokonanie wpisu: AKZO NOBEL COATINGS INTERNATIONAL B.V., Arnhem, Holandia.

**182437** 2013 05 21 A. Wprowadzono zmianę uprawnionego przez wykreślenie wpisu: CANDY TEAM GMBH, Hamburg, Niemcy i dokonanie wpisu: TOP SWEETS GmbH, Nordkirchen, Niemcy.

**182976** 2013 05 10 A. Wprowadzono zmianę nazwy uprawnionego przez wykreślenie wpisu: MEDITERRANEA Sp. z o.o., Żelechów, Polska 010048186 i dokonanie wpisu: „MEDITERRANEA” Spółka z ograniczoną odpowiedzialnością w likwidacji, Żelechów, Polska 010048186.

**182976** 2013 05 10 A. Wprowadzono zmianę uprawnionego przez wykreślenie wpisu: „MEDITERRANEA” Spółka z ograniczoną odpowiedzialnością w likwidacji, Żelechów, Polska 010048186 i dokonanie wpisu: „RTA Spółka z ograniczoną odpowiedzialnością”, Warszawa, Polska.

**183090** 2013 05 16 A. Wprowadzono zmianę uprawnionego przez wykreślenie wpisu: „KINO POLSKA TV” Sp. z o.o., Warszawa, Polska 015514227 i dokonanie wpisu: „KINO POLSKA TV” SPÓŁKA AKCYJNA, Warszawa, Polska 015514227.

**183353** 2013 05 14 D. Dokonano wpisu: „W dniu 26 lutego 2013 r. na podstawie postanowienia Sądu Rejonowego dla m.st. Warszawy w Warszawie Wydział XI Gospodarczy – Rejestru Zastawów (sygn. akt WA.XI.Ns.Rej.Za 2129/13/504) wpisano do Rejestru Zastawów pod pozycją 2343345 zastaw rejestrowy na prawie ochronnym udzielonym na znak towarowy R-183353 w celu zabezpieczenia wierzytelności przysługujących Alior Bank Spółka Akcyjna z siedzibą w Warszawie wobec Polbita Marketing Spółka z ograniczoną odpowiedzialnością z siedzibą w Błoniu”.

**185081** 2013 05 06 A. Wprowadzono zmianę uprawnionego przez wykreślenie wpisu: HJ HEINZ MARKETING POLSKA SPÓŁKA Z OGRANICZONĄ ODPOWIEDZIALNOŚCIĄ, Warszawa, Polska 121423882 i dokonanie wpisu: HJ HEINZ POLSKA SPÓŁKA AKCYJNA, Pudliszki, Polska 410228154.

**185082** 2013 05 06 A. Wprowadzono zmianę uprawnionego przez wykreślenie wpisu: HJ HEINZ MARKETING POLSKA SPÓŁKA Z OGRANICZONĄ ODPOWIEDZIALNOŚCIĄ, Warszawa, Polska 121423882 i dokonanie wpisu: HJ HEINZ POLSKA SPÓŁKA AKCYJNA, Pudliszki, Polska 410228154.

**185091** 2013 05 06 A. Wprowadzono zmianę uprawnionego przez wykreślenie wpisu: HJ HEINZ MARKETING POLSKA SPÓŁKA Z OGRANICZONĄ ODPOWIEDZIALNOŚCIĄ, Warszawa, Polska 121423882 i dokonanie wpisu: HJ HEINZ POLSKA SPÓŁKA AKCYJNA, Pudliszki, Polska 410228154.

**185092** 2013 05 06 A. Wprowadzono zmianę uprawnionego przez wykreślenie wpisu: HJ HEINZ MARKETING POLSKA SPÓŁKA Z OGRANICZONĄ ODPOWIEDZIALNOŚCIĄ, Warszawa, Polska 121423882 i dokonanie wpisu: HJ HEINZ POLSKA SPÓŁKA AKCYJNA, Pudliszki, Polska 410228154.

**185100** 2013 05 06 A. Wprowadzono zmianę uprawnionego przez wykreślenie wpisu: HJ HEINZ MARKETING POLSKA SPÓŁKA Z OGRANICZONĄ ODPOWIEDZIALNOŚCIĄ, Warszawa, Polska 121423882 i dokonanie wpisu: HJ HEINZ POLSKA SPÓŁKA AKCYJNA, Pudliszki, Polska 410228154.

**185101** 2013 05 06 A. Wprowadzono zmianę uprawnionego przez wykreślenie wpisu: HJ HEINZ MARKETING POLSKA SPÓŁKA Z OGRANICZONĄ ODPOWIEDZIALNOŚCIĄ, Warszawa, Polska 121423882 i dokonanie wpisu: HJ HEINZ POLSKA SPÓŁKA AKCYJNA, Pudliszki, Polska 410228154.

**185102** 2013 05 06 A. Wprowadzono zmianę uprawnionego przez wykreślenie wpisu: HJ HEINZ MARKETING POLSKA SPÓŁKA Z OGRANICZONĄ ODPOWIEDZIALNOŚCIĄ, Warszawa, Polska 121423882 i dokonanie wpisu: HJ HEINZ POLSKA SPÓŁKA AKCYJNA, Pudliszki, Polska 410228154.

**185119** 2013 05 06 A. Wprowadzono zmianę uprawnionego przez wykreślenie wpisu: HJ HEINZ MARKETING POLSKA SPÓŁKA Z OGRANICZONĄ ODPOWIEDZIALNOŚCIĄ, Warszawa, Polska 121423882 i dokonanie wpisu: HJ HEINZ POLSKA SPÓŁKA AKCYJNA, Pudliszki, Polska 410228154.

**185120** 2013 05 06 A. Wprowadzono zmianę uprawnionego przez wykreślenie wpisu: HJ HEINZ MARKETING POLSKA SPÓŁKA Z OGRANICZONĄ ODPOWIEDZIALNOŚCIĄ, Warszawa, Polska 121423882 i dokonanie wpisu: HJ HEINZ POLSKA SPÓŁKA AKCYJNA, Pudliszki, Polska 410228154.

**185121** 2013 05 06 A. Wprowadzono zmianę uprawnionego przez wykreślenie wpisu: HJ HEINZ MARKETING POLSKA SPÓŁKA Z OGRANICZONĄ ODPOWIEDZIALNOŚCIĄ, Warszawa, Polska 121423882 i dokonanie wpisu: HJ HEINZ POLSKA SPÓŁKA AKCYJNA, Pudliszki, Polska 410228154.

**185122** 2013 05 06 A. Wprowadzono zmianę uprawnionego przez wykreślenie wpisu: HJ HEINZ MARKETING POLSKA SPÓŁKA Z OGRANICZONĄ ODPOWIEDZIALNOŚCIĄ, Warszawa, Polska 121423882 i dokonanie wpisu: HJ HEINZ POLSKA SPÓŁKA AKCYJNA, Pudliszki, Polska 410228154.

**185124** 2013 05 06 A. Wprowadzono zmianę uprawnionego przez wykreślenie wpisu: HJ HEINZ MARKETING POLSKA SPÓŁKA Z OGRANICZONĄ ODPOWIEDZIALNOŚCIĄ, Warszawa, Polska 121423882 i dokonanie wpisu: HJ HEINZ POLSKA SPÓŁKA AKCYJNA, Pudliszki, Polska 410228154.

**185125** 2013 05 06 A. Wprowadzono zmianę uprawnionego przez wykreślenie wpisu: HJ HEINZ MARKETING POLSKA SPÓŁKA Z OGRANICZONĄ ODPOWIEDZIALNOŚCIĄ, Warszawa, Polska 121423882 i dokonanie wpisu: HJ HEINZ POLSKA SPÓŁKA AKCYJNA, Pudliszki, Polska 410228154.

**186280** 2013 05 09 A. Wprowadzono zmianę uprawnionego przez wykreślenie wpisu: home.pl Jurczyk, Stypuła, Kapcio Sp. J., Szczecin, Polska 811158242 i dokonanie wpisu: HOME.PL SPÓŁKA Z OGRANICZONĄ ODPOWIEDZIALNOŚCIĄ, Szczecin, Polska.



V&S POLISH BRANDS SPÓŁKA Z OGRANICZONĄ ODPOWIEDZIALNOŚCIĄ, Warszawa, Polska.

**189300** 2013 05 09 A. Wprowadzono zmianę uprawnionego przez wykreślenie wpisu: home.pl Jurczyk, Stypuła, Kapcio Sp. J., Szczecin, Polska 811158242 i dokonanie wpisu: HOME.PL SPÓŁKA Z OGRANICZONĄ ODPOWIEDZIALNOŚCIĄ, Szczecin, Polska.

**189300** 2013 05 09 A. Wprowadzono zmianę uprawnionego przez wykreślenie wpisu: HOME.PL SPÓŁKA Z OGRANICZONĄ ODPOWIEDZIALNOŚCIĄ, Szczecin, Polska i dokonanie wpisu: HOME.PL SPÓŁKA AKCYJNA, Szczecin, Polska.

**190438** 2013 05 08 A. Wprowadzono zmianę uprawnionego przez wykreślenie wpisu: AKZO NOBEL DECORATIVE PAINTS Sp. z o.o., Warszawa, Polska 010413361 i dokonanie wpisu: AKZO NOBEL COATINGS INTERNATIONAL B.V., Arnhem, Holandia.

**190648** 2013 05 22 A. Wprowadzono zmianę uprawnionego przez wykreślenie wpisu: V & S Luksusowa Zielona Góra Spółka Akcyjna, Zielona Góra, Polska i dokonanie wpisu: PR BM SPÓŁKA Z OGRANICZONĄ ODPOWIEDZIALNOŚCIĄ, Warszawa, Polska.

**190648** 2013 05 22 A. Wprowadzono zmianę nazwy uprawnionego przez wykreślenie wpisu: PR BM SPÓŁKA Z OGRANICZONĄ ODPOWIEDZIALNOŚCIĄ, Warszawa, Polska i dokonanie wpisu: V&S POLISH BRANDS SPÓŁKA Z OGRANICZONĄ ODPOWIEDZIALNOŚCIĄ, Warszawa, Polska.

**190681** 2013 05 10 A. Wprowadzono zmianę uprawnionego przez wykreślenie wpisu: MCI Spółka z ograniczoną odpowiedzialnością, Cieszyn, Polska 278082710 i dokonanie wpisu: Elektrometal Spółka Akcyjna, Cieszyn, Polska NIP 5480075318.

**190818** 2013 05 06 A. Wprowadzono zmianę uprawnionego przez wykreślenie wpisu: HJ HEINZ MARKETING POLSKA Sp. z o.o., Warszawa, Polska i dokonanie wpisu: HJ HEINZ POLSKA SPÓŁKA AKCYJNA, Pudliszki, Polska 410228154.

**190819** 2013 05 06 A. Wprowadzono zmianę uprawnionego przez wykreślenie wpisu: HJ HEINZ MARKETING POLSKA Sp. z o.o., Warszawa, Polska i dokonanie wpisu: HJ HEINZ POLSKA SPÓŁKA AKCYJNA, Pudliszki, Polska 410228154.

**191193** 2013 05 09 A. Wprowadzono zmianę uprawnionego przez wykreślenie wpisu: home.pl Jurczyk, Stypuła, Kapcio Sp. J., Szczecin, Polska 811158242 i dokonanie wpisu: HOME.PL SPÓŁKA Z OGRANICZONĄ ODPOWIEDZIALNOŚCIĄ, Szczecin, Polska.

**191193** 2013 05 09 A. Wprowadzono zmianę uprawnionego przez wykreślenie wpisu: HOME.PL SPÓŁKA Z OGRANICZONĄ ODPOWIEDZIALNOŚCIĄ, Szczecin, Polska i dokonanie wpisu: HOME.PL SPÓŁKA AKCYJNA, Szczecin, Polska.

**191558** 2013 05 07 A. Wprowadzono zmianę uprawnionego przez wykreślenie wpisu: Kujawianka Sp. z o.o., Włocławek, Polska 911255657 i dokonanie wpisu: SWISSCO SPÓŁKA Z OGRANICZONĄ ODPOWIEDZIALNOŚCIĄ, Włocławek, Polska 191000010.

**191558** 2013 05 07 F. Wykreślono wpis: „W dniu 23 stycznia 2012 r. do Urzędu Patentowego RP wpłynął wniosek o dokonanie w rejestrze wpisu informacji o zajęciu prawa ochronnego na przedmiotowy znak towarowy (sygn. KM 3645/11)”.

**191559** 2013 05 07 A. Wprowadzono zmianę uprawnionego przez wykreślenie wpisu: Kujawianka Sp. z o.o., Włocławek, Polska 911255657 i dokonanie wpisu: SWISSCO SPÓŁKA Z OGRANICZONĄ ODPOWIEDZIALNOŚCIĄ, Włocławek, Polska 191000010.

**191559** 2013 05 07 F. Wykreślono wpis: „W dniu 23 stycznia 2012 r. do Urzędu Patentowego RP wpłynął wniosek o dokonanie w rejestrze wpisu informacji o zajęciu prawa ochronnego na przedmiotowy znak towarowy (sygn. KM 3645/11)”.

**191560** 2013 05 07 A. Wprowadzono zmianę uprawnionego przez wykreślenie wpisu: Kujawianka Sp. z o.o., Włocławek, Polska 911255657 i dokonanie wpisu: SWISSCO SPÓŁKA Z OGRANICZONĄ ODPOWIEDZIALNOŚCIĄ, Włocławek, Polska 191000010.

**191560** 2013 05 07 F. Wykreślono wpis: „W dniu 23 stycznia 2012 r. do Urzędu Patentowego RP wpłynął wniosek o dokonanie w rejestrze wpisu informacji o zajęciu prawa ochronnego na przedmiotowy znak towarowy (sygn. KM 3645/11)”.

**191909** 2013 05 14 D. Dokonano wpisu: „W dniu 22 kwietnia 2013 r. na podstawie postanowienia Sądu Rejonowego w Rzeszowie Wydział IX Gospodarczy – Rejestru Zastawów (sygn. akt RZ.IX.Ns.Rej.Za 1813/13/413) wpisano do Rejestru Zastawów pod pozycją 2350820 zastaw rejestrowy na prawie ochronnym udzielonym na znak towarowy R-191909 w celu zabezpieczenia wierzytelności przysługujących bankowi Podkarpacki Bank Spółdzielczy Oddział w Rzeszowie z siedzibą w Rzeszowie wobec Kwarccsystem Spółka z ograniczoną odpowiedzialnością z siedzibą w Rudnej Małej”.

**191990** 2013 05 16 A. Wprowadzono zmianę uprawnionego przez wykreślenie wpisu: „MacTronic” Mocek i Spółka Spółka Jawna, Wrocław, Polska 931589124 i dokonanie wpisu: MACTRONIC SPÓŁKA Z OGRANICZONĄ ODPOWIEDZIALNOŚCIĄ SPÓŁKA KOMANDYTOWA, Wrocław, Polska 931589124.

**192503** 2013 05 24 A. Wprowadzono zmianę siedziby uprawnionego przez wykreślenie wpisu: ARKEMA INC., Philadelphia, Stany Zjednoczone Ameryki i dokonanie wpisu: ARKEMA INC., King of Prussia, Stany Zjednoczone Ameryki.

**192600** 2013 05 14 D. Wykreślono wpis: „W dniu 29 listopada 2013 r. na podstawie postanowienia Sądu Rejonowego dla Łodzi-Śródmieścia w Łodzi Wydział XV Gospodarczy – Rejestru Zastawów (sygn. akt LD.XV.Ns.Rej.Za 7137/13/372) wpisano do Rejestru Zastawów pod pozycją 2285161 zastaw rejestrowy na prawie ochronnym udzielonym na znak towarowy R-192600 w celu zabezpieczenia wierzytelności przysługujących spółce Raiffeisen Bank Polska S.A. z siedzibą w Warszawie wobec spółki Kan Spółka z o.o. z siedzibą w Łodzi”.

**192600** 2013 05 14 D. Dokonano wpisu: „W dniu 19 lipca 2013 r. na podstawie postanowienia Sądu Rejonowego dla Łodzi-Śródmieścia w Łodzi Wydział XV Gospodarczy – Rejestru Zastawów (sygn. akt LD.XV.Ns.Rej.Za 3586/13/699) wpisano do Rejestru Zastawów pod pozycją 2285161 zastaw rejestrowy na prawie ochronnym udzielonym na znak towarowy R-192600 w celu zabezpieczenia wierzytelności przysługujących spółce Raiffeisen Bank Polska S.A. z siedzibą w Warszawie wobec spółki Kan Trademark Spółka z ograniczoną odpowiedzialnością z siedzibą w Łodzi”.

**192988** 2013 05 15 A. Wprowadzono zmianę uprawnionego przez wykreślenie wpisu: HJ Heinz Marketing Polska Sp. z o.o., Warszawa, Polska i dokonanie wpisu: HJ Heinz Polska Spółka Akcyjna, Pudliszki, Polska.

**192989** 2013 05 15 A. Wprowadzono zmianę uprawnionego przez wykreślenie wpisu: HJ Heinz Marketing Polska Sp. z o.o., Warszawa, Polska i dokonanie wpisu: HJ Heinz Polska Spółka Akcyjna, Pudliszki, Polska.

**193020** 2013 05 15 A. Wprowadzono zmianę uprawnionego przez wykreślenie wpisu: HJ Heinz Marketing Polska Sp. z o.o., Warszawa, Polska i dokonanie wpisu: HJ Heinz Polska Spółka Akcyjna, Pudliszki, Polska.

**193324** 2013 05 23 A. Wprowadzono zmianę uprawnionego przez wykreślenie wpisu: V & S Luksusowa Zielona Góra Spółka Akcyjna, Zielona Góra, Polska i dokonanie wpisu: PR BM SPÓŁKA Z OGRANICZONĄ ODPOWIEDZIALNOŚCIĄ, Warszawa, Polska.

**193324** 2013 05 22 A. Wprowadzono zmianę nazwy uprawnionego przez wykreślenie wpisu: PR BM SPÓŁKA Z OGRANICZONĄ ODPOWIEDZIALNOŚCIĄ, Warszawa, Polska i dokonanie wpisu: V&S POLISH BRANDS SPÓŁKA Z OGRANICZONĄ ODPOWIEDZIALNOŚCIĄ, Warszawa, Polska.

**193645** 2013 05 07 A. Wprowadzono zmianę uprawnionego przez wykreślenie wpisu: Kujawianka Sp. z o.o., Włocławek, Polska

911255657 i dokonanie wpisu: SWISSCO SPÓŁKA Z OGRANICZONĄ ODPOWIEDZIALNOŚCIĄ, Włocławek, Polska 191000010.

**193645** 2013 05 07 F. Wykreślono wpis: „W dniu 23 stycznia 2012 r. do Urzędu Patentowego RP wpłynął wniosek o dokonanie w rejestrze wpisu informacji o zajęciu prawa ochronnego na przedmiotowy znak towarowy (sygn. KM 3645/11)”.

**194644** 2013 05 07 A. Wprowadzono zmianę uprawnionego przez wykreślenie wpisu: ANNE MARI S.A., Bydgoszcz, Polska 092310482 i dokonanie wpisu: AM GROUP PLUS Sp. z o.o., Bydgoszcz, Polska.

**194644** 2013 05 07 A. Wprowadzono zmianę siedziby uprawnionego przez wykreślenie wpisu: AM GROUP PLUS Sp. z o.o., Bydgoszcz, Polska i dokonanie wpisu: AM GROUP PLUS Sp. z o.o., Warszawa, Polska 092310482.

**194992** 2013 05 27 A. Wprowadzono zmianę uprawnionego przez wykreślenie wpisu: Imperial Chemical Industries PLC, Londyn, Wielka Brytania i dokonanie wpisu: IMPERIAL CHEMICAL INDUSTRIES LTD, Londyn, Wielka Brytania.

**194992** 2013 05 27 A. Wprowadzono zmianę uprawnionego przez wykreślenie wpisu: IMPERIAL CHEMICAL INDUSTRIES LTD, Londyn, Wielka Brytania i dokonanie wpisu: AKZO NOBEL COATINGS INTERNATIONAL B.V., Arnhem, Holandia.

**195398** 2013 05 15 A. Wprowadzono zmianę uprawnionego przez wykreślenie wpisu: HERMAR Sp. z o.o., Uniszki Cegielnia, Polska 130859581 i dokonanie wpisu: HERMAR SPÓŁKA AKCYJNA, Uniszki Cegielnia, Polska.

**195398** 2013 05 15 A. Wprowadzono zmianę uprawnionego przez wykreślenie wpisu: HERMAR SPÓŁKA AKCYJNA, Uniszki Cegielnia, Polska i dokonanie wpisu: ZAKŁADY MIĘSNE POLONUS SPÓŁKA Z OGRANICZONĄ ODPOWIEDZIALNOŚCIĄ SPÓŁKA KOMANDYTOWO-AKCYJNA, Uniszki Cegielnia, Polska.

**195399** 2013 05 27 A. Wprowadzono zmianę uprawnionego przez wykreślenie wpisu: Artman S.A., Kraków, Polska 350783695 i dokonanie wpisu: LPP SPÓŁKA AKCYJNA, Gdańsk, Polska 190852164.

**195499** 2013 05 15 A. Wprowadzono zmianę uprawnionego przez wykreślenie wpisu: HJ HEINZ MARKETING POLSKA Sp. z o.o., Warszawa, Polska i dokonanie wpisu: HJ HEINZ POLSKA SPÓŁKA AKCYJNA, Pudliszki, Polska 410228154.

**195472** 2013 05 09 A. Wprowadzono zmianę uprawnionego przez wykreślenie wpisu: GRANMASTER Spółka z o.o., Łódź, Polska 100052560 i dokonanie wpisu: WAGRAN SPÓŁKA Z OGRANICZONĄ ODPOWIEDZIALNOŚCIĄ, Łódź, Polska 100385899.

**195526** 2013 05 16 A. Wprowadzono zmianę uprawnionego przez wykreślenie wpisu: V. VINIFERA Sp. z o.o., Warszawa, Polska 251602500 i dokonanie wpisu: WINARIUM SPÓŁKA Z OGRANICZONĄ ODPOWIEDZIALNOŚCIĄ, Warszawa, Polska.

**195598** 2013 05 16 A. Wprowadzono zmianę uprawnionego przez wykreślenie wpisu: „MacTronic” Mocek i Spółka s.j., Wrocław, Polska 931589124 i dokonanie wpisu: MACTRONIC SPÓŁKA Z OGRANICZONĄ ODPOWIEDZIALNOŚCIĄ SPÓŁKA KOMANDYTOWA, Wrocław, Polska 931589124.

**196181** 2013 05 06 A. Wprowadzono zmianę uprawnionego przez wykreślenie wpisu: HJ HEINZ MARKETING POLSKA Sp. z o.o., Warszawa, Polska i dokonanie wpisu: HJ HEINZ POLSKA SPÓŁKA AKCYJNA, Pudliszki, Polska 410228154.

**196983** 2013 05 08 A. Wprowadzono zmianę uprawnionego przez wykreślenie wpisu: Imperial Chemical Industries PLC, Londyn, Wielka Brytania i dokonanie wpisu: IMPERIAL CHEMICAL INDUSTRIES LTD, Londyn, Wielka Brytania.

**196983** 2013 05 08 A. Wprowadzono zmianę uprawnionego przez wykreślenie wpisu: IMPERIAL CHEMICAL INDUSTRIES LTD,

Londyn, Wielka Brytania i dokonanie wpisu: AKZO NOBEL COATINGS INTERNATIONAL B.V., Arnhem, Holandia.

**196939** 2013 05 08 A. Wprowadzono zmianę uprawnionego przez wykreślenie wpisu: „RELAY” SPÓŁKA Z OGRANICZONĄ ODPOWIEDZIALNOŚCIĄ SPÓŁKA KOMANDYTOWA, Warszawa, Polska i dokonanie wpisu: RELAY SPÓŁKA Z OGRANICZONĄ ODPOWIEDZIALNOŚCIĄ SPÓŁKA KOMANDYTOWO-AKCYJNA, Warszawa, Polska.

**196939** 2013 05 08 A. Wprowadzono zmianę uprawnionego przez wykreślenie wpisu: RELAY SPÓŁKA Z OGRANICZONĄ ODPOWIEDZIALNOŚCIĄ SPÓŁKA KOMANDYTOWO-AKCYJNA, Warszawa, Polska i dokonanie wpisu: RELAY SPÓŁKA Z OGRANICZONĄ ODPOWIEDZIALNOŚCIĄ DUO SPÓŁKA KOMANDYTOWA, Warszawa, Polska 146375451.

**196941** 2013 05 08 A. Wprowadzono zmianę uprawnionego przez wykreślenie wpisu: „RELAY” SPÓŁKA Z OGRANICZONĄ ODPOWIEDZIALNOŚCIĄ SPÓŁKA KOMANDYTOWA, Warszawa, Polska i dokonanie wpisu: RELAY SPÓŁKA Z OGRANICZONĄ ODPOWIEDZIALNOŚCIĄ SPÓŁKA KOMANDYTOWO-AKCYJNA, Warszawa, Polska.

**196941** 2013 05 08 A. Wprowadzono zmianę uprawnionego przez wykreślenie wpisu: RELAY SPÓŁKA Z OGRANICZONĄ ODPOWIEDZIALNOŚCIĄ SPÓŁKA KOMANDYTOWO-AKCYJNA, Warszawa, Polska i dokonanie wpisu: RELAY SPÓŁKA Z OGRANICZONĄ ODPOWIEDZIALNOŚCIĄ DUO SPÓŁKA KOMANDYTOWA, Warszawa, Polska 146375451.

**196942** 2013 05 08 A. Wprowadzono zmianę uprawnionego przez wykreślenie wpisu: „RELAY” SPÓŁKA Z OGRANICZONĄ ODPOWIEDZIALNOŚCIĄ SPÓŁKA KOMANDYTOWA, Warszawa, Polska i dokonanie wpisu: RELAY SPÓŁKA Z OGRANICZONĄ ODPOWIEDZIALNOŚCIĄ SPÓŁKA KOMANDYTOWO-AKCYJNA, Warszawa, Polska.

**196942** 2013 05 08 A. Wprowadzono zmianę uprawnionego przez wykreślenie wpisu: RELAY SPÓŁKA Z OGRANICZONĄ ODPOWIEDZIALNOŚCIĄ SPÓŁKA KOMANDYTOWO-AKCYJNA, Warszawa, Polska i dokonanie wpisu: RELAY SPÓŁKA Z OGRANICZONĄ ODPOWIEDZIALNOŚCIĄ DUO SPÓŁKA KOMANDYTOWA, Warszawa, Polska 146375451.

**197073** 2013 05 15 A. Wprowadzono zmianę uprawnionego przez wykreślenie wpisu: HJ HEINZ MARKETING POLSKA Sp. z o.o., Warszawa, Polska i dokonanie wpisu: HJ HEINZ POLSKA SPÓŁKA AKCYJNA, Pudliszki, Polska 410228154.

**197547** 2013 05 15 A. Wprowadzono zmianę uprawnionego przez wykreślenie wpisu: MOODO URBAN FASHION MODE SPÓŁKA Z OGRANICZONĄ ODPOWIEDZIALNOŚCIĄ, Sopot, Polska 221168240 i dokonanie wpisu: MOODO URBAN FASHION MODE BIS SPÓŁKA Z OGRANICZONĄ ODPOWIEDZIALNOŚCIĄ SPÓŁKA KOMANDYTOWA, Sopot, Polska.

**197547** 2013 05 15 A. Wprowadzono zmianę nazwy uprawnionego przez wykreślenie wpisu: MOODO URBAN FASHION MODE BIS SPÓŁKA Z OGRANICZONĄ ODPOWIEDZIALNOŚCIĄ SPÓŁKA KOMANDYTOWA, Sopot, Polska i dokonanie wpisu: MOODO URBAN FASHION MODE SPÓŁKA Z OGRANICZONĄ ODPOWIEDZIALNOŚCIĄ SPÓŁKA KOMANDYTOWA, Sopot, Polska.

**197720** 2013 05 15 A. Wprowadzono zmianę uprawnionego przez wykreślenie wpisu: „MAŁPKA” SPÓŁKA AKCYJNA, Poznań, Polska 331444670 i dokonanie wpisu: ZPT ELMILK SPÓŁKA Z OGRANICZONĄ ODPOWIEDZIALNOŚCIĄ, Szczecinek, Polska 145889260.

**198256** 2013 05 27 A. Wprowadzono zmianę uprawnionego przez wykreślenie wpisu: Imperial Chemical Industries PLC, Londyn, Wielka Brytania i dokonanie wpisu: IMPERIAL CHEMICAL INDUSTRIES LTD, Londyn, Wielka Brytania.

**198256** 2013 05 27 A. Wprowadzono zmianę uprawnionego przez wykreślenie wpisu: IMPERIAL CHEMICAL INDUSTRIES LTD,

Londyn, Wielka Brytania i dokonanie wpisu: AKZO NOBEL CO-ATINGS INTERNATIONAL B.V., Arnhem, Holandia.

**198478** 2013 05 15 A. Wprowadzono zmianę uprawnionego przez wykreślenie wpisu: HJ HEINZ MARKETING POLSKA Sp. z o.o., Warszawa, Polska i dokonanie wpisu: HJ HEINZ POLSKA SPÓŁKA AKCYJNA, Pudliszki, Polska 410228154.

**198717** 2013 05 16 A. Wprowadzono zmianę nazwy uprawnionego przez wykreślenie wpisu: Hamida Pharma Poland Sp. z o.o., Konstancin-Jeziorna, Polska 015872932 i dokonanie wpisu: HAMIDA PHARMA POLAND SPÓŁKA Z OGRANICZONĄ ODPOWIEDZIALNOŚCIĄ W UPADŁOŚCI LIKWIDACYJNEJ, Konstancin-Jeziorna, Polska.

**198717** 2013 05 16 A. Wprowadzono zmianę uprawnionego przez wykreślenie wpisu: HAMIDA PHARMA POLAND SPÓŁKA Z OGRANICZONĄ ODPOWIEDZIALNOŚCIĄ W UPADŁOŚCI LIKWIDACYJNEJ, Konstancin-Jeziorna, Polska i dokonanie wpisu: PHYTOMEDICA POLSKA SPÓŁKA Z OGRANICZONĄ ODPOWIEDZIALNOŚCIĄ, Warszawa, Polska.

**198912** 2013 05 23 A. Wprowadzono zmianę uprawnionego przez wykreślenie wpisu: V & S Luksusowa Zielona Góra S.A., Zielona Góra, Polska i dokonanie wpisu: PR BM SPÓŁKA Z OGRANICZONĄ ODPOWIEDZIALNOŚCIĄ, Warszawa, Polska.

**198912** 2013 05 23 A. Wprowadzono zmianę nazwy uprawnionego przez wykreślenie wpisu: PR BM SPÓŁKA Z OGRANICZONĄ ODPOWIEDZIALNOŚCIĄ, Warszawa, Polska i dokonanie wpisu: V&S POLISH BRANDS SPÓŁKA Z OGRANICZONĄ ODPOWIEDZIALNOŚCIĄ, Warszawa, Polska.

**199138** 2013 05 27 A. Wprowadzono zmianę uprawnionego przez wykreślenie wpisu: „V & S Luksusowa Zielona Góra” S.A., Zielona Góra, Polska i dokonanie wpisu: PR BM SPÓŁKA Z OGRANICZONĄ ODPOWIEDZIALNOŚCIĄ, Warszawa, Polska.

**199138** 2013 05 27 A. Wprowadzono zmianę nazwy uprawnionego przez wykreślenie wpisu: PR BM SPÓŁKA Z OGRANICZONĄ ODPOWIEDZIALNOŚCIĄ, Warszawa, Polska i dokonanie wpisu: V&S POLISH BRANDS SPÓŁKA Z OGRANICZONĄ ODPOWIEDZIALNOŚCIĄ, Warszawa, Polska.

**199178** 2013 05 15 A. Wprowadzono zmianę uprawnionego przez wykreślenie wpisu: HJ Heinz Marketing Polska Sp. z o.o., Warszawa, Polska i dokonanie wpisu: HJ Heinz Polska Spółka Akcyjna, Pudliszki, Polska.

**199293** 2013 05 14 D. Dokonano wpisu: „W dniu 29 marca 2013 r. na podstawie postanowienia Sądu Rejonowego Gdańsk-Północ w Gdańsku Wydział IX Gospodarczy – Rejestru Zastawów (sygn. akt GD.IX.Ns.Rej.Za 1102/13/984) wpisano do Rejestru Zastawów pod pozycją 2347913 zastaw rejestrowy na prawie ochronnym udzielonym na znak towarowy R-199293 w celu zabezpieczenia wierzytelności przysługujących Bank Polska Kasa Opieki Spółka Akcyjna z siedzibą w Warszawie wobec Graal Spółka Akcyjna z siedzibą w Wejherowie”.

**199540** 2013 05 10 A. Wprowadzono zmianę nazwy uprawnionego przez wykreślenie wpisu: SZCZECIŃSKA WYTWÓRNIA WÓDEK „POLMOS” S.A., Szczecin, Polska 810030020 i dokonanie wpisu: SZCZECIŃSKA WYTWÓRNIA WÓDEK „POLMOS” S.A. w upadłości likwidacyjnej, Szczecin, Polska.

**199540** 2013 05 10 A. Wprowadzono zmianę uprawnionego przez wykreślenie wpisu: SZCZECIŃSKA WYTWÓRNIA WÓDEK „POLMOS” S.A. w upadłości likwidacyjnej, Szczecin, Polska i dokonanie wpisu: Agora Przedsiębiorstwo Produkcyjno-Usługowo-Handlowe Spółka z ograniczoną odpowiedzialnością, Gdynia, Polska.

**199540** 2013 05 10 A. Wprowadzono zmianę nazwy uprawnionego przez wykreślenie wpisu: Agora Przedsiębiorstwo Produkcyjno-Usługowo-Handlowe Spółka z ograniczoną odpowiedzialnością, Gdynia, Polska i dokonanie wpisu: SZCZECIŃSKA FABRYKA WÓDEK „STARKA” Spółka z ograniczoną odpowiedzialnością, Szczecin, Polska.

**199580** 2013 05 28 A. Wprowadzono zmianę uprawnionego przez wykreślenie wpisu: SKS PIPES Kańczuga Sp. z o.o., Kańczuga, Polska 650000293 i dokonanie wpisu: KISAN SPÓŁKA Z OGRANICZONĄ ODPOWIEDZIALNOŚCIĄ, Kańczuga, Polska.

**199636** 2013 05 24 A. Wprowadzono zmianę uprawnionego przez wykreślenie wpisu: Financiere Mory, Pantin, Francja i dokonanie wpisu: Mory S.A., Pantin, Francja.

**199972** 2013 05 23 A. Wprowadzono zmianę uprawnionego przez wykreślenie wpisu: Medicover Holdings N.V., Curaçao, Antyle Holenderskie i dokonanie wpisu: Medicover Holdings N.V. S.à.r.l., Lusembourg, Luksemburg.

**199972** 2013 05 23 A. Wprowadzono zmianę uprawnionego przez wykreślenie wpisu: Medicover Holdings N.V. S.à.r.l., Lusembourg, Luksemburg i dokonanie wpisu: Whimsical Holding Limited, Limassol, Cypr.

**199984** 2013 05 23 A. Wprowadzono zmianę uprawnionego przez wykreślenie wpisu: Medicover Holdings N.V., Curaçao, Antyle Holenderskie i dokonanie wpisu: Medicover Holdings N.V. S.à.r.l., Lusembourg, Luksemburg.

**199984** 2013 05 23 A. Wprowadzono zmianę uprawnionego przez wykreślenie wpisu: Medicover Holdings N.V. S.à.r.l., Lusembourg, Luksemburg i dokonanie wpisu: Whimsical Holding Limited, Limassol, Cypr.

**201346** 2013 05 16 A. Wprowadzono zmianę nazwy uprawnionego przez wykreślenie wpisu: Hamida Pharma Poland Spółka z ograniczoną odpowiedzialnością, Konstancin-Jeziorna, Polska 015872932 i dokonanie wpisu: HAMIDA PHARMA POLAND SPÓŁKA Z OGRANICZONĄ ODPOWIEDZIALNOŚCIĄ W UPADŁOŚCI LIKWIDACYJNEJ, Konstancin-Jeziorna, Polska.

**201346** 2013 05 16 A. Wprowadzono zmianę uprawnionego przez wykreślenie wpisu: HAMIDA PHARMA POLAND SPÓŁKA Z OGRANICZONĄ ODPOWIEDZIALNOŚCIĄ W UPADŁOŚCI LIKWIDACYJNEJ, Konstancin-Jeziorna, Polska i dokonanie wpisu: PHYTOMEDICA POLSKA SPÓŁKA Z OGRANICZONĄ ODPOWIEDZIALNOŚCIĄ, Warszawa, Polska.

**201734** 2013 05 23 A. Wprowadzono zmianę uprawnionego przez wykreślenie wpisu: V & S Luksusowa Zielona Góra Spółka Akcyjna, Zielona Góra, Polska i dokonanie wpisu: PR BM SPÓŁKA Z OGRANICZONĄ ODPOWIEDZIALNOŚCIĄ, Warszawa, Polska.

**201734** 2013 05 23 A. Wprowadzono zmianę nazwy uprawnionego przez wykreślenie wpisu: PR BM SPÓŁKA Z OGRANICZONĄ ODPOWIEDZIALNOŚCIĄ, Warszawa, Polska i dokonanie wpisu: V&S POLISH BRANDS SPÓŁKA Z OGRANICZONĄ ODPOWIEDZIALNOŚCIĄ, Warszawa, Polska.

**201735** 2013 05 27 A. Wprowadzono zmianę uprawnionego przez wykreślenie wpisu: V & S Luksusowa Zielona Góra Spółka Akcyjna, Zielona Góra, Polska i dokonanie wpisu: PR BM SPÓŁKA Z OGRANICZONĄ ODPOWIEDZIALNOŚCIĄ, Warszawa, Polska.

**201735** 2013 05 27 A. Wprowadzono zmianę nazwy uprawnionego przez wykreślenie wpisu: PR BM SPÓŁKA Z OGRANICZONĄ ODPOWIEDZIALNOŚCIĄ, Warszawa, Polska i dokonanie wpisu: V&S POLISH BRANDS SPÓŁKA Z OGRANICZONĄ ODPOWIEDZIALNOŚCIĄ, Warszawa, Polska.

**201985** 2013 05 23 A. Wprowadzono zmianę uprawnionego przez wykreślenie wpisu: V & S Luksusowa Zielona Góra Spółka Akcyjna, Zielona Góra, Polska i dokonanie wpisu: PR BM SPÓŁKA Z OGRANICZONĄ ODPOWIEDZIALNOŚCIĄ, Warszawa, Polska.

**201985** 2013 05 23 A. Wprowadzono zmianę nazwy uprawnionego przez wykreślenie wpisu: PR BM SPÓŁKA Z OGRANICZONĄ ODPOWIEDZIALNOŚCIĄ, Warszawa, Polska i dokonanie wpisu: V&S POLISH BRANDS SPÓŁKA Z OGRANICZONĄ ODPOWIEDZIALNOŚCIĄ, Warszawa, Polska.

**201986** 2013 05 23 A. Wprowadzono zmianę uprawnionego przez wykreślenie wpisu: V & S Luksusowa Zielona Góra Spółka Akcyjna, Zielona Góra, Polska i dokonanie wpisu: PR BM SPÓŁKA Z OGRANICZONĄ ODPOWIEDZIALNOŚCIĄ, Warszawa, Polska.

**201986** 2013 05 23 A. Wprowadzono zmianę nazwy uprawnionego przez wykreślenie wpisu: PR BM SPÓŁKA Z OGRANICZONĄ ODPOWIEDZIALNOŚCIĄ, Warszawa, Polska i dokonanie wpisu: V&S POLISH BRANDS SPÓŁKA Z OGRANICZONĄ ODPOWIEDZIALNOŚCIĄ, Warszawa, Polska.

**201987** 2013 05 22 A. Wprowadzono zmianę uprawnionego przez wykreślenie wpisu: V & S Luksusowa Zielona Góra Spółka Akcyjna, Zielona Góra, Polska i dokonanie wpisu: PR BM SPÓŁKA Z OGRANICZONĄ ODPOWIEDZIALNOŚCIĄ, Warszawa, Polska.

**201987** 2013 05 22 A. Wprowadzono zmianę nazwy uprawnionego przez wykreślenie wpisu: PR BM SPÓŁKA Z OGRANICZONĄ ODPOWIEDZIALNOŚCIĄ, Warszawa, Polska i dokonanie wpisu: V&S POLISH BRANDS SPÓŁKA Z OGRANICZONĄ ODPOWIEDZIALNOŚCIĄ, Warszawa, Polska.

**201988** 2013 05 22 A. Wprowadzono zmianę uprawnionego przez wykreślenie wpisu: V & S Luksusowa Zielona Góra Spółka Akcyjna, Zielona Góra, Polska i dokonanie wpisu: PR BM SPÓŁKA Z OGRANICZONĄ ODPOWIEDZIALNOŚCIĄ, Warszawa, Polska.

**201988** 2013 05 22 A. Wprowadzono zmianę nazwy uprawnionego przez wykreślenie wpisu: PR BM SPÓŁKA Z OGRANICZONĄ ODPOWIEDZIALNOŚCIĄ, Warszawa, Polska i dokonanie wpisu: V&S POLISH BRANDS SPÓŁKA Z OGRANICZONĄ ODPOWIEDZIALNOŚCIĄ, Warszawa, Polska.

**202106** 2013 05 09 A. Wprowadzono zmianę uprawnionego przez wykreślenie wpisu: GRANMASTER Sp. z o.o., Łódź, Polska 100052560 i dokonanie wpisu: WAGRAN SPÓŁKA Z OGRANICZONĄ ODPOWIEDZIALNOŚCIĄ, Łódź, Polska 100385899.

**202355** 2013 05 27 A. Wprowadzono zmianę nazwy uprawnionego przez wykreślenie wpisu: POLON – ALFA SPÓŁKA Z OGRANICZONĄ ODPOWIEDZIALNOŚCIĄ SPÓŁKA KOMANDYTOWA (Dawniej „POLON-ALFA” Zakład Urządzeń Dozymetrycznych Spółka z ograniczoną odpowiedzialnością), Bydgoszcz, Polska 091193376 i dokonanie wpisu: POLON – ALFA SPÓŁKA Z OGRANICZONĄ ODPOWIEDZIALNOŚCIĄ SPÓŁKA KOMANDYTOWA, Bydgoszcz, Polska 091193376.

**202483** 2013 05 14 D. Dokonano wpisu: „W dniu 20 marca 2013 r. na podstawie postanowienia Sądu Rejonowego dla m.st. Warszawy w Warszawie Wydział XI Gospodarczy – Rejestru Zastawów (sygn. akt WA.XI.Ns.Rej.Za 3222/13/869) wpisano do Rejestru Zastawów pod pozycją 2346150 zastaw rejestrowy na prawie ochronnym udzielonym na znak towarowy R-303483 w celu zabezpieczenia wierzytelności przysługujących MCI Asset Management Spółka z ograniczoną odpowiedzialnością Spółka komandytowo-akcyjna z siedzibą w Warszawie wobec Biotech Varsovia Pharma Spółka z ograniczoną odpowiedzialnością z siedzibą w Warszawie”

**202803** 2013 05 15 A. Wprowadzono zmianę nazwy uprawnionego przez wykreślenie wpisu: CD Projekt RED SA, Warszawa, Polska 492707333 i dokonanie wpisu: CD PROJEKT SPÓŁKA AKCYJNA, Warszawa, Polska 492707333.

**203742** 2013 05 15 A. Wprowadzono zmianę nazwy uprawnionego przez wykreślenie wpisu: CD Projekt RED SA, Warszawa, Polska 492707333 i dokonanie wpisu: CD PROJEKT SPÓŁKA AKCYJNA, Warszawa, Polska 492707333.

**203742** 2013 05 16 A. Wprowadzono zmianę przez wykreślenie wpisu: HALA WOLA Sp. z o.o., Warszawa, Polska 142512968 Spółdzielnia „Hale Banacha”, Warszawa, Polska 002004315 „Społem” Powszechna Spółdzielnia Spożywców, Biała Podlaska, Polska 000430775 Powszechna Spółdzielnia Spożywców „Społem” w Białymstoku, Białystok, Polska 001052654 „Społem” Powszechna Spółdzielnia Spożywców „Jedność”, Częstochowa, Polska 000428442

Powszechna Spółdzielnia Spożywców „Społem” Katowice, Katowice, Polska 000770590 „Społem” Powszechna Spółdzielnia Spożywców, Kielce, Polska 001060524 HANDLOWA SPÓŁDZIELNIA JUBILAT, Kraków, Polska 001096350 „SPOŁEM” Spółdzielcze Domy Handlowe „CENTRAL”, Łódź, Polska 001010070 „Społem” Powszechna Spółdzielnia Spożywców, Rzeszów, Polska 001024089 „Społem” Powszechna Spółdzielnia Spożywców „FENIKS”, Wrocław, Polska 000987696 Powszechna Spółdzielnia Spożywców „Społem” w Zakopanem, Zakopane, Polska 001071189 Grupa Przyjaznych Sklepów Hali Banacha AMICUS Spółka z o.o., Warszawa, Polska 141506397 i dokonanie wpisu: HALA WOLA Sp. z o.o., Warszawa, Polska 142512968 Spółdzielnia „Hale Banacha”, Warszawa, Polska 002004315 „Społem” Powszechna Spółdzielnia Spożywców, Biała Podlaska, Polska 000430775 Powszechna Spółdzielnia Spożywców „Społem” w Białymstoku, Białystok, Polska 001052654 „Społem” Powszechna Spółdzielnia Spożywców „Jedność”, Częstochowa, Polska 000428442 Powszechna Spółdzielnia Spożywców „Społem” Katowice, Katowice, Polska 000770590 „Społem” Powszechna Spółdzielnia Spożywców, Kielce, Polska 001060524 HANDLOWA SPÓŁDZIELNIA JUBILAT, Kraków, Polska 001096350 „SPOŁEM” Spółdzielcze Domy Handlowe „CENTRAL”, Łódź, Polska 001010070 „Społem” Powszechna Spółdzielnia Spożywców, Rzeszów, Polska 001024089 „Społem” Powszechna Spółdzielnia Spożywców „FENIKS”, Wrocław, Polska 000987696 Grupa Przyjaznych Sklepów Hali Banacha AMICUS Spółka z o.o., Warszawa, Polska 141506397.

**203742** 2013 05 16 A. Wprowadzono zmianę przez wykreślenie wpisu: HALA WOLA Sp. z o.o., Warszawa, Polska 142512968 Spółdzielnia „Hale Banacha”, Warszawa, Polska 002004315 „Społem” Powszechna Spółdzielnia Spożywców, Biała Podlaska, Polska 000430775 Powszechna Spółdzielnia Spożywców „Społem” w Białymstoku, Białystok, Polska 001052654 „Społem” Powszechna Spółdzielnia Spożywców „Jedność”, Częstochowa, Polska 000428442 Powszechna Spółdzielnia Spożywców „Społem” Katowice, Katowice, Polska 000770590 „Społem” Powszechna Spółdzielnia Spożywców, Kielce, Polska 001060524 HANDLOWA SPÓŁDZIELNIA JUBILAT, Kraków, Polska 001096350 „SPOŁEM” Spółdzielcze Domy Handlowe „CENTRAL”, Łódź, Polska 001010070 „Społem” Powszechna Spółdzielnia Spożywców, Rzeszów, Polska 001024089 „Społem” Powszechna Spółdzielnia Spożywców „FENIKS”, Wrocław, Polska 000987696 Grupa Przyjaznych Sklepów Hali Banacha AMICUS Spółka z o.o., Warszawa, Polska 141506397 i dokonanie wpisu: HALA WOLA Sp. z o.o., Warszawa, Polska 142512968 Spółdzielnia „Hale Banacha”, Warszawa, Polska 002004315 „Społem” Powszechna Spółdzielnia Spożywców, Biała Podlaska, Polska 000430775 Powszechna Spółdzielnia Spożywców „Społem” w Białymstoku, Białystok, Polska 001052654 „Społem” Powszechna Spółdzielnia Spożywców „Jedność”, Częstochowa, Polska 000428442 Powszechna Spółdzielnia Spożywców „Społem” Katowice, Katowice, Polska 000770590 „Społem” Powszechna Spółdzielnia Spożywców, Kielce, Polska 001060524 HANDLOWA SPÓŁDZIELNIA JUBILAT, Kraków, Polska 001096350 „SPOŁEM” Spółdzielcze Domy Handlowe „CENTRAL”, Łódź, Polska 001010070 „Społem” Powszechna Spółdzielnia Spożywców, Rzeszów, Polska 001024089 Grupa Przyjaznych Sklepów Hali Banacha AMICUS Spółka z o.o., Warszawa, Polska 141506397.

**204509** 2013 05 17 D. Dokonano wpisu: „W dniu 26 lutego 2013 r. na podstawie postanowienia Sądu Rejonowego dla m.st. Warszawy w Warszawie Wydział XI Gospodarczy – Rejestru Zastawów (sygn. akt WA.XI.Ns.Rej.Za 2104/13/857) wpisano do Rejestru Zastawów pod pozycją 2343344 zastaw rejestrowy na prawie ochronnym udzielonym na znak towarowy R-204509 w celu zabezpieczenia wierzytelności przysługujących Alior Bank Spółka Akcyjna z siedzibą w Warszawie wobec Polbita Marketing Spółka z ograniczoną odpowiedzialnością z siedzibą w Błoniu”.

**204510** 2013 05 09 D. Dokonano wpisu: „W dniu 19 lutego 2013 r. na podstawie postanowienia Sądu Rejonowego dla m.st.

Warszawy w Warszawie Wydział XI Gospodarczy – Rejestru Zastawów (sygn. akt WA.XI.Ns.Rej.Za 2112/13/376) wpisano do Rejestru Zastawów pod pozycją 2342359 zastaw rejestrowy na prawie ochronnym udzielonym na znak towarowy R-204510 w celu zabezpieczenia wierzytelności przysługujących Alior Bank Spółka Akcyjna z siedzibą w Warszawie wobec Polbita Marketing Spółka z ograniczoną odpowiedzialnością z siedzibą w Błoniu”.

**204511** 2013 05 09 D. Dokonano wpisu: „W dniu 26 lutego 2013 r. na podstawie postanowienia Sądu Rejonowego dla m.st. Warszawy w Warszawie Wydział XI Gospodarczy – Rejestru Zastawów (sygn. akt WA.XI.Ns.Rej.Za 2156/13/264) wpisano do Rejestru Zastawów pod pozycją 2343333 zastaw rejestrowy na prawie ochronnym udzielonym na znak towarowy R-204511 w celu zabezpieczenia wierzytelności przysługujących Alior Bank Spółka Akcyjna z siedzibą w Warszawie wobec Polbita Marketing Spółka z ograniczoną odpowiedzialnością z siedzibą w Błoniu”.

**204583** 2013 05 15 A. Wprowadzono zmianę uprawnionego przez wykreślenie wpisu: Przedsiębiorstwo Wydawniczo-Wielobranżowe „ZET” Tomasz Szarski, Wrocław, Polska 930570163 i dokonanie wpisu: SOBOLEWSKI SPÓŁKA Z OGRANICZONĄ ODPOWIEDZIALNOŚCIĄ, Komratowo, Polska 092973314.

**205001** 2013 05 16 A. Wprowadzono zmianę uprawnionego przez wykreślenie wpisu: „EKOLAND” Spółka z ograniczoną odpowiedzialnością, Tychy, Polska i dokonanie wpisu: MASPEX-GMW SPÓŁKA Z OGRANICZONĄ ODPOWIEDZIALNOŚCIĄ SPÓŁKA KOMANDYTOWO-AKCYJNA, Wadowice, Polska 070396905.

**205456** 2013 05 16 A. Wprowadzono zmianę uprawnionego przez wykreślenie wpisu: KOLPORTER SPÓŁKA AKCYJNA, Kielce, Polska NIP 959-14-52-482 i dokonanie wpisu: „KOLPORTER SPÓŁKA Z OGRANICZONĄ ODPOWIEDZIALNOŚCIĄ” SPÓŁKA KOMANDYTOWO-AKCYJNA, Kielce, Polska 291770790.

**205457** 2013 05 16 A. Wprowadzono zmianę uprawnionego przez wykreślenie wpisu: KOLPORTER SPÓŁKA AKCYJNA, Kielce, Polska NIP 959-14-52-482 i dokonanie wpisu: „KOLPORTER SPÓŁKA Z OGRANICZONĄ ODPOWIEDZIALNOŚCIĄ” SPÓŁKA KOMANDYTOWO-AKCYJNA, Kielce, Polska 291770790.

**205935** 2013 05 27 A. Wprowadzono zmianę uprawnionego przez wykreślenie wpisu: „V & S Luksusowa Zielona Góra” Spółka Akcyjna, Zielona Góra, Polska i dokonanie wpisu: PR BM SPÓŁKA Z OGRANICZONĄ ODPOWIEDZIALNOŚCIĄ, Warszawa, Polska.

**205935** 2013 05 27 A. Wprowadzono zmianę nazwy uprawnionego przez wykreślenie wpisu: PR BM SPÓŁKA Z OGRANICZONĄ ODPOWIEDZIALNOŚCIĄ, Warszawa, Polska i dokonanie wpisu: V&S POLISH BRANDS SPÓŁKA Z OGRANICZONĄ ODPOWIEDZIALNOŚCIĄ, Warszawa, Polska.

**206338** 2013 05 15 A. Wprowadzono zmianę uprawnionego przez wykreślenie wpisu: HJ HEINZ MARKETING POLSKA SP. Z O.O., Warszawa, Polska i dokonanie wpisu: HJ HEINZ POLSKA SPÓŁKA AKCYJNA, Pudliszki, Polska 410228154.

**206339** 2013 05 15 A. Wprowadzono zmianę uprawnionego przez wykreślenie wpisu: HJ HEINZ MARKETING POLSKA SP. Z O.O., Warszawa, Polska i dokonanie wpisu: HJ HEINZ POLSKA SPÓŁKA AKCYJNA, Pudliszki, Polska 410228154.

**206510** 2013 05 08 A. Wprowadzono zmianę uprawnionego przez wykreślenie wpisu: „RELAY” SPÓŁKA Z OGRANICZONĄ ODPOWIEDZIALNOŚCIĄ SPÓŁKA KOMANDYTOWA, Warszawa, Polska i dokonanie wpisu: RELAY SPÓŁKA Z OGRANICZONĄ ODPOWIEDZIALNOŚCIĄ SPÓŁKA KOMANDYTOWO-AKCYJNA, Warszawa, Polska.

**206510** 2013 05 08 A. Wprowadzono zmianę uprawnionego przez wykreślenie wpisu: RELAY SPÓŁKA Z OGRANICZONĄ ODPOWIEDZIALNOŚCIĄ SPÓŁKA KOMANDYTOWO-AKCYJNA, Warszawa, Polska i dokonanie wpisu: RELAY SPÓŁKA Z OGRANICZONĄ ODPOWIEDZIALNOŚCIĄ DUO SPÓŁKA KOMANDYTOWA, Warszawa, Polska 146375451.

**206667** 2013 05 15 A. Wprowadzono zmianę uprawnionego przez wykreślenie wpisu: HJ Heinz Marketing Polska Sp. z o.o., Warszawa, Polska i dokonanie wpisu: HJ Heinz Polska Spółka Akcyjna, Pudliszki, Polska.

**206668** 2013 05 15 A. Wprowadzono zmianę uprawnionego przez wykreślenie wpisu: HJ Heinz Marketing Polska Sp. z o.o., Warszawa, Polska i dokonanie wpisu: HJ Heinz Polska Spółka Akcyjna, Pudliszki, Polska.

**206669** 2013 05 15 A. Wprowadzono zmianę uprawnionego przez wykreślenie wpisu: HJ Heinz Marketing Polska Sp. z o.o., Warszawa, Polska i dokonanie wpisu: HJ Heinz Polska Spółka Akcyjna, Pudliszki, Polska.

**206670** 2013 05 15 A. Wprowadzono zmianę uprawnionego przez wykreślenie wpisu: HJ Heinz Marketing Polska Sp. z o.o., Warszawa, Polska i dokonanie wpisu: HJ Heinz Polska Spółka Akcyjna, Pudliszki, Polska.

**206671** 2013 05 15 A. Wprowadzono zmianę uprawnionego przez wykreślenie wpisu: HJ Heinz Marketing Polska Sp. z o.o., Warszawa, Polska i dokonanie wpisu: HJ Heinz Polska Spółka Akcyjna, Pudliszki, Polska.

**206695** 2013 05 15 A. Wprowadzono zmianę uprawnionego przez wykreślenie wpisu: HJ Heinz Marketing Polska Sp. z o.o., Warszawa, Polska i dokonanie wpisu: HJ Heinz Polska Spółka Akcyjna, Pudliszki, Polska.

**206822** 2013 05 28 A. Wprowadzono zmianę uprawnionego przez wykreślenie wpisu: HOME.PL Jurczyk, Stypuła, Kapcio Spółka Jawna, Szczecin, Polska 811158242 i dokonanie wpisu: HOME.PL SPÓŁKA Z OGRANICZONĄ ODPOWIEDZIALNOŚCIĄ, Szczecin, Polska.

**206822** 2013 05 28 A. Wprowadzono zmianę uprawnionego przez wykreślenie wpisu: HOME.PL SPÓŁKA Z OGRANICZONĄ ODPOWIEDZIALNOŚCIĄ, SZCZECIN, Polska i dokonanie wpisu: HOME.PL SPÓŁKA AKCYJNA, SZCZECIN, Polska.

**207224** 2013 05 28 A. Wprowadzono zmianę nazwy uprawnionego przez wykreślenie wpisu: KAMIS Spółka Akcyjna, Stefanowo, Polska 012156158 i dokonanie wpisu: MC CORMICK POLSKA Spółka Akcyjna, Stefanowo, Polska.

**208181** 2013 05 09 D. Dokonano wpisu: „W dniu 26 lutego 2013 r. na podstawie postanowienia Sądu Rejonowego dla m.st. Warszawy w Warszawie Wydział XI Gospodarczy – Rejestru Zastawów (sygn. akt WA.XI.Ns.Rej.Za 2152/13/660) wpisano do Rejestru Zastawów pod pozycją 2343335 zastaw rejestrowy na prawie ochronnym udzielonym na znak towarowy R-208181 w celu zabezpieczenia wierzytelności przysługujących Alior Bank Spółka Akcyjna z siedzibą w Warszawie wobec Polbita Marketing Spółka z ograniczoną odpowiedzialnością z siedzibą w Błoniu”.

**208412** 2013 05 23 A. Wprowadzono zmianę uprawnionego przez wykreślenie wpisu: V & S Luksusowa Zielona Góra Spółka Akcyjna, Zielona Góra, Polska i dokonanie wpisu: PR BM SPÓŁKA Z OGRANICZONĄ ODPOWIEDZIALNOŚCIĄ, Warszawa, Polska.

**208412** 2013 05 23 A. Wprowadzono zmianę nazwy uprawnionego przez wykreślenie wpisu: PR BM SPÓŁKA Z OGRANICZONĄ ODPOWIEDZIALNOŚCIĄ, Warszawa, Polska i dokonanie wpisu: V&S POLISH BRANDS SPÓŁKA Z OGRANICZONĄ ODPOWIEDZIALNOŚCIĄ, Warszawa, Polska.

**208610** 2013 05 10 A. Wprowadzono zmianę nazwy uprawnionego przez wykreślenie wpisu: SZCZECIŃSKA WYTWÓRNIA WÓDEK „POLMOS” S.A., Szczecin, Polska 810030020 i dokonanie wpisu: SZCZECIŃSKA WYTWÓRNIA WÓDEK „POLMOS” S.A. w upadłości likwidacyjnej, Szczecin, Polska.

**208610** 2013 05 10 A. Wprowadzono zmianę uprawnionego przez wykreślenie wpisu: SZCZECIŃSKA WYTWÓRNIA WÓDEK „POLMOS” S.A. w upadłości likwidacyjnej, Szczecin, Polska i dokonanie

wpisu: Agora Przedsiębiorstwo Produkcyjno-Usługowo-Handlowe Spółka z ograniczoną odpowiedzialnością, Gdynia, Polska.

**208610** 2013 05 10 A. Wprowadzono zmianę nazwy i siedziby uprawnionego przez wykreślenie wpisu: Agora Przedsiębiorstwo Produkcyjno-Usługowo-Handlowe Spółka z ograniczoną odpowiedzialnością, Gdynia, Polska i dokonanie wpisu: SZCZECIŃSKA FABRYKA WÓDEK „STARKA” Spółka z ograniczoną odpowiedzialnością, Szczecin, Polska.

**208619** 2013 05 28 A. Wprowadzono zmianę uprawnionego przez wykreślenie wpisu: HOME.PL Jurczyk, Stypuła, Kapcio Spółka Jawna, Szczecin, Polska 811158242 i dokonanie wpisu: HOME.PL SPÓŁKA Z OGRANICZONĄ ODPOWIEDZIALNOŚCIĄ, Szczecin, Polska.

**208619** 2013 05 28 A. Wprowadzono zmianę uprawnionego przez wykreślenie wpisu: HOME.PL SPÓŁKA Z OGRANICZONĄ ODPOWIEDZIALNOŚCIĄ, SZCZECIN, Polska i dokonanie wpisu: HOME.PL SPÓŁKA AKCYJNA, SZCZECIN, Polska.

**208620** 2013 05 28 A. Wprowadzono zmianę uprawnionego przez wykreślenie wpisu: HOME.PL Jurczyk, Stypuła, Kapcio Spółka Jawna, Szczecin, Polska 811158242 i dokonanie wpisu: HOME.PL SPÓŁKA Z OGRANICZONĄ ODPOWIEDZIALNOŚCIĄ, Szczecin, Polska.

**208620** 2013 05 28 A. Wprowadzono zmianę uprawnionego przez wykreślenie wpisu: HOME.PL SPÓŁKA Z OGRANICZONĄ ODPOWIEDZIALNOŚCIĄ, SZCZECIN, Polska i dokonanie wpisu: HOME.PL SPÓŁKA AKCYJNA, SZCZECIN, Polska.

**209808** 2013 05 10 A. Wprowadzono zmianę nazwy uprawnionego przez wykreślenie wpisu: Szczecińska Wytwórnia Wódek „Polmos” S.A., Szczecin, Polska 810030020 i dokonanie wpisu: Szczecińska Wytwórnia Wódek „Polmos” Spółka Akcyjna w upadłości likwidacyjnej, Szczecin, Polska 810030020.

**209808** 2013 05 10 A. Wprowadzono zmianę uprawnionego przez wykreślenie wpisu: Szczecińska Wytwórnia Wódek „Polmos” S.A. w upadłości likwidacyjnej, Szczecin, Polska 810030020 i dokonanie wpisu: Agora Przedsiębiorstwo Produkcyjno-Usługowo-Handlowe Spółka z ograniczoną odpowiedzialnością, Gdynia, Polska.

**209808** 2013 05 10 A. Wprowadzono zmianę nazwy i siedziby uprawnionego przez wykreślenie wpisu: Agora Przedsiębiorstwo Produkcyjno-Usługowo-Handlowe Spółka z ograniczoną odpowiedzialnością, Gdynia, Polska i dokonanie wpisu: Szczecińska Fabryka Wódek „Starka” Spółka z ograniczoną odpowiedzialnością, Szczecin, Polska 002866318.

**210581** 2013 05 16 A. Wprowadzono zmianę uprawnionego przez wykreślenie wpisu: KOLPORTER SPÓŁKA AKCYJNA, Kielce, Polska i dokonanie wpisu: „KOLPORTER SPÓŁKA Z OGRANICZONĄ ODPOWIEDZIALNOŚCIĄ” SPÓŁKA KOMANDYTOWO-AKCYJNA, Kielce, Polska 291770790.

**210597** 2013 05 28 A. Wprowadzono zmianę uprawnionego przez wykreślenie wpisu: HOME.PL Jurczyk, Stypuła, Kapcio Spółka Jawna, Szczecin, Polska 811158242 i dokonanie wpisu: HOME.PL SPÓŁKA Z OGRANICZONĄ ODPOWIEDZIALNOŚCIĄ, Szczecin, Polska.

**210597** 2013 05 28 A. Wprowadzono zmianę uprawnionego przez wykreślenie wpisu: HOME.PL SPÓŁKA Z OGRANICZONĄ ODPOWIEDZIALNOŚCIĄ, SZCZECIN, Polska i dokonanie wpisu: HOME.PL SPÓŁKA AKCYJNA, SZCZECIN, Polska.

**210598** 2013 05 28 A. Wprowadzono zmianę uprawnionego przez wykreślenie wpisu: HOME.PL Jurczyk, Stypuła, Kapcio Spółka Jawna, Szczecin, Polska 811158242 i dokonanie wpisu: HOME.PL SPÓŁKA Z OGRANICZONĄ ODPOWIEDZIALNOŚCIĄ, Szczecin, Polska.

**210598** 2013 05 28 A. Wprowadzono zmianę uprawnionego przez wykreślenie wpisu: HOME.PL SPÓŁKA Z OGRANICZONĄ OD-

POWIEDZIALNOŚCIĄ, SZCZECIN, Polska i dokonanie wpisu: HOME.PL SPÓŁKA AKCYJNA, SZCZECIN, Polska.

**210881** 2013 05 16 A. Wprowadzono zmianę uprawnionego przez wykreślenie wpisu: KOLPORTER SPÓŁKA AKCYJNA, Kielce, Polska i dokonanie wpisu: „KOLPORTER SPÓŁKA Z OGRANICZONĄ ODPOWIEDZIALNOŚCIĄ” SPÓŁKA KOMANDYTOWO-AKCYJNA, Kielce, Polska 291770790.

**210893** 2013 05 24 A. Wprowadzono zmianę uprawnionego przez wykreślenie wpisu: ADRIATYK Sp. z o.o., Warszawa, Polska i dokonanie wpisu: Euro Multi Agent Sp. z o.o., Warszawa, Polska.

**211086** 2013 05 28 A. Wprowadzono zmianę uprawnionego przez wykreślenie wpisu: HOME.PL Jurczyk, Stypuła, Kapcio Spółka Jawna, Szczecin, Polska 811158242 i dokonanie wpisu: HOME.PL SPÓŁKA Z OGRANICZONĄ ODPOWIEDZIALNOŚCIĄ, Szczecin, Polska.

**211086** 2013 05 28 A. Wprowadzono zmianę uprawnionego przez wykreślenie wpisu: HOME.PL SPÓŁKA Z OGRANICZONĄ ODPOWIEDZIALNOŚCIĄ, Szczecin, Polska i dokonanie wpisu: HOME.PL SPÓŁKA AKCYJNA, Szczecin, Polska.

**211205** 2013 05 28 A. Wprowadzono zmianę uprawnionego przez wykreślenie wpisu: Poland Business Park XI Sp. z o.o., Warszawa, Polska 140145804 i dokonanie wpisu: AIG Lincoln Polska Sp. z o.o., Warszawa, Polska.

**211560** 2013 05 14 D. Dokonano wpisu: „W dniu 20 lutego 2013 r. na podstawie postanowienia Sądu Rejonowego dla m.st. Warszawy w Warszawie Wydział XI Gospodarczy – Rejestru Zastawów (sygn. akt WA.XI.Ns.Rej.Za 2107/13/060) wpisano do Rejestru Zastawów pod pozycją 2342560 zastaw rejestrowy na prawie ochronnym udzielonym na znak towarowy R-211560 w celu zabezpieczenia wierzytelności przysługujących Alior Bank Spółka Akcyjna z siedzibą w Warszawie wobec Polbita Marketing Spółka z ograniczoną odpowiedzialnością z siedzibą w Błoniu”.

**211677** 2013 05 07 A. Wprowadzono zmianę uprawnionego przez wykreślenie wpisu: KUJAWIANKA Spółka z o.o., Włocławek, Polska 911255657 i dokonanie wpisu: SWISSCO SPÓŁKA Z OGRANICZONĄ ODPOWIEDZIALNOŚCIĄ, Włocławek, Polska 191000010.

**211677** 2013 05 07 F. Wykreślono wpis: „W dniu 23 stycznia 2012 r. do Urzędu Patentowego RP wpłynął wniosek o dokonanie w rejestrze wpisu informacji o zajęciu prawa ochronnego na przedmiotowy znak towarowy (sygn. KM 3645/11)”.

**211678** 2013 05 07 A. Wprowadzono zmianę uprawnionego przez wykreślenie wpisu: KUJAWIANKA Spółka z o.o., Włocławek, Polska 911255657 i dokonanie wpisu: SWISSCO SPÓŁKA Z OGRANICZONĄ ODPOWIEDZIALNOŚCIĄ, Włocławek, Polska 191000010.

**211678** 2013 05 07 F. Wykreślono wpis: „W dniu 23 stycznia 2012 r. do Urzędu Patentowego RP wpłynął wniosek o dokonanie w rejestrze wpisu informacji o zajęciu prawa ochronnego na przedmiotowy znak towarowy (sygn. KM 3645/11)”.

**211679** 2013 05 07 A. Wprowadzono zmianę uprawnionego przez wykreślenie wpisu: KUJAWIANKA Spółka z o.o., Włocławek, Polska 911255657 i dokonanie wpisu: SWISSCO SPÓŁKA Z OGRANICZONĄ ODPOWIEDZIALNOŚCIĄ, Włocławek, Polska 191000010.

**211679** 2013 05 07 F. Wykreślono wpis: „W dniu 23 stycznia 2012 r. do Urzędu Patentowego RP wpłynął wniosek o dokonanie w rejestrze wpisu informacji o zajęciu prawa ochronnego na przedmiotowy znak towarowy (sygn. KM 3645/11)”.

**211680** 2013 05 07 A. Wprowadzono zmianę uprawnionego przez wykreślenie wpisu: KUJAWIANKA Spółka z o.o., Włocławek, Polska 911255657 i dokonanie wpisu: SWISSCO SPÓŁKA Z OGRANICZONĄ ODPOWIEDZIALNOŚCIĄ, Włocławek, Polska 191000010.

**211680** 2013 05 07 F. Wykreślono wpis: „W dniu 23 stycznia 2012 r. do Urzędu Patentowego RP wpłynął wniosek o dokonanie w rejestrze wpisu informacji o zajęciu prawa ochronnego na przedmiotowy znak towarowy (sygn. KM 3645/11)”.



**211754** 2013 05 27 A. Wprowadzono zmianę uprawnionego przez wykreślenie wpisu: „V & S Luksusowa Zielona Góra” Spółka Akcyjna, Zielona Góra, Polska i dokonanie wpisu: PR BM SPÓŁKA Z OGRANICZONĄ ODPOWIEDZIALNOŚCIĄ, Warszawa, Polska.

**211754** 2013 05 27 A. Wprowadzono zmianę nazwy uprawnionego przez wykreślenie wpisu: PR BM SPÓŁKA Z OGRANICZONĄ ODPOWIEDZIALNOŚCIĄ, Warszawa, Polska i dokonanie wpisu: V&S POLISH BRANDS SPÓŁKA Z OGRANICZONĄ ODPOWIEDZIALNOŚCIĄ, Warszawa, Polska.

**211760** 2013 05 27 A. Wprowadzono zmianę uprawnionego przez wykreślenie wpisu: „V & S Luksusowa Zielona Góra” Spółka Akcyjna, Zielona Góra, Polska i dokonanie wpisu: PR BM SPÓŁKA Z OGRANICZONĄ ODPOWIEDZIALNOŚCIĄ, Warszawa, Polska.

**211760** 2013 05 27 A. Wprowadzono zmianę nazwy uprawnionego przez wykreślenie wpisu: PR BM SPÓŁKA Z OGRANICZONĄ ODPOWIEDZIALNOŚCIĄ, Warszawa, Polska i dokonanie wpisu: V&S POLISH BRANDS SPÓŁKA Z OGRANICZONĄ ODPOWIEDZIALNOŚCIĄ, Warszawa, Polska.

**211767** 2013 05 23 A. Wprowadzono zmianę uprawnionego przez wykreślenie wpisu: „V & S Luksusowa Zielona Góra” S.A., Zielona Góra, Polska i dokonanie wpisu: PR BM SPÓŁKA Z OGRANICZONĄ ODPOWIEDZIALNOŚCIĄ, Warszawa, Polska.

**211767** 2013 05 23 A. Wprowadzono zmianę nazwy uprawnionego przez wykreślenie wpisu: PR BM SPÓŁKA Z OGRANICZONĄ ODPOWIEDZIALNOŚCIĄ, Warszawa, Polska i dokonanie wpisu: V&S POLISH BRANDS SPÓŁKA Z OGRANICZONĄ ODPOWIEDZIALNOŚCIĄ, Warszawa, Polska.

**211768** 2013 05 23 A. Wprowadzono zmianę uprawnionego przez wykreślenie wpisu: „V & S Luksusowa Zielona Góra” S.A., Zielona Góra, Polska i dokonanie wpisu: PR BM SPÓŁKA Z OGRANICZONĄ ODPOWIEDZIALNOŚCIĄ, Warszawa, Polska.

**211768** 2013 05 23 A. Wprowadzono zmianę nazwy uprawnionego przez wykreślenie wpisu: PR BM SPÓŁKA Z OGRANICZONĄ ODPOWIEDZIALNOŚCIĄ, Warszawa, Polska i dokonanie wpisu: V&S POLISH BRANDS SPÓŁKA Z OGRANICZONĄ ODPOWIEDZIALNOŚCIĄ, Warszawa, Polska.

**212561** 2013 05 15 A. Wprowadzono zmianę uprawnionego przez wykreślenie wpisu: HJ HEINZ MARKETING POLSKA SPÓŁKA Z OGRANICZONĄ ODPOWIEDZIALNOŚCIĄ, Warszawa, Polska 121423882 i dokonanie wpisu: HJ HEINZ POLSKA SPÓŁKA AKCYJNA, Pudliszki, Polska 410228154.

**212562** 2013 05 15 A. Wprowadzono zmianę uprawnionego przez wykreślenie wpisu: HJ HEINZ MARKETING POLSKA SPÓŁKA Z OGRANICZONĄ ODPOWIEDZIALNOŚCIĄ, Warszawa, Polska 121423882 i dokonanie wpisu: HJ HEINZ POLSKA SPÓŁKA AKCYJNA, Pudliszki, Polska 410228154.

**212564** 2013 05 15 A. Wprowadzono zmianę uprawnionego przez wykreślenie wpisu: HJ HEINZ MARKETING POLSKA SPÓŁKA Z OGRANICZONĄ ODPOWIEDZIALNOŚCIĄ, Warszawa, Polska 121423882 i dokonanie wpisu: HJ HEINZ POLSKA SPÓŁKA AKCYJNA, Pudliszki, Polska 410228154.

**212565** 2013 05 15 A. Wprowadzono zmianę uprawnionego przez wykreślenie wpisu: HJ HEINZ MARKETING POLSKA SPÓŁKA Z OGRANICZONĄ ODPOWIEDZIALNOŚCIĄ, Warszawa, Polska 121423882 i dokonanie wpisu: HJ HEINZ POLSKA SPÓŁKA AKCYJNA, Pudliszki, Polska 410228154.

**212744** 2013 05 13 A. Wprowadzono zmianę uprawnionego przez wykreślenie wpisu: HELP Spółka z o.o. Spółka komandytowa, Poznań, Polska i dokonanie wpisu: CENTRUM STOMATOLOGII HELP SPÓŁKA Z OGRANICZONĄ ODPOWIEDZIALNOŚCIĄ SPÓŁKA KOMANDYTOWA, Poznań, Polska.

**212772** 2013 05 08 A. Wprowadzono zmianę uprawnionego przez wykreślenie wpisu: Imperial Chemical Industries PLC, Lon-

dyn, Wielka Brytania i dokonanie wpisu: IMPERIAL CHEMICAL INDUSTRIES LTD, Londyn, Wielka Brytania.

**212772** 2013 05 08 A. Wprowadzono zmianę uprawnionego przez wykreślenie wpisu: IMPERIAL CHEMICAL INDUSTRIES LTD, Londyn, Wielka Brytania i dokonanie wpisu: AKZO NOBEL COATINGS INTERNATIONAL B.V., Arnhem, Holandia.

**212997** 2013 05 28 A. Wprowadzono zmianę uprawnionego przez wykreślenie wpisu: home.pl Jurczyk, Stypuła, Kapcio Spółka Jawna, Szczecin, Polska 811158242 i dokonanie wpisu: HOME.PL SPÓŁKA Z OGRANICZONĄ ODPOWIEDZIALNOŚCIĄ, Szczecin, Polska.

**212997** 2013 05 28 A. Wprowadzono zmianę uprawnionego przez wykreślenie wpisu: HOME.PL SPÓŁKA Z OGRANICZONĄ ODPOWIEDZIALNOŚCIĄ, Szczecin, Polska i dokonanie wpisu: HOME.PL SPÓŁKA AKCYJNA, Szczecin, Polska.

**213506** 2013 05 16 A. Wprowadzono zmianę uprawnionego przez wykreślenie wpisu: KOLPORTER SPÓŁKA AKCYJNA, Kielce, Polska i dokonanie wpisu: „KOLPORTER SPÓŁKA Z OGRANICZONĄ ODPOWIEDZIALNOŚCIĄ” SPÓŁKA KOMANDYTOWO-AKCYJNA, Kielce, Polska 291770790.

**213760** 2013 05 16 A. Wprowadzono zmianę uprawnionego przez wykreślenie wpisu: „MacTronic” Mocek i Spółka s.j., Wrocław, Polska 931589124 i dokonanie wpisu: MACTRONIC SPÓŁKA Z OGRANICZONĄ ODPOWIEDZIALNOŚCIĄ SPÓŁKA KOMANDYTOWA, Wrocław, Polska 931589124.

**213761** 2013 05 16 A. Wprowadzono zmianę uprawnionego przez wykreślenie wpisu: „MacTronic” Mocek i Spółka s.j., Wrocław, Polska 931589124 i dokonanie wpisu: MACTRONIC SPÓŁKA Z OGRANICZONĄ ODPOWIEDZIALNOŚCIĄ SPÓŁKA KOMANDYTOWA, Wrocław, Polska 931589124.

**214325** 2013 05 15 A. Wprowadzono zmianę uprawnionego przez wykreślenie wpisu: AVANS International Spółka z o.o., Warszawa, Polska 140768474 i dokonanie wpisu: „Openmedia” Spółka z ograniczoną odpowiedzialnością, Chmielów, Polska 260104382.

**214423** 2013 05 28 A. Wprowadzono zmianę uprawnionego przez wykreślenie wpisu: Poland Business Park XI Sp. z o.o., Warszawa, Polska 140145804 i dokonanie wpisu: AIG/ Lincoln Polska Sp. z o.o., Warszawa, Polska.

**214424** 2013 05 28 A. Wprowadzono zmianę uprawnionego przez wykreślenie wpisu: Poland Business Park XI Sp. z o.o., Warszawa, Polska 140145804 i dokonanie wpisu: AIG/ Lincoln Polska Sp. z o.o., Warszawa, Polska.

**214837** 2013 05 27 A. Wprowadzono zmianę uprawnionego przez wykreślenie wpisu: „V & S Luksusowa Zielona Góra” Spółka Akcyjna, Zielona Góra, Polska i dokonanie wpisu: PR BM SPÓŁKA Z OGRANICZONĄ ODPOWIEDZIALNOŚCIĄ, Warszawa, Polska.

**214837** 2013 05 27 A. Wprowadzono zmianę nazwy uprawnionego przez wykreślenie wpisu: PR BM SPÓŁKA Z OGRANICZONĄ ODPOWIEDZIALNOŚCIĄ, Warszawa, Polska i dokonanie wpisu: V&S POLISH BRANDS SPÓŁKA Z OGRANICZONĄ ODPOWIEDZIALNOŚCIĄ, Warszawa, Polska.

**214838** 2013 05 23 A. Wprowadzono zmianę uprawnionego przez wykreślenie wpisu: V & S Luksusowa Zielona Góra Spółka Akcyjna, Zielona Góra, Polska i dokonanie wpisu: PR BM SPÓŁKA Z OGRANICZONĄ ODPOWIEDZIALNOŚCIĄ, Warszawa, Polska.

**214838** 2013 05 23 A. Wprowadzono zmianę nazwy uprawnionego przez wykreślenie wpisu: PR BM SPÓŁKA Z OGRANICZONĄ ODPOWIEDZIALNOŚCIĄ, Warszawa, Polska i dokonanie wpisu: V&S POLISH BRANDS SPÓŁKA Z OGRANICZONĄ ODPOWIEDZIALNOŚCIĄ, Warszawa, Polska.

**214878** 2013 05 17 D. Dokonano wpisu: „W dniu 26 lutego 2013 r. na podstawie postanowienia Sądu Rejonowego dla m.st.

Warszawy w Warszawie Wydział XI Gospodarczy – Rejestru Zastawów (sygn. akt WA.XI.Ns.Rej.Za 2163/13/382) wpisano do Rejestru Zastawów pod pozycją 2343347 zastaw rejestrowy na prawie ochronnym udzielonym na znak towarowy R-214878 w celu zabezpieczenia wierzytelności przysługujących Alior Bank Spółka Akcyjna z siedzibą w Warszawie wobec Polbita Marketing Spółka z ograniczoną odpowiedzialnością z siedzibą w Błoniu”.

**214879** 2013 05 09 D. Dokonano wpisu: „W dniu 19 lutego 2013 r. na podstawie postanowienia Sądu Rejonowego dla m.st. Warszawy w Warszawie Wydział XI Gospodarczy – Rejestru Zastawów (sygn. akt WA.XI.Ns.Rej.Za 2120/13/895) wpisano do Rejestru Zastawów pod pozycją 2342353 zastaw rejestrowy na prawie ochronnym udzielonym na znak towarowy R-214879 w celu zabezpieczenia wierzytelności przysługujących Alior Bank Spółka Akcyjna z siedzibą w Warszawie wobec Polbita Marketing Spółka z ograniczoną odpowiedzialnością z siedzibą w Błoniu”.

**214880** 2013 05 09 D. Dokonano wpisu: „W dniu 20 lutego 2013 r. na podstawie postanowienia Sądu Rejonowego dla m.st. Warszawy w Warszawie Wydział XI Gospodarczy – Rejestru Zastawów (sygn. akt WA.XI.Ns.Rej.Za 2119/13/183) wpisano do Rejestru Zastawów pod pozycją 2342572 zastaw rejestrowy na prawie ochronnym udzielonym na znak towarowy R-214880 w celu zabezpieczenia wierzytelności przysługujących Alior Bank Spółka Akcyjna z siedzibą w Warszawie wobec Polbita Marketing Spółka z ograniczoną odpowiedzialnością z siedzibą w Błoniu”.

**214954** 2013 05 09 D. Dokonano wpisu: „W dniu 21 lutego 2013 r. na podstawie postanowienia Sądu Rejonowego dla m.st. Warszawy w Warszawie Wydział XI Gospodarczy – Rejestru Zastawów (sygn. akt WA.XI.Ns.Rej.Za 2106/13/659) wpisano do Rejestru Zastawów pod pozycją 2342734 zastaw rejestrowy na prawie ochronnym udzielonym na znak towarowy R-214954 w celu zabezpieczenia wierzytelności przysługujących Alior Bank Spółka Akcyjna z siedzibą w Warszawie wobec Polbita Marketing Spółka z ograniczoną odpowiedzialnością z siedzibą w Błoniu”.

**215050** 2013 05 13 A. Wprowadzono zmianę siedziby uprawnionego przez wykreślenie wpisu: „LUDEK” Przedsiębiorstwo Prywatne - Jacek Ludek, Koleczkowo, Polska 008478209 i dokonanie wpisu: LUDEK PRZEDSIĘBIORSTWO PRYWATNE JACEK LUDEK, Sopot, Polska 008478209.

**215050** 2013 05 13 A. Wprowadzono zmianę uprawnionego przez wykreślenie wpisu: LUDEK PRZEDSIĘBIORSTWO PRYWATNE JACEK LUDEK, Sopot, Polska 008478209i dokonanie wpisu: LUDEK SPÓŁKA Z OGRANICZONĄ ODPOWIEDZIALNOŚCIĄ, Koleczkowo, Polska 220774501.

**215157** 2013 05 14 D. Dokonano wpisu: „W dniu 26 lutego 2013 r. na podstawie postanowienia Sądu Rejonowego dla m.st. Warszawy w Warszawie Wydział XI Gospodarczy – Rejestru Zastawów (sygn. akt WA.XI.Ns.Rej.Za 2154/13/462) wpisano do Rejestru Zastawów pod pozycją 2343342 zastaw rejestrowy na prawie ochronnym udzielonym na znak towarowy R-215157 w celu zabezpieczenia wierzytelności przysługujących Alior Bank Spółka Akcyjna z siedzibą w Warszawie wobec Polbita Marketing Spółka z ograniczoną odpowiedzialnością z siedzibą w Błoniu”.

**215578** 2013 05 14 D. Dokonano wpisu: „W dniu 29 marca 2013 r. na podstawie postanowienia Sądu Rejonowego dla m.st. Warszawy w Warszawie Wydział XI Gospodarczy – Rejestru Zastawów (sygn. akt WA.XI.Ns.Rej.Za 1101/13/583) wpisano do Rejestru Zastawów pod pozycją 2347912 zastaw rejestrowy na prawie ochronnym udzielonym na znak towarowy R-215578 w celu zabezpieczenia wierzytelności przysługujących Bank Polska Kasa Opieki Spółka Akcyjna z siedzibą w Warszawie wobec Graal Spółka Akcyjna z siedzibą w Wejherowie”.

**216131** 2013 05 21 A. Wprowadzono zmianę siedziby uprawnionego przez wykreślenie wpisu: The Reader's Digest Association,

Inc., Pleasantville, Stany Zjednoczone Ameryki i dokonanie wpisu: The Reader's Digest Association, Inc., White Plains, Stany Zjednoczone Ameryki.

**216139** 2013 05 21 A. Wprowadzono zmianę siedziby uprawnionego przez wykreślenie wpisu: The Reader's Digest Association, Inc., Pleasantville, Stany Zjednoczone Ameryki i dokonanie wpisu: The Reader's Digest Association, Inc., White Plains, Stany Zjednoczone Ameryki.

**216175** 2013 05 17 D. Dokonano wpisu: „W dniu 20 lutego 2013 r. na podstawie postanowienia Sądu Rejonowego dla m.st. Warszawy w Warszawie Wydział XI Gospodarczy – Rejestru Zastawów (sygn. akt WA.XI.Ns.Rej.Za 2146/13/943) wpisano do Rejestru Zastawów pod pozycją 2342564 zastaw rejestrowy na prawie ochronnym udzielonym na znak towarowy R-216175 w celu zabezpieczenia wierzytelności przysługujących Alior Bank Spółka Akcyjna z siedzibą w Warszawie wobec Polbita Marketing Spółka z ograniczoną odpowiedzialnością z siedzibą w Błoniu”.

**216450** 2013 05 16 A. Wprowadzono zmianę uprawnionego przez wykreślenie wpisu: AMOS Anna Orlicka-Sapa, Warszawa, Polska 010525812 i dokonanie wpisu: POZNAJ SWÓJ KRAJ SPÓŁKA Z OGRANICZONĄ ODPOWIEDZIALNOŚCIĄ, Warszawa, Polska 140853174.

**216679** 2013 05 28 A. Wprowadzono zmianę uprawnionego przez wykreślenie wpisu: Poland Business Park XI Spółka z ograniczoną odpowiedzialnością, Warszawa, Polska 140145804 i dokonanie wpisu: AIG/ Lincoln Polska Sp. z o.o., Warszawa, Polska.

**218526** 2013 05 28 A. Wprowadzono zmianę uprawnionego przez wykreślenie wpisu: HJ HEINZ MARKETING POLSKA SPÓŁKA Z OGRANICZONĄ ODPOWIEDZIALNOŚCIĄ, Warszawa, Polska 121423882 i dokonanie wpisu: HJ HEINZ POLSKA SPÓŁKA AKCYJNA, Pułduski, Polska 410228154.

**218799** 2013 05 16 A. Wprowadzono zmianę uprawnionego przez wykreślenie wpisu: „MacTronic” Mocek i Spółka Spółka Jawna, Wrocław, Polska 931589124 i dokonanie wpisu: MACTRONIC SPÓŁKA Z OGRANICZONĄ ODPOWIEDZIALNOŚCIĄ SPÓŁKA KOMANDYTOWA, Wrocław, Polska 931589124.

**218800** 2013 05 16 A. Wprowadzono zmianę uprawnionego przez wykreślenie wpisu: „MacTronic” Mocek i Spółka Spółka Jawna, Wrocław, Polska 931589124 i dokonanie wpisu: MACTRONIC SPÓŁKA Z OGRANICZONĄ ODPOWIEDZIALNOŚCIĄ SPÓŁKA KOMANDYTOWA, Wrocław, Polska 931589124.

**219329** 2013 05 16 A. Wprowadzono zmianę uprawnionego przez wykreślenie wpisu: Kolporter S.A., Kielce, Polska i dokonanie wpisu: „KOLPORTER SPÓŁKA Z OGRANICZONĄ ODPOWIEDZIALNOŚCIĄ” SPÓŁKA KOMANDYTOWO-AKCYJNA, Kielce, Polska 291770790.

**219378** 2013 05 17 A. Wprowadzono zmianę uprawnionego przez wykreślenie wpisu: Salon Urody „CLARENA” Anna Krupa, Ustanów, Polska 012438879 i dokonanie wpisu: CLARENA SPÓŁKA Z OGRANICZONĄ ODPOWIEDZIALNOŚCIĄ SPÓŁKA KOMANDYTOWA, Wilczyce, Polska 020104340.

**220469** 2013 05 16 A. Wprowadzono zmianę nazwy uprawnionego przez wykreślenie wpisu: HAMIDA PHARMA POLAND Spółka z ograniczoną odpowiedzialnością, Konstancin-Jeziorna, Polska 015872932 i dokonanie wpisu: HAMIDA PHARMA POLAND SPÓŁKA Z OGRANICZONĄ ODPOWIEDZIALNOŚCIĄ W UPADŁOŚCI LIKWIDACYJNEJ, Konstancin Jeziorna, Polska.

**220469** 2013 05 16 A. Wprowadzono zmianę uprawnionego przez wykreślenie wpisu: HAMIDA PHARMA POLAND SPÓŁKA Z OGRANICZONĄ ODPOWIEDZIALNOŚCIĄ W UPADŁOŚCI LIKWIDACYJNEJ, Konstancin-Jeziorna, Polska i dokonanie wpisu: PHYTOMEDICA POLSKA SPÓŁKA Z OGRANICZONĄ ODPOWIEDZIALNOŚCIĄ, Warszawa, Polska.







**224495** 2013 05 27 A. Wprowadzono zmianę nazwy uprawnionego przez wykreślenie wpisu: BLOMEDIA Spółka z ograniczoną odpowiedzialnością, Warszawa, Polska 141506078 i dokonanie wpisu: NEXTWEB VENTURES SPÓŁKA Z OGRANICZONĄ ODPOWIEDZIALNOŚCIĄ, Warszawa, Polska 141506078.

**224852** 2013 05 28 A. Wprowadzono zmianę uprawnionego przez wykreślenie wpisu: HOME.PL Jurczyk, Stypuła, Kapcio Spółka Jawna, Szczecin, Polska 811158242 i dokonanie wpisu: HOME.PL SPÓŁKA Z OGRANICZONĄ ODPOWIEDZIALNOŚCIĄ, Szczecin, Polska.

**224852** 2013 05 28 A. Wprowadzono zmianę uprawnionego przez wykreślenie wpisu: HOME.PL SPÓŁKA Z OGRANICZONĄ ODPOWIEDZIALNOŚCIĄ, SZCZECIN, Polska i dokonanie wpisu: HOME.PL SPÓŁKA AKCYJNA, SZCZECIN, Polska.

**225096** 2013 05 27 A. Wprowadzono zmianę uprawnionego przez wykreślenie wpisu: V & S Luksusowa Zielona Góra S.A., Zielona Góra, Polska 970774940 i dokonanie wpisu: PR BM SPÓŁKA Z OGRANICZONĄ ODPOWIEDZIALNOŚCIĄ, Warszawa, Polska.

**225096** 2013 05 27 A. Wprowadzono zmianę nazwy uprawnionego przez wykreślenie wpisu: PR BM SPÓŁKA Z OGRANICZONĄ ODPOWIEDZIALNOŚCIĄ, Warszawa, Polska i dokonanie wpisu: V&S POLISH BRANDS SPÓŁKA Z OGRANICZONĄ ODPOWIEDZIALNOŚCIĄ, Warszawa, Polska.

**225097** 2013 05 27 A. Wprowadzono zmianę uprawnionego przez wykreślenie wpisu: V & S Luksusowa Zielona Góra S.A., Zielona Góra, Polska 970774940 i dokonanie wpisu: PR BM SPÓŁKA Z OGRANICZONĄ ODPOWIEDZIALNOŚCIĄ, Warszawa, Polska.

**225097** 2013 05 27 A. Wprowadzono zmianę nazwy uprawnionego przez wykreślenie wpisu: PR BM SPÓŁKA Z OGRANICZONĄ ODPOWIEDZIALNOŚCIĄ, Warszawa, Polska i dokonanie wpisu: V&S POLISH BRANDS SPÓŁKA Z OGRANICZONĄ ODPOWIEDZIALNOŚCIĄ, Warszawa, Polska.

**225098** 2013 05 27 A. Wprowadzono zmianę uprawnionego przez wykreślenie wpisu: V & S Luksusowa Zielona Góra S.A., Zielona Góra, Polska 970774940 i dokonanie wpisu: PR BM SPÓŁKA Z OGRANICZONĄ ODPOWIEDZIALNOŚCIĄ, Warszawa, Polska.

**225098** 2013 05 27 A. Wprowadzono zmianę nazwy uprawnionego przez wykreślenie wpisu: PR BM SPÓŁKA Z OGRANICZONĄ ODPOWIEDZIALNOŚCIĄ, Warszawa, Polska i dokonanie wpisu: V&S POLISH BRANDS SPÓŁKA Z OGRANICZONĄ ODPOWIEDZIALNOŚCIĄ, Warszawa, Polska.

**225304** 2013 05 13 A. Wprowadzono zmianę uprawnionego przez wykreślenie wpisu: Wydawnictwa Szkolne i Pedagogiczne S.A., Warszawa, Polska 000178488 i dokonanie wpisu: WYDAWNICTWA SZKOLNE I PEDAGOGICZNE SPÓŁKA Z OGRANICZONĄ ODPOWIEDZIALNOŚCIĄ, Warszawa, Polska 141911531.

**225304** 2013 05 13 A. Wprowadzono zmianę uprawnionego przez wykreślenie wpisu: WYDAWNICTWA SZKOLNE I PEDAGOGICZNE SPÓŁKA Z OGRANICZONĄ ODPOWIEDZIALNOŚCIĄ, Warszawa, Polska 141911531 i dokonanie wpisu: WSIP MARKETING SPÓŁKA Z OGRANICZONĄ ODPOWIEDZIALNOŚCIĄ, Warszawa, Polska 142007160.

**225304** 2013 05 13 A. Wprowadzono zmianę uprawnionego przez wykreślenie wpisu: WSIP MARKETING SPÓŁKA Z OGRANICZONĄ ODPOWIEDZIALNOŚCIĄ, Warszawa, Polska 142007160 i dokonanie wpisu: WSIP MARKETING SPÓŁKA Z OGRANICZONĄ ODPOWIEDZIALNOŚCIĄ SPÓŁKA KOMANDYTOWA, Warszawa, Polska 142007160.

**225838** 2013 05 15 A. Wprowadzono zmianę uprawnionego przez wykreślenie wpisu: Przedsiębiorstwo Produkcyjno-Handlowe KOBAL Renata Kobałczyk, Rokiciny, Polska 590389564 i dokonanie wpisu: Przedsiębiorstwo Produkcyjno Handlowo Usługowe GROTT Anna Pacek, Kraśnik, Polska.

**225886** 2013 05 28 A. Wprowadzono zmianę uprawnionego przez wykreślenie wpisu: HERMAR Spółka z ograniczoną odpowiedzialnością, Uniszki-Cegielnia, Polska 130859581 i dokonanie wpisu: HERMAR S.A., Uniszki-Cegielnia, Polska.

**225886** 2013 05 28 A. Wprowadzono zmianę uprawnionego przez wykreślenie wpisu: HERMAR S.A., Uniszki-Cegielnia, Polska i dokonanie wpisu: „ZAKŁADY MIĘSNE POLONUS SPÓŁKA Z OGRANICZONĄ ODPOWIEDZIALNOŚCIĄ” SPÓŁKA KOMANDYTOWO-AKCYJNA, Uniszki-Cegielnia, Polska.

**225971** 2013 05 13 A. Wprowadzono zmianę uprawnionego przez wykreślenie wpisu: Wydawnictwa Szkolne i Pedagogiczne S.A., Warszawa, Polska 000178488 i dokonanie wpisu: WYDAWNICTWA SZKOLNE I PEDAGOGICZNE SPÓŁKA Z OGRANICZONĄ ODPOWIEDZIALNOŚCIĄ, Warszawa, Polska 141911531.

**225971** 2013 05 13 A. Wprowadzono zmianę uprawnionego przez wykreślenie wpisu: WYDAWNICTWA SZKOLNE I PEDAGOGICZNE SPÓŁKA Z OGRANICZONĄ ODPOWIEDZIALNOŚCIĄ, Warszawa, Polska 141911531 i dokonanie wpisu: WSIP MARKETING SPÓŁKA Z OGRANICZONĄ ODPOWIEDZIALNOŚCIĄ, Warszawa, Polska 142007160.

**225971** 2013 05 13 A. Wprowadzono zmianę uprawnionego przez wykreślenie wpisu: WSIP MARKETING SPÓŁKA Z OGRANICZONĄ ODPOWIEDZIALNOŚCIĄ, Warszawa, Polska 142007160 i dokonanie wpisu: WSIP MARKETING SPÓŁKA Z OGRANICZONĄ ODPOWIEDZIALNOŚCIĄ SPÓŁKA KOMANDYTOWA, Warszawa, Polska 142007160.

**225972** 2013 05 13 A. Wprowadzono zmianę uprawnionego przez wykreślenie wpisu: Wydawnictwa Szkolne i Pedagogiczne S.A., Warszawa, Polska 000178488 i dokonanie wpisu: WYDAWNICTWA SZKOLNE I PEDAGOGICZNE SPÓŁKA Z OGRANICZONĄ ODPOWIEDZIALNOŚCIĄ, Warszawa, Polska 141911531.

**225972** 2013 05 13 A. Wprowadzono zmianę uprawnionego przez wykreślenie wpisu: WYDAWNICTWA SZKOLNE I PEDAGOGICZNE SPÓŁKA Z OGRANICZONĄ ODPOWIEDZIALNOŚCIĄ, Warszawa, Polska 141911531 i dokonanie wpisu: WSIP MARKETING SPÓŁKA Z OGRANICZONĄ ODPOWIEDZIALNOŚCIĄ, Warszawa, Polska 142007160.

**225972** 2013 05 13 A. Wprowadzono zmianę uprawnionego przez wykreślenie wpisu: WSIP MARKETING SPÓŁKA Z OGRANICZONĄ ODPOWIEDZIALNOŚCIĄ, Warszawa, Polska 142007160 i dokonanie wpisu: WSIP MARKETING SPÓŁKA Z OGRANICZONĄ ODPOWIEDZIALNOŚCIĄ SPÓŁKA KOMANDYTOWA, Warszawa, Polska 142007160.

**226276** 2013 05 27 A. Wprowadzono zmianę nazwy uprawnionego przez wykreślenie wpisu: BLOMEDIA Spółka z o.o., Warszawa, Polska 141506078 i dokonanie wpisu: NEXTWEB VENTURES SPÓŁKA Z OGRANICZONĄ ODPOWIEDZIALNOŚCIĄ, Warszawa, Polska 141506078.

**226277** 2013 05 27 A. Wprowadzono zmianę nazwy uprawnionego przez wykreślenie wpisu: BLOMEDIA Spółka z o.o., Warszawa, Polska 141506078 i dokonanie wpisu: NEXTWEB VENTURES SPÓŁKA Z OGRANICZONĄ ODPOWIEDZIALNOŚCIĄ, Warszawa, Polska 141506078.

**226580** 2013 05 28 A. Wprowadzono zmianę nazwy uprawnionego przez wykreślenie wpisu: Grupa Kolastyna S.A., Kraków, Polska 472905994 i dokonanie wpisu: Grupa Kolastyna Spółka Akcyjna w upadłości układowej, Kraków, Polska.

**226580** 2013 05 28 A. Wprowadzono zmianę nazwy uprawnionego przez wykreślenie wpisu: Grupa Kolastyna Spółka Akcyjna w upadłości układowej, Kraków, Polska i dokonanie wpisu: Miraculum Spółka Akcyjna w upadłości układowej, Kraków, Polska.

**226580** 2013 05 28 A. Wprowadzono zmianę uprawnionego przez wykreślenie wpisu: Miraculum Spółka Akcyjna w upadłości

układowej, Kraków, Polska i dokonanie wpisu: Miraculum Spółka Akcyjna, Kraków, Polska.

**226582** 2013 05 28 A. Wprowadzono zmianę nazwy uprawnionego przez wykreślenie wpisu: Grupa Kolastyna S.A., Kraków, Polska 472905994 i dokonanie wpisu: Grupa Kolastyna Spółka Akcyjna w upadłości układowej, Kraków, Polska.

**226582** 2013 05 28 A. Wprowadzono zmianę nazwy uprawnionego przez wykreślenie wpisu: Grupa Kolastyna Spółka Akcyjna w upadłości układowej, Kraków, Polska i dokonanie wpisu: Miraculum Spółka Akcyjna w upadłości układowej, Kraków, Polska.

**226582** 2013 05 28 A. Wprowadzono zmianę uprawnionego przez wykreślenie wpisu: Miraculum Spółka Akcyjna w upadłości układowej, Kraków, Polska i dokonanie wpisu: Miraculum Spółka Akcyjna, Kraków, Polska.

**226937** 2013 05 26 A. Wprowadzono zmianę uprawnionego przez wykreślenie wpisu: HJ HEINZ MARKETING POLSKA SPÓŁKA Z OGRANICZONĄ ODPOWIEDZIALNOŚCIĄ, Warszawa, Polska 121423882 i dokonanie wpisu: HJ HEINZ POLSKA S.A., Pudliszki, Polska.

**227738** 2013 05 28 A. Wprowadzono zmianę nazwy uprawnionego przez wykreślenie wpisu: FIRMA ROLESKI Spółka Jawna, Zbylitowska Góra, Polska 850511136 i dokonanie wpisu: ROLESKI SPÓŁKA JAWNA, Zbylitowska Góra, Polska.

**226938** 2013 05 15 A. Wprowadzono zmianę uprawnionego przez wykreślenie wpisu: HJ HEINZ MARKETING POLSKA SPÓŁKA Z OGRANICZONĄ ODPOWIEDZIALNOŚCIĄ, Warszawa, Polska 121423882 i dokonanie wpisu: HJ Heinz Polska Spółka Akcyjna, Pudliszki, Polska.

**228386** 2013 05 09 A. Wprowadzono zmianę uprawnionego przez wykreślenie wpisu: „Sunnyline Computer Products Poland” Spółka z o.o., Pżeźmierowo, Polska 630170556 i dokonanie wpisu: Elżbieta Hofman, Poznań, Polska.

**228409** 2013 05 15 A. Wprowadzono zmianę uprawnionego przez wykreślenie wpisu: HJ HEINZ MARKETING POLSKA SPÓŁKA Z OGRANICZONĄ ODPOWIEDZIALNOŚCIĄ, Warszawa, Polska 121423882 i dokonanie wpisu: HJ HEINZ POLSKA SPÓŁKA AKCYJNA, Pudliszki, Polska.

**228434** 2013 05 28 A. Wprowadzono zmianę uprawnionego przez wykreślenie wpisu: SPECTEC INTERNATIONAL SPÓŁKA Z OGRANICZONĄ ODPOWIEDZIALNOŚCIĄ, Żalasewo, Polska 639844980 i dokonanie wpisu: SPECTEC TRADING SPÓŁKA Z OGRANICZONĄ ODPOWIEDZIALNOŚCIĄ, Żalasewo, Polska.

**228728** 2013 05 14 D. Dokonano wpisu: „W dniu 26 lutego 2013 r. na podstawie postanowienia Sądu Rejonowego dla m.st. Warszawy w Warszawie Wydział XI Gospodarczy – Rejestru Zastawów (sygn. akt WA.XI.Ns.Rej.Za 2137/13/023) wpisano do Rejestru Zastawów pod pozycją 2343298 zastaw rejestrowy na prawie ochronnym udzielonym na znak towarowy R-228728 w celu zabezpieczenia wierzytelności przysługujących Alior Bank Spółka Akcyjna z siedzibą w Warszawie wobec Polbita Marketing Spółka z ograniczoną odpowiedzialnością z siedzibą w Błoniu”.

**228731** 2013 05 14 D. Dokonano wpisu: „W dniu 19 lutego 2013 r. na podstawie postanowienia Sądu Rejonowego dla m.st. Warszawy w Warszawie Wydział XI Gospodarczy – Rejestru Zastawów (sygn. akt WA.XI.Ns.Rej.Za 2126/13/301) wpisano do Rejestru Zastawów pod pozycją 2342506 zastaw rejestrowy na prawie ochronnym udzielonym na znak towarowy R-228731 w celu zabezpieczenia wierzytelności przysługujących Alior Bank Spółka Akcyjna z siedzibą w Warszawie wobec Polbita Marketing Spółka z ograniczoną odpowiedzialnością z siedzibą w Błoniu”.

**228844** 2013 05 16 A. Wprowadzono zmianę uprawnionego przez wykreślenie wpisu: KOLPORTER SPÓŁKA AKCYJNA, Kielce, Polska NIP 959-14-52-482 i dokonanie wpisu: „KOLPORTER SPÓŁKA

Z OGRANICZONĄ ODPOWIEDZIALNOŚCIĄ” SPÓŁKA KOMANDYTOWO-AKCYJNA, Kielce, Polska 291770790.

**229266** 2013 05 13 A. Wprowadzono zmianę uprawnionego przez wykreślenie wpisu: Wydawnictwa Szkolne i Pedagogiczne Spółka Akcyjna, Warszawa, Polska 000178488 i dokonanie wpisu: WYDAWNICTWA SZKOLNE I PEDAGOGICZNE SPÓŁKA Z OGRANICZONĄ ODPOWIEDZIALNOŚCIĄ, Warszawa, Polska 141911531.

**229266** 2013 05 13 A. Wprowadzono zmianę uprawnionego przez wykreślenie wpisu: WYDAWNICTWA SZKOLNE I PEDAGOGICZNE SPÓŁKA Z OGRANICZONĄ ODPOWIEDZIALNOŚCIĄ, Warszawa, Polska 141911531 i dokonanie wpisu: WSIP MARKETING SPÓŁKA Z OGRANICZONĄ ODPOWIEDZIALNOŚCIĄ, Warszawa, Polska 142007160.

**229266** 2013 05 13 A. Wprowadzono zmianę uprawnionego przez wykreślenie wpisu: WSIP MARKETING SPÓŁKA Z OGRANICZONĄ ODPOWIEDZIALNOŚCIĄ, Warszawa, Polska 142007160 i dokonanie wpisu: WSIP MARKETING SPÓŁKA Z OGRANICZONĄ ODPOWIEDZIALNOŚCIĄ SPÓŁKA KOMANDYTOWA, Warszawa, Polska 142007160.

**229330** 2013 05 14 D. Dokonano wpisu: „W dniu 20 lutego 2013 r. na podstawie postanowienia Sądu Rejonowego dla m.st. Warszawy w Warszawie Wydział XI Gospodarczy – Rejestru Zastawów (sygn. akt WA.XI.Ns.Rej.Za 2135/13/221) wpisano do Rejestru Zastawów pod pozycją 2342570 zastaw rejestrowy na prawie ochronnym udzielonym na znak towarowy R-229330 w celu zabezpieczenia wierzytelności przysługujących Alior Bank Spółka Akcyjna z siedzibą w Warszawie wobec Polbita Marketing Spółka z ograniczoną odpowiedzialnością z siedzibą w Błoniu”.

**229666** 2013 05 15 A. Wprowadzono zmianę uprawnionego przez wykreślenie wpisu: HJ HEINZ MARKETING POLSKA SPÓŁKA Z OGRANICZONĄ ODPOWIEDZIALNOŚCIĄ, Warszawa, Polska 121423882 i dokonanie wpisu: HJ HEINZ POLSKA SPÓŁKA AKCYJNA, Pudliszki, Polska 410228154.

**229792** 2013 05 06 A. Wprowadzono zmianę nazwy uprawnionego przez wykreślenie wpisu: „BRE SYSTEMS” SPÓŁKA Z OGRANICZONĄ ODPOWIEDZIALNOŚCIĄ, Łódź, Polska i dokonanie wpisu: CERI INTERNATIONAL SPÓŁKA Z OGRANICZONĄ ODPOWIEDZIALNOŚCIĄ, Łódź, Polska 015110903.

**229995** 2013 05 15 A. Wprowadzono zmianę uprawnionego przez wykreślenie wpisu: AVANS International Spółka z ograniczoną odpowiedzialnością, Warszawa, Polska 140768474 i dokonanie wpisu: „Openmedia” Spółka z ograniczoną odpowiedzialnością, Chmielów, Polska 260104382.

**230091** 2013 05 15 A. Wprowadzono zmianę uprawnionego przez wykreślenie wpisu: HJ HEINZ MARKETING POLSKA SPÓŁKA Z OGRANICZONĄ ODPOWIEDZIALNOŚCIĄ, Warszawa, Polska 121423882 i dokonanie wpisu: HJ HEINZ POLSKA SPÓŁKA AKCYJNA, Pudliszki, Polska.

**230426** 2013 05 16 A. Wprowadzono zmianę uprawnionego przez wykreślenie wpisu: „MacTronic” Mocek i Spółka Spółka Jawna, Wrocław, Polska 931589124 i dokonanie wpisu: MACTRONIC SPÓŁKA Z OGRANICZONĄ ODPOWIEDZIALNOŚCIĄ SPÓŁKA KOMANDYTOWA, Wrocław, Polska 931589124.

**230717** 2013 05 15 A. Wprowadzono zmianę uprawnionego przez wykreślenie wpisu: „EURO-TAX.PL” Spółka z ograniczoną odpowiedzialnością, Wrocław, Polska 932963926 i dokonanie wpisu: CALAVADOS INVESTMENTS SPÓŁKA Z OGRANICZONĄ ODPOWIEDZIALNOŚCIĄ SPÓŁKA KOMANDYTOWA, Wrocław, Polska 142746896.

**230717** 2013 05 15 A. Wprowadzono zmianę uprawnionego przez wykreślenie wpisu: CALAVADOS INVESTMENTS SPÓŁKA Z OGRANICZONĄ ODPOWIEDZIALNOŚCIĄ SPÓŁKA KOMANDYTOWA, Wrocław, Polska 142746896 i dokonanie wpisu: EURO-TAX.PL

SPÓŁKA Z OGRANICZONĄ ODPOWIEDZIALNOŚCIĄ, Wrocław, Polska 142746896.

**230718** 2013 05 15 A. Wprowadzono zmianę uprawnionego przez wykreślenie wpisu: „EURO-TAX.PL” Spółka z ograniczoną odpowiedzialnością, Wrocław, Polska 932963926 i dokonanie wpisu: CALAVADOS INVESTMENTS SPÓŁKA Z OGRANICZONĄ ODPOWIEDZIALNOŚCIĄ SPÓŁKA KOMANDYTOWA, Wrocław, Polska 142746896.

**230718** 2013 05 15 A. Wprowadzono zmianę uprawnionego przez wykreślenie wpisu: CALAVADOS INVESTMENTS SPÓŁKA Z OGRANICZONĄ ODPOWIEDZIALNOŚCIĄ SPÓŁKA KOMANDYTOWA, Wrocław, Polska 142746896 i dokonanie wpisu: EURO-TAX.PL SPÓŁKA Z OGRANICZONĄ ODPOWIEDZIALNOŚCIĄ, Wrocław, Polska 142746896.

**231007** 2013 05 28 A. Wprowadzono zmianę nazwy uprawnionego przez wykreślenie wpisu: Firma Roleski Spółka Jawna, Zbylitowska Góra, Polska 850511136 i dokonanie wpisu: Roleski Spółka Jawna, Zbylitowska Góra, Polska.

**231008** 2013 05 28 A. Wprowadzono zmianę nazwy uprawnionego przez wykreślenie wpisu: Firma Roleski Spółka Jawna, Zbylitowska Góra, Polska 850511136 i dokonanie wpisu: ROLESKI SPÓŁKA JAWNA, Zbylitowska Góra, Polska.

**231009** 2013 05 28 A. Wprowadzono zmianę nazwy uprawnionego przez wykreślenie wpisu: Firma Roleski Spółka Jawna, Zbylitowska Góra, Polska 850511136 i dokonanie wpisu: Roleski Spółka Jawna, Zbylitowska Góra, Polska.

**231010** 2013 05 28 A. Wprowadzono zmianę nazwy uprawnionego przez wykreślenie wpisu: Firma Roleski Spółka Jawna, Zbylitowska Góra, Polska 850511136 i dokonanie wpisu: Roleski Spółka Jawna, Zbylitowska Góra, Polska.

**231042** 2013 05 17 A.E. Wprowadzono zmianę przez wykreślenie wpisu: Jacek Wilk, Nałęczów, Polska i dokonanie wpisu: Jacek Wilk, Nałęczów, Polska Iwona Szerszon, Lublin, Polska oraz w rubryce E dokonano wpisu: „Na podstawie Regulaminu z dnia 23 kwietnia 2012 r. ustanowiono wspólne prawo ochronne”.

**231477** 2013 05 16 A. Wprowadzono zmianę uprawnionego przez wykreślenie wpisu: JFP SPÓŁKA Z OGRANICZONĄ ODPOWIEDZIALNOŚCIĄ, Warszawa, Polska 015495458 i dokonanie wpisu: RICHWELL FASCHION SPÓŁKA Z OGRANICZONĄ ODPOWIEDZIALNOŚCIĄ, Warszawa, Polska 145947684.

**231847** 2013 05 16 D. Dokonano wpisu: „Na mocy umowy z dnia 29 sierpnia 2012 r. udzielono pełnej i niewyłącznej licencji na używanie znaku towarowego przez spółkę V. Labaoratories Spółka z ograniczoną odpowiedzialnością spółka komandytowa, Warszawa, Polska na okres dziesięć lat od daty jej podpisania z możliwością przedłużenia”.

**232056** 2013 05 06 A. Wprowadzono zmianę nazwy uprawnionego przez wykreślenie wpisu: „BRE SYSTEMS” SPÓŁKA Z OGRANICZONĄ ODPOWIEDZIALNOŚCIĄ, Łódź, Polska i dokonanie wpisu: CERI INTERNATIONAL SPÓŁKA Z OGRANICZONĄ ODPOWIEDZIALNOŚCIĄ, Łódź, Polska 015110903.

**232927** 2013 05 16 A. Wprowadzono zmianę uprawnionego przez wykreślenie wpisu: „MacTronic” Mocek i Spółka Spółka Jawna, Wrocław, Polska 931589124 i dokonanie wpisu: MACTRONIC SPÓŁKA Z OGRANICZONĄ ODPOWIEDZIALNOŚCIĄ SPÓŁKA KOMANDYTOWA, Wrocław, Polska 931589124.

**236405** 2013 05 06 A. Wprowadzono zmianę nazwy uprawnionego przez wykreślenie wpisu: Skype Limited, Dublin, Irlandia i dokonanie wpisu: SKYPE, Dublin, Irlandia.

**234661** 2013 05 15 A. Wprowadzono zmianę uprawnionego przez wykreślenie wpisu: AVANS International Spółka z ograniczoną odpowiedzialnością, Warszawa, Polska 140768474 i dokonanie wpisu: „Openmedia” Spółka z ograniczoną odpowiedzialnością, Chmielów, Polska 260104382.

**236171** 2013 05 28 A. Wprowadzono zmianę siedziby uprawnionego przez wykreślenie wpisu: „GLOBALGRASS” Spółka z o.o., Piotrków Trybunalski, Polska 100492721 i dokonanie wpisu: GLOBALGRASS SPÓŁKA Z OGRANICZONĄ ODPOWIEDZIALNOŚCIĄ, KAMOCIN, Polska.

**236175** 2013 05 23 A. Wprowadzono zmianę uprawnionego przez wykreślenie wpisu: V & S LUKSUSOWA ZIELONA GÓRA SPÓŁKA AKCYJNA, Zielona Góra, Polska i dokonanie wpisu: PR BM SPÓŁKA Z OGRANICZONĄ ODPOWIEDZIALNOŚCIĄ, Warszawa, Polska.

**236175** 2013 05 23 A. Wprowadzono zmianę nazwy uprawnionego przez wykreślenie wpisu: PR BM SPÓŁKA Z OGRANICZONĄ ODPOWIEDZIALNOŚCIĄ, Warszawa, Polska i dokonanie wpisu: V&S POLISH BRANDS SPÓŁKA Z OGRANICZONĄ ODPOWIEDZIALNOŚCIĄ, Warszawa, Polska.

**236258** 2013 05 28 A. Wprowadzono zmianę siedziby uprawnionego przez wykreślenie wpisu: „GLOBALGRASS” Spółka z o.o., Piotrków Trybunalski, Polska 100492721 i dokonanie wpisu: GLOBALGRASS SPÓŁKA Z OGRANICZONĄ ODPOWIEDZIALNOŚCIĄ, KAMOCIN, Polska.

**236829** 2013 05 09 A. Wprowadzono zmianę uprawnionego przez wykreślenie wpisu: BPV POLSKA Spółka z ograniczoną odpowiedzialnością, Wrocław, Polska 932972836 i dokonanie wpisu: Media Group Medweth AG, Basel, Szwajcaria.

**236908** 2013 05 14 D. Dokonano wpisu: „W dniu 20 lutego 2013 r. na podstawie postanowienia Sądu Rejonowego dla m.st. Warszawy w Warszawie Wydział XI Gospodarczy – Rejestru Zastawów (sygn. akt WA.XI.Ns.Rej.Za 2143/13/740) wpisano do Rejestru Zastawów pod pozycją 2342557 zastaw rejestrowy na prawie ochronnym udzielonym na znak towarowy R-236908 w celu zabezpieczenia wierzytelności przysługujących Alior Bank Spółka Akcyjna z siedzibą w Warszawie wobec Polbita Marketing Spółka z ograniczoną odpowiedzialnością z siedzibą w Błoniu”.

**237219** 2013 05 16 A. Wprowadzono zmianę siedziby uprawnionego przez wykreślenie wpisu: GEKO-KART Spółka z ograniczoną odpowiedzialnością, Tarnowskie Góry, Polska 277460942 i dokonanie wpisu: „GEKO-KART” SPÓŁKA Z OGRANICZONĄ ODPOWIEDZIALNOŚCIĄ, Krupski Młyn, Polska 277460942.

**237220** 2013 05 16 A. Wprowadzono zmianę siedziby uprawnionego przez wykreślenie wpisu: GEKO-KART Spółka z ograniczoną odpowiedzialnością, Tarnowskie Góry, Polska 277460942 i dokonanie wpisu: „GEKO-KART” SPÓŁKA Z OGRANICZONĄ ODPOWIEDZIALNOŚCIĄ, Krupski Młyn, Polska 277460942.

**237340** 2013 05 24 A. Wprowadzono zmianę uprawnionego przez wykreślenie wpisu: Global Insight. Inc., Waltham, Stany Zjednoczone Ameryki i dokonanie wpisu: IHS Global Insight Inc., Lexington, Stany Zjednoczone Ameryki.

**237340** 2013 05 24 A. Wprowadzono zmianę uprawnionego przez wykreślenie wpisu: IHS Global Insight. Inc., Lexington, Stany Zjednoczone Ameryki i dokonanie wpisu: IHS Global Inc., Nowy Jork, Stany Zjednoczone Ameryki.

**237340** 2013 05 24 A. Wprowadzono zmianę nazwy uprawnionego przez wykreślenie wpisu: IHS Global Inc., Nowy Jork, Stany Zjednoczone Ameryki i dokonanie wpisu: IHS Global Inc., Englewood, Stany Zjednoczone Ameryki.

**237383** 2013 05 28 A. Wprowadzono zmianę siedziby uprawnionego przez wykreślenie wpisu: „GLOBALGRASS” Spółka z ograniczoną odpowiedzialnością, Piotrków Trybunalski, Polska 100492721 i dokonanie wpisu: GLOBALGRASS SPÓŁKA Z OGRANICZONĄ ODPOWIEDZIALNOŚCIĄ, KAMOCIN, Polska.

**237615** 2013 05 16 A. Wprowadzono zmianę siedziby uprawnionego przez wykreślenie wpisu: GEKO-KART Spółka z ograniczoną odpowiedzialnością, Tarnowskie Góry, Polska 277460942 i dokonanie wpisu: „GEKO-KART” SPÓŁKA Z OGRANICZONĄ ODPOWIEDZIALNOŚCIĄ, Krupski Młyn, Polska 277460942.



**237637** 2013 05 16 A. Wprowadzono zmianę uprawnionego przez wykreślenie wpisu: THF INVESTMENT SPÓŁKA Z OGRANICZONĄ ODPOWIEDZIALNOŚCIĄ, Kraków, Polska 121472573 i dokonanie wpisu: GALAKTYKA ZDROWIA SPÓŁKA Z OGRANICZONĄ ODPOWIEDZIALNOŚCIĄ, Kraków, Polska 122636522.

**238101** 2013 05 28 A. Wprowadzono zmianę uprawnionego przez wykreślenie wpisu: KANCELARIA PIERWSZA PRAWNA A. Goruk-Górski i Wspólnicy Spółka Komandytowa, Warszawa, Polska 017264504 i dokonanie wpisu: Hanna Szarejko, Warszawa, Polska.

**238601** 2013 05 15 A. Wprowadzono zmianę uprawnionego przez wykreślenie wpisu: HJ HEINZ MARKETING POLSKA SPÓŁKA Z OGRANICZONĄ ODPOWIEDZIALNOŚCIĄ, Warszawa, Polska 121423882 i dokonanie wpisu: HJ HEINZ POLSKA SPÓŁKA AKCYJNA, Pułdłiszki, Polska.

**238676** 2013 05 10 D. Dokonano wpisu: „W dniu 20 lutego 2013 r. na podstawie postanowienia Sądu Rejonowego dla m.st. Warszawy w Warszawie Wydział XI Gospodarczy – Rejestru Zastawów (sygn. akt WA.XI.Ns.Rej.Za 2149/13/146) wpisano do Rejestru Zastawów pod pozycją 2342552 zastaw rejestrowy na prawie ochronnym udzielonym na znak towarowy R-238646 w celu zabezpieczenia wierzytelności przysługujących Alior Bank Spółka Akcyjna z siedzibą w Warszawie wobec Polbita Marketing Spółka z ograniczoną odpowiedzialnością z siedzibą w Błoniu”.

**239231** 2013 05 10 D. Dokonano wpisu: „W dniu 20 lutego 2013 r. na podstawie postanowienia Sądu Rejonowego dla m.st. Warszawy w Warszawie Wydział XI Gospodarczy – Rejestru Zastawów (sygn. akt WA.XI.Ns.Rej.Za 2139/13/825) wpisano do Rejestru Zastawów pod pozycją 2342558 zastaw rejestrowy na prawie ochronnym udzielonym na znak towarowy R-239231 w celu zabezpieczenia wierzytelności przysługujących Alior Bank Spółka Akcyjna z siedzibą w Warszawie wobec Polbita Marketing Spółka z ograniczoną odpowiedzialnością z siedzibą w Błoniu”.

**239232** 2013 05 10 D. Dokonano wpisu: „W dniu 20 lutego 2013 r. na podstawie postanowienia Sądu Rejonowego dla m.st. Warszawy w Warszawie Wydział XI Gospodarczy – Rejestru Zastawów (sygn. akt WA.XI.Ns.Rej.Za 2109/13/862) wpisano do Rejestru Zastawów pod pozycją 2342562 zastaw rejestrowy na prawie ochronnym udzielonym na znak towarowy R-239232 w celu zabezpieczenia wierzytelności przysługujących Alior Bank Spółka Akcyjna z siedzibą w Warszawie wobec Polbita Marketing Spółka z ograniczoną odpowiedzialnością z siedzibą w Błoniu”.

**239234** 2013 05 10 D. Dokonano wpisu: „W dniu 19 lutego 2013 r. na podstawie postanowienia Sądu Rejonowego dla m.st. Warszawy w Warszawie Wydział XI Gospodarczy – Rejestru Zastawów (sygn. akt WA.XI.Ns.Rej.Za 2138/13/424) wpisano do Rejestru Zastawów pod pozycją 2342507 zastaw rejestrowy na prawie ochronnym udzielonym na znak towarowy R-239234 w celu zabezpieczenia wierzytelności przysługujących Alior Bank Spółka Akcyjna z siedzibą w Warszawie wobec Polbita Marketing Spółka z ograniczoną odpowiedzialnością z siedzibą w Błoniu”.

**239237** 2013 05 10 D. Dokonano wpisu: „W dniu 20 lutego 2013 r. na podstawie postanowienia Sądu Rejonowego dla m.st. Warszawy w Warszawie Wydział XI Gospodarczy – Rejestru Zastawów (sygn. akt WA.XI.Ns.Rej.Za 2118/13/782) wpisano do Rejestru Zastawów pod pozycją 2342719 zastaw rejestrowy na prawie ochronnym udzielonym na znak towarowy R-239237 w celu zabezpieczenia wierzytelności przysługujących Alior Bank Spółka Akcyjna z siedzibą w Warszawie wobec Polbita Marketing Spółka z ograniczoną odpowiedzialnością z siedzibą w Błoniu”.

**239238** 2013 05 14 D. Dokonano wpisu: „W dniu 21 lutego 2013 r. na podstawie postanowienia Sądu Rejonowego dla m.st. Warszawy w Warszawie Wydział XI Gospodarczy – Rejestru Zastawów (sygn. akt WA.XI.Ns.Rej.Za 2145/13/542) wpisano do Rejestru Zastawów pod pozycją 2342732 zastaw rejestrowy na prawie

ochronnym udzielonym na znak towarowy R-239238 w celu zabezpieczenia wierzytelności przysługujących Alior Bank Spółka Akcyjna z siedzibą w Warszawie wobec Polbita Marketing Spółka z ograniczoną odpowiedzialnością z siedzibą w Błoniu”.

**240918** 2013 05 16 A. Wprowadzono zmianę siedziby uprawnionego przez wykreślenie wpisu: GEKO-KART Spółka z ograniczoną odpowiedzialnością, Tarnowskie Góry, Polska 277460942 i dokonanie wpisu: „GEKO-KART” SPÓŁKA Z OGRANICZONĄ ODPOWIEDZIALNOŚCIĄ, Krupski Młyn, Polska 277460942.

**240919** 2013 05 16 A. Wprowadzono zmianę siedziby uprawnionego przez wykreślenie wpisu: GEKO-KART Spółka z ograniczoną odpowiedzialnością, Tarnowskie Góry, Polska 277460942 i dokonanie wpisu: „GEKO-KART” SPÓŁKA Z OGRANICZONĄ ODPOWIEDZIALNOŚCIĄ, Krupski Młyn, Polska 277460942.

**240968** 2013 05 10 D. Dokonano wpisu: „W dniu 20 lutego 2013 r. na podstawie postanowienia Sądu Rejonowego dla m.st. Warszawy w Warszawie Wydział XI Gospodarczy – Rejestru Zastawów (sygn. akt WA.XI.Ns.Rej.Za 2133/13/419) wpisano do Rejestru Zastawów pod pozycją 2342345 zastaw rejestrowy na prawie ochronnym udzielonym na znak towarowy R-240968 w celu zabezpieczenia wierzytelności przysługujących Alior Bank Spółka Akcyjna z siedzibą w Warszawie wobec Polbita Marketing Spółka z ograniczoną odpowiedzialnością z siedzibą w Błoniu”.

**241286** 2013 05 06 A. Wprowadzono zmianę uprawnionego przez wykreślenie wpisu: HJ HEINZ MARKETING POLSKA SPÓŁKA Z OGRANICZONĄ ODPOWIEDZIALNOŚCIĄ, Warszawa, Polska 121423882 i dokonanie wpisu: HJ HEINZ POLSKA SPÓŁKA AKCYJNA, Pułdłiszki, Polska 410228154.

**241409** 2013 05 16 A. Wprowadzono zmianę nazwy uprawnionego przez wykreślenie wpisu: Liwia Puchacz, Lublin, Polska i dokonanie wpisu: LIWIA SZULSKA, Lublin, Polska.

**241418** 2013 05 06 A. Wprowadzono zmianę uprawnionego przez wykreślenie wpisu: HJ HEINZ MARKETING POLSKA SPÓŁKA Z OGRANICZONĄ ODPOWIEDZIALNOŚCIĄ, Warszawa, Polska 121423882 i dokonanie wpisu: HJ HEINZ POLSKA SPÓŁKA AKCYJNA, Pułdłiszki, Polska 410228154.

**241488** 2013 05 16 A. Wprowadzono zmianę nazwy uprawnionego przez wykreślenie wpisu: EUROGROUP Spółka z ograniczoną odpowiedzialnością, Wągrowiec, Polska 301352743 i dokonanie wpisu: LEASING-EXPERTS SPÓŁKA Z OGRANICZONĄ ODPOWIEDZIALNOŚCIĄ, Wrocław, Polska 301352743.

**241844** 2013 05 16 A. Wprowadzono zmianę siedziby uprawnionego przez wykreślenie wpisu: GEKO-KART Spółka z ograniczoną odpowiedzialnością, Tarnowskie Góry, Polska 277460942 i dokonanie wpisu: „GEKO-KART” SPÓŁKA Z OGRANICZONĄ ODPOWIEDZIALNOŚCIĄ, Krupski Młyn, Polska 277460942.

**242552** 2013 05 10 D. Dokonano wpisu: „W dniu 19 lutego 2013 r. na podstawie postanowienia Sądu Rejonowego dla m.st. Warszawy w Warszawie Wydział XI Gospodarczy – Rejestru Zastawów (sygn. akt WA.XI.Ns.Rej.Za 2103/13/456) wpisano do Rejestru Zastawów pod pozycją 2342504 zastaw rejestrowy na prawie ochronnym udzielonym na znak towarowy R-242552 w celu zabezpieczenia wierzytelności przysługujących Alior Bank Spółka Akcyjna z siedzibą w Warszawie wobec Polbita Marketing Spółka z ograniczoną odpowiedzialnością z siedzibą w Błoniu”.

**242673** 2013 05 06 A. Wprowadzono zmianę uprawnionego przez wykreślenie wpisu: HJ HEINZ MARKETING POLSKA SPÓŁKA Z OGRANICZONĄ ODPOWIEDZIALNOŚCIĄ, Warszawa, Polska 121423882 i dokonanie wpisu: HJ HEINZ POLSKA SPÓŁKA AKCYJNA, Pułdłiszki, Polska 410228154.

**242788** 2013 05 13 A. Wprowadzono zmianę uprawnionego przez wykreślenie wpisu: Wydawnictwa Szkolne i Pedagogiczne S.A., Warszawa, Polska 000178488 i dokonanie wpisu: WYDAWNIC-

TWA SZKOLNE I PEDAGOGICZNE SPÓŁKA Z OGRANICZONĄ ODPOWIEDZIALNOŚCIĄ, Warszawa, Polska 141911531.

**242788** 2013 05 13 A. Wprowadzono zmianę uprawnionego przez wykreślenie wpisu: WYDAWNICTWA SZKOLNE I PEDAGOGICZNE SPÓŁKA Z OGRANICZONĄ ODPOWIEDZIALNOŚCIĄ, Warszawa, Polska 141911531 i dokonanie wpisu: WSIP MARKETING SPÓŁKA Z OGRANICZONĄ ODPOWIEDZIALNOŚCIĄ, Warszawa, Polska 142007160.

**242788** 2013 05 13 A. Wprowadzono zmianę uprawnionego przez wykreślenie wpisu: WSIP MARKETING SPÓŁKA Z OGRANICZONĄ ODPOWIEDZIALNOŚCIĄ, Warszawa, Polska 142007160 i dokonanie wpisu: WSIP MARKETING SPÓŁKA Z OGRANICZONĄ ODPOWIEDZIALNOŚCIĄ SPÓŁKA KOMANDYTOWA, Warszawa, Polska 142007160.

**243498** 2013 05 08 A. Wprowadzono zmianę uprawnionego przez wykreślenie wpisu: Ciepłak Mariusz, Tropie, Polska i dokonanie wpisu: IN4POLAND SPÓŁKA Z OGRANICZONĄ ODPOWIEDZIALNOŚCIĄ, Rzeszów, Polska 180649169.

**243571** 2013 05 16 A. Wprowadzono zmianę uprawnionego przez wykreślenie wpisu: WUJEK MAŁGORZATA, BORECKI MICHAŁ, WITOLD GRASS SPÓŁKA CYWILNA, Warszawa, Polska i dokonanie wpisu: WILD GRASS SPÓŁKA Z OGRANICZONĄ ODPOWIEDZIALNOŚCIĄ SPÓŁKA KOMANDYTOWA, Warszawa, Polska 142643920.

**243873** 2013 05 09 A. Wprowadzono zmianę uprawnionego przez wykreślenie wpisu: EVOLT SPÓŁKA Z OGRANICZONĄ ODPOWIEDZIALNOŚCIĄ, Warszawa, Polska 141265048 i dokonanie wpisu: NIKYO POLSKA SPÓŁKA Z OGRANICZONĄ ODPOWIEDZIALNOŚCIĄ, Duchnice, Polska.

**244083** 2013 05 28 A. Wprowadzono zmianę uprawnionego przez wykreślenie wpisu: HOME.PL Jurczyk, Stypuła, Kąpcio Spółka Jawna, Szczecin, Polska 811158242 i dokonanie wpisu: HOME.PL SPÓŁKA Z OGRANICZONĄ ODPOWIEDZIALNOŚCIĄ, Szczecin, Polska.

**244083** 2013 05 28 A. Wprowadzono zmianę uprawnionego przez wykreślenie wpisu: HOME.PL SPÓŁKA Z OGRANICZONĄ ODPOWIEDZIALNOŚCIĄ, SZCZECIN, Polska i dokonanie wpisu: HOME.PL SPÓŁKA AKCYJNA, Szczecin, Polska.

**244151** 2013 05 28 A. Wprowadzono zmianę uprawnionego przez wykreślenie wpisu: GRUPA PRACUJ SOLUTIONS SPÓŁKA Z OGRANICZONĄ ODPOWIEDZIALNOŚCIĄ, Warszawa, Polska 142723458 i dokonanie wpisu: ERECRUITMENT SOLUTIONS SPÓŁKA Z OGRANICZONĄ ODPOWIEDZIALNOŚCIĄ, Warszawa, Polska.

**244793** 2013 05 07 A. E. Wprowadzono zmianę przez wykreślenie wpisu: SOLINEA Mariusz Trus, Paweł Bogusz Spółka Jawna, Lublin, Polska i dokonanie wpisu: Mariusz Trus, Lublin, Polska Paweł Bogusz, Lublin, Polska oraz w rubryce E dokonano wpisu: „Na podstawie Regulaminu z dnia 02 sierpnia 2012 r. ustanowiono wspólne prawo ochronne”.

**245513** 2013 05 16 A. Wprowadzono zmianę nazwy uprawnionego przez wykreślenie wpisu: UJASTEK SPÓŁKA Z OGRANICZONĄ ODPOWIEDZIALNOŚCIĄ SPÓŁKA KOMANDYTOWA, Kraków, Polska 350887420 i dokonanie wpisu: CENTRUM MEDYCZNE UJASTEK SPÓŁKA Z OGRANICZONĄ ODPOWIEDZIALNOŚCIĄ, Kraków, Polska.

**245636** 2013 05 16 A. Wprowadzono zmianę siedziby uprawnionego przez wykreślenie wpisu: GEKO-KART Spółka z ograniczoną odpowiedzialnością, Tarnowskie Góry, Polska 277460942 i dokonanie wpisu: „GEKO-KART” SPÓŁKA Z OGRANICZONĄ ODPOWIEDZIALNOŚCIĄ, Krupski Młyn, Polska 277460942.

**245654** 2013 05 16 A. Wprowadzono zmianę nazwy uprawnionego przez wykreślenie wpisu: Grupa Kolastyna Spółka Akcyjna w upadłości układowej, Kraków, Polska 472905994 i dokonanie wpisu: MIRACULUM SPÓŁKA AKCYJNA W UPADŁOŚCI UKŁADOWEJ, Kraków, Polska 472905994.

**245654** 2013 05 09 A. Wprowadzono zmianę uprawnionego przez wykreślenie wpisu: MIRACULUM SPÓŁKA AKCYJNA W UPADŁOŚCI UKŁADOWEJ, Kraków, Polska 472905994 i dokonanie wpisu: MIRACULUM SPÓŁKA AKCYJNA, Kraków, Polska 472905994.

**245786** 2013 05 07 A. E. Wprowadzono zmianę przez wykreślenie wpisu: SOLINEA Mariusz Trus, Paweł Bogusz Spółka Jawna, Lublin, Polska i dokonanie wpisu: Mariusz Trus, Lublin, Polska Paweł Bogusz, Lublin, Polska oraz w rubryce E dokonano wpisu: „Na podstawie Regulaminu z dnia 02 sierpnia 2012 r. ustanowiono wspólne prawo ochronne”.

**245905** 2013 05 07 A. E. Wprowadzono zmianę przez wykreślenie wpisu: SOLINEA Mariusz Trus, Paweł Bogusz Spółka Jawna, Lublin, Polska i dokonanie wpisu: Mariusz Trus, Lublin, Polska Paweł Bogusz, Lublin, Polska oraz w rubryce E dokonano wpisu: „Na podstawie Regulaminu z dnia 02 sierpnia 2012 r. ustanowiono wspólne prawo ochronne”.

**245991** 2013 05 16 A. Wprowadzono zmianę uprawnionego przez wykreślenie wpisu: ADAMIAK RYSZARD FIRMA ARYS, Pabianice, Polska 471277930 i dokonanie wpisu: ARYS SPÓŁKA Z OGRANICZONĄ ODPOWIEDZIALNOŚCIĄ, Pabianice, Polska 101084987.

**246487** 2013 05 22 A. Wprowadzono zmianę uprawnionego przez wykreślenie wpisu: HORTEX HOLDING Spółka Akcyjna, Warszawa, Polska i dokonanie wpisu: HORTEX MARKETING SERVICES SPÓŁKA Z OGRANICZONĄ ODPOWIEDZIALNOŚCIĄ, Warszawa, Polska.

**246842** 2013 05 16 A. Wprowadzono zmianę uprawnionego przez wykreślenie wpisu: KOWALSKI DANIEL, JAWORSKI WOJCIECH PROGRESS PARTNER SPÓŁKA CYWILNA, Warszawa, Polska i dokonanie wpisu: PROGRESS PARTNER DANIEL KOWALSKI, Warszawa, Polska 142606920.

**246918** 2013 05 21 A. Wprowadzono zmianę uprawnionego przez wykreślenie wpisu: SARA LEE/DE N.V., Utrecht, Holandia i dokonanie wpisu: SARA LEE/DE B.V., Utrecht, Holandia.

**246918** 2013 05 21 A. Wprowadzono zmianę uprawnionego przez wykreślenie wpisu: SARA LEE/DE B.V., Utrecht, Holandia i dokonanie wpisu: Koninklijke Douwe Egberts B.V., Amsterdam, Holandia.

**247266** 2013 05 16 A. Wprowadzono zmianę uprawnionego przez wykreślenie wpisu: DIEHL BRONISŁAW TEL-KAB Z.E., Warszawa, Polska 010217938 i dokonanie wpisu: TEL-KAB SPÓŁKA Z OGRANICZONĄ ODPOWIEDZIALNOŚCIĄ SPÓŁKAKOMANDYTOWA, Pruszków, Polska 101015615.

**247476** 2013 05 06 A. Wprowadzono zmianę uprawnionego przez wykreślenie wpisu: HJ HEINZ MARKETING POLSKA SPÓŁKA Z OGRANICZONĄ ODPOWIEDZIALNOŚCIĄ, Warszawa, Polska 121423882 i dokonanie wpisu: HJ HEINZ POLSKA SPÓŁKA AKCYJNA, Pudliszki, Polska 410228154.

**247529** 2013 05 16 A. Wprowadzono zmianę uprawnionego przez wykreślenie wpisu: RYTLEWSKI TOMASZ LIMITO, Gdańsk, Polska 330292263 i dokonanie wpisu: LIMITO SPÓŁKA AKCYJNA, Gdańsk, Polska 220748142.

**247645** 2013 05 16 A. Wprowadzono zmianę uprawnionego przez wykreślenie wpisu: FOODCARE SPÓŁKA Z OGRANICZONĄ ODPOWIEDZIALNOŚCIĄ SPÓŁKA KOMANDYTOWA, Zabierzów, Polska 357069943 i dokonanie wpisu: TOP BRAND SPÓŁKA Z OGRANICZONĄ ODPOWIEDZIALNOŚCIĄ, Zabierzów, Polska 142912633.

**247932** 2013 05 06 A. Wprowadzono zmianę uprawnionego przez wykreślenie wpisu: HJ HEINZ MARKETING POLSKA SPÓŁKA Z OGRANICZONĄ ODPOWIEDZIALNOŚCIĄ, Warszawa, Polska 121423882 i dokonanie wpisu: HJ HEINZ POLSKA SPÓŁKA AKCYJNA, Pudliszki, Polska 410228154.

**248007** 2013 05 22 A. Wprowadzono zmianę nazwy uprawnionego przez wykreślenie wpisu: ANNUSEWICZ BARTŁOMIEJ RE BROKER, Warszawa, Polska 015898713 i dokonanie wpisu: HOME ESTATE BARTŁOMIEJ ANNUSEWICZ, Warszawa, Polska 015898713.

**248035** 2013 05 22 A. Wprowadzono zmianę nazwy uprawnionego przez wykreślenie wpisu: UNIQ LISNER Spółka z ograniczoną odpowiedzialnością, Poznań, Polska 970510477 i dokonanie wpisu: LISNER Spółka z ograniczoną odpowiedzialnością, Poznań, Polska 970510477.

**248117** 2013 05 22 A. Wprowadzono zmianę nazwy uprawnionego przez wykreślenie wpisu: INTEGRAL BROKER POLSKA SPÓŁKA Z OGRANICZONĄ ODPOWIEDZIALNOŚCIĄ, Starogard Gdański, Polska 221168270 i dokonanie wpisu: ASEURICA SPÓŁKA Z OGRANICZONĄ ODPOWIEDZIALNOŚCIĄ, Starogard Gdański, Polska 221168270.

**248118** 2013 05 22 A. Wprowadzono zmianę nazwy uprawnionego przez wykreślenie wpisu: AERO 10 SPÓŁKA Z OGRANICZONĄ ODPOWIEDZIALNOŚCIĄ, Warszawa, Polska 141266415 i dokonanie wpisu: GLOBAL FISH SPÓŁKA Z OGRANICZONĄ ODPOWIEDZIALNOŚCIĄ, Warszawa, Polska 141266415.

**248156** 2013 05 22 A. Wprowadzono zmianę nazwy uprawnionego przez wykreślenie wpisu: HYDROPOOL SPÓŁKA Z OGRANICZONĄ ODPOWIEDZIALNOŚCIĄ, Warszawa, Polska 017329327 i dokonanie wpisu: MEADOW GROUP SPÓŁKA Z OGRANICZONĄ ODPOWIEDZIALNOŚCIĄ, Warszawa, Polska 017329327.

**248179** 2013 05 22 A. Wprowadzono zmianę uprawnionego przez wykreślenie wpisu: PRZEDSIĘBIORSTWO POLMOS BIAŁYSTOK SPÓŁKA AKCYJNA, Białystok, Polska 012057574 i dokonanie wpisu: CEDC INTERNATIONAL SPÓŁKA Z OGRANICZONĄ ODPOWIEDZIALNOŚCIĄ, Oborniki Wielkopolskie, Polska 002160096.

**248184** 2013 05 22 A. Wprowadzono zmianę nazwy uprawnionego przez wykreślenie wpisu: MPM PRODUCT SPÓŁKA Z OGRANICZONĄ ODPOWIEDZIALNOŚCIĄ, Milanówek, Polska 0168652236 i dokonanie wpisu: MPM HOTELE SPA SPÓŁKA Z OGRANICZONĄ ODPOWIEDZIALNOŚCIĄ, Milanówek, Polska 0168652236.

**248191** 2013 05 22 A. Wprowadzono zmianę uprawnionego przez wykreślenie wpisu: HOME.PL Jurczyk, Stypuła, Kapcio Spółka Jawna, Szczecin, Polska 811158242 i dokonanie wpisu: HOME.PL SPÓŁKA Z OGRANICZONĄ ODPOWIEDZIALNOŚCIĄ, Szczecin, Polska 811158242.

**248199** 2013 05 22 A. Wprowadzono zmianę uprawnionego przez wykreślenie wpisu: Zakład Silników Elektrycznych ASPA Spółka z ograniczoną odpowiedzialnością, Wrocław, Polska 932094293 i dokonanie wpisu: PRZEDSIĘBIORSTWO APARATURY SPAWALNICZEJ „ASPA” SPÓŁKA AKCYJNA, Wrocław, Polska 931022587.

**248257** 2013 05 22 A. Wprowadzono zmianę siedziby uprawnionego przez wykreślenie wpisu: POWERBIKE SPÓŁKA AKCYJNA, Poznań, Polska i dokonanie wpisu: POWERBIKE SPÓŁKA AKCYJNA, Dąbrowa, Polska 6346388849.

**248326** 2013 05 06 A. Wprowadzono zmianę uprawnionego przez wykreślenie wpisu: SYBICKA ANNA, Płońsk, Polska 130921222 i dokonanie wpisu: NOVASCAN PHARMACEUTICALS SPÓŁKA Z OGRANICZONĄ ODPOWIEDZIALNOŚCIĄ, Warszawa, Polska 140950606.

**248253** 2013 05 22 A. Wprowadzono zmianę siedziby uprawnionego przez wykreślenie wpisu: POWERBIKE SPÓŁKA AKCYJNA, Poznań, Polska i dokonanie wpisu: POWERBIKE SPÓŁKA AKCYJNA, Dąbrowa, Polska 6346388849.

**248738** 2013 05 17 D. Dokonano wpisu: „W dniu 28 grudnia 2011 r. na podstawie postanowienia Sądu Rejonowego dla m.st. Warszawy w Warszawie Wydział XI Gospodarczy – Rejestru Zastawów (sygn. akt WA.XI.Ns.Rej.Za 14049/11/188) wpisano do Rejestru Zastawów pod pozycją 2288939 zastaw rejestrowy na prawie ochronnym udzielonym na znak towarowy R-248738 w celu zabezpieczenia wierzytelności przysługujących Alior Bank Spółka Akcyjna z siedzibą w Warszawie wobec Polbita Marketing Spółka z ograniczoną odpowiedzialnością z siedzibą w Warszawie”.

**248738** 2013 05 17 D. Dokonano wpisu: „W dniu 19 lutego 2013 r. na podstawie postanowienia Sądu Rejonowego dla m.st. Warszawy w Warszawie Wydział XI Gospodarczy – Rejestru Zastawów (sygn. akt WA.XI.Ns.Rej.Za 2101/13/654) wpisano do Rejestru Zastawów pod pozycją 2342357 zastaw rejestrowy na prawie ochronnym udzielonym na znak towarowy R-248738 w celu zabezpieczenia wierzytelności przysługujących Alior Bank Spółka Akcyjna z siedzibą w Warszawie wobec Polbita Marketing Spółka z ograniczoną odpowiedzialnością z siedzibą w Błoniu”.

**248759** 2013 05 06 A. Wprowadzono zmianę uprawnionego przez wykreślenie wpisu: HJ HEINZ MARKETING POLSKA SPÓŁKA Z OGRANICZONĄ ODPOWIEDZIALNOŚCIĄ, Warszawa, Polska 121423882 i dokonanie wpisu: HJ HEINZ POLSKA SPÓŁKA AKCYJNA, Pułtuszki, Polska 410228154.

**248760** 2013 05 06 A. Wprowadzono zmianę uprawnionego przez wykreślenie wpisu: HJ HEINZ MARKETING POLSKA SPÓŁKA Z OGRANICZONĄ ODPOWIEDZIALNOŚCIĄ, Warszawa, Polska 121423882 i dokonanie wpisu: HJ HEINZ POLSKA SPÓŁKA AKCYJNA, Pułtuszki, Polska 410228154.

**248761** 2013 05 06 A. Wprowadzono zmianę uprawnionego przez wykreślenie wpisu: HJ HEINZ MARKETING POLSKA SPÓŁKA Z OGRANICZONĄ ODPOWIEDZIALNOŚCIĄ, Warszawa, Polska 121423882 i dokonanie wpisu: HJ HEINZ POLSKA SPÓŁKA AKCYJNA, Pułtuszki, Polska 410228154.

**248871** 2013 05 16 A. Wprowadzono zmianę uprawnionego przez wykreślenie wpisu: KOLEKCJONER Maria Mielczarek, Gdańsk, Polska 192741196 i dokonanie wpisu: KOLEKCJONER Marcin Mielczarek, Gdańsk, Polska 220418628.

**248924** 2013 05 22 A. Wprowadzono zmianę siedziby uprawnionego przez wykreślenie wpisu: POWERBIKE SPÓŁKA AKCYJNA, Poznań, Polska i dokonanie wpisu: POWERBIKE SPÓŁKA AKCYJNA, Dąbrowa, Polska 6346388849.

**249308** 2013 05 22 A. Wprowadzono zmianę uprawnionego przez wykreślenie wpisu: AVANS International Spółka z ograniczoną odpowiedzialnością, Warszawa, Polska 140768474 i dokonanie wpisu: „Openmedia” Spółka z ograniczoną odpowiedzialnością, Chmielów, Polska 260104382.

**249632** 2013 05 22 A. Wprowadzono zmianę nazwy uprawnionego przez wykreślenie wpisu: KREATYFFKA SPÓŁKA Z OGRANICZONĄ ODPOWIEDZIALNOŚCIĄ, Poznań, Polska 301530707 i dokonanie wpisu: KREATIFFORMA SPÓŁKA Z OGRANICZONĄ ODPOWIEDZIALNOŚCIĄ, Poznań, Polska 301530707.

**249633** 2013 05 22 A. Wprowadzono zmianę nazwy uprawnionego przez wykreślenie wpisu: KREATYFFKA SPÓŁKA Z OGRANICZONĄ ODPOWIEDZIALNOŚCIĄ, Poznań, Polska 301530707 i dokonanie wpisu: KREATIFFORMA SPÓŁKA Z OGRANICZONĄ ODPOWIEDZIALNOŚCIĄ, Poznań, Polska 301530707.

**250058** 2013 05 22 A. Wprowadzono zmianę siedziby uprawnionego przez wykreślenie wpisu: GENERIKS SPÓŁKA Z OGRANICZONĄ ODPOWIEDZIALNOŚCIĄ SPÓŁKA KOMANDYTOWA, Piotrków Trybunalski, Polska 100908883 i dokonanie wpisu: GENERIKS SPÓŁKA Z OGRANICZONĄ ODPOWIEDZIALNOŚCIĄ SPÓŁKA KOMANDYTOWA, Studzianki, Polska 100908883.

**250249** 2013 05 22 A. Wprowadzono zmianę uprawnionego przez wykreślenie wpisu: UNIWERSYTET WARMIŃSKO-MAZURSKI w Olsztynie, Olsztyn, Polska 510884205 i dokonanie wpisu: FUNDACJA SAMORZĄDU STUDENTÓW UNIWERSYTETY WARMIŃSKO-MAZURSKIEGO, Olsztyn, Polska 510934506.

**252201** 2013 05 21 D. Dokonano wpisu: „W dniu 24 czerwca 2010 r. na podstawie postanowienia Sądu Rejonowego dla m.st. Warszawy w Warszawie Wydział XI Gospodarczy – Rejestru Zastawów (sygn. akt WA.XI.Ns.Rej.Za 600/10/427) wpisano do Rejestru Zastawów pod pozycją 2217738 zastaw rejestrowy na prawie ochronnym udzielonym na znak towarowy R-252201 w celu za-

bezpieczenia wiarygodności przysługujących Narodowy Fundusz Inwestycyjny Progress Spółka Akcyjna z siedzibą w Warszawie wobec Next Media Spółka z ograniczoną odpowiedzialnością z siedzibą w Warszawie”.

**252201** 2013 05 21 D. Dokonano wpisu: „W dniu 2 lipca 2010 r. na podstawie postanowienia Sądu Rejonowego dla m.st. Warszawy w Warszawie Wydział XI Gospodarczy – Rejestru Zastawów (sygn. akt WA.XI.Ns.Rej.Za 600/10/828) wpisano do Rejestru Zastawów pod pozycją 2219226 zastaw rejestrowy na prawie ochronnym udzielonym na znak towarowy R-252201 w celu zabezpieczenia wiarygodności przysługujących Narodowy Fundusz Inwestycyjny Progress Spółka Akcyjna z siedzibą w Warszawie wobec Next Media Spółka z ograniczoną odpowiedzialnością z siedzibą w Warszawie”.

**252245** 2013 05 21 D. Dokonano wpisu: „W dniu 24 czerwca 2010 r. na podstawie postanowienia Sądu Rejonowego dla m.st. Warszawy w Warszawie Wydział XI Gospodarczy – Rejestru Zastawów (sygn. akt WA.XI.Ns.Rej.Za 5999/10/763) wpisano do Rejestru Zastawów pod pozycją 2217737 zastaw rejestrowy na prawie ochronnym udzielonym na znak towarowy R-252245 w celu zabezpieczenia wiarygodności przysługujących Narodowy Fundusz Inwestycyjny Progress Spółka Akcyjna z siedzibą w Warszawie wobec Next Media Spółka z ograniczoną odpowiedzialnością z siedzibą w Warszawie”.

## 290

### DECYZJE O UNIEWAŻNIENIU PRAWA OCHRONNEGO

*Poniższe zestawienie zawiera kolejno: numer prawa ochronnego na znaki towarowe, datę unieważnienia prawa ochronnego oraz treść decyzji.*

134 818	2012 02 16	Unieważniono w całości.
167 978	2012 03 15	Unieważniono w całości.
170 822	2009 05 12	Unieważniono w całości.
184 566	2009 09 15	Unieważniono w całości.
186 695	2012 05 16	Unieważniono w całości.
190 960	2011 12 15	Unieważniono w całości.
197 421	2012 05 31	Unieważniono w całości.
204 580	2012 02 04	Unieważniono w całości.
206 334	2012 04 10	Unieważniono w całości.
210 383	2010 11 24	Unieważniono w całości.
210 784	2012 01 11	Unieważniono w całości.
212 364	2012 03 02	Unieważniono w całości.
216 686	2011 10 27	Unieważniono w całości.
217 037	2011 11 25	Unieważniono w całości.
217 659	2012 01 10	Unieważniono w całości.
228 925	2012 07 03	Unieważniono w całości.
231 260	2012 09 10	Unieważniono w całości.
105 389	2009 12 01	Unieważniono prawo w części dotyczącej towarów zawartych w klasie 16; książki, broszury i czasopisma z krzyżówkami.
157 041	2012 10 11	Unieważniono prawo w części dotyczącej towarów w klasie 16; czasopisma szaradziarskie, krzyżówki, czasopisma zawierające szarady.
157 048	2012 04 18	Unieważniono prawo w części dotyczącej towarów w klasie 16; czasopisma szaradziarskie, krzyżówki, czasopisma w zakresie szarad i krzyżówek
162 831	2011 09 28	Unieważniono w części dotyczącej towarów z klasy 16; czasopisma i broszury krzyżówkowe, czasopisma – tytuły czasopism z krzyżówkami oraz książki z krzyżówkami.
165 929	2012 03 22	Unieważniono prawo w części dotyczącej towarów w klasie 16; czasopisma zawierające szarady, czasopisma szaradziarskie i krzyżówki.

184 503	2012 11 12	Unieważniono prawo w części dotyczącej towarów w klasie 16; krzyżówki, czasopisma i książki z krzyżówkami i zadaniami szaradziarskimi.
194 383	2013 01 10	Unieważniono prawo w części dotyczącej towarów zawartych w klasie 31; nasiona rzodkiewki, warzywa świeże w postaci rzodkiewki świeżej i rozsady rzodkiewki.
194 390	2013 01 10	Unieważniono prawo w części dotyczącej towarów zawartych w klasie 31; nasiona marchwi jadalnej, warzywa świeże w postaci marchwi świeżej i rozsady marchwi.
220 054	2012 06 20	Unieważniono prawo w części dotyczącej towarów zawartych w klasie 16; gazety, katalogi, magazyny, periodyki, kalendarze, poradniki, gadzety reklamowe zawarte w klasie 16.

## 291

### DECYZJE O WYGAŚNIĘCIU PRAWA OCHRONNEGO

*Poniższe zestawienie zawiera kolejno: numer prawa ochronnego na znaki towarowe i datę wygaśnięcia prawa ochronnego. W przypadku wygaśnięcia prawa tylko dla części towarów (usług) wymienia się te towary (usługi).*

81 536	1999 10 22	Prawo wygasło w całości.
102 172	2003 05 07	Prawo wygasło w całości.
137 188	2007 04 23	Prawo wygasło w całości.
137 189	2007 04 23	Prawo wygasło w całości.
139 764	2007 08 29	Prawo wygasło w całości.
185 765	2012 01 20	Prawo wygasło w całości.
185 766	2012 01 17	Prawo wygasło w całości.
185 767	2012 01 25	Prawo wygasło w całości.
185 768	2012 01 10	Prawo wygasło w całości.
185 772	2012 01 17	Prawo wygasło w całości.
185 773	2012 01 17	Prawo wygasło w całości.
185 921	2012 01 10	Prawo wygasło w całości.
185 922	2012 01 20	Prawo wygasło w całości.
186 138	2012 01 20	Prawo wygasło w całości.
187 827	2012 03 02	Prawo wygasło w całości.
187 328	2012 03 02	Prawo wygasło w całości.
187 328	2012 03 02	Prawo wygasło w całości.
188 752	2012 01 10	Prawo wygasło w całości.
188 753	2012 01 25	Prawo wygasło w całości.
198 111	2011 11 26	Prawo wygasło w całości.
198 112	2010 11 26	Prawo wygasło w całości.
198 113	2010 11 26	Prawo wygasło w całości.
198 115	2010 11 26	Prawo wygasło w całości.
198 118	2010 11 26	Prawo wygasło w całości.
198 119	2010 11 26	Prawo wygasło w całości.
166 186	2010 06 18	Prawo wygasło w części dla towarów z klasy 03: kosmetyki: antyperspiranty, olejki aromatyczne, barwniki do celów kosmetycznych, barwniki kosmetyczne, farby do brody, kosmetyki do brwi, ołówki do brwi, chusteczki nasączone płynami kosmetycznymi, preparaty do demakijażu, preparaty depilacyjne, dezodoranty do użytku osobistego, ekstrakty kwiatowe do perfum, esencje eteryczne, olejki esencjonalne, olejki eteryczne, preparaty do golenia, jonon, preparaty kosmetyczne do kąpieli, woda kolońska, barwniki kosmetyczne, kosmetyczne maseczki, kosmetyczne mleczko, preparaty

		ściągające do celów kosmetycznych, zestawy kosmetyczne, kremy kosmetyczne, ekstrakty z kwiatów, lakiery do paznokci, lakiery do włosów, lawendowa woda, lawendowy olej, lotony do celów kosmetycznych, lotony do włosów, lotony kosmetyczne, preparaty do makijażu, mascara, maseczki kosmetyczne, maści do celów kosmetycznych, esencja mięty, mięta do wyrobów perfumeryjnych, migdałowy olejek, mleczko kosmetyczne, mleczko migdałowe do celów kosmetycznych, preparaty do mycia, mydła, ołówki kosmetyczne, preparaty do ondulacji włosów, preparaty kosmetyczne do opalania się, pasty, proszki, płyny do zębów, patyczki z watą do celów kosmetycznych, lakiery do paznokci, preparaty do pielęgnacji paznokci, sztuczne paznokcie, produkty perfumeryjne, perfumy, ekstrakty do produkcji perfum kwiatowych, preparaty do pielęgnacji jamy ustnej nie do celów leczniczych, preparaty kosmetyczne do pielęgnacji skóry, płyny po goleniu, pomadki do ust, kosmetyki do opalania, puder do makijażu, szampon, szminki do make-up, talk kosmetyczny, woda toaletowa, neutralizatory do trwałej ondulacji, wata do celów kosmetycznych, wazelina kosmetyczna, farby do włosów, preparaty do układania włosów, woda kolońska, woda lawendowa, woda utleniona do celów kosmetycznych, woda zapachowa;			
150 235	2012 12 31	Prawo wygasło w całości. Wnioskiem z dnia 2012-12-31 pełnomocnik uprawnionego poinformował Urząd o rezygnacji z dalszej ochrony przedmiotowego znaku towarowego.			
192 123	2012 07 23	Prawo wygasło w całości. Wnioskiem z dnia 23 lipca 2012 r. wnioskodawca poinformował Urząd o rezygnacji z dalszej ochrony przedmiotowego znaku towarowego.			
193 976	2012 05 28	Prawo wygasło w całości. Wnioskiem z dnia 28 maja 2012 r. wnioskodawca poinformował Urząd o rezygnacji z dalszej ochrony przedmiotowego znaku towarowego.			
208987	2012 01 16	Prawo wygasło w całości. Wnioskiem z dnia 16 stycznia 2012 r. wnioskodawca poinformował Urząd o rezygnacji z dalszej ochrony przedmiotowego znaku towarowego.			
226 435	2012 05 25	Prawo wygasło w całości. Wnioskiem z dnia 25 maja 2012 r. wnioskodawca poinformował Urząd o rezygnacji z dalszej ochrony przedmiotowego znaku towarowego.			
235 189	2012 05 23	Prawo wygasło w całości. Wnioskiem z dnia 23 maja 2012 r. wnioskodawca poinformował Urząd o rezygnacji z dalszej ochrony przedmiotowego znaku towarowego.			
51 725	2013 08 24	Prawo wygasło w części dla towarów i usług: owoce w puszkach, mrożone konfitury i koncentraty do ich wytwarzania, aromaty stałe; klasy: 29 i 30.			
83 332	2012 12 21	Prawo wygasło w części dla towarów i/lub usług: słupy stalowe (klasa).			
89 761	2013 01 29	Prawo wygasło w części dla towarów i usług: odzież, obuwie, nakrycia głowy; klasa 25.			
89 948	2013 06 09	Prawo wygasło w części dla towarów i usług: materiały budowlane niemetalowe, materiały do budowy dróg; usługi w zakresie dekoratorstwa wnętrz; klasa: 19, 42.			
113 131	2006 02 07	Prawo wygasło w części dla towarów i usług: dietetyczne środki, żywność dla niemowląt (klasa 5); sztuczne aparaty do golenia (klasa 8); artykuły gimnastyczne i sportowe, aparaty gry planszowe, gry komputerowe (klasa 28); wody mineralne, wody gazowane, napoje bezalkoholowe, syropy, preparaty do przygotowania napojów, napoje owocowe, soki owocowe (klasa 32); wina, wódki, spirytus, koniaki (klasa 33); reklama osób trzecich, prowadzenie interesów osób trzecich, prowadzenie agencji reklamowych, produkcja reklam telewizyjnych, radiowych i kinowych (klasa 35); prowadzenie agencji ochrony, prowadzenie usług i sejfów depozytowych, usługi bankowe, serwis finansowy, obsługa czeków podróżnych, prowadzenie agencji kredytowych, doradztwo finansowe, usługi finansowe, usługi ubezpieczeniowe, wymiana walut, factoring, leasing (klasa 36); prowadzenie kursów edukacyjnych i nauki jazdy, prowadzenie kursów korespondencyjnych, prowadzenie kin, teatrów i cyrków, prowadzenie agencji artystycznych, organizowanie pokazów, wypożyczanie odbiorników radiowych i telewizyjnych, prowadzenie wypożyczalni kaset i płyt, organizowanie zawodów sportowych (klasa 41); doradztwo handlowe, opiniowanie, ekspertyzy, usługi hotelarskie, usługi kosmetyczne i fryzjerskie, usługi wypoczynkowe i rekreacyjne, usługi ćwiczeniowo-rehabilitacyjne, prowadzenie klubów, saun, solariów i siłowni (klasa 42).			
168 710	2012 07 24	Prawo wygasło w części dla towarów i usług: zegarki ręczne: klasa 14.			
168 712	2012 07 24	Prawo wygasło w części dla towarów i usług: zegarki ręczne: klasa 14.			
168 713	2012 07 24	Prawo wygasło w części dla towarów i usług: zegarki ręczne: klasa 14.			
169 324	2012 07 11	Prawo wygasło w części dla towarów i usług: towarów i usług: urządzenia oraz sprzęt specjalistyczny dla potrzeb geodezji i kartografii, urządzenia oraz sprzęt geodezyjny, programy komputerowe, w tym nagrane i sterujące programy komputerowe materiały geodezyjno-kartograficzne, kreślarskie i biurowe, wydawnictwa, mapy, opracowania techniczne, technologiczne, druki i formularze zgrupowanie na rzecz osób trzecich różnych towarów pozwalające nabywcy wygodnie je oglądać i kupować w sklepie z komputerami oraz ze specjalistyczną aparaturą kontrolno-pomiarową, geodezyjną do kartografii i komputerową usługi reklamowe i marketingowe, zarządzanie zbiorami informatycznymi, usługi w zakresie rachunkowości i sprawozdawczości finansowej pośrednictwo kupna-sprzedaży i zarządzanie nieruchomości, wycena nieruchomości usługi budowlane, naprawa środków transportowych, montaż, naprawa i konserwacja sprzętu optycznego, geodezyjnego, elektronicznego, elektrycznego i mechanicznego usługi transportowe, usługi turystyczne i wypoczynkowe w kraju i za granicą usługi introligatorskie organizacja kongresów, konferencji, seminariów, narad,			

- 170 194 2012 11 14 sympozjów, kursów i wystaw, publikacja tekstów innych niż teksty reklamowe, usługi fotograficzne (09, 16, 35, 36, 37, 39, 40, 41).  
Prawo wygasło w części dla towarów i usług: klasa 03: niemedyceczne preparaty do pielęgnacji skóry.
- 171 990 2012 11 30 Prawo wygasło w części dla towarów i/lub usług: aparatura i instrumenty chirurgiczne, medyczne, stomatologiczne i weterynaryjne oraz osprzęt; maszyny do pisanie i sprzęt biurowy, przetworzony i półprzetworzony polichlorek winylu do przewodów i kabli, rury elektroinstalacyjne z tworzyw sztucznych, elementy z tworzyw sztucznych zaciskowe, łączące, mocujące do rur lub kabli; zabawki i gry elektroniczne i elektrotechniczne zawarte w tej klasie; klasy: 10;16;17;19;20;28.
- 172 576 2012 10 04 Prawo wygasło w części dla towarów i usług: usługi w zakresie instalacji, czyszczenia, konserwacji i naprawy armatury łazienkowej; klasa 37.
- 172 613 2013 01 27 Prawo wygasło w części dla towarów i usług: konstrukcje metalowe, wyroby metalowe: barierki ochronne, dysze, kołki, kołnierze, kratownice, maszty, obudowy tubingowe, okucia, osłony do rur, płyty konstrukcyjne, pokrywy do włazów, progi, przewody rurowe instalacyjne rozgałęźne, rurociągi zasilające, silosy, słupy, stropy, śruby, zasłony, zasuwki, zawory, zbiorniki, złączki rur średnich: zgrupowanie na rzecz osób trzecich różnych towarów pozwalające nabywcy je oglądać i kupować w wyspecjalizowanych hurtowniach maszyn, urządzeń, przyrządów i części zamiennych dla przemysłu, energetyki, handlu, transportu wodnego i ochrony środowiska; usługi w zakresie wytwarzania i przetwarzania energii elektrycznej, obróbka metali i nakładanie powłok na metale, obróbka mechaniczna elementów metalowych, komplekacja maszyn, urządzeń i układów sterowania na zamówienie dla nowo budowanych elektrowni wodnych; klasa 06, 35, 40.
- 207 332 2012 10 12 Prawo wygasło w części dla towarów ; ser klasa 29 alarmy anty włamaniowe do pojazdów, autokary, amortyzatory zawieszenia w pojazdach, ciężarówka, dętka do opon, akcesoria samochodowe, karoserie do pojazdów, koła pojazdów, ogumienie do kół pojazdów, opony, podwozia i nadwozia pojazdów, elementy pojazdów, silniki elektryczne; klasa 37: usługi związane z obsługą i naprawą pojazdów mechanicznych, wymiana oleju w pojazdach, mycie i czyszczenie pojazdów, smarowanie pojazdów, sprawdzanie i ustawianie geometrii kół pojazdów, usługi polegające na naprawie lub obsłudze przedmiotów związanych z transportem ludzi lub dóbr, stacje obsługi pojazdów, malowanie znaków i reklam na autokarach, zabezpieczanie pojazdów przed korozją, wyważanie kół pojazdów.
- 208 532 2011 02 22 Prawo wygasło w części dla towarów i usług: narzędzia stosowane w leśnictwie za wyjątkiem wiertel, brzeszczotów, pił, tarcz ściernych ręcznych, szczonek szlifierskich
- 210 821 2012 10 15 i wiertarskich, kielni, pac, łat murarskich, mieszadeł murarskich, pilników i pozostałych narzędzi ręcznych; klasa 08 w części.  
Prawo wygasło w części dla towarów i usług: preparaty farmaceutyczne, kapsułki do celów farmaceutycznych, maści do celów farmaceutycznych, leki wzmacniające antyseptyki, środki trawienne do celów farmaceutycznych oraz towary zawierające preparaty antybakteryjne; klasa 5.
- 226 767 2011 06 09 Prawo wygasło w części dla towarów i usług: suplementy diety za wyjątkiem suplementów diety zawierających kwasy tłuszczowe OMEGA, dietetyczne środki spożywcze do celów leczniczych za wyjątkiem dietetycznych środków spożywczych do celów leczniczych zawierających kwasy tłuszczowe OMEGA, odżywki do celów leczniczych, za wyjątkiem odżywek do celów leczniczych zawierających kwasy tłuszczowe OMEGA (klasa 5); napoje bezalkoholowe, soki owocowe, syropy i preparaty do przygotowywania napojów (klasa 32)
- 231 713 2013 01 23 Prawo wygasło w części dla towarów i usług: bidety, nawilżacze do grzejników centralnego ogrzewania, dozowniki środków odkażających w toaletach, fontanny, kabiny natryskowe, wanny do kąpeli, miski klozetowe WC, kominki domowe, natryski, prysznice, piece inne niż do celów doświadczalnych, pisuary, płuczki ustępowe, instalacje i aparatura sanitarna, sedesy, toalety WC, umywalki, ustępy przenośne, wanny łazienkowe, wyposażenie wani łazienkowych, wanny z wirowym ruchem wody, wodotryski ozdobne, zbiorniki do płuczek ustępowych, zlewozmywaki, wszystkie wyżej wymienione towary mające zastosowanie w zakresie oświetlenia elektrycznego; klosze do lamp, osłony do lamp, klasa 11 w części.

## 292

**DECYZJE O ZMIANIE LUB UCHYLENIU DECYZJI  
(opublikowanych w Wiadomościach Urzędu Patentowego)**

*Poniższe zestawienie zawiera kolejno: numer prawa ochronnego na znak towarowy, numer i rok wydania Wiadomości Urzędu Patentowego, w którym zmieniona lub uchylona decyzja została ogłoszona oraz datę i treść decyzji, w której zmieniono lub uchylono decyzję poprzednią.*

- 119 058 06/2000 2013 03 28 Sprostowano oczywistą omyłkę w decyzji o udzieleniu prawa ochronnego na znak towarowy z dnia 07.03.2000 r. w następujący sposób:  
- w części dotyczącej klas towarowych powinno być:  
klasy towarowe 37.
- 199 966 07/2008 2012 07 09 Na podstawie art. 247 ust. 2 ustawy z dnia 30 czerwca 2000 r. Prawo własności przemysłowej – dalej pwp (tekst jednolity: Dz. U. z 2003 r. Nr 119, poz. 1117, z późn. zm.) Urząd

			Patentowy RP uchyla decyzję z dnia 10 stycznia 2008 r. o udzieleniu na rzecz Oceanic S.A. z siedzibą w Sopocie prawa ochronnego na znak towarowy słowno-graficzny ETAKSEL o nr R-199967 oraz umarza postępowanie.				
199 967	07/2008	2012 07 09	Na podstawie art. 247 ust. 2 ustawy z dnia 30 czerwca 2000 r. Prawo własności przemysłowej – dalej pwp (tekst jednolity: Dz. U. z 2003 r. Nr 119, poz. 1117, z późn. zm.) Urząd Patentowy RP uchyla decyzję z dnia 10 stycznia 2008 r. o udzieleniu na rzecz Oceanic S.A. z siedzibą w Sopocie prawa ochronnego na znak towarowy słowno-graficzny ETAKSEL o nr R-199966 oraz umarza postępowanie.				
222 532	05/2010	2012 06 01	Sprostowano oczywistą omyłkę w decyzji z dnia 06.10.2009 r. o udzieleniu prawa ochronnego w części dotyczącej nazwy Zgłaszającego powinno być: AMIS FINANCIAL INVESTMENT GROUP Spółka Akcyjna, Wilczyn, Polska.				
234 584	08/2011	2013 01 30	Na podstawie art. 247 ust. 2 ustawy z dnia 30 czerwca 2000 r. Prawo własności przemysłowej – dalej pwp (tekst jednolity: Dz. U. z 2003 r. Nr 119, poz. 1117, z późn. zm.) Urząd Patentowy RP uchyla decyzję z dnia 23 listopada 2010 r. o udzieleniu na rzecz Tomasza Kiczki prowadzącego działalność gospodarczą pod nazwą DOCTOR X w Markach prawa ochronnego na znak towarowy słowny FEROMED o nr R-234584 oraz umarza postępowanie.				
235 384	09/2011	2013 01 31	Na podstawie art. 247 ust. 2 ustawy z dnia 30 czerwca 2000 r. Prawo własności przemysłowej – dalej pwp (tekst jednolity: Dz. U. z 2003 r. Nr 119, poz. 1117, z późn. zm.) Urząd Patentowy RP uchyla decyzję z dnia 8 marca 2011 r. o udzieleniu na rzecz ADAMED Sp, z o.o. z siedzibą w Pieńkowie prawa ochronnego na znak towarowy o nr R-235384 dla towarów objętych klasą 03: kosmetyki oraz umarza postępowanie.				
235 444	09/2011	2013 01 30	Na podstawie art. 247 ust. 2 ustawy z dnia 30 czerwca 2000 r. Prawo własności przemysłowej – dalej pwp (tekst jednolity: Dz. U. z 2003 r. Nr 119, poz. 1117, z późn. zm.) Urząd Patentowy RP uchyla decyzję z dnia 4 marca 2011 r. o udzieleniu na rzecz EUROCASH S.A. z siedzibą w Komornikach prawa ochronnego na znak towarowy słowny Silia o nr R-235444 oraz umarza postępowanie.				
235 713	09/2011	2012 11 20	Na podstawie art. 247 ust. 2 ustawy z dnia 30 czerwca 2000 r. Prawo własności przemysłowej – dalej				
				237 210	11/2011	2013 01 31	Na podstawie art. 247 ust. 2 ustawy z dnia 30 czerwca 2000 r. Prawo własności przemysłowej – dalej pwp (tekst jednolity: Dz. U. z 2003 r. Nr 119, poz. 1117, z późn. zm.) Urząd Patentowy RP uchyla decyzję z dnia 18 kwietnia 2011 r. o udzieleniu na rzecz MEDANA PHARMA S.A. z siedzibą w Sieradzu prawa ochronnego na znak towarowy słowny Kavikap o nr R-237210 oraz umarza postępowanie.
				237 340	11/2011	2013 01 25	Sprostowano oczywistą omyłkę w decyzji z dnia 31.03.2011 r. o udzieleniu prawa ochronnego w części dotyczącej nazwy Zgłaszającego powinno być: Global Insight, Inc, Waltham, Stany Zjednoczone Ameryki.
				237 487	11/2011	2013 01 31	Na podstawie art. 247 ust. 2 ustawy z dnia 30 czerwca 2000 r. Prawo własności przemysłowej – dalej pwp (tekst jednolity: Dz. U. z 2003 r. Nr 119, poz. 1117, z późn. zm.) Urząd Patentowy RP uchyla decyzję z dnia 25 lutego 2011 r. o udzieleniu na rzecz ARLE PHARMA sp. z o.o. z siedzibą w Krakowie prawa ochronnego na znak towarowy słowny ARLE PHARMA o nr R-237487 oraz umarza postępowanie.
				238 927	12/2011	2013 01 30	Na podstawie art. 247 ust. 2 ustawy z dnia 30 czerwca 2000 r. Prawo własności przemysłowej – dalej pwp (tekst jednolity: Dz. U. z 2003 r. Nr 119, poz. 1117, z późn. zm.) Urząd Patentowy RP uchyla decyzję z dnia 13 maja 2011 r. o udzieleniu na rzecz Przedsiębiorstwa Handlowego „MAM” sp. z o.o. z siedzibą w Zgórsku prawa ochronnego na znak towarowy słowny scała o nr R-238927 oraz umarza postępowanie.
				243 378	06/2012	2013 03 08	Sprostowano oczywistą omyłkę w decyzji o udzieleniu prawa ochronnego na znak towarowy z dnia 28.12.2011 r. w następujący sposób: - w części dotyczącej nazwy Zgłaszającego powinno być: EURO – Light Spółka z ograniczoną odpowiedzialnością, Piaseczno, Polska.
				250 659	03/2013	2013 03 07	Sprostowano oczywistą omyłkę w decyzji o udzieleniu prawa ochronnego

na znak towarowy z dnia 06.12.2012 r. w następujący sposób:  
 - w części dotyczącej zastrzeżeń kolorystycznych  
 powinno być:  
 zastrzeżenie: czerwony, biały, zielony.

**293****REJESTRACJA MIĘDZYNARODOWA UZNANA W POLSCE**

*Poniższe zestawienie zawiera kolejno: numer międzynarodowego rejestru znaków towarowych (w przypadku konwersji – oznaczono literą K), określenie znaku towarowego przedstawionego w postaci liter bądź cyfr albo, jeżeli znak jest znakiem graficznym lub zawiera elementy graficzne, wskazanie symboli klas elementów graficznych znaku (CFE), określenie klas towarowych, nazwisko i imię bądź nazwę uprawnionego, jego miejsce zamieszkania lub siedzibę oraz kod kraju, datę rejestracji międzynarodowej lub datę późniejszego wyznaczenia, datę zamieszczenia informacji o tej rejestracji w Biuletynie Urzędu Patentowego oraz datę notyfikacji bądź datę notyfikacji późniejszego wyznaczenia.*

**161842** NINO  
 CFE: 25.3.1, 27.5.1 22, 23, 24, 25, 27  
 NINO Vertriebs GmbH, Bentheimer Straße 118b 48529 Nordhorn (DE)  
 2012 05 25 2012 08 27 2012 07 12

**510032** straub  
 CFE: 24.15.1, 26.4.4, 26.4.7, 26.11.1, 27.5.1 06, 07, 08, 17  
 Straub Werke AG, Straubstrasse 13, CH-7323 Wangs (CH)  
 2012 09 17 2013 01 07 2012 11 08

**551061 A** BEL RESPIRO 03  
 CHANEL SARL, Burgstrasse 26 CH-8750 GLARUS (CH)  
 2012 09 05 2013 01 07 2012 11 15

**559593** HERVIS 03, 09, 12, 14, 18, 20, 22, 24, 25, 28, 35  
 SPAR Österreichische Warenhandels-Aktiengesellschaft,  
 Europastraße 3 A-5015 Salzburg (AT)  
 2012 08 27 2013 01 07 2012 11 08

**597240** LAVASEPT 05  
 B. Braun Medical AG, Seesatz CH-6204 Sempach (CH)  
 2012 08 15 2013 01 07 2012 11 15

**760220** MERANI 33  
 Limited Liability Company „TM-Servis“, 8, 2-nd Brestskaya str. RU-  
 125047 Moscow (RU)  
 2012 09 13 2013 01 07 2012 11 15

**774696** SIRO 31  
 Herbert Ospelt Anstalt, Schaanerstrasse 79 FL-9487 Bendern (LI)  
 2012 08 31 2013 01 07 2012 11 15

**950891** IPROSPECT 35  
 AEGIS LUXEMBOURG SARL, 54, Boulevard Napoléon 1er L-2210  
 LUXEMBOURG (LU)  
 2011 07 20 2011 11 21 2011 09 29

**983848** Yello 04, 07, 09, 11, 12, 16, 18, 21, 25, 28,  
 35, 36, 37, 38, 39, 40, 41, 42, 43, 45  
 Yello Strom GmbH, Am Grauen Stein 27 51105 Köln (DE)  
 2008 02 12 2009 01 19 2008 12 04

**983850** Yello Strom 04, 07, 09, 11, 12, 16, 18, 21, 25, 28,  
 35, 36, 37, 38, 39, 40, 41, 42, 43, 45  
 Yello Strom GmbH, Am Grauen Stein 27 51105 Köln (DE)  
 2008 02 27 2009 01 19 2008 12 04

**1009160** okay  
 CFE: 24.17.25, 26.11.8, 27.5.1, 27.5.11 03, 04, 05, 09, 14, 16,  
 18, 20, 21, 24, 25, 27, 29

KiK Textilien und Non-Food GmbH, Siemensstrasse 21 59199  
 Bönen (DE)  
 2009 05 06 2009 10 26 2009 09 03

**1015432** SELENIUM-ACE 05  
 Wassen International Limited, 14 The Mole Business Park  
 Leatherhead, Surrey KT22 7BA (GB)  
 2012 10 05 2013 01 07 2012 11 08

**1024892** EXPRESSGLASS 12, 21  
 SAINT-GOBAIN AUTOVER FRANCE, 41 rue des Bruyeres F-69330  
 PUSIGNAN (FR)  
 2009 11 26 2010 03 15 2010 01 21

**1036910** Sturm  
 CFE: 27.5.8 01, 02, 04, 17  
 Filatov Alexey Alexeevitch, kv.103, k.1, 22, boulevard Matrosa  
 Jeletznyaka RU-125008 Moscou (RU)  
 2009 10 27 2010 07 05 2010 05 13

**1041782** MEDISOFT 03, 05, 20  
 Nölken Hygiene Products GmbH, Klarenplatz 2 53578 Windhagen  
 (DE)  
 2010 05 06 2010 08 30 2010 07 08

**1046388** ESTIMA 05  
 EFFIK S.A., Parc Tertiaire de Meudon-Immeuble „Le Newton“ 9/11  
 rue Jeanne Braconnier F-92366 MEUDON LA FORET Cedex (FR)  
 2011 02 03 2011 07 18 2011 05 26

**1086974** ERA 20  
 CFE: 27.5.17  
 YONGGAO CO., LTD., No. 2, Daixi Road, Huangyan Economic  
 Development Zone Taizhou City Zhejiang Province (CN)  
 2011 02 23 2011 10 10 2011 08 25

**1087003** ZARGA 35  
 CFE: 23.1.1  
 TOLGA ÖZÜTOPÇU, Merter Keresteciler Sit. Fatih Cad. Kasim Sk.  
 No. 52/3 Güngören Istanbul (TR)  
 2011 04 29 2011 10 10 2011 08 25

**1089481** miXen 11, 35  
 CFE: 24.17.2, 24.17.5, 27.5.8  
 RIABCHENKO KOSTIANTYN IVANOVYCH, Kotelnykova str. 11, apt.  
 37 Kyiv 03115 (UA)  
 2011 08 10 2011 11 07 2011 09 22

**1089552** CLOUDBOX 09  
 LACIE S.A., 33 boulevard du Général Martial Valin F-75015 PARIS (FR)  
 2011 07 21 2011 11 07 2011 09 22

**1091590** HERVIS MEGA COUNTDOWN 35, 39  
 SPAR Österreichische Warenhandels-Aktiengesellschaft,  
 Europastraße 3 A-5015 Salzburg (AT)  
 2012 08 27 2013 01 07 2012 11 08

**1092059** essentio FOR YOU FROM NATURE 04, 05, 44  
 CFE: 27.5.10, 29.1.12  
 ESSENTIC, naravni proizvodi d.o.o., Šmartinska cesta 130 SI-1000  
 Ljubljana (SI)  
 2011 06 03 2011 12 05 2011 10 13

**1092717** citytrans 12  
 CFE: 27.5.19, 29.1.12  
 Kässbohrer Transport Technik, 30 Gewerbestrasse, A-5301  
 Eugendorf/Salzburg (AT)  
 2011 05 30 2011 12 05 2011 10 20

**1092742** Euramin 03, 35, 38, 41, 42, 43  
 KPDM GmbH, Mittelweg 146 20148 Hamburg (DE)  
 2011 03 15 2011 12 05 2011 10 20

**1093889** neo nature 16, 38  
 CFE: 1.15.15, 5.3.11, 25.1.18, 27.5.24  
 TOMIL s.r.o., Gen. Svatoně 149/IV CZ-566 01 Vysoké Mýto (CZ)  
 2011 05 26 2011 12 19 2011 11 03



<b>1095107</b>	ICEQUEEN			
CFE: 24.9.2, 27.5.1, 29.1.13			18, 25, 28	
SPAR Österreichische Warenhandels-AG, Europastraße 3 A-5015 Salzburg (AT)				
2012 08 27	2013 01 07		2012 11 08	
<b>1095259</b>	CLAMBER			
CFE: 27.5.19			12	
NINGBO CLIMB CYCLE CO., LTD., No.8, Huapeng Road, Kandun Street, Cixi City Zhejiang Province (CN)				
2011 10 03	2012 01 02		2011 11 10	
<b>1096672</b>	PAZNEO			05
Celgene Corporation, 86 Morris Avenue Summit, NJ 07901 (US)				
2012 09 27	2013 01 07		2012 11 08	
<b>1097032</b>	DENIS			
CFE: 27.5.2, 29.1.12			18, 25, 35	
SC DENIS SRL, str. Calea Unirii nr. 203, Judetul Suceava Suceava (RO)				
2011 09 29	2012 01 16		2011 12 01	
<b>1097127</b>	PACIFICO SUR			33
AGRICOLA APALTAGUA LIMITADA, CAMINO A ROMERAL KM. 0,7 ROMERAL CURICO (CL)				
2011 10 13	2012 01 16		2011 12 01	
<b>1097185</b>	Loperamid-SF			05
Dermapharm AG, Lil-Dagover-Ring 7 82031 Grünwald (DE)				
2011 10 17	2012 01 16		2011 12 01	
<b>1098772</b>	RadFlash			09, 42
Obshchestvo s ogranichennoy otvetstvennostyu „Polimaster“, 112, ul. M. Bogdanovicha 220040 Minsk (BY)				
2011 07 12	2012 01 30		2011 12 15	
<b>1098773</b>	Polismart			09, 42
Obshchestvo s ogranichennoy otvetstvennostyu „Polimaster“, 112, ul. M. Bogdanovicha 220040 Minsk (BY)				
2011 07 12	2012 01 30		2011 12 15	
<b>1098818</b>	HOMA			
CFE: 28.5.0			06, 07, 08, 09, 11, 21	
"VEREYA MOTOR GROUP" OOD, 50, Vasil Levski str., floor 1, ap. 1 Stara Zagora (BG)				
2011 10 26	2012 01 30		2011 12 15	
<b>1100548</b>	BODAPRA			05
Celgene Corporation, 86 Morris Avenue Summit, NJ 07901 (US)				
2012 09 19	2012 12 03		2012 10 11	
<b>1100961</b>	Schlager			09, 11, 37
Schlager Industrieofenbau GmbH, Sudfeldstraße 31 58093 Hagen (DE)				
2011 09 12	2012 02 13		2011 12 29	
<b>1101101</b>	ZMC			
CFE: 27.5.17, 27.5.19			05	
Zhejiang Medicine Co.,Ltd, 18th Floor, No. 60 Simadu Alley, Rd. Zhonghe, Hangzhou Zhejiang province (CN)				
2011 11 24	2012 02 13		2011 12 29	
<b>1101314</b>	EUROJACK			
CFE: 27.5.8, 27.5.17			41	
Verein der Waldviertler Forstarbeiter, Obermühlweg 99 A-3921 Langschlag (AT)				
2011 10 28	2012 02 13		2011 12 29	
<b>1102188</b>	Unipol			
CFE: 27.5.1			09, 16, 35, 36	
UNIPOL GRUPPO FINANZIARIO S.p.A., Via Stalingrado, 45 I-40128 BOLOGNA (IT)				
2011 11 16	2012 02 27		2012 01 05	
<b>1102431</b>	AMB			07, 12
Xiamen Amite Industrial Equipment Co., Ltd., Room 1905, No. 4670, Xianyue Road, Huli District Xiamen, Fujian (CN)				
2011 10 10	2012 02 27		2012 01 12	
<b>1102460</b>	GRANTA	07, 09, 12, 16, 25, 28, 35, 37, 38, 39		
Otkrytoe Aktsionernoe Obshchestvo „AVTOVAZ“, 36, Yuzhnoe shosse, Tolyatti RU-445024 Samarskaya oblast (RU)				
2011 10 06	2012 02 27		2012 01 12	
<b>1106052</b>	PINKSTAR			31
SYNGENTA PARTICIPATIONS AG, Schwarzwaldallee 215 CH-4058 Basel (CH)				
2011 12 22	2012 04 10		2012 02 23	
<b>1107406</b>	INO			03, 05
HYPRED (Société Anonyme a Directoire et a Conseil de Surveillance), 55 boulevard Jules Verger F-35800 DINARD (FR)				
2011 12 19	2012 04 23		2012 03 08	
<b>1109015</b>	intra			
CFE: 26.4.18, 26.4.24, 27.5.24			06, 07, 09, 11, 37, 40, 42	
Zakrytoe aktsionernoe obshchestvo „RMG RUS“, office 404, blok D, str.3, der. Rumyantcevo, Leninsky rayon RU-142784 Moskovskaya obl. (RU)				
2011 11 22	2012 05 07		2012 03 22	
<b>1112785</b>	CONSTANT			07
Zhejiang Constant Engine Mading Co., Ltd., Intersection of Yueying Road and Mashan Road, Paojiang Industrial Zone, Shaoxing Zhejiang (CN)				
2012 03 13	2012 06 18		2012 05 03	
<b>1119957</b>	TASSIMO JOY			11, 21
Kraft Foods Schweiz Holding GmbH, Chollerstrasse 4 CH-6301 Zug (CH)				
2012 08 30	2013 01 07		2012 11 08	
<b>1122061</b>	OIVA			08, 21
Marimekko Oyj, Puusepänkatu 4 FI-00880 Helsinki (FI)				
2012 01 17	2012 09 24		2012 08 02	
<b>1122062</b>	AC ARCTIC COMBAT			
CFE: 15.1.21, 27.5.8, 27.5.10, 29.1.13			09, 41	
WEBZEN INC., 6F. 9 Teheranro 20-gil, (Yeoksam-Dong, Dongung Building) Gangnam-Gu, Seoul (KR)				
2012 01 19	2012 09 24		2012 08 02	
<b>1122415</b>	OSG			
CFE: 14.7.6, 26.4.3, 26.4.9, 27.3.15			07	
OSG CORPORATION, 3-22 Honnogahara, Toyokawa-City Aichi-Pref. 442-0005 (JP)				
2012 09 14	2013 01 07		2012 11 15	
<b>1129496</b>	ELKON			
CFE: 24.15.3, 26.1.3, 27.5.22, 29.1.13			07	
ELKON ELEVATÖR KONVEYÖR VE MAKINA SANAYI VE TICARET ANONIM ŞİRKETİ, Gazeteciler Mahallesi, Dergiler Sokak, No: 13 Esentepe-Istanbul (TR)				
2012 04 09	2012 11 19		2012 10 04	
<b>1131876</b>	OCP			
CFE: 1.1.1, 1.1.2, 1.1.10, 27.5.1, 29.1.12			01, 06, 41, 42	
OCP S.A., 2 Rue Al Abtai, Hay Erraha Casablanca (MA)				
2012 06 20	2012 12 17		2012 10 25	
<b>1131919</b>	TECH LABS			
CFE: 16.3.17, 27.5.10			16, 35, 38, 41, 42	
BURDYKO Alexey Vladimirovich, d.12, ul. Y.Kolasa, pos. Privol'ny 220050 Minskiy rayon (BY)				
2012 05 30	2012 12 17		2012 10 25	
<b>1132244</b>	AventO2 NATURE & TECHNOLOGY			
CFE: 26.11.12, 27.5.11, 29.1.12			17, 20	
Fritz Nauer AG, Oberwolfhauerstrasse 9 CH-8633 Wolfhausen (CH)				
2012 09 10	2012 12 17		2012 10 25	
<b>1133149</b>	ITALCO			
CFE: 27.5.22			07	
ZHEJIANG AUARITA PNEUMATIC TOOLS L.L.C., Changle Industrial Zone, Ruoheng, Wenling City Zhejiang (CN)				
2012 09 24	2012 12 17		2012 11 01	

<b>1133518</b>	TELESTE			
CFE: 27.5.1, 29.1.4		09, 37, 38, 41, 42		
Teleste Oyj, Seponkatu 1 FI-20660 Littoinen (FI)				
2012 04 18	2012 12 17		2012 11 01	
<b>1133605</b>	Dr. Tattoff		44	
Dr. Tattoff, Inc., 8500 Wilshire Blvd, Suite 105 Beverly Hills CA 90211 (US)				
2012 09 18	2012 12 17		2012 11 01	
<b>1133692</b>	ROSA KHUTOR			
CFE: 26.3.4, 26.3.6, 29.1.15		25, 28, 35, 41		
Société a responsabilité limitée „Kompaniya po developmentou gornolyjnogo kourorta „Rosa Khoutor“, bld. 2, 7, oul. Kominterna RU-129327 Moscou (RU)				
2012 02 14	2012 12 17		2012 11 01	
<b>1133755</b>	LUBRAGEL		05, 10	
ISTEM MEDIKAL TIBBI CIHAZ VE SANAYI TIC.LTD.ŞTI., Ivedik Organize Sanayi Bölgesi, 661. Sk. Altin Ari Yapi Koop.No:4, Ostim Ankara (TR)				
2012 07 20	2013 01 07		2012 11 08	
<b>1133756</b>	LIBERTINUS			
CFE: 3.7.17, 26.2.1, 26.7.25, 29.1.13		35, 38, 45		
VAN GILBERGEN Ken, Tervuursevest 21 bus 1202 B-3001 Heverlee (BE)				
2012 08 23	2013 01 07		2012 11 08	
<b>1133757</b>	SHOW			
CFE: 26.4.18, 27.5.17, 29.1.13		02		
BURHANOGULLARI KIMYA PLASTIK SANAYI TICARET LIMITED SIRKETI, Nene Hatun Mahallesi, 36.Sk.No:12 ESENLER/ISTANBUL (TR)				
2012 07 20	2013 01 07		2012 11 08	
<b>1133762</b>	PERFETT			
CFE: 1.15.21		21		
LA PIACENTINA S.p.A., Via J.F. Kennedy, 20 I-46019 Viadana (Mantova) (IT)				
2012 07 05	2013 01 07		2012 11 08	
<b>1133826</b>	PRORAB			
CFE: 26.4.7, 26.4.18, 29.1.13		07		
Limited Liability Company „PRORAB“, Zolotorozhsky Val Street, 32, bld 2, office 7B, bld 2, office 7B, RU-111033 Moscow (RU)				
2012 02 20	2013 01 07		2012 11 08	
<b>1133827</b>	Arcstar Universal One		09, 38, 42	
NTT Communications Kabushiki Kaisha (NTT Communications Corporation), 1-6, Uchisaiwai-cho 1-chome, Chiyoda-ku Tokyo 100-8019 (JP)				
2012 01 27	2013 01 07		2012 11 08	
<b>1133840</b>	C			
CFE: 27.1.1, 27.5.21		05, 42		
Celgene Corporation, 86 Morris Avenue Summit, NJ 07901 (US)				
2012 06 06	2013 01 07		2012 11 08	
<b>1133842</b>	FURUNBAO		05, 30, 35	
ELIXIRMAN s.r.o., Kotrčová 119/6 CZ-104 00 Praha 10-Pitkovice (CZ)				
2012 04 17	2013 01 07		2012 11 08	
<b>1133844</b>	dR de RUCCI			
CFE: 27.5.22, 28.3.0		20, 24, 35		
De Rucci Beddings Co., Ltd., Shang Huan Village, Shuang Gang Area, Hou Jie Town, Dong Guan City Guangdong (CN)				
2012 06 20	2013 01 07		2012 11 08	
<b>1133852</b>	OnestyLife		16, 35, 36	
Heussen Rechtsanwalts-gesellschaft mbH, Brienner Str. 9 80333 München (DE)				
2012 05 10	2013 01 07		2012 11 08	
<b>1133853</b>	Publu		18, 24, 25, 28	
dm-drogerie markt GmbH + Co. KG, Carl-Metz-Strasse 1 76185 Karlsruhe (DE)				
2012 05 21	2013 01 07		2012 11 08	
<b>1133884</b>	CAPEZEN		05	
Zentiva Group, a.s., U kabelovny 130 CZ-102 37 Praha 10-dolní Měcholupy (CZ)				
2012 08 28	2013 01 07		2012 11 08	
<b>1133902</b>	Maroc Export			
CFE: 27.5.7, 29.1.13		35		
MAROC EXPORT-CENTRE MAROCAIN DE PROMOTION DES EXPORTATIONS (CMPE), 23 rue Ibnou Majid Al Bahar Casablanca (MA)				
2012 09 04	2013 01 07		2012 11 08	
<b>1133912</b>	Senturia		39, 43	
Senturia Tur LTD, 9, Zenonos Kitieos CY-2406 Nicosia (CY)				
2012 07 20	2013 01 07		2012 11 08	
<b>1133919</b>	CFE: 19.7.25, 28.5.0, 29.1.14		01, 03, 05	
Obshchestvo s ogranichennoy otvetstvennostyu „VIPEKO“, (korp.117A) str.6, d.35, ul. Svobody RU-125362 Moskva (RU)				
2012 07 16	2013 01 07		2012 11 08	
<b>1133930</b>	pcic EUROPE PETROLEUM & CHEMICAL INDUSTRY COMMITTEE			
CFE: 27.5.10		01, 04, 05, 41		
European Petroleum and Chemical Industry Committee (PCIC Europe), c/o Schneider Treuhand und Revisions AG Bernstrasse 33 CH-3052 Zollikofen (CH)				
2012 09 14	2013 01 07		2012 11 08	
<b>1133949</b>	BM		34	
EDNOLITCHNO DRUJESTVO S OGRANITCHENA OTGOVORNOST „FINANSKONSULT“, „Altzeko“ str. 16 BG-4000 PLOVDIV (BG)				
2012 09 25	2013 01 07		2012 11 08	
<b>1133964</b>	PIERRE CARDIN		10, 12, 20	
PIERRE CARDIN, 59 rue du Faubourg Saint-Honoré F-75008 PARIS (FR)				
2012 09 14	2013 01 07		2012 11 08	
<b>1134053</b>	PanLed			
CFE: 26.11.12, 27.5.10		09, 11, 42		
KS TECHNIQUES, en abrégé KST, Société anonyme, Cour Lemaire 16, Zoning Industriel de Battice B-4651 Battice (BE)				
2012 08 30	2013 01 07		2012 11 08	
<b>1134074</b>	ZHONG AO SINCE 1987			
CFE: 7.15.5, 18.4.1, 26.1.4, 28.3.0		19		
QINGDAO ZHONG'AO SPORTS SPECIAL-PURPOSE FLOOR CO., LTD., No. 639, Qingdao Road, Pingdu City, Qingdao City Shandong Province (CN)				
2012 03 06	2013 01 07		2012 11 08	
<b>1134077</b>	TURKTEX			
CFE: 27.5.24, 29.1.12		23		
TURKUAZ TEKSTIL DIŞ TICARET LIMITED ŞİRKETİ, Demirtaş Organize Sanayi Bölgesi, Ali Osman Sönmez, Cad. Nergis Sk. No:12 Osmangazi (TR)				
2012 02 27	2013 01 07		2012 11 08	
<b>1134098</b>	Trimmer Line			
CFE: 27.5.1		07		
WENZHOUI RUICHANG SPECIAL MONOFILAMENT FACTORY, Yaoxi Ind. Zone, Longwan District, Wenzhou Zhejiang (CN)				
2012 07 18	2013 01 07		2012 11 08	
<b>1134099</b>	MEATMASTER		07, 11	
Inject Star Pökelmaschinen Gesellschaft m.b.H., Industriestraße 18 A-2201 Hagenbrunn (AT)				
2012 06 06	2013 01 07		2012 11 08	
<b>1134113</b>	YOGON			
CFE: 3.7.17, 27.5.1, 28.3.0		25		
Quanzhou Yonggao Athletic Equipments Co., Ltd., Heyang Industrial Zone, Heshi Town, Luojiang District, Quanzhou 362000 Fujian (CN)				
2012 08 02	2013 01 07		2012 11 08	

<b>1134136</b>	FESTIVAL			
CFE: 5.5.20, 27.5.10, 29.1.15			23, 27, 35	
YASIN KAPLAN HALI SANAYI VE TICARET ANONIM ŞİRKETİ, 3.Organize Sanayi Bölgesi, Vali Muammer Güler Bulvarı, 8 Nolu Cadde Başpınar-Şehitkamil-Gaziantep (TR)				
2012 06 25		2013 01 07		2012 11 08
<b>1134159</b>	KALLERGEN Th			05
ALLERGY THERAPEUTICS ITALIA s.r.l., Via IV Novembre, 76 I-20019 SETTIMO MILANESE (MI) (IT)				
2012 07 25		2013 01 07		2012 11 08
<b>1134166</b>	Hahnreiter			07
Wilh. Becker GmbH & Co KG, Neuenkamper Str. 25b 42855 Remscheid (DE)				
2012 07 23		2013 01 07		2012 11 08
<b>1134179</b>	EA GA			09
CFE: 3.7.16, 27.5.8				
GIORGIO ARMANI S.P.A., Milan, Swiss Branch Mendrisio, Via Penate 4 CH-6850 Mendrisio (CH)				
2012 09 20		2013 01 07		2012 11 08
<b>1134210</b>	YOUNG!			
CFE: 2.5.1, 2.5.24, 26.4.4, 26.4.14, 26.4.18, 27.5.24			24, 25	
Kaufland Warenhandel GmbH & Co. KG, Rötzelstrasse 35 74172 Neckarsulm (DE)				
2012 06 14		2013 01 07		2012 11 08
<b>1134229</b>	CFE: 28.5.0		03, 06, 07, 11, 12, 19, 20	
Obschestvo s ogranichennoy otvetstvennostju „BiznesStroyInstrument“, ul. Lenina, 51 RU-680013 Khabarovsk (RU)				
2012 05 31		2013 01 07		2012 11 08
<b>1134240</b>	admc			11
CFE: 27.5.1, 28.3.0				
FOSHAN GODI SANITARY WARE Co., Ltd., No. 1 D Building, East Area, South of Jihua Road, East of Zidong Road, Nanzhuang Town, Chancheng District Foshan City, Guangdong Province (CN)				
2012 07 18		2013 01 07		2012 11 08
<b>1134245</b>	OSG			07, 09
CFE: 27.5.22				
OSG CORPORATION, 22, Honnogahara 3-chome, Toyokawa-shi Aichi 442-0005 (JP)				
2012 07 13		2013 01 07		2012 11 08
<b>1134251</b>	RIDI homelight			09, 11
CFE: 7.1.19, 7.1.24, 27.5.10				
RIDI-Leuchten GmbH, Hauptstraße 31-33 72417 Jungingen (DE)				
2012 07 30		2013 01 07		2012 11 08
<b>1134266</b>	BLOOD RICH TASTE CIGARETTES			34
CFE: 1.1.5, 1.1.10, 3.7.16, 19.3.3, 24.1.9, 29.1.13				
Royal Services OOD, Oborishte district, 34 Knyaz Al. Dondukov Blvd., entr. A, floor 3, App. 16 BG-1000 Sofia (BG)				
2012 08 08		2013 01 07		2012 11 08
<b>1134400</b>	TEMSIGIT			05
EGIS GYOGYSZERGYÁR Nyilvánosan Működő Részvénytársaság, Kereszturi ut 30-38 H-1106 Budapest (HU)				
2012 07 25		2013 01 07		2012 11 15
<b>1134401</b>	MASTEGOL			05
EGIS GYOGYSZERGYÁR Nyilvánosan Működő Részvénytársaság, Kereszturi ut 30-38 H-1106 Budapest (HU)				
2012 08 13		2013 01 07		2012 11 15
<b>1134469</b>	NUTRINAE			03
LABORATOIRES EXPANSCIENCE, 10 avenue de l'Arche F-92400 COURBEVOIE (FR)				
2012 09 17		2013 01 07		2012 11 15
<b>1134519</b>	MASTERFLOX			05
FATRO S.P.A., Via Emilia, 285 I-40064 OZZANO EMILIA (BO) (IT)				
2012 07 31		2013 01 07		2012 11 15
<b>1134549</b>	IZP TECHNOLOGIES			35, 42
CFE: 27.5.7, 27.5.10				
IZP TECHNOLOGIES CO., LTD., 16-16B, Block B, No. 18, Zhongguancun Nandajie, Haidian District BEIJING (CN)				
2012 03 29		2013 01 07		2012 11 15
<b>1134556</b>	NORTIA			05
CFE: 28.5.0				
Vision International People Group Public Limited, Leoforos Lemesou, 67 Vision Tower, Aglantzia CY-2121 Nicosia (CY)				
2012 06 07		2013 01 07		2012 11 15
<b>1134633</b>	GASTIHAT			05
EGIS GYOGYSZERGYÁR Nyilvánosan Működő Részvénytársaság, Kereszturi út 30-38 H-1106 Budapest (HU)				
2012 09 05		2013 01 07		2012 11 15
<b>1134637</b>	BUFARMOL			05
EGIS GYOGYSZERGYÁR Nyilvánosan Működő Részvénytársaság, Kereszturi út 30-38 H-1106 Budapest (HU)				
2012 07 27		2013 01 07		2012 11 15
<b>1134638</b>	IPSALEGI			05
EGIS GYOGYSZERGYÁR Nyilvánosan Működő Részvénytársaság, Kereszturi út 30-38 H-1106 Budapest (HU)				
2012 07 27		2013 01 07		2012 11 15
<b>1134641</b>	Nasocutan			05
Mibe GmbH Arzneimittel, Münchener Straße 15 06796 Brehna (DE)				
2012 09 07		2013 01 07		2012 11 15
<b>1134692</b>	EMUZIQ			05
UCB PHARMA S.A., Allée de la Recherche 60 B-1070 BRUXELLES (BE)				
2012 09 04		2013 01 07		2012 11 15
<b>1134792</b>	KION			07, 09, 12, 20, 36, 39
CFE: 26.11.8, 27.5.1				
KION GROUP GmbH, Abraham-Lincoln-Strasse 21 65189 Wiesbaden (DE)				
2012 05 08		2013 01 07		2012 11 15
<b>1134793</b>	KION GROUP		07, 09, 12, 20, 36, 39	
KION GROUP GmbH, Abraham-Lincoln-Strasse 21 65189 Wiesbaden (DE)				
2012 05 08		2013 01 07		2012 11 15
<b>1134797</b>	LUNDIA		06, 11, 16, 19, 20, 21, 35, 37, 42	
Lundia Holding B.V., Dames Jolinkweg 39 NL-7051 DH Varsseveld (NL)				
2012 06 25		2013 01 07		2012 11 15
<b>1134833</b>	NURA			09, 10
Carl Zeiss Meditec AG, Göschwitzer Str. 51-52 07745 Jena (DE)				
2012 08 24		2013 01 07		2012 11 15
<b>1134856</b>	Zuckerschnute		03, 05, 08	
dm-drogerie markt GmbH + Co. KG, Carl-Metz-Straße 1 76185 Karlsruhe (DE)				
2012 05 04		2013 01 07		2012 11 15
<b>1134878</b>	D denim dream			25, 35
CFE: 27.5.1				
Pöldma Kaubanduse AS, Ehitajate tee 120 EE-13517 Tallinn (EE)				
2012 04 27		2013 01 07		2012 11 15
<b>1134914</b>	IPS 99			05, 10
Ivoclar Vivadent AG, Bendererstrasse 2 FL-9494 Schaan (LI)				
2012 03 20		2013 01 07		2012 11 15
<b>1134956</b>	SHRED			09, 25, 28, 35
CFE: 6.1.2, 6.1.4, 27.5.1				
Anomaly Action Sports S.R.L. Con Sigla AAS S.R.L., Viale Ancona, 26 I-30170 Venezia Mestre (IT)				
2012 05 17		2013 01 07		2012 11 15
<b>1134967</b>	EDF BUSINESS LEADING SOLUTIONS			
CFE: 26.11.7, 27.5.10, 29.1.13			35, 36, 37, 38, 39, 40, 42, 45	

ELECTRICITE DE FRANCE, 22-30 avenue de Wagram F-75008 PARIS (FR)			
2012 07 19	2013 01 07		2012 11 15
<b>1135010</b>	DOMAINE PESHTERA		
CFE: 19.7.1, 29.1.13			33
"VINPROM PESHTERA" AD, 5 „Dunav” bul. BG-4000 PLOVDIV (BG)			
2012 09 13	2013 01 07		2012 11 15
<b>1135011</b>	pí voda		
CFE: 1.15.21, 24.17.9, 28.7.0, 29.1.12			05, 11, 32
BSC Slovakia, s.r.o., Štvrtok na Ostrove 437 SK-930 40 Štvrtok na Ostrove (SK)			
2012 07 31	2013 01 07		2012 11 15
<b>1135030</b>	the-bank-to-go		09, 42
Aixigo AG, Karl-Friedrich-Straße 68 52072 Aachen (DE)			
2012 06 14	2013 01 07		2012 11 15
<b>1135033</b>	CFE: 28.5.0		07, 09, 11
Limited liability company „PROMELECTRO”, housing 35-A, 37 Iskrińs'ka St. Kharkiv 61001 (UA)			
2012 07 27	2013 01 07		2012 11 15
<b>1135066</b>	TRANSPORTA		
CFE: 24.15.2			07, 12
KLEMENT a.s., Hlińany 18 CZ-403 13 Řehlovice (CZ)			
2012 02 17	2013 01 07		2012 11 15
<b>1135103</b>	NO FEAR		18, 25
No Fear International Limited, Unit A, Brook Park East Shirebrook NG20 8RY (GB)			
2012 07 03	2013 01 07		2012 11 15
<b>1135138</b>	DoFlex		07
Radie B.V., Plantijnweg 23 NL-4104 BC CULEMBORG (NL)			
2012 09 06	2013 01 07		2012 11 15
<b>1135169</b>	ENHYDROL		05
Akacia Group, s.r.o., Na Farkáně I 136/17 CZ-150 00 Praha 5 (CZ)			
2012 09 04	2013 01 21		2012 11 22
<b>1135180</b>	MUSCLE FORCE		25
Odlo International AG, Bösch 47 CH-6331 Hünenberg (CH)			
2012 10 15	2013 01 21		2012 11 22
<b>1135194</b>	CFE: 28.5.0		09
Open Joint-Stock Company „PODOLSKKABEL”, d. 11, ul. Bronnitskaya RU-142103 g. Podolsk, Moskovskaya oblast (RU)			
2012 04 10	2013 01 21		2012 11 22
<b>1135195</b>	fresh & nature! BY ORIFLAME		
CFE: 24.17.4, 29.1.1			03
ORIFLAME COSMETICS S.A., 24, avenue Emile Reuter L-2420 LUXEMBOURG (LU)			
2012 07 11	2013 01 21		2012 11 22
<b>1135216</b>	ROBUSTO		
CFE: 27.5.19, 29.1.13			07, 12
UAB „DETALITA”, Smilgos g. 11 LT-46307 KAUNAS (LT)			
2012 09 13	2013 01 21		2012 11 22
<b>1135256</b>	Taran's Highland		33
WIV Wein International AG, Burg Layen Nr. 1 55452 Rummelsheim (DE)			
2012 08 28	2013 01 21		2012 11 22
<b>1135264</b>	RETLUX		08, 09, 11
FAST ČR, a.s., Černokostelecká 2111 CZ-100 00 Praha 10 (CZ)			
2012 01 24	2013 01 21		2012 11 22
<b>1135270</b>	BLOOD RICH TASTE CIGARETTES		
CFE: 1.1.5, 1.1.10, 3.7.16, 19.3.3, 24.1.9, 29.1.13			34
Royal Services OOD, Oborishte district, 34 Knyaz Al. Dondukov Blvd., entr. A, floor 3, App. 16 BG-1000 Sofia (BG)			
2012 08 08	2013 01 21		2012 11 22
<b>1135271</b>	BLOOD RICH TASTE CIGARETTES		
CFE: 1.1.5, 1.1.10, 3.7.16, 19.3.3, 24.1.9, 29.1.13			34
Royal Services OOD, Oborishte district, 34 Knyaz Al. Dondukov Blvd., entr. A, floor 3, App. 16 BG-1000 Sofia (BG)			
2012 08 08	2013 01 21		2012 11 22
<b>1135328</b>	QUST		
CFE: 27.5.19			09, 11
GUANGZHOU VCOM COMMUNICATION TECHNOLOGY CO., LTD., Room 401, No. 46 Gaoke Road, Tianhe District, Guangzhou Guangdong (CN)			
2012 06 12	2013 01 21		2012 11 22
<b>1135356</b>	Pusblu		18, 24, 25, 28
dm-drogerie markt GmbH + Co. KG, Carl-Metz-Straße 1 76185 Karlsruhe (DE)			
2012 05 21	2013 01 21		2012 11 22
<b>1135367</b>	NANANIA		
CFE: 27.5.1			18, 25, 35
GÜCEL TEKSTİL SANAYİ PAZARLAMA VE TİCARET LIMITED ŞİRKETİ, M. Nezihi Özmen Mahallesi, Mehmet Akif Caddesi, Kestane Sokak No:12/5 Merter-GÜNGÖREN-İSTANBUL (TR)			
2012 05 31	2013 01 21		2012 11 22
<b>1135395</b>	SHENGDA		
CFE: 27.5.1, 29.1.12			07
FUJIAN JINJIANG SHENGDA MACHINERY CO., LTD., Wushan Industrial District, Anhui, Jinjiang Fujian (CN)			
2012 08 31	2013 01 21		2012 11 22
<b>1135434</b>	docbox		09, 35, 38, 41, 42, 45
visionary AG, Quellenstrasse 25 CH-8005 Zürich (CH)			
2012 09 07	2013 01 21		2012 11 22
<b>1135445</b>	POMALYST		05
Celgene Corporation, 86 Morris Avenue Summit, NJ 07901 (US)			
2012 09 14	2013 01 21		2012 11 22
<b>1135464</b>	XU'A VA NAY		30
ACECOOK VIETNAM JOINT STOCK COMPANY, Lot No.II-3, and Lot No.II-5, Street No. 11, Industrial Group II, Tan Binh Industrial Park, Tan Phu District Ho Chi Minh City (VN)			
2012 08 15	2013 01 21		2012 11 22
<b>1135467</b>	ORIFLAME PRETTY SWAN		03
ORIFLAME COSMETICS S.A., 24, avenue Emile Reuter L-2420 LUXEMBOURG (LU)			
2012 08 21	2013 01 21		2012 11 22
<b>1135502</b>	IMATYANAS		05
Alvogen Pharma Trading Europe EOOD, 86, Bulgaria Blvd., Manastirski Livadi District, Floor 1 BG-1680 Sofia (BG)			
2012 08 28	2013 01 21		2012 11 22
<b>1135525</b>	CFE: 28.3.0		06, 19, 35
Chongqing Jinjiu Holding Group Co., Ltd., No.31 Sujia Street, Hebanchu, Hechuan District Chongqing (CN)			
2012 10 01	2013 01 21		2012 11 22
<b>1135559</b>	ÇİFT GEYİK KARACA		
CFE: 3.4.7			24, 25
NARIN TRIKO TEKSTİL SANAYİ VE TİCARET LIMITED ŞİRKETİ, Yenidogan Mh. Ferhatpaşa Cad. No. 8 Bayrampaşa/Istanbul (TR)			
2012 08 10	2013 01 21		2012 11 22
<b>1135573</b>	GLOBAL-K		05
KRKA, tovarna zdravil, d.d., Novo mesto, Šmarješka cesta 6 SI-8501 Novo mesto (SI)			
2012 09 05	2013 01 21		2012 11 22
<b>1135574</b>	ATORDIPIN		05
KRKA, tovarna zdravil, d.d., Novo mesto, Šmarješka cesta 6 SI-8501 Novo mesto (SI)			
2012 09 05	2013 01 21		2012 11 22
<b>1135576</b>	CLASS-K		05
KRKA, tovarna zdravil, d.d., Novo mesto, Šmarješka cesta 6 SI-8501 Novo mesto (SI)			
2012 08 30	2013 01 21		2012 11 22

<b>1135585</b>	VESTALIA	03, 08, 11
UNION COSMETICS SOCIETA' A RESPONSABILITA' LIMITATA, Via Force Cesano, 4/9 I-60019 SENIGALLIA (AN) (IT)		
2012 08 29	2013 01 21	2012 11 22
<b>1135623</b>	POLYMERTEPLO	09, 11, 17, 19
"POLYMERTEPLO GROUP Ltd.", str.1, d.14, Ul. Generala Dorokhova RU-119530 Moskva (RU)		
2012 08 14	2013 01 21	2012 11 22
<b>1135735</b>	PREMIORRI ViaMaggiore	
CFE: 18.1.21, 27.5.10		
		12
PRYVATNE AKTSIONERNE TOVARYSTVO „ROSAVA“, vul. Levanevskogo, 91, m. Bila Tserkva, Kyivska oblast 09108 (UA)		
2012 06 01	2013 01 21	2012 11 22
<b>1135756</b>	Tropikal Mela verde	
CFE: 5.7.13, 5.7.22, 25.1.19, 29.1.14		
		32
ARSENI shpk, Autostrada Shkoder-Hani Hotit, Km. 5 Shkoder (AL)		
2012 07 16	2013 01 21	2012 11 22
<b>1135804</b>	Seedling	
CFE: 1.3.1, 5.11.1, 28.3.0, 29.1.15		
		12
YANG YONG, Suite 506, Block 1, Guang Ming Nan Lu, Simen Town, Yuyao City 315470 Zhejiang Province (CN)		
2012 09 24	2013 01 21	2012 11 22
<b>1135875</b>	FLUTEGIS	05
EGIS GYOGYSZERGYAR Nyilvanosan Mulkodo Rszvnyrtarsasag, Kereszturi ut 30-38 H-1106 Budapest (HU)		
2012 08 22	2013 01 21	2012 11 22
<b>1135876</b>	EGITENS	05
EGIS Gyogyszergyar Nyilvanosan Mulkodo Rszvnyrtarsasag, Kereszturi ut 30-38 H-1106 Budapest (HU)		
2012 08 22	2013 01 21	2012 11 22
<b>1135910</b>	OXYPAN	06, 19, 37, 42
CZECH PAN s.r.o., Csl. letcu 786 CZ-407 47 Varnsdorf (CZ)		
2012 06 21	2013 01 21	2012 11 22
<b>1135991</b>	DITINELL	05
EGIS GYOGYSZERGYAR Nyilvanosan Mulkodo Rszvnyrtarsasag, Kereszturi ut 30-38 H-1106 Budapest (HU)		
2012 07 27	2013 01 21	2012 11 22
<b>1136035</b>	AMODEA	05
EGIS GYOGYSZERGYAR Nyilvanosan Mukodo Rszvnyrtarsasag, Kereszturi ut 30-38 H-1106 Budapest (HU)		
2012 09 20	2013 01 21	2012 11 22
<b>1136083</b>	EXIAR EXPORT INSURANCE AGENCY OF RUSSIA	
CFE: 26.11.25, 26.15.1, 27.5.9, 27.5.10, 29.1.13		
		35, 36, 41
Societe anonyme de type ouvert „Agence de Russie d'assurance des credits a l'exportation et investissements“, b.1, 3, 1-y Zatchatievsky per., RU-119034 MOSCOU (RU)		
2012 07 28	2013 01 21	2012 11 22
<b>1136093</b>	IOFFER	35
iOffer, Inc., 82 South Park San Francisco CA 94107 (US)		
2012 07 19	2013 01 21	2012 11 22
<b>1136193</b>	BCAT	09
RADIO FREQUENCY SYSTEMS FRANCE, 32 avenue Kléber F-92700 COLOMBES (FR)		
2012 09 24	2013 01 21	2012 11 22
<b>1136245</b>	WIKITIVIA	09, 38, 41
Liberty Global Europe Holding B.V., Boeing Avenue 53 NL-1119 PE Schiphol-Rijk (NL)		
2012 08 28	2013 01 21	2012 11 29
<b>1136332</b>	KeRLE	
CFE: 24.7.1, 27.5.1, 29.1.12		
		09, 16, 28, 38, 41
Verlag Herder GmbH, Hermann-Herder-Straße 4 79104 Freiburg (DE)		
2012 09 13	2013 01 21	2012 11 29
<b>1136382</b>	BRUMBY	05
ARYSTA LIFESCIENCE, Route d'Artix F-64150 NOGUERES (FR)		
2012 10 12	2013 01 21	2012 11 29
<b>1136457</b>	FIT 2 FAT 2 FIT	41
Manning, LLC, 4787 Addison Ave. Eagle Mountain UT 84005 (US)		
2012 05 10	2013 01 21	2012 11 29
<b>1136475</b>	Sportness	
CFE: 26.11.5, 26.11.8, 27.5.1, 29.1.4		
		03, 05, 10, 29, 30, 32
dm-drogerie markt GmbH + Co. KG, Carl-Metz-Strasse 1 76185 Karlsruhe (DE)		
2012 04 25	2013 01 21	2012 11 29
<b>1136524</b>	CFE: 26.4.16, 26.11.13, 28.5.0	07, 09, 11
Limited liability company „PROMELECTRO“, housing 35-A, 37 Iskrins'ka St. Kharkiv 61001 (UA)		
2012 07 27	2013 01 21	2012 11 29
<b>1136540</b>	SHOPGUARD	09, 20, 37
AMBRUS Sándor, Remete út 12 H-1121 Budapest (HU)		
2012 04 25	2013 01 21	2012 11 29
<b>1136549</b>	SLAKON	30, 31, 32, 43
Open Joint Stock Company „SLAKON“, ul kozh zavodskaya, 4 RU-454084 City of Chelyabinsk (RU)		
2012 05 28	2013 01 21	2012 11 29
<b>1136575</b>	QUORIS	12
KIA MOTORS CORPORATION, 231, Yangjae-dong, Seocho-gu Seoul (KR)		
2012 07 13	2013 01 21	2012 11 29
<b>1136614</b>	ECOCID ADVANCED	05
KRKA, tovarna zdravil, d.d., Novo mesto, Šmarješka cesta 6 SI-8501 Novo mesto (SI)		
2012 10 01	2013 01 21	2012 11 29
<b>1136615</b>	TEZULIX	05
KRKA, tovarna zdravil, d.d., Novo mesto, Šmarješka cesta 6 SI-8501 Novo mesto (SI)		
2012 09 27	2013 01 21	2012 11 29
<b>1136617</b>	OXICID ADVANCED	05
KRKA, tovarna zdravil, d.d., Novo mesto, Šmarješka cesta 6 SI-8501 Novo mesto (SI)		
2012 10 01	2013 01 21	2012 11 29
<b>1136702</b>	RUNLUCKY	07, 11
WENZHOU RUNXIN MANUFACTURING MACHINE CO., LTD., Jinger Road, Shatou Group, Linjiang, Lucheng District Wenzhou, Zhejiang (CN)		
2012 09 24	2013 01 21	2012 11 29
<b>1136734</b>	Clematis Clm GOLD LINE	
CFE: 26.4.18, 27.5.1, 27.5.3, 29.1.14		
		03, 09, 18, 25
CLEMATIS SLOVAKIA, s.r.o., Perlová 1 SK-040 01 Košice (SK)		
2011 10 04	2013 01 21	2012 11 29
<b>1136743</b>	ecocotton BACK TO NATURE	
CFE: 5.7.21, 27.5.10, 27.5.19		
		24, 25, 35
EGEM TEKSTIL KONFEKSIYON SANAYI VE TICARET LIMITED ŞIRKETI, Çaybaşı Caddesi No: 61 Denizli (TR)		
2012 04 20	2013 01 21	2012 11 29
<b>1136746</b>	SPAKARE	
CFE: 27.5.1		
		03
Tiens Group Co., Ltd., Wu Qing Development Zone, Tianjin New Tech Industrial Park Tianjin (CN)		
2012 06 20	2013 01 21	2012 11 29
<b>1136754</b>	WORCRAFT	
CFE: 24.17.5, 26.3.23, 27.5.1		
		07
SHANGHAI WORLD-PRO IMPORT & EXPORT CO., LTD., Rm.2307, Fangzheng Building, No.1122, Xinjinqiao Rd., Pudong 201206 Shanghai (CN)		
2012 07 03	2013 01 21	2012 11 29

<b>1136859</b>	myris		
CFE: 25.7.2, 26.4.18		09, 35, 42	
MYLAN GENERICS FRANCE HOLDING, 117 allée des Parcs F-69800 SAINT PRIEST (FR)			
2012 10 10	2013 01 21		2012 11 29
<b>1136884</b>	ÉEOSE		
CFE: 27.5.1, 29.1.4		03, 05, 29	
EEOSE LABORATUVARLARI KOZMETIK VE İLAÇ SANAYI LIMITED ŞİRKETİ, Fencyolu Mah. Fahrettin Kerim Gökay Cad. No:92 D.3 Halit Bey Apt. TR-34724 Kadıköy İSTANBUL (TR)			
2012 08 16	2013 01 21		2012 11 29
<b>1136887</b>	SKYN		05
Ansell Limited, Victoria Gardens, L3, 678 Victoria St RICHMOND VIC 3121 (AU)			
2012 09 22	2013 01 21		2012 11 29
<b>1136893</b>	Z+M servis		
CFE: 24.17.7, 26.4.24, 29.1.13		01, 02, 09, 16, 35, 37, 40	
Z+M servis, spol. s r.o., Valchařská 3261/17 CZ-702 00 Ostrava-Moravská Ostrava (CZ)			
2012 06 04	2013 01 21		2012 11 29
<b>1136894</b>	Z+M servis		
CFE: 24.17.7, 26.4.24		01, 02, 09, 16, 35, 37, 40	
Z+M servis, spol. s r.o., Valchařská 3261/17 CZ-702 00 Ostrava-Moravská Ostrava (CZ)			
2012 06 04	2013 01 21		2012 11 29
<b>1136921</b>	TECHNOFERT		01
DOKTOR TARSA TARIM SANAYI VE TICARET ANONIM ŞİRKETİ, Organize Sanayi Bölgesi 2. Kisim 22. Cadde ANTALYA (TR)			
2012 08 07	2013 01 21		2012 11 29
<b>1136963</b>	alurail		06, 35
GÜRSAN ALÜMİNYUM İMALAT, SANAYİ LIMITED ŞİRKETİ, Beylikdüzü Alkop, Alüminyumcular San. Sit.B-7, Blok No: 15-16 BÜYÜÇEKMECE/İSTANBUL (TR)			
2012 07 27	2013 01 21		2012 11 29
<b>1136976</b>	HUANTAI		
CFE: 26.13.25, 26.15.1, 28.3.0		30	
Sichuan Huantai Industry Co.,Ltd., 76 Shengli Rd., Xichang City 615000 Sichuan Province (CN)			
2012 10 02	2013 01 21		2012 11 29
<b>1136992</b>	AVON SPECTACULAR		14
Avon Products, Inc., World Headquarters, 777 Third Avenue New York, NY 10017 (US)			
2012 09 21	2013 01 21		2012 11 29
<b>1137025</b>	ENVIRO CEMENT TECHNOLOGY		
CFE: 26.3.4, 26.3.23, 29.1.13		01, 19, 37	
Bodome Group und Parkett Shop GmbH, Industriestraße D 2 A-2345 Brunn am Gebirge (AT)			
2012 09 24	2013 01 21		2012 11 29
<b>1137117</b>	Singfiller		05, 10
Hangzhou Singclean Medical Products Co.,Ltd., Fuyang Gaoqiao Industrial Park (He Feng) of Hangzhou city Zhejiang Province (CN)			
2012 07 03	2013 01 21		2012 11 29
<b>1137118</b>	VILLA SANDI		33
GLOBAL INVESTIMENTI S.p.A., Via Erizzo, 107 I-31035 CROCETTA DEL MONTELLO (Treviso) (IT)			
2012 05 23	2013 01 21		2012 11 29
<b>1137163</b>	ewtto		09, 11
XIAMEN XINJIE IMP. & EXP. CO., LTD., 1904 Room, 409# Lianquian East Road, Siming District, Xiamen 361009 Fujian (CN)			
2012 10 01	2013 01 21		2012 11 29
<b>1137175</b>	alta MODA È...colore		
CFE: 27.5.19			03

ALFA PARF GROUP S.P.A., Viale Antonio Aldini, 206 I-40136 Bologna (BO) (IT)			
2012 09 03	2013 01 21		2012 11 29
<b>1137196</b>	pemat		
CFE: 26.4.5, 26.4.24, 27.5.17, 29.1.12 03, 05, 07, 08, 11, 12, 20, 21, 35, 37 PEMAT, s.r.o., Bratislavská 27/252 SK-949 01 Nitra (SK)			
2012 06 14	2013 01 21		2012 11 29

## 294

**REJESTRACJA MIĘDZYNARODOWA,  
W KTÓREJ WYDANO DECYZJĘ O DEFINITYWNEJ  
ODMOWIE UZNANIA OCHRONY W POLSCE**

*Poniższe zestawienie zawiera kolejno: numer międzynarodowego rejestru znaków towarowych, określenie znaku towarowego przedstawionego w postaci liter bądź cyfr albo, jeżeli znak jest znakiem graficznym lub zawiera elementy graficzne, wskazanie symboli klas elementów graficznych znaku (CFE), określenie klas towarowych, nazwisko i imię bądź nazwę uprawnionego, jego miejsce zamieszkania lub siedzibę oraz kod kraju, datę rejestracji międzynarodowej lub datę późniejszego wyznaczenia, datę zamieszczenia informacji o tej rejestracji w Biuletynie Urzędu Patentowego oraz datę notyfikacji bądź datę notyfikacji późniejszego wyznaczenia.*

<b>579255</b>	Arielle		31
Rosen-Tantau Mathias Tantau Nachfolger, Tornescher Weg 13 25436 Uetersen (DE)			
2011 11 07	2012 04 10		2012 02 23
<b>982291</b>	DOCTOR DIESEL		32
Heineken Breweries, Limited Liability Company, Telmana str. 24, liter „A” RU-193230 Saint-Petersburg (RU)			
2008 08 20	2009 01 19		2008 11 27
<b>1043910</b>	PREGNAVID		05
GINSANA SA, Via Mulini CH-6934 Bioggio (CH)			
2010 06 14	2010 09 13		2010 07 29
<b>1068981</b>	Swal-Tailor		
CFE: 27.5.2, 28.3.0, 29.1.12		16, 18, 25, 28	
QUANZHOU ZIYAN LIGHT INDUSTRY CO., LTD., Ta Qian Kaiyuan Gongyequ, Quanzhou Shiqu Fujian Province (CN)			
2011 02 09	2011 05 09		2011 03 24
<b>1083291</b>	maxima		11
CFE: 1.15.15, 29.1.13 AQUION, INC. Delaware Corporation, 2711 Centerville Road, Suite 400 WILMINGTON DELAWARE 19808 (US)			
2011 05 24	2011 09 12		2011 07 21
<b>1089462</b>	BESARI		25
CFE: 27.5.17 WUHUI, Room 103, Building 11, Tseng Lan, Wuma Street, Lucheng District, Wenzhou Zhejiang (CN)			
2011 08 16	2011 11 07		2011 09 22
<b>1089599</b>	PANTORAL		05
Obchtchestvo s ogranichennoi otvetstvennostiou „Laboratoria sovremennogo zdorovia”, ul. Khimzavodskaia, 11/20 RU-633004 Berdsk, Novosibirskaia obl. (RU)			
2011 06 10	2011 11 07		2011 09 22
<b>1090126</b>	COBAL		25, 35
CFE: 27.5.1, 29.1.1 HÜSEYİN RÜŞTÜ KOBAL, Halkali Cad. Nebioglu Sok. No:3, Kat:4 Sefaköy Istanbul (TR)			
2011 06 27	2011 11 21		2011 09 29
<b>1092714</b>	TURBO		32, 33
TURBO DRINKS COMPANY LIMITED, 3 Church Street, Skirwith, Penrith Cumbria, England CA10 1RG (GB)			
2011 06 11	2011 12 05		2011 10 20

<b>1092716</b>	variotrans			
CFE: 27.5.19, 29.1.12			12, 37, 39	
Kässbohrer Car Carriers International GmbH, 30 Gewerbestrasse				
A-5301 Eugendorf (AT)				
2011 05 30		2011 12 05		2011 10 20
<b>1093684</b>	Kex			29, 30
Griesson-de Beukelaer GmbH & Co. KG, August-Horch-Strasse 23				
56751 Polch (DE)				
2011 12 01		2012 02 27		2012 01 05
<b>1096767</b>	META			09, 16, 41
Pivot Point International, Inc., 1560 Sherman Avenue, Suite 700				
Evanston IL 60201 (US)				
2011 10 19		2012 01 16		2011 11 24
<b>1096794</b>	GRAPHENE			28
Head Technology GmbH, Wuhrkopfweg 1 A-6921 Kennelbach (AT)				
2011 09 22		2012 01 16		2011 11 24
<b>1096872</b>	CREAMFIELD			32, 33
CFE: 28.5.0				
Business-center „Panorama“ Ltd, 65, ul. Shevchenko RU-214020				
Smolensk (RU)				
2011 09 29		2012 01 16		2011 12 01
<b>1097084</b>	RIVIREC			05
CFE: 26.11.9				
ITALFARMACO SPA, Viale Fulvio Testi, 330 I-20126 MILANO (IT)				
2011 08 05		2012 01 16		2011 12 01
<b>1098755</b>	ORIFLAME SWEDEN Delicacy			03
CFE: 27.5.3				
ORIFLAME COSMETICS S.A., 24, avenue Emile Reuter L-2420				
LUXEMBOURG (LU)				
2011 09 26		2012 01 30		2011 12 15
<b>1098756</b>	ORIFLAME SWEDEN ULTRA GLAM			03
CFE: 27.5.11				
ORIFLAME COSMETICS S.A., 24, avenue Emile Reuter L-2420				
LUXEMBOURG (LU)				
2011 09 26		2012 01 30		2011 12 15
<b>1098823</b>	WHITE DIAMOND			33
BEVERAGE BRANDS INC, 510 Roslyn Place Pittsburgh, PA 15232 (US)				
2011 10 28		2012 01 30		2011 12 15
<b>1099531</b>	CUPERS			05
CFE: 28.5.0				
Vision International People Group Public Limited, Leoforos				
Lemesou, 67, Vision Tower, Aglantzia, P.C. CY-2121 Nicosia (CY)				
2011 10 10		2012 01 30		2011 12 15
<b>1101122</b>	POLO SANTA ROBERTA			18, 25
CFE: 2.1.20, 21.3.7				
Guangzhou Baoluo Cosmetics Co. Ltd., No. 308, Yifa Leather				
Fittings Plaza, Zoumagang Section, Baiyun District, Guangzhou				
City Guangdong Province (CN)				
2011 09 27		2012 02 13		2011 12 29
<b>1101912</b>	Unipol			09, 16, 35, 36
CFE: 27.5.1, 29.1.4				
UNIPOL GRUPPO FINANZIARIO S.p.A., Via Stalingrado, 45 I-40128				
BOLOGNA (IT)				
2011 11 16		2012 02 27		2012 01 05
<b>1102322</b>	ROCKS			34
TEKA PURO ÜRETİM VE TIC. A.S., Cevizli Tekel Kampüsü Kartal-				
Istanbul (TR)				
2011 10 07		2012 02 27		2012 01 05
<b>1102461</b>	Compliment			03
CFE: 1.15.15, 27.5.7				
ENERGY MOTORS OOD, z.k. Rzasadnkia, Aleko Turadja Str. No. 49,				
en. A, floor 1, app. A-13 BG-1330 Sofia (BG)				
2011 09 28		2012 02 27		2012 01 12
<b>1109050</b>	MISS D			25
XIA YUEE, Nyárfás Sor 12 H-1188 BUDAPEST (HU)				
2011 10 19		2012 05 07		2012 03 22

## G. SPROSTOWANIA OPISÓW PATENTOWYCH I OPISÓW OCHRONNYCH

295

*Poniższe zestawienie zawiera kolejno: kod rodzaju patentu, numer patentu oraz przyczynę i treść sprostowania.*

### OPISY PATENTOWE

(B1)211151 Postanowiono opis patentowy ponownie wydrukować ze względu na stwierdzone błędy drukarskie

(B1)211515 Postanowiono opis patentowy ponownie wydrukować ze względu na stwierdzone błędy drukarskie

(B1)211761 Postanowiono opis patentowy ponownie wydrukować ze względu na stwierdzone błędy drukarskie

(B1)212096 Postanowiono opis patentowy ponownie wydrukować ze względu na stwierdzone błędy drukarskie

(B1)212124 Postanowiono opis patentowy ponownie wydrukować ze względu na stwierdzone błędy drukarskie

(B1)212710 Postanowiono opis patentowy ponownie wydrukować ze względu na stwierdzone błędy drukarskie

(B1)212918 Postanowiono opis patentowy ponownie wydrukować ze względu na stwierdzone błędy drukarskie

(B1)213982 Postanowiono sprostować błędy drukarskie w treści opisu str. 7 wiersz 29 od dołu z „do 25,8 %” na „do 8%”.

(T3)1980804 Postanowiono sprostować błędy na stronie zawierającej dane bibliograficzne: w pozycji (73) Uprawniony z patentu jest: Schilling Treuhand GmbH, Wien, AT, powinno być „Schilling” Treuhand GmbH, Wien, AT.

(T3)2237677 Postanowiono tłumaczenie opisu patentowego ponownie opublikować ze względu na błędy stwierdzone przez EPO (publikacja EP 2237677 B9)

(T3)2318396 Postanowiono tłumaczenie opisu patentowego ponownie opublikować ze względu na błędy stwierdzone przez EPO (publikacja EP 2318396 B9)



## H. OGŁOSZENIA

296

### OŚWIADCZENIA O GOTOWOŚCI UDZIELENIA LICENCJI (LICENCJA OTWARTA)

#### Patenty, prawa ochronne

Poniższe zestawienia zawierają kolejno: kod rodzaju patentu (prawa ochronnego), numer patentu (prawa ochronnego), datę zgłoszenia, numer i rok wydania Wiadomości Urzędu Patentowego, w którym ogłoszono o udzieleniu patentu (prawa ochronnego), wysokość opłaty licencyjnej (jeżeli uprawniony ją podał) i datę złożenia oświadczenia oraz tytuł wynalazku (wzoru użytkowego) oraz nazwisko i imię (nazwę) uprawnionego z adresem.

#### PATENTY

(B1) 214465 2011 02 02 08/2013 (-) 2013 04 22  
Kompozyt włóknisty o osnowie miedzi i sposób wytwarzania kompozytu włóknistego o osnowie miedzi  
POLITECHNIKA ŚWIĘTOKRZYSKA  
Al. 1000 Lecia PP 7  
25-314 Kielce, Polska

(B1) 214466 2010 08 10 08/2013 (-) 2013 01 16  
Nowy 2-(6,6-dimetylocykloheks-2-en-1-ylo)etanol i sposób jego otrzymywania  
UNIwersytet Przyrodniczy we Wrocławiu  
ul. Norwida 25  
50-375 Wrocław, Polska

(B1) 214467 2010 08 10 08/2013 (-) 2013 01 16  
Nowe 2-(4,4-dimetylocykloheks-2-en-1-ylo)etanol i sposób ich otrzymywania  
UNIwersytet Przyrodniczy we Wrocławiu  
ul. Norwida 25  
50-375 Wrocław, Polska

(B1) 214468 2009 05 15 08/2013 (-) 2012 11 27  
Sposób otrzymywania ksantohumolu  
UNIwersytet Przyrodniczy we Wrocławiu  
ul. Norwida 25  
50-375 Wrocław, Polska

(B1) 214469 2010 08 19 08/2013 (-) 2013 01 16  
Nowy S-(+)-2-(5,5-dimetylocykloheks-2-en-1-ylo)etanol i sposób jego otrzymywania  
UNIwersytet Przyrodniczy we Wrocławiu  
ul. Norwida 25  
50-375 Wrocław, Polska

#### PRAWA OCHRONNE

(Y1) 66676 2011 02 22 08/2013 (-) 2013 03 18  
Poduszka lędźwiowa  
JURDZIAK ROMUALD  
Os. Oświecenia 97/10  
61-211 Poznań, Polska

(Y1) 66682 2011 04 14 08/2013 (10%) 2013 03 12  
Ścienny pustak ceramiczny  
ZACHODNIOPOMORSKI UNIwersytet Technologiczny w Szczecinie  
Al. Piastów 17  
70-310 Szczecin, Polska

297

### OGŁOSZENIA W SPRAWIE WPŁYNIĘCIA WNIOSKU O UDZIELENIE DODATKOWEGO PRAWA OCHRONNEGO DLA PRODUKTÓW LECZNICZYCH I PRODUKTÓW OCHRONY ROŚLIN

Poniższe zestawienie zawiera kolejno: kod rodzaju patentu, numer patentu podstawowego i tytuł wynalazku, numer i datę złożenia wniosku, nazwisko i imię lub nazwę i adres uprawnionego, numer i datę pierwszego zezwolenia na wprowadzenie produktu na rynek, numer i datę pierwszego zezwolenia w Unii Europejskiej na wprowadzenie produktu na rynek oraz oznaczenie produktu opisanego w tym zezwoleniu.

(B1) 213297

Stabilizowana, wolna od HSA kompozycja farmaceutyczna, sposób zwiększania rozpuszczalności interferonu beta (IFN- $\beta$ ), sposób wytwarzania wolnej od HSA kompozycji farmaceutycznej oraz kompozycja farmaceutyczna otrzymana tym sposobem  
0215/0213297 2013 01 04

Novartis Vaccines and Diagnostics, Inc., EMERYVILLE, Stany Zjednoczone Ameryki

EU/1/98/063/001 DO 007 2007 08 10 REBIF - INTERFERON BETA - 1A

(T3) 2107069

Nowe pochodne insuliny

0241/2107069 2013 07 08

NOVO NORDISK A/S, BAGSVÆRD, Dania

EU/1/12/807/001 2013 01 21 TRESIBA - INSULINA DEGLUTEC

EU/1/12/807/004 DO 005 2013 01 21 TRESIBA - INSULINA DEGLUTEC

EU/1/12/807/007 DO 009 2013 01 21 TRESIBA - INSULINA DEGLUTEC

EU/1/12/807/012 DO 013 2013 01 21 TRESIBA - INSULINA DEGLUTEC

EU/1/12/807/015 2013 01 21 TRESIBA - INSULINA DEGLUTEC

(T3) 2377536

Sposoby stosowania kompozycji aminopirydyny o przedłużonym uwalnianiu

0240/2377536 2013 07 08

Acorda Therapeutics, Inc., ARDSLEY, Stany Zjednoczone Ameryki

EU/1/11/699/001 DO 002 2011 07 20 FAMPYRA - FAMPYRIDYNY

(B1) 208064

Koniugat urykazy, zawierająca go kompozycja farmaceutyczna i sposób jego wytwarzania, sposób oczyszczania urykazy oraz izolowana urykaza  
0239/0208064 2013 07 05

MOUNTAIN VIEW PHARMACEUTICALS, INC., MENLO PARK, Stany

Zjednoczone Ameryki

DUKE UNIVERSITY, DURHAM, Stany Zjednoczone Ameryki

EU/1/12/810 2013 01 08 KRSTEXXA - PEGLOTYKAZA

(B1) 214702

Zastosowanie 1-(4-chlorofenylo) 4-(4-morfolinyllo)-2,5-dihydro-1H-imidazol-2-onu jako związku aktywnego do wytwarzania leku do leczenia epilepsji u psów

0238/0214702 2013 07 03

BOEHRINGER INGELHEIM VETMEDICA GMBH, INGELHEIM, Niemcy

EU/2/12/147/001 DO 004 2013 02 25 PEXION - IMEPITOINA

(T3) 1999109

Pochodne styrylopirydyny i ich zastosowanie do wiązania i obrazowania blaszek amyloidowych

0237/1999109 2013 06 28

The Trustees Of The University Of Pennsylvania, PHILADELPHIA, Stany Zjednoczone Ameryki

EU/1/12/805 2013 01 14 Amyvid - Florbetapir (18F)

(B1) 211687

Środek leczniczy przeznaczony do leczenia nadmiernie aktywnego pęcherza moczowego, zawierający jako składnik aktywny pochodną acetanilidu

0236/0211687 2013 06 20

ASTELLAS PHARMA INC., TOKIO, Japonia

EU/1/12/809/001 DO 014 2012 12 20 BETMIGA -MIRABEGRON

(B1) 196510

Pochodne amidowe, ich sole oraz środek farmaceutyczny zawierający takie pochodne lub ich sole

0235/0196510 2013 06 20

ASTELLAS PHARMA INC., TOKIO, Japonia

EU/1/12/809/001 DO 014 2012 12 20 BETMIGA -MIRABEGRON

(B1) 214803

Zakaźna chimerowa cząsteczka kwasu nukleinowego cirkowirusa świni PCV1-2, sposób jej wytwarzania, zawierający ją plazmid lub wektor wirusowy i komórka gospodarza, oraz chimerowy cirkowirus świni, sposób wytwarzania immunogennego produktu polipeptydowego, szczepionka wirusowa i jej zastosowanie, zakaźna odwrotna chimerowa cząsteczka kwasu nukleinowego cirkowirusa świni PCV1-2

0234/0214803 2013 06 17

VIRGINIA TECH INTELLECTUAL PROPERTIES, INC., BLACKSBURG,

Stany Zjednoczone Ameryki

IOWA STATE UNIVERSITY RESEARCH FOUNDATION, INC., AMES,

Stany Zjednoczone Ameryki

EU/2/09/099/001 DO 006 2009 07 24 SUVAXYN PCV - CIRKOWIRUS ŚWIŃ, WIRUS REKOMBINOWANY (cPCV)...

(B1) 214667

Pochodne pirydynoaminy, środek farmaceutyczny i zastosowanie pochodnych pirymidynoaminy do wytwarzania leku

0233/0214667 2013 06 17

GlaxoSmithKline LLC, PHILADELPHIA, Stany Zjednoczone Ameryki

EU/1/10/628/001 DO 004 2010 06 14 VOTRIENT - CHLOROWODOREK PAZOPANIBU

(T3) 2107069

Nowe pochodne insuliny

0242/2107069 2013 07 09

NOVO NORDISK A/S, BAGSVÆRD, Dania

EU/1/12/806/001 2013 01 21 RYZODEG - INSULINA DEGLUDEC/INSULINA ASPART

EU/1/12/806/004 DO 005 2013 01 21 RYZODEG - INSULINA DEGLUDEC/INSULINA ASPART

EU/1/12/806/007 DO 008 2013 01 21 RYZODEG - INSULINA DEGLUDEC/INSULINA ASPART

**298**

**OGŁOSZENIA W SPRAWIE WPŁYNIĘCIA WNIOSKU  
O PRZEDŁUŻENIE OBOWIĄZYWANIA DODATKOWEGO  
PRAWA OCHRONNEGO DLA PRODUKTÓW  
LECZNICZYCH I PRODUKTÓW OCHRONY ROŚLIN**

*Poniższe zestawienie zawiera kolejno: kod rodzaju patentu, numer patentu podstawowego i tytuł wynalazku, numer i datę złożenia wniosku, nazwisko i imię lub nazwę i adres uprawnionego, numer i datę pierwszego zezwolenia na wprowadzenie produktu na rynek, numer i datę pierwszego zezwolenia w Unii Europejskiej na wprowadzenie produktu na rynek oraz oznaczenie produktu opisanego w tym zezwoleniu, datę złożenia wniosku o przedłużenie ochrony.*

(B1) 168468

Sposób wytwarzania nowych czwartorzędowych związków amoniowych estrów kwasu tienylokarboksylowego i aminoalkoholi

0029/018468, 2004 10 28

BOEHRINGER INGELHEIM PHARMA GmbH &amp; Co. KG, Ingelheim,

Niemcy

9851 2003 03 30 TIOTROPIUM

RGV26191 2001 09 10 TIOTROPIUM

2013 06 28

**299**

**SPROSTOWANIA OGŁOSZEŃ OPUBLIKOWANYCH  
W WIADOMOŚCIACH URZĘDU PATENTOWEGO**

*Poniższe zestawienie zawiera kolejno: numer, którego sprostowanie dotyczy oraz treść sprostowania.*

## PATENTY

202312 w WUP nr 06/2009 na stronie 1571 w łamie lewym, wiersz 10 od góry, jest:

(72) Szymańska Iwona

powinno być:

(72) Szymańska Iwona

204596 w WUP nr 07/2012 na stronie 1635 w łamie prawym, wiersz 5 od góry, jest:

(B1) 204596 2012 03 09 A. Wprowadzono zmianę uprawnionego przez wykreślenie wpisu: KAMIŃSKA KOZUB, Nowy Sącz, Polska i dokonanie wpisu: TERMIX SPÓŁKA JAWNA KOZUB B., Świniarsko, Polska 492841741

powinno być:

(B1) 204596 2012 03 09 A. Wprowadzono zmianę uprawnionego przez wykreślenie wpisu: KAMIŃSKA KOZUB DOROTA, Nowy Sącz, Polska i dokonanie wpisu: TERMIX SPÓŁKA JAWNA KOZUB B., Świniarsko, Polska 492841741

213631 w WUP nr 04/2013 na stronie 862 w łamie prawym, wiersz 18 od góry, jest:

(54) Sposób wykrywania wybuchu jądrowego, detektor wybuchu jądrowego i pojazd silnikowy odporny na skutki wybuchu jądrowego

powinno być:

(54) Sposób wykrywania wybuchu jądrowego, detektor wybuchu jądrowego i pojazd silnikowy odporny na skutki wybuchu jądrowego

## ZNAKI TOWAROWE

249 241 w WUP nr 01/2013 r. na str. 209 w łamie prawym, wiersz 1 umieszczono błędnie odbitkę jest:



powinno być:



## WZORY PRZEMYSŁOWE

19420 w WUP 05/2013 na stronie 1164 w łamie lewym w części dotyczącej uprawnionego wzoru, jest :

(73) KUCZKA MAREK, MIROŃ ARKADIUSZ, OSIECKI PIOTR TVED, SPÓŁKA CYWILNA, Opole, (PL)

powinno być:

(73) KUCZKA MAREK, MIROŃ ARKADIUSZ, OSIECKI PIOTR TVLED, SPÓŁKA CYWILNA, Opole, (PL)

## K O M U N I K A T

Departament Wydawnictw Urzędu Patentowego RP uprzejmie zawiadamia, że istnieje możliwość prenumeraty na rok 2014 nw. wydawnictw:

„BIULETYN URZĘDU PATENTOWEGO” – BUP  
„WIADOMOŚCI URZĘDU PATENTOWEGO” – WUP

Koszt rocznej prenumeraty **BUP** (26 numerów x 16,80 zł) – **436,80 zł**  
Koszt rocznej prenumeraty **WUP** (12 numerów x 21,00 zł) – **252,00 zł**

Zainteresowanych prosimy o wpłacanie powyższych kwot przelewem na konto UP RP:

NBP O/O Warszawa **93101010100025832231000000**

lub gotówką w Wydziale Rozpowszechniania Wydawnictw w terminie do 31 października 2013 roku.

Przy zakupie ww. wydawnictw w prenumeracie zwolnieni są Państwo z kosztów przesyłki.

Prosimy o terminowe dokonywanie przedpłat oraz o podawanie pełnych danych adresowych na przelewach.

Nie ulega zmianie forma prenumeraty Polskich Opisów Patentowych.

---

Wszelkich informacji udzielamy:

tel: **(22) 579 01 07**

**(22) 579 01 13**

**(22) 579 02 24**

fax: **(22) 579 04 55**

e-mail: **wydawnictwa@uprp.pl**

## TABLE OF CONTENTS

### PART II NOTICES OF RIGHTS GRANTED

<b>A. Inventions</b>	
263. Granted patents (from N°214 435 to N° 214 670) .....	1952
264. Granted supplementary protection rights .....	1973
265. Translations of European Patents .....	1974
266. Decisions on refusal to grant patents (taken after the publication of the particulars of the applications) .....	1979
267. Decisions on discontinuance of the proceedings (taken after the publication of the particulars of the applications) .....	1980
268. Decisions declaring the decisions on the grant of the patents lapsed .....	1980
269. Entries and changes in the Patent Register (not published in other separate publications) .....	1980
270. Entries and changes in a separate part of the patent register (not published in other separate publications) .....	1981
271. Decisions on invalidation of patents .....	1982
272. Decisions on the lapse of the supplementary of the protection rights .....	1982
273. Decisions on the lapse of the European patent in the territory of the Republic of Poland .....	1983
<b>B. Utility models</b>	
274. Granted rights of protection (from N° 66 659 to N° 66 702) .....	1984
275. Decisions on refusal to grant rights of protection (take after the publication of the particulars of the application) .....	1988
276. Decisions on discontinuance of the proceedings (taken after the publication of the particulars of the applications) .....	1988
277. Decisions declaring the decisions on the grandt of the rights of protection lapsed .....	1988
278. Entries and changes in the Utility Model Register (not inserted in other separate publications) .....	1988
279. Decisions on invalidation of rights of protection .....	1988
280. Decisions on the lapse of rights of protection .....	1988
<b>C. Industrial designs</b>	
281. Registration (from N° 19 679 to N° 19 788) .....	1989
282. Entries and changes in the Industrial Designs Register (not published in other separate publications) .....	2005
283. Decisions declaring the decisions on the grant of rights in registration lapsed .....	2007
284. Decisions on the lapse of rights in registration .....	2007
<b>D. Trademarks</b>	
285. Granted rights of protection for trademarks (from N° 254 601 to N° 255 400) .....	2009
286. Decisions on refusal to grant rights of protection (take after publication of the particulars of the application) .....	2159
287. Decisions on discontinuance of the proceedings (taken after publication of the particulars of the application) .....	2160
288. Decisions declaring the decisions on the grant of the rights of protection lapsed .....	2160
289. Entries and changes in the Trademark Register (not published in other separate publications) .....	2162
290. Decisions on invalidation of rights of protection .....	2200
291. Decisions on the lapse of rights protection .....	2200
292. Decisions on the change or reversal of the decisions (published in Wiadomości Urzędu Patentowego) .....	2202
293. International registrations recognised in Poland .....	2204
294. International registration in which a decision was taken on a definite refusal to recognise the protection in Poland .....	2210
<b>G. Rectifications of patent specifications and other specifications</b>	
295. Patent specifications (including European patents) .....	2212
<b>H. Announcements</b>	
296. Declarations of willingness to grant licences (open licences) - patents (including European patents), rights of protection .....	2213
297. Announcements on receipt of an application for grant of a supplementary protection certificate for medicinal and plant protection products .....	2213
298. Announcements on receipt of an application for renewal of a supplementary protection certificate for medicinal and plant protection products .....	2214
299. Corrections of announcements published in the Wiadomości Urzędu Patentowego - patents, trademarks, industrial designs .....	2214

### PART III INFORMATION

**Jurisdiction and explanations**

\_\_\_\_\_

**Foreign regulations. Statistics. Miscellaneous**

\_\_\_\_\_

**Corrections**

**(of announcements published in the Wiadomości Urzędu Patentowego)**

\_\_\_\_\_