



URZĄD PATENTOWY RZECZYPOSPOLITEJ POLSKIEJ

WIADOMOŚCI

Urzędu
Patentowego

9

ISSN - 1689 - 0132 • Cena 21 zł (w tym 5% VAT) • Warszawa

Wrzesień 2013

SPIS TREŚCI

CZĘŚĆ II
OGŁOSZENIA O UDZIELONYCH PRAWACH

A. Wynalazki	
300.	Udzielone patenty (od nr 214 671 do nr 214 940) 2218
301.	Tłumaczenia patentów europejskich 2245
302.	Decyzje o odmowie udzielenia patentu (wydane po ogłoszeniu o zgłoszeniu) 2251
303.	Decyzje o umorzeniu postępowania (wydane po ogłoszeniu o zgłoszeniu) 2251
304.	Decyzje stwierdzające wygaśnięcie decyzji o udzieleniu patentu 2252
305.	Wpisy i zmiany w rejestrze patentowym (nieuwzględnione w innych samodzielnych ogłoszeniach) 2252
306.	Wpisy i zmiany w wyodrębnionej części rejestru patentowego (nieuwzględnione w innych samodzielnych ogłoszeniach) 2256
307.	Decyzje o unieważnieniu patentu 2257
308.	Decyzje o wygaśnięciu patentu 2257
309.	Decyzje o wygaśnięciu na terytorium Rzeczypospolitej Polskiej patentu europejskiego 2259
B. Wzory użytkowe	
310.	Udzielone prawa ochronne (od nr 66 703 do nr 66 750) 2260
311.	Decyzje o odmowie udzielenia prawa ochronnego (wydane po ogłoszeniu o zgłoszeniu) 2264
312.	Decyzje o umorzeniu postępowania (wydane po ogłoszeniu o zgłoszeniu) 2264
313.	Decyzje stwierdzające wygaśnięcie decyzji o udzieleniu prawa ochronnego 2264
314.	Wpisy i zmiany w rejestrze praw ochronnych (nieuwzględnione w innych samodzielnych ogłoszeniach) 2264
315.	Decyzje o wygaśnięciu prawa ochronnego 2265
C. Wzory przemysłowe	
316.	Rejestracja (od nr 19 789 do nr 19 910) 2266
317.	Wpisy i zmiany w rejestrze wzorów przemysłowych (nieuwzględnione w innych samodzielnych ogłoszeniach) 2284
318.	Decyzje stwierdzające wygaśnięcie decyzji o udzieleniu prawa z rejestracji 2284
319.	Decyzje o unieważnieniu prawa z rejestracji 2285
320.	Decyzje o wygaśnięciu prawa z rejestracji 2285
D. Znaki towarowe	
321.	Udzielone prawa ochronne na znaki towarowe (od nr 255 401 do nr 256 038) 2286
322.	Decyzje o odmowie udzielenia prawa ochronnego (wydane po ogłoszeniu o zgłoszeniu) 2401
323.	Decyzje o umorzeniu postępowania (wydane po ogłoszeniu o zgłoszeniu) 2401
324.	Decyzje stwierdzające wygaśnięcie decyzji o udzieleniu prawa ochronnego 2402
325.	Wpisy i zmiany w rejestrze znaków towarowych (nieuwzględnione w innych samodzielnych ogłoszeniach) 2403
326.	Decyzje o unieważnieniu prawa ochronnego 2431
327.	Decyzje o wygaśnięciu prawa ochronnego 2431
328.	Decyzje o zmianie lub uchyleniu decyzji (opublikowanych w Wiadomościach Urzędu Patentowego) 2436
329.	Rejestracja międzynarodowa uznana w Polsce 2436
330.	Rejestracja międzynarodowa, w której wydano decyzję o definitywnej odmowie uznania ochrony w Polsce 2444
G. Sprostowania opisów patentowych i opisów ochronnych	
331.	Opisy patentowe 2446
H. Ogłoszenia	
332.	Oświadczenia o gotowości udzielenia licencji (licencja otwarta) - patenty, prawa ochronne 2446
333.	Ogłoszenia w sprawie wplynięcia wniosku o udzielenie dodatkowego prawa ochronnego dla produktów leczniczych i produktów ochrony roślin 2446
334.	Sprostowania ogłoszeń opublikowanych w Wiadomościach Urzędu Patentowego - patenty, rejestracja międzynarodowa znaków towarowych 2448

Część III
INFORMACJE

Orzecznictwo i wyjaśnienia

Ustawodawstwo zagraniczne. Statystyka. Informacje

Korekta

(ogłoszeń zamieszczonych w Wiadomościach Urzędu Patentowego)

Urząd Patentowy podaje do wiadomości nr konta w NBP
Urząd Patentowy RP – NBP O/O w Warszawie konto: 93 1010 1010 0025 8322 3100 0000

Zainteresowanych prenumeratą lub zakupem egzemplarzy bieżących oraz z lat ubiegłych prosimy o składanie zamówień: faksem pod numerem (22) 579-04-55 lub via e-mail: wydawnictwa@uprp.pl
lub w siedzibie Urzędu Patentowego RP, 00-950 Warszawa, Al. Niepodległości 188/192 w pok. 22 w godz. 8-16

Informacji dotyczących wydawnictw udzielamy pod numerem telefonu (22) 579-01-07, (22) 579-01-13, (22) 579-02-24.



WIADOMOŚCI

URZĘDU PATENTOWEGO RP

Warszawa, 2013 09 30

Nr 9

Poz. 300 - 334

CZĘŚĆ II

OGŁOSZENIA O UDZIELONYCH PRAWACH

Cyfrowe kody identyfikujące (według normy WIPO ST. 9), które poprzedzają informacje o udzielonych patentach oraz prawach ochronnych oznaczają:

- (11) – numer patentu lub prawa ochronnego
- (21) – numer zgłoszenia wynalazku lub wzoru użytkowego
- (22) – data zgłoszenia wynalazku lub wzoru użytkowego
- (23) – data pierwszeństwa z wystawienia wynalazku lub wzoru użytkowego na wystawie i nazwa wystawy
- (30) – dane dotyczące pierwszeństwa konwencyjnego (numer zgłoszenia priorytetowego, data wniesienia zgłoszenia priorytetowego, kod kraju)
- (41) – data ogłoszenia o zgłoszeniu wynalazku lub wzoru użytkowego
- (51) – symbol Międzynarodowej Klasyfikacji Patentowej
- (54) – tytuł wynalazku lub wzoru użytkowego
- (61) – numer patentu głównego
- (62) – numer zgłoszenia macierzystego (pod którym dane zgłoszenie było ogłoszone)
- (68) – numer patentu podstawowego dla dodatkowego prawa ochronnego
- (72) – nazwisko i imię twórcy wynalazku lub wzoru użytkowego
- (73) – nazwisko i imię lub nazwa uprawnionego z patentu lub prawa ochronnego oraz miejsce zamieszkania lub siedziba i w nawiasie kod kraju
- (76) – nazwisko i imię twórcy i jednocześnie uprawnionego z patentu lub prawa ochronnego oraz miejsce zamieszkania lub siedziba i w nawiasie kod kraju
- (86) – data i numer zgłoszenia międzynarodowego
- (87) – data i numer publikacji zgłoszenia międzynarodowego
- (93) – numer i data pierwszego zezwolenia na wprowadzenie na rynek produktu objętego dodatkowym prawem ochronnym oraz wskazanie organu, który zezwolenie wydał
- (94) – data, od której powstaje i czas trwania dodatkowego prawa ochronnego
- (95) – oznaczenie produktu opisanego w zezwoleniu na wprowadzenie na rynek produktu objętego dodatkowym prawem ochronnym
- (97) – data i numer publikacji patentu europejskiego

Przed cyfrowym kodem identyfikującym (11) lub przed numerem patentu lub prawa ochronnego umieszczone są literowo-cyfrowe kody identyfikujące (kod rodzaju dokumentu), zgodnie z przyjętymi symbolami (wg normy WIPO ST. 16):

- Patent – (B1)
- Patent dodatkowy do patentu – (B3)
- Prawo ochronne – (Y1)
- Tłumaczenie na język polski patentu europejskiego – (T3)
- Poprawione tłumaczenie patentu europejskiego – (T4)
- Zmienione po sprzeciwie tłumaczenie patentu europejskiego – (T5)
- Tłumaczenie patentu europejskiego ograniczonego przez uprawnionego zgodnie z art. 105a Konwencji o patencie europejskim – (T6)

A. WYNAŁAZKI

300

UDZIELONE PATENTY

(od nr 214 671 do nr 214 940)

B1 (11) **214695** (41) 2008 03 31
 (51) **A01C 23/00** (2006.01)
E03F 7/10 (2006.01)
 (21) 380647 (22) 2006 09 20
 (72) JANKOWSKI HENRYK, Krzywiń (PL); KLUPSZ JERZY, Kościan (PL)
 (73) MEPROZET KOŚCIAN SPÓŁKA AKCYJNA, Kościan (PL)
 (54) Wóz asenizacyjny i zespół napełniający wozu asenizacyjnego

B1 (11) **214791** (41) 2012 01 30
 (51) **A01F 29/06** (2006.01)
B02C 18/06 (2006.01)
 (21) 391913 (22) 2010 07 22
 (72) REŚ JANUSZ, Kraków (PL); DRÓŻDŻ DOMINIK, Wiązownica Duża (PL)
 (73) AKADEMIA GÓRNICZO-HUTNICZA IM. STANISŁAWA STASZICA, Kraków (PL)
 (54) Bęben tnący do rozdrabniacza roślin łądgowych, szczególnie zbelowanej słomy

B1 (11) **214698** (41) 2008 09 15
 (51) **A01G 9/10** (2006.01)
A01G 9/02 (2006.01)
 (21) 382129 (22) 2007 04 03
 (30) 0753746 2007 03 09 FR
 (72) ROBIN BRUNO, Sain-Laurent-Du-Cros (FR)
 (73) ROBIN PEPINIERES, Sain-Laurent-Du-Cros (FR)
 (54) Sposób wytwarzania pojemnika do uprawy roślin oraz zastosowanie pojemnika do uprawy roślin

B1 (11) **214861** (41) 2005 03 07
 (51) **A01G 31/00** (2006.01)
 (21) 367763 (22) 2002 07 11
 (30) 0117182.6 2001 07 13 GB
 (86) 2002 07 11 PCT/EP02/07881
 (87) 2003 01 23 WO03/005807
 (72) KUIPER DAAN, St Eil (NL); BLAAKMEER ANTON, Le Venray (NL)
 (73) ROCKWOOL INTERNATIONAL A/S, Hedehusene (DK)
 (54) Sposób monitorowania jednej albo większej liczby uprawianych roślin i układ monitorujący do stosowania w tym sposobie

B1 (11) **214912** (41) 2010 04 26
 (51) **A01K 51/00** (2006.01)
F26B 3/02 (2006.01)
F26B 3/14 (2006.01)
 (21) 389851 (22) 2009 12 10
 (72) PERÓN STANISŁAW, Wrocław (PL); CZAJKA PIOTR, Wielowieś (PL); SURMA MARIUSZ, Wrocław (PL)
 (73) UNIWERSYTET PRZYRODNICZY WE WROCŁAWIU, Wrocław (PL)
 (54) Sposób suszenia pyłku kwiatowego, zwłaszcza obnóży pyłkowych

B1 (11) **214747** (41) 2012 05 21
 (51) **A01K 63/00** (2006.01)

(21) 392948 (22) 2010 11 15
 (72) ROWIŃSKI LECH ADAM, Stanisławowo (PL)
 (73) POLITECHNIKA GDAŃSKA, Gdańsk (PL)
 (54) Zbiornik, zwłaszcza do hodowli małych ryb w akwenu wodnym

B1 (11) **214726** (41) 2010 07 19
 (51) **A01K 63/04** (2006.01)
 (21) 387047 (22) 2009 01 15
 (72) KACZOR MAREK, Kraków (PL)
 (73) MATOGA ŁUKASZ, Kraków (PL); KACZOR MAREK, Kraków (PL); SMOLAREK KAZIMIERA, Kraków (PL)
 (54) Wkład filtracyjny akwariowy i bioreaktor akwariowy z wkładem filtracyjnym

B1 (11) **214721** (41) 2005 07 11
 (51) **A01M 7/00** (2006.01)
B05B 17/04 (2006.01)
A01D 43/14 (2006.01)
 (21) 371899 (22) 2003 04 24
 (30) 10/132,798 2002 04 25 US
 (86) 2003 04 24 PCT/US03/12592
 (87) 2003 11 06 WO03/090518
 (72) OEPPING JAMES, Wilton (US); LEBEDA JOSEPH, Des Moines (US); OETJEN GABI, Selsingen (DE); OETJEN RALF, Selsingen (DE); RUSER BARBARA, Buxtehude (DE); KLEINMANS JAKOB, Stade (DE); DOPP SEIGFRIED, Johnston (US)
 (73) PIONEER HI-BRED INTERNATIONAL, INC., Des Moines (US)
 (54) Urządzenie rolnicze i sposób obróbki ziemiopłodów za pomocą dodatku

B1 (11) **214795** (41) 2011 01 03
 (51) **A01N 47/38** (2006.01)
A01N 43/82 (2006.01)
A01N 37/22 (2006.01)
A01P 13/00 (2006.01)
 (62) 369529
 (21) 393127 (22) 2002 09 10
 (30) 10146591.2 2001 09 21 DE
 (86) 2002 09 10 PCT/EP02/10103
 (87) 2003 04 03 WO03/026426
 (72) FEUCHT DIETER, Monheim (DE); DAHMEN PETER, Neuss (DE); DREWES MARK WILHELM, Langenfeld (DE); PONTZEN ROLF, Leichlingen (DE); GESING ERNST RUDOLF F., Erkrath (DE)
 (73) Bayer CropScience AG, Monheim (DE)
 (54) Środki chwastobójcze zawierające podstawiony tien-3-ylosul fonyloaminokarbonylotriazolion, zastosowanie środków, sposób zwalczania niepożądanych roślin i sposób wytwarzania środków chwastobójczych

B1 (11) **214793** (41) 2011 06 06
 (51) **A01N 57/20** (2006.01)
A01N 43/824 (2006.01)
A01P 13/00 (2006.01)

(62) 346136
 (21) 393778 (22) 1999 08 10
 (30) 19836737.6 1998 08 13 DE
 19919993.0 1999 04 30 DE
 (86) 1999 08 10 PCT/EP99/05796
 (87) 2000 02 24 WO00/08936
 (72) HACKER ERWIN, Hochheim (DE); BIERINGER HERMANN, Eppstein (DE); WILLMS LOTHAR, Hofheim (DE)
 (73) BAYER CROPSCIENCE AG, Monheim (DE)
 (54) Zastosowanie kompozycji zawierającej glifosat i flutiamid do zwalczania szkodliwych roślin w uprawach kukurydzy i sposób zwalczania szkodliwych roślin w uprawach kukurydzy

B1 (11) **214838** (41) 2011 06 20
 (51) **A01N 57/20** (2006.01)
A01N 35/10 (2006.01)
A01P 13/00 (2006.01)

(62) 346121
 (21) 393782 (22) 1999 08 10
 (30) 19836673.6 1998 08 13 DE
 (86) 1999 08 10 PCT/EP99/05799
 (87) 2000 02 24 WO00/08939
 (72) HACKER ERWIN, Hochheim (DE); STUEBLER HERMANN, Niedernhausen-Oberjosbach (DE); BIERINGER HERMANN, Eppstein (DE); WILLMS LOTHAR, Hofheim (DE)
 (73) BAYER CROPSCIENCE AG, Monheim (DE)
 (54) Zastosowanie kompozycji herbicydów, zawierającej glifosat oraz herbicyd wybrany spośród setoksydymu, cykloksydymu i chletodymu, do zwalczania szkodliwych roślin w uprawach buraków cukrowych, sposób zwalczania szkodliwych roślin w tolerujących uprawach buraków cukrowych i preparat chwastobójczy

B1 (11) **214840** (41) 2011 06 20
 (51) **A01N 57/20** (2006.01)
A01N 35/10 (2006.01)
A01P 13/00 (2006.01)

(62) 346120
 (21) 393788 (22) 1999 08 10
 (30) 19836726.0 1998 08 13 DE
 (86) 1999 08 10 PCT/EP99/05798
 (87) 2000 02 24 WO00/08938
 (72) HACKER ERWIN, Hochheim (DE); BIERINGER HERMANN, Eppstein (DE); WILLMS LOTHAR, Hofheim (DE)
 (73) BAYER CROPSCIENCE AG, Monheim (DE)
 (54) Zastosowanie kompozycji herbicydów zawierającej glifosat oraz cykloksydym lub chletodym do zwalczania szkodliwych roślin w uprawach rzepaku i sposób zwalczania szkodliwych roślin w tolerujących uprawach rzepaku

B1 (11) **214762** (41) 2011 03 28
 (51) **A01N 65/00** (2009.01)
A01N 65/34 (2009.01)
A01N 27/00 (2006.01)
A01P 7/04 (2006.01)

(21) 389106 (22) 2009 09 23
 (72) KANIEWSKI RYSZARD, Poznań (PL); GÓRSKI ROMUALD, Poznań (PL); JAKIMCIO-TUROWSKI JÓZEF, Chobienice (PL)
 (73) INSTYTUT WŁÓKIEN NATURALNYCH I ROŚLIN ZIELARSKICH, Poznań (PL); UNIWERSYTET PRZYRODNICZY W POZNANIU, Poznań (PL)
 (54) Kompozycja przeciwko szkodnikom, zwłaszcza pluskwiakom, zastosowanie kompozycji do zwalczania szkodników oraz sposób wytwarzania kompozycji

B1 (11) **214877** (41) 2006 02 06
 (51) **A22C 13/00** (2006.01)
A22C 11/00 (2006.01)
B32B 1/08 (2006.01)

(21) 377658 (22) 2003 02 25
 (86) 2003 02 25 PCT/ES03/00090
 (87) 2004 09 10 WO04/075638
 (72) ARIAS LOPEZ JUAN LUIS, Pamplona (ES)
 (73) VISCOFAN, S.A., Pamplona (ES)
 (54) Zestaw siatki w postaci rękawa, siatka w postaci rękawa oraz sposób jej układania

B1 (11) **214804** (41) 2011 12 19
 (51) **A22C 25/06** (2006.01)
A22C 25/16 (2006.01)
 (21) 391424 (22) 2010 06 07
 (72) DOWGIAŁŁO ANDRZEJ, Gdańsk (PL); SIKORA MICHAŁ, Nowy Dwór Gdański (PL)
 (73) MORSKI INSTYTUT RYBACKI-PAŃSTWOWY INSTYTUT BADAWCZY, Gdynia (PL)
 (54) Urządzenie do obróbki kręgosłupów ryb łososiowatych

B1 (11) **214805** (41) 2012 02 13
 (51) **A22C 25/12** (2006.01)
A22C 25/16 (2006.01)
 (21) 392119 (22) 2010 08 12
 (72) DOWGIAŁŁO ANDRZEJ, Gdańsk (PL); KOSMOWSKI MARIUSZ, Gdańsk (PL)
 (73) MORSKI INSTYTUT RYBACKI-PAŃSTWOWY INSTYTUT BADAWCZY, Gdynia (PL)
 (54) Sposób przecinania ości w płatach ryb karpiowatych

B1 (11) **214788** (41) 2012 02 13
 (51) **A23C 21/02** (2006.01)
A23J 1/20 (2006.01)
C12N 1/20 (2006.01)
 (21) 392014 (22) 2010 07 30
 (72) KLEDZIK TOMASZ WIESŁAW, Gdańsk (PL)
 (73) KLEDZIK TOMASZ WIESŁAW, Gdańsk (PL)
 (54) Sposób wytwarzania koncentratu witaminowo-białkowego witaminy B₁₂

B1 (11) **214688** (41) 2009 06 22
 (51) **A23J 1/08** (2006.01)
A23J 3/00 (2006.01)
C12P 21/00 (2006.01)
 (21) 384088 (22) 2007 12 18
 (72) TRZISZKA TADEUSZ, Trzebnica (PL); MALICKI ADAM, Wrocław (PL); POLANOWSKI ANTONI, Wrocław (PL); JARMOLUK ANDRZEJ, Wrocław (PL); LEONKIEWICZ JACEK, Wrocław (PL); SIEWIŃSKI MACIEJ, Wrocław (PL)
 (73) UNIWERSYTET PRZYRODNICZY WE WROCŁAWIU, Wrocław (PL)
 (54) Naturalny preparat bakterio- i grzybobójczy do kontaktu z żywnością

B1 (11) **214784** (41) 2010 03 15
 (51) **A23L 1/08** (2006.01)
G01N 21/64 (2006.01)
 (21) 386031 (22) 2008 09 05
 (72) GĘBALA STEFAN, Gdynia (PL); PRZYBYŁOWSKI PIOTR, Gdynia (PL)
 (73) AKADEMIA MORSKA, Gdynia (PL)
 (54) Sposób identyfikacji odmian miodu

B1 (11) **214691** (41) 2009 09 14
 (51) **A23L 1/36** (2006.01)
A23L 1/0526 (2006.01)
A61K 36/00 (2006.01)
 (21) 384658 (22) 2008 03 10
 (72) KOZŁOWSKA JADWIGA, Poznań (PL); BISKUPSKI MARCIN, Poznań (PL); GROMEK MARTA, Kozięglowy (PL); CZARNECKA GRAŻYNA, Poznań (PL)

(73) INSTYTUT WŁÓKIEN NATURALNYCH I ROŚLIN ZIELARSKICH, Poznań (PL)
 (54) Preparat wysokobłonnikowy wspomagający trawienie, sposób jego wytwarzania i zastosowanie nasion lnu do wytwarzania preparatu wysokobłonnikowego wspomagającego trawienie

B1 (11) **214731** (41) 2010 03 01

(51) **A23L 2/42** (2006.01)

(21) 385915 (22) 2008 08 20

(72) WUJCIKOWSKI MIROŚLAW, Myszków (PL); PLUTA KRYSZYNA, Myszków (PL); DUDZIAK ADAM, Koziegłowy (PL)

(73) JURAJSKA SPÓŁDZIELNA PRACY, Myszków (PL)

(54) Technologia rozlewu napoju bezalkoholowego

B1 (11) **214833** (41) 2011 07 04

(51) **A47B 47/04** (2006.01)

(21) 390032 (22) 2009 12 23

(72) OPOKA ANDRZEJ, Warszawa (PL)

(73) OPOKA ANDRZEJ OPOKA STUDIO, Tomaszów Mazowiecki (PL)

(54) Zestaw montażowy do budowy modułowych konstrukcji stoisk reklamowych, zwłaszcza regałów

B1 (11) **214730** (41) 2010 03 29

(51) **A47C 7/18** (2006.01)

B60N 2/58 (2006.01)

(21) 386115 (22) 2008 09 19

(72) KOWALSKI MACIEJ, Seligów (PL)

(73) KOWALSKI MACIEJ SPECJALISTYCZNY ZAKŁAD TAPICERSTWA KOMUNIKACYJNEGO TAPS, Łódź (PL)

(54) Fotel sprężynowy

B1 (11) **214818** (41) 2010 03 29

(51) **A47D 13/04** (2006.01)

A61H 3/04 (2006.01)

A63B 22/00 (2006.01)

A63B 23/04 (2006.01)

(21) 386144 (22) 2008 09 24

(72) KORDYL GRZEGORZ, Nowy Bedoń (PL)

(73) LIW CARE TECHNOLOGY SPÓŁKA Z OGRANICZONĄ ODPOWIEDZIALNOŚCIĄ, Łódź (PL)

(54) Chodzik, zwłaszcza dla dzieci

B1 (11) **214709** (41) 2009 08 31

(51) **A47K 5/12** (2006.01)

A47G 29/08 (2006.01)

(21) 384492 (22) 2008 02 19

(72) TYDDA STEFAN, Berlin (DE)

(73) Tydda Stefan, Berlin (DE)

(54) Zespół mocowania dozownika

B1 (11) **214883** (41) 2011 08 29

(51) **A47L 5/38** (2006.01)

(21) 390548 (22) 2010 02 25

(72) CZECHOWICZ MICHAŁ, Małecz (PL)

(73) CZECHOWICZ MICHAŁ, Małecz (PL)

(54) Puszka ścienna do montażu szufelki automatycznej w instalacji centralnego odkurzenia

B1 (11) **214865** (41) 2009 08 31

(51) **A61B 3/024** (2006.01)

A61B 5/16 (2006.01)

(21) 384573 (22) 2008 02 28

(72) FREY WOJCIECH, Warszawa (PL); FREY JACEK, Piaseczno (PL)

(73) FREY SPÓŁKA JAWNA, Piaseczno (PL)

(54) System generowania bodźca próbnego dla perymetru projekcyjnego, zwłaszcza do badania jaskry

B1 (11) **214699** (41) 2008 11 10

(51) **A61B 17/58** (2006.01)

A61B 17/68 (2006.01)

A61B 17/80 (2006.01)

A61B 17/64 (2006.01)

A61B 17/66 (2006.01)

(21) 382316 (22) 2007 04 27

(72) CIEPLAK JERZY, Dąbrowa Górnicza (PL); MARCINIAK JAN, Tarnowskie Góry (PL); KARCZMAREK MARCIN, Zabrze (PL); WALKIE WITOLD, Katowice (PL)

(73) POLITECHNIKA ŚLĄSKA, Gliwice (PL)

(54) Płytko do osteotomii kości podudzia

B1 (11) **214683** (41) 2006 10 02

(51) **A61B 17/72** (2006.01)

A61B 17/68 (2006.01)

(21) 379493 (22) 2003 10 21

(86) 2003 10 21 PCT/CH03/00683

(87) 2005 04 28 WO05/037116

(72) SCHLIENGER ANDRÉ, Muenchenstein (CH); BUETTLER

MARKUS, Muemliswil (CH); SENN PETER, Waldenburg (CH)

(73) SYNTHES GMBH, Oberdorf (CH)

(54) Gwóźdź śródszpikowy dla kości piszczelowej

B1 (11) **214930** (41) 2011 07 04

(51) **A61F 2/32** (2006.01)

A61F 2/36 (2006.01)

A61B 17/74 (2006.01)

(21) 389989 (22) 2009 12 21

(72) WICZKOWSKI EDWARD, Wrocław (PL); WICZKOWSKA MAGDALENA, Wrocław (PL)

(73) WICZKOWSKI EDWARD, Wrocław (PL); WICZKOWSKA MAGDALENA, Wrocław (PL)

(54) Trzpień endoprotezy stawu biodrowego

B1 (11) **214843** (41) 2011 09 26

(51) **A61F 2/32** (2006.01)

A61F 2/30 (2006.01)

G01N 3/32 (2006.01)

G01N 3/36 (2006.01)

(21) 390787 (22) 2010 03 22

(72) DUDEK RAFAŁ, Kęty (PL); POTOCZNY MARCIN, Kraków (PL)

(73) AKADEMIA GÓRNICZO-HUTNICZA IM. STANISŁAWA

STASZICA W KRAKOWIE, Kraków (PL)

(54) Urządzenie badawcze endoprotez stawu kolanowego

B1 (11) **214882** (41) 2012 05 07

(51) **A61F 2/50** (2006.01)

A61L 27/00 (2006.01)

(21) 392840 (22) 2010 11 03

(72) BŁAŻEWICZ STANISŁAW, Kraków (PL); STODOLAK EWA,

Kraków (PL); MATRASZEK HALINA, Kraków (PL)

(73) AKADEMIA GÓRNICZO-HUTNICZA IM. STANISŁAWA

STASZICA W KRAKOWIE, Kraków (PL)

(54) Sposób wykonania protezy oczodołowo-twarzowej

B1 (11) **214774** (41) 2010 06 07

(51) **A61F 2/64** (2006.01)

A61F 2/38 (2006.01)

(21) 386650 (22) 2008 12 01

(72) TOPOLIŃSKI TOMASZ, Bydgoszcz (PL); KRYWAŁSKI DARIUSZ, Solec Kujawski (PL)

(73) UNIWERSYTET TECHNOLOGICZNO-PRZYRODNICZY IM. JANA I JĘDRZEJA ŚNIADECKICH, Bydgoszcz (PL)

(54) Przegub kolanowy ortozy

B1 (11) **214836** (41) 2012 11 19

(51) **A61F 5/02** (2006.01)

A61N 1/36 (2006.01)
A61N 1/18 (2006.01)
 (21) 397528 (22) 2011 12 22
 (72) LATALSKI MICHAŁ, Lublin (PL); FATYGA MAREK, Lublin (PL); LATALSKI JAROSŁAW, Lublin (PL)
 (73) UNIWERSYTET MEDYCZNY W LUBLINIE, Lublin (PL)
 (54) Gorset dynamiczno-stymulujący do leczenia choroby Scheuermanna

B1 (11) **214681** (41) 2005 12 27
 (51) **A61F 11/08** (2006.01)
B23K 26/38 (2006.01)
B23K 26/40 (2006.01)
B29C 65/02 (2006.01)
 (21) 376308 (22) 2004 01 08
 (30) 10/346,604 2003 01 17 US
 (86) 2004 01 08 PCT/US04/00507
 (87) 2004 08 12 WO04/066895
 (72) TAYLOR DUNCAN, Indianapolis (US)
 (73) 3M INNOVATIVE PROPERTIES COMPANY, Saint Paul (US)
 (54) Sposób wykonywania wkładki do ucha

B1 (11) **214758** (41) 2005 02 07
 (51) **A61F 13/15** (2006.01)
 (21) 366739 (22) 2002 04 05
 (30) 0101391-1 2001 04 20 SE
 (86) 2002 04 05 PCT/SE02/00676
 (87) 2002 10 31 WO02/085270
 (72) DREVIK SOLGUN, Mölnlycke (SE); ASP FREDRIK, Onsala (SE)
 (73) SCA HYGIENE PRODUCTS AB, Göteborg (SE)
 (54) Wyrób chłonny

B1 (11) **214937** (41) 2010 04 12
 (51) **A61G 1/06** (2006.01)
A61G 3/00 (2006.01)
 (21) 386170 (22) 2008 09 29
 (72) STENZEL TOMASZ, Bielsko-Biała (PL); SAJKOWSKI MACIEJ, Rybnik (PL); GRZESIK BOGUSŁAW, Gliwice (PL)
 (73) POLITECHNIKA ŚLĄSKA, Gliwice (PL); UNIWERSYTET ŚLĄSKI W KATOWICACH, Katowice (PL); GŁÓWNY INSTYTUT GÓRNICICTWA, Katowice (PL)
 (54) Urządzenie do stabilizacji pozycji pacjenta, zwłaszcza podczas transportu

B1 (11) **214716** (41) 2005 08 08
 (51) **A61K 31/55** (2006.01)
A61P 9/04 (2006.01)
 (21) 372993 (22) 2003 07 21
 (30) 02016602.1 2002 07 25 EP
 (86) 2003 07 21 PCT/EP03/07929
 (87) 2004 02 05 WO04/011006
 (72) GUTH BRIAN, Warthausen (DE); DAEMMGEN JUERGEN, Ochsenhausen (DE); SEIDLER RANDOLPH, Sandy Hook (US)
 (73) BOEHRINGER INGELHEIM PHARMA GmbH & Co. KG, Ingelheim am Rhein (DE)
 (54) Zastosowanie ciloBradyny lub jej farmaceutycznie dopuszczalnej soli do wytwarzania kompozycji farmaceutycznej do leczenia lub zapobiegania niewydolności serca

B1 (11) **214875** (41) 2004 05 31
 (51) **A61K 31/138** (2006.01)
A61K 31/5377 (2006.01)
A61P 27/02 (2006.01)
 (21) 356001 (22) 2000 11 29
 (30) 60/167,993 1999 11 30 US
 (86) 2000 11 29 PCT/US00/32575
 (87) 2001 06 21 WO01/43737

(72) COLLIER ROBERT J. JR., Arlington (US); KAPIN MICHAEL A., Arlington (US); DESANTIS LOUIS JR., Fort Worth (US)
 (73) ALCON, INC., Hünenberg (CH)
 (54) Zastosowanie antagonistów receptorów β -adrenergicznych do wytwarzania leku do leczenia zaburzeń zewnętrznej siatkówki

B1 (11) **214879** (41) 2004 09 20
 (51) **A61K 31/165** (2006.01)
A61P 25/00 (2006.01)
 (21) 361134 (22) 2001 10 11
 (30) 60/239,488 2000 10 11 US
 09/974,473 2001 10 10 US
 (86) 2001 10 11 PCT/US01/31685
 (87) 2002 04 18 WO02/30413
 (72) JACOBS MARTIN J., West Chester (US); MCINTYRE BRADLEY T., Thorndale (US); PATEL PIYUSH R., Wallingford (US)
 (73) CEPHALON, INC., West Chester (US)
 (54) Kompozycja farmaceutyczna zawierająca związek modafinilowy w roztworze do podawania doustnego i jej zastosowanie

B1 (11) **214869** (41) 2005 12 12
 (51) **A61K 31/167** (2006.01)
A61K 31/44 (2006.01)
A61P 11/00 (2006.01)
 (21) 375632 (22) 2003 11 26
 (30) 02026504.7 2002 11 27 EP
 (86) 2003 11 26 PCT/EP03/13266
 (87) 2004 06 10 WO04/047828
 (72) BEUME ROLF, Konstancja (DE); BUNDSCHUH DANIELA, Konstancja (DE); MARX DEGENHARD, Moos (DE); WEIMAR CHRISTIAN, Konstancja (DE); WOLLIN STEFAN-LUTZ, Meersburg (DE)
 (73) NYCOMED GMBH, Konstancja (DE)
 (54) Synergistyczna kombinacja zawierająca roflumilast i (R, R)-formoterol

B1 (11) **214859** (41) 2005 08 08
 (51) **A61K 31/205** (2006.01)
A23L 1/30 (2006.01)
A61P 15/08 (2006.01)
 (21) 372924 (22) 2003 04 08
 (30) RM2002A000194 2002 04 09 IT
 (86) 2003 04 08 PCT/IT03/00214
 (87) 2003 10 16 WO03/084526
 (72) CAVALLINI GIORGIO, Pomezia (IT); BIAGIOTTI GIULIO, Pomezia (IT); KOVERECH ALEARDO, Pomezia (IT); SARDELLI FRANCESCA, Pomezia (IT)
 (73) SIGMA-TAU INDUSTRIE FARMACEUTICHE RIUNITE S.P.A., Roma (IT)
 (54) Łączne zastosowanie L-karnityny, acetylo L-karnityny i propionylu L-karnityny do leczenia oligoastenoteratospermii

B1 (11) **214858** (41) 2004 09 20
 (51) **A61K 31/375** (2006.01)
A61K 31/569 (2006.01)
A61K 31/565 (2006.01)
A61K 47/12 (2006.01)
 (21) 359235 (22) 2003 03 19
 (72) FRANKE CHRISTIAN, Allensbach (DE); BECKMANN KARSTEN, Stockach (DE)
 (73) Dr.Kade Pharmazeutische Fabrik GmbH, Berlin (DE)
 (54) Środek leczniczy na bazie noretysteronu lub jego farmaceutycznie dopuszczalnej pochodnej i estradiolu lub jego farmaceutycznie dopuszczalnej pochodnej

B1 (11) **214704** (41) 2005 12 12
 (51) **A61K 31/381** (2006.01)
A61P 1/04 (2006.01)

(21) 375960 (22) 2003 11 04
 (30) 02/13805 2002 11 05 FR
 (86) 2003 11 04 PCT/FR03/03279
 (87) 2004 05 27 WO04/043455
 (72) TSOUDEROS YANNIS, Paryż (FR)
 (73) LES LABORATOIRES SERVIER, Courbevoie (FR)
 (54) Zastosowanie soli distrontowej kwasu 2-[N,N-di(karboksymetylo)amino]-3-cyjano-4-karboksymetylo-tiofeno-5-karboksylowego do wytwarzania leku przeznaczonego do leczenia bólów żołądka i dwunastnicy

B1 (11) **214692** (41) 2008 09 01
 (51) **A61K 31/715** (2006.01)
C12P 19/04 (2006.01)
 (21) 384682 (22) 2006 05 23
 (30) 11/135077 2005 05 23 US
 11/135065 2005 05 23 US
 (86) 2006 05 23 PCT/US06/20080
 (87) 2006 11 30 WO06/127810
 (72) YANG ZHI-FA, San Diego (US); MORRISON NEIL A., San Diego (US); TALASHEK TODD A., San Diego (US); BRINKMANN DAVID F., San Diego (US); DIMASI DON, Lexington (US); CHEN YOU LUNG, (US)
 (73) CP Kelco U.S., Inc., Atlanta (US)
 (54) Preparat zawierający celulozę bakteryjną i sposób jego wytwarzania

B1 (11) **214680** (41) 2006 02 20
 (51) **A61K 31/4196** (2006.01)
A61K 31/565 (2006.01)
A61K 31/567 (2006.01)
A61P 15/00 (2006.01)
 (21) 377939 (22) 2004 02 03
 (30) 0302572.3 2003 02 05 GB
 (86) 2004 02 03 PCT/GB04/00414
 (87) 2004 08 19 WO04/069260
 (72) RUBIN STEPHEN, Southampton (US)
 (73) ASTRAZENECA AB, Södertälje (SE)
 (54) Zastosowanie kombinacji anastrozolu, lewonorgestrelu i etynyloestradiolu do wytwarzania leku do leczenia endometriozy

B1 (11) **214702** (41) 2005 10 31
 (51) **A61K 31/5377** (2006.01)
A61P 25/08 (2006.01)
 (21) 374603 (22) 2003 10 09
 (30) 60/417,590 2002 10 10 US
 (86) 2003 10 09 PCT/EP03/11212
 (87) 2004 04 22 WO04/032938
 (72) RUNDFELDT CHRIS, Coswig (DE); DOST RITA, Dresden (DE); LÖSCHER WOLFGANG, Hannover (DE); TIPOLD ANDREA, Burgdorf-Ramlingen (DE); UNVERFERTH KLAUS, Dresden (DE); LANKAU HANS-JOACHIM, Weinböhla (DE)
 (73) BOEHRINGER INGELHEIM VETMEDICA GMBH, Ingelheim (DE)
 (54) Zastosowanie 1-(4-chlorofenylo) 4-(4-morfolinylo)-2,5-dihydro-1H-imidazol-2-onu jako związku aktywnego do wytwarzania leku do leczenia epilepsji u psów

B1 (11) **214743** (41) 2012 05 21
 (51) **A61K 35/76** (2006.01)
C12N 7/02 (2006.01)
 (21) 392901 (22) 2010 11 13
 (72) MIĘDZYBRODZKI RYSZARD, Wrocław (PL); BUBAK BARBARA, Wrocław (PL); JOŃCZYK EWA, Oława (PL); WEBER-DĄBROWSKA BEATA, Wrocław (PL); LETKIEWICZ SŁAWOMIR, Tarnowskie Góry (PL); GÓRSKI ANDRZEJ, Wrocław (PL); KŁAK MARLENA, Wrocław (PL)
 (73) INSTYTUT IMMUNOLOGII I TERAPII DOŚWIADCZALNEJ POLSKIEJ AKADEMII NAUK, Wrocław (PL)
 (54) Preparat fagowy do stosowania doodbytniczego

B1 (11) **214675** (41) 2004 12 13
 (51) **A61K 38/46** (2006.01)
A61K 35/74 (2006.01)
C12N 9/16 (2006.01)
A61P 1/00 (2006.01)
A61P 25/00 (2006.01)
A61P 35/00 (2006.01)
 (21) 364729 (22) 2000 06 07
 (30) RM99A000376 1999 06 09 IT
 (86) 2000 06 07 PCT/IT00/00230
 (87) 2000 12 14 WO00/74712
 (72) DE SIMONE CLAUDIO, Ardea (IT)
 (73) ACTIAL FARMACEUTICA, LDA., Funchal (PT)
 (54) Kompozycja dietetyczna, odżywcza lub farmaceutyczna zawierająca sfgingomielinazę zasadową i zastosowanie sfgingomielinazy zasadowej

B1 (11) **214803** (41) 2005 10 17
 (51) **A61K 39/12** (2006.01)
A61K 39/295 (2006.01)
C12P 19/34 (2006.01)
C12N 7/00 (2006.01)
C12N 7/04 (2006.01)
 (21) 374382 (22) 2002 12 11
 (30) 60/340,775 2001 12 12 US
 60/424,840 2002 11 08 US
 10/314,512 2002 12 09 US
 (86) 2002 12 11 PCT/US02/39646
 (87) 2003 06 19 WO03/049703
 (72) MENG XIANG-JIN, Blacksburg (US); FENAUX MARTIJN, Blacksburg (US); HALBUR PATRICK G., Ames (US)
 (73) VIRGINIA TECH INTELLECTUAL PROPERTIES, INC., Blacksburg (US); IOWA STATE UNIVERSITY RESEARCH FOUNDATION, INC., Ames (US)
 (54) Zakaźna chimerowa cząsteczka kwasu nukleinowego cirkowirusa świni PCV1-2, sposób jej wytwarzania, zawierający ją plazmid lub wektor wirusowy i komórka gospodarza, oraz chimerowy cirkowirus świni, sposób wytwarzania immunogennego produktu polipeptydowego, szczepionka wirusowa i jej zastosowanie, zakaźna odwrotna chimerowa cząsteczka kwasu nukleinowego cirkowirusa świni PCV1-2

B1 (11) **214839** (41) 2012 01 30
 (51) **A61K 39/395** (2006.01)
A61P 27/06 (2006.01)
C07K 14/47 (2006.01)
 (62) 373863
 (21) 396553 (22) 2002 10 31
 (30) 60/334,852 2001 10 31 US
 (86) 2002 10 31 PCT/US02/35251
 (87) 2003 07 10 WO03/055443
 (72) CLARK ABBOT F., Arlington (US); WORDINGER ROBERT J., Eulless (US)
 (73) UNIVERSITY OF NORTH TEXAS HEALTH SCIENCE CENTER, Fort Worth (US); Alcon, Inc., Hünenberg (CH)
 (54) Zastosowanie antagonisty gremliny do wytwarzania leku

B1 (11) **214715** (41) 2005 10 03
 (51) **A61L 15/34** (2006.01)
A61L 15/50 (2006.01)
A61Q 19/00 (2006.01)
 (21) 374230 (22) 2003 05 26
 (30) 02012983.9 2002 06 12 EP
 (86) 2003 05 26 PCT/EP03/05494
 (87) 2003 12 24 WO03/105916
 (72) FARBROT ANNE, Askim (SE); RUNEMAN BO, Jonsered (SE); WILD CHRISTINE, Hilden (DE); MATHIS RAYMOND, Düsseldorf (DE); NAUSS MICHAEL, Köln (DE); HJORTH MADELEINE, Göteborg (SE)

(73) SCA HYGIENE PRODUCTS AB, Göteborg (SE)
(54) Wyrób chłonny

B1 (11) **214929** (41) 2010 09 27
(51) **A61L 27/12** (2006.01)
(21) 390048 (22) 2009 12 28
(72) PASZKIEWICZ ZOFIA, Kraków (PL); ŚLÓSARCZYK ANNA, Michałowice (PL); ZIMA ANETA, Kraków (PL)
(73) AKADEMIA GÓRNICZO-HUTNICZA IM. STANISŁAWA STASZICA W KRAKOWIE, Kraków (PL)
(54) Sposób otrzymywania syntetycznego bioceramicznego tworzywa implantacyjnego na bazie hydroksyapatytów węglanowych

B1 (11) **214767** (41) 2010 12 20
(51) **A61L 27/28** (2006.01)
(21) 388281 (22) 2009 06 15
(72) RÓNDRA JACEK, Kraków (PL); SKŁADZIEN JACEK, Kraków (PL); RAJCHEL BOGUSŁAW, Kraków (PL)
(73) AKADEMIA GÓRNICZO-HUTNICZA IM. STANISŁAWA STASZICA, Kraków (PL)
(54) Sposób wytwarzania odpornej immunologicznie powłoki ochronnej na implantach medycznych

B1 (11) **214742** (41) 2012 04 23
(51) **A61L 29/16** (2006.01)
A61M 25/00 (2006.01)
(21) 392616 (22) 2010 10 11
(72) KOWALCZUK DOROTA, Lublin (PL); GINALSKA GRAŻYNA, Lublin (PL)
(73) UNIWERSYTET MEDYCZNY W LUBLINIE, Lublin (PL)
(54) Sposób otrzymywania przeciwbakteryjnego biomateriału przez immobilizację na jego powierzchni substancji przeciwbakteryjnej

B1 (11) **214779** (41) 2010 10 11
(51) **A61M 5/178** (2006.01)
A61M 5/00 (2006.01)
(21) 387658 (22) 2009 03 31
(72) GRYGORUK CEZARY, Białystok (PL)
(73) GRYGORUK CEZARY, Białystok (PL)
(54) Mikrostrzykawka medyczna oraz zestaw do wlewów medycznych

B1 (11) **214935** (41) 2011 02 14
(51) **A61M 5/315** (2006.01)
A61M 5/168 (2006.01)
A61M 5/175 (2006.01)
(21) 388692 (22) 2009 07 31
(72) STEFAŃSKI ADAM, Gniezno (PL)
(73) COPERNICUS SPÓŁKA Z OGRANICZONĄ ODPOWIEDZIALNOŚCIĄ, Szczecin (PL)
(54) Mechanizm wskaźnikowy automatycznego aplikatora, zwłaszcza do insuliny

B1 (11) **214934** (41) 2011 02 14
(51) **A61M 5/315** (2006.01)
A61M 5/168 (2006.01)
A61M 5/175 (2006.01)
(21) 388693 (22) 2009 07 31
(72) STEFAŃSKI ADAM, Gniezno (PL)
(73) COPERNICUS SPÓŁKA Z OGRANICZONĄ ODPOWIEDZIALNOŚCIĄ, Szczecin (PL)
(54) Mechanizm wskaźnikowy automatycznego aplikatora, zwłaszcza do insuliny

B1 (11) **214940** (41) 2011 02 14
(51) **A61M 5/315** (2006.01)
A61M 5/168 (2006.01)
A61M 5/175 (2006.01)

(21) 388694 (22) 2009 07 31
(72) STEFAŃSKI ADAM, Gniezno (PL)
(73) COPERNICUS SPÓŁKA Z OGRANICZONĄ ODPOWIEDZIALNOŚCIĄ, Szczecin (PL)
(54) Mechanizm wskaźnikowy automatycznego aplikatora, zwłaszcza do insuliny

B1 (11) **214751** (41) 2008 10 13
(51) **A63B 69/18** (2006.01)
A63C 5/16 (2006.01)
(21) 385022 (22) 2008 04 24
(72) JANIK MIROSŁAW, Jelcz Laskowice (PL)
(73) MULLER JELCZ-LASKOWICE SPÓŁKA Z OGRANICZONĄ ODPOWIEDZIALNOŚCIĄ, Jelcz Laskowice (PL)
(54) Urządzenie treningowe, zwłaszcza dla narciarzy

B1 (11) **214917** (41) 2009 11 23
(51) **B01D 17/028** (2006.01)
E03F 5/16 (2006.01)
C02F 1/40 (2006.01)
(21) 388181 (22) 2009 06 04
(72) BURSZA-ADAMIAK EWA, Strzelin (PL); ŁOMOTOWSKI JANUSZ, Wrocław (PL); LICZNAK PAWEŁ, Wrocław (PL)
(73) UNIWERSYTET PRZYRODNICZY WE WROCŁAWIU, Wrocław (PL)
(54) Separator koalescencyjny

B1 (11) **214924** (41) 2012 06 18
(51) **B01D 21/01** (2006.01)
(21) 393164 (22) 2010 12 06
(72) WYSOCKI SŁAWOMIR, Kraków (PL); ROPKA ANNA, Tenczynek (PL)
(73) AKADEMIA GÓRNICZO-HUTNICZA IM. STANISŁAWA STASZICA W KRAKOWIE, Kraków (PL)
(54) Sposób odwadniania zasolonych płuczek wiertniczych

B1 (11) **214727** (41) 2011 05 23
(51) **B01D 45/12** (2006.01)
B04C 5/103 (2006.01)
(21) 389609 (22) 2009 11 18
(72) KLIMKOWSKI JERZY ZENON, Warszawa (PL); KLIMKOWSKI ZENON KAZIMIERZ, Warszawa (PL); STAŃCZUK BOGDAN, Skarżysko-Kamienna (PL); ŁADA ZYGMUNT, Nowa Iwiczna (PL)
(73) TELESTO SPÓŁKA Z OGRANICZONĄ ODPOWIEDZIALNOŚCIĄ, Warszawa (PL)
(54) Odpylacz inercyjny

B1 (11) **214915** (41) 2009 12 07
(51) **B01D 53/52** (2006.01)
B01D 53/58 (2006.01)
B01D 24/00 (2006.01)
A01K 1/00 (2006.01)
(21) 388329 (22) 2009 06 19
(72) KIJAS JAN, Bytom (PL); OPALIŃSKI SEBASTIAN, Wrocław (PL); DOBRZAŃSKI ZBIGNIEW, Wrocław (PL); KOŁACZ ROMAN, Wrocław (PL); KORCZYŃSKI MARIUSZ, Dobrzykowice (PL)
(73) UNIWERSYTET PRZYRODNICZY WE WROCŁAWIU, Wrocław (PL)
(54) Aerofiltr, zwłaszcza do pomieszczeń inwentarskich

B1 (11) **214806** (41) 2010 01 18
(51) **B01D 53/64** (2006.01)
(21) 388481 (22) 2007 06 19
(30) 60/814,810 2006 06 19 US
(86) 2007 06 19 PCT/US07/71579
(87) 2007 12 27 WO07/149867
(72) HIGGINS BRIAN S., Walnut Creek (US); OEHR KLAUS, Surrey (CA); FISCHER ERIC, Orinda (US)
(73) MOBOTEC USA, INC., Orinda (US)
(54) Sposób obróbki gazów spalinowych zawierających rtęć

- B1 (11) **214673** (41) 2008 07 07
 (51) **B01D 61/36** (2006.01)
B01D 65/00 (2006.01)
C02F 1/04 (2006.01)
 (21) 381432 (22) 2006 12 29
 (72) GRYTA MAREK, Szczecin (PL)
 (73) ZACHODNIOPOMORSKI UNIwersYTET TECHNOLOGICZNY W SZCZECINIE, Szczecin (PL)
 (54) Moduł membranowy do destylacji wody i sposób destylacji wody
-
- B1 (11) **214736** (41) 2010 12 06
 (51) **B01D 65/06** (2006.01)
 (21) 388142 (22) 2009 05 29
 (72) PINKOWSKI JANUSZ, Doruchów (PL)
 (73) BIOXEN SPÓŁKA Z OGRANICZONĄ ODPOWIEDZIALNOŚCIĄ, Wrocław (PL)
 (54) Sposób usuwania zanieczyszczeń z instalacji produkcyjnych zawierających membrany filtracyjne stosowane w przemyśle spożywczym
-
- B1 (11) **214823** (41) 2011 01 03
 (51) **B01F 7/18** (2006.01)
B01F 5/16 (2006.01)
 (21) 388361 (22) 2009 06 23
 (72) WESOŁOWSKI PIOTR, Poznań (PL); PAWŁOWICZ MARIUSZ, Poznań (PL); ALEJSKI KRZYSZTOF, Poznań (PL)
 (73) POLITECHNIKA POZNAŃSKA, Poznań (PL)
 (54) Uniwersalne mieszadło turbinowe
-
- B1 (11) **214748** (41) 2012 02 13
 (51) **B01J 13/02** (2006.01)
C11D 3/50 (2006.01)
 (62) 382220
 (21) 396854 (22) 2007 04 18
 (72) BALCER MAGDALENA, Tarnowskie Góry (PL); RADOŁA RAFAŁ, Bytom (PL); STOKŁOSA WITOLD, Czerwionka-Leszczyzny (PL); PESZKE JERZY, Kruszyzna (PL)
 (73) NANOCO SPÓŁKA Z OGRANICZONĄ ODPOWIEDZIALNOŚCIĄ, Katowice (PL)
 (54) Sposób wytwarzania nanokapsulek
-
- B1 (11) **214753** (41) 2012 02 13
 (51) **B01J 13/02** (2006.01)
C11D 3/50 (2006.01)
 (62) 382220
 (21) 396855 (22) 2007 04 18
 (72) BALCER MAGDALENA, Tarnowskie Góry (PL); RADOŁA RAFAŁ, Bytom (PL); STOKŁOSA WITOLD, Czerwionka-Leszczyzny (PL); PESZKE JERZY, Kruszyzna (PL)
 (73) NANOCO SPÓŁKA Z OGRANICZONĄ ODPOWIEDZIALNOŚCIĄ, Katowice (PL)
 (54) Sposób wytwarzania nanokapsulek
-
- B1 (11) **214745** (41) 2010 04 12
 (51) **B01J 20/02** (2006.01)
B01J 20/12 (2006.01)
 (21) 386225 (22) 2008 10 06
 (72) STECHMAN MARTA, Gliwice (PL); BRACH JERZY, Częstochowa (PL); CZARNOTA JERZY LECH, Częstochowa (PL); CONER ZBIGNIEW, Kamienica Polska (PL)
 (73) INSTYTUT CHEMII NIEORGANICZNEJ, Gliwice (PL); PRZEDSIĘBIORSTWO WIELOBRANŻOWE „FUTURUM” SPÓŁKA Z OGRANICZONĄ ODPOWIEDZIALNOŚCIĄ, Częstochowa (PL)
 (54) Sposób otrzymywania sorbentów syderytowych
-
- B1 (11) **214889** (41) 2010 06 07
 (51) **B01J 23/745** (2006.01)
C01C 1/04 (2006.01)
-
- (21) 386623 (22) 2008 11 27
 (72) ARABCZYK WALERIAN, Szczecin (PL); EKIERT EWA, Gryfino (PL)
 (73) ZACHODNIOPOMORSKI UNIwersYTET TECHNOLOGICZNY W SZCZECINIE, Szczecin (PL)
 (54) Sposób wytwarzania stopowego katalizatora żelazowego do syntezy amoniaku o regularnych kształtach
-
- B1 (11) **214776** (41) 2011 01 03
 (51) **B02C 7/18** (2006.01)
 (21) 388355 (22) 2009 06 22
 (72) PALCZEWSKI STANISŁAW, Gostyń (PL)
 (73) ZUPTOR SPÓŁKA Z OGRANICZONĄ ODPOWIEDZIALNOŚCIĄ, Gostyń (PL)
 (54) Śrutownik tarczowo-bijakowy ssąco-tłoczący
-
- B1 (11) **214737** (41) 2011 02 14
 (51) **B02C 15/12** (2006.01)
 (21) 388745 (22) 2009 08 07
 (72) GRUCZA GINTER, Gliwice (PL); LETNER ZBIGNIEW, Katowice (PL)
 (73) INNOWACYJNE PRZEDSIĘBIORSTWO WIELOBRANŻOWE POLIN SPÓŁKA Z OGRANICZONĄ ODPOWIEDZIALNOŚCIĄ, Katowice (PL)
 (54) Sposób przemiału i separacji kruszywa, zwłaszcza węgla w młynie kulowo-misowym i młyn kulowo-misowy
-
- B1 (11) **214925** (41) 2012 06 04
 (51) **B03D 1/004** (2006.01)
 (21) 393095 (22) 2010 11 30
 (72) TORA BARBARA, Kraków (PL); BUDZYŃ STANISŁAW, Kraków (PL); ŻMUDA WIEŚŁAW, Kraków (PL); FECKO PETER, Ostrava (CZ); KRIZ VLASTIMIL, Praga (CZ)
 (73) AKADEMIA GÓRNICZO-HUTNICZA IM. STANISŁAWA STASZICA W KRAKOWIE, Kraków (PL)
 (54) Sposób wykorzystania olejów po pirolizie odpadów organicznych
-
- B1 (11) **214735** (41) 2011 01 03
 (51) **B04C 5/103** (2006.01)
 (21) 388342 (22) 2009 06 22
 (72) KARCZ HENRYK, Głowno (PL); BUTMANKIEWICZ TOMASZ, Opole (PL)
 (73) KARCZ HENRYK, Głowno (PL)
 (54) Odpylacz cyklonowy gazu
-
- B1 (11) **214841** (41) 2011 04 11
 (51) **B07B 4/08** (2006.01)
 (21) 389220 (22) 2009 10 07
 (72) LIPIŃSKI FRANCISZEK, Wrocław (PL); PAGACZ EDWARD, Wrocław (PL); JĘCZMIONEK TADEUSZ, Dąbrowa Górnicza (PL)
 (73) POLTEGOR-INSTYTUT INSTYTUT GÓRNICICTWA ODKRYWKOWEGO, Wrocław (PL)
 (54) Urządzenie do czyszczenia kruszywa mineralnego
-
- B1 (11) **214786** (41) 2012 03 12
 (51) **B08B 3/02** (2006.01)
B05B 1/00 (2006.01)
 (21) 395690 (22) 2011 07 18
 (72) KROT KAMIL, Wrocław (PL); CHLEBUS EDWARD, Wrocław (PL); CHRAPEK KRZYSZTOF, Jelcz-Laskowice (PL); JODKOWSKI BOLESŁAW, Wrocław (PL)
 (73) POLITECHNIKA WROCŁAWSKA, Wrocław (PL)
 (54) Urządzenie do oczyszczania powierzchni, w szczególności powierzchni tworzywa sztucznego
-
- B1 (11) **214712** (41) 2008 06 09
 (51) **B21D 28/26** (2006.01)
E04F 13/06 (2006.01)
 (21) 381213 (22) 2006 12 04

(72) TRUMPUS JULIUSZ, Poznań (PL)
 (73) METPOL SPÓŁKA Z OGRANICZONĄ ODPOWIEDZIALNOŚCIĄ, Suchy Las (PL)
 (54) Sposób wytwarzania narożnika z siatką i narożnik z siatką

B1 (11) **214741** (41) 2012 09 10
 (51) **B22D 11/04** (2006.01)
 (21) 394154 (22) 2011 03 08
 (72) KOŁAKOWSKI JANUSZ, Warszawa (PL); ALTEWĘGIER DARIUSZ, Warszawa (PL)
 (73) KOŁAKOWSKI JANUSZ, Warszawa (PL); ALTEWĘGIER DARIUSZ, Warszawa (PL)
 (54) Urządzenie do odlewania metali z zespołem uszczelnienia połączenia tygla z krystalizatorem oraz sposób połączenia tygla z krystalizatorem

B1 (11) **214694** (41) 2008 03 17
 (51) **B23B 27/08** (2006.01)
 (21) 380548 (22) 2006 09 04
 (72) LATOŚ HUBERT, Bydgoszcz (PL); LATOŚ MACIEJ, Bydgoszcz (PL)
 (73) UNIWERSYTET TECHNOLOGICZNO-PRZYRODNICZY IM. JANA I JĘDRZEJA ŚNIADECKICH W BYDGOSZCZY, Bydgoszcz (PL)
 (54) Ostrze skrawające do obróbki płaszczyzn

B1 (11) **214672** (41) 2010 04 26
 (51) **B23D 77/00** (2006.01)
B23B 29/02 (2006.01)
 (21) 386319 (22) 2008 10 20
 (72) LEMAŃSKI JANUSZ, Murowana Goślina (PL); GARSTKA JAN, Pawłowo Skockie (PL); PIONTEK ANDRZEJ, Murowana Goślina (PL)
 (73) BUMAR AMUNICJA SPÓŁKA AKCYJNA, Skarżysko-Kamienna (PL)
 (54) Wielostrzowe narzędzie skrawające

B1 (11) **214810** (41) 2011 05 09
 (51) **B23F 15/02** (2006.01)
B23F 21/04 (2006.01)
 (21) 389374 (22) 2009 10 26
 (72) KRAWIEC PIOTR, Poznań (PL)
 (73) POLITECHNIKA POZNAŃSKA, Poznań (PL)
 (54) Sposób kształtowania uzębienia nieokrągłych kół pasowych stosowanych w nierównobieżnych przekładniach cięgnowych z pasem zębatym

B1 (11) **214738** (41) 2010 04 26
 (51) **B23P 15/30** (2006.01)
C04B 35/00 (2006.01)
 (21) 386288 (22) 2008 10 15
 (72) BEER PIOTR, Warszawa (PL); ZBIĘĆ MARCIN, Wołomin (PL); KLIMCZYK PIOTR, Skawina (PL); FIGIEL PAWEŁ, Węgrzyce (PL); OLSZYNA ANDRZEJ ROMAN, Warszawa (PL)
 (73) SZKOŁA GŁÓWNA GOSPODARSTWA WIEJSKIEGO W WARSZAWIE, Warszawa (PL)
 (54) Ostrze robocze narzędzia skrawającego drewno lub tworzywo drzewne

B1 (11) **214772** (41) 2010 10 11
 (51) **B23Q 1/26** (2006.01)
 (21) 387736 (22) 2009 04 07
 (72) MATYJASZEK KAZIMIERZ, Białystok (PL)
 (73) PROMOTECH SPÓŁKA Z OGRANICZONĄ ODPOWIEDZIALNOŚCIĄ, Białystok (PL)
 (54) Zespół regulacji luzów i przewodnic

B1 (11) **214766** (41) 2011 05 23
 (51) **B24B 21/12** (2006.01)
 (21) 389595 (22) 2009 11 17

(72) RAJCZYK JAROSŁAW, Częstochowa (PL); RAJCZYK ZBIGNIEW, Częstochowa (PL); AL-MASHADAMI MOHAMMAD, Nowa Wieś (PL)
 (73) POLITECHNIKA CZĘSTOCHOWSKA, Częstochowa (PL)
 (54) Tarcza ścierna do obróbki powierzchni betonowych

B1 (11) **214927** (41) 2009 12 07
 (51) **B24D 13/08** (2006.01)
 (21) 385352 (22) 2008 06 02
 (72) CZERECH ANDRZEJ, Białystok (PL)
 (73) CZERECH ANDRZEJ, Białystok (PL)
 (54) Głowica do szlifowania

B1 (11) **214812** (41) 2011 05 09
 (51) **B25B 27/06** (2006.01)
F16C 35/06 (2006.01)
 (21) 389425 (22) 2009 10 30
 (72) HUPA BOGUSŁAW, Gliwice (PL); DRWIĘGA ANDRZEJ, Gliwice (PL); SZKUDLAREK ZBIGNIEW, Gliwice (PL); CZERNIAK DARIUSZ, Gliwice (PL); SOBOLEWSKI ARKADIUSZ, Gliwice (PL)
 (73) INSTYTUT TECHNIKI GÓRNICZEJ KOMAG, Gliwice (PL)
 (54) Urządzenie do zdejmowania łożysk

B1 (11) **214863** (41) 2005 08 22
 (51) **B26F 1/24** (2006.01)
D04H 13/00 (2006.01)
 (21) 373165 (22) 2003 07 05
 (30) 10232147.7 2002 07 16 DE
 (86) 2003 07 05 PCT/EP03/07216
 (87) 2004 01 22 WO04/007157
 (72) MUTH MATHIAS, Wiesbaden (DE); RICHTER AXEL, Edemissen (DE); SODEMANN RALF, Peine (DE)
 (73) FIBERWEB COROVIN GMBH, Peine (DE)
 (54) Sposób wytwarzania perforowanej włókniny, perforowana włóknina, oraz urządzenie do perforowania włókniny

B1 (11) **214822** (41) 2011 01 17
 (51) **B27F 7/02** (2006.01)
G09F 3/12 (2006.01)
 (21) 388557 (22) 2009 07 16
 (72) BURZYŃSKI JERZY, Warszawa (PL); KAWALEC ANDRZEJ, Warszawa (PL)
 (73) CODIMEX SPÓŁKA Z OGRANICZONĄ ODPOWIEDZIALNOŚCIĄ, Warszawa (PL)
 (54) Młotek do wbijania oznaczników w drewno

B1 (11) **214781** (41) 2010 06 07
 (51) **B27N 1/02** (2006.01)
B27K 3/22 (2006.01)
 (21) 386582 (22) 2008 11 24
 (72) GRYTA MARIAN, Kędzierzyn-Koźle (PL); PAWEŁCZAK RAFAŁ, Opole (PL); ŻUREK ELŻBIETA, Łódź (PL); ŻUREK ADAM, Łódź (PL); SZEMIEN MARIUSZ, Kędzierzyn-Koźle (PL); KAŁĘDKOWSKI BRONISŁAW, Kędzierzyn-Koźle (PL); BALCEROWIAK WOJCIECH, Kędzierzyn-Koźle (PL); NAPIÓRKOWSKI SŁAWOMIR, Rydułtowy (PL); ŁOZIŃSKI BOLESŁAW, Kędzierzyn-Koźle (PL)
 (73) INSTYTUT CIĘŻKIEJ SYNTEZY ORGANICZNEJ BLACHOWNIA, Kędzierzyn-Koźle (PL); PAWEŁCZAK RAFAŁ, Opole (PL); ŻUREK ELŻBIETA, Łódź (PL); ŻUREK ADAM, Łódź (PL)
 (54) Sposoby otrzymywania lepiszcza

B1 (11) **214890** (41) 2010 03 01
 (51) **B29B 17/00** (2006.01)
B29C 43/32 (2006.01)
B29C 43/44 (2006.01)
 (21) 385946 (22) 2008 08 25
 (72) WALCZAK KAZIMIERZ, Knurów (PL); DECOWSKI ANDRZEJ, Katowice (PL); MACHNICKA-HŁAWICZKA MARTA, Katowice (PL)

(73) GŁÓWNY INSTYTUT GÓRNICICTWA, Katowice (PL)
 (54) Sposób oraz urządzenie do wytwarzania wstęgi izolacyjnej ze strzępek elastycznych pianek poliuretanowych

B1 (11) **214787** (41) 2012 03 12

(51) **B29B 17/02** (2006.01)
B09B 3/00 (2006.01)
B08B 3/02 (2006.01)
C08J 11/02 (2006.01)

(21) 395691 (22) 2011 07 18
 (72) KROT KAMIL, Wrocław (PL); CHLEBUS EDWARD, Wrocław (PL); JODKOWSKI BOLESŁAW, Wrocław (PL); CHRAPEK KRZYSZTOF, Jelcz-Laskowice (PL)
 (73) POLITECHNIKA WROCŁAWSKA, Wrocław (PL)
 (54) Sposób oczyszczania powierzchni tworzywa sztucznego z pozostałości pianki poliuretanowej i układ do oczyszczania powierzchni tworzywa sztucznego z pozostałości pianki poliuretanowej

B1 (11) **214878** (41) 2009 08 31

(51) **B41K 1/02** (2006.01)
B41K 1/38 (2006.01)

(21) 384479 (22) 2008 02 18
 (72) RADUŁA BOGUSŁAW, Zielona Góra (PL)
 (73) RADUŁA BOGUSŁAW, Zielona Góra (PL)
 (54) Oprawa

B1 (11) **214932** (41) 2011 06 06

(51) **B60C 25/00** (2006.01)
A62B 99/00 (2009.01)

(21) 389747 (22) 2009 12 03
 (72) SAMBORSKI TOMASZ MAREK, Radom (PL); KOZIOŁ STANISŁAW, Radom (PL)
 (73) INSTYTUT TECHNOLOGII EKSPLOATACJI-PAŃSTWOWY INSTYTUT BADAWCZY, Radom (PL)
 (54) Urządzenie testowe do badania pneumatycznych poduszek podnoszących

B1 (11) **214686** (41) 2009 04 14

(51) **B60K 6/00** (2007.10)
 (21) 383510 (22) 2007 10 10
 (72) KOZIARSKI CZESŁAW, Wrocław (PL)

(73) POLITECHNIKA WROCŁAWSKA, Wrocław (PL)
 (54) Silnik spalinowo-elektryczny dwu-czterosuwowy

B1 (11) **214710** (41) 2009 09 14

(51) **B60M 1/18** (2006.01)
H01B 17/00 (2006.01)

(21) 384584 (22) 2008 03 03
 (72) KUĆA MIROSŁAW, Stare Brynki (PL); ZASADZIŃSKI KAZIMIERZ, Kutno (PL); BŁĘDOWSKI LESZEK, Szczecin (PL); ROJEK ARTUR, Pruszków (PL); MAJEWSKI WIESŁAW, Warszawa (PL); WOŹNIAK KAZIMIERZ, Koluszki (PL); KNYCH TADEUSZ, Kraków (PL); MAMALA ANDRZEJ, Kraków (PL); KWAŚNIEWSKI PAWEŁ, Kraków (PL)
 (73) KUĆA SPÓŁKA Z OGRANICZONĄ ODPOWIEDZIALNOŚCIĄ, Stargard Szczeciński (PL)
 (54) Izolator sekcyjny

B1 (11) **214724** (41) 2010 11 08

(51) **B60P 3/40** (2006.01)
B62D 63/06 (2006.01)
B62D 53/06 (2006.01)

(21) 387906 (22) 2009 04 29
 (72) OZIMEK PIOTR, Tychy (PL)
 (73) EPO-TRANS LOGISTIC SPÓŁKA AKCYJNA, Tychy (PL)
 (54) Przyczepa lub naczepa transportowa

B1 (11) **214789** (41) 2011 03 14

(51) **B60P 3/42** (2006.01)
B62D 25/00 (2006.01)

(21) 388914 (22) 2009 08 30

(72) ZASADA DARIUSZ, Stryków (PL)
 (73) ZASADA DARIUSZ, Stryków (PL)
 (54) System pojazdu modułowego i sposób zestawiania pojazdu modułowego

B1 (11) **214749** (41) 2011 05 23

(51) **B60R 9/058** (2006.01)

(21) 389590 (22) 2009 11 16
 (72) DĘTKOŚ RAFAŁ, Sopot (PL); KACZOROWSKI ALBERT, Gdańsk (PL)
 (73) INVENVIEW SPÓŁKA Z OGRANICZONĄ ODPOWIEDZIALNOŚCIĄ, Gdańsk (PL)
 (54) Zespół mocowania samochodowego bagażnika dachowego

B1 (11) **214733** (41) 2009 12 07

(51) **B60S 5/00** (2006.01)
B66F 5/04 (2006.01)

(21) 385369 (22) 2008 06 05
 (72) SOSNOWSKI RAFAŁ, Gdańsk (PL)
 (73) SOSNOWSKI RAFAŁ, Gdańsk (PL)
 (54) Podnośnik kanałowy z funkcją dociążacza osi

B1 (11) **214797** (41) 2010 12 06

(51) **B61D 47/00** (2006.01)
B61D 3/18 (2006.01)

(21) 389923 (22) 2009 12 14
 (72) SALA MARIAN, Rybnik (PL); NADER MIROSŁAW, Warszawa (PL)
 (73) SALA MARIAN, Rybnik (PL); NADER MIROSŁAW, Warszawa (PL)
 (54) Kolejowy wagon transportowy

B1 (11) **214854** (41) 2008 08 18

(51) **B62M 1/02** (2006.01)
B62K 19/34 (2006.01)
B62M 3/00 (2006.01)

(21) 383529 (22) 2007 10 11
 (30) 202007002390.1 2007 02 17 DE
 (72) THUN ALFRED, Ennepetal (DE)
 (73) Alfred Thun GmbH & Co. KG, Ennepetal (DE)
 (54) Mechanizm łożyskowy suportu do rowerów

B1 (11) **214821** (41) 2011 08 16

(51) **B65D 1/02** (2006.01)
B29C 41/08 (2006.01)

(62) 347136
 (21) 394086 (22) 2000 07 26
 (30) 09/370,642 1999 08 06 US
 09/525,871 2000 03 14 US
 (86) 2000 07 26 PCT/US00/20302
 (87) 2001 02 15 WO01/010725
 (72) SLAT WILLIAM A., Brooklyn (US)
 (73) PLASTIPAK PACKAGING, INC., Plymouth (US)
 (54) Formowany przez wydmuchiwanie wielowarstwowy pojemnik oraz sposób wytwarzania pojemnika

B1 (11) **214752** (41) 2011 02 28

(51) **B65F 1/06** (2006.01)
A01K 23/00 (2006.01)

(21) 388830 (22) 2009 08 18
 (72) SUŁCZYŃSKI MAREK, Kraków (PL); SUŁCZYŃSKI SZYMON, Kraków (PL)
 (73) SUŁCZYŃSKI MAREK, Kraków (PL); SUŁCZYŃSKI SZYMON, Kraków (PL)
 (54) Pojemnik do zbierania odchodów zwierzęcych

B1 (11) **214696** (41) 2008 08 18

(51) **B65G 15/14** (2006.01)
E21F 5/00 (2006.01)

(21) 381683 (22) 2007 02 05
 (72) SZENDRA CZESŁAW, Rydułtowy (PL); HOŁOMEK JANUSZ, Rybnik (PL); POLAK HENRYK, Rybnik (PL)
 (73) KOMPANIA WĘGLOWA SPÓŁKA AKCYJNA, Katowice (PL)
 (54) Urządzenie z taśmą bierną

B1 (11) **214901** (41) 2011 09 26
 (51) **C01B 3/02** (2006.01)
 (21) 390725 (22) 2010 03 15
 (72) PEŁCZYŃSKI TADEUSZ, Warszawa (PL); LENIK KLAUDIUSZ, Lublin (PL); PEŁCZYŃSKI RYSZARD, Warszawa (PL)
 (73) POLITECHNIKA LUBELSKA, Lublin (PL)
 (54) Sposób wytwarzania wodoru

B1 (11) **214907** (41) 2012 01 02
 (51) **C01B 31/10** (2006.01)
C01B 31/08 (2006.01)
 (21) 391657 (22) 2010 06 29
 (72) PRZEPIÓRSKI JACEK, Bezzecze (PL); MORAWSKI ANTONI WALDEMAR, Szczecin (PL)
 (73) ZACHODNIOPOMORSKI UNIWERSYTET TECHNOLOGICZNY W SZCZECINIE, Szczecin (PL)
 (54) Sposób wytwarzania porowatego materiału węglowego zawierającego tlenek magnezu

B1 (11) **214908** (41) 2011 09 26
 (51) **C01B 31/12** (2006.01)
B01J 20/30 (2006.01)
 (21) 390810 (22) 2010 03 24
 (72) MORAWSKI ANTONI WALDEMAR, Szczecin (PL); PRZEPIÓRSKI JACEK, Bezzecze (PL)
 (73) ZACHODNIOPOMORSKI UNIWERSYTET TECHNOLOGICZNY W SZCZECINIE, Szczecin (PL)
 (54) Sposób wytwarzania porowatego materiału węglowego

B1 (11) **214717** (41) 2002 03 25
 (51) **C02F 3/12** (2006.01)
C02F 1/44 (2006.01)
C02F 3/20 (2006.01)
B01D 65/02 (2006.01)
 (21) 347240 (22) 1999 10 07
 (30) 60/103,665 1998 10 09 US
 2,258,715 1999 01 14 CA
 60/116,591 1999 01 20 US
 2,278,085 1999 07 20 CA
 2,279,766 1999 07 30 CA
 (86) 1999 10 07 PCT/CA99/00940
 (87) 2000 04 20 WO00/21890
 (72) COTE PIERRE, Dundas (CA); JANSON ARNOLD, Burlington (CA); RABIE HAMID, Mississauga (CA); SINGH MANWINDER, Burlington (CA)
 (73) ZENON TECHNOLOGY PARTNERSHIP, Wilmington (US)
 (54) Sposób napowietrzania modułów membranowych oraz urządzenie do napowietrzania cieczy w zbiorniku

B1 (11) **214719** (41) 2006 09 04
 (51) **C02F 7/00** (2006.01)
E02B 15/00 (2006.01)
 (21) 373021 (22) 2005 02 21
 (72) KONIECZNY RYSZARD, Drezdenko (PL)
 (73) INSTYTUT TECHNOLOGICZNO-PRZYRODNICZY, Falenty (PL)
 (54) Stacjonarny aerator pulweryzacyjny

B1 (11) **214769** (41) 2011 05 23
 (51) **C02F 11/00** (2006.01)
B09B 3/00 (2006.01)
C02F 11/18 (2006.01)

(21) 389629 (22) 2009 11 20
 (72) KOMAROWSKI LESZEK, Łódź (PL); JODKOWSKI WIESŁAW, Wrocław (PL); ŁUPIŃSKI MICHAŁ, Wrocław (PL)
 (73) KOMAROWSKI LESZEK, Łódź (PL)
 (54) Sposób termicznego przetwarzania materiału organicznego i układ do termicznego przetwarzania materiału organicznego

B1 (11) **214868** (41) 2006 01 23
 (51) **C04B 35/565** (2006.01)
C04B 38/06 (2006.01)
B01D 46/24 (2006.01)
 (21) 377069 (22) 2003 11 19
 (30) 2002-336142 2002 11 20 JP
 (86) 2003 11 19 PCT/JP03/14726
 (87) 2004 06 03 WO04/046063
 (72) FURUKAWA MASAHIRO, Nagoya-city (JP); TANAHASHI NOBUYUKI, Nagoya-city (JP); MORIMOTO KENJI, Nagoya-city (JP); KAWASAKI SHINJI, Nagoya-city (JP)
 (73) NGK INSULATORS, LTD., Nagoya-city (JP)
 (54) Porowata kształtka z węgla krzemu i sposób jej wytwarzania

B1 (11) **214676** (41) 2006 04 03
 (51) **C04B 38/06** (2006.01)
 (21) 378440 (22) 2004 02 05
 (30) 2003-033704 2003 02 12 JP
 (86) 2004 02 05 PCT/JP04/01189
 (87) 2004 08 26 WO04/071995
 (72) MATSUNAGA MORIKATSU, Nagoya (JP); KURIYAMA AKIRA, Nagoya (JP); YAMAMOTO KOUISHI, Nagoya (JP)
 (73) TOAGOSEI CO., LTD., Tokio (JP); NGK INSULATORS, LTD., Nagoya (JP)
 (54) Sposób wytwarzania porowatej ceramiki

B1 (11) **214905** (41) 2012 09 10
 (51) **C07C 1/12** (2006.01)
C07C 9/04 (2006.01)
C07C 9/06 (2006.01)
C07C 11/04 (2006.01)
C07C 31/04 (2006.01)
C07C 47/04 (2006.01)
 (21) 394081 (22) 2011 03 03
 (72) MICHALKIEWICZ BEATA, Szczecin (PL); MORAWSKI ANTONI WALDEMAR, Szczecin (PL); KĄDZIOŁKA GRZEGORZ, Szczecin (PL)
 (73) ZACHODNIOPOMORSKI UNIWERSYTET TECHNOLOGICZNY W SZCZECINIE, Szczecin (PL)
 (54) Sposób fotokatalitycznej redukcji ditlenku węgla do metanu, etanu i metanolu

B1 (11) **214906** (41) 2011 01 03
 (51) **C07C 29/62** (2006.01)
 (21) 388381 (22) 2009 06 25
 (72) PAŹDZIOCH WALDEMAR MARIAN, Szczecin (PL); MILCHERT EUGENIUSZ, Szczecin (PL)
 (73) ZACHODNIOPOMORSKI UNIWERSYTET TECHNOLOGICZNY W SZCZECINIE, Szczecin (PL)
 (54) Sposób chlorowodorowania gliceryny

B1 (11) **214904** (41) 2012 04 10
 (51) **C07C 67/30** (2006.01)
C07C 69/753 (2006.01)
C07B 37/12 (2006.01)
 (21) 392583 (22) 2010 10 06
 (72) BITTNER BOŻENA, Bydgoszcz (PL); JANUS EWA, Goleniów (PL); MILCHERT EUGENIUSZ, Szczecin (PL)
 (73) ZACHODNIOPOMORSKI UNIWERSYTET TECHNOLOGICZNY W SZCZECINIE, Szczecin (PL)
 (54) Sposób otrzymywania 2,3-di(metoksykarbonylo)-5-n-orbornenu

B1 (11) **214894** (41) 2011 01 31
 (51) **C07C 69/12** (2006.01)
C07C 67/14 (2006.01)
 (21) 392100 (22) 2010 08 10
 (72) WIŃSKA KATARZYNA, Wrocław (PL); WAWRZEŃCZYK CZESŁAW, Wrocław (PL); KULA JÓZEF, Łódź (PL)
 (73) UNIWERSYTET PRZYRODNICZY WE WROCŁAWIU, Wrocław (PL)
 (54) Nowy octan (\pm)-2-(6,6-dimetylocykloheks-2-en-1-ylo)etylu i sposób jego otrzymywania

B1 (11) **214909** (41) 2011 02 14
 (51) **C07C 69/12** (2006.01)
C07C 67/00 (2006.01)
 (21) 392170 (22) 2010 08 19
 (72) WIŃSKA KATARZYNA, Wrocław (PL); WAWRZEŃCZYK CZESŁAW, Wrocław (PL); KULA JÓZEF, Łódź (PL)
 (73) UNIWERSYTET PRZYRODNICZY WE WROCŁAWIU, Wrocław (PL)
 (54) Nowy ester etylowy kwasu 5-(+)-(5,5-dimetylocykloheks-2-en-1-ylo)octowego i sposób jego otrzymywania

B1 (11) **214900** (41) 2011 02 14
 (51) **C07C 69/12** (2006.01)
C07C 67/14 (2006.01)
 (21) 392171 (22) 2010 08 19
 (72) WIŃSKA KATARZYNA, Wrocław (PL); WAWRZEŃCZYK CZESŁAW, Wrocław (PL); KULA JÓZEF, Łódź (PL)
 (73) UNIWERSYTET PRZYRODNICZY WE WROCŁAWIU, Wrocław (PL)
 (54) Nowe octany 2-(4,4-dimetylocykloheks-2-en-1-ylo)etylu i sposób ich otrzymywania

B1 (11) **214896** (41) 2011 02 14
 (51) **C07C 69/12** (2006.01)
C07C 67/14 (2006.01)
 (21) 392173 (22) 2010 08 19
 (72) WIŃSKA KATARZYNA, Wrocław (PL); WAWRZEŃCZYK CZESŁAW, Wrocław (PL); KULA JÓZEF, Łódź (PL)
 (73) UNIWERSYTET PRZYRODNICZY WE WROCŁAWIU, Wrocław (PL)
 (54) Nowy octan R(-)-2-(5,5-dimetylocykloheks-2-en-1-ylo)etylu i sposób jego otrzymywania

B1 (11) **214897** (41) 2011 02 14
 (51) **C07C 69/12** (2006.01)
C07C 67/14 (2006.01)
 (21) 392174 (22) 2010 08 19
 (72) WIŃSKA KATARZYNA, Wrocław (PL); WAWRZEŃCZYK CZESŁAW, Wrocław (PL); KULA JÓZEF, Łódź (PL)
 (73) UNIWERSYTET PRZYRODNICZY WE WROCŁAWIU, Wrocław (PL)
 (54) Nowe octany 2-(5,5-dimetylocykloheks-2-en-1-ylo)etylu i sposób ich otrzymywania

B1 (11) **214895** (41) 2011 01 31
 (51) **C07C 69/22** (2006.01)
C07C 67/14 (2006.01)
 (21) 392101 (22) 2010 08 10
 (72) WIŃSKA KATARZYNA, Wrocław (PL); WAWRZEŃCZYK CZESŁAW, Wrocław (PL); KULA JÓZEF, Łódź (PL)
 (73) UNIWERSYTET PRZYRODNICZY WE WROCŁAWIU, Wrocław (PL)
 (54) Nowy propionian (\pm)-2-(6,6-dimetylocykloheks-2-en-1-ylo)etylu i sposób jego otrzymywania

B1 (11) **214898** (41) 2011 02 14
 (51) **C07C 69/22** (2006.01)
C07C 67/14 (2006.01)
 (21) 392175 (22) 2010 08 19
 (72) WIŃSKA KATARZYNA, Wrocław (PL); WAWRZEŃCZYK CZESŁAW, Wrocław (PL); KULA JÓZEF, Łódź (PL)

(73) UNIWERSYTET PRZYRODNICZY WE WROCŁAWIU, Wrocław (PL)
 (54) Nowy propionian R(-)-2-(5,5-dimetylocykloheks-2-en-1-ylo)etylu i sposób jego otrzymywania

B1 (11) **214899** (41) 2011 02 14
 (51) **C07C 69/22** (2006.01)
C07C 67/14 (2006.01)
 (21) 392176 (22) 2010 08 19
 (72) WIŃSKA KATARZYNA, Wrocław (PL); WAWRZEŃCZYK CZESŁAW, Wrocław (PL); KULA JÓZEF, Łódź (PL)
 (73) UNIWERSYTET PRZYRODNICZY WE WROCŁAWIU, Wrocław (PL)
 (54) Nowe propioniany 2-(5,5-dimetylocykloheks-2-en-1-ylo)etylu i sposób ich otrzymywania

B1 (11) **214825** (41) 2012 02 13
 (51) **C07C 209/36** (2006.01)
C07C 211/46 (2006.01)
 (21) 392110 (22) 2010 08 11
 (72) KIJEŃSKI JACEK, Warszawa (PL); OSAWARU OSAZUWA, Warszawa (PL); ŚMIGIERA EWA, Kętrzyn (PL); MIGDAŁ ANTONI, Warszawa (PL); KORPOLIŃSKI ANDRZEJ, Nowe Miszewo (PL); NEMTUSIAK MONIKA, Warszawa (PL); ROGIENSKI MARIUSZ, Płock (PL)
 (73) INSTYTUT CHEMII PRZEMYSŁOWEJ IM. PROF. IGNACEGO MOŚCICKIEGO, Warszawa (PL)
 (54) Sposób otrzymywania aniliny przez redukcję nitrobenzenu

B1 (11) **214834** (41) 2012 05 07
 (51) **C07C 211/62** (2006.01)
C07C 209/20 (2006.01)
 (21) 392867 (22) 2010 11 05
 (72) PERNAK JULIUSZ, Poznań (PL); KORDALA ROKSANA, Pleszew (PL)
 (73) POLITECHNIKA POZNAŃSKA, Poznań (PL)
 (54) Octany cykloheksyloamoniowe i sposób ich wytwarzania

B1 (11) **214703** (41) 2005 12 12
 (51) **C07C 215/46** (2006.01)
A61K 31/135 (2006.01)
A61P 25/04 (2006.01)
A61P 25/24 (2006.01)
 (21) 375629 (22) 2003 07 16
 (30) 10233048.4 2002 07 19 DE
 (86) 2003 07 16 PCT/EP03/07720
 (87) 2004 01 29 WO04/009067
 (72) FRIDERICHS ELMAR, Stolberg (DE); STRASSBURGER WOLFGANG, Würselen (DE); JAHNEL ULRICH, Langerwehe (DE); ZIMMER OSWALD, Würselen (DE); SAUNDERS DEREK, Akwizgran (DE); ENGLBERGER WERNER, Stolberg (DE); HENNIES HAGEN-HEINRICH, Simmerath (DE); BUSCHMANN HELMUT, Esplugues de Llobregat (ES); HOLENZ JÖRG, Escalera (ES)
 (73) GRÜNENTHAL GMBH, Akwizgran (DE)
 (54) Zastosowanie związków do wytwarzania środka leczniczego do leczenia depresji, metabolity 3-(2-dimetyloamino-metylo-cykloheksylo)-fenolu, środek leczniczy i zastosowanie związków spośród tych metabolitów

B1 (11) **214856** (41) 2008 02 18
 (51) **C07C 237/06** (2006.01)
A61P 31/04 (2006.01)
 (21) 380399 (22) 2006 08 10
 (72) LIPKOWSKA ZOFIA, Warszawa (PL); POLCYN PIOTR, Warszawa (PL)
 (73) INSTYTUT CHEMII ORGANICZNEJ POLSKIEJ AKADEMII NAUK, Warszawa (PL)
 (54) Nowe rozgałęzione peptydowe związki wielkocząsteczkowe, sposób ich wytwarzania oraz ich zastosowanie

B1 (11) **214802** (41) 2006 02 06
 (51) **C07D 207/12** (2006.01)
C07D 409/12 (2006.01)

(21) 377441 (22) 2003 12 18
 (30) A1896/2002 2002 12 18 AT
 (86) 2003 12 18 PCT/EP03/14432
 (87) 2004 07 01 WO04/054971
 (72) NOE CHRISTIAN R., Wiedeń (AT); WALTER MARTIN R., Kriftel (DE)
 (73) MEDA PHARMA GmbH & Co.KG, Bad Homburg (DE)
 (54) Sposób wytwarzania stereoisomeru glikopironiowego

B1 (11) **214705** (41) 2005 12 12

(51) **C07D 211/58** (2006.01)
C07D 401/14 (2006.01)
C07D 405/14 (2006.01)
C07D 409/14 (2006.01)
C07D 413/14 (2006.01)
C07D 513/04 (2006.01)
A61K 31/496 (2006.01)
A61P 25/00 (2006.01)
A61P 29/00 (2006.01)

(21) 376075 (22) 2003 12 17
 (30) PCT/EP02/14835 2002 12 23 WO
 (86) 2003 12 17 PCT/EP03/51035
 (87) 2004 07 08 WO04/056364
 (72) JANSSENS FRANS EDUARD, Beerse (BE); SOMMEN FRANÇOIS MARIA, Beerse (BE); DE BOECK BENOIS CHRISTIAN ALBERT GHISLAIN, Beerse (BE); LEENAERTS JOSEPH ELISABETH, Beerse (BE)
 (73) JANSSEN PHARMACEUTICA N.V., Beerse (BE)
 (54) Podstawione pochodne 1-piperydyn-3-ylo-4-piperydyn-4-ylo-piperazyny, kompozycja je zawierająca oraz ich zastosowanie

B1 (11) **214755** (41) 2005 06 13

(51) **C07D 211/60** (2006.01)
C07D 295/18 (2006.01)
C07D 223/06 (2006.01)
C07D 207/12 (2006.01)
C07D 401/06 (2006.01)
C07D 493/04 (2006.01)
A61K 31/13 (2006.01)
A61K 31/195 (2006.01)
A61K 31/44 (2006.01)
A61K 31/155 (2006.01)
A61K 31/495 (2006.01)
A61K 31/15 (2006.01)
A61P 31/06 (2006.01)

(21) 371268 (22) 2003 03 27
 (30) 0207495.3 2002 03 28 GB
 0217149.4 2002 07 24 GB
 0217305.2 2002 07 25 GB
 (86) 2003 03 27 PCT/EP03/03215
 (87) 2003 10 09 WO03/082260
 (72) ASCHER GERD, Kundl (AT); STAUFFER FRIEDRICH, Wiedeń (AT); BERNER HEINZ, Wiedeń (AT); MANG ROSEMARIE, Wiedeń (AT)
 (73) Nabriva Therapeutics Forschungs GmbH, Wiedeń (AT)
 (54) Pochodna pleuromutyliny, kompozycja farmaceutyczna zawierająca pochodną pleuromutyliny oraz ich zastosowanie

B1 (11) **214847** (41) 2011 11 07

(51) **C07D 233/66** (2006.01)

(21) 391100 (22) 2010 04 29
 (72) ALETAŃSKA-KOZAK MONIKA, Lublin (PL); MATOSIUK DARIUSZ, Lublin (PL); KOSIKOWSKA URSZULA, Lublin (PL); MALM ANNA, Lublin (PL)
 (73) UNIWERSYTET MEDYCZNY W LUBLINIE, Lublin (PL)
 (54) Pochodne 1-(1-fenylimidazolidyno-2-ylideno) 4-podstawione tiosemikarbazydu oraz sposób ich otrzymywania

B1 (11) **214880** (41) 2005 08 08

(51) **C07D 239/94** (2006.01)

C07D 401/12 (2006.01)

C07D 401/14 (2006.01)

C07D 403/14 (2006.01)

C07D 491/04 (2006.01)

A61K 31/517 (2006.01)

A61P 35/00 (2006.01)

(21) 372889 (22) 2003 03 26
 (30) 0207323.7 2002 03 28 GB
 0230086.1 2002 12 24 GB
 0301916.3 2003 01 28 GB

(86) 2003 03 26 PCT/GB03/01306
 (87) 2003 10 09 WO03/082831
 (72) BRADBURY ROBERT HUGH, Macclesfield (GB); HENNEQUIN LAURENT FRANCOIS ANDRE, Macclesfield (GB); KETTLE JASON GRANT, Macclesfield (GB)
 (73) ASTRAZENECA AB, Södertälje (SE)
 (54) Pochodne chinazoliny, sposoby ich wytwarzania, ich kompozycje farmaceutyczne i ich zastosowania, oraz produkty pośrednie

B1 (11) **214814** (41) 2012 01 16

(51) **C07D 295/037** (2006.01)

C07D 295/088 (2006.01)

(21) 391735 (22) 2010 07 05
 (72) PERNAK JULIUSZ, Poznań (PL); PACZESNA NINA, Poznań (PL); MAJCHRZAK JAKUB, Poznań (PL)
 (73) POLITECHNIKA POZNAŃSKA, Poznań (PL)
 (54) 4-Alkilo-4-benzylomorfoliniowe cieczy jonowe z anionem 2-metoksyoctowym, 2-(2-metoksyetoksy)octowym i 2-[2-(2-metoksyetoksy)etoksy]octowym oraz sposób ich wytwarzania

B1 (11) **214826** (41) 2012 01 16

(51) **C07D 295/037** (2006.01)

C07D 295/088 (2006.01)

(21) 391736 (22) 2010 07 05
 (72) PERNAK JULIUSZ, Poznań (PL); SZYMKOWIAK MARTYNA, Poznań (PL)
 (73) POLITECHNIKA POZNAŃSKA, Poznań (PL)
 (54) 4-Benzyl-4-(2-hydroksyetylo)morfoliniowe cieczy jonowe z anionem alkilokarboksylianowym nasyconym oraz sposób ich otrzymywania

B1 (11) **214893** (41) 2010 07 19

(51) **C07D 311/30** (2006.01)

(21) 390451 (22) 2010 02 15
 (72) JANECKO TOMASZ, Osola (PL); BIAŁOŃSKA AGATA, Siechnice (PL); KOSTRZEWA-SUSŁOW EDYTA, Wrocław (PL)
 (73) UNIWERSYTET PRZYRODNICZY WE WROCŁAWIU, Wrocław (PL)
 (54) Nowy 4'-bromo-6-metyloflawon i sposób jego wytwarzania

B1 (11) **214701** (41) 2005 09 05

(51) **C07D 401/04** (2006.01)

A61K 31/4427 (2006.01)

A61K 31/502 (2006.01)

A61P 11/00 (2006.01)

A61P 17/06 (2006.01)

A61P 19/02 (2006.01)

A61P 29/00 (2006.01)

(21) 373645 (22) 2003 08 06
 (30) 02017977.6 2002 08 10 EP
 (86) 2003 08 06 PCT/EP03/08675
 (87) 2004 03 04 WO04/018457
 (72) STERK GEERT JAN, Utrecht (NL); HATZELMANN ARMIN, Konstancja (DE); BARSIG JOHANNES, Konstancja (DE); MARX DEGENHARD, Moos (DE); CHRISTIAANS JOHANNES A. M., Utrecht (NL); MENGE WIRO M. P. B., Arnhem (NL); KLEY HANS-PETER, Allensbach (DE)

(73) NYCOMED GMBH, Konstancja (DE)
 (54) Pochodna piperydyny, kompozycja farmaceutyczna zawierająca tę pochodną oraz zastosowanie lecznicze tej pochodnej

B1 (11) **214815** (41) 2010 08 16

(51) **C07D 401/04** (2006.01)
C07D 231/14 (2006.01)

(21) 387231 (22) 2009 02 09
 (72) SZACOŃ ELŻBIETA, Lublin (PL); RZĄDKOWSKA MARZENA, Lublin (PL); STEFAŃCZYK JANUSZ, Lublin (PL); MATOSIUK DARIUSZ, Lublin (PL); KEDZIERSKA EWA, Lublin (PL); FIDECKA SYLWIA, Lublin (PL)

(73) UNIWERSYTET MEDYCZNY W LUBLINIE, Lublin (PL)
 (54) Nowe pochodne 1-(2-pirydylo)-2-aminoimidazoliny-2 oraz 1-[1-(2-pirydylo)imidazolin-2-yl]-3-podstawione pochodne mocznika oraz sposób ich wytwarzania

B1 (11) **214684** (41) 2004 11 02

(51) **C07D 401/12** (2006.01)
 (21) 362801 (22) 2001 11 30
 (30) 2000-367757 2000 12 01 JP
 (86) 2001 11 30 PCT/JP01/10462
 (87) 2002 06 06 WO02/44167

(72) HASHIMOTO HIDEO, Kobe (JP); URAI TADASHI, Takatsuki (JP)
 (73) TAKEDA PHARMACEUTICAL COMPANY LIMITED, Osaka (JP)
 (54) Sposób wytwarzania kryształów (R) lub (S)-2-[[[3-metylo-4-(2,2,2-trifluoroetoksy)-2-pirydynylo]metylo]sulfinylo]-1H-benzimidazolu

B1 (11) **214800** (41) 2005 08 08

(51) **C07D 401/12** (2006.01)
C07D 405/14 (2006.01)
C07D 409/14 (2006.01)
C07D 417/12 (2006.01)
A61K 31/41 (2006.01)
A61P 35/00 (2006.01)

(21) 372852 (22) 2003 03 31
 (30) 60/369,066 2002 03 29 US
 (86) 2003 03 31 PCT/US03/10117
 (87) 2003 10 09 WO03/082272
 (72) RENHOWE PAUL A., Danville (US); RAMURTHY SAVITHRI, Walnut Creek (US); AMIRI PAYMAN, Lafayette (US); LEVINE BARRY HASKELL, Lafayette (US); POON DANIEL J., Oakland (US); SUBRAMANIAN SHARADHA, San Ramon (US); SUNG LEONARD, Irvine (US); FANTL WENDY, San Francisco (US)
 (73) Novartis AG, Bazylea (CH)
 (54) Podstawiony benzazol, kompozycja go zawierająca i jego zastosowanie do wytwarzania leku do leczenia raka

B1 (11) **214718** (41) 2005 08 22

(51) **C07D 405/06** (2006.01)
A61K 31/44 (2006.01)
A61P 7/02 (2006.01)
A61P 9/00 (2006.01)
A61P 35/00 (2006.01)
A61P 43/00 (2006.01)

(21) 373332 (22) 2003 04 14
 (30) 60/373,072 2002 04 16 US
 (86) 2003 04 14 PCT/US03/11510
 (87) 2003 10 30 WO03/089428
 (72) CHACKALAMANNIL SAMUEL, Califon (US); CLASBY MARTIN C., Plainsboro (US); GREENLEE WILLIAM J., Teaneck (US); WANG YUGUANG, North Brunswick (US); XIA YAN, Edison (US); VELTRI ENRICO P., Princeton (US); CHELLIAH MARIAPPAN, Edison (US); WU WENXUE, Princeton Junction (US)
 (73) MERCK SHARP & DOHME CORP., Rahway (US)
 (54) Tricykliczny antagonist receptoru trombinowego, zawierająca go kompozycja farmaceutyczna i jego zastosowanie

B1 (11) **214798** (41) 2004 10 04

(51) **C07D 405/12** (2006.01)
A61K 31/505 (2006.01)
A61K 31/517 (2006.01)
A61P 35/00 (2006.01)

(21) 361798 (22) 2001 12 12
 (30) 10063435.4 2000 12 20 DE
 (86) 2001 12 12 PCT/EP01/14569
 (87) 2002 06 27 WO02/50043
 (72) HIMMELSBACH FRANK, Mittelbiberach (DE); LANGKOPF ELKE, Warthausen (DE); BLECH STEFAN, Warthausen (DE); JUNG BIRGIT, Schwabenheim (DE); BAUM ELKE, Allmand (AT); SOLCA FLAVIO, Wiedeń (AU)
 (73) BOEHRINGER INGELHEIM PHARMA GmbH & Co.KG, Ingelheim am Rhein (DE)
 (54) Pochodne chinazoliny, kompozycja farmaceutyczna je zawierająca, ich zastosowanie i sposób ich wytwarzania

B1 (11) **214783** (41) 2010 04 12

(51) **C07D 413/06** (2006.01)
 (21) 386251 (22) 2008 10 09
 (72) WYRZYKIEWICZ ELŻBIETA, Poznań (PL); SZYMANKIEWICZ MARCIN, Poznań (PL)
 (73) UNIWERSYTET IM. ADAMA MICKIEWICZA, Poznań (PL)
 (54) S-podstawione pochodne 2-tio-6-metylo-5-morfolinometylouracylu oraz sposób ich otrzymywania

B1 (11) **214782** (41) 2010 04 12

(51) **C07D 413/06** (2006.01)
 (21) 386252 (22) 2008 10 09
 (72) WYRZYKIEWICZ ELŻBIETA, Poznań (PL); SZYMANKIEWICZ MARCIN, Poznań (PL)
 (73) UNIWERSYTET IM. ADAMA MICKIEWICZA, Poznań (PL)
 (54) S-podstawione pochodne 2-tio-6-metylo-5-piperydynometylouracylu oraz sposób ich otrzymywania

B1 (11) **214830** (41) 2011 10 10

(51) **C07D 453/06** (2006.01)
C07D 471/08 (2006.01)
C07D 487/08 (2006.01)
C07D 241/04 (2006.01)
C07D 295/037 (2006.01)
 (21) 390923 (22) 2010 04 06
 (72) NOWICKI JANUSZ, Kędzierzyn-Koźle (PL); MUSZYŃSKI MARCIN, Kędzierzyn-Koźle (PL)
 (73) INSTYTUT CIĘŻKIEJ SYNTEZY ORGANICZNEJ BŁACHOWNIA, Kędzierzyn-Koźle (PL)
 (54) Sposób otrzymywania zasadowych cieczy jonowych

B1 (11) **214849** (41) 2006 07 24

(51) **C07D 455/04** (2006.01)
A61K 31/4375 (2006.01)
A61P 31/04 (2006.01)
 (21) 379192 (22) 2003 12 31
 (30) 915/MUM/2003 2003 09 04 IN
 (86) 2003 12 31 PCT/IN03/00421
 (87) 2005 03 17 WO05/023805
 (72) DESHPANDE PRASAD K., Aurangabad (IN); DESAI VIJAYA N., Aurangabad (IN); YEOLE RAVINDRA D., Aurangabad (IN); GUPTA SHRIKANT V., Aurangabad (IN); PATEL MAHESH V., Aurangabad (IN); DE SOUZA NOEL J., Aurangabad (IN)
 (73) WOCKHARDT LIMITED, Mumbai (IN)
 (54) Tetrahydat soli kwasu benzochinolizyno-2-karboksyłowego z arginina, sposób jego wytwarzania, kompozycja zawierająca przedmiotowy tetrahydat soli oraz jego zastosowanie

B1 (11) **214867** (41) 2006 01 09

(51) **C07D 471/04** (2006.01)

A61K 31/437 (2006.01)
A61P 35/00 (2006.01)
 (21) 376790 (22) 2003 10 21
 (30) 0213264 2002 10 23 FR
 (86) 2003 10 21 PCT/FR03/03110
 (87) 2004 05 21 WO04/041817
 (72) BOURRIE BERNARD, Saint-Gely-du-Fesc (FR); CASELLAS PIERRE, Montpellier (FR); CIAPETTI PAOLA, Illkirch (FR); DEROCQ JEAN-MARIE, Murviel-Les-Montoellier (FR); JEGHAM SAMIR, Montferrier-sur-Lez (FR); MUNEAUX YVETTE, Les Matelles (FR); WERMUTH CAMILLE-GEORGES, Strasbourg (FR)
 (73) SANOFI-AVENTIS, Paryż (FR)
 (54) Pochodna pirydoindolonu, sposób jej wytwarzania, środek farmaceutyczny zawierający tę pochodną oraz zastosowanie tej pochodnej

B1 (11) **214876** (41) 2005 02 07
 (51) **C07D 471/08** (2006.01)
A61K 31/4995 (2006.01)
A61P 1/00 (2006.01)
A61P 9/00 (2006.01)
A61P 25/00 (2006.01)
A61P 31/18 (2006.01)
 (21) 366551 (22) 2002 04 26
 (30) 60/290,861 2001 05 14 US
 (86) 2002 04 26 PCT/IB02/01437
 (87) 2002 11 21 WO02/092089
 (72) BOGLE DAVID EVERETT, Groton (US); ROSE PETER ROBERT, Groton (US); WILLIAMS GLENN ROBERT, Groton (US)
 (73) PFIZER PRODUCTS INC., Groton (US)
 (54) Winiany 5,8,14-triazatetracyklo [10.3.1.0^{2,11}.0^{4,9}]-heksadeca-2 (11), 3,5,7,9-pentaenu, zawierający je środek farmaceutyczny oraz zastosowanie tych związków

B1 (11) **214756** (41) 2006 02 20
 (51) **C07D 495/04** (2006.01)
A61K 31/519 (2006.01)
A61P 1/04 (2006.01)
A61P 5/04 (2006.01)
A61P 5/24 (2006.01)
A61P 13/08 (2006.01)
A61P 15/00 (2006.01)
A61P 15/08 (2006.01)
A61P 15/18 (2006.01)
A61P 17/10 (2006.01)
A61P 17/14 (2006.01)
A61P 25/28 (2006.01)
A61P 35/00 (2006.01)
A61P 43/00 (2006.01)
 (21) 378002 (22) 2004 01 28
 (30) 2003-020854 2003 01 29 JP
 (86) 2004 01 28 PCT/JPO4/00741
 (87) 2004 08 12 WO04/067535
 (72) CHO NOBUO, Osaka-shi (JP); IMADA TAKASHI, Osaka-shi (JP); HITAKA TAKENORI, Osaka-shi (JP); MIWA KAZUHIRO, Osaka-shi (JP); KUSAKA MASAMI, Osaka-shi (JP); SUZUKI NOBUHIRO, Tsukuba-shi (JP)
 (73) TAKEDA PHARMACEUTICAL COMPANY LIMITED, Osaka-shi (JP)
 (54) Związki tienopirymidynowe, kompozycja farmaceutyczna zawierająca te związki oraz ich zastosowanie

B1 (11) **214682** (41) 2006 03 20
 (51) **C07D 495/04** (2006.01)
A61K 31/519 (2006.01)
A61P 37/02 (2006.01)
 (21) 378222 (22) 2004 01 15
 (30) 0300119-5 2003 01 17 SE

(86) 2004 01 15 PCT/SE04/00052
 (87) 2004 08 05 WO04/065394
 (72) GUILLE SIMON DAVID, Loughborough (GB)
 (73) ASTRAZENECA AB, Södertälje (SE)
 (54) Tienopirymidynodiony, sposób ich wytwarzania oraz zawierający je środek farmaceutyczny

B1 (11) **214750** (41) 2011 12 19
 (51) **C07F 5/02** (2006.01)
C07F 7/18 (2006.01)
 (21) 391487 (22) 2010 06 14
 (72) SZCZEPANIAK STANISŁAW, Kielce (PL); SZCZEPANIAK ELWIRA, Kielce (PL); SZCZEPANIAK REMIGIUSZ, Kielce (PL); SZCZEPANIAK DOMINIKA, Kielce (PL); SZCZEPANIAK MONIKA, Kielce (PL)
 (73) SZCZEPANIAK STANISŁAW, Kielce (PL); SZCZEPANIAK ELWIRA, Kielce (PL); SZCZEPANIAK REMIGIUSZ, Kielce (PL); SZCZEPANIAK DOMINIKA, Kielce (PL); SZCZEPANIAK MONIKA, Kielce (PL)
 (54) Nowe kompleksowe związki krzemu organicznego i sposób otrzymywania nowych kompleksowych związków krzemu organicznego

B1 (11) **214794** (41) 2011 11 07
 (51) **C07F 9/40** (2006.01)
 (21) 392743 (22) 2010 10 25
 (72) SOROKA MIROSŁAW, Wrocław (PL); GOLDEMAN WALDEMAR, Racibórz (PL)
 (73) POLITECHNIKA WROCŁAWSKA, Wrocław (PL)
 (54) Estry alkilowe kwasów azobenzeno-4-aminometylenob-
 -isfosfonowych oraz sposób ich wytwarzania

B1 (11) **214916** (41) 2010 07 19
 (51) **C07F 9/117** (2006.01)
C07J 53/00 (2006.01)
C07J 63/00 (2006.01)
 (21) 390561 (22) 2010 02 26
 (72) TUBEK BARBARA, Lasocice (PL); SMUGA DAMIAN, Lublin (PL); WAWRZEŃCZYK CZESŁAW, Wrocław (PL)
 (73) UNIWERSYTET PRZYRODNICZY WE WROCŁAWIU, Wrocław (PL)
 (54) Nowa fosfatydylowa pochodna betuliny i sposób jej otrzymywania

B1 (11) **214914** (41) 2010 07 19
 (51) **C07F 9/117** (2006.01)
C07J 53/00 (2006.01)
C07J 63/00 (2006.01)
 (21) 390562 (22) 2010 02 26
 (72) TUBEK BARBARA, Lasocice (PL); SMUGA DAMIAN, Lublin (PL); SMUGA MAŁGORZATA, Lublin (PL); WAWRZEŃCZYK CZESŁAW, Wrocław (PL)
 (73) UNIWERSYTET PRZYRODNICZY WE WROCŁAWIU, Wrocław (PL)
 (54) Nowy ester kwasu 1, 2-diacylfosfatydowego z betuliną i sposób jego otrzymywania

B1 (11) **214850** (41) 2008 12 22
 (51) **C07H 21/02** (2006.01)
C12P 19/34 (2006.01)
C12P 21/06 (2006.01)
 (21) 382703 (22) 2007 06 19
 (72) JEMIELITY JACEK, Warszawa (PL); GRUDZIEN-NOGALSKA EWA M., Shreveport (US); KOWALSKA JOANNA, Radom (PL); DARŻYŃKIEWICZ EDWARD, Izabelin (PL); RHOADS ROBERT E., Shreveport (US)
 (73) UNIWERSYTET WARSZAWSKI, Warszawa (PL); Board of Supervisors of Louisiana State University and Agriculture and Mechanical College, Shreveport (US)
 (54) Cząsteczka RNA, sposób otrzymywania RNA oraz sposób otrzymywania peptydów lub białka

- B1 (11) **214913** (41) 2010 10 11
 (51) *C07J 63/00* (2006.01)
C07J 73/00 (2006.01)
C12P 33/10 (2006.01)
C12P 33/12 (2006.01)
C12P 33/20 (2006.01)
C12R 1/645 (2006.01)
 (21) 391368 (22) 2010 05 28
 (72) ŚWIZDOR ALINA, Wrocław (PL); KOŁEK TERESA, Wrocław (PL); BIAŁOŃSKA AGATA, Siechnice (PL); PANEK ANNA, Wrocław (PL)
 (73) UNIWERSYTET PRZYRODNICZY WE WROCŁAWIU, Wrocław (PL)
 (54) Nowy 3β, 11α-dihydroksy-17a-oxa-D-homo-androst-5-en-17-on oraz sposób jego wytwarzania
-
- B1 (11) **214809** (41) 2011 07 04
 (51) *C08B 31/06* (2006.01)
C09J 103/06 (2006.01)
 (21) 390036 (22) 2009 12 23
 (72) MAĆZYŃSKI MARIAN, Baranowo (PL); WALKOWSKI ALEKSANDER, Poznań (PL); BALCEREK WŁODZIMIERZ, Luboń (PL)
 (73) INSTYTUT BIOTECHNOLOGII PRZEMYSŁU ROLNO-SPOŻYWCZEGO IM. PROF. WAĆŁAWA DĄBROWSKIEGO, Warszawa (PL)
 (54) Sposób otrzymywania skrobi modyfikowanej, zwłaszcza stosowanej do klejenia osnów tkackich
-
- B1 (11) **214796** (41) 2011 03 14
 (51) *C08G 63/08* (2006.01)
C08G 63/85 (2006.01)
 (21) 388950 (22) 2009 09 02
 (72) SKUPIŃSKI WINCENTY, Warszawa (PL); JAMANEK DARIUSZ, Kozienice (PL); WIECZOREK ZDZISŁAW, Warszawa (PL); JURKOWSKI JAKUB, Warszawa (PL); CELIŃSKI ŁUKASZ, Międzyrzec Podlaski (PL); BURSTIEN MARIOLA, Warszawa (PL)
 (73) INSTYTUT CHEMII PRZEMYSŁOWEJ IM. PROF. IGNACEGO MOŚCICKIEGO, Warszawa (PL)
 (54) Sposób wytwarzania polikaprolaktanu
-
- B1 (11) **214775** (41) 2011 01 03
 (51) *C08G 63/688* (2006.01)
C08G 63/52 (2006.01)
 (21) 388437 (22) 2009 07 01
 (72) JANKOWSKI PIOTR, Warszawa (PL); ROKICKI GABRIEL, Warszawa (PL)
 (73) INSTYTUT CHEMII PRZEMYSŁOWEJ IM. PROF. IGNACEGO MOŚCICKIEGO, Warszawa (PL)
 (54) Sposób otrzymywania wodorozcieńczalnych nienasyconych żywic poliestrowych utwardzanych promieniowaniem UV metodą polikondensacji
-
- B1 (11) **214871** (41) 2005 11 28
 (51) *C08G 65/329* (2006.01)
C07C 47/198 (2006.01)
 (21) 375266 (22) 2003 07 16
 (30) 60/398,196 2002 07 24 US
 (86) 2003 07 16 PCT/EP03/07734
 (87) 2004 02 12 WO04/013205
 (72) WON CHEE-YOUB, Livingston (US)
 (73) F. HOFFMANN-LA ROCHE AG, Bazylea (CH)
 (54) Pochodne aldehydowe glikolu polietylenowego, związki pośrednie oraz sposób wytwarzania pochodnych aldehydowych glikolu polietylenowego
-
- B1 (11) **214888** (41) 2010 05 10
 (51) *C08J 11/04* (2006.01)
C08J 11/02 (2006.01)
C09J 133/06 (2006.01)
 (21) 386430 (22) 2008 11 04
 (72) CZECH ZBIGNIEW, Dobra (PL); PEŁECH ROBERT, Szczecin (PL); BUTWIN AGNIESZKA, Szczypkowice (PL)
 (73) ZACHODNIOPOMORSKI UNIWERSYTET TECHNOLOGICZNY W SZCZECINIE, Szczecin (PL)
 (54) Sposób zagospodarowania odpadów z klejów poliakrylanowych
-
- B1 (11) **214887** (41) 2011 08 16
 (51) *C08J 11/24* (2006.01)
C09J 131/08 (2006.01)
C07C 69/30 (2006.01)
 (21) 390401 (22) 2010 02 09
 (72) TOKARSKA ANNA, Katowice (PL); MIANOWSKI ANDRZEJ, Gliwice (PL); KIJEŃSKI JACEK, Warszawa (PL)
 (73) POLITECHNIKA ŚLĄSKA, Gliwice (PL)
 (54) Sposób wytwarzania i zastosowanie lepiszczu z politereftalanu etylenu
-
- B1 (11) **214773** (41) 2011 05 23
 (51) *C09B 29/08* (2006.01)
 (21) 389506 (22) 2009 11 09
 (72) GAZIŃSKA MAŁGORZATA, Wrocław (PL); KIERSNOWSKI ADAM, Wrocław (PL); KUCHARSKI STANISŁAW, Wrocław (PL); PIĞŁOWSKI JACEK, Wrocław (PL)
 (73) POLITECHNIKA WROCŁAWSKA, Wrocław (PL)
 (54) Chromoforowy monomer metakrylowy i sposób jego wytwarzania
-
- B1 (11) **214706** (41) 2007 11 12
 (51) *C09B 31/02* (2006.01)
 (21) 379669 (22) 2006 05 11
 (72) ZADROŻNA IRMINA, Warszawa (PL); KACZOROWSKA EWA, Sękocin Stary (PL)
 (73) POLITECHNIKA WARSZAWSKA, Warszawa (PL)
 (54) Bisazowe barwniki bisfenolowe
-
- B1 (11) **214678** (41) 2004 11 15
 (51) *C09C 1/36* (2006.01)
C01G 23/053 (2006.01)
A61Q 17/04 (2006.01)
 (21) 363367 (22) 2001 06 25
 (30) 0015381.7 2000 06 26 GB
 (86) 2001 06 25 PCT/GB01/02781
 (87) 2002 01 03 WO02/00797
 (72) DRANSFIELD GRAHAM PAUL, Hartburn (GB); CUTTER SUSAN, Marton (GB); LYTH PHILIP LAURENCE, Ingleby Barwick (GB)
 (73) CRODA INTERNATIONAL PLC, Snaith (GB)
 (54) Produkt przeciwsłoneczny zawierający rozdrobniony ditlenek tytanu lub jego dyspersję oraz zastosowanie rozdrobnionego ditlenku tytanu lub jego dyspersji do wytwarzania produktu przeciwsłonecznego
-
- B1 (11) **214920** (41) 2010 03 01
 (51) *C09J 133/08* (2006.01)
C09J 133/10 (2006.01)
C09J 7/02 (2006.01)
 (21) 385902 (22) 2008 08 18
 (72) CZECH ZBIGNIEW, Dobra Szczecińska (PL); BUTWIN AGNIESZKA, Szczypkowice (PL)
 (73) ZACHODNIOPOMORSKI UNIWERSYTET TECHNOLOGICZNY W SZCZECINIE, Szczecin (PL)
 (54) Sposób wytwarzania fotoreaktywnego bezrozpuszczalnikowego kleju samoprzylepnego
-
- B1 (11) **214923** (41) 2011 01 03
 (51) *C10G 1/02* (2006.01)
C10B 53/00 (2006.01)

(21) 388362 (22) 2009 06 23
 (72) OPALIŃSKA TERESA, Warszawa (PL); WIĘCH MACIEJ, Warszawa (PL); KRYSIŃSKI TOMASZ, Warszawa (PL)
 (73) INSTYTUT TELE-I RADIOTECHNICZNY, Warszawa (PL)
 (54) Sposób i urządzenie do odzyskiwania surowców z odpadów metodą ich termicznego przetwarzania

B1 (11) **214679** (41) 2008 04 14
 (51) **C10G 1/04** (2006.01)
 (21) 381671 (22) 2007 02 03
 (30) 29.851 2006 10 10 UY
 (72) SERVER BARCELO PEDRO A., Muro (Balears) (ES)
 (73) SERVER BARCELO PEDRO A., Muro (Balears) (ES)
 (54) Sposób wytwarzania płynnych węglowodorów na drodze rozszczepienia cząsteczek węgla i wodoru

B1 (11) **214837** (41) 2011 02 14
 (51) **C10J 3/20** (2006.01)
 (21) 388753 (22) 2009 08 07
 (72) PUZYREV EVGENY M., Barnauł (RU); LURIJ WALERIJ GRIGORIEWICZ, Moskwa (RU); PIĄTKOWSKI GRZEGORZ, Bytom (PL); GOŁUBEV WADIM A., Barnauł (RU); NIKISZANIN MICHAŁ S., Barnauł (RU)
 (73) PUZYREV EVGENY M., Barnauł (RU); LURIJ WALERIJ GRIGORIEWICZ, Moskwa (RU)
 (54) Generator gazu

B1 (11) **214770** (41) 2011 02 14
 (51) **C10L 5/42** (2006.01)
 (21) 388706 (22) 2009 08 03
 (72) ŻMUDA WIESŁAW ANDRZEJ, Kraków (PL); BUDZYŃ STANISŁAW, Kraków (PL); TORA BARBARA, Kraków (PL); WASA KRZYSZTOF, Łętowice (PL); IWANIEC JANUSZ, Zbylitowska Góra (PL)
 (73) AKADEMIA GÓRNICZO-HUTNICZA IM. STANISŁAWA STASZICA, Kraków (PL); CONTROL PROCESS SPÓŁKA AKCYJNA, Tarnów (PL)
 (54) Sposób wykorzystania osadów ściekowych i mączki zwierzęcej

B1 (11) **214714** (41) 2009 08 03
 (51) **C10M 105/40** (2006.01)
C10M 105/56 (2006.01)
 (21) 384330 (22) 2008 01 28
 (72) SZCZEPANIAK STANISŁAW, Kielce (PL); SZCZEPANIAK REMIGIUSZ, Kielce (PL)
 (73) SZCZEPANIAK STANISŁAW, Kielce (PL); SZCZEPANIAK REMIGIUSZ, Kielce (PL)
 (54) Chłodziwo do obróbki metali

B1 (11) **214835** (41) 2012 04 10
 (51) **C11C 3/00** (2006.01)
C10M 101/04 (2006.01)
 (21) 392608 (22) 2010 10 08
 (72) GNIADY JAN, Kędzierzyn-Koźle (PL); IŁOWSKA JOLANTA, Kędzierzyn-Koźle (PL); DRABIK JOLANTA, Radom (PL); KOZUPA MARIAN, Reńska Wieś (PL); KUBICA RENATA, Bierawa (PL); BUBICZ JOLANTA, Kędzierzyn-Koźle (PL); HAAS WITOLD, Kędzierzyn-Koźle (PL); KLĘCZAR MARIA, Bieruń Nowy (PL); BERESKA BARTŁOMIEJ, Piekary Śląskie (PL); FISZER RENATA, Kędzierzyn-Koźle (PL)
 (73) INSTYTUT CIĘŻKIEJ SYNTEZY ORGANICZNEJ BLACHOWNIA, Kędzierzyn-Koźle (PL)
 (54) Sposób modyfikacji olejów roślinnych

B1 (11) **214728** (41) 2011 10 24
 (51) **C11C 5/00** (2006.01)
 (21) 391031 (22) 2010 04 21
 (72) WRÓBEL ANDRZEJ, Wieluń (PL); CIEŚLAK PIOTR, Dąbrowa (PL); WOŁOWIEC JAROSŁAW, Wierzchnas (PL); ZAWADZKA MONIKA, Mokrsko (PL)

(73) KORONA SPÓŁKA AKCYJNA, Wieluń (PL)
 (54) Sposób wytwarzania świecy warstwowej i świeca warstwowa wytworzona tym sposobem

B1 (11) **214792** (41) 2010 09 27
 (51) **C12N 9/20** (2006.01)
C12N 15/52 (2006.01)
C07H 21/04 (2006.01)
A23L 1/00 (2006.01)
 (62) 375355
 (21) 392183 (22) 2003 08 15
 (30) 02102168.8 2002 08 19 EP
 02102169.6 2002 08 19 EP
 02102170.4 2002 08 19 EP
 02102171.2 2002 08 19 EP
 02102172.0 2002 08 19 EP
 02102173.8 2002 08 19 EP
 02102174.6 2002 08 19 EP
 02102176.1 2002 08 19 EP
 02102178.7 2002 08 19 EP
 02102179.5 2002 08 19 EP
 02102181.1 2002 08 19 EP
 02102183.7 2002 08 19 EP
 (86) 2003 08 15 PCT/EP03/09145
 (87) 2004 03 04 WO04/018660
 (72) ALBANG RICHARD, Martinsried (DE); FLOKERS ULRIKE, München (DE); FRITZ ANDREAS, Martinsried (DE); GERHARD BEATRIX, Unterhaching (DE); HEINRICH OLIVER, Martinsried (DE); ILGENFRITZ HILMAR, Martinsried (DE); DE BOER LEX, Wieringen (NL); MAIER DIETER, Martinsried (DE); WAGNER CHRISTIAN, Martinsried (DE); SPREAFICO FABIO, Martinsried (DE); MEIMA ROELF BERNHARD, Kamerik (NL)
 (73) DSM IP Assets B. V., Heerlen (NL)
 (54) Wyizolowane polinukleotydy, wektor, wyizolowane enzymy lipolityczne, sposób wytwarzania enzymów lipolitycznych, rekombinowane komórki gospodarza, sposób wytwarzania ciasta, sposób wytwarzania wyrobu piekarniczego oraz zastosowanie enzymu lipolitycznego

B1 (11) **214827** (41) 2010 11 22
 (51) **C12N 11/12** (2006.01)
C12R 1/02 (2006.01)
A61L 15/28 (2006.01)
 (62) 361067
 (21) 392478 (22) 2003 07 03
 (72) KRYSZTYNOWICZ ALINA, Łódź (PL); CZAJA WOJCIECH, Piotrków Trybunalski (PL); BIELECKI STANISŁAW, Łódź (PL)
 (73) BOWIL BIOTECH SPÓŁKA Z OGRANICZONĄ ODPOWIEDZIALNOŚCIĄ, Władysławowo (PL)
 (54) Sposób otrzymywania immobilizowanych biokatalizatorów

B1 (11) **214828** (41) 2010 11 22
 (51) **C12N 11/12** (2006.01)
C12N 11/08 (2006.01)
C12R 1/02 (2006.01)
A61L 15/28 (2006.01)
 (62) 361067
 (21) 392479 (22) 2003 07 03
 (72) KRYSZTYNOWICZ ALINA, Łódź (PL); CZAJA WOJCIECH, Piotrków Trybunalski (PL); BIELECKI STANISŁAW, Łódź (PL)
 (73) BOWIL BIOTECH SPÓŁKA Z OGRANICZONĄ ODPOWIEDZIALNOŚCIĄ, Władysławowo (PL)
 (54) Sposób immobilizowania bakterii *Bacillus subtilis* syntetyzujących proteinazę

B1 (11) **214848** (41) 2005 01 10
 (51) **C12N 15/29** (2006.01)

C12N 15/82 (2006.01)
C12N 15/84 (2006.01)
C12N 9/10 (2006.01)
A01H 5/10 (2006.01)
A01H 5/12 (2006.01)
C12N 15/10 (2006.01)

(21) 365885 (22) 2001 09 25
(30) 60/236,653 2000 09 29 US
60,236,762 2000 09 29 US
(86) 2001 09 25 PCT/US01/29902
(87) 2002 04 04 WO02/27004
(72) CHEN GUILAN, Chesterfield (US); HIRONAKA CATHERINE M., Dublin (US); ZHOU HUA-PING, Chesterfield (US)
(73) MONSANTO TECHNOLOGY LLC, Saint Louis (US)
(54) Sposób wytwarzania tolerancyjnej na glifosat rośliny pszenicy, płodna tolerująca glifosat roślina pszenicy, nasiono pszenicy, para cząsteczek DNA, sposób wykrywania obecności diagnostycznej cząsteczki DNA, sposób wykrywania sekwencji zawierającej określone nukleotydy, sposób wytwarzania rośliny pszenicy z tolerancją glifosatu, zestaw do wykrywania DNA, nasiono transgenicznej pszenicy, roślina pszenicy wytworzona przez hodowlę nasion, sposób wytwarzania rośliny pszenicy tolerującej stosowanie glifosatu, sposób selektywnego kontrolowania chwastów na polu zawierającym uprawę pszenicy, cząsteczka DNA, roślina pszenicy tolerująca glifosat, roślina zdolna do wytwarzania diagnostycznego amplikonu, nasiono, komórka

B1 (11) **214713** (41) 2006 02 20
(51) **C12N 15/82** (2006.01)
A01H 5/00 (2006.01)
C12Q 1/68 (2006.01)

(21) 377934 (22) 2004 02 17
(30) 03003866.5 2003 02 20 EP
10/376,763 2003 02 28 US
(86) 2004 02 17 PCT/EP04/01469
(87) 2004 09 02 WO04/074492
(72) KRAUS JOSEF, Einbeck (DE); SAUERBREY ELKE, Einbeck (DE); NEHLS REINHARD, Einbeck (DE); LOOCK ANDREAS, Einbeck (DE); JANSEN RUDOLF, Einbeck (DE)
(73) KWS SAAT AG, Einbeck (DE)
(54) Burak cukrowy odporny na glifosat, nasiono, komórka, tkanka lub część takiego buraka cukrowego, sposób identyfikacji buraka cukrowego odpornego na glifosat oraz zestaw testowy do identyfikacji transgenicznego buraka cukrowego odpornego na glifosat

B1 (11) **214892** (41) 2010 07 19
(51) **C12P 7/02** (2006.01)
C12P 7/26 (2006.01)

(21) 390324 (22) 2010 02 01
(72) GLISZCZYŃSKA ANNA, Piotrków Trybunalski (PL); WAWRZEŃCZYK CZESŁAW, Wrocław (PL); WIETRZYK JOANNA, Wrocław (PL); ŚWITALSKA MARTA, Trzebnica (PL)
(73) UNIWERSYTET PRZYRODNICZY WE WROCŁAWIU, Wrocław (PL)
(54) Sposób otrzymywania (+)-(4R,5S,7S)-nootkaton-13-olu

B1 (11) **214720** (41) 2005 08 22
(51) **C12P 7/10** (2006.01)
C13K 1/04 (2006.01)

(21) 373144 (22) 2003 07 28
(30) 0218010.7 2002 08 05 GB
(86) 2003 07 28 PCT/EP03/08296
(87) 2004 02 19 WO04/015120
(72) HUGHES JONATHAN, Huddersfield (GB)
(73) CIBA SPECIALTY CHEMICALS WATER TREATMENTS LIMITED, Bradford (GB)
(54) Sposób wytwarzania produktu fermentacji

B1 (11) **214785** (41) 2011 09 26
(51) **C12P 7/16** (2006.01)
C12P 7/06 (2006.01)
C12P 3/00 (2006.01)
C07C 31/22 (2006.01)

(21) 390702 (22) 2010 03 12
(72) DĄBROWSKI SŁAWOMIR, Gdańsk (PL); BARSKI PIOTR, Sopot (PL); PIETREWICZ-KUBICZ DOROTA, Pruszcz Gdański (PL); ZABŁOTNA EWA, Kleszczewo (PL)
(73) BURKIEWICZ MIKOŁAJ A&A BIOTECHNOLOGY SPÓŁKA CYWILNA, Sopot (PL); BURKIEWICZ ADAM A&A BIOTECHNOLOGY SPÓŁKA CYWILNA, Gdańsk (PL)
(54) Sposób termofilnej beztlenowej fermentacji glicerolu

B1 (11) **214844** (41) 2010 11 22
(51) **C12P 19/04** (2006.01)
C12R 1/02 (2006.01)
A61L 15/28 (2006.01)

(62) 361067
(21) 392480 (22) 2003 07 03
(72) KRYSZYŃCZAK ALINA, Łódź (PL); CZAJA WOJCIECH, Piotrków Trybunalski (PL); BIELECKI STANISŁAW, Łódź (PL)
(73) BOWIL BIOTECH SPÓŁKA Z OGRANICZONĄ ODPOWIEDZIALNOŚCIĄ, Władysławowo (PL)
(54) Sposób modyfikacji błon celulozowych

B1 (11) **214910** (41) 2011 04 26
(51) **C12P 33/06** (2006.01)
C12R 1/645 (2006.01)
C07J 1/00 (2006.01)

(21) 392488 (22) 2010 09 23
(72) KOŁEK TERESA, Wrocław (PL); ŚWIZDOR ALINA, Wrocław (PL); MILECKA NATALIA, Wrocław (PL); PANEK ANNA, Wrocław (PL)
(73) UNIWERSYTET PRZYRODNICZY WE WROCŁAWIU, Wrocław (PL)
(54) Sposób jednoczesnego wytwarzania 3 β ,7 α -dihydroksyandrost-5-en-17-onu i 3 β ,7 β -dihydroksyandrost-5-en-17-onu

B1 (11) **214911** (41) 2011 02 14
(51) **C12P 33/06** (2006.01)
C12R 1/645 (2006.01)
C07J 1/00 (2006.01)

(21) 392489 (22) 2010 09 23
(72) KOŁEK TERESA, Wrocław (PL); ŚWIZDOR ALINA, Wrocław (PL); MILECKA NATALIA, Wrocław (PL); PANEK ANNA, Wrocław (PL)
(73) UNIWERSYTET PRZYRODNICZY WE WROCŁAWIU, Wrocław (PL)
(54) Sposób wytwarzania 3 β ,7 α -dihydroksy-5 α -androst-17-onu

B1 (11) **214855** (41) 2006 12 27
(51) **C12Q 1/68** (2006.01)
A61P 35/00 (2006.01)

(21) 375857 (22) 2005 06 23
(72) MATYJASIK JOANNA, Police (PL); LUBIŃSKI JAN, Szczecin (PL)
(73) MATYJASIK JOANNA, Police (PL); LUBIŃSKI JAN, Szczecin (PL); POMORSKI UNIWERSYTET MEDYCZNY W SZCZECINIE, Szczecin (PL)
(54) Sposób wykrywania genetycznie uwarunkowanej predyspozycji do nowotworów różnych narządów poprzez identyfikację wariantu genu CYP1B1 oraz zastosowania obejmujące taką zmianę

B1 (11) **214831** (41) 2012 10 22
(51) **C12Q 1/68** (2006.01)
A61P 35/00 (2006.01)
C12N 5/09 (2010.01)
C12N 15/12 (2006.01)

(62) 367319
(21) 399115 (22) 2004 04 16
(72) CYBULSKI CEZARY, Przecław (PL); LUBIŃSKI JAN, Szczecin (PL)

(73) CYBULSKI CEZARY, Przecław (PL); LUBIŃSKI JAN, Szczecin (PL); POMORSKI UNIWERSYTET MEDYCZNY W SZCZECINIE, Szczecin (PL)
 (54) Sposób i zestaw do wykrywania dziedzicznej predyspozycji do nowotworów złośliwych nerki, jelita grubego, raka prostaty, zespołu mieloproliferacyjnego, lobularnego raka piersi oraz zastosowanie mutacji germlinalnej I157T do wykrywania rzeczony predyspozycji

B1 (11) **214816** (41) 2011 06 20
 (51) **C22C 38/44** (2006.01)
C21D 9/42 (2006.01)
 (21) 390260 (22) 2009 12 07
 (72) LIKUS WINCENTY, Jastkowice (PL); JUNGIEWICZ JOANNA, Stalowa Wola (PL); SZCZĘCH STANISŁAW, Stalowa Wola (PL)
 (73) HSW-HUTA STALI JAKOŚCIOWYCH SPÓŁKA AKCYJNA, Stalowa Wola (PL)
 (54) Stal stopowa na blachy pancerne i sposób utwardzania blach pancernych

B1 (11) **214918** (41) 2010 06 07
 (51) **D01C 1/02** (2006.01)
D01C 1/04 (2006.01)
D01B 1/00 (2006.01)
 (21) 386697 (22) 2008 12 05
 (72) CZAPLICKI ZDZISŁAW, Łódź (PL); KOZŁOWSKI RYSZARD, Poznań (PL); RUSZKOWSKI KAZIMIERZ, Konstancin Łódzki (PL)
 (73) INSTYTUT WŁÓKIEN NATURALNYCH I ROŚLIN ZIELARSKICH, Poznań (PL)
 (54) Sposób uwłókniania słomy zbożowej

B1 (11) **214744** (41) 2010 03 29
 (51) **D03D 15/00** (2006.01)
F41H 3/00 (2006.01)
 (21) 386405 (22) 2008 09 16
 (72) BARTCZAK AGNIESZKA, Łódź (PL); ŁANDWIJT MARCIN, Konstancin Łódzki (PL); REDLICH GRAŻYNA, Łódź (PL); TARKOWSKA SYLWIA, Łódź (PL); WITCZAK ELŻBIETA, Łódź (PL); SZUGAJEW LECH, Zielonka (PL); TABACZYŃSKA MARIA, Warszawa (PL); KAŻMIERSKA MARIOLA, Łódź (PL); LITAK-BŁOŃSKA DANUTA, Łódź (PL)
 (73) INSTYTUT TECHNOLOGII BEZPIECZEŃSTWA MORATEX, Łódź (PL)
 (54) Warstwowy układ maskujący, zwłaszcza do wytwarzania odzieży specjalnej

B1 (11) **214729** (41) 2011 08 16
 (51) **D03D 47/34** (2006.01)
 (21) 390386 (22) 2010 02 08
 (72) SNYCERSKI MAREK, Łódź (PL); SŁODOWY JERZY, Łódź (PL)
 (73) POLITECHNIKA ŁÓDZKA, Łódź (PL)
 (54) Urządzenie do zasilania wątkiem pneumatycznego krosna wieloprzesmykowego rotacyjnego

B1 (11) **214757** (41) 2009 01 05
 (51) **D06B 5/08** (2006.01)
D06B 13/00 (2006.01)
D06C 17/00 (2006.01)
D06C 17/02 (2006.01)
D06M 10/02 (2006.01)
 (21) 384733 (22) 2008 03 18
 (72) RUSZKOWSKI KAZIMIERZ, Łódź (PL); CZAPLICKI ZDZISŁAW, Łódź (PL); KOZŁOWSKI RYSZARD, Poznań (PL)
 (73) INSTYTUT WŁÓKIEN NATURALNYCH I ROŚLIN ZIELARSKICH, Poznań (PL)
 (54) Sposób spłśniania włókien wełnianych

B1 (11) **214689** (41) 2009 08 31
 (51) **D06M 11/00** (2006.01)
D06M 11/42 (2006.01)
 (21) 384484 (22) 2008 02 18

(72) RYBICKI EDWARD, Łódź (PL); FILIPOWSKA BARBARA, Łódź (PL); WALAWSKA ANETTA, Łódź (PL); KOZICKI MAREK, Dęblin (PL); MATYJAS-ZGONDEK EDYTA, Łódź (PL)
 (73) POLITECHNIKA ŁÓDZKA, Łódź (PL); INSTYTUT WŁÓKIENICTWA, Łódź (PL)
 (54) Sposób nadawania płaskim wyrobom włókienniczym właściwości antybakteryjnych i antygrzybiczych

B1 (11) **214690** (41) 2009 08 31
 (51) **D06M 11/00** (2006.01)
D06M 11/01 (2006.01)
D06M 11/42 (2006.01)
 (21) 384485 (22) 2008 02 18
 (72) MATYJAS-ZGONDEK EDYTA, Łódź (PL); RYBICKI EDWARD, Łódź (PL); BACCIARELLI ANNA, Brześć Kujawski (PL); KOZICKI MAREK, Dęblin (PL); KOŁODZIEJCZYK MAREK, Łódź (PL)
 (73) POLITECHNIKA ŁÓDZKA, Łódź (PL)
 (54) Sposób wytwarzania nanocząstek srebra oraz sposób antybakteryjnego wykończenia tekstyliów przy użyciu nanocząstek srebra

B1 (11) **214777** (41) 2010 10 25
 (51) **D06M 11/42** (2006.01)
D06M 13/00 (2006.01)
D06M 13/02 (2006.01)
D06M 13/148 (2006.01)
 (21) 387881 (22) 2009 04 24
 (72) BACCIARELLI ANNA, Brześć Kujawski (PL); MATYJAS-ZGONDEK EDYTA, Łódź (PL); RYBICKI EDWARD, Łódź (PL)
 (73) POLITECHNIKA ŁÓDZKA, Łódź (PL)
 (54) Sposób nadawania właściwości antybakteryjnych i antygrzybiczych płaskim wyrobom włókienniczym

B1 (11) **214801** (41) 2005 11 28
 (51) **E01B 25/24** (2006.01)
 (21) 375577 (22) 2003 10 01
 (30) 20215155.7 2002 10 02 DE
 (86) 2003 10 01 PCT/EP03/10885
 (87) 2004 04 22 WO04/033796
 (72) NEUHÄUSER HELMUT, Lünen (DE)
 (73) Neuhäuser GmbH + Co. KG Lager-und Fördersysteme, Lünen (DE)
 (54) Tok szynowy z profilowanych szyn jezdnych

B1 (11) **214768** (41) 2012 02 27
 (51) **E01C 21/00** (2006.01)
E01C 3/00 (2006.01)
 (21) 396497 (22) 2011 10 01
 (72) IWAŃSKI MAREK, Kielce (PL); BUCZYŃSKI PRZEMYSŁAW, Piekoszów (PL)
 (73) POLITECHNIKA ŚWIĘTOKRZYSKA, Kielce (PL)
 (54) Sposób głębokiego recyklingu nawierzchni drogowej w technologii asfaltu spienionego

B1 (11) **214808** (41) 2011 06 20
 (51) **E03B 3/24** (2006.01)
 (21) 389825 (22) 2009 12 08
 (72) WOWK JÓZEF, Leszno (PL)
 (73) WOWK JÓZEF, Leszno (PL)
 (54) Sposób zafiltrowania studni w skale wodonośnej, zwłaszcza w skale o małym współczynniku filtracji

B1 (11) **214851** (41) 2008 07 21
 (51) **E04F 19/04** (2006.01)
 (21) 381507 (22) 2007 01 09
 (72) GALAS ADAM SŁAWOMIR, Białystok (PL)
 (73) GALAS ADAM SŁAWOMIR, Białystok (PL)
 (54) Listwa przypodłogowa

B1 (11) **214931** (41) 2011 06 06
 (51) **E04G 3/30** (2006.01)
E04G 3/32 (2006.01)
E04G 5/00 (2006.01)
 (21) 389749 (22) 2009 12 03
 (72) ŁASZKIEWICZ GRZEGORZ, Łódź (PL); PACZESNY JANUSZ, Łódź (PL); MORAWSKI MIROŚŁAW, Stanowice (PL); WŁUKA MARCIN, Bukowina (PL); ZROBEK ZYGMUNT, Gałków Duży (PL)
 (73) ŁASZKIEWICZ GRZEGORZ-PROTEKT, Łódź (PL)
 (54) Linowy system kotwiczący

B1 (11) **214817** (41) 2012 08 27
 (51) **E04H 17/06** (2006.01)
E04H 17/14 (2006.01)
 (21) 394027 (22) 2011 02 25
 (72) WOSZCZYK MATEUSZ, Kielce (PL)
 (73) WOSZCZYK MATEUSZ, Kielce (PL)
 (54) Profil ogrodzenia

B1 (11) **214700** (41) 2009 09 28
 (51) **E04H 17/14** (2006.01)
E06B 11/02 (2006.01)
E06B 3/48 (2006.01)
 (21) 384720 (22) 2008 03 17
 (72) KLIMA JÓZEF, Zagórze (PL)
 (73) KLIMA JÓZEF, Zagórze (PL)
 (54) Brama wjazdowa otwierana w kierunku wzniesienia

B1 (11) **214759** (41) 2007 04 30
 (51) **E06B 1/04** (2006.01)
E06B 3/263 (2006.01)
 (21) 377870 (22) 2005 10 27
 (72) CHWASTEK JANUSZ, Bielsko-Biała (PL)
 (73) ALUPROF SPÓŁKA AKCYJNA, Bielsko-Biała (PL)
 (54) Zestaw kształtowników okna obrotowego

B1 (11) **214852** (41) 2009 08 03
 (51) **E21F 7/00** (2006.01)
 (21) 384319 (22) 2008 01 24
 (72) MARKS GRZEGORZ, Gaszowice (PL); GRANIECZNY LESZEK, Radlin (PL); HERMAN JAN, Odra (PL)
 (73) MARKS GRZEGORZ, Gaszowice (PL); GRANIECZNY LESZEK, Radlin (PL); HERMAN JAN, Odra (PL)
 (54) Sposób i układ do odgazowania pokładów węgla, zwłaszcza na znacznej głębokości

B1 (11) **214761** (41) 2010 08 30
 (51) **F02N 11/00** (2006.01)
H02K 19/10 (2006.01)
H02K 19/34 (2006.01)
 (21) 387309 (22) 2009 02 19
 (72) TUTAJ JÓZEF, Kraków (PL)
 (73) POLITECHNIKA KRAKOWSKA IM. TADEUSZA KOŚCIUSZKI, Kraków (PL)
 (54) Układ samochodowego prądnico-rozrusznika ze wzbudzeniem elektromagnetycznym i sposób jego sterowania

B1 (11) **214740** (41) 2012 08 27
 (51) **F03C 2/08** (2006.01)
F04C 29/04 (2006.01)
F01C 21/06 (2006.01)
 (21) 393921 (22) 2011 02 14
 (72) JASIŃSKI RYSZARD, Gdańsk (PL)
 (73) POLITECHNIKA GDAŃSKA, Gdańsk (PL)
 (54) Układ podgrzewający oziębiony hydrauliczny silnik satelitowy

B1 (11) **214677** (41) 2005 02 21
 (51) **F03D 11/00** (2006.01)

F03D 7/00 (2006.01)
F03D 9/00 (2006.01)
H02P 9/00 (2006.01)
 (21) 367178 (22) 2002 04 12
 (30) 10119625.3 2001 04 20 DE
 (86) 2002 04 12 PCT/EP02/04110
 (87) 2002 10 31 WO02/086313
 (72) WOBLEN ALOYS, Aurich (DE)
 (73) Wobben Aloys, Aurich (DE)
 (54) Sposób sterowania instalacji wiatrowej oraz instalacja wiatrowa do zastosowania tego sposobu

B1 (11) **214870** (41) 2005 10 31
 (51) **F03D 11/04** (2006.01)
F03D 1/00 (2006.01)
 (21) 374672 (22) 2003 09 22
 (30) 10245078.1 2002 09 27 DE
 (86) 2003 09 22 PCT/EP03/10518
 (87) 2004 05 06 WO04/038215
 (72) WOBLEN ALOYS, Aurich (DE)
 (73) Wobben Aloys, Aurich (DE)
 (54) Sposób wznoszenia elektrowni wiatrowej i elektrownia wiatrowa wzniesiona tym sposobem

B1 (11) **214873** (41) 2006 01 09
 (51) **F03D 11/04** (2006.01)
F03D 1/00 (2006.01)
F03D 11/00 (2006.01)
 (21) 376599 (22) 2004 02 02
 (30) 10304026.9 2003 02 01 DE
 10310036.9 2003 03 06 DE
 (86) 2004 02 02 PCT/EP04/00918
 (87) 2004 08 12 WO04/067959
 (72) WOBLEN ALOYS, Aurich (DE)
 (73) Wobben Aloys, Aurich (DE)
 (54) Elektrownia wiatrowa oraz sposób wznoszenia elektrowni wiatrowej

B1 (11) **214881** (41) 2011 11 07
 (51) **F03G 7/06** (2006.01)
H01H 61/01 (2006.01)
 (21) 391155 (22) 2010 05 06
 (72) DOMINIK IRENEUSZ, Kraków (PL); KWAŚNIEWSKI JANUSZ, Kraków (PL)
 (73) AKADEMIA GÓRNICZO-HUTNICZA IM. STANISŁAWA STASZICA W KRAKOWIE, Kraków (PL)
 (54) Siłownik liniowy, wykorzystujący do napędu stop z pamięcią kształtu

B1 (11) **214819** (41) 2011 02 28
 (51) **F04B 1/12** (2006.01)
 (21) 388832 (22) 2009 08 18
 (72) JASIŃSKI RYSZARD, Gdańsk (PL)
 (73) POLITECHNIKA GDAŃSKA, Gdańsk (PL)
 (54) Maszyna hydrauliczna wielotłoczkowa osiowa ze sterowaniem elektrycznym

B1 (11) **214824** (41) 2010 11 08
 (51) **F04C 2/08** (2006.01)
 (21) 387903 (22) 2009 04 28
 (72) PATROSZ PIOTR, Olsztyn (PL)
 (73) POLITECHNIKA GDAŃSKA, Gdańsk (PL)
 (54) Mechanizm kompensacji luzów osiowych w hydraulicznych maszynach zębatych o zazębieniu zewnętrznym lub wewnętrznym

B1 (11) **214732** (41) 2010 02 01
 (51) **F15B 15/20** (2006.01)

B30B 15/28 (2006.01)
F16P 7/00 (2006.01)
 (21) 385786 (22) 2008 07 31
 (72) HYŻY JANUSZ, Skawina (PL); KOWALIK MARCIN, Kraków (PL); KASPRZAK ANDRZEJ, Kraków (PL); NIESTÓJ HENRYK, Kraków (PL)
 (73) INSTYTUT ZAAWANSOWANYCH TECHNOLOGII WYTWARZANIA, Kraków (PL)
 (54) Zespół wciskający do łączenia elementów

B1 (11) **214734** (41) 2009 11 09
 (51) **F15B 15/26** (2006.01)
 (21) 385100 (22) 2008 05 05
 (72) CZARNOTA ZBIGNIEW, Wola Rafałowska (PL)
 (73) CZARNOTA ZBIGNIEW, Wola Rafałowska (PL)
 (54) Blokada tłoczyska siłownika

B1 (11) **214936** (41) 2010 10 25
 (51) **F16B 7/04** (2006.01)
F16L 33/10 (2006.01)
 (21) 387826 (22) 2009 04 17
 (72) CZECHOWICZ MICHAŁ, Małecz (PL)
 (73) UST-M SPÓŁKA Z OGRANICZONĄ ODPOWIEDZIALNOŚCIĄ, Tomaszów Mazowiecki (PL)
 (54) Złącze zaciskowe, zwłaszcza do instalacji domowych

B1 (11) **214845** (41) 2010 09 27
 (51) **F16F 9/50** (2006.01)
F16F 9/508 (2006.01)
 (21) 387534 (22) 2009 03 18
 (72) GRACZYKOWSKI CEZARY, Warszawa (PL); MIKUŁOWSKI GRZEGORZ, Warszawa (PL); MRÓZ ARKADIUSZ, Kraków (PL); SEKUŁA KRZYSZTOF, Warszawa (PL)
 (73) ADAPTRONICA SPÓŁKA Z OGRANICZONĄ ODPOWIEDZIALNOŚCIĄ, Łomianki k. Warszawy (PL)
 (54) Sposób dyssypacji energii uderzenia obiektu i absorber pneumatyczny

B1 (11) **214697** (41) 2007 09 03
 (51) **F16J 9/06** (2006.01)
F16J 15/08 (2006.01)
F15B 15/14 (2006.01)
 (21) 381991 (22) 2007 03 16
 (72) DOMBROT ANDRZEJ, Katowice (PL); KOCIUMAKA MAREK, Gliwice (PL); MIELCZAREK TOMASZ, Zabrze (PL); SKRZYPIEC ANDRZEJ, Zabrze (PL); SUDOŁ STANISŁAW, Świętochłowice (PL); WENCEL HENRYK, Pyskowice (PL); WYSOCKI STANISŁAW, Zabrze (PL)
 (73) DOZUT-TAGOR SPÓŁKA Z OGRANICZONĄ ODPOWIEDZIALNOŚCIĄ, Zabrze (PL)
 (54) Zespół mocujący dławnicę w cylindrze siłownika hydraulicznego

B1 (11) **214919** (41) 2011 05 23
 (51) **F16K 5/06** (2006.01)
 (21) 389556 (22) 2009 11 12
 (72) JUZWA MICHAŁ, Gniezno (PL); JUZWA MARCIN, Gniezno (PL)
 (73) TECHMET A.M.M.Z. JUZWA SPÓŁKA JAWNA, Gniezno (PL)
 (54) Zawór zwrotny kulowy

B1 (11) **214829** (41) 2012 01 02
 (51) **F16K 5/06** (2006.01)
F16K 5/20 (2006.01)
 (21) 391630 (22) 2010 06 25
 (72) JUZWA MICHAŁ, Gniezno (PL); JUZWA MARCIN, Gniezno (PL),
 (73) TECHMET A.M.M.Z. JUZWA SPÓŁKA JAWNA, Gniezno (PL)
 (54) Przepływowo zawór różnicowy

B1 (11) **214790** (41) 2010 12 20
 (51) **F16K 15/02** (2006.01)
E21D 15/51 (2006.01)
 (21) 391520 (22) 2010 06 15
 (30) 102009025092.1 2009 06 16 DE
 (72) REUTER MARTIN, Dachau (DE)
 (73) Marco Systemanalyse und Entwicklung GmbH, Dachau (DE)
 (54) Wkładka zaworowa

B1 (11) **214739** (41) 2011 11 21
 (51) **F16K 17/04** (2006.01)
E21D 15/51 (2006.01)
 (21) 394870 (22) 2011 05 16
 (72) CZEMPIEL WOJCIECH, Piekary Śląskie (PL); DREWNIAK ADOLF, Tarnowskie Góry (PL); RYMER GRZEGORZ, Tarnowskie Góry (PL); ŚWILAK WIEŚLAW, Tarnowskie Góry (PL)
 (73) FABRYKA ZMECHANIZOWANYCH OBUDÓW ŚCIANOWYCH FAZOS SPÓŁKA AKCYJNA, Tarnowskie Góry (PL)
 (54) Zawór upustowy do obciążen quasi dynamicznych

B1 (11) **214885** (41) 2011 09 12
 (51) **F16L 23/02** (2006.01)
F16L 19/02 (2006.01)
 (21) 390665 (22) 2010 03 10
 (72) OCHOŃSKI WŁODZIMIERZ, Kraków (PL)
 (73) AKADEMIA GÓRNICZO-HUTNICZA IM. STANISŁAWA STASZICA W KRAKOWIE, Kraków (PL)
 (54) Połączenie rurowe

B1 (11) **214811** (41) 2011 05 09
 (51) **F24C 5/00** (2006.01)
F23D 11/00 (2006.01)
F23K 5/02 (2006.01)
 (21) 389408 (22) 2009 10 29
 (72) NOWAK MIROŚLAW, Bydgoszcz (PL); KRYWAŁSKI DARIUSZ, Solec Kujawski (PL)
 (73) PLANIKA SPÓŁKA Z OGRANICZONĄ ODPOWIEDZIALNOŚCIĄ, Brzoza (PL)
 (54) Urządzenie paleniskowe i sposób spalania paliwa w urządzeniu paleniskowym

B1 (11) **214778** (41) 2010 10 11
 (51) **F24C 15/02** (2006.01)
E06B 5/16 (2006.01)
E06B 1/12 (2006.01)
E06B 1/18 (2006.01)
E06B 3/76 (2006.01)
F26B 25/12 (2006.01)
 (21) 387777 (22) 2009 04 10
 (72) ELIASZ ARTUR, Kowalewo Pomorskie (PL); NYCA MAREK, Toruń (PL)
 (73) ELIASZ PINTER MASCHINENBAU POLAND SPÓŁKA Z OGRANICZONĄ ODPOWIEDZIALNOŚCIĄ, Chełmonec (PL)
 (54) Przemysłowe drzwi termoizolacyjne

B1 (11) **214853** (41) 2009 05 25
 (51) **F24F 13/20** (2006.01)
 (21) 383773 (22) 2007 11 15
 (72) BUZUK MACIEJ, Gdynia (PL)
 (73) BUZUK MACIEJ, Gdynia (PL)
 (54) Sposób zmniejszania strat ciepła, mostków termicznych, emisji hałasu w procesie wymiany ciepła i masy w centrali wentylacyjnej

B1 (11) **214687** (41) 2009 05 11
 (51) **F24H 1/36** (2006.01)
F24H 1/38 (2006.01)
 (21) 383649 (22) 2007 10 30

(72) SZCZOT STANISŁAW, Środa Wielkopolska (PL)
 (73) SZCZOT STANISŁAW, Środa Wielkopolska (PL)
 (54) Kocioł centralnego ogrzewania na paliwo stałe

B1 (11) **214746** (41) 2009 11 09

(51) **F24H 3/08** (2006.01)
F24H 6/00 (2006.01)

(21) 385077 (22) 2008 04 30
 (72) SOBIECKI ZENON, Krąg (PL)
 (73) SOBIECKI ZENON GRASO, Krąg (PL)
 (54) Nagrzewnica powietrza

B1 (11) **214939** (41) 2011 02 14

(51) **F41H 5/00** (2006.01)
F41H 5/04 (2006.01)
F41H 7/00 (2006.01)
F41H 5/013 (2006.01)

(21) 388769 (22) 2009 08 10
 (72) KLIMPEL ANDRZEJ, Gliwice (PL); LUKSA KRZYSZTOF, Katowice (PL)
 (73) POLITECHNIKA ŚLĄSKA, Gliwice (PL)
 (54) Sposób wytwarzania modułów ochronnych pancerza o wysokiej odporności balistycznej

B1 (11) **214933** (41) 2011 05 09

(51) **F42B 1/032** (2006.01)
F42B 1/02 (2006.01)

(21) 389744 (22) 2009 11 02
 (72) BEŁZOWSKI JANUSZ, Gliwice (PL); KUDŁA STANISŁAW, Kędzierzyn-Koźle (PL); ROMANOWSKI MARCIN, Gliwice (PL); WOJEWÓDKA ANDRZEJ, Gliwice (PL); WOJTALA ANNA, Kędzierzyn-Koźle (PL); LIPIŃSKI WALDEMAR, Kędzierzyn-Koźle (PL); GŁĄB STANISŁAWA, Kędzierzyn-Koźle (PL); GRITTNER JOLANTA, Ujazd (PL); SZULC RYSZARD, Kędzierzyn-Koźle (PL)
 (73) INSTYTUT CIĘŻKIEJ SYNTEZY ORGANICZNEJ BLACHOWNIA, Kędzierzyn-Koźle (PL); POLITECHNIKA ŚLĄSKA, Gliwice (PL)
 (54) Tworzywo do wkładki ładunku kumulacyjnego i tworzywo do obudowy ładunku kumulacyjnego

B1 (11) **214725** (41) 2010 08 16

(51) **F42C 5/00** (2006.01)
F42C 3/00 (2006.01)
F42C 15/32 (2006.01)
F42C 15/20 (2006.01)

(21) 387600 (22) 2009 02 10
 (72) ROWIŃSKI LECH, Stanisławowo (PL); PORALA BOGUMIŁ, Gdańsk (PL); OBIN LESZEK, Gdańsk (PL); GÓRSKI ALEKSANDER, Gdańsk (PL)
 (73) POLITECHNIKA GDAŃSKA, Gdańsk (PL)
 (54) Urządzenie zabezpieczająco-odpalające zwłaszcza dla morskich urządzeń pirotechnicznych

B1 (11) **214765** (41) 2011 01 17

(51) **G01B 7/12** (2006.01)
G01B 5/10 (2006.01)
G01B 5/08 (2006.01)

(21) 388468 (22) 2009 07 06
 (72) KOSMOL JAN, Kędzierzyn-Koźle (PL); KOLKA ARKADIUSZ, Żernica (PL)
 (73) POLITECHNIKA ŚLĄSKA, Gliwice (PL)
 (54) Urządzenie pomiarowe do wyznaczania średnicy koła pojazdu będącego w ruchu

B1 (11) **214693** (41) 2007 01 22

(51) **G01F 11/28** (2006.01)

(21) 380433 (22) 2003 06 24
 (86) 2003 06 24 PCT/IT03/00392

(87) 2004 12 29 WO04/113850

(72) SUTTER ALDO, Borghetto Borbera (IT)
 (73) SUTTER INDUSTRIES S.p.A., Borghetto Borbera (IT)
 (54) Pojemnik dozujący

B1 (11) **214771** (41) 2010 08 30

(51) **G01F 23/22** (2006.01)
G01K 13/00 (2006.01)

(21) 387305 (22) 2009 02 18
 (72) WILCZEWSKI TADEUSZ, Gdańsk (PL); KAMIŃSKI MARIAN, Gdańsk (PL)
 (73) POLITECHNIKA GDAŃSKA, Gdańsk (PL)
 (54) Temperaturowy czujnik poziomu cieczy

B1 (11) **214780** (41) 2010 08 30

(51) **G01F 23/22** (2006.01)
G01K 13/00 (2006.01)

(21) 387323 (22) 2009 02 23
 (72) WILCZEWSKI TADEUSZ, Gdańsk (PL); KAMIŃSKI MARIAN, Gdańsk (PL)
 (73) POLITECHNIKA GDAŃSKA, Gdańsk (PL)
 (54) Temperaturowy czujnik poziomu cieczy

B1 (11) **214674** (41) 2007 04 30

(51) **G01M 3/28** (2006.01)
G08B 21/00 (2006.01)

(21) 377801 (22) 2005 10 24
 (72) LINDSTEDT PAWEŁ, Warszawa (PL); JAWOREK KRZYSZTOF, Warszawa (PL); OSTAPKOWICZ PAWEŁ, Białystok (PL); KACZYŃSKI ROMAN, Niewodnica Kościelna (PL); GÓRAL WALDEMAR, Białystok (PL); GRUDNIEWSKI MARIAN, Białystok (PL)
 (73) POLITECHNIKA BIAŁOSTOCKA, Białystok (PL)
 (54) Korektor układu do diagnozowania wycieków z rurociągów

B1 (11) **214723** (41) 2010 10 11

(51) **G01N 29/00** (2006.01)

(21) 387685 (22) 2009 04 02
 (72) ORŁOWSKA ANITA, Milejowice (PL); KOŁAKOWSKI PRZEMYSŁAW, Nieporęt (PL); HOLNICKI-SZULC JAN, Warszawa (PL)
 (73) ADAPTRONICA SPÓŁKA Z OGRANICZONĄ ODPOWIEDZIALNOŚCIĄ, Łomianki k. Warszawy (PL); CONTEC A. HOLNICKI W. SZAŁA SPÓŁKA JAWNA, Warszawa (PL)
 (54) Sposób wykrywania delaminacji struktur kompozytowych i układ do wykrywania delaminacji struktur kompozytowych

B1 (11) **214846** (41) 2011 05 23

(51) **G01N 30/26** (2006.01)
G01N 30/50 (2006.01)

(21) 389580 (22) 2009 11 16
 (72) BUSZEWSKI BOGUSŁAW, Stary Toruń (PL); KOSOBUCKI PRZEMYSŁAW, Zławieś Wielka (PL); STUDZIŃSKA SYLWIA, Toruń (PL)
 (73) UNIWERSYTET MIKOŁAJA KOPERNIKA, Toruń (PL)
 (54) Sposób oznaczania cieczy jonowych za pomocą chromatografii jonowej

B1 (11) **214842** (41) 2011 05 23

(51) **G01N 30/26** (2006.01)
G01N 30/50 (2006.01)

(21) 389581 (22) 2009 11 16
 (72) BUSZEWSKI BOGUSŁAW, Stary Toruń (PL); KOSOBUCKI PRZEMYSŁAW, Zławieś Wielka (PL); STUDZIŃSKA SYLWIA, Toruń (PL)
 (73) UNIWERSYTET MIKOŁAJA KOPERNIKA, Toruń (PL)
 (54) Sposób oznaczania cieczy jonowych za pomocą wysokosprawnej chromatografii cieczowej

B1 (11) **214832** (41) 2012 06 04

(51) **G01N 33/36** (2006.01)
G01N 21/00 (2006.01)

(21) 393121 (22) 2010 12 03
 (72) JAWORSKI ARMEN, Warszawa (PL); MICHAJŁOW MACIEJ, Warszawa (PL)
 (73) SKA-POLSKA SPÓŁKA Z OGRANICZONĄ ODPOWIEDZIALNOŚCIĄ, Warszawa (PL)
 (54) Sposób i urządzenie do pomiaru kąta zwilżania dla włókien wiotkich

B1 (11) **214886** (41) 2010 04 12
 (51) *G01N 33/50* (2006.01)
C07H 19/04 (2006.01)

(21) 386218 (22) 2008 10 03
 (72) KALISZAN ROMAN, Gdańsk (PL); MARKUSZEWSKI MICHAŁ, Gdańsk (PL); SZYMAŃSKA EWA, Rumia (PL)
 (73) GDAŃSKI UNIWERSYTET MEDYCZNY, Gdańsk (PL)
 (54) Sposób diagnozowania choroby nowotworowej układu moczowo-płciowego

B1 (11) **214862** (41) 2005 10 03

(51) *G01N 33/53* (2006.01)
A61K 38/16 (2006.01)
A61K 38/18 (2006.01)
A61K 38/19 (2006.01)
A61P 3/06 (2006.01)
A61P 3/10 (2006.01)
A61P 3/00 (2006.01)

(21) 374301 (22) 2002 10 22
 (30) 60/336,394 2001 10 22 US
 (86) 2002 10 22 PCT/US02/33875
 (87) 2003 05 01 WO03/034996
 (72) DEPAOLI ALEX M., Thousnad Oaks (US); ORAL ELIF ARIOGLU, Bethesda (US); TAYLOR SIMEON I., Indianapolis (US); GARG ABHIMANYU, Dallas (US)
 (73) AMGEN, INC., Thousand Oaks (US); BOARD OF REGENTS THE UNIVERSITY OF TEXAS SYSTEM, Austin (US); THE GOVERNMENT OF THE UNITED STATES OF AMERICA AS REPRESENTED BY THE SECRETARY, DEPARTMENT OF HEALTH AND HUMAN SERVICES, Rockville (US)
 (54) Sposób in vitro do określania predyspozycji pacjenta ludzkiego z lipoatrofią do reagowania na leczenie białkiem leptyny, kompozycje farmaceutyczne do zastosowania do leczenia lipoatrofii i kompozycje farmaceutyczne zawierające białko leptyny

B1 (11) **214864** (41) 2009 03 02

(51) *G01N 33/483* (2006.01)
G01N 27/30 (2006.01)
A61N 1/18 (2006.01)

(21) 383160 (22) 2007 08 17
 (72) NOWAKOWSKI ANTONI, Gdańsk (PL); GRZĘDA KRZYSZTOF, Gdańsk (PL)
 (73) POLITECHNIKA GDAŃSKA, Gdańsk (PL)
 (54) Sposób i układ elektrod do pomiaru właściwości elektrycznych tkanek

B1 (11) **214884** (41) 2010 04 12

(51) *G01N 33/569* (2006.01)
G01N 33/15 (2006.01)
G01N 33/544 (2006.01)
C07K 16/08 (2006.01)

(21) 386176 (22) 2008 09 29
 (72) RPAK ANDRZEJ, Wrocław (PL); ZIOŁO EWA, Wrocław (PL)
 (73) INSTYTUT IMMUNOLOGII I TERAPII DOŚWIADCZALNEJ PAN WE WROCŁAWIU, Wrocław (PL)
 (54) Test ELISA do wykrywania w surowicy bydźlej przeciwciał przeciwko antygenowi powierzchniowemu gp51 BLV

B1 (11) **214860** (41) 2005 11 14

(51) *G01N 33/574* (2006.01)
C12Q 1/68 (2006.01)

(21) 374898 (22) 2003 10 21
 (30) 02024030.5 2002 10 28 EP
 03100584.6 2003 03 07 EP
 (86) 2003 10 21 PCT/EP03/50738
 (87) 2004 05 06 WO04/038418

(72) RIDDER RUEDIGER, Schriesheim (DE); REICHERT ANJA, Nussloch (DE); TRUNK-GEHMACHER MARCUS, Heidelberg (DE); BATRLA RICHARD, Heidelberg (CH)
 (73) Roche mtm laboratories AG, Heidelberg (DE)
 (54) Sposób i zestaw do rozróżniania komórek dysplastycznych

B1 (11) **214928** (41) 2010 08 16

(51) *G01R 15/14* (2006.01)
G01R 15/18 (2006.01)
G01R 15/24 (2006.01)
G01R 19/00 (2006.01)

(21) 387184 (22) 2009 02 03
 (72) SZYPER MICHAŁ, Kraków (PL); WETULA ANDRZEJ, Kraków (PL); BIEŃ ANDRZEJ, Kraków (PL)
 (73) AKADEMIA GÓRNICZO-HUTNICZA IM. STANISŁAWA STASZICA, Kraków (PL)
 (54) Izolowany galwanicznie cyfrowy układ do pomiaru prądu

B1 (11) **214902** (41) 2010 10 11

(51) *G01R 31/327* (2006.01)

(21) 387721 (22) 2009 04 06
 (72) ŻUKOWSKI PAWEŁ, Lublin (PL); KARWAT CZESŁAW, Lublin (PL); KOZAK CZESŁAW M., Lublin (PL); KOLASIK MARIUSZ, Międzyrzec Podlaski (PL)
 (73) POLITECHNIKA LUBELSKA, Lublin (PL)
 (54) Sposób oceny szybkości degradacji powłok ochronnych styków łączników aparatu niskiego napięcia

B1 (11) **214872** (41) 2005 12 27

(51) *G01S 15/06* (2006.01)
G01V 1/20 (2006.01)
B63B 21/66 (2006.01)

(21) 376380 (22) 2004 01 20
 (30) 10/348,517 2003 01 21 US
 (86) 2004 01 20 PCT/US04/01353
 (87) 2004 08 05 WO04/065985
 (72) ESTAPHAN MICHELLE K., Jamestown (US); FRODYMA FREDERICK J., Tiverton (US); RAILEY GUY T., Middletown (US); VICCIONE DANIEL M., Westerly (US)
 (73) RAYTHEON COMPANY, Waltham (US)
 (54) Sonarowy układ

B1 (11) **214820** (41) 2009 12 07

(51) *G02B 6/04* (2006.01)
G02B 6/26 (2006.01)
G02B 6/42 (2006.01)
H01L 31/0232 (2006.01)

(21) 385380 (22) 2008 06 06
 (72) SZYPER MICHAŁ, Kraków (PL); BIEŃ ANDRZEJ, Kraków (PL); WOJNAR EDWARD, Kraków (PL); WETULA ANDRZEJ, Kraków (PL); BORON ARTUR, Czernichów (PL)
 (73) AKADEMIA GÓRNICZO-HUTNICZA IM. STANISŁAWA STASZICA, Kraków (PL)
 (54) Optyczny transmiter energii elektrycznej

B1 (11) **214722** (41) 2005 12 27

(51) *G02B 21/00* (2006.01)
G02B 23/10 (2006.01)

(21) 368666 (22) 2004 06 21
 (72) MASAJADA JAN, Nadolice Wielkie (PL)
 (73) POLITECHNIKA WROCŁAWSKA, Wrocław (PL)
 (54) Sposób odwzorowania powierzchni w optycznym mikroskopie skaningowym i optyczny mikroskop skaningowy

B1 (11) **214926** (41) 2011 01 03
 (51) **G03G 21/04** (2006.01)
B32B 7/02 (2006.01)
 (21) 388421 (22) 2009 06 30
 (72) ZDROJEWSKI BOGDAN ROMAN, Katowice (PL)
 (73) ZDROJEWSKI BOGDAN ROMAN, Katowice (PL)
 (54) Sposób zabezpieczania dokumentu drukowanego przed kserowaniem oraz skanowaniem

B1 (11) **214903** (41) 2010 11 22
 (51) **G05F 1/10** (2006.01)
H03K 5/00 (2006.01)
 (21) 388023 (22) 2009 05 14
 (72) SIKORA JAROSŁAW, Puławy (PL); JABŁOŃSKI SYLWESTER, Radom (PL)
 (73) POLITECHNIKA LUBELSKA, Lublin (PL)
 (54) Bipolarne źródło prądowe z eliminacją wpływu efektu Early'ego

B1 (11) **214866** (41) 2006 02 20
 (51) **G07D 11/00** (2006.01)
G07F 19/00 (2006.01)
 (21) 377759 (22) 2004 03 09
 (30) 60/453,397 2003 03 10 US
 (86) 2004 03 09 PCT/US04/07212
 (87) 2004 09 23 WO04/081885
 (72) ENRIGHT JEFFERY M., Akron (US); THERIAULT FRANKLIN M., Canton (US); DUNLAP R. MATTHEW, North Canton (US); BESKITT WILLIAM D., Canton (US); HANEY SEAN, North Canton (US); FITZPATRICK COLIN, Smithville (US); LASKOWSKI EDWARD L., Seven Hills (US); RYAN MIKE, Canton (US); LAVELLE BILL, Massillon (US); SCHULTZ DAVID, Massillon (US); FORCE MATTHEW, Uniontown (US); EASTMAN JEFFREY, North Canton (US)
 (73) DIEBOLD, INCORPORATED, North Canton (US)
 (54) System i sposób akceptowania depozytu w wydającym gotówkę urządzeniu do automatycznego przeprowadzania transakcji bankowych

B1 (11) **214799** (41) 2005 03 07
 (51) **G11B 20/00** (2006.01)
G11B 7/007 (2006.01)
 (21) 367880 (22) 2002 09 24
 (30) 01203882.4 2001 10 15 EP
 (86) 2002 09 24 PCT/IB02/03934
 (87) 2003 04 24 WO03/034427
 (72) SCHEP CORNELIS M., Eindhoven (NL); STEK AALBERT, Eindhoven (NL); HEEMSKERK JACOBUS P.J., Eindhoven (NL)
 (73) KONINKLIJKE PHILIPS ELECTRONICS N.V., Eindhoven (NL)
 (54) Nośnik zapisu

B1 (11) **214685** (41) 2008 12 08
 (51) **G21F 1/00** (2006.01)
G21F 9/16 (2006.01)
 (21) 382489 (22) 2007 05 24
 (72) ŁOWIŃSKA-KLUGE ALDONA, Poznań (PL)
 (73) POLITECHNIKA POZNAŃSKA, Poznań (PL)
 (54) Sposób zabezpieczania odpadów radioaktywnych i obiektów o różnym przeznaczeniu przed promieniowaniem γ

B1 (11) **214708** (41) 2009 03 30
 (51) **H01G 4/12** (2006.01)
 (21) 383410 (22) 2007 09 21
 (72) SZWAGIERCZAK DOROTA, Kraków (PL); GRÖGER BARBARA, Kraków (PL); KULAWIK JAN, Kraków (PL); SKWAREK AGATA, Kraków (PL); STOCH AGATA, Kraków (PL)
 (73) INSTYTUT TECHNOLOGII ELEKTRONOWEJ, Warszawa (PL)
 (54) Bezołowiowa pasta grubowarstwowa na dielektryk kondensatorów z zaporową warstwą wewnętrzną

B1 (11) **214813** (41) 2012 06 18
 (51) **H01H 37/54** (2006.01)
 (21) 393285 (22) 2010 12 15
 (72) BŁASZCZAK JAN, Żuromin (PL)
 (73) TOMIC SPÓŁKA AKCYJNA, Żuromin (PL)
 (54) Wyłącznik termiczny

B1 (11) **214874** (41) 2005 12 12
 (51) **H01J 27/02** (2006.01)
 (21) 375865 (22) 2003 10 20
 (30) 60/419,519 2002 10 21 US
 10/419,990 2003 04 22 US
 (86) 2003 10 20 PCT/US03/33095
 (87) 2004 05 06 WO04/038754
 (72) LUTEN HENRY A., Ypsilanti (US); VEERASAMY VIJAYEN S., Ann Arbor (US); FRATI MAXIMO, Fort Collins (US); SHAW DENISE R., Fort Collins (US)
 (73) GUARDIAN INDUSTRIES CORP., Auburn Hills (US); ADVANCED ENERGY INDUSTRIES, INC., Fort Collins (US)
 (54) Sposób oczyszczania źródła jonów i źródło jonów do stosowania tego sposobu

B1 (11) **214754** (41) 2008 01 21
 (51) **H01L 31/00** (2006.01)
H01L 25/00 (2006.01)
 (21) 380136 (22) 2006 07 10
 (72) JEREMIASZ OLGIERD, Wodzisław Śląski (PL)
 (73) JEREMIASZ OLGIERD ABRAXAS, Wodzisław Śląski (PL)
 (54) Ogniwo fotowoltaiczne

B1 (11) **214921** (41) 2009 10 26
 (51) **H01R 4/00** (2006.01)
H01F 5/04 (2006.01)
 (21) 384910 (22) 2008 04 14
 (72) PAWLUCZYK JAN, Skierniewice (PL)
 (73) EUROTRAFO SPÓŁKA Z OGRANICZONĄ ODPOWIEDZIALNOŚCIĄ, Skierniewice (PL)
 (54) Element złącza elektrycznego

B1 (11) **214711** (41) 2002 08 12
 (51) **H02G 3/04** (2006.01)
 (21) 352036 (22) 2002 02 05
 (30) 0101501 2001 02 05 FR
 (72) JADAUD ALAIN, Tennie (FR); GAUTIER BRUNO, Sille Le Guillaume (FR)
 (73) LEGRAND FRANCE, Limoges (FR); LEGRAND SNC, Limoges (FR)
 (54) Zespół zawierający podstawę korytka i osprzęt dla korytka

B1 (11) **214707** (41) 2009 03 16
 (51) **H02G 15/08** (2006.01)
 (21) 383281 (22) 2007 09 06
 (72) BEDNARZ RYSZARD, Katowice (PL); DUDEK ANDRZEJ, Katowice (PL)
 (73) FAMUR INSTITUTE SPÓŁKA Z OGRANICZONĄ ODPOWIEDZIALNOŚCIĄ, Katowice (PL)
 (54) Przepust światłowodowy ognioszczelny co najmniej jednożyłowy

B1 (11) **214891** (41) 2011 01 03
 (51) **H02H 9/00** (2006.01)
 (21) 388352 (22) 2009 06 22
 (72) SKOROPACKI WITALIJ, Katowice (PL)
 (73) GŁÓWNY INSTYTUT GÓRNICICTWA, Katowice (PL)
 (54) Bariera iskrobezpieczna

B1 (11) **214763** (41) 2009 10 12
 (51) **H02J 13/00** (2006.01)

(21) 384860 (22) 2008 04 07
 (72) KOWALEWSKI PAWEŁ, Aleksandrów Kujawski (PL);
 SZUPRYCIŃSKI JACEK, Toruń (PL); ZIELKE KAROL, Toruń (PL)
 (73) GOVENA SPÓŁKA Z OGRANICZONĄ ODPOWIEDZIALNOŚCIĄ,
 Toruń (PL)
 (54) Sposób sterowania mocą wielu odbiorników energii elektrycznej

B1 (11) **214760** (41) 2009 07 06

(51) *H02M 5/48* (2006.01)
H02M 5/45 (2006.01)
H02M 7/515 (2007.01)
H02K 47/08 (2006.01)

(21) 384203 (22) 2007 12 31
 (72) PŁACHTYNA OMELIAN, Bydgoszcz (PL); ŻARNOWSKI ROMAN,
 Bydgoszcz (PL)
 (73) UNIWERSYTET TECHNOLOGICZNO-PRZYRODNICZY IM. JANA
 I JĘDRZEJA ŚNIADECKICH, Bydgoszcz (PL)
 (54) Układ generatora z trójfazowym kaskadowym falownikiem
 napięcia

B1 (11) **214922** (41) 2008 09 01

(51) *H02M 7/516* (2006.01)
B05B 17/06 (2006.01)
H03B 5/32 (2006.01)

(21) 381784 (22) 2007 02 19
 (72) KANIA JERZY, Warszawa (PL)
 (73) INSTYTUT TELE-I RADIOTECHNICZNY, Warszawa (PL)
 (54) Samowzbudny generator wielkiej częstotliwości do przetwor-
 nika piezoelektrycznego

B1 (11) **214764** (41) 2009 10 12

(51) *H02M 7/5383* (2007.01)

(21) 384816 (22) 2008 03 29
 (72) KULA WIESŁAW, Wrocław (PL)
 (73) SKOFF SPÓŁKA Z OGRANICZONĄ ODPOWIEDZIALNOŚCIĄ,
 Czechowice-Dziedzice (PL)
 (54) Układ elektroniczny przekształtnika napięcia

B1 (11) **214857** (41) 2008 09 01

(51) *H02P 21/00* (2006.01)

(21) 381804 (22) 2007 02 21
 (72) GUZIŃSKI JAROSŁAW, Gdańsk (PL)
 (73) POLITECHNIKA GDAŃSKA, Gdańsk (PL)
 (54) Sposób regulacji prędkości obrotowej silnika asynchronicznego
 zasilanego z falownika napięcia z filtrem silnikowym

B1 (11) **214938** (41) 2010 04 12

(51) *H03F 3/387* (2006.01)

(21) 386192 (22) 2008 09 30
 (72) SZYPER MICHAŁ, Kraków (PL); ŻEGLIŃ TADEUSZ, Kraków (PL);
 BORONĀ ARTUR, Czernichów (PL); GRZYBOS PAWEŁ, Rząska (PL);
 SZCZYGIEL ROBERT, Kraków (PL)
 (73) AKADEMIA GÓRNICZO-HUTNICZA IM. STANISŁAWA
 STASZICA, Kraków (PL)
 (54) Układ elektryczny zwiększający odporność izolatorów galwa-
 nicznych na wysokonapięciowe zakłócenia wspólne

B1 (11) **214807** (41) 2004 10 18

(51) *H04N 21/234* (2011.01)
H04N 21/236 (2011.01)
H04L 12/56 (2006.01)

(21) 359676 (22) 2003 04 14
 (72) BURZYŃSKI KAMIL, Zielona Góra (PL)
 (73) Advanced Digital Broadcast S.A., Pregny-Chambesey (CH)
 (54) Sposób łączenia w układzie przetwarzającym strumienie MPEG
 pakietów kilku wejściowych strumieni MPEG w jeden transportowy
 strumień wyjściowy z jednoczesną korekcją oznaczeń czasowych

B1 (11) **214671** (41) 2010 01 04

(51) *H05B 6/02* (2006.01)

C21D 1/42 (2006.01)

(21) 385980 (22) 2008 06 25
 (72) ŻYŁA FRYDERYK, Gliwice (PL); STĘPIEŃ JERZY, Gliwice
 (PL); SKOWRON LESZEK, Murowana Goślina (PL); KACZMAREK
 ZDZISŁAW, Poznań (PL); MATERNIAK JAN, Poznań (PL); SZAŁATA
 DARIUSZ, Murowana Goślina (PL); GARSTKA JAN,
 Pawłowo Skockie (PL)
 (73) BUMAR AMUNICJA SPÓŁKA AKCYJNA, Skarżysko-Kamienna (PL)
 (54) Urządzenie do nagrzewania elementów stalowych, zwłaszcza
 elementów amunicji czołgowej i artyleryjskiej

INDEKS UDZIELONYCH PATENTÓW,
 WEDŁUG SYMBOLI MKP

Symbol MKP	Nr patentu	Symbol MKP	Nr patentu
1	2	1	2
<i>A01C 23/00</i> (2006.01)	214695	<i>A23L 1/08</i> (2006.01)	214784
<i>A01D 43/14</i> (2006.01)	214721*	<i>A23L 1/36</i> (2006.01)	214691
<i>A01F 29/06</i> (2006.01)	214791	<i>A23L 1/0526</i> (2006.01)	214691*
<i>A01G 9/10</i> (2006.01)	214698	<i>A23L 2/42</i> (2006.01)	214731
<i>A01G 9/02</i> (2006.01)	214698*	<i>A23L 1/30</i> (2006.01)	214859*
<i>A01G 31/00</i> (2006.01)	214861	<i>A23L 1/00</i> (2006.01)	214792*
<i>A01H 5/10</i> (2006.01)	214848*	<i>A47B 47/04</i> (2006.01)	214833
<i>A01H 5/12</i> (2006.01)	214848*	<i>A47C 7/18</i> (2006.01)	214730
<i>A01H 5/00</i> (2006.01)	214713*	<i>A47D 13/04</i> (2006.01)	214818
<i>A01K 51/00</i> (2006.01)	214912	<i>A47G 29/08</i> (2006.01)	214709*
<i>A01K 63/00</i> (2006.01)	214747	<i>A47K 5/12</i> (2006.01)	214709
<i>A01K 63/04</i> (2006.01)	214726	<i>A47L 5/38</i> (2006.01)	214883
<i>A01K 1/00</i> (2006.01)	214915*	<i>A61B 3/024</i> (2006.01)	214865
<i>A01K 23/00</i> (2006.01)	214752*	<i>A61B 5/16</i> (2006.01)	214865*
<i>A01M 7/00</i> (2006.01)	214721	<i>A61B 17/58</i> (2006.01)	214699
<i>A01N 47/38</i> (2006.01)	214795	<i>A61B 17/68</i> (2006.01)	214699*
<i>A01N 43/82</i> (2006.01)	214795*	<i>A61B 17/80</i> (2006.01)	214699*
<i>A01N 37/22</i> (2006.01)	214795*	<i>A61B 17/64</i> (2006.01)	214699*
<i>A01N 57/20</i> (2006.01)	214793	<i>A61B 17/66</i> (2006.01)	214699*
<i>A01N 43/824</i> (2006.01)	214793*	<i>A61B 17/72</i> (2006.01)	214683
<i>A01N 57/20</i> (2006.01)	214838	<i>A61B 17/68</i> (2006.01)	214683*
<i>A01N 35/10</i> (2006.01)	214838*	<i>A61B 17/74</i> (2006.01)	214930*
<i>A01N 57/20</i> (2006.01)	214840	<i>A61F 2/32</i> (2006.01)	214930
<i>A01N 35/10</i> (2006.01)	214840*	<i>A61F 2/36</i> (2006.01)	214930*
<i>A01N 65/00</i> (2009.01)	214762	<i>A61F 2/32</i> (2006.01)	214843
<i>A01N 65/34</i> (2009.01)	214762*	<i>A61F 2/30</i> (2006.01)	214843*
<i>A01N 27/00</i> (2006.01)	214762*	<i>A61F 2/50</i> (2006.01)	214882
<i>A01P 13/00</i> (2006.01)	214795*	<i>A61F 2/64</i> (2006.01)	214774
<i>A01P 13/00</i> (2006.01)	214793*	<i>A61F 2/38</i> (2006.01)	214774*
<i>A01P 13/00</i> (2006.01)	214838*	<i>A61F 5/02</i> (2006.01)	214836
<i>A01P 13/00</i> (2006.01)	214840*	<i>A61F 11/08</i> (2006.01)	214681
<i>A01P 7/04</i> (2006.01)	214762*	<i>A61F 13/15</i> (2006.01)	214758
<i>A22C 13/00</i> (2006.01)	214877	<i>A61G 1/06</i> (2006.01)	214937
<i>A22C 11/00</i> (2006.01)	214877*	<i>A61G 3/00</i> (2006.01)	214937*
<i>A22C 25/06</i> (2006.01)	214804	<i>A61H 3/04</i> (2006.01)	214818*
<i>A22C 25/16</i> (2006.01)	214804*	<i>A61K 36/00</i> (2006.01)	214691*
<i>A22C 25/12</i> (2006.01)	214805	<i>A61K 31/55</i> (2006.01)	214716
<i>A22C 25/16</i> (2006.01)	214805*	<i>A61K 31/138</i> (2006.01)	214875
<i>A23C 21/02</i> (2006.01)	214788	<i>A61K 31/5377</i> (2006.01)	214875*
<i>A23J 1/20</i> (2006.01)	214788*	<i>A61K 31/165</i> (2006.01)	214879
<i>A23J 1/08</i> (2006.01)	214688	<i>A61K 31/167</i> (2006.01)	214869
<i>A23J 3/00</i> (2006.01)	214688*	<i>A61K 31/44</i> (2006.01)	214869*

*) Patent oznaczony więcej niż jednym symbolem klasyfikacyjnym. Ogłoszenie dotyczące tego patentu można znaleźć pod symbolem klasyfikacyjnym odpowiadającym numerowi bez gwiazdki.

1	2	1	2	1	2	1	2
A61K 31/205 (2006.01)	214859	A61P 27/02 (2006.01)	214875*	B01D 53/64 (2006.01)	214806	B61D 47/00 (2006.01)	214797
A61K 31/375 (2006.01)	214858	A61P 25/00 (2006.01)	214879*	B01D 61/36 (2006.01)	214673	B61D 3/18 (2006.01)	214797*
A61K 31/569 (2006.01)	214858*	A61P 11/00 (2006.01)	214869*	B01D 65/00 (2006.01)	214673*	B62D 63/06 (2006.01)	214724*
A61K 31/565 (2006.01)	214858*	A61P 15/08 (2006.01)	214859*	B01D 65/06 (2006.01)	214736	B62D 53/06 (2006.01)	214724*
A61K 47/12 (2006.01)	214858*	A61P 1/04 (2006.01)	214704*	B01D 65/02 (2006.01)	214717*	B62D 25/00 (2006.01)	214789*
A61K 31/381 (2006.01)	214704	A61P 15/00 (2006.01)	214680*	B01D 46/24 (2006.01)	214868*	B62K 19/34 (2006.01)	214854*
A61K 31/715 (2006.01)	214692	A61P 25/08 (2006.01)	214702*	B01F 7/18 (2006.01)	214823	B62M 1/02 (2006.01)	214854
A61K 31/4196 (2006.01)	214680	A61P 1/00 (2006.01)	214675*	B01F 5/16 (2006.01)	214823*	B62M 3/00 (2006.01)	214854*
A61K 31/565 (2006.01)	214680*	A61P 25/00 (2006.01)	214675*	B01J 13/02 (2006.01)	214748	B63B 21/66 (2006.01)	214872*
A61K 31/567 (2006.01)	214680*	A61P 35/00 (2006.01)	214675*	B01J 13/02 (2006.01)	214753	B65D 1/02 (2006.01)	214821
A61K 31/5377 (2006.01)	214702	A61P 27/06 (2006.01)	214839*	B01J 20/02 (2006.01)	214745	B65F 1/06 (2006.01)	214752
A61K 35/76 (2006.01)	214743	A61P 25/04 (2006.01)	214703*	B01J 20/12 (2006.01)	214745*	B65G 15/14 (2006.01)	214696
A61K 38/46 (2006.01)	214675	A61P 25/24 (2006.01)	214703*	B01J 23/745 (2006.01)	214889	B66F 5/04 (2006.01)	214733*
A61K 35/74 (2006.01)	214675*	A61P 31/04 (2006.01)	214856*	B01J 20/30 (2006.01)	214908*	C01B 3/02 (2006.01)	214901
A61K 39/12 (2006.01)	214803	A61P 25/00 (2006.01)	214705*	B02C 18/06 (2006.01)	214791*	C01B 31/10 (2006.01)	214907
A61K 39/295 (2006.01)	214803*	A61P 29/00 (2006.01)	214705*	B02C 7/18 (2006.01)	214776	C01B 31/08 (2006.01)	214907*
A61K 39/395 (2006.01)	214839	A61P 31/06 (2006.01)	214755*	B02C 15/12 (2006.01)	214737	C01B 31/12 (2006.01)	214908
A61K 31/135 (2006.01)	214703*	A61P 35/00 (2006.01)	214880*	B03D 1/004 (2006.01)	214925	C01C 1/04 (2006.01)	214889*
A61K 31/496 (2006.01)	214705*	A61P 11/00 (2006.01)	214701*	B04C 5/103 (2006.01)	214727*	C01G 23/053 (2006.01)	214678*
A61K 31/13 (2006.01)	214755*	A61P 17/06 (2006.01)	214701*	B04C 5/103 (2006.01)	214735	C02F 1/40 (2006.01)	214917*
A61K 31/195 (2006.01)	214755*	A61P 19/02 (2006.01)	214701*	B05B 17/04 (2006.01)	214721*	C02F 1/04 (2006.01)	214673*
A61K 31/44 (2006.01)	214755*	A61P 29/00 (2006.01)	214701*	B05B 1/00 (2006.01)	214786*	C02F 3/12 (2006.01)	214717
A61K 31/155 (2006.01)	214755*	A61P 35/00 (2006.01)	214800*	B05B 17/06 (2006.01)	214922*	C02F 1/44 (2006.01)	214717*
A61K 31/495 (2006.01)	214755*	A61P 7/02 (2006.01)	214718*	B07B 4/08 (2006.01)	214841	C02F 3/20 (2006.01)	214717*
A61K 31/15 (2006.01)	214755*	A61P 9/00 (2006.01)	214718*	B08B 3/02 (2006.01)	214786	C02F 7/00 (2006.01)	214719
A61K 31/517 (2006.01)	214880*	A61P 35/00 (2006.01)	214718*	B08B 3/02 (2006.01)	214787*	C02F 11/00 (2006.01)	214769
A61K 31/4427 (2006.01)	214701*	A61P 43/00 (2006.01)	214718*	B09B 3/00 (2006.01)	214787*	C02F 11/18 (2006.01)	214769*
A61K 31/502 (2006.01)	214701*	A61P 35/00 (2006.01)	214798*	B09B 3/00 (2006.01)	214769*	C04B 35/00 (2006.01)	214738*
A61K 31/41 (2006.01)	214800*	A61P 31/04 (2006.01)	214849*	B21D 28/26 (2006.01)	214712	C04B 35/565 (2006.01)	214868
A61K 31/44 (2006.01)	214718*	A61P 35/00 (2006.01)	214867*	B22D 11/04 (2006.01)	214741	C04B 38/06 (2006.01)	214868*
A61K 31/505 (2006.01)	214798*	A61P 1/00 (2006.01)	214876*	B23B 27/08 (2006.01)	214694	C04B 38/06 (2006.01)	214676
A61K 31/517 (2006.01)	214798*	A61P 9/00 (2006.01)	214876*	B23B 29/02 (2006.01)	214672*	C07B 37/12 (2006.01)	214904*
A61K 31/4375 (2006.01)	214849*	A61P 25/00 (2006.01)	214876*	B23D 77/00 (2006.01)	214672	C07C 1/12 (2006.01)	214905
A61K 31/437 (2006.01)	214867*	A61P 31/18 (2006.01)	214876*	B23F 15/02 (2006.01)	214810	C07C 9/04 (2006.01)	214905*
A61K 31/4995 (2006.01)	214876*	A61P 1/04 (2006.01)	214756*	B23F 21/04 (2006.01)	214810*	C07C 9/06 (2006.01)	214905*
A61K 31/519 (2006.01)	214756*	A61P 5/04 (2006.01)	214756*	B23K 26/38 (2006.01)	214681*	C07C 11/04 (2006.01)	214905*
A61K 31/519 (2006.01)	214682*	A61P 5/24 (2006.01)	214756*	B23K 26/40 (2006.01)	214681*	C07C 31/04 (2006.01)	214905*
A61K 38/16 (2006.01)	214862*	A61P 13/08 (2006.01)	214756*	B23P 15/30 (2006.01)	214738	C07C 47/04 (2006.01)	214905*
A61K 38/18 (2006.01)	214862*	A61P 15/00 (2006.01)	214756*	B23Q 1/26 (2006.01)	214772	C07C 29/62 (2006.01)	214906
A61K 38/19 (2006.01)	214862*	A61P 15/08 (2006.01)	214756*	B24B 21/12 (2006.01)	214766	C07C 67/30 (2006.01)	214904
A61L 27/00 (2006.01)	214882*	A61P 15/18 (2006.01)	214756*	B24D 13/08 (2006.01)	214927	C07C 69/753 (2006.01)	214904*
A61L 15/34 (2006.01)	214715	A61P 17/10 (2006.01)	214756*	B25B 27/06 (2006.01)	214812	C07C 69/12 (2006.01)	214894
A61L 15/50 (2006.01)	214715*	A61P 17/14 (2006.01)	214756*	B26F 1/24 (2006.01)	214863	C07C 67/14 (2006.01)	214894*
A61L 27/12 (2006.01)	214929	A61P 25/28 (2006.01)	214756*	B27F 7/02 (2006.01)	214822	C07C 69/12 (2006.01)	214909
A61L 27/28 (2006.01)	214767	A61P 35/00 (2006.01)	214756*	B27K 3/22 (2006.01)	214781*	C07C 67/00 (2006.01)	214909*
A61L 29/16 (2006.01)	214742	A61P 43/00 (2006.01)	214756*	B27N 1/02 (2006.01)	214781	C07C 69/12 (2006.01)	214900
A61L 15/28 (2006.01)	214827*	A61P 37/02 (2006.01)	214682*	B29B 17/00 (2006.01)	214890	C07C 67/14 (2006.01)	214900*
A61L 15/28 (2006.01)	214828*	A61P 35/00 (2006.01)	214855*	B29B 17/02 (2006.01)	214787	C07C 69/12 (2006.01)	214896
A61L 15/28 (2006.01)	214844*	A61P 35/00 (2006.01)	214831*	B29C 65/02 (2006.01)	214681*	C07C 67/14 (2006.01)	214896*
A61M 25/00 (2006.01)	214742*	A61P 3/06 (2006.01)	214862*	B29C 43/32 (2006.01)	214890*	C07C 69/12 (2006.01)	214897
A61M 5/178 (2006.01)	214779	A61P 3/10 (2006.01)	214862*	B29C 43/44 (2006.01)	214890*	C07C 67/14 (2006.01)	214897*
A61M 5/00 (2006.01)	214779*	A61P 3/00 (2006.01)	214862*	B29C 41/08 (2006.01)	214821*	C07C 69/22 (2006.01)	214895
A61M 5/315 (2006.01)	214935	A61Q 19/00 (2006.01)	214715*	B30B 15/28 (2006.01)	214732*	C07C 67/14 (2006.01)	214895*
A61M 5/168 (2006.01)	214935*	A61Q 17/04 (2006.01)	214678*	B32B 1/08 (2006.01)	214877*	C07C 69/22 (2006.01)	214898
A61M 5/175 (2006.01)	214935*	A62B 99/00 (2009.01)	214932*	B32B 7/02 (2006.01)	214926*	C07C 67/14 (2006.01)	214898*
A61M 5/315 (2006.01)	214934	A63B 22/00 (2006.01)	214818*	B41K 1/02 (2006.01)	214878	C07C 69/22 (2006.01)	214899
A61M 5/168 (2006.01)	214934*	A63B 23/04 (2006.01)	214818*	B41K 1/38 (2006.01)	214878*	C07C 67/14 (2006.01)	214899*
A61M 5/175 (2006.01)	214934*	A63B 69/18 (2006.01)	214751	B60C 25/00 (2006.01)	214932	C07C 209/36 (2006.01)	214825
A61M 5/315 (2006.01)	214940	A63C 5/16 (2006.01)	214751*	B60K 6/00 (2007.10)	214686	C07C 211/46 (2006.01)	214825*
A61M 5/168 (2006.01)	214940*	B01D 17/028 (2006.01)	214917	B60M 1/18 (2006.01)	214710	C07C 211/62 (2006.01)	214834
A61M 5/175 (2006.01)	214940*	B01D 21/01 (2006.01)	214924	B60N 2/58 (2006.01)	214730*	C07C 209/20 (2006.01)	214834*
A61N 1/36 (2006.01)	214836*	B01D 45/12 (2006.01)	214727	B60P 3/40 (2006.01)	214724	C07C 215/46 (2006.01)	214703
A61N 1/18 (2006.01)	214836*	B01D 53/52 (2006.01)	214915	B60P 3/42 (2006.01)	214789	C07C 237/06 (2006.01)	214856
A61N 1/18 (2006.01)	214864*	B01D 53/58 (2006.01)	214915*	B60R 9/058 (2006.01)	214749	C07C 47/198 (2006.01)	214871*
A61P 9/04 (2006.01)	214716*	B01D 24/00 (2006.01)	214915*	B60S 5/00 (2006.01)	214733	C07C 69/30 (2006.01)	214887*

1	2	1	2	1	2	1	2
C07C 31/22 (2006.01)	214785*	C07K 16/08 (2006.01)	214884*	C12P 33/06 (2006.01)	214910	F03C 2/08 (2006.01)	214740
C07D 207/12 (2006.01)	214802	C08B 31/06 (2006.01)	214809	C12P 33/06 (2006.01)	214911	F03D 11/00 (2006.01)	214677
C07D 409/12 (2006.01)	214802*	C08G 63/08 (2006.01)	214796	C12Q 1/68 (2006.01)	214713*	F03D 7/00 (2006.01)	214677*
C07D 211/58 (2006.01)	214705	C08G 63/85 (2006.01)	214796*	C12Q 1/68 (2006.01)	214855	F03D 9/00 (2006.01)	214677*
C07D 401/14 (2006.01)	214705*	C08G 63/688 (2006.01)	214775	C12Q 1/68 (2006.01)	214831	F03D 11/04 (2006.01)	214870
C07D 405/14 (2006.01)	214705*	C08G 63/52 (2006.01)	214775*	C12Q 1/68 (2006.01)	214860*	F03D 1/00 (2006.01)	214870*
C07D 409/14 (2006.01)	214705*	C08G 65/329 (2006.01)	214871	C12R 1/645 (2006.01)	214913*	F03D 11/04 (2006.01)	214873
C07D 413/14 (2006.01)	214705*	C08J 11/02 (2006.01)	214787*	C12R 1/02 (2006.01)	214827*	F03D 1/00 (2006.01)	214873*
C07D 513/04 (2006.01)	214705*	C08J 11/04 (2006.01)	214888	C12R 1/02 (2006.01)	214828*	F03D 11/00 (2006.01)	214873*
C07D 211/60 (2006.01)	214755	C08J 11/02 (2006.01)	214888*	C12R 1/02 (2006.01)	214844*	F03G 7/06 (2006.01)	214881
C07D 295/18 (2006.01)	214755*	C08J 11/24 (2006.01)	214887	C12R 1/645 (2006.01)	214910*	F04B 1/12 (2006.01)	214819
C07D 223/06 (2006.01)	214755*	C09B 29/08 (2006.01)	214773	C12R 1/645 (2006.01)	214911*	F04C 29/04 (2006.01)	214740*
C07D 207/12 (2006.01)	214755*	C09B 31/02 (2006.01)	214706	C13K 1/04 (2006.01)	214720*	F04C 2/08 (2006.01)	214824
C07D 401/06 (2006.01)	214755*	C09C 1/36 (2006.01)	214678	C21D 9/42 (2006.01)	214816*	F15B 15/20 (2006.01)	214732
C07D 493/04 (2006.01)	214755*	C09J 103/06 (2006.01)	214809*	C21D 1/42 (2006.01)	214671*	F15B 15/26 (2006.01)	214734
C07D 233/66 (2006.01)	214847	C09J 133/06 (2006.01)	214888*	C22C 38/44 (2006.01)	214816	F15B 15/14 (2006.01)	214697*
C07D 239/94 (2006.01)	214880	C09J 131/08 (2006.01)	214887*	D01B 1/00 (2006.01)	214918*	F16B 7/04 (2006.01)	214936
C07D 401/12 (2006.01)	214880*	C09J 133/08 (2006.01)	214920	D01C 1/02 (2006.01)	214918	F16C 35/06 (2006.01)	214812*
C07D 401/14 (2006.01)	214880*	C09J 133/10 (2006.01)	214920*	D01C 1/04 (2006.01)	214918*	F16F 9/50 (2006.01)	214845
C07D 403/14 (2006.01)	214880*	C09J 7/02 (2006.01)	214920*	D03D 15/00 (2006.01)	214744	F16F 9/508 (2006.01)	214845*
C07D 491/04 (2006.01)	214880*	C10B 53/00 (2006.01)	214923*	D03D 47/34 (2006.01)	214729	F16J 9/06 (2006.01)	214697
C07D 295/037 (2006.01)	214814	C10G 1/02 (2006.01)	214923	D04H 13/00 (2006.01)	214863*	F16J 15/08 (2006.01)	214697*
C07D 295/088 (2006.01)	214814*	C10G 1/04 (2006.01)	214679	D06B 5/08 (2006.01)	214757	F16K 5/06 (2006.01)	214919
C07D 295/037 (2006.01)	214826	C10J 3/20 (2006.01)	214837	D06B 13/00 (2006.01)	214757*	F16K 5/06 (2006.01)	214829
C07D 295/088 (2006.01)	214826*	C10L 5/42 (2006.01)	214770	D06C 17/00 (2006.01)	214757*	F16K 5/20 (2006.01)	214829*
C07D 311/30 (2006.01)	214893	C10M 105/40 (2006.01)	214714	D06C 17/02 (2006.01)	214757*	F16K 15/02 (2006.01)	214790
C07D 401/04 (2006.01)	214701	C10M 105/56 (2006.01)	214714*	D06M 10/02 (2006.01)	214757*	F16K 15/04 (2006.01)	214739
C07D 401/04 (2006.01)	214815	C10M 101/04 (2006.01)	214835*	D06M 11/00 (2006.01)	214689	F16L 33/10 (2006.01)	214936*
C07D 231/14 (2006.01)	214815*	C11C 3/00 (2006.01)	214835	D06M 11/42 (2006.01)	214689*	F16L 23/02 (2006.01)	214885
C07D 401/12 (2006.01)	214684	C11C 5/00 (2006.01)	214728	D06M 11/00 (2006.01)	214690	F16L 19/02 (2006.01)	214885*
C07D 401/12 (2006.01)	214800	C11D 3/50 (2006.01)	214748*	D06M 11/01 (2006.01)	214690*	F16P 7/00 (2006.01)	214732*
C07D 405/14 (2006.01)	214800*	C11D 3/50 (2006.01)	214753*	D06M 11/42 (2006.01)	214690*	F23D 11/00 (2006.01)	214811*
C07D 409/14 (2006.01)	214800*	C12N 1/20 (2006.01)	214788*	D06M 11/42 (2006.01)	214777	F23K 5/02 (2006.01)	214811*
C07D 417/12 (2006.01)	214800*	C12N 7/02 (2006.01)	214743*	D06M 13/00 (2006.01)	214777*	F24C 5/00 (2006.01)	214811
C07D 405/06 (2006.01)	214718	C12N 9/16 (2006.01)	214675*	D06M 13/02 (2006.01)	214777*	F24C 15/02 (2006.01)	214778
C07D 405/12 (2006.01)	214798	C12N 7/00 (2006.01)	214803*	D06M 13/148 (2006.01)	214777*	F24F 13/20 (2006.01)	214853
C07D 413/06 (2006.01)	214783	C12N 7/04 (2006.01)	214803*	E01B 25/24 (2006.01)	214801	F24H 1/36 (2006.01)	214687
C07D 413/06 (2006.01)	214782	C12N 9/20 (2006.01)	214792	E01C 21/00 (2006.01)	214768	F24H 1/38 (2006.01)	214687*
C07D 453/06 (2006.01)	214830	C12N 15/52 (2006.01)	214792*	E01C 3/00 (2006.01)	214768*	F24H 3/08 (2006.01)	214746
C07D 471/08 (2006.01)	214830*	C12N 11/12 (2006.01)	214827	E02B 15/00 (2006.01)	214719*	F24H 6/00 (2006.01)	214746*
C07D 487/08 (2006.01)	214830*	C12N 11/12 (2006.01)	214828	E03B 3/24 (2006.01)	214808	F26B 3/02 (2006.01)	214912*
C07D 241/04 (2006.01)	214830*	C12N 11/08 (2006.01)	214828*	E03F 7/10 (2006.01)	214695*	F26B 3/14 (2006.01)	214912*
C07D 295/037 (2006.01)	214830*	C12N 15/29 (2006.01)	214848	E03F 5/16 (2006.01)	214917*	F26B 25/12 (2006.01)	214778*
C07D 455/04 (2006.01)	214849	C12N 15/82 (2006.01)	214848*	E04F 13/06 (2006.01)	214712*	F41H 3/00 (2006.01)	214744*
C07D 471/04 (2006.01)	214867	C12N 15/84 (2006.01)	214848*	E04F 19/04 (2006.01)	214851	F41H 5/00 (2006.01)	214939
C07D 471/08 (2006.01)	214876	C12N 9/10 (2006.01)	214848*	E04G 3/30 (2006.01)	214931	F41H 5/04 (2006.01)	214939*
C07D 495/04 (2006.01)	214756	C12N 15/10 (2006.01)	214848*	E04G 3/32 (2006.01)	214931*	F41H 7/00 (2006.01)	214939*
C07D 495/04 (2006.01)	214682	C12N 15/82 (2006.01)	214713	E04G 5/00 (2006.01)	214931*	F41H 5/013 (2006.01)	214939*
C07F 5/02 (2006.01)	214750	C12N 5/09 (2010.01)	214831*	E04H 17/06 (2006.01)	214817	F42B 1/032 (2006.01)	214933
C07F 7/18 (2006.01)	214750*	C12N 15/12 (2006.01)	214831*	E04H 17/14 (2006.01)	214817*	F42B 1/02 (2006.01)	214933*
C07F 9/40 (2006.01)	214794	C12P 21/00 (2006.01)	214688*	E04H 17/14 (2006.01)	214700	F42C 5/00 (2006.01)	214725
C07F 9/117 (2006.01)	214916	C12P 19/04 (2006.01)	214692*	E06B 11/02 (2006.01)	214700*	F42C 3/00 (2006.01)	214725*
C07F 9/117 (2006.01)	214914	C12P 19/34 (2006.01)	214803*	E06B 3/48 (2006.01)	214700*	F42C 15/32 (2006.01)	214725*
C07H 21/02 (2006.01)	214850	C12P 19/34 (2006.01)	214850*	E06B 1/04 (2006.01)	214759	F42C 15/20 (2006.01)	214725*
C07H 21/04 (2006.01)	214792*	C12P 21/06 (2006.01)	214850*	E06B 3/263 (2006.01)	214759*	G01B 7/12 (2006.01)	214765
C07H 19/04 (2006.01)	214886*	C12P 33/10 (2006.01)	214913*	E06B 5/16 (2006.01)	214778*	G01B 5/10 (2006.01)	214765*
C07J 53/00 (2006.01)	214916*	C12P 33/12 (2006.01)	214913*	E06B 1/12 (2006.01)	214778*	G01B 5/08 (2006.01)	214765*
C07J 63/00 (2006.01)	214916*	C12P 33/20 (2006.01)	214913*	E06B 1/18 (2006.01)	214778*	G01F 11/28 (2006.01)	214693
C07J 53/00 (2006.01)	214914*	C12P 7/02 (2006.01)	214892	E06B 3/76 (2006.01)	214778*	G01F 23/22 (2006.01)	214771
C07J 63/00 (2006.01)	214914*	C12P 7/26 (2006.01)	214892*	E21D 15/51 (2006.01)	214790*	G01F 23/22 (2006.01)	214780
C07J 63/00 (2006.01)	214913	C12P 7/10 (2006.01)	214720	E21D 15/51 (2006.01)	214739*	G01K 13/00 (2006.01)	214771*
C07J 73/00 (2006.01)	214913*	C12P 7/16 (2006.01)	214785	E21F 5/00 (2006.01)	214696*	G01K 13/00 (2006.01)	214780*
C07J 1/00 (2006.01)	214910*	C12P 7/06 (2006.01)	214785*	E21F 7/00 (2006.01)	214852	G01M 3/28 (2006.01)	214674
C07J 1/00 (2006.01)	214911*	C12P 3/00 (2006.01)	214785*	F01C 21/06 (2006.01)	214740*	G01N 21/64 (2006.01)	214784*
C07K 14/47 (2006.01)	214839*	C12P 19/04 (2006.01)	214844	F02N 11/00 (2006.01)	214761	G01N 3/32 (2006.01)	214843*

1	2	1	2
214843	A61F 2/32 (2006.01)	214892	C12P 7/02 (2006.01)
214844	C12P 19/04 (2006.01)	214893	C07D 311/30 (2006.01)
214845	F16F 9/50 (2006.01)	214894	C07C 69/12 (2006.01)
214846	G01N 30/26 (2006.01)	214895	C07C 69/22 (2006.01)
214847	C07D 233/66 (2006.01)	214896	C07C 69/12 (2006.01)
214848	C12N 15/29 (2006.01)	214897	C07C 69/12 (2006.01)
214849	C07D 455/04 (2006.01)	214898	C07C 69/22 (2006.01)
214850	C07H 21/02 (2006.01)	214899	C07C 69/22 (2006.01)
214851	E04F 19/04 (2006.01)	214900	C07C 69/12 (2006.01)
214852	E21F 7/00 (2006.01)	214901	C01B 3/02 (2006.01)
214853	F24F 13/20 (2006.01)	214902	G01R 31/327 (2006.01)
214854	B62M 1/02 (2006.01)	214903	G05F 1/10 (2006.01)
214855	C12Q 1/68 (2006.01)	214904	C07C 67/30 (2006.01)
214856	C07C 237/06 (2006.01)	214905	C07C 1/12 (2006.01)
214857	H02P 21/00 (2006.01)	214906	C07C 29/62 (2006.01)
214858	A61K 31/375 (2006.01)	214907	C01B 31/10 (2006.01)
214859	A61K 31/205 (2006.01)	214908	C01B 31/12 (2006.01)
214860	G01N 33/574 (2006.01)	214909	C07C 69/12 (2006.01)
214861	A01G 31/00 (2006.01)	214910	C12P 33/06 (2006.01)
214862	G01N 33/53 (2006.01)	214911	C12P 33/06 (2006.01)
214863	B26F 1/24 (2006.01)	214912	A01K 51/00 (2006.01)
214864	G01N 33/483 (2006.01)	214913	C07J 63/00 (2006.01)
214865	A61B 3/024 (2006.01)	214914	C07F 9/117 (2006.01)
214866	G07D 11/00 (2006.01)	214915	B01D 53/52 (2006.01)
214867	C07D 471/04 (2006.01)	214916	C07F 9/117 (2006.01)
214868	C04B 35/565 (2006.01)	214917	B01D 17/028 (2006.01)
214869	A61K 31/167 (2006.01)	214918	D01C 1/02 (2006.01)
214870	F03D 11/04 (2006.01)	214919	F16K 5/06 (2006.01)
214871	C08G 65/329 (2006.01)	214920	C09J 133/08 (2006.01)
214872	G01S 15/06 (2006.01)	214921	H01R 4/00 (2006.01)
214873	F03D 11/04 (2006.01)	214922	H02M 7/516 (2006.01)
214874	H01J 27/02 (2006.01)	214923	C10G 1/02 (2006.01)
214875	A61K 31/138 (2006.01)	214924	B01D 21/01 (2006.01)
214876	C07D 471/08 (2006.01)	214925	B03D 1/004 (2006.01)
214877	A22C 13/00 (2006.01)	214926	G03G 21/04 (2006.01)
214878	B41K 1/02 (2006.01)	214927	B24D 13/08 (2006.01)
214879	A61K 31/165 (2006.01)	214928	G01R 15/14 (2006.01)
214880	C07D 239/94 (2006.01)	214929	A61L 27/12 (2006.01)
214881	F03G 7/06 (2006.01)	214930	A61F 2/32 (2006.01)
214882	A61F 2/50 (2006.01)	214931	E04G 3/30 (2006.01)
214883	A47L 5/38 (2006.01)	214932	B60C 25/00 (2006.01)
214884	G01N 33/569 (2006.01)	214933	F42B 1/032 (2006.01)
214885	F16L 23/02 (2006.01)	214934	A61M 5/315 (2006.01)
214886	G01N 33/50 (2006.01)	214935	A61M 5/315 (2006.01)
214887	C08J 11/24 (2006.01)	214936	F16B 7/04 (2006.01)
214888	C08J 11/04 (2006.01)	214937	A61G 1/06 (2006.01)
214889	B01J 23/745 (2006.01)	214938	H03F 3/387 (2006.01)
214890	B29B 17/00 (2006.01)	214939	F41H 5/00 (2006.01)
214891	H02H 9/00 (2006.01)	214940	A61M 5/315 (2006.01)

301

TŁUMACZENIA PATENTÓW EUROPEJSKICH

Poniższe zestawienie zawiera kolejno: kod rodzaju tłumaczenia patentu europejskiego chronionego na terytorium Rzeczypospolitej Polskiej, datę publikacji o udzieleniu lub zmianie patentu europejskiego, rok wydania i numer Europejskiego Biuletynu Patentowego, w którym ogłoszono o udzieleniu lub zmianie patentu, numer patentu europejskiego.

T3 (97) 01 05 2013	2013/18	EP 1604911 B1
T3 (97) 17 04 2013	2013/16	EP 1514888 B1
T5 (97) 02 05 2007	2007/18	EP 1629850 B1

T3 (97) 03 04 2013	2013/14	EP 1522782 B1
T3 (97) 15 05 2013	2013/20	EP 1603506 B1
T3 (97) 19 09 2012	2012/38	EP 1613355 B1
T3 (97) 10 04 2013	2013/15	EP 1620469 B1
T3 (97) 01 05 2013	2013/18	EP 1623730 B1
T3 (97) 01 05 2013	2013/18	EP 1634001 B1
T3 (97) 22 05 2013	2013/21	EP 1633578 B1
T3 (97) 24 04 2013	2013/17	EP 1640351 B1
T3 (97) 17 04 2013	2013/16	EP 1637527 B1
T3 (97) 08 05 2013	2013/19	EP 2495162 B1
T3 (97) 27 03 2013	2013/13	EP 1641385 B1
T3 (97) 12 06 2013	2013/24	EP 1631723 B1
T3 (97) 03 04 2013	2013/14	EP 1633454 B1
T3 (97) 27 02 2013	2013/09	EP 1628643 B1
T3 (97) 01 05 2013	2013/18	EP 1638416 B1
T3 (97) 24 04 2013	2013/17	EP 1656021 B1
T3 (97) 03 04 2013	2013/14	EP 1651034 B1
T3 (97) 13 02 2013	2013/07	EP 1671284 B1
T3 (97) 01 05 2013	2013/18	EP 1648217 B1
T3 (97) 12 06 2013	2013/24	EP 1646813 B1
T3 (97) 24 04 2013	2013/17	EP 1664182 B1
T3 (97) 10 04 2013	2013/15	EP 1663598 B1
T3 (97) 17 04 2013	2013/16	EP 1675469 B1
T3 (97) 15 05 2013	2013/20	EP 1678208 B1
T3 (97) 01 05 2013	2013/18	EP 1791423 B1
T3 (97) 24 04 2013	2013/17	EP 1715958 B1
T3 (97) 24 04 2013	2013/17	EP 1718906 B1
T3 (97) 27 02 2013	2013/09	EP 1675513 B1
T5 (97) 30 06 2010	2010/26	EP 1845910 B1
T3 (97) 20 03 2013	2013/12	EP 1709085 B1
T3 (97) 26 06 2013	2013/26	EP 1827336 B1
T3 (97) 24 04 2013	2013/17	EP 1826290 B1
T3 (97) 24 04 2013	2013/17	EP 1586365 B1
T3 (97) 01 05 2013	2013/18	EP 1605633 B1
T3 (97) 01 05 2013	2013/18	EP 1614646 B1
T3 (97) 03 04 2013	2013/14	EP 1754781 B1
T3 (97) 27 02 2013	2013/09	EP 1763102 B1
T3 (97) 30 01 2013	2013/05	EP 1650517 B1
T3 (97) 01 05 2013	2013/18	EP 1788435 B1
T3 (97) 10 04 2013	2013/15	EP 1790696 B1
T3 (97) 01 05 2013	2013/18	EP 1670115 B1
T3 (97) 10 04 2013	2013/15	EP 1589643 B1
T3 (97) 20 03 2013	2013/12	EP 1713612 B1
T3 (97) 24 04 2013	2013/17	EP 1721017 B1
T3 (97) 08 05 2013	2013/19	EP 1713806 B1
T3 (97) 10 04 2013	2013/15	EP 1723220 B1
T3 (97) 10 04 2013	2013/15	EP 1718675 B1
T3 (97) 29 05 2013	2013/22	EP 1715813 B1
T3 (97) 27 03 2013	2013/13	EP 1761984 B1
T3 (97) 17 04 2013	2013/16	EP 1874821 B1
T3 (97) 24 04 2013	2013/17	EP 1755971 B1
T3 (97) 08 05 2013	2013/19	EP 1761266 B1
T3 (97) 22 05 2013	2013/21	EP 1734996 B1
T3 (97) 22 05 2013	2013/21	EP 1768691 B1
T3 (97) 17 04 2013	2013/16	EP 1765388 B1
T3 (97) 03 04 2013	2013/14	EP 1745075 B1
T3 (97) 13 02 2013	2013/07	EP 1774278 B1
T3 (97) 01 05 2013	2013/18	EP 1784115 B1
T3 (97) 27 03 2013	2013/13	EP 1817127 B1
T3 (97) 01 05 2013	2013/18	EP 1784118 B1
T3 (97) 06 03 2013	2013/10	EP 1792927 B1
T3 (97) 17 04 2013	2013/16	EP 1799662 B1
T3 (97) 10 04 2013	2013/15	EP 1836159 B1
T3 (97) 03 04 2013	2013/14	EP 1786430 B1
T3 (97) 17 04 2013	2013/16	EP 1805275 B1
T3 (97) 27 03 2013	2013/13	EP 1904569 B1
T3 (97) 19 06 2013	2013/25	EP 1800024 B1

T3 (97) 24 04 2013	2013/17	EP 1807598 B1	T3 (97) 15 05 2013	2013/20	EP 1954690 B1
T3 (97) 30 01 2013	2013/05	EP 1807214 B1	T3 (97) 10 04 2013	2013/15	EP 1925613 B1
T3 (97) 24 04 2013	2013/17	EP 1814645 B1	T3 (97) 03 04 2013	2013/14	EP 2505331 B1
T3 (97) 17 04 2013	2013/16	EP 1811862 B1	T3 (97) 24 04 2013	2013/17	EP 1938512 B1
T3 (97) 08 05 2013	2013/19	EP 2461767 B1	T3 (97) 17 04 2013	2013/16	EP 1979148 B1
T3 (97) 07 03 2012	2012/10	EP 1808038 B1	T3 (97) 08 05 2013	2013/19	EP 1924470 B1
T3 (97) 03 04 2013	2013/14	EP 1833350 B1	T3 (97) 01 05 2013	2013/18	EP 1934248 B1
T3 (97) 17 04 2013	2013/16	EP 1838202 B1	T3 (97) 08 05 2013	2013/19	EP 2086596 B1
T3 (97) 27 03 2013	2013/13	EP 1824540 B1	T3 (97) 05 06 2013	2013/23	EP 2073726 B1
T3 (97) 08 05 2013	2013/19	EP 1833298 B1	T6 (97) 18 03 2009	2009/12	EP 1948131 B1
T3 (97) 22 05 2013	2013/21	EP 1835841 B1	T3 (97) 17 04 2013	2013/16	EP 1960015 B1
T3 (97) 10 04 2013	2013/15	EP 1817455 B1	T3 (97) 13 03 2013	2013/11	EP 1948180 B1
T3 (97) 03 04 2013	2013/14	EP 1824565 B1	T3 (97) 26 06 2013	2013/26	EP 1960253 B1
T3 (97) 10 04 2013	2013/15	EP 1828270 B1	T3 (97) 24 04 2013	2013/17	EP 1933871 B1
T3 (97) 10 04 2013	2013/15	EP 1997517 B1	T3 (97) 10 04 2013	2013/15	EP 1993632 B1
T3 (97) 24 04 2013	2013/17	EP 1742116 B1	T3 (97) 08 05 2013	2013/19	EP 1966217 B1
T3 (97) 10 04 2013	2013/15	EP 1749792 B1	T3 (97) 10 04 2013	2013/15	EP 1981936 B1
T3 (97) 10 04 2013	2013/15	EP 1933097 B1	T3 (97) 17 04 2013	2013/16	EP 1966284 B1
T3 (97) 22 05 2013	2013/21	EP 1795218 B1	T3 (97) 13 03 2013	2013/11	EP 1966330 B1
T3 (97) 24 04 2013	2013/17	EP 1798323 B1	T3 (97) 22 08 2012	2012/34	EP 1971270 B1
T3 (97) 10 04 2013	2013/15	EP 1696402 B1	T3 (97) 17 04 2013	2013/16	EP 1961744 B1
T3 (97) 03 04 2013	2013/14	EP 1702738 B1	T3 (97) 05 06 2013	2013/23	EP 2462984 B1
T3 (97) 15 05 2013	2013/20	EP 1840419 B1	T3 (97) 24 04 2013	2013/17	EP 1966110 B1
T3 (97) 22 05 2013	2013/21	EP 2500616 B1	T3 (97) 03 04 2013	2013/14	EP 1951232 B1
T3 (97) 20 03 2013	2013/12	EP 1835917 B1	T3 (97) 01 05 2013	2013/18	EP 1948678 B1
T3 (97) 24 04 2013	2013/17	EP 1855573 B1	T3 (97) 17 04 2013	2013/16	EP 1964852 B1
T3 (97) 24 04 2013	2013/17	EP 1844245 B1	T3 (97) 27 03 2013	2013/13	EP 1945666 B1
T3 (97) 17 04 2013	2013/16	EP 1863946 B1	T3 (97) 24 04 2013	2013/17	EP 1969889 B1
T3 (97) 17 04 2013	2013/16	EP 1851450 B1	T3 (97) 10 04 2013	2013/15	EP 1854619 B1
T3 (97) 01 05 2013	2013/18	EP 1853279 B1	T3 (97) 15 05 2013	2013/20	EP 1964479 B1
T3 (97) 24 04 2013	2013/17	EP 1861434 B1	T3 (97) 24 04 2013	2013/17	EP 1825733 B1
T3 (97) 10 04 2013	2013/15	EP 1853543 B1	T3 (97) 15 05 2013	2013/20	EP 1838137 B1
T3 (97) 24 04 2013	2013/17	EP 1858929 B1	T5 (97) 23 12 2009	2009/52	EP 1985660 B1
T3 (97) 01 05 2013	2013/18	EP 1850685 B1	T3 (97) 17 04 2013	2013/16	EP 1885025 B1
T3 (97) 27 03 2013	2013/13	EP 1855540 B1	T3 (97) 10 04 2013	2013/15	EP 1863310 B1
T3 (97) 24 04 2013	2013/17	EP 1853771 B1	T3 (97) 20 03 2013	2013/12	EP 1921869 B1
T3 (97) 23 01 2013	2013/04	EP 1853267 B1	T3 (97) 10 04 2013	2013/15	EP 1886686 B1
T3 (97) 01 05 2013	2013/18	EP 1846622 B1	T3 (97) 27 03 2013	2013/13	EP 1892450 B1
T3 (97) 24 04 2013	2013/17	EP 1877098 B1	T3 (97) 01 05 2013	2013/18	EP 1903188 B1
T3 (97) 17 04 2013	2013/16	EP 1885636 B1	T3 (97) 01 05 2013	2013/18	EP 1914071 B1
T3 (97) 10 04 2013	2013/15	EP 1848813 B1	T3 (97) 01 05 2013	2013/18	EP 1905912 B1
T3 (97) 24 04 2013	2013/17	EP 1853251 B1	T3 (97) 10 04 2013	2013/15	EP 1810843 B1
T3 (97) 24 04 2013	2013/17	EP 1856019 B1	T3 (97) 10 04 2013	2013/15	EP 1790217 B1
T3 (97) 24 04 2013	2013/17	EP 1861656 B1	T5 (97) 14 07 2010	2010/28	EP 1813546 B1
T3 (97) 08 05 2013	2013/19	EP 1866489 B1	T3 (97) 03 04 2013	2013/14	EP 1894621 B1
T3 (97) 27 03 2013	2013/13	EP 1888766 B1	T3 (97) 27 02 2013	2013/09	EP 1900619 B1
T3 (97) 15 05 2013	2013/20	EP 1879451 B1	T3 (97) 29 05 2013	2013/22	EP 2482300 B1
T3 (97) 17 04 2013	2013/16	EP 1884242 B1	T3 (97) 24 04 2013	2013/17	EP 1927668 B1
T3 (97) 24 04 2013	2013/17	EP 1882069 B1	T3 (97) 15 05 2013	2013/20	EP 1935322 B1
T3 (97) 15 05 2013	2013/20	EP 1868498 B1	T3 (97) 17 04 2013	2013/16	EP 2065029 B1
T3 (97) 10 04 2013	2013/15	EP 1899878 B1	T3 (97) 03 04 2013	2013/14	EP 1929941 B1
T3 (97) 17 04 2013	2013/16	EP 1881857 B1	T3 (97) 24 04 2013	2013/17	EP 1900585 B1
T5 (97) 06 01 2010	2010/01	EP 1912532 B1	T3 (97) 17 04 2013	2013/16	EP 1973412 B1
T3 (97) 08 05 2013	2013/19	EP 1910270 B1	T3 (97) 03 04 2013	2013/14	EP 1983849 B1
T3 (97) 17 04 2013	2013/16	EP 1883386 B1	T3 (97) 10 04 2013	2013/15	EP 1989446 B1
T3 (97) 24 04 2013	2013/17	EP 1915135 B1	T3 (97) 27 03 2013	2013/13	EP 1976137 B1
T3 (97) 10 04 2013	2013/15	EP 1904581 B1	T3 (97) 29 05 2013	2013/22	EP 2003413 B1
T3 (97) 03 04 2013	2013/14	EP 1904109 B1	T3 (97) 24 04 2013	2013/17	EP 1989368 B1
T3 (97) 24 04 2013	2013/17	EP 1908180 B1	T3 (97) 03 04 2013	2013/14	EP 2006264 B1
T3 (97) 10 04 2013	2013/15	EP 1915153 B1	T3 (97) 17 10 2012	2012/42	EP 2003977 B1
T3 (97) 24 04 2013	2013/17	EP 1933802 B1	T3 (97) 22 05 2013	2013/21	EP 2027519 B1
T3 (97) 20 02 2013	2013/08	EP 1918419 B1	T3 (97) 24 04 2013	2013/17	EP 1989282 B1
T3 (97) 08 05 2013	2013/19	EP 1910765 B1	T3 (97) 06 03 2013	2013/10	EP 2021548 B1
T3 (97) 24 04 2013	2013/17	EP 1916905 B1	T3 (97) 24 04 2013	2013/17	EP 2024352 B1
T3 (97) 24 04 2013	2013/17	EP 1948374 B1	T3 (97) 26 12 2012	2012/52	EP 2021634 B1
T3 (97) 01 05 2013	2013/18	EP 1929137 B1	T3 (97) 02 01 2013	2013/01	EP 2152432 B1
T3 (97) 27 03 2013	2013/13	EP 1910233 B1	T3 (97) 01 05 2013	2013/18	EP 1987376 B1

T3 (97) 24 04 2013	2013/17	EP 2018158 B1	T3 (97) 03 04 2013	2013/14	EP 2110141 B1
T3 (97) 17 07 2013	2013/29	EP 2029967 B1	T3 (97) 03 04 2013	2013/14	EP 2121142 B1
T3 (97) 13 03 2013	2013/11	EP 2027140 B1	T3 (97) 01 05 2013	2013/18	EP 2121397 B1
T3 (97) 24 04 2013	2013/17	EP 2022293 B1	T3 (97) 10 04 2013	2013/15	EP 2122928 B1
T3 (97) 06 03 2013	2013/10	EP 2008048 B1	T3 (97) 10 04 2013	2013/15	EP 2132161 B1
T3 (97) 24 04 2013	2013/17	EP 2001892 B1	T3 (97) 10 04 2013	2013/15	EP 2190864 B1
T3 (97) 10 04 2013	2013/15	EP 2007501 B1	T3 (97) 24 04 2013	2013/17	EP 2134877 B1
T3 (97) 24 04 2013	2013/17	EP 1982230 B1	T3 (97) 17 04 2013	2013/16	EP 2114777 B1
T3 (97) 15 05 2013	2013/20	EP 2037879 B1	T3 (97) 10 04 2013	2013/15	EP 2129422 B1
T3 (97) 17 04 2013	2013/16	EP 2038276 B1	T3 (97) 20 02 2013	2013/08	EP 2134784 B1
T3 (97) 10 04 2013	2013/15	EP 2032166 B1	T3 (97) 24 04 2013	2013/17	EP 2131668 B1
T3 (97) 10 04 2013	2013/15	EP 2052078 B1	T3 (97) 01 05 2013	2013/18	EP 2146571 B1
T3 (97) 17 04 2013	2013/16	EP 2054363 B1	T3 (97) 01 05 2013	2013/18	EP 2129583 B1
T3 (97) 01 05 2013	2013/18	EP 2054635 B1	T3 (97) 26 12 2012	2012/52	EP 2136792 B1
T3 (97) 01 05 2013	2013/18	EP 2042480 B1	T3 (97) 22 05 2013	2013/21	EP 2132234 B1
T3 (97) 20 03 2013	2013/12	EP 2044269 B1	T3 (97) 17 04 2013	2013/16	EP 2118715 B1
T3 (97) 27 02 2013	2013/09	EP 2029452 B1	T3 (97) 24 04 2013	2013/17	EP 2139512 B1
T3 (97) 21 11 2012	2012/47	EP 2057257 B1	T3 (97) 24 04 2013	2013/17	EP 2114557 B1
T3 (97) 01 05 2013	2013/18	EP 2190729 B1	T3 (97) 10 04 2013	2013/15	EP 2125777 B1
T3 (97) 27 03 2013	2013/13	EP 2059243 B1	T3 (97) 06 03 2013	2013/10	EP 2129709 B1
T3 (97) 06 03 2013	2013/10	EP 2197734 B1	T3 (97) 19 06 2013	2013/25	EP 2146959 B1
T3 (97) 26 12 2012	2012/52	EP 2038445 B1	T3 (97) 10 04 2013	2013/15	EP 2120613 B1
T3 (97) 01 05 2013	2013/18	EP 2032514 B1	T3 (97) 08 05 2013	2013/19	EP 2137184 B1
T3 (97) 01 05 2013	2013/18	EP 2044797 B1	T3 (97) 06 03 2013	2013/10	EP 2274196 B1
T3 (97) 20 03 2013	2013/12	EP 2077716 B1	T3 (97) 24 04 2013	2013/17	EP 2144859 B1
T3 (97) 03 04 2013	2013/14	EP 2064275 B1	T3 (97) 12 06 2013	2013/24	EP 2150124 B1
T3 (97) 20 03 2013	2013/12	EP 2066846 B1	T3 (97) 03 04 2013	2013/14	EP 2171090 B1
T3 (97) 03 04 2013	2013/14	EP 2102334 B1	T3 (97) 03 04 2013	2013/14	EP 2150384 B1
T3 (97) 17 04 2013	2013/16	EP 2207999 B1	T3 (97) 27 02 2013	2013/09	EP 2152512 B1
T3 (97) 24 04 2013	2013/17	EP 2081908 B1	T3 (97) 27 03 2013	2013/13	EP 2152666 B1
T3 (97) 03 04 2013	2013/14	EP 2097325 B1	T3 (97) 03 04 2013	2013/14	EP 2165406 B1
T3 (97) 27 03 2013	2013/13	EP 2195088 B1	T3 (97) 01 05 2013	2013/18	EP 2155063 B1
T3 (97) 10 04 2013	2013/15	EP 2085387 B1	T3 (97) 27 02 2013	2013/09	EP 2281371 B1
T3 (97) 17 04 2013	2013/16	EP 2084417 B1	T3 (97) 20 02 2013	2013/08	EP 2134991 B1
T3 (97) 08 05 2013	2013/19	EP 2231093 B1	T3 (97) 24 04 2013	2013/17	EP 2151436 B1
T3 (97) 27 02 2013	2013/09	EP 2094537 B1	T3 (97) 10 04 2013	2013/15	EP 2164777 B1
T3 (97) 17 04 2013	2013/16	EP 2121279 B1	T3 (97) 05 06 2013	2013/23	EP 2162879 B1
T3 (97) 24 04 2013	2013/17	EP 2094987 B1	T3 (97) 23 01 2013	2013/04	EP 2160665 B1
T3 (97) 13 03 2013	2013/11	EP 2094505 B1	T3 (97) 10 04 2013	2013/15	EP 2207459 B1
T3 (97) 16 01 2013	2013/03	EP 2229710 B1	T3 (97) 24 04 2013	2013/17	EP 2162245 B1
T3 (97) 15 05 2013	2013/20	EP 2091766 B1	T3 (97) 08 05 2013	2013/19	EP 2168293 B1
T3 (97) 24 04 2013	2013/17	EP 2097046 B1	T3 (97) 15 05 2013	2013/20	EP 2176370 B1
T3 (97) 29 05 2013	2013/22	EP 2100054 B1	T3 (97) 17 04 2013	2013/16	EP 2174124 B1
T3 (97) 24 04 2013	2013/17	EP 2125423 B1	T3 (97) 10 04 2013	2013/15	EP 2122636 B1
T3 (97) 01 05 2013	2013/18	EP 2020923 B1	T3 (97) 30 01 2013	2013/05	EP 2185461 B1
T3 (97) 10 04 2013	2013/15	EP 2089642 B1	T3 (97) 10 04 2013	2013/15	EP 2170131 B1
T3 (97) 24 04 2013	2013/17	EP 2122767 B1	T3 (97) 10 04 2013	2013/15	EP 2166876 B1
T3 (97) 17 04 2013	2013/16	EP 2100430 B1	T3 (97) 17 04 2013	2013/16	EP 2176354 B1
T3 (97) 24 04 2013	2013/17	EP 2125810 B1	T3 (97) 01 05 2013	2013/18	EP 2192977 B1
T3 (97) 24 04 2013	2013/17	EP 2038860 B1	T3 (97) 10 04 2013	2013/15	EP 2178437 B1
T3 (97) 24 04 2013	2013/17	EP 2099692 B1	T3 (97) 15 05 2013	2013/20	EP 2195190 B1
T3 (97) 03 04 2013	2013/14	EP 1953984 B1	T3 (97) 01 05 2013	2013/18	EP 2179066 B1
T3 (97) 10 04 2013	2013/15	EP 1977950 B1	T3 (97) 27 03 2013	2013/13	EP 2167861 B1
T3 (97) 24 04 2013	2013/17	EP 1992760 B1	T3 (97) 03 04 2013	2013/14	EP 2183849 B1
T3 (97) 01 05 2013	2013/18	EP 1997581 B1	T3 (97) 03 04 2013	2013/14	EP 2195450 B1
T3 (97) 29 05 2013	2013/22	EP 2070946 B1	T3 (97) 24 04 2013	2013/17	EP 2176366 B1
T3 (97) 13 03 2013	2013/11	EP 2058207 B1	T3 (97) 24 04 2013	2013/17	EP 2187967 B1
T3 (97) 10 04 2013	2013/15	EP 2033930 B1	T3 (97) 08 05 2013	2013/19	EP 2185574 B1
T3 (97) 01 05 2013	2013/18	EP 2186500 B1	T3 (97) 24 04 2013	2013/17	EP 2181571 B1
T3 (97) 03 04 2013	2013/14	EP 2065742 B1	T3 (97) 01 05 2013	2013/18	EP 2205081 B1
T3 (97) 22 05 2013	2013/21	EP 2075007 B1	T3 (97) 03 04 2013	2013/14	EP 2346742 B1
T3 (97) 01 05 2013	2013/18	EP 2096090 B1	T3 (97) 01 05 2013	2013/18	EP 2190289 B1
T3 (97) 03 07 2013	2013/27	EP 2056468 B1	T3 (97) 10 04 2013	2013/15	EP 2304911 B1
T3 (97) 01 05 2013	2013/18	EP 2138348 B1	T3 (97) 17 04 2013	2013/16	EP 2197881 B1
T3 (97) 10 04 2013	2013/15	EP 2147767 B1	T3 (97) 27 03 2013	2013/13	EP 2209405 B1
T3 (97) 17 04 2013	2013/16	EP 2199717 B1	T3 (97) 01 05 2013	2013/18	EP 2203484 B1
T3 (97) 03 04 2013	2013/14	EP 2097141 B1	T3 (97) 24 04 2013	2013/17	EP 2209795 B1

T3 (97) 20 03 2013	2013/12	EP 2190424 B1	T3 (97) 03 04 2013	2013/14	EP 2192638 B1
T3 (97) 24 04 2013	2013/17	EP 2243714 B1	T3 (97) 20 03 2013	2013/12	EP 2193940 B1
T3 (97) 24 04 2013	2013/17	EP 2150482 B1	T3 (97) 19 06 2013	2013/25	EP 2325980 B1
T3 (97) 01 05 2013	2013/18	EP 2173793 B1	T3 (97) 24 04 2013	2013/17	EP 2201875 B1
T3 (97) 26 06 2013	2013/26	EP 2187183 B1	T3 (97) 24 04 2013	2013/17	EP 2343514 B1
T3 (97) 15 05 2013	2013/20	EP 2189502 B1	T3 (97) 17 04 2013	2013/16	EP 2202176 B1
T3 (97) 10 04 2013	2013/15	EP 2187863 B1	T3 (97) 05 06 2013	2013/23	EP 2238974 B1
T3 (97) 08 05 2013	2013/19	EP 2205608 B1	T3 (97) 20 03 2013	2013/12	EP 2292516 B1
T3 (97) 10 04 2013	2013/15	EP 2210246 B1	T3 (97) 05 06 2013	2013/23	EP 2180247 B1
T3 (97) 10 04 2013	2013/15	EP 2214997 B1	T3 (97) 03 04 2013	2013/14	EP 2147875 B1
T3 (97) 16 01 2013	2013/03	EP 2209757 B1	T3 (97) 24 04 2013	2013/17	EP 2232455 B1
T3 (97) 10 04 2013	2013/15	EP 2217574 B1	T3 (97) 24 04 2013	2013/17	EP 2240988 B1
T3 (97) 08 05 2013	2013/19	EP 2215021 B1	T3 (97) 24 04 2013	2013/17	EP 2249933 B1
T3 (97) 24 04 2013	2013/17	EP 2222932 B1	T3 (97) 10 04 2013	2013/15	EP 2250401 B1
T3 (97) 01 05 2013	2013/18	EP 2222933 B1	T3 (97) 24 04 2013	2013/17	EP 2240454 B1
T3 (97) 03 04 2013	2013/14	EP 2213143 B1	T3 (97) 10 04 2013	2013/15	EP 2242749 B1
T3 (97) 03 04 2013	2013/14	EP 2212618 B1	T3 (97) 17 04 2013	2013/16	EP 2266723 B1
T3 (97) 22 05 2013	2013/21	EP 2225170 B1	T3 (97) 24 04 2013	2013/17	EP 2242750 B1
T3 (97) 13 02 2013	2013/07	EP 2217529 B1	T3 (97) 03 04 2013	2013/14	EP 2242715 B1
T3 (97) 27 02 2013	2013/09	EP 2211846 B1	T3 (97) 10 04 2013	2013/15	EP 2257415 B1
T3 (97) 03 04 2013	2013/14	EP 2229065 B1	T3 (97) 01 05 2013	2013/18	EP 2257164 B1
T3 (97) 17 04 2013	2013/16	EP 2222448 B1	T3 (97) 24 04 2013	2013/17	EP 2244840 B1
T3 (97) 26 06 2013	2013/26	EP 2217118 B1	T3 (97) 17 04 2013	2013/16	EP 2252609 B1
T3 (97) 22 05 2013	2013/21	EP 2219791 B1	T3 (97) 10 04 2013	2013/15	EP 2252167 B1
T3 (97) 10 04 2013	2013/15	EP 2225187 B1	T3 (97) 01 05 2013	2013/18	EP 2276569 B1
T3 (97) 12 06 2013	2013/24	EP 2219822 B1	T3 (97) 13 02 2013	2013/07	EP 2276898 B1
T3 (97) 24 04 2013	2013/17	EP 2227088 B1	T3 (97) 20 03 2013	2013/12	EP 2271545 B1
T3 (97) 01 05 2013	2013/18	EP 2232939 B1	T3 (97) 05 06 2013	2013/23	EP 2258003 B1
T3 (97) 10 04 2013	2013/15	EP 2234477 B1	T3 (97) 10 04 2013	2013/15	EP 2271553 B1
T3 (97) 10 04 2013	2013/15	EP 2234976 B1	T3 (97) 03 04 2013	2013/14	EP 2303959 B1
T3 (97) 17 04 2013	2013/16	EP 2234661 B1	T3 (97) 08 05 2013	2013/19	EP 2346716 B1
T3 (97) 10 04 2013	2013/15	EP 2235160 B1	T3 (97) 10 04 2013	2013/15	EP 2281150 B1
T3 (97) 27 02 2013	2013/09	EP 2197553 B1	T3 (97) 17 04 2013	2013/16	EP 2300461 B1
T3 (97) 20 02 2013	2013/08	EP 2229263 B1	T3 (97) 03 04 2013	2013/14	EP 2331446 B1
T3 (97) 24 04 2013	2013/17	EP 2262582 B1	T3 (97) 22 05 2013	2013/21	EP 2342538 B1
T3 (97) 15 05 2013	2013/20	EP 2346719 B1	T3 (97) 24 04 2013	2013/17	EP 2347267 B1
T3 (97) 17 04 2013	2013/16	EP 2344804 B1	T3 (97) 24 04 2013	2013/17	EP 2277243 B1
T3 (97) 03 04 2013	2013/14	EP 2213720 B1	T3 (97) 01 05 2013	2013/18	EP 2273950 B1
T3 (97) 10 04 2013	2013/15	EP 2230364 B1	T3 (97) 03 04 2013	2013/14	EP 2285321 B1
T3 (97) 13 02 2013	2013/07	EP 2128371 B1	T3 (97) 19 06 2013	2013/25	EP 2398332 B1
T3 (97) 17 04 2013	2013/16	EP 2103771 B1	T3 (97) 08 05 2013	2013/19	EP 2347056 B1
T3 (97) 27 02 2013	2013/09	EP 2261453 B1	T3 (97) 24 04 2013	2013/17	EP 2356047 B1
T3 (97) 10 04 2013	2013/15	EP 2184220 B1	T3 (97) 26 06 2013	2013/26	EP 2280802 B1
T3 (97) 20 03 2013	2013/12	EP 2166269 B1	T3 (97) 24 04 2013	2013/17	EP 2344931 B1
T3 (97) 17 04 2013	2013/16	EP 2275526 B1	T3 (97) 24 04 2013	2013/17	EP 2346657 B1
T3 (97) 10 04 2013	2013/15	EP 2325412 B1	T3 (97) 17 04 2013	2013/16	EP 2300587 B1
T3 (97) 10 04 2013	2013/15	EP 2199129 B1	T3 (97) 10 04 2013	2013/15	EP 2346819 B1
T3 (97) 22 05 2013	2013/21	EP 2159336 B1	T3 (97) 08 05 2013	2013/19	EP 2373228 B1
T3 (97) 24 04 2013	2013/17	EP 2177641 B1	T3 (97) 10 04 2013	2013/15	EP 2430235 B1
T3 (97) 17 04 2013	2013/16	EP 2133467 B1	T3 (97) 01 05 2013	2013/18	EP 2349425 B1
T3 (97) 10 04 2013	2013/15	EP 2108260 B1	T3 (97) 24 04 2013	2013/17	EP 2370456 B1
T3 (97) 03 04 2013	2013/14	EP 2218917 B1	T3 (97) 24 04 2013	2013/17	EP 2370327 B1
T3 (97) 24 04 2013	2013/17	EP 2067779 B1	T3 (97) 17 04 2013	2013/16	EP 2361032 B1
T3 (97) 10 04 2013	2013/15	EP 2062634 B1	T3 (97) 03 04 2013	2013/14	EP 2348914 B1
T3 (97) 17 04 2013	2013/16	EP 2237388 B1	T3 (97) 08 05 2013	2013/19	EP 2352930 B1
T3 (97) 08 05 2013	2013/19	EP 2107723 B1	T3 (97) 01 05 2013	2013/18	EP 2285242 B1
T3 (97) 24 04 2013	2013/17	EP 2083007 B1	T3 (97) 27 02 2013	2013/09	EP 2351874 B1
T3 (97) 13 02 2013	2013/07	EP 2112295 B1	T3 (97) 20 02 2013	2013/08	EP 2291315 B1
T3 (97) 27 02 2013	2013/09	EP 2119376 B1	T3 (97) 01 05 2013	2013/18	EP 2291104 B1
T3 (97) 22 05 2013	2013/21	EP 2273192 B1	T3 (97) 16 01 2013	2013/03	EP 2307269 B1
T3 (97) 20 02 2013	2013/08	EP 2135791 B1	T4 (97) 16 01 2013	2013/03	EP 2307269 B1
T3 (97) 24 04 2013	2013/17	EP 2264363 B1	T3 (97) 24 04 2013	2013/17	EP 2291409 B1
T3 (97) 13 02 2013	2013/07	EP 2141115 B1	T3 (97) 10 04 2013	2013/15	EP 2307393 B1
T3 (97) 03 04 2013	2013/14	EP 2177442 B1	T3 (97) 08 05 2013	2013/19	EP 2373730 B1
T3 (97) 02 01 2013	2013/01	EP 2135603 B1	T3 (97) 01 05 2013	2013/18	EP 2303209 B1
T3 (97) 03 04 2013	2013/14	EP 2322190 B1	T3 (97) 10 04 2013	2013/15	EP 2361324 B1
T3 (97) 01 05 2013	2013/18	EP 2316887 B1	T3 (97) 10 04 2013	2013/15	EP 2247601 B1

T3 (97) 27 03 2013	2013/13	EP 2403632 B1	T3 (97) 24 04 2013	2013/17	EP 2441601 B1
T3 (97) 27 02 2013	2013/09	EP 2318762 B1	T3 (97) 10 04 2013	2013/15	EP 2319306 B1
T3 (97) 01 05 2013	2013/18	EP 2408690 B1	T3 (97) 20 02 2013	2013/08	EP 2469107 B1
T3 (97) 24 04 2013	2013/17	EP 2339954 B1	T3 (97) 27 03 2013	2013/13	EP 2468813 B1
T3 (97) 17 04 2013	2013/16	EP 2323473 B1	T3 (97) 01 05 2013	2013/18	EP 2260732 B1
T3 (97) 10 04 2013	2013/15	EP 2337871 B1	T3 (97) 17 04 2013	2013/16	EP 2206931 B1
T3 (97) 10 04 2013	2013/15	EP 2342470 B1	T3 (97) 17 04 2013	2013/16	EP 2213394 B1
T3 (97) 13 03 2013	2013/11	EP 2300390 B1	T3 (97) 10 04 2013	2013/15	EP 2218854 B1
T3 (97) 27 03 2013	2013/13	EP 2471681 B1	T3 (97) 24 04 2013	2013/17	EP 2371350 B1
T3 (97) 08 05 2013	2013/19	EP 2467214 B1	T3 (97) 01 05 2013	2013/18	EP 2239157 B1
T3 (97) 17 04 2013	2013/16	EP 2324286 B1	T3 (97) 13 03 2013	2013/11	EP 2368922 B1
T3 (97) 10 04 2013	2013/15	EP 2323902 B1	T3 (97) 01 05 2013	2013/18	EP 2239002 B1
T3 (97) 27 03 2013	2013/13	EP 2331768 B1	T3 (97) 15 05 2013	2013/20	EP 2199233 B1
T3 (97) 01 05 2013	2013/18	EP 2337757 B1	T3 (97) 17 04 2013	2013/16	EP 2202416 B1
T3 (97) 24 04 2013	2013/17	EP 2349986 B1	T3 (97) 01 05 2013	2013/18	EP 2213568 B1
T3 (97) 13 03 2013	2013/11	EP 2317872 B1	T3 (97) 15 05 2013	2013/20	EP 2216258 B1
T3 (97) 01 05 2013	2013/18	EP 2318294 B1	T3 (97) 24 04 2013	2013/17	EP 2298575 B1
T3 (97) 01 05 2013	2013/18	EP 2318390 B1	T3 (97) 19 12 2012	2012/51	EP 2390435 B1
T3 (97) 15 05 2013	2013/20	EP 2323686 B1	T3 (97) 24 04 2013	2013/17	EP 2392206 B1
T3 (97) 15 05 2013	2013/20	EP 2435801 B1	T3 (97) 24 04 2013	2013/17	EP 2229956 B1
T3 (97) 20 03 2013	2013/12	EP 2328893 B1	T3 (97) 27 03 2013	2013/13	EP 2397539 B1
T3 (97) 24 04 2013	2013/17	EP 2349878 B1	T3 (97) 27 03 2013	2013/13	EP 2397307 B1
T3 (97) 01 05 2013	2013/18	EP 2356039 B1	T3 (97) 01 05 2013	2013/18	EP 2230730 B1
T3 (97) 01 05 2013	2013/18	EP 2313249 B1	T3 (97) 17 04 2013	2013/16	EP 2289335 B1
T3 (97) 29 05 2013	2013/22	EP 2368017 B1	T3 (97) 27 03 2013	2013/13	EP 2402705 B1
T3 (97) 24 04 2013	2013/17	EP 2399011 B1	T3 (97) 01 05 2013	2013/18	EP 2404809 B1
T3 (97) 03 04 2013	2013/14	EP 2442699 B1	T3 (97) 13 03 2013	2013/11	EP 2273188 B1
T3 (97) 20 03 2013	2013/12	EP 2427454 B1	T3 (97) 29 05 2013	2013/22	EP 2409608 B1
T3 (97) 01 05 2013	2013/18	EP 2382222 B1	T3 (97) 06 03 2013	2013/10	EP 2413074 B1
T3 (97) 12 12 2012	2012/50	EP 2382271 B1	T3 (97) 01 05 2013	2013/18	EP 2422925 B1
T3 (97) 10 04 2013	2013/15	EP 2366075 B1	T3 (97) 17 04 2013	2013/16	EP 2423283 B1
T3 (97) 27 03 2013	2013/13	EP 2370293 B1	T3 (97) 17 04 2013	2013/16	EP 2422929 B1
T3 (97) 20 03 2013	2013/12	EP 2307132 B1	T3 (97) 27 03 2013	2013/13	EP 2422890 B1
T3 (97) 20 02 2013	2013/08	EP 2326610 B1	T3 (97) 03 04 2013	2013/14	EP 2256743 B1
T3 (97) 01 05 2013	2013/18	EP 2365931 B1	T3 (97) 17 04 2013	2013/16	EP 2426353 B1
T3 (97) 01 05 2013	2013/18	EP 2379603 B1	T3 (97) 13 03 2013	2013/11	EP 2317155 B1
T3 (97) 24 04 2013	2013/17	EP 2376055 B1	T3 (97) 08 05 2013	2013/19	EP 2258485 B1
T3 (97) 27 03 2013	2013/13	EP 2373853 B1	T3 (97) 24 04 2013	2013/17	EP 2308937 B1
T3 (97) 01 05 2013	2013/18	EP 2370743 B1	T3 (97) 12 06 2013	2013/24	EP 2292219 B1
T3 (97) 06 03 2013	2013/10	EP 2373927 B1	T3 (97) 15 05 2013	2013/20	EP 2305974 B1
T3 (97) 27 03 2013	2013/13	EP 2365898 B1	T3 (97) 24 04 2013	2013/17	EP 2317819 B1
T3 (97) 01 05 2013	2013/18	EP 2334194 B1	T3 (97) 01 05 2013	2013/18	EP 2292527 B1
T3 (97) 19 06 2013	2013/25	EP 2315705 B1	T3 (97) 17 04 2013	2013/16	EP 2314752 B1
T3 (97) 10 04 2013	2013/15	EP 2344691 B1	T3 (97) 24 04 2013	2013/17	EP 2309656 B1
T3 (97) 29 05 2013	2013/22	EP 2337525 B1	T3 (97) 17 04 2013	2013/16	EP 2266666 B1
T3 (97) 29 05 2013	2013/22	EP 2354035 B1	T3 (97) 24 04 2013	2013/17	EP 2263721 B1
T3 (97) 03 04 2013	2013/14	EP 2370309 B1	T3 (97) 24 04 2013	2013/17	EP 2263722 B1
T3 (97) 24 04 2013	2013/17	EP 2213992 B1	T3 (97) 24 04 2013	2013/17	EP 2263723 B1
T3 (97) 17 04 2013	2013/16	EP 2224595 B1	T3 (97) 24 04 2013	2013/17	EP 2281592 B1
T3 (97) 15 05 2013	2013/20	EP 2360294 B1	T3 (97) 08 05 2013	2013/19	EP 2266648 B1
T3 (97) 24 04 2013	2013/17	EP 2196587 B1	T3 (97) 24 04 2013	2013/17	EP 2263724 B1
T3 (97) 17 04 2013	2013/16	EP 2253429 B1	T3 (97) 01 05 2013	2013/18	EP 2281971 B1
T3 (97) 01 05 2013	2013/18	EP 2260906 B1	T3 (97) 27 03 2013	2013/13	EP 2325540 B1
T3 (97) 17 04 2013	2013/16	EP 2388287 B1	T3 (97) 29 05 2013	2013/22	EP 2327622 B1
T3 (97) 17 04 2013	2013/16	EP 2400065 B1	T3 (97) 03 04 2013	2013/14	EP 2455645 B1
T3 (97) 01 05 2013	2013/18	EP 2233156 B1	T3 (97) 01 05 2013	2013/18	EP 2329758 B1
T3 (97) 01 05 2013	2013/18	EP 2289296 B1	T3 (97) 01 05 2013	2013/18	EP 2333392 B1
T3 (97) 10 04 2013	2013/15	EP 2423098 B1	T3 (97) 29 05 2013	2013/22	EP 2336443 B1
T3 (97) 17 04 2013	2013/16	EP 2423128 B1	T3 (97) 24 04 2013	2013/17	EP 2466877 B1
T3 (97) 01 05 2013	2013/18	EP 2426065 B1	T3 (97) 12 12 2012	2012/50	EP 2292962 B1
T3 (97) 24 04 2013	2013/17	EP 2308660 B1	T3 (97) 17 04 2013	2013/16	EP 2258636 B1
T3 (97) 23 01 2013	2013/04	EP 2298259 B1	T3 (97) 24 04 2013	2013/17	EP 2258823 B1
T3 (97) 24 04 2013	2013/17	EP 2343084 B1	T3 (97) 15 05 2013	2013/20	EP 2312114 B1
T3 (97) 05 06 2013	2013/23	EP 2317687 B1	T3 (97) 15 05 2013	2013/20	EP 2311327 B1
T3 (97) 05 06 2013	2013/23	EP 2288100 B1	T3 (97) 08 05 2013	2013/19	EP 2239740 B1
T3 (97) 10 04 2013	2013/15	EP 2311634 B1	T3 (97) 06 03 2013	2013/10	EP 2458252 B1
T3 (97) 26 06 2013	2013/26	EP 2356996 B1	T3 (97) 17 04 2013	2013/16	EP 2335466 B1

T3 (97) 05 06 2013	2013/23	EP 2410651 B1	T3 (97) 03 04 2013	2013/14	EP 2435818 B1
T3 (97) 17 04 2013	2013/16	EP 2362362 B1	T3 (97) 01 05 2013	2013/18	EP 2445769 B1
T3 (97) 17 04 2013	2013/16	EP 2362363 B1	T3 (97) 03 04 2013	2013/14	EP 2442927 B1
T3 (97) 01 05 2013	2013/18	EP 2431712 B1	T3 (97) 24 04 2013	2013/17	EP 2411123 B1
T3 (97) 01 05 2013	2013/18	EP 2251255 B1	T3 (97) 17 04 2013	2013/16	EP 2448663 B1
T3 (97) 01 05 2013	2013/18	EP 2465610 B1	T3 (97) 17 04 2013	2013/16	EP 2443102 B1
T3 (97) 17 04 2013	2013/16	EP 2373833 B1	T3 (97) 28 11 2012	2012/48	EP 2389432 B1
T3 (97) 20 03 2013	2013/12	EP 2386042 B1	T3 (97) 17 04 2013	2013/16	EP 2433159 B1
T3 (97) 01 05 2013	2013/18	EP 2409014 B1	T3 (97) 15 05 2013	2013/20	EP 2454008 B1
T3 (97) 03 04 2013	2013/14	EP 2389277 B1	T3 (97) 01 05 2013	2013/18	EP 2443071 B1
T3 (97) 03 04 2013	2013/14	EP 2389278 B1	T3 (97) 24 04 2013	2013/17	EP 2449436 B1
T3 (97) 20 03 2013	2013/12	EP 2393399 B1	T3 (97) 17 04 2013	2013/16	EP 2442667 B1
T3 (97) 03 04 2013	2013/14	EP 2396227 B1	T3 (97) 24 04 2013	2013/17	EP 2453786 B1
T3 (97) 01 05 2013	2013/18	EP 2411454 B1	T3 (97) 17 04 2013	2013/16	EP 2462108 B1
T3 (97) 05 06 2013	2013/23	EP 2389382 B1	T3 (97) 01 05 2013	2013/18	EP 2321149 B1
T3 (97) 17 04 2013	2013/16	EP 2393647 B1	T3 (97) 01 05 2013	2013/18	EP 2456765 B1
T3 (97) 29 05 2013	2013/22	EP 2396910 B1	T3 (97) 12 06 2013	2013/24	EP 2451298 B1
T3 (97) 17 04 2013	2013/16	EP 2399119 B1	T3 (97) 01 05 2013	2013/18	EP 2448765 B1
T3 (97) 03 04 2013	2013/14	EP 2393722 B1	T3 (97) 01 05 2013	2013/18	EP 2460236 B1
T3 (97) 17 04 2013	2013/16	EP 2307230 B1	T3 (97) 15 05 2013	2013/20	EP 2467663 B1
T3 (97) 17 04 2013	2013/16	EP 2404119 B1	T3 (97) 24 04 2013	2013/17	EP 2438819 B1
T3 (97) 08 05 2013	2013/19	EP 2408626 B1	T3 (97) 15 05 2013	2013/20	EP 2449070 B1
T3 (97) 17 04 2013	2013/16	EP 2401043 B1	T3 (97) 24 04 2013	2013/17	EP 2440465 B1
T3 (97) 01 05 2013	2013/18	EP 2396477 B1	T3 (97) 01 05 2013	2013/18	EP 2449072 B1
T3 (97) 17 04 2013	2013/16	EP 2395878 B1	T3 (97) 01 05 2013	2013/18	EP 2454141 B1
T3 (97) 17 04 2013	2013/16	EP 2417332 B1	T3 (97) 17 04 2013	2013/16	EP 2454744 B1
T3 (97) 17 04 2013	2013/16	EP 2414444 B1	T3 (97) 20 02 2013	2013/08	EP 2411182 B1
T3 (97) 17 04 2013	2013/16	EP 2379249 B1	T3 (97) 01 05 2013	2013/18	EP 2457412 B1
T3 (97) 13 03 2013	2013/11	EP 2379250 B1	T3 (97) 01 05 2013	2013/18	EP 2448909 B1
T3 (97) 08 05 2013	2013/19	EP 2403970 B1	T3 (97) 24 04 2013	2013/17	EP 2340014 B1
T3 (97) 01 05 2013	2013/18	EP 2391252 B1	T3 (97) 24 04 2013	2013/17	EP 2451582 B1
T3 (97) 01 05 2013	2013/18	EP 2396100 B1	T3 (97) 24 04 2013	2013/17	EP 2451580 B1
T3 (97) 29 05 2013	2013/22	EP 2414808 B1	T3 (97) 01 05 2013	2013/18	EP 2456329 B1
T3 (97) 09 01 2013	2013/02	EP 2405790 B1	T3 (97) 01 05 2013	2013/18	EP 2456650 B1
T3 (97) 17 04 2013	2013/16	EP 2404301 B1	T3 (97) 03 04 2013	2013/14	EP 2443372 B1
T3 (97) 03 04 2013	2013/14	EP 2393546 B1	T3 (97) 03 04 2013	2013/14	EP 2393619 B1
T3 (97) 20 03 2013	2013/12	EP 2379251 B1	T3 (97) 24 04 2013	2013/17	EP 2454162 B1
T3 (97) 01 05 2013	2013/18	EP 2409367 B1	T3 (97) 24 04 2013	2013/17	EP 2449263 B1
T3 (97) 15 05 2013	2013/20	EP 2398674 B1	T3 (97) 24 04 2013	2013/17	EP 2401150 B1
T3 (97) 17 04 2013	2013/16	EP 2401234 B1	T3 (97) 01 05 2013	2013/18	EP 2457344 B1
T3 (97) 03 04 2013	2013/14	EP 2391511 B1	T3 (97) 01 05 2013	2013/18	EP 2408943 B1
T3 (97) 15 05 2013	2013/20	EP 2410964 B1	T3 (97) 19 06 2013	2013/25	EP 2493654 B1
T3 (97) 01 05 2013	2013/18	EP 2411211 B1	T3 (97) 15 05 2013	2013/20	EP 2448453 B1
T3 (97) 17 04 2013	2013/16	EP 2401256 B1	T3 (97) 24 04 2013	2013/17	EP 2405783 B1
T3 (97) 17 04 2013	2013/16	EP 2414825 B1	T3 (97) 01 05 2013	2013/18	EP 2357092 B1
T3 (97) 08 05 2013	2013/19	EP 2419354 B1	T3 (97) 05 06 2013	2013/23	EP 2489979 B1
T3 (97) 17 04 2013	2013/16	EP 2401822 B1	T3 (97) 03 07 2013	2013/27	EP 2386740 B1
T3 (97) 01 05 2013	2013/18	EP 2424821 B1	T3 (97) 17 04 2013	2013/16	EP 2363013 B1
T3 (97) 20 03 2013	2013/12	EP 2411009 B1	T3 (97) 29 05 2013	2013/22	EP 2502487 B1
T3 (97) 03 04 2013	2013/14	EP 2441166 B1	T3 (97) 26 12 2012	2012/52	EP 2372288 B1
T3 (97) 17 04 2013	2013/16	EP 2440076 B1	T3 (97) 05 06 2013	2013/23	EP 2390267 B1
T3 (97) 15 05 2013	2013/20	EP 2421388 B1	T3 (97) 03 04 2013	2013/14	EP 2397340 B1
T3 (97) 24 04 2013	2013/17	EP 2445696 B1	T3 (97) 03 04 2013	2013/14	EP 2374533 B1
T3 (97) 17 04 2013	2013/16	EP 2424392 B1	T3 (97) 06 03 2013	2013/10	EP 2407414 B1
T3 (97) 17 04 2013	2013/16	EP 2424720 B1	T3 (97) 03 04 2013	2013/14	EP 2386497 B1
T3 (97) 17 04 2013	2013/16	EP 2424886 B1	T3 (97) 01 05 2013	2013/18	EP 2456186 B1
T3 (97) 17 04 2013	2013/16	EP 2425046 B1	T3 (97) 01 05 2013	2013/18	EP 2415590 B1
T3 (97) 03 04 2013	2013/14	EP 2424923 B1	T3 (97) 24 04 2013	2013/17	EP 2472531 B1
T3 (97) 17 04 2013	2013/16	EP 2434865 B1	T3 (97) 01 05 2013	2013/18	EP 2476836 B1
T3 (97) 17 04 2013	2013/16	EP 2429748 B1	T3 (97) 03 04 2013	2013/14	EP 2353807 B1
T3 (97) 17 04 2013	2013/16	EP 2429606 B1	T3 (97) 03 04 2013	2013/14	EP 2484637 B1
T3 (97) 15 05 2013	2013/20	EP 2421487 B1	T3 (97) 01 05 2013	2013/18	EP 2486885 B1
T3 (97) 03 04 2013	2013/14	EP 2440438 B1	T3 (97) 17 04 2013	2013/16	EP 2372207 B1
T3 (97) 03 04 2013	2013/14	EP 2443014 B1	T3 (97) 20 02 2013	2013/08	EP 2322028 B1
T3 (97) 03 04 2013	2013/14	EP 2435221 B1	T3 (97) 03 07 2013	2013/27	EP 2385261 B1
T3 (97) 03 04 2013	2013/14	EP 2448776 B1	T3 (97) 20 03 2013	2013/12	EP 2368458 B1
T3 (97) 13 02 2013	2013/07	EP 2435533 B1	T3 (97) 01 05 2013	2013/18	EP 2357755 B1

T3 (97) 01 05 2013	2013/18	EP 2346208 B1	380333	03/2008	386676	12/2010
T3 (97) 24 04 2013	2013/17	EP 2338336 B1	380335	03/2008	386829	13/2010
T3 (97) 24 04 2013	2013/17	EP 2338337 B1	380558	06/2008	386874 ^{u)}	13/2010
T3 (97) 17 04 2013	2013/16	EP 2338338 B1	380572	06/2008	386923	14/2010
T3 (97) 24 04 2013	2013/17	EP 2340711 B1	380603	06/2008	386929	14/2010
T3 (97) 01 05 2013	2013/18	EP 2338339 B1	380988	10/2008	387026 ^{u)}	15/2010
T3 (97) 03 04 2013	2013/14	EP 2509294 B1	381003	10/2008	387436	19/2010
T3 (97) 03 04 2013	2013/14	EP 2399606 B1	381073	11/2008	387533	20/2010
T3 (97) 03 04 2013	2013/14	EP 2341555 B1	381231	12/2008	387540	20/2010
T3 (97) 24 04 2013	2013/17	EP 2346294 B1	381276	13/2008	387592	20/2010
T3 (97) 08 05 2013	2013/19	EP 2383773 B1	381708	17/2008	387728	21/2010
T3 (97) 08 05 2013	2013/19	EP 2347982 B1	381794	18/2008	388025	24/2010
T3 (97) 20 03 2013	2013/12	EP 2385001 B1	382021	20/2008	388772	04/2011
T3 (97) 08 05 2013	2013/19	EP 2423229 B1	382055	20/2008	388887	05/2011
T3 (97) 08 05 2013	2013/19	EP 2418547 B1	382084	20/2008	389084	07/2011
T3 (97) 06 03 2013	2013/10	EP 2392887 B1	382430	24/2008	389139	08/2011
T3 (97) 01 05 2013	2013/18	EP 2418168 B1	382586 ^{u)}	25/2008	389419	10/2011
T3 (97) 10 04 2013	2013/15	EP 2381582 B1	382612	26/2008	389420	10/2011
T3 (97) 03 04 2013	2013/14	EP 2381583 B1	382701	26/2008	389439	10/2011
T3 (97) 03 07 2013	2013/27	EP 2471600 B1	382764	01/2009	389440	10/2011
T3 (97) 01 05 2013	2013/18	EP 2417854 B1	382767	01/2009	389441	10/2011
T3 (97) 24 04 2013	2013/17	EP 2474236 B1	382788	01/2009	389442	10/2011
T3 (97) 24 04 2013	2013/17	EP 2392217 B1	382879	02/2009	389633	11/2011
T3 (97) 08 05 2013	2013/19	EP 2436342 B1	382979	03/2009	389662	12/2011
T3 (97) 08 05 2013	2013/19	EP 2407288 B1	383243	06/2009	389705	12/2011
T3 (97) 08 05 2013	2013/19	EP 2407608 B1	383487	08/2009	389751	12/2011
T3 (97) 10 04 2013	2013/15	EP 2514614 B1	383491	06/2008	389782	13/2011
T3 (97) 01 05 2013	2013/18	EP 2447129 B1	383525	08/2009	389977	14/2011
T3 (97) 01 05 2013	2013/18	EP 2421318 B1	383535	10/2009	390118	14/2011
T3 (97) 24 04 2013	2013/17	EP 2476302 B1	383705	10/2009	390204 ^{u)}	14/2010
T3 (97) 17 04 2013	2013/16	EP 2423135 B1	383970	12/2009	390225	16/2011
T3 (97) 08 05 2013	2013/19	EP 2508207 B1	384175	14/2009	390226	16/2011
T3 (97) 01 05 2013	2013/18	EP 2347837 B1	384208	14/2009	390551	18/2011
T3 (97) 01 05 2013	2013/18	EP 2353360 B1	384352	16/2009	390611	19/2011
T3 (97) 10 04 2013	2013/15	EP 2510845 B1	384597	19/2009	391084	23/2011
T3 (97) 17 04 2013	2013/16	EP 2448659 B1	384626	19/2009	391142 ^{u)}	23/2011
T3 (97) 08 05 2013	2013/19	EP 2408990 B1	384686	19/2009	391745	02/2012
T3 (97) 17 04 2013	2013/16	EP 2477666 B1	384771	20/2009	391746	02/2012
T3 (97) 01 05 2013	2013/18	EP 2525746 B1	384844	21/2009	391765	02/2012
T3 (97) 01 05 2013	2013/18	EP 2512958 B1	384946	22/2009	391937(367567)	19/2010
T3 (97) 24 04 2013	2013/17	EP 2529136 B1	384997	04/2009	391987(377657)	19/2010
			385073	23/2009	392131	05/2012
			385085	23/2009	392373	07/2012
			385320	25/2009	392515	08/2012
			385499	01/2010	392609	08/2012
			385796	04/2010	392815	10/2012
			386126	07/2010	393367	14/2012
			386339	09/2010	393472	14/2012
			386498	11/2010		

302

DECYZJE O ODMOWIE UDZIELENIA PATENTU
(wydane po ogłoszeniu o zgłoszeniu)

Poniższe zestawienie zawiera kolejno: numer zgłoszenia wynalazku oraz numer i rok wydania Biuletynu Urzędu Patentowego, w którym zgłoszenie zostało ogłoszone (dla zgłoszeń wydzielonych umieszczono w nawiasie numer zgłoszenia macierzystego).

359052	19/2004	375929	25/2005
365386	01/2005	376116	25/2005
366181	19/2005	376333	26/2005
367272	04/2005	376632	04/2007
368973	07/2005	376899	01/2006
370371	10/2005	377338	02/2006
370747	11/2005	377389	08/2007
370761	11/2005	377562	03/2006
371407	12/2005	377570	08/2007
371585	13/2005	377657	03/2006
373361	17/2005	377678	03/2006
375400	24/2005	378945	17/2007
375415	24/2005	379675	24/2007
375706	25/2005	380089	01/2008
375926	25/2005	380101	01/2008

^{u)} zgłoszenie będzie rozpatrywane jako zgłoszenie wzoru użytkowego

303

DECYZJE O UMORZENIU POSTĘPOWANIA
(wydane po ogłoszeniu o zgłoszeniu)

Poniższe zestawienie zawiera kolejno: numer zgłoszenia wynalazku oraz numer i rok wydania Biuletynu Urzędu Patentowego, w którym zgłoszenie zostało ogłoszone (dla zgłoszeń wydzielonych umieszczono w nawiasie numer zgłoszenia macierzystego).

351456	14/2003	374934	23/2005
354171	26/2003	378419	07/2006
362620	22/2004	378795	19/2006
364102	25/2004	378930	12/2006
364348	15/2005	379433	21/2007
371060	12/2005	380132	01/2007
371861	13/2005	380243	01/2007

380683	05/2007	385641	02/2010
381684	17/2008	385975	05/2010
381876	19/2008	385976	05/2010
382610	26/2008	386869	13/2010
382818	01/2009	387119(356587)	13/2004
383481	08/2009	388150	25/2010
384391	17/2009	389154	08/2011
384545	17/2008	390568	18/2011
384619	19/2008	391111	23/2011
384813	21/2009	391302	25/2011
385226	24/2009	391946	03/2012
385551	01/2010	393763	16/2012

^{u)} zgłoszenie będzie rozpatrywane jako zgłoszenie wzoru użytkowego

304

DECYZJE STWIERDZAJĄCE WYGAŚNIĘCIE DECYZJI O UDZIELENIU PATENTU

Poniższe zestawienie zawiera kolejno: numer zgłoszenia wynalazku oraz numer i rok wydania Biuletynu Urzędu Patentowego, w którym zgłoszenie zostało ogłoszone (dla zgłoszeń wydzielonych umieszczono w nawiasie numer zgłoszenia macierzystego).

361908	05/2004	383358	06/2009
369000	02/2005	383591	09/2009
373207	18/2006	384165	14/2009
377923	10/2007	385532	01/2010
379713	24/2007	385619	02/2010
380759	08/2008	385721	03/2010
381499	15/2008	386043	06/2010
382137	21/2008	388009	24/2010
382260	22/2008	389937	13/2011
382286	22/2008	391747	02/2012
382500	01/2008	391899	03/2012
383035	03/2009	394061	19/2012
383067	04/2009		

305

WPISY I ZMIANY W REJESTRZE PATENTOWYM (nieuwzględnione w innych samodzielnych ogłoszeniach)

Poniższe zestawienie zawiera kolejno: kod rodzaju patentu, numer patentu, datę wpisu, oznaczenie rubryki, w której dokonano wpisu lub zmiany oraz treść wpisu. Poszczególne rubryki rejestru patentowego zawierają następujące dane:

- rubryka A - nazwisko i imię albo nazwa, miejsce zamieszkania albo siedziba uprawnionego z patentu (miejsceowość, kraj) oraz numer identyfikacji podatkowej NIP, a także numer PESEL albo numer identyfikacyjny REGON, o ile zgłaszający je wskazał,
- rubryka B - tytuł wynalazku,
- rubryka C - nazwisko i imię twórcy wynalazku oraz jego miejsce zamieszkania (miejsceowość, kraj),
- rubryka D - prawa ograniczające patent,
- rubryka E - wpisy uzupełniające stan prawny patentu (w szczególności patenty dodatkowe, zamiana patentu dodatkowego na patent), a także numer dodatkowego prawa ochronnego, data pierwszego zezwolenia na wprowadzenie produktu na rynek w Rzeczypospolitej Polskiej i Unii Europejskiej oraz oznaczenie organu, który wydał zezwolenie,
- rubryka F - wnioski o unieważnienie i sprzeciwy, wnioski o udzielenie dodatkowego prawa ochronnego oraz decyzje dotyczące danego patentu,
- rubryka G - data unieważnienia lub data i przyczyna wygaśnięcia patentu, a także data stwierdzenia wygaśnięcia decyzji

o udzieleniu dodatkowego prawa ochronnego lub data unieważnienia albo data i przyczyna wygaśnięcia dodatkowego prawa ochronnego.

Uwaga: Publikacji podlegają: zmiana uprawnionego, twórcy, zmiana nazwy uprawnionego, prawa ograniczające patent, sprostowania istotnych pomyłek.

(B1) **177142** 2013 05 20 A. Wprowadzono zmianę uprawnionego przez wykreślenie wpisu: DBT GmbH, Lünen, Niemcy i dokonanie wpisu: BUCYRUS DBT EUROPE GMBH, Lünen, Niemcy

(B1) **177142** 2013 05 20 A. Wprowadzono zmianę uprawnionego przez wykreślenie wpisu: BUCYRUS DBT EUROPE GMBH, Lünen, Niemcy i dokonanie wpisu: BUCYRUS EUROPE GmbH, Lünen, Niemcy

(B1) **177142** 2013 05 20 A. Wprowadzono zmianę uprawnionego przez wykreślenie wpisu: BUCYRUS EUROPE GmbH, Lünen, Niemcy i dokonanie wpisu: CATERPILLAR GLOBAL MINING EUROPE GMBH, Lünen, Niemcy

(B1) **178189** 2013 05 13 A. Wprowadzono zmianę uprawnionego przez wykreślenie wpisu: IMPEX PROCESS EQUIPMENT LIMITED, Poole, Wielka Brytania i dokonanie wpisu: IPEL (TT) Limited, High Wycombe, Wielka Brytania

(B1) **184344** 2013 05 20 A. Wprowadzono zmianę uprawnionego przez wykreślenie wpisu: BELU TEC GMBH, Lingen /Ems, Niemcy i dokonanie wpisu: BELU VERWALTUNGSGESELLSCHAFT mbH, Lingen/Ems, Niemcy

(B1) **184845** 2013 05 20 A. Wprowadzono zmianę uprawnionego przez wykreślenie wpisu: DBT GmbH, Lünen, Niemcy i dokonanie wpisu: BUCYRUS DBT EUROPE GMBH, Lünen, Niemcy

(B1) **184845** 2013 05 20 A. Wprowadzono zmianę uprawnionego przez wykreślenie wpisu: BUCYRUS DBT EUROPE GMBH, Lünen, Niemcy i dokonanie wpisu: BUCYRUS EUROPE GmbH, Lünen, Niemcy

(B1) **184845** 2013 05 20 A. Wprowadzono zmianę uprawnionego przez wykreślenie wpisu: BUCYRUS EUROPE GmbH, Lünen, Niemcy i dokonanie wpisu: CATERPILLAR GLOBAL MINING EUROPE GMBH, Lünen, Niemcy

(B1) **185087** 2013 05 20 A. Wprowadzono zmianę uprawnionego przez wykreślenie wpisu: DBT GmbH, Lünen, Niemcy i dokonanie wpisu: BUCYRUS DBT EUROPE GMBH, Lünen, Niemcy

(B1) **185087** 2013 05 20 A. Wprowadzono zmianę uprawnionego przez wykreślenie wpisu: BUCYRUS DBT EUROPE GMBH, Lünen, Niemcy i dokonanie wpisu: BUCYRUS EUROPE GmbH, Lünen, Niemcy

(B1) **185087** 2013 05 20 A. Wprowadzono zmianę uprawnionego przez wykreślenie wpisu: BUCYRUS EUROPE GmbH, Lünen, Niemcy i dokonanie wpisu: CATERPILLAR GLOBAL MINING EUROPE GMBH, Lünen, Niemcy

(B1) **185351** 2013 05 08 A. Wprowadzono zmianę nazwy uprawnionego przez wykreślenie wpisu: NORTON COMPANY, Worcester, Stany Zjednoczone Ameryki i dokonanie wpisu: Saint-Gobain Abrasives, Inc., Worcester, Stany Zjednoczone Ameryki

(B1) **185688** 2013 05 13 A. Wprowadzono zmianę uprawnionego przez wykreślenie wpisu: NORTON COMPANY, Worcester, Stany Zjednoczone Ameryki i dokonanie wpisu: Saint-Gobain Abrasives, Inc., Worcester, Stany Zjednoczone Ameryki

(B1) **185996** 2013 05 20 A. Wprowadzono zmianę uprawnionego przez wykreślenie wpisu: DBT GmbH, Lünen, Niemcy i dokonanie wpisu: BUCYRUS DBT EUROPE GMBH, Lünen, Niemcy

(B1) **185996** 2013 05 20 A. Wprowadzono zmianę uprawnionego przez wykreślenie wpisu: BUCYRUS DBT EUROPE GMBH, Lünen, Niemcy i dokonanie wpisu: BUCYRUS EUROPE GmbH, Lünen, Niemcy

(B1) **185996** 2013 05 20 A. Wprowadzono zmianę uprawnionego przez wykreślenie wpisu: BUCYRUS EUROPE GmbH, Lünen, Niemcy i dokonanie wpisu: CATERPILLAR GLOBAL MINING EUROPE GMBH, Lünen, Niemcy

(B1) **186168** 2013 05 16 A. Wprowadzono zmianę uprawnionego przez wykreślenie wpisu: Bayer Animal Health GmbH, Leverkusen, Niemcy i dokonanie wpisu: Bayer Intellectual Property GmbH, Monheim, Niemcy

(B1) **186244** 2013 05 21 A. Wprowadzono zmianę uprawnionego przez wykreślenie wpisu: DBT GmbH, Lünen, Niemcy i dokonanie wpisu: BUCYRUS DBT EUROPE GMBH, Lünen, Niemcy

(B1) **186244** 2013 05 21 A. Wprowadzono zmianę uprawnionego przez wykreślenie wpisu: BUCYRUS DBT EUROPE GMBH, Lünen, Niemcy i dokonanie wpisu: BUCYRUS EUROPE GmbH, Lünen, Niemcy

(B1) **186244** 2013 05 21 A. Wprowadzono zmianę uprawnionego przez wykreślenie wpisu: BUCYRUS EUROPE GmbH, Lünen, Niemcy i dokonanie wpisu: CATERPILLAR GLOBAL MINING EUROPE GMBH, Lünen, Niemcy

(B1) **187025** 2013 05 21 A. Wprowadzono zmianę uprawnionego przez wykreślenie wpisu: DBT GmbH, Lünen, Niemcy i dokonanie wpisu: BUCYRUS DBT EUROPE GMBH, Lünen, Niemcy

(B1) **187025** 2013 05 21 A. Wprowadzono zmianę uprawnionego przez wykreślenie wpisu: BUCYRUS DBT EUROPE GMBH, Lünen, Niemcy i dokonanie wpisu: BUCYRUS EUROPE GmbH, Lünen, Niemcy

(B1) **187025** 2013 05 21 A. Wprowadzono zmianę uprawnionego przez wykreślenie wpisu: BUCYRUS EUROPE GmbH, Lünen, Niemcy i dokonanie wpisu: CATERPILLAR GLOBAL MINING EUROPE GMBH, Lünen, Niemcy

(B1) **187361** 2013 05 15 A. Wprowadzono zmianę uprawnionego przez wykreślenie wpisu: Metso Minerals (Wear Protection) AB, Trelleborg, Szwecja i dokonanie wpisu: Metso Minerals (Sweden) AB, Trelleborg, Szwecja

(B1) **187484** 2013 05 07 A. Wprowadzono zmianę uprawnionego przez wykreślenie wpisu: OMS INVESTMENTS, INC., Wilmington, Stany Zjednoczone Ameryki i dokonanie wpisu: Everris International B.V., Heerlen, Holandia

(B1) **188961** 2013 05 22 A. Wprowadzono zmianę uprawnionego przez wykreślenie wpisu: DBT GmbH, Lünen, Niemcy i dokonanie wpisu: BUCYRUS DBT EUROPE GMBH, Lünen, Niemcy

(B1) **188961** 2013 05 22 A. Wprowadzono zmianę uprawnionego przez wykreślenie wpisu: BUCYRUS DBT EUROPE GMBH, Lünen, Niemcy i dokonanie wpisu: BUCYRUS EUROPE GmbH, Lünen, Niemcy

(B1) **188961** 2013 05 22 A. Wprowadzono zmianę uprawnionego przez wykreślenie wpisu: BUCYRUS EUROPE GmbH, Lünen, Niemcy i dokonanie wpisu: CATERPILLAR GLOBAL MINING EUROPE GMBH, Lünen, Niemcy

(B1) **189788** 2013 05 07 A. Wprowadzono zmianę uprawnionego przez wykreślenie wpisu: OMS INVESTMENTS, INC., Wilmington, Stany Zjednoczone Ameryki i dokonanie wpisu: Everris International B.V., Heerlen, Holandia

(B1) **189922** 2013 05 21 A. Wprowadzono zmianę uprawnionego przez wykreślenie wpisu: DBT GmbH, Lünen, Niemcy i dokonanie wpisu: BUCYRUS DBT EUROPE GMBH, Lünen, Niemcy

(B1) **189922** 2013 05 21 A. Wprowadzono zmianę uprawnionego przez wykreślenie wpisu: BUCYRUS DBT EUROPE GMBH, Lünen, Niemcy i dokonanie wpisu: BUCYRUS EUROPE GmbH, Lünen, Niemcy

(B1) **189922** 2013 05 21 A. Wprowadzono zmianę uprawnionego przez wykreślenie wpisu: BUCYRUS EUROPE GmbH, Lünen,

Niemcy i dokonanie wpisu: CATERPILLAR GLOBAL MINING EUROPE GMBH, Lünen, Niemcy

(B1) **190054** 2013 05 10 A. Wprowadzono zmianę uprawnionego przez wykreślenie wpisu: KM Europa Metal Aktiengesellschaft, Osnabrück, Niemcy i dokonanie wpisu: KME Germany AG, Osnabrück, Niemcy

(B1) **190054** 2013 05 10 A. Wprowadzono zmianę uprawnionego przez wykreślenie wpisu: KME Germany AG, Osnabrück, Niemcy i dokonanie wpisu: KME Germany AG & Co. KG, Osnabrück, Niemcy

(B1) **190054** 2013 05 10 A. Wprowadzono zmianę uprawnionego przez wykreślenie wpisu: KME Germany AG & Co. KG, Osnabrück, Niemcy i dokonanie wpisu: KME Germany GmbH & Co. KG, Osnabrück, Niemcy

(B1) **190904** 2013 05 06 A. Wprowadzono zmianę uprawnionego przez wykreślenie wpisu: RHONE POULENC AGRO, Lyon, Francja i dokonanie wpisu: Bayer SAS, Lyon, Francja

(B1) **191697** 2013 05 21 A. Wprowadzono zmianę uprawnionego przez wykreślenie wpisu: DBT GmbH, Lünen, Niemcy i dokonanie wpisu: BUCYRUS DBT EUROPE GMBH, Lünen, Niemcy

(B1) **191697** 2013 05 21 A. Wprowadzono zmianę uprawnionego przez wykreślenie wpisu: BUCYRUS DBT EUROPE GMBH, Lünen, Niemcy i dokonanie wpisu: BUCYRUS EUROPE GmbH, Lünen, Niemcy

(B1) **191697** 2013 05 21 A. Wprowadzono zmianę uprawnionego przez wykreślenie wpisu: BUCYRUS EUROPE GmbH, Lünen, Niemcy i dokonanie wpisu: CATERPILLAR GLOBAL MINING EUROPE GMBH, Lünen, Niemcy

(B1) **192575** 2013 05 21 A. Wprowadzono zmianę uprawnionego przez wykreślenie wpisu: DBT GmbH, Lünen, Niemcy i dokonanie wpisu: BUCYRUS DBT EUROPE GMBH, Lünen, Niemcy

(B1) **192575** 2013 05 21 A. Wprowadzono zmianę uprawnionego przez wykreślenie wpisu: BUCYRUS DBT EUROPE GMBH, Lünen, Niemcy i dokonanie wpisu: BUCYRUS EUROPE GmbH, Lünen, Niemcy

(B1) **192575** 2013 05 21 A. Wprowadzono zmianę uprawnionego przez wykreślenie wpisu: BUCYRUS EUROPE GmbH, Lünen, Niemcy i dokonanie wpisu: CATERPILLAR GLOBAL MINING EUROPE GMBH, Lünen, Niemcy

(B1) **193346** 2013 05 22 A. Wprowadzono zmianę uprawnionego przez wykreślenie wpisu: DBT GmbH, Lünen, Niemcy i dokonanie wpisu: BUCYRUS DBT EUROPE GMBH, Lünen, Niemcy

(B1) **193346** 2013 05 22 A. Wprowadzono zmianę uprawnionego przez wykreślenie wpisu: BUCYRUS DBT EUROPE GMBH, Lünen, Niemcy i dokonanie wpisu: BUCYRUS EUROPE GmbH, Lünen, Niemcy

(B1) **193346** 2013 05 22 A. Wprowadzono zmianę uprawnionego przez wykreślenie wpisu: BUCYRUS EUROPE GmbH, Lünen, Niemcy i dokonanie wpisu: CATERPILLAR GLOBAL MINING EUROPE GMBH, Lünen, Niemcy

(B1) **194234** 2013 05 20 A. Wprowadzono zmianę uprawnionego przez wykreślenie wpisu: BELU TEC GmbH, Lingen, Niemcy i dokonanie wpisu: BELU VERWALTUNGSGESELLSCHAFT mbH, Lingen/Ems, Niemcy

(B1) **194367** 2013 05 21 A. Wprowadzono zmianę uprawnionego przez wykreślenie wpisu: INSTYTUT ENERGII ATOMOWEJ OŚRODEK BADAWCZO-ROZWOJOWY IZOTOPÓW POLATOM ZAKŁAD DOŚWIADCZALNY, Otwock-Świerk, Polska i dokonanie wpisu: NARODOWE CENTRUM BADAŃ JĄDROWYCH, Otwock, Polska 001024043

(B1) **195576** 2013 05 22 A. Wprowadzono zmianę uprawnionego przez wykreślenie wpisu: DBT GmbH, Lünen, Niemcy i dokonanie wpisu: BUCYRUS DBT EUROPE GMBH, Lünen, Niemcy

Lünen, Niemcy i dokonanie wpisu: BUCYRUS EUROPE GmbH, Lünen, Niemcy

(B1) **202298** 2013 05 23 A. Wprowadzono zmianę uprawnionego przez wykreślenie wpisu: BUCYRUS EUROPE GmbH, Lünen, Niemcy i dokonanie wpisu: CATERPILLAR GLOBAL MINING EUROPE GMBH, Lünen, Niemcy

(B1) **203766** 2013 05 24 A. Wprowadzono zmianę uprawnionego przez wykreślenie wpisu: DBT GmbH, Lünen, Niemcy i dokonanie wpisu: BUCYRUS DBT EUROPE GMBH, Lünen, Niemcy

(B1) **203766** 2013 05 24 A. Wprowadzono zmianę uprawnionego przez wykreślenie wpisu: BUCYRUS DBT EUROPE GMBH, Lünen, Niemcy i dokonanie wpisu: BUCYRUS EUROPE GmbH, Lünen, Niemcy

(B1) **203766** 2013 05 24 A. Wprowadzono zmianę uprawnionego przez wykreślenie wpisu: BUCYRUS EUROPE GmbH, Lünen, Niemcy i dokonanie wpisu: CATERPILLAR GLOBAL MINING EUROPE GMBH, Lünen, Niemcy

(B1) **203909** 2013 05 06 A. Wprowadzono zmianę uprawnionego przez wykreślenie wpisu: BAYER CROPSCIENCE S.A., Lyon, Francja i dokonanie wpisu: Bayer SAS, Lyon, Francja

(B1) **204248** 2013 05 24 A. Wprowadzono zmianę uprawnionego przez wykreślenie wpisu: DBT GmbH, Lünen, Niemcy i dokonanie wpisu: BUCYRUS DBT EUROPE GMBH, Lünen, Niemcy

(B1) **204248** 2013 05 24 A. Wprowadzono zmianę uprawnionego przez wykreślenie wpisu: BUCYRUS DBT EUROPE GMBH, Lünen, Niemcy i dokonanie wpisu: BUCYRUS EUROPE GmbH, Lünen, Niemcy

(B1) **204248** 2013 05 24 A. Wprowadzono zmianę uprawnionego przez wykreślenie wpisu: BUCYRUS EUROPE GmbH, Lünen, Niemcy i dokonanie wpisu: CATERPILLAR GLOBAL MINING EUROPE GMBH, Lünen, Niemcy

(B1) **204294** 2013 05 06 A. Wprowadzono zmianę uprawnionego przez wykreślenie wpisu: FLUID-KOOPERACJA SPÓŁKA Z OGRANICZONĄ ODPOWIEDZIALNOŚCIĄ, Sędziszów, Polska i dokonanie wpisu: FLUID SPÓŁKA AKCYJNA, Sędziszów, Polska 121415530

(B1) **204788** 2013 05 20 A. Wprowadzono zmianę siedziby uprawnionego przez wykreślenie wpisu: GAŃCZAREK-RAŁ NORBERT, Poznań, Polska i dokonanie wpisu: GAŃCZAREK-RAŁ NORBERT, Aleksandria Pierwsza, Polska

(B1) **205154, 205570** 2013 05 06 A. Wprowadzono zmianę uprawnionego przez wykreślenie wpisu: BAYER CROPSCIENCE S.A., Lyon, Francja i dokonanie wpisu: Bayer SAS, Lyon, Francja

(B1) **205693** 2013 05 24 A. Wprowadzono zmianę uprawnionego przez wykreślenie wpisu: DBT GmbH, Lünen, Niemcy i dokonanie wpisu: BUCYRUS DBT EUROPE GMBH, Lünen, Niemcy

(B1) **205693** 2013 05 24 A. Wprowadzono zmianę uprawnionego przez wykreślenie wpisu: BUCYRUS DBT EUROPE GMBH, Lünen, Niemcy i dokonanie wpisu: BUCYRUS EUROPE GmbH, Lünen, Niemcy

(B1) **205693** 2013 05 24 A. Wprowadzono zmianę uprawnionego przez wykreślenie wpisu: BUCYRUS EUROPE GmbH, Lünen, Niemcy i dokonanie wpisu: CATERPILLAR GLOBAL MINING EUROPE GMBH, Lünen, Niemcy

(B1) **206004** 2013 05 24 A. Wprowadzono zmianę uprawnionego przez wykreślenie wpisu: DBT GmbH, Lünen, Niemcy i dokonanie wpisu: BUCYRUS DBT EUROPE GMBH, Lünen, Niemcy

(B1) **206004** 2013 05 24 A. Wprowadzono zmianę uprawnionego przez wykreślenie wpisu: BUCYRUS DBT EUROPE GMBH, Lünen, Niemcy i dokonanie wpisu: BUCYRUS EUROPE GmbH, Lünen, Niemcy

(B1) **206004** 2013 05 24 A. Wprowadzono zmianę uprawnionego przez wykreślenie wpisu: BUCYRUS EUROPE GmbH, Lünen,

Niemcy i dokonanie wpisu: CATERPILLAR GLOBAL MINING EUROPE GMBH, Lünen, Niemcy

(B1) **206247** 2013 05 06 A. Wprowadzono zmianę uprawnionego przez wykreślenie wpisu: BAYER CROPSCIENCE S.A., Lyon, Francja i dokonanie wpisu: Bayer SAS, Lyon, Francja

(B1) **206662, 207026, 207550** 2013 05 20 A. Wprowadzono zmianę uprawnionego przez wykreślenie wpisu: BASF AKTIENGESELLSCHAFT, Ludwigshafen, Niemcy i dokonanie wpisu: BASF SE, Ludwigshafen, Niemcy

(B1) **207618** 2013 05 24 A. Wprowadzono zmianę uprawnionego przez wykreślenie wpisu: WŁODARCZYK JAN, Oława, Polska i dokonanie wpisu: METALUX ZAKŁAD PRODUKCJI OKUĆ KAZIMIERZ KRUK, Poznań, Polska 630042516

(B1) **207887** 2013 05 10 A. Wprowadzono zmianę uprawnionego przez wykreślenie wpisu: SUWARY SPÓŁKA AKCYJNA, Pabianice, Polska i dokonanie wpisu: SUWARY DEVELOPMENT SPÓŁKA Z OGRANICZONĄ ODPOWIEDZIALNOŚCIĄ, Pabianice, Polska 301501901

(B1) **208286** 2013 05 06 A. Wprowadzono zmianę uprawnionego przez wykreślenie wpisu: BAYER CROPSCIENCE S.A., Lyon, Francja i dokonanie wpisu: Bayer SAS, Lyon, Francja

(B1) **208343** 2013 05 23 A. Wprowadzono zmianę uprawnionego przez wykreślenie wpisu: PAION DEUTSCHLAND GMBH, Aachen, Niemcy i dokonanie wpisu: H. Lundbeck A/S, Valby, Dania

(B1) **208351** 2013 05 24 A. Wprowadzono zmianę uprawnionego przez wykreślenie wpisu: Bucyrus Europe GmbH, Lünen, Niemcy i dokonanie wpisu: CATERPILLAR GLOBAL MINING EUROPE GMBH, Lünen, Niemcy

(B1) **208847** 2013 05 24 A. Wprowadzono zmianę uprawnionego przez wykreślenie wpisu: DBT GmbH, Lünen, Niemcy i dokonanie wpisu: BUCYRUS DBT EUROPE GMBH, Lünen, Niemcy

(B1) **208847** 2013 05 24 A. Wprowadzono zmianę uprawnionego przez wykreślenie wpisu: BUCYRUS DBT EUROPE GMBH, Lünen, Niemcy i dokonanie wpisu: BUCYRUS EUROPE GmbH, Lünen, Niemcy

(B1) **208847** 2013 05 24 A. Wprowadzono zmianę uprawnionego przez wykreślenie wpisu: BUCYRUS EUROPE GmbH, Lünen, Niemcy i dokonanie wpisu: CATERPILLAR GLOBAL MINING EUROPE GMBH, Lünen, Niemcy

(B1) **208923** 2013 05 24 A. Wprowadzono zmianę uprawnionego przez wykreślenie wpisu: Bucyrus Europe GmbH, Lünen, Niemcy i dokonanie wpisu: CATERPILLAR GLOBAL MINING EUROPE GMBH, Lünen, Niemcy

(B1) **209095** 2013 05 06 A. Wprowadzono zmianę uprawnionego przez wykreślenie wpisu: BAYER CROPSCIENCE S.A., Lyon, Francja i dokonanie wpisu: Bayer SAS, Lyon, Francja

(B1) **209478, 209480** 2013 05 07 A. Wprowadzono zmianę uprawnionego przez wykreślenie wpisu: PRZEDSIĘBIORSTWO WIELOBRANŻOWE PRIMA SPÓŁKA Z OGRANICZONĄ ODPOWIEDZIALNOŚCIĄ, Warka, Polska 670500399 i dokonanie wpisu: DAGAS SPÓŁKA Z OGRANICZONĄ ODPOWIEDZIALNOŚCIĄ, Warka, Polska 141766253

(B1) **209645** 2013 05 20 A. Wprowadzono zmianę uprawnionego przez wykreślenie wpisu: DBT GmbH, Lünen, Niemcy i dokonanie wpisu: BUCYRUS DBT EUROPE GMBH, Lünen, Niemcy

(B1) **209645** 2013 05 20 A. Wprowadzono zmianę uprawnionego przez wykreślenie wpisu: BUCYRUS DBT EUROPE GMBH, Lünen, Niemcy i dokonanie wpisu: BUCYRUS EUROPE GmbH, Lünen, Niemcy

(B1) **209645** 2013 05 20 A. Wprowadzono zmianę uprawnionego przez wykreślenie wpisu: BUCYRUS EUROPE GmbH, Lünen, Niemcy i dokonanie wpisu: CATERPILLAR GLOBAL MINING EUROPE GMBH, Lünen, Niemcy

(B1) **209974** 2013 05 24 A. Wprowadzono zmianę uprawnionego przez wykreślenie wpisu: DBT GmbH, Lünen, Niemcy i dokonanie wpisu: BUCYRUS DBT EUROPE GMBH, Lünen, Niemcy

(B1) **209974** 2013 05 24 A. Wprowadzono zmianę uprawnionego przez wykreślenie wpisu: BUCYRUS DBT EUROPE GMBH, Lünen, Niemcy i dokonanie wpisu: BUCYRUS EUROPE GmbH, Lünen, Niemcy

(B1) **209974** 2013 05 24 A. Wprowadzono zmianę uprawnionego przez wykreślenie wpisu: BUCYRUS EUROPE GmbH, Lünen, Niemcy i dokonanie wpisu: CATERPILLAR GLOBAL MINING EUROPE GMBH, Lünen, Niemcy

(B1) **210801** 2013 05 24 A. Wprowadzono zmianę uprawnionego przez wykreślenie wpisu: DBT GmbH, Lünen, Niemcy i dokonanie wpisu: BUCYRUS DBT EUROPE GMBH, Lünen, Niemcy

(B1) **210801** 2013 05 24 A. Wprowadzono zmianę uprawnionego przez wykreślenie wpisu: BUCYRUS DBT EUROPE GMBH, Lünen, Niemcy i dokonanie wpisu: BUCYRUS EUROPE GmbH, Lünen, Niemcy

(B1) **210801** 2013 05 24 A. Wprowadzono zmianę uprawnionego przez wykreślenie wpisu: BUCYRUS EUROPE GmbH, Lünen, Niemcy i dokonanie wpisu: CATERPILLAR GLOBAL MINING EUROPE GMBH, Lünen, Niemcy

(B1) **211221** 2013 05 24 A. Wprowadzono zmianę uprawnionego przez wykreślenie wpisu: BUCYRUS EUROPE GmbH, Lünen, Niemcy i dokonanie wpisu: CATERPILLAR GLOBAL MINING EUROPE GMBH, Lünen, Niemcy

(B1) **211684** 2013 05 09 A. Wprowadzono zmianę uprawnionego przez wykreślenie wpisu: KORZENIOWSKI WACŁAW CORTEX CHEMICALS, Tarnów, Polska i dokonanie wpisu: Chemenergia Wacław Korzeniowski, Tarnów, Polska

(B1) **211947** 2013 05 27 A. Wprowadzono zmianę uprawnionego przez wykreślenie wpisu: DBT GmbH, Lünen, Niemcy i dokonanie wpisu: BUCYRUS DBT EUROPE GMBH, Lünen, Niemcy

(B1) **211947** 2013 05 27 A. Wprowadzono zmianę uprawnionego przez wykreślenie wpisu: BUCYRUS DBT EUROPE GMBH, Lünen, Niemcy i dokonanie wpisu: BUCYRUS EUROPE GmbH, Lünen, Niemcy

(B1) **211947** 2013 05 27 A. Wprowadzono zmianę uprawnionego przez wykreślenie wpisu: BUCYRUS EUROPE GmbH, Lünen, Niemcy i dokonanie wpisu: CATERPILLAR GLOBAL MINING EUROPE GMBH, Lünen, Niemcy

(B1) **211967** 2013 05 27 A. Wprowadzono zmianę uprawnionego przez wykreślenie wpisu: DBT GmbH, Lünen, Niemcy i dokonanie wpisu: BUCYRUS DBT EUROPE GMBH, Lünen, Niemcy

(B1) **211967** 2013 05 27 A. Wprowadzono zmianę uprawnionego przez wykreślenie wpisu: BUCYRUS DBT EUROPE GMBH, Lünen, Niemcy i dokonanie wpisu: BUCYRUS EUROPE GmbH, Lünen, Niemcy

(B1) **211967** 2013 05 27 A. Wprowadzono zmianę uprawnionego przez wykreślenie wpisu: BUCYRUS EUROPE GmbH, Lünen, Niemcy i dokonanie wpisu: CATERPILLAR GLOBAL MINING EUROPE GMBH, Lünen, Niemcy

(B1) **211968** 2013 05 27 A. Wprowadzono zmianę uprawnionego przez wykreślenie wpisu: DBT GmbH, Lünen, Niemcy i dokonanie wpisu: BUCYRUS DBT EUROPE GMBH, Lünen, Niemcy

(B1) **211968** 2013 05 27 A. Wprowadzono zmianę uprawnionego przez wykreślenie wpisu: BUCYRUS DBT EUROPE GMBH, Lünen, Niemcy i dokonanie wpisu: BUCYRUS EUROPE GmbH, Lünen, Niemcy

(B1) **211968** 2013 05 27 A. Wprowadzono zmianę uprawnionego przez wykreślenie wpisu: BUCYRUS EUROPE GmbH, Lünen, Niemcy i dokonanie wpisu: CATERPILLAR GLOBAL MINING EUROPE GMBH, Lünen, Niemcy

(B1) **211978** 2013 05 27 A. Wprowadzono zmianę uprawnionego przez wykreślenie wpisu: DBT GmbH, Lünen, Niemcy i dokonanie wpisu: BUCYRUS DBT EUROPE GMBH, Lünen, Niemcy

(B1) **211978** 2013 05 27 A. Wprowadzono zmianę uprawnionego przez wykreślenie wpisu: BUCYRUS DBT EUROPE GMBH, Lünen, Niemcy i dokonanie wpisu: BUCYRUS EUROPE GmbH, Lünen, Niemcy

(B1) **211978** 2013 05 27 A. Wprowadzono zmianę uprawnionego przez wykreślenie wpisu: BUCYRUS EUROPE GmbH, Lünen, Niemcy i dokonanie wpisu: CATERPILLAR GLOBAL MINING EUROPE GMBH, Lünen, Niemcy

(B1) **212490** 2013 05 20 A. Wprowadzono zmianę uprawnionego przez wykreślenie wpisu: BASF AKTIENGESELLSCHAFT, Ludwigshafen, Niemcy i dokonanie wpisu: BASF SE, Ludwigshafen, Niemcy

(B1) **212562** 2013 05 29 A. Wprowadzono zmianę uprawnionego przez wykreślenie wpisu: POLITECHNIKA POZNAŃSKA, Poznań, Polska 000001608 i dokonanie wpisu: ITA - K. POLLAK, M. WIECZOROWSKI SPÓŁKA JAWNA, Skórzewo, Polska 639560589

(B1) **212562** 2013 05 29 A. Wprowadzono zmianę nazwy uprawnionego przez wykreślenie wpisu: ITA - K. POLLAK, M. WIECZOROWSKI SPÓŁKA JAWNA, Skórzewo, Polska 639560589 i dokonanie wpisu: ITA SPÓŁKA Z OGRANICZONĄ ODPOWIEDZIALNOŚCIĄ SPÓŁKA KOMANDYTOWO-AKCYJNA, Skórzewo, Polska 639560589

(B1) **212893** 2013 05 24 A. Wprowadzono zmianę uprawnionego przez wykreślenie wpisu: DBT GmbH, Lünen, Niemcy i dokonanie wpisu: BUCYRUS DBT EUROPE GMBH, Lünen, Niemcy

(B1) **212893** 2013 05 24 A. Wprowadzono zmianę uprawnionego przez wykreślenie wpisu: BUCYRUS DBT EUROPE GMBH, Lünen, Niemcy i dokonanie wpisu: BUCYRUS EUROPE GmbH, Lünen, Niemcy

(B1) **212893** 2013 05 24 A. Wprowadzono zmianę uprawnionego przez wykreślenie wpisu: BUCYRUS EUROPE GmbH, Lünen, Niemcy i dokonanie wpisu: CATERPILLAR GLOBAL MINING EUROPE GMBH, Lünen, Niemcy

(B1) **213075** 2013 05 14 A. Wprowadzono zmianę uprawnionego przez wykreślenie wpisu: HARDY SCHMITZ JELENIA GÓRA SPÓŁKA Z OGRANICZONĄ ODPOWIEDZIALNOŚCIĄ, Jelenia Góra, Polska 230200169 i dokonanie wpisu: AIUT SPÓŁKA Z OGRANICZONĄ ODPOWIEDZIALNOŚCIĄ, Gliwice, Polska 271030123

(B1) **213075** 2013 05 14 A. Wprowadzono zmianę uprawnionego przez wykreślenie wpisu: AIUT SPÓŁKA Z OGRANICZONĄ ODPOWIEDZIALNOŚCIĄ, Gliwice, Polska 271030123 i dokonanie wpisu: BIEDERMAN KRZYSZTOF, Szklarska Poręba, Polska

(B1) **213626** 2013 05 21 A. Wprowadzono zmianę uprawnionego przez wykreślenie wpisu: SKORACKI ALEKSANDER BASKO, Poznań, Polska; ZWIERZYCKI PRZEMYSŁAW ALFA PACK, Krobia, Polska i dokonanie wpisu: SKORACKI ALEKSANDER, POZNAŃ, Polska

306

**WPISY I ZMIANY W WYODRĘBNIONEJ
CZĘŚCI REJESTRU PATENTOWEGO
(nieuwzględnione w innych samodzielnych ogłoszeniach)**

Poniższe zestawienie zawiera kolejno: kod rodzaju dokumentu, numer patentu europejskiego, datę wpisu, oznaczenie rubryki, w której dokonano wpisu lub zmiany oraz treść wpisu. Poszczególne rubryki rejestru zawierają następujące dane:

*rubryka A - nazwisko i imię lub nazwa, a także miejsce zamieszkania lub siedziba uprawnionego z patentu europejskiego,
rubryka B - tytuł wynalazku,*

rubryka C - nazwisko i imię twórcy wynalazku oraz jego miejsce zamieszkania,

rubryka D - prawa ograniczające patent,

rubryka E - numer dodatkowego prawa ochronnego, data pierwszego zezwolenia na wprowadzenie produktu na rynek w Rzeczypospolitej Polskiej i Unii Europejskiej, oznaczenie organu, który wydał zezwolenie,

rubryka F - decyzje dotyczące danego patentu europejskiego,

rubryka G - data unieważnienia lub data i przyczyna wygaśnięcia patentu europejskiego a także data stwierdzenia wygaśnięcia decyzji o udzieleniu dodatkowego prawa ochronnego lub data unieważnienia albo data i przyczyna wygaśnięcia dodatkowego prawa ochronnego.

Uwaga: Publikacji podlegają: zmiana uprawnionego, twórcy, zmiana nazwy uprawnionego, prawa ograniczające patent, sprostowania istotnych pomyłek.

(T3) **1625664** 2013 03 28 A. Wprowadzono zmianę uprawnionego przez wykreślenie wpisu: PIPS Technology Inc., Knoxville, Stany Zjednoczone Ameryki i dokonanie wpisu: 3M Innovative Properties Company, Saint Paul, Stany Zjednoczone Ameryki

(T3) **1655700** 2013 03 22 A. Wprowadzono zmianę uprawnionego przez wykreślenie wpisu: Vodafone Holding GmbH, Düsseldorf, Niemcy i dokonanie wpisu: Kapsch TrafficCom AG, Wien, Austria

(T3) **1623957** 2013 03 28 A. Wprowadzono zmianę uprawnionego przez wykreślenie wpisu: C-Polymers GmbH, Tresdorf, Austria i dokonanie wpisu: Bestrong International Ltd., Hong Kong, Chiny

(T3) **1756462** 2013 03 28 A. Wprowadzono zmianę uprawnionego przez wykreślenie wpisu: IBP Conex Limited, Tipton, Wielka Brytania i dokonanie wpisu: Conex Uniwersal Limited, Tipton, Wielka Brytania

(T3) **1696207** 2013 03 22 A. Wprowadzono zmianę uprawnionego przez wykreślenie wpisu: Vodafone Holding GmbH, Düsseldorf, Niemcy i dokonanie wpisu: Kapsch TrafficCom AG, Wien, Austria

(T3) **1717520** 2013 03 15 A. Wprowadzono zmianę nazwy uprawnionego przez wykreślenie wpisu: Comfort-Sinusverteiler GmbH, Wettringen, Niemcy i dokonanie wpisu: Sinusverteiler GmbH, Wettringen, Niemcy

(T3) **1760406** 2013 03 15 A. Wprowadzono zmianę nazwy uprawnionego przez wykreślenie wpisu: Comfort-Sinusverteiler GmbH, Wettringen, Niemcy i dokonanie wpisu: Sinusverteiler GmbH, Wettringer, Niemcy

(T3) **1801506** 2013 03 15 A. Wprowadzono zmianę nazwy uprawnionego przez wykreślenie wpisu: Comfort-Sinusverteiler GmbH, Wettringen, Niemcy i dokonanie wpisu: Sinusverteiler GmbH, Wettringen, Niemcy

(T3) **1767463** 2013 03 14 A. Wprowadzono zmianę uprawnionego przez wykreślenie wpisu: Kraft Foods Global Brands LLC, Northfield, Stany Zjednoczone Ameryki i dokonanie wpisu: KRAFT FOODS GROUP BRANDS LLC, Northfield, Stany Zjednoczone Ameryki

(T3) **1872351** 2013 03 28 A. Wprowadzono zmianę uprawnionego przez wykreślenie wpisu: PIPS Technology Limited, Eastleigh, Wielka Brytania i dokonanie wpisu: 3M Innovative Properties Company, Saint Paul, Stany Zjednoczone Ameryki

(T3) **2029212** 2013 03 28 A. Wprowadzono zmianę uprawnionego przez wykreślenie wpisu: Schwager Medica, Winterthur, Szwajcaria i dokonanie wpisu: Schwager Medica AG, WINTERTHUR, Szwajcaria

(T3) **2005105** 2013 03 15 A. Wprowadzono zmianę nazwy uprawnionego przez wykreślenie wpisu: African Explosives Limited, Gauteng, Republika Południowej Afryki i dokonanie wpisu: AEL MINING SERVICES LIMITED, Gauteng, Republika Południowej Afryki

(T3) **2197002** 2013 03 28 A. Wprowadzono zmianę uprawnionego przez wykreślenie wpisu: KENDRION Binder Magnete GmbH, Eibiswald, Austria i dokonanie wpisu: KENDRION (Eibiswald) GmbH, Eibiswald, Austria

(T3) **2132041** 2013 03 15 A. Wprowadzono zmianę uprawnionego przez wykreślenie wpisu: Hülsta-Werke Hüls GmbH & Co. KG, Stadtlöhn, Niemcy i dokonanie wpisu: Hülsta-Werke Hüls GmbH & Co. KG, Stadtlöhn, Niemcy; Flooring Industries Limited SARL, Bertrange, Luksemburg

(T3) **2131847** 2013 03 25 A. Wprowadzono zmianę uprawnionego przez wykreślenie wpisu: Grünenthal GmbH, Aachen, Niemcy i dokonanie wpisu: Richter Gedeon Nyrt., Budapest, Węgry

(T3) **2132042** 2013 03 15 A. Wprowadzono zmianę uprawnionego przez wykreślenie wpisu: Hülsta-Werke Hüls GmbH & CO. KG, Stadtlöhn, Niemcy i dokonanie wpisu: Hülsta-Werke Hüls GmbH & CO. KG, Stadtlöhn, Niemcy; Flooring Industries Limited SARL, Bertrange, Luksemburg

(T3) **2132043** 2013 03 15 A. Wprowadzono zmianę uprawnionego przez wykreślenie wpisu: Hülsta-Werke Hüls GmbH & Co. KG, Stadtlöhn, Niemcy i dokonanie wpisu: Hülsta-Werke Hüls GmbH & Co. KG, Stadtlöhn, Niemcy; Flooring Industries Limited SARL, Bertrange, Luksemburg

(T3) **2243500** 2013 03 28 A. Wprowadzono zmianę uprawnionego przez wykreślenie wpisu: Vivoxid Oy, Turku, Finlandia i dokonanie wpisu: PURAC Biochem BV, Gorinchem, Holandia

(T3) **2148458** 2013 03 28 A. Wprowadzono zmianę uprawnionego przez wykreślenie wpisu: INTERDIGITAL TECHNOLOGY CORPORATION, Wilmington, Stany Zjednoczone Ameryki i dokonanie wpisu: Intel Corporation, Santa Clara, Stany Zjednoczone Ameryki

307

DECYZJE O UNIEWAŻNIENIU PATENTU

Poniższe zestawienie zawiera kolejno: kod rodzaju patentu, numer unieważnionego patentu, datę unieważnienia oraz treść decyzji.

(B1) 201832	2012 11 13	Unieważniono w całości
(B1) 205858	2012 05 30	Unieważniono w całości
(B1) 207006	2013 07 11	Unieważniono w całości

308

DECYZJE O WYGAŚNIĘCIU PATENTU

Poniższe zestawienie zawiera kolejno: kod rodzaju patentu, numery patentów, które wygasły na podstawie art. 90 ust. 1 pkt 2 - 4 ustawy z dnia 30.06.2000 r. - Prawo własności przemysłowej oraz datę wygaśnięcia patentu.

(B1) 172349	2012 08 11	(B1) 177444	2012 07 10
(B1) 173321	2012 07 20	(B1) 177645	2012 08 19
(B1) 173456	2012 08 26	(B1) 178182	2012 07 07
(B1) 173917	2012 08 10	(B1) 178193	2012 07 01
(B1) 174040	2012 08 19	(B1) 178494	2012 06 30
(B1) 174360	2012 08 25	(B1) 178563	2012 07 29
(B1) 174676	2012 07 21	(B1) 178565	2012 07 18
(B1) 174918	2012 07 11	(B1) 178786	2012 08 04
(B1) 175158	2012 07 26	(B1) 179136	2012 06 30
(B1) 175217	2012 07 20	(B1) 180262	2012 08 24
(B1) 175242	2012 04 05	(B1) 180482	2012 08 13
(B1) 175467	2012 07 20	(B1) 180965	2012 08 12
(B1) 176407	2012 07 13	(B1) 181344	2012 07 08
(B1) 176479	2012 07 18	(B1) 181766	2012 07 19
(B1) 176843	2012 07 04	(B1) 181790	2012 08 01

(B1) 182914	2012 08 24	(B1) 195758	2012 07 24	(B1) 202642	2012 07 11	(B1) 208450	2012 08 06
(B1) 183016	2012 07 18	(B1) 195912	2012 08 01	(B1) 202768	2012 08 01	(B1) 208489	2012 08 11
(B1) 183866	2012 08 05	(B1) 196073	2012 07 31	(B1) 202769	2012 08 05	(B1) 208632	2012 07 03
(B1) 184581	2012 07 03	(B1) 196286	2012 07 12	(B1) 202859	2012 07 03	(B1) 208703	2012 07 02
(B1) 184855	2012 08 16	(B1) 196348	2012 08 22	(B1) 202932	2012 08 23	(B1) 208727	2012 07 02
(B1) 185686	2012 07 10	(B1) 196379	2012 07 25	(B1) 203235	2012 07 13	(B1) 208772	2012 08 10
(B1) 185694	2012 08 23	(B1) 196383	2012 08 07	(B1) 203424	2012 08 11	(B1) 208800	2012 07 24
(B1) 185712	2012 08 21	(B1) 196934	2012 08 27	(B1) 203665	2012 06 30	(B1) 208803	2012 08 11
(B1) 186597	2012 07 16	(B1) 196982	2012 07 19	(B1) 203779	2012 08 28	(B1) 208907	2012 08 11
(B1) 186911	2012 07 19	(B1) 197012	2012 08 30	(B1) 203812	2012 07 12	(B1) 209088	2012 08 26
(B1) 186982	2012 07 21	(B1) 197168	2012 07 05	(B1) 203820	2012 08 14	(B1) 209104	2012 08 02
(B1) 187108	2012 07 31	(B1) 197183	2012 07 15	(B1) 203860	2012 08 14	(B1) 209107	2012 07 20
(B1) 187285	2012 07 30	(B1) 197233	2012 07 01	(B1) 204069	2012 07 10	(B1) 209236	2012 06 30
(B1) 187467	2012 07 20	(B1) 197289	2012 08 13	(B1) 204236	2012 07 14	(B1) 209242	2011 10 02
(B1) 187560	2012 07 30	(B1) 197323	2012 06 22	(B1) 204477	2012 07 14	(B1) 209316	2012 08 01
(B1) 187579	2012 07 21	(B1) 197386	2011 07 29	(B1) 204621	2012 08 26	(B1) 209340	2012 07 04
(B1) 187789	2012 07 11	(B1) 197543	2012 08 11	(B1) 204644	2012 07 22	(B1) 209344	2012 07 04
(B1) 188030	2012 08 21	(B1) 197562	2012 08 14	(B1) 204645	2012 07 22	(B1) 209354	2012 08 22
(B1) 188238	2012 07 21	(B1) 197731	2012 07 19	(B1) 204647	2012 07 22	(B1) 209378	2012 08 27
(B1) 188280	2012 07 18	(B1) 197745	2012 08 31	(B1) 204694	2012 07 08	(B1) 209379	2012 07 14
(B1) 188392	2012 08 29	(B1) 197855	2012 07 14	(B1) 204902	2012 08 02	(B1) 209455	2012 07 06
(B1) 188511	2012 08 21	(B1) 198041	2012 07 26	(B1) 204952	2012 08 28	(B1) 209465	2012 08 03
(B1) 188669	2012 08 05	(B1) 198182	2012 08 14	(B1) 204963	2012 07 09	(B1) 209489	2011 08 25
(B1) 189402	2012 07 01	(B1) 198215	2012 08 30	(B1) 205135	2012 07 15	(B1) 209502	2012 08 28
(B1) 189403	2012 07 01	(B1) 198339	2012 07 23	(B1) 205168	2012 04 15	(B1) 209536	2012 08 09
(B1) 189415	2012 07 25	(B1) 198462	2012 08 22	(B1) 205183	2012 07 05	(B1) 209642	2012 07 06
(B1) 189561	2012 07 26	(B1) 198723	2012 07 10	(B1) 205303	2012 07 10	(B1) 209681	2012 07 05
(B1) 190220	2012 07 31	(B1) 198820	2012 08 29	(B1) 205378	2012 08 01	(B1) 209753	2012 07 06
(B1) 190248	2012 08 12	(B1) 199159	2012 07 06	(B1) 205641	2012 08 30	(B1) 209761	2012 07 18
(B1) 190403	2012 08 25	(B1) 199304	2012 04 14	(B1) 205798	2012 08 28	(B1) 209767	2012 08 05
(B1) 190433	2012 08 06	(B1) 199393	2012 07 08	(B1) 205852	2012 08 18	(B1) 209874	2012 07 14
(B1) 190677	2012 07 21	(B1) 199501	2012 07 08	(B1) 206204	2012 08 18	(B1) 209899	2012 07 07
(B1) 190710	2012 07 08	(B1) 199523	2012 07 08	(B1) 206219	2012 08 08	(B1) 209900	2012 07 28
(B1) 190809	2012 08 05	(B1) 199637	2012 07 24	(B1) 206225	2012 07 25	(B1) 209990	2012 07 28
(B1) 190814	2012 07 06	(B1) 200023	2012 07 06	(B1) 206246	2012 08 27	(B1) 210108	2012 08 16
(B1) 190946	2012 07 17	(B1) 200190	2012 08 24	(B1) 206256	2012 08 31	(B1) 210128	2012 08 03
(B1) 191272	2012 07 19	(B1) 200210	2012 07 12	(B1) 206262	2012 07 25	(B1) 210137	2012 07 23
(B1) 191368	2012 08 12	(B1) 200307	2012 08 30	(B1) 206262	2012 07 25	(B1) 210137	2012 07 23
(B1) 191767	2012 07 31	(B1) 200307	2012 08 30	(B1) 206293	2012 08 10	(B1) 210204	2012 07 04
(B1) 191875	2012 07 08	(B1) 200346	2012 07 08	(B1) 206307	2012 07 18	(B1) 210205	2012 07 04
(B1) 192021	2012 08 24	(B1) 200408	2011 08 21	(B1) 206379	2012 06 30	(B1) 210226	2012 08 02
(B1) 192022	2012 08 24	(B1) 200426	2012 07 09	(B1) 206594	2012 06 30	(B1) 210233	2012 07 30
(B1) 192202	2012 07 29	(B1) 200728	2011 12 31	(B1) 206704	2012 07 11	(B1) 210235	2012 08 12
(B1) 192453	2012 07 30	(B1) 200755	2012 06 06	(B1) 206820	2012 08 16	(B1) 210296	2012 07 25
(B1) 192599	2012 07 21	(B1) 200823	2012 08 26	(B1) 207000	2012 08 26	(B1) 210349	2012 07 08
(B1) 193017	2012 07 07	(B1) 200850	2012 08 02	(B1) 207115	2012 07 12	(B1) 210364	2012 08 22
(B1) 193191	2011 10 13	(B1) 200897	2012 08 21	(B1) 207145	2012 08 08	(B1) 210436	2012 07 27
(B1) 193199	2012 08 27	(B1) 200940	2012 08 17	(B1) 207189	2012 07 03	(B1) 210536	2012 07 08
(B1) 193724	2012 08 26	(B1) 201066	2012 01 21	(B1) 207241	2012 07 21	(B1) 210611	2012 08 01
(B1) 193731	2012 08 13	(B1) 201067	2012 01 21	(B1) 207435	2012 08 21	(B1) 210629	2012 07 14
(B1) 194036	2012 07 24	(B1) 201165	2012 07 12	(B1) 207457	2012 07 18	(B1) 210635	2012 08 08
(B1) 194102	2012 07 16	(B1) 201192	2012 06 30	(B1) 207758	2012 08 13	(B1) 210675	2012 08 04
(B1) 194122	2012 08 28	(B1) 201595	2011 11 02	(B1) 207866	2012 07 28	(B1) 210693	2011 08 11
(B1) 194125	2012 08 18	(B1) 201653	2012 07 11	(B1) 207917	2012 07 31	(B1) 210809	2012 08 01
(B1) 194303	2012 07 10	(B1) 201806	2012 07 26	(B1) 207922	2012 08 30	(B1) 210810	2012 08 01
(B1) 194533	2012 08 31	(B1) 201814	2012 07 06	(B1) 208038	2012 07 07	(B1) 210829	2011 01 19
(B1) 194573	2012 08 03	(B1) 201853	2012 07 09	(B1) 208053	2012 07 26	(B1) 210881	2012 08 01
(B1) 194627	2012 08 30	(B1) 201854	2012 07 26	(B1) 208076	2012 07 07	(B1) 210908	2012 08 31
(B1) 194969	2012 08 22	(B1) 201961	2012 07 11	(B1) 208089	2012 07 17	(B1) 210915	2012 08 13
(B1) 195034	2009 07 14	(B1) 202027	2012 07 12	(B1) 208141	2012 08 02	(B1) 210956	2012 07 20
(B1) 195047	2012 08 21	(B1) 202111	2012 07 30	(B1) 208189	2012 07 11	(B1) 210969	2012 07 31
(B1) 195077	2012 07 10	(B1) 202194	2012 07 27	(B1) 208199	2012 07 16	(B1) 210996	2012 08 01
(B1) 195178	2011 09 14	(B1) 202245	2012 08 26	(B1) 208203	2012 06 02	(B1) 211027	2012 08 08
(B1) 195241	2012 07 28	(B1) 202302	2012 08 08	(B1) 208244	2012 08 16	(B1) 211085	2011 11 28
(B1) 195457	2012 08 05	(B1) 202397	2012 07 01	(B1) 208251	2012 07 22	(B1) 211087	2012 08 07
(B1) 195633	2012 07 26	(B1) 202578	2012 08 22	(B1) 208270	2012 08 01	(B1) 211089	2012 08 20
(B1) 195719	2012 07 01	(B1) 202579	2012 08 22	(B1) 208409	2012 08 27	(B1) 211090	2012 08 20
		(B1) 202608	2012 08 23	(B1) 208437	2012 07 04	(B1) 211120	2012 08 30

(B1) 211155	2012 07 30	(B1) 212753	2011 09 23	(T3) 1631405	2012 06 08	(T3) 1867349	2012 06 07
(B1) 211166	2012 07 09	(B1) 212754	2011 09 23	(T3) 1631557	2012 06 01	(T3) 1872645	2012 06 19
(B1) 211173	2012 07 16	(B1) 212755	2011 09 23	(T3) 1633876	2012 06 17	(T3) 1872671	2012 06 29
(B1) 211185	2012 07 02	(B1) 212756	2011 09 23	(T3) 1635669	2012 06 21	(T3) 1872765	2012 06 29
(B1) 211245	2012 08 13	(B1) 212757	2011 12 08	(T3) 1635835	2012 06 11	(T3) 1872980	2012 06 04
(B1) 211351	2012 07 24	(B1) 212761	2011 10 03	(T3) 1635839	2012 06 09	(T3) 1873053	2012 06 18
(B1) 211373	2012 07 29	(B1) 212765	2011 04 28	(T3) 1635840	2012 06 09	(T3) 1873140	2012 06 29
(B1) 211542	2012 08 13	(B1) 212766	2011 04 29	(T3) 1635843	2012 06 25	(T3) 1873292	2012 06 26
(B1) 211547	2012 07 09	(B1) 212769	2010 01 31	(T3) 1638419	2012 06 29	(T3) 1873882	2012 06 27
(B1) 211616	2012 07 14	(B1) 212770	2010 01 31	(T3) 1638539	2012 04 14	(T3) 1878840	2012 06 08
(B1) 211706	2012 07 21	(B1) 212786	2009 10 01	(T3) 1638888	2012 06 28	(T3) 1881237	2012 06 28
(B1) 211806	2012 08 28	(B1) 212788	2010 04 05	(T3) 1638898	2012 06 17	(T3) 1888272	2012 06 14
(B1) 211857	2012 07 13	(B1) 212792	2011 09 23	(T3) 1639147	2012 06 08	(T3) 1891011	2012 06 02
(B1) 211948	2012 08 17	(B1) 212797	2012 05 20	(T3) 1641419	2012 06 21	(T3) 1891361	2012 06 15
(B1) 211949	2012 08 17	(B1) 212800	2011 12 08	(T3) 1641453	2012 06 24	(T3) 1893237	2012 06 15
(B1) 212058	2012 08 01	(B1) 212801	2012 05 20	(T3) 1642098	2012 06 21	(T3) 1902026	2012 06 21
(B1) 212287	2012 07 28	(B1) 212804	2012 07 02	(T3) 1643833	2012 06 21	(T3) 1902105	2012 06 29
(B1) 212349	2012 07 28	(B1) 212805	2011 05 09	(T3) 1644340	2012 06 23	(T3) 1907653	2012 06 27
(B1) 212509	2011 06 12	(B1) 212806	2011 05 09	(T3) 1644750	2012 06 29	(T3) 1910454	2012 06 23
(B1) 212517	2011 09 08	(B1) 212807	2011 05 20	(T3) 1645334	2012 06 15	(T3) 1912528	2012 06 07
(B1) 212534	2012 08 22	(B1) 212808	2011 12 04	(T3) 1646749	2012 06 25	(T3) 1917114	2012 06 14
(B1) 212543	2008 02 03	(B1) 212809	2011 12 04	(T3) 1646791	2012 06 10	(T3) 1921145	2012 06 06
(B1) 212553	2010 03 20	(B1) 212810	2011 12 11	(T3) 1649216	2012 06 22	(T3) 2009179	2012 06 27
(B1) 212588	2012 07 31	(B1) 212813	2011 09 25	(T3) 1664096	2012 06 10	(T3) 2029793	2012 06 19
(B1) 212596	2010 06 22	(B1) 212823	2012 06 15	(T3) 1691827	2012 06 24	(T3) 2032712	2012 06 29
(B1) 212597	2010 06 08	(B1) 212824	2012 06 15	(T3) 1731272	2012 06 09	(T3) 2032885	2012 06 21
(B1) 212598	2010 06 08	(B1) 212829	2009 11 21	(T3) 1731818	2012 06 08	(T3) 2033346	2012 06 05
(B1) 212599	2009 03 06	(B1) 212831	2008 07 25	(T3) 1733707	2012 06 13	(T3) 2035437	2012 06 26
(B1) 212605	2009 08 21	(B1) 212833	2009 08 28	(T3) 1736709	2012 06 14	(T3) 2035740	2012 06 20
(B1) 212606	2009 08 21	(B1) 212835	2008 12 08	(T3) 1738650	2012 06 14	(T3) 2038260	2012 06 14
(B1) 212607	2009 08 21	(B1) 212836	2008 08 12	(T3) 1738819	2012 06 17	(T3) 2038573	2012 06 14
(B1) 212608	2009 08 21	(B1) 212838	2010 10 15	(T3) 1741736	2012 06 24	(T3) 2040691	2012 06 26
(B1) 212609	2007 05 04	(B1) 212839	2010 02 26	(T3) 1756084	2012 06 02	(T3) 2040749	2012 06 28
(B1) 212615	2009 08 21	(B1) 212848	2011 01 21	(T3) 1756453	2012 06 11	(T3) 2042265	2012 06 28
(B1) 212624	2012 07 07	(B1) 212853	2009 03 02	(T3) 1759083	2012 06 14	(T3) 2046791	2012 06 26
(B1) 212632	2011 08 11	(B1) 212864	2012 04 16	(T3) 1759815	2012 06 09	(T3) 2047291	2012 06 14
(B1) 212645	2010 11 29	(B1) 212873	2012 07 15	(T3) 1761128	2012 06 16	(T3) 2049284	2012 06 28
(B1) 212653	2009 11 20	(B1) 212901	2010 07 09	(T3) 1761135	2012 06 08	(T3) 2054482	2012 06 26
(B1) 212669	2010 01 22	(B1) 212902	2010 07 09	(T3) 1761273	2012 06 20	(T3) 2059655	2012 06 27
(B1) 212699	2008 12 13	(B1) 212904	2009 01 25	(T3) 1761785	2012 06 23	(T3) 2078723	2012 06 09
(B1) 212701	2009 12 18	(B1) 212940	2011 11 18	(T3) 1763517	2012 06 20	(T3) 2097654	2012 06 26
(B1) 212702	2010 03 08	(B1) 212953	2010 11 27	(T3) 1765207	2012 06 08	(T3) 2117483	2012 06 17
(B1) 212714	2011 07 24	(B1) 212962	2010 12 05	(T3) 1766622	2012 06 29	(T3) 2130950	2012 06 03
(B1) 212718	2012 06 15	(B1) 213114	2007 05 31	(T3) 1768551	2012 06 21	(T3) 2148036	2012 06 14
(B1) 212724	2010 05 02	(B1) 213116	2010 02 21	(T3) 1768682	2012 06 21	(T3) 2152062	2012 06 05
(B1) 212729	2009 03 02	(B1) 213150	2007 02 24	(T3) 1771121	2012 06 29	(T3) 2152600	2012 06 04
(B1) 212747	2012 08 22	(B1) 213157	2012 06 09	(T3) 1771180	2012 06 15	(T3) 2158098	2012 06 16
(B1) 212751	2011 09 01	(B1) 213162	2012 07 31	(T3) 1771356	2012 06 13	(T3) 2158197	2012 06 13
(B1) 212752	2011 09 23	(B1) 213164	2011 12 31	(T3) 1785054	2012 06 24	(T3) 2158560	2012 06 09
				(T3) 1836690	2012 06 21	(T3) 2178927	2012 06 24
				(T3) 1865105	2012 06 09	(T3) 2185316	2012 06 06

309

**DECYZJE O WYGAŚNIĘCIU
NA TERYTORIUM RZECZYPOSPOLITEJ POLSKIEJ
PATENTU EUROPEJSKIEGO**

Poniższe zestawienie zawiera kolejno: kod rodzaju dokumentu, numer patentu europejskiego oraz datę wygaśnięcia patentu europejskiego na terytorium Rzeczypospolitej Polskiej.

(T3) 1488924	2012 06 18	(T3) 1505232	2012 06 17
(T3) 1491644	2012 06 02	(T3) 1533252	2012 06 16
(T3) 1493646	2012 06 25	(T3) 1602919	2012 06 01
(T3) 1495737	2012 06 19	(T3) 1605206	2012 06 02
(T3) 1500350	2012 06 09	(T3) 1612350	2012 06 29
(T3) 1505222	2012 06 17	(T3) 1630570	2012 06 28

B. WZORY UŻYTKOWE

310

UDZIELONE PRAWA OCHRONNE

(od nr 66 703 do nr 66 750)

Y1 (11) 66745	(41) 2013 01 07	(86) 2009 06 26	PCT/CN09/72471
(51) A01D 76/00 (2006.01)		(87) 2010 08 12	WO10/088808
A01D 78/00 (2006.01)		(72) SIU SIU WAI SAM, Guangzhou (CN)	
A01D 78/02 (2006.01)		(73) SIU SIU WAI SAM, Guangzhou (CN)	
A01D 78/08 (2006.01)		(54) Dozownik mydła	
A01D 78/10 (2006.01)			
A01D 78/12 (2006.01)		Y1 (11) 66708	(41) 2011 06 20
A01D 78/14 (2006.01)		(51) A47K 11/00 (2006.01)	
A01D 80/00 (2006.01)		A47K 11/02 (2006.01)	
(21) 120927	(22) 2011 06 20	A47K 11/06 (2006.01)	
(72) CZAPLEJEWICZ WOJCIECH, Białystok (PL); WIERZBICKI GRZEGORZ, Suwałki (PL)		A61G 9/00 (2006.01)	
(73) PRONAR SPÓŁKA Z OGRANICZONĄ ODPOWIEDZIALNOŚCIĄ, Narew (PL)		(21) 119377	(22) 2010 10 01
(54) Zawieszenie jezdne przetrząsacza karuzelowego		(30) 2009145934	2009 12 11 RU
		(72) KOLOTOV ALEXANDER, St-Petersburg (RU); KOTCHENKO RUSLAN, Ulyanka (RU)	
		(73) KOLOTOV ALEXANDER, St-Petersburg (RU)	
		(54) Przenośny odbieralnik odchodów ludzkich	
Y1 (11) 66749	(41) 2012 12 03	Y1 (11) 66729	(41) 2012 12 03
(51) A22C 17/04 (2006.01)		(51) A61B 17/72 (2006.01)	
B30B 9/12 (2006.01)		A61B 17/68 (2006.01)	
(21) 121111	(22) 2012 06 19	(21) 120069	(22) 2011 05 30
(72) ARENDT ANDRZEJ, Szczecin (PL)		(72) SOBOLEWSKI ANDRZEJ, Białystok (PL); HARASIM MIROSLAW, Markowszczyzna (PL)	
(73) ARENDT ANDRZEJ, Szczecin (PL)		(73) CHM SPÓŁKA Z OGRANICZONĄ ODPOWIEDZIALNOŚCIĄ, Lewickie (PL)	
(54) Urządzenie do oddzielania części miękkich od twardych części środków żywnościowych, szczególnie mięsa drobiowego od kości		(54) Gwóźdź piszczelowy	
Y1 (11) 66714	(41) 2012 08 27	Y1 (11) 66727	(41) 2012 12 03
(51) A47B 77/16 (2006.01)		(51) A63B 23/12 (2006.01)	
(21) 119761	(22) 2011 02 16	A63B 23/14 (2006.01)	
(72) WOŁOSZ ANDRZEJ, Elbląg (PL); TREPCZYŃSKI KRZYSZTOF, Elbląg (PL); KOWALSKA-MIKUTEL SYLWIA, Elbląg (PL)		A63B 23/16 (2006.01)	
(73) SPÓŁKA MEBLOWA KAM SPÓŁKA JAWNA, Milejewo (PL)		(21) 120037	(22) 2011 05 20
(54) Szafka kuchenna o modułowym rozstawie wysokości szuflad		(72) DZIADEK PIOTR, Gliwice (PL)	
Y1 (11) 66709	(41) 2012 05 07	(73) DZIADEK PIOTR, Gliwice (PL)	
(51) A47C 1/02 (2006.01)		(54) Stół do rehabilitacji kończyny górnej	
(21) 119444	(22) 2010 10 26	Y1 (11) 66703	(41) 2011 01 31
(72) MAZUR TADEUSZ, Michałowice (PL)		(51) B02C 18/14 (2006.01)	
(73) MAZUR TADEUSZ, Michałowice (PL)		(21) 118377	(22) 2009 07 24
(54) Fotel		(72) NATORSKI PIOTR, Radom (PL)	
Y1 (11) 66733	(41) 2013 01 07	(73) PRZEDSIĘBIORSTWO PRODUKCJI SPOŻYWCZEJ ŻELPOL SPÓŁKA Z OGRANICZONĄ ODPOWIEDZIALNOŚCIĄ, Chrościna (PL)	
(51) A47J 17/02 (2006.01)		(54) Kruszarka kości	
B26D 3/26 (2006.01)		Y1 (11) 66730	(41) 2012 12 17
(21) 120174	(22) 2011 07 01	(51) B07B 4/04 (2006.01)	
(72) GUGAŁA MAREK, Mozolice Duże (PL); TUROWSKI JAN, Siedlce (PL)		B03C 1/00 (2006.01)	
(73) UNIWERSYTET PRZYRODNICZO-HUMANISTYCZNY W SIEDLCACH, Siedlce (PL)		B09B 3/00 (2006.01)	
(54) Nóż do wykrawania różyczek kalafiorów lub brokułów		(21) 120128	(22) 2011 06 15
Y1 (11) 66740	(41) 2012 08 13	(72) CZECH ADAM, Herby (PL); CZECH BARTOSZ, Herby (PL)	
(51) A47K 5/12 (2006.01)		(73) CZECH ADAM PRZEDSIĘBIORSTWO OBROTU SUROWCAMI WTÓRNYMI HERMEX, Herby (PL)	
B67D 3/00 (2006.01)		(54) Urządzenie do odzyskiwania frakcji metalicznych z odpadów metalurgicznych	
(21) 120270	(22) 2009 06 26		
(30) 09101093.5	2009 02 06	HK	

Y1 (11) **66736** (41) 2013 01 21
 (51) **B21D 7/04** (2006.01)
 (21) 120187 (22) 2011 07 07
 (72) PŁASKA STANISŁAW, Lublin (PL); KORKOSZ PIOTR, Zwierzyniec (PL)
 (73) POLITECHNIKA LUBELSKA, Lublin (PL); KORKOSZ MAREK PRZEDSIĘBIORSTWO HANDLOWO USŁUGOWE KORBUD SPÓŁKA CYWILNA, Zwierzyniec (PL); KORKOSZ PIOTR PRZEDSIĘBIORSTWO HANDLOWO USŁUGOWE KORBUD SPÓŁKA CYWILNA, Zwierzyniec (PL); KORKOSZ STANISŁAW PRZEDSIĘBIORSTWO HANDLOWO USŁUGOWE KORBUD SPÓŁKA CYWILNA, Zwierzyniec (PL)
 (54) Urządzenie do gięcia długich prętów stalowych gładkich i żebrowanych

Y1 (11) **66720** (41) 2012 11 05
 (51) **B29C 49/22** (2006.01)
B29C 49/02 (2006.01)
B65D 1/18 (2006.01)
 (21) 119966 (22) 2011 04 26
 (72) BORUCKI ANDRZEJ, Sopot (PL)
 (73) INVENTO SPÓŁKA Z OGRANICZONĄ ODPOWIEDZIALNOŚCIĄ, Warszawa (PL)
 (54) Preforma puszki z tworzywa sztucznego

Y1 (11) **66742** (41) 2008 12 08
 (51) **B61B 3/02** (2006.01)
B61B 13/02 (2006.01)
E21F 13/02 (2006.01)
 (62) 382590
 (21) 120324 (22) 2007 06 05
 (72) ŚLIWA JAN, Jankowice (PL); BUDNIOK TOMASZ, Żory (PL); SZYMICZEK KRZYSZTOF, Czerwionka-Leszczyzny (PL); ŻYREK LESZEK, Węgierska Górka (PL)
 (73) BECKER-WARKOP SPÓŁKA Z OGRANICZONĄ ODPOWIEDZIALNOŚCIĄ, Świerklany (PL)
 (54) Zespół pociągowy górniczej kolejki podwieszanej

Y1 (11) **66721** (41) 2012 11 05
 (51) **B65B 3/06** (2006.01)
 (21) 119970 (22) 2011 04 26
 (72) KARDASZ WŁODZIMIERZ, Białystok (PL)
 (73) KARDASZ WŁODZIMIERZ ZAKŁAD TECHNICZNY KART, Białystok (PL)
 (54) Urządzenie do dozowania objętościowego pokarmu do puszek

Y1 (11) **66705** (41) 2012 02 27
 (51) **B65D 5/18** (2006.01)
B65D 71/72 (2006.01)
 (21) 119257 (22) 2010 08 16
 (72) PROKOPEK JAN, Toruń (PL)
 (73) PROKOPEK JAN PRZEDSIĘBIORSTWO PRODUKCYJNO-HANDLOWO-USŁUGOWE PROJAN, Toruń (PL)
 (54) Opakowanie zbiorcze do okrągłych opakowań jednostkowych

Y1 (11) **66706** (41) 2012 02 27
 (51) **B65D 5/18** (2006.01)
B65D 71/72 (2006.01)
 (21) 119258 (22) 2010 08 16
 (72) PROKOPEK JAN, Toruń (PL)
 (73) PROKOPEK JAN PRZEDSIĘBIORSTWO PRODUKCYJNO-HANDLOWO-USŁUGOWE PROJAN, Toruń (PL)
 (54) Opakowanie zbiorcze do okrągłych opakowań jednostkowych

Y1 (11) **66707** (41) 2012 02 27
 (51) **B65D 5/18** (2006.01)
B65D 71/72 (2006.01)
 (21) 119259 (22) 2010 08 16

(72) PROKOPEK JAN, Toruń (PL)
 (73) PROKOPEK JAN PRZEDSIĘBIORSTWO PRODUKCYJNO-HANDLOWO-USŁUGOWE PROJAN, Toruń (PL)
 (54) Opakowanie zbiorcze do okrągłych opakowań jednostkowych

Y1 (11) **66734** (41) 2013 01 07
 (51) **B65G 41/00** (2006.01)
E21F 11/00 (2006.01)
 (21) 120177 (22) 2011 07 04
 (72) WITUŁA MAREK, Tarnowskie Góry (PL); ZORYCHTA HENRYK, Wesel (DE)
 (73) CARBOMECH SPÓŁKA Z OGRANICZONĄ ODPOWIEDZIALNOŚCIĄ, Ruda Śląska (PL)
 (54) Pomost do wsiadania na wprost na dolną taśmę przenośnika taśmowego

Y1 (11) **66735** (41) 2013 01 07
 (51) **B65G 41/00** (2006.01)
E21F 11/00 (2006.01)
 (21) 120178 (22) 2011 07 04
 (72) WITUŁA MAREK, Tarnowskie Góry (PL); ZORYCHTA HENRYK, Wesel (DE)
 (73) CARBOMECH SPÓŁKA Z OGRANICZONĄ ODPOWIEDZIALNOŚCIĄ, Ruda Śląska (PL)
 (54) Pomost do wsiadania na wprost z dolnej taśmy przenośnika taśmowego

Y1 (11) **66737** (41) 2013 01 21
 (51) **B66C 17/00** (2006.01)
B65D 88/00 (2006.01)
 (21) 120207 (22) 2011 07 19
 (72) ZIĘBA MIECZYŚLAW, Lisów (PL)
 (73) ZAKŁAD PRODUKCYJNO USŁUGOWO HANDLOWY WIERTMET SPÓŁKA Z OGRANICZONĄ ODPOWIEDZIALNOŚCIĄ, Libusza (PL)
 (54) Suwnica kontenerowa

Y1 (11) **66744** (41) 2013 01 07
 (51) **B66D 3/18** (2006.01)
B66D 3/22 (2006.01)
 (21) 120914 (22) 2012 04 04
 (72) TOMANKIEWICZ WALDEMAR, Kraków (PL); WOŹNICKI JERZY, Kraków (PL)
 (73) ABILUS GROUP SPÓŁKA Z OGRANICZONĄ ODPOWIEDZIALNOŚCIĄ, Kraków (PL)
 (54) Wyciągarka samochodowa

Y1 (11) **66750** (41) 2013 01 07
 (51) **C25B 1/02** (2006.01)
C25B 9/00 (2006.01)
H01M 14/00 (2006.01)
 (21) 121489 (22) 2011 06 17
 (72) WENDEKER MIROŚLAW, Lublin (PL); CZARNIGOWSKI JACEK, Lublin (PL); PIETRYKOWSKI KONRAD, Kaplonosy (PL); KAMIŃSKI ZDZISŁAW, Lublin (PL)
 (73) POLITECHNIKA LUBELSKA, Lublin (PL)
 (54) Generator mieszaniny wodorotlenowej

Y1 (11) **66725** (41) 2012 11 19
 (51) **E01B 7/02** (2006.01)
B61L 5/02 (2006.01)
 (21) 120019 (22) 2011 05 13
 (72) SAJON STANISŁAW, Kraków (PL); WÓJCIK KRZYSZTOF, Radom (PL)
 (73) KOLEJOWE ZAKŁADY NAWIERZCHNIOWE BIEŻANÓW SPÓŁKA Z OGRANICZONĄ ODPOWIEDZIALNOŚCIĄ, Kraków (PL)
 (54) Urządzenie do stabilizacji położenia iglic w zwrotnicy rozjazdu, zwłaszcza kolejowego

Y1 (11) **66724** (41) 2012 11 19
 (51) **E02F 3/76** (2006.01)
 (21) 120013 (22) 2011 05 10
 (72) OLSZEWSKI JERZY, Biała Podlaska (PL)
 (73) OLSZEWSKI JERZY MASZYNY BUDOWLANE, Biała Podlaska (PL)
 (54) Maszyna budowlana

Y1 (11) **66741** (41) 2011 12 05
 (51) **E02F 3/88** (2006.01)
E02F 5/00 (2006.01)
E02F 7/02 (2006.01)
 (21) 120317 (22) 2010 07 02
 (30) PCT/EP09/058526 2009 07 06 EP
 (86) 2010 07 02 PCT/EP10/59500
 (87) 2011 01 13 WO11/003838
 (72) WINKELMAN MARIUS OTTO, Nijkerk (NL); RATERING HENDRIK, Nijkerk (NL)
 (73) DAMEN DREDGING EQUIPMENT B.V., Nijkerk (NL)
 (54) Statek wydobywczy

Y1 (11) **66731** (41) 2013 01 07
 (51) **E04C 1/00** (2006.01)
E04B 2/14 (2006.01)
 (21) 120137 (22) 2011 06 21
 (72) GIL ZOFIA, Szczecin (PL); ORŁOWICZ ROMUALD, Szczecin (PL)
 (73) ZACHODNIOPIOMORSKI UNIwersYTET TECHNOLOGICZNY W SZCZECINIE, Szczecin (PL)
 (54) Ścienny pustak ceramiczny

Y1 (11) **66728** (41) 2012 12 03
 (51) **E04C 3/293** (2006.01)
E04B 5/04 (2006.01)
 (21) 120064 (22) 2011 05 30
 (72) LIS KRZYSZTOF, Konarzyce (PL); NIEMIER JACEK, Radoszkowo (PL); ROŻMIAREK AGNIESZKA, Drzonek (PL)
 (73) KONBET SPÓŁKA Z OGRANICZONĄ ODPOWIEDZIALNOŚCIĄ SPÓŁKA KOMANDYTOWA, Konarzyce (PL)
 (54) Kratownica belki stropowej

Y1 (11) **66722** (41) 2012 11 05
 (51) **E04F 19/02** (2006.01)
E04B 1/00 (2006.01)
E04D 13/15 (2006.01)
E04D 13/04 (2006.01)

(21) 119979 (22) 2011 04 29
 (72) GAWRON MAREK, Ostre (PL)
 (73) RENOPLAST SPÓŁKA Z OGRANICZONĄ ODPOWIEDZIALNOŚCIĄ, Żywiec (PL)
 (54) Profil krawędziowy

Y1 (11) **66723** (41) 2012 11 05
 (51) **E04F 19/02** (2006.01)
E04B 1/00 (2006.01)
E04D 13/15 (2006.01)
E04D 13/04 (2006.01)

(21) 119980 (22) 2011 04 29
 (72) GAWRON MAREK, Ostre (PL)
 (73) RENOPLAST SPÓŁKA Z OGRANICZONĄ ODPOWIEDZIALNOŚCIĄ, Żywiec (PL)
 (54) Profil drenażowy końcowy

Y1 (11) **66739** (41) 2013 02 18
 (51) **E06B 3/42** (2006.01)
E06B 5/16 (2006.01)
 (21) 120269 (22) 2011 08 05
 (72) CHWASTEK JANUSZ, Bielsko-Biała (PL); GÓRALCZYK JANUSZ, Wręczyca Wielka (PL)

(73) ALUPROF SPÓŁKA AKCYJNA, Bielsko-Biała (PL)
 (54) Drzwi podnoszone-przesuwne

Y1 (11) **66738** (41) 2013 02 04
 (51) **E06B 3/54** (2006.01)
E06B 3/58 (2006.01)

(21) 120214 (22) 2011 07 21
 (72) KOPIEC SŁAWOMIR, Wodzisław Śląski (PL)
 (73) CAPEK SPÓŁKA Z OGRANICZONĄ ODPOWIEDZIALNOŚCIĄ, Skrzyszów (PL)
 (54) Profil montażowy

Y1 (11) **66746** (41) 2010 10 25
 (51) **E21D 11/22** (2006.01)

(62) 387863
 (21) 120945 (22) 2009 04 23
 (72) ZAWADZKI EUGENIUSZ, Kęty (PL); FIK WŁADYSŁAW, Spytkowo (PL)
 (73) PRZEDSIĘBIORSTWO PRODUKCYJNO-HANDLOWO-USŁUGOWE WITMET SPÓŁKA Z OGRANICZONĄ ODPOWIEDZIALNOŚCIĄ, Witkowo (PL)
 (54) Łącznik kątowy profili górniczych krzyżujących się pod kątem prostym

Y1 (11) **66747** (41) 2010 10 25
 (51) **E21D 11/22** (2006.01)

(62) 387863
 (21) 120947 (22) 2009 04 23
 (72) ZAWADZKI EUGENIUSZ, Kęty (PL); FIK WŁADYSŁAW, Spytkowo (PL)
 (73) PRZEDSIĘBIORSTWO PRODUKCYJNO-HANDLOWO-USŁUGOWE WITMET SPÓŁKA Z OGRANICZONĄ ODPOWIEDZIALNOŚCIĄ, Witkowo (PL)
 (54) Łącznik kątowy profili górniczych krzyżujących się pod kątem prostym

Y1 (11) **66710** (41) 2012 05 21
 (51) **E21D 21/00** (2006.01)

F16B 37/00 (2006.01)
 (21) 119490 (22) 2010 11 17
 (72) HYJEK BOGDAN, Polkowice (PL)
 (73) HYJEK BOGDAN DORMECH, Polkowice (PL)
 (54) Zespół przystopowy obudowy górniczej

Y1 (11) **66748** (41) 2007 07 09

(51) **F03D 3/00** (2006.01)
F03D 3/02 (2006.01)
F03D 11/04 (2006.01)
F03D 7/06 (2006.01)

(62) 378533
 (21) 120998 (22) 2005 12 27
 (72) DUDEK JAN, Skierniewice (PL); KANISZEWSKI STANISŁAW, Żyrardów (PL); BABIK JÓZEF, Skierniewice (PL); DYSKO JACEK, Głuchów (PL)
 (73) INSTYTUT OGRODNICTWA, Skierniewice (PL)
 (54) Silnik wiatrowy

Y1 (11) **66716** (41) 2012 09 24

(51) **F04D 1/08** (2006.01)
 (21) 119855 (22) 2011 03 22
 (72) FURMAŃSKI ROBERT, Grudziądz (PL); PLUTECKI WOJCIECH, Wrocław (PL); JANCZAK MARCIN, Wrocław (PL); ROŻNOWSKI STANISŁAW, Grudziądz (PL)
 (73) HYDRO-VACUUM SPÓŁKA AKCYJNA, Grudziądz (PL)
 (54) Pompa wirowa wielostopniowa

Y1 (11) **66717** (41) 2012 09 24

(51) **F04D 1/08** (2006.01)
 (21) 119856 (22) 2011 03 22

(72) FURMAŃSKI ROBERT, Grudziądz (PL); PLUTECKI WOJCIECH, Wrocław (PL); JANCZAK MARCIN, Wrocław (PL); ROŻNOWSKI STANISŁAW, Grudziądz (PL)
 (73) HYDRO-VACUUM SPÓŁKA AKCYJNA, Grudziądz (PL)
 (54) Pompa odśrodkowa wielostopniowa

Y1 (11) **66704** (41) 2012 01 30
 (51) **F16K 1/00** (2006.01)
F17C 13/04 (2006.01)
 (21) 119219 (22) 2010 07 28
 (72) KOWALSKI PAWEŁ, Złotokłos (PL); LATECKI BOGDAN, Warszawa (PL)
 (73) INSTYTUT TECHNOLOGII ELEKTRONOWEJ, Warszawa (PL)
 (54) Obudowa krzemowego mikrozaworu zwrotnego

Y1 (11) **66726** (41) 2012 11 19
 (51) **F16L 55/17** (2006.01)
F16K 35/10 (2006.01)
 (21) 120035 (22) 2011 05 18
 (72) GRUCHAŁA JANUSZ, Człuchów (PL)
 (73) GRUCHAŁA JANUSZ, Człuchów (PL)
 (54) Kaptur termokurczliwy specjalnego przeznaczenia

Y1 (11) **66743** (41) 2007 09 17
 (51) **F25D 23/00** (2006.01)
A61H 33/06 (2006.01)
 (62) 382028
 (21) 120663 (22) 2007 03 21
 (72) JÓZEFOWICZ ADAM, Wrocław (PL)
 (73) CREATOR SPÓŁKA Z OGRANICZONĄ ODPOWIEDZIALNOŚCIĄ, Wrocław (PL)
 (54) Komora kriogeniczna

Y1 (11) **66718** (41) 2012 10 08
 (51) **G01C 9/28** (2006.01)
G01C 9/18 (2006.01)
 (21) 119879 (22) 2011 03 31
 (72) WÓJCIK MAREK, Ślemień (PL)
 (73) PRO PRODUKCJA SPÓŁKA Z OGRANICZONĄ ODPOWIEDZIALNOŚCIĄ, Bielsko-Biała (PL)
 (54) Zespół libelki poziomej zwłaszcza poziomiczy

Y1 (11) **66719** (41) 2012 11 05
 (51) **G01C 15/02** (2006.01)
E04G 21/18 (2006.01)
 (21) 119962 (22) 2011 04 22
 (72) KOTARBA KRZYSZTOF, Wrocław (PL)
 (73) KOTARBA KRZYSZTOF PARTEC, Wrocław (PL)
 (54) Stojak urządzenia do wyznaczania linii budowy fundamentu

Y1 (11) **66713** (41) 2012 08 27
 (51) **H01Q 1/12** (2006.01)
H01Q 3/00 (2006.01)
 (21) 119753 (22) 2011 02 14
 (72) BIAŁY HENRYK, Olsztyn (PL)
 (73) CORAB SPÓŁKA Z OGRANICZONĄ ODPOWIEDZIALNOŚCIĄ, Olsztyn (PL)
 (54) Antena satelitarna

Y1 (11) **66715** (41) 2012 08 27
 (51) **H01Q 1/36** (2006.01)
H01Q 19/00 (2006.01)
 (21) 119765 (22) 2011 02 18
 (72) SYROKA ZENON, Kętrzyn (PL); ŁABARZEWSKI CEZARY, Orneta (PL)
 (73) UNIWERSYTET WARMIŃSKO-MAZURSKI W OLSZTYNIE, Olsztyn (PL)
 (54) Dookólna antena pętlowa

Y1 (11) **66711** (41) 2012 06 04
 (51) **H04B 1/38** (2006.01)
H04W 88/00 (2009.01)
H04W 88/02 (2009.01)
 (21) 119550 (22) 2010 12 02
 (72) GOŁĘBIEWSKI PIOTR, Gdańsk (PL)
 (73) POPLER SPÓŁKA Z OGRANICZONĄ ODPOWIEDZIALNOŚCIĄ, Warszawa (PL)
 (54) Modem nadawczo-odbiorczy do komunikacji bezprzewodowej

Y1 (11) **66732** (41) 2013 01 07
 (51) **H04N 17/00** (2006.01)
 (21) 120170 (22) 2011 06 30
 (72) BACHORZ MICHAŁ, Bytom (PL); NOWAK GRZEGORZ, Pawłów (PL); SPINCZYK DOMINIK, Zabrze (PL); WOCHNIK DAWID, Racibórz (PL)
 (73) INSTYTUT TECHNIKI I APARATURY MEDYCZNEJ ITAM, Zabrze (PL)
 (54) Uniwersalne stanowisko do kalibracji kamer 3D

Y1 (11) **66712** (41) 2012 06 18
 (51) **H05K 5/00** (2006.01)
 (21) 119566 (22) 2010 12 10
 (72) OWCZAREK DOMINIK, Poddębice (PL); KOBOS WITOLD, Zgierz (PL)
 (73) ZAKŁAD ELEKTRONIKI PRZEMYSŁOWEJ ENIKA SPÓŁKA Z OGRANICZONĄ ODPOWIEDZIALNOŚCIĄ, Łódź (PL)
 (54) Zespół docisku radiatora wewnętrznego

INDEKS UDZIELONYCH PRAW OCHRONNYCH,
 WEDŁUG SYMBOLI MKP

Symbol MKP	Nr prawa ochronn.	Symbol MKP	Nr prawa ochronn.
1	2	1	2
A01D 76/00 (2006.01)	66745	B07B 4/04 (2006.01)	66730
A01D 78/00 (2006.01)	66745*	B09B 3/00 (2006.01)	66730*
A01D 78/02 (2006.01)	66745*	B21D 7/04 (2006.01)	66736
A01D 78/08 (2006.01)	66745*	B26D 3/26 (2006.01)	66733*
A01D 78/10 (2006.01)	66745*	B29C 49/22 (2006.01)	66720
A01D 78/12 (2006.01)	66745*	B29C 49/02 (2006.01)	66720*
A01D 78/14 (2006.01)	66745*	B30B 9/12 (2006.01)	66749*
A01D 80/00 (2006.01)	66745*	B61B 3/02 (2006.01)	66742
A22C 17/04 (2006.01)	66749	B61B 13/02 (2006.01)	66742*
A47B 77/16 (2006.01)	66714	B61L 5/02 (2006.01)	66725*
A47C 1/02 (2006.01)	66709	B65B 3/06 (2006.01)	66721
A47J 17/02 (2006.01)	66733	B65D 1/18 (2006.01)	66720*
A47K 5/12 (2006.01)	66740	B65D 5/18 (2006.01)	66705
A47K 11/00 (2006.01)	66708	B65D 71/72 (2006.01)	66705*
A47K 11/02 (2006.01)	66708*	B65D 5/18 (2006.01)	66706
A47K 11/06 (2006.01)	66708*	B65D 71/72 (2006.01)	66706*
A61B 17/72 (2006.01)	66729	B65D 5/18 (2006.01)	66707
A61B 17/68 (2006.01)	66729*	B65D 71/72 (2006.01)	66707*
A61G 9/00 (2006.01)	66708*	B65D 88/00 (2006.01)	66737*
A61H 33/06 (2006.01)	66743*	B65G 41/00 (2006.01)	66734
A63B 23/12 (2006.01)	66727	B65G 41/00 (2006.01)	66735
A63B 23/14 (2006.01)	66727*	B66C 17/00 (2006.01)	66737
A63B 23/16 (2006.01)	66727*	B66D 3/18 (2006.01)	66744
B02C 18/14 (2006.01)	66703	B66D 3/22 (2006.01)	66744*
B03C 1/00 (2006.01)	66730*	B67D 3/00 (2006.01)	66740*

*) Prawo ochronne oznaczone więcej niż jednym symbolem klasyfikacyjnym. Ogłoszenie dotyczące tego prawa ochronnego można znaleźć pod symbolem klasyfikacyjnym odpowiadającym numerowi bez gwiazdki.

1	2	1	2
C25B 1/02 (2006.01)	66750	E21F 11/00 (2006.01)	66734*
C25B 9/00 (2006.01)	66750*	E21F 11/00 (2006.01)	66735*
E01B 7/02 (2006.01)	66725	F03D 3/00 (2006.01)	66748
E02F 3/76 (2006.01)	66724	F03D 3/02 (2006.01)	66748*
E02F 3/88 (2006.01)	66741	F03D 11/04 (2006.01)	66748*
E02F 5/00 (2006.01)	66741*	F03D 7/06 (2006.01)	66748*
E02F 7/02 (2006.01)	66741*	F04D 1/08 (2006.01)	66716
E04B 2/14 (2006.01)	66731*	F04D 1/08 (2006.01)	66717
E04B 5/04 (2006.01)	66728*	F16B 37/00 (2006.01)	66710*
E04B 1/00 (2006.01)	66722*	F16K 1/00 (2006.01)	66704
E04B 1/00 (2006.01)	66723*	F16K 35/10 (2006.01)	66726*
E04C 1/00 (2006.01)	66731	F16L 55/17 (2006.01)	66726
E04C 3/293 (2006.01)	66728	F17C 13/04 (2006.01)	66704*
E04D 13/15 (2006.01)	66722*	F25D 23/00 (2006.01)	66743
E04D 13/04 (2006.01)	66722*	G01C 9/28 (2006.01)	66718
E04D 13/15 (2006.01)	66723*	G01C 9/18 (2006.01)	66718*
E04D 13/04 (2006.01)	66723*	G01C 15/02 (2006.01)	66719
E04F 19/02 (2006.01)	66722	H01M 14/00 (2006.01)	66750*
E04F 19/02 (2006.01)	66723	H01Q 1/12 (2006.01)	66713
E04G 21/18 (2006.01)	66719*	H01Q 3/00 (2006.01)	66713*
E06B 3/42 (2006.01)	66739	H01Q 1/36 (2006.01)	66715
E06B 5/16 (2006.01)	66739*	H01Q 19/00 (2006.01)	66715*
E06B 3/54 (2006.01)	66738	H04B 1/38 (2006.01)	66711
E06B 3/58 (2006.01)	66738*	H04N 17/00 (2006.01)	66732
E21D 11/22 (2006.01)	66746	H04W 88/00 (2009.01)	66711*
E21D 11/22 (2006.01)	66747	H04W 88/02 (2009.01)	66711*
E21D 21/00 (2006.01)	66710	H05K 5/00 (2006.01)	66712
E21F 13/02 (2006.01)	66742*		

INDEKS NUMEROWY
UDZIELONYCH PRAW OCHRONNYCH

Nr prawa ochronn.	Symbol MKP	Nr prawa ochronn.	Symbol MKP
1	2	1	2
66703	B02C 18/14 (2006.01)	66727	A63B 23/12 (2006.01)
66704	F16K 1/00 (2006.01)	66728	E04C 3/293 (2006.01)
66705	B65D 5/18 (2006.01)	66729	A61B 17/72 (2006.01)
66706	B65D 5/18 (2006.01)	66730	B07B 4/04 (2006.01)
66707	B65D 5/18 (2006.01)	66731	E04C 1/00 (2006.01)
66708	A47K 11/00 (2006.01)	66732	H04N 17/00 (2006.01)
66709	A47C 1/02 (2006.01)	66733	A47J 17/02 (2006.01)
66710	E21D 21/00 (2006.01)	66734	B65G 41/00 (2006.01)
66711	H04B 1/38 (2006.01)	66735	B65G 41/00 (2006.01)
66712	H05K 5/00 (2006.01)	66736	B21D 7/04 (2006.01)
66713	H01Q 1/12 (2006.01)	66737	B66C 17/00 (2006.01)
66714	A47B 77/16 (2006.01)	66738	E06B 3/54 (2006.01)
66715	H01Q 1/36 (2006.01)	66739	E06B 3/42 (2006.01)
66716	F04D 1/08 (2006.01)	66740	A47K 5/12 (2006.01)
66717	F04D 1/08 (2006.01)	66741	E02F 3/88 (2006.01)
66718	G01C 9/28 (2006.01)	66742	B61B 3/02 (2006.01)
66719	G01C 15/02 (2006.01)	66743	F25D 23/00 (2006.01)
66720	B29C 49/22 (2006.01)	66744	B66D 3/18 (2006.01)
66721	B65B 3/06 (2006.01)	66745	A01D 76/00 (2006.01)
66722	E04F 19/02 (2006.01)	66746	E21D 11/22 (2006.01)
66723	E04F 19/02 (2006.01)	66747	E21D 11/22 (2006.01)
66724	E02F 3/76 (2006.01)	66748	F03D 3/00 (2006.01)
66725	E01B 7/02 (2006.01)	66749	A22C 17/04 (2006.01)
66726	F16L 55/17 (2006.01)	66750	C25B 1/02 (2006.01)

311

**DECYZJE O ODMOWIE UDZIELENIA
PRAWA OCHRONNEGO
(wydane po ogłoszeniu o zgłoszeniu)**

Poniższe zestawienie zawiera kolejno: numer zgłoszenia wzoru użytkowego oraz numer i rok wydania Biuletynu Urzędu Patentowego, w którym zgłoszenie zostało ogłoszone (dla zgłoszeń wydzielonych lub przekształconych ze zgłoszenia wynalazku umieszczono w nawiasie numer zgłoszenia macierzystego).

117657	05/2010	120056	25/2012
119040	24/2011	120063	25/2012
119752	20/2012	120074	25/2012
119771	18/2012	120075	25/2012
119988	23/2012	120328	08/2012

312

**DECYZJE O UMORZENIU POSTĘPOWANIA
(wydane po ogłoszeniu o zgłoszeniu)**

Poniższe zestawienie zawiera kolejno: numer zgłoszenia wzoru użytkowego oraz numer i rok wydania Biuletynu Urzędu Patentowego, w którym zgłoszenie zostało ogłoszone (dla zgłoszeń wydzielonych lub przekształconych ze zgłoszenia wynalazku umieszczono w nawiasie numer zgłoszenia macierzystego).

119692	04/2012	120827	16/2012
120143	01/2013		

313

**DECYZJE STWIERDZAJĄCE WYGAŚNIĘCIE
DECYZJI O UDZIELENIU PRAWA OCHRONNEGO**

Poniższe zestawienie zawiera kolejno: numer zgłoszenia wzoru użytkowego oraz numer i rok wydania Biuletynu Urzędu Patentowego, w którym zgłoszenie zostało ogłoszone (dla zgłoszeń wydzielonych lub przekształconych ze zgłoszenia wynalazku umieszczono w nawiasie numer zgłoszenia macierzystego).

119147	01/2012	119339	07/2012
119288	06/2012	119402	09/2012
119295	06/2012	119416	09/2012
119298	06/2012	119725	17/2012

314

**WPISY I ZMIANY W REJESTRZE
PRAW OCHRONNYCH
(nieuwzględnione w innych samodzielnych ogłoszeniach)**

Poniższe zestawienie zawiera kolejno: kod rodzaju prawa, numer prawa ochronnego, datę wpisu, oznaczenie rubryki, w której dokonano wpisu lub zmiany oraz treść wpisu. Poszczególne rubryki rejestru praw ochronnych zawierają następujące dane:

- rubryka A - nazwisko i imię albo nazwa, miejsce zamieszkania albo siedziba uprawnionego z prawa ochronnego (miejscowość, kraj) oraz numer identyfikacji podatkowej NIP, a także numer PESEL albo numer identyfikacyjny REGON, o ile zgłaszający je wskazał,
rubryka B - tytuł wzoru użytkowego,
rubryka C - nazwisko i imię twórcy wzoru użytkowego oraz jego miejsce zamieszkania (miejscowość, kraj),

rubryka D - prawa ograniczające prawo ochronne,
 rubryka E - wpisy uzupełniające stan prawny prawa ochronnego,
 rubryka F - wnioski o unieważnienie i sprzeciw oraz decyzje dotyczące danego prawa ochronnego,
 rubryka G - data unieważnienia lub data i przyczyna wygaśnięcia prawa ochronnego.

Uwaga: Publikacji podlegają: zmiana uprawnionego, twórcy, zmiana nazwy uprawnionego, prawa ograniczające prawo ochronne, sprostowania istotnych pomyłek.

(Y1) **62278** 2013 05 10 A. Wprowadzono zmianę uprawnionego przez wykreślenie wpisu: SUWARY SPÓŁKA AKCYJNA, Pabianice, Polska 471121807 i dokonanie wpisu: SUWARY DEVELOPMENT SPÓŁKA Z OGRANICZONĄ ODPOWIEDZIALNOŚCIĄ, Pabianice, Polska 301501901

(Y1) **63399** 2013 05 10 A. Wprowadzono zmianę uprawnionego przez wykreślenie wpisu: SUWARY SPÓŁKA AKCYJNA, Pabianice, Polska i dokonanie wpisu: SUWARY DEVELOPMENT SPÓŁKA Z OGRANICZONĄ ODPOWIEDZIALNOŚCIĄ, Pabianice, Polska 301501901

(Y1) **63553** 2013 05 10 A. Wprowadzono zmianę uprawnionego przez wykreślenie wpisu: SUWARY SPÓŁKA AKCYJNA, Pabianice, Polska 471121807 i dokonanie wpisu: SUWARY DEVELOPMENT SPÓŁKA Z OGRANICZONĄ ODPOWIEDZIALNOŚCIĄ, Pabianice, Polska 301501901

(Y1) **63829** 2013 05 10 A. Wprowadzono zmianę uprawnionego przez wykreślenie wpisu: SUWARY SPÓŁKA AKCYJNA, Pabianice, Polska 471121807 i dokonanie wpisu: SUWARY DEVELOPMENT SPÓŁKA Z OGRANICZONĄ ODPOWIEDZIALNOŚCIĄ, Pabianice, Polska 301501901

(Y1) **64820** 2013 05 07 C. Dopisano twórcę przez wykreślenie wpisu: Gackowski Wojciech, Warszawa, Polska i dokonanie wpisu: Gackowski Wojciech, Warszawa, Polska; Dąbrowski Sławomir, Warszawa, Polska

(Y1) **64820** 2013 05 07 A. Wprowadzono zmianę uprawnionego przez wykreślenie wpisu: W & B MOLD-WB SPÓŁKA Z OGRANICZONĄ ODPOWIEDZIALNOŚCIĄ SPÓŁKA KOMANDYTOWO-AKCYJNA, Warszawa, Polska 017307857 i dokonanie wpisu: RADA ANDRZEJ RUTKOWSKI SPÓŁKA JAWNA, Warszawa, Polska 012584144

(Y1) **65321** 2013 05 10 A. Wprowadzono zmianę uprawnionego przez wykreślenie wpisu: KOPEX TECHNOLOGY SPÓŁKA Z OGRANICZONĄ ODPOWIEDZIALNOŚCIĄ, Zabrze, Polska 240518188; FABRYKA MASZYN I URZĄDZEŃ TAGOR SPÓŁKA AKCYJNA, Tarnowskie Góry, Polska 000022378 i dokonanie wpisu: KOPEX ELECTRIC SYSTEMS SPÓŁKA AKCYJNA, Chorzów, Polska 271178334; FABRYKA MASZYN I URZĄDZEŃ TAGOR SPÓŁKA AKCYJNA, Tarnowskie Góry, Polska 000022378

(Y1) **65397** 2013 05 10 A. Wprowadzono zmianę siedziby uprawnionego przez wykreślenie wpisu: KOPEX ELECTRIC SYSTEMS SPÓŁKA AKCYJNA, Tychy, Polska 271178334 i dokonanie wpisu: KOPEX ELECTRIC SYSTEMS SPÓŁKA AKCYJNA, Chorzów, Polska 271178334

(Y1) **65444** 2013 05 10 A. Wprowadzono zmianę uprawnionego przez wykreślenie wpisu: KOPEX TECHNOLOGY SPÓŁKA Z OGRANICZONĄ ODPOWIEDZIALNOŚCIĄ, Zabrze, Polska 240518188;

FABRYKA MASZYN I URZĄDZEŃ TAGOR SPÓŁKA AKCYJNA, Tarnowskie Góry, Polska 000022378 i dokonanie wpisu: KOPEX ELECTRIC SYSTEMS SPÓŁKA AKCYJNA, Chorzów, Polska 271178334; FABRYKA MASZYN I URZĄDZEŃ TAGOR SPÓŁKA AKCYJNA, Tarnowskie Góry, Polska 000022378

(Y1) **65677** 2013 05 10 A. Wprowadzono zmianę uprawnionego przez wykreślenie wpisu: KOPEX TECHNOLOGY SPÓŁKA Z OGRANICZONĄ ODPOWIEDZIALNOŚCIĄ, Zabrze, Polska 240518188; BARCIKOWSKI ANDRZEJ NOWE TECHNOLOGIE ENERGETYCZNE, Radom, Polska 670004660 i dokonanie wpisu: KOPEX ELECTRIC SYSTEMS SPÓŁKA AKCYJNA, Chorzów, Polska 271178334; BARCIKOWSKI ANDRZEJ NOWE TECHNOLOGIE ENERGETYCZNE, Radom, Polska 670004660

(Y1) **65902** 2013 05 10 A. Wprowadzono zmianę uprawnionego przez wykreślenie wpisu: KOPEX TECHNOLOGY SPÓŁKA Z OGRANICZONĄ ODPOWIEDZIALNOŚCIĄ, Zabrze, Polska 240518188; BAĆCŁAWEK FELIKS FABIN TOKARSTWO PRODUKCYJNO-USŁUGOWE, Wrocław, Polska i dokonanie wpisu: KOPEX ELECTRIC SYSTEMS SPÓŁKA AKCYJNA, Chorzów, Polska 271178334; BAĆCŁAWEK FELIKS FABIN TOKARSTWO PRODUKCYJNO-USŁUGOWE, Wrocław, Polska

(Y1) **66166** 2013 03 19 A. Wprowadzono zmianę nazwy uprawnionego przez wykreślenie wpisu: POJAZDY SZYNOWE PESA BYDGOSZCZ SPÓŁKA AKCYJNA HOLDING, Bydgoszcz, Polska 091267838 i dokonanie wpisu: POJAZDY SZYNOWE PESA BYDGOSZCZ SPÓŁKA AKCYJNA, Bydgoszcz, Polska 091267838

315

DECYZJE O WYGAŚNIĘCIU PRAWA OCHRONNEGO

Poniższe zestawienie zawiera kolejno: kod rodzaju prawa, numery praw ochronnych, które wygasły na podstawie art. 90 ust. 1 pkt 2 - 4 w związku z art. 100 ust. 1 ustawy z dnia 30.06.2000 r. - Prawo własności przemysłowej oraz datę wygaśnięcia prawa ochronnego.

(Y1) 62169	2011 03 03	(Y1) 65348	2011 10 31
(Y1) 62201	2010 10 24	(Y1) 65350	2011 11 06
(Y1) 63235	2012 08 09	(Y1) 65401	2011 12 09
(Y1) 63237	2012 08 09	(Y1) 65584	2012 08 21
(Y1) 63238	2012 08 10	(Y1) 65701	2012 03 09
(Y1) 63240	2012 08 18	(Y1) 65702	2012 03 09
(Y1) 63244	2012 08 23	(Y1) 65703	2012 03 09
(Y1) 63258	2012 08 05	(Y1) 65726	2012 08 26
(Y1) 63259	2012 08 05	(Y1) 65735	2012 08 10
(Y1) 63647	2012 08 06	(Y1) 65752	2012 08 11
(Y1) 63683	2012 08 09	(Y1) 65759	2012 08 17
(Y1) 64591	2012 08 02	(Y1) 65839	2012 08 12
(Y1) 64592	2012 08 07	(Y1) 65840	2012 08 12
(Y1) 64639	2012 08 16	(Y1) 65842	2012 08 13
(Y1) 64653	2012 08 10	(Y1) 65843	2012 08 13
(Y1) 64720	2012 08 07	(Y1) 65844	2012 08 18
(Y1) 64721	2012 08 09	(Y1) 65845	2012 08 27
(Y1) 64749	2012 08 02	(Y1) 65952	2012 08 21
(Y1) 64786	2012 08 07	(Y1) 66263	2006 05 09
(Y1) 64788	2012 08 23	(Y1) 66265	2008 12 22
(Y1) 65139	2012 08 11	(Y1) 66373	2004 09 17
(Y1) 65164	2012 08 06		

C. WZORY PRZEMYSŁOWE

Cyfrowe kody identyfikacyjne (wg normy WIPO ST. 80), które poprzedzają informacje o dokonanej rejestracji oznaczają:

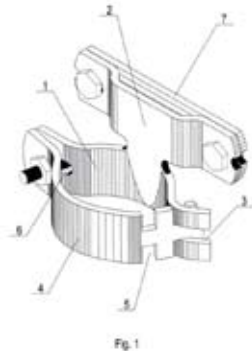
- (11) – numer rejestracji oraz rejestracji międzynarodowej
- (15) – data rejestracji międzynarodowej
- (21) – numer zgłoszenia
- (22) – data zgłoszenia
- (30) – pierwszeństwo
- (45) – data publikacji rejestracji międzynarodowej
- (51) – symbol klasy wzoru przemysłowego
- (54) – określenie przedmiotu wzoru
- (55) – rysunek wzoru lub fotografię wzoru
- (72) – imię i nazwisko twórcy wzoru
- (73) – nazwisko i imię bądź nazwę uprawnionego

316

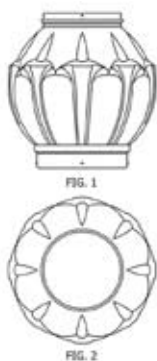
REJESTRACJA

(od nr 19 789 do nr 19 910)

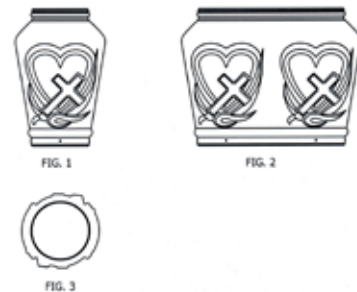
(51) 08-08 (11) **19789** (22) 2013 02 22 (21) 20704
 (73) PINDEL PIOTR APLIKUZ, Gracze, (PL)
 (72) JOŚKO ALFONS
 (54) Obejma rurowa
 (55)



(51) 26-02 (11) **19790** (22) 2013 02 26 (21) 20727
 (73) VITROSILICON SPÓŁKA AKCYJNA, Iłowa, (PL)
 (72) BAJOR GRZEGORZ, MATUSIAK ZBIGNIEW, ROPSKI ARTUR
 (54) Osłona znicza
 (55)



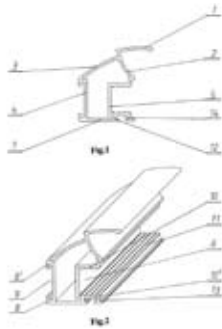
(51) 26-02 (11) **19791** (22) 2013 02 26 (21) 20728
 (73) VITROSILICON SPÓŁKA AKCYJNA, Iłowa, (PL)
 (72) BAJOR GRZEGORZ, MATUSIAK ZBIGNIEW, ROPSKI ARTUR
 (54) Osłona znicza
 (55)



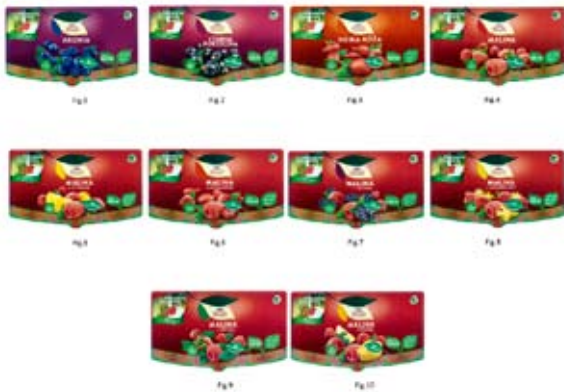
(51) 06-06 (11) **19792** (22) 2013 02 19 (21) 20684
 (73) GTV SPÓŁKA Z OGRANICZONĄ ODPOWIEDZIALNOŚCIĄ
 SPÓŁKA KOMANDYTOWO-AKCYJNA, Pruszków, (PL)
 (72) PIŁKA IWONA, PIŁKA WOJCIECH
 (54) Prowadnik górny drzwi przesuwanych
 (55)



(51) 25-02 (11) **19793** (22) 2012 03 27 (21) 19455
 (73) ASTIN SPÓŁKA Z OGRANICZONĄ ODPOWIEDZIALNOŚCIĄ,
 MICHAŁOWICE, (PL)
 (72) MOROZ ANDRZEJ, PALARZ MIECZYŚLAW
 (54) Listwa profilowa drzwi przesuwnych
 (55)



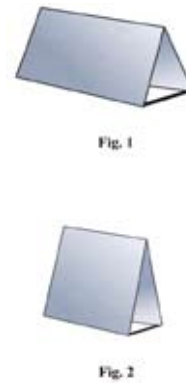
(51) 19-08 (11) **19794** (22) 2012 11 19 (21) 20302
 (73) HERBAPOL-LUBLIN SPÓŁKA AKCYJNA, Lublin, (PL)
 (72) KOPIJER ANNA
 (54) Etykieta syropu spożywczego „Owocowa Spizarnia”
 (55)



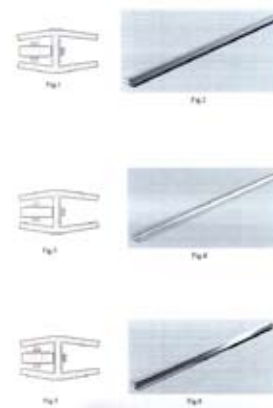
(51) 19-08 (11) **19795** (22) 2012 11 19 (21) 20303
 (73) HERBAPOL-LUBLIN SPÓŁKA AKCYJNA, Lublin, (PL)
 (72) PELAK TOMASZ
 (54) Etykieta herbaty ziołowej „Zielnik Polski”
 (55)



(51) 20-03 (11) **19796** (22) 2012 11 20 (21) 20323
 (73) A3 PRODUCENT FLAG M. SZYMURA, P. GADOMSKI SPÓŁKA
 JAWNA, Gliwice, (PL)
 (72) SZYMURA MARIUSZ
 (54) Element reklamowy
 (55)



(51) 26-05 (11) **19797** (22) 2012 11 26 (21) 20334
 (73) CZOGALLA JACEK, Gaszowice, (PL)
 (72) CZOGALLA JACEK
 (54) Nakładka podświetlająca LED
 (55)



(51) 01-01 (11) **19798** (22) 2012 12 24 (21) 20510
 (73) ZAKŁAD PRODUKCJI CUKIERNICZEJ BARBARA LUIJCKX
 SPÓŁKA Z OGRANICZONĄ ODPOWIEDZIALNOŚCIĄ, Latkowo, (PL)
 (72) BOROWICZ RYSZARD
 (54) Dekoracja z czekolady
 (55)



(51) 14-03 (11) **19799** (22) 2012 12 27 (21) 20513
 (73) ELTE GPS SPÓŁKA Z OGRANICZONĄ ODPOWIEDZIALNOŚCIĄ,
 Kraków, (PL)

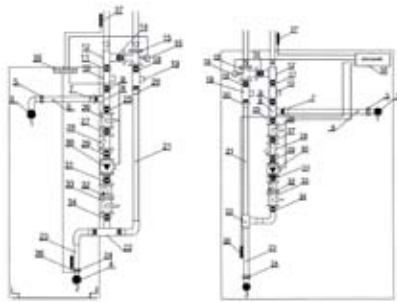
(72) NOSAL PAWEŁ, MIZERA WIESŁAW
 (54) Obudowa rejestratora parametrów eksploatacyjnych dla wagonów kolejowych z satelitarną lokalizacją
 (55)



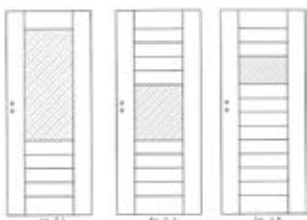
(51) 20-03 (11) **19800** (22) 2012 12 31 (21) 20527
 (73) DOBKOWICZ-GAPCZYŃSKA MAŁGORZATA, Poznań, (PL)
 (72) DOBKOWICZ-GAPCZYŃSKA MAŁGORZATA
 (54) Reklamowy nośnik podświetlony diodami
 (55)



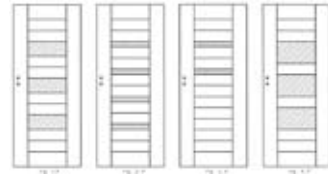
(51) 23-03 (11) **19801** (22) 2013 01 15 (21) 20551
 (73) ISKO SPÓŁKA Z OGRANICZONĄ ODPOWIEDZIALNOŚCIĄ GRUPA SBS, Jastrzębie-Zdrój, (PL)
 (72) KROCZEK HENRYK
 (54) Hydrauliczny zestaw podłączeniowy
 (55)



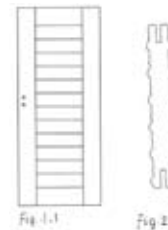
(51) 25-02 (11) **19802** (22) 2013 01 25 (21) 20580
 (73) POL-SKONE SPÓŁKA Z OGRANICZONĄ ODPOWIEDZIALNOŚCIĄ, Lublin, (PL)
 (72) DUDEK-STACHAL MONIKA, SZULŻYK-MACIĄG ANNA, SZULŻYK SŁAWOMIR
 (54) Skrzydło drzwi
 (55)



(51) 25-02 (11) **19803** (22) 2013 01 25 (21) 20581
 (73) POL-SKONE SPÓŁKA Z OGRANICZONĄ ODPOWIEDZIALNOŚCIĄ, Lublin, (PL)
 (72) DUDEK-STACHAL MONIKA, SZULŻYK-MACIĄG ANNA, SZULŻYK SŁAWOMIR
 (54) Skrzydło drzwi
 (55)



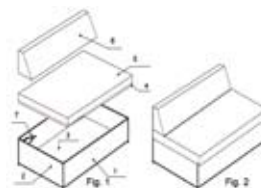
(51) 25-02 (11) **19804** (22) 2013 01 25 (21) 20582
 (73) POL-SKONE SPÓŁKA Z OGRANICZONĄ ODPOWIEDZIALNOŚCIĄ, Lublin, (PL)
 (72) DUDEK-STACHAL MONIKA, SZULŻYK-MACIĄG ANNA, SZULŻYK SŁAWOMIR
 (54) Skrzydło drzwi
 (55)



(51) 99-00 (11) **19805** (22) 2013 01 27 (21) 20585
 (73) BREJT ANGELA, NASTALEK PIOTR SOUL SPÓŁKA CYWILNA, Łódź, (PL)
 (72) BREJT ANGELA
 (54) Motyw ozdobny
 (55)

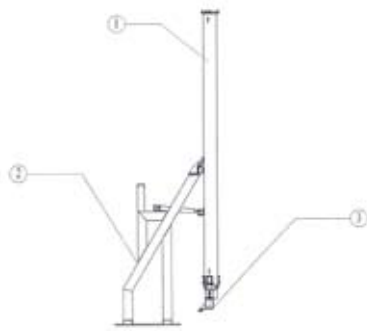


(51) 06-01 (11) **19806** (22) 2013 01 31 (21) 20592
 (73) LIPSKI JACEK, Wilcza Góra, (PL)
 (72) LIPSKI JACEK
 (54) Moduł meblowy
 (55)



(51) 15-05 (11) **19807** (22) 2013 02 15 (21) 20670
 (73) E.P.E. MADEX SPÓŁKA Z OGRANICZONĄ ODPOWIEDZIALNOŚCIĄ, Zielona Góra, (PL)
 (72) MATUSZKIEWICZ KAMIL, DUDEK ARKADIUSZ

(54) Czyszczarka krat
(55)



(51) 09-01 (11) **19808** (22) 2013 02 18 (21) 20677
(73) BIOWIN SPÓŁKA Z OGRANICZONĄ ODPOWIEDZIALNOŚCIĄ,
Łódź, (PL)
(72) Kwapisz Piotr
(54) Pojemniki ceramiczne
(55)

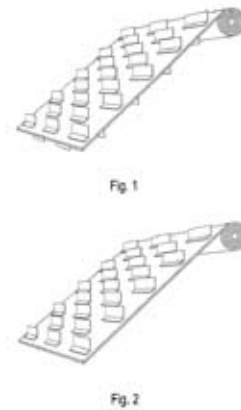


(51) 19-08 (11) **19809** (22) 2013 02 18 (21) 20679
(73) ZPOW DWIKOZY SPÓŁKA AKCYJNA, Dwikozy, (PL)
(72) GILEWSKI WOJCIECH
(54) Etykieta napoju winopochodnego owocowego
(55)



(51) 05-06 (11) **19810** (22) 2013 02 18 (21) 20680
(73) SOJA PIOTR, Nysa, (PL); STANISZEWSKI PIOTR, Płock, (PL)

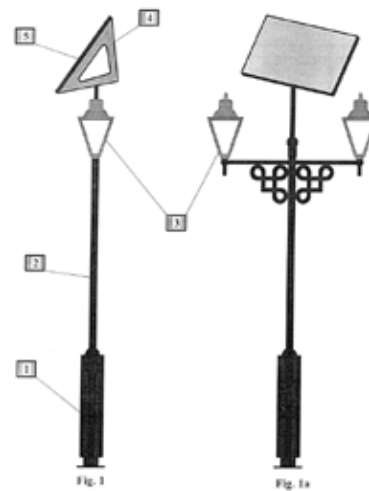
(72) SOJA PIOTR, STANISZEWSKI PIOTR
(54) Folia stabilizująca
(55)



(51) 22-99 (11) **19811** (22) 2013 02 22 (21) 20705
(73) IDZIKOWSKI MIROSŁAW, Olsztyn, (PL)
(72) IDZIKOWSKI MIROSŁAW
(54) Pokrowiec na stelaż parawanu
(55)



(51) 13-99 (11) **19812** (22) 2012 11 26 (21) 20707
(73) WICHARY WOJCIECH, Zabrze, (PL)
(72) SABAT EDYTA
(54) Lampa solarna Bratek Retro
(55)



(51) 20-70 (11) **19813** (22) 2013 02 22 (21) 20709
(73) NYCZ MAREK, Czechowice-Dziedzice, (PL)
(72) NYCZ MAREK

(54) Oprawa oświetleniowa LED

(55)

(51) 07-02 (11) **19814** (22) 2013 02 22 (21) 20711

(73) SARANTIS POLSKA SPÓŁKA AKCYJNA, Piaseczno, (PL)

(72) GWARDIAK ARTUR

(54) Torebka do smażenia

(55)

(51) 15-05 (11) **19815** (22) 2013 02 25 (21) 20719

(73) POLITAN SPÓŁKA JAWNA BOGDAN I RAFAŁ TANNENBERG, Czyżowice, (PL)

(72) TANNENBERG RAFAŁ

(54) Końcówka zestawu myjącego typu mop

(55)

(51) 01-01 (11) **19816** (22) 2013 02 25 (21) 20720

(73) OLA SPÓŁKA Z OGRANICZONĄ ODPOWIEDZIALNOŚCIĄ, Warszawa, (PL)

(72) KORDEL ANDRZEJ, MATYSIAK WALDEMAR

(54) Ciastko z kremem

(55)

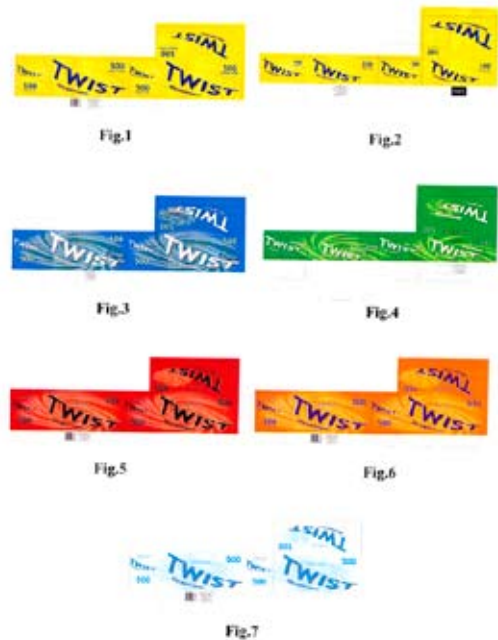
(51) 09-03 (11) **19817** (22) 2013 02 25 (21) 20724

(73) DEL-VIS SPÓŁKA Z OGRANICZONĄ ODPOWIEDZIALNOŚCIĄ, Lubicz Dolny, (PL)

(72) WNUK TOMASZ

(54) Wykrój pudełka

(55)

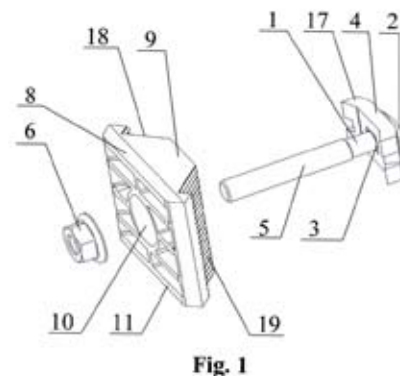
(51) 06-06 (11) **19818** (22) 2013 02 25 (21) 20725

(73) ZAKŁAD PRODUKCJI AUTOMATYKI SIECIOWEJ SPÓŁKA AKCYJNA, Przygórze, (PL)

(72) BIAŁY ANDRZEJ

(54) Uchwyt mocowania ceownika

(55)



(51) 06-06 (11) **19819** (22) 2013 02 25 (21) 20726
 (73) ZAKŁAD PRODUKCJI AUTOMATYKI SIECIOWEJ SPÓŁKA
 AKCYJNA, Przygórze, (PL)
 (72) BIAŁY ANDRZEJ
 (54) Szkielet szafy
 (55)



Fig. 1

(51) 12-10 (11) **19820** (22) 2013 03 04 (21) 20746
 (73) WALKIEWICZ DARIUSZ PRZEDSIĘBIORSTWO PRODUKCYJNO-
 USŁUGOWO-HANDLOWE DEXWAL DARIUSZ WALKIEWICZ, Busko-
 Zdrój, (PL)
 (72) WALKIEWICZ DARIUSZ
 (54) Piaskarka drogowa
 (55)



(51) 06-03 (11) **19821** (22) 2013 03 04 (21) 20751
 (73) DUAL ARTUR KRAJEWSKI, WALDEMAR NIEKRASZEWICZ
 SPÓŁKA JAWNA, Zielona Góra, (PL)
 (72) GOŁĘBIEWSKI PAWEŁ, LEŚNIAŃSKI DANIEL
 (54) Biurko, zwłaszcza dla osób niepełnosprawnych
 (55)

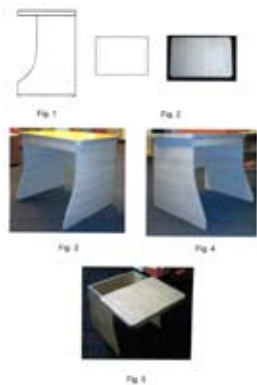


Fig. 1

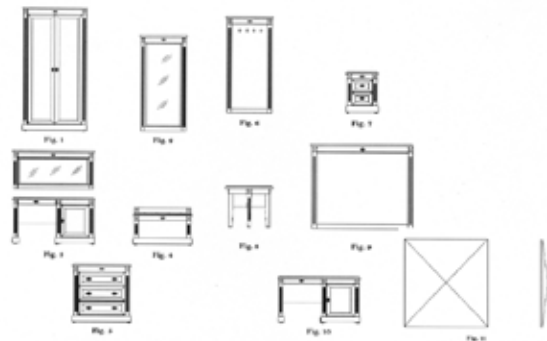
(51) 07-02 (11) **19822** (22) 2013 03 04 (21) 20752
 (73) KULWAS KRZYSZTOF, Piła, (PL)
 (72) KULWAS KRZYSZTOF
 (54) Forma do wypieku innowacyjnego produktu spożywczego
 TOSTOPIZZY
 (55)



(51) 99-00 (11) **19823** (22) 2013 03 04 (21) 20753
 (73) ML SYSTEM SPÓŁKA Z OGRANICZONĄ
 ODPOWIEDZIALNOŚCIĄ, Rzeszów, (PL)
 (72) CYCOŃ DAWID
 (54) Znak graficzny
 (55)



(51) 06-03 (11) **19824** (22) 2010 08 09 (21) 16953
 (73) Krystyna Kądzielska, Święta Katarzyna, (PL)
 (72) Kądzielska Krystyna
 (54) Zestaw mebli hotelowych
 (55)



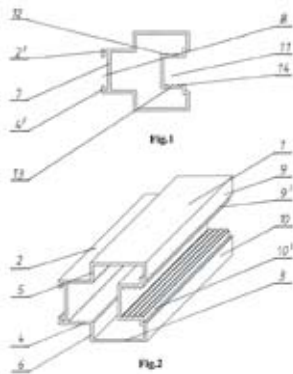
(51) 99-00 (11) **19825** (22) 2012 01 18 (21) 19203
 (73) WYSOCKI ANDRZEJ, Gdańsk, (PL)
 (72) WYSOCKI ANDRZEJ
 (54) Znak graficzny wyrobów kosmetycznych
 (55)



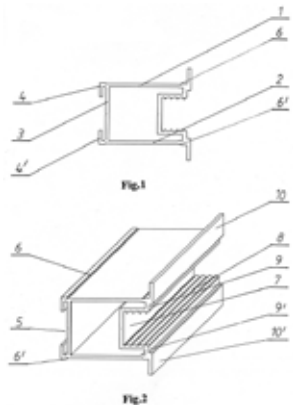
(51) 99-00 (11) **19826** (22) 2012 02 14 (21) 19281
 (73) CENTRUM RENOWACJI DRZWI I FUTRYN MAX-DOOR
 RUKIEWICZ, WOŹNIAK SPÓŁKA JAWNA, Gdynia, (PL)
 (72) RUKIEWICZ DAWID, WOŹNIAK KAROL TADEUSZ,
 GOŁĘBIEWSKA MARZENA TERESA, BULMAN ANDRZEJ STEFAN
 (54) Znak graficzny firmy usługowo-handlowej
 (55)



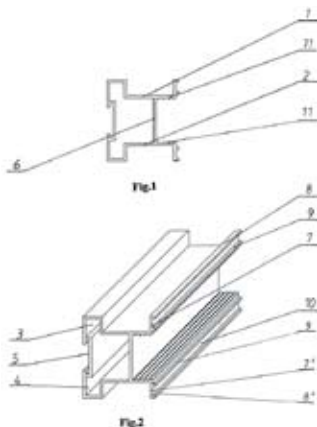
(51) 25-02 (11) **19827** (22) 2012 03 27 (21) 19454
 (73) SEVROLL SYSTEM SPÓŁKA Z OGRANICZONĄ
 ODPOWIEDZIALNOŚCIĄ, Warszawa, (PL)
 (72) MOROZ ANDRZEJ, PALARZ MIECZYŚŁAW
 (54) Listwa profilowa drzwi przesuwnych
 (55)



(51) 25-02 (11) **19828** (22) 2012 03 27 (21) 19456
 (73) SEVROLL SYSTEM SPÓŁKA Z OGRANICZONĄ
 ODPOWIEDZIALNOŚCIĄ, Warszawa, (PL)
 (72) MOROZ ANDRZEJ, PALARZ MIECZYŚŁAW
 (54) Listwa profilowa drzwi przesuwnych
 (55)



(51) 25-02 (11) **19829** (22) 2012 03 27 (21) 19457
 (73) SEVROLL SYSTEM SPÓŁKA Z OGRANICZONĄ
 ODPOWIEDZIALNOŚCIĄ, Warszawa, (PL)
 (72) MOROZ ANDRZEJ, PALARZ MIECZYŚŁAW
 (54) Listwa profilowa drzwi przesuwnych
 (55)



(51) 99-00 (11) **19830** (22) 2013 03 04 (21) 20754
 (73) ML SYSTEM SPÓŁKA Z OGRANICZONĄ
 ODPOWIEDZIALNOŚCIĄ, Rzeszów, (PL)

(72) CYCOŃ DAWID
 (54) Znak graficzny
 (55)



(51) 18-03 (11) **19831** (22) 2012 10 25 (21) 20237
 (73) ROŻENEK BOŻENA, ROŻENEK ZBIGNIEW MEDIA LAB SPÓŁKA
 CYWILNA, Łódź, (PL)
 (72) CIESIELSKI PIOTR, PASEK-ZAWADZKA LUCYNA
 (54) Zestaw znaków czcionki Mediatrad
 (55)



(51) 99-00 (11) **19832** (22) 2013 03 04 (21) 20755
 (73) ML SYSTEM SPÓŁKA Z OGRANICZONĄ
 ODPOWIEDZIALNOŚCIĄ, Rzeszów, (PL)
 (72) CYCOŃ DAWID
 (54) Znak graficzny
 (55)



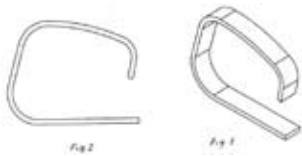
(51) 99-00 (11) **19833** (22) 2013 03 04 (21) 20756
 (73) ML SYSTEM SPÓŁKA Z OGRANICZONĄ
 ODPOWIEDZIALNOŚCIĄ, Rzeszów, (PL)
 (72) CYCOŃ DAWID
 (54) Znak graficzny
 (55)



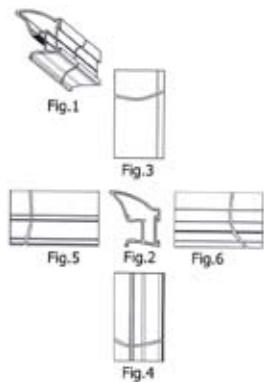
(51) 06-01 (11) **19834** (22) 2013 03 04 (21) 20757
 (73) FABRYKA MEBLI BACH W. CHRUSCIŃSKI, P. BARYCZKO,
 SPÓŁKA JAWNA, Podarzewo, (PL)
 (72) CHRUSCIŃSKI WALDEMAR, BARYCZKO PIOTR
 (54) Fotel wypoczynkowy
 (55)



(51) 06-06 (11) **19835** (22) 2013 03 04 (21) 20758
 (73) FABRYKA MEBLI BACH W. CHRUŚCIŃSKI, P. BARYCZKO,
 SPÓŁKA JAWNA, Podarzewo, (PL)
 (72) CHRUŚCIŃSKI WALDEMAR, BARYCZKO PIOTR
 (54) Stelaż mebla wypoczynkowego
 (55)



(51) 25-01 (11) **19836** (22) 2013 03 04 (21) 20760
 (73) GTV SPÓŁKA Z OGRANICZONĄ ODPOWIEDZIALNOŚCIĄ
 SPÓŁKA KOMANDYTOWO-AKCYJNA, Pruszków, (PL)
 (72) PIŁKA IWONA, PIŁKA WOJCIECH
 (54) Listwa profilowa, zwłaszcza drzwi przesuwnych
 (55)



(51) 06-04 (11) **19837** (22) 2013 03 04 (21) 20761
 (73) SPÓŁKA MEBLOWA KAM SPÓŁKA JAWNA, Milejewo, (PL)
 (72) WOŁOSZ ANDRZEJ, TREPCZYŃSKI KRZYSZTOF, KOWALSKA-
 MIKUTEL SYLWIA
 (54) Zestaw mebli kuchennych
 (55)



Fig. 1

(51) 06-04 (11) **19838** (22) 2013 03 04 (21) 20762
 (73) SPÓŁKA MEBLOWA KAM SPÓŁKA JAWNA, Milejewo, (PL)
 (72) WOŁOSZ ANDRZEJ, TREPCZYŃSKI KRZYSZTOF, KOWALSKA-
 MIKUTEL SYLWIA
 (54) Zestaw mebli kuchennych
 (55)



Fig. 1

(51) 19-08 (11) **19839** (22) 2013 03 05 (21) 20766
 (73) WYPYCH URSZULA, Łowicz, (PL)
 (72) WYPYCH URSZULA
 (54) Etykieta
 (55)



(51) 05-05 (11) **19840** (22) 2013 03 05 (21) 20783
 (73) EURO PACIFIC GROUP SPÓŁKA Z OGRANICZONĄ
 ODPOWIEDZIALNOŚCIĄ, Warszawa, (PL)
 (72) LIYANG YU
 (54) Tkanina obiciowa
 (55)



Fig. 1



Fig. 2

(51) 24-99 (11) **19841** (22) 2013 03 06 (21) 20784
 (73) GÓRKA JAN PLAST-MED, Trzemeśnia, (PL)
 (72) GÓRKA JAN
 (54) Wkładka do nosa
 (55)



Fig. 1



Fig. 2



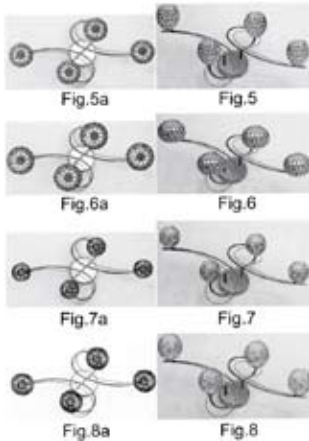
Fig. 3

(51) 23-01 (11) **19842** (22) 2013 03 06 (21) 20785
 (73) FME FOOD MACHINERY EUROPE SPÓŁKA Z OGRANICZONĄ
 ODPOWIEDZIALNOŚCIĄ, Wyzne, (PL)
 (72) BOSEK JERZY

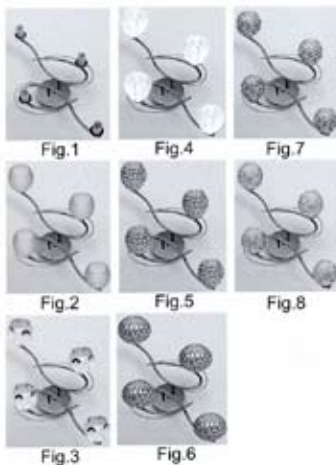
(54) Filtr szczelinowy
(55)



(51) 26-05 (11) **19843** (22) 2013 03 06 (21) 20789
(73) PRZEDSIĘBIORSTWO PRODUKCYJNO USŁUGOWO
HANDLOWE ALFA SOSNOWSCY SPÓŁKA JAWNA, Nowa Wieś, (PL)
(72) SOSNOWSKI STANISŁAW
(54) Lampa
(55)

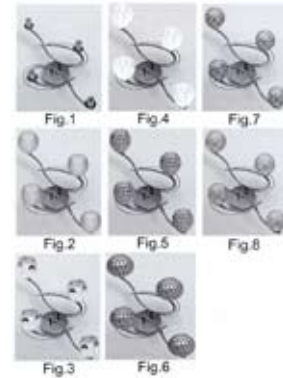


(51) 26-05 (11) **19844** (22) 2013 03 06 (21) 20790
(73) PRZEDSIĘBIORSTWO PRODUKCYJNO USŁUGOWO
HANDLOWE ALFA SOSNOWSCY SPÓŁKA JAWNA, Nowa Wieś, (PL)
(72) SOSNOWSKI STANISŁAW
(54) Lampa
(55)



(51) 26-05 (11) **19845** (22) 2013 03 06 (21) 20791
(73) PRZEDSIĘBIORSTWO PRODUKCYJNO USŁUGOWO
HANDLOWE ALFA SOSNOWSCY SPÓŁKA JAWNA, Nowa Wieś, (PL)
(72) SOSNOWSKI STANISŁAW

(54) Lampa
(55)



(51) 26-05 (11) **19846** (22) 2013 02 22 (21) 20706
(73) ART-ABAŻUR M. K. KROMCZYŃSCY, L. ZIELIŃSKA SPÓŁKA
JAWNA, Poznań, (PL)
(72) KROMCZYŃSKI KRZYSZTOF
(54) Abażur
(55)



(51) 26-05 (11) **19847** (22) 2013 03 01 (21) 20748
(73) ART-ABAŻUR M.K.KROMCZYŃSCY, L.ZIELIŃSKA SPÓŁKA
JAWNA, Poznań, (PL)
(72) KROMCZYŃSKI KRZYSZTOF
(54) Abażur
(55)

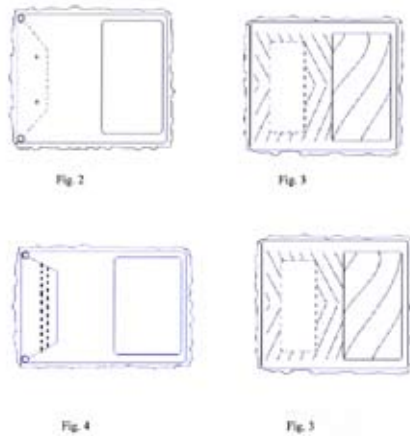


(51) 21-01 (11) **19848** (22) 2011 10 11 (21) 18824
(73) BARCZYŃSKI ZDZISŁAW, Zielona Góra, (PL)
(72) BARCZYŃSKI ZDZISŁAW
(54) Gra sportowa Footping
(55)

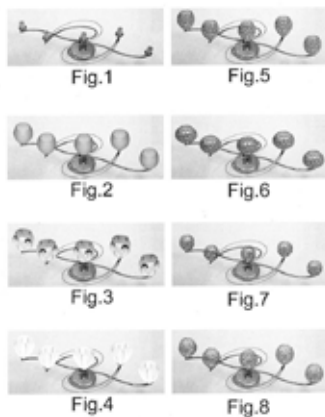


(51) 03-01 (11) **19849** (22) 2012 04 12 (21) 19530
(73) JANUSZ KRYCZKA, Chorzenie, (PL)

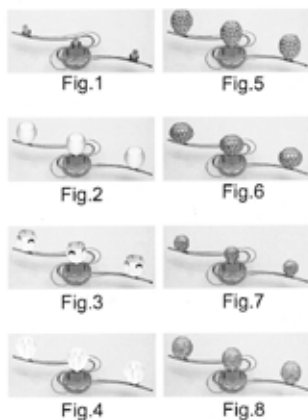
(72) KRYCZKA JANUSZ
 (54) Foliowy futerał, pokrowiec na kuwetę malarską
 (55)



(51) 26-05 (11) **19850** (22) 2013 03 06 (21) 20792
 (73) PRZEDSIĘBIORSTWO PRODUKCYJNO USŁUGOWO
 HANDLOWE ALFA SOSNOWSCY SPÓŁKA JAWNA, Nowa Wieś, (PL)
 (72) SOSNOWSKI STANISŁAW
 (54) Lampa
 (55)

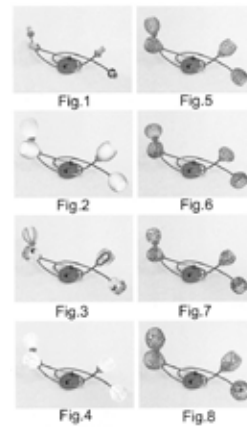


(51) 26-05 (11) **19851** (22) 2013 03 06 (21) 20793
 (73) PRZEDSIĘBIORSTWO PRODUKCYJNO USŁUGOWO
 HANDLOWE ALFA SOSNOWSCY SPÓŁKA JAWNA, Nowa Wieś, (PL)
 (72) SOSNOWSKI STANISŁAW
 (54) Lampa
 (55)

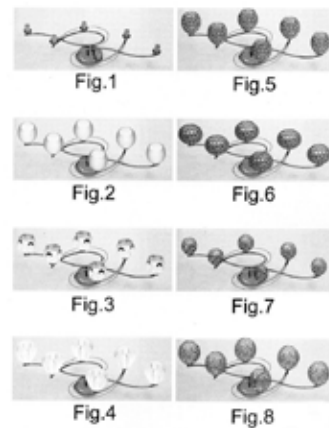


(51) 26-05 (11) **19852** (22) 2013 03 06 (21) 20794
 (73) PRZEDSIĘBIORSTWO PRODUKCYJNO USŁUGOWO
 HANDLOWE ALFA SOSNOWSCY SPÓŁKA JAWNA, Nowa Wieś, (PL)

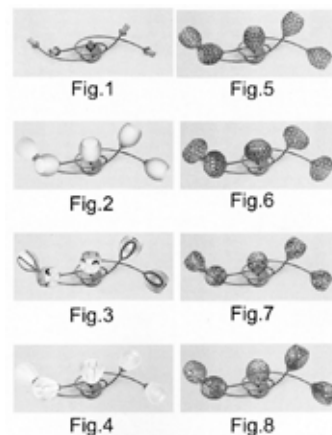
(72) SOSNOWSKI STANISŁAW
 (54) Lampa
 (55)



(51) 26-05 (11) **19853** (22) 2013 03 06 (21) 20795
 (73) PRZEDSIĘBIORSTWO PRODUKCYJNO USŁUGOWO
 HANDLOWE ALFA SOSNOWSCY SPÓŁKA JAWNA, Nowa Wieś, (PL)
 (72) SOSNOWSKI STANISŁAW
 (54) Lampa
 (55)

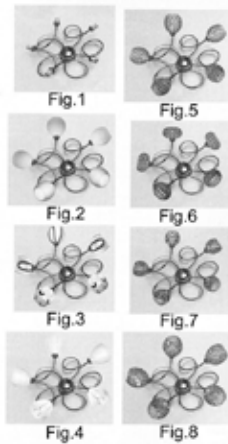


(51) 26-05 (11) **19854** (22) 2013 03 06 (21) 20796
 (73) PRZEDSIĘBIORSTWO PRODUKCYJNO USŁUGOWO
 HANDLOWE ALFA SOSNOWSCY SPÓŁKA JAWNA, Nowa Wieś, (PL)
 (72) SOSNOWSKI STANISŁAW
 (54) Lampa
 (55)

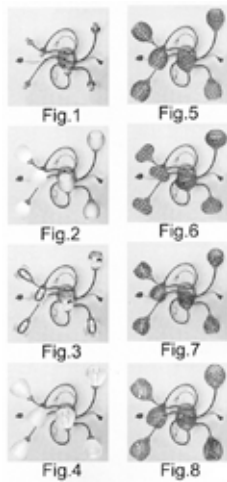


(51) 26-05 (11) **19855** (22) 2013 03 06 (21) 20797
 (73) PRZEDSIĘBIORSTWO PRODUKCYJNO USŁUGOWO
 HANDLOWE ALFA SOSNOWSCY SPÓŁKA JAWNA, Nowa Wieś, (PL)

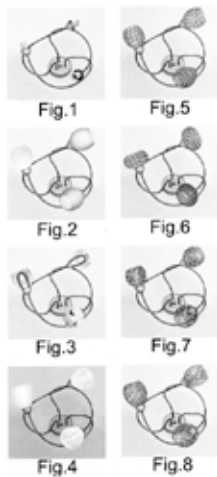
(72) SOSNOWSKI STANISŁAW
 (54) Lampa
 (55)



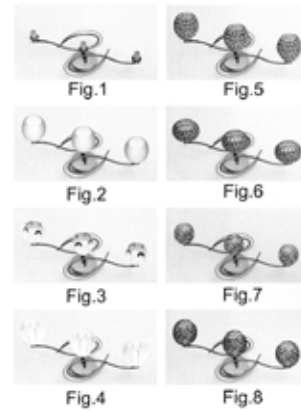
(51) 26-05 (11) **19856** (22) 2013 03 06 (21) 20798
 (73) PRZEDSIĘBIORSTWO PRODUKCYJNO USŁUGOWO
 HANDLOWE ALFA SOSNOWSCY SPÓŁKA JAWNA, Nowa Wieś, (PL)
 (72) SOSNOWSKI STANISŁAW
 (54) Lampa
 (55)



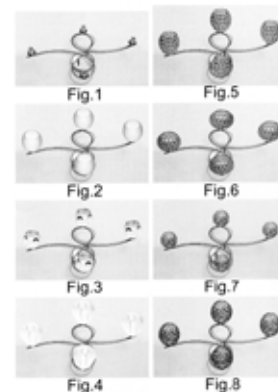
(51) 26-05 (11) **19857** (22) 2013 03 06 (21) 20799
 (73) PRZEDSIĘBIORSTWO PRODUKCYJNO USŁUGOWO
 HANDLOWE ALFA SOSNOWSCY SPÓŁKA JAWNA, Nowa Wieś, (PL)
 (72) SOSNOWSKI STANISŁAW
 (54) Lampa
 (55)



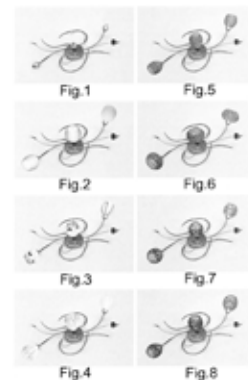
(51) 26-05 (11) **19858** (22) 2013 03 06 (21) 20800
 (73) PRZEDSIĘBIORSTWO PRODUKCYJNO USŁUGOWO
 HANDLOWE ALFA SOSNOWSCY SPÓŁKA JAWNA, Nowa Wieś, (PL)
 (72) SOSNOWSKI STANISŁAW
 (54) Lampa
 (55)



(51) 26-05 (11) **19859** (22) 2013 03 06 (21) 20801
 (73) PRZEDSIĘBIORSTWO PRODUKCYJNO USŁUGOWO
 HANDLOWE ALFA SOSNOWSCY SPÓŁKA JAWNA, Nowa Wieś, (PL)
 (72) SOSNOWSKI STANISŁAW
 (54) Lampa
 (55)

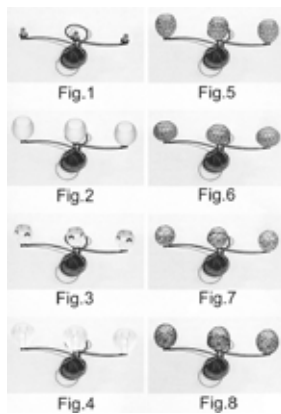


(51) 26-05 (11) **19860** (22) 2013 03 06 (21) 20802
 (73) PRZEDSIĘBIORSTWO PRODUKCYJNO USŁUGOWO
 HANDLOWE ALFA SOSNOWSCY SPÓŁKA JAWNA, Nowa Wieś, (PL)
 (72) SOSNOWSKI STANISŁAW
 (54) Lampa
 (55)

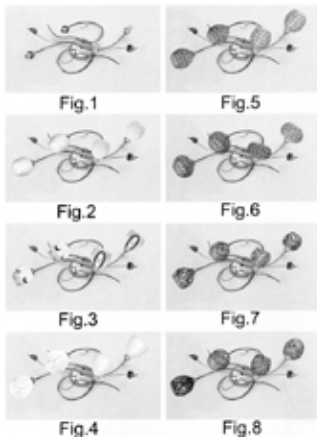


(51) 26-05 (11) **19861** (22) 2013 03 06 (21) 20803
 (73) PRZEDSIĘBIORSTWO PRODUKCYJNO USŁUGOWO
 HANDLOWE ALFA SOSNOWSCY SPÓŁKA JAWNA, Nowa Wieś, (PL)
 (72) SOSNOWSKI STANISŁAW

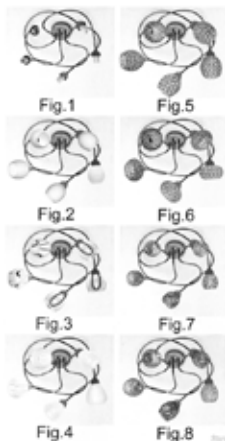
(54) Lampa
(55)



(51) 26-05 (11) **19862** (22) 2013 03 06 (21) 20804
(73) PRZEDSIĘBIORSTWO PRODUKCYJNO USŁUGOWO
HANDLOWE ALFA SOSNOWSCY SPÓŁKA JAWNA, Nowa Wieś, (PL)
(72) SOSNOWSKI STANISŁAW
(54) Lampa
(55)

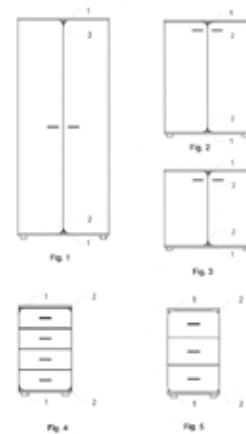


(51) 26-05 (11) **19863** (22) 2013 03 06 (21) 20805
(73) PRZEDSIĘBIORSTWO PRODUKCYJNO USŁUGOWO
HANDLOWE ALFA SOSNOWSCY SPÓŁKA JAWNA, Nowa Wieś, (PL)
(72) SOSNOWSKI STANISŁAW
(54) Lampa
(55)

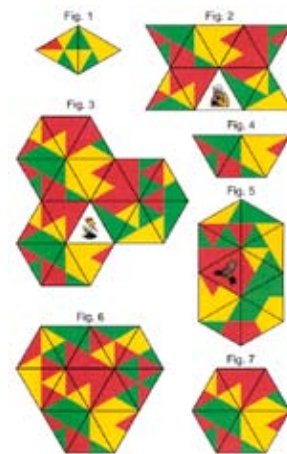


(51) 06-04 (11) **19864** (22) 2013 03 07 (21) 20806
(73) DUAL ARTUR KRAJEWSKI, WALDEMAR NIEKRASZEWICZ
SPÓŁKA JAWNA, Zielona Góra, (PL)
(72) GOŁĘBIEWSKI PAWEŁ, LEŚNIAŃSKI DANIEL

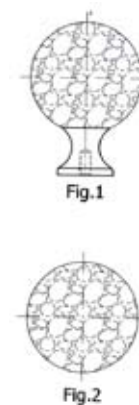
(54) Zestaw mebli biurowych
(55)



(51) 21-01 (11) **19865** (22) 2013 03 07 (21) 20810
(73) OCZKOWSKI MAREK, KOŁODZIEJSKI PAWEŁ POLSKIE GRY
PLANSZOWE BOCIEK SPÓŁKA CYWILNA, Gaj, (PL)
(72) KOŁODZIEJSKI PAWEŁ
(54) Gra układanka logiczna TRIPOL
(55)



(51) 08-06 (11) **19866** (22) 2012 12 17 (21) 20818
(73) GTV SPÓŁKA Z OGRANICZONĄ ODPOWIEDZIALNOŚCIĄ
SPÓŁKA KOMANDYTOWO-AKCYJNA, Pruszków, (PL)
(72) PIŁKA IWONA, PIŁKA WOJCIECH
(54) Uchwyt meblowy
(55)



(51) 99-00 (11) **19867** (22) 2013 03 11 (21) 20821
(73) OLEJNIK JAROSŁAW DACH-MET, Kępina, (PL)
(72) OLEJNIK JAROSŁAW

(54) Tyczka sadownicza
(55)



Fig. 1

(51) 99-00 (11) **19868** (22) 2013 03 11 (21) 20822
(73) OLEJNIK JAROSŁAW DACH-MET, Kępina, (PL)
(72) OLEJNIK JAROSŁAW
(54) Tyczka sadownicza
(55)



Fig. 1

Fig. 2

(51) 99-00 (11) **19869** (22) 2013 03 11 (21) 20823
(73) OLEJNIK JAROSŁAW DACH-MET, Kępina, (PL)
(72) OLEJNIK JAROSŁAW
(54) Tyczka sadownicza
(55)



Fig. 1

(51) 23-01 (11) **19870** (22) 2013 03 14 (21) 20843
(73) PRZEDSIĘBIORSTWO PRODUKCYJNO-HANDLOWO-USŁUGOWE DIAMOND-SPÓŁKA Z OGRANICZONĄ ODPOWIEDZIALNOŚCIĄ, Kraków, (PL)
(72) CETERA JAN
(54) Pokrętko zaworu
(55)



Fig. 1

Fig. 2

Fig. 3

Fig. 4

Fig. 5

Fig. 6

Fig. 7

(51) 03-03 (11) **19871** (22) 2013 03 15 (21) 20847
(73) POLITECHNIKA ŚLĄSKA, Gliwice, (PL)
(72) WYLEŻOŁ MAREK
(54) Ergonomiczna rękojeść kuli rehabilitacyjnej łokciowej
(55)



Fig. 1

Fig. 2

Fig. 3

(51) 25-01 (11) **19872** (22) 2013 03 18 (21) 20861
(73) FABRYKA ŁOŻYSK TOCZNYCH-KRAŚNIK SPÓŁKA AKCYJNA, Kraśnik, (PL)
(72) KNYŚ PIOTR, OSIĄK ZBIGNIEW
(54) Płytką posadzkową
(55)

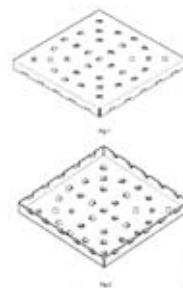


Fig. 1

Fig. 2

(51) 26-05 (11) **19873** (22) 2013 03 21 (21) 20866
(73) RODAK DARIUSZ SIGMA, Częstochowa, (PL)
(72) RODAK DARIUSZ
(54) Lampa
(55)

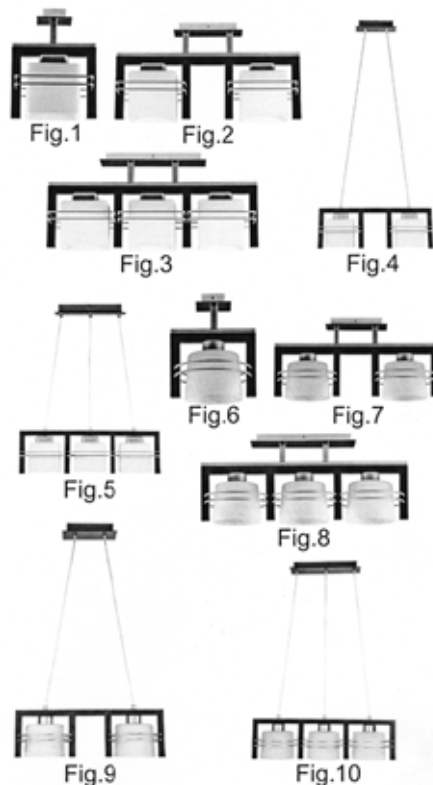


Fig. 1

Fig. 2

Fig. 3

Fig. 4

Fig. 6

Fig. 7

Fig. 5

Fig. 8

Fig. 9

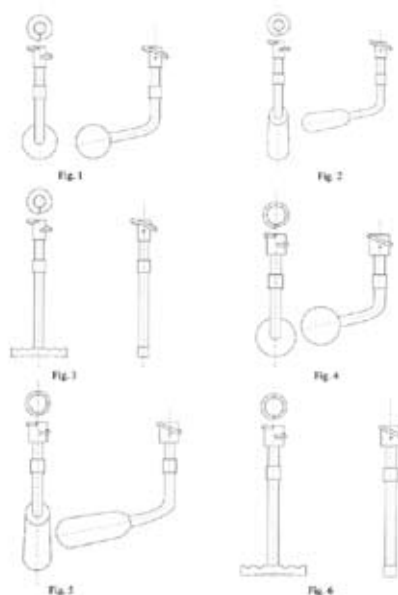
Fig. 10

(51) 07-01 (11) **19874** (22) 2013 03 22 (21) 20871
 (73) KMIĘCIK GRZEGORZ, Poznań, (PL)
 (72) KMIĘCIK GRZEGORZ, KMIĘCIK ALEKSANDER
 (54) Podstawek
 (55)

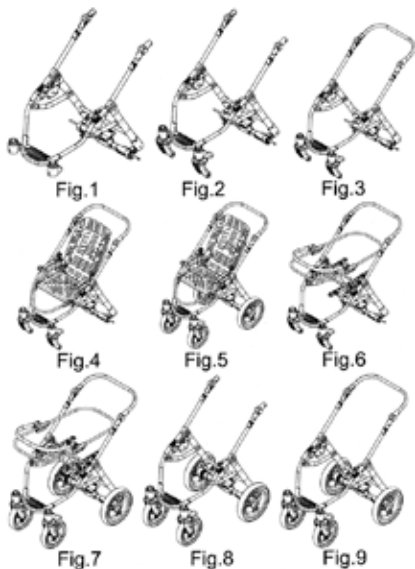


Fig. 1

(51) 23-03 (11) **19875** (22) 2013 03 28 (21) 20880
 (73) MAKOWSKI JANUSZ F.H.U.P. BRASTAL, Józefin, (PL)
 (72) MAKOWSKI JANUSZ
 (54) Zamknięcie śrubowe do drzwiczek kotła
 (55)



(51) 12-12 (11) **19876** (22) 2013 03 28 (21) 20882
 (73) MROCHEŃ WOJCIECH PRZEDSIĘBIORSTWO-PRODUKCYJNO-
 -HANDLOWE LIMAK, Częstochowa, (PL)
 (72) MROCHEŃ WOJCIECH
 (54) Konstrukcja wózka dziecięcego
 (55)



(51) 06-01 (11) **19877** (22) 2013 03 29 (21) 20890
 (73) FABRYKA MEBLI BODZIO BOGDAN SZEWCZYK SPÓŁKA
 JAWNA, Goszcz, (PL)
 (72) SZEWCZYK BOGDAN
 (54) Łóżko sypialniane tapicerowane z podnoszonym materacem
 i pojemnikiem na pościel
 (55)

„Fig.” 1



(51) 06-01 (11) **19878** (22) 2013 03 29 (21) 20891
 (73) FABRYKA MEBLI BODZIO BOGDAN SZEWCZYK SPÓŁKA
 JAWNA, Goszcz, (PL)
 (72) SZEWCZYK BOGDAN
 (54) Łóżko sypialniane z podnoszonym materacem i pojemnikiem
 na pościel
 (55)

„Fig.” 1



(51) 14-03 (11) **19879** (22) 2013 04 12 (21) 20926
 (73) CORAB SPÓŁKA Z OGRANICZONĄ ODPOWIEDZIALNOŚCIĄ,
 Olsztyn, (PL)
 (72) BIAŁY HENRYK
 (54) Wzmacniacz liniowy antenowy do telewizji naziemnej
 (55)



fig. 1.



fig. 2.

(51) 02-02 (11) **19880** (22) 2012 08 30 (21) 20027
 (73) FIRMA REKSOR MAGDALENA MATYJA, (Koziegłowy), PL
 (72) MATYJA MAGDALENA

(54) Damskie okrycie wierzchnie
(55)



(51) 06-01 (11) **19881** (22) 2013 03 01 (21) 20741
(73) MEBLE MOSKAŁA SŁAWOMIR MOSKAŁA, Barwałd Średni, (PL)
(72) MOSKAŁA SŁAWOMIR
(54) Krzesło
(55)



(51) 06-01 (11) **19882** (22) 2013 03 01 (21) 20742
(73) MEBLE MOSKAŁA SŁAWOMIR MOSKAŁA, Barwałd Średni, (PL)
(72) MOSKAŁA SŁAWOMIR
(54) Krzesło
(55)



(51) 06-01 (11) **19883** (22) 2013 03 01 (21) 20743
(73) MEBLE MOSKAŁA SŁAWOMIR MOSKAŁA, Barwałd Średni, (PL)
(72) MOSKAŁA SŁAWOMIR
(54) Krzesło
(55)



(51) 06-03 (11) **19884** (22) 2013 03 01 (21) 20744
(73) MEBLE MOSKAŁA SŁAWOMIR MOSKAŁA, Barwałd Średni, (PL)
(72) MOSKAŁA SŁAWOMIR
(54) Stół
(55)



(51) 06-03 (11) **19885** (22) 2013 03 01 (21) 20745
(73) MEBLE MOSKAŁA SŁAWOMIR MOSKAŁA, Barwałd Średni, (PL)
(72) MOSKAŁA SŁAWOMIR
(54) Stół rozkładany
(55)



(51) 09-01 (11) **19886** (22) 2013 01 31 (21) 20593
(73) ROSIŃSKI I SPÓŁKA SPÓŁKA AKCYJNA ZAKŁAD PRODUKCJI
OPAKOWAŃ, Bielsko-Biała, (PL)
(72) ROSIŃSKI MICHAŁ
(54) Nasadka
(55)



Fig. 1

(51) 05-05 (11) **19887** (22) 2013 01 31 (21) 20594
(73) SIENKIEWICZ JAN FIRMA HANDLOWA „ZAWISZA”, Hajnówka, (PL)
(72) SIENKIEWICZ JAN
(54) Tkanina obiciowa
(55)



(51) 11-01 (11) **19888** (22) 2012 03 29 (21) 19480
(73) CHALIMONIUK JULIA, Gdynia, (PL)
(72) CHALIMONIUK JULIA
(54) Biżuteria ID
(55)



Fig. 1

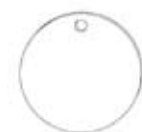


Fig. 1

(51) 09-04 (11) **19889** (22) 2012 10 22 (21) 20224
(73) KARPIŃSKA EWA FRUTO, Wrocław, (PL)
(72) KARPIŃSKA EWA, KARPIŃSKI Janusz

(54) Koszyk z szyszek
(55)



(51) 16-01 (11) **19890** (22) 2013 01 17 (21) 20559
(73) WŁODARCZYK MICHAŁ WITKOWSKI JACEK FOXFOTO, Łódź, (PL)
(72) HUANG GINA
(54) Kamera cyfrowa
(55)



(51) 13-03 (11) **19891** (22) 2013 02 14 (21) 20654
(73) POLSKA PROJEKTOWA M. WIDŁAK SPÓŁKA JAWNA, Wrocław, (PL)
(72) ARŁAMOWSKI PATRYK MARIA
(54) Moduł elektroniczny systemu automatyki
(55)



(51) 01-01 (11) **19892** (22) 2012 10 29 (21) 20733
(73) DR GERARD SPÓŁKA Z OGRANICZONĄ ODPOWIEDZIALNOŚCIĄ, Ożarów Mazowiecki, (PL)
(72) BARTOŁD WALDEMAR

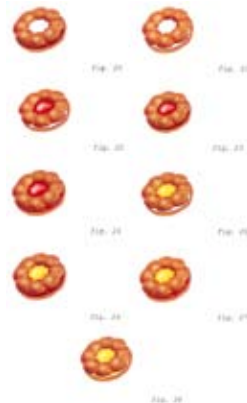
(54) Wyrób cukierniczy
(55)



(51) 01-01 (11) **19893** (22) 2012 10 29 (21) 20734
(73) DR GERARD SPÓŁKA Z OGRANICZONĄ ODPOWIEDZIALNOŚCIĄ, Ożarów Mazowiecki, (PL)
(72) BARTOŁD WALDEMAR
(54) Wyrób cukierniczy
(55)



(51) 01-01 (11) **19894** (22) 2012 10 29 (21) 20735
(73) DR GERARD SPÓŁKA Z OGRANICZONĄ ODPOWIEDZIALNOŚCIĄ, Ożarów Mazowiecki, (PL)
(72) BARTOŁD WALDEMAR
(54) Wyrób cukierniczy
(55)



(51) 25-01 (11) **19895** (22) 2013 03 11 (21) 20828
(73) PRO-FUND SPÓŁKA Z OGRANICZONĄ ODPOWIEDZIALNOŚCIĄ, SPÓŁKA KOMANDYTOWA, Nowa Dęba, (PL)
(72) SAMULAK JAROSŁAW

(54) Podest ruchomy
(55)



Fig. 1

(51) 15-03 (11) **19896** (22) 2013 03 13 (21) 20839
(73) SIPMA SPÓŁKA AKCYJNA, Lublin, (PL)
(72) KĘPA LESZEK, SOBOLEWSKI KRZYSZTOF, NOSAL MIROŚLAW,
SUGIER PAWEŁ
(54) Prasa belująca
(55)



Fig. 1



Fig. 2

(51) 12-10 (11) **19897** (22) 2013 03 20 (21) 20864
(73) RODAK TOMASZ, Komorów, (PL)
(72) RODAK TOMASZ
(54) Łódź wieloczęściowa
(55)



Fig. 1

Fig. 2

Fig. 3

Fig. 4

Fig. 1

Fig. 2

(51) 06-06 (11) **19898** (22) 2013 02 25 (21) 20716
(73) MENTOR SPÓŁKA CYWILNA AGENACJA REKLAMY
I DYDAKTYKI ELŻBIETA I PAWEŁ MAJCHRZAK, Połczyn Zdrój, (PL)
(72) MAJCHAK ELŻBIETA, MAJCHRZAK PAWEŁ
(54) Konstrukcja, zwłaszcza pod tablicę edukacyjną
(55)



Fig. 1

Fig. 2

Fig. 3

Fig. 4

(51) 25-01 (11) **19899** (22) 2013 02 25 (21) 20717
(73) LIBET SPÓŁKA AKCYJNA, Wrocław, (PL)
(72) LUDWIK WERONIKA
(54) Kostka brukowa
(55)



Fig. 1



Fig. 2

(51) 20-02 (11) **19900** (22) 2012 10 07 (21) 20132
(73) STUDIO 55 M. SZCZERBA I WSPÓLNICY SPÓŁKA JAWNA,
Głędowo, (PL)
(72) SZCZERBA MARCIN, SZCZERBA MAREK, KRASSOWSKI
SŁAWOMIR
(54) Ekspozytor
(55)



Fig. 1

(51) 25-01 (11) **19901** (22) 2013 02 25 (21) 20718
(73) LIBET SPÓŁKA AKCYJNA, Wrocław, (PL)
(72) PAŃCZYK MACIEJ
(54) Ozdobna kostka brukowa
(55)



Fig. 1

Fig. 2

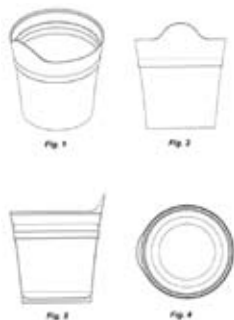
Fig. 3

(51) 26-05 (11) **19902** (22) 2013 03 05 (21) 20763
(73) INTELIGHT SPÓŁKA Z OGRANICZONĄ
ODPOWIEDZIALNOŚCIĄ, Warszawa, (PL)
(72) SUSEK MICHAŁ
(54) Pakiet oświetlenia awaryjnego
(55)



Fig. 1

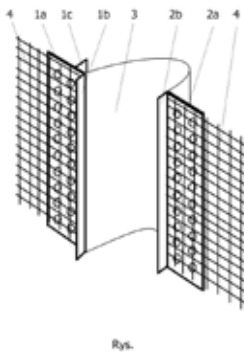
(51) 09-03 (11) **19903** (22) 2013 02 27 (21) 20732
 (73) SOBIK ZAKŁAD PRODUKCYJNY SP. Z O.O. SPÓŁKA
 KOMANDYTOWA, Bielsko-Biała, (PL)
 (72) SOBIK LESZEK
 (54) Kubek
 (55)



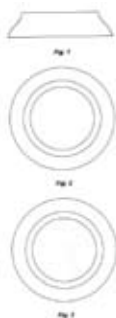
(51) 99-00 (11) **19904** (22) 2013 03 07 (21) 20807
 (73) MOTO PROFIL SPÓŁKA Z O.O., Chorzów, (PL)
 (72) STASICA TOMASZ
 (54) Strona internetowa katalogu elektronicznego
 (55)



(51) 25-01 (11) **19905** (22) 2013 03 14 (21) 20842
 (73) OFITEX KATARZYNA FEDOROWICZ, Baniocha, (PL)
 (72) FEDOROWICZ KONRAD
 (54) Profil dylatacyjny
 (55)



(51) 11-02 (11) **19906** (22) 2013 02 11 (21) 20631
 (73) SZEMIKOWIE SPÓŁKA JAWNA, Kęty, (PL)
 (72) SZEMIK IRENEUSZ
 (54) Miska
 (55)



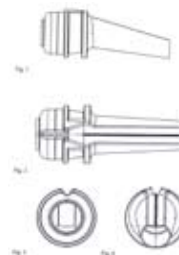
(51) 11-02 (11) **19907** (22) 2013 02 11 (21) 20632
 (73) SZEMIKOWIE SPÓŁKA JAWNA, Kęty, (PL)
 (72) SZEMIK IRENEUSZ
 (54) Miska
 (55)



(51) 26-05 (11) **19908** (22) 2013 02 15 (21) 20671
 (73) INTELIGHT SPÓŁKA Z OGRANICZONĄ
 ODPOWIEDZIALNOŚCIĄ, Warszawa, (PL)
 (72) SUSEK MICHAŁ
 (54) Lampa awaryjna
 (55)



(51) 12-16 (11) **19909** (22) 2013 02 18 (21) 20673
 (73) OPAKOMET SPÓŁKA AKCYJNA, Kraków, (PL)
 (72) KORZEŃSKI ZBIGNIEW, KOWACKI WŁODZIMIERZ
 (54) Lejek wylewowy
 (55)



(51) 11-02 (11) **19910** (22) 2013 03 13 (21) 20838
 (73) SZEMIKOWIE SPÓŁKA JAWNA, Kęty, (PL)
 (72) SZEMIK IRENEUSZ
 (54) Doniczka
 (55)



317

**WPISY I ZMIANY W REJESTRZE WZORÓW PRZEMYSŁOWYCH
(nieuwzględnione w innych samodzielnych ogłoszeniach)**

Poniższe zestawienie zawiera kolejno: numer rejestracji wzoru przemysłowego, datę wpisu, oznaczenie rubryki, w której dokonano wpisu lub zmiany oraz treść wpisu. Poszczególne rubryki rejestru wzorów przemysłowych zawierają następujące dane:

rubryka A - nazwisko i imię albo nazwa, miejsce zamieszkania albo siedziba uprawnionego z prawa z rejestracji wzoru przemysłowego (miejscowość, kraj) oraz numer identyfikacji podatkowej NIP, a także numer PESEL albo numer identyfikacyjny REGON, o ile zgłaszający je wskazał,

rubryka B - przedmiot wzoru przemysłowego,

rubryka C - nazwisko i imię twórcy wzoru przemysłowego oraz jego miejsce zamieszkania (miejscowość, kraj),

rubryka D - prawa ograniczające prawo z rejestracji,

rubryka E - wnioski o unieważnienie i sprzeciwy oraz decyzje dotyczące danego prawa z rejestracji,

rubryka F - data unieważnienia lub data i przyczyna wygaśnięcia prawa z rejestracji.

Uwaga: *Publikacji podlegają: zmiana uprawnionego, twórcy, zmiana nazwy uprawnionego, prawa ograniczające prawo z rejestracji wzoru przemysłowego, sprostowania istotnych pomyłek.*

1859 2013 04 02 A. Wprowadzono zmianę uprawnionego przez wykreślenie wpisu: Magdalena Buryło GALECO PROJECT MANAGEMENT, Balice, Polska 122577067 i dokonanie wpisu: GPM SPÓŁKA Z OGRANICZONĄ ODPOWIEDZIALNOŚCIĄ SPÓŁKA KOMANDYTOWA, Balice, Polska

1348, 1355, 1458, 1459 2013 04 22 A. Wprowadzono zmianę uprawnionego przez wykreślenie wpisu: ZELMER S.A., Rzeszów, Polska 000034648 i dokonanie wpisu: ZELMER MARKET SPÓŁKA Z OGRANICZONĄ ODPOWIEDZIALNOŚCIĄ, Rzeszów, Polska 180633547

2986 2011 03 30 A. Wprowadzono zmianę uprawnionego przez wykreślenie wpisu: KRAFT FOODS HOLDINGS, INC., Northfield, Stany Zjednoczone Ameryki i dokonanie wpisu: KRAFT FOODS GLOBAL BRANDS LLC, Northfield, Stany Zjednoczone Ameryki

2986 2013 04 11 A. Wprowadzono zmianę uprawnionego przez wykreślenie wpisu: KRAFT FOODS GLOBAL BRANDS LLC, Northfield, Stany Zjednoczone Ameryki i dokonanie wpisu: KRAFT FOODS GROUP BRANDS LLC, Northfield, Stany Zjednoczone Ameryki

2987 2013 04 11 A. Wprowadzono zmianę uprawnionego przez wykreślenie wpisu: KRAFT FOODS GLOBAL BRANDS LLC, Northfield, Stany Zjednoczone Ameryki i dokonanie wpisu: KRAFT FOODS GROUP BRANDS LLC, Northfield, Stany Zjednoczone Ameryki

4140 2013 04 12 A. Wprowadzono zmianę uprawnionego przez wykreślenie wpisu: Siemens Building Technologies AG, Zurich, Szwajcaria i dokonanie wpisu: SIEMENS SCHWEIZ AG, Zürich, Szwajcaria

5901, 5902, 5925, 5926 2013 04 12 A. Wprowadzono zmianę uprawnionego przez wykreślenie wpisu: ZAKŁADY WYROBÓW CUKIERNICZYCH "MIS" SPÓŁKA Z OGRANICZONĄ ODPOWIEDZIALNOŚCIĄ, Oborniki Śląskie, Polska 931960535 i dokonanie wpisu: DELICPOL SPÓŁKA Z OGRANICZONĄ ODPOWIEDZIALNOŚCIĄ, Kamyk, Polska 145871113

7027, 7415, 7416, 7417, 8146 2013 04 17 A. Wprowadzono zmianę uprawnionego przez wykreślenie wpisu: SORT SPÓŁKA Z OGRANICZONĄ ODPOWIEDZIALNOŚCIĄ, Poznań, Polska 634635130 i dokonanie wpisu: HUTA SZKŁA TUR SPÓŁKA Z OGRANICZONĄ ODPOWIEDZIALNOŚCIĄ, Poznań, Polska 634635130

9558 2013 04 11 A. Wprowadzono zmianę uprawnionego przez wykreślenie wpisu: DELIC-POL Spółka Akcyjna, Kamyk, Pol-

ska 151544332 i dokonanie wpisu: DELICPOL SPÓŁKA Z OGRANICZONĄ ODPOWIEDZIALNOŚCIĄ, Kamyk, Polska 145871113

10703 2013 04 11 A. Wprowadzono zmianę uprawnionego przez wykreślenie wpisu: MARINO Sp.z o.o., Poznań, Polska 410501609 i dokonanie wpisu: "MARINO" SPÓŁKA Z OGRANICZONĄ ODPOWIEDZIALNOŚCIĄ, Przemęt, Polska 410501609

12641 2013 04 22 A. Wprowadzono zmianę uprawnionego przez wykreślenie wpisu: Przedsiębiorstwo Produkcyjno-Usługowo-Handlowe "WOMAR" Maria i Wojciech Krawczykowie, Maria Krawczyk, Częstochowa, Polska 240135145 i dokonanie wpisu: "WOMAR" Maria Krawczyk, Częstochowa, Polska 240135145

14206 2013 04 11 A. Wprowadzono zmianę uprawnionego przez wykreślenie wpisu: "JAKUSZ" Systemy Zabezpieczeń Bankowych Bogdan Jakusz, Kościerzyna, Polska i dokonanie wpisu: BOGDAN JAKUSZ, Ząbrsko Górne, Polska

16300 2013 04 12 A. Wprowadzono zmianę uprawnionego przez wykreślenie wpisu: DELIC-POL Spółka Akcyjna, Kamyk, Polska 151544332 i dokonanie wpisu: DELICPOL SPÓŁKA Z OGRANICZONĄ ODPOWIEDZIALNOŚCIĄ, Kamyk, Polska 145871113

16309 2013 04 11 A. Wprowadzono zmianę uprawnionego przez wykreślenie wpisu: DELIC-POL Spółka Akcyjna, Kamyk, Polska 151544332 i dokonanie wpisu: DELICPOL SPÓŁKA Z OGRANICZONĄ ODPOWIEDZIALNOŚCIĄ, Kamyk, Polska 145871113

18012 2013 04 11 A. Wprowadzono zmianę uprawnionego przez wykreślenie wpisu: JAKUSZ BOGDAN JAKUSZ SYSTEMY ZABEZPICZEŃ BANKOWYCH, Kościerzyna, Polska 190000142 i dokonanie wpisu: BOGDAN JAKUSZ, Ząbrsko Górne, Polska

18990 2013 04 22 A. Wprowadzono zmianę uprawnionego przez wykreślenie wpisu: HJ HEINZ MARKETING POLSKA SPÓŁKA Z O.O., Warszawa, Polska 121423882 i dokonanie wpisu: HJ HEINZ POLSKA SPÓŁKA AKCYJNA, Pudliszki, Polska 410228154

19003, 19081 2013 04 22 A. Wprowadzono zmianę uprawnionego przez wykreślenie wpisu: BUMAR ZOŁNIERZ SPÓŁKA AKCYJNA, Warszawa, Polska 010743638 i dokonanie wpisu: BUMAR PCO SPÓŁKA AKCYJNA, Warszawa, Polska 010743638

19112, 19150 2013 04 12 A. Wprowadzono zmianę uprawnionego przez wykreślenie wpisu: HJ HEINZ MARKETING POLSKA SPÓŁKA Z O.O., Warszawa, Polska 121423882 i dokonanie wpisu: HJ HEINZ POLSKA SPÓŁKA AKCYJNA, Pudliszki, polska 410228154

318

**DECYZJE STWIERDZAJĄCE WYGAŚNIĘCIE
DECYZJI O UDZIELENIU PRAWA Z REJESTRACJI**

Poniższe zestawienie zawiera numer zgłoszenia wzoru przemysłowego.

19207	19659	20123
19634	19943	20130

319

**DECYZJE O UNIEWAŻNIENIU
PRAWA Z REJESTRACJI**

Poniższe zestawienie zawiera kolejno: numer rejestracji wzorów przemysłowych, datę unieważnienia prawa z rejestracji oraz treść decyzji.

10705 2011-12-05 unieważniono prawo z rejestracji wzoru przemysłowego.

11081 2012-09-04 unieważniono prawo z rejestracji wzoru przemysłowego.

13686 2012-12-13 unieważniono prawo z rejestracji wzoru przemysłowego.
 16414 2012-03-01 unieważniono prawo z rejestracji wzoru przemysłowego.
 16916 2012-03-06 unieważniono prawo z rejestracji wzoru przemysłowego.
 14323 2013-01-24 unieważniono w części prawo z rejestracji wzoru przemysłowego.

320

**DECYZJE O WYGAŚNIĘCIU
 PRAWA Z REJESTRACJI**

Poniższe zestawienie zawiera kolejno: numer rejestracji wzorów przemysłowych i datę wygaśnięcia prawa z rejestracji.

2084	2011 03 07	10951	2011 06 05	11787	2012 03 05	11966	2012 01 22
2103	2011 03 22	10953	2011 06 12	11788	2012 03 07	11967	2012 03 12
2293	2011 01 29	10954	2011 06 19	11789	2012 03 07	11968	2012 02 12
2304	2011 02 14	10955	2011 06 19	11790	2012 03 07	11978	2012 03 26
2310	2011 02 20	10956	2011 05 29	11803	2012 01 05	11982	2012 03 26
2329	2011 03 19	10958	2011 06 19	11804	2012 01 05	11983	2012 03 26
2339	2011 03 30	10959	2011 06 20	11805	2012 01 05	11984	2012 03 26
2341	2011 04 04	10960	2011 06 19	11806	2012 01 05	11985	2012 03 26
2373	2011 04 26	10961	2011 06 09	11807	2012 01 05	11986	2012 03 26
2501	2011 02 20	10962	2011 02 28	11808	2012 01 05	11987	2012 03 26
2520	2011 03 14	10965	2011 06 09	11809	2012 01 05	11988	2012 03 26
2541	2011 04 11	10970	2011 06 19	11810	2012 01 05	11989	2012 03 26
2542	2011 04 11	10971	2011 06 06	11811	2012 01 05	11990	2012 03 26
2610	2011 05 18	10972	2011 06 06	11812	2012 01 05	11991	2012 03 26
2756	2011 08 14	10974	2011 06 19	11813	2012 01 05	11992	2012 03 26
2783	2011 03 08	10975	2011 06 19	11814	2012 01 05	11993	2012 03 26
2791	2011 03 28	10976	2011 06 19	11815	2012 01 05	11997	2012 03 24
2934	2011 04 11	10977	2011 06 19	11816	2012 01 05	11998	2012 03 24
2935	2011 04 11	10978	2011 06 19	11819	2012 02 19	12000	2012 03 27
3373	2011 04 03	10979	2011 06 19	11821	2012 02 23	12002	2012 03 28
4118	2011 04 11	11660	2012 01 02	11824	2012 03 02	12003	2012 03 27
5764	2012 02 05	11661	2012 01 02	11825	2012 03 02	12006	2012 04 25
10154	2012 03 18	11666	2012 01 08	11826	2012 02 28	12007	2012 01 15
10919	2011 02 16	11668	2012 01 08	11827	2012 02 28	12009	2012 03 09
10921	2011 01 27	11669	2012 01 08	11828	2012 02 27	12010	2012 03 12
10922	2011 03 09	11684	2012 01 30	11830	2012 02 21	12015	2012 02 01
10923	2011 06 07	11685	2012 01 30	11831	2012 02 21	12016	2012 01 25
10924	2011 06 08	11693	2012 01 03	11841	2012 03 08	12017	2012 01 25
10926	2011 06 19	11694	2012 01 08	11848	2012 03 08	12018	2012 01 25
10927	2011 06 06	11697	2012 01 15	11849	2012 03 08	12020	2012 05 12
10928	2011 06 06	11699	2012 01 10	11850	2012 02 02	12027	2012 04 10
10930	2011 06 09	11700	2012 01 10	11856	2012 02 01	12028	2012 04 10
10931	2011 06 05	11704	2012 01 11	11857	2012 03 11	12029	2012 04 26
10932	2011 06 05	11708	2012 01 04	11858	2012 03 12	12030	2012 02 02
10934	2011 05 15	11709	2012 01 04	11860	2012 01 15	12031	2012 02 16
10935	2011 05 15	11717	2012 01 11	11861	2012 01 15	12033	2012 04 27
10936	2011 02 16	11725	2012 01 11	11863	2012 01 31	12036	2012 02 20
10937	2011 05 18	11726	2012 01 11	11867	2012 03 14	12037	2012 02 28
10938	2011 06 05	11753	2012 01 08	11869	2012 01 29	12038	2012 05 15
10939	2011 06 06	11756	2012 01 08	11875	2012 01 30	12040	2012 02 01
10941	2011 06 07	11759	2012 02 08	11876	2012 01 30	12052	2012 03 02
10942	2011 06 07	11760	2012 02 08	11877	2012 01 30	12055	2012 04 25
10943	2011 06 05	11762	2012 02 19	11878	2012 02 27	12060	2012 02 12
10944	2011 06 07	11763	2012 02 14	11879	2012 02 27	12075	2012 01 16
10945	2011 06 06	11766	2012 02 08	11880	2012 02 27	12078	2012 03 05
10946	2011 06 06	11769	2012 03 07	11888	2012 03 20	12085	2012 04 16
10948	2011 06 06	11777	2012 02 14	11890	2012 01 31	12090	2012 04 10
10949	2011 04 05	11781	2012 03 05	11891	2012 01 31	12091	2012 05 15
				11892	2012 01 31	12094	2012 02 01
				11893	2012 02 09	12095	2012 01 22
				11895	2012 02 19	12098	2012 05 17
				11900	2012 03 19	12100	2012 03 06
				11901	2012 03 20	12103	2012 05 24
				11912	2012 01 22	12113	2012 01 26
				11915	2012 03 01	12133	2012 05 31
				11917	2012 02 06	12134	2012 04 23
				11926	2012 02 16	12136	2012 01 11
				11933	2012 02 06	12138	2012 04 23
				11934	2012 02 06	12139	2012 04 23
				11940	2012 04 10	12142	2012 03 21
				11941	2012 02 28	12144	2012 02 06
				11942	2012 02 28	12149	2012 05 28
				11943	2012 03 26		
				11962	2012 01 15		
				11963	2012 01 15		

D. ZNAKI TOWAROWE

Cyfrowe kody identyfikacyjne (wg normy WIPO ST. 60), które poprzedzają informacje o dokonanej rejestracji oznaczają:

- (111) – numer prawa ochronnego
- (151) – data wydania decyzji o udzieleniu prawa ochronnego
- (210) – numer zgłoszenia
- (220) – data zgłoszenia (w przypadku konwersji – oznaczono literą K – jest to data od której liczy się okres ochrony na terenie Polski)
- (441) – data ogłoszenia o zgłoszeniu
- (510) – wykaz towarów
- (511) – klasy towarowe
- (531) – symbol klasyfikacji elementów graficznych znaku
- (540) – określenie znaku towarowego ze wskazaniem kolorów
- (551) – wskazanie kategorii znaku towarowego lub udzielonego prawa jeżeli dotyczy wspólnego prawa ochronnego, wspólnego znaku towarowego albo wspólnego znaku towarowego gwarancyjnego
- (732) – nazwisko i imię lub nazwę uprawnionego, jego miejsce zamieszkania lub siedzibę oraz kod kraju

321

UDZIELONE PRAWA OCHRONNE NA ZNAKI TOWAROWE

(od nr 255 401 do nr 256 038)

(111) **255401** (220) 2006 10 20 (210) 316992
 (151) 2012 08 31 (441) 2007 01 22
 (732) ARAM Rafał Mrzygłocki, Warszawa, PL.
 (540) UPRASZCZAMY INTERNET

(510), (511) **35** usługi w zakresie ekspozycji oraz sprzedaży detalicznej i hurtowej, w tym za pośrednictwem Internetu: środków i artykułów spożywczych i przemysłowych branży informatycznej, reklamowej, informacyjnej i elektronicznej, usługi w zakresie promocji, reklamy, organizowanie wystaw handlowych i reklamowych, pomoc w zakresie prowadzenia działalności gospodarczej, wyszukiwanie partnerów biznesowych, badania i analiza rynku, badania opinii publicznej, badania w dziedzinie działalności gospodarczej, **38** usługi telekomunikacyjne i komunikacyjne, usługi poczty elektronicznej oraz usługi polegające na zapewnianiu komunikacji za pośrednictwem elektronicznych sieci komputerowych, komunikacyjnych, Internet, Extranet, Internet-Providers, dostarczanie i przetwarzanie informacji i danych poprzez sieci komputerowe i Internet, telewizja internetowa, multimedialna, wynajem czasu dostępu do sieci komputerowych, wypożyczanie sprzętu telekomunikacyjnego, **42** projektowanie i wykonawstwo programów komputerowych, sieci komputerowych i informatycznych, udostępnianie, przekazywanie i przetwarzanie informacji, w tym przygotowywanie, administrowanie, obrotu stronami internetowymi, portalami, narzędziami (programami) stosowanymi w ww. dziedzinach, usługi doradcze w tym zakresie, opracowywanie projektów technicznych, badania techniczne, ekspertyzy inżynierskie, testowanie materiałów, kontrola jakości; usługi graficzne, projektowanie i wzornictwo przemysłowe, zarządzanie prawami autorskimi, licencjonowanie własności intelektualnej, usługi informatyczne nie wymienione w innych klasach, wypożyczanie sprzętu elektronicznego.

(111) **255402** (220) 2007 01 29 (210) 320678
 (151) 2013 01 25 (441) 2007 05 14
 (732) Klub Sportowy WISŁOKA, Dębica, PL.

(540)



Kolor znaku: zielony, czarny, biały

(531) 24.1.3, 24.1.5, 27.5.1, 29.1.13
 (510), (511) **21** butelki, doniczki, dzbanki, figurki, karafki, kieliszki, kubki, kufle, lichtarze, puchary, szklanki, tace i inne naczynia ze szkła, porcelany i fajansu, otwieracze do butelek, **25** odzież, obuwie, nakrycia głowy, **35** organizowanie wystaw i pokazów towarów w celach handlowych lub reklamowych, reklama na rzecz osób trzecich, wynajmowanie miejsc na umieszczanie reklam, **41** organizowanie i obsługa konferencji, kongresów i konkursów, organizowanie obozów sportowych i wakacyjnych, organizowanie imprez i zawodów sportowych, organizowanie zajęć z zakresu kultury fizycznej i sportu, wypożyczanie sprzętu sportowego, wynajmowanie stadionów i innych obiektów sportowych.

(111) **255403** (220) 2008 02 28 (210) 337359
 (151) 2013 03 19 (441) 2008 06 09
 (732) „HOLBEX” Spółka z ograniczoną odpowiedzialnością, Lesznówola, PL.

(540) Immuvax
 (510), (511) **05** produkty dietetyczne do celów leczniczych – zwłaszcza dietetyczne środki spożywcze, nowa żywność do celów leczniczych, tj. żywność i składniki żywności zawierające lub składające się z genetycznie zmodyfikowanych organizmów, lub wyprodukowane

na bazie genetycznie zmodyfikowanych organizmów, o nowej lub celowo zmodyfikowanej podstawowej strukturze molekularnej, składające się z, lub wyekstrahowane z drobnoustrojów, grzybów lub wodorostów, składające się z, lub wyekstrahowane z roślin i składniki żywności pochodzące od zwierząt; suplementy diety do celów leczniczych; leki, również ziołowe; komponenty produktów dietetycznych do celów leczniczych oraz leków, **35** tworzenie, wydawanie i dystrybucja materiałów promocyjno-reklamowych, także katalogów; usługi w zakresie badania rynku oraz badania opinii publicznej; organizowanie i obsługa handlowych lub reklamowych wystaw, giełd i targów, zwłaszcza branży farmaceutycznej, zielarskiej i dietetycznej (również tzw. „zdrowa żywność”) w celach reklamowych z zastosowaniem reklamy prasowej, radiowej, telewizyjnej i internetowej oraz z wykorzystaniem elektronicznych, magnetycznych i optycznych nośników informacji; zgrupowanie na rzecz osób trzecich różnych towarów pozwalające nabywcy wygodnie je oglądać i kupować w małych sklepach różnych branż, zwłaszcza w aptece, sklepie branży zielarskiej, dietetycznej, również tzw. „zdrowa żywność”; zgrupowanie na rzecz osób trzecich zwłaszcza artykułów farmaceutycznych, dietetycznych, ziołowych i/lub spożywczych pozwalające nabywcy wygodnie je oglądać i kupować w dużym sklepie branży spożywczej i/lub dietetycznej i/lub w dużej aptece, w dużym sklepie wielobranżowym i/lub w supermarkecie (hipermarkecie) i/lub w hurtowni; zgrupowanie na rzecz osób trzecich zwłaszcza artykułów farmaceutycznych, dietetycznych, ziołowych i/lub spożywczych, za pośrednictwem systemu telezakupów pozwalające nabywcy wygodnie je oglądać i kupować przy wykorzystaniu środków telekomunikacji; zgrupowanie na rzecz osób trzecich różnych towarów pozwalające nabywcy wygodnie oglądać i kupować te towary na stronie internetowej, dotyczącej sprzedaży zwłaszcza artykułów farmaceutycznych, dietetycznych, ziołowych i/lub spożywczych, **39** usługi w zakresie konfekcjonowania towarów, zwłaszcza produktów farmaceutycznych i dietetycznych.

(111) **255404** (220) 2009 02 16 (210) 352089
 (151) 2010 04 26 (441) 2009 05 25
 (732) PKO BP Finat Spółka z ograniczoną odpowiedzialnością,
 Warszawa, PL.
 (540)



Kolor znaku: srebrny, niebieski, czarny
 (531) 1.15.3, 26.1.2, 27.5.1, 29.1.13
 (510), (511) **36** tworzenie funduszu inwestycyjnego wzajemnego.

(111) **255405** (220) 2009 07 28 (210) 359154
 (151) 2013 03 29 (441) 2009 11 09
 (732) GELTZ Consulting Żaneta Geltz, Suchy Las, PL.
 (540) ECOSENSE
 (510), (511) **03** antyperspiranty jako środki przeciwpotowe, chusteczki nasączone płynami kosmetycznymi preparaty do demakijażu, preparaty do depilacji, detergenty inne niż używane w procesach produkcyjnych oraz inne niż do celów medycznych, dezodoranty do użytku osobistego jako wyroby perfumeryjne, mydła dezodoryzujące do celów kosmetycznych, mydła dezynfekujące do celów kosmetycznych, sole do kąpieli do celów innych niż lecznicze, woda kolońskachemiczne produkty do ożywiania kolorów do użytku domowego jako pranie, maseczki kosmetyczne, mleczko kosmetyczne, preparaty kosmetyki do odchudzania, wazelina kosmetyczna, zestawy kosmetyków, kosmetyki dla zwierząt, kosmetyki upiększające, kremy kosmetyczne, preparaty do makijażu, puder do makijażu, mieszaniny zapachowemleczko migdałowe do celów kosmetycznych, preparaty do mycia do celów kosmetycznych, mydła do celów kosmetycznych, mydła do ożywiania koloru tkanin, mydła migdałowe do celów kosmetycznych, mydła przeciwpotowe do celów kosmetycznych, mydła przeciwpotowe do stóp do celów kosmetycznych, odświeżacz do ust w aerozolu do celów kosmetycznych, olejek lawendowy, olejek migdałowy, olejek różany, olejki do celów kosmetycznych, olejki do celów perfumeryjnych, olejki toaletowe, ołówki jako kredki ko-

smetyczne, ołówki do brwi, preparaty kosmetyczne do opalania się, lakiery do paznokci, preparaty do pielęgnacji paznokci, sztuczne paznokcie, produkty perfumeryjne, perfumy, preparaty do pielęgnacji jamy ustnej nie do celów leczniczych, płyny do pielęgnacji włosów, płyny po goleniu, pomadki do ust, pumeks, szampony, szampony dla zwierząt domowych, szminki, talk kosmetyczny, woda toaletowa, olejki toaletowe, produkty toaletowe, toniki kosmetyczne, tusze do rzęs, waciki jako przybory toaletowe, patyczki z waty do celów kosmetycznych, wata do celów kosmetycznych, farby do włosów, lakiery do włosów, preparaty do kręcenia włosów, woda lawendowa, woda utleniona do celów kosmetycznych, woda zapachowa, wosk do depilacji, wosk do parkietów, wosk do skór, wosk polerski, wybielacz i odbarwiacz do celów kosmetycznych, kremy do wybielania skóry, zmywacz do paznokci, żele do wybielania zębów, lotony dla psów, środki do mycia psów, woda termalna.

(111) **255406** (220) 2009 08 12 (210) 359317
 (151) 2013 03 28 (441) 2009 11 23
 (732) Meritum Bank ICB SPÓŁKA AKCYJNA, Gdańsk, PL.
 (540)



(531) 26.4.2, 26.11.3, 27.5.1
 (510), (511) **09** programy komputerowe, urządzenia peryferyjne do komputerów, urządzenia do transmisji danych, oprogramowanie, oprogramowanie systemów operacyjnych, oprogramowanie serwerów, oprogramowanie do administrowania siecią, programy narzędziowe, programy do tworzenia oprogramowania, oprogramowanie zabezpieczające i uwierzytelniające użytkownika, programy komputerowe do obsługi komputerowych urządzeń peryferyjnych, pełna linia aplikacji i oprogramowania biznesowego, **35** zarządzanie, administrowanie oraz doradztwo w zakresie działalności gospodarczej, konsulting i doradztwo biznesowe oraz handlowe, wycena działalności handlowej, pomoc w zakresie zarządzania przedsiębiorstwami handlowymi lub przemysłowymi, ekspertyzy w działalności gospodarczej, badania, opinie, sondaże i analizy rynku, usługi rachunkowe, doradztwo podatkowe, prowadzenie negocjacji, informacje statystyczne, transkrypcja informacji, powielanie dokumentów i dokumentacji, sporządzanie wyciągów z kont, organizacja wystaw i pokazów w celach handlowych lub reklamowych, organizowanie i prowadzenie aukcji, organizowanie przetargów, pośrednictwo w zakresie kojarzenia kontrahentów, zarządzanie zbiorami informacyjnymi i zbiorami danych w systemach komputerowych, pozyskiwanie danych do komputerowych baz danych, usługi systematyzacji, sortowania i kompilacji danych w komputerowych bazach danych, komputerowe zarządzanie plikami, wyszukiwanie informacji w bazach i plikach komputerowych, usługi polegające na: rejestrowaniu, sporządzaniu odpisów, składzie, kompilacji, transmisji, transkrypcji, systematyzacji pisemnych informacji (komunikatów) oraz rejestrowaniu a także wykorzystaniu lub kompilacji danych matematycznych lub statystycznych oraz zarządzaniu zbiorami informacyjnymi, reklama, usługi dotyczące „public relations”, doradztwo w zakresie zarządzania personalnego usługi w zakresie reklamy z wykorzystaniem metod słownych, dźwiękowych, audiowizualnych i multimedialnych oraz za pośrednictwem sieci komputerowej, rozpowszechnianie ogłoszeń, materiałów i ofert reklamowych, udostępnienie powierzchni reklamowych i czasu reklamowego, archiwizacja dokumentów metodami elektronicznymi i tradycyjnymi, **36** usługi maklerskie, biura maklerskie, usługi bankowe, finansowe, prowadzenie rachunków bankowych, przyjmowanie wkładów oszczędnościowych i lokat terminowych, przeprowadzanie rozliczeń pieniężnych, przyjmowanie i dokonywanie lokat w bankach krajowych i zagranicznych, usługi bankowe z dostępem bezpośrednim przez Internet, usługi kredytowe, w tym udzielanie kredytów i pożyczek pieniężnych, usługi finansowe, inwestycyjne i ubezpieczeniowe, pośrednictwo ubezpieczeniowe, tworzenie towarzystw ubezpieczeń emerytalnych oraz ubezpieczenia emerytalne, tworzenie wspólnego kapitału, lokaty kapitału, transfer elektroniczny kapitału, administrowanie i zarządzanie funduszami, w tym funduszami inwestycyjnymi, organizowanie funduszy na cele dobroczynne, sponsoring, tworzenie towarzystw powierniczych, udzielanie oraz przyjmowanie poręczeń i gwarancji bankowych, zarządzanie majątkiem, lokowanie powie-

rzonych środków na rynkach kapitałowych w Polsce i za granicą, operacje walutowe, usługi w zakresie obrotu papierami wartościowymi, w tym pośrednictwo w obrocie papierami wartościowymi, usługi w zakresie deponowania papierów wartościowych, usługi w zakresie operacji wekslowych i czekowych, emitowanie papierów wartościowych, usługi w zakresie rozliczeń finansowych transakcji z zagranicą, dokonywanie obrotu wartościami dewizowymi oraz prowadzenie obsługi finansowej obrotów z zagranicą, świadczenie usług brokersko-maklerskich, usługi związanych z emisją lub obsługą papierów wartościowych innych podmiotów, emisja kart kredytowych oraz płatniczych, zarządzanie majątkiem nieruchomości, pośrednictwo w sprawach majątku nieruchomego, w tym w handlu nieruchomościami, wycena nieruchomości, doradztwo w sprawach nieruchomości, usługi pozyskiwania nieruchomości pod inwestycje budowlane, organizacja i zarządzanie finansowaniem przedsięwzięć inwestycyjnych polegających na budowie i/lub przygotowaniu obiektów mieszkalnych i niemieskalnych, ekspertyzy podatkowe i doradztwo podatkowe w zakresie ekspertyz do celów podatkowych oraz wyceny do celów podatkowych, ekspertyzy ekonomiczno-finansowe, analizy finansowe, usługi depozytów, w tym usługi sejfów depozytowych, deponowanie kosztowności, usługi informacyjne oraz doradcze z zakresu ubezpieczeń, finansów, podatków, funduszy inwestycyjnych oraz nieruchomości, **38** usługi internetowe: usługi transmisji danych i wiadomości, usługi w zakresie zapewniania dostępu do informacji i komunikacji w trybie on-line, zapewnianie dostępu i obsługi do internetowych kont bankowych, usługi w zakresie przesyłania danych przy pomocy terminali komputerowych, przesyłanie informacji tekstowej i obrazowej, **42** rejestracja i utrzymywanie serwerów wirtualnych, kont poczty elektronicznej, serwisów internetowych.

(111) **255407** (220) 2011 01 05 (210) 379740
(151) 2013 04 15 (441) 2011 04 11
(732) IDEAL GROUP P. DUBIENIECKI, A. NARTOWICZ
SPÓŁKA JAWNA, Białystok, PL.
(540)



Kolor znaku: czarny, pomarańczowy
(531) 26.11.2, 26.11.9, 27.5.1, 29.1.12
(510), (511) **09** automaty sprzedające, **37** naprawy i usługi instalacyjne automatów sprzedających.

(111) **255408** (220) 2011 01 07 (210) 379819
(151) 2013 03 18 (441) 2011 04 11
(732) NATURA INVICTA-IMPORTAÇÃO E EXPORTAÇÃO DE BRINDES,
LDA., Vila Nova De Gaia, PT.
(540)



Kolor znaku: biały, pomarańczowy
(531) 1.3.2, 27.5.1, 29.1.12
(510), (511) **14** metale szlachetne; wyroby jubilerskie; biżuteria i zegarki, **18** skóra i imitacje skóry; wyroby rymarskie; artykuły stosowane w podróży nie ujęte w innych klasach; parasole i parasolki, **25** odzież, obuwie i nakrycia głowy.

(111) **255409** (220) 2011 01 24 (210) 380350
(151) 2013 04 09 (441) 2011 05 09
(732) ASTRAL SPÓŁKA Z OGRANICZONĄ ODPOWIEDZIALNOŚCIĄ,
Rzeszów, PL.
(540)



(531) 27.5.1

(510), (511) **09** urządzenia i przyrządy; naukowe, geodezyjne, fotograficzne, kinematograficzne, do ważenia, pomiarowe, sygnalizacyjne, kontrolne, do ratowania życia, do celów dydaktycznych, urządzenia i przyrządy do przewodzenia, przełączania, przekształcania, gromadzenia, sterowania i regulacji energii elektrycznej, urządzenia do nagrywania, przesyłania lub odtwarzania dźwięku lub obrazów magnetyczne nośniki danych, nagrane dyski, automaty sprzedające i mechanizmy do urządzeń uruchamianych monetami, kasy rejestrujące, maszyny liczące, osprzęt do przetwarzania danych, komputery, **11** urządzenia do oświetlania, ogrzewania, wytwarzania pary, gotowania, chłodzenia, suszenia, wentylacji, zaopatrzenia w wodę oraz instalacje sanitarne.

(111) **255410** (220) 2011 02 28 (210) 381964
(151) 2013 03 18 (441) 2011 06 06
(732) INSTYTUT OBRÓBKI PLASTYCZNEJ, Poznań, PL.
(540)



(531) 15.1.1, 27.5.1
(510), (511) **04** smary do procesów obróbki plastycznej, **06** proszki metali i kompozytów, **07** maszyny, urządzenia i narzędzia do cięcia, gięcia, tłoczenia, wyciskania, prasowania, kucia matrycowego, walcowania, grzania i innych procesów obróbki plastycznej, **09** urządzenia mechanizujące i automatyzujące procesy obróbki plastycznej, układy sterownicze, **16** wydawnictwa naukowe i informacyjne z zakresu obróbki plastycznej i dziedzin z nią związanych, **42** badania naukowe i prace rozwojowe w dziedzinie obróbki plastycznej oraz ich zastosowanie do potrzeb praktyki i wdrażanie w różnych dziedzinach nauki i techniki, opracowywanie innowacyjnych rozwiązań technicznych i technologicznych z zakresu obróbki plastycznej metali, badania metali, doradztwo techniczne.

(111) **255411** (220) 2011 03 29 (210) 383345
(151) 2013 04 15 (441) 2011 07 04
(732) MCNEIL AB, Helsingborg, SE.
(540) MICROLAXREGULA
(510), (511) **05** preparaty farmaceutyczne do leczenia zaparc.

(111) **255412** (220) 2011 04 04 (210) 383571
(151) 2013 03 29 (441) 2011 07 18
(732) L.T.M. LUXURY TRAVEL MANAGEMENT SPÓŁKA
Z OGRANICZONĄ ODPOWIEDZIALNOŚCIĄ, Warszawa, PL.
(540) Deluxe Travel Club

(510), (511) **16** afisze, albumy, etykiety, foldery, informatory, kalendarze, książki, poradniki, przewodniki, **39** prowadzenie biur turystycznych, organizowanie turystyki krajowej i zagranicznej, pośrednictwo i usługi w transporcie: lądowym, wodnym i powietrznym, **41** organizowanie, prowadzenie i obsługa: konferencji, szkoleń, kongresów, zjazdów, konkursów edukacyjnych i rozrywkowych, usługi związane z organizowaniem wypoczynku, usługi w zakresie obsługi w obcych językach, **43** rezerwacja zakwaterowań, hotele, pensjonaty, wynajmowanie domów i apartamentów na pobyt czasowy, usługi gastronomiczne: restauracje, bary, kawiarnie.

(111) **255413** (220) 2011 04 12 (210) 384007
(151) 2013 02 05 (441) 2011 07 18
(732) MOROZ MARZENA, Sulejówkę, PL.
(540)



(531) 26.3.23, 27.5.1
(510), (511) **35** usługi w zakresie badania rynku, specjalistycznego doradztwa handlowego, sporządzania ekspertyz opłacalności, do-

radztwa w zakresie zarządzania świadczonych dla firm, kompilacji informacji dla komputerowych baz danych, marketing i usługi w zakresie promocji dla osób trzecich, usługi doradcze w zakresie zarządzania działalnością gospodarczą oraz zarządzania zbiorami informacyjnymi, **36** usługi w zakresie: prowadzenia agencji pośrednictwa w handlu nieruchomościami, dzierżawy nieruchomości, powierzchni biurowych, wyceny nieruchomości, doradztwa finansowego w zakresie obrotu nieruchomościami, oszacowania wartości nieruchomości do celów fiskalnych, udzielania kredytów na cele dzierżawne, wynajmu mieszkań, administrowania i zarządzania nieruchomościami, pośrednictwa w sprawach kupna, sprzedaży, najmu nieruchomości, rozliczeń finansowych transakcji związanych z kupnem lub sprzedażą nieruchomości, wycen nieruchomości, usługi świadczone przez rzeczoznawców majątkowych, usługi w zakresie: prowadzenia agencji kredytowej, analiz finansowych, doradztwa w sprawach finansowych i ubezpieczeniowych, informacji finansowej, tworzenia funduszy wspólnego ryzyka, pośrednictwa giełdowego, inwestycji kapitałowych i elektronicznego transferu kapitału, kredytowania, pośrednictwa w sprawach majątku nieruchomego, usługi powiernicze, usługi w zakresie finansowania pożyczek, sponsoring finansowy, usługi w zakresie zarządzania majątkiem oraz majątkiem nieruchomości, **42** usługi architektoniczne, usługi geodezyjne, usługi w zakresie badań technicznych, wykonywanie ekspertyz inżynierskich, doradztwo budowlane, doradztwo w zakresie ochrony środowiska, planowanie urbanistyczne.

(111) **255414** (220) 2011 04 12 (210) 384008
 (151) 2013 02 05 (441) 2011 07 18
 (732) WYDAWNICTWO LEKTORKLETT SPÓŁKA Z OGRANICZONĄ ODPOWIEDZIALNOŚCIĄ, Poznań, PL.
 (540)



Kolor znaku: czerwony, biały

(531) 27.5.1, 29.1.12
 (510), (511) **09** programy komputerowe, płyty kompaktowe, dyski optyczne, wydawnictwa fonograficzne, wydawnictwa audiowizualne, **16** książki, podręczniki, druki, broszury, **41** usługi związane z opracowaniem systemów nauczania języków obcych, usługi wydawnicze.

(111) **255415** (220) 2011 05 30 (210) 385994
 (151) 2013 04 12 (441) 2011 09 12
 (732) K&L INWESTYCJE G. KRYCHOWSKI J. KARPIŃSKI SPÓŁKA JAWNA, Sopot, PL.
 (540) K&L. Nowoczesne domy i mieszkania w Trójmieście

(510), (511) **35** usługi reklamowe, doradztwo w zakresie reklamy; usługi agencji reklamowej; usługi marketingowe, prowadzenie kampanii reklamowych; działania public relations polegające na kreowaniu wizerunku firmy lub organizacji jak również na doradztwie w prowadzeniu lub zarządzaniu przedsiębiorstwem w zakresie wspierania komunikacji wewnętrznej i zewnętrznej przedsiębiorstwa; udostępnianie miejsc na reklamy w budowanych i administrowanych nieruchomościach; organizacja wystaw; sporządzanie statystyk, także on-line; sondaże, badania opinii publicznej; sporządzanie opinii handlowych; administrowanie i zarządzanie nieruchomościami mieszkalnymi i niemieszkalnymi, **36** kompleksowe usługi deweloperskie w zakresie organizacji procesów inwestycyjnych (pozyskiwanie nieruchomości, załatwianie formalności) oraz w zakresie obrotu nieruchomościami na etapie wstępnym (transakcje kupna, sprzedaży, wynajmu), realizacji (inwestycje deweloperskie) oraz komercjalizacji (wynajem domów, mieszkań, innych nieruchomości, komercjalizacja osiedli); doradztwo i pośrednictwo w sprawach finansowych i inwestycyjnych związanych z usługami deweloperskimi; usługi inwestycyjne w zakresie nieruchomości z funduszy własnych i powierzonych; wycena nieruchomości; analizy ekonomiczne i finansowe, badanie zdolności kredytowej; administrowanie i zarządzanie nieruchomościami, agencje nieruchomości; wynajem domów, wynajem mieszkań, wynajem powierzchni biurowych; zakup terenu pod

budowę na rzecz własnych inwestycji jak i osób trzecich, **37** usługi budowlane, usługi budowlane konstrukcyjne, wykończeniowe, instalacyjne i konserwatorskie; usługi deweloperskie w zakresie budowy budynków mieszkalnych, garaży, miejsc parkingowych, budowli użyteczności publicznej; prace remontowo wykończeniowe; usługi w zakresie nadzoru budowlanego w tym nadzór budowlany w ramach usług deweloperskich, **42** usługi w zakresie projektowania architektonicznego (projektowanie budynków, projektowanie wnętrz), budowlanego i urbanistycznego; doradztwo budowlane; nadzór wykonawczy; badania, ekspertyzy, opinie i analizy techniczne w zakresie budownictwa, ekspertyzy i pomiary geologiczne i geodezyjne dla budownictwa oraz powykonawcze.

(111) **255416** (220) 2011 06 03 (210) 386223
 (151) 2013 04 03 (441) 2011 09 12
 (732) ŁANKIEWICZ ANDRZEJ PPHU ŻŁOTY SKORPION, Zgierz, PL.
 (540)



Kolor znaku: czarny, biały, żółty

(531) 26.1.1, 27.5.1, 29.1.13
 (510), (511) **16** opakowania, palety do prezentacji wyrobów i etykiety z tektury lub papieru, **20** opakowania, palety do prezentacji wyrobów i etykiety z: drewna, korka lub z tworzyw sztucznych, **40** usługi jubilerskie.

(111) **255417** (220) 2011 07 17 (210) 387888
 (151) 2013 01 17 (441) 2011 10 24
 (732) KRUPKA PIOTR, KRUPKA MAŁGORZATA MIASTOLEKÓW24 SPÓŁKA CYWILNA, Pszczyna, PL.
 (540)



Kolor znaku: biały, czerwony, niebieski, granatowy

(531) 3.11.2, 6.7.11, 7.1.8, 27.5.1, 29.1.13
 (510), (511) **09** publikacje elektroniczne, **35** prowadzenie agencji reklamowej, publikowanie i rozpowszechnianie tekstów reklamowych, uaktualnianie materiału reklamowego, rozpowszechnianie materiałów reklamowych, reklama za pośrednictwem sieci komputerowej, wynajem powierzchni na cele reklamowe, reklamy prasowe, usługi edytorskie, obróbka tekstów reklamowych, sondaże, usługi w zakresie dystrybucji i doręczania prospektów i próbek reklamowych, usługi w zakresie organizacji pokazów i wystaw w celach reklamowych i handlowych, usługi badania opinii publicznej, badania rynku mediów i reklamy, usługi w zakresie sprzedaży hurtowej i detalicznej towarów medycznych, produktów i półproduktów farmaceutycznych, suplementów diety, środków dietetycznych, witamin, ziół, produktów kosmetycznych, produktów higienicznych, środków dezynfekcyjnych i sanitarnych, prowadzenie sklepu w systemie on-line za pośrednictwem sieci Internet, **42** prowadzenie portalu internetowego, usługi prowadzenia portali internetowych dla osób trzecich na serwerach komputerowych dla globalnej sieci internetowej w zakresie informacji ekonomicznych, biznesowych, politycznych, prawnych, finansowych, sportowych, kulturalnych medycznych.

(111) **255418** (220) 2008 11 10 K (210) 388295
 (151) 2013 02 05 (441) 2011 10 10

(732) PRZEDSIĘBIORSTWO PRODUKCYJNO-USŁUGOWO-
-HANDLOWE MIRAD SPÓŁKA Z OGRANICZONĄ
ODPOWIEDZIALNOŚCIĄ, Karczew, PL.
(540)

MIRAD

(531) 27.5.1
(510), (511) **11** aparatura do urządzeń oraz instalacji wodnych i kana-
lizacyjnych, kabiny natryskowe, wanny, umywalki, miski WC, armatu-
ra sanitarna.

(111) **255419** (220) 2011 07 27 (210) 388339
(151) 2013 03 19 (441) 2011 11 07

(732) FUNDACJA POMOCY OSOBOM NIEPEŁNOSPRAWNYM
SŁONECZKO, Stawnica, PL.
(540)



Kolor znaku: niebieski, żółty
(531) 1.3.2, 2.3.25, 26.1.1, 26.1.13, 26.1.14, 27.5.1, 29.1.12
(510), (511) **36** prowadzenie zbiorów funduszy celowych na rzecz
niepełnosprawnych, zbieranie środków finansowych z przeznac-
zeniem na zakup sprzętu rehabilitacyjnego i innych artykułów do
realizacji potrzeb życia codziennego niepełnosprawnych, usługi
zbioru funduszy na rzecz prowadzenia akcji szkoleniowych i infor-
macyjnych w związku z klęskami żywiołowymi, fundowanie stypen-
diów, **44** usługi medyczne; poradnie psychologiczne, pedagogiczne,
rodzinne, terapeutyczne oraz psychoterapeutyczne, rehabilitacja
fizyczna i społeczna osób niepełnosprawnych, fizjoterapia, fizyko-
terapia, dogoterapia, terapia zajęciowa dla osób chorych, niepełno-
sprawnych i ich rodzin; prowadzenie hospicjów i ośrodków dla osób
niepełnosprawnych, **45** usługi pomocy społecznej świadczone przez
osoby trzecie (ośrodki pomocy społecznej) na rzecz podopiecznych
w zakresie pozyskiwania i gromadzenia materialnych i rzeczowych
darowizn.

(111) **255420** (220) 2011 08 08 (210) 388829
(151) 2013 04 18 (441) 2011 11 21

(732) MARKA SOKOŁÓW-SERVICE SPÓŁKA Z OGRANICZONĄ
ODPOWIEDZIALNOŚCIĄ SPÓŁKA KOMANDYTOWA,
Sokołów Podlaski, PL.
(540) Uczta grillowa
(510), (511) **29** wyroby wędliniarskie.

(111) **255421** (220) 2011 08 09 (210) 388873
(151) 2013 02 12 (441) 2011 11 21

(732) TOUTES A L'ECOLE, Garches, FR.
(540)



Kolor znaku: fioletowy, biały
(531) 2.5.25, 26.4.2, 27.5.1, 29.1.12
(510), (511) **16** materiały drukowane, książki, mianowicie książki
zawierające fotografie; prace szkolne i podręczniki; recenzje, gazo-
ety, magazyny, biuletyny informacyjne; fotografie; materiały szko-

leniowe i instruktażowe (z wyjątkiem przyrządów); ołówki, pióra,
35 sprzedaż detaliczna i gromadzenie w jednym miejscu na rzecz
osób trzecich w celu swobodnego oglądania i nabywania w skle-
pach, domach towarowych poprzez katalogi lub strony internetowe,
telemarketing lub inne media elektroniczne odzieży, obuwiu, nakryć
głowy, bielizny kąpielowej, bielizny pościelowej, ręczników, gier
i zabawek, prezentacja i sprzedaż wymienionych produktów klien-
tom w sklepach, domach towarowych, poprzez katalogi lub strony
internetowe, telemarketing lub inne media elektroniczne, **36** usługi
zbioru funduszy na cele charytatywne; usługi zbierania funduszy,
pozyskiwania dotacji i poszukiwania sponsorów; organizacja zbior-
rek, zarządzanie i rozdysponowywanie darami humanitarnymi dla
organizacji działających na rzecz nauki i edukacji dzieci z krajów
rozwijających się, **41** edukacja, kształcenie, szkolenie, organizowa-
nie rozrywki dzieciom z krajów rozwijających się; edukacja i doradz-
two, edukacja i kształcenie poprzez kurs korespondencyjny lub sieć
komputerową; organizowanie testów edukacyjnych, organizowanie
i obsługa konferencji, kolokwium, warsztatów oraz kongresów, semi-
nariów; organizowanie i prowadzenie zawodów (edukacja i rozryw-
ka); organizowanie wystaw i pokazów z dziedzin kultury lub edukacji;
wypożyczanie książek dzieciom z krajów rozwijających się; szkolenie
organizacji charytatywnych, mianowicie pomoc w kształceniu i na-
uczaniu dzieci z krajów rozwijających się; pomoc dzieciom, mianowi-
cie pomoc w nauce dzieciom z krajów rozwijających się, redagowa-
nie i drukowanie książek, książek szkolnych i podręczników, recenzji,
gazet, magazynów, okólników, książek do nauczania dzieci z krajów
rozwijających się.

(111) **255422** (220) 2011 08 16 (210) 389090
(151) 2012 12 21 (441) 2011 11 21

(732) POLENDER MARIUSZ RESTAURACJA LA VITA, Gdynia, PL.
(540)



(531) 26.4.2, 26.11.1, 27.5.1
(510), (511) **43** restauracje, bary, snack-bary, bufety, stołówki, ka-
wiarnie obsługa gastronomiczna z własnym zapleczem, produktami
i transportem, hotele, pensjonaty, motele, domy turystyczne, rezer-
wacje miejsc w hotelach, rezerwacja kwater na pobyt czasowy, wy-
najmowanie sal na posiedzenia, narady.

(111) **255423** (220) 2011 08 18 (210) 389188
(151) 2013 04 22 (441) 2011 11 21

(732) EDENRED, Malakoff, FR.
(540)



Kolor znaku: czerwony, ciemnoniebieski, biały
(531) 26.15.1, 27.5.1, 27.5.24, 29.1.13
(510), (511) **09** magnetyczne, optyczne karty pamięci lub mikro-
procesory elektroniczne kontaktowe lub bezkontaktowe w zakresie
częstotliwości radiowej, podczerwieni lub podobnej, które są jedno-
razowe lub doładowywane i stosowane do dokonywania płatności
typu prepaid lub postpaid, mogące zawierać jeden lub więcej port-
feli elektronicznych, i które są kompatybilne z wszelkiego typu apli-
kacjami, a w szczególności do kart kontroli dostępu poprzez kom-
puter i/lub terminal jak również do kart kontroli fizycznego dostępu,
magnetycznych lub kodowanych kart przekaźnikowych, magnetycz-
nych lub kodowanych kart lojalnościowych, **16** druki, w tym również
czasopisma, gazety, prospekty, przewodniki, broszury, żetony, karty,
talony, kupony, artykuły piśmiennicze i biurowe (z wyjątkiem mebli),
35 reklama, zarządzanie w działalności handlowej, promocja sprze-
daży towarów i usług osób trzecich poprzez nagrody generowane
w związku z używaniem kart kredytowych, debetowych i płatniczych;
administrowanie programów lojalnościowych i nagród dla osób trze-
cich; usługi zarządzania, w imieniu firm handlowych, nagrodami dla

osób zatrudnionych na etacie; usługi rozlepiania plakatów reklamowych, rozpowszechnianie próbek, materiałów reklamowych i produktów; organizowanie operacji handlowych w celu pozyskania stałych klientów; usługi doradcze i informacyjne w zakresie działalności handlowej; promocja działalności handlowej we wszystkich rodzajach mediów w tym poprzez komputerową sieć komunikacyjną (taką jak Internet lub Intranet), a w szczególności poprzez zapewnianie uprzywilejowanych kart użytkownika lub zapewnianie usług uprzywilejowanych; usługi marketingowe w zakresie działalności handlowej na cele reklamy dla osób trzecich; promocja sprzedaży (dla osób trzecich) oraz usługi reklamowe; aranżowanie konkursów na cele działalności handlowej i promocyjnej w celu motywowania pracowników, w tym poprzez komputerową sieć komunikacyjną (taką jak Internet lub Intranet); doradztwo w zakresie działalności handlowej w celu organizowania systemów lojalnościowych. w szczególności w zakresie programów premiowych i nagród; doradztwo i zarządzanie w zakresie działalności handlowej, zwłaszcza w celu stworzenia i wspierania programów lojalnościowych służących do promowania programów lojalnościowych w kierunku biznesu, w tym w zakresie programów premiowych i nagród firmowych, marketingu lojalnościowego. aranżowania i wydawania wszelkiego rodzaju towarów i/lub usług premiowych; doradztwo w zakresie działalności handlowej w odniesieniu do systemów lojalnościowych; zarządzanie działalnością handlową, administrowanie działalnością handlową, wszystkie powyższe usługi są oferowane w szczególności poprzez sieć komputerową oraz telefony komórkowe, **36** usługi w zakresie wydawania, równoczesnego zakupu i sprzedaży i zwrotu bonów, kuponów, talonów, kart typu pre-paid lub kart kredytowych lub debetowych, kart upominkowych lub innych form płatniczych, w szczególności za pomocą sieci komputerowej lub telefonów komórkowych, umożliwiające organizację płatności z tytułu usług dostarczania posiłków i żywności oraz wszelkich innych towarów i usług; usługi w zakresie równoczesnego zakupu i sprzedaży i zwrotu bonów, kuponów, talonów, kart typu pre-paid lub kart kredytowych lub debetowych lub innych form płatniczych, w szczególności za pomocą sieci komputerowej lub telefonów komórkowych, umożliwiające organizację płatności za towary i usługi, a w szczególności za dostawę paliwa, usługi naprawy pojazdów i usługi mycia samochodów; usługi w zakresie wydawania, równoczesnego zakupu i sprzedaży i zwrotu bonów, kuponów, talonów, kart typu pre-paid lub kart kredytowych lub debetowych lub innych form płatniczych, w szczególności za pomocą sieci komputerowej lub telefonów komórkowych, umożliwiające organizację płatności za usługi zakwaterowania, usługi turystyczne, transportu osób, podróże oraz rekreacyjne; usługi w zakresie wydawania, równoczesnego zakupu i sprzedaży i zwrotu bonów, kuponów, talonów, kart typu pre-paid lub kart kredytowych lub debetowych lub innych form płatniczych, w szczególności za pomocą sieci komputerowej lub telefonów komórkowych, umożliwiające organizację płatności za usługi sprzątnięcia oraz usługi pralnicze odzieży oraz prasowania pościeli; usługi w zakresie wydawania, równoczesnego zakupu i sprzedaży i zwrotu bonów, kuponów, talonów, kart typu pre-paid lub kart kredytowych lub debetowych lub innych form płatniczych, w szczególności za pomocą sieci komputerowej lub telefonów komórkowych, umożliwiające organizację płatności za usługi zarządzania i pielęgnacji ogrodów; usługi finansowe związane z posiadaniem kart lojalnościowych, kart upominkowych; usługi płatnicze za pomocą kart typu pre-paid lub kart kredytowych, kart debetowych, kart lojalnościowych i kart upominkowych; usługi finansowe związane z posiadaniem bonów promocji lojalnościowych lub talonów upominkowych; usługi płatnicze przy pomocy bonów promocji lojalnościowych lub talonów upominkowych.

(111) **255424** (220) 2011 08 25 (210) 389434
 (151) 2013 02 27 (441) 2011 12 05
 (732) RADPAK FABRYKA MASZYN PAKUJĄCYCH SPÓŁKA
 Z OGRANICZONĄ ODPOWIEDZIALNOŚCIĄ, Włocławek, PL.
 (540)



Kolor znaku: czerwony, niebieski
 (531) 26.1.1, 26.3.23, 27.5.1, 29.1.12
 (510), (511) **07** maszyny pakujące, kartoniarki, linie pakujące, automatyczne systemy licząco-grupujące, paletyzatory, roboty pakujące, przenośniki taśmowe, **09** wagi, dozowniki wagowe.

(111) **255425** (220) 2011 09 05 (210) 389816
 (151) 2013 04 03 (441) 2011 12 19
 (732) ZIOBRO RAFAŁ, ZYCH ADAM RAVEN OUTDOOR SPÓŁKA
 CYWILNA, Kraków, PL.
 (540) Rockland
 (510), (511) **20** akcesoria namiotowe: śpiwory, maty samopompujące; meble turystyczne: krzesła składane, stoliki składane, **21** artykuły kempingowe: męzarki, kubki termiczne, termosy, **22** namioty.

(111) **255426** (220) 2011 09 13 (210) 390127
 (151) 2013 04 09 (441) 2011 12 19
 (732) CARLSBERG POLSKA SPÓŁKA Z OGRANICZONĄ
 ODPOWIEDZIALNOŚCIĄ, Warszawa, PL.
 (540) Okocim Świeżo Warzone
 (510), (511) **32** piwo, napoje piwne, napoje bezalkoholowe.

(111) **255427** (220) 2011 09 13 (210) 390128
 (151) 2013 04 09 (441) 2011 12 19
 (732) CARLSBERG POLSKA SPÓŁKA Z OGRANICZONĄ
 ODPOWIEDZIALNOŚCIĄ, Warszawa, PL.
 (540) Okocim Świeże
 (510), (511) **32** piwo, napoje piwne, napoje bezalkoholowe.

(111) **255428** (220) 2011 09 19 (210) 390377
 (151) 2013 04 16 (441) 2012 01 02
 (732) LASER PROJEKT 2000 SPÓŁKA Z OGRANICZONĄ
 ODPOWIEDZIALNOŚCIĄ, Warszawa, PL.
 (540)



Kolor znaku: czerwony, biały
 (531) 1.3.2, 26.4.1, 26.4.2, 26.4.18, 27.5.1, 27.7.1, 29.1.12
 (510), (511) **10** lasery do celów medycznych, aparaty i instrumenty medyczne, lampy do celów leczniczych, radioterapia (aparatura), oddymianie (aparatura) do celów medycznych.

(111) **255429** (220) 2011 09 19 (210) 390388
 (151) 2013 04 16 (441) 2012 01 02
 (732) AQUA FUTURA SPÓŁKA Z OGRANICZONĄ
 ODPOWIEDZIALNOŚCIĄ, Gliwice, PL.
 (540)



Kolor znaku: niebieski, czarny
 (531) 1.15.15, 27.5.1, 29.1.12

(510), (511) **32** wody źródlane, wody mineralne, wody stołowe-gazowe i nie gazowane-natlenione, strukturyzowane-naturalne, aromatyzowane, smakowe.

(111) **255430** (220) 2011 09 20 (210) 390419
 (151) 2013 02 22 (441) 2012 01 02
 (732) KSIĄŻEK GRZEGORZ, KSIĄŻEK PAWEŁ TISEREC SPÓŁKA CYWILNA, Stąporków, PL.
 (540)



Kolor znaku: brązowy, biały, żółty, zielony

(531) 26.1.1, 26.4.2, 26.7.5, 27.5.1, 29.1.14

(510), (511) **35** sprzedaż hurtowa materiałów budowlanych, w tym drewna oraz wyposażenia sanitarnego, **37** usługi budowlane, wykonywanie instalacji budowlanych w tym elektrycznych, wodno-kanalizacyjnych, ciepłych, gazowych i klimatyzacyjnych, usługi w zakresie izolacji budynków, usługi w zakresie wykonawstwa drewnianych i żelbetonowych konstrukcji budowlanych, malowanie, murarstwo, tynkowanie, szklenie i mycie okien, naprawy i usługi instalacyjne, tapetowanie, układanie posadzek, podłóg, wykonywanie podłóży pod posadzki, wykonywanie konstrukcji i pokryć dachowych, rozbiórka i burzenie obiektów budowlanych, przygotowywanie terenu pod budowę, **39** transport drogowy towarów, wynajmowanie pojazdów, wynajmowanie samochodów.

(111) **255431** (220) 2011 09 20 (210) 390426
 (151) 2013 02 22 (441) 2012 01 02
 (732) GRUPA MENNICE KRAJOWE SPÓŁKA AKCYJNA, Warszawa, PL.
 (540)



Kolor znaku: złoty, brązowy, biały

(531) 26.1.1, 27.5.1, 29.1.13

(510), (511) **14** metale szlachetne i ich stopy; wyroby z metali szlachetnych lub pokrywane nimi, nie ujęte w innych klasach; wyroby jubilerskie; kamienie szlachetne; złoto; złoto dewizowe; platyna; srebro; diamenty; biżuteria; sztabki metali szlachetnych; medale; medaliony; monety powszechnego obiegu; monety kolekcjonerskie; odznaczenia i odznaki; breloki; emblematy z metali szlachetnych; znaczki metalowe; żetony, **20** opakowania do monet kolekcjonerskich, **35** kupno i sprzedaż złota, złota dewizowego, platyny i srebra; pośrednictwo w kupnie i sprzedaży złota, złota dewizowego, platyny i srebra; usługi w zakresie organizowania punktów sprzedaży oraz prowadzenia sprzedaży detalicznej i hurtowej monet, odznaczeń, medali, znaczków, pieczęci, znaczników probierczych, datowników, katalogów, klaserów, pamiątek z metali szlachetnych; reklama, **36** doradztwo w inwestycjach alternatywnych, tj. polegających na inwestowaniu w metale szlachetne, kruszce, dzieła sztuki, przedmioty kolekcjonerskie, znaczki, monety, sport, fundusze hedgingowe, fundusze private equity, fundusze funduszy, antyki, stare rękopisy, mapy, wina, alkohole, produkty strukturyzowane, surowce i towary, instrumenty kredytowe; wycena majątku nieruchomości; numizmatyka; wycena zbiorów numizmatycznych; wycena biżuterii; wycena finansowa, **40** działalność mennicza; bicie monet; odlewanie monet, żetonów; chromowanie, cynowanie, niklowanie, posrebrzanie, platerowanie metali; galwanizacja; grawerowanie.

(111) **255432** (220) 2011 09 21 (210) 390534
 (151) 2013 02 20 (441) 2012 01 02

(732) ITI NEOVISION SPÓŁKA Z OGRANICZONĄ ODPOWIEDZIALNOŚCIĄ, Warszawa, PL.
 (540)



Kolor znaku: niebieski, biały

(531) 4.5.3, 4.5.5, 29.1.12

(510), (511) **38** łączność poprzez terminale komputerowe, łączność telefoniczna, usługi telekomunikacyjne, transmisja programów radiowych, transmisja programów telewizyjnych, transmisja satelitarna, przesyłanie informacji, usługi telefoniczne, informacja o telekomunikacji, usługi ogłoszeń elektronicznych, łączność za pomocą telefonii komórkowej, **41** rozrywka, produkcja programów radiowych i telewizyjnych, organizowanie konkursów, organizowanie i prowadzenie koncertów.

(111) **255433** (220) 2011 09 27 (210) 390774
 (151) 2013 03 14 (441) 2012 01 02
 (732) DOMASZCZYŃSKI FILIP, NOWOSIELSKA MARTA, SIBIŃSKA DOROTA XYSTUDIO SPÓŁKA CYWILNA, Warszawa, PL.
 (540)

xystudio

(531) 27.5.1

(510), (511) **35** agencje reklamowe, dekoracja wystaw sklepowych, oferowanie w mediach produktów dla handlu detalicznego, dystrybucja materiałów reklamowych [próbek, druków, prospektów, broszur], edytorskie usługi w dziedzinie reklamy, uaktualnianie materiałów reklamowych, organizowanie wystaw i targów w celach handlowych lub reklamowych, reklama, reklama billboardowa, reklama za pośrednictwem sieci komputerowej, wynajmowanie przestrzeni reklamowej, tworzenie tekstów reklamowych i sponsorowanych, rozpowszechnianie ogłoszeń reklamowych, wynajmowanie nośników reklamowych, reklamy korespondencyjne, przygotowywanie reklam prasowych, reklamy telewizyjne, promocja sprzedaży dla osób trzecich, kreowanie wizerunku firmy, usług, towaru, **41** fotografowanie, fotoreportaż, komputerowe przygotowanie materiałów do publikacji, organizowanie i obsługa konferencji, publikowanie książek, organizowanie i prowadzenie pracowni specjalistycznych w zakresie szkoleń, organizowanie i prowadzenie seminariów, organizowanie i prowadzenie sympozjów, organizowanie i prowadzenie zjazdów, organizowanie konkursów z dziedziny edukacji lub rozrywki, pisanie tekstów innych niż reklamowe, publikowanie tekstów innych niż reklamowe, usługi projektowania inne niż do celów reklamowych, **42** architektura, usługi artystów grafików, projektowanie budynków, projektowanie dekoracji wnętrz, doradztwo budowlane, opracowywanie projektów technicznych, planowanie urbanistyczne, pomiary geodezyjne, projektowanie opakowań, wzornictwo przemysłowe, tworzenie i utrzymywanie stron internetowych dla osób trzecich, usługi związane z projektowaniem graficznym jako sztuka.

(111) **255434** (220) 2011 10 04 (210) 391095
 (151) 2013 02 19 (441) 2012 01 16
 (732) SZYMKOWIAK TADEUSZ HOTELS MANAGEMENT, Wrocław, PL.
 (540)



Kolor znaku: ciemnozielony, różowy, biały

(531) 1.1.1, 1.1.4, 25.7.25, 26.1.1, 26.1.15, 27.5.1, 29.1.13

(510), (511) **43** usługi w zakresie tymczasowego zakwaterowania, usługi hotelarskie; usługi w zakresie wynajmowania pomieszczeń na posiedzenia, mityngi, narady; usługi zaopatrzenia w żywność i napoje, usługi gastronomiczne, usługi restauracji, kawiarni, kafeterii i barów.

(111) **255435** (220) 2011 10 06 (210) 391201
(151) 2013 02 05 (441) 2012 01 16

(732) MIROSLAW MIELCZAREK „STALMIR” SPÓŁKA JAWNA, Łódź, PL.
(540) BETOMIL

(510), (511) **01** antykorozyjne środki chemiczne; preparaty chemiczne do użytku jako inhibitory korozji; mieszaniny antyadhezyjne do szalowania z wykorzystaniem betonu; inhibitory cząsteczek adhezyjnych, **02** czynniki antykorozyjne; konserwant do użytku przeciwko korozji; oleje zapobiegające korozji; materiały antykorozyjne; materiały powłokowe do ochrony powierzchni narażonych na korozję elektrochemiczną; mieszanki antykorozyjne jako dodatki do mieszanek powierzchniowych; oleje antykorozyjne.

(111) **255436** (220) 2011 10 07 (210) 391241
(151) 2013 02 14 (441) 2012 01 16

(732) GLENMARK PHARMACEUTICALS S.R.O, Prague 4, CZ.
(540) TRUND

(510), (511) **05** preparaty farmaceutyczne, preparaty w leczeniu padaczki, suplementy diety do celów medycznych.

(111) **255437** (220) 2011 10 07 (210) 391269
(151) 2013 02 14 (441) 2012 01 16

(732) JT International S.A., Genewa 26, CH.
(540)



(531) 5.5.19, 5.5.21

(510), (511) **34** tytoń zarówno przetworzony jak i nieprzetworzony; tytoń do palenia, tytoń fajkowy, tytoń do zwijania, tytoń do żucia; mieszanki tytoniowe typu snus; papierosy, cygara, cygaretki; substancje do palenia sprzedawane oddzielnie lub w mieszankach z tytoniem nie do celów medycznych lub leczniczych; tabaka; artykuły dla palaczy zawarte w klasie 34; bibułki papierosowe, ustniki papierosowe i zapalki.

(111) **255438** (220) 2011 10 07 (210) 391271
(151) 2013 02 14 (441) 2012 01 16

(732) JT International S.A., Genewa 26, CH.
(540)



(531) 5.5.19, 5.5.20

(510), (511) **34** tytoń zarówno przetworzony jak i nieprzetworzony; tytoń do palenia, tytoń fajkowy, tytoń do zwijania, tytoń do żucia; mieszanki tytoniowe typu snus; papierosy, cygara, cygaretki; sub-

stancje do palenia sprzedawane oddzielnie lub w mieszankach z tytoniem nie do celów medycznych lub leczniczych; tabaka; artykuły dla palaczy zawarte w kl. 34, bibułki papierosowe, ustniki papierosowe i zapalki.

(111) **255439** (220) 2011 10 12 (210) 391442
(151) 2013 04 09 (441) 2012 01 16

(732) DR KAVA SPÓŁKA Z OGRANICZONĄ ODPOWIEDZIALNOŚCIĄ,
Warszawa, PL.

(540)



Kolor znaku: czerwony, biały, czarny

(531) 11.3.4, 27.5.1, 29.1.13

(510), (511) **30** herbata, kawa, dodatki smakowe kawowe, napoje na bazie kawy, substytuty kawy, kakao, napoje na bazie kakao, wyroby kawowe, czekolada do picia, herbatniki, chleb, bułeczki, ciastka, preparaty zbożowe, czekolada, cykorja jako substytut kawy, wyroby cukiernicze, ciasteczka, dodatki smakowe, lody, lód, sorbety, napary, herbatki ziołowe, herbatki owocowe, naleśniki, ciasta, ciasto, kanapki, cukier, słodycze, tarty, gofry, **43** usługi w zakresie dostarczania żywności i napojów, usługi restauracyjne, usługi barów przekąskowych, usługi restauracyjne w zakresie przygotowywania żywności na wynos, usługi kawiarni, usługi kafeterii, usługi barów kawowych, usługi jadalni, usługi cateringowe.

(111) **255440** (220) 2011 10 12 (210) 391443
(151) 2013 04 09 (441) 2012 01 16

(732) DR KAVA SPÓŁKA Z OGRANICZONĄ ODPOWIEDZIALNOŚCIĄ,
Warszawa, PL.

(540) DR KAVA

(510), (511) **30** herbata, kawa, dodatki smakowe kawowe, napoje na bazie kawy, substytuty kawy, kakao, napoje na bazie kakao, wyroby kawowe, czekolada do picia, herbatniki, chleb, bułeczki, ciastka, preparaty zbożowe, czekolada, cykorja jako substytut kawy, wyroby cukiernicze, ciasteczka, dodatki smakowe, lody, lód, sorbety, napary, herbatki ziołowe, herbatki owocowe, naleśniki, ciasta, ciasto, kanapki, cukier, słodycze, tarty, gofry, **43** usługi w zakresie dostarczania żywności i napojów, usługi restauracyjne, usługi barów przekąskowych, usługi restauracyjne w zakresie przygotowywania żywności na wynos, usługi kawiarni, usługi kafeterii, usługi barów kawowych, usługi jadalni, usługi cateringowe.

(111) **255441** (220) 2011 10 17 (210) 391601
(151) 2013 04 18 (441) 2012 01 30

(732) KOSTECKI ADAM, Wrocław, PL.

(540) Aldentis

(510), (511) **09** oprogramowanie komputerowe, nagrane, programy komputerowe [software ładowalny], programy komputerowe nagrane.

(111) **255442** (220) 2011 10 21 (210) 391853
(151) 2013 01 04 (441) 2012 01 30

(732) UNIVERPAL RACING SPÓŁKA Z OGRANICZONĄ
ODPOWIEDZIALNOŚCIĄ, Gdynia, PL.

(540)



Kolor znaku: biały, czarny, czerwony, pomarańczowy

(531) 1.1.1, 24.7.3, 27.5.1, 29.1.14

(510), (511) **12** sportowe pojazdy samochodowe, sportowe motocykle, **35** usługi agencji reklamowej, promocja sprzedaży pojazdów sportowych i sprzętu sportowego na rzecz osób trzecich, sprzedaż detaliczna sprzętu sportowego w wyspecjalizowanych sklepach, wynajmowanie miejsc na umieszczenie reklam, **41** organizowanie imprez rozrywkowych, organizowanie koncertów, organizowanie zawodów sportowych, organizowanie wyścigów na torze motokrosowym, organizowanie wypoczynku, wynajmowanie stadionów, wynajmowanie obiektów sportowych, wynajmowanie torów motokrosowych, wynajmowanie sal koncertowych, wypożyczanie sprzętu sportowego.

(111) **255443** (220) 2011 10 21 (210) 391885
 (151) 2013 01 09 (441) 2012 01 30
 (732) Apotex Europe B.V., Leiden, NL.
 (540) Miliardy Twoich sojuszników
 (510), (511) **05** szczepy bakterii kwasu mlekowego.

(111) **255444** (220) 2011 10 24 (210) 391963
 (151) 2013 04 04 (441) 2012 01 30
 (732) HRYNIEWICKA ANNA, Białystok, PL.
 (540) admil

(510), (511) **06** aluminium, armatura do przewodów metalowa, artykuły gwoździarskie, metalowe barierki bezpieczeństwa stosowane na drogach, barierki ochronne metalowe, baryłki metalowe, baseny kąpielowe jako konstrukcje metalowe, beczki metalowe, belki metalowe, bezpieczne kasety do przechowywania pieniędzy, biały metal, blacha jako: płyty, arkusze; blacharskie materiały dla budownictwa, boazeria metalowa, boje cumownicze metalowe, bramy metalowe, materiały budowlane metalowe, budki telefoniczne metalowe, butle stosowane jako metalowe pojemniki do sprężonego gazu lub ciekłego powietrza, cermetale stosowane jako spieki metalowo-ceramiczne, doki pływające do cumowania statków metalowe, ćwieki, dachówka metalowa, deflektory kominowe metalowe, dozowniki ręczników metalowe, drabinki metalowe, drobniaczka żelazna, drut metalowy, drut miedziany nieizolowany, drzwi metalowe, drzwi skarbowe, dysze metalowe, dzwonki metalowe zawarte w tej klasie, ekrany paleniskowe, ekrany i siatki przeciw owadom metalowe, emblematy do pojazdów metalowe, figurki metalowe, folie metalowe, formy odlewnicze metalowe, futryny metalowe, gałki stosowane jako uchwyty metalowe, groby, grobowce metalowe, gzymsy metalowe, haki metalowe, identyfikacyjne tabliczki metalowe, imadła warsztatowe metalowe, kabiny metalowe, kable metalowe nieelektryczne, kadzie metalowe, kajdanki, kapsle do butelek metalowe, kasety, kasety metalowe, kasy, kasety pancerne, kątowniki metalowe, klamki metalowe, klamry metalowe, klucze, kłódki, kolanka do rur metalowe, kołki do ścian metalowe, kołnierze metalowe, kominy metalowe, konstrukcje metalowe, konstrukcje metalowe stosowane w budownictwie, końcówki do kabli metalowe, korki metalowe, kostki metalowe, kosze dachowe metalowe stosowane w budownictwie, kosze metalowe, kotwice, kowadła, krany metalowe do beczek, kratownice metalowe, kraty ochronne do pieców metalowe, kraty metalowe, kształtki rurowe rozgałęzieniowe metalowe, kule stalowe, kurniki metalowe, liny metalowe, litery i cyfry metalowe z wyjątkiem czcionek, lufciki, lut twardy, łańcuchy metalowe zawarte w tej klasie, łańcuchy zabezpieczające zawarte w tej klasie,łaty metalowe, materiały zbrojeniowe metalowe, materiały konstrukcyjne metalowe, materiały zbrojeniowe dla budownictwa metalowe, nadproża metalowe, nagrobki metalowe, nakrętki metalowe, narożniki metalowe stosowane w budownictwie, nawijarki do rur giętkich niemechaniczne metalowe, nity metalowe, obręcze do beczek metalowe, obrotnice, odrzwia metalowe, ograniczniki metalowe, ogrodzenia metalowe, okna metalowe, okienne metalowe, okładziny metalowe stosowane w budownictwie, okna metalowe, okucia dla budownictwa metalowe, okucia okienne metalowe, opakowania z białej blachy, opaski metalowe, opaski zaciskowe metalowe do łączenia rur, osłony metalowe, osprzęt budowlany lub meblowy metalowy, ościeżnice metalowe, palety metalowe; panele, kasetony metalowe dla budownictwa; pasy metalowe zawarte w tej klasie, pierścienie metalowe zawarte w tej klasie, plomby, płyty metalowe, pokrycia dachowe metalowe, pomosty pływające metalowe, podkopy metalowe, podłogi metalowe, podpory jako stemple metalowe, pojemniki do pakowania metalowe, pokrywki metalowe, pomosty prefabrykowane metalowe, podłogi metalowe, podpory metalowe, pojemniki metalowe, pręty

metalowe do lutowania i spawania, progi metalowe, przewody antenowe, przewody centralnego ogrzewania metalowe, przewody ciśnieniowe metalowe, przewody instalacyjne rozgałęzione metalowe, przewody metalowe do instalacji wentylacyjnej i klimatycznej, przewody wodociągowe metalowe, pudełka metalowe, puszk metalowe, ramy metalowe, ręczki do narzędzi metalowe, rękojeści metalowe, rolety metalowe, rurki metalowe, rury, rusztowania metalowe, rygle do zasuw okiennych, rynny metalowe, schody metalowe, sefry stalowe, skarbonki metalowe, skrzynie metalowe, słupy metalowe, smarowniczk, stemple metalowe, stropy metalowe, strzemiona metalowe, sworznie metalowe, szafy siatkowe, szafy pieniężne i depozytowe, szalunki do betonu metalowe, szkielety ramowe dla budownictwa metalowe, szufle do mieszania zaprawy metalowe, sztyldy metalowe, szyny, ścianki szczelne metalowe, pokrycia metalowe ścian stosowane w budownictwie, śruby metalowe, tablice rejestracyjne metalowe, taśmy metalowe, trampoliny metalowe, trzonki do narzędzi mechanicznych metalowe, urządzenia do parkowania rowerów metalowe, uchwyty do przemieszczania przedmiotów metalowe, uszczelki metalowe, usztywniacze stosowane jako okucia metalowe budowlane, wiazadła metalowe, wieszaki metalowe, wycieraczki metalowe, wykładziny metalowe, wyroby artystyczne z brązu, zaciski do kabli metalowe, zaciski do rur metalowe, zamki metalowe, zamknięcia metalowe, zasłony metalowe, zasuwki, zatyczki metalowe, zawiasy metalowe, zawory inne niż części maszyn metalowe, zbiorniki metalowe, zbrojenie betonu metalowe, zbrojenie dla budownictwa metalowe, zderzaki metalowe, złącza, złączki metalowe, żaluzje metalowe, żyłki metalowe, **07** alternatory, awaryjne agregaty prądowocze, aparaty do spawania gazowego, maszyny do obróbki blachy, mieszarki do betonu, betoniarki stosowane jako urządzenia, bębny mechaniczne, maszyny do białkowania, brzeszczoty pił stosowane jako części maszyn, buldożery, czopy, urządzenia do czyszczenia, dłutownice, dmuchawy do sprężania, zasysania i transportu gazu lub ziarna, urządzenia do drenażu, dynamy, szwigi, elektrownie wiatrowe, fartuchy ochronne maszyn, formy stosowane jako części maszyn, froterki do parkietów stosowane jako elektryczne, generatory elektryczności, generatory prądu, generatory prądu do turbin wiatrowych, generatory elektryczne wykorzystujące fotowoltaikę, generatory wiatrowe, maszyny do obróbki kamienia, koła maszynowe, kołowrotki, kompresory, koparki, lutownice gazowe, łopaty wirników do turbin wiatrowych, łożyska stosowane jako części maszyn, maszyny do filtrowania, mechanizmy sterownicze do maszyn i silników, mechanizmy napędowe inne niż do pojazdów lądowych, mechanizmy sterownicze do turbin wiatrowych, mieszalniki, młotki, młoty, narzędzia ręczne sterowane mechanicznie, nawijarki mechaniczne do rur giętkich, nitownice, noże elektryczne, nożyce elektryczne, obrabiarki, odkurzacze, odtłuszczacze stosowane jako maszyny, oplatarki stosowane jako maszyny, ostrzarki mechaniczne, pakowarki, palniki gazowe do przecinania, palniki gazowe do spawania lub lutowania, paski klinowe do silników, urządzenia i sprzęt do pastowania i froterowania elektryczne, pasy do maszyn lub silników, piły stosowane jako maszyny, elektryczne pistolety dozuujące klej, pistolety malarskie, pistolety pneumatyczne, urządzenia do plukania stosowane w budownictwie, pneumatyczne i hydrauliczne urządzenia do otwierania i zamykania drzwi, podnośniki stosowane jako urządzenia, pompy do instalacji grzewczych, pompy na sprężone powietrze, pompy odśrodkowe, pompy próżniowe, pompy smarownicze, pompy jako maszyny, pompy wodne, prasy do odpadków, prądnice prądu stałego, przewodnice maszyn, przecinarki, regulatory jako części maszyn, maszyny do robót ziemnych, rozciągarki, rozdrabniarki, schody ruchome, silniki napędowe inne niż do pojazdów lądowych, sita stosowane jako maszyny lub części maszyn, sita stosowane w budownictwie, smarownice stosowane jako urządzenia, urządzenia elektryczne do spawania, sprężarki, stemple stosowane jako urządzenia, strugarki podłużne, suszarki, szlifierki, tarcze szlifierskie, tłocznie stosowane w budownictwie, tokarki, transportery, turbiny wiatrowe, turbiny wodne, turbiny inne niż do pojazdów lądowych, turbosprężarki, ubijaki stosowane jako urządzenia, ugniataarki mechaniczne, urządzenia do filtracji, urządzenia i instalacje do odpylania, urządzenia i maszyny do ssania powietrza, walcarki, wentylatory do silników, wiatraki i inne urządzenia poruszane siłą wiatru do wytwarzania energii, wiertarki, wycinarki stosowane jako narzędzia mechaniczne, wymienniki ciepła jako części maszyn, zespoły prądowocze awaryjne, żurawie stosowane jako urządzenia do podnoszenia i wyciągania, **09** akumulatory elektryczne, baterie elektryczne, aparatura do wytwarzania prądu przy wykorzystaniu energii

słonecznej, baterie słoneczne i moduły fotowoltaiczne, baterie wysononapięciowe, fotoogniwa, instalacje solarne, elektryczne urządzenia kontrolno-sterujące do turbin wiatrowych, instalacje elektryczne, urządzenia do przewodzenia, przełączania, przekształcania, gromadzenia, sterowania i regulacji energii elektrycznej, **19** asfalt, azbestocement, balustrady, baraki, belki niemetalowe, beton, betonowe elementy budowlane, bitumiczne wyroby dla budownictwa, boazerie, bramy niemetalowe, budki targowe, materiały budowlane niemetalowe, budynki niemetalowe przenośne, cegły, cement, dachówka niemetalowa, deski stosowane jako drewno do celów budowlanych, drewno: budowlane, fornirowane, nadające się do formowania, obrobione, piłowane, użytkowe; drzwi niemetalowe, filc dla budownictwa, forniry, futryny niemetalowe, gips, gonty, granit, gzymsy niemetalowe, kamieniarskie wyroby, kamień, karton budowlany, karton bitumiczny, karton z miazgi drzewnej stosowany w budownictwie, kątowniki niemetalowe, kesony do prac konstrukcyjnych pod wodą, klepki bednarskie, kominowe trzony niemetalowe, konstrukcyjne elementy niemetalowe dla budownictwa, kostki niemetalowe, kraty niemetalowe, krokwie dachowe, kształtowniki niemetalowe, kwarc, lepiszcza do reperacji dróg, listwy niemetalowe stosowane w budownictwie, łąty drewniane, marmur, mozaiki dla budownictwa, nadproża niemetalowe, obróbki budowlane niemetalowe, obudowy kominków, odrzwia niemetalowe, ogniodopusne powłoki cementowe, ogniotrwałe materiały, ogrodzenia niemetalowe, okiennice niemetalowe, okładziny niemetalowe stosowane w budownictwie, okna niemetalowe, okucia drzwi niemetalowe, oliwin dla budownictwa, pak, palisady niemetalowe, papa, papier budowlany, parkiety, piasek dla budownictwa, piasek srebrny, piaskowiec budowlany, płyty, płytki niemetalowe stosowane w budownictwie, podkłady kolejowe niemetalowe, podłogi niemetalowe, podpory niemetalowe, podwaliny niemetalowe, pokrycia dachów stosowane jako niemetalowe, pokrywki włazów niemetalowe, powłoki stosowane jako materiały budowlane, profile niemetalowe dla budownictwa, progi niemetalowe, przegrody niemetalowe, przewody ciśnieniowe niemetalowe, przewody niemetalowe do instalacji wentylacyjnej i klimatyzacyjnej, przewody wodociągowe niemetalowe, ramy do okien niemetalowe, rolety zewnętrzne niemetalowe i nie z materiałów tekstylnych, urządzenia do parkowania rowerów niemetalowe, rozpórki niemetalowe, rury drenażowe niemetalowe, rusztowania niemetalowe, schody niemetalowe, sklejka, słupy niemetalowe, smoła stosowana jako materiał budowlany, spoiwa do murów, stajnie, stemple podporowe, stopnie schodów niemetalowe, stropy niemetalowe, sufity niemetalowe, szalunki do betonu niemetalowe, szamota, szkło konstrukcyjne, szkło płaskie walcowane stosowane jako okienne dla budownictwa, szkło zbrojone, szyny winylowe stosowane jako materiał budowlany, ścianki szczelne niemetalowe, pokrycia ścian niemetalowe stosowane w budownictwie, taśmy smółkowe stosowane w budownictwie, tarcica, terakota, tłuczeń, trampoliny niemetalowe, trzcina dla budownictwa, tuf wapienny, wapno, wykładziny niemetalowe, wyroby ze styropianu stosowane w budownictwie, wyroby z polistyrenu stosowane w budownictwie, wyroby ze styrenu stosowane w budownictwie, zaprawa murarska, zbiorniki mурowane, zbrojenie dla budownictwa niemetalowe, znaki drogowe nieświecące i niemechaniczne niemetalowe, żaluzje niemetalowe, żużel stosowany jako materiał budowlany, żwir, **35** agencje importowo-eksportowe, agencje reklamowe, badania w dziedzinie działalności gospodarczej, badania rynku, dekoracja wystaw sklepowych, doradztwo specjalistyczne w sprawach działalności gospodarczej, ekspertyzy w działalności gospodarczej, komputerowe zarządzanie plikami, opinie, organizowanie wystaw lub targów w celach handlowych lub reklamowych, pokazy towarów, promocja sprzedaży stosowana dla osób trzecich, reklamy za pośrednictwem sieci komputerowej, reklamy korespondencyjne, reklamy prasowe, reklamy radiowe, reklamy telewizyjne, systematyzacja danych do komputerowej bazy danych, zaopatrzenie osób trzecich stosowane jako zakupy i sprzedaż produktów dla innych przedsiębiorstw; zgrupowanie na rzecz osób trzecich różnych towarów pozwalające nabywcy wygodnie oglądać i kupować te towary na stronie internetowej dotyczącej sprzedaży artykułów przemysłowych, gospodarstwa domowego, wentylacyjnych, klimatyzacyjnych, budowlanych, do wytwarzania energii, dla rolnictwa i leśnictwa, branży ciepłowniczej, wyrobów z tworzyw sztucznych, narzędzi, branży metalowej; zgrupowanie na rzecz osób trzecich różnych towarów pozwalające nabywcy wygodnie oglądać i kupować te towary w sklepie wielobranżowym i hurtowni z artykułami przemysłowymi, gospodarstwa domowego, wen-

tylacyjnymi, klimatyzacyjnymi, budowlanymi i do wytwarzania energii, dla rolnictwa i leśnictwa, branży ciepłowniczej, wyrobów z tworzyw sztucznych, narzędzi, branży metalowej, **37** budowa pawilonów i sklepów targowych, czyszczenie wewnątrz i zewnątrz budynków, instalowanie i naprawa urządzeń elektrycznych; instalowanie instalacji elektrycznych sygnalizacyjnych; instalowanie, nadzór budowlany, naprawy budowlane, usługi budownictwa przemysłowego, wynajem koparek, wynajem sprzętu budowlanego; stacje paliw, instalowanie, konserwacja oraz naprawy dla biur, blacharstwo, czyszczenie i naprawa boilerów, informowanie o materiałach budowlanych, usługi dekarские, instalowanie i naprawa urządzeń elektrycznych, eliminacja zakłóceń w instalacji elektrycznej, gipsowanie, hydraulika, informacje o budownictwie, informacja o naprawach, instalacja i naprawa urządzeń klimatyzacyjnych, usługi izolacyjne budynków, konstrukcje, budowa i naprawy magazynów, malowanie, konserwacja mebli, montaż rusztowań, murarstwo, mycie okien, nadzór budowlany, nitowanie, pokostowanie, werniksowanie, rozbiorka budynków, budowa i konserwacja rurociągów, sprzętowanie stosowane jako czyszczenie powierzchni zewnętrznych i wewnętrznych budynków, naprawy stolarskie, szlifowanie piaskiem, tapetowanie, układanie cegieł stosowane jako murarstwo, wyposażanie kuchni, wypożyczanie buldożerów, wypożyczanie sprzętu budowlanego; instalowanie i naprawa urządzeń elektrycznych, nadzór budowlany dotyczący budowy elektrowni wiatrowych; budowa elektrowni, wiatraków, farm wiatrowych, turbin wiatrowych oraz innych maszyn napędzanych wiatrem, instalacji biogazowych, instalacji solarnych, instalacji fotowoltaicznych, instalacji geotermicznych, hydroelektrowni, instalacji szczytowo-pompowych; budowa stacji zasilających i stacji obsługi dla pojazdów elektrycznych; montaż i instalacja instalacji fotowoltaicznych, instalacji solarnych, wiatraków, farm wiatrowych, turbin wiatrowych, innych maszyn napędzanych wiatrem, instalacji biogazowych, instalacji geotermicznych, hydroelektrowni, instalacji szczytowo-pompowych; konserwacja i naprawa instalacji fotowoltaicznych, instalacji solarnych, wiatraków, farm wiatrowych, turbin wiatrowych, innych maszyn napędzanych wiatrem, instalacji biogazowych, instalacji geotermicznych, hydroelektrowni, instalacji szczytowo-pompowych; montaż, instalacja, konserwacja i naprawa elektrowni oraz systemów elektrowni, w tym wyposażenia elektrycznego; budowa i obsługa elektrowni; wdrażanie pomysłów energetycznych, mianowicie idei dotyczących wytwarzania, przesyłania, gromadzenia i użytkowania energii; budowa stacji zasilających i stacji obsługi dla pojazdów elektrycznych; obsługa elektrowni, wiatraków, farm wiatrowych, turbin wiatrowych oraz innych maszyn napędzanych wiatrem, instalacji biogazowych, instalacji solarnych oraz instalacji fotowoltaicznych, instalacji geotermicznych, hydroelektrowni, instalacji szczytowo-pompowych, obsługa stacji zasilających i stacji obsługi dla pojazdów elektrycznych; naprawa i konserwacja metalowych wyrobów gotowych; doradztwo i informacja w zakresie wszystkich wyżej wymienionych usług, **39** dostarczanie energii i dystrybucja energii; dystrybucja pojazdów i pojazdów elektrycznych; transport, magazynowanie i dystrybucja elektryczności i energii; usługi informacyjne w zakresie wyżej wymienionych usług, **40** chromowanie, cynowanie, dorabianie kluczy i narzędzi, frezowanie, galvanizacja, hartowanie metali, konserwowanie napojów i żywności, kowalstwo, kucie, łączenie materiałów na zamówienie, metalurgia proszków, niklowanie, niszczenie odpadów, prasowanie, recykling, spawanie i lutowanie, szlifowanie, wytlaczanie i walcowanie metali, wypożyczanie urządzeń grzewczych, klimatyzacyjnych, przetwarzanie tworzyw sztucznych zawarte w tej klasie, wytwarzanie energii, **42** usługi architektoniczne, usługi badawcze, badania geologiczne i techniczne dotyczące posadowienia i eksploatacji urządzeń elektrowni wiatrowych, badania w zakresie ochrony środowiska naturalnego, doradztwo w zakresie planowania zużycia energii, doradztwo budowlane dotyczące budowy elektrowni wiatrowych, inżynieria techniczna dotycząca elektrowni wiatrowych, opracowywanie projektów technicznych, prace badawczo-rozwojowe dla osób trzecich w dziedzinie energii odnawialnej i ochrony środowiska naturalnego, opracowywanie projektów technicznych, projektowanie budynków i urządzeń elektrowni wiatrowych.

(111) **255445** (220) 2011 10 25 (210) 391972
 (151) 2013 02 20 (441) 2012 01 30
 (732) UNIVERPAL RACING SPÓŁKA Z OGRANICZONĄ
 ODPOWIEDZIALNOŚCIĄ, Gdynia, PL.

(540)



(531) 3.7.17, 27.5.1, 27.5.8

(510), (511) **25** bluzy, bluzki koszulowe, dresy, koszulki gimnastyczne, kurtki, odzież gotowa, odzież na gimnastykę, odzież do uprawiania sportu, odzież z imitacji skóry, odzież ze skóry, skarpetki, spodnie, spodenki sportowe, sportowe koszulki, sportowe obuwie, spódnice, sukienki, stroje kąpielowe, swetry, szaliki, T-shirty, **35** promocja imprez sportowych, pokazy towarów sportowych, prowadzenie sklepów wyspecjalizowanych z odzieżą i obuwiem, sprzedaż detaliczna odzieży sportowej w wyspecjalizowanych sklepach, usługi agencji importowo-eksportowej, **41** organizowanie imprez sportowych.

(111) **255446** (220) 2011 10 25 (210) 391973

(151) 2013 02 20 (441) 2012 01 30

(732) UNIVERPAL RACING SPÓŁKA Z OGRANICZONĄ ODPOWIEDZIALNOŚCIĄ, Gdynia, PL.

(540)



(531) 3.7.17, 27.5.1, 27.5.8, 27.5.17

(510), (511) **25** bluzy, bluzki koszulowe, dresy, koszulki gimnastyczne, kurtki, odzież gotowa, odzież na gimnastykę, odzież do uprawiania sportu, odzież z imitacji skóry, odzież ze skóry, skarpetki, spodnie, spodenki sportowe, sportowe koszulki, sportowe obuwie, spódnice, sukienki, stroje kąpielowe, swetry, szaliki, T-shirty, **35** promocja imprez sportowych, pokazy towarów sportowych, prowadzenie sklepów wyspecjalizowanych z odzieżą i obuwiem, sprzedaż detaliczna odzieży sportowej w wyspecjalizowanych sklepach, usługi agencji importowo-eksportowej, **41** organizowanie imprez sportowych.

(111) **255447** (220) 2011 10 26 (210) 392037

(151) 2013 02 20 (441) 2012 01 30

(732) TARCZYKOWSKI PIOTR FIRMA HANDLOWO-USŁUGOWA POLTAR, Grudziądz, PL.

(540)



Kolor znaku: biały, pomarańczowy, czarny

(531) 26.4.1, 26.4.2, 26.4.4, 26.4.7, 26.4.18, 27.5.1, 29.1.13

(510), (511) **06** osprzęt metalowy do mebli, **11** oprawki do lamp elektrycznych, **20** osprzęt niemetalowy do mebli.

(111) **255448** (220) 2011 10 27 (210) 392143

(151) 2013 04 12 (441) 2012 01 30

(732) AKADEMIA SZTUK PIĘKNYCH IM. JANA MATEJKI W KRAKOWIE, Kraków, PL.

(540) Akademia Sztuk Pięknych im. Jana Matejki w Krakowie 1818 (510), (511) **16** obrazy, grafiki, plakaty, afisze, albumy, fotografie, gazety, kalendarze, kartki okolicznościowe, książki, materiały do rysowania, matryce, palety dla malarzy, papier, pędzle, reprodukcje graficzne, rysunki, ryciny, sztalugi malarskie, **19** wyroby i dzieła sztuki z kamienia, marmuru, szkła, w szczególności zabytkowe, **20** wyroby z drewna, meble, lustra, wyroby z korka, bursztynu, wosku, gipsu, z fiszbinu, trzciny, z sitowia, wikliny, masy perłowej, kości słoniowej, szylkretu, pianki morskiej, muszli, rogu, słomy, celulozy, namiastek powyższych materiałów, z masy plastycznej, w szczególności zabytkowe, **35** usługi agencyjne i przedstawicielskie, organizacja wystaw handlowych i pokazów, organizowanie aukcji, prowadzenie domów

sprzedaży wysyłkowej, prowadzonej poza siecią sklepową, usługi sprzedaży w zakresie dzieł sztuki, zwłaszcza malarstwa, grafiki, rzeźby, wyrobów medalierskich, wyrobów sztuki użytkowej, usługi sprzedaży bezpośredniej w zakresie dzieł sztuki, zwłaszcza malarstwa, grafiki, rzeźby, wyrobów medalierskich, wyrobów sztuki użytkowej; **36** usługi fundowania stypendiów, usługi organizowania zbiórki funduszy na cele dobroczynne, usługi stwierdzania autentyczności dzieł sztuki, usługi ekspertyz w zakresie wyceny dzieł sztuki oraz antyków; **37** naprawa i konserwacja współczesnych i zabytkowych: zegarów, zegarków, biżuterii; konserwacja dzieł sztuki, budowli w tym budynków, renowacja mebli, dzieł sztuki, antyków, wyrobów rzemiosła artystycznego, usługi konserwacji i restauracji w zakresie malarstwa, rzeźby; **40** oprawianie dzieł sztuki, usługi poligraficzne, intrologatorstwo; **41** usługi: edukacyjne i szkoleniowe, w tym: edukacja prowadzona przez uczelnie wyższe; informacji o edukacji; nauczania; nauczania korespondencyjnego; doradztwa zawodowego, w tym: porad w zakresie edukacji lub kształcenia; wypożyczania książek, wypożyczania nagrań dźwiękowych; wypożyczania nagrań audiowizualnych; organizowania, prowadzenia i obsługi wystaw muzealnych; organizowania i prowadzenia obozów sportowych, organizowania i prowadzenia obozów wakacyjnych, w tym; organizowania i prowadzenia rozrywki i zabawy podczas obozów wakacyjnych; informacji o imprezach rozrywkowych, kulturalnych i artystycznych, informacji o rekreacji; usługi organizowania, prowadzenia i obsługi: konferencji, kongresów, seminariów, sympozjów, zjazdów, pracowni specjalistycznych z zakresu kultury i sztuki; organizowania wystaw, wernisaży z dziedziny kultury, sztuki lub edukacji; usługi publikacji elektronicznych on-line książek i periodyków; publikowania książek; publikowania tekstów innych niż teksty reklamowe; organizacja i prowadzenie domów i ośrodków kultury, organizacja i prowadzenie obiektów kultury, organizacja i prowadzenie muzeów, usługi ochrony zabytków, wydawanie książek, gazet, periodyków, wydawnictw akcydensowych, wydawanie nagrań dźwiękowych i wideo oraz filmów, usługi przegrywania i nagrywania nagrań video, usługi przegrywania i nagrywania nagrań dźwiękowych, usługi przegrywania i nagrywania komputerowych nośników danych, usługi organizowania konkursów z zakresu edukacji, kultury i sztuki, produkcja filmów, wykonywanie zdjęć fotograficznych, wydawnictwa i publikacje elektroniczne i cyfrowe, **42** usługi projektowania budynków; projektowania dekoracji wnętrz; projektowania opakowań; projektowania systemów komputerowych; usługi artystów grafików, prace badawczo rozwojowe dla osób trzecich, wzornictwo przemysłowe, tworzenie i utrzymywanie stron internetowych dla osób trzecich, usługi projektantów mody, projektowanie graficzne, prace badawczo-rozwojowe w dziedzinie kulturoznawstwa i sztuk pięknych, usługi stanowiące badania i ekspertyzy w tym naukowe i techniczne w zakresie dzieł sztuki, malarstwa, rzeźby, grafiki, architektury, form przemysłowych, projektowanie dyplomów, projektowanie gier, usługi projektowania multimedialnego, **45** usługi licencjonowania własności intelektualnej; doradztwa w zakresie własności intelektualnej; usługi w zakresie nadzoru w dziedzinie własności intelektualnej; zarządzania prawami autorskimi; usługi w zakresie licencjonowania programów komputerowych; badań prawnych.

(111) **255449** (220) 2011 10 28 (210) 392204

(151) 2013 04 10 (441) 2012 01 30

(732) GIL TOMASZ, Katowice, PL.

(540)



Kolor znaku: czerwony, niebieski

(531) 27.5.1, 27.5.19, 29.1.12

(510), (511) **01** chłodziwa, mydła do celów przemysłowych, preparaty do zastosowań przemysłowych przeznaczone do odłuszczenia i do usuwania kamienia kotłowego, **35** usługi sprzedaży w hurtowni i sklepie i przez Internet artykułów chemicznych przeznaczonych dla przemysłu, prac badawczych, fotografii jak również rolnictwa; żywic syntetycznych w stanie surowym, tworzyw sztucznych w stanie surowym; środków do gaszenia ognia; preparatów do hartowania i lutowania metali; klei, spoiw przeznaczonych dla przemysłu; agencja

informacji handlowej, **37** usługi budowlane; naprawy; usługi instalacyjne w tym czyszczenie budynków na zewnątrz i wewnątrz, czyszczenie i naprawa kotłów, czyszczenie maszyn i urządzeń przemysłowych, czyszczenie kominów, czyszczenie okien, oczyszczanie dróg, myjnia samochodów, naprawa samochodów, instalowanie i czyszczenie urządzeń klimatyzacyjnych, czyszczenie odzieży.

(111) **255450** (220) 2011 10 31 (210) 392225
 (151) 2013 04 10 (441) 2012 02 13
 (732) SMOLEŃ PIOTR, Warszawa, PL.
 (540)



Kolor znaku: granatowy, czerwony, biały
 (531) 15.7.1, 15.7.2, 26.1.1, 26.2.1, 27.5.1, 29.1.13

(510), (511) **36** ubezpieczenia i ubezpieczenia na życie, pośrednictwo ubezpieczeniowe, operacje finansowe, operacje walutowe, operacje w zakresie nieruchomości, wyceny do celów podatkowych oraz wyceny nieruchomości, kupno nieruchomości i zarządzanie nieruchomościami, dzierżawa lub wynajmowanie nieruchomości, wynajmowanie pomieszczeń biurowych, leasing, transakcje finansowe, zarządzanie finansami, usługi powiernicze, zbiórki funduszy na cele dobroczynne, zarządzanie funduszami wzajemnymi, fundusze wzajemne, zarządzanie środkami pieniężnymi, usługi factoringowe, dyskontowanie faktur, obsługa i prowadzenie bankomatów, finansowanie pożyczek i hipotek, pośrednictwo w udzielaniu kredytów hipotecznych, udzielanie zabezpieczeń kredytowych, bankowość hipoteczna, biura kredytowe, finansowanie transakcji wynajmu-kupna, usługi wydawania kart kredytowych, kart obciążeniowych, kart gwarancyjnych do czeków, kart płatniczych i kart debetowych, usługi rejestracji kart kredytowych, kart obciążeniowych, usługi dzierżawy i wynajmu urządzeń do przetwarzania kart płatniczych, finansowych oraz usługi dzierżawy i wynajmu urządzeń do transakcji finansowych płatnych kartami płatniczymi, finansowymi, przetwarzanie informacji dotyczących transakcji płatnych kartami oraz innych operacji płatniczych, usługi finansowe, transfery pieniężne, transakcje walutowe, hurtowa bankowość inwestycyjna, zarządzanie inwestycjami, usługi maklerskie w zakresie obligacji, papierów wartościowych, pośrednictwo w zakresie kontraktów towarowych i kontraktów terminowych, działalność w zakresie tworzenia rynku papierów wartościowych, wycena papierów wartościowych, gwarancje emisji akcji, kredytowanie pod zastaw papierów wartościowych, odbiór dywidend, ściąganie płatności, udzielanie gwarancji, fundusze powiernicze, inwestycyjne fundusze powiernicze, programy akcjonariatu prywatnego, ekspertyzy do celów podatkowych, planowanie finansowe i doradztwo inwestycyjne, zarządzanie finansowe, analizy finansowe, fundusze emerytalne, dostarczanie informacji finansowych, transfer elektroniczny kapitału, usługi powiernicze, zarządzanie inwestycjami i wycena inwestycji, pośrednictwo w udzielaniu zabezpieczeń, przechowywanie papierów wartościowych, depozyty sejfowe, informacje i doradztwo dotyczące wyżej wspomnianych usług, **38** telekomunikacja, informacja o telekomunikacji, **42** naukowe i techniczne badania oraz ich projektowanie, projektowanie i rozwój sprzętu komputerowego i oprogramowania.

(111) **255451** (220) 2011 10 31 (210) 392226
 (151) 2013 04 16 (441) 2012 02 13
 (732) SMOLEŃ PIOTR, Warszawa, PL.
 (540)



Kolor znaku: granatowy, czerwony, biały
 (531) 15.7.1, 15.7.2, 26.1.1, 26.2.1, 27.5.1, 29.1.13
 (510), (511) **36** ubezpieczenia i ubezpieczenia na życie, pośrednictwo ubezpieczeniowe, operacje finansowe, operacje walutowe, operacje w zakresie nieruchomości, wyceny do celów podatkowych oraz wyceny nieruchomości, kupno nieruchomości i zarządzanie nieruchomościami, dzierżawa lub wynajmowanie nieruchomości,

wynajmowanie pomieszczeń biurowych, leasing, transakcje finansowe, zarządzanie finansami, usługi powiernicze, zbiórki funduszy na cele dobroczynne, zarządzanie funduszami wzajemnymi, fundusze wzajemne, zarządzanie środkami pieniężnymi, usługi factoringowe, dyskontowanie faktur, obsługa i prowadzenie bankomatów, finansowanie pożyczek i hipotek, pośrednictwo w udzielaniu kredytów hipotecznych, udzielanie zabezpieczeń kredytowych, bankowość hipoteczna, biura kredytowe, finansowanie transakcji wynajmu-kupna, usługi wydawania kart kredytowych, kart obciążeniowych, kart gwarancyjnych do czeków, kart płatniczych i kart debetowych, usługi rejestracji kart kredytowych, kart obciążeniowych, usługi dzierżawy i wynajmu urządzeń do przetwarzania kart płatniczych, finansowych oraz usługi dzierżawy i wynajmu urządzeń do transakcji finansowych płatnych kartami płatniczymi, finansowymi, przetwarzanie informacji dotyczących transakcji płatnych kartami oraz innych operacji płatniczych, usługi finansowe, transfery pieniężne, transakcje walutowe, hurtowa bankowość inwestycyjna, zarządzanie inwestycjami, usługi maklerskie w zakresie obligacji, papierów wartościowych, pośrednictwo w zakresie kontraktów towarowych i kontraktów terminowych, działalność w zakresie tworzenia rynku papierów wartościowych, wycena papierów wartościowych, gwarancje emisji akcji, kredytowanie pod zastaw papierów wartościowych, odbiór dywidend, ściąganie płatności, udzielanie gwarancji, fundusze powiernicze, inwestycyjne fundusze powiernicze, programy akcjonariatu prywatnego, ekspertyzy do celów podatkowych, planowanie finansowe i doradztwo inwestycyjne, zarządzanie finansowe, analizy finansowe, fundusze emerytalne, dostarczanie informacji finansowych, transfer elektroniczny kapitału, usługi powiernicze, zarządzanie inwestycjami i wycena inwestycji, pośrednictwo w udzielaniu zabezpieczeń, przechowywanie papierów wartościowych, depozyty sejfowe, informacje i doradztwo dotyczące wyżej wspomnianych usług, **38** telekomunikacja, informacja o telekomunikacji, **42** naukowe i techniczne badania oraz ich projektowanie, projektowanie i rozwój sprzętu komputerowego i oprogramowania.

(111) **255452** (220) 2011 11 17 (210) 392905
 (151) 2013 02 26 (441) 2012 02 27
 (732) MICHAŁOWSKA GRAŻYNA TERESA PHU EKO-AGROTECH,
 Węgorzewo, PL.
 (540)



Kolor znaku: błękitny, niebieski
 (531) 24.17.1, 24.17.9, 26.4.2, 27.5.1, 29.1.4
 (510), (511) **03** środki do czyszczenia zawarte w tej klasie, **05** środki odkażające zawarte w tej klasie.

(111) **255453** (220) 2011 11 17 (210) 392935
 (151) 2013 02 08 (441) 2012 02 27
 (732) BEST BRANDS SPÓŁKA Z OGRANICZONĄ
 ODPOWIEDZIALNOŚCIĄ, Kraków, PL.
 (540)



Kolor znaku: czerwony, biały, żółty, zielony, czarny
 (531) 5.3.20, 6.19.11, 26.2.7, 27.5.1, 29.1.15
 (510), (511) **30** herbaty.

(111) **255454** (220) 2011 11 23 (210) 393162
 (151) 2013 02 11 (441) 2012 02 27
 (732) DOMOS POLSKA IZABELLA LEWANDOWSKA-GOŁDA,
 JAN MUSZYŃSKI SPÓŁKA JAWNA, Warszawa, PL.
 (540)

zielony  listek

Kolor znaku: zielony
 (531) 5.3.11, 5.3.15, 27.5.1, 29.1.3
 (510), (511) **01** słodziki sztuczne, **05** cukier do celów medycznych,
30 słodziki naturalne, przyprawy, kawa, herbata kakao; słodczyce.

(111) **255455** (220) 2011 11 23 (210) 393174
 (151) 2013 02 11 (441) 2012 02 27
 (732) JT International S.A., Genewa, CH.
 (540)



Kolor znaku: biały, czarny, czerwony, jasnoróżowy, niebieski, szary
 (531) 2.3.1, 26.4.2, 27.5.1, 29.1.15
 (510), (511) **34** tytoń, zarówno przetworzony jak i nieprzetworzony;
 tytoń do palenia, tytoń fajkowy, tytoń do zwijania, tytoń do żucia,
 mieszanki tytoniowe typu snus; papierosy, cygara, cygaretki; sub-
 stancje do palenia sprzedawane oddzielnie lub w mieszankach z ty-
 toniem, nie do celów medycznych lub leczniczych; tabaka; artykuły
 dla palaczy zawarte w klasie 34; bibułki papierosowe, gilzy papiero-
 sowe i zapalki.

(111) **255456** (220) 2011 11 23 (210) 393175
 (151) 2013 02 11 (441) 2012 02 27
 (732) JT International S.A., Genewa, CH.
 (540)



Kolor znaku: biały, jasnoniebieski, szary
 (531) 25.5.6, 25.7.4, 25.7.15, 25.7.20, 29.1.13

(510), (511) **34** tytoń, zarówno przetworzony jak i nieprzetworzony;
 tytoń do palenia, tytoń fajkowy, tytoń do zwijania, tytoń do żucia,
 mieszanki tytoniowe typu snus; papierosy, cygara, cygaretki; sub-
 stancje do palenia sprzedawane oddzielnie lub w mieszankach z ty-
 toniem, nie do celów medycznych lub leczniczych; tabaka; artykuły
 dla palaczy zawarte w klasie 34; bibułki papierosowe, gilzy papiero-
 sowe i zapalki.

(111) **255457** (220) 2011 11 23 (210) 393176
 (151) 2013 02 11 (441) 2012 02 27
 (732) JT International S.A., Genewa, CH.
 (540)



Kolor znaku: biały, czarny, jasnoróżowy, różowy, złoty
 (531) 25.7.1, 25.7.7, 25.7.25, 29.1.14

(510), (511) **34** tytoń, zarówno przetworzony jak i nieprzetworzony;
 tytoń do palenia, tytoń fajkowy, tytoń do zwijania, tytoń do żucia,
 mieszanki tytoniowe typu snus; papierosy, cygara, cygaretki; sub-
 stancje do palenia sprzedawane oddzielnie lub w mieszankach z ty-
 toniem, nie do celów medycznych lub leczniczych; tabaka; artykuły
 dla palaczy zawarte w klasie 34; bibułki papierosowe, gilzy papiero-
 sowe i zapalki.

(111) **255458** (220) 2011 11 23 (210) 393177
 (151) 2013 02 11 (441) 2012 02 27
 (732) JT International S.A., Genewa, CH.
 (540)



Kolor znaku: biały, czarny, jasnoniebieski, niebieski, szary, złoty
 (531) 25.7.1, 25.7.7, 25.7.25, 29.1.15

(510), (511) **34** tytoń, zarówno przetworzony jak i nieprzetworzony;
 tytoń do palenia, tytoń fajkowy, tytoń do zwijania, tytoń do żucia,
 mieszanki tytoniowe typu snus; papierosy, cygara, cygaretki; sub-
 stancje do palenia sprzedawane oddzielnie lub w mieszankach z ty-
 toniem, nie do celów medycznych lub leczniczych; tabaka; artykuły
 dla palaczy zawarte w klasie 34; bibułki papierosowe, gilzy papiero-
 sowe i zapalki.

(111) **255459** (220) 2011 11 23 (210) 393178
 (151) 2013 02 11 (441) 2012 02 27
 (732) JT International S.A., Genewa, CH.

(540)



Kolor znaku: biały, ciemnoszary, czarny, jasnoszary

(531) 3.6.11, 25.7.1, 25.7.7, 25.7.25, 29.1.14

(510), (511) **34** tytoń, zarówno przetworzony jak i nieprzetworzony; tytoń do palenia, tytoń fajkowy, tytoń do zwijania, tytoń do żucia, mieszanki tytoniowe typu snus; papierosy, cygara, cygaretki; substancje do palenia sprzedawane oddzielnie lub w mieszankach z tytoniem, nie do celów medycznych lub leczniczych; tabaka; artykuły dla palaczy zawarte w klasie 34; bibułki papierosowe, gilzy papierosowe i zapalki.

(111) **255460** (220) 2011 11 23 (210) 393179
 (151) 2013 02 11 (441) 2012 02 27
 (732) JT International S.A., Genewa, CH.
 (540)



(531) 25.7.1, 25.7.7, 25.7.25

(510), (511) **34** tytoń, zarówno przetworzony jak i nieprzetworzony; tytoń do palenia, tytoń fajkowy, tytoń do zwijania, tytoń do żucia, mieszanki tytoniowe typu snus; papierosy, cygara, cygaretki; substancje do palenia sprzedawane oddzielnie lub w mieszankach z tytoniem, nie do celów medycznych lub leczniczych; tabaka; artykuły dla palaczy zawarte w klasie 34; bibułki papierosowe, gilzy papierosowe i zapalki.

(111) **255461** (220) 2011 11 23 (210) 393180
 (151) 2013 02 11 (441) 2012 02 27
 (732) JT International S.A., Genewa, CH.
 (540)



(531) 25.5.1, 25.7.1, 25.12.25

(510), (511) **34** tytoń, zarówno przetworzony jak i nieprzetworzony; tytoń do palenia, tytoń fajkowy, tytoń do zwijania, tytoń do żucia, mieszanki tytoniowe typu snus; papierosy, cygara, cygaretki; substancje do palenia sprzedawane oddzielnie lub w mieszankach z tytoniem, nie do celów medycznych lub leczniczych; tabaka; artykuły dla palaczy zawarte w klasie 34; bibułki papierosowe, gilzy papierosowe i zapalki.

(111) **255462** (220) 2011 11 23 (210) 393181
 (151) 2013 02 11 (441) 2012 02 27
 (732) JT International S.A., Genewa, CH.
 (540)



(531) 3.6.11, 25.7.1, 25.7.7, 25.7.25

(510), (511) **34** tytoń, zarówno przetworzony jak i nieprzetworzony; tytoń do palenia, tytoń fajkowy, tytoń do zwijania, tytoń do żucia, mieszanki tytoniowe typu snus; papierosy, cygara, cygaretki; substancje do palenia sprzedawane oddzielnie lub w mieszankach z tytoniem, nie do celów medycznych lub leczniczych; tabaka; artykuły dla palaczy zawarte w klasie 34; bibułki papierosowe, gilzy papierosowe i zapalki.

(111) **255463** (220) 2011 11 23 (210) 393182
 (151) 2013 02 11 (441) 2012 02 27
 (732) JT International S.A., Genewa, CH.
 (540)



Kolor znaku: biały, jasnoróżowy, szary

(531) 25.7.1, 25.7.7, 25.7.25, 29.1.13

(510), (511) **34** tytoń, zarówno przetworzony jak i nieprzetworzony; tytoń do palenia, tytoń fajkowy, tytoń do zwijania, tytoń do żucia, mieszanki tytoniowe typu snus; papierosy, cygara, cygaretki; substancje do palenia sprzedawane oddzielnie lub w mieszankach z tytoniem, nie do celów medycznych lub leczniczych; tabaka; artykuły dla palaczy zawarte w klasie 34; bibułki papierosowe, gilzy papierosowe i zapalki.

(111) **255464** (220) 2011 11 23 (210) 393183
 (151) 2013 02 11 (441) 2012 02 27
 (732) JT International S.A., Genewa, CH.

(540)



Kolor znaku: biały, czarny, fioletowy, niebieski, różowy, szary

(531) 2.3.25, 25.5.2, 26.4.2, 27.5.1, 29.1.15

(510), (511) **34** tytoń, zarówno przetworzony jak i nieprzetworzony; tytoń do palenia, tytoń fajkowy, tytoń do zwijania, tytoń do żucia, mieszanki tytoniowe typu snus; papierosy, cygara, cygaretki; substancje do palenia sprzedawane oddzielnie lub w mieszankach z tytoniem, nie do celów medycznych lub leczniczych; tabaka; artykuły dla palaczy zawarte w klasie 34; bibułka papierosowa, gilzy papierosowe i zapałki.

(111) **255465** (220) 2011 11 25 (210) 393282

(151) 2013 02 19 (441) 2012 02 27

(732) AGORA SPÓŁKA AKCYJNA, Warszawa, PL.

(540)



Kolor znaku: biały, ciemnoszary, jasnoszary, czerwony

(531) 26.5.1, 26.15.9, 27.5.1, 29.1.13

(510), (511) **35** usługi reklamowe w zakresie reklamy prasowej, radiowej, telewizyjnej i internetowej oraz z zastosowaniem plakatów i ulotek oraz elektronicznych, magnetycznych i optycznych nośników informacji; prowadzenie kompleksowych kampanii reklamowych; doradztwo w zakresie reklamy, obejmujące: ocenę skuteczności dotychczasowej formy reklamy oraz kierunku zwiększenia skuteczności reklamy, optymalizację skuteczności w odniesieniu do poniesionych nakładów na reklamę, sporządzanie ekspertyz oraz opinii w sprawie strategii reklamy, z uwzględnieniem przewidywanych kierunków rozwoju branży reklamowej; wynajem czasu antenowego; tworzenie, wydawanie i dystrybucja materiałów promocyjno-reklamowych, także katalogów oraz gadżetów reklamowych, jak koszulki, kubki; usługi w zakresie badania rynku, badania opinii publicznej, badań marketingowych; organizowanie i obsługa-handlowych lub reklamowych-pokazów mody, wystaw, giełd i targów; organizowanie gier, konkursów i loterii oraz imprez rozrywkowych o podłożu reklamowym, z zastosowaniem reklamy prasowej, radiowej, telewizyjnej i internetowej oraz z wykorzystaniem elektronicznych, magnetycznych i optycznych nośników informacji; usługi doradztwa w zakresie prowadzenia działalności gospodarczej i zarządzania, a w tym w branży radiowo-telewizyjnej w dziedzinie programów, promocji, sprzedaży i technologii; zgrupowanie na rzecz osób trzecich różnych towarów pozwalające nabywcy wygodnie je oglądać i kupować w małych sklepach następujących branż: ogólnospożywcza, tytoniowa, alkoholowa, papiernicza, zabawkarska, elektroniczna, artykuły gospodarstwa domowego, odzieżowa, w tym również obuwie i nakrycia głowy, jubilerska, oraz w księgarni, w aptece, w sklepie z upominkami oraz z różnorodnymi gadżetami, tj. w tzw. sklepie „śmieszne rzeczy”, w sexshopie, w salonie mody, w dużym sklepie wielobranżowym lub

w supermarkecie i hipermarkecie, jak również za pośrednictwem systemu telezakupów oraz środków komunikacji elektronicznej, przez strony internetowe; zgrupowanie na rzecz osób trzecich ofert usług z branży gastronomicznej, turystycznej, edukacyjnej, z zakresu zdrowia i urody, z branży sportowej, z zakresu rozrywki, kultury, z branży motoryzacyjnej, z zakresu mody, pozwalające potencjalnemu odbiorcy wygodnie zapoznawać się z ofertą oraz „kupować” te usługi na stronie internetowej; usługi rachunkowo-księgowo; prenumerata gazet dla osób trzecich, **38** usługi agencji informacyjnych i agencji prasowych; rozpowszechnianie programów i audycji radiowych; udostępnianie połączeń telekomunikacyjnych z globalną siecią komputerową, usługi dostawców usług internetowych polegające na umożliwianiu dostępu do globalnej sieci komputerowej dla użytkowników, przesyłanie informacji tekstowej i obrazowej, zwłaszcza nagrań fonograficznych i nagrań video, przy pomocy sieci komputerowej; poczta elektroniczna; przesyłanie informacji zapisanej na płytach DVD, CD, VCD oraz kasetach video; przesyłanie informacji SMS-em; przesyłanie informacji, z zastosowaniem urządzeń mobilnych do nadawania i/lub odbioru informacji, jak telefony III generacji, laptopy, pagery; udostępnianie internetowego forum dyskusyjnego, **41** montaż programów radiowych i telewizyjnych; produkcja programów radiowych i telewizyjnych; produkcja filmów i nagrań wideo; produkcja reklam radiowych i telewizyjnych; wydawanie nagrań dźwiękowych; organizowanie i realizacja spektakli, widowisk; organizowanie imprez rozrywkowych, rekreacyjnych, sportowych; organizowanie wystaw kulturalnych i edukacyjnych; organizowanie konkursów edukacyjnych lub rozrywkowych; organizowanie plebiscytów; usługi związane z nauczaniem, rozrywkami i rekreacją; prowadzenie klubów i kółek zainteresowań; organizowanie i prowadzenie obozów sportowych i wakacyjnych; organizowanie zawodów sportowych; organizowanie balów; organizowanie i prowadzenie: kongresów i konferencji, zjazdów, seminariów i sympozjów, szkoleń; publikacje elektroniczne on-line książek i periodyków; usługi reporterskie; publikowanie tekstów innych niż teksty reklamowe; organizowanie loterii; usługi związane z grami losowymi i zakładami wzajemnymi; usługi reporterskie, **42** tworzenie programów komputerowych; usługi komputerowe w zakresie zarządzania sieciami komputerowymi; odpłatne udostępnianie serwisów informacyjnych lub baz danych; prowadzenie portali internetowych dla osób trzecich, usługi w zakresie tworzenia i utrzymywania stron i witryn internetowych dla osób trzecich; udostępnianie baz on-line via portal, udostępnianie komputerowych baz danych; projektowanie materiałów promocyjno-reklamowych, także katalogów oraz gadżetów reklamowych, jak koszulki, kubki.

(111) **255466** (220) 2011 11 25 (210) 393283

(151) 2013 02 19 (441) 2012 02 27

(732) BACH ŁUKASZ USŁUGI ARTYSTYCZNE, Białystok, PL.

(540)



Kolor znaku: jasnozielony, fioletowy, ciemnoniebieski, zielony, żółty, ciemnoróżowy, biały, jasnoniebieski, czarny, pomarańczowy, niebieski

(531) 26.1.6, 27.5.1, 29.1.15

(510), (511) **03** płyny do baniek; płyny do baniek mydlnych; preparaty do robienia baniek; preparaty do robienia baniek mydlnych; roztwory do produkcji baniek; roztwory do produkcji baniek mydlnych, **35** reklama; usługi agencji importowo-eksportowej; dekoracja wystaw sklepowych; oferowanie w mediach produktów dla detalicznego handlu w branży z artykułami zabawkowymi i ich akcesoriami; dystrybucja materiałów reklamowych takich jak: próbek, druków, prospektów, broszur; impresariat w działalności artystycznej; zarządzanie w zakresie zamówień w handlu; prezentowanie produktów w mediach dla celów sprzedaży detalicznej; handlowe informacje i porady udzielane konsumentom w formie punktów informacji konsumenckiej; kolportaż próbek; outsourcing jako doradz-

two handlowe; public relations; poszukiwania w zakresie patronatu; tworzenie tekstów reklamowych i sponsorowanych; publikowanie tekstów sponsorowanych; reklama za pośrednictwem sieci komputerowej; kreowanie wizerunku firmy, usług i towarów; wystawy handlowe; usługi zaopatrzenia osób trzecich poprzez zakupy produktów i usług dla innych przedsiębiorstw; zarządzanie w zakresie zamówień handlowych; organizowanie wystaw w celach handlowych lub reklamowych; organizowanie targów w celach handlowych lub reklamowych; usługi reklamowe; promocja sprzedaży dla osób trzecich; sprzedaż, sprzedaż detaliczna, sprzedaż hurtowa, sprzedaż dla osób trzecich: płynów do baniek, płynów do baniek mydlanych, preparatów do robienia baniek, preparatów do robienia baniek mydlanych, roztworów do produkcji baniek, roztworów do produkcji baniek mydlanych oraz akcesoriów związanych z tworzeniem i puszczaniem baniek, a w szczególności takich jak obręcze do puszczania baniek, sznurki do baniek, pistolety do puszczania baniek, różdżki do robienia baniek, wiatraczki do tworzenia baniek, wytwornice baniek, dmuchacze baniek, zestawy do robienia baniek, aparaty do robienia baniek, zestawy z aparaturą do robienia i puszczania baniek oraz z roztworami do puszczania baniek, inne urządzenia służące to tworzenia bądź puszczania baniek oraz części i wyposażenie wszystkich wyżej wymienionych towarów; sprzedaż, sprzedaż detaliczna, sprzedaż hurtowa, sprzedaż dla osób trzecich zabawek oraz ich części i wyposażenia tych towarów, **41** rozrywka; usługi sportowe i kulturalne; usługi artystów teatralnych; usługi artystyczne; cyrki; usługi związane z organizowaniem i obsługą dyskotek; fotografowanie; fotoreportaże; informacja o imprezach rozrywkowych; informacja o rekreacji; instruktaże; usługi związane z organizacją imprez karaoke; usługi klubowe jako forma rozrywki lub nauczania; usługi kompozycji muzycznych; komputerowe przygotowanie materiałów do publikacji; organizowanie i obsługa konferencji; organizowanie i obsługa kongresów; organizowanie konkursów edukacyjnych lub rozrywkowych; kształcenie praktyczne w formie pokazów; organizowanie loterii; lunaparki; montaż taśm wideo; nagrywanie filmów na taśmach wideo jako filmowanie; nocne kluby; usługi obozów wakacyjnych w formie rozrywki i zabawy; usługi obrazów cyfrowych; obsługa sal gier; organizowanie balów; organizowanie i prowadzenie koncertów; organizowanie przyjęć rozrywkowych; organizowanie i prowadzenie pracowni specjalistycznych; organizowanie i prowadzenie seminariów; organizowanie i obsługa zjazdów; organizowanie spektakli jako impresariat; organizowanie wystaw z dziedziny kultury lub edukacji; usługi orkiestr; parki rozrywki; pisanie scenariuszy; pisanie tekstów, innych niż reklamowych; postsynchronizacja; produkcja filmów; produkcja filmów na taśmach wideo; organizowanie i prowadzenie koncertów; produkcja przedstawień teatralnych; przedszkola; planowanie przebiegu przyjęć w części rozrywkowej; realizacja spektakli; informacja o rozrywce; rozrywka w formie widowisk; sale koncertowe; wystawianie spektakli; wystawianie spektakli na żywo; organizowanie obozów wakacyjnych w zakresie rozrywki; usługi studia nagrań; usługi związane z organizacją wypoczynku.

(111) **255467** (220) 2011 12 05 (210) 393615
 (151) 2013 04 10 (441) 2012 03 12
 (732) PANASIUK JAROSŁAW OMEGA KANCELARIE PRAWNE,
 Siedlce, PL.
 (540)



Kolor znaku: bordowy, czarny, szary
 (531) 24.17.25, 26.1.1, 26.11.1, 27.5.1, 29.1.13
 (510), (511) **35** outsourcing jako doradztwo handlowe, **36** agencje ściągania należności, **45** usługi pomocy w sprawach spornych.

(111) **255468** (220) 2011 12 06 (210) 393721
 (151) 2013 04 11 (441) 2012 03 12
 (732) CENTRALA NASIENNA KALNAS SPÓŁKA Z OGRANICZONĄ
 ODPOWIEDZIALNOŚCIĄ, Kalisz, PL.
 (540) GOL
 (510), (511) **31** nasiona traw.

(111) **255469** (220) 2011 12 07 (210) 393761
 (151) 2013 02 11 (441) 2012 03 12
 (732) BRUK SPÓŁKA Z OGRANICZONĄ ODPOWIEDZIALNOŚCIĄ,
 Czyżowice, PL.
 (540)



Kolor znaku: szary, jasnoszary, granatowy, niebieski, zielony, żółty, pomarańczowy, czerwony
 (531) 26.1.1, 26.1.6, 27.5.1, 29.1.15
 (510), (511) **19** betonowe elementy budowlane, kamień budowlany, kostki brukowe, kostki brukowe granitowe, kostki brukowe betonowe, płyty tarasowe niemetalowe, płyty ażurowe niemetalowe, krawężniki, obrzeża niemetalowe, odwodnienia liniowe w postaci korytek ściekowych niemetalowych, gazony, palisady niemetalowe, bloczki betonowe, produkty żużlowe, mozaiki dla budownictwa, nadproża, kruszywo klinkierowe, materiały do pokryć nawierzchni dróg, sztuczny kamień, **35** zgrupowanie na rzecz osób trzecich różnych towarów (betonowych elementów budowlanych w postaci kostek brukowych i galanterii betonowej oraz innego rodzaju materiałów do pokryć nawierzchni dróg), pozwalające nabywcy wygodnie oglądać i kupować te towary u hurtownika, detalisty i w sieci wyspecjalizowanych sklepów, usługi agencji handlowej, rozpowszechnianie materiałów reklamowych, promocja sprzedaży zwłaszcza materiałów budowlanych i materiałów do pokryć nawierzchni dróg, **37** nadzór budowlany, montaż, demontaż i naprawy nawierzchni drogowej, chodników i innego rodzaju podłoża wykonanego zwłaszcza z kostek brukowych i galanterii betonowej.

(111) **255470** (220) 2011 12 07 (210) 393796
 (151) 2013 02 12 (441) 2012 03 12
 (732) Fujitsu Limited, Kanagawa, JP.
 (540) INTARFRM
 (510), (511) **09** komputery; nagrane programy komputerowe, **42** programowanie dla osób trzecich; projektowanie oprogramowania komputerowego dla osób trzecich; instalacja i konfiguracja oprogramowania; konserwacja i aktualizacja oprogramowania; zdalna kontrola i nadzór systemów komputerowych i sieci; analizy systemów komputerowych; doradztwo w zakresie sprzętu komputerowego i oprogramowania; dostarczanie informacji w zakresie projektowania, rozwoju i konserwacji oprogramowania komputerowego.

(111) **255471** (220) 2011 12 13 (210) 394040
 (151) 2013 02 05 (441) 2012 03 26
 (732) SYNAPSA SPORT SPÓŁKA Z OGRANICZONĄ
 ODPOWIEDZIALNOŚCIĄ, Toruń, PL.
 (540)



Kolor znaku: ciemnozielony, jasnozielony, szary
 (531) 3.11.1, 3.11.2, 26.1.1, 26.1.15, 27.5.1, 29.1.13
 (510), (511) **41** edukacja prozdrowotna, prowadzenie gimnastyki prozdrowotnej, pokazy ćwiczeń terapeutycznych, prowadzenie porad w zakresie edukacji prozdrowotnej, **44** usługi w zakresie fizjoterapii i fizykoterapii, masaż, prowadzenie opieki zdrowotnej specjalistycznej, prowadzenie placówek opieki medycznej niehospitalizacyjnej.

(111) **255472** (220) 2011 12 13 (210) 394042
 (151) 2013 02 05 (441) 2012 03 26

(732) SZCZERBICKI PAWEŁ PRZEDSIĘBIORSTO USŁUGOWO-
-HANDLOWE SYNAPSA, Nowy Ciecchocinek, PL.
(540)



Kolor znaku: ciemnozielony, jasnoróżowy, ciemnoróżowy, czarny
(531) 24.13.25, 26.1.1, 26.1.20, 27.5.1, 29.1.14
(510), (511) **44** usługi w zakresie fizjoterapii i fizykoterapii, masaż, prowadzenie opieki zdrowotnej specjalistycznej, prowadzenie placówek opieki medycznej niehospitalizacyjnej.

(111) **255473** (220) 2011 12 13 (210) 394049
(151) 2013 02 05 (441) 2012 03 26
(732) KIERYŁO MATEUSZ, Milanówek, PL.
(540) QURARA

(510), (511) **18** aktówki, teczki, portfele, pasy, walizy, kufry bagażowe, opakowania ze skóry, parasole, plecaki, portmonetki, sportowe torby, torebki, **20** meble, dekoracje przestrzenne, **25** buty, odzież, nakrycia głowy, dzianina, **42** usługi w zakresie architektury, dekoracji wnętrz, wzornictwa przemysłowego, artystów grafików, usługi projektantów mody i stylizacji mody.

(111) **255474** (220) 2011 12 15 (210) 394143
(151) 2013 02 07 (441) 2012 03 26
(732) KOTOWSKA BEATA MEBELLA, Poznań, PL.
(540) MEBELLA

(510), (511) **06** elementy meblowe z metali nieszlachetnych, metalowe elementy łącznikowe do mebli, regulowane płyty z metalu do podstaw, metalowe elementy mebli segmentowych, **20** meble, podstawy do mebli, niemetalowe elementy łączące do mebli, elementy dzielące przestrzeń (meble), niemetalowe elementy mebli segmentowych, blaty, krzesła, stoły, ławy, sofy, fotele, kanapy, kołyski, komody, kredensy, kufry, łóżka, półki, szafki, toaletki, taborety, wieszaki na ubrania, meble biurowe i szkolne, meble kempingowe, materace sprężynowe do łóżek, niemetalowe ramy do łóżek, lustra, ramy do obrazów, parawany, stojaki na parasole, kwietniki, kosze i koszyki, spiwory kempingowe, **35** usługi sprzedaży detalicznej, hurtowej, internetowej, katalogowej, wysyłkowej, oraz poprzez ofertę bezpośrednią takich towarów jak: elementy meblowe z metali nieszlachetnych, metalowe elementy łącznikowe do mebli, regulowane płyty z metalu do podstaw, metalowe elementy mebli segmentowych, meble, podstawy do mebli, niemetalowe elementy łączące do mebli, elementy dzielące przestrzeń (meble), niemetalowe elementy mebli segmentowych, blaty, krzesła, stoły, ławy, sofy, fotele, kanapy, kołyski, komody, kredensy, kufry, łóżka, półki, szafki, toaletki, taborety, wieszaki na ubrania, meble biurowe i szkolne, meble kempingowe, materace sprężynowe do łóżek, niemetalowe ramy do łóżek, lustra, ramy do obrazów, parawany, stojaki na parasole, kwietniki, kosze i koszyki, spiwory kempingowe. Zarządzanie sklepami: detalicznymi, hurtowymi, internetowymi, **42** usługi architektów, designerów, studiów graficznych; projektowanie mebli; usługi doradców wyposażenia wnętrz na rzecz osób trzecich w zakresie wyboru i doboru produktów dla wyposażenia wnętrz, stoisk ekspozycyjnych oraz targowych, mebli; usługi na rzecz osób trzecich w zakresie projektowania i wyposażania wnętrz, wnętrz mieszkalnych, biurowych, gastronomicznych, łazienek, basenów, obiektów publicznych, stoisk ekspozycyjnych oraz targowych; ekspertyzy w zakresie budownictwa, wyposażenia oraz architektury wnętrz i przestrzeni publicznych.

(111) **255475** (220) 2011 12 16 (210) 394187
(151) 2013 03 19 (441) 2012 03 26
(732) GOODMILLS POLSKA SPÓŁKA Z OGRANICZONĄ
ODPOWIEDZIALNOŚCIĄ, Poznań, PL.

(540)

Mąka z Sercem

Kolor znaku: biały, czerwony

(531) 27.5.1, 29.1.12
(510), (511) **30** mąka.

(111) **255476** (220) 2011 12 21 (210) 394432
(151) 2013 02 12 (441) 2012 03 26
(732) ZIELONA BUDKA (MIELEC) SPÓŁKA Z OGRANICZONĄ
ODPOWIEDZIALNOŚCIĄ, Mielec, PL.
(540) SIÓDME NIEBO

(510), (511) **30** wyroby cukiernicze i słodczyce, mrożone wyroby cukiernicze i słodczyce; lody, lody mleczne, lody sokowe, lody śmietankowe, lody wodne; desery lodowe, rolady lodowe, torty lodowe; sorbety zawarte w tej klasie; sorbety lodowe; lody, desery lodowe, sorbety lodowe z dodatkami kawałków owoców, bakalii, galaretek owocowych, ciastek, sosów; lody w proszku, preparaty do sporządzania lodów, środki wiążące do produkcji lodów; sosy do lodów i deserów; wafle do lodów, ozdoby jadalne do lodów i deserów, **43** lodziarnie, kawiarnie, kafeterie, bary, restauracje, usługi zaopatrzenia w żywność i w napoje.

(111) **255477** (220) 2011 12 21 (210) 394435
(151) 2013 02 12 (441) 2012 03 26
(732) Green Gate Trading FZE, Dubai, AE.
(540)



(531) 3.1.14, 27.5.1
(510), (511) **03** woda kolońska; perfumy; kosmetyki; kosmetyki do mycia twarzy; kosmetyki do makijażu; kosmetyki do demakijażu; szampony; odżywki; kosmetyki do manicure i pedicure; żele pod prysznic, **32** piwo; piwo bezalkoholowe; piwo aromatyzowane; butelkowana woda do picia; woda butelkowana; woda do picia z witaminami; woda do picia; napoje energetyczne; napoje energetyczne z witaminami; woda aromatyzowana; napoje owocowe; napoje o smaku herbaty; woda mineralna; bezalkoholowe napoje o smaku herbaty; woda sodowa; woda gazowana; napoje dla sportowców; woda źródlana, **33** szampan; koniak; dżin; irlandzka whisky; alkoholowe napoje wysokoprocentowe i likiery, a w tym, cointreau, jagermeister i grand marnier; rum; scotch; tequila; wódka; whisky; wino.

(111) **255478** (220) 2011 12 23 (210) 394441
(151) 2013 02 11 (441) 2012 03 26
(732) TELIANI VALLEY JSC, Telavi, GE.
(540) LAZURI
(510), (511) **33** wino, wódka, brandy.

(111) **255479** (220) 2011 12 22 (210) 394481
(151) 2013 04 03 (441) 2012 03 26
(732) Compagnie Gervais Danone, Paryż, FR.
(540)



Kolor znaku: czarny, czerwony
(531) 26.13.25, 27.7.1, 29.1.12

(510), (511) **35** usługi świadczone w związku z handlem detalicznym (w sklepach lub wysyłkowo, w tym sprzedaż przez Internet drogą online) produktów spożywczych i napojów; prezentowanie produktów spożywczych i napojów poprzez różne środki komunikacji w celu sprzedaży detalicznej; dostarczanie informacji handlowej; sprzedaż produktów spożywczych i napojów na wynos, **43** usługi barowe; kawiarnie, restauracje, kafeterie, restauracje samoobsługowe, restauracje typu fast-food, bary szybkiej obsługi; obsługa gastronomiczna z własnym zapleczem, produktami i transportem; prowadzenie restauracji sprzedających jedzenie na wynos; przygotowywanie jedzenia, w tym jedzenia i napojów na wynos.

(111) **255480** (220) 2011 12 22 (210) 394498
 (151) 2013 04 25 (441) 2012 03 26
 (732) KOMAROWSKI LESZEK BIOTECPOL, Łódź, PL.
 (540)



Kolor znaku: niebieski, biały, zielony, czerwony
 (531) 26.5.16, 27.5.1, 29.1.14

(510), (511) **01** nawozy do użytkowania gleby, **04** paliwa stałe i gazowe, **40** przetwarzanie, niszczenie, spalanie i utylizacja odpadów, odzyskiwanie użytecznych materiałów, surowców wtórnych i energetycznych, zbieranie i sortowanie odpadów, uzdatnianie wody, oczyszczanie ścieków, **42** doradztwo i ekspertyzy w zakresie ochrony środowiska.

(111) **255481** (220) 2011 12 27 (210) 394595
 (151) 2013 03 13 (441) 2012 04 10
 (732) NETTO SPÓŁKA Z OGRANICZONĄ ODPOWIEDZIALNOŚCIĄ, Motaniec, PL.
 (540) NUTTO D'ORE
 (510), (511) **30** czekolada.

(111) **255482** (220) 2011 12 28 (210) 394629
 (151) 2013 04 12 (441) 2012 04 10
 (732) ŁAZARCZYK HALINA ZAKŁAD PRODUKCYJNY INTERSZCZEL, Gołaczewy, PL.
 (540) ISW-12
 (510), (511) **09** wyłączniki, przełączniki do silników przenośników taśmowych.

(111) **255483** (220) 2012 01 02 (210) 394748
 (151) 2013 04 09 (441) 2012 04 10
 (732) OPTIMUM MARK SPÓŁKA Z OGRANICZONĄ ODPOWIEDZIALNOŚCIĄ, Warszawa, PL.
 (540)



Kolor znaku: brązowy, biały, żółty

(531) 9.7.19, 26.2.8, 27.5.1, 29.1.13
 (510), (511) **30** chleb, wyroby piekarnicze, wyroby cukiernicze.

(111) **255484** (220) 2012 01 02 (210) 394749
 (151) 2013 04 09 (441) 2012 04 10

(732) OPTIMUM MARK SPÓŁKA Z OGRANICZONĄ ODPOWIEDZIALNOŚCIĄ, Warszawa, PL.
 (540)



Kolor znaku: biały, jasnoniebieski, ciemnoniebieski, złoty, fioletowy

(531) 26.1.2, 26.1.18, 26.11.1, 26.11.6, 27.5.1, 29.1.15
 (510), (511) **29** mleko, wyroby z mleka, jogurty.

(111) **255485** (220) 2012 01 02 (210) 394750
 (151) 2013 04 09 (441) 2012 04 10
 (732) OPTIMUM MARK SPÓŁKA Z OGRANICZONĄ ODPOWIEDZIALNOŚCIĄ, Warszawa, PL.
 (540)



Kolor znaku: fioletowy, biały

(531) 26.11.1, 26.11.6, 27.5.1, 29.1.12

(510), (511) **29** mleko, wyroby z mleka, jogurty.

(111) **255486** (220) 2012 01 03 (210) 394794
 (151) 2013 02 20 (441) 2012 04 10
 (732) PRZEDSIĘBIORSTWO JANUS SPÓŁKA AKCYJNA, Toruń, PL.
 (540)



Kolor znaku: szary, czerwony, zielony, ciemnoniebieski, biały, czarny

(531) 1.1.1, 1.15.15, 1.15.23, 5.1.3, 26.1.1, 27.5.1, 29.1.15

(510), (511) **33** wina, wina musujące, napoje alkoholowe.

(111) **255487** (220) 2012 01 05 (210) 394927
 (151) 2013 03 07 (441) 2012 04 10
 (732) VOV Inc., Seoul, KR.
 (540)



(531) 26.1.1, 26.4.1, 26.4.9, 26.4.16, 26.4.18, 27.5.1

(510), (511) **35** prowadzenie sklepów detalicznych z kosmetykami, szamponami do włosów, mydłami toaletowymi, preparatami do mycia ciała i pastami do zębów; prowadzenie sklepów hurtowych z kosmetykami, szamponami do włosów, mydłami toaletowymi, preparatami do mycia ciała i pastami do zębów.

(111) **255488** (220) 2012 01 10 (210) 394955
 (151) 2013 02 07 (441) 2012 04 23

(732) DYSTRYBUCJA POLSKA SPÓŁKA Z OGRANICZONĄ ODPOWIEDZIALNOŚCIĄ, Poznań, PL.
(540)



Kolor znaku: pomarańczowy, czarny, biały
(531) 20.5.13, 27.5.1, 29.1.13
(510), (511) **09** publikacje elektroniczne, **36** usługi finansowe.

(111) **255489** (220) 2012 01 09 (210) 394981
(151) 2013 02 25 (441) 2012 04 23

(732) HEWEA SERWIS SPÓŁKA Z OGRANICZONĄ ODPOWIEDZIALNOŚCIĄ, Byków, PL.
(540)



Kolor znaku: pomarańczowy, czarny, biały
(531) 15.7.1, 15.7.19, 27.5.1, 29.1.13
(510), (511) **12** pojazdy silnikowe, przyczepy (pojazdy), samochody, **37** naprawa pojazdów, obsługa pojazdów, **42** badania techniczne, opracowywanie projektów technicznych.

(111) **255490** (220) 2004 12 20 (210) 289098
(151) 2013 02 20 (441) 2005 04 04

(732) Krakowskie Przedsiębiorstwo Usługowo-Handlowe „AAXIS” Systemy Komputerowe Wacław Puter, Kraków, PL.
(540)



(531) 26.4.2, 27.5.1
(510), (511) **35** usługi związane z organizowaniem aukcji, usługi z zakresu informacji handlowej, publikowanie tekstów reklamowych w prasie, usługi z zakresu systematyzacji i pozyskiwania komputerowych baz danych, kompilacja informacji w komputerowych bazach danych, usługi marketingowe, usługi w zakresie pośrednictwa handlowego, usługi w zakresie produkcji: reklam radiowych, telewizyjnych i kinowych, usługi w zakresie domów aukcyjnych, usługi wykonywane przez agencje reklamowe, takie jak: reklama osób trzecich w ramach udzielonych pełnomocnictw w zakresie działalności: radiowej, telewizyjnej lub kinowej, usługi dotyczące transkrypcji informacji, usługi dotyczące powielania dokumentów i dokumentacji, usługi menedżerskie, usługi badania rynku, usługi badania opinii, usługi informacyjne w zakresie działalności gospodarczej, usługi rozlepiania plakatów reklamowych, uaktualnianie ulotek reklamowych, wypożyczanie materiałów reklamowych, usługi dotyczące zarządzania zbiorami informatycznymi, usługi organizacji wystaw handlowych lub reklamowych, usługi zarządzania hotelami, zarządzanie profesjonalne działalnością artystyczną, **41** usługi nauczania, usługi organizowania konkursów edukacyjnych lub rozrywkowych, usługi informacyjne w zakresie edukacji, usługi organizowania pokazów i widowisk artystycznych, organizowania zawodów sportowych, organizowania konkursów piękności, organizowania zabaw, organizowania i prowadzenia seminariów, organizowania i prowadzenia konferencji, sympozjów, zjazdów i kongresów, usługi organizowania i prowadzenia pracowni specjalistycznych, organizowania rozrywki internetowej, radiowej i telewizyjnej, organizowania wystaw kulturalnych lub edukacyjnych, usługi w zakresie doradztwa zawodowego, takie jak: po-

radę w zakresie edukacji lub kształcenia, usługi publikowania i wypożyczania książek, usługi kształcenia praktycznego poprzez pokazy, usługi świadczone przez parki rozrywki, usługi związane z organizowaniem kursów takich jak: edukacyjnych, internetowych, korespondencyjnych, usługi w zakresie obsługi nieprzesyłalnych publikacji elektronicznych on-line, usługi w zakresie publikacji elektronicznej on-line książek i periodyków, usługi w zakresie produkcji widowisk, usługi organizowania wystaw w dziedzinie kultury lub edukacji, usługi sporządzania napisów, np. do filmów w wersji oryginalnej, usługi wykonywania mikrofilmów, usługi organizowania edukacji na wyższych uczelniach, usługi w zakresie opracowywania sprawdzianów pedagogicznych, montaż programów radiowych i telewizyjnych, usługi wykonywane przez agencję artystyczną w zakresie: studia filmowe, studia nagrań, przedstawień teatralnych, organizowania festiwalu piosenkarskich, usługi dotyczące publikowania książek i tekstów innych niż teksty reklamowe, usługi organizowania rozrywki radiowej, **42** usługi architektoniczne; usługi projektowania budynków, usługi w zakresie doradztwa budowlanego, usługi doradcze w zakresie ochrony środowiska, usługi w zakresie planowania urbanistycznego, usługi projektowania wnętrz.

(111) **255491** (220) 2009 02 16 (210) 352124
(151) 2013 03 19 (441) 2009 05 25

(732) SUBGEO-Jarosław Majewski, Wilczyce, PL.
(540) SUBGEO

(510), (511) **09** urządzenia i przyrządy: naukowe, żeglarskie, geodezyjne, fotograficzne, kinematograficzne, optyczne, wagowe, pomiarowe, sygnalizacyjne, kontrolne, nawigacyjne, do ratowania życia, do celów dydaktycznych; urządzenia i przyrządy do przewodzenia, przełączania, przekształcania, gromadzenia, sterowania i regulacji energii elektrycznej nie zawarte w innych klasach; urządzenia do nagrywania, transmisji lub reprodukcji dźwięku lub obrazu; magnetyczne nośniki danych, płyty (dyski) z nagraniami; automaty sprzedające i mechanizmy do urządzeń uruchamianych przez wrzucenie monety; kasy sklepowe, maszyny liczące, sprzęt przetwarzający dane i komputery; programy komputerowe; sprzęt geofizyczny nie zawarty w innych klasach, anteny, **42** naukowe i techniczne usługi i badania, projektowanie i rozwój sprzętu i oprogramowania komputerowego; usługi informatyczne w zakresie ochrony antywirusowej, odzyskiwania danych komputerowych; projektowanie, aktualizacja, instalacja, konserwacja, powielanie, wypożyczanie oprogramowania komputerowego; projektowanie sprzętu komputerowego, wypożyczanie sprzętu komputerowego; projektowanie systemów komputerowych oraz sieci komputerowych; prace badawczo-rozwojowe w zakresie geofizyki, geologii, akwanautyki, fizyki, chemii, ochrony środowiska naturalnego, pokładów surowców naturalnych, poszukiwań surowców naturalnych i złóż podziemnych; usługi inżynierskie i projektowe; wykonywanie badań, ekspertyz, opinii i analiz technicznych, ekspertyzy inżynierskie; ekspertyzy, pomiary i badania geofizyczne; ekspertyzy, pomiary i badania geologiczne, pomiary geodezyjne; poszukiwania geologiczne nie ujęte w innych klasach, w tym usługi w zakresie badań gruntu pokazujących strukturę gruntu, lokalizację złóż, występowanie wód oraz umieszczonych pod powierzchnią ziemi rur, kabli, konstrukcji budowlanych, obiektów drewnianych, kamiennych, glinianych, metalowych, składowisk odpadów; usługi geologiczne w zakresie lokalizacji złóż, określania zasięgu, głębokości i miąższości warstw geologicznych lub podłoża skalnego; badania litologiczne i hydrogeologiczne; pomiary gruntu; wynajem sprzętu i urządzeń geofizycznych; konsulting i doradztwo w zakresie ww. usług.

(111) **255492** (220) 2010 08 20 (210) 374417
(151) 2013 02 19 (441) 2010 11 22

(732) AXAN Spółka z ograniczoną odpowiedzialnością, Bielany, PL.
(540)



Kolor znaku: niebieski, czerwony, fioletowy, żółty
(531) 1.15.5, 26.1.2, 26.4.2, 27.5.1, 29.1.14

(510), (511) **04** gazy ochronne stosowane przy spawaniu, paliwa gazowe, ropa naftowa, gazy zestalone do celów przemysłowych; gaz generatorowy; paliwa płynne lub gazowe, oleje i smary; gaz w postaci płynnej lub gazowej; gazy palne jako materiał pędny i grzewczy, gaz płynny, paliwo gazowe.

(111) **255493** (220) 2010 11 04 (210) 377369
 (151) 2013 02 25 (441) 2011 02 14
 (732) Instytut Lotnictwa, Warszawa, PL.
 (540)



Kolor znaku: czarny, pomarańczowy

(531) 18.5.3, 26.1.1, 26.11.1, 27.5.1, 29.1.12

(510), (511) **07** wirówki przeciążeniowe do treningu i badań pilotów, generatory gazu do celów gaśniczych, **09** osprzęt lotniczy, automatyka lotnicza, aparatura i urządzenia pomiarowe, diagnostyczne i testujące, **12** statki powietrzne i ich zespoły, pojazdy na poduszce powietrznej, balony-sterowce, fotele do statków powietrznych, **17** wyroby konstrukcyjne z kompozytów polimerowych: szklano-epoksydowych, węglowo-epoksydowych oraz aramidowo-epoksydowych, **36** wynajmowanie pomieszczeń biurowych, **39** wynajmowanie pomieszczeń magazynowych, wynajmowanie miejsc parkingowych, **41** usługi wydawnicze, organizowanie konferencji, **42** usługi projektowe i inżynierskie, ekspertyzy inżynierskie, usługi oprogramowania komputerowego, badania: wytrzymałości materiałów i konstrukcji; aerodynamiki obiektów; dynamiki, drgań i hałasu maszyn i urządzeń; silników spalinowych odrzutowych i tłokowych.

(111) **255494** (220) 2011 06 08 (210) 386336
 (151) 2013 02 11 (441) 2011 09 12
 (732) AMTRA SPÓŁKA Z OGRANICZONĄ ODPOWIEDZIALNOŚCIĄ,
 Sosnowiec, PL.
 (540)



Kolor znaku: biały, czarny, czerwony

(531) 24.7.1, 25.7.4, 26.4.2, 27.5.1, 29.1.13

(510), (511) **01** płyn do chłodnic wszystkich typów silników.

(111) **255495** (220) 2011 07 01 (210) 387322
 (151) 2013 02 15 (441) 2011 10 10
 (732) BTC SPÓŁKA Z OGRANICZONĄ ODPOWIEDZIALNOŚCIĄ,
 Warszawa, PL.
 (540)



Kolor znaku: złoty

(531) 27.5.1, 29.1.2

(510), (511) **35** usługi reklamowe w zakresie rozpowszechniania ulotek, prospektów i druków, usługi w zakresie pośrednictwa reklam w sieci komputerowej, usługi sekretarskie, usługi w zakresie wynajmowania powierzchni reklamowej, **36** usługi w zakresie administrowania nieruchomościami, usługi agencji nieruchomości, usługi agencyjne pośrednictwa w handlu nieruchomościami, usługi dzierżawy gospodarstw rolnych, usługi w zakresie dzierżawy nieruchomości, usługi w zakresie zarządzania majątkiem nieruchomości, usługi w za-

kresie pośrednictwa w sprawach majątku nieruchomego, usługi w zakresie wynajmu mieszkań, usługi w zakresie wynajmowania pomieszczeń biurowych, **38** usługi telefoniczne, telegraficzne i teleksowe, **39** usługi w zakresie pakowania produktów i towarów, usługi w zakresie rezerwacji miejsc na podróż, usługi w zakresie transportu samochodowego, usługi w zakresie składowania towarów, organizowanie podróży z wyłączeniem zakwaterowania, **45** usługi w zakresie organizowania ochrony osobistej, usługi ochroniarskie, usługi ochroniarskie nocne.

(111) **255496** (220) 2011 07 01 (210) 387323
 (151) 2013 02 15 (441) 2011 10 10
 (732) BTC SPÓŁKA Z OGRANICZONĄ ODPOWIEDZIALNOŚCIĄ,
 Warszawa, PL.
 (540)



Kolor znaku: złoty

(531) 27.5.1, 29.1.2

(510), (511) **35** usługi w zakresie administrowania hotelami, usługi reklamowe w zakresie rozpowszechniania ulotek, prospektów i druków, usługi w zakresie pośrednictwa reklam w sieci komputerowej, usługi sekretarskie, usługi w zakresie wynajmowania powierzchni reklamowej, **36** usługi w zakresie administrowania nieruchomościami, usługi agencji nieruchomości, usługi agencyjne pośrednictwa w handlu nieruchomościami, usługi dzierżawy gospodarstw rolnych, usługi w zakresie dzierżawy nieruchomości, usługi w zakresie zarządzania majątkiem nieruchomości, usługi w zakresie pośrednictwa w sprawach majątku nieruchomego, usługi w zakresie wynajmu mieszkań, usługi w zakresie wynajmowania pomieszczeń biurowych, **37** usługi budowlane, usługi w zakresie konserwacji i renowacji mebli, **39** usługi w zakresie pakowania produktów i towarów, usługi w zakresie rezerwacji miejsc na podróż, usługi w zakresie transportu samochodowego, usługi w zakresie składowania towarów, organizowanie podróży z wyłączeniem zakwaterowania, **42** usługi w zakresie doradztwa inżynierskiego w budownictwie i projektowania budynków, **45** usługi w zakresie organizowania ochrony osobistej, usługi ochroniarskie, usługi ochroniarskie nocne.

(111) **255497** (220) 2011 08 18 (210) 389185
 (151) 2013 04 22 (441) 2011 11 21
 (732) Regeneron Pharmaceuticals, Inc, New York, US.
 (540) ARCALYST

(510), (511) **05** wstrzykiwalne preparaty farmaceutyczne i substancje do leczenia dna; wstrzykiwalne preparaty i substancje farmaceutyczne do leczenia chorób i schorzeń związanych z metabolizmem; wstrzykiwalne preparaty farmaceutyczne oraz substancje do leczenia zaburzeń metabolizmu azotu; wstrzykiwalne preparaty i substancje farmaceutyczne do leczenia chorób i schorzeń związanych z metabolizmem aminu; wstrzykiwalne preparaty i substancje farmaceutyczne do leczenia chorób i schorzeń związanych z metabolizmem puryny; wstrzykiwania preparaty farmaceutyczne i substancje do leczenia stanów zapalnych ze względu na zaburzenia metaboliczne; wstrzykiwania preparaty farmaceutyczne i substancje do leczenia stanów zapalnych związanych z dną; wstrzykiwania preparaty farmaceutyczne i substancje do stosowania w leczeniu ostrego zapalenia stawów **05** podawane dożylnie preparaty i substancje leczące choroby i schorzenia zapalne; podawane dożylnie preparaty i substancje stosowane podczas leczenia chorób i schorzeń układu odpornościowego, włączając w to zapalenia związane z podagrą, choroby i schorzenia serca oraz układu krążenia, nadciśnienia, choroby i schorzenia sercowo-naczyniowe, choroby i schorzenia urologiczne, choroby i schorzenia zołądkowo-jelitowe, choroby i schorzenia metaboliczne włączając w to podagrę, przewlekłe zwężanie tętnic.

(111) **255498** (220) 2011 09 23 (210) 390577
 (151) 2013 03 11 (441) 2012 01 02
 (732) NETTO SPÓŁKA Z OGRANICZONĄ ODPOWIEDZIALNOŚCIĄ,
 Motaniec, PL.

(540)



Kolor znaku: biały, brązowy, ciemnozielony, czarny, jasnoniebieski, jasnozielony, niebieski, szary, zielony
(531) 5.1.3, 5.7.1, 5.7.21, 26.1.2, 27.5.1, 29.1.15
(510), (511) **30** kawa.

(111) **255499** (220) 2011 09 27 (210) 390762
(151) 2013 02 15 (441) 2012 01 02
(732) MY-1STEP SPÓŁKA Z OGRANICZONĄ
ODPOWIEDZIALNOŚCIĄ, Częstochowa, PL.
(540)



Kolor znaku: czarny, granatowy, żółty
(531) 26.1.3, 26.1.18, 27.5.1, 29.1.13
(510), (511) **35** prowadzenie sklepu z numizmatami, prowadzenie sklepu internetowego z numizmatami, **36** doradztwo finansowe, usługi dotyczące udzielania kredytów, pożyczek, usługi finansowe, wymiana walut, wycena zbiorów numizmatycznych, prowadzenie punktów przyjmowania opłat, pośrednictwo w zakresie przyjmowania opłat przez Internet.

(111) **255500** (220) 2011 10 05 (210) 391107
(151) 2013 02 18 (441) 2012 01 16
(732) YOYO SPÓŁKA Z OGRANICZONĄ ODPOWIEDZIALNOŚCIĄ,
Bielsko-Biała, PL.
(540)



Kolor znaku: biały, niebieski, czerwony
(531) 1.1.1, 1.1.4, 24.17.5, 24.17.9, 26.11.1, 26.11.12, 27.5.1, 29.1.13
(510), (511) **35** prezentowanie produktów w mediach dla celów sprzedaży detalicznej, sondaże, badania rynkowe, **38** udostępnianie internetowego forum dyskusyjnego, **39** rezerwowanie miejsc na podróże, zwiedzanie turystyczne, pośrednictwo w transporcie; prezentowanie opinii na temat usług turystycznych, biur podróży, zwiedzanych miejsc turystycznych, **43** prezentowanie opinii na temat jakości usług hotelarskich, opinii na temat restauracji i zajazdów.

(111) **255501** (220) 2011 10 05 (210) 391108
(151) 2013 02 18 (441) 2012 01 16
(732) YOYO SPÓŁKA Z OGRANICZONĄ ODPOWIEDZIALNOŚCIĄ,
Bielsko-Biała, PL.
(540)



Kolor znaku: pomarańczowy, bordowy
(531) 12.1.1, 12.1.9, 26.1.1, 27.5.1, 29.1.12
(510), (511) **35** prezentowanie produktów w mediach dla celów sprzedaży detalicznej, sondaże, badania rynkowe, **38** udostępnianie

internetowego forum dyskusyjnego, **39** rezerwowanie miejsc na podróże, zwiedzanie turystyczne, pośrednictwo w transporcie; prezentowanie opinii na temat usług turystycznych, biur podróży, zwiedzanych miejsc turystycznych, **43** prezentowanie opinii na temat jakości usług hotelarskich, opinii na temat restauracji i zajazdów.

(111) **255502** (220) 2011 11 30 (210) 393459
(151) 2013 02 12 (441) 2012 03 12
(732) ENEA SPÓŁKA AKCYJNA, Poznań, PL.
(540)



Kolor znaku: biały, czerwony, ciemnoniebieski
(531) 18.3.21, 26.11.2, 26.11.12, 27.5.1, 29.1.13
(510), (511) **09** odzież chroniąca przed wypadkami, napromieniowaniem i ogniem, okulary ochronne, kaski, rękawice do ochrony przed wypadkami, ochraniacze przed udarem napięciowym, maski ochronne, wydawnictwa elektroniczne, aparaty i instrumenty geodezyjne, fotograficzne i optyczne, elektryczne i elektroniczne urządzenia do wytwarzania, rozdziału i wykorzystywania energii; anteny, elektryczne i elektroniczne aparaty i instrumenty pomiarowe, sygnalizacyjne, kontrolne, nadzorujące, sterownicze, ratunkowe i do nauczania; urządzenia łącznościowe i ich zestawy; gaśnice, tyrystory, tranzystory, diody, elektryczne przetwornice i prostowniki, transformatory, magnesy, oporniki elektryczne, przyłącza, wyłączniki, styki i przerywacze; elektryczne przewody, kable i szyny zbiorcze, elektryczne wyłączniki i wyzwalacze, elektryczne tablice sterownicze i przyrządy sterujące, elektryczne przełączniki i izolatory oraz obudowy dla nich; kondensatory elektryczne odgromniki, dławiki; odbieraki prądu, urządzenia wymienne dla transformatorów elektrycznych; gniazdka elektryczne i izolatory przepustowe; elektryczne urządzenia i instalacje ochronne przełączników, elektryczne materiały przewodowe i izolacyjne, szafy i mufy kablowe; bezpieczniki elektryczne, mierniki prądu, przewody i tablice pomiarowe, piorunochrony i materiały odgromowe, elektryczne mechanizmy nastawcze i ich części; akustyczne i optyczne urządzenia sygnalizacyjne, tablice sygnalizacyjne, akumulatory, baterie, ogniwa i baterie paliwowe, elektryczne urządzenia wskazujące i zabezpieczające; monolityczne elektroniczne układy scalone, optoelektroniczne przyrządy i urządzenia; światłowodowe przyrządy i urządzenia; fotokomórki, urządzenia przełącznikowe; rozdzielnie i sterownie oraz stacje rozdzielcze i pomocnicze do przekazu i rozdziału energii elektrycznej; elektroniczne dynamometry i momentometry, elektroniczne wskaźniki obciążenia; elektryczne i elektroniczne urządzenia i instrumenty do nadzoru, sterowania i rozdziału i regulowania urządzeń do wytwarzania, przekształcania, przesyłania i rozdziału energii elektrycznej, urządzeń przemysłowych i przebiegu procesów przemysłowych, **37** usługi w zakresie montażu, budowy, rozbudowy, naprawy i konserwacji urządzeń i obiektów oraz układów elektrycznych, telekomunikacyjnych, energetycznych, systemów monitorujących, nadzorujących, zabezpieczających; usługi w zakresie budowy i remontów dróg, obiektów dla potrzeb budownictwa przemysłowego i mieszkaniowego, usługi w zakresie rekultywacji i stabilizacji gruntów, hałd; usługi w zakresie wynajmu i wypożyczenia maszyn i urządzeń budowlanych, **39** usługi transportowe, magazynowe i spedycyjne, usługi w zakresie dystrybucji energii elektrycznej i ciepłej oraz gazu i wody, usługi w zakresie prowadzenia agencji turystycznych, usługi w zakresie organizowania wycieczek, **40** usługi w zakresie wytwarzania energii elektrycznej, ciepłej, gazu; usługi poligraficzne; usługi w zakresie chemicznej, mechanicznej i termicznej obróbki materiałów, **42** usługi projektowe i doradcze oraz ekspertyzy dotyczące: montażu, budowy, rozbudowy, naprawy i konserwacji urządzeń i obiektów oraz układów elektrycznych, telekomunikacyjnych, energetycznych, systemów monitorujących, nadzorujących, zabezpieczających, budowy i remontów dróg, obiektów dla potrzeb budownictwa przemysłowego, mieszkaniowego, rekultywacji i stabilizacji gruntów, hałd.

(111) **255503** (220) 2011 11 30 (210) 393476
 (151) 2013 04 04 (441) 2012 03 12
 (732) LA RIVE SPÓŁKA AKCYJNA, Grudziądz, PL.
 (540)



(531) 27.5.1
 (510), (511) **03** wyroby perfumeryjne, perfumy, wody perfumowane, wody toaletowe, wody kolońskie, płyny po goleniu, antyperspiranty, dezodoranty, mydła, mydła w płynie, esencje eteryczne, olejki eteryczne, kosmetyki, zestawy kosmetyków, kremy kosmetyczne, lakiery do paznokci, preparaty do makijażu, mleczko kosmetyczne, toniki kosmetyczne, preparaty do demakijażu, piżmo (perfumeria), pomadki do ust, puder do makijażu, sole kąpielowe do celów innych niż lecznicze, płyny do kąpieli innych niż lecznicze, szampony, farby do włosów, środki pielęgnujące do włosów, środki do stylizacji włosów, wody zapachowe, artykuły toaletowe, środki czyszczące do użytku domowego, środki do prania, **05** podpaski, tampony, preparaty farmaceutyczne, medyczne, weterynaryjne i sanitarne, szampony przeciwłupieżowe do celów leczniczych i środki do płukania włosów do celów leczniczych, żywność dietetyczna do celów leczniczych, żywność dla niemowląt, bandaże, środki odkażające, środki odstrasżające owady, substancje dietetyczne do celów leczniczych, suplementy diety do celów leczniczych, **35** usługi sklepów internetowych w zakresie sprzedaży detalicznej i hurtowej oraz usługi sprzedaży bezpośredniej kosmetyków, artykułów toaletowych, środków czyszczących, do użytku domowego, mydeł, środków do prania, konsultacje gospodarze – w formie udzielania pomocy innym w związku z organizowaniem i działalnością dystrybucyjną w dziedzinie: kosmetyków i artykułów toaletowych, środków czyszczących do użytku, domowego, mydeł, środków do prania, sprzedaż produktów zamawianych według katalogu obejmująca: kosmetyki i artykuły toaletowe, środki czyszczące do użytku domowego, mydła, środki do prania; promocja działalności właścicieli niezależnych przedsiębiorstw.

(111) **255504** (220) 2011 12 05 (210) 393627
 (151) 2013 02 26 (441) 2012 03 12
 (732) INSTYTUT UNCARIA MAREK LUBIŃSKI, DOMINIK CIUCHCIŃSKI SPÓŁKA JAWNA, Warszawa, PL.
 (540) Uncaria Institute

(510), (511) **05** żywność dla niemowląt, żywność dietetyczna do celów leczniczych, zioła lecznicze, herbata z ziół do celów medycznych, sole do kąpieli mineralnych, sole wód mineralnych, produkty uboczne z procesu obróbki ziaren zbóż do celów leczniczych, suplementy mineralne do żywności, dodatki odżywcze do celów leczniczych, dietetyczna żywność przystosowana do celów medycznych, dietetyczne napoje przystosowane do celów medycznych, dietetyczne substancje przystosowane do celów medycznych, sole do celów medycznych, herbata dla astmatyków, aromatyczne balsamiczne preparaty do celów leczniczych, balsamy do celów leczniczych, herbata lecznicza, kora do celów farmaceutycznych, oleje lecznicze, preparaty witaminowe, preparaty medyczne do odchudzania, herbata odchudzająca do celów leczniczych, kora chinowa do celów leczniczych, napoje lecznicze, borowina do kąpieli, borowina lecznicza, sole do kąpieli do celów leczniczych, preparaty terapeutyczne do kąpieli, wyroby cukiernicze do celów leczniczych, tłuszcze do celów medycznych, preparaty medyczne na porost włosów, eukaliptus do celów farmaceutycznych, eukaliptol do celów farmaceutycznych, wyciąg z chmielu do celów farmaceutycznych, **29** oleje jadalne, olej palmowy jadalny, olej rzepakowy jadalny, olej słonecznikowy do celów spożywczych, olej z oliwek jadalny, olej kokosowy z masła kokosowego, **31** owoce orzeszki arachidowe, orzeszki kola, wytloki z owoców, wodorosty spożywcze dla ludzi lub zwierząt, ziarno kakaowe w stanie surowym, trzcina cukrowa, algi spożywcze dla ludzi lub zwierząt, liście palmowe z palmy, oliwki świeże, orzechy kokosowe, orzechy laskowe, orzechy, ziarna nasion, **32** kwas chlebowy, ekstrakty owocowe bezalkoholowe, esencje do produkcji napojów, preparaty do produkcji napojów, syropy do napojów, bezalkoholowe nektary owocowe, bezalkoholowe wyciągi z owoców, soki owoce, bezalkoholowe napoje z soków owocowych, soki owoce, napoje z soków warzywnych, **41** organizowanie i prowadzenie koncertów,

organizowanie i prowadzenie konferencji; organizowanie i prowadzenie kongresów, organizowanie i prowadzenie seminariów, organizowanie i prowadzenie zjazdów, organizowanie i prowadzenie sympozjów, udostępnianie publikacji elektronicznych on-line, nie do pobierania z sieci komputerowych, publikowanie tekstów innych niż teksty reklamowe, publikacje elektroniczne on-line książek i periodyków, publikowanie książek, produkcja filmów, produkcja filmów na taśmach wideo, produkcja mikrofilmów, produkcja programów radiowych i telewizyjnych.

(111) **255505** (220) 2011 12 05 (210) 393628
 (151) 2013 02 26 (441) 2012 03 12
 (732) INSTYTUT UNCARIA MAREK LUBIŃSKI, DOMINIK CIUCHCIŃSKI SPÓŁKA JAWNA, Warszawa, PL.
 (540) Instytut Uncaria

(510), (511) **05** żywność dla niemowląt, żywność dietetyczna do celów leczniczych, zioła lecznicze, herbata z ziół do celów medycznych, sole do kąpieli mineralnych, sole wód mineralnych, produkty uboczne z procesu obróbki ziaren zbóż do celów leczniczych, suplementy mineralne do żywności, dodatki odżywcze do celów leczniczych, dietetyczna żywność przystosowana do celów medycznych, dietetyczne napoje przystosowane do celów medycznych, dietetyczne substancje przystosowane do celów medycznych, sole do celów medycznych, herbata dla astmatyków, aromatyczne balsamiczne preparaty do celów leczniczych, balsamy do celów leczniczych, herbata lecznicza, kora do celów farmaceutycznych, oleje lecznicze, preparaty witaminowe, preparaty medyczne do odchudzania, herbata odchudzająca do celów leczniczych, kora chinowa do celów leczniczych, napoje lecznicze, borowina do kąpieli, borowina lecznicza, sole do kąpieli do celów leczniczych, preparaty terapeutyczne do kąpieli, wyroby cukiernicze do celów leczniczych, tłuszcze do celów medycznych, preparaty medyczne na porost włosów, eukaliptus do celów farmaceutycznych, eukaliptol do celów farmaceutycznych, wyciąg z chmielu do celów farmaceutycznych, **29** oleje jadalne, olej palmowy jadalny, olej rzepakowy jadalny, olej słonecznikowy do celów spożywczych, olej z oliwek jadalny, olej kokosowy z masła kokosowego, **31** owoce orzeszki arachidowe, orzeszki kola, wytloki z owoców, wodorosty spożywcze dla ludzi lub zwierząt, ziarno kakaowe w stanie surowym, trzcina cukrowa, algi spożywcze dla ludzi lub zwierząt, liście palmowe z palmy, oliwki świeże, orzechy kokosowe, orzechy laskowe, orzechy, ziarna nasion, **32** kwas chlebowy, ekstrakty owocowe bezalkoholowe, esencje do produkcji napojów, preparaty do produkcji napojów, syropy do napojów, bezalkoholowe nektary owocowe, bezalkoholowe wyciągi z owoców, soki owoce, bezalkoholowe napoje z soków owocowych, soki owoce, napoje z soków warzywnych, **41** organizowanie i prowadzenie koncertów, organizowanie i prowadzenie konferencji; organizowanie i prowadzenie kongresów, organizowanie i prowadzenie seminariów, organizowanie i prowadzenie zjazdów, organizowanie i prowadzenie sympozjów, udostępnianie publikacji elektronicznych on-line, nie do pobierania z sieci komputerowych, publikowanie tekstów innych niż teksty reklamowe, publikacje elektroniczne on-line książek i periodyków, publikowanie książek, produkcja filmów, produkcja filmów na taśmach wideo, produkcja mikrofilmów, produkcja programów radiowych i telewizyjnych.

(111) **255506** (220) 2011 12 14 (210) 394084
 (151) 2013 03 28 (441) 2012 03 26
 (732) PROCZEK ROBERT, Warszawa, PL.
 (540)



Kolor znaku: czerwony, biały

(531) 26.1.2, 26.1.20, 27.5.1, 29.1.12

(510), (511) **41** nauczanie; kształcenie; rozrywka; działalność sportowa i kulturalna, **44** usługi domu spokojnej starości, domów opieki i domów mieszkalnych (mieszkanie z opieką); fizykoterapia; ergoterapia; usługa salonu fryzjerskiego; opieka medyczna; higiena i pielęgnacja urody; usługi weterynaryjne i rolnicze; porady psychologiczne; ogrodnictwo; wynajem i wypożyczanie kwiatów.

(111) **255507** (220) 2011 12 16 (210) 394197
 (151) 2013 03 15 (441) 2012 03 26
 (732) LOKALNA GRUPA DZIAŁANIA „PARTNERSTWO NA JURZE”,
 Chrzanów, PL.

(540) CHRZANOLANDIA

(510), (511) **16** afisze, plakaty, albumy, atlasy, broszury, fotografie, gazety, kalendarze, książki, materiały do nauczania, materiały dydaktyczne, materiały instruktażowe, materiały promocyjne, wyroby z papieru, bibułka i tektury w tym wyroby regionalne z papieru, bibułka i tektury, **20** wyroby regionalne z drewna, korka, wikliny, fiszbinu, imitacji tych surowców lub z tworzyw sztucznych, **26** regionalne koronki, serwety, hafty, sploty, ozdoby haftowane, **35** dystrybucja materiałów reklamowych, impresariat w działalności artystycznej, działalność artystyczna, działalność promocyjna i reklamowa, reklama w tym reklama telewizyjna, internetowa i prasowa, organizacja wystaw, informacja o działalności gospodarczej i pomoc w prowadzeniu działalności gospodarczej w tym rolniczej, rozpowszechnianie materiałów reklamowych, publikowanie tekstów sponsorowanych, organizowanie festiwali, targów i imprez kulturalnych w celach promocyjno-reklamowych, działania promocyjne w zakresie kultuwowania tradycji, zwyczajów ludowych oraz dorobku historycznego i sakralnego, organizacja wolontariatu, pomoc przy zarządzaniu działalnością gospodarczą, zbieranie i gromadzenie informacji związanych z rozwojem obszarów wiejskich, prowadzenie ośrodków informacji konsumenckiej, analizy i badania rynku, usługi doradcze związane z działalnością gospodarczą, **36** zbiórki funduszy na cele dobroczynne, ekspertyzy i doradztwo w zakresie rozwoju obszarów wiejskich, **39** organizacja imprez turystycznych związanych ze zwiedzaniem regionu, rezerwacja miejsc podróży, organizacja wycieczek, pośrednictwo w transporcie, **41** działalność rozrywkowa, kulturalna, sportowa, rekreacyjna, społeczna, usługi związane z wszelkimi formami edukacji, usługi związane z prezentacją dzieł sztuki lub literatury w celach kulturalno-oświatowych i edukacyjnych, organizowanie i prowadzenie koncertów, konferencji, kongresów, szkoleń, seminariów, sympozjów, organizowanie zawodów sportowych, organizowanie przyjęć rozrywkowych, publikowanie i wydawanie książek, informacja o rekreacji i edukacji, informacja o wypoczynku, **45** działalność placówek rehabilitacyjnych, rekonwalescencyjnych, organizowanie wolontariatu na rzecz opieki nad osobami niepełnosprawnymi i starszymi.

(111) **255508** (220) 2011 12 23 (210) 394436
 (151) 2013 02 12 (441) 2012 03 26
 (732) MOKATE SPÓŁKA Z OGRANICZONĄ ODPOWIEDZIALNOŚCIĄ,
 Żory, PL.

(540) Cappuccino One Cup Najbardziej Kobiece
 (510), (511) **30** kawa, kawa cappuccino.

(111) **255509** (220) 2011 12 22 (210) 394473
 (151) 2013 04 02 (441) 2012 03 26
 (732) WD-40 Manufacturing Company, San Diego, US.
 (540) WD-40 SPECIALIST

(510), (511) **02** powłoki ochronne do zapobiegania rdzy i powstrzymywania korozji, **03** preparaty czyszczące przeznaczone do powierzchni metalowych, **04** uniwersalne oleje głęboko wnikaające i smarowe.

(111) **255510** (220) 2011 12 22 (210) 394475
 (151) 2013 04 02 (441) 2012 03 26
 (732) WD-40 Manufacturing Company, San Diego, US.
 (540)



(531) 26.4.2, 27.5.1, 27.7.1

(510), (511) **02** powłoki ochronne do zapobiegania rdzy i powstrzymywania korozji, **03** preparaty czyszczące przeznaczone do powierzchni metalowych, **04** uniwersalne oleje głęboko wnikaające i smarowe.

(111) **255511** (220) 2011 12 28 (210) 394561
 (151) 2013 03 15 (441) 2012 04 10
 (732) BUD-TOR ANDRZEJ KOSMATY I LESZEK KOSMATY SPÓŁKA
 JAWNA, Bestwina, PL.
 (540)



Kolor znaku: czarny, biały, zielony

(531) 7.3.11, 26.1.1, 27.5.1, 29.1.13

(510), (511) **01** ziemia do upraw, ziemia ogrodowo-kwiatowa, torf, torf niski, **06** blacha, ceowniki, dwuteowniki, kątowniki, teowniki, pręty gładkie i żebrowane, stal zbrojeniowa, walcówka, **07** bębny, hamulce, klocki hamulcowe inne niż do pojazdów, koła maszynowe, koła pasowe, koła zębate maszynowe, mechanizmy napędowe, okładziny szczęk hamulcowych inne niż do pojazdów, przekładnie zębate inne niż do pojazdów lądowych, reduktory, regulatory, mechanizmy do sterowania urządzeniami dźwignicowymi, sprzęgła zębate, szczęki hamulcowe, zestawy kołowe, zbrocza linowe, zawiesia, elementy składowe urządzeń dźwignicowych, **19** kamień budowlany, piasek płukany, piasek popłuczkowy, pospółka zwirowa, żwir, **35** doradztwo handlowe w zakresie: urządzeń dźwignicowych, przenośników taśmowych, wyciągników linowych, łańcuchowych mechanizmów jezdnych, suwnic pomostowych i bramowych, systemów kolejek i suwnic podwieszanych typu KBK, sterowań suwnic na podczerwień i fale radiowe, żurawi warsztatowych, słupowych i naściennych, zawiesi linowych, łańcuchowych i specjalistycznych, konstrukcji stalowych, **37** montaż, serwis i naprawa urządzeń dźwignicowych, suwnic i przenośników transportowych, budowa, montaż i naprawa wciągników linowych, łańcuchowych mechanizmów jezdnych, budowa, montaż i naprawa torów jezdnych, suwnic pomostowych i bramowych, budowa, montaż i naprawa systemów kolejek i suwnic podwieszanych typu KBK, budowa, montaż i przeróbki sterowań suwnic na podczerwień i fale radiowe, budowa, montaż i naprawa żurawi warsztatowych, słupowych i naściennych, budowa, montaż i naprawa atestowanych zawiesi linowych, łańcuchowych i specjalistycznych, budowa, montaż i naprawa konstrukcji stalowych, **40** obróbka metali skrawaniem, tłoczenie blach, cięcie blach, **42** doradztwo techniczne w zakresie: urządzeń dźwignicowych, przenośników taśmowych, wyciągników linowych, łańcuchowych mechanizmów jezdnych, suwnic pomostowych i bramowych, systemów kolejek i suwnic podwieszanych typu KBK, sterowań suwnic na podczerwień i fale radiowe, żurawi warsztatowych, słupowych i naściennych, zawiesi linowych, łańcuchowych i specjalistycznych, konstrukcji stalowych.

(111) **255512** (220) 2007 01 31 (210) 320769
 (151) 2013 02 26 (441) 2007 05 14
 (732) PLAY BRAND MANAGEMENT LIMITED, Limassol, CY.
 (540)



Kolor znaku: ciemnofioletowy, fioletowy, biały

(531) 26.7.1, 27.5.1, 29.1.12

(510), (511) **09** aparaty telefoniczne systemu telefonii komórkowej, urządzenia do nadawania, przekazywania i odbioru w systemie telefonii komórkowej, aparaty do rejestracji, przekazu i odtwarzania dźwięków i obrazów, **38** usługi telekomunikacyjne w zakresie: telefonia komórkowa, połączenia telefoniczne, usługi telefoniczne,

połączenia ze światową siecią komputerową za pośrednictwem telekomunikacji, przekazywanie dźwięku i obrazu, transmitowanie dźwięku i obrazu, poczta elektroniczna, przesyłanie informacji tekstowej i obrazowej przy pomocy komputerów, **41** publikacja elektroniczna on-line.

(111) **255513** (220) 2007 01 31 (210) 320770
 (151) 2013 02 26 (441) 2007 05 14
 (732) PLAY BRAND MANAGEMENT LIMITED, Limassol, CY.
 (540)



Kolor znaku: ciemnofioletowy, fioletowy, biały

(531) 26.7.1, 27.5.1, 29.1.12

(510), (511) **09** aparaty telefoniczne systemu telefonii komórkowej, urządzenia do nadawania, przekazywania i odbioru w systemie telefonii komórkowej, aparaty do rejestracji, przekazu i odtwarzania dźwięków i obrazów, **38** usługi telekomunikacyjne w zakresie: telefonia komórkowa, połączenia telefoniczne, usługi telefoniczne, połączenia ze światową siecią komputerową za pośrednictwem telekomunikacji, przekazywanie dźwięku i obrazu, transmitowanie dźwięku i obrazu, poczta elektroniczna, przesyłanie informacji tekstowej i obrazowej przy pomocy komputerów, **41** publikacja elektroniczna on-line.

(111) **255514** (220) 2009 05 15 (210) 355907
 (151) 2013 02 26 (441) 2009 08 17
 (732) PLAY BRAND MANAGEMENT LIMITED, Limassol, CY.
 (540) PRZEJDŹ DO PLAY

(510), (511) **35** usługi w zakresie reklamy, usługi wynajmowania przestrzeni reklamowej; reklama radiowa, telewizyjna, internetowa, prasowa; usługi kreowania wizerunku; wynajem nośników reklamowych, **38** usługi w zakresie łączności, łączność za pomocą telefonii komórkowej, usługi poczty głosowej, usługi ogłoszeń elektronicznych, usługi udostępniania internetowego forum dyskusyjnego; usługi udostępniania połączenia ze światową siecią komputerową.

(111) **255515** (220) 2009 05 15 (210) 355908
 (151) 2013 02 26 (441) 2009 08 17
 (732) PLAY BRAND MANAGEMENT LIMITED, Limassol, CY.
 (540)



Kolor znaku: czarny, biały, seledynowy (PANTONE 382)

(531) 27.5.1, 29.1.13

(510), (511) **35** usługi w zakresie reklamy, usługi wynajmowania przestrzeni reklamowej; reklama radiowa, telewizyjna, internetowa, prasowa; usługi kreowania wizerunku; wynajem nośników reklamowych, **38** usługi w zakresie łączności, łączność za pomocą telefonii komórkowej, usługi poczty głosowej, usługi ogłoszeń elektronicznych, usługi udostępniania internetowego forum dyskusyjnego; usługi udostępniania połączenia ze światową siecią komputerową.

(111) **255516** (220) 2010 06 17 (210) 371699
 (151) 2013 02 28 (441) 2010 09 27
 (732) PLAY BRAND MANAGEMENT LIMITED, Limassol, CY.
 (540)



Kolor znaku: fioletowy, srebrny

(531) 26.4.2, 27.5.1, 29.1.12

(510), (511) **09** aparaty telefoniczne systemu telefonii komórkowej, urządzenia do nadawania, przekazywania i odbioru w systemie telefonii komórkowej, aparaty do rejestracji, przekazu i odtwarza-

nia dźwięków i obrazów, urządzenia do przetwarzania informacji, urządzenia współpracujące z komputerami w zakresie przekazywania dźwięku i obrazu, oprogramowanie do gier, urządzenia do gier działające z zewnętrznym ekranem wyświetlającym, czyste i zapisane magnetyczne nośniki danych, audio i video, obudowy komórkowe, uchwyty i pokrowce do telefonów komórkowych, nagrane płyty kompaktowe, płyty DVD i CD ROM, nagrane taśmy video, nagrane płyty video i nagrania audiowizualne, grafiki na tapetę, wygaszacze ekranu, **35** reklama, organizacja kampanii reklamowych, wynajem i sprzedaż miejsca i czasu na reklamy, usługi w zakresie dystrybucji i doręczania prospektów reklamowych, ofert sprzedaży i próbek reklamowych, również za pośrednictwem sieci teleinformatycznych-Internetu, pośrednictwo w sprzedaży towarów za pośrednictwem Internetu, usługi rejestrowania, kompilacji, systematyzacji pisemnych informacji i ich przekazywaniu za pośrednictwem sieci telefonicznych, Internetu, dostarczanie pakietów informacji, tekstów reklamowych dostosowanych do indywidualnych wymagań odbiorcy; usługi świadczone w systemie on-line: prowadzenie kupna i sprzedaży, sprzedaży aukcyjnej i promocyjnej oraz sklepu internetowego dla sprzedaży towarów i usług rozrywkowych, **38** usługi telekomunikacyjne w zakresie: usługi w zakresie telekomunikacji komórkowej; usługi związane z portalami telekomunikacyjnymi; usługi związane z portalami internetowymi; usługi w zakresie sieci telekomunikacji komórkowej; usługi dostępu Internetu; usługi poczty elektronicznej, natychmiastowego powiadomienia i wiadomości tekstowych; usługi przesyłania informacji głosowej, tekstowej i obrazkowej w sieciach telekomunikacyjnych; usługi informacyjne i doradcze dotyczące którychkolwiek z wyżej wymienionych usług; przesyłanie informacji tekstowej i obrazowej za pośrednictwem komputerów i sieci informatycznych, przekazywanie danych przy pomocy terminali komputerowych, przesyłanie wiadomości, danych, głosu i obrazu za pomocą przekazu satelitarne, usługi przekazywania poczty elektronicznej za pośrednictwem sieci telefonii komórkowej i telefonów komórkowych, udostępnianie połączeń z sieciami informatycznymi, wypożyczanie urządzeń służących do przekazywania głosu, obrazu i danych za pomocą telefonii analogowej, cyfrowej, satelitarnej, udostępnianie stron internetowych za pośrednictwem telefonii komórkowej bezpośrednio na wyświetlaczu aparatu telefonicznego, **41** informacje o imprezach internetowych, usługi nauczania prowadzone za pośrednictwem sieci teleinformatycznych, publikacja elektroniczna on-line książek i periodyków, organizacja gier rozrywkowych, w tym gier on-line, udostępnianie publikacji elektronicznych on-line, nie do pobierania z sieci komputerowych, udostępnianie dzwonek telefonicznych, grafiki na tapety, ikon graficznych, wygaszaczy ekranu, informacji sportowych, treści audio i muzycznych, video oraz możliwości wysyłania wiadomości tekstowych, dostępnych i/lub rozgrywanych za pośrednictwem urządzeń przenośnych i telefonów komórkowych; udostępnianie aktualności i informacji sportowych za pośrednictwem urządzeń przenośnych i telefonów komórkowych.

(111) **255517** (220) 2010 06 17 (210) 371700
 (151) 2013 02 28 (441) 2010 09 27
 (732) PLAY BRAND MANAGEMENT LIMITED, Limassol, CY.
 (540)



Kolor znaku: fioletowy, srebrny

(531) 26.4.2, 27.5.1, 29.1.12

(510), (511) **09** aparaty telefoniczne systemu telefonii komórkowej, urządzenia do nadawania, przekazywania i odbioru w systemie telefonii komórkowej, aparaty do rejestracji, przekazu i odtwarzania dźwięków i obrazów, urządzenia do przetwarzania informacji, urządzenia współpracujące z komputerami w zakresie przekazywania dźwięku i obrazu, oprogramowanie do gier, urządzenia do gier działające z zewnętrznym ekranem wyświetlającym, czyste i zapisane magnetyczne nośniki danych, audio i video, obudowy komórkowe, uchwyty i pokrowce do telefonów komórkowych, nagrane płyty kompaktowe, płyty DVD i CD ROM, nagrane taśmy video, nagrane płyty video i nagrania audiowizualne, grafiki na tapetę, wygaszacze ekranu, **35** reklama, organizacja kampanii re-

klamowych, wynajem i sprzedaż miejsca i czasu na reklamy, usługi w zakresie dystrybucji i doręczania prospektów reklamowych, ofert sprzedaży i próbek reklamowych, również za pośrednictwem sieci teleinformatycznych-Internetu, pośrednictwo w sprzedaży towarów za pośrednictwem Internetu, usługi rejestrowania, kompilacji, systematyzacji pisemnych informacji i ich przekazywaniu za pośrednictwem sieci telefonicznych, Internetu, dostarczanie pakietów informacji, tekstów reklamowych dostosowanych do indywidualnych wymagań odbiorcy; usługi świadczone w systemie on-line: prowadzenie kupna i sprzedaży, sprzedaży aukcyjnej i promocyjnej oraz sklepu internetowego dla sprzedaży towarów i usług rozrywkowych, **38** usługi telekomunikacyjne w zakresie: usługi w zakresie telekomunikacji komórkowej; usługi związane z portalami telekomunikacyjnymi; usługi związane z portalami internetowymi; usługi w zakresie sieci telekomunikacji komórkowej; usługi dostępu Internetu; usługi poczty elektronicznej, natychmiastowego powiadomienia i wiadomości tekstowych; usługi przesyłania informacji głosowej, tekstowej i obrazkowej w sieciach telekomunikacyjnych; usługi informacyjne i doradcze dotyczące którychkolwiek z wyżej wymienionych usług; przesyłanie informacji tekstowej i obrazowej za pośrednictwem komputerów i sieci informatycznych, przekazywanie danych przy pomocy terminali komputerowych, przesyłanie wiadomości, danych, głosu i obrazu za pomocą przekazu satelitarne, usługi przekazywania poczty elektronicznej za pośrednictwem sieci telefonii komórkowej i telefonów komórkowych, udostępnianie połączeń z sieciami informatycznymi, wypożyczanie urządzeń służących do przekazywania głosu, obrazu i danych za pomocą telefonii analogowej, cyfrowej, satelitarnej, udostępnianie stron internetowych za pośrednictwem telefonii komórkowej bezpośrednio na wyświetlaczu aparatu telefonicznego, **41** informacje o imprezach internetowych, usługi nauczania prowadzone za pośrednictwem sieci teleinformatycznych, publikacja elektroniczna on-line książek i periodyków, organizacja gier rozrywkowych, w tym gier on-line, udostępnianie publikacji elektronicznych on-line, nie do pobierania z sieci komputerowych, udostępnianie dzwonek telefonicznych, grafiki na tapety, ikon graficznych, wygaszaczy ekranu, informacji sportowych, treści audio i muzycznych, wideo oraz możliwości wysyłania wiadomości tekstowych, dostępnych i/lub rozgrywanych za pośrednictwem urządzeń przenośnych i telefonów komórkowych; udostępnianie aktualności i informacji sportowych za pośrednictwem urządzeń przenośnych i telefonów komórkowych.

(111) **255518** (220) 2010 06 17 (210) 371701
 (151) 2013 02 28 (441) 2010 09 27
 (732) PLAY BRAND MANAGEMENT LIMITED, Limassol, CY.
 (540)



Kolor znaku: fioletowy, srebrny

(531) 26.4.2, 27.5.1, 29.1.12
 (510), (511) **09** aparaty telefoniczne systemu telefonii komórkowej, urządzenia do nadawania, przekazywania i odbioru w systemie telefonii komórkowej, aparaty do rejestracji, przekazu i odtwarzania dźwięków i obrazów, urządzenia do przetwarzania informacji, urządzenia współpracujące z komputerami w zakresie przekazywania dźwięku i obrazu, oprogramowanie do gier, urządzenia do gier działające z zewnętrznym ekranem wyświetlającym, czyste i zapisane magnetyczne nośniki danych, audio i video, obudowy komórkowe, uchwyty i pokrowce do telefonów komórkowych, nagrane płyty kompaktowe, płyty DVD i CD ROM, nagrane taśmy wideo, nagrane płyty wideo i nagrania audiowizualne, grafiki na tapetę, wygaszacze ekranu, **35** reklama, organizacja kampanii reklamowych, wynajem i sprzedaż miejsca i czasu na reklamy, usługi w zakresie dystrybucji i doręczania prospektów reklamowych, ofert sprzedaży i próbek reklamowych, również za pośrednictwem sieci teleinformatycznych-Internetu, pośrednictwo w sprzedaży towarów za pośrednictwem Internetu, usługi rejestrowania, kompilacji, systematyzacji pisemnych informacji i ich przekazywaniu za pośrednictwem sieci telefonicznych, Internetu, dostarczanie pakietów informacji, tekstów reklamowych dostosowanych do indywidualnych wymagań odbiorcy; usługi świadczone w systemie on-line: prowadzenie kupna i sprzedaży, sprzedaży aukcyjnej i promocyjnej

oraz sklepu internetowego dla sprzedaży towarów i usług rozrywkowych, **38** usługi telekomunikacyjne w zakresie: usługi w zakresie telekomunikacji komórkowej; usługi związane z portalami telekomunikacyjnymi; usługi związane z portalami internetowymi; usługi w zakresie sieci telekomunikacji komórkowej; usługi dostępu Internetu; usługi poczty elektronicznej, natychmiastowego powiadomienia i wiadomości tekstowych; usługi przesyłania informacji głosowej, tekstowej i obrazkowej w sieciach telekomunikacyjnych; usługi informacyjne i doradcze dotyczące którychkolwiek z wyżej wymienionych usług; przesyłanie informacji tekstowej i obrazowej za pośrednictwem komputerów i sieci informatycznych, przekazywanie danych przy pomocy terminali komputerowych, przesyłanie wiadomości, danych, głosu i obrazu za pomocą przekazu satelitarne, usługi przekazywania poczty elektronicznej za pośrednictwem sieci telefonii komórkowej i telefonów komórkowych, udostępnianie połączeń z sieciami informatycznymi, wypożyczanie urządzeń służących do przekazywania głosu, obrazu i danych za pomocą telefonii analogowej, cyfrowej, satelitarnej, udostępnianie stron internetowych za pośrednictwem telefonii komórkowej bezpośrednio na wyświetlaczu aparatu telefonicznego, **41** informacje o imprezach internetowych, usługi nauczania prowadzone za pośrednictwem sieci teleinformatycznych, publikacja elektroniczna on-line książek i periodyków, organizacja gier rozrywkowych, w tym gier on-line, udostępnianie publikacji elektronicznych on-line, nie do pobierania z sieci komputerowych, udostępnianie dzwonek telefonicznych, grafiki na tapety, ikon graficznych, wygaszaczy ekranu, informacji sportowych, treści audio i muzycznych, wideo oraz możliwości wysyłania wiadomości tekstowych, dostępnych i/lub rozgrywanych za pośrednictwem urządzeń przenośnych i telefonów komórkowych; udostępnianie aktualności i informacji sportowych za pośrednictwem urządzeń przenośnych i telefonów komórkowych.

(111) **255519** (220) 2010 06 17 (210) 371702
 (151) 2013 02 28 (441) 2010 09 27
 (732) PLAY BRAND MANAGEMENT LIMITED, Limassol, CY.
 (540)



Kolor znaku: fioletowy, srebrny

(531) 26.4.2, 27.5.1, 29.1.12
 (510), (511) **09** aparaty telefoniczne systemu telefonii komórkowej, urządzenia do nadawania, przekazywania i odbioru w systemie telefonii komórkowej, aparaty do rejestracji, przekazu i odtwarzania dźwięków i obrazów, urządzenia do przetwarzania informacji, urządzenia współpracujące z komputerami w zakresie przekazywania dźwięku i obrazu, oprogramowanie do gier, urządzenia do gier działające z zewnętrznym ekranem wyświetlającym, czyste i zapisane magnetyczne nośniki danych, audio i video, obudowy komórkowe, uchwyty i pokrowce do telefonów komórkowych, nagrane płyty kompaktowe, płyty DVD i CD ROM, nagrane taśmy wideo, nagrane płyty wideo i nagrania audiowizualne, grafiki na tapetę, wygaszacze ekranu, **35** reklama, organizacja kampanii reklamowych, wynajem i sprzedaż miejsca i czasu na reklamy, usługi w zakresie dystrybucji i doręczania prospektów reklamowych, ofert sprzedaży i próbek reklamowych, również za pośrednictwem sieci teleinformatycznych-Internetu, pośrednictwo w sprzedaży towarów za pośrednictwem Internetu, usługi rejestrowania, kompilacji, systematyzacji pisemnych informacji i ich przekazywaniu za pośrednictwem sieci telefonicznych, Internetu, dostarczanie pakietów informacji, tekstów reklamowych dostosowanych do indywidualnych wymagań odbiorcy; usługi świadczone w systemie on-line: prowadzenie kupna i sprzedaży, sprzedaży aukcyjnej i promocyjnej oraz sklepu internetowego dla sprzedaży towarów i usług rozrywkowych, **38** usługi telekomunikacyjne w zakresie: usługi w zakresie telekomunikacji komórkowej; usługi związane z portalami telekomunikacyjnymi; usługi związane z portalami internetowymi; usługi w zakresie sieci telekomunikacji komórkowej; usługi dostępu Internetu; usługi poczty elektronicznej, natychmiastowego powiadomienia i wiadomości tekstowych; usługi przesyłania informacji głosowej, tekstowej i obrazkowej w sieciach telekomunikacyjnych; usługi informacyjne i doradcze dotyczące którychkolwiek z wyżej wymienionych usług; przesyłanie informacji tekstowej i obrazowej za pośrednictwem komputerów

i sieci informatycznych, przekazywanie danych przy pomocy terminali komputerowych, przesyłanie wiadomości, danych, głosu i obrazu za pomocą przekazu satelitarne, usługi przekazywania poczty elektronicznej za pośrednictwem sieci telefonii komórkowej i telefonów komórkowych, udostępnianie połączeń z sieciami informatycznymi, wypożyczanie urządzeń służących do przekazywania głosu, obrazu i danych za pomocą telefonii analogowej, cyfrowej, satelitarnej, udostępnianie stron internetowych za pośrednictwem telefonii komórkowej bezpośrednio na wyświetlaczu aparatu telefonicznego, **41** informacje o imprezach internetowych, usługi nauczania prowadzone za pośrednictwem sieci teleinformatycznych, publikacja elektroniczna on-line książek i periodyków, organizacja gier rozrywkowych, w tym gier on-line, udostępnianie publikacji elektronicznych on-line, nie do pobierania z sieci komputerowych, udostępnianie dzwonek telefonicznych, grafiki na tapety, ikon graficznych, wygaszaczy ekranu, informacji sportowych, treści audio i muzycznych, wideo oraz możliwości wysyłania wiadomości tekstowych, dostępnych i/lub rozgrywanych za pośrednictwem urządzeń przenośnych i telefonów komórkowych; udostępnianie aktualności i informacji sportowych za pośrednictwem urządzeń przenośnych i telefonów komórkowych.

(111) **255520** (220) 2010 06 17 (210) 371703
 (151) 2013 02 28 (441) 2010 09 27
 (732) PLAY BRAND MANAGEMENT LIMITED, Limassol, CY.
 (540)



Kolor znaku: fioletowy, srebrny, biały

(531) 26.4.2, 26.4.9, 27.5.1, 29.1.13
 (510), (511) **09** aparaty telefoniczne systemu telefonii komórkowej, urządzenia do nadawania, przekazywania i odbioru w systemie telefonii komórkowej, aparaty do rejestracji, przekazu i odtwarzania dźwięków i obrazów, urządzenia do przetwarzania informacji, urządzenia współpracujące z komputerami w zakresie przekazywania dźwięku i obrazu, oprogramowanie do gier, urządzenia do gier działające z zewnętrznym ekranem wyświetlającym, czyste i zapisane magnetyczne nośniki danych, audio i video, obudowy komórkowe, uchwyty i pokrowce do telefonów komórkowych, nagrane płyty kompaktowe, płyty DVD i CD ROM, nagrane taśmy wideo, nagrane płyty wideo i nagrania audiowizualne, grafiki na tapetę, wygaszacze ekranu, **35** reklama, organizacja kampanii reklamowych, wynajem i sprzedaż miejsca i czasu na reklamy, usługi w zakresie dystrybucji i doręczania prospektów reklamowych, ofert sprzedaży i próbek reklamowych, również za pośrednictwem sieci teleinformatycznych-Internetu, pośrednictwo w sprzedaży towarów za pośrednictwem Internetu, usługi rejestrowania, kompilacji, systematyzacji pisemnych informacji i ich przekazywaniu za pośrednictwem sieci telefonicznych, Internetu, dostarczanie pakietów informacji, tekstów reklamowych dostosowanych do indywidualnych wymagań odbiorcy; usługi świadczone w systemie on-line: prowadzenie kupna i sprzedaży, sprzedaży aukcyjnej i promocyjnej oraz sklepu internetowego dla sprzedaży towarów i usług rozrywkowych, **38** usługi telekomunikacyjne w zakresie: usługi w zakresie telekomunikacji komórkowej; usługi związane z portalami telekomunikacyjnymi; usługi związane z portalami internetowymi; usługi w zakresie sieci telekomunikacji komórkowej; usługi dostępu Internetu; usługi poczty elektronicznej, natychmiastowego powiadomienia i wiadomości tekstowych; usługi przesyłania informacji głosowej, tekstowej i obrazkowej w sieciach telekomunikacyjnych; usługi informacyjne i doradcze dotyczące którychkolwiek z wyżej wymienionych usług; przesyłanie informacji tekstowej i obrazkowej za pośrednictwem komputerów i sieci informatycznych, przekazywanie danych przy pomocy terminali komputerowych, przesyłanie wiadomości, danych, głosu i obrazu za pomocą przekazu satelitarne, usługi przekazywania poczty elektronicznej za pośrednictwem sieci telefonii komórkowej i telefonów komórkowych, udostępnianie połączeń z sieciami informatycznymi, wypożyczanie urządzeń służących do przekazywania głosu, obrazu i danych za pomocą telefonii analogowej, cyfrowej, satelitarnej, udostępnianie stron internetowych za pośrednictwem telefonii komórkowej bezpośrednio na wyświetlaczu aparatu telefonicznego, **41** informacje o imprezach internetowych, usługi nauczania prowadzone za pośrednictwem sieci teleinformatycznych, publikacja elektro-

niczna on-line książek i periodyków, organizacja gier rozrywkowych, w tym gier on-line, udostępnianie publikacji elektronicznych on-line, nie do pobierania z sieci komputerowych, udostępnianie dzwonek telefonicznych, grafiki na tapety, ikon graficznych, wygaszaczy ekranu, informacji sportowych, treści audio i muzycznych, wideo oraz możliwości wysyłania wiadomości tekstowych, dostępnych i/lub rozgrywanych za pośrednictwem urządzeń przenośnych i telefonów komórkowych; udostępnianie aktualności i informacji sportowych za pośrednictwem urządzeń przenośnych i telefonów komórkowych.

(111) **255521** (220) 2010 06 17 (210) 371704
 (151) 2013 02 28 (441) 2010 09 27
 (732) PLAY BRAND MANAGEMENT LIMITED, Limassol, CY.
 (540)



Kolor znaku: fioletowy, srebrny, biały

(531) 26.4.2, 26.4.9, 27.5.1, 29.1.13
 (510), (511) **09** aparaty telefoniczne systemu telefonii komórkowej, urządzenia do nadawania, przekazywania i odbioru w systemie telefonii komórkowej, aparaty do rejestracji, przekazu i odtwarzania dźwięków i obrazów, urządzenia do przetwarzania informacji, urządzenia współpracujące z komputerami w zakresie przekazywania dźwięku i obrazu, oprogramowanie do gier, urządzenia do gier działające z zewnętrznym ekranem wyświetlającym, czyste i zapisane magnetyczne nośniki danych, audio i video, obudowy komórkowe, uchwyty i pokrowce do telefonów komórkowych, nagrane płyty kompaktowe, płyty DVD i CD ROM, nagrane taśmy wideo, nagrane płyty wideo i nagrania audiowizualne, grafiki na tapetę, wygaszacze ekranu, **35** reklama, organizacja kampanii reklamowych, wynajem i sprzedaż miejsca i czasu na reklamy, usługi w zakresie dystrybucji i doręczania prospektów reklamowych, ofert sprzedaży i próbek reklamowych, również za pośrednictwem sieci teleinformatycznych-Internetu, pośrednictwo w sprzedaży towarów za pośrednictwem Internetu, usługi rejestrowania, kompilacji, systematyzacji pisemnych informacji i ich przekazywaniu za pośrednictwem sieci telefonicznych, Internetu, dostarczanie pakietów informacji, tekstów reklamowych dostosowanych do indywidualnych wymagań odbiorcy; usługi świadczone w systemie on-line: prowadzenie kupna i sprzedaży, sprzedaży aukcyjnej i promocyjnej oraz sklepu internetowego dla sprzedaży towarów i usług rozrywkowych, **38** usługi telekomunikacyjne w zakresie: usługi w zakresie telekomunikacji komórkowej; usługi związane z portalami telekomunikacyjnymi; usługi związane z portalami internetowymi; usługi w zakresie sieci telekomunikacji komórkowej; usługi dostępu Internetu; usługi poczty elektronicznej, natychmiastowego powiadomienia i wiadomości tekstowych; usługi przesyłania informacji głosowej, tekstowej i obrazkowej w sieciach telekomunikacyjnych; usługi informacyjne i doradcze dotyczące którychkolwiek z wyżej wymienionych usług; przesyłanie informacji tekstowej i obrazkowej za pośrednictwem komputerów i sieci informatycznych, przekazywanie danych przy pomocy terminali komputerowych, przesyłanie wiadomości, danych, głosu i obrazu za pomocą przekazu satelitarne, usługi przekazywania poczty elektronicznej za pośrednictwem sieci telefonii komórkowej i telefonów komórkowych, udostępnianie połączeń z sieciami informatycznymi, wypożyczanie urządzeń służących do przekazywania głosu, obrazu i danych za pomocą telefonii analogowej, cyfrowej, satelitarnej, udostępnianie stron internetowych za pośrednictwem telefonii komórkowej bezpośrednio na wyświetlaczu aparatu telefonicznego, **41** informacje o imprezach internetowych, usługi nauczania prowadzone za pośrednictwem sieci teleinformatycznych, publikacja elektroniczna on-line książek i periodyków, organizacja gier rozrywkowych, w tym gier on-line, udostępnianie publikacji elektronicznych on-line, nie do pobierania z sieci komputerowych, udostępnianie dzwonek telefonicznych, grafiki na tapety, ikon graficznych, wygaszaczy ekranu, informacji sportowych, treści audio i muzycznych, wideo oraz możliwości wysyłania wiadomości tekstowych, dostępnych i/lub rozgrywanych za pośrednictwem urządzeń przenośnych i telefonów komórkowych; udostępnianie aktualności i informacji sportowych za pośrednictwem urządzeń przenośnych i telefonów komórkowych.

(111) **255522** (220) 2010 06 17 (210) 371705
 (151) 2013 02 28 (441) 2010 09 27
 (732) PLAY BRAND MANAGEMENT LIMITED, Limassol, CY.
 (540)



Kolor znaku: fioletowy, srebrny, biały, zielony

(531) 26.4.2, 26.4.9, 27.5.1, 29.1.14

(510), (511) **09** aparaty telefoniczne systemu telefonii komórkowej, urządzenia do nadawania, przekazywania i odbioru w systemie telefonii komórkowej, aparaty do rejestracji, przekazu i odtwarzania dźwięków i obrazów, urządzenia do przetwarzania informacji, urządzenia współpracujące z komputerami w zakresie przekazywania dźwięku i obrazu, oprogramowanie do gier, urządzenia do gier działające z zewnętrznym ekranem wyświetlającym, czyste i zapisane magnetyczne nośniki danych, audio i video, obudowy komórkowe, uchwyty i pokrowce do telefonów komórkowych, nagrane płyty kompaktowe, płyty DVD i CD ROM, nagrane taśmy wideo, nagrane płyty wideo i nagrania audiowizualne, grafiki na tapetę, wygaszacze ekranu, **35** reklama, organizacja kampanii reklamowych, wynajem i sprzedaż miejsca i czasu na reklamy, usługi w zakresie dystrybucji i doręczania prospektów reklamowych, ofert sprzedaży i próbek reklamowych, również za pośrednictwem sieci teleinformatycznych-Internetu, pośrednictwo w sprzedaży towarów za pośrednictwem Internetu, usługi rejestrowania, kompilacji, systematyzacji pisemnych informacji i ich przekazywaniu za pośrednictwem sieci telefonicznych, Internetu, dostarczanie pakietów informacji, tekstów reklamowych dostosowanych do indywidualnych wymagań odbiorcy; usługi świadczone w systemie on-line: prowadzenie kupna i sprzedaży, sprzedaży aukcyjnej i promocyjnej oraz sklepu internetowego dla sprzedaży towarów i usług rozrywkowych, **38** usługi telekomunikacyjne w zakresie: usługi w zakresie telekomunikacji komórkowej; usługi związane z portalami telekomunikacyjnymi; usługi związane z portalami internetowymi; usługi w zakresie sieci telekomunikacji komórkowej; usługi dostępu Internetu; usługi poczty elektronicznej, natychmiastowego powiadamiania i wiadomości tekstowych; usługi przesyłania informacji głosowej, tekstowej i obrazkowej w sieciach telekomunikacyjnych; usługi informacyjne i doradcze dotyczące którychkolwiek z wyżej wymienionych usług; przesyłanie informacji tekstowej i obrazowej za pośrednictwem komputerów i sieci informatycznych, przekazywanie danych przy pomocy terminali komputerowych, przesyłanie wiadomości, danych, głosu i obrazu za pomocą przekazu satelitarnego, usługi przekazywania poczty elektronicznej za pośrednictwem sieci telefonii komórkowej i telefonów komórkowych, udostępnianie połączeń z sieciami informatycznymi, wypożyczanie urządzeń służących do przekazywania głosu, obrazu i danych za pomocą telefonii analogowej, cyfrowej, satelitarnej, udostępnianie stron internetowych za pośrednictwem telefonii komórkowej bezpośrednio na wyświetlaczu aparatu telefonicznego, **41** informacje o imprezach internetowych, usługi nauczania prowadzone za pośrednictwem sieci teleinformatycznych, publikacja elektroniczna on-line książek i periodyków, organizacja gier rozrywkowych, w tym gier on-line, udostępnianie publikacji elektronicznych on-line, nie do pobierania z sieci komputerowych, udostępnianie dzwonek telefonicznych, grafiki na tapety, ikon graficznych, wygaszacze ekranu, informacji sportowych, treści audio i muzycznych, wideo oraz możliwości wysyłania wiadomości tekstowych, dostępnych i/lub rozgrywanych za pośrednictwem urządzeń przenośnych i telefonów komórkowych; udostępnianie aktualności i informacji sportowych za pośrednictwem urządzeń przenośnych i telefonów komórkowych.

(111) **255523** (220) 2010 06 17 (210) 371707
 (151) 2013 02 28 (441) 2010 09 27
 (732) PLAY BRAND MANAGEMENT LIMITED, Limassol, CY.
 (540)



Kolor znaku: fioletowy, srebrny, biały, zielony

(531) 26.4.2, 26.4.9, 27.5.1, 29.1.14

(510), (511) **09** aparaty telefoniczne systemu telefonii komórkowej, urządzenia do nadawania, przekazywania i odbioru w systemie telefonii komórkowej, aparaty do rejestracji, przekazu i odtwarzania dźwięków i obrazów, urządzenia do przetwarzania informacji, urządzenia współpracujące z komputerami w zakresie przekazywania dźwięku i obrazu, oprogramowanie do gier, urządzenia do gier działające z zewnętrznym ekranem wyświetlającym, czyste i zapisane magnetyczne nośniki danych, audio i video, obudowy komórkowe, uchwyty i pokrowce do telefonów komórkowych, nagrane płyty kompaktowe, płyty DVD i CD ROM, nagrane taśmy wideo, nagrane płyty wideo i nagrania audiowizualne, grafiki na tapetę, wygaszacze ekranu, **35** reklama, organizacja kampanii reklamowych, wynajem i sprzedaż miejsca i czasu na reklamy, usługi w zakresie dystrybucji i doręczania prospektów reklamowych, ofert sprzedaży i próbek reklamowych, również za pośrednictwem sieci teleinformatycznych-Internetu, pośrednictwo w sprzedaży towarów za pośrednictwem Internetu, usługi rejestrowania, kompilacji, systematyzacji pisemnych informacji i ich przekazywaniu za pośrednictwem sieci telefonicznych, Internetu, dostarczanie pakietów informacji, tekstów reklamowych dostosowanych do indywidualnych wymagań odbiorcy; usługi świadczone w systemie on-line: prowadzenie kupna i sprzedaży, sprzedaży aukcyjnej i promocyjnej oraz sklepu internetowego dla sprzedaży towarów i usług rozrywkowych, **38** usługi telekomunikacyjne w zakresie: usługi w zakresie telekomunikacji komórkowej; usługi związane z portalami telekomunikacyjnymi; usługi związane z portalami internetowymi; usługi w zakresie sieci telekomunikacji komórkowej; usługi dostępu Internetu; usługi poczty elektronicznej, natychmiastowego powiadamiania i wiadomości tekstowych; usługi przesyłania informacji głosowej, tekstowej i obrazkowej w sieciach telekomunikacyjnych; usługi informacyjne i doradcze dotyczące którychkolwiek z wyżej wymienionych usług; przesyłanie informacji tekstowej i obrazowej za pośrednictwem komputerów i sieci informatycznych, przekazywanie danych przy pomocy terminali komputerowych, przesyłanie wiadomości, danych, głosu i obrazu za pomocą przekazu satelitarnego, usługi przekazywania poczty elektronicznej za pośrednictwem sieci telefonii komórkowej i telefonów komórkowych, udostępnianie połączeń z sieciami informatycznymi, wypożyczanie urządzeń służących do przekazywania głosu, obrazu i danych za pomocą telefonii analogowej, cyfrowej, satelitarnej, udostępnianie stron internetowych za pośrednictwem telefonii komórkowej bezpośrednio na wyświetlaczu aparatu telefonicznego, **41** informacje o imprezach internetowych, usługi nauczania prowadzone za pośrednictwem sieci teleinformatycznych, publikacja elektroniczna on-line książek i periodyków, organizacja gier rozrywkowych, w tym gier on-line, udostępnianie publikacji elektronicznych on-line, nie do pobierania z sieci komputerowych, udostępnianie dzwonek telefonicznych, grafiki na tapety, ikon graficznych, wygaszacze ekranu, informacji sportowych, treści audio i muzycznych, wideo oraz możliwości wysyłania wiadomości tekstowych, dostępnych i/lub rozgrywanych za pośrednictwem urządzeń przenośnych i telefonów komórkowych; udostępnianie aktualności i informacji sportowych za pośrednictwem urządzeń przenośnych i telefonów komórkowych.

(111) **255524** (220) 2010 06 17 (210) 371708
 (151) 2013 02 28 (441) 2010 09 27
 (732) PLAY BRAND MANAGEMENT LIMITED, Limassol, CY.
 (540)



Kolor znaku: fioletowy, srebrny, biały, zielony

(531) 26.4.2, 26.4.9, 27.5.1, 29.1.14

(510), (511) **09** aparaty telefoniczne systemu telefonii komórkowej, urządzenia do nadawania, przekazywania i odbioru w systemie telefonii komórkowej, aparaty do rejestracji, przekazu i odtwarzania dźwięków i obrazów, urządzenia do przetwarzania informacji, urządzenia współpracujące z komputerami w zakresie przekazywania dźwięku i obrazu, oprogramowanie do gier, urządzenia do gier działające z zewnętrznym ekranem wyświetlającym, czyste i zapisane magnetyczne nośniki danych, audio i video, obudowy komórkowe, uchwyty i pokrowce do telefonów komórkowych, nagrane płyty kompaktowe, płyty DVD i CD ROM, nagrane taśmy wideo, nagrane płyty wideo i nagrania audiowizualne, grafiki na tapetę, wygaszacze ekranu, **35** reklama, organizacja kampanii reklamowych, wynajem

i sprzedaż miejsca i czasu na reklamy, usługi w zakresie dystrybucji i doręczania prospektów reklamowych, ofert sprzedaży i próbek reklamowych, również za pośrednictwem sieci teleinformatycznych-Internetu, pośrednictwo w sprzedaży towarów za pośrednictwem Internetu, usługi rejestrowania, kompilacji, systematyzacji pisemnych informacji i ich przekazywaniu za pośrednictwem sieci telefonicznych, Internetu, dostarczanie pakietów informacji, tekstów reklamowych dostosowanych do indywidualnych wymagań odbiorcy; usługi świadczone w systemie on-line: prowadzenie kupna i sprzedaży, sprzedaży aukcyjnej i promocyjnej oraz sklepu internetowego dla sprzedaży towarów i usług rozrywkowych, **38** usługi telekomunikacyjne w zakresie: usługi w zakresie telekomunikacji komórkowej; usługi związane z portalami telekomunikacyjnymi; usługi związane z portalami internetowymi; usługi w zakresie sieci telekomunikacji komórkowej; usługi dostępu Internetu; usługi poczty elektronicznej, natychmiastowego powiadomienia i wiadomości tekstowych; usługi przesyłania informacji głosowej, tekstowej i obrazkowej w sieciach telekomunikacyjnych; usługi informacyjne i doradcze dotyczące którychkolwiek z wyżej wymienionych usług; przesyłanie informacji tekstowej i obrazkowej za pośrednictwem komputerów i sieci informatycznych, przekazywanie danych przy pomocy terminali komputerowych, przesyłanie wiadomości, danych, głosu i obrazu za pomocą przekazu satelitarne, usługi przekazywania poczty elektronicznej za pośrednictwem sieci telefonii komórkowej i telefonów komórkowych, udostępnianie połączeń z sieciami informatycznymi, wypożyczanie urządzeń służących do przekazywania głosu, obrazu i danych za pomocą telefonii analogowej, cyfrowej, satelitarnej, udostępnianie stron internetowych za pośrednictwem telefonii komórkowej bezpośrednio na wyświetlaczu aparatu telefonicznego, **41** informacje o imprezach internetowych, usługi nauczania prowadzone za pośrednictwem sieci teleinformatycznych, publikacja elektroniczna on-line książek i periodyków, organizacja gier rozrywkowych, w tym gier on-line, udostępnianie publikacji elektronicznych on-line, nie do pobierania z sieci komputerowych, udostępnianie dzwoneków telefonicznych, grafiki na tapety, ikon graficznych, wygaszaczy ekranu, informacji sportowych, treści audio i muzycznych, video oraz możliwości wysyłania wiadomości tekstowych, dostępnych i/lub rozgrywanych za pośrednictwem urządzeń przenośnych i telefonów komórkowych; udostępnianie aktualności i informacji sportowych za pośrednictwem urządzeń przenośnych i telefonów komórkowych.

(111) **255525** (220) 2011 12 30 (210) 394705
 (151) 2013 03 07 (441) 2012 04 10
 (732) POLSKA AKADEMIA GOŚCINNOŚCI FUNDACJA, Kraków, PL.
 (540) biblioteka wina
 (510), (511) **20** meble w asortymencie, w tym meble do wyposażenia obiektów hotelowych i gastronomicznych, **35** usługi marketingowe i promocyjne w branży hotelarsko-gastronomicznej oraz winiarskiej, **43** usługi hotelarskie i gastronomiczne.

(111) **255526** (220) 2012 01 11 (210) 395087
 (151) 2013 03 15 (441) 2012 04 23
 (732) POL-SKONE SPÓŁKA Z OGRANICZONĄ ODPOWIEDZIALNOŚCIĄ, Lublin, PL.
 (540) ASTRO
 (510), (511) **19** drzwi i okna niemetalowe, drzwiowe futryny niemetalowe, drzwiowe płyty niemetalowe półfabrykaty drewniane, drzwi drewniane, okna drewniane, profile drewniane, profile niemetalowe, **37** usługi stolarskie do drzwi, obróbki budowlane niemetalowe, montaż drzwi i okien.

(111) **255527** (220) 2012 01 12 (210) 395138
 (151) 2013 04 05 (441) 2012 04 23
 (732) WD-40 Manufacturing Company (California corporation), San Diego, US.
 (540)

SPECIALIST

Kolor znaku: czerwony, szary
 (531) 26.4.2, 27.5.1, 29.1.12

(510), (511) **02** powłoki ochronne do zapobiegania rdzy i powstrzymywania korozji, **03** preparaty do czyszczenia powierzchni metalowych, **04** uniwersalne oleje głęboko wnikające i smarowe.

(111) **255528** (220) 2012 01 17 (210) 395289
 (151) 2013 04 10 (441) 2012 04 23
 (732) ZDANOWSKI ŁUKASZ PROINFO, Sosnowiec, PL.
 (540)



Kolor znaku: srebrny, szary, czarny, biały
 (531) 2.1.1, 9.7.1, 27.5.1, 29.1.14

(510), (511) **05** elektryczne i elektroniczne papierosy beztytoniowe do celów medycznych, **09** baterie i akumulatory do papierosów elektronicznych lub elektrycznych, **34** papierosy beztytoniowe, papierosy elektryczne lub elektroniczne, ampułki z płynem do napełniania papierosów elektronicznych, kartridże do beztytoniowych papierosów elektronicznych.

(111) **255529** (220) 2012 01 17 (210) 395302
 (151) 2013 04 04 (441) 2012 04 23
 (732) VODAR SPÓŁKA Z OGRANICZONĄ ODPOWIEDZIALNOŚCIĄ, Wrocław, PL.
 (540)



Kolor znaku: zielony, pomarańczowy, czerwony
 (531) 5.5.19, 5.5.21, 27.5.1, 29.1.13

(510), (511) **07** siewniki jako maszyny, **08** łopaty jako narzędzia; narzędzia o napędzie ręcznym dla ogrodnictwa; grabie jako narzędzia; szpadle jako narzędzia, motyki, **20** skrzynie jako paki z drewna lub tworzyw sztucznych, **21** doniczki na kwiaty; przyrządy do podlewania, **28** sanki jako artykuły sportowe, **31** kwiaty naturalne.

(111) **255530** (220) 2012 01 17 (210) 395303
 (151) 2013 04 04 (441) 2012 04 23
 (732) VODAR SPÓŁKA Z OGRANICZONĄ ODPOWIEDZIALNOŚCIĄ, Wrocław, PL.
 (540)



Kolor znaku: czerwony, żółty, niebieski
 (531) 26.1.2, 26.11.3, 27.5.1, 29.1.13

(510), (511) **07** siewniki jako maszyny, **08** łopaty jako narzędzia; narzędzia o napędzie ręcznym dla ogrodnictwa; grabie jako narzędzia; szpadle jako narzędzia, motyki, **20** skrzynie jako paki z drewna lub tworzyw sztucznych, **21** doniczki na kwiaty; przyrządy do podlewania, **28** sanki jako artykuły sportowe.

(111) **255531** (220) 2012 01 18 (210) 395364
 (151) 2013 02 19 (441) 2012 04 23
 (732) JABŁOŃSKI MICHAŁ PRZEDSIĘBIORSTWO METRO-WAG, Miszewo, PL.
 (540) METRO-WAG

(510), (511) **06** donice ozdobne ze stali zwykłej, nierdzewnej i kwasoodpornej; zbiorniki ze stali zwykłej, nierdzewnej i kwasoodpornej; konstrukcje stalowe, **09** wagi; naważalnie; wagi specjalistyczne; wagi dozujące; wagi automatyczne; wagi automatyczne-porcjujące; wagi automatyczne-odważające; wagi automatyczne sumujące; wagi

pomostowe; wagi techniczne wszelkich typów; wagi przemysłowe; wagi kontrolne; wagi taśmowe; wagi zbiornikowe; wagi do worków Big-Bag; wagi do worków wentylowych; wagi do worków otwartych; wagi magazynowe; wagi weterynaryjne; wagi paletowe; wagi do materiałów sypkich; wagi elektroniczne; stanowiska i urządzenia kontrolno-pomiarowe; czujniki przepływu do materiałów sypkich; urządzenia, aparaty i przyrządy do ważenia; urządzenia, aparaty i przyrządy do wyważania; drukarki specjalnie przystosowane do współpracy z urządzeniami wagowymi automatycznymi; elektryczna i elektroniczna aparatura kontrolna specjalnie przeznaczona do urządzeń wagowych; klawiatury alfanumeryczne komputerowe specjalnie przeznaczone jako urządzenia wejścia do wag automatyczny; mierniki; zacisk pneumatyczny-torus do wag do worków Big-Bag; zacisk pneumatyczny, mechaniczny i ręczny do wag do worków; odważniki; oprogramowanie komputerowe dla urządzeń do ważenia; podstawy do wag zwłaszcza pomostowych; przetworniki tensometryczne; przyrządy do ustalania linii poziomej-poziomicze, poziomiczki specjalnie przeznaczone do wag; przyrządy miernicze; urządzenia do zdalnego sterowania wagami przemysłowymi; urządzenia sterownicze mechaniczne specjalnie przeznaczone do wag; wzorniki i przyrządy stosowane w kalibracji wag; części składowe urządzeń, aparatów i przyrządów do ważenia; elementy urządzeń wagowych w postaci podajników/przenośników taśmowych, wibracyjnych, śrubowych, ślimakowych, pneumatyczno-ciśnieniowych i podciśnieniowych, **37** instalacja, konserwacja i naprawa urządzeń, aparatów i przyrządów do ważenia wszelkich typów; serwis wag przemysłowych; montaż konstrukcji stalowych, **40** obróbka metali; obróbka materiałów; obróbka skrawaniem-wiórowa; obróbka plastyczna; frezowanie; spawanie; toczenie; cięcie metali, **42** badania i ekspertyzy z zakresu pomiaru masy; badania techniczne z zakresu urządzeń do ważenia; doradztwo specjalistyczne w zakresie użytkowania, instalowania i doboru urządzeń wagowych; ekspertyzy stanu urządzeń wagowych; kontrola jakości urządzeń, aparatów i przyrządów do ważenia; opracowywanie programów komputerowych do sterowania elektronicznymi wagami komputerowymi; kalibrowanie wag; przygotowanie i przystosowanie urządzeń, aparatów i przyrządów do ważenia do legalizacji; sporządzanie dokumentacji technicznej wag i urządzeń związanych z pomiarami masy.

(111) **255532** (220) 2012 01 18 (210) 395367
 (151) 2013 02 19 (441) 2012 04 23
 (732) JABŁOŃSKI MICHAŁ PRZEDSIĘBIORSTWO METRO-WAG,
 Miszewo, PL.
 (540)



Kolor znaku: niebieski
 (531) 17.3.1, 17.3.2, 27.5.1, 29.1.4
 (510), (511) **06** donice ozdobne ze stali zwykłej, nierdzewnej i kwasoodpornej; zbiorniki ze stali zwykłej, nierdzewnej i kwasoodpornej; konstrukcje stalowe, **09** wagi, naważalnie; wagi specjalistyczne; wagi dozujące; wagi automatyczne; wagi automatyczne-porcjujące; wagi automatyczne-odważające; wagi automatyczne sumujące; wagi pomostowe; wagi techniczne wszelkich typów; wagi przemysłowe; wagi kontrolne; wagi taśmowe; wagi zbiornikowe; wagi do worków Big-Bag; wagi do worków wentylowych; wagi do worków otwartych; wagi magazynowe; wagi weterynaryjne; wagi paletowe; wagi do materiałów sypkich; wagi elektroniczne; stanowiska i urządzenia kontrolno-pomiarowe; czujniki przepływu do materiałów sypkich; urządzenia, aparaty i przyrządy do ważenia; urządzenia, aparaty i przyrządy do wyważania; drukarki specjalnie przystosowane do współpracy z urządzeniami wagowymi automatycznymi; elektryczna i elektroniczna aparatura kontrolna specjalnie przeznaczona do urządzeń wagowych; klawiatury alfanumeryczne komputerowe specjalnie przeznaczone jako urządzenia wejścia do wag automatyczny; mierniki; zacisk pneumatyczny-torus do wag do worków Big-Bag; zacisk pneumatyczny, mechaniczny i ręczny do wag do worków; odważniki; oprogramowanie komputerowe dla urządzeń do ważenia;

podstawy do wag zwłaszcza pomostowych; przetworniki tensometryczne; przyrządy do ustalania linii poziomej-poziomicze, poziomiczki specjalnie przeznaczone do wag; przyrządy miernicze; urządzenia do zdalnego sterowania wagami przemysłowymi; urządzenia sterownicze mechaniczne specjalnie przeznaczone do wag; wzorniki i przyrządy stosowane w kalibracji wag; części składowe urządzeń, aparatów i przyrządów do ważenia; elementy urządzeń wagowych w postaci podajników/przenośników taśmowych, wibracyjnych, śrubowych, ślimakowych, pneumatyczno-ciśnieniowych i podciśnieniowych, **37** instalacja, konserwacja i naprawa urządzeń, aparatów i przyrządów do ważenia wszelkich typów; serwis wag przemysłowych; montaż konstrukcji stalowych, **40** obróbka metali; obróbka materiałów; obróbka skrawaniem-wiórowa; obróbka plastyczna; frezowanie; spawanie; toczenie; cięcie metali, **42** badania i ekspertyzy z zakresu pomiaru masy; badania techniczne z zakresu urządzeń do ważenia; doradztwo specjalistyczne w zakresie użytkowania, instalowania i doboru urządzeń wagowych; ekspertyzy stanu urządzeń wagowych; kontrola jakości urządzeń, aparatów i przyrządów do ważenia; opracowywanie programów komputerowych do sterowania elektronicznymi wagami komputerowymi; kalibrowanie wag; przygotowanie i przystosowanie urządzeń, aparatów i przyrządów do ważenia do legalizacji; sporządzanie dokumentacji technicznej wag i urządzeń związanych z pomiarami masy.

(111) **255533** (220) 2012 01 19 (210) 395368
 (151) 2013 02 19 (441) 2012 04 23
 (732) WENDERLICH ALFRED PRZEDSIĘBIORSTWO USŁUGOWO
 HANDLOWE AMEBA OŚRODEK WYPOCZYNKOWY, Mielno, PL.
 (540) AMEBA
 (510), (511) **39** transport autobusowy, transport samochodowy, transport wycieczek, biura turystyczne, organizowanie podróży, organizowanie wycieczek, pilotaż wycieczek, rezerwacja miejsc w transporcie, usługi związane ze statkami wycieczkowymi zawarte w tej klasie, zapewnianie towarzystwa podróżującym, **43** zakwaterowanie w hotelach i pensjonatach, prowadzenie domów turystycznych i wycieczkowych, usługi hotelarskie.

(111) **255534** (220) 2012 01 20 (210) 395455
 (151) 2013 03 25 (441) 2012 04 23
 (732) LA RIVE SPÓŁKA AKCYJNA, Grudziądz, PL.
 (540)



Kolor znaku: ciemnoróżowy, złoty, srebrny
 (531) 19.3.3, 27.5.1, 29.1.13
 (510), (511) **03** wyroby perfumeryjne, perfumy, wody perfumowane, wody toaletowe, wody kolońskie, płyny po goleniu, antyperspiranty, dezodoranty, mydła, mydła w płynie, esencje eteryczne, olejki eteryczne, kosmetyki, zestawy kosmetyków, kremy kosmetyczne, lakiery do paznokci, preparaty do makijażu, mleczko kosmetyczne, toniki kosmetyczne, preparaty do demakijażu, piżmo (perfumeria), pomadki do ust, puder do makijażu, sole kąpielowe do celów innych niż lecznicze, płyny do kąpieli innych niż lecznicze, wody zapachowe.

(111) **255535** (220) 2012 01 20 (210) 395458
 (151) 2013 03 25 (441) 2012 04 23
 (732) LA RIVE SPÓŁKA AKCYJNA, Grudziądz, PL.

(540)



Kolor znaku: zielony, niebieski, różowy, fioletowy, złoty, czarny
(531) 19.3.3, 27.5.1, 29.1.15

(510), (511) **03** wyroby perfumeryjne, perfumy, wody perfumowane, wody toaletowe, wody kolońskie, płyny po goleniu, antyperspiranty, dezodoranty, mydła, mydła w płynie, esencje eteryczne, olejki eteryczne, kosmetyki, zestawy kosmetyków, kremy kosmetyczne, lakiery do paznokci, preparaty do makijażu, mleczko kosmetyczne, toniki kosmetyczne, preparaty do demakijażu, piżmo (perfumeria), pomadki do ust, puder do makijażu, sole kąpielowe do celów innych niż lecznicze, płyny do kąpieli innych niż lecznicze, wody zapachowe.

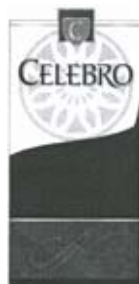
(111) **255536** (220) 2012 01 20 (210) 395459
(151) 2013 03 25 (441) 2012 04 23
(732) LA RIVE SPÓŁKA AKCYJNA, Grudziądz, PL.
(540)



Kolor znaku: jasnożółty, żółty, zielony, ciemnozielony, brązowy, jasnobrązowy, złoty, biały, czarny
(531) 5.5.19, 19.3.3, 27.5.1, 29.1.15

(510), (511) **03** wyroby perfumeryjne, perfumy, wody perfumowane, wody toaletowe, wody kolońskie, płyny po goleniu, antyperspiranty, dezodoranty, mydła, mydła w płynie, esencje eteryczne, olejki eteryczne, kosmetyki, zestawy kosmetyków, kremy kosmetyczne, lakiery do paznokci, preparaty do makijażu, mleczko kosmetyczne, toniki kosmetyczne, preparaty do demakijażu, piżmo (perfumeria), pomadki do ust, puder do makijażu, sole kąpielowe do celów innych niż lecznicze, płyny do kąpieli innych niż lecznicze, wody zapachowe.

(111) **255537** (220) 2012 01 27 (210) 395830
(151) 2013 02 18 (441) 2012 05 07
(732) JANTOŃ SPÓŁKA AKCYJNA SPÓŁKA KOMANDYTOWA,
Dobroń, PL.
(540)



(531) 24.1.5, 25.1.1, 26.1.1, 26.4.2, 27.5.1

(510), (511) **33** napoje alkoholowe, w tym wina gronowe, wina owocowe, wyroby winiarskie, koktajle, aperitify, napoje alkoholowe musujące, nalewki, likiery, wódki, brandy, wyroby spirytusowe, napoje alkoholowe smakowe i aromatyzowane.

(111) **255538** (220) 2012 01 30 (210) 395851
(151) 2013 02 18 (441) 2012 05 07
(732) INSTYTUT SYSTEMÓW PRZESTRZENNYCH I KATASTRALNYCH
SPÓŁKA AKCYJNA, Gliwice, PL.
(540)



Kolor znaku: zielony, jasnoszary, ciemnoszary, jasnoniebieski, ciemnoniebieski

(531) 26.11.3, 27.5.1, 29.1.15

(510), (511) **09** programy komputerowe stosowane w software, ładowane, programy komputerowe nagrane, software, oprogramowanie stałe komputerowe nagrane, **16** podręczniki i instrukcje przeznaczone do użytku z oprogramowaniem komputerowym, prospekty, broszury i przewodniki informacyjne dotyczące produktu, **35** poszukiwanie danych do komputerowych baz danych, sortowanie danych w bazach komputerowych, systematyzacja danych w komputerowych bazach danych, wyszukiwanie w komputerowych bazach danych, komputerowe zarządzanie plikami, zarządzanie zbiorami danych geograficznych i gromadzenie tych zbiorów, audyty, **42** doradztwo w zakresie oprogramowania komputerowego, elektroniczna konwersja danych, projektowanie oprogramowania komputerowego, projektowanie systemów komputerowych, programowanie komputerowe, instalacje oprogramowania komputerowego, aktualizacja i konserwacja oprogramowania komputerowego.

(111) **255539** (220) 2012 01 30 (210) 395852
(151) 2013 02 18 (441) 2012 05 07
(732) INSTYTUT SYSTEMÓW PRZESTRZENNYCH I KATASTRALNYCH
SPÓŁKA AKCYJNA, Gliwice, PL.
(540)



Kolor znaku: biały, szary, niebieski

(531) 1.5.15, 26.2.7, 27.5.1, 29.1.13

(510), (511) **09** programy komputerowe stosowane w software, ładowane, programy komputerowe nagrane, software, oprogramowanie stałe komputerowe nagrane, **35** poszukiwanie danych do komputerowych baz danych, sortowanie danych w bazach komputerowych, systematyzacja danych w komputerowych bazach danych, wyszukiwanie w komputerowych bazach danych, komputerowe zarządzanie plikami, zarządzanie zbiorami danych geograficznych i gromadzenie tych zbiorów, audyty.

(111) **255540** (220) 2012 01 31 (210) 396024
(151) 2013 02 28 (441) 2012 05 07
(732) DELING MATEUSZ LODEL, Władysławowo, PL.
(540)



Kolor znaku: biały, czarny, czerwony, żółty, niebieski, brązowy
(531) 2.5.18, 2.5.23, 2.5.25, 8.1.18, 9.7.1, 9.7.5, 27.5.1, 29.1.15

(510), (511) **07** maszyny do produkcji lodów i części do tych maszyn, automaty do produkcji bitej śmietany i części do tych automatów, maszyny do produkcji pitnej czekolady i części do tych maszyn, maszyny do produkcji lodowych napojów i części do tych maszyn, **30** lody, lody spożywcze, desery lodowe, jogurty spożywcze, sorbety, proszki i preparaty do produkcji lodów, proszki i preparaty do produkcji napojów typu shake, surowce do produkcji lodów, lody w proszku, płynne masy lodowe, koncentraty w proszku, sosy i polewy do deserów, wafle do lodów i deserów, słodycze, aromaty spożywcze, **35** usługi sprzedaży hurtowej i detalicznej lodów, komponentów do produkcji lodów, wyrobów cukierniczych, maszyn do produkcji lodów, napojów lodowych, bitej śmietany oraz gorącej czekolady, części do maszyn do produkcji lodów, napojów lodowych, bitej śmietany oraz gorącej czekolady, **37** usługi serwisu i naprawy maszyn do produkcji lodów, napojów lodowych i czekolady pitnej oraz automatów do produkcji bitej śmietany, **43** usługi w zakresie; prowadzenia lodziarni, prowadzenia kawiarni, prowadzenia działalności gastronomicznej.

(111) **255541** (220) 2012 02 06 (210) 396253
 (151) 2013 04 12 (441) 2012 05 21
 (732) LUBOMIRSKI-LANCKOROŃSKI JAN, Kraków, PL.
 (540)



(531) 25.1.25, 27.5.1
 (510), (511) **36** usługi związane z administrowaniem nieruchomości, działalność w zakresie wynajmu nieruchomości, **37** usługi w zakresie budownictwa mieszkaniowego i komercyjnego.

(111) **255542** (220) 2012 02 06 (210) 396255
 (151) 2013 04 12 (441) 2012 05 21
 (732) LUBOMIRSKI-LANCKOROŃSKI JAN, Kraków, PL.
 (540)



(531) 26.11.3, 26.11.25, 26.13.25, 27.5.1
 (510), (511) **36** usługi związane z administrowaniem nieruchomości, działalność w zakresie wynajmu nieruchomości, **37** usługi w zakresie budownictwa mieszkaniowego i komercyjnego.

(111) **255543** (220) 2012 02 20 (210) 397008
 (151) 2013 04 17 (441) 2012 06 04
 (732) ZAKŁADY MIĘSNE POTORSKY SPÓŁKA JAWNA JAN POTORSKI, JERZY POTORSKI, Krokowo, PL.
 (540)



Kolor znaku: brązowy, jasnobrązowy, złoty, biały, czarny
 (531) 5.5.19, 6.7.8, 25.1.15, 27.5.1, 29.1.14

(510), (511) **29** mięso, mięso konserwowane, przetwory mięsne, mięso wędzone, wędliny, kiełbasy, kabanosy, parówki, pasztety, puszki mięsne, mięso mielone, wyroby podrobowe i garnażeryjne na bazie mięsa, koncentraty na rosół, **35** usługi doradztwa w zakresie prowadzenia działalności gospodarczej handlowej, usługi dotyczące zarządzania działalnością gospodarczą handlową, usługi doradztwa w zakresie organizowania i zarządzania działalnością gospodarczą handlową, sprzedaż hurtowa i detaliczna mięsa, przetworów mięsnych, wędlin, sprzedaż hurtowa i detaliczna za pośrednictwem Internetu mięsa, przetworów mięsnych, wędlin, usługi informacji handlowej dotyczącej mięsa, przetworów mięsnych, wędlin, promocja sprzedaży towarów, reklama za pośrednictwem sieci komputerowych, publikowanie tekstów reklamowych, reklama radiowa i telewizyjna, organizowanie targów i wystaw celach handlowych i reklamowych, rozpowszechnianie ogłoszeń i materiałów reklamowych, badania rynku, usługi w zakresie marketingu i prezentacji, pokazy towarów i prezentowanie usług w celach handlowych i reklamowych, wynajmowanie miejsc na umieszczanie ogłoszeń lub reklam, uaktualnianie materiałów reklamowych, usługi księgowości i rachunkowości, analiza kosztów, wycena działalności gospodarczej, badanie opinii publicznej, **40** usługi w zakresie przetwórstwa żywności, mięsa, ubój zwierząt, wędzenie żywności.

(111) **255544** (220) 2012 02 20 (210) 397015
 (151) 2013 04 18 (441) 2012 06 04
 (732) Kaufland Warenhandel GmbH & Co. KG, Neckarsulm, DE.
 (540) swift

(510), (511) **30** herbata rozpuszczalna, mrożona herbata, napoje na bazie herbaty, wszystkie wyżej wymienione towary jako napoje gotowe, **32** napoje rozpuszczalne w proszku i napoje rozpuszczalne w granulacie do produkcji herbaty, mrożonej herbaty lub napojów na bazie herbaty.

(111) **255545** (220) 2012 02 21 (210) 397020
 (151) 2013 04 18 (441) 2012 06 04
 (732) ROWICKI PAWEŁ CONEX IMPORT, Warszawa, PL.
 (540)



ROWICKY

(531) 24.1.5, 27.5.1
 (510), (511) **14** metale szlachetne i ich stopy, wyroby z metali szlachetnych lub pokrywane nimi, nie ujęte w innych klasach, wyroby jubilerskie, kamienie szlachetne, przyrządy zegarmistrzowskie i chronometryczne, **18** skóra i imitacje skóry, wyroby z tych materiałów, nie ujęte w innych klasach, skóry zwierzęce, skóry surowe, walizy i torby podróżne, parasolki, parasole (duże) i laski bicze, uprząże i wyroby rymarskie, **25** odzież, obuwie, nakrycie głowy.

(111) **255546** (220) 2012 02 21 (210) 397028
 (151) 2013 04 18 (441) 2012 06 04
 (732) PRZEDSIĘBIORSTWO PRODUKCJI FARMACEUTYCZNEJ HASCO-LEK SPÓŁKA AKCYJNA, Wrocław, PL.
 (540)



Kolor znaku: biały, czerwony, pomarańczowy, niebieski, żółty
 (531) 2.3.1, 26.1.1, 26.1.14, 27.5.1, 29.1.15

(510), (511) **05** preparaty farmaceutyczne, preparaty chemiczne do celów farmaceutycznych, czopki lecznicze, kapsułki do celów farmaceutycznych, kapsułki na lekarstwa, kapsułki z opłatków farmaceutycznych, kwasy do celów farmaceutycznych, preparaty farmaceutyczne do picia, maści do celów farmaceutycznych, środki lecznicze stosowane w bólach migrenowych, napoje lecznicze, pastylki do celów farmaceutycznych, pigułki do celów farmaceutycznych, środki przeciwbólowe, syropy do użytku farmaceutycznego, tabletki do celów farmaceutycznych, żele do celów farmaceutycznych, żele do celów leczniczych, zawiesiny do celów farmaceutycznych, zawiesiny do celów leczniczych, środki przeciwgorączkowe, kapsułki przeciwbólowe, kapsułki przeciwgorączkowe, kapsułki stosowane w bólach migrenowych, tabletki przeciwbólowe, tabletki przeciwgorączkowe, tabletki stosowane w bólach migrenowych, żele przeciwbólowe, żele przeciwgorączkowe, zawiesiny przeciwbólowe, zawiesiny przeciwgorączkowe, preparaty farmaceutyczne zawierające niesteroidowe leki przeciwzapalne.

(111) **255547** (220) 2012 02 21 (210) 397029
(151) 2013 04 18 (441) 2012 06 04
(732) PRZEDSIĘBIORSTWO PRODUKCJI FARMACEUTYCZNEJ
HASCO-LEK SPÓŁKA AKCYJNA, Wrocław, PL.
(540) GRIPBLOCKER

(510), (511) **05** preparaty farmaceutyczne, preparaty chemiczne do celów farmaceutycznych, czopki lecznicze, kapsułki do celów farmaceutycznych, kapsułki na lekarstwa, kapsułki z opłatków farmaceutycznych, kwasy do celów farmaceutycznych, preparaty farmaceutyczne do picia, maści do celów farmaceutycznych, środki lecznicze stosowane w bólach migrenowych, napoje lecznicze, pastylki do celów farmaceutycznych, pigułki do celów farmaceutycznych, środki przeciwbólowe, syropy do użytku farmaceutycznego, tabletki do celów farmaceutycznych, żele do celów farmaceutycznych, żele do celów leczniczych, zawiesiny do celów farmaceutycznych, zawiesiny do celów leczniczych, środki przeciwgorączkowe, kapsułki przeciwbólowe, kapsułki przeciwgorączkowe, kapsułki stosowane w bólach migrenowych, tabletki przeciwbólowe, tabletki przeciwgorączkowe, tabletki stosowane w bólach migrenowych, żele przeciwbólowe, żele przeciwgorączkowe, zawiesiny przeciwbólowe, zawiesiny przeciwgorączkowe, preparaty farmaceutyczne zawierające niesteroidowe leki przeciwzapalne.

(111) **255548** (220) 2012 02 21 (210) 397058
(151) 2013 03 08 (441) 2012 06 04
(732) INTER-GLOBAL FRANCISZEK, ZOFIA, GRZEGORZ,
PAWEŁ NOWAK SPÓŁKA JAWNA, Ostrów Wielkopolski, PL.
(540) AUTONOVA DBAMY O WYGŁĄD I NIEZAWODNOŚĆ

(510), (511) **01** płyny chłodnicze i hamulcowe, kleje, **03** środki do czyszczenia, polerowania, szorowania i ścierania, kosmetyki samochodowe, środki do mycia i pielęgnacji pojazdów, preparaty do renowacji lakieru, w tym woski, mlecza silikonowe, pasty ściernie do usuwania rys i zadrapań, preparaty do mycia i ochrony felg i opon pojazdów, preparaty do mycia, czyszczenia i nabłyszczania wnętrza pojazdów, zwłaszcza tapicerki, podsufitki i deski rozdzielczej, preparaty do mycia i ochrony rąk zanieczyszczonych produktami pochodzącymi z pojazdów, płyny do spryskiwaczy szyb samochodowych, zapachy samochodowe, **04** oleje samochodowe, oleje napędowe i silnikowe, smary samochodowe, **37** usługi stacji obsługi pojazdów i myjni samochodowych; usługi w zakresie czyszczenia, mycia, polerowania i smarowania pojazdów; mycie podzespołów pojazdów; wymiana płynów chłodniczych, hamulcowych i olejów; usługi w zakresie renowacji powłok lakierniczych pojazdów; zabezpieczanie pojazdów przed korozją; usługi w zakresie napraw estetycznych pojazdów w tym malowanie i lakierowanie, klejenie elementów plastikowych pojazdów; czyszczenie i regeneracja tapicerki samochodowej; usługi w zakresie czyszczenia instalacji klimatyzacyjnych pojazdów.

(111) **255549** (220) 2012 02 21 (210) 397059
(151) 2013 03 08 (441) 2012 06 04
(732) INTER-GLOBAL FRANCISZEK, ZOFIA, GRZEGORZ,
PAWEŁ NOWAK SPÓŁKA JAWNA, Ostrów Wielkopolski, PL.
(540) AUTONOVA SPRAWNIE I SOLIDNIE
(510), (511) **01** płyny chłodnicze i hamulcowe, kleje, **03** środki do czyszczenia, polerowania, szorowania i ścierania, kosmetyki samo-

chodowe, środki do mycia i pielęgnacji pojazdów, preparaty do renowacji lakieru, w tym woski, mlecza silikonowe, pasty ściernie do usuwania rys i zadrapań, preparaty do mycia i ochrony felg i opon pojazdów, preparaty do mycia, czyszczenia i nabłyszczania wnętrza pojazdów, zwłaszcza tapicerki, podsufitki i deski rozdzielczej, preparaty do mycia i ochrony rąk zanieczyszczonych produktami pochodzącymi z pojazdów, płyny do spryskiwaczy szyb samochodowych, zapachy samochodowe, **04** oleje samochodowe, oleje napędowe i silnikowe, smary samochodowe, **37** usługi stacji obsługi pojazdów i myjni samochodowych; usługi w zakresie czyszczenia, mycia, polerowania i smarowania pojazdów; mycie podzespołów pojazdów; wymiana płynów chłodniczych, hamulcowych i olejów; usługi w zakresie renowacji powłok lakierniczych pojazdów; zabezpieczanie pojazdów przed korozją; usługi w zakresie napraw estetycznych pojazdów w tym malowanie i lakierowanie, klejenie elementów plastikowych pojazdów; czyszczenie i regeneracja tapicerki samochodowej; usługi w zakresie czyszczenia instalacji klimatyzacyjnych pojazdów.

(111) **255550** (220) 2012 02 23 (210) 397137
(151) 2013 03 15 (441) 2012 06 04
(732) BRAMBOR KRZYSZTOF, Sulechów, PL.
(540)



Kolor znaku: biały, niebieski, czarny

(531) 27.5.1, 29.1.13

(510), (511) **18** plecaki, torby sportowe, torby turystyczne, torby na zakupy, **25** bezrękawniki, bielizna, kurtki, nakrycia głowy, odzież gimnastyczna, odzież sportowa, odzież zewnętrzną męską, damską i dziecięcą, skarpety, T-shirty, **28** ochraniacze, przyrządy gimnastyczne, rękawice bokserskie, rękawice sportowe, **35** organizowanie sprzedaży w trybie aukcji i przetargów publicznych, rozpowszechnianie materiałów reklamowych, usługi zaopatrzenia osób trzecich, zgrupowania na rzecz osób trzecich oraz prezentacja produktów: odzież sportowa, odzież zewnętrzną męską, damską i dziecięcą, T-shirty, plecaki, rękawice bokserskie.

(111) **255551** (220) 2012 02 24 (210) 397192
(151) 2013 04 03 (441) 2012 06 04
(732) KRZYŻANEK ROMAN PRZEDSIĘBIORSTWO HANDLOWO-
-USŁUGOWE GMYRPOL, Opalenica, PL.
(540)

GMYRPOL

Kolor znaku: granatowy

(531) 27.5.1, 29.1.4

(510), (511) **06** ogrodzenia i bramy metalowe, bramy garażowe, konstrukcje metalowe, okna metalowe, rolety metalowe, żaluzje metalowe, **09** elektryczne napędy i urządzenia do otwierania bram i drzwi, instalacje elektryczne do sterowania bramami, elektryczne instalacje przeciwwłamaniowe, **19** okna niemetalowe, rolety niemetalowe, żaluzje niemetalowe, **24** rolety tekstylne, **37** usługi budowlane, naprawy budowlane, usługi instalacyjne i montażowe, konserwacja i serwisowanie urządzeń.

(111) **255552** (220) 2012 02 27 (210) 397288
(151) 2013 04 08 (441) 2012 06 04
(732) BANK ZACHODNI WBK SPÓŁKA AKCYJNA, Wrocław, PL.
(540) I CZAK MA BYĆ
(510), (511) **36** usługi bankowe.

(111) **255553** (220) 2012 02 27 (210) 397290
(151) 2013 04 10 (441) 2012 06 04

(732) GŁĄBICKI ANDRZEJ, Tarnowskie Góry, PL.
(540)



Kolor znaku: zielony, żółty

(531) 5.3.11, 5.7.2, 26.11.2, 27.5.1, 27.7.1, 29.1.12

(510), (511) **05** aminokwasy do celów weterynaryjnych, balsamy do celów leczniczych, batoniki lukrecjowe do celów farmaceutycznych, preparaty białkowe do celów medycznych, wyroby cukiernicze do celów leczniczych, chleb dla diabetyków, eliksiry jako preparaty farmaceutyczne, środki przeciw gorączce, herbata lecznicza, zioła lecznicze, lekarstwa do picia, środki przeciw migrenie, leki dla ludzi, napoje lecznicze, środki nasenne, środki na uspokojenie nerwów, wody mineralne do celów leczniczych, pastylki do celów farmaceutycznych, przeciwbólowe środki, preparaty farmaceutyczne do pielęgnacji skóry, suplementy mineralne do żywności, tabletki do celów farmaceutycznych, żywność dietetyczna do celów leczniczych, żywność dla niemowląt, cukierki do celów leczniczych, środki przeczyszczające, wody mineralne do celów leczniczych, syropy do użytku farmaceutycznego, preparaty witaminowe, środki oczyszczające, pigułki do celów farmaceutycznych, cukier do celów medycznych, herbata odchudzająca do celów leczniczych, aminokwasy do celów medycznych, środki chemiczne antykoncepcyjne, preparaty farmaceutyczne, muszka hiszpańska, jako proszek, jod do celów farmaceutycznych, kapsułki do celów farmaceutycznych, kleje do protez dentystycznych, preparaty medyczne do odchudzania, oleje lecznicze, uśmierzające środki, leki uspokajające, lekarstwa przeciw zaparciom.

(111) **255554** (220) 2012 02 27 (210) 397322
(151) 2013 04 18 (441) 2012 06 04
(732) B&B PRODUKT SŁODYCZE REKLAMOWE A.K.J. BŁASZCZAK
SPÓŁKA JAWNA, Milanówek, PL.
(540)



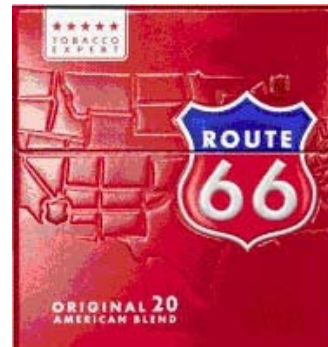
Kolor znaku: biały, brązowy, czarny

(531) 24.17.25, 27.5.1, 29.1.13

(510), (511) **30** wyroby cukiernicze i słodycze, a zwłaszcza: pralinki, czekolada, czekoladki, słodycze do dekoracji choinek, słodycze w polewie czekoladowej, batony, galaretki w czekoladzie i w polewie, jadalne ozdoby do dekoracji, wyżej wymienione towary z naniesionymi tekstami reklamowymi, znakami towarowymi, z naniesionym logo, **35** usługi w zakresie reklamy: usługi agencji reklamowej, produkcja reklam telewizyjnych, radiowych, kinowych, internetowych, dystrybucja materiałów reklamowych, rozpowszechnianie ogłoszeń reklamowych, wynajmowanie miejsca i czasu na umieszczanie ogłoszeń reklamowych na nośnikach reklamowych i we wszystkich środkach przekazu, również w Internecie, organizacja pokazów i wystaw reklamowych i handlowych, wypożyczanie materiałów reklamowych, organizowanie kampanii reklamowych i poszczególnych elementów tych kampanii, projektowanie i nadzorowanie wykonania przedmiotów służących reklamie oraz przedmiotów z naniesionymi bezpośrednio na nich lub ich opakowaniach znakami towarowymi, napisami reklamowymi, logo, opracowywanie strategii marketingowej dla produktów i usług, usługi prowadzenia sklepu, hurtowni wielobranżowej, sklepu wysyłkowego, tele-sklepu i sklepu internetowego dla sprzedaży: wyrobów cukierniczych i słodyczy a zwłaszcza: pralinek, czekolady, czekoladek, słodyczy do dekoracji choinek, słodyczy w polewie czekoladowej, batonów, galaretek w czekoladzie i w polewie, jadalnych ozdób do dekoracji wykonanych z czekolady, masy marcepanowej, ciasta, wyżej wymienionych towarów z naniesionymi tekstami reklamowymi, znakami towarowymi, z naniesionym logo.

(111) **255555** (220) 2012 02 27 (210) 397323
(151) 2013 04 18 (441) 2012 06 04
(732) PRZEDSIĘBIORSTWO USŁUGOWO-HANDLOWE CHEMIROL
SPÓŁKA Z OGRANICZONĄ ODPOWIEDZIALNOŚCIĄ, Mogilno, PL.
(540) HAPPY END
(510), (511) **33** napoje alkoholowe, napoje niskoalkoholowe, gazowane napoje alkoholowe.

(111) **255556** (220) 2012 03 21 (210) 398387
(151) 2013 04 24 (441) 2012 07 02
(732) VAN NELLE TABAK NEDERLAND BV, Joure, NL.
(540)



Kolor znaku: biały, niebieski, czerwony, ciemnoczerwony

(531) 1.1.1, 1.1.5, 24.1.15, 26.13.25, 27.5.1, 29.1.13

(510), (511) **34** tytoń zarówno przetworzony jak i nieprzetworzony; wyroby tytoniowe; substytuty tytoniu nie do celów medycznych lub leczniczych; tytoń do ręcznego zwijania; bibułki papierosowe; filtry do papierosów; gilzy papierosowe; maszynki do zwijania papierosów; zapalaki i artykuły dla palaczy.

(111) **255557** (220) 2012 02 24 (210) 397226
(151) 2013 04 23 (441) 2012 06 04
(732) MCCORMICK POLSKA SPÓŁKA AKCYJNA, Stefanowo, PL.
(540)



Kolor znaku: żółty, pomarańczowy, biały, brązowy, niebieski

(531) 4.7, 27.5.1, 29.1.15

(510), (511) **29** mięso, ryby i drób, **30** ryż, mąka i produkty zbożowe, chleb, sól, musztarda, sosy (przyprawy), przyprawy, mieszanki przypraw, produkty przyprawowe i mieszanki produktów przyprawowych.

(111) **255558** (220) 2012 03 08 (210) 397767
(151) 2013 04 15 (441) 2012 06 18
(732) HBK advisors, s.r.o., Nitra, SK.
(540)



Kolor znaku: bordowy, biały

(531) 26.13.25, 26.15.5, 26.15.15, 26.15.25, 29.1.12

(510), (511) **30** aromaty do napojów inne niż oleje esencyjne, aromaty kawowe, kawa, ekstrakty kawy, substytuty kawy, kawa rozpuszczalna, kakao, napoje na bazie kakao, napoje na bazie kawy, napoje mleczne na bazie kakao, napoje mleczne na bazie kawy, napoje mleczne na bazie czekolady, napoje na bazie czekolady, herbata, napoje na bazie herbaty, **35** reklama, **39** usługi związane z pakowaniem towarów.

(111) **255559** (220) 2012 03 21 (210) 398388
(151) 2013 04 24 (441) 2012 07 02
(732) VAN NELLE TABAK NEDERLAND BV, Joure, NL.
(540)



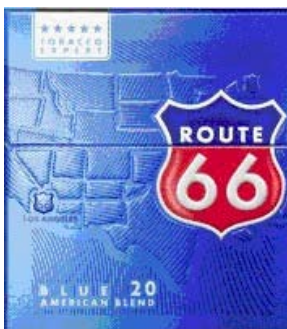
(531) 1.1.1, 1.1.5, 24.1.15, 26.13.25, 27.5.1
(510), (511) **34** tytoń zarówno przetworzony jak i nieprzetworzony; wyroby tytoniowe; substytuty tytoniu nie do celów medycznych lub leczniczych; tytoń do ręcznego zwijania; bibułki papierosowe; filtry do papierosów; gilzy papierosowe; maszynki do zwijania papierosów; zapalaki i artykuły dla palaczy.

(111) **255560** (220) 2012 03 21 (210) 398389
(151) 2013 04 24 (441) 2012 07 02
(732) VAN NELLE TABAK NEDERLAND BV, Joure, NL.
(540)



(531) 24.1.15, 26.13.25, 27.5.1
(510), (511) **34** tytoń zarówno przetworzony jak i nieprzetworzony; wyroby tytoniowe; substytuty tytoniu nie do celów medycznych lub leczniczych; tytoń do ręcznego zwijania; bibułki papierosowe; filtry do papierosów; gilzy papierosowe; maszynki do zwijania papierosów; zapalaki i artykuły dla palaczy.

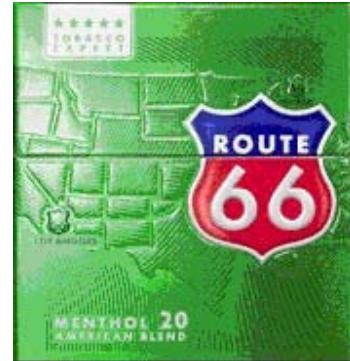
(111) **255561** (220) 2012 03 21 (210) 398391
(151) 2013 04 24 (441) 2012 07 02
(732) VAN NELLE TABAK NEDERLAND BV, Joure, NL.
(540)



Kolor znaku: biały, niebieski, ciemnoniebieski, czerwony
(531) 1.1.1, 1.1.5, 24.1.15, 26.13.25, 27.5.1, 29.1.13

(510), (511) **34** tytoń zarówno przetworzony jak i nieprzetworzony; wyroby tytoniowe; substytuty tytoniu nie do celów medycznych lub leczniczych; tytoń do ręcznego zwijania; bibułki papierosowe; filtry do papierosów; gilzy papierosowe; maszynki do zwijania papierosów; zapalaki i artykuły dla palaczy.

(111) **255562** (220) 2012 03 21 (210) 398392
(151) 2013 04 24 (441) 2012 07 02
(732) VAN NELLE TABAK NEDERLAND BV, Joure, NL.
(540)



Kolor znaku: biały, zielony, ciemnozielony, niebieski, czerwony

(531) 1.1.1, 1.1.5, 24.1.15, 26.13.25, 27.5.1, 29.1.14
(510), (511) **34** tytoń zarówno przetworzony jak i nieprzetworzony; wyroby tytoniowe; substytuty tytoniu nie do celów medycznych lub leczniczych; tytoń do ręcznego zwijania; bibułki papierosowe; filtry do papierosów; gilzy papierosowe; maszynki do zwijania papierosów; zapalaki i artykuły dla palaczy.

(111) **255563** (220) 2012 03 22 (210) 398424
(151) 2013 04 22 (441) 2012 07 02
(732) MONAMI CO., LTD, Yongin-city, KR.
(540)

monami

(531) 26.13.1, 27.5.1

(510), (511) **16** pióra kulkowe, wieczne pióra, pisaki, długopisy, mazaki, ołówki, kredki pastelowe, kredki, kredki świecowe, pudelka na pieczątki i pieczęcie, podkładki na pieczątki i pieczęcie, znaczki pocztowe, pieczątki i pieczęcie, gumki do wycierania, atrament do pisania.

(111) **255564** (220) 2012 03 28 (210) 398710
(151) 2013 04 24 (441) 2012 07 02
(732) Viacom International Inc., Nowy Jork, US.
(540) BĄBELKOWY ŚWIAT GUPIKÓW

(510), (511) **18** parasolki, torby na zakupy, plecaki, torby na ramię, torby kurierskie, torebki damskie, portfele i portmonetki, torby sportowe, torby podróżne na ubrania, tornistry szkolne, sakiewki nie z metali szlachetnych, torby turystyczne, torby plażowe, **25** kostiumy kąpielowe, płaszczki kąpielowe, stroje plażowe, paski odzieżowe, szorty, żakiety, marynarki, płaszczki, skarpetki, obuwie, chusty, swetry, kostiumy na halloween, kostiumy na maskarady, stroje sceniczne i kostiumy postaci, odzież, rękawiczki, stroje gimnastyczne, nauszniki, szale, piżamy, kalesony, koszule, bielizna wchłaniająca pot, stroje narciarskie, spodnie, daszki osłaniające przed słońcem, szelki, kołnierzyki, bielizna, podkoszulki, kombinezony, nakrycia głowy, **28** gry i zabawki: karty do gry, gry w rzutki i strzałki, lalki, zabawki nadmuchiwane, zabawki pluszowe, pluszowe misie, zabawki ruchome oraz akcesoria do nich; gry automatyczne inne niż telewizyjne, urządzenia do gier elektronicznych innych niż telewizyjne, wolnostojące urządzenia do gier elektronicznych z zastosowaniem CD-romów, gry automatyczne lub na żetony; artykuły sportowe: kije golfowe, piłki do gier, małe piłki do gier, piłki baseballowe, piłki futbolowe, kije baseballowe; ozdoby choinkowe (z wyjątkiem artykułów oświetleniowych i słodczy), **41** usługi z zakresu rozrywki, usługi rozrywkowe

w formie lunaparków oraz parków rozrywki z przejażdżkami, usługi w zakresie działalności sportowej i kulturalnej, montaż programów radiowych i telewizyjnych, produkcja filmów oraz transmitowanie widowisk rozrywkowych; produkcja filmów i audycji animowanych; usługi studiów filmowych i telewizyjnych; organizowanie i prowadzenie filmowych i telewizyjnych programów rozrywkowych, w tym przedstawień i widowisk na żywo, publikowanie książek, pism i periodyków; usługi informacji o programach telewizyjnych świadczone dla zarejestrowanych grup użytkowników poprzez światową sieć komputerową, Internet oraz bazy danych udostępniane on-line; organizowanie i prowadzenie przedstawień tanecznych, organizowanie i prowadzenie przedstawień muzycznych, organizowanie i prowadzenie ceremonii wręczenia nagród filmowych; organizowanie i prowadzenie przedstawień komediowych, organizowanie i prowadzenie konkursów oraz zawodów sportowych z udziałem publiczności; organizowanie i prowadzenie koncertów; organizowanie i prowadzenie telewizyjnych programów informacyjnych; organizowanie konkursów talentów oraz muzycznych i telewizyjnych ceremonii wręczenia nagród; organizowanie i prowadzenie pokazów mody; dostarczanie informacji o imprezach rozrywkowych.

(111) **255565** (220) 2012 03 29 (210) 398771
 (151) 2013 04 24 (441) 2012 07 02
 (732) ABBOTT GmbH & Co. KG, Wiesbaden, DE.
 (540) ABFEN
 (510), (511) **05** preparaty farmaceutyczne.

(111) **255566** (220) 2012 03 30 (210) 398827
 (151) 2013 04 12 (441) 2012 07 02
 (732) POLITECHNIKA WARSZAWSKA, Warszawa, PL.
 (540) STYROFAST
 (510), (511) **17** materiały izolacyjne wodoszczelne, materiały wodoodporne, mieszaniny izolacyjne zapobiegające wilgoci w budynkach, powłoki izolacyjne, masy uszczelniające, kity-wszystkie wymienione towary w postaci nadającej się do nakładania powłok.

(111) **255567** (220) 2012 03 30 (210) 398843
 (151) 2013 04 12 (441) 2012 07 02
 (732) INTER-GLOBAL FRANCISZEK, ZOFIA, GRZEGORZ, PAWEŁ NOWAK SPÓŁKA JAWNA, Ostrów Wielkopolski, PL.
 (540) PLASTIC DOCTOR
 (510), (511) **01** kleje do celów przemysłowych, preparaty do klejenia, kleje epoksydowe, **16** kleje do papieru lub do użytku domowego.

(111) **255568** (220) 2006 02 10 (210) 305995
 (151) 2013 02 26 (441) 2006 05 15
 (732) TROPICAL Tadeusz Ogrodnik, Chorzów, PL.
 (540)

Gammatus

(531) 27.5.1
 (510), (511) **31** pokarmy w postaci tabletek, płatków, granulatów i w postaci ekstrudowanej oraz pokarmy naturalne suszone i liofilizowane dla fauny zwłaszcza dla ryb, ryb ozdobnych, ptaków, gryzoni oraz drobnych zwierząt hodowlanych, pokarmy dla fauny zawierające środki odżywcze, zawarte w tej klasie produkty i preparaty do hodowli ryb, ryb ozdobnych, ptaków, gryzoni oraz drobnych zwierząt hodowlanych.

(111) **255569** (220) 2008 04 23 (210) 340034
 (151) 2013 02 05 (441) 2008 08 04
 (732) Michał Kosowicz, Warszawa, PL.
 (540)

cora

(531) 26.4.2, 27.5.1

(510), (511) **18** torby, torebki damskie, **25** odzież, odzież wierzchnia damska, odzież męska, odzież dziecięca, odzież sportowa, odzież gimnastyczna, koszule nocne, szlafroki, piżamy, galanteria odzieżowa, skarpety, rękawiczki, bielizna osobista, ubiory plażowe, kostiumy kąpielowe, nakrycia głowy, obuwie, obuwie sportowe, obuwie plażowe, **35** prowadzenie: domów towarowych, sklepów, hurtowni, centrów handlowych, domów handlowych z następującymi towarami: odzież, odzież wierzchnia damska, odzież męska, odzież dziecięca, odzież sportowa, odzież gimnastyczna, koszule, koszule nocne, szlafroki, piżamy, galanteria odzieżowa, skarpety, rękawiczki, bielizna osobista, ubiory plażowe, kostiumy kąpielowe, nakrycia głowy, torby, torebki damskie, biżuteria, obuwie, obuwie sportowe, obuwie plażowe, a także sprzedaż wysyłkowa: detaliczna i hurtowa tych towarów, organizacja wystaw, pokazów, wystaw, targów, kiermaszów handlowych i reklamowych, ekspertyz opłacalności przedsięwzięć gospodarczych, badanie rynku, prognozy ekonomiczne, zarządzanie zbiorami informatycznymi, pomoc przy zarządzaniu przedsiębiorstwami, **36** zarządzanie nieruchomościami w tym: wynajem, dzierżawa, sprzedaż domów, mieszkań, nieruchomości gruntowych i budynkowych, organizowanie punktów sprzedaży, pośredniczenie kupna sprzedaży, wynajem i obsługa nieruchomości na własny rachunek, obsługa nieruchomości świadczona na zlecenie, tworzenie wspólnego kapitału, rozliczanie finansowe transakcji związanych z kupnem i sprzedażą nieruchomości.

(111) **255570** (220) 2008 04 23 (210) 340035
 (151) 2013 02 05 (441) 2008 08 04
 (732) Michał Kosowicz, Warszawa, PL.
 (540)



(531) 4.2.11, 9.1.10, 26.1.1, 27.5.1
 (510), (511) **18** torby, torebki damskie, **25** odzież, odzież wierzchnia damska, odzież męska, odzież dziecięca, odzież sportowa, odzież gimnastyczna, koszule nocne, szlafroki, piżamy, galanteria odzieżowa, skarpety, rękawiczki, bielizna osobista, ubiory plażowe, kostiumy kąpielowe, nakrycia głowy, obuwie, obuwie sportowe, obuwie plażowe, **35** prowadzenie: domów towarowych, sklepów, hurtowni, centrów handlowych, domów handlowych z następującymi towarami: odzież, odzież wierzchnia damska, odzież męska, odzież dziecięca, odzież sportowa, odzież gimnastyczna, koszule, koszule nocne, szlafroki, piżamy, galanteria odzieżowa, skarpety, rękawiczki, bielizna osobista, ubiory plażowe, kostiumy kąpielowe, nakrycia głowy, torby, torebki damskie, biżuteria, obuwie, obuwie sportowe, obuwie plażowe, a także sprzedaż wysyłkowa: detaliczna i hurtowa tych towarów, organizacja wystaw, pokazów, wystaw, targów, kiermaszów handlowych i reklamowych, ekspertyz opłacalności przedsięwzięć gospodarczych, badanie rynku, prognozy ekonomiczne, zarządzanie zbiorami informatycznymi, pomoc przy zarządzaniu przedsiębiorstwami, **36** zarządzanie nieruchomościami w tym: wynajem, dzierżawa, sprzedaż domów, mieszkań, nieruchomości gruntowych i budynkowych, organizowanie punktów sprzedaży, pośredniczenie kupna sprzedaży, wynajem i obsługa nieruchomości na własny rachunek, obsługa nieruchomości świadczona na zlecenie, tworzenie wspólnego kapitału, rozliczanie finansowe transakcji związanych z kupnem i sprzedażą nieruchomości.

(111) **255571** (220) 2008 08 04 (210) 344114
 (151) 2012 11 02 (441) 2008 11 10
 (732) ZET PREMIUM Spółka z ograniczoną odpowiedzialnością, Warszawa, PL.

(540) CHILITV
 (510), (511) **09** karty zawarte w tej klasie, **41** produkcja i montaż programów radiowych, organizowanie konkursów edukacyjnych, rozrywka prasowa, radiowa, organizacja czasu wolnego: organizowanie

impres sportowych, usługi impresariów w zakresie organizowania spektakli, **42** usługi w zakresie doradztwa oraz opracowywania ekspertyz i raportów naukowo-badawczych w dziedzinie mediów, **45** zarządzanie prawami autorskimi do utworów literackich, publicystycznych, naukowych, muzycznych, słowno-muzycznych, audialnych w zakresie reprodukcji, wprowadzania do obrotu, zwielokrotniania i rozpowszechniania.

(111) **255572** (220) 2008 10 22 (210) 347716
(151) 2013 03 19 (441) 2009 02 02
(732) ALDEA IT Consulting Jacek Gałkowski, Poznań, PL.
(540)



Kolor znaku: szary, biały, czerwony i jego odcienie

(531) 26.1.6, 26.4.1, 27.5.1, 29.1.13

(510), (511) **35** agencje informacji handlowej, analizy kosztów, badania opinii publicznej, badanie rynku, doradztwo specjalistyczne w sprawach działalności gospodarczej, doradztwo w zakresie zarządzania personalnego, dystrybucja materiałów reklamowych [próbek, druków, prospektów, broszur], badania, poszukiwania w zakresie działalności gospodarczej, doradztwo w zakresie organizacji i zarządzania, ekspertyzy w zakresie działalności gospodarczej, informacja o działalności gospodarczej, profesjonalne doradztwo w zakresie działalności gospodarczej, wycena działalności handlowej, pozyskiwanie danych do komputerowych baz danych, systematyzacja danych w komputerowych bazach danych, komputerowe zarządzanie plikami, uaktualnianie materiałów reklamowych, sortowanie danych w bazach komputerowych, wyszukiwanie informacji dla osób trzecich w zakresie plików komputerowych, pomoc w prowadzeniu działalności gospodarczej, pomoc w zakresie zarządzania przedsiębiorstwami przemysłowymi lub handlowymi, pozyskiwanie informacji o działalności gospodarczej, reklama za pośrednictwem sieci komputerowej, **42** administrowanie stronami komputerowymi [sieciowymi], analizy systemów komputerowych, doradztwo w sprawach sprzętu komputerowego, instalacje oprogramowania komputerowego, aktualizacja oprogramowania komputerowego, odzyskiwanie danych komputerowych, powielanie oprogramowania komputerowego, programowanie komputerów, projektowanie systemów komputerowych, konserwacja oprogramowania komputerowego, konwersja danych lub dokumentów na formę elektroniczną, konwersja danych przez programy komputerowe, wypożyczanie oprogramowania komputerowego, projektowanie oprogramowania komputerowego, tworzenie i utrzymywanie stron internetowych dla osób trzecich, usługi związane z zabezpieczaniem oprogramowania komputerowego przed wirusami i dostępem osób nieuprawnionych, wypożyczanie komputerów, **45** doradztwo w zakresie własności intelektualnej, licencjonowanie własności intelektualnej, zarządzanie prawami autorskimi.

(111) **255573** (220) 2009 12 15 (210) 364117
(151) 2013 04 22 (441) 2010 03 29
(732) NETTO SPÓŁKA Z OGRANICZONĄ ODPOWIEDZIALNOŚCIĄ,
Motaniec, PL.
(540) FLOSSY

(510), (511) **03** chusteczki higieniczne nasączone płynami kosmetycznymi, chusteczki higieniczne, **05** chusteczki kosmetyczne nasączone płynami farmaceutycznymi; chusteczki kosmetyczne, **16** chusteczki z papieru do nosa; papier toaletowy; ręczniki do twarzy papierowe.

(111) **255574** (220) 2009 12 15 (210) 364118
(151) 2013 04 22 (441) 2010 03 29
(732) NETTO SPÓŁKA Z OGRANICZONĄ ODPOWIEDZIALNOŚCIĄ,
Motaniec, PL.
(540)



Kolor znaku: biały, czerwony

(531) 26.4.2, 26.4.22, 27.5.1, 29.1.12

(510), (511) **03** chusteczki higieniczne nasączone płynami kosmetycznymi, chusteczki higieniczne, **05** chusteczki kosmetyczne nasączone płynami farmaceutycznymi; chusteczki kosmetyczne, **16** chusteczki z papieru do nosa; papier toaletowy; ręczniki do twarzy papierowe.

(111) **255575** (220) 2010 08 10 (210) 373954
(151) 2013 03 05 (441) 2010 11 22
(732) ABRYS Spółka z ograniczoną odpowiedzialnością,
Poznań, PL.
(540)



Kolor znaku: zielony, jasnozielony, niebieski, granatowy, szary

(531) 26.3.1, 26.3.6, 26.11.3, 27.5.1, 29.1.15

(510), (511) **35** badania w dziedzinie działalności gospodarczej; analizy kosztów, analizy rynkowe; badania rynku; badania marketingowe; specjalistyczne doradztwo handlowe; doradztwo w zakresie prowadzenia działalności gospodarczej; ekspertyzy opłacalności przedsiębiorstw, projektów, przedsięwzięć nie do celów fiskalnych; udostępnianie informacji handlowej i gospodarczej o firmach, poszukiwanie informacji dla firm; usługi agencji importowo-eksportowych; usługi agencji reklamowych; pisanie, edycja, publikacja tekstów reklamowych; usługi w zakresie aukcji i przetargów publicznych; audyt; usługi wynajmu maszyn i urządzeń biurowych nie zawarte w innych klasach, **41** usługi edukacyjne; informacja o edukacji; prowadzenie kursów edukacyjnych, kursów korespondencyjnych; porady w zakresie edukacji lub kształcenia; usługi reporterskie; usługi w zakresie fotoreportaży, usługi w zakresie fotografii ujmowane w tej klasie; organizowanie i prowadzenie warsztatów, treningów, seminariów, konferencji, kongresów, sympozjów, zjazdów, konkursów, podróży studyjnych; organizowanie wystaw związanych z kulturą lub edukacją; publikowanie książek, publikowanie oraz nagrywanie materiałów dydaktycznych; publikowanie tekstów innych niż reklamowe; publikacje elektroniczne on-line książek, periodyków, skryptów, podręczników, materiałów o charakterze niereklamowym; udostępnianie publikacji elektronicznych on-line, nie do pobierania z sieci komputerowych; pisanie scenariuszy oraz tekstów (innych niż reklamowe), **42** ekspertyzy oraz prace z zakresu inżynierii technicznej; doradztwo w zakresie zużycia energii; planowanie urbanistyczne; tworzenie i utrzymywanie stron internetowych, **45** doradztwo w zakresie własności intelektualnej; licencjonowanie własności intelektualnej; rozwój, egzekwowanie, tworzenie, ustanawianie, użytkowanie i ochrona praw własności intelektualnej; badania praw własności intelektualnej; usługi prawne w zakresie praw własności intelektualnej; zarządzanie własnością intelektualną; udzielanie informacji w zakresie własności intelektualnej, usługi monitoringu oraz dozoru w zakresie praw własności intelektualnej; zarządzanie prawami autorskimi.

(111) **255576** (220) 2010 09 14 (210) 375347
(151) 2013 03 18 (441) 2010 12 20
(732) PKP CARGO Spółka Akcyjna, Warszawa, PL.
(540)



(531) 2.9.4, 26.13.25

(510), (511) **35** usługi reklamowe; usługi w zakresie prowadzenia punktów sprzedaży detalicznej i hurtowej w zakresie paliw stałych, ciekłych, gazowych oraz produktów pochodnych, paliw, odpadów i złomu, książek, gazet i artykułów piśmiennych, części i akcesoriów do pojazdów mechanicznych, **36** usługi w zakresie pośrednictwa finansowego; usługi w zakresie gospodarowania nieruchomościami, **37** okresowe przeglądy techniczne pojazdów; naprawa, konserwacja, remonty pojazdów szynowych oraz taboru; usługi w zakresie konserwacji i renowacji obiektów zabytkowych i historycznych związanych z historią kolejnictwa, **39** usługi w zakresie transportu kolejjo-

wego; usługi w zakresie przeładunku, magazynowania i przechowywania towarów; usługi w zakresie transportu lądowego obejmujące w szczególności pojazdy szynowe, **41** usługi w zakresie prowadzenia muzeów; usługi w zakresie udostępniania dla zwiedzających obiektów zabytkowych i historycznych związanych z historią kolejnictwa, **42** badania i analizy techniczne pojazdów; prace badawczo-rozwojowe w dziedzinie nauk technicznych, **43** usługi w zakresie prowadzenia restauracji.

(111) **255577** (220) 2010 09 20 (210) 375580
(151) 2012 06 28 (441) 2011 01 03

(732) BSJP System Spółka z ograniczoną odpowiedzialnością, Warszawa, PL.

(540) BSJP FINANCE

(510), (511) **35** audyt, analizy kosztów, analizy rynkowe, badanie rynku, doradztwo w zakresie działalności gospodarczej, księgowość, rachunkowość, przygotowywanie zeznań podatkowych, prognozy ekonomiczne, **36** usługi doradcze w zakresie nieruchomości, doradztwo finansowe, ekspertyzy dla celów fiskalnych, doradztwo podatkowe.

(111) **255578** (220) 2010 10 01 (210) 375978
(151) 2013 04 16 (441) 2011 01 03

(732) GRADI Krzysztof Gradecki, Wrocław, PL.
(540)



(531) 6.19.1, 7.1.1, 24.1.5, 24.1.17, 24.7.1, 24.9.1, 25.1.25

(510), (511) **41** usługi organizowania balów, organizowania i prowadzenia koncertów, konferencji, kongresów, sympozjów, seminariów, pracowni specjalistycznych, konkursów, przyjęć, organizowanie zawodów sportowych, obozów sportowych, wypożyczanie sprzętu sportowego, **43** usługi gastronomiczne: restauracje, bary, stołówki, kawiarnie, usługi zaopatrywania w żywność i napoje, organizacja przyjęć okolicznościowych (katering), usługi hoteli, pensjonatów, wynajmowanie sal na posiedzenia, **44** usługi w zakresie aromaterapii, fizjoterapii, łaźni tureckich, manicure, masażu, salonów piękności, salonów fryzjerskich, usługi kuracji uzdrowiskowych, usługi wizażu, usługi w zakresie korzystania z sauny, usługi w zakresie korzystania z solariumów.

(111) **255579** (220) 2010 10 06 (210) 376153
(151) 2013 02 26 (441) 2011 01 17

(732) HRK Spółka Akcyjna, Warszawa, PL.

(540) Talent Survey

(510), (511) **35** serwis internetowy-prowadzenie serwisu internetowego umożliwiającego przygotowanie i wysyłanie ankiet badawczych; usługa badania opinii publicznej na wybrane tematy polegająca na udostępnieniu narzędzia do przygotowania, wysyłki i zbierania danych z ankiet; badania rynku; analizy rynkowe; sondaże opinii; usługa polegająca na gromadzeniu danych z ankiet i ich analizie, tworzenie statystyk i generowanie raportów z wynikami; komputerowe zarządzanie plikami; komputerowe bazy danych-pozyskiwanie i systematyzacja danych z ankiet do komputerowych baz danych, **42** administrowanie stronami komputerowymi; tworzenie i utrzymywanie stron internetowych dla osób trzecich.

(111) **255580** (220) 2010 10 06 (210) 376154
(151) 2013 02 26 (441) 2011 01 17

(732) HRK Spółka Akcyjna, Warszawa, PL.

(540)



Kolor znaku: szary, zielony

(531) 26.1.1, 27.5.1, 29.1.12

(510), (511) **35** serwis internetowy-prowadzenie serwisu internetowego umożliwiającego przygotowanie i wysyłanie ankiet badawczych; usługa badania opinii publicznej na wybrane tematy polegająca na udostępnieniu narzędzia do przygotowania, wysyłki i zbierania danych z ankiet; badania rynku; analizy rynkowe; sondaże opinii; usługa polegająca na gromadzeniu danych z ankiet i ich analizie, tworzenie statystyk i generowanie raportów z wynikami; komputerowe zarządzanie plikami; komputerowe bazy danych-pozyskiwanie i systematyzacja danych z ankiet do komputerowych baz danych, **42** administrowanie stronami komputerowymi; tworzenie i utrzymywanie stron internetowych dla osób trzecich.

(111) **255581** (220) 2010 10 13 (210) 376428
(151) 2013 01 23 (441) 2011 01 17

(732) ITP Spółka Akcyjna, Warszawa, PL.

(540)



Kolor znaku: niebieski, grafitowy

(531) 5.1.7, 5.1.9, 5.1.16, 5.3.11, 5.3.13, 26.11.1, 27.5.1, 29.1.12

(510), (511) **03** kosmetyki, **10** kosmetyka-aparaty do masażu, **44** salony piękności, masaż.

(111) **255582** (220) 2010 11 03 (210) 377345
(151) 2013 02 12 (441) 2011 02 14

(732) LA MANIA Spółka z ograniczoną odpowiedzialnością, Warszawa, PL.

(540)

LA MANIA

(531) 27.5.1

(510), (511) **20** meble, lustra, ramki obrazów, wyroby (nie ujęte w innych klasach) z drewna, **25** odzież, obuwie, nakrycia głowy, odzież i obuwie ze skóry, **35** usługi reklamowe; zarządzanie w działalności handlowej; administrowanie działalności handlowej, **41** nauczanie; kształcenie; rozrywka; organizowanie i prowadzenie wydarzeń sportowych i kulturalnych w tym pokazów mody.

(111) **255583** (220) 2011 01 14 (210) 380003
(151) 2013 04 18 (441) 2011 04 26

(732) TOPACZ INVESTMENT SPÓŁKA Z OGRANICZONĄ ODPOWIEDZIALNOŚCIĄ, Wrocław, PL.

(540)



Kolor znaku: czerwony, niebieski, biały, jasnoszary

(531) 26.1.1, 26.4.4, 27.5.1, 29.1.14

(510), (511) **25** odzież, obuwie, nakrycia głowy, **39** pakowanie i składowanie towarów.

(111) **255584** (220) 2011 01 14 (210) 380009
(151) 2013 04 18 (441) 2011 04 26

(732) TOPACZ INVESTMENT SPÓŁKA Z OGRANICZONĄ ODPOWIEDZIALNOŚCIĄ, Wrocław, PL.

(540)



Kolor znaku: czerwony, niebieski, biały, jasnoszary

(531) 15.7.1, 26.4.4, 27.5.1, 29.1.14

(510), (511) **25** odzież, obuwie, nakrycia głowy, **39** pakowanie i składowanie towarów.

(111) **255585** (220) 2011 01 17 (210) 380118
 (151) 2013 03 19 (441) 2011 04 26
 (732) FUNDACJA DLA POLSKI, Warszawa, PL.

(540)



Kolor znaku: szary, biały, czerwony

(531) 27.5.1, 29.1.13

(510), (511) **35** usługi doradcze w zakresie organizowania działalności filantropijnej; usługi doradcze w zakresie zarządzania działalnością filantropijną; badania i analizy z zakresu działalności dobroczynnej, **36** doradztwo finansowe w zakresie funduszy; zarządzanie funduszami; doradztwo w sprawach finansowej działalności fundacji; usługi zbiorów funduszy na cele dobroczynne, **41** usługi organizowania i prowadzenia szkoleń, kursów, seminariów; sympozjów, zjazdów; usługi organizowania wystaw edukacyjnych; usługi przygotowywania i wydawania publikacji; usługi organizowania i prowadzenia konferencji; usługi organizowania kursów korespondencyjnych.

(111) **255586** (220) 2011 02 07 (210) 381004
 (151) 2013 04 22 (441) 2011 05 23
 (732) DOM ZAKONNY BENEDYKTYNÓW KLASZTOR
 ZWIASTOWANIA, Biskupów, PL.

(540)



(531) 2.1.3, 27.5.1

(510), (511) **16** książki, **30** miód.

(111) **255587** (220) 2011 02 15 (210) 381388
 (151) 2013 04 22 (441) 2011 05 23
 (732) DOMUS NIERUCHOMOŚCI SPÓŁKA Z OGRANICZONĄ
 ODPOWIEDZIALNOŚCIĄ SPÓŁKA KOMANDYTOWA, Wrocław, PL.

(540)



Kolor znaku: zielony, ciemnoszary

(531) 7.3.11, 27.5.1, 29.1.12

(510), (511) **35** usługi księgowo-podatkowe, doradztwo w zakresie prowadzenia działalności gospodarczej, zarządzanie w działalności handlowej, zarządzanie jakością, usługi zarządzania nieruchomościami mieszkalnymi świadczone na zlecenie, usługi zarządzania nieruchomościami niemieszkalnymi świadczone na zlecenie, **36** usłu-

gi agencji nieruchomości, usługi agencji pośrednictwa w handlu nieruchomościami, pośrednictwo w kupnie, sprzedaży, wynajmie, zamianie domów, mieszkań, lokali, hal, powierzchni biurowych, powierzchni komercyjnych, działek oraz innych gruntów, pośrednictwo w obrocie nieruchomościami, wycena nieruchomości, zarządzanie majątkiem nieruchomości; usługi agencji informacyjnej: zbieranie i rozpowszechnianie informacji na temat nieruchomości, rozpowszechnianie informacji o nieruchomościach za pośrednictwem Internetu; rozpowszechnianie informacji o nieruchomościach w: czasopiśmie, gazetach, informatorach, poradnikach, newsletterach, **38** przesyłanie za pośrednictwem Internetu informacji tekstowych i obrazowych z zakresu wiadomości o nieruchomościach.

(111) **255588** (220) 2011 02 23 (210) 381773
 (151) 2013 03 11 (441) 2011 06 06
 (732) BAŁDYGA JÓZEF ZAKŁAD PRZETWÓRSTWA MIĘSNEGO JBB,
 IMPORT-EKSPORT, Łyse, PL.

(540)



Kolor znaku: biały, czerwony, niebieski, pomarańczowy, zielony, żółty

(531) 5.9.1, 5.9.15, 25.1.15, 27.5.1, 29.1.15

(510), (511) **29** ekstrakty mięsne, konserwy mięsne, produkty gotowe na bazie mięsa zawarte w tej klasie, wędliny, produkty gotowe na bazie wędlin zawarte w tej klasie, wyroby gotowe na bazie drobiu, **35** badanie rynku, doradztwo specjalistyczne w sprawach działalności gospodarczej, ekspertyzy w działalności gospodarczej, opinie, sondaże, organizowanie wystaw lub targów w celach handlowych lub reklamowych, pokazy towarów, promocja sprzedaży stosowana dla osób trzecich, zaopatrzenie osób trzecich stosowane jako zakupy i sprzedaż produktów dla innych przedsiębiorstw, usługi umożliwiające odbiorcom dogodny wybór i zakup towarów w hurtowni, sklepach z: dietetyczną żywnością do celów leczniczych, dodatkami odżywczymi do celów leczniczych lub farmaceutycznych, pokarmem dla niemowląt oraz towarami branży mięsnej i przetworów z mięsa włączając wyroby z drobiu i królików, konserw mięsnych, podrobów mięsnych i krwi, produktów mięsopodobnych, produktów gotowych na bazie mięsa lub wędlin.

(111) **255589** (220) 2011 04 12 (210) 384024
 (151) 2013 02 04 (441) 2011 07 18
 (732) IZOLBET KAZIMIERZ MAJCHRZAK I WSPÓLNICY SPÓŁKA
 JAWNA, Gostynin, PL.

(540)



Kolor znaku: czerwony, niebieski, żółty

(531) 24.1.5, 24.1.25, 27.5.1, 29.1.13

(510), (511) **01** preparaty wodouszczelniające do murów i betonów, przeciwwilgociowe preparaty i środki do konstrukcji murowanych i betonowych.

(111) **255590** (220) 2011 05 27 (210) 385912
 (151) 2012 11 02 (441) 2011 08 29
 (732) WOŹNIAK GRZEGORZ, TKOCZ MAGDALENA, JAGNISZCZAK
 SERGIUSZ CARBOMA SPÓŁKA CYWILNA, Orzesze, PL.

(540)




Kolor znaku: pomarańczowy, biały, ciemnozielony

(531) 15.7.1, 25.3.1, 27.5.1, 29.1.13

(510), (511) **07** maszyny dla górnictwa i obrabiarki, **40** usługi obróbki materiałów ślusarskich, szlifierskich.

(111) **255591** (220) 2011 06 03 (210) 386201
(151) 2013 04 26 (441) 2011 09 12
(732) CAFE CONTACT SPÓŁKA Z OGRANICZONĄ
ODPOWIEDZIALNOŚCIĄ, Warszawa, PL.
(540)

Seta  Meta  Galareta

(531) 2.9.14, 7.3.1, 8.7.25, 11.3.5, 19.7.1, 27.5.1
(510), (511) **35** doradztwo w zakresie organizowania i prowadzenia działalności gospodarczej, **43** usługi: barów szybkiej obsługi (snack-barów), kawiarni, restauracji samoobsługowych, stołówek, obsługa gastronomiczna z własnym zapleczem, produktami i transportem.

(111) **255592** (220) 2011 06 13 (210) 386618
(151) 2013 02 26 (441) 2011 09 26
(732) GARLICKI PIOTR TREKHAUS, Kraków, PL.
(540)



Kolor znaku: czarny, zielony, żółty, beżowy, złoty
(531) 5.3.11, 25.1.15, 27.5.1, 29.1.14
(510), (511) **30** herbata.

(111) **255593** (220) 2011 07 11 (210) 387653
(151) 2013 04 18 (441) 2011 10 24
(732) BELOS-PLP SPÓŁKA AKCYJNA, Bielsko-Biała, PL.
(540) PLP P
(510), (511) **06** łączniki stalowe dla napowietrznych linii elektrycznych i linii wysokiego i średniego napięcia, **07** przenośniki taśmowe, praski hydrauliczne, **08** ręczne narzędzia montażowe do przewodów elektrycznych, **09** transformatory, tablice i skrzynki rozdzielcze do przełączaczy elektryczności, rolki, żabki oraz elektryczne dławiki do przewodów elektrycznych, osprzęt do linii elektroenergetycznych.

(111) **255594** (220) 2011 07 11 (210) 387674
(151) 2013 04 17 (441) 2011 10 24
(732) TESCO POLSKA SPÓŁKA Z OGRANICZONĄ
ODPOWIEDZIALNOŚCIĄ, Kraków, PL.
(540)



Kolor znaku: zielony, niebieski, biały, szary, żółty
(531) 1.15.15, 6.3.11, 6.3.12, 6.3.13,
6.3.14, 26.1.1, 26.1.13, 27.5.1, 29.1.15
(510), (511) **16** torby, worki, pudełka i pudła z papieru, kartonu i tworzyw sztucznych do pakowania, **32** wody mineralne i gazowane oraz inne napoje bezalkoholowe, **35** reklama, promocja, zarządzanie w działalności handlowej; administrowanie w działalności handlowej.

(111) **255595** (220) 2011 07 11 (210) 387704
(151) 2013 04 18 (441) 2011 10 24
(732) ADINORTEY DOGBE SOLOMON, Wrocław, PL.
(540) FRIENDSINMYCLASS.com

(510), (511) **38** umożliwianie dostępu do baz danych komputerowych, elektronicznych oraz on-line; usługi telekomunikacyjne, mianowicie elektroniczna transmisja danych, wiadomości i informacji; udostępnianie forów on-line do rozmów na tematy zainteresowań ogólnych; udostępnianie internetowych łączy komunikacyjnych, przenoszących użytkownika witryny internetowej na inne lokalne i światowe strony internetowe; udzielanie dostępu do stron osób trzecich za pośrednictwem uniwersalnego loginu; udostępnianie chat-roomów i elektronicznych tablic ogłoszeń on-line; usługi w zakresie transmisji audio, tekstu i wideo przez komputerowe lub inne sieci komunikacyjne, mianowicie ładowanie, zamieszczanie, wyświetlanie, znakowanie i elektroniczna transmisja danych, informacji, audio i obrazów wideo; świadczenie usługi sieci on-line umożliwiającej użytkownikom transfer danych o swojej tożsamości oraz dzielenie się danymi o swojej tożsamości z i na wielu stronach internetowych; umożliwianie dostępu do komputerowych baz danych w zakresie tworzenia sieci społecznych, zapoznawania nowych osób i organizowania randek; udostępnianie forum on-line do zakupu i sprzedaży produktów i materiałów i wymiany danych źródłowych za pośrednictwem skomputeryzowanej sieci; elektroniczna transmisja danych do płacenia rachunków dla użytkowników sieci komputerowych i komunikacyjnych, **41** udostępnianie komputerowych, elektronicznych i on-line baz danych do użytku rozrywkowego, rekreacyjnego i rozrywkowego w dziedzinie rozrywki i w dziedzinie grup zainteresowań drugorzędnych, uniwersyteckich, towarzyskich i społecznych; usługi dzielenia się zdjęciami i wideo; publikowanie dzienników elektronicznych i dzienników sieciowych zawierających treści stworzone lub określone przez użytkowników; usługi w zakresie publikacji elektronicznych dla osób trzecich; usługi rozrywkowe, mianowicie świadczenie usług w zakresie gier interaktywnych i dla wielu i jednego gracza rozgrywanych za pośrednictwem sieci komputerowych lub komunikacyjnych; zapewnianie informacji dotyczących gier komputerowych on-line i gier wideo za pośrednictwem sieci komputerowych lub komunikacyjnych; organizowanie i prowadzenie zawodów dla osób grających w gry wideo i dla osób grających w gry komputerowe; organizowanie programów konkursowych i motywacyjnych z nagrodami zaplanowane w celu uznawania, nagradzania i zachęcania osób i grup angażujących się z doskonalenie siebie, spełniania się, usługi charytatywne w zakresie edukacji, rekreacji i rozrywki, usługi filantropijne w zakresie edukacji, rekreacji i rozrywki, usługi ochotnicze w zakresie edukacji, rekreacji i rozrywki, usługi dla społeczeństwa w zakresie edukacji, rekreacji i rozrywki i na rzecz wspólnoty oraz usługi humanitarne w zakresie edukacji, rekreacji i rozrywki oraz dzielenia się produktami pracy kreatywnej; dostarczanie informacji z dziedziny wiadomości, spraw kulturalnych i akademickich z przeszukiwalnych indeksów i baz danych zawierających informacje, w tym teksty, dokumenty elektroniczne, bazy danych, grafiki i informacje audiowizualne, z sieci komputerowych i komunikacyjnych, **42** usługi komputerowe, mianowicie tworzenie społeczności wirtualnych dla zarejestrowanych użytkowników, w celu organizowania grup i imprez, uczestniczenia w dyskusjach oraz brania udziału w tworzeniu sieci społecznych, biznesowych i społecznościowych; usługi komputerowe, mianowicie hosting obiektów elektronicznych dla osób trzecich, w celu organizowania i prowadzenia spotkań, imprez oraz interaktywnych dyskusji za pośrednictwem sieci łącznościowych; usługi dostawców aplikacji (ASP), mianowicie hosting aplikacji oprogramowania komputerowego na rzecz osób trzecich; usługi internetowego dostawcy aplikacji (ASP) obejmujące oprogramowanie umożliwiające lub usprawniające ładowanie, pobieranie, transmisję strumieniową, wysyłanie, wyświetlanie, blogowanie, wysyłanie hiperłączy, dzielenie się lub jakiegokolwiek inne dostarczanie mediów elektronicznych lub informacji za pośrednictwem sieci łącznościowych; umożliwianie tymczasowego użytkownika aplikacji nie do pobrania, przeznaczonych do tworzenia sieci kontaktów społecznych, tworzenia społeczności wirtualnych oraz przesyłania treści audio, wideo, obrazów fotograficznych, tekstów, grafik i danych; oraz usługi komputerowe w postaci stron internetowych zawierających informacje zdefiniowane lub określone przez użytkowników, profile osobiste, treści audio, wideo, obrazy fotograficzne, teksty, grafiki i dane; udostępnianie strony internetowej z technologią umożliwiającą użytkownikom on-line tworzenie profili osobistych obejmują-

cych informacje w zakresie tworzenia kontaktów towarzyskich oraz transfer takich informacji na wiele stron internetowych.

(111) **255596** (220) 2011 07 13 (210) 387826
 (151) 2013 03 19 (441) 2011 10 24
 (732) POMORSKI WIEŚLAW, Płock, PL.
 (540)



Kolor znaku: czarny, brązowy, biały

(531) 26.1.1, 26.1.12, 26.1.2, 26.1.13, 27.5.1, 29.1.13
 (510), (511) **35** audyt, badania i ocena przedsięwzięć biznesowych, doradztwo w zakresie organizowania i prowadzenia działalności gospodarczej, księgowość, pomoc przedsiębiorstwom w działalności gospodarczej, przygotowanie zeznań podatkowych, rachunkowość, specjalistyczne doradztwo w zakresie działalności gospodarczej, sporządzanie sprawozdań rachunkowych, **36** ekspertyzy do celów podatkowych, ekspertyzy do celów fiskalnych, doradztwo w sprawach finansowych, **41** organizowanie i prowadzenie konferencji, seminariów, sympozjów, organizowanie i prowadzenie pracowni specjalistycznych (szkolenia), publikowanie książek, **45** usługi prawne.

(111) **255597** (220) 2011 07 14 (210) 387873
 (151) 2013 03 22 (441) 2011 10 24
 (732) KUC JAROSŁAW SEBASTIAN OFF ROAD RESCUE TEAM,
 Ruziec, PL.
 (540)



Kolor znaku: czerwony, czarny, biały, szary

(531) 26.1.1, 26.1.16, 26.1.18, 27.5.1, 29.1.14
 (510), (511) **41** szkolenia medyczne, **44** usługi medyczne, zapewnianie opieki medycznej na imprezach masowych oraz rajdach samochodowych.

(111) **255598** (220) 2011 07 25 (210) 388209
 (151) 2013 04 25 (441) 2011 11 07
 (732) Bayer Consumer Care AG, Basel, CH.
 (540) Do główkowania i energii uwalniania
 (510), (511) **05** preparaty farmaceutyczne; substancje dietetyczne przeznaczone do celów medycznych; suplementy diety dla ludzi.

(111) **255599** (220) 2011 08 02 (210) 388629
 (151) 2012 11 30 (441) 2011 11 07
 (732) POWSZECHNA KASA OSZCZĘDNOŚCI BANK POLSKI SPÓŁKA
 AKCYJNA, Warszawa, PL.
 (540)



Kolor znaku: niebieski, ciemnoniebieski, czerwony

(531) 2.1.16, 2.1.23, 2.1.24, 2.1.25, 4.5.3, 4.5.5, 29.1.12

(510), (511) **16** artykuły i materiały piśmienne zawarte w tej klasie, artykuły biurowe z wyjątkiem mebli, papier, wyroby z papieru i tektury zawarte w tej klasie, materiały drukowane, periodyki, afisze, albumy, atlasy, almanachy, blankiety, broszury, druki, formularze, fotografie, kalendarze, książki, katalogi, mapy, naklejki, nalepki, obwoluty, plakaty, prospekty, plany, publikacje, rysunki, skorowidze, zakładki do książek, koperty, bilety i kupony papierowe, kartki okolicznościowe, druki zaproszeń, papierowe ozdoby, materiały szkoleniowe i instruktażowe (z wyjątkiem przyrządów), **35** usługi reklamowe na rzecz osób trzecich, promocja sprzedaży na rzecz osób trzecich, rozpowszechnianie materiałów reklamowych, reklama za pośrednictwem sieci komputerowej, Internetu, Intranetu, doradztwo specjalistyczne w sprawach działalności gospodarczej, doradztwo w zakresie organizowania i prowadzenia działalności gospodarczej, doradztwo w zarządzaniu działalnością gospodarczą, prowadzenie rejestru członków funduszy emerytalnych i inwestycyjnych, przyjmowanie, przechowywanie i udostępnianie informacji o operacjach i aktualnym stanie rachunków członków funduszy emerytalnych i inwestycyjnych, wspieranie i promowanie działalności społecznej, kulturalnej, naukowej i oświatowej; usługi badania rynku i opinii publicznej, analizy kosztów, analizy rynkowe, badanie w dziedzinie działalności gospodarczej, prognozy ekonomiczne, ekspertyzy w zakresie wydolności przedsiębiorstw, organizowanie wystaw, targów i konkursów w celach reklamowych i handlowych, przygotowywanie audiowizualnych i multimedialnych prezentacji do wykorzystania w reklamie, wyszukiwanie dla osób trzecich informacji w komputerowych bazach danych, pozyskiwanie danych do komputerowych baz danych, systematyzacja danych w komputerowych bazach danych, zarządzanie zbiorami informatycznymi, usługi rejestracji, transkrypcji, składu, kompilacji i systematyzacji informacji tekstowej i obrazowej przesyłanej przy pomocy komputera, terminali komputerowych, poczty elektronicznej, sieci Internet i Intranet, cyfrowo, **36** usługi bankowe, usługi bankowe, usługi bankowe z dostępem bezpośrednim przez Internet [home banking], bankowość internetowa, bankowość telefoniczna, usługi operacji bankowych, prowadzenie rachunków bankowych, usługi operacji finansowych, usługi transakcji finansowych, usługi inwestycji kapitałowych, usługi dotyczące kart kredytowych, usługi dotyczące kart debetowych, usługi dotyczące kart płatniczych, usługi w zakresie dokonywania elektronicznych transakcji przy użyciu kart kredytowych, kart płatniczych, transfer elektroniczny środków finansowych, usługi doradztwa finansowego, udzielanie kredytów, usługi w zakresie pożyczek i finansowania komercyjnego i konsumenckiego, usługi brokerskie, usługi powiernicze, tworzenie funduszy, zarządzanie funduszami, tworzenie programów oszczędzania, informacja bankowa, informacja finansowa, obsługa bankomatów, usługi ubezpieczeniowe, pośrednictwo ubezpieczeniowe, doradztwo ubezpieczeniowe, leasing, faktoring, działalność deweloperska z zakresu budownictwa mieszkaniowego: pozyskiwanie gruntów, pośrednictwo, kupno-sprzedaż nieruchomości, wynajem mieszkań, zarządzanie nieruchomościami; pośrednictwo w sprzedaży produktów finansowych, w szczególności obligacji, pobieranie i rozliczanie opłat za usługi przedpłacone w zakresie doładowywania telefonów, zawieranie umów o uczestnictwo w funduszach inwestycyjnych i emerytalnych, usługi depozytowe, udzielanie poręczeń i gwarancji, obrót czekowy i wekslowy, operacje walutowe, obrót papierami wartościowymi, sponsorowanie finansowe, sponsoring imprez kulturalnych i sportowych; zbiórki funduszy na cele dobroczynne, społeczne, szkoleniowe, edukacyjne, sportowe oraz ekologiczne, **41** usługi edukacyjne, organizowanie i prowadzenie konkursów edukacyjnych i rozrywkowych, organizowanie plebiscytów, przyznawanie nagród w dziedzinie sztuki, fotografii, muzyki, literatury, polityki, nauki, techniki, rozrywki, filmu, audycji radiowych i telewizyjnych, organizowanie loterii, organizowanie i prowadzenie balów, koncertów, organizowanie kongresów, konferencji, pokazów i wystaw, targów i ekspozycji tematycznych z zakresu sztuki, kultury, edukacji i rozrywki, usługi informacji o edukacji, o imprezach rozrywkowych, **42** przygotowywanie serwisów internetowych, administrowanie stronami internetowymi, umożliwianie wielu użytkownikom dostępu do zbioru informacji za pośrednictwem sieci komputerowej, Internetu, Intranetu; udostępnianie stron internetowych w celu dostępu i pozyskiwania informacji; prowadzenie badań naukowych, prowadzenie prac badawczo-rozwojowych.

(111) **255600** (220) 2011 08 05 (210) 388732
 (151) 2013 03 04 (441) 2011 11 07

(732) ORLEN OIL SPÓŁKA Z OGRANICZONĄ
ODPOWIEDZIALNOŚCIĄ, Kraków, PL.
(540) Wymień olej na PLATINUM
(510), (511) **04** oleje silnikowe.

(111) **255601** (220) 2011 08 11 (210) 388988
(151) 2012 12 12 (441) 2011 11 21
(732) NADZIEJA UBEZPIECZENIA SPÓŁKA Z OGRANICZONĄ
ODPOWIEDZIALNOŚCIĄ, Poznań, PL.
(540)



(531) 5.3.11, 5.5.19, 27.5.1
(510), (511) **35** usługi pozyskiwania na rzecz osób trzecich informacji o ubezpieczeniach; usługi pozyskiwania na rzecz osób trzecich nowych klientów; przeprowadzanie ankiet i sondaży; promowanie sprzedaży polis ubezpieczeniowych; przyjmowanie zamówień na konkretny produkt lub usługę w imieniu zleceniodawcy; telefoniczna promocja sprzedaży ubezpieczeń; usługi (call center) w zakresie sprzedaży na rzecz osób trzecich; usługi marketingu i badań zakresie ubezpieczeń na rzecz osób trzecich; zarządzanie centralą obsługi klienta oraz centralą telefoniczną obsługi klienta; zarządzanie na rzecz osób trzecich bazą danych dotyczącą klientów; zarządzanie procesem przyjmowania zleceń/zamówień na rzecz osób trzecich, **36** usługi ubezpieczeniowe, usługi brokerów ubezpieczeniowych; usługi pośrednictwa ubezpieczeniowego; usługi pośrednictwa w zakresie zawierania umów ubezpieczeń; usługi doradztwa i informacji w zakresie ubezpieczeń; informacja dotycząca ubezpieczeń udzielana za pośrednictwem telefonu, sieci komputerowych; usługi w zakresie prowadzenia punktów informacji telefonicznej „call center” w zakresie ubezpieczeń, **38** zlecenia przywoławcze; przesyłanie danych za pomocą terminali komputerowych; poczta elektroniczna; obsługa telekonferencji; usługi telefoniczne i połączenia telefoniczne świadczone w ramach prowadzenia „call center”.

(111) **255602** (220) 2011 08 12 (210) 389035
(151) 2013 02 25 (441) 2011 11 21
(732) PACOCHA MAREK, Warszawa, PL.
(540)



Kolor znaku: czarny, pomarańczowy
(531) 26.4.2, 26.4.18, 27.5.1, 29.1.12
(510), (511) **35** reklama, zarządzanie w działalności handlowej, **37** usługi budowlane, naprawy: instalacji elektrycznej, gniazdek elektrycznych, urządzeń elektrycznych, alarmów przeciw włamaniom, urządzeń przeciwpożarowych, urządzeń klimatyzacyjnych, instalacji hydraulicznych, naprawy glazurnicze, ścian, mebli kuchennych i biurowych, zawiasów, zamków, oświetlenia, naprawy budynków, naprawy rynien, usługi instalacyjne w zakresie: urządzeń wodno-kanalizacyjnych, urządzeń elektrycznych, alarmów przeciw włamaniom i pożarowych, urządzeń klimatyzacyjnych, drzwi i okien, wieszania rolet i karniszy, instalacja sprzętu AGD, RTV, instalacji rynien, **39** transport, pakowanie i składowanie towarów.

(111) **255603** (220) 2011 08 22 (210) 389267
(151) 2013 04 25 (441) 2011 12 05
(732) TRAVELPLANET.PL SPÓŁKA AKCYJNA, Wrocław, PL.
(540)



(531) 20.5.15, 24.17.25, 26.1.1, 26.2.1, 27.5.1

(510), (511) **35** reklama, usługi reklamowe świadczone w szczególności za pośrednictwem Internetu, promocja sprzedaży, wyszukiwanie informacji w komputerowych bazach danych, sprzedaż zwłaszcza z wykorzystaniem Internetu, bonów towarowych i usługowych oraz biletów na imprezy masowe, zarządzanie hotelami, **39** organizowanie podróży, imprez turystycznych, wycieczek, świadczenie usług turystycznych zwiedzanie, usługi osób towarzyszących podróżnym, usługi przewodników i pilotów wycieczek, usługi wypożyczania pojazdów, w szczególności samochodów i rowerów, usługi pośredników turystycznych, agentów turystycznych i biur turystycznych zawarte w klasie 39, w szczególności usługi świadczone przez te podmioty z wykorzystaniem Internetu, usługi rezerwacji i sprzedaży miejsc na wycieczki i podróże, usługi rezerwacji i sprzedaży biletów związanych z transportem, w szczególności biletów lotniczych, usługi związane z informacją dotyczącą podróży, w szczególności w zakresie taryf, rozkładów jazdy i sposobów transportu, **41** rozrywka, działalność sportowa i kulturalna, informacja o wypoczynku i imprezach rozrywkowych, w szczególności kulturalnych i sportowych, zwłaszcza z wykorzystaniem Internetu, informacja o rekreacji, usługi związane z organizacją wypoczynku, zwłaszcza z wykorzystaniem Internetu, organizowanie i obsługa konferencji, kongresów, konkursów, przyjęć, seminariów, sympozjów i zjazdów, organizowanie obozów sportowych, usługi obozów wakacyjnych, rezerwacja miejsc na spektakle, wypożyczanie sprzętu sportowego, **43** tymczasowe zakwaterowanie, usługi pośredników turystycznych, agentów turystycznych i biur turystycznych w zakresie rezerwacji i organizowania zakwaterowania dla podróżnych, w szczególności w hotelach, domach turystycznych, motelach, pensjonatach, kwaterach, na terenach kempingowych, świadczone zwłaszcza z wykorzystaniem Internetu, wynajmowanie noclegów, wynajmowanie mieszkań na pobyt czasowy, wynajmowanie domów na wakacje, usługi zakwaterowania dla obozów wakacyjnych.

(111) **255604** (220) 2011 09 01 (210) 389715
(151) 2013 03 15 (441) 2011 12 05
(732) CREATOR POLSKA SPÓŁKA Z OGRANICZONĄ
ODPOWIEDZIALNOŚCIĄ SPÓŁKA KOMANDYTOWA,
Bielany Wrocławskie, PL.
(540)



Kolor znaku: zielony
(531) 3.11.9, 27.5.1, 29.1.3
(510), (511) **16** afisze, akwarele, albumy, atlasy, bloki rysunkowe, bloczki do pisania, broszury, chusteczki papierowe do nosa, czasopisma, długopisy, emblematy, etykiety, ramki do fotografii, gazety, globusy, kalendarze, karty muzyczne, karty pocztowe, katalogi, kleje do materiałów papierniczych, kleje do użytku domowego, komiksy, koperty, książki, kwiaty z papieru, materiały piśmienne, nalepki, naklejki, notatniki, notesy, obrazy, obrusy papierowe, okładki, ołówki, pędzle, pióra, przybory do pisania, plakaty, prospekty, przybory szkolne, ręczniki papierowe, pieluszki papierowe, serwetki papierowe, śliniaki papierowe, skoroszyty na dokumenty, tablice szkolne, taśmy klejące i przyklepne, zeszyty, materiały szkoleniowe i instruktażowe, druki, materiały informacyjne, **28** gry, zabawki, huśtawki, karuzele, konfetti, rękawice baseballowe, rękawice bokserskie, rękawice golfowe, deski surfingowe, deskorolki, rowery treningowe stacjonarne, łuki do strzelania, łyzworolki, łyżwy, piłki do gier, przyrządy do zjeżdżania z góry po śniegu, sanki, bobsleje, wrotki, stoły do piłkarzyków, kręgle, przyrządy do ćwiczeń fizycznych, lotnie, nagolenniki, nakolanniki, narty, pałeczki sztafetowe, płetwy do pływania, rakiety do gry, stoły do tenisa stołowego, kije bilardowe, kije hokejowe, kije golfowe, kije baseballowe, kule bilardowe, przyrządy gimnastyczne, **35** prowadzenie sklepów z zabawkami i innymi akcesoriami dla dzieci, artykułami sportowymi i gimnastycznymi, reklama, w tym reklama zabawek i innych akcesoriów dla dzieci, pośrednictwo handlowe, usługi w zakresie sprzedaży hurtowej i detalicznej, w tym poprzez Internet, sprzedaż wysyłkowa w/w towarów, usługi w zakresie promocji i prezentacji towarów, zwłaszcza dla dzieci, zarządzanie i do-

radztwo w zarządzaniu działalnością gospodarczą, w tym działalnością handlową.

(111) **255605** (220) 2011 09 02 (210) 389733
(151) 2013 04 17 (441) 2011 12 05
(732) METROPOLIS INWEST SPÓŁKA Z OGRANICZONĄ
ODPOWIEDZIALNOŚCIĄ SPÓŁKA KOMANDYTOWA,
Katowice, PL.

(540) metropolis
(510), (511) **11** instalacje sanitarne i wodociągowe, instalacje i urządzenia do kąpiel, armatura łazienkowa i kuchenna, kabiny natryskowe, miski klozetowe, kran, umywalki, wanny łazienkowe, kuchenny sprzęt elektryczny, lodówki, piece kąpielowe, podgrzewacze wody, suszarki łazienkowe, części instalacji sanitarnych, **20** meble, meble tapicerowane, lustra; wyroby z drewna, korka, trzciny, wikliny, rattanu; elementy i akcesoria do mebli, **35** handel hurtowy, detaliczny i internetowy: meblami, meblami tapicerowanymi, lustrami; wyrobami z drewna, korka, trzciny, wikliny, rattanu; elementami i akcesoriami do mebli; instalacjami sanitarnymi i wodociągowymi; instalacjami i urządzeniami do kąpiel; armaturą łazienkową i kuchenną; kabinami natryskowymi; miskami klozetowymi; kranami; umywalkami; wannami łazienkowymi; kuchennym sprzętem elektrycznym; lodówkami; piecami kąpielowymi, podgrzewaczami wody; suszarkami łazienkowymi; częściami instalacji sanitarnych.

(111) **255606** (220) 2011 09 06 (210) 389873
(151) 2013 04 16 (441) 2011 12 19
(732) PLANET CINEMA SPÓŁKA Z OGRANICZONĄ
ODPOWIEDZIALNOŚCIĄ, Katowice, PL.
(540)



Kolor znaku: ciemnofioletowy, fioletowy, jasnofioletowy
(531) 1.1.1, 1.1.5, 27.5.1, 29.1.5

(510), (511) **16** afisze, plakaty, materiały drukowane, broszury, prospekty, publikacje, albumy, rysunki, fotografie, reprodukcje graficzne, kalendarze, katalogi, przybory do pisania, materiały piśmienne, artykuły biurowe z wyjątkiem mebli, torby do pakowania z papieru lub tworzyw sztucznych, **35** usługi impresariatu w działalności artystycznej, działalność gospodarcza, specjalistyczne doradztwo w sprawach prowadzenia działalności gospodarczej polegającej na prowadzeniu kina, zarządzanie personalne, doradztwo w zakresie zarządzania personalnego, rekrutacja personelu, agencje reklamowe, dystrybucja materiałów reklamowych, edytorskie usługi w dziedzinie reklamy, uaktualnianie materiałów reklamowych, rozpowszechnianie materiałów reklamowych, organizowanie wystaw w celach handlowych lub reklamowych, organizowanie targów w celach handlowych lub reklamowych, rozlepianie plakatów reklamowych, reklama prasowa, reklama radiowa, reklama telewizyjna, reklama za pośrednictwem sieci komputerowej, reklama billboardowa, rozpowszechnianie ogłoszeń reklamowych, rozpowszechnianie materiałów reklamowych, wynajmowanie czasu reklamowego we wszystkich środkach przekazu, wynajmowanie przestrzeni reklamowej, wynajmowanie nośników reklamowych, badania marketingowe, promocja sprzedaży dla osób trzecich, fotokopiowanie, obróbka tekstów, tworzenie reklamowych i sponsorowanych tekstów, publikowanie sponsorowanych tekstów, **41** rozrywka, użytkowanie sal kinowych, obsługa sal kinowych, wypożyczanie aparatów i sprzętu kinematograficznego, studia filmowe, studia nagrań, wypożyczanie filmów kinowych, wypożyczanie taśm wideo, produkcja filmów, tłumaczenia, sporządzanie napisów np. do filmów w wersji oryginalnej, edukacja, kształcenie praktyczne, organizowanie i prowadzenie pracowni specjalistycznych, usługi klubowe, nagrywanie filmów na taśmach wideo, montaż taśm wideo, publikowanie tekstów innych niż teksty reklamowe, informacja o imprezach rozrywkowych, informacja o rekreacji, organizowanie i obsługa kongresów, organizowanie i obsługa konferencji, organizowanie i prowadzenie koncertów, or-

ganizowanie i prowadzenie seminariów, organizowanie i prowadzenie sympozjów, organizowanie spektakli, organizowanie konkursów, organizowanie loterii, organizowanie wystaw z dziedziny kultury lub edukacji, usługi dystrybucji biletów dotyczących rozrywki, rezerwacja miejsc na spektakle, **43** bary szybkiej obsługi, kafeteria, kawiarnie, obsługa gastronomiczna z własnym zapleczem, produktami i transportem, restauracje, stołówki, usługi barowe, wynajmowanie sal na posiedzenia, wypożyczanie krzeseł, stołów, bielizny stołowej i szklanych naczyń, **45** zarządzanie w zakresie udzielania licencji na towary i usługi na rzecz osób trzecich.

(111) **255607** (220) 2011 09 12 (210) 390099
(151) 2013 04 23 (441) 2011 12 19
(732) PHYTOMEDICA POLSKA SPÓŁKA Z OGRANICZONĄ
ODPOWIEDZIALNOŚCIĄ, Warszawa, PL.
(540)

RheumaPlus

Kolor znaku: czarny, zielony

(531) 27.5.1, 29.1.2

(510), (511) **03** kosmetyki, kremy kosmetyczne, szampony, **05** dietetyczne substancje przystosowane do celów medycznych, żywność dietetyczna dla celów leczniczych.

(111) **255608** (220) 2011 09 15 (210) 390225
(151) 2013 02 04 (441) 2011 12 19
(732) LEWICKA-LEKSIŃSKA JOANNA BIURO TURYSTYKI JOANNA,
Wrocław, PL.

(540) joannawroc

(510), (511) **16** tablice ogłoszeniowe na afisze z kartonu lub papieru, afisze, plakaty, plakaty z papieru lub kartonu, atlasy, albumy, artykuły szkolne, bilety, blankiety, bloczki do pisania, bloki rysunkowe, błony z tworzyw sztucznych do paletyzacji, chorągiewki papierowe, broszury, chusteczki do nosa papierowe, czasopisma, etykiety nie z materiału tekstylnego, folia z tworzywa sztucznego i z pęcherzykami powietrza do pakowania, formularze, fotografie, globusy, gazety, mapy geograficzne, druki, odbitki graficzne, kalendarze, karty-zawiadomienia, wyroby z kartonu, karty muzyczne z życzeniami, karty pocztowe, katalogi, książki, komiksy, czasopisma komiksy, koperty, podstawki pod kufle do piwa, podstawki pod naczynia do picia, zakładki do książek, mapy, materiały piśmienne, naklejki adresowe, nalepki, notatniki, notesy, okładki na dokumenty, ołówki, papier do pakowania, taśmy papierowe, taśmy papierowe ogrodzeniowe, taśmy papierowe odblaskowe, galanteria i artykuły papierniczne, planse, plany, publikacje, karty i znaczki pocztowe, prospekty, rejestry, reprodukcje graficzne, segregatory, skorowidze, szyldy z papieru lub z kartonu, śpiewniki, taśmy z papieru lub tworzyw sztucznych do ogrodzeń, torby i torebki do pakowania z papieru lub tworzyw sztucznych, zakładki do książek, zeszyty, kartki okolicznościowe życzeniowe, materiały z tworzyw sztucznych do pakowania (nie ujęte w innych klasach), **38** usługi-agencje informacyjne, wypożyczanie czasu dostępu do światowej sieci, udostępnianie Internetu dla forum dyskusyjnego, łączności poprzez terminale komputerowe i sieć światłowodów, łączność: telefoniczna, telegraficzna i za pomocą telefonii komórkowej, przesyłania informacji tekstowej i obrazowej za pomocą komputera, połączeń ze światową siecią komputerową za pośrednictwem telekomunikacji, przesyłanie informacji, przydzielanie dostępu do baz danych, przydzielanie kanałów telekomunikacyjnych dla usług związanych z telezakupami, przydzielanie użytkownikowi dostępu do światowej sieci komputerowej, telewizja kablowa, udostępnianie internetowego forum dyskusyjnego, transmisja programów radiowych i telewizyjnych, transmisja satelitarna, usługi ogłoszeń elektronicznych, ogłoszenia elektroniczne, poczty elektroniczne, połączenia i trasy połączeń dla telekomunikacji przekazów satelitarnych, zlecenia przywoławcze, wypożyczanie użytkownikom czasu dostępu do światowej sieci komputerowej, **42** usługi-analizy systemów komputerowych, administrowanie stronami komputerowymi, usługi arbitrażowe, prace badawczo-rozwojowe w zakresie stron WWW, doradztwo: w sprawach sprzętu komputerowego i oprogramowania komputerowego, projektowanie systemów komputerowych, elektroniczna konwersja danych lub programów, instalacje oprogramowania komputerowego, inżynieria techniczna,

kalibrowanie, cechowanie, odzyskiwania danych komputerowych, projektowania systemów komputerowych, konwersja danych lub dokumentów na formę elektroniczną, oprogramowania komputerowe w zakresie: instalacji, konserwacji, powielania, projektowania i wypożyczania, wypożyczanie serwerów, tworzenie i utrzymywanie stron internetowych dla osób trzecich.

(111) **255609** (220) 2011 09 15 (210) 390230
 (151) 2013 04 22 (441) 2011 12 19
 (732) BETAMED SPÓŁKA AKCYJNA, Katowice, PL.
 (540)



Kolor znaku: szary, niebieski, biały

(531) 26.4.1, 27.5.1, 29.1.13
 (510), (511) **35** usługi agentów sprzedaży wyrobów tekstylnych, odzieży, wyrobów futrzarskich, obuwia, artykułów skórzanych, usługi sprzedaży detalicznej wyrobów medycznych, ortopedycznych, usługi sprzedaży detalicznej i/lub hurtowej odzieży i obuwia, wyrobów skórzanych, wyrobów farmaceutycznych, zegarów, zegarków, biżuterii, wyrobów tekstylnych, perfum, kosmetyków, artykułów toaletowych, **36** wynajem i zarządzanie nieruchomościami, **44** usługi pielęgniarek i położnych, usługi medyczne, opieka lekarska, usługi w zakresie higieny i urody, usługi kosmetyczne i fryzjerskie.

(111) **255610** (220) 2011 09 19 (210) 390376
 (151) 2013 04 16 (441) 2012 01 02
 (732) SANUM POLSKA SPÓŁKA Z OGRANICZONĄ ODPOWIEDZIALNOŚCIĄ, Szczecin, PL.
 (540)

Alkala

Kolor znaku: ciemnoróżowy, czarny, biały

(531) 27.5.1, 27.5.2, 29.1.13
 (510), (511) **05** produkty farmaceutyczne i weterynaryjne, środki sanitarne do celów medycznych, substancje dietetyczne do celów leczniczych.

(111) **255611** (220) 2011 09 19 (210) 390384
 (151) 2013 04 16 (441) 2012 01 02
 (732) YARA POLAND SPÓŁKA Z OGRANICZONĄ ODPOWIEDZIALNOŚCIĄ, Szczecin, PL.
 (540) Z nami urośniesz

(510), (511) **01** nawozy do użytkowania gleby, **35** usługi reklamowe, zarządzanie w działalności handlowej, **39** usługi transportowe, pakowania i składowania towarów, **42** usługi naukowe i techniczne oraz badania, **44** usługi związane z rolnictwem i ogrodnictwem.

(111) **255612** (220) 2011 09 19 (210) 390389
 (151) 2013 04 16 (441) 2012 01 02
 (732) GRZYWACZ PIOTR, Rybnik, PL.
 (540)

OgrodyPL

Kolor znaku: zielony, czerwony

(531) 27.5.1, 29.1.12
 (510), (511) **31** rośliny, sadzonki, kora, torf, kwiaty, choinki, drzewa, krzewy, ziarna, **44** usługi w zakresie: ogrodnictwa ogólnego, ogrodnictwa krajobrazowego i szkółek roślinnych.

(111) **255613** (220) 2011 09 19 (210) 390396
 (151) 2013 03 18 (441) 2012 01 02
 (732) ZIMNY SŁAWOMIR ZAKŁAD HANDLU I USŁUG MOTORYZACYJNYCH GALOPUS, Sosnowiec, PL.

(540)

galopus

Kolor znaku: czerwony

(531) 27.5.1, 29.1.1
 (510), (511) **37** naprawy w szczególności: obsługa, konserwacja i naprawa awaryjna pojazdów, otwieranie zamków w pojazdach, informacja o naprawach, mycie pojazdów, czyszczenie pojazdów, polerowanie pojazdów, smarowanie pojazdów, zabezpieczanie pojazdów przed korozją, bieżnikowanie i wulkanizacja opon, usługi stacji obsługi samochodów, **39** usługi transportowe; pakowanie i składowanie towarów; organizowanie podróży w szczególności: pomoc drogowa w przypadku awarii pojazdów [holowanie], informacja o transporcie, usługi świadczone przez kierowców, akcje ratunkowe [transport], transport drogowy towarów, działalność usługowa wspomagająca transport lądowy, wynajmowanie miejsc na parkingach, usługi związane z parkowaniem samochodów, usługi w zakresie pilotażu, usługi ratownicze, transport pasażerski, wynajem i dzierżawa samochodów osobowych i furgonetek oraz samochodów specjalnego przeznaczenia, w tym do świadczenia pomocy drogowej.

(111) **255614** (220) 2011 09 26 (210) 390733
 (151) 2013 03 28 (441) 2012 01 02
 (732) ACTAVIS POLSKA SPÓŁKA Z OGRANICZONĄ ODPOWIEDZIALNOŚCIĄ, Warszawa, PL.
 (540) CARDAC
 (510), (511) **05** leki dla ludzi.

(111) **255615** (220) 2011 09 26 (210) 390734
 (151) 2013 03 28 (441) 2012 01 02
 (732) ACTAVIS POLSKA SPÓŁKA Z OGRANICZONĄ ODPOWIEDZIALNOŚCIĄ, Warszawa, PL.
 (540) KARDAK
 (510), (511) **05** leki dla ludzi.

(111) **255616** (220) 2011 09 26 (210) 390735
 (151) 2013 03 28 (441) 2012 01 02
 (732) ACTAVIS POLSKA SPÓŁKA Z OGRANICZONĄ ODPOWIEDZIALNOŚCIĄ, Warszawa, PL.
 (540) KARDAK
 (510), (511) **05** leki dla ludzi.

(111) **255617** (220) 2011 09 26 (210) 390736
 (151) 2013 03 28 (441) 2012 01 02
 (732) ACTAVIS POLSKA SPÓŁKA Z OGRANICZONĄ ODPOWIEDZIALNOŚCIĄ, Warszawa, PL.
 (540) CARDAC
 (510), (511) **05** leki dla ludzi.

(111) **255618** (220) 2011 10 17 (210) 391090
 (151) 2013 04 08 (441) 2012 01 16
 (732) CENTRUM BADAŃ KLINICZNYCH PIOTR NAPORA LEKARZE SPÓŁKA PARTNERSKA, Wrocław, PL.
 (540)



Kolor znaku: niebieski, turkusowy

(531) 24.13.1, 26.11.2, 26.11.12, 27.5.1, 29.1.12

(510), (511) **42** badania biologiczne, badania bakteriologiczne, badania naukowe w dziedzinie medycyny, badania naukowe w dziedzinie farmacji, badania wpływu leków na organizmy żywe, **44** kliniki medyczne, usługi medyczne.

(111) **255619** (220) 2011 10 12 (210) 391426
 (151) 2013 03 15 (441) 2012 01 16
 (732) INKORA SPÓŁKA Z OGRANICZONĄ ODPOWIEDZIALNOŚCIĄ,
 Gdynia, PL.
 (540)



Kolor znaku: czerwony, biały, ciemnozielony, jasnozielony, czarny, ciemnoczerwony, łososiowy

(531) 8.5.1, 8.7.5, 25.1.15, 27.5.1, 29.1.15

(510), (511) **29** konserwy rybne, ryby puszkowane, potrawy rybne, ryby konserwowane, łosoś.

(111) **255620** (220) 2011 10 13 (210) 391473
 (151) 2013 03 15 (441) 2012 01 16
 (732) INSERT SPÓŁKA AKCYJNA, Wrocław, PL.
 (540) Księgowa na obcasach

(510), (511) **09** systemy komputerowe i programy na rzecz kierowania firmą, prowadzenia działalności gospodarczej, dla biur rachunkowych, doradztwa kadrowego, podatkowego, wystawiania dokumentów, rozliczania należności, przeprowadzania analiz, prowadzenia kartotek i ewidencjonowania, prowadzenia bilansów, wstępnie zapisane nośniki mediów elektronicznych, magnetycznych, optycznych i elektrooptycznych, taśmy, kasety, CD-ROM-y, dyski magnetyczne nagrane nośniki danych z dźwiękiem i/lub obrazem, publikacje na nośnikach magnetycznych i optycznych, **16** druki, książki, katalogi, kalendarze, broszury, foldery, plakaty, **35** usługi w zakresie zarządzania zbiorami informatycznymi, usługi w zakresie zarządzania i administrowania biznesem oraz czynności biurowych, usługi w zakresie informacji handlowej, informacji o działalności gospodarczej, usługi w zakresie prowadzenia biur rachunkowych, doradztwo i pomoc w zakresie prowadzenia działalności gospodarczej i zarządzania, obróbka danych komputerowych w zakresie edycji tekstu, przetwarzanie danych, usługi systematyzowania i kompilowania informacji w bankach danych i bankach informacji, **38** przesyłanie danych przy pomocy terminali, dostarczanie wiadomości, elektroniczne transmisje danych, obrazów i dokumentów poprzez terminale komputerowe i sieci komputerowe, usługi poczty elektronicznej, udostępnianie programów komputerowych do dystrybucji bezpośrednio poprzez Internet i system hipertekstu Web, **41** usługi w zakresie bezpośrednich publikacji elektronicznych (on-line), organizowania i prowadzenia kursów i nauczania korespondencyjnego, organizowania sympozjów seminariów, zjazdów, kongresów i konferencji, organizowania konkursów i plebiscytów, **42** usługi w zakresie programowania komputerowego i doradztwa związanego ze sprzętem komputerowym i oprogramowaniem, usługi projektowania oprogramowania komputerowego, usługowe opracowanie programów komputerowych, wynajem programów komputerowych, wynajem czasu dostępu do baz danych w tym systemów informatycznych i elektronicznych, umożliwianie dostępu do interakcyjnych komputerowych baz danych z zakresu biznesu, finansów oraz komputerowo zintegrowanych systemów.

(111) **255621** (220) 2011 10 17 (210) 391582
 (151) 2013 04 18 (441) 2012 01 30
 (732) FARMAPIA SPÓŁKA Z OGRANICZONĄ ODPOWIEDZIALNOŚCIĄ, Kraków, PL.
 (540)

Lacto
URIN

Kolor znaku: niebieski, biały

(531) 27.5.1, 29.1.12

(510), (511) **05** produkty farmaceutyczne i weterynaryjne, substancje dietetyczne do celów leczniczych.

(111) **255622** (220) 2011 10 17 (210) 391602
 (151) 2013 04 18 (441) 2012 01 30
 (732) KAWALEC ZBIGNIEW, CZYŻ MAREK WYTWÓRNA
 MAKARONU SPÓŁKA CYWILNA, Czechowice-Dziedzice, PL.
 (540)



Kolor znaku: czarny, biały, ciemnoczerwony

(531) 2.3.4, 2.3.11, 27.5.1, 29.1.13

(510), (511) **30** makaron, makaron wstążki, makaron rurki.

(111) **255623** (220) 2011 10 17 (210) 391606
 (151) 2013 04 11 (441) 2012 01 30
 (732) ROSSOCHACKI JACEK JAROSS, Poznań, PL.
 (540)



Kolor znaku: czarny, biały, szary, złoty

(531) 27.5.1, 29.1.14

(510), (511) **12** pojazdy; urządzenia służące do poruszania się na lądzie, w powietrzu i na wodzie; części i akcesoria motoryzacyjne nie ujęte w innych klasach, **35** usługi w zakresie reklamy; ogłoszenia reklamowe dotyczące sprzedaży samochodów i części motoryzacyjnych; usługi sprzedaży hurtowej, detalicznej, wysyłkowej i za pośrednictwem Internetu w branży motoryzacyjnej; organizowanie wystaw w celach handlowych lub reklamowych, pokazy towarów, informacja handlowa, doradztwo handlowe (outsourcing), **36** usługi w zakresie ubezpieczeń komunikacyjnych, ubezpieczeń nieruchomości i ubezpieczeń na życie; doradztwo i pośrednictwo ubezpieczeniowe, usługi w zakresie kredytów ratalnych i pożyczek.

(111) **255624** (220) 2011 10 17 (210) 391607
 (151) 2013 04 11 (441) 2012 01 30
 (732) ROSSOCHACKI JACEK JAROSS, Poznań, PL.
 (540)

BrumAut©

Kolor znaku: czarny, niebieski, biały

(531) 26.1.18, 27.5.1, 29.1.13

(510), (511) **12** pojazdy; urządzenia służące do poruszania się na lądzie, w powietrzu i na wodzie; części i akcesoria motoryzacyjne nie ujęte w innych klasach, **35** usługi w zakresie reklamy; ogłoszenia reklamowe dotyczące sprzedaży samochodów i części motoryzacyjnych; usługi sprzedaży hurtowej, detalicznej, wysyłkowej i za pośrednictwem Internetu w branży motoryzacyjnej; organizowanie wystaw w celach handlowych lub reklamowych, pokazy towarów, informacja handlowa, doradztwo handlowe (outsourcing), **36** usługi w zakresie ubezpieczeń komunikacyjnych, ubezpieczeń nieruchomości i ubezpieczeń na życie; doradztwo i pośrednictwo ubezpieczeniowe, usługi w zakresie kredytów ratalnych i pożyczek.

(111) **255625** (220) 2011 10 17 (210) 391620
 (151) 2013 03 05 (441) 2012 01 30
 (732) JANOWSKA NATALIA N-FASHION, Poznań, PL.

(540)



Kolor znaku: czarny, czerwony, szary

(531) 26.4.1, 27.5.1, 29.1.13

(510), (511) **14** wyroby jubilerskie i biżuteryjne, biżuteria sztuczna, **25** odzież lekka i ciężka w tym odzież męska, damska, młodzieżowa i dziecięca, sportowa, bielizna osobista, odzież ze skóry i jej imitacji, szale, rękawiczki, stroje na maskarady, fartuchy, bluzy i kombinezony, obuwie, dodatki do odzieży i obuwia zawarte w tej klasie, nakrycia głowy, wyroby pończosznice, wyroby gorseciarskie, nakrycia głowy, **35** zgrupowanie na rzecz osób trzecich różnych towarów pozwalające nabywcy wygodnie je oglądać i kupować w salonach, sklepach i /lub hurtowniach oraz sklepie internetowym z odzieżą, bielizną, tekstyliami, wyrobami włókienniczymi i dziewiarskimi i pasmanteryjnymi, wyrobami ze skóry, galanterią odzieżową i skórzaną, obuwiem, biżuterią i imitacją biżuterii, ozdobami, obuwiem, usługi sprzedaży wysyłkowej w zakresie wyżej wymienionego asortymentu, a ponadto oferowanie, prezentacja, promocja, reklama i dostarczanie informacji on-line dla celów sprzedaży detalicznej poprzez strony internetowe, świadczenie usług w zakresie sprzedaży i pośredniczenia w sprzedaży i kupnie artykułów odzieżowych na rzecz osób trzecich w trybie on-line za pośrednictwem globalnej sieci komputerowej, usługi sprzedaży aukcyjnej, import, eksport i pośrednictwo w tym zakresie, usługi z zakresu informacji handlowej, usługi reklamy i promocji w sprzedaży na rzecz osób trzecich, a ponadto organizowanie pokazów, konkursów wystaw i giełd branżowych w celach handlowych i/lub reklamowych.

(111) **255626** (220) 2011 10 20 (210) 391779

(151) 2013 04 22 (441) 2012 01 30

(732) URSUS SPÓŁKA AKCYJNA, Dobre Miasto, PL.

(540) C-330

(510), (511) **07** maszyny i obrabiarki, silniki z wyjątkiem stosowanych w pojazdach lądowych, mechaniczne narzędzia rolnicze o napędzie innym niż ręczny, alternatory-generatory prądu przemiennego, brzeszczoty pił, cylindry do maszyn i silników, chłodnice do silników, ciągniki jednoosiowe ogrodowe, dmuchawy, dmuchawy do sprężania, zasysania i transportu ziarna, dźwigi do pojazdów, filtry powietrza chłodnic silników, gaźniki, generatory elektryczności, iskrowniki zapłonu, instalacje do mycia pojazdów, kombajny zbożowe, kopaczki, koparki-czerpaki, koparki do rowów, koparki jednoczerpakowe mechaniczne, koła zębate, kosiarki, kosiarki-snopowiązałki, kosiarki ogrodowe, krajalnice, maszyny dla mleczarstwa, krajarki do roślin okopowych, kultywatory, łuskarki ziarna, maszyny rolnicze, maszyny do budowy dróg, maszyny wirujące, mieszalniki, młocarnie, obieraczki, obrabiarki, maszyny do ostrzeżenia, pługi, pługi do zdejmowania darni, prądnice prądu stałego, przenośniki pneumatyczne, podajniki mechaniczne paszy dla zwierząt, przetrząsacze do siana przeguby Cardana, rozdrabniarki, rozruszniki silników, siewniki, sieczkarnie, snopowiązałki, spycharki, urządzenia do zagęszczania odpadów, tłoki do amortyzatorów i cylindrów, tłumiki do silników, wialnie, wiązarki do siana, wtryskiwacze do silników, żniwiarki, **12** pojazdy, urządzenia służące do poruszania się na lądzie, w powietrzu lub wodzie, amortyzatory zawieszenia w pojazdach, urządzenia antypoślizgowe do opon pojazdów, autoalarmy, autobusy, autokary, bagażniki do pojazdów, błotniki, ciągniki, mechanizmy wywrotkowe do skrzyń ciężarówek, ciężarówki-lory, drążki skrętne do pojazdów, drzwi do pojazdów, foteliki bezpieczeństwa dla dzieci do pojazdów, furgonetki, hamulce do pojazdów, karoserie samochodowe, koła pojazdów, kołpaki, łańcuchy napędowe do pojazdów lądowych, mechanizmy napędowe do pojazdów lądowych, pojazdy-chłodnie, pojazdy elektryczne, pojazdy silnikowe, pojazdy trzy lub czterokołowe, polewaczki, przyczepy, przyczepy kempingowe, przyczepy mieszkalne samochodowe, podwozia pojazdów, zde-rzaki do pojazdów, przekładnie redukcyjne do pojazdów lądowych, rowery, samochody kempingowe, samochody osobowe, siedzenia do pojazdów, traktory, wózki: bagażowe, do golfa, do transportu wewnętrznego, wózki transportowe trójkołowe, wózki widłowe, **32** piwo, wody mineralne i gazowane oraz inne napoje bezalkoholowe; napoje izotoniczne i energetyzujące; napoje owocowe i soki owocowe; syropy i inne preparaty do produkcji napojów.

(111) **255627** (220) 2011 10 20 (210) 391780

(151) 2013 04 22 (441) 2012 01 30

(732) URSUS SPÓŁKA AKCYJNA, Dobre Miasto, PL.

(540) C-360

(510), (511) **07** maszyny i obrabiarki, silniki z wyjątkiem stosowanych w pojazdach lądowych, mechaniczne narzędzia rolnicze o napędzie innym niż ręczny, alternatory-generatory prądu przemiennego, brzeszczoty pił, cylindry do maszyn i silników, chłodnice do silników, ciągniki jednoosiowe ogrodowe, dmuchawy, dmuchawy do sprężania, zasysania i transportu ziarna, dźwigi do pojazdów, filtry powietrza chłodnic silników, gaźniki, generatory elektryczności, iskrowniki zapłonu, instalacje do mycia pojazdów, kombajny zbożowe, kopaczki, koparki-czerpaki, koparki do rowów, koparki jednoczerpakowe mechaniczne, koła zębate, kosiarki, kosiarki-snopowiązałki, kosiarki ogrodowe, krajalnice, maszyny dla mleczarstwa, krajarki do roślin okopowych, kultywatory, łuskarki ziarna, maszyny rolnicze, maszyny do budowy dróg, maszyny wirujące, mieszalniki, młocarnie, obieraczki, obrabiarki, maszyny do ostrzeżenia, pługi, pługi do zdejmowania darni, prądnice prądu stałego, przenośniki pneumatyczne, podajniki mechaniczne paszy dla zwierząt, przetrząsacze do siana przeguby Cardana, rozdrabniarki, rozruszniki silników, siewniki, sieczkarnie, snopowiązałki, spycharki, urządzenia do zagęszczania odpadów, tłoki do amortyzatorów i cylindrów, tłumiki do silników, wialnie, wiązarki do siana, wtryskiwacze do silników, **32** piwo, wody mineralne i gazowane oraz inne napoje bezalkoholowe; napoje izotoniczne i energetyzujące; napoje owocowe i soki owocowe; syropy i inne preparaty do produkcji napojów.

(111) **255628** (220) 2011 10 20 (210) 391797

(151) 2013 04 22 (441) 2012 01 30

(732) JABŁOŃ LAKE RESORT SPÓŁKA Z OGRANICZONĄ ODPOWIEDZIALNOŚCIĄ, Warszawa, PL.

(540)



(531) 5.1.3, 26.4.22, 27.5.1

(510), (511) **43** hotele, restauracje, wynajmowanie sal na posiedzenia (mityngi, narady).(111) **255629** (220) 2011 10 20 (210) 391800

(151) 2013 04 22 (441) 2012 01 30

(732) JABŁOŃ LAKE RESORT SPÓŁKA Z OGRANICZONĄ ODPOWIEDZIALNOŚCIĄ, Warszawa, PL.

(540)



(531) 5.1.3, 26.4.2, 27.5.1

(510), (511) **43** hotele, restauracje, wynajmowanie sal na posiedzenia (mityngi, narady).(111) **255630** (220) 2011 10 24 (210) 391956

(151) 2013 04 11 (441) 2012 01 30

(732) VISION + SPÓŁKA Z OGRANICZONĄ ODPOWIEDZIALNOŚCIĄ, Poznań, PL.

(540)



Kolor znaku: granatowy, niebieski, zielony, szary

(531) 24.17.5, 26.11.12, 27.5.1, 29.1.13

(510), (511) **35** reklama: zarządzanie w działalności handlowej; administrowanie działalności handlowej, prace biurowe, **38** telekomunikacja: informacja o telekomunikacji, łączność poprzez terminale komputerowe, przesyłanie informacji, przesyłanie informacji tekstowej i obrazowej za pomocą komputera, przydzielanie kanałów telekomunikacyjnych dla usług związanych z telezakupami, transmisja poprzez telewizję kablową, transmisja plików cyfrowych, transmisja programów telewizyjnych, udostępnianie forów internetowych, udostępnianie połączenia ze światową siecią komputerową za pośrednictwem telekomunikacji, usługi ogłoszeń elektronicznych, wypożyczanie urządzeń do przesyłania informacji, wypożyczanie urządzeń telekomunikacyjnych, **42** badania oraz usługi-naukowe i techniczne, oraz ich projektowanie; analizy przemysłowe i usługi badawcze; projektowanie i ulepszanie sprzętu oraz oprogramowania komputerowego.

(111) **255631** (220) 2011 10 26 (210) 392043
 (511) 2013 02 20 (441) 2012 01 30
 (732) KACZOR ZBIGNIEW MAXIM, Maksymilianowo, PL.
 (540)



Kolor znaku: biały, szary, ciemnoszary, pomarańczowy
 (531) 24.17.5, 27.5.1, 29.1.14

(510), (511) **21** wyroby szklane, porcelanowe i ceramiczne nie ujęte w innych klasach; kubki, filiżanki, szklanki, **35** usługi w zakresie sprzedaży wyrobów szklanych, porcelanowych i ceramicznych, w szczególności kubków, filiżanek, szklanek.

(111) **255632** (220) 2011 10 28 (210) 392178
 (511) 2012 11 29 (441) 2012 01 30
 (732) MILEWSKA-IGNACAK BEATA, ŻAK MONIKA PRZYCHODNIA WETERYNARYJNA WETLANDIA SPÓŁKA CYWILNA, Warszawa, PL.
 (540)



Kolor znaku: zielony

(531) 3.1.6, 3.1.8, 27.5.1, 29.1.3

(510), (511) **44** usługi weterynaryjne, usługi w zakresie higieny i urody zwierząt.

(111) **255633** (220) 2011 10 28 (210) 392215
 (511) 2013 03 07 (441) 2012 01 30
 (732) TELEWIZJA POLSKA SPÓŁKA AKCYJNA, Warszawa, PL.
 (540)



Kolor znaku: biały, ciemnoniebieski, niebieski

(531) 26.4.2, 26.4.9, 27.5.1, 29.1.12

(510), (511) **09** magnetyczne nośniki danych, nagrane dyski, automaty sprzedające i mechanizmy do urządzeń uruchamianych przez

wrzucenie monety, sprzęt do przetwarzania danych, komputery, nagrania dźwięku, obrazu i filmowe utrwalone w formie zapisanej taśmy filmowej, taśmy video, taśmy magnetycznej, dysków optycznych, w formacie MP3, w wersji przystosowanej do odtwarzania w komputerach multimedialnych, w odtwarzaczach CD, DVD, urządzenia do nagrywania, zapisywania, odtwarzania i reprodukcji dźwięku, obrazu, informacji i zapisu filmowego w formie analogowej i cyfrowej, audiowizualne urządzenia do nauki, urządzenia do transmisji multimedialnych, programy telewizyjne, audycje, filmy i reportaże utrwalone w formie multimedialnej, gry telewizyjne i komputerowe, programy komputerowe, programy do prowadzenia gier komputerowych, konkursów do użycia z odbiornikiem telewizyjnym, programy komputerowe do obsługi interaktywnej telewizji, karty magnetyczne, **16** druki, wydawnictwa, czasopisma, książki, albumy, broszury, periodyki i inne publikacje, papier, tektura i wyroby z tych materiałów nie ujęte w innych klasach, fotografie, materiały fotograficzne, materiały piśmienne, **35** usługi reklamowe, produkcja reklam w systemie multimedialnym, organizacja i prowadzenie kampanii reklamowych, wynajem i sprzedaż miejsca i czasu na cele reklamowe w środkach masowego przekazu, tworzenie reklamowych i sponsorowanych tekstów, produkcja reklam radiowych oraz filmów reklamowych dla telewizji, filmu, Internetu, organizacja pokazów i wystaw w celach handlowych i reklamowych, usługi marketingu i public relations, merchandising, organizacja i prowadzenie serwisu ogłoszeniowego, zgrupowanie na rzecz osób trzecich towarów w rodzaju sprzętu, artykułów i programów multimedialnych, gier telewizyjnych i komputerowych, gier, zabawek, wyrobów szklanych, porcelanowych i ceramicznych i artykułów, kosmetycznych, higienicznych i opatrunkowych, odzieżowych, spożywczych, sportowych i wydawnictw, w sklepie, hurtowni wielobranżowej i sklepie internetowym lub telesklepie, tak aby umożliwić konsumentom dokonanie zakupu w dobrych warunkach, **38** obsługa przekazu i przekazywanie dźwięku i/lub obrazu, także w systemie cyfrowym, poprzez sieci komunikacyjne, w tym sieć telewizyjną, satelitarną, naziemną kablową, światłowodową i Internet; elektroniczne usługi transmisyjne; usługi transmisyjne dotyczące głosu i danych; usługi transmisyjne w sieci www [tzw. webcasting]; rozpowszechnianie za pomocą środków telekomunikacyjnych programów telewizyjnych, reportaży, filmów dokumentalnych i fabularnych, widowisk rozrywkowych i sportowych oraz audycji z interaktywnym udziałem widzów, usługi emisji i transmisji telewizji interaktywnej, interaktywnej rozrywki, zbieranie i przekazywanie informacji poprzez sieci komunikacyjne, dostarczanie informacji on-line z komputerowych baz danych, usługi teletekstowe i audiotekstowe; realizowanie usług teletekstowych i audiotekstowych; usługi w zakresie interaktywnych programów i gier odtwarzanych za pośrednictwem sieci komputerowych i komunikacyjnych, **41** nauczanie, kształcenie, rozrywka, działalność sportowa i kulturalna, usługi wydawnicze, pisanie i publikacja tekstów innych niż reklamowe, publikacje elektroniczne on-line książek i periodyków, produkcja programów radiowych i telewizyjnych, organizowanie, montaż i produkcja programów i imprez artystycznych, estradowych, sportowych, rekreacyjnych, usługi organizowania nauki i szkoleń w dziedzinie multimedialnej, organizowanie konkursów, organizowanie imprez o charakterze edukacyjnym i kulturalnym, usługi wynajmu nagrań i studiów nagrań, produkcja filmów, realizacja spektakli.

(111) **255634** (220) 2011 10 31 (210) 392221
 (511) 2013 04 16 (441) 2012 02 13
 (732) ŁUKASZEWSKI PAWEŁ LOMBARDIS, Poznań, PL.
 (540)



Kolor znaku: ciemnoróżowy, czarny

(531) 26.11.1, 27.5.1, 29.1.12

(510), (511) **35** skup i sprzedaż metali i kamieni szlachetnych, **36** pożyczki pieniędzy pod zastaw, depozyty przedmiotów wartościowych, depozyty sejfowe, wycena biżuterii, usługi komisowe jako operacje finansowe.

(111) **255635** (220) 2011 11 02 (210) 392306
 (511) 2013 03 01 (441) 2012 02 13
 (732) JEZERSKI NORBERT, Poznań, PL.

(540)



Kolor znaku: czerwony, niebieski

(531) 9.1.10, 27.5.1, 29.1.12

(510), (511) **09** komputerowe urządzenia peryferyjne; monitory [programy komputerowe]; oprogramowanie komputerowe, nagrane; programy gier komputerowych; programy komputerowe nagrane; programy komputerowe [software ładowalny]; programy sterujące komputerowe, nagrane, **35** wyszukiwanie informacji w plikach komputerowych dla osób trzecich; wyszukiwanie w komputerowych bazach danych; sortowanie danych w bazach komputerowych; zgrupowanie na rzecz osób trzecich różnych towarów: sprzętu komputerowego, oprogramowania komputerowego, książek, publikacji elektronicznych, książek i periodyków, radarów oraz urządzeń do kontroli bezpieczeństwa ruchu drogowego pozwalające nabywcy wygodnie oglądać i kupować te towary na stronie internetowej dotyczącej sprzedaży tych towarów; zgrupowanie na rzecz osób trzecich różnych towarów: sprzętu komputerowego, oprogramowania komputerowego, książek, publikacji elektronicznych, książek i periodyków, radarów oraz urządzeń do kontroli bezpieczeństwa ruchu drogowego pozwalające nabywcy wygodnie oglądać i kupować te towary z katalogu tych towarów wykorzystując zamówienie korespondencyjne lub używając środków telekomunikacji; zgrupowanie na rzecz osób trzecich różnych towarów: sprzętu komputerowego, oprogramowania komputerowego, książek, publikacji elektronicznych, książek i periodyków, radarów oraz urządzeń do kontroli bezpieczeństwa ruchu drogowego pozwalające nabywcy wygodnie oglądać i kupować te towary w małych sklepach; zgrupowanie na rzecz osób trzecich różnych towarów: sprzętu komputerowego, oprogramowania komputerowego, książek, publikacji elektronicznych, książek i periodyków, radarów oraz urządzeń do kontroli bezpieczeństwa ruchu drogowego pozwalające nabywcy wygodnie oglądać i kupować te towary w dużych sklepach wielobranżowych lub supermarketach, **37** instalowanie, konserwacja i naprawy komputerów; usługi stacji obsługi samochodów; wulkanizacja opon [naprawy]; obsługa i naprawa samochodów, **41** organizowanie i prowadzenie konferencji; organizowanie i prowadzenie seminariów, kursów; organizowanie i prowadzenie zjazdów; publikowanie książek; publikacje elektroniczne książek i periodyków, **42** odzyskiwanie danych komputerowych; aktualizacja oprogramowania komputerowego; doradztwo w zakresie oprogramowania komputerowego; instalacja oprogramowania komputerowego; konserwacja oprogramowania komputerowego; powielanie oprogramowania komputerowego; projektowanie oprogramowania komputerowego; projektowanie systemów komputerowych; usługi komputerowe w zakresie ochrony antywirusowej; tworzenie i utrzymywanie stron internetowych dla osób trzecich; wynajmowanie [udostępnianie] zasobów serwerów [sieci komputerowe]; wypożyczanie komputerów; analizy systemów komputerowych; doradztwo w zakresie sprzętu komputerowego; programowanie komputerów; konwersja danych lub dokumentów na formę elektroniczną.

(111) **255636** (220) 2011 11 03 (210) 392404
 (151) 2013 03 25 (441) 2012 02 13
 (732) KIETCZER KRZYSZTOF, Warszawa, PL.
 (540)



Kolor znaku: ciemnoczerwony, jasnoniebieski, beżowy, żółty, biały, czarny

(531) 7.3.20, 27.5.1, 29.1.15

(510), (511) **41** organizacja i prowadzenie koncertów i przedstawień teatralnych w kraju oraz dla Polonii rozszanej po świecie.

(111) **255637** (220) 2011 11 15 (210) 392818
 (151) 2013 04 25 (441) 2012 02 27
 (732) RESTAURANT PARTNER POLSKA SPÓŁKA Z OGRANICZONĄ ODPOWIEDZIALNOŚCIĄ, Łódź, PL.
 (540) PizzaPortal.pl
 (510), (511) **35** promocja sprzedaży dla osób trzecich, **43** usługi restauracyjne.

(111) **255638** (220) 2011 11 17 (210) 392899
 (151) 2013 02 26 (441) 2012 02 27
 (732) ALIOR BANK SPÓŁKA AKCYJNA, Warszawa, PL.
 (540)



Kolor znaku: żółty, pomarańczowy, czarny

(531) 26.13.1, 27.5.1, 29.1.13

(510), (511) **09** oprogramowanie komputerowe, **36** usługi bankowe, usługi bankowe z dostępem bezpośrednim przez Internet, operacje bankowe, walutowe; usługi finansowe, doradztwo w sprawach finansowych, usługi pośrednictwa finansowego, informacje finansowe, operacje finansowe; usługi maklerskie zawarte w tej klasie, usługi kredytowe; tworzenie funduszy inwestycyjnych, zarządzanie funduszami inwestycyjnymi; usługi ubezpieczeniowe, doradztwo w sprawach ubezpieczeniowych, pośrednictwo ubezpieczeniowe; administrowanie nieruchomościami, dzierżawa nieruchomości, wynajem nieruchomości, wycena i obrót nieruchomościami.

(111) **255639** (220) 2011 11 18 (210) 392981
 (151) 2013 02 25 (441) 2012 02 27
 (732) KETYS INVESTMENTS SPÓŁKA Z OGRANICZONĄ ODPOWIEDZIALNOŚCIĄ, Warszawa, PL.
 (540) aforti

(510), (511) **35** doradztwo w zakresie zarządzania oraz w zakresie prowadzenia działalności gospodarczej, badanie rynku, prognozowanie ekonomiczne, informacja o działalności gospodarczej, **36** doradztwo ekonomiczne i finansowe, usługi finansowe z zakresu funduszy inwestycyjnych, tworzenie i zarządzanie funduszami inwestycyjnymi, tworzenie i zarządzanie towarzystwami funduszy inwestycyjnych, sprzedaż jednostek uczestnictwa i certyfikatów inwestycyjnych, obrót papierami wartościowymi, pośrednictwo w obrocie papierami wartościowymi, inwestowanie na rynku kapitałowym i rynku papierów wartościowych, zarządzanie portfelem instrumentów finansowych, zarządzanie powierzonymi środkami pieniężnymi oraz innymi aktywami, zarządzanie ryzykiem, zarządzanie finansami, wykonywanie czynności związanych z emisją i obrotem papierami wartościowymi, usługi w zakresie gromadzenia środków finansowych, lokaty kapitału, analiza finansowa, informacja o działalności finansowej i kapitałowej, powiernictwo, inwestycje kapitałowe poprzez tworzenie spółek kapitałowych, wycena działalności gospodarczej, doradztwo podatkowe.

(111) **255640** (220) 2011 11 18 (210) 392982
 (151) 2013 03 18 (441) 2012 02 27
 (732) KAZAŁA PIOTR MERIDIAN, Grójec, PL.
 (540) Longo Bardos

(510), (511) **05** dietetyczne środki spożywcze dla celów medycznych, także w postaci kapsułek, tabletek, naparów, wyciągów, **30** dietetyczna żywność, suplementy diety, napoje na bazie herbat, herbat owocowych, ziołowych, kawa, herbata.

(111) **255641** (220) 2011 11 18 (210) 392983
 (151) 2013 03 18 (441) 2012 02 27
 (732) KETYS INVESTMENTS SPÓŁKA Z OGRANICZONĄ ODPOWIEDZIALNOŚCIĄ, Warszawa, PL.

(540)



Kolor znaku: niebieski, biały

(531) 26.4.3, 27.5.1, 29.1.12

(510), (511) **35** doradztwo w zakresie zarządzania oraz w zakresie prowadzenia działalności gospodarczej, badanie rynku, prognozowanie ekonomiczne, informacja o działalności gospodarczej, **36** doradztwo ekonomiczne i finansowe, usługi finansowe z zakresu funduszy inwestycyjnych, tworzenie i zarządzanie funduszami inwestycyjnymi, tworzenie i zarządzanie towarzystwami funduszy inwestycyjnych, sprzedaż jednostek uczestnictwa i certyfikatów inwestycyjnych, obrót papierami wartościowymi, pośrednictwo w obrocie papierami wartościowymi, inwestowanie na rynku kapitałowym i rynku papierów wartościowych, zarządzanie portfelem instrumentów finansowych, zarządzanie powierzonymi środkami pieniężnymi oraz innymi aktywami, zarządzanie ryzykiem, zarządzanie finansami, wykonywanie czynności związanych z emisją i obrotem papierami wartościowymi, usługi w zakresie gromadzenia środków finansowych, lokaty kapitału, analiza finansowa, informacja o działalności finansowej i kapitałowej, powiernictwo, inwestycje kapitałowe poprzez tworzenie spółek kapitałowych, wycena działalności gospodarczej, doradztwo podatkowe.

(111) **255642** (220) 2011 11 18 (210) 392984

(151) 2013 02 25 (441) 2012 02 27

(732) KETYS INVESTMENTS SPÓŁKA Z OGRANICZONĄ ODPOWIEDZIALNOŚCIĄ, Warszawa, PL.

(540)

AFORTI

Kolor znaku: niebieski, biały

(531) 27.5.1, 29.1.12

(510), (511) **35** doradztwo w zakresie zarządzania oraz w zakresie prowadzenia działalności gospodarczej, badanie rynku, prognozowanie ekonomiczne, informacja o działalności gospodarczej, **36** doradztwo ekonomiczne i finansowe, usługi finansowe z zakresu funduszy inwestycyjnych, tworzenie i zarządzanie funduszami inwestycyjnymi, tworzenie i zarządzanie towarzystwami funduszy inwestycyjnych, sprzedaż jednostek uczestnictwa i certyfikatów inwestycyjnych, obrót papierami wartościowymi, pośrednictwo w obrocie papierami wartościowymi, inwestowanie na rynku kapitałowym i rynku papierów wartościowych, zarządzanie portfelem instrumentów finansowych, zarządzanie powierzonymi środkami pieniężnymi oraz innymi aktywami, zarządzanie ryzykiem, zarządzanie finansami, wykonywanie czynności związanych z emisją i obrotem papierami wartościowymi, usługi w zakresie gromadzenia środków finansowych, lokaty kapitału, analiza finansowa, informacja o działalności finansowej i kapitałowej, powiernictwo, inwestycje kapitałowe poprzez tworzenie spółek kapitałowych, wycena działalności gospodarczej, doradztwo podatkowe.

(111) **255643** (220) 2011 11 18 (210) 392985

(151) 2013 02 25 (441) 2012 02 27

(732) KETYS INVESTMENTS SPÓŁKA Z OGRANICZONĄ ODPOWIEDZIALNOŚCIĄ, Warszawa, PL.

(540)

Kolor znaku: niebieski, biały

(531) 26.4.3, 27.5.1, 29.1.12

(510), (511) **35** doradztwo w zakresie zarządzania oraz w zakresie prowadzenia działalności gospodarczej, badanie rynku, prognozowanie ekonomiczne, informacja o działalności gospodarczej, **36** doradztwo

ekonomiczne i finansowe, usługi finansowe z zakresu funduszy inwestycyjnych, tworzenie i zarządzanie funduszami inwestycyjnymi, tworzenie i zarządzanie towarzystwami funduszy inwestycyjnych, sprzedaż jednostek uczestnictwa i certyfikatów inwestycyjnych, obrót papierami wartościowymi, pośrednictwo w obrocie papierami wartościowymi, inwestowanie na rynku kapitałowym i rynku papierów wartościowych, zarządzanie portfelem instrumentów finansowych, zarządzanie powierzonymi środkami pieniężnymi oraz innymi aktywami, zarządzanie ryzykiem, zarządzanie finansami, wykonywanie czynności związanych z emisją i obrotem papierami wartościowymi, usługi w zakresie gromadzenia środków finansowych, lokaty kapitału, analiza finansowa, informacja o działalności finansowej i kapitałowej, powiernictwo, inwestycje kapitałowe poprzez tworzenie spółek kapitałowych, wycena działalności gospodarczej, doradztwo podatkowe.

(111) **255644** (220) 2011 11 21 (210) 393027

(151) 2013 04 25 (441) 2012 02 27

(732) CONBELTS BYTOM SPÓŁKA AKCYJNA, Bytom, PL.

(540)



Kolor znaku: żółty, czarny

(531) 26.4.9, 29.1.12

(510), (511) **07** taśmy przenośnikowe.(111) **255645** (220) 2011 11 21 (210) 393030

(151) 2013 04 25 (441) 2012 02 27

(732) CONBELTS BYTOM SPÓŁKA AKCYJNA, Bytom, PL.

(540) conbelts

(510), (511) **07** taśmy przenośnikowe.(111) **255646** (220) 2011 11 21 (210) 393046

(151) 2013 04 25 (441) 2012 02 27

(732) PRASKA-JAROS ANETA BONUS MEDICUS, Łódź, PL.

(540)



Kolor znaku: pomarańczowy, ciemnopomarańczowy, niebieski

(531) 5.3.11, 5.3.13, 5.3.15, 27.5.1, 29.1.13

(510), (511) **41** usługi obejmujące: nauczanie w zakresie zagadnień medycznych, kształcenie praktyczne w zakresie zagadnień medycznych, organizowanie i prowadzenie seminariów w zakresie zagadnień medycznych, **44** usługi ogólnomedyczne, usługi stomatologiczne, porady psychologiczne, usługi pielęgniarskie, usługi prowadzenia placówek opieki medycznej niehospitalizacyjnej, porady w zakresie farmakologii, usługi w zakresie aromaterapii, chiropraktyki (nastawianie kręgosłupa), masażu, fizjoterapii, fizykoterapii i akupunktury, usługi paramedyczne: akupresura, irydologia, homeopatia, hirudoterapia.

(111) **255647** (220) 2011 11 23 (210) 393169

(151) 2013 02 11 (441) 2012 02 27

(732) ROŚLINY Z RUNOWA SPÓŁKA Z OGRANICZONĄ ODPOWIEDZIALNOŚCIĄ SPÓŁKA KOMANDYTOWA, Runów, PL.

(540)

(531) 27.5.1

(510), (511) **31** rośliny zawarte w tej klasie, **35** prowadzenie sprzedaży w formie detalicznej, hurtowej, przez sieć Internetu, roślin ozdobnych, kwiatów ciętych i doniczkowych, traw, roślin konsumpcyjnych,

żywności ekologicznej, suplementów diety, artykułów spożywczych, nasion, żywych zwierząt domowych, karmy dla zwierząt, narzędzi i akcesoriów ogrodniczych, artykułów służących do produkowania i hodowania roślin, środków ochrony roślin, nawozów, akcesoriów wykorzystywanych do pielęgnacji ogrodów, ziemi, torfu, kory, donic dekoracyjnych, elementów architektury ogrodowej, kamieni, rzeźb, pergoli, płotów, altan, mebli ogrodowych, maszyn i urządzeń rolniczych, usługi agencji importowo-eksportowych w/w zakresie, prowadzenie szkółek roślinnych, doradztwo w zakresie prowadzenia działalności związanej z produkcją roślin, ich sprzedażą i urządzeniem terenów zielonych, prowadzeniem kwaciarni, prowadzeniem sklepów i hurtowni z roślinami ozdobnymi, artykułami ogrodniczymi, artykułami służącymi do dekoracji ogrodów, artykułami spożywczymi, organizowanie wystaw i pokazów w celach handlowych i reklamowych, usługi reklamowe, promocyjne i marketingowe, **39** transport towarów, **44** ogrodnictwo, ogrodnictwo krajobrazowe, projektowanie, budowa i pielęgnacja ogrodów i terenów zielonych, tępienie szkodników (w rolnictwie, ogrodnictwie i leśnictwie), usługi z zakresu szkółek roślinnych, pielęgnacja trawników oraz doradztwo w tym zakresie, układanie kompozycji kwiatowych.

(111) **255648** (220) 2011 11 28 (210) 393322
 (151) 2013 03 22 (441) 2012 03 12
 (732) DUBA DARIUSZ, DUBA ADAM P.H.P.U. DAMA SPÓŁKA
 CYWILNA, Biskupiec, PL.
 (540) GLORIUS
 (510), (511) **04** knoty do lamp i świec, świece woskowe, zapachowe, świeczki choinkowe, znicze.

(111) **255649** (220) 2011 11 29 (210) 393453
 (151) 2013 03 19 (441) 2012 03 12
 (732) VIVAMAX SPÓŁKA Z OGRANICZONĄ
 ODPOWIEDZIALNOŚCIĄ, Warszawa, PL.
 (540)



Kolor znaku: biały, niebieski, granatowy, pomarańczowy
 (531) 5.3.11, 5.3.13, 25.1.15, 26.4.2, 27.5.1, 29.1.14
 (510), (511) **05** preparaty farmaceutyczne, preparaty z mikroelementami dla ludzi, suplementy mineralne do żywności, preparaty witaminowe, leki wzmacniające, leki wspierające, substancje dietetyczne do celów leczniczych, środki zmniejszające apetyt do celów medycznych, herbata odchudzająca do celów leczniczych, preparaty medyczne do odchudzania, dietetyczna żywność przystosowana do celów medycznych, dietetyczne napoje przystosowane do celów medycznych, napoje lecznicze, chleb dla diabetyków, cukierki i wyroby cukiernicze do celów leczniczych, dodatki odżywcze do celów leczniczych, guma do żucia do celów medycznych, glukoza do celów medycznych, herbata lecznicza, herbata z ziół do celów medycznych, lecznicze zioła, oleje i nalewki, wody mineralne dla celów leczniczych, żywność dla niemowląt, kosmetyki lecznicze, preparaty medyczne na porost włosów, balsamy do celów leczniczych, lotony i maści do celów farmaceutycznych, borowina do kąpieli, preparaty terapeutyczne do kąpieli, sole do kąpieli mineralnych, sole do celów medycznych, kąpiele lecznicze, **35** usługi prowadzenia wielobranżowego sklepu i hurtowni z produktami kosmetycznymi, kosmetykami leczniczymi, preparatami farmaceutycznymi, produktami dietetycznymi, suplementami diety, zdrową i ekologiczną żywnością oraz napojami, publikacjami książkowymi i multimedialnymi oraz e-bookami, usługi prowadzenia detalicznej i hurtowej sprzedaży z wykorzystaniem telekomunikacji i Internetu oraz usługi sprzedaży wysyłkowej i katalogowej produktów kosmetycznych, kosmetyków leczniczych, preparatów farmaceutycznych, produktów dietetycznych, suplementów diety, zdrowej i ekologicznej żywności oraz napojów, publikacji książkowych i multimedialnych oraz e-booków a także innych produktów wspomagających zdrowy styl życia i pielęgnację urody, organizowanie wystaw w celach handlowych i reklamowych, pokazy towarów, promocja sprzedaży dla osób trzecich, prezentowanie produktów w mediach dla celów sprzedaży detalicz-

nej, publikowanie tekstów sponsorowanych, kolportaż próbek, reklamy, reklama za pośrednictwem sieci komputerowej, publikowanie tekstów reklamowych, rozpowszechnianie materiałów reklamowych, dystrybucja upominków reklamowych, reklama korespondencyjna, organizowanie w celach reklamowych konkursów z nagrodami, komputerowe zarządzanie plikami, zarządzanie zbiorami informatycznymi, pozyskiwanie danych do komputerowych baz danych, systematyzacja danych w komputerowych bazach danych, sortowanie danych w bazach danych, wyszukiwanie w komputerowych bazach danych, wyszukiwanie informacji w plikach komputerowych dla osób trzecich, edycja tekstów, doradztwo i pomoc w zakresie organizowania i prowadzenia działalności gospodarczej, doradztwo w zakresie zarządzania działalnością gospodarczą, informacja o działalności gospodarczej, **38** usługi portalu internetowego, w tym usługi telekomunikacyjne świadczone przez portal internetowy, przesyłanie informacji tekstowych i obrazowych za pośrednictwem Internetu, usługi dostarczania danych on-line z komputerowych baz danych, usługi dostępu do internetowych baz danych, usługi poczty elektronicznej, udostępnianie Internetu dla forum dyskusyjnego i czatu internetowego, obsługa internetowych forów dyskusyjnych, przesyłanie informacji tekstowej i obrazowej za pomocą komputera, rozpowszechnianie programów i informacji za pośrednictwem sieci informatycznych, spersonalizowane usługi telekomunikacyjne z wykorzystaniem sieci informatycznych zapewniające dostęp do informacji i danych indywidualnie określonych dla każdego abonenta, w tym do e-booków, audiobooków, programów komputerowych, plików muzycznych i audiowizualnych, usługi telekomunikacyjne przeznaczone do obsługi sprzedaży towarów i usług poprzez bezpośrednią komunikację z klientem, usługi ogłoszeń elektronicznych.

(111) **255650** (220) 2011 11 30 (210) 393497
 (151) 2013 02 26 (441) 2012 03 12
 (732) LABORATORIUM KOSMETYCZNE DR IRENA ERIS SPÓŁKA
 Z OGRANICZONĄ ODPOWIEDZIALNOŚCIĄ, Piaseczno, PL.
 (540)



Kolor znaku: czarny, biały, żółty
 (531) 26.4.2, 27.5.1, 29.1.13
 (510), (511) **03** kosmetyki; kremy do twarzy i do ciała, emulsje do twarzy i do ciała, płyny do twarzy i do ciała, żele do twarzy i do ciała, pianki do twarzy i do ciała, oliwki i balsamy do skóry, środki do mycia i pielęgnacji stóp; mydła; środki do mycia i kąpieli; środki do mycia i pielęgnacji włosów, szampony, balsamy do włosów, odżywki do włosów, kremy do włosów, emulsje do włosów, płyny do włosów, żele do włosów, pianki do włosów; środki perfumeryjne; perfumy; wody toaletowe i kolońskie; olejki eteryczne, dezodoranty osobiste i antyperspiranty, środki do makijażu i demakijażu, fluidy, środki do pielęgnacji i malowania ust; środki do pielęgnacji i malowania paznokci; środki do higieny intymnej zawarte w tej klasie; środki do opalania i chroniące przed promieniowaniem ultrafioletowym; środki do samoopalania; preparaty do depilacji; pudry do makijażu, pudry do kąpieli, pudry higieniczne zawarte w tej klasie; środki do pielęgnacji zębów i jamy ustnej; artykuły toaletowe zawarte w tej klasie, pianki do golenia, żele do golenia, balsamy po goleniu.

(111) **255651** (220) 2011 12 01 (210) 393548
 (151) 2012 12 17 (441) 2012 03 12
 (732) JANTOŃ SPÓŁKA AKCYJNA SPÓŁKA KOMANDYTOWA,
 Dobroń, PL.
 (540)



(531) 27.5.1

(510), (511) **33** napoje alkoholowe, w tym wina gronowe, wina owocowe, wyroby winiarskie, koktajle, aperitify, napoje alkoholowe musujące, likiery, nalewki, wódki, brandy, wyroby spirytusowe, napoje alkoholowe smakowe i aromatyzowane.

(111) **255652** (220) 2011 12 05 (210) 393664
(151) 2013 03 11 (441) 2012 03 12
(732) CHRZANOWSKI MAREK, STANECKI LESZEK OLEOFARM
SPÓŁKA CYWILNA, Pietrzykowiec, PL.
(540)



Kolor znaku: niebieski, złoty, biały, szary

(531) 26.1.1, 27.5.1, 29.1.14

(510), (511) **05** substancje dietetyczne do celów leczniczych, produkty farmaceutyczne, suplementy diety docelów leczniczych, produkty żywnościowe dla celów zdrowotnych, suplementy odżywcze, regenerujące i wspomagające leczenie płynne, w proszku, w zawieszynie, w tabletkach i kapsułkach, preparaty wzbogacające organizm w witaminy i/lub mikroelementy, i/lub makroelementy, zioła lecznicze, **29** oleje jadalne i tłuszcze, koncentraty i odżywki wysokobiałkowe wzbogacone substancjami pochodzenia roślinnego, odżywki wzbogacone aminokwasami, ekstraktami i sokami roślinnymi, **32** napoje i soki owocowe, warzywne, esencje, wyciągi, ekstrakty i syropy do napojów, napoje i preparaty w formie proszków do przygotowywania bezalkoholowych napojów ewentualnie z dodatkiem mikro-i/lub makroelementów i/lub witamin.

(111) **255653** (220) 2011 12 05 (210) 393705
(151) 2013 02 14 (441) 2012 03 12
(732) WOJCIECHOWSKA DANUTA, TRZASKOWSKA JUSTYNA
DOBRY AGENT SPÓŁKA CYWILNA, Karczew, PL.
(540)



Kolor znaku: czarny, złoty, pomarańczowy, biały

(531) 26.4.4, 26.4.9, 27.5.1, 29.1.14

(510), (511) **35** doradztwo specjalistyczne w sprawach działalności gospodarczej, doradztwo w zakresie organizowania i prowadzenia działalności gospodarczej, usługi reklamowe: dystrybucja materiałów reklamowych, prezentowanie produktów w mediach dla celów sprzedaży detalicznej, rozpowszechnianie materiałów reklamowych (ogłoszenia reklamowe, ulotki, prospekty, druki, próbki), reklama billboardowa, reklama za pośrednictwem sieci komputerowej, reklamy korespondencyjne, reklamy prasowe, reklamy radiowe, reklamy telewizyjne, uaktualnianie materiału reklamowego, rozpowszechnianie ogłoszeń reklamowych, tworzenie tekstów reklamowych i sponsorowanych, **36** usługi administrowania nieruchomościami, usługi agencji nieruchomości, wycena majątku nieruchomego, zarządzanie majątkiem nieruchomym, pośrednictwo w sprawach majątku nieruchomego.

(111) **255654** (220) 2011 12 06 (210) 393719
(151) 2013 04 18 (441) 2012 03 12
(732) FABRYKA PAPIERU I TEKSTURY BESKIDY SPÓŁKA AKCYJNA,
Wadowice, PL.
(540)



Kolor znaku: czarny, zielony, biały, szary

(531) 5.1.3, 5.1.5, 26.11.1, 26.11.13, 26.11.25, 27.5.1, 29.1.14

(510), (511) **16** bibuła, papierowe chusteczki do nosa, karton, papier, papier pakunkowy, papier falisty, papier listowy, papier toaletowy, ręczniki papierowe, papiery higieniczne, prześcieradła jednorazowe, śliniaki stomatologiczne, serwetki papierowe, taśmy papierowe, tektura, torby papierowe, zeszyty, notatniki, bloki rysunkowe, bloki techniczne, **35** zgrupowanie na rzecz osób trzecich towarów i półproduktów z papieru, kartonu i tektury, papierowych artykułów dla gospodarstwa domowego i innych artykułów papirniczych, pozwalające nabywcy wygodnie je oglądać i kupować w sklepie i hurtowni.

(111) **255655** (220) 2011 12 07 (210) 393792
(151) 2013 04 22 (441) 2012 03 12
(732) KOST KOŚCIELNICKI STEFANIAK SPÓŁKA JAWNA,
Częstochowa, PL.
(540)



Kolor znaku: złoty, niebieski

(531) 24.17.12, 24.17.25, 26.4.2, 27.5.1, 29.1.12

(510), (511) **04** gaz do zapalniczek, **11** zapalniczki do zapalania gazu, zapalarki do gazu, zapalniczki, zapalniczki do gazu, **34** zbiorniczki na gaz do zapalniczek, kamienie do zapalniczek, zapalniczki dla palaczy tytoniu.

(111) **255656** (220) 2011 12 14 (210) 394114
(151) 2013 03 11 (441) 2012 03 26
(732) PRYWATNY ZARZĄD MIESZKANIAMI SPÓŁKA
Z OGRANICZONĄ ODPOWIEDZIALNOŚCIĄ, Wrocław, PL.
(540)



Kolor znaku: złoty, zielony, czarny

(531) 7.3.11, 26.1.2, 26.13.25, 27.5.1, 29.1.13

(510), (511) **36** administrowanie nieruchomościami, zarządzanie nieruchomościami, pośrednictwo w handlu nieruchomościami, oszacowanie wartości dla celów fiskalnych, pośrednictwo w zakresie obrotu nieruchomościami, rozliczenia finansowe związane z kupnem, sprzedażą nieruchomości, wycena nieruchomości.

(111) **255657** (220) 2011 12 15 (210) 394141
(151) 2013 03 19 (441) 2012 03 26
(732) FIRMA BURGHARDT SPÓŁKA JAWNA, Ostrów Wielkopolski, PL.
(540)



(531) 2.7.12, 18.1.5, 26.2.7, 27.5.1

(510), (511) **12** rowery; części i akcesoria do rowerów zawarte w tej klasie, **35** sprzedaż dla osób trzecich towarów; części i akcesoria do rowerów.

(111) **255658** (220) 2011 12 15 (210) 394142
(151) 2013 03 19 (441) 2012 03 26
(732) FIRMA BURGHARDT SPÓŁKA JAWNA, Ostrów Wielkopolski, PL.
(540) BURGHARDT
(510), (511) **12** rowery; części i akcesoria do rowerów zawarte w tej klasie, **35** sprzedaż dla osób trzecich towarów: rowery; części i akcesoria do rowerów.

(111) **255659** (220) 2011 12 15 (210) 394146
 (151) 2013 03 19 (441) 2012 03 26
 (732) MURATOR SPÓŁKA AKCYJNA, Warszawa, PL.
 (540) PODRÓŻNIK ROKU
 (510), (511) **16** afisze, albumy, atlasy, broszury, czasopisma, druki, emblematy, fotografie, gazety, książki, podręczniki, katalogi, prospekty, mapy, obrazy, rysunki, kalendarze, **35** prowadzenie agencji reklamowych i agencji informacji handlowej, badanie opinii, rozpowszechnianie materiałów reklamowych, próbek, druków, prospektów, broszur, publikowanie tekstów reklamowych, rozpowszechnianie ogłoszeń reklamowych, produkcja reklam radiowych i telewizyjnych, wypożyczanie materiałów reklamowych, pokazy towarów, organizowanie wystaw w celach handlowych lub reklamowych, systematyzacja informacji poprzez komputerowe bazy danych, **38** prowadzenie agencji prasowych i agencji informacyjnych, przesyłanie informacji tekstowej i obrazowej przy pomocy komputera, prowadzenie poczty elektronicznej, **41** organizowanie konkursów edukacyjnych lub rozrywkowych, organizowanie i prowadzenie konferencji i zjazdów, organizowanie wystaw w celach kulturalnych lub edukacyjnych, organizowanie zawodów sportowych, prowadzenie edukacji w zakresie turystyki, higieny, poprawnego żywienia i zdrowia, udzielanie informacji o rekreacji i imprezach rozrywkowych.

(111) **255660** (220) 2011 12 16 (210) 394171
 (151) 2013 03 19 (441) 2012 03 26
 (732) ASENKOWICZ MAREK FIRMA HANDLOWA A&S PARFUME FACTORY, Katowice, PL.
 (540) NANO PROTECT
 (510), (511) **19** materiały budowlane niemetalowe, w tym ceramika budowlana, kamionka, glazura, terakota, płytki klinkierowe, rury niemetalowe, rury drenażowe, **21** wyroby ceramiczne dla gospodarstwa domowego, fajans, koryta dla zwierząt, poidła, naczynia nie z metali szlachetnych, **25** apaszkę, berety, bielizna, bielizna osobista, biustonosze, bluzki, bluzy, body, buty sznurowane, chodaki, czapki, czapki z daszkiem, dziewiarstwo, ubrania dżersejowe, espadryle, etole, fartuchy, futra, getry, gorsety, halki, kalosze, kamizelki, kapelusze, kostiumy kąpielowe, płaszcze kąpielowe, kąpielówki, kombinezony, koszule męskie, krawaty, majtki, marynarki, obuwie plażowe, obuwie sportowe, odzież ze skóry i imitacji skóry, opaski na głowę, palta, pantofle, paski do odzieży, peleryny, piżamy, płaszcze, pończochy, pulowery, rajstopy, rajtuzy, legginsy, rękawice, sandały, sari, skarpetki, slipy, spodnie, spódnice, suknie, swetry, szale, szlafroki, T-shirty, ubrania wierzchnie, kostiumy, ubrania dziecięce-wyprawka dziecięca, **32** napoje energetyzujące, napoje izotoniczne, napoje bezalkoholowe, wody mineralne, wody mineralne niegazowane, napoje dla sportowców, soki owocowe, soki warzywne, syropy, koncentraty i inne preparaty do przygotowywania napojów.

(111) **255661** (220) 2011 12 16 (210) 394172
 (151) 2013 03 19 (441) 2012 03 26
 (732) ASENKOWICZ MAREK FIRMA HANDLOWA A&S PARFUME FACTORY, Katowice, PL.
 (540) NANO PLAST
 (510), (511) **21** wyroby z tworzyw sztucznych dla gospodarstwa domowego-butelczki, butelki, butelki chłodnicze, butelki dla niemowląt, deski do krojenia do kuchni, kubki z tworzyw sztucznych, kuchenne naczynia, pojemniki do użytku w domu lub kuchni, pudełka, rozpylacze do perfum, **32** napoje energetyzujące, napoje izotoniczne. napoje bezalkoholowe, wody mineralne, wody mineralne niegazowane, napoje dla sportowców, soki owocowe, soki warzywne, syropy, koncentraty i inne preparaty do przygotowywania napojów.

(111) **255662** (220) 2012 01 31 (210) 394283
 (151) 2013 03 13 (441) 2012 05 07
 (732) FEDORCZUK LUCYNA, Wrocław, PL.
 (540) KOM TECH
 (510), (511) **35** prowadzenie hurtowni i/lub sklepów z materiałami instalacyjnymi, urządzeniami techniki ciepłej oraz osprzętem i częściami zamiennymi do tych urządzeń, informacja handlowa, promocja sprzedaży dla osób trzecich, **37** usługi w zakresie montażu, regulacji, przeglądów, konserwacji i napraw instalacji ciepłowniczych, urządzeń techniki ciepłej oraz osprzętu do tych urządzeń.

(111) **255663** (220) 2011 12 20 (210) 394335
 (151) 2013 04 15 (441) 2012 03 26
 (732) HJ HEINZ POLSKA SPÓŁKA AKCYJNA, Pudliszki, PL.
 (540)



Kolor znaku: jasnożółty, zielony

(531) 27.5.1, 27.5.17, 29.1.12
 (510), (511) **29** warzywa i owoce gotowane, suszone, mrożone i konserwowane, mięso, ryby, drób, dziczyzna i ich przetwory, konserwy mięsne, tłuszczowe i mięsno-warzywne, ekstrakty mięsne, drobiowe i rybne.

(111) **255664** (220) 2011 12 21 (210) 394410
 (151) 2013 03 18 (441) 2012 03 26
 (732) MASTERS SPÓŁKA Z OGRANICZONĄ ODPOWIEDZIALNOŚCIĄ, Poznań, PL.
 (540) MASTERSPHARM
 (510), (511) **03** kremy, balsamy, płyny, toniki, lotiony i olejki do celów kosmetycznych; płyny do kąpieli, środki do czyszczenia zębów, **05** balsamy, maści, płyny, lotiony i oleje do celów leczniczych; preparaty farmaceutyczne i weterynaryjne; środki sanitarne i odkażające stosowane w lecznictwie i higienie osobistej; plastry, materiały opatrunkowe; sole do celów medycznych; sole do kąpieli mineralnych; zioła lecznicze, substancje dietetyczne do celów leczniczych, żywność dla niemowląt; materiały dentystyczne.

(111) **255665** (220) 2011 12 22 (210) 394474
 (151) 2013 04 02 (441) 2012 03 26
 (732) RH PLUS SPÓŁKA Z OGRANICZONĄ ODPOWIEDZIALNOŚCIĄ, Gdynia, PL.
 (540)



Kolor znaku: żółty, różowy, biały

(531) 26.1.2, 26.1.5, 27.5.1, 29.1.13
 (510), (511) **30** słodycze: słodycze wielorodzajowe; cukierki, cukierki ręcznie robione, lizaki ręcznie robione, czekolady, praliny, żelki, galaretki owocowe (słodycze), lizaki, ciasta, ciastka i wafle, guma do żucia, napoje na bazie czekolady, herbaty, kakao lub kawy, **32** napoje bezalkoholowe, koktajle bezalkoholowe, napoje orzeźwiające i wzmacniające; wody mineralne, wody gazowane i niegazowane; lemoniada; napoje, soki oraz nektary owocowe, warzywne owocowo-warzywne, zagęszczone soki owocowe i warzywne, soki przecierowe owocowe, warzywne i owocowo-warzywne, napoje i soki wzbogacone witaminami i/lub mikroelementami, esencje i syropy do produkcji napojów, ekstrakty bezalkoholowe, pastylki i proszki do wytwarzania napojów gazowanych, orzeźwiających i wzmacniających.

(111) **255666** (220) 2012 01 23 (210) 394487
 (151) 2013 04 25 (441) 2012 05 07
 (732) PAPIS MAREK 4 PARTNER, Hajnówka, PL.
 (540)



Kolor znaku: czerwony, czarny, szary

(531) 27.5.1, 27.5.21, 29.1.13

(510), (511) **14** wyroby z metali szlachetnych lub pokrywane nimi, w tym: bransoletki, breloczki, broszki, figurki, kolczyki, łańcuszki, medaleony, naszyjniki, obrączki, ozdoby, **40** obróbka materiałów z metali szlachetnych, **42** wzornictwo przemysłowe wyrobów z metali szlachetnych, projektowanie.

(111) **255667** (220) 2011 12 22 (210) 394499
(151) 2013 04 25 (441) 2012 03 26
(732) LITYŃSKI ZDZISŁAW KAZIMIERZ, Łódź, PL.
(540)



Kolor znaku: niebieski, ciemnoniebieski, czarny

(531) 24.17.25, 26.1.16, 27.5.1, 29.1.12

(510), (511) **06** metalowe konstrukcje budowlane, **09** aparatura rozdzielcza i sterownicza energii elektrycznej niskiego i średniego napięcia, tablice sterownicze i sygnalizacyjne.

(111) **255668** (220) 2011 12 27 (210) 394586
(151) 2013 03 15 (441) 2012 04 10
(732) ZDZIARSTEK-ULEWICZ IWONA PRACOWNIA PSYCHOLOGICZNA JULIA, Olsztyn, PL.
(540)



Kolor znaku: czarny, czerwony, żółty, zielony

(531) 26.1.6, 27.5.1, 29.1.14

(510), (511) **44** porady psychologiczne.

(111) **255669** (220) 2012 02 13 (210) 394587
(151) 2013 03 20 (441) 2012 05 21
(732) CDO24 SPÓŁKA Z OGRANICZONĄ ODPOWIEDZIALNOŚCIĄ, Żory, PL.
(540)



Kolor znaku: fioletowy, biały, żółty

(531) 26.13.25, 27.5.1, 29.1.13

(510), (511) **35** handlowe informacje i porady udzielane konsumentom, **36** doradztwo w sprawach ubezpieczeniowych, **45** usługi pomocy w sprawach spornych.

(111) **255670** (220) 2011 12 30 (210) 394638
(151) 2013 01 24 (441) 2012 04 10
(732) KOSZTYŁA MAGDALENA, Świerzowa, PL.
(540)



Kolor znaku: biały, jasnozielony, ciemnozielony, szary

(531) 26.4.3, 26.15.25, 27.5.1, 29.1.13

(510), (511) **37** usługi budowlane, w tym usługi budowania domów i innych obiektów, usługi w zakresie budowania domów mieszkal-

nych w technologii szkieletowej i murowanej, usługi murarskie, usługi dekararskie.

(111) **255671** (220) 2011 12 30 (210) 394710
(151) 2013 04 23 (441) 2012 04 10
(732) AGRAF SPÓŁKA Z OGRANICZONĄ ODPOWIEDZIALNOŚCIĄ, Łódź, PL.
(540)



Kolor znaku: czarny, czerwony

(531) 26.11.1, 27.5.1, 29.1.12

(510), (511) **09** audiowizualne urządzenia do nauki, nośniki danych magnetyczne, drukarki komputerowe, dyski kompaktowe, dyski magnetyczne, dyski obliczeniowe, dyskietki, ekrany projekcyjne, ekrany wideo, drukarki komputerowe, notesy komputerowe, pamięci komputerowe, programy komputerowe, komputerowe urządzenia peryferyjne, komputery, monitory stosowane w hardware komputerowym, monitory stosowane w software komputerowym, myszy stosowane w informatyce, aparaty do nauczania, nośniki informacji optyczne, pióra elektroniczne do wskazywania na monitorze, plotery, programy komputerowe systemu operacyjnego, aparaty projekcyjne, przekaźniki sygnałów elektronicznych, urządzenia do przetwarzania informacji, skanery, **16** taśmy nasączone tuszem do drukarek komputerowych, taśmy papierowe i karty do zapisu programów komputerowych, **35** kompilacja informacji do komputerowych baz danych, systematyzacja informacji komputerowych baz danych, wypożyczanie urządzeń i wyposażenia biurowego, **38** przesyłanie danych przy pomocy terminali komputerowych, komputerowe przesyłanie informacji tekstowej i obrazowej, wypożyczanie urządzeń do przesyłania informacji, **42** doradztwo w sprawach sprzętu komputerowego, doradztwo w sprawach oprogramowania komputerowego, odzyskiwanie danych z dysków komputerowych, programowanie komputerowe, projektowanie systemów komputerowych, wypożyczanie komputerów, aktualizacja oprogramowania komputerowego, instalacje oprogramowania komputerowego, konserwacja oprogramowania komputerowego, powielanie oprogramowania komputerowego, projektowanie oprogramowania komputerowego, wypożyczanie oprogramowania komputerowego, wypożyczanie serwerów.

(111) **255672** (220) 2012 01 02 (210) 394768
(151) 2013 04 09 (441) 2012 04 10
(732) DWORCZYK JERZY CENTRUM FILMOWE ATV FILM, Łódź, PL.
(540)



Kolor znaku: czerwony, czarny

(531) 2.9.1, 27.5.1, 29.1.12

(510), (511) **41** organizowanie spotkań towarzyskich przez Internet, jako rozrywka, **45** usługi biura matrymonialnego, nawiązywanie kontaktów towarzyskich, pośrednictwo w poznawaniu osób przez Internet.

(111) **255673** (220) 2012 01 04 (210) 394843
(151) 2013 04 17 (441) 2012 04 10
(732) KVAM SPÓŁKA Z OGRANICZONĄ ODPOWIEDZIALNOŚCIĄ, Ogorzele, PL.
(540) LiverVital
(510), (511) **31** dodatki do pasz nie do celów leczniczych, pasza, mieszaneczka paszowa dietetyczna.

(111) **255674** (220) 2012 01 04 (210) 394844
(151) 2013 04 17 (441) 2012 04 10
(732) KVAM SPÓŁKA Z OGRANICZONĄ ODPOWIEDZIALNOŚCIĄ, Ogorzele, PL.
(540) CardiVet

(510), (511) **31** dodatki do pasz nie do celów leczniczych, pasza, mieszanka paszowa dietetyczna.

(111) **255675** (220) 2012 01 04 (210) 394845
(151) 2013 04 17 (441) 2012 04 10

(732) KHAM SPÓŁKA Z OGRANICZONĄ ODPOWIEDZIALNOŚCIĄ, Ogorzele, PL.

(540) PROAMIN

(510), (511) **31** dodatki do pasz nie do celów leczniczych, pasza, mieszanka paszowa dietetyczna.

(111) **255676** (220) 2012 01 04 (210) 394847
(151) 2013 04 17 (441) 2012 04 10

(732) KHAM SPÓŁKA Z OGRANICZONĄ ODPOWIEDZIALNOŚCIĄ, Ogorzele, PL.

(540) Antifungin

(510), (511) **31** dodatki do pasz nie do celów leczniczych, pasza, mieszanka paszowa dietetyczna.

(111) **255677** (220) 2012 01 04 (210) 394849
(151) 2013 04 17 (441) 2012 04 10

(732) KHAM SPÓŁKA Z OGRANICZONĄ ODPOWIEDZIALNOŚCIĄ, Ogorzele, PL.

(540) Diafix

(510), (511) **31** dodatki do pasz nie do celów leczniczych, pasza, mieszanka paszowa dietetyczna.

(111) **255678** (220) 2012 01 04 (210) 394850
(151) 2013 04 17 (441) 2012 04 10

(732) KHAM SPÓŁKA Z OGRANICZONĄ ODPOWIEDZIALNOŚCIĄ, Ogorzele, PL.

(540) Firstdays

(510), (511) **31** dodatki do pasz nie do celów leczniczych, pasza, mieszanka paszowa dietetyczna.

(111) **255679** (220) 2012 01 04 (210) 394851
(151) 2013 04 11 (441) 2012 04 10

(732) KHAM SPÓŁKA Z OGRANICZONĄ ODPOWIEDZIALNOŚCIĄ, Ogorzele, PL.

(540) NefriPain

(510), (511) **31** dodatki do pasz nie do celów leczniczych, pasza, mieszanka paszowa dietetyczna.

(111) **255680** (220) 2012 01 04 (210) 394862
(151) 2013 03 12 (441) 2012 04 10

(732) LIGHT HOUSE SPÓŁKA Z OGRANICZONĄ ODPOWIEDZIALNOŚCIĄ, Warszawa, PL.

(540)



Kolor znaku: jasnozielony, ciemnoszary, zielony

(531) 5.11.13, 29.1.12

(510), (511) **16** papier, tektura i wyroby z tych materiałów nie ujęte w innych klasach; afisze, plakaty, broszury, reprodukcje graficzne, druki, publikacje, prospekty, zakładki do książek, wyroby z kartonu, szyldy z papieru lub z kartonu, obrusy papierowe, serwetki stołowe papierowe, serwety na stół papierowe, koperty na butelki, opakowania do butelek z tektury lub papieru, papier do pakowania, papier do zawijania, torebki papierowe w kształcie stożka, pudełka kartonowe lub papierowe, torebki do pakowania z papieru lub tworzywa

sztucznych, torby na śmieci, materiały z tworzyw sztucznych do pakowania nie ujęte w innych klasach, **43** usługi zaopatrzenia w żywność i napoje, usługi barowe, bary szybkiej obsługi, kawiarnie, kafeleterie, restauracje, restauracje samoobsługowe, stołówki, obsługa gastronomiczna z własnym zapleczem, produktami i transportem, wynajmowanie sal na posiedzenia, wypożyczanie krzeseł, stołów, bielizny stołowej i szklanych naczyń, wypożyczanie konstrukcji przenośnych.

(111) **255681** (220) 2012 01 04 (210) 394869

(151) 2013 03 12 (441) 2012 04 10

(732) MARZEC MONIKA MM-09, Warszawa, PL.

(540)



Kolor znaku: czarny, brązowy

(531) 1.7.6, 27.5.1, 29.1.12

(510), (511) **30** sushi, **41** organizowanie przyjęć [rozrywka], **43** restauracje.

(111) **255682** (220) 2012 01 05 (210) 394902

(151) 2013 03 07 (441) 2012 04 10

(732) CENTRUM RUROCIĄGÓW SPÓŁKA Z OGRANICZONĄ ODPOWIEDZIALNOŚCIĄ,

Palowice, PL.

(540) SupraPipe

(510), (511) **06** kolanka do rur metalowe; opaski zaciskowe metalowe do łączenia rur; osłony do rur metalowe; pierścienie metalowe do łączenia rur; pierścienie, rury nagwintowane, kształtki rurowe rozgałęziowe metalowe; przewody centralnego ogrzewania metalowe; przewody metalowe do instalacji wentylacyjnej i klimatyzacyjnej; przewody wodociągowe metalowe; zawory do przewodów wodociągowych metalowych; rurki metalowe; rurociągi zasilające metalowe; metalowe materiały zbrojeniowe do przewodów rurowych; metalowe przewody rurowe; metalowe króćce do rur; metalowe złączki do rur; rury metalowe; rury i rurki ze stali; zaciski do rur metalowe; metalowe obejmy do zamocowania rur; metalowe zawory do rur drenażowych; zawory wodociągowe metalowe, **11** armatura regulacyjna i bezpieczeństwa do przewodów i urządzeń gazowych; armatura bezpieczeństwa do urządzeń oraz instalacji wodnych i gazowych; aparatura i instalacje chłodnicze; części instalacji do nawiewu; instalacje do dystrybucji wody, gazu, oleju; generatory gazu; generatory pary; kanały kominowe do kotłów grzewczych; aparatura do oczyszczania gazu, oleju, powietrza; instalacje do odsalania wody morskiej; instalacje przewodów wodociągowych; filtry powietrza do klimatyzacji; urządzenia do filtrowania wody; filtry stosowane w częściach instalacji domowych lub przemysłowych; rury kotłowe centralnego ogrzewania; wyciągi wentylacyjne, **17** armatura niemetalowa do przewodów sprężonego powietrza; druty z tworzyw sztucznych do zgrzewania; materiały filtracyjne w postaci pianki lub folii; giętkie przewody niemetalowe; materiały izolacyjne; pierścienie gumowe, uszczelniające, wodoszczelne; uszczelki do połączeń; osłony niemetalowe do rur; uszczelki do rur; zbrojenia niemetalowe do rur; złączki niemetalowe do rur, uszczelki; wyroby z tworzyw sztucznych; wyroby gumowe; wyroby z kauczuku syntetycznego; taśmy izolacyjne, **19** kształtki rurowe rozgałęziowe niemetalowe; rury drenażowe niemetalowe; rury sztywne niemetalowe; rury wodociągowe niemetalowe; rury i kształtki niemetalowe, z PVC, PP, laminowane, z włókna szklanego; rurociągi zasilające niemetalowe; króćce, złączki do rur niemetalowe, **37** budowa i konserwacja rurociągów i gazociągów; montaż, konserwacja i naprawa instalacji wodnej, gazowej, sanitarnej; montaż, konserwacja i naprawa instalacji do dystrybucji wody, gazu, oleju; instalowanie oraz naprawa urządzeń do klimatyzacji; montaż instalacji grzewczej, wentylacyjnej oraz instalacji przeciwpożarowej.

(111) **255683** (220) 2012 01 05 (210) 394912

(151) 2013 03 07 (441) 2012 04 10

(732) ERNST & YOUNG DORADZTWO PODATKOWE SPÓŁKA Z OGRANICZONĄ ODPOWIEDZIALNOŚCIĄ,

Warszawa, PL.
(540)

Tax Web

(531) 27.5.1

(510), (511) **16** afisze, plakaty, w tym z papieru i kartonu; albumy; artykuły biurowe, w tym w szczególności noże do papieru, gilotynki do papieru, długopisy, ołówki, pióra, obsadki i uchwyty do piór, obwoluty na luźne kartki, obwoluty papierowe na dokumenty, oprawy do ołówków, podstawki do piór, długopisów i ołówków, a także wszelkie inne materiały do pisania i rysowania, w tym w zestawach, teczki, skoroszyty, zszywacze, temperówki; artykuły i materiały piśmienne, w tym koperty; bloczki do pisania; bloki listowe; broszury; czasopisma; etykiety nie z materiału tekstylnego; gazety; kalendarze, w tym kalendarze z kartkami do zrywania; kartki z życzeniami; karty muzyczne z życzeniami; karty pocztowe; katalogi; materiały piśmienne, w tym taśma klejąca; nalepki i naklejki; notatniki, notesy, w tym notesy podręczne; osłony na doniczki z papieru; papier do pakowania i do pisania; papierowe podstawki pod karafki; prospekty; przyciski do papieru; pudełka kartonowe lub papierowe; ramki do fotografii; segregatory; skoroszyty na dokumenty; spinacze biurowe, w tym spinacze do papieru; taśmy elastyczne do użytku biurowego; taśmy przyklepne i samoprzylepne do celów papierniczych; zakładki do książek; zeszyty; zszywki biurowe, **35** administracja w działalności gospodarczej; analiza kosztów; analiza rynku, badania rynku, rynkowe badania; badania marketingowe; badania rynku, badania w dziedzinie działalności gospodarczej; czynności biurowe, włączając w to wszystkie wyżej wymienione, usługi świadczone drogą elektroniczną lub on-line z komputerowej bazy danych lub za pośrednictwem Internetu; doradztwo podatkowe oraz usługi badawcze; doradztwo specjalistyczne w sprawach działalności gospodarczej; doradztwo w zakresie prowadzenia działalności gospodarczej; doradztwo w zakresie zarządzania personelem, obsługa personalna; doradztwo w zarządzaniu działalnością gospodarczą; dostarczanie informacji biznesowych; ekonomiczne prognozy; ekspertyzy w zakresie wydolności przedsiębiorstw; handlowe informacje i porady udzielane konsumentom w ramach punktów informacji konsumenckiej; handlowe wyceny; informacja o działalności gospodarczej; obsługa podatkowa; organizowanie targów w celach reklamowych lub handlowych; organizowanie wystaw w celach reklamowych lub handlowych; wystawy handlowe; outsourcing w zakresie doradztwa handlowego; pomoc i doradztwo w zakresie zarządzania działalnością gospodarczą; pomoc przedsiębiorcom w działalności gospodarczej, w tym przemysłowej i handlowej; pomoc w prowadzeniu działalności gospodarczej; pomoc w zarządzaniu przedsiębiorstwami handlowymi lub przemysłowymi; pozyskiwanie informacji o działalności gospodarczej; promocja w zakresie sprzedaży dla osób trzecich; przygotowywanie zeznań podatkowych; publikowanie tekstów sponsorowanych; rachunkowość, księgowość i audyt; reklama, reklama billboardowa, reklama za pośrednictwem sieci komputerowej; specjalistyczne doradztwo w zakresie działalności gospodarczej; sporządzanie sprawozdań rachunkowych; tworzenie tekstów reklamowych i sponsorowanych; usługi doradcze, konsultingowe, badawcze i informacyjne związane z działalnością gospodarczą, usługi informacyjne, doradcze oraz konsultingowe związane z wyżej wymienionymi usługami; usługi konsultingowe dotyczące zarządzania w działalności gospodarczej w dziedzinie technologii informacyjnej; usługi porównania cen; usługi promocyjne; usługi przeglądu prasy; usługi związane z przenoszeniem przedsiębiorstw; usługi związane z rekrutacją pracowników; wywiad gospodarczy, zestawienia statystyczne, **41** doradztwo zawodowe w zakresie edukacji lub kształcenia; edukacja; informacje o edukacji; instruktaże; nauczanie; nauczanie korespondencyjne; organizowanie i obsługa i prowadzenie zjazdów; organizowanie konkursów edukacyjnych; organizowanie, obsługa i prowadzenie konferencji, kongresów, seminariów, sympozjów; pisanie tekstów, innych niż reklamowych; pokazy w zakresie kształcenia praktycznego; publikowanie tekstów innych niż reklamowe; sprawdziany edukacyjne; udostępnianie publikacji elektronicznych on-line, nie do pobierania z sieci komputerowych, **45** doradztwo w zakresie własności intelektualnej; obsługa prawna; reprezentowanie innych w sprawach prawnych i podatkowych; usługi pomocy w sprawach spornych; usługi prawne w zakresie rejestrowania nazw domen; usługi związane z badaniami oraz doradztwem prawnym; zarządzanie własnością intelektualną i prawami autorskimi.

(111) **255684** (220) 2012 01 05 (210) 394913
(151) 2013 03 07 (441) 2012 04 10
(732) TACTICA PHARMACEUTICALS SPÓŁKA Z OGRANICZONĄ
ODPOWIEDZIALNOŚCIĄ, Gliwice, PL.

(540) ZATOXIN
(510), (511) **03** kosmetyki, produkty kosmetyczne, **05** produkty farmaceutyczne i weterynaryjne, **10** aparatura i instrumenty chirurgiczne, medyczne, stomatologiczne i weterynaryjne artykuły ortopedyczne.

(111) **255685** (220) 2012 01 05 (210) 394914
(151) 2013 03 07 (441) 2012 04 10
(732) TACTICA PHARMACEUTICALS SPÓŁKA Z OGRANICZONĄ
ODPOWIEDZIALNOŚCIĄ, Gliwice, PL.

(540) ZATOLAR
(510), (511) **03** kosmetyki, produkty kosmetyczne, **05** produkty farmaceutyczne i weterynaryjne, **10** aparatura i instrumenty chirurgiczne, medyczne, stomatologiczne i weterynaryjne artykuły ortopedyczne.

(111) **255686** (220) 2012 01 05 (210) 394915
(151) 2013 03 07 (441) 2012 04 10
(732) TACTICA PHARMACEUTICALS SPÓŁKA Z OGRANICZONĄ
ODPOWIEDZIALNOŚCIĄ, Gliwice, PL.

(540) TACTIDENT
(510), (511) **03** kosmetyki, produkty kosmetyczne, **05** produkty farmaceutyczne i weterynaryjne, **10** aparatura i instrumenty chirurgiczne, medyczne, stomatologiczne i weterynaryjne artykuły ortopedyczne.

(111) **255687** (220) 2012 01 09 (210) 394921
(151) 2013 04 18 (441) 2012 04 23
(732) ŻUKOWSKI DARIUSZ E-MO.PL DARIUSZ ŻUKOWSKI,
Dąbrowa Górnicza, PL.
(540)



Kolor znaku: niebieski, pomarańczowy, ciemnoszary

(531) 24.15.1, 25.5.3, 25.7.1, 27.5.1, 29.1.13

(510), (511) **09** program komputerowy służący do aktualizacji danych w sklepach internetowych, **42** aktualizacja oprogramowania komputerowego.

(111) **255688** (220) 2010 12 20 K (210) 395012
(151) 2013 04 25 (441) 2012 02 13
(732) Levitan AG, St. Gallen, CH.
(540) PELIN
(510), (511) **33** napoje alkoholowe, mianowicie likiery ziołowe.

(111) **255689** (220) 2012 01 11 (210) 395054
(151) 2013 02 26 (441) 2012 04 23
(732) EMI-PRO SPÓŁKA Z OGRANICZONĄ ODPOWIEDZIALNOŚCIĄ,
Olsztyn, PL.
(540)



Kolor znaku: biały, szary, czerwony

(531) 20.5.14, 20.5.25, 27.5.1, 29.1.13

(510), (511) **35** usługi reklamowe.

(111) **255690** (220) 2012 01 13 (210) 395178
 (151) 2013 04 23 (441) 2012 04 23
 (732) REN SPÓŁKA Z OGRANICZONĄ ODPOWIEDZIALNOŚCIĄ,
 Radom, PL.
 (540)



Kolor znaku: ciemnoróżowy, jasnoróżowy, biały
 (531) 1.1.1, 1.1.2, 2.9.1, 27.5.1, 29.1.12
 (510), (511) **35** mrożone wyroby piekarnicze i ciastkarskie, ciastka francuskie, wyroby słodkie i sone, pieczywa.

(111) **255691** (220) 2012 01 15 (210) 395186
 (151) 2013 04 23 (441) 2012 04 23
 (732) NIEKRAŚ DARIUSZ PRZEDSIĘBIORSTWO WIELOBRANŻOWE
 DRAGON, Dobrzyń nad Wisłą, PL.
 (540)



Kolor znaku: niebieski, biały, żółty, czerwony
 (531) 26.1.2, 27.5.1, 29.1.14
 (510), (511) **11** pochłaniacze wilgoci do pomieszczeń i aut, pochłaniacze wilgoci z powietrza do opakowań i pojemników, wkłady do pochłaniaczy wilgoci.

(111) **255692** (220) 2012 01 16 (210) 395190
 (151) 2013 04 23 (441) 2012 04 23
 (732) ANTCZAK MAREK FIRMA BUDOWLANA, Kalisz, PL.
 (540)



Kolor znaku: czarny, biały, czerwony
 (531) 7.1.8, 26.3.23, 26.15.15, 27.5.1, 29.1.13
 (510), (511) **06** konstrukcje stalowe, **19** beton, cement, piasek, żwir i dodatki do produkcji betonu, wapno, materiały do budowy dróg, kamień budowlany, cegła, dachówka, materiały do pokrycia dachów, drewno budowlane, płytki, terakota, szkło konstrukcyjne i budowlane, stolarka budowlana okienna i drzwiowa, przewody wodociągowe niemetalowe, rury sztywne nie metalowe stosowane w budownictwie, rury kamionkowe i cementowe, prefabrykowane elementy budowlane, **35** wycena ofert, **36** usługi w zakresie kosztorysowania związane z nieruchomościami, **37** usługi generalnego wykonawstwa w zakresie robót budowlanych, usługi budowlano-remontowe w zakresie budynków mieszkalnych użyteczności publicznej i przemysłowej, dostosowanie budynków do potrzeb inwestora jako usługi budowlane, rozbiórka budynków, roboty instalacyjne, usługi dekararskie, usługi nadzoru budowlanego, usługi w zakresie wyposażania wnętrz i dekoratorstwa, **42** usługi projektowe w zakresie budownictwa, wyposażenia wnętrz i dekoratorstwa.

(111) **255693** (220) 2012 01 16 (210) 395192
 (151) 2013 04 23 (441) 2012 04 23
 (732) AKROSTAL SPÓŁKA Z OGRANICZONĄ ODPOWIEDZIALNOŚCIĄ, Poznań, PL.
 (540) HARDFIELD

(510), (511) **06** stal (arkusze, blacha), drut ze stali, liny stalowe, taśmy ze stali, stal lub surówka, stal obręczowa, stal surowa lub półprzetworzona, stal lana (staliwo), **40** frezowanie, szlifowanie.

(111) **255694** (220) 2012 01 16 (210) 395193
 (151) 2013 04 23 (441) 2012 04 23

(732) OKRĘGOWA SPÓŁDZIELNIA MLECZARSKA, Włoszczowa, PL.
 (540) mleko od krowy, sery z włoszczowy
 (510), (511) **29** sery, twarogi, produkty mleczne, mleko, napoje mleczne lub z przewagą mleka.

(111) **255695** (220) 2012 01 16 (210) 395225
 (151) 2013 03 05 (441) 2012 04 23
 (732) STOWARZYSZENIE DELTA, Ostrowiec Świętokrzyski, PL.
 (540)



Kolor znaku: żółty, czerwony
 (531) 9.1.10, 27.5.1, 29.1.12
 (510), (511) **29** sałatki warzywne, sałatki mięsno-warzywne, sałatki rybne, sałatki warzywno-rybne, filety rybne, potrawy na bazie ryb, w tym ze śledzi, galareta drobiowa, galareta wieprzowa, szynka w galarecie, krokiety z kapustą i grzybami, krokiety z mięsem, zupy, sałatki owocowe, grzyby konserwowane, flaki, fasolka po bretońsku, bigos, gołąbki, de volaille, placki ziemniaczane, pyzy ziemniaczane, kotlety mielone, smalczyk z cebulą, surówki warzywne, kapusta kwaszona; pasztety, pasztet mięsny, zestawy śniadaniowe obejmujące wędlinę, **30** kanapki, naleśniki, ciasta przekładane mięsem, pizza, pierogi, w tym pierogi ruskie, pierogi z serem, pierogi z kapustą i grzybami, pierogi z mięsem i kapustą, pierogi z owocami; kluski, kluski śląskie, pyzy z mięsem, uszka z grzybami, uszka z kapustą i grzybami, uszka z mięsem, łazanki, kopytka, kluski na parze, przyprawy smakowe, majonezy, sos tatarski, zestawy śniadaniowe obejmujące: pieczywo, herbatę, kawę, **43** prowadzenie restauracji, prowadzenie barów szybkiej obsługi, prowadzenie barów sałatkowo-garmażeryjnych.

(111) **255696** (220) 2012 01 16 (210) 395251
 (151) 2013 03 05 (441) 2012 04 23
 (732) PAWLICKA EWA TAMARA, Kraków, PL.
 (540)



Kolor znaku: jasnozielony, czarny
 (531) 26.13.25, 27.5.1, 29.1.12
 (510), (511) **37** usługi w zakresie prania w pralni automatycznej i pranie ręczne wyrobów włókienniczych i z mieszaniny z tworzyw sztucznych, pranie chemiczne wyrobów.

(111) **255697** (220) 2012 01 17 (210) 395294
 (151) 2013 03 07 (441) 2012 04 23
 (732) TEVA OPERATIONS POLAND SPÓŁKA Z OGRANICZONĄ ODPOWIEDZIALNOŚCIĄ, Warszawa, PL.
 (540) Vicalvit Osteo

(510), (511) **05** preparaty farmaceutyczne, leki, substancje dietetyczne przystosowane do celów medycznych, żywność dietetyczna dla celów leczniczych, suplementy diety do celów leczniczych, suplementy diety do stosowania przez ludzi w celu utrzymania stanu fizjologicznego i poprawy ogólnego stanu zdrowia, preparaty witaminowe, preparaty z mikroelementami, suplementy mineralne do żywności, preparaty bakteryjne do celów leczniczych.

(111) **255698** (220) 2012 01 17 (210) 395318
 (151) 2013 03 01 (441) 2012 04 23
 (732) CHWESIUK BARBARA BIALCON,
 Biała Podlaska, PL.

(540)

(531) 27.5.1, 27.5.4

(510), (511) **25** odzież, obuwie, nakrycia głowy.(111) **255699** (220) 2012 01 18 (210) 395329

(151) 2013 02 19 (441) 2012 04 23

(732) KALISZEWSKI PIOTR, Warszawa, PL.

(540) RISUS

(510), (511) **25** odzież; obuwie; nakrycia głowy, **32** piwo, wody mineralne i gazowane, inne napoje bezalkoholowe, napoje i soki owocowe, **33** napoje alkoholowe (z wyjątkiem piwa).(111) **255700** (220) 2012 01 18 (210) 395330

(151) 2013 02 18 (441) 2012 04 23

(732) KALISZEWSKI PIOTR, Warszawa, PL.

(540) RIPOSTA

(510), (511) **25** odzież; obuwie; nakrycia głowy, **32** piwo, wody mineralne i gazowane, inne napoje bezalkoholowe, napoje i soki owocowe, **33** napoje alkoholowe (z wyjątkiem piwa).(111) **255701** (220) 2009 08 24 K (210) 395351

(151) 2013 03 01 (441) 2012 03 12

(732) WOJENKOWSKI WOJCIECH, Brodnica, PL.

(540) Delissimo

(510), (511) **30** wyroby cukiernicze i czekoladowe, słodycze, czekolady, bombonierki, ciastka, cukierki, pastylki, wiśnie w czekoladzie, wafle i wafelki, batony, chałwa, napoje na bazie czekolady, napoje na bazie kakao, napoje na bazie kawy, galaretki owocowe, mleczna pianka, lody.(111) **255702** (220) 2012 01 20 (210) 395438

(151) 2013 02 25 (441) 2012 04 23

(732) RIEBER FOODS POLSKA SPÓŁKA AKCYJNA, Włocławek, PL.

(540)



Kolor znaku: czerwony, ciemnozielony, żółty, ciemnożółty, jasnożółty, biały

(531) 25.1.15, 26.1.2, 26.4.2, 27.5.1, 29.1.15

(510), (511) **29** galaretki owocowe, galaretki w proszku, **30** budynie w proszku, kisiele w proszku, desery w proszku.(111) **255703** (220) 2012 01 20 (210) 395439

(151) 2013 02 25 (441) 2012 04 23

(732) RIEBER FOODS POLSKA SPÓŁKA AKCYJNA, Włocławek, PL.

(540) OWOCOWY KUBEK

(510), (511) **29** galaretki owocowe, galaretki w proszku, **30** budynie w proszku, kisiele w proszku, desery w proszku.(111) **255704** (220) 2012 01 23 (210) 395471

(151) 2013 04 12 (441) 2012 05 07

(732) PRZEDSIĘBIORSTWO HANDLOWE MEDOX LEPIARZ

JAROSŁAW, LEPIARZ ALICJA SPÓŁKA JAWNA, Jaworzno, PL.

(540) HOME 12

(510), (511) **10** prezerwatwy.(111) **255705** (220) 2012 01 23 (210) 395472

(151) 2013 04 12 (441) 2012 05 07

(732) PRZEDSIĘBIORSTWO HANDLOWE MEDOX LEPIARZ
JAROSŁAW, LEPIARZ ALICJA SPÓŁKA JAWNA, Jaworzno, PL.

(540) MIXGROSS

(510), (511) **10** prezerwatwy.(111) **255706** (220) 2012 01 23 (210) 395473

(151) 2013 04 12 (441) 2012 05 07

(732) PRZEDSIĘBIORSTWO HANDLOWE MEDOX LEPIARZ
JAROSŁAW, LEPIARZ ALICJA SPÓŁKA JAWNA, Jaworzno, PL.

(540) MULTIGROSS

(510), (511) **10** prezerwatwy.(111) **255707** (220) 2012 01 25 (210) 395684

(151) 2013 03 05 (441) 2012 05 07

(732) WOJENKOWSKI WOJCIECH-ZAKŁADY PRODUKCJI
CUKIERNICZEJ VOBRO, Brodnica, PL.

(540)

Kolor znaku: złoty

(531) 2.9.1, 27.5.1, 29.1.1

(510), (511) **30** wyroby cukiernicze i czekoladowe, słodycze, czekoladki, bombonierki, pralinki, wiśnie w czekoladzie.(111) **255708** (220) 2012 01 25 (210) 395695

(151) 2013 03 05 (441) 2012 05 07

(732) VET-TRADE POLSKA SPÓŁKA Z OGRANICZONĄ
ODPOWIEDZIALNOŚCIĄ, Lesznowola, PL.

(540)

Kolor znaku: biały, zielony, czarny

(531) 25.5.1, 27.5.1, 29.1.13

(510), (511) **12** pojazdy mechaniczne, urządzenia służące do poruszania się na lądzie, w powietrzu lub wodzie, samochody osobowe, samochody ciężarowe, pojazdy sportowe, autobusy, samochody turystyczne, motocykle, wózki widłowe, ciągniki, części i elementy wyposażenia do wszystkich wymienionych wyżej towarów, **35** reklama, zarządzanie w działalności handlowej, administrowanie w działalności handlowej, doradztwo w działalności handlowej, prace biurowe, organizowanie wystaw w celach handlowych i reklamowych, usługi sprzedaży pojazdów mechanicznych oraz części i wyposażenia do nich, **37** usługi naprawy, przerabiania i konserwacji pojazdów mechanicznych, **39** transport, pakowanie i składowanie towarów, organizowanie podróży, transport osobowy w pojazdach, usługi kurierskie, wynajem pojazdów mechanicznych, **41** nauczanie; kształcenie; rozrywka i rekreacja; działalność sportowa, turystyczna i kulturalna, organizowanie zawodów sportowych, działalność klubów sportowych, działalność obiektów sportowych.(111) **255709** (220) 2012 01 25 (210) 395705

(151) 2013 04 22 (441) 2012 05 07

(732) KONSORCJUM STALI SPÓŁKA AKCYJNA, Warszawa, PL.

(540)

Kolor znaku: pomarańczowy, biały, granatowy

(531) 26.4.1, 27.5.1, 29.1.13

(510), (511) **06** zbrojeniowe materiały dla budownictwa, materiały konstrukcyjne metalowe, pręty, płyty metalowe, profile konstrukcyjne, liny stalowe, druty ze stali, liny i druty metalowe, słupy metalowe, belki stropowe metalowe, blacha, arkusze stali, wsporniki metalowe do budownictwa, konstrukcje metalowe (szkielety ramowe), konstrukcje przenośne metalowe, kształtowniki stalowe, rury i rurki

metalowe, stalowe wyroby płaskie, stalowe wyroby długie, progi metalowe, kęśiska płaskie, **35** usługi sprzedaży wyrobów hutniczych, **37** usługi budowlane.

(111) **255710** (220) 2012 01 26 (210) 395740
(151) 2013 02 26 (441) 2012 05 07
(732) IMPEL SPÓŁKA AKCYJNA, Wrocław, PL.
(540)



Kolor znaku: biały, szary, jasnoniebieski, ciemnoniebieski, niebieski

(531) 26.15.7, 27.5.1, 29.1.13

(510), (511) **37** usługi porządkowo-czystościowe; usługi w zakresie sprzątnięcia; czyszczenie budynków na zewnątrz; czyszczenie budynków od wewnątrz; czyszczenie i mycie okien; czyszczenie i mycie pojazdów; czyszczenie dróg; dezynfekcja, deratyzacja.

(111) **255711** (220) 2012 01 27 (210) 395796
(151) 2013 04 26 (441) 2012 05 07
(732) LUBELLA SPÓŁKA Z OGRANICZONĄ ODPOWIEDZIALNOŚCIĄ SPÓŁKA KOMANDYTOWA-AKCYJNA, Lublin, PL.
(540) SARACELLE

(510), (511) **29** chrupki owocowe, chrupki ziemniaczane, **30** paluszki, krakersy, orzeszki, wafle, ciastka, batony lukrecjowe, biszkopty, bułeczki słodkie, chałwa, chipsy, ciasta, wyroby cukiernicze, cukierki, czekolada, gofry, herbatniki, kakao, karmelki, marcepan, muesli, paszteciki, pralinki, przekąski ryżowe, przekąski zbożowe, puddingi, słodycze, suchary.

(111) **255712** (220) 2012 01 27 (210) 395801
(151) 2013 04 26 (441) 2012 05 07
(732) SELGROS SPÓŁKA Z OGRANICZONĄ ODPOWIEDZIALNOŚCIĄ, Poznań, PL.
(540)



Kolor znaku: jasnozielony, ciemnozielony, biały

(531) 11.1.5, 26.4.3, 26.11.12, 27.5.1, 29.1.12

(510), (511) **16** biuletyny, etykiety, nalepki, emblematy, prospekty, katalogi, **35** usługi w zakresie reklamy, informacji handlowej, dystrybucja materiałów reklamowych, usługi marketingowe, organizowanie wystaw w celach reklamowych i handlowych, pokazy towarów, promocja sprzedaży dla osób trzecich, usługi w zakresie kojarzenia kontrahentów, publikowanie tekstów reklamowych, **36** usługi polegające na wynajmie i dzierżawie nieruchomości, **41** usługi związane z przedstawieniami i pokazami na żywo, usługi w zakresie prowadzenia kursów, pokazów, szkoleń i edukacji w dziedzinie gastronomii, organizowanie konkursów edukacyjnych w zakresie gastronomii, usługi w zakresie nauczania i rozrywki, organizacja imprez kulturalnych i rekreacyjnych, organizowanie pokazów kuchennych i imprez promocyjnych.

(111) **255713** (220) 2012 01 27 (210) 395812
(151) 2013 04 15 (441) 2012 05 07
(732) FARMA-PROJEKT SPÓŁKA Z OGRANICZONĄ ODPOWIEDZIALNOŚCIĄ, Kraków, PL.
(540) LAVIANA
(510), (511) **05** suplementy diety do celów leczniczych.

(111) **255714** (220) 2012 01 27 (210) 395814
(151) 2013 04 26 (441) 2012 05 07
(732) LA RIVE SPÓŁKA AKCYJNA, Grudziądz, PL.
(540)



Kolor znaku: jasnoniebieski, niebieski, czerwony, srebrny, biały, czarny

(531) 19.3.3, 25.1.15, 26.11.1, 27.5.1, 29.1.15

(510), (511) **03** wyroby perfumeryjne, perfumy, wody perfumowane, wody toaletowe, wody kolońskie, płyny po goleniu, antyperspiranty, dezodoranty, mydła, mydła w płynie, esencje eteryczne, olejki eteryczne, kosmetyki, zestawy kosmetyków, kremy kosmetyczne, lakiery do paznokci, preparaty do makijażu, mleczko kosmetyczne, toniki kosmetyczne, preparaty do demakijażu, piżmo (perfumeria), pomadki do ust, puder do makijażu, sole kąpielowe do celów innych niż lecznicze, płyny do kąpieli innych niż lecznicze, wody zapachowe.

(111) **255715** (220) 2012 01 27 (210) 395820
(151) 2013 04 15 (441) 2012 05 07
(732) FEDERACJA ZWIĄZKÓW ZAWODOWYCH PRACOWNIKÓW OCHRONY ZDROWIA I POMOCY SPOŁECZNEJ, Warszawa, PL.
(540)



Kolor znaku: ciemnoniebieski, czarny

(531) 3.11.3, 26.1.4, 27.5.1, 29.1.12

(510), (511) **45** usługi prawne; doradztwo prawne; reprezentacja prawna w sprawach cywilnych, administracyjnych i karnych; reprezentowanie interesów organizacji członkowskich zrzeszających pracowników; reprezentowanie interesów pracowników, którym przysługuje prawo przynależności i wstępowania do związków zawodowych.

(111) **255716** (220) 2012 01 27 (210) 395827
(151) 2013 02 25 (441) 2012 05 07

(732) JANTOŃ SPÓŁKA AKCYJNA SPÓŁKA KOMANDYTOWA,
Dobroń, PL.

(540) CELEBRO

(510), (511) **33** napoje alkoholowe, w tym wina gronowe, wina owocowe, wyroby winiarskie, koktajle, aperitify, napoje alkoholowe musujące, nalewki, likiery, wódki, brandy, wyroby spirytusowe, napoje alkoholowe smakowe i aromatyzowane.

(111) **255717** (220) 2012 01 30 (210) 395867
(151) 2013 03 18 (441) 2012 05 07

(732) SAKO-EXPO TECHTEXTILPLAST HENRYK SAKOWSKI SPÓŁKA
JAWNA, Aleksandria, PL.

(540)

LEDORAMY

Kolor znaku: pomarańczowy, czarny

(531) 27.5.1, 29.1.12

(510), (511) **06** metalowe słupy na afisze, konstrukcje metalowe, przenośne konstrukcje metalowe, okucia metalowe, osłony do rur metalowe, przegrody metalowe, rolety zewnętrzne metalowe, rusztowania metalowe, zasłony metalowe, **35** sprzedaż hurtowa i detaliczna materiałów budowlanych, reklama, rozpowszechnianie materiałów reklamowych, badanie rynku, edycja tekstów, organizacja wystaw w celach handlowych lub reklamowych, festiwali, imprez kulturalnych, usługi prowadzenia, zarządzania i organizacji działalności artystycznej, usługi w zakresie prowadzenia, organizacji, doradztwa i zarządzania działalnością gospodarczą, usługi prezentacji towarów i usług, informacja handlowa, organizowanie wystaw, targów i pokazów towarów w celach handlowych i reklamowych; usługi-administrowania pokazami-zarządzanie pokazami, wystawami, **41** usługi organizowania, prowadzenia i obsługi seminariów, konferencji, szkoleń, konkursów, kongresów, sympozjów, targów, wystaw, zjazdów, usługi edycji i publikowania tekstów, organizacja wystaw edukacyjnych, pokazów, spotkań, **42** projektowania i dekoracji wnętrz, stoisk, terenów zielonych; wzornictwo przemysłowe, projektowanie wystroju wnętrz.

(111) **255718** (220) 2012 01 30 (210) 395875
(151) 2013 03 18 (441) 2012 05 07

(732) MIĘDZYNARODOWE TARGI POZNAŃSKIE SPÓŁKA
Z OGRANICZONĄ ODPOWIEDZIALNOŚCIĄ, Poznań, PL.

(540)

 IDEA EXPO.MTP

Kolor znaku: niebieski, czerwony

(531) 24.15.1, 26.13.25, 27.5.1, 29.1.12

(510), (511) **35** organizacja wystaw w celach handlowych lub reklamowych, **41** organizacja wystaw z dziedziny kultury lub edukacji.

(111) **255719** (220) 2012 01 30 (210) 395878
(151) 2013 03 18 (441) 2012 05 07

(732) ARTUR SPÓŁKA Z OGRANICZONĄ ODPOWIEDZIALNOŚCIĄ,
Warszawa, PL.

(540)

 S-ENTER

(531) 27.5.1, 27.5.21

(510), (511) **25** odzież damska, męska i dziecięca.

(111) **255720** (220) 2012 01 30 (210) 395888
(151) 2013 03 18 (441) 2012 05 07

(732) ALPOL GIPS SPÓŁKA Z OGRANICZONĄ
ODPOWIEDZIALNOŚCIĄ, Fidor, PL.

(540)



Kolor znaku: różowy, biały

(531) 1.1.1, 19.1.3, 19.1.11, 27.5.1, 29.1.12

(510), (511) **19** materiały budowlane niemetalowe, gotowe mieszanki budowlane na bazie cementu, gipsu, wapna, zaprawy murarskie, zaprawy tynkarskie, tynki mineralne, tynki wewnętrzne i zewnętrzne, tynki dekoracyjne, tynki gipsowe, tynki akrylowe, tynki silikatowo-silikonowe, tynki mozaikowe, materiały do szpachlowania, gładzie.

(111) **255721** (220) 2012 01 30 (210) 395908
(151) 2013 04 23 (441) 2012 05 07

(732) OSUCHOWSKI MACIEJ MICHAŁ, Kłobuck, PL.

(540) CzestNet

(510), (511) **35** reklama za pośrednictwem sieci komputerowej, pośrednictwo w zakresie nabywania usług telekomunikacyjnych, wynajmowanie przestrzeni reklamowej, wyszukiwanie informacji w plikach komputerowych dla osób trzecich, wyszukiwanie w komputerowych bazach danych, zarządzanie zbiorami informatycznymi, **38** łączność poprzez sieć światłowodów, łączność za pomocą telefonii komórkowej, obsługa telekonferencji, poczta elektroniczna, przesyłanie informacji, przesyłanie informacji tekstowej i obrazowej za pomocą komputera, przydzielanie dostępu do baz danych, przydzielanie użytkownikowi dostępu do światowej sieci komputerowej jako usługi operatorów sieciowych, łączność za pomocą telefonów, informacja o telekomunikacji, telewizja kablowa, łączność poprzez terminale komputerowe, transmisja programów radiowych, transmisja programów telewizyjnych, transmisja satelitarna, udostępnianie internetowego forum dyskusyjnego, usługi ogłoszeń elektronicznych, usługi poczty głosowej, usługi telefoniczne, usługi związane z ustalaniem tras połączeń i połączeń dla telekomunikacji, usługi związane z telezakupami, wypożyczanie czasu dostępu do światowej sieci komputerowej, wypożyczanie modemów, wypożyczanie telefonów, wypożyczanie urządzeń do przesyłania informacji, wypożyczanie urządzeń telekomunikacyjnych, zlecenia przywoławcze takie jak radio, telefon lub inne środki łączności elektronicznej, **42** utrzymywanie i tworzenie stron internetowych dla osób trzecich, wynajmowanie oraz udostępnianie zasobów serwerów oraz sieci komputerowych, wypożyczanie serwerów, hosting, dostarczanie i opracowywanie wyszukiwarek internetowych, powielanie oprogramowania komputerowego, projektowanie oprogramowania komputerowego, projektowanie systemów komputerowych, opracowywanie projektów technicznych, usługi komputerowe w zakresie ochrony antywirusowej, wypożyczanie oprogramowania komputerowego, doradztwo w zakresie sprzętu komputerowego, programowanie komputerów, konwersja danych lub dokumentów na formę elektroniczną, odzyskiwanie danych komputerowych, aktualizacja oprogramowania komputerowego, doradztwo w zakresie oprogramowania komputerowego, instalacje oprogramowania komputerowego, konserwacja oprogramowania komputerowego.

(111) **255722** (220) 2012 01 30 (210) 395947
(151) 2013 03 28 (441) 2012 05 07

(732) IIF SPÓŁKA AKCYJNA, Kraków, PL.

(540)

 UPSIDE

Kolor znaku: niebieski, czarny

(531) 26.1.1, 26.1.16, 26.11.3, 27.5.1, 29.1.12

(510), (511) **36** doradztwo finansowe, informacje finansowe, operacje finansowe, usługi finansowe, operacje bankowe, home banking, obsługa kart kredytowych.

(111) **255723** (220) 2012 01 31 (210) 395954
 (151) 2013 03 12 (441) 2012 05 07
 (732) PFEIFER & LANGEN Kommanditgesellschaft, Köln, DE.
 (540)



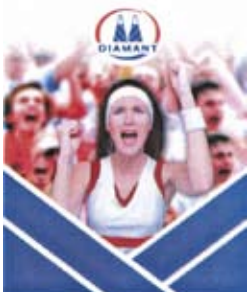
Kolor znaku: czerwony, niebieski, brązowy, czarny, biały
 (531) 2.3.8, 26.1.1, 26.11.1, 26.11.12, 27.5.1, 29.1.15
 (510), (511) **30** cukier.

(111) **255724** (220) 2012 01 31 (210) 395955
 (151) 2013 03 12 (441) 2012 05 07
 (732) PFEIFER & LANGEN Kommanditgesellschaft, Köln, DE.
 (540)



Kolor znaku: czerwony, niebieski, czarny, brązowy, biały, żółty
 (531) 2.3.8, 26.1.1, 26.11.1, 26.11.12, 27.5.1, 29.1.15
 (510), (511) **30** cukier.

(111) **255725** (220) 2012 01 31 (210) 395957
 (151) 2013 03 12 (441) 2012 05 07
 (732) PFEIFER & LANGEN Kommanditgesellschaft, Köln, DE.
 (540)



Kolor znaku: czerwony, niebieski, czarny, biały
 (531) 2.3.8, 26.1.1, 26.11.1, 26.11.12, 27.5.1, 29.1.15
 (510), (511) **30** cukier.

(111) **255726** (220) 2012 01 31 (210) 395964
 (151) 2013 03 12 (441) 2012 05 07
 (732) PFEIFER & LANGEN Kommanditgesellschaft,
 Köln, DE.

(540)



Kolor znaku: czerwony, niebieski, czarny, biały, żółty, zielony
 (531) 2.3.8, 26.1.1, 26.11.1, 26.11.12, 27.5.1, 29.1.15
 (510), (511) **30** cukier.

(111) **255727** (220) 2012 01 31 (210) 395965
 (151) 2013 03 12 (441) 2012 05 07
 (732) PFEIFER & LANGEN Kommanditgesellschaft, Köln, DE.
 (540)



Kolor znaku: czerwony, niebieski, czarny, biały
 (531) 2.3.8, 26.1.1, 26.11.1, 26.11.12, 27.5.1, 29.1.15
 (510), (511) **30** cukier.

(111) **255728** (220) 2012 01 31 (210) 395966
 (151) 2013 03 12 (441) 2012 05 07
 (732) PFEIFER & LANGEN Kommanditgesellschaft, Köln, DE.
 (540)



Kolor znaku: czerwony, niebieski, czarny, biały, żółty
 (531) 2.3.8, 26.1.1, 26.11.1, 26.11.12, 27.5.1, 29.1.15
 (510), (511) **30** cukier.

(111) **255729** (220) 2012 01 31 (210) 395967
 (151) 2013 03 12 (441) 2012 05 07
 (732) PFEIFER & LANGEN Kommanditgesellschaft, Köln, DE.
 (540)



Kolor znaku: czerwony, niebieski, czarny, biały, żółty, zielony
 (531) 2.3.8, 26.1.1, 26.11.1, 26.11.12, 27.5.1, 29.1.15
 (510), (511) **30** cukier.

(111) **255730** (220) 2012 01 31 (210) 395969
 (151) 2013 03 12 (441) 2012 05 07
 (732) PFEIFER & LANGEN Kommanditgesellschaft, Köln, DE.
 (540)



Kolor znaku: czerwony, niebieski, brązowy, biały, pomarańczowy
 (531) 2.3.8, 26.1.1, 26.11.1, 26.11.12, 27.5.1, 29.1.15
 (510), (511) **30** cukier.

(111) **255731** (220) 2012 01 31 (210) 395970
 (151) 2013 03 12 (441) 2012 05 07
 (732) PFEIFER & LANGEN Kommanditgesellschaft, Köln, DE.
 (540)



Kolor znaku: czerwony, niebieski, czarny, brązowy, biały
 (531) 2.3.8, 21.3.1, 26.1.1, 26.11.1, 26.11.12, 27.5.1, 29.1.15
 (510), (511) **30** cukier.

(111) **255732** (220) 2012 01 31 (210) 395971
 (151) 2013 03 12 (441) 2012 05 07
 (732) PFEIFER & LANGEN Kommanditgesellschaft, Köln, DE.
 (540)



Kolor znaku: czerwony, niebieski, biały, żółty, zielony
 (531) 2.3.10, 2.3.25, 2.7.25, 26.1.2, 26.3.4, 26.11.3, 27.5.1, 29.1.15
 (510), (511) **30** cukier.

(111) **255733** (220) 2012 01 31 (210) 395972
 (151) 2013 03 12 (441) 2012 05 07
 (732) PFEIFER & LANGEN Kommanditgesellschaft, Köln, DE.
 (540)



Kolor znaku: czerwony, niebieski, czarny, biały
 (531) 2.3.10, 2.7.25, 26.1.2, 26.3.4, 26.11.3, 27.5.1, 29.1.15
 (510), (511) **30** cukier.

(111) **255734** (220) 2012 01 31 (210) 395973
 (151) 2013 03 12 (441) 2012 05 07
 (732) PFEIFER & LANGEN Kommanditgesellschaft, Köln, DE.
 (540)



Kolor znaku: czerwony, niebieski, czarny, biały
 (531) 2.3.10, 2.7.25, 26.1.2, 26.3.4, 26.11.3, 27.5.1, 29.1.15
 (510), (511) **30** cukier.

(111) **255735** (220) 2012 01 31 (210) 395974
 (151) 2013 03 12 (441) 2012 05 07
 (732) PFEIFER & LANGEN Kommanditgesellschaft, Köln, DE.
 (540)



Kolor znaku: czerwony, niebieski, czarny, biały, żółty
 (531) 2.3.10, 2.7.25, 26.1.2, 26.11.3, 27.5.1, 29.1.15
 (510), (511) **30** cukier.

(111) **255736** (220) 2012 01 31 (210) 395976
 (151) 2013 03 12 (441) 2012 05 07
 (732) PFEIFER & LANGEN Kommanditgesellschaft, Köln, DE.
 (540)



Kolor znaku: czerwony, niebieski, czarny, biały, żółty
 (531) 2.3.1, 26.1.2, 26.11.3, 26.11.9, 27.5.1, 29.1.15
 (510), (511) **30** cukier.

(111) **255737** (220) 2012 01 31 (210) 396007
 (151) 2013 03 22 (441) 2012 05 07
 (732) F&N AGRO POLSKA SPÓŁKA Z OGRANICZONĄ
 ODPOWIEDZIALNOŚCIĄ, Warszawa, PL.
 (540) Wichura 360 SL
 (510), (511) **01** produkty chemiczne przeznaczone dla rolnictwa,
05 pestycydy, herbicydy.

(111) **255738** (220) 2012 01 31 (210) 396008
 (151) 2013 03 22 (441) 2012 05 07
 (732) F&N AGRO POLSKA SPÓŁKA Z OGRANICZONĄ
 ODPOWIEDZIALNOŚCIĄ, Warszawa, PL.

(540) Kukugran 340 SE
(510), (511) **01** produkty chemiczne przeznaczone dla rolnictwa, **05** pestycydy, herbicydy.

(111) **255739** (220) 2012 01 31 (210) 396010
(151) 2013 03 22 (441) 2012 05 07
(732) F&N AGRO POLSKA SPÓŁKA Z OGRANICZONĄ
ODPOWIEDZIALNOŚCIĄ, Warszawa, PL.

(540) Dyplomata 600 SC
(510), (511) **01** produkty chemiczne przeznaczone dla rolnictwa, **05** pestycydy, herbicydy.

(111) **255740** (220) 2012 01 31 (210) 396011
(151) 2013 03 22 (441) 2012 05 07
(732) F&N AGRO POLSKA SPÓŁKA Z OGRANICZONĄ
ODPOWIEDZIALNOŚCIĄ, Warszawa, PL.

(540) Cornmax 340 SE
(510), (511) **01** produkty chemiczne przeznaczone dla rolnictwa, **05** pestycydy, herbicydy.

(111) **255741** (220) 2012 01 31 (210) 396012
(151) 2013 03 22 (441) 2012 05 07
(732) F&N AGRO POLSKA SPÓŁKA Z OGRANICZONĄ
ODPOWIEDZIALNOŚCIĄ, Warszawa, PL.

(540) Tayson 464 SL
(510), (511) **01** produkty chemiczne przeznaczone dla rolnictwa, **05** pestycydy, herbicydy.

(111) **255742** (220) 2012 01 31 (210) 396019
(151) 2013 02 28 (441) 2012 05 07
(732) P.H.T.U. TOMTRANS TOMASZ MACULAK, Zielonka, PL.

(540) PIOTOMAR
(510), (511) **39** usługi transportowe; specjalistyczne usługi transportowe maszyn, urządzeń i obiektów wielkogabarytowych i/lub obiektów o ponadnormatywnym ciężarze; usługi dźwigowe; wynajem sprzętu i urządzeń do transportu maszyn, urządzeń i obiektów wielkogabarytowych i/lub obiektów o ponadnormatywnym ciężarze; wynajem powierzchni magazynowych.

(111) **255743** (220) 2012 01 31 (210) 396023
(151) 2013 02 28 (441) 2012 05 07
(732) PHYTOPHARM KLĘKA SPÓŁKA AKCYJNA, Klęka, PL.
(540) fiorda

(510), (511) **05** preparaty farmaceutyczne wzmacniające odporność organizmu zawierające witaminy i minerały; suplementy diety łagodzące chrypkę i podrażnienia gardła, nawilżające błonę śluzową gardła, uodparniające przed infekcjami gardła, preparaty odżywcze i witaminowe do celów medycznych; suplementy diety do celów leczniczych; żywność dietetyczna do celów leczniczych; dodatki odżywcze do celów leczniczych; zioła lecznicze; herbaty lecznicze; lecznicze herbatki ziołowe; wyciągi roślinne i ziołowe do celów leczniczych; nalewki do celów leczniczych; mieszanki ziołowe do celów leczniczych.

(111) **255744** (220) 2012 01 31 (210) 396036
(151) 2013 03 22 (441) 2012 05 07
(732) WSIP MARKETING SPÓŁKA Z OGRANICZONĄ
ODPOWIEDZIALNOŚCIĄ SPÓŁKA KOMANDYTOWA, Warszawa, PL.

(540) Nasze Razem w szkole
(510), (511) **09** programy komputerowe, elektroniczne książki i publikacje, książki audio, gry elektroniczne, gry przystosowane do użytku z odbiornikami telewizyjnymi, urządzenia i przyrządy elektryczne i video do rozrywki, kasety zewnętrzne, programy i taśmy do gier komputerowych, części i wyposażenie do wszystkich wyżej wymienionych towarów, **16** papier, tektura, wyroby papierowe, wyroby tekturowe, druki, książki, publikacje, komiksy, magazyny, biuletyny, gazety, albumy, periodyki, czasopisma, katalogi, podręczniki, ulotki, broszury, plakaty, artykuły piśmiennicze, naklejki, przybory biurowe, materiały, urządzenia i przyrządy do rysowania i malowania, przybory do pisania, materiały szkoleniowe i instruktażowe w formie gier, materiały introligatorskie, okładki na książki, zakładki, zestawy do

drukowania będące artykułami biurowymi, rysunki, obrazy, fotografie, wydruki, obrazki, kalendarze, długopisy, ołówki, plastelina, modelina, farby dla dzieci, pędzle malarskie, zestawy do malowania, papier do pakowania, bloczki do notowania, zaproszenia, kalkomania, linijki, gumki do ścierania, kartki okolicznościowe, nalepki, znaki papierowe, banery, wykresy, lalki papierowe, części i wyposażenie do wszystkich wyżej wymienionych towarów, **28** gry i zabawki, artykuły sportowe i gimnastyczne nie zawarte w innych klasach, gry i zestawy i pudełka do zabaw, balony, karty do gry, maski do zabawy i na twarz, puzzle, **35** usługi w zakresie: reklamy, także on-line w sieci komputerowej z wykorzystaniem technik dźwiękowych, audiowizualnych i multimedialnych, samodzielnie i w koprodukcji; publikowania i rozpowszechniania tekstów promocyjnych i reklamowych, w tym w sieci on-line; projektowania i pośrednictwa w rozpowszechnianiu reklam radiowych, telewizyjnych i w Internecie; badania rynku i opinii publicznej, marketingu bezpośredniego i marketingu wydarzeń, prowadzenia kampanii reklamowych; transkrypcji informacji, prowadzenia elektronicznych baz danych, **41** usługi wydawnicze w zakresie: serwisów informacyjnych dotyczących wydawnictw naukowych i edukacyjnych, dydaktyki, nauczania i wychowania świadczony m.in. drogą elektroniczną i poprzez Internet; publikacji książek, czasopism, materiałów informacyjno-edukacyjno-szkoleniowych także w sieci on-line; elektronicznej małej poligrafii; cyfrowego obrazowania, prowadzenia on-line publikacji elektronicznych, nauczania bezpośredniego za pośrednictwem mediów informatycznych i korespondencyjnego organizowania szkoleń w dziedzinach multimedialnych, organizowanie imprez o charakterze edukacyjnym i kulturalnym, usługi w zakresie produkcji programów radiowych, telewizyjnych, filmów oraz przedstawień, usługi w zakresie rozrywki telewizyjnej i radiowej, usługi w zakresie organizowania konkursów edukacyjnych lub rozrywkowych.

(111) **255745** (220) 2012 02 01 (210) 396054
(151) 2013 02 28 (441) 2012 05 07
(732) KASPRZAK JAKUB BOZARTO, Łódź, PL.

(540) BOZARTO
(510), (511) **12** części do pojazdów lądowych w szczególności elementy układu hamulcowego, **35** sprzedaż części do pojazdów, **37** konserwacja i naprawa pojazdów.

(111) **255746** (220) 2012 02 01 (210) 396071
(151) 2013 02 28 (441) 2012 05 07
(732) McDonald's Corporation, Oak Brook, US.

(540) ZASMAKUJ W EMOCJACH
(510), (511) **43** usługi restauracyjne.

(111) **255747** (220) 2012 02 03 (210) 396183
(151) 2013 03 15 (441) 2012 05 07
(732) ASM GROUP SPÓŁKA AKCYJNA, Warszawa, PL.
(540)



Kolor znaku: czerwony, czarny

(531) 26.11.1, 27.5.1, 29.1.12

(510), (511) **35** organizowanie targów, wystaw, pokazów i konkursów w celach handlowych lub reklamowych, usługi badania rynku i opinii publicznej, usługi zarządzania holdingami, doradztwo w zakresie organizowania i prowadzenia działalności gospodarczej i zarządzania holdingami, usługi agencji reklamowych, usługi reklamowe, produkcja reklam, rozpowszechnianie materiałów reklamowych, usługi marketingowe, w tym e-marketingu i telemarketingu, promocja sprzedaży dla osób trzecich, usługi: agencji pracy tymczasowej, agencji doradztwa personalnego, sporządzanie dokumentacji kadrowej, naliczanie wynagrodzeń, sporządzanie dokumentacji płacowej, naliczanie składek na ubezpieczenia społeczne i innych obciążeń publicznoprawnych z wynagrodzeń, sporządzanie dokumentacji z zakresu ubezpieczeń społecznych, sporządzanie dokumentacji księgowej, przetwarzanie danych osobowych na zlecenie administratora danych, wprowadzanie danych pracowniczych do systemów informatycznych, doradztwo personalne z wyłączeniem doradztwa

podatkowego i prawnego, przygotowywanie listy płac, usługi sekretarskie, doradztwo strategiczne w sprawach personalnych, usługi zarządzania kadrowego projektowanie i wdrażanie systemów i procesów zarządzania ludźmi, usługi outsourcingu kadrowo-płacowego, rekrutacja personelu, doradztwo w zakresie zarządzania personelem, doradztwo w sprawach zarządzania personalnego, **41** doradztwo zawodowe [porady w zakresie edukacji lub kształcenia], organizowanie i prowadzenie konferencji, organizowanie i prowadzenie kongresów, organizowanie i prowadzenie pracowni specjalistycznych, organizowanie i prowadzenie seminariów, organizowanie i prowadzenie sympozjów, organizowanie i prowadzenie zjazdów, szkolenia personelu, kadry kierowniczej, bezrobotnych i poszukujących pracy.

(111) **255748** (220) 2012 02 03 (210) 396196
 (151) 2013 03 25 (441) 2012 05 07
 (732) KORKUS ANDRZEJ EWL, Warszawa, PL.
 (540)



Kolor znaku: pomarańczowy, ciemnoszary, żółty
 (531) 2.9.14, 2.9.16, 26.1.1, 26.1.14, 27.5.1, 29.1.13
 (510), (511) **35** usługi świadczone przez biura pośrednictwa pracy, usługi doradztwa w zakresie zarządzania personelem, usługi personalne w zakresie rekrutacji pracowników z Europy Wschodniej/Azji.

(111) **255749** (220) 2012 02 03 (210) 396197
 (151) 2013 03 25 (441) 2012 05 07
 (732) KORKUS ANDRZEJ EWL, Warszawa, PL.
 (540)



Kolor znaku: czarny, biały, pomarańczowy
 (531) 2.9.14, 2.9.16, 27.5.1, 29.1.13
 (510), (511) **35** usługi świadczone przez biura pośrednictwa pracy, usługi doradztwa w zakresie zarządzania personelem, usługi personalne w zakresie rekrutacji pracowników z Europy Wschodniej/Azji.

(111) **255750** (220) 2012 02 03 (210) 396203
 (151) 2013 03 01 (441) 2012 05 07
 (732) SPÓLNY STANISŁAW STOLARSTWO USŁUGOWO-
 -PRODUKCYJNE STANEX EXPORT-IMPORT, Milejowice, PL.
 (540)



Kolor znaku: beżowy, brązowy, biały
 (531) 7.3.15, 7.5.8, 27.5.1, 29.1.13
 (510), (511) **02** lakiery, oleje do konserwacji drewna, **11** lampy, oświetlenie, **19** balustrady, schody, stopnie niemetalowe, schody niemetalowe.

(111) **255751** (220) 2012 02 03 (210) 396219
 (151) 2013 03 15 (441) 2012 05 07
 (732) MM BROWN POLSKA SPÓŁKA Z OGRANICZONĄ
 ODPOWIEDZIALNOŚCIĄ, Poznań, PL.
 (540) CZEKOLADOWA WYSYŁKA

(510), (511) **30** czekolada, wyroby czekoladowe, czekoladki, trufle, bombonierki, pralinki, cukierki, pastylki, draże, batoniki, wafle, ciasta, ciastka, biszkopty, herbatniki, suchary, marcepan, wyroby cukiernicze na bazie czekolady, orzechów, migdałów; kawa, kakao, czekolada do picia, napoje na bazie kakao i czekolady, jako gotowe napoje oraz

w formie ekstraktów (w płynie lub proszku); wyroby czekoladowe w formie smarowideł lub nadzienia do wyrobów piekarniczych i cukierniczych oraz nadzienia do ciast i przekąsek; lody, batoniki lodowe, mrożone wyroby cukiernicze, **35** sprzedaż w sklepach, hurtowniach oraz za pośrednictwem Internetu (sprzedaż on-line), sprzedaż wysyłkowa i katalogowa następujących towarów: czekolada, wyroby czekoladowe, czekoladki, trufle, bombonierki, pralinki, cukierki, pastylki, draże, batoniki, wafle, ciasta, ciastka, biszkopty, herbatniki, suchary, marcepan, wyroby cukiernicze na bazie czekolady, orzechów, migdałów, kawa, kakao, czekolada do picia, napoje na bazie kakao i czekolady, jako gotowe napoje oraz w formie ekstraktów (w płynie lub proszku), wyroby czekoladowe w formie smarowideł lub nadzienia do wyrobów piekarniczych i cukierniczych oraz nadzienia do ciast i przekąsek, lody, batoniki lodowe, mrożone wyroby cukiernicze, artykuły spożywcze, napoje, napoje alkoholowe, kwiaty, artykuły gospodarstwa domowego, artykuły dekoracyjne, gry, zabawki, książki, płyty, artykuły piśmienne, kosmetyki, biżuteria; agencje exportowo-importowe, promocja sprzedaży, informacja handlowa, prezentacja i promowanie towarów w Internecie i w innych mediach, reklama on-line w sieci komputerowej, rozpowszechnianie informacji handlowych, organizowanie i prowadzenie aukcji i licytacji w Internecie, pokazów towarów, giełd, targów, aukcji, przetargów; pozyskiwanie klienta i utrzymywanie kontaktów z klientem poprzez reklamę wysyłkową (mailing), przyjmowanie, obróbka i realizowanie zamówień [prace biurowe], administrowanie działalnością handlową i gospodarczą, usługi handlu elektronicznego, a mianowicie przyjmowanie zamówień i usługa zlecenia dostawy towarów, **39** pakowanie, dystrybucja oraz dostarczanie słodczy, wyrobów czekoladowych oraz alkoholowych, dystrybucja towarów zamówionych korespondencyjnie lub przez Internet, usługi transportowe, usługi kurierskie, organizowanie podróży.

(111) **255752** (220) 2012 02 03 (210) 396221
 (151) 2013 03 15 (441) 2012 05 07
 (732) MM BROWN POLSKA SPÓŁKA Z OGRANICZONĄ
 ODPOWIEDZIALNOŚCIĄ, Poznań, PL.
 (540) CZEKOLADOWA PRZESYŁKA

(510), (511) **30** czekolada, wyroby czekoladowe, czekoladki, trufle, bombonierki, pralinki, cukierki, pastylki, draże, batoniki, wafle, ciasta, ciastka, biszkopty, herbatniki, suchary, marcepan, wyroby cukiernicze na bazie czekolady, orzechów, migdałów; kawa, kakao, czekolada do picia, napoje na bazie kakao i czekolady, jako gotowe napoje oraz w formie ekstraktów (w płynie lub proszku); wyroby czekoladowe w formie smarowideł lub nadzienia do wyrobów piekarniczych i cukierniczych oraz nadzienia do ciast i przekąsek; lody, batoniki lodowe, mrożone wyroby cukiernicze, **35** sprzedaż w sklepach, hurtowniach oraz za pośrednictwem Internetu (sprzedaż on-line), sprzedaż wysyłkowa i katalogowa następujących towarów: czekolada, wyroby czekoladowe, czekoladki, trufle, bombonierki, pralinki, cukierki, pastylki, draże, batoniki, wafle, ciasta, ciastka, biszkopty, herbatniki, suchary, marcepan, wyroby cukiernicze na bazie czekolady, orzechów, migdałów, kawa, kakao, czekolada do picia, napoje na bazie kakao i czekolady, jako gotowe napoje oraz w formie ekstraktów (w płynie lub proszku), wyroby czekoladowe w formie smarowideł lub nadzienia do wyrobów piekarniczych i cukierniczych oraz nadzienia do ciast i przekąsek, lody, batoniki lodowe, mrożone wyroby cukiernicze, artykuły spożywcze, napoje, napoje alkoholowe, kwiaty, artykuły gospodarstwa domowego, artykuły dekoracyjne, gry, zabawki, książki, płyty, artykuły piśmienne, kosmetyki, biżuteria; agencje exportowo-importowe, promocja sprzedaży, informacja handlowa, prezentacja i promowanie towarów w Internecie i w innych mediach, reklama on-line w sieci komputerowej, rozpowszechnianie informacji handlowych, organizowanie i prowadzenie aukcji i licytacji w Internecie, pokazów towarów, giełd, targów, aukcji, przetargów; pozyskiwanie klienta i utrzymywanie kontaktów z klientem poprzez reklamę wysyłkową (mailing), przyjmowanie, obróbka i realizowanie zamówień [prace biurowe], administrowanie działalnością handlową i gospodarczą usługi handlu elektronicznego, a mianowicie przyjmowanie zamówień i usługa zlecenia dostawy towarów, **39** pakowanie, dystrybucja oraz dostarczanie słodczy, wyrobów czekoladowych oraz alkoholowych, dystrybucja towarów zamówionych korespondencyjnie lub przez Internet, usługi transportowe, usługi kurierskie, organizowanie podróży.

(111) **255753** (220) 2012 02 05 (210) 396224
 (151) 2013 04 22 (441) 2012 05 07
 (732) KLIMCZAK ŁUKASZ, Warszawa, PL.
 (540)



Kolor znaku: pomarańczowy, czarny, szary, biały
 (531) 3.11.10, 3.11.24, 26.3.1, 27.5.1, 29.1.14
 (510), (511) **39** zwiedzanie turystyczne, organizowanie wycieczek, transport podróży, rezerwacja transportu, wynajmowanie statków, transport statkami, wypożyczanie pojazdów, rezerwowanie miejsc na podróże, pilotowanie, usługi transportowe autobusowe, organizowanie wycieczek morskich, **41** organizowanie i obsługa zjazdów, organizowanie i prowadzenie kongresów, organizowanie i prowadzenie konferencji, organizowanie przyjęć w zakresie rozrywki, organizowanie i prowadzenie koncertów, organizowanie obozów sportowych, usługi w zakresie rozrywki i zabawy związane z obozami wakacyjnymi, usługi związane z organizacją wypoczynku, **43** wynajmowanie pomieszczeń na pobyt czasowy, rezerwacja miejsc w hotelach, organizowanie obozów wakacyjnych w zakresie zakwaterowania, rezerwacja kwater na pobyt czasowy, rezerwacja miejsc w pensjonatach.

(111) **255754** (220) 2012 02 07 (210) 396345
 (151) 2013 04 30 (441) 2012 05 21
 (732) BADARO INVESTMENTS B.V., Amsterdam, NL.

(540) Ibuprom Max Sprint. Nie ma szybszej kapsułki na ból.
 (510), (511) **05** preparaty farmaceutyczne, środki przeciwbólowe, przeciwzapalne i przeciwgorączkowe, wyroby medyczne zawarte w klasie 5; witaminowe i ziołowe suplementy diety zawarte w klasie 5; preparaty witaminowe i mineralne do celów leczniczych.

(111) **255755** (220) 2012 02 08 (210) 396414
 (151) 2013 03 22 (441) 2012 05 21
 (732) RAJKOW-KRZYWICKI JERZY PINESOUND, Podkowa Leśna, PL.
 (540) PINESOUND

(510), (511) **41** usługi studia nagrań w szczególności udźwiękowanie nagrań, usługi kompozycji muzycznych, nagrywanie i zgrzywanie nagrań dźwiękowych, produkcja i postprodukcja nagrań dźwiękowych, postsynchronizacja, montaż dźwięku, miksowanie utworów muzycznych, usługi obróbka dźwięku, udostępnianie, w tym sprzedaż i wypożyczanie nagranych nośników obrazu i dźwięku; organizowanie i prowadzenie koncertów, produkcja programów radiowych, udostępnianie w tym wynajem sprzętu audio, usługi archiwizacji wydatków artystycznych i rozrywkowych na różnorodnych nośnikach, organizowanie i prowadzenie koncertów, impresariat artystyczny, usługi publikowania muzyki, tekstu, grafiki, audio i wideo także przez sieci komunikacyjne, w tym Internet, udostępnianie, w tym wynajem studia nagraniowego, **42** usługi graficzne w zakresie grafiki artystycznej i użytkowej, projektowanie graficzne i plastyczne w tym wydawnictw muzycznych i materiałów reklamowych, projektowanie wizualizacji 3D, projektowanie oznaczeń indywidualizujących podmioty w tym logo, logotypów, typografii, znaków towarowych i usługowych oraz wszelkich systemów identyfikacji wizualnej podmiotów, projektowanie opakowań, administrowanie stronami komputerowymi, tworzenie i utrzymywanie stron internetowych dla osób trzecich, informacja i doradztwo dotyczące wszystkich wyżej wymienionych usług.

(111) **255756** (220) 2012 02 08 (210) 396418
 (151) 2013 03 22 (441) 2012 05 21
 (732) Leier-Baustoffe Holding GmbH, Horitschon, AT.
 (540) LEIER STRONG
 (510), (511) **19** nadproża niemetalowe z belkami sprężonymi.

(111) **255757** (220) 2012 02 13 (210) 396605
 (151) 2013 02 14 (441) 2012 05 21

(732) ZAKŁADY MIĘSNE MADEJ & WRÓBEL SPÓŁKA
 Z OGRANICZONĄ ODPOWIEDZIALNOŚCIĄ, Ruda Śląska, PL.

(540) Madej & Wróbel, poznasz po smaku
 (510), (511) **29** mięso, ekstrakty mięsne, drób, dziczyzna i ich przetwory, wyroby wędliniarskie, wędliny wieprzowe i mieszane z mięsem drobiowym, wołowym i dziczyzną, wędliny drobiowe, dziczyzna, kiełbasy, pasztety, salcesony, pieczenie, mielonki, galarety, wędzonki, konserwy mięsne, wyroby garmażeryjne, przetwory z krwi, flaki, podroby, smalec, galarety jadalne, pasty jadalne, sałatki mięsno-warzywne, oleje i tłuszcze jadalne.

(111) **255758** (220) 2012 02 13 (210) 396611
 (151) 2013 04 24 (441) 2012 05 21

(732) PERFORACJA-BLACHY PERFOROWANE SPÓŁKA
 Z OGRANICZONĄ ODPOWIEDZIALNOŚCIĄ, Kraków, PL.

(540) PERFOORION
 (510), (511) **06** metale nieszlachetne półprzetworzone, wyroby z metali nieszlachetnych: blachy, siatki, materiały budowlane, pojemniki i zbiorniki metalowe, drobne wyroby z metali nieszlachetnych, opakowania, konstrukcje reklamowe.

(111) **255759** (220) 2012 02 13 (210) 396634
 (151) 2013 03 14 (441) 2012 05 21

(732) TM INVESTMENT SPÓŁKA Z OGRANICZONĄ
 ODPOWIEDZIALNOŚCIĄ, Brzeźnica, PL.

(540) ŚNIEŻKA SATYNA
 (510), (511) **02** farby, pokosty, lakiery; środki zapobiegające korozji i zabezpieczające drewno; barwniki; zaprawy farbiarskie; żywice naturalne; folie metaliczne i formy proszkowe dla malarzy, dekoratorów, drukarzy i artystów.

(111) **255760** (220) 2012 02 13 (210) 396651
 (151) 2013 03 14 (441) 2012 05 21

(732) WYDAWNICTWO JUKA-91 SPÓŁKA Z OGRANICZONĄ
 ODPOWIEDZIALNOŚCIĄ, Warszawa, PL.

(540) Kuferek Trzylatka
 (510), (511) **09** audiobooki (książki mówione), e-booki (książki w formie elektronicznej) na nośnikach informatycznych, interfejsy komputerowe, programy komputerowe, komputerowe bazy danych, **16** czasopisma, publikacje periodyczne, broszury, ulotki, biuletyny, publikacje drukowane, książki, podręczniki, **38** przesyłanie informacji przez terminale komputerowe, przesyłanie informacji tekstowej i obrazowej za pomocą komputerów, **41** usługi w zakresie szkoleń na odległość, wydawania i publikowania tekstów literackich i dydaktycznych, pisanie tekstów innych niż reklamowe, wszelkie usługi wydawnicze inne niż reklamowe, w tym prowadzone z wykorzystaniem wszystkich nośników elektronicznych, usługi nauczania i organizowania konkursów edukacyjnych, usługi organizowania wystaw kulturalnych lub edukacyjnych, usługi dotyczące publikowania książek i tekstów innych niż teksty reklamowe, publikacja elektroniczna on-line książek i periodyków, publikowanie elektroniczne on-line publikacji zawartych w tej klasie, organizowanie i prowadzenie pracowni specjalistycznych, organizowanie i prowadzenie seminariów, sympozjów, konferencji, kongresów i zjazdów, **42** tworzenie i administrowanie stron www, witryn i portali, usługi tworzenia komputerowych programów multimedialnych zawierających informacje książkowe, filmy, animacje oraz zdjęcia dla potrzeb edukacji, rozrywki i kultury.

(111) **255761** (220) 2012 02 13 (210) 396653
 (151) 2013 03 14 (441) 2012 05 21

(732) WYDAWNICTWO JUKA-91 SPÓŁKA Z OGRANICZONĄ
 ODPOWIEDZIALNOŚCIĄ, Warszawa, PL.

(540) Kuferek Czterolatka
 (510), (511) **09** audiobooki (książki mówione), e-booki (książki w formie elektronicznej) na nośnikach informatycznych, interfejsy komputerowe, programy komputerowe, komputerowe bazy danych, **16** czasopisma, publikacje periodyczne, broszury, ulotki, biuletyny, publikacje drukowane, książki, podręczniki, **38** przesyłanie informacji przez terminale komputerowe, przesyłanie informacji tekstowej i obrazowej za pomocą komputerów, **41** usługi w zakresie szkoleń na odległość, wydawania i publikowania tekstów literackich i dydaktycznych, pisanie tekstów innych niż reklamowe, wszelkie usługi wy-

dawnicze inne niż reklamowe, w tym prowadzone z wykorzystaniem wszystkich nośników elektronicznych, usługi nauczania i organizowania konkursów edukacyjnych, usługi organizowania wystaw kulturalnych lub edukacyjnych, usługi dotyczące publikowania książek i tekstów innych niż teksty reklamowe, publikacja elektroniczna on-line książek i periodyków, publikowanie elektroniczne on-line publikacji zawartych w tej klasie, organizowanie i prowadzenie pracowni specjalistycznych, organizowanie i prowadzenie seminariów, sympozjów, konferencji, kongresów i zjazdów, **42** tworzenie i administrowanie stron www, witryn i portali, usługi tworzenia komputerowych programów multimedialnych zawierających informacje książkowe, filmy, animacje oraz zdjęcia dla potrzeb edukacji, rozrywki i kultury.

(111) **255762** (220) 2012 02 13 (210) 396656
(151) 2013 03 14 (441) 2012 05 21
(732) WYDAWNICTWO JUKA-91 SPÓŁKA Z OGRANICZONĄ
ODPOWIEDZIALNOŚCIĄ, Warszawa, PL.

(540) Kuferek Pięciolatka
(510), (511) **09** audiobooki (książki mówione), e-booki (książki w formie elektronicznej) na nośnikach informatycznych, interfejsy komputerowe, programy komputerowe, komputerowe bazy danych, **16** czasopisma, publikacje periodyczne, broszury, ulotki, biuletyny, publikacje drukowane, książki, podręczniki, **38** przesyłanie informacji przez terminale komputerowe, przesyłanie informacji tekstowej i obrazowej za pomocą komputerów, **41** usługi w zakresie szkoleń na odległość, wydawania i publikowania tekstów literackich i dydaktycznych, pisanie tekstów innych niż reklamowe, wszelkie usługi wydawnicze inne niż reklamowe, w tym prowadzone z wykorzystaniem wszystkich nośników elektronicznych, usługi nauczania i organizowania konkursów edukacyjnych, usługi organizowania wystaw kulturalnych lub edukacyjnych, usługi dotyczące publikowania książek i tekstów innych niż teksty reklamowe, publikacja elektroniczna on-line książek i periodyków, publikowanie elektroniczne on-line publikacji zawartych w tej klasie, organizowanie i prowadzenie pracowni specjalistycznych, organizowanie i prowadzenie seminariów, sympozjów, konferencji, kongresów i zjazdów, **42** tworzenie i administrowanie stron www, witryn i portali, usługi tworzenia komputerowych programów multimedialnych zawierających informacje książkowe, filmy, animacje oraz zdjęcia dla potrzeb edukacji, rozrywki i kultury.

(111) **255763** (220) 2010 08 31 (210) 374770
(151) 2011 10 27 (441) 2010 12 06
(732) STANDARD PROJEKT Spółka z ograniczoną
odpowiedzialnością, Toruń, PL.
(540)



Kolor znaku: biały, jasnozielony, ciemnozielony
(531) 26.4.4, 27.5.1, 29.1.13

(510), (511) **35** specjalistyczne doradztwo w zakresie prowadzenia działalności gospodarczej, ekspertyzy w zakresie działalności gospodarczej, doradztwo w zakresie organizowania działalności gospodarczej, rozpowszechnianie materiałów reklamowych, doradztwo w zarządzaniu działalnością gospodarczą, badania i analizy ekonomiczne, **37** budowa i remonty hal przemysłowych, budowa i remonty budynków mieszkalnych, wykonywanie robót budowlanych i montażowych w zakresie przemysłowych obiektów liniowych, jak: urządzenia do produkcji energii ze źródeł odnawialnych, rurociągi, linie i urządzenia elektroenergetyczne, elektrotrakcyjne, telekomunikacyjne i teletechniczne, wykonywanie robót budowlanych i montażowych w zakresie rozdzielczych obiektów liniowych: rurociągów, linii elektroenergetycznych, elektrotrakcyjnych, wykonywanie w budynkach i budowlach prac instalatorskich w zakresie elektrycznym, teletechnicznym, wodno-kanalizacyjnym, gazowym, sanitarnym, grzewczym, wentylacyjnym, klimatyzacyjnym, budowa dróg, mostów, placów, nadzór budowlany, **42** usługi geodezyjne i kartogra-

ficzne, doradztwo i planowanie zużycia energii, badania i analizy techniczne, studia, opinie i doradztwo z zakresu prac budowlano-montażowych, technologii, inżynierii, urbanistyki i energetyki, usługi projektowania budowlanego, technologicznego, urbanistycznego i energetycznego, dekoracja wnętrz.

(111) **255764** (220) 2011 08 25 (210) 389450
(151) 2013 03 18 (441) 2011 12 05
(732) RAŹNIEWSKI JACEK KANCELARIA PRAWNA MODUS,
Wrocław, PL.

(540) MODUS
(510), (511) **35** doradztwo w zakresie organizowania i prowadzenia działalności gospodarczej, doradztwo w zarządzaniu działalnością gospodarczą, zarządzanie działalnością gospodarczą, doradztwo handlowe, usługi w zakresie działalności rachunkowo-księgowej, usługi w zakresie ekspertyz gospodarczych i audytu, **36** usługi w zakresie pośrednictwa w obrocie (handlu) nieruchomościami oraz administrowania nieruchomościami, usługi finansowe, doradztwo w sprawach finansowych, doradztwo podatkowe, doradztwo w zakresie pozyskiwania funduszy unijnych, **41** usługi wspomagające edukację, **45** usługi w zakresie obsługi prawnej osób fizycznych i podmiotów gospodarczych, doradztwo prawne, usługi w zakresie ekspertyz i badań prawnych oraz mediacji, usługi pomocy w sprawach spornych.

(111) **255765** (220) 2012 02 13 (210) 396666
(151) 2013 05 10 (441) 2012 05 21
(732) POLWAX SPÓŁKA AKCYJNA, Jasło, PL.

(540) IGNIWAX
(510), (511) **04** masa zalewowa i masa parafinowa długopalna do produkcji świec i zniczy; masa parafinowa, masa zniczowa; parafina, wosk, stearyna.

(111) **255766** (220) 2012 04 07 (210) 399180
(151) 2013 05 20 (441) 2012 07 16
(732) PAWELCZYK-MADALIŃSKA M. FAN-DENT SPECJALISTYCZNY
GABINET STOMATOLOGICZNY, Gdańsk, PL.
(540)



Kolor znaku: ciemnoniebieski
(531) 2.9.10, 27.5.1, 29.1.4

(510), (511) **41** usługi w zakresie szkolenia dla lekarzy i personelu medycznego na konferencjach, kongresach, seminariach, sympozjach, zjazdach, produkcja tumów dydaktycznych dla lekarzy i personelu medycznego, prowadzenie aktywnych form nauczania, w tym za pośrednictwem sieci Internetu, kursy korespondencyjne, kształcenie praktyczne, organizacja wystaw związanych z edukacją, pozaszkolne formy edukacji, **44** usługi dentystyczne, w tym: leczenie zachowawcze, odbudowa złamanych zębów, wybielanie zębów, korekta zębów krzywych, usuwanie zębów, leczenie ortodontyczne, uzupełnianie brakujących zębów, leczenie próchnicy zębów, chirurgia stomatologiczna, usuwanie kamienia, lakierowanie zakładanie implantów, resekcje i narkoza, prześwietlenia zębów, usługi stomatologiczne, usługi pogotowia dentystycznego, usługi w zakresie ortodoncji, protetyki, endodoncji, implanty, prowadzenie usług z zakresu badań stomatologicznych i naprawy protez dentystycznych, usługi w zakresie praktyki lekarskiej dentystycznej, usługi w zakresie opinowania, ekspertyz, doradztwa w zakresie stomatologii, kosmetologii, medycyny estetycznej, usługi w zakresie kosmetologii i medycyny estetycznej, usługi kosmetyczne, fizykoterapeutyczne, fizjoterapeutyczne, rehabilitacyjne, usługi laboratorium medycznego, opieka zdrowotna, pomoc medyczna, usługi w zakresie korzystania z solarium, sauny, masaże, aromaterapia, usługi medycyny estetycznej.

(111) **255767** (220) 2012 04 10 (210) 399209
(151) 2013 05 29 (441) 2012 07 16

(732) GAMBIT LUBAWKA SPÓŁKA Z OGRANICZONĄ ODPOWIEDZIALNOŚCIĄ, Lubawka, PL.

(540) AF-Oil

(510), (511) 17 płyty uszczelkarskie, uszczelki z płyt uszczelkarskich.

(111) 255768 (220) 2012 04 10 (210) 399210
(151) 2013 05 29 (441) 2012 07 16

(732) GAMBIT LUBAWKA SPÓŁKA Z OGRANICZONĄ ODPOWIEDZIALNOŚCIĄ, Lubawka, PL.

(540) AF-1000

(510), (511) 17 płyty uszczelkarskie, uszczelki z płyt uszczelkarskich.

(111) 255769 (220) 2012 04 26 (210) 399855
(151) 2013 05 20 (441) 2012 07 30

(732) IDZIK KAZIMIERZ, Tarnowskie Góry, PL.

(540)

DAKI

(531) 27.5.1

(510), (511) 16 wyroby z papieru, kartonu i tworzyw sztucznych: artykuły papiernicze i biurowe, etykiety, naklejki, przywieszki, materiały samoprzylepne, foldery (prospekty, katalogi, broszury, afisze, tablice reklamowe, banery, flagi, billboardy, przewodniki, torby i torebki, koperty, kartki okolicznościowe, opakowania z papieru, kartonu i tworzyw sztucznych, druki, materiały intrologatorskie, 35 publikowanie tekstów reklamowych, powielanie dokumentów, rozpowszechnianie materiałów reklamowych, usługi opracowania materiałów reklamowych, usługi związane z przygotowaniem materiałów do druku, usługi w zakresie sprzedaży maszyn poligraficznych i do druku cyfrowego, 40 usługi poligraficzne, usługi drukarskie i intrologatorskie.

(111) 255770 (220) 2011 12 26 (210) 394555
(151) 2013 03 15 (441) 2012 04 10

(732) MAJKA MARIUSZ PRZEDSIĘBIORSTWO PRODUKCYJNO-HANDLOWE DINO-M. MAJKA, Zawonia, PL.

(540)



Kolor znaku: czerwony, czarny

(531) 3.1.8, 27.5.1, 29.1.12

(510), (511) 18 galanteria dla zwierząt: obroże, smycze, kagańce, baty, bicze, uprząże, uzdy, siodła, wędzidła, pasy, ubrania dla zwierząt, osprzęt do zaprzęgów, torby bagażowe, torby ręczne, teczki, portmonetki, portfele, plecaki, nesesery, tornistry, parasolki, 31 karma dla zwierząt, pasze.

(111) 255771 (220) 2011 08 25 (210) 389452
(151) 2013 03 18 (441) 2011 12 05

(732) TRYMBULAK MIROSLAW ATELIER S&T SLOMA, Gdynia, PL.

(540) ATELIER SMAKU

(510), (511) 35 usługi w zakresie prowadzenia sklepu detalicznego, Internetowego, hurtowni oraz sprzedaż detaliczna, hurtowa i przez Internet: środków perfumeryjnych, zapachowych, kosmetyków, świec zapachowych, kadzidełek, środków zapachowych; nagrań na nośnikach wszystkich rodzajów; wyrobów z drewna, korka, trzciny, wikliny, rogu, kości, muszli, bursztynu, macicy perłowej oraz imitacji tych surowców lub tworzyw sztucznych, mebli, luster, ram i obrazów; obrusów, narzut i zasłon; obuwia, nakryć głowy, szali, szalików, rękawiczek, dodatków do ubrań; produktów spożywczych, przypraw, sosów, produktów piekarniczych oraz cukierniczych, słodczy, kawy, herbaty, kakao, czekolady, produktów na bazie zbóż; napojów, soków, preparatów do napojów; usługi reklamowe i promocyjne gotowych produktów żywnościowych, przypraw, napojów; projektowanie i re-

alizacja reklam; projektowanie kampanii reklamowych i promocyjnych; organizowanie targów i/lub wystaw w celach handlowych lub reklamowych; usługi w zakresie przygotowywania, usługi w zakresie tworzenia i realizacji reklam telewizyjnych, radiowych, prasowych, korespondencyjnych; rozpowszechnianie materiałów reklamowych oraz ogłoszeń reklamowych; usługi w zakresie przeglądu prasy; reklama za pośrednictwem sieci komputerowej; wynajmowanie powierzchni na cele reklamowe; uaktualnianie materiału reklamowego; wypożyczanie materiału reklamowego; publikowanie tekstów reklamowych; rozpowszechnianie ogłoszeń reklamowych; usługi prenumeraty czasopism dla osób trzecich; pokazy towarów; doradztwo dotyczące organizowania działalności gospodarczej; projektowanie i/lub dekoracja wystaw sklepowych; doradztwo w zakresie zarządzania personalnego; profesjonalne zarządzanie działalnością artystyczną; usługi agencji eksportowych i importowych; wynajem czasu reklamowego we wszystkich środkach przekazu; pośrednictwo pracy; usługi w zakresie przeprowadzania i sporządzania opinii i/lub sondaży; usługi agencji reklamowej; projektowanie, wykonywanie i wypożyczanie manekinów do celów reklamowych i promowania sprzedaży; badanie rynku, 41 usługi edukacyjne, prowadzenie szkoleń, kursów i porad, audycji oraz programów z zakresu sztuki gotowania i kuchni w różnych krajach świata, posługiwanie się przyprawami; nauka i prowadzenie szkoleń kulinarnych; produkcja, realizacja i montaż filmów, programów telewizyjnych oraz radiowych; wypożyczanie filmów; usługi w zakresie przygotowywania i tworzenia felietonów, reportaży, programów, audycji radiowych i telewizyjnych; pisanie scenariuszy; usługi studia nagrań; publikowanie książek i tekstów; organizowanie pokazów i wystaw z zakresu mody oraz wzornictwa przemysłowego; organizowanie pokazów i prezentacji różnych gatunków i rodzajów przypraw oraz gotowych produktów żywnościowych pochodzących z różnych regionów świata; pisanie tekstów (innych niż reklamowe); organizowanie zawodów sportowych; usługi fotograficzne; usługi w zakresie organizowania wystaw i reportaży fotograficznych; organizowanie i obsługa zjazdów oraz konferencji; organizowanie obozów sportowych; organizowanie konkursów i wystaw o charakterze edukacyjnym i/lub rozrywkowym; usługi w zakresie obrazów cyfrowych; obsługa publikacji elektronicznych on-line; usługi organizowania, realizowania i wystawiania spektakli; wypożyczanie dekoracji oraz aparatury oświetleniowej do spektakli i/lub do studiów telewizyjnych; rezerwowanie miejsc na spektakle; usługi impresaryjne; wypożyczanie filmów, kaset video, kamer wideo, książek, nagrań dźwiękowych; organizowanie i prowadzenie przyjęć; usługi agencyjne w zakresie wynajmowania modeli; usługi agencyjne w zakresie wynajmowania artystów i osób do celów rozrywkowych; organizowanie balów; organizowanie konkursów piękności; wynajem orkiestr i zespołów muzycznych; usługi w zakresie prowadzenia zajęć dotyczących regeneracji fizycznej oraz psychicznej; usługi w zakresie tworzenia kompozycji muzycznych; porady w zakresie nauczania i kształcenia; organizowanie sesji zdjęciowych i planu zdjęciowego; usługi w zakresie doradztwa zawodowego, 43 usługi związane z prowadzeniem punktów gastronomicznych w tym sieci gastronomicznych, herbaciarni, restauracji, kawiarni; barów; usługi gastronomiczne i cateringowe; wynajmowanie pomieszczeń na posiedzenia; wypożyczanie mebli, bielizny stołowej i naczyń stołowych, zastaw stołowych, namiotów; usługi w zakresie rezerwacji hotelowej.

(111) 255772 (220) 2012 02 13 (210) 396677
(151) 2013 04 26 (441) 2012 05 21

(732) SEKUŁA GRZEGORZ BSG & PARTNERZY FIRMA PRAWNICZA, Kraków, PL.

(540)

BSG & PARTNERS

Kolor znaku: brązowy, biały

(531) 26.4.1, 26.4.11, 27.5.1, 29.1.12

(510), (511) 45 usługi prawne; usługi w zakresie badań prawnych; usługi w zakresie licencjonowania i najmu własności intelektualnej; mediacje; doradztwo w zakresie własności intelektualnej; usługi w zakresie zarządzania prawami autorskimi.

(111) 255773 (220) 2012 02 13 (210) 396683
(151) 2013 04 26 (441) 2012 05 21

(732) SADKOWSKI ANDRZEJ DOMOWA APTECZKA, Grodzisk Mazowiecki, PL.

(540) Asparkal Cardio

(510), (511) **05** suplementy diety jako środki spożywcze bogate w witaminy i składniki mineralne do celów medycznych, preparaty ziołowe jako mieszanki ekstraktów roślin leczniczych do celów medycznych, dodatki odżywcze do celów medycznych, naturalne, dietetyczne środki spożywcze do celów medycznych, dietetyczne substancje przystosowane do celów medycznych, preparaty homeopatyczne, preparaty farmaceutyczne zawierające ekstrakty roślinne, żywność dietetyczna do celów leczniczych, preparaty medyczne do odchudzania, dodatki odżywcze do celów leczniczych, dietetyczna żywność i napoje dietetyczne przystosowane do celów medycznych, środki zmniejszające apetyt do celów medycznych, artykuły spożywcze dla niemowląt, plastry do celów medycznych, materiały opatrunkowe, materiały do plombowania zębów, woski dentystyczne, środki odkazające i bakteriobójcze, produkty farmaceutyczne i weterynaryjne, leki, środki przeciwbólowe, witaminy, preparaty witaminowe.

(111) **255774** (220) 2012 02 14 (210) 396686

(151) 2013 04 26 (441) 2012 05 21

(732) SANTE A. KOWALSKI SPÓŁKA JAWNA, Warszawa, PL.

(540) ŚNIADANIE W DRODZE

(510), (511) **05** dietetyczna żywność i napoje przystosowane do celów medycznych, herbata lecznicza, zioła i napoje lecznicze, preparaty medyczne do odchudzania, substancje dietetyczne do celów medycznych, artykuły spożywcze dla niemowląt, chleb dla diabetyków, wyroby cukiernicze do celów medycznych, **29** owoce konserwowane, suszone i gotowane, warzywa konserwowane, suszone i gotowane, galaretki, dżemy, kompoty, chrupki owocowe, produkty spożywcze i napoje na bazie soi nie ujęte w innych klasach, soja konserwowana, sałatki, zupy, jaja, mleko, produkty mleczne, oleje i tłuszcze jadalne, **30** artykuły spożywcze pochodzenia roślinnego, zboża przystosowane do spożycia dla ludzi, mąka sojowa i produkty spożywcze na bazie mąki sojowej, żywność dietetyczna pochodzenia roślinnego nie do celów leczniczych, kawa, herbata, kakao, napoje na bazie kawy, herbaty i kakao, cukier, ryż, tapioka, sago, mąka i produkty spożywcze z roślin zbożowych, wyroby piekarnicze, płatki zbożowe suszone, wyroby cukiernicze, słodczyce, muesli, batony musli, kanapki zbożowe, ciastka, lody, miód, melasa (syropy), drożdże, proszek do pieczenia, sól, musztarda, ocet, sosy nie ujęte w innych klasach, sos sojowy, przyprawy, lód, **31** produkty rolne, ogrodnicze i leśne, nieprzetworzone, zioła ogrodowe świeże, świeże owoce i warzywa, nasiona, rośliny i kwiaty, pokarm dla zwierząt, **32** wody mineralne, napoje bezalkoholowe, napoje owocowe.

(111) **255775** (220) 2012 02 15 (210) 396758

(151) 2013 04 10 (441) 2012 05 21

(732) KAWECKI TOMASZ PPH NESTOR, Bolechowice, PL.

(540)



Kolor znaku: brązowy, żółty, czarny, fioletowy, niebieski

(531) 27.5.1, 29.1.15

(510), (511) **31** artykuły jadalne do żucia dla zwierząt, dodatki do pasz, nie do celów medycznych, produkty do hodowli zwierząt, owoce jagód, jagody jałowca, kasze dla ptaków, orzechy: kokosowe, kola, arachidowe, kukurydza, mączka dla zwierząt, mączka lniana, mączka rybna na pasze, napoje dla zwierząt domowych, nasiona ziarn, pasza odżywcza i wzmacniająca, mączka z orzeszków arachidowych dla zwierząt, pasze, piasek aromatyczny dla zwierząt domowych, pokarm dla zwierząt, pożywienie dla psów, kotów i innych zwierząt, proteiny dla zwierząt, pokarm dla ptaków, spożywcze artykuły dla zwierząt, spożywcze pasze wzmacniające dla zwierząt, suchary dla psów, wapno do pasz, wodorosty spożywcze dla zwierząt, wytloki z owoców, zboże na pasze dla zwierząt.

(111) **255776** (220) 2012 02 16 (210) 396839

(151) 2013 02 18 (441) 2012 05 21

(732) VENITA FABRYKA KOSMETYKÓW SPÓŁKA Z OGRANICZONĄ ODPOWIEDZIALNOŚCIĄ, Łódź, PL.
(540)



(531) 24.13.1, 27.5.1

(510), (511) **03** preparaty kosmetyczne do ochrony, pielęgnacji, odżywiania, regeneracji, malowania oraz upiększania paznokci, preparaty kosmetyczne do ochrony, pielęgnacji, odżywiania i regeneracji skóry rąk i stóp, kremy i żele do rąk i stóp, serum ochronno-pielęgnacyjne do paznokci i rąk, **05** środki o działaniu medycznym przeznaczone do pielęgnacji, odżywiania, regeneracji i leczenia paznokci oraz skóry rąk i stóp.

(111) **255777** (220) 2012 02 17 (210) 396858

(151) 2013 03 26 (441) 2012 05 21

(732) OSTOJSKI ARKADIUSZ AKNI POLSKA, Strzelce Krajeńskie, PL.

(540)



(531) 27.5.1

(510), (511) **03** środki wybielające i inne substancje stosowane w praniu, środki do czyszczenia, polerowania, szorowania i ścierania, mydła, środki perfumeryjne, olejki eteryczne, kosmetyki, płyny do pielęgnacji włosów, środki do czyszczenia zębów.

(111) **255778** (220) 2012 02 17 (210) 396860

(151) 2013 03 28 (441) 2012 05 21

(732) DANESI TERESA COSMEDAN, Zgorzelec, PL.

(540) COSMEDAN

(510), (511) **03** preparaty do demakijażu, kosmetyki, zestawy kosmetyków, kosmetyki upiększające, kremy kosmetyczne, **21** przybory kosmetyczne, **44** usługi salonów fryzjerskich, salonów pielęgnacji, usługi wizażu.

(111) **255779** (220) 2012 02 17 (210) 396862

(151) 2013 04 22 (441) 2012 05 21

(732) SAM-BUD SPÓŁKA Z OGRANICZONĄ ODPOWIEDZIALNOŚCIĄ, Jasło, PL.

(540)



Kolor znaku: czerwony, zielony

(531) 7.3.11, 26.11.1, 26.11.8, 27.5.1, 29.1.12

(510), (511) **19** materiały budowlane niemetalowe: drzwi, futryny drzwiowe, ościeżnice drzwiowe, płyty drzwiowe, budowlane elementy wykończeniowe, okna, ramy okienne, okiennice, okładziny drewniane, okładziny dla budownictwa, pokrycia dachowe, **35** sprzedaż: hurtowa i detaliczna stolarki otworowej i budowlanej; hurtowa wyrobów porcelanowych, ceramicznych i szklanych; detaliczna drobnych wyrobów metalowych, farb, szkła w wyspecjalizowanych sklepach, detaliczna prowadzona przez domy sprzedaży wysyłkowej lub Internet: stolarki otworowej i budowlanej, wyrobów porcelanowych, ceramicznych i szklanych, drobnych wyrobów metalowych, farb, szkła,

37 instalowanie drzwi i okien, rozbiórka i burzenie obiektów budowlanych, roboty budowlane związane ze wznoszeniem budynków mieszkalnych i niemieszkalnych, wykonywanie robót budowlanych wykończeniowych, pozostałe instalacje budowlane, tapetowanie, tynkowanie, zakładanie stolarki budowlanej.

(111) **255780** (220) 2012 02 17 (210) 396867
 (151) 2013 04 22 (441) 2012 05 21
 (732) LENIEC KAROL WYDAWNICTWO BALTAZAR GAMES,
 Szczaniec, PL.
 (540)



(531) 3.1.6, 26.4.2, 26.4.16, 27.5.1
 (510), (511) **16** afisze, plakaty, broszury, czasopisma, fotografie, kalendarze, kartki z życzeniami, karty, karty pocztowe, katalogi, komiksy, książki, mapy, modele, makiety architektoniczne, nalepki, naklejki jako materiały piśmienne, podstawki pod kufle do piwa, publikacje, pudełka kartonowe lub papierowe, reprodukcje graficzne, segregatory, teczki na dokumenty jako artykuły biurowe, wydruki graficzne, zakładki do książek, **28** gra w domino, karty do gry, żetony do gier, gry planszowe, gry towarzyskie (salonowe), gry polegające na konstruowaniu, kości do gry, modele pojazdów przeskalowane, plansze do gry w warcaby, puzzle, szachownice, szachy (gra), warcaby (gry).

(111) **255781** (220) 2012 02 17 (210) 396910
 (151) 2013 04 17 (441) 2012 05 21
 (732) FOODCARE SPÓŁKA Z OGRANICZONĄ
 ODPOWIEDZIALNOŚCIĄ, Zabierzów, PL.
 (540) RUSZ 4 LITERY
 (510), (511) **32** napoje bezalkoholowe.

(111) **255782** (220) 2012 02 17 (210) 396911
 (151) 2013 04 17 (441) 2012 05 21
 (732) FOODCARE SPÓŁKA Z OGRANICZONĄ
 ODPOWIEDZIALNOŚCIĄ, Zabierzów, PL.
 (540) RUSZ CZTERY LITERY
 (510), (511) **32** napoje bezalkoholowe.

(111) **255783** (220) 2012 02 17 (210) 396918
 (151) 2013 04 08 (441) 2012 05 21
 (732) MEDRUN SPÓŁKA Z OGRANICZONĄ ODPOWIEDZIALNOŚCIĄ,
 Warszawa, PL.
 (540)



(531) 26.1.1, 26.1.3, 26.1.18, 27.5.1
 (510), (511) **35** usługi sprzedaży wyrobów medycznych oraz preparatów farmaceutycznych, kosmetyków i artykułów toaletowych; usługi doradcze w zakresie zarządzania działalnością gospodarczą; usługi w zakresie public relations; usługi księgowo-rachunkowe, **36** usługi ubezpieczeniowe, pośrednictwo, informacja i doradztwo ubezpieczeniowe, usługi związane z funduszami emerytalno-ubezpieczeniowymi, polegające na świadczeniu usług jako agent firm ubezpieczeniowych, **44** usługi medyczne, pielęgniarskie i dentystryczne; usługi w zakresie opieki zdrowotnej; usługi w zakresie salonów fryzjerskich i kosmetycznych.

(111) **255784** (220) 2012 02 20 (210) 396926
 (151) 2013 04 17 (441) 2012 06 04

(732) SZOŁTYSEK MAREK-KARCZMA RAJCULA, Paniówki, PL.
 (540) rajcula
 (510), (511) **43** restauracje, bary, kawiarnie, catering, motele.

(111) **255785** (220) 2012 02 20 (210) 396970
 (151) 2013 04 12 (441) 2012 06 04
 (732) BRE BANK SPÓŁKA AKCYJNA, Warszawa, PL.

(540) MultiSaver Plus
 (510), (511) **09** czytniki kart magnetycznych, magnetyczne nośniki danych, dyski magnetyczne, obliczeniowe, optyczne, kompaktowe; dyskietki; hologramy, aparatura do przetwarzania informacji; maszyny liczące i sumujące, pamięci komputerowe, wykrywacze fałszywych pieniędzy; bankomaty, karty magnetyczne, karty magnetyczne identyfikacyjne, karty z pamięcią lub mikroprocesorem, karty kredytowe i bankomatowe, karty inteligentne (z obwodami scalonymi, zintegrowanymi), oprogramowanie komputerowe do obsługi bankowości elektronicznej; elektroniczne nośniki danych, **35** usługi doradcze w zarządzaniu działalnością gospodarczą i handlową, usługi w zakresie udzielania informacji gospodarczych; prognozy ekonomiczne, zakładanie i uczestniczenie w zakładaniu banków i spółek prawa handlowego w kraju jak i za granicą, **36** działalność finansowa i monetarna, analizy finansowe, usługi w zakresie bankowości, usługi w zakresie bankowości elektronicznej, usługi w zakresie bankowości przy użyciu technologii teleinformatycznych, usługi w zakresie operacji bankowych; usługi w zakresie emisji kart kredytowych i debetowych, bonów i papierów wartościowych, czeków podróżnych; usługi w zakresie wyceny finansowej, pośrednictwa giełdowego, usługi inwestycyjne, usługi w zakresie prowadzenia rachunków bankowych i obsługi oraz przyjmowania lokat terminowych i wkładów oszczędnościowych, usługi w zakresie udzielania kredytów i pożyczek; usługi w zakresie analiz finansowych, usługi w zakresie pośrednictwa giełdowego, usługi w zakresie elektronicznego transferu kapitału, obsługa kart kredytowych i debetowych; usługi maklerskie; usługi pośrednictwa ubezpieczeniowego; usługi powiernicze; usługi depozytowe; usługi w zakresie wymiany walut; usługi w zakresie operacji wekslowych i czekowych; usługi w zakresie udzielania i potwierdzania gwarancji bankowych; usługi w zakresie udostępniania skrytek sejfowych; usługi w zakresie nabywania i zbywania wierzycielności pieniężnych; usługi w zakresie funduszy inwestycyjnych; usługi w zakresie nabywania i zbywania nieruchomości; usługi przeprowadzania rozliczeń pieniężnych, udzielania kredytów i pożyczek pieniężnych oraz pożyczek i kredytów konsumenckich, wykonywania operacji wekslowych i czekowych, udzielania i potwierdzania poręczeń, udzielania i potwierdzania gwarancji bankowych oraz otwierania akredytyw, dokonywania obrotu wartościami dewizowymi oraz prowadzenia obsługi finansowej obrotów z zagranicą, prowadzenia obsługi pożyczek państwowych, dokonywania obrotu papierami wartościowymi oraz prowadzenia kont depozytowych papierów wartościowych, dokonywania zleconych czynności związanych z emisją papierów wartościowych, przechowywania przedmiotów i papierów wartościowych, dokonywania terminowych operacji finansowych, nabywania i zbywania wierzycielności pieniężnych, wykonywania czynności banku reprezentanta; doradztwo finansowe, bankowe i ubezpieczeniowe; doradztwo w działalności finansowej; administrowanie funduszami na zlecenie organów państwowych i innych osób; nabywanie udziałów w bankach i w spółkach prawa handlowego oraz nabywanie jednostek uczestnictwa i certyfikatów inwestycyjnych w funduszach inwestycyjnych w kraju i za granicą, prowadzenie działalności akwizycyjnej na rzecz funduszy emerytalnych, pełnienie funkcji depozytariusza funduszy emerytalnych i inwestycyjnych; prowadzenie działalności polegającej na przyjmowaniu zleceń nabywania i odkupywania oraz zapisów na jednostki uczestnictwa lub certyfikaty inwestycyjne w funduszach inwestycyjnych; prowadzenie rejestrów członków funduszy emerytalnych oraz rejestrów uczestników funduszy inwestycyjnych; obejmowanie lub nabywanie akcji i prawa z akcji, udziałów innej osoby prawnej; dokonywanie, zamiany wierzycielności na składniki majątku dłużnika; prowadzenie skupu i sprzedaży wartości dewizowych; pośrednictwo w dokonywaniu przekazów pieniężnych oraz rozliczeń w obrocie dewizowym.

(111) **255786** (220) 2012 02 20 (210) 396975
 (151) 2013 04 24 (441) 2012 06 04
 (732) CHOJECKI JANUSZ ZAKŁAD PRODUKCJI CUKIERNICZEJ,
 Skierniewice, PL.

(540)

Crunchino

Kolor znaku: brązowy, żółty

(531) 27.5.1, 29.1.12

(510), (511) 30 wyroby cukiernicze, ciastka kruche.

(111) 255787 (220) 2012 02 20 (210) 396977

(151) 2013 04 24 (441) 2012 06 04

(732) BRE BANK SPÓŁKA AKCYJNA, Warszawa, PL.

(540) MultiSaver

(510), (511) 09 czytniki kart magnetycznych, magnetyczne nośniki danych, dyski magnetyczne, obliczeniowe, optyczne, kompaktowe; dyskietki; hologramy, aparatura do przetwarzania informacji; maszyny liczące i sumujące, pamięci komputerowe, wykrywacze fałszywych pieniędzy; bankomaty, karty magnetyczne, karty magnetyczne identyfikacyjne, karty z pamięcią lub mikroprocesorem, karty kredytowe i bankomatowe, karty inteligentne (z obwodami scalonymi, zintegrowanymi), oprogramowanie komputerowe do obsługi bankowości elektronicznej; elektroniczne nośniki danych, 35 usługi doradcze w zarządzaniu działalnością gospodarczą i handlową; usługi w zakresie udzielania informacji gospodarczych; prognozy ekonomiczne, zakładanie i uczestniczenie w zakładaniu banków i spółek prawa handlowego w kraju jak i za granicą, 36 działalność finansowa i monetarna, analizy finansowe, usługi w zakresie bankowości, usługi w zakresie bankowości elektronicznej, usługi w zakresie bankowości przy użyciu technologii teleinformatycznych, usługi w zakresie operacji bankowych; usługi w zakresie emisji kart kredytowych i debetowych, bonów i papierów wartościowych, czeków podróżnych; usługi w zakresie wyceny finansowej, pośrednictwa giełdowego, usługi inwestycyjne, usługi w zakresie prowadzenia rachunków bankowych i obsługi oraz przyjmowania lokat terminowych i wkładów oszczędnościowych, usługi w zakresie udzielania kredytów i pożyczek; usługi w zakresie analiz finansowych, usługi w zakresie pośrednictwa giełdowego, usługi w zakresie elektronicznego transferu kapitału, obsługa kart kredytowych i debetowych; usługi maklerskie; usługi pośrednictwa ubezpieczeniowego; usługi powiernicze; usługi depozytowe; usługi w zakresie wymiany walut; usługi w zakresie operacji wekslowych i czekowych; usługi w zakresie udzielania i potwierdzania gwarancji bankowych; usługi w zakresie udostępniania skrytek sejfowych; usługi w zakresie nabywania i zbywania wierzytelności pieniężnych; usługi w zakresie funduszy inwestycyjnych; usługi w zakresie nabywania i zbywania nieruchomości; usługi przeprowadzania rozliczeń pieniężnych, udzielania kredytów i pożyczek pieniężnych oraz pożyczek i kredytów konsumenckich, wykonywania operacji wekslowych i czekowych, udzielania i potwierdzania poręczeń, udzielania i potwierdzania gwarancji bankowych oraz otwierania akredytyw, dokonywania obrotu wartościami dewizowymi oraz prowadzenia obsługi finansowej obrotów z zagranicą, prowadzenia obsługi pożyczek państwowych, dokonywania obrotu papierami wartościowymi oraz prowadzenia kont depozytowych papierów wartościowych, dokonywania zleconych czynności związanych z emisją papierów wartościowych, przechowywania przedmiotów i papierów wartościowych, dokonywania terminowych operacji finansowych, nabywania i zbywania wierzytelności pieniężnych, wykonywania czynności banku reprezentanta; doradztwo finansowe, bankowe i ubezpieczeniowe; doradztwo w działalności finansowej; administrowanie funduszami na zlecenie organów państwowych i innych osób; nabywanie udziałów w bankach i w spółkach prawa handlowego oraz nabywanie jednostek uczestnictwa i certyfikatów inwestycyjnych w funduszach inwestycyjnych w kraju i za granicą; prowadzenie działalności akwizycyjnej na rzecz funduszy emerytalnych, pełnienie funkcji depozytariusza funduszy emerytalnych i inwestycyjnych; prowadzenie działalności polegającej na przyjmowaniu zleceń nabywania i odkupywania oraz zapisów na jednostki uczestnictwa lub certyfikaty inwestycyjne w funduszach inwestycyjnych; prowadzenie rejestrów członków funduszy emerytalnych oraz rejestrów uczestników funduszy inwestycyjnych; obejmowanie lub nabywanie akcji i prawa z akcji, udziałów innej osoby prawnej; dokonywanie, zamiany wierzytelności na składniki majątku dłużnika; prowadzenie skupu i sprzedaży wartości dewizowych; pośrednictwo w dokonywaniu przekazów pieniężnych oraz rozliczeń w obrocie dewizowym.

(111) 255788 (220) 2012 02 20 (210) 396978

(151) 2013 04 24 (441) 2012 06 04

(732) LECH SŁAWOMIR CENTER-PLUS, Warszawa, PL.
(540)

(531) 2.5.1, 26.4.2, 26.4.4, 27.5.1, 27.7.1

(510), (511) 21 mydlniczki, kubki, dozowniki mydła.

(111) 255789 (220) 2012 02 20 (210) 396986

(151) 2013 04 24 (441) 2012 06 04

(732) PIĘTKA GRZEGORZ, BOROWSKA WIOLETTA FOXE POLSKA SPÓŁKA CYWILNA, Garwolin, PL.

(540)

FOXE

(531) 27.5.1

(510), (511) 18 portfele, etui na klucze, portmonetki, plecaki, pasy, aktówki, teczki,, 25 rękawiczki.

(111) 255790 (220) 2012 02 20 (210) 396992

(151) 2013 04 24 (441) 2012 06 04

(732) HONESTE SPÓŁKA Z OGRANICZONĄ ODPOWIEDZIALNOŚCIĄ, Kraków, PL.

(540)



Kolor znaku: niebieski, pomarańczowy, biały

(531) 2.1.25, 10.3.10, 10.3.11, 29.1.13

(510), (511) 35 reklama, zarządzanie w działalności gospodarczej, administrowanie działalności gospodarczej, prace biurowe.

(111) 255791 (220) 2012 02 20 (210) 396994

(151) 2013 04 24 (441) 2012 06 04

(732) KORBANK SPÓŁKA AKCYJNA, Wrocław, PL.

(540) AVIOS

(510), (511) 38 usługi telekomunikacyjne, usługi związane z łącznością; telefoniczną, telegraficzną, za pomocą telefonii komórkowej i poprzez terminale komputerowe, usługi w zakresie: rozpowszechniania i dystrybucji analogowych i cyfrowych programów telewizyjnych telewizji kablowej, naziemnej i satelitarnej, poczty elektronicznej, ogłoszeń elektronicznych, usługi związane z połączeniami ze światową siecią komputerową za pośrednictwem telekomunikacji, usługi w zakresie przesyłania informacji tekstowej i obrazowej za pośrednictwem komputerów i sieci informatycznych, usługi związane z dostarczaniem dostępu do zasobów muzycznych, filmowych i zbiorów obrazów w sieci internetowej, usługi sprzedaży detalicznej towarów poprzez komunikację z klientem, udzielanie porad, informacji lub konsultacje poprzez media elektroniczne.

(111) 255792 (220) 2012 02 20 (210) 397014

(151) 2013 04 18 (441) 2012 06 04

(732) KONIOR PAWEŁ, Chrzanów, PL.

(540)



Kolor znaku: ciemnoróżowy

(531) 2.3.4, 2.3.8, 27.5.1, 29.1.1

(510), (511) **41** usługi: tłumaczenia tekstów w pełnym zakresie, kursy językowe.

(111) **255793** (220) 2012 02 21 (210) 397049
 (151) 2013 05 08 (441) 2012 06 04
 (732) ALSTOM TRANSPORT SA, Levallois-Perret, FR.
 (540) LINT

(510), (511) **12** pojazdy szynowe elektryczne i z napędem diesla do obsługi połączeń kolejowych między miastami, połączeń podmiejskich i regionalnych.

(111) **255794** (220) 2012 02 22 (210) 397073
 (151) 2013 04 18 (441) 2012 06 04
 (732) PIETRZYK MIECZYŚLAW F.P.H.U. MIPROMET, Masłomiaża, PL.
 (540) Mipromet

(510), (511) **06** śruby metalowe, śruby do łączenia przewodów metalowych, haki metalowe, belki metalowe, zawieszki do przenoszenia ładunków metalowe, gałki uchwyty metalowe, liny metalowe, liny stalowe, nasadki na liny metalowe, podnośniki zawiasy pasowe metalowe, łańcuchy metalowe, materiały konstrukcyjne metalowe, konstrukcje metalowe, pręty metalowe do lutowania i spawania, klamry pasów maszynowych metalowe, pasy metalowe do ładunków, **07** wciągacze wielokrążki, podnośniki, **12** wózki widłowe.

(111) **255795** (220) 2012 02 22 (210) 397091
 (151) 2013 03 29 (441) 2012 06 04
 (732) FINANZHAUS SPÓŁKA Z OGRANICZONĄ ODPOWIEDZIALNOŚCIĄ, Katowice, PL.
 (540)



Kolor znaku: szary, pomarańczowy

(531) 7.1.24, 26.11.2, 27.1.1, 29.1.12
 (510), (511) **35** usługi rachunkowe, reklama, zarządzanie w działalności handlowej, administrowanie działalności handlowej, prace biurowe, **36** ubezpieczenia, usługi finansowe, bankowość, majątek nieruchomy, **45** usługi prawne.

(111) **255796** (220) 2012 02 22 (210) 397113
 (151) 2013 03 14 (441) 2012 06 04
 (732) WISNANDER FILIP GURUUSŁUG, Warszawa, PL.
 (540)



Kolor znaku: czarny, beżowy, złoty, kremowy, czerwony, biały, ciemnobrązowy

(531) 1.15.25, 2.1.3, 2.1.25, 24.17.1, 27.5.1, 29.1.15
 (510), (511) **35** reklama; zarządzanie w działalności handlowej; administrowanie działalności handlowej; prace biurowe, **38** usługi telekomunikacyjne, **42** naukowe i techniczne usługi i badania oraz ich projektowanie; przemysłowa analiza i badanie usług, projektowanie i rozwój komputerowego sprzętu i oprogramowania.

(111) **255797** (220) 2012 02 23 (210) 397144
 (151) 2013 04 02 (441) 2012 06 04
 (732) SAFECONTROL SPÓŁKA Z OGRANICZONĄ ODPOWIEDZIALNOŚCIĄ, Warszawa, PL.

(540)



Kolor znaku: zielony, granatowy, biały

(531) 26.2.7, 27.5.1, 29.1.13
 (510), (511) **35** audyt, usługi w zakresie doradztwa gospodarczego w zakresie szkolenia oraz nadzoru nad bezpieczeństwem pracy, badania marketingowe, badania opinii publicznej, badania rynku, badania w dziedzinie działalności gospodarczej, doradztwo w zakresie organizowania i prowadzenia działalności gospodarczej, doradztwo w zakresie zarządzania personelem, doradztwo w zakresie działalności gospodarczej związanej z bezpieczeństwem żywności, doradztwo w zakresie działalności gospodarczej związanej z bezpieczeństwem pracy, dystrybucja materiałów reklamowych takich jak próbki, druki, prospekty, broszury, edytorskie usługi w dziedzinie reklamy, rozpowszechnianie ogłoszeń reklamowych, prezentowanie produktów w mediach dla celów sprzedaży detalicznej, promocja sprzedaży dla osób trzecich, reklamy telewizyjne i radiowe, rekrutacja personelu, sprzedaż detaliczna i hurtowa środków higieny, środków chemicznych i dezynfekcyjnych, sprzętu i urządzeń w zakresie czyszczenia, środków do stosowania w branży medycznej, gastronomicznej, turystycznej, rozrywkowej, spożywczej, hotelowej, tworzenie tekstów reklamowych i sponsorowanych, zarządzanie zbiorami informacyjnymi, zarządzanie (w ramach prowadzonej działalności gospodarczej) w zakresie udzielania licencji na towary i usługi na rzecz osób trzecich, wystawy handlowe, wynajmowanie przestrzeni reklamowej, **36** dzierżawa majątku nieruchomości, dzierżawa nieruchomości, doradztwo w sprawach finansowych, **39** wypożyczanie oraz usługi serwisowe i naprawcze samochodów, **42** badania bakteriologiczne, badania i doradztwo w zakresie ochrony środowiska naturalnego, kontrola jakości produktów i usług związanych z utrzymaniem czystości, bezpieczeństwa i higieny pracy oraz ochrony środowiska, projektowanie i wdrażanie systemów bezpieczeństwa pracy.

(111) **255798** (220) 2012 02 23 (210) 397145
 (151) 2013 03 15 (441) 2012 06 04
 (732) MULTIKINO SPÓŁKA AKCYJNA, Warszawa, PL.
 (540)



Kolor znaku: jasnoróżowy, ciemnoróżowy, fioletowy

(531) 1.1.2, 26.1.13, 26.11.7, 27.5.1, 29.1.13
 (510), (511) **09** nagrania dźwięku, obrazu i filmowe utrwalone w formie zapisanej taśmy filmowej, taśmy video, taśmy magnetycznej, dysków CD, w formacie MP3, MP4 w wersji przystosowanej do odtwarzania w komputerach multimedialnych, w odtwarzaczach CD, DVD, zapisane nośniki obrazu i dźwięku, publikowanie książek, magazynów, czasopism, gazet w formie elektronicznej, udostępnianie ich w sieci internetowej w formacie przeznaczonym do zapisu, urządzenia do nagrywania, zapisywania, odtwarzania i reprodukcji dźwięku, obrazu, informacji i zapisu filmowego w formie analogowej i cyfrowej, urządzenia do zapisywania, zapamiętywania i odtwarzania obrazów, dźwięków i zapisu wideo w postaci plików MP3, MP4, **16** papier, karton i wyroby z tych materiałów nie ujęte w innych klasach, druki akcydensowe, kalendarze, foldery, prospekty afisze, plakaty, fotografie, nalepki, publikacje drukowane, czasopisma, książki, broszury, materiały piśmienne, papeterie, torby do pakowania z papieru i tworzyw sztucznych materiały szkoleniowe i instruktażowe (z wyjątkiem aparatów), **35** usługi w zakresie reklamy: organizacja i prowadzenie kampanii reklamowych, wynajem i sprzedaż miejsca i czasu na cele reklamowe w środkach masowego przekazu, wynajem i sprzedaż miejsca i czasu na cele reklamowe na terenie kin i podczas imprez rozrywkowych i seansów kinowych, usługi produkcji audycji i filmów reklamowych dla radia, telewizji, filmu, Internetu, usługi w zakresie dystrybucji i doręczania prospektów i próbek reklamowych, organizacji pokazów i wystaw, usługi badania opinii publicznej, badania rynku mediów i reklamy, zarządzanie działalnością gospodarczą w zakresie prowadzenia kin, teatrów, sal koncertowych, sal widowiskowych, parków rozrywki, udzielanie informacji

w sprawach działalności gospodarczej, pozyskiwanie i przekazywanie informacji o działalności gospodarczej, pomoc w prowadzeniu działalności gospodarczej, sporządzanie ekspertyz dotyczących działalności gospodarczej i handlowej, usługi prowadzenia sklepu, sklepu internetowego i hurtowni wielobranżowej w zakresie: odzieży, obuwia, wyrobów papierniczych, kosmetyków, chemii gospodarczej, książek, czasopism, gazet, sprzętów gospodarstwa domowego, mebli, wyposażenia wnętrz, usługi prowadzenia sprzedaży niżej wymienionych towarów z naniesionym logo jako elementem reklamowo-ozdobnym: apaszki jedwabne, baloniki, bandanki, banery, bezrękawniki, bloczki post-it, bluzy, bombki, breloczki, chorągiewki, czapki, daszki, długopisy, elektroniczne urządzenia do tłumaczeń językowych, elektroniczne urządzenia ze słownikiem, etui skórzane na długopisy, etui skórzane na wizytówki, flagi, galanteria odzieżowa damska i męska, galanteria skórzana, galanteria papierowa, kalendarze, kalkulatory, kapelusze, karafki, konstrukcje dmuchane i balony, kosmetyczki, kosmetyki, koszulki polo, krawaty, krzeselka, kubki, kurtki, latawce, maskotki, materiały biurowe i szkolne, pudełka, naklejki i nalepki, notesy, obrusy, odtwarzacze płyt kompaktowych i kaset, ołówki, opakowania na napoje, organizery, otwieracze do butelek, pałeczki chińskie, papiery pakowe, parasole, parasolki, parawany, para jedwabne, piłki, piórniki, plecaki, podkładki pod kubki, kieliszki i szklanki, podkładki pod mysz, pokrowce na telefony, portfele, postery, radiodbiorniki, rękawiczki, ręczniki, sakwy rowerowe, sakwy podróżne, samochodowe osłony przeciwsłoneczne, siatki, skrobaczki do szyb, słodycze, standy, stroje dla personelu, szale, szaliki, teczki skórzane, termosy, torby i torebki, torciki, trąbki, t-shirty, wizytowniki, wody perfumowane i perfumy, worki żeglarskie, wyroby ze szkła i porcelany, zabawki, zegary ściennie, zegarki, znaczki z logo, **41** usługi rozrywki: organizacja rozrywkowych widowisk, koncertów, pokazów, balów, konkursów rozrywkowych, usługi prowadzenia klubów rozrywkowych, klubów nocnych, dyskotek, organizacji przyjęć i bankietów, konferencji, sympozjów, usługi wynajmowania sprzętu do nagrywania, odtwarzania dźwięku i obrazu, dostarczanie informacji o rozrywce, usługi wynajmowania studia nagraniowego, filmowego, organizacji i produkcji nagrań filmowych, dźwiękowych, usługi organizacji imprez artystycznych, estradowych, sportowych, rekreacyjnych, usługi w zakresie studia filmowego: produkcja filmów fabularnych, dokumentalnych, reportaży, widowisk telewizyjnych, teatralnych, przedstawień operowych i baletowych, organizacja produkcji filmowej i telewizyjnej, nagrań płytowych, radiowych i audio-video, opracowywanie programów telewizyjnych, usługi w zakresie dostarczania rozrywki: organizacja koncertów, widowisk artystycznych, teatry, orkiestry, chóry, zespoły muzyczne, wesołe miasteczka, kina, kina na wolnym powietrzu, organizacja teleturniejów, organizacja imprez rekreacyjnych, usługi rozpowszechniania filmów kopii filmowych, nagrań video, płyt, rozpowszechniania komputerowych programów multimedialnych na nośnikach pamięci, usługi organizacji imprez sportowych, administrowania obiektami sportowymi, usługi impresaryjne dla artystów, sportowców, usługi w zakresie doboru obsady aktorskiej do zespołów artystycznych, do filmów, programów telewizyjnych i radiowych, przedstawień teatralnych, imprez rozrywkowych, usługi rozrywkowe polegające na udostępnianiu muzyki, video, dźwięku i obrazu w postaci plików MP3 i MP4 ze stron www poprzez Internet, usługi wydawnicze: publikowanie książek i innych materiałów drukowanych, publikowanie książek, magazynów, czasopism, gazet w formie elektronicznej, udostępnianie ich w sieci internetowej nie przeznaczonych do zapisu, **43** usługi gastronomiczne, usługi w zakresie prowadzenia restauracji, barów, kawiarni, klubów i dyskotek, przygotowywanie żywności i napojów na zamówienie, **45** usługi administrowania prawami własności intelektualnej, udzielania licencji i pośrednictwa w obrocie prawami własności intelektualnej.

(111) **255799** (220) 2012 02 23 (210) 397146
 (151) 2013 03 15 (441) 2012 06 04
 (732) MULTIKINO SPÓŁKA AKCYJNA, Warszawa, PL.
 (540)



Kolor znaku: jasnoróżowy, ciemnoróżowy, biały
 (531) 1.1.1, 26.1.1, 26.1.13, 26.4.2, 26.4.22, 26.11.3, 26.11.7, 27.5.1, 29.1.13

(510), (511) **09** nagrania dźwięku, obrazu i filmowe utrwalone w formie zapisanej taśmy filmowej, taśmy video, taśmy magnetycznej, dysków CD, w formacie MP3, MP4 w wersji przystosowanej do odtwarzania w komputerach multimedialnych, w odtwarzaczach CD, DVD, zapisane nośniki obrazu i dźwięku, publikowanie książek, magazynów, czasopism, gazet w formie elektronicznej, udostępnianie ich w sieci internetowej w formacie przeznaczonym do zapisu, urządzenia do nagrywania, zapisywania, odtwarzania i reprodukcji dźwięku, obrazu, informacji i zapisu filmowego w formie analogowej i cyfrowej, urządzenia do zapisywania, zapamiętywania i odtwarzania obrazów, dźwięków i zapisu wideo w postaci plików MP3, MP4, **16** papier, karton i wyroby z tych materiałów nie ujęte w innych klasach, druki akcydensowe, kalendarze, foldery, prospekty afisze, plakaty, fotografie, nalepki, publikacje drukowane, czasopisma, książki, broszury, materiały piśmienne, papeterie, torby do pakowania z papieru i tworzyw sztucznych materiały szkoleniowe i instruktażowe (z wyjątkiem aparatów), **35** usługi w zakresie reklamy: organizacja i prowadzenie kampanii reklamowych, wynajem i sprzedaż miejsca i czasu na cele reklamowe w środkach masowego przekazu, wynajem i sprzedaż miejsca i czasu na cele reklamowe na terenie kin i podczas imprez rozrywkowych i seansów kinowych, usługi produkcji audycji i filmów reklamowych dla radia, telewizji, filmu, Internetu, usługi w zakresie dystrybucji i doręczania prospektów i próbek reklamowych, organizacji pokazów i wystaw, usługi badania opinii publicznej, badania rynku mediów i reklamy, zarządzanie działalnością gospodarczą w zakresie prowadzenia kin, teatrów, sal koncertowych, sal widowiskowych, parków rozrywki, udzielanie informacji w sprawach działalności gospodarczej, pozyskiwanie i przekazywanie informacji o działalności gospodarczej, pomoc w prowadzeniu działalności gospodarczej, sporządzanie ekspertyz dotyczących działalności gospodarczej i handlowej, usługi prowadzenia sklepu, sklepu internetowego i hurtowni wielobranżowej w zakresie: odzieży, obuwia, wyrobów papierniczych, kosmetyków, chemii gospodarczej, książek, czasopism, gazet, sprzętów gospodarstwa domowego, mebli, wyposażenia wnętrz, usługi prowadzenia sprzedaży niżej wymienionych towarów z naniesionym logo jako elementem reklamowo-ozdobnym: apaszki jedwabne, baloniki, bandanki, banery, bezrękawniki, bloczki post-it, bluzy, bombki, breloczki, chorągiewki, czapki, daszki, długopisy, elektroniczne urządzenia do tłumaczeń językowych, elektroniczne urządzenia ze słownikiem, etui skórzane na długopisy, etui skórzane na wizytówki, flagi, galanteria odzieżowa damska i męska, galanteria skórzana, galanteria papierowa, kalendarze, kalkulatory, kapelusze, karafki, konstrukcje dmuchane i balony, kosmetyczki, kosmetyki, koszulki polo, krawaty, krzeselka, kubki, kurtki, latawce, maskotki, materiały biurowe i szkolne, pudełka, naklejki i nalepki, notesy, obrusy, odtwarzacze płyt kompaktowych i kaset, ołówki, opakowania na napoje, organizery, otwieracze do butelek, pałeczki chińskie, papiery pakowe, parasole, parasolki, parawany, para jedwabne, piłki, piórniki, plecaki, podkładki pod kubki, kieliszki i szklanki, podkładki pod mysz, pokrowce na telefony, portfele, postery, radiodbiorniki, rękawiczki, ręczniki, sakwy rowerowe, sakwy podróżne, samochodowe osłony przeciwsłoneczne, siatki, skrobaczki do szyb, słodycze, standy, stroje dla personelu, szale, szaliki, teczki skórzane, termosy, torby i torebki, torciki, trąbki, t-shirty, wizytowniki, wody perfumowane i perfumy, worki żeglarskie, wyroby ze szkła i porcelany, zabawki, zegary ściennie, zegarki, znaczki z logo, **41** usługi rozrywki: organizacja rozrywkowych widowisk, koncertów, pokazów, balów, konkursów rozrywkowych, usługi prowadzenia klubów rozrywkowych, klubów nocnych, dyskotek, organizacji przyjęć i bankietów, konferencji, sympozjów, usługi wynajmowania sprzętu do nagrywania, odtwarzania dźwięku i obrazu, dostarczanie informacji o rozrywce, usługi wynajmowania studia nagraniowego, filmowego, organizacji i produkcji nagrań filmowych, dźwiękowych, usługi organizacji imprez artystycznych, estradowych, sportowych, rekreacyjnych, usługi w zakresie studia filmowego: produkcja filmów fabularnych, dokumentalnych, reportaży, widowisk telewizyjnych, teatralnych, przedstawień operowych i baletowych, organizacja produkcji filmowej i telewizyjnej, nagrań płytowych, radiowych i audio-video, opracowywanie programów telewizyjnych, usługi w zakresie dostarczania rozrywki: organizacja koncertów, widowisk artystycznych, teatry, orkiestry, chóry, zespoły muzyczne, wesołe miasteczka, kina, kina na wolnym powietrzu, organizacja teleturniejów, organizacja imprez rekreacyjnych, usługi rozpowszechniania filmów kopii filmowych, nagrań video, płyt, rozpowszechniania komputerowych programów multimedialnych na nośnikach pamięci, usługi organi-

zacji imprez sportowych, administrowania obiektami sportowymi, usługi impresaryjne dla artystów, sportowców, usługi w zakresie doboru obsady aktorskiej do zespołów artystycznych, do filmów, programów telewizyjnych i radiowych, przedstawień teatralnych, imprez rozrywkowych, usługi rozrywkowe polegające na udostępnianiu muzyki, video, dźwięku i obrazu w postaci plików MP3 i MP4 ze stron www poprzez Internet, usługi wydawnicze: publikowanie książek i innych materiałów drukowanych, publikowanie książek, magazynów, czasopism, gazet w formie elektronicznej, udostępnianie ich w sieci internetowej nie przeznaczonych do zapisu, **43** usługi gastronomiczne, usługi w zakresie prowadzenia restauracji, barów, kawiarni, klubów i dyskotek, przygotowywanie żywności i napojów na zamówienie, **45** usługi administrowania prawami własności intelektualnej, udzielania licencji i pośrednictwa w obrocie prawami własności intelektualnej.

(111) **255800** (220) 2012 02 23 (210) 397168
(151) 2013 04 03 (441) 2012 06 04
(732) BLACK RED WHITE SPÓŁKA AKCYJNA, Biłgoraj, PL.

(540) marocco
(510), (511) **20** wyroby stolarstwa meblowego, zestawy meblowe, meble biurowe, szkolne i kuchenne, fotele, kanapy, komody, kontu-ary, kredensy, krzesła, ławy, lustra, łóżka, materace do łóżek, poduszki, półki, pudełka drewniane lub z tworzyw sztucznych, sekretery, skrzynie, kufry, sofy, stojaki, stoły, szafy, szafki, szkatułki, szuflady, taborety, toaletki, wałki, wieszaki na ubrania, wózki meblowe, zagłówki meblowe.

(111) **255801** (220) 2012 02 23 (210) 397176
(151) 2013 04 03 (441) 2012 06 04
(732) ŻABKA POLSKA SPÓŁKA Z OGRANICZONĄ ODPOWIEDZIALNOŚCIĄ, Poznań, PL.

(540) THIS !
(510), (511) **32** soki owocowe i/lub warzywne; napoje owocowe i/lub warzywne; oranżady; napoje bezalkoholowe; syropy i inne preparaty do produkcji napojów.

(111) **255802** (220) 2012 02 24 (210) 397179
(151) 2013 04 03 (441) 2012 06 04
(732) BOUAOUDA AHMED MEDETERANO, Łódź, PL.
(540) COOKY
(510), (511) **25** odzież.

(111) **255803** (220) 2012 02 24 (210) 397211
(151) 2013 04 23 (441) 2012 06 04
(732) UNILEVER POLSKA SPÓŁKA AKCYJNA, Warszawa, PL.
(540) Amino. KibicuJemy Kibicom
(510), (511) **29** zupy; preparaty do przygotowania zup, w tym buliony i wywary.

(111) **255804** (220) 2012 02 24 (210) 397223
(151) 2013 04 23 (441) 2012 06 04
(732) STEPNOWSKA TERESA, Aleksandrowo, PL.
(540)



Kolor znaku: jasnobrązowy, ciemnobrązowy

(531) 9.1.10, 26.1.2, 27.5.1, 29.1.7
(510), (511) **29** bekon; drób nieżywy; kaszanka; kiełbasy; krwawa kiszka; mięso; smalec; szynka; paszтет z wątróbki; paszтет; wędliny; wieprzowina, **35** promocja sprzedaży dla osób trzecich; oferowanie w mediach produktów mięsnych dla handlu detalicznego, **40** wędzenie żywności.

(111) **255805** (220) 2012 02 24 (210) 397230
(151) 2013 04 23 (441) 2012 06 04

(732) PRZEDSIĘBIORSTWO USŁUGOWO-HANDLOWE CHEMIROL SPÓŁKA Z OGRANICZONĄ ODPOWIEDZIALNOŚCIĄ, Mogilno, PL.
(540) Galaper Strong-raz pryśniesz i po robocie. Nie myśl o chwastach, pomyśl o czymś innym!
(510), (511) **05** herbicydy.

(111) **255806** (220) 2012 02 27 (210) 397332
(151) 2013 04 24 (441) 2012 06 04
(732) WIENCEK TADEUSZ P.H.U. FAGOT, Zielona Góra, PL.
(540)



Kolor znaku: czarny, zielony

(531) 25.1.15, 26.13.25, 27.5.1, 29.1.12
(510), (511) **35** usługi sprzedaży hurtowej i detalicznej oraz za pośrednictwem sieci komputerowej i Internetu takich artykułów jak: kosmetyki i artykuły do pielęgnacji, preparaty ziołowe w tym kremy, lotiony, olejki i balsamy, suplementy diety i odżywki; zioła lecznicze, mieszanki ziół, nalewki ziołowe do celów leczniczych, syropy lecznicze, maści ziołowe do celów leczniczych, kremy ziołowe do celów leczniczych, proszki lecznicze, proszki lecznicze przeciwbólowe, proszki lecznicze na bazie: jeżówki, wierzbownicy i aloesu, leki, preparaty farmaceutyczne, materiały opatrunkowe, artykuły higieniczne, substancje odżywcze do celów leczniczych, substancje dietetyczne dla celów leczniczych, żywność dla niemowląt; usługi reklamy i promocji takich artykułów jak: kosmetyki i artykuły do pielęgnacji, preparaty ziołowe w tym kremy, lotiony, olejki i balsamy, suplementy diety i odżywki; zioła lecznicze, mieszanki ziół, nalewki ziołowe do celów leczniczych, syropy lecznicze, maści ziołowe do celów leczniczych, kremy ziołowe do celów leczniczych, proszki lecznicze, proszki lecznicze przeciwbólowe, proszki lecznicze na bazie: jeżówki, wierzbownicy i aloesu, leki, preparaty farmaceutyczne, materiały opatrunkowe, artykuły higieniczne, substancje odżywcze do celów leczniczych, substancje dietetyczne dla celów leczniczych, żywność dla niemowląt, **39** usługi organizowania podróży, wycieczek, **41** organizowanie wystaw, targów związanych z medycyna naturalną, edukacją wypoczynkiem; usługi poligraficzne; edukacja; nauczanie; organizowanie i prowadzenie konferencji, kongresów, seminariów, sympozjów, zjazdów, szkoleń, pokazów, konkursów; usługi organizowania przyjęć, imprez okolicznościowych i innej rozrywki, zabawy i wypoczynku, usługi w zakresie rekreacji, produkcja filmów; publikacje elektroniczne on-line książek i periodyków, katalogów i biuletynów; publikowanie książek; publikowanie tekstów innych niż teksty reklamowe; tłumaczenia, **44** usługi medyczne, usługi w zakresie higieny i urody dla ludzi, placówki opieki medycznej, kliniki medyczne, szpitale, fizjoterapia, fizykoterapia, pomoc medyczna, porady medyczne za pośrednictwem Internetu, porady w zakresie farmakologii; porady w zakresie medycyny naturalnej i ziołolecznictwa.

(111) **255807** (220) 2012 02 28 (210) 397376
(151) 2013 05 06 (441) 2012 06 04
(732) MARKA SOKOŁÓW-SERVICE SPÓŁKA Z OGRANICZONĄ ODPOWIEDZIALNOŚCIĄ SPÓŁKA KOMANDYTOWA, Sokołów Podlaski, PL.
(540)



Kolor znaku: złoty, biały, czerwony, czarny, jasnoczerwony, zielony, różowy, żółty

(531) 3.7.1, 5.1.16, 5.3.2, 5.9.17, 8.5.3, 24.1.9, 27.5.1, 29.1.15
(510), (511) **29** mięso, drób, wędliny, wyroby drobiarskie, wyroby garmażeryjne na bazie mięsa, konserwy mięsne.

(111) **255808** (220) 2012 02 28 (210) 397377
 (151) 2013 05 06 (441) 2012 06 04
 (732) MARKA SOKOŁÓW-SERVICE SPÓŁKA Z OGRANICZONĄ
 ODPOWIEDZIALNOŚCIĄ SPÓŁKA KOMANDYTOWA,
 Sokołów Podlaski, PL.
 (540)



Kolor znaku: złoty, czerwony, biały, czarny, pomarańczowy, żółty, zielony
 (531) 1.15.5, 5.1.16, 5.3.2, 21.3.1, 25.7.20, 27.5.1, 29.1.15
 (510), (511) **29** mięso, drób, wędliny, wyroby drobiarskie, wyroby
 garmażeryjne na bazie mięsa, konserwy mięsne.

(111) **255809** (220) 2012 02 28 (210) 397378
 (151) 2013 05 06 (441) 2012 06 04
 (732) MARKA SOKOŁÓW-SERVICE SPÓŁKA Z OGRANICZONĄ
 ODPOWIEDZIALNOŚCIĄ SPÓŁKA KOMANDYTOWA,
 Sokołów Podlaski, PL.
 (540)



Kolor znaku: czarny, złoty, biały, czerwony, pomarańczowy, żółty
 (531) 1.1.1, 1.1.4, 1.15.5, 21.3.1, 25.7.20, 26.1.1, 27.5.1, 29.1.15
 (510), (511) **29** mięso, drób, wędliny, wyroby drobiarskie, wyroby
 garmażeryjne na bazie mięsa, konserwy mięsne.

(111) **255810** (220) 2012 03 02 (210) 397539
 (151) 2013 04 22 (441) 2012 06 04
 (732) KORDULA ZBIGNIEW, Białystok, PL.
 (540) DOBRA FLAGA KORDULA
 (510), (511) **24** flagi niepapierowe, **35** sprzedaż flag, drzewcy
 i uchwyty flagowych, **40** wytwarzanie flag, drzewcy i uchwyty
 flagowych.

(111) **255811** (220) 2012 03 05 (210) 397553
 (151) 2013 04 22 (441) 2012 06 18
 (732) ZAKŁADY FARMACEUTYCZNE POLFA-ŁÓDŹ SPÓŁKA
 AKCYJNA, Łódź, PL.
 (540) Gumizelki

(510), (511) **05** produkty farmaceutyczne i weterynaryjne, środki an-
 tyseptyczne, preparaty parafarmaceutyczne stosowane profilaktycz-
 nie i do celów leczniczych, suplementy diety do celów medycznych
 i inna żywność dietetyczna do celów leczniczych, preparaty witami-
 nowe, zioła lecznicze, mineralne dodatki do żywności, żywność dla
 niemowląt, cukierki farmaceutyczne, **30** wyroby cukiernicze, słody-
 cze, guma do żucia, ekstrakty roślinne do celów spożywczych nie za-
 warte w innych klasach, niemedyce suplementy diety nie zawarte
 w innych klasach.

(111) **255812** (220) 2012 03 05 (210) 397554
 (151) 2013 04 22 (441) 2012 06 18
 (732) ZAKŁADY FARMACEUTYCZNE POLFA-ŁÓDŹ SPÓŁKA
 AKCYJNA, Łódź, PL.

(540) ZOOMISIE
 (510), (511) **05** produkty farmaceutyczne i weterynaryjne, środki an-
 tyseptyczne, preparaty parafarmaceutyczne stosowane profilaktycz-
 nie i do celów leczniczych, suplementy diety do celów medycznych
 i inna żywność dietetyczna do celów leczniczych, preparaty witami-
 nowe, zioła lecznicze, mineralne dodatki do żywności, żywność dla
 niemowląt, cukierki farmaceutyczne, **30** wyroby cukiernicze, słody-
 cze, guma do żucia, ekstrakty roślinne do celów spożywczych nie za-
 warte w innych klasach, niemedyce suplementy diety nie zawarte
 w innych klasach.

(111) **255813** (220) 2012 03 05 (210) 397556
 (151) 2013 04 22 (441) 2012 06 18
 (732) PRZEDSIĘBIORSTWO PRODUKCJI FARMACEUTYCZNEJ
 HASCO-LEK SPÓŁKA AKCYJNA, Wrocław, PL.
 (540)



Kolor znaku: niebieski, biały, zielony, żółty, czerwony
 (531) 26.11.1, 27.5.1, 29.1.15

(510), (511) **05** preparaty farmaceutyczne, preparaty chemiczne
 do celów farmaceutycznych, czopki lecznicze, kapsułki do celów
 farmaceutycznych, kapsułki na lekarstwa, kapsułki z opłatków far-
 maceutycznych, kwasy do celów farmaceutycznych, preparaty far-
 maceutyczne do picia, maści do celów farmaceutycznych, środki
 lecznicze stosowane w bólach migrenowych, napoje lecznicze, pa-
 stylki do celów farmaceutycznych, pigułki do celów farmaceutycz-
 nych, środki przeciwbólowe, syropy do użytku farmaceutycznego,
 tabletki do celów farmaceutycznych, żele do celów farmaceutycz-
 nych, żele do celów leczniczych, zawiesiny do celów farmaceutycz-
 nych, zawiesiny do celów leczniczych, środki przeciwgorączkowe,
 kapsułki przeciwbólowe, kapsułki przeciwgorączkowe, kapsułki
 stosowane w bólach migrenowych, tabletki przeciwbólowe, tabletki
 przeciwgorączkowe, tabletki stosowane w bólach migrenowych,
 żele przeciwbólowe, żele przeciwgorączkowe, zawiesiny przeciw-
 bólowe, zawiesiny przeciwgorączkowe, preparaty farmaceutyczne
 zawierające niesteroidowe leki przeciwzapalne, suplementy diety
 do celów leczniczych.

(111) **255814** (220) 2012 03 05 (210) 397557
 (151) 2013 04 22 (441) 2012 06 18
 (732) PRZEDSIĘBIORSTWO PRODUKCJI FARMACEUTYCZNEJ
 HASCO-LEK SPÓŁKA AKCYJNA, Wrocław, PL.
 (540)



Kolor znaku: niebieski, biały, zielony, żółty, czerwony
 (531) 26.11.1, 27.5.1, 29.1.15

(510), (511) **05** preparaty farmaceutyczne, preparaty chemiczne
 do celów farmaceutycznych, czopki lecznicze, kapsułki do celów
 farmaceutycznych, kapsułki na lekarstwa, kapsułki z opłatków far-

maceutycznych, kwasy do celów farmaceutycznych, preparaty farmaceutyczne do picia, maści do celów farmaceutycznych, środki lecznicze stosowane w bólach migrenowych, napoje lecznicze, pastylki do celów farmaceutycznych, pigułki do celów farmaceutycznych, środki przeciwbólowe, syropy do użytku farmaceutycznego, tabletki do celów farmaceutycznych, żele do celów farmaceutycznych, żele do celów leczniczych, zawiesiny do celów farmaceutycznych, zawiesiny do celów leczniczych, środki przeciwgorączkowe, kapsułki przeciwbólowe, kapsułki przeciwgorączkowe, kapsułki stosowane w bólach migrenowych, tabletki przeciwbólowe, tabletki przeciwgorączkowe, tabletki stosowane w bólach migrenowych, żele przeciwbólowe, żele przeciwgorączkowe, zawiesiny przeciwbólowe, zawiesiny przeciwgorączkowe, preparaty farmaceutyczne zawierające niesteroidowe leki przeciwzapalne, suplementy diety do celów leczniczych.

(111) **255815** (220) 2012 03 05 (210) 397558
 (151) 2013 04 23 (441) 2012 06 18
 (732) PRZEDSIĘBIORSTWO PRODUKCJI FARMACEUTYCZNEJ
 HASCO-LEK SPÓŁKA AKCYJNA, Wrocław, PL.
 (540)



Kolor znaku: niebieski, biały, zielony, żółty, czerwony
 (531) 26.11.1, 27.5.1, 29.1.15

(510), (511) **05** preparaty farmaceutyczne, preparaty chemiczne do celów farmaceutycznych, czopki lecznicze, kapsułki do celów farmaceutycznych, kapsułki na leki, kapsułki z opłatków farmaceutycznych, kwasy do celów farmaceutycznych, preparaty farmaceutyczne do picia, maści do celów farmaceutycznych, środki lecznicze stosowane w bólach migrenowych, napoje lecznicze, pastylki do celów farmaceutycznych, pigułki do celów farmaceutycznych, środki przeciwbólowe, syropy do użytku farmaceutycznego, tabletki do celów farmaceutycznych, żele do celów farmaceutycznych, żele do celów leczniczych, zawiesiny do celów farmaceutycznych, zawiesiny do celów leczniczych, środki przeciwgorączkowe, kapsułki przeciwbólowe, kapsułki przeciwgorączkowe, kapsułki stosowane w bólach migrenowych, tabletki przeciwbólowe, tabletki przeciwgorączkowe, tabletki stosowane w bólach migrenowych, żele przeciwbólowe, żele przeciwgorączkowe, zawiesiny przeciwbólowe, zawiesiny przeciwgorączkowe, preparaty farmaceutyczne zawierające niesteroidowe leki przeciwzapalne, suplementy diety do celów leczniczych.

(111) **255816** (220) 2012 03 05 (210) 397568
 (151) 2013 04 23 (441) 2012 06 18
 (732) KAWALEC ANDRZEJ OŚRODEK SZKOLENIA KIEROWCÓW
 MIKRUS, Gorzów Wielkopolski, PL.
 (540)



Kolor znaku: biały, niebieski
 (531) 2.3.22, 2.3.25, 27.5.1, 29.1.12
 (510), (511) **41** edukacja.

(111) **255817** (220) 2012 03 07 (210) 397705
 (151) 2013 04 23 (441) 2012 06 18
 (732) ŚLĄSKA WYTWÓRNIA WÓDEK GATUNKOWYCH POLMOS
 SPÓŁKA AKCYJNA, Bielsko-Biała, PL.

(540)



Kolor znaku: różowy, pomarańczowy, czerwony, zielony, biały, złoty
 (531) 5.7.11, 6.1.2, 25.1.15, 27.5.1, 29.1.15
 (510), (511) **33** napoje alkoholowe.

(111) **255818** (220) 2012 03 07 (210) 397706
 (151) 2013 04 23 (441) 2012 06 18
 (732) ŚLĄSKA WYTWÓRNIA WÓDEK GATUNKOWYCH POLMOS
 SPÓŁKA AKCYJNA, Bielsko-Biała, PL.
 (540)



Kolor znaku: czerwony, zielony, biały, złoty
 (531) 5.7.8, 6.1.2, 25.1.15, 27.5.1, 29.1.15
 (510), (511) **33** napoje alkoholowe.

(111) **255819** (220) 2012 03 07 (210) 397708
 (151) 2013 04 23 (441) 2012 06 18
 (732) ŚLĄSKA WYTWÓRNIA WÓDEK GATUNKOWYCH POLMOS
 SPÓŁKA AKCYJNA, Bielsko-Biała, PL.
 (540)



Kolor znaku: ciemnoczerwony, zielony, biały, złoty
 (531) 5.7.16, 6.1.2, 25.1.15, 27.5.1, 29.1.15
 (510), (511) **33** napoje alkoholowe.

(111) **255820** (220) 2012 03 07 (210) 397709
 (151) 2013 04 23 (441) 2012 06 18
 (732) ŚLĄSKA WYTWÓRNIA WÓDEK GATUNKOWYCH POLMOS
 SPÓŁKA AKCYJNA, Bielsko-Biała, PL.

(540)



Kolor znaku: zielony, żółty, biały, złoty
(531) 5.7.12, 5.11.1, 25.1.15, 27.5.1, 29.1.15
(510), (511) **33** napoje alkoholowe.

(111) **255821** (220) 2012 03 07 (210) 397710
(151) 2013 04 23 (441) 2012 06 18
(732) ŚLĄSKA WYTWÓRNIA WÓDEK GATUNKOWYCH POLMOS
SPÓŁKA AKCYJNA, Bielsko-Biała, PL.
(540)



Kolor znaku: brązowy, beżowy, zielony, biały, złoty
(531) 5.7.6, 6.1.2, 25.1.15, 27.5.1, 29.1.15
(510), (511) **33** napoje alkoholowe.

(111) **255822** (220) 2012 03 07 (210) 397711
(151) 2013 04 23 (441) 2012 06 18
(732) ŚLĄSKA WYTWÓRNIA WÓDEK GATUNKOWYCH POLMOS
SPÓŁKA AKCYJNA, Bielsko-Biała, PL.
(540)



Kolor znaku: pomarańczowy, żółty, zielony, biały, brązowy, złoty
(531) 5.7.15, 6.1.2, 25.1.15, 27.5.1, 29.1.15
(510), (511) **33** napoje alkoholowe.

(111) **255823** (220) 2012 03 07 (210) 397712
(151) 2013 04 23 (441) 2012 06 18
(732) ŚLĄSKA WYTWÓRNIA WÓDEK GATUNKOWYCH POLMOS
SPÓŁKA AKCYJNA, Bielsko-Biała, PL.
(540)



Kolor znaku: zielony, żółty, biały, złoty
(531) 5.7.12, 6.1.2, 25.1.15, 27.5.1, 29.1.15
(510), (511) **33** napoje alkoholowe.

(111) **255824** (220) 2012 03 07 (210) 397726
(151) 2013 04 02 (441) 2012 06 18
(732) ADAMEK MARCIN P.P.H.U. ALMAS, Pleszew, PL.
(540)



Kolor znaku: czarny, czerwony

(531) 27.5.1, 29.1.12
(510), (511) **06** budowlane materiały metalowe; materiały blacharskie dla budownictwa; blacha jako płyty i arkusze; metalowe konstrukcje, metalowe konstrukcje jako szkielety ramowe dla budownictwa, zadaszenia tarasów metalowe, zadaszenia balkonów metalowe, wiaty garażowe metalowe, wiaty ogrodowe metalowe, kratownice metalowe, kształtowniki metalowe, płyty konstrukcyjne metalowe; metalowe elementy stolarki budowlanej: karnisze metalowe, panele metalowe, profile metalowe, rolety wewnętrzne i zewnętrzne metalowe, żaluzje i zasłony panelowe metalowe; okna i drzwi metalowe; metalowy osprzęt do drzwi i okien: belki, haki, kątowniki, kołki, kołnierze, futryny do drzwi i okien, klamki i zasuwy, klucze, nadproża, nakrętki, nity, okucia, pierścienie, progi, przegrody, ramy, rolki i prowadnice do drzwi i okien przesuwanych, rurki, sworznie, szyldy, szyny, śruby, taśmy, zamknięcia drzwiowe nieelektryczne, zawiasy; balustrady, ogrodzenia i bramy metalowe, **19** niemetalowe materiały konstrukcyjne dla budownictwa; okna i drzwi niemetalowe: drzwi balkonowe, drzwi wewnętrzne i zewnętrzne, okna elewacyjne, okna dachowe, okna witrażowe, włazy dachowe; osprzęt do okien i drzwi niemetalowy: karnisze, panele, profile, rolety wewnętrzne i zewnętrzne, żaluzje i zasłony panelowe; konstrukcyjne elementy niemetalowe dla budownictwa: zadaszenia tarasów i balkonów niemetalowe, wiaty garażowe niemetalowe, wiaty ogrodowe niemetalowe, niemetalowe ramy okienne, okiennice niemetalowe, okucia drzwi i okien niemetalowe, parapety niemetalowe, futryny i ościeżnice drzwiowe niemetalowe, płyty drzwiowe niemetalowe, stopnie schodowe niemetalowe; drewno budowlane; szkło budowlane, **37** usługi w zakresie montażu, naprawy, konserwacji i modernizacji elementów stolarki budowlanej, ślusarki budowlanej i budowlanych konstrukcji metalowych i niemetalowych: ogrodów zimowych, elementów konstrukcyjnych ogrodów zimowych, wiat garażowych, zadaszeń tarasów, drzwi i okien, osprzętu do drzwi i okien; zakładanie stolarki budowlanej, szklenie; roboty ogólnobudowlane związane z montażem i wznoszeniem budynków i budowli z elementów prefabrykowanych; usługi w zakresie wykonywania fundamentów i izolowania budynków; wykonywanie konstrukcji i pokryć dachowych; budowlane roboty wykończeniowe: murowanie, tynkowanie, malowanie, układanie posadzek, tapetowanie, oblicowywanie ścian; rozbiórka i burzenie obiektów budowlanych; wynajmowanie sprzętu budowlanego i burzącego, wynajmowanie maszyn i urządzeń budowlanych.

(111) **255825** (220) 2012 03 09 (210) 397808
(151) 2013 04 22 (441) 2012 06 18
(732) KULIK MAŁGORZATA, Borowiany, PL.
(540)



Kolor znaku: czerwony, biały
(531) 26.4.1, 26.4.9, 27.5.1, 29.1.12
(510), (511) **28** zabawki, zabawki ruchome.

(111) **255826** (220) 2012 03 09 (210) 397809
(151) 2013 04 22 (441) 2012 06 18
(732) PRZEDSIĘBIORSTWO PRODUKCJI FARMACEUTYCZNEJ
HASCO-LEK SPÓŁKA AKCYJNA, Wrocław, PL.
(540) PYRAGAN
(510), (511) **05** preparaty farmaceutyczne, preparaty farmaceutyczne przeciwbólowe w postaci czopków.

(111) **255827** (220) 2012 03 09 (210) 397812
(151) 2013 04 22 (441) 2012 06 18

(732) SYMPHAR SPÓŁKA Z OGRANICZONĄ ODPOWIEDZIALNOŚCIĄ, Warszawa, PL.
 (540) SYMDRONIC
 (510), (511) **05** leki i preparaty farmaceutyczne.

(111) **255828** (220) 2012 03 09 (210) 397814
 (151) 2013 04 22 (441) 2012 06 18
 (732) SYMPHAR SPÓŁKA Z OGRANICZONĄ ODPOWIEDZIALNOŚCIĄ, Warszawa, PL.
 (540) SYMPLER
 (510), (511) **05** leki i preparaty farmaceutyczne.

(111) **255829** (220) 2012 03 09 (210) 397815
 (151) 2013 04 22 (441) 2012 06 18
 (732) SYMPHAR SPÓŁKA Z OGRANICZONĄ ODPOWIEDZIALNOŚCIĄ, Warszawa, PL.
 (540) SYMESCITAL
 (510), (511) **05** leki i preparaty farmaceutyczne.

(111) **255830** (220) 2012 03 09 (210) 397816
 (151) 2013 04 22 (441) 2012 06 18
 (732) SYMPHAR SPÓŁKA Z OGRANICZONĄ ODPOWIEDZIALNOŚCIĄ, Warszawa, PL.
 (540) SYMLODA
 (510), (511) **05** leki i preparaty farmaceutyczne.

(111) **255831** (220) 2012 03 09 (210) 397817
 (151) 2013 04 22 (441) 2012 06 18
 (732) SYMPHAR SPÓŁKA Z OGRANICZONĄ ODPOWIEDZIALNOŚCIĄ, Warszawa, PL.
 (540) SYMROL XR
 (510), (511) **05** leki i preparaty farmaceutyczne.

(111) **255832** (220) 2012 03 09 (210) 397818
 (151) 2013 04 22 (441) 2012 06 18
 (732) SYMPHAR SPÓŁKA Z OGRANICZONĄ ODPOWIEDZIALNOŚCIĄ, Warszawa, PL.
 (540) SYMBLASTA
 (510), (511) **05** leki i preparaty farmaceutyczne.

(111) **255833** (220) 2012 03 09 (210) 397819
 (151) 2013 04 22 (441) 2012 06 18
 (732) SYMPHAR SPÓŁKA Z OGRANICZONĄ ODPOWIEDZIALNOŚCIĄ, Warszawa, PL.
 (540) SYMDES
 (510), (511) **05** leki i preparaty farmaceutyczne.

(111) **255834** (220) 2012 03 09 (210) 397827
 (151) 2013 03 06 (441) 2012 06 18
 (732) LEGIMI SPÓŁKA Z OGRANICZONĄ ODPOWIEDZIALNOŚCIĄ, Poznań, PL.
 (540) Ebooki w chmurze
 (510), (511) **09** podręczne komputery przenośne, programy komputerowe jako software ładowalny, programy komputerowe nagrane, **35** pozyskiwanie danych do komputerowych baz danych, systematyzacja danych do komputerowych baz danych, komputerowe zarządzanie plikami, uaktualnianie materiałów reklamowych, prezentowanie produktów w mediach dla celów sprzedaży detalicznej, wyszukiwanie informacji w plikach komputerowych dla osób trzecich, usługi prenumeraty czasopism dla osób trzecich, usługi przeglądu prasy, reklama, rozpowszechnianie za pomocą reklamy materiałów takich jak: ulotki, prospekty, druki, próbki, reklama za pośrednictwem sieci komputerowej, sortowanie danych w bazach komputerowych, tworzenie tekstów reklamowych i sponsorowanych, wyszukiwanie w komputerowych bazach danych, zarządzanie zbiorami informatycznymi, **41** komputerowe przygotowanie materiałów do publikacji, wypożyczanie książek, publikacje elektroniczne on-line książek i periodyków, publikowanie książek, publikowanie tekstów innych niż teksty reklamowe, **42** projektowanie oprogramowania

komputerowego, programowanie komputerów, projektowanie systemów komputerowych, instalacje oprogramowania komputerowego, aktualizacja oprogramowania komputerowego, konserwacja oprogramowania komputerowego, analizy systemów komputerowych, doradztwo w sprawach sprzętu komputerowego, doradztwo w zakresie oprogramowania komputerowego, elektroniczna konwersja danych lub programów, konwersja danych lub dokumentów na formę elektroniczną.

(111) **255835** (220) 2012 03 09 (210) 397829
 (151) 2013 03 06 (441) 2012 06 18
 (732) LEGIMI SPÓŁKA Z OGRANICZONĄ ODPOWIEDZIALNOŚCIĄ, Poznań, PL.

(540) Książki w chmurze
 (510), (511) **09** podręczne komputery przenośne, programy komputerowe jako software ładowalny, programy komputerowe nagrane, **35** pozyskiwanie danych do komputerowych baz danych, systematyzacja danych do komputerowych baz danych, komputerowe zarządzanie plikami, uaktualnianie materiałów reklamowych, prezentowanie produktów w mediach dla celów sprzedaży detalicznej, wyszukiwanie informacji w plikach komputerowych dla osób trzecich, usługi prenumeraty czasopism dla osób trzecich, usługi przeglądu prasy, reklama, rozpowszechnianie za pomocą reklamy materiałów takich jak: ulotki, prospekty, druki, próbki, reklama za pośrednictwem sieci komputerowej, sortowanie danych w bazach komputerowych, tworzenie tekstów reklamowych i sponsorowanych, wyszukiwanie w komputerowych bazach danych, zarządzanie zbiorami informatycznymi, **41** komputerowe przygotowanie materiałów do publikacji, wypożyczanie książek, publikacje elektroniczne on-line książek i periodyków, publikowanie książek, publikowanie tekstów innych niż teksty reklamowe, **42** projektowanie oprogramowania komputerowego, programowanie komputerów, projektowanie systemów komputerowych, instalacje oprogramowania komputerowego, aktualizacja oprogramowania komputerowego, konserwacja oprogramowania komputerowego, analizy systemów komputerowych, doradztwo w sprawach sprzętu komputerowego, doradztwo w zakresie oprogramowania komputerowego, elektroniczna konwersja danych lub programów, konwersja danych lub dokumentów na formę elektroniczną.

(111) **255836** (220) 2012 03 09 (210) 397831
 (151) 2013 03 06 (441) 2012 06 18
 (732) LEGIMI SPÓŁKA Z OGRANICZONĄ ODPOWIEDZIALNOŚCIĄ, Poznań, PL.

(540) Czytaj w chmurze
 (510), (511) **09** podręczne komputery przenośne, programy komputerowe jako software ładowalny, programy komputerowe nagrane, **35** pozyskiwanie danych do komputerowych baz danych, systematyzacja danych do komputerowych baz danych, komputerowe zarządzanie plikami, uaktualnianie materiałów reklamowych, prezentowanie produktów w mediach dla celów sprzedaży detalicznej, wyszukiwanie informacji w plikach komputerowych dla osób trzecich, usługi prenumeraty czasopism dla osób trzecich, usługi przeglądu prasy, reklama, rozpowszechnianie za pomocą reklamy materiałów takich jak: ulotki, prospekty, druki, próbki, reklama za pośrednictwem sieci komputerowej, sortowanie danych w bazach komputerowych, tworzenie tekstów reklamowych i sponsorowanych, wyszukiwanie w komputerowych bazach danych, zarządzanie zbiorami informatycznymi, **41** komputerowe przygotowanie materiałów do publikacji, wypożyczanie książek, publikacje elektroniczne on-line książek i periodyków, publikowanie książek, publikowanie tekstów innych niż teksty reklamowe, **42** projektowanie oprogramowania komputerowego, programowanie komputerów, projektowanie systemów komputerowych, instalacje oprogramowania komputerowego, aktualizacja oprogramowania komputerowego, konserwacja oprogramowania komputerowego, analizy systemów komputerowych, doradztwo w sprawach sprzętu komputerowego, doradztwo w zakresie oprogramowania komputerowego, elektroniczna konwersja danych lub programów, konwersja danych lub dokumentów na formę elektroniczną.

(111) **255837** (220) 2012 03 09 (210) 397833
 (151) 2013 03 06 (441) 2012 06 18

(732) LEGIMI SPÓŁKA Z OGRANICZONĄ ODPOWIEDZIALNOŚCIĄ, Poznań, PL.

(540) Czytanie w chmurze

(510), (511) **09** podręczne komputery przenośne, programy komputerowe jako software ładowalny, programy komputerowe nagrane, **35** pozyskiwanie danych do komputerowych baz danych, systematyzacja danych do komputerowych baz danych, komputerowe zarządzanie plikami, uaktualnianie materiałów reklamowych, prezentowanie produktów w mediach dla celów sprzedaży detalicznej, wyszukiwanie informacji w plikach komputerowych dla osób trzecich, usługi prenumeraty czasopism dla osób trzecich, usługi przeglądu prasy, reklama, rozpowszechnianie za pomocą reklamy materiałów takich jak: ulotki, prospekty, druki, próbki, reklama za pośrednictwem sieci komputerowej, sortowanie danych w bazach komputerowych, tworzenie tekstów reklamowych i sponsorowanych, wyszukiwanie w komputerowych bazach danych, zarządzanie zbiorami informatycznymi, **41** komputerowe przygotowanie materiałów do publikacji, wypożyczanie książek, publikacje elektroniczne on-line książek i periodyków, publikowanie książek, publikowanie tekstów innych niż teksty reklamowe, **42** projektowanie oprogramowania komputerowego, programowanie komputerów, projektowanie systemów komputerowych, instalacje oprogramowania komputerowego, aktualizacja oprogramowania komputerowego, konserwacja oprogramowania komputerowego, analizy systemów komputerowych, doradztwo w sprawach sprzętu komputerowego, doradztwo w zakresie oprogramowania komputerowego, elektroniczna konwersja danych lub programów, konwersja danych lub dokumentów na formę elektroniczną.

(111) **255838** (220) 2012 03 12 (210) 397881
(151) 2013 04 12 (441) 2012 06 18
(732) HERBA ALEKSANDRA APRM, Wrocław, PL.
(540)



(531) 26.4.1, 26.4.9, 27.5.1
(510), (511) **35** doradztwo w zakresie prowadzenia działalności gospodarczej, doradztwo w zarządzaniu działalnością gospodarczą, **36** agencje ściągania wierzytelności, doradztwo w sprawach finansowych, wycena majątku nieruchomości, wycena nieruchomości, **45** badania prawne, usługi pomocy w sprawach spornych.

(111) **255839** (220) 2012 03 12 (210) 397950
(151) 2013 04 16 (441) 2012 06 18
(732) LOCTRA SPÓŁKA Z OGRANICZONĄ ODPOWIEDZIALNOŚCIĄ, Sochaczew, PL.
(540)



Kolor znaku: zielony, czerwony, granatowy

(531) 26.3.23, 26.4.1, 26.4.11, 27.5.1, 29.1.13
(510), (511) **35** reklama, edytorskie usługi w dziedzinie reklamy, uaktualnianie materiałów reklamowych, obróbka tekstów, opinie (sondaże), public relations, rynkowe badania, edycja tekstów, kreowanie wizerunku, **41** usługi w zakresie tłumaczenia tekstów, tekstów technicznych, marketingowych, witryn internetowych, oprogramowania komputerowego, doradztwo w zakresie tłumaczeń, usługi językowe, usługi w zakresie opracowywania terminologii i oceny jakości językowej, usługi w zakresie korekty tłumaczeń, **42** tworzenie i utrzymywanie stron internetowych dla osób trzecich, usługi związane z projektowaniem graficznym, doradztwo w zakresie oprogramowania komputerowego, kontrola jakości.

(111) **255840** (220) 2012 03 12 (210) 397959
(151) 2013 04 30 (441) 2012 06 18

(732) Kofola ČeskoSlovensko a.s., Ostrava, CZ.
(540)



(531) 26.11.3, 26.11.8, 27.5.1
(510), (511) **03** kosmetyki, produkty perfumeryjne, olejki eteryczne, **14** wyroby jubilerskie, biżuteria, kamienie szlachetne, **25** odzież, obuwie, nakrycia głowy, **32** wody mineralne i gazowane oraz inne napoje bezalkoholowe, napoje owocowe i soki owocowe, syropy i inne preparaty do produkcji napojów, **35** usługi reklamy.

(111) **255841** (220) 2012 03 21 (210) 398344
(151) 2013 04 22 (441) 2012 07 02
(732) GŁÓWNY INSTYTUT GÓRNICICTWA, Katowice, PL.
(540)



Kolor znaku: zielony

(531) 13.1.6, 13.1.7, 13.1.25, 14.7.1, 14.9.5, 20.7.1, 20.7.2, 29.1.3
(510), (511) **41** edukacja, organizowanie i obsługa konferencji, kongresów, sympozjów, seminariów i zjazdów, publikowanie i wypożyczanie książek, tłumaczenia, **42** usługi projektowania, prace badawczo-rozwojowe, badania w zakresie ochrony środowiska naturalnego, analizy i badania chemiczne, badania w dziedzinie mechaniki i fizyki, testowanie materiałów, pomiary geodezyjne, **45** doradztwo, licencjonowanie i nadzór w zakresie własności intelektualnej, zarządzanie prawami autorskimi.

(111) **255842** (220) 2012 03 21 (210) 398345
(151) 2013 04 24 (441) 2012 07 02
(732) GŁÓWNY INSTYTUT GÓRNICICTWA, Katowice, PL.
(540)



Kolor znaku: zielony

(531) 13.1.6, 13.1.7, 13.1.25, 14.7.1, 14.9.5, 20.7.1, 20.7.2, 27.5.1, 29.1.3
(510), (511) **41** edukacja, organizowanie i obsługa konferencji, kongresów, sympozjów, seminariów i zjazdów, publikowanie i wypożyczanie książek, tłumaczenia, **42** usługi projektowania, prace badawczo-rozwojowe; badania w zakresie ochrony środowiska naturalnego; analizy i badania chemiczne, badania w dziedzinie mechaniki i fizyki, testowanie materiałów, pomiary geodezyjne, **45** doradztwo, licencjonowanie i nadzór w zakresie własności intelektualnej, zarządzanie prawami autorskimi.

(111) **255843** (220) 2012 03 21 (210) 398346
(151) 2013 04 22 (441) 2012 07 02
(732) GŁÓWNY INSTYTUT GÓRNICICTWA, Katowice, PL.

(540)



Kolor znaku: zielony

(531) 13.1.6, 13.1.7, 13.1.25, 14.9.1, 14.9.5, 20.7.1, 20.7.2, 27.5.1, 29.1.3
 (510), (511) **41** edukacja, organizowanie i obsługa konferencji, kongresów, sympozjów, seminariów i zjazdów, publikowanie i wypożyczanie książek, tłumaczenia, **42** usługi projektowania, prace badawczo-rozwojowe, badania w zakresie ochrony środowiska naturalnego, analizy i badania chemiczne, badania w dziedzinie mechaniki i fizyki, testowanie materiałów, pomiary geodezyjne, **45** doradztwo, licencjonowanie i nadzór w zakresie własności intelektualnej, zarządzanie prawami autorskimi.

(111) **255844** (220) 2012 03 21 (210) 398359
 (151) 2013 04 24 (441) 2012 07 02

(732) PPG DECO POLSKA SPÓŁKA Z OGRANICZONĄ ODPOWIEDZIALNOŚCIĄ, Wrocław, PL.

(540) Dekoral Fashion Kreacje dla Twojego wnętrza
 (510), (511) **02** farby, lakiery, emalie, pokosty, bejce, koloranty, środki zabezpieczające drewno, **19** materiały budowlane niemetalowe, **35** reklama towarów-ukazanie zalet towaru celem ich zakupu.

(111) **255845** (220) 2012 03 21 (210) 398367
 (151) 2013 04 24 (441) 2012 07 02

(732) MERAWEX SPÓŁKA Z OGRANICZONĄ ODPOWIEDZIALNOŚCIĄ, Gliwice, PL.

(540) ZSP135-DR
 (510), (511) **09** prostowniki prądu; przetwornice elektryczne; urządzenia do ładowania akumulatorów elektrycznych.

(111) **255846** (220) 2012 03 21 (210) 398371
 (151) 2013 04 24 (441) 2012 07 02

(732) MECHVENT J. KAŁUSKI SPÓŁKA JAWNA, Wejherowo, PL.
 (540)



Kolor znaku: niebieski, biały, czarny

(531) 26.1.1, 26.1.16, 26.11.1, 27.5.1, 29.1.13
 (510), (511) **06** metalowe akcesoria i części do urządzeń oraz instalacji wentylacyjnych, klimatyzacyjnych, chłodniczych i odpylających, elementy metalowe instalacji wentylacyjnych i klimatyzacyjnych, metalowe przewody wentylacyjne i klimatyzacyjne, przewody aluminiowe izolowane oraz nieizolowane, przewody metalowe giętkie, przewody miedziane, rury, kanały, kształtki, przepustnice, akcesoria kominowe, klapy przeciwpożarowe, klapy dymowe, skrzynki rozprężne, nawiewniki, anemostaty, **07** silniki elektryczne, silniki na sprężone powietrze, urządzenia do odpylania powietrza, urządzenia do ssania powietrza, maszyny na powietrze sprężone, **09** elektryczna aparatura kontrolno-sterująca, elektryczne urządzenia pomiarowe, mierniki, aparatura do analizy powietrza, aparatura do analizy gazu, elektryczne urządzenia sterujące procesami wentylacji i klimatyzacji, detektory gazu, instrumenty badawcze gazu, aparaty i instrumenty pomiarowe gazu, aparatura wykrywania pożaru, urządzenia i przyrządy do pomiaru i / lub monitorowania pożaru, gazu, ciśnienia atmosferycznego, temperatury, wilgotności, komputerowe programy sterujące, urządzenia do zdalnego sterowania, urządzenia do kontroli i regulacji ciepła, **11** aparatura i instalacje chłodnicze, klimatyzacyjne i wentylacyjne, podgrzewacze powietrza, filtry powietrza do klimatyzacji, instalacje do klimatyzacji, aparatura i urządzenia do oczyszczania powietrza, aparatura do wentylacji i klimatyzacji; urządzenia do oświetlenia, ogrzewania, wytwarzania pary, suszenia, zaopatrzenia w wodę, instalacje sanitarne, urządzenia odpylające;

wentylatory wyciągowe, kanałowe, dachowe, domowe, biurowe, łazienkowe, przeciwybuchowe, osiowe, agregaty wentylacyjne, kurtyny powietrzne, pompy ciepła; anemostaty i nawiewniki, zawory powietrzne, klimatyzatory, klimatyzatory ściennie, kanałowe, stojące, kasetonowe, nagrzewnice powietrza, aparaty grzewczo-wentylacyjne; akcesoria, części, osprzęt i podzespoły do ww. towarów, **35** sprzedaż w sklepach, hurtowniach oraz za pośrednictwem Internetu (sklepy internetowe on-line), sprzedaż wysyłkowa i katalogowa ww. towarów; prezentacja oferty handlowej oraz usługowej w Internecie, promocja sprzedaży; wdrażanie produktów na rynek, pokazy towarów, organizowanie targów, organizowanie wystaw w celach handlowych i/lub reklamowych, organizacja stanowisk na targach handlowych; informacja handlowa; usługi reklamowe i marketingowe, **37** usługi instalacyjne; wykonywanie, montaż, konserwacja, remonty, serwis oraz naprawa instalacji klimatyzacyjnych, chłodniczych, wentylacyjnych, odpylających, elektrycznych, grzewczych, instalacji centralnego ogrzewania, instalacji wodno -kanalizacyjnych oraz przyrządów i aparaty do wykrywania, pomiarów i analiz gazu, powietrza, pożaru, ciśnienia atmosferycznego, temperatury lub wilgotności; serwis gwarancyjny i pogwarancyjny sprzętu, urządzeń i instalacji: klimatyzacyjnych, chłodniczych, wentylacyjnych, odpylających, elektrycznych, grzewczych, instalacji centralnego ogrzewania, instalacji wodno-kanalizacyjnych oraz przyrządów i aparaty do wykrywania, pomiarów i analiz gazu, powietrza, pożaru, ciśnienia atmosferycznego, temperatury lub wilgotności; montaż automatyki sterowniczej do central wentylacyjnych, klimatyzacyjnych, grzewczych; usługi w zakresie montażu i rozruchu systemów automatyki przemysłowej oraz maszyn i urządzeń przemysłowych; serwis gwarancyjny i pogwarancyjny; modernizacje; naprawy; regeneracja i remonty systemów automatyki przemysłowej oraz maszyn i urządzeń przemysłowych; doradztwo i konsultacje w zakresie ww. usług; informacja o powyższych usługach, informacja o naprawach, **42** usługi w zakresie: badań technicznych, ekspertyz inżynierskich, opracowywania projektów technicznych dotyczących układów automatyki i systemów regulacyjnych, układów detekcji gazów i układów wentylacyjnych, wykonywanie pomiarów rezystancji izolacji obwodów, rezystancji izolacji kabli, rezystancji izolacji urządzeń, skuteczności ochrony przeciwporażeniowej, wykonanie pomiarów wydajności wentylacji, pomiary przepływu powietrza w kanałach i sieciach zewnętrznych.

(111) **255847** (220) 2012 03 21 (210) 398374
 (151) 2013 04 24 (441) 2012 07 02

(732) PRZEDSIĘBIORSTWO PRODUKCJI FARMACEUTYCZNEJ HASCO-LEK SPÓŁKA AKCYJNA, Wrocław, PL.

(540) Juvit
 (510), (511) **03** mydła; środki perfumeryjne, olejki eteryczne, kosmetyki, preparaty i kremy nielecznicze do pielęgnacji skóry, twarzy i ciała, płyny do pielęgnacji włosów, **29** produkty spożywcze ujęte w klasie 29 w postaci niemedycznych dodatków odżywczych i dietetycznych, niemedycznych produktów dietetycznych oraz niemedycznych koncentratów i odżywek wzbogaconych witaminami i solami mineralnymi, **30** napoje i produkty ujęte w klasie 30 w postaci niemedycznych dodatków odżywczych i dietetycznych, niemedycznych napojów i produktów dietetycznych oraz niemedycznych koncentratów i odżywek wzbogaconych witaminami i solami mineralnymi.

(111) **255848** (220) 2012 03 21 (210) 398385
 (151) 2013 04 24 (441) 2012 07 02

(732) SIEĆ BUDOWLANA.PL SPÓŁKA Z OGRANICZONĄ ODPOWIEDZIALNOŚCIĄ, Kraków, PL.

(540)



Kolor znaku: czarny, żółty

(531) 1.1.1, 26.13.25, 27.5.1, 29.1.12
 (510), (511) **35** prowadzenie hurtowni i sklepów polegające na oferowaniu sprzedaży detalicznej i hurtowej oraz sprzedaży przez Internet i sprzedaży wysyłkowej w zakresie materiałów budowlanych, izolacyjnych, wykończeniowych, środków chemicznych, czyszczących, malarskich i antykorozyjnych, narzędzi mechanicznych oraz osprzętu

do nich, narzędzi ręcznych, elektronarzędzi, wentylatorów, wydawnictw dotyczących budownictwa, paliw i materiałów opałowych, metali i produktów metalowych, **37** usługi budowlane w zakresie budownictwa ogólnego, przemysłowego, podwodnego, portowego; budowa falochronów; budowa i konserwacja rurociągów; budowa i naprawy magazynów; budowa pawilonów i sklepów targowych; murowanie, nitowanie, tapetowanie, tynkowanie, lakierowanie, malowanie; rozbiórka budynków; usługi dekararskie; usługi hydrauliczne; wiercenie studni; instalacja, konserwacja i naprawy maszyn i urządzeń, w tym biurowych; instalowanie drzwi i okien; instalowanie i naprawa pieców; instalowanie i naprawa urządzeń elektrycznych; instalowanie i naprawa wind; instalowanie i naprawy alarmów przeciwwłamaniowych; montaż i naprawa instalacji alarmowych przeciwpożarowych; instalowanie i naprawy urządzeń dla chłodnictwa; montaż i naprawy instalacji grzewczych; instalowanie i naprawy urządzeń do nawadniania; instalowanie oraz naprawa urządzeń klimatyzacyjnych; montaż rusztowań, montaż urządzeń kuchennych; izolowanie budynków; czyszczenie budynków od wewnątrz, czyszczenie budynków od zewnątrz; czyszczenie i naprawa kotłów; czyszczenie kominów; renowacja, naprawa i czyszczenie odzieży; konserwacja, czyszczenie, reperacja skór i futer; konserwacja i naprawy palników; konserwacja i naprawy sejfów; naprawy i konserwacja skarbców; renowacja i konserwacja mebli; naprawy podwodne; naprawy tapicerskie; zabezpieczanie budynków przed wilgocią; zabezpieczanie przed korozją; wynajem sprzętu budowlanego, buldożerów, żurawi, koparek; wynajem sprzętu do oczyszczania dróg; wypożyczanie maszyn do czyszczenia; informacja budowlana; informacja o naprawach; nadzór budowlany; obsługa basenów kąpielowych; obsługa i naprawa pojazdów, samochodów, samolotów; regeneracja maszyn zużytych lub częściowo zniszczonych; regeneracja silników zużytych lub częściowo zniszczonych; górnicze roboty wydobywcze; usługi eksploatacji kamieniołomów; układanie nawierzchni drogowych; oczyszczanie dróg; kamieniarstwo; sztuczne naśnieżanie; ostrzenie noży; piaskowanie; szlifowanie proszkiem; renowacja powłok cynowych; odnawianie dzieł sztuki; odnawianie instrumentów muzycznych; niszczenie szkodników innych niż w rolnictwie; smarowanie pojazdów; eliminacja zakłóceń w instalacjach elektrycznych, **39** usługi transportowe, w tym: autobusami, barkami, koleją, samochodami, łodziami, statkami; transport przedmiotów wartościowych samochodami opancerzonymi; transport rzeczny, morski, sanitarny; transport rurociągami; transport, wyładunek i składowanie odpadów; transport mebli; fracht; zaopatrzenie i dostarczanie towarów w tym zamówionych korespondencyjnie; przewożenie ładunków; spedycja; usługi kurierskie listów i towarów; dostarczanie korespondencji, przesyłek; frankowanie przesyłek pocztowych; informacja o transporcie; informacja o składowaniu; informacje o ruchu drogowym; holowanie pojazdów; usługi kierowców; dystrybucja energii, prądu elektrycznego, wody; dystrybucja gazet; wynajmowanie magazynów, miejsc parkingowych, garaży, koni; wypożyczanie ciężarówek, kontenerów magazynowych, lodówek, bagażników dachowych; wypożyczanie łodzi, statków, samochodów, wagonów, wózków inwalidzkich; magazynowanie, w tym elektronicznych nośników danych lub dokumentów; przenoszenie, przewóz bagażu; przewóz samochodami ciężarowymi; przeprowadzki; rozładunek; składowanie; załadunek statków; zaopatrywanie w wodę; pośrednictwo frachtowe; prowadzenie parkingów; maklerstwo transportowe, okrętowe; organizowanie wycieczek; pilotowanie; zwiedzanie turystyczne; pakowanie produktów; pakowanie towarów, **41** działalność wydawnicza w zakresie budownictwa; doradztwo zawodowe w zakresie budownictwa; usługi szkoleniowe w zakresie budownictwa, **42** usługi doradcze, w tym doradztwo budowlane, techniczne; doradztwo w sprawach sprzętu komputerowego; doradztwo w zakresie oprogramowania komputerowego; doradztwo w zakresie planowania zużycia energii; usługi inżyniersko-projektowe; usługi projektowe budowlane; projektowanie budynków; opracowywanie projektów technicznych i ekspertyz inżynierskich; usługi i doradztwo w zakresie ochrony środowiska; usługi informatyczne dla budownictwa.

(111) **255849** (220) 2012 03 21 (210) 398400
 (151) 2013 04 22 (441) 2012 07 02
 (732) ADAMSON LILIANA, Warszawa, PL.
 (540) Przedszkole Niepubliczne „Motylek II”
 (510), (511) **41** przedszkola.

(111) **255850** (220) 2012 03 22 (210) 398428
 (151) 2013 04 22 (441) 2012 07 02
 (732) WOJAS MARKETING SPÓŁKA Z OGRANICZONĄ
 ODPOWIEDZIALNOŚCIĄ, Nowy Targ, PL.
 (540) Buty, w których dojdiesz do celu
 (510), (511) **35** reklamy telewizyjne.

(111) **255851** (220) 2008 02 19 K (210) 398500
 (151) 2013 05 08 (441) 2012 05 07
 (732) World Wrestling Entertainment Inc., Stamford, US.
 (540) PRESSING CATCH
 (510), (511) **16** papierowe metki, tekturowe metki; opakowania, a mianowicie blistry, papier do owijania i pakowania, worki papierowe do pakowania, torby z tworzyw sztucznych do pakowania, opakowania pęcherzykowe z tworzyw sztucznych do owijania lub pakowania; albumy na kolekcje, a mianowicie na karty naklejane do kolekcjonowania, zdjęcia do kolekcjonowania; etykiety, a mianowicie etykiety drukowane z papieru, drukowane etykiety transportowe; etykiety z adresem zwrotnym, inne niż tekstylne; teczki; torby z tworzyw sztucznych do użytku ogólnego; papierowe nakrycia stołowe, a mianowicie papierowe podkładki pod nakrycia, papierowe maty stołowe, serwetki papierowe, papierowa bielizna stołowa, papierowe obrusy stołowe: torby papierowe na lunch; naklejki; nalepki na zderzaki samochodowe; naklejki na okna; pióra n długopisy; ołówki; temperówki; piórniki na ołówki; kreda; przybory do wycierania, a mianowicie gumki do ścierania, gąbki do ścierania kredy, gąbki do ścierania tablic; plakaty; notesy; karty do kolekcjonowania; kalendarze; fotografie; obrazy w ramach; odbitki fotograficzne; obrazy; albumy do zdjęć; broszury, biuletyny, czasopisma i gazety dotyczące imprez sportowych; kartki pocztowe; kartki z życzeniami; kalkomanie; tatuaże tymczasowe; książeczki do kolorowania; zeszyty ćwiczeń dla dzieci; programy pamiętankowe dotyczące imprez sportowych; książki przedstawiające biografie ilustrowane; książki do autografów; komiksy; książki z obrazkami; albumy z naklejkami; okładki na książki; zakładki papierowe do książek; ekslibrisy; bloczki do notowania; bloki do pisania; terminarze; książki adresowe; agendy; pieczątki kauczukowe; poduszki do stempli; znaczki kolekcjonerskie, mianowicie arkusze znaczków pamiątkowych; czeki osobiste na zamówienie; etui na książeczki czekowe; banery papierowe; drukowane szyldy papierowe na drzwi; linijki kreślarskie; litografie; papierowe torebki na przyjęcia; szablony do przenoszenia wzorów na papier; papierowe opakowania na prezenty; papierowe ozdoby do ciast; części i wyposażenie do wszystkich wyżej wymienionych towarów, **25** odzież, mianowicie koszulki bez rękawów, t-shirty, koszule, koszulki sportowe, koszule męskie, koszulki polo, podkoszulki, bluzy sportowe, swetry, pulowery, bluzki, żakiety i kurtki, płaszcze przeciwdeszczowe, płaszcze, palta, spodnie męskie i damskie, spodnie dżinsowe, stroje do joggingu, spodnie do ćwiczeń, dresy, spodnie dresowe, szorty, bielizna osobista, bokserki, skarpetki, krawaty, piżamy, paski, rękawiczki, kostiumy na Halloween i maskarady, opaski na nadgarstki, bandany; obuwie, a mianowicie buty, obuwie sportowe, botki, kapcie; nakrycia głowy, a mianowicie kapelusze, czapki; części i wyposażenie do wszystkich wyżej wymienionych towarów.

(111) **255852** (220) 2012 03 26 (210) 398579
 (151) 2013 04 25 (441) 2012 07 02
 (732) MARS, INCORPORATED, McLean, US.
 (540) GŁODNY NIE JESTEŚ SOBĄ
 (510), (511) **29** mięso, ryby, drób i dziczyzna; ekstrakty mięsne; konserwowane, mrożone, suszone i gotowane owoce i warzywa; galaretki, dżemy, kompoty; jaja; mleko i produkty mleczne; produkty nabiałowe; napoje mleczne; produkty przygotowane do spożycia składające się głównie z wyżej wymienionych produktów, **30** kawa, herbata, kakao i kawa nienaturalna; ryż; tapioka i sago; mąka i preparaty zbożowe; chleb, ciasta i słodczyce; lody spożywcze; cukier, miód, syrop z melasy; drożdże, proszek do pieczenia; sól; musztarda; ocet; sosy (przyprawowe); przyprawy; lód; substytuty kawy; czekolada do picia; batony zbożowe; makarony; kluski; biszkopty; ciastka; czekolada; lody; mrożone słodczyce; pesto; przyprawy ziołowe; produkty przygotowane do spożycia składające się głównie z wyżej wymienionych produktów.

(111) **255853** (220) 2012 03 28 (210) 398694
 (151) 2013 04 26 (441) 2012 07 02
 (732) GOZDEK WOJCIECH TRANSPORT, Warszawa, PL.
 (540)



Kolor znaku: czerwony, czarny

(531) 11.3.1, 18.1.7, 19.7.1, 26.4.2, 27.5.1, 29.1.12
 (510), (511) **39** świadczenie usług transportu osób, wynajem środków transportu z kierowcą, holowanie.

(111) **255854** (220) 2012 03 28 (210) 398696
 (151) 2013 04 22 (441) 2012 07 02
 (732) SPÓŁDZIELNIA DOSTAWCÓW MLEKA W WIELUNIU,
 Wieluń, PL.

(540) ...sposób na smakowe spełnienia.
 (510), (511) **29** bita śmietana, dżemy, galaretki jadalne, jogurt, owoce kandyzowane, kefir jako napój mleczny, margaryna, marmolada, masło, miąższ owoców, mleczne produkty, mleko, mrożone owoce i warzywa, napoje mleczne lub z przewagą mleka, oleje jadalne, salki owocowe i warzywne, ser, twarogi, serwatka, śmietana, tłuszcze jadalne, suszone i konserwowane warzywa i owoce, jaja jadalne, jaja w proszku.

(111) **255855** (220) 2012 03 29 (210) 398773
 (151) 2013 04 24 (441) 2012 07 02
 (732) BRANDHOUSE ŻYWIEC SPRZEDAŻ I DYSTRYBUCJA
 SPÓŁKA Z OGRANICZONĄ ODPOWIEDZIALNOŚCIĄ SPÓŁKA
 KOMANDYTOWA, Żywiec, PL.

(540) Warka Radler
 (510), (511) **21** butelki, wyroby szklane, porcelanowe i ceramiczne nie ujęte w innych klasach, **25** odzież, obuwie i nakrycia głowy, **32** piwo, napoje na bazie piwa.

(111) **255856** (220) 2012 03 29 (210) 398786
 (151) 2013 04 24 (441) 2012 07 02
 (732) WOŹNIAK RYSZARD, STEINKE JANUSZ, KAZIMIERZ
 PIĄTKOWSKI MULTIFARMA SPÓŁKA CYWILNA, Lusowo, PL.
 (540)



Kolor znaku: ciemnofioletowy, jasnofioletowy, pomarańczowy, niebieski, biały

(531) 1.15.15, 27.5.1, 29.1.14
 (510), (511) **41** usługi w zakresie wypożyczania aparatów i sprzętu kinematograficznego, usługi świadczone przez biblioteki objazdowe, wypożyczanie książek, usługi związane z chronometrią na imprezach sportowych, organizowanie przedstawień cyrkowych, wypożyczanie dekoracji teatralnych, usługi w zakresie doradztwa zawodowego jako porady w zakresie edukacji lub kształcenia, nauczanie, usługi związane z organizowaniem i obsługą dyskotek, usługi studia filmowego, wypożyczanie filmów kinowych, usługi fotografowania, robienie reportaży, obsługa gier w systemie on-line, obsługa sal gier hazardowych, prowadzenie kasyna, informacja o edukacji, imprezach rozrywkowych i rekreacji, tłumaczenie języka migowego, usługi związane z organizacją imprez karaoke, usługi klubowe w zakresie rozrywki i nauczania, usługi w zakresie poprawy kondycji, instruktaż w zakresie gimnastyki, usługi w zakresie kompozycji muzycznych,

komputerowe przygotowanie materiałów do publikacji, organizowanie, prowadzenie i obsługa konferencji, kongresów, sympozjów, seminariów i zjazdów, organizowanie przyjęć, organizowanie szkoleń i pokazów związanych z kształceniem, organizowanie zajęć sportowych, nauczanie pływania, organizowanie konkursów piękności, publikowanie książek, wypożyczanie książek, organizowanie kształcenia praktycznego, organizowanie loterii, prowadzenie lunaparku, montaż taśm wideo, wypożyczanie magnetoskopów, organizowanie wystaw muzealnych, wypożyczanie nagrań dźwiękowych, usługi w zakresie nagrywania filmów na taśmach wideo, nauczanie, nauczanie korespondencyjne, nauczanie religii, prowadzenie klubów nocnych, wypożyczanie sprzętu do nurkowania, organizowanie obozów sportowych, organizowanie obozów wakacyjnych, obsługa pól golfowych, obsługa sal kinowych, wypożyczanie odbiorników radiowych i telewizyjnych, organizowanie balów, organizowanie i prowadzenie koncertów organizowanie i prowadzenie pracowni specjalistycznych, organizowanie loterii, organizowanie spektakli, usługi związane z parkami rozrywki, usługi w zakresie pisania scenariuszy, produkcja filmów, produkcja filmów na taśmach wideo, produkcja mikrofilmów, produkcja programów radiowych i telewizyjnych, prowadzenie ogrodów zoologicznych, produkcja przedstawień teatralnych, prowadzenie przedszkoli, publikacje elektroniczne on-line książek i periodyków, przygotowywanie radiowych programów rozrywkowych, rezerwacja miejsc na spektakle, wypożyczanie sprzętu sportowego, organizowanie sprawdzianów edukacyjnych, prowadzenie szkoły z internatem, usługi w zakresie tłumaczeń, usługi w zakresie turyzmu zwierząt, wynajmowanie kortów tenisowych, usługi w zakresie angażowania modeli i modelek, wynajmowanie stadionów, usługi związane z organizacją wycieczek, wypożyczanie aparatów i sprzętu kinematograficznego, wypożyczanie aparatury oświetleniowej do dekoracji teatralnych lub do studiów telewizyjnych, wypożyczanie dekoracji teatralnych, wypożyczanie kamer wideo, wypożyczanie sprzętu audio, prowadzenie wyższej uczelni, **43** usługi związane z prowadzeniem barów szybkiej obsługi [snack-bary], usługi związane z prowadzeniem biur zakwaterowania w postaci hoteli i pensjonatów, domów turystycznych oraz moteli, usługi związane z prowadzeniem kafełkarni i kawiarni, restauracji, restauracji samoobsługowych oraz stołówek, usługi związane z obsługą gastronomiczną z własnym zapleczem i produktami oraz transportem, usługi związane z rezerwacją i wynajmowaniem pomieszczeń oraz kwater na pobyt czasowy, usługi związane z rezerwacją miejsc w hotelach, usługi związane z wynajmowaniem sal na posiedzenia i mitingi oraz narady, prowadzenie domów opieki dla osób w podeszłym wieku, prowadzenie hoteli dla zwierząt, usługi w zakresie wyposażenia i urządzeń kempingowych, usługi w zakresie zakwaterowania na obozach wakacyjnych, wypożyczanie krzeseł, stołów, bielizny stołowej i szklanych naczyń, wypożyczanie namiotów, prowadzenie żłobków dla dzieci, **44** prowadzenie kliniki medycznej, usługi w zakresie opieki pielęgniarskiej oraz medycznej, opieka zdrowotna, usługi optyczne, prowadzenie niehospitalizacyjnych placówek opieki medycznej, usługi w zakresie zabiegów fizjoterapeutycznych i fizykoterapeutycznych i aromaterapii, usługi banku krwi, nastawianie kręgosłupa, usługi w zakresie chirurgii plastycznej, usługi stomatologiczne, prowadzenie hospicjum, prowadzenie placówek rekonwalescencji w warunkach domowych lub sanatoryjnych, porady w zakresie farmakologii oraz psychologiczne, rehabilitacja osób po maltretowaniu, usługi farmaceutyczne w zakresie leków recepturowych, usługi kuracji uzdrowiskowych, usługi położnicze, usługi telemedyczne, usługi zapłodnienia metodą in vitro, usługi związane z łaźniami publicznymi, usługi masażu i manicure oraz salonami piękności, usługi związane z odnową biologiczną i zabiegami kosmetycznymi, usługi w zakresie korzystania z sauny i solarium, usługi wizażu, usługi fryzjerskie, wszczepianie włosów, usługi tatuowania, usługi związane z poprawą kondycji fizycznej, organizowanie pozaszkolnych form edukacji sportowej, usługi w zakresie chirurgii drzew, niszczenie chwastów, hodowla zwierząt, usługi w zakresie pomocy weterynaryjnej, usługi w zakresie zabiegów pielęgnacyjnych zwierząt, usługi w zakresie zabiegów pielęgnacyjnych zwierząt domowych, układanie kompozycji kwiatowych, wykonywanie wienców, projektowanie krajobrazów, pielęgnowanie trawników, rozsiewanie z powietrza lub powierzchni ziemi nawozów i innych preparatów chemicznych stosowanych w rolnictwie, tępienie szkodników w rolnictwie, ogrodnictwie i leśnictwie, usługi z zakresu szkółek roślinnych, usługi w zakresie sztucznego zapłodnienia, wypożyczanie sprzętu rolniczego, wypożyczanie urządzeń sanitarnych.

(111) **255857** (220) 2012 03 29 (210) 398787
 (151) 2013 04 24 (441) 2012 07 02
 (732) ROGALSKI MARIUSZ PRZEDSIĘBIORSTWO WIELOBRANŻOWE
 SEDAN-NATURA-FRESH, Tłuchowo, PL.
 (540)

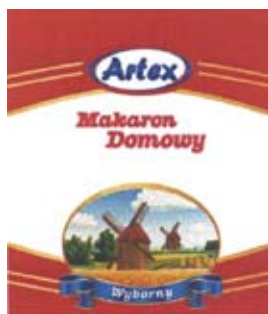


(531) 27.5.1, 27.7.1, 27.7.2
 (510), (511) **05** odświeżacz powietrza.

(111) **255858** (220) 2012 03 30 (210) 398838
 (151) 2013 04 12 (441) 2012 07 02
 (732) DRAGO TOMASZ WIĘCEK I WSPÓLNICY SPÓŁKA JAWNA,
 Gdańsk, PL.
 (540) RAINWORKS

(510), (511) **09** urządzenia do sterowania oraz kontrolowania dystrybucji wody, procesów nawadniania oraz procesów zraszania; baterie elektryczne; cewki elektromagnetyczne; czujniki; elektroawary; moduły sterujące do nawadniania; transformatory elektryczne, **11** dyfuzory nawadniające kropelkowe; filtry do wody; fontanny; hydranty; instalacje do dystrybucji wody; instalacje do ogrzewania wodnego; instalacje do schładzania wody; instalacje do zaopatrywania w wodę; instalacje wodociągowe; lampy; urządzenia i instalacje do oświetlenia; ozdobne wodotryski; podgrzewacze wody; rozpylacze; urządzenia do nawadniania w rolnictwie i ogrodnictwie; urządzenia do chlorowania basenów kąpielowych; urządzenia do filtrowania wody; urządzenia i instalacje nawadniające; urządzenia do oświetlania; zbiorniki ciśnieniowe wody, **21** dysze do węży zraszających; zraszacze.

(111) **255859** (220) 2012 04 04 (210) 399065
 (151) 2013 04 24 (441) 2012 07 16
 (732) ARTEX SYLWESTER FLUR, ARTUR FLUR SPÓŁKA JAWNA,
 Wyszaków, PL.
 (540)



Kolor znaku: czerwony, niebieski, szary, biały, złoty, żółty, zielony, brązowy

(531) 6.7.25, 6.19.1, 6.19.15, 9.1.10, 26.1.2, 26.1.16, 26.1.18, 26.11.3, 26.11.5, 27.5.1, 29.1.15
 (510), (511) **30** wyroby na bazie mąki i przetworów zbożowych, makarony spożywcze, makaron gniazda, makaron krajanka, makaron łazanki, makaron nitki, makaron rurki, makaron świderki, spaghetti, kluski, **35** usługi agencji importowo-eksportowej; usługi pośrednictwa handlowego na rzecz firm krajowych i zagranicznych; usługi prowadzenia sprzedaży w sklepach i/lub hurtowniach oraz za pośrednictwem strony internetowej towarów takich jak: wyroby na bazie mąki i przetworów zbożowych, makarony spożywcze; usługi marketingowe; usługi reklamowe, dystrybucja materiałów reklamowych, próbek i wzorów wyrobów; usługi w zakresie organizacji pokazów, wystaw i targów w celach handlowych i promocyjnych.

(111) **255860** (220) 2012 04 04 (210) 399066
 (151) 2013 04 24 (441) 2012 07 16
 (732) GRUGEL ARTUR CORSIVA YACHTING, Chojnice, PL.
 (540) Corsiva Yachting
 (510), (511) **12** pojazdy do poruszania się na wodzie, statki wodne, jachty, łodzie, szalupy.

(111) **255861** (220) 2012 04 04 (210) 399069
 (151) 2013 04 24 (441) 2012 07 16
 (732) GRUGEL ARTUR CORSIVA YACHTING, Chojnice, PL.
 (540) Corsiva-New Age of Classics
 (510), (511) **12** pojazdy do poruszania się na wodzie, statki wodne, jachty, łodzie, szalupy.

(111) **255862** (220) 2012 04 04 (210) 399070
 (151) 2013 04 24 (441) 2012 07 16
 (732) GRUGEL ARTUR CORSIVA YACHTING, Chojnice, PL.
 (540) Corsiva-Classic boats
 (510), (511) **12** pojazdy do poruszania się na wodzie, statki wodne, jachty, łodzie, szalupy.

(111) **255863** (220) 2012 04 11 (210) 399254
 (151) 2013 04 11 (441) 2012 07 16
 (732) CLEANER ZAKŁAD SPRZĄTANIA ZPCHR SPÓŁKA JAWNA
 MACIEJ BUKOWSKI, GRZEGORZ MISIEWICZ, Elbląg, PL.
 (540)

CLEANER

M.Bukowski G. Misiewicz

(531) 27.5.1
 (510), (511) **37** czyszczenie budynków na zewnątrz i wewnątrz, oczyszczanie dróg i ulic, mycie i czyszczenie pojazdów, dezynfekcja.

(111) **255864** (220) 2012 04 20 (210) 399655
 (151) 2013 04 18 (441) 2012 07 30
 (732) GORYSZEWSKI GRZEGORZ ALLECO, Warszawa, PL.
 (540)



Kolor znaku: szary, czerwony

(531) 2.3.1, 2.3.4, 2.3.22, 26.1.1, 29.1.12
 (510), (511) **35** badanie i ocena biznesu, pomoc w zakresie zarządzania działalnością gospodarczą, doradztwo i pomoc w prowadzeniu lub zarządzaniu przedsiębiorstwami handlowymi, pomoc w zarządzaniu w zakresie działalności gospodarczej i handlowej przedsiębiorstw przemysłowych i handlowych, zarządzanie przedsiębiorstwami handlowymi lub przemysłowymi, **39** pośrednictwo i organizowanie zbiorowych turnusów wypoczynkowo-rehabilitacyjnych, transport sanitarny, **41** specjalistyczne kursy doszkalające, kształcenie podyplomowe w zakresie medycyny dla lekarzy, pielęgniarów i studentów, **42** prace badawczo-rozwojowe dla osób trzecich, projektowanie, wykonywanie, nadzór i podsumowanie badań naukowych, **44** szpitale, sanatoria, prowadzenie prywatnych klinik medycznych, analizy medyczne związane z leczeniem osób, opieka zdrowotna.

(111) **255865** (220) 2012 05 10 (210) 400235
 (151) 2013 04 26 (441) 2012 08 13
 (732) BELBEST SPÓŁKA Z OGRANICZONĄ ODPOWIEDZIALNOŚCIĄ,
 Wolica, PL.

(540)



(531) 26.1.2, 26.1.18, 27.5.1

(510), (511) **25** odzież, bielizna, obuwie, nakrycia głowy.(111) **255866** (220) 2012 05 10 (210) 400236

(151) 2013 04 26 (441) 2012 08 13

(732) ETHIFARM SPÓŁKA Z OGRANICZONĄ ODPOWIEDZIALNOŚCIĄ, SPÓŁKA KOMANDYTOWA, Poznań, PL.
(540) "PERINDIL ethifarm"(510), (511) **05** preparaty farmaceutyczne do celów leczniczych, **35** organizowanie wystaw i pokazów w celach handlowych i reklamowych; przygotowywanie kampanii reklamowych w środkach masowego przekazu oraz z wykorzystaniem Internetu; pomoc przy kojarzeniu kontrahentów i zawieraniu transakcji handlowych; pośrednictwo handlowe; sprzedaż detaliczna lub hurtowa w systemie tradycyjnym, wysyłkowym i poprzez Internet preparatów farmaceutycznych do celów leczniczych.(111) **255867** (220) 2011 04 12 (210) 383943

(151) 2013 03 19 (441) 2011 07 18

(732) EVERX SPÓŁKA Z OGRANICZONĄ ODPOWIEDZIALNOŚCIĄ, Sanok, PL.

(540)



Kolor znaku: czerwony, szary

(531) 27.5.1, 29.1.12

(510), (511) **28** przyrządy do transportu nart, narty, deski snowboardowe, **35** sprzedaż detaliczna i hurtowa towarów obejmujących: przyrządy do transportu nart, narty, deski snowboardowe w tym za pośrednictwem Internetu-sprzedaż on-line, sprzedaż wysyłkowa towarów obejmujących: przyrządy do transportu nart, narty, deski snowboardowe, marketing, reklama, reklama radiowa, reklama telewizyjna, reklama w prasie, reklama na stronach internetowych, reklama obwoźna, rozpowszechnianie materiałów reklamowych, promocja sprzedaży powyższych towarów dla osób trzecich, prezentacja oferty handlowej w Internecie, organizowanie i współudział w targach, wystawach i pokazach związanych z promocją powyższych towarów.(111) **255868** (220) 2011 12 20 (210) 394351

(151) 2013 03 15 (441) 2012 03 26

(732) PROFIS SPÓŁKA JAWNA ELŻBIETA SZLENDAK, ZENON SZLENDAK, Klembów, PL.

(540) LADY SPA

(510), (511) **03** mydła, środki perfumeryjne, olejki eteryczne, kosmetyki, środki do czyszczenia zębów, preparaty do pielęgnacji włosów, w tym: płyny, balsamy, fluidy, kremy, żele, pasty, odżywki, płukanki, pianki, lotiony, woski, brylantyny, oliwki, jedwabie, gumy i kleje do włosów, rozjaśniacze i nabłyszczacze do włosów, szampony, farby i lakiery do włosów, w tym szampony, farby i lakiery koloryzujące, płyny do trwałej ondulacji, utrwalacze do trwałej ondulacji, woda utleniona w kremie.(111) **255869** (220) 2012 03 26 (210) 398576

(151) 2013 04 25 (441) 2012 07 02

(732) OLIMP LABORATORIES SPÓŁKA Z OGRANICZONĄ ODPOWIEDZIALNOŚCIĄ, Nagawczyna, PL.

(540)



Kolor znaku: biały, czerwony, czarny

(531) 27.5.3, 29.1.13

(510), (511) **16** gazety, czasopisma, katalogi, książki, albumy, broszury, plakaty, prospekty, foldery, **25** T-shirty, koszulki polo, koszule, skar-petki, bluzy z kapturem, bluzy bez kaptura, spodnie, jeansy, czapeczki, tanktopy, spodnie dresowe, spodenki, czapki, paski z klamrami, bielizna, tuniki damskie, kurtki, spódnice, spódnice jeansowe, kurtki skórzane, buty sportowe, swetry, stroje kąpielowe, sukienki, obuwie, szale, apaszki, rękawiczki, **29** koncentraty i odżywki wysokobiałkowe wzbogacone witaminami, solami mineralnymi i aminokwasami produkty mleczne, mleko, jogurty, kefir, sery, proteiny mleczne, serwatki, napoje mleczne lub z przewagą mleka, białka jajek, proteiny spożywcze, ekstrakty mięsne, konserwowane, suszone i gotowane owoce i warzywa, oleje i tłuszcze jadalne, **30** koncentraty i odżywki węglowodanowe i wysokoenergetyczne wzbogacone witaminami i solami mineralnymi pieczywo, pieczywo specjalne, pieczywo dietetyczne, mieszanki śniadaniowe, w tym: muesli, płatki kukurydziane, płatki owsiane, otręby, produkty mączne, produkty zbożowe, napoje kawowe i czekoladowe, soja, **35** zgrupowanie na rzecz osób trzecich różnych towarów obejmujących: gazety, czasopisma, katalogi, książki, albumy, broszury, plakaty, prospekty, foldery, t-shirty, koszulki polo, koszule, skarpetki, bluzy z kapturem, bluzy bez kaptura, spodnie, jeansy, czapeczki, tanktopy, spodnie dresowe, spodenki, czapki, paski z klamrami, bielizna, tuniki damskie, kurtki, spódnice, spódnice jeansowe, kurtki skórzane, buty sportowe, swetry, stroje kąpielowe, sukienki, obuwie, szale, apaszki, rękawiczki, koncentraty i odżywki wysokobiałkowe wzbogacone witaminami, solami mineralnymi i aminokwasami produkty mleczne, mleko, jogurty, kefir, sery, proteiny mleczne, serwatki, napoje mleczne lub z przewagą mleka, białka jajek, proteiny spożywcze, ekstrakty mięsne, konserwowane, suszone i gotowane owoce i warzywa, oleje i tłuszcze jadalne, koncentraty i odżywki węglowodanowe i wysokoenergetyczne wzbogacone witaminami i solami mineralnymi pieczywo, pieczywo specjalne, pieczywo dietetyczne, mieszanki śniadaniowe, w tym: muesli, płatki kukurydziane, płatki owsiane, otręby, produkty mączne, produkty zbożowe, napoje kawowe i czekoladowe, soja, pozwalające nabywcy wygodnie je oglądać i kupować w sklepach, hurtowniach oraz na stronie internetowej, sprzedaż towarów za pośrednictwem sklepu internetowego, usługi reklamowe i marketingowe, **44** informacja i doradztwo dotyczące pielęgnacji zdrowia; porady w zakresie diety, informacja i doradztwo dotyczące pielęgnacji zdrowia i urody oraz stosowania produktów temu służących.(111) **255870** (220) 2005 11 18 (210) 302456

(151) 2013 02 26 (441) 2006 02 20

(732) WÓDKA POLSKA Spółka z ograniczoną odpowiedzialnością Spółka komandytowa, Lublin, PL.

(540)



(531) 5.7.16, 25.1.15, 27.5.1

(510), (511) **33** napoje alkoholowe-wiśniówki.(111) **255871** (220) 2008 03 17 (210) 338257

(151) 2013 05 07 (441) 2008 06 23

(732) Auto-Land Sp. z o.o., Olsztyn, PL.

(540)



Kolor znaku: czerwony, biały

(531) 26.3.23, 26.4.1, 26.4.4, 27.5.1, 29.1.12

(510), (511) **39** usługi wynajmowania powierzchni magazynowych.

(111) **255872** (220) 2008 11 06 (210) 348388
 (151) 2013 04 22 (441) 2009 02 16
 (732) Spółdzielnica Mleczarnia „SPOMLEK”, Radzyń Podlaski, PL.
 (540)



Kolor znaku: niebieski i jego odcienie, biały

(531) 27.5.1, 29.1.12
 (510), (511) **29** jogurty, kefir, masło, mleko, maślanka, kremy i desery na bazie jogurtów, masła, mleka, kefirów, śmietany z dodatkiem owoców, orzechów, muesli, zbóż, czekolady, kakao, kawy; napoje mleczne lub z przewagą mleka, mleczne produkty, produkty serowarskie, sery twarogowe, dojrzewające, topione, serki homogenizowane, twarożki, śmietana, **30** lody spożywcze, mrożone kremy i desery na bazie mleka i produktów mlecznych, puddingi.

(111) **255873** (220) 2008 11 06 (210) 348389
 (151) 2013 04 22 (441) 2009 02 16
 (732) Spółdzielnica Mleczarnia „SPOMLEK”, Radzyń Podlaski, PL.
 (540) MIJO

(510), (511) **29** jogurty, kefir, masło, mleko, maślanka, kremy i desery na bazie jogurtów, masła, mleka, kefirów, śmietany z dodatkiem owoców, orzechów, muesli, zbóż, czekolady, kakao, kawy; napoje mleczne lub z przewagą mleka, mleczne produkty, produkty serowarskie, sery twarogowe, dojrzewające, topione, serki homogenizowane, twarożki, śmietana, **30** lody spożywcze, mrożone kremy i desery na bazie mleka i produktów mlecznych, puddingi.

(111) **255874** (220) 2010 05 19 (210) 370509
 (151) 2013 04 25 (441) 2011 05 23
 (732) FUKSA DANUTA FRESHMAIL, Kraków, PL.
 (540)



Kolor znaku: biały, szary, jasnoszary

(531) 5.3.11, 27.5.1, 29.1.12
 (510), (511) **38** przesyłanie informacji tekstowej i obrazowej za pomocą komputera ze szczególnym uwzględnieniem kampanii e-mail, newsletterów oraz informacji handlowych.

(111) **255875** (220) 2010 09 03 (210) 374878
 (151) 2013 02 28 (441) 2010 12 06
 (732) Radio PIN Spółka Akcyjna, Warszawa, PL.
 (540) PiN Party

(510), (511) **09** dyski kompaktowe audio - wideo, dyski do rejestracji dźwięku, dyski kompaktowe nośniki danych, płyty fonograficzne, płyty CD i DVD z katalogami reklamowymi, **35** usługi reklamowe, w tym: reklama uliczna, plakaty reklamowe, reklama radiowa i telewizyjna oraz za pośrednictwem sieci komputerowych, a w szczególności Internetu, reklama korespondencyjna oraz rozpowszechnianie materiałów reklamowych w inny sposób, uaktualnianie i publikowanie tekstów reklamowych, planowanie działalności reklamowej, w szczególności w zakresie produkcji i tworzenia kompozycji muzycznych, pomoc i doradztwo w prowadzeniu działalności gospodarczej, profesjonalne zarządzanie działalnością artystyczną, prowadzenie sklepu/hurtowni oraz promocja i pośrednictwo sprzedaży na rzecz osób trzecich produktów reklamowych, muzycznych, filmowych, **41** planowanie, organizowanie i prowadzenie festiwali, zjazdów, koncertów, wystaw, konkursów, przyjęć i innych imprez rozrywkowych, w szczególności muzycznych lub związanych z muzyczną działalnością artystyczną, wystawianie, organizowanie i realizacja spektakli, produkcja muzyki, w szczególności w związku z wydawaniem płyt muzycznych, produkcja i montaż rozrywkowych programów telewizyjnych i radiowych, produkcja i dystrybucja taśm wideo [filmowanie],

usługi związane z organizacją i obsługą dyskotek oraz imprez klubowych, świadczenie usług rozrywkowych, w tym rozpowszechnianie informacji o imprezach rozrywkowych, usługi klubowe inne, usługi w zakresie tworzenia kompozycji muzycznych, usługi studia nagrań, publikowanie tekstów innych niż reklamowe, tworzenie, publikacja i rozpowszechnianie zdjęć w telewizji, gazetach i czasopiśmie oraz za pośrednictwem sieci informatycznych, a w szczególności Internetu, **45** doradztwo w zakresie własności intelektualnej, zarządzanie prawami autorskimi, licencjonowanie własności intelektualnej, usługi związane z bezpieczeństwem własności intelektualnej.

(111) **255876** (220) 2010 09 03 (210) 374879
 (151) 2013 02 28 (441) 2010 12 06
 (732) Radio PIN Spółka Akcyjna, Warszawa, PL.
 (540) PiN Passion

(510), (511) **09** dyski kompaktowe audio - wideo, dyski do rejestracji dźwięku, dyski kompaktowe nośniki danych, płyty fonograficzne, płyty CD i DVD z katalogami reklamowymi, **35** usługi reklamowe, w tym: reklama uliczna, plakaty reklamowe, reklama radiowa i telewizyjna oraz za pośrednictwem sieci komputerowych, a w szczególności Internetu, reklama korespondencyjna oraz rozpowszechnianie materiałów reklamowych w inny sposób, uaktualnianie i publikowanie tekstów reklamowych, planowanie działalności reklamowej, w szczególności w zakresie produkcji i tworzenia kompozycji muzycznych, pomoc i doradztwo w prowadzeniu działalności gospodarczej, profesjonalne zarządzanie działalnością artystyczną, prowadzenie sklepu/hurtowni oraz promocja i pośrednictwo sprzedaży na rzecz osób trzecich produktów reklamowych, muzycznych, filmowych, **41** planowanie, organizowanie i prowadzenie festiwali, zjazdów, koncertów, wystaw, konkursów, przyjęć i innych imprez rozrywkowych, w szczególności muzycznych lub związanych z muzyczną działalnością artystyczną, wystawianie, organizowanie i realizacja spektakli, produkcja muzyki, w szczególności w związku z wydawaniem płyt muzycznych, produkcja i montaż rozrywkowych programów telewizyjnych i radiowych, produkcja i dystrybucja taśm wideo [filmowanie], usługi związane z organizacją i obsługą dyskotek oraz imprez klubowych, świadczenie usług rozrywkowych, w tym rozpowszechnianie informacji o imprezach rozrywkowych, usługi klubowe inne, usługi w zakresie tworzenia kompozycji muzycznych, usługi studia nagrań, publikowanie tekstów innych niż reklamowe, tworzenie, publikacja i rozpowszechnianie zdjęć w telewizji, gazetach i czasopiśmie oraz za pośrednictwem sieci informatycznych, a w szczególności Internetu, **45** doradztwo w zakresie własności intelektualnej, zarządzanie prawami autorskimi, licencjonowanie własności intelektualnej, usługi związane z bezpieczeństwem własności intelektualnej.

(111) **255877** (220) 2010 09 15 (210) 375386
 (151) 2013 04 25 (441) 2010 12 20
 (732) „GOSHE” Spółka z ograniczoną odpowiedzialnością, Olsztyn, PL.
 (540)



Kolor znaku: pomarańczowy

(531) 26.11.2, 27.5.1, 29.1.1
 (510), (511) **37** wykonywanie instalacji wodno-kanalizacyjnych, ciepłych, gazowych, klimatyzacyjnych, naprawa i konserwacja armatury sanitarnej, pomp, zaworów, złączek mosiężnych, miedzianych, syfonów do wody oraz wyposażenia hydraulicznego i grzejnego.

(111) **255878** (220) 2010 12 07 (210) 378634
 (151) 2013 04 25 (441) 2011 03 14
 (732) KZWM OGNIŃCHRON SPÓŁKA AKCYJNA, Andrychów, PL.
 (540)



Kolor znaku: czerwony, szary, biały

(531) 1.15.5, 24.17.1, 24.17.2, 27.5.1, 29.1.13

(510), (511) **09** gaśnice pianowe, śniegowe, proszkowe i wodne, motopompy strażackie.

(111) **255879** (220) 2010 12 07 (210) 378636
 (151) 2013 04 25 (441) 2011 03 14
 (732) KZWM OGNIOPHON SPÓŁKA AKCYJNA,
 Andrychów, PL.
 (540)



Kolor znaku: czarny, czerwony, biały
 (531) 1.15.5, 24.17.1, 24.17.2, 27.5.1, 29.1.13
 (510), (511) **09** gaśnice pianowe, śniegowe, proszkowe i wodne, motopompy strażackie.

(111) **255880** (220) 2011 01 07 (210) 379812
 (151) 2013 05 09 (441) 2011 04 11
 (732) DINERS CLUB INTERNATIONAL LTD., Riverwoods, US.
 (540) CLUB REWARDS
 (510), (511) **35** usługi w zakresie programów lojalnościowych i programów nagród dla użytkowników kart kredytowych.

(111) **255881** (220) 2011 03 16 (210) 382714
 (151) 2013 04 26 (441) 2011 06 20
 (732) Virgo Project Spółka z ograniczoną odpowiedzialnością,
 Wrocław, PL.
 (540)

NEO LATEX

Kolor znaku: niebieski
 (531) 27.5.1, 29.1.4
 (510), (511) **02** farby, lakiery, bejce stosowane w budownictwie.

(111) **255882** (220) 2011 03 16 (210) 382716
 (151) 2013 04 26 (441) 2011 06 20
 (732) Virgo Project Spółka z ograniczoną odpowiedzialnością,
 Wrocław, PL.
 (540)



Kolor znaku: biały, czerwony, jasnoniebieski, niebieski, ciemnoniebieski, szary, zielony
 (531) 26.4.8, 26.4.9, 27.5.1, 29.1.15
 (510), (511) **02** farby, lakiery, bejce stosowane w budownictwie.

(111) **255883** (220) 2011 03 16 (210) 382721
 (151) 2013 04 26 (441) 2011 06 20
 (732) Virgo Project Spółka z ograniczoną odpowiedzialnością,
 Wrocław, PL.

(540)



SYSTEMY DEKORACJI WNĘTRZ
NEO
 PEŁNA GAMA MALOWANIA

Kolor znaku: biały, czerwony, jasnoniebieski, niebieski, ciemnoniebieski, szary, brązowy
 (531) 26.4.9, 27.5.1, 29.1.15
 (510), (511) **02** farby, lakiery, bejce stosowane w budownictwie.

(111) **255884** (220) 2011 03 16 (210) 382724
 (151) 2013 04 26 (441) 2011 06 20
 (732) Virgo Project Spółka z ograniczoną odpowiedzialnością,
 Wrocław, PL.
 (540)

NEO SYSTEMY DEKORACJI WNĘTRZ
 PEŁNA GAMA MALOWANIA

Kolor znaku: jasnoniebieski, biały, szary, czerwony, brązowy
 (531) 26.4.9, 27.5.1, 29.1.15
 (510), (511) **02** farby, lakiery, bejce stosowane w budownictwie.

(111) **255885** (220) 2011 03 16 (210) 382727
 (151) 2013 04 26 (441) 2011 06 20
 (732) Virgo Project Spółka z ograniczoną odpowiedzialnością,
 Wrocław, PL.
 (540)

NEO EXPRESS

Kolor znaku: niebieski
 (531) 27.5.1, 29.1.4
 (510), (511) **02** farby, lakiery, bejce stosowane w budownictwie.

(111) **255886** (220) 2011 03 16 (210) 382762
 (151) 2013 04 26 (441) 2011 06 20
 (732) Virgo Project Spółka z ograniczoną odpowiedzialnością,
 Wrocław, PL.
 (540)

SYSTEMY DEKORACJI WNĘTRZ
NEO
 PEŁNA GAMA MALOWANIA

Kolor znaku: niebieski, jasnoniebieski, biały, szary, czerwony, brązowy
 (531) 26.4.9, 27.5.1, 29.1.15
 (510), (511) **02** farby, lakiery, bejce stosowane w budownictwie.

(111) **255887** (220) 2011 03 16 (210) 382763
 (151) 2013 04 26 (441) 2011 06 20
 (732) Virgo Project Spółka z ograniczoną odpowiedzialnością,
 Wrocław, PL.

(540)



Kolor znaku: brązowy, niebieski, biały, szary, czerwony

(531) 26.4.9, 27.5.1, 29.1.15

(510), (511) **02** farby, lakiery, bejce stosowane w budownictwie.(111) **255888** (220) 2011 03 16 (210) 382764

(151) 2013 04 26 (441) 2011 06 20

(732) Virgo Project Spółka z ograniczoną odpowiedzialnością, Wrocław, PL.

(540)



Kolor znaku: niebieski, biały, szary, czerwony, brązowy

(531) 26.4.9, 27.5.1, 29.1.15

(510), (511) **02** farby, lakier, bejce stosowane w budownictwie.(111) **255889** (220) 2011 03 23 (210) 383043

(151) 2013 02 28 (441) 2011 07 04

(732) WCZEŚNIAK KRZYSZTOF DDD-1, Oświęcim, PL.

(540)

DDD-1

(531) 24.17.1, 26.11.1, 26.11.8, 27.5.1

(510), (511) **03** preparaty do czyszczenia, preparaty do mycia, preparaty do prania, środki do szorowania, **05** środki bakterioobójcze, środki chwastobójcze, środki dezynfekcyjne, środki odkażające, preparaty do sterylizacji gleby, herbicydy, środki odstraszające i niszczące insekty, środki do tępienia larw, lepy na muchy, preparaty przeciw molom, środki do zwalczania owadów, środki do zwalczania gryzoni w tym myszy i szczurów, środki do zwalczania pasożytów, pestycydy, środki do oczyszczania i do odświeżania powietrza, wody i gleby, preparaty przeciw pasożytnicze, trucizny, środki do zwalczania roślnictwa, **37** usługi związane z dezynfekcją, dezynsekcją i deratyzacją.

(111) **255890** (220) 2011 04 14 (210) 384135

(151) 2012 09 25 (441) 2011 07 18

(732) UNIwersytet Technologiczno-Humanistyczny im. Kazimierza Pułaskiego w Radomiu, Radom, PL.

(540) ORGANIZATOR REGIONALNYCH PRZEWOZÓW PASAŻERSKICH W INNOWACYJNYM REGIONIE „ORPP-INOW”

(510), (511) **35** usługi w zakresie badania w dziedzinie działalności gospodarczej, w tym w zakresie przewozów zbiorowych; prognozy

ekonomiczne; ekspertyzy w zakresie wydolności przedsiębiorstw, w tym przedsiębiorstw transportowych; specjalistyczne doradztwo w zakresie organizacji i zarządzania działalnością gospodarczą, w tym działalnością w sferze użyteczności publicznej; informacja o działalności gospodarczej, **39** usługi pasażerskiego transportu publicznego kolejowego, samochodowego i powietrznego; informacja o transporcie zbiorowym, **42** usługi w zakresie prac badawczo-rozwojowych w zakresie transportu.

(111) **255891** (220) 2011 06 02 (210) 386115

(151) 2013 04 25 (441) 2011 09 12

(732) OPEN LIFE TOWARZYSTWO UBEZPIECZEŃ ŻYCIE SPÓŁKA AKCYJNA, Warszawa, PL.

(540)



Kolor znaku: niebieski, zielony, różowy, fioletowy, czerwony,

pomarańczowy

(531) 2.9.14, 5.5.19, 5.5.20, 27.5.1, 29.1.15

(510), (511) **16** wydawnictwa reklamowe, materiały drukowane, publikacje, katalogi, ulotki, prospekty, druki, afisze, plakaty, broszury, foldery, naklejki, czasopisma, periodyki, magazyny, materiały biurowe, książki, materiały szkoleniowe i instruktażowe (z wyjątkiem aparatów), materiały papiernicze i piśmienne, **35** reklama, usługi w zakresie reklamy z wykorzystaniem metod słownych, dźwiękowych, audiowizualnych i multimedialnych oraz za pośrednictwem sieci komputerowej, prezentowanie oferty handlowej w mediach, rozpowszechnianie materiałów reklamowych i ofert reklamowych, rozpowszechnianie ogłoszeń reklamowych, udostępnienie powierzchni reklamowych i czasu reklamowego, przygotowywanie audiowizualnych prezentacji do wykorzystania w reklamie, usługi promocyjne [publicity], wynajem czasu reklamowego we wszystkich środkach przekazu, wynajmowanie przestrzeni reklamowej, usługi dotyczące „public relations”, publikowanie tekstów reklamowych, wydawanie/ wypożyczanie ulotek reklamowych, specjalistyczne doradztwo i konsulting, pomoc i usługi w zakresie organizacji i zarządzania działalnością gospodarczą, przedsiębiorstwami oraz przedsięwzięciami gospodarczymi i handlowymi, usługi audytorskie, księgowość i rachunkowe, zarządzanie biznesem, usługi w zakresie specjalistycznego doradztwa handlowego i gospodarczego, usługi pośrednictwa handlowego, usługi agencji importowo-eksportowych i agencji handlowych, promocja sprzedaży towarów, organizowanie aukcji, badania i poszukiwania w dziedzinie działalności gospodarczej, ekspertyzy w dziedzinie działalności gospodarczej, ekspertyzy opłacalności, zarządzanie towarzystwami funduszy inwestycyjnych i funduszy emerytalnych, pozyskiwanie, opracowywanie i udostępnianie informacji o działalności gospodarczej, badania rynku i opinii publicznej, usługi wykonywania prognoz ekonomicznych i analiz rynkowych, analizy kosztów, usługi w zakresie badań statystycznych i przeprowadzania wyceny działalności gospodarczej, opracowywanie informacji statystycznych, sporządzanie wyciągów z kont, zarządzanie zbiorami informatycznymi i zbiorami danych w systemach komputerowych, pozyskiwanie danych do komputerowych baz danych, usługi systematyzacji, sortowania i kompilacji danych w komputerowych bazach danych, komputerowe zarządzanie plikami, wyszukiwanie informacji w bazach i plikach komputerowych, usługi w zakresie obsługi programów lojalnościowych i programów promocyjnych, archiwizacja dokumentów metodami elektronicznymi i tradycyjnymi, informacja o powyższych usługach, **36** usługi bankowe, usługi finansowe, doradztwo finansowe, usługi inwestycyjne, usługi związane z bankowością inwestycyjną, fundusze inwestycyjne, zarządzanie funduszami inwestycyjnymi, pośrednictwo w sprzedaży funduszy inwestycyjnych, fundusze wzajemne, fundusze powiernicze, usługi funduszy pochodnych, usługi funduszy emerytalnych, fundusze venture capital, zarządzanie portfelami papierów wartościowych wschodzących rynków, inwestycje wschodzących rynków, inwestycje udziałowe, inwestycje kapitałowe przynoszące stały dochód, obligacje mieszane, inwestycje w zagraniczne udziały, lokaty w obligacje, fundusze gotówkowe, fundusze powiernicze, fundusze powiernicze wzajemne, programy

emerytalne, zarządzanie pakietem papierów wartościowych przedsiębiorstw, zarządzanie pakietem papierów wartościowych prywatnych inwestorów, sporządzanie osobistych planów emerytalnych, przygotowanie oraz zarządzanie planami inwestycyjnymi dla prywatnych przedsiębiorców, prywatne fundusze kapitałowe, kapitałowe transakcje terminowe, klasyfikacje przedmiotów wartościowych, fundusze off-shore, inwestycje w powstające długi, inwestycje w obligacje rządowe, inwestycje w obligacje spółek, inwestycje w wysoko oprocentowane obligacje, produkty kapitałowe o zmiennym ryzyku i projekty emerytur dla przedsiębiorstw, doradztwo inwestycyjne i fundusze inwestycyjne dla instytucji charytatywnych, informacje, opinie, wyceny i prognozy dotyczące inwestycji, środków inwestycyjnych, papierów wartościowych, usługi dostarczania informacji on-line przez Internet lub inne interaktywne platformy elektroniczne w odniesieniu do finansów, inwestycji i ubezpieczeń, sporządzanie wykresów funduszy, dostarczanie informacji o cenach jednostek funduszy oraz o cenach na giełdzie papierów wartościowych, dostarczanie informacji o rankingach produktów finansowych, usługi wykonywane przez agencje nieruchomości, pośrednictwo w handlu nieruchomościami, pośrednictwo w sprawach kupna, sprzedaży, najmu nieruchomości, wycena nieruchomości, wynajmowanie mieszkań, wynajmowanie pomieszczeń biurowych, zarządzanie majątkiem nieruchomym, usługi bankowe, doradztwo i usługi finansowe, takie jak: analizy finansowe, doradztwo w sprawach finansowych, działalność finansowa, pośrednictwo przy zawieraniu umów kredytowych, zarządzanie finansami, usługi kredytowe, usługi inwestycyjne, usługi wymiany waluty, usługi związane z bankowością inwestycyjną, kontami depozytowymi, udzielaniem pożyczek i akceptacją kredytów, finansowanie pożyczek, sprzedaż weksli, weksli własnych oraz czeków, pośrednictwo w obrocie papierami wartościowymi, lokata kapitału, usługi gwarancyjne, finansowanie sprzedaży na kredyt, usługi związane z kartami kredytowymi i płatniczymi, usługi związane z odzyskiwaniem kredytów, poręczenie funduszy, zapewnianie funduszy (kapitałów) dla osób trzecich, wymiana pieniędzy, odzyskiwanie długów i inkasowanie długów, wycena, usługi doradcze związane z kredytami, wycena i rozliczenia finansowe związane z nieruchomościami, usługi agencji ubezpieczeniowych, doradztwo w sprawach ubezpieczeniowych, informacja o ubezpieczeniach, ubezpieczenia, wycena ubezpieczenia, usługi dotyczące leasingu nieruchomości, usługi brokerskie w zakresie nieruchomości, usługi świadczone przez rzeczoznawców majątkowych, dzierżawa nieruchomości, porady dotyczące inwestowania w nieruchomości, wymiana walut, usługi depozytów, w tym usługi sejfów depozytowych, deponowanie kosztowności, usługi dotyczące elektronicznej portmonetki o pamiętanej wartości, usługi dotyczące umożliwiania elektronicznych transferów funduszy i walut, usługi dotyczące płatności elektronicznych, usługi związane z wydatkowaniem gotówki, usługi związane z regulowaniem i autoryzowaniem transakcji, usługi dotyczące ubezpieczeń podróży, usługi weryfikacji czeków, obsługa czeków podróży, usługi związane z emitowaniem/wypuszczaniem i wykupywaniem/opłacaniem odnoszącym się do czeków podróży i voucherów podróży, usługi doradcze dotyczące wszystkich w/w usług, informacja o wyżej wymienionych usługach, **38** usługi agencji informacyjnych i prasowych, usługi przesyłania informacji, emisja radiowa, telewizyjna i satelitarna, przesyłanie informacji tekstowej, obrazowej, dźwiękowej i skompilowanej w formie zapisu elektronicznego oraz udostępnianie łączności do przesyłania takiej informacji poprzez terminale komputerowe, sieci światłowodów, telefony, telegrafy, teleksy, telefaksy, radio, telewizję oraz urządzenia satelitarne, udostępnianie łączności i przekazu informacji tekstowej, dźwiękowej i obrazowej poprzez terminale komputerowe oraz poprzez sieć światłowodów, udostępnianie połączenia ze światłowodem siecią komputerową za pośrednictwem telekomunikacji, wypożyczanie aparatury do przesyłania informacji, usługi rozpowszechniania ogłoszeń elektronicznych, usługi przydzielania dostępu i obsługa poczty elektronicznej i skrzynek mailowych, transmisje internetowe, zapewnianie dostępu do portali internetowych, prowadzenie forum on-line, usługi portali komunikacyjnych i informacyjnych; usługi portali z informacjami finansowymi, gospodarczymi, giełdowymi, podatkowymi, prawnymi oraz z komentarzami i poradami dla inwestorów; obsługa baz danych dostępnych przez Internet, tworzenie i utrzymywanie systemów obsługi klienta dostępnych przez Internet, obsługa telekonferencji, przesyłanie telekopii, wypożyczanie modemów, wypożyczanie urządzeń telekomunikacyjnych i do przesyłania informacji, usługi w zakresie łączności telefonicznej, informacja o powyższych usługach, **41** usługi

w zakresie rozrywki, nauczania, kształcenia, edukacji, organizowanie i obsługa konferencji, imprez i wystaw, organizowanie loterii, organizacja i prowadzenie zjazdów, kongresów, wyjazdów i imprez integracyjnych, przyjęć, bankietów, zawodów sportowych, konkursów oraz turniejów sportowych, edukacyjnych i rozrywkowych, publikacje multimedialne, publikowanie tekstów innych niż reklamowe, usługi polegające na przygotowywaniu i realizacji programów radiowych i telewizyjnych, serwisy informacyjno-edukacyjne, informacja o powyższych usługach, **42** tworzenie i utrzymywanie serwisów internetowych i multimedialnych, administrowanie serwisami internetowymi, usługi w zakresie tworzenia prezentacji internetowych i multimedialnych, doradztwo komputerowe, informacja o powyższych usługach.

(111) **255892** (220) 2011 06 27 (210) 387158
 (151) 2013 01 04 (441) 2011 10 10
 (732) WACH KAROL, Frampol, PL.
 (540)



Kolor znaku: czarny, zielony, czerwony, brązowy

(531) 5.3.20, 27.5.1, 29.1.14

(510), (511) **29** bekon, chrupki owocowe, galaretki jadalne, galarety mięsne, gołąbki, grzyby konserwowane, kapusta kwaszona; kaszanka; kiełbasy, kiszone warzywa, konserwy mięsne, kopytka, korniszony, krokiety, masło, mięso, mięso konserwowane, oleje jadalne, orzechy preparowane, owoce kandyzowane, owoce konserwowane, pasztety, przekąski na bazie owoców, pyzy, sałatki owocowe, sałatki warzywne, smalec, warzywa suszone, warzywa konserwowane, wędliny, ziemniaczane placki, **30** ciasta, herbata, kanapki, kasze spożywcze, kawa, kluski, lody spożywcze, majonezy, makarony, mąka spożywcza, mięso zapiekane w cieście, naleśniki, paszteciki, pierogi, pizze, placki, przekąski zbożowe, przyprawy, ryż, sajgonki, słodycze, wyroby cukiernicze, żywność na bazie mąki, **32** piwo słodowe, soki owocowe i warzywne, sorbety, woda gazowana i niegazowana, woda mineralna, woda sodowa, woda stołowa, **33** napoje alkoholowe, **35** usługi w zakresie handlu detalicznego towarami wymienionymi w klasach 29, 30, 32i33, **43** usługi restauracyjne, kawiarniane, barowe oraz hoteli i pensjonatów.

(111) **255893** (220) 2011 08 08 (210) 388844
 (151) 2013 03 04 (441) 2011 11 21
 (732) AUTO FRELIK ANNA FRELIK SPÓŁKA KOMANDYTOWA,
 Toruń, PL.
 (540)



(531) 27.5.1

(510), (511) **12** kuszetki w pojazdach, pojazdy do poruszania się po ziemi, w powietrzu po wodzie i szynach, **35** sprzedaż kuszetek do pojazdów lądowych, sprzedaż pojazdów lądowych, powiatrznych, wodnych i szynowych; sprzedaż części i akcesoriów samochodowych i motocyklowych, doradztwo w zakresie organizowania i prowadzenia działalności gospodarczej, handel-zarządzanie w zakresie zamówień, wyceny handlowe, prezentowanie produktów w mediach dla celów sprzedaży detalicznej, organizowanie wystaw w celach handlowych lub reklamowych, promocja sprzedaży dla osób trzecich, public relations, tworzenie tekstów reklamowych, organizowanie targów w celach handlowych lub reklamowych, wynajem przestrzeni reklamowej, **36** operacje bankowe, doradztwo w sprawach finansowych i ubezpieczeniowych, dzierżawa nieruchomości, usługi finansowe, informacja o ubezpieczeniach, informacje bankowe, informacje finansowe, maklerstwo ubezpieczeniowe, sponsoro-

wanie finansowe, usługi ubezpieczeniowe, wycena kosztów napraw, wynajem pomieszczeń biurowych, **37** czyszczenie pojazdów, mycie pojazdów, mycie samochodów, naprawa pojazdów, naprawa i obsługa samochodów, obsługa pojazdów, polerowanie pojazdów, regeneracja silników zużytych lub częściowo zniszczonych, smarowanie pojazdów, usługi stacji obsługi pojazdów, **39** pomoc w przypadku awarii pojazdów, holowanie, wypożyczanie samochodów.

(111) **255894** (220) 2011 08 25 (210) 389437
(151) 2013 02 27 (441) 2011 12 05
(732) CHWIEDCZUK GRAŻYNA, Kielpin, PL.
(540)



Kolor znaku: biały, czarny, niebieski

(531) 26.4.9, 27.5.1, 29.1.13

(510), (511) **36** usługi w zakresie pośrednictwa w handlu nieruchomościami.

(111) **255895** (220) 2011 09 19 (210) 390346
(151) 2013 03 18 (441) 2012 01 02
(732) STYPUŁKOWSKI MICHAŁ SELKAR, Białystok, PL.
(540) selkar.pl

(510), (511) **09** magnetyczne nośniki danych, nagrane dyski, CD, DVD, karty pamięci USB, e-booki, audiobooki, **16** wyroby z papieru i kartonu, materiały drukowane; książki, albumy, podręczniki, broszury, katalogi, komiksy, czasopisma, gazety, kalendarze, koperty, kartki, mapy, materiały piśmienne, notesy, zeszyty, obwoluty, papier, **28** gry i zabawki; plansze do gier.

(111) **255896** (220) 2011 09 19 (210) 390381
(151) 2013 04 16 (441) 2012 01 02
(732) AQUA FUTURA SPÓŁKA Z OGRANICZONĄ ODPOWIEDZIALNOŚCIĄ, Gliwice, PL.
(540)



Kolor znaku: czerwony, niebieski, biały

(531) 26.1.2, 26.1.18, 27.5.1, 29.1.13

(510), (511) **32** wody źródlane, wody mineralne, wody stołowe-gazowane i niegazowane-natlenione, strukturyzowane-naturalne, aromatyzowane, smakowe.

(111) **255897** (220) 2011 09 19 (210) 390382
(151) 2013 04 16 (441) 2012 01 02
(732) AQUA FUTURA SPÓŁKA Z OGRANICZONĄ ODPOWIEDZIALNOŚCIĄ, Gliwice, PL.
(540)



Kolor znaku: niebieski, biały

(531) 2.3.1, 26.1.1, 26.1.14, 27.7.1, 29.1.12

(510), (511) **32** wody źródlane, wody mineralne, wody stołowe-gazowane i niegazowane-natlenione, strukturyzowane-naturalne, aromatyzowane, smakowe.

(111) **255898** (220) 2011 09 19 (210) 390391
(151) 2013 04 16 (441) 2012 01 02
(732) YARA POLAND SPÓŁKA Z OGRANICZONĄ ODPOWIEDZIALNOŚCIĄ, Szczecin, PL.

(540) Produkuj ze smakiem

(510), (511) **01** nawozy do użyźniania gleby, **35** usługi reklamowe, zarządzanie w działalności handlowej, **39** usługi transportowe, pakowania i składowania towarów, **42** usługi naukowe i techniczne oraz badania, **44** usługi związane z rolnictwem i ogrodnictwem.

(111) **255899** (220) 2011 09 21 (210) 390490
(151) 2013 04 30 (441) 2012 01 02
(732) INSTYTUT CHEMICZNEJ PRZERÓBKI WĘGLA, Zabrze, PL.

(540) Inteligentna koksownia

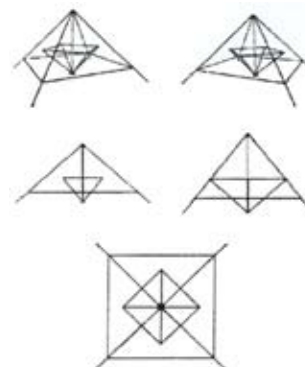
(510), (511) **09** urządzenia i przyrządy pomiarowe, sygnalizacyjne, kontrolne, sterowania i regulacji koksowniami; osprzęt do przetwarzania danych, **37** instalowanie i naprawianie i konserwacja i serwisowanie urządzeń, nadzór budowlany systemów technologicznych koksowni węgla, **42** badania naukowe i techniczne w zakresie koksownictwa oraz nowych techniki wzbogacania węgla ich projektowanie; analizy przemysłowe i usługi badawcze; w zakresie mechanizmów fizyko-chemicznych procesów konwersji węgla, projektowanie i ulepszanie sprzętu oraz oprogramowania komputerowego dla potrzeb koksowni, badania z zakresu ochrony środowiska, gospodarki wodno ściekowej w koksowni.

(111) **255900** (220) 2011 10 07 (210) 391227
(151) 2013 04 25 (441) 2012 01 16
(732) SIEWIELEC TADEUSZ PRZEDSIĘBIORSTWO EKOLOGICZNE EKOFLORA, Kraśnik, PL.

(540) EKOFOSKA

(510), (511) **01** nawozy.

(111) **255901** (220) 2011 10 20 (210) 391787
(151) 2013 04 22 (441) 2012 01 30
(732) D. Harald Alke, Flörsheim-Dalsheim, DE.
(540)



(531) 7.5.1, 26.15.7, 26.15.25

(510), (511) **06** metale nieszlachetne i ich stopy; budowlane materiały metalowe; przenośne metalowe konstrukcje budowlane; materiały metalowe do budowy dróg żelaznych; przewody nieelektryczne, liny i druty z metali nieszlachetnych; drobne wyroby żelazne, wyroby ślusarskie; rury i rurki metalowe; kasy pancerne; wyroby z metali nieszlachetnych nie ujęte w innych klasach; rudy (kruszcze), **17** kauczuk, gutaperka, guma, azbest, mika i wyroby z tych materiałów nie ujęte w innych klasach; tworzywa sztuczne w formie wyciśniętej stosowane w produkcji; materiały wypełniające, uszczelniające, pakuły, materiały izolacyjne; rury elastyczne niemetalowe, **20** meble, lustra, ramki obrazów; wyroby (nie ujęte w innych klasach) z drewna, korka, trzciny, wikliny, rogu, kości, kości słoniowej, fiszbinu, muszli, bursztynu, macicy perłowej, sepiolitu, imitacji tych surowców lub z tworzyw sztucznych.

(111) **255902** (220) 2011 09 26 (210) 390744
 (151) 2013 03 15 (441) 2012 01 02
 (732) Anna Kądziołka, Ewa Kądziołka ZAKŁAD PRODUKCYJNO-USŁUGOWY ANNA PRZETWÓRSTWO TWORZYW SZTUCZNYCH SZYBIE ODZIEŻY ROBOCZEJ SPÓŁKA CYWILNA, Bielsko-Biała, PL.
 (540)



(531) 7.3.1, 7.3.11, 7.3.12, 7.11.25, 26.1.2, 27.5.1
 (510), (511) **19** obudowa rozdzielni elektrycznej.

(111) **255903** (220) 2011 10 12 (210) 391439
 (151) 2013 04 09 (441) 2012 01 16
 (732) CORA BOGUSŁAW CONSILIUM, Kraków, PL.
 (540) consil

(510), (511) **35** usługi w zakresie reklamy, promocji, przekazywania informacji handlowej, prezentowania zgrupowania towarów pozwalające nabywcy wygodnie je wybierać i kupować w punktach sprzedaży detalicznej publikacji, rozpowszechnianie materiałów reklamowych, organizowanie prezentacji, prezentowanie i informowanie o powyższych w Internecie; prowadzenie ksiąg rachunkowych, prowadzenie księgowości podatkowej i handlowej; usługi w zakresie organizowania, tworzenia, działania, funkcjonowania księgowości oraz dostosowywania jej do zmieniających się przepisów, **36** usługi doradcze w zarządzaniu działalnością finansową-doradztwo finansowe w zakresie strategii działania, inwestowania środków, w zakresie finansowania rozwoju firmy, inwestowania działalności bieżącej; weryfikacja bilansów, ustalanie podatków, sporządzanie deklaracji podatkowych wszelkiego rodzaju, analizy ekonomiczne i finansowe, badania, analizy i wycena działalności gospodarczej, w tym określenie wartości składników jak i wartości całości przedsiębiorstwa przy pomocy różnych metod: księgowych, statystycznych, giełdowych, oszacowanie wartości dla celów fiskalnych, **38** przesyłanie informacji głosowych, tekstowych, obrazowych i danych poprzez sieci informatyczne i telekomunikacyjne, udostępnianie internetowego forum dyskusyjnego, przydzielanie dostępu do baz danych, łączność poprzez terminale komputerowe; usługi związane z portalami internetowymi; usługi poczty elektronicznej, natychmiastowego powiadamiania i wiadomości tekstowych; przekazywanie danych przy pomocy terminali komputerowych, usługi przekazywania poczty elektronicznej za pośrednictwem sieci telefonii komórkowej, udostępnianie połączeń z sieciami informatycznymi, udostępnianie stron internetowych za pośrednictwem telefonii komórkowej bezpośrednio na wyświetlaczu aparatu przenośnego, **42** usługi świadczenia dostępu do komputerowych baz danych on-line, udostępnianie i kompilowanie stron w Internecie.

(111) **255904** (220) 2011 10 14 (210) 391568
 (151) 2013 04 17 (441) 2012 01 16
 (732) KRASZEWSKI KRZYSZTOF EL-BOX, Warszawa, PL.
 (540)



Kolor znaku: czarny, srebrny, biały, niebieski

(531) 26.4.1, 27.5.1, 29.1.14
 (510), (511) **07** obudowy maszyn, **09** szafy rozdzielcze zawarte w tej klasie, **40** obróbka metali i nakładanie powłok.

(111) **255905** (220) 2011 10 20 (210) 391805
 (151) 2013 04 22 (441) 2012 01 30
 (732) KOWALCZYK MARIUSZ UGOS OCHRONA ŚRODOWISKA, Warszawa, PL.
 (540) RETRAP
 (510), (511) **11** osadnik zawieszin.

(111) **255906** (220) 2011 10 20 (210) 391807
 (151) 2013 04 22 (441) 2012 01 30
 (732) KOWALCZYK MARIUSZ UGOS OCHRONA ŚRODOWISKA, Warszawa, PL.
 (540) REKOTW
 (510), (511) **11** separator substancji ropopochodnych z obejściem burzowym (by-pass'em) zintegrowany z osadnikiem zawieszin.

(111) **255907** (220) 2011 10 20 (210) 391808
 (151) 2013 04 22 (441) 2012 01 30
 (732) KOWALCZYK MARIUSZ UGOS OCHRONA ŚRODOWISKA, Warszawa, PL.
 (540) REKOW
 (510), (511) **11** separator substancji ropopochodnych z obejściem burzowym (by-pass'em).

(111) **255908** (220) 2011 10 20 (210) 391810
 (151) 2013 04 22 (441) 2012 01 30
 (732) KOWALCZYK MARIUSZ UGOS OCHRONA ŚRODOWISKA, Warszawa, PL.
 (540) REKOT
 (510), (511) **11** separator substancji ropopochodnych zintegrowany z osadnikiem zawieszin.

(111) **255909** (220) 2011 11 25 (210) 391979
 (151) 2013 03 19 (441) 2012 01 30
 (732) ORŁOWSKA-SONDEJ GRAŻYNA, Wrocław, PL.
 (540) MOGIŁĘ PRADZIADA OCAL OD ZAPOMNIENIA
 (510), (511) **36** organizowanie i prowadzenie zbiórki funduszy na cele dobroczynne, **39** organizowanie wyjazdów wakacyjnych dla młodzieży i dorosłych, **41** produkcja programów radiowych i telewizyjnych; organizowanie i prowadzenie koncertów; organizowanie i prowadzenie: konferencji, kongresów, seminariów, sympozjów i zjazdów; organizowanie wystaw z dziedziny kultury lub edukacji; publikowanie książek i teksów innych niż reklamowych; fotoreportaże, wypożyczenie nagrań filmowych i radiowych.

(111) **255910** (220) 2011 10 25 (210) 391983
 (151) 2013 03 19 (441) 2012 01 30
 (732) POGORZELSKA JULIA PROMATEK MEDIA, Częstochowa, PL.
 (540) KUKURYKU
 (510), (511) **16** podręczniki, książki, **28** gry planszowe, gry towarzyskie, zabawki, klocki jako zabawki, **41** publikowanie książek, komponowanie dźwięku, produkcja programów radiowych, usługi studia nagrań, publikacje elektroniczne książek, edukacja, nauczanie, fotografowanie, kompozycje muzyczne, komputerowe przygotowanie materiałów do publikacji, organizowanie konkursów edukacyjnych i rozrywkowych, publikacje elektroniczne on-line książek i periodyków, publikowanie tekstów, rozrywka.

(111) **255911** (220) 2011 10 28 (210) 392159
 (151) 2013 03 26 (441) 2012 01 30
 (732) MINOGA PAŁAC SPÓŁKA Z OGRANICZONĄ ODPOWIEDZIALNOŚCIĄ, Modlnica, PL.
 (540)



(531) 5.13.25, 9.1.10, 24.1.5, 26.13.25, 27.5.1

(510), (511) **35** usługi oferowania do sprzedaży i sprzedaży w sklepach, hurtowniach, sklepikach, kioskach, na stoiskach w drodze sprzedaży wysyłkowej, w drodze sprzedaży z użyciem środków telekomunikacyjnych i informatycznych, także poprzez sieć komputerową: pamiętek; wydawnictw papierowych i elektronicznych, w tym przewodników; wyrobów spożywczych także jako produktów lokalnych i regionalnych, w tym: nabiału, pieczywa, napojów bezalkoholowych, miódów, napojów alkoholowych, w tym piwa i nalewek, **41** usługi związane z organizowaniem i obsługą dyskoteki, organizowanie i obsługa konferencji, kongresów, seminariów, sympozjów, zjazdów, organizowanie loterii, balów, koncertów, przyjęć, imprez integracyjnych, spotkań biznesowych, organizowanie wystaw z dziedziny kultury lub edukacji, usługi związane z organizacją wypoczynku, **43** usługi w zakresie tymczasowego zakwaterowania; usługi hoteli, pensjonatów, domów turystycznych; usługi w zakresie rezerwacji miejsc w hotelach, pensjonatach, domach turystycznych, usługi restauracyjne, kawiarnie, wynajmowanie sal na posiedzenia, narady, meetingi, konferencje, seminaria, zjazdy, imprezy okolicznościowe, wypożyczanie krzeseł, stołów, bielizny stołowej i szklanych naczyń, **44** usługi salonów SPA, salonów pielęgnacji.

(111) **255912** (220) 2011 10 28 (210) 392216
 (151) 2013 04 16 (441) 2012 01 30
 (732) MIH Allegro BV, Hoofddorp, NL.
 (540)



(531) 26.7.5, 26.7.7, 27.5.1

(510), (511) **35** usługi reklamowe; usługi promocyjne; reklama radiowa; reklama telewizyjna; reklama on-line; rozsyłanie materiałów reklamowych drogą pocztową; udoskonalanie i uaktualnianie materiałów reklamowych; dystrybucja materiałów reklamowych; pisanie i publikacja tekstów reklamowych; wynajmowanie przestrzeni reklamowej, w tym w Internecie i innych sieciach komputerowych; wynajmowanie czasu reklamowego w mediach komunikacyjnych; dystrybucja próbek reklamowych; pokazy towarów; dekorowanie wystaw sklepowych; usługi edytorskie w dziedzinie reklamy; usługi zarządzania reklamą; organizowanie wystaw i targów dla celów handlowych lub reklamowych; usługi agencji reklamowych; usługi public relations; sondaż opinii publicznej; badania i analizy marketingowe; usługi biurowe; zarządzanie w działalności gospodarczej i konsultacje dotyczące działalności gospodarczej; usługi administracyjne w działalności gospodarczej; informacja gospodarcza i pomoc w działalności gospodarczej; administrowanie komercyjne w zakresie licencjonowania towarów/usług dla osób trzecich; gromadzenie informacji i badania odnoszące się do działalności gospodarczej; rachunkowość; księgowość; usługi w zakresie fakturowania; sporządzanie zestawień statystycznych; kompilacja i systematyzacja danych w komputerowych bazach danych; wyszukiwanie danych w komputerowych bazach danych dla osób trzecich; usługi specjalistów w zakresie wydajności pracy; kopiowanie dokumentów; usługi w zakresie maszynopisania; usługi agencji importowo-eksportowych; obsługa zleceń zakupów; pomoc w zakupie towarów i usług oraz w zaopatrywaniu w towary i usługi na rzecz osób trzecich; obsługa targów on-line dla celów nabywania, sprzedawania i/lub wymiany towarów, usług i/lub nieruchomości; usługi w dziedzinie porównywania cen; usługi w zakresie porównywania i omawiania produktów/usług; przygotowywanie i rozpowszechnianie informacji dotyczących cech charakterystycznych, jakości i cen towarów/usług; obsługa aukcji; organizowanie i prowadzenie sprzedaży aukcyjnej, w tym za pośrednictwem sieci komputerowych i Internetu; obsługa programów lojalnościowych; kompilacja on-line komputerowych baz danych i baz komputerowych przeszukiwalnych on-line w dziedzinie serwisów społecznościowych; informacja, doradztwo i konsultacje dotyczące wyżej wymienionych usług, **38** usługi telekomunikacyjne; transmisja danych, obrazów i/lub dźwięku drogą kablową, przez satelitę, sieci komputerowe, telefon, sieć cyfrową ze zintegrowanymi usługami lub przez inne media do transmisji; wspomagane komputerowo transmisje wiadomości i obrazów; łączność za pośrednictwem sieci światłowodowych; usługi w zakresie wysyłania wiadomości; usługi telekonferencyjne; usługi faksowe i telefoniczne; obsługa on-line blogów, forów, fotogalerii, czatów i elektronicznych tablic ogłosze-

niowych w celu transmisji i rozpowszechniania wiadomości pomiędzy użytkownikami; zapewnianie multimedialnej przestrzeni on-line gdzie osoby trzecie mogą kopiować na serwer (upload), mogą mieć dostęp, mogą komentować oraz oceniać treści tekstowe, graficzne, fotograficzne, wideo i/lub audio; obsługa systemów on-line umożliwiających użytkownikom stron internetowych kopiowanie na serwer ocen i komentarzy o innych użytkownikach tej samej strony internetowej w odniesieniu do wzajemnych transakcji handlowych; transmisje i przesyłanie dalej bieżących wiadomości, informacji, obrazów, nagrań wideo i nagrań dźwiękowych; usługi w zakresie nadawania programów; usługi agencji informacyjnych; umożliwianie dostępu do baz danych, publikacji elektronicznych, sieci komputerowych i Internetu; usługi dostawców usług internetowych; usługi portali internetowych; wynajmowanie sprzętu telekomunikacyjnego; informacja, doradztwo i konsultacje dotyczące wyżej wymienionych usług, **42** projektowanie, udoskonalanie i/lub implementacja oprogramowania komputerowego i rozwiązań internetowych; uaktualnianie i instalacja oprogramowania komputerowego; analizy systemów komputerowych; usługi pomocy technicznej; wykrywanie i usuwanie błędów z oprogramowania komputerowego; projektowanie, tworzenie, hosting, zarządzanie i/lub konserwacja stron internetowych dla osób trzecich; projektowanie i udoskonalanie systemów płatności elektronicznych oraz przetwarzania elektronicznego transferu funduszy; projektowanie i udoskonalanie procesów weryfikacji użytkowników on-line; projektowanie i udoskonalanie interfejsu programów użytkowych; projektowanie, zarządzanie i monitorowanie stron serwisów społecznościowych bazujących na Internecie; informacja, doradztwo i konsultacje dotyczące wyżej wymienionych usług.

(111) **255913** (220) 2011 11 14 (210) 392793
 (151) 2013 04 25 (441) 2012 02 27
 (732) PRZYGODZKA ANNA APTEKA RODZINNA, Nowy Targ, PL.
 (540)



Kolor znaku: biały, czarny, niebieski, szary

(531) 3.11.1, 3.11.2, 27.5.1, 29.1.14

(510), (511) **35** usługi prowadzenia wyspecjalizowanych punktów sprzedaży detalicznej wyrobów farmaceutycznych.

(111) **255914** (220) 2011 11 24 (210) 393185
 (151) 2013 03 12 (441) 2012 02 27
 (732) GRUPA ONET.PL SPÓŁKA AKCYJNA, Kraków, PL.
 (540)



Kolor znaku: fioletowy, żółty

(531) 13.1.17, 27.5.1, 29.1.12

(510), (511) **09** programy komputerowe, komputerowe bazy danych, procesory [centralne jednostki przetwarzania], czytniki kodów kreskowych i znaków optycznych, nośniki magnetyczne, dyski magnetyczne, dyski do rejestracji dźwięku, dyski kompaktowe, dyski obliczeniowe, dyski optyczne, urządzenia do transmisji dźwięku, pamięci komputerowe, sterujące programy komputerowe, komputerowe urządzenia peryferyjne, pamięci komputerowe, aparatura do rejestracji dźwięku, karty inteligentne, zapisane magnetyczne nośniki danych, audio i video, publikacje elektroniczne jako moduły ładowalne, **16** książki, broszury, gazety, czasopisma, torebki do pakowania [koperty, woreczki] z papieru lub tworzyw sztucznych, plakaty, afisze, foldery, prospekty, kalendarze, przewodniki, czcionki, fotografie, nalepki, materiały piśmienne, papeterie, atlasy, mapy, mapy geograficzne, **35** usługi w zakresie wyszukiwania informacji dla osób trzecich w plikach komputerowych, usługi w zakresie wyszukiwania w komputerowych bazach danych, usługi w zakresie zarządzania zbiorami informatycznymi, usługi w zakresie rozpowszechniania ogłoszeń reklamowych, internetowe usługi reklamowe, usługi prowadzenia

sklepu lub hurtowni, w tym poprzez internet, w zakresie: sprzętu komputerowego, sprzętu elektronicznego, programów komputerowych, usługi w zakresie sortowania danych w bazach komputerowych, usługi w zakresie rozpowszechniania materiałów reklamowych w postaci ulotek, prospektów, druków, próbek, usługi reklamowe, usługi w zakresie pozyskiwania danych do komputerowych baz danych, usługi w zakresie systematyzacji komputerowych baz danych, usługi w zakresie komputerowego zarządzania plikami, usługi ogłoszeń elektronicznych w zakresie reklamy, usługi w zakresie wyszukiwania informacji w plikach komputerowych, **38** usługi w zakresie przesyłania informacji tekstowych i obrazowych za pośrednictwem terminali komputerowych i sieci internetowej, usługi poczty elektronicznej, usługi w zakresie przesyłania informacji, połączenie ze światową siecią komputerową za pośrednictwem telekomunikacji, usługi w zakresie przesyłania informacji tekstowej i obrazowej przy pomocy komputera, usługi łączności za pośrednictwem telefonii komórkowej, usługi w zakresie przydzielania dostępu do światowej sieci komputerowej, usługi telefoniczne, usługi w zakresie transmisji programów telewizyjnych i/lub radiowych, usługi w zakresie internetowego serwisu informacyjnego, usługi w zakresie emisji telewizyjnej i/lub radiowej, usługi przekazu dźwięku i/lub obrazu, udostępnianie programów telewizyjnych, audycji telewizyjnych, seriali telewizyjnych lub filmów za pośrednictwem sieci informatycznych on-line w czasie wybranym przez odbiorcę, **41** organizacja widowisk rozrywkowych, produkcja audycji radiowych, produkcja filmów dokumentalnych, reportaży, programów telewizyjnych, organizacja teleturniejów i konkursów, organizacja audycji z interaktywnym udziałem widzów, dostarczanie rozrywki za pośrednictwem radia, telewizji, Internetu, usługi dostępu do usług rozrywkowych w systemie on-line, usługi wynajmowania sprzętu do nagrywania, odtwarzania dźwięku i/lub obrazu, dostarczanie informacji o rozrywce, programach radiowych i telewizyjnych, imprezach sportowych, usługi automatycznego zapisywania programów telewizyjnych zgodnie z preferencjami odbiorców i następnie odtwarzanie ich w czasie wybranym przez odbiorcę, usługi dostarczania muzyki, video dźwięku i obrazu poprzez Internet, usługi wynajmowania studia nagraniowego, filmowego, usługi organizacji i produkcji nagrań filmowych i/lub dźwiękowych, usługi organizacji imprez artystycznych, estradowych, rekreacyjnych, usługi obsługi technicznej i/lub organizacyjnej produkcji telewizyjnej i/lub filmowej, **42** usługi w zakresie tworzenia i utrzymywania stron internetowych dla osób trzecich, usługi w zakresie administrowania stronami internetowymi, usługi doradztwa w zakresie sprzętu komputerowego i oprogramowania, usługi programowania komputerowego, usługi w zakresie administrowania sieciami stronami komputerowymi, usługi w zakresie analizy systemów komputerowych, usługi w zakresie doradztwa w sprawach sprzętu komputerowego, usługi w zakresie instalacji oprogramowania komputerowego, usługi w zakresie aktualizacji oprogramowania komputerowego, usługi w zakresie powielania oprogramowania komputerowego, usługi w zakresie programowania, usługi w zakresie projektowania systemów komputerowych, usługi w zakresie odzyskiwania danych komputerowych, usługi w zakresie programowania komputerów, usługi w zakresie konserwacji oprogramowania komputerowego, usługi w zakresie projektowania oprogramowania komputerowego, usługi w zakresie prac badawczo-rozwojowych w dziedzinie informatyki oraz Internetu, telewizji i telekomunikacji, **45** usługi w zakresie doradztwa w zakresie własności intelektualnej, usługi w zakresie licencjonowania własności intelektualnej, usługi w zakresie zarządzania prawami autorskimi, usługi w zakresie rejestracji domen internetowych.

(111) **255915** (220) 2011 11 29 (210) 393421
 (151) 2013 02 28 (441) 2012 03 12
 (732) BLACH-POL KRZYSZTOFIK, PAŁYGA SPÓŁKA JAWNA,
 Opoczno, PL.
 (540)



Kolor znaku: czarny, biały, bordowy, pomarańczowy, brązowy
 (531) 1.17.13, 25.5.2, 26.3.4, 26.4.4, 26.4.5, 26.4.16, 27.5.1, 29.1.15

(510), (511) **06** metalowe materiały budowlane, metalowe pokrycia dachowe, konstrukcje metalowe, przenośne konstrukcje metalowe, ogrodzenia metalowe, **19** niemetalowe materiały budowlane, niemetalowe pokrycia dachowe, konstrukcje niemetalowe, przenośne konstrukcje niemetalowe, **35** sprzedaż hurtowa i detaliczna materiałów budowlanych, reklama, rozpowszechnianie materiałów reklamowych, zarządzanie działalnością gospodarczą, pomoc i organizacja w działalności gospodarczej, informacja handlowa, **37** usługi budowlane, remontowo-budowlane, nadzór budowlany, rozbiórka budynków, montaż rusztowań, wykonywanie robót budowlanych, wznoszenie konstrukcji budowlanych, usługi murarskie, usługi malarskie, wykonywanie robót wykończeniowych w budynkach.

(111) **255916** (220) 2011 11 29 (210) 393437
 (151) 2013 04 12 (441) 2012 03 12
 (732) KRAWCZYK ANDRZEJ HUMAN DIALOG, Iwiny, PL.
 (540) Human Dialog

(510), (511) **09** czytniki stosowane w informatyce; czytniki kodów kreskowych; magnetyczne nośniki danych; dane na nośnikach optycznych; drukarki komputerowe; dystrybutory dysków; dyski magnetyczne; dyski do rejestracji dźwięku; dyski kompaktowe audio-video; dyski kompaktowe jako nośniki danych; urządzenia do oczyszczania dysków z nagrany dźwiękiem; dyski obliczeniowe; dyski optyczne; dyskietki; napędy dyskowe; karty inteligentne z obwodami scalonymi, zintegrowanymi; karty magnetyczne kodowane; klawiatury komputerowe; kodery magnetyczne; komputery; komputerowe oprogramowanie stałe; ładowalne programy komputerowe; magnetyczne nośniki informacji; maszyny faksymilowe; maszyny księgujące; maszyny liczące; modemy; monitory; nagrane programy komputerowe; nagrane, sterujące programy komputerowe systemu operacyjnego; napędy dyskowe; notesy elektroniczne; odtwarzacze płyt kompaktowych; oprogramowanie komputerowe do monitorów; optyczne dyski kompaktowe; optyczne nośniki informacji; optyczne czytniki znaków; pamięci komputerowe; programy gier komputerowych; podręczne komputery przenośne; publikacje elektroniczne w postaci modułów ładowalnych; skanery; sterowniki stosowane w informatyce; stacje taśm magnetycznych; urządzenia do komunikacji wewnętrznej; zewnętrzne komputerowe urządzenia peryferyjne, **35** komputerowe zarządzanie plikami; pozyskiwanie danych do komputerowych baz danych; sortowanie danych w bazach komputerowych; systematyzacja danych w komputerowych bazach danych; zarządzanie zbiorami informatycznymi, **37** instalowanie, konserwacja i naprawy komputerów, **38** łączność poprzez terminale komputerowe; łączność poprzez sieć światłowodów; przesyłanie informacji tekstowej i obrazowej przy użyciu komputerów, **42** administrowanie stronami komputerowymi; analizy systemów komputerowych; doradztwo w sprawach sprzętu komputerowego; instalacje oprogramowania komputerowego; aktualizacja oprogramowania komputerowego; konserwacja oprogramowania komputerowego; konwersja danych lub dokumentów na formę elektroniczną; konwersja danych przez programy komputerowe; odzyskiwanie danych komputerowych; powielanie oprogramowania komputerowego; programowanie komputerów; projektowanie systemów komputerowych; projektowanie oprogramowania komputerowego; wypożyczanie komputerów; wypożyczanie oprogramowania komputerowego, **45** licencjonowanie własności intelektualnej.

(111) **255917** (220) 2011 11 29 (210) 393438
 (151) 2013 04 12 (441) 2012 03 12
 (732) KRAWCZYK ANDRZEJ HUMAN DIALOG, Iwiny, PL.
 (540)



Kolor znaku: czerwony, czarny

(531) 3.7.17, 24.17.1, 24.17.2, 27.5.1, 29.1.12

(510), (511) **09** czytniki stosowane w informatyce; czytniki kodów kreskowych; magnetyczne nośniki danych; dane na nośnikach optycznych; drukarki komputerowe; dystrybutory dysków; dyski magnetyczne; dyski do rejestracji dźwięku; dyski kompaktowe audio-video; dyski kompaktowe jako nośniki danych; urządzenia do oczyszczania dysków z nagrany dźwiękiem; dyski obliczeniowe; dyski optyczne; dyskietki; napędy dyskowe; karty inteligentne

z obwodami scalonymi, zintegrowanymi; karty magnetyczne kodowane; klawiatury komputerowe; kodery magnetyczne; komputery; komputerowe oprogramowanie stałe; ładowalne programy komputerowe; magnetyczne nośniki informacji; maszyny faksymilowe; maszyny księgujące; maszyny liczące; modemy; monitory; nagrane programy komputerowe; nagrane, sterujące programy komputerowe systemu operacyjnego; napędy dyskowe; notesy elektroniczne; odtwarzacze płyt kompaktowych; oprogramowanie komputerowe do monitorów; optyczne dyski kompaktowe; optyczne nośniki informacji; optyczne czytniki znaków; pamięci komputerowe; programy gier komputerowych; podręczne komputery przenośne; publikacje elektroniczne w postaci modułów ładowalnych; skanery; sterowniki stosowane w informatyce; stacje taśm magnetycznych; urządzenia do komunikacji wewnętrznej; zewnętrzne komputerowe urządzenia peryferyjne, **35** komputerowe zarządzanie plikami; pozyskiwanie danych do komputerowych baz danych; sortowanie danych w bazach komputerowych; systematyzacja danych w komputerowych bazach danych; zarządzanie zbiorami informatycznymi, **37** instalowanie, konserwacja i naprawy komputerów, **38** łączność poprzez terminale komputerowe; łączność poprzez sieć światłowodów; przesyłanie informacji tekstowej i obrazowej przy użyciu komputerów, **42** administrowanie stronami komputerowymi; analizy systemów komputerowych; doradztwo w sprawach sprzętu komputerowego; instalacje oprogramowania komputerowego; aktualizacja oprogramowania komputerowego; konserwacja oprogramowania komputerowego; konwersja danych lub dokumentów na formę elektroniczną; konwersja danych przez programy komputerowe; odzyskiwanie danych komputerowych; powielanie oprogramowania komputerowego; programowanie komputerów; projektowanie systemów komputerowych; projektowanie oprogramowania komputerowego; wypożyczanie komputerów; wypożyczanie oprogramowania komputerowego, **45** licencjonowanie własności intelektualnej.

(111) **255918** (220) 2011 12 05 (210) 393658
(151) 2013 03 11 (441) 2012 03 12
(732) SERWA PAWEŁ PROEDUKACJA, Katowice, PL.
(540)



Kolor znaku: zielony, jasnozielony
(531) 26.11.1, 27.5.1, 29.1.12
(510), (511) **35** materiały reklamowe-uaktualnianie, **41** edukacja, informacja o edukacji, nauczanie korespondencyjne, organizowanie i prowadzenie sympozjów, **42** wypożyczanie komputerów, wypożyczanie oprogramowania komputerowego.

(111) **255919** (220) 2011 12 05 (210) 393693
(151) 2013 04 03 (441) 2012 03 12
(732) BARAN MARCIN AMBER, Gliwice, PL.
(540)



(531) 26.4.1, 26.4.18, 27.5.1
(510), (511) **31** kwiaty naturalne i suszone do dekoracji, rośliny ozdobne i doniczkowe, **35** zgrupowanie na rzecz osób trzecich kwiatów naturalnych i suszonych do dekoracji, roślin ozdobnych i doniczkowych, pozwalające nabywcy oglądać i kupować wymienione towary na stronie WEB, **39** dostarczanie kwiatów, transport kwiatów, organizowanie dostaw kwiatów.

(111) **255920** (220) 2011 12 07 (210) 393764
(151) 2013 04 12 (441) 2012 03 12
(732) ELEKTROS KABEL SPÓŁKA Z OGRANICZONĄ
ODPOWIEDZIALNOŚCIĄ, Niezdów, PL.
(540)



Kolor znaku: czarny, złoty
(531) 27.5.1, 29.1.12
(510), (511) **09** kable elektryczne.

(111) **255921** (220) 2011 12 13 (210) 394073
(151) 2013 04 22 (441) 2012 03 26
(732) HARRIS IWONA ZIELONO MI, Warszawa, PL.
(540)



Kolor znaku: czarny, pomarańczowy
(531) 26.1.1, 27.5.1, 29.1.12
(510), (511) **16** druki, wydawnictwa, czasopisma, książki, albumy, broszury, periodyki i inne publikacje, papier, tektura i wyroby z tych materiałów nie ujęte w innych klasach, fotografie, materiały fotograficzne, materiały piśmienne, **41** produkcja filmów fabularnych i dokumentalnych, montaż taśm i programów, pisanie scenariuszy, usługi wydawnicze, pisanie i publikacja tekstów innych niż reklamowe, publikacje elektroniczne on-line książek i periodyków.

(111) **255922** (220) 2011 12 13 (210) 394074
(151) 2013 04 22 (441) 2012 03 26
(732) HARRIS IWONA ZIELONO MI, Warszawa, PL.
(540)



Kolor znaku: pomarańczowy, czarny
(531) 26.1.1, 27.5.1, 29.1.12
(510), (511) **09** magnetyczne nośniki danych, nagrane dyski, **16** druki, wydawnictwa, czasopisma, książki, albumy, broszury, periodyki i inne publikacje, papier, tektura i wyroby z tych materiałów nie ujęte w innych klasach, fotografie, materiały fotograficzne, materiały piśmienne, **41** produkcja filmów fabularnych i dokumentalnych, montaż taśm i programów, pisanie scenariuszy, usługi wydawnicze, pisanie i publikacja tekstów innych niż reklamowe, publikacje elektroniczne on-line książek i periodyków.

(111) **255923** (220) 2011 12 16 (210) 394192
(151) 2013 03 19 (441) 2012 03 26
(732) FRANKOWSKI MACIEJ, ZALEWSKI KRZYSZTOF P. P. U. H.
PROFLEX SPÓŁKA CYWILNA, Dworzysko, PL.
(540)



Kolor znaku: jasnozielony, niebieski
(531) 26.2.1, 27.5.1, 29.1.12

(510), (511) **02** rozcieńczalniki do farb, pigmenty, **07** klisze drukarskie, drukarskie maszyny, drukarskie wałki do maszyn, matryce drukarskie, **17** samoprzylepne taśmy i taśmy przylepne nie do użytku biurowego, medycznego, czy domowego, **35** edycja tekstów reklamowych, obróbka tekstów reklamowych, **40** drukowanie szablonów, usługi związane z farbiarstwem, usługi drukowania, drukowanie offsetowe, druk sitowy, drukowanie fleksograficzne, recykling odpadów i odpadów, unieszkodliwianie odpadów, **42** konwersja danych lub dokumentów na formę elektroniczną.

(111) **255924** (220) 2011 12 16 (210) 394193
(151) 2013 03 19 (441) 2012 03 26
(732) FRANKOWSKI MACIEJ, ZALEWSKI KRZYSZTOF P. P. U. H. PROFLEX SPÓŁKA CYWILNA, Dworzysko, PL.
(540)



Kolor znaku: jasnozielony, niebieski
(531) 26.2.1, 27.5.1, 29.1.12

(510), (511) **02** rozcieńczalniki do farb, pigmenty, **07** klisze drukarskie, drukarskie maszyny, drukarskie wałki do maszyn, matryce drukarskie, **17** samoprzylepne taśmy i taśmy przylepne nie do użytku biurowego, medycznego, czy domowego, **35** edycja tekstów reklamowych, obróbka tekstów reklamowych, **40** drukowanie szablonów, usługi związane z farbiarstwem, usługi drukowania, drukowanie offsetowe, druk sitowy, drukowanie fleksograficzne, recykling odpadów i odpadów, unieszkodliwianie odpadów, **42** konwersja danych lub dokumentów na formę elektroniczną.

(111) **255925** (220) 2011 12 19 (210) 394297
(151) 2013 03 13 (441) 2012 03 26
(732) KOMPERDA STANISŁAW, KOMPERDA GRZEGORZ BÓR SPÓŁKA CYWILNA S.G. KOMPERDA, Spytkowice, PL.
(540)



Kolor znaku: czarny, biały, zielony, niebieski
(531) 1.1.17, 5.1.1, 5.13.15, 6.1.2, 27.5.1, 29.1.14
(510), (511) **35** zgrupowanie towarów umożliwiające nabywcom wygodne obejrzenie i dokonanie zakupu towarów w sklepie, hurtowni lub poprzez Internet-wszelkich produktów z branży wędkarskiej i myśliwskiej, akcesoriów wojskowych i militarnych oraz broni, amunicji.

(111) **255926** (220) 2011 12 22 (210) 394494
(151) 2013 04 25 (441) 2012 03 26
(732) KOMAROWSKI LESZEK BIOTECPOL, Łódź, PL.
(540)



Kolor znaku: ciemnoniebieski, zielony, czerwony
(531) 5.3.14, 13.1.17, 26.11.1, 27.5.1, 29.1.13
(510), (511) **01** nawozy do użyzniania gleby, **04** paliwa stałe i gazowe, **40** przetwarzanie, niszczenie, spalanie i utylizacja odpadów,

odzyskiwanie użytecznych materiałów, surowców wtórnych i energetycznych, zbieranie i sortowanie odpadów, uzdatnianie wody, oczyszczanie ścieków, **42** doradztwo i ekspertyzy w zakresie ochrony środowiska.

(111) **255927** (220) 2011 12 22 (210) 394506
(151) 2013 04 25 (441) 2012 03 26
(732) SUPEROPCJA SPÓŁKA Z OGRANICZONĄ ODPOWIEDZIALNOŚCIĄ, Kraków, PL.
(540)



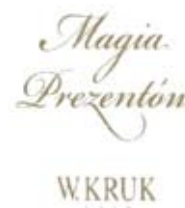
Kolor znaku: ciemnopomarańczowy, ciemnożółty, jasnoszary, ciemnoszary, czarny
(531) 7.1.8, 26.4.2, 27.5.1, 29.1.14
(510), (511) **35** reklama, **36** agencje pośrednictwa w handlu nieruchomościami, pośrednictwo w sprawach majątku nieruchomego.

(111) **255928** (220) 2011 12 23 (210) 394512
(151) 2013 04 25 (441) 2012 03 26
(732) VISTULA GROUP SPÓŁKA AKCYJNA, Kraków, PL.
(540)



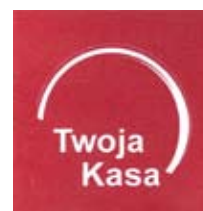
Kolor znaku: złoty, beżowy
(531) 27.5.1, 29.1.12
(510), (511) **14** biżuteria, **35** reklama, reklamy telewizyjne.

(111) **255929** (220) 2011 12 23 (210) 394513
(151) 2013 04 25 (441) 2012 03 26
(732) VISTULA GROUP SPÓŁKA AKCYJNA, Kraków, PL.
(540)



Kolor znaku: złoty, beżowy
(531) 27.5.1, 29.1.2
(510), (511) **14** biżuteria, **35** reklama, reklamy telewizyjne.

(111) **255930** (220) 2011 12 23 (210) 394514
(151) 2013 04 25 (441) 2012 03 26
(732) TWOJA SPÓŁDZIELCZA KASA OSZCZĘDNOŚCIOWO-KREDYTOWA, Kędzierzyn-Koźle, PL.
(540)



Kolor znaku: biały, czerwony
(531) 26.2.7, 26.4.1, 27.5.1, 29.1.12
(510), (511) **36** usługi finansowe, ubezpieczenia.

(111) **255931** (220) 2011 12 23 (210) 394545
 (151) 2013 04 25 (441) 2012 03 26
 (732) MINCER JANINA MCR CORPORATION MINCER COR. MONA
 LIZA COS. FRANCE JANINA MINCER, Michałowice, PL.
 (540)



Kolor znaku: biały, niebieski, granatowy, szary, czerwony, zielony, różowy

(531) 3.11.2, 5.5.4, 5.5.15, 5.5.19, 5.7.16, 25.1.15, 27.5.1, 29.1.15
 (510), (511) **03** żele, emulsje, preparaty do kąpieli i po kąpieli, mydła kosmetyczne, **05** preparaty i substancje farmaceutyczne, medyczne preparaty i substancje używane do pielęgnacji skóry, lecznicze preparaty i substancje stosowane do masażu i terapii aromatowej.

(111) **255932** (220) 2011 12 27 (210) 394566
 (151) 2013 03 15 (441) 2012 04 10
 (732) VULCAN SPÓŁKA Z OGRANICZONĄ ODPOWIEDZIALNOŚCIĄ,
 Wrocław, PL.
 (540)

NET
OPTIVUM

(531) 1.15.11, 27.5.1
 (510), (511) **09** oprogramowanie komputerowe, **16** broszury, instrukcje, książki, materiały do nauczania, materiały drukowane, podręczniki, poradniki, publikacje, **35** analizy kosztów, audyt, badania i analizy rynku, informacje statystyczne, komputerowe bazy danych (pozyskiwanie danych, systematyzacja danych), komputerowe zarządzanie plikami, opracowywanie strategii rozwoju i optymalizacji, promocja sprzedaży dla osób trzecich, przygotowywanie listy płac, publikowanie tekstów reklamowych, rachunkowość, reklama (rozpowszechnianie materiałów), reklama za pośrednictwem sieci komputerowych, sortowanie danych w bazach komputerowych, usługi doradcze w zakresie zarządzania oświatą, wynajmowanie powierzchni na cele reklamowe, wyszukiwanie informacji w plikach komputerowych dla osób trzecich, wyszukiwanie w komputerowych bazach danych, zarządzanie zbiorami informatycznymi, **38** przesyłanie informacji tekstowej i obrazowej za pomocą komputera, **41** edukacja, instruktaże, organizowanie i prowadzenie szkoleń, konferencji, seminariów, wdrożeń, publikowanie tekstów innych niż reklamowe, **42** aktualizacja oprogramowania komputerowego, doradztwo w zakresie oprogramowania komputerowego, instalacje oprogramowania komputerowego, konserwacja oprogramowania komputerowego, konsultacje wdrożeniowe, projektowanie oprogramowania komputerowego, projektowanie systemów komputerowych, usługi hostingowe, usługi komputerowe w zakresie ochrony antywirusowej, wdrożenia systemów komputerowych, wynajmowanie zasobów serwerów.

(111) **255933** (220) 2011 12 27 (210) 394567
 (151) 2013 03 15 (441) 2012 04 10
 (732) VULCAN SPÓŁKA Z OGRANICZONĄ ODPOWIEDZIALNOŚCIĄ,
 Wrocław, PL.

(540)

edukacja

(531) 26.4.9, 27.5.1, 27.5.21
 (510), (511) **09** oprogramowanie komputerowe, **16** broszury, instrukcje, książki, materiały do nauczania, materiały drukowane, podręczniki, poradniki, publikacje, **35** analizy kosztów, audyt, badania i analizy rynku, informacje statystyczne, komputerowe bazy danych (pozyskiwanie danych, systematyzacja danych), komputerowe zarządzanie plikami, opracowywanie strategii rozwoju i optymalizacji, promocja sprzedaży dla osób trzecich, przygotowywanie listy płac, publikowanie tekstów reklamowych, rachunkowość, reklama (rozpowszechnianie materiałów), reklama za pośrednictwem sieci komputerowych, sortowanie danych w bazach komputerowych, usługi doradcze w zakresie zarządzania oświatą, wynajmowanie powierzchni na cele reklamowe, wyszukiwanie informacji w plikach komputerowych dla osób trzecich, wyszukiwanie w komputerowych bazach danych, zarządzanie zbiorami informatycznymi, **38** przesyłanie informacji tekstowej i obrazowej za pomocą komputera, **41** edukacja, instruktaże, organizowanie i prowadzenie szkoleń, konferencji, seminariów, wdrożeń, publikowanie tekstów innych niż reklamowe, **42** aktualizacja oprogramowania komputerowego, doradztwo w zakresie oprogramowania komputerowego, instalacje oprogramowania komputerowego, konserwacja oprogramowania komputerowego, konsultacje wdrożeniowe, projektowanie oprogramowania komputerowego, projektowanie systemów komputerowych, usługi hostingowe, usługi komputerowe w zakresie ochrony antywirusowej, wdrożenia systemów komputerowych, wynajmowanie zasobów serwerów.

(111) **255934** (220) 2011 12 27 (210) 394570
 (151) 2013 03 15 (441) 2012 04 10
 (732) VULCAN SPÓŁKA Z OGRANICZONĄ ODPOWIEDZIALNOŚCIĄ,
 Wrocław, PL.
 (540)

OPTIVUM

(531) 27.5.1
 (510), (511) **09** oprogramowanie komputerowe, **16** broszury, instrukcje, książki, materiały do nauczania, materiały drukowane, podręczniki, poradniki, publikacje, **35** analizy kosztów, audyt, badania i analizy rynku, informacje statystyczne, komputerowe bazy danych (pozyskiwanie danych, systematyzacja danych), komputerowe zarządzanie plikami, opracowywanie strategii rozwoju i optymalizacji, promocja sprzedaży dla osób trzecich, przygotowywanie listy płac, publikowanie tekstów reklamowych, rachunkowość, reklama (rozpowszechnianie materiałów), reklama za pośrednictwem sieci komputerowych, sortowanie danych w bazach komputerowych, usługi doradcze w zakresie zarządzania oświatą, wynajmowanie powierzchni na cele reklamowe, wyszukiwanie informacji w plikach komputerowych dla osób trzecich, wyszukiwanie w komputerowych bazach danych, zarządzanie zbiorami informatycznymi, **38** przesyłanie informacji tekstowej i obrazowej za pomocą komputera, **41** edukacja, instruktaże, organizowanie i prowadzenie szkoleń, konferencji, seminariów, wdrożeń, publikowanie tekstów innych niż reklamowe, **42** aktualizacja oprogramowania komputerowego, doradztwo w zakresie oprogramowania komputerowego, instalacje oprogramowania komputerowego, konserwacja oprogramowania komputerowego, konsultacje wdrożeniowe, projektowanie oprogramowania komputerowego, projektowanie systemów komputerowych, usługi hostingowe, usługi komputerowe w zakresie ochrony antywirusowej, wdrożenia systemów komputerowych, wynajmowanie zasobów serwerów.

(111) **255935** (220) 2011 12 27 (210) 394572
 (151) 2013 03 15 (441) 2012 04 10
 (732) VULCAN SPÓŁKA Z OGRANICZONĄ ODPOWIEDZIALNOŚCIĄ,
 Wrocław, PL.

(540)



(531) 27.5.1

(510), (511) **35** analizy kosztów, audyt, badania i analizy rynku, opracowywanie strategii rozwoju i optymalizacji, usługi doradcze w zakresie zarządzania oświatą, zestawienia statystyczne, **41** organizowanie i prowadzenie szkoleń, konferencji, seminariów, kursów, warsztatów.

(111) **255936** (220) 2011 12 27 (210) 394576
 (151) 2013 03 15 (441) 2012 04 10
 (732) ABIS SPÓŁKA Z OGRANICZONĄ ODPOWIEDZIALNOŚCIĄ, Myszków, PL.
 (540)



Kolor znaku: czerwony, czarny

(531) 26.4.1, 26.4.18, 27.5.1, 29.1.12

(510), (511) **25** obuwie, **35** prowadzenie sklepu z obuwem, prowadzenie hurtowni z obuwem.

(111) **255937** (220) 2011 12 28 (210) 394611
 (151) 2013 03 20 (441) 2012 04 10
 (732) SOFTPRODUKT SPÓŁKA Z OGRANICZONĄ ODPOWIEDZIALNOŚCIĄ, Warszawa, PL.
 (540) SOFTPRODUKT

(510), (511) **09** oprogramowanie komputerowe, nagrane, użytkowe systemy operacyjne nagrane, ładowalne, sterujące programy systemu operacyjnego, użytkowe systemy operacyjne wspomagające zarządzanie, wymianę danych i informacji za pośrednictwem sieci, komunikację między komputerami w sieci, oprogramowanie systemów informacyjnych, serwerów, programy komputerowe do obsługi komputerowych urządzeń peryferyjnych, oprogramowanie komputerowe wspomagające zarządzanie wykorzystywane do obsługi sądownictwa, samorządowych kolegiów odwoławczych, księgowości, spraw kadrowo-płacowych, funduszy inwestycyjnych i inwestycji kapitałowych, **35** usługi doradcze w zakresie organizacji i prowadzenia działalności gospodarczej, zarządzania personelem, rachunkowości, księgowości, przygotowywania list płac przy użyciu technologii informatycznych, zarządzanie zbiorami informatycznymi, plikami, systematyzacja danych, pozyskiwanie danych, sortowanie danych w bazach komputerowych, wyszukiwanie informacji w komputerowych bazach danych, reklama za pośrednictwem sieci komputerowej, transkrypcja formy wiadomości i komunikatów, przygotowywanie reklam prasowych, edytorskie usługi w dziedzinie reklamy, **42** usługi w dziedzinie tworzenia, projektowania, instalacji, aktualizacji, powielania, wypożyczania i konserwacji użytkowego oprogramowania komputerowego, projektowanie systemów komputerowych, konwersja danych lub dokumentów na formę elektroniczną, analizy systemów komputerowych, konsultacje i doradztwo informatyczne w zakresie sprzętu komputerowego, zastosowania programów, systemów, oprzyrządowania i rozwijania programów komputerowych do celów sądownictwa, kolegiów odwoławczych, księgowości, finansowych, kadrowo-płacowych, tworzenie i utrzymywanie stron internetowych.

(111) **255938** (220) 2011 12 28 (210) 394616
 (151) 2013 04 26 (441) 2012 04 10
 (732) Akzo Nobel Coatings International B.V., Arnhem, NL.
 (540) DULUX CREATIONS
 (510), (511) **02** farby, pokost, lakiery; rozcieńczalniki, barwniki, domieszki do farb, pokost lub lakiery; środki konserwujące przeciw rdzy i niszczeniu drewna; preparaty gruntujące w postaci farb; bejca.

(111) **255939** (220) 2011 12 28 (210) 394621
 (151) 2013 04 26 (441) 2012 04 10
 (732) ŚLĄSKA WYTWÓRNIA WÓDEK GATUNKOWYCH POLMOS SPÓŁKA AKCYJNA, Bielsko-Biała, PL.
 (540) KARPATIA
 (510), (511) **33** napoje alkoholowe.

(111) **255940** (220) 2012 01 02 (210) 394731
 (151) 2013 04 09 (441) 2012 04 10
 (732) FARM-MPARTNER SPÓŁKA Z OGRANICZONĄ ODPOWIEDZIALNOŚCIĄ, Środa Wlkp., PL.
 (540)



Kolor znaku: szary, zielony

(531) 26.11.1, 26.11.12, 27.5.1, 29.1.12

(510), (511) **35** zgrupowanie, z myślą o osobach trzecich, towarów w postaci urządzeń wykorzystywanych w profesjonalnej hodowli bydła, w tym wozów asenizacyjnych i środków do mycia i czyszczenia urządzeń stosowanych w hodowli bydła oraz podzespołów wraz z oprogramowaniem do zarządzania stadem bydła, tak by umożliwić nabywcom obejrzenie, wybór i dokonanie zakupu.

(111) **255941** (220) 2012 01 03 (210) 394732
 (151) 2013 04 17 (441) 2012 04 10
 (732) XL-TAPE INTERNATIONAL SPÓŁKA Z OGRANICZONĄ ODPOWIEDZIALNOŚCIĄ, Kielce, PL.
 (540)



Kolor znaku: żółty, szary

(531) 27.5.1, 29.1.12

(510), (511) **16** taśmy klejące, taśmy papierowe, taśmy przylepne, taśmy samoprzylepne, **17** taśmy samoprzylepne przeznaczone do oklejania, zabezpieczenia powierzchni, stosowane zwłaszcza w branży malarskiej i lakierniczej-inne niż do użytku domowego, medycznego lub związanego z artykułami papierniczymi, taśmy uszczelniające.

(111) **255942** (220) 2012 01 03 (210) 394804
 (151) 2013 04 12 (441) 2012 04 10
 (732) KACA WOJCIECH DONSERV, Warszawa, PL.
 (540)



Kolor znaku: niebieski, czerwony, zielony, żółty

(531) 19.11.4, 19.11.13, 19.11.25, 26.1.1, 29.1.15

(510), (511) **07** maszyny i urządzenia testowe, **09** urządzenia i przyrządy naukowe, **35** usługi importowo-eksportowe sprzętu laboratoryjnego, sprzedaż sprzętu laboratoryjnego, **37** naprawa sprzętu laboratoryjnego, **41** organizacja i prowadzenie kongresów, **42** projektowanie maszyn i urządzeń, projektowanie urządzeń i przyrządów naukowych.

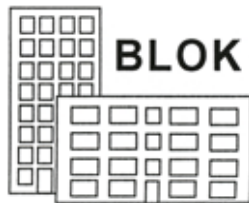
(111) **255943** (220) 2012 01 10 (210) 395021
 (151) 2013 04 25 (441) 2012 04 23
 (732) FABRYKA MEBLI WUTEH SPÓŁKA AKCYJNA, Toruń, PL.
 (540) wuteh
 (510), (511) **20** meble, meble biurowe, meble sklepowe, meble pod sprzęt specjalistyczny, stojaki, gabloty reklamowe.

(111) **255944** (220) 2012 01 11 (210) 395045
 (151) 2013 04 25 (441) 2012 04 23
 (732) FABRYKA MEBLI WUTEH SPÓŁKA AKCYJNA, Toruń, PL.
 (540)



Kolor znaku: biały, czerwony
 (531) 26.1.2, 27.5.1, 29.1.12
 (510), (511) **20** meble, meble biurowe, meble sklepowe, meble pod sprzęt specjalistyczny, stojaki, gabloty reklamowe.

(111) **255945** (220) 2012 01 13 (210) 395167
 (151) 2013 04 23 (441) 2012 04 23
 (732) SPÓŁDZIELNIA MIESZKANIOWA BLOK, Poznań, PL.
 (540)



(531) 7.1.8, 27.5.1
 (510), (511) **36** administrowanie nieruchomościami, **37** budownictwo.

(111) **255946** (220) 2012 01 16 (210) 395253
 (151) 2013 04 23 (441) 2012 04 23
 (732) MIĘDZYWOJEWÓDZKA USŁUGOWA SPÓŁDZIELNIA INWALIDÓW, Rzeszów, PL.
 (540)



Kolor znaku: jasnoniebieski, czarny
 (531) 27.5.1, 29.1.12
 (510), (511) **20** meble, meble kuchenne, meble biurowe, meble szkolne, meble tapicerowane, **35** sprzedaż: preparatów i środków do czyszczenia, urządzeń elektrycznych do pastowania i froterowania, urządzeń elektrycznych do czyszczenia dywanów, instalacji do czyszczenia, frotrek do parkietów elektrycznych, odkurzaczy i osprzętu do odkurzaczy, urządzeń parowych do czyszczenia, urządzeń do czyszczenia próżniowego i pod wysokim ciśnieniem, urządzeń i sprzętu elektrycznego do czyszczenia, urządzeń do mycia, trzepaczek elektrycznych, zamiatarek samojezdnych, alarmów, w tym alarmów: elektrycznych, antywłamaniowych, dźwiękowych, pożarowych, dzwonek i alarmowych, elektrycznych dzwonek alarmowych, dzwonek sygnalizacyjnych, ekranów, instalacji elektrycznych, instalacji elektrycznych zwłaszcza zabezpieczających przed kradzieżą, komputerów, monitorów, masztów radiowych, monitorów ekranowych, nadajników, radiotelefonicznej aparatury, sygnalizatorów akustycznych i świetlnych, urządzeń nadawczych, sprzętu video, kamer video (aparaty), wykrywacze dymu, urządzeń alarmowych, urządzeń, aparatów i instrumentów do monitorowania, mebli, mebli kuchennych, mebli biurowych, mebli szkolnych, mebli

tapicerowanych, bawełny do czyszczenia, narzędzi do czyszczenia uruchamianych ręcznie, frotrek do parkietów nieelektrycznych, irchy do czyszczenia, kublów, dozowników mydła i papieru toaletowego, ręczników papierowych, odkurzaczy nieelektrycznych, odpadów wełnianych do czyszczenia, szczotek do szorowania i zamiatania, szczotek mechanicznych, szczotek z frędzli, w sklepach, hurtowniach oraz za pośrednictwem internetu (sprzedaż on-line); sprzedaż wysyłkowa powyższych towarów, publikowanie tekstów o charakterze reklamowym i promocyjnym, usługi w zakresie promocji towarów, marketing, reklama, reklama internetowa, rozpowszechnianie materiałów reklamowych promujących powyższe towary i świadczone usługi, organizowanie imprez dla celów marketingowych i promocyjnych, organizowanie targów, wystaw i pokazów w celach handlowych lub reklamowych, prezentowanie produktów w mediach w celu ich sprzedaży, powielanie dokumentów, archiwizowanie akt, rekrutacja personelu, pomoc w prowadzeniu działalności gospodarczej, usługi wykonywania kserokopii i światłokopii, **36** administrowanie nieruchomościami, zarządzanie nieruchomościami, wynajmowanie pomieszczeń biurowych, **37** sprzątanie i czyszczenie budynków wewnątrz i na zewnątrz, mycie okien, odnawianie mebli, naprawy mebli, usługi budowlane, usługi remontowe, usługi prania i prasowania odzieży, usługi konserwacji, czyszczenia i reparacji skór, usługi stolarskie, usługi tapicerskie, montaż instalacji systemów antywłamaniowych, przeciwpożarowych i TV dozorowej, usługi w zakresie montażu systemów antywłamaniowych, przeciwpożarowych i TV dozorowej, usługi obejmujące instalacje elektryczne w budynkach, usługi instalowania i naprawy pieców i urządzeń elektrycznych, usługi instalowania, konserwacji i naprawy urządzeń biurowych, **40** usługi introligatorskie, laminowanie dokumentów, oprawianie (bindowanie) dokumentów, recykling odpadków i odpadów, **41** organizowanie i prowadzenie szkoleń z zakresu PHP i P-Poż, organizowanie zawodów sportowych, wypożyczanie sprzętu sportowego, organizowanie wystaw z dziedziny kultury lub edukacji, organizowanie konkursów, loterii, przyjęć i zawodów sportowych, organizowanie i prowadzenie koncertów, organizowanie zajęć sportowych, **43** wynajmowanie pomieszczeń na pobyt czasowy, rezerwacje kwater na pobyt czasowy, prowadzenie pensjonatów, domów turystycznych, **44** usługi projektowania ogrodów i krajobrazów, **45** ochrona osób i mienia, w tym realizowana w formie bezpośredniej ochrony fizycznej.

(111) **255947** (220) 2012 01 25 (210) 395676
 (151) 2013 04 25 (441) 2012 05 07
 (732) AHUJA SUNIL, Gdańsk, PL.
 (540)



Kolor znaku: brązowy, pomarańczowy, jasnopomarańczowy
 (531) 2.3.8, 26.1.1, 27.5.1, 29.1.12
 (510), (511) **43** obsługa gastronomiczna z własnym zapleczem, produktami i transportem, bary szybkiej obsługi [snack-bary], restauracje, usługi barowe, wynajmowanie sal na posiedzenia [mityngi, narady], wynajmowanie pomieszczeń na pobyt czasowy.

(111) **255948** (220) 2012 01 27 (210) 395786
 (151) 2013 04 26 (441) 2012 05 07
 (732) STOLARSKI MATHIAS, Gdańsk, PL.
 (540) sempre

(510), (511) **43** bary szybkiej obsługi, snack-bary, biura zakwaterowania, domy turystyczne, hotele, kafeterie, bufety, kawiarnie, wypożyczanie konstrukcji przenośnych, motele, obsługa gastronomiczna z własnym zapleczem, produktami i transportem, domy opieki dla osób w podeszłym wieku, pensjonaty, rezerwacja miejsc w pensjonatach, rezerwacje kwater na pobyt czasowy, restauracje, restauracje samoobsługowe, rezerwacje kwater na pobyt czasowy, rezerwacje miejsc w hotelach, stołówki, usługi barowe, usługi w zakresie wyposażenia i urządzeń kempingowych, organizowanie obozów w zakresie zakwaterowania, wynajmowanie pomieszczeń na pobyt czasowy, wynajmowanie sal na posiedzenia, mityngi, narady, usługi w zakresie wyposażenia i urządzeń kempingowych, wypożyczanie krzesel, stołów, bielizny stołowej i naczyń.

(111) **255949** (220) 2012 01 27 (210) 395794
 (151) 2013 04 26 (441) 2012 05 07
 (732) SPORT CLUB SPÓŁKA Z OGRANICZONĄ
 ODPOWIEDZIALNOŚCIĄ, Szczecin, PL.
 (540)



Kolor znaku: czarny, niebieski
 (531) 2.1.8, 2.1.23, 27.5.1, 29.1.12
 (510), (511) **35** zarządzanie w zakresie zamówień handlowych w Internecie, handlowe informacje i porady udzielane konsumentom w punktach informacji konsumenckiej, prezentowanie produktów w mediach, w Internecie, telewizji, prasie dla celów sprzedaży detalicznej.

(111) **255950** (220) 2012 01 30 (210) 395857
 (151) 2013 03 18 (441) 2012 05 07
 (732) SALAH MESSIKH MOHAMED, Poznań, PL.
 (540)



Kolor znaku: biały, zielony, granatowy, niebieski, czerwony
 (531) 1.1.5, 5.3.13, 26.4.3, 26.4.13, 27.5.1, 29.1.15
 (510), (511) **03** kosmetyki, perfumy, środki perfumeryjne, wody toaletowe i kolońskie, mydła, olejki eteryczne, olejki do celów kosmetycznych, płyny do pielęgnacji włosów, artykuły toaletowe, kremy, toniki, pianki, mleczka, emulsje, płyny, żele, oliwki i balsamy do pielęgnacji skóry, preparaty do oczyszczania skóry, peelingi, maseczki kosmetyczne, środki do mycia i kąpieli, środki do mycia i pielęgnacji włosów, dezodoranty i środki przeciw poceniu, preparaty do makijażu i demakijażu, preparaty do pielęgnacji i malowania ust, preparaty do pielęgnacji i malowania paznokci, środki kosmetyczne do manicure i pedicure, preparaty do higieny intymnej, środki do opalania i chroniące przed promieniowaniem ultrafioletowym, środki do samoopalania, preparaty do depilacji, pudry do makijażu, preparaty kosmetyczne do odchudzania, pudry po kąpieli, pudry higieniczne, talk kosmetyczny, środki do pielęgnacji zębów i jamy ustnej, kadzidła, **29** wyroby wędliniarskie; mięso i przetwory mięsne ze zwierząt rzeźnych, drobiu i dziczyzny; podroby i wyroby podrobowe, wyroby garmażeryjne z mięsa i podrobów, konserwy mięsne, ekstrakty mięsne, tłuszcze, zupy, flaki, **35** usługi pośrednictwa w zakresie obrotu nowymi technologiami i rozwiązaniami organizacyjnymi dotyczącymi prowadzenia biznesu; usługi wyszukiwania i kojarzenia kontrahentów w branży kosmetycznej oraz mięsnej; usługi sprzedaży detalicznej, hurtowej, internetowej, katalogowej, wysyłkowej, oraz poprzez ofertę bezpośrednią kosmetyków, perfum, mięsa, drobiu, wyrobów mięsnych. Zarządzanie sklepami detalicznymi, hurtowymi, internetowymi. Prowadzenie interesów osób trzecich, pośrednictwo w uzyskiwaniu dokumentów do prowadzenia działalności gospodarczej. Badania oraz analizy rynku; informacja handlowa oraz udzielanie porad konsumentom; ekspertyzy w zakresie wydolności przedsiębiorstw; usługi agencji importowo-eksportowych; badania w dziedzinie działalności gospodarczej; badania marketingowe; doradztwo w zakresie organizacji i zarządzania działalnością gospodarczą; organizowanie targów i wystaw w celach handlowych lub reklamowych; audyt; doradztwo handlowe w zakresie outsourcingu; porównywanie cen; poszukiwania w zakresie patronatu; kolportaż

próbek; usługi przenoszenia przedsiębiorstw; rekrutacja personelu; usługi reklamowe; kreowanie wizerunku firmy/usług/towarów; wywiad gospodarczy; usługi zaopatrzenia osób trzecich; zarządzanie w ramach prowadzonej działalności gospodarczej w zakresie udzielania licencji na towary i usługi na rzecz osób trzecich; zarządzanie działalnością gospodarczą; zarządzanie przedsiębiorstwami handlowymi lub przemysłowymi; zarządzanie w zakresie zamówień handlowych, **42** certyfikowanie, audyty, kontrola jakości oraz ekspertyzy kontrolne w zakresie produkcji oraz dystrybucji żywności, artykułów rolnospożywczych, kosmetyków, artykułów higieny osobistej; weryfikacja przedsiębiorstw pod kątem spełniania przepisów, norm, systemów i standardów przy produkcji oraz dystrybucji żywności, artykułów rolnospożywczych, kosmetyków, artykułów higieny osobistej.

(111) **255951** (220) 2012 01 31 (210) 395999
 (151) 2013 03 22 (441) 2012 05 07
 (732) FOOD GARDEN SPÓŁKA Z OGRANICZONĄ
 ODPOWIEDZIALNOŚCIĄ, Jedlicze B, PL.
 (540)



Kolor znaku: czarny, czerwony, złoty, biały, ciemnoczerwony
 (531) 24.1.5, 26.1.1, 26.4.2, 26.4.4, 26.5.4, 26.5.6, 27.5.1, 29.1.15
 (510), (511) **29** przetworzone artykuły spożywcze pochodzenia zwierzęcego, wędliny, przetworzone warzywa i owoce, mleko, produkty mleczne, rybne, mięsne, **30** kawa, herbata, lody spożywcze, produkty zbożowe, mrożone desery, budynie, wyroby cukiernicze, sosy, napoje, potrawy i produkty na bazie mleka, nabiału, mąki, makaron, mąka, potrawy-mączne, ziemniaczane, z kasz, **31** warzywa, owoce, grzyby, zboża, orzechy, ryby, ryż nieprzetworzony, zioła ogrodowe świeże, **35** doradztwo w zakresie organizacji i prowadzenia działalności gospodarczej, reklama, rozpowszechnianie materiałów reklamowych, zarządzanie i administrowanie działalnością gospodarczą, usługi sprzedaży artykułów żywnościowych i napojów.

(111) **255952** (220) 2012 02 01 (210) 396021
 (151) 2013 02 28 (441) 2012 05 07
 (732) DE HEUS SPÓŁKA Z OGRANICZONĄ ODPOWIEDZIALNOŚCIĄ,
 Łęczycza, PL.

(540) KROWIMIX
 (510), (511) **31** produkty rolne, ogrodnicze, leśne oraz ziarna nie ujęte w innych klasach; żywe zwierzęta; świeże owoce i warzywa; nasiona, rośliny i kwiaty naturalne; karma dla zwierząt i ptaków; słoń, artykuły jadalne do żucia dla zwierząt, dodatki do pasz, drożdże dla bydła, preparaty zwiększające niesienie się dla drobiu, kasze dla drobiu, kiszonki dla zwierząt, mączka dla zwierząt, napoje dla zwierząt domowych, ziarno jako pasza dla zwierząt, odpady gorzelniane jako pasza dla zwierząt, wapno do pasz, proteiny dla zwierząt, słoma jako pasza, sól dla bydła.

(111) **255953** (220) 2012 02 03 (210) 396207
 (151) 2013 03 01 (441) 2012 05 07
 (732) DAX COSMETICS SPÓŁKA Z OGRANICZONĄ
 ODPOWIEDZIALNOŚCIĄ, Duchnow, PL.

(540) superia
 (510), (511) **03** kosmetyki, kosmetyki do pielęgnacji skóry twarzy, ciała i włosów, artykuły perfumeryjne, dezodoranty, środki myjące, **05** preparaty kosmetyczne o działaniu leczniczym do pielęgnacji i ochrony skóry twarzy, ciała i włosów, lecznicze: balsamy, maści, olejki, płyny, sole, żele, kremy.

(111) **255954** (220) 2012 02 08 (210) 396395
 (151) 2013 04 30 (441) 2012 05 21

(732) POLSKA ORGANIZACJA ROZWOJU TECHNOLOGII POMP CIEPŁA, Kraków, PL.
(540)



Kolor znaku: czarny, ciemnoniebieski, jasnoniebieski, żółty, ciemnozielony, zielony, czerwony

(531) 1.15.5, 26.11.25, 27.5.1, 29.1.15

(510), (511) **35** usługi menadżerskie w zakresie wdrażania nowych rozwiązań dotyczących odnawialnych źródeł energii, usługi badania rynku w zakresie rozwiązań stosowanych przy wykorzystywaniu odnawialnych źródeł energii, **41** organizowanie konferencji, seminariów i wystaw dotyczących problematyki odnawialnych źródeł energii, w szczególności pomp ciepła, prowadzenie kursów edukacyjnych i szkoleń na temat stosowania pomp ciepła, publikowanie książek, czasopism i broszur dotyczących stosowania pomp ciepła, **42** opinowanie i ekspertyzy inżynierskie dotyczące rozwiązań stosowanych przy wykorzystywaniu odnawialnych źródeł energii, ujednolicanie standardów projektowych i wykonawczych w zakresie stosowania pomp ciepła oraz wytyczanie nowych wskazań w tym zakresie.

(111) **255955** (220) 2012 02 13 (210) 396685
(151) 2013 04 26 (441) 2012 05 21

(732) ASKOM SPÓŁKA Z OGRANICZONĄ ODPOWIEDZIALNOŚCIĄ, Gliwice, PL.
(540)



Kolor znaku: żółty, czarny

(531) 26.3.1, 27.5.1, 29.1.12

(510), (511) **42** usługi w zakresie tworzenia programów do wizualizacji przebiegu i nadzoru procesów technologicznych, archiwizacji danych, raportowania i sporządzania zapisów graficznych oraz monitorowania i śledzenia produkcji.

(111) **255956** (220) 2012 02 14 (210) 396688
(151) 2013 04 26 (441) 2012 05 21

(732) BILIŃSKA EWA ART OF TRANSLATION / BABEL, Sopot, PL.
(540)



Kolor znaku: żółty, czarny

(531) 1.15.23, 3.11.7, 27.5.1, 28.17, 29.1.12

(510), (511) **41** usługi w zakresie tłumaczeń.

(111) **255957** (220) 2012 02 16 (210) 396826
(151) 2013 04 29 (441) 2012 05 21

(732) POLSKA AKADEMIA NAUK, Warszawa, PL.
(540)



Kolor znaku: niebieski

(531) 24.17.5, 24.17.8, 27.5.1, 29.1.4

(510), (511) **41** edukacja / nauczanie.

(111) **255958** (220) 2012 02 20 (210) 396989
(151) 2013 04 24 (441) 2012 06 04

(732) JELENIEWSKI MARCIN ELEKTROTERM, Podanin, PL.
(540)



(531) 26.1.1, 26.1.18, 26.4.4, 27.5.1

(510), (511) **11** piece do procesów przemysłowych, urządzenia elektrotermiczne, elementy grzejne, **37** instalowanie maszyn przemysłowych, zwłaszcza pieców, urządzeń elektrotermicznych, sprzętu i wyposażenia do nich, naprawa i konserwacja urządzeń elektrycznych, naprawa i konserwacja maszyn, wykonywanie instalacji elektrycznych, **42** badania i analizy techniczne, wykonywanie projektów technicznych.

(111) **255959** (220) 2012 02 24 (210) 397189
(151) 2013 04 11 (441) 2012 06 04

(732) PAŁEĆZKA ADAM PLANERIA, Poznań, PL.

(540) PLANERIA

(510), (511) **35** zgrupowanie na rzecz osób trzecich towarów takich jak artykuły biurowe, pozwalające nabywcy wygodnie oglądać i kupować te towary na stronie internetowej dotyczącej sprzedaży tych towarów, zgrupowanie na rzecz osób trzecich towarów takich jak artykuły biurowe, pozwalające nabywcy wygodnie oglądać i kupować te towary z katalogu tych towarów wykorzystując zamówienie korespondencyjne lub używając środków telekomunikacji, zgrupowanie na rzecz osób trzecich towarów takich jak artykuły biurowe, pozwalające nabywcy wygodnie oglądać i kupować te towary w małych sklepach, reklama za pośrednictwem sieci komputerowej, reklama, wynajmowanie przestrzeni reklamowej, doradztwo specjalistyczne w sprawach działalności gospodarczej, doradztwo w zarządzaniu działalnością gospodarczą, doradztwo w zakresie organizacji i zarządzania działalnością gospodarczą, pomoc przedsiębiorstwom w działalności handlowej, prezentowanie produktów w mediach dla celów sprzedaży detalicznej, promocja sprzedaży dla osób trzecich, publikowanie tekstów sponsorowanych, tworzenie reklamowych i sponsorowanych tekstów, rozpowszechnianie ogłoszeń reklamowych, **41** publikacje elektroniczne on-line książek i periodyków, publikowanie tekstów innych niż teksty reklamowe, pisanie tekstów innych niż teksty reklamowe, komputerowe przygotowanie materiałów do publikacji, **42** doradztwo w zakresie oprogramowania komputerowego, projektowanie oprogramowania komputerowego, usługi projektowania i prowadzenia internetowych platform tematycznych, portali internetowych oraz serwisów aukcyjnych.

(111) **255960** (220) 2012 02 27 (210) 397275
(151) 2013 04 23 (441) 2012 06 04

(732) PharmaSwiss S.A., Zug, CH.

(540) pylodes

(510), (511) **05** produkty farmaceutyczne, leki przeciwhistaminowe.

(111) **255961** (220) 2012 02 28 (210) 397358
(151) 2013 04 30 (441) 2012 06 04

(732) ŚLĄSKA WYTÓRNIA WÓDEK GATUNKOWYCH POLMOS SPÓŁKA AKCYJNA, Bielsko-Biała, PL.

(540)



Kolor znaku: biały, czerwony, srebrny, czarny, zielony

(531) 5.7.21, 6.1.2, 25.1.5, 27.5.1, 29.1.15

(510), (511) **33** napoje alkoholowe.

(111) **255962** (220) 2012 03 02 (210) 397508
 (151) 2013 04 02 (441) 2012 06 04
 (732) KOCHAŃSKI ZIĘBA RAPALA I PARTNERZY SPÓŁKA JAWNA,
 Warszawa, PL.

(540) RAACS Remote Access Archive Client System
 (510), (511) **09** publikacje elektroniczne, programy komputerowe,
16 publikacje, materiały drukowane, książki, czasopisma, podręczniki,
 materiały dydaktyczne, szkoleniowe i instruktażowe (z wyjątkiem
 przyrządów), poradniki, raporty, foldery, informatory, almanachy,
 broszury, kalendarze, katalogi, **35** badania w dziedzinie działalności
 gospodarczej, doradztwo specjalistyczne w sprawach działalności
 gospodarczej, doradztwo w zakresie prowadzenia i zarządzania dzia-
 łalnością gospodarczą, pomoc w zarządzaniu przedsiębiorstwami
 przemysłowymi lub handlowymi, pomoc w prowadzeniu działalno-
 ści gospodarczej, pozyskiwanie informacji o działalności gospodar-
 czej, wywiad gospodarczy, analizy kosztów, analizy rynkowe, usługi
 w zakresie audytu i księgowości, przygotowywanie zeznań podatko-
 wych, sporządzanie sprawozdań rachunkowych, wyceny handlowe,
 ekspertyzy w zakresie wydolności przedsiębiorstw, pozyskiwanie
 danych do komputerowych baz danych, sortowanie i systematyzacja
 danych w bazach komputerowych, wyszukiwanie w komputerowych
 bazach danych, zarządzanie zbiorami informatycznymi, pozyskiwanie
 informacji do komputerowych baz danych, organizowanie
 targów i wystaw w celach handlowych i reklamowych, publikowanie
 na rzecz osób trzecich reklam w sieciach informatycznych a zwłaszcza
 w Internecie, **38** przesyłanie informacji tekstowej i obrazowej
 przy pomocy komputera, usługi w zakresie umożliwiania wymiany
 informacji i konwersacji w czasie realnym za pośrednictwem sieci
 teleinformatycznych, usługi w zakresie łączności za pośrednictwem
 Internetu, poczta elektroniczna, połączenia ze światową siecią kom-
 puterową za pośrednictwem telekomunikacji, komunikatory internetowe,
 prowadzenie i obsługa internetowych serwisów informacyjnych,
 baz danych i katalogów stron internetowych, **41** edukacja,
 nauczanie, usługi instruktażowe prowadzenie szkoleń na odległość
 z użyciem Internetu, organizowanie i prowadzenie pracowni specjalistycznych,
 organizowanie i prowadzenie seminariów, sympozjów,
 konferencji, kongresów i zjazdów, pisanie i publikowanie tekstów
 innych niż reklamowe, książek, publikacje elektroniczne on-line
 książek i periodyków, **42** elektroniczna konwersja danych lub pro-
 gramów, aktualizacja, doradztwo w zakresie: instalacje, konserwacja,
 powielanie, projektowanie, wypożyczanie oprogramowania kompu-
 terowego, tworzenie i administrowanie stron WWW, witryn i portali,
45 usługi prawnicze, doradztwo prawne, badania prawne, media-
 cje, usługi arbitrażowe, opracowywanie ekspertyz, opinii i analiz
 prawnych, doradztwo i nadzór w zakresie własności intelektualnej,
 pośrednictwo w obrocie i licencjonowanie własności intelektualnej,
 zarządzanie prawami autorskimi, wycena własności intelektualnej,
 usługi prawne w zakresie rejestrowania nazw domen, usługi prawne
 w zakresie licencjonowania programów komputerowych, usługi
 w zakresie rejestrowania domen.

(111) **255963** (220) 2012 03 05 (210) 397593
 (151) 2013 04 26 (441) 2012 06 18
 (732) NIKIEL KATARZYNA F.H.U. WODWIERT, Bielsko-Biała, PL.
 (540)



Kolor znaku: niebieski, zielony, czarny
 (531) 26.2.3, 27.5.1, 29.1.13
 (510), (511) **11** pompy ciepłe, klimatyzacje instalacje i urządzenia,
37 budowa i konserwacja rurociągów, budownictwo, instalowanie
 i naprawa urządzeń elektrycznych, instalowanie i naprawa urządzeń
 klimatycznych, wiercenie studni, montaż i naprawy instalacji grzew-
 czych, usługi hydrauliczne, **42** geologiczne badania, poszukiwania,
 ekspertyzy, eksploracja podwodna, inżynieria techniczna.

(111) **255964** (220) 2012 03 05 (210) 397595
 (151) 2013 04 26 (441) 2012 06 18
 (732) GLAS-TECH SPÓŁKA AKCYJNA, Swarzędz, PL.
 (540)



Kolor znaku: zielony, biały
 (531) 26.4.1, 27.5.1, 29.1.12
 (510), (511) **19** szkło budowlane, szkło płaskie walcowane, szkło
 okienne dla budownictwa, szkło konstrukcyjne, szkło zbrojone,
37 montaż konstrukcji szklanych, **40** przetwórstwo szkła płaskiego.

(111) **255965** (220) 2012 03 05 (210) 397612
 (151) 2013 04 26 (441) 2012 06 18
 (732) PRZEDSIĘBIORSTWO FARMACEUTYCZNO-CHEMICZNE
 SYNTEZA SPÓŁKA Z OGRANICZONĄ ODPOWIEDZIALNOŚCIĄ,
 Poznań, PL.
 (540) ŻURAKTIN
 (510), (511) **05** suplementy diety.

(111) **255966** (220) 2012 03 05 (210) 397614
 (151) 2013 04 26 (441) 2012 06 18
 (732) WÓJCİK FABRYKA MEBLI SPÓŁKA Z OGRANICZONĄ
 ODPOWIEDZIALNOŚCIĄ, Elbląg, PL.
 (540)



Kolor znaku: szary, czerwony, czarny
 (531) 27.5.1, 29.1.13
 (510), (511) **06** okucia meblowe z alpaki [nowe srebro], kółka samo-
 nastawne do mebli metalowe, osprzęt metalowy do mebli, okucia
 metalowe do mebli, **20** wyroby z drewna, meble, stolarstwo me-
 blowe, zestawy meblowe wielofunkcyjne, meble kuchenne, stoły,
 krzesła, meble łazienkowe, meble biurowe, zestawy wypoczynkowe,
 regały, komody, meble hotelowe, wyroby z drewna, korka, trzciny,
 sitowia, wikliny, rogu, kości słoniowej, fiszbinu, szylkretu, bursztynu,
 masy perłowej, pianki morskiej, celulozy, namiastki tych materiałów,
 elementy konstrukcyjne mebli jak drzwi, półki, blaty, cokoły, stelaże,
 ramy do luster i obrazów, lustra i lustra meblowe, materace, wykoń-
 czenia plastikowe do mebli, ścianki działowe drewniane do mebli,
37 usługi w zakresie stolarstwa meblowego, usługi w zakresie napra-
 wy, konserwacji i renowacji mebli, usługi w zakresie montażu mebli.

(111) **255967** (220) 2012 03 05 (210) 397616
 (151) 2013 04 26 (441) 2012 06 18
 (732) CHEŁMSKI CEMENT SPÓŁKA Z OGRANICZONĄ
 ODPOWIEDZIALNOŚCIĄ, Chełm, PL.
 (540)



Kolor znaku: granatowy, pomarańczowy
 (531) 7.1.24, 7.1.25, 27.5.1, 29.1.12
 (510), (511) **35** prowadzenie hurtowni i/lub sklepów z materiałami
 budowlanymi, termoizolacyjnymi, pokryć dachowych, kojarzenie
 kontrahentów w celu zawierania umów handlowych.

(111) **255968** (220) 2012 03 15 (210) 398071
 (151) 2013 04 10 (441) 2012 06 18
 (732) TORF CORPORATION-FABRYKA LEKÓW SPÓŁKA
 Z OGRANICZONĄ ODPOWIEDZIALNOŚCIĄ, Kąty Wrocławskie, PL.
 (540)

tołpa:
 spa bio,
 harmony.

Kolor znaku: czarny, ciemnoszary, jasnofioletowy
 (531) 27.5.1, 29.1.13
 (510), (511) **03** kosmetyki, preparaty kosmetyczne, środki do pielęgnacji twarzy, ciała, włosów i zębów.

(111) **255969** (220) 2012 03 15 (210) 398072
 (151) 2013 04 10 (441) 2012 06 18
 (732) TORF CORPORATION-FABRYKA LEKÓW SPÓŁKA
 Z OGRANICZONĄ ODPOWIEDZIALNOŚCIĄ, Kąty Wrocławskie, PL.
 (540)

tołpa:
 dermo face,
 modelar 50+.

Kolor znaku: czarny, ciemnoszary, fioletowy
 (531) 27.5.1, 29.1.13
 (510), (511) **03** kosmetyki, preparaty kosmetyczne, środki do pielęgnacji twarzy, ciała, włosów i zębów.

(111) **255970** (220) 2012 03 15 (210) 398073
 (151) 2013 04 10 (441) 2012 06 18
 (732) TORF CORPORATION-FABRYKA LEKÓW SPÓŁKA
 Z OGRANICZONĄ ODPOWIEDZIALNOŚCIĄ, Kąty Wrocławskie, PL.
 (540)

tołpa:
 dermo face,
 hydrativ.

Kolor znaku: czarny, ciemnoszary, niebieski
 (531) 24.17.1, 24.17.2, 24.17.5, 27.5.1, 29.1.13
 (510), (511) **03** kosmetyki, preparaty kosmetyczne, środki do pielęgnacji twarzy, ciała, włosów i zębów; pasty.

(111) **255971** (220) 2012 03 26 (210) 398575
 (151) 2013 04 25 (441) 2012 07 02
 (732) INTERSPORT POLSKA SPÓŁKA AKCYJNA, Cholerzyn, PL.
 (540)

WŁĄCZ SIĘ!

Kolor znaku: czarny, brązowy, zielony, niebieski, biały
 (531) 26.13.25, 27.5.1, 29.1.15
 (510), (511) **41** organizowanie imprez sportowych.

(111) **255972** (220) 2012 03 26 (210) 398580
 (151) 2013 04 25 (441) 2012 07 02
 (732) ZAKŁADY CHEMICZNE ORGANIKA-AZOT SPÓŁKA AKCYJNA,
 Jaworzno, PL.
 (540) Oleo 84 EC
 (510), (511) **01** środki chemiczne dla rolnictwa z wyjątkiem fungicydów, herbicydów, insektycydów oraz środków przeciw pasożytom,

środki chemiczne dla ogrodnictwa z wyjątkiem fungicydów, herbicydów, insektycydów oraz środków przeciw pasożytom, środki chemiczne dla leśnictwa z wyjątkiem fungicydów, herbicydów, insektycydów oraz środków przeciw pasożytom, adiuwanty wykorzystywane w rolnictwie, ogrodnictwie i leśnictwie, **05** środki ochrony roślin.

(111) **255973** (220) 2012 03 26 (210) 398581
 (151) 2013 04 25 (441) 2012 07 02
 (732) ZAKŁADY CHEMICZNE ORGANIKA-AZOT SPÓŁKA AKCYJNA,
 Jaworzno, PL.
 (540)



Kolor znaku: czarny, zielony
 (531) 1.15.24, 27.5.1, 29.1.12
 (510), (511) **01** środki chemiczne dla rolnictwa z wyjątkiem fungicydów, herbicydów, insektycydów oraz środków przeciw pasożytom, środki chemiczne dla ogrodnictwa z wyjątkiem fungicydów, herbicydów, insektycydów oraz środków przeciw pasożytom, środki chemiczne dla leśnictwa z wyjątkiem fungicydów, herbicydów, insektycydów oraz środków przeciw pasożytom, adiuwanty wykorzystywane w rolnictwie, ogrodnictwie i leśnictwie, **05** środki ochrony roślin.

(111) **255974** (220) 2012 03 26 (210) 398583
 (151) 2013 04 25 (441) 2012 07 02
 (732) SIEWIELEC TADEUSZ PRZEDSIĘBIORSTWO EKOLOGICZNE
 EKOFLORA, Kraśnik, PL.
 (540) MIKROFOLIAR
 (510), (511) **01** nawozy.

(111) **255975** (220) 2012 03 26 (210) 398588
 (151) 2013 04 25 (441) 2012 07 02
 (732) ZAKŁADY CHEMICZNE ORGANIKA-SARZYNA SPÓŁKA
 AKCYJNA, Nowa Sarzyna, PL.
 (540) GLIFOHERB
 (510), (511) **01** produkty chemiczne dla rolnictwa, ogrodnictwa i leśnictwa; nawozy, preparaty do regulacji wzrostu roślin, adiuwanty, środki powierzchniowo czynne, środki zwilżające, **05** środki chwastobójcze, fungicydy, zoocydy.

(111) **255976** (220) 2012 03 26 (210) 398611
 (151) 2013 04 25 (441) 2012 07 02
 (732) WALUK RADOSŁAW GREEN FILTER, Gorzów Wielkopolski, PL.
 (540)



Kolor znaku: zielony
 (531) 26.4.4, 27.5.1, 29.1.3
 (510), (511) **11** urządzenia i instalacje do zmiękczenia wody, instalacje do dystrybucji wody, filtry do wody pitnej.

(111) **255977** (220) 2012 04 03 (210) 398995
 (151) 2013 04 25 (441) 2012 07 16
 (732) SEFERYŃSKI ZBIGNIEW, Chełmce, PL.
 (540) TELETURNIEJ REKLAMOWY KOCHAMY ŚWIAT REKLAMY
 (510), (511) **41** telewizyjne programy rozrywkowe, produkcja programów radiowych i telewizyjnych.

(111) **255978** (220) 2012 04 03 (210) 398996
 (151) 2013 04 25 (441) 2012 07 16
 (732) WYTWÓRNIĄ MAKARONU GOLDMAK-LUX BOŻENA NOWAK
 SPÓŁKA JAWNA, Rudniki, PL.
 (540) Goldmak Lux
 (510), (511) **30** chleb, bułki, ciasta, ciastka, ciasto na ciastka, kawa, herbata, kakao, keczup, sól kuchenna, płatki kukurydziane, majonezy, makarony, mąka spożywcza, miód, muesli, musztarda, naleśniki, płatki owsiane, pierożki ravioli, pierogi, paszteciki, kluski, placki, potrawy na bazie mąki, przekąski ryżowe, przekąski zbożowe, przyprawy, sosy do sałatek, słodczyce, sosy, jako przyprawy, sosy do polewania deserów, suchary, tarty z owocami, mięsem i serem, wyroby cukiernicze, żywność na bazie mąki.

(111) **255979** (220) 2012 04 03 (210) 398998
 (151) 2013 04 25 (441) 2012 07 16
 (732) ZEELANDIA SPÓŁKA Z OGRANICZONĄ
 ODPOWIEDZIALNOŚCIĄ, Tarnowo Podgórze, PL.
 (540)



Kolor znaku: beżowy, żółty, brązowy, biały, szary
 (531) 5.7.2, 25.1.15, 25.3.1, 26.1.1, 26.4.2, 27.5.1, 29.1.15
 (510), (511) **30** chleb, bułki.

(111) **255980** (220) 2012 04 04 (210) 399051
 (151) 2013 04 26 (441) 2012 07 16
 (732) IDEA BANK SPÓŁKA AKCYJNA, Warszawa, PL.
 (540) Idea Home
 (510), (511) **09** urządzenia i przyrządy: naukowe, żeglarskie, geodezyjne, fotograficzne, kinematograficzne, optyczne, wagowe, pomiarowe, sygnalizacyjne, kontrolne, do ratowania życia, do celów dydaktycznych; urządzenia i przyrządy elektryczne przewodzące, przełączające, transformujące, akumulatorowe i kontrolno-sterujące; urządzenia do nagrywania, transmisji lub reprodukcji dźwięku lub obrazu; magnetyczne nośniki danych, płyty (dyski) z nagraniami; automaty sprzedające i mechanizmy do urządzeń uruchamianych przez wrzucenie monety; kasy sklepowe, maszyny liczące, sprzęt przetwarzający dane i komputery; urządzenia do gaszenia ognia; karty bankowe, karty kredytowe, karty debetowe, karty płatnicze i karty identyfikacyjne, magnetycznie kodowane karty i karty zawierające płytki obwodów scalonych (smart cards-karty „inteligentne”), karty z pamięcią lub z mikroprocesorem, czytniki kart, programy komputerowe, oprogramowanie komputerowe umożliwiające kartom inteligentnym współdziałanie z terminalami i czytnikami, aparatura elektroniczna do weryfikacji autentyczności kart bankowych, kart kredytowych, kart debetowych i kart płatniczych, programy komputerowe ładowane, programy komputerowe zapisane na chipach, dyskietkach, taśmach i dyskach kompaktowych, programy komputerowe aplikacyjne, programy komputerowe narzędziowe, programy komputerowe systemu operacyjnego, oprogramowania do zabezpieczenia składow danych oraz wyszukiwania i transmisji poufnych informacji klienta używanych przez osoby oraz instytucje bankowe i finansowe, **16** papier, tektura i wyroby z tych materiałów, nie ujęte w innych klasach; druki; materiały introligatorskie; materiały fotograficzne; materiały piśmienne; kleje do materiałów piśmiennych lub do celów domowych; materiały przeznaczone dla artystów; pędzle malarskie; maszyny do pisania i sprzęt biurowy (z wyjątkiem mebli); materiały szkoleniowe i instruktażowe (z wyjątkiem aparatów); materiały z tworzyw sztucznych do pakowania (nie ujęte w innych klasach); czcionki drukarskie; matryce; materiały papiernicze, materiały drukowane, publikacje, książki, wydawnictwa reklamowe, katalogi, czasopisma, periodyki, magazyny, broszury, foldery, ulotki, prospekty, druki, afisze, plakaty, naklejki, materiały biurowe, materiały szkoleniowe i instruktażowe (z wyjątkiem aparatów), **35** reklama; zarządzanie

w działalności handlowej; administrowanie działalności handlowej; prace biurowe; specjalistyczne doradztwo i konsulting, pomoc i usługi w zakresie organizacji i zarządzania działalnością gospodarczą, przedsiębiorstwami oraz przedsięwzięciami gospodarczymi i handlowymi, usługi audytorskie, księgowe i rachunkowe, pośrednictwo w zawieraniu transakcji handlowych, usługi w zakresie specjalistycznego doradztwa handlowego i gospodarczego, usługi pośrednictwa handlowego, usługi agencji importowo-eksportowych i agencji handlowych, promocja sprzedaży towarów, organizowanie aukcji; badania i poszukiwania w dziedzinie działalności gospodarczej, ekspertyzy w dziedzinie działalności gospodarczej, ekspertyzy opłacalności; usługi związane z przenoszeniem przedsiębiorstw, usługi pozyskiwania, opracowywania i udostępniania informacji o działalności gospodarczej; czynności biurowe; usługi w zakresie pośrednictwa pracy, rekrutacji i doboru personelu, doradztwo w zakresie zarządzania personalnego i kadrowego; organizowanie targów i wystaw w celach handlowych lub reklamowych; usługi w zakresie badania rynku i opinii publicznej, usługi wykonywania prognoz ekonomicznych i analiz rynkowych, analizy kosztów, usługi w zakresie badań statystycznych i przeprowadzania wyceny działalności gospodarczej; opracowywanie informacji statystycznych, sporządzanie wyciągów z kont, zarządzanie zbiorami informatycznymi i zbiorami danych w systemach komputerowych, pozyskiwanie danych do komputerowych baz danych, usługi systematyzacji, sortowania i kompilacji danych w komputerowych bazach danych, komputerowe zarządzanie plikami, wyszukiwanie informacji w bazach i plikach komputerowych; usługi w zakresie reklamy i promocji, usługi public relations, usługi w zakresie reklamy z wykorzystaniem metod słownych, dźwiękowych, audiowizualnych i multimedialnych oraz za pośrednictwem sieci komputerowej, rozpowszechnianie materiałów reklamowych i ofert reklamowych, rozpowszechnianie ogłoszeń reklamowych, udostępnienie powierzchni reklamowych i czasu reklamowego, usługi w zakresie obsługi programów lojalnościowych i programów promocyjnych; archiwizacja dokumentów metodami elektronicznymi i tradycyjnymi; informacja o ww. usługach, **36** ubezpieczenia; usługi finansowe; usługi monetarne; usługi w zakresie majątku nieruchomości, usługi bankowe, świadczenie usług maklerskich, prowadzenie kont depozytowych papierów wartościowych, usługi w zakresie obrotu papierami wartościowymi, inwestowanie na rynku kapitałowym, rynku papierów wartościowych oraz na rynku nieruchomości, dokonywanie operacji kupna i sprzedaży papierów wartościowych, notowanie giełdowe, usługi zarządzania aktywami finansowymi (zarządzanie portfelem na zlecenie klienta), usługi doradztwa w zakresie obrotu papierami wartościowymi-raporty, analizy i opracowania na zamówienie klienta, usługi pośrednictwa w nabywaniu dużych pakietów akcji w trybie wezwania, usługi opracowywania prospektów emisyjnych, usługi wprowadzania spółek do publicznego obrotu, usługi pełnienia funkcji sponsora emisji, animatora rynku oraz emitenta, usługi przygotowywania finansowych memorandum informacyjnych, usługi organizacji obrotu papierami wartościowymi spółek na rynku niepublicznym, wykonywanie czynności związanych z emisją i obrotem papierami wartościowymi, usługi gwarantowania emisji papierów wartościowych (underwriting); pośrednictwo w obrocie papierami wartościowymi, prowadzenie rachunków maklerskich, nabywanie i zbywanie papierów wartościowych na zlecenie osób trzecich, prowadzenie rozliczeń z tytułu posiadania, nabycia lub zbycia papierów wartościowych, pośrednictwo w nabywaniu pakietów akcji, usługi domów maklerskich, wykonywanie ekspertyz i prognoz finansowych, analiza finansowa, doradztwo finansowe, świadczenie usług konsultacyjno-doradczych w sprawach finansowych, doradztwo inwestycyjne, usługi w zakresie czynności powierniczych, zarządzanie funduszami powierniczymi, zarządzanie towarzystwami, funduszami inwestycyjnymi i funduszami emerytalnymi, lokowanie powierzonych pieniędzy w imieniu własnym i na wspólny rachunek uczestników funduszy powierniczych, usługi prowadzenia indywidualnych kont emerytalnych, usługi dystrybucji jednostek towarzystwa funduszy inwestycyjnych, usługi udzielania i obsługi kredytu na zakup papierów wartościowych, zarządzanie powierzonymi środkami pieniężnymi oraz innymi aktywami, usługi zarządzania ryzykiem; tworzenie i prowadzenie funduszy inwestycyjnych i powierniczych; usługi depozytowe i kredytowe, usługi brokerskie, clearingowe, leasingowe i factoringu, usługi w zakresie kapitału powierniczego, akredytywy, obsługi czeków podróżnych, prowadzenie rachunków bankowych, przyjmowanie wkładów oszczędnościowych i lokat ter-

minowych, udzielanie oraz zaciąganie kredytów i pożyczek, przeprowadzanie rozliczeń transakcji, wykonywanie operacji wekslowych i czekowych, dokonywanie transakcji i przelewów elektronicznych; przyjmowanie i dokonywanie lokat w bankach krajowych i zagranicznych, przyjmowanie i udzielanie poręczeń i gwarancji bankowych, dokonywanie obrotu wartościami dewizowymi, przyjmowanie do depozytu przedmiotów, dokumentów i papierów wartościowych oraz udostępnianie skrytek sejfowych, organizowanie i uczestniczenie w konsorcjach bankowych, dokonywanie obrotu wierzytelnościami, wykonywanie na zlecenie innych banków określonych czynności bankowych, wykonywanie czynności powierniczych, wydawanie i obsługa kart płatniczych, wykonywanie terminowych operacji finansowych, wykonywanie czynności z zakresu działalności ubezpieczeniowej, pośrednictwo ubezpieczeniowe; wycena aktywów ruchomych i nieruchomości, zarządzanie majątkiem, usługi operacji finansowych związanych z likwidacją przedsiębiorstw, usługi agencji pośrednictwa w obrocie nieruchomościami, usługi w zakresie dzierżawy majątku nieruchomościowego; organizowanie funduszy na cele dobroczynne, sponsorowanie finansowe; usługi doradcze dotyczące wszystkich usług ujętych w tej klasie; informacja o ww. usługach, **38** telekomunikacja; usługi agencji informacyjnych i prasowych, usługi przesyłania informacji, przesyłanie informacji tekstowej, obrazowej, dźwiękowej i skompilowanej w formie zapisu elektronicznego oraz udostępnianie łączności do przesyłania takiej informacji poprzez terminale komputerowe, sieci światłowodów, telefony, telegrafy, teleksy, telefaksy, radio, telewizję oraz urządzenia satelitarne, udostępnianie łączności i przekazu informacji tekstowej, dźwiękowej i obrazowej poprzez terminale komputerowe, oraz poprzez sieć światłowodów, udostępnianie połączenia ze światową siecią komputerową za pośrednictwem telekomunikacji, wypożyczanie aparatury do przesyłania informacji, usługi rozpowszechniania ogłoszeń elektronicznych, usługi przydzielania dostępu i obsługi poczty elektronicznej i skrzynek mailowych, transmisje internetowe, udostępnianie portali internetowych, prowadzenie forum on-line, usługi portali komunikacyjnych i informacyjnych; udostępnianie portali z informacjami finansowymi, gospodarczymi, giełdowymi, podatkowymi, prawnymi oraz z komentarzami i poradami dla inwestorów, udostępnianie platformy internetowej używanej do inwestowania na rynku walut, przydzielanie dostępu do baz danych dostępnych przez Internet, udostępnianie środków łączności umożliwiających obsługę klienta przez Internet, obsługa telekonferencji, przesyłanie telekopii, wypożyczanie modemów, wypożyczenie urządzeń telekomunikacyjnych i do przesyłania informacji, usługi w zakresie łączności telefonicznej; informacja o ww. usługach, **41** usługi w zakresie nauczania, kształcenia i rozrywki; usługi w zakresie działalności sportowej i kulturalnej; usługi wydawnicze, publikowanie tekstów innych niż reklamowe, artykułów, książek, periodyków, czasopism, gazet, prezentacji multimedialnych, publikacje elektroniczne on-line, wydawanie nagrań dźwiękowych, wizualnych, nagrań wideo, elektronicznych nośników informacji; produkcja filmów, nagrań audio i/lub video oraz programów radiowych i telewizyjnych; organizowanie konkursów i gier edukacyjnych, sportowych, kulturalnych i rozrywkowych, organizacja zawodów sportowych; organizacja loterii, festiwali, imprez plenerowych; organizacja i prowadzenie konferencji, kongresów, seminariów, sympozjów, zjazdów, szkoleń, konkursów i wystaw; organizowanie wystaw w celach sportowych, edukacyjno-szkoleniowych oraz kulturalnych; informacja o ww. usługach, **42** badania oraz usługi naukowe i techniczne oraz ich projektowanie; analizy przemysłowe i usługi badawcze; projektowanie i ulepszanie sprzętu oraz oprogramowania komputerowego; ekspertyzy w zakresie komputerów, systemów komputerowych i programów komputerowych, konsulting w zakresie komputerów i programów komputerowych, programowanie komputerów na zlecenie, projektowanie i tworzenie oprogramowania komputerowego, mianowicie programów zapisanych we właściwym języku dla danego komputera do użycia w komputerach i systemach, usługi optymalizacji programów do potrzeb użytkownika, projektowanie systemów komputerowych, projektowanie lokalnych sieci komputerowych, doradztwo w zakresie informatyzacji rachunkowości, leasing i wynajem programów komputerowych i oprogramowania komputerowego, informacja o ww. usługach.

(111) **255981** (220) 2012 04 04 (210) 399052
 (151) 2013 04 26 (441) 2012 07 16
 (732) IDEA BANK SPÓŁKA AKCYJNA, Warszawa, PL.

(540) Idea Money

(510), (511) **09** urządzenia i przyrządy: naukowe, żeglarskie, geodezyjne, fotograficzne, kinematograficzne, optyczne, wagowe, pomiarowe, sygnalizacyjne, kontrolne, do ratowania życia, do celów dydaktycznych; urządzenia i przyrządy elektryczne przewodzące, przełączające, transformujące, akumulatorowe i kontrolno-sterujące; urządzenia do nagrywania, transmisji lub reprodukcji dźwięku lub obrazu; magnetyczne nośniki danych, płyty (dyski) z nagraniami; automaty sprzedające i mechanizmy do urządzeń uruchamianych przez wrzucenie monety; kasy sklepowe, maszyny liczące, sprzęt przetwarzający dane i komputery; urządzenia do gaszenia ognia; karty bankowe, karty kredytowe, karty debetowe, karty płatnicze i karty identyfikacyjne, magnetycznie kodowane karty i karty zawierające płytki obwodów scalonych (smart cards-karty „inteligentne”), karty z pamięcią lub z mikroprocesorem, czytniki kart, programy komputerowe, oprogramowanie komputerowe umożliwiające kartom inteligentnym współdziałanie z terminalami i czytnikami, aparatura elektroniczna do weryfikacji autentyczności kart bankowych, kart kredytowych, kart debetowych i kart płatniczych, programy komputerowe ładowane, programy komputerowe zapisane na chipach, dyskietkach, taśmach i dyskach kompaktowych, programy komputerowe aplikacyjne, programy komputerowe narzędziowe, programy komputerowe systemu operacyjnego, oprogramowania do zabezpieczenia składów danych oraz wyszukiwania i transmisji poufnych informacji klienta używanych przez osoby oraz instytucje bankowe i finansowe, **16** papier, tektura i wyroby z tych materiałów, nie ujęte w innych klasach; druki; materiały introligatorskie; materiały fotograficzne; materiały piśmienne; kleje do materiałów piśmiennych lub do celów domowych; materiały przeznaczone dla artystów; pędzle malarskie; maszyny do pisania i sprzęt biurowy (z wyjątkiem mebli); materiały szkoleniowe i instruktażowe (z wyjątkiem aparatów); materiały z tworzyw sztucznych do pakowania (nie ujęte w innych klasach); czcionki drukarskie; matryce; materiały papiernicze, materiały drukowane, publikacje, książki, wydawnictwa reklamowe, katalogi, czasopisma, periodyki, magazyny, broszury, foldery, ulotki, prospekty, druki, afisze, plakaty, naklejki, materiały biurowe, materiały szkoleniowe i instruktażowe (z wyjątkiem aparatów), **35** reklama; zarządzanie w działalności handlowej; administrowanie działalnością handlowej; prace biurowe; specjalistyczne doradztwo i konsulting, pomoc i usługi w zakresie organizacji i zarządzania działalnością gospodarczą, przedsiębiorstwami oraz przedsięwzięciami gospodarczymi i handlowymi, usługi audytorskie, księgowo i rachunkowe, pośrednictwo w zawieraniu transakcji handlowych, usługi w zakresie specjalistycznego doradztwa handlowego i gospodarczego, usługi pośrednictwa handlowego, usługi agencji importowo-eksportowych i agencji handlowych, promocja sprzedaży towarów, organizowanie aukcji; badania i poszukiwania w dziedzinie działalności gospodarczej, ekspertyzy w dziedzinie działalności gospodarczej, ekspertyzy opłacalności; usługi związane z przenoszeniem przedsiębiorstw, usługi pozyskiwania, opracowywania i udostępniania informacji o działalności gospodarczej; czynności biurowe; usługi w zakresie pośrednictwa pracy, rekrutacji i doboru personelu, doradztwo w zakresie zarządzania personalnego i kadrowego; organizowanie targów i wystaw w celach handlowych lub reklamowych; usługi w zakresie badania rynku i opinii publicznej, usługi wykonywania prognoz ekonomicznych i analiz rynkowych, analizy kosztów, usługi w zakresie badań statystycznych i przeprowadzania wyceny działalności gospodarczej; opracowywanie informacji statystycznych, sporządzanie wyciągów z kont, zarządzanie zbiorami informatycznymi i zbiorami danych w systemach komputerowych, pozyskiwanie danych do komputerowych baz danych, usługi systematyzacji, sortowania i kompilacji danych w komputerowych bazach danych, komputerowe zarządzanie plikami, wyszukiwanie informacji w bazach i plikach komputerowych; usługi w zakresie reklamy i promocji, usługi public relations, usługi w zakresie reklamy z wykorzystaniem metod słownych, dźwiękowych, audiowizualnych i multimedialnych oraz za pośrednictwem sieci komputerowej, rozpowszechnianie materiałów reklamowych i ofert reklamowych, rozpowszechnianie ogłoszeń reklamowych, udostępnienie powierzchni reklamowych i czasu reklamowego, usługi w zakresie obsługi programów lojalnościowych i programów promocyjnych; archiwizacja dokumentów metodami elektronicznymi i tradycyjnymi; informacja o ww. usługach, **36** ubezpieczenia; usługi finansowe; usługi monetarne; usługi w zakresie majątku nieruchomościowego, usługi bankowe, świadczenie usług maklerskich, prowadzenie kont depozytowych papierów wartościowych, usługi w zakresie ob-

rotu papierami wartościowymi, inwestowanie na rynku kapitałowym, rynku papierów wartościowych oraz na rynku nieruchomości, dokonywanie operacji kupna i sprzedaży papierów wartościowych, notowania giełdowe, usługi zarządzania aktywami finansowymi (zarządzanie portfelem na zlecenie klienta), usługi doradztwa w zakresie obrotu papierami wartościowymi-raporty, analizy i opracowania na zamówienie klienta, usługi pośrednictwa w nabywaniu dużych pakietów akcji w trybie wezwania, usługi opracowywania prospektów emisyjnych, usługi wprowadzania spółek do publicznego obrotu, usługi pełnienia funkcji sponsora emisji, animatora rynku oraz emitenta, usługi przygotowywania finansowych memorandumów informacyjnych, usługi organizacji obrotu papierami wartościowymi spółek na rynku niepublicznym, wykonywanie czynności związanych z emisją i obrotem papierami wartościowymi, usługi gwarantowania emisji papierów wartościowych (underwriting); pośrednictwo w obrocie papierami wartościowymi, prowadzenie rachunków maklerskich, nabywanie i zbywanie papierów wartościowych na zlecenie osób trzecich, prowadzenie rozliczeń z tytułu posiadania, nabycia lub zbycia papierów wartościowych, pośrednictwo w nabywaniu pakietów akcji, usługi domów maklerskich, wykonywanie ekspertyz i prognoz finansowych, analiza finansowa, doradztwo finansowe, świadczenie usług konsultacyjno-doradczych w sprawach finansowych, doradztwo inwestycyjne, usługi w zakresie czynności powierniczych, zarządzanie funduszami powierniczymi, zarządzanie towarzystwami, funduszami inwestycyjnymi i funduszami emerytalnymi, lokowanie powierzonych pieniędzy w imieniu własnym i na wspólny rachunek uczestników funduszy powierniczych, zbywanie jednostek uczestnictwa funduszy powierniczych, usługi prowadzenia indywidualnych kont emerytalnych, usługi dystrybucji jednostek towarzystwa funduszy inwestycyjnych, usługi udzielania i obsługi kredytu na zakup papierów wartościowych, zarządzanie powierzonymi środkami pieniężnymi oraz innymi aktywami, usługi zarządzania ryzykiem, tworzenie i prowadzenie funduszy inwestycyjnych i powierniczych; usługi depozytowe i kredytowe, usługi brokerskie, clearingowe, leasingowe i factoringu, usługi w zakresie kapitału powierniczego, akredytywy, obsługi czeków podróżnych, prowadzenie rachunków bankowych, przyjmowanie wkładów oszczędnościowych i lokat terminowych, udzielanie oraz zaciąganie kredytów i pożyczek, przeprowadzanie rozliczeń transakcji, wykonywanie operacji wekslowych i czekowych, dokonywanie transakcji i przelewów elektronicznych; przyjmowanie i dokonywanie lokat w bankach krajowych i zagranicznych, przyjmowanie i udzielanie poręczeń i gwarancji bankowych, dokonywanie obrotu wartościami dewizowymi, przyjmowanie do depozytu przedmiotów, dokumentów i papierów wartościowych oraz udostępnianie skrytek sejfowych, organizowanie i uczestniczenie w konsorcjach bankowych, dokonywanie obrotu wierzytelnościami, wykonywanie na zlecenie innych banków określonych czynności bankowych, wykonywanie czynności powierniczych, wydawanie i obsługa kart płatniczych, wykonywanie terminowych operacji finansowych, wykonywanie czynności z zakresu działalności ubezpieczeniowej, pośrednictwo ubezpieczeniowe; wycena aktywów ruchomych i nieruchomości, zarządzanie majątkiem, usługi operacji finansowych związanych z likwidacją przedsiębiorstw, usługi agencji pośrednictwa w obrocie nieruchomościami, usługi w zakresie dzierżawy majątku nieruchomego; organizowanie funduszy na cele dobroczynne, sponsorowanie finansowe; usługi doradcze dotyczące wszystkich usług ujętych w tej klasie; informacja o ww. usługach, **38** telekomunikacja; usługi agencji informacyjnych i prasowych, usługi przesyłania informacji, przesyłanie informacji tekstowej, obrazowej, dźwiękowej i skompilowanej w formie zapisu elektronicznego oraz udostępnianie łączności do przesyłania takiej informacji poprzez terminale komputerowe, sieci światłowodów, telefony, telegrafy, telexy, telefaksy, radio, telewizję oraz urządzenia satelitarne, udostępnianie łączności i przekazu informacji tekstowej, dźwiękowej i obrazowej poprzez terminale komputerowe, oraz poprzez sieć światłowodów, udostępnianie połączenia ze światową siecią komputerową za pośrednictwem telekomunikacji, wypożyczanie aparatury do przesyłania informacji, usługi rozpowszechniania ogłoszeń elektronicznych, usługi przydzielania dostępu i obsługa poczty elektronicznej i skrzynek mailowych, transmisje internetowe, udostępnianie portali internetowych, prowadzenie forum on-line, usługi portali komunikacyjnych i informacyjnych; udostępnianie portali z informacjami finansowymi, gospodarczymi, giełdowymi, podatkowymi, prawnymi oraz z komentarzami i poradami dla inwestorów, udostępnianie platformy internetowej używanej do inwestowania

na rynku walut, przydzielanie dostępu do baz danych dostępnych przez Internet, udostępnianie środków łączności umożliwiających obsługę klienta przez Internet, obsługa telekonferencji, przesyłanie telekopii, wypożyczanie modemów, wypożyczanie urządzeń telekomunikacyjnych i do przesyłania informacji, usługi w zakresie łączności telefonicznej; informacja o ww. usługach, **41** usługi w zakresie nauczania, kształcenia i rozrywki; usługi w zakresie działalności sportowej i kulturalnej; usługi wydawnicze, publikowanie tekstów innych niż reklamowe, artykułów, książek, periodyków, czasopism, gazet, prezentacji multimedialnych, publikacje elektroniczne on-line, wydawanie nagrań dźwiękowych, wizualnych, nagrań wideo, elektronicznych nośników informacji; produkcja filmów, nagrań audio i/lub video oraz programów radiowych i telewizyjnych; organizowanie konkursów i gier edukacyjnych, sportowych, kulturalnych i rozrywkowych, organizacja zawodów sportowych; organizacja loterii, festiwalu, imprez plenerowych; organizacja i prowadzenie konferencji, kongresów, seminariów, sympozjów, zjazdów, szkoleń, konkursów i wystaw; organizowanie wystaw w celach sportowych, edukacyjno-szkoleniowych oraz kulturalnych; informacja o ww. usługach, **42** badania oraz usługi naukowe i techniczne oraz ich projektowanie; analizy przemysłowe i usługi badawcze; projektowanie i ulepszanie sprzętu oraz oprogramowania komputerowego; ekspertyzy w zakresie komputerów, systemów komputerowych i programów komputerowych, konsulting w zakresie komputerów i programów komputerowych, programowanie komputerów na zlecenie, projektowanie i tworzenie oprogramowania komputerowego, mianowicie programów zapisanych we właściwym języku dla danego komputera do użycia w komputerach i systemach, usługi optymalizacji programów do potrzeb użytkownika, projektowanie systemów komputerowych, projektowanie lokalnych sieci komputerowych, doradztwo w zakresie informatyzacji rachunkowości, leasing i wynajem programów komputerowych i oprogramowania komputerowego, informacja o ww. usługach.

(111) **255982** (220) 2012 04 06 (210) 399141
 (151) 2013 04 29 (441) 2012 07 16
 (732) MEGARON SPÓŁKA AKCYJNA, Szczecin, PL.
 (540) Megaron

(510), (511) **01** kleje i materiały klejące do celów przemysłowych, kleje do tapet, kleje do płytek ceramicznych, środki zabezpieczające przed wilgocią stosowane w murarstwie, kleje montażowe do płyt kartonowo-gipsowych, preparaty konserwujące stosowane w murarstwie, preparaty do klejenia, preparaty do gruntowania, **02** kity, farby wodne klejowe lub kazeinowe, **17** zaprawy izolacyjne, farby izolacyjne, materiały do uszczelniania i izolacji stosowane w budownictwie, **19** tynki mineralne, zaprawy gipsowe, półfabrykaty i materiały wapienne i gipsowe, wyroby z betonu, materiały budowlane izolacyjne, zaprawy, wyprawy i inne zaprawy stosowane w budownictwie zaprawy klejowe, zaprawy cementowe.

(111) **255983** (220) 2012 04 11 (210) 399264
 (151) 2013 04 29 (441) 2012 07 16
 (732) DayMen U.S., Inc, Petaluma, US.
 (540) GORILLAPOD

(510), (511) **09** elastyczne statywy przeznaczone do użytku z aparatami fotograficznymi, wideokamerami, kamerami kinematograficznymi, przenośnymi i ręcznymi elektronicznymi urządzeniami cyfrowymi, lampami błyskowymi do aparatów fotograficznych oraz sprzętem oświetleniowym do aparatów fotograficznych i kamer; stojaki trójnożne przeznaczone do użytku z aparatami fotograficznymi, wideokamerami, kamerami kinematograficznymi, przenośnymi i ręcznymi elektronicznymi urządzeniami cyfrowymi, lampami błyskowymi do aparatów fotograficznych oraz sprzętem oświetleniowym do aparatów fotograficznych i kamer.

(111) **255984** (220) 2012 04 11 (210) 399265
 (151) 2013 04 29 (441) 2012 07 16
 (732) DayMen U.S., Inc, Petaluma, US.
 (540)

JOB

(531) 26.1.1, 26.13.1, 27.5.1

(510), (511) **09** statywy przeznaczone do użytku z aparatami fotograficznymi, wideokamerami, telefonami przenośnymi, ręcznymi przenośnymi elektronicznymi urządzeniami cyfrowymi, notebookami komputerowymi, padami komputerowymi, tabletami komputerowymi i playbookami komputerowymi; podstawki i futerały przeznaczone do użytku z telefonami przenośnymi, notebookami komputerowymi, padami komputerowymi, tabletami komputerowymi i playbookami komputerowymi; elastyczne główce kulowe i poziomicę bąbelkowe z klipsem przeznaczone do użytku ze statywami; statywy przeznaczone do użytku z fotograficznym sprzętem oświetleniowym; światła błyskowe przeznaczone do użytku ze sprzętem fotograficznym, światła punktowe przeznaczone do użytku ze sprzętem fotograficznym, i lampiony przeznaczone do użytku ze sprzętem fotograficznym.

(111) **255985** (220) 2009 11 06 (210) 362605
 (151) 2013 04 23 (441) 2010 02 15
 (732) OCEANIC Spółka Akcyjna, Sopot, PL.
 (540) AA BIO THERAPY
 (510), (511) **03** produkty kosmetyczne.

(111) **255986** (220) 2010 05 17 (210) 370390
 (151) 2013 04 12 (441) 2010 08 30
 (732) Giganto Spółka z ograniczoną odpowiedzialnością, Opole, PL.
 (540) GIGANTO
 (510), (511) **06** słupy metalowe na afisze, folia aluminiowa, barierki ochronne metalowe, belki metalowe, daszki metalowe, druty metalowe, kotwy łączące, kratownice metalowe, liny metalowe i stalowe, maszty metalowe i stalowe, napinacze drutu i taśm, nity metalowe, okładziny i płyty metalowe, siatki druciane, śruby i nakrętki metalowe, **35** wynajem powierzchni reklamowych, reklama billboardowa i banerowa, wynajmowanie nośników reklamowych.

(111) **255987** (220) 2010 05 17 (210) 370391
 (151) 2013 04 15 (441) 2010 08 30
 (732) Giganto Spółka z ograniczoną odpowiedzialnością, Opole, PL.
 (540) Giganto.pl
 (510), (511) **06** słupy metalowe na afisze, folia aluminiowa, barierki ochronne metalowe, belki metalowe, daszki metalowe, druty metalowe, kotwy łączące, kratownice metalowe, liny metalowe i stalowe, maszty metalowe i stalowe, napinacze drutu i taśm, nity metalowe, okładziny i płyty metalowe, siatki druciane, śruby i nakrętki metalowe, **35** wynajem powierzchni reklamowych, reklama billboardowa i banerowa, wynajmowanie nośników reklamowych.

(111) **255988** (220) 2010 06 07 (210) 371270
 (151) 2013 05 07 (441) 2010 09 13
 (732) PARTNER MAREK WAZOWSKI, Jaworzno, PL.
 (540)



Kolor znaku: ciemnoszary, biały
 (531) 26.4.4, 26.13.25, 27.5.1, 29.1.12
 (510), (511) **37** usługi nadzoru budowlanego, wynajem sprzętu budowlanego, usługi budowlane, remonty i modernizacje w zakresie budownictwa ogólnego i przemysłowego, budowa i remonty mostów, wiaduktów, estakad, przejść podziemnych, kładek dla pieszych, murów oporowych, wykonywanie fundamentów specjalnych, pali wielkich średnic, wykonywanie robót antykorozyjnych i izolacyjnego zabezpieczenia budowli, **42** projektowanie obiektów budownictwa ogólnego i przemysłowego, projektowanie mostów, wiaduktów, estakad, tuneli, projektowanie dróg, projektowanie branży instalacyjnych, projektowanie elektro-inżynieryjne, projektowanie odwodnień, usługi architektoniczne, usługi badań technicznych, ekspertyzy inżynieryjne w zakresie konstrukcji budowlanych i inżynieryjnych, opracowywanie projektów technicznych w zakresie konstrukcji obiektów budowlanych i inżynieryjnych, usługi badań laboratoryjnych materiałów, obiektów i konstrukcji mostowych.

(111) **255989** (220) 2010 07 27 (210) 373401
 (151) 2013 04 11 (441) 2010 11 08
 (732) PMS Labs Spółka z ograniczoną odpowiedzialnością, Katowice, PL.
 (540)



Kolor znaku: biały, jasnozielony, zielony, czerwony, ciemnoczerwony, jasnoniebieski, niebieski, pomarańczowy, brązowy
 (531) 5.5.20, 26.4.1, 26.4.2, 26.4.4, 26.4.18, 26.13.25, 27.5.1, 29.1.15
 (510), (511) **42** projektowanie i rozwój oprogramowania komputerowego.

(111) **255990** (220) 2011 01 20 (210) 380247
 (151) 2013 03 25 (441) 2011 04 26
 (732) Wosik Dawid, Poznań, PL.
 (540)



Kolor znaku: bordowy, szary
 (531) 7.5.5, 7.5.8, 27.5.1, 29.1.12
 (510), (511) **35** analizy rynkowe, badania marketingowe, badania opinii publicznej, badania rynku, doradztwo w zakresie organizowania i prowadzenia działalności gospodarczej, doradztwo specjalistyczne w sprawach działalności gospodarczej, dystrybucja materiałów reklamowych [próbek, druków, prospektów, broszur], handlowe informacje i porady udzielane konsumentom [punkty informacji konsumenciej], obróbka tekstów, organizowanie targów w celach handlowych lub reklamowych, oferowanie w mediach produktów dla handlu detalicznego, organizowanie wystaw w celach handlowych lub reklamowych, outsourcing [doradztwo handlowe], promocja sprzedaży dla osób trzecich, poszukiwania w zakresie patronatu, przygotowywanie reklam prasowych, publikowanie tekstów sponsorowanych, reklama za pośrednictwem sieci komputerowej, reklamy korespondencyjne, rekrutacja personelu, rozlepianie plakatów reklamowych, rozpowszechnianie ogłoszeń reklamowych, sortowanie danych w bazach komputerowych, statystyczne zestawienia, telefoniczne udzielanie informacji [dla nieobecnych abonentów], tworzenie tekstów reklamowych i sponsorowanych, wynajmowanie nośników reklamowych, wynajmowanie przestrzeni reklamowej, wyszukiwanie informacji w plikach komputerowych dla osób trzecich, wyszukiwanie w komputerowych bazach danych, usługi zaopatrzenia osób trzecich [zakupy produktów i usług dla innych przedsiębiorstw], zarobkowe zarządzanie w zakresie koncesjonowania dóbr i usług na rzecz osób trzecich, zarządzanie zbiorami informatycznymi, **36** organizacja zbiorów, zbiórki funduszy na cele dobroczynne, **41** doradztwo zawodowe [porady w zakresie edukacji lub kształcenia], edukacja [nauczanie], informacja o edukacji, informacja o imprezach rozrywkowych, komputerowe przygotowanie materiałów do publikacji, kształcenie praktyczne [pokazy], nauczanie korespondencyjne, organizowanie i prowadzenie koncertów, organizowanie i prowadzenie konferencji, organizowanie i prowadzenie kongresów, organizowanie i prowadzenie pracowni specjalistycznych, organizowanie i prowadzenie seminariów, organizowanie i prowadzenie sympozjów, organizowanie i prowadzenie zjazdów, organizowanie konkursów [edukacja lub rozrywka], organizowanie obozów wakacyjnych [w zakresie rozrywki], organizowanie przyjęć [rozrywka], organizowanie spektakli [impresariat], organizowanie wystaw z dziedziny kultury lub edukacji, pisanie tekstów, innych niż reklamowych, przedszkola [nauczanie], publikacje elektroniczne on-line książek i periodyków, publikowanie elektroniczne on-line nie do

pobrania, publikowanie książek, rozrywka [widowiska], sprawdziany edukacyjne, tłumaczenia, usługi klubowe [rozrywka lub nauczanie], usługi w zakresie obrazów cyfrowych, wypożyczanie książek, wyższe uczelnie [edukacja], 42 aktualizacja oprogramowania komputerowego, analizy systemów komputerowych, doradztwo w zakresie oprogramowania komputerowego, dostarczanie wyszukiwarek internetowych [opracowywanie], instalacje oprogramowania komputerowego, konserwacja oprogramowania komputerowego, kontrola jakości, konwersja danych lub dokumentów na formę elektroniczną, powielanie oprogramowania komputerowego, prace badawczo-rozwojowe [dla osób trzecich], programowanie komputerów, projektowanie oprogramowania komputerowego, projektowanie systemów komputerowych, testowanie materiałów, usługi artystów i grafików, wynajmowanie [udostępnianie] zasobów serwerów [sieci komputerowe], wypożyczanie oprogramowania komputerowego, wypożyczanie serwerów [hosting], 45 doradztwo w zakresie własności intelektualnej, licencjonowanie własności intelektualnej, mediacje, zarządzanie prawami autorskimi.

(111) **255991** (220) 2011 02 07 (210) 380951
 (151) 2013 04 24 (441) 2011 05 23
 (732) DOM ZAKONNY BENEDYKTYNÓW KLASZTOR
 ZWIASTOWANIA, Biskupów, PL.
 (540)



Kolor znaku: szary, biały
 (531) 2.1.2, 25.7.1, 25.7.3, 27.5.1, 29.1.12
 (510), (511) **09** audio-wideo-dyski kompaktowe, **16** książki, **30** miód.

(111) **255992** (220) 2011 02 25 (210) 381864
 (151) 2013 03 27 (441) 2011 06 06
 (732) WODZYŃSKI EUGENIUSZ PRZEDSIĘBIORSTWO
 WIELOFUNKCYJNE VEVEK, Konin, PL.
 (540) PATOMORFANOL

(510), (511) **01** odczynniki chemiczne inne niż do celów medycznych lub weterynaryjnych; preparaty chemiczne do analiz laboratoryjnych inne niż do celów medycznych lub weterynaryjnych; preparaty chemiczne do celów naukowych inne niż do celów medycznych lub weterynaryjnych; preparaty diagnostyczne inne niż do celów medycznych lub weterynaryjnych; substancje chemiczne do analiz laboratoryjnych inne niż do celów medycznych lub weterynaryjnych; środki do utrwalania preparatów komórkowych, histopatologicznych, cytologicznych lub biologicznych inne niż do celów medycznych lub weterynaryjnych; środki do barwienia preparatów komórkowych, histopatologicznych, cytologicznych lub biologicznych inne niż do celów medycznych lub weterynaryjnych; preparaty bakteriologiczne inne niż do celów medycznych lub weterynaryjnych; preparaty bakteriologiczne do celów innych niż medyczne lub weterynaryjne, **02** barwniki zawarte w tej klasie; barwniki do żywności; farby bakteriobójcze, **05** preparaty biologiczne do celów medycznych; odczynniki chemiczne do celów medycznych lub weterynaryjnych; preparaty biologiczne do celów weterynaryjnych; preparaty chemiczne do celów medycznych; preparaty chemiczne do celów weterynaryjnych; preparaty chemiczno-farmaceutyczne; preparaty diagnostyczne do celów medycznych; preparaty bakteriologiczne do celów medycznych lub weterynaryjnych.

(111) **255993** (220) 2011 02 25 (210) 381906
 (151) 2013 04 05 (441) 2011 06 06
 (732) MINCER JANINA MCR CORPORATION MINCER COR. MONA
 LIZA COS. FRANCE JANINA MINCER, Michałowice, PL.

(540)



Kolor znaku: biały, granatowy, beżowy, niebieski, zielony, pomarańczowy
 (531) 3.11.1, 3.11.2, 5.3.11, 5.3.15, 24.17.5, 25.1.15, 26.1.1, 26.1.18, 26.13.25, 27.5.1, 27.7.1, 29.1.15
 (510), (511) **03** maseczki, kremy, balsamy, emulsje.

(111) **255994** (220) 2012 02 13 (210) 396612
 (151) 2013 02 19 (441) 2012 05 21
 (732) PERFORACJA-BLACHY PERFOROWANE SPÓŁKA
 Z OGRANICZONĄ ODPOWIEDZIALNOŚCIĄ, Kraków, PL.
 (540) PERFOCASSIOPEA

(510), (511) **06** metale nieszlachetne półprzetworzone, wyroby z metali nieszlachetnych: blachy, siatki, materiały budowlane, pojemniki i zbiorniki metalowe, drobne wyroby z metali nieszlachetnych, opakowania, konstrukcje reklamowe, kraty ochronne metalowe.

(111) **255995** (220) 2012 02 13 (210) 396614
 (151) 2013 02 19 (441) 2012 05 21
 (732) PERFORACJA-BLACHY PERFOROWANE SPÓŁKA
 Z OGRANICZONĄ ODPOWIEDZIALNOŚCIĄ, Kraków, PL.
 (540) PERFOCRATER

(510), (511) **06** metale nieszlachetne półprzetworzone, wyroby z metali nieszlachetnych: blachy, siatki, materiały budowlane, pojemniki i zbiorniki metalowe, drobne wyroby z metali nieszlachetnych, opakowania, konstrukcje reklamowe, kraty ochronne metalowe.

(111) **255996** (220) 2012 02 13 (210) 396615
 (151) 2013 02 19 (441) 2012 05 21
 (732) PERFORACJA-BLACHY PERFOROWANE SPÓŁKA
 Z OGRANICZONĄ ODPOWIEDZIALNOŚCIĄ, Kraków, PL.
 (540) PERFOLEO

(510), (511) **06** metale nieszlachetne półprzetworzone, wyroby z metali nieszlachetnych: blachy, siatki, materiały budowlane, pojemniki i zbiorniki metalowe, drobne wyroby z metali nieszlachetnych, opakowania, konstrukcje reklamowe, kraty ochronne metalowe.

(111) **255997** (220) 2012 02 13 (210) 396626
 (151) 2013 02 19 (441) 2012 05 21
 (732) PERFORACJA-BLACHY PERFOROWANE SPÓŁKA
 Z OGRANICZONĄ ODPOWIEDZIALNOŚCIĄ, Kraków, PL.
 (540) PERFOLYRA

(510), (511) **06** metale nieszlachetne półprzetworzone, wyroby z metali nieszlachetnych: blachy, siatki, materiały budowlane, pojemniki i zbiorniki metalowe, drobne wyroby z metali nieszlachetnych, opakowania, konstrukcje reklamowe, kraty ochronne metalowe.

(111) **255998** (220) 2009 11 03 (210) 362444
 (151) 2012 03 28 (441) 2010 02 15
 (732) „Borpetrol Bis” Artur Boroniec, Bielsko-Biała, PL.
 (540) flash
 (510), (511) **06** maszty metalowe.

(111) **255999** (220) 2010 03 19 (210) 368001
 (151) 2011 07 05 (441) 2010 06 21
 (732) UTS Media Group Spółka z ograniczoną odpowiedzialnością,
 Warszawa, PL.
 (540)



Kolor znaku: jasnoniebieski, ciemnoniebieski

(531) 26.4.1, 27.5.1, 29.1.12
 (510), (511) **06** figurki i statuetki z metali nieszlachetnych, **36** usługi w zakresie przygotowania informacji o charakterze finansowym, usługi w zakresie dokonywania finansowej wyceny oraz finansowego doradztwa, **41** usługi w zakresie organizowania konkursów, rankingów i plebiscytów, w szczególności dla osób i firm świadczących usługi dla podmiotów trzecich z zakresu finansów, usługi w zakresie organizowania konkursów z nagrodami i wyróżnieniami dla firm związanych z finansami, usługi w zakresie organizowania, prowadzenia i obsługi konferencji i kongresów, sympozjów, zjazdów i seminariów, usługi w zakresie prowadzenia programów telewizyjnych i radiowych, usługi w zakresie organizowania, obsługi i prowadzenia wystaw z dziedziny kultury lub edukacji, usługi publikowania informacji o charakterze finansowym.

(111) **256000** (220) 2010 04 14 (210) 369128
 (151) 2012 02 23 (441) 2010 07 19
 (732) Kamila Jabłońska, Gniezno, PL.
 (540)



Kolor znaku: różowy, czarny, biały

(531) 4.2.20, 27.5.1, 29.1.13
 (510), (511) **41** usługi w zakresie szkolenia instruktorów, usługi w zakresie prowadzenia przyjęć, zjazdów, konferencji; organizowanie wystaw z dziedziny kultury i edukacji, zabaw, dyskotek, prowadzenie klubów promujących zdrowie i ładną sylwetkę, organizowanie imprez sportowych, wynajmowanie powierzchni na organizowanie imprez rozrywkowych, rekreacyjnych przez osoby trzecie, **44** gabinety odnowy biologicznej (fitness), aerobik, sauny, gabinety fizjoterapeutyczne, fizjoterapeutyczne; centra SPA i wellness, salony kosmetyczne, fryzjerskie, salony piękności, siłownie.

(111) **256001** (220) 2010 07 12 (210) 372724
 (151) 2011 09 13 (441) 2010 10 25
 (732) Maciej Maniewski, Bielsko-Biała, PL.
 (540)

mańi&wski

(531) 27.5.1
 (510), (511) **35** sprzedaż detaliczna, hurtowa oraz przy pomocy Internetu artykułów toaletowych, kosmetyków, sprzętu fryzjerskiego, urządzeń i artykułów służących do upiększania; prowadzenie akcji promowania działań z zakresu fryzjerstwa i usług kosmetycznych, wydawanie materiałów reklamowych w tym zakresie, usługi w zakresie zarządzania i pomocy w zarządzaniu sieciami salonów fryzjerskich, kosmetycznych, spa, fitness, upiększających, usługi w zakresie pokazów i wystaw organizowanych w celach handlowych, **41** usługi w zakresie: kształcenia, poprawy kondycji fizycznej, rekreacji, rozrywki, organizowania szkoleń i kursów, organizowanie pokazów i wystaw w celach edukacyjnych, **44** usługi związane z prowadzeniem salonów: fryzjerskich, spa, upiększających, kosmetycznych, centrów ochrony zdrowia i poprawiania urody, usługi fizjoterapeutyczne.

(111) **256002** (220) 2010 08 19 (210) 374387
 (151) 2012 05 31 (441) 2010 11 22
 (732) POLSKA GRUPA TYTONIOWA Krzysztof Richter,
 Katowice, PL.
 (540)



Kolor znaku: czarny, fioletowy, czerwony

(531) 2.1.8, 27.5.1, 29.1.13
 (510), (511) **28** przyrządy do ćwiczeń gimnastycznych, gimnastyki korekcyjnej i rehabilitacyjnej, sprzęt siłowy i rehabilitacyjny, rowery treningowe stacjonarne i przyrządy do ćwiczeń fizycznych, sprzęt do ćwiczeń fitness, akcesoria do uprawiania wszelkich sportów w szczególności: fitness, sporty siłowe, tenis, squash, kolarstwo, lekkoatletyka, piłka ręczna, piłka nożna, koszykówka, piłka siatkowa, sporty pływackie, **35** usługi menadżerskie w zakresie zdrowej żywności i odnowy biologicznej, **41** kluby kultury fizycznej, kluby gimnastyczne, kluby fitness, kluby kulturystyczne, świadczenie usług sportowo-rehabilitacyjnych, w tym usługi fitness, siłowni, squasha, bowlingu, tenisa, trening sportowy, organizacja zawodów sportowych, edukacja w zakresie kultury fizycznej i sportu, **44** usługi rehabilitacji i odnowy w pełnym zakresie-fizjoterapia, medycyna sportowa, medycyna niekonwencjonalna, usługi medycyny sportowej.

(111) **256003** (220) 2010 10 29 (210) 377207
 (151) 2012 07 03 (441) 2011 01 31
 (732) F.H.U. BOGUSZ Rafał Bogusz, Bielsko Biała, PL.
 (540)



Kolor znaku: czarny, czerwony

(531) 26.11.3, 27.5.1, 29.1.12
 (510), (511) **07** narzędzia ręczne o napędzie innym niż ręczny, podnośniki, urządzenia do podnoszenia aut, urządzenia dowulkanizacji, **08** klucze maszynowe, narzędzia o napędzie ręcznym.

(111) **256004** (220) 2010 11 15 (210) 377723
 (151) 2012 03 22 (441) 2011 02 28
 (732) GLUMATEX Spółka z ograniczoną odpowiedzialnością,
 Nakło Śląskie, PL.
 (540)



Kolor znaku: biały, ciemnozielony, zielony, żółty

(531) 26.4.2, 26.11.1, 26.13.25, 27.5.1, 29.1.13
 (510), (511) **06** materiały konstrukcyjne metalowe; okna i drzwi metalowe, rolety okienne metalowe, witryny metalowe; metalowy osprzęt do drzwi i okien: belki, haki, kątowniki, kołki, kołnierze, futryny do drzwi i okien, klamki i zasuwki, klucze, nadproża, nakrętki, nity, ograniczniki, odboje drzwiowe, okucia, pierścienie, progi, przegrody, ramy, rolki i prowadnice do drzwi i okien przesuwanych, rurki, sworznie, szyldy, szyny, śruby, taśmy, zamknięcia drzwiowe nieelektryczne, zawiasy, żaluzje; balustrady, ogrodzenia i bramy metalowe; wyroby ozdobne ze stali do drzwi i okien; metalowe konstrukcje jako szkielety ramowe dla budownictwa, kratownice metalowe; materiały blacharskie dla budownictwa, blachy jako płyty i arkusze; kształtowniki metalowe, płyty konstrukcyjne metalowe, **19** niemetalowe materiały konstrukcyjne dla budownictwa; okna i drzwi niemetalowe, rolety

okienne niemetalowe, witryny niemetalowe, osprzęt do okien i drzwi niemetalowy, niemetalowe: drzwi balkonowe, drzwi wewnętrzne i zewnętrzne, okna elewacyjne, okna dachowe, włazy dachowe; ramy okienne niemetalowe, okiennice niemetalowe, okucia drzwi i okien niemetalowe, parapety niemetalowe, futryny i ościeżnice drzwiowe niemetalowe, płyty drzwiowe niemetalowe, stopnie schodowe niemetalowe, witraże dla budownictwa; żaluzje niemetalowe; drewno budowlane; szkło budowlane, **37** usługi montażowe, remontowe i konserwacja metalowych i niemetalowych drzwi i okien, osprzętu do drzwi i okien, elementów stolarki, ślusarki budowlanej i budowlanych elementów konstrukcyjnych; zakładanie stolarki budowlanej, szklenie; budowlane roboty wykończeniowe: murarstwo, tynkowanie, malowanie, posadzkarstwo, tapetowanie, oblicowywanie ścian.

(111) **256005** (220) 2010 11 26 (210) 378204
(151) 2012 06 15 (441) 2011 02 28
(732) ZAKŁADY MIĘSNE WADOWICE SPÓŁKA Z OGRANICZONĄ ODPOWIEDZIALNOŚCIĄ, Wadowice, PL.
(540)



Kolor znaku: brązowy, żółty, jasnożółty, brzoskwinowy
(531) 5.7.3, 26.1.1, 26.1.16, 26.1.18, 27.5.1, 29.1.13
(510), (511) **29** wędliny zawierające zboże owies.

(111) **256006** (220) 2010 12 16 (210) 379037
(151) 2012 03 28 (441) 2011 03 28
(732) POGODA MIROSŁAW ZAKŁAD PRODUKCYJNO-USŁUGOWY, Mielec, PL.
(540)



Kolor znaku: niebieski
(531) 27.5.1, 29.1.4

(510), (511) **06** budowlane materiały metalowe; konstrukcje metalowe i ich części; barierki metalowe; płyty metalowe dla budownictwa; dachowe pokrycia metalowe; drabiny metalowe; drzwi metalowe; drut metalowy; kraty i kratownice metalowe; kształtki metalowe; liny metalowe; materiały konstrukcyjne metalowe; materiały zbrojeniowe dla budownictwa; budowlane okładziny metalowe; przegrody metalowe; rury i rurki metalowe; schody metalowe; rusztowania metalowe; słupy i podpory metalowe, **07** cylindry do silników, filtry jako części do silników, gaźniki, zawory, maszynowe koła zamachowe, tłoki jako części maszyn lub silników, tłumiki do silników, wały korbowe, wentylatory do silników, głowice cylindrów do silników, koła pasowe, pompy (części maszyn lub silników), regulatory prędkości (obrotów) do maszyn i silników, złącza części silników, **12** amortyzatory, resory do pojazdów, hamulce do pojazdów, klocki, szczęki i okładziny hamulcowe, obwody hydrauliczne do pojazdów, silniki do pojazdów lądowych, silniki elektryczne do pojazdów lądowych, silniki trakcyjne, zespoły napędowe i podzespoły do pojazdów lądowych i specjalnych; zespoły pompowe do pojazdów samochodowych, części zamienne do silników oraz do zespołów napędowych i podzespołów do pojazdów lądowych i specjalnych, części i podzespoły motoryzacyjne, przyczepy, transportery naziemne, wózki transportowe, kołpaki; mechanizmy napędowe do pojazdów lądowych; wały napędowe do pojazdów lądowych; obręcze do piast kół; podwozia pojazdów; bagażniki do pojazdów; resory zawieszenia do pojazdów; progi do pojazdów; opony do kół pojazdów; szyby do pojazdów; pokrowce dla pojazdów; resory i amortyzatory, piasty kół pojazdów, zderzaki do pojazdów, zderzaki samochodowe, złącza do pojazdów lądowych, **35** sprzedaż hurtowa i detaliczna części i akcesoriów do pojazdów silnikowych, części maszyn i urządzeń dla przemysłu i rolnictwa, **40** obróbka materiałowa; obróbka skrawaniem; szlifowanie; spawanie; lutowanie; ścieranie; toczenie; cięcie; polerowanie; chro-

nowanie; cynowanie; galwanizacja; hartowanie; platerowanie; obróbka metali i nakładanie powłok na metale.

(111) **256007** (220) 2010 12 17 (210) 379129
(151) 2012 02 16 (441) 2011 03 28
(732) CENTRUM MYŚLI JANA PAWŁA II, Warszawa, PL.
(540) FESTIWAL GORZKIE ŻALE
(510), (511) **09** nagrania, filmy (błony) naświetlone, dyski kompaktowe (audio-video), dyski kompaktowe (CD-ROM-y), dyski magnetyczne, dyski optyczne, dyskietki, **16** afisze, plakaty, albumy, broszury, katalogi, foldery, fotografie, grafiki, katalogi, książki; czasopisma, gazety, **41** organizowanie i prowadzenie konferencji, seminariów, sympozjów, wykładów, organizowanie imprez rozrywkowych, artystycznych, kulturalnych (festiwali), plenerowych, organizowanie wystaw z dziedziny kultury i edukacji, produkcja przedstawień teatralnych, realizowanie spektakli, organizowanie koncertów, pisanie scenariuszy, produkcja programów radiowych i telewizyjnych, nagrywanie filmów na taśmach wideo (filmowanie).

(111) **256008** (220) 2011 01 17 (210) 380072
(151) 2012 03 16 (441) 2011 04 26
(732) ZAKŁADY FARMACEUTYCZNE POLPHARMA SPÓŁKA AKCYJNA, Starogard Gdański, PL.
(540)

Polprazol
Полпразол

(531) 27.5.1, 28.5.0
(510), (511) **05** produkty farmaceutyczne.

(111) **256009** (220) 2011 01 26 (210) 380530
(151) 2012 06 06 (441) 2011 05 09
(732) DUBIMEX ZAKŁAD PRZETWÓRSTWA MIĘSA SPÓŁKA JAWNA ZYGMUNT DUBIELAK, Gostynin, PL.
(540)



*Codziennie
ze smakiem...*

Kolor znaku: czerwony, biały, złoty, granatowy
(531) 26.2.7, 26.2.8, 26.11.1, 26.11.9, 27.5.1, 29.1.14

(510), (511) **29** bekon, bulion i preparaty do produkcji bulionów, cebulka konserwowa, drób, dziczyzna, flaki, galaretki jadalne, galaretki mięsne, kaszanka, kielbasy, kiszka, konserwy mięsne, krokiety, mięso, mięso konserwowane, mięso solone, ekstrakty z mięsa, wątroba, paszтет z wątróbki, wędliny, wieprzowina, sałatki z mięsa i owoców, smalec, słonina, **30** kielbaski w cieście, mięso zapiekane w cieście, mięsne sosy, naleśniki, przyprawy, przyprawy do sosów, preparaty do zmiękczenia mięsa do celów gospodarstwa domowego, sól do konserwowania żywności, sajgonki, pierożki, paszteciki, musztarda, makarony, chleb, chleb bezdrożdżowy, **35** dekoracja wystaw sklepowych, detaliczny i hurtowy handel mięsem, informacja o działalności gospodarczej w produkcji mięsa, oferowanie w mediach produktów mięsnych, sprzedaż promocyjna mięsa dla osób trzecich, prezentacja produktów mięsnych w mediach dla celów sprzedaży detalicznej.

(111) **256010** (220) 2011 02 02 (210) 380827
(151) 2012 04 26 (441) 2011 05 09
(732) BAŁUK-CHROBAK KAROLINA SPORT-TRANSFER, Jawornik, PL.
(540)



Kolor znaku: czarny, czerwony
(531) 26.1.1, 26.2.1, 27.5.1, 29.1.12

(510), (511) **28** artykuły sportowe; artykuły sportowe, przyrządy i urządzenia do gry w piłkę nożną, siatkówkę, siatkówkę plażową, piłkę nożną plażową, piłkę ręczną, koszykówkę, tenis ziemny lub do uprawiania gimnastyki; boiska; trybuny; bramki; kabiny dla zawodników; siatki; piłkochwyty; wózki do wyznaczania linii boiskowych; urządzenia treningowe; tablice zmian zawodników; słupki do siatkówki; osłony słupków do siatkówki; stanowiska sędziowskie; siatki do siatkówki; wózki na piłki; regały na piłki; linie do wyznaczania pola gry; piaskownice do siatkówki plażowej; obręcze do koszykówki; tablice do koszykówki; konstrukcje mocujące tablice do koszykówki; konstrukcje mocujące do koszykówki; piłki; torby na piłki; tablice trenerskie; słupki do tenisa; siatki do gry w tenisa; przyrządy gimnastyczne; drabinki gimnastyczne; ławeczki gimnastyczne; równoważnie; skrzynie gimnastyczne; kozły gimnastyczne; wózki na materace gimnastyczne; materace gimnastyczne, **35** sprzedaż detaliczna sprzętu sportowego, urządzeń do uprawiania sportu i akcesoriów sportowych; sprzedaż hurtowa sprzętu sportowego, urządzeń do uprawiania sportu i akcesoriów sportowych; doradztwo w zakresie sprzedaży sprzętu sportowego, urządzeń do uprawiania sportu i akcesoriów sportowych, **39** dystrybucja artykułów sportowych; dostarczanie towarów; transport towarów; magazynowanie; składowanie towarów; pośrednictwo w transporcie.

(111) **256011** (220) 2011 03 02 (210) 382071
 (151) 2012 05 04 (441) 2011 06 06
 (732) WITOWSKI JAN PRZEDSIĘBIORSTWO PRODUKCYJNO-HANDLOWE, Nowy Sącz, PL.
 (540)



Kolor znaku: czerwony, czarny

(531) 26.4.2, 27.5.1, 29.1.12

(510), (511) **14** spinki do krawatów, spinki do mankietów, **25** bandany na szyję, bezrękawniki, bielizna, bielizna damska, bielizna osobista, bielizna wchłaniająca pot, bluzki koszulowe, bluzy, bryczesy, chusty, czapka, daszki do czapek, dresy, dżerseje, fartuchy, fulary, garnitury, kamizelki, kołnierze, kołnierzyki, kombinezony, koszule, koszulki, koszulki gimnastyczne, krawaty, kurtki, kurtki wełniane lub futrzane z kapturem, legginsy, marynarki, mundury, mufki, nakrycia głowy, nauszniki, ochraniacze, odzież, odzież gotowa, odzież na gimnastykę, odzież z dzianiny, odzież z imitacji skóry, odzież ze skóry, okrycia wierzchnie, osłony przed słońcem, palta, paski płócienne, peleryny, piżamy, płaszcze, płaszcze kąpielowe, podkoszulki, polary, prochowce, pulowery, rękawiczki, skarpetki, spodnie, spódnice, sukienki, swetry, szale, szaliki, szorty, szelki, szlafroki, trykoty, T-shirty, ubrania, ubiory plażowe, żakiety.

(111) **256012** (220) 2011 03 22 (210) 382970
 (151) 2012 05 23 (441) 2011 07 04
 (732) PZ CUSSONS POLSKA SPÓŁKA AKCYJNA, Warszawa, PL.
 (540)



Kolor znaku: fioletowy, niebieski, zielony, żółty, biały, błękitny, czerwony

(531) 1.15.15, 1.15.21, 24.17.25, 27.5.1, 27.7.1, 29.1.15

(510), (511) **03** kosmetyki, preparaty kosmetyczne, środki perfumeryjne, perfumy, wody toaletowe i kolońskie, preparaty kosmetyczne

do golenia i po goleniu, pianki, kremy i mydła do golenia, balsamy po goleniu, kremy, pianki, talki, emulsje, płyny, toniki, żele, mlecza kosmetyczne, oliwki, balsamy do skóry, mydła, mydła w płynie, mydła dezynfekujące, mydła dezodoryzujące, mydła lecznicze, mydła przeciwopotowe, mydła toaletowe, mydła zawierające składniki pilingujące i/lub masujące, mydła przeciwopotowe do stóp, środki i preparaty do mycia i kąpieli, płyny, żele, kremy, pianki i mlecza pod prysznic, płyny, żele, kremy, pianki i mlecza do kąpieli, środki i preparaty do pielęgnacji ciała, środki i preparaty do mycia, pielęgnacji i ochrony włosów, farby i lakiery do włosów, środki i preparaty do układania włosów, szampony, odżywki do włosów, środki i preparaty przeciwłupieżowe, środki i preparaty do oczyszczania skóry, środki i preparaty do oczyszczania skóry o właściwościach antybakteryjnych, olejki eteryczne, dezodoranty i antyperspiranty, środki i preparaty do higieny intymnej, odświeżacze do ust, środki i preparaty do makijażu i demakijażu, środki i preparaty do pielęgnacji, malowania i ochrony ust, rzęs, brwi, paznokci, środki i preparaty do usuwania lakierów, odżywki do paznokci, środki i preparaty do opalania i chroniące przed promieniowaniem ultrafioletowym, środki i preparaty do samoopalania, środki i preparaty do depilacji, pudry do makijażu, pudry po kąpieli, pudry higieniczne, chusteczki nasączone płynami kosmetycznymi, środki i preparaty do pielęgnacji zębów i jamy ustnej, artykuły toaletowe, ozdoby do celów kosmetycznych, wyroby chemii gospodarczej, środki i preparaty do czyszczenia, polerowania, szorowania i ścierania, środki i preparaty do czyszczenia, polerowania, szorowania i ścierania do użytku w gospodarstwie domowym, mlecza, żele, płyny i proszki do czyszczenia i polerowania, detergenty, materiały ściernie, środki i preparaty piorące, proszki, płyny i mydła do prania, koncentraty do prania, płyny do mycia naczyń, płyny do płukania tkanin, koncentraty do płukania tkanin, antystatyczne środki i preparaty do celów domowych, środki i preparaty do zmiękczenia tkanin, krochmal, środki i preparaty do krochmalenia, środki i preparaty do namaczania tkanin, środki i preparaty chemiczne do ożywiania kolorów do użytku domowego, mydła do ożywiania koloru tkanin, środki i preparaty wybielające stosowane w praniu, środki i preparaty do odbarwiania, środki i preparaty odtłuszczające inne niż stosowane w procesach produkcyjnych, środki i preparaty do wywabiania plam, perfumowana woda do prasowania, preparaty do usuwania kamienia kotłowego dla gospodarstw domowych, środki i preparaty do prania, czyszczenia i konserwacji skóry, środki i preparaty do czyszczenia szkła, szyb i luster, **05** kosmetyki do celów leczniczych: kremy, pianki, emulsje, płyny, żele, oliwki i balsamy lecznicze, środki i preparaty przeciwłupieżowe lecznicze, sole do kąpieli do celów medycznych, środki do kąpieli leczniczych, dezodoranty inne niż do użytku osobistego, środki dezynfekcyjne do celów higienicznych, środki do odświeżania powietrza, środki odstraszające owady, środki grzybobójcze, **35** usługi sprzedaży za pośrednictwem internetu towarów z branży kosmetycznej, towarów higienicznych i do pielęgnacji ciała, środków czystości oraz kosmetyków i środków do celów leczniczych.

(111) **256013** (220) 2010 06 22 (210) 371853
 (151) 2013 02 26 (441) 2010 09 27
 (732) PLAY BRAND MANAGEMENT LIMITED, Limassol, CY.
 (540)



Kolor znaku: fioletowy, biały, srebrny

(531) 26.4.2, 26.4.9, 26.4.18, 27.5.1, 29.1.13

(510), (511) **09** aparaty telefoniczne systemu telefonii komórkowej, urządzenia do nadawania, przekazywania i odbioru w systemie telefonii komórkowej, aparaty do rejestracji, przekazu i odtwarzania dźwięków i obrazów, urządzenia do przetwarzania informacji, urządzenia współpracujące z komputerami w zakresie przekazywania dźwięku i obrazu, oprogramowanie do gier, urządzenia do gier działające z zewnętrznym ekranem wyświetlającym, czyste i zapisane magnetyczne nośniki danych, audio i video, obudowy komórkowe, uchwyty i pokrowce do telefonów komórkowych, nagrane płyty

kompaktowe, płyty DVD i CD ROM, nagrane taśmy video, nagrane płyty video i nagrania audiowizualne, grafiki na tapetę, wygaszacze ekranu, **35** reklama, organizacja kampanii reklamowych, wynajem i sprzedaż miejsca i czasu na reklamy, usługi w zakresie dystrybucji i doręczania prospektów reklamowych, ofert sprzedaży i próbek reklamowych, również za pośrednictwem sieci teleinformatycznych-Internetu, pośrednictwo w sprzedaży towarów za pośrednictwem Internetu, usługi rejestrowania, kompilacji, systematyzacji pisemnych informacji i ich przekazywanie za pośrednictwem sieci telefonicznych, Internetu, dostarczanie pakietów informacji, tekstów reklamowych dostosowanych do indywidualnych wymagań odbiorcy; usługi świadczone w systemie on-line: prowadzenie kupna i sprzedaży, sprzedaży aukcyjnej i promocyjnej oraz sklepu internetowego dla sprzedaży towarów i usług rozrywkowych, **38** usługi telekomunikacyjne w zakresie: usługi w zakresie telekomunikacji komórkowej; usługi związane z portalami telekomunikacyjnymi; usługi związane z portalami internetowymi; usługi w zakresie sieci telekomunikacji komórkowej; usługi dostępu Internetu; usługi poczty elektronicznej, natychmiastowego powiadomienia i wiadomości tekstowych; usługi przesyłania informacji głosowej, tekstowej i obrazkowej w sieciach telekomunikacyjnych; usługi informacyjne i doradcze dotyczące którychkolwiek z wyżej wymienionych usług; przesyłanie informacji tekstowej i obrazkowej za pośrednictwem komputerów i sieci informatycznych, przekazywanie danych przy pomocy terminali komputerowych, przesyłanie wiadomości, danych, głosu i obrazu za pomocą przekazu satelitarnego, usługi przekazywania poczty elektronicznej za pośrednictwem sieci telefonii komórkowej i telefonów komórkowych, udostępnianie połączeń z sieciami informatycznymi, wypożyczanie urządzeń służących do przekazywania głosu, obrazu i danych za pomocą telefonii analogowej, cyfrowej, satelitarnej, udostępnianie stron internetowych za pośrednictwem telefonii komórkowej bezpośrednio na wyświetlaczu aparatu telefonicznego, **41** informacje o imprezach internetowych, usługi nauczania prowadzone za pośrednictwem sieci teleinformatycznych, publikacja elektroniczna on-line książek i periodyków, organizacja gier rozrywkowych, w tym gier on-line, udostępnianie publikacji elektronicznych on-line, nie do pobierania z sieci komputerowych, udostępnianie dzwonek telefonicznych, grafiki na tapety, ikon graficznych, wygaszaczy ekranu, informacji sportowych, treści audio i muzycznych, video oraz możliwości wysyłania wiadomości tekstowych, dostępnych i/lub rozgrywanych za pośrednictwem urządzeń przenośnych i telefonów komórkowych; udostępnianie aktualności i informacji sportowych za pośrednictwem urządzeń przenośnych i telefonów komórkowych.

(111) **256014** (220) 2010 06 22 (210) 371854
 (151) 2013 02 26 (441) 2010 09 27
 (732) PLAY BRAND MANAGEMENT LIMITED, Limassol, CY.
 (540)



Kolor znaku: fioletowy, biały

(531) 26.4.2, 26.4.9, 26.4.18, 27.5.1, 29.1.12
 (510), (511) **09** aparaty telefoniczne systemu telefonii komórkowej, urządzenia do nadawania, przekazywania i odbioru w systemie telefonii komórkowej, aparaty do rejestracji, przekazu i odtwarzania dźwięków i obrazów, urządzenia do przetwarzania informacji, urządzenia współpracujące z komputerami w zakresie przekazywania dźwięku i obrazu, oprogramowanie do gier, urządzenia do gier działające z zewnętrznym ekranem wyświetlającym, czyste i zapisane magnetyczne nośniki danych, audio i video, obudowy komórkowe, uchwyty i pokrowce do telefonów komórkowych, nagrane płyty kompaktowe, płyty DVD i CD ROM, nagrane taśmy video, nagrane płyty video i nagrania audiowizualne, grafiki na tapetę, wygaszacze ekranu, **35** reklama, organizacja kampanii reklamowych, wynajem i sprzedaż miejsca i czasu na reklamy, usługi w zakresie dystrybucji i doręczania prospektów reklamowych, ofert sprzedaży i próbek reklamowych, również za pośrednictwem sieci teleinformatycznych-Internetu, pośrednictwo w sprzedaży towarów za pośrednictwem Internetu, usługi rejestrowania, kompilacji, systematyzacji pisemnych informacji i ich przekazywanie za pośrednictwem sieci telefonicznych, Internetu, dostarczanie pakietów informacji, tekstów reklamowych dostosowanych do indywidualnych wymagań odbiorcy; usługi świadczone w systemie on-line: prowadzenie kupna i sprze-

daży, sprzedaży aukcyjnej i promocyjnej oraz sklepu internetowego dla sprzedaży towarów i usług rozrywkowych, **38** usługi telekomunikacyjne w zakresie: usługi w zakresie telekomunikacji komórkowej; usługi związane z portalami telekomunikacyjnymi; usługi związane z portalami internetowymi; usługi w zakresie sieci telekomunikacji komórkowej; usługi dostępu Internetu; usługi poczty elektronicznej, natychmiastowego powiadomienia i wiadomości tekstowych; usługi przesyłania informacji głosowej, tekstowej i obrazkowej w sieciach telekomunikacyjnych; usługi informacyjne i doradcze dotyczące którychkolwiek z wyżej wymienionych usług; przesyłanie informacji tekstowej i obrazkowej za pośrednictwem komputerów i sieci informatycznych, przekazywanie danych przy pomocy terminali komputerowych, przesyłanie wiadomości, danych, głosu i obrazu za pomocą przekazu satelitarnego, usługi przekazywania poczty elektronicznej za pośrednictwem sieci telefonii komórkowej i telefonów komórkowych, udostępnianie połączeń z sieciami informatycznymi, wypożyczanie urządzeń służących do przekazywania głosu, obrazu i danych za pomocą telefonii analogowej, cyfrowej, satelitarnej, udostępnianie stron internetowych za pośrednictwem telefonii komórkowej bezpośrednio na wyświetlaczu aparatu telefonicznego, **41** informacje o imprezach internetowych, usługi nauczania prowadzone za pośrednictwem sieci teleinformatycznych, publikacja elektroniczna on-line książek i periodyków, organizacja gier rozrywkowych, w tym gier on-line, udostępnianie publikacji elektronicznych on-line, nie do pobierania z sieci komputerowych, udostępnianie dzwonek telefonicznych, grafiki na tapety, ikon graficznych, wygaszaczy ekranu, informacji sportowych, treści audio i muzycznych, video oraz możliwości wysyłania wiadomości tekstowych, dostępnych i/lub rozgrywanych za pośrednictwem urządzeń przenośnych i telefonów komórkowych; udostępnianie aktualności i informacji sportowych za pośrednictwem urządzeń przenośnych i telefonów komórkowych.

(111) **256015** (220) 2010 06 22 (210) 371855
 (151) 2013 02 26 (441) 2010 09 27
 (732) PLAY BRAND MANAGEMENT LIMITED, Limassol, CY.
 (540)



Kolor znaku: fioletowy, biały

(531) 26.4.2, 26.4.9, 26.4.18, 27.5.1, 29.1.12
 (510), (511) **09** aparaty telefoniczne systemu telefonii komórkowej, urządzenia do nadawania, przekazywania i odbioru w systemie telefonii komórkowej, aparaty do rejestracji, przekazu i odtwarzania dźwięków i obrazów, urządzenia do przetwarzania informacji, urządzenia współpracujące z komputerami w zakresie przekazywania dźwięku i obrazu, oprogramowanie do gier, urządzenia do gier działające z zewnętrznym ekranem wyświetlającym, czyste i zapisane magnetyczne nośniki danych, audio i video, obudowy komórkowe, uchwyty i pokrowce do telefonów komórkowych, nagrane płyty kompaktowe, płyty DVD i CD ROM, nagrane taśmy video, nagrane płyty video i nagrania audiowizualne, grafiki na tapetę, wygaszacze ekranu, **35** reklama, organizacja kampanii reklamowych, wynajem i sprzedaż miejsca i czasu na reklamy, usługi w zakresie dystrybucji i doręczania prospektów reklamowych, ofert sprzedaży i próbek reklamowych, również za pośrednictwem sieci teleinformatycznych-Internetu, pośrednictwo w sprzedaży towarów za pośrednictwem Internetu, usługi rejestrowania, kompilacji, systematyzacji pisemnych informacji i ich przekazywanie za pośrednictwem sieci telefonicznych, Internetu, dostarczanie pakietów informacji, tekstów reklamowych dostosowanych do indywidualnych wymagań odbiorcy; usługi świadczone w systemie on-line: prowadzenie kupna i sprzedaży, sprzedaży aukcyjnej i promocyjnej oraz sklepu internetowego dla sprzedaży towarów i usług rozrywkowych, **38** usługi telekomunikacyjne w zakresie: usługi w zakresie telekomunikacji komórkowej; usługi związane z portalami telekomunikacyjnymi; usługi związane z portalami internetowymi; usługi w zakresie sieci telekomunikacji komórkowej; usługi dostępu Internetu; usługi poczty elektronicznej, natychmiastowego powiadomienia i wiadomości tekstowych; usługi

przesyłania informacji głosowej, tekstowej i obrazkowej w sieciach telekomunikacyjnych; usługi informacyjne i doradcze dotyczące którychkolwiek z wyżej wymienionych usług; przesyłanie informacji tekstowej i obrazowej za pośrednictwem komputerów i sieci informatycznych, przekazywanie danych przy pomocy terminali komputerowych, przesyłanie wiadomości, danych, głosu i obrazu za pomocą przekazu satelitarne, usługi przekazywania poczty elektronicznej za pośrednictwem sieci telefonii komórkowej i telefonów komórkowych, udostępnianie połączeń z sieciami informatycznymi, wypożyczanie urządzeń służących do przekazywania głosu, obrazu i danych za pomocą telefonii analogowej, cyfrowej, satelitarnej, udostępnianie stron internetowych za pośrednictwem telefonii komórkowej bezpośrednio na wyświetlaczu aparatu telefonicznego, **41** informacje o imprezach internetowych, usługi nauczania prowadzone za pośrednictwem sieci teleinformatycznych, publikacja elektroniczna on-line książek i periodyków, organizacja gier rozrywkowych, w tym gier on-line, udostępnianie publikacji elektronicznych on-line, nie do pobierania z sieci komputerowych, udostępnianie dzwonków telefonicznych, grafiki na tapety, ikon graficznych, wygaszaczy ekranu, informacji sportowych, treści audio i muzycznych, wideo oraz możliwości wysyłania wiadomości tekstowych, dostępnych i/lub rozgrywanych za pośrednictwem urządzeń przenośnych i telefonów komórkowych; udostępnianie aktualności i informacji sportowych za pośrednictwem urządzeń przenośnych i telefonów komórkowych.

(111) **256016** (220) 2010 06 22 (210) 371856
 (151) 2013 02 26 (441) 2010 09 27
 (732) PLAY BRAND MANAGEMENT LIMITED, Limassol, CY.
 (540)



Kolor znaku: fioletowy, srebrny, biały
 (531) 26.4.2, 26.4.9, 26.4.18, 27.5.1, 29.1.13
 (510), (511) **09** aparaty telefoniczne systemu telefonii komórkowej, urządzenia do nadawania, przekazywania i odbioru w systemie telefonii komórkowej, aparaty do rejestracji, przekazu i odtwarzania dźwięków i obrazów, urządzenia do przetwarzania informacji, urządzenia współpracujące z komputerami w zakresie przekazywania dźwięku i obrazu, oprogramowanie do gier, urządzenia do gier działające z zewnętrznym ekranem wyświetlającym, czyste i zapisane magnetyczne nośniki danych, audio i video, obudowy komórkowe, uchwyty i pokrowce do telefonów komórkowych, nagrane płyty kompaktowe, płyty DVD i CD ROM, nagrane taśmy wideo, nagrane płyty wideo i nagrania audiowizualne, grafiki na tapetę, wygaszacze ekranu, **35** reklama, organizacja kampanii reklamowych, wynajem i sprzedaż miejsca i czasu na reklamy, usługi w zakresie dystrybucji i doręczania prospektów reklamowych, ofert sprzedaży i próbek reklamowych, również za pośrednictwem sieci teleinformatycznych-Internetu, pośrednictwo w sprzedaży towarów za pośrednictwem Internetu, usługi rejestrowania, kompilacji, systematyzacji pisemnych informacji i ich przekazywanie za pośrednictwem sieci telefonicznych, Internetu, dostarczanie pakietów informacji, tekstów reklamowych dostosowanych do indywidualnych wymagań odbiorcy; usługi świadczone w systemie on-line: prowadzenie kupna i sprzedaży, sprzedaży aukcyjnej i promocyjnej oraz sklepu internetowego dla sprzedaży towarów i usług rozrywkowych, **38** usługi telekomunikacyjne w zakresie: usługi w zakresie telekomunikacji komórkowej; usługi związane z portalami telekomunikacyjnymi; usługi związane z portalami internetowymi; usługi w zakresie sieci telekomunikacji komórkowej; usługi dostępu Internetu; usługi poczty elektronicznej, natychmiastowego powiadamiania i wiadomości tekstowych; usługi przesyłania informacji głosowej, tekstowej i obrazkowej w sieciach telekomunikacyjnych; usługi informacyjne i doradcze dotyczące którychkolwiek z wyżej wymienionych usług; przesyłanie informacji tekstowej i obrazowej za pośrednictwem komputerów i sieci informatycznych, przekazywanie danych przy pomocy terminali komputerowych, przesyłanie wiadomości, danych, głosu i obrazu za pomocą przekazu satelitarne, usługi przekazywania poczty elek-

tronicznej za pośrednictwem sieci telefonii komórkowej i telefonów komórkowych, udostępnianie połączeń z sieciami informatycznymi, wypożyczanie urządzeń służących do przekazywania głosu, obrazu i danych za pomocą telefonii analogowej, cyfrowej, satelitarnej, udostępnianie stron internetowych za pośrednictwem telefonii komórkowej bezpośrednio na wyświetlaczu aparatu telefonicznego, **41** informacje o imprezach internetowych, usługi nauczania prowadzone za pośrednictwem sieci teleinformatycznych, publikacja elektroniczna on-line książek i periodyków, organizacja gier rozrywkowych, w tym gier on-line, udostępnianie publikacji elektronicznych on-line, nie do pobierania z sieci komputerowych, udostępnianie dzwonków telefonicznych, grafiki na tapety, ikon graficznych, wygaszaczy ekranu, informacji sportowych, treści audio i muzycznych, wideo oraz możliwości wysyłania wiadomości tekstowych, dostępnych i/lub rozgrywanych za pośrednictwem urządzeń przenośnych i telefonów komórkowych; udostępnianie aktualności i informacji sportowych za pośrednictwem urządzeń przenośnych i telefonów komórkowych.

(111) **256017** (220) 2010 06 22 (210) 371857
 (151) 2013 02 26 (441) 2010 09 27
 (732) PLAY BRAND MANAGEMENT LIMITED, Limassol, CY.
 (540)



Kolor znaku: fioletowy, biały
 (531) 26.4.2, 26.4.9, 26.4.18, 27.5.1, 29.1.12
 (510), (511) **09** aparaty telefoniczne systemu telefonii komórkowej, urządzenia do nadawania, przekazywania i odbioru w systemie telefonii komórkowej, aparaty do rejestracji, przekazu i odtwarzania dźwięków i obrazów, urządzenia do przetwarzania informacji, urządzenia współpracujące z komputerami w zakresie przekazywania dźwięku i obrazu, oprogramowanie do gier, urządzenia do gier działające z zewnętrznym ekranem wyświetlającym, czyste i zapisane magnetyczne nośniki danych, audio i video, obudowy komórkowe, uchwyty i pokrowce do telefonów komórkowych, nagrane płyty kompaktowe, płyty DVD i CD ROM, nagrane taśmy wideo, nagrane płyty wideo i nagrania audiowizualne, grafiki na tapetę, wygaszacze ekranu, **35** reklama, organizacja kampanii reklamowych, wynajem i sprzedaż miejsca i czasu na reklamy, usługi w zakresie dystrybucji i doręczania prospektów reklamowych, ofert sprzedaży i próbek reklamowych, również za pośrednictwem sieci teleinformatycznych-Internetu, pośrednictwo w sprzedaży towarów za pośrednictwem Internetu, usługi rejestrowania, kompilacji, systematyzacji pisemnych informacji i ich przekazywanie za pośrednictwem sieci telefonicznych, Internetu, dostarczanie pakietów informacji, tekstów reklamowych dostosowanych do indywidualnych wymagań odbiorcy; usługi świadczone w systemie on-line: prowadzenie kupna i sprzedaży, sprzedaży aukcyjnej i promocyjnej oraz sklepu internetowego dla sprzedaży towarów i usług rozrywkowych, **38** usługi telekomunikacyjne w zakresie: usługi w zakresie telekomunikacji komórkowej; usługi związane z portalami telekomunikacyjnymi; usługi związane z portalami internetowymi; usługi w zakresie sieci telekomunikacji komórkowej; usługi dostępu Internetu; usługi poczty elektronicznej, natychmiastowego powiadamiania i wiadomości tekstowych; usługi przesyłania informacji głosowej, tekstowej i obrazkowej w sieciach telekomunikacyjnych; usługi informacyjne i doradcze dotyczące którychkolwiek z wyżej wymienionych usług; przesyłanie informacji tekstowej i obrazowej za pośrednictwem komputerów i sieci informatycznych, przekazywanie danych przy pomocy terminali komputerowych, przesyłanie wiadomości, danych, głosu i obrazu za pomocą przekazu satelitarne, usługi przekazywania poczty elek-

telefonicznych, grafiki na tapety, ikon graficznych, wygaszaczy ekranu, informacji sportowych, treści audio i muzycznych, video oraz możliwości wysyłania wiadomości tekstowych, dostępnych i/lub rozgrywanych za pośrednictwem urządzeń przenośnych i telefonów komórkowych; udostępnianie aktualności i informacji sportowych za pośrednictwem urządzeń przenośnych i telefonów komórkowych.

(111) **256018** (220) 2010 06 22 (210) 371858
(151) 2013 02 26 (441) 2010 09 27

(732) PLAY BRAND MANAGEMENT LIMITED, Limassol, CY.
(540)



Kolor znaku: fioletowy, biały

(531) 26.4.2, 26.4.9, 26.4.18, 27.5.1, 29.1.12

(510), (511) **09** aparaty telefoniczne systemu telefonii komórkowej, urządzenia do nadawania, przekazywania i odbioru w systemie telefonii komórkowej, aparaty do rejestracji, przekazu i odtwarzania dźwięków i obrazów, urządzenia do przetwarzania informacji, urządzenia współpracujące z komputerami w zakresie przekazywania dźwięku i obrazu, oprogramowanie do gier, urządzenia do gier działające z zewnętrznym ekranem wyświetlającym, czyste i zapisane magnetyczne nośniki danych, audio i video, obudowy komórkowe, uchwyty i pokrowce do telefonów komórkowych, nagrane płyty DVD i CD ROM, nagrane taśmy wideo, nagrane płyty wideo i nagrania audiowizualne, grafiki na tapetę, wygaszacze ekranu, **35** reklama, organizacja kampanii reklamowych, wynajem i sprzedaż miejsca i czasu na reklamy, usługi w zakresie dystrybucji i doręczania prospektów reklamowych, ofert sprzedaży i próbek reklamowych, również za pośrednictwem sieci teleinformatycznych-Internetu, pośrednictwo w sprzedaży towarów za pośrednictwem Internetu, usługi rejestrowania, kompilacji, systematyzacji pisemnych informacji i ich przekazywanie za pośrednictwem sieci telefonicznych, Internetu, dostarczanie pakietów informacji, tekstów reklamowych dostosowanych do indywidualnych wymagań odbiorcy; usługi świadczone w systemie on-line: prowadzenie kupna i sprzedaży, sprzedaży aukcyjnej i promocyjnej oraz sklepu internetowego dla sprzedaży towarów i usług rozrywkowych, **38** usługi telekomunikacyjne w zakresie: usługi w zakresie telekomunikacji komórkowej; usługi związane z portalami telekomunikacyjnymi; usługi związane z portalami internetowymi; usługi w zakresie sieci telekomunikacji komórkowej; usługi dostępu Internetu; usługi poczty elektronicznej, natychmiastowego powiadamiania i wiadomości tekstowych; usługi przesyłania informacji głosowej, tekstowej i obrazkowej w sieciach telekomunikacyjnych; usługi informacyjne i doradcze dotyczące którychkolwiek z wyżej wymienionych usług; przesyłanie informacji tekstowej i obrazowej za pośrednictwem komputerów i sieci informatycznych, przekazywanie danych przy pomocy terminali komputerowych, przesyłanie wiadomości, danych, głosu i obrazu za pomocą przekazu satelitarnego, usługi przekazywania poczty elektronicznej za pośrednictwem sieci telefonii komórkowej i telefonów komórkowych, udostępnianie połączeń z sieciami informatycznymi, wypożyczanie urządzeń służących do przekazywania głosu, obrazu i danych za pomocą telefonii analogowej, cyfrowej, satelitarnej, udostępnianie stron internetowych za pośrednictwem telefonii komórkowej bezpośrednio na wyświetlaczu aparatu telefonicznego, **41** informacje o imprezach internetowych, usługi nauczania prowadzone za pośrednictwem sieci teleinformatycznych, publikacja elektroniczna on-line książek i periodyków, organizacja gier rozrywkowych, w tym gier on-line, udostępnianie publikacji elektronicznych on-line, nie do pobierania z sieci komputerowych, udostępnianie dzwonek telefonicznych, grafiki na tapety, ikon graficznych, wygaszaczy ekranu, informacji sportowych, treści audio i muzycznych, video oraz możliwości wysyłania wiadomości tekstowych, dostępnych i/lub rozgrywanych za pośrednictwem urządzeń przenośnych i telefonów komórkowych; udostępnianie aktualności i informacji sportowych za pośrednictwem urządzeń przenośnych i telefonów komórkowych.

(111) **256019** (220) 2010 06 22 (210) 371859
(151) 2013 02 26 (441) 2010 09 27

(732) PLAY BRAND MANAGEMENT LIMITED, Limassol, CY.
(540)



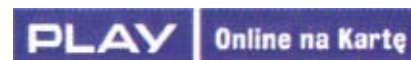
Kolor znaku: fioletowy, srebrny, biały

(531) 26.4.2, 26.4.9, 26.4.18, 27.5.1, 29.1.13

(510), (511) **09** aparaty telefoniczne systemu telefonii komórkowej, urządzenia do nadawania, przekazywania i odbioru w systemie telefonii komórkowej, aparaty do rejestracji, przekazu i odtwarzania dźwięków i obrazów, urządzenia do przetwarzania informacji, urządzenia współpracujące z komputerami w zakresie przekazywania dźwięku i obrazu, oprogramowanie do gier, urządzenia do gier działające z zewnętrznym ekranem wyświetlającym, czyste i zapisane magnetyczne nośniki danych, audio i video, obudowy komórkowe, uchwyty i pokrowce do telefonów komórkowych, nagrane płyty kompaktowe, płyty DVD i CD ROM, nagrane taśmy wideo, nagrane płyty wideo i nagrania audiowizualne, grafiki na tapetę, wygaszacze ekranu, **35** reklama, organizacja kampanii reklamowych, wynajem i sprzedaż miejsca i czasu na reklamy, usługi w zakresie dystrybucji i doręczania prospektów reklamowych, ofert sprzedaży i próbek reklamowych, również za pośrednictwem sieci teleinformatycznych-Internetu, pośrednictwo w sprzedaży towarów za pośrednictwem Internetu, usługi rejestrowania, kompilacji, systematyzacji pisemnych informacji i ich przekazywanie za pośrednictwem sieci telefonicznych, Internetu, dostarczanie pakietów informacji, tekstów reklamowych dostosowanych do indywidualnych wymagań odbiorcy; usługi świadczone w systemie on-line: prowadzenie kupna i sprzedaży, sprzedaży aukcyjnej i promocyjnej oraz sklepu internetowego dla sprzedaży towarów i usług rozrywkowych, **38** usługi telekomunikacyjne w zakresie: usługi w zakresie telekomunikacji komórkowej; usługi związane z portalami telekomunikacyjnymi; usługi związane z portalami internetowymi; usługi w zakresie sieci telekomunikacji komórkowej; usługi dostępu Internetu; usługi poczty elektronicznej, natychmiastowego powiadamiania i wiadomości tekstowych; usługi przesyłania informacji głosowej, tekstowej i obrazkowej w sieciach telekomunikacyjnych; usługi informacyjne i doradcze dotyczące którychkolwiek z wyżej wymienionych usług; przesyłanie informacji tekstowej i obrazowej za pośrednictwem komputerów i sieci informatycznych, przekazywanie danych przy pomocy terminali komputerowych, przesyłanie wiadomości, danych, głosu i obrazu za pomocą przekazu satelitarnego, usługi przekazywania poczty elektronicznej za pośrednictwem sieci telefonii komórkowej i telefonów komórkowych, udostępnianie połączeń z sieciami informatycznymi, wypożyczanie urządzeń służących do przekazywania głosu, obrazu i danych za pomocą telefonii analogowej, cyfrowej, satelitarnej, udostępnianie stron internetowych za pośrednictwem telefonii komórkowej bezpośrednio na wyświetlaczu aparatu telefonicznego, **41** informacje o imprezach internetowych, usługi nauczania prowadzone za pośrednictwem sieci teleinformatycznych, publikacja elektroniczna on-line książek i periodyków, organizacja gier rozrywkowych, w tym gier on-line, udostępnianie publikacji elektronicznych on-line, nie do pobierania z sieci komputerowych, udostępnianie dzwonek telefonicznych, grafiki na tapety, ikon graficznych, wygaszaczy ekranu, informacji sportowych, treści audio i muzycznych, video oraz możliwości wysyłania wiadomości tekstowych, dostępnych i/lub rozgrywanych za pośrednictwem urządzeń przenośnych i telefonów komórkowych; udostępnianie aktualności i informacji sportowych za pośrednictwem urządzeń przenośnych i telefonów komórkowych.

(111) **256020** (220) 2010 06 22 (210) 371860
(151) 2013 02 26 (441) 2010 09 27

(732) PLAY BRAND MANAGEMENT LIMITED, Limassol, CY.
(540)



Kolor znaku: fioletowy, biały

(531) 26.4.2, 26.4.9, 26.4.18, 27.5.1, 29.1.12

(510), (511) **09** aparaty telefoniczne systemu telefonii komórkowej, urządzenia do nadawania, przekazywania i odbioru w systemie telefonii komórkowej, aparaty do rejestracji, przekazu i odtwarzania dźwięków i obrazów, urządzenia do przetwarzania informacji, urządzenia współpracujące z komputerami w zakresie przekazywania dźwięku i obrazu, oprogramowanie do gier, urządzenia do gier działające z zewnętrznym ekranem wyświetlającym, czyste i zapisane magnetyczne nośniki danych, audio i video, obudowy komórkowe, uchwyty i pokrowce do telefonów komórkowych, nagrane płyty kompaktowe, płyty DVD i CD ROM, nagrane taśmy wideo, nagrane płyty wideo i nagrania audiowizualne, grafiki na tapetę, wygaszacze ekranu, **35** reklama, organizacja kampanii reklamowych, wynajem i sprzedaż miejsca i czasu na reklamy, usługi w zakresie dystrybucji i doręczania prospektów reklamowych, ofert sprzedaży i próbek reklamowych, również za pośrednictwem sieci teleinformatycznych-Internetu, pośrednictwo w sprzedaży towarów za pośrednictwem Internetu, usługi rejestrowania, kompilacji, systematyzacji pisemnych informacji i ich przekazywanie za pośrednictwem sieci telefonicznych, Internetu, dostarczanie pakietów informacji, tekstów reklamowych dostosowanych do indywidualnych wymagań odbiorcy; usługi świadczone w systemie on-line: prowadzenie kupna i sprzedaży, sprzedaży aukcyjnej i promocyjnej oraz sklepu internetowego dla sprzedaży towarów i usług rozrywkowych, **38** usługi telekomunikacyjne w zakresie: usługi w zakresie telekomunikacji komórkowej; usługi związane z portalami telekomunikacyjnymi; usługi związane z portalami internetowymi; usługi w zakresie sieci telekomunikacji komórkowej; usługi dostępu Internetu; usługi poczty elektronicznej, natychmiastowego powiadamiania i wiadomości tekstowych; usługi przesyłania informacji głosowej, tekstowej i obrazkowej w sieciach telekomunikacyjnych; usługi informacyjne i doradcze dotyczące którychkolwiek z wyżej wymienionych usług; przesyłanie informacji tekstowej i obrazowej za pośrednictwem komputerów i sieci informatycznych, przekazywanie danych przy pomocy terminali komputerowych, przesyłanie wiadomości, danych, głosu i obrazu za pomocą przekazu satelitarnego, usługi przekazywania poczty elektronicznej za pośrednictwem sieci telefonii komórkowej i telefonów komórkowych, udostępnianie połączeń z sieciami informatycznymi, wypożyczanie urządzeń służących do przekazywania głosu, obrazu i danych za pomocą telefonii analogowej, cyfrowej, satelitarnej, udostępnianie stron internetowych za pośrednictwem telefonii komórkowej bezpośrednio na wyświetlaczu aparatu telefonicznego, **41** informacje o imprezach internetowych, usługi nauczania prowadzone za pośrednictwem sieci teleinformatycznych, publikacja elektroniczna on-line książek i periodyków, organizacja gier rozrywkowych, w tym gier on-line, udostępnianie publikacji elektronicznych on-line, nie do pobierania z sieci komputerowych, udostępnianie dzwonek telefonicznych, grafiki na tapety, ikon graficznych, wygaszaczy ekranu, informacji sportowych, treści audio i muzycznych, wideo oraz możliwości wysyłania wiadomości tekstowych, dostępnych i/lub rozgrywanych za pośrednictwem urządzeń przenośnych i telefonów komórkowych; udostępnianie aktualności i informacji sportowych za pośrednictwem urządzeń przenośnych i telefonów komórkowych.

(111) **256021** (220) 2010 07 05 (210) 372398
 (151) 2013 02 28 (441) 2010 10 11
 (732) PLAY BRAND MANAGEMENT LIMITED, Limassol, CY.
 (540)



Kolor znaku: fioletoowy, biały

(531) 26.4.18, 27.5.1, 29.1.12

(510), (511) **09** aparaty telefoniczne systemu telefonii komórkowej, urządzenia do nadawania, przekazywania i odbioru w systemie telefonii komórkowej, aparaty do rejestracji, przekazu i odtwarzania dźwięków i obrazów, urządzenia do przetwarzania informacji, urządzenia współpracujące z komputerami w zakresie przekazywania dźwięku i obrazu, oprogramowanie do gier, urządzenia do gier działające z zewnętrznym ekranem wyświetlającym, czyste i zapisane magnetyczne nośniki danych, audio i video, obudowy komórkowe, uchwyty i pokrowce do telefonów komórkowych, nagrane płyty kompaktowe, płyty DVD i CD ROM, nagrane taśmy wideo, nagrane płyty wideo i nagrania audiowizualne, grafiki na tapetę, wygaszacze ekranu, **35** reklama, organizacja kampanii reklamowych, wynajem i sprzedaż miejsca i czasu na reklamy, usługi w zakresie dystrybucji i doręczania prospektów reklamo-

wych, ofert sprzedaży i próbek reklamowych, również za pośrednictwem sieci teleinformatycznych-Internetu, pośrednictwo w sprzedaży towarów za pośrednictwem Internetu, usługi rejestrowania, kompilacji, systematyzacji pisemnych informacji i ich przekazywaniu za pośrednictwem sieci telefonicznych, Internetu, dostarczanie pakietów informacji, tekstów reklamowych dostosowanych do indywidualnych wymagań odbiorcy; usługi świadczone w systemie on-line: prowadzenie kupna i sprzedaży, sprzedaży aukcyjnej i promocyjnej oraz sklepu internetowego dla sprzedaży towarów i usług rozrywkowych, **38** usługi telekomunikacyjne w zakresie: usługi w zakresie telekomunikacji komórkowej; usługi związane z portalami telekomunikacyjnymi; usługi związane z portalami internetowymi; usługi w zakresie sieci telekomunikacji komórkowej; usługi dostępu Internetu; usługi poczty elektronicznej, natychmiastowego powiadamiania i wiadomości tekstowych; usługi przesyłania informacji głosowej, tekstowej i obrazkowej w sieciach telekomunikacyjnych; usługi informacyjne i doradcze dotyczące którychkolwiek z wyżej wymienionych usług; przesyłanie informacji tekstowej i obrazowej za pośrednictwem komputerów i sieci informatycznych, przekazywanie danych przy pomocy terminali komputerowych, przesyłanie wiadomości, danych, głosu i obrazu za pomocą przekazu satelitarnego, usługi przekazywania poczty elektronicznej za pośrednictwem sieci telefonii komórkowej i telefonów komórkowych, udostępnianie połączeń z sieciami informatycznymi, wypożyczanie urządzeń służących do przekazywania głosu, obrazu i danych za pomocą telefonii analogowej, cyfrowej, satelitarnej, udostępnianie stron internetowych za pośrednictwem telefonii komórkowej bezpośrednio na wyświetlaczu aparatu telefonicznego, **41** informacje o imprezach internetowych, usługi nauczania prowadzone za pośrednictwem sieci teleinformatycznych, publikacja elektroniczna on-line książek i periodyków, organizacja gier rozrywkowych, w tym gier on-line, udostępnianie publikacji elektronicznych on-line, nie do pobierania z sieci komputerowych, udostępnianie dzwonek telefonicznych, grafiki na tapety, ikon graficznych, wygaszaczy ekranu, informacji sportowych, treści audio i muzycznych, wideo oraz możliwości wysyłania wiadomości tekstowych, dostępnych i/lub rozgrywanych za pośrednictwem urządzeń przenośnych i telefonów komórkowych; udostępnianie aktualności i informacji sportowych za pośrednictwem urządzeń przenośnych i telefonów komórkowych.

(111) **256022** (220) 2011 07 26 (210) 388284
 (151) 2013 04 26 (441) 2011 11 07
 (732) PLAY BRAND MANAGEMENT LIMITED, Limassol, CY.
 (540)



Kolor znaku: fioletoowy, biały

(531) 26.2.1, 27.5.1, 29.1.12

(510), (511) **09** aparaty telefoniczne systemu telefonii komórkowej; urządzenia do nadawania, przekazywania i odbioru w systemie telefonii komórkowej; aparaty do rejestracji, przekazu i odtwarzania dźwięków i obrazów; urządzenia do przetwarzania informacji; urządzenia współpracujące z komputerami w zakresie przekazywania dźwięku i obrazu; oprogramowanie, w tym oprogramowanie do gier oraz oprogramowanie umożliwiające korzystanie z telefonów komórkowych, wirtualnych telefonów dostępnych z przeglądarki komputera, telefonów komputerowych i komunikatorów internetowych, oraz oprogramowanie do telefonów komórkowych, do wirtualnych telefonów dostępnych z przeglądarki komputera, telefonów komputerowych i komunikatorów internetowych; urządzenia do gier działające z zewnętrznym ekranem wyświetlającym; czyste i zapisane magnetyczne nośniki danych, audio i video; obudowy komórkowe; uchwyty i pokrowce do telefonów komórkowych; nagrane płyty kompaktowe; płyty DVD i CD ROM; nagrane taśmy wideo; nagrane płyty wideo i nagrania audiowizualne; grafiki na tapetę w telefonie komórkowym; wygaszacze ekranu; dzwonek telefoniczne; ikony graficzne; wirtualne telefony dostępne z przeglądarki komputera; telefony komputerowe; komunikatory internetowe; zestawy głośnomówiące; zestawy słuchawkowe; karty telefoniczne do automatów, karty telefoniczne do telefonów komórkowych; karty SIM; anteny do telefonów, baterie do telefonów, ładowarki do telefonów, **35** reklama; organizacja kampanii

reklamowych; prezentowanie produktów i usług w mediach dla celów sprzedaży detalicznej; publikowanie tekstów sponsorowanych; wynajem i sprzedaż miejsca i czasu na reklamy; usługi w zakresie dystrybucji i doręczania prospektów reklamowych, ofert sprzedaży i próbek reklamowych, również za pośrednictwem sieci teleinformatycznych -Internetu; pośrednictwo w zakresie nabywania usług telekomunikacyjnych; pośrednictwo w sprzedaży towarów za pośrednictwem Internetu i sieci telefonicznych; usługi rejestrowania, kompilacji, systematyzacji pisemnych informacji i ich przekazywanie za pośrednictwem sieci telefonicznych, Internetu; dostarczanie pakietów informacji, tekstów reklamowych dostosowanych do indywidualnych wymagań odbiorcy; sprzedaż, w tym sprzedaż aukcyjna i sprzedaż promocyjna, w tym sprzedaż w systemie on-line, za pośrednictwem sklepu internetowego oraz za pośrednictwem sieci telefonicznych towarów związanych z telekomunikacją oraz towarów związanych z sieciami informatycznymi oraz oprogramowania komputerowego, w tym telefonów komórkowych, telefonów stacjonarnych, komputerów, nośników danych, danych, wiadomości, dźwięku i obrazu w tym wypowiedzi głosowych, zdjęć, muzyki, filmów, grafik na tapetę w telefonie komórkowym, wygaszaczy ekranu, dzwonek telefonicznych, ikon graficznych, treści audio, muzycznych, treści multimedialnych; oprogramowania umożliwiającego korzystanie z telefonów komórkowych, wirtualnych telefonów dostępnych z przeglądarki komputera, telefonów komputerowych i komunikatorów internetowych, oraz oprogramowania do telefonów komórkowych, do wirtualnych telefonów dostępnych z przeglądarki komputera, telefonów komputerowych i komunikatorów internetowych; usługi w zakresie informacji handlowej, doradztwo w zakresie działalności gospodarczej, **38** usługi telekomunikacji komórkowej i stacjonarnej; usługi informacyjne i doradcze w zakresie komunikacji; usługi umożliwiania dostępu Internetu; usługi przesyłania poczty elektronicznej, natychmiastowego powiadomienia i wiadomości tekstowych; usługi przesyłania informacji głosowej, tekstowej i obrazkowej w sieciach telekomunikacyjnych; usługi przesyłania danych, wiadomości, dźwięku i obrazu (np. wypowiedzi głosowych, zdjęć, muzyki, filmów, grafik na tapetę w telefonie komórkowym, wygaszaczy ekranu, dzwonek telefonicznych, ikon graficznych, treści audio, muzycznych, treści multimedialnych) przez portale telekomunikacyjne i portale internetowe; usługi przesyłania danych, wiadomości, dźwięku i obrazu (np. wypowiedzi głosowych, zdjęć, muzyki, filmów, grafik na tapetę w telefonie komórkowym, wygaszaczy ekranu, dzwonek telefonicznych, ikon graficznych, treści audio, muzycznych, treści multimedialnych) za pośrednictwem sieci telekomunikacji komórkowej; przesyłanie informacji tekstowej i obrazkowej za pośrednictwem komputerów i sieci informatycznych; przekazywanie danych przy pomocy terminali komputerowych; przesyłanie wiadomości, danych, głosu i obrazu za pomocą przekazu satelitarnego; udostępnianie połączeń z sieciami informatycznymi; usługi w zakresie umożliwiania wymiany informacji oraz prowadzenia konwersacji w czasie rzeczywistym za pośrednictwem sieci teleinformatycznych Internet, wirtualnych telefonów dostępnych z przeglądarki komputera, telefonów komputerowych i komunikatorów internetowych; wypożyczanie urządzeń służących do przekazywania głosu, obrazu i danych za pomocą telefonii analogowej, cyfrowej, satelitarnej; udostępnianie stron internetowych za pośrednictwem telefonii komórkowej bezpośrednio na wyświetlaczu aparatu telefonicznego; połączenie ze światową siecią komputerową za pośrednictwem telekomunikacji, **42** projektowanie, ulepszenie, instalacja, utrzymanie oraz udostępnianie oprogramowania umożliwiającego korzystanie z telefonów komórkowych, wirtualnych telefonów dostępnych z przeglądarki komputera, telefonów komputerowych i komunikatorów internetowych.

(111) **256023** (220) 2011 07 26 (210) 388285
 (151) 2013 04 26 (441) 2011 11 07
 (732) PLAY BRAND MANAGEMENT LIMITED, Limassol, CY.
 (540)



Kolor znaku: biały, fioletowy
 (531) 26.2.1, 27.5.1, 29.1.12

(510), (511) **09** aparaty telefoniczne systemu telefonii komórkowej; urządzenia do nadawania, przekazywania i odbioru w systemie telefonii komórkowej; aparaty do rejestracji, przekazu i odtwarzania dźwięków i obrazów; urządzenia do przetwarzania informacji; urządzenia współpracujące z komputerami w zakresie przekazywania dźwięku i obrazu; oprogramowanie, w tym oprogramowanie do gier oraz oprogramowanie umożliwiające korzystanie z telefonów komórkowych, wirtualnych telefonów dostępnych z przeglądarki komputera, telefonów komputerowych i komunikatorów internetowych, oraz oprogramowanie do telefonów komórkowych, do wirtualnych telefonów dostępnych z przeglądarki komputera, telefonów komputerowych i komunikatorów internetowych; urządzenia do gier działające z zewnętrznym ekranem wyświetlającym; czyste i zapisane magnetyczne nośniki danych, audio i video; obudowy komórkowe; uchwyty i pokrowce do telefonów komórkowych; nagrane płyty kompaktowe; płyty DVD i CD ROM; nagrane taśmy wideo; nagrane płyty wideo i nagrania audiowizualne; grafiki na tapetę w telefonie komórkowym; wygaszacze ekranu; dzwonek telefoniczne; ikony graficzne; wirtualne telefony dostępne z przeglądarki komputera; telefony komputerowe; komunikatory internetowe; zestawy głośnomówiące; zestawy słuchawkowe; karty telefoniczne do automatów, karty telefoniczne do telefonów komórkowych; karty SIM; anteny do telefonów, baterie do telefonów, ładowarki do telefonów, **35** reklama; organizacja kampanii reklamowych; prezentowanie produktów i usług w mediach dla celów sprzedaży detalicznej; publikowanie tekstów sponsorowanych; wynajem i sprzedaż miejsca i czasu na reklamy; usługi w zakresie dystrybucji i doręczania prospektów reklamowych, ofert sprzedaży i próbek reklamowych, również za pośrednictwem sieci teleinformatycznych -Internetu; pośrednictwo w zakresie nabywania usług telekomunikacyjnych; pośrednictwo w sprzedaży towarów za pośrednictwem Internetu i sieci telefonicznych; usługi rejestrowania, kompilacji, systematyzacji pisemnych informacji i ich przekazywanie za pośrednictwem sieci telefonicznych, Internetu; dostarczanie pakietów informacji, tekstów reklamowych dostosowanych do indywidualnych wymagań odbiorcy; sprzedaż, w tym sprzedaż aukcyjna i sprzedaż promocyjna, w tym sprzedaż w systemie on-line, za pośrednictwem sklepu internetowego oraz za pośrednictwem sieci telefonicznych towarów związanych z telekomunikacją oraz towarów związanych z sieciami informatycznymi oraz oprogramowania komputerowego, w tym telefonów komórkowych, telefonów stacjonarnych, komputerów, nośników danych, danych, wiadomości, dźwięku i obrazu w tym wypowiedzi głosowych, zdjęć, muzyki, filmów, grafik na tapetę w telefonie komórkowym, wygaszaczy ekranu, dzwonek telefonicznych, ikon graficznych, treści audio, muzycznych, treści multimedialnych; oprogramowania umożliwiającego korzystanie z telefonów komórkowych, wirtualnych telefonów dostępnych z przeglądarki komputera, telefonów komputerowych i komunikatorów internetowych, oraz oprogramowania do telefonów komórkowych, do wirtualnych telefonów dostępnych z przeglądarki komputera, telefonów komputerowych i komunikatorów internetowych; usługi w zakresie informacji handlowej, doradztwo w zakresie działalności gospodarczej, **38** usługi telekomunikacji komórkowej i stacjonarnej; usługi informacyjne i doradcze w zakresie komunikacji; usługi umożliwiania dostępu Internetu; usługi przesyłania poczty elektronicznej, natychmiastowego powiadomienia i wiadomości tekstowych; usługi przesyłania informacji głosowej, tekstowej i obrazkowej w sieciach telekomunikacyjnych; usługi przesyłania danych, wiadomości, dźwięku i obrazu (np. wypowiedzi głosowych, zdjęć, muzyki, filmów, grafik na tapetę w telefonie komórkowym, wygaszaczy ekranu, dzwonek telefonicznych, ikon graficznych, treści audio, muzycznych, treści multimedialnych) za pośrednictwem sieci telekomunikacji komórkowej; przesyłanie informacji tekstowej i obrazkowej za pośrednictwem komputerów i sieci informatycznych; przekazywanie danych przy pomocy terminali komputerowych; przesyłanie wiadomości, danych, głosu i obrazu za pomocą przekazu satelitarnego; udostępnianie połączeń z sieciami informatycznymi; usługi w zakresie umożliwiania wymiany informacji oraz prowadzenia konwersacji w czasie rzeczywistym za pośrednictwem sieci teleinformatycznych Internet, wirtualnych telefonów dostępnych z przeglądarki komputera, telefonów komputerowych i komunikatorów interneto-

wych; wypożyczanie urządzeń służących do przekazywania głosu, obrazu i danych za pomocą telefonii analogowej, cyfrowej, satelitarnej; udostępnianie stron internetowych za pośrednictwem telefonii komórkowej bezpośrednio na wyświetlaczu aparatu telefonicznego; połączenie ze światową siecią komputerową za pośrednictwem telekomunikacji, **42** projektowanie, ulepszanie, instalacja, utrzymanie oraz udostępnianie oprogramowania umożliwiającego korzystanie z telefonów komórkowych, wirtualnych telefonów dostępnych z przeglądarki komputera, telefonów komputerowych i komunikatorów internetowych.

(111) **256024** (220) 2011 07 26 (210) 388286
(151) 2013 04 26 (441) 2011 11 07
(732) PLAY BRAND MANAGEMENT LIMITED, Limassol, CY.

(540) TelePlay

(510), (511) **09** aparaty telefoniczne systemu telefonii komórkowej; urządzenia do nadawania, przekazywania i odbioru w systemie telefonii komórkowej; aparaty do rejestracji, przekazu i odtwarzania dźwięków i obrazów; urządzenia do przetwarzania informacji; urządzenia współpracujące z komputerami w zakresie przekazywania dźwięku i obrazu; oprogramowanie, w tym oprogramowanie do gier oraz oprogramowanie umożliwiające korzystanie z telefonów komórkowych, wirtualnych telefonów dostępnych z przeglądarki komputera, telefonów komputerowych i komunikatorów internetowych, oraz oprogramowanie do telefonów komórkowych, do wirtualnych telefonów dostępnych z przeglądarki komputera, telefonów komputerowych i komunikatorów internetowych; urządzenia do gier działające z zewnętrznym ekranem wyświetlającym; czyste i zapisane magnetyczne nośniki danych, audio i video; obudowy komórkowe; uchwyty i pokrowce do telefonów komórkowych; nagrane płyty kompaktowe; płyty DVD i CD ROM; nagrane taśmy video; nagrane płyty video i nagrania audiowizualne; grafiki na tapetę w telefonie komórkowym; wygaszacze ekranu; dzwonki telefoniczne; ikony graficzne; wirtualne telefony dostępne z przeglądarki komputera; telefony komputerowe; komunikatory internetowe; zestawy głośnomówiące; zestawy słuchawkowe; karty telefoniczne do automatów, karty telefoniczne do telefonów komórkowych; karty SIM; anteny do telefonów, baterie do telefonów, ładowarki do telefonów, **35** reklama; organizacja kampanii reklamowych; prezentowanie produktów i usług w mediach dla celów sprzedaży detalicznej; publikowanie tekstów sponsorowanych; wynajem i sprzedaż miejsca i czasu na reklamy; usługi w zakresie dystrybucji i doręczania prospektów reklamowych, ofert sprzedaży i próbek reklamowych, również za pośrednictwem sieci teleinformatycznych -Internetu; pośrednictwo w zakresie nabywania usług telekomunikacyjnych; pośrednictwo w sprzedaży towarów za pośrednictwem Internetu i sieci telefonicznych; usługi rejestrowania, kompilacji, systematyzacji pisemnych informacji i ich przekazywanie za pośrednictwem sieci telefonicznych, Internetu; dostarczanie pakietów informacji, tekstów reklamowych dostosowanych do indywidualnych wymagań odbiorcy; sprzedaż, w tym sprzedaż aukcyjna i sprzedaż promocyjna, w tym sprzedaż w systemie on-line, za pośrednictwem sklepu internetowego oraz za pośrednictwem sieci telefonicznych towarów związanych z telekomunikacją oraz towarów związanych z sieciami informatycznymi oraz oprogramowania komputerowego, w tym telefonów komórkowych, telefonów stacjonarnych, komputerów, nośników danych, danych, wiadomości, dźwięku i obrazu w tym wypowiedzi głosowych, zdjęć, muzyki, filmów, grafik na tapetę w telefonie komórkowym, wygaszaczy ekranu, dzwonków telefonicznych, ikon graficznych, treści audio, muzycznych, treści multimedialnych; oprogramowania umożliwiającego korzystanie z telefonów komórkowych, wirtualnych telefonów dostępnych z przeglądarki komputera, telefonów komputerowych i komunikatorów internetowych, oraz oprogramowania do telefonów komórkowych, do wirtualnych telefonów dostępnych z przeglądarki komputera, telefonów komputerowych i komunikatorów internetowych; usługi w zakresie informacji handlowej, doradztwo w zakresie działalności gospodarczej, **38** usługi telekomunikacji komórkowej i stacjonarnej; usługi informacyjne i doradcze w zakresie komunikacji; usługi umożliwiania dostępu Internetu; usługi przesyłania poczty elektronicznej, natychmiastowego powiadamiania i wiadomości tekstowych; usługi przesyłania informacji głosowej, tekstowej i obrazkowej w sieciach telekomunikacyjnych; usługi przesyłania danych, wiadomości, dźwięku i obrazu (np. wypowiedzi głosowych, zdjęć, muzyki, filmów, grafik na tapetę w telefonie komórkowym,

wygaszaczy ekranu, dzwonków telefonicznych, ikon graficznych, treści audio, muzycznych, treści multimedialnych) przez portale telekomunikacyjne i portale internetowe; usługi przesyłania danych, wiadomości, dźwięku i obrazu (np. wypowiedzi głosowych, zdjęć, muzyki, filmów, grafik na tapetę w telefonie komórkowym, wygaszaczy ekranu, dzwonków telefonicznych, ikon graficznych, treści audio, muzycznych, treści multimedialnych) za pośrednictwem sieci telekomunikacji komórkowej; przesyłanie informacji tekstowej i obrazowej za pośrednictwem komputerów i sieci informatycznych; przekazywanie danych przy pomocy terminali komputerowych; przesyłanie wiadomości, danych, głosu i obrazu za pomocą przekazu satelitarne; udostępnianie połączeń z sieciami informatycznymi; usługi w zakresie umożliwiania wymiany informacji oraz prowadzenia konwersacji w czasie rzeczywistym za pośrednictwem sieci teleinformatycznych Internet, wirtualnych telefonów dostępnych z przeglądarki komputera, telefonów komputerowych i komunikatorów internetowych; wypożyczanie urządzeń służących do przekazywania głosu, obrazu i danych za pomocą telefonii analogowej, cyfrowej, satelitarnej; udostępnianie stron internetowych za pośrednictwem telefonii komórkowej bezpośrednio na wyświetlaczu aparatu telefonicznego; połączenie ze światową siecią komputerową za pośrednictwem telekomunikacji, **42** projektowanie, ulepszanie, instalacja, utrzymanie oraz udostępnianie oprogramowania umożliwiającego korzystanie z telefonów komórkowych, wirtualnych telefonów dostępnych z przeglądarki komputera, telefonów komputerowych i komunikatorów internetowych.

(111) **256025** (220) 2011 07 26 (210) 388287
(151) 2013 04 26 (441) 2011 11 07
(732) PLAY BRAND MANAGEMENT LIMITED, Limassol, CY.

(540) PLAY GUARD

(510), (511) **09** aparaty telefoniczne systemu telefonii komórkowej; urządzenia do nadawania, przekazywania i odbioru w systemie telefonii komórkowej; aparaty do rejestracji, przekazu i odtwarzania dźwięków i obrazów; urządzenia do przetwarzania informacji; urządzenia współpracujące z komputerami w zakresie przekazywania dźwięku i obrazu; oprogramowanie, w tym w tym oprogramowanie antywirusowe do telefonów komórkowych oraz do komputerów; urządzenia do gier działające z zewnętrznym ekranem wyświetlającym; czyste i zapisane magnetyczne nośniki danych, audio i video; obudowy komórkowe; uchwyty i pokrowce do telefonów komórkowych; nagrane płyty kompaktowe; płyty DVD i CD ROM; nagrane taśmy video; nagrane płyty video i nagrania audiowizualne; grafiki na tapetę w telefonie komórkowym; wygaszacze ekranu; dzwonki telefoniczne; ikony graficzne; zestawy głośnomówiące; zestawy słuchawkowe; karty telefoniczne do automatów, karty telefoniczne do telefonów komórkowych; karty SIM; anteny do telefonów, baterie do telefonów, ładowarki do telefonów, **35** reklama; organizacja kampanii reklamowych; prezentowanie produktów i usług w mediach dla celów sprzedaży detalicznej; publikowanie tekstów sponsorowanych; wynajem i sprzedaż miejsca i czasu na reklamy; usługi w zakresie dystrybucji i doręczania prospektów reklamowych, ofert sprzedaży i próbek reklamowych, również za pośrednictwem sieci teleinformatycznych -Internetu; pośrednictwo w zakresie nabywania usług telekomunikacyjnych; pośrednictwo w sprzedaży towarów za pośrednictwem Internetu i sieci telefonicznych; usługi rejestrowania, kompilacji, systematyzacji pisemnych informacji i ich przekazywanie za pośrednictwem sieci telefonicznych, Internetu; dostarczanie pakietów informacji, tekstów reklamowych dostosowanych do indywidualnych wymagań odbiorcy; sprzedaż, w tym sprzedaż aukcyjna i sprzedaż promocyjna, w tym sprzedaż w systemie on-line, za pośrednictwem sklepu internetowego oraz za pośrednictwem sieci telefonicznych towarów związanych z telekomunikacją oraz towarów związanych z sieciami informatycznymi oraz oprogramowania komputerowego, w tym telefonów komórkowych, telefonów stacjonarnych, komputerów, nośników danych, danych, wiadomości, dźwięku i obrazu w tym wypowiedzi głosowych, zdjęć, muzyki, filmów, grafik na tapetę w telefonie komórkowym, wygaszaczy ekranu, dzwonków telefonicznych, ikon graficznych, treści audio, muzycznych, treści multimedialnych; oprogramowania antywirusowego do telefonów komórkowych oraz do komputerów; usługi w zakresie informacji handlowej, doradztwo w zakresie działalności gospodarczej, **38** usługi telekomunikacji komórkowej i stacjonarnej; usługi informacyjne i doradcze w zakresie komunikacji; usługi umożliwiania dostępu

Internetu; usługi przesyłania poczty elektronicznej, natychmiastowego powiadomienia i wiadomości tekstowych; usługi przesyłania informacji głosowej, tekstowej i obrazkowej w sieciach telekomunikacyjnych; usługi przesyłania danych, wiadomości, dźwięku i obrazu (np. wypowiedzi głosowych, zdjęć, muzyki, filmów, grafik na tapetę w telefonie komórkowym, wygaszaczy ekranu, dzwoneków telefonicznych, ikon graficznych, treści audio, muzycznych, treści multimedialnych) przez portale telekomunikacyjne i portale internetowe; usługi przesyłania danych, wiadomości, dźwięku i obrazu w tym wypowiedzi głosowych, zdjęć, muzyki, filmów, grafik na tapetę w telefonie komórkowym, wygaszaczy ekranu, dzwoneków telefonicznych, ikon graficznych, treści audio, muzycznych, treści multimedialnych; za pośrednictwem sieci telekomunikacji komórkowej; przesyłanie informacji tekstowej i obrazowej za pośrednictwem komputerów i sieci informatycznych; przekazywanie danych przy pomocy terminali komputerowych; przesyłanie wiadomości, danych, głosu i obrazu za pomocą przekazu satelitarne; udostępnianie połączeń z sieciami informatycznymi; wypożyczanie urządzeń służących do przekazywania głosu, obrazu i danych za pomocą telefonii analogowej, cyfrowej, satelitarnej; udostępnianie stron internetowych za pośrednictwem telefonii komórkowej bezpośrednio na wyświetlaczu aparatu telefonicznego; połączenie ze światową siecią komputerową za pośrednictwem telekomunikacji, **42** projektowanie, ulepszenie, instalacja, utrzymanie oraz udostępnianie oprogramowania, w tym oprogramowania antywirusowego do telefonów komórkowych oraz do komputerów.

(111) **256026** (220) 2011 07 26 (210) 388288
 (151) 2013 04 26 (441) 2011 11 07
 (732) PLAY BRAND MANAGEMENT LIMITED, Limassol, CY.
 (540)



Kolor znaku: fioletowy, biały, srebrny
 (531) 24.1.5, 26.13.25, 27.5.1, 29.1.13
 (510), (511) **09** aparaty telefoniczne systemu telefonii komórkowej; urządzenia do nadawania, przekazywania i odbioru w systemie telefonii komórkowej; aparaty do rejestracji, przekazu i odtwarzania dźwięków i obrazów; urządzenia do przetwarzania informacji; urządzenia współpracujące z komputerami w zakresie przekazywania dźwięku i obrazu; oprogramowanie, w tym w tym oprogramowanie antywirusowe do telefonów komórkowych oraz do komputerów; urządzenia do gier działające z zewnętrznym ekranem wyświetlającym; czyste i zapisane magnetyczne nośniki danych, audio i video; obudowy komórkowe; uchwyty i pokrowce do telefonów komórkowych; nagrane płyty kompaktowe; płyty DVD i CD ROM; nagrane taśmy wideo; nagrane płyty wideo i nagrania audiowizualne; grafiki na tapetę w telefonie komórkowym; wygaszacze ekranu; dzwonek telefoniczne; ikony graficzne; zestawy głośnomówiące; zestawy słuchawkowe; karty telefoniczne do automatów, karty telefoniczne do telefonów komórkowych; karty SIM; anteny do telefonów, baterie do telefonów, ładowarki do telefonów, **35** reklama; organizacja kampanii reklamowych; prezentowanie produktów i usług w mediach dla celów sprzedaży detalicznej; publikowanie tekstów sponsorowanych; wynajem i sprzedaż miejsca i czasu na reklamy; usługi w zakresie dystrybucji i doręczania prospektów reklamowych, ofert sprzedaży i próbek reklamowych, również za pośrednictwem sieci teleinformatycznych -Internetu; pośrednictwo w zakresie nabywania usług telekomunikacyjnych; pośrednictwo w sprzedaży towarów za pośrednictwem Internetu i sieci telefonicznych; usługi rejestrowania, kompilacji, systematyzacji pisemnych informacji i ich przekazywanie za pośrednictwem sieci telefonicznych, Internetu; dostarczanie pakietów informacji, tekstów reklamowych dostosowanych do indywidualnych wymagań odbiorcy; sprzedaż, w tym sprzedaż aukcyjna

i sprzedaż promocyjna, w tym sprzedaż w systemie on-line, za pośrednictwem sklepu internetowego oraz za pośrednictwem sieci telefonicznych towarów związanych z telekomunikacją oraz towarów związanych z sieciami informatycznymi oraz oprogramowania komputerowego, w tym telefonów komórkowych, telefonów stacjonarnych, komputerów, nośników danych, danych, wiadomości, dźwięku i obrazu w tym wypowiedzi głosowych, zdjęć, muzyki, filmów, grafik na tapetę w telefonie komórkowym, wygaszaczy ekranu, dzwoneków telefonicznych, ikon graficznych, treści audio, muzycznych, treści multimedialnych; oprogramowania antywirusowego do telefonów komórkowych oraz do komputerów; usługi w zakresie informacji handlowej, doradztwo w zakresie działalności gospodarczej, **38** usługi telekomunikacji komórkowej i stacjonarnej; usługi informacyjne i doradcze w zakresie komunikacji; usługi umożliwiania dostępu Internetu; usługi przesyłania poczty elektronicznej, natychmiastowego powiadomienia i wiadomości tekstowych; usługi przesyłania informacji głosowej, tekstowej i obrazkowej w sieciach telekomunikacyjnych; usługi przesyłania danych, wiadomości, dźwięku i obrazu (np. wypowiedzi głosowych, zdjęć, muzyki, filmów, grafik na tapetę w telefonie komórkowym, wygaszaczy ekranu, dzwoneków telefonicznych, ikon graficznych, treści audio, muzycznych, treści multimedialnych) przez portale telekomunikacyjne i portale internetowe; usługi przesyłania danych, wiadomości, dźwięku i obrazu w tym wypowiedzi głosowych, zdjęć, muzyki, filmów, grafik na tapetę w telefonie komórkowym, wygaszaczy ekranu, dzwoneków telefonicznych, ikon graficznych, treści audio, muzycznych, treści multimedialnych; za pośrednictwem sieci telekomunikacji komórkowej; przesyłanie informacji tekstowej i obrazowej za pośrednictwem komputerów i sieci informatycznych; przekazywanie danych przy pomocy terminali komputerowych; przesyłanie wiadomości, danych, głosu i obrazu za pomocą przekazu satelitarne; udostępnianie połączeń z sieciami informatycznymi; wypożyczanie urządzeń służących do przekazywania głosu, obrazu i danych za pomocą telefonii analogowej, cyfrowej, satelitarnej; udostępnianie stron internetowych za pośrednictwem telefonii komórkowej bezpośrednio na wyświetlaczu aparatu telefonicznego; połączenie ze światową siecią komputerową za pośrednictwem telekomunikacji, **42** projektowanie, ulepszenie, instalacja, utrzymanie oraz udostępnianie oprogramowania, w tym oprogramowania antywirusowego do telefonów komórkowych oraz do komputerów.

(111) **256027** (220) 2011 08 12 (210) 389024
 (151) 2013 04 12 (441) 2011 11 21
 (732) PLAY BRAND MANAGEMENT LIMITED, Limassol, CY.
 (540)



Kolor znaku: biały, fioletowy, srebrny
 (531) 26.4.1, 26.4.4, 27.5.1, 27.5.21, 27.7.1, 29.1.13
 (510), (511) **09** aparaty telefoniczne systemu telefonii komórkowej; urządzenia do nadawania, przekazywania i odbioru w systemie telefonii komórkowej; aparaty do rejestracji, przekazu i odtwarzania dźwięków i obrazów; urządzenia do przetwarzania informacji; urządzenia współpracujące z komputerami w zakresie przekazywania dźwięku i obrazu; oprogramowanie; urządzenia do gier działające z zewnętrznym ekranem wyświetlającym; czyste i zapisane magnetyczne nośniki danych, audio i video; obudowy komórkowe; uchwyty i pokrowce do telefonów komórkowych; nagrane płyty kompaktowe; płyty DVD i CD ROM; nagrane taśmy wideo; nagrane płyty wideo i nagrania audiowizualne; grafiki na tapetę w telefonie komórkowym; wygaszacze ekranu; dzwonek telefoniczne; ikony graficzne; zestawy głośnomówiące; zestawy słuchawkowe; karty telefoniczne do automatów, karty telefoniczne do telefonów komórkowych; karty SIM; anteny do telefonów, baterie do telefonów, ładowarki do telefonów, **35** reklama; organizacja kampanii reklamowych; prezentowanie produktów i usług w mediach dla celów sprzedaży detalicznej; publikowanie tekstów sponsorowanych; wynajem i sprzedaż miejsca i czasu na reklamy; usługi w zakresie dystrybucji i doręczania prospektów reklamowych, ofert

sprzedaży i próbek reklamowych, również za pośrednictwem sieci teleinformatycznych-Internetu; pośrednictwo w zakresie nabywania usług telekomunikacyjnych; pośrednictwo w sprzedaży towarów za pośrednictwem Internetu i sieci telefonicznych; usługi rejestrowania, kompilacji, systematyzacji pisemnych informacji i ich przekazywanie za pośrednictwem sieci telefonicznych, Internetu; dostarczanie pakietów informacji, tekstów reklamowych dostosowanych do indywidualnych wymagań odbiorcy; sprzedaż, m.in. sprzedaż aukcyjna i sprzedaż promocyjna, sprzedaż w systemie on-line, za pośrednictwem sklepu internetowego oraz za pośrednictwem sieci telefonicznych towarów związanych z telekomunikacją oraz towarów związanych z sieciami informatycznymi oraz oprogramowania komputerowego, m.in. telefonów komórkowych, telefonów stacjonarnych, komputerów, nośników danych, danych, wiadomości, dźwięku i obrazu m.in. wypowiedzi głosowych, zdjęć, muzyki, filmów, grafik na tapetę w telefonie komórkowym, wygaszaczy ekranu, dzwonek telefonicznych, ikon graficznych, treści audio, muzycznych, treści multimedialnych, oprogramowania; usługi w zakresie informacji handlowej, doradztwo w zakresie działalności gospodarczej, **38** usługi telekomunikacji komórkowej i stacjonarnej; usługi informacyjne i doradcze w zakresie komunikacji; usługi sieci internetowej m.in. usługi umożliwiania dostępu do Internetu; usługi przesyłania poczty elektronicznej, natychmiastowego powiadamiania i wiadomości tekstowych; usługi przesyłania informacji głosowej, tekstowej i obrazkowej w sieciach telekomunikacyjnych; usługi przesyłania danych, wiadomości, dźwięku i obrazu m.in. wypowiedzi głosowych, zdjęć, muzyki, filmów, grafik na tapetę w telefonie komórkowym, wygaszaczy ekranu, dzwonek telefonicznych, ikon graficznych, treści audio, muzycznych, treści multimedialnych, przez portale telekomunikacyjne i portale internetowe; usługi przesyłania danych, wiadomości, dźwięku i obrazu m.in. wypowiedzi głosowych, zdjęć, muzyki, filmów, grafik na tapetę w telefonie komórkowym, wygaszaczy ekranu, dzwonek telefonicznych, ikon graficznych, treści audio, muzycznych, treści multimedialnych, za pośrednictwem sieci telekomunikacji komórkowej; przesyłanie informacji tekstowej, głosowej i obrazkowej za pośrednictwem komputerów i sieci informatycznych; przekazywanie danych przy pomocy terminali komputerowych; przesyłanie wiadomości, danych, głosu i obrazu za pomocą przekazu satelitarnego; udostępnianie połączeń z sieciami informatycznymi; wypożyczanie urządzeń służących do przekazywania głosu, obrazu i danych za pomocą telefonii analogowej, cyfrowej, satelitarnej, oraz za pomocą sieci internetowej; udostępnianie stron internetowych za pośrednictwem telefonii komórkowej bezpośrednio na wyświetlaczu aparatu telefonicznego; połączenie ze światową siecią komputerową za pośrednictwem telekomunikacji, **42** prowadzenie portali internetowych i telekomunikacyjnych, w tym dostępnych bezpośrednio w telefonie komórkowym; tworzenie i utrzymywanie stron internetowych dla osób trzecich; projektowanie, ulepszanie, instalacja, utrzymanie oraz udostępnianie oprogramowania.

(111) **256028** (220) 2011 09 13 (210) 390153
(151) 2013 04 26 (441) 2011 12 19
(732) PLAY BRAND MANAGEMENT LIMITED, Limassol, CY.

(540) 4G najszybciej rozwijająca się sieć w Polsce
(510), (511) **09** aparaty telefoniczne systemu telefonii komórkowej; urządzenia do nadawania, przekazywania i odbioru w systemie telefonii komórkowej; aparaty do rejestracji, przekazu i odtwarzania dźwięków i obrazów; urządzenia do przetwarzania informacji; urządzenia współpracujące z komputerami w zakresie przekazywania dźwięku i obrazu; oprogramowanie; urządzenia do gier działające z zewnętrznym ekranem wyświetlającym; czyste i zapisane magnetyczne nośniki danych, audio i video; obudowy komórkowe; uchwyty i pokrowce do telefonów komórkowych; nagrane płyty kompaktowe; płyty DVD i CD ROM; nagrane taśmy wideo; nagrane płyty wideo i nagrania audiowizualne; grafiki na tapetę w telefonie komórkowym; wygaszacze ekranu; dzwonki telefoniczne; ikony graficzne; zestawy głośnomówiące; zestawy słuchawkowe; karty telefoniczne do automatów, karty telefoniczne do telefonów komórkowych; karty SIM; anteny do telefonów, baterie do telefonów, ładowarki do telefonów, **35** reklama; organizacja kampanii reklamowych; prezentowanie produktów i usług w mediach dla celów sprzedaży detalicznej; publikowanie tekstów sponsorowanych; wynajem i sprzedaż miejsca i czasu na reklamy; usługi w zakresie dystrybucji i doręczania prospektów reklamowych, ofert sprzedaży i próbek reklamowych, również za pośrednictwem sieci teleinformatycznych-Internetu; pośrednictwo w zakresie nabywania

usług telekomunikacyjnych; pośrednictwo w sprzedaży towarów za pośrednictwem Internetu i sieci telefonicznych; usługi rejestrowania, kompilacji, systematyzacji pisemnych informacji i ich przekazywanie za pośrednictwem sieci telefonicznych, Internetu; dostarczanie pakietów informacji, tekstów reklamowych dostosowanych do indywidualnych wymagań odbiorcy; sprzedaż, m.in. sprzedaż aukcyjna i sprzedaż promocyjna, sprzedaż w systemie on-line, za pośrednictwem sklepu internetowego oraz za pośrednictwem sieci telefonicznych towarów związanych z telekomunikacją oraz towarów związanych z sieciami informatycznymi oraz oprogramowania komputerowego, m.in. telefonów komórkowych, telefonów stacjonarnych, komputerów, nośników danych, danych, wiadomości, dźwięku i obrazu m.in. wypowiedzi głosowych, zdjęć, muzyki, filmów, grafik na tapetę w telefonie komórkowym, wygaszaczy ekranu, dzwonek telefonicznych, ikon graficznych, treści audio, muzycznych, treści multimedialnych, oprogramowania; usługi w zakresie informacji handlowej, doradztwo w zakresie działalności gospodarczej, **38** usługi telekomunikacji komórkowej i stacjonarnej; usługi informacyjne i doradcze w zakresie komunikacji; usługi sieci internetowej m.in. usługi umożliwiania dostępu do Internetu; usługi przesyłania poczty elektronicznej, natychmiastowego powiadamiania i wiadomości tekstowych; usługi przesyłania informacji głosowej, tekstowej i obrazkowej w sieciach telekomunikacyjnych; usługi przesyłania danych, wiadomości, dźwięku i obrazu m.in. wypowiedzi głosowych, zdjęć, muzyki, filmów, grafik na tapetę w telefonie komórkowym, wygaszaczy ekranu, dzwonek telefonicznych, ikon graficznych, treści audio, muzycznych, treści multimedialnych, przez portale telekomunikacyjne i portale internetowe; usługi przesyłania danych, wiadomości, dźwięku i obrazu m.in. wypowiedzi głosowych, zdjęć, muzyki, filmów, grafik na tapetę w telefonie komórkowym, wygaszaczy ekranu, dzwonek telefonicznych, ikon graficznych, treści audio, muzycznych, treści multimedialnych, za pośrednictwem sieci telekomunikacji komórkowej; przesyłanie informacji tekstowej, głosowej i obrazkowej za pośrednictwem komputerów i sieci informatycznych; przekazywanie danych przy pomocy terminali komputerowych; przesyłanie wiadomości, danych, głosu i obrazu za pomocą przekazu satelitarnego; udostępnianie połączeń z sieciami informatycznymi; wypożyczanie urządzeń służących do przekazywania głosu, obrazu i danych za pomocą telefonii analogowej, cyfrowej, satelitarnej, oraz za pomocą sieci internetowej; udostępnianie stron internetowych za pośrednictwem telefonii komórkowej bezpośrednio na wyświetlaczu aparatu telefonicznego; połączenie ze światową siecią komputerową za pośrednictwem telekomunikacji, **42** prowadzenie portali internetowych i telekomunikacyjnych, w tym dostępnych bezpośrednio w telefonie komórkowym; tworzenie i utrzymywanie stron internetowych dla osób trzecich; projektowanie, ulepszanie, instalacja, utrzymanie oraz udostępnianie oprogramowania.

(111) **256029** (220) 2006 03 10 (210) 307435
(151) 2008 05 06 (441) 2006 06 12
(732) Red Bull GmbH, Fuschl Am See, AT.
(540)



Kolor znaku: niebieski, srebrny

(531) 29.1.4, 29.1.6
(510), (511) **32** napoje energetyzujące.

(111) **256030** (220) 2008 09 15 (210) 346161
(151) 2012 03 06 (441) 2008 12 22
(732) KUPIEC Spółka z ograniczoną odpowiedzialnością,
Paprotnia, PL.
(540)



Kolor znaku: zielony i jego odcienie, biały
(531) 26.1.1, 27.5.1, 29.1.12

(510), (511) **29** buliony, chipsy ziemniaczane, chrupki owocowe, galaretki owocowe, kokosowe wiórki, rodzynki, warzywa suszone, **30** bułka tarta, biszkopty, cukier, chipsy zbożowe, ciasta w proszku, fasola spożywcza, galaretki spożywcze, glukoza, gofry; groch spożywczy, herbaty; herbatniki, jęczmień (mąka), kakao; kawa; krakersy; kasza manna, kasze spożywcze, kukurydza (mielona, palona, prażona, płatki, maca, makarony); mąka; mąka kukurydziana, mąka spożywcza, mąka pszenna, mąka ziemniaczana, otręby zbożowe, pierniki, płatki zbożowe, płatki owsiane, płatki ryżowe, przyprawy, ryż, sago, skrobia do celów spożywczych; soczewica, suchary, wafle ryżowe, wafle zbożowe, **31** kasze dla drobiu, mączki dla zwierząt, pasze, pokarmy dla zwierząt i ptaków, ziarna (nasiona, zboże).

(111) **256031** (220) 2008 11 14 (210) 348603
(151) 2013 04 26 (441) 2009 02 16
(732) PLAY BRAND MANAGEMENT LIMITED, Limassol, CY.
(540) PLAY

(510), (511) **09** aparaty telefoniczne systemu telefonii komórkowej, urządzenia do nadawania, przekazywania i odbioru w systemie telefonii komórkowej, aparaty do rejestracji, przekazu i odtwarzania dźwięków i obrazów, urządzenia do przetwarzania informacji, urządzenia współpracujące z komputerami w zakresie przekazywania dźwięku i obrazu, **38** usługi telekomunikacyjne w zakresie: telefonia komórkowa, połączenia telefoniczne, usługi telefoniczne, połączenia ze światową siecią komputerową za pośrednictwem telekomunikacji, wypożyczanie telefonów, przekazywanie dźwięku i obrazu, obsługa przekazu fonicznego i cyfrowego, transmitowanie dźwięku i obrazu, poczta elektroniczna, przesyłanie informacji tekstowej i obrazowej przy pomocy komputerów, **41** organizowanie rozrywki internetowej, informacje o imprezach internetowych, publikacja elektroniczna online.

(111) **256032** (220) 2009 04 29 (210) 355270
(151) 2013 04 26 (441) 2009 08 03
(732) PLAY BRAND MANAGEMENT LIMITED, Limassol, CY.
(540) PLAY MIXTURA

(510), (511) **35** usługi w zakresie reklamy, usługi wynajmowania przestrzeni reklamowej, reklama radiowa, telewizyjna, internetowa, prasowa, usługi kreowania wizerunku, wynajem nośników reklamowych, **38** usługi w zakresie łączności, łączność za pomocą telefonii komórkowej, usługi poczty głosowej, usługi ogłoszeń elektronicznych, usługi udostępnienia internetowego forum dyskusyjnego, usługi udostępniania połączenia ze światową siecią komputerową.

(111) **256033** (220) 2009 04 29 (210) 355273
(151) 2013 04 26 (441) 2009 08 03
(732) PLAY BRAND MANAGEMENT LIMITED, Limassol, CY.
(540) MIX PLAY

(510), (511) **35** usługi w zakresie reklamy, usługi wynajmowania przestrzeni reklamowej, reklama radiowa, telewizyjna, internetowa, prasowa, usługi kreowania wizerunku, wynajem nośników reklamowych, **38** usługi w zakresie łączności, łączność za pomocą telefonii komórkowej, usługi poczty głosowej, usługi ogłoszeń elektronicznych, usługi udostępniania internetowego forum dyskusyjnego, usługi udostępniania połączenia ze światową siecią komputerową.

(111) **256034** (220) 2009 04 29 (210) 355274
(151) 2013 04 26 (441) 2009 08 03
(732) PLAY BRAND MANAGEMENT LIMITED, Limassol, CY.
(540) PLAY MIX

(510), (511) **35** usługi w zakresie reklamy, usługi wynajmowania przestrzeni reklamowej, reklama radiowa, telewizyjna, internetowa, prasowa, usługi kreowania wizerunku, wynajem nośników reklamowych, **38** usługi w zakresie łączności, łączność za pomocą telefonii komórkowej, usługi poczty głosowej, usługi ogłoszeń elektronicznych, usługi udostępniania internetowego forum dyskusyjnego, usługi udostępniania połączenia ze światową siecią komputerową.

(111) **256035** (220) 2009 09 11 (210) 360431
(151) 2012 02 22 (441) 2009 12 21
(732) TEMPRA SPÓŁKA Z OGRANICZONĄ ODPOWIEDZIALNOŚCIĄ, Luboń, PL.

(540)



Kolor znaku: czarny, bordowy, czerwony, pomarańczowy, żółty
(531) 26.13.25, 27.5.1, 29.1.15

(510), (511) **06** wyroby metalowe przemysłowe: balustrady, poręcze, lekkie konstrukcje stalowe: stelaże, stojany, kraty konstrukcje stalowe, **40** obróbka metali, nakładanie powłok na metale: malowanie metali na mokro, lakierowanie metali, pokrywanie metali powłokami antykorozyjnymi, kucie metali.

(111) **256036** (220) 2012 03 26 (210) 398617
(151) 2013 05 07 (441) 2012 07 02
(732) MAJSTEREK LESZEK MAJSTEREK, Opoczno, PL.

(540) majsterek

(510), (511) **06** metalowe elementy konstrukcyjne, metalowe materiały budowlane, rynny metalowe, rynny dachowe metalowe, systemy rynnowe metalowe, haki do rynien, obróbki blacharskie, blacha, pokrycia dachowe metalowe, **35** reklama, organizowanie targów i wystaw w celach handlowych i reklamowych, usługi w zakresie sprzedaży hurtowej i detalicznej materiałów dla budownictwa, materiałów izolacyjnych i uszczelniających; metalowych elementów konstrukcyjnych, metalowych materiałów budowlanych, materiałów budowlanych niemetalowych, pokryć dachowych; blachy, dachówek, stolarki okiennej i drzwiowej, materiałów wykończeniowych, artykułów chemicznych, zapraw, klejów, gipsów, farb i lakierów, artykułów wyposażenia wnętrz, narzędzi, sprzętu i z narzędzi budowlanych, informacja o powyższych usługach, **40** usługi obróbki metalowych materiałów konstrukcyjnych, informacja o powyższych usługach.

(111) **256037** (220) 2012 07 27 (210) 403376
(151) 2013 04 22 (441) 2012 11 05
(732) PRAGŁOWSKI ARKADIUSZ, Żabickie, PL.
(540)



ROMANTYCY MUZYKI ROCKOWEJ
FESTIWAL

(531) 1.15.9, 2.9.4, 27.5.1

(510), (511) **16** plakaty, foldery reklamujące festiwal, **35** działania promocyjne związane z festiwalem, **41** organizacja festiwali.

(111) **256038** (220) 2012 07 27 (210) 403377
(151) 2013 04 22 (441) 2012 11 05
(732) PRAGŁOWSKI ARKADIUSZ, Żabickie, PL.
(540)



ROMANTYCY MUZYKI ROCKOWEJ
FESTIWAL

(531) 2.9.4, 26.3.1, 27.5.1

(510), (511) **16** plakaty, foldery reklamujące festiwal, **35** działania promocyjne związane z festiwalem, **41** organizacja festiwali.

322

**DECYZJE O ODMOWIE UDZIELENIA
PRAWA OCHRONNEGO
(wydane po ogłoszeniu o zgłoszeniu)**

Poniższe zestawienie zawiera kolejno: numer zgłoszenia znaku towarowego oraz numer i rok wydania Biuletynu Urzędu Patentowego, w którym zgłoszenie zostało ogłoszone.

289408	07/2005	387851	22/2011
320679	10/2007	388597	23/2011
330258	26/2007	388859	24/2011
341137	18/2008	389114	24/2011
341552	18/2008	389421	25/2011
341573	19/2008	389472	25/2011
342331	20/2008	389612	25/2011
361304	02/2010	389613	25/2011
363239	05/2010	390027	26/2011
364178	07/2010	390045	26/2011
365149	09/2010	390051	26/2011
366631	12/2010	390461	01/2012
370299	17/2010	390611	01/2012
370341	18/2010	390614	01/2012
370342	18/2010	390615	01/2012
370343	18/2010	390618	01/2012
371292	19/2010	390702	01/2012
373182	19/2010	390707	01/2012
373396	23/2010	390717	01/2012
374399	24/2010	390795	01/2012
374466	25/2010	391008	02/2012
375052	26/2010	391119	02/2012
376236	02/2011	391168	02/2012
377717	05/2011	391169	02/2012
378557	06/2011	391171	02/2012
378622	06/2011	391202	02/2012
378653	06/2011	391369	02/2012
379460	08/2011	391471	02/2012
380238	09/2011	391511	02/2012
380658	10/2011	391513	02/2012
381467	11/2011	391693	03/2012
382062	12/2011	391702	03/2012
382533	13/2011	392405	04/2012
383410	14/2011	392406	04/2012
383412	14/2011	392465	04/2012
383413	14/2011	392842	05/2012
384087	15/2011	392959	05/2012
384319	16/2011	393154	05/2012
384325	16/2011	393215	05/2012
384601	16/2011	393216	05/2012
384603	16/2011	393558	06/2012
384605	16/2011	393634	06/2012
384950	17/2011	393731	06/2012
385266	17/2011	393733	06/2012
385423	18/2011	393734	06/2012
385650	18/2011	393735	06/2012
385703	18/2011	393802	06/2012
385715	18/2011	393956	07/2012
385814	18/2011	393971	07/2012
386159	19/2011	393972	07/2012
386287	19/2011	394019	07/2012
386771	20/2011	394893	08/2012
386786	20/2011	395197	09/2012
386794	20/2011	395274	09/2012
386807	20/2011	395275	09/2012
386856	20/2011	395277	09/2012
387633	21/2011	395278	09/2012
387754	22/2011	395280	09/2012

395282	09/2012	396537	11/2012
395652	10/2012	396541	11/2012
395664	10/2012	396547	11/2012
395674	10/2012	396551	11/2012
395720	10/2012	396555	11/2012
395727	10/2012	397654	13/2012
396243	11/2012		

323

**DECYZJE O UMORZENIU POSTĘPOWANIA
(wydane po ogłoszeniu o zgłoszeniu)**

Poniższe zestawienie zawiera kolejno: numer zgłoszenia znaku towarowego oraz numer i rok wydania Biuletynu Urzędu Patentowego, w którym zgłoszenie zostało ogłoszone.

338241	13/2008	399731	16/2012
341297	18/2008	399732	16/2012
341299	18/2008	399733	16/2012
341301	18/2008	399803	16/2012
342237	20/2008	399815	16/2012
342248	20/2008	399816	16/2012
343273	21/2008	399818	16/2012
348501	04/2009	399820	16/2012
363445	05/2010	400736	18/2012
376966	03/2011	400998	19/2012
378626	06/2011	401581	20/2012
380585	10/2011	402546	21/2012
380686	10/2011	402547	21/2012
383251	14/2011	403266	23/2012
385407	18/2011	403520	23/2012
386138	19/2011	403731	24/2012
387299	21/2011	403832	24/2012
387512	21/2011	404125	25/2012
388884	24/2011	404208	25/2012
390318	26/2011	404257	25/2012
391134	02/2012	405117	01/2013
391251	02/2012	405391	02/2013
391477	02/2012	406378	04/2013
391930	03/2012	407999	09/2013
391946	03/2012	408000	09/2013
392893	05/2012	408208	07/2013
394426	07/2012	408380	07/2013
394715	08/2012	408657	08/2013
394918	08/2012	408714	08/2013
395232	09/2012	409016	09/2013
395389	09/2012	409213	09/2013
395591	10/2012	409613	10/2013
395631	10/2012	409789	10/2013
395633	10/2012	409790	10/2013
395747	10/2012	409809	10/2013
395809	10/2012	409885	10/2013
395811	10/2012	409978	10/2013
395916	10/2012	410060	11/2013
395939	10/2012	410131	11/2013
395940	10/2012	410151	11/2013
395943	10/2012	410152	11/2013
396094	10/2012	410153	11/2013
396510	11/2012	410170	11/2013
397265	12/2012	410185	11/2013
397622	13/2012	410186	11/2013
397788	13/2012	410266	11/2013
397813	13/2012	410267	11/2013
398401	14/2012	410390	11/2013
398765	14/2012	410602	11/2013
399001	15/2012	410603	11/2013
399019	15/2012	410604	11/2013

410606	11/2013	411157	12/2013	381003	11/2011	385132	17/2011
410607	11/2013	411179	12/2013	381159	11/2011	385174	17/2011
410608	11/2013	411232	13/2013	381185	11/2011	385179	17/2011
410621	11/2013	411349	13/2013	381224	11/2011	385180	17/2011
410622	11/2013	411376	13/2013	382077	12/2011	385181	17/2011
410623	11/2013	411400	13/2013	382309	13/2011	385232	22/2011
410995	12/2013	411437	13/2013	382376	13/2011	385233	17/2011
411063	12/2013			382378	13/2011	385344	17/2011

324

**DECYZJE STWIERDZAJĄCE WYGAŚNIĘCIE
DECYZJI O UDZIELENIU PRAWA OCHRONNEGO**

Poniższe zestawienie zawiera kolejno: numer zgłoszenia znaku towarowego oraz numer i rok wydania Biuletynu Urzędu Patentowego, w którym zgłoszenie zostało ogłoszone.

301745	03/2006	373175	22/2010	383167	14/2011	386011	19/2011
313634	22/2006	374106	24/2010	383227	14/2011	386028	24/2011
322383	12/2007	374636	25/2010	383357	14/2011	386056	19/2011
323421	14/2007	374721	25/2010	383421	14/2011	386073	19/2011
324041	15/2007	375373	26/2010	383422	14/2011	386093	19/2011
328697	23/2007	375710	01/2011	383549	14/2011	386095	19/2011
329206	24/2007	375712	01/2011	383550	14/2011	386125	19/2011
332570	04/2008	375791	01/2011	383587	15/2011	386163	19/2011
337310	12/2008	376019	01/2011	383588	15/2011	386377	19/2011
337514	12/2008	376101	02/2011	383610	15/2011	386459	19/2011
343324	21/2008	376332	02/2011	383611	15/2011	386631	20/2011
343337	21/2008	376336	02/2011	383612	15/2011	386664	20/2011
343426	21/2008	376337	02/2011	383613	15/2011	386667	20/2011
343482	21/2008	376652	03/2011	383616	15/2011	386822	20/2011
343654	22/2008	376654	03/2011	383618	15/2011	386912	20/2011
343661	22/2008	376655	03/2011	383619	15/2011	387060	20/2011
345359	25/2008	376758	03/2011	383620	15/2011	387117	20/2011
346758	01/2009	377041	03/2011	383773	15/2011	387119	21/2011
350500	08/2009	377079	03/2011	383802	15/2011	387120	21/2011
351891	11/2009	377093	03/2011	383803	15/2011	387129	21/2011
352735	12/2009	377094	03/2011	383992	15/2011	387132	21/2011
355138	16/2009	377362	04/2011	383998	15/2011	387233	21/2011
355139	16/2009	377363	04/2011	384000	15/2011	387242	21/2011
355365	17/2009	377364	04/2011	384090	15/2011	387265	21/2011
356666	19/2009	377679	04/2011	384097	15/2011	387332	21/2011
358026	21/2009	377693	04/2011	384099	15/2011	387341	21/2011
359226	24/2009	377694	04/2011	384110	15/2011	387342	21/2011
360571	26/2009	377730	05/2011	384158	15/2011	387348	21/2011
361013	01/2010	377865	05/2011	384253	16/2011	387355	21/2011
362283	03/2010	377918	05/2011	384315	16/2011	387359	21/2011
362284	03/2010	378039	05/2011	384329	16/2011	387365	21/2011
362466	04/2010	378194	05/2011	384344	16/2011	387367	21/2011
363386	05/2010	378198	05/2011	384459	16/2011	387368	21/2011
363831	06/2010	378201	05/2011	384468	16/2011	387369	21/2011
364275	07/2010	378231	05/2011	384469	16/2011	387474	21/2011
364511	07/2010	378287	06/2011	384503	16/2011	387625	21/2011
365367	09/2010	378310	06/2011	384505	16/2011	387669	22/2011
365846	10/2010	379206	07/2011	384507	16/2011	387675	22/2011
366301	11/2010	379321	07/2011	384646	16/2011	387855	22/2011
369876	17/2010	379476	08/2011	384648	16/2011	387958	22/2011
370897	18/2010	379597	08/2011	384650	16/2011	387979	22/2011
370995	19/2010	379666	08/2011	384652	16/2011	387980	22/2011
371018	19/2010	379802	08/2011	384769	16/2011	387981	22/2011
371477	19/2010	379804	08/2011	384773	16/2011	387983	22/2011
371521	20/2010	379831	09/2011	384847	17/2011	387985	22/2011
372105	21/2010	380007	09/2011	384999	17/2011	387987	22/2011
372371	21/2010	380439	10/2011	385000	17/2011	387990	22/2011
372446	21/2010	380515	10/2011	385080	17/2011	387992	22/2011
372447	21/2010	380860	10/2011	385083	17/2011	388003	22/2011
372472	21/2010	380877	10/2011	385091	17/2011	388062	22/2011

388063	22/2011	388377	23/2011
388068	22/2011	388379	23/2011
388092	22/2011	388380	23/2011
388100	22/2011	388648	23/2011
388102	22/2011	388704	23/2011
388245	23/2011	388747	23/2011
388247	23/2011	388758	23/2011
388248	23/2011	388766	23/2011
388249	23/2011	388815	24/2011
388276	23/2011	388837	24/2011
388278	23/2011	388982	24/2011
388291	23/2011	389219	24/2011
388320	23/2011	389336	25/2011
388323	23/2011	389553	25/2011
388333	23/2011		

325

WPISY I ZMIANY W REJESTRZE ZNAKÓW TOWAROWYCH

(nieuwzględnione w innych samodzielnych ogłoszeniach)

Poniższe zestawienie zawiera kolejno: numer rejestru znaków towarowych, datę wpisu, oznaczenie rubryki, w której dokonano wpisu lub zmiany oraz treść wpisu. Poszczególne rubryki rejestru znaków towarowych zawierają następujące dane:

- rubryka A - nazwisko i imię lub nazwę oraz adres uprawnionego z podaniem nazwy kraju,
- rubryka B - znak towarowy (wpisany znak towarowy lub jego odbitkę i klasy elementów graficznych - jeżeli znak je zawiera - oraz, jeżeli jest to niezbędne dla identyfikacji znaku, jego rodzaj np. znak przestrzenny, dźwiękowy, a także w przypadku znaków barwnych określenie kolorów),
- rubryka C - wykaz towarów przyporządkowanych do odpowiednich klas towarowych,
- rubryka D - prawa ograniczające prawo ochronne,
- rubryka E - kategorię znaku lub prawa ochronnego (wspólny znak towarowy, wspólny znak towarowy gwarancyjny, wspólne prawo ochronne) oraz regulamin znaku,
- rubryka F - wnioski i sprzeciw oraz decyzje wydane w wyniku ich rozpoznania,
- rubryka G - rejestracja międzynarodowa (adnotacja o rejestracji międzynarodowej na podstawie zgłoszenia lub rejestracji krajowej),
- rubryka H - datę unieważnienia lub datę i przyczynę wygaśnięcia prawa ochronnego, zastąpienie rejestracji krajowej rejestracją międzynarodową.

Uwaga: Publikacji podlegają: zmiana uprawnionego, zmiana nazwy uprawnionego, prawa ograniczające prawo ochronne, zmiana regulaminu znaku wspólnego, sprostowania istotnych pomyłek.

43794 2013 06 07 A. Wprowadzono zmianę siedziby uprawnionego przez wykreślenie wpisu: Fabrique de montres Rotary S.A. (Rotary Watch Company Limited), Neuchâtel, Szwajcaria i dokonanie wpisu: Fabrique de montres Rotary S.A. (Rotary Watch Company Limited), La Chaux-de-Fonds, Szwajcaria

50059 2013 06 04 A. Wprowadzono zmianę uprawnionego przez wykreślenie wpisu: AKZO NOBEL DECORATIVE PAINTS Sp. z o.o., Warszawa, Polska 010413361 i dokonanie wpisu: AKZO NOBEL COATINGS INTERNATIONAL B.V., Arnhem, Holandia.

50416 2013 06 13 A. Wprowadzono zmianę uprawnionego przez wykreślenie wpisu: Imperial Chemical Industries Ltd., Londyn, Wielka Brytania i dokonanie wpisu: AKZO NOBEL COATINGS INTERNATIONAL B.V., Arnhem, Holandia.

51951 2013 06 03 A. Wprowadzono zmianę uprawnionego przez wykreślenie wpisu: AKZO NOBEL DECORATIVE PAINTS Sp. z o.o., Warszawa, Polska 010413361 i dokonanie wpisu: AKZO NOBEL COATINGS INTERNATIONAL B.V., Arnhem, Holandia.

59893 2013 06 03 A. Wprowadzono zmianę uprawnionego przez wykreślenie wpisu: AKZO NOBEL DECORATIVE PAINTS Sp. z o.o., Warszawa, Polska 010413361 i dokonanie wpisu: AKZO NOBEL COATINGS INTERNATIONAL B.V., Arnhem, Holandia.

62955 2013 06 18 A. Wprowadzono zmianę nazwy i siedziby uprawnionego przez wykreślenie wpisu: Barbara Bielenda, Cholezryn, Polska 003910665 i dokonanie wpisu: BARBARA HILDMAN, Gdynia, Polska.

62955 2013 06 18 A. Wprowadzono zmianę nazwy uprawnionego przez wykreślenie wpisu: BARBARA HILDMAN, Gdynia, Polska i dokonanie wpisu: BIELENDĄ KOSMETYKI NATURALNE SPÓŁKA Z OGRANICZONĄ ODPOWIEDZIALNOŚCIĄ SPÓŁKA KOMANDYTOWA, Kraków, Polska 356357380.

62956 2013 06 18 A. Wprowadzono zmianę nazwy i siedziby uprawnionego przez wykreślenie wpisu: Barbara Bielenda, Cholezryn, Polska 003910665 i dokonanie wpisu: BARBARA HILDMAN, Gdynia, Polska.

62956 2013 06 18 A. Wprowadzono zmianę nazwy uprawnionego przez wykreślenie wpisu: BARBARA HILDMAN, Gdynia, Polska i dokonanie wpisu: BIELENDĄ KOSMETYKI NATURALNE SPÓŁKA Z OGRANICZONĄ ODPOWIEDZIALNOŚCIĄ SPÓŁKA KOMANDYTOWA, Kraków, Polska 356357380.

63047 2013 06 18 A. Wprowadzono zmianę nazwy i siedziby uprawnionego przez wykreślenie wpisu: Wytwórnia Kosmetyków „BIELENDĄ” Barbara Bielenda, Liszki, Polska i dokonanie wpisu: BARBARA BIELENDĄ, Cholezryn, Polska.

63047 2013 06 18 A. Wprowadzono zmianę nazwy i siedziby uprawnionego przez wykreślenie wpisu: BARBARA BIELENDĄ, Cholezryn, Polska 003910665 i dokonanie wpisu: BARBARA HILDMAN, Gdynia, Polska.

63047 2013 06 18 A. Wprowadzono zmianę nazwy uprawnionego przez wykreślenie wpisu: BARBARA HILDMAN, Gdynia, Polska i dokonanie wpisu: BIELENDĄ KOSMETYKI NATURALNE SPÓŁKA Z OGRANICZONĄ ODPOWIEDZIALNOŚCIĄ SPÓŁKA KOMANDYTOWA, Kraków, Polska 356357380.

63381 2013 06 04 A. Wprowadzono zmianę uprawnionego przez wykreślenie wpisu: AKZO NOBEL DECORATIVE PAINTS Sp. z o.o., Warszawa, Polska 010413361 i dokonanie wpisu: AKZO NOBEL COATINGS INTERNATIONAL B.V., Arnhem, Holandia.

63484 2013 06 05 A. Wprowadzono zmianę uprawnionego przez wykreślenie wpisu: Laboratoire Garnier & Cie, Paryż, Francja i dokonanie wpisu: L'OREAL, Paryż, Francja.

63797 2013 06 03 A. Wprowadzono zmianę uprawnionego przez wykreślenie wpisu: AKZO NOBEL COATINGS SPÓŁKA Z OGRANICZONĄ ODPOWIEDZIALNOŚCIĄ Włocławek, Polska 910084202 i dokonanie wpisu: ICI POLSKA SPÓŁKA Z OGRANICZONĄ ODPOWIEDZIALNOŚCIĄ, Warszawa, Polska 010413361.

63797 2013 06 03 A. Wprowadzono zmianę uprawnionego przez wykreślenie wpisu: ICI POLSKA SPÓŁKA Z OGRANICZONĄ ODPOWIEDZIALNOŚCIĄ, Warszawa, Polska 010413361 i dokonanie wpisu: AKZO NOBEL DECORATIVE PAINTS SPÓŁKA Z OGRANICZONĄ ODPOWIEDZIALNOŚCIĄ Warszawa, Polska 010413361.

63797 2013 06 03 A. Wprowadzono zmianę uprawnionego przez wykreślenie wpisu: AKZO NOBEL DECORATIVE PAINTS SPÓŁKA Z OGRANICZONĄ ODPOWIEDZIALNOŚCIĄ Warszawa, Polska 010413361 i dokonanie wpisu: AKZO NOBEL COATINGS INTERNATIONAL B.V., Arnhem, Holandia.

64342 2013 06 05 A. Wprowadzono zmianę nazwy uprawnionego przez wykreślenie wpisu: SANOFI-AVENTIS, Paryż, Francja i dokonanie wpisu: SANOFI, Paryż, Francja.

68386 2013 06 06 A. Wprowadzono zmianę uprawnionego przez wykreślenie wpisu: Sator Deutschland GmbH, Krefeld, Niemcy i dokonanie wpisu: Nipparts Deutschland GmbH, Krefeld, Niemcy.

68901 2013 06 20 A. Wprowadzono zmianę nazwy uprawnionego przez wykreślenie wpisu: Meto International GmbH, Hirschhorn, Niemcy i dokonanie wpisu: Checkpoint Systems International GmbH, Hirschhorn, Niemcy.

68902 2013 06 20 A. Wprowadzono zmianę nazwy uprawnionego przez wykreślenie wpisu: Meto International GmbH, Hirschhorn, Niemcy i dokonanie wpisu: Checkpoint Systems International GmbH, Hirschhorn, Niemcy.

70077 2013 06 05 A. Wprowadzono zmianę uprawnionego przez wykreślenie wpisu: Laboratoire Garnier & Cie, Paryż, Francja i dokonanie wpisu: L'OREAL, Paryż, Francja.

70078 2013 06 05 A. Wprowadzono zmianę uprawnionego przez wykreślenie wpisu: Laboratoire Garnier & Cie, Paryż, Francja i dokonanie wpisu: L'OREAL, Paryż, Francja.

70079 2013 06 05 A. Wprowadzono zmianę uprawnionego przez wykreślenie wpisu: Laboratoire Garnier & Cie, Paryż, Francja i dokonanie wpisu: L'OREAL, Paryż, Francja.

70081 2013 06 05 A. Wprowadzono zmianę uprawnionego przez wykreślenie wpisu: Laboratoire Garnier & Cie, Paryż, Francja i dokonanie wpisu: L'OREAL, Paryż, Francja.

70082 2013 06 05 A. Wprowadzono zmianę uprawnionego przez wykreślenie wpisu: Laboratoire Garnier & Cie, Paryż, Francja i dokonanie wpisu: L'OREAL, Paryż, Francja.

70084 2013 06 05 A. Wprowadzono zmianę uprawnionego przez wykreślenie wpisu: Laboratoire Garnier & Cie, Paryż, Francja i dokonanie wpisu: L'OREAL, Paryż, Francja.

70085 2013 06 05 A. Wprowadzono zmianę uprawnionego przez wykreślenie wpisu: Laboratoire Garnier & Cie, Paryż, Francja i dokonanie wpisu: L'OREAL, Paryż, Francja.

73549 2013 06 05 A. Wprowadzono zmianę uprawnionego przez wykreślenie wpisu: Laboratoire Garnier & Cie, Paryż, Francja i dokonanie wpisu: L'OREAL, Paryż, Francja.

73550 2013 06 05 A. Wprowadzono zmianę uprawnionego przez wykreślenie wpisu: Laboratoire Garnier & Cie, Paryż, Francja i dokonanie wpisu: L'OREAL, Paryż, Francja.

73908 2013 06 06 A. Wprowadzono zmianę uprawnionego przez wykreślenie wpisu: Aglukon Spezialdünger GmbH, Düsseldorf, Niemcy i dokonanie wpisu: Cybele GmbH & Co. Spezialdünger AG, Reutlingen, Niemcy.

73908 2013 06 06 A. Wprowadzono zmianę nazwy i siedziby uprawnionego przez wykreślenie wpisu: Cybele GmbH & Co. Spezialdünger AG, Reutlingen, Niemcy i dokonanie wpisu: AGLUKON Spezialdünger GmbH & Co. KG, Düsseldorf, Niemcy.

74271 2013 06 06 A. Wprowadzono zmianę uprawnionego przez wykreślenie wpisu: Aglukon Spezialdünger GmbH, Düsseldorf, Niemcy i dokonanie wpisu: Cybele GmbH & Co. Spezialdünger AG, Reutlingen, Niemcy.

74271 2013 06 06 A. Wprowadzono zmianę nazwy i siedziby uprawnionego przez wykreślenie wpisu: Cybele GmbH & Co. Spezialdünger AG, Reutlingen, Niemcy i dokonanie wpisu: AGLUKON Spezialdünger GmbH & Co. KG, Düsseldorf, Niemcy.

74272 2013 06 06 A. Wprowadzono zmianę uprawnionego przez wykreślenie wpisu: Aglukon Spezialdünger GmbH, Düsseldorf, Niemcy i dokonanie wpisu: Cybele GmbH & Co. Spezialdünger AG, Reutlingen, Niemcy.

74272 2013 06 06 A. Wprowadzono zmianę nazwy i siedziby uprawnionego przez wykreślenie wpisu: Cybele GmbH & Co. Spezialdünger AG, Reutlingen, Niemcy i dokonanie wpisu: AGLUKON Spezialdünger GmbH & Co. KG, Düsseldorf, Niemcy.

74952 2013 06 04 A. Wprowadzono zmianę uprawnionego przez wykreślenie wpisu: AKZO NOBEL DECORATIVE PAINTS Sp. z o.o., Warszawa, Polska 010413361 i dokonanie wpisu: AKZO NOBEL COATINGS INTERNATIONAL B.V., Arnhem, Holandia.

79447 2013 06 04 A. Wprowadzono zmianę uprawnionego przez wykreślenie wpisu: AKZO NOBEL DECORATIVE PAINTS Sp. z o.o., Warszawa, Polska 010413361 i dokonanie wpisu: AKZO NOBEL COATINGS INTERNATIONAL B.V., Arnhem, Holandia.

75620 2013 06 13 A. Wprowadzono zmianę uprawnionego przez wykreślenie wpisu: Imperial Chemical Industries Limited, Londyn, Wielka Brytania i dokonanie wpisu: AKZO NOBEL COATINGS INTERNATIONAL B.V., Arnhem, Holandia.

76657 2013 06 20 A. Wprowadzono zmianę nazwy uprawnionego przez wykreślenie wpisu: TERMECO Pajdowski i Tchorzowski spółka jawna, Lublin, Polska i dokonanie wpisu: TERMECO TCHORZOWSCY SPÓŁKA JAWNA, Lublin, Polska 430517598.

77039 2013 06 05 A. Wprowadzono zmianę uprawnionego przez wykreślenie wpisu: OMS Investments, Inc., Los Angeles, Stany Zjednoczone Ameryki i dokonanie wpisu: Everris International B.V., Heerlen, Holandia.

77709 2013 06 20 A. Wprowadzono zmianę uprawnionego przez wykreślenie wpisu: Dethleffs GmbH, Isny, Niemcy i dokonanie wpisu: Dethleffs GmbH & Co. KG, Isny, Niemcy.

78096 2013 06 13 A. Wprowadzono zmianę przez wykreślenie wpisu: Jan Dyduch, Kraków, Polska Stowarzyszenie OYAMA KARATE w Polsce, Kraków, Polska i dokonanie wpisu: Jan Dyduch, Kraków, Polska OYAMA Polska Federacja Karate, Kraków, Polska 356392872.

78980 2013 06 20 A. Wprowadzono zmianę uprawnionego przez wykreślenie wpisu: Dethleffs GmbH, Isny, Niemcy i dokonanie wpisu: Dethleffs GmbH & Co. KG, Isny, Niemcy.

79317 2013 06 06 A. Wprowadzono zmianę uprawnionego przez wykreślenie wpisu: Aglukon Spezialdünger GmbH, Düsseldorf, Niemcy i dokonanie wpisu: Cybele GmbH & Co. Spezialdünger AG, Reutlingen, Niemcy.

79317 2013 06 06 A. Wprowadzono zmianę nazwy i siedziby uprawnionego przez wykreślenie wpisu: Cybele GmbH & Co. Spezialdünger AG, Reutlingen, Niemcy i dokonanie wpisu: AGLUKON Spezialdünger GmbH & Co. KG, Düsseldorf, Niemcy.

79486 2013 06 06 A. Wprowadzono zmianę uprawnionego przez wykreślenie wpisu: Aglukon Spezialdünger GmbH, Düsseldorf, Niemcy i dokonanie wpisu: Cybele GmbH & Co. Spezialdünger AG, Reutlingen, Niemcy.

79486 2013 06 06 A. Wprowadzono zmianę nazwy i siedziby uprawnionego przez wykreślenie wpisu: Cybele GmbH & Co. Spezialdünger AG, Reutlingen, Niemcy i dokonanie wpisu: AGLUKON Spezialdünger GmbH & Co. KG, Düsseldorf, Niemcy.

81365 2013 06 13 A. Wprowadzono zmianę przez wykreślenie wpisu: Jan Dyduch, Kraków, Polska Stowarzyszenie OYAMA KARATE w Polsce, Kraków, Polska i dokonanie wpisu: Jan Dyduch, Kraków, Polska OYAMA Polska Federacja Karate, Kraków, Polska 356392872.

81366 2013 06 13 A. Wprowadzono zmianę przez wykreślenie wpisu: Jan Dyduch, Kraków, Polska Stowarzyszenie OYAMA KARATE w Polsce, Kraków, Polska i dokonanie wpisu: Jan Dyduch, Kraków, Polska OYAMA Polska Federacja Karate, Kraków, Polska 356392872.

81677 2013 06 20 A. Wprowadzono zmianę nazwy uprawnionego przez wykreślenie wpisu: Pingo-Erzeugnisse Welsch & Kufner GmbH, Garching bei München, Niemcy i dokonanie wpisu: Pingo-Erzeugnisse GmbH, Garching bei München, Niemcy.

81677 2013 06 20 A. Wprowadzono zmianę nazwy uprawnionego przez wykreślenie wpisu: Pingo-Erzeugnisse GmbH, Garching bei München, Niemcy i dokonanie wpisu: INNO-CHEM GmbH, Garching bei München, Niemcy.

81677 2013 06 20 A. Wprowadzono zmianę nazwy uprawnionego przez wykreślenie wpisu: INNO-CHEM GmbH, Garching bei München, Niemcy i dokonanie wpisu: Pingo Erzeugnisse GmbH, Garching bei München, Niemcy.

83313 2013 06 03 A. Wprowadzono zmianę uprawnionego przez wykreślenie wpisu: AKZO NOBEL DECORATIVE PAINTS Sp. z o.o., Warszawa, Polska 010413361 i dokonanie wpisu: AKZO NOBEL COATINGS INTERNATIONAL B.V., Arnhem, Holandia.

83613 2013 06 05 A. Wprowadzono zmianę uprawnionego przez wykreślenie wpisu: OMS Investments, Inc., Los Angeles, Stany Zjednoczone Ameryki i dokonanie wpisu: Everris International B.V., Heerlen, Holandia.

83690 2013 06 07 A. Wprowadzono zmianę nazwy uprawnionego przez wykreślenie wpisu: FLORALAND-NASIONA Pawelski Andrzej, Legionowo, Polska i dokonanie wpisu: FLORALAND Pawelski Andrzej, Legionowo, Polska.

83765 2013 06 07 A. Wprowadzono zmianę uprawnionego przez wykreślenie wpisu: Prima-Sara Lee Coffee and Tea Poland Spółka Akcyjna, Poznań, Polska i dokonanie wpisu: PRIMA – SARA LEE COFFEE AND TEA POLAND SPÓŁKA Z OGRANICZONĄ ODPOWIEDZIALNOŚCIĄ, Poznań, Polska.

83765 2013 05 07 A. Wprowadzono zmianę nazwy uprawnionego przez wykreślenie wpisu: PRIMA – SARA LEE COFFEE AND TEA POLAND SPÓŁKA Z OGRANICZONĄ ODPOWIEDZIALNOŚCIĄ,, Poznań, Polska i dokonanie wpisu: PRIMA POLAND SPÓŁKA Z OGRANICZONĄ ODPOWIEDZIALNOŚCIĄ, Poznań, Polska.

83766 2013 06 07 A. Wprowadzono zmianę uprawnionego przez wykreślenie wpisu: Prima-Sara Lee Coffee and Tea Poland Spółka Akcyjna, Poznań, Polska i dokonanie wpisu: PRIMA – SARA LEE COFFEE AND TEA POLAND SPÓŁKA Z OGRANICZONĄ ODPOWIEDZIALNOŚCIĄ, Poznań, Polska.

83766 2013 06 07 A. Wprowadzono zmianę nazwy uprawnionego przez wykreślenie wpisu: PRIMA – SARA LEE COFFEE AND TEA POLAND SPÓŁKA Z OGRANICZONĄ ODPOWIEDZIALNOŚCIĄ, Poznań, Polska i dokonanie wpisu: PRIMA POLAND SPÓŁKA Z OGRANICZONĄ ODPOWIEDZIALNOŚCIĄ, Poznań, Polska.

83897 2013 06 12 A. Wprowadzono zmianę uprawnionego przez wykreślenie wpisu: Tulwin Renata, Zbigniew Tulwin P.P.U.H. „TUPLEX”, Kobyłka, Polska i dokonanie wpisu: RENATA TULWIN, Konstancin-Jeziorna, Polska.

84083 2013 06 20 A. Wprowadzono zmianę uprawnionego przez wykreślenie wpisu: Firma LAMA GOLD POLAND Poznań, Polska i dokonanie wpisu: LAMA GOLD SPÓŁKA Z OGRANICZONĄ ODPOWIEDZIALNOŚCIĄ SPÓŁKA KOMANDYTOWA Poznań, Polska.

84568 2013 06 13 A. Wprowadzono zmianę uprawnionego przez wykreślenie wpisu: Imperial Chemical Industries Ltd., Londyn, Wielka Brytania i dokonanie wpisu: AKZO NOBEL COATINGS INTERNATIONAL B.V., Arnhem, Holandia.

84631 2013 06 13 A. Wprowadzono zmianę nazwy uprawnionego przez wykreślenie wpisu: ANNA TRAVEL Biuro Turystyczne – Rybak Anna, Warszawa, Polska i dokonanie wpisu: ANNA TRAVEL – ANNA RYBAK – KWIECIŃSKA, Warszawa, Polska.

84698 2013 06 24 A. Wprowadzono zmianę uprawnionego przez wykreślenie wpisu: IDEAL P.P.H.U.s.c. Danuta Zielińska, Ewa Zielińska-Kujawa, Poznań, Polska i dokonanie wpisu: IDEAL P.P.H.U. – Ewa Zielińska-Kujawa, Chyby, Polska.

86972 2013 06 12 A. Wprowadzono zmianę uprawnionego przez wykreślenie wpisu: Fedorowicz Beata, Dobra, Polska Fedorowicz Krzysztof, Dobra, Polska i dokonanie wpisu: JOSEF KRÄNZLE GMBH & CO. KG, Illertissen, Niemcy.

87756 2013 06 12 A. Wprowadzono zmianę uprawnionego przez wykreślenie wpisu: NITROERG SPÓŁKA AKCYJNA, Bieruń, Polska 240484673 i dokonanie wpisu: GEKOPLAST SPÓŁKA AKCYJNA, Krupski Młyn, Polska 241605699.

87757 2013 06 12 A. Wprowadzono zmianę uprawnionego przez wykreślenie wpisu: NITROERG SPÓŁKA AKCYJNA, Bieruń, Polska 240484673 i dokonanie wpisu: GEKOPLAST SPÓŁKA AKCYJNA, Krupski Młyn, Polska 241605699.

90277 2013 06 11 A. Wprowadzono zmianę uprawnionego przez wykreślenie wpisu: Imperial Chemical Industries PLC, Londyn, Wielka Brytania i dokonanie wpisu: Imperial Chemical Industries LTD, Londyn, Wielka Brytania

90277 2013 06 11 A. Wprowadzono zmianę uprawnionego przez wykreślenie wpisu: Imperial Chemical Industries LTD, Londyn, Wielka Brytania i dokonanie wpisu: Akzo Nobel Coatings International B.V., Arnhem, Holandia.

90887 2013 06 25 A. Wprowadzono zmianę uprawnionego przez wykreślenie wpisu: APART NATURAL SPÓŁKA Z OGRANICZONĄ ODPOWIEDZIALNOŚCIĄ, Radom, Polska 146199994 i dokonanie wpisu: APART BRAND PROPERTY SPÓŁKA Z OGRANICZONĄ ODPOWIEDZIALNOŚCIĄ SPÓŁKA KOMANDYTOWA, Radom, Polska 146199994.

91047 2013 06 11 A. Wprowadzono zmianę uprawnionego przez wykreślenie wpisu: Imperial Chemical Industries PLC, Londyn, Wielka Brytania i dokonanie wpisu: Imperial Chemical Industries LTD, Londyn, Wielka Brytania

91047 2013 06 11 A. Wprowadzono zmianę uprawnionego przez wykreślenie wpisu: Imperial Chemical Industries LTD, Londyn, Wielka Brytania i dokonanie wpisu: Akzo Nobel Coatings International B.V., Arnhem, Holandia.

91048 2013 06 11 A. Wprowadzono zmianę uprawnionego przez wykreślenie wpisu: Imperial Chemical Industries PLC, Londyn, Wielka Brytania i dokonanie wpisu: Imperial Chemical Industries LTD, Londyn, Wielka Brytania

91048 2013 06 11 A. Wprowadzono zmianę uprawnionego przez wykreślenie wpisu: Imperial Chemical Industries LTD, Londyn, Wielka Brytania i dokonanie wpisu: Akzo Nobel Coatings International B.V., Arnhem, Holandia.

92461 2013 06 03 A. Wprowadzono zmianę uprawnionego przez wykreślenie wpisu: AKZO NOBEL COATINGS Spółka z ograniczoną odpowiedzialnością, Włocławek, Polska 910084202 i dokonanie wpisu: ICI POLSKA SPÓŁKA Z OGRANICZONĄ ODPOWIEDZIALNOŚCIĄ, Warszawa, Polska 010413361.

92461 2013 06 03 A. Wprowadzono zmianę uprawnionego przez wykreślenie wpisu: ICI POLSKA SPÓŁKA Z OGRANICZONĄ ODPOWIEDZIALNOŚCIĄ, Warszawa, Polska 010413361 i dokonanie wpisu: AKZO NOBEL DECORATIVE PAINTS SPÓŁKA Z OGRANICZONĄ ODPOWIEDZIALNOŚCIĄ Warszawa, Polska 010413361.

92461 2013 06 03 A. Wprowadzono zmianę uprawnionego przez wykreślenie wpisu: AKZO NOBEL DECORATIVE PAINTS SPÓŁKA Z OGRANICZONĄ ODPOWIEDZIALNOŚCIĄ Warszawa, Polska 010413361 i dokonanie wpisu: AKZO NOBEL COATINGS INTERNATIONAL B.V., Arnhem, Holandia.

93060 2013 06 05 A. Wprowadzono zmianę siedziby uprawnionego przez wykreślenie wpisu: D-Link Corporation, Hsinchu, Tajwan, Prowincja Chin i dokonanie wpisu: D-Link Corporation, Taipei City, Tajwan, Chiny.

93150 2013 06 18 A. Wprowadzono zmianę nazwy i siedziby uprawnionego przez wykreślenie wpisu: Barbara Bielenda, Cholezryn, Polska 003910665 i dokonanie wpisu: BARBARA HILDMAN, Gdynia, Polska.

93150 2013 06 18 A. Wprowadzono zmianę nazwy uprawnionego przez wykreślenie wpisu: BARBARA HILDMAN, Gdynia, Polska i dokonanie wpisu: BIELEND A KOSMETYKI NATURALNE SPÓŁKA Z OGRANICZONĄ ODPOWIEDZIALNOŚCIĄ SPÓŁKA KOMANDYTOWA, Kraków, Polska 356357380.

93521 2013 06 03 A. Wprowadzono zmianę uprawnionego przez wykreślenie wpisu: AKZO NOBEL COATINGS Spółka z ogra-

94315 2013 06 03 A. Wprowadzono zmianę uprawnionego przez wykreślenie wpisu: ICI POLSKA SPÓŁKA Z OGRANICZONĄ ODPOWIEDZIALNOŚCIĄ, Warszawa, Polska 010413361 i dokonanie wpisu: AKZO NOBEL DECORATIVE PAINTS SPÓŁKA Z OGRANICZONĄ ODPOWIEDZIALNOŚCIĄ, Warszawa, Polska 010413361.

94315 2013 06 03 A. Wprowadzono zmianę uprawnionego przez wykreślenie wpisu: AKZO NOBEL DECORATIVE PAINTS SPÓŁKA Z OGRANICZONĄ ODPOWIEDZIALNOŚCIĄ, Warszawa, Polska 010413361 i dokonanie wpisu: AKZO NOBEL COATINGS INTERNATIONAL B.V., Arnhem, Holandia.

95644 2013 06 18 A. Wprowadzono zmianę nazwy uprawnionego przez wykreślenie wpisu: ROBOPROJEKT – BOC Spółka z ograniczoną odpowiedzialnością, Warszawa, Polska i dokonanie wpisu: ROBOPROJEKT SPÓŁKA Z OGRANICZONĄ ODPOWIEDZIALNOŚCIĄ, Warszawa, Polska 015186148.

95702 2013 06 18 A. Wprowadzono zmianę uprawnionego przez wykreślenie wpisu: Dr. Scheller Cosmetics AG, Eislungen, Niemcy i dokonanie wpisu: COTY GERMANY GMBH, Mainz, Niemcy.

97584 2013 06 18 A. Wprowadzono zmianę nazwy i siedziby uprawnionego przez wykreślenie wpisu: Barbara Bielenda, Cholezryn, Polska 003910665 i dokonanie wpisu: BARBARA HILDMAN, Gdynia, Polska.

97584 2013 06 18 A. Wprowadzono zmianę nazwy uprawnionego przez wykreślenie wpisu: BARBARA HILDMAN, Gdynia, Polska i dokonanie wpisu: BIELEND A KOSMETYKI NATURALNE SPÓŁKA Z OGRANICZONĄ ODPOWIEDZIALNOŚCIĄ SPÓŁKA KOMANDYTOWA, Kraków, Polska 356357380.

100863 2013 06 25 A. Wprowadzono zmianę uprawnionego przez wykreślenie wpisu: BOBINI SPÓŁKA Z OGRANICZONĄ ODPOWIEDZIALNOŚCIĄ, Radom, Polska 146199920 i dokonanie wpisu: BOBINI BRAND PROPERTY SPÓŁKA Z OGRANICZONĄ ODPOWIEDZIALNOŚCIĄ SPÓŁKA KOMANDYTOWA, Radom, Polska.

101210 2013 06 05 A. Wprowadzono zmianę uprawnionego przez wykreślenie wpisu: DAIICHI SANKYO EUROPE GmbH, Monachium, Niemcy i dokonanie wpisu: Daiichi Sankyo Company, Limited, Tokio, Japonia.

102149 2013 06 07 A. Wprowadzono zmianę uprawnionego przez wykreślenie wpisu: Prima-Sara Lee Coffee and Tea Poland Spółka Akcyjna, Poznań, Polska i dokonanie wpisu: PRIMA – SARA LEE COFFEE AND TEA POLAND SPÓŁKA Z OGRANICZONĄ ODPOWIEDZIALNOŚCIĄ, Poznań, Polska.

102149 2013 05 07 A. Wprowadzono zmianę nazwy uprawnionego przez wykreślenie wpisu: PRIMA – SARA LEE COFFEE AND TEA POLAND SPÓŁKA Z OGRANICZONĄ ODPOWIEDZIALNOŚCIĄ, Poznań, Polska i dokonanie wpisu: PRIMA POLAND SPÓŁKA Z OGRANICZONĄ ODPOWIEDZIALNOŚCIĄ, Poznań, Polska.

104583 2013 06 05 A. Wprowadzono zmianę uprawnionego przez wykreślenie wpisu: Laboratoire Garnier & Cie, Paryż, Francja i dokonanie wpisu: L'OREAL, Paryż, Francja.

106637 2013 06 26 A. Wprowadzono zmianę uprawnionego przez wykreślenie wpisu: Coors Brewing Company, Denver, Stany Zjednoczone Ameryki i dokonanie wpisu: Molson Coors Brewing Company (UK) Limited, Burton Upon Trent, Wielka Brytania.

108109 2013 06 04 A. Wprowadzono zmianę uprawnionego przez wykreślenie wpisu: AKZO NOBEL DECORATIVE PAINTS Sp. z o.o., Warszawa, Polska 010413361 i dokonanie wpisu: AKZO NOBEL COATINGS INTERNATIONAL B.V., Arnhem, Holandia.

109817 2013 06 07 A. Wprowadzono zmianę nazwy uprawnionego przez wykreślenie wpisu: Pikolino's International S.L., Elche-Alicante, Hiszpania i dokonanie wpisu: MOLICOPL, S.L., Elche-Alicante, Hiszpania.

109840 2013 06 13 A. Wprowadzono zmianę nazwy uprawnionego przez wykreślenie wpisu: Wazowski Marek Pracownia Pro-

jektowa ASPEKT, Katowice, Polska P-271968444 i dokonanie wpisu: PARTNER MAREK WAZOWSKI, Jaworzno, Polska 271968444.

110894 2013 06 07 A. Wprowadzono zmianę uprawnionego przez wykreślenie wpisu: Prima-Sara Lee Coffee and Tea Poland Spółka Akcyjna, Poznań, Polska i dokonanie wpisu: PRIMA – SARA LEE COFFEE AND TEA POLAND SPÓŁKA Z OGRANICZONĄ ODPOWIEDZIALNOŚCIĄ, Poznań, Polska.

110894 2013 05 07 A. Wprowadzono zmianę nazwy uprawnionego przez wykreślenie wpisu: PRIMA – SARA LEE COFFEE AND TEA POLAND SPÓŁKA Z OGRANICZONĄ ODPOWIEDZIALNOŚCIĄ, Poznań, Polska i dokonanie wpisu: PRIMA POLAND SPÓŁKA Z OGRANICZONĄ ODPOWIEDZIALNOŚCIĄ, Poznań, Polska.

110896 2013 06 07 A. Wprowadzono zmianę uprawnionego przez wykreślenie wpisu: Prima-Sara Lee Coffee and Tea Poland Spółka Akcyjna, Poznań, Polska i dokonanie wpisu: PRIMA – SARA LEE COFFEE AND TEA POLAND SPÓŁKA Z OGRANICZONĄ ODPOWIEDZIALNOŚCIĄ, Poznań, Polska.

110896 2013 05 07 A. Wprowadzono zmianę nazwy uprawnionego przez wykreślenie wpisu: PRIMA – SARA LEE COFFEE AND TEA POLAND SPÓŁKA Z OGRANICZONĄ ODPOWIEDZIALNOŚCIĄ, Poznań, Polska i dokonanie wpisu: PRIMA POLAND SPÓŁKA Z OGRANICZONĄ ODPOWIEDZIALNOŚCIĄ, Poznań, Polska.

110898 2013 06 07 A. Wprowadzono zmianę uprawnionego przez wykreślenie wpisu: Prima-Sara Lee Coffee and Tea Poland Spółka Akcyjna, Poznań, Polska i dokonanie wpisu: PRIMA – SARA LEE COFFEE AND TEA POLAND SPÓŁKA Z OGRANICZONĄ ODPOWIEDZIALNOŚCIĄ, Poznań, Polska.

110898 2013 05 07 A. Wprowadzono zmianę nazwy uprawnionego przez wykreślenie wpisu: PRIMA – SARA LEE COFFEE AND TEA POLAND SPÓŁKA Z OGRANICZONĄ ODPOWIEDZIALNOŚCIĄ, Poznań, Polska i dokonanie wpisu: PRIMA POLAND SPÓŁKA Z OGRANICZONĄ ODPOWIEDZIALNOŚCIĄ, Poznań, Polska.

111878 2013 06 07 A. Wprowadzono zmianę uprawnionego przez wykreślenie wpisu: Prima-Sara Lee Coffee and Tea Poland Spółka Akcyjna, Poznań, Polska i dokonanie wpisu: PRIMA – SARA LEE COFFEE AND TEA POLAND SPÓŁKA Z OGRANICZONĄ ODPOWIEDZIALNOŚCIĄ, Poznań, Polska.

111878 2013 05 07 A. Wprowadzono zmianę nazwy uprawnionego przez wykreślenie wpisu: PRIMA – SARA LEE COFFEE AND TEA POLAND SPÓŁKA Z OGRANICZONĄ ODPOWIEDZIALNOŚCIĄ, Poznań, Polska i dokonanie wpisu: PRIMA POLAND SPÓŁKA Z OGRANICZONĄ ODPOWIEDZIALNOŚCIĄ, Poznań, Polska.

112742 2013 06 05 A. Wprowadzono zmianę siedziby uprawnionego przez wykreślenie wpisu: Orange Brand Services Limited, Bristol, Wielka Brytania i dokonanie wpisu: Orange Brand Services Limited, Londyn, Wielka Brytania.

113477 2013 06 05 A. Wprowadzono zmianę uprawnionego przez wykreślenie wpisu: Laboratoire Garnier & Cie, Paryż, Francja i dokonanie wpisu: L'OREAL, Paryż, Francja.

113478 2013 06 05 A. Wprowadzono zmianę uprawnionego przez wykreślenie wpisu: Laboratoire Garnier & Cie, Paryż, Francja i dokonanie wpisu: L'OREAL, Paryż, Francja.

114026 2013 06 05 A. Wprowadzono zmianę uprawnionego przez wykreślenie wpisu: Laboratoire Garnier & Cie, Paryż, Francja i dokonanie wpisu: L'OREAL, Paryż, Francja.

114942 2013 06 24 A. Wprowadzono zmianę nazwy uprawnionego przez wykreślenie wpisu: DEGA ZAKŁAD PRACY CHRONIONEJ S.A., Karnieszewice, Polska i dokonanie wpisu: DEGA SPÓŁKA AKCYJNA, Karnieszewice, Polska 330071622.

115597 2013 06 25 A. Wprowadzono zmianę uprawnionego przez wykreślenie wpisu: APART NATURAL SPÓŁKA Z OGRANICZONĄ ODPOWIEDZIALNOŚCIĄ, Radom, Polska 146199994 i dokonanie wpisu: APART BRAND PROPERTY SPÓŁKA Z OGRANICZONĄ

ODPOWIEDZIALNOŚCIĄ SPÓŁKA KOMANDYTOWA, Radom, Polska 146199994.

115821 2013 06 26 A. Wprowadzono zmianę uprawnionego przez wykreślenie wpisu: Coors Brewing Company, Denver, Stany Zjednoczone Ameryki i dokonanie wpisu: Molson Coors Brewing Company (UK) Limited, Burton Upon Trent, Wielka Brytania.

116090 2013 06 25 A. Wprowadzono zmianę uprawnionego przez wykreślenie wpisu: LabKoM Sp. z o.o., Radom, Polska i dokonanie wpisu: SOFIN BRAND PROPERTY SPÓŁKA Z OGRANICZONĄ ODPOWIEDZIALNOŚCIĄ SPÓŁKA KOMANDYTOWA, Radom, Polska.

117493 2013 06 06 A. Wprowadzono zmianę uprawnionego przez wykreślenie wpisu: ZIELONA BUDKA SPÓŁKA AKCYJNA, Warszawa, Polska i dokonanie wpisu: Zielona Budka Spółka z ograniczoną odpowiedzialnością, Warszawa, Polska.

117493 2013 06 06 A. Wprowadzono zmianę uprawnionego przez wykreślenie wpisu: Zielona Budka Spółka z ograniczoną odpowiedzialnością, Warszawa, Polska i dokonanie wpisu: ZIELONA BUDKA (MIELEC) SPÓŁKA Z OGRANICZONĄ ODPOWIEDZIALNOŚCIĄ, Mielec, Polska.

117494 2013 06 06 A. Wprowadzono zmianę uprawnionego przez wykreślenie wpisu: ZIELONA BUDKA SPÓŁKA AKCYJNA, Warszawa, Polska i dokonanie wpisu: Zielona Budka Spółka z ograniczoną odpowiedzialnością, Warszawa, Polska.

117494 2013 06 06 A. Wprowadzono zmianę uprawnionego przez wykreślenie wpisu: Zielona Budka Spółka z ograniczoną odpowiedzialnością, Warszawa, Polska i dokonanie wpisu: ZIELONA BUDKA (MIELEC) SPÓŁKA Z OGRANICZONĄ ODPOWIEDZIALNOŚCIĄ, Mielec, Polska.

117782 2013 06 26 A. Wprowadzono zmianę uprawnionego przez wykreślenie wpisu: Coors Brewing Company, Denver, Stany Zjednoczone Ameryki i dokonanie wpisu: Molson Coors Brewing Company (UK) Limited, Burton Upon Trent, Wielka Brytania.

117874 2013 06 05 A. Wprowadzono zmianę siedziby uprawnionego przez wykreślenie wpisu: Orange Brand Services Limited, Bristol, Wielka Brytania i dokonanie wpisu: Orange Brand Services Limited, Londyn, Wielka Brytania.

118583 2013 06 07 A. Wprowadzono zmianę uprawnionego przez wykreślenie wpisu: Prima-Sara Lee Coffee and Tea Poland Spółka Akcyjna, Poznań, Polska i dokonanie wpisu: PRIMA – SARA LEE COFFEE AND TEA POLAND SPÓŁKA Z OGRANICZONĄ ODPOWIEDZIALNOŚCIĄ, Poznań, Polska.

118583 2013 05 07 A. Wprowadzono zmianę nazwy uprawnionego przez wykreślenie wpisu: PRIMA – SARA LEE COFFEE AND TEA POLAND SPÓŁKA Z OGRANICZONĄ ODPOWIEDZIALNOŚCIĄ,, Poznań, Polska i dokonanie wpisu: PRIMA POLAND SPÓŁKA Z OGRANICZONĄ ODPOWIEDZIALNOŚCIĄ, Poznań, Polska.

118584 2013 06 07 A. Wprowadzono zmianę uprawnionego przez wykreślenie wpisu: Prima-Sara Lee Coffee and Tea Poland Spółka Akcyjna, Poznań, Polska i dokonanie wpisu: PRIMA – SARA LEE COFFEE AND TEA POLAND SPÓŁKA Z OGRANICZONĄ ODPOWIEDZIALNOŚCIĄ, Poznań, Polska.

118584 2013 05 07 A. Wprowadzono zmianę nazwy uprawnionego przez wykreślenie wpisu: PRIMA – SARA LEE COFFEE AND TEA POLAND SPÓŁKA Z OGRANICZONĄ ODPOWIEDZIALNOŚCIĄ,, Poznań, Polska i dokonanie wpisu: PRIMA POLAND SPÓŁKA Z OGRANICZONĄ ODPOWIEDZIALNOŚCIĄ, Poznań, Polska.

119107 2013 06 18 A. Wprowadzono zmianę nazwy i siedziby uprawnionego przez wykreślenie wpisu: Barbara Bielenda, Cholezryn, Polska 003910665 i dokonanie wpisu: BARBARA HILDMAN, Gdynia, Polska.

119107 2013 06 18 A. Wprowadzono zmianę nazwy uprawnionego przez wykreślenie wpisu: BARBARA HILDMAN, Gdynia, Polska i dokonanie wpisu: BIELEND A KOSMETYKI NATURALNE

SPÓŁKA Z OGRANICZONĄ ODPOWIEDZIALNOŚCIĄ SPÓŁKA KOMANDYTOWA, Kraków, Polska 356357380.

119108 2013 06 18 A. Wprowadzono zmianę nazwy i siedziby uprawnionego przez wykreślenie wpisu: Barbara Bielenda, Cholezryn, Polska 003910665 i dokonanie wpisu: BARBARA HILDMAN, Gdynia, Polska.

119108 2013 06 18 A. Wprowadzono zmianę nazwy uprawnionego przez wykreślenie wpisu: BARBARA HILDMAN, Gdynia, Polska i dokonanie wpisu: BIELEND A KOSMETYKI NATURALNE SPÓŁKA Z OGRANICZONĄ ODPOWIEDZIALNOŚCIĄ SPÓŁKA KOMANDYTOWA, Kraków, Polska 356357380.

119239 2013 06 07 A. Wprowadzono zmianę uprawnionego przez wykreślenie wpisu: Prima-Sara Lee Coffee and Tea Poland Spółka Akcyjna, Poznań, Polska i dokonanie wpisu: PRIMA – SARA LEE COFFEE AND TEA POLAND SPÓŁKA Z OGRANICZONĄ ODPOWIEDZIALNOŚCIĄ, Poznań, Polska.

119239 2013 05 07 A. Wprowadzono zmianę nazwy uprawnionego przez wykreślenie wpisu: PRIMA – SARA LEE COFFEE AND TEA POLAND SPÓŁKA Z OGRANICZONĄ ODPOWIEDZIALNOŚCIĄ,, Poznań, Polska i dokonanie wpisu: PRIMA POLAND SPÓŁKA Z OGRANICZONĄ ODPOWIEDZIALNOŚCIĄ, Poznań, Polska.

119240 2013 06 07 A. Wprowadzono zmianę uprawnionego przez wykreślenie wpisu: Prima-Sara Lee Coffee and Tea Poland Spółka Akcyjna, Poznań, Polska i dokonanie wpisu: PRIMA – SARA LEE COFFEE AND TEA POLAND SPÓŁKA Z OGRANICZONĄ ODPOWIEDZIALNOŚCIĄ, Poznań, Polska.

119240 2013 05 07 A. Wprowadzono zmianę nazwy uprawnionego przez wykreślenie wpisu: PRIMA – SARA LEE COFFEE AND TEA POLAND SPÓŁKA Z OGRANICZONĄ ODPOWIEDZIALNOŚCIĄ,, Poznań, Polska i dokonanie wpisu: PRIMA POLAND SPÓŁKA Z OGRANICZONĄ ODPOWIEDZIALNOŚCIĄ, Poznań, Polska.

119242 2013 06 07 A. Wprowadzono zmianę uprawnionego przez wykreślenie wpisu: Prima-Sara Lee Coffee and Tea Poland Spółka Akcyjna, Poznań, Polska i dokonanie wpisu: PRIMA – SARA LEE COFFEE AND TEA POLAND SPÓŁKA Z OGRANICZONĄ ODPOWIEDZIALNOŚCIĄ, Poznań, Polska.

119242 2013 05 07 A. Wprowadzono zmianę nazwy uprawnionego przez wykreślenie wpisu: PRIMA – SARA LEE COFFEE AND TEA POLAND SPÓŁKA Z OGRANICZONĄ ODPOWIEDZIALNOŚCIĄ,, Poznań, Polska i dokonanie wpisu: PRIMA POLAND SPÓŁKA Z OGRANICZONĄ ODPOWIEDZIALNOŚCIĄ, Poznań, Polska.

119243 2013 06 07 A. Wprowadzono zmianę uprawnionego przez wykreślenie wpisu: Prima-Sara Lee Coffee and Tea Poland Spółka Akcyjna, Poznań, Polska i dokonanie wpisu: PRIMA – SARA LEE COFFEE AND TEA POLAND SPÓŁKA Z OGRANICZONĄ ODPOWIEDZIALNOŚCIĄ, Poznań, Polska.

119243 2013 05 07 A. Wprowadzono zmianę nazwy uprawnionego przez wykreślenie wpisu: PRIMA – SARA LEE COFFEE AND TEA POLAND SPÓŁKA Z OGRANICZONĄ ODPOWIEDZIALNOŚCIĄ,, Poznań, Polska i dokonanie wpisu: PRIMA POLAND SPÓŁKA Z OGRANICZONĄ ODPOWIEDZIALNOŚCIĄ, Poznań, Polska.

119455 2013 06 04 A. Wprowadzono zmianę uprawnionego przez wykreślenie wpisu: AKZO NOBEL DECORATIVE PAINTS Sp. z o.o., Warszawa, Polska 010413361 i dokonanie wpisu: AKZO NOBEL COATINGS INTERNATIONAL B.V., Arnhem, Holandia.

119638 2013 06 05 A. Wprowadzono zmianę uprawnionego przez wykreślenie wpisu: ZIELONA BUDKA SPÓŁKA AKCYJNA, Warszawa, Polska i dokonanie wpisu: Zielona Budka Spółka z ograniczoną odpowiedzialnością, Warszawa, Polska.

119638 2013 06 05 A. Wprowadzono zmianę uprawnionego przez wykreślenie wpisu: Zielona Budka Spółka z ograniczoną odpowiedzialnością, Warszawa, Polska i dokonanie wpisu: ZIELONA BUDKA (MIELEC) SPÓŁKA Z OGRANICZONĄ ODPOWIEDZIALNOŚCIĄ, Mielec, Polska.

119956 2013 06 06 A. Wprowadzono zmianę nazwy uprawnionego przez wykreślenie wpisu: Contocor, Inc., Malvern, Stany Zjednoczone Ameryki i dokonanie wpisu: Centocor Ortho Biotech Inc., Malvern, Stany Zjednoczone Ameryki.

119956 2013 06 06 A. Wprowadzono zmianę siedziby uprawnionego przez wykreślenie wpisu: Contocor Ortho Biotech Inc., Malvern, Stany Zjednoczone Ameryki i dokonanie wpisu: Centocor Ortho Biotech Inc., Horsham, Stany Zjednoczone Ameryki.

119956 2013 06 06 A. Wprowadzono zmianę nazwy uprawnionego przez wykreślenie wpisu: Contocor Ortho Biotech Inc., Horsham, Stany Zjednoczone Ameryki i dokonanie wpisu: Janssen Biotech Inc., Horsham, Stany Zjednoczone Ameryki.

119962 2013 06 06 A. Wprowadzono zmianę nazwy uprawnionego przez wykreślenie wpisu: Contocor, Inc., Malvern, Stany Zjednoczone Ameryki i dokonanie wpisu: Centocor Ortho Biotech Inc., Malvern, Stany Zjednoczone Ameryki.

119962 2013 06 06 A. Wprowadzono zmianę siedziby uprawnionego przez wykreślenie wpisu: Contocor Ortho Biotech Inc., Malvern, Stany Zjednoczone Ameryki i dokonanie wpisu: Centocor Ortho Biotech Inc., Horsham, Stany Zjednoczone Ameryki.

119962 2013 06 06 A. Wprowadzono zmianę nazwy uprawnionego przez wykreślenie wpisu: Contocor Ortho Biotech Inc., Horsham, Stany Zjednoczone Ameryki i dokonanie wpisu: Janssen Biotech Inc., Horsham, Stany Zjednoczone Ameryki.

121267 2013 06 07 A. Wprowadzono zmianę uprawnionego przez wykreślenie wpisu: Prima-Sara Lee Coffee and Tea Poland Spółka Akcyjna, Poznań, Polska i dokonanie wpisu: PRIMA – SARA LEE COFFEE AND TEA POLAND SPÓŁKA Z OGRANICZONĄ ODPOWIEDZIALNOŚCIĄ, Poznań, Polska.

121267 2013 05 07 A. Wprowadzono zmianę nazwy uprawnionego przez wykreślenie wpisu: PRIMA – SARA LEE COFFEE AND TEA POLAND SPÓŁKA Z OGRANICZONĄ ODPOWIEDZIALNOŚCIĄ, Poznań, Polska i dokonanie wpisu: PRIMA POLAND SPÓŁKA Z OGRANICZONĄ ODPOWIEDZIALNOŚCIĄ, Poznań, Polska.

121284 2013 06 07 A. Wprowadzono zmianę uprawnionego przez wykreślenie wpisu: Prima-Sara Lee Coffee and Tea Poland Spółka Akcyjna, Poznań, Polska i dokonanie wpisu: PRIMA – SARA LEE COFFEE AND TEA POLAND SPÓŁKA Z OGRANICZONĄ ODPOWIEDZIALNOŚCIĄ, Poznań, Polska.

121284 2013 05 07 A. Wprowadzono zmianę nazwy uprawnionego przez wykreślenie wpisu: PRIMA – SARA LEE COFFEE AND TEA POLAND SPÓŁKA Z OGRANICZONĄ ODPOWIEDZIALNOŚCIĄ, Poznań, Polska i dokonanie wpisu: PRIMA POLAND SPÓŁKA Z OGRANICZONĄ ODPOWIEDZIALNOŚCIĄ, Poznań, Polska.

121494 2013 06 26 A. Wprowadzono zmianę uprawnionego przez wykreślenie wpisu: Kraft Foods Global Brands LLC, Northfield, Stany Zjednoczone Ameryki i dokonanie wpisu: Kraft Foods Group Brands LLC, Northfield, Stany Zjednoczone Ameryki.

122925 2013 06 18 A. Wprowadzono zmianę nazwy i siedziby uprawnionego przez wykreślenie wpisu: Barbara Bielenda, Cholezryn, Polska 003910665 i dokonanie wpisu: BARBARA HILDMAN, Gdynia, Polska.

122925 2013 06 18 A. Wprowadzono zmianę nazwy uprawnionego przez wykreślenie wpisu: BARBARA HILDMAN, Gdynia, Polska i dokonanie wpisu: BIELEND A KOSMETYKI NATURALNE SPÓŁKA Z OGRANICZONĄ ODPOWIEDZIALNOŚCIĄ SPÓŁKA KOMANDYTOWA, Kraków, Polska 356357380.

124158 2013 06 18 A. Wprowadzono zmianę nazwy uprawnionego przez wykreślenie wpisu: Barbaba Hildman, Kraków, Polska i dokonanie wpisu: BIELEND A KOSMETYKI NATURALNE SPÓŁKA Z OGRANICZONĄ ODPOWIEDZIALNOŚCIĄ SPÓŁKA KOMANDYTOWA, Kraków, Polska 356357380.

124680 2013 06 12 D. Dokonano wpisu. „Na podstawie tytułu wykonawczego: Nakaz zapłaty w postępowaniu nakazowym Sądu

Rejonowego w Szczecinie z dnia 23 listopada 2010 r., sygnatura akt II Nc 328/00 zaopatrzonej w klauzulę wykonalności z dnia 30 marca 2011 r. Komornik Sądowy przy Sądzie Rejonowym Szczecin – Prawobrzeże i Zachód w Szczecinie w toku postępowania egzekucyjnego prowadzonego pod sygnaturą KM 5240/11 dokonał zajęcia prawa ochronnego na przedmiotowy znak towarowy na rzecz wierzyciela: Przedsiębiorstwo Turystyczne – Handlowe Paria Sp. z o.o., z siedzibą w Szczecinie”.

124680 2013 06 12 D. Dokonano wpisu: „W dniu 26 listopada 2012 r. do Urzędu Patentowego RP wpłynął wniosek o dokonanie w rejestrze wpisu informacji o zajęciu prawa ochronnego na przedmiotowy znak towarowy (sygn. KM 5459/11)”.

125778 2013 06 12 D. Dokonano wpisu: „W dniu 26 listopada 2012 r. do Urzędu Patentowego RP wpłynął wniosek o dokonanie w rejestrze wpisu informacji o zajęciu prawa ochronnego na przedmiotowy znak towarowy (sygn. KM 5459/11)”.

125778 2013 06 12 D. Dokonano wpisu: „W dniu 26 listopada 2012 r. do Urzędu Patentowego RP wpłynął wniosek o dokonanie w rejestrze wpisu informacji o zajęciu prawa ochronnego na przedmiotowy znak towarowy (sygn. KM 5240/11)”.

126072 2013 06 03 A. Wprowadzono zmianę uprawnionego przez wykreślenie wpisu: AKZO NOBEL DECORATIVE PAINTS Sp. z o.o., Warszawa, Polska 010413361 i dokonanie wpisu: AKZO NOBEL COATINGS INTERNATIONAL B.V., Arnhem, Holandia.

127595 2013 06 18 A. Wprowadzono zmianę nazwy i siedziby uprawnionego przez wykreślenie wpisu: Barbara Bielenda, Cholezryn, Polska 003910665 i dokonanie wpisu: BARBARA HILDMAN, Gdynia, Polska.

127595 2013 06 18 A. Wprowadzono zmianę nazwy uprawnionego przez wykreślenie wpisu: BARBARA HILDMAN, Gdynia, Polska i dokonanie wpisu: BIELEND A KOSMETYKI NATURALNE SPÓŁKA Z OGRANICZONĄ ODPOWIEDZIALNOŚCIĄ SPÓŁKA KOMANDYTOWA, Kraków, Polska 356357380.

127668 2013 06 07 A. Wprowadzono zmianę uprawnionego przez wykreślenie wpisu: HORTEX HOLDING S.A., Warszawa, Polska i dokonanie wpisu: HORTEX MARKETING SERVICES SPÓŁKA Z OGRANICZONĄ ODPOWIEDZIALNOŚCIĄ, Warszawa, Polska.

127996 2013 06 11 A. Wprowadzono zmianę uprawnionego przez wykreślenie wpisu: IMPERIAL CHEMICAL INDUSTRIES PLC, Londyn, Wielka Brytania i dokonanie wpisu: Imperial Chemical Industries LTD, Londyn, Wielka Brytania

127996 2013 06 11 A. Wprowadzono zmianę uprawnionego przez wykreślenie wpisu: Imperial Chemical Industries LTD, Londyn, Wielka Brytania i dokonanie wpisu: Akzo Nobel Coatings International B.V., Arnhem, Holandia.

128352 2013 06 07 A. Wprowadzono zmianę uprawnionego przez wykreślenie wpisu: HORTEX HOLDING S.A., Warszawa, Polska i dokonanie wpisu: HORTEX MARKETING SERVICES SPÓŁKA Z OGRANICZONĄ ODPOWIEDZIALNOŚCIĄ, Warszawa, Polska.

128925 2013 06 03 A. Wprowadzono zmianę uprawnionego przez wykreślenie wpisu: AKZO NOBEL DECORATIVE PAINTS Sp. z o.o., Warszawa, Polska 010413361 i dokonanie wpisu: AKZO NOBEL COATINGS INTERNATIONAL B.V., Arnhem, Holandia.

128926 2013 06 03 A. Wprowadzono zmianę uprawnionego przez wykreślenie wpisu: AKZO NOBEL DECORATIVE PAINTS Sp. z o.o., Warszawa, Polska 010413361 i dokonanie wpisu: AKZO NOBEL COATINGS INTERNATIONAL B.V., Arnhem, Holandia.

128927 2013 06 03 A. Wprowadzono zmianę uprawnionego przez wykreślenie wpisu: AKZO NOBEL DECORATIVE PAINTS Sp. z o.o., Warszawa, Polska 010413361 i dokonanie wpisu: AKZO NOBEL COATINGS INTERNATIONAL B.V., Arnhem, Holandia.

130136 2013 06 03 A. Wprowadzono zmianę uprawnionego przez wykreślenie wpisu: AKZO NOBEL DECORATIVE PAINTS

Sp. z o.o., Warszawa, Polska 010413361 i dokonanie wpisu: AKZO NOBEL COATINGS INTERNATIONAL B.V., Arnhem, Holandia.

130235 2013 06 05 A. Wprowadzono zmianę siedziby uprawnionego przez wykreślenie wpisu: Orange Brand Services Limited, Bristol, Wielka Brytania i dokonanie wpisu: Orange Brand Services Limited, Londyn, Wielka Brytania.

130773 2013 06 13 A. Wprowadzono zmianę uprawnionego przez wykreślenie wpisu: IMPERIAL CHEMICAL INDUSTRIES LIMITED, Londyn, Wielka Brytania i dokonanie wpisu: AKZO NOBEL COATINGS INTERNATIONAL B.V., Arnhem, Holandia.

130774 2013 06 13 A. Wprowadzono zmianę uprawnionego przez wykreślenie wpisu: IMPERIAL CHEMICAL INDUSTRIES LIMITED, Londyn, Wielka Brytania i dokonanie wpisu: AKZO NOBEL COATINGS INTERNATIONAL B.V., Arnhem, Holandia.

132171 2013 06 03 A. Wprowadzono zmianę uprawnionego przez wykreślenie wpisu: AKZO NOBEL DECORATIVE PAINTS Sp. z o.o., Warszawa, Polska 010413361 i dokonanie wpisu: AKZO NOBEL COATINGS INTERNATIONAL B.V., Arnhem, Holandia.

132457 2013 06 03 A. Wprowadzono zmianę uprawnionego przez wykreślenie wpisu: AKZO NOBEL COATINGS SPÓŁKA Z OGRANICZONĄ ODPOWIEDZIALNOŚCIĄ, Włocławek, Polska 910084202 i dokonanie wpisu: ICI POLSKA SPÓŁKA Z OGRANICZONĄ ODPOWIEDZIALNOŚCIĄ, Warszawa, Polska 010413361.

132457 2013 06 03 A. Wprowadzono zmianę uprawnionego przez wykreślenie wpisu: ICI POLSKA SPÓŁKA Z OGRANICZONĄ ODPOWIEDZIALNOŚCIĄ, Warszawa, Polska 010413361 i dokonanie wpisu: AKZO NOBEL DECORATIVE PAINTS SPÓŁKA Z OGRANICZONĄ ODPOWIEDZIALNOŚCIĄ, Warszawa, Polska 010413361.

132457 2013 06 03 A. Wprowadzono zmianę uprawnionego przez wykreślenie wpisu: AKZO NOBEL DECORATIVE PAINTS SPÓŁKA Z OGRANICZONĄ ODPOWIEDZIALNOŚCIĄ, Warszawa, Polska 010413361 i dokonanie wpisu: AKZO NOBEL COATINGS INTERNATIONAL B.V., Arnhem, Holandia.

132458 2013 06 03 A. Wprowadzono zmianę uprawnionego przez wykreślenie wpisu: AKZO NOBEL COATINGS SPÓŁKA Z OGRANICZONĄ ODPOWIEDZIALNOŚCIĄ, Włocławek, Polska 910084202 i dokonanie wpisu: ICI POLSKA SPÓŁKA Z OGRANICZONĄ ODPOWIEDZIALNOŚCIĄ, Warszawa, Polska 010413361.

132458 2013 06 03 A. Wprowadzono zmianę uprawnionego przez wykreślenie wpisu: ICI POLSKA SPÓŁKA Z OGRANICZONĄ ODPOWIEDZIALNOŚCIĄ, Warszawa, Polska 010413361 i dokonanie wpisu: AKZO NOBEL DECORATIVE PAINTS SPÓŁKA Z OGRANICZONĄ ODPOWIEDZIALNOŚCIĄ, Warszawa, Polska 010413361.

132458 2013 06 03 A. Wprowadzono zmianę uprawnionego przez wykreślenie wpisu: AKZO NOBEL DECORATIVE PAINTS SPÓŁKA Z OGRANICZONĄ ODPOWIEDZIALNOŚCIĄ, Warszawa, Polska 010413361 i dokonanie wpisu: AKZO NOBEL COATINGS INTERNATIONAL B.V., Arnhem, Holandia.

132551 2013 06 07 A. Wprowadzono zmianę uprawnionego przez wykreślenie wpisu: Bänninger Reiskirchen Polska Spółka z o.o., Warszawa, Polska 010413361 i dokonanie wpisu: Bänninger Kunststoff-Produkte GmbH, Reiskirchen, Niemcy.

133030 2013 06 06 A. Wprowadzono zmianę nazwy uprawnionego przez wykreślenie wpisu: Contocor Ortho Biotech Inc., Horsham, Stany Zjednoczone Ameryki i dokonanie wpisu: Janssen Biotech Inc., Horsham, Stany Zjednoczone Ameryki.

133411 2013 06 04 A. Wprowadzono zmianę uprawnionego przez wykreślenie wpisu: „BOG-FRAN” Sp. z o.o., Ranizów-Borki, Polska i dokonanie wpisu: „BOG-FRAN” SPÓŁKA Z OGRANICZONĄ ODPOWIEDZIALNOŚCIĄ SPÓŁKA KOMANDYTOWA, Ranizów, Polska NIP 8172035201.

135972 2013 06 13 A. Wprowadzono zmianę uprawnionego przez wykreślenie wpisu: Imperial Chemical Industries Limited,

Londyn, Wielka Brytania i dokonanie wpisu: AKZO NOBEL COATINGS INTERNATIONAL B.V., Arnhem, Holandia.

135973 2013 06 13 A. Wprowadzono zmianę uprawnionego przez wykreślenie wpisu: Imperial Chemical Industries Limited, Londyn, Wielka Brytania i dokonanie wpisu: AKZO NOBEL COATINGS INTERNATIONAL B.V., Arnhem, Holandia.

135974 2013 06 13 A. Wprowadzono zmianę uprawnionego przez wykreślenie wpisu: Imperial Chemical Industries Limited, Londyn, Wielka Brytania i dokonanie wpisu: AKZO NOBEL COATINGS INTERNATIONAL B.V., Arnhem, Holandia.

135975 2013 06 13 A. Wprowadzono zmianę uprawnionego przez wykreślenie wpisu: Imperial Chemical Industries Limited, Londyn, Wielka Brytania i dokonanie wpisu: AKZO NOBEL COATINGS INTERNATIONAL B.V., Arnhem, Holandia.

135976 2013 06 13 A. Wprowadzono zmianę uprawnionego przez wykreślenie wpisu: Imperial Chemical Industries Limited, Londyn, Wielka Brytania i dokonanie wpisu: AKZO NOBEL COATINGS INTERNATIONAL B.V., Arnhem, Holandia.

135977 2013 06 13 A. Wprowadzono zmianę uprawnionego przez wykreślenie wpisu: Imperial Chemical Industries Limited, Londyn, Wielka Brytania i dokonanie wpisu: AKZO NOBEL COATINGS INTERNATIONAL B.V., Arnhem, Holandia.

135978 2013 06 13 A. Wprowadzono zmianę uprawnionego przez wykreślenie wpisu: Imperial Chemical Industries Limited, Londyn, Wielka Brytania i dokonanie wpisu: AKZO NOBEL COATINGS INTERNATIONAL B.V., Arnhem, Holandia.

135979 2013 06 13 A. Wprowadzono zmianę uprawnionego przez wykreślenie wpisu: Imperial Chemical Industries Limited, Londyn, Wielka Brytania i dokonanie wpisu: AKZO NOBEL COATINGS INTERNATIONAL B.V., Arnhem, Holandia.

135980 2013 06 13 A. Wprowadzono zmianę uprawnionego przez wykreślenie wpisu: Imperial Chemical Industries Limited, Londyn, Wielka Brytania i dokonanie wpisu: AKZO NOBEL COATINGS INTERNATIONAL B.V., Arnhem, Holandia.

136455 2013 06 07 A. Wprowadzono zmianę uprawnionego przez wykreślenie wpisu: Prima-Sara Lee Coffee and Tea Poland Spółka Akcyjna, Poznań, Polska i dokonanie wpisu: PRIMA – SARA LEE COFFEE AND TEA POLAND SPÓŁKA Z OGRANICZONĄ ODPOWIEDZIALNOŚCIĄ, Poznań, Polska.

136455 2013 05 07 A. Wprowadzono zmianę nazwy uprawnionego przez wykreślenie wpisu: PRIMA – SARA LEE COFFEE AND TEA POLAND SPÓŁKA Z OGRANICZONĄ ODPOWIEDZIALNOŚCIĄ, Poznań, Polska i dokonanie wpisu: PRIMA POLAND SPÓŁKA Z OGRANICZONĄ ODPOWIEDZIALNOŚCIĄ, Poznań, Polska.

136015 2013 06 19 A. Wprowadzono zmianę uprawnionego przez wykreślenie wpisu: Imperial Chemical Industries Limited, Londyn, Wielka Brytania i dokonanie wpisu: AKZO NOBEL COATINGS INTERNATIONAL B.V., Arnhem, Holandia.

136016 2013 06 19 A. Wprowadzono zmianę uprawnionego przez wykreślenie wpisu: Imperial Chemical Industries Limited, Londyn, Wielka Brytania i dokonanie wpisu: AKZO NOBEL COATINGS INTERNATIONAL B.V., Arnhem, Holandia.

136017 2013 06 19 A. Wprowadzono zmianę uprawnionego przez wykreślenie wpisu: Imperial Chemical Industries Limited, Londyn, Wielka Brytania i dokonanie wpisu: AKZO NOBEL COATINGS INTERNATIONAL B.V., Arnhem, Holandia.

139319 2013 06 18 A. Wprowadzono zmianę nazwy i siedziby uprawnionego przez wykreślenie wpisu: Barbara Bielenda, 32-060 Liszki Cholerzyn 291, Polska 003910665 i dokonanie wpisu: BARBARA HILDMAN, Gdynia, Polska.

139319 2013 06 18 A. Wprowadzono zmianę nazwy uprawnionego przez wykreślenie wpisu: BARBARA HILDMAN, Gdynia, Polska i dokonanie wpisu: BIELENDY KOSMETYKI NATURALNE

SPÓŁKA Z OGRANICZONĄ ODPOWIEDZIALNOŚCIĄ SPÓŁKA KOMANDYTOWA, Kraków, Polska 356357380.

139321 2013 06 18 A. Wprowadzono zmianę nazwy i siedziby uprawnionego przez wykreślenie wpisu: Barbara Bielenda, Cholezryn, Polska 003910665 i dokonanie wpisu: BARBARA HILDMAN, Gdynia, Polska.

139321 2013 06 18 A. Wprowadzono zmianę nazwy uprawnionego przez wykreślenie wpisu: BARBARA HILDMAN, Gdynia, Polska i dokonanie wpisu: BIELENDĄ KOSMETYKI NATURALNE SPÓŁKA Z OGRANICZONĄ ODPOWIEDZIALNOŚCIĄ SPÓŁKA KOMANDYTOWA, Kraków, Polska 356357380.

139491 2013 06 20 A. Wprowadzono zmianę siedziby uprawnionego przez wykreślenie wpisu: Bokiej Leszek Wody Mineralne Ostromecko, 86-072 Ostromecko ul. Zdrojowa 3, Polska i dokonanie wpisu: Bokiej Leszek Wody Mineralne Ostromecko, Dąbrowa Chełmińska, Polska.

140170 2013 06 18 A. Wprowadzono zmianę adresu uprawnionego przez wykreślenie wpisu: Ogólnopolska Sieć Detaliczna PATIO COLOR Sp. z o.o., 02-255 Warszawa ul. Krakowiaków 16, Polska 010213745 i dokonanie wpisu: OGÓLNOPOLSKA SIEĆ DETALICZNA „PATIO COLOR” SPÓŁKA Z OGRANICZONĄ ODPOWIEDZIALNOŚCIĄ, Warszawa, Polska 010213745.

141176 2013 06 13 A. Wprowadzono zmianę uprawnionego przez wykreślenie wpisu: Imperial Chemical Industries Limited, Londyn, Wielka Brytania i dokonanie wpisu: AKZO NOBEL COATINGS INTERNATIONAL B.V., Arnhem, Holandia.

142597 2013 06 12 F. Dokonano wpisu. „Na podstawie tytułu wykonawczego Sądu Rejonowego w Dąbrowie Górniczej z dnia 12 maja 2011 r., sygnatura akt V Gnc 336/11 Komornik Sądowy przy Sądzie Rejonowym dla Krakowa Krowodrzy w toku postępowania egzekucyjnego prowadzonego pod sygnaturą III KM 1647/11 dokonał zajęcia prawa ochronnego na przedmiotowy znak towarowy na rzecz wierzyciela: SAF S.A. z siedzibą w Sosnowcu”.

146474 2013 06 07 A. Wprowadzono zmianę uprawnionego przez wykreślenie wpisu: ZIELONA BUDKA S.A., Warszawa, Polska i dokonanie wpisu: Zielona Budka Spółka z ograniczoną odpowiedzialnością, Warszawa, Polska.

146474 2013 06 07 A. Wprowadzono zmianę uprawnionego przez wykreślenie wpisu: Zielona Budka Spółka z ograniczoną odpowiedzialnością, Warszawa, Polska i dokonanie wpisu: ZIELONA BUDKA (MIELEC) SPÓŁKA Z OGRANICZONĄ ODPOWIEDZIALNOŚCIĄ, Mielec, Polska.

146475 2013 06 07 A. Wprowadzono zmianę uprawnionego przez wykreślenie wpisu: ZIELONA BUDKA SPÓŁKA AKCYJNA, Warszawa, Polska i dokonanie wpisu: Zielona Budka Spółka z ograniczoną odpowiedzialnością, Warszawa, Polska.

146475 2013 06 07 A. Wprowadzono zmianę uprawnionego przez wykreślenie wpisu: Zielona Budka Spółka z ograniczoną odpowiedzialnością, Warszawa, Polska i dokonanie wpisu: ZIELONA BUDKA (MIELEC) SPÓŁKA Z OGRANICZONĄ ODPOWIEDZIALNOŚCIĄ, Mielec, Polska.

146561 2013 06 17 A. Wprowadzono zmianę siedziby uprawnionego przez wykreślenie wpisu: STUDIO FRYZJERSKIE TRENDY ANNA KULEC-KARAMPOTIS, 43-300 Bielsko-Biała ul. 11 listopada 60/62, Polska i dokonanie wpisu: STUDIO FRYZJERSKIE TRENDY ANNA KULEC-KARAMPOTIS, Bielsko-Biała, Polska.

146593 2013 06 04 A. Wprowadzono zmianę uprawnionego przez wykreślenie wpisu: „KUPIEC” Sp. z o.o., Krzymów Paprotnia, Polska 311604510 i dokonanie wpisu: KUPIEC MARKETING SPÓŁKA Z OGRANICZONĄ ODPOWIEDZIALNOŚCIĄ, Warszawa, Polska 142754648.

146701 2013 06 05 A. Wprowadzono zmianę adresu uprawnionego przez wykreślenie wpisu: Bänninger Reiskirchen Polska

Spółka z o.o., 02-776 Warszawa ul. Strzeleckiego 2 m 9, Polska i dokonanie wpisu: Bänninger Reiskirchen Polska Spółka z o.o., Warszawa, Polska

146701 2013 06 05 A. Wprowadzono zmianę uprawnionego przez wykreślenie wpisu: Bänninger Reiskirchen Polska Spółka z o.o., Warszawa, Polska 010413361 i dokonanie wpisu: Bänninger Kunststoff-Produkte GmbH, Reiskirchen, Niemcy.

146865 2013 06 19 A. Wprowadzono zmianę nazwy uprawnionego przez wykreślenie wpisu: Barbara Hildman, Kraków, Polska i dokonanie wpisu: BIELENDĄ KOSMETYKI NATURALNE SPÓŁKA Z OGRANICZONĄ ODPOWIEDZIALNOŚCIĄ SPÓŁKA KOMANDYTOWA, Kraków, Polska 356357380.

147362 2013 06 04 A. Wprowadzono zmianę uprawnionego przez wykreślenie wpisu: AKZO NOBEL DECORATIVE PAINTS Sp. z o.o., Warszawa, Polska 010413361 i dokonanie wpisu: AKZO NOBEL COATINGS INTERNATIONAL B.V., Arnhem, Holandia.

147507 2013 06 04 A. Wprowadzono zmianę uprawnionego przez wykreślenie wpisu: AKZO NOBEL DECORATIVE PAINTS Sp. z o.o., Warszawa, Polska 010413361 i dokonanie wpisu: AKZO NOBEL COATINGS INTERNATIONAL B.V., Arnhem, Holandia.

150561 2013 06 25 A. Wprowadzono zmianę uprawnionego przez wykreślenie wpisu: LabKoM Sp. z o.o., Radom, Polska i dokonanie wpisu: SOFIN BRAND PROPERTY SPÓŁKA Z OGRANICZONĄ ODPOWIEDZIALNOŚCIĄ SPÓŁKA KOMANDYTOWA, Radom, Polska.

150885 2013 06 13 A. Wprowadzono zmianę uprawnionego przez wykreślenie wpisu: Imperial Chemical Industries Limited, Londyn, Wielka Brytania i dokonanie wpisu: AKZO NOBEL COATINGS INTERNATIONAL B.V., Arnhem, Holandia.

151474 2013 06 03 A. Wprowadzono zmianę uprawnionego przez wykreślenie wpisu: BRITISH AMERICAN TOBACCO GROUP POLSKA S.A., Jawornik, Polska 001379059 i dokonanie wpisu: BRITISH AMERICAN TOBACCO POLSKA TRADING SPÓŁKA Z OGRANICZONĄ ODPOWIEDZIALNOŚCIĄ, Warszawa, Polska 141817884.

153215 2013 06 19 A. Wprowadzono zmianę uprawnionego przez wykreślenie wpisu: „MULTIMETAL” Piotr, Bogdan, Bożena Bojanowicz Spółka Jawna, 42-200 Częstochowa ul. Tartakowa 16, Polska 151401839 i dokonanie wpisu: „MULTIMETAL BOGDAN, BOŻENA BOJANOWICZ SPÓŁKA JAWNA”, Częstochowa, Polska 151401839.

153215 2013 06 19 A. Wprowadzono zmianę uprawnionego przez wykreślenie wpisu: „MULTIMETAL BOGDAN, BOŻENA BOJANOWICZ SPÓŁKA JAWNA”, Częstochowa, Polska 151401839 i dokonanie wpisu: „MULTIMETAL” SPÓŁKA Z OGRANICZONĄ ODPOWIEDZIALNOŚCIĄ, Częstochowa, Polska 241497956.

153586 2013 06 13 A. Wprowadzono zmianę uprawnionego przez wykreślenie wpisu: „DECORA” Spółka z o.o., 63-000 Środa Wlkp. Ul. Prądzynskiego 24a, Polska i dokonanie wpisu: DECORA SPÓŁKA AKCYJNA, Środa Wielkopolska, Polska 630247715.

154552 2013 06 13 A. Wprowadzono zmianę uprawnionego przez wykreślenie wpisu: „DECORA” Spółka z o.o., 63-000 Środa Wlkp. Ul. Prądzynskiego 24a, Polska i dokonanie wpisu: DECORA SPÓŁKA AKCYJNA, Środa Wielkopolska, Polska 630247715.

155813 2013 06 26 A. Wprowadzono zmianę uprawnionego przez wykreślenie wpisu: Payless Car Rental System, Inc., 2350-N 34th Street North St. Petersburg Florida 33713, Stany Zjednoczone Ameryki i dokonanie wpisu: Avalon Global Group, Inc., St. Petersburg, Stany Zjednoczone Ameryki.

156031 2013 06 24 A. Wprowadzono zmianę uprawnionego przez wykreślenie wpisu: LOCUS SECURITY UNO Sp. z o.o., Szczecin, Polska 320087950 i dokonanie wpisu: LOCUS SECURITY TRES SPÓŁKA Z OGRANICZONĄ ODPOWIEDZIALNOŚCIĄ SPÓŁKA KOMANDYTOWA, Szczecin, Polska 141690047.

157000 2013 06 19 A. Wprowadzono zmianę uprawnionego przez wykreślenie wpisu: Przedsiębiorstwo Handlowe „ŚWIATŁY”

Tadeusz Świątły, 91-341 Łódź ul. Brukowa 6, Polska 470789294 i dokonanie wpisu: FIRMA ŚWIATŁY PIOTR ŚWIATŁY, Łódź, Polska 472883815.

157740 2013 06 05 A. Wprowadzono zmianę uprawnionego przez wykreślenie wpisu: Prospero Business Training Spółka Cywilna Ewa Polańska, Maciej Polański, 40-009 Katowice ul. Warszawska 19, Polska i dokonanie wpisu: PROSPERO BUSINESS TRAINING S.C. EWA POLAŃSKA PROSPERO BUSINESS TRAINING SP. Z O.O., Katowice, Polska.

157745 2013 06 07 A. Wprowadzono zmianę uprawnionego przez wykreślenie wpisu: HORTEX HOLDING S.A., Warszawa, Polska i dokonanie wpisu: HORTEX MARKETING SERVICES SPÓŁKA Z OGRANICZONĄ ODPOWIEDZIALNOŚCIĄ, Warszawa, Polska.

157747 2013 06 05 A. Wprowadzono zmianę uprawnionego przez wykreślenie wpisu: Prospero Business Training Spółka Cywilna Ewa Polańska, Maciej Polański, 40-009 Katowice ul. Warszawska 19, Polska i dokonanie wpisu: PROSPERO BUSINESS TRAINING S.C. EWA POLAŃSKA PROSPERO BUSINESS TRAINING SP. Z O.O., Katowice, Polska.

157841 2013 06 07 A. Wprowadzono zmianę uprawnionego przez wykreślenie wpisu: HORTEX HOLDING S.A., Warszawa, Polska i dokonanie wpisu: HORTEX MARKETING SERVICES SPÓŁKA Z OGRANICZONĄ ODPOWIEDZIALNOŚCIĄ, Warszawa, Polska.

159172 2013 06 24 A. Wprowadzono zmianę uprawnionego przez wykreślenie wpisu: Locus Security Uno Sp. z o.o., Szczecin, Polska 320087950 i dokonanie wpisu: LOCUS SECURITY TRES SPÓŁKA Z OGRANICZONĄ ODPOWIEDZIALNOŚCIĄ SPÓŁKA KOMANDYTOWA, Szczecin, Polska 141690047.

159676 2013 06 24 A. Wprowadzono zmianę nazwy uprawnionego przez wykreślenie wpisu: DEGA Zakład Pracy Chronionej S.A., 76-004 Sianów Karnieszewice ul. Karnieszewice 5, Polska 330071622 i dokonanie wpisu: DEGA SPÓŁKA AKCYJNA, Karnieszewice, Polska 330071622.

160326 2013 06 13 A. Wprowadzono zmianę uprawnionego przez wykreślenie wpisu: Imperial Chemical Industries Limited, Londyn, Wielka Brytania i dokonanie wpisu: AKZO NOBEL COATINGS INTERNATIONAL B.V., Arnhem, Holandia.

160986 2013 06 13 A. Wprowadzono zmianę uprawnionego przez wykreślenie wpisu: DECORA Spółka z o.o., 63-000 Środa Wlkp. Ul. Prądyńskiego 24a, Polska i dokonanie wpisu: DECORA SPÓŁKA AKCYJNA, Środa Wielkopolska, Polska 630247715.

161153 2013 06 04 A. Wprowadzono zmianę uprawnionego przez wykreślenie wpisu: AKZO NOBEL DECORATIVE PAINTS Sp. z o.o., Warszawa, Polska 010413361 i dokonanie wpisu: AKZO NOBEL COATINGS INTERNATIONAL B.V., Arnhem, Holandia.

161409 2013 06 07 A. Wprowadzono zmianę nazwy uprawnionego przez wykreślenie wpisu: INTERDRUK CORPORATION spółka z ograniczoną odpowiedzialnością, Warszawa, Polska i dokonanie wpisu: INTERDRUK SPÓŁKA Z OGRANICZONĄ ODPOWIEDZIALNOŚCIĄ, Warszawa, Polska.

161409 2013 06 07 A. Wprowadzono zmianę uprawnionego przez wykreślenie wpisu: INTERDRUK SPÓŁKA Z OGRANICZONĄ ODPOWIEDZIALNOŚCIĄ, Warszawa, Polska i dokonanie wpisu: INTERDRUK SPÓŁKA AKCYJNA, Warszawa, Polska.

161762 2013 06 07 A. Wprowadzono zmianę uprawnionego przez wykreślenie wpisu: Przedsiębiorstwo Wielobranżowe „HOFFMANN” Włodzimierz Hoffmann, 88-160 Janikowo ul. Przemysłowa 33, Polska i dokonanie wpisu: HOFFMANN TRANSPORT SPÓŁKA Z OGRANICZONĄ ODPOWIEDZIALNOŚCIĄ, Janikowo, Polska 340714242.

161981 2013 06 05 A. Wprowadzono zmianę uprawnionego przez wykreślenie wpisu: Allegran, Inc. (a Delaware Corporation), 2525 Dupont Drive Irvine California 92612, Stany Zjednoczone

Ameryki i dokonanie wpisu: PCR Technology Holdings, LC, Richmond, Stany Zjednoczone Ameryki.

161981 2013 06 05 A. Wprowadzono zmianę uprawnionego przez wykreślenie wpisu: PCR Technology Holdings, LC, Richmond, Stany Zjednoczone Ameryki i dokonanie wpisu: Elizabeth Arden International, S.a.r.l., Cointrin, Genewa, Szwajcaria.

162602 2013 06 07 A. Wprowadzono zmianę uprawnionego przez wykreślenie wpisu: „PHARMENA” Spółka z o.o., Łódź, Polska 473085607 i dokonanie wpisu: „PHARMENA” SPÓŁKA AKCYJNA, Łódź, Polska.

162854 2013 06 07 A. Wprowadzono zmianę siedziby uprawnionego przez wykreślenie wpisu: Orange Brand Services Limited, Bristol, Wielka Brytania i dokonanie wpisu: Orange Brand Services Limited, Londyn, Wielka Brytania.

162876 2013 06 07 A. Wprowadzono zmianę uprawnionego przez wykreślenie wpisu: BÄNNINGER REISKIRCHEN POLSKA Spółka z o.o., Warszawa, Polska 010413361 i dokonanie wpisu: Bänninger Kunststoff-Produkte GmbH, Reiskirchen, Niemcy.

163318 2013 06 13 A. Wprowadzono zmianę uprawnionego przez wykreślenie wpisu: IMPERIAL CHEMICAL INDUSTRIES LTD., Londyn, Wielka Brytania i dokonanie wpisu: AKZO NOBEL COATINGS INTERNATIONAL B.V., Arnhem, Holandia.

163533 2013 06 17 A. Wprowadzono zmianę nazwy uprawnionego przez wykreślenie wpisu: INSTANTINA Spółka z o.o., Żory, Polska 276733272 i dokonanie wpisu: INSTANTA Spółka z o.o., Żory, Polska 276733272.

164744 2013 06 04 A. Wprowadzono zmianę uprawnionego przez wykreślenie wpisu: AKZO NOBEL DECORATIVE PAINTS Sp. z o.o., Warszawa, Polska 010413361 i dokonanie wpisu: AKZO NOBEL COATINGS INTERNATIONAL B.V., Arnhem, Holandia.

164802 2013 06 07 A. Wprowadzono zmianę siedziby uprawnionego przez wykreślenie wpisu: Orange Brand Services Limited, Bristol, Wielka Brytania i dokonanie wpisu: Orange Brand Services Limited, Londyn, Wielka Brytania.

165971 2013 06 13 A. Wprowadzono zmianę uprawnionego przez wykreślenie wpisu: „Biomed” Wytwórnia Surowic i Szczepionek Spółka z o.o., Lublin, Polska 431249645 i dokonanie wpisu: „BIOMED-LUBLIN” WYTWÓRNIA SUROWIC I SZCZEPIONEK SPÓŁKA AKCYJNA, Lublin, Polska 431249645.

166037 2013 06 07 A. Wprowadzono zmianę nazwy i siedziby uprawnionego przez wykreślenie wpisu: GRACE FOODS LIMITED OF CEDAR HOUSE, Hamilton, Bermudy i dokonanie wpisu: GRACE FOODS LIMITED, Castries, Saint Lucia.

166215 2013 06 13 A. Wprowadzono zmianę uprawnionego przez wykreślenie wpisu: Imperial Chemical Industries Limited, Londyn, Wielka Brytania i dokonanie wpisu: AKZO NOBEL COATINGS INTERNATIONAL B.V., Arnhem, Holandia.

166750 2013 06 13 A. Wprowadzono zmianę siedziby uprawnionego przez wykreślenie wpisu: „Selena” S.A., Świdnica, Polska 890226433 i dokonanie wpisu: „Selena” S.A., Wrocław, Polska 890226433.

166750 2013 06 13 A. Wprowadzono zmianę nazwy uprawnionego przez wykreślenie wpisu: „Selena” S.A., Wrocław, Polska 890226433 i dokonanie wpisu: SELENA CO. SPÓŁKA AKCYJNA, Wrocław, Polska 005923241.

166750 2013 06 13 A. Wprowadzono zmianę nazwy uprawnionego przez wykreślenie wpisu: SELENA CO. SPÓŁKA AKCYJNA, Wrocław, Polska 005923241 i dokonanie wpisu: SELENA SPÓŁKA AKCYJNA, Wrocław, Polska 005923241.

166750 2013 06 13 A. Wprowadzono zmianę uprawnionego przez wykreślenie wpisu: SELENA SPÓŁKA AKCYJNA, Wrocław, Polska 005923241 i dokonanie wpisu: VIRGO PROJECT SPÓŁKA Z OGRANICZONĄ ODPOWIEDZIALNOŚCIĄ, Wrocław, Polska 021549971.

167160 2013 06 12 A. Wprowadzono zmianę uprawnionego przez wykreślenie wpisu: 100 % s.c. Winicjusz Bartków, Dominik Olszewski, Szczecin, Polska i dokonanie wpisu: 100 % S.C. Winicjusz Bartków, Maria Bartków, Szczecin, Polska.

167447 2013 06 20 A. Wprowadzono zmianę uprawnionego przez wykreślenie wpisu: „RADIATYM” Bogdar Tymkiewicz, Gliwice, Polska 003547259 i dokonanie wpisu: RADIATYM SPÓŁKA Z OGRANICZONĄ ODPOWIEDZIALNOŚCIĄ, Gliwice, Polska 241832567.

167612 2013 06 13 A. Wprowadzono zmianę uprawnionego przez wykreślenie wpisu: Imperial Chemical Industries Limited, Londyn, Wielka Brytania i dokonanie wpisu: AKZO NOBEL COATINGS INTERNATIONAL B.V., Arnhem, Holandia.

167613 2013 06 13 A. Wprowadzono zmianę uprawnionego przez wykreślenie wpisu: Imperial Chemical Industries Limited, Londyn, Wielka Brytania i dokonanie wpisu: AKZO NOBEL COATINGS INTERNATIONAL B.V., Arnhem, Holandia.

167701 2013 06 20 A. Wprowadzono zmianę siedziby uprawnionego przez wykreślenie wpisu: 5XL NIETYPOWY PAN Małgorzata Baczevska, Raszyn, Polska 017348649 i dokonanie wpisu: 5XL NIETYPOWY PAN Małgorzata Baczevska, Warszawa, Polska 017348649.

167932 2013 06 13 A. Wprowadzono zmianę siedziby uprawnionego przez wykreślenie wpisu: EMKO S.C. L. Reichert M. Reichert, Szczecin, Polska 812416137 i dokonanie wpisu: EMKO S.C. L. REICHERT, M. REICHERT, Mierzyn, Polska 812416137.

168134 2013 06 20 A. Wprowadzono zmianę siedziby uprawnionego przez wykreślenie wpisu: Cardinal Health Technologies, LLC, Paradise Valley, Stany Zjednoczone Ameryki i dokonanie wpisu: Cardinal Health Technologies, LLC, Las Vegas, Stany Zjednoczone Ameryki

168471 2013 06 19 A. Wprowadzono zmianę uprawnionego przez wykreślenie wpisu: Dr. SCHELLER COSMETICS AG, Eisingen, Niemcy i dokonanie wpisu: COTY GERMANY GMBH, Mainz, Niemcy.

168743 2013 06 20 A. Wprowadzono zmianę uprawnionego przez wykreślenie wpisu: SECO/WARWICK Spółka z o.o., Świebodzin, Polska 970011679 i dokonanie wpisu: SECO/WARWICK SPÓŁKA AKCYJNA, Świebodzin, Polska 970011679.

168898 2013 06 07 A. Wprowadzono zmianę nazwy i siedziby uprawnionego przez wykreślenie wpisu: GALLAHER POLSKA Sp. z o.o., Poddębice, Polska 001301991 i dokonanie wpisu: JTI SPÓŁKA Z OGRANICZONĄ ODPOWIEDZIALNOŚCIĄ, Gostków Stary, Polska.

168898 2013 06 07 A. Wprowadzono zmianę nazwy uprawnionego przez wykreślenie wpisu: JTI SPÓŁKA Z OGRANICZONĄ ODPOWIEDZIALNOŚCIĄ, Gostków Stary, Polska i dokonanie wpisu: JTI POLSKA SPÓŁKA Z OGRANICZONĄ ODPOWIEDZIALNOŚCIĄ, Gostków Stary, Polska.

169773 2013 06 11 A. Wprowadzono zmianę siedziby uprawnionego przez wykreślenie wpisu: Orange Brand Services Limited, Bristol, Wielka Brytania i dokonanie wpisu: Orange Brand Services Limited, Londyn, Wielka Brytania.

169825 2013 06 04 A. Wprowadzono zmianę uprawnionego przez wykreślenie wpisu: AKZO NOBEL DECORATIVE PAINTS Sp. z o.o., Warszawa, Polska 010413361 i dokonanie wpisu: AKZO NOBEL COATINGS INTERNATIONAL B.V., Arnhem, Holandia.

169939 2013 06 25 A. Wprowadzono zmianę uprawnionego przez wykreślenie wpisu: BOBINI SPÓŁKA Z OGRANICZONĄ ODPOWIEDZIALNOŚCIĄ, Radom, Polska 146199920 i dokonanie wpisu: BOBINI BRAND ORIOERTY SPÓŁKA Z OGRANICZONĄ ODPOWIEDZIALNOŚCIĄ SPÓŁKA KOMANDYTOWA, Radom, Polska.

170056 2013 06 12 A. Wprowadzono zmianę uprawnionego przez wykreślenie wpisu: IMPERIAL CHEMICAL INDUSTRIES PLC, Londyn, Wielka Brytania i dokonanie wpisu: IMPERIAL CHEMICAL INDUSTRIES LIMITED, Londyn, Wielka Brytania.

170056 2013 06 12 A. Wprowadzono zmianę uprawnionego przez wykreślenie wpisu: IMPERIAL CHEMICAL INDUSTRIES LIMITED, Londyn, Wielka Brytania i dokonanie wpisu: AKZO NOBEL COATINGS INTERNATIONAL B.V., Arnhem, Holandia.

170057 2013 06 12 A. Wprowadzono zmianę uprawnionego przez wykreślenie wpisu: IMPERIAL CHEMICAL INDUSTRIES PLC, Londyn, Wielka Brytania i dokonanie wpisu: IMPERIAL CHEMICAL INDUSTRIES LIMITED, Londyn, Wielka Brytania.

170057 2013 06 12 A. Wprowadzono zmianę uprawnionego przez wykreślenie wpisu: IMPERIAL CHEMICAL INDUSTRIES LIMITED, Londyn, Wielka Brytania i dokonanie wpisu: AKZO NOBEL COATINGS INTERNATIONAL B.V., Arnhem, Holandia.

170083 2013 06 13 A. Wprowadzono zmianę nazwy uprawnionego przez wykreślenie wpisu: SELENA S.A., Wrocław, Polska i dokonanie wpisu: SELENA CO. SPÓŁKA AKCYJNA, Wrocław, Polska 005923241.

170083 2013 06 13 A. Wprowadzono zmianę nazwy uprawnionego przez wykreślenie wpisu: SELENA CO. SPÓŁKA AKCYJNA, Wrocław, Polska 005923241 i dokonanie wpisu: SELENA SPÓŁKA AKCYJNA, Wrocław, Polska 005923241.

170083 2013 06 13 A. Wprowadzono zmianę uprawnionego przez wykreślenie wpisu: SELENA SPÓŁKA AKCYJNA, Wrocław, Polska 005923241 i dokonanie wpisu: VIRGO PROJECT SPÓŁKA Z OGRANICZONĄ ODPOWIEDZIALNOŚCIĄ, Wrocław, Polska 021549971.

170111 2013 06 19 A. Wprowadzono zmianę uprawnionego przez wykreślenie wpisu: „MALFARB” Spółka z o.o., Lewkowiec, Polska 251017196 i dokonanie wpisu: DYRUP SPÓŁKA Z OGRANICZONĄ ODPOWIEDZIALNOŚCIĄ, Lewkowiec, Polska 470931800.

170111 2013 06 19 A. Wprowadzono zmianę uprawnionego przez wykreślenie wpisu: DYRUP SPÓŁKA Z OGRANICZONĄ ODPOWIEDZIALNOŚCIĄ, Lewkowiec, Polska 470931800 i dokonanie wpisu: PPG DECO POLSKA SPÓŁKA Z OGRANICZONĄ ODPOWIEDZIALNOŚCIĄ, Wrocław, Polska 932708766.

170320 2013 06 17 A. Wprowadzono zmianę nazwy uprawnionego przez wykreślenie wpisu: PPU TERMIKA Spółka z o.o., Gdańsk, Polska 191384950 i dokonanie wpisu: TERMIKA SPÓŁKA Z O.O., Gdańsk, Polska 191384950.

170355 2013 06 17 A. Wprowadzono zmianę nazwy uprawnionego przez wykreślenie wpisu: PPU TERMIKA Spółka z o.o., Gdańsk, Polska 191384950 i dokonanie wpisu: TERMIKA SPÓŁKA Z O.O., Gdańsk, Polska 191384950.

170529 2013 06 12 A. Wprowadzono zmianę uprawnionego przez wykreślenie wpisu: IMPERIAL CHEMICAL INDUSTRIES PLC, Londyn, Wielka Brytania i dokonanie wpisu: IMPERIAL CHEMICAL INDUSTRIES LIMITED, Londyn, Wielka Brytania.

170529 2013 06 12 A. Wprowadzono zmianę uprawnionego przez wykreślenie wpisu: IMPERIAL CHEMICAL INDUSTRIES LIMITED, Londyn, Wielka Brytania i dokonanie wpisu: AKZO NOBEL COATINGS INTERNATIONAL B.V., Arnhem, Holandia.

170530 2013 06 12 A. Wprowadzono zmianę uprawnionego przez wykreślenie wpisu: IMPERIAL CHEMICAL INDUSTRIES PLC, Londyn, Wielka Brytania i dokonanie wpisu: IMPERIAL CHEMICAL INDUSTRIES LIMITED, Londyn, Wielka Brytania.

170530 2013 06 12 A. Wprowadzono zmianę uprawnionego przez wykreślenie wpisu: IMPERIAL CHEMICAL INDUSTRIES LIMITED, Londyn, Wielka Brytania i dokonanie wpisu: AKZO NOBEL COATINGS INTERNATIONAL B.V., Arnhem, Holandia.

170531 2013 06 12 A. Wprowadzono zmianę uprawnionego przez wykreślenie wpisu: IMPERIAL CHEMICAL INDUSTRIES PLC, Londyn, Wielka Brytania i dokonanie wpisu: IMPERIAL CHEMICAL INDUSTRIES LIMITED, Londyn, Wielka Brytania.

170531 2013 06 12 A. Wprowadzono zmianę uprawnionego przez wykreślenie wpisu: IMPERIAL CHEMICAL INDUSTRIES LIMITED, Londyn, Wielka Brytania.

TED, Londyn, Wielka Brytania i dokonanie wpisu: AKZO NOBEL COATINGS INTERNATIONAL B.V., Arnhem, Holandia.

170532 2013 06 12 A. Wprowadzono zmianę uprawnionego przez wykreślenie wpisu: IMPERIAL CHEMICAL INDUSTRIES PLC, Londyn, Wielka Brytania i dokonanie wpisu: IMPERIAL CHEMICAL INDUSTRIES LIMITED, Londyn, Wielka Brytania.

170532 2013 06 12 A. Wprowadzono zmianę uprawnionego przez wykreślenie wpisu: IMPERIAL CHEMICAL INDUSTRIES LIMITED, Londyn, Wielka Brytania i dokonanie wpisu: AKZO NOBEL COATINGS INTERNATIONAL B.V., Arnhem, Holandia.

170791 2013 06 11 A. Wprowadzono zmianę uprawnionego przez wykreślenie wpisu: Zielona Budka S.A., Warszawa, Polska 010471520 i dokonanie wpisu: Zielona Budka Spółka z ograniczoną odpowiedzialnością, Warszawa, Polska.

170791 2013 06 11 A. Wprowadzono zmianę uprawnionego przez wykreślenie wpisu: Zielona Budka Spółka z ograniczoną odpowiedzialnością, Warszawa, Polska i dokonanie wpisu: ZIELONA BUDKA (MIELEC) SPÓŁKA Z OGRANICZONĄ ODPOWIEDZIALNOŚCIĄ, Mielec, Polska.

170795 2013 06 14 A. Wprowadzono zmianę uprawnionego przez wykreślenie wpisu: ZIELONA BUDKA Spółka Akcyjna, Warszawa, Polska 010471520 i dokonanie wpisu: Zielona Budka Spółka z ograniczoną odpowiedzialnością, Warszawa, Polska.

170795 2013 06 14 A. Wprowadzono zmianę uprawnionego przez wykreślenie wpisu: Zielona Budka Spółka z ograniczoną odpowiedzialnością, Warszawa, Polska i dokonanie wpisu: ZIELONA BUDKA (MIELEC) SPÓŁKA Z OGRANICZONĄ ODPOWIEDZIALNOŚCIĄ, Mielec, Polska.

170858 2013 06 11 A. Wprowadzono zmianę nazwy uprawnionego przez wykreślenie wpisu: Poly Hi Solidur Deutschland GmbH, Vreden, Niemcy i dokonanie wpisu: Quadrant PHS Deutschland GmbH, Vreden, Niemcy.

171228 2013 06 19 A. Wprowadzono zmianę uprawnionego przez wykreślenie wpisu: EURODARM Tomasz Harciarek, Częstochowa, Polska i dokonanie wpisu: HARCIAREK EURODARM POLSKA SPÓŁKA JAWNA, Częstochowa, Polska 152146935.

171523 2013 06 26 A. Wprowadzono zmianę uprawnionego przez wykreślenie wpisu: Polska telefonia Cyfrowa Spółka z o.o., Warszawa, Polska i dokonanie wpisu: POLSKA TELEFONIA CYFROWA SPÓŁKA AKCYJNA, Warszawa, Polska.

171524 2013 06 26 A. Wprowadzono zmianę uprawnionego przez wykreślenie wpisu: Polska telefonia Cyfrowa Spółka z o.o., Warszawa, Polska i dokonanie wpisu: POLSKA TELEFONIA CYFROWA SPÓŁKA AKCYJNA, Warszawa, Polska.

171546 2013 06 19 A. Wprowadzono zmianę nazwy uprawnionego przez wykreślenie wpisu: Wytwórnia Kosmetyków „BIELENDĄ” Barbara Bielenda, Cholerzyn, Polska 003910665 i dokonanie wpisu: BARBARA BIELENDĄ, Cholerzyn, Polska.

171546 2013 06 19 A. Wprowadzono zmianę nazwy i siedziby uprawnionego przez wykreślenie wpisu: BARBARA BIELENDĄ, Cholerzyn, Polska i dokonanie wpisu: BARBARA HILDMAN, Gdynia, Polska.

171546 2013 06 19 A. Wprowadzono zmianę nazwy uprawnionego przez wykreślenie wpisu: BARBARA HILDMAN, Gdynia, Polska i dokonanie wpisu: BIELENDĄ KOSMETYKI NATURALNE SPÓŁKA Z OGRANICZONĄ ODPOWIEDZIALNOŚCIĄ SPÓŁKA KOMANDYTOWA, Kraków, Polska 356357380.

172286 2013 06 12 A. Wprowadzono zmianę uprawnionego przez wykreślenie wpisu: Paweł Konrad Woźniak, Warszawa, Polska i dokonanie wpisu: PB GROUP – PREMIUM BEVERAGES SPÓŁKA Z OGRANICZONĄ ODPOWIEDZIALNOŚCIĄ, Warszawa, Polska 142488460.

172286 2013 06 13 D. Dokonano wpisu: „W dniu 24 grudnia 2012 r. do Urzędu Patentowego RP wpłynął wniosek o dokonanie

w rejestrze wpisu informacji o zajęciu prawa ochronnego na przedmiotowy znak towarowy (sygn. KM 16707/12)“.

172453 2013 06 07 A. Wprowadzono zmianę nazwy uprawnionego przez wykreślenie wpisu: Tarkett Sommer AG, Frankenthal, Niemcy i dokonanie wpisu: Tarkett AG, Frankenthal, Niemcy.

172453 2013 06 07 A. Wprowadzono zmianę uprawnionego przez wykreślenie wpisu: Tarkett AG, Frankenthal, Niemcy i dokonanie wpisu: TARKETT HOLDING GmbH, Frankenthal, Niemcy.

172481 2013 06 26 A. Wprowadzono zmianę uprawnionego przez wykreślenie wpisu: Polska telefonia Cyfrowa Spółka z o.o., Warszawa, Polska i dokonanie wpisu: POLSKA TELEFONIA CYFROWA SPÓŁKA AKCYJNA, Warszawa, Polska.

172507 2013 06 20 A. Wprowadzono zmianę uprawnionego przez wykreślenie wpisu: PULS TELE – TAXI Sp. z o.o., Toruń, Polska 870259135 i dokonanie wpisu: THORN SPÓŁKA Z OGRANICZONĄ ODPOWIEDZIALNOŚCIĄ, Toruń, Polska 870259135.

172650 2013 06 12 F. Dokonano wpisu: „W dniu 12 czerwca 2012 r. do Urzędu Patentowego RP wpłynął wniosek o dokonanie w rejestrze wpisu informacji o zajęciu prawa ochronnego na przedmiotowy znak towarowy (sygn. KM 1743/12)“.

172807 2013 06 19 A. Wprowadzono zmianę uprawnionego przez wykreślenie wpisu: „MALFARB” Spółka z o.o., Ostrów Wielkopolski, Polska 251017196 i dokonanie wpisu: DYRUP SPÓŁKA Z OGRANICZONĄ ODPOWIEDZIALNOŚCIĄ, Lewkowiec, Polska 470931800.

172807 2013 06 19 A. Wprowadzono zmianę uprawnionego przez wykreślenie wpisu: DYRUP SPÓŁKA Z OGRANICZONĄ ODPOWIEDZIALNOŚCIĄ, Lewkowiec, Polska 470931800 i dokonanie wpisu: PPG DECO POLSKA SPÓŁKA Z OGRANICZONĄ ODPOWIEDZIALNOŚCIĄ, Wrocław, Polska 932708766.

173118 2013 06 11 A. Wprowadzono zmianę uprawnionego przez wykreślenie wpisu: Zielona Budka S.A., Warszawa, Polska 010471520 i dokonanie wpisu: Zielona Budka Spółka z ograniczoną odpowiedzialnością, Warszawa, Polska.

173118 2013 06 11 A. Wprowadzono zmianę uprawnionego przez wykreślenie wpisu: Zielona Budka Spółka z ograniczoną odpowiedzialnością, Warszawa, Polska i dokonanie wpisu: ZIELONA BUDKA (MIELEC) SPÓŁKA Z OGRANICZONĄ ODPOWIEDZIALNOŚCIĄ, Mielec, Polska.

173136 2013 06 12 A. Wprowadzono zmianę uprawnionego przez wykreślenie wpisu: IMPERIAL CHEMICAL INDUSTRIES PLC, Londyn, Wielka Brytania i dokonanie wpisu: IMPERIAL CHEMICAL INDUSTRIES LIMITED, Londyn, Wielka Brytania.

173136 2013 06 12 A. Wprowadzono zmianę uprawnionego przez wykreślenie wpisu: IMPERIAL CHEMICAL INDUSTRIES LIMITED, Londyn, Wielka Brytania i dokonanie wpisu: AKZO NOBEL COATINGS INTERNATIONAL B.V., Arnhem, Holandia.

173137 2013 06 12 A. Wprowadzono zmianę uprawnionego przez wykreślenie wpisu: IMPERIAL CHEMICAL INDUSTRIES PLC, Londyn, Wielka Brytania i dokonanie wpisu: IMPERIAL CHEMICAL INDUSTRIES LIMITED, Londyn, Wielka Brytania.

173137 2013 06 12 A. Wprowadzono zmianę uprawnionego przez wykreślenie wpisu: IMPERIAL CHEMICAL INDUSTRIES LIMITED, Londyn, Wielka Brytania i dokonanie wpisu: AKZO NOBEL COATINGS INTERNATIONAL B.V., Arnhem, Holandia.

173138 2013 06 12 A. Wprowadzono zmianę uprawnionego przez wykreślenie wpisu: IMPERIAL CHEMICAL INDUSTRIES PLC, Londyn, Wielka Brytania i dokonanie wpisu: IMPERIAL CHEMICAL INDUSTRIES LIMITED, Londyn, Wielka Brytania.

173138 2013 06 12 A. Wprowadzono zmianę uprawnionego przez wykreślenie wpisu: IMPERIAL CHEMICAL INDUSTRIES LIMITED, Londyn, Wielka Brytania i dokonanie wpisu: AKZO NOBEL COATINGS INTERNATIONAL B.V., Arnhem, Holandia.

173146 2013 06 04 D. Dokonano wpisu: „W dniu 20 lutego 2013 r. na podstawie postanowienia Sądu Rejonowego dla m.st. Warszawy w Warszawie Wydział XI Gospodarczy – Rejestru Zastawów (sygn. akt WA.XI.Ns.Rej.Za 2161/13/580) wpisano do Rejestru Zastawów pod pozycją 2342559 zastaw rejestrowy na prawie ochronnym udzielonym na znak towarowy R-173146 w celu zabezpieczenia wierzytelności przysługujących Alior Bank Spółka Akcyjna z siedzibą w Warszawie wobec Polbita Marketing Spółka z ograniczoną odpowiedzialnością z siedzibą w Błoniu”.

173718 2013 06 20 A. Wprowadzono zmianę siedziby uprawnionego przez wykreślenie wpisu: Firma Handlowa SARIUS Artur Mańczak, Rewa, Polska 190218148 i dokonanie wpisu: Firma Handlowa SARIUS Artur Mańczak, Gdynia, Polska 190218148.

173772 2013 06 07 A. Wprowadzono zmianę uprawnionego przez wykreślenie wpisu: Hortex Holding S.A., Warszawa, Polska i dokonanie wpisu: HORTEX MARKETING SERVICES SPÓŁKA Z OGRANICZONĄ ODPOWIEDZIALNOŚCIĄ, Warszawa, Polska.

174472 2013 06 03 A. Wprowadzono zmianę uprawnionego przez wykreślenie wpisu: AMYLIN PHARMACEUTICALS, INC., San Diego, Stany Zjednoczone Ameryki i dokonanie wpisu: AMYLIN PHARMACEUTICALS LLC, San Diego, Stany Zjednoczone Ameryki.

174472 2013 06 03 A. Wprowadzono zmianę uprawnionego przez wykreślenie wpisu: AMYLIN PHARMACEUTICALS LLC, San Diego, Stany Zjednoczone Ameryki i dokonanie wpisu: AstraZeneca pharmaceutical LP, Wilmington, Stany Zjednoczone Ameryki.

174529 2013 06 12 A. Wprowadzono zmianę uprawnionego przez wykreślenie wpisu: IMPERIAL CHEMICAL INDUSTRIES PLC, Londyn, Wielka Brytania i dokonanie wpisu: IMPERIAL CHEMICAL INDUSTRIES LIMITED, Londyn, Wielka Brytania.

174529 2013 06 12 A. Wprowadzono zmianę uprawnionego przez wykreślenie wpisu: IMPERIAL CHEMICAL INDUSTRIES LIMITED, Londyn, Wielka Brytania i dokonanie wpisu: AKZO NOBEL COATINGS INTERNATIONAL B.V., Arnhem, Holandia.

174539 2013 06 12 F. Dokonano wpisu: „Na podstawie tytułu wykonawczego Sądu Rejonowego w Dąbrowie Górniczej z dnia 12 maja 2011 r. sygnatura akt V Gnc 336/11 Komornik Sądowy przy Sądzie Rejonowym dla Krakowa Krowodrzy w toku postępowania egzekucyjnego prowadzonego pod sygnaturą III KM 1647/11 dokonał zajęcia prawa ochronnego na przedmiotowy znak towarowy na rzecz wierzyciela: SAF S.A. z siedzibą w Sosnowcu.”.

174617 2013 06 26 A. Wprowadzono zmianę nazwy uprawnionego przez wykreślenie wpisu: LOUVRE HOTELS, Paryż, Francja i dokonanie wpisu: Louvre Hotels GROUP, Paryż, Francja.

174686 2013 06 26 A. Wprowadzono zmianę uprawnionego przez wykreślenie wpisu: Polska Telefonii Cyfrowa Spółka z o.o., Warszawa, Polska i dokonanie wpisu: POLSKA TELEFONIA CYFROWA SPÓŁKA AKCYJNA, Warszawa, Polska.

174702 2013 06 13 A. Wprowadzono zmianę siedziby uprawnionego przez wykreślenie wpisu: Grupa Południe Sp. z o.o., Zabierzów, Polska 351290291 i dokonanie wpisu: GRUPA POŁUDNIE SPÓŁKA Z OGRANICZONĄ ODPOWIEDZIALNOŚCIĄ, Kraków, Polska 351290291.

174740 2013 06 19 A. Wprowadzono zmianę uprawnionego przez wykreślenie wpisu: GEANT POLSKA Sp. z o.o., Warszawa, Polska 011632332 i dokonanie wpisu: MAYLAND REAL ESTATE SPÓŁKA Z OGRANICZONĄ ODPOWIEDZIALNOŚCIĄ, Warszawa, Polska 011632332.

174740 2013 06 19 A. Wprowadzono zmianę uprawnionego przez wykreślenie wpisu: MAYLAND REAL ESTATE SPÓŁKA Z OGRANICZONĄ ODPOWIEDZIALNOŚCIĄ, Warszawa, Polska 011632332 i dokonanie wpisu: ZANIŁA INVESTMENTS SPÓŁKA Z OGRANICZONĄ ODPOWIEDZIALNOŚCIĄ, Warszawa, Polska 140767931.

175481 2013 06 24 A. Wprowadzono zmianę uprawnionego przez wykreślenie wpisu: „TEKMAR” Mariusz Piasecki, Ostrowiec,

Polska 330509998 i dokonanie wpisu: TEKMAR Wioletta Piasecka, Jankowo, Polska 321279930.

175482 2013 06 24 A. Wprowadzono zmianę uprawnionego przez wykreślenie wpisu: „TEKMAR” Mariusz Piasecki, Ostrowiec, Polska 330509998 i dokonanie wpisu: TEKMAR Wioletta Piasecka, Jankowo, Polska 321279930.

175701 2013 06 14 A. Wprowadzono zmianę uprawnionego przez wykreślenie wpisu: DELIC-POL SPÓŁKA AKCYJNA, Kamyk, Polska 151544332 i dokonanie wpisu: DELICPOL SPÓŁKA Z OGRANICZONĄ ODPOWIEDZIALNOŚCIĄ, Kamyk, Polska 145871113.

176360 2013 06 20 A. Wprowadzono zmianę siedziby uprawnionego przez wykreślenie wpisu: 5XL NIETYPOWY PAN Małgorzata Baczevska, Raszyn, Polska 017348649 i dokonanie wpisu: 5XL NIETYPOWY PAN Małgorzata Baczevska, Warszawa, Polska 017348649.

176451 2013 06 26 A. Wprowadzono zmianę siedziby uprawnionego przez wykreślenie wpisu: MGA Entertainment Inc., North Hills, Stany Zjednoczone Ameryki i dokonanie wpisu: MGA Entertainment Inc., Van Nuys, Stany Zjednoczone Ameryki

176847 2013 06 03 A. Wprowadzono zmianę uprawnionego przez wykreślenie wpisu: AKZO NOBEL DECORATIVE PAINTS Sp. z o.o., Warszawa, Polska 010413361 i dokonanie wpisu: AKZO NOBEL COATINGS INTERNATIONAL B.V., Arnhem, Holandia.

176849 2013 06 03 A. Wprowadzono zmianę uprawnionego przez wykreślenie wpisu: AKZO NOBEL DECORATIVE PAINTS Sp. z o.o., Warszawa, Polska 010413361 i dokonanie wpisu: AKZO NOBEL COATINGS INTERNATIONAL B.V., Arnhem, Holandia.

177250 2013 06 03 A. Wprowadzono zmianę uprawnionego przez wykreślenie wpisu: AMYLIN PHARMACEUTICALS, INC., San Diego, Stany Zjednoczone Ameryki i dokonanie wpisu: AMYLIN PHARMACEUTICALS LLC, San Diego, Stany Zjednoczone Ameryki.

177250 2013 06 03 A. Wprowadzono zmianę uprawnionego przez wykreślenie wpisu: AMYLIN PHARMACEUTICALS LLC, San Diego, Stany Zjednoczone Ameryki i dokonanie wpisu: AstraZeneca pharmaceutical LP, Wilmington, Stany Zjednoczone Ameryki.

177584 2013 06 05 A. Wprowadzono zmianę uprawnionego przez wykreślenie wpisu: Hortex Holding S.A., Warszawa, Polska i dokonanie wpisu: HORTEX MARKETING SERVICES SPÓŁKA Z OGRANICZONĄ ODPOWIEDZIALNOŚCIĄ, Warszawa, Polska.

177710 2013 06 17 A. Wprowadzono zmianę uprawnionego przez wykreślenie wpisu: LUBELLA S.A., Lublin, Polska 430616260 i dokonanie wpisu: LUBELLA SP. Z O.O.S.K.A., Lublin, Polska.

177711 2013 06 17 A. Wprowadzono zmianę uprawnionego przez wykreślenie wpisu: LUBELLA S.A., Lublin, Polska 430616260 i dokonanie wpisu: LUBELLA SP. Z O.O.S.K.A., Lublin, Polska.

177712 2013 06 17 A. Wprowadzono zmianę uprawnionego przez wykreślenie wpisu: LUBELLA S.A., Lublin, Polska 430616260 i dokonanie wpisu: LUBELLA SP. Z O.O.S.K.A., Lublin, Polska.

177713 2013 06 17 A. Wprowadzono zmianę uprawnionego przez wykreślenie wpisu: LUBELLA S.A., Lublin, Polska 430616260 i dokonanie wpisu: LUBELLA SP. Z O.O.S.K.A., Lublin, Polska.

177762 2013 06 13 A. Wprowadzono zmianę siedziby uprawnionego przez wykreślenie wpisu: Grupa Południe Spółka z o.o., Zabierzów, Polska 351290291 i dokonanie wpisu: GRUPA POŁUDNIE SPÓŁKA Z OGRANICZONĄ ODPOWIEDZIALNOŚCIĄ, Kraków, Polska 351290291.

177931 2013 06 04 A. Wprowadzono zmianę uprawnionego przez wykreślenie wpisu: AKZO NOBEL DECORATIVE PAINTS Sp. z o.o., Warszawa, Polska 010413361 i dokonanie wpisu: AKZO NOBEL COATINGS INTERNATIONAL B.V., Arnhem, Holandia.

178106 2013 06 17 A. Wprowadzono zmianę uprawnionego przez wykreślenie wpisu: LUBELLA S.A., Lublin, Polska 430616260 i dokonanie wpisu: LUBELLA SP. Z O.O.S.K.A., Lublin, Polska.

178107 2013 06 17 A. Wprowadzono zmianę uprawnionego przez wykreślenie wpisu: LUBELLA S.A., Lublin, Polska 430616260 i dokonanie wpisu: LUBELLA SP. Z O.O.S.K.A., Lublin, Polska.

178134 2013 06 07 A. Wprowadzono zmianę uprawnionego przez wykreślenie wpisu: Hortex Holding S.A., Warszawa, Polska i dokonanie wpisu: HORTEX MARKETING SERVICES SPÓŁKA Z OGRANICZONĄ ODPOWIEDZIALNOŚCIĄ, Warszawa, Polska.

178141 2013 06 14 A. Wprowadzono zmianę uprawnionego przez wykreślenie wpisu: DELIC-POL SPÓŁKA AKCYJNA, Kamyk, Polska 151544332 i dokonanie wpisu: DELICPOL SPÓŁKA Z OGRANICZONĄ ODPOWIEDZIALNOŚCIĄ, Kamyk, Polska 145871113.

178318 2013 06 03 A. Wprowadzono zmianę uprawnionego przez wykreślenie wpisu: AMYLIN PHARMACEUTICALS, INC., San Diego, Stany Zjednoczone Ameryki i dokonanie wpisu: AMYLIN PHARMACEUTICALS LLC, San Diego, Stany Zjednoczone Ameryki.

178318 2013 06 03 A. Wprowadzono zmianę uprawnionego przez wykreślenie wpisu: AMYLIN PHARMACEUTICALS LLC, San Diego, Stany Zjednoczone Ameryki i dokonanie wpisu: AstraZeneca pharmaceutical LP, Wilmington, Stany Zjednoczone Ameryki.

178450 2013 06 25 A. Wprowadzono zmianę uprawnionego przez wykreślenie wpisu: KOMINUS S.C. Rafał Chwastek, Artur Chwastek, Rafał Adamczyk, Łężkowice, Polska 357226680 i dokonanie wpisu: KOMINUS SYSTEMU BUDOWLANE A. CHWASTEK, R, CHWASTEK, R, ADAMCZYK SPÓŁKA JAWNA, Łężkowice, Polska 357226680.

178712 2013 06 03 A. Wprowadzono zmianę uprawnionego przez wykreślenie wpisu: BRITISH AMERICAN TOBACCO GROUP POLSKA SPÓŁKA AKCYJNA, Jawornik, Polska 001379059 i dokonanie wpisu: BRITISH AMERICAN TOBACCO POLSKA TRADING SPÓŁKA Z OGRANICZONĄ ODPOWIEDZIALNOŚCIĄ, Warszawa, Polska 141817884.

178922 2013 06 04 A. Wprowadzono zmianę uprawnionego przez wykreślenie wpisu: Przedsiębiorstwo „POLMOS” Białystok Spółka Akcyjna, Białystok, Polska 012057574 i dokonanie wpisu: CEDC INTERNATIONAL SPÓŁKA Z OGRANICZONĄ ODPOWIEDZIALNOŚCIĄ, Oborniki Wielkopolskie, Polska 002160096.

179040 2013 06 06 A. Wprowadzono zmianę uprawnionego przez wykreślenie wpisu: Wydawnictwa Szkolne i Pedagogiczne S.A., Warszawa, Polska 000178488 i dokonanie wpisu: WYDAWNICTWA SZKOLNE I PEDAGOGICZNE SPÓŁKA Z OGRANICZONĄ ODPOWIEDZIALNOŚCIĄ, Warszawa, Polska 141911531.

179040 2013 06 06 A. Wprowadzono zmianę uprawnionego przez wykreślenie wpisu: WYDAWNICTWA SZKOLNE I PEDAGOGICZNE SPÓŁKA Z OGRANICZONĄ ODPOWIEDZIALNOŚCIĄ, Warszawa, Polska 141911531 i dokonanie wpisu: WSiP MARKETING SPÓŁKA Z OGRANICZONĄ ODPOWIEDZIALNOŚCIĄ, Warszawa, Polska 142007160.

179040 2013 06 06 A. Wprowadzono zmianę uprawnionego przez wykreślenie wpisu: WSiP MARKETING SPÓŁKA Z OGRANICZONĄ ODPOWIEDZIALNOŚCIĄ, Warszawa, Polska 142007160 i dokonanie wpisu: WSiP MARKETING SPÓŁKA Z OGRANICZONĄ ODPOWIEDZIALNOŚCIĄ SPÓŁKA KOMANDYTOWA, Warszawa, Polska 142007160.

179586 2013 06 06 A. Wprowadzono zmianę uprawnionego przez wykreślenie wpisu: Wydawnictwa Szkolne i Pedagogiczne S.A., Warszawa, Polska 000178488 i dokonanie wpisu: WYDAWNICTWA SZKOLNE I PEDAGOGICZNE SPÓŁKA Z OGRANICZONĄ ODPOWIEDZIALNOŚCIĄ, Warszawa, Polska 141911531.

179586 2013 06 06 A. Wprowadzono zmianę uprawnionego przez wykreślenie wpisu: WYDAWNICTWA SZKOLNE I PEDAGOGICZNE SPÓŁKA Z OGRANICZONĄ ODPOWIEDZIALNOŚCIĄ, Warszawa, Polska 141911531 i dokonanie wpisu: WSiP MARKETING SPÓŁKA Z OGRANICZONĄ ODPOWIEDZIALNOŚCIĄ, Warszawa, Polska 142007160.

179586 2013 06 06 A. Wprowadzono zmianę uprawnionego przez wykreślenie wpisu: WSiP MARKETING SPÓŁKA Z OGRANICZONĄ ODPOWIEDZIALNOŚCIĄ, Warszawa, Polska 142007160 i dokonanie wpisu: WSiP MARKETING SPÓŁKA Z OGRANICZONĄ ODPOWIEDZIALNOŚCIĄ SPÓŁKA KOMANDYTOWA, Warszawa, Polska 142007160.

179587 2013 06 06 A. Wprowadzono zmianę uprawnionego przez wykreślenie wpisu: Wydawnictwa Szkolne i Pedagogiczne S.A., Warszawa, Polska 000178488 i dokonanie wpisu: WYDAWNICTWA SZKOLNE I PEDAGOGICZNE SPÓŁKA Z OGRANICZONĄ ODPOWIEDZIALNOŚCIĄ, Warszawa, Polska 141911531.

179587 2013 06 06 A. Wprowadzono zmianę uprawnionego przez wykreślenie wpisu: WYDAWNICTWA SZKOLNE I PEDAGOGICZNE SPÓŁKA Z OGRANICZONĄ ODPOWIEDZIALNOŚCIĄ, Warszawa, Polska 141911531 i dokonanie wpisu: WSiP MARKETING SPÓŁKA Z OGRANICZONĄ ODPOWIEDZIALNOŚCIĄ, Warszawa, Polska 142007160.

179587 2013 06 06 A. Wprowadzono zmianę uprawnionego przez wykreślenie wpisu: WSiP MARKETING SPÓŁKA Z OGRANICZONĄ ODPOWIEDZIALNOŚCIĄ, Warszawa, Polska 142007160 i dokonanie wpisu: WSiP MARKETING SPÓŁKA Z OGRANICZONĄ ODPOWIEDZIALNOŚCIĄ SPÓŁKA KOMANDYTOWA, Warszawa, Polska 142007160.

179588 2013 06 06 A. Wprowadzono zmianę uprawnionego przez wykreślenie wpisu: Wydawnictwa Szkolne i Pedagogiczne S.A., Warszawa, Polska 000178488 i dokonanie wpisu: WYDAWNICTWA SZKOLNE I PEDAGOGICZNE SPÓŁKA Z OGRANICZONĄ ODPOWIEDZIALNOŚCIĄ, Warszawa, Polska 141911531.

179588 2013 06 06 A. Wprowadzono zmianę uprawnionego przez wykreślenie wpisu: WYDAWNICTWA SZKOLNE I PEDAGOGICZNE SPÓŁKA Z OGRANICZONĄ ODPOWIEDZIALNOŚCIĄ, Warszawa, Polska 141911531 i dokonanie wpisu: WSiP MARKETING SPÓŁKA Z OGRANICZONĄ ODPOWIEDZIALNOŚCIĄ, Warszawa, Polska 142007160.

179588 2013 06 06 A. Wprowadzono zmianę uprawnionego przez wykreślenie wpisu: WSiP MARKETING SPÓŁKA Z OGRANICZONĄ ODPOWIEDZIALNOŚCIĄ, Warszawa, Polska 142007160 i dokonanie wpisu: WSiP MARKETING SPÓŁKA Z OGRANICZONĄ ODPOWIEDZIALNOŚCIĄ SPÓŁKA KOMANDYTOWA, Warszawa, Polska 142007160.

180087 2013 06 25 A. Wprowadzono zmianę uprawnionego przez wykreślenie wpisu: APART NATURAL SPÓŁKA Z OGRANICZONĄ ODPOWIEDZIALNOŚCIĄ, Radom, Polska 146199994 i dokonanie wpisu: APART BRAND PROPERTY SPÓŁKA Z OGRANICZONĄ ODPOWIEDZIALNOŚCIĄ SPÓŁKA KOMANDYTOWA, Radom, Polska 146199994.

180088 2013 06 25 A. Wprowadzono zmianę uprawnionego przez wykreślenie wpisu: APART NATURAL SPÓŁKA Z OGRANICZONĄ ODPOWIEDZIALNOŚCIĄ, Radom, Polska 146199994 i dokonanie wpisu: APART BRAND PROPERTY SPÓŁKA Z OGRANICZONĄ ODPOWIEDZIALNOŚCIĄ SPÓŁKA KOMANDYTOWA, Radom, Polska 146199994.

180454 2013 06 07 A. Wprowadzono zmianę uprawnionego przez wykreślenie wpisu: HORTEX HOLDING S.A., Warszawa, Polska i dokonanie wpisu: HORTEX MARKETING SERVICES SPÓŁKA Z OGRANICZONĄ ODPOWIEDZIALNOŚCIĄ, Warszawa, Polska.

180819 2013 06 07 A. Wprowadzono zmianę uprawnionego przez wykreślenie wpisu: HORTEX HOLDING S.A., Warszawa, Polska i dokonanie wpisu: HORTEX MARKETING SERVICES SPÓŁKA Z OGRANICZONĄ ODPOWIEDZIALNOŚCIĄ, Warszawa, Polska.

180820 2013 06 07 A. Wprowadzono zmianę uprawnionego przez wykreślenie wpisu: HORTEX HOLDING S.A., Warszawa, Polska i dokonanie wpisu: HORTEX MARKETING SERVICES SPÓŁKA Z OGRANICZONĄ ODPOWIEDZIALNOŚCIĄ, Warszawa, Polska.

181067 2013 06 25 D. Dokonano wpisu: „Na mocy umowy z dnia 26 sierpnia 2011 r. udzielono wyłącznej niepełnej licencji na używanie znaku towarowego przez spółkę NVIDIA International, Inc., Bridgetown, Barbados przez czas określony, tj. do dnia 30 czerwca 2018 r. do oznaczania następujących towarów w klasie 09: sprzęt komputerowy, w szczególności komputery typu All-in-One, laptopy i tablety, sprzęt przetwarzający dane, komputerowe układy scalone, urządzenia i przyrządy wagowe i pomiarowe, maszyny liczące, wszystkie te towary wykorzystujące technologię oszczędności energii opracowaną przez NVIDIA, w szczególności poprzez umieszczanie oznaczenia OPTIMUS w celu wskazania rodzaju zastosowanej technologii na wymienionych wyżej towarach na wymienionych wyżej towarach, opakowaniach tych towarów, z wyjątkiem takich towarów jak kasy fiskalne, urządzenia do ważenia, kalkulatory, kalkulatory kieszonkowe, urządzenia do nagrywania lub odtwarzania dźwięków lub obrazów, w szczególności odtwarzacze MP3, MP4, CD, DVD, Blu Ray, aparaty fotograficzne, kamery wideo, głośniki, słuchawki, monitory, telewizory, sprzęt do odbioru telewizji satelitarnej, w tym dekodery, z wyłączeniem tabletów, laptopów oraz urządzeń All-in-One, serwery i komputery stacjonarne, dyski twarde, pamięci przenośne, urządzenia wskazujące z wyłączeniem urządzeń dedykowanych wyłącznie tabletom, laptopom oraz urządzeniom All-in-One, urządzenia do nawigacji, w szczególności systemu nawigacji samochodowej (komputery pokładowe) oraz klasie 42: usługi w zakresie tworzenia programów komputerowych wykorzystujących technologię oszczędności energii opracowaną przez NVIDIA, z wyjątkiem programów nie związanych z technologią oszczędności energii NVIDIA, w tym gier oraz programów edukacyjnych.”

181425 2013 06 14 A. Wprowadzono zmianę uprawnionego przez wykreślenie wpisu: DELIC-POL SPÓŁKA AKCYJNA, Kamyk, Polska 151544332 i dokonanie wpisu: DELICPOL SPÓŁKA Z OGRANICZONĄ ODPOWIEDZIALNOŚCIĄ, Kamyk, Polska 145871113.

181426 2013 06 14 A. Wprowadzono zmianę uprawnionego przez wykreślenie wpisu: DELIC-POL SPÓŁKA AKCYJNA, Kamyk, Polska 151544332 i dokonanie wpisu: DELICPOL SPÓŁKA Z OGRANICZONĄ ODPOWIEDZIALNOŚCIĄ, Kamyk, Polska 145871113.

181904 2013 06 04 A. Wprowadzono zmianę uprawnionego przez wykreślenie wpisu: AKZO NOBEL DECORATIVE PAINTS Sp. z o.o., Warszawa, Polska 010413361 i dokonanie wpisu: AKZO NOBEL COATINGS INTERNATIONAL B.V., Arnhem, Holandia.

181905 2013 06 04 A. Wprowadzono zmianę uprawnionego przez wykreślenie wpisu: AKZO NOBEL DECORATIVE PAINTS Sp. z o.o., Warszawa, Polska 010413361 i dokonanie wpisu: AKZO NOBEL COATINGS INTERNATIONAL B.V., Arnhem, Holandia.

182637 2013 06 11 A. Wprowadzono zmianę uprawnionego przez wykreślenie wpisu: „PHARMENA” Spółka z o.o., Łódź, Polska 473085607 i dokonanie wpisu: „PHARMENA” SPÓŁKA AKCYJNA, Łódź, Polska.

182780 2013 06 13 A. Wprowadzono zmianę uprawnionego przez wykreślenie wpisu: FIRMA HANDLOWO USŁUGOWA POLORTO Sp. z o.o., Częstochowa, Polska 150901936 i dokonanie wpisu: P.U. INWEST Agnieszka Stefańczyk, Częstochowa, Polska 150945201.

182964 2013 06 13 A. Wprowadzono zmianę nazwy uprawnionego przez wykreślenie wpisu: „Selena” S.A., Wrocław, Polska 890226433 i dokonanie wpisu: SELENA CO. SPÓŁKA AKCYJNA, Wrocław, Polska 005923241.

182964 2013 06 13 A. Wprowadzono zmianę nazwy uprawnionego przez wykreślenie wpisu: SELENA CO. SPÓŁKA AKCYJNA, Wrocław, Polska 005923241 i dokonanie wpisu: SELENA SPÓŁKA AKCYJNA, Wrocław, Polska 005923241.

182964 2013 06 13 A. Wprowadzono zmianę uprawnionego przez wykreślenie wpisu: SELENA SPÓŁKA AKCYJNA, Wrocław, Polska 005923241 i dokonanie wpisu: VIRGO PROJECT SPÓŁKA Z OGRANICZONĄ ODPOWIEDZIALNOŚCIĄ, Wrocław, Polska 021549971.

183165 2013 06 07 A. Wprowadzono zmianę uprawnionego przez wykreślenie wpisu: HORTEX HOLDING S.A., Warszawa, Polska i dokonanie wpisu: HORTEX MARKETING SERVICES SPÓŁKA Z OGRANICZONĄ ODPOWIEDZIALNOŚCIĄ, Warszawa, Polska

183166 2013 06 07 A. Wprowadzono zmianę uprawnionego przez wykreślenie wpisu: HORTEX HOLDING S.A., Warszawa, Polska i dokonanie wpisu: HORTEX MARKETING SERVICES SPÓŁKA Z OGRANICZONĄ ODPOWIEDZIALNOŚCIĄ, Warszawa, Polska.

183167 2013 06 07 A. Wprowadzono zmianę uprawnionego przez wykreślenie wpisu: HORTEX HOLDING S.A., Warszawa, Polska i dokonanie wpisu: HORTEX MARKETING SERVICES SPÓŁKA Z OGRANICZONĄ ODPOWIEDZIALNOŚCIĄ, Warszawa, Polska.

183374 2013 06 07 A. Wprowadzono zmianę uprawnionego przez wykreślenie wpisu: Hortex Holding S.A., Warszawa, Polska i dokonanie wpisu: HORTEX MARKETING SERVICES SPÓŁKA Z OGRANICZONĄ ODPOWIEDZIALNOŚCIĄ, Warszawa, Polska.

183449 2013 06 07 A. Wprowadzono zmianę uprawnionego przez wykreślenie wpisu: HORTEX HOLDING S.A., Warszawa, Polska i dokonanie wpisu: HORTEX MARKETING SERVICES SPÓŁKA Z OGRANICZONĄ ODPOWIEDZIALNOŚCIĄ, Warszawa, Polska.

183450 2013 06 07 A. Wprowadzono zmianę uprawnionego przez wykreślenie wpisu: HORTEX HOLDING S.A., Warszawa, Polska i dokonanie wpisu: HORTEX MARKETING SERVICES SPÓŁKA Z OGRANICZONĄ ODPOWIEDZIALNOŚCIĄ, Warszawa, Polska.

184779 2013 06 07 A. Wprowadzono zmianę uprawnionego przez wykreślenie wpisu: Hortex Holding S.A., Warszawa, Polska i dokonanie wpisu: HORTEX MARKETING SERVICES SPÓŁKA Z OGRANICZONĄ ODPOWIEDZIALNOŚCIĄ, Warszawa, Polska.

184933 2013 06 07 A. Wprowadzono zmianę uprawnionego przez wykreślenie wpisu: HORTEX HOLDING S.A., Warszawa, Polska i dokonanie wpisu: HORTEX MARKETING SERVICES SPÓŁKA Z OGRANICZONĄ ODPOWIEDZIALNOŚCIĄ, Warszawa, Polska.

185050 2013 06 07 A. Wprowadzono zmianę uprawnionego przez wykreślenie wpisu: HORTEX HOLDING S.A., Warszawa, Polska i dokonanie wpisu: HORTEX MARKETING SERVICES SPÓŁKA Z OGRANICZONĄ ODPOWIEDZIALNOŚCIĄ, Warszawa, Polska.

185665 2013 06 03 A. Wprowadzono zmianę uprawnionego przez wykreślenie wpisu: Amylin Pharmaceuticals, Inc., San Diego, Stany Zjednoczone Ameryki i dokonanie wpisu: AMYLIN PHARMACEUTICALS LLC, San Diego, Stany Zjednoczone Ameryki.

185665 2013 06 03 A. Wprowadzono zmianę uprawnionego przez wykreślenie wpisu: AMYLIN PHARMACEUTICALS LLC, San Diego, Stany Zjednoczone Ameryki i dokonanie wpisu: AstraZeneca pharmaceutical LP, Wilmington, Stany Zjednoczone Ameryki.

186926 2013 06 17 A. Wprowadzono zmianę uprawnionego przez wykreślenie wpisu: SKZ A.K. Agata Kraśniewska, Zagórze, Polska i dokonanie wpisu: SKZ AK-KOLMAN SPÓŁKA JAWNA, Zagórze, Polska.

187532 2013 06 07 A. Wprowadzono zmianę uprawnionego przez wykreślenie wpisu: Hortex Holding S.A., Warszawa, Polska i dokonanie wpisu: HORTEX MARKETING SERVICES SPÓŁKA Z OGRANICZONĄ ODPOWIEDZIALNOŚCIĄ, Warszawa, Polska.

188332 2013 06 12 A. Wprowadzono zmianę uprawnionego przez wykreślenie wpisu: IMPERIAL CHEMICAL INDUSTRIES PLC, Londyn, Wielka Brytania i dokonanie wpisu: IMPERIAL CHEMICAL INDUSTRIES LIMITED, Londyn, Wielka Brytania.

188332 2013 06 12 A. Wprowadzono zmianę uprawnionego przez wykreślenie wpisu: IMPERIAL CHEMICAL INDUSTRIES LIMITED, Londyn, Wielka Brytania i dokonanie wpisu: AKZO NOBEL COATINGS INTERNATIONAL B.V., Arnhem, Holandia.

188731 2013 06 12 D. Dokonano wpisu: „W dniu 13 lutego 2013 r. do Urzędu Patentowego RP wpłynął wniosek o dokonanie w rejestrze wpisu informacji o zajęciu prawa ochronnego na przedmiotowy znak towarowy (sygn. KM 1045/12)”.

188775 2013 06 26 A. Wprowadzono zmianę uprawnionego przez wykreślenie wpisu: Kraft Foods Global Brands LLC, Northfield, Stany Zjednoczone Ameryki i dokonanie wpisu: Kraft Foods Group Brands LLC, Northfield, Stany Zjednoczone Ameryki.

189148 2013 06 14 A. Wprowadzono zmianę uprawnionego przez wykreślenie wpisu: DELIC-POL SPÓŁKA AKCYJNA, Kamyk, Polska 151544332 i dokonanie wpisu: DELICPOL SPÓŁKA Z OGRANICZONĄ ODPOWIEDZIALNOŚCIĄ, Kamyk, Polska 145871113.

189149 2013 06 14 A. Wprowadzono zmianę uprawnionego przez wykreślenie wpisu: DELIC-POL SPÓŁKA AKCYJNA, Kamyk, Polska 151544332 i dokonanie wpisu: DELICPOL SPÓŁKA Z OGRANICZONĄ ODPOWIEDZIALNOŚCIĄ, Kamyk, Polska 145871113.

189255 2013 06 07 A. Wprowadzono zmianę uprawnionego przez wykreślenie wpisu: HORTEX HOLDING S.A., Warszawa, Polska i dokonanie wpisu: HORTEX MARKETING SERVICES SPÓŁKA Z OGRANICZONĄ ODPOWIEDZIALNOŚCIĄ, Warszawa, Polska.

189256 2013 06 07 A. Wprowadzono zmianę uprawnionego przez wykreślenie wpisu: HORTEX HOLDING S.A., Warszawa, Polska i dokonanie wpisu: HORTEX MARKETING SERVICES SPÓŁKA Z OGRANICZONĄ ODPOWIEDZIALNOŚCIĄ, Warszawa, Polska.

189257 2013 06 07 A. Wprowadzono zmianę uprawnionego przez wykreślenie wpisu: HORTEX HOLDING S.A., Warszawa, Polska i dokonanie wpisu: HORTEX MARKETING SERVICES SPÓŁKA Z OGRANICZONĄ ODPOWIEDZIALNOŚCIĄ, Warszawa, Polska.

189859 2013 06 14 A. Wprowadzono zmianę uprawnionego przez wykreślenie wpisu: DELIC-POL SPÓŁKA AKCYJNA, Kamyk, Polska 151544332 i dokonanie wpisu: DELICPOL SPÓŁKA Z OGRANICZONĄ ODPOWIEDZIALNOŚCIĄ, Kamyk, Polska 145871113.

189860 2013 06 14 A. Wprowadzono zmianę uprawnionego przez wykreślenie wpisu: DELIC-POL SPÓŁKA AKCYJNA, Kamyk, Polska 151544332 i dokonanie wpisu: DELICPOL SPÓŁKA Z OGRANICZONĄ ODPOWIEDZIALNOŚCIĄ, Kamyk, Polska 145871113.

190227 2013 06 20 A. Wprowadzono zmianę uprawnionego przez wykreślenie wpisu: HORTEX HOLDING S.A., Warszawa, Polska i dokonanie wpisu: HORTEX MARKETING SERVICES SPÓŁKA Z OGRANICZONĄ ODPOWIEDZIALNOŚCIĄ, Warszawa, Polska.

190228 2013 06 20 A. Wprowadzono zmianę uprawnionego przez wykreślenie wpisu: HORTEX HOLDING S.A., Warszawa, Polska i dokonanie wpisu: HORTEX MARKETING SERVICES SPÓŁKA Z OGRANICZONĄ ODPOWIEDZIALNOŚCIĄ, Warszawa, Polska.

190229 2013 06 20 A. Wprowadzono zmianę uprawnionego przez wykreślenie wpisu: HORTEX HOLDING S.A., Warszawa, Polska i dokonanie wpisu: HORTEX MARKETING SERVICES SPÓŁKA Z OGRANICZONĄ ODPOWIEDZIALNOŚCIĄ, Warszawa, Polska.

190230 2013 06 20 A. Wprowadzono zmianę uprawnionego przez wykreślenie wpisu: HORTEX HOLDING S.A., Warszawa, Polska i dokonanie wpisu: HORTEX MARKETING SERVICES SPÓŁKA Z OGRANICZONĄ ODPOWIEDZIALNOŚCIĄ, Warszawa, Polska.

190334 2013 06 20 A. Wprowadzono zmianę uprawnionego przez wykreślenie wpisu: HORTEX HOLDING S.A., Warszawa, Polska i dokonanie wpisu: HORTEX MARKETING SERVICES SPÓŁKA Z OGRANICZONĄ ODPOWIEDZIALNOŚCIĄ, Warszawa, Polska.

190895 2013 06 20 A. Wprowadzono zmianę uprawnionego przez wykreślenie wpisu: HORTEX HOLDING Spółka Akcyjna, Warszawa, Polska i dokonanie wpisu: HORTEX MARKETING SERVICES SPÓŁKA Z OGRANICZONĄ ODPOWIEDZIALNOŚCIĄ, Warszawa, Polska.

190896 2013 06 10 A. Wprowadzono zmianę uprawnionego przez wykreślenie wpisu: HORTEX HOLDING Spółka Akcyjna, Warszawa, Polska i dokonanie wpisu: HORTEX MARKETING SERVICES SPÓŁKA Z OGRANICZONĄ ODPOWIEDZIALNOŚCIĄ, Warszawa, Polska.

190897 2013 06 10 A. Wprowadzono zmianę uprawnionego przez wykreślenie wpisu: HORTEX HOLDING Spółka Akcyjna, Warszawa, Polska i dokonanie wpisu: HORTEX MARKETING SERVI-

CES SPÓŁKA Z OGRANICZONĄ ODPOWIEDZIALNOŚCIĄ, Warszawa, Polska.

190898 2013 06 10 A. Wprowadzono zmianę uprawnionego przez wykreślenie wpisu: HORTEX HOLDING Spółka Akcyjna, Warszawa, Polska 012691176 i dokonanie wpisu: HORTEX MARKETING SERVICES SPÓŁKA Z OGRANICZONĄ ODPOWIEDZIALNOŚCIĄ, Warszawa, Polska.

191469 2013 06 14 A. Wprowadzono zmianę uprawnionego przez wykreślenie wpisu: DELIC-POL SPÓŁKA AKCYJNA, Kamyk, Polska 151544332 i dokonanie wpisu: DELICPOL SPÓŁKA Z OGRANICZONĄ ODPOWIEDZIALNOŚCIĄ, Kamyk, Polska 145871113.

191563 2013 06 20 A. Wprowadzono zmianę nazwy uprawnionego przez wykreślenie wpisu: PMB Spółka Akcyjna, Białystok, Polska 052130280 i dokonanie wpisu: PMB SPÓŁKA AKCYJNA W UPADŁOŚCI UKŁADOWEJ, Białystok, Polska 052130280.

192023 2013 06 10 A. Wprowadzono zmianę uprawnionego przez wykreślenie wpisu: HORTEX HOLDING S.A., Warszawa, Polska i dokonanie wpisu: HORTEX MARKETING SERVICES SPÓŁKA Z OGRANICZONĄ ODPOWIEDZIALNOŚCIĄ, Warszawa, Polska.

192024 2013 06 20 A. Wprowadzono zmianę uprawnionego przez wykreślenie wpisu: HORTEX HOLDING S. A., Warszawa, Polska i dokonanie wpisu: HORTEX MARKETING SERVICES SPÓŁKA Z OGRANICZONĄ ODPOWIEDZIALNOŚCIĄ, Warszawa, Polska.

192089 2013 06 07 A. Wprowadzono zmianę uprawnionego przez wykreślenie wpisu: Prima-Sara Lee Coffee and Tea Poland Spółka Akcyjna, Poznań, Polska i dokonanie wpisu: PRIMA – SARA LEE COFFEE AND TEA POLAND SPÓŁKA Z OGRANICZONĄ ODPOWIEDZIALNOŚCIĄ, Poznań, Polska.

192089 2013 05 07 A. Wprowadzono zmianę nazwy uprawnionego przez wykreślenie wpisu: PRIMA – SARA LEE COFFEE AND TEA POLAND SPÓŁKA Z OGRANICZONĄ ODPOWIEDZIALNOŚCIĄ, Poznań, Polska i dokonanie wpisu: PRIMA POLAND SPÓŁKA Z OGRANICZONĄ ODPOWIEDZIALNOŚCIĄ, Poznań, Polska.

192819 2013 06 14 A. Wprowadzono zmianę uprawnionego przez wykreślenie wpisu: DELIC-POL SPÓŁKA AKCYJNA, Kamyk, Polska 151544332 i dokonanie wpisu: DELICPOL SPÓŁKA Z OGRANICZONĄ ODPOWIEDZIALNOŚCIĄ, Kamyk, Polska 145871113.

192887 2013 06 07 A. Wprowadzono zmianę uprawnionego przez wykreślenie wpisu: Prima-Sara Lee Coffee and Tea Poland Spółka Akcyjna, Poznań, Polska i dokonanie wpisu: PRIMA – SARA LEE COFFEE AND TEA POLAND SPÓŁKA Z OGRANICZONĄ ODPOWIEDZIALNOŚCIĄ, Poznań, Polska.

192887 2013 05 07 A. Wprowadzono zmianę nazwy uprawnionego przez wykreślenie wpisu: PRIMA – SARA LEE COFFEE AND TEA POLAND SPÓŁKA Z OGRANICZONĄ ODPOWIEDZIALNOŚCIĄ, Poznań, Polska i dokonanie wpisu: PRIMA POLAND SPÓŁKA Z OGRANICZONĄ ODPOWIEDZIALNOŚCIĄ, Poznań, Polska.

192931 2013 06 07 A. Wprowadzono zmianę nazwy uprawnionego przez wykreślenie wpisu: „INTERDRUK CORPORATION” Sp. z o.o., Warszawa, Polska 712547115 i dokonanie wpisu: INTERDRUK SPÓŁKA Z OGRANICZONĄ ODPOWIEDZIALNOŚCIĄ, Warszawa, Polska.

192931 2013 06 07 A. Wprowadzono zmianę uprawnionego przez wykreślenie wpisu: INTERDRUK SPÓŁKA Z OGRANICZONĄ ODPOWIEDZIALNOŚCIĄ, Warszawa, Polska i dokonanie wpisu: INTERDRUK SPÓŁKA AKCYJNA, Warszawa, Polska.

192932 2013 06 07 A. Wprowadzono zmianę nazwy uprawnionego przez wykreślenie wpisu: „INTERDRUK CORPORATION” Sp. z o.o., Warszawa, Polska 712547115 i dokonanie wpisu: INTERDRUK SPÓŁKA Z OGRANICZONĄ ODPOWIEDZIALNOŚCIĄ, Warszawa, Polska.

192932 2013 06 07 A. Wprowadzono zmianę uprawnionego przez wykreślenie wpisu: INTERDRUK SPÓŁKA Z OGRANICZONĄ

193966 2013 06 14 A. Wprowadzono zmianę uprawnionego przez wykreślenie wpisu: HORTEX HOLDING Spółka Akcyjna, Warszawa, Polska 012691176 i dokonanie wpisu: HORTEX MARKETING SERVICES SPÓŁKA Z OGRANICZONĄ ODPOWIEDZIALNOŚCIĄ, Warszawa, Polska.

194720 2013 06 14 A. Wprowadzono zmianę uprawnionego przez wykreślenie wpisu: HORTEX HOLDING S.A., Warszawa, Polska 012691176 i dokonanie wpisu: HORTEX MARKETING SERVICES SPÓŁKA Z OGRANICZONĄ ODPOWIEDZIALNOŚCIĄ, Warszawa, Polska.

194734 2013 06 19 A. Wprowadzono zmianę nazwy uprawnionego przez wykreślenie wpisu: ROBOPROJEKT – BOC Sp. z o.o., Warszawa, Polska 015186148 i dokonanie wpisu: ROBOPROJEKT SPÓŁKA Z OGRANICZONĄ ODPOWIEDZIALNOŚCIĄ, Warszawa, Polska 015186148.

194884 2013 06 11 A. Wprowadzono zmianę nazwy uprawnionego przez wykreślenie wpisu: Laboratorium Kosmetyczne Dr Irena Eris S.A., Piaseczno,, Polska 012186410 i dokonanie wpisu: DR IRENA ERIS SPÓŁKA AKCYJNA, Piaseczno, Polska.

194990 2013 06 06 A. Wprowadzono zmianę uprawnionego przez wykreślenie wpisu: Imperial Chemical Industries PLC, Londyn, Wielka Brytania i dokonanie wpisu: IMPERIAL CHEMICAL INDUSTRIES LIMITED, Londyn, Wielka Brytania.

194990 2013 06 06 A. Wprowadzono zmianę uprawnionego przez wykreślenie wpisu: IMPERIAL CHEMICAL INDUSTRIES LIMITED, Londyn, Wielka Brytania i dokonanie wpisu: AKZO NOBEL COATINGS INTERNATIONAL B.V., Arnhem, Holandia.

195194 2013 06 05 A. Wprowadzono zmianę uprawnionego przez wykreślenie wpisu: Laboratoire Garnier & Cie (Socie en nom collectif), Paryż, Francja i dokonanie wpisu: L'OREAL, Paryż, Francja.

195782 2013 06 14 A. Wprowadzono zmianę uprawnionego przez wykreślenie wpisu: „DELIC-POL” S.A., Kamyk, Polska i dokonanie wpisu: DELICPOL SPÓŁKA Z OGRANICZONĄ ODPOWIEDZIALNOŚCIĄ, Kamyk, Polska 145871113.

195680 2013 06 11 A. Wprowadzono zmianę siedziby uprawnionego przez wykreślenie wpisu: Orange Brand Services Limited, Bristol, Wielka Brytania i dokonanie wpisu: Orange Brand Services Limited, Londyn, Wielka Brytania

196511 2013 06 17 A. Wprowadzono zmianę uprawnionego przez wykreślenie wpisu: Firma Handlowa ANLUX Anna Gawłowska, Mariusz Gawłowski, Bielsko-Biała, Polska 070593333 i dokonanie wpisu: Firma Handlowa ANLUX Anna Gawłowska, Bielsko-Biała, Polska 070593333.

196984 2013 06 11 A. Wprowadzono zmianę uprawnionego przez wykreślenie wpisu: Imperial Chemical Industries PLC, Londyn, Wielka Brytania i dokonanie wpisu: Imperial Chemical Industries LTD, Londyn, Wielka Brytania.

196984 2013 06 11 A. Wprowadzono zmianę uprawnionego przez wykreślenie wpisu: Imperial Chemical Industries LTD, Londyn, Wielka Brytania i dokonanie wpisu: Akzo Nobel Coatings International B.V., Arnhem, Holandia.

196985 2013 06 11 A. Wprowadzono zmianę uprawnionego przez wykreślenie wpisu: Imperial Chemical Industries PLC, Londyn, Wielka Brytania i dokonanie wpisu: Imperial Chemical Industries LTD, Londyn, Wielka Brytania.

196985 2013 06 11 A. Wprowadzono zmianę uprawnionego przez wykreślenie wpisu: Imperial Chemical Industries LTD, Londyn, Wielka Brytania i dokonanie wpisu: Akzo Nobel Coatings International B.V., Arnhem, Holandia.

196986 2013 06 11 A. Wprowadzono zmianę uprawnionego przez wykreślenie wpisu: Imperial Chemical Industries PLC, Londyn, Wielka Brytania i dokonanie wpisu: Imperial Chemical Industries LTD, Londyn, Wielka Brytania.

196986 2013 06 11 A. Wprowadzono zmianę uprawnionego przez wykreślenie wpisu: Imperial Chemical Industries LTD, Lon-

dyn, Wielka Brytania i dokonanie wpisu: Akzo Nobel Coatings International B.V., Arnhem, Holandia.

198257 2013 06 11 A. Wprowadzono zmianę uprawnionego przez wykreślenie wpisu: Imperial Chemical Industries PLC, Londyn, Wielka Brytania i dokonanie wpisu: Imperial Chemical Industries LTD, Londyn, Wielka Brytania.

198257 2013 06 11 A. Wprowadzono zmianę uprawnionego przez wykreślenie wpisu: Imperial Chemical Industries LTD, Londyn, Wielka Brytania i dokonanie wpisu: Akzo Nobel Coatings International B.V., Arnhem, Holandia.

198258 2013 06 11 A. Wprowadzono zmianę uprawnionego przez wykreślenie wpisu: Imperial Chemical Industries PLC, Londyn, Wielka Brytania i dokonanie wpisu: Imperial Chemical Industries LTD, Londyn, Wielka Brytania.

198258 2013 06 11 A. Wprowadzono zmianę uprawnionego przez wykreślenie wpisu: Imperial Chemical Industries LTD, Londyn, Wielka Brytania i dokonanie wpisu: Akzo Nobel Coatings International B.V., Arnhem, Holandia.

198259 2013 06 11 A. Wprowadzono zmianę uprawnionego przez wykreślenie wpisu: Imperial Chemical Industries PLC, Londyn, Wielka Brytania i dokonanie wpisu: Imperial Chemical Industries LTD, Londyn, Wielka Brytania.

198259 2013 06 11 A. Wprowadzono zmianę uprawnionego przez wykreślenie wpisu: Imperial Chemical Industries LTD, Londyn, Wielka Brytania i dokonanie wpisu: Akzo Nobel Coatings International B.V., Arnhem, Holandia.

198260 2013 06 11 A. Wprowadzono zmianę uprawnionego przez wykreślenie wpisu: Imperial Chemical Industries PLC, Londyn, Wielka Brytania i dokonanie wpisu: Imperial Chemical Industries LTD, Londyn, Wielka Brytania.

198260 2013 06 11 A. Wprowadzono zmianę uprawnionego przez wykreślenie wpisu: Imperial Chemical Industries LTD, Londyn, Wielka Brytania i dokonanie wpisu: Akzo Nobel Coatings International B.V., Arnhem, Holandia.

198261 2013 06 11 A. Wprowadzono zmianę uprawnionego przez wykreślenie wpisu: Imperial Chemical Industries PLC, Londyn, Wielka Brytania i dokonanie wpisu: Imperial Chemical Industries LTD, Londyn, Wielka Brytania.

198261 2013 06 11 A. Wprowadzono zmianę uprawnionego przez wykreślenie wpisu: Imperial Chemical Industries LTD, Londyn, Wielka Brytania i dokonanie wpisu: Akzo Nobel Coatings International B.V., Arnhem, Holandia.

198382 2013 06 06 A. Wprowadzono zmianę uprawnionego przez wykreślenie wpisu: Imperial Chemical Industries PLC, Londyn, Wielka Brytania i dokonanie wpisu: IMPERIAL CHEMICAL INDUSTRIES LIMITED, Londyn, Wielka Brytania.

198382 2013 06 06 A. Wprowadzono zmianę uprawnionego przez wykreślenie wpisu: IMPERIAL CHEMICAL INDUSTRIES LIMITED, Londyn, Wielka Brytania i dokonanie wpisu: AKZO NOBEL COATINGS INTERNATIONAL B.V., Arnhem, Holandia.

199345 2013 06 11 A. Wprowadzono zmianę nazwy uprawnionego przez wykreślenie wpisu: Laboratorium Kosmetyczne Dr Irena Eris Spółka Akcyjna, Piaseczno, Polska 012186410 i dokonanie wpisu: DR IRENA ERIS SPÓŁKA AKCYJNA, Piaseczno, Polska.

199346 2013 06 11 A. Wprowadzono zmianę nazwy uprawnionego przez wykreślenie wpisu: Laboratorium Kosmetyczne Dr Irena Eris Spółka Akcyjna, Piaseczno, Polska 012186410 i dokonanie wpisu: DR IRENA ERIS SPÓŁKA AKCYJNA, Piaseczno, Polska.

199347 2013 06 11 A. Wprowadzono zmianę nazwy uprawnionego przez wykreślenie wpisu: Laboratorium Kosmetyczne Dr Irena Eris Spółka Akcyjna, Piaseczno, Polska 012186410 i dokonanie wpisu: DR IRENA ERIS SPÓŁKA AKCYJNA, Piaseczno, Polska.

199348 2013 06 11 A. Wprowadzono zmianę nazwy uprawnionego przez wykreślenie wpisu: Laboratorium Kosmetyczne Dr Irena Eris Spółka Akcyjna, Piaseczno, Polska 012186410 i dokonanie wpisu: DR IRENA ERIS SPÓŁKA AKCYJNA, Piaseczno, Polska.

199349 2013 06 11 A. Wprowadzono zmianę nazwy uprawnionego przez wykreślenie wpisu: Laboratorium Kosmetyczne Dr Irena Eris Spółka Akcyjna, Piaseczno, Polska 012186410 i dokonanie wpisu: DR IRENA ERIS SPÓŁKA AKCYJNA, Piaseczno, Polska.

200328 2013 06 12 A. Wprowadzono zmianę uprawnionego przez wykreślenie wpisu: Fabryka Szlifierek FUM Pabianice Spółka Akcyjna, Pabianice, Polska 471167927 i dokonanie wpisu: PAWEŁ MISZCZAK, Pabianice, Polska.

200332 2013 06 06 A. Wprowadzono zmianę uprawnionego przez wykreślenie wpisu: Wydawnictwa Szkolne i Pedagogiczne Spółka Akcyjna, Warszawa, Polska 000178488 i dokonanie wpisu: WYDAWNICTWA SZKOLNE I PEDAGOGICZNE SPÓŁKA Z OGRANICZONĄ ODPOWIEDZIALNOŚCIĄ, Warszawa, Polska 141911531.

200332 2013 06 06 A. Wprowadzono zmianę uprawnionego przez wykreślenie wpisu: WYDAWNICTWA SZKOLNE I PEDAGOGICZNE SPÓŁKA Z OGRANICZONĄ ODPOWIEDZIALNOŚCIĄ, Warszawa, Polska 141911531 i dokonanie wpisu: WSIP MARKETING SPÓŁKA Z OGRANICZONĄ ODPOWIEDZIALNOŚCIĄ, Warszawa, Polska 142007160.

200332 2013 06 06 A. Wprowadzono zmianę uprawnionego przez wykreślenie wpisu: WSIP MARKETING SPÓŁKA Z OGRANICZONĄ ODPOWIEDZIALNOŚCIĄ, Warszawa, Polska 142007160 i dokonanie wpisu: WSIP MARKETING SPÓŁKA Z OGRANICZONĄ ODPOWIEDZIALNOŚCIĄ, SPÓŁKA KOMANDYTOWA, Warszawa, Polska 142007160.

200363 2013 06 14 A. Wprowadzono zmianę uprawnionego przez wykreślenie wpisu: DELIC-POL SPÓŁKA AKCYJNA, Kamyk, Polska 151544332 i dokonanie wpisu: DELICPOL SPÓŁKA Z OGRANICZONĄ ODPOWIEDZIALNOŚCIĄ, Kamyk, Polska 145871113.

200370 2013 06 14 A. Wprowadzono zmianę uprawnionego przez wykreślenie wpisu: DELIC-POL SPÓŁKA AKCYJNA, Kamyk, Polska 151544332 i dokonanie wpisu: DELICPOL SPÓŁKA Z OGRANICZONĄ ODPOWIEDZIALNOŚCIĄ, Kamyk, Polska 145871113.

200747 2013 06 05 A. Wprowadzono zmianę uprawnionego przez wykreślenie wpisu: Laboratoire Garnier & Cie, Paryż, Francja i dokonanie wpisu: L'Oreal, Paryż, Francja.

202516 2013 06 14 A. Wprowadzono zmianę uprawnionego przez wykreślenie wpisu: DELIC-POL SPÓŁKA AKCYJNA, Kamyk, Polska 151544332 i dokonanie wpisu: DELICPOL SPÓŁKA Z OGRANICZONĄ ODPOWIEDZIALNOŚCIĄ, Kamyk, Polska 145871113.

202517 2013 06 14 A. Wprowadzono zmianę uprawnionego przez wykreślenie wpisu: DELIC-POL SPÓŁKA AKCYJNA, Kamyk, Polska 151544332 i dokonanie wpisu: DELICPOL SPÓŁKA Z OGRANICZONĄ ODPOWIEDZIALNOŚCIĄ, Kamyk, Polska 145871113.

202518 2013 06 14 A. Wprowadzono zmianę uprawnionego przez wykreślenie wpisu: DELIC-POL SPÓŁKA AKCYJNA, Kamyk, Polska 151544332 i dokonanie wpisu: DELICPOL SPÓŁKA Z OGRANICZONĄ ODPOWIEDZIALNOŚCIĄ, Kamyk, Polska 145871113.

202519 2013 06 14 A. Wprowadzono zmianę uprawnionego przez wykreślenie wpisu: DELIC-POL SPÓŁKA AKCYJNA, Kamyk, Polska 151544332 i dokonanie wpisu: DELICPOL SPÓŁKA Z OGRANICZONĄ ODPOWIEDZIALNOŚCIĄ, Kamyk, Polska 145871113.

202623 2013 06 12 A. Wprowadzono zmianę uprawnionego przez wykreślenie wpisu: AKZO NOBEL DECORATIVE PAINTS Sp. z o.o., Warszawa, Polska 010413361 i dokonanie wpisu: AKZO NOBEL COATINGS INTERNATIONAL B.V., Arnhem, Holandia.

202929 2013 06 05 A. Wprowadzono zmianę uprawnionego przez wykreślenie wpisu: Laboratoire Garnier & Cie, Paryż, Francja i dokonanie wpisu: L'Oreal, Paryż, Francja.

203070 2013 06 14 A. Wprowadzono zmianę uprawnionego przez wykreślenie wpisu: DELIC-POL SPÓŁKA AKCYJNA, Kamyk, Polska 151544332 i dokonanie wpisu: DELICPOL SPÓŁKA Z OGRANICZONĄ ODPOWIEDZIALNOŚCIĄ, Kamyk, Polska 145871113.

203125 2013 06 07 A. Wprowadzono zmianę uprawnionego przez wykreślenie wpisu: HORTEX HOLDING S.A., Warszawa, Polska i dokonanie wpisu: HORTEX MARKETING SERVICES SPÓŁKA Z OGRANICZONĄ ODPOWIEDZIALNOŚCIĄ, Warszawa, Polska.

203126 2013 06 14 A. Wprowadzono zmianę uprawnionego przez wykreślenie wpisu: HORTEX HOLDING S.A., Warszawa, Polska 012691176 i dokonanie wpisu: HORTEX MARKETING SERVICES SPÓŁKA Z OGRANICZONĄ ODPOWIEDZIALNOŚCIĄ, Warszawa, Polska.

203127 2013 06 07 A. Wprowadzono zmianę uprawnionego przez wykreślenie wpisu: HORTEX HOLDING S.A., Warszawa, Polska i dokonanie wpisu: HORTEX MARKETING SERVICES SPÓŁKA Z OGRANICZONĄ ODPOWIEDZIALNOŚCIĄ, Warszawa, Polska.

203128 2013 06 07 A. Wprowadzono zmianę uprawnionego przez wykreślenie wpisu: HORTEX HOLDING S.A., Warszawa, Polska i dokonanie wpisu: HORTEX MARKETING SERVICES SPÓŁKA Z OGRANICZONĄ ODPOWIEDZIALNOŚCIĄ, Warszawa, Polska.

203686 2013 06 05 A. Wprowadzono zmianę uprawnionego przez wykreślenie wpisu: Laboratoire Garnier & Cie (Société en nom collectif), Paryż, Francja i dokonanie wpisu: L'Oreal, Paryż, Francja.

203742 2013 06 25 D. Dokonano wpisu: „Na mocy umowy z dnia 26 sierpnia 2011 r. udzielono wyłącznej niepełnej licencji na używanie znaku towarowego przez spółkę NVIDIA International, Inc., Bridgetown, Barbados przez czas określony, tj. do dnia 30 czerwca 2018 r. do oznaczania następujących towarów w klasie 09: sprzęt komputerowy, w szczególności komputery typu All-in-One, laptopy i tablety, sprzęt przetwarzający dane, komputerowe układy scalone, urządzenia i przyrządy wagowe i pomiarowe, maszyny liczące, wszystkie te towary wykorzystujące technologię oszczędności energii opracowaną przez NVIDIA, w szczególności poprzez umieszczanie oznaczenia OPTIMUS w celu wskazania rodzaju zastosowanej technologii na wymienionych wyżej towarach na wymienionych wyżej towarach, opakowaniach tych towarów, z wyjątkiem takich towarów jak kasy fiskalne, urządzenia do ważenia, kalkulatory, kalkulatory kieszonkowe, urządzenia do nagrywania lub odtwarzania dźwięków lub obrazów, w szczególności odtwarzacze MP3, MP4, CD, DVD, Blu Ray, aparaty fotograficzne, kamery wideo, głośniki, słuchawki, monitory, telewizory, sprzęt do odbioru telewizji satelitarnej, w tym dekodery, z wyłączeniem tabletów, laptopów oraz urządzeń All-in-One, serwery i komputery stacjonarne, dyski twarde, pamięci przenośne, urządzenia wskazujące z wyłączeniem urządzeń dedykowanych wyłącznie tabletom, laptopom oraz urządzeniom All-in-One, urządzenia do nawigacji, w szczególności systemy nawigacji samochodowej (komputery pokładowe) oraz klasie 42: usługi w zakresie tworzenia programów komputerowych wykorzystujących technologię oszczędności energii opracowaną przez NVIDIA, z wyjątkiem programów nie związanych z technologią oszczędności energii NVIDIA, w tym gier oraz programów edukacyjnych.”

204015 2013 06 20 A. Wprowadzono zmianę nazwy uprawnionego przez wykreślenie wpisu: Economos Austria GmbH, Judenburg, Austria i dokonanie wpisu: SKF Economos GmbH, Judenburg, Austria.

204015 2013 06 20 A. Wprowadzono zmianę uprawnionego przez wykreślenie wpisu: SKF Economos GmbH, Judenburg, Austria i dokonanie wpisu: SKF Sealing Solutions Austria GmbH, Judenburg, Austria.

204183 2013 06 11 A. Wprowadzono zmianę nazwy uprawnionego przez wykreślenie wpisu: Laboratorium Kosmetyczne Dr Irena Eris Spółka Akcyjna, Piaseczno, Polska 012186410 i dokonanie wpisu: DR IRENA ERIS SPÓŁKA AKCYJNA, Piaseczno, Polska.

204516 2013 06 06 A. Wprowadzono zmianę uprawnionego przez wykreślenie wpisu: Wydawnictwa Szkolne i Pedagogiczne Spółka Akcyjna, Warszawa, Polska 000178488 i dokonanie wpisu: WYDAWNICTWA SZKOLNE I PEDAGOGICZNE SPÓŁKA Z OGRANICZONĄ ODPOWIEDZIALNOŚCIĄ, Warszawa, Polska 141911531.

204516 2013 06 06 A. Wprowadzono zmianę uprawnionego przez wykreślenie wpisu: WYDAWNICTWA SZKOLNE I PEDAGOGICZNE SPÓŁKA Z OGRANICZONĄ ODPOWIEDZIALNOŚCIĄ, Warszawa, Polska 141911531 i dokonanie wpisu: WSIP MARKETING SPÓŁKA Z OGRANICZONĄ ODPOWIEDZIALNOŚCIĄ, Warszawa, Polska 142007160.

204516 2013 06 06 A. Wprowadzono zmianę uprawnionego przez wykreślenie wpisu: WSIP MARKETING SPÓŁKA Z OGRANICZONĄ ODPOWIEDZIALNOŚCIĄ, Warszawa, Polska 142007160 i dokonanie wpisu: WSIP MARKETING SPÓŁKA Z OGRANICZONĄ ODPOWIEDZIALNOŚCIĄ SPÓŁKA KOMANDYTOWA, Warszawa, Polska 142007160.

204707 2013 06 05 A. Wprowadzono zmianę uprawnionego przez wykreślenie wpisu: LABORATOIRE GARNIER & CIE (Société en nom collectif), Paryż, Francja i dokonanie wpisu: L'Oreal, Paryż, Francja.

205730 2013 06 12 A. Wprowadzono zmianę nazwy uprawnionego przez wykreślenie wpisu: Przedsiębiorstwo-Handlowo-Uslugowe „NEKTAVIT” Sp. z o.o., Błonie, Polska 012994451 i dokonanie wpisu: Z.P.O.W. MILEJÓW SPÓŁKA Z OGRANICZONĄ ODPOWIEDZIALNOŚCIĄ, Błonie, Polska 012994451.

205731 2013 06 12 A. Wprowadzono zmianę nazwy uprawnionego przez wykreślenie wpisu: Przedsiębiorstwo-Handlowo-Uslugowe „NEKTAVIT” Sp. z o.o., Błonie, Polska 012994451 i dokonanie wpisu: Z.P.O.W. MILEJÓW SPÓŁKA Z OGRANICZONĄ ODPOWIEDZIALNOŚCIĄ, Błonie, Polska 012994451.

205919 2013 06 12 A. Wprowadzono zmianę nazwy uprawnionego przez wykreślenie wpisu: Przedsiębiorstwo-Handlowo-Uslugowe „NEKTAVIT” Sp. z o.o., Błonie, Polska 012994451 i dokonanie wpisu: Z.P.O.W. MILEJÓW SPÓŁKA Z OGRANICZONĄ ODPOWIEDZIALNOŚCIĄ, Błonie, Polska 012994451.

205936 2013 06 06 A. Wprowadzono zmianę uprawnionego przez wykreślenie wpisu: Imperial Chemical Industries PLC, Londyn, Wielka Brytania i dokonanie wpisu: IMPERIAL CHEMICAL INDUSTRIES LIMITED, Londyn, Wielka Brytania.

205936 2013 06 06 A. Wprowadzono zmianę uprawnionego przez wykreślenie wpisu: IMPERIAL CHEMICAL INDUSTRIES LIMITED, Londyn, Wielka Brytania i dokonanie wpisu: AKZO NOBEL COATINGS INTERNATIONAL B.V., Arnhem, Holandia.

206081 2013 06 14 A. Wprowadzono zmianę uprawnionego przez wykreślenie wpisu: DELIC-POL Spółka Akcyjna, Kamyk, Polska 151544332 i dokonanie wpisu: DELICPOL SPÓŁKA Z OGRANICZONĄ ODPOWIEDZIALNOŚCIĄ, Kamyk, Polska 145871113.

206105 2013 06 11 A. Wprowadzono zmianę uprawnionego przez wykreślenie wpisu: Imperial Chemical Industries PLC, Londyn, Wielka Brytania i dokonanie wpisu: Imperial Chemical Industries LTD, Londyn, Wielka Brytania.

206105 2013 06 11 A. Wprowadzono zmianę uprawnionego przez wykreślenie wpisu: Imperial Chemical Industries LTD, Londyn, Wielka Brytania i dokonanie wpisu: Akzo Nobel Coatings International B.V., Arnhem, Holandia.

206176 2013 06 12 A. Wprowadzono zmianę nazwy uprawnionego przez wykreślenie wpisu: Przedsiębiorstwo-Handlowo-Uslugowe „NEKTAVIT” Sp. z o.o., Błonie, Polska 012994451 i dokonanie wpisu: Z.P.O.W. MILEJÓW SPÓŁKA Z OGRANICZONĄ ODPOWIEDZIALNOŚCIĄ, Błonie, Polska 012994451.

206177 2013 06 12 A. Wprowadzono zmianę nazwy uprawnionego przez wykreślenie wpisu: Przedsiębiorstwo-Handlowo-Uslugowe „NEKTAVIT” Sp. z o.o., Błonie, Polska 012994451

i dokonanie wpisu: Z.P.O.W. MILEJÓW SPÓŁKA Z OGRANICZONĄ ODPOWIEDZIALNOŚCIĄ, Błonie, Polska 012994451.

206199 2013 06 12 A. Wprowadzono zmianę nazwy uprawnionego przez wykreślenie wpisu: Przedsiębiorstwo-Handlowo-Uslugowe „NEKTAVIT” Sp. z o.o., Błonie, Polska 012994451 i dokonanie wpisu: Z.P.O.W. MILEJÓW SPÓŁKA Z OGRANICZONĄ ODPOWIEDZIALNOŚCIĄ, Błonie, Polska 012994451.

206228 2013 06 14 A. Wprowadzono zmianę siedziby uprawnionego przez wykreślenie wpisu: ACCOR, Evry, Francja i dokonanie wpisu: ACCOR, Paryż, Francja.

206591 2013 06 14 A. Wprowadzono zmianę uprawnionego przez wykreślenie wpisu: DELIC-POL SPÓŁKA AKCYJNA, Kamyk, Polska 151544332 i dokonanie wpisu: DELICPOL SPÓŁKA Z OGRANICZONĄ ODPOWIEDZIALNOŚCIĄ, Kamyk, Polska 145871113.

206850 2013 06 19 A. Wprowadzono zmianę uprawnionego przez wykreślenie wpisu: „DAKRI” Spółka z o.o., Łódź, Polska 471645108 i dokonanie wpisu: DAKRI DYSTRYBUCJA SPÓŁKA Z OGRANICZONĄ ODPOWIEDZIALNOŚCIĄ, Łódź, Polska 142897000.

207335 2013 06 06 A. Wprowadzono zmianę uprawnionego przez wykreślenie wpisu: Imperial Chemical Industries PLC, Londyn, Wielka Brytania i dokonanie wpisu: IMPERIAL CHEMICAL INDUSTRIES LIMITED, Londyn, Wielka Brytania.

207335 2013 06 06 A. Wprowadzono zmianę uprawnionego przez wykreślenie wpisu: IMPERIAL CHEMICAL INDUSTRIES LIMITED, Londyn, Wielka Brytania i dokonanie wpisu: AKZO NOBEL COATINGS INTERNATIONAL B.V., Arnhem, Holandia.

207466 2013 06 06 A. Wprowadzono zmianę uprawnionego przez wykreślenie wpisu: Imperial Chemical Industries PLC, Londyn, Wielka Brytania i dokonanie wpisu: IMPERIAL CHEMICAL INDUSTRIES LIMITED, Londyn, Wielka Brytania.

207466 2013 06 06 A. Wprowadzono zmianę uprawnionego przez wykreślenie wpisu: IMPERIAL CHEMICAL INDUSTRIES LIMITED, Londyn, Wielka Brytania i dokonanie wpisu: AKZO NOBEL COATINGS INTERNATIONAL B.V., Arnhem, Holandia.

207902 2013 06 14 A. Wprowadzono zmianę uprawnionego przez wykreślenie wpisu: HORTEX HOLDING Spółka Akcyjna, Warszawa, Polska 012691176 i dokonanie wpisu: HORTEX MARKETING SERVICES SPÓŁKA Z OGRANICZONĄ ODPOWIEDZIALNOŚCIĄ, Warszawa, Polska.

208170 2013 06 19 A. Wprowadzono zmianę nazwy uprawnionego przez wykreślenie wpisu: Przedsiębiorstwo Wielobranżowe „HAWA” – Jan Walczak, Gniezno, Polska 630400157 i dokonanie wpisu: HAWA SPÓŁKA Z OGRANICZONĄ ODPOWIEDZIALNOŚCIĄ, Gniezno, Polska 302120680.

209468 2013 06 14 A. Wprowadzono zmianę uprawnionego przez wykreślenie wpisu: HORTEX HOLDING S.A., Warszawa, Polska 012691176 i dokonanie wpisu: HORTEX MARKETING SERVICES SPÓŁKA Z OGRANICZONĄ ODPOWIEDZIALNOŚCIĄ, Warszawa, Polska.

210599 2013 06 12 F. Dokonano wpisu: „W dniu 21 lutego 2013 r. do Urzędu Patentowego RP wpłynął wniosek o dokonanie w rejestrze wpisu informacji o zajęciu prawa ochronnego na przedmiotowy znak towarowy (sygn. KM 2014/12)”.

211217 2013 06 12 F. Dokonano wpisu: „W dniu 13 lutego 2013 r. do Urzędu Patentowego RP wpłynął wniosek o dokonanie w rejestrze wpisu informacji o zajęciu prawa ochronnego na przedmiotowy znak towarowy (sygn. KM 1045/12)”.

211439 2013 06 14 A. Wprowadzono zmianę uprawnionego przez wykreślenie wpisu: HORTEX HOLDING S.A., Warszawa, Polska 012691176 i dokonanie wpisu: HORTEX MARKETING SERVICES SPÓŁKA Z OGRANICZONĄ ODPOWIEDZIALNOŚCIĄ, Warszawa, Polska.

211440 2013 06 14 A. Wprowadzono zmianę uprawnionego przez wykreślenie wpisu: HORTEX HOLDING S.A., Warszawa, Polska

012691176 i dokonanie wpisu: HORTEX MARKETING SERVICES SPÓŁKA Z OGRANICZONĄ ODPOWIEDZIALNOŚCIĄ, Warszawa, Polska.

212277 2013 06 06 A. Wprowadzono zmianę uprawnionego przez wykreślenie wpisu: Wydawnictwa Szkolne i Pedagogiczne Spółka Akcyjna, Warszawa, Polska 000178488 i dokonanie wpisu: WYDAWNICTWA SZKOLNE I PEDAGOGICZNE SPÓŁKA Z OGRANICZONĄ ODPOWIEDZIALNOŚCIĄ, Warszawa, Polska 141911531.

212277 2013 06 06 A. Wprowadzono zmianę uprawnionego przez wykreślenie wpisu: WYDAWNICTWA SZKOLNE I PEDAGOGICZNE SPÓŁKA Z OGRANICZONĄ ODPOWIEDZIALNOŚCIĄ, Warszawa, Polska 141911531 i dokonanie wpisu: WSiP MARKETING SPÓŁKA Z OGRANICZONĄ ODPOWIEDZIALNOŚCIĄ, Warszawa, Polska 142007160.

212277 2013 06 06 A. Wprowadzono zmianę uprawnionego przez wykreślenie wpisu: WSiP MARKETING SPÓŁKA Z OGRANICZONĄ ODPOWIEDZIALNOŚCIĄ, Warszawa, Polska 142007160 i dokonanie wpisu: WSiP MARKETING SPÓŁKA Z OGRANICZONĄ ODPOWIEDZIALNOŚCIĄ SPÓŁKA KOMANDYTOWA, Warszawa, Polska 142007160.

212278 2013 06 06 A. Wprowadzono zmianę uprawnionego przez wykreślenie wpisu: Wydawnictwa Szkolne i Pedagogiczne Spółka Akcyjna, Warszawa, Polska 000178488 i dokonanie wpisu: WYDAWNICTWA SZKOLNE I PEDAGOGICZNE SPÓŁKA Z OGRANICZONĄ ODPOWIEDZIALNOŚCIĄ, Warszawa, Polska 141911531.

212278 2013 06 06 A. Wprowadzono zmianę uprawnionego przez wykreślenie wpisu: WYDAWNICTWA SZKOLNE I PEDAGOGICZNE SPÓŁKA Z OGRANICZONĄ ODPOWIEDZIALNOŚCIĄ, Warszawa, Polska 141911531 i dokonanie wpisu: WSiP MARKETING SPÓŁKA Z OGRANICZONĄ ODPOWIEDZIALNOŚCIĄ, Warszawa, Polska 142007160.

212278 2013 06 06 A. Wprowadzono zmianę uprawnionego przez wykreślenie wpisu: WSiP MARKETING SPÓŁKA Z OGRANICZONĄ ODPOWIEDZIALNOŚCIĄ, Warszawa, Polska 142007160 i dokonanie wpisu: WSiP MARKETING SPÓŁKA Z OGRANICZONĄ ODPOWIEDZIALNOŚCIĄ SPÓŁKA KOMANDYTOWA, Warszawa, Polska 142007160.

212688 2013 06 12 A. Wprowadzono zmianę uprawnionego przez wykreślenie wpisu: HORTEX HOLDING S.A., Warszawa, Polska 012691176 i dokonanie wpisu: HORTEX MARKETING SERVICES SPÓŁKA Z OGRANICZONĄ ODPOWIEDZIALNOŚCIĄ, Warszawa, Polska.

213259 2013 06 07 A. Wprowadzono zmianę uprawnionego przez wykreślenie wpisu: Prima-Sara Lee Coffee and Tea Poland Spółka Akcyjna, Poznań, Polska i dokonanie wpisu: PRIMA – SARA LEE COFFEE AND TEA POLAND SPÓŁKA Z OGRANICZONĄ ODPOWIEDZIALNOŚCIĄ, Poznań, Polska.

213259 2013 05 07 A. Wprowadzono zmianę nazwy uprawnionego przez wykreślenie wpisu: PRIMA – SARA LEE COFFEE AND TEA POLAND SPÓŁKA Z OGRANICZONĄ ODPOWIEDZIALNOŚCIĄ, Poznań, Polska i dokonanie wpisu: PRIMA POLAND SPÓŁKA Z OGRANICZONĄ ODPOWIEDZIALNOŚCIĄ, Poznań, Polska.

214111 2013 06 14 A. Wprowadzono zmianę uprawnionego przez wykreślenie wpisu: „DELIC-POL” Spółka Akcyjna, Kamyk, Polska 151544332 i dokonanie wpisu: DELICPOL SPÓŁKA Z OGRANICZONĄ ODPOWIEDZIALNOŚCIĄ, Kamyk, Polska 145871113.

215114 2013 06 04 A. Wprowadzono zmianę uprawnionego przez wykreślenie wpisu: LIGHT PRESTIGE S.C. Daria Kubat-Sowa, Paweł Sowa, Kraków, Polska 120060220 i dokonanie wpisu: LIGHT PRESTIGE PAWEŁ SOWA SPÓŁKA KOMANDYTOWA, Kraków, Polska 121060066.

215114 2013 06 04 A. Wprowadzono zmianę uprawnionego przez wykreślenie wpisu: LIGHT PRESTIGE PAWEŁ SOWA SPÓŁKA KOMANDYTOWA, Kraków, Polska 121060066 i dokonanie wpisu: LIGHT PRESTIGE SPÓŁKA Z OGRANICZONĄ ODPOWIEDZIALNOŚCIĄ SPÓŁKA KOMANDYTOWA, Kraków, Polska.

215114 2013 06 04 A. Wprowadzono zmianę siedziby uprawnionego przez wykreślenie wpisu: LIGHT PRESTIGE SPÓŁKA Z OGRANICZONĄ ODPOWIEDZIALNOŚCIĄ SPÓŁKA KOMANDYTOWA, Kraków, Polska i dokonanie wpisu: LIGHT PRESTIGE SPÓŁKA Z OGRANICZONĄ ODPOWIEDZIALNOŚCIĄ SPÓŁKA KOMANDYTOWA, Skawina, Polska.

215380 2013 06 11 A. Wprowadzono zmianę siedziby uprawnionego przez wykreślenie wpisu: Orange Brand Services Limited, Bristol, Wielka Brytania i dokonanie wpisu: Orange Brand Services Limited, Londyn, Wielka Brytania.

215548 2013 06 04 A. Wprowadzono zmianę uprawnionego przez wykreślenie wpisu: LIGHT PRESTIGE S.C. Daria Kubat-Sowa, Paweł Sowa, Kraków, Polska 120060220 i dokonanie wpisu: LIGHT PRESTIGE PAWEŁ SOWA SPÓŁKA KOMANDYTOWA, Kraków, Polska 121060066.

215548 2013 06 04 A. Wprowadzono zmianę uprawnionego przez wykreślenie wpisu: LIGHT PRESTIGE PAWEŁ SOWA SPÓŁKA KOMANDYTOWA, Kraków, Polska 121060066 i dokonanie wpisu: LIGHT PRESTIGE SPÓŁKA Z OGRANICZONĄ ODPOWIEDZIALNOŚCIĄ SPÓŁKA KOMANDYTOWA, Kraków, Polska.

215548 2013 06 04 A. Wprowadzono zmianę siedziby uprawnionego przez wykreślenie wpisu: LIGHT PRESTIGE SPÓŁKA Z OGRANICZONĄ ODPOWIEDZIALNOŚCIĄ SPÓŁKA KOMANDYTOWA, Kraków, Polska i dokonanie wpisu: LIGHT PRESTIGE SPÓŁKA Z OGRANICZONĄ ODPOWIEDZIALNOŚCIĄ SPÓŁKA KOMANDYTOWA, Skawina, Polska.

215794 2013 06 19 A.E. Wprowadzono zmianę przez wykreślenie wpisu: AFLOFARM Fabryka Leków Spółka z o.o., Ksawerów, Polska 472279864 i dokonanie wpisu: AFLORARM FABRYKA LEKÓW SPÓŁKA Z OGRANICZONĄ ODPOWIEDZIALNOŚCIĄ, Ksawerów, Polska 472279864 AFLOFARM FARMACJA POLSKA SPÓŁKA Z OGRANICZONĄ ODPOWIEDZIALNOŚCIĄ, Pabianice, Polska 472871255 oraz w rubryce E dokonano wpisu: „Na podstawie Regulaminu z dnia 02 lipca 2012 r. ustanowiono wspólne prawo ochronne”.

215900 2013 06 14 A. Wprowadzono zmianę uprawnionego przez wykreślenie wpisu: DELIC-POL SPÓŁKA AKCYJNA, Kamyk, Polska 151544332 i dokonanie wpisu: DELICPOL SPÓŁKA Z OGRANICZONĄ ODPOWIEDZIALNOŚCIĄ, Kamyk, Polska 145871113.

216021 2013 06 05 A. Wprowadzono zmianę uprawnionego przez wykreślenie wpisu: Laboratoire Garnier & Cie, Paryż, Francja i dokonanie wpisu: L’Oreal, Paryż, Francja.

216641 2013 06 11 A. Wprowadzono zmianę uprawnionego przez wykreślenie wpisu: Imperial Chemical Industries PLC, Londyn, Wielka Brytania i dokonanie wpisu: Imperial Chemical Industries LTD, Londyn, Wielka Brytania.

216641 2013 06 11 A. Wprowadzono zmianę uprawnionego przez wykreślenie wpisu: Imperial Chemical Industries LTD, Londyn, Wielka Brytania i dokonanie wpisu: Akzo Nobel Coatings International B.V., Arnhem, Holandia.

216842 2013 06 25 A. Wprowadzono zmianę uprawnionego przez wykreślenie wpisu: LabKoM Sp. z o.o., Radom, Polska i dokonanie wpisu: SOFIN BRAND PROPERTY SPÓŁKA Z OGRANICZONĄ ODPOWIEDZIALNOŚCIĄ SPÓŁKA KOMANDYTOWA, Radom, Polska.

216843 2013 06 25 A. Wprowadzono zmianę uprawnionego przez wykreślenie wpisu: LabKoM Sp. z o.o., Radom, Polska i dokonanie wpisu: SOFIN BRAND PROPERTY SPÓŁKA Z OGRANICZONĄ ODPOWIEDZIALNOŚCIĄ SPÓŁKA KOMANDYTOWA, Radom, Polska.

217472 2013 06 14 A. Wprowadzono zmianę uprawnionego przez wykreślenie wpisu: DELIC-POL Spółka Akcyjna, Kamyk, Polska 151544332 i dokonanie wpisu: DELICPOL SPÓŁKA Z OGRANICZONĄ ODPOWIEDZIALNOŚCIĄ, Kamyk, Polska 145871113.

218063 2013 06 14 A. Wprowadzono zmianę uprawnionego przez wykreślenie wpisu: „DELIC-POL” Spółka Akcyjna, Kamyk, Pol-

NICZONĄ ODPOWIEDZIALNOŚCIĄ, Warszawa, Polska 142007160 i dokonanie wpisu: WSiP MARKETING SPÓŁKA Z OGRANICZONĄ ODPOWIEDZIALNOŚCIĄ SPÓŁKA KOMANDYTOWA, Warszawa, Polska 142007160.

223478 2013 06 06 A. Wprowadzono zmianę uprawnionego przez wykreślenie wpisu: Wydawnictwa Szkolne i Pedagogiczne Spółka Akcyjna, Warszawa, Polska 000178488 i dokonanie wpisu: WYDAWNICTWA SZKOLNE I PEDAGOGICZNE SPÓŁKA Z OGRANICZONĄ ODPOWIEDZIALNOŚCIĄ, Warszawa, Polska 141911531.

223478 2013 06 06 A. Wprowadzono zmianę uprawnionego przez wykreślenie wpisu: WYDAWNICTWA SZKOLNE I PEDAGOGICZNE SPÓŁKA Z OGRANICZONĄ ODPOWIEDZIALNOŚCIĄ, Warszawa, Polska 141911531 i dokonanie wpisu: WSiP MARKETING SPÓŁKA Z OGRANICZONĄ ODPOWIEDZIALNOŚCIĄ, Warszawa, Polska 142007160.

223478 2013 06 06 A. Wprowadzono zmianę uprawnionego przez wykreślenie wpisu: WSiP MARKETING SPÓŁKA Z OGRANICZONĄ ODPOWIEDZIALNOŚCIĄ, Warszawa, Polska 142007160 i dokonanie wpisu: WSiP MARKETING SPÓŁKA Z OGRANICZONĄ ODPOWIEDZIALNOŚCIĄ SPÓŁKA KOMANDYTOWA, Warszawa, Polska 142007160.

223482 2013 06 06 A. Wprowadzono zmianę uprawnionego przez wykreślenie wpisu: Wydawnictwa Szkolne i Pedagogiczne Spółka Akcyjna, Warszawa, Polska 000178488 i dokonanie wpisu: WYDAWNICTWA SZKOLNE I PEDAGOGICZNE SPÓŁKA Z OGRANICZONĄ ODPOWIEDZIALNOŚCIĄ, Warszawa, Polska 141911531.

223482 2013 06 06 A. Wprowadzono zmianę uprawnionego przez wykreślenie wpisu: WYDAWNICTWA SZKOLNE I PEDAGOGICZNE SPÓŁKA Z OGRANICZONĄ ODPOWIEDZIALNOŚCIĄ, Warszawa, Polska 141911531 i dokonanie wpisu: WSiP MARKETING SPÓŁKA Z OGRANICZONĄ ODPOWIEDZIALNOŚCIĄ, Warszawa, Polska 142007160.

223482 2013 06 06 A. Wprowadzono zmianę uprawnionego przez wykreślenie wpisu: WSiP MARKETING SPÓŁKA Z OGRANICZONĄ ODPOWIEDZIALNOŚCIĄ, Warszawa, Polska 142007160 i dokonanie wpisu: WSiP MARKETING SPÓŁKA Z OGRANICZONĄ ODPOWIEDZIALNOŚCIĄ SPÓŁKA KOMANDYTOWA, Warszawa, Polska 142007160.

223483 2013 06 06 A. Wprowadzono zmianę uprawnionego przez wykreślenie wpisu: Wydawnictwa Szkolne i Pedagogiczne Spółka Akcyjna, Warszawa, Polska 000178488 i dokonanie wpisu: WYDAWNICTWA SZKOLNE I PEDAGOGICZNE SPÓŁKA Z OGRANICZONĄ ODPOWIEDZIALNOŚCIĄ, Warszawa, Polska 141911531.

223483 2013 06 06 A. Wprowadzono zmianę uprawnionego przez wykreślenie wpisu: WYDAWNICTWA SZKOLNE I PEDAGOGICZNE SPÓŁKA Z OGRANICZONĄ ODPOWIEDZIALNOŚCIĄ, Warszawa, Polska 141911531 i dokonanie wpisu: WSiP MARKETING SPÓŁKA Z OGRANICZONĄ ODPOWIEDZIALNOŚCIĄ, Warszawa, Polska 142007160.

223483 2013 06 06 A. Wprowadzono zmianę uprawnionego przez wykreślenie wpisu: WSiP MARKETING SPÓŁKA Z OGRANICZONĄ ODPOWIEDZIALNOŚCIĄ, Warszawa, Polska 142007160 i dokonanie wpisu: WSiP MARKETING SPÓŁKA Z OGRANICZONĄ ODPOWIEDZIALNOŚCIĄ SPÓŁKA KOMANDYTOWA, Warszawa, Polska 142007160.

223686 2013 06 06 A. Wprowadzono zmianę uprawnionego przez wykreślenie wpisu: Wydawnictwa Szkolne i Pedagogiczne Spółka Akcyjna, Warszawa, Polska 000178488 i dokonanie wpisu: WYDAWNICTWA SZKOLNE I PEDAGOGICZNE SPÓŁKA Z OGRANICZONĄ ODPOWIEDZIALNOŚCIĄ, Warszawa, Polska 141911531.

223486 2013 06 06 A. Wprowadzono zmianę uprawnionego przez wykreślenie wpisu: WYDAWNICTWA SZKOLNE I PEDAGOGICZNE SPÓŁKA Z OGRANICZONĄ ODPOWIEDZIALNOŚCIĄ, Warszawa, Polska 141911531 i dokonanie wpisu: WSiP MARKETING

SPÓŁKA Z OGRANICZONĄ ODPOWIEDZIALNOŚCIĄ, Warszawa, Polska 142007160.

223486 2013 06 06 A. Wprowadzono zmianę uprawnionego przez wykreślenie wpisu: WSiP MARKETING SPÓŁKA Z OGRANICZONĄ ODPOWIEDZIALNOŚCIĄ, Warszawa, Polska 142007160 i dokonanie wpisu: WSiP MARKETING SPÓŁKA Z OGRANICZONĄ ODPOWIEDZIALNOŚCIĄ SPÓŁKA KOMANDYTOWA, Warszawa, Polska 142007160.

224200 2013 06 14 A. Wprowadzono zmianę uprawnionego przez wykreślenie wpisu: „DELIC-POL” Spółka Akcyjna, Kamyk, Polska 151544332 i dokonanie wpisu: DELICPOL SPÓŁKA Z OGRANICZONĄ ODPOWIEDZIALNOŚCIĄ, Kamyk, Polska 145871113.

224201 2013 06 14 A. Wprowadzono zmianę uprawnionego przez wykreślenie wpisu: „DELIC-POL” Spółka Akcyjna, Kamyk, Polska 151544332 i dokonanie wpisu: DELICPOL SPÓŁKA Z OGRANICZONĄ ODPOWIEDZIALNOŚCIĄ, Kamyk, Polska 145871113.

224538 2013 06 10 A. Wprowadzono zmianę uprawnionego przez wykreślenie wpisu: HORTEX HOLDING S.A., Warszawa, Polska i dokonanie wpisu: HORTEX MARKETING SERVICES SPÓŁKA Z OGRANICZONĄ ODPOWIEDZIALNOŚCIĄ, Warszawa, Polska.

224699 2013 06 12 D. Dokonano wpisu: „W dniu 11 grudnia 2012 r. na podstawie postanowienia Sądu Rejonowego dla m.st. Warszawy w Warszawie Wydział XI Gospodarczy – Rejestru Zastawów (sygn. akt WA.XI.Ns.Rej.Za 12908/13/273) wpisano do Rejestru Zastawów pod pozycją 2333936 zastaw rejestrowy na prawie ochronnym udzielonym na znak towarowy R-224699 w celu zabezpieczenia wierzytelności przysługujących Dariuszowi Wysockiemu zamieszkałemu w Warszawie wobec MULTIMEDIA LABS Sp. z o.o. z siedzibą w Warszawie”.

225145 2013 06 24 A. Wprowadzono zmianę nazwy uprawnionego przez wykreślenie wpisu: DEGA Zakład Pracy Chronionej Spółka Akcyjna, Karnieszewice, Polska 330071622 i dokonanie wpisu: DEGA SPÓŁKA AKCYJNA, Karnieszewice, Polska 330071622.

225290 2013 06 14 A. Wprowadzono zmianę uprawnionego przez wykreślenie wpisu: „DELIC-POL” Spółka Akcyjna, Kamyk, Polska 151544332 i dokonanie wpisu: DELICPOL SPÓŁKA Z OGRANICZONĄ ODPOWIEDZIALNOŚCIĄ, Kamyk, Polska 145871113.

226641 2013 06 25 A. Wprowadzono zmianę uprawnionego przez wykreślenie wpisu: LabKoM Sp. z o.o., Radom, Polska i dokonanie wpisu: SOFIN BRAND PROPERTY SPÓŁKA Z OGRANICZONĄ ODPOWIEDZIALNOŚCIĄ SPÓŁKA KOMANDYTOWA, Radom, Polska.

226642 2013 06 25 A. Wprowadzono zmianę uprawnionego przez wykreślenie wpisu: LABKOM SPÓŁKA Z OGRANICZONĄ ODPOWIEDZIALNOŚCIĄ, Radom, Polska141616482 i dokonanie wpisu: SOFIN BRAND PROPERTY SPÓŁKA Z OGRANICZONĄ ODPOWIEDZIALNOŚCIĄ SPÓŁKA KOMANDYTOWA, Radom, Polska.

226879 2013 06 07 A. Wprowadzono zmianę uprawnionego przez wykreślenie wpisu: „ARKADA-INVEST” Spółka z ograniczoną odpowiedzialnością, Bydgoszcz, Polska 092564120 i dokonanie wpisu: CATALAN INVESTMENT AND DEVELOPMENT POLSKA SPÓŁKA Z OGRANICZONĄ ODPOWIEDZIALNOŚCIĄ, Bydgoszcz, Polska 142707608.

226879 2013 06 07 A. Wprowadzono zmianę nazwy uprawnionego przez wykreślenie wpisu: CATALAN INVESTMENT AND DEVELOPMENT POLSKA SPÓŁKA Z OGRANICZONĄ ODPOWIEDZIALNOŚCIĄ, Bydgoszcz, Polska 142707608 i dokonanie wpisu: ARKADA INVEST DEVELOPMENT SPÓŁKA Z OGRANICZONĄ ODPOWIEDZIALNOŚCIĄ, Bydgoszcz, Polska 142707608.

227052 2013 06 04 A. Wprowadzono zmianę uprawnionego przez wykreślenie wpisu: Przedsiębiorstwo Usługowo-Handlowe „CARGOFUM” Spółka z ograniczoną odpowiedzialnością, Gdańsk, Polska 190297107 i dokonanie wpisu: Janusz Hyla, Gdańsk, Polska.

227157 2013 06 24 A. Wprowadzono zmianę uprawnionego przez wykreślenie wpisu: SPECTA POLSKA Magda Izabela Trybul-

ska, Sochonie, Polska 200005570 i dokonanie wpisu: SPECTA POLSKA M.I. TRYBULSKA, R. TRYBULSKI SPÓŁKA JAWNA, Białystok, Polska 200746118.

227533 2013 06 04 A. Wprowadzono zmianę nazwy uprawnionego przez wykreślenie wpisu: FIRMA ROLESKI Spółka Jawna, Zbylitowska Góra, Polska 850511136 i dokonanie wpisu: ROLESKI Spółka Jawna, Zbylitowska Góra, Polska 850511136.

227534 2013 06 04 A. Wprowadzono zmianę nazwy uprawnionego przez wykreślenie wpisu: FIRMA ROLESKI Spółka Jawna, Zbylitowska Góra, Polska 850511136 i dokonanie wpisu: ROLESKI Spółka Jawna, Zbylitowska Góra, Polska 850511136.

227535 2013 06 04 A. Wprowadzono zmianę nazwy uprawnionego przez wykreślenie wpisu: FIRMA ROLESKI Spółka Jawna, Zbylitowska Góra, Polska 850511136 i dokonanie wpisu: ROLESKI Spółka Jawna, Zbylitowska Góra, Polska 850511136.

227536 2013 06 04 A. Wprowadzono zmianę nazwy uprawnionego przez wykreślenie wpisu: FIRMA ROLESKI Spółka Jawna, Zbylitowska Góra, Polska 850511136 i dokonanie wpisu: ROLESKI Spółka Jawna, Zbylitowska Góra, Polska 850511136.

227888 2013 06 10 A. Wprowadzono zmianę uprawnionego przez wykreślenie wpisu: HORTEX HOLDING SPÓŁKA AKCYJNA, Warszawa, Polska i dokonanie wpisu: HORTEX MARKETING SERVICES SPÓŁKA Z OGRANICZONĄ ODPOWIEDZIALNOŚCIĄ, Warszawa, Polska.

227977 2013 06 05 A. Wprowadzono zmianę uprawnionego przez wykreślenie wpisu: Laboratoire Garnier & Cie, Paryż, Francja i dokonanie wpisu: L'Oreal, Paryż, Francja.

228095 2013 06 10 A. Wprowadzono zmianę uprawnionego przez wykreślenie wpisu: HORTEX HOLDING S.A., Warszawa, Polska i dokonanie wpisu: HORTEX MARKETING SERVICES SPÓŁKA Z OGRANICZONĄ ODPOWIEDZIALNOŚCIĄ, Warszawa, Polska.

228468 2013 06 04 A. Wprowadzono zmianę uprawnionego przez wykreślenie wpisu: Przedsiębiorstwo Usługowo-Handlowe „CARGOFUM” Spółka z ograniczoną odpowiedzialnością, Gdańsk, Polska 190297107 i dokonanie wpisu: Janusz Hyla, Gdańsk, Polska.

228897 2013 06 10 A. Wprowadzono zmianę uprawnionego przez wykreślenie wpisu: HORTEX HOLDING S.A., Warszawa, Polska i dokonanie wpisu: HORTEX MARKETING SERVICES SPÓŁKA Z OGRANICZONĄ ODPOWIEDZIALNOŚCIĄ, Warszawa, Polska.

229397 2013 06 14 A. Wprowadzono zmianę uprawnionego przez wykreślenie wpisu: „DELIC-POL” Spółka Akcyjna, Kamyk, Polska 151544332 i dokonanie wpisu: DELICPOL SPÓŁKA Z OGRANICZONĄ ODPOWIEDZIALNOŚCIĄ, Kamyk, Polska 145871113.

229398 2013 06 14 A. Wprowadzono zmianę uprawnionego przez wykreślenie wpisu: „DELIC-POL” Spółka Akcyjna, Kamyk, Polska 151544332 i dokonanie wpisu: DELICPOL SPÓŁKA Z OGRANICZONĄ ODPOWIEDZIALNOŚCIĄ, Kamyk, Polska 145871113.

230269 2013 06 24 A. Wprowadzono zmianę nazwy uprawnionego przez wykreślenie wpisu: DEGA Zakład Pracy Chronionej Spółka Akcyjna, Karnieszewice, Polska 330071622 i dokonanie wpisu: DEGA SPÓŁKA AKCYJNA, Karnieszewice, Polska 330071622.

230609 2013 06 25 A. Wprowadzono zmianę uprawnionego przez wykreślenie wpisu: APART NATURAL SPÓŁKA Z OGRANICZONĄ ODPOWIEDZIALNOŚCIĄ, Radom, Polska 146199994 i dokonanie wpisu: APART BRAND PROPERTY SPÓŁKA Z OGRANICZONĄ ODPOWIEDZIALNOŚCIĄ SPÓŁKA KOMANDYTOWA, Radom, Polska 146199994.

231121 2013 06 10 A. Wprowadzono zmianę uprawnionego przez wykreślenie wpisu: HORTEX HOLDING SPÓŁKA AKCYJNA, Warszawa, Polska i dokonanie wpisu: HORTEX MARKETING SERVICES SPÓŁKA Z OGRANICZONĄ ODPOWIEDZIALNOŚCIĄ, Warszawa, Polska.

231147 2013 06 04 A. Wprowadzono zmianę uprawnionego przez wykreślenie wpisu: Laboratoire Garnier & Cie, Paryż, Francja i dokonanie wpisu: L'Oreal, Paryż, Francja.

233025 2013 06 04 A. Wprowadzono zmianę uprawnionego przez wykreślenie wpisu: Laboratoire Garnier & Cie, Paryż, Francja i dokonanie wpisu: L'Oreal, Paryż, Francja.

233948 2013 06 10 A. Wprowadzono zmianę uprawnionego przez wykreślenie wpisu: HORTEX HOLDING SPÓŁKA AKCYJNA, Warszawa, Polska i dokonanie wpisu: HORTEX MARKETING SERVICES SPÓŁKA Z OGRANICZONĄ ODPOWIEDZIALNOŚCIĄ, Warszawa, Polska.

233949 2013 06 10 A. Wprowadzono zmianę uprawnionego przez wykreślenie wpisu: HORTEX HOLDING SPÓŁKA AKCYJNA, Warszawa, Polska i dokonanie wpisu: HORTEX MARKETING SERVICES SPÓŁKA Z OGRANICZONĄ ODPOWIEDZIALNOŚCIĄ, Warszawa, Polska.

233954 2013 06 10 A. Wprowadzono zmianę uprawnionego przez wykreślenie wpisu: HORTEX HOLDING SPÓŁKA AKCYJNA, Warszawa, Polska 012691176 i dokonanie wpisu: HORTEX MARKETING SERVICES SPÓŁKA Z OGRANICZONĄ ODPOWIEDZIALNOŚCIĄ, Warszawa, Polska.

233955 2013 06 10 A. Wprowadzono zmianę uprawnionego przez wykreślenie wpisu: HORTEX HOLDING SPÓŁKA AKCYJNA, Warszawa, Polska 012691176 i dokonanie wpisu: HORTEX MARKETING SERVICES SPÓŁKA Z OGRANICZONĄ ODPOWIEDZIALNOŚCIĄ, Warszawa, Polska.

233956 2013 06 10 A. Wprowadzono zmianę uprawnionego przez wykreślenie wpisu: HORTEX HOLDING SPÓŁKA AKCYJNA, Warszawa, Polska 012691176 i dokonanie wpisu: HORTEX MARKETING SERVICES SPÓŁKA Z OGRANICZONĄ ODPOWIEDZIALNOŚCIĄ, Warszawa, Polska.

234372 2013 06 04 A. Wprowadzono zmianę uprawnionego przez wykreślenie wpisu: OSKOŁA Ewa Darowska, Józefów, Polska 120288650 i dokonanie wpisu: Krzysztof Jerzy Gołębiowski OSKOŁA, Józefów, Polska 012656168.

234952 2013 06 04 A. Wprowadzono zmianę uprawnionego przez wykreślenie wpisu: Laboratoire Garnier & Cie, Paryż, Francja i dokonanie wpisu: L'Oreal, Paryż, Francja.

234983 2013 06 11 A. Wprowadzono zmianę siedziby uprawnionego przez wykreślenie wpisu: Robert Bieńkowski, Konstancin Jeziorna, Warszawa, Polska i dokonanie wpisu: Robert Bieńkowski, Warszawa, Polska.

235267 2013 06 19 A.E. Wprowadzono zmianę przez wykreślenie wpisu: AFLOFARM Fabryka Leków Spółka z ograniczoną odpowiedzialnością, Pabianice, Polska i dokonanie wpisu: AFLOFARM FARMACJA POLSKA SPÓŁKA Z OGRANICZONĄ ODPOWIEDZIALNOŚCIĄ, Pabianice, Polska 472871255 AFLORARM FABRYKA LEKÓW SPÓŁKA Z OGRANICZONĄ ODPOWIEDZIALNOŚCIĄ, Ksawerów, Polska 472279864 oraz w rubryce E dokonano wpisu: „Na podstawie Regulaminu z dnia 02 lipca 2012 r. ustanowiono wspólne prawo ochronne”.

235269 2013 06 12 A. Wprowadzono zmianę nazwy uprawnionego przez wykreślenie wpisu: FIRMA ROLESKI SPÓŁKA JAWNA, Zbylitowska Góra, Polska 850511136 i dokonanie wpisu: ROLESKI SPÓŁKA JAWNA, Zbylitowska Góra, Polska 850511136.

235305 2013 06 12 A. Wprowadzono zmianę siedziby uprawnionego przez wykreślenie wpisu: SOLUXURY GMC, Evry, Francja i dokonanie wpisu: SOLUXURY HMC, Paryż, Francja.

236090 2013 06 04 A. Wprowadzono zmianę uprawnionego przez wykreślenie wpisu: OSKOŁA Ewa Darowska, Józefów, Polska 120288650 i dokonanie wpisu: Krzysztof Jerzy Gołębiowski OSKOŁA, Józefów, Polska 012656168.

236446 2013 06 12 A. Wprowadzono zmianę nazwy uprawnionego przez wykreślenie wpisu: PRZEDSIĘBIORSTWO PRODUKCYJNO-HANDLOWO-USŁUGOWE „EXIM-BIKE” M. JAGIELSKI SPÓŁKA JAWNA, Łódź, Polska 100310387 i dokonanie wpisu: PRZEDSIĘBIOR-

STWO PRODUKCYJNO-HANDLOWO-USŁUGOWE „EXIM-BIKE” CIE-
NIAK SPÓŁKA JAWNA, Łódź, Polska 100310387.

236462 2013 06 07 A. Wprowadzono zmianę uprawnionego przez wykreślenie wpisu: Wydawnictwa Szkolne i Pedagogiczne Spółka Akcyjna, Warszawa, Polska 000178488 i dokonanie wpisu: WYDAWNICTWA SZKOLNE I PEDAGOGICZNE SPÓŁKA Z OGRANICZONĄ ODPOWIEDZIALNOŚCIĄ, Warszawa, Polska 141911531.

236462 2013 06 07 A. Wprowadzono zmianę uprawnionego przez wykreślenie wpisu: WYDAWNICTWA SZKOLNE I PEDAGOGICZNE SPÓŁKA Z OGRANICZONĄ ODPOWIEDZIALNOŚCIĄ, Warszawa, Polska 141911531 i dokonanie wpisu: WSiP MARKETING SPÓŁKA Z OGRANICZONĄ ODPOWIEDZIALNOŚCIĄ, Warszawa, Polska 142007160.

236462 2013 06 07 A. Wprowadzono zmianę uprawnionego przez wykreślenie wpisu: WSiP MARKETING SPÓŁKA Z OGRANICZONĄ ODPOWIEDZIALNOŚCIĄ, Warszawa, Polska 142007160 i dokonanie wpisu: WSiP MARKETING SPÓŁKA Z OGRANICZONĄ ODPOWIEDZIALNOŚCIĄ SPÓŁKA KOMANDYTOWA, Warszawa, Polska 142007160.

236975 2013 06 12 A. Wprowadzono zmianę siedziby uprawnionego przez wykreślenie wpisu: ACCOR, Evry, Francja i dokonanie wpisu: ACCOR, Paryż, Francja.

237223 2013 06 04 A. Wprowadzono zmianę nazwy uprawnionego przez wykreślenie wpisu: „ARWAN” Spółka z ograniczoną odpowiedzialnością, Jabłonowo, Polska 141519655 i dokonanie wpisu: „ASIA” Spółka z ograniczoną odpowiedzialnością, Jabłonowo, Polska 141519655.

237664 2013 06 10 A. Wprowadzono zmianę uprawnionego przez wykreślenie wpisu: HORTEX HOLDING Spółka Akcyjna, Warszawa, Polska i dokonanie wpisu: HORTEX MARKETING SERVICES SPÓŁKA Z OGRANICZONĄ ODPOWIEDZIALNOŚCIĄ, Warszawa, Polska.

237773 2013 06 24 A. Wprowadzono zmianę uprawnionego przez wykreślenie wpisu: SPECTA POLSKA Magda Izabela Trybulska, Sochonie, Polska 200005570 i dokonanie wpisu: SPECTA POLSKA M.I. TRYBULSKA, R. TRYBULSKI SPÓŁKA JAWNA, Białystok, Polska 200746118.

238282 2013 06 10 A. Wprowadzono zmianę uprawnionego przez wykreślenie wpisu: HORTEX HOLDING Spółka Akcyjna, Warszawa, Polska 012691176 i dokonanie wpisu: HORTEX MARKETING SERVICES SPÓŁKA Z OGRANICZONĄ ODPOWIEDZIALNOŚCIĄ, Warszawa, Polska.

238283 2013 06 10 A. Wprowadzono zmianę uprawnionego przez wykreślenie wpisu: HORTEX HOLDING Spółka Akcyjna, Warszawa, Polska i dokonanie wpisu: HORTEX MARKETING SERVICES SPÓŁKA Z OGRANICZONĄ ODPOWIEDZIALNOŚCIĄ, Warszawa, Polska.

238490 2013 06 12 A. Wprowadzono zmianę siedziby uprawnionego przez wykreślenie wpisu: Orange Brand Services Limited, Bristol, Wielka Brytania i dokonanie wpisu: Orange Brand Services Limited, Londyn, Wielka Brytania.

238491 2013 06 12 A. Wprowadzono zmianę siedziby uprawnionego przez wykreślenie wpisu: Orange Brand Services Limited, Bristol, Wielka Brytania i dokonanie wpisu: Orange Brand Services Limited, Londyn, Wielka Brytania.

238636 2013 06 10 A. Wprowadzono zmianę uprawnionego przez wykreślenie wpisu: HORTEX HOLDING Spółka Akcyjna, Warszawa, Polska 012691176 i dokonanie wpisu: HORTEX MARKETING SERVICES SPÓŁKA Z OGRANICZONĄ ODPOWIEDZIALNOŚCIĄ, Warszawa, Polska.

238637 2013 06 10 A. Wprowadzono zmianę uprawnionego przez wykreślenie wpisu: HORTEX HOLDING Spółka Akcyjna, Warszawa, Polska i dokonanie wpisu: HORTEX MARKETING SERVICES SPÓŁKA Z OGRANICZONĄ ODPOWIEDZIALNOŚCIĄ, Warszawa, Polska.

239091 2013 06 25 A. Wprowadzono zmianę uprawnionego przez wykreślenie wpisu: INTERNETOWYKANTOR.PL CZEKALSKI,

OLEK Spółka Jawna, Poznań, Polska 301327082 i dokonanie wpisu: INTERNETOWYKANTOR.PL SPÓŁKA AKCYJNA, Poznań, Polska.

239257 2013 06 10 A. Wprowadzono zmianę uprawnionego przez wykreślenie wpisu: HORTEX HOLDING Spółka Akcyjna, Warszawa, Polska i dokonanie wpisu: HORTEX MARKETING SERVICES SPÓŁKA Z OGRANICZONĄ ODPOWIEDZIALNOŚCIĄ, Warszawa, Polska.

240258 2013 06 07 A. Wprowadzono zmianę uprawnionego przez wykreślenie wpisu: Elipsa Spółka z ograniczoną odpowiedzialnością, Warszawa, Polska 010696896 i dokonanie wpisu: NOWE SPÓŁKA Z OGRANICZONĄ ODPOWIEDZIALNOŚCIĄ, Warszawa, Polska 140951103.

240648 2013 06 07 A. Wprowadzono zmianę uprawnionego przez wykreślenie wpisu: Elipsa Spółka z ograniczoną odpowiedzialnością, Warszawa, Polska 010696896 i dokonanie wpisu: NOWE SPÓŁKA Z OGRANICZONĄ ODPOWIEDZIALNOŚCIĄ, Warszawa, Polska 140951103.

240696 2013 06 19 A.E. Wprowadzono zmianę przez wykreślenie wpisu: AFLOFARM Fabryka Leków Spółka z o.o., Ksawerów, Polska i dokonanie wpisu: AFLORARM FABRYKA LEKÓW SPÓŁKA Z OGRANICZONĄ ODPOWIEDZIALNOŚCIĄ, Ksawerów, Polska 472279864 AFLOFARM FARMACJA POLSKA SPÓŁKA Z OGRANICZONĄ ODPOWIEDZIALNOŚCIĄ, Pabianice, Polska 472871255 oraz w rubryce E dokonano wpisu: „Na podstawie Regulaminu z dnia 02 lipca 2012 r. ustanowiono wspólne prawo ochronne”.

240730 2013 06 24 A. Wprowadzono zmianę siedziby uprawnionego przez wykreślenie wpisu: Manufaktura Czekolady Spółka Cywilna Tomasz Sienkiewicz, Krzysztof Stypułkowski, Cegłów, Polska 142183128 i dokonanie wpisu: MANUFATURA CZEKOLADY S.C. – KRZYSZTOF STYPUŁKOWSKI I TOMASZ SIENKIEWICZ, Łomianki, Polska 142183128.

240730 2013 06 24 A. Wprowadzono zmianę uprawnionego przez wykreślenie wpisu: MANUFATURA CZEKOLADY S.C. – KRZYSZTOF STYPUŁKOWSKI I TOMASZ SIENKIEWICZ, Łomianki, Polska 142183128 i dokonanie wpisu: MANUFATURA CZEKOLADY SPÓŁKA Z OGRANICZONĄ ODPOWIEDZIALNOŚCIĄ Łomianki, Polska.

240972 2013 06 12 A. Wprowadzono zmianę siedziby uprawnionego przez wykreślenie wpisu: Orange Brand Services Limited, Bristol, Wielka Brytania i dokonanie wpisu: Orange Brand Services Limited, Londyn, Wielka Brytania.

240973 2013 06 12 A. Wprowadzono zmianę siedziby uprawnionego przez wykreślenie wpisu: Orange Brand Services Limited, Bristol, Wielka Brytania i dokonanie wpisu: Orange Brand Services Limited, Londyn, Wielka Brytania.

241290 2013 06 10 A. Wprowadzono zmianę uprawnionego przez wykreślenie wpisu: HORTEX HOLDING Spółka Akcyjna, Warszawa, Polska 012691176 i dokonanie wpisu: HORTEX MARKETING SERVICES SPÓŁKA Z OGRANICZONĄ ODPOWIEDZIALNOŚCIĄ, Warszawa, Polska.

241828 2013 06 04 A. Wprowadzono zmianę uprawnionego przez wykreślenie wpisu: OSKOŁA Ewa Darowska, Józefów, Polska 120288650 i dokonanie wpisu: Krzysztof Jerzy Gołębiowski OSKOŁA, Józefów, Polska 012656168.

241829 2013 06 04 A. Wprowadzono zmianę uprawnionego przez wykreślenie wpisu: OSKOŁA Ewa Darowska, Józefów, Polska 120288650 i dokonanie wpisu: Krzysztof Jerzy Gołębiowski OSKOŁA, Józefów, Polska 012656168.

242237 2013 06 14 A. Wprowadzono zmianę uprawnionego przez wykreślenie wpisu: „DELIC-POL” Spółka Akcyjna, Kamyk, Polska 151544332 i dokonanie wpisu: DELICPOL SPÓŁKA Z OGRANICZONĄ ODPOWIEDZIALNOŚCIĄ, Kamyk, Polska 145871113.

243039 2013 06 11 A. Wprowadzono zmianę uprawnionego przez wykreślenie wpisu: UNIT4 TETA SPÓŁKA AKCYJNA, Wrocław, Polska 001337374 i dokonanie wpisu: UNIT4 Business Software Holding B.V., Sliedrecht, Holandia.

246599 2013 06 04 A. Wprowadzono zmianę uprawnionego przez wykreślenie wpisu: OPEN FINANCE SPÓŁKA AKCYJNA, Warszawa, Polska 015672908 i dokonanie wpisu: OPEN LIFE TOWARZYSTWO UBEZPIECZEŃ ŻYCIE SPÓŁKA AKCYJNA, Warszawa, Polska 141186640.

247390 2013 06 19 A. Wprowadzono zmianę uprawnionego przez wykreślenie wpisu: PRZEDSZKOLA POMARAŃCZOWA CIUCHCIA A. SŁAWEK, J. WAWER SPÓŁKA JAWNA, Warszawa, Polska 014828254 i dokonanie wpisu: PRZEDSZKOLA POMARAŃCZOWA CIUCHCIA SPÓŁKA Z OGRANICZONĄ ODPOWIEDZIALNOŚCIĄ SPÓŁKA KOMANDYTOWA, Warszawa, Polska.

247392 2013 06 19 A. Wprowadzono zmianę uprawnionego przez wykreślenie wpisu: MAŁACHOWSKA BOŻENA MARIA, Żary, Polska i dokonanie wpisu: „MANUBIA” SPÓŁKA Z OGRANICZONĄ ODPOWIEDZIALNOŚCIĄ, Żary, Polska 081055742.

248622 2013 06 12 A. Wprowadzono zmianę nazwy uprawnionego przez wykreślenie wpisu: FIRMA ROLESKI SPÓŁKA JAWNA, Zbylitowska Góra, Polska 850511136 i dokonanie wpisu: ROLESKI SPÓŁKA JAWNA, Zbylitowska Góra, Polska 850511136.

248623 2013 06 12 A. Wprowadzono zmianę nazwy uprawnionego przez wykreślenie wpisu: FIRMA ROLESKI SPÓŁKA JAWNA, Zbylitowska Góra, Polska 850511136 i dokonanie wpisu: ROLESKI SPÓŁKA JAWNA, Zbylitowska Góra, Polska 850511136.

248624 2013 06 12 A. Wprowadzono zmianę nazwy uprawnionego przez wykreślenie wpisu: FIRMA ROLESKI SPÓŁKA JAWNA, Zbylitowska Góra, Polska 850511136 i dokonanie wpisu: ROLESKI SPÓŁKA JAWNA, Zbylitowska Góra, Polska 850511136.

248625 2013 06 12 A. Wprowadzono zmianę nazwy uprawnionego przez wykreślenie wpisu: FIRMA ROLESKI SPÓŁKA JAWNA, Zbylitowska Góra, Polska 850511136 i dokonanie wpisu: ROLESKI SPÓŁKA JAWNA, Zbylitowska Góra, Polska 850511136.

249181 2013 06 05 A. Wprowadzono zmianę uprawnionego przez wykreślenie wpisu: Aromat Snack Spółka z ograniczoną odpowiedzialnością, Trzebielino, Polska 770939749 i dokonanie wpisu: Internsack Group GmbH & Co. KG, Düsseldorf, Niemcy.

249182 2013 06 05 A. Wprowadzono zmianę uprawnionego przez wykreślenie wpisu: Aromat Snack Spółka z ograniczoną odpowiedzialnością, Trzebielino, Polska 770939749 i dokonanie wpisu: Internsack Group GmbH & Co. KG, Düsseldorf, Niemcy.

2249183 2013 06 05 A. Wprowadzono zmianę uprawnionego przez wykreślenie wpisu: Aromat Snack Spółka z ograniczoną odpowiedzialnością, Trzebielino, Polska 770939749 i dokonanie wpisu: Internsack Group GmbH & Co. KG, Düsseldorf, Niemcy.

149184 2013 06 05 A. Wprowadzono zmianę uprawnionego przez wykreślenie wpisu: Aromat Snack Spółka z ograniczoną odpowiedzialnością, Trzebielino, Polska 770939749 i dokonanie wpisu: Internsack Group GmbH & Co. KG, Düsseldorf, Niemcy.

249185 2013 06 05 A. Wprowadzono zmianę uprawnionego przez wykreślenie wpisu: Aromat Snack Spółka z ograniczoną odpowiedzialnością, Trzebielino, Polska 770939749 i dokonanie wpisu: Internsack Group GmbH & Co. KG, Düsseldorf, Niemcy.

249186 2013 06 05 A. Wprowadzono zmianę uprawnionego przez wykreślenie wpisu: Aromat Snack Spółka z ograniczoną odpowiedzialnością, Trzebielino, Polska 770939749 i dokonanie wpisu: Internsack Group GmbH & Co. KG, Düsseldorf, Niemcy.

249187 2013 06 05 A. Wprowadzono zmianę uprawnionego przez wykreślenie wpisu: Aromat Snack Spółka z ograniczoną odpowiedzialnością, Trzebielino, Polska 770939749 i dokonanie wpisu: Internsack Group GmbH & Co. KG, Düsseldorf, Niemcy.

253158 2013 06 21 D. Dokonano wpisu: „W dniu 05 kwietnia 2012 r. na podstawie postanowienia Sądu Rejonowego dla m.st. Warszawy w Warszawie Wydział XI Gospodarczy – Rejestru Zastawów (sygn. akt WA.XI.Ns.Rej.Za 2825/12/604) wpisano do Reje-

stru Zastawów pod pozycją 2301749 zastaw rejestrowy na prawie ochronnym udzielonym na znak towarowy R-253158 w celu zabezpieczenia wierzytelności przysługujących Miraculum Spółka Akcyjna z siedzibą w Krakowie wobec Grzegorza Kosyła zamieszkałego w Wołominie”.

326

DECYZJE O UNIEWAŻNIENIU PRAWA OCHRONNEGO

Poniższe zestawienie zawiera kolejno: numer prawa ochronnego na znaki towarowe, datę unieważnienia prawa ochronnego oraz treść decyzji.

190 192	2009 09 10	Unieważniono w całości.
219 922	2012 07 13	Prawo unieważniono w części dotyczącej towarów zawartych w klasie: 39: transport kolejowy, organizowanie podróży i wycieczek, transport pasażerski; 41: organizacja przyjęć pod kątem rozrywki; 43: restauracje, usługi winiarni polegające na podawaniu klientom alkoholu do konsumpcji, pensjonaty, hotele, rezerwacja noclegów, restauracje samoobsługowe, usługi barowe, kawiarnie.

327

DECYZJE O WYGAŚNIĘCIU PRAWA OCHRONNEGO

Poniższe zestawienie zawiera kolejno: numer prawa ochronnego na znaki towarowe i datę wygaśnięcia prawa ochronnego. W przypadku wygaśnięcia prawa tylko dla części towarów (usług) wymienia się te towary (usługi).

242 614	2012 11 26	Prawo wygasło w całości. Wnioskiem z dnia 26 listopada 2012 r. wnioskodawca poinformował Urząd o rezygnacji z dalszej ochrony przedmiotowego znaku towarowego.
75 892	2012 02 17	Prawo wygasło w części dla towarów i usług: 23: włóczki, wełna; 37: usługi w zakresie budownictwa;
79 149	2012 09 18	Prawo wygasło w części dla towarów i usług: klasy 2, 3, 5, 9, 16, 18, 20 w części 21: materace, poduszki, lustra, ramy do obrazów, wyroby z drewna, wikliny, rogu, kości, bursztynu, celulozy, namiastki tych materiałów lub z masy plastycznej; naczynia i narzędzia dla gospodarstw domowych lub kuchenne, szczotki, sprzęt do czyszczenia, wyroby ze szkła, porcelany, fajansu; skóra i imitacje skóry oraz wyroby z tych materiałów, walizki, parasole, laski, wyroby rymarskie; farby, pokosty, lakiery, środki przeciwkorozyjne i do konserwowania drewna, barwniki, bejce, żywice naturalne, folie metalowe; środki do prania i bielienia, środki do czyszczenia, polerowania, odtłuszczania i ścierania; produkty farmaceutyczne, weterynaryjne i higieniczne, środki dezynfekcyjne, preparaty do niszczenia szkodników, środki grzybobójcze, środki chwastobójcze; aparaty i przyrządy naukowe, elektryczne, fotograficzne, optyczne, pomiarowe, aparaty do rejestracji, przekazu, odtwarzania dźwięków i obrazów, automaty uruchamiane przez wrzucanie monety lub żetonu, komputery i urządzenia do przetwarzania informacji;

		papier i karton, wyroby z tych materiałów, druki, dzienniki, czasopisma, książki, artykuły intrologatorskie, programy komputerowe, fotografie, papeterie, sprzęt dla artystów, maszyny do pisania i artykuły biurowe, tworzywa sztuczne do pakowania.		
84 631	2013 05 18	Prawo wygasło w części dla towarów i usług: usługi transportowe w tym przewóz osób i rzeczy transportem samochodowym, organizowanie przejazdów turystycznych; klasa: 39.		
85 013	2002 04 09	Prawo wygasło w części dla towarów: klasy 7, 8, 11, 40 w całości: „wygładzarki rotacyjne; urządzenia i pistolety do metalizacji; urządzenia do obróbki cieplnej i cieplnochemicznej, zwłaszcza piece, generatory atmosfer piecowych, kształtowanie wybuchowe, aluminiowanie zanurzeniowe”.		
85 014	2002 04 09	Prawo wygasło w części dla towarów: klasy 7, 8, 11, 40 w całości: „wygładzarki rotacyjne; urządzenia i pistolety do metalizacji; urządzenia do obróbki cieplnej i cieplnochemicznej, zwłaszcza piece, generatory atmosfer piecowych, kształtowanie wybuchowe, aluminiowanie zanurzeniowe”.		
85 015	2002 04 09	Prawo wygasło w części dla towarów: klasy 7, 8, 11, 40 w całości: “wygładzarki rotacyjne; urządzenia i pistolety do metalizacji; urządzenia do obróbki cieplnej i cieplnochemicznej, zwłaszcza piece, generatory atmosfer piecowych, kształtowanie wybuchowe, aluminiowanie zanurzeniowe”.		
85 349	2012 08 18	Prawo wygasło w części dla towarów i usług: 42: organizowanie wycieczek krajowych i zagranicznych.		
85 527	2012 10 01	Prawo wygasło w części dla towarów i usług: 05: leki, środki dezynfekcyjne, środki pomocnicze do użytku medycznego, materiały opatrunkowe, materiały do plombowania zębów, masa odciskowa do celów dentystycznych, 10: specjalistyczne meble do użytku medycznego, rękawiczki chirurgiczne, sztuczne zęby, środki do zszywania ran, narzędzia medyczne, aparaty rentgenowskie;		
153 657	2013 02 01	Prawo wygasło w części dla towarów: środki czyszczące, środki nablyszczające, mydła, kosmetyczne mleczko, kremy, pasty do obuwia; klasa 03.		
154 262	2012 11 25	Prawo wygasło w części dla towarów i usług: 32: lemoniady, napoje bezalkoholowe, nektary i soki owocowe, piwo, woda stołowa i gazowana; 39: usługi w zakresie: dostarczania towarów, magazynowania, pakowania towarów, przewożenia ładunków, składowania, wypożyczania samochodów;		
155 158	2013 02 04	Prawo wygasło w części dla towarów i usług: 45: całodobowa i dzienna ochrona mienia i osób, konwoje, eskorta, monitoring, doradztwo w sprawach bezpieczeństwa;		
164 859	2012 04 02	Prawo wygasło w części dla towarów i usług: 03: kosmetyki, chemia gospodarcza;		
166 750	2011.09.09	Prawo wygasło w części dla towarów i usług: zaprawy klejowe o zwiększonej elastyczności i przyczepności do płytek ceramicznych i terakoty stanowiące kleje i spoiwa do celów przemysłowych i budowlanych (klasa		
			01 w części); zaprawy klejowe o zwiększonej elastyczności i przyczepności do płytek ceramicznych i terakoty stanowiące piany i masy z tworzyw sztucznych do izolacji, uszczelniania, montażu wygłuszenia i klejenia, środki i materiały do uszczelniania, zabezpieczania, renowacji i regeneracji dachów, folie i taśmy izolacyjne, montażowe i samoprzylepne (klasa 17 w części).	
167 120	2012 09 26	Prawo wygasło w części dla towarów i usług: 35: agencje reklamowe, dystrybucja materiałów reklamowych, prenumerata gazet i czasopism, sortowanie danych baz komputerowych, obróbka tekstów, rozpowszechnianie materiałów i ogłoszeń reklamowych, służby informacyjne, sondaże opinii, organizowanie wystaw w celach handlowych lub reklamowych, prognozy ekonomiczne, transkrypcja przekazu, reklama prasowa i radiowa, rozpowszechnianie i uaktualnianie materiałów reklamowych, reklama za pośrednictwem sieci komputerowych, pomoc w zarządzaniu zbiorami informatycznymi, publikowanie tekstów reklamowych i rozpowszechnianie ogłoszeń reklamowych, reklamy, zarządzanie przedsiębiorstwami handlowymi lub przemysłowymi; 38: agencje informacyjne i prasowe, poczta elektroniczna, połączenia ze światową siecią komputerową za pośrednictwem telekomunikacji, przekazy satelitarne, przesyłanie informacji, zlecenia przywoławcze; 39: dystrybucja gazet i przesyłek, elektroniczne magazynowanie danych lub dokumentów; 40: drukarnie, drukowanie: litograficzne, offsetowe, sitowe, litografia; 41: montaż programów radiowych i telewizyjnych, nauczanie, organizowanie kursów edukacyjnych lub rozrywkowych, produkcja filmów, publikacja elektroniczna on-line książek i periodyków, publikowanie książek i tekstów innych niż reklamowe.		
167 447	2012 08 02	Prawo wygasło w części dla towarów i usług: klasa 09: poziomicze laserowe; klasa 19: okna niemetalowe; klasa 37: usługi budowlano-remontowe; klasa 40: usługi spawalnicze i tokarskie.		
167 932	2012 05 06	Prawo wygasło w części dla towarów i usług: narzędzia i przyrządy sterowane ręcznie bez napędu zawarte w klasie 08;		
168 362	2012 05 16	Prawo wygasło w części dla towarów i usług: 18: torby i worki wędkarskie, pokrowce wędkarskie, wędkarskie krzeselka składane; 28: czerpaki do połowu ryb, haczyki wędkarskie, kołowrotki wędkarskie, korki, spławiki, koszyki wędkarskie, linki, żyłki wędkarskie, pławiki i pływaki do wędkarstwa, sztuczne przynęty wędkarskie, wabiki myśliwskie i wędkarskie, wędkę, inne akcesoria wędkarskie;		
168 772	2012 12 09	Prawo wygasło w części dla towarów i usług: 25: odzież gimnastyczna i sportowa, obuwie sportowe, nakrycia głowy, w tym sportowe; 35: usługi w zakresie prowadzenia sklepów detalicznych ze sprzętem sportowym, przedstawicielstwo handlowe podmiotów zagranicznych, pośrednictwo handlowe polegające na kojarzeniu kontrahentów;		

168 776	2012 12 09	Prawo wygasło w części dla towarów i usług: klasa 32: napoje bezalkoholowe, soki owocowe, soki warzywne jako napoje, sorbety jako napoje.		
168 777	2012 12 09	Prawo wygasło w części dla towarów i usług: klasa 32: napoje bezalkoholowe, soki owocowe, soki warzywne jako napoje, sorbety jako napoje.		
169 516	2012 10 20	Prawo wygasło w części dla towarów i usług: klasa 37: wynajem i dzierżawa maszyn i urządzeń budowlanych; klasa 39: wynajem i dzierżawa środków transportu.		
169 517	2012 10 20	Prawo wygasło w części dla towarów i usług: klasa 37: wynajem i dzierżawa maszyn i urządzeń budowlanych; klasa 39: wynajem i dzierżawa środków transportu.		
169 596	2012 12 09	Prawo wygasło w części dla towarów i usług: aparatura rozdzielcza i sterownicza energii elektrycznej; 35: usługi agencji reklamowej, doradztwo w zakresie organizacji i zarządzania działalnością gospodarczą i handlową, zgrupowanie na rzecz osób trzecich różnych towarów pozwalające nabywcy je oglądać i kupować w hurtowniach drewna, materiałów budowlanych i wyposażenia sanitarnego i/lub wyspecjalizowanych sklepach w sprzedaży pojazdów mechanicznych, drewna i materiałów budowlanych, usługi polegające na: rejestrowaniu, sporządzaniu odpisów, składzie, kompilacji informacji w komputerowych bazach danych, systematyzacji komputerowych baz danych oraz rejestrowaniu a także wykorzystywaniu danych matematycznych lub statystycznych, zarządzanie zbiorami informatycznymi, usługi w zakresie reklamy i działalności informacyjnej, marketing, zarządzanie inwestycjami w zakresie internetu i infrastruktury multimedialnej; 38: usługi w zakresie: telefonii stacjonarnej i radiowej, telegrafii, transmisji danych, teleinformatyki i pozostałych usług telekomunikacyjnych nie zawartych w innych klasach; 39: usługi transportowe lądowe obejmujące rozkładowe przewozy pasażerskie, przewozy towarowe, spedycja, magazynowanie produktów, składowanie towarów, transport i składowanie odpadów, wybrakowanych wyrobów, złomu, wynajmowanie samochodów osobowych i pozostałych środków transportu lądowego, wynajmowanie magazynów, wynajmowanie miejsc parkingowych, pomoc drogowa - holowanie, parkowanie samochodów, serwis garażowy; 40: niszczenie i utylizacja odpadów, przerób odpadów i wybrakowanych wyrobów, odzyskiwanie surowców; 41: usługi edukacyjne, pozaszkolne formy kształcenia, organizowanie i prowadzenie konferencji, kongresów, pracowni specjalistycznych, seminariów, sympozjów, zjazdów, kursów, szkoleń, informacja o edukacji, informacja o rozrywce i wypoczynku, publikowanie książek, publikowanie tekstów innych niż teksty reklamowe, wypożyczanie książek, nagrań dźwiękowych, kaset wideo; 43: usługi hotelarskie i gastronomiczne wraz z usługami towarzyszącymi, eksploatacja terenów		
				kempingowych, łącznie z polami dla samochodowych przyczep kempingowych.
169 969	2012 09 26			Prawo wygasło w części dla towarów i usług: klasa 37: wynajem i dzierżawa maszyn budowlanych i innych maszyn i urządzeń; klasa 39: wynajem i dzierżawa środków transportu.
169 970	2012 09 26			Prawo wygasło w części dla towarów i usług: klasa 37: wynajem i dzierżawa maszyn i urządzeń budowlanych; klasa 39: wynajem i dzierżawa środków transportu.
170 093	2012 05 14			Prawo wygasło w części dla towarów i usług: 09: urządzenia i przyrządy: naukowe, żeglarskie, geodezyjne, fotograficzne, kinematograficzne, optyczne, wagowe, pomiarowe, sygnalizacyjne, kontrolne, do ratowania życia, urządzenia do gaszenia ognia, do celów dydaktycznych, urządzenia i przyrządy do kontroli i/lub regulacji wielkiej częstotliwości, urządzenia do nagrywania, transmisji lub reprodukcji dźwięku lub obrazu, magnetyczne nośniki danych, płyty (dyski) z nagraniami, maszyny liczące, sprzęt przetwarzający dane i komputery, kable elektryczne, druty, przewody i żyły przewodzące, oraz połączenia i złączki do nich, wyłączniki, przetłączniki, rozłączniki i łączniki oraz tablice rozdzielcze, skrzynki rozdzielcze i puszki rozgałęźne, urządzenia elektryczne do zdalnej kontroli i nadzoru procesów przemysłowych, kodowane nośniki danych z programami komputerowymi, futerały na przyrządy i aparaturę fotograficzną, walizeczki na przybory do analiz, automatyczne wyłączniki zegarowe;
170 459	2012 10 11			Prawo wygasło w części dla towarów i usług: klasa 03: preparaty do czyszczenia płytek ceramicznych z pozostałości klejów i zapraw, papier i emulsje ściernie, materiały polerskie, środki nabłyszczające płytki ceramiczne po ich ułożeniu.
170 460	2012 10 11			Prawo wygasło w części dla towarów i usług: klasa 03: preparaty do czyszczenia, środki wybielające, detergenty, papier i emulsje ściernie, materiały polerskie, środki nabłyszczające.
170 774	2013 01 20			Prawo wygasło w części dla towarów i usług: 05: żywność oraz odżywki do celów leczniczych dla dzieci i niemowląt na bazie mleka lub zawierające mleko i/lub jego przetwory, mleko w proszku lub mleko w granulacie;
170 790	2012 12 02			Prawo wygasło w części dla towarów i usług: 08: ręczne narzędzia ogrodnicze; 09: przyrządy do pomiarów kwasowości gleby; 11: urządzenia do nawadniania gleby; 17: węże ogrodowe, złączki;
171 123	2012 10 23			Prawo wygasło w części dla towarów i usług: 16: ofertowe broszury informacyjne, ulotki, afisze, opisy, receptury, druki, zadrukowane opakowania z papieru, kartonu i folii z tworzyw sztucznych dla towarów kosmetycznych, perfumeryjnych, farmaceutycznych: 39: transport, konfekcjonowanie, pakowanie i składowanie dla potrzeb osób trzecich towarów kosmetycznych, perfumeryjnych, farmaceutycznych i weterynaryjnych; 44: usługi poradnictwa kosmetycznego i farmaceutycznych i weterynaryjnych;

- 172 160 2013 02 10 Prawo wygasło w części dla towarów i usług: 05: wody mineralne do celów leczniczych.
- 172 161 2013 02 10 Prawo wygasło w części dla towarów i usług: 05: wody mineralne do celów leczniczych.
- 172 340 2013 01 21 Prawo wygasło w części dla towarów i usług: soki i napoje owocowe, warzywne oraz warzywno-owocowe dla niemowląt.
- 172 507 2012 01 17 Prawo wygasło w części dla towarów i usług: klasa 35: agencje reklamowe, badania opinii publicznej, badania w dziedzinie działalności gospodarczej, badanie rynku, powielanie dokumentów, dystrybucja materiałów reklamowych, profesjonalne zarządzanie działalnością artystyczną, badania, ekspertyzy oraz doradztwo w zakresie organizacji i zarządzania działalnością gospodarczą, prenumerata gazet, uaktualnianie materiałów reklamowych, obróbka tekstów, rozpowszechnianie ogłoszeń reklamowych, sondaże opinii, organizowanie wystaw w celach handlowych i reklamowych, rozlepianie plakatów reklamowych, pokazy towarów, prognozy ekonomiczne, promocja sprzedaży, usługi związane z przenoszeniem przedsiębiorstwa, reklama za pośrednictwem sieci komputerowej, wynajmowanie powierzchni na cele reklamowe, uaktualnianie, wypożyczanie i publikowanie materiałów reklamowych, reklamy korespondencyjne, prasowe i radiowe, usługi sekretarskie, organizowanie targów i wystaw, telefoniczne udzielanie informacji, wynajem czasu reklamowego we wszystkich środkach przekazu, wynajmowanie miejsc na umieszczenie ogłoszeń i reklam, zarządzanie hotelami; klasa 43: domy turystyczne, kempingi, hotele, motele, pensjonaty, rezerwacja i wynajmowanie noclegów, obozy wakacyjne, kawiarnie, restauracje (w tym samoobsługowe), rezerwacje hoteli i kwatery, wynajmowanie mieszkań na pobyt czasowy, przygotowywanie dań na zamówienie oraz ich dostawa, snackbary, stołówki, wynajmowanie sal na posiedzenia.
- 173 431 2012 12 18 Prawo wygasło w części dla towarów i usług: maszyny do wyrobu napojów gazowanych, w tym maszyny do wyrobu napojów gazowanych nasyconych dwutlenkiem węgla, części zamienne i akcesoria do wymienionych maszyn zawarte w tej klasie; przenośne pojemniki chłodnicze do przechowywania żywności i napojów, urządzenia ręczne gospodarstwa domowego i kuchni do przygotowywania napojów gazowanych, części zamienne i akcesoria do wymienionych urządzeń zawarte w tej klasie; woda sodowa, syropy oraz inne środki do wyrobu napojów gazowanych; naprawa i konserwacja sprzętu domowego, urządzeń i akcesoriów do wyrobu napojów, w tym napojów nasyconych dwutlenkiem węgla, a także pojemników oraz butli na gaz, naprawa i konserwacja części zamiennych i podzespołów wymienionych urządzeń; usługi pakowania, transportu oraz dostawy urządzeń domowych oraz akcesoriów służących do wyrobu napojów, w tym wody sodowej, usługi na-
 pełniania gazem świadczone na rzecz osób trzecich, w tym usługi napełniania gazem butli gazowych; usługi projektowe dotyczące produkcji urządzeń do wyrobu napojów: klasy; 7, 21, 32, 37, 39, 42.
- 173 432 2012 12 18 Prawo wygasło w części dla towarów i usług: maszyny do wyrobu napojów gazowanych, w tym maszyny do wyrobu napojów gazowanych nasyconych dwutlenkiem węgla, części zamienne i akcesoria do wymienionych maszyn zawarte w tej klasie; przenośne pojemniki chłodnicze do przechowywania żywności i napojów, urządzenia ręczne gospodarstwa domowego i kuchni do przygotowywania napojów gazowanych, części zamienne i akcesoria do wymienionych urządzeń zawarte w tej klasie; woda sodowa, syropy oraz inne środki do wyrobu napojów gazowanych; naprawa i konserwacja sprzętu domowego, urządzeń i akcesoriów do wyrobu napojów, w tym napojów nasyconych dwutlenkiem węgla, a także pojemników oraz butli na gaz, naprawa i konserwacja części zamiennych i podzespołów wymienionych urządzeń; usługi pakowania, transportu oraz dostawy urządzeń domowych oraz akcesoriów służących do wyrobu napojów, w tym wody sodowej, usługi na-
 pełniania gazem świadczone na rzecz osób trzecich, w tym usługi napełniania gazem butli gazowych; usługi projektowe dotyczące produkcji urządzeń do wyrobu napojów: klasy; 7, 21, 32, 37, 39, 42.
- 173 468 2012 12 02 Prawo wygasło w części dla towarów i usług: 10: meble specjalne do celów medycznych; 35: zgrupowanie na rzecz osób trzecich różnych towarów pozwalające nabywcy wygodnie je oglądać i kupować w hurtowni lub sklepie z komputerami, urządzeniami techniki biurowej, aparatami, przyrządami i sprzętem medycznym, chirurgicznym, do gimnastyki i rehabilitacji, aparaturą i sprzętem laboratoryjnym, urządzeniami klimatyzacyjnymi, meblami, usługi w dziedzinie zarządzania i organizacji działalności gospodarczej, w tym doradztwo przy organizowaniu działalności gospodarczej, w zakresie marketingu, organizacji i komputeryzacji pracy, obsługi informatycznej, zarządzanie zbiorami informatycznymi i bazami danych, reklama; 39: transport lądowy, składowanie i magazynowanie towarów.
- 174 119 2013 04 30 Prawo wygasło w części dla towarów i usług: klasa 44: usługi doradcze w zakresie żywienia zwierząt.
- 183 886 2012 07 12 Prawo wygasło w części dla towarów i usług: klasa 35: agencja reklamowa, prowadzenie reklamy i promocji osób trzecich, badanie rynku i opinii publicznej, pośrednictwo handlowe w ramach agencji importowo-eksportowej, prowadzenie negocjacji handlowych, organizacja wystaw handlowych i reklamowych, usługi polegające na zarządzaniu informacjami związanymi z biznesem, zwłaszcza usługi serwisów i informacji umieszczane i wykorzystywane za pośrednictwem Internetu w zakresie wskazanych

- 187 625 2013 06 02 wyżej usług; klasa 43: usługi w zakresie prowadzenia działalności gastronomicznej. Prawo wygasło w części dla towarów i usług: środki do konserwacji i impregnacji drewna i murów, chemiczne środki do usuwania korozji, mchów, porostów i glonów ze wszystkich materiałów stosowanych w budownictwie, chemiczne środki do czyszczenia i osuszania murów i drewna, farby, lakiery i bejce; przemysłowe czyszciki do pian i powierzchni materiałów budowlanych (z wyłączeniem środków do użytku domowego i mycia naczyń); środki grzybobójcze; pistolety do pian i oprzyrządowanie do tych pistoletów, wyciskacze do kartuszy; środki do celów dekarских na bazie bitumów, lepiki (z wyłączeniem materiałów stosowanych w budowie i naprawie dróg oraz gipsu i wyrobów na bazie gipsu); klasy: 02, 03, 05, 08, 19.
- 187 991 2012 10 11 Prawo wygasło w części dla towarów i usług: klasa 03: papier i emulsje ścierne, materiały polerskie, środki nabłyszczające.
- 193 841 2012 10 11 Prawo wygasło w części dla towarów i usług: klasa 03: papier ścierny.
- 207 723 2013 07 16 Prawo wygasło w części dla towarów i usług: 16: materiały klejące do papieru i do użytku domowego; 35: usługi reklamowe, badanie rynku i Fionii publicznej; 37: naprawa artykułów użytku osobistego i domowego; 39: przewóz towarów i osób środkami transportu lądowego; 40: usługi wywoływania fotograficznych filmów, fotochemigrafii.
- 219 541 2012 09 22 Prawo wygasło w części dla towarów i usług: rury i rurociągi metalowe, części metalowe do urządzeń przeznaczonych do gazu płynnego i gazu sprężonego, w szczególności kratownice, kołnierze i krany (klasa 06 w części) maszyny i obrabiarki dla budownictwa, dmuchawy do sprężania, zasysania i transportu gazu (klasa 07 w części) urządzenia i instalacje gazowe do oświetlania, ogrzewania, wytwarzania pary i gorącej wody, gotowania, wentylacji, chłodzenia i suszenia, urządzenia regulujące i zabezpieczające do urządzeń gazowych i rur gazowych, akcesoria i części do wszystkich wyżej wymienionych urządzeń i instalacji (klasa 11) usługi budowlane, usługi instalacyjne, usługi w zakresie napraw i konserwacji maszyn dla górnictwa, kopalnictwa i budownictwa oraz doradztwo i konserwacja w tym zakresie, usługi w zakresie montażu i naprawy instalacji grzewczych, gazowych, wentylacyjnych, budowa, naprawa i konserwacja rurociągów i gazociągów, usługi w zakresie wykonywania robót budowlanych obiektów liniowych, rurociągów (klasa 37 w części) usługi w zakresie transmisji danych (klasa 38 w części) usługi w zakresie wytwarzania energii, usługi w zakresie produkcji ciepła (klasa 41 w części) usługi w zakresie badań, prac badawczych i ekspertyz naukowych i technicznych oraz projektowania inżynierskiego, budowlanego i technologicznego (klasa 42 w części).
- 240 385 2013 02 13 Prawo wygasło w części dla towarów i usług: programy komputerowe z wyłączeniem programy komputerowe zawierające bazy danych ergonomicznych, antropometrycznych, biometrycznych i biomechanicznych udostępniane poprzez Internet przeznaczone do zapisu (klasa 09 w części); artykuły biurowe, karton, papier i tworzywa sztuczne zawarte w tej klasie oraz wyroby z tych materiałów nie ujęte w innych klasach, przybory do pisania, długopisy, pióra, ołówki, artykuły biurowe, materiały dla artystów, czasopisma, książki, publikacje drukowane nie reklamowe; zbiory danych antropometrycznych i biomechanicznych w innej formie niż wydawnictwa, materiały szkolne nie związane z projektowaniem z wykorzystaniem baz danych ergonomicznych, antropometrycznych, biometrycznych i biomechanicznych (klasa 16 w części); usługi agencji reklamowej; organizowanie kampanii reklamowych i poszczególnych elementów tych kampanii; dystrybucja materiałów reklamowych nie związanych z wprowadzeniem na rynek nowo projektowanych wyrobów; doradztwo i pomoc w zakresie organizowania i prowadzenia działalności gospodarczej, doradztwo w zakresie działalności związanej z prowadzeniem interesów, usługi prowadzenia badań w dziedzinie działalności gospodarczej, pozyskiwanie informacji w dziedzinie działalności gospodarczej, badania statystyczne w zakresie działalności gospodarczej, wyszukiwanie informacji dotyczących działalności gospodarczej; usługi badania rynku i opinii publicznej, zarządzanie zbiorami informatycznymi; tworzenie komputerowych baz danych z wyłączeniem baz danych ergonomicznych, antropometrycznych, biometrycznych i biomechanicznych; pozyskiwanie i systematyzacja danych do komputerowych baz danych nie zawierających dane ergonomicznych, antropometrycznych, biometrycznych i biomechanicznych; komputerowe zarządzanie plikami, zarządzanie zbiorami informatycznymi (klasa 35 w części); organizacja nauczania, nauczanie korespondencyjne zgodnie z zapotrzebowaniem uczestników, organizacja i prowadzenie nauczania na odległość za pośrednictwem Internetu, radia, telewizji, telefonii komórkowej, e-learningu, nauczanie zgodnie z zapotrzebowaniem uczestników, organizacja szkoleń na zlecenie i zgodnie z zapotrzebowaniem uczestników; organizacja i prowadzenie kształcenia podyplomowego, prowadzenie szkoleń w zakresie wdrażania do produkcji i wprowadzania na rynek nowych wyrobów i usług oraz w zakresie projektowania przemysłowego bez wykorzystania ergonomicznych, antropometrycznych, biometrycznych i biomechanicznych baz danych; usług reklamowych, usługi wydawnicze: publikowanie książek, gazet, broszur, poradników, podręczników i innych materiałów drukowanych; udostępnianie gazet za pośrednictwem Internetu;

- udostępnianie za pośrednictwem Internetu z wyłączeniem formy przeznaczonej do zapisu: broszur, poradników, podręczników, książek dotyczących wzornictwa przemysłowego oraz bez wykorzystania baz danych ergonomicznych, antropometrycznych, biometrycznych i biomechanicznych; wypożyczanie taśm filmowych, zapisanych nośników informacji, dźwięku i obrazu, udzielanie informacji dotyczącej szkoleń i sympozjów i konferencji, organizowanie i prowadzenie konkursów; organizacja wystaw i pokazów reklamowych w dziedzinie wzornictwa przemysłowego; organizacja wystaw i pokazów w dziedzinie wzornictwa przemysłowego (klasa 41 w części); usługi w zakresie projektowania graficznego; usługi projektowe w zakresie winet, haseł, plakatów i etykiet; prace projektowe, konsultacyjne, usługi studia graficznego; organizowanie i prowadzenie badań technicznych i techniczno-organizacyjnych w dziedzinie reklamy, projektowanie oprogramowania komputerowego, wypożyczanie oprogramowania komputerowego, instalacja oprogramowania komputerowego; tworzenie oprogramowania komputerowego do obsługi baz danych służących do projektowania przemysłowego nie obejmujących dane ergonomiczne, antropometryczne, biometryczne i biomechaniczne (klasa 42 w części); administrowanie powierzonymi wartościami materialnymi (klasa 45 w części)
- 242 514 2012 11 19 Prawo wygasło w części dla towarów i/lub usług: 25: bluzki, swetry, nakrycia głowy, czapki, berety, szale, szaliki.
- 243 616 2012 12 31 Prawo wygasło w części dla towarów i/lub usług: kosmetyki, zestawy kosmetyków, kremy kosmetyczne, lakiery do paznokci, preparaty do makijażu, mleczko kosmetyczne, toniki kosmetyczne, preparaty do demakijażu, pomadki do ust, puder do makijażu; klasa 03.

328

**DECYZJE O ZMIANIE LUB UCHYLENIU DECYZJI
(opublikowanych w Wiadomościach Urzędu Patentowego)**

Poniższe zestawienie zawiera kolejno: numer prawa ochronnego na znak towarowy, numer i rok wydania Wiadomości Urzędu Patentowego, w którym zmieniona lub uchylona decyzja została ogłoszona oraz datę i treść decyzji, w której zmieniono lub uchylono decyzję poprzednią.

- 182 780 2007/05 2013 01 29 Sprostowano oczywistą omyłkę w decyzji o udzieleniu prawa ochronnego na znak towarowy z dnia 06.11.2000 r. w następujący sposób:
- w części dotyczącej nazwy zgłaszającego
powinno być:
FIRMA HANDLOWO-USŁUGOWA POLORTO Sp. z o.o., Częstochowa, Polska 150901986.
- 186 270 04/2010 2013 03 14 Sprostowano oczywistą omyłkę w decyzji administracyjnej z dnia 20.10.2009 r. w następujący sposób:

- w części dotyczącej nazwy uprawnionego
powinno być:
ZIELONA BUDKA (Mielec) Sp. z o.o., Mielec, Polska 690513446.
- 189 112 04/2010 2013 03 14 Sprostowano oczywistą omyłkę w decyzji administracyjnej z dnia 20.10.2009 r. w następujący sposób:
- w części dotyczącej nazwy uprawnionego
powinno być:
ZIELONA BUDKA (Mielec) Sp. z o.o., Mielec, Polska 690513446.
- 190 589 04/2010 2013 03 14 Sprostowano oczywistą omyłkę w decyzji administracyjnej z dnia 20.10.2009 r. w następujący sposób:
- w części dotyczącej nazwy uprawnionego
powinno być:
ZIELONA BUDKA (Mielec) Sp. z o.o., Mielec, Polska 690513446.
- 238 985 12/2011 2013 01 30 Na podstawie art. 247 ust. 2 ustawy z dnia 30 czerwca 2000 r. Prawo własności przemysłowej – dalej pwp (tekst jednolity: Dz. U. z 2003 r. Nr 119, poz. 1117, z późn. zm.) Urząd Patentowy RP uchyła decyzję z dnia 8 lipca 2011 r. o udzieleniu na rzecz Hexa Group sp. z o.o. z siedzibą we Wrocławiu prawa ochronnego na znak towarowy słowno-graficzny HEXA Pharm o nr R-238985 oraz umarza postępowanie.

329

REJESTRACJA MIĘDZYNARODOWA UZNANA W POLSCE

Poniższe zestawienie zawiera kolejno: numer międzynarodowego rejestru znaków towarowych (w przypadku konwersji – oznaczono literą K), określenie znaku towarowego przedstawionego w postaci liter bądź cyfr albo, jeżeli znak jest znakiem graficznym lub zawiera elementy graficzne, wskazanie symboli klas elementów graficznych znaku (CFE), określenie klas towarowych, nazwisko i imię bądź nazwę uprawnionego, jego miejsce zamieszkania lub siedzibę oraz kod kraju, datę rejestracji międzynarodowej lub datę późniejszego wyznaczenia, datę zamieszczenia informacji o tej rejestracji w Biuletynie Urzędu Patentowego oraz datę notyfikacji bądź datę notyfikacji późniejszego wyznaczenia.

- 639353** River 32
Aldi Einkauf GmbH & Co. oHG, Eckenbergstrasse 16 45307 Essen (DE)
2011 09 28 2012 01 30 2011 12 08
- 716635** TEAM SYNTEGRITY 09, 16, 35, 41, 42
MZ Holding AG, Geltenwilenstrasse 18 CH-9001 St. Gallen (CH)
2012 09 27 2013 02 04 2012 12 13
- 780327** PETEK 16, 18
CFE: 27.5.1 16, 18
PETEK SARACIYE SANAYI VE TICARET ANONIM ŞİRKETİ, Maltepe Mahallesi, Gümüşsuyu Caddesi Litros Yolu, Litros Çikmazı, No 3/2 TOPKAPI, ISTANBUL (TR)
2012 08 20 2013 02 04 2012 12 13
- 797096** KOLIBRI 10
Coloplast A/S, Høltedam 1 DK-3050 Humlebaek (DK)
2012 11 29 2013 02 18 2012 12 27

804416	CFE: 28.5.0	29	1034638	PEAKPOWER+	09
SWICO INCORPORATED LIMITED, Dimostheni Severi, 6 PRESIDIU, office 21 CY-1080 Nicosia (CY)			RADIO FREQUENCY SYSTEMS FRANCE, 32 avenue Kléber F-92700 COLOMBES (FR)		
2012 11 08	2013 02 18	2012 12 27	2010 03 03	2010 06 07	2010 04 22
818431	X-FLOW	10	1043815	PARENTS	16, 38, 41
Coloplast A/S, Holtedam 1 DK-3050 Humlebaek (DK)			HACHETTE FILIPACCHI PRESSE, 149 rue Anatole France F-92534 LEVALLOIS PERRET Cedex (FR)		
2012 11 12	2013 02 04	2012 12 13	2010 03 16	2010 09 13	2010 07 29
818432	IN-KA	10	1058791	ZAJO	11, 18, 20, 22, 24, 25, 35
Coloplast A/S, Holtedam 1 DK-3050 Humlebaek (DK)			Juraj Králik-ZAJO, Sidlisko Jas 934/3 SK-924 01 Galanta (SK)		
2012 11 26	2013 02 04	2012 12 20	2009 08 24	2011 02 28	2010 12 23
831691	TORNEO		1067104	KEYREUS	
CFE: 26.11.3, 27.5.1, 29.1.15 16, 25, 28, 35			CFE: 1.15.5, 27.5.1 09, 38		
SPORT RETAIL LTD, Offices of Aleman, Cordero, Galindo and Lee Trust (BVI)Limited, P.O. Box 3175 Road Town, Tortola (VG)			Keyreus Holding AG, Kappelergrasse 11 CH-8001 Zürich (CH)		
2012 10 11	2013 02 18	2012 12 27	2011 01 05	2011 04 26	2011 03 03
852663 K*	MP MAN	09	1067158	UNIFIT	
J.M.E. SA, Rue Dodonée 77 B-1180 Bruxelles (BE)			CFE: 27.1.1 27, 28		
2005 04 28	2010 10 25	2010 09 02	Sport-Scheck GmbH, Sendlinger Str. 6 80331 München (DE)		
868938	NAKO		2010 08 18	2011 04 26	2011 03 03
CFE: 3.7.6, 3.7.24, 25.1.9, 27.5.1, 27.5.2 23			1068215	RBI	
NAKO IPLIK PAZARLAMA VE TICARET ANONIM ŞİRKETİ, Davutpasa Cad. No. 131, Topkapi ISTANBUL (TR)			CFE: 3.3.1, 3.3.15, 24.13.1, 27.5.17, 29.1.12 36		
2012 10 04	2013 02 04	2012 12 20	Raiffeisen Zentralbank Österreich Aktiengesellschaft, Am Stadtpark 9 A-1030 Wien (AT)		
875509	PEDIAVEN	05	2010 12 03	2011 05 09	2011 03 17
FRESENIUS KABI FRANCE, 5, place du Marivel F-92316 SEVRES CEDEX (FR)			1070113	KALANDRAKA	25, 28, 39, 43
2012 10 16	2013 02 04	2012 12 13	Nik Leuthold, Seidenstrasse 12 CH-8400 Winterthur (CH)		
895787	FRYDMAN	10	2011 01 28	2011 05 23	2011 03 31
LABORATOIRE CCD, 48, rue des Petites Ecuries F-75010 PARIS (FR)			1070237	Riston	
2012 10 15	2013 02 04	2012 12 13	CFE: 25.3.1, 27.5.24 30, 31, 32		
919677	TheSingularKitchen		KORENEVSKIY Igor, kv.114, d. 70, ul. Kalinovskogo 220103 Minsk (BY)		
CFE: 26.15.1, 29.1.13 20, 35, 37			2011 01 28	2011 05 23	2011 03 31
THE SINGULAR KUCHEN, S.L., Paseo del Arco de Ladrillo, 34 VALLADOLID (ES)			1076538	GHE HAPPICH A Pelzer Family Company	
2012 10 29	2013 02 04	2012 12 20	CFE: 26.11.12, 27.5.10 06, 11, 12, 24		
933742	HEIM		HAPPICH GmbH, Lise-Meitner-Str. 14 42119 Wuppertal (DE)		
CFE: 4.5.5, 26.1.18, 27.5.1 09, 37			2011 01 26	2011 07 18	2011 06 02
Mark Heim, Fockenbrunnen 17 72218 Wildberg (DE)			1079662	win life	
2007 04 27	2007 10 29	2007 09 13	CFE: 26.4.18, 27.5.1, 29.1.12 06, 17, 19		
983444	OPTICUM	37, 38	ÖMÜRPEM PVC METAL SANAYI VE TICARET LIMITED ŞİRKETİ, Organize Sanayi Bölgesi, Koyunlu Caddesi No:8 Nigde (TR)		
Kubrak Dmytro, Masaryka, 3/8 Lviv 79058 (UA)			2011 01 24	2011 08 16	2011 06 30
2007 09 20	2009 01 19	2008 12 04	1079716	FIGURELLA	03, 25, 41, 44
990143 K*	ESTA FRUIT	29, 30, 32	Figurella-Studio GmbH, Lichsweg 8 CH-4310 Rheinfelden (CH)		
SOREMARTEC S.A., Rue Joseph Netzer 5 B-6700 ARLON (BE)			2011 04 12	2011 08 16	2011 06 30
2008 12 11	2013 02 04	2012 12 20	1081559	PHYTO PARIS SANTÉ ET BEAUTÉ DES CHEVEUX	
1021639	Rock Sugar	14, 18, 25	PAR LES PLANTES		
FOREVER 18 Retail GmbH, Rudolf von Alt-Platz 1 A-1030 Wien (AT)			CFE: 5.3.15, 29.1.13 03, 05, 35		
2009 11 04	2010 02 01	2009 12 17	CASTER, 99 rue du Faubourg Saint Honoré F-75008 PARIS (FR)		
1028132	n neopharm		2011 05 05	2011 08 29	2011 07 14
CFE: 19.13.21, 26.1.18, 29.1.13 01, 03, 05			1082832	ONE WAY THE AUTHENTIC NORDIC SPORTS	
"NEOPHARM BULGARIA" OOD, j.k. „Razsadnika" bloc 30, v. 4, et. 4, appart. 12 BG-1330 Sofia (BG)			BRAND		
2011 04 15	2011 10 24	2011 09 08	CFE: 27.5.10 18, 28		
1031386 K*	KYLIE	03, 04, 09, 16, 25, 41	ONE WAY SPORT OY, Sähkötie 8 FI-01510 Vantaa (FI)		
KDB Pty Ltd, 108-110 Church Street Hawthorn VIC 3122 (AU)			2011 07 22	2011 12 05	2011 10 20
2010 02 01	2013 02 18	2012 12 27	1091667	RECYMET	35
1032471	GREEN		SARP INDUSTRIES, Zone Portuaire de Limay Porcheville, 427 route du Hazay F-78520 LIMAY (FR)		
CFE: 19.1.3, 24.17.25, 29.1.13 06, 37			2011 07 18	2011 12 05	2011 10 13
CONTAINEX Container-Handelsgesellschaft m.b.H., IZ NÖ-Süd, Strasse 14 A-2355 Wiener Neudorf (AT)			1093491	TEDI	01, 04, 06, 08, 10, 11, 13, 14, 15, 17, 19, 20, 22, 23, 24, 27, 31, 34
2010 02 11	2010 05 24	2010 04 01	TEDI GmbH & Co. KG, Brackeler Hellweg 301 44309 Dortmund (DE)		
			2010 04 30	2011 12 19	2011 10 27

1093871		14	1122378	AQUAFILLING	05, 10, 44
Thierry Mugler S.A.S., 49, avenue de l'Opéra F-75002 PARIS (FR)			BEAUTY WORLD ENTERPRISES LIMITED, Geneva Place, Waterfront Drive, PO Box 3469, Road Town Tortola (VG)		
2011 09 21	2011 12 19	2012 10 25	2011 12 19	2012 09 24	2012 08 09
1098308	Centro		1130917	CFE: 28.5.0	33
CFE: 24.17.2, 26.4.18, 29.1.12		20, 28	Proizvodstvenno-torgovoe respublikanskoe unitarnoe predpriyatie „MINSK KRISTALL“ RUP „MINSK KRISTALL“, UI. Oktyabrskaya 15 220030 Minsk (BY)		
Kalisto Business Corp., P.O. Box 3321, Drake Chambers, Road Town Tortola (VG)			2012 07 13	2012 12 03	2012 10 18
2011 09 22	2012 01 30	2011 12 08	1130918	RADZIVILL	33
1098529	TOUCH'	02	Proizvodstvenno-torgovoe respublikanskoe unitarnoe predpriyatie „MINSK KRISTALL“ RUP „MINSK KRISTALL“, UI. Oktyabrskaya 15 220030 Minsk (BY)		
BLANCHON SA, 28 rue Charles Martin F-69190 SAINT FONS (FR)			2012 07 13	2012 12 03	2012 10 18
2011 10 25	2012 01 30	2011 12 15	1134542	CFE: 19.7.1, 28.5.0	33
1098673	S MONTEKS	35	DUNSMUR HOLDINGS LIMITED, Agiou Pavlou, 15 LEDRA HOUSE Agios Andreas CY-1105 Nicosia (CY)		
CFE: 15.7.1, 26.1.18, 27.5.24			2012 03 23	2013 01 07	2012 11 15
EDIZ BAL, Terazidere Mah. Gunes Cad. Hakan Sok. No:38 Kat:1 Bayrampasa ISTANBUL (TR)			1135451	INNOCENCE PROJECT	41, 45
2011 07 01	2012 01 30	2011 12 15	The Innocence Project, Inc., 40 Worth Street, Suite 701 New York NY 10013 (US)		
1099360	EURO AUTOMATIC PAYMENT	09, 35, 36, 37, 38, 42, 45	2012 09 14	2013 01 21	2012 11 22
EURO-INFORMATION-Européenne de Traitement de l'Information, 34 rue du Wacken F-67000 STRASBOURG (FR)			1136801	Pre-Rinse	11
2011 08 11	2012 01 30	2011 12 15	CFE: 2.1.11, 26.11.12		
1099506	IQ	16, 41	YUHUAN MEISHENG SANITARY WARE CO., LTD., Yuanjia Village, Qinggang Town, Yuhuan County Zhejiang Province (CN)		
CFE: 26.4.18, 27.5.17, 29.1.12			2012 07 25	2013 01 21	2012 11 29
Intelligent Media, UAB, Antano Tumeno g. 4 LT-01109 Vilnius (LT)			1136811	SRC	06, 12, 20
2011 08 03	2012 01 30	2011 12 15	CFE: 27.5.1		
1099529	VARISAN	05	Zhongshan Xiangrong Caster Manufacturing Co., Ltd., Yufeng Industrial Zone, Jiuzhouji Village One, Xiaolan Town, Zhongshan City Guangdong Province (CN)		
CIZETA MEDICALI S.p.A., Via IV Novembre, 46 I-20012 CUGGIONO (MILANO) (IT)			2012 09 26	2013 01 21	2012 11 29
2011 09 21	2012 01 30	2012 08 09	1136838	YourSun	05
1101880	A plus	16	CFE: 1.3.20, 27.5.17		
CFE: 24.13.9, 26.11.21, 27.5.11, 29.1.12			TIANHE WOMEN AND CHILDREN GOODS. CO., LTD. FUJIAN NANAN, Honggongshan Development Zone, Honglai Town, Nanan City FUJIAN (CN)		
Felix Wilhelm, Weingärtenstraße 15 74934 Reichartshausen (DE)			2012 10 10	2013 01 21	2012 11 29
2011 03 09	2012 02 27	2012 01 05	1136851	WARMEN	25
1101881	DS LTD	11, 21	CFE: 2.9.14, 27.5.8		
CFE: 27.5.19			JIASHAN SUNSHINE LEATHER CO., LTD., Xinjing Road, Yaozhuang Town Industrial Park, Jiashan County Zhejiang Province (CN)		
Zhejiang New Dongsheng Industrial Co., Ltd., D-001# Mechanical-electrical Industry Zone, Liudao Avenue, Zhugang Town, Yuhuan, Taizhou Zhejiang (CN)			2012 10 16	2013 01 21	2012 11 29
2011 10 31	2012 02 27	2012 01 05	1137054	MONOBOND N	05
1103942	Yes!Pink	25	Ivoclar Vivadent AG, Bendererstrasse 2 FL-9494 Schaan (LI)		
BUDAPEST-MIX Kft., Szállás str. 17 H-1107 Budapst (HU)			2012 08 09	2013 01 21	2012 11 29
2011 10 18	2012 03 26	2012 02 02	1137056	CFE: 24.11.25	07, 11
1104903	uso s	03, 35	WENZHOU RUNXIN MANUFACTURING MACHINE CO., LTD., Jinger Road, Shatou Group, Linjiang, Lucheng District Wenzhou, Zhejiang (CN)		
CFE: 1.15.9, 26.4.18, 26.4.24, 27.5.8			2012 09 24	2013 01 21	2012 11 29
SCHANU KOZMETIK SANAYI TICARET LIMITED ŞİRKETİ, İkitelli Organize San. Bölgesi Fatih San. Sitesi 2/B Blk. K.1-2-3 KÜÇÜKÇEKMECE 034 (TR)			1137059	ZINNI	01
2011 11 02	2012 03 26	2012 02 09	Atotech Deutschland GmbH, Erasmusstraße 20 10553 Berlin (DE)		
1107849	PREMIUM OSKAR GOLD QUALITY	05	2012 08 22	2013 01 21	2012 11 29
CFE: 25.1.25, 27.5.2, 29.1.13			1137086	KING SAIL	25
Obshchestvo s ogarnichennoy otvetstvennostiyu „LETO TRADE“, kom. 104, korp. 2, d. 127, ul. Mayakovskogo 220028 Minsk (BY)			Fujian Xiyangyang Children's Dress CO., LTD. Shishi, No. 1 Changning Road, Shishi City Fujian Province (CN)		
2012 01 04	2012 04 23	2012 03 08	2012 09 11	2013 01 21	2012 11 29
1108811	PANZAR	16, 28, 35, 38, 41, 42	1137092	SRR	07, 11, 12, 17
Troxit Services Limited, Griva Digeni, 115, Trident centre P.C. CY-3101 Limassol (CY)			CFE: 27.5.1		
2011 10 05	2012 05 07	2012 03 22	WU WENJIANG, No.144, Mengzhaung Street, Chengguan Town, Yuanyang County Henan Province (CN)		
1109238	GIVENCHY CROISIÈRE	03	2012 05 15	2013 01 21	2012 11 29
LVMH FRAGRANCE BRANDS, 77 rue Anatole France F-92300 LEVALLOIS-PERRET (FR)					
2012 01 06	2012 05 07	2012 03 22			

1137232	OKOMPANY	35, 36, 41	
Russell E. Perry, St.-Veit-Gasse 39/Top 7 A-1130 Wien (AT)			
2012 01 30	2013 01 21	2012 11 29	
1137261	LEVENHUK		
CFE: 28.5.0 09, 35, 38, 44			
OOO „Labzz”, Izmajlovskij pr., 22, lit. A RU-190005 Saint-Petersburg (RU)			
2012 05 31	2013 01 21	2012 11 29	
1137264	KG-OFF	05	
Vision International People Group Public Limited, Leoforos Lemesou, 67 Vision Tower, Aglantzia CY-2121 Nicosia (CY)			
2012 06 06	2013 01 21	2012 11 29	
1137278	SKIN IQ	10	
KCI Licensing, Inc., 12930 IH-10 West San Antonio TX 78249-2248 (US)			
2012 07 11	2013 01 21	2012 11 29	
1137363	SAZI	17, 35, 42	
Obshchestvo s ogranichennoy otvetstvennostyu „Proizvodstvennoe obedinenie „SAZI”, d. 1, ul. Krasnaya g. Lyubertsy Lyuberetskiy raion RU-140000 Moskovskaya oblast (RU)			
2012 09 21	2013 02 04	2012 12 06	
1137383	Mamba Magic	30	
August Storck KG, Waldstrasse 27 13403 Berlin (DE)			
2012 10 09	2013 02 04	2012 12 06	
1137396	UNICRESE	25	
CFE: 1.5.2			
CHONG CHAM ALFONSO, Paitilla Via Italia, Edificio Barlovento 8A (PA)			
2012 09 03	2013 02 04	2012 12 06	
1137468	SR Phonares fixOn	05, 10	
Ivoclar Vivadent AG, Bendererstrasse 2 FL-9494 Schaan (LI)			
2012 09 19	2013 02 04	2012 12 06	
1137469	TETRIC N-CERAM BULK FILL	05	
Ivoclar Vivadent AG, Bendererstrasse 2 FL-9494 Schaan (LI)			
2012 09 19	2013 02 04	2012 12 06	
1137474	Impetus	28	
CFE: 27.5.17			
IMPETUS FITNESS INC., 6F-2, No.231, Gongyuan Rd., Linkou Dist., New Taipei City Taiwan (CN)			
2012 09 26	2013 02 04	2012 12 06	
1137476	CFE: 26.4.5, 26.4.16	06, 07, 12	
NIPPON STEEL & SUMITOMO METAL CORPORATION, No. 6-1, Marunouchi 2-chome, Chiyoda-ku Tokyo 100-8071 (JP)			
2012 03 21	2013 02 04	2012 12 06	
1137512	MAYKOR	35, 37, 38, 42	
CFE: 26.15.9, 29.1.12			
Limited Liability Company „Service Holding Company”, d. 45, Michurinsky prospect RU-119607 Moscow (RU)			
2012 04 27	2013 02 04	2012 12 06	
1137541	NERU kalip sistemleri	06, 19	
CFE: 27.5.1			
NE-RU INSAAT TICARET VE SANAYI LIMITED SIRKETI, Konya Yolu 26 KM P.K. 44 TR-06830 Colbasi Ankara (TR)			
2012 02 27	2013 02 04	2012 12 06	
1137544	CFE: 28.3.0	05, 29, 30, 31, 35, 36, 39, 44	
BEIJING CAPITAL AGRIBUSINESS GROUP, No.4 of Middle Yumin Road, Xicheng District 100029 Beijing (CN)			
2012 05 02	2013 02 04	2012 12 06	
1137551	CFE: 5.1.5, 5.7.13	03, 05, 16, 21, 25, 29, 30, 35, 41	
Gorokhovskaya Tatyana Germanovna, Krasnyi prospekt, d. 49, kv. 58 RU-630091 Novosibirsk (RU)			
2012 04 25	2013 02 04	2012 12 06	
1137561	Haiba	06, 11, 21	
CFE: 27.5.1			
Wenzhou Haiba Sanitary CO.,LTD., Haicheng Industrial City, Longwan District, Wenzhou 325000 Zhejiang (CN)			
2012 06 19	2013 02 04	2012 12 06	
1137567	QUATTRO CUORI	33	
CFE: 2.9.1, 24.13.25			
MDVF, dizajn in trgovina, d.o.o., Cesta Dolomitskega odrega, 137 SI-1000 Ljubljana (SI)			
2012 06 19	2013 02 04	2012 12 06	
1137598	Y YONGTAI	12	
CFE: 26.1.19, 27.5.10			
SHANDONG YONGTAI CHEMICAL GROUP CO., LTD., No.14 Yingchun Road, Dawang Town, Guangrao County, Dongying City 257335 Shandong Province (CN)			
2012 08 08	2013 02 04	2012 12 06	
1137636	GAGGIA MILANO	07, 11, 21, 30	
CFE: 27.5.11			
Gaggia S.p.a., Via C. Gomes 16 I-20124 MILANO (IT)			
2012 08 30	2013 02 04	2012 12 06	
1137689	alta MODA é...	03	
ALFA PARF GROUP S.P.A., Viale Antonio Aldini, 206 I-40136 Bologna (BO) (IT)			
2012 09 03	2013 02 04	2012 12 06	
1137718	InlensDuo	09	
Carl Zeiss Microscopy GmbH, Carl-Zeiss-Promenade 10 07745 Jena (DE)			
2012 10 05	2013 02 04	2012 12 06	
1137719	CZV	09	
Carl Zeiss Vision GmbH, Turnstrasse 27 73430 Aalen (DE)			
2012 10 12	2013 02 04	2012 12 06	
1137736	evona	20, 24, 25	
EVONA a.s., Rooseveltova 46 CZ-537 17 Chrudim III (CZ)			
2012 07 02	2013 02 04	2012 12 06	
1137739	KAHLÚA	30, 33	
CFE: 5.1.12, 6.7.1, 7.5.10, 27.5.2, 29.1.13			
Kahlua AG, c/o Testatoris AG Töpferstrasse 5 CH-6004 Luzern (CH)			
2012 09 27	2013 02 04	2012 12 06	
1137763	VBET	41, 42	
CFE: 27.5.2, 29.1.13			
Vivaro Betting LTD, Getar 4/17 Yerevan (AM)			
2012 10 24	2013 02 04	2012 12 06	
1137764	VIVARO	41, 42	
CFE: 2.9.14, 21.3.1, 27.3.1, 27.3.3, 27.5.2, 29.1.15			
Vivaro Betting LTD, Getar 4/17 Yerevan (AM)			
2012 10 24	2013 02 04	2012 12 06	
1137766		06, 07, 11, 35, 37	
Limited Liability Company „NORTH-WEST BEARING COMPANY”, pom. 2-N, Lit. A, 70, Polustrovskiy pr., RU-195197 Saint-Petersburg (RU)			
2012 07 10	2013 02 04	2012 12 06	
1137800	FALCONELLO	33	
MDVF, dizajn in trgovina, d.o.o., Cesta Dolomitskega odrega, 137 SI-1000 Ljubljana (SI)			
2012 06 19	2013 02 04	2012 12 06	
1137806	V&G	06, 11	
CFE: 24.17.25, 27.5.17			
ZHEJIANG VALOGIN TECHNOLOGY CO., LTD., Qinggang Technological Ind. Zone, Yuhuan Zhejiang (CN)			
2012 07 10	2013 02 04	2012 12 06	
1137807	VALVASORE	33	
MDVF, dizajn in trgovina, d.o.o., Cesta Dolomitskega odrega, 137 SI-1000 Ljubljana (SI)			
2012 06 27	2013 02 04	2012 12 06	

1137831	DIPLOMAT DENTAL SOLUTIONS		
CFE: 26.4.4, 26.4.9, 26.11.8, 29.1.12			10, 37
Chirana-Dental, s.r.o., Vrbovská cesta 17 SK-921 01 Piešťany (SK)			
2012 09 06	2013 02 04		2012 12 06
1137893	RENBEN		
CFE: 2.1.23, 2.3.23, 27.5.1, 28.3.0			25
Zhejiang Renben Shoes Co., Ltd., Rubber Shoes District, Xianjiang Town, Ruian City Zhejiang Province (CN)			
2012 10 10	2013 02 04		2012 12 06
1137906	MODALINDA fashion		
CFE: 5.5.1, 27.5.10, 29.1.12			25
ALI ELMAS, Kosha Caddesi, Nisanca Bostan Sokak, Sanlilar Apartmani, Kat: 1, No:62/7 Laleli-Eminönü Istanbul (TR)			
2012 07 18	2013 02 04		2012 12 06
1137937	AlcoBlow		09
Lion Laboratoires Ltd., Ty Verlon Industrial Estate Barry, South Glamorgan CF6 3BE (GB)			
2012 07 27	2013 02 04		2012 12 06
1137950	FLYOVER		09
Apple Inc., 1 Infinite Loop Cupertino, CA 95014 (US)			
2012 10 10	2013 02 04		2012 12 06
1137953	J.SHAEN		
CFE: 27.5.17			12
Zhejiang Jishang Automobile Components Co., Ltd., No.6, Chuangye Road, Zhenglou Standard Industrial Area, Pingyang County, Wenzhou City Zhejiang Province (CN)			
2012 10 10	2013 02 04		2012 12 06
1137958	CFE: 28.3.0		31
BEIJING KINGS NOWER SEED SCIENCE AND TECHNOLOGY CO, LTD, Room 1406, 14 Floor, No.27, Zhongguancun Street, Haidian District Beijing (CN)			
2012 04 26	2013 02 04		2012 12 06
1137964	Beybi		
CFE: 29.1.1			09, 10, 21
BEYBI PLASTIK FABRIKASI SANAYI ANONIM SIRKETI, Y. Dudullu Organize Sanayi Bolgesi Imes Sanayi Sitesi Arkasi Umraniye-ISTANBUL (TR)			
2012 03 30	2013 02 04		2012 12 06
1137976	FIRSD		
CFE: 27.5.8, 27.5.17			11
ZHEJIANG FIRSD GROUP CO., LTD., 3rd Floor, No. 135 Qingchun Road, Hangzhou City Zhejiang (CN)			
2012 07 03	2013 02 04		2012 12 06
1137977	FLEVENOL		
CFE: 28.5.0			05
Alvogen Pharma Trading Europe EOOD, 86, Bulgaria Blvd., Manastirski Livadi District, Floor 1 BG-1680 Sofia (BG)			
2012 06 20	2013 02 04		2012 12 06
1138020	CFE: 3.7.5, 20.1.1, 20.1.3, 20.7.1, 28.5.0, 29.1.12		16, 35, 36, 41
Reguionalnaya obchtchestvennaya organizatsiya sodeistviya sotsialnoi adaptatsii grajdan, d. 82, Khorochevskoe chosse RU-123007 Moskva (RU)			
2012 07 12	2013 02 04		2012 12 06
1138024	W		
CFE: 27.5.21			03
Wella GmbH, Sulzbacher Straße 40 65824 Schwalbach am Taunus (DE)			
2012 08 13	2013 02 04		2012 12 06
1138040	SIGNUM CARBON FIBER		
CFE: 19.3.3, 25.7.1			34
Boris Nikolov BUCHKOV, j.k. „Beli Brezi“ Bl. 20, Ap. 55 BG-1680 Sofia (BG)			
2012 09 27	2013 02 04		2012 12 06
1138055	GUSELLA		
CFE: 26.4.18, 26.4.24, 27.5.10			07, 37
GUSELLA EQUIPMENT S.R.L., Corso Alfieri, 195 ASTI (IT)			
2012 09 19	2013 02 04		2012 12 06
1138072	immochan		
CFE: 4.5.5, 26.4.9, 27.5.1, 29.1.13		16, 35, 36, 37, 38, 39, 41, 42, 43	
GROUPE AUCHAN, 40 avenue de Flandre F-59170 CROIX (FR)			
2012 10 02	2013 02 04		2012 12 06
1138108	XIRBI		06, 08, 11, 20, 21
Merx Team AB, Galvaniseringsgatan 5 SE-417 07 Göteborg (SE)			
2012 10 05	2013 02 04		2012 12 06
1138109	ZYXOLD		05
EGIS GYÓGYSZERGYÁR Nyilvánosan Működő Részvénytársaság, Kereszturi út 30-38 H-1106 Budapest (HU)			
2012 09 28	2013 02 04		2012 12 06
1138110	TRIPREVENT		05
EGIS GYÓGYSZERGYÁR Nyilvánosan Működő Részvénytársaság, Kereszturi út 30-38 H-1106 Budapest (HU)			
2012 09 18	2013 02 04		2012 12 06
1138111	LATIB		05
EGIS GYÓGYSZERGYÁR Nyilvánosan Működő Részvénytársaság, Kereszturi út 30-38 H-1106 Budapest (HU)			
2012 09 05	2013 02 04		2012 12 06
1138112	MULIOL		05
EGIS GYÓGYSZERGYÁR Nyilvánosan Működő Részvénytársaság, Kereszturi út 30-38 H-1106 Budapest (HU)			
2012 09 05	2013 02 04		2012 12 06
1138114	ZYMENTA		05
EGIS GYÓGYSZERGYÁR Nyilvánosan Működő Részvénytársaság, Kereszturi út 30-38 H-1106 Budapest (HU)			
2012 09 28	2013 02 04		2012 12 06
1138115	STARGAST		05
EGIS GYÓGYSZERGYÁR Nyilvánosan Működő Részvénytársaság, Kereszturi út 30-38 H-1106 Budapest (HU)			
2012 09 05	2013 02 04		2012 12 06
1138127	OSTIN		18, 25, 35
Denard Ltd., Offices of Aleman, Cordero, Galindo & Lee Trust (BVI) Limited. P.O. Box 3175 Road Town, Tortola (VG)			
2012 10 18	2013 02 04		2012 12 06
1138177	TOMORROW PEOPLE		09, 11
DEXIN MING ELECTRONICS (SHENZHEN) CO.,LTD, 3/6/F Block1, Sanwei Industrial Zone, Baoan Road, Xi Xiang, 518102 Baoan District, Shenzhen (CN)			
2012 09 24	2013 02 04		2012 12 06
1138215	TEN STRIKE DARK		32, 33, 35
TSN Brands LTD, Geneva Place, Waterfront Drive, P.O. Box 3469 Road Town, Tortola (VG)			
2012 05 28	2013 02 04		2012 12 06
1138396	Bobi		29, 30
Lorenz Snack-World Holding GmbH, Adelheidstr. 4/5 30171 Hannover (DE)			
2012 07 26	2013 02 04		2012 12 13
1138407	JOTUL GROUP		
CFE: 27.5.1			06, 11, 35, 42
Jotul AS, Langoyveien N-1678 Krakeroy (NO)			
2012 08 14	2013 02 04		2012 12 13
1138465	CFE: 28.5.0		32
Otkrytoe aktsionernoe obchtchestvo „Pivzavod Olivaria“, 30, oul. Kisseleva 220002 Minsk (BY)			
2012 09 28	2013 02 04		2012 12 13
1138528	italeco		
CFE: 27.5.1, 27.5.8			02, 09, 10, 11, 16, 17, 19, 42

ITALECO S.R.L., Via Pastore, 8 MONCALIERI (TORINO) (IT)			
2012 08 03	2013 02 04	2012 12 13	
1138544	PUSBLU		
CFE: 5.5.19, 26.4.16, 27.5.1, 27.5.24		05, 18, 24, 25, 28	
dm-drogerie markt GmbH + Co. KG, Carl-Metz-Strasse 1 76185 Karlsruhe (DE)			
2012 09 28	2013 02 04	2012 12 13	
1138563	DLBF		
CFE: 1.1.12, 26.11.12, 28.3.0		09	
DALIAN NORTHERN INSTRUMENT TRANSFORMER GROUP CO., LTD., Fengrong Industrial Garden, Pulandian City Liaoning Province (CN)			
2012 07 31	2013 02 04	2012 12 13	
1138567	MARCCASNE		
CFE: 28.3.0		25	
Yuchen Apparel CO., LTD. Fujian, Yuchen Building, Quan'an Middle Road, Jinjiang City Fujian Province (CN)			
2012 09 24	2013 02 04	2012 12 13	
1138597	ULTRAPROTECT		03, 05, 37
Rentokil Initial 1927 plc, 2 City Place, Beehive Ring Road, Gatwick Airport West Sussex RH6 0HA (GB)			
2012 05 01	2013 02 04	2012 12 13	
1138730	McMillan's		
CFE: 28.5.0		33	
"MOLDAGROVIN" S.R.L., Str. VI Korolenko nr. 6 MD-5301 Vulcănești, UTA Găgăuzia (MD)			
2012 10 02	2013 02 04	2012 12 13	
1138732	EGISERT		05
EGIS GYÓGYSZERGYÁR Nyilvánosan Működő Részvénytársaság, Kereszturi út 30-38 H-1106 Budapest (HU)			
2012 09 18	2013 02 04	2012 12 13	
1138733	EGIPIL		05
EGIS GYÓGYSZERGYÁR Nyilvánosan Működő Részvénytársaság, Kereszturi út 30-38 H-1106 Budapest (HU)			
2012 09 18	2013 02 04	2012 12 13	
1138734	EGICOMB		05
EGIS GYÓGYSZERGYÁR Nyilvánosan Működő Részvénytársaság, Kereszturi út 30-38 H-1106 Budapest (HU)			
2012 09 18	2013 02 04	2012 12 13	
1138742	UNILOS		11, 19, 37, 40, 42
Obshchestvo s ogranichennoi otvetstvennostyu „SBM-Group”, 37, Karamyshevskaya nab. RU-123308 Moscow (RU)			
2012 05 24	2013 02 04	2012 12 13	
1138757	LA RESERVE DES MARQUES		25
FRANCE B DIFFUSION, Rue de la Voyette F-59811 LESQUIN (FR)			
2012 10 16	2013 02 04	2012 12 13	
1138830	SENBARI		05
UCB PHARMA, S.A., Allée de la Recherche 60 B-1070 BRUXELLES (BE)			
2012 09 04	2013 02 04	2012 12 13	
1138839	Primatek POWDER COATINGS		
CFE: 26.1.6, 29.1.12		02	
Obshchestvo s ogranichennoy otvetstvennostyu „Gatchinsky zavod poroshkovy krasok”, ul. Zheleznodorozhnaya, 45, korp. 3 g. Gatchina RU-188300 Leningradskaya oblast (RU)			
2012 06 28	2013 02 04	2012 12 13	
1138845	QUALITALIA		
CFE: 1.3.2, 27.5.1		29, 30, 35	
BELLA IDEA FOODS S.R.L., Strada delle Campore, 26 I-05100 TERNI (TR) (IT)			
2012 03 09	2013 02 04	2012 12 13	
1139021	yalisi		
CFE: 26.1.3, 26.11.8, 28.3.0		25	
Shantoushi Hengchu Knitting Co., Ltd., Beside Guraomaoxin Station, Chaoyang District, Shantou City 515159 Guangdong Province (CN)			
2012 09 26	2013 02 04	2012 12 13	
1139027	Ruta		16
CFE: 2.9.1, 29.1.13			
HARMENGTON LIMITED, Poseidonos 1, Ledra Business Centre, Egkomi CY-2406 Nicosia (CY)			
2012 09 27	2013 02 04	2012 12 13	
1139028	Palarich		29, 30, 31, 32
CFE: 27.5.1, 29.1.3			
JIANGSU PALARICH CO., LTD., East Changxing Road, North Kangping Road, Third Industrial Park, Tongshan Economic Development Zone, Xuzhou Jiangsu Province (CN)			
2012 10 01	2013 02 04	2012 12 13	
1139040	Time2U		
CFE: 27.5.1, 27.7.11, 29.1.12		14	
ZHANGZHOU HONGYUAN WATCH INDUSTRY Co., LTD, Kim Ma Road, Jinfeng Development District, Zhangzhou 363000 FUJIAN PROVINCE (CN)			
2012 10 10	2013 02 04	2012 12 13	
1139041	HUAGUANG		01
CFE: 7.5.5, 7.5.8, 27.5.24, 28.3.0			
Lucky HuaGuang Graphics Co., Ltd, No.718 South Station Road, Nanyang Henan (CN)			
2012 10 10	2013 02 04	2012 12 13	
1139043	LOHASHILL		03
CFE: 5.3.15, 27.5.7			
GUANGZHOU LOHASHILL COSMETICS TECHNOLOGY CO., LTD., F/2, Building C, No.51, Zhenhua North Road, Shenshan Town, Baiyun District, Guangzhou City GUANGDONG PROVINCE (CN)			
2012 10 10	2013 02 04	2012 12 13	
1139046	MERCY HANGOVER PREVENTION		05, 32
CFE: 4.1.3, 26.1.14			
Neu Industries, Inc., 197 Grand Street Suite 6W New York, NY 10013 (US)			
2012 10 15	2013 02 04	2012 12 13	
1139077	MEMOLAN		05
G.L. Pharma GmbH, Schloßplatz 1 A-8502 Lannach (AT)			
2012 08 30	2013 02 04	2012 12 13	
1139157	CFE: 3.1.8, 3.1.25, 22.1.15		29, 30
KRAFT FOODS BELGIUM INTELLECTUAL PROPERTY, Brusselsesteenweg 450 B-1500 Halle (BE)			
2012 10 11	2013 02 04	2012 12 13	
1139189	YHSD		11
CFE: 26.13.25, 27.5.17			
SHENDA HOLDING GROUP COMPANY LIMITED, Huxin Chumen Town (Sci-Tech Industrial Zone), Yuhuan County Zhejiang Province (CN)			
2012 07 30	2013 02 04	2012 12 13	
1139226	MARIMEX		09, 16, 42
MARIMEX Industries GmbH & Co. KG, Bergiusstraße 6 46244 Bottrop (DE)			
2012 07 03	2013 02 04	2012 12 13	
1139289	aupark SHOPPING CENTER		35, 36, 37, 42
CFE: 26.4.18, 27.5.24, 29.1.12			
HB REAVIS Slovakia a.s., Karadžičova 12 SK-821 08 Bratislava (SK)			
2012 11 08	2013 02 04	2012 12 13	
1139298	BODY RESORT		03
Mades Cosmetics B.V., Tiber 90 NL-2491 DK The Hague (NL)			
2012 10 30	2013 02 04	2012 12 13	
1139326	straight on 4days		03
CFE: 27.5.1, 27.7.1, 29.1.1			

Henkel AG & Co. KGaA, Henkelstr. 67 40589 Düsseldorf (DE)	1139643	AMASTUOLA	33
2012 09 18	2013 02 04	2012 12 13	
1139356 Pussy-cat			
CFE: 3.1.6, 3.1.19, 26.4.15, 29.1.14		31	
ZooBest s.r.o., Radouňova 2682/26 CZ-155 00			
Praha 5-Stodůlky (CZ)			
2012 06 20	2013 02 04	2012 12 13	
1139366 CFE: 2.9.1, 4.5.21		38, 41	
Neñad Stanić, Zmaj od Noćaja 13b 11000 Beograd (RS)			
2012 10 09	2013 02 04	2012 12 13	
1139396 CFE: 28.5.0		33	
Markin Vitalii Georgievich, kv. 325, 28, ul. Uspenskaya, g.			
Krasnogorsk, RU-143409 Moscow region (RU)			
2012 11 02	2013 02 04	2012 12 13	
1139403 ARISTON			
CFE: 1.15.15, 27.5.7		29, 30, 31	
NATELCIA INVESTMENTS LTD., 18, Evagora Papachristoforou			
Street, Petoussis Bros Bulding, 3rd Floor CY-3030 Limassol (CY)			
2012 02 16	2013 02 04	2012 12 13	
1139436 ARCORAMA 02, 04, 06, 07, 08, 11, 17, 19, 20, 21, 22, 24, 27, 35, 37			
ARKORAMA, UAB, Ozo g. 25 LT-07150 Vilnius (LT)			
2012 09 20	2013 02 04	2012 12 13	
1139437 ARCORAMA 02, 04, 06, 07, 08, 11, 17, 19, 20, 21, 22, 24, 27, 35, 37			
ARKORAMA, UAB, Ozo g. 25 LT-07150 Vilnius (LT)			
2012 09 20	2013 02 04	2012 12 13	
1139454 Schwegges your moments			
CFE: 7.5.15, 24.17.2, 25.1.6, 26.1.5, 29.1.14		32, 33	
Schwegges International Limited, 7 Albemarle Street London W1S 4HQ (GB)			
2012 11 07	2013 02 04	2012 12 20	
1139467 fkt			
CFE: 27.5.19, 29.1.4		12, 35	
FKT KOLTUK SISTEMLERİ ÜRETİM VE DAGITIM SANAYİ VE TİCARET ANONİM ŞİRKETİ, Nilifer Organize Sanayi Bölgesi 305 Sokak No:1 Nilüfer-Bursa (TR)			
2012 02 06	2013 02 04	2012 12 20	
1139479 TENTO		03, 16, 21, 28	
Metsä Tissue Oyj, Revontulentie 8 C FI-02100 Espoo (FI)			
2012 06 12	2013 02 04	2012 12 20	
1139489 PICANOVA		16, 35, 40	
Picanova GmbH, Hohenzollernring 25 50672 Köln (DE)			
2012 05 23	2013 02 04	2012 12 20	
1139498 XAEGE			
CFE: 27.5.17		07	
LIDA ELECTROMECHANIC CO., LTD., No. 685, Ruian Economic Development Zone Zhejiang (CN)			
2012 07 31	2013 02 04	2012 12 20	
1139503 hg			
CFE: 27.5.1, 28.3.0		21	
CHAOAN HONGGUANG CERAMICS MANUFACTORY CO., LTD, Anjixi Wai, Caoan, Fuyang, Chaoan CHAOZHOU CITY (CN)			
2012 08 02	2013 02 04	2012 12 20	
1139512 FIX'VIT		20, 24, 35	
LUANCE, 17 rue de la Rotonde F-42153 RIORGES (FR)			
2012 07 31	2013 02 04	2012 12 20	
1139555 VITAWIN			
CFE: 27.5.1, 29.1.4		35, 44	
Limited Liability Company „Doctor Sport“, Sadovnicheskaya str. 71/5 RU-115035 Moscow (RU)			
2012 08 17	2013 02 04	2012 12 20	
AMASTUOLA SOCIETA' AGRICOLA s.s., Via Martina Franca, 80 I-74016 MASSAFRA (TA)-PUGLIA (IT)			
2012 09 25	2013 02 04	2012 12 20	
1139700 CFE: 19.7.1, 29.1.4		29	
COMPAGNIE GERVAIS DANONE, 17 boulevard Haussmann F-75009 PARIS (FR)			
2012 10 04	2013 02 04	2012 12 20	
1139716 CFE: 28.5.0		29, 30, 32	
Chastnoe trgovno-proizvodstvennoe unitarnoe predpriyatie „Prosperity“, k. 219, d. 14, ul. Olesheva 220090 Minsk (BY)			
2012 10 02	2013 02 04	2012 12 20	
1139717 Suerte maestro		29, 30, 32	
Litvinchik Aleksandr Nikolaevich, 6-46, per. Novovilenskiy 220053 Minsk (BY)			
2012 10 02	2013 02 04	2012 12 20	
1139906 FUSS WOHL			
CFE: 2.9.19, 4.2.1, 26.1.14, 26.1.15, 27.5.9	03, 05, 06, 08, 10, 21, 25		
Dirk Rossmann GmbH, Isernhägener Strasse 16 30938 Burgwedel (DE)			
2011 11 29	2013 02 04	2012 12 20	
1139930 AJAN			
CFE: 26.1.6, 29.1.12		07	
AJAN ELEKTRONIK SERVIS SANAYI VE TİCARET LIMITED ŞİRKETİ, 10014 Sokak No:1 A.O.S.B Çiğli Izmir (TR)			
2012 04 05	2013 02 04	2012 12 20	
1139937 RETLUX			
CFE: 14.3.21, 26.4.24, 27.3.15, 27.5.24		08, 09, 11	
FAST ČR, a.s., Černokostecká 2111 CZ-100 00 Praha 10 (CZ)			
2012 06 04	2013 02 04	2012 12 20	
1139946 buddy toys		09, 16, 28	
FAST ČR, a.s., Černokostecká 2111 CZ-100 00 Praha 10 (CZ)			
2012 05 16	2013 02 04	2012 12 20	
1139974 CFE: 1.3.20, 28.5.0, 29.1.13		05, 29, 30, 32	
Obschestvo s ogranichennoj otvetstvennostyu „STK-S“, RU-143005 ul. Lugovaja, 14, Odintsovo (RU)			
2012 06 27	2013 02 04	2012 12 20	
1140029 AlpsZero			
CFE: 6.1.2, 29.1.12		18, 25, 35, 39, 41, 45	
ALTO ADIGE MARKETING Societa Consortile per Azioni, Piazza della Parrocchia, 11 I-39100 Bolzano (IT)			
2012 06 27	2013 02 04	2012 12 20	
1140032 Hüttenzauber		03, 05, 16	
dm-drogerie markt GmbH + Co. KG, Carl-Metz-Strasse 1 76185 Karlsruhe (DE)			
2012 07 02	2013 02 04	2012 12 20	
1140046 Brokers			
CFE: 26.4.18, 27.5.15, 29.1.13		35, 36, 41	
Broker Consulting, a.s., Jiráskovo nám.2 CZ-326 00 Plzeň (CZ)			
2012 08 17	2013 02 04	2012 12 20	
1140074 CFE: 28.5.0		07, 11, 21	
Limited liability company „PROMELECTRO“, housing 35-A, 37 Iskrins'ka St. Kharkiv 61001 (UA)			
2012 07 27	2013 02 04	2012 12 20	
1140093 W			
CFE: 26.1.18, 27.5.21, 29.1.12		03, 05, 30, 32, 35, 44	
Limited Liability Company „Doctor Sport“, Sadovnicheskaya str, 71 str. 5 RU-115035 Moscow (RU)			
2012 08 17	2013 02 04	2012 12 20	
1140097 SIGLENT			
CFE: 27.5.1, 29.1.12		09	

SIGLENT TECHNOLOGIES CO., LTD., 3/F, Building 4th, Antongda Industrial Zone, Liuxian 3rd Road, 68th Zone, Bao'an District, Shenzhen 518000 Guangdong Province (CN) 2012 09 24 2013 02 04 2012 12 20	1140169 DL 09	
CFE: 27.5.17		
ZHEJIANG DENROM ELECTRONIC CO., LTD., No.12, Huifeng Road, Yuecheng Town, Yueqing Zhejiang (CN) 2012 10 24 2013 02 04 2012 12 20	1140224 LADY VICTORY S-MIR.S 03, 08, 21, 26	
CFE: 27.5.2, 27.5.11		
Mirsaabov Mirsamed Mirallam-ogly, prosp. Gagarina, bud. 174, korp. 2, kv. 58 Kharkiv 61124 (UA) 2012 05 30 2013 02 04 2012 12 20	1140240 Trésor DE Taliouine 30	
CFE: 5.5.20		
C & V Trade Invest S.A., 5, route du Cordon CH-1260 Nyon (CH) 2012 10 30 2013 02 04 2012 12 20	1140269 XENDROS 05	
Zentiva Group, a.s., U kabelovny 130 CZ-102 37 Praha 10-dolní Měcholupy (CZ) 2012 09 20 2013 02 04 2012 12 20	1140270 RALONDROS 05	
Zentiva Group, a.s., U kabelovny 130 CZ-102 37 Praha 10-dolní Měcholupy (CZ) 2012 09 20 2013 02 04 2012 12 20	1140271 STRODROS 05	
Zentiva Group, a.s., U kabelovny 130 CZ-102 37 Praha 10-dolní Měcholupy (CZ) 2012 09 20 2013 02 04 2012 12 20	1140304 ROOSSA 16, 35, 36, 41	
Reguionalnaya obchtchestvennaya organizatsiya sodeistviya sotsialnoi adaptatsii grajdan, d. 82, Khorochevskoe chosse RU-123007 Moskva (RU) 2012 07 12 2013 02 04 2012 12 20	1140305 POOCCA 16, 35, 36, 41	
Reguionalnaya obchtchestvennaya organizatsiya sodeistviya sotsialnoi adaptatsii grajdan, d. 82, Khorochevskoe chosse RU-123007 Moskva (RU) 2012 07 12 2013 02 04 2012 12 20	1140312 Dessette mono 05	
Dermapharm AG, Lil-Dagover-Ring 7 82031 Grünwald (DE) 2012 10 30 2013 02 04 2012 12 20	1140425 TP TECNOPROME Sheet metal working machines 06, 07, 37	
CFE: 27.5.10, 27.5.11, 29.1.14		
TECNOPROME S.R.L., Via Francesco Bruni, 26/28 I-62027 SAN SEVERINO MARCHE (MC) (IT) 2012 09 19 2013 02 04 2012 12 20	1140481 White Russian 25, 31	
Simon Harm Smit h.o.d.n. Serious Seeds BV, Zesstedenweg 5 NL-1472 BD Middelie (NL) 2012 11 02 2013 02 04 2012 12 20	1140500 ROOSSA 16, 35, 36, 41	
CFE: 3.7.5, 20.1.1, 20.1.3, 20.7.1, 29.1.12		
Reguionalnaya obchtchestvennaya organizatsiya sodeistviya sotsialnoi adaptatsii grajdan, d. 82, Khorochevskoe chosse RU-123007 Moskva (RU) 2012 07 12 2013 02 04 2012 12 20	1140550 ABSOLUT AMBER 33	
The Absolut Company Aktiebolag, SE-117 97 Stockholm (SE) 2012 11 02 2013 02 18 2012 12 27	1140571 ROADMAN 09, 11, 12	
FAST ČR, a.s., Černokostelecká 2111 CZ-100 00 Praha 10 (CZ) 2012 04 11 2013 02 18 2012 12 27	1140576 KINSING 11	
CFE: 26.11.12, 27.5.1, 27.5.7		
NINGBO CITY GENXIN APPLIANCE INDUSTRY CO.,LTD, Liutang South Village, Xipu Town, Cixi City 315322 ZHEJIANG PROVINCE (CN) 2012 06 19 2013 02 18 2012 12 27	1140730 MOVITEX 25, 35	
SPORT RETAIL LTD Offices of Aleman Cordero, Galindo and Lee Trust (BVI) Limited, P.O. Box 3175, Road Town Tortola (VG) 2012 11 08 2013 02 18 2012 12 27	1140731 MOVISHAPE 25, 35	
SPORT RETAIL LTD Offices of Aleman Cordero, Galindo and Lee Trust (BVI) Limited, P.O. Box 3175, Road Town Tortola (VG) 2012 11 08 2013 02 18 2012 12 27	1140778 ICONE 09	
SCHNEIDER ELECTRIC INDUSTRIES SAS, 35 rue Joseph Monier F-92500 RUEIL-MALMAISON (FR) 2012 10 23 2013 02 18 2012 12 27	1140854 IKCO 12, 35, 37, 39, 40, 42	
CFE: 3.3.15, 24.1.9, 29.1.13		
IRAN KHODRO COMPANY, Management Build, Gate No. 1 Iran Khodro, Iran Khodro Bulv. 14 km Karadj Road, P.O. Box 48909346 Tehran (IR) 2012 09 05 2013 02 18 2012 12 27	1140892 PILUM 07, 11, 17, 42	
Pilum AB, Kanalvägen 5 A SE-195 61 Upplands Väsby (SE) 2012 06 26 2013 02 18 2012 12 27	1140908 AdriLux 11	
CFE: 24.9.5, 26.1.18		
ADRILUX LIGHTING CO., LTD., Phase 2, East South Industrial Zone, Jianghai District, Jiangmen Guangdong Province (CN) 2012 03 27 2013 02 18 2012 12 27	1140923 MISS-SMART 18, 25, 35	
CFE: 27.5.17		
Zhang Kaodi, Chaishang Cun, Meiyu Xiang, Ruian Shi 325200 Zhejiang (CN) 2012 06 19 2013 02 18 2012 12 27	1140943 segotep 09	
SHENZHEN COLORFUL TECHNOLOGY AND DEVELOPMENT CO., LTD., Room 1206, 13/F the Central Tower, No.88 Fuhua Yi Road Futian District, Shenzhen (CN) 2012 08 08 2013 02 18 2012 12 27	1141008 CFE: 26.3.23, 26.11.9 18, 25, 28	
MIP METRO Group Intellectual Property GmbH & Co. KG, Metro-Straße 1 40235 Düsseldorf (DE) 2012 10 16 2013 02 18 2012 12 27	1141030 RINAZOLINE 05	
Farmak International Holding GmbH, Mariahilferstrasse 136 A-1150 Wien (AT) 2012 10 02 2013 02 18 2012 12 27	1141033 ORO DEL MAROCCO 03	
BAREX ITALIANA S.r.l., Via Grazia, 11 I-40069 ZOLA PREDOSA (BO) (IT) 2012 10 19 2013 02 18 2012 12 27	1141037 LYMPHOSAN 05	
Obschestvo s ogranichennoy otvetstvennostyu „Laboratoriya sovremennogo zdorovya“, ul. Khimzavodskaya, 11/20, Berdsk RU-633004 Novosibirskaya oblast' (RU) 2012 10 24 2013 02 18 2012 12 27	1141088 JEADV 16, 41	
European Academy of Dermatology and Venereology, Via delle Scuole 12 CH-6900 Lugano (CH) 2012 11 09 2013 02 18 2012 12 27	1141104 FIGHT KLUB 35, 38, 41	
CFE: 26.4.18, 27.5.24, 29.1.13		

SC IKO Poland S.r.L., G-ral Praporgescu David street nr. 1-5, et 6. ap. 14/A Bucharest (RO)			
2012 11 08	2013 02 18	2012 12 27	
1141114	SELLMUS		05
EGIS GYOGYSZERGYAR Nyilvánosan Működő Részvénytársaság, Kereszturi ut 30-38 H-1106 Budapest (HU)			
2012 11 09	2013 02 18	2012 12 27	
1141120	CFE: 25.5.25, 26.4.9, 29.1.12		35, 37, 39
SOCIETE DE DEVELOPPEMENT DE RESEAUX „3G”, 20 Avenue André Malraux F-92309 Levallois Perret Cedex (FR)			
2012 10 31	2013 02 18	2012 12 27	
1141121	CFE: 25.5.25, 26.4.9, 29.1.12		35, 37, 39
SOCIETE DE DEVELOPPEMENT DE RESEAUX „3G”, 20 Avenue André Malraux F-92309 Levallois Perret Cedex (FR)			
2012 10 31	2013 02 18	2012 12 27	
1141132	TASSIMO SUNITA		11, 21
Kraft Foods Schweiz Holding GmbH, Chollerstrasse 4 CH-6301 Zug (CH)			
2012 11 08	2013 02 18	2012 12 27	
1141134	TASSIMO CONFIA		11, 21
Kraft Foods Schweiz Holding GmbH, Chollerstrasse 4 CH-6301 Zug (CH)			
2012 11 08	2013 02 18	2012 12 27	
1141137	ASTMORAN		05
EGIS GYOGYSZERGYAR Nyilvánosan Működő Részvénytársaság, Kereszturi út 30-38 H-1106 Budapest (HU)			
2012 11 12	2013 02 18	2012 12 27	
1141138	BINILA		05
EGIS GYOGYSZERGYAR Nyilvánosan Működő Részvénytársaság, Kereszturi út 30-38 H-1106 Budapest (HU)			
2012 11 12	2013 02 18	2012 12 27	
1141203	FIT FINCH INDUSTRIAL TOOLS		
CFE: 14.3.1, 14.3.3, 26.5.1, 27.5.11, 27.5.17, 27.5.24 07, 08, 09, 11, 21 Limited liability company „COMPANY-UKRINSTRUMENT”, d. 2, Nikolay Vasilenko's street Kiev 03113 (UA)			
2012 06 06	2013 02 18	2012 12 27	
1141211	REDMOND		07, 09, 11
Obschestvo s ogranichennoy otvetstvennostiyu „Technopoisk”, ul. Koli Tomchaka, 28, liter „V” RU-196084 Saint-Petersburg (RU)			
2012 07 09	2013 02 18	2012 12 27	
1141215	tavvuk		
CFE: 3.7.3, 8.7.11, 27.5.2, 27.5.8, 29.1.15 29, 43 KESKINOGLU GIDA VE TUKETIM MALLARI LIMITED SİRKETİ, 2, Nakliye Caddesi Akhisa-Manisa (TR)			
2012 04 18	2013 02 18	2012 12 27	
1141217	PROCOOK		08, 21
Procook Limited, Unit 3, The IO Centre, Hurricane Road, Gloucester Business Park Gloucester GL3 4AQ (GB)			
2012 05 18	2013 02 18	2012 12 27	
1141237	JHCOOL		
CFE: 27.5.1 11 FUJIAN JINGHUI TECHNOLOGY CO., LTD., Block 23, Caimao Textile Town, Fuwan Industrial Park Fuzhou (CN)			
2012 07 23	2013 02 18	2012 12 27	
1141254	CFE: 28.3.0		09
Hope Senlan Science & Technology Holding Corp., Ltd., 181 Airport Road, Southwest Airport Economic Development Zone 610225 Chengdu (CN)			
2012 03 21	2013 02 18	2012 12 27	
1141259	PROFC PROFESSIONAL FIGHTING CHAMPIONSHIP		
CFE: 27.5.2, 27.5.10 25, 28, 41 Individual'ny predprinimatel' Gryzlov Dmitry Igorevich, Tel'mana st., 53-72 RU-344010 Rostov-na-Donu (RU)			
2012 03 20	2013 02 18	2012 12 27	

1141271	ETIHAD		35, 39
Etihad Airways, P.O. Box 35566, New Airport Road Abu Dhabi (AE)			
2012 04 24	2013 02 18	2012 12 27	
1141316	Tuvunu Nothing compares		
CFE: 27.5.10, 29.1.12 30, 32 POLITOPOULOS DIMITRIOS, Roditi Komotinis P.E. GR-691 00 Rodopis (GR)			
2012 05 31	2013 02 18	2012 12 27	
1141323	Denim Island		35
Guangzhou Zengcheng Guangying Garment Co., Ltd, Shapu Road, Xintang, Zengcheng 511338 Guangzhou (CN)			
2012 07 03	2013 02 18	2012 12 27	
1141450	LIZALÚ		25, 35
MULINO ROSSO S.P.A., Piazza Garibaldi, N. 40 I-80047 SAN GIUSEPPE VESUVIANO (NA) (IT)			
2012 08 03	2013 02 18	2012 12 27	
1141456	EUROPARK Member of APCOA Group		
CFE: 26.4.5, 27.5.10, 29.1.4 35, 39, 45 APCOA Parking Holdings GmbH, Flughafenstraße 34-36 70629 Stuttgart (DE)			
2012 08 23	2013 02 18	2012 12 27	
1141498	THE RED BULLETIN		
CFE: 3.4.4, 3.4.23, 27.5.8, 27.5.10, 29.1.13 35 Red Bull GmbH, Am Brunnen 1 A-5330 Fuschl am See (AT)			
2012 08 16	2013 02 18	2012 12 27	
1141513	JAPAMEE		30
ACECOOK VIETNAM JOINT STOCK COMPANY, Lot II-3 & II-5 Road No. 11, Industrial Group II, Tan Binh Industrial Park, Tan Phu District Ho Chi Minh City (VN)			
2012 09 21	2013 02 18	2012 12 27	

330

**REJESTRACJA MIĘDZYNARODOWA,
W KTÓREJ WYDANO DECYZJĘ O DEFINITYWNEJ
ODMOWIE UZNANIA OCHRONY W POLSCE**

Poniższe zestawienie zawiera kolejno: numer międzynarodowego rejestru znaków towarowych, określenie znaku towarowego przedstawionego w postaci liter bądź cyfr albo, jeżeli znak jest znakiem graficznym lub zawiera elementy graficzne, wskazanie symboli klas elementów graficznych znaku (CFE), określenie klas towarowych, nazwisko i imię bądź nazwę uprawnionego, jego miejsce zamieszkania lub siedzibę oraz kod kraju, datę rejestracji międzynarodowej lub datę późniejszego wyznaczenia, datę zamieszczenia informacji o tej rejestracji w Biuletynie Urzędu Patentowego oraz datę notyfikacji bądź datę notyfikacji późniejszego wyznaczenia.

496167	POLYVEST		01, 17
Evonik Degussa GmbH, Rellinghauser Straße 1-11 45128 Essen (DE)			
2010 05 17	2011 04 26	2011 03 03	
508054	MUSTANG		09
MERVE OPTIK SANAYI VE TICARET ANONIM SİRKETİ, Seyh Mehmet Geylani Mahallesi, Mimar Kemalettin Caddesi No: 22-24, Kat:4/62 Eminönü-Fatih-Istanbul (TR)			
2011 08 08	2012 01 02	2011 11 10	
536226	CRYOPEL		11
MESSER GROUP GMBH, Otto-Volger-Strasse 3c 65843 Sulzbach (DE)			
2011 02 24	2012 01 02	2011 11 17	
763039	APOLLO		09, 14, 15
CLOCK-O-MATIC, naamloze vennootschap, Ambachtelijke Zone „De Vunt” 14 B-3220 HOLSBEK (BE)			
2007 07 26	2007 11 26	2007 10 11	

907421	ACCESS			
CFE: 26.1.6			09	
KABUSHIKI KAISHA ACCESS (ALSO TRADING AS ACCESS CO., LTD.), 8-16, Sarugaku-Cho 2-Chome, Chiyoda-Ku Tokyo 101-0064 (JP)				
2006 10 11	2007 02 19			2006 12 28
910279	AVALON			05
GALENKA FITOFARMACIJA a.d., Batajnički drum bb 11080 BEOGRAD-ZEMUN (RS)				
2011 06 03	2011 09 26			2011 08 04
921738	B BELLISSIMA			
CFE: 26.4.18, 27.5.10			18, 25, 35	
"BELLISSIMA" d.o.o. Sarajevo, Hasana Merdžanovića 19 71320 Vogošća (BA)				
2010 01 25	2011 09 26			2011 08 04
963512	Krispi			
CFE: 26.11.13, 27.5.2			29	
Mewah Brands (S) Pte Ltd, 5 International Business Park #05-00 Singapore 609914 (SG)				
2008 04 23	2008 08 04			2008 06 12
1022637	CFE: 19.7.25			03, 21
Werner & Mertz GmbH, Rheinallee 96 55120 Mainz (DE)				
2009 10 15	2010 02 15			2009 12 24
1057844	ROC			
CFE: 27.5.17			11	
GUANGDONG ROC COOL AND HEAT EQUIPMENT CO.,LTD, Jinkangzhonglu, Mazhangkaifaqu, Zhanjiang Guangdong (CN)				
2010 11 03	2011 01 31			2010 12 09
1057845	A & T			25
Guangzhou Yiqilu Fashion Co. Ltd, Workshop A1, Long tang Society Inner, Yaotian Village, Xintang Town, Zengcheng City 511340 Guangdong Province (CN)				
2010 11 03	2011 01 31			2010 12 09
1067098	CREDITEXPRESS			36
UNICREDIT S.p.A., Via Alessandro Specchi, 16 I-00186 ROMA (IT)				
2011 01 13	2011 04 26			2011 03 03
1070131	ULTIMATUM			03, 05
PROTON SYSTEM d.o.o., Viline vode bb, Slobodna Zona Beograd 11000 Beograd (RS)				
2011 01 31	2011 05 23			2011 03 31
1076464	SANITAS GROUP			
CFE: 27.5.8, 29.1.12			03, 05	
Akcine bendrove „SANITAS“, Veiveriu g. 134B LT-46352 Kaunas (LT)				
2011 03 29	2011 07 18			2011 06 02
1077252	P1			
CFE: 27.5.2, 27.7.2			25	
GLORIA SRL, Corso Vittorio Manuele II, 107 I-10128 TORINO (IT)				
2011 03 31	2011 08 01			2011 06 09
1080624	HARVEST LAND			
CFE: 27.5.10, 29.1.12			25	
FUZHOU HARVEST LAND INDUSTRY CO., LTD., F2, Building 5, Tajjiang Industrial Park, Jinshan Juyuanzhou Industrial Zone, Cangshan District, Fuzhou City, Fujian Province (CN)				
2011 04 13	2011 08 29			2011 07 07
1081592	CAPRI Butter & Cream			
CFE: 5.3.6, 8.1.19, 8.3.1, 27.5.8, 29.1.13			30	
Dochirnie pidpriemstvo „Kondyterska korporatsiia „Roshen“, Elektrykiv vul., 26/9 Kyiv 04176 (UA)				
2011 05 31	2011 08 29			2011 07 14
1094257	Exprint			
CFE: 29.1.4			16	
KARTONSAN KARTON SANAYI VE TICARET ANONIM ŞİRKETİ, Prof. Dr. Bülent Tarcan Sokak, Pak Is Merkezi, No:5, K:3, Gayrettepe BEŞİKTAŞ-İSTANBUL (TR)				
2011 08 26	2011 12 19			2011 11 03
1094459	NETcell			09
apra-norm Elektromechanik GmbH, Gewerbegebiet Mehren 54552 Mehren (DE)				
2011 07 22	2011 12 19			2011 11 03
1098301	GRAPHENE			25, 28
Head Technology GmbH, Wuhrkopfweg 1 A-6921 Kennelbach (AT)				
2011 08 24	2012 01 30			2011 12 08
1098666	ECOSAVER			
CFE: 27.5.2			12	
SHENGTAI GROUP CO., LTD., Xishui Industrial Area, Dongying City 257336 Shandong Province (CN)				
2011 11 08	2012 01 30			2011 12 15
1099382	Twins			
CFE: 27.5.2			16	
MEGA SOFT (FUJIAN) HYGIENE PRODUCTS CO., LTD., Yihe Industrial Mansion, Chaokeng fenglushan, Nanhuan Road, Shishi City 362700 Fujian (CN)				
2011 09 13	2012 01 30			2011 12 15
1099385	KOS			
CFE: 26.4.18			06	
ZHEJIANG KOS VALVE CO., LTD., Qianshi Industrial Zone, Oubei, Yongjia Zhejiang Province (CN)				
2011 11 02	2012 01 30			2011 12 15
1099917	DPC			
CFE: 26.11.12, 27.5.1			09	
BEIJING DYNAMIC POWER CO., LTD., No. 8 Xinghuo Road, Science City, Fengtai District 100070 Beijing (CN)				
2011 11 16	2012 02 13			2011 12 22
1100835	DMCBOX			
CFE: 27.5.1			09	
YE JIANMIN, Rm A1 6FL Times Square, Station Street 325000 Wenzhou (CN)				
2011 10 10	2012 02 13			2011 12 29
1104878	TRANSFAR			
CFE: 26.4.24, 28.3.0			02, 03, 31	
TRANSFAR GROUP CO.,LTD., Ningwei Town, Xiaoshan District, Hangzhou City Zhejiang Province (CN)				
2011 11 24	2012 03 26			2012 02 09
1104996	PRESTIGE			30
AKTIONERNO DRUGESTVO „PRESTIJ-96“, 98, oulitsa „Nikola Gabrovski“ BG-5000 Veliko Tarnovo (BG)				
2011 11 25	2012 03 26			2012 02 09
1106128	TECH			12
TECHNICAL RUBBER COMPANY, INC., 200 E. Coshocton Street, P.O. Box 486 Johnstown OH 43031 (US)				
2012 01 23	2012 04 10			2012 02 23
1106273	CLIX			09, 38, 41, 42
imc information multimedia communication AG, Uni-Campus Nord 66123 Saarbrücken (DE)				
2011 11 10	2012 04 10			2012 02 23
1107878	CRS			
CFE: 27.5.17			09	
SUNRISE GROUP CO., LTD, Yanqulu, Xiangshan Gongyeyuanqu, Ningbo 315000 Zhejiang (CN)				
2011 10 10	2012 04 23			2012 03 08
1108344	VODKA AS IT SHOULD BE			33
Closed joint-stock company with 100 per cent foreign investments „ROUST INCORPORATED“, litera A., 52, Pulkovskoe sh. p.Shushary RU-196140 Saint-Petersburg (RU)				
2012 01 26	2012 05 07			2012 03 15

G. SPROSTOWANIA OPISÓW PATENTOWYCH I OPISÓW OCHRONNYCH

331

Poniższe zestawienie zawiera kolejno: kod rodzaju patentu, numer patentu oraz przyczynę i treść sprostowania

OPISY PATENTOWE

(B1) 210034 Postanowiono opis patentowy ponownie wydrukować ze względu na stwierdzone błędy drukarskie

(B1) 212229 Postanowiono opis patentowy ponownie wydrukować ze względu na stwierdzone błędy drukarskie

(B1) 212490 Postanowiono opis patentowy ponownie wydrukować ze względu na stwierdzone błędy drukarskie

(B1) 213299 Postanowiono opis patentowy ponownie wydrukować ze względu na stwierdzone błędy drukarskie

(T3) 1670744 Postanowiono tłumaczenie opisu patentowego ponownie opublikować ze względu na błędy stwierdzone przez EPO (publikacja EP1670744 B9)

(T3) 1673460 Postanowiono tłumaczenie opisu patentowego ponownie opublikować ze względu na błędy stwierdzone przez EPO (publikacja EP1673460 B9)

H. OGŁOSZENIA

332

OŚWIADCZENIA O GOTOWOŚCI UDZIELENIA LICENCJI (LICENCJA OTWARTA)

Patenty, prawa ochronne

Poniższe zestawienia zawierają kolejno: kod rodzaju patentu (prawa ochronnego), numer patentu (prawa ochronnego), datę zgłoszenia, numer i rok wydania Wiadomości Urzędu Patentowego, w którym ogłoszono o udzieleniu patentu (prawa ochronnego), wysokość opłaty licencyjnej (jeżeli uprawniony ją podał) i datę złożenia oświadczenia oraz tytuł wynalazku (wzoru użytkowego) oraz nazwisko i imię (nazwę) uprawnionego z adresem.

PATENTY

(B1) 213602 2008 06 24 04/2013 (-) 2012 11 22
Sposób wytwarzania zawieszinowego złoża ścierniwa do przecinania strugą wodno-ścierną
POLITECHNIKA KOSZALIŃSKA
ul. Śniadeckich 2
75-453 Koszalin

(B1) 213603 2008 06 24 04/2013 (-) 2012 11 22
Dysza do formowania zawieszinowej mikrostrugi wodno-ścierniej
POLITECHNIKA KOSZALIŃSKA
ul. Śniadeckich 2
75-453 Koszalin

(B1) 213604 2008 06 24 04/2013 (-) 2012 11 22
Stolik roboczy do mikroobróbki zawieszinową strugą wodno-ścierną
POLITECHNIKA KOSZALIŃSKA
ul. Śniadeckich 2
75-453 Koszalin

(B1) 213605 2008 06 24 04/2013 (-) 2012 11 22
Zbiornik płynu roboczego, zwłaszcza do mikroobróbki zawieszinową strugą wodno-ścierną
POLITECHNIKA KOSZALIŃSKA
ul. Śniadeckich 2
75-453 Koszalin

(B1) 214673 2006 12 29 09/2013 (10%) 2011 10 25
Moduł membranowy do destylacji wody i sposób destylacji wody
ZACHODNIOPOMORSKI UNIWERSYTET TECHNOLOGICZNY
W SZCZECINIE
Al. Piastów 17
70-310 Szczecin

(B1) 214888 2008 11 04 09/2013 (10%) 2013 05 06
Sposób zagospodarowania odpadów z klejów poliakrylanowych
ZACHODNIOPOMORSKI UNIWERSYTET TECHNOLOGICZNY
W SZCZECINIE
Al. Piastów 17
70-310 Szczecin

(B1) 214889 2008 11 27 09/2013 (10%) 2013 04 29
Sposób wytwarzania stopowego katalizatora żelazowego do syntezy amoniaku o regularnych kształtach
ZACHODNIOPOMORSKI UNIWERSYTET TECHNOLOGICZNY
W SZCZECINIE
Al. Piastów 17
70-310 Szczecin

(B1) 214890 2008 08 25 09/2013 (-) 2013 04 02
Sposób oraz urządzenie do wytwarzania wstęgi izolacyjnej ze strzępek elastycznych pianek poliuretanowych
GŁÓWNY INSTYTUT GÓRNICICTWA
Plac Gwarków 1
40-166 Katowice

(B1)214891	2009 06 22	09/2013	(-)	2013 04 12	Bariera iskrobezpieczna GŁÓWNY INSTYTUT GÓRNICHTWA Plac Gwarków 1 40-166 Katowice
(B1)214892	2010 02 01	09/2013	(-)	2013 04 22	Sposób otrzymywania (+)-(4R,5S,7S)-nootkaton-13-olu UNIwersytet Przyrodniczy we Wrocławiu ul. Norwida 25 50-375 Wrocław
(B1)214893	2010 02 15	09/2013	(-)	2013 04 22	Nowy 4'-bromo-6-metyloflawon i sposób jego wytwarzania UNIwersytet Przyrodniczy we Wrocławiu ul. Norwida 25 50-375 Wrocław
(B1)214894	2010 08 10	09/2013	(-)	2013 04 25	Nowy octan (±)-2-(6,6-dimetylocykloheks-2-en-1-yl)etylu i sposób jego otrzymywania UNIwersytet Przyrodniczy we Wrocławiu ul. Norwida 25 50-375 Wrocław
(B1)214895	2010 08 10	09/2013	(-)	2013 04 25	Nowy propionian (±)-2-(6,6-dimetylocykloheks-2-en-1-yl)etylu i sposób jego otrzymywania UNIwersytet Przyrodniczy we Wrocławiu ul. Norwida 25 50-375 Wrocław
(B1)214896	2010 08 19	09/2013	(-)	2013 04 25	Nowy octan R(-)-2-(5,5-dimetylocykloheks-2-en-1-yl)etylu i sposób jego otrzymywania UNIwersytet Przyrodniczy we Wrocławiu ul. Norwida 25 50-375 Wrocław
(B1)214897	2010 08 19	09/2013	(-)	2013 04 25	Nowe octany 2-(5,5-dimetylocykloheks-2-en-1-yl)etylu i sposób ich otrzymywania UNIwersytet Przyrodniczy we Wrocławiu ul. Norwida 25 50-375 Wrocław
(B1)214898	2010 08 19	09/2013	(-)	2013 04 25	Nowy propionian R(-)-2-(5,5-dimetylocykloheks-2-en-1-yl)etylu i sposób jego otrzymywania UNIwersytet Przyrodniczy we Wrocławiu ul. Norwida 25 50-375 Wrocław
(B1)214899	2010 08 19	09/2013	(-)	2013 04 25	Nowe propioniany 2-(5,5-dimetylocykloheks-2-en-1-yl)etylu i sposób ich otrzymywania UNIwersytet Przyrodniczy we Wrocławiu ul. Norwida 25 50-375 Wrocław
(B1)214900	2010 08 19	09/2013	(-)	2013 04 25	Nowe octany 2-(4,4-dimetylocykloheks-2-en-1-yl)etylu i sposób ich otrzymywania UNIwersytet Przyrodniczy we Wrocławiu ul. Norwida 25 50-375 Wrocław
(B1)214901	2010 03 15	09/2013	(-)	2013 02 19	Sposób wytwarzania wodoru POLITECHNIKA LUBELSKA ul. Nadbystrzycka 38 D 20-618 Lublin
(B1)214902	2009 04 06	09/2013	(-)	2013 03 15	Sposób oceny szybkości degradacji powłok ochronnych styków łączników aparatowych niskiego napięcia POLITECHNIKA LUBELSKA ul. Nadbystrzycka 38 D
(B1)214903	2009 05 14	09/2013	(-)	2013 03 11	Bipolarne źródło prądowe z eliminacją wpływu efektu Early'ego POLITECHNIKA LUBELSKA ul. Nadbystrzycka 38d
(B1)214904	2010 10 06	09/2013	(10%)	2013 03 18	Sposób otrzymywania 2,3-di(metoksykarbonylo)-5-norbornenu ZACHODNIOPOMORSKI UNIwersytet Technologiczny w Szczecinie Al. Piastów 17 70-310 Szczecin
(B1)214905	2011 03 03	09/2013	(10%)	2013 03 04	Sposób fotokatalitycznej redukcji ditlenku węgla do metanu, etanu i metanolu ZACHODNIOPOMORSKI UNIwersytet Technologiczny w Szczecinie Al. Piastów 17 70-310 Szczecin
(B1)214906	2009 06 25	09/2013	(10%)	2013 02 25	Sposób chlorowodorowania gliceryny ZACHODNIOPOMORSKI UNIwersytet Technologiczny w Szczecinie Al. Piastów 17
(B1)214907	2010 06 29	09/2013	(10%)	2013 03 18	Sposób wytwarzania porowatego materiału węglowego zawierającego tlenek magnezu ZACHODNIOPOMORSKI UNIwersytet Technologiczny w Szczecinie Al. Piastów 17 70-310 Szczecin
(B1)214908	2010 03 24	09/2013	(10%)	2013 03 18	Sposób wytwarzania porowatego materiału węglowego ZACHODNIOPOMORSKI UNIwersytet Technologiczny w Szczecinie Al. Piastów 17 70-310 Szczecin
(B1)214909	2010 08 19	09/2013	(-)	2013 03 25	Nowy ester etylowy kwasu 5-(+)-(5,5-dimetylocykloheks-2-en-1-yl)octowego i sposób jego otrzymywania UNIwersytet Przyrodniczy we Wrocławiu ul. Norwida 25 50-375 Wrocław
(B1)214910	2010 09 23	09/2013	(-)	2013 03 25	Sposób jednoczesnego wytwarzania 3β,7α-dihydroksyandrost-5-en-17-onu i 3β,7β-dihydroksyandrost-5-en-17-onu UNIwersytet Przyrodniczy we Wrocławiu ul. Norwida 25 50-375 Wrocław
(B1)214911	2010 09 23	09/2013	(-)	2013 03 25	Sposób wytwarzania 3β,7α-dihydroksy-5α-androst-17-onu UNIwersytet Przyrodniczy we Wrocławiu ul. Norwida 25 50-375 Wrocław
(B1)214912	2009 12 10	09/2013	(-)	2013 03 13	Sposób suszenia pyłku kwiatowego, zwłaszcza obnóży pyłkowych UNIwersytet Przyrodniczy we Wrocławiu ul. Norwida 25 50-375 Wrocław

(B1) 214913 2010 05 28 09/2013 (-) 2013 03 25
 Nowy 3β, 11α-dihydroksy-17α-oxa-D-homo-androst-5-en-17-on
 oraz sposób jego wytwarzania
 UNIwersytet PRZYRODniczy WE WROcławiu
 ul. Norwida 25
 50-375 Wrocław

(B1) 214914 2010 02 26 09/2013 (-) 2013 03 13
 Nowy ester kwasu 1, 2-diacylfosfatydowego z betuliny i sposób
 jego otrzymywania
 UNIwersytet PRZYRODniczy WE WROcławiu
 ul. Norwida 25
 50-375 Wrocław

(B1) 214915 2009 06 19 09/2013 (-) 2013 04 02
 Aerofiltr, zwłaszcza do pomieszczeń inwentarskich
 UNIwersytet PRZYRODniczy WE WROcławiu
 ul. Norwida 25
 50-375 Wrocław

(B1) 214916 2010 02 26 09/2013 (-) 2013 03 13
 Nowa fosfatydolowa pochodna betuliny i sposób jej otrzymywania
 UNIwersytet PRZYRODniczy WE WROcławiu
 ul. Norwida 25
 50-375 Wrocław

(B1) 214917 2009 06 04 09/2013 (-) 2013 03 13
 Separator koalescencyjny
 UNIwersytet PRZYRODniczy WE WROcławiu
 ul. Norwida 25
 50-375 Wrocław

(B1) 214920 2008 08 18 09/2013 (10%) 2013 05 06
 Sposób wytwarzania fotoreaktywnego bezrozpuszczalnikowego
 kleju samoprzylepnego
 ZACHODNIOPOMORSKI UNIwersytet TECHNOLOGICZNY
 W SZCZECINIE
 Al. Piastów 17
 70-310 Szczecin

PRAWA OCHRONNE

(Y1) 66731 20110621 09/2013 (-) 2013 03 14
 Ścienny pustak ceramiczny
 ZACHODNIOPOMORSKI UNIwersytet TECHNOLOGICZNY
 W SZCZECINIE
 Al. Piastów 17
 70-310 Szczecin

333

OGŁOSZENIA W SPRAWIE WPŁYNIĘCIA WNIOSKU O UDZIELENIE DODATKOWEGO PRAWA OCHRONNEGO DLA PRODUKTÓW LECZNICZYCH I PRODUKTÓW OCHRONY ROŚLIN

Poniższe zestawienie zawiera kolejno: kod rodzaju patentu, numer patentu podstawowego i tytuł wynalazku, numer i datę złożenia wniosku, nazwisko i imię lub nazwę i adres uprawnionego, numer i datę pierwszego zezwolenia na wprowadzenie produktu na rynek, numer i datę pierwszego zezwolenia w Unii Europejskiej na wprowadzenie produktu na rynek oraz oznaczenie produktu opisanego w tym zezwoleniu.

(T3) 1644035
 Sposób otrzymywania pęcherzyków zewnętrznej błony komórkowej poprzez ultrafiltrację i ultrawiranie
 0244/1644035 2013 07 12
 NOVARTIS AG, BASEL, Szwajcaria
 EU/1/13/812/001 DO 004 2013 01 14 BEXSRO-SZCZEPIONKA PRZECIWKO MENINGOKOKOM GRUPY B (rDNA) ZŁOŻONA, ADSORBOWANA

(T3) 1764361
 Kryształ związku 1,4-dihydropirydyny oraz sposób jego wytwarzania
 0243/1764361 2013 07 10
 Eisai R&D Management Co., Ltd., TOKYO, Japonia
 EU/1/12/776/001 DO 016 2012 07 23 FYCOMPA - PERAMPANEL
 EU/1/12/776/017 DO 023 2012 10 29 FYCOMPA - PERAMPANEL

334

SPROSTOWANIA OGŁOSZEŃ OPUBLIKOWANYCH W WIADOMOŚCIACH URZĘDU PATENTOWEGO

Poniższe zestawienie zawiera kolejno: numer, którego sprostowanie dotyczy oraz treść sprostowania.

PATENTY

176932 w WUP nr 01/2001 na stronie 34 w łamie lewym, wiersz 18 od góry, jest:
 (B1) 176932 2000 10 30 A. Wprowadzono zmianę uprawnionego przez wykreślenie wpisu Mazurkiewicz Stanisław, Kraków, Polska; Mazurkiewicz Piotr, Kraków, Polska; Malina Robert, Mielec, Polska; Streb Eugeniusz, Mielec, Polska i dokonanie wpisu Mazurkiewicz Stanisław, Kraków, Polska; Mazurkiewicz Piotr, Kraków, Polska.
 powinno być:
 (B1) 176932 2000 10 30 A. Wprowadzono zmianę uprawnionego przez wykreślenie wpisu Mazurkiewicz Stanisław, Kraków, Polska; Mazurkiewicz Piotr, Kraków, Polska; Malina Robert, Mielec, Polska; Streb Eugeniusz, Mielec, Polska i dokonanie wpisu MASTER-MED. S.C. STANISŁAW MAZURKIEWICZ, PIOTR MAZURKIEWICZ, Kraków, Polska

REJESTRACJA MIĘDZYNARODOWA ZNAKÓW TOWAROWYCH

W WUP nr 02/2012 nie zostały opublikowane dane dotyczące numeru 986148

986148	VAMED VITALITY WORLD	39, 43, 44
	CFE: 27.5.1; 29.1.4	
	VAMED Standortentwicklung und Engineering GmbH & Co KG, Sterngasse 5, A-1230 Wien (Austrie)	
2008 03 25	2009 02 02	2008 12 18

W WUP nr 03/2007 było:

Nr	znak towarowy	klasy towarowe
875 146	MOMO DESIGN	03, 07, 08, 11, 14, 16, 21, 34

powinno być:

Nr	znak towarowy	klasy towarowe
875 146	MOMO DESIGN	16

K O M U N I K A T

Departament Wydawnictw Urzędu Patentowego RP uprzejmie zawiadamia, że istnieje możliwość prenumeraty na rok 2014 nw. wydawnictw:

„BIULETYN URZĘDU PATENTOWEGO” – BUP

„WIADOMOŚCI URZĘDU PATENTOWEGO” – WUP

Koszt rocznej prenumeraty **BUP** (26 numerów x 16,80 zł) – **436,80 zł**

Koszt rocznej prenumeraty **WUP** (12 numerów x 21,00 zł) – **252,00 zł**

Zainteresowanych prosimy o wpłacanie powyższych kwot przelewem na konto UP RP:

NBP O/O Warszawa **93101010100025832231000000**

lub gotówką w Wydziale Rozpowszechniania Wydawnictw w terminie do 31 października 2013 roku.

Przy zakupie ww. wydawnictw w prenumeracie zwolnieni są Państwo z kosztów przesyłki.

Prosimy o terminowe dokonywanie przedpłat oraz o podawanie pełnych danych adresowych na przelewach.

Nie ulega zmianie forma prenumeraty Polskich Opisów Patentowych.

Wszelkich informacji udzielamy:

tel: **(22) 579 01 07**

(22) 579 01 13

(22) 579 02 24

fax: **(22) 579 04 55**

e-mail: **wydawnictwa@uprp.pl**

TABLE OF CONTENTS

PART II
NOTICES OF RIGHTS GRANTED

A. Inventions	
300.	Granted patents (from N° 214 671 to N° 214 940) 2218
301.	Translations of European Patents 2245
302.	Decisions on refusal to grant patents (taken after the publication of the particulars of the applications) 2251
303.	Decisions on discontinuance of the proceedings (taken after the publication of the particulars of the applications) 2251
304.	Decisions declaring the decisions on the grant of the patents lapsed 2252
305.	Entries and changes in the Patent Register (not published in other separate publications) 2252
306.	Entries and changes in a separate part of the patent register (not published in other separate publications) 2256
307.	Decisions on invalidation of patents 2257
308.	Decisions on the lapse of the supplementary of the protection rights 2257
309.	Decisions on the lapse of the European patent in the territory of the Republic of Poland 2259
B. Utility models	
310.	Granted rights of protection (from N° 66 703 to N° 66 750) 2260
311.	Decisions on refusal to grant rights of protection (take after the publication of the particulars of the application) 2264
312.	Decisions on discontinuance of the proceedings (taken after the publication of the particulars of the applications) 2264
313.	Decisions declaring the decisions on the grant of the rights of protection lapsed 2264
314.	Entries and changes in the Utility Model Register (not inserted in other separate publications) 2264
315.	Decisions on the lapse of rights of protection 2265
C. Industrial designs	
316.	Registration (from N° 19 789 to N° 19 910) 2266
317.	Entries and changes in the Industrial Designs Register (not published in other separate publications) 2284
318.	Decisions declaring the decisions on the grant of rights in registration lapsed 2284
319.	Decisions on the invalidation of rights in registration 2285
320.	Decisions on the lapse of rights in registration 2285
D. Trademarks	
321.	Granted rights of protection for trademarks (from N° 255 401 to N° 256 038) 2286
322.	Decisions on refusal to grant rights of protection (take after publication of the particulars of the application) 2401
323.	Decisions on discontinuance of the proceedings (taken after publication of the particulars of the application) 2401
324.	Decisions declaring the decisions on the grant of the rights of protection lapsed 2402
325.	Entries and changes in the Trademark Register (not published in other separate publications) 2403
326.	Decisions on invalidation of rights of protection 2431
327.	Decisions on the lapse of rights protection 2431
328.	Decisions on the change or reversal of the decisions (published in Wiadomości Urzędu Patentowego) 2436
329.	International registrations recognised in Poland 2436
330.	International registration in which a decision was taken on a definite refusal to recognise the protection in Poland 2444
G. Rectifications of patent specifications and other specifications	
331.	Patent specifications, 2446
H. Announcements	
332.	Declarations of willingness to grant licences (open licences) - patents, rights of protection 2446
333.	Announcements on receipt of an application for grant of a supplementary protection certificate for medicinal and plant protection products 2446
334.	Corrections of announcements published in the Wiadomości Urzędu Patentowego - patently, international registration of Trademarks 2448

PART III
INFORMATION

Jurisdiction and explanations

Foreign regulations. Statistics. Miscellaneous

Corrections

(of announcements published in the Wiadomości Urzędu Patentowego)
