



URZĄD PATENTOWY RZECZYPOSPOLITEJ POLSKIEJ

WIADOMOŚCI

Urzędu
Patentowego

10

ISSN - 1689 - 0132 • Cena 21 zł (w tym 5% VAT) • Warszawa

Październik 2013

SPIS TREŚCI

CZĘŚĆ I

KOMUNIKATY URZĘDOWE

335.	Lista rzeczników patentowych (wpisy i zmiany)	2451
------	---	------

CZĘŚĆ II

OGŁOSZENIA O UDZIELONYCH PRAWACH

A. WYNAŁAZKI		
336.	Udzielone patenty (od nr 214 941 do nr 215 182)	2453
337.	Tłumaczenia patentów europejskich	2477
338.	Decyzje o odmowie udzielenia patentu (wydane po ogłoszeniu o zgłoszeniu)	2482
339.	Decyzje o umorzeniu postępowania (wydane po ogłoszeniu o zgłoszeniu)	2482
340.	Decyzje stwierdzające wygaśnięcie decyzji o udzieleniu patentu	2482
341.	Wpisy i zmiany w rejestrze patentowym (nieuwzględnione w innych samodzielnych ogłoszeniach)	2483
342.	Wpisy i zmiany w wyodrębnionej części rejestru patentowego (nieuwzględnione w innych samodzielnych ogłoszeniach)	2484
343.	Decyzje o wygaśnięciu patentu	2484
344.	Decyzje o wygaśnięciu na terytorium Rzeczypospolitej Polskiej patentu europejskiego	2485
B. WZORY UŻYTKOWE		
345.	Udzielone prawa ochronne (od nr 66 751 do nr 66 800)	2487
346.	Decyzje o odmowie udzielenia prawa ochronnego (wydane po ogłoszeniu o zgłoszeniu)	2491
347.	Decyzje o umorzeniu postępowania (wydane po ogłoszeniu o zgłoszeniu)	2491
348.	Decyzje stwierdzające wygaśnięcie decyzji o udzieleniu prawa ochronnego	2491
349.	Wpisy i zmiany w rejestrze praw ochronnych (nieuwzględnione w innych samodzielnych ogłoszeniach)	2491
350.	Decyzje o wygaśnięciu prawa ochronnego	2492
C. WZORY PRZEMYSŁOWE		
351.	Rejestracja (od nr 19 911 do nr 20 000)	2493
352.	Wpisy i zmiany w rejestrze wzorów przemysłowych (nieuwzględnione w innych samodzielnych ogłoszeniach)	2507
353.	Decyzje stwierdzające wygaśnięcie decyzji o udzieleniu prawa z rejestracji	2508
354.	Decyzje o wygaśnięciu prawa z rejestracji	2508
355.	Rejestracja międzynarodowa uznana w Polsce	2509
D. ZNAKI TOWAROWE		
356.	Udzielone prawa ochronne na znaki towarowe (od nr 256 039 do nr 257 000)	2515
357.	Decyzje o odmowie udzielenia prawa ochronnego (wydane po ogłoszeniu o zgłoszeniu)	2692
358.	Decyzje o umorzeniu postępowania (wydane po ogłoszeniu o zgłoszeniu)	2692
359.	Decyzje stwierdzające wygaśnięcie decyzji o udzieleniu prawa ochronnego	2693
360.	Wpisy i zmiany w rejestrze znaków towarowych (nieuwzględnione w innych samodzielnych ogłoszeniach)	2694
361.	Decyzje o unieważnieniu prawa ochronnego	2732
362.	Decyzje o wygaśnięciu prawa ochronnego	2734
363.	Decyzje o zmianie lub uchyleniu decyzji (opublikowanych w Wiadomościach Urzędu Patentowego)	2737
364.	Rejestracja międzynarodowa uznana w Polsce	2737
365.	Rejestracja międzynarodowa, w której wydano decyzję o definitywnej odmowie uznania ochrony w Polsce	2744
G. SPROSTOWANIA OPISÓW PATENTOWYCH I OPISÓW OCHRONNYCH		
366.	Opisy patentowe, opisy ochronne wzorów użytkowych	2746
H. OGŁOSZENIA		
367.	Ogłoszenia o zdjęciu klauzul tajności patentów na wynalazki i praw ochronnych na wzory użytkowe	2747
368.	Oświadczenia o gotowości udzielenia licencji (licencja otwarta) - patenty (także patent europejski), prawa ochronne	2747
369.	Ogłoszenia w sprawie wpłynięcia wniosku o udzielenie dodatkowego prawa ochronnego dla produktów leczniczych i produktów ochrony roślin	2748
370.	Ogłoszenia w sprawie wpłynięcia wniosku o przedłużenie obowiązywania dodatkowego prawa ochronnego dla produktów leczniczych i produktów ochrony roślin	2748
371.	Sprostowania ogłoszeń opublikowanych w Wiadomościach Urzędu Patentowego - patenty	2749

Część III

INFORMACJE

Orzecznictwo i wyjaśnienia

Ustawodawstwo zagraniczne. Statystyka. Informacje

Korekta

(ogłoszeń zamieszczonych w Wiadomościach Urzędu Patentowego)

Urząd Patentowy podaje do wiadomości nr konta w NBP
Urząd Patentowy RP – NBP O/O w Warszawie konto: 93 1010 1010 0025 8322 3100 0000

Zainteresowanych prenumeratą lub zakupem egzemplarzy bieżących oraz z lat ubiegłych prosimy o składanie zamówień: faksem pod numerem (22) 579-04-55 lub via e-mail: wydawnictwa@uprp.pl
lub w siedzibie Urzędu Patentowego RP, 00-950 Warszawa, Al. Niepodległości 188/192 w pok. 22 w godz. 8-16

Informacji dotyczących wydawnictw udzielamy pod numerem telefonu (22) 579-01-07, (22) 579-01-13, (22) 579-02-24.



WIADOMOŚCI URZĘDU PATENTOWEGO RP

Warszawa, 2013 10 31

Nr 10

Poz. 335 - 371

CZĘŚĆ I

KOMUNIKATY URZĘDOWE

335

LISTA RZECZNIKÓW PATENTOWYCH (wpisy i zmiany)

Decyzją Prezesa Urzędu Patentowego Rzeczypospolitej Polskiej z dnia 1 lipca 2013 r., wydaną na podstawie art. 25 ust. 1 w zw. z art. 24 ust. 2 pkt 6 ustawy z dnia 11 kwietnia 2001 r. o rzecznikach patentowych (Dz. U. z 2011 r. Nr 155, poz. 925), skreślono z listy rzeczników patentowych w poz. nr:

304 Chrzanowski Zygmunt Warszawa

Decyzją Prezesa Urzędu Patentowego Rzeczypospolitej Polskiej z dnia 4 lipca 2013 r., wydaną na podstawie art. 25 ust. 1 w zw. z art. 24 ust. 2 pkt 6 ustawy z dnia 11 kwietnia 2001 r. o rzecznikach patentowych (Dz. U. z 2011 r. Nr 155, poz. 925), skreślono z listy rzeczników patentowych w poz. nr:

3001 Koszarski Jerzy Bełchatów

C Z Ę Ś Ć II

OGŁOSZENIA O UDZIELONYCH PRAWACH

Cyfrowe kody identyfikujące (według normy WIPO ST. 9), które poprzedzają informacje o udzielonych patentach oraz prawach ochronnych oznaczają:

- (11) – numer patentu lub prawa ochronnego
- (21) – numer zgłoszenia wynalazku lub wzoru użytkowego
- (22) – data zgłoszenia wynalazku lub wzoru użytkowego
- (23) – data pierwszeństwa z wystawienia wynalazku lub wzoru użytkowego na wystawie i nazwa wystawy
- (30) – dane dotyczące pierwszeństwa konwencyjnego (numer zgłoszenia priorytetowego, data wniesienia zgłoszenia priorytetowego, kod kraju)
- (41) – data ogłoszenia o zgłoszeniu wynalazku lub wzoru użytkowego
- (51) – symbol Międzynarodowej Klasyfikacji Patentowej
- (54) – tytuł wynalazku lub wzoru użytkowego
- (61) – numer patentu głównego
- (62) – numer zgłoszenia macierzystego (pod którym dane zgłoszenie było ogłoszone)
- (68) – numer patentu podstawowego dla dodatkowego prawa ochronnego
- (72) – nazwisko i imię twórcy wynalazku lub wzoru użytkowego
- (73) – nazwisko i imię lub nazwa uprawnionego z patentu lub prawa ochronnego oraz miejsce zamieszkania lub siedziba i w nawiasie kod kraju
- (76) – nazwisko i imię twórcy i jednocześnie uprawnionego z patentu lub prawa ochronnego oraz miejsce zamieszkania lub siedziba i w nawiasie kod kraju
- (86) – data i numer zgłoszenia międzynarodowego
- (87) – data i numer publikacji zgłoszenia międzynarodowego
- (93) – numer i data pierwszego zezwolenia na wprowadzenie na rynek produktu objętego dodatkowym prawem ochronnym oraz wskazanie organu, który zezwolenie wydał
- (94) – data, od której powstaje i czas trwania dodatkowego prawa ochronnego
- (95) – oznaczenie produktu opisanego w zezwoleniu na wprowadzenie na rynek produktu objętego dodatkowym prawem ochronnym
- (97) – data i numer publikacji patentu europejskiego

Przed cyfrowym kodem identyfikującym (11) lub przed numerem patentu lub prawa ochronnego umieszczone są literowo-cyfrowe kody identyfikujące (kod rodzaju dokumentu), zgodnie z przyjętymi symbolami (wg normy WIPO ST. 16):

- | | |
|---|--------|
| Patent | – (B1) |
| Patent dodatkowy do patentu | – (B3) |
| Prawo ochronne | – (Y1) |
| Tłumaczenie na język polski patentu europejskiego | – (T3) |
| Poprawione tłumaczenie patentu europejskiego | – (T4) |
| Zmienione po sprzeciwie tłumaczenie patentu europejskiego | – (T5) |
| Tłumaczenie patentu europejskiego ograniczonego przez uprawnionego zgodnie z art. 105a Konwencji o patencie europejskim | – (T6) |

A. WYNAŁAZKI

336

UDZIELONE PATENTY

(od nr 214 941 do nr 215 182)

B1 (11) **215076** (41) 2011 04 11
 (51) **A01D 46/24** (2006.01)
A01D 46/00 (2006.01)
 (21) 389191 (22) 2009 10 02
 (72) WALENZIK ZBIGNIEW, Skierniewice (PL)
 (73) WALENZIK ZBIGNIEW ABM TECH, Skierniewice (PL)
 (54) Urządzenie do zbioru owoców pestkowych, zwłaszcza wiśni

B1 (11) **214989** (41) 2008 03 03
 (51) **A01F 15/07** (2006.01)
 (21) 380499 (22) 2006 08 28
 (72) KEPA LESZEK, Lublin (PL); CZOP JERZY, Lublin (PL);
 BOCHNIARZ SŁAWOMIR, Lublin (PL); DOŁŻYCKI ADAM, Lublin (PL)
 (73) SIPMA SPÓŁKA AKCYJNA, Lublin (PL)
 (54) Urządzenie do wyładunku bel

B1 (11) **215113** (41) 2011 10 24
 (51) **A01F 25/16** (2006.01)
 (21) 391028 (22) 2010 04 21
 (72) RUSINEK ROBERT, Lublin (PL); TYS JERZY, Lublin (PL); STASIAK
 MATEUSZ DANIEL, Motycz-Józefin (PL); HORABIK JÓZEF, Lublin (PL);
 TADLA MARCIN, Lublin (PL)
 (73) INSTYTUT AGROFIZYKI IM. BOHDANA DOBRZAŃSKIEGO
 POLSKIEJ AKADEMII NAUK, Lublin (PL)
 (54) Urządzenie doświadczalne do wyznaczania wpływu zawilgo-
 cenia roślinnego materiału sypkiego, przechowywanego w silosach
 i zbiornikach, na występowanie zjawiska samonagrzewania

B1 (11) **215144** (41) 2010 03 29
 (51) **A01K 1/01** (2006.01)
 (21) 386108 (22) 2008 09 18
 (72) ŁUSZCZYK KRZYSZTOF, Otwock (PL)
 (73) ŁUSZCZYK KRZYSZTOF, Otwock (PL)
 (54) Wypychacz obornika

B1 (11) **214973** (41) 2011 03 28
 (51) **A01N 43/653** (2006.01)
A01N 43/32 (2006.01)
A01P 3/00 (2006.01)
 (62) 371239
 (21) 393149 (22) 2003 03 19
 (30) 10212704.2 2002 03 21 DE
 (86) 2003 03 19 PCT/EP03/02845
 (87) 2003 11 06 WO03/090538
 (72) AMMERMANN EBERHARD, Heppenheim (DE); STIERL REINHARD,
 Mutterstadt (DE); LORENZ GISELA, Neustadt (DE); SCHÖFL ULRICH,
 Brühl (DE); STRATHMANN SIEGFRIED, Limburgerhof (DE);
 SCHELBERGER KLAUS, Gönheim (DE); CHRISTEN THOMAS,
 Dannstadt-Schauernheim (DE)
 (73) BASF AKTIENGESELLSCHAFT, Ludwigshafen (DE)
 (54) Mieszanina grzybobójcza zawierająca protiokonazol i ditianon,
 sposób zwalczania szkodliwych grzybów i środek grzybobójczy

B1 (11) **215100** (41) 2005 06 13
 (51) **A01N 47/36** (2006.01)
A01N 43/54 (2006.01)
A01N 43/66 (2006.01)
A01N 41/10 (2006.01)
A01N 43/824 (2006.01)
A01N 43/653 (2006.01)
A01P 13/00 (2006.01)
 (21) 370973 (22) 2003 02 20
 (30) 10209468.3 2002 03 05 DE
 (86) 2003 02 20 PCT/EP03/01727
 (87) 2003 09 12 WO03/073855
 (72) HACKER ERWIN, Hochheim (DE); BIERINGER HERMANN,
 Eppstein (DE); HUFF HANS PHILIPP, Eppstein (DE)
 (73) Bayer CropScience AG, Monheim (DE)
 (54) Kompozycja herbicydów na bazie sulfonilomoczników, spo-
 sób zwalczania szkodliwych roślin i zastosowanie tej kompozycji
 herbicydów

B1 (11) **215005** (41) 2012 05 07
 (51) **A01N 57/20** (2006.01)
A01N 47/34 (2006.01)
A01P 13/00 (2006.01)
 (62) 346136
 (21) 397725 (22) 1999 08 10
 (30) 19836737.6 1998 08 13 DE
 19919993.0 1999 04 30 DE
 (86) 1999 08 10 PCT/EP99/05796
 (87) 2000 02 24 WO00/08936
 (72) HACKER ERWIN, Hochheim (DE); BIERINGER HERMANN,
 Eppstein (DE); WILLMS LOTHAR, Hofheim (DE)
 (73) Bayer CropScience AG, Monheim (DE)
 (54) Zastosowanie kompozycji herbicydów zawierającej glufosynat
 i diflufenzopir do zwalczania szkodliwych roślin w uprawach kuku-
 rydzy, sposób zwalczania szkodliwych roślin w uprawach kukurydzy
 oraz kompozycja herbicydów

B1 (11) **215008** (41) 2012 05 07
 (51) **A01N 57/20** (2006.01)
A01N 37/34 (2006.01)
A01P 13/00 (2006.01)
 (62) 346136
 (21) 397729 (22) 1999 08 10
 (30) 19836737.6 1998 08 13 DE
 19919993.0 1999 04 30 DE
 (86) 1999 08 10 PCT/EP99/05796
 (87) 2000 02 24 WO00/08936
 (72) HACKER ERWIN, Hochheim (DE); BIERINGER HERMANN,
 Eppstein (DE); WILLMS LOTHAR, Hofheim (DE)
 (73) Bayer CropScience AG, Monheim (DE)
 (54) Zastosowanie kompozycji herbicydów zawierającej glufosy-
 nat i bromoksynil do zwalczania szkodliwych roślin w uprawach

kukurydzy oraz sposób zwalczania szkodliwych roślin w uprawach kukurydzy

B1 (11) **214996** (41) 2010 08 30

(51) **A21C 11/00** (2006.01)
A21C 3/00 (2006.01)
A21C 5/00 (2006.01)
A21C 9/00 (2006.01)

(21) 387295 (22) 2009 02 17
(72) PARAFINIUK STANISŁAW, Romaszki (PL)
(73) PARAFINIUK STANISŁAW, Romaszki (PL)
(54) Formierka wyrobów kulinarnych

B1 (11) **214945** (41) 2010 08 02

(51) **A23D 7/06** (2006.01)
A23D 7/005 (2006.01)

(21) 387086 (22) 2009 01 21
(72) BOREK-WOJCIECHOWSKA REGINA, Radom (PL)
(73) BOREK-WOJCIECHOWSKA REGINA, Radom (PL)
(54) Zastosowanie kwasu L-askorbinowego w tłuszczach mieszanych mleczno-roślinnych przeznaczonych do smarowania pieczywa, zwłaszcza do przeciwdziałania procesom jęczenia

B1 (11) **215052** (41) 2012 04 10

(51) **A23G 3/22** (2006.01)
A23G 3/28 (2006.01)
A23G 3/02 (2006.01)

(21) 392561 (22) 2010 10 01
(72) CHĘCIŃSKI PIOTR, Warszawa (PL)
(73) CHĘCIŃSKI PIOTR, Warszawa (PL)
(54) Urządzenie do mieszania i nalewania czekolady

B1 (11) **215036** (41) 2011 06 20

(51) **A23L 1/105** (2006.01)
A23L 1/39 (2006.01)

(21) 389953 (22) 2009 12 18
(72) BARGIEŁ MAREK, Krosno (PL)
(73) BARGIEŁ MAREK WYTWÓRNIA CIAST I LODÓW SANTOS, Krosno (PL)
(54) Zakwas orkiszowo-owsiany oraz sposób przygotowania zakwasu orkiszowo-owsianego

B1 (11) **214968** (41) 2010 10 25

(51) **A23L 1/325** (2006.01)
A23L 3/10 (2006.01)
A23B 4/005 (2006.01)
A23B 4/023 (2006.01)
A23B 4/12 (2006.01)

(21) 387850 (22) 2009 04 21
(72) KOŁODZIEJSKI WIKTOR, Gdynia (PL); PAWLIKOWSKI BOGUSŁAW, Gdańsk (PL)
(73) MORSKI INSTYTUT RYBACKI-PAŃSTWOWY INSTYTUT BADAWCZY, Gdynia (PL)
(54) Konserwa rybno-warzywna i sposób wytwarzania konserwy rybno-warzywnej

B1 (11) **214951** (41) 2009 07 20

(51) **A23L 3/37** (2006.01)
A23J 1/06 (2006.01)

(21) 384264 (22) 2008 01 16
(72) GWIAZDOWSKI ZBIGNIEW, Warszawa (PL)
(73) GWIAZDOWSKI ZBIGNIEW FIRMA PRODUKCYJNO-HANDLOWA SAGWIAZ, Płońsk (PL)
(54) Konfekcjonowany półprodukt na bazie zwierzęcej krwi spożywczej i sposób wytwarzania konfekcjonowanego półproduktu na bazie zwierzęcej krwi spożywczej

B1 (11) **214952** (41) 2009 07 20

(51) **A23L 3/37** (2006.01)
A23J 1/06 (2006.01)

(21) 384265 (22) 2008 01 16
(72) GWIAZDOWSKI ZBIGNIEW, Warszawa (PL)
(73) GWIAZDOWSKI ZBIGNIEW FIRMA PRODUKCYJNO-HANDLOWA SAGWIAZ, Płońsk (PL)
(54) Konfekcjonowany półprodukt na bazie zwierzęcej krwi spożywczej i sposób wytwarzania konfekcjonowanego półproduktu na bazie zwierzęcej krwi spożywczej

B1 (11) **214953** (41) 2009 07 20

(51) **A23L 3/37** (2006.01)
A23J 1/06 (2006.01)

(21) 384266 (22) 2008 01 16
(72) GWIAZDOWSKI ZBIGNIEW, Warszawa (PL)
(73) GWIAZDOWSKI ZBIGNIEW FIRMA PRODUKCYJNO-HANDLOWA SAGWIAZ, Płońsk (PL)
(54) Konfekcjonowany półprodukt na bazie zwierzęcej krwi spożywczej i sposób wytwarzania konfekcjonowanego półproduktu na bazie zwierzęcej krwi spożywczej

B1 (11) **214950** (41) 2009 03 02

(51) **A41D 13/11** (2006.01)
A62B 18/02 (2006.01)
A62B 23/02 (2006.01)

(21) 383203 (22) 2007 08 28
(72) BERNADY ANDRZEJ, Katowice (PL); GMOSIŃSKI JACEK, Zgierz (PL); GOŁASZEWSKI ANTONI, Katowice (PL); JABŁOŃSKI MIROSLAW, Łódź (PL); KRZYŻANOWSKI JACEK, Łódź (PL)
(73) FILTER SERVICE SPÓŁKA Z OGRANICZONĄ ODPOWIEDZIALNOŚCIĄ, Zgierz (PL)
(54) Sposób wytwarzania filtra maski ochronnej oraz filtr maski ochronnej

B1 (11) **215149** (41) 2009 02 02

(51) **A43B 3/00** (2006.01)
G01C 22/00 (2006.01)
A43B 7/00 (2006.01)

(21) 383038 (22) 2007 07 30
(72) HOLKA HENRYK, Bydgoszcz (PL)
(73) HOLKA HENRYK, Bydgoszcz (PL)
(54) Buty z systemem rejestracji chodu sportowego

B1 (11) **215055** (41) 2011 02 14

(51) **A47B 81/06** (2006.01)
F16M 11/00 (2006.01)
G09F 11/00 (2006.01)

(21) 388709 (22) 2009 08 04
(72) KAZANA KRZYSZTOF, Kraków (PL); GRABANIA BOGDAN, Kraków (PL)
(73) SABAJ SYSTEM SPÓŁKA Z OGRANICZONĄ ODPOWIEDZIALNOŚCIĄ, Kraków (PL)
(54) Zawiesie płaskich ekranów wyświetlających

B1 (11) **215019** (41) 2011 03 14

(51) **A47G 33/12** (2006.01)
(21) 389033 (22) 2009 09 14
(72) BOGUSIEWICZ ADRIAN, Ujazd (PL)
(73) BOGUSIEWICZ ADRIAN, Ujazd (PL)
(54) Podstawa pod choinkę

B1 (11) **215104** (41) 2011 07 04

(51) **A47J 43/07** (2006.01)
A47J 43/04 (2006.01)
A47J 44/00 (2006.01)

(21) 390045 (22) 2009 12 28

(72) OBŁASKI ANDRZEJ, Hoczew (PL); MACZUGA TOMASZ, Rzeszów (PL)

(73) ZELMER MARKET SPÓŁKA Z OGRANICZONĄ ODPOWIEDZIALNOŚCIĄ, Rzeszów (PL)

(54) Kruszarka do produktów spożywczych

B1 (11) **215032** (41) 2010 05 10

(51) **A61B 17/11** (2006.01)

A61B 17/115 (2006.01)

A61B 17/072 (2006.01)

A61B 17/10 (2006.01)

(21) 386369 (22) 2008 10 28

(72) DROP ROMUALD, Kraków (PL); MAZURKIEWICZ STANISŁAW, Kraków (PL); MAJCHER PAWEŁ, Nowy Sącz (PL); WOŹNY ZENON, Warszawa (PL)

(73) POLITECHNIKA KRAKOWSKA IM. TADEUSZA KOŚCIUSZKI, Kraków (PL)

(54) Egzoluminarny okrężny zszywacz chirurgiczny

B1 (11) **215077** (41) 2011 03 14

(51) **A61C 13/265** (2006.01)

A61C 13/00 (2006.01)

(21) 388958 (22) 2009 09 03

(72) BOŻENIEC-JEŁOWICKI JAN, Wrocław (PL)

(73) BOŻENIEC-JEŁOWICKI JAN, Wrocław (PL)

(54) Zatrząsk protetyczny

B1 (11) **215164** (41) 2005 09 19

(51) **A61F 2/16** (2006.01)

(21) 374100 (22) 2003 07 18

(30) 0217606.3 2002 07 30 GB

(86) 2003 07 18 PCT/GB03/03122

(87) 2004 02 05 WO04/010895

(72) TOOP PETER, Hove (GB)

(73) RAYNER INTRAOCULAR LENSES LTD., Chesham (GB)

(54) Soczewka wewnątrzgałkowa

B1 (11) **215141** (41) 2005 05 16

(51) **A61H 1/00** (2006.01)

A61F 5/01 (2006.01)

(21) 363419 (22) 2003 11 12

(72) KACZMAREK WOJCIECH, Warszawa (PL)

(73) KACZMAREK WOJCIECH, Warszawa (PL)

(54) Ortopedyczny korektor krzywizn

B1 (11) **215142** (41) 2005 05 16

(51) **A61H 1/00** (2006.01)

A63B 21/00 (2006.01)

A63B 21/06 (2006.01)

(21) 363420 (22) 2003 11 12

(72) KACZMAREK WOJCIECH, Warszawa (PL)

(73) KACZMAREK WOJCIECH, Warszawa (PL)

(54) Urządzenie do dynamicznej korekcji kręgosłupa

B1 (11) **214942** (41) 2009 06 22

(51) **A61H 1/02** (2006.01)

A61F 5/00 (2006.01)

A61F 5/045 (2006.01)

(21) 384092 (22) 2007 12 19

(72) MAJOCH STANISŁAW, Freiburg (DE); ŚLĘŻYŃSKI JAN, Katowice (PL); SZYMANIK WALDEMAR, Warszawa (PL); WOŁYŃSKA-ŚLĘŻYŃSKA ALICJA, Tarnowskie Góry (PL); KOPYT MIROŚLAW, Konstancin-Jeziorna (PL)

(73) Majoch Stanisław, Freiburg (DE); ŚLĘŻYŃSKI JAN, Katowice (PL); SZYMANIK WALDEMAR, Warszawa (PL); WOŁYŃSKA-ŚLĘŻYŃSKA ALICJA, Tarnowskie Góry (PL); KOPYT MIROŚLAW, Konstancin-Jeziorna (PL)

(54) Stół wieloczynnościowy do korekcji bocznych skrzywień kręgosłupa

B1 (11) **215110** (41) 2005 10 31

(51) **A61K 8/04** (2006.01)

A61K 8/73 (2006.01)

A61Q 17/04 (2006.01)

A61Q 19/00 (2006.01)

A61Q 19/04 (2006.01)

A61Q 9/04 (2006.01)

(21) 374661 (22) 2003 09 18

(30) 60/412,381 2002 09 20 US

60/446,715 2003 02 11 US

(86) 2003 09 18 PCT/US03/29902

(87) 2004 04 01 WO04/026263

(72) VONBEHREN DALE, Shrewbury (US); LYNCH MAURICE

GERARD, Waterloo (BE); MIRANDA ANA CHORDI, Etterbeek (BE)

(73) FMC CORPORATION, Philadelphia (US)

(54) Kompozycja nadająca się do rozpylania

B1 (11) **215109** (41) 2004 11 29

(51) **A61K 31/18** (2006.01)

A61P 37/06 (2006.01)

A61P 9/10 (2006.01)

(21) 363576 (22) 2002 01 30

(30) MI2001A000206 2001 02 02 IT

(86) 2002 01 30 PCT/EP02/00946

(87) 2002 08 15 WO02/62330

(72) BERTINI RICCARDO, L'Aquila (IT); COLOTTA FRANCESCO,

L'Aquila (IT); NOVELLINI ROBERTO, Milano (IT)

(73) DOMPÉ pha.r.ma s.p.a., L'Aquila (IT)

(54) Zastosowanie (R)-ibuprofeno-metanosulfonamidu i jego nietoksycznych soli do wytwarzania leków

B1 (11) **215159** (41) 2005 06 13

(51) **A61K 31/195** (2006.01)

A61K 31/375 (2006.01)

A61K 36/82 (2006.01)

A61P 35/00 (2006.01)

(21) 371282 (22) 2003 01 13

(30) 60/348,143 2002 01 11 US

(86) 2003 01 13 PCT/EP03/00236

(87) 2003 07 17 WO03/057201

(72) RATH MATTHIAS, Almelo (NL); NETKE SHRIRANG, San Bruno (US);

NIEDZWIECKI ALEKSANDRA, San Jose (US)

(73) Rath Matthias, Almelo (NL)

(54) Odżywcza kompozycja farmaceutyczna użyteczna w leczeniu raka oraz jej zastosowanie

B1 (11) **215128** (41) 2005 09 19

(51) **A61K 31/505** (2006.01)

A61P 31/18 (2006.01)

(21) 373840 (22) 2003 05 13

(30) 02076897.4 2002 05 13 EP

(86) 2003 05 13 PCT/EP03/50158

(87) 2003 11 20 WO03/094920

(72) VAN ROEY JENS MARCEL, Roeselare (BE); DE BETHUNE MARIE-

PIERRE T.M.M.G., Everberg (BE); STOFFELS PAUL, Hoogstraten (BE)

(73) TIBOTEC PHARMACEUTICALS LTD, Co Cork (IE)

(54) Zastosowanie pochodnej pirymidynowej do zapobiegania przenoszeniu lub infekcji wirusa HIV i kompozycja farmaceutyczna

B1 (11) **215173** (41) 2006 03 06

(51) **A61K 39/12** (2006.01)

A61K 39/245 (2006.01)

C12N 15/33 (2006.01)

A61P 11/00 (2006.01)

(21) 378196 (22) 2003 02 19

(86) 2003 02 19 PCT/IB03/01215

(87) 2004 09 02 WO04/073737

(72) AUDONNET JEAN-CHRISTOPHE, Lyon (FR); FISCHER LAURENT BERNARD, Sainte Foy Les Lyon (FR); BARZU-LE-ROUX SIMONA, Lentilly (FR)

(73) MERIAL LIMITED, Duluth (US)

(54) Zestaw do przeprowadzania szczepienia przeciwko patogenowi bydła, zastosowanie czynnika patogennego bydła (BRV) do wytwarzania szczepionki, szczepienie oraz inaktywowana szczepionka

B1 (11) **215125** (41) 2005 04 18

(51) **A61K 39/385** (2006.01)

C07K 14/47 (2006.01)

A61P 25/28 (2006.01)

(21) 369099 (22) 2002 08 20

(30) PA200101231 2001 08 20 DK

PA200200558 2002 04 16 DK

(86) 2002 08 20 PCT/DK02/00547

(87) 2003 02 27 WO03/015812

(72) RASMUSSEN PETER BIRK, Hørsholm (DK); JENSEN MARTIN ROLAND, Hørsholm (DK); NIELSEN KLAUS GREGORIUS, Hørsholm (DK); KOEFOED PETER, Hørsholm (DK); DEGAN FLORENCE DAL, Hørsholm (DK)

(73) H. Lundbeck A/S, Valby (DK)

(54) Zastosowanie immunogenu, poliaminokwas lub koniugat pochodzący ze zwierzęcego APP lub A β , immunogenna kompozycja, fragment kwasu nukleinowego i wektor

B1 (11) **215168** (41) 2005 10 31

(51) **A61K 39/385** (2006.01)

A61K 39/38 (2006.01)

A61K 39/00 (2006.01)

(21) 374608 (22) 2003 02 27

(30) 60/360,257 2002 02 27 US

(86) 2003 02 27 PCT/US03/06222

(87) 2003 09 04 WO03/072060

(72) GOMBOTZ WAYNE R., Kenmore (US); REMMELE RICHARD L. JR., Camarillo (US)

(73) IMMUNEX CORPORATION, Thousand Oaks (US)

(54) Formulacja polipeptydowa

B1 (11) **215134** (41) 2005 03 07

(51) **A61K 39/395** (2006.01)

A61K 47/02 (2006.01)

(21) 367904 (22) 2002 07 31

(30) 01/10573 2001 08 08 FR

(86) 2002 07 31 PCT/FR02/02770

(87) 2003 02 20 WO03/013600

(72) FRANÇON ALAIN, Brullioles (FR)

(73) SANOFI PASTEUR, Lyon (FR)

(54) Kompozycja szczepionki oraz sposób jej wytwarzania

B1 (11) **215171** (41) 2007 03 05

(51) **A61K 39/395** (2006.01)

A61P 19/02 (2006.01)

A61P 25/00 (2006.01)

(21) 380679 (22) 2003 12 24

(30) 60/436,905 2002 12 24 US

60/443,522 2003 01 28 US

60/510,006 2003 10 08 US

(86) 2003 12 24 PCT/US03/41252

(87) 2004 07 15 WO04/058184

(72) SHELTON DAVID L., Oakland (US); PONS JAUME, East Palo Alto (US); ROSENTHAL ARNON, Woodside (US)

(73) RINAT NEUROSCIENCE CORP., South San Francisco (US)

(54) Przeciwciało przeciw czynnikiowi wzrostu nerwów (NGF) lub jego fragment, kompozycja farmaceutyczna, zestaw, sposób wytwarzania przeciwciała lub jego fragmentu, zastosowanie skutecznej ilości antagonistycznego przeciwciała anty-NGF lub jego fragmentu,

zastosowanie antagonistycznego przeciwciała anty-NGF lub jego fragmentu, izolowany polinukleotyd zawierający sekwencję nukleotydową kodującą przeciwciało lub jego fragment, wektor oraz komórka gospodarza zawierająca polinukleotyd

B1 (11) **214987** (41) 2012 04 10

(51) **A61L 24/02** (2006.01)

A61L 27/12 (2006.01)

(21) 395244 (22) 2011 06 13

(72) ŚLÓSARCZYK ANNA, Michałowice (PL); PASZKIEWICZ ZOFIA, Kraków (PL); PIJOCHA DAWID, Bibice (PL)

(73) AKADEMIA GÓRNICZO-HUTNICZA IM. STANISŁAWA

STASZICA W KRAKOWIE, Kraków (PL)

(54) Sposób wytwarzania kompozytowego preparatu implantacyjnego do wypełniania ubytków kostnych

B1 (11) **215035** (41) 2010 12 20

(51) **A62B 35/04** (2006.01)

A62B 35/00 (2006.01)

E04G 21/32 (2006.01)

(21) 388291 (22) 2009 06 16

(72) ŁASZKIEWICZ GRZEGORZ, Łódź (PL); PRZYBYŁ PIOTR, Łódź (PL)

(73) ŁASZKIEWICZ GRZEGORZ PROTEKT, Łódź (PL)

(54) Sposób łączenia linek lub taśm bezpieczeństwa z włókienniczym amortyzatorem bezpieczeństwa i zespół bezpieczeństwa w postaci amortyzatora bezpieczeństwa z linkami lub taśmami bezpieczeństwa

B1 (11) **214947** (41) 2008 07 21

(51) **A62C 2/24** (2006.01)

H01H 9/16 (2006.01)

G08B 25/12 (2006.01)

(21) 381529 (22) 2007 01 15

(72) CHYBOWSKI IGOR, Bydgoszcz (PL); GUZIWEŁAKIS TANASZYS, Bydgoszcz (PL)

(73) POLON-ALFA SPÓŁKA Z OGRANICZONĄ

ODPOWIEDZIALNOŚCIĄ SPÓŁKA KOMANDYTOWA, Bydgoszcz (PL)

(54) Mechanizm spustowo-zatraskowy urządzenia ostrzegającego przywołującego

B1 (11) **215092** (41) 2010 09 13

(51) **A62C 2/24** (2006.01)

E05F 15/02 (2006.01)

(21) 387373 (22) 2009 03 02

(72) CZARNOTA ZBIGNIEW, Wola Rafałowska (PL)

(73) CZARNOTA ZBIGNIEW, Wola Rafałowska (PL)

(54) Termobezpiecznikowe urządzenie wyzwalające

B3 (11) **215034** (41) 2010 04 26

(51) **A63B 69/18** (2006.01)

A63C 5/16 (2006.01)

(21) 386348 (22) 2008 10 24

(61) 212875

(72) GAŁUSZKA RYSZARD, Rzeszów (PL); ZAJĄC KAZIMIERZ,

Rzeszów (PL); WOŁOSZYN KRZYSZTOF, Rzeszów (PL); SZELA

ZBIGNIEW, Zabratówka (PL); STAFIEJ ANDRZEJ, Sanok (PL)

(73) ELEKTRONICZNY ZAKŁAD INNOWACYJNO-WDROŻENIOWY

HYBRES SPÓŁKA Z OGRANICZONĄ ODPOWIEDZIALNOŚCIĄ,

Rzeszów (PL)

(54) Zespół zjazdowy urządzenia do treningu narciarskiego i rehabilitacji

B1 (11) **215085** (41) 2012 08 13

(51) **B01D 36/04** (2006.01)

(21) 393888 (22) 2011 02 08

(72) STEC AGNIESZKA, Grodzisko Dolne (PL); DZIOPAK JÓZEF,

Rzeszów (PL); SŁYŚ DANIEL, Krosno (PL)

(73) POLITECHNIKA RZESZOWSKA IM. IGNACEGO ŁUKASIEWICZA,
Rzeszów (PL)
(54) Urządzenie do oczyszczania wód opadowych

B1 (11) **215014** (41) 2010 08 30
(51) **B01D 53/06** (2006.01)
(21) 387355 (22) 2009 02 27
(72) PURCZYŃSKI TADEUSZ, Tychy (PL)
(73) BODIM SPÓŁKA Z OGRANICZONĄ ODPOWIEDZIALNOŚCIĄ,
Ruda Śląska (PL)
(54) Bęben adsorpcyjny adsorbera obrotowego

B3 (11) **214941** (41) 2007 03 05
(51) **B01D 53/26** (2006.01)
(21) 376685 (22) 2005 08 19
(61) 193994
(72) MAZUR MACIEJ, Warszawa (PL)
(73) MAZUR MACIEJ, Warszawa (PL)
(54) Układ do oczyszczania, odwadniania z odzyskiem ciepła i poduszania spalin

B1 (11) **215127** (41) 2006 12 11
(51) **B01J 37/02** (2006.01)
B01J 23/44 (2006.01)
B01J 23/52 (2006.01)
C07C 67/055 (2006.01)
(21) 380021 (22) 2004 11 19
(30) 60/531,486 2003 12 19 US
(86) 2004 11 19 PCT/US04/39039
(87) 2005 07 07 WO05/061107
(72) WANG TAO, Houston (US); WADE LESLIE E., Pearland (US);
WONG VICTOR, San Jose (US); LOWE DAVID M., Sunnyvale (US);
HAGEMeyer ALFRED, Sunnyvale (US); HAN JUN, Sunnyvale (US);
SOKOLOVSKII VALERY, Sunnyvale (US)
(73) CELANESE INTERNATIONAL CORPORATION, Dallas (US)
(54) Sposób wytwarzania katalizatora do wytwarzania alkanianów
alkenyli, katalizator do wytwarzania alkanianów alkenyli i zastoso-
wanie katalizatora do wytwarzania alkanianów alkenyli

B1 (11) **215156** (41) 2005 04 04
(51) **B03C 1/027** (2006.01)
B03C 1/00 (2006.01)
(21) 368867 (22) 2002 02 15
(30) PR 3118 2001 02 16 AU
PR 3120 2001 02 16 AU
(86) 2002 02 15 PCT/AU02/00201
(87) 2002 08 29 WO02/066166
(72) LUMSDEN BARRY, Warrawee (AU); MINER ROBERT, Collaroy
Plateau (AU)
(73) AUSMETEC PTY LTD, Dee Why (AU)
(54) Urządzenie i sposób indukowania magnetyzmu

B1 (11) **215016** (41) 2008 04 14
(51) **B03D 1/008** (2006.01)
(21) 380796 (22) 2006 10 09
(72) DUDEK LUDWIK, Tychy (PL)
(73) DUDEK LUDWIK, Tychy (PL)
(54) Środek do flotacji węgla

B1 (11) **214998** (41) 2011 03 14
(51) **B05B 17/08** (2006.01)
B05B 3/12 (2006.01)
(21) 388965 (22) 2009 09 04
(72) GUTKOWSKI JAN, Leszno (PL)
(73) GUTKOWSKI JAN FIRMA GUTKOWSKI, Leszno (PL)
(54) Głowica rurowa wieloprzegubowa, zwłaszcza do fontann

B1 (11) **215069** (41) 2011 11 21
(51) **B09B 1/00** (2006.01)
D21B 1/08 (2006.01)
(21) 391249 (22) 2010 05 17
(72) PRZYBYSZ KAZIMIERZ, Łódź (PL); OLEJNIK KONRAD, Łódź (PL);
PRZYBYSZ PIOTR, Łódź (PL); ŚWIEKATOWSKI WOJCIECH, Łódź (PL)
(73) POLITECHNIKA ŁÓDZKA, Łódź (PL)
(54) Sposób utylizacji odpadów z przerobu makulatury

B1 (11) **215119** (41) 2011 09 12
(51) **B09B 3/00** (2006.01)
B09B 1/00 (2006.01)
B09C 1/00 (2006.01)
(21) 394743 (22) 2011 05 02
(72) SPIAK ZOFIA, Wrocław (PL); GEDIGA KRZYSZTOF, Wrocław (PL);
KASZUBKIEWICZ JAROSŁAW, Wrocław (PL); GRABAS KAZIMIERZ,
Wrocław (PL); KOŁWZAN BARBARA, Wrocław (PL); MIZERA
WOJCIECH, Wrocław (PL)
(73) UNIWERSYTET PRZYRODNICZY WE WROCŁAWIU, Wrocław (PL)
(54) Sposób rewitalizacji składowisk mineralnych, zwłaszcza grun-
tów bezglebowych

B1 (11) **215074** (41) 2012 08 13
(51) **B09B 3/00** (2006.01)
A62D 3/36 (2007.01)
A62D 3/40 (2007.01)
(21) 398013 (22) 2012 02 06
(72) WDOWCZYK ŁUKASZ, Miechów (PL); PIETRASZ ANDRZEJ,
Orzesze (PL); PAWLIKOWSKI MACIEJ, Kraków (PL); KAMUSIŃSKI
WŁADYSŁAW, Kraków (PL)
(73) WDOWCZYK ŁUKASZ, Miechów (PL); PIETRASZ ANDRZEJ,
Orzesze (PL); PAWLIKOWSKI MACIEJ, Kraków (PL); KAMUSIŃSKI
WŁADYSŁAW, Kraków (PL)
(54) Sposób utylizacji azbestu i/lub wyrobów zawierających azbest

B1 (11) **215057** (41) 2013 03 04
(51) **B22C 9/02** (2006.01)
B22C 21/00 (2006.01)
B66C 1/14 (2006.01)
(21) 396029 (22) 2011 08 19
(72) THONI LOTHAR, Stalowa Wola (PL)
(73) THONI ALUTEC SPÓŁKA Z OGRANICZONĄ
ODPOWIEDZIALNOŚCIĄ, Stalowa Wola (PL)
(54) Forma odlewnicza, zwłaszcza z mas formierskich piaskowych,
zawiesia oraz sposób wytwarzania piaskowej formy odlewniczej
z zawiesiami

B1 (11) **214960** (41) 2009 08 31
(51) **B22D 21/02** (2006.01)
B21J 5/02 (2006.01)
C22C 9/01 (2006.01)
(21) 384560 (22) 2008 02 26
(72) KUCA MIROSŁAW, Stare Brynki (PL); ZASADZIŃSKI KAZIMIERZ,
Kutno (PL); BŁĘDOWSKI LESZEK, Szczecin (PL); ROJEK ARTUR,
Pruszków (PL); MAJEWSKI WIESŁAW, Warszawa (PL); WOŹNIAK
KAZIMIERZ, Kołuszki (PL); KNYCH TADEUSZ, Kraków (PL); MAMALA
ANDRZEJ, Kraków (PL); KWAŚNIEWSKI PAWEŁ, Kraków (PL)
(73) KUCA SPÓŁKA Z OGRANICZONĄ ODPOWIEDZIALNOŚCIĄ,
Stargard Szczeciński (PL)
(54) Sposób wytwarzania elementów osprzętu trakcji elektrycznej

B1 (11) **215018** (41) 2011 03 14
(51) **B23C 3/12** (2006.01)
(21) 388985 (22) 2009 09 09
(72) KUCHARSKI RAFAŁ PIOTR, Łódź (PL); BRZEZIŃSKI BARTŁOMIEJ
HUBERT, Nowy Bedoń (PL); PIASKOWSKI MARCIN ŁUKASZ, Łódź (PL)

(73) OKNA-RĄBIEŃ SPÓŁKA Z OGRANICZONĄ ODPOWIEDZIALNOŚCIĄ, Rąbień (PL)
 (54) Sposób i urządzenie do wygładzania narożników ram okiennych

B1 (11) **215181** (41) 2011 08 16

(51) **B23P 15/00** (2006.01)
B23P 19/04 (2006.01)

(21) 390438 (22) 2010 02 12
 (72) SZELIGOWSKI EUGENIUSZ, Płock (PL)
 (73) SZELIGOWSKI EUGENIUSZ, Płock (PL)
 (54) Sposób montażu zbiorników oraz zestaw pomostów jednostanowiskowego i wielostanowiskowego do realizacji tego sposobu montażu

B1 (11) **215093** (41) 2010 10 11

(51) **B23P 15/02** (2006.01)
B23C 3/18 (2006.01)

(21) 387687 (22) 2009 04 02
 (72) OJRZYŃSKI MIECZYŚLAW, Elbląg (PL); KAMIŃSKI DARIUSZ, Warszawa (PL)
 (73) METAL EXPERT SPÓŁKA Z OGRANICZONĄ ODPOWIEDZIALNOŚCIĄ, Warszawa (PL)
 (54) Sposób wytwarzania tarczy kierowniczej do turbiny parowej

B1 (11) **215050** (41) 2011 04 26

(51) **B23P 17/00** (2006.01)
B22D 11/06 (2006.01)

(21) 389319 (22) 2009 10 20
 (72) BOCHNIAK WŁODZIMIERZ, Kraków (PL); OSTACHOWSKI PAWEŁ, Wola Kalinowska (PL)
 (73) AKADEMIA GÓRNICZO-HUTNICZA IM. STANISŁAWA STASZICA W KRAKOWIE, Kraków (PL)
 (54) Sposób wytwarzania drobnokrystalicznych metalowych wyrobów płaskich, zwłaszcza taśm

B1 (11) **214997** (41) 2009 08 17

(51) **B23Q 11/00** (2006.01)
B08B 3/08 (2006.01)

(21) 387225 (22) 2009 02 09
 (72) SZCZOTKA ŁUKASZ, Unikowice (PL)
 (73) NOVOL SPÓŁKA Z OGRANICZONĄ ODPOWIEDZIALNOŚCIĄ, Komorniki (PL)
 (54) Sposób czyszczenia narzędzi płaskich i urządzenie do czyszczenia narzędzi płaskich

B1 (11) **215022** (41) 2011 02 28

(51) **B23Q 11/10** (2006.01)
B23Q 11/02 (2006.01)

(21) 388874 (22) 2009 08 24
 (72) RYCHLIK KAZIMIERZ, Stare Bosewo (PL); JASTRZĘBSKI MACIEJ, Warszawa (PL); SOBKOWICZ ANDRZEJ, Pruszków (PL)
 (73) INSTYTUT MECHANIZACJI BUDOWNICTWA I GÓRNICZWA SKALNEGO, Warszawa (PL)
 (54) Zespół chłodzenia i odwiórowania

B1 (11) **215094** (41) 2010 11 22

(51) **B23Q 16/04** (2006.01)
B23Q 3/152 (2006.01)

(21) 388040 (22) 2009 05 15
 (72) MYSZKOWSKI ADAM, Ostrów Wielkopolski (PL); STANIEK ROMAN, Poznań (PL)
 (73) POLITECHNIKA POZNAŃSKA, Poznań (PL)
 (54) Sposób unieruchamiania stołów podziałowych

B1 (11) **214957** (41) 2011 05 09

(51) **B24B 7/18** (2006.01)
B24B 7/22 (2006.01)

(21) 389453 (22) 2009 11 03

(72) ŻMUDZKI JÓZEF, Dąbrowa Górnicza (PL)
 (73) ŻMUDZKI JÓZEF, Dąbrowa Górnicza (PL)
 (54) Tarcza ściernicy z segmentami ściernymi lub skrawającymi

B1 (11) **215124** (41) 2011 01 03

(51) **B24B 39/02** (2006.01)

(21) 388334 (22) 2009 06 22
 (72) OLSZAK WIEŚLAW, Szczecin (PL); GROCHAŁA DANIEL, Strzelce Krajeńskie (PL); OLSZEWSKI SZYMON, Szczecin (PL)
 (73) ZACHODNIOPOMORSKI UNIwersytet Technologiczny W SZCZECINIE, Szczecin (PL)
 (54) Kątowe narzędzie do nagniatania

B1 (11) **215072** (41) 2011 07 04

(51) **B24B 39/06** (2006.01)
B23P 9/00 (2006.01)
B81B 7/04 (2006.01)

(21) 390066 (22) 2009 12 29
 (72) ZIÓŁKIEWICZ STANISŁAW, Poznań (PL); KIRYLUK BOHDAN, Poznań (PL)
 (73) INSTYTUT OBRÓBKI PLASTYCZNEJ, Poznań (PL)
 (54) Zespół do obróbki powierzchniowej warstw wierzchnich, zwłaszcza metalu

B1 (11) **215071** (41) 2011 07 04

(51) **B24B 39/06** (2006.01)
B23P 9/00 (2006.01)
B81B 7/04 (2006.01)

(21) 390067 (22) 2009 12 29
 (72) ZIÓŁKIEWICZ STANISŁAW, Poznań (PL); KIRYLUK BOHDAN, Poznań (PL)
 (73) INSTYTUT OBRÓBKI PLASTYCZNEJ, Poznań (PL)
 (54) Sposób modyfikowania warstwy wierzchniej powierzchni roboczych części maszyn

B1 (11) **215080** (41) 2009 06 22

(51) **B25J 15/02** (2006.01)
B25J 18/02 (2006.01)
B25J 18/04 (2006.01)

(21) 384098 (22) 2007 12 19
 (72) ZBROWSKI ANDRZEJ, Radom (PL); GIESKO TOMASZ, Radom (PL)
 (73) INSTYTUT TECHNOLOGII EKSPLOATACJI-PAŃSTWOWY INSTYTUT BADAWCZY, Radom (PL)
 (54) Sposób precyzyjnego pozycjonowania i urządzenie do precyzyjnego pozycjonowania

B1 (11) **214965** (41) 2010 10 25

(51) **B27D 1/06** (2006.01)

(21) 387808 (22) 2009 04 16
 (72) BORYSIUK PIOTR, Warszawa (PL); GRZEŚKIEWICZ MAREK, Warszawa (PL); MAMIŃSKI MARIUSZ, Warszawa (PL); BORUSZEWSKI PIOTR, Lidzbark Warmiński (PL)
 (73) SZKOŁA GŁÓWNA GOSPODARSTWA WIEJSKIEGO W WARSZAWIE, Warszawa (PL)
 (54) Sposób wytwarzania sklejk o podwyższonej wodoodporności

B1 (11) **215065** (41) 2011 02 14

(51) **B27F 1/00** (2006.01)
B27M 1/08 (2006.01)

(21) 388881 (22) 2009 08 10
 (72) FLIS HENRYK, Rzeszów (PL)
 (73) FLIS HENRYK PRZEDSIĘBIORSTWO PRODUKCYJNO-HANDLOWO-USŁUGOWE DREWNOTECH, Rzeszów (PL)
 (54) Miniwczep drewnianych elementów płyt klejonych

- B1 (11) **214966** (41) 2010 11 08
 (51) **B27N 1/00** (2006.01)
B27N 3/00 (2006.01)
 (21) 387920 (22) 2009 04 30
 (72) GRZEŚKIEWICZ MAREK, Warszawa (PL); MROZIK MATEUSZ, Woźuczyn Cukrownia (PL)
 (73) SZKOŁA GŁÓWNA GOSPODARSTWA WIEJSKIEGO W WARSZAWIE, Warszawa (PL)
 (54) Sposób wytwarzania klein z jasnego drewna
-
- B1 (11) **215130** (41) 2006 02 06
 (51) **B27N 3/18** (2006.01)
 (21) 377665 (22) 2004 01 07
 (30) 20305236.6 2003 04 01 DE
 (86) 2004 01 07 PCT/EP04/00033
 (87) 2004 10 14 WO04/087388
 (72) STUTZ JOSEF, Niederteufen (CH)
 (73) Kronoplus Technical AG, Niederteufen (CH)
 (54) Urządzenie do naporowywania powierzchni oraz jego zastosowanie
-
- B1 (11) **215015** (41) 2009 12 07
 (51) **B28B 7/02** (2006.01)
B28B 21/82 (2006.01)
 (21) 385253 (22) 2008 05 23
 (72) BARTUSIAK WALDEMAR, Ligota Mała (PL); CZERWIAK KAMIL, Kluczbork (PL)
 (73) BARTUSIAK WALDEMAR, Ligota Mała (PL); CZERWIAK KAMIL, Kluczbork (PL)
 (54) Forma do wykonywania kanałów w dennicy i sposób użycia formy do wykonywania kanałów w dennicy
-
- B3 (11) **215038** (41) 2010 10 11
 (51) **B28C 5/12** (2006.01)
B28C 7/04 (2006.01)
C09K 8/50 (2006.01)
 (21) 387624 (22) 2009 03 27
 (61) 213243
 (72) MACIEJEWSKI JERZY, Bełchatów (PL)
 (73) MACIEJEWSKI JERZY, Bełchatów (PL)
 (54) Sposób produkcji materiałów o konsystencji pasty na bazie premiksów suchych i ciekłych
-
- B1 (11) **215121** (41) 2010 03 01
 (51) **B29B 17/00** (2006.01)
B29C 43/32 (2006.01)
B29C 43/36 (2006.01)
 (21) 385945 (22) 2008 08 25
 (72) WALCZAK KAZIMIERZ, Knurów (PL); DECOWSKI ANDRZEJ, Katowice (PL); MACHNICKA-HŁAWICZKA MARTA, Katowice (PL)
 (73) GŁÓWNY INSTYTUT GÓRNICZWA, Katowice (PL)
 (54) Sposób oraz urządzenie do wytwarzania płyt izolacyjnych ze strzępek pianek poliuretanowych
-
- B1 (11) **214994** (41) 2010 01 18
 (51) **B29C 35/02** (2006.01)
B29C 37/00 (2006.01)
B29D 30/00 (2006.01)
 (21) 385637 (22) 2008 07 10
 (72) KOSIDŁO ANDRZEJ, Lubrza (PL)
 (73) KOSIDŁO ANDRZEJ, Lubrza (PL)
 (54) Komora grzewcza
-
- B1 (11) **215044** (41) 2010 02 01
 (51) **B29C 45/14** (2006.01)
B29D 11/00 (2006.01)
 (21) 385699 (22) 2008 07 21

- (72) HINC PIOTR, Gdynia (PL)
 (73) RAUSZ RAFAŁ GRAFIX CENTRUM POLIGRAFII, Gdańsk (PL)
 (54) Sposób wytwarzania przedmiotów plastikowych z soczewką rastrową i zindywidualizowaną etykietą wtapianą podczas wtrysku
-
- B1 (11) **215043** (41) 2010 02 01
 (51) **B29C 45/32** (2006.01)
B65D 5/06 (2006.01)
 (21) 385716 (22) 2008 07 22
 (72) ZIELIŃSKI ANTONI, Nakło nad Notecią (PL)
 (73) ZIELIŃSKI ANTONI P. P. H. ZELAN ZPCHR, Nakło nad Notecią (PL)
 (54) Sposób wytwarzania i pakowania sztućców jednorazowego użytku
-
- B1 (11) **215099** (41) 2010 03 15
 (51) **B32B 15/095** (2006.01)
B29C 44/06 (2006.01)
E04B 1/74 (2006.01)
 (21) 386029 (22) 2008 09 05
 (72) CIPELLI ENRICO, Vicenza (IT)
 (73) Pu.ma. S.r.l. Viale Germania, Tribano (IT)
 (54) Sposób wytwarzania płyt warstwowych i urządzenie do wytwarzania płyt warstwowych
-
- B1 (11) **215155** (41) 2005 05 02
 (51) **B42D 15/00** (2006.01)
 (21) 369661 (22) 2002 12 17
 (30) 10163380.7 2001 12 21 DE
 10226116.4 2002 06 12 DE
 (86) 2002 12 17 PCT/EP02/14418
 (87) 2003 07 03 WO03/053714
 (72) KELLER MARIO, Bad Endorf (DE); BURCHARD THEO, Gmund (DE); HOFFMANN LARS, Freising (DE)
 (73) GIESECKE & DEVRIENT GMBH, Monachium (DE)
 (54) Element zabezpieczający do dokumentów zabezpieczonych, papier zabezpieczony do wytwarzania dokumentów wartościowych, dokument wartościowy, materiał transferowy do wytwarzania elementów zabezpieczających, sposób wytwarzania elementu zabezpieczającego oraz sposób wytwarzania papieru zabezpieczonego
-
- B1 (11) **215138** (41) 2009 09 14
 (51) **B61B 13/02** (2006.01)
B62D 33/02 (2006.01)
B61C 11/04 (2006.01)
E21F 13/02 (2006.01)
 (21) 384603 (22) 2008 03 05
 (72) DRWIĘGA ANDRZEJ, Gliwice (PL); MEDER ANDRZEJ, Zabrze (PL); SZKUDLAREK ZBIGNIEW, Gliwice (PL); JANAS SEBASTIAN, Gliwice (PL); SOBOLEWSKI ARKADIUSZ, Gliwice (PL); CZERNIAK DARIUSZ, Gliwice (PL); KULESZA KRZYSZTOF, Gliwice (PL)
 (73) INSTYTUT TECHNIKI GÓRNICZEJ KOMAG, Gliwice (PL)
 (54) Górniczy wielonapędowy ciągnik zębarkowy do pracy na nachyleniach
-
- B1 (11) **215089** (41) 2010 05 10
 (51) **B61B 13/02** (2006.01)
B61B 15/00 (2006.01)
B61D 11/00 (2006.01)
E21F 13/02 (2006.01)
 (21) 386431 (22) 2008 11 04
 (72) DRWIĘGA ANDRZEJ, Gliwice (PL); SOBOLEWSKI ARKADIUSZ, Gliwice (PL); MEDER ANDRZEJ, Zabrze (PL); SZKUDLAREK ZBIGNIEW, Gliwice (PL); KULESZA KRZYSZTOF, Gliwice (PL); JANAS SEBASTIAN, Gliwice (PL); CZERNIAK DARIUSZ, Gliwice (PL)
 (73) INSTYTUT TECHNIKI GÓRNICZEJ KOMAG, Gliwice (PL)
 (54) Górniczy ciągnik zębarkowy z funkcją jazdy lokomotywowej

B1 (11) **215108** (41) 2007 08 20
 (51) **B61L 29/16** (2006.01)
H02P 6/00 (2006.01)
 (21) 378958 (22) 2006 02 13
 (72) BARTCZAK MAREK, Radom (PL)
 (73) UNIWERSYTET TECHNOLOGICZNO-HUMANISTYCZNY IM. KAZIMIERZA PUŁASKIEGO W RADOMIU, Radom (PL)
 (54) Układ sterowania elektrycznego napędu rogatekowego

B1 (11) **215082** (41) 2008 03 03
 (51) **B65B 1/00** (2006.01)
 (21) 380455 (22) 2006 08 21
 (72) WIEJAK JAN, Radom (PL)
 (73) INSTYTUT TECHNOLOGII EKSPLOATACJI-PAŃSTWOWY INSTYTUT BADAWCZY, Radom (PL)
 (54) Zbiornik proszku urządzenia dozującego

B1 (11) **215081** (41) 2008 03 03
 (51) **B65B 1/00** (2006.01)
 (21) 380456 (22) 2006 08 21
 (72) WIEJAK JAN, Radom (PL)
 (73) INSTYTUT TECHNOLOGII EKSPLOATACJI-PAŃSTWOWY INSTYTUT BADAWCZY, Radom (PL)
 (54) Zbiornik proszku urządzenia dozującego

B1 (11) **215073** (41) 2012 05 21
 (51) **B65D 41/62** (2006.01)
 (62) 385977
 (21) 398189 (22) 2008 08 29
 (72) GRZĄDZIEL KRZYSZTOF, Włocławek (PL)
 (73) GUALA CLOSURES DGS POLAND SPÓŁKA AKCYJNA, Włocławek (PL)
 (54) Zakrętka

B1 (11) **214961** (41) 2011 08 16
 (51) **B65D 51/16** (2006.01)
 (21) 390347 (22) 2010 02 03
 (72) DYDUŁA KRZYSZTOF, Niemcz (PL)
 (73) DYDUŁA KRZYSZTOF CADFORM, Nakło n. Notecią (PL)
 (54) Zawór wentylacyjny do nakrętki zbiornika

B1 (11) **214967** (41) 2010 10 11
 (51) **B65D 83/06** (2006.01)
B65B 1/30 (2006.01)
B65D 83/00 (2006.01)
 (21) 387747 (22) 2009 04 09
 (72) WIŚNIEWSKA MAGDALENA, Otomino (PL)
 (73) WIŚNIEWSKA MAGDALENA, Otomino (PL)
 (54) Dozownik produktu sypkiego

B1 (11) **215084** (41) 2011 05 23
 (51) **B65D 83/28** (2006.01)
 (21) 389561 (22) 2009 11 13
 (72) NADERA DARIUSZ, Kalisz (PL)
 (73) CX-80 POLSKA A. NADERA, D. NADERA SPÓŁKA JAWNA, Kalisz (PL)
 (54) Głowica spryskiwacza płynów

B1 (11) **215175** (41) 2011 05 09
 (51) **B65D 88/74** (2006.01)
F25D 11/00 (2006.01)
 (21) 389406 (22) 2009 10 29
 (72) BAJOR ANDRZEJ, Rzeszów (PL); GORAZD TADEUSZ, Dębica (PL)
 (73) BAJOR ANDRZEJ KAZEX PLUS, Rzeszów (PL)
 (54) Kontener chłodniczy z kontrolowaną atmosferą wewnętrzną

B1 (11) **215126** (41) 2010 07 05
 (51) **C01B 31/00** (2006.01)
H01B 1/20 (2006.01)
 (21) 386916 (22) 2008 12 23
 (72) JAKUBOWSKA MAŁGORZATA, Warszawa (PL); MŁOŻNIAK ANNA, Warszawa (PL); SŁOMA MARCIN, Warszawa (PL)
 (73) INSTYTUT TECHNOLOGII MATERIAŁÓW ELEKTRONICZNYCH, Warszawa (PL); POLITECHNIKA WARSZAWSKA, Warszawa (PL)
 (54) Pasta przewodząca

B1 (11) **215122** (41) 2008 06 23
 (51) **C01B 31/02** (2006.01)
B82B 3/00 (2006.01)
C01G 51/00 (2006.01)
 (21) 381323 (22) 2006 12 18
 (72) KALEŃCZUK RYSZARD JÓZEF, Szczecin (PL); BOROWIAK-PALEŃ EWA, Szczecin (PL); BACHMATIUK ALICJA, Szczecin (PL)
 (73) ZACHODNIOPOMORSKI UNIWERSYTET TECHNOLOGICZNY W SZCZECINIE, Szczecin (PL)
 (54) Sposób wypełniania jednościennych nanorurek węglowych kobaltem

B1 (11) **215123** (41) 2008 06 23
 (51) **C01B 31/02** (2006.01)
B82B 3/00 (2006.01)
C01G 53/00 (2006.01)
 (21) 381325 (22) 2006 12 18
 (72) KALEŃCZUK RYSZARD JÓZEF, Szczecin (PL); BOROWIAK-PALEŃ EWA, Szczecin (PL); BACHMATIUK ALICJA, Szczecin (PL)
 (73) ZACHODNIOPOMORSKI UNIWERSYTET TECHNOLOGICZNY W SZCZECINIE, Szczecin (PL)
 (54) Sposób wypełniania jednościennych nanorurek węglowych niklem

B1 (11) **215180** (41) 2005 09 19
 (51) **C07C 67/22** (2006.01)
C07C 69/62 (2006.01)
 (21) 374094 (22) 2003 03 10
 (30) A523/2002 2002 04 04 AT
 (86) 2003 03 10 PCT/EP03/02407
 (87) 2003 10 16 WO03/084918
 (72) KRICH SYLVIA, Altenberg bei Linz (AT); HOLUB BERNHARD, Strassham (AT)
 (73) DSM FINE CHEMICALS AUSTRIA NFG GMBH & CO KG, Linz (AT)
 (54) Sposób wytwarzania 2,2-dichloro-lub dibromofenylooctanów alkilu

B1 (11) **214983** (41) 2006 01 23
 (51) **C07C 331/28** (2006.01)
C07C 303/34 (2006.01)
C07C 307/06 (2006.01)
C07C 263/10 (2006.01)
C07C 265/12 (2006.01)
 (21) 376995 (22) 2003 10 29
 (30) 10250614.0 2002 10 30 DE
 (86) 2003 10 29 PCT/EP03/12013
 (87) 2004 05 13 WO04/039768
 (72) HAMPRECHT GERHARD, Weinheim (DE); PUHL MICHAEL, Lampertheim (DE); WOLF BERND, Fußgönheim (DE); GÖTZ NORBERT, Worms (DE); KEIL MICHAEL, Freinsheim (DE); REINHARD ROBERT, Ludwigshafen (DE); SAGASSER INGO, Dannstadt-Schauernheim (DE); SEITZ WERNER, Plankstadt (DE)
 (73) BASF AKTIENGESELLSCHAFT, Ludwigshafen (DE)
 (54) Sposób wytwarzania fenyloizo(tio)cyjanianów, fenyloizo(tio)cyjaniany, amidy kwasu aminobenzoilamidodisulfonowego, amidy kwasu nitrobenzoilamidodisulfonowego i sposób wytwarzania amidów kwasu aminobenzoilamidodisulfonowego

B1 (11) **215006** (41) 2005 06 27
 (51) *C07D 211/64* (2006.01)
A61K 31/451 (2006.01)
A61P 1/00 (2006.01)
A61P 1/04 (2006.01)
A61P 1/16 (2006.01)
A61P 3/04 (2006.01)
A61P 3/10 (2006.01)
A61P 9/10 (2006.01)
A61P 11/00 (2006.01)
A61P 11/02 (2006.01)
A61P 11/06 (2006.01)
A61P 13/12 (2006.01)
A61P 17/06 (2006.01)
A61P 19/02 (2006.01)
A61P 19/04 (2006.01)
A61P 19/08 (2006.01)
A61P 25/16 (2006.01)
A61P 25/24 (2006.01)
A61P 25/28 (2006.01)
A61P 27/02 (2006.01)
A61P 27/14 (2006.01)
 (21) 371729 (22) 2003 02 07
 (30) 2002-31602 2002 02 08 JP
 (86) 2003 02 07 PCT/JPO3/01318
 (87) 2003 08 14 WO03/066590
 (72) OCHIAI HIROSHI, Osaka (JP); NISHITA YOSHITAKA, Fukui (JP); OHTANI TAZUMI, Osaka (JP); HAMANO MASAYA, Fukui (JP)
 (73) ONO PHARMACEUTICAL CO., LTD., Osaka (JP)
 (54) Krystaliczna postać pochodnej piperidydy oraz jej zastosowanie

B1 (11) **215029** (41) 2004 09 06
 (51) *C07D 213/60* (2006.01)
C07D 413/12 (2006.01)
A61P 35/00 (2006.01)
 (62) 360085
 (21) 386517 (22) 2000 01 12
 (30) 60/115,877 1999 01 13 US
 09/257,266 1999 02 25 US
 09/425,228 1999 10 22 US
 (86) 2000 01 12 PCT/US00/00648
 (87) 2000 07 20 WO00/42012
 (72) RIEDL BERND, Wuppertal (DE); DUMAS JACQUES, Orange (US); KHIRE UDAY, Hamden (US); LOWINGER TIMOTHY B., Nishinomiya City (JP); SCOTT WILLIAM J., Guilford (US); SMITH ROGER A., Madison (US); WOOD JILL E., Hamden (US); MONAHAN MARY-KATHERINE, Hamden (US); NATERO REINA, Hamden (US); RENICK JOEL, Milford (US); SIBLEY ROBERT N., North Haven (US)
 (73) Bayer HealthCare LLC, Tarrytown (US)
 (54) Omega-karboksarylopodstawione difenyloleczniki jako inhibitory kinazy raf oraz ich zastosowanie

B1 (11) **215167** (41) 2005 07 25
 (51) *C07D 231/14* (2006.01)
C07D 231/16 (2006.01)
C07D 409/12 (2006.01)
C07D 207/34 (2006.01)
C07D 417/12 (2006.01)
C07D 405/12 (2006.01)
C07D 277/56 (2006.01)
A01N 43/56 (2006.01)
A01N 43/78 (2006.01)
 (21) 372493 (22) 2003 02 21
 (30) 0205127.4 2002 03 05 GB
 0300705.1 2003 01 13 GB
 (86) 2003 02 21 PCT/IB03/00687
 (87) 2003 09 12 WO03/074491

(72) EHRENFREUND JOSEF, Bazylea (CH); TOBLER HANS, Bazylea (CH); WALTER HARALD, Bazylea (CH)
 (73) SYNGENTA PARTICIPATIONS AG, Bazylea (CH)
 (54) Związki o-cyklopropylo-karboksyanilidowe, związki pośrednie w ich wytwarzaniu i sposób ich wytwarzania, oraz kompozycje i sposób zwalczania drobnoustrojów

B1 (11) **214988** (41) 2005 09 05
 (51) *C07D 239/28* (2006.01)
A61K 31/505 (2006.01)
A61P 37/08 (2006.01)
 (21) 373530 (22) 2003 01 31
 (30) 60/353,333 2002 02 01 US
 60/353,267 2002 02 01 US
 60/399,673 2002 07 29 US
 60/434,277 2002 12 17 US
 (86) 2003 01 31 PCT/US03/03022
 (87) 2003 08 07 WO03/063794
 (72) SINGH RAJINDER, Belmont (US); ARGADE ANKUSH, Foster City (US); PAYAN DONALD G., Hillsborough (US); MOLINEAUX SUSAN, Hillsborough (US); HOLLAND SACHA J., San Francisco (US); CLOUGH JEFFREY, Redwood City (US); KEIM HOLGER, Menlo Park (US); BHAMIDIPATI SOMASEKHAR, Foster City (US); SYLVAIN CATHERINE, Burlingame (US); LI WEIGUN, Foster City (US); ROSSI ALEXANDER B., San Francisco (US)
 (73) RIGEL PHARMACEUTICALS, INC., South San Francisco (US)
 (54) Związek 2,4-pirymidynodiaminy, kompozycja zawierająca ten związek oraz zastosowanie tego związku

B1 (11) **215045** (41) 2009 11 23
 (51) *C07D 249/08* (2006.01)
C07D 249/14 (2006.01)
C07C 211/63 (2006.01)
 (21) 385140 (22) 2008 05 09
 (72) PERNAK JULIUSZ, Poznań (PL); WALKIEWICZ FILIP, Poznań (PL)
 (73) POLITECHNIKA POZNAŃSKA, Poznań (PL)
 (54) Czwartorzędowe sole amoniowe z anionem 1,2,4-triazolowym oraz sposób wytwarzania czwartorzędowych soli amoniowych z anionem 1,2,4-triazolowym

B1 (11) **214955** (41) 2006 02 20
 (51) *C07D 251/10* (2006.01)
C07B 57/00 (2006.01)
 (21) 377833 (22) 2004 04 06
 (30) 0304486 2003 04 10 FR
 (86) 2004 04 06 PCT/EP04/02476
 (87) 2004 10 21 WO04/089917
 (72) MOINET GÉRARD, Orsay (FR); CRAVO DANIEL, Sartrouville (FR); PASSEMAR THIERRY, Breuillet (FR)
 (73) POXEL SAS, Lyon (FR)
 (54) Sposób rozdzielania amin przydatnych do leczenia zaburzeń związanych z zespołem oporności insuliny

B1 (11) **215158** (41) 2005 09 19
 (51) *C07D 251/42* (2006.01)
 (21) 373885 (22) 2003 04 16
 (30) 10218704.5 2002 04 26 DE
 (86) 2003 04 16 PCT/EP03/03980
 (87) 2003 11 06 WO03/091228
 (72) VERMEHREN JAN, Idstein (DE); FORD MARK JAMES, Bad Soden (DE); SCHLEGEL GUENTER, Liederbach (DE); KUEBEL BOERRIES, Lyon (FR); ORT OSWALD, Glashütten (DE)
 (73) Bayer CropScience AG, Monheim (DE)
 (54) Sposób wytwarzania podstawionych fenylosulfonyloleczników

B1 (11) **214943** (41) 2005 05 02
 (51) *C07D 251/60* (2006.01)

(21) 369968 (22) 2003 02 06
 (30) 1019913 2002 02 07 NL
 (86) 2003 02 06 PCT/NL03/00082
 (87) 2003 08 14 WO03/066605
 (72) LARDINOIS GUILLAUME MARIO HUBERT JOZEF, Elsloo (NL);
 BUITTINK FREDERICUS HENRICUS MARIA, Grathem (NL)
 (73) OCI NITROGEN B.V., Geleen (NL)
 (54) Sposób wytwarzania melaminy

B1 (11) **215107** (41) 2012 09 24
 (51) **C07D 251/70** (2006.01)
C08G 65/34 (2006.01)
 (21) 394201 (22) 2011 03 14
 (72) WIRPSZA ZYGMUNT, Warszawa (PL)
 (73) UNIWERSYTET TECHNOLOGICZNO-HUMANISTYCZNY IM.
 KAZIMIERZA PUŁASKIEGO W RADOMIU, Radom (PL)
 (54) Sposób wytwarzania oligo(1,3-oksypropylenoli) zakończonych
 grupami reaktywnymi

B1 (11) **215132** (41) 2005 11 14
 (51) **C07D 277/48** (2006.01)
C07D 277/52 (2006.01)
A61K 31/433 (2006.01)
 (21) 374920 (22) 2003 06 27
 (30) PA200200999 2002 06 27 DK
 PA200300286 2003 02 25 DK
 (86) 2003 06 27 PCT/DK03/00449
 (87) 2004 01 08 WO04/002481
 (72) POLISETTI DHARMA RAO, Greensbro (US); KODRA JÁNOS
 TIBOR, Kopenhaga (DK); LAU JESPER, Farum (DK); BLOCH PAW,
 Taastrup (DK); VALCARCE-LOPEZ MARIA CARMEN, Limhamn (SE);
 BLUME NIELS, Frederiksberg (DK); GUZEL MUSTAFA, Jamestown (US);
 SANTHOSH KALPATHY CHIDAMBARESWARAN, High Point (US);
 MJALLI ADNAN M. M., Jamestown (US); ANDREWS ROBERT CARL,
 Jamestown (US); SUBRAMANIAN GOVINDAN, High Point (US);
 ANKERSEN MICHAEL, Stenløse (DK); VEDSØ PER, Frederiksberg (DK);
 MURRAY ANTHONY, Hellerup (DK); JEPPESEN LONE, Virum (DK);
 LAU JESPER, Farum (DK)
 (73) NOVO NORDISK A/S, Bagsværd (DK)
 (54) Pochodna arylokarbonylowa jako środek terapeutyczny, jej
 zastosowanie i kompozycja farmaceutyczna ją zawierająca

B1 (11) **215075** (41) 2010 06 07
 (51) **C07D 295/037** (2006.01)
C07D 295/023 (2006.01)
C07D 295/027 (2006.01)
C07D 295/03 (2006.01)
 (21) 386627 (22) 2008 11 27
 (72) PERNAK JULIUSZ, Poznań (PL); PACZESNA NINA, Poznań (PL)
 (73) POLITECHNIKA POZNAŃSKA, Poznań (PL)
 (54) Sole 4-benzyl-4-metylmorfoliniowe z anionem nieorganicznym
 oraz sposób wytwarzania soli-4-benzyl-4-metylmorfoliniowych
 z anionem nieorganicznym

B1 (11) **214992** (41) 2005 10 17
 (51) **C07D 301/03** (2006.01)
C07D 301/06 (2006.01)
 (21) 367119 (22) 2004 04 08
 (72) MILCHERT EUGENIUSZ, Szczecin (PL); WRÓBLEWSKA
 AGNIESZKA, Szczecin (PL); RZEPKOWSKA MONIKA, Łobez (PL)
 (73) ZACHODNIOPOMORSKI UNIWERSYTET TECHNOLOGICZNY
 W SZCZECINIE, Szczecin (PL)
 (54) Sposób otrzymywania β-metyloglicydolu

B1 (11) **214991** (41) 2004 08 23
 (51) **C07D 301/12** (2006.01)
C07D 301/08 (2006.01)

(21) 358761 (22) 2003 02 17
 (72) MILCHERT EUGENIUSZ, Szczecin (PL); WRÓBLEWSKA
 AGNIESZKA, Szczecin (PL); RZEPKOWSKA MONIKA, Szczecin (PL)
 (73) ZACHODNIOPOMORSKI UNIWERSYTET TECHNOLOGICZNY
 W SZCZECINIE, Szczecin (PL)
 (54) Sposób otrzymywania epichlorohydryny
 2-metyloglicerynowej

B1 (11) **215118** (41) 2009 09 28
 (51) **C07D 311/32** (2006.01)
 (21) 387755 (22) 2009 04 09
 (72) ANIOŁ MIROSLAW, Wrocław (PL); ŁĄTKA ANNA, Mieszna
 Opacka (PL); ŻOŁNIERCZYK ANNA KATARZYNA, Wrocław (PL)
 (73) UNIWERSYTET PRZYRODNICZY WE WROCŁAWIU, Wrocław (PL)
 (54) Nowa 7,4'-di-O-allilo-5-O-metylo-8-prenylonaringenina oraz
 sposób jej otrzymywania

B1 (11) **215042** (41) 2010 02 15
 (51) **C07D 401/04** (2006.01)
C07D 401/14 (2006.01)
C07D 213/00 (2006.01)
C07D 239/00 (2006.01)
 (21) 385805 (22) 2008 08 01
 (72) GRUZA HENRYK, Warszawa (PL); MIREK SŁAWOMIR,
 Warszawa (PL); JEŻEWSKI ARTUR, Warszawa (PL); WRZOSEK ARTUR,
 Tomice (PL)
 (73) TEMAPHARM SPÓŁKA Z OGRANICZONĄ
 ODPOWIEDZIALNOŚCIĄ, Warszawa (PL)
 (54) Sposób wytwarzania imatinibu

B1 (11) **215012** (41) 2011 08 16
 (51) **C07D 401/06** (2006.01)
A61K 31/473 (2006.01)
 (62) 370915
 (21) 394208 (22) 2003 03 06
 (30) 02005117.3 2002 03 07 EP
 02005115.7 2002 03 07 EP
 (86) 2003 03 06 PCT/EP03/02321
 (87) 2003 09 12 WO03/07411
 (72) GULL PETER, Pfeffingen (CH); POMBO VILLAR ESTEBAN,
 Bazylea (CH)
 (73) NOVARTIS AG, Bazylea (CH)
 (54) Nowe pochodne benzo[g]chinoliny, kompozycje farmaceutyczne
 je zawierające oraz zastosowania farmaceutyczne tych związków

B1 (11) **215049** (41) 2010 11 22
 (51) **C07D 401/12** (2006.01)
 (62) 367963
 (21) 392482 (22) 2002 07 31
 (30) 2001-234650 2001 08 02 JP
 2002-088577 2002 03 27 JP
 (86) 2002 07 31 PCT/JP02/07793
 (87) 2003 02 20 WO03/014109
 (72) KOMORI TAKASHI, Toyonaka (JP); SANEMITSU YUZURU,
 Kobe (JP); TOHYAMA YOSHITOMO, Ashiya (JP)
 (73) SUMITOMO CHEMICAL COMPANY, LIMITED, Tokyo (JP)
 (54) Związek pirydonowy o właściwościach chwastobójczych

B1 (11) **215059** (41) 2011 07 18
 (51) **C07D 405/12** (2006.01)
A61K 31/44 (2006.01)
A61P 25/00 (2006.01)
 (62) 378415
 (21) 394604 (22) 2004 03 04
 (30) 10/379,868 2003 03 05 US
 (86) 2004 03 04 PCT/US04/06530
 (87) 2004 09 16 WO04/078752

(72) SCHMITT JEFFREY DANIEL, Winston-Salem (US); DULL GARY MAURICE, Winston-Salem (US); GENEVOIS-BORELLA ARIELLE, Thiais (FR); CAPET MARC, Melesse (FR); CHEVE MICHEL, Soisy Sur Seine (FR); MILLER CRAIG HARRISON, Winston-Salem (US)
 (73) Targacept Inc., Winston-Salem (US)
 (54) Pochodna winyloazacykloalkanowa, jej zastosowanie oraz kompozycja farmaceutyczna

B1 (11) **214985** (41) 2005 08 22
 (51) **C07D 471/04** (2006.01)
A61K 31/4162 (2006.01)
A61K 31/4353 (2006.01)
A61P 9/00 (2006.01)
 (21) 373336 (22) 2003 04 25
 (30) 10220570.1 2002 05 08 DE
 (86) 2003 04 25 PCT/EP03/04304
 (87) 2003 11 20 WO03/095451
 (72) ALONSO-ALIJA CRISTINA, Haan (DE); BISCHOFF ERWIN, Wuppertal (DE); MÜNTER KLAUS, Wülfrath (DE); STASCH JOHANNES-PETER, Solingen (DE); STAHL ELKE, Bergisch Gladbach (DE); WEIGAND STEFAN, Wuppertal (DE); FEURER ACHIM, Wilhelmsfeld (DE)
 (73) BAYER SCHERING PHARMA AKTIENGESELLSCHAFT, Berlin (DE)
 (54) Pirazolopirydyny podstawione karbaminianem, sposób ich wytwarzania, leki je zawierające oraz ich zastosowanie do wytwarzania leków

B1 (11) **215162** (41) 2006 02 20
 (51) **C07D 471/04** (2006.01)
A61K 31/4353 (2006.01)
A61P 1/04 (2006.01)
 (21) 377738 (22) 2003 12 16
 (30) 02/15949 2002 12 16 FR
 (86) 2003 12 16 PCT/FR03/03746
 (87) 2004 07 22 WO04/060891
 (72) CHARBIT SUZY, Creteil (FR); COHEN AVRAHAM, Tel Aviv (IL); FICHEUX HERVÉ, Nogent-sur-Marne (FR); HOMERIN MICHEL, Courcouronnes (FR); SCHUTZE FRANÇOIS, Saint-Nom-la-Bretheche (FR); TACCOEN ALAIN, Le Chesnay (FR)
 (73) SIDEM PHARMA SA, Luxembourg (LU)
 (54) (-)-Tenatoprazol czyli enancjomer (-) 5-metoksy-2-[[[4-metoksy-3,5-dimetylo-2-pirydylo]metylo]sulfinylo]imidazo[4,5-b]pirydyny, kompozycja go zawierająca i jego zastosowanie do wytwarzania leku do leczenia chorób układu pokarmowego

B1 (11) **215161** (41) 2005 12 27
 (51) **C07D 491/04** (2006.01)
A61K 31/517 (2006.01)
A61P 35/00 (2006.01)
 (21) 376255 (22) 2003 10 29
 (30) 02292736.2 2002 11 04 EP
 03290900.4 2003 04 10 EP
 (86) 2003 10 29 PCT/GB03/04703
 (87) 2004 05 21 WO04/041829
 (72) PLE PATRICK, Reims (FR)
 (73) ASTRAZENECA AB, Södertälje (SE)
 (54) Pochodne chinazoliny, sposób ich wytwarzania, kompozycje farmaceutyczne je zawierające oraz ich zastosowanie

B1 (11) **215151** (41) 2005 10 17
 (51) **C07D 493/04** (2006.01)
C07D 307/06 (2006.01)
 (21) 374321 (22) 2003 05 16
 (30) 02076929.5 2002 05 16 EP
 (86) 2003 05 16 PCT/EP03/50176
 (87) 2003 12 24 WO03/106461
 (72) VERMEERSCH HANS WIM PIETER, Gent (BE); THONÉ DANIEL JOSEPH CHRISTIAAN, Beerse (BE); JANSSENS LUC DONNÉ MARIE-

LOUISE, Malle (BE); WIGERINCK PIET TOM BERT PAUL, Terhagen (BE)
 (73) TIBOTEC PHARMACEUTICALS LTD, Co Cork (IE)
 (54) Pseudopolimorfy (1S, 2R)-3-[[[4-aminofenylo]sulfonylo]- (izobutylo)amino]-1-benzyl-2-hydroksypropylokarbaminianu (3R,3aS,6aR)-heksahydrofuro[2,3-b]-furanylu-3, sposoby ich wytwarzania, kompozycje farmaceutyczne oraz zastosowanie

B1 (11) **215051** (41) 2011 06 06
 (51) **C07F 9/113** (2006.01)
C07F 9/09 (2006.01)
C07C 49/80 (2006.01)
A01N 57/14 (2006.01)
 (21) 389762 (22) 2009 12 04
 (72) KAZIMIERCZAK JERZY, Warszawa (PL); WYRZYKOWSKA URSZULA, Warszawa (PL); BOMBIŃSKA DANUTA, Warszawa (PL); DOMINIAK TADEUSZ, Warszawa (PL); KRYCZKA KRZYSZTOF, Stanisławów II (PL); ŁYSIK AGNIESZKA, Warszawa (PL); ADAMOWICZ KRYSZYNA, Warszawa (PL); NOWACKA-KRUKOWSKA HANNA, Harnówek (PL); ADACH TOMASZ, Puławy (PL); POLSKA KATARZYNA, Lublin (PL); SMOLAK MAŁGORZATA, Puławy (PL)
 (73) INSTYTUT PRZEMYSŁU ORGANICZNEGO, Warszawa (PL)
 (54) Sposób wytwarzania bromfenwinfosu o wysokiej czystości

B1 (11) **215131** (41) 2006 01 23
 (51) **C07K 5/02** (2006.01)
C07D 209/42 (2006.01)
 (21) 377238 (22) 2004 02 27
 (30) 03290485.6 2003 02 28 EP
 (86) 2004 02 27 PCT/FR04/00446
 (87) 2004 09 16 WO04/078107
 (72) DUBUFFET THIERRY, Autretot (FR); LANGLOIS PASCAL, Saint-Jean-de-la-Neuville (FR)
 (73) LES LABORATOIRES SERVIER, Courbevoie (FR)
 (54) Sposób wytwarzania perindoprilu i jego farmaceutycznie dopuszczalnych soli

B1 (11) **215145** (41) 2012 07 30
 (51) **C07K 7/08** (2006.01)
C07K 14/47 (2006.01)
A61K 38/10 (2006.01)
A61K 38/17 (2006.01)
A61P 37/00 (2006.01)
 (62) 364048
 (21) 399138 (22) 2001 08 17
 (30) 0020618.5 2000 08 21 GB
 0114547.3 2001 06 14 GB
 (86) 2001 08 17 PCT/GB01/03702
 (87) 2002 02 28 WO02/16410
 (72) ANDERTON STEPHEN MARK, Bristol (GB); MAZZA GRAZIELLA, Bristol (GB); PONSFORD MARY, Bristol (GB); STREETER HEATHER BARBARA, Bristol (GB); WRAITH DAVID CAMERON, Bristol (GB)
 (73) APITOPE TECHNOLOGY (BRISTOL) LIMITED, Bristol (GB)
 (54) Peptyd tolerogenny, kompozycja farmaceutyczna zawierająca ten peptyd, peptyd lub kompozycja farmaceutyczna do podawania i zastosowanie peptydu tolerogennego

B1 (11) **215097** (41) 2005 07 25
 (51) **C07K 14/415** (2006.01)
C12N 15/11 (2006.01)
A61K 39/36 (2006.01)
 (21) 372423 (22) 2003 06 11
 (30) 02013953.1 2002 06 25 EP
 (86) 2003 06 11 PCT/EP03/06092
 (87) 2003 12 31 WO04/00881
 (72) FIEBIG HELMUT, Schwarzenbek (DE); NANDY ANDREAS, Hamburg (DE); SUCK ROLAND, Hamburg (DE); CROMWELL OLIVER,

Wentorf (DE); PETERSEN ARND, Bad Segeberg (DE); BECKER WOLF-MEINHARD, Mözen (DE)
 (73) MERCK PATENT GMBH, Darmstadt (DE)
 (54) Część DNA, zawierający ją rekombinowany wektor ekspresyjny DNA, organizm żywiciela transformowany taką częścią DNA lub wektorem oraz polipeptyd kodowany przez sekwencję takiej części DNA o właściwościach głównego alergenu pyłku Phl p 4 z *Phleum pratense*

B1 (11) **215011** (41) 2012 06 18

(51) **C08B 37/06** (2006.01)

C08J 3/075 (2006.01)

B01J 13/02 (2006.01)

(21) 393195

(22) 2010 12 10

(72) OGOŃCZYK DOMINIKA, Warszawa (PL); GARSTECKI PIOTR, Warszawa (PL); SIEK MARTA, Warszawa (PL)

(73) INSTYTUT CHEMII FIZYCZNEJ POLSKIEJ AKADEMII NAUK, Warszawa (PL)

(54) Sposób otrzymywania monodyspersyjnych mikrożeli pektynowych z wykorzystaniem układu mikroprzepływowego

B1 (11) **215002** (41) 2004 08 09

(51) **C08G 63/85** (2006.01)

B01J 31/12 (2006.01)

(21) 358179

(22) 2001 05 10

(30) 00401309.0 2000 05 15 EP

(86) 2001 05 10 PCT/FR01/01405

(87) 2001 11 22 WO01/88014

(72) DUMITRESCU ANCA, Tuluza (FR); GORNITZKA HEINZ, Pompertuzat (FR); MARTIN-VACA BLANCA, Tuluza (FR);

BOURISSOU DIDIER, Plaisance du Touch (FR); BERTRAND GUY, Pechbusque (FR); CAZAUX JEAN-BERNARD, Aramon (FR)

(73) IPSEN PHARMA S.A.S, Boulogne-Billancourt (FR); CENTRE NATIONAL DE LA RECHERCHE SCIENTIFIQUE (C.N.R.S.), Paryż (FR)

(54) Zastosowanie związków cyny (II) jako katalizatorów (ko)polimeryzacji cyklicznych estrów oraz sposób wytwarzania blokowych lub bezładnych kopolimerów lub polimerów cyklicznych estrów

B1 (11) **214972** (41) 2012 07 16

(51) **C08L 13/00** (2006.01)

C08L 9/02 (2006.01)

C08K 5/09 (2006.01)

C08K 5/103 (2006.01)

C08K 13/08 (2006.01)

(21) 393622

(22) 2011 01 12

(72) PRZEPIÓRKOWSKA ANITA, Łódź (PL); TADEUSIAK ALEKSANDRA, Dobrzelin (PL); PROCHOŃ MIROSLAWA, Łódź (PL)
 (73) POLITECHNIKA ŁÓDZKA, Łódź (PL)

(54) Sposób otrzymywania napełniacza mieszanki kauczukowej karboksylovanego kauczuku butadienowo-akrylonitrylowego oraz mieszanka kauczukowa zawierająca ten napełniacz

B1 (11) **215053** (41) 2012 07 02

(51) **C08L 23/04** (2006.01)

C08K 3/22 (2006.01)

C08L 67/00 (2006.01)

(21) 393434

(22) 2010 12 27

(72) WOJTALA ANNA, Kędzierzyn-Koźle (PL); ROMANOWSKI MARCIN, Gliwice (PL); KOSNO JACEK, Kędzierzyn-Koźle (PL); GŁĄB STANISŁAWA, Kędzierzyn-Koźle (PL); GRITNER JOLANTA, Ujazd (PL); LIPIŃSKI WALDEMAR, Kędzierzyn-Koźle (PL); SZULC RYSZARD, Kędzierzyn-Koźle (PL)

(73) INSTYTUT CIĘŻKIEJ SYNTEZY ORGANICZNEJ BLACHOWNIA, Kędzierzyn-Koźle (PL)

(54) Kompozyt tworzyw polietylenowych

B1 (11) **215054** (41) 2012 07 02

(51) **C08L 23/04** (2006.01)

C08K 3/22 (2006.01)

C08K 9/06 (2006.01)

C08L 67/00 (2006.01)

(21) 393439

(22) 2010 12 27

(72) WOJTALA ANNA, Kędzierzyn-Koźle (PL); ROMANOWSKI MARCIN, Gliwice (PL); KOSNO JACEK, Kędzierzyn-Koźle (PL); GŁĄB STANISŁAWA, Kędzierzyn-Koźle (PL); GRITNER JOLANTA, Ujazd (PL); LIPIŃSKI WALDEMAR, Kędzierzyn-Koźle (PL); SZULC RYSZARD, Kędzierzyn-Koźle (PL)

(73) INSTYTUT CIĘŻKIEJ SYNTEZY ORGANICZNEJ BLACHOWNIA, Kędzierzyn-Koźle (PL)

(54) Sposób wytwarzania kompozytów tworzyw polietylenowych

B1 (11) **214979** (41) 2012 07 02

(51) **C08L 83/04** (2006.01)

B27K 3/15 (2006.01)

(21) 393427

(22) 2010 12 27

(72) ŁUBKOWSKA MAGDALENA, Nowa Sarzyna (PL); GAŚSIOR JAROSŁAW, Nowa Sarzyna (PL); MIAZGA ANDRZEJ, Sarzyna (PL); MUSKUS RAFAŁ, Leżajsk (PL); FRĄCKOWIAK IWONA, Poznań (PL); IDZIAK ANDRZEJ, Poznań (PL)

(73) INSTYTUT TECHNOLOGII DREWNA, Poznań (PL); ZAKŁAD CHEMICZNY SILIKONY POLSKIE SPÓŁKA Z OGRANICZONĄ

ODPOWIEDZIALNOŚCIĄ, Nowa Sarzyna (PL)

(54) Spoiwo silikonowe sieciowane w systemie kondensacyjnym oraz sposób jego otrzymywania

B1 (11) **215086** (41) 2012 07 02

(51) **C08L 83/04** (2006.01)

B27K 3/15 (2006.01)

(21) 393428

(22) 2010 12 27

(72) ŁUBKOWSKA MAGDALENA, Nowa Sarzyna (PL); GAŚSIOR JAROSŁAW, Nowa Sarzyna (PL); MIAZGA ANDRZEJ, Sarzyna (PL); MUSKUS RAFAŁ, Leżajsk (PL); FRĄCKOWIAK IWONA, Poznań (PL); IDZIAK ANDRZEJ, Poznań (PL)

(73) INSTYTUT TECHNOLOGII DREWNA, Poznań (PL); ZAKŁAD CHEMICZNY SILIKONY POLSKIE SPÓŁKA Z OGRANICZONĄ

ODPOWIEDZIALNOŚCIĄ, Nowa Sarzyna (PL)

(54) Spoiwo silikonowe sieciowane w systemie addycyjnym oraz sposób jego otrzymywania

B1 (11) **215106** (41) 2012 02 13

(51) **C09K 8/08** (2006.01)

C09K 8/03 (2006.01)

(21) 392052

(22) 2010 08 03

(72) WYSOCKI SŁAWOMIR, Kraków (PL); BIELEWICZ DANUTA, Kraków (PL); SOCHACKA ANNA, Giebułtów (PL); STĄSIEK ŁUKASZ, Borzęcin (PL)

(73) AKADEMIA GÓRNICZO-HUTNICZA IM. STANISŁAWA STASZICA W KRAKOWIE, Kraków (PL)

(54) Płuczka wiertnicza do dowiercania złóż węglowodorów

B1 (11) **214999** (41) 2011 04 26

(51) **C09K 19/02** (2006.01)

C09K 19/38 (2006.01)

(21) 389326

(22) 2009 10 20

(72) KALWARCZYK EWELINA, Warszawa (PL); FIAŁKOWSKI MARCIN, Warszawa (PL); HOŁYST ROBERT, Warszawa (PL); PASZEWSKI MACIEJ, Warszawa (PL); XIN XIA, Warszawa (PL)

(73) INSTYTUT CHEMII FIZYCZNEJ POLSKIEJ AKADEMII NAUK, Warszawa (PL)

(54) Sposób wprowadzania hydrofilowych, naładowanych nanocząstek do uporządkowanych faz surfaktantów

B1 (11) **215010** (41) 2011 12 19

(51) **C10B 49/04** (2006.01)

(21) 391556

(22) 2010 06 18

(72) FIDZIUKIEWICZ HENRYK, Police (PL); WYROZĘBSKI MAREK, Police (PL); LIPIŃSKI MAREK, Szczecin (PL); WISZNIEWSKI WIEŚLAW, Szczecin (PL); SZEWCZYK ALEKSANDER, Police (PL); WŁODARZ LESZEK, Police (PL); MAŁACZEK DANUTA, Police (PL); ŚMILGIN BOGUSLAW, Szczecin (PL); NOWAK HENRYK, Police (PL); SZALEJKO KRZYSZTOF, Police (PL); MATYJASIK JERZY, Police (PL); WOJCIECHOWSKI WALDEMAR, Police (PL)
 (73) ZAKŁADY CHEMICZNE POLICE SPÓŁKA AKCYJNA, Police (PL)
 (54) Sposób i urządzenie do odgazowania węgla kamiennego

B1 (11) **215146** (41) 2011 02 28
 (51) **C10J 3/50** (2006.01)
 (21) 392881 (22) 2009 03 06
 (30) 12/112,281 2008 04 30 US
 (86) 2009 03 06 PCT/US09/36345
 (87) 2009 11 05 WO09/134530
 (72) GUO CLIFF YI, Sugar Land (US); STEVENSON JOHN SAUNDERS, Yorba Linda (US); DAVIS DUSTIN WAYNE, Ballston Lake (US); AVAGLIANO AARON JOHN, Houston (US)
 (73) GENERAL ELECTRIC COMPANY, Schenectady (US)
 (54) Układ wtryskiwacza wsadu, zwłaszcza do instalacji zgazowania, sposób montażu układu wtryskiwacza wsadu i instalacja zgazowania zawierająca układ wtryskiwacza wsadu

B1 (11) **215047** (41) 2010 04 12
 (51) **C10L 1/04** (2006.01)
 (21) 386221 (22) 2008 10 06
 (72) PAŁUCHOWSKA MARTYNIKA, Kraków (PL); ROGOWSKA DELFINA, Kraków (PL); KACZMARCZYK ALEKSANDER, Kraków (PL); DANEK BOGUSŁAWA, Kraków (PL); SKRĘT IWONA, Kraków (PL)
 (73) INSTYTUT NAFTY I GAZU, Kraków (PL)
 (54) Benzyna silnikowa

B1 (11) **215030** (41) 2011 05 23
 (51) **C10M 169/04** (2006.01)
 (21) 389611 (22) 2009 11 18
 (72) BAJER JADWIGA, Radom (PL); PAWELEC EWA, Radom (PL); MOLENDĄ JAROSŁAW, Radom (PL); KOZDRACH RAFAŁ, Radom (PL)
 (73) INSTYTUT TECHNOLOGII EKSPLOATACJI-PAŃSTWOWY INSTYTUT BADAWCZY, Radom (PL)
 (54) Smar plastyczny o podwyższonej adhezji do stalowych węzłów tarcia

B1 (11) **215068** (41) 2011 12 05
 (51) **C11C 5/00** (2006.01)
 (21) 391349 (22) 2010 05 27
 (72) WRÓBEL ANDRZEJ, Wieluń (PL); CIEŚLAK PIOTR, Dąbrowa (PL); ZAWADZKA MONIKA, Mokrsko (PL)
 (73) KORONA SPÓŁKA AKCYJNA, Wieluń (PL)
 (54) Sposób wytwarzania świecy blokowej

B1 (11) **215112** (41) 2011 02 28
 (51) **C12C 7/175** (2006.01)
 (21) 388831 (22) 2009 08 18
 (72) JAKUBOWSKI MAREK, Koszalin (PL)
 (73) POLITECHNIKA KOSZALIŃSKA, Koszalin (PL)
 (54) Kadz wirowa, wykorzystywana zwłaszcza w browarnictwie oraz sposób jej napełniania

B1 (11) **215179** (41) 2011 08 16
 (51) **C12M 1/00** (2006.01)
C12M 1/02 (2006.01)
 (21) 390447 (22) 2010 02 15
 (72) ZIELIŃSKA AGNIESZKA, Jastrzębie-Zdrój (PL); CHOJNACKA KATARZYNA, Gajków (PL); GÓRECKI HENRYK, Kamieniec Wrocławski (PL); DOBRZAŃSKI ZBIGNIEW, Wrocław (PL); MAŁSKI MARCIŃ, Oleśnica (PL)

(73) POLITECHNIKA WROCŁAWSKA, Wrocław (PL)
 (54) Fotobioreaktor do hodowania mikroorganizmów

B1 (11) **215169** (41) 2005 09 19
 (51) **C12N 5/071** (2010.01)
A61K 39/12 (2006.01)
 (21) 373992 (22) 2003 09 01
 (30) PA200201302 2002 09 05 DK
 (86) 2003 09 01 PCT/EP03/09704
 (87) 2004 03 18 WO04/022729
 (72) RÄTHE INGMAR, Monachium (DE); FELDER EVA, Monachium (DE); HELLER KARL, Unterföhring (DE)
 (73) BAVARIAN NORDIC A/S, Kvistgaard (DK)
 (54) Sposób amplifikacji wirusów, kompozycja zawierająca pokwirusa uzyskanego tym sposobem oraz jego zastosowanie do otrzymania szczepionki

B1 (11) **215157** (41) 2008 07 21
 (51) **C12N 9/02** (2006.01)
C07H 21/04 (2006.01)
A61K 38/44 (2006.01)
 (21) 384263 (22) 2006 04 11
 (30) 60/670,541 2005 04 11 US
 (86) 2006 04 11 PCT/US06/13502
 (87) 2006 10 19 WO06/110761
 (72) HARTMAN JACOB, Holon (IL); MENDELOVITZ SIMONA, Ramat Aviv (IL)
 (73) Savient Pharmaceuticals, Inc., East Brunswick (US)
 (54) Wyizolowana urykaza, zawierająca ją kompozycja farmaceutyczna, kodujący ją wyizolowany kwas nukleinowy, zawierający go wektor i obejmująca ten wektor komórka gospodarza oraz sposoby wytwarzania urykazy oraz zawierającej urykazę kompozycji farmaceutycznej

B1 (11) **215087** (41) 2012 01 30
 (51) **C12N 9/20** (2006.01)
C12N 11/14 (2006.01)
C12Q 1/34 (2006.01)
C12R 1/785 (2006.01)
 (21) 391954 (22) 2010 07 26
 (72) SZCZĘSNA-ANTCZAK MIROSŁAWA, Łódź (PL); ANTCZAK TADEUSZ, Łódź (PL); BIELECKI STANISŁAW, Łódź (PL); STRUSZCZYK KATARZYNA, Zgierz (PL); STAŃCZYK ŁUKASZ, Łódź (PL)
 (73) POLITECHNIKA ŁÓDZKA, Łódź (PL)
 (54) Sposób otrzymywania preparatu immobilizowanej wewnątrzkomórkowej lipazy *Mucor racemosus* w drodze hodowli na podłożu stałym

B1 (11) **215088** (41) 2012 01 30
 (51) **C12N 9/20** (2006.01)
C12N 11/14 (2006.01)
C12Q 1/34 (2006.01)
C12R 1/785 (2006.01)
 (21) 391955 (22) 2010 07 26
 (72) SZCZĘSNA-ANTCZAK MIROSŁAWA, Łódź (PL); ANTCZAK TADEUSZ, Łódź (PL); BIELECKI STANISŁAW, Łódź (PL); STRUSZCZYK KATARZYNA, Zgierz (PL); WŁODARCZYK AGNIESZKA, Ozorków (PL)
 (73) POLITECHNIKA ŁÓDZKA, Łódź (PL)
 (54) Sposób otrzymywania preparatu immobilizowanej wewnątrzkomórkowej lipazy *Mucor circinelloides* w drodze hodowli na podłożu stałym

B1 (11) **215170** (41) 2005 03 07
 (51) **C12N 9/90** (2006.01)
C07K 14/16 (2006.01)
G01N 33/569 (2006.01)
A61K 38/52 (2006.01)

(21) 367679 (22) 2002 06 24
 (30) 01115225.3 2001 06 22 EP
 01120939.2 2001 08 31 EP
 (86) 2002 06 24 PCT/EP02/06956
 (87) 2003 01 03 WO03/000877
 (72) SCHOLZ CHRISTIAN, Penzberg (DE); ANDRES HERBERT, Penzberg (DE); FAATZ ELKE, Huglfing (DE); ENGEL ALFRED, Tutzing (DE); SIZMANN DOROTHEA, Penzberg (DE)
 (73) F. HOFFMANN-LA ROCHE AG, Bazylea (CH)
 (54) Sposób wytwarzania rozpuszczalnego kompleksu zawierającego amyloidogenne białko docelowe oraz białko opiekuńcze z klasy izomeraz peptydyloprolinowych

B1 (11) **215031** (41) 2011 05 23

(51) **C12N 15/31** (2006.01)
C12N 15/74 (2006.01)
C12P 21/00 (2006.01)

(21) 389523 (22) 2009 11 10
 (72) WŁADYKA BENEDYKT, Łańcut (PL); DUBIN GRZEGORZ, Kraków (PL)
 (73) UNIWERSYTET JAGIELLOŃSKI, Kraków (PL)
 (54) Wysokowydajny promotor ekspresji w komórce bakteryjnej, konstrukt genowy, wektor, transformant, systemy ekspresji i sekrecji heterologicznego białka oraz ich zastosowania

B1 (11) **215160** (41) 2005 08 22

(51) **C12N 15/63** (2006.01)
C07K 14/47 (2006.01)
C12Q 1/68 (2006.01)
A61K 39/395 (2006.01)
A61P 35/00 (2006.01)

(21) 373384 (22) 2003 03 12
 (30) 10211088.3 2002 03 13 DE
 (86) 2003 03 12 PCT/EP03/02556
 (87) 2003 09 18 WO03/076631
 (72) SAHIN UGUR, Mainz (DE); TÜRECI ÖZLEM, Mainz (DE); KOSŁOWSKI MICHAEL, Köln (DE)
 (73) GANYMED PHARMACEUTICALS AG, Mainz (DE)
 (54) Kompozycja, zastosowanie sondy polinukleotydowej, zastosowanie przeciwciała, przeciwciało, koniugat, zastosowanie przeciwciała i koniugatu, zestaw do wykrywania ekspresji albo nieprawidłowej ekspresji, sposób diagnozowania nowotworu in vitro określenia regresji, przebiegu albo początku nowotworu

B1 (11) **215165** (41) 2005 08 22

(51) **C12N 15/86** (2006.01)
C12N 15/861 (2006.01)
A61K 48/00 (2006.01)
A61P 37/00 (2006.01)

(21) 373304 (22) 2003 04 24
 (30) PCT/NL02/00280 2002 04 25 WO
 (86) 2003 04 24 PCT/EP03/50125
 (87) 2003 12 18 WO03/104467
 (72) VOGELS RONALD, Linschoten (NL); BOUT ABRAHAM, Moerkapelle (NL)
 (73) CRUCELL HOLLAND B.V., Leiden (NL)
 (54) Rekombinowany wektor adenowirusowy oraz sposób wytwarzania rekombinowanego wektora adenowirusowego

B1 (11) **215058** (41) 2011 12 19

(51) **C12P 19/34** (2006.01)
C12N 15/64 (2006.01)
A61K 39/12 (2006.01)

(62) 374382
 (21) 395509 (22) 2002 12 11
 (30) 60/340,775 2001 12 12 US
 60/424,840 2002 11 08 US

10/314,512 2002 12 09 US

(86) 2002 12 11 PCT/US02/39646

(87) 2003 06 19 WO03/049703

(72) MENG XIANG-JIN, Blacksburg (US); FENAUX MARTIJN, Blacksburg (US); HALBUR PATRICK G., Ames (US)

(73) IOWA STATE UNIVERSITY RESEARCH FOUNDATION, INC., Ames (US); VIRGINIA TECH INTELLECTUAL PROPERTIES, INC., Blacksburg (US)

(54) Szczepionka wirusowa przeciwko infekcji wirusowej lub wielonarządowemu poodsadzeniowemu zespołowi wyniszczającemu wywołwanemu przez PCV2 oraz jej zastosowania

B1 (11) **215117** (41) 2010 12 06

(51) **C12P 33/10** (2006.01)

C12P 33/12 (2006.01)

C12P 33/20 (2006.01)

C12R 1/645 (2006.01)

C07J 63/00 (2006.01)

C07J 73/00 (2006.01)

(21) 391495 (22) 2010 06 14

(72) ŚWIZDOR ALINA, Wrocław (PL); KOŁEK TERESA, Wrocław (PL); SZEJNA MARCIN, Lublin (PL); PANEK ANNA, Wrocław (PL)

(73) UNIWERSYTET PRZYRODNICZY WE WROCŁAWIU, Wrocław (PL)

(54) Sposób wytwarzania 3β, 11α-dihydroksy-17α-oxa-D-homo-5α-androstan-17-onu

B1 (11) **215172** (41) 2006 02 20

(51) **C12Q 1/00** (2006.01)

C12Q 1/10 (2006.01)

C12Q 1/37 (2006.01)

(21) 378054 (22) 2004 01 30

(30) 60/444,523 2003 01 31 US

(86) 2004 01 30 PCT/US04/02594

(87) 2004 10 14 WO04/087942

(72) COLPAS GERARD J., Holden (US); ELLIS-BUSBY DIANE L., Lancaster (US); SEBASTIAN SHITE, Worcester (US); SANDERS MITCHELL C., West Bolyston (US)

(73) SYSTAGENIX WOUND MANAGEMENT IP CO.B.V., Amsterdam (NL)

(54) Sposób wykrywania Escherichia coli, biosensor do wykrywania Escherichia coli i zestaw do wykrywania Escherichia coli

B1 (11) **215163** (41) 2006 02 20

(51) **C12Q 1/04** (2006.01)

C12Q 1/18 (2006.01)

(21) 378052 (22) 2004 01 30

(30) 60/444,521 2003 01 31 US

(86) 2004 01 30 PCT/US04/02636

(87) 2005 02 10 WO05/012556

(72) SANDERS MITCHELL C., West Bolyston (US); COLPAS

GERARD J., Holden (US); SEBASTIAN SHITE, Worcester (US); ELLIS-BUSBY DIANE, Lancaster (US)

(73) SYSTAGENIX WOUND MANAGEMENT IP CO.B.V., Amsterdam (NL)

(54) Sposób wykrywania drobnoustroju w próbce, biosensor do wykrywania drobnoustroju w próbce i zestaw do wykrywania zakażenia rany

B1 (11) **215152** (41) 2005 10 17

(51) **C12Q 1/68** (2006.01)

A61P 35/00 (2006.01)

C12N 5/09 (2010.01)

C12N 15/12 (2006.01)

(21) 367319 (22) 2004 04 16

(72) CYBULSKI CEZARY, Przecław (PL); LUBIŃSKI JAN, Szczecin (PL)

(73) CYBULSKI CEZARY, Przecław (PL); LUBIŃSKI JAN, Szczecin (PL);

POMORSKI UNIWERSYTET MEDYCZNY W SZCZECINIE, Szczecin (PL)

(54) Sposób i zestaw do wykrywania dziedzicznej predyspozycji do nowotworów złośliwych prostaty, piersi, tarczycy i żołądka oraz

zastosowanie mutacji germinacyjnej IVS2 +1G>A do wykrywania rzeczywistej predyspozycji

B1 (11) **214984** (41) 2005 10 17
 (51) **C12Q 1/68** (2006.01)
G01N 33/68 (2006.01)
 (21) 374343 (22) 2003 05 30
 (30) 0212648.0 2002 05 31 GB
 (86) 2003 05 30 PCT/GB03/02369
 (87) 2003 12 11 WO03/102237
 (72) CLERICI MARIO, Milano (IT); ANNONI GIORGIO, Milano (IT)
 (73) IMMUNOCLIN LIMITED, Londyn (GB)
 (54) Sposób określania obecności lub predyspozycji do choroby Alzheimera

B1 (11) **215060** (41) 2010 07 05
 (51) **C22B 15/00** (2006.01)
C22B 23/00 (2006.01)
 (21) 390020 (22) 2008 06 09
 (30) 20070491 2007 06 20 FI
 (86) 2008 06 09 PCT/FI08/50337
 (87) 2008 12 24 WO08/155451
 (72) MAKINEN TUULA, Espoo (FI)
 (73) OUTOTEC OYJ, Espoo (FI)
 (54) Sposób odzyskiwania miedzi i kobaltu w pirometalurgicznym procesie obróbki kobaltonosnego koncentratu miedzi

B1 (11) **215067** (41) 2011 10 24
 (51) **C22C 38/44** (2006.01)
C22C 38/46 (2006.01)
C21D 9/42 (2006.01)
 (21) 391366 (22) 2010 04 19
 (72) LIKUS WINCENY, Jastkowice (PL); JUNGIEWICZ JOANNA, Stalowa Wola (PL); SZCZĘCH STANISŁAW, Stalowa Wola (PL)
 (73) HSW-HUTA STALI JAKOŚCIOWYCH SPÓŁKA AKCYJNA, Stalowa Wola (PL)
 (54) Stal pancerna na blachy o wysokiej ciągliwości i sposób utwardzania blach

B1 (11) **215001** (41) 2013 02 18
 (51) **C23F 15/00** (2006.01)
F23B 90/00 (2011.01)
F23G 5/48 (2006.01)
C10L 9/10 (2006.01)
C10L 10/04 (2006.01)
 (21) 399370 (22) 2012 05 30
 (72) KORDYLEWSKI WŁODZIMIERZ, Wrocław (PL); HARDY TOMASZ, Wrocław (PL); MOŚCICKI KRZYSZTOF, Wrocław (PL)
 (73) POLITECHNIKA WROCŁAWSKA, Wrocław (PL)
 (54) Sposób ochrony przed korozją chlorkową i zużłowaniem powierzchni ogrzewalnych kotłów pyłowych spalających biomasę

B1 (11) **214958** (41) 2011 09 26
 (51) **C25D 11/26** (2006.01)
A61L 27/06 (2006.01)
 (21) 390782 (22) 2010 03 22
 (72) SIMKA WOJCIECH, Katowice (PL); IWANIAK ALEKSANDER, Mysłowice (PL)
 (73) POLITECHNIKA ŚLĄSKA, Gliwice (PL)
 (54) Sposób modyfikacji warstwy wierzchniej tytanu i jego stopów fosforem lub wapniem i fosforem metodą elektrochemicznego utleniania plazmowego

B1 (11) **214990** (41) 2008 02 04
 (51) **C40B 50/18** (2006.01)
C07D 253/04 (2006.01)
C40B 40/10 (2006.01)

C07K 1/04 (2006.01)

G01N 33/543 (2006.01)

(21) 380339 (22) 2006 07 31
 (72) KAMIŃSKI ZBIGNIEW, Łódź (PL); KOLESIŃSKA BEATA, Józefów nad Wisłą (PL); KOLESIŃSKA JUSTYNA, Łódź (PL); ROVERO PAOLO, Florencja (IT); KACA WIESŁAW, Łódź (PL); GRABOWSKI SEBASTIAN, Łódź (PL); KONIECZNA IWONA, Końskie (PL)
 (73) POLITECHNIKA ŁÓDZKA, Łódź (PL); UNIWERSYTET JANA KOCHANOWSKIEGO W KIELCACH, Kielce (PL)
 (54) Sposób funkcjonalizowania powierzchni ciał stałych

B1 (11) **215009** (41) 2012 01 30

(51) **D04H 1/46** (2006.01)

B09B 3/00 (2006.01)

(21) 391920 (22) 2010 07 23
 (72) MORACZEWSKI ANDRZEJ, Łódź (PL); WOJTYSIAK JAN, Krzywiec (PL); KANISZEWSKI STANISŁAW, Żyrardów (PL); PIOTROWSKI BOŻYDAR, Łódź (PL); BABIK JÓZEF, Skierniewice (PL)
 (73) MORACZEWSKI ANDRZEJ, Łódź (PL); WOJTYSIAK JAN, Krzywiec (PL); KANISZEWSKI STANISŁAW, Żyrardów (PL); PIOTROWSKI BOŻYDAR, Łódź (PL); BABIK JÓZEF, Skierniewice (PL)
 (54) Włóknina biodegradowalna do zastosowań w agrotechnice

B1 (11) **215079** (41) 2009 12 07

(51) **D04H 18/00** (2012.01)

D02G 3/00 (2006.01)

D02J 11/00 (2006.01)

(21) 385378 (22) 2008 06 06
 (72) WOJTYSIAK JAN, Krzywiec (PL); PODSIEDLIK WŁADYSŁAW, Łódź (PL)
 (73) INSTYTUT TECHNOLOGII EKSPLOATACJI-PAŃSTWOWY INSTYTUT BADAWCZY, Radom (PL)
 (54) Urządzenie do wytwarzania igłowanej przędzy i sposób wytwarzania igłowanej przędzy

B1 (11) **215037** (41) 2011 09 26

(51) **D06M 11/83** (2006.01)

D06M 13/144 (2006.01)

(21) 390807 (22) 2010 03 23
 (72) RYBICKI EDWARD, Łódź (PL); KOZICKI MAREK, Dęblin (PL); MATYJAS-ZGONDEK EDYTA, Łódź (PL); BACCIARELLI ANNA, Brześć Kujawski (PL); NOSSENT KASPER, Amersfoort (NL)
 (73) POLITECHNIKA ŁÓDZKA, Łódź (PL); TEN CATE ADVANCED TEXTILES BV, Nijverdal (NL)
 (54) Sposób antybakteryjnego i antygrzybicznego wykończenia płaskich wyrobów włókienniczych

B1 (11) **214948** (41) 2008 09 15

(51) **E01B 23/06** (2006.01)

E01B 25/06 (2006.01)

E21F 13/02 (2006.01)

(21) 381948 (22) 2007 03 09
 (72) DRWIĘGA ANDRZEJ, Gliwice (PL); MEDER ANDRZEJ, Zabrze (PL); SZKUDLAREK ZBIGNIEW, Gliwice (PL); KULESZA KRZYSZTOF, Gliwice (PL); JANAS SEBASTIAN, Gliwice (PL); CZERNIAK DARIUSZ, Gliwice (PL); SOBOLEWSKI ARKADIUSZ, Gliwice (PL)
 (73) INSTYTUT TECHNIKI GÓRNICZEJ KOMAG, Gliwice (PL)
 (54) Rozjazd kolejki spągowej

B1 (11) **214946** (41) 2008 09 15

(51) **E01B 23/06** (2006.01)

E01B 25/06 (2006.01)

E21F 13/02 (2006.01)

(21) 381949 (22) 2007 03 09
 (72) DRWIĘGA ANDRZEJ, Gliwice (PL); MEDER ANDRZEJ, Zabrze (PL); SZKUDLAREK ZBIGNIEW, Gliwice (PL); KULESZA KRZYSZTOF, Gliwice (PL); JANAS SEBASTIAN, Gliwice (PL); CZERNIAK DARIUSZ, Gliwice (PL); SOBOLEWSKI ARKADIUSZ, Gliwice (PL)

(73) INSTYTUT TECHNIKI GÓRNICZEJ KOMAG, Gliwice (PL)

(54) Urządzenie rozjazdowe

B1 (11) **214993** (41) 2009 03 30

(51) **E02D 35/00** (2006.01)

E04G 23/06 (2006.01)

(21) 383387 (22) 2007 09 18

(72) ORLOVICH ROMUALD, Szczecin (PL); RZESZOTARSKI ANDRZEJ, Szczecin (PL)

(73) ZACHODNIOPOMORSKI UNIwersytet Technologiczny w Szczecinie, Szczecin (PL)

(54) Sposób odciążania uszkodzonych fundamentów za pomocą pali wciskanych

B1 (11) **214949** (41) 2008 05 26

(51) **E04B 1/68** (2006.01)

E02D 29/16 (2006.01)

(21) 381127 (22) 2006 11 22

(72) WASILEWSKA AGNIESZKA, Warszawa (PL); KOŁDRA JACEK, Piaseczno (PL)

(73) AGWA SPÓŁKA Z OGRANICZONĄ ODPOWIEDZIALNOŚCIĄ, Warszawa (PL)

(54) Sposób i układ uszczelnienia szczelin dylatacyjnych

B1 (11) **215098** (41) 2009 01 19

(51) **E04B 2/96** (2006.01)

E04C 2/00 (2006.01)

E04C 2/28 (2006.01)

(21) 382924 (22) 2007 07 16

(72) RUŚNIOK DARIUSZ, Bielsko-Biała (PL); TOMASIK JAROSŁAW, Łodygowice (PL)

(73) ALUPROF SPÓŁKA AKCYJNA, Bielsko-Biała (PL)

(54) Sposób łączenia słupa z rygłem w ścianie słupowo-ryglowej i układ konstrukcyjny słupa z rygłem w ścianie słupowo-ryglowej

B1 (11) **215017** (41) 2012 09 10

(51) **E04H 4/12** (2006.01)

E03F 5/10 (2006.01)

(21) 394134 (22) 2011 03 07

(72) GUTKOWSKI JAN, Leszno (PL)

(73) GUTKOWSKI JAN FIRMA GUTKOWSKI, Leszno (PL)

(54) Sposób mechanicznego regulowania napływem cieczy z wielu źródeł do zbiornika, zwłaszcza pośredniego zbiornika wody basenowej

B3 (11) **215136** (41) 2008 12 08

(51) **E05B 5/00** (2006.01)

(21) 382557 (22) 2007 06 01

(61) 213011

(72) PODRAZA KAROL, Strzelno (PL); PODRAZA WIESŁAW, Wymysłowice (PL)

(73) SANPLAST SPÓŁKA AKCYJNA, Wymysłowice (PL)

(54) Uchwyt do drzwi, zwłaszcza kabin kąpielowych

B1 (11) **215004** (41) 2010 05 24

(51) **E05B 25/06** (2006.01)

E05B 63/14 (2006.01)

E05B 47/00 (2006.01)

(21) 386561 (22) 2008 11 20

(72) GAWERSKI RYSZARD, Gdańsk (PL)

(73) GAWERSKI RYSZARD, Gdańsk (PL)

(54) Mechaniczno-elektroniczny zamek drzwiowy

B1 (11) **215182** (41) 2011 01 17

(51) **E05B 65/02** (2006.01)

E05C 5/00 (2006.01)

(21) 388515 (22) 2009 07 10

(72) RAK ROMAN, Tomaszów Lubelski (PL)

(73) RAK ROMAN ROZTOCZE ZAKŁAD USŁUGOWO-

-PRODUKCYJNY, Tomaszów Lubelski (PL)

(54) Zamek śrubowy z dociskiem dwustopniowym

B1 (11) **215064** (41) 2011 01 17

(51) **E05D 7/12** (2006.01)

E05F 1/12 (2006.01)

(21) 388545 (22) 2009 07 14

(72) MICHAŁEWICZ LESZEK, Legnica (PL); DAJER KAZIMIERZ, Lubin (PL); DANEK KRZYSZTOF, Lubin (PL)

(73) INOVA CENTRUM INNOWACJI TECHNICZNYCH SPÓŁKA Z OGRANICZONĄ ODPOWIEDZIALNOŚCIĄ, Lubin (PL)

(54) Drzwi dwuskrzydłowe

B1 (11) **215150** (41) 2008 02 04

(51) **E05D 7/086** (2006.01)

E05D 9/00 (2006.01)

E05D 1/04 (2006.01)

(21) 380300 (22) 2006 07 24

(72) KASIŃSKI BOGUSŁAW, Młynne (PL)

(73) FAKRO PP SPÓŁKA Z OGRANICZONĄ ODPOWIEDZIALNOŚCIĄ, Nowy Sącz (PL)

(54) Zawias do okna dachowego ze skrzydłem obrotowym i sposób osadzania zawiasu w oknie dachowym, zwłaszcza wykonanym z kształtowników wielokomorowych z tworzywa sztucznego

B1 (11) **215135** (41) 2008 09 01

(51) **E05F 15/12** (2006.01)

E05F 11/04 (2006.01)

E05F 7/08 (2006.01)

(21) 381789 (22) 2007 02 20

(72) MUSIAŁ HENRYK, Wieliczka (PL); KASIŃSKI BOGUSŁAW, Młynne (PL)

(73) FAKRO PP SPÓŁKA Z OGRANICZONĄ ODPOWIEDZIALNOŚCIĄ, Nowy Sącz (PL)

(54) Układ ryglująco-sprzęgający do okien ze zdalnym sterowaniem

B1 (11) **214954** (41) 2009 08 17

(51) **E21B 7/00** (2006.01)

E21B 7/02 (2006.01)

(21) 384467 (22) 2008 02 15

(72) PACIA ZBIGNIEW, Wilcza (PL)

(73) VACAT SPÓŁKA Z OGRANICZONĄ ODPOWIEDZIALNOŚCIĄ, Rybnik (PL)

(54) Przenośna wiertnica górnicza

B1 (11) **215177** (41) 2010 02 01

(51) **E21C 35/23** (2006.01)

E21C 35/22 (2006.01)

(21) 385766 (22) 2008 07 28

(72) PROSTAŃSKI DARIUSZ, Zabrze (PL); MEDER ANDRZEJ, Zabrze (PL);

ROJEK PIOTR, Ruda Śląska (PL); BAŁAGA DOMINIK, Gliwice (PL);

SEDLACZEK JANUSZ, Gliwice (PL); PIECZORA EDWARD, Gliwice (PL)

(73) INSTYTUT TECHNIKI GÓRNICZEJ KOMAG, Gliwice (PL)

(54) Instalacja zraszająca do kombajnów górniczych

B1 (11) **215078** (41) 2009 10 12

(51) **E21D 11/15** (2006.01)

(21) 384847 (22) 2008 04 03

(72) BARECKI ZBIGNIEW, Gliwice (PL)

(73) BARECKI ZBIGNIEW ZBIGNIEW BARECKI, Gliwice (PL)

(54) Siatka okładzinowa, zwłaszcza górnicza

B3 (11) **215137** (41) 2009 08 31

(51) **E21D 15/02** (2006.01)

(21) 384572 (22) 2008 02 28

(61) 213328

(72) PRUSEK STANISŁAW, Wieszowa (PL); KOWALSKI EDWARD, Kalety (PL); ROTKEGEL MAREK, Chorzów (PL); SWIĄTEK JANINA, Zabrze (PL); HAŹDLIK ADAM, Katowice (PL)
 (73) GŁÓWNY INSTYTUT GÓRNICICTWA, Katowice (PL)
 (54) Górniczy stojak drewniany

B1 (11) **215176** (41) 2009 10 26
 (51) **E21D 23/26** (2006.01)
F16K 11/00 (2006.01)
F16K 15/04 (2006.01)
 (21) 384935 (22) 2008 04 14
 (72) CYGANKIEWICZ TADEUSZ, Chrzanów (PL)
 (73) INSTYTUT TECHNIKI GÓRNICZEJ KOMAG, Gliwice (PL); CYGANKIEWICZ TADEUSZ, Chrzanów (PL); JAWOR SPÓŁKA JAWNA, Chełmek (PL)
 (54) Zawór logiczny czterodrogowy

B1 (11) **215120** (41) 2010 06 07
 (51) **E21F 9/00** (2006.01)
H02M 7/48 (2006.01)
 (21) 386594 (22) 2008 11 25
 (72) SKOROPACKI WITALIJ, Katowice (PL)
 (73) GŁÓWNY INSTYTUT GÓRNICICTWA, Katowice (PL)
 (54) Układ ochronny obwodu iskrobezpiecznego z separacją galwaniczną

B1 (11) **214944** (41) 2008 09 01
 (51) **E21F 13/00** (2006.01)
E21F 11/00 (2006.01)
 (21) 381792 (22) 2007 02 20
 (72) MAGIERA WOJCIECH, Rybnik (PL); GROS SYLWESTER, Rybnik (PL)
 (73) RYBNICKA FABRYKA MASZYN RYFAMA SPÓŁKA AKCYJNA, Rybnik (PL)
 (54) Układ bezpieczeństwa sprzężonych maszyn górniczych

B1 (11) **215129** (41) 2007 04 30
 (51) **F02B 53/00** (2006.01)
 (21) 377851 (22) 2005 10 26
 (72) CHOMCZYK WŁODZIMIERZ, Warszawa (PL)
 (73) CHOMCZYK WŁODZIMIERZ, Warszawa (PL)
 (54) Silnik spalinowy z tłokiem łopatkowym o ruchu obrotowo-zwrotnym

B1 (11) **215061** (41) 2011 05 09
 (51) **F03C 2/30** (2006.01)
F04C 2/30 (2006.01)
 (21) 389444 (22) 2009 11 02
 (72) SZWAJCA TADEUSZ, Katowice (PL)
 (73) SZWAJCA TADEUSZ STOSOWANIE MASZYN, Katowice (PL)
 (54) Silnik hydrauliczny satelitowy

B1 (11) **215133** (41) 2009 04 27
 (51) **F03D 1/06** (2006.01)
F03D 1/00 (2006.01)
 (21) 383585 (22) 2007 10 22
 (72) WAWSZCZAK WŁODZIMIERZ, Łódź (PL); KOCIOŁEK PIOTR, Bychalew (PL); GRABIŃSKI GRZEGORZ, Łódź (PL)
 (73) CENTRUM ZRÓWNOWAŻONEGO ROZWOJU, Łódź (PL)
 (54) Wirnik silnika wiatrowego

B1 (11) **214982** (41) 2010 03 15
 (51) **F03D 3/06** (2006.01)
F03D 3/00 (2006.01)
F03D 11/04 (2006.01)
 (21) 386049 (22) 2008 09 08

(72) GÓRKA TADEUSZ, Poznań (PL); KARŁOWSKI JERZY, Poznań (PL); LENARCZYK JAKUB, Poznań (PL)
 (73) INSTYTUT TECHNOLOGICZNO-PRZYRODNICZY, Falenty (PL)
 (54) Turbina wiatrowa

B1 (11) **215066** (41) 2011 06 20
 (51) **F04D 29/05** (2006.01)
F04D 13/06 (2006.01)
F04D 29/62 (2006.01)
 (21) 389939 (22) 2009 12 17
 (72) FILIPEK MARCIN, Babice (PL); FILIPEK MICHAŁ, Babice (PL)
 (73) FILIPEK MARCIN EMM INDUSTRY, Babice (PL)
 (54) Zespół mocujący tuleję, łożyskującą wał pompy wirowej do korpusu pompy, zwłaszcza korpusu pompy szlamowej

B1 (11) **215041** (41) 2010 05 24
 (51) **F04F 1/00** (2006.01)
E03F 1/00 (2006.01)
E03F 5/22 (2006.01)
 (21) 386571 (22) 2008 11 21
 (72) SZUSTER MIROSŁAW, Naramice (PL); WOJCIECHOWSKI RAFAŁ, Konikowo (PL)
 (73) SZUSTER MIROSŁAW, Naramice (PL); PRZEDSIĘBIORSTWO INŻYNIERII ŚRODOWISKA EkoWodrol SPÓŁKA Z OGRANICZONĄ ODPOWIEDZIALNOŚCIĄ, Koszalin (PL)
 (54) Sposób i urządzenie do pompowania cieczy z zastosowaniem pneumatycznej pompy wyporowej

B1 (11) **215070** (41) 2011 07 04
 (51) **F16C 33/10** (2006.01)
B81B 3/00 (2006.01)
 (21) 390100 (22) 2009 12 30
 (72) LESHCHYNSKY VOLF, Windsor (CA)
 (73) INSTYTUT OBRÓBKI PLASTYCZNEJ, Poznań (PL)
 (54) Sposób zwiększenia własności wytrzymałościowych tulei łożyskowych oraz zespół do zwiększenia własności wytrzymałościowych tulei łożyskowych

B1 (11) **215103** (41) 2010 05 10
 (51) **F16D 33/00** (2006.01)
F16D 39/00 (2006.01)
 (21) 386466 (22) 2008 11 06
 (72) KĘSY ZBIGNIEW, Radom (PL); KĘSY ANDRZEJ, Radom (PL); MUSIAŁEK IRENEUSZ, Marianowice (PL)
 (73) UNIWERSYTET TECHNOLOGICZNO-HUMANISTYCZNY IM. KAZIMIERZA PUŁASKIEGO W RADOMIU, Radom (PL)
 (54) Sterowane sprzęgło hydrauliczne z cieczą elektoreologiczną

B1 (11) **215105** (41) 2010 11 08
 (51) **F16D 33/00** (2006.01)
F16D 33/02 (2006.01)
 (21) 387973 (22) 2009 05 07
 (72) KĘSY ZBIGNIEW, Radom (PL)
 (73) UNIWERSYTET TECHNOLOGICZNO-HUMANISTYCZNY IM. KAZIMIERZA PUŁASKIEGO W RADOMIU, Radom (PL)
 (54) Hydrokinetyczne sprzęgło rozruchowe z cieczą elektoreologiczną

B1 (11) **215101** (41) 2010 11 08
 (51) **F16D 33/00** (2006.01)
F16D 33/02 (2006.01)
 (21) 387974 (22) 2009 05 07
 (72) KĘSY ZBIGNIEW, Radom (PL)
 (73) UNIWERSYTET TECHNOLOGICZNO-HUMANISTYCZNY IM. KAZIMIERZA PUŁASKIEGO W RADOMIU, Radom (PL)
 (54) Hydrokinetyczne sprzęgło rozruchowe z cieczą magnetoreologiczną

B1 (11) **215102** (41) 2010 10 11
 (51) *F16D 33/02* (2006.01)
F16D 27/02 (2006.01)
 (21) 387698 (22) 2009 04 03
 (72) KĘSY ZBIGNIEW, Radom (PL)
 (73) UNIWERSYTET TECHNOLOGICZNO-HUMANISTYCZNY
 IM. KAZIMIERZA PUŁASKIEGO W RADOMIU, Radom (PL)
 (54) Sterowane sprzęgło hydrokinetyczne z cieczą magnetoreologiczną

B1 (11) **215020** (41) 2010 10 11
 (51) *F16D 33/02* (2006.01)
F16D 27/02 (2006.01)
 (21) 387701 (22) 2009 04 03
 (72) KĘSY ANDRZEJ, Radom (PL); KĘSY ZBIGNIEW, Radom (PL)
 (73) UNIWERSYTET TECHNOLOGICZNO-HUMANISTYCZNY
 IM. KAZIMIERZA PUŁASKIEGO W RADOMIU, Radom (PL)
 (54) Sterowane sprzęgło hydrokinetyczne z cieczą elektoreologiczną

B1 (11) **215140** (41) 2009 02 02
 (51) *F16J 15/54* (2006.01)
F16J 15/53 (2006.01)
F16J 15/14 (2006.01)
 (21) 383032 (22) 2007 07 30
 (72) OCHOŃSKI WŁODZIMIERZ, Kraków (PL)
 (73) AKADEMIA GÓRNICZO-HUTNICZA IM. STANISŁAWA
 STASZICA W KRAKOWIE, Kraków (PL)
 (54) Uszczelnienie z cieczą magnetyczną

B1 (11) **215026** (41) 2012 09 10
 (51) *F16K 33/00* (2006.01)
F16K 24/00 (2006.01)
 (21) 394135 (22) 2011 03 07
 (72) GUTKOWSKI JAN, Leszno (PL)
 (73) GUTKOWSKI JAN FIRMA GUTKOWSKI, Leszno (PL)
 (54) Sposób regulowania napływem cieczy do zbiornika i zawór regulacyjny pływakowy

B1 (11) **215174** (41) 2010 12 20
 (51) *F23G 5/027* (2006.01)
B09B 3/00 (2006.01)
 (21) 388243 (22) 2009 06 10
 (72) KARCZ HENRYK, Głowno (PL); BUTMANKIEWICZ TOMASZ,
 Opole (PL)
 (73) KARCZ HENRYK, Głowno (PL)
 (54) Sposób spalania i urządzenie do spalania wsadu z odpadów organicznych i nieorganicznych

B1 (11) **214981** (41) 2010 03 15
 (51) *F23H 13/00* (2006.01)
F23H 17/02 (2006.01)
 (21) 385985 (22) 2008 09 01
 (72) ŚLIWA MIROSŁAW, Pleszew (PL); ŚLIWA SŁAWOMIR, Pleszew (PL)
 (73) ŚLIWA MIROSŁAW, Pleszew (PL); ŚLIWA SŁAWOMIR, Pleszew (PL)
 (54) Ruszt dolnego zasypu kotła centralnego ogrzewania na paliwo stałe, zwłaszcza miał węglowy

B1 (11) **215056** (41) 2010 11 08
 (51) *F23N 5/00* (2006.01)
F23G 5/50 (2006.01)
 (21) 387909 (22) 2009 04 29
 (72) PRONOBIS MAREK, Katowice (PL); SIUDY DARIUSZ, Olkusz (PL);
 OCZADŁY ZBIGNIEW, Dąbrowa Górnicza (PL)
 (73) INNOWACYJNE PRZEDSIĘBIORSTWO WIELOBRANŻOWE
 POLIN SPÓŁKA Z OGRANICZONĄ ODPOWIEDZIALNOŚCIĄ,
 Katowice (PL); TAURON CIEPŁO SPÓŁKA AKCYJNA, Katowice (PL)
 (54) Sposób i układ optymalizacji procesów spalania u wytwórcy mediów energetycznych zwłaszcza energii cieplnej

B1 (11) **215062** (41) 2011 01 03
 (51) *F24C 3/08* (2006.01)
 (21) 388397 (22) 2009 06 26
 (72) SZYLING STANISŁAW, Dzierżoniów (PL)
 (73) DYNAXO SPÓŁKA Z OGRANICZONĄ ODPOWIEDZIALNOŚCIĄ,
 Popowo (PL)
 (54) Płyta grzewcza gazowa

B1 (11) **215063** (41) 2011 01 03
 (51) *F24C 3/12* (2006.01)
 (21) 388398 (22) 2009 06 26
 (72) SZYLING STANISŁAW, Dzierżoniów (PL)
 (73) DYNAXO SPÓŁKA Z OGRANICZONĄ ODPOWIEDZIALNOŚCIĄ,
 Popowo (PL)
 (54) Zespół sterowania płytą gazową

B1 (11) **215039** (41) 2010 09 27
 (51) *F24F 7/02* (2006.01)
 (21) 387522 (22) 2009 03 17
 (72) NOWAK KRZYSZTOF, Katowice (PL); WAJSZYCH ANDRZEJ,
 Bytom (PL)
 (73) PRZEDSIĘBIORSTWO USŁUGOWO-PRODUKCYJNE
 I WDRAŻANIA POSTĘPU TECHNICZNEGO UNIWERSAL SPÓŁKA
 Z OGRANICZONĄ ODPOWIEDZIALNOŚCIĄ, Katowice (PL)
 (54) Wywietrzak hybrydowy

B1 (11) **215003** (41) 2010 02 15
 (51) *F24H 9/20* (2006.01)
F28G 3/00 (2006.01)
F23J 1/00 (2006.01)
F23J 3/02 (2006.01)
 (21) 385879 (22) 2008 08 13
 (72) POPKO ZBIGNIEW, Rybnik (PL)
 (73) DENASIEWICZ BERNARD PPHU EKOMAX, Rzeszów (PL)
 (54) Urządzenie do czyszczenia kotła centralnego ogrzewania

B1 (11) **215025** (41) 2010 09 27
 (51) *F24J 2/05* (2006.01)
 (21) 387525 (22) 2009 03 17
 (72) ŚMIERZCHAŁSKI ROMAN, Gdynia (PL); TRĘBOWICZ RAFAŁ,
 Chwaszczyno (PL)
 (73) TRĘBOWICZ RAFAŁ PRZEDSIĘBIORSTWO HANDLOWO-
 USŁUGOWE EKOSOLAR, Chwaszczyno (PL)
 (54) System do rozprowadzania czynnika ogrzewanego w kolektorze słonecznym

B1 (11) **214995** (41) 2010 06 07
 (51) *F24J 2/54* (2006.01)
F24J 2/12 (2006.01)
 (21) 386603 (22) 2008 11 25
 (72) NĘDZYŃSKI ZBIGNIEW, Wola Rzeczycka (PL)
 (73) NĘDZYŃSKI ZBIGNIEW, Wola Rzeczycka (PL)
 (54) Kolektor słoneczny

B1 (11) **214956** (41) 2010 09 13
 (51) *F24J 3/08* (2006.01)
F24F 5/00 (2006.01)
 (21) 387406 (22) 2009 03 05
 (72) MATUSIAK WIESŁAW, Katowice (PL)
 (73) MATUSIAK WIESŁAW, Katowice (PL)
 (54) Gruntowy wymiennik ciepła

B1 (11) **215021** (41) 2011 04 11
 (51) *F25C 3/00* (2006.01)
F25C 3/02 (2006.01)
A63C 19/10 (2006.01)
 (21) 389150 (22) 2009 09 30

(72) GALISZ WOJCIECH, Jastrzębie Zdrój (PL)
 (73) GALISZ WOJCIECH OBRÓBKA I MONTAŻ URZĄDZEŃ DO
 CELÓW SPORTOWYCH, Jastrzębie Zdrój (PL)
 (54) Moduł chłodzący lodowiska, zwłaszcza lodowiska przenośnego

B1 (11) **214971** (41) 2012 07 16
 (51) **F25C 3/02** (2006.01)
F16L 37/52 (2006.01)
 (21) 396981 (22) 2011 11 15
 (72) CIEŚLAR ALEKSANDER, Bielsko-Biała (PL); SZKOPEK ZBIGNIEW,
 Wodzisław Śląski (PL)
 (73) HEFAL SERWIS SPÓŁKA AKCYJNA, Wodzisław Śląski (PL)
 (54) Połączenie członów rurowych instalacji mroźniowej mobilne-
 go lodowiska

B1 (11) **215028** (41) 2011 06 06
 (51) **F41A 11/02** (2006.01)
F41A 11/00 (2006.01)
 (21) 389737 (22) 2009 12 03
 (72) PIECHOTA NORBERT, Zakrzew Milejowice (PL); WOŹNIAK
 RYSZARD, Warszawa (PL); ZAHOR MIROŚLAW, Warszawa (PL);
 JĘCZMYK ANDRZEJ, Jedlnia-Letnisko (PL)
 (73) FABRYKA BRONI ŁUCZNIK RADOM SPÓŁKA Z OGRANICZONĄ
 ODPOWIEDZIALNOŚCIĄ, Radom (PL); WOJSKOWA AKADEMIA
 TECHNICZNA, Warszawa (PL)
 (54) Karabinek modułowy

B1 (11) **215007** (41) 2011 06 06
 (51) **F41A 21/48** (2006.01)
F41A 21/00 (2006.01)
 (21) 389724 (22) 2009 12 01
 (72) PIECHOTA NORBERT, Zakrzew Milejowice (PL); WOŹNIAK
 RYSZARD, Warszawa (PL); ZAHOR MIROŚLAW, Warszawa (PL);
 JĘCZMYK ANDRZEJ, Jedlnia Letnisko (PL)
 (73) FABRYKA BRONI ŁUCZNIK-RADOM SPÓŁKA Z OGRANICZONĄ
 ODPOWIEDZIALNOŚCIĄ, Radom (PL); WOJSKOWA AKADEMIA
 TECHNICZNA, Warszawa (PL)
 (54) Mechanizm wymiany lufy, zwłaszcza karabinka modułowego

B1 (11) **215000** (41) 2011 05 23
 (51) **F41C 3/04** (2006.01)
F41C 3/02 (2006.01)
F41C 3/00 (2006.01)
F41C 7/04 (2006.01)
 (21) 389620 (22) 2009 11 19
 (72) BONAR ROBERT, Wrocław (PL)
 (73) MATEJA ALFRED PPHU START-MATEJA, Radwanice (PL)
 (54) Pistolet alarmowy samopowtarzalny

B1 (11) **215027** (41) 2011 06 06
 (51) **F41C 27/00** (2006.01)
F41A 17/36 (2006.01)
F41A 17/38 (2006.01)
F41A 3/66 (2006.01)
F41C 23/04 (2006.01)
F41C 23/14 (2006.01)
 (21) 389736 (22) 2009 12 02
 (72) PIECHOTA NORBERT, Zakrzew Milejowice (PL); WOŹNIAK
 RYSZARD, Warszawa (PL); ZAHOR MIROŚLAW, Warszawa (PL);
 JĘCZMYK ANDRZEJ, Jedlnia-Letnisko (PL)
 (73) FABRYKA BRONI ŁUCZNIK RADOM SPÓŁKA Z OGRANICZONĄ
 ODPOWIEDZIALNOŚCIĄ, Radom (PL); WOJSKOWA AKADEMIA
 TECHNICZNA, Warszawa (PL)
 (54) Mechanizm zatrasku magazynka broni strzeleckiej, zwłaszcza
 karabinka modułowego

B1 (11) **214980** (41) 2011 07 04
 (51) **F41H 5/007** (2006.01)
F41H 5/00 (2006.01)

(21) 390278 (22) 2009 12 22
 (72) ŚLIWIŃSKI JANUSZ, Wrocław (PL)
 (73) WOJSKOWY INSTYTUT TECHNIKI INŻYNIERYJNEJ IM.
 PROFESORA JÓZEFA KOSACKIEGO, Wrocław (PL)
 (54) Osłona przeciwwybuchowa

B1 (11) **215024** (41) 2011 05 09
 (51) **F42B 1/032** (2006.01)
F42B 1/02 (2006.01)
 (21) 389743 (22) 2009 11 02
 (72) BEŁZOWSKI JANUSZ, Gliwice (PL); KUDŁA STANISŁAW,
 Kędzierzyn-Koźle (PL); ROMANOWSKI MARCIN, Gliwice (PL);
 WOJEWÓDKA ANDRZEJ, Gliwice (PL); WOJTALA ANNA,
 Kędzierzyn-Koźle (PL); LIPIŃSKI WALDEMAR, Kędzierzyn-Koźle (PL);
 GŁĄB STANISŁAWA, Kędzierzyn-Koźle (PL); GRITTNER JOLANTA,
 Ujazd (PL); SZULC RYSZARD, Kędzierzyn-Koźle (PL)
 (73) INSTYTUT CIĘŻKIEJ SYNTEZY ORGANICZNEJ BLACHOWNIA,
 Kędzierzyn-Koźle (PL); POLITECHNIKA ŚLĄSKA, Gliwice (PL)
 (54) Tworzywo do wkładki ładunku kumulacyjnego i tworzywo do
 obudowy ładunku kumulacyjnego

B1 (11) **214975** (41) 2011 06 06
 (51) **F42B 12/06** (2006.01)
F42B 12/04 (2006.01)
 (21) 390276 (22) 2009 11 26
 (72) KUŚNIERZ TADEUSZ, Zielonka (PL); PANKOWSKI ZYGMUNT,
 Zielonka (PL); MAGIER MARIUSZ, Warszawa (PL)
 (73) WOJSKOWY INSTYTUT TECHNICZNY UZBROJENIA, Zielonka (PL)
 (54) Kinetyczny pocisk odłamkowy

B1 (11) **215033** (41) 2010 10 25
 (51) **F42D 5/02** (2006.01)
F42D 5/04 (2006.01)
F42D 5/00 (2006.01)
F42C 14/00 (2006.01)
 (21) 388319 (22) 2009 04 14
 (72) ROWIŃSKI LECH, Stanisławowo (PL)
 (73) POLITECHNIKA GDAŃSKA, Gdańsk (PL)
 (54) Pojazd do niszczenia min morskich

B1 (11) **215143** (41) 2010 12 06
 (51) **G01B 11/06** (2006.01)
 (21) 388104 (22) 2009 05 25
 (72) KWAŚNIEWSKI JERZY, Kraków (PL); MOLSKI SZYMON,
 Kraków (PL); KRAKOWSKI TOMASZ, Chrzanów (PL)
 (73) AKADEMIA GÓRNICZO-HUTNICZA IM. STANISŁAWA
 STASZICA, Kraków (PL)
 (54) Urządzenie do eksploatacyjnego monitorowania grubości ta-
 śmy przenośnika, zwłaszcza w długich magistralach transportowych
 przemysłu wydobywczego

B1 (11) **215048** (41) 2010 02 15
 (51) **G01C 1/00** (2006.01)
G01C 15/00 (2006.01)
G01C 21/00 (2006.01)
 (21) 385866 (22) 2008 08 11
 (72) CIERNIEWSKI JERZY, Poznań (PL); GDALA TOMASZ, Złotów (PL)
 (73) UNIWERSYTET IM. ADAMA MICKIEWICZA, Poznań (PL)
 (54) Urządzenie do sferyczno kierunkowego pomiaru odbicia pro-
 mieniowania elektromagnetycznego w zakresie optycznym

B1 (11) **215090** (41) 2010 03 29
 (51) **G01L 5/04** (2006.01)
G01L 1/22 (2006.01)
 (21) 386137 (22) 2008 09 23
 (72) BIALIC GRZEGORZ, Ochodze (PL); ZMARZŁY MARCIN,
 Folwark (PL); CIESIELSKI MAREK, Łambinowice (PL); KOST JANUSZ,
 Falmirowice (PL); MAŁECKI JAN, Opole (PL)

(73) BIALIC GRZEGORZ, Ochodze (PL); ZMARZŁY MARCIN, Folwark (PL); CIESIELSKI MAREK, Łambinowice (PL); KOST JANUSZ, Falmirowice (PL); MAŁECKI JAN, Opole (PL)
 (54) Głowica do pomiaru siły obciążenia ciągna

B1 (11) **214959** (41) 2011 06 20
 (51) **G01N 1/08** (2006.01)
G01N 1/02 (2006.01)
A01F 29/06 (2006.01)
 (21) 389812 (22) 2009 12 08
 (72) BARSZCZEWSKI JERZY, Raszyn (PL); KARCZEWSKI EUGENIUSZ, Warszawa (PL); WRÓBEL BARBARA, Falenty Nowe (PL)
 (73) INSTYTUT TECHNOLOGICZNO-PRZYRODNICZY, Falenty (PL)
 (54) Sposób pobierania próbek materiału włóknistego kiszzonek oraz urządzenie do jego stosowania

B1 (11) **215111** (41) 2010 07 19
 (51) **G01N 3/10** (2006.01)
 (21) 387044 (22) 2009 01 15
 (72) CHOJNACKI JERZY, Włocławek (PL)
 (73) POLITECHNIKA KOSZALIŃSKA, Koszalin (PL)
 (54) Przyrząd do wysokociśnieniowych prób wytrzymałościowych materiałów zanurzonych w cieczy

B1 (11) **215116** (41) 2010 01 18
 (51) **G01N 19/00** (2006.01)
G01N 3/56 (2006.01)
 (21) 385674 (22) 2008 07 15
 (72) KLEPKA TOMASZ, Lublin (PL)
 (73) POLITECHNIKA LUBELSKA, Lublin (PL)
 (54) Urządzenie do badania elementów, zwłaszcza polimerowych przy oddziaływaniach ślizgowych

B1 (11) **214986** (41) 2004 06 28
 (51) **G01N 21/64** (2006.01)
G07D 7/12 (2006.01)
 (21) 356743 (22) 2002 01 26
 (30) 01105020.0 2001 03 01 EP
 (86) 2002 01 26 PCT/EP02/00811
 (87) 2002 09 12 WO02/071347
 (72) VASIC MILAN, Geneva (CH); MÜLLER EDGAR, Fribourg (CH); SETO MYRON, Lausanne (CH)
 (73) SICPA HOLDING SA, Prilly (CH)
 (54) Sposób uwierzytelniania zabezpieczonego dokumentu lub artykułu oraz urządzenie do stosowania tego sposobu

B1 (11) **214977** (41) 2012 04 23
 (51) **G01N 27/00** (2006.01)
G01N 33/36 (2006.01)
A61N 1/04 (2006.01)
A61B 5/04 (2006.01)
 (21) 392701 (22) 2010 10 19
 (72) GNIOTEK KRZYSZTOF, Łódź (PL); ZIĘBA JANUSZ, Pabianice (PL); FRYDRYSIAK MICHAŁ, Łódź (PL); LEŚNIKOWSKI JACEK, Łódź (PL); TOKARSKA MAGDALENA, Łódź (PL); RYBICKI EDWARD, Łódź (PL); KOZICKI MAREK, Dęblin (PL); KAPUSTA HENRYK, Łódź (PL)
 (73) POLITECHNIKA ŁÓDZKA, Łódź (PL)
 (54) Fantom do testowania elektrod tekstylnych do elektrostymulacji prądowej mięśni

B1 (11) **214974** (41) 2011 12 05
 (51) **G01N 27/26** (2006.01)
G01N 27/08 (2006.01)
 (21) 391325 (22) 2010 05 25
 (72) BŁASZCZYK KAROLINA, Warszawa (PL); CHUDY MICHAŁ, Żyrardów (PL); DYBKO ARTUR, Warszawa (PL)
 (73) POLITECHNIKA WARSZAWSKA, Warszawa (PL)
 (54) Chip do mikroelektroforezy kapilarnej

B1 (11) **215147** (41) 2012 06 18
 (51) **G01N 31/16** (2006.01)
G01N 31/22 (2006.01)
 (21) 393221 (22) 2010 12 13
 (72) WRÓBLEWSKA ELWIRA KATARZYNA, Szczecin (PL); GAŚIOROWSKA MONIKA, Szczecin (PL); SOROKA JACEK ADAM, Szczecin (PL)
 (73) ZACHODNIOPOMORSKI UNIwersytet Technologiczny W SZCZECINIE, Szczecin (PL)
 (54) Sposób oznaczania zawartości środków kationowo czynnych metodą dwufazowego miareczkowania bezpośredniego

B1 (11) **214969** (41) 2010 10 11
 (51) **G01N 33/00** (2006.01)
G01N 31/22 (2006.01)
 (21) 387700 (22) 2009 04 03
 (72) ŁODYGA ANDRZEJ, Puławy (PL); STRAWA EWA, Puławy (PL)
 (73) INSTYTUT NAWOZÓW SZTUCZNYCH, Puławy (PL)
 (54) Sposób oznaczania zawartości wanadu i żelaza w przemysłowych roztworach Benfielda

B1 (11) **214976** (41) 2012 05 07
 (51) **G01N 33/02** (2006.01)
 (21) 392781 (22) 2010 10 28
 (72) TUDYKA KONRAD, Świętochłowice (PL)
 (73) POLITECHNIKA ŚLĄSKA, Gliwice (PL)
 (54) Sposób przyrządzania koktajlu ciekłoscyntylnego do pomiarów niskich radioaktywności izotopu węgla ¹⁴C, zwłaszcza w ocie spożywczych

B1 (11) **214970** (41) 2011 01 31
 (51) **G01R 19/08** (2006.01)
G01R 15/18 (2006.01)
G01R 1/22 (2006.01)
G01R 5/02 (2006.01)
 (21) 388571 (22) 2009 07 20
 (72) SZKÓŁKA STANISŁAW, Wrocław (PL)
 (73) POLITECHNIKA WROCŁAWSKA, Wrocław (PL)
 (54) Układ pośredniego pomiaru prądu stałego

B1 (11) **215178** (41) 2011 06 20
 (51) **G01R 29/08** (2006.01)
G01R 35/00 (2006.01)
 (21) 389783 (22) 2009 12 07
 (72) BIENKOWSKI PAWEŁ, Bielany Wrocławskie (PL); DŁUGOSZ TOMASZ, Bielsko-Biała (PL); TRZASKA HUBERT, Wrocław (PL)
 (73) POLITECHNIKA WROCŁAWSKA, Wrocław (PL)
 (54) Urządzenie do wytwarzania pola elektromagnetycznego o polaryzacji quasisferycznej

B1 (11) **215091** (41) 2010 07 05
 (51) **G02B 6/02** (2006.01)
G02B 6/04 (2006.01)
G02B 6/44 (2006.01)
C03C 25/12 (2006.01)
C03B 37/02 (2006.01)
 (21) 386963 (22) 2008 12 30
 (72) BORZYCKI KRZYSZTOF, Warszawa (PL)
 (73) INSTYTUT ŁĄCZNOŚCI-PAŃSTWOWY INSTYTUT BADAWCZY, Warszawa (PL)
 (54) Jednostka optyczna do produkcji kabla światłowodowego i sposób wytwarzania jednostki optycznej do produkcji kabla światłowodowego

B1 (11) **215040** (41) 2010 07 05
 (51) **G02B 6/02** (2006.01)
G02B 6/27 (2006.01)
G02B 6/24 (2006.01)

(21) 386964 (22) 2008 12 30
 (72) BORZYCKI KRZYSZTOF, Warszawa (PL)
 (73) INSTYTUT ŁĄCZNOŚCI-PAŃSTWOWY INSTYTUT BADAWCZY, Warszawa (PL)
 (54) Generator dyspersji polaryzacyjnej

B1 (11) **215114** (41) 2011 12 05
 (51) **G05B 23/00** (2006.01)
 (21) 394453 (22) 2011 04 05
 (72) CEDRO LESZEK, Daleszyce (PL); JANECKI DARIUSZ, Kielce (PL)
 (73) POLITECHNIKA ŚWIĘTOKRZYSKA, Kielce (PL)
 (54) Układ do identyfikacji właściwości dynamicznych systemów hydraulicznych

B1 (11) **215096** (41) 2007 10 29
 (51) **G05D 1/02** (2006.01)
B63H 25/00 (2006.01)
 (21) 379472 (22) 2006 04 18
 (72) OŁTARZEWSKI ANDRZEJ, Gdańsk (PL)
 (73) CENTRUM TECHNIKI OKRĘTOWEJ SPÓŁKA AKCYJNA, Gdańsk (PL)
 (54) Zespół zdalnego sterowania modelem obiektu ruchomego, zwłaszcza modelem obiektu pływającego

B1 (11) **215154** (41) 2009 09 28
 (51) **H01B 7/02** (2006.01)
H01B 17/62 (2006.01)
H01B 3/30 (2006.01)
B32B 5/14 (2006.01)
 (21) 384776 (22) 2008 03 25
 (72) SIKORA ROBERT, Lublin (PL); SIKORA JANUSZ W., Ciecierzyn (PL); GARBACZ TOMASZ, Lublin (PL); TOR ANETA, Lublin (PL); KARWOWSKA DIANA, Lublin (PL)
 (73) SIKORA ROBERT INSTYTUT NAUKOWO-TECHNICZNY, Lublin (PL)
 (54) Kabel elektryczny

B1 (11) **215046** (41) 2010 05 10
 (51) **H01G 9/022** (2006.01)
H01G 9/04 (2006.01)
H01M 4/02 (2006.01)
 (21) 386352 (22) 2008 10 27
 (72) FRĄCKOWIAK ELŻBIETA, Poznań (PL); LOTA GRZEGORZ, Poznań (PL); MILLER JOHN R., Shaker Heights (US)
 (73) POLITECHNIKA POZNAŃSKA, Poznań (PL)
 (54) Kondensator elektrochemiczny pracujący w roztworze jodku

B1 (11) **214963** (41) 2012 03 26
 (51) **H01G 9/022** (2006.01)
H01G 9/035 (2006.01)
H01M 4/02 (2006.01)
 (21) 392370 (22) 2010 09 13
 (72) FIC KRZYSZTOF, Poznań (PL); LOTA GRZEGORZ, Poznań (PL); FRĄCKOWIAK ELŻBIETA, Poznań (PL)
 (73) POLITECHNIKA POZNAŃSKA, Poznań (PL)
 (54) Kondensator elektrochemiczny

B1 (11) **215095** (41) 2009 05 25
 (51) **H01L 21/00** (2006.01)
H01L 21/203 (2006.01)
 (21) 383757 (22) 2007 11 13
 (72) MAŃKOSA ANDRZEJ, Warszawa (PL); WROTEK SYLWIA, Warszawa (PL); DZIAWA PIOTR, Warszawa (PL); OSINNIJ VICTOR, Warszawa (PL); TALIAHVILI BADRI, Jabłonna (PL); TKACZYK ZBIGNIEW, Warszawa (PL); JAKIEŁA RAFAŁ, Warszawa (PL); FIGIELSKI TADEUSZ, Łomianki (PL); WOSIŃSKI TADEUSZ, Warszawa (PL); STORY TOMASZ, Pomiechówek (PL)
 (73) INSTYTUT FIZYKI POLSKIEJ AKADEMII NAUK, Warszawa (PL)
 (54) Sposób wytwarzania heterostruktur półprzewodnikowych n-(Eu,Gd) Te/p-PbTe oraz heterostruktura do generowania liczb losowych

B1 (11) **215139** (41) 2009 05 11
 (51) **H01L 21/3065** (2006.01)
C23C 16/513 (2006.01)
H05H 1/00 (2006.01)
 (21) 383703 (22) 2007 11 06
 (72) JASIŃSKI MARIUSZ, Wągrowiec (PL); GOCH MARCIN, Braniewo (PL); MIZERACZYK JERZY, Rotmanka (PL)
 (73) INSTYTUT MASZYN PRZEPŁYWOWYCH PAN, Gdańsk (PL); JASIŃSKI MARIUSZ, Wągrowiec (PL); GOCH MARCIN, Braniewo (PL); MIZERACZYK JERZY, Rotmanka (PL)
 (54) Urządzenie plazmowe do obróbki powierzchni elementów

B1 (11) **214964** (41) 2012 03 12
 (51) **H01M 2/02** (2006.01)
H01M 2/10 (2006.01)
B65D 5/10 (2006.01)
 (21) 392285 (22) 2010 09 09
 (72) SACHAJKO MICHAŁ, Wrocław (PL)
 (73) SACHAJKO MICHAŁ, Wrocław (PL)
 (54) Opakowanie baterii

B1 (11) **215013** (41) 2012 03 26
 (51) **H01M 2/18** (2006.01)
H01M 10/02 (2006.01)
 (21) 392414 (22) 2010 09 16
 (72) BINDA WŁADYSŁAW, Bielsko-Biała (PL)
 (73) BINDA WŁADYSŁAW, Bielsko-Biała (PL)
 (54) Osłona płyty dodatniej do baterii kwasowych

B1 (11) **214962** (41) 2012 04 23
 (51) **H01M 10/50** (2006.01)
H01M 2/02 (2006.01)
 (21) 392695 (22) 2010 10 19
 (72) BEDNAREK STANISŁAW, Łódź (PL)
 (73) UNIWERSYTET ŁÓDZKI, Łódź (PL)
 (54) Akumulator pojazdu silnikowego

B1 (11) **214978** (41) 2011 02 14
 (51) **H02B 11/00** (2006.01)
H02B 1/36 (2006.01)
 (21) 388716 (22) 2009 08 04
 (72) JANUSZKIEWICZ EDWARD, Łódź (PL)
 (73) JANUSZKIEWICZ EDWARD EDJAN JEDNOSTKA INNOWACYJNO-WDROŻENIOWA, Łódź (PL)
 (54) Zespół łączników z aparatem odłączalnym rozdzielniczy średniego napięcia

B1 (11) **215023** (41) 2011 02 14
 (51) **H02B 11/12** (2006.01)
H02B 1/28 (2006.01)
H02B 1/36 (2006.01)
 (21) 388717 (22) 2009 08 04
 (72) JANUSZKIEWICZ EDWARD, Łódź (PL)
 (73) JANUSZKIEWICZ EDWARD EDJAN JEDNOSTKA INNOWACYJNO-WDROŻENIOWA, Łódź (PL)
 (54) Rozdzielnica kasetowa średniego napięcia dla urządzeń górniczych

B1 (11) **215083** (41) 2011 06 20
 (51) **H02J 17/00** (2006.01)
H01F 27/28 (2006.01)
H02M 3/04 (2006.01)
 (21) 389907 (22) 2009 12 14
 (72) WOREK CEZARY, Kraków (PL); MAŚLANKA ROBERT, Częstochowa (PL)
 (73) AKADEMIA GÓRNICZO-HUTNICZA IM. STANISŁAWA STASZICA W KRAKOWIE, Kraków (PL)
 (54) Zintegrowany moduł reaktancyjny

B1 (11) **215153** (41) 2004 08 09
 (51) **H02M 1/12** (2006.01)
 (21) 358460 (22) 2001 03 13
 (30) 00870042.9 2000 03 13 EP
 (86) 2001 03 13 PCT/BE01/00044
 (87) 2001 09 20 WO01/69765
 (72) BOU SAADA JOHNNY, Bruxelles (BE)
 (73) ALSTOM BELGIUM S.A., Charleroi (BE)
 (54) Sposób i układ do redukcji amplitud niepożądanych harmonicznych generowanych w wielostopniowym przełączniku mocy

B1 (11) **215148** (41) 2009 10 26
 (51) **H04B 1/26** (2006.01)
 (21) 385023 (22) 2008 04 24
 (72) WOREK CEZARY, Kraków (PL)
 (73) AKADEMIA GÓRNICZO-HUTNICZA IM. STANISŁAWA STASZICA W KRAKOWIE, Kraków (PL)
 (54) Sposób korekcji pasma częstotliwości wejściowego sygnału do monolitycznych odbiorników radiowych i układ korekcji pasma częstotliwości wejściowego sygnału do monolitycznych odbiorników radiowych

B1 (11) **215166** (41) 2006 08 21
 (51) **H04Q 7/38** (2006.01)
H04Q 7/20 (2006.01)
 (21) 372786 (22) 2005 02 14
 (72) TENEROWICZ JERZY, Lubin (PL); BUDZIŁOWICZ LEON, Głogów (PL); MOSZUMAŃSKI JAN, Lubin (PL); JAKUBOWSKI WALDEMAR, Kłobuczyn (PL); OPALA TOMASZ, Lubin (PL); BUTRYN ARTUR, Budziwojów (PL); WAWIÓRKO JANUSZ, Lubin (PL); POMYKAŁA REMIGIUSZ, Lubin (PL)
 (73) INOVA CENTRUM INNOWACJI TECHNICZNYCH SPÓŁKA Z OGRANICZONĄ ODPOWIEDZIALNOŚCIĄ, Lubin (PL)
 (54) Sposób bezprzewodowej łączności radiowej dla służb ratowniczych zwłaszcza w kopalniach podziemnych i układ do stosowania tego sposobu

B1 (11) **215115** (41) 2009 01 05
 (51) **H05H 1/48** (2006.01)
 (21) 382736 (22) 2007 06 25
 (72) KOŁACIŃSKI ZBIGNIEW, Łódź (PL); SZYMAŃSKI ŁUKASZ, Łódź (PL); MUSZCZYŃSKI ZBIGNIEW, Suwałki (PL); SROTCZYŃSKI WITOLD, Łódź (PL); RANISZEWSKI GRZEGORZ, Włocławek (PL); KRYSZTOFIK PIOTR, Rawa Mazowiecka (PL)
 (73) POLITECHNIKA ŁÓDZKA, Łódź (PL)
 (54) Reaktor plazmowy

INDEKS UDZIELONYCH PATENTÓW,
 WEDŁUG SYMBOLI MKP

Symbol MKP	Nr patentu	Symbol MKP	Nr patentu
1	2	1	2
A01D 46/24 (2006.01)	215076	A01N 47/36 (2006.01)	215100
A01D 46/00 (2006.01)	215076*	A01N 43/54 (2006.01)	215100*
A01F 15/07 (2006.01)	214989	A01N 43/66 (2006.01)	215100*
A01F 25/16 (2006.01)	215113	A01N 41/10 (2006.01)	215100*
A01F 29/06 (2006.01)	214959*	A01N 43/824 (2006.01)	215100*
A01K 1/01 (2006.01)	215144	A01N 43/653 (2006.01)	215100*
A01N 43/653 (2006.01)	214973	A01N 57/20 (2006.01)	215005
A01N 43/32 (2006.01)	214973*	A01N 47/34 (2006.01)	215005*

1	2	1	2
A01N 57/20 (2006.01)	215008	A61K 39/00 (2006.01)	215168*
A01N 37/34 (2006.01)	215008*	A61K 39/395 (2006.01)	215134
A01N 43/56 (2006.01)	215167*	A61K 47/02 (2006.01)	215134*
A01N 43/78 (2006.01)	215167*	A61K 39/395 (2006.01)	215171
A01N 57/14 (2006.01)	215051*	A61K 31/451 (2006.01)	215006*
A01P 3/00 (2006.01)	214973*	A61K 31/505 (2006.01)	214988*
A01P 13/00 (2006.01)	215100*	A61K 31/433 (2006.01)	215132*
A01P 13/00 (2006.01)	215005*	A61K 31/473 (2006.01)	215012*
A01P 13/00 (2006.01)	215008*	A61K 31/44 (2006.01)	215059*
A21C 11/00 (2006.01)	214996	A61K 31/4162 (2006.01)	214985*
A21C 3/00 (2006.01)	214996*	A61K 31/4353 (2006.01)	214985*
A21C 5/00 (2006.01)	214996*	A61K 31/4353 (2006.01)	215162*
A21C 9/00 (2006.01)	214996*	A61K 31/517 (2006.01)	215161*
A23B 4/005 (2006.01)	214968*	A61K 38/10 (2006.01)	215145*
A23B 4/023 (2006.01)	214968*	A61K 38/17 (2006.01)	215145*
A23B 4/12 (2006.01)	214968*	A61K 39/36 (2006.01)	215097*
A23D 7/06 (2006.01)	214945	A61K 39/12 (2006.01)	215169*
A23D 7/005 (2006.01)	214945*	A61K 38/44 (2006.01)	215157*
A23G 3/22 (2006.01)	215052	A61K 38/52 (2006.01)	215170*
A23G 3/28 (2006.01)	215052*	A61K 39/395 (2006.01)	215160*
A23G 3/02 (2006.01)	215052*	A61K 48/00 (2006.01)	215165*
A23J 1/06 (2006.01)	214951*	A61K 39/12 (2006.01)	215058*
A23J 1/06 (2006.01)	214952*	A61L 24/02 (2006.01)	214987
A23J 1/06 (2006.01)	214953*	A61L 27/12 (2006.01)	214987*
A23L 1/105 (2006.01)	215036	A61L 27/06 (2006.01)	214958*
A23L 1/39 (2006.01)	215036*	A61N 1/04 (2006.01)	214977*
A23L 1/325 (2006.01)	214968	A61P 37/06 (2006.01)	215109*
A23L 3/10 (2006.01)	214968*	A61P 9/10 (2006.01)	215109*
A23L 3/37 (2006.01)	214951	A61P 35/00 (2006.01)	215159*
A23L 3/37 (2006.01)	214952	A61P 31/18 (2006.01)	215128*
A23L 3/37 (2006.01)	214953	A61P 11/00 (2006.01)	215173*
A41D 13/11 (2006.01)	214950	A61P 25/28 (2006.01)	215125*
A43B 3/00 (2006.01)	215149	A61P 19/02 (2006.01)	215171*
A43B 7/00 (2006.01)	215149*	A61P 25/00 (2006.01)	215171*
A47B 81/06 (2006.01)	215055	A61P 1/00 (2006.01)	215006*
A47G 33/12 (2006.01)	215019	A61P 1/04 (2006.01)	215006*
A47J 43/07 (2006.01)	215104	A61P 1/16 (2006.01)	215006*
A47J 43/04 (2006.01)	215104*	A61P 3/04 (2006.01)	215006*
A47J 44/00 (2006.01)	215104*	A61P 3/10 (2006.01)	215006*
A61B 17/11 (2006.01)	215032	A61P 9/10 (2006.01)	215006*
A61B 17/115 (2006.01)	215032*	A61P 11/00 (2006.01)	215006*
A61B 17/072 (2006.01)	215032*	A61P 11/02 (2006.01)	215006*
A61B 17/10 (2006.01)	215032*	A61P 11/06 (2006.01)	215006*
A61B 5/04 (2006.01)	214977*	A61P 13/12 (2006.01)	215006*
A61C 13/265 (2006.01)	215077	A61P 17/06 (2006.01)	215006*
A61C 13/00 (2006.01)	215077*	A61P 19/02 (2006.01)	215006*
A61F 2/16 (2006.01)	215164	A61P 19/04 (2006.01)	215006*
A61F 5/01 (2006.01)	215141*	A61P 19/08 (2006.01)	215006*
A61F 5/00 (2006.01)	214942*	A61P 25/16 (2006.01)	215006*
A61F 5/045 (2006.01)	214942*	A61P 25/24 (2006.01)	215006*
A61H 1/00 (2006.01)	215141	A61P 25/28 (2006.01)	215006*
A61H 1/00 (2006.01)	215142	A61P 27/02 (2006.01)	215006*
A61H 1/02 (2006.01)	214942	A61P 27/14 (2006.01)	215006*
A61K 8/04 (2006.01)	215110	A61P 35/00 (2006.01)	215029*
A61K 8/73 (2006.01)	215110*	A61P 37/08 (2006.01)	214988*
A61K 31/18 (2006.01)	215109	A61P 25/00 (2006.01)	215059*
A61K 31/195 (2006.01)	215159	A61P 9/00 (2006.01)	214985*
A61K 31/375 (2006.01)	215159*	A61P 1/04 (2006.01)	215162*
A61K 36/82 (2006.01)	215159*	A61P 35/00 (2006.01)	215161*
A61K 31/505 (2006.01)	215128	A61P 37/00 (2006.01)	215145*
A61K 39/12 (2006.01)	215173	A61P 35/00 (2006.01)	215160*
A61K 39/245 (2006.01)	215173*	A61P 37/00 (2006.01)	215165*
A61K 39/385 (2006.01)	215125	A61P 35/00 (2006.01)	215152*
A61K 39/385 (2006.01)	215168	A61Q 17/04 (2006.01)	215110*
A61K 39/38 (2006.01)	215168*	A61Q 19/00 (2006.01)	215110*

*) Patent oznaczony więcej niż jednym symbolem klasyfikacyjnym. Ogłoszenie dotyczące tego patentu można znaleźć pod symbolem klasyfikacyjnym odpowiadającym numerowi bez gwiazdki.

1	2	1	2	1	2	1	2
A61Q 19/04 (2006.01)	215110*	B27K 3/15 (2006.01)	215086*	C07D 211/64 (2006.01)	215006	C08L 13/00 (2006.01)	214972
A61Q 9/04 (2006.01)	215110*	B27M 1/08 (2006.01)	215065*	C07D 213/60 (2006.01)	215029	C08L 9/02 (2006.01)	214972*
A62B 18/02 (2006.01)	214950*	B27N 1/00 (2006.01)	214966	C07D 413/12 (2006.01)	215029*	C08L 23/04 (2006.01)	215053
A62B 23/02 (2006.01)	214950*	B27N 3/00 (2006.01)	214966*	C07D 231/14 (2006.01)	215167	C08L 67/00 (2006.01)	215053*
A62B 35/04 (2006.01)	215035	B27N 3/18 (2006.01)	215130	C07D 231/16 (2006.01)	215167*	C08L 23/04 (2006.01)	215054
A62B 35/00 (2006.01)	215035*	B28B 7/02 (2006.01)	215015	C07D 409/12 (2006.01)	215167*	C08L 67/00 (2006.01)	215054*
A62C 2/24 (2006.01)	214947	B28B 21/82 (2006.01)	215015*	C07D 207/34 (2006.01)	215167*	C08L 83/04 (2006.01)	214979
A62C 2/24 (2006.01)	215092	B28C 5/12 (2006.01)	215038	C07D 417/12 (2006.01)	215167*	C08L 83/04 (2006.01)	215086
A62D 3/36 (2007.01)	215074*	B28C 7/04 (2006.01)	215038*	C07D 405/12 (2006.01)	215167*	C09K 8/50 (2006.01)	215038*
A62D 3/40 (2007.01)	215074*	B29B 17/00 (2006.01)	215121	C07D 277/56 (2006.01)	215167*	C09K 8/08 (2006.01)	215106
A63B 21/00 (2006.01)	215142*	B29C 43/32 (2006.01)	215121*	C07D 239/28 (2006.01)	214988	C09K 8/03 (2006.01)	215106*
A63B 21/06 (2006.01)	215142*	B29C 43/36 (2006.01)	215121*	C07D 249/08 (2006.01)	215045	C09K 19/02 (2006.01)	214999
A63B 69/18 (2006.01)	215034	B29C 35/02 (2006.01)	214994	C07D 249/14 (2006.01)	215045*	C09K 19/38 (2006.01)	214999*
A63C 5/16 (2006.01)	215034*	B29C 37/00 (2006.01)	214994*	C07D 251/10 (2006.01)	214955	C10B 49/04 (2006.01)	215010
A63C 19/10 (2006.01)	215021*	B29C 45/14 (2006.01)	215044	C07D 251/42 (2006.01)	215158	C10J 3/50 (2006.01)	215146
B01D 36/04 (2006.01)	215085	B29C 45/32 (2006.01)	215043	C07D 251/60 (2006.01)	214943	C10L 1/04 (2006.01)	215047
B01D 53/06 (2006.01)	215014	B29C 44/06 (2006.01)	215099*	C07D 251/70 (2006.01)	215107	C10L 9/10 (2006.01)	215001*
B01D 53/26 (2006.01)	214941	B29D 30/00 (2006.01)	214994*	C07D 277/48 (2006.01)	215132	C10L 10/04 (2006.01)	215001*
B01J 37/02 (2006.01)	215127	B29D 11/00 (2006.01)	215044*	C07D 277/52 (2006.01)	215132*	C10M 169/04 (2006.01)	215030
B01J 23/44 (2006.01)	215127*	B32B 15/095 (2006.01)	215099	C07D 295/037 (2006.01)	215075	C11C 5/00 (2006.01)	215068
B01J 23/52 (2006.01)	215127*	B32B 5/14 (2006.01)	215154*	C07D 295/023 (2006.01)	215075*	C12C 7/175 (2006.01)	215112
B01J 13/02 (2006.01)	215011*	B42D 15/00 (2006.01)	215155	C07D 295/027 (2006.01)	215075*	C12M 1/00 (2006.01)	215179
B01J 31/12 (2006.01)	215002*	B61B 13/02 (2006.01)	215138	C07D 295/03 (2006.01)	215075*	C12M 1/02 (2006.01)	215179*
B03C 1/027 (2006.01)	215156	B61B 13/02 (2006.01)	215089	C07D 301/03 (2006.01)	214992	C12N 15/33 (2006.01)	215173*
B03C 1/00 (2006.01)	215156*	B61B 15/00 (2006.01)	215089*	C07D 301/06 (2006.01)	214992*	C12N 15/11 (2006.01)	215097*
B03D 1/008 (2006.01)	215016	B61C 11/04 (2006.01)	215138*	C07D 301/12 (2006.01)	214991	C12N 5/071 (2010.01)	215169
B05B 17/08 (2006.01)	214998	B61D 11/00 (2006.01)	215089*	C07D 301/08 (2006.01)	214991*	C12N 9/02 (2006.01)	215157
B05B 3/12 (2006.01)	214998*	B61L 29/16 (2006.01)	215108	C07D 311/32 (2006.01)	215118	C12N 9/20 (2006.01)	215087
B08B 3/08 (2006.01)	214997*	B62D 33/02 (2006.01)	215138*	C07D 401/04 (2006.01)	215042	C12N 11/14 (2006.01)	215087*
B09B 1/00 (2006.01)	215069	B63H 25/00 (2006.01)	215096*	C07D 401/14 (2006.01)	215042*	C12N 9/20 (2006.01)	215088
B09B 3/00 (2006.01)	215119	B65B 1/00 (2006.01)	215082	C07D 213/00 (2006.01)	215042*	C12N 11/14 (2006.01)	215088*
B09B 1/00 (2006.01)	215119*	B65B 1/00 (2006.01)	215081	C07D 239/00 (2006.01)	215042*	C12N 9/90 (2006.01)	215170
B09B 3/00 (2006.01)	215074	B65B 1/30 (2006.01)	214967*	C07D 401/06 (2006.01)	215012	C12N 15/31 (2006.01)	215031
B09B 3/00 (2006.01)	215009*	B65D 5/06 (2006.01)	215043*	C07D 401/12 (2006.01)	215049	C12N 15/74 (2006.01)	215031*
B09B 3/00 (2006.01)	215174*	B65D 41/62 (2006.01)	215073	C07D 405/12 (2006.01)	215059	C12N 15/63 (2006.01)	215160
B09C 1/00 (2006.01)	215119*	B65D 51/16 (2006.01)	214961	C07D 471/04 (2006.01)	214985	C12N 15/86 (2006.01)	215165
B21J 5/02 (2006.01)	214960*	B65D 83/06 (2006.01)	214967	C07D 471/04 (2006.01)	215162	C12N 15/861 (2006.01)	215165*
B22C 9/02 (2006.01)	215057	B65D 83/00 (2006.01)	214967*	C07D 491/04 (2006.01)	215161	C12N 15/64 (2006.01)	215058*
B22C 21/00 (2006.01)	215057*	B65D 83/28 (2006.01)	215084	C07D 493/04 (2006.01)	215151	C12N 5/09 (2010.01)	215152*
B22D 21/02 (2006.01)	214960	B65D 88/74 (2006.01)	215175	C07D 307/06 (2006.01)	215151*	C12N 15/12 (2006.01)	215152*
B22D 11/06 (2006.01)	215050*	B65D 5/10 (2006.01)	214964*	C07D 209/42 (2006.01)	215131*	C12P 21/00 (2006.01)	215031*
B23C 3/12 (2006.01)	215018	B66C 1/14 (2006.01)	215057*	C07D 253/04 (2006.01)	214990*	C12P 19/34 (2006.01)	215058
B23C 3/18 (2006.01)	215093*	B81B 7/04 (2006.01)	215072*	C07F 9/113 (2006.01)	215051	C12P 33/10 (2006.01)	215117
B23P 15/00 (2006.01)	215181	B81B 7/04 (2006.01)	215071*	C07F 9/09 (2006.01)	215051*	C12P 33/12 (2006.01)	215117*
B23P 19/04 (2006.01)	215181*	B81B 3/00 (2006.01)	215070*	C07H 21/04 (2006.01)	215157*	C12P 33/20 (2006.01)	215117*
B23P 15/02 (2006.01)	215093	B82B 3/00 (2006.01)	215122*	C07J 63/00 (2006.01)	215117*	C12Q 1/34 (2006.01)	215087*
B23P 17/00 (2006.01)	215050	B82B 3/00 (2006.01)	215123*	C07J 73/00 (2006.01)	215117*	C12Q 1/34 (2006.01)	215088*
B23P 9/00 (2006.01)	215072*	C01B 31/00 (2006.01)	215126	C07K 14/47 (2006.01)	215125*	C12Q 1/68 (2006.01)	215160*
B23P 9/00 (2006.01)	215071*	C01B 31/02 (2006.01)	215122	C07K 5/02 (2006.01)	215131	C12Q 1/00 (2006.01)	215172
B23Q 11/00 (2006.01)	214997	C01B 31/02 (2006.01)	215123	C07K 7/08 (2006.01)	215145	C12Q 1/10 (2006.01)	215172*
B23Q 11/10 (2006.01)	215022	C01G 51/00 (2006.01)	215122*	C07K 14/47 (2006.01)	215145*	C12Q 1/37 (2006.01)	215172*
B23Q 11/02 (2006.01)	215022*	C01G 53/00 (2006.01)	215123*	C07K 14/415 (2006.01)	215097	C12Q 1/04 (2006.01)	215163
B23Q 16/04 (2006.01)	215094	C03B 37/02 (2006.01)	215091*	C07K 14/16 (2006.01)	215170*	C12Q 1/18 (2006.01)	215163*
B23Q 3/152 (2006.01)	215094*	C03C 25/12 (2006.01)	215091*	C07K 14/47 (2006.01)	215160*	C12Q 1/68 (2006.01)	215152
B24B 7/18 (2006.01)	214957	C07B 57/00 (2006.01)	214955*	C07K 1/04 (2006.01)	214990*	C12Q 1/68 (2006.01)	214984
B24B 7/22 (2006.01)	214957*	C07C 67/055 (2006.01)	215127*	C08B 37/06 (2006.01)	215011	C12R 1/785 (2006.01)	215087*
B24B 39/02 (2006.01)	215124	C07C 67/22 (2006.01)	215180	C08G 65/34 (2006.01)	215107*	C12R 1/785 (2006.01)	215088*
B24B 39/06 (2006.01)	215072	C07C 69/62 (2006.01)	215180*	C08G 63/85 (2006.01)	215002	C12R 1/645 (2006.01)	215117*
B24B 39/06 (2006.01)	215071	C07C 331/28 (2006.01)	214983	C08J 3/075 (2006.01)	215011*	C21D 9/42 (2006.01)	215067*
B25J 15/02 (2006.01)	215080	C07C 303/34 (2006.01)	214983*	C08K 5/09 (2006.01)	214972*	C22B 15/00 (2006.01)	215060
B25J 18/02 (2006.01)	215080*	C07C 307/06 (2006.01)	214983*	C08K 5/103 (2006.01)	214972*	C22B 23/00 (2006.01)	215060*
B25J 18/04 (2006.01)	215080*	C07C 263/10 (2006.01)	214983*	C08K 13/08 (2006.01)	214972*	C22C 9/01 (2006.01)	214960*
B27D 1/06 (2006.01)	214965	C07C 265/12 (2006.01)	214983*	C08K 3/22 (2006.01)	215053*	C22C 38/44 (2006.01)	215067
B27F 1/00 (2006.01)	215065	C07C 211/63 (2006.01)	215045*	C08K 3/22 (2006.01)	215054*	C22C 38/46 (2006.01)	215067*
B27K 3/15 (2006.01)	214979*	C07C 49/80 (2006.01)	215051*	C08K 9/06 (2006.01)	215054*	C23C 16/513 (2006.01)	215139*

1	2	1	2	1	2	1	2
C23F 15/00 (2006.01)	215001	F04D 29/05 (2006.01)	215066	F42B 12/06 (2006.01)	214975	G02B 6/24 (2006.01)	215040*
C25D 11/26 (2006.01)	214958	F04D 13/06 (2006.01)	215066*	F42B 12/04 (2006.01)	214975*	G05B 23/00 (2006.01)	215114
C40B 50/18 (2006.01)	214990	F04D 29/62 (2006.01)	215066*	F42C 14/00 (2006.01)	215033*	G05D 1/02 (2006.01)	215096
C40B 40/10 (2006.01)	214990*	F04F 1/00 (2006.01)	215041	F42D 5/02 (2006.01)	215033	G07D 7/12 (2006.01)	214986*
D02G 3/00 (2006.01)	215079*	F16C 33/10 (2006.01)	215070	F42D 5/04 (2006.01)	215033*	G08B 25/12 (2006.01)	214947*
D02J 11/00 (2006.01)	215079*	F16D 33/00 (2006.01)	215103	F42D 5/00 (2006.01)	215033*	G09F 11/00 (2006.01)	215055*
D04H 1/46 (2006.01)	215009	F16D 39/00 (2006.01)	215103*	G01B 11/06 (2006.01)	215143	H01B 1/20 (2006.01)	215126*
D04H 18/00 (2012.01)	215079	F16D 33/00 (2006.01)	215105	G01C 22/00 (2006.01)	215149*	H01B 7/02 (2006.01)	215154
D06M 11/83 (2006.01)	215037	F16D 33/02 (2006.01)	215105*	G01C 1/00 (2006.01)	215048	H01B 17/62 (2006.01)	215154*
D06M 13/144 (2006.01)	215037*	F16D 33/00 (2006.01)	215101	G01C 15/00 (2006.01)	215048*	H01B 3/30 (2006.01)	215154*
D21B 1/08 (2006.01)	215069*	F16D 33/02 (2006.01)	215101*	G01C 21/00 (2006.01)	215048*	H01F 27/28 (2006.01)	215083*
E01B 23/06 (2006.01)	214948	F16D 33/02 (2006.01)	215102	G01L 5/04 (2006.01)	215090	H01G 9/022 (2006.01)	215046
E01B 25/06 (2006.01)	214948*	F16D 27/02 (2006.01)	215102*	G01L 1/22 (2006.01)	215090*	H01G 9/04 (2006.01)	215046*
E01B 23/06 (2006.01)	214946	F16D 33/02 (2006.01)	215020	G01N 33/569 (2006.01)	215170*	H01G 9/022 (2006.01)	214963
E01B 25/06 (2006.01)	214946*	F16D 27/02 (2006.01)	215020*	G01N 33/68 (2006.01)	214984*	H01G 9/035 (2006.01)	214963*
E02D 35/00 (2006.01)	214993	F16J 15/54 (2006.01)	215140	G01N 33/543 (2006.01)	214990*	H01H 9/16 (2006.01)	214947*
E02D 29/16 (2006.01)	214949*	F16J 15/53 (2006.01)	215140*	G01N 1/08 (2006.01)	214959	H01M 21/00 (2006.01)	215095
E03F 5/10 (2006.01)	215017*	F16J 15/14 (2006.01)	215140*	G01N 1/02 (2006.01)	214959*	H01L 21/203 (2006.01)	215095*
E03F 1/00 (2006.01)	215041*	F16K 11/00 (2006.01)	215176*	G01N 3/10 (2006.01)	215111	H01L 21/3065 (2006.01)	215139
E03F 5/22 (2006.01)	215041*	F16K 15/04 (2006.01)	215176*	G01N 19/00 (2006.01)	215116	H01M 4/02 (2006.01)	215046*
E04B 1/74 (2006.01)	215099*	F16K 33/00 (2006.01)	215026	G01N 3/56 (2006.01)	215116*	H01M 4/02 (2006.01)	214963*
E04B 1/68 (2006.01)	214949	F16K 24/00 (2006.01)	215026*	G01N 21/64 (2006.01)	214986	H01M 2/02 (2006.01)	214964
E04B 2/96 (2006.01)	215098	F16L 37/52 (2006.01)	214971*	G01N 27/00 (2006.01)	214977	H01M 2/10 (2006.01)	214964*
E04C 2/00 (2006.01)	215098*	F16M 11/00 (2006.01)	215055*	G01N 33/36 (2006.01)	214977*	H01M 2/18 (2006.01)	215013
E04C 2/28 (2006.01)	215098*	F23B 90/00 (2011.01)	215001*	G01N 27/26 (2006.01)	214974	H01M 10/02 (2006.01)	215013*
E04G 21/32 (2006.01)	215035*	F23G 5/48 (2006.01)	215001*	G01N 27/08 (2006.01)	214974*	H01M 10/50 (2006.01)	214962
E04G 23/06 (2006.01)	214993*	F23G 5/027 (2006.01)	215174	G01N 31/16 (2006.01)	215147	H01M 2/02 (2006.01)	214962*
E04H 4/12 (2006.01)	215017	F23G 5/50 (2006.01)	215056*	G01N 31/22 (2006.01)	215147*	H02B 11/00 (2006.01)	214978
E05B 5/00 (2006.01)	215136	F23H 13/00 (2006.01)	214981	G01N 33/00 (2006.01)	214969	H02B 1/36 (2006.01)	214978*
E05B 25/06 (2006.01)	215004	F23H 17/02 (2006.01)	214981*	G01N 31/22 (2006.01)	214969*	H02B 11/12 (2006.01)	215023
E05B 63/14 (2006.01)	215004*	F23J 1/00 (2006.01)	215003*	G01N 33/02 (2006.01)	214976	H02B 1/28 (2006.01)	215023*
E05B 47/00 (2006.01)	215004*	F23J 3/02 (2006.01)	215003*	G01R 19/08 (2006.01)	214970	H02B 1/36 (2006.01)	215023*
E05B 65/02 (2006.01)	215182	F23N 5/00 (2006.01)	215056	G01R 15/18 (2006.01)	214970*	H02J 17/00 (2006.01)	215083
E05C 5/00 (2006.01)	215182*	F24C 3/08 (2006.01)	215062	G01R 1/22 (2006.01)	214970*	H02M 7/48 (2006.01)	215120*
E05D 7/12 (2006.01)	215064	F24C 3/12 (2006.01)	215063	G01R 5/02 (2006.01)	214970*	H02M 3/04 (2006.01)	215083*
E05D 7/086 (2006.01)	215150	F24F 7/02 (2006.01)	215039	G01R 29/08 (2006.01)	215178	H02M 1/12 (2006.01)	215153
E05D 9/00 (2006.01)	215150*	F24F 5/00 (2006.01)	214956*	G01R 35/00 (2006.01)	215178*	H02P 6/00 (2006.01)	215108*
E05D 1/04 (2006.01)	215150*	F24H 9/20 (2006.01)	215003	G02B 6/02 (2006.01)	215091	H04B 1/26 (2006.01)	215148
E05F 15/02 (2006.01)	215092*	F24J 2/05 (2006.01)	215025	G02B 6/04 (2006.01)	215091*	H04Q 7/38 (2006.01)	215166
E05F 1/12 (2006.01)	215064*	F24J 2/54 (2006.01)	214995	G02B 6/44 (2006.01)	215091*	H04Q 7/20 (2006.01)	215166*
E05F 15/12 (2006.01)	215135	F24J 2/12 (2006.01)	214995*	G02B 6/02 (2006.01)	215040	H05H 1/00 (2006.01)	215139*
E05F 11/04 (2006.01)	215135*	F24J 3/08 (2006.01)	214956	G02B 6/27 (2006.01)	215040*	H05H 1/48 (2006.01)	215115
E05F 7/08 (2006.01)	215135*	F25C 3/00 (2006.01)	215021				
E21B 7/00 (2006.01)	214954	F25C 3/02 (2006.01)	215021*				
E21B 7/02 (2006.01)	214954*	F25C 3/02 (2006.01)	214971				
E21C 35/23 (2006.01)	215177	F25D 11/00 (2006.01)	215175*				
E21C 35/22 (2006.01)	215177*	F28G 3/00 (2006.01)	215003*				
E21D 11/15 (2006.01)	215078	F41A 11/02 (2006.01)	215028				
E21D 15/02 (2006.01)	215137	F41A 11/00 (2006.01)	215028*				
E21D 23/26 (2006.01)	215176	F41A 21/48 (2006.01)	215007				
E21F 13/02 (2006.01)	215138*	F41A 21/00 (2006.01)	215007*				
E21F 13/02 (2006.01)	215089*	F41A 17/36 (2006.01)	215027*				
E21F 13/02 (2006.01)	214948*	F41A 17/38 (2006.01)	215027*				
E21F 13/02 (2006.01)	214946*	F41A 3/66 (2006.01)	215027*				
E21F 9/00 (2006.01)	215120	F41C 3/04 (2006.01)	215000				
E21F 13/00 (2006.01)	214944	F41C 3/02 (2006.01)	215000*				
E21F 11/00 (2006.01)	214944*	F41C 3/00 (2006.01)	215000*				
F02B 53/00 (2006.01)	215129	F41C 7/04 (2006.01)	215000*				
F03C 2/30 (2006.01)	215061	F41C 27/00 (2006.01)	215027				
F03D 1/06 (2006.01)	215133	F41C 23/04 (2006.01)	215027*				
F03D 1/00 (2006.01)	215133*	F41C 23/14 (2006.01)	215027*				
F03D 3/06 (2006.01)	214982	F41H 5/007 (2006.01)	214980				
F03D 3/00 (2006.01)	214982*	F41H 5/00 (2006.01)	214980*				
F03D 11/04 (2006.01)	214982*	F42B 1/032 (2006.01)	215024				
F04C 2/30 (2006.01)	215061*	F42B 1/02 (2006.01)	215024*				

INDEKS NUMEROWY
UDZIELONYCH PATENTÓW

Nr patentu	Symbol MKP	Nr patentu	Symbol MKP
1	2	1	2
214941	B01D 53/26 (2006.01)	214955	C07D 251/10 (2006.01)
214942	A61H 1/02 (2006.01)	214956	F24J 3/08 (2006.01)
214943	C07D 251/60 (2006.01)	214957	B24B 7/18 (2006.01)
214944	E21F 13/00 (2006.01)	214958	C25D 11/26 (2006.01)
214945	A23D 7/06 (2006.01)	214959	G01N 1/08 (2006.01)
214946	E01B 23/06 (2006.01)	214960	B22D 21/02 (2006.01)
214947	A62C 2/24 (2006.01)	214961	B65D 51/16 (2006.01)
214948	E01B 23/06 (2006.01)	214962	H01M 10/50 (2006.01)
214949	E04B 1/68 (2006.01)	214963	H01G 9/022 (2006.01)
214950	A41D 13/11 (2006.01)	214964	H01M 2/02 (2006.01)
214951	A23L 3/37 (2006.01)	214965	B27D 1/06 (2006.01)
214952	A23L 3/37 (2006.01)	214966	B27N 1/00 (2006.01)
214953	A23L 3/37 (2006.01)	214967	B65D 83/06 (2006.01)
214954	E21B 7/00 (2006.01)	214968	A23L 1/325 (2006.01)

1	2	1	2	1	2	1	2
214969	G01N 33/00 (2006.01)	215034	A63B 69/18 (2006.01)	215099	B32B 15/095 (2006.01)	215141	A61H 1/00 (2006.01)
214970	G01R 19/08 (2006.01)	215035	A62B 35/04 (2006.01)	215100	A01N 47/36 (2006.01)	215142	A61H 1/00 (2006.01)
214971	F25C 3/02 (2006.01)	215036	A23L 1/105 (2006.01)	215101	F16D 33/00 (2006.01)	215143	G01B 11/06 (2006.01)
214972	C08L 13/00 (2006.01)	215037	D06M 11/83 (2006.01)	215102	F16D 33/02 (2006.01)	215144	A01K 1/01 (2006.01)
214973	A01N 43/653 (2006.01)	215038	B28C 5/12 (2006.01)	215103	F16D 33/00 (2006.01)	215145	C07K 7/08 (2006.01)
214974	G01N 27/26 (2006.01)	215039	F24F 7/02 (2006.01)	215104	A47J 43/07 (2006.01)	215146	C10J 3/50 (2006.01)
214975	F42B 12/06 (2006.01)	215040	G02B 6/02 (2006.01)	215105	F16D 33/00 (2006.01)	215147	G01N 31/16 (2006.01)
214976	G01N 33/02 (2006.01)	215041	F04F 1/00 (2006.01)	215106	C09K 8/08 (2006.01)	215148	H04B 1/26 (2006.01)
214977	G01N 27/00 (2006.01)	215042	C07D 401/04 (2006.01)	215107	C07D 251/70 (2006.01)	215149	A43B 3/00 (2006.01)
214978	H02B 11/00 (2006.01)	215043	B29C 45/32 (2006.01)	215108	B61L 29/16 (2006.01)	215150	E05D 7/086 (2006.01)
214979	C08L 83/04 (2006.01)	215044	B29C 45/14 (2006.01)	215109	A61K 31/18 (2006.01)	215151	C07D 493/04 (2006.01)
214980	F41H 5/007 (2006.01)	215045	C07D 249/08 (2006.01)	215110	A61K 8/04 (2006.01)	215152	C12Q 1/68 (2006.01)
214981	F23H 13/00 (2006.01)	215046	H01G 9/022 (2006.01)	215111	G01N 3/10 (2006.01)	215153	H02M 1/12 (2006.01)
214982	F03D 3/06 (2006.01)	215047	C10L 1/04 (2006.01)	215112	C12C 7/175 (2006.01)	215154	H01B 7/02 (2006.01)
214983	C07C 331/28 (2006.01)	215048	G01C 1/00 (2006.01)	215113	A01F 25/16 (2006.01)	215155	B42D 15/00 (2006.01)
214984	C12Q 1/68 (2006.01)	215049	C07D 401/12 (2006.01)	215114	G05B 23/00 (2006.01)	215156	B03C 1/027 (2006.01)
214985	C07D 471/04 (2006.01)	215050	B23P 17/00 (2006.01)	215115	H05H 1/48 (2006.01)	215157	C12N 9/02 (2006.01)
214986	G01N 21/64 (2006.01)	215051	C07F 9/113 (2006.01)	215116	G01N 19/00 (2006.01)	215158	C07D 251/42 (2006.01)
214987	A61L 24/02 (2006.01)	215052	A23G 3/22 (2006.01)	215117	C12P 33/10 (2006.01)	215159	A61K 31/195 (2006.01)
214988	C07D 239/28 (2006.01)	215053	C08L 23/04 (2006.01)	215118	C07D 311/32 (2006.01)	215160	C12N 15/63 (2006.01)
214989	A01F 15/07 (2006.01)	215054	C08L 23/04 (2006.01)	215119	B09B 3/00 (2006.01)	215161	C07D 491/04 (2006.01)
214990	C40B 50/18 (2006.01)	215055	A47B 81/06 (2006.01)	215120	E21F 9/00 (2006.01)	215162	C07D 471/04 (2006.01)
214991	C07D 301/12 (2006.01)	215056	F23N 5/00 (2006.01)	215121	B29B 17/00 (2006.01)	215163	C12Q 1/04 (2006.01)
214992	C07D 301/03 (2006.01)	215057	B22C 9/02 (2006.01)	215122	C01B 31/02 (2006.01)	215164	A61F 2/16 (2006.01)
214993	E02D 35/00 (2006.01)	215058	C12P 19/34 (2006.01)	215123	C01B 31/02 (2006.01)	215165	C12N 15/86 (2006.01)
214994	B29C 35/02 (2006.01)	215059	C07D 405/12 (2006.01)	215124	B24B 39/02 (2006.01)	215166	H04Q 7/38 (2006.01)
214995	F24J 2/54 (2006.01)	215060	C22B 15/00 (2006.01)	215125	A61K 39/385 (2006.01)	215167	C07D 231/14 (2006.01)
214996	A21C 11/00 (2006.01)	215061	F03C 2/30 (2006.01)	215126	C01B 31/00 (2006.01)	215168	A61K 39/385 (2006.01)
214997	B23Q 11/00 (2006.01)	215062	F24C 3/08 (2006.01)	215127	B01J 37/02 (2006.01)	215169	C12N 5/071 (2010.01)
214998	B05B 17/08 (2006.01)	215063	F24C 3/12 (2006.01)	215128	A61K 31/505 (2006.01)	215170	C12N 9/90 (2006.01)
214999	C09K 19/02 (2006.01)	215064	E05D 7/12 (2006.01)	215129	F02B 53/00 (2006.01)	215171	A61K 39/395 (2006.01)
215000	F41C 3/04 (2006.01)	215065	B27F 1/00 (2006.01)	215130	B27N 3/18 (2006.01)	215172	C12Q 1/00 (2006.01)
215001	C23F 15/00 (2006.01)	215066	F04D 29/05 (2006.01)	215131	C07K 5/02 (2006.01)	215173	A61K 39/12 (2006.01)
215002	C08G 63/85 (2006.01)	215067	C22C 38/44 (2006.01)	215132	C07D 277/48 (2006.01)	215174	F23G 5/027 (2006.01)
215003	F24H 9/20 (2006.01)	215068	C11C 5/00 (2006.01)	215133	F03D 1/06 (2006.01)	215175	B65D 88/74 (2006.01)
215004	E05B 25/06 (2006.01)	215069	B09B 1/00 (2006.01)	215134	A61K 39/395 (2006.01)	215176	E21D 23/26 (2006.01)
215005	A01N 57/20 (2006.01)	215070	F16C 33/10 (2006.01)	215135	E05F 15/12 (2006.01)	215177	E21C 35/23 (2006.01)
215006	C07D 211/64 (2006.01)	215071	B24B 39/06 (2006.01)	215136	E05B 5/00 (2006.01)	215178	G01R 29/08 (2006.01)
215007	F41A 21/48 (2006.01)	215072	B24B 39/06 (2006.01)	215137	E21D 15/02 (2006.01)	215179	C12M 1/00 (2006.01)
215008	A01N 57/20 (2006.01)	215073	B65D 41/62 (2006.01)	215138	B61B 13/02 (2006.01)	215180	C07C 67/22 (2006.01)
215009	D04H 1/46 (2006.01)	215074	B09B 3/00 (2006.01)	215139	H01L 21/3065 (2006.01)	215181	B23P 15/00 (2006.01)
215010	C10B 49/04 (2006.01)	215075	C07D 295/037 (2006.01)	215140	F16J 15/54 (2006.01)	215182	E05B 65/02 (2006.01)
215011	C08B 37/06 (2006.01)	215076	A01D 46/24 (2006.01)				
215012	C07D 401/06 (2006.01)	215077	A61C 13/265 (2006.01)				
215013	H01M 2/18 (2006.01)	215078	E21D 11/15 (2006.01)				
215014	B01D 53/06 (2006.01)	215079	D04H 18/00 (2012.01)				
215015	B28B 7/02 (2006.01)	215080	B25J 15/02 (2006.01)				
215016	B03D 1/008 (2006.01)	215081	B65B 1/00 (2006.01)				
215017	E04H 4/12 (2006.01)	215082	B65B 1/00 (2006.01)				
215018	B23C 3/12 (2006.01)	215083	H02J 17/00 (2006.01)				
215019	A47G 33/12 (2006.01)	215084	B65D 83/28 (2006.01)				
215020	F16D 33/02 (2006.01)	215085	B01D 36/04 (2006.01)				
215021	F25C 3/00 (2006.01)	215086	C08L 83/04 (2006.01)				
215022	B23Q 11/10 (2006.01)	215087	C12N 9/20 (2006.01)				
215023	H02B 11/12 (2006.01)	215088	C12N 9/20 (2006.01)				
215024	F42B 1/032 (2006.01)	215089	B61B 13/02 (2006.01)				
215025	F24J 2/05 (2006.01)	215090	G01L 5/04 (2006.01)				
215026	F16K 33/00 (2006.01)	215091	G02B 6/02 (2006.01)				
215027	F41C 27/00 (2006.01)	215092	A62C 2/24 (2006.01)				
215028	F41A 11/02 (2006.01)	215093	B23P 15/02 (2006.01)				
215029	C07D 213/60 (2006.01)	215094	B23Q 16/04 (2006.01)				
215030	C10M 169/04 (2006.01)	215095	H01L 21/00 (2006.01)				
215031	C12N 15/31 (2006.01)	215096	G05D 1/02 (2006.01)				
215032	A61B 17/11 (2006.01)	215097	C07K 14/415 (2006.01)				
215033	F42D 5/02 (2006.01)	215098	E04B 2/96 (2006.01)				

337

TŁUMACZENIA PATENTÓW EUROPEJSKICH

Poniższe zestawienie zawiera kolejno: kod rodzaju tłumaczenia patentu europejskiego chronionego na terytorium Rzeczypospolitej Polskiej, datę publikacji o udzieleniu lub zmianie patentu europejskiego, rok wydania i numer Europejskiego Biuletynu Patentowego, w którym ogłoszono o udzieleniu lub zmianie patentu, numer patentu europejskiego.

T3 (97) 22 05 2013	2013/21	EP 1496147 B1
T3 (97) 15 05 2013	2013/20	EP 1632650 B1
T3 (97) 22 05 2013	2013/21	EP 1524081 B1
T3 (97) 29 05 2013	2013/22	EP 1547639 B1
T5 (97) 14 11 2007	2007/46	EP 1500553 B1
T3 (97) 27 03 2013	2013/13	EP 1589150 B1
T3 (97) 22 05 2013	2013/21	EP 1608634 B1
T3 (97) 29 05 2013	2013/22	EP 1617861 B1
T3 (97) 13 03 2013	2013/11	EP 1638591 B1
T3 (97) 10 04 2013	2013/15	EP 1646450 B1
T3 (97) 19 06 2013	2013/25	EP 1610819 B1
T3 (97) 15 05 2013	2013/20	EP 1680363 B1

T3 (97) 22 05 2013	2013/21	EP 1649760 B1	T5 (97) 12 11 2008	2008/46	EP 1685763 B1
T3 (97) 15 05 2013	2013/20	EP 1641822 B1	T3 (97) 22 05 2013	2013/21	EP 1911594 B1
T3 (97) 19 06 2013	2013/25	EP 1631725 B1	T3 (97) 08 05 2013	2013/19	EP 1795257 B1
T3 (97) 15 05 2013	2013/20	EP 1656809 B1	T3 (97) 22 05 2013	2013/21	EP 1838265 B1
T3 (97) 17 04 2013	2013/16	EP 1673214 B1	T3 (97) 06 03 2013	2013/10	EP 1839875 B1
T3 (97) 29 05 2013	2013/22	EP 1594385 B1	T3 (97) 22 05 2013	2013/21	EP 1855947 B1
T3 (97) 08 05 2013	2013/19	EP 1684974 B1	T3 (97) 24 04 2013	2013/17	EP 1852196 B1
T3 (97) 01 05 2013	2013/18	EP 1663771 B1	T5 (97) 10 03 2010	2010/10	EP 1868847 B1
T3 (97) 10 07 2013	2013/28	EP 1627050 B1	T3 (97) 03 04 2013	2013/14	EP 1848415 B1
T3 (97) 08 05 2013	2013/19	EP 1663268 B1	T3 (97) 06 03 2013	2013/10	EP 1874673 B1
T5 (97) 13 02 2008	2008/07	EP 1723291 B1	T3 (97) 08 05 2013	2013/19	EP 1868642 B1
T3 (97) 22 05 2013	2013/21	EP 1685210 B1	T3 (97) 15 05 2013	2013/20	EP 1867063 B1
T3 (97) 01 05 2013	2013/18	EP 1691651 B1	T3 (97) 15 05 2013	2013/20	EP 2203579 B1
T3 (97) 27 03 2013	2013/13	EP 1699345 B1	T3 (97) 22 05 2013	2013/21	EP 1922358 B1
T3 (97) 08 05 2013	2013/19	EP 1699455 B1	T3 (97) 22 05 2013	2013/21	EP 1891378 B1
T3 (97) 29 05 2013	2013/22	EP 1727686 B1	T3 (97) 05 06 2013	2013/23	EP 1929609 B1
T3 (97) 15 05 2013	2013/20	EP 1582250 B1	T3 (97) 01 05 2013	2013/18	EP 1988090 B1
T3 (97) 08 05 2013	2013/19	EP 1580286 B1	T3 (97) 29 05 2013	2013/22	EP 1904408 B1
T3 (97) 29 05 2013	2013/22	EP 1586964 B1	T3 (97) 15 05 2013	2013/20	EP 1931478 B1
T3 (97) 24 04 2013	2013/17	EP 1614530 B1	T3 (97) 12 06 2013	2013/24	EP 1889836 B1
T3 (97) 29 05 2013	2013/22	EP 1644259 B1	T3 (97) 12 06 2013	2013/24	EP 1910491 B1
T3 (97) 06 03 2013	2013/10	EP 1841862 B1	T3 (97) 08 05 2013	2013/19	EP 1915227 B1
T3 (97) 19 06 2013	2013/25	EP 1711765 B1	T3 (97) 22 05 2013	2013/21	EP 1963483 B1
T5 (97) 30 12 2009	2009/53	EP 1711481 B1	T5 (97) 04 11 2009	2009/45	EP 2004520 B1
T3 (97) 08 05 2013	2013/19	EP 1753336 B1	T3 (97) 29 05 2013	2013/22	EP 1960293 B1
T3 (97) 15 05 2013	2013/20	EP 1891364 B1	T3 (97) 27 03 2013	2013/13	EP 1945906 B1
T3 (97) 22 05 2013	2013/21	EP 1730331 B1	T3 (97) 19 06 2013	2013/25	EP 1941647 B1
T5 (97) 25 07 2007	2007/30	EP 1748830 B1	T3 (97) 22 05 2013	2013/21	EP 1963597 B1
T3 (97) 07 08 2013	2013/32	EP 1767009 B1	T3 (97) 15 05 2013	2013/20	EP 1954496 B1
T3 (97) 15 05 2013	2013/20	EP 1765239 B1	T3 (97) 29 05 2013	2013/22	EP 1962960 B1
T3 (97) 24 07 2013	2013/30	EP 1786403 B1	T3 (97) 22 05 2013	2013/21	EP 1941165 B1
T3 (97) 15 05 2013	2013/20	EP 1763300 B1	T3 (97) 15 05 2013	2013/20	EP 1954959 B1
T3 (97) 05 06 2013	2013/23	EP 1908169 B1	T3 (97) 22 05 2013	2013/21	EP 1968948 B1
T3 (97) 22 05 2013	2013/21	EP 1781961 B1	T3 (97) 01 05 2013	2013/18	EP 1962923 B1
T3 (97) 08 05 2013	2013/19	EP 1758569 B1	T3 (97) 15 05 2013	2013/20	EP 1963369 B1
T3 (97) 20 03 2013	2013/12	EP 1767051 B1	T3 (97) 17 07 2013	2013/29	EP 1852643 B1
T3 (97) 31 07 2013	2013/31	EP 1776371 B1	T3 (97) 27 03 2013	2013/13	EP 2009086 B1
T3 (97) 05 06 2013	2013/23	EP 1776384 B1	T3 (97) 15 05 2013	2013/20	EP 2037086 B1
T3 (97) 07 08 2013	2013/32	EP 1784181 B1	T3 (97) 26 06 2013	2013/26	EP 2009194 B1
T3 (97) 15 05 2013	2013/20	EP 1778859 B1	T3 (97) 05 06 2013	2013/23	EP 1834520 B1
T3 (97) 24 04 2013	2013/17	EP 1778265 B1	T3 (97) 15 05 2013	2013/20	EP 1834518 B1
T3 (97) 15 05 2013	2013/20	EP 1800068 B1	T3 (97) 08 05 2013	2013/19	EP 1935922 B1
T3 (97) 22 05 2013	2013/21	EP 1807599 B1	T3 (97) 01 05 2013	2013/18	EP 2062717 B1
T3 (97) 12 06 2013	2013/24	EP 1796806 B1	T3 (97) 15 05 2013	2013/20	EP 1927483 B1
T3 (97) 13 03 2013	2013/11	EP 1791941 B1	T3 (97) 03 04 2013	2013/14	EP 1852639 B1
T3 (97) 15 05 2013	2013/20	EP 1812654 B1	T3 (97) 22 05 2013	2013/21	EP 1876137 B1
T3 (97) 08 05 2013	2013/19	EP 1917817 B1	T3 (97) 10 04 2013	2013/15	EP 2069531 B1
T3 (97) 15 05 2013	2013/20	EP 1806989 B1	T3 (97) 08 05 2013	2013/19	EP 1986827 B1
T3 (97) 14 08 2013	2013/33	EP 1817264 B1	T3 (97) 05 06 2013	2013/23	EP 1989243 B1
T3 (97) 15 05 2013	2013/20	EP 1807190 B1	T3 (97) 15 05 2013	2013/20	EP 1999222 B1
T3 (97) 08 05 2013	2013/19	EP 1863492 B1	T3 (97) 01 05 2013	2013/18	EP 2005182 B1
T3 (97) 10 04 2013	2013/15	EP 1819214 B1	T3 (97) 13 03 2013	2013/11	EP 1986955 B1
T3 (97) 29 05 2013	2013/22	EP 1831223 B1	T3 (97) 16 01 2013	2013/03	EP 2035965 B1
T3 (97) 19 06 2013	2013/25	EP 1831227 B1	T3 (97) 15 05 2013	2013/20	EP 2010713 B1
T3 (97) 17 04 2013	2013/16	EP 1833462 B1	T3 (97) 15 05 2013	2013/20	EP 1996164 B1
T3 (97) 15 05 2013	2013/20	EP 1836105 B1	T3 (97) 29 05 2013	2013/22	EP 2007864 B1
T3 (97) 05 06 2013	2013/23	EP 1828450 B1	T3 (97) 05 06 2013	2013/23	EP 2002385 B1
T3 (97) 12 06 2013	2013/24	EP 1773387 B1	T3 (97) 03 04 2013	2013/14	EP 2013109 B1
T3 (97) 29 05 2013	2013/22	EP 1841724 B1	T3 (97) 22 05 2013	2013/21	EP 2057136 B1
T3 (97) 29 05 2013	2013/22	EP 1700965 B1	T3 (97) 15 05 2013	2013/20	EP 2027384 B1
T3 (97) 22 05 2013	2013/21	EP 1708066 B1	T3 (97) 22 05 2013	2013/21	EP 2012136 B1
T3 (97) 15 05 2013	2013/20	EP 1707042 B1	T3 (97) 08 05 2013	2013/19	EP 1993365 B1
T5 (97) 09 12 2009	2009/50	EP 1909014 B1	T3 (97) 15 05 2013	2013/20	EP 1993370 B1
T3 (97) 12 06 2013	2013/24	EP 1768454 B1	T3 (97) 22 05 2013	2013/21	EP 2012814 B1
T3 (97) 22 05 2013	2013/21	EP 1703605 B1	T3 (97) 10 04 2013	2013/15	EP 1982193 B1
T3 (97) 30 01 2013	2013/05	EP 1719982 B1	T3 (97) 08 05 2013	2013/19	EP 2039663 B1
T3 (97) 09 01 2013	2013/02	EP 1693609 B1	T3 (97) 22 05 2013	2013/21	EP 2040895 B1

T3 (97) 29 05 2013	2013/22	EP 2066176 B1	T3 (97) 29 05 2013	2013/22	EP 2195223 B1
T3 (97) 22 05 2013	2013/21	EP 2046172 B1	T3 (97) 29 05 2013	2013/22	EP 2194784 B1
T3 (97) 15 05 2013	2013/20	EP 2018426 B1	T3 (97) 29 05 2013	2013/22	EP 2195376 B1
T3 (97) 17 04 2013	2013/16	EP 2052432 B1	T3 (97) 03 07 2013	2013/27	EP 2150416 B1
T3 (97) 27 03 2013	2013/13	EP 2094464 B1	T3 (97) 03 07 2013	2013/27	EP 2155848 B1
T3 (97) 29 05 2013	2013/22	EP 2066324 B1	T3 (97) 27 03 2013	2013/13	EP 2212070 B1
T3 (97) 20 03 2013	2013/12	EP 2066504 B1	T3 (97) 15 05 2013	2013/20	EP 2342479 B1
T3 (97) 29 05 2013	2013/22	EP 2121044 B1	T3 (97) 29 05 2013	2013/22	EP 2167563 B1
T3 (97) 08 05 2013	2013/19	EP 2078005 B1	T3 (97) 22 05 2013	2013/21	EP 2193026 B1
T3 (97) 29 05 2013	2013/22	EP 2084151 B1	T3 (97) 22 05 2013	2013/21	EP 2193531 B1
T3 (97) 05 06 2013	2013/23	EP 2089554 B1	T3 (97) 01 05 2013	2013/18	EP 2205517 B1
T3 (97) 08 05 2013	2013/19	EP 2059582 B1	T3 (97) 22 05 2013	2013/21	EP 2199420 B1
T3 (97) 22 05 2013	2013/21	EP 2086535 B1	T3 (97) 15 05 2013	2013/20	EP 2217313 B1
T3 (97) 22 05 2013	2013/21	EP 2117892 B1	T3 (97) 22 05 2013	2013/21	EP 2214827 B1
T3 (97) 22 05 2013	2013/21	EP 2099865 B1	T3 (97) 29 05 2013	2013/22	EP 2200864 B1
T3 (97) 03 07 2013	2013/27	EP 2056846 B1	T3 (97) 08 05 2013	2013/19	EP 2214637 B1
T3 (97) 15 05 2013	2013/20	EP 2091965 B1	T3 (97) 29 05 2013	2013/22	EP 2214477 B1
T3 (97) 12 06 2013	2013/24	EP 2073932 B1	T3 (97) 19 06 2013	2013/25	EP 2194968 B1
T3 (97) 08 05 2013	2013/19	EP 2057300 B1	T3 (97) 29 05 2013	2013/22	EP 2211741 B1
T3 (97) 22 05 2013	2013/21	EP 2089295 B1	T3 (97) 05 06 2013	2013/23	EP 2212071 B1
T3 (97) 22 05 2013	2013/21	EP 2091537 B1	T3 (97) 19 06 2013	2013/25	EP 2214821 B1
T3 (97) 29 05 2013	2013/22	EP 2095556 B1	T3 (97) 29 05 2013	2013/22	EP 2215277 B1
T3 (97) 05 06 2013	2013/23	EP 2057023 B1	T3 (97) 22 05 2013	2013/21	EP 2229366 B1
T3 (97) 15 05 2013	2013/20	EP 2127652 B1	T3 (97) 24 04 2013	2013/17	EP 2242393 B1
T3 (97) 27 03 2013	2013/13	EP 2209645 B1	T3 (97) 22 05 2013	2013/21	EP 2225412 B1
T3 (97) 20 03 2013	2013/12	EP 2120958 B1	T3 (97) 22 05 2013	2013/21	EP 2247418 B1
T3 (97) 06 03 2013	2013/10	EP 2068717 B1	T3 (97) 15 05 2013	2013/20	EP 2240378 B1
T3 (97) 15 05 2013	2013/20	EP 2085150 B1	T3 (97) 15 05 2013	2013/20	EP 2234704 B1
T3 (97) 29 05 2013	2013/22	EP 2093054 B1	T3 (97) 29 05 2013	2013/22	EP 2222196 B1
T3 (97) 08 05 2013	2013/19	EP 2093497 B1	T3 (97) 15 05 2013	2013/20	EP 2254778 B1
T3 (97) 10 04 2013	2013/15	EP 2030877 B1	T3 (97) 29 05 2013	2013/22	EP 2268562 B1
T3 (97) 26 06 2013	2013/26	EP 2037045 B1	T3 (97) 22 05 2013	2013/21	EP 2364263 B1
T3 (97) 22 05 2013	2013/21	EP 2186773 B1	T3 (97) 15 05 2013	2013/20	EP 2228920 B1
T3 (97) 29 05 2013	2013/22	EP 2080888 B1	T3 (97) 20 03 2013	2013/12	EP 2092845 B1
T3 (97) 15 05 2013	2013/20	EP 2037063 B1	T3 (97) 10 04 2013	2013/15	EP 2080446 B1
T3 (97) 26 06 2013	2013/26	EP 2194762 B1	T3 (97) 08 05 2013	2013/19	EP 2233058 B1
T3 (97) 22 05 2013	2013/21	EP 2020721 B1	T3 (97) 23 01 2013	2013/04	EP 2237290 B1
T3 (97) 05 06 2013	2013/23	EP 2213683 B1	T3 (97) 20 03 2013	2013/12	EP 2127624 B1
T3 (97) 20 03 2013	2013/12	EP 2093769 B1	T3 (97) 10 04 2013	2013/15	EP 2138414 B1
T3 (97) 27 02 2013	2013/09	EP 1980505 B1	T3 (97) 22 05 2013	2013/21	EP 2248983 B1
T3 (97) 19 06 2013	2013/25	EP 2118535 B1	T3 (97) 15 05 2013	2013/20	EP 2175532 B1
T3 (97) 29 05 2013	2013/22	EP 2111555 B1	T3 (97) 20 03 2013	2013/12	EP 2175702 B1
T3 (97) 15 05 2013	2013/20	EP 2144767 B1	T3 (97) 10 04 2013	2013/15	EP 2177503 B1
T3 (97) 22 05 2013	2013/21	EP 2171428 B1	T3 (97) 15 05 2013	2013/20	EP 2175108 B1
T3 (97) 15 05 2013	2013/20	EP 2146867 B1	T3 (97) 29 05 2013	2013/22	EP 2179768 B1
T3 (97) 22 05 2013	2013/21	EP 2129373 B1	T3 (97) 05 06 2013	2013/23	EP 2194552 B1
T3 (97) 15 05 2013	2013/20	EP 2142388 B1	T3 (97) 29 05 2013	2013/22	EP 2138546 B1
T3 (97) 15 05 2013	2013/20	EP 2124922 B1	T3 (97) 22 05 2013	2013/21	EP 2106707 B1
T3 (97) 22 05 2013	2013/21	EP 2251597 B1	T3 (97) 15 05 2013	2013/20	EP 2228305 B1
T3 (97) 15 05 2013	2013/20	EP 2139630 B1	T3 (97) 29 05 2013	2013/22	EP 2085851 B1
T3 (97) 29 05 2013	2013/22	EP 2137537 B1	T3 (97) 27 03 2013	2013/13	EP 2208768 B1
T3 (97) 05 06 2013	2013/23	EP 2126952 B1	T3 (97) 08 05 2013	2013/19	EP 2218703 B1
T3 (97) 01 05 2013	2013/18	EP 2131929 B1	T3 (97) 31 07 2013	2013/31	EP 2197135 B1
T3 (97) 10 04 2013	2013/15	EP 2152430 B1	T3 (97) 24 07 2013	2013/30	EP 2130471 B1
T3 (97) 13 03 2013	2013/11	EP 2145073 B1	T3 (97) 22 05 2013	2013/21	EP 2260994 B1
T3 (97) 22 05 2013	2013/21	EP 2126230 B1	T3 (97) 22 05 2013	2013/21	EP 2264358 B1
T3 (97) 08 05 2013	2013/19	EP 2134330 B1	T3 (97) 01 05 2013	2013/18	EP 2169063 B1
T3 (97) 29 05 2013	2013/22	EP 2139517 B1	T3 (97) 22 05 2013	2013/21	EP 2158926 B1
T3 (97) 29 05 2013	2013/22	EP 2162140 B1	T3 (97) 22 05 2013	2013/21	EP 2127523 B1
T3 (97) 15 05 2013	2013/20	EP 2104288 B1	T3 (97) 20 03 2013	2013/12	EP 2181860 B1
T3 (97) 15 05 2013	2013/20	EP 2158152 B1	T3 (97) 29 05 2013	2013/22	EP 2316576 B1
T3 (97) 29 05 2013	2013/22	EP 2164619 B1	T3 (97) 09 01 2013	2013/02	EP 2319651 B1
T3 (97) 13 03 2013	2013/11	EP 2175764 B1	T3 (97) 08 05 2013	2013/19	EP 2186428 B1
T3 (97) 29 05 2013	2013/22	EP 2170079 B1	T3 (97) 10 07 2013	2013/28	EP 2329858 B1
T3 (97) 29 05 2013	2013/22	EP 2197278 B1	T3 (97) 15 05 2013	2013/20	EP 2189573 B1
T3 (97) 05 06 2013	2013/23	EP 2136744 B1	T3 (97) 22 05 2013	2013/21	EP 2143694 B1
T3 (97) 24 04 2013	2013/17	EP 2197754 B1	T3 (97) 03 04 2013	2013/14	EP 2208957 B1

T3 (97) 08 05 2013	2013/19	EP 2202024 B1	T3 (97) 17 07 2013	2013/29	EP 2373869 B1
T3 (97) 22 05 2013	2013/21	EP 2090818 B1	T3 (97) 08 05 2013	2013/19	EP 2411320 B1
T3 (97) 22 05 2013	2013/21	EP 2272386 B1	T3 (97) 06 03 2013	2013/10	EP 2366059 B1
T3 (97) 22 05 2013	2013/21	EP 2148118 B1	T3 (97) 15 05 2013	2013/20	EP 2350862 B1
T3 (97) 17 04 2013	2013/16	EP 2326434 B1	T3 (97) 27 03 2013	2013/13	EP 2355670 B1
T3 (97) 22 05 2013	2013/21	EP 2239277 B1	T3 (97) 29 05 2013	2013/22	EP 2341056 B1
T3 (97) 01 05 2013	2013/18	EP 2257665 B1	T3 (97) 15 05 2013	2013/20	EP 2368650 B1
T3 (97) 05 06 2013	2013/23	EP 2242696 B1	T3 (97) 29 05 2013	2013/22	EP 2349434 B1
T3 (97) 05 06 2013	2013/23	EP 2254428 B1	T3 (97) 29 05 2013	2013/22	EP 2365037 B1
T3 (97) 08 05 2013	2013/19	EP 2262716 B1	T3 (97) 29 05 2013	2013/22	EP 2369602 B1
T3 (97) 24 04 2013	2013/17	EP 2254980 B1	T3 (97) 10 07 2013	2013/28	EP 2412632 B1
T3 (97) 29 05 2013	2013/22	EP 2260101 B1	T3 (97) 15 05 2013	2013/20	EP 2283745 B1
T3 (97) 29 05 2013	2013/22	EP 2262556 B1	T3 (97) 08 05 2013	2013/19	EP 2278422 B1
T3 (97) 22 05 2013	2013/21	EP 2263217 B1	T3 (97) 24 04 2013	2013/17	EP 2345355 B1
T3 (97) 29 05 2013	2013/22	EP 2249636 B1	T3 (97) 29 05 2013	2013/22	EP 2332682 B1
T3 (97) 15 05 2013	2013/20	EP 2247736 B1	T3 (97) 05 06 2013	2013/23	EP 2457796 B1
T3 (97) 15 05 2013	2013/20	EP 2265156 B1	T3 (97) 17 10 2012	2012/42	EP 2339701 B1
T3 (97) 22 05 2013	2013/21	EP 2254634 B1	T3 (97) 08 05 2013	2013/19	EP 2213488 B1
T3 (97) 15 05 2013	2013/20	EP 2262846 B1	T3 (97) 19 06 2013	2013/25	EP 2238953 B1
T3 (97) 22 05 2013	2013/21	EP 2337591 B1	T3 (97) 29 05 2013	2013/22	EP 2359733 B1
T3 (97) 22 05 2013	2013/21	EP 2335014 B1	T3 (97) 20 03 2013	2013/12	EP 2186779 B1
T3 (97) 29 05 2013	2013/22	EP 2346625 B1	T3 (97) 15 05 2013	2013/20	EP 2189088 B1
T3 (97) 29 05 2013	2013/22	EP 2274168 B1	T3 (97) 15 05 2013	2013/20	EP 2230223 B1
T3 (97) 22 05 2013	2013/21	EP 2271687 B1	T3 (97) 05 06 2013	2013/23	EP 2245940 B1
T3 (97) 03 07 2013	2013/27	EP 2350081 B1	T3 (97) 19 06 2013	2013/25	EP 2386610 B1
T3 (97) 22 05 2013	2013/21	EP 2364185 B1	T3 (97) 15 05 2013	2013/20	EP 2262324 B1
T3 (97) 27 03 2013	2013/13	EP 2344901 B1	T3 (97) 31 07 2013	2013/31	EP 2395534 B1
T3 (97) 15 05 2013	2013/20	EP 2340133 B1	T3 (97) 17 07 2013	2013/29	EP 2399978 B1
T3 (97) 22 05 2013	2013/21	EP 2356073 B1	T3 (97) 15 05 2013	2013/20	EP 2282020 B1
T3 (97) 10 04 2013	2013/15	EP 2293680 B1	T3 (97) 05 06 2013	2013/23	EP 2412452 B1
T3 (97) 10 07 2013	2013/28	EP 2296995 B1	T3 (97) 05 06 2013	2013/23	EP 2284083 B1
T3 (97) 08 05 2013	2013/19	EP 2349881 B1	T3 (97) 08 05 2013	2013/19	EP 2290047 B1
T3 (97) 20 03 2013	2013/12	EP 2347163 B1	T3 (97) 01 05 2013	2013/18	EP 2302221 B1
T3 (97) 12 06 2013	2013/24	EP 2359489 B1	T3 (97) 05 06 2013	2013/23	EP 2425934 B1
T3 (97) 29 05 2013	2013/22	EP 2285925 B1	T3 (97) 17 04 2013	2013/16	EP 2428967 B1
T3 (97) 22 05 2013	2013/21	EP 2328431 B1	T3 (97) 08 05 2013	2013/19	EP 2430902 B1
T3 (97) 22 05 2013	2013/21	EP 2356263 B1	T3 (97) 15 05 2013	2013/20	EP 2260871 B1
T3 (97) 03 04 2013	2013/14	EP 2346733 B1	T3 (97) 15 05 2013	2013/20	EP 2267099 B1
T3 (97) 29 05 2013	2013/22	EP 2358983 B1	T3 (97) 15 05 2013	2013/20	EP 2272349 B1
T3 (97) 15 05 2013	2013/20	EP 2349692 B1	T3 (97) 26 06 2013	2013/26	EP 2266585 B1
T3 (97) 05 06 2013	2013/23	EP 2367539 B1	T3 (97) 29 05 2013	2013/22	EP 2322831 B1
T3 (97) 27 03 2013	2013/13	EP 2358890 B1	T3 (97) 05 06 2013	2013/23	EP 2444691 B1
T3 (97) 20 03 2013	2013/12	EP 2296988 B1	T3 (97) 29 05 2013	2013/22	EP 2327824 B1
T3 (97) 29 05 2013	2013/22	EP 2310970 B1	T3 (97) 03 04 2013	2013/14	EP 2360016 B1
T3 (97) 27 03 2013	2013/13	EP 2358468 B1	T3 (97) 26 06 2013	2013/26	EP 2466505 B1
T3 (97) 29 05 2013	2013/22	EP 2300459 B1	T3 (97) 06 03 2013	2013/10	EP 2336096 B1
T3 (97) 10 04 2013	2013/15	EP 2452016 B1	T3 (97) 05 06 2013	2013/23	EP 2333472 B1
T3 (97) 29 05 2013	2013/22	EP 2328829 B1	T3 (97) 15 05 2013	2013/20	EP 2298519 B1
T3 (97) 15 05 2013	2013/20	EP 2346727 B1	T3 (97) 08 05 2013	2013/19	EP 2226534 B1
T3 (97) 15 05 2013	2013/20	EP 2320970 B1	T3 (97) 12 06 2013	2013/24	EP 2219007 B1
T3 (97) 15 05 2013	2013/20	EP 2425214 B1	T3 (97) 29 05 2013	2013/22	EP 2365332 B1
T3 (97) 15 05 2013	2013/20	EP 2306872 B1	T3 (97) 29 05 2013	2013/22	EP 2258827 B1
T3 (97) 15 05 2013	2013/20	EP 2315910 B1	T3 (97) 29 05 2013	2013/22	EP 2306137 B1
T3 (97) 15 05 2013	2013/20	EP 2331314 B1	T3 (97) 05 06 2013	2013/23	EP 2336711 B1
T3 (97) 24 04 2013	2013/17	EP 2332196 B1	T3 (97) 05 06 2013	2013/23	EP 2394932 B1
T3 (97) 29 05 2013	2013/22	EP 2334916 B1	T3 (97) 05 06 2013	2013/23	EP 2465780 B1
T3 (97) 15 05 2013	2013/20	EP 2331443 B1	T3 (97) 03 07 2013	2013/27	EP 2377455 B1
T3 (97) 08 05 2013	2013/19	EP 2348838 B1	T3 (97) 29 05 2013	2013/22	EP 2348149 B1
T3 (97) 05 06 2013	2013/23	EP 2318503 B1	T3 (97) 16 01 2013	2013/03	EP 2409785 B1
T3 (97) 08 05 2013	2013/19	EP 2318160 B1	T3 (97) 20 03 2013	2013/12	EP 2431945 B1
T3 (97) 08 05 2013	2013/19	EP 2414215 B1	T3 (97) 16 01 2013	2013/03	EP 2405892 B1
T3 (97) 19 06 2013	2013/25	EP 2321072 B1	T3 (97) 08 05 2013	2013/19	EP 2396995 B1
T3 (97) 15 05 2013	2013/20	EP 2376507 B1	T3 (97) 15 05 2013	2013/20	EP 2459873 B1
T3 (97) 15 05 2013	2013/20	EP 2304379 B1	T3 (97) 03 04 2013	2013/14	EP 2398406 B1
T3 (97) 29 05 2013	2013/22	EP 2387540 B1	T3 (97) 15 05 2013	2013/20	EP 2398313 B1
T3 (97) 29 05 2013	2013/22	EP 2367736 B1	T3 (97) 20 03 2013	2013/12	EP 2365794 B1
T3 (97) 29 05 2013	2013/22	EP 2379484 B1	T3 (97) 01 05 2013	2013/18	EP 2398972 B1

T3 (97) 29 05 2013	2013/22	EP 2401072 B1	T3 (97) 05 06 2013	2013/23	EP 2445638 B1
T3 (97) 29 05 2013	2013/22	EP 2435375 B1	T3 (97) 15 05 2013	2013/20	EP 2533766 B1
T3 (97) 15 05 2013	2013/20	EP 2403824 B1	T3 (97) 15 05 2013	2013/20	EP 2522183 B1
T3 (97) 05 06 2013	2013/23	EP 2424709 B1	T3 (97) 01 05 2013	2013/18	EP 2496236 B1
T3 (97) 29 05 2013	2013/22	EP 2414694 B1	T3 (97) 08 05 2013	2013/19	EP 2353443 B1
T3 (97) 03 07 2013	2013/27	EP 2406253 B1	T3 (97) 20 03 2013	2013/12	EP 2481821 B1
T3 (97) 08 05 2013	2013/19	EP 2459635 B1	T3 (97) 29 05 2013	2013/22	EP 2511580 B1
T3 (97) 06 03 2013	2013/10	EP 2405972 B1	T3 (97) 05 06 2013	2013/23	EP 2511312 B1
T3 (97) 01 05 2013	2013/18	EP 2408311 B1	T3 (97) 19 06 2013	2013/25	EP 2514911 B1
T3 (97) 15 05 2013	2013/20	EP 2408794 B1	T3 (97) 29 05 2013	2013/22	EP 2383190 B1
T3 (97) 08 05 2013	2013/19	EP 2408392 B1	T3 (97) 29 05 2013	2013/22	EP 2397364 B1
T3 (97) 15 05 2013	2013/20	EP 2414789 B1	T3 (97) 29 05 2013	2013/22	EP 2540151 B1
T3 (97) 06 03 2013	2013/10	EP 2406340 B1	T3 (97) 29 05 2013	2013/22	EP 2388294 B1
T3 (97) 10 07 2013	2013/28	EP 2421458 B1	T3 (97) 29 05 2013	2013/22	EP 2420453 B1
T3 (97) 05 06 2013	2013/23	EP 2417037 B1	T3 (97) 31 07 2013	2013/31	EP 2457728 B1
T3 (97) 15 05 2013	2013/20	EP 2507032 B1	T3 (97) 22 05 2013	2013/21	EP 2481330 B1
T3 (97) 15 05 2013	2013/20	EP 2421704 B1	T3 (97) 29 05 2013	2013/22	EP 2353356 B1
T3 (97) 15 05 2013	2013/20	EP 2408289 B1	T3 (97) 22 05 2013	2013/21	EP 2495113 B1
T3 (97) 29 05 2013	2013/22	EP 2411397 B1	T3 (97) 19 06 2013	2013/25	EP 2383593 B1
T3 (97) 29 05 2013	2013/22	EP 2411395 B1	T3 (97) 03 04 2013	2013/14	EP 2369005 B1
T3 (97) 29 05 2013	2013/22	EP 2421378 B1	T3 (97) 22 05 2013	2013/21	EP 2500026 B1
T3 (97) 29 05 2013	2013/22	EP 2422047 B1	T3 (97) 29 05 2013	2013/22	EP 2397425 B1
T3 (97) 29 05 2013	2013/22	EP 2424386 B1	T3 (97) 08 05 2013	2013/19	EP 2377678 B1
T3 (97) 29 05 2013	2013/22	EP 2421372 B1	T3 (97) 08 05 2013	2013/19	EP 2503138 B1
T3 (97) 15 05 2013	2013/20	EP 2440106 B1	T3 (97) 03 07 2013	2013/27	EP 2341629 B1
T3 (97) 05 06 2013	2013/23	EP 2419344 B1	T3 (97) 17 04 2013	2013/16	EP 2368890 B1
T3 (97) 29 05 2013	2013/22	EP 2414261 B1	T3 (97) 08 05 2013	2013/19	EP 2387288 B1
T3 (97) 08 05 2013	2013/19	EP 2425225 B1	T3 (97) 20 03 2013	2013/12	EP 2335642 B1
T3 (97) 29 05 2013	2013/22	EP 2440822 B1	T3 (97) 12 06 2013	2013/24	EP 2377801 B1
T3 (97) 17 04 2013	2013/16	EP 2443424 B1	T3 (97) 17 07 2013	2013/29	EP 2361609 B1
T3 (97) 12 06 2013	2013/24	EP 2446164 B1	T3 (97) 01 05 2013	2013/18	EP 2371717 B1
T3 (97) 08 05 2013	2013/19	EP 2440096 B1	T3 (97) 10 07 2013	2013/28	EP 2392523 B1
T3 (97) 29 05 2013	2013/22	EP 2445860 B1	T3 (97) 10 07 2013	2013/28	EP 2385043 B1
T3 (97) 10 07 2013	2013/28	EP 2429918 B1	T3 (97) 22 05 2013	2013/21	EP 2359808 B1
T3 (97) 03 04 2013	2013/14	EP 2459936 B1	T3 (97) 05 06 2013	2013/23	EP 2524799 B1
T3 (97) 29 05 2013	2013/22	EP 2437897 B1	T3 (97) 08 05 2013	2013/19	EP 2399956 B1
T3 (97) 15 05 2013	2013/20	EP 2448606 B1	T3 (97) 08 05 2013	2013/19	EP 2423230 B1
T3 (97) 29 05 2013	2013/22	EP 2451652 B1	T3 (97) 26 06 2013	2013/26	EP 2409987 B1
T3 (97) 19 06 2013	2013/25	EP 2435596 B1	T3 (97) 22 05 2013	2013/21	EP 2529940 B1
T3 (97) 29 05 2013	2013/22	EP 2451275 B1	T3 (97) 29 05 2013	2013/22	EP 2537970 B1
T3 (97) 15 05 2013	2013/20	EP 2459796 B1	T3 (97) 08 05 2013	2013/19	EP 2374919 B1
T3 (97) 29 05 2013	2013/22	EP 2462011 B1	T3 (97) 05 06 2013	2013/23	EP 2423137 B1
T3 (97) 15 05 2013	2013/20	EP 2459167 B1	T3 (97) 29 05 2013	2013/22	EP 2418921 B1
T3 (97) 29 05 2013	2013/22	EP 2462628 B1	T3 (97) 29 05 2013	2013/22	EP 2416040 B1
T3 (97) 29 05 2013	2013/22	EP 2465122 B1	T3 (97) 29 05 2013	2013/22	EP 2423394 B1
T3 (97) 15 05 2013	2013/20	EP 2448910 B1	T3 (97) 01 05 2013	2013/18	EP 2450294 B1
T3 (97) 29 05 2013	2013/22	EP 2454054 B1	T3 (97) 24 04 2013	2013/17	EP 2433875 B1
T3 (97) 29 05 2013	2013/22	EP 2462718 B1	T3 (97) 22 05 2013	2013/21	EP 2441666 B1
T3 (97) 05 06 2013	2013/23	EP 2448644 B1	T3 (97) 22 05 2013	2013/21	EP 2441667 B1
T3 (97) 01 05 2013	2013/18	EP 2399157 B1	T3 (97) 22 05 2013	2013/21	EP 2404901 B1
T3 (97) 01 05 2013	2013/18	EP 2459670 B1	T3 (97) 08 05 2013	2013/19	EP 2452893 B1
T3 (97) 15 05 2013	2013/20	EP 2464473 B1	T3 (97) 19 06 2013	2013/25	EP 2453025 B1
T3 (97) 05 06 2013	2013/23	EP 2448889 B1	T3 (97) 26 06 2013	2013/26	EP 2417983 B1
T3 (97) 08 05 2013	2013/19	EP 2474000 B1	T3 (97) 29 05 2013	2013/22	EP 2469492 B1
T3 (97) 29 05 2013	2013/22	EP 2411396 B1	T3 (97) 22 05 2013	2013/21	EP 2426241 B1
T3 (97) 29 05 2013	2013/22	EP 2478145 B1	T3 (97) 05 06 2013	2013/23	EP 2434857 B1
T3 (97) 29 05 2013	2013/22	EP 2478146 B1	T3 (97) 27 03 2013	2013/13	EP 2468142 B1
T3 (97) 15 05 2013	2013/20	EP 2483086 B1	T3 (97) 29 05 2013	2013/22	EP 2468637 B1
T3 (97) 26 06 2013	2013/26	EP 2459526 B1	T3 (97) 08 05 2013	2013/19	EP 2353955 B1
T3 (97) 17 07 2013	2013/29	EP 2470520 B1	T3 (97) 29 05 2013	2013/22	EP 2415939 B1
T3 (97) 29 05 2013	2013/22	EP 2473296 B1	T3 (97) 24 04 2013	2013/17	EP 2447210 B1
T3 (97) 17 07 2013	2013/29	EP 2456560 B1	T3 (97) 05 06 2013	2013/23	EP 2412260 B1
T3 (97) 29 05 2013	2013/22	EP 2477905 B1	T3 (97) 22 05 2013	2013/21	EP 2363040 B1
T3 (97) 29 05 2013	2013/22	EP 2478537 B1	T3 (97) 05 06 2013	2013/23	EP 2490183 B1
T3 (97) 05 06 2013	2013/23	EP 2488062 B1	T3 (97) 05 06 2013	2013/23	EP 2500888 B1
T3 (97) 13 03 2013	2013/11	EP 2398557 B1	T3 (97) 05 06 2013	2013/23	EP 2528549 B1
T3 (97) 10 07 2013	2013/28	EP 2482669 B1	T3 (97) 10 07 2013	2013/28	EP 2470457 B1

T3 (97) 08 05 2013	2013/19	EP 2537147 B1
T3 (97) 08 05 2013	2013/19	EP 2515812 B1
T3 (97) 24 04 2013	2013/17	EP 2481456 B1
T3 (97) 24 07 2013	2013/30	EP 2478802 B1
T3 (97) 31 07 2013	2013/31	EP 2448163 B1
T3 (97) 05 06 2013	2013/23	EP 2481846 B1
T3 (97) 29 05 2013	2013/22	EP 2524876 B1
T3 (97) 15 05 2013	2013/20	EP 2525177 B1

338**DECYZJE O ODMOWIE UDZIELENIA PATENTU
(wydane po ogłoszeniu o zgłoszeniu)**

Poniższe zestawienie zawiera kolejno: numer zgłoszenia wynalazku oraz numer i rok wydania Biuletynu Urzędu Patentowego, w którym zgłoszenie zostało ogłoszone (dla zgłoszeń wydzielonych umieszczono w nawiasie numer zgłoszenia macierzystego).

336142	12/2000	383149	16/2008
350061	01/2003	383317	06/2009
358290	16/2004	383538	09/2009
365552	18/2004	383550	09/2009
367480	04/2005	383710	10/2009
368972	07/2005	384001 ^{u)}	13/2009
371245	12/2005	384016	13/2009
372619	15/2005	384053	13/2009
372858	16/2005	384233	15/2009
373107	18/2005	384428 ^{u)}	17/2009
373578	18/2005	384528	18/2009
373777	20/2005	384614	19/2009
373808	19/2005	384783	19/2008
373844	19/2005	384869	21/2009
374247	21/2006	384925	22/2009
374285	20/2005	384954	20/2008
374519	22/2006	385160	24/2009
374860	23/2005	385210	24/2009
375664	25/2006	385292	24/2008
375760	25/2005	385294	25/2009
376014	01/2007	385361	25/2009
376531	01/2006	385386	25/2009
376622	01/2006	385410	26/2009
376707	01/2006	385450	26/2009
378284	12/2006	385500	01/2010
378577	09/2006	385503 ^{u)}	01/2010
378604	14/2007	385505	01/2010
378665(333948)	03/2000	385523	01/2010
379704	23/2006	385524	01/2010
379978	26/2007	385548	01/2010
380279	03/2008	385595	02/2010
380785	06/2007	385601	01/2009
381166	09/2007	385709	03/2010
381189	10/2007	385715	03/2010
381190	10/2007	385717	03/2010
381490	15/2008	385723	03/2010
381531	15/2008	385795	04/2010
381902	19/2008	385814	04/2010
382176	21/2008	385862	04/2010
382471	24/2008	386076	06/2010
382520	19/2007	386102	07/2010
382619	26/2008	386294	09/2010
382706	24/2007	386346	09/2010
382734	01/2009	386354	10/2010
382803	01/2009	386638	15/2009
382845	02/2008	386949	14/2010
382954	03/2009	386962	14/2010
383023 ^{u)}	03/2009	387008	10/2009
383076	04/2009	387025 ^{u)}	15/2010

387130	16/2010	390417	14/2010
387287	18/2010	391141	26/2010
387697	21/2010	391330	25/2011
387819	22/2010	391801	02/2012
387827(383332)	16/2002	392150	05/2012
388434	01/2011	392349	06/2012
388513	02/2011	392412	07/2012
388620	03/2011	392804	10/2012
388939	06/2011	393352	14/2012
389085	07/2011	396379 ^{u)}	07/2013
389689	12/2011	397708(346121)	09/2012
390174	14/2010	398557(382705)	17/2012

^{u)} zgłoszenie będzie rozpatrywane jako zgłoszenie wzoru użytkowego

339**DECYZJE O UMORZENIU POSTĘPOWANIA
(wydane po ogłoszeniu o zgłoszeniu)**

Poniższe zestawienie zawiera kolejno: numer zgłoszenia wynalazku oraz numer i rok wydania Biuletynu Urzędu Patentowego, w którym zgłoszenie zostało ogłoszone (dla zgłoszeń wydzielonych umieszczono w nawiasie numer zgłoszenia macierzystego).

346646	05/2002	384346	16/2009
366151	02/2005	384532	18/2009
370027	10/2005	385865	04/2010
371531	12/2005	385941	05/2010
375511	24/2005	386171	08/2010
376439	26/2005	386520	11/2010
376535	01/2006	386651	12/2010
376819	01/2006	386834	13/2010
379212	16/2006	387007(358494)	16/2004
379633	23/2007	387523	20/2010
380003	26/2007	387800 ^{u)}	22/2010
382477	24/2008	387963(364706)	25/2004
382556	25/2008	389093	07/2011
382580	25/2008	389350	09/2011
383395	07/2009	389740	12/2011
383750	11/2009	390040	14/2011
383762	10/2008	391653	01/2012

^{u)} zgłoszenie będzie rozpatrywane jako zgłoszenie wzoru użytkowego

340**DECYZJE STWIERDZAJĄCE WYGAŚNIĘCIE
DECYZJI O UDZIELENIU PATENTU**

Poniższe zestawienie zawiera kolejno: numer zgłoszenia wynalazku oraz numer i rok wydania Biuletynu Urzędu Patentowego, w którym zgłoszenie zostało ogłoszone (dla zgłoszeń wydzielonych umieszczono w nawiasie numer zgłoszenia macierzystego).

374363	21/2005	385423	26/2009
378355	06/2006	385498	01/2010
379523	22/2007	385777	03/2010
380372	04/2008	386081	06/2010
383117	04/2009	386203	08/2010
383482	08/2009	386553	11/2010
383490	06/2008	387000	15/2010
383957	12/2009	387653	21/2010
384058	12/2008	387739	21/2010
384337	16/2009	387897	23/2010
384423	17/2009	388574	03/2011
384434	17/2009	388626	03/2011
384648	19/2009	388794	04/2011
384673	19/2009	389053	07/2011
384881	21/2008	391285	25/2011
385089	23/2009	392923	11/2012

341

**WPISY I ZMIANY W REJESTRZE PATENTOWYM
(nieuwzględnione w innych samodzielnych ogłoszeniach)**

Poniższe zestawienie zawiera kolejno: kod rodzaju patentu, numer patentu, datę wpisu, oznaczenie rubryki, w której dokonano wpisu lub zmiany oraz treść wpisu. Poszczególne rubryki rejestru patentowego zawierają następujące dane:

rubryka A - nazwisko i imię albo nazwa, miejsce zamieszkania albo siedziba uprawnionego z patentu (miejscowość, kraj) oraz numer identyfikacji podatkowej NIP, a także numer PESEL albo numer identyfikacyjny REGON, o ile zgłaszający je wskazał,

rubryka B - tytuł wynalazku,

rubryka C - nazwisko i imię twórcy wynalazku oraz jego miejsce zamieszkania (miejscowość, kraj),

rubryka D - prawa ograniczające patent,

rubryka E - wpisy uzupełniające stan prawny patentu (w szczególności patenty dodatkowe, zamiana patentu dodatkowego na patent), a także numer dodatkowego prawa ochronnego, data pierwszego zezwolenia na wprowadzenie produktu na rynek w Rzeczypospolitej Polskiej i Unii Europejskiej oraz oznaczenie organu, który wydał zezwolenie,

rubryka F - wnioski o unieważnienie i sprzeciwy, wnioski o udzielenie dodatkowego prawa ochronnego oraz decyzje dotyczące danego patentu,

rubryka G - data unieważnienia lub data i przyczyna wygaśnięcia patentu, a także data stwierdzenia wygaśnięcia decyzji o udzieleniu dodatkowego prawa ochronnego lub data unieważnienia albo data i przyczyna wygaśnięcia dodatkowego prawa ochronnego.

Uwaga: *Publikacji podlegają: zmiana uprawnionego, twórcy, zmiana nazwy uprawnionego, prawa ograniczające patent, sprostowania istotnych pomyłek.*

(B1) **178876** 2013 06 17 A. Wprowadzono zmianę uprawnionego przez wykreślenie wpisu: EISENMANN Anlagenbau GmbH & Co. KG, Böblingen, Niemcy i dokonanie wpisu: Eisenmann AG, Böblingen, Niemcy

(B1) **179756** 2013 06 13 A. Wprowadzono zmianę nazwy uprawnionego przez wykreślenie wpisu: SAINT-GOBAIN/NORTON INDUSTRIAL CERAMICS CORPORATION, Worcester, Stany Zjednoczone Ameryki i dokonanie wpisu: SAINT-GOBAIN INDUSTRIAL CERAMICS INC., Worcester, Stany Zjednoczone Ameryki

(B1) **179756** 2013 06 13 A. Wprowadzono zmianę nazwy uprawnionego przez wykreślenie wpisu: SAINT-GOBAIN INDUSTRIAL CERAMICS INC., Worcester, Stany Zjednoczone Ameryki i dokonanie wpisu: Saint-Gobain Ceramics & Plastics, Inc., Worcester, Stany Zjednoczone Ameryki

(B1) **183151** 2013 06 10 A. Wprowadzono zmianę nazwy uprawnionego przez wykreślenie wpisu: BASF Agro B.V., Arnhem (NL), Wädenswil-Branch, Au, Szwajcaria i dokonanie wpisu: BASF Agro B.V., Arnhem (NL), Zürich Branch, Zürich, Szwajcaria

(B1) **187362** 2013 05 16 A. Wprowadzono zmianę uprawnionego przez wykreślenie wpisu: Jacobs Ian Orde Michael, Mt.Eliza, Australia i dokonanie wpisu: ZESTRON RESEARCH PTY LTD, Mount Eliza, Australia

(B1) **187362** 2013 06 06 A. Wprowadzono zmianę uprawnionego przez wykreślenie wpisu: ZESTRON RESEARCH PTY LTD, Mount Eliza, Australia i dokonanie wpisu: VIVA HEALTHCARE PACKAGING LIMITED, Hong Kong, Chiny

(B1) **197712** 2013 06 17 A. Wprowadzono zmianę uprawnionego przez wykreślenie wpisu: EISENMANN Anlagenbau GmbH & Co. KG, Böblingen, Niemcy i dokonanie wpisu: Eisenmann AG, Böblingen, Niemcy

(B1) **198474** 2013 06 17 A. Wprowadzono zmianę uprawnionego przez wykreślenie wpisu: EISENMANN MASCHINENBAU KG, Boblingen, Niemcy i dokonanie wpisu: Eisenmann AG, Böblingen, Niemcy

(B1) **200626, 201049, 203347** 2013 06 17 A. Wprowadzono zmianę uprawnionego przez wykreślenie wpisu: EISENMANN ANLAGENBAU GMBH & CO. KG., Böblingen, Niemcy i dokonanie wpisu: Eisenmann AG, Böblingen, Niemcy

(B1) **204880** 2013 06 24 A. Wprowadzono zmianę uprawnionego przez wykreślenie wpisu: BRINTONS LIMITED, Kidderminster, Wielka Brytania i dokonanie wpisu: LYTHAM NEWCO LIMITED, London, Wielka Brytania

(B1) **204880** 2013 06 24 A. Wprowadzono zmianę uprawnionego przez wykreślenie wpisu: LYTHAM NEWCO LIMITED, London, Wielka Brytania i dokonanie wpisu: BRINTONS CARPETS LIMITED, Kidderminster, Wielka Brytania

(B1) **205133** 2013 06 24 A. Wprowadzono zmianę uprawnionego przez wykreślenie wpisu: BRINTONS LIMITED, Kidderminster, Wielka Brytania i dokonanie wpisu: LYTHAM NEWCO LIMITED, London, Wielka Brytania

(B1) **205133** 2013 06 24 A. Wprowadzono zmianę uprawnionego przez wykreślenie wpisu: LYTHAM NEWCO LIMITED, London, Wielka Brytania i dokonanie wpisu: BRINTONS CARPETS LIMITED, Kidderminster, Wielka Brytania

(B1) **206575** 2013 06 14 A. Wprowadzono zmianę uprawnionego przez wykreślenie wpisu: CONDIT INTERNATIONAL LIMITED, Limassol, Cypr i dokonanie wpisu: BESTLAND AG, Ried b. Kerzers, Szwajcaria

(B1) **211431** 2013 05 16 A. Wprowadzono zmianę uprawnionego przez wykreślenie wpisu: Jacobs Ian Orde Michael, Mt. Eliza, Australia i dokonanie wpisu: ZESTRON RESEARCH PTY LTD, Mount Eliza, Australia

(B1) **211431** 2013 06 06 A. Wprowadzono zmianę uprawnionego przez wykreślenie wpisu: ZESTRON RESEARCH PTY LTD, Mount Eliza, Australia i dokonanie wpisu: VIVA HEALTHCARE PACKAGING LIMITED, Hong Kong, Chiny

(B1) **212878** 2013 06 12 A. Wprowadzono zmianę uprawnionego przez wykreślenie wpisu: FABRYKA PRODUKCJI SPECJALNEJ SPÓŁKA Z OGRANICZONĄ ODPOWIEDZIALNOŚCIĄ, Bolechowo, Polska 634541386 i dokonanie wpisu: BUMAR AMUNICJA SPÓŁKA AKCYJNA, Skarżysko-Kamienna, Polska 290539889

(B1) **213567** 2013 06 24 A. Wprowadzono zmianę uprawnionego przez wykreślenie wpisu: BRINTONS LIMITED, Kidderminster, Wielka Brytania i dokonanie wpisu: LYTHAM NEWCO LIMITED, London, Wielka Brytania

(B1) **213567** 2013 06 24 A. Wprowadzono zmianę uprawnionego przez wykreślenie wpisu: LYTHAM NEWCO LIMITED, London, Wielka Brytania i dokonanie wpisu: BRINTONS CARPETS LIMITED, Kidderminster, Wielka Brytania

(B1) **213721** 2013 06 04 A. Wprowadzono zmianę uprawnionego przez wykreślenie wpisu: ŚLIWCZYŃSKI BOGUMIŁ, Żory, Polska; TOR ANDRZEJ, Siemianowice Śląskie, Polska; ŚLIWA JAN, Jankowice, Polska i dokonanie wpisu: ŚLIWA JAN, Jankowice, Polska; TOR ANDRZEJ, Siemianowice Śląskie, Polska; BUDNIOK TOMASZ, Żory, Polska

(B1) **214475** 2013 08 06 F. Dokonano wpisu o brzmieniu „W dniu 27 lutego 2013 r. do Urzędu Patentowego RP wpłynął wniosek o dokonanie w rejestrze wpisu informacji o zajęciu przedmiotowego patentu (sygn.post.egz. KM 1693/12)”

342

**WPISY I ZMIANY W WYODRĘBNIONEJ
CZĘŚCI REJESTRU PATENTOWEGO
(nieuwzględnione w innych samodzielnych ogłoszeniach)**

Poniższe zestawienie zawiera kolejno: kod rodzaju dokumentu, numer patentu europejskiego, datę wpisu, oznaczenie rubryki, w której dokonano wpisu lub zmiany oraz treść wpisu. Poszczególne rubryki rejestru zawierają następujące dane:

rubryka A - nazwisko i imię lub nazwa, a także miejsce zamieszkania lub siedziba uprawnionego z patentu europejskiego,

rubryka B - tytuł wynalazku,

rubryka C - nazwisko i imię twórcy wynalazku oraz jego miejsce zamieszkania,

rubryka D - prawa ograniczające patent,

rubryka E - numer dodatkowego prawa ochronnego, data pierwszego zezwolenia na wprowadzenie produktu na rynek w Rzeczypospolitej Polskiej i Unii Europejskiej, oznaczenie organu, który wydał zezwolenie,

rubryka F - decyzje dotyczące danego patentu europejskiego,

rubryka G - data unieważnienia lub data i przyczyna wygaśnięcia patentu europejskiego a także data stwierdzenia wygaśnięcia decyzji o udzieleniu dodatkowego prawa ochronnego lub data unieważnienia albo data i przyczyna wygaśnięcia dodatkowego prawa ochronnego.

Uwaga: *Publikacji podlegają: zmiana uprawnionego, twórcy, zmiana nazwy uprawnionego, prawa ograniczające patent, sprostowania istotnych pomyłek.*

(T3) **1502670** 2013 04 24 A. Wprowadzono zmianę uprawnionego przez wykreślenie wpisu: MTB Meier Technische Beratungen GmbH, Berlin, Niemcy i dokonanie wpisu: Van Merksteijn Steel Holding B.V., Almelo, Holandia

(T3) **1632926** 2013 04 02 A. Wprowadzono zmianę uprawnionego przez wykreślenie wpisu: UPM Raflatac Oy, Tampere, Finlandia i dokonanie wpisu: SMARTRAC IP B.V., Amsterdam, Holandia

(T3) **1646650** 2013 03 28 A. Wprowadzono zmianę siedziby uprawnionego przez wykreślenie wpisu: Insmmed, Inc., Richmond, Stany Zjednoczone Ameryki i dokonanie wpisu: Insmmed Inc., Monmouth Junction, Stany Zjednoczone Ameryki

(T3) **1795668** 2013 05 29 A. Wprowadzono zmianę uprawnionego przez wykreślenie wpisu: BERRY FINANCE NV, Oostrozebeke, Belgia i dokonanie wpisu: Berry Floor NV, Menen, Belgia

(T3) **1759604** 2013 04 02 A. Wprowadzono zmianę nazwy uprawnionego przez wykreślenie wpisu: Aderans Holdings Co., Ltd., Tokyo, Japonia i dokonanie wpisu: Aderans Company Limited, Tokyo, Japonia

(T3) **1963596** 2013 05 29 A. Wprowadzono zmianę uprawnionego przez wykreślenie wpisu: BERRY FINANCE NV, Oostrozebeke, Belgia i dokonanie wpisu: Berry Floor NV, Menen, Belgia

(T3) **1924486** 2013 04 26 A. Wprowadzono zmianę uprawnionego przez wykreślenie wpisu: KSM CASTINGS GMBH, Hildesheim, Niemcy i dokonanie wpisu: KSM Castings Group GmbH, Hildesheim, Niemcy

(T3) **1883058** 2013 04 02 A. Wprowadzono zmianę uprawnionego przez wykreślenie wpisu: UPM Raflatac Oy, Tampere, Finlandia i dokonanie wpisu: SMARTRAC IP B.V., Amsterdam, Holandia

(T3) **2268428** 2013 04 02 A. Wprowadzono zmianę uprawnionego przez wykreślenie wpisu: Flamm AG, Aachen, Niemcy i dokonanie wpisu: FLAMM GmbH, Aachen, Niemcy

(T3) **1457196** 2013 08 27 G. Dokonano wpisu: Wobec nadesłania tłumaczenia patentu europejskiego zmienionego po sprzeciwie (publikacja EP 1457196 B2 z 15.06.2011 r.), z dniem

15.09.2011, patent europejski PL/EP 1457196 jest nieważny od daty jego udzielenia.

(T3) **1504681** 2013 08 30 G. Dokonano wpisu: Wobec nadesłania tłumaczenia patentu europejskiego zmienionego po sprzeciwie (publikacja EP 1504681 B2 z 11.05.2011 r.), z dniem 11.08.2011, patent europejski PL/EP 1504681 jest nieważny od daty jego udzielenia.

(T3) **1555151** 2013 08 30 G. Dokonano wpisu: Wobec nadesłania tłumaczenia patentu europejskiego zmienionego po sprzeciwie (publikacja EP 1555151 B2 z 05.01.2011 r.), z dniem 05.04.2011, patent europejski PL/EP 1555151 jest nieważny od daty jego udzielenia.

(T3) **1623440** 2013 08 30 G. Dokonano wpisu: Wobec nadesłania tłumaczenia patentu europejskiego zmienionego po sprzeciwie (publikacja EP 1623440 B2 z 21.07.2010 r.), z dniem 21.10.2010, patent europejski PL/EP 1623440 jest nieważny od daty jego udzielenia.

(T3) **1660365** 2013 08 30 G. Dokonano wpisu: Wobec nadesłania tłumaczenia patentu europejskiego zmienionego po sprzeciwie (publikacja EP 1660365 B2 z 12.01.2011 r.), z dniem 12.04.2011, patent europejski PL/EP 1660365 jest nieważny od daty jego udzielenia.

(T3) **1682437** 2013 08 27 G. Dokonano wpisu: Wobec nadesłania tłumaczenia patentu europejskiego zmienionego po sprzeciwie (publikacja EP 1682437 B2 z 19.12.2012 r.), z dniem 19.03.2013, patent europejski PL/EP 1682437 jest nieważny od daty jego udzielenia.

(T3) **1697953** 2013 08 30 G. Dokonano wpisu: Wobec nadesłania tłumaczenia patentu europejskiego zmienionego po sprzeciwie (publikacja EP 1697953 B2 z 11.07.2012 r.), z dniem 11.10.2012, patent europejski PL/EP 1697953 jest nieważny od daty jego udzielenia.

(T3) **1714059** 2013 08 30 G. Dokonano wpisu: Wobec nadesłania tłumaczenia patentu europejskiego zmienionego po sprzeciwie (publikacja EP 1714059 B2 z 30.03.2011 r.), z dniem 30.06.2011, patent europejski PL/EP 1714059 jest nieważny od daty jego udzielenia.

(T3) **1813441** 2013 09 03 G. Dokonano wpisu: Wobec nadesłania tłumaczenia patentu europejskiego zmienionego po sprzeciwie (publikacja EP 1813441 B2 z 21.11.2012 r.), z dniem 21.02.2013, patent europejski PL/EP 1813441 jest nieważny od daty jego udzielenia.

(T3) **1856024** 2013 08 23 G. Dokonano wpisu: Wobec nadesłania tłumaczenia patentu europejskiego zmienionego po sprzeciwie (publikacja EP 1856024 B2 z 17.08.2011 r.), z dniem 17.11.2011, patent europejski PL/EP 1856024 jest nieważny od daty jego udzielenia.

343

DECYZJE O WYGAŚNIĘCIU PATENTU

Poniższe zestawienie zawiera kolejno: kod rodzaju patentu, numery patentów, które wygasły na podstawie art. 90 ust. 1 pkt 2 - 4 ustawy z dnia 30.06.2000 r. - Prawo własności przemysłowej oraz datę wygaśnięcia patentu.

(B1) 172400	2012 09 21	(B1) 180325	2012 09 03
(B1) 172634	2012 09 02	(B1) 180330	2012 09 03
(B1) 174962	2012 09 02	(B1) 181114	2012 09 27
(B1) 175746	2012 09 08	(B1) 181416	2012 09 02
(B1) 175850	2012 09 17	(B1) 181931	2012 09 25
(B1) 176613	2012 09 03	(B1) 181948	2012 09 18
(B1) 178945	2012 09 13	(B1) 181960	2012 09 12
(B1) 179171	2012 09 08	(B1) 182158	2012 09 09
(B1) 180125	2012 09 07	(B1) 182793	2012 09 09

(T3)1878377	2012 07 10	(T3)1910249	2012 07 19	(T3)2011301	2012 07 13	(T3)2132284	2012 02 28
(T3)1878519	2012 07 13	(T3)1910640	2012 07 20	(T3)2014704	2012 07 13	(T3)2149408	2012 07 24
(T3)1878549	2012 07 12	(T3)1911876	2012 07 25	(T3)2014756	2012 07 02	(T3)2151396	2012 07 08
(T3)1880671	2012 07 18	(T3)1912824	2012 07 14	(T3)2020627	2012 07 30	(T3)2156852	2012 07 06
(T3)1881193	2012 07 20	(T3)1912956	2012 07 10	(T3)2035277	2012 07 03	(T3)2156937	2012 07 28
(T3)1884158	2012 07 20	(T3)1912976	2012 07 11	(T3)2035568	2012 07 03	(T3)2167569	2012 07 15
(T3)1885363	2012 07 13	(T3)1913000	2012 07 17	(T3)2038905	2012 07 11	(T3)2170346	2012 07 14
(T3)1895223	2012 07 04	(T3)1913009	2012 07 18	(T3)2040703	2012 07 03	(T3)2173551	2012 07 30
(T3)1899350	2012 07 04	(T3)1913086	2012 07 13	(T3)2044036	2012 07 10	(T3)2173930	2012 07 16
(T3)1900501	2012 07 12	(T3)1915442	2012 07 07	(T3)2044076	2012 07 03	(T3)2174075	2012 07 05
(T3)1901784	2012 07 03	(T3)1917308	2012 07 13	(T3)2044654	2012 07 18	(T3)2176250	2012 07 18
(T3)1903916	2012 07 14	(T3)1937980	2012 07 07	(T3)2046844	2012 07 25	(T3)2176269	2012 07 08
(T3)1904056	2012 07 18	(T3)1942106	2012 07 30	(T3)2049502	2012 07 25	(T3)2176347	2012 07 14
(T3)1904482	2012 07 10	(T3)1943317	2012 07 29	(T3)2051844	2012 07 26	(T3)2193055	2012 07 21
(T3)1907308	2012 07 20	(T3)2004911	2012 03 03				

B. WZORY UŻYTKOWE

345

UDZIELONE PRAWA OCHRONNE

(od nr 66 751 do nr 66 800)

<p>Y1 (11) 66793 (41) 2013 03 18 (51) A01B 49/06 (2006.01) A01B 49/04 (2006.01) A01C 9/00 (2006.01) (21) 120332 (22) 2011 09 08 (72) ANIOŁ KAZIMIERZ, Pilzno (PL); SYNOWIECKI MAREK, Siedliska Bogusz (PL) (73) ANIOŁ KAZIMIERZ PRZEDSIĘBIORSTWO PRODUKCYJNO-USŁUGOWO-HANDLOWE AKPIL, Pilzno (PL) (54) Agregat uprawowo-sadzeniowy</p> <hr/> <p>Y1 (11) 66781 (41) 2012 11 05 (51) A01D 34/14 (2006.01) A01D 34/66 (2006.01) (21) 119968 (22) 2011 04 26 (72) CZAPLEJEWICZ WOJCIECH, Białystok (PL) (73) PRONAR SPÓŁKA Z OGRANICZONĄ ODPOWIEDZIALNOŚCIĄ, Narew (PL) (54) Listwa tnąca, zwłaszcza do rotacyjnych kosiarek dyskowych</p> <hr/> <p>Y1 (11) 66778 (41) 2012 10 22 (51) A01G 25/14 (2006.01) (21) 119928 (22) 2011 04 13 (72) POLAK ANDRZEJ, Rzeszów (PL) (73) POLAK ANDRZEJ ZMM MAXPOL ZAKŁAD PRACY CHRONIONEJ, Rzeszów (PL) (54) Konewka</p> <hr/> <p>Y1 (11) 66751 (41) 2011 06 20 (51) A01K 1/015 (2006.01) A01K 1/01 (2006.01) (21) 118640 (22) 2009 12 08 (72) PIECHOCKI LESZEK, Gruszczyn (PL) (73) PIECHOCKI LESZEK PRZEDSIĘBIORSTWO WIELOBRANŻOWE AGRO-LECH, Gruszczyn (PL) (54) Podłoga rusztowa</p> <hr/> <p>Y1 (11) 66786 (41) 2013 01 07 (51) A01K 29/00 (2006.01) (21) 120186 (22) 2011 07 06 (72) DOBOSZYŃSKI WITOLD, Warszawa (PL); LEMAŃSKI DARIUSZ, Otwock (PL); PUSZ JACEK, Warszawa (PL); PUSZ-GAJOS NATALIA, Warszawa (PL); WRONISZEWSKI JAKUB, Warszawa (PL) (73) PUSZ EWA FIRMA PRODUKCYJNA I HANDLOWA PUSZ, Warszawa (PL) (54) Przejście dla małych zwierząt</p> <hr/> <p>Y1 (11) 66796 (41) 2007 10 15 (51) A41D 13/00 (2006.01) (62) 379390 (21) 120403 (22) 2006 04 05 (72) WOLIWODA JAROSŁAW, Praszka (PL); MICHALIK IRENEUSZ, Lubliniec (PL) (73) WOLIWODA JOANNA MIWO MILITARY, Praszka (PL); MICHALIK RENATA MIWO MILITARY, Lubliniec (PL) (54) Ubranie, zwłaszcza dla służb specjalnych</p>	<p>Y1 (11) 66764 (41) 2012 07 02 (51) A45C 11/00 (2006.01) A45C 13/10 (2006.01) G12B 9/04 (2006.01) (21) 119628 (22) 2010 12 29 (72) ROBAK DOROTA, Aleksandrów Łódzki (PL); GRABOWSKA GRAŻYNA, Łódź (PL); BŁASZCZYK JOANNA, Łódź (PL); WAŁĘZA JADWIGA, Łódź (PL); BŁASZCZYK WOJCIECH, Łódź (PL) (73) INSTYTUT TECHNOLOGII BEZPIECZEŃSTWA MORATEX, Łódź (PL) (54) Pokrowiec do nadajnika GPRS</p> <hr/> <p>Y1 (11) 66765 (41) 2012 07 02 (51) A45C 11/00 (2006.01) A45C 13/10 (2006.01) G12B 9/04 (2006.01) (21) 119629 (22) 2010 12 29 (72) ROBAK DOROTA, Aleksandrów Łódzki (PL); GRABOWSKA GRAŻYNA, Łódź (PL); BŁASZCZYK JOANNA, Łódź (PL); WAŁĘZA JADWIGA, Łódź (PL); BŁASZCZYK WOJCIECH, Łódź (PL) (73) INSTYTUT TECHNOLOGII BEZPIECZEŃSTWA MORATEX, Łódź (PL) (54) Pokrowiec do nadajnika GPRS</p> <hr/> <p>Y1 (11) 66776 (41) 2012 10 08 (51) A47K 3/04 (2006.01) (21) 119876 (22) 2011 03 28 (72) SCHAEGLER STEFAN, Międzychód-Bielsko (PL); SCHAEGLER HENRYK, Dzięcielina (PL) (73) SCHED-POL PPHU SPÓŁKA JAWNA STEFAN I HENRYK SCHAEGLER, Międzychód-Bielsko (PL) (54) Segment narożnikowy do obudowy wanny kąpielowej</p> <hr/> <p>Y1 (11) 66775 (41) 2012 10 08 (51) A47K 3/40 (2006.01) (21) 119872 (22) 2011 03 28 (72) SCHAEGLER STEFAN, Międzychód-Bielsko (PL); SCHAEGLER HENRYK, Dzięcielina (PL) (73) SCHED-POL PPHU SPÓŁKA JAWNA STEFAN I HENRYK SCHAEGLER, Międzychód-Bielsko (PL) (54) Brodzik z laminatów żywicznych na podporze</p> <hr/> <p>Y1 (11) 66777 (41) 2012 10 22 (51) A47L 23/20 (2006.01) A43D 95/10 (2006.01) F26B 9/00 (2006.01) (21) 119916 (22) 2011 04 12 (72) KOWALCZYKOWSKI ZBIGNIEW, Stara Kamienica (PL) (73) KOWALCZYKOWSKI ZBIGNIEW NOWO-BUD, Stara Kamienica (PL) (54) Suszarka zwłaszcza do butów narciarskich</p> <hr/> <p>Y1 (11) 66761 (41) 2012 06 04 (51) A62C 27/00 (2006.01) A62C 35/20 (2006.01) B67D 7/40 (2010.01) (21) 119539 (22) 2010 12 01 (72) SZCZĘŚNIAK ZBIGNIEW, Jaworze Dolne (PL)</p>
---	--

(73) POJAZDY SPECJALISTYCZNE ZBIGNIEW SZCZĘŚNIAK SPÓŁKA Z OGRANICZONĄ ODPOWIEDZIALNOŚCIĄ, Bielsko-Biała (PL)
(54) Zwijadło

Y1 (11) **66762** (41) 2012 06 04

(51) **A62C 27/00** (2006.01)
A62C 99/00 (2010.01)
B60P 7/00 (2006.01)
B60P 9/00 (2006.01)
B60S 11/00 (2006.01)

(21) 119540 (22) 2010 12 01

(72) SZCZĘŚNIAK ZBIGNIEW, Jaworze Dolne (PL)
(73) POJAZDY SPECJALISTYCZNE ZBIGNIEW SZCZĘŚNIAK SPÓŁKA Z OGRANICZONĄ ODPOWIEDZIALNOŚCIĄ, Bielsko-Biała (PL)
(54) Zabudowa pojazdu specjalnego

Y1 (11) **66768** (41) 2012 08 27

(51) **B01D 27/06** (2006.01)
(21) 119756 (22) 2011 02 16
(72) TWOREK STANISŁAW, Rzeszów (PL)
(73) BBT SPÓŁKA Z OGRANICZONĄ ODPOWIEDZIALNOŚCIĄ, Rzeszów (PL)
(54) Wymienny wkład filtracyjny

Y1 (11) **66769** (41) 2012 08 27

(51) **B02C 18/00** (2006.01)
B02C 18/30 (2006.01)
A22C 5/00 (2006.01)
(21) 119780 (22) 2011 02 22
(72) IKER MIROŚLAW, Żary (PL)
(73) IKER MIROŚLAW F.P.H.U. IKER, Żary (PL)
(54) Zestaw tnący wilka do mięsa

Y1 (11) **66767** (41) 2012 07 30

(51) **B03B 5/20** (2006.01)
(21) 119690 (22) 2011 01 21
(72) BIELECKI BOGDAN, Brzeg (PL); GŁOWIAK STANISŁAW, Katowice (PL); JAKUBOWSKI MARIUSZ, Wojkowice (PL); ŚMIEJEK ZYGMUNT, Przyszowice (PL)
(73) KOPEX MACHINERY SPÓŁKA AKCYJNA, Zabrze (PL)
(54) Osadzarka pulsacyjna wieloprzedziałowa

Y1 (11) **66787** (41) 2013 01 21

(51) **B23Q 3/02** (2006.01)
(21) 120200 (22) 2011 07 16
(72) HYŻY JANUSZ, Skawina (PL); KOWALIK MARCIN, Kraków (PL)
(73) INSTYTUT ZAAWANSOWANYCH TECHNOLOGII WYTWARZANIA, Kraków (PL)
(54) Uchwyt frezarski do obróbki kompletnej

Y1 (11) **66753** (41) 2012 02 27

(51) **B60G 13/06** (2006.01)
B60G 17/00 (2006.01)
(21) 119260 (22) 2010 08 16
(72) WERESA EMIL, Biała Podlaska (PL); SZPICA DARIUSZ, Dorozki (PL)
(73) POLITECHNIKA BIAŁOSTOCKA, Białystok (PL)
(54) Zawieszenie tylne samochodu osobowego

Y1 (11) **66782** (41) 2012 12 03

(51) **B60K 17/08** (2006.01)
B60K 20/00 (2006.01)
F16H 61/36 (2006.01)
(21) 120043 (22) 2011 05 23
(72) SEPKO TOMASZ, Krugło (PL)
(73) METAL-FACH SPÓŁKA Z OGRANICZONĄ ODPOWIEDZIALNOŚCIĄ, Sokółka (PL)
(54) Mechanizm sterujący do skrzyni biegów pojazdu, zwłaszcza do ciągników rolniczych

Y1 (11) **66766** (41) 2012 07 02

(51) **B60N 3/04** (2006.01)
(21) 119632 (22) 2010 12 30
(72) JAŁOWIEC WACŁAW, Dębica (PL); SZCZUR HIERONIM, Mielec (PL)
(73) GEYER & HOSAJA SPÓŁKA Z OGRANICZONĄ ODPOWIEDZIALNOŚCIĄ, Partynia (PL)
(54) Zestaw segmentowo-warstwowych dywaników samochodowych

Y1 (11) **66755** (41) 2012 02 27

(51) **B60P 3/04** (2006.01)
B62D 63/08 (2006.01)
B62D 21/20 (2006.01)
B60G 7/00 (2006.01)

(21) 119279 (22) 2010 08 24
(72) MAŁECKI BOGDAN, Ludwinowo (PL)
(73) DEBON SPÓŁKA Z OGRANICZONĄ ODPOWIEDZIALNOŚCIĄ, Krzemieniewo (PL)
(54) Podwozie przyczepy, zwłaszcza przyczepy do przewozu koni

Y1 (11) **66759** (41) 2012 04 23

(51) **B61D 13/00** (2006.01)
B61F 3/12 (2006.01)
B61F 5/00 (2006.01)

(21) 119429 (22) 2010 10 18
(72) SOBAŚ MAREK, Pamiątkowo (PL); SIENICKI ADAM, Bogucin (PL); DOLAŃSKI JERZY, Poznań (PL); GRZECHOWIAK RYSZARD, Poznań (PL)
(73) INSTYTUT POJAZDÓW SZYNOWYCH TABOR, Poznań (PL)
(54) Zestaw wózków niskopodłogowego tramwaju trójczłonowego typu przegubowego

Y1 (11) **66760** (41) 2012 05 07

(51) **B61F 3/06** (2006.01)
B61F 5/26 (2006.01)
(21) 119451 (22) 2010 10 28
(72) SOBAŚ MAREK, Pamiątkowo (PL); GRZECHOWIAK RYSZARD, Poznań (PL); MIKLASZ RADOŚLAW, Pruszcz Pomorski (PL)
(73) INSTYTUT POJAZDÓW SZYNOWYCH TABOR, Poznań (PL)
(54) Wózek napędny trzyosiowy, zwłaszcza dla specjalnych pojazdów szynowych

Y1 (11) **66752** (41) 2011 07 04

(51) **B65D 1/10** (2006.01)
(21) 118691 (22) 2009 12 29
(72) SZULEKO ROMAN, Ozimek (PL); KAZEK MAREK, Ozimek (PL)
(73) WARTA GLASS JEDLICE SPÓŁKA AKCYJNA, Jedlice (PL)
(54) Stoik

Y1 (11) **66785** (41) 2013 01 07

(51) **B65D 5/20** (2006.01)
B65D 21/02 (2006.01)
B65D 85/34 (2006.01)
(21) 120144 (22) 2011 06 20
(72) BOREK PAWEŁ, Świecie (PL)
(73) SCHUMACHER PACKAGING ZAKŁAD BYDGOSZCZ SPÓŁKA Z OGRANICZONĄ ODPOWIEDZIALNOŚCIĄ, Poledno (PL)
(54) Opakowanie zwłaszcza do owoców i warzyw

Y1 (11) **66779** (41) 2012 11 05

(51) **B65G 17/06** (2006.01)
(21) 119960 (22) 2011 04 22
(72) ŻAK ANDRZEJ, Opole (PL)
(73) ŻAK ANDRZEJ STUDIO CDR, Opole (PL)
(54) Przenośnik modułowy

Y1 (11) **66800** (41) 2008 09 15

(51) **C02F 1/32** (2006.01)
(62) 381893

(21) 121184 (22) 2007 03 05
 (72) BALCER MAGDALENA, Tarnowskie Góry (PL); RADOŁA RAFAŁ, Bytom (PL); STOKŁOSA WITOLD, Czerwionka-Leszczyny (PL); STANKOWSKI GRZEGORZ, Bytom (PL)
 (73) NANOCO SPÓŁKA Z OGRANICZONĄ ODPOWIEDZIALNOŚCIĄ, Katowice (PL)
 (54) Pływak fotokatalityczny

Y1 (11) **66774** (41) 2012 10 08
 (51) **C10J 3/20** (2006.01)
 (21) 119863 (22) 2011 03 24
 (72) BILLIG PIOTR, Zabrze (PL); ILUK TOMASZ, Orzesze (PL); POPOWICZ JÓZEF, Gliwice (PL); SOBOLEWSKI ALEKSANDER, Zabrze (PL); ŚCIAŻKO MAREK, Katowice (PL)
 (73) INSTYTUT CHEMICZNEJ PRZERÓBKI WĘGLA, Zabrze (PL)
 (54) Zgazowarka ze złożem stałym

Y1 (11) **66780** (41) 2012 11 05
 (51) **E02F 9/28** (2006.01)
 (21) 119964 (22) 2011 04 22
 (72) WOCKA NORBERT, Zgorzelec (PL)
 (73) SKW BIURO PROJEKTOWO-TECHNICZNE SPÓŁKA Z OGRANICZONĄ ODPOWIEDZIALNOŚCIĄ, Zgorzelec (PL)
 (54) Ząb wymienny do czerpaków koparek

Y1 (11) **66791** (41) 2013 03 04
 (51) **E06B 3/72** (2006.01)
E06B 5/11 (2006.01)
 (21) 120299 (22) 2011 08 29
 (72) KIPCZAK KRZYSZTOF, Manasterz (PL)
 (73) KIPCZAK KRZYSZTOF EL PREMA, Manasterz (PL)
 (54) Drzwi zewnętrzne kompozytowe

Y1 (11) **66763** (41) 2012 07 02
 (51) **E21B 4/02** (2006.01)
B23B 45/04 (2006.01)
 (21) 119608 (22) 2010 12 23
 (72) KOSECKI ANDRZEJ, Rybnik (PL); KOŁODZIEJ HENRYK, Siemianowice Śląskie (PL); ŚLIŚ MIROSLAW, Katowice (PL)
 (73) MOJ SPÓŁKA AKCYJNA, Katowice (PL)
 (54) Blok sterujący do silników hydraulicznych

Y1 (11) **66797** (41) 2012 07 02
 (51) **F15B 15/20** (2006.01)
F16C 11/04 (2006.01)
E21D 23/04 (2006.01)
 (21) 120765 (22) 2012 02 14
 (72) DROBCZYK JACEK, Piekary Śląskie (PL); KLUGE JACEK, Tarnowskie Góry (PL)
 (73) FABRYKA ZMECHANIZOWANYCH OBUDÓW ŚCIANOWYCH FAZOS SPÓŁKA AKCYJNA, Tarnowskie Góry (PL)
 (54) Uchwyt mocowania sworznia siłownika do elementu konstrukcyjnego

Y1 (11) **66756** (41) 2012 03 12
 (51) **F16B 7/04** (2006.01)
F16L 3/10 (2006.01)
 (21) 119302 (22) 2010 09 03
 (72) BORONIEC ARTUR, Jasienica (PL)
 (73) BORONIEC ARTUR BORPETROL BIS, Bielsko-Biała (PL)
 (54) Element mocujący

Y1 (11) **66798** (41) 2007 11 26
 (51) **F16D 3/58** (2006.01)
F16D 3/68 (2006.01)
 (62) 382577
 (21) 120935 (22) 2007 06 04
 (72) KOŁODZIEJ HENRYK, Siemianowice Śląskie (PL); PISAREK HENRYK, Katowice (PL); DINGES JERZY, Siemianowice Śląskie (PL)

(73) MOJ SPÓŁKA AKCYJNA, Katowice (PL)
 (54) Sprzęgło elastyczne przegubowe

Y1 (11) **66754** (41) 2012 02 27
 (51) **F16G 5/06** (2006.01)
F16G 5/00 (2006.01)
 (21) 119261 (22) 2010 08 16
 (72) RADZIWANOWICZ ANDRZEJ, Łomża (PL); SZPICA DARIUSZ, Dorozki (PL)
 (73) POLITECHNIKA BIAŁOSTOCKA, Białystok (PL)
 (54) Klinowy pas napędowy

Y1 (11) **66794** (41) 2013 04 02
 (51) **F16K 3/02** (2006.01)
 (21) 120335 (22) 2011 09 30
 (72) KUROWSKI LECHOSŁAW, Lubin (PL); KUROWSKI SERGIUSZ, Lubin (PL)
 (73) KUROWSKI LECHOSŁAW LECH-METALE, Lubin (PL); KUROWSKI SERGIUSZ, Lubin (PL)
 (54) Zasuwa okularowa z uszczelnieniem metalowa do materiałów sypkich i półpłynnych

Y1 (11) **66789** (41) 2013 02 18
 (51) **F16L 21/02** (2006.01)
F16L 47/02 (2006.01)
 (21) 120278 (22) 2011 08 12
 (72) TOKARZ KAROL, Jasło (PL); SEPIOŁ MAREK, Jasło (PL); SEREDYŃSKI WACŁAW, Jasło (PL); NOWAK JANUSZ, Żółków (PL); CHACIŃSKI ZBIGNIEW, Podkowa Leśna (PL); KOĆ RYSZARD, Warszawa (PL)
 (73) ZAKŁADY TWORZYW SZTUCZNYCH GAMRAT SPÓŁKA AKCYJNA, Jasło (PL)
 (54) Element rurowy z tworzywa sztucznego

Y1 (11) **66790** (41) 2013 02 18
 (51) **F16L 21/02** (2006.01)
F16L 47/02 (2006.01)
 (21) 120279 (22) 2011 08 12
 (72) TOKARZ KAROL, Jasło (PL); SEPIOŁ MAREK, Jasło (PL); SEREDYŃSKI WACŁAW, Jasło (PL); NOWAK JANUSZ, Żółków (PL); CHACIŃSKI ZBIGNIEW, Podkowa Leśna (PL); KOĆ RYSZARD, Warszawa (PL)
 (73) ZAKŁADY TWORZYW SZTUCZNYCH GAMRAT SPÓŁKA AKCYJNA, Jasło (PL)
 (54) Element rurowy z tworzywa sztucznego

Y1 (11) **66788** (41) 2013 02 18
 (51) **F16L 55/11** (2006.01)
B65D 51/00 (2006.01)
 (21) 120267 (22) 2011 08 04
 (72) KRAM JAROSŁAW, Bogucice (PL)
 (73) KRAM URSZULA FIRMA HANDLOWO-USŁUGOWA VARIM, Bochnia (PL)
 (54) Korek do zaślepiania instalacji ciśnieniowej

Y1 (11) **66773** (41) 2012 09 10
 (51) **F23D 3/18** (2006.01)
F23D 3/02 (2006.01)
 (21) 119819 (22) 2011 03 08
 (72) KUJUNDZIĆ RADOVAN, Szczytnica (PL)
 (73) KUJUNDZIĆ MAŁGORZATA PRZEDSIĘBIORSTWO PRODUKCYJNO-HANDLOWO-USŁUGOWE RADE, Szczytnica (PL)
 (54) Knot do spalania paliwa płynnego

Y1 (11) **66795** (41) 2009 04 14
 (51) **F23G 7/10** (2006.01)
F23K 3/08 (2006.01)
F23H 17/08 (2006.01)
 (62) 383680

(21) 120401 (22) 2007 10 04
 (72) MERCHUT ARTUR, Łaziska Górne (PL); SROCYŃSKI SŁAWOMIR, Mikołów (PL)
 (73) FPM SPÓŁKA AKCYJNA, Mikołów (PL)
 (54) Kocioł energetyczny pyłowy do współspalania biomasy z palnikami stałymi

Y1 (11) **66783** (41) 2011 12 05

(51) **F24H 9/20** (2006.01)
F16K 31/524 (2006.01)
F24H 9/16 (2006.01)
F16L 55/07 (2006.01)

(21) 120047 (22) 2011 05 24
 (30) TO2010A000430 2010 05 24 IT
 (72) FARANO MICHELE, Torino (IT); MAGNONE LUCA, Pino Torinese (IT)
 (73) ELBI INTERNATIONAL S.P.A., Torino (IT)
 (54) Zawór, przeznaczony zwłaszcza do kotła ściennego

Y1 (11) **66758** (41) 2012 04 10

(51) **F24J 2/05** (2006.01)
 (21) 119371 (22) 2010 09 28
 (72) BOGUCKI ROMAN, Gliwice (PL)
 (73) BOGUCKI ROMAN, Gliwice (PL)
 (54) Płaski kolektor słoneczny

Y1 (11) **66792** (41) 2007 04 30

(51) **F25D 21/04** (2006.01)
F25B 47/02 (2006.01)
 (62) 377749
 (21) 120329 (22) 2005 10 20
 (72) ZAKRZEWSKI BOGUSŁAW, Szczecin (PL); ŁOKIETEK TOMASZ, Szczecin (PL)
 (73) ZACHODNIOPOMORSKI UNIWERSYTET TECHNOLOGICZNY W SZCZECINIE, Szczecin (PL)
 (54) Oziębacz powietrza

Y1 (11) **66772** (41) 2012 09 10

(51) **F25D 21/14** (2006.01)
 (21) 119814 (22) 2011 03 04
 (72) BABA ALEKSANDER, Zawiercie (PL)
 (73) BABA ALEKSANDER, Zawiercie (PL)
 (54) Skraplacz do odszraniania chłodziarki

Y1 (11) **66770** (41) 2012 09 10

(51) **F28D 7/02** (2006.01)
F24H 1/43 (2006.01)
 (21) 119786 (22) 2011 02 28
 (72) PŁONKA ZBIGNIEW, Osiek (PL)
 (73) PŁONKA ZBIGNIEW KOTŁY PŁONKA, Osiek (PL)
 (54) Wymiennik ciepła

Y1 (11) **66757** (41) 2012 03 26

(51) **F28F 1/12** (2006.01)
F24H 9/00 (2006.01)
 (21) 119327 (22) 2010 09 16
 (72) KALYCIOK ROMUALD, Nędza (PL); STRONCIWILK PETER, Berlin (DE)
 (73) SUNEX SPÓŁKA AKCYJNA, Racibórz (PL)
 (54) Wkład wymiennika ciepła

Y1 (11) **66784** (41) 2012 12 03

(51) **G01F 1/05** (2006.01)
 (21) 120054 (22) 2011 05 25
 (72) ZIÓŁKOWSKI JERZY, Poznań (PL); RZEPCHYŃSKI KAROL SYLWESTER, Poznań (PL)
 (73) APATOR POWOGAZ SPÓŁKA AKCYJNA, Poznań (PL)
 (54) Wirnik przepływomierza zwłaszcza do pomiarów przepływu wody

Y1 (11) **66771** (41) 2012 09 10

(51) **G09F 1/06** (2006.01)
A47F 5/11 (2006.01)
B65D 5/32 (2006.01)

(21) 119801 (22) 2011 02 28
 (72) WOJTKOWIAK MIKOŁAJ, Poznań (PL)
 (73) UNITED PACKAGING SPÓŁKA AKCYJNA, Poznań (PL)
 (54) Tekturowy ekspozytor z półkami

Y1 (11) **66799** (41) 2009 03 02

(51) **H01H 9/02** (2006.01)
H01H 31/12 (2006.01)

(62) 383195
 (21) 120995 (22) 2007 08 27
 (72) SZARZYŃSKI KRZYSZTOF, Strzelno (PL); ŁĄTKA TOMASZ, Gruta (PL); ŁUCZAK ROBERT, Włocławek (PL); NOWAKOWSKI HENRYK, Toruń (PL); WIATROWSKI WŁADYSŁAW, Toruń (PL)
 (73) APATOR SPÓŁKA AKCYJNA, Toruń (PL)
 (54) Pokrywa rozłącznika bezpiecznikowego listwowego niskiego napięcia

INDEKS UDZIELONYCH PRAW OCHRONNYCH, WEDŁUG SYMBOLI MKP

Symbol MKP	Nr prawa ochronn.	Symbol MKP	Nr prawa ochronn.
1	2	1	2
A01B 49/06 (2006.01)	66793	B60K 20/00 (2006.01)	66782*
A01B 49/04 (2006.01)	66793*	B60N 3/04 (2006.01)	66766
A01C 9/00 (2006.01)	66793*	B60P 7/00 (2006.01)	66762*
A01D 34/14 (2006.01)	66781	B60P 9/00 (2006.01)	66762*
A01D 34/66 (2006.01)	66781*	B60P 3/04 (2006.01)	66755
A01G 25/14 (2006.01)	66778	B60S 11/00 (2006.01)	66762*
A01K 1/015 (2006.01)	66751	B61D 13/00 (2006.01)	66759
A01K 1/01 (2006.01)	66751*	B61F 3/12 (2006.01)	66759*
A01K 29/00 (2006.01)	66786	B61F 5/00 (2006.01)	66759*
A22C 5/00 (2006.01)	66769*	B61F 3/06 (2006.01)	66760
A41D 13/00 (2006.01)	66796	B61F 5/26 (2006.01)	66760*
A43D 95/10 (2006.01)	66777*	B62D 63/08 (2006.01)	66755*
A45C 11/00 (2006.01)	66764	B62D 21/20 (2006.01)	66755*
A45C 13/10 (2006.01)	66764*	B65D 1/10 (2006.01)	66752
A45C 11/00 (2006.01)	66765	B65D 5/20 (2006.01)	66785
A45C 13/10 (2006.01)	66765*	B65D 21/02 (2006.01)	66785*
A47F 5/11 (2006.01)	66771*	B65D 85/34 (2006.01)	66785*
A47K 3/04 (2006.01)	66776	B65D 51/00 (2006.01)	66788*
A47K 3/40 (2006.01)	66775	B65D 5/32 (2006.01)	66771*
A47L 23/20 (2006.01)	66777	B65G 17/06 (2006.01)	66779
A62C 27/00 (2006.01)	66761	B67D 7/40 (2010.01)	66761*
A62C 35/20 (2006.01)	66761*	C02F 1/32 (2006.01)	66800
A62C 27/00 (2006.01)	66762	C10J 3/20 (2006.01)	66774
A62C 99/00 (2010.01)	66762*	E02F 9/28 (2006.01)	66780
B01D 27/06 (2006.01)	66768	E06B 3/72 (2006.01)	66791
B02C 18/00 (2006.01)	66769	E06B 5/11 (2006.01)	66791*
B02C 18/30 (2006.01)	66769*	E21B 4/02 (2006.01)	66763
B03B 5/20 (2006.01)	66767	E21D 23/04 (2006.01)	66797*
B23B 45/04 (2006.01)	66763*	F15B 15/20 (2006.01)	66797
B23Q 3/02 (2006.01)	66787	F16B 7/04 (2006.01)	66756
B60G 13/06 (2006.01)	66753	F16C 11/04 (2006.01)	66797*
B60G 17/00 (2006.01)	66753*	F16D 3/58 (2006.01)	66798
B60G 7/00 (2006.01)	66755*	F16D 3/68 (2006.01)	66798*
B60K 17/08 (2006.01)	66782	F16G 5/06 (2006.01)	66754

*) Prawo ochronne oznaczone więcej niż jednym symbolem klasyfikacyjnym. Ogłoszenie dotyczące tego prawa ochronnego można znaleźć pod symbolem klasyfikacyjnym odpowiadającym numerowi bez gwiazdki.

1	2	1	2
F16G 5/00 (2006.01)	66754*	F24H 9/16 (2006.01)	66783*
F16H 61/36 (2006.01)	66782*	F24H 1/43 (2006.01)	66770*
F16K 3/02 (2006.01)	66794	F24H 9/00 (2006.01)	66757*
F16K 31/524 (2006.01)	66783*	F24J 2/05 (2006.01)	66758
F16L 3/10 (2006.01)	66756*	F25B 47/02 (2006.01)	66792*
F16L 21/02 (2006.01)	66789	F25D 21/04 (2006.01)	66792
F16L 47/02 (2006.01)	66789*	F25D 21/14 (2006.01)	66772
F16L 21/02 (2006.01)	66790	F26B 9/00 (2006.01)	66777*
F16L 47/02 (2006.01)	66790*	F28D 7/02 (2006.01)	66770
F16L 55/11 (2006.01)	66788	F28F 1/12 (2006.01)	66757
F16L 55/07 (2006.01)	66783*	G01F 1/05 (2006.01)	66784
F23D 3/18 (2006.01)	66773	G09F 1/06 (2006.01)	66771
F23D 3/02 (2006.01)	66773*	G12B 9/04 (2006.01)	66764*
F23G 7/10 (2006.01)	66795	G12B 9/04 (2006.01)	66765*
F23H 17/08 (2006.01)	66795*	H01H 9/02 (2006.01)	66799
F23K 3/08 (2006.01)	66795*	H01H 31/12 (2006.01)	66799*
F24H 9/20 (2006.01)	66783		

INDEKS NUMEROWY
UDZIELONYCH PRAW OCHRONNYCH

Nr prawa ochronn.	Symbol MKP	Nr prawa ochronn.	Symbol MKP
66751	A01K 1/015 (2006.01)	66776	A47K 3/04 (2006.01)
66752	B65D 1/10 (2006.01)	66777	A47L 23/20 (2006.01)
66753	B60G 13/06 (2006.01)	66778	A01G 25/14 (2006.01)
66754	F16G 5/06 (2006.01)	66779	B65G 17/06 (2006.01)
66755	B60P 3/04 (2006.01)	66780	E02F 9/28 (2006.01)
66756	F16B 7/04 (2006.01)	66781	A01D 34/14 (2006.01)
66757	F28F 1/12 (2006.01)	66782	B60K 17/08 (2006.01)
66758	F24J 2/05 (2006.01)	66783	F24H 9/20 (2006.01)
66759	B61D 13/00 (2006.01)	66784	G01F 1/05 (2006.01)
66760	B61F 3/06 (2006.01)	66785	B65D 5/20 (2006.01)
66761	A62C 27/00 (2006.01)	66786	A01K 29/00 (2006.01)
66762	A62C 27/00 (2006.01)	66787	B23Q 3/02 (2006.01)
66763	E21B 4/02 (2006.01)	66788	F16L 55/11 (2006.01)
66764	A45C 11/00 (2006.01)	66789	F16L 21/02 (2006.01)
66765	A45C 11/00 (2006.01)	66790	F16L 21/02 (2006.01)
66766	B60N 3/04 (2006.01)	66791	E06B 3/72 (2006.01)
66767	B03B 5/20 (2006.01)	66792	F25D 21/04 (2006.01)
66768	B01D 27/06 (2006.01)	66793	A01B 49/06 (2006.01)
66769	B02C 18/00 (2006.01)	66794	F16K 3/02 (2006.01)
66770	F28D 7/02 (2006.01)	66795	F23G 7/10 (2006.01)
66771	G09F 1/06 (2006.01)	66796	A41D 13/00 (2006.01)
66772	F25D 21/14 (2006.01)	66797	F15B 15/20 (2006.01)
66773	F23D 3/18 (2006.01)	66798	F16D 3/58 (2006.01)
66774	C10J 3/20 (2006.01)	66799	H01H 9/02 (2006.01)
66775	A47K 3/40 (2006.01)	66800	C02F 1/32 (2006.01)

346

**DECYZJE O ODMOWIE UDZIELENIA
PRAWA OCHRONNEGO
(wydane po ogłoszeniu o zgłoszeniu)**

Poniższe zestawienie zawiera kolejno: numer zgłoszenia wzoru użytkowego oraz numer i rok wydania Biuletynu Urzędu Patentowego, w którym zgłoszenie zostało ogłoszone (dla zgłoszeń wydzielonych lub przekształconych ze zgłoszenia wynalazku umieszczono w nawiasie numer zgłoszenia macierzystego).

119805	19/2012	119881	21/2012
119813	19/2012	119951	22/2012

120130	26/2012	120834	14/2012
120131	26/2012	121341	26/2012

347

**DECYZJE O UMORZENIU POSTĘPOWANIA
(wydane po ogłoszeniu o zgłoszeniu)**

Poniższe zestawienie zawiera kolejno: numer zgłoszenia wzoru użytkowego oraz numer i rok wydania Biuletynu Urzędu Patentowego, w którym zgłoszenie zostało ogłoszone (dla zgłoszeń wydzielonych lub przekształconych ze zgłoszenia wynalazku umieszczono w nawiasie numer zgłoszenia macierzystego).

117595	02/2010	119304	06/2012
118133	19/2009	120839	21/2012

348

**DECYZJE STWIERDZAJĄCE WYGAŚNIĘCIE
DECYZJI O UDZIELENIU PRAWA OCHRONNEGO**

Poniższe zestawienie zawiera kolejno: numer zgłoszenia wzoru użytkowego oraz numer i rok wydania Biuletynu Urzędu Patentowego, w którym zgłoszenie zostało ogłoszone (dla zgłoszeń wydzielonych lub przekształconych ze zgłoszenia wynalazku umieszczono w nawiasie numer zgłoszenia macierzystego).

118870	20/2011	119884	21/2012
119296	06/2012	120528	21/2012
119877	21/2012		

349

**WPISY I ZMIANY W REJESTRZE
PRAW OCHRONNYCH
(nieuwzględnione w innych samodzielnych ogłoszeniach)**

Poniższe zestawienie zawiera kolejno: kod rodzaju prawa, numer prawa ochronnego, datę wpisu, oznaczenie rubryki, w której dokonano wpisu lub zmiany oraz treść wpisu. Poszczególne rubryki rejestru praw ochronnych zawierają następujące dane:

rubryka A - nazwisko i imię albo nazwa, miejsce zamieszkania albo siedziba uprawnionego z prawa ochronnego (miejscowość, kraj) oraz numer identyfikacji podatkowej NIP, a także numer PESEL albo numer identyfikacyjny REGON, o ile zgłaszający je wskazał,

rubryka B - tytuł wzoru użytkowego,

rubryka C - nazwisko i imię twórcy wzoru użytkowego oraz jego miejsce zamieszkania (miejscowość, kraj),

rubryka D - prawa ograniczające prawo ochronne,

rubryka E - wpisy uzupełniające stan prawny prawa ochronnego,

rubryka F - wnioski o unieważnienie i sprzeciwy oraz decyzje dotyczące danego prawa ochronnego,

rubryka G - data unieważnienia lub data i przyczyna wygaśnięcia prawa ochronnego.

Uwaga: Publikacji podlegają: zmiana uprawnionego, twórcy, zmiana nazwy uprawnionego, prawa ograniczające prawo ochronne, sprostowania istotnych pomyłek.

(Y1) **63949** 2013 05 21 A. Wprowadzono zmianę uprawnionego przez wykreślenie wpisu: ANWIS A. G. WIŚNIEWSCY SPÓŁKA JAWNA, Włocławek, Polska 340175420 i dokonanie wpisu: ANWIS POLSKA SPÓŁKA Z OGRANICZONĄ ODPOWIEDZIALNOŚCIĄ, Włocławek, Polska 340175420

(Y1) **65363** 2013 05 20 A. Wprowadzono zmianę uprawnionego przez wykreślenie wpisu: ANWIS A. G. WIŚNIEWSCY SPÓŁKA

JAWNA, Włocławek, Polska 340175420 i dokonanie wpisu: ANWIS POLSKA SPÓŁKA Z OGRANICZONĄ ODPOWIEDZIALNOŚCIĄ, Włocławek, Polska 340175420

(Y1) **66178** 2013 04 17 A. Wprowadzono zmianę uprawnionego przez wykreślenie wpisu: NANO-TECH POLSKA SPÓŁKA Z OGRANICZONĄ ODPOWIEDZIALNOŚCIĄ, Józefów, Polska 141188520 i dokonanie wpisu: NANO-TECH POLSKA SPÓŁKA Z OGRANICZONĄ ODPOWIEDZIALNOŚCIĄ SPÓŁKA KOMANDYTOWA, Warszawa, Polska 141188520

(Y1) **66411** 2013 05 20 A. Wprowadzono zmianę uprawnionego przez wykreślenie wpisu: KOKSOWNIA PRZYJAŻŃ SPÓŁKA Z OGRANICZONĄ ODPOWIEDZIALNOŚCIĄ, Dąbrowa Górnicza, Polska 278093210 i dokonanie wpisu: KOKSOWNIA PRZYJAŻŃ SPÓŁKA AKCYJNA, Dąbrowa Górnicza, Polska 278093210

350

DECYZJE O WYGAŚNIĘCIU PRAWA OCHRONNEGO

Poniższe zestawienie zawiera kolejno: kod rodzaju prawa, numery praw ochronnych, które wygasły na podstawie art. 90 ust. 1 pkt 2 - 4 w związku z art. 100 ust. 1 ustawy z dnia 30.06.2000 r. - Prawo własności przemysłowej oraz datę wygaśnięcia prawa ochronnego.

(Y1) 62218	2011 04 07	(Y1) 65305	2012 09 06
(Y1) 62349	2011 04 18	(Y1) 65638	2012 04 27
(Y1) 63208	2012 09 03	(Y1) 65679	2012 09 04
(Y1) 63209	2012 09 03	(Y1) 65680	2012 09 07
(Y1) 63232	2012 07 14	(Y1) 65760	2012 09 03
(Y1) 63278	2012 09 03	(Y1) 65775	2012 09 27
(Y1) 63281	2011 11 26	(Y1) 65793	2012 09 14
(Y1) 63300	2012 09 20	(Y1) 65797	2012 09 28
(Y1) 63301	2012 09 20	(Y1) 65798	2012 09 28
(Y1) 63302	2012 09 20	(Y1) 65849	2012 09 24
(Y1) 63324	2012 09 06	(Y1) 65884	2012 09 23
(Y1) 64171	2012 08 22	(Y1) 65886	2012 09 28
(Y1) 64670	2012 09 10	(Y1) 65923	2012 09 21
(Y1) 64671	2012 09 11	(Y1) 65953	2012 09 08
(Y1) 64907	2012 09 20	(Y1) 66092	2013 04 20
(Y1) 64922	2012 09 05	(Y1) 66122	2012 09 25
(Y1) 65296	2012 09 02		

C. WZORY PRZEMYSŁOWE

Cyfrowe kody identyfikacyjne (wg normy WIPO ST. 80), które poprzedzają informacje o dokonanej rejestracji oznaczają:

- (11) – numer rejestracji oraz rejestracji międzynarodowej
- (15) – data rejestracji międzynarodowej
- (21) – numer zgłoszenia
- (22) – data zgłoszenia
- (30) – pierwszeństwo
- (45) – data publikacji rejestracji międzynarodowej
- (51) – symbol klasy wzoru przemysłowego
- (54) – określenie przedmiotu wzoru
- (55) – rysunek wzoru lub fotografię wzoru
- (72) – imię i nazwisko twórcy wzoru
- (73) – nazwisko i imię bądź nazwę uprawnionego

351

REJESTRACJA

(od nr 19 911 do nr 20 000)

(51) 23-01 (11) **19911** (22) 2012 10 22 (21) 20219
 (73) MALICKI LESZEK, Poznań, (PL); MALICKI WŁADYSŁAW, Poznań, (PL)
 (72) MALICKI LESZEK, MALICKI WŁADYSŁAW
 (54) Uszczelka dylatacyjna
 (55)

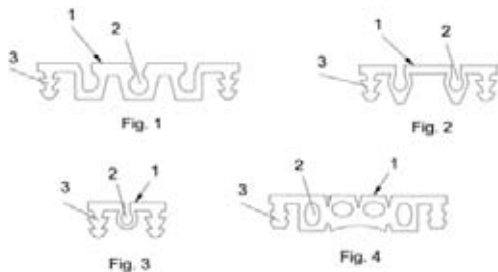

(51) 99-00 (11) **19912** (22) 2013 02 15 (21) 20672
 (73) TUTORSKA RENATA KAMILA, Warszawa, (PL); KWIATKOWSKI PIOTR JERZY, Pruszków, (PL)
 (72) TUTORSKA RENATA KAMILA, KWIATKOWSKI PIOTR JERZY
 (54) Aranżacja wnętrza
 (55)



(51) 12-08 (11) **19913** (22) 2012 10 21 (21) 20210
 (73) FULKO PAWEŁ CRONI, Lutomiersk, (PL)
 (72) FULKO PAWEŁ
 (54) Nakładka ozdobna na próg samochodu
 (55)



(51) 12-08 (11) **19914** (22) 2012 10 21 (21) 20211
 (73) FULKO PAWEŁ CRONI, Lutomiersk, (PL)
 (72) FULKO PAWEŁ
 (54) Nakładka ozdobna na zderzak samochodowy
 (55)



(51) 25-02 (11) **19915** (22) 2012 12 28 (21) 20514
 (73) MAKOWSKI MICHAŁ POLBRAM STEEL GROUP, Warszawa, (PL)
 (72) MAKOWSKI MICHAŁ
 (54) Ogrodzenie
 (55)

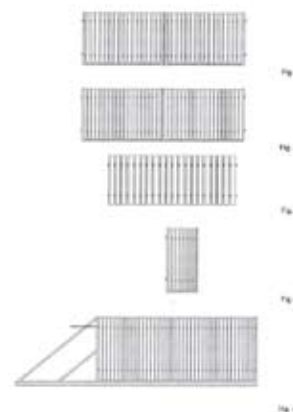

(51) 25-02 (11) **19916** (22) 2012 12 28 (21) 20515
 (73) MAKOWSKI MICHAŁ POLBRAM STEEL GROUP, Warszawa, (PL)
 (72) MAKOWSKI MICHAŁ
 (54) Ogrodzenie
 (55)

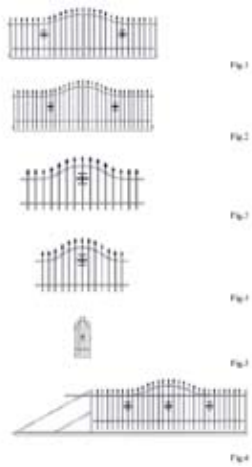

(51) 25-02 (11) **19917** (22) 2012 12 31 (21) 20526
 (73) MAKOWSKI MICHAŁ POLBRAM STEEL GROUP, Warszawa, (PL)
 (72) MAKOWSKI MICHAŁ
 (54) Ogrodzenie
 (55)

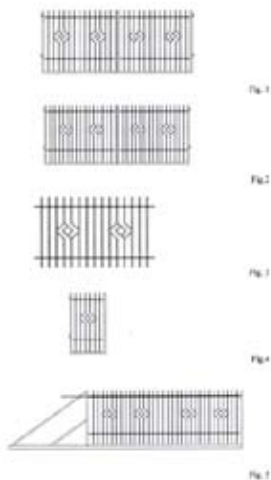

(51) 25-02 (11) **19918** (22) 2013 02 14 (21) 20655
 (73) GTV SPÓŁKA Z OGRANICZONĄ ODPOWIEDZIALNOŚCIĄ
 SPÓŁKA KOMANDYTOWO-AKCYJNA, Pruszków, (PL)
 (72) PIŁKA IWONA, PIŁKA WOJCIECH
 (54) Profil toru dolnego
 (55)

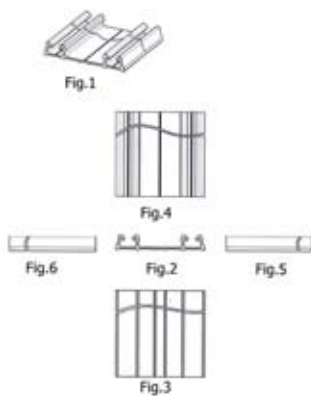

(51) 25-02 (11) **19919** (22) 2013 02 14 (21) 20656
 (73) GTV SPÓŁKA Z OGRANICZONĄ ODPOWIEDZIALNOŚCIĄ
 SPÓŁKA KOMANDYTOWO-AKCYJNA, Pruszków, (PL)
 (72) PIŁKA IWONA, PIŁKA WOJCIECH
 (54) Profil toru górnego
 (55)

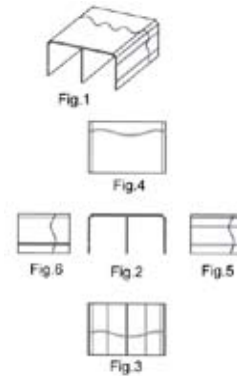

(51) 25-02 (11) **19920** (22) 2013 02 14 (21) 20657
 (73) GTV SPÓŁKA Z OGRANICZONĄ ODPOWIEDZIALNOŚCIĄ
 SPÓŁKA KOMANDYTOWO-AKCYJNA, Pruszków, (PL)
 (72) PIŁKA IWONA, PIŁKA WOJCIECH
 (54) Profil kątowy
 (55)

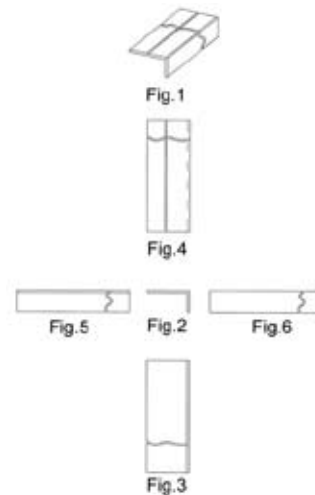

(51) 25-02 (11) **19921** (22) 2013 02 19 (21) 20690
 (73) GTV SPÓŁKA Z OGRANICZONĄ ODPOWIEDZIALNOŚCIĄ
 SPÓŁKA KOMANDYTOWO-AKCYJNA, Pruszków, (PL)
 (72) PIŁKA IWONA, PIŁKA WOJCIECH
 (54) Profil toru dolnego
 (55)

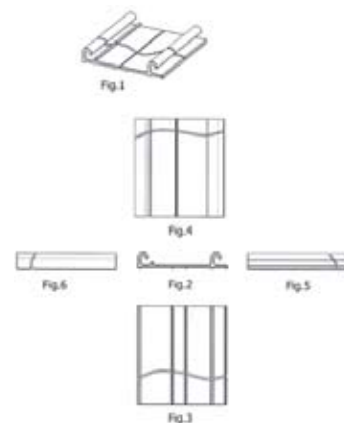

(51) 06-04 (11) **19922** (22) 2013 02 25 (21) 20721
 (73) KIRSZLING ZBIGNIEW WARSZTAT ŚLUSARSKI ZAK, Rumia, (PL)
 (72) KIRSZLING ZBIGNIEW
 (54) Półka składana
 (55)



Fig. 1a



Fig. 1b

(51) 08-08 (11) **19923** (22) 2013 02 25 (21) 20722
 (73) KIRSZLING ZBIGNIEW WARSZTAT ŚLUSARSKI ZAK, Rumia, (PL)
 (72) KIRSZLING ZBIGNIEW
 (54) Wieszak składany
 (55)



Fig. 1



Fig. 1a



Fig. 1b



Fig. 1c

(51) 19-07 (11) **19924** (22) 2013 02 25 (21) 21014
 (73) MAJCHRZAK ELŻBIETA, MAJCHRZAK PAWEŁ MENTOR SPÓŁKA CYWILNA AGENACJA REKLAMY I DYDAKTYKI ELŻBIETA I PAWEŁ MAJCHRZAK, Połczyn Zdrój, (PL)
 (72) MAJCHRZAK ELŻBIETA, MAJCHRZAK PAWEŁ
 (54) Tablica edukacyjna
 (55)

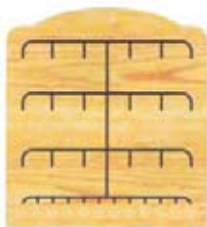

Fig. 1

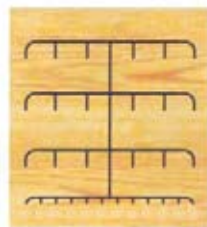

Fig. 2

(51) 19-07 (11) **19925** (22) 2013 02 25 (21) 21015
 (73) MAJCHRZAK ELŻBIETA, MAJCHRZAK PAWEŁ MENTOR SPÓŁKA CYWILNA AGENACJA REKLAMY I DYDAKTYKI ELŻBIETA I PAWEŁ MAJCHRZAK, Połczyn Zdrój, (PL)
 (72) MAJCHRZAK ELŻBIETA, MAJCHRZAK PAWEŁ

(54) Tablica edukacyjna
 (55)

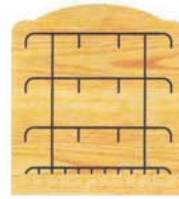

Fig. 1

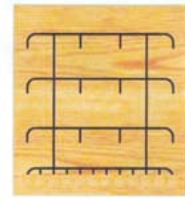

Fig. 2

(51) 19-07 (11) **19926** (22) 2013 02 25 (21) 21017
 (73) MAJCHRZAK ELŻBIETA, MAJCHRZAK PAWEŁ MENTOR SPÓŁKA CYWILNA AGENACJA REKLAMY I DYDAKTYKI ELŻBIETA I PAWEŁ MAJCHRZAK, Połczyn Zdrój, (PL)
 (72) MAJCHRZAK ELŻBIETA, MAJCHRZAK PAWEŁ
 (54) Tablica edukacyjna
 (55)



Fig. 1

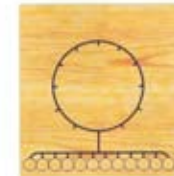

Fig. 2

(51) 19-07 (11) **19927** (22) 2013 02 25 (21) 21019
 (73) MAJCHRZAK ELŻBIETA, MAJCHRZAK PAWEŁ MENTOR SPÓŁKA CYWILNA AGENACJA REKLAMY I DYDAKTYKI ELŻBIETA I PAWEŁ MAJCHRZAK, Połczyn Zdrój, (PL)
 (72) MAJCHRZAK ELŻBIETA, MAJCHRZAK PAWEŁ
 (54) Tablica edukacyjna
 (55)



Fig. 1

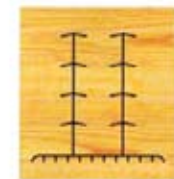

Fig. 2



Fig. 3

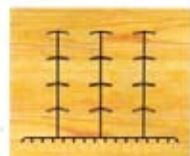

Fig. 4

(51) 19-07 (11) **19928** (22) 2013 02 25 (21) 21020
 (73) MAJCHRZAK ELŻBIETA, MAJCHRZAK PAWEŁ MENTOR SPÓŁKA CYWILNA AGENACJA REKLAMY I DYDAKTYKI ELŻBIETA I PAWEŁ MAJCHRZAK, Połczyn Zdrój, (PL)

(72) MAJCHRZAK ELŻBIETA, MAJCHRZAK PAWEŁ
 (54) Tablica edukacyjna
 (55)



Fig. 1

Fig. 2

(51) 16-01 (11) **19929** (22) 2013 01 17 (21) 20558
 (73) WŁODARCZYK MICHAŁ WITKOWSKI JACEK FOXFOTO, Łódź, (PL)
 (72) HUANG GINA
 (54) Kamera cyfrowa
 (55)



Fig. 1



Fig. 2



Fig. 3

(51) 06-03 (11) **19930** (22) 2013 02 21 (21) 20702
 (73) MEBLE VOX SP. Z O.O. SPÓŁKA KOMANDYTOWO-AKCYJNA,
 Janikowo, (PL)
 (72) KUHCINIŃSKI PIOTR, LECIEJEWSKA JOANNA
 (54) Zestaw mebli
 (55)



Fig. 1



Fig. 1a



Fig. 1b



Fig. 1c



Fig. 1d



Fig. 2



Fig. 2a



Fig. 2b



Fig. 3a



Fig. 3b

(51) 06-01 (11) **19931** (22) 2013 02 21 (21) 20701
 (73) MEBLE VOX SP. Z O.O. SPÓŁKA KOMANDYTOWO-AKCYJNA,
 Janikowo, (PL)
 (72) KUHCINIŃSKI PIOTR, LECIEJEWSKA JOANNA
 (54) Łóżko
 (55)



Fig. 1



Fig. 2



Fig. 3



Fig. 4



Fig. 5



Fig. 6

(51) 19-07 (11) **19932** (22) 2013 02 25 (21) 20715
 (73) MAJCHRZAK ELŻBIETA, MAJCHRZAK PAWEŁ MENTOR
 SPÓŁKA CYWILNA AGENACJA REKLAMY I DYDAKTYKI ELŻBIETA
 I PAWEŁ MAJCHRZAK, Połczyn Zdrój, (PL)
 (72) MAJCHRZAK ELŻBIETA, MAJCHRZAK PAWEŁ
 (54) Tablica edukacyjna
 (55)



Fig. 1



Fig. 2



Fig. 3



Fig. 4



Fig. 5



Fig. 6

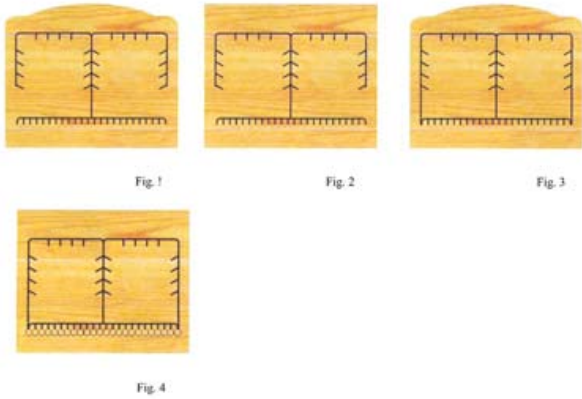

Fig. 7

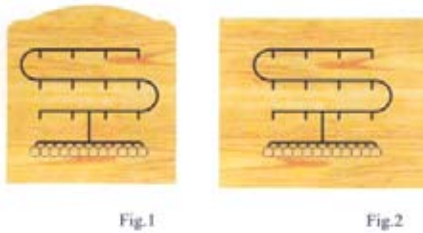

Fig. 8

(51) 19-07 (11) **19933** (22) 2013 02 25 (21) 20713
 (73) MAJCHRZAK ELŻBIETA, MAJCHRZAK PAWEŁ MENTOR
 SPÓŁKA CYWILNA AGENCJA REKLAMY I DYDAKTYKI ELŻBIETA
 I PAWEŁ MAJCHRZAK, Połczyn Zdrój, (PL)
 (72) MAJCHRZAK ELŻBIETA, MAJCHRZAK PAWEŁ
 (54) Tablica edukacyjna
 (55)



(51) 19-07 (11) **19934** (22) 2013 02 25 (21) 20714
 (73) MAJCHRZAK ELŻBIETA, MAJCHRZAK PAWEŁ MENTOR
 SPÓŁKA CYWILNA AGENCJA REKLAMY I DYDAKTYKI ELŻBIETA
 I PAWEŁ MAJCHRZAK, Połczyn Zdrój, (PL)
 (72) MAJCHRZAK ELŻBIETA, MAJCHRZAK PAWEŁ
 (54) Tablica edukacyjna
 (55)



(51) 19-07 (11) **19935** (22) 2013 02 25 (21) 20712
 (73) MAJCHRZAK ELŻBIETA, MAJCHRZAK PAWEŁ MENTOR
 SPÓŁKA CYWILNA AGENCJA REKLAMY I DYDAKTYKI ELŻBIETA
 I PAWEŁ MAJCHRZAK, Połczyn Zdrój, (PL)
 (72) MAJCHRZAK ELŻBIETA, MAJCHRZAK PAWEŁ
 (54) Tablica edukacyjna
 (55)

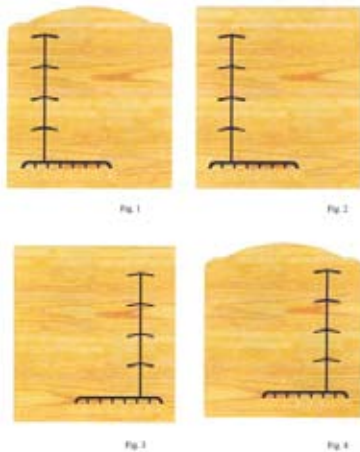

(51) 09-03 (11) **19936** (22) 2013 02 14 (21) 20658
 (73) LORIEN GROUP SPÓŁKA Z OGRANICZONĄ
 ODPOWIEDZIALNOŚCIĄ SPÓŁKA KOMANDYTOWA, Poznań, (PL)

(72) WĄGROWSKI BARTOSZ
 (54) Opakowanie
 (55)



(51) 21-01 (11) **19937** (22) 2012 01 25 (21) 19229
 (73) DANILUK KRZYSZTOF, Warszawa, (PL)
 (72) DANILUK KRZYSZTOF
 (54) Kolorowanka 3D-samolot
 (55)

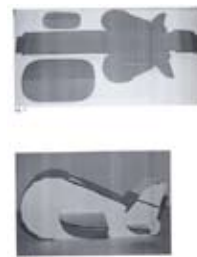

(51) 21-01 (11) **19938** (22) 2012 06 22 (21) 19811
 (73) DANILUK KRZYSZTOF, Warszawa, (PL)
 (72) DANILUK KRZYSZTOF
 (54) Kolorowanka 3d-rekin
 (55)

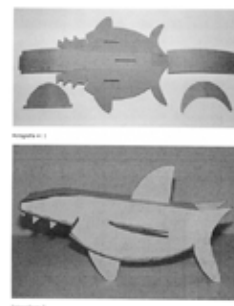

(51) 21-01 (11) **19939** (22) 2012 01 25 (21) 19771
 (73) DANILUK KRZYSZTOF, Warszawa, (PL)
 (72) DANILUK KRZYSZTOF
 (54) Kolorowanka 3d-Królik
 (55)

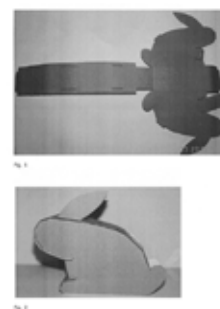

(51) 21-01 (11) **19940** (22) 2012 02 29 (21) 19330
 (73) DANILUK KRZYSZTOF, Warszawa, (PL)
 (72) DANILUK KRZYSZTOF

(54) Kolorowanka 3D-samochód wyścigowy
(55)

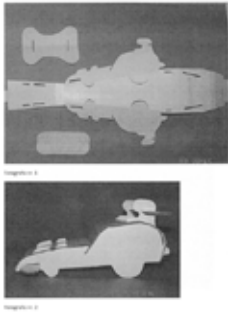

(51) 21-01 (11) **19941** (22) 2012 06 28 (21) 19829
(73) DANILUK KRZYSZTOF, Warszawa, (PL)
(72) DANILUK KRZYSZTOF
(54) Kolorowanka 3d-jeź
(55)

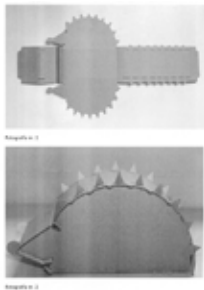

(51) 21-01 (11) **19942** (22) 2012 02 29 (21) 19844
(73) DANILUK KRZYSZTOF, Warszawa, (PL)
(72) DANILUK KRZYSZTOF
(54) Kolorowanka 3d-biedronka
(55)

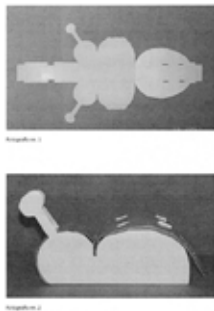

(51) 21-01 (11) **19943** (22) 2012 02 29 (21) 19845
(73) DANILUK KRZYSZTOF, Warszawa, (PL)
(72) DANILUK KRZYSZTOF
(54) Kolorowanka 3d-kot
(55)

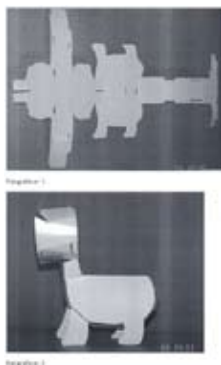

(51) 21-01 (11) **19944** (22) 2012 02 29 (21) 19847
(73) DANILUK KRZYSZTOF, Warszawa, (PL)
(72) DANILUK KRZYSZTOF
(54) Kolorowanka 3d-samochód wywrotka
(55)

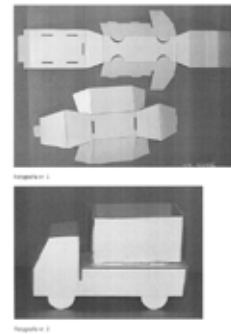

(51) 29-02 (11) **19945** (22) 2013 02 11 (21) 20635
(73) HARCHALA WACŁAW, Opole, (PL); HARCHALA JAROSŁAW, Opole, (PL)
(72) HARCHALA WACŁAW, HARCHALA JAROSŁAW
(54) Osłona ustnika
(55)

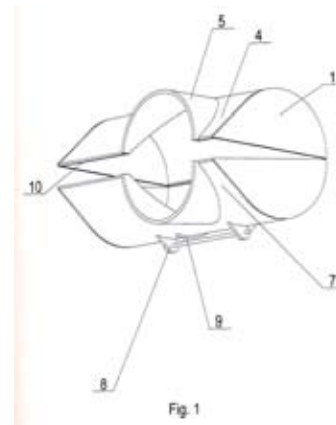

(51) 08-08 (11) **19946** (22) 2013 02 25 (21) 20723
(73) KIRSZLING ZBIGNIEW WARSZTAT ŚLUSARSKI ZAK, Rumia, (PL)
(72) KIRSZLING ZBIGNIEW
(54) Wieszak z obrotowymi hakami
(55)

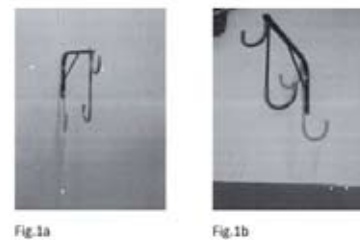
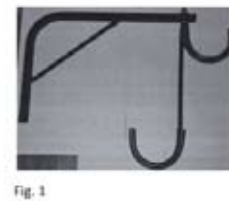

(51) 07-07 (11) **19947** (22) 2013 03 01 (21) 20729
(73) JD INWESTOR SPÓŁKA Z OGRANICZONĄ ODPOWIEDZIALNOŚCIĄ, Lublin, (PL)
(72) MAZUR PIOTR

(54) Pokrywka
(55)



Fig. 1

(51) 25-02 (11) **19948** (22) 2013 02 27 (21) 20730
(73) ZAKŁAD ODLEWNICZY LEFEK-MILER-BANASIK SPÓŁKA Z OGRANICZONĄ ODPOWIEDZIALNOŚCIĄ, Końskie, (PL)
(72) KALUKIEWICZ JACEK, ANIOŁ HENRYK, Miler Jan
(54) Pokrywa włazu kanałowego
(55)

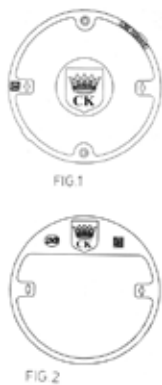

FIG 1

FIG 2

(51) 14-02 (11) **19949** (22) 2013 02 27 (21) 20731
(73) POLSKA PROJEKTOWA M. WIDŁAK SPÓŁKA JAWNA, Wrocław, (PL)
(72) ARŁAMOWSKI PATRYK MARIA
(54) Interfejs graficzny
(55)



fig. 1

(51) 25-02 (11) **19950** (22) 2013 02 28 (21) 20736
(73) ZAKŁAD ODLEWNICZY LEFEK-MILER-BANASIK SPÓŁKA Z OGRANICZONĄ ODPOWIEDZIALNOŚCIĄ, Końskie, (PL)
(72) BANASIK DARIUSZ, DYMIŃSKI PAWEŁ
(54) Pokrywa włazu kanałowego
(55)



FIG. 1

(51) 26-02 (11) **19951** (22) 2013 03 05 (21) 20764
(73) HUTA SZKŁA GLOSS GLONEK-BUSZ SPÓŁKA JAWNA, Poniec, (PL)
(72) BUSZ MARIUSZ, KĘDZIERSKI ADAM
(54) Pojemnik znicza
(55)



Fig. 1

Fig. 2

(51) 26-02 (11) **19952** (22) 2013 03 05 (21) 20765
(73) HUTA SZKŁA GLOSS GLONEK-BUSZ SPÓŁKA JAWNA, Poniec, (PL)
(72) BUSZ MARIUSZ, KĘDZIERSKI ADAM
(54) Pojemnik znicza
(55)

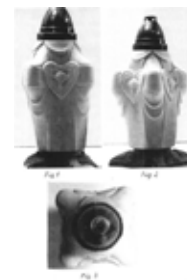

Fig. 1

Fig. 2

Fig. 3

(51) 06-04 (11) **19953** (22) 2013 03 05 (21) 20777
(73) PRZEDSIĘBIORSTWO PRODUKCYJNO USŁUGOWO HANDLOWE DOMEL SPÓŁKA JAWNA ZBIGNIEW, JACEK, TOMASZ DOBIEŃ ZAKŁAD PRACY CHRONIONEJ, Kępno, (PL)
(72) DOBIEŃ ARTUR
(54) Zestaw mebli
(55)

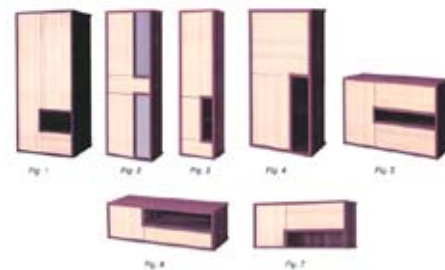

Fig. 1

Fig. 2

Fig. 3

Fig. 4

Fig. 5

Fig. 6

Fig. 7

(51) 25-01 (11) **19954** (22) 2013 03 18 (21) 20856
(73) PRZEDSIĘBIORSTWO PRODUKCJI MASZYN I URZĄDZEŃ PLASMET SPÓŁKA Z OGRANICZONĄ ODPOWIEDZIALNOŚCIĄ, Przemysł, (PL)
(72) STRZĘPEK PRZEMYSŁAW
(54) Stempel do gięcia profili blaszanych
(55)

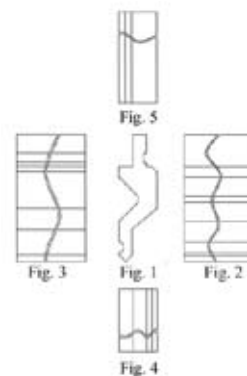

Fig. 5

Fig. 3

Fig. 1

Fig. 2

Fig. 4

(51) 99-00 (11) **19955** (22) 2013 03 18 (21) 20857
 (73) PRZEDSIĘBIORSTWO PRODUKCJI MASZYN I URZĄDZEŃ
 PLASMET SPÓŁKA Z OGRANICZONĄ ODPOWIEDZIALNOŚCIĄ,
 Przemysław, (PL)
 (72) KOGUT KRZYSZTOF
 (54) Znak graficzny
 (55)
 20857

(51) 02-04 (11) **19956** (22) 2013 03 22 (21) 20868
 (73) WOJAS SPÓŁKA AKCYJNA, Nowy Targ, (PL)
 (72) SZYMUSIAK LESZEK, KIEPAS DARIUSZ
 (54) Cholewka obuwnicza
 (55)



(51) 02-04 (11) **19957** (22) 2013 03 22 (21) 20869
 (73) WOJAS SPÓŁKA AKCYJNA, Nowy Targ, (PL)
 (72) SZYMUSIAK LESZEK, KIEPAS DARIUSZ
 (54) Podeszwa obuwia
 (55)



(51) 12-16 (11) **19958** (22) 2013 03 01 (21) 20747
 (73) CESARZ WOJCIECH, Blachownia, (PL)
 (72) CESARZ WOJCIECH
 (54) Pierścień blokujący zabezpieczający bak przed kradzieżą paliwa
 (55)



(51) 99-00 (11) **19959** (22) 2013 03 25 (21) 20874
 (73) OLEJNIK JAROSŁAW DACH-MET, Kępina, (PL)
 (72) OLEJNIK JAROSŁAW

(54) Tyczka sadownicza
 (55)



(51) 13-03 (11) **19960** (22) 2013 03 28 (21) 20877
 (73) BELOS-PLP SPÓŁKA AKCYJNA, Bielsko-Biała, (PL)
 (72) GRUSZECKI RAFAŁ, FOLTYN WOJCIECH
 (54) Łącznik rurowy stacji elektroenergetycznej
 (55)



(51) 13-03 (11) **19961** (22) 2013 03 28 (21) 20878
 (73) BELOS-PLP SPÓŁKA AKCYJNA, Bielsko-Biała, (PL)
 (72) GRUSZECKI RAFAŁ, FOLTYN WOJCIECH
 (54) Łącznik rurowy stacji elektroenergetycznej
 (55)



(51) 13-03 (11) **19962** (22) 2013 03 28 (21) 20879
 (73) BELOS-PLP SPÓŁKA AKCYJNA, Bielsko-Biała, (PL)
 (72) GRUSZECKI RAFAŁ, FOLTYN WOJCIECH
 (54) Łącznik rurowy stacji elektroenergetycznej
 (55)



(51) 08-06 (11) **19963** (22) 2013 03 28 (21) 20887
 (73) KUBASIAK TOMASZ F.P.U.H. AKCES-PLAST, Sucha Beskidzka, (PL)
 (72) KUBASIAK TOMASZ
 (54) Uchwyt, zwłaszcza do mebli
 (55)



Fig. 1

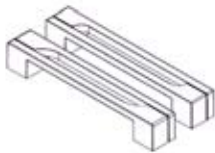

Fig. 2

(51) 09-02 (11) **19964** (22) 2013 04 02 (21) 20899
 (73) ROSIŃSKI I SPÓŁKA SPÓŁKA AKCYJNA ZAKŁAD PRODUKCJI OPAKOWAŃ, Bielsko-Biała, (PL)
 (72) ROSIŃSKI MICHAŁ
 (54) Pojemnik
 (55)



Fig. 1

(51) 09-03 (11) **19965** (22) 2013 04 02 (21) 20900
 (73) TEXLAND MAREK BROCLAWSKI, Brzeziny, (PL)
 (72) BROCLAWSKI MAREK
 (54) Kontener
 (55)



Fig. 1

Fig. 2

Fig. 3

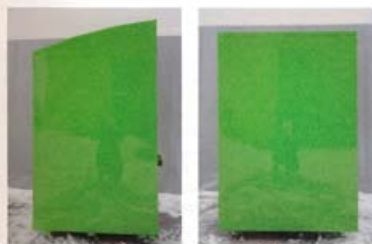

Fig. 4

Fig. 5

(51) 24-02 (11) **19966** (22) 2013 04 08 (21) 20905
 (73) SELVITA SPÓŁKA AKCYJNA, Kraków, (PL)
 (72) NOCUŃ TOMASZ, BARANOWSKA NATALIA

(54) Opakowanie na substancję chemiczną
 (55)



(51) 26-02 (11) **19967** (22) 2013 04 08 (21) 20909
 (73) CHUDY JOANNA, Wręczyca Wielka, (PL); CHUDY GRZEGORZ, Wręczyca Wielka, (PL)
 (72) CHUDY JOANNA, CHUDY GRZEGORZ
 (54) Lampa zniczowa
 (55)



(51) 12-16 (11) **19968** (22) 2013 04 09 (21) 20911
 (73) MALCZEWSKI TOMASZ PROHANTRA, Stalowa Wola, (PL)
 (72) MALCZEWSKI TOMASZ
 (54) Odbijak do kół pojazdów mechanicznych
 (55)



(51) 99-00 (11) **19969** (22) 2013 04 09 (21) 20912
 (73) PRZEDSIĘBIORSTWO HANDLOWO-USŁUGOWE JEZNACH SPÓŁKA JAWNA, Wójtówka, (PL)
 (72) JEZNACH ADAM, DUDZIŃSKI JACEK, RODZIK DARIUSZ, RUBANOWICZ TOMASZ, SZCZEPANIAK PAWEŁ
 (54) Emblemat
 (55)



Fig. 1



Fig. 2

(51) 99-00 (11) **19970** (22) 2013 03 07 (21) 20811
 (73) PODGÓRSKI KRZYSZTOF SALUMANUS, Kraków, (PL)
 (72) PODGÓRSKI KRZYSZTOF
 (54) Karty tworzenia kodów produktu
 (55)

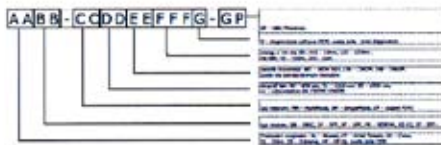

Fig. 1



Fig. 2

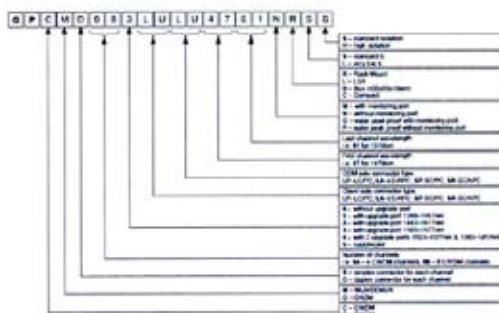

Fig. 3

(51) 23-01 (11) **19971** (22) 2013 03 11 (21) 20827
 (73) BAŁK WOJCIECH LEO MINOR, Rzeszów, (PL)
 (72) BAŁK WOJCIECH
 (54) Łącznik nastawny
 (55)

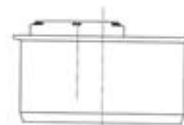

Fig. 1



Fig. 2

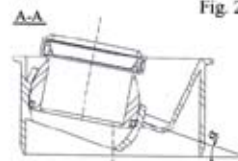
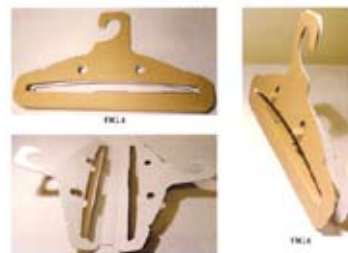

Fig. 3

(51) 06-04 (11) **19972** (22) 2013 03 12 (21) 20832
 (73) KOWALIK EWA, Warszawa, (PL)
 (72) KOWALIK EWA
 (54) Wieszak ekologiczny wykonany z papieru (tektura, karton)
 (55)



(51) 19-08 (11) **19973** (22) 2012 09 28 (21) 20112
 (73) RYGALIK KATARZYNA EPIKUCHNIA, Warszawa, (PL)
 (72) WIECZOREK AGATA
 (54) Etykiety produktów spożywczych
 (55)



Fig. 1



Fig. 2



Fig. 3

(51) 26-03 (11) **19974** (22) 2012 10 16 (21) 20188
 (73) ELMARCO TECHNIKA ŚWIETLNA SPÓŁKA Z OGRANICZONĄ ODPOWIEDZIALNOŚCIĄ, Chwaszczyno, (PL)
 (72) MARTYNIUK-PĘCZEK JUSTYNA

(54) Latarnia parkowo-uliczna
(55)



(51) 23-05 (11) **19975** (22) 2013 01 30 (21) 20591
(73) BEYSTER INTERNATIONAL SPÓŁKA Z OGRANICZONĄ
ODPOWIEDZIALNOŚCIĄ, Śmiałowice, (PL)
(72) BAJSTER JAN BOGDAN
(54) Podpałka z zapłonem
(55)

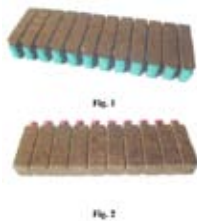

(51) 06-01 (11) **19976** (22) 2013 03 05 (21) 20767
(73) PRZEDSIĘBIORSTWO PRODUKCYJNO-HANDLOWO-
USŁUGOWE DOLMAR RYSZARD, LIDIA, ARTUR DOBIEŃ SPÓŁKA
JAWNA, Donaborów, (PL)
(72) DOBIEŃ ARTUR
(54) Zestaw mebli wypoczynkowych
(55)



(51) 06-01 (11) **19977** (22) 2013 03 05 (21) 20768
(73) PRZEDSIĘBIORSTWO PRODUKCYJNO-HANDLOWO-
USŁUGOWE DOLMAR RYSZARD, LIDIA, ARTUR DOBIEŃ SPÓŁKA
JAWNA, Donaborów, (PL)
(72) DOBIEŃ ARTUR
(54) Zestaw mebli wypoczynkowych
(55)



(51) 06-01 (11) **19978** (22) 2013 03 05 (21) 20769
(73) PRZEDSIĘBIORSTWO PRODUKCYJNO-HANDLOWO-
USŁUGOWE DOLMAR RYSZARD, LIDIA, ARTUR DOBIEŃ SPÓŁKA
JAWNA, Donaborów, (PL)
(72) DOBIEŃ ARTUR
(54) Łóżko dziecięce
(55)



(51) 06-01 (11) **19979** (22) 2013 03 05 (21) 20770
(73) PRZEDSIĘBIORSTWO PRODUKCYJNO-HANDLOWO-
USŁUGOWE DOLMAR RYSZARD, LIDIA, ARTUR DOBIEŃ SPÓŁKA
JAWNA, Donaborów, (PL)
(72) DOBIEŃ ARTUR
(54) Łóżko dziecięce
(55)



Fig. 1

(51) 06-01 (11) **19980** (22) 2013 03 05 (21) 20771
(73) PRZEDSIĘBIORSTWO PRODUKCYJNO-HANDLOWO-
USŁUGOWE DOLMAR RYSZARD, LIDIA, ARTUR DOBIEŃ SPÓŁKA
JAWNA, Donaborów, (PL)
(72) DOBIEŃ ARTUR
(54) Łóżko dziecięce
(55)



(51) 06-01 (11) **19981** (22) 2013 03 05 (21) 20772
(73) PRZEDSIĘBIORSTWO PRODUKCYJNO-HANDLOWO-
USŁUGOWE DOLMAR RYSZARD, LIDIA, ARTUR DOBIEŃ SPÓŁKA
JAWNA, Donaborów, (PL)
(72) DOBIEŃ ARTUR
(54) Łóżko dziecięce
(55)



(51) 06-03 (11) **19982** (22) 2013 03 07 (21) 20808
 (73) PRZEDSIĘBIORSTWO PRODUKCYJNO-HANDLOWO-USŁUGOWE DOLMAR RYSZARD, LIDIA, ARTUR DOBIEŃ SPÓŁKA JAWNA, Donaborów, (PL)
 (72) DOBIEŃ ARTUR
 (54) Zestaw mebli
 (55)



(51) 06-01 (11) **19983** (22) 2013 03 07 (21) 20809
 (73) PRZEDSIĘBIORSTWO PRODUKCYJNO-HANDLOWO-USŁUGOWE DOLMAR RYSZARD, LIDIA, ARTUR DOBIEŃ SPÓŁKA JAWNA, Donaborów, (PL)
 (72) DOBIEŃ ARTUR
 (54) Zestaw mebli
 (55)

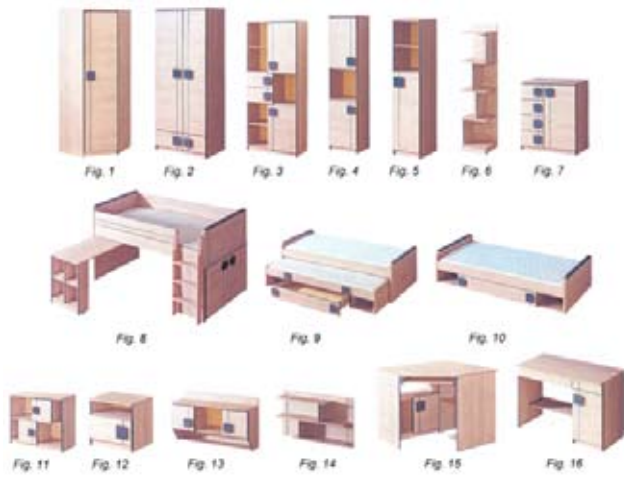

(51) 99-00 (11) **19984** (22) 2013 03 13 (21) 20837
 (73) SZYDŁOWSKA INGA, Łódź, (PL)
 (72) SZYDŁOWSKA INGA
 (54) Wzór graficzny
 (55)



(51) 19-08 (11) **19985** (22) 2013 03 13 (21) 20840
 (73) ALTOM SPÓŁKA Z OGRANICZONĄ ODPOWIEDZIALNOŚCIĄ SPÓŁKA KOMANDYTOWA, Gniezno, (PL)
 (72) ŻUROWSKI WALDEMAR

(54) Element dekoracyjny
 (55)

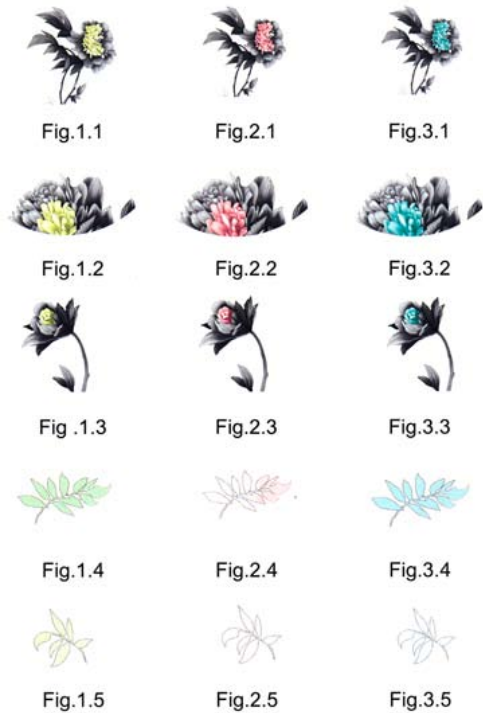

(51) 19-08 (11) **19986** (22) 2013 03 13 (21) 20841
 (73) ALTOM SPÓŁKA Z OGRANICZONĄ ODPOWIEDZIALNOŚCIĄ SPÓŁKA KOMANDYTOWA, Gniezno, (PL)
 (72) ŻUROWSKI WALDEMAR
 (54) Element dekoracyjny
 (55)



(51) 19-08 (11) **19987** (22) 2013 03 29 (21) 20892
 (73) ŚNIEŻKA-INVEST SPÓŁKA Z OGRANICZONĄ ODPOWIEDZIALNOŚCIĄ, Świebodzice, (PL)
 (72) BOJKO KATARZYNA, MAKOWSKA AGNIESZKA
 (54) Ornament opakowania
 (55)



(51) 10-04 (11) **19988** (22) 2013 04 11 (21) 20916
 (73) LPGTECH SPÓŁKA Z OGRANICZONĄ ODPOWIEDZIALNOŚCIĄ, Białystok, (PL)
 (72) ŁAPIŃSKI KRZYSZTOF

(54) Miernik poziomu medium w zbiorniku
(55)

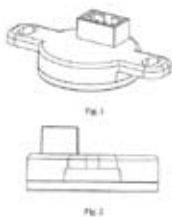

(51) 20-03 (11) **19989** (22) 2013 04 12 (21) 20920
(73) PROMA LECH I KIEŁBASIŃSCY SPÓŁKA JAWNA, Gdynia, (PL)
(72) KIEŁBASIŃSKI HENRYK
(54) Nośnik reklamowo-informacyjny
(55)

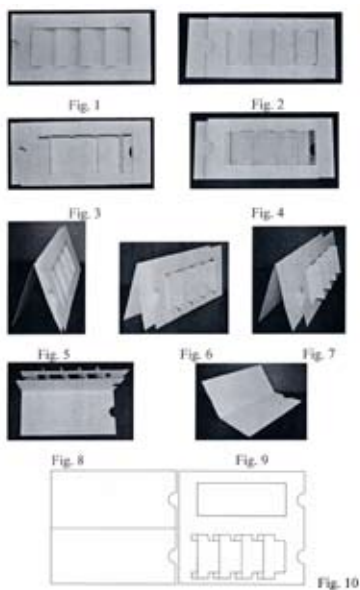

(51) 08-05 (11) **19990** (22) 2013 04 12 (21) 20923
(73) KOPAŃCZYK ZDZISŁAW, Łomża, (PL)
(72) KOPAŃCZYK ZDZISŁAW
(54) Zbieraczka owoców
(55)

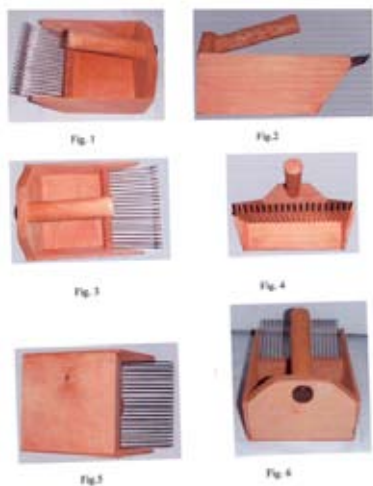

(51) 06-04 (11) **19991** (22) 2013 04 12 (21) 20925
(73) PRZEDSIĘBIORSTWO PRODUKCYJNO-HANDLOWO-USŁUGOWE BOMA MAŁGORZATA I BOLESŁAW PIETRUSZEWSKY SPÓŁKA JAWNA, Gronowo Górne, (PL)
(72) SNOCHOWSKI PAWEŁ

(54) Zestaw meblowy
(55)



(51) 99-00 (11) **19992** (22) 2013 04 15 (21) 20928
(73) AKADEMIA SZTUK PIĘKNYCH, Gdańsk, (PL); DOJLITKO MACIEJ, Kołobrzeg, (PL)
(72) DOJLITKO MACIEJ
(54) Wzór kamuflażu
(55)

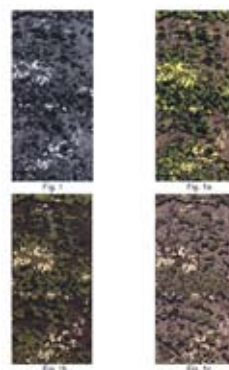

(51) 25-02 (11) **19993** (22) 2013 04 17 (21) 20946
(73) SEVROLL SYSTEM SPÓŁKA Z OGRANICZONĄ ODPOWIEDZIALNOŚCIĄ, Warszawa, (PL)
(72) MOROZ ANDRZEJ, PALARZ MIECZYŚLAW
(54) Listwa profilowa drzwi przesuwnych
(55)

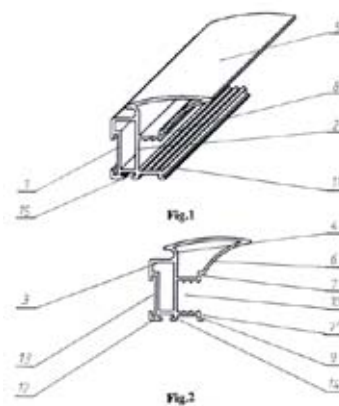

(51) 99-00 (11) **19994** (22) 2013 04 19 (21) 20951
(73) TEXLAND MAREK BROČŁAWSKI, Brzeziny, (PL)
(72) BROČŁAWSKI MAREK, RYBKA WERONIKA
(54) Znak graficzny
(55)



(51) 99-00 (11) **19995** (22) 2013 04 19 (21) 20952
 (73) MARTIS SPÓŁKA AKCYJNA, Warszawa, (PL)
 (72) DREWNIK MICHAŁ
 (54) Oznakowanie samochodu
 (55)

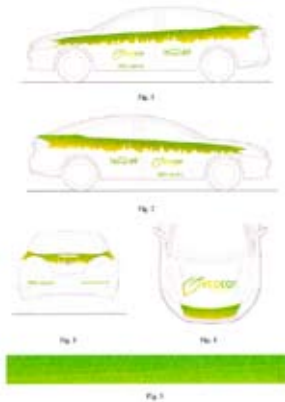

(51) 26-02 (11) **19996** (22) 2013 04 22 (21) 20953
 (73) VITROSILICON SPÓŁKA AKCYJNA, Iłowa, (PL)
 (72) BAJOR GRZEGORZ, MATUSIAK ZBIGNIEW, ROPSKI ARTUR
 (54) Osłona znicza
 (55)

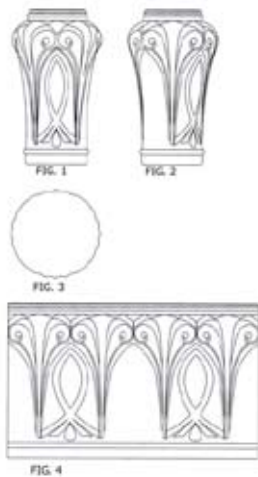

(51) 09-03 (11) **19997** (22) 2013 04 25 (21) 20972
 (73) ŚWIĘCKI ZDZISŁAW, Konstancin-Jeziorna, (PL); KAŁUŻNA BOGUMIŁA, Konstancin-Jeziorna, (PL)
 (72) ŚWIĘCKI ZDZISŁAW, KAŁUŻNA BOGUMIŁA
 (54) Wykrój pudełka
 (55)

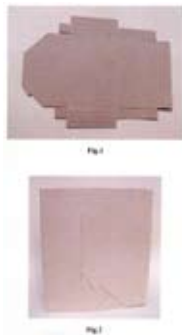

(51) 99-00 (11) **19998** (22) 2013 05 09 (21) 21011
 (73) KURLETO DANIEL, Ochojno, (PL)
 (72) KURLETO DANIEL

(54) Skrzynka na listy
 (55)



(51) 19-07 (11) **19999** (22) 2013 02 25 (21) 21013
 (73) MAJCHRZAK ELŻBIETA, MAJCHRZAK PAWEŁ MENTOR SPÓŁKA CYWILNA AGENACJA REKLAMY I DYDAKTYKI ELŻBIETA I PAWEŁ MAJCHRZAK, Połczyn Zdrój, (PL)
 (72) MAJCHRZAK ELŻBIETA, MAJCHRZAK PAWEŁ
 (54) Tablica edukacyjna
 (55)

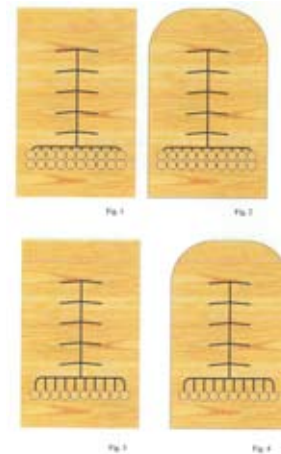

(51) 01-06 (11) **20000** (22) 2013 05 15 (21) 21029
 (73) CIURUŚ DOROTA PRZEDSIĘBIORSTWO PRODUKCYJNO HANDLOWO USŁUGOWE BRAPTA, Dębowiec, (PL)
 (72) CIURUŚ DOROTA
 (54) Figurka z karmy dla ptaków
 (55)



352

**WPISY I ZMIANY W REJESTRZE WZORÓW PRZEMYSŁOWYCH
(nieuwzględnione w innych samodzielnych ogłoszeniach)**

Poniższe zestawienie zawiera kolejno: numer rejestracji wzoru przemysłowego, datę wpisu, oznaczenie rubryki, w której dokonano wpisu lub zmiany oraz treść wpisu. Poszczególne rubryki rejestru wzorów przemysłowych zawierają następujące dane:

rubryka A - nazwisko i imię albo nazwa, miejsce zamieszkania albo siedziba uprawnionego z prawa z rejestracji wzoru przemysłowego (miejscowość, kraj) oraz numer identyfikacji podatkowej NIP, a także numer PESEL albo numer identyfikacyjny REGON, o ile zgłaszający je wskazał,

rubryka B - przedmiot wzoru przemysłowego,

rubryka C - nazwisko i imię twórcy wzoru przemysłowego oraz jego miejsce zamieszkania (miejscowość, kraj),

rubryka D - prawa ograniczające prawo z rejestracji,

rubryka E - wnioski o unieważnienie i sprzeciw oraz decyzje dotyczące danego prawa z rejestracji,

rubryka F - data unieważnienia lub data i przyczyna wygaśnięcia prawa z rejestracji.

Uwaga: Publikacji podlegają: zmiana uprawnionego, twórcy, zmiana nazwy uprawnionego, prawa ograniczające prawo z rejestracji wzoru przemysłowego, sprostowania istotnych pomyłek.

1037 2013 05 27 A. Wprowadzono zmianę uprawnionego przez wykreślenie wpisu: REXAM SZKŁO WYSZKÓW SPÓŁKA AKCYJNA, Wyszaków, Polska i dokonanie wpisu: ARDAGH GLASS WYSZKÓW SPÓŁKA AKCYJNA, Wyszaków, Polska

1037 2013 05 27 A. Wprowadzono zmianę uprawnionego przez wykreślenie wpisu: ARDAGH GLASS WYSZKÓW SPÓŁKA AKCYJNA, Wyszaków, Polska i dokonanie wpisu: ARDAGH GLASS UJŚCIE SPÓŁKA AKCYJNA, Ujście, Polska

1037 2013 05 27 A. Wprowadzono zmianę uprawnionego przez wykreślenie wpisu: ARDAGH GLASS UJŚCIE SPÓŁKA AKCYJNA, Ujście, Polska i dokonanie wpisu: ARDAGH GLASS SPÓŁKA AKCYJNA, Gostyń, Polska

2205 2013 05 27 A. Wprowadzono zmianę uprawnionego przez wykreślenie wpisu: REXAM SZKŁO WYSZKÓW SPÓŁKA AKCYJNA, Wyszaków, Polska i dokonanie wpisu: ARDAGH GLASS WYSZKÓW SPÓŁKA AKCYJNA, Wyszaków, Polska

2205 2013 05 27 A. Wprowadzono zmianę uprawnionego przez wykreślenie wpisu: ARDAGH GLASS WYSZKÓW SPÓŁKA AKCYJNA, Wyszaków, Polska i dokonanie wpisu: ARDAGH GLASS UJŚCIE SPÓŁKA AKCYJNA, Ujście, Polska

2205 2013 05 27 A. Wprowadzono zmianę uprawnionego przez wykreślenie wpisu: ARDAGH GLASS UJŚCIE SPÓŁKA AKCYJNA, Ujście, Polska i dokonanie wpisu: ARDAGH GLASS SPÓŁKA AKCYJNA, Gostyń, Polska

2521 2013 05 27 A. Wprowadzono zmianę uprawnionego przez wykreślenie wpisu: Rexam Szkło Wyszaków Spółka Akcyjna, Wyszaków, Polska i dokonanie wpisu: ARDAGH GLASS WYSZKÓW SPÓŁKA AKCYJNA, Wyszaków, Polska

2521 2013 05 27 A. Wprowadzono zmianę uprawnionego przez wykreślenie wpisu: ARDAGH GLASS WYSZKÓW SPÓŁKA AKCYJNA, Wyszaków, Polska i dokonanie wpisu: ARDAGH GLASS UJŚCIE SPÓŁKA AKCYJNA, Ujście, Polska

2521 2013 05 27 A. Wprowadzono zmianę uprawnionego przez wykreślenie wpisu: ARDAGH GLASS UJŚCIE SPÓŁKA AKCYJNA, Ujście, Polska i dokonanie wpisu: ARDAGH GLASS SPÓŁKA AKCYJNA, Gostyń, Polska

5061 2013 05 24 A. Wprowadzono zmianę uprawnionego przez wykreślenie wpisu: Rexam Szkło Wyszaków Spółka Akcyjna, Wyszaków, Polska i dokonanie wpisu: ARDAGH GLASS WYSZKÓW SPÓŁKA AKCYJNA, Wyszaków, Polska

5061 2013 05 24 A. Wprowadzono zmianę uprawnionego przez wykreślenie wpisu: ARDAGH GLASS WYSZKÓW SPÓŁKA AKCYJNA, Wyszaków, Polska i dokonanie wpisu: ARDAGH GLASS UJŚCIE SPÓŁKA AKCYJNA, Ujście, Polska

5061 2013 05 24 A. Wprowadzono zmianę uprawnionego przez wykreślenie wpisu: ARDAGH GLASS UJŚCIE SPÓŁKA AKCYJNA, Ujście, Polska i dokonanie wpisu: ARDAGH GLASS SPÓŁKA AKCYJNA, Gostyń, Polska

5491 2013 05 16 A. Wprowadzono zmianę uprawnionego przez wykreślenie wpisu: "WARTA GLASS" Sp. z o.o., 60-194 Poznań ul.W. Bąka 1, Polska i dokonanie wpisu: ARVENIS SPÓŁKA Z OGRANICZONĄ ODPOWIEDZIALNOŚCIĄ, Warszawa, Polska 142879611

5491 2013 05 16 A. Wprowadzono zmianę uprawnionego przez wykreślenie wpisu: ARVENIS SPÓŁKA Z OGRANICZONĄ ODPOWIEDZIALNOŚCIĄ, Warszawa, Polska 142879611 i dokonanie wpisu: ARVENIS SPÓŁKA AKCYJNA, Poznań, Polska 142879611

5491 2013 05 16 A. Wprowadzono zmianę uprawnionego przez wykreślenie wpisu: ARVENIS SPÓŁKA AKCYJNA, Poznań, Polska 142879611 i dokonanie wpisu: BRISA INVESTMENTS SPÓŁKA Z OGRANICZONĄ ODPOWIEDZIALNOŚCIĄ, Poznań, Polska 142653031

5551 2013 05 13 A. Wprowadzono zmianę uprawnionego przez wykreślenie wpisu: Zakład Produkcji Opakowań Rosiński i S-ka, Spółka Jawna, 43-382 Bielsko - Biała ul.T.Regera 125, Polska i dokonanie wpisu: "ROSIŃSKI I S-KA" SPÓŁKA Z OGRANICZONĄ ODPOWIEDZIALNOŚCIĄ ZAKŁAD PRODUKCJI OPAKOWAŃ, Bielsko-Biała, Polska 070430217

5551 2013 05 13 A. Wprowadzono zmianę uprawnionego przez wykreślenie wpisu: "ROSIŃSKI I S-KA" SPÓŁKA Z OGRANICZONĄ ODPOWIEDZIALNOŚCIĄ ZAKŁAD PRODUKCJI OPAKOWAŃ, Bielsko-Biała, Polska 070430217 i dokonanie wpisu: "ROSIŃSKI I S-KA" SPÓŁKA AKCYJNA ZAKŁAD PRODUKCJI OPAKOWAŃ, Bielsko-Biała, Polska 070430217

5793 2013 05 15 A. Wprowadzono zmianę uprawnionego przez wykreślenie wpisu: Zakład Produkcji Opakowań Rosiński i S-ka, Spółka Jawna, Bielsko - Biała, Polska i dokonanie wpisu: "ROSIŃSKI I S-KA" SPÓŁKA Z OGRANICZONĄ ODPOWIEDZIALNOŚCIĄ ZAKŁAD PRODUKCJI OPAKOWAŃ, Bielsko-Biała, Polska 070430217

5793 2013 05 15 A. Wprowadzono zmianę uprawnionego przez wykreślenie wpisu: "ROSIŃSKI I S-KA" SPÓŁKA Z OGRANICZONĄ ODPOWIEDZIALNOŚCIĄ ZAKŁAD PRODUKCJI OPAKOWAŃ, Bielsko-Biała, Polska 070430217 i dokonanie wpisu: "ROSIŃSKI I S-KA" SPÓŁKA AKCYJNA ZAKŁAD PRODUKCJI OPAKOWAŃ, Bielsko-Biała, Polska 070430217

5861 2013 05 24 A. Wprowadzono zmianę uprawnionego przez wykreślenie wpisu: Rexam Szkło Wyszaków Spółka Akcyjna, Wyszaków, Polska i dokonanie wpisu: ARDAGH GLASS WYSZKÓW SPÓŁKA AKCYJNA, Wyszaków, Polska

5861 2013 05 24 A. Wprowadzono zmianę uprawnionego przez wykreślenie wpisu: ARDAGH GLASS WYSZKÓW SPÓŁKA AKCYJNA, Wyszaków, Polska i dokonanie wpisu: ARDAGH GLASS UJŚCIE SPÓŁKA AKCYJNA, Ujście, Polska

5861 2013 05 24 A. Wprowadzono zmianę uprawnionego przez wykreślenie wpisu: ARDAGH GLASS UJŚCIE SPÓŁKA AKCYJNA, Ujście, Polska i dokonanie wpisu: ARDAGH GLASS SPÓŁKA AKCYJNA, Gostyń, Polska 570178794

5882 2013 05 16 A. Wprowadzono zmianę uprawnionego przez wykreślenie wpisu: Zakład Produkcji Opakowań Rosiński i S-ka, Spółka Jawna, Bielsko – Biała, Polska i dokonanie wpisu: "ROSIŃSKI I S-KA" SPÓŁKA AKCYJNA ZAKŁAD PRODUKCJI OPAKOWAŃ, Bielsko-Biała, Polska 070430217

6180 2013 05 16 A. Wprowadzono zmianę uprawnionego przez wykreślenie wpisu: WARTA GLASS Sp. z o.o., 60-194 Poznań ul.W. Bąka 1, Polska i dokonanie wpisu: ARVENIS SPÓŁKA Z OGRANICZONĄ ODPOWIEDZIALNOŚCIĄ, Warszawa, Polska 142879611

6180 2013 05 16 A. Wprowadzono zmianę uprawnionego przez wykreślenie wpisu: ARVENIS SPÓŁKA Z OGRANICZONĄ ODPOWIEDZIALNOŚCIĄ, Warszawa, Polska 142879611 i dokonanie wpisu: ARVENIS SPÓŁKA AKCYJNA, Poznań, Polska 142879611

6180 2013 05 16 A. Wprowadzono zmianę uprawnionego przez wykreślenie wpisu: ARVENIS SPÓŁKA AKCYJNA, Poznań, Polska 142879611 i dokonanie wpisu: BRISA INVESTMENTS SPÓŁKA Z OGRANICZONĄ ODPOWIEDZIALNOŚCIĄ, Poznań, Polska 142653031

6226, 6231, 6232, 6233 2013 05 09 A. Wprowadzono zmianę uprawnionego przez wykreślenie wpisu: SUWARY S.A., Pabianice, Polska i dokonanie wpisu: SUWARY DEVELOPMENT SPÓŁKA Z OGRANICZONĄ ODPOWIEDZIALNOŚCIĄ, Pabianice, Polska 301501901

6474 2013 04 30 A. Wprowadzono zmianę uprawnionego przez wykreślenie wpisu: Finlandia Vodka Worldwide Ltd, Salmisaarenranta 7 00180 Helsinki, Finlandia i dokonanie wpisu: Finlandia Vodka Worldwide Ltd, Helsinki, Finlandia

6651 2013 05 16 A. Wprowadzono zmianę uprawnionego przez wykreślenie wpisu: Rosiński i S-ka, Sp z o.o. Zakład Produkcji Opakowań, Bielsko – Biała ul. Tadeusza Regera 125, Polska i dokonanie wpisu: "ROSIŃSKI I S-KA" SPÓŁKA AKCYJNA ZAKŁAD PRODUKCJI OPAKOWAŃ, Bielsko-Biała, Polska 070430217

15732 2013 05 20 A. Wprowadzono zmianę uprawnionego przez wykreślenie wpisu: Przedsiębiorstwo Produkcji-Handlowo-Usługowe FOL-PLAST-KRAUS Andrzej Kraus, Kalisz, Polska 250466561 i dokonanie wpisu: "KRAUS FOLIE" SPÓŁKA JAWNA, Kalisz, Polska 302252943

17233 2013 05 06 A. Wprowadzono zmianę uprawnionego przez wykreślenie wpisu: WILCZYŃSKA MONIKA, Człuchów, Polska i dokonanie wpisu: MONIKA SMAGA, Człuchów, Polska

17233 2013 05 06 C. Wprowadzono zmianę uprawnionego przez wykreślenie wpisu: WILCZYŃSKA MONIKA, Człuchów, Polska i dokonanie wpisu: MONIKA SMAGA, Człuchów, Polska

18017, 18613, 18631 2013 05 10 A. Wprowadzono zmianę uprawnionego przez wykreślenie wpisu: NOVAMED SPÓŁKA Z OGRANICZONĄ ODPOWIEDZIALNOŚCIĄ, Zgierz, Polska 470974353 i dokonanie wpisu: NOVAMED SPÓŁKA Z OGRANICZONĄ ODPOWIEDZIALNOŚCIĄ, Łódź, Polska 470974353

19295 2013 05 16 A. Wprowadzono zmianę uprawnionego przez wykreślenie wpisu: HJ HEINZ MARKETING POLSKA SPÓŁKA Z O.O., Warszawa, Polska 121423882 i dokonanie wpisu: HJ HEINZ POLSKA SPÓŁKA AKCYJNA, Pudliszki, Polska 410228154

353

**DECYZJE STWIERDZAJĄCE WYGAŚNIĘCIE
DECYZJI O UDZIELENIU PRAWA Z REJESTRACJI**

Poniższe zestawienie zawiera numer zgłoszenia wzoru przemysłowego.

18802	20124	20195	20236
19445	20142	20235	20378

354

**DECYZJE O WYGAŚNIĘCIU
PRAWA Z REJESTRACJI**

Poniższe zestawienie zawiera kolejno: numer rejestracji wzorów przemysłowych i datę wygaśnięcia prawa z rejestracji.

11534	2011 12 01	12158	2012 04 19
11535	2011 12 01	12159	2012 04 19
11536	2011 12 11	12160	2012 04 19
11537	2011 12 16	12161	2012 05 16
11538	2011 12 16	12162	2012 04 19
11539	2011 10 17	12163	2012 04 19
11540	2011 12 11	12164	2012 04 25
11541	2011 09 27	12169	2012 03 30
11542	2011 09 27	12172	2012 05 07
11543	2011 09 27	12173	2012 03 21
11544	2011 09 27	12174	2012 04 11
11545	2011 09 27	12175	2012 02 01
11548	2011 06 30	12180	2012 05 04
11549	2011 12 11	12183	2012 04 16
12065	2012 02 05	12184	2012 01 22
12070	2012 04 27	12185	2012 01 22
12071	2012 04 27	12186	2012 04 25
12072	2012 04 27	12189	2012 02 13
12080	2012 03 27	12190	2012 01 22
12081	2012 03 27	12191	2012 01 22
12092	2012 03 21	12194	2012 06 22
12093	2012 05 24	12195	2012 06 22
12104	2012 05 30	12196	2012 03 02
12105	2012 05 30	12211	2012 03 14
12106	2012 03 14	12213	2012 03 02
12107	2012 03 14	12217	2012 02 07
12108	2012 03 14	12219	2012 06 04
12109	2012 03 15	12224	2012 04 10
12110	2012 03 14	12225	2012 04 06
12111	2012 03 15	12229	2012 01 24
12112	2012 03 13	12230	2012 01 24
12114	2012 03 14	12231	2012 01 24
12115	2012 03 14	12237	2012 03 02
12116	2012 03 14	12238	2012 05 30
12117	2012 03 14	12239	2012 05 07
12118	2012 03 14	12240	2012 05 25
12119	2012 03 14	12244	2012 05 09
12120	2012 03 14	12245	2012 04 19
12122	2012 04 16	12247	2012 02 06
12123	2012 04 19	12249	2012 06 06
12124	2012 04 19	12250	2012 04 02
12125	2012 04 16	12255	2012 03 02
12126	2012 04 16	12257	2012 04 23
12127	2012 04 16	12261	2012 06 05
12128	2012 02 06	12262	2012 06 01
12129	2012 02 27	12263	2012 04 02
12130	2012 02 27	12265	2012 06 04
12131	2012 02 27	12266	2012 06 04
12132	2012 03 15	12267	2012 06 04
12140	2012 03 15	12268	2012 06 04
12141	2012 03 15	12273	2012 04 16
12145	2012 05 30	12274	2012 03 16
12146	2012 03 09	12275	2012 02 08
12150	2012 05 29	12276	2012 01 22
12152	2012 05 09	12280	2012 04 19
12153	2012 05 09	12282	2012 02 13
12154	2012 05 09	12283	2012 02 01
12155	2012 04 19	12295	2012 04 12
12156	2012 04 19	12296	2012 03 20
12157	2012 04 19	12298	2012 06 19

355

REJESTRACJA MIĘDZYNARODOWA UZNANA W POLSCE

(51) 28-02 (11) **DM/079646** (15) 05.12.2012 (45) 07.06.2013
 (73) BOURJOIS, 12-14 rue Victor Noir, F-92200 NEUILLY-SUR-SEINE (FR)
 (54) Opakowanie na tusz do rzęs
 (55)

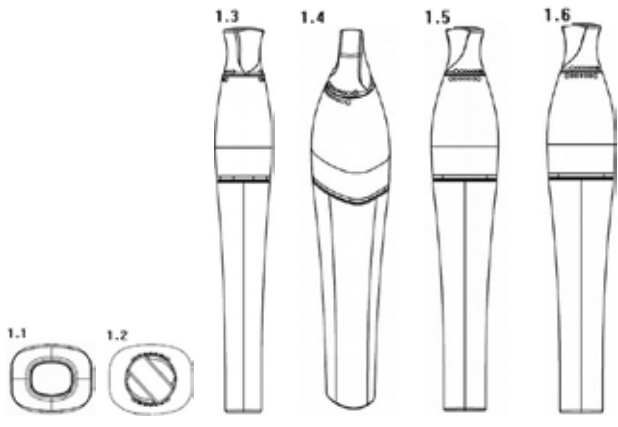

(51) 21-02 (11) **DM/079882** (15) 07.12.2012 (45) 07.06.2013
 (73) VIDAR SKAVLAND, N-4163 Talgje (NO)
 (54) Piłka
 (55)



(51) 14-02 (11) **DM/080061** (15) 30.01.2013 (45) 02.08.2013
 (73) VOLKHOV OLEKSANDR VOLODYMYROVYCH, vul. Feliksa Kona, bud. 6, kv. 84, Vinnitsia 21036 (UA)
 (54) Komputer osobisty
 (55)

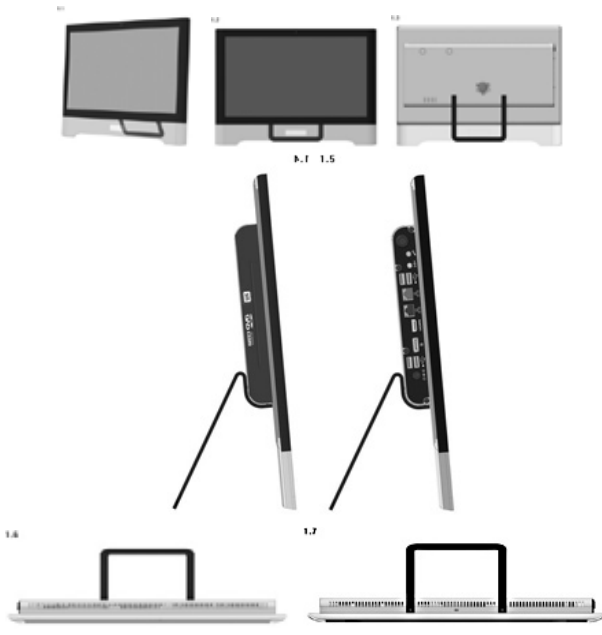

(51) 07-01 (11) **DM/080644** (15) 21.01.2013 (45) 03.05.2013
 (73) EL MOKADEM MUSTAPHA, Chaussée de Forest n° 282, B-1190 Forest (BE)

(54) 1. Naczynie owalne,
 2. Pokrywa,
 3. Puchar na owoce
 (55)



(51) 25-03 (11) **DM/080675** (15) 29.10.2012 (45) 03.05.2013
 (73) JOINT STOCK COMPANY GAZPROM NEFT, Galernaya street, 5, lit A, RU-190000 St. Petersburg (RU)
 (54) Stacja benzynowa
 (55)

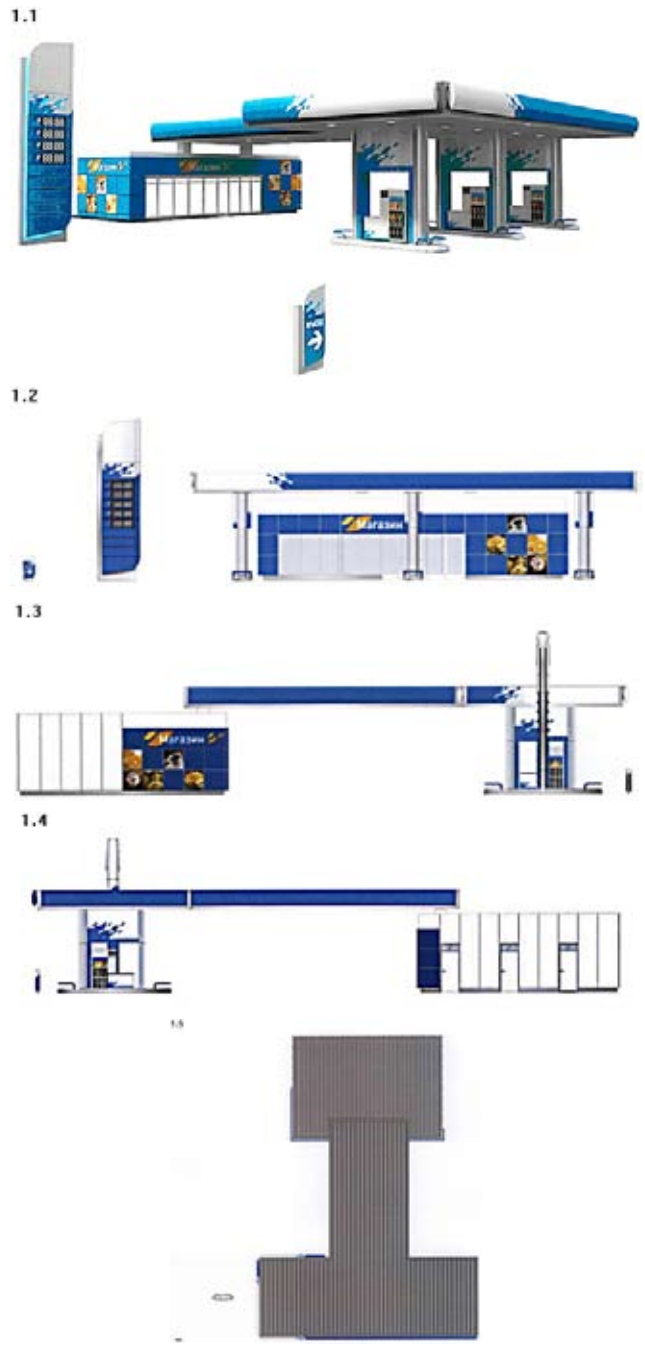

(51) 13-03 (11) **DM/080742** (15) 26.11.2012 (45) 10.05.2013
 (73) DERNEK GRUP ELEKTRİK ELEKTRONİK DIŞ TİCARET VE SANAYİ LİMİTED ŞİRKETİ, Kartaltepe Mahallesi, Teyyareci Nurettin Sokak, Funda Apt. No:2, Daire:9, Bakırköy - İstanbul (TR)

(54) 1.-2. Przełączniki, 3.-4. Gniazdka, 5.-9. Przełączniki,
10.-13 Gniazdka podwójne, 14. Przełącznik, 15.-16. Gniazdka,
17.-18. Gniazdka podwójne
(55)

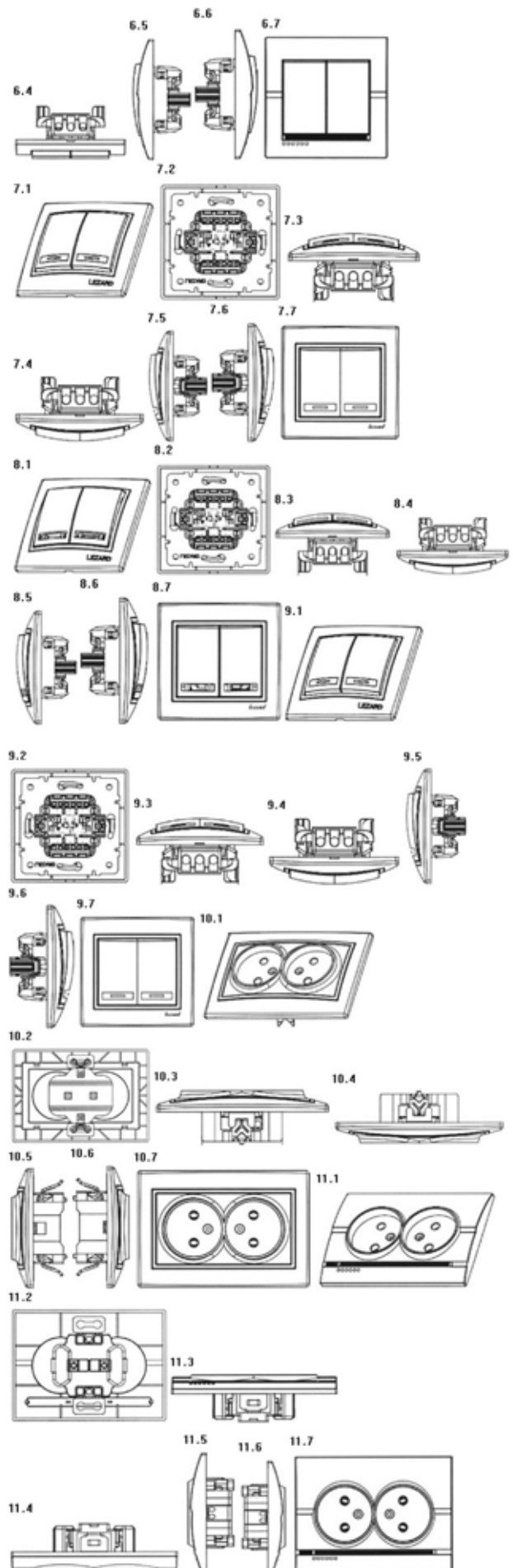
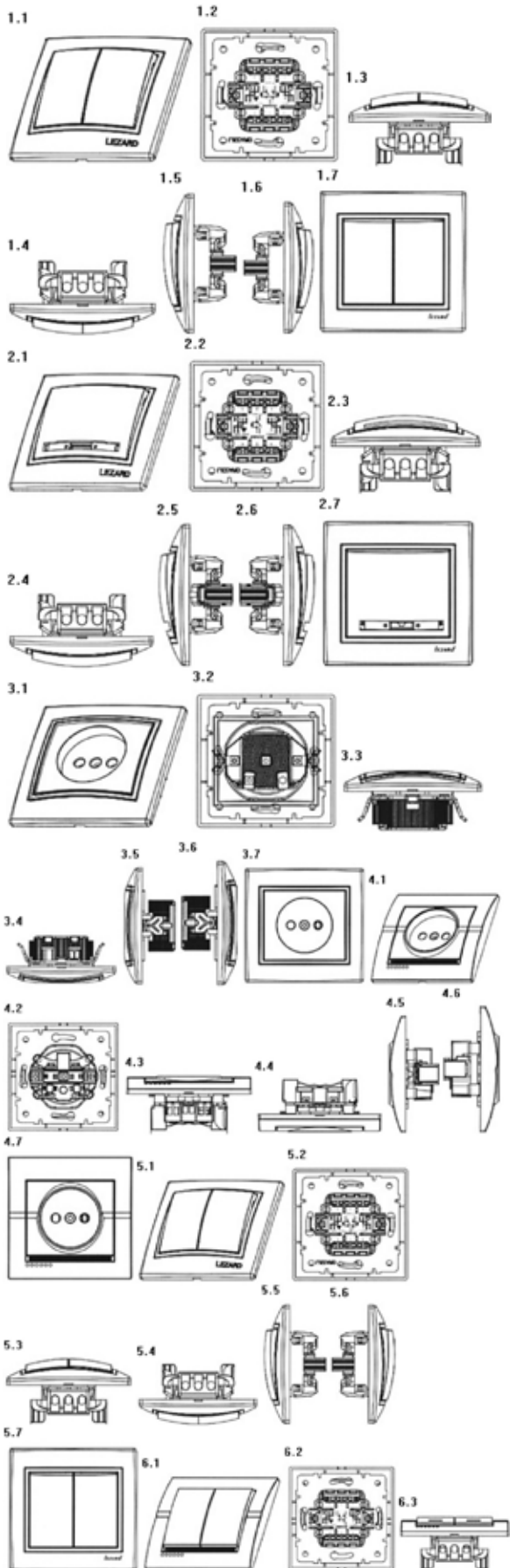

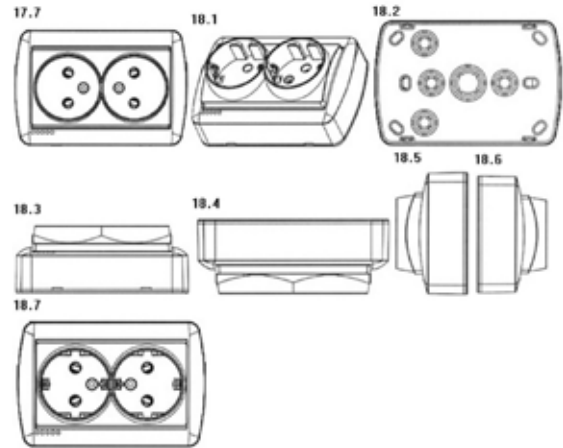
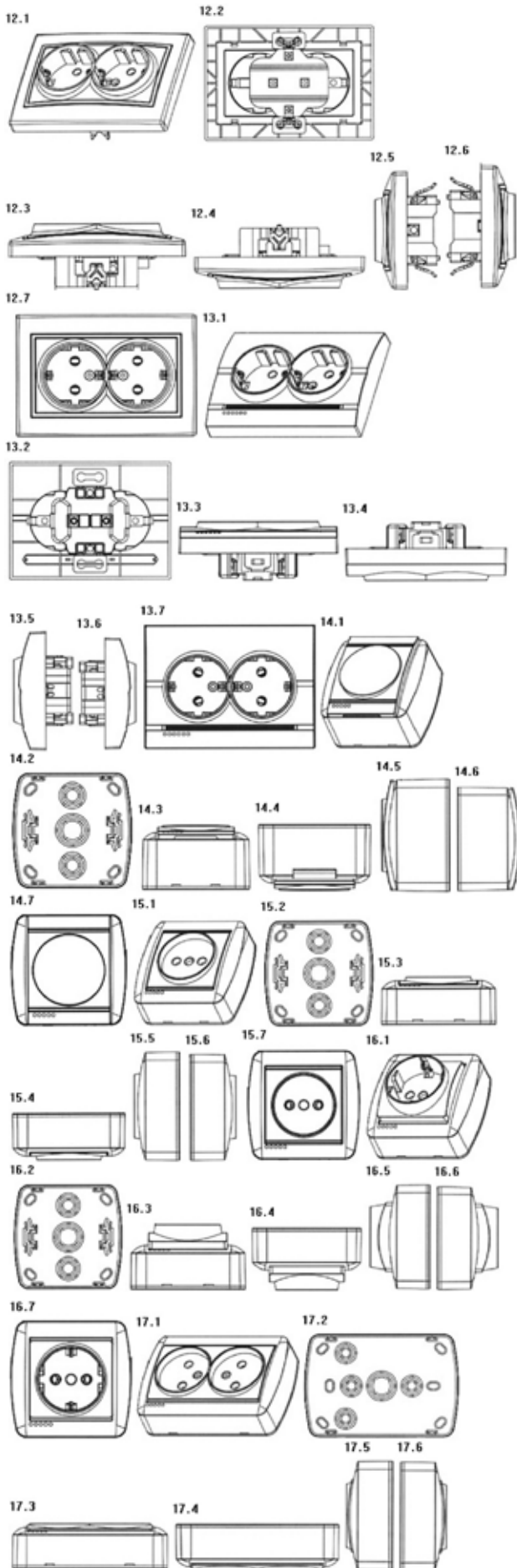

(51) 09-05 (11) **DM/080894** (15) 18.04.2013 (45) 31.05.2013
 (73) VAN GENECHTEN PACKAGING, Raadsherenstraat 2, B-2300 Turnhout (BE)
 (54) Uchwyt do butelki (opakowanie)
 (55)

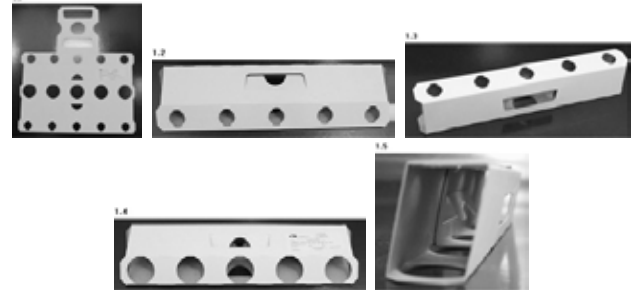

(51) 20-03 (11) **DM/081011** (15) 31.01.2013 (45) 02.08.2013
 (73) JOINT STOCK COMPANY GAZPROM NEFT, 5, lit A, Galernaya ul., RU-190000 St-Petersburg (RU)
 (54) Panel do wyświetlania cen na stacji benzynowej
 (55)

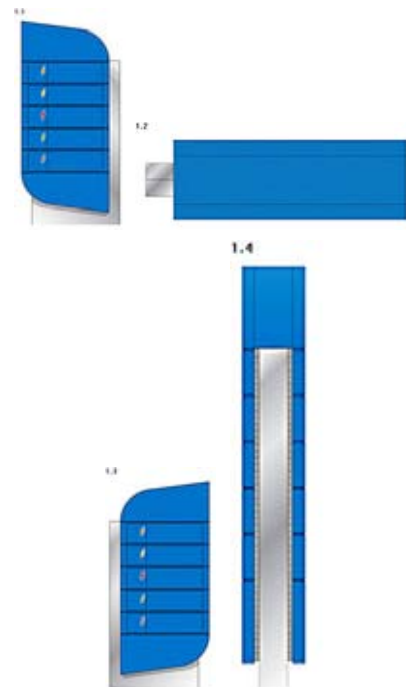

(51) 25-03 (11) **DM/081206** (15) 26.02.2013 (45) 05.07.2013
 (73) ATTILA SOLTÉSZ-NAGY, Zichy Jenő Street 11, Floor 5, Door 23.a, H-1066 Budapest (HU)

(54) 1.-8. Wyposażenie solarium
(55)

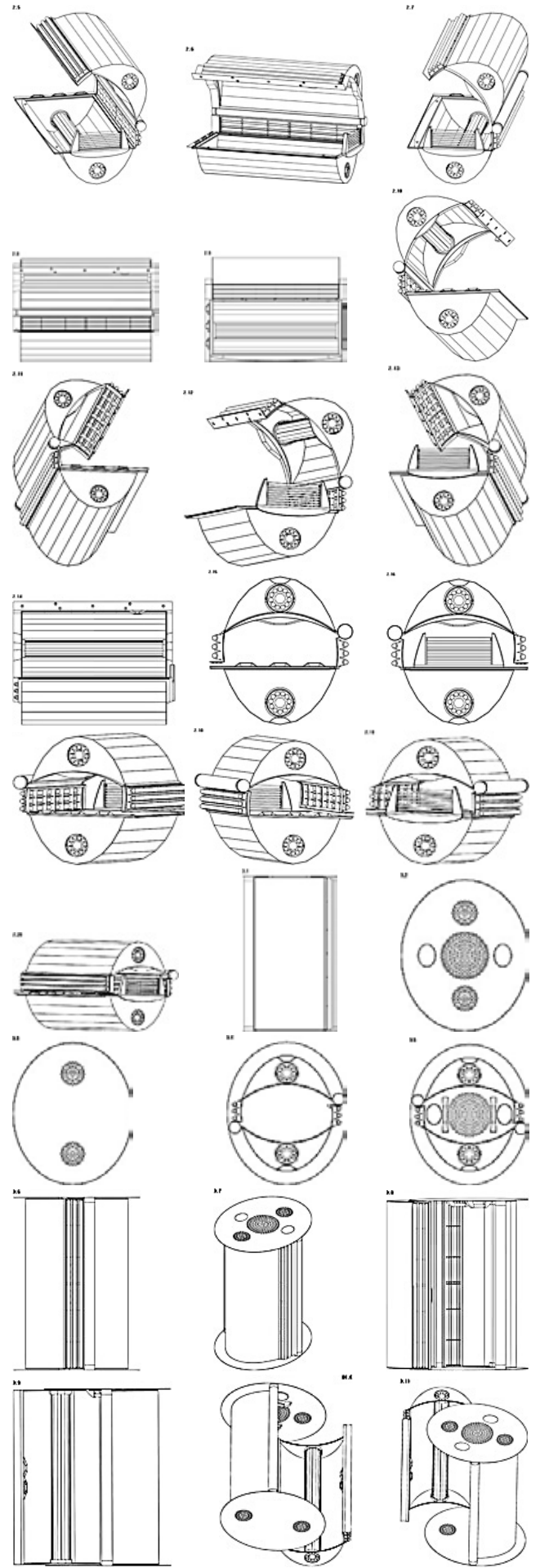
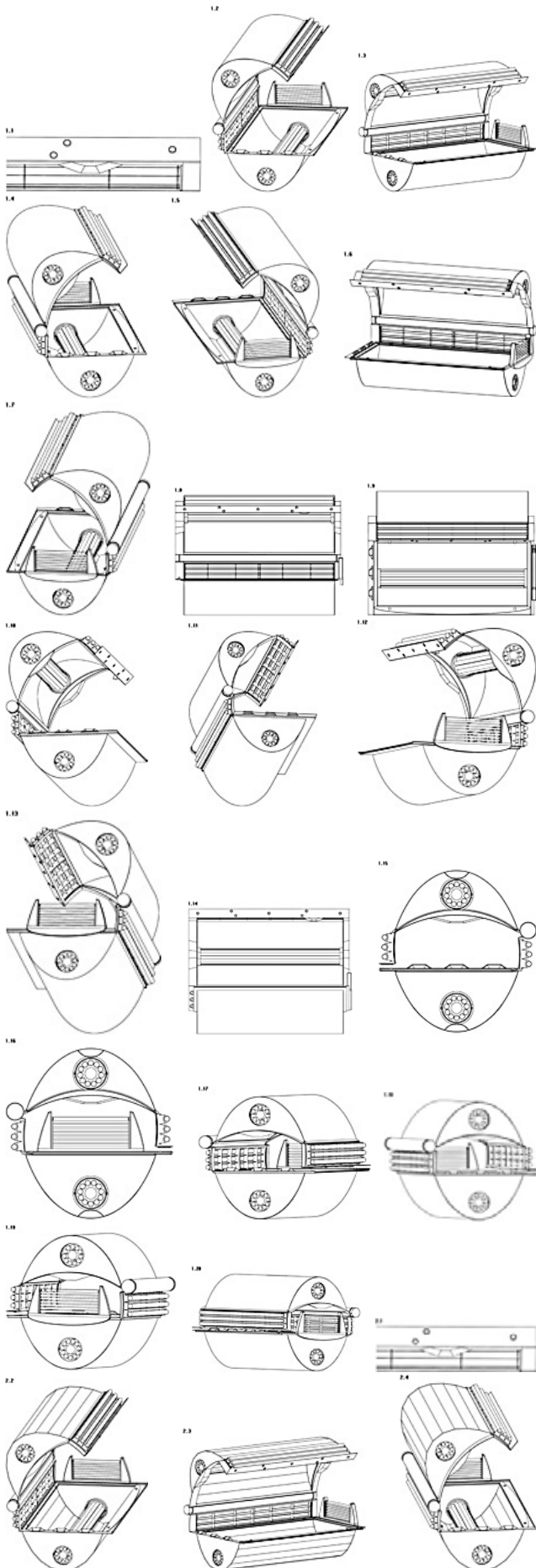

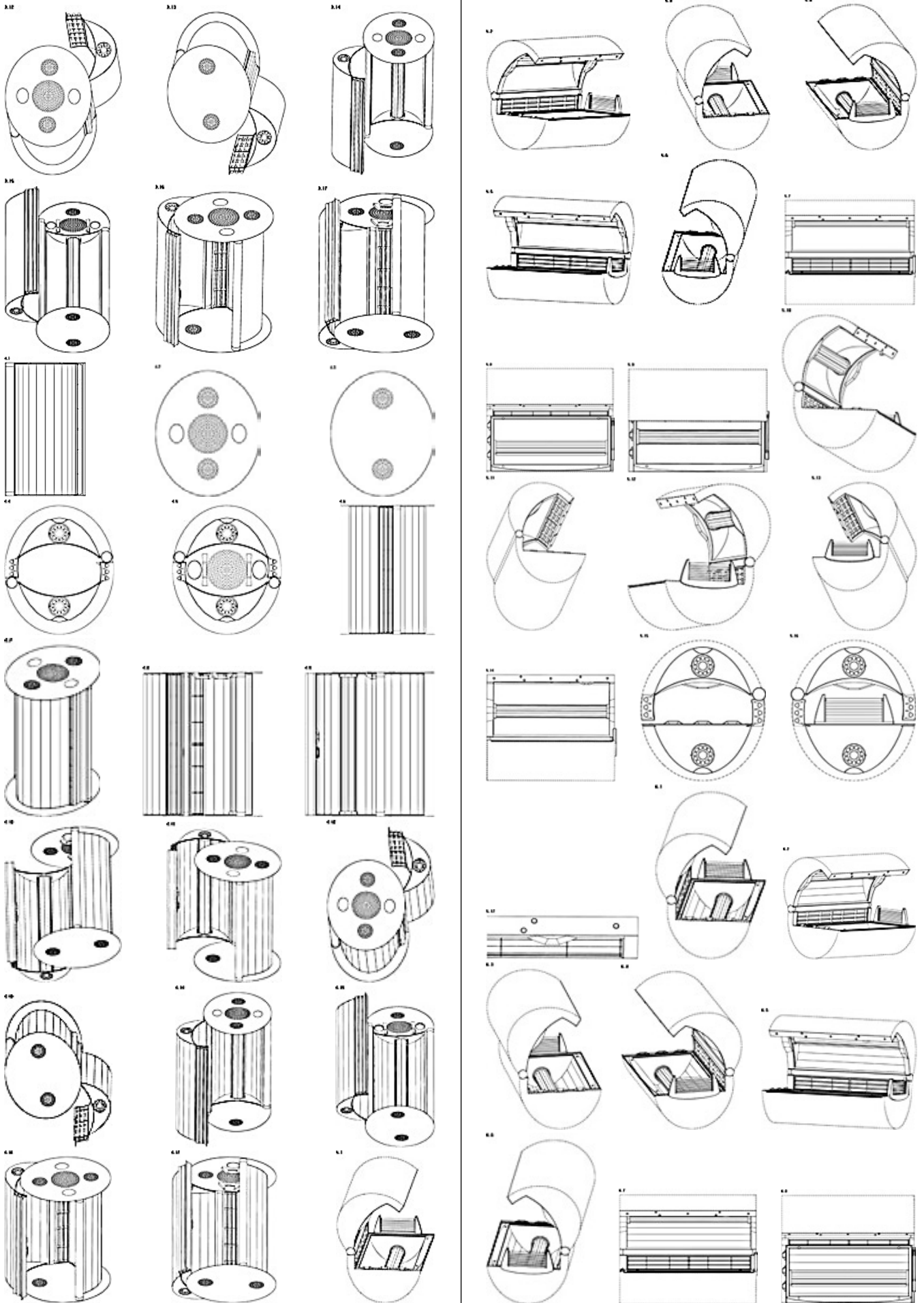

D. ZNAKI TOWAROWE

Cyfrowe kody identyfikacyjne (wg normy WIPO ST. 60), które poprzedzają informacje o dokonanej rejestracji oznaczają:

- (111) – numer prawa ochronnego
- (151) – data wydania decyzji o udzieleniu prawa ochronnego
- (210) – numer zgłoszenia
- (220) – data zgłoszenia (w przypadku konwersji – oznaczono literą K – jest to data od której liczy się okres ochrony na terenie Polski)
- (441) – data ogłoszenia o zgłoszeniu
- (510) – wykaz towarów
- (511) – klasy towarowe
- (531) – symbol klasyfikacji elementów graficznych znaku
- (540) – określenie znaku towarowego ze wskazaniem kolorów
- (551) – wskazanie kategorii znaku towarowego lub udzielonego prawa jeżeli dotyczy wspólnego prawa ochronnego, wspólnego znaku towarowego albo wspólnego znaku towarowego gwarancyjnego
- (732) – nazwisko i imię lub nazwę uprawnionego, jego miejsce zamieszkania lub siedzibę oraz kod kraju

356

UDZIELONE PRAWA OCHRONNE NA ZNAKI TOWAROWE

(od nr 256 039 do nr 257 000)

(111) **256039** (220) 2008 06 30 (210) 342863
(151) 2013 05 17 (441) 2008 10 13
(732) PPG Deco Polska Spółka z ograniczoną odpowiedzialnością,
Wrocław, PL.
(540) Harmonia
(510), (511) **02** lakiery, emalie, pokosty, bejce, koloranty, środki za-
bezpieczające drewno, **35** reklama towarów-ukazanie zalet towarów
celem ich zakupu przez nabywców.

(111) **256040** (220) 2008 09 01 (210) 345569
(151) 2013 05 17 (441) 2008 12 08
(732) SUMMIT MOTORS POLAND Spółka z ograniczoną
odpowiedzialnością, Warszawa, PL.
(540) AUTO PLAZA
(510), (511) **01** środki do chłodzenia silników w pojazdach, zestawy
do reperacji dętek, dodatki chemiczne do paliw silnikowych, dodatki
detergentowe do benzyny, płyny hamulcowe, płyny do obwodów
hydraulicznych, kleje i materiały klejące do celów przemysłowych,
rozpuszczalniki do lakierów, preparaty do oczyszczania gazu, prepa-
raty do oczyszczania oleju, tworzywa sztuczne do absorpcji oleju,
mastyksy do opon, zestaw składników do reperacji opon, preparaty
do oszczędzania paliwa, płyny do układu kierowniczego ze wspoma-
ganiem, preparaty zapobiegające zagotowaniu się silnikowego czyn-
nika, silikony, środki chemiczne do usuwania osadu węglowego na
silnikach, czynniki chłodzące do silników samochodowych, antyde-
tonatory do silników spalinowych, substancje zapobiegające zama-
rzaniu, substancje żrące do celów przemysłowych, preparaty che-
miczne do impregnowania materiałów tekstylnych, preparaty
chemiczne do nadawania wodoodporności tekstyliom, preparaty
chemiczne do ożywiania kolorów tekstyliów, topniki do lutowania,
topniki do spawania, **02** rozcieńczalniki do lakierów, lakiery, powłoki
zabezpieczające podwozie pojazdów, powłoki zabezpieczające
przed korozją podwozie pojazdów, **03** środki do usuwania lakierów,
preparaty do odymiania (perfumy), środki do polerowania, płyny do
spryskiwaczy szyb, środki do szlifowania, **04** dodatki niechemiczne
do paliw silnikowych, oleje napędowe, oleje przemysłowe, oleje silni-

kowe, paliwo, mieszanki do rozpylonego paliwa, oleje do smarowa-
nia, smary, **05** środki do odświeżania powietrza, rozpuszczalniki do
usuwania plastrów samoprzylepnych, **06** materiały blacharskie dla
budownictwa, dwuróg blacharski (obróbka plastyczna), butle meta-
lowe do sprężonego gazu lub ciekłego powietrza, nieelektryczne
sprężyny do drzwi, nieelektryczne urządzenia do otwierania drzwi,
metalowe emblematy do pojazdów, nieelektryczne złącza metalowe
do kabli, kable metalowe nieelektryczne, metalowe konstrukcje
przenośne, metalowe materiały konstrukcyjne, metalowe kabiny do
malowania natryskowego, ogrodzenia metalowe, okna metalowe,
metalowe palety do transportu wewnętrznego, metalowe palety
transportowe, metalowe palety załadownicze, metalowe pojemniki na
paliwo ciekłe, metalowe pasy do transportu ładunków, kabiny meta-
lowe stosowane przy malowaniu za pomocą pistoletów, metalowe
zamki do pojazdów, metalowe tablice rejestracyjne, rurki metalowe,
metalowe materiały zbrojeniowe do przewodów rurowych, metalo-
we przewody rurowe, puste skrzynki do narzędzi z metalu, stopy sta-
lowe, stal obręczowa, stal surowa lub półprzetworzona, szyldy meta-
lowe, śruby metalowe, metalowe tablice sygnalizacyjne nieświejące
i niemechaniczne, uszczelki metalowe, metalowe przewody do insta-
lacji wentylacyjnej i klimatyzacyjnej, nieelektryczne zamknięcia
drzwiowe, zawleczki do kół itp., złącza metalowe do łańcuchów, **07** bęb-
ny będące częściami maszyn, chłodnice do silników, reduktory ci-
śnienia będące częściami maszyn, regulatory ciśnienia będące czę-
ściami maszyn, zawory ciśnienia będące częściami maszyn, łożyska
dla czopów, czopy będące częściami maszyn, elektryczne maszyny
i urządzenia do czyszczenia, urządzenia do czyszczenia pod wyso-
kim ciśnieniem, hydrauliczne urządzenia do otwierania i zamykania
drzwi, dźwigi samochodowe, gaźniki, głowice cylindrów do silników,
silniki hydrauliczne, turbiny hydrauliczne, iskrowniki zapłonowe,
kompresory będące maszynami, korby będące częściami maszyn, łoż-
yska będące częściami maszyn, łożyska kulkowe, rozruszniki nożne
do motocykli, noże będące częściami maszyn, rozdrabniarki do od-
padków, rozdrabniarki do odpadów, urządzenia do zagęszczania od-
padków, konwertyory paliwowe do silników spalinowych, oszczędza-
cze paliwa do silników, odolejące pary, paski napędowe do
wentylatorów silników, pasy do silników, pistolety do malowania,
pneumatyczne urządzenia do otwierania i zamykania drzwi będące

częściami maszyn, urządzenia podnoszące, instalacje do mycia pojazdów, pompy będące częściami maszyn lub silników, pompy powietrzne będące instalacjami w warsztatach samochodowych, prowadnice do maszyn, regulatory prędkości obrotów do maszyn i silników, rozpylacze będące maszynami, rozpylacze do farb, rozpylacze do ścieków, rozruszniki silników, silniki elektryczne inne niż do pojazdów lądowych, silniki inne niż do pojazdów lądowych, silniki napędowe inne niż do pojazdów lądowych, łożyska z automatycznym smarowaniem, pierścienie smarowe będące częściami maszyn, smarownice będące częściami maszyn, aparaty do spawania gazowego, sprężarki doładowujące, silniki na sprężone powietrze, sprężyny będące częściami maszyn, urządzenia do ssania powietrza, urządzenia do ssania powietrza służące do odpylania etc., mechanizmy służące do sterowania hydraulicznego do maszyn i silników, sterowanie pneumatyczne do maszyn i silników, stoły do maszyn, szczotki będące częściami maszyn, szlifierki, świece zapłonowe do silników spalinowych, świece żarowe do silników Diesla, taśmy do kół pasowych, tłoki będące częściami maszyn lub silników, tłoki do amortyzatorów, tłoki do cylindrów, tłoki silników, tłumiki do silników, tłumiki wydechu do silników, tokarki będące narzędziami mechanicznymi, turbiny inne niż do pojazdów lądowych, turbosprężarki, wciągniki będące częściami maszyn, wentylatory do silników, wtryskiwacze do silników, urządzenia transportowe do załadunku i wyładunku, rampy załadunkowe, urządzenia zapłonowe do silników spalinowych, zawory będące częściami maszyn lub silników, złącza będące częściami silników, **08** bijaki, tarany będące narzędziami, dźwignie, dźwigniki sterowane ręcznie będące podnośnikami, lewarki uruchamiane ręcznie, skrobaki będące narzędziami, stal narzędziowa, przrządy do szlifowania, ścierania ręcznego, **09** dzwonki do alarmów elektrycznych, gwizdki ostrzegawcze do alarmów, alarmy, baterie elektryczne, baterie słoneczne, bezpieczniki stosowane w elektryczności, światła błyskowe będące sygnałami świetlnymi, żarówki do lamp błyskowych stosowane w fotografiach, celki akumulatorowe, cewki elektromagnetyczne, cewki elektryczne, karkasy na cewki elektryczne, cewki indukcyjne stosowane jako wzbudniki elektryczne, sygnalizatory automatyczne spadku ciśnienia w oponach pojazdów, mierniki ciśnienia, wskaźniki ciśnienia, urządzenia diagnostyczne nie do celów medycznych, druty jako przewody elektryczne, nici identyfikacyjne do drutów jako przewodów elektrycznych, osłony do identyfikacji drutów jako przewodów elektrycznych, złącza do drutów jako przewodów elektrycznych, urządzenia elektryczne do otwierania drzwi, dyski do rejestracji dźwięku, dyski kompaktowe będące nośnikami danych, urządzenia do czyszczenia dysków nagranych dźwiękiem, napędy dyskowe stosowane w informatyce, urządzenia do transmisji dźwięku, instalacje elektryczne, przekaźniki elektryczne, przewody elektryczne, gaśnice, głośniki, szafki na głośniki, tuby na głośniki tubowe, instalacje elektryczne do zdalnego sterowania procesami przemysłowymi, kable elektryczne, powłoki na kable elektryczne, tuleje złączowe do kabli elektrycznych, automatyczne urządzenia do kierowania pojazdami, odtwarzacze płyt kompaktowych, komputery, drukarki do komputerów, komputery przenośne (podręczne), liczniki, urządzenia do ładowania akumulatorów, migacze będące światłami sygnalizacyjnymi, regulatory napięcia do pojazdów, urządzenia do nawigacji dla pojazdów tj. komputery pokładowe, urządzenia do nawigacji satelitarnej, przrządy nawigacyjne, odbiorniki audio-wideo, odbiorniki radiowe, odtwarzacze kaset, urządzenia do odtwarzania dźwięku, odzież chroniąca przed ogniem, odzież chroniąca przed wypadkami i napromieniowaniem, tablice do ogłoszeń elektronicznych, oporniki elektryczne, dystrybutory paliw silnikowych dla stacji obsługi, pompy paliwowe samoregulujące, parkometry, liczniki kilometrów do pojazdów, prędkościomierze do pojazdów, trójkąty ostrzegawcze o awarii pojazdów, urządzenia do pomiaru odległości, przrządy pomiarowe, urządzenia pomiarowe elektryczne, urządzenia pomiarowe, daszki jako osłony przeciwosłepieniowe, przełączniki stosowane w elektryczności, przemienniki elektryczne, pulpity rozdzielcze stosowane w elektryczności, aparaty radiowe, radia samochodowe, radio pagery, aparatura radiotelefoniczna, aparatura radiotelegraficzna, reduktory stosowane w elektryczności, aparatura do rejestracji dźwięku, nośniki do rejestracji dźwięku, rejestratory przebytej drogi w kilometrach dla pojazdów, rejestratory przebytej drogi w milach dla pojazdów, przrządy do rejestrowania czasu, przrządy do rejestrowania odległości, rękawice do ochrony przed wypadkami, tablice rozdzielcze stosowane w elektryczności, rozgałęźniki stosowane w elektryczności, kable rozruchowe do silników, słuchawki telefoniczne, maski spawalnicze, urządzenia do spa-

wania elektrycznego, wskaźniki strat elektrycznych, styki elektryczne, tablice sygnalizacyjne świecące lub mechaniczne, sygnalizatory stosowane w elektryczności, przekaźniki sygnałów elektronicznych, symulatory do sterowania i kontroli pojazdów, szafy rozdzielcze stosowane w elektryczności, szkło pokryte powłoką przewodzącą elektryczność, sprawdziany nagwintowania śrub będące przrządami pomiarowymi, śruby mikrometryczne do instrumentów optycznych, tablice sterownicze stosowane w elektryczności, termostaty do pojazdów, transformatory elektryczne, translatory elektroniczne kieszonkowe, tranzystory stosowane w elektronice, tuleje złączowe do kabli elektrycznych, instalacje elektryczne zapobiegające włamaniom, wskaźniki ilości, wskaźniki nachylenia (spadku), wskaźniki prędkości, wskaźniki temperatury, siatki zabezpieczające przed wypadkami, urządzenia do ochrony osobistej przed wypadkami, tarcze odbłaskowe noszone na ubraniu w celu zapobiegania wypadkom drogowym, elektryczne zamknięcia drzwiowe, zapalniki samochodowe, puszkki na zawory stosowane w elektryczności, złącza do przewodów elektrycznych, elektryczne złącza dopasowujące (sprzężenie), **11** aparatura i urządzenia chłodnicze, chłodnice do cieczy będące instalacjami, elementy grzejne, instalacje klimatyzacyjne, urządzenia klimatyzacyjne, reflektory do lamp, latarki, latarki kieszonkowe, aparatura do oczyszczania oleju, aparatura i urządzenia do oczyszczania powietrza, urządzenia ogrzewające do odmrażania w pojazdach, instalacje i urządzenia do odświeżania powietrza, urządzenia do ogrzewania na paliwa stałe, płynne i gazowe, urządzenia elektryczne do ogrzewania, instalacje do ogrzewania pojazdów, osłony do lamp, urządzenia i instalacje do oświetlenia, oszczędzacze paliwa, odmrażacze do pojazdów, urządzenia grzejne przeciw roseniu i zamarzaniu szyb w pojazdach, urządzenia oświetleniowe w pojazdach, instalacje do filtrowania powietrza, podgrzewacze powietrza, przeciwosłepieniowe urządzenia do pojazdów będące osprzętem do lamp, reflektory do pojazdów, lampy kierunkowskazów do samochodów, światła do pojazdów, wyciągi wentylacyjne, wyciągi wentylacyjne do laboratoriów, aparatura do wentylacji i klimatyzacji, instalacje do wentylacji i klimatyzacji pojazdów, wentylatory (klimatyzacja), instalacje do schładzania wody, regulatory do wyciągów stosowane w ogrzewnictwie, urządzenia zabezpieczające do oświetlenia, elektryczne żarniki do lamp, palniki żarowe, żarówki do kierunkowskazów w pojazdach, żarówki elektryczne, żarówki oświetleniowe, **12** autoalarmy, bagażniki do pojazdów, siatki bagażowe do pojazdów, wózki bagażowe (pojazdy), krzeselka bezpieczeństwa dla dzieci do pojazdów, bieżniki do pojazdów w postaci zrolowanych taśm, bieżniki do pojazdów typu traktorowego, błotniki, fartuchy błotników, ciężarki do wyważania kół pojazdów, mechanizmy wywrotkowe do skrzyń ciężarówek, ciężarówki będące lorami, czopy osi pojazdów, łatki samoprzylepne kauczukowe do reperacji dętek, zestawy narzędzi do reperacji dętek, dętki do opon, drążki skrętne do pojazdów, drzwi do pojazdów, hamulce do pojazdów, człony hamulcowe do pojazdów, klocki i szczęki hamulcowe do pojazdów, okładziny hamulcowe do pojazdów, obwody hydrauliczne do pojazdów, karoserie samochodowe, kesony (pojazdy), kierownice pojazdów, kierunkowskazy do pojazdów, klaksony ostrzegawcze do pojazdów, klapy opuszczane będące częściami pojazdów lądowych, podnoszone klapy tylne skrzyni ładunkowej będące częściami pojazdów, koła pojazdów, obręcze kół pojazdów, ogumienie do kół pojazdów, piasty do kół pojazdów, szprychy do kół pojazdów, korbowody do pojazdów lądowych inne niż części silników, kółka samonastawne do wózków stosowane w pojazdach, aparatura i urządzenia do transportu za pomocą lin, lusterka wsteczne, markizy jako zasłony samochodowe, motocykle, motorowery, mechanizmy napędowe do pojazdów lądowych, obręcze do piast kół, obręcze kół do rowerów i trycykli, obrzeża obręczy kół kolejowych, obudowy jako części pojazdów lądowych inne niż do silników, ogumienie do kół pojazdów, ogumienie do kół rowerów i trycykli, okładziny szczęk hamulcowych do pojazdów, opony, bieżniki do bieżnikowania opon, kolce do opon, wentyle do opon pojazdów, środki antypoślizgowe do opon samochodowych, osie pojazdów, czopy osi pojazdów, osłony do rowerów, poduszki powietrzne będące urządzeniami bezpieczeństwa w samochodach, podwozia pojazdów, amortyzatory zawieszenia w pojazdach, dachy składane pojazdów, gaśnice do pojazdów, pasy bezpieczeństwa do siedzeń w pojazdach, pokrowce na pojazdy, urządzenia przeciwosłepieniowe do pojazdów, resory zawieszenia do pojazdów, siedzenia do pojazdów, stopnie nadwozia do pojazdów, sygnalizatory jazdy wstecznej do pojazdów, sygnalizatory skrętu w pojazdach, szyby do pojazdów, tapicerka do pojazdów, zderzaki

do pojazdów, złącza do przyczep do pojazdów, pojazdy elektryczne, silniki do pojazdów lądowych, pojazdy chłodnie, pokrywy na piasty kół, pompy powietrzne będące akcesoriami samochodowymi, progi do pojazdów, urządzenia przeciwośloneczne do pojazdów, rolety do samochodów jako osłony przeciwsłoneczne, urządzenia przeciwwłamaniowe do pojazdów, przekładnie bezstopniowe do pojazdów lądowych, przekładnie redukcyjne do pojazdów lądowych, przekładnie zębate do pojazdów lądowych, przetworniki momentu obrotowego do pojazdów lądowych, wózki bębnowe do przewodów giętkich, przyczepy będące pojazdami, przyczepy bagażowe dwukołowe, zaczepy i haki do przyczep do pojazdów, przyczepy kempingowe będące pojazdami, przyczepy mieszkalne będące pojazdami, przyczepy motocyklowe boczne, resory, sprężyny zawieszenia do pojazdów, samochody, dachy i budy dla samochodów, łańcuchy do samochodów, nadwozia do samochodów, przykrywy-maski silnika do samochodów, urządzenia antypoślizgowe do opon samochodów, samochody osobowe, pokrowce na siedzenia w pojazdach, zagłówki do siedzeń w pojazdach, łańcuchy napędowe do silników do pojazdów lądowych, silniki do rowerów i trycykli, silniki elektryczne do pojazdów lądowych, silniki napędowe do pojazdów lądowych, silniki odrzutowe do pojazdów lądowych, maski do silników samochodowych, silniki trakcyjne, skrzynie biegów do pojazdów lądowych, samochody sportowe, sprzęgła do pojazdów lądowych, napinacze do szprych do kół, szprychy do rowerów i trycykli, śruby napędowe, tapicerka samochodowa, wózki trójkołowe, turbiny do pojazdów lądowych, wózki wahadłowe, wały napędowe do pojazdów lądowych, wolne koła do pojazdów lądowych, wózki podnośnikowe, wózki transportowe, wózki używane do sprzątania, wycieraczki do szyb pojazdów, korki do zbiorników paliwa i gazu w pojazdach, zderzaki samochodowe, złącza do pojazdów lądowych, **14** tarcze zegarów i zegarków, wskazówki do zegarów i zegarków, zegary i zegarki elektryczne, **16** materiały piśmienne, nalepki, naklejki będące materiałami piśmieniymi, papier listowy, papier w arkuszach (artykuł piśmienny), pieczęcie, stemple, pudełka na pieczęcie, stemple, papier do pisania, przyrządy do pisania, plakaty, publikacje drukowane, torby na śmiecie z papieru lub z tworzyw sztucznych, **17** przewody giętkie do chłodziarek pojazdów, izolatory do przewodów elektrycznych, guma do bieżnikowania opon, półprodukty na okładziny do hamulców, farby izolacyjne, materiały izolacyjne, oleje izolacyjne, rękawice izolacyjne, taśmy izolacyjne, izolacyjne folie metalowe, izolatory do kabli, lakier izolacyjny, uszczelki do rur, wata szklana do izolacji, tkaniny izolacyjne, oleje izolacyjne do transformatorów, tuleje gumowe do osłony części maszyn, uszczelki, materiały uszczelniające, substancje uszczelniające do połączeń, taśmy uszczelniające do drzwi i okien, materiały na uszczelnianie okien i drzwi, włókno szklane do izolacji, materiały wyściełające z gumy lub tworzyw sztucznych, **20** zaciski do kabli niemetale, kosze niemetale, tablice na ogłoszenia, palety transportowe niemetale, pojemniki na paliwo ciekłe niemetale, tablice rejestracyjne niemetale, obiekty nadmuchiwane powietrzem do reklamy, stoły warsztatowe, szylidy z drewna lub tworzyw sztucznych, palety załadunkowe niemetale, zamki niemetale do pojazdów, **21** kosze na odpadki, kosze na śmieci, szkło na szyby pojazdów będące półfabrykatem, materiały do polerowania, nabyciszczania z wyjątkiem preparatów, papieru i kamieni, przyrządy do spryskiwania, **22** kable niemetale, pasy do transportu ładunków niemetale, plandeki, liny holownicze do pojazdów, pokrowce na pojazdy będące plandekami, materiały tekstylne (włókna surowe), uprząże do transportu ładunków niemetale, **25** ubrania dla kierowców, odzież, **27** dywaniki samochodowe, **35** doradztwo w zakresie organizowania i prowadzenia działalności gospodarczej, wyceny handlowe, ekspertyzy w działalności gospodarczej, informacja o działalności gospodarczej, pozyskiwanie danych do komputerowej bazy danych, systematyzacja danych komputerowej bazy danych, pozyskiwanie informacji o działalności gospodarczej, usługi prenumeraty czasopism dla osób trzecich, promocja sprzedaży dla osób trzecich, rozpowszechnianie materiałów reklamowych tj. ulotek, prospektów, druków i próbek, reklama, wynajmowanie miejsc na umieszczanie ogłoszeń lub reklam, usługi zaopatrzeniowe dla osób trzecich tj. zakupy produktów dla innych przedsiębiorstw, pomoc w zarządzaniu działalnością gospodarczą, **36** doradztwo w sprawach finansowych, informacje finansowe, operacje finansowe, usługi finansowe, tworzenie funduszy, kaucje gwarancyjne, informacje bankowe, kredytowanie, operacje walutowe, spłaty ratalne, usługi świadczeń emerytalnych, umowy kredytowe, usługi ubezpieczeniowe, wycena w zakresie ubezpieczeń, bankowości i nieruchomości, ubezpieczanie od wy-

padków, **37** bieżnikowanie opon, czyszczenie pojazdów, instalowanie i naprawa urządzeń elektrycznych, informacja o naprawach, instalowanie oraz naprawa urządzeń klimatyzacyjnych, zabezpieczanie przed korozją, lakierowanie, mycie pojazdów, montaż i naprawy instalacji ogrzewania, wulkanizacja i naprawy opon, naprawa pojazdów, obsługa pojazdów, polerowanie pojazdów, smarowanie pojazdów, regeneracja maszyn zużytych lub częściowo zniszczonych, regeneracja silników zużytych lub częściowo zniszczonych, obsługa i naprawy samochodów, usługi stacji obsługi samochodów, obsługa i naprawy samolotów, instalowanie i naprawy alarmów przeciwwłamaniowych, **39** dostarczanie towarów, informacja o transporcie, usługi kierowców, magazynowanie, wynajmowanie miejsc parkingowych, usługi nawigacyjne, wypożyczanie pojazdów, pomoc drogową w przypadku awarii samochodu polegającą na holowaniu, przewożenie ładunków, rozładunek, transport rzeczny, wynajmowanie powierzchni na salony samochodowe, transport samochodowy, wypożyczanie samochodów, pośrednictwo w transporcie, transport i wyładunek odpadów, usługi tranzytowe, wynajmowanie garaży, wynajmowanie magazynów, wypożyczanie samochodów wyścigowych, **40** hartowanie metali, obróbka metali, odlewanie metali, platerowanie metali, powlekanie metali, niszczenie odpadów, recykling odpadków i odpadów, unieszkodliwianie i przetwarzanie odpadów, sortowanie i przetwarzanie odpadów i surowców wtórnych, wulkanizacja jako obróbka materiałów, **41** publikowanie tekstów innych niż teksty reklamowe, wypożyczanie sprzętu audio, **42** instalacja oprogramowania komputerowego, konserwacja oprogramowania komputerowego, projektowanie oprogramowania komputerowego, testowanie pojazdów, opracowywanie projektów technicznych.

(111) **256041** (220) 2008 09 03 (210) 345657
(151) 2013 05 20 (441) 2008 12 08

(732) OLIMP LABORATORIES SPÓŁKA Z OGRANICZONĄ ODPOWIEDZIALNOŚCIĄ, Nagawczyna, PL.

(540) STRESS-CONTROL

(510), (511) **05** leki dla ludzi, suplementy diety wspomagające leczenie, żywność dietetyczna do celów leczniczych, odżywki wzmacniające zawierające preparaty parafarmaceutyczne stosowane profilaktycznie i dla rekonwalescentów do celów leczniczych, **30** koncentraty i odżywki węglowodanowe i wysokoenergetyczne wzbogacone witaminami i solami mineralnymi, **32** napoje bezalkoholowe wzbogacone witaminami i minerałami, napoje serwatkowe, napoje izotoniczne, napoje z soków owocowych, nektary owocowe, napoje proteinowe, napoje węglowodanowe i energetyczne.

(111) **256042** (220) 2009 03 12 (210) 353268
(151) 2011 05 17 (441) 2009 06 22

(732) Marius Olech, Gdańsk, PL.

(540) S.O.S.

(510), (511) **24** tekstylia i wyroby włókiennicze nie ujęte w innych klasach; narzuty na łóżka i obrusy, **29** mięso, ryby, drób, dziczyzna; ekstrakty mięsne; konserwowane, mrożone, suszone i gotowane owoce i warzywa; galaretki, dżemy, kompoty; jaja, mleko, produkty mleczne; oleje i tłuszcze jadalne, **30** kawa, herbata, kakao, cukier, ryż, tapioka, sago, kawa nienaturalna; mąka i produkty zbożowe, chleb, lody; miód, melasa (syropy); drożdże, proszek do pieczenia; sól, musztarda; ocet, sosy (przyprawy); przyprawy; lód.

(111) **256043** (220) 2010 03 12 (210) 367694
(151) 2011 08 05 (441) 2010 06 21

(732) TRIADA Spółka Akcyjna, Warszawa, PL.

(540) 7+7

(510), (511) **35** zgrupowanie na rzecz osób trzecich różnych towarów i usług pozwalające nabywcy wygodnie oglądać i kupować te towary (zapoznawać się i wybierać ofertę usług), w szczególności: w hurtowni, w sklepie, z katalogu różnych artykułów, wykorzystując zamówienie korespondencyjne, za pośrednictwem usługi elektronicznej, na stronie internetowej, za pośrednictwem systemu telezakupów, używając środków telekomunikacji, organizacja targów i wystaw, prace biurowe, badania rynku, doradztwo specjalistyczne w sprawach działalności gospodarczej, pomoc w prowadzeniu działalności gospodarczej, zarządzanie i pomoc w zarządzaniu przedsiębiorstwami handlowymi na zasadzie franchisingu, usługi w zakresie komputerowych baz danych, usługi w zakresie reklamy i promocji, w tym: rozpowszechnianie materiałów

reklamowych, informacja o powyższych usługach, **39** biura turystyczne, za wyjątkiem rezerwacji miejsc w hotelach i pensjonatach, usługi turystyczne, za wyjątkiem rezerwacji miejsc w hotelach i pensjonatach, współpraca z różnymi podmiotami przy organizowaniu wyjazdów turystycznych, organizowanie wczasów rekreacyjnych i wypoczynkowych, organizacja imprez turystycznych, podróży, wycieczek, w tym organizacja oraz obsługa zagranicznej i krajowej turystyki przyjazdowej i wyjazdowej, grupowej i indywidualnej, organizacja pobytów biznesowych w kraju i za granicą, rezerwacja miejsc w środkach transportu, w tym pośrednictwo i rezerwacja usług w zakresie komunikacji i podróży, czarterowanie, transport pasażerski, przewóz ludzi i towaru pojazdami mechanicznymi, koleją, statkami i samolotami, usługi bagażowe, transport pieniędzy i rzeczy wartościowych, transport chorych, wynajmowanie środków transportu podróżnym, informacja o transporcie, pośrednictwo transportowe, prowadzenie informacji turystycznej i podróżniczej, zwiedzanie turystyczne związane z informacją dotyczącą podróży, informacją o taryfach, rozkładach jazdy i sposobach transportu, rezerwacja miejsc podróży, rezerwacja biletów lotniczych, kolejowych, promowych, pośrednictwo w usługach komunikacyjnych, zapewnienie zorganizowanych form zwiedzania, zwiedzanie turystyczne, towarzyszenie i opieka w podróży, wynajem samolotów, pojazdów mechanicznych, statków, promów, pakowanie towarów, dostawa i transport paczek, transport bagażu, pośrednictwo w rezerwacji i sprzedaży dokumentów przewozowych, przewoźników polskich i obcych w komunikacji krajowej i zagranicznej oraz organizacja przewozów wszelkimi dostępnymi środkami transportu, organizacja i świadczenie usług w zakresie pilotażu, informacja o powyższych usługach, **41** rozrywka i rekreacja; rezerwowanie miejsc przez biura podróży na imprezy kulturalne, rozrywkowe oraz sportowe, w szczególności organizowane podczas lub w związku z podróżą, za wyjątkiem rezerwacji miejsc w hotelach i pensjonatach, usługi w zakresie edukacji, organizowanie i obsługa kongresów, konferencji, seminariów, sympozjów, zjazdów i szkoleń, kształcenie praktyczne, nauczanie korespondencyjne, informacja o imprezach rozrywkowych, informacja o rekreacji, nauczaniu, rozrywce, działalności sportowej i kulturalnej, wystawy, usługi impresariów, organizowanie wystaw z dziedziny kultury, edukacji lub związanych z turystyką i podróżami, obozy sportowe, wakacyjne, organizowanie zawodów sportowych, rozrywka, organizacja koncertów, widowisk artystycznych i innych imprez kulturalnych, usługi w zakresie nauczania i edukacji, informacja o powyższych usługach, **43** agencje zakwaterowania; usługi rezerwacji pokoi w hotelach i pensjonatach przez biura podróży; świadczenie usług hotelarskich, organizowanie i zapewnianie zakwaterowania, w tym rezerwacja hoteli, wynajem pokoi oraz mieszkań wakacyjnych, domów wypoczynkowych i apartamentów na pobyt czasowy, udostępnianie miejsc na campingu, usługi gastronomiczne wraz z usługami towarzyszącymi; informacja o powyższych usługach.

(111) **256044** (220) 2010 10 11 (210) 376313
 (151) 2012 02 09 (441) 2011 01 17
 (732) Przedsiębiorstwo Usługowo-Transportowe „HERMES”
 Import-Export Karol Geppert, Katowice, PL.
 (540)



Kolor znaku: biały, szary, czarny
 (531) 6.7.4, 6.19.1, 6.19.17, 7.3.12, 26.1.2, 26.1.16, 26.1.18, 27.5.1, 29.1.13
 (510), (511) **36** administrowanie nieruchomościami, dzierżawa nieruchomości, zarządzanie majątkiem nieruchomym, wynajmowanie pomieszczeń biurowych.

(111) **256045** (220) 2010 12 06 (210) 378553
 (151) 2012 11 27 (441) 2011 03 14
 (732) BUDZIŃSKI DARIUSZ, Szczecin, PL.
 (540) ŚWIEŻYŃ
 (510), (511) **29** koncentraty na buliony i rosoly, koncentraty zup, żelatyna spożywcza, **30** preparaty do zmiękczenia mięsa do celów

gospodarstwa domowego, sosy i dressingi, musztarda, ocet, keczup, tarty, przyprawy i mieszanki przypraw do przyrządzania pożywienia w gospodarstwie domowym.

(111) **256046** (220) 2010 12 28 (210) 379492
 (151) 2013 05 09 (441) 2011 04 11
 (732) PAWEŁ BOGUSZ, Lublin, PL.; MARIUSZ TRUS, Lublin, PL.
 (540) SOLINEA
 (510), (511) **05** preparaty do celów medycznych, preparaty farmaceutyczne, leki, środki przeciwbólowe, preparaty wspomagające leczenie, preparaty wspomagające odporność na choroby, preparaty witaminowe, żywność przystosowana do celów medycznych, żywność do celów leczniczych, żywność dla niemowląt, napoje lecznicze, wody do celów leczniczych, żywność przystosowana do leczenia otyłości, substancje dietetyczne do celów leczniczych, dodatki do żywności do celów leczniczych, środki oczyszczające organizm, środki przeczyszczające, materiały opatrunkowe, materiały nasączone płynami farmaceutycznymi, preparaty medyczne przeciw poceniu się stóp, preparaty medyczne przeciw poceniu się rąk, preparaty odstraszające owady, **35** prezentowanie produktów w mediach dla celów sprzedaży detalicznej, pomoc w zakresie organizacji i zarządzania działalnością gospodarczą polegającą na sprzedaży towarów; zarządzanie w zakresie zamówień handlowych, wyselekcjonowanie towarów z dziedziny medycyny, farmacji i żywienia z myślą o konsumentach, aby mogli w dogodnych warunkach obejrzeć i zakupić takie towary, sprzedaż detaliczna towarów z dziedziny medycyny, farmacji, żywienia, sprzedaż hurtowa towarów z dziedziny medycyny, farmacji i żywienia, sprzedaż za pomocą środków elektronicznej komunikacji towarów z dziedziny medycyny, farmacji i żywienia.
 (551) wspólne prawo ochronne

(111) **256047** (220) 2011 01 07 (210) 379805
 (151) 2013 05 13 (441) 2011 04 11
 (732) KACZMAREK-PRZYBYŁA EDYTA MAŁGORZATA, Kielczewo, PL.
 (540)



Kolor znaku: biały, czarny, zielony
 (531) 26.4.2, 26.11.1, 26.11.12, 27.5.1, 29.1.13
 (510), (511) **41** usługi w zakresie organizowania i prowadzenia szkoleń, konferencji, kształcenia praktycznego, pracowni specjalistycznych w dziedzinie stomatologii; doradztwo zawodowe, **44** usługi gabinetów stomatologicznych.

(111) **256048** (220) 2011 01 21 (210) 380319
 (151) 2013 05 21 (441) 2011 04 26
 (732) BOLSIUS POLSKA SPÓŁKA Z OGRANICZONĄ
 ODPOWIEDZIALNOŚCIĄ, Zalesie Małe, PL.
 (540) ŚWIATEŁKO
 (510), (511) **04** świece, znicze, wkłady do zniczy, **35** usługi w zakresie sprzedaży takich towarów: świece, znicze, wkłady do zniczy.

(111) **256049** (220) 2011 02 21 (210) 381627
 (151) 2013 05 24 (441) 2011 06 06
 (732) HOME.PL SPÓŁKA AKCYJNA, Szczecin, PL.
 (540)



Kolor znaku: fioletowy, czarny
 (531) 24.15.1, 27.5.1, 29.1.12
 (510), (511) **35** usługi w zakresie komputerowych baz danych: pozyskiwanie danych, systematyzacja danych, komputerowe zarządzanie plikami, sortowanie danych w bazach komputerowych, kompilacja informacji, doradztwo specjalistyczne w sprawach działalności go-

spodarczej, usługi agencji reklamowej, powielanie dokumentów, usługi maszynopisania, prace biurowe, zgrupowanie na rzecz osób trzecich różnych towarów, w tym: komputery, części do komputerów, podzespoły, osprzęt komputerowy, urządzenia peryferyjne, programy komputerowe, gry komputerowe, magnetyczne, cyfrowe nośniki danych, aparaty fotograficzne cyfrowe i kamery cyfrowe, telefony i centrale telefoniczne, telefony komórkowe, przenośne odtwarzacze muzyczne, urządzenia do łączności bezprzewodowej pozwalające nabywcy wygodnie oglądać i kupować te towary: w sklepie, w hurtowni, z katalogu różnych artykułów, na stronie internetowej, za pośrednictwem usługi elektronicznej, za pośrednictwem systemu telezakupów, wykorzystując zamówienie korespondencyjne, używając środków telekomunikacji, zgrupowanie na rzecz osób trzecich różnych usług pozwalające nabywcy wygodnie zapoznawać się z informacjami o tych usługach i je kupować: w sklepie, w hurtowni, z katalogu różnych artykułów, na stronie internetowej, za pośrednictwem usługi elektronicznej, za pośrednictwem systemu telezakupów, wykorzystując zamówienie korespondencyjne, używając środków telekomunikacji, informacja o działalności gospodarczej, handlu, reklamie, promocji, lokalizacji obiektów, agencje informacji handlowej, informacja o powyższych usługach, komputerowe zarządzanie plikami, wyszukiwanie informacji dla osób trzecich w plikach komputerowych, pomoc przedsiębiorstwom w działalności gospodarczej przemysłowej lub handlowej, pomoc w prowadzeniu działalności gospodarczej w zakresie porównywania cen usługi, pośrednictwo w zakresie nabywania usług telekomunikacyjnych, prezentowanie produktów w mediach dla celów sprzedaży detalicznej, promocja sprzedaży dla osób trzecich, reklama za pośrednictwem sieci komputerowej, sprzedaż promocyjna dla osób trzecich, zarządzanie w ramach prowadzonej działalności gospodarczej, w zakresie udzielania licencji na towary i usługi na rzecz osób trzecich, zarządzanie zbiorami informatycznymi, **38** usługi telekomunikacyjne, usługi w zakresie zapewniania dostępu do informacji i komunikacji w trybie on-line, usługi w zakresie przesyłania danych, w tym przy pomocy terminali komputerowych, przesyłanie informacji tekstowej i obrazowej, usługi w zakresie rejestracji i utrzymywania serwerów wirtualnych, kont poczty elektronicznej, serwisów internetowych, usługi transmisji danych i wiadomości, usługi przesyłania danych, wiadomości, dźwięku i obrazu przez portale komunikacyjne i informacyjne, elektroniczny serwis informacji typu on-line polegający na tworzeniu, prowadzeniu baz danych i udostępnianiu informacji z możliwością elektronicznego przyjmowania i przekazywania wiadomości, obsługa klientów przy wykorzystaniu sieci komunikacji elektronicznej, w tym sieci Internet, umożliwiająca dostarczanie klientom informacji oraz otrzymywanie informacji od klientów w zakresie dotyczącym świadczonych klientom usług, gromadzenie i rozpowszechnianie wiadomości poprzez sieci komunikacyjne, w tym sieć telewizyjną, satelitarną i Internet, agencje informacyjne w zakresie wiadomości i aktualności, biuletyny elektroniczne, informacja o powyższych usługach, przydzielanie dostępu do baz danych, udostępnianie internetowego forum dyskusyjnego, przydzielanie kanałów telekomunikacyjnych dla usług związanych z telezakupami, **42** usługi informatyczne w zakresie: opracowywania, wypożyczenia, aktualizacji, konserwacji, projektowania, powielania, instalacji oprogramowania komputerowego, doradztwo w zakresie systemów informatycznych, oprogramowania, sprzętu komputerowego, Internetu, usługi w zakresie projektowania serwisów internetowych, administrowanie stronami komputerowymi, projektowanie stylu i struktur stron internetowych, graficzne opracowywanie stron www, usługi graficzne, modernizacja sprzętu komputerowego, systemów informatycznych oraz telekomunikacyjnych, dzierżawa domen internetowych, udostępnianie domen internetowych, odpłatne udostępnianie czasu dostępu do komputerowych baz danych, odpłatne udostępnianie czasu dostępu do komputerów w celu przetwarzania danych, odzyskiwanie danych, w tym komputerowych baz danych, usługi kawiarni internetowych, informacja o powyższych usługach, usługi certyfikacji zasobów internetowych, usługi sprawdzania autentyczności identyfikacji, wydawania, zarządzania i obrotu certyfikatami cyfrowymi za pośrednictwem Internetu oraz związanego z nimi doradztwa, wypożyczanie serwerów, usługi hostingu, utrzymywanie i tworzenie stron internetowych dla osób trzecich wynajmowanie i udostępnianie zasobów serwerów i sieci komputerowej, **45** licencjonowanie programów komputerowych, licencjonowanie własności intelektualnej, rejestrowanie nazw domen, przenoszenie praw do domen internetowych, rejestrowanie na rzecz osób trzecich domen internetowych.

(111) **256050** (220) 2011 02 25 (210) 381858
 (151) 2013 05 09 (441) 2011 06 06
 (732) PharmaSwiss S.A., Zug, CH.
 (540) VITASTERON Bo to co cieszy mężczyzn cieszy również kobiety (510), (511) **05** preparaty farmaceutyczne i preparaty uzupełniające, w tym zawierające żeń-szeń, mleczko pszczele, mleczko królewskie, wyciągi z roślin i owoców, w tym z palmy sabałowej, naturalne hormony roślinne, kwasy tłuszczowe, aminokwasy, preparaty farmaceutyczne regulujące gospodarkę tłuszczową organizmu ludzkiego, witaminy, preparaty wzmacniające, energetyczne, preparaty podnoszące odporność organizmu, wspomagające sprawność fizyczną psychiczną i seksualną, preparaty dla mężczyzn podnoszące libido i zwiększające potencję, naturalne preparaty i lekarstwa, zdrowa żywność, w tym zawierające żeń-szeń, mleczko pszczele, mleczko królewskie, wyciągi z roślin i owoców, w tym z palmy sabałowej, naturalne hormony roślinne, kwasy tłuszczowe, aminokwasy, witaminy, substancje dietetyczne, suplementy diety, w tym zawierające żeń-szeń, mleczko pszczele, mleczko królewskie, wyciągi z roślin i owoców, w tym z palmy sabałowej, naturalne hormony roślinne, kwasy tłuszczowe, witaminy, środki zmniejszające apetyt, środki regulujące przemianę materii, dietetyczna żywność i napoje, herbaty ziołowe, zioła, napary lecznicze, nalewki lecznicze, preparaty medyczne do odchudzania, dodatki odżywcze, dodatki dietetyczne i proteinowe, wszystkie wyżej wymienione towary do celów leczniczych, **30** miód, mleczko pszczele, mleczko królewskie, substancje dietetyczne, środki zmniejszające apetyt i suplementy diety, w tym zawierające żeń-szeń, mleczko pszczele, mleczko królewskie, wyciągi z roślin i owoców, w tym z palmy sabałowej, naturalne hormony roślinne, kwasy tłuszczowe, witaminy, aminokwasy, dietetyczne artykuły spożywcze, artykuły spożywcze uzupełniające na bazie węglowodanów, żeń-szenia, miodu, mleczka pszczelego, mleczka królewskiego, przetworzonych roślin, wyciągów z roślin i owoców, w tym z palmy sabałowej, naturalnych hormonów roślinnych, ziół, z dodatkami witamin, składników mineralnych, pierwiastków śladowych, aminokwasów, kwasów tłuszczowych, w tym z grupy omega 3, oleju z ryb, oleju z wątroby ryb, substancji podnoszących odporność, albo oddzielnie albo w kombinacji, zawarte w klasie 30, koncentraty i odżywki węglowodanowe i wysokoenergetyczne wzbogacone żeń-szeniem, mleczkiem pszczelim, mleczkiem królewskim, wyciągami z roślin i owoców, w tym z palmy sabałowej, naturalnymi hormonami roślinnymi, witaminami i solami mineralnymi, aminokwasami, kwasami tłuszczowymi, w tym z grupy omega 3, olejem z ryb, olejem z wątroby ryb, substancjami wzmacniającymi, podnoszącymi odporność, napary dietetyczne, dietetyczne napoje, w tym dietetyczne napoje na bazie czekolady, herbaty, kakao i kawy, żeń-szenia, miodu, mleczka pszczelego, mleczka królewskiego, przetworzonych roślin, wyciągów z roślin i owoców, w tym z palmy sabałowej, naturalnych hormonów roślinnych, herbaty odchudzającej, herbaty ziołowej odchudzającej, produkty żywnościowe dietetyczne, w tym na bazie żeń-szenia, miodu, mleczka pszczelego, mleczka królewskiego, przetworzonych roślin, wyciągów z roślin i owoców, w tym z palmy sabałowej, naturalnych hormonów roślinnych, produkty żywnościowe dietetyczne ze skrobi, słodczyce dietetyczne, preparaty zbożowe dietetyczne, żywność dietetyczna na bazie maki, dietetyczne produkty spożywcze na bazie owsa, pieczywo dietetyczne, dodatki odżywcze, wszystkie wyżej wymienione towary nie do celów medycznych, **35** usługi w zakresie prowadzenia punktów hurtowych i detalicznych, również internetowych i sprzedaży wysyłkowej, oferujących różnorodne towary, w tym preparaty farmaceutyczne i preparaty uzupełniające, zawierające żeń-szeń, mleczko pszczele, mleczko królewskie, wyciągi z roślin i owoców, w tym z palmy sabałowej, naturalne hormony roślinne, kwasy tłuszczowe, aminokwasy, preparaty farmaceutyczne regulujące gospodarkę tłuszczową organizmu ludzkiego, witaminy, preparaty wzmacniające, energetyczne, preparaty podnoszące odporność organizmu, wspomagające sprawność fizyczną psychiczną i seksualną, preparaty dla mężczyzn podnoszące libido i zwiększające potencję, naturalne preparaty i lekarstwa, zdrowa żywność, w tym zawierające żeń-szeń, mleczko pszczele, mleczko królewskie, wyciągi z roślin i owoców, w tym z palmy sabałowej, naturalne hormony roślinne, kwasy tłuszczowe, aminokwasy, witaminy, substancje dietetyczne, suplementy diety, w tym zawierające żeń-szeń, mleczko pszczele, mleczko królewskie, wyciągi z roślin i owoców, w tym z palmy sabałowej, naturalne hormony roślinne, kwasy tłuszczowe, aminokwasy, witaminy, substancje dietetyczne, suplementy diety, w tym zawierające żeń-szeń, mleczko pszczele, mleczko królewskie, wyciągi z roślin i owoców, w tym z palmy sabałowej, naturalne hormony roślinne, kwasy tłuszczowe, witaminy, środki zmniejszające apetyt, środki regulujące przemianę

materii, dietetyczna żywność i napoje, herbaty ziołowe, zioła, napary lecznicze, nalewki lecznicze, preparaty medyczne do odchudzania, dodatki odżywcze, dodatki dietetyczne i proteinowe, miód, mleczko pszczele, mleczko królewskie, dietetyczne artykuły spożywcze, artykuły spożywcze uzupełniające na bazie węglowodanów, żeń-szenia, miodu, mleczka pszczelego, mleczka królewskiego, przetworzonych roślin, wyciągów z roślin i owoców, w tym z palmy sabałowej, naturalnych hormonów roślinnych, ziół, z dodatkiem witamin, składników mineralnych, pierwiastków śladowych, aminokwasów, kwasów tłuszczowych, w tym z grupy omega 3, oleju z ryb, oleju z wątroby ryb, substancji podnoszących odporność, albo oddzielnie albo w kombinacji, koncentraty i odżywki węglowodanowe i wysokoenergetyczne wzbogacone żeń-szeniem, mleczkiem pszczelim, mleczkiem królewskim, wyciągami z roślin i owoców, w tym z palmy sabałowej, naturalnymi hormonami roślinnymi, witaminami i solami mineralnymi, aminokwasami, kwasami tłuszczowymi, w tym z grupy omega 3, olejem z ryb, olejem z wątroby ryb, substancjami wzmacniającymi, podnoszącymi odporność, napary dietetyczne, dietetyczne napoje, w tym dietetyczne napoje na bazie czekolady, herbaty, kakao i kawy, żeń-szenia, miodu, mleczka pszczelego, mleczka królewskiego, przetworzonych roślin, wyciągów z roślin i owoców, w tym z palmy sabałowej, naturalnych hormonów roślinnych, herbaty odchudzające, herbaty ziołowe odchudzające, produkty żywnościowe dietetyczne, w tym na bazie żeń-szenia, miodu, mleczka pszczelego, mleczka królewskiego, przetworzonych roślin, wyciągów z roślin i owoców, w tym z palmy sabałowej, naturalnych hormonów roślinnych, produkty żywnościowe dietetyczne ze skrobi, słodczyce dietetyczne, preparaty zbożowe dietetyczne, żywność dietetyczna na bazie mąki, dietetyczne produkty spożywcze na bazie owsa, pieczywo dietetyczne, dodatki odżywcze, usługi w zakresie prowadzenia agencji importowo-eksportowej, pośrednictwo handlowe, prowadzenie marketingu i telemarketingu, pokazy towarów, organizacja wystaw handlowych lub reklamowych, usługi reklamowe w zakresie prowadzenia działalności gospodarczej: reklama wizualna, prasowa, telewizyjna i radiowa, reklama poprzez sieci komputerowe, dystrybucja i rozpowszechnianie materiałów reklamowych, próbek, druków, prospektów, broszur, usługi z zakresu marketingu i promocji, pomoc przy kojarzeniu kontrahentów i zawieraniu transakcji handlowych, usługi agencji importowo-eksportowej.

(111) **256051** (220) 2011 02 28 (210) 381965
 (151) 2013 05 13 (441) 2011 06 06
 (732) INSTYTUT OBRÓBKII PLASTYCZNEJ, Poznań, PL.
 (540)



(531) 27.5.1
 (510), (511) **35** doradztwo specjalistyczne w zakresie wspomagania zarządzania procesami badawczymi w jednostkach naukowo-badawczych, usługi informacyjno-promocyjne w zakresie wspomagania, zarządzania procesami badawczymi, **38** usługi w zakresie realizacji łączności poprzez terminale komputerowe, usługi w zakresie obsługi telekonferencji, usługi w zakresie przesyłania informacji za pomocą komputera, **41** usługi edukacyjne związane z udostępnianiem wyników badań mających znaczenie w prowadzeniu działalności naukowo-badawczej, gospodarczej i edukacyjnej, **42** usługi naukowo-techniczne związane z projektowaniem infrastruktury teletinformatycznej.

(111) **256052** (220) 2011 03 01 (210) 382028
 (151) 2013 05 16 (441) 2011 06 06
 (732) TIDE SOFTWARE SPÓŁKA Z OGRANICZONĄ
 ODPOWIEDZIALNOŚCIĄ, Piaseczno, PL.
 (540) Tide

(510), (511) **35** agencje importowo-eksportowe, agencje informacji handlowej, agencje reklamowe, analizy kosztów, analizy rynkowe, audyt, organizowanie sprzedaży w trybie aukcji i przetargów publicznych, wynajem automatycznych dystrybutorów, badania marketingowe, badania opinii publicznej, badania rynku, badania w dziedzinie działalności gospodarczej, wynajmowanie maszyn i urządzeń dla biura, biura pośrednictwa pracy, usługi porównywania ceny, dekoracja wystaw sklepowych, detaliczny

handel, powielanie dokumentów, doradztwo specjalistyczne w sprawach działalności gospodarczej, doradztwo w zakresie prowadzenia działalności gospodarczej, doradztwo w zakresie zarządzania personelem, doręczanie gazet osobom trzecim, dystrybucja materiałów reklamowych-próbek, druków, prospektów, broszur, działalność artystyczna-usługi impresariów, edytorskie usługi w dziedzinie reklamy, ekonomiczne prognozy, ekspertyzy w zakresie wydolności przedsiębiorstw, fakturowanie, kolportaż próbek, pozyskiwanie danych do komputerowych baz danych, systematyzacja danych w komputerowych baz danych, komputerowe zarządzanie plikami, prezentowanie produktów w mediach dla celów sprzedaży detalicznej, obróbka tekstów, rozpowszechnienie ogłoszeń reklamowych, badanie opinii i sondaże, organizowanie wystaw w celach handlowych lub reklamowych, dobór personelu za pomocą metod psychotechnicznych, rekrutacja personelu, wyszukiwanie informacji dla osób trzecich, pośrednictwo w zakresie nabywania usług telekomunikacyjnych, promocja sprzedaży dla osób trzecich, public relations, publikowanie tekstów sponsorowanych, rachunkowość, reklama, reklama za pośrednictwem sieci komputerowej, wynajmowanie przestrzeni reklamowej, reklamy korespondencyjne, reklamy radiowe, reklamy telewizyjne, sortowanie danych w bazach komputerowych, publikowanie sponsorowanych tekstów, telefoniczne udzielanie informacji, transkrypcja formy wiadomości i komunikatów, tworzenie tekstów reklamowych i sponsorowanych, uaktualnianie materiałów reklamowych, kreowanie wizerunku firmy, usług i towaru, wynajem czasu reklamowego we wszystkich środkach przekazu, zarządzanie zbiorami informatycznymi, zestawienia statystyczne, **38** aktualności przesyłane przez agencje informacyjne, informacja o telekomunikacji, łączność poprzez sieć światłowodów, łączność poprzez terminale komputerowe, łączność telefoniczna, łączność telegraficzna, łączność za pomocą telefonii komórkowej, obsługa telekonferencji, poczta elektroniczna, połączenie ze światową siecią komputerową za pośrednictwem telekomunikacji, przesyłanie informacji, przesyłanie informacji tekstowej i obrazowej za pomocą komputera, przydzielanie dostępu do baz danych, przydzielanie kanałów telekomunikacyjnych dla usług związanych z telezakupami, telewizja kablowa, transmisja programów radiowych, transmisja programów telewizyjnych, transmisja satelitarna, udostępnianie internetowego forum dyskusyjnego, usługi ogłoszeń elektronicznych, usługi poczty głosowej, usługi związane z ustalaniem tras połączeń i połączeń dla telekomunikacji, wypożyczanie modemu, wypożyczanie telefonów, wypożyczanie urządzeń do kopiowania, wypożyczanie urządzeń do przesyłania informacji, wypożyczanie urządzeń telekomunikacyjnych, zlecenia przywoławcze poprzez radio, telefon lub inne środki łączności elektronicznej, **42** analizy systemów komputerowych, doradztwo w sprawach sprzętu komputerowego, doradztwo w zakresie oprogramowania komputerowego, dostarczanie wyszukiwarek internetowych, elektroniczna konwersja danych lub programów, instalacje oprogramowania komputerowego, inżynieria techniczna, doradztwo w zakresie sprzętu komputerowego, odzyskiwanie danych z komputerów, projektowanie systemów komputerowych, kontrola jakości, konwersja danych lub dokumentów na formę elektroniczną, projektowanie opakowań, projektowanie oprogramowania komputerowego, projektowanie systemów komputerowych, hosting serwerów, tworzenie i utrzymywanie stron internetowych dla osób trzecich, wypożyczanie komputerów, wypożyczanie oprogramowania komputerowego.

(111) **256053** (220) 2004 05 01 K (210) 384340
 (151) 2013 05 09 (441) 2011 06 20
 (732) VALRHONA (Société par Actions Simplifiée),
 Tain l'Hermitage, FR.
 (540) GRAND CRU
 (510), (511) **30** czekoladki.

(111) **256054** (220) 2011 04 29 (210) 384725
 (151) 2013 05 14 (441) 2011 08 01
 (732) WĄSIKIEWICZ DARIUSZ ASEPTA, Bielsko-Biała, PL.

(540) Złote Ziele
 (510), (511) **05** herbaty ziołowe do celów leczniczych, zioła lecznicze, napary do celów leczniczych, herbata lecznicza, **30** herbaty, herbaty ziołowe inne niż do celów leczniczych, napoje na bazie herbaty, napary inne niż do celów leczniczych, **32** napoje, napoje mineralne, napoje gazowane, napoje izotoniczne, lemoniada, soki, soki owocowe, soki warzywne, soki owocowo-warzywne, wyciągi z owoców, ekstrakty owocowe, nektary owocowe, syropy, woda mineralna gazowana, woda mineralna niegazowana, wody mineralne smakowe, woda mineralna gazowana o smaku ziół, woda mineralna niegazo-

wana o smaku ziół, woda mineralna gazowana o aromacie ziołowym, woda mineralna niegazowana o aromacie ziołowym, woda mineralna gazowana z dodatkiem ziół, woda mineralna niegazowana z dodatkiem ziół, woda stołowa, woda stołowa o smaku ziół, woda stołowa o aromacie ziołowym, woda sodowa.

(111) **256055** (220) 2011 05 09 (210) 385045
(151) 2012 11 05 (441) 2011 08 16
(732) ORIENTGIFT POLSKA SPÓŁKA Z OGRANICZONĄ
ODPOWIEDZIALNOŚCIĄ, Gdynia, PL.
(540) WINPAD
(510), (511) **17** podkładki z gumy i fibry, surowa lub półprzetworzona guma, **20** podkładki antypoślizgowe zapobiegające przemieszczaniu się w trakcie jazdy położonych na nich przedmiotów, podkładki antypoślizgowe wykonane z surowej lub półprzetworzonej gumy, tworzyw sztucznych półprzetworzonych i sztucznych żywic.

(111) **256056** (220) 2011 05 16 (210) 385424
(151) 2013 05 14 (441) 2011 08 29
(732) PRZEDSIĘBIORSTWO GÓRNICZE SILESIA SPÓŁKA
Z OGRANICZONĄ ODPOWIEDZIALNOŚCIĄ, Czechowice-Dziedzice, PL.
(540)

PG SILESIA

Kolor znaku: czerwony

(531) 27.5.1, 29.1.1
(510), (511) **01** metan, **04** węgiel (paliwo), paliwo gazowe, paliwo, **19** kamień dla potrzeb budownictwa, skały wapienne, gips, kredy i łupki, **36** wynajem i zarządzanie nieruchomościami własnymi bądź dzierżawionymi, **37** roboty wydobywcze (górnictwo), rozbiórka i burzenie budynków, naprawa i konserwacja maszyn, instalowanie maszyn przemysłowych, sprzętu i wyposażenia, **39** magazynowanie i przechowywanie paliw gazowych, dystrybucja energii elektrycznej i energii cieplnej, transport drogowy towarów, **40** wytwarzanie energii elektrycznej i energii cieplnej, przetwarzanie produktów rafinacji ropy naftowej, niszczenie i recykling odpadów i surowców wtórnych.

(111) **256057** (220) 2011 05 16 (210) 385425
(151) 2013 05 14 (441) 2011 08 29
(732) PRZEDSIĘBIORSTWO GÓRNICZE SILESIA SPÓŁKA
Z OGRANICZONĄ ODPOWIEDZIALNOŚCIĄ, Czechowice-
Dziedzice, PL.
(540) Przedsiębiorstwo Górnicze „SILESIA” Sp. z o.o.

(510), (511) **01** metan, **04** węgiel (paliwo), paliwo gazowe, paliwo, **19** kamień dla potrzeb budownictwa, skały wapienne, gips, kredy i łupki, **36** wynajem i zarządzanie nieruchomościami własnymi bądź dzierżawionymi, **37** roboty wydobywcze (górnictwo), rozbiórka i burzenie budynków, naprawa i konserwacja maszyn, instalowanie maszyn przemysłowych, sprzętu i wyposażenia, **39** magazynowanie i przechowywanie paliw gazowych, dystrybucja energii elektrycznej i energii cieplnej, transport drogowy towarów, **40** wytwarzanie energii elektrycznej i energii cieplnej, przetwarzanie produktów rafinacji ropy naftowej, niszczenie i recykling odpadów i surowców wtórnych.

(111) **256058** (220) 2011 05 16 (210) 385426
(151) 2013 05 14 (441) 2011 08 29
(732) PRZEDSIĘBIORSTWO GÓRNICZE SILESIA SPÓŁKA
Z OGRANICZONĄ ODPOWIEDZIALNOŚCIĄ, Czechowice-Dziedzice, PL.
(540)

PG SILESIA

An EP Holding Company

Kolor znaku: czerwony, szary

(531) 27.5.1, 29.1.12
(510), (511) **01** metan, **04** węgiel (paliwo), paliwo gazowe, paliwo, **19** kamień dla potrzeb budownictwa, skały wapienne, gips, kredy i łupki, **36** wynajem i zarządzanie nieruchomościami własnymi bądź dzierżawionymi, **37** roboty wydobywcze (górnictwo), rozbiórka i burzenie budynków, naprawa i konserwacja maszyn, instalowanie ma-

szyn przemysłowych, sprzętu i wyposażenia, **39** magazynowanie i przechowywanie paliw gazowych, dystrybucja energii elektrycznej i energii cieplnej, transport drogowy towarów, **40** wytwarzanie energii elektrycznej i energii cieplnej, przetwarzanie produktów rafinacji ropy naftowej, niszczenie i recykling odpadów i surowców wtórnych.

(111) **256059** (220) 2011 05 16 (210) 385427
(151) 2013 05 14 (441) 2011 08 29
(732) PRZEDSIĘBIORSTWO GÓRNICZE SILESIA SPÓŁKA
Z OGRANICZONĄ ODPOWIEDZIALNOŚCIĄ, Czechowice-Dziedzice, PL.
(540) PG SILESIA

(510), (511) **01** metan, **04** węgiel (paliwo), paliwo gazowe, paliwo, **19** kamień dla potrzeb budownictwa, skały wapienne, gips, kredy i łupki, **36** wynajem i zarządzanie nieruchomościami własnymi bądź dzierżawionymi, **37** roboty wydobywcze (górnictwo), rozbiórka i burzenie budynków, naprawa i konserwacja maszyn, instalowanie maszyn przemysłowych, sprzętu i wyposażenia, **39** magazynowanie i przechowywanie paliw gazowych, dystrybucja energii elektrycznej i energii cieplnej, transport drogowy towarów, **40** wytwarzanie energii elektrycznej i energii cieplnej, przetwarzanie produktów rafinacji ropy naftowej, niszczenie i recykling odpadów i surowców wtórnych.

(111) **256060** (220) 2011 05 26 (210) 385865
(151) 2013 05 09 (441) 2011 08 29
(732) UNISERWIS SPÓŁKA Z OGRANICZONĄ ODPOWIEDZIALNOŚCIĄ,
Warszawa, PL.
(540)



Kolor znaku: pomarańczowy, biały

(531) 10.3.1, 27.5.1, 27.7.1, 29.1.12
(510), (511) **44** usługi medyczne, **45** dotrzymywanie towarzystwa (opieka osobista), dozór nocny, monitoring systemów bezpieczeństwa i antywłamaniowych, usługi ochroniarskie, usługi ochroniarstwa nocne, usługi świadczące w celu zaspokojenia potrzeb poszczególnych osób (opieka nad osobami starszymi niepełnosprawnymi).

(111) **256061** (220) 2011 06 02 (210) 386161
(151) 2013 05 07 (441) 2011 09 12
(732) HEALTH AND BEAUTY MEDIA SPÓŁKA Z OGRANICZONĄ
ODPOWIEDZIALNOŚCIĄ, Warszawa, PL.
(540)



Kolor znaku: czerwony, czarny, biały

(531) 26.4.2, 26.4.18, 27.5.1, 29.1.13
(510), (511) **16** wydawnictwa, czasopisma, książki, albumy, broszury, periodyki i publikacje nieperiodyczne, fotografie, artykuły szkoleniowe i instruktażowe, **35** organizowanie wystaw lub targów w celach handlowych lub reklamowych, pokazy towarów z branży kosmetycznej, sportowej i fitness, promocja sprzedaży stosowana dla osób trzecich, dystrybucja i rozpowszechnianie materiałów reklamowych-próbek, druków, prospektów i broszur, prowadzenie usług w zakresie badania rynku, doradztwa specjalistycznego w sprawach organizacji działalności gospodarczej, usługi w zakresie zgromadzenia na rzecz osób trzecich w celu sprzedaży hurtowej i detalicznej towarów z branży kosmetycznej, sportowej i fitness, promocja sprzedaży dla osób trzecich, **41** organizowanie i prowadzenie seminariów, konferencji, kongresów, sympozjów oraz zjazdów, **44** usługi w zakresie salonów fryzjerskich, kosmetycznych i salonów piękności, usługi wizażu.

(111) **256062** (220) 2011 07 05 (210) 387449
 (151) 2013 05 13 (441) 2011 10 10
 (732) PRÓCHNIK SPÓŁKA AKCYJNA, Łódź, PL.
 (540)



(531) 27.5.1
 (510), (511) **03** dezodoranty do użytku osobistego; preparaty do golenia; woda kolońska; kosmetyki; preparaty do mycia; mydła; produkty perfumeryjne; perfumy; płyny po goleniu, woda toaletowa; zestawy kosmetyków; preparaty kosmetyczne do opalania się; kremy kosmetyczne, **14** spinki do koszul; spinki do krawatów, **25** odzież damska i męska; obuwie; nakrycia głowy; skarpety; dodatki do odzieży: paski, krawaty.

(111) **256063** (220) 2011 07 06 (210) 387527
 (151) 2013 05 16 (441) 2011 10 10
 (732) POLSKI ZWIĄZEK MOTOROWODNY I NARCIARSTWA WODNEGO, Warszawa, PL.
 (540)



Kolor znaku: niebieski, pomarańczowy
 (531) 26.11.2, 26.13.1, 27.5.1, 29.1.12
 (510), (511) **35** reklama; zarządzanie w działalności handlowej; administrowanie działalności handlowej; prace biurowe, **41** nauczanie; kształcenie; rozrywka; działalność sportowa i kulturalna.

(111) **256064** (220) 2011 07 29 (210) 388441
 (151) 2013 05 09 (441) 2011 11 07
 (732) CHAJĘCKI KRZYSZTOF TAX-POL, Wrocław, PL.
 (540)



Kolor znaku: granatowy
 (531) 24.15.13, 27.5.1, 29.1.4
 (510), (511) **35** usługi w zakresie: analiza kosztów, badanie w dziedzinie działalności gospodarczej, badanie rynku, doradztwo specjalistyczne w sprawach działalności gospodarczej, doradztwo w zakresie zarządzania personalnego, ekspertyzy w zakresie działalności gospodarczej, wycena działalności handlowej, pozyskiwanie danych i ich systematyzacja w komputerowych bazach danych, wyszukiwanie informacji dla osób trzecich w plikach komputerowych zwłaszcza w zakresie zwrotu podatków (zeznań podatkowych), przygotowywanie zeznań podatkowych, pomoc w zakresie zarządzania, prognozy ekonomiczne, rachunkowość, reklama za pośrednictwem sieci komputerowej, publikowanie tekstów reklamowych, sortowania danych w bazach komputerowych, **36** usługi w zakresie: administrowanie nieruchomościami, pośrednictwo w handlu nieruchomościami i ściąganie wierzytelności, analizy finansowe, ściąganie czynszów, doradztwo w sprawach finansowych, podatkowych i ubezpieczeniowych, dzierżawa i wynajem majątku nieruchomego, ekspertyzy finansowe, ubezpieczenia, administrowanie i dzierżawa nieruchomości, zarządzanie nieruchomościami, **42** usługi w zakresie: analiza systemów komputerowych, administrowanie stronami komputerowymi, projektowanie systemów komputerowych, elektroniczna konwersja danych lub programów, instalacje oprogramowania komputerowego, projektowanie systemów komputerowych, konwersja danych lub dokumentów na formę elektroniczną, wypożyczanie serwerów, tworzenie i utrzymywanie stron internetowych dla osób trzecich.

(111) **256065** (220) 2011 08 02 (210) 388639
 (151) 2013 05 16 (441) 2011 11 07
 (732) RENDAK MARCIN, SZWED KAROL SUROVITAL SPÓŁKA CYWILNA, Warszawa, PL.
 (540)



(531) 26.4.1, 27.5.1
 (510), (511) **05** produkty farmaceutyczne; substancje dietetyczne do celów leczniczych; leki; żywność dietetyczna do celów leczniczych; zioła lecznicze; preparaty wspomagające leczenie (wzmacniające organizm); dietetyczne i lecznicze substancje jako komponenty do leków i preparatów specjalnego przeznaczenia medycznego; dietetyczne i profilaktyczne napoje do celów leczniczych, żywność dietetyczna, dodatki i komponenty do żywności i do napojów leczniczych dietetycznych wytworzone z użyciem dodatków pochodzenia roślinnego, **29** produkty, półprodukty i napoje mleczne lub z przewagą mleka, mleko, śmietana, bita śmietana, jogurty, kefiry, sery, twarogi, sery rozdrobnione, produkty serowarskie, desery mleczne lub na bazie mleka, jogurtowe, mleczno-owocowe, z dodatkiem płatków zbożowych, zbóż, muesli, kawy, owoców, czekolady, kakao, kremy spożywcze na bazie mleka i/lub nabiału, suszone produkty mleczne; płatki z warzyw lub owoców; grzyby przetworzone; mieszanki ziołowo-warzywne, suszone owoce, suszone warzywa; oleje jadalne, tłuszcze roślinne, margaryny, masło, mieszanki tłuszczów roślinnych i zwierzęcych, oliwki, oliwa z oliwek, produkty mleczne, **30** wyroby cukiernicze, słodczyce organiczne, przyprawy i dodatki do potraw i napojów wytworzone z użyciem dodatków pochodzenia roślinnego; budynie, puddingi, kleiki na bazie mleka, mrożone kremy i desery o różnych smakach na bazie mleka i produktów mlecznych z dodatkiem płatków zbożowych, zbóż, muesli, owoców, kawy, kakao, czekolady, pieczywo chrupkie, wafle zbożowe, wyroby piekarnicze, wafelki; mieszanki ze zbóż; płatki ze zbóż, mąka, chleb; płatki mieszane ze zbóż i warzyw, ze zbóż i owoców, napoje czekoladowe na bazie mleka; majonez.

(111) **256066** (220) 2011 08 31 (210) 389642
 (151) 2013 05 17 (441) 2011 12 05
 (732) CEDC INTERNATIONAL SPÓŁKA Z OGRANICZONĄ ODPOWIEDZIALNOŚCIĄ, Oborniki Wielkopolskie, PL.
 (540)



Kolor znaku: czerwony, złoty, czarny, srebrny, biały
 (531) 3.7.5, 5.7.2, 20.5.23, 26.1.2, 27.5.1, 29.1.15
 (510), (511) **33** napoje alkoholowe (z wyjątkiem piwa).

(111) **256067** (220) 2011 08 31 (210) 389646
 (151) 2013 04 30 (441) 2011 12 05
 (732) CEDC INTERNATIONAL SPÓŁKA Z OGRANICZONĄ ODPOWIEDZIALNOŚCIĄ, Oborniki Wielkopolskie, PL.
 (540)



Kolor znaku: złoty, brązowy, zielony, czerwony,
 (531) 5.7.16, 20.5.23, 26.1.2, 27.5.1, 29.1.14
 (510), (511) **33** napoje alkoholowe (z wyjątkiem piwa).

(111) **256068** (220) 2011 08 31 (210) 389648
 (151) 2013 04 30 (441) 2011 12 05
 (732) CEDC INTERNATIONAL SPÓŁKA Z OGRANICZONĄ
 ODPOWIEDZIALNOŚCIĄ, Oborniki Wielkopolskie, PL.
 (540)



Kolor znaku: jasnozielony, ciemnozielony, zielony, złoty, brązowy,
 czerwony
 (531) 5.1.6, 20.5.23, 26.1.2, 27.5.1, 29.1.14
 (510), (511) **33** napoje alkoholowe (z wyjątkiem piwa).

(111) **256069** (220) 2011 08 31 (210) 389649
 (151) 2013 04 30 (441) 2011 12 05
 (732) CEDC INTERNATIONAL SPÓŁKA Z OGRANICZONĄ
 ODPOWIEDZIALNOŚCIĄ, Oborniki Wielkopolskie, PL.
 (540)



Kolor znaku: jasnoróżowy, różowy, ciemnoróżowy, złoty,
 czerwony, zielony
 (531) 5.7.2, 5.7.8, 20.5.23, 26.1.2, 27.5.1, 29.1.14
 (510), (511) **33** napoje alkoholowe (z wyjątkiem piwa).

(111) **256070** (220) 2011 09 01 (210) 389686
 (151) 2012 11 19 (441) 2011 12 05
 (732) OCHMAN MAREK, Szczyrk, PL.
 (540)

*Złota
 Kupka
 Ziół*

(531) 27.5.1
 (510), (511) **33** napoje alkoholowe, za wyjątkiem piwa.

(111) **256071** (220) 2011 09 01 (210) 389687
 (151) 2012 11 19 (441) 2011 12 05
 (732) OCHMAN MAREK, Szczyrk, PL.
 (540)

*Warzonka
 Złota
 Prezydencka*

(531) 27.5.1
 (510), (511) **33** napoje alkoholowe, za wyjątkiem piwa.

(111) **256072** (220) 2011 09 01 (210) 389688
 (151) 2012 11 19 (441) 2011 12 05
 (732) OCHMAN MAREK, Szczyrk, PL.

(540)

*Miodonka
 Złota
 Książenka*

(531) 27.5.1
 (510), (511) **33** napoje alkoholowe, za wyjątkiem piwa.

(111) **256073** (220) 2011 09 19 (210) 390387
 (151) 2013 05 22 (441) 2012 01 02
 (732) LEXBRIDGE ADWOKACI I RADCOWIE PRAWNI GROŃSKI
 I PARTNERZY SPÓŁKA PARTNERSKA, Wrocław, PL.
 (540)



Kolor znaku: pomarańczowy, śliwkowy
 (531) 26.2.7, 26.15.1, 27.5.1, 29.1.12
 (510), (511) **41** usługi organizowania i prowadzenia konferencji, usłu-
 gi w zakresie publikowania tekstów, **45** usługi prawne na rzecz osób
 trzecich, grup osób fizycznych, organizacji i przedsiębiorców.

(111) **256074** (220) 2011 09 29 (210) 390886
 (151) 2013 05 24 (441) 2012 01 02
 (732) ZERTUS Marken GmbH, Hamburg, DE.
 (540)

Pulmol – soothing throat drops
 The refreshing taste of natural pleasure!
 (Myriad Pro Bold Condensed)

Kolor znaku: czerwony, biały, czarny
 (531) 26.4.4, 27.5.1, 29.1.13
 (510), (511) **05** preparaty farmaceutyczne do użytku medycznego;
 pastylki do ssania, cukierki przeciwko kaszlowi i bólowi gardła, **30** pa-
 stylki i cukierki (słodczyce), także piankowe; słodczyce z cukru, także
 piankowe.

(111) **256075** (220) 2011 09 30 (210) 390887
 (151) 2013 05 10 (441) 2012 01 02
 (732) CORTEZ E. BISAGA-BOGDAN SPÓŁKA JAWNA, Zabierzów, PL.
 (540)



Kolor znaku: złoty
 (531) 5.7.1, 5.7.6, 27.5.1, 29.1.2
 (510), (511) **30** ciasto, ciastka, wyroby cukiernicze, pralinki, czekola-
 da, napoje na bazie czekolady, kawa, napoje na bazie kawy, herba-
 ta, napoje na bazie herbaty, kakao, napoje na bazie kakao, wyroby
 z kakao; wszystkie powyższe towary z wyłączeniem przypraw sma-
 kowych i zapachowych do artykułów spożywczych i kulinarnych,
31 ziarno kakaowe w stanie surowym.

(111) **256076** (220) 2011 09 30 (210) 390917
 (151) 2013 05 09 (441) 2012 01 02
 (732) USP ZDROWIE SPÓŁKA Z OGRANICZONĄ
 ODPOWIEDZIALNOŚCIĄ, Warszawa, PL.

(540)



Kolor znaku: biały, szary, niebieski, ciemnoniebieski

(531) 26.1.1, 27.5.1, 29.1.13

(510), (511) **03** kosmetyki, **05** preparaty farmaceutyczne i wyroby medyczne zawarte w klasie 5, mineralne, witaminowe i ziołowe suplementy diety do celów leczniczych zawarte w klasie 5, preparaty witaminowe i mineralne do celów leczniczych, substancje dietetyczne do celów leczniczych, **35** usługi marketingowe, w tym reklama osób trzecich, promocja sprzedaży dla osób trzecich, dystrybucja materiałów reklamowych, badanie opinii, badanie rynku, informacja gospodarcza, zgrupowanie i prezentacja następujących towarów: kosmetyki, preparaty farmaceutyczne i wyroby medyczne zawarte w klasie 5, mineralne, witaminowe i ziołowe suplementy diety do celów leczniczych zawarte w klasie 5, preparaty witaminowe i mineralne do celów leczniczych, substancje dietetyczne do celów leczniczych w celu umożliwienia klientom ich zakupu w punktach sprzedaży hurtowej i detalicznej, także za pośrednictwem mediów telekomunikacyjnych i elektronicznych, organizowanie targów i wystaw dla celów handlowych lub reklamowych, informacja handlowa, usługi importowo-eksportowe, publikowanie tekstów reklamowych, włączając czasopisma, periodyki, katalogi, kalendarze, broszury, foldery, plakaty, ulotki, druki i formularze, wszystkie dla celów promocyjnych i reklamowych, **39** pakowanie, fasowanie i dystrybucja towarów, w tym kosmetyków, preparatów farmaceutycznych i wyrobów medycznych, mineralnych, witaminowych i ziołowych suplementów diety, preparatów witaminowych i mineralnych, substancji dietetycznych do celów leczniczych, **40** usługi kompletowania towarów na zamówienie, **41** publikacje elektroniczne, publikowanie tekstów innych niż teksty reklamowe, włączając czasopisma, periodyki, katalogi, kalendarze, broszury, foldery, plakaty, ulotki, druki i formularze, wszystkie dla celów innych niż reklamowe; edukacja i szkolenia w zakresie ochrony zdrowia, leków i produktów medycznych oraz ich stosowania, edukacja i szkolenia dla lekarzy i farmaceutów z zakresu zagadnień biznesowych i marketingowych, organizowanie konkursów i imprez edukacyjnych, **42** prowadzenie prac naukowo-badawczych w zakresie preparatów farmaceutycznych i produktów medycznych, wdrażanie nowych technologii w wytwarzaniu leków.

(111) **256077** (220) 2011 09 30 (210) 390920

(151) 2013 05 09 (441) 2012 01 02

(732) USP ZDROWIE SPÓŁKA Z OGRANICZONĄ ODPOWIEDZIALNOŚCIĄ, Warszawa, PL.

(540) USP Stworzone dla zdrowia

(510), (511) **03** kosmetyki, **05** preparaty farmaceutyczne i wyroby medyczne zawarte w klasie 5, mineralne, witaminowe i ziołowe suplementy diety do celów leczniczych zawarte w klasie 5, preparaty witaminowe i mineralne do celów leczniczych, substancje dietetyczne do celów leczniczych w celu umożliwienia klientom ich zakupu w punktach sprzedaży hurtowej i detalicznej, także za pośrednictwem mediów telekomunikacyjnych i elektronicznych, organizowanie targów i wystaw dla celów handlowych lub reklamowych, informacja handlowa, usługi importowo-eksportowe, publikowanie tekstów reklamowych, włączając czasopisma, periodyki, katalogi, kalendarze, broszury, foldery, plakaty, ulotki, druki i formularze, wszystkie dla celów promocyjnych i reklamowych, **39** pakowanie, fasowanie i dystrybucja towarów, w tym kosmetyków, preparatów farmaceutycznych i wyrobów medycznych, mineralnych, witaminowych i ziołowych suplementów diety, preparatów witaminowych i mineralnych, substancji dietetycznych do celów leczniczych, **40** usługi kompletowania towarów na zamówienie, **41** publikacje elektroniczne, publikowanie tekstów innych niż teksty reklamowe, włączając czasopisma, periodyki, katalogi, kalendarze, broszury, foldery, plakaty, ulotki, druki i formularze, wszystkie dla celów innych niż reklamowe; edukacja i szko-

lenia w zakresie ochrony zdrowia, leków i produktów medycznych oraz ich stosowania, edukacja i szkolenia dla lekarzy i farmaceutów z zakresu zagadnień biznesowych i marketingowych, organizowanie konkursów i imprez edukacyjnych, **42** prowadzenie prac naukowo-badawczych w zakresie preparatów farmaceutycznych i produktów medycznych, wdrażanie nowych technologii w wytwarzaniu leków.

(111) **256078** (220) 2011 10 07 (210) 391245

(151) 2013 05 16 (441) 2012 01 16

(732) SINTAC-POLSKA JOINT VENTURE SPÓŁKA Z OGRANICZONĄ ODPOWIEDZIALNOŚCIĄ, Warszawa, PL.

(540) SORBENT Q-SORB

(510), (511) **01** materiały syntetyczne do absorpcji oleju, sole metali alkalicznych, preparaty chemiczne do analiz laboratoryjnych inne niż do celów medycznych lub weterynaryjnych, preparaty antystatyczne inne niż do użytku domowego, preparaty stosowane w bakteriologii inne niż do celów medycznych, chemikalia organiczne do czyszczenia, detergenty używane w procesach produkcyjnych, preparaty enzymatyczne do celów przemysłowych, preparaty chemiczne i substancje mineralne do filtracji, gaśnicze środki, neutralizatory gazów toksycznych, katalizatory chemiczne, pochłaniacze wody, środki chemiczne do czyszczenia komiń, środki do konserwacji betonu i murów z wyjątkiem farb i olejów, kultury mikroorganizmów inne niż do celów medycznych lub weterynaryjnych, materiały ognioodporne, preparaty nadające wodoodporność materiałom tekstylnym, dehydranty do celów przemysłowych, substancje pochłaniające wodę, modyfikatory chemiczne do olejów, preparaty do odtłuszczania stosowane w procesach produkcyjnych, preparaty do użytkowania gleby i polepszania struktury gleby, podłoża do upraw bezgruntowych, materiały do ochrony przed ogniem, tworzywa sztuczne do absorpcji oleju, środki do dysocjacji oleju, preparaty do oczyszczania powierzchni z olejów i odtłuszczania, środki do usuwania olejów, dodatki chemiczne do paliw silnikowych, preparaty do usuwania smarów stosowane w procesach produkcyjnych, substancje zapobiegające zamarzaniu, preparaty zapobiegające tworzeniu się osadów, preparaty chemiczne do uzdatniania wody, **03** preparaty do czyszczenia i usuwania zanieczyszczeń tłustych stałych i ciekłych oraz ropopochodnych, detergenty inne niż używane w procesach produkcyjnych oraz inne niż do celów medycznych, preparaty do mycia, preparaty do odbarwiania, preparaty do odtłuszczania inne niż stosowane w procesach produkcyjnych, preparaty do czyszczenia rur odpływowych, preparaty do szorowania podłóg, środki do szorowania, **40** prowadzenie usług w zakresie: niszczenia odpadów, oczyszczania powietrza, odkażania materiałów niebezpiecznych, niszczenie odpadów, recykling odpadków i odpadów, odświeżania powietrza, przetwarzanie ropy naftowej, sortowanie odpadów i surowców wtórnych, unieszkodliwianie odpadów.

(111) **256079** (220) 2011 10 13 (210) 391493

(151) 2013 05 09 (441) 2012 01 16

(732) PRZEDSIĘBIORSTWO PRODUKCJI FARMACEUTYCZNEJ HASCO-LEK SPÓŁKA AKCYJNA, Wrocław, PL.

(540)



Kolor znaku: jasnoczerwony, czerwony, ciemnoczerwony, pomarańczowy, biały, jasnobrązowy, brązowy, ciemnobrązowy, granatowy, zielony, szary, żółty

(531) 1.15.25, 2.7.23, 5.3.20, 5.5.19, 5.7.10, 25.1.15, 27.5.1, 29.1.15

(510), (511) **29** suplementy diety inne niż do celów leczniczych, suplementy żywności inne niż do celów leczniczych, środki dietetyczne inne niż do celów leczniczych, dietetyczne substancje inne niż do celów leczniczych, preparaty roślinne, wszystkie ww. produkty sporządzone na bazie towarów zawartych w tej klasie lub w większości z produktów umieszczonych w tej klasie; suplementy diety inne niż do celów leczniczych zawierające w swoim składzie wyciągi z owoców i/lub wyciągi z warzyw i/lub wyciągi z owoców i/lub wyciągi ziół i/lub wyciągi z nasion i/lub witaminy i/lub mikroelementy; i/lub makroelementy; suplementy żywności inne niż do celów leczniczych zawierające w swoim składzie wyciągi z owoców i/lub wyciągi z warzyw i/lub wyciągi z nasion i/lub wyciągi ziół i/lub witaminy i/lub mikroelementy; i/lub makroelementy, środki dietetyczne inne niż do celów leczniczych zawierające w swoim składzie wyciągi z owoców i/lub wyciągi z warzyw i/lub wyciągi ziół i/lub wyciągi z nasion i/lub witaminy i/lub mikroelementy; i/lub makroelementy, dietetyczne substancje inne niż do celów leczniczych zawierające w swoim składzie wyciągi z owoców i/lub wyciągi i warzyw i/lub wyciągi ziół i/lub wyciągi z nasion i/lub witaminy i/lub mikroelementy i/lub makroelementy.

(111) **256080** (220) 2011 10 13 (210) 391518
 (151) 2013 01 18 (441) 2012 01 16
 (732) GRUPA LEW SPÓŁKA Z OGRANICZONĄ
 ODPOWIEDZIALNOŚCIĄ, Częstochowa, PL.
 (540)



Kolor znaku: niebieski, szary, pomarańczowy, biały
 (531) 26.1.1, 27.5.1, 29.1.14

(510), (511) **09** automaty uruchamiane monetą lub żetonem, kasy sklepowe, komputery, maszyny liczące, programy komputerowe, sprzęt przetwarzający dane, telefony, telefony komórkowe, telefony bezprzewodowe, czytniki kodów kreskowych, czytniki znaków optycznych, elektroniczne etykiety towarów, karty inteligentne ze zintegrowanymi obwodami scalonymi, karty magnetyczne kodowane, urządzenia do nagrywania transmisji lub reprodukcji danych, dźwięku lub obrazu, urządzenia i przyrządy naukowe, elektryczne, fotograficzne, kinematograficzne, optyczne, wagowe, pomiarowe, sygnalizacyjne, kontrolne, do celów dydaktycznych, żeglarskie, **35** usługi w zakresie agencji informacji handlowej, usługi w zakresie agencji eksportowo-importowej, usługi w zakresie agencji badania rynku i opinii publicznej, usługi w zakresie czynności biurowych, doradztwo gospodarcze i personalne, usługi w zakresie dystrybucji materiałów reklamowych, usługi ekspertyz w zakresie działalności gospodarczej, usługi w zakresie informacji gospodarczej, usługi w zakresie sortowania informacji w bazach komputerowych, usługi wyszukiwania informacji w plikach komputerowych dla osób trzecich, usługi w zakresie organizowania wystaw w celach handlowych lub reklamowych, usługi w zakresie pokazów towarów, pośrednictwo pracy, pośrednictwo w zakresie nabywania usług telekomunikacyjnych, promocja sprzedaży dla osób trzecich, usługi w zakresie reklamy za pośrednictwem sieci komputerowej, usługi w zakresie reklamy, usługi w zakresie organizowania sprzedaży w trybie aukcji i przetargów publicznych, usługi skomputeryzowanego zarządzania plikami przy użyciu danych do komputerowych baz danych, usługi w zakresie transkrypcji przekazu, usługi zaopatrzenia osób trzecich jako zakupy produktów i usług dla innych przedsiębiorstw, wypożyczanie kserokopiarek, prezentowanie produktów w mediach dla celów sprzedaży detalicznej, handlowe informacje i porady udzielane konsumentom jako punkty informacji konsumenckiej, zarządzanie w zakresie zamówień handlowych, usługi w zakresie profesjonalnego zarządzania działalnością gospodarczą, usługi doradcze i pomoc w zarządzaniu działalnością gospodarczą, usługi w zakresie wyceny działalności handlowej, usługi w zakresie zarządzania hotelami, usługi w zakresie zarządzania zbiorami informatycznymi, zgrupowanie na rzecz

osób trzecich artykułów spożywczych, sprzętu elektrycznego i elektronicznego, paliw, prasy, artykułów tytoniowych, towarów dla biur i domów, telefonów, doładowań telefonów i urządzeń komunikacyjnych pozwalające nabywcy wygodnie je oglądać i kupować w sklepie, hurtowni lub za pośrednictwem Internetu, **36** usługi w zakresie analiz finansowych, usługi w zakresie organizowania funduszy na cele dobroczynne, doradztwo finansowe, usługi w zakresie operacji finansowych, usługi finansowe, pośrednictwo finansowe, doradztwo w sprawach ubezpieczeniowych, pośrednictwo ubezpieczeniowe, usługi agencji pobierania opłat, usługi w zakresie emisji kart kredytowych, obsługa kart kredytowych i płatniczych, usługi w zakresie operacji rozrachunkowych, transfer elektroniczny środków finansowych i kapitału, wynajmowanie mieszkań i pomieszczeń biurowych, sporządzanie umów najmu, usługi w zakresie zarządzania majątkiem, usługi agencji nieruchomości, **37** instalowanie, konserwacja i naprawa sprzętu biurowego i domowego, instalowanie, konserwacja i naprawa komputerów i telefonów, instalowanie, konserwacja i naprawa urządzeń elektrycznych i elektronicznych, **38** usługi agencji informacyjnej, informacja o telekomunikacji, usługi w zakresie przesyłania informacji, usługi w zakresie przesyłania danych, usługi w zakresie przesyłania informacji tekstowej i obrazowej za pomocą komputerów, usługi w zakresie komunikacji radiowej, usługi w zakresie komunikacji telefonicznej, usługi w zakresie komunikacji telegraficznej, usługi w zakresie komunikacji satelitarnej, usługi w zakresie poczty elektronicznej, usługi w zakresie przesyłania wiadomości, usługi w zakresie telefonii komórkowej, usługi w zakresie łączności, usługi telefoniczne i telegraficzne, wypożyczanie modemów, wypożyczanie telefonów, wypożyczanie urządzeń telekomunikacyjnych i do przekazywania informacji, usługi w zakresie łączności poprzez terminale komputerowe, usługi telekomunikacyjnych ogłoszeń elektronicznych, **39** usługi w zakresie informacji o składowaniu i transporcie, usługi dostarczania towarów zamówionych korespondencyjnie, dostarczanie towarów, dystrybucja przesyłek, usługi magazynowania, informacja o magazynowaniu, wynajmowanie magazynów, usługi pakowania produktów i towarów, wypożyczanie pojazdów, usługi przewożenia ładunków, usługi składowania, pośrednictwo w transporcie, usługi transportowe, **42** usługi administrowania sieciowymi stronami komputerowymi, usługi instalacji oprogramowania komputerowego, doradztwo w zakresie sprzętu komputerowego, usługi w zakresie konwersji danych lub dokumentów na formę elektroniczną, tworzenie i utrzymywanie stron internetowych dla osób trzecich, wypożyczanie komputerów, programowanie komputerów, projektowanie oprogramowania komputerowego.

(111) **256081** (220) 2011 10 13 (210) 391520
 (151) 2013 01 18 (441) 2012 01 16
 (732) GRUPA LEW SPÓŁKA Z OGRANICZONĄ
 ODPOWIEDZIALNOŚCIĄ, Częstochowa, PL.
 (540)



Kolor znaku: biały, pomarańczowy, niebieski

(531) 26.1.1, 26.4.1, 26.4.10, 27.5.1, 29.1.13

(510), (511) **09** automaty uruchamiane monetą lub żetonem, kasy sklepowe, komputery, maszyny liczące, programy komputerowe, sprzęt przetwarzający dane, telefony, telefony komórkowe, telefony bezprzewodowe, czytniki kodów kreskowych, czytniki znaków optycznych, elektroniczne etykiety towarów, karty inteligentne ze zintegrowanymi obwodami scalonymi, karty magnetyczne kodowane, urządzenia do nagrywania transmisji lub reprodukcji danych, dźwięku lub obrazu, urządzenia i przyrządy naukowe, elektryczne, fotograficzne, kinematograficzne, optyczne, wagowe, pomiarowe, sygnalizacyjne, kontrolne, do celów dydaktycznych, żeglarskie, **35** usługi w zakresie agencji informacji handlowej, usługi w zakresie agencji eksportowo-importowej, usługi w zakresie agencji badania rynku i opinii publicznej, usługi w zakresie czynności biurowych,

doradztwa gospodarcze i personalne, usługi w zakresie dystrybucji materiałów reklamowych, usługi ekspertyz w zakresie działalności gospodarczej, usługi w zakresie informacji gospodarczej, usługi w zakresie sortowania informacji w bazach komputerowych, usługi wyszukiwania informacji w plikach komputerowych dla osób trzecich, usługi w zakresie organizowania wystaw w celach handlowych lub reklamowych, usługi w zakresie pokazów towarów, pośrednictwo pracy, pośrednictwo w zakresie nabywania usług telekomunikacyjnych, promocja sprzedaży dla osób trzecich, usługi w zakresie reklamy za pośrednictwem sieci komputerowej, usługi w zakresie reklamy, usługi w zakresie organizowania sprzedaży w trybie aukcji i przetargów publiczne, usługi skomputeryzowanego zarządzania plikami i pozyskiwaniem danych do komputerowych baz danych, usługi w zakresie transkrypcji przekazu, usługi zaopatrzenie osób trzecich jako zakupy produktów i usług dla innych przedsiębiorstw, wypożyczanie kserokopiarek, prezentowanie produktów w mediach dla celów sprzedaży detalicznej, handlowe informacje i porady udzielane konsumentom jako punkty informacji konsumenckiej, zarządzanie w zakresie zamówień handlowych, usługi w zakresie profesjonalnego zarządzania działalnością gospodarczą, usługi doradcze i pomoc w zarządzaniu działalnością gospodarczą, usługi w zakresie wyceny działalności handlowej, usługi w zakresie zarządzania hotelami, usługi w zakresie zarządzania zbiorami informatycznymi, zgrupowanie na rzecz osób trzecich artykułów spożywczych, sprzętu elektrycznego i elektronicznego, paliw, prasy, artykułów tytoniowych, towarów dla biur i domów, telefonów, doładowań telefonów i urządzeń komunikacyjnych pozwalające nabywcy wygodnie je oglądać i kupować w sklepie, hurtowni lub za pośrednictwem Internetu, **36** usługi w zakresie analiz finansowych, usługi w zakresie organizowania funduszy na cele dobroczynne, doradztwo finansowe, usługi w zakresie operacji finansowych, usługi finansowe, pośrednictwo finansowe, doradztwo w sprawach ubezpieczeniowych, pośrednictwo ubezpieczeniowe, usługi agencji pobierania opłat, usługi w zakresie emisji kart kredytowych, obsługa kart kredytowych i płatniczych, usługi w zakresie operacji rozrachunkowych, transfer elektroniczny środków finansowych i kapitału, wynajmowanie mieszkań i pomieszczeń biurowych, sporządzenie umów najmu, usługi w zakresie zarządzania majątkiem, usługi agencji nieruchomości, **37** instalowanie, konserwacja i naprawa sprzętu biurowego i domowego, instalowanie, konserwacja i naprawa komputerów i telefonów, instalowanie, konserwacja i naprawa urządzeń elektrycznych i elektronicznych, **38** usługi agencji informacyjnej, informacja o telekomunikacji, usługi w zakresie przesyłania informacji, usługi w zakresie przesyłania danych, usługi w zakresie przesyłania informacji tekstowej i obrazowej za pomocą komputerów, usługi w zakresie komunikacji radiowej, usługi w zakresie komunikacji telefonicznej, usługi w zakresie komunikacji telegraficznej, usługi w zakresie komunikacji satelitarnej, usługi w zakresie poczty elektronicznej, usługi w zakresie przesyłania wiadomości, usługi w zakresie telefonii komórkowej, usługi w zakresie łączności, usługi telefoniczne i telegraficzne, wypożyczanie modemów, wypożyczanie telefonów, wypożyczanie urządzeń telekomunikacyjnych i do przekazywania informacji, usługi w zakresie łączności poprzez terminale komputerowe, usługi telekomunikacyjnych ogłoszeń elektronicznych, **39** usługi w zakresie informacji o składowaniu i transporcie, usługi dostarczania towarów zamówionych korespondencyjnie, dostarczanie towarów, dystrybucja przesyłek, usługi magazynowania, informacja o magazynowaniu, wynajmowanie magazynów, usługi pakowania produktów i towarów, wypożyczanie pojazdów, usługi przewożenia ładunków, usługi składowania, pośrednictwo w transporcie, usługi transportowe, **42** usługi administrowania sieciami stronami komputerowymi, usługi instalacji oprogramowania komputerowego, doradztwo w zakresie sprzętu komputerowego, usługi w zakresie konwersji danych lub dokumentów na formę elektroniczną, tworzenie i utrzymywanie stron internetowych dla osób trzecich, wypożyczanie komputerów, programowanie komputerów, projektowanie oprogramowania komputerowego.

(111) **256082** (220) 2011 10 13 (210) 391521
 (151) 2013 01 18 (441) 2012 01 16
 (732) GRUPA LEW SPÓŁKA Z OGRANICZONĄ
 ODPOWIEDZIALNOŚCIĄ, Częstochowa, PL.
 (540)



Kolor znaku: niebieski, pomarańczowy, biały
 (531) 26.1.1, 26.4.2, 27.5.1, 29.1.13

(510), (511) **09** automaty uruchamiane monetą lub żetonem, kasy sklepowe, komputery, maszyny liczące, programy komputerowe, sprzęt przetwarzający dane, telefony, telefony komórkowe, telefony bezprzewodowe, czytniki kodów kreskowych, czytniki znaków optycznych, elektroniczne etykiety towarów, karty inteligentne ze zintegrowanymi obwodami scalonymi, karty magnetyczne kodowane, urządzenia do nagrywania transmisji lub reprodukcji danych, dźwięku lub obrazu, urządzenia i przyrządy naukowe, elektryczne, fotograficzne, kinematograficzne, optyczne, wagowe, pomiarowe, sygnalizacyjne, kontrolne, do celów dydaktycznych, żeglarskie, **35** usługi w zakresie agencji informacji handlowej, usługi w zakresie agencji eksportowo-importowej, usługi w zakresie agencji badania rynku i opinii publicznej, usługi w zakresie czynności biurowych, doradztwa gospodarcze i personalne, usługi w zakresie dystrybucji materiałów reklamowych, usługi ekspertyz w zakresie działalności gospodarczej, usługi w zakresie informacji gospodarczej, usługi w zakresie sortowania informacji w bazach komputerowych, usługi wyszukiwania informacji w plikach komputerowych dla osób trzecich, usługi w zakresie organizowania wystaw w celach handlowych lub reklamowych, usługi w zakresie pokazów towarów, pośrednictwo pracy, pośrednictwo w zakresie nabywania usług telekomunikacyjnych, promocja sprzedaży dla osób trzecich, usługi w zakresie reklamy za pośrednictwem sieci komputerowej, usługi w zakresie reklamy, usługi w zakresie organizowania sprzedaży w trybie aukcji i przetargów publiczne, usługi skomputeryzowanego zarządzania plikami pozyskiwaniem danych do komputerowych baz danych, usługi w zakresie transkrypcji przekazu, usługi zaopatrzenie osób trzecich jako zakupy produktów i usług dla innych przedsiębiorstw, wypożyczanie kserokopiarek, prezentowanie produktów w mediach dla celów sprzedaży detalicznej, handlowe informacje i porady udzielane konsumentom jako punkty informacji konsumenckiej, zarządzanie w zakresie zamówień handlowych, usługi w zakresie profesjonalnego zarządzania działalnością gospodarczą, usługi doradcze i pomoc w zarządzaniu działalnością gospodarczą, usługi w zakresie wyceny działalności handlowej, usługi w zakresie zarządzania hotelami, usługi w zakresie zarządzania zbiorami informatycznymi, zgrupowanie na rzecz osób trzecich artykułów spożywczych, sprzętu elektrycznego i elektronicznego, paliw, prasy, artykułów tytoniowych, towarów dla biur i domów, telefonów, doładowań telefonów i urządzeń komunikacyjnych pozwalające nabywcy wygodnie je oglądać i kupować w sklepie, hurtowni lub za pośrednictwem Internetu, **36** usługi w zakresie analiz finansowych, usługi w zakresie organizowania funduszy na cele dobroczynne, doradztwo finansowe, usługi w zakresie operacji finansowych, usługi finansowe, pośrednictwo finansowe, doradztwo w sprawach ubezpieczeniowych, pośrednictwo ubezpieczeniowe, usługi agencji pobierania opłat, usługi w zakresie emisji kart kredytowych, obsługa kart kredytowych i płatniczych, usługi w zakresie operacji rozrachunkowych, transfer elektroniczny środków finansowych i kapitału, wynajmowanie mieszkań i pomieszczeń biurowych, sporządzenie umów najmu, usługi w zakresie zarządzania majątkiem, usługi agencji nieruchomości, **37** instalowanie, konserwacja i naprawa sprzętu biurowego i domowego, instalowanie, konserwacja i naprawa komputerów i telefonów, instalowanie, konserwacja i naprawa urządzeń elektrycznych i elektronicznych, **38** usługi agencji informacyjnej, informacja o telekomunikacji, usługi w zakresie przesyłania informacji, usługi w zakresie przesyłania danych, usługi w zakresie przesyłania informacji tekstowej i obrazowej za pomocą komputerów, usługi w zakresie komunikacji radiowej, usługi w zakresie komunikacji telefonicznej, usługi w zakresie komunikacji telegraficznej, usługi w zakresie komunikacji satelitarnej, usługi w zakresie poczty elektronicznej, usługi w zakresie przesyłania wiadomości, usługi w zakresie telefonii komórkowej, usługi w zakresie łączności, usługi telefoniczne i telegraficzne, wypożyczanie modemów, wypożyczanie telefonów, wypożyczanie urządzeń telekomunikacyjnych i do przekazywania informacji, usługi w zakresie łączności poprzez terminale komputerowe, usługi telekomunikacyjnych ogłoszeń elektronicznych, **39** usługi w zakresie informacji o składowaniu i transporcie, usługi dostarczania towarów zamówionych korespondencyjnie, dostarczanie towarów, dystrybucja przesyłek, usługi magazynowania, informacja o magazynowaniu, wynajmowanie magazynów, usługi pakowania produktów i towarów, wypożyczanie pojazdów, usługi przewożenia ładunków, usługi składowania, pośrednictwo w transporcie, usługi transportowe, **42** usługi administrowania sieciami stronami komputerowymi, usługi instalacji oprogramowania komputerowego, doradztwo w zakresie sprzętu komputerowe-

go, usługi w zakresie konwersji danych lub dokumentów na formę elektroniczną, tworzenie i utrzymywanie stron internetowych dla osób trzecich, wypożyczanie komputerów, programowanie komputerów, projektowanie oprogramowania komputerowego.

(111) **256083** (220) 2011 10 13 (210) 391522
 (151) 2013 01 18 (441) 2012 01 16
 (732) GRUPA LEW SPÓŁKA Z OGRANICZONĄ
 ODPOWIEDZIALNOŚCIĄ, Częstochowa, PL.
 (540)



Kolor znaku: biały, pomarańczowy, niebieski

(531) 26.1.1, 26.4.2, 26.4.10, 27.5.1, 29.1.13

(510), (511) **09** automaty uruchamiane monetą lub żetonem, kasy sklepowe, komputery, maszyny liczące, programy komputerowe, sprzęt przetwarzający dane, telefony, telefony komórkowe, telefony bezprzewodowe, czytniki kodów kreskowych, czytniki znaków optycznych, elektroniczne etykiety towarów, karty inteligentne ze zintegrowanymi obwodami scalonymi, karty magnetyczne kodowane, urządzenia do nagrywania transmisji lub reprodukcji danych, dźwięku lub obrazu, urządzenia i przyrządy naukowe, elektryczne, fotograficzne, kinematograficzne, optyczne, wagowe, pomiarowe, sygnalizacyjne, kontrolne, do celów dydaktycznych, żeglarskie, **35** usługi w zakresie agencji informacji handlowej, usługi w zakresie agencji eksportowo-importowej, usługi w zakresie agencji badania rynku i opinii publicznej, usługi w zakresie czynności biurowych, doradztwa gospodarcze i personalne, usługi w zakresie dystrybucji materiałów reklamowych, usługi ekspertyz w zakresie działalności gospodarczej, usługi w zakresie informacji gospodarczej, usługi w zakresie sortowania informacji w bazach komputerowych, usługi wyszukiwania informacji w plikach komputerowych dla osób trzecich, usługi w zakresie organizowania wystaw w celach handlowych lub reklamowych, usługi w zakresie pokazów towarów, pośrednictwo pracy, pośrednictwo w zakresie nabywania usług telekomunikacyjnych, promocja sprzedaży dla osób trzecich, usługi w zakresie reklamy za pośrednictwem sieci komputerowej, usługi w zakresie reklamy, usługi w zakresie organizowania sprzedaży w trybie aukcji i przetargów publiczne, usługi skomputeryzowanego zarządzania plikami i pozyskiwaniem danych do komputerowych baz danych, usługi w zakresie transkrypcji przekazu, usługi zaopatrzenie osób trzecich jako zakupy produktów i usług dla innych przedsiębiorstw, wypożyczanie kserokopiarek, prezentowanie produktów w mediach dla celów sprzedaży detalicznej, handlowe informacje i porady udzielane konsumentom jako punkty informacji konsumenckiej, zarządzanie w zakresie zamówień handlowych, usługi w zakresie profesjonalnego zarządzania działalnością gospodarczą, usługi doradcze i pomoc w zarządzaniu działalnością gospodarczą, usługi w zakresie wyceny działalności handlowej, usługi w zakresie zarządzania hotelami, usługi w zakresie zarządzania zbiorami informatycznymi, zgrupowanie na rzecz osób trzecich artykułów spożywczych, sprzętu elektrycznego i elektronicznego, paliw, prasy, artykułów tytoniowych, towarów dla biur i domów, telefonów, doładowań telefonów i urządzeń komunikacyjnych pozwalające nabywcy wygodnie je oglądać i kupować w sklepie, hurtowni lub za pośrednictwem Internetu, **36** usługi w zakresie analiz finansowych, usługi w zakresie organizowania funduszy na cele dobroczynne, doradztwo finansowe, usługi w zakresie operacji finansowych, usługi finansowe, pośrednictwo finansowe, doradztwo w sprawach ubezpieczeniowych, pośrednictwo ubezpieczeniowe, usługi agencji pobierania opłat, usługi w zakresie emisji kart kredytowych, obsługa kart kredytowych i płatniczych, usługi w zakresie operacji rozrachunkowych, transfer elektroniczny środków finansowych i kapitału, wynajmowanie mieszkań i pomieszczeń biurowych, sporządzanie umów najmu, usługi w zakresie zarządzania majątkiem, usługi agencji nieruchomości, **37** instalowanie, konserwacja i naprawa sprzętu biurowego i domowego, instalowanie, konserwacja i naprawa komputerów i telefonów, instalowanie, konserwacja i naprawa urządzeń elektrycznych i elektronicznych, **38** usługi agencji informacyjnej, informacja o telekomunikacji, usługi w zakresie przesyłania informacji, usługi w zakresie przesyłania danych, usługi w zakresie przesyłania informacji tekstowej i obrazowej za pomocą kompute-

row, usługi w zakresie komunikacji radiowej, usługi w zakresie komunikacji telefonicznej, usługi w zakresie komunikacji telegraficznej, usługi w zakresie komunikacji satelitarnej, usługi w zakresie poczty elektronicznej, usługi w zakresie przesyłania wiadomości, usługi w zakresie telefonii komórkowej, usługi w zakresie łączności, usługi telefoniczne i telegraficzne, wypożyczanie modemów, wypożyczanie telefonów, wypożyczanie urządzeń telekomunikacyjnych i do przekazywania informacji, usługi w zakresie łączności poprzez terminale komputerowe, usługi telekomunikacyjnych ogłoszeń elektronicznych, **39** usługi w zakresie informacji o składowaniu i transporcie, usługi dostarczania towarów zamówionych korespondencyjnie, dostarczanie towarów, dystrybucja przesyłek, usługi magazynowania, informacja o magazynowaniu, wynajmowanie magazynów, usługi pakowania produktów i towarów, wypożyczanie pojazdów, usługi przewożenia ładunków, usługi składowania, pośrednictwo w transporcie, usługi transportowe, **42** usługi administrowania sieciami komputerowymi, usługi instalacji oprogramowania komputerowego, doradztwo w zakresie sprzętu komputerowego, usługi w zakresie konwersji danych lub dokumentów na formę elektroniczną, tworzenie i utrzymywanie stron internetowych dla osób trzecich, wypożyczanie komputerów, programowanie komputerów, projektowanie oprogramowania komputerowego.

(111) **256084** (220) 2011 11 13 (210) 392719
 (151) 2013 05 17 (441) 2012 02 13
 (732) RUST MARIAN MEBEL RUST, Pludry, PL.
 (540)



(531) 27.5.1

(510), (511) **35** organizowanie targów i wystaw w celach handlowych, usługi (agencje) eksportowe i importowe; pomoc handlowa w zakresie organizowania i prowadzenia przedsiębiorstwa również świadczona w ramach umowy franchisingowej; usługi promocyjne i marketingowe, dekorowanie wnętrz, **37** usługi w zakresie budownictwa nadzoru wykonawczego, realizacji i nadzoru nad przedsięwzięciami inwestycyjnymi polegającymi na zabudowie i/lub przygotowaniu wnętrz obiektów mieszkalnych i niemieszkalnych, usług remontowych, usług wykończeniowych, usług instalacyjnych, naprawy wnętrz obiektów mieszkalnych i użyteczności publicznej, restauracji i konserwacji wnętrz, prace budowlano-montażowe w zakresie małej architektury, usługi w zakresie wykańczania mebli, usługi stolarskie, tapicerskie i renowacja mebli; usługi w zakresie montażu mebli i instalacji sprzętu oraz artykułów i aparatów dla gospodarstwa domowego.

(111) **256085** (220) 2011 11 28 (210) 393263
 (151) 2013 05 07 (441) 2012 03 12
 (732) BĘDKOWSKI GRZEGORZ, KRAWCZYK SEBASTIAN RUNSPORT
 SPÓŁKA CYWILNA, Tarnów, PL.
 (540)



Kolor znaku: czarny, niebieski, granatowy, zielony

(531) 2.1.8, 24.17.1, 24.17.2, 26.1.1, 27.5.1, 27.5.17, 29.1.14

(510), (511) **25** odzież sportowa, obuwie sportowe, nakrycia głowy, rękawiczki, szaliki, apaszki, skarpety dla sportowców w tym specjalistyczna odzież i bielizna sportowa do uprawiania dyscyplin biegowych, jak również do uprawiania biegania rekreacyjnego, specjalistyczne obuwie sportowe do uprawiania dyscyplin biegowych, jak również do uprawiania biegania rekreacyjnego, odzież dla biegaczy, bielizna dla biegaczy obuwie dla biegaczy, **28** artykuły sportowe i gimnastyczne w tym: bloki startowe, dyski sportowe, przyrządy do ćwiczeń fizycznych, nagolenniki, nakolanniki, ochraniacze łokci, ochraniacze-części strojów sportowych, pałeczki sztafetowe, ekspandery, przyrządy do gimnastyki, gimnastyczne przyrządy, gimnastyka przyrządy mechaniczne do gimnastyki, przyrządy stosowane w kulturystyce, hantle, **35** sprzedaż detaliczna, hurtowa i przez Internet odzieży sportowej, obuwiasportowego, akcesoriów sportowych

do uprawiania różnych dyscyplin biegowych jak również biegania rekreacyjnego, w tym specjalistycznej odzieży sportowej dla biegaczy, bielizny dla biegaczy, obuwia sportowego dla biegaczy jak również sprzętu sportowego i specjalistycznych akcesoriów dla biegaczy.

(111) **256086** (220) 2011 11 28 (210) 393340
(151) 2013 02 05 (441) 2012 03 12
(732) TOKARCZYK KRZYSZTOF HANDMADE, Kraków, PL.
(540)



Kolor znaku: czarny, jasnoniebieski, pomarańczowy
(531) 7.3.25, 26.13.25, 27.5.1, 29.1.13

(510), (511) **36** usługi pośrednictwa w obrocie nieruchomościami; usługi pośrednictwa kredytowego i ubezpieczeniowego; doradztwo w zakresie nieruchomości, kredytów, ubezpieczeń; prowadzenie portalu internetowego o tematyce związanej z nieruchomościami, kredytami i ubezpieczeniami; wycena nieruchomości; zarządzanie nieruchomościami; usługi powiernicze, **38** usługi ogłoszeń elektronicznych; udostępnianie internetowego forum dyskusyjnego; przydzielanie dostępu do baz danych; przesyłanie informacji tekstowej i obrazowej za pomocą komputera; łączność poprzez terminale komputerowe, **41** publikowanie tekstów innych niż teksty reklamowe; organizowanie i obsługa konferencji, kongresów; udostępnianie publikacji elektronicznych on-line, nie do pobierania z sieci komputerowych.

(111) **256087** (220) 2011 11 29 (210) 393448
(151) 2013 02 12 (441) 2012 03 12
(732) MIRTEX-POLAND SPÓŁKA Z OGRANICZONĄ ODPOWIEDZIALNOŚCIĄ, Raszyn, PL.
(540) MOTO-BENZER

(510), (511) **09** kaski, kaski ochronne dla uprawiania sportu, okulary, gogle, daszki (osłony oczu), liczniki, prędkościomierze, pulsometry; urządzenia i przyrządy do nawigacji, **12** pojazdy; urządzenia służące do poruszania się na lądzie, w powietrzu lub wodzie; rowery, motorowery, skutery, motocykle, quady-oraz części i osprzęt do nich, **28** gry i zabawki; artykuły sportowe i gimnastyczne nie ujęte w innych klasach; rowery treningowe stacjonarne, rolki, wrotki, deskorolki, łyżwy, hulajnogi, pojazdy dla dzieci-oraz akcesoria i części do nich; ochroniacze, ocieplacze, nakolanniki, nałokietniki, nagolenniki (artykuły sportowe).

(111) **256088** (220) 2011 11 30 (210) 393464
(151) 2013 05 09 (441) 2012 03 12
(732) NRC SPÓŁKA Z OGRANICZONĄ ODPOWIEDZIALNOŚCIĄ, Brody, PL.
(540)



Kolor znaku: żółty, szary

(531) 10.3.10, 27.5.1, 29.1.12

(510), (511) **35** reklama, promocja sprzedaży dla osób trzecich, pomoc w zarządzaniu przedsiębiorstwami handlowymi, organizowanie wystaw w celach handlowych lub reklamowych, wynajmowanie miejsc na umieszczanie ogłoszeń lub reklam, prowadzenie centrów handlowych i hal targowych, pokazy towarów, organizowanie targów, zgrupowanie na rzecz osób trzecich towarów pozwalające nabywcy wygodnie oglądać i kupować te towary u hurtownika i w sklepie wielobranżowym (branże: spożywcza, przemysłowa w zakresie artykułów powszechnego użytku, artykułów gospodarstwa domowego, wyposażenia wnętrz, chemii gospodarczej, sprzętu AGD i RTV, kosmetyczna, odzieżowa, obuwnicza, art. sportowe, meble, art. budowlane), **36** dzierżawa nieruchomości, inwestycje kapitałowe, pośrednictwo w sprawach majątku nieruchomego, administrowanie i zarządzanie majątkiem nieruchomym, wynajmowanie mieszkań,

wynajmowanie pomieszczeń biurowych i handlowych (nieruchomości), **37** budownictwo mieszkaniowe, budowa pawilonów i sklepów targowych, **39** wynajmowanie miejsc parkingowych oraz usługi związane z parkowaniem samochodów, magazyny, wynajmowanie magazynów.

(111) **256089** (220) 2011 12 02 (210) 393555
(151) 2013 05 06 (441) 2012 03 12
(732) MAŁŁEK ROBERT, Warszawa, PL.
(540)

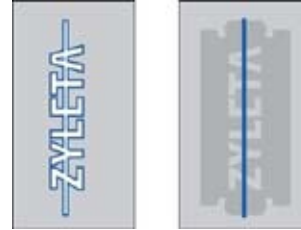

Kolor znaku: biały, jasnoszary, szary, niebieski

(531) 10.5.4, 10.5.7, 26.4.2, 26.11.1, 27.5.1, 29.1.13

(510), (511) **33** napoje alkoholowe.

(111) **256090** (220) 2011 12 05 (210) 393630
(151) 2013 05 13 (441) 2012 03 12
(732) GLASMARK SPÓŁKA Z OGRANICZONĄ ODPOWIEDZIALNOŚCIĄ, Krosno, PL.
(540)



Kolor znaku: szary, czarny, biały

(531) 26.1.1, 26.11.1, 27.5.1, 29.1.13

(510), (511) **21** wyroby ze szkła, porcelany, ceramiki dla gospodarstwa domowego, przybory i pojemniki dla gospodarstwa domowego z plastiku.

(111) **256091** (220) 2011 12 09 (210) 393858
(151) 2013 05 21 (441) 2012 03 12
(732) PRZEDSIĘBIORSTWO WIELOBRANŻOWE WEGA A SPÓŁKA Z OGRANICZONĄ ODPOWIEDZIALNOŚCIĄ, Kalisz, PL.
(540) WEGA A

(510), (511) **35** usługi pośrednictwa handlowego na rzecz firm krajowych i zagranicznych; usługi prowadzenia sprzedaży w salonach, hurtowniach poprzez agentów oraz za pośrednictwem strony internetowej towarów takich jak: pojazdy mechaniczne, części i akcesoria do pojazdów mechanicznych, maszyny, urządzenia transportu i paliw; organizowanie targów w celach handlowych; doradztwo i pomoc w zakresie organizowania i prowadzenia działalności gospodarczej; usługi badania rynku, **36** usługi agencji celnych, obsługa celna samochodów na eksport; usługi finansowe, pośrednictwo finansowe, usługi w zakresie leasingu finansowego, usługi w zakresie pojazdów mechanicznych; usługi ubezpieczeniowe; doradztwo finansowe; usługi kompanii holdingowych „kapitału powierniczego”; zarządzanie nieruchomościami, **37** usługi stacji obsługi pojazdów: kompleksowa obsługa poprodukcyjna i długo składowanych samochodów, naprawa, rozkonserwowanie, czyszczenie, mycie, smarowanie i polerowanie samochodów, wymiana olejów; instalowanie i naprawa urządzeń elektrycznych, układów zabezpieczających dostęp, sygnalizacyjnych i alarmów przeciwwłamaniowych; naprawy tapicerskie, usługi warsztatowe i lakiernicze; serwis ogumienia, wymiana, naprawa i wulkanizacja opon, wyważanie kół samochodowych; usługi myjni samochodowych; usługi w zakresie prowadzenia stacji paliw: tankowanie i obsługa, **39** usługi transportowe i spedycyjne krajowe

i zagraniczne; towarowy transport drogowy pojazdami uniwersalnymi i specjalistycznymi, transport kolejowy, rzeczny i morski; składowanie, magazynowanie, przechowywanie, pakowanie, sortowanie, konfekcjonowanie, rozładunek, załadunek i dostarczanie towarów; obsługa magazynów; składowanie, magazynowanie, przechowywanie, przeładunek, pakowanie, załadunek i rozładunek pojazdów samochodowych i wagonów kolejowych, konfekcjonowanie i dystrybucja samochodów; obsługa logistyczna samochodów przeznaczonych do transportu kolejowego i drogowego; usługi informacyjne i pośrednictwo w zakresie transportu i spedycji; wynajmowanie samochodów osobowych, dostawczych i ciężarowych z kierowcą; wynajmowanie garaży i miejsc parkingowych; usługi związane z parkowaniem samochodów; magazynowanie i dystrybucja paliw; pomoc drogowa w przypadku awarii samochodu, holowanie pojazdów mechanicznych, **42** usługi w zakresie prowadzenia działalności badawczo-rozwojowej dla osób trzecich; ekspertyzy inżynierskie; produkcyjna kontrola jakościowa samochodów, badania techniczne pojazdów, testy statyczne i dynamiczne pojazdów.

(111) **256092** (220) 2011 12 09 (210) 393871
 (151) 2013 05 24 (441) 2012 03 12
 (732) BENEPHARM SPÓŁKA Z OGRANICZONĄ
 ODPOWIEDZIALNOŚCIĄ, Kraków, PL.
 (540)



Kolor znaku: jasnoniebieski, niebieski, jasnopomarańczowy, pomarańczowy

(531) 26.1.6, 27.5.1, 29.1.13
 (510), (511) **03** środki wybielające i inne substancje stosowane w praniu; środki do czyszczenia, polerowania, szorowania i ścierania; mydła; środki perfumeryjne, olejki eteryczne, kosmetyki, płyny do pielęgnacji włosów; środki do czyszczenia zębów, **05** produkty farmaceutyczne i weterynaryjne; środki sanitarne do celów medycznych; substancje dietetyczne do celów leczniczych; żywność dla niemowląt; plastry, opatrunki gipsowe, materiały opatrunkowe; materiały do plombowania zębów, woski dentystyczne; środki odkażające; środki do zwalczania robactwa; fungicydy, herbicydy, **10** aparatura i instrumenty chirurgiczne, medyczne, stomatologiczne i weterynaryjne, protezy kończyn, oczu i zębów; artykuły ortopedyczne; materiały do zszywania stosowane w chirurgii.

(111) **256093** (220) 2011 12 09 (210) 393880
 (151) 2013 05 24 (441) 2012 03 12
 (732) MEGARON SPÓŁKA AKCYJNA, Szczecin, PL.
 (540) SPEEDMASTER

(510), (511) **01** kleje do celów przemysłowych, kleje do tapet, kleje do płytek ceramicznych, kleje montażowe do płyt kartonowo-gipsowych, zaprawy klejowe, preparaty przeciwwilgociowe stosowane do zapraw murarskich, **02** środki antykorozyjne, zaprawy cementowe, kity, farby wodne klejowe, **17** zaprawy izolacyjne, farby izolacyjne oraz pozostałe materiały do uszczelniania i izolacji stosowane w budownictwie, **19** budowlane materiały niemetalowe, tynki mineralne, zaprawy gipsowe oraz inne zaprawy stosowane w budownictwie.

(111) **256094** (220) 2011 12 09 (210) 393881
 (151) 2013 05 22 (441) 2012 03 12
 (732) MEGARON SPÓŁKA AKCYJNA, Szczecin, PL.
 (540) AS-MIX

(510), (511) **01** kleje do celów przemysłowych, kleje do tapet, kleje do płytek ceramicznych, kleje montażowe do płyt kartonowo-gipsowych, zaprawy klejowe, preparaty przeciwwilgociowe stosowane do zapraw murarskich, **02** środki antykorozyjne, zaprawy cementowe, kity, farby wodne klejowe, **17** zaprawy izolacyjne, farby izolacyjne oraz pozostałe materiały do uszczelniania i izolacji stosowane w budownictwie, **19** budowlane materiały niemetalowe, tynki mineralne, zaprawy gipsowe oraz inne zaprawy stosowane w budownictwie.

(111) **256095** (220) 2011 12 09 (210) 393884
 (151) 2013 05 24 (441) 2012 03 12
 (732) JÓŹWIĄK WOJCIECH JAVEL POLSKA, Warszawa, PL.

(540) SPEEDY HOT
 (510), (511) **11** produkty do ogrzewania, wytwarzania pary, gotowania, urządzenia do oświetlania, ogrzewania, wytwarzania pary, gotowania, chłodzenia, suszenia, wentylacji, zaopatrzenia w wodę oraz instalacje sanitarne.

(111) **256096** (220) 2011 12 09 (210) 393895
 (151) 2013 05 23 (441) 2012 03 12
 (732) SYNGENTA LIMITED, Guildford, GB.

(540) REGLOR
 (510), (511) **05** herbicydy.

(111) **256097** (220) 2011 12 22 (210) 394492
 (151) 2013 05 09 (441) 2012 03 26
 (732) REWERSKA AGATA, Warszawa, PL.
 (540)



(531) 17.3.2, 20.7.2, 25.1.15, 26.1.16, 27.5.1
 (510), (511) **16** gazety, periodyki, czasopisma, publikacje na nośniku papierowym, afisze reklamowe, plakaty, artykuły papiernicze, kalendarze, notatniki, koperty, papier, materiały piśmienne, **41** usługi edukacyjne, prowadzenie szkoleń, wykładów, prezentacji, konferencji, publikowanie książek, materiałów edukacyjnych, organizowanie konkursów związanych z edukacją lub rozrywką, organizowanie i obsługa kongresów, organizowanie balów, organizowanie i prowadzenie zjazdów, pisanie tekstów inne niż reklamowe, publikowanie tekstów innych niż reklamowe, publikacje elektroniczne on-line książek i periodyków, sprawdziany edukacyjne, edukacja w wyższych uczelniach, **45** usługi prawne, usługi kancelarii prawnych.

(111) **256098** (220) 2011 12 29 (210) 394591
 (151) 2013 05 16 (441) 2012 04 10
 (732) KAMPFMEYER FOOD INNOVATION GMBH, Hamburg, DE.

(540) Żyła złota
 (510), (511) **30** mąka, mąka gotowa oraz premiksy mączne; koncentraty jako preparaty do przygotowywania produktów piekarniczych przez dodanie mąki, składające się głównie ze słodu oraz preparatów zbożowych, z dodatkiem nasion oleistych, roślin strączkowych oraz lecytyny; mąka do posypywania do celów spożywczych; chleb, bułki, ciasta i wyroby cukiernicze; lody jadalne; muesli i batony z muesli; batony przekąskowe; kasza manna, kluski; proszek do pieczenia, skrobia do celów spożywczych; sól stołowa; ziołowe dietetyczne włókna stosowane jako suplement diety nie do celów medycznych; jadalne włókna warzywne (produkty zbożowe) nie do celów leczniczych o ile zawarte w tej klasie; suplementy diety na bazie zbóż nie do celów medycznych; przetworzone otręby (produkt zbożowy) do celów spożywczych; warstwa aleuronowa zbóż do celów spożywczych; produkty z przemiału zbóż; produkty zbożowe i preparaty zbożowe do celów spożywczych, płatki kukurydziane, gluten zbożowy do celów spożywczych; gluten z pszenicy; sago, tapioka, ryż; dekstroza i fruktoza do celów spożywczych; cukier, drożdże, przyprawy; makarony, czekolada, słodycze; gotowe do pieczenia mieszanki zbożowe, w tym w postaci granulatu lub w postaci ciasta do cięcia; produkty przemiału ryżu; mąka pszenna; potrawy na bazie mąki; mieszanki do pieczenia w formie proszku na ciasta i ciasto do formowania; sosy przyprawowe; kawa, herbata, kakao; namiastki kawy; przetworzone siemię lniane do celów spożywczych; miód; melasa, musztarda, ocet; sosy przyprawowe na bazie warzyw i/lub zbóż; ekstrakty i koncentraty wszystkich wyżej wymienionych artykułów spożywczych zawarte w tej klasie stosowane do dalszego przetwarzania w przemyśle spożywczym lub do wytwarzania żywności, **31** produkty i ziarna rolni-

cze, nie ujęte w innych klasach; nasiona; karma dla zwierząt; karma dla psów; słód, **35** reklama na rzecz osób trzecich.

(111) **256099** (220) 2012 01 02 (210) 394742
 (151) 2013 05 09 (441) 2012 04 10
 (732) OPTIMUM MARK SPÓŁKA Z OGRANICZONĄ
 ODPOWIEDZIALNOŚCIĄ, Warszawa, PL.
 (540)



Kolor znaku: czerwony, czarny, szary

(531) 27.5.1, 29.1.13

(510), (511) **03** środki do czyszczenia zębów, płyny do płukania ust, **21** szczoteczki do zębów.

(111) **256100** (220) 2012 01 02 (210) 394743
 (151) 2013 05 09 (441) 2012 04 10
 (732) OPTIMUM MARK SPÓŁKA Z OGRANICZONĄ
 ODPOWIEDZIALNOŚCIĄ, Warszawa, PL.
 (540)



Kolor znaku: niebieski, żółty, biały

(531) 25.1.15, 27.5.1, 29.1.13

(510), (511) **29** mleko sojowe, pasztety sojowe, wędliny sojowe, flaki sojowe, soja konserwowa spożywcza.

(111) **256101** (220) 2012 01 02 (210) 394744
 (151) 2013 05 09 (441) 2012 04 10
 (732) OPTIMUM MARK SPÓŁKA Z OGRANICZONĄ
 ODPOWIEDZIALNOŚCIĄ, Warszawa, PL.
 (540)



AGE LIFT

(531) 5.5.19, 5.5.21, 26.1.1, 26.1.15, 27.5.1

(510), (511) **03** kosmetyki.

(111) **256102** (220) 2012 01 02 (210) 394764
 (151) 2013 05 09 (441) 2012 04 10
 (732) KOSAREVA DIANA VEDARA BIO-COSMETIC LABS.,
 Warszawa, PL.
 (540)



(531) 27.5.1

(510), (511) **03** środki wybielające i inne substancje stosowane w praniu; środki do czyszczenia, polerowania, szorowania i ścierania; mydła; środki perfumeryjne, olejki eteryczne, kosmetyki, płyny do pielęgnacji włosów; środki do czyszczenia zębów, **20** meble, lustra, ramki obrazów; wyroby nie ujęte w innych klasach z drewna, korka, trzciny, wikliny, rogu, kości, kości słoniowej, fiszbinu, muszli, bursztynu, macicy perłowej, sepiolitu, imitacji tych surowców lub z tworzyw sztucznych, **30** kawa, herbata, kakao, cukier, ryż, tapioka, sago, kawa nienaturalna; mąka i produkty zbożowe, chleb, wyroby cukiernicze

i słodycze, lody; miód, melasa-syropy; drożdże, proszek do pieczenia; sól, musztarda; ocet, sosy-przyprawy; przyprawy; lód.

(111) **256103** (220) 2012 01 05 (210) 394930
 (151) 2013 03 07 (441) 2012 04 10
 (732) OŚRODEK BADAWCZO-ROZWOJOWY PREDOM OBR,
 Warszawa, PL.
 (540)



(531) 7.1.8, 26.3.1, 26.3.5, 26.3.7, 26.3.18, 27.5.1

(510), (511) **42** usługi w zakresie badania fal radiowych, elektromagnetycznych oraz zakłóceń emitowanych przez urządzenia elektryczne i elektroniczne, badania kompatybilności elektromagnetycznej oraz efektywności energetycznej sprzętu i wyrobów elektrycznych i elektronicznych, testowanie i ocena sprzętu, ekspertyzy i doradztwo w wymienionym zakresie, doradztwo i zarządzanie w zakresie certyfikatów jakości, raportów z badania i oceny sprzętu oraz wyrobów.

(111) **256104** (220) 2012 01 05 (210) 394934
 (151) 2013 03 07 (441) 2012 04 10
 (732) OŚRODEK BADAWCZO-ROZWOJOWY PREDOM OBR,
 Warszawa, PL.
 (540)



(531) 7.1.8, 26.1.1, 26.1.18, 26.11.3, 27.5.1

(510), (511) **42** usługi w zakresie badania fal radiowych, elektromagnetycznych oraz zakłóceń emitowanych przez urządzenia elektryczne i elektroniczne, badania kompatybilności elektromagnetycznej oraz efektywności energetycznej sprzętu i wyrobów elektrycznych i elektronicznych, testowanie i ocena sprzętu, ekspertyzy i doradztwo w wymienionym zakresie, doradztwo i zarządzanie w zakresie certyfikatów jakości, raportów z badania i oceny sprzętu oraz wyrobów.

(111) **256105** (220) 2012 01 16 (210) 395196
 (151) 2013 05 14 (441) 2012 04 23
 (732) PRYMAS JAROSŁAW AGRECOL, Meszary, PL.
 (540) super łąta

(510), (511) **01** nawozy uźyźniające glebę, preparaty chemiczne do analiz laboratoryjnych inne niż do celów medycznych lub weterynaryjnych, preparaty bakteriologiczne inne niż do celów medycznych lub weterynaryjnych, preparaty biologiczne do celów innych niż medyczne lub weterynaryjne, środki chemiczne dla rolnictwa z wyjątkiem fungicydów, herbicydów, insektycydów oraz środków przeciw pasożytom, podłoża dla upraw bezgruntowych w ogrodnictwie, preparaty do regulacji wzrostu roślin, saletra, siarczany, sole jako nawozy, superfosfaty, ściółka, preparaty do oczyszczania z tłuszczu, torf, ziemia do uprawy, preparaty do uźyźniania gleby, wodorosty jako nawóz, **05** fungicydy, herbicydy, insektycydy, pestycydy, środki chwastobójcze, preparaty odstraszające, preparaty do niszczenia grzyba domowego, środki

do tępienia larw, preparaty chemiczne do zwalczania mączniaka zbożowego, środki do odstraszania owadów, środki do zwalczania owadów, środki do tępienia ślimaków, środki do zwalczania gryzoni, ekstrakty tytoniu owadobójcze, **31** cebulki kwiatowe, choinki, darń naturalna, drzewa, krzewy, kwiaty naturalne, kwiaty suszone do dekoracji, napoje dla zwierząt domowych, nasiona, pożywienie dla psów, kotów i innych zwierząt, pożywienie dla zwierząt domowych, żywe przynęty dla wędkarstwa, pokarm dla ptaków, rośliny, rośliny suszone do dekoracji, sadzonki, spożywcze pasze wzmacniające dla zwierząt, torf na ściółkę.

(111) **256106** (220) 2012 01 17 (210) 395309
 (151) 2013 05 06 (441) 2012 04 23
 (732) SONDEJ KAZIMIERZ SONPAP, Gdańsk, PL.
 (540)



Kolor znaku: biały, czerwony, granatowy

(531) 25.5.2, 26.4.2, 27.5.1, 29.1.13

(510), (511) **35** reklama; zarządzanie w działalności handlowej; administrowanie działalności handlowej; prace biurowe, **37** usługi budowlane; naprawy; usługi instalacyjne, **39** transport; pakowanie i składowanie towarów; organizowanie podróży, **40** obróbka materiałów w zakresie materiałów biurowych; obróbka materiałów w zakresie materiałów reklamowych; obróbka materiałów w zakresie materiałów papierniczych; obróbka materiałów w zakresie materiałów introligatorskich; obróbka materiałów w zakresie fotografii; obróbka materiałów szkoleniowych i instruktażowych.

(111) **256107** (220) 2012 01 20 (210) 395456
 (151) 2013 05 14 (441) 2012 04 23
 (732) LA RIVE SPÓŁKA AKCYJNA, Grudziądz, PL.
 (540)



Kolor znaku: niebieski, czerwony, srebrny, czarny

(531) 19.3.3, 27.5.1, 29.1.14

(510), (511) **03** wyroby perfumeryjne, perfumy, wody perfumowane, wody toaletowe, wody kolońskie, płyny po goleniu, antyperspiranty, dezodoranty, mydła, mydła w płynie, esencje eteryczne, olejki eteryczne, kosmetyki, zestawy kosmetyków, kremy kosmetyczne, lakiery do paznokci, preparaty do makijażu, mleczko kosmetyczne, toniki kosmetyczne, preparaty do demakijażu, piżmo (perfumeria), pomadki do ust, puder do makijażu, sole kąpielowe do celów innych niż lecznicze, płyny do kąpieli innych niż lecznicze, wody zapachowe.

(111) **256108** (220) 2012 01 24 (210) 395619
 (151) 2013 05 21 (441) 2012 05 07
 (732) ASA SPÓŁKA Z OGRANICZONĄ ODPOWIEDZIALNOŚCIĄ,
 Głubczyce, PL.

(540) Artresan Active-porusza Polaków!

(510), (511) **05** produkty farmaceutyczne i inne środki lecznicze, żywność dietetyczna do celów leczniczych, żywność suplementarna do celów leczniczych, dietetyczne środki spożywcze do celów leczniczych, napoje do celów leczniczych, żywność dla niemowląt, dodatki odżywcze do celów leczniczych; suplementy diety do celów leczniczych.

(111) **256109** (220) 2012 01 24 (210) 395621
 (151) 2013 05 21 (441) 2012 05 07

(732) ASA SPÓŁKA Z OGRANICZONĄ ODPOWIEDZIALNOŚCIĄ,
 Głubczyce, PL.

(540) Artresan Active-bo o to chodzi, by ruch Ci nie szkodził!

(510), (511) **05** produkty farmaceutyczne i inne środki lecznicze, żywność dietetyczna do celów leczniczych, żywność suplementarna do celów leczniczych, dietetyczne środki spożywcze do celów leczniczych, napoje do celów leczniczych, żywność dla niemowląt, dodatki odżywcze do celów leczniczych; suplementy diety do celów leczniczych.

(111) **256110** (220) 2012 01 31 (210) 395958
 (151) 2013 03 12 (441) 2012 05 07
 (732) PFEIFER & LANGEN Kommanditgesellschaft, Köln, DE.
 (540)



Kolor znaku: czerwony, niebieski, czarny, biały

(531) 2.3.8, 26.1.1, 26.11.1, 26.11.12, 27.5.1, 29.1.15

(510), (511) **30** cukier.

(111) **256111** (220) 2012 01 31 (210) 395959
 (151) 2013 03 12 (441) 2012 05 07
 (732) PFEIFER & LANGEN Kommanditgesellschaft, Köln, DE.
 (540)



Kolor znaku: czerwony, niebieski, czarny, biały

(531) 2.3.8, 26.1.1, 26.11.1, 26.11.12, 27.5.1, 29.1.15

(510), (511) **30** cukier.

(111) **256112** (220) 2012 02 01 (210) 396073
 (151) 2013 05 20 (441) 2012 05 07
 (732) IPARTS SPÓŁKA Z OGRANICZONĄ ODPOWIEDZIALNOŚCIĄ,
 Warszawa, PL.

(540) IPARTS

(510), (511) **12** części składowe do samochodów zawarte w klasie 12, akcesoria samochodowe zawarte w klasie 12, opony samochodowe, **35** zgrupowanie na rzecz osób trzecich różnych towarów pozwalające nabywcy wygodnie oglądać i kupować te towary na stronie Web dotyczącej sprzedaży wszelkich pojazdów, części składowych do pojazdów oraz akcesoriów samochodowych, **39** usługi w zakresie pomocy drogowej (holowanie), magazynowanie i dystrybucja towarów, informacja o magazynowaniu, transport samochodowy, wypożyczanie samochodów, spedycja, usługi kurierskie, wynajmowanie magazynów, usługi logistyczne on-line w zakresie informacji o składowaniu i transporcie.

(111) **256113** (220) 2012 02 01 (210) 396074
 (151) 2013 05 20 (441) 2012 05 07

(732) IPARTS SPÓŁKA Z OGRANICZONĄ ODPOWIEDZIALNOŚCIĄ, Warszawa, PL.

(540) EXEDY.PL

(510), (511) **12** części składowe do samochodów zawarte w klasie 12, akcesoria samochodowe zawarte w klasie 12, opony samochodowe, **35** zgrupowanie na rzecz osób trzecich różnych towarów pozwalające nabywcy wygodnie oglądać i kupować te towary na stronie Web dotyczącej sprzedaży wszelkich pojazdów, części składowych do pojazdów oraz akcesoriów samochodowych, **39** usługi w zakresie pomocy drogowej (holowanie), magazynowanie i dystrybucja towarów, informacja o magazynowaniu, transport samochodowy, wypożyczanie samochodów, spedycja, usługi kurierskie, wynajmowanie magazynów, usługi logistyczne on-line w zakresie informacji o składowaniu i transporcie.

(111) **256114** (220) 2012 02 02 (210) 396112

(151) 2013 05 23 (441) 2012 05 07

(732) RANKOMAT.PL SPÓŁKA AKCYJNA, Warszawa, PL.

(540)

rankomat.pl

Kolor znaku: czarny, błękitny, biały

(531) 1.1.1, 1.1.10, 26.1.1, 26.1.13, 27.5.1, 29.1.13

(510), (511) **36** pośrednictwo ubezpieczeniowe.

(111) **256115** (220) 2012 02 07 (210) 396337

(151) 2013 05 13 (441) 2012 05 21

(732) BADARO INVESTMENTS B.V., Amsterdam, NL.

(540)

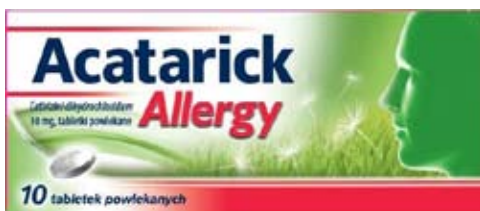

Kolor znaku: biały, ciemnoniebieski, ciemnozielony, czerwony, szary, zielony

(531) 2.1.1, 2.3.1, 6.19.1, 6.19.11, 19.13.21, 26.11.3, 27.5.1, 27.7.1, 29.1.15

(510), (511) **05** preparaty farmaceutyczne i wyroby medyczne zawarte w klasie 5, suplementy diety do celów medycznych lub leczniczych, preparaty witaminowe i mineralne.

(111) **256116** (220) 2012 02 09 (210) 396467

(151) 2013 05 15 (441) 2012 05 21

(732) GREM SPÓŁKA Z OGRANICZONĄ ODPOWIEDZIALNOŚCIĄ SPÓŁKA KOMANDYTOWA, Majdan, PL.

(540)



Kolor znaku: czarny, biały, brązowy, złoty, zielony, beżowy

(531) 8.1.18, 8.1.19, 9.1.10, 25.1.15, 26.1.2, 26.11.2, 27.5.1, 29.1.15

(510), (511) **30** lody, desery lodowe.

(111) **256117** (220) 2012 02 09 (210) 396468

(151) 2013 05 15 (441) 2012 05 21

(732) GREM SPÓŁKA Z OGRANICZONĄ ODPOWIEDZIALNOŚCIĄ SPÓŁKA KOMANDYTOWA, Majdan, PL.

(540)



Kolor znaku: czarny, biały, brązowy, złoty, beżowy

(531) 5.7.6, 8.1.18, 9.1.10, 11.3.5, 26.1.2, 26.11.2, 27.5.1, 29.1.15

(510), (511) **30** lody, desery lodowe.

(111) **256118** (220) 2012 02 09 (210) 396469

(151) 2013 05 15 (441) 2012 05 21

(732) GREM SPÓŁKA Z OGRANICZONĄ ODPOWIEDZIALNOŚCIĄ SPÓŁKA KOMANDYTOWA, Majdan, PL.

(540)

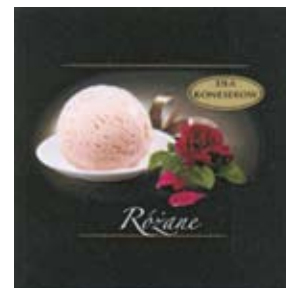

Kolor znaku: czarny, biały, różowy, zielony, złoty, beżowy

(531) 5.5.1, 8.1.18, 9.1.10, 25.1.15, 26.1.2, 26.11.2, 27.5.1, 29.1.15

(510), (511) **30** lody, desery lodowe.

(111) **256119** (220) 2012 02 09 (210) 396471

(151) 2013 05 15 (441) 2012 05 21

(732) KORZENIOWSKI ANDRZEJ ZAKŁAD CUKIERNICZY KAMP-KORZENIOWSKI, Wadowice, PL.

(540)

KAMP

Kolor znaku: złoty, czerwony

(531) 26.4.4, 27.5.1, 29.1.12

(510), (511) **30** produkty zbożowe, wyroby cukiernicze i czekoladowe, pieczywo, bułki słodkie, ciasta, ciastka, ozdoby jadalne do ciast, suchary, tarty, wafle suche, wafle przekładane, torty i torciki wafłowe, wafłowe rurki i różki, słodycze, czekolady, bombonierki, batony, chałwa, herbatniki, karmelki, pomadki, pralinki, czekoladki z orzechami, czekoladki z bakaliami, galaretki owocowe, lody, napoje na bazie czekolady, napoje na bazie kakao, napoje na bazie kawy.

(111) **256120** (220) 2012 02 09 (210) 396485

(151) 2013 05 15 (441) 2012 05 21

(732) PAKUŁA GRZEGORZ DJB, Łódź, PL.

(540)

Pakuła Consulting

Kolor znaku: czarny, niebieski, złoty, szary

(531) 26.4.1, 26.7.25, 27.5.1, 29.1.14

(510), (511) **35** doradztwo w sprawach działalności gospodarczej.

(111) **256121** (220) 2012 02 10 (210) 396518

(151) 2013 05 20 (441) 2012 05 21

(732) ZYGAROWICZ TADEUSZ FIRMA HANDLOWA ALTA,
Brzozów, PL.
(540)



Kolor znaku: czerwony, czarny, biały

(531) 27.5.1, 29.1.13

(510), (511) **29** galarety mięsne, kaszanka/kiszka, kielbasy, mięso, sałatki warzywne, szynka, wędliny, wieprzowina, drób nieżywy, dziczyzna nieżywa, **43** obsługa gastronomiczna z własnym zapleczem, produktami i transportem, hotele, restauracje.

(111) **256122** (220) 2012 02 13 (210) 396670
(151) 2013 05 10 (441) 2012 05 21

(732) GRUPA EDUKACYJNA SPÓŁKA AKCYJNA, Kielce, PL.

(540) A ja rosnę i rosnę. Pięciolatek

(510), (511) **09** audiobooki (książki mówione), e-booki (książki w formie elektronicznej) na nośnikach informatycznych, interfejsy komputerowe, programy komputerowe, komputerowe bazy danych, **16** czasopisma, publikacje periodyczne, broszury, ulotki, biuletyny, publikacje drukowane, książki, podręczniki, **38** przesyłanie informacji przez terminale komputerowe, przesyłanie informacji tekstowej i obrazowej za pomocą komputerów, **41** usługi w zakresie szkoleń na odległość, wydawania i publikowania tekstów literackich i dydaktycznych, pisanie tekstów innych niż reklamowe, wszelkie usługi wydawnicze inne niż reklamowe, w tym prowadzone z wykorzystaniem wszystkich nośników elektronicznych, usługi nauczania i organizowania konkursów edukacyjnych, usługi organizowania wystaw kulturalnych lub edukacyjnych, usługi dotyczące publikowania książek i tekstów innych niż teksty reklamowe, publikacja elektroniczna on-line książek i periodyków, publikowanie elektroniczne on-line publikacji zawartych w tej klasie, organizowanie i prowadzenie pracowni specjalistycznych, organizowanie i prowadzenie seminariów, sympozjów, konferencji, kongresów i zjazdów, **42** tworzenie i administrowanie stron WWW, witryn i portali, usługi tworzenia komputerowych programów multimedialnych zawierających informacje książkowe, filmy, animacje oraz zdjęcia dla potrzeb edukacji, rozrywki i kultury.

(111) **256123** (220) 2012 02 13 (210) 396672
(151) 2013 05 10 (441) 2012 05 21

(732) GRUPA EDUKACYJNA SPÓŁKA AKCYJNA, Kielce, PL.

(540) A ja rosnę i rosnę. Trzylatek

(510), (511) **09** audiobooki (książki mówione), e-booki (książki w formie elektronicznej) na nośnikach informatycznych, interfejsy komputerowe, programy komputerowe, komputerowe bazy danych, **16** czasopisma, publikacje periodyczne, broszury, ulotki, biuletyny, publikacje drukowane, książki, podręczniki, **38** przesyłanie informacji przez terminale komputerowe, przesyłanie informacji tekstowej i obrazowej za pomocą komputerów, **41** usługi w zakresie szkoleń na odległość, wydawania i publikowania tekstów literackich i dydaktycznych, pisanie tekstów innych niż reklamowe, wszelkie usługi wydawnicze inne niż reklamowe, w tym prowadzone z wykorzystaniem wszystkich nośników elektronicznych, usługi nauczania i organizowania konkursów edukacyjnych, usługi organizowania wystaw kulturalnych lub edukacyjnych, usługi dotyczące publikowania książek i tekstów innych niż teksty reklamowe, publikacja elektroniczna on-line książek i periodyków, publikowanie elektroniczne on-line publikacji zawartych w tej klasie, organizowanie i prowadzenie pracowni specjalistycznych, organizowanie i prowadzenie seminariów, sympozjów, konferencji, kongresów i zjazdów, **42** tworzenie i administrowanie stron WWW, witryn i portali, usługi tworzenia komputerowych programów multimedialnych zawierających informacje książkowe, filmy, animacje oraz zdjęcia dla potrzeb edukacji, rozrywki i kultury.

(111) **256124** (220) 2012 02 13 (210) 396673
(151) 2013 05 10 (441) 2012 05 21

(732) GRUPA EDUKACYJNA SPÓŁKA AKCYJNA, Kielce, PL.

(540) A ja rosnę i rosnę. Czterolatek

(510), (511) **09** audiobooki (książki mówione), e-booki (książki w formie elektronicznej) na nośnikach informatycznych, interfejsy kom-

puterowe, programy komputerowe, komputerowe bazy danych, **16** czasopisma, publikacje periodyczne, broszury, ulotki, biuletyny, publikacje drukowane, książki, podręczniki, **38** przesyłanie informacji przez terminale komputerowe, przesyłanie informacji tekstowej i obrazowej za pomocą komputerów, **41** usługi w zakresie szkoleń na odległość, wydawania i publikowania tekstów literackich i dydaktycznych, pisanie tekstów innych niż reklamowe, wszelkie usługi wydawnicze inne niż reklamowe, w tym prowadzone z wykorzystaniem wszystkich nośników elektronicznych, usługi nauczania i organizowania konkursów edukacyjnych, usługi organizowania wystaw kulturalnych lub edukacyjnych, usługi dotyczące publikowania książek i tekstów innych niż teksty reklamowe, publikacja elektroniczna on-line książek i periodyków, publikowanie elektroniczne on-line publikacji zawartych w tej klasie, organizowanie i prowadzenie pracowni specjalistycznych, organizowanie i prowadzenie seminariów, sympozjów, konferencji, kongresów i zjazdów, **42** tworzenie i administrowanie stron WWW, witryn i portali, usługi tworzenia komputerowych programów multimedialnych zawierających informacje książkowe, filmy, animacje oraz zdjęcia dla potrzeb edukacji, rozrywki i kultury.

(111) **256125** (220) 2012 02 14 (210) 396709
(151) 2013 05 06 (441) 2012 05 21

(732) AGROVIS WIŚNIEWSCY-SPÓŁKA JAWNA, Markajmy, PL.

(540) ROGÓSKA STRUGA

(510), (511) **29** ser, jogurt, kefir (napój mleczny), masło, mleczne produkty, mleko, napoje mleczne z przewagą mleka, śmietana.

(111) **256126** (220) 2012 02 14 (210) 396711
(151) 2013 05 06 (441) 2012 05 21

(732) NIEDŹWIEDZKA BARBARA, Częstochowa, PL.

(540) ALTRA DEA

(510), (511) **14** biżuteria, wyroby jubilerskie, ozdoby biżuteryjne, bransolety, broszki ozdobne-biżuteria, kolie, kolczyki, klipsy, naszyjniki, pierścionki, wisiorki, zegarki, breloki, plakietki, **25** odzież, odzież sportowa, odzież plażowa, bielizna osobista, nakrycia głowy, paski, rękawiczki, szaliki, szale, **26** broszki jako dodatki ubraniowe, emblematy ozdobne, guziki, klamry do odzieży, klamry do pasków, sprzączki do ubrań, zapinacze do odzieży, zatrzaski.

(111) **256127** (220) 2012 02 14 (210) 396722
(151) 2013 05 06 (441) 2012 05 21

(732) POLWELL SPÓŁKA Z OGRANICZONĄ ODPOWIEDZIALNOŚCIĄ, Bydgoszcz, PL.

(540)



Kolor znaku: jasnobrązowy, pomarańczowy, jasnoczerwony, fioletowy, biały

(531) 26.1.1, 26.1.6, 26.4.2, 27.5.1, 29.1.15

(510), (511) **35** usługi: prowadzenie hurtowni i sklepów z artykułami w tym z importu: wałki i bibułki, siatki, szpilki, grzebienie, nożyczki fryzjerskie, maszynki do strzyżenia i golenia, suszarki do włosów, fartuchy ochronne, pelerynki, czapki, czepki, myjnie, fotele, taborety, wózki, płyny do trwałej pianki, lakiery, farby do włosów, środki do modelowania oraz środki do pielęgnacji włosów, organizowanie wystaw i pokazów wyposażenia salonów fryzjerskich i kosmetycznych, **39** usługi: przedstawicielstwo handlowe firm zagranicznych w zakresie dystrybucji artykułów fryzjerskich i kosmetycznych, **42** usługi: badania w dziedzinie kosmetyki, projektowanie dekoracji wnętrz, usługi projektantów mody, usługi dla salonów fryzjerskich i kosmetycznych.

(111) **256128** (220) 2012 02 14 (210) 396723
(151) 2013 05 06 (441) 2012 05 21

(732) POLWELL SPÓŁKA Z OGRANICZONĄ ODPOWIEDZIALNOŚCIĄ, Bydgoszcz, PL.

(540)



Kolor znaku: niebieski, biały, jasnoniebieski, czarny, jasnoszary, szary

(531) 26.1.1, 26.1.6, 26.11.1, 27.5.1, 29.1.14

(510), (511) **16** albumy, katalogi w tym brązowe, materiały informacyjno-reklamowe, plakaty, reprodukcje graficzne, **39** przedstawicielstwo handlowe firm zagranicznych w zakresie dystrybucji artykułów i wyrobów fryzjerskich oraz kosmetycznych.

(111) **256129** (220) 2012 02 15 (210) 396765

(151) 2013 05 13 (441) 2012 05 21

(732) MARKA SOKOŁÓW-SERVICE SPÓŁKA Z OGRANICZONĄ ODPOWIEDZIALNOŚCIĄ, SPÓŁKA KOMANDYTOWA, Sokołów Podlaski, PL.

(540)



Kolor znaku: żółty, różowy, czerwony, brązowy, fioletowy, zielony, biały

(531) 2.5.23, 2.5.24, 26.5.8, 27.5.1, 29.1.15

(510), (511) **29** mięso, drób, wędliny drobiarskie, wyroby garmazeryjne zawarte w tej klasie, konserwy zawarte w tej klasie.

(111) **256130** (220) 2012 02 16 (210) 396817

(151) 2013 05 27 (441) 2012 05 21

(732) SOJKA GRZEGORZ TGZ PROFESSIONAL, Gdańsk, PL.

(540)



Kolor znaku: biały, czerwony

(531) 27.5.1, 29.1.12

(510), (511) **18** plecaki, plecaki turystyczne, torby podróżne, portfele, portmonetki, sportowe torby, torby na kółkach, torby podróżne na ubranie, etui na klucze [skórzane], parasole, torby plażowe; **25** bandany na szyję, bielizna wchłaniająca pot, bluzki, chusty, fulardy, czapki-nakrycia głowy, dżerseje-ubrania, koszule, koszulki gimnastyczne, kurtki [odzież], odzież dla kolarzy, odzież wodoodporna, paski [odzież], rękawiczki [odzież], sandały kąpielowe, skarpetki, slippy, spodnie, T-shirty, buty, buty sportowe, **28** nagolenniki-artykuły sportowe, nakolanniki-artykuły sportowe, ochraniacze-części strojów sportowych, ochraniacze łokci-artykuły sportowe.

(111) **256131** (220) 2012 02 21 (210) 397041

(151) 2013 05 08 (441) 2012 06 04

(732) SUDER PLUS SPÓŁKA Z OGRANICZONĄ ODPOWIEDZIALNOŚCIĄ, Kraków, PL.

(540) MELENIR

(510), (511) **07** tłumiki do silników pojazdów lądowych, tłumiki wydechowe pojazdów lądowych, wydechowe rury do silników pojazdów lądowych, **12** elementy układu wydechowego pojazdów lądowych zawarte w klasie 12; opaski i złącza stosowane w pojazdach lądowych, peszle stosowane w pojazdach lądowych.

(111) **256132** (220) 2012 02 21 (210) 397042

(151) 2013 05 08 (441) 2012 06 04

(732) SUDER PLUS SPÓŁKA Z OGRANICZONĄ ODPOWIEDZIALNOŚCIĄ, Kraków, PL.

(540) FOLSER

(510), (511) **07** alternatory pojazdów lądowych, rozruszniki silników pojazdów lądowych, **09** elementy samochodowej instalacji elektrycznej; czujniki, przełączniki, przekaźniki, wtyczki stosowane w instalacji elektrycznej pojazdów lądowych, **11** lampy, lampy z zespólnymi kierunkowskazami, lampy obrysowe i reflektory samochodowe; osprzęt do lamp i reflektorów do pojazdów lądowych; klosze lamp do pojazdów lądowych, **12** kierunkowskazy do pojazdów lądowych.

(111) **256133** (220) 2012 02 21 (210) 397043

(151) 2013 05 08 (441) 2012 06 04

(732) SUDER PLUS SPÓŁKA Z OGRANICZONĄ ODPOWIEDZIALNOŚCIĄ, Kraków, PL.

(540) AQUERER

(510), (511) **07** chłodnice pojazdów lądowych, **12** pompy cieczy chłodzącej, sprzęgła viskotyczne, intercoolery, zbiorniczki wyrównawcze, przewody stosowane w układach chłodzenia w pojazdach lądowych zawarte w klasie 12, **17** przewody giętkie do chłodnic do pojazdów lądowych.

(111) **256134** (220) 2012 02 21 (210) 397044

(151) 2013 05 08 (441) 2012 06 04

(732) SUDER PLUS SPÓŁKA Z OGRANICZONĄ ODPOWIEDZIALNOŚCIĄ, Kraków, PL.

(540) PLASTIKOREN

(510), (511) **12** elementy nadwozi samochodowych zawarte w klasie 12 w tym: atrapy przednie, błotniki (tylne, podkabinowe), kasety stopnia i obudowy stopnia kabiny, klamki wewnętrzne i zewnętrzne, kratki stopnia kabiny, listwy zderzaka, nadkola-zderzaki, spoilery zderzaka, wsporniki zderzaka, narożniki zderzaków, obudowy reflektorów, osłony błotnika, owiewki kabiny, stopnie kabiny, wsporniki reflektora, zaczepy błotników, zaślepki, zderzaka, lusterka zewnętrzne i ich elementy, osłony, pokrywy akumulatorów, przedłużenia drzwi, pompy, siłowniki wywrotu kabiny, elementy gumowo-metalowe mocowania kabiny.

(111) **256135** (220) 2012 02 21 (210) 397070

(151) 2013 05 08 (441) 2012 06 04

(732) HUBERT GONERA LANDBRAND, Poznań, PL.

(540) NOC RESTAURACJI

(510), (511) **35** doradztwo w zakresie organizacji i zarządzania restauracjami, doradztwo w zakresie organizacji i zarządzania imprezami kulinarnymi, dystrybucja materiałów reklamowych dotyczących restauracji, barów, kawiarni, winiarni, herbaciarni, cukierni, pijalni czekolady, piwiarni, pubów, pizzerii, stołówek, jadłodajni, bufetów, przygotowywanie reklam imprez kulinarnych, dystrybucja materiałów reklamowych dotyczących imprez kulinarnych, punkty informacji konsumenckiej o restauracjach albo o imprezach kulinarnych, promocja usług osób trzecich z zakresu przygotowywania i serwowania posiłków, **41** usługi związane z organizowaniem i obsługą imprez artystycznych, edukacyjnych, rozrywkowych, rekreacyjnych, organizowanie i prowadzenie pokazów kulinarnych, organizowanie i prowadzenie konkursów kulinarnych, organizowanie przyjęć, loterii, spektakli, wystaw z dziedziny kultury i edukacji kulinarnej, pisanie scenariuszy imprez kulinarnych, produkcja filmów, programów radiowych i telewizyjnych o tematyce kulinarnej, publikowanie tekstów o tematyce kulinarnej, udzielanie informacji o imprezach kulinarnych, **43** usługi restauracji, barów, kawiarni, winiarni, herbaciarni, cukierni, pijalni czekolady i piwiarni, pubów, pizzerii, stołówek, jadłodajni, bufetów, usługi cateringowe, usługi serwowania posiłków i napojów na zamówienie, przygotowywanie posiłków oraz napojów i ich serwowanie na miejscu albo na wynos, rezerwacja miejsc w restauracjach, wynajmowanie na pobyt czasowy restauracji lub pomieszczeń albo miejsc w restauracjach.

(111) **256136** (220) 2012 02 22 (210) 397074

(151) 2013 05 08 (441) 2012 06 04

(732) KRAKOWSKIE BIURO FESTIWALOWE, Kraków, PL.

(540)



Kolor znaku: ciemnogranatowy, pomarańczowy

(531) 1.1.1, 1.1.2, 27.5.1, 29.1.12

(510), (511) **35** reklama billboardowa, rozpowszechnienie ogłoszeń reklamowych, przygotowywanie reklam prasowych, rozpowszechnianie materiałów reklamowych typu ulotki, prospekty, druki, próbki, uaktualnianie materiałów reklamowych, badania marketingowe, wynajmowanie nośników reklamowych, publikowanie tekstów sponsorowanych, kreowanie wizerunku firmy, usług, towaru, reklamy radiowe, public relations, reklamy telewizyjne, agencje reklamowe, organizowanie wystaw w celach handlowych lub reklamowych, wynajmowanie przestrzeni reklamowej, promocja sprzedaży dla osób trzecich, obróbka tekstów, doręczanie gazet osobom trzecim, reklamy korespondencyjne, usługi impresariów w działalności artystycznej, reklama za pośrednictwem sieci komputerowej, wynajem czasu reklamowego we wszystkich środkach przekazu, usługi przeglądu prasy, prezentowanie produktów w mediach dla celów sprzedaży detalicznej, tworzenie tekstów reklamowych i sponsorowanych, edytorskie usługi w dziedzinie reklamy, poszukiwania w zakresie patronatu, **41** rozrywka w postaci widowisk, organizowanie konkursów, publikowanie tekstów innych niż teksty reklamowe, wypożyczanie nagrań dźwiękowych, produkcja filmów, publikowanie książek, produkcja programów radiowych i telewizyjnych, sale koncertowe, usługi orkiestry, produkcja dotycząca przedstawień teatralnych, realizacja spektakli, organizowanie i prowadzenie zjazdów, organizowanie i prowadzenie konferencji, organizowanie i prowadzenie kongresów, informacje o imprezach rozrywkowych, organizowanie wystaw z dziedziny kultury lub edukacji, wystawianie spektakli, sale kinowe (użytkowanie-), organizowanie i prowadzenie seminariów, organizowanie i prowadzenie sympozjum, produkcja filmów na taśmach video, rezerwacja miejsc na spektakle, organizowanie spektakli jako impresariat, komputerowe przygotowanie materiałów do publikacji, publikacje elektroniczne on-line książek i periodyków, sporządzanie napisów np. do filmów w wersji oryginalnej, obsługa gier w systemie on-line z sieci informatycznej, usługi kompozycji muzycznych, fotoreportaże, fotografowanie, nagrywanie filmów na taśmach video w zakresie filmowania, pisanie tekstów, innych niż reklamowych, organizowanie i prowadzenie koncertów.

(111) **256137** (220) 2012 02 22 (210) 397075

(151) 2013 05 08 (441) 2012 06 04

(732) KRAKOWSKIE BIURO FESTIWALOWE, Kraków, PL.

(540)



(531) 1.1.1, 1.1.2, 27.5.1

(510), (511) **35** reklama billboardowa, rozpowszechnienie ogłoszeń reklamowych, przygotowywanie reklam prasowych, rozpowszechnianie materiałów reklamowych typu ulotki, prospekty, druki, próbki, uaktualnianie materiałów reklamowych, badania marketingowe, wynajmowanie nośników reklamowych, publikowanie tekstów sponsorowanych, kreowanie wizerunku firmy, usług, towaru, reklamy radiowe, public relations, reklamy telewizyjne, agencje reklamowe, organizowanie wystaw w celach handlowych lub reklamowych, wynajmowanie przestrzeni reklamowej, promocja sprzedaży dla osób trzecich, obróbka tekstów, doręczanie gazet osobom trzecim, reklamy korespondencyjne, usługi impresariów w działalności artystycznej, reklama za pośrednictwem sieci komputerowej, wynajem czasu reklamowego we wszystkich środkach przekazu, usługi przeglądu prasy, prezentowanie produktów w mediach dla celów sprzedaży detalicznej, tworzenie tekstów reklamowych i sponsorowanych, edytorskie usługi w dziedzinie reklamy, poszukiwania w zakresie patronatu, **41** rozrywka w postaci widowisk, organizowanie konkursów, publikowanie tekstów innych niż teksty reklamowe, wypożyczanie nagrań dźwiękowych, produkcja filmów, publikowanie książek, produkcja programów radiowych i telewizyjnych, sale koncertowe, usługi orkiestry, produkcja dotycząca przedstawień teatralnych, realizacja spektakli, organizowanie i prowadzenie zjazdów, organizowanie i prowadzenie konferencji, organizowanie i prowadzenie kongresów, informacje o imprezach

rozrywkowych, organizowanie wystaw z dziedziny kultury lub edukacji, wystawianie spektakli, sale kinowe (użytkowanie-), organizowanie i prowadzenie seminariów, organizowanie i prowadzenie sympozjum, produkcja filmów na taśmach video, rezerwacja miejsc na spektakle, organizowanie spektakli jako impresariat, komputerowe przygotowanie materiałów do publikacji, publikacje elektroniczne on-line książek i periodyków, sporządzanie napisów np. do filmów w wersji oryginalnej, obsługa gier w systemie on-line z sieci informatycznej, usługi kompozycji muzycznych, fotoreportaże, fotografowanie, nagrywanie filmów na taśmach video w zakresie filmowania, pisanie tekstów, innych niż reklamowych, organizowanie i prowadzenie koncertów.

(111) **256138** (220) 2012 02 22 (210) 397076

(151) 2013 05 08 (441) 2012 06 04

(732) WROCŁAWSKIE ZAKŁADY ZIELARSKIE HERBAPOL SPÓŁKA AKCYJNA, Wrocław, PL.

(540) RADIREX

(510), (511) **05** preparaty farmaceutyczne, suplementy diety do celów leczniczych, preparaty ziołowe do celów leczniczych.(111) **256139** (220) 2012 02 22 (210) 397077

(151) 2013 05 08 (441) 2012 06 04

(732) KRAKOWSKIE BIURO FESTIWALOWE, Kraków, PL.

(540) Krakowskie Biuro Festiwalowe

(510), (511) **35** reklama billboardowa, rozpowszechnienie ogłoszeń reklamowych, przygotowywanie reklam prasowych, rozpowszechnianie materiałów reklamowych typu ulotki, prospekty, druki, próbki, uaktualnianie materiałów reklamowych, badania marketingowe, wynajmowanie nośników reklamowych, publikowanie tekstów sponsorowanych, kreowanie wizerunku firmy, usług, towaru, reklamy radiowe, public relations, reklamy telewizyjne, agencje reklamowe, organizowanie wystaw w celach handlowych lub reklamowych, wynajmowanie przestrzeni reklamowej, promocja sprzedaży dla osób trzecich, obróbka tekstów, doręczanie gazet osobom trzecim, reklamy korespondencyjne, usługi impresariów w działalności artystycznej, reklama za pośrednictwem sieci komputerowej, wynajem czasu reklamowego we wszystkich środkach przekazu, usługi przeglądu prasy, prezentowanie produktów w mediach dla celów sprzedaży detalicznej, tworzenie tekstów reklamowych i sponsorowanych, edytorskie usługi w dziedzinie reklamy, poszukiwania w zakresie patronatu, **41** rozrywka w postaci widowisk, organizowanie konkursów, publikowanie tekstów innych niż teksty reklamowe, wypożyczanie nagrań dźwiękowych, produkcja filmów, publikowanie książek, produkcja programów radiowych i telewizyjnych, sale koncertowe, usługi orkiestry, produkcja dotycząca przedstawień teatralnych, realizacja spektakli, organizowanie i prowadzenie zjazdów, organizowanie i prowadzenie konferencji, organizowanie i prowadzenie kongresów, informacje o imprezach rozrywkowych, organizowanie wystaw z dziedziny kultury lub edukacji, wystawianie spektakli, użytkowanie sal kinowych, organizowanie i prowadzenie seminariów, organizowanie i prowadzenie sympozjum, produkcja filmów na taśmach video, rezerwacja miejsc na spektakle, organizowanie spektakli jako impresariat, komputerowe przygotowanie materiałów do publikacji, publikacje elektroniczne on-line książek i periodyków, sporządzanie napisów np. do filmów w wersji oryginalnej, obsługa gier w systemie on-line z sieci informatycznej, usługi kompozycji muzycznych, fotoreportaże, fotografowanie, nagrywanie filmów na taśmach video w zakresie filmowania, pisanie tekstów, innych niż reklamowych, organizowanie i prowadzenie koncertów, **43** rezerwacja miejsc w hotelach, wynajmowanie sal na posiedzenia, w tym mityngi, narady.

(111) **256140** (220) 2012 02 27 (210) 397267

(151) 2013 05 24 (441) 2012 06 04

(732) CZEPCZYŃSKI ARTUR, Zatom Nowy, PL.

(540)



Kolor znaku: czarny, zielony

(531) 26.13.25, 27.5.1, 29.1.12

(510), (511) **39** usługi w zakresie transportu autobusowego, usługi w zakresie prowadzenia parkingów, usługi w zakresie organizacji transportu podróży, usługi w zakresie wypożyczania środków transportu, usługi w zakresie organizowania transportu promem, usługi w zakresie przechowywania łodzi, usługi w zakresie organizowania rejsów statkami wycieczkowymi, usługi w zakresie przewozu taksówkami, usługi w zakresie organizacji wycieczek, usługi w zakresie wypożyczania łodzi, statków, usługi w zakresie wypożyczania samochodów, usługi w zakresie wypożyczania samochodów wyścigowych, usługi w zakresie wypożyczania skafandrów dla nurków, usługi w zakresie organizacji zwiedzania turystycznego, **41** usługi w zakresie organizowania i obsługi dyskotek, usługi w zakresie prowadzenia instruktazha z gimnastyki, usługi w zakresie organizowania chronometrażu na imprezach sportowych, usługi w zakresie prowadzenia klubów w zakresie rozrywki lub nauczania, usługi w zakresie prowadzenia klubów zdrowia w celu poprawienia kondycji, usługi w zakresie prowadzenia nocnych klubów, usługi w zakresie organizowania balów, usługi w zakresie organizowania i prowadzenia konferencji, usługi w zakresie organizowania i prowadzenia kongresów, usługi w zakresie organizowania konkursów piękności, usługi w zakresie organizowania konkursów edukacyjnych lub rozrywkowych, usługi w zakresie organizowania obozów sportowych, usługi w zakresie wynajmu koni do rekreacji, **43** usługi w zakresie prowadzenia barów szybkiej obsługi, snack-barów, usługi w zakresie prowadzenia pensjonatów, usługi w zakresie rezerwacji miejsc w hotelach, pensjonatach, usługi w zakresie prowadzenia hoteli, usługi w zakresie prowadzenia kafeterii, bufetów, usługi w zakresie prowadzenia kawiarni, usługi w zakresie prowadzenia moteli, usługi w zakresie organizowania obsługi gastronomicznej z własnym zapleczem, produktami i transportem, usługi w zakresie prowadzenia pensjonatów, usługi w zakresie rezerwacji miejsc w hotelach, pensjonatach, usługi w zakresie prowadzenia restauracji, usługi w zakresie rezerwacji kwater na pobyt czasowy, usługi w zakresie prowadzenia restauracji samoobsługowych, usługi w zakresie prowadzenia stołówek, usługi w zakresie prowadzenia domów turystycznych, usługi barowe, usługi w zakresie organizowania obozów wakacyjnych z zakwaterowaniem, usługi w zakresie wynajmowania pomieszczeń na pobyt czasowy, usługi w zakresie wynajmowania sal na posiedzenia, mityngi, narady, usługi w zakresie wyposażania i urządzania kempingów, usługi w zakresie wypożyczania namiotów.

(111) **256141** (220) 2012 02 27 (210) 397273
 (151) 2013 05 06 (441) 2012 06 04
 (732) DĄBROWSKI EDWARD EDPOL PRZEDSIĘBIORSTWO
 PRODUKCYJNO-HANDLOWE, EXPORT-IMPORT, Łomża, PL.
 (540)



Kolor znaku: biały, czerwony, czarny
 (531) 21.3.1, 25.5.1, 27.5.1, 29.1.13
 (510), (511) **30** aromaty jako preparaty do żywności, chow-chow stosowany jako przyprawa, curry stosowana jako przyprawa, cynamon stosowany jako przyprawa, esencje do artykułów żywnościowych, gałka muszkatołowa, goździki stosowane jako przyprawa, herbata, imbir stosowany jako przyprawa, keczup stosowany jako sos, kukurydza prażona i popękana stosowana jako pop-corn, mieszanki przyprawowe, mięta do wyrobów spożywczych, mleczko pszczele spożywcze, pieprz stosowany jako przyprawa, przyprawy, smaki stosowane jako przyprawa, szafran stosowany jako przyprawa, wanilia stosowana jako aromat, substytut wanilii; wermiszel, wodorosty stosowane jako przyprawa, napary lub wyciągi inne niż do celów leczniczych zawarte w tej klasie, ziele angielskie, wzmacniacze smaku, zapachu stosowane jako przyprawy.

(111) **256142** (220) 2012 02 27 (210) 397292
 (151) 2013 05 24 (441) 2012 06 04

(732) GŁĄBIICKI ANDRZEJ, Tarnowskie Góry, PL.
 (540)



Kolor znaku: niebieski, zielony
 (531) 2.3.7, 2.3.22, 22.5.10, 22.5.12, 27.5.1, 29.1.12
 (510), (511) **05** aminokwasy do celów weterynaryjnych, balsamy do celów leczniczych, batoniki lukrecyjne do celów farmaceutycznych, preparaty białkowe do celów medycznych, wyroby cukiernicze do celów leczniczych, chleb dla diabetyków, eliksiry jako preparaty farmaceutyczne, herbata lecznicza, zioła lecznicze, lekarstwa do picia, środki przeciw migrenie, leki dla ludzi, napoje lecznicze, środki nasenne, środki na uspokojenie nerwów, pastylki do celów farmaceutycznych, przeciwbólowe środki, preparaty farmaceutyczne do pielęgnacji skóry, suplementy mineralne do żywności, tabletki do celów farmaceutycznych, żywność dietetyczna do celów leczniczych, żywność dla niemowląt, cukierki do celów leczniczych, środki przeczyszczające, wody mineralne do celów leczniczych, syropy do użytku farmaceutycznego, preparaty witaminowe, środki oczyszczające, pigułki do celów farmaceutycznych, cukier do celów medycznych, herbata odchudzająca do celów leczniczych, aminokwasy do celów medycznych, środki chemiczne antykoncepcyjne, preparaty farmaceutyczne, środki przeciw gorączce, muszka hiszpańska, jako proszek, jod do celów farmaceutycznych, lekarstwa do picia, kapsułki do celów farmaceutycznych, kleje do protez dentystycznych, preparaty medyczne do odchudzania, oleje lecznicze, usmierzające środki, leki uspokajające, lekarstwa przeciw zaparciom.

(111) **256143** (220) 2012 02 27 (210) 397311
 (151) 2013 04 23 (441) 2012 06 04
 (732) HRYBKO ARLETA, Ciechocinek, PL.
 (540)



Kolor znaku: pomarańczowy, granatowy
 (531) 27.5.1, 29.1.12
 (510), (511) **09** klawiatury wandaloodporne; monitory dotykowe; nakładki dotykowe jako urządzenia elektroniczne; nakładki dotykowe na monitory, nakładki dotykowe na ekrany elektroniczne; komputery.

(111) **256144** (220) 2012 02 28 (210) 397381
 (151) 2013 05 06 (441) 2012 06 04
 (732) ADAMED CONSUMER HEALTHCARE SPÓŁKA AKCYJNA,
 Pieńków, PL.
 (540) HYDROSENSE
 (510), (511) **03** mydła; środki perfumeryjne; olejki eteryczne, kosmetyki; płyny do pielęgnacji włosów.

(111) **256145** (220) 2012 02 28 (210) 397383
 (151) 2013 05 06 (441) 2012 06 04
 (732) ADAMED CONSUMER HEALTHCARE SPÓŁKA AKCYJNA,
 Pieńków, PL.
 (540) HIALUROSE
 (510), (511) **03** mydła; środki perfumeryjne; olejki eteryczne, kosmetyki; płyny do pielęgnacji włosów.

(111) **256146** (220) 2012 02 28 (210) 397396
 (151) 2013 05 06 (441) 2012 06 04
 (732) SYSTEMY REDUKCJI HAŁASU PRONOISE SPÓŁKA
 Z OGRANICZONĄ ODPOWIEDZIALNOŚCIĄ, Siechnice, PL.

(540)



Kolor znaku: ciemnoniebieski, jasnoniebieski, niebieski, szary

(531) 26.2.1, 26.15.1, 27.5.1, 29.1.14

(510), (511) **06** materiały konstrukcyjne metalowe, konstrukcje metalowe, ekrany i panele akustyczne metalowe, kabiny dźwiękochłonne metalowe, płyty budowlane dźwiękochłonne i izolacyjne metalowe, metalowe obudowy i osłony dźwiękochłono-izolacyjne maszyn i urządzeń, kominy metalowe, metalowe tłumiki akustyczne kanałowe, szczelinowe i klatkowe, dysze metalowe, osłony do rur metalowe, metalowe kratownice, metalowe szkielety ramowe dla budownictwa, metalowe rusztowania, materiały blacharskie dla budownictwa, blacha w płytach i arkuszach, blacha trapezowa, pokrycia dachów metalowe dachówki metalowe, rynny metalowe, bramy, okna i drzwi metalowe, **17** materiały dźwiękoszczelne i izolacyjne z gumy lub tworzyw sztucznych, materiały dźwiękochłono-izolacyjne: styropian, wełna mineralna jako izolator, włókno szklane do izolacji, taśmy, tkaniny i zaprawy izolacyjne, obudowy i osłony ze styropianu, folie z tworzyw sztucznych nie do pakowania, folie i błony do laminowania płyt izolacyjnych, uszczelki, materiały wyścielające z gumy i tworzyw sztucznych, materiały uszczelniające, pakuły, guma surowa lub półprzetworzona, podkładowki z gumy, tworzywa sztuczne półprzetworzone, **19** materiały budowlane niemetalowe, konstrukcje budowlane niemetalowe, ekrany i panele akustyczne niemetalowe, kabiny operatorskie dźwiękoszczelne niemetalowe, obudowy i osłony dźwiękochłono-izolacyjne niemetalowe, konstrukcje pochłaniające dźwięk niemetalowe, płyty budowlane niemetalowe, płyty budowlane dźwiękochłonne i izolacyjne niemetalowe, elementy budowlane ze styropianu niemetalowe, styropianowe płyty i profile, styropianowe płyty laminowane-styropian oklejony papą i płyty warstwowe dźwiękochłono-izolacyjne, okładziny budowlane ze styropianu, płytki i listewki wykończeniowe ze styropianu, betonowe elementy budowlane, elementy konstrukcyjne prefabrykowane żelbetowe, **37** usługi w zakresie montażu, przeglądów, konserwacji, remontów i modernizacji zabezpieczeń akustycznych: tłumików hałasu, izolacji akustycznych i wibroizolatorów, **42** opracowywanie projektów technicznych, badania i analizy techniczne, ekspertyzy inżynierskie w zakresie wyciszania obiektów i urządzeń przemysłowych, konstrukcji dźwiękoszczelnych, dźwiękochłonnych i dźwiękochłono-izolacyjnych, zabezpieczeń wibroakustycznych i przeciwhałasowych, opracowywanie projektów technicznych w zakresie budownictwa ogólnego, przemysłowego, urbanistycznego i technologicznego, pomiary i analizy akustyczne emisji hałasu i drgań, pomiary powykonawcze skuteczności wyciszania obiektów i urządzeń, testowanie materiałów, wzornictwo przemysłowe, doradztwo w zakresie ochrony środowiska, doradztwo w zakresie doboru tłumików hałasu, izolacji akustycznych i wibroizolatorów.

(111) **256147** (220) 2012 02 29 (210) 397438

(151) 2013 05 06 (441) 2012 06 04

(732) OW CZAREK WIESŁAW, OW CZAREK RAFAŁ ORNO-POLSKA SPÓŁKA CYWILNA, Mikołów, PL.

(540)



Kolor znaku: niebieski, biały

(531) 27.5.1, 29.1.12

(510), (511) **09** dzwonki do drzwi nieelektryczne; elektryczne dzwonki do drzwi; łączniki i gniazda elektryczne, gniazda bezprzewodowe; programatory; zamki szyfrowe; urządzenia i przyrządy do przewodzenia, przetaczania, przekształcania, gromadzenia, sterowania i regulacji energii elektrycznej; liczniki; urządzenia do nagrywania, przesyłania lub odtwarzania dźwięku lub obrazów; domofony i wideo domofony oraz części do nich; czujniki; oprawy i plafony; alarmy; alarmy dźwiękowe, detektory; wykrywacze dymu [alarmy];

wykrywacze gazu; aparaty do wykrywania temperatury; urządzenia do wykrywania dymu, gazu i tlenu węgla; oraz części do wszystkich wyżej wymienionych towarów.

(111) **256148** (220) 2012 03 06 (210) 397622

(151) 2013 05 06 (441) 2012 06 18

(732) GREM SPÓŁKA Z OGRANICZONĄ ODPOWIEDZIALNOŚCIĄ SPÓŁKA KOMANDYTOWA, Majdan, PL.

(540) GREMMA

(510), (511) **30** lody, sorbety, desery lodowe.(111) **256149** (220) 2012 03 07 (210) 397722

(151) 2013 05 23 (441) 2012 06 18

(732) Unilever N.V., Rotterdam, NL.

(540) HAPPINESS STATION

(510), (511) **30** lody, lody wodne, sorbety i mrożone wyroby cukiernicze, preparaty ujęte w klasie 30 do wyrobu lodów i lodów wodnych, **43** usługi zaopatrzenia w żywność i napoje; usługi restauracyjne takie jak przygotowanie i podawanie lodów i innych produktów mlecznych, ciast lodowych, ciastek, kawy, herbat i napojów gazowanych do spożycia w lokalu i poza lokalem; usługi lodziarni.

(111) **256150** (220) 2012 03 07 (210) 397724

(151) 2013 05 07 (441) 2012 06 18

(732) OSTROWICZ ŁUKASZ FIRMA HANDLOWA BUGAJ, Bugaj Zakrzewski, PL.

(540)



Kolor znaku: czerwony, brązowy

(531) 5.5.20, 27.5.1, 29.1.12

(510), (511) **29** chrupki ziemniaczane, chipsy ziemniaczane, kapusta kwaszona, kiszzone warzywa, korniszony, miąższ owoców, mrożone owoce, płatki ziemniaczane, przekąski na bazie owoców, sałatki owocowe, sałatki warzywne, warzywa gotowane, warzywa konserwowane, warzywa suszone, warzywa w puszkach, chipsy ziemniaczane, chrupki ziemniaczane, placki ziemniaczane, ziemniaki zapiekane w cieście, zupy, składniki do sporządzenia zupy zawarte w tej klasie, **31** buraki, cebula świeża, cytryny, dynie, groch świeży, grzyby świeże, jagody, kukurydza, nasiona, ogórki, oliwki świeże, orzechy, owoce cytrusowe, owoce świeże, pomarańcze, pory, pszenica, rabarbar, rośliny strączkowe świeże, rośliny suszone do dekoracji, sałata, ziemniaki.

(111) **256151** (220) 2012 03 08 (210) 397749

(151) 2013 04 02 (441) 2012 06 18

(732) EVERGOOD SPÓŁKA Z OGRANICZONĄ ODPOWIEDZIALNOŚCIĄ, Kraków, PL.

(540) EVERGOOD

(510), (511) **03** kosmetyki i artykuły toaletowe, **05** suplementy diety, dietetyczne środki spożywcze, preparaty wspomagające zdrowie, oparte na bazie składników naturalnych, żywność dietetyczna do celów leczniczych, preparaty ziołowe, zioła, herbatki lecznicze, leki, witaminy, preparaty witaminowe, substancje dietetyczne do celów leczniczych, preparaty chemiczno-farmaceutyczne, preparaty farmaceutyczne, **32** wody mineralne i gazowane oraz inne napoje bezalkoholowe, napoje owocowe i soki owocowe, **35** reklama.

(111) **256152** (220) 2012 03 08 (210) 397760

(151) 2013 05 20 (441) 2012 06 18

(732) ZDROWIA SMAK SPÓŁKA Z OGRANICZONĄ ODPOWIEDZIALNOŚCIĄ, Częstochowa, PL.

(540)



Kolor znaku: biały, zielony, czerwony

(531) 5.3.13, 5.3.15, 5.7.13, 27.5.1, 29.1.13

(510), (511) **29** mięso, wędliny, ekstrakty mięsne, drób, dziczyzna, ryby, przetwory z mięsa, wędlin, drobiu, dziczyzny, ryb, owoce morza, wszystkie wymienione produkty także w konserwowanej i mrożonej postaci; gotowane, suszone, konserwowane i mrożone owoce i warzywa, przetwory owocowe, przetwory warzywne, galaretki owocowe i warzywne, sałatki owocowe i warzywne, produkty wegetariańskie, dżemy i marmolady, konfitury, nabiał, jaja, mleko, produkty mleczne, masło, ser, śmietana, jogurt, mleko w proszku dla celów żywieniowych, oleje jadalne i tłuszcze, oliwa, dania gotowe do spożycia zawierające zasadniczo mięso, mięso drobiowe, dziczyznę, ryby, warzywa i owoce, wyroby z ciasta; desery z jogurtu, sera lub śmietany, desery bezmleczne, **35** usługi organizacji sieci sprzedaży wraz z przekazaniem doświadczeń i znaków towarowych (franchising), usługi w zakresie prowadzenia punktów sprzedaży hurtowej i detalicznej żywności, gotowych potraw i produktów żywnościowych, sosów, przypraw, napojów, w tym poprzez Internet, franchising, pomoc w zarządzaniu i prowadzeniu hoteli, pensjonatów, domów wypoczynkowych, ośrodków SPA, kawiarni, kafełterii, restauracji, firm dostarczających potrawy i napoje, świadczących usługi cateringowe, usługi zaopatrzenia w żywność i napoje w ramach jednej sieci, usługi reklamowe i promocyjne gotowych potraw i produktów żywnościowych, sosów, przypraw, napojów, **43** usługi zaopatrzenia w żywność i napoje, usługi związane z prowadzeniem działalności gastronomicznej, usługi w zakresie prowadzenia restauracji, restauracji samoobsługowych, restauracji sieciowych, barów, barów szybkiej obsługi, snack-barów, barów przekąskowych, barów samoobsługowych, pubów, stołówek, jadłodajni, przenośnych placówek gastronomicznych, kawiarni, kafełterii, cukierni, winiarni, usługi w zakresie przygotowywania oraz dostarczania potraw i napojów, usługi cateringowe, usługi w zakresie przygotowywania dań na wynos, obsługa gastronomiczna z własnym zapleczem, produktami i transportem, organizacja przyjęć; franchising w zakresie restauracji i barów szybkiej obsługi (np. dostarczanie standardów, receptur, szkolenie personelu i kontrola jakości gotowego produktu, projektowanie restauracji) wynajmowanie sal na posiedzenia i na urządzenie imprez okolicznościowych, wypożyczanie krzesel, stołów, bielizny stołowej i szklanej zastawy stołowej.

(111) **256153** (220) 2012 03 12 (210) 397898
(151) 2013 05 14 (441) 2012 06 18
(732) OTCF SPÓŁKA Z OGRANICZONĄ ODPOWIEDZIALNOŚCIĄ,
Wieliczka, PL.

(540) SPORT EMOTIONS

(510), (511) **18** walizy i torby podróżne, **25** odzież, obuwie, nakrycia głowy, **28** gry i zabawki, artykuły sportowe nie ujęte w innych klasach.

(111) **256154** (220) 2012 03 12 (210) 397900
(151) 2013 05 14 (441) 2012 06 18
(732) OTCF SPÓŁKA Z OGRANICZONĄ ODPOWIEDZIALNOŚCIĄ,
Wieliczka, PL.

(540)

**sport
emotions**

Kolor znaku: czarny, czerwony

(531) 27.5.1, 29.1.12

(510), (511) **18** walizy i torby podróżne, **25** odzież, obuwie, nakrycia głowy, **28** gry i zabawki, artykuły sportowe nie ujęte w innych klasach.

(111) **256155** (220) 2012 03 12 (210) 397911
(151) 2013 05 22 (441) 2012 06 18
(732) NATKANIEC WŁODZIMIERZ MILKO HURTOWE CENTRUM
NABIAŁU, Katowice, PL.

(540)

GOUDER

Kolor znaku: czerwony, czarny, żółty, szary, biały

(531) 27.5.1, 29.1.15

(510), (511) **29** wyroby mleczarskie.

(111) **256156** (220) 2012 03 13 (210) 397965

(151) 2013 04 30 (441) 2012 06 18

(732) TESA TAPE SPÓŁKA Z OGRANICZONĄ
ODPOWIEDZIALNOŚCIĄ, Poznań, PL.

(540) prosta linia prosta

(510), (511) **01** kleje i materiały klejące do celów przemysłowych i do użytku domowego, **16** taśmy, taśmy papierowe, folie przyklepne i samoprzylepne dla celów papierniczych i do użytku domowego; taśmy montażowe; taśmy pakowe; taśmy do mocowania; taśmy do maskowania; taśmy malarskie; folie malarskie; folie malarskie połączone z taśmą maskującą; taśmy izolacyjne; taśmy tynkarskie; taśmy naprawcze; taśmy ostrzegawcze; taśmy antypoślizgowe, **17** taśmy przyklepne i samoprzylepne do celów przemysłowych; folie do celów przemysłowych folie izolacyjne; taśmy izolacyjne; taśmy montażowe; taśmy pakowe; taśmy do mocowania; taśmy do maskowania; taśmy malarskie; taśmy tynkarskie; taśmy naprawcze; taśmy ostrzegawcze; folie malarskie; folie malarskie połączone z taśmą maskującą; taśmy antypoślizgowe.

(111) **256157** (220) 2012 03 14 (210) 397972

(151) 2013 04 30 (441) 2012 06 18

(732) ZAKŁADY TŁUSZCZOWE „BIELMAR” SPÓŁKA
Z OGRANICZONĄ ODPOWIEDZIALNOŚCIĄ, Bielsko-Biała, PL.

(540)

Palma z Murzynkiem

Lubię domowe ciasto, a Ty?

Kolor znaku: biały, czerwony, ciemnobrązowy

(531) 27.5.1, 29.1.13

(510), (511) **29** tłuszcze jadalne rafinowane, tłuszcze roślinne jadalne, masło roślinne, margaryna, oleje jadalne, **30** ciasta.

(111) **256158** (220) 2012 03 14 (210) 397973

(151) 2013 04 30 (441) 2012 06 18

(732) ZAKŁADY TŁUSZCZOWE „BIELMAR” SPÓŁKA
Z OGRANICZONĄ ODPOWIEDZIALNOŚCIĄ, Bielsko-Biała, PL.

(540)

Upiekłam domowe ciasto

Palma z Murzynkiem

Kolor znaku: biały, czerwony, ciemnobrązowy

(531) 27.5.1, 29.1.13

(510), (511) **29** tłuszcze jadalne rafinowane, tłuszcze roślinne jadalne, masło roślinne, margaryna, oleje jadalne, **30** ciasta.

(111) **256159** (220) 2012 03 14 (210) 397974

(151) 2013 04 30 (441) 2012 06 18

(732) INDYWIDUALNA SPECJALISTYCZNA PRAKTYKA LEKARSKA
TEODOZJA ARKUSZEWSKA, Chorzów, PL.

(540) estetes

(510), (511) **35** sprzedaż kosmetyków, **44** usługi w zakresie higieny i urody dla ludzi, chirurgia plastyczna, chirurgia estetyczna, kliniki medyczne, opieka zdrowotna, salony piękności, zabiegi pielęgnacyjne.

(111) **256160** (220) 2012 03 14 (210) 398000

(151) 2013 05 15 (441) 2012 06 18

(732) WYDAWNICTWO CZELEJ SPÓŁKA Z OGRANICZONĄ
ODPOWIEDZIALNOŚCIĄ, Lublin, PL.

(540)

**Gastro
AKTUALNOŚCI**

Kolor znaku: niebieski, czerwony, czarny

(531) 26.4.2, 27.5.1, 29.1.13

(510), (511) **16** wydawnictwa reklamowe; kalendarze; katalogi branżowe; książki; materiały do nauczania; czasopisma, **35** agencje reklamowe; doradztwo handlowe; doradztwo w zakresie organizowania

i prowadzenia działalności gospodarczej; kompilacja informacji w komputerowych bazach danych; marketing; uaktualnianie materiałów reklamowych; rozpowszechnianie ogłoszeń i materiałów reklamowych; organizowanie wystaw i targów w celach handlowych lub reklamowych; promocja sprzedaży towarów i usług; promocja przedsiębiorstw; organizowanie programów promocyjnych; reklamy; reklamy radiowe i telewizyjne; reklama w Internecie, **41** edukacja; organizowanie i prowadzenie konferencji, kongresów, seminariów, sympozjów, zjazdów, gali i szkoleń; organizowanie konkursów edukacyjnych lub rozrywkowych; kształcenie praktyczne; nauczanie; publikowanie tekstów innych niż reklamowe; publikowanie książek; poradnictwo zawodowe w zakresie edukacji lub kształcenia; organizowanie imprez rozrywkowych.

(111) **256161** (220) 2012 03 14 (210) 398001
(151) 2013 05 15 (441) 2012 06 18
(732) WYDAWNICTWO CZELEJ SPÓŁKA Z OGRANICZONĄ
ODPOWIEDZIALNOŚCIĄ, Lublin, PL.

(540) Gastro AKTUALNOŚCI
(510), (511) **16** wydawnictwa reklamowe; kalendarze; katalogi branżowe; książki; materiały do nauczania; czasopisma, **35** agencje reklamowe; doradztwo handlowe; doradztwo w zakresie organizowania i prowadzenia działalności gospodarczej; kompilacja informacji w komputerowych bazach danych; marketing; uaktualnianie materiałów reklamowych; rozpowszechnianie ogłoszeń i materiałów reklamowych; organizowanie wystaw i targów w celach handlowych lub reklamowych; promocja sprzedaży towarów i usług; promocja przedsiębiorstw; organizowanie programów promocyjnych; reklamy; reklamy radiowe i telewizyjne; reklama w Internecie, **41** edukacja; organizowanie i prowadzenie konferencji, kongresów, seminariów, sympozjów, zjazdów, gali i szkoleń; organizowanie konkursów edukacyjnych lub rozrywkowych; kształcenie praktyczne; nauczanie; publikowanie tekstów innych niż reklamowe; publikowanie książek; poradnictwo zawodowe w zakresie edukacji lub kształcenia; organizowanie imprez rozrywkowych.

(111) **256162** (220) 2012 03 14 (210) 398017
(151) 2013 05 20 (441) 2012 06 18
(732) PAWEŁEK TADEUSZ INNOWACYJNO-WDROŻENIOWE
LABORATORIUM FARMACEUTYCZNE LABOFARM, Starogard
Gdański, PL.
(540)



Kolor znaku: zielony
(531) 26.4.4, 27.5.1, 29.1.3
(510), (511) **05** preparaty farmaceutyczne.

(111) **256163** (220) 2012 03 14 (210) 398029
(151) 2013 05 20 (441) 2012 06 18
(732) LACHOWOLSKI ROMAN, Kraków, PL.
(540)



Kolor znaku: biały, szary, ciemnoszary
(531) 3.7.17, 27.5.1, 29.1.12
(510), (511) **25** odzież, obuwie, nakrycia głowy, **35** reklama, prace biurowe, **41** kształcenie; rozrywka; działalność sportowa i kulturalna.

(111) **256164** (220) 2012 03 14 (210) 398035
(151) 2013 05 20 (441) 2012 06 18
(732) MEDIVET SPÓŁKA AKCYJNA, Śrem, PL.
(540) DR KILLER DUO
(510), (511) **05** środki biobójcze do zwalczania: much, owadów.

(111) **256165** (220) 2012 03 14 (210) 398037
(151) 2013 05 20 (441) 2012 06 18
(732) LEK SPÓŁKA AKCYJNA, Stryków, PL.
(540) ALTACET ICE
(510), (511) **05** preparaty farmaceutyczne, **10** aparatura i instrumenty chirurgiczne, medyczne i stomatologiczne; urządzenia medyczne; urządzenia przystosowane do zastosowań medycznych.

(111) **256166** (220) 2012 03 14 (210) 398038
(151) 2013 05 20 (441) 2012 06 18
(732) NOVARTIS AG, Bazylea, CH.
(540) NITROFUNGAN
(510), (511) **05** preparaty farmaceutyczne.

(111) **256167** (220) 2012 03 15 (210) 398051
(151) 2013 05 20 (441) 2012 06 18
(732) AERECO WENTYLACJA SPÓŁKA Z OGRANICZONĄ
ODPOWIEDZIALNOŚCIĄ, Warszawa, PL.

(540) EXIT ZZ
(510), (511) **06** drzwi i okna metalowe, w tym oddymiające i przeciwpożarowe, metalowe wylazy dachowe, metalowe materiały budowlane, przenośne metalowe konstrukcje budowlane, **09** układy automatyki kontrolno-pomiarowej, urządzenia pomiarowe, przyrządy pomiarowe, instrumenty pomiarowe, maszyny i urządzenia do sondowania, mierniki przenośne, dodatki do mierników przenośnych, sondy pomiarowe, sondy temperatury, sondy zadymienia, sondy termoelektryczne, sondy stożkowe do pomiaru wydajności, przetworniki i monostaty, w tym przetworniki pomiarów wilgotności i temperatury, przetworniki pomiarów ciśnienia, rejestratory dymu, ognia, temperatury, wilgotności, światła, napięcia i natężenia, mini rejestratory, analizatory, pirometry, balometry, manometry, aparatura do analizy powietrza, sygnalizatory zadymienia, ognia, temperatury, czujniki, siłowniki, urządzenia do gaszenia ognia, instalacje lub układy zasilania awaryjnego i przewodów elektrycznych, **11** systemy wentylacji, systemy wentylacji pożarowej, instalacje do filtracji powietrza, instalacje do klimatyzacji, wyciągi powietrza, systemy oddymiania, systemy przeciw zadymianiu, regulatory wydatku powietrza, nawiewniki, kratki wywiewne, kratki wyciągowe, elementy systemów wentylacyjnych, oddymiających, przeciw zadymianiu, klapy przeciwpożarowe, klapy wentylacyjne, klapy dymowe, klapy dymowo-wentylacyjne, zawory odcinające, klapy upustowe, kurtyny dymowe, aparatura do wentylacji, wentylatory, klimatyzatory, urządzenia klimatyzacyjne, urządzenia elektryczne do ogrzewania, grzejniki, instalacje, aparatura lub urządzenia do oddymiania lub przeciw zadymianiu, urządzenia lub aparaty oczyszczające powietrze, urządzenia lub aparaty zabezpieczające powietrze przed zanieczyszczeniem, **19** drzwi i okna, w tym oddymiające i przeciwpożarowe, **37** montaż i naprawa urządzeń, aparaty i instalacji klimatyzacyjnych, wentylacyjnych, oddymiających, przeciw zadymianiu, grzewczych, chłodniczych, nadzór budowlany, konserwacja urządzeń klimatyzacyjnych, wentylacyjnych, oddymiających, przeciw zadymianiu, grzewczych i chłodniczych, montaż automatyki z tego zakresu, nadzór, rozruch i regulacja instalacji.

(111) **256168** (220) 2012 03 15 (210) 398052
(151) 2013 05 20 (441) 2012 06 18
(732) AERECO WENTYLACJA SPÓŁKA Z OGRANICZONĄ
ODPOWIEDZIALNOŚCIĄ, Warszawa, PL.
(540)



(531) 27.5.1, 27.5.2
(510), (511) **11** system wentylacji, instalacje do filtracji powietrza i klimatyzacji, wyciągi powietrza, regulatory powietrza, nawiewniki,

kratki wywiewne, kratki wyciągowe, elementy systemów wentylacyjnych, aparatura do wentylacji, wentylatory, klimatyzatory, urządzenia elektryczne do ogrzewania, grzejniki, instalacje, urządzenia lub aparatury oczyszczające powietrze, **35** wyselekcjonowanie o osobach trzecich różnych produktów z zakresu wentylacji, klimatyzacji i administracji powietrzem tak, aby klienci mogli je obejrzeć lub wypróbować w dogodnych warunkach, usługi reklamowe, pomoc w zarządzaniu przedsiębiorstwami, zarządzanie grupom przedsiębiorstw, organizowanie sieci przedsiębiorców, organizowanie wystaw, targów, forów reklamowych lub handlowych.

(111) **256169** (220) 2012 03 15 (210) 398074
(151) 2013 05 24 (441) 2012 06 18
(732) TORF CORPORATION-FABRYKA LEKÓW SPÓŁKA
Z OGRANICZONĄ ODPOWIEDZIALNOŚCIĄ, Kąty Wrocławskie, PL.
(540)

tołpa:
dermo face,
relift 45+.

Kolor znaku: czarny, ciemnoszary, czerwony
(531) 24.5.1, 24.17.1, 24.17.2, 24.17.5, 27.1.1, 29.1.13
(510), (511) **03** kosmetyki, preparaty kosmetyczne, środki do pielęgnacji twarzy, ciała, włosów i zębów.

(111) **256170** (220) 2012 03 15 (210) 398075
(151) 2013 05 24 (441) 2012 06 18
(732) TORF CORPORATION-FABRYKA LEKÓW SPÓŁKA
Z OGRANICZONĄ ODPOWIEDZIALNOŚCIĄ, Kąty Wrocławskie, PL.
(540)

tołpa:
spa eco,
relax.

Kolor znaku: czarny, ciemnoszary, niebieski
(531) 24.17.1, 24.17.2, 24.17.5, 27.5.1, 29.1.13
(510), (511) **03** kosmetyki, preparaty kosmetyczne, środki do pielęgnacji twarzy, ciała, włosów i zębów.

(111) **256171** (220) 2012 03 15 (210) 398076
(151) 2013 05 24 (441) 2012 06 18
(732) TORF CORPORATION-FABRYKA LEKÓW SPÓŁKA
Z OGRANICZONĄ ODPOWIEDZIALNOŚCIĄ, Kąty Wrocławskie, PL.
(540)

tołpa:
spa bio,
anti stress.

Kolor znaku: czarny, ciemnoszary, zielony
(531) 24.17.1, 24.17.2, 24.17.5, 27.5.1, 29.1.13
(510), (511) **03** kosmetyki, preparaty kosmetyczne, środki do pielęgnacji twarzy, ciała, włosów i zębów.

(111) **256172** (220) 2012 03 15 (210) 398077
(151) 2013 05 24 (441) 2012 06 18
(732) TORF CORPORATION-FABRYKA LEKÓW SPÓŁKA
Z OGRANICZONĄ ODPOWIEDZIALNOŚCIĄ, Kąty Wrocławskie, PL.
(540)

tołpa:
dermo face,
provivo 35+.

Kolor znaku: czarny, ciemnoszary, ciemnoniebieski
(531) 24.17.1, 24.17.2, 24.17.5, 27.1.1, 27.5.1, 29.1.13

(510), (511) **03** kosmetyki, preparaty kosmetyczne, środki do pielęgnacji twarzy, ciała, włosów i zębów.

(111) **256173** (220) 2012 03 15 (210) 398078
(151) 2013 05 24 (441) 2012 06 18
(732) TORF CORPORATION-FABRYKA LEKÓW SPÓŁKA
Z OGRANICZONĄ ODPOWIEDZIALNOŚCIĄ, Kąty Wrocławskie, PL.
(540)

tołpa:
dermo face,
strefa t.

Kolor znaku: czarny, ciemnoszary, zielony
(531) 24.17.1, 24.17.2, 27.5.1, 29.1.13
(510), (511) **03** kosmetyki, preparaty kosmetyczne, środki do pielęgnacji twarzy, ciała, włosów i zębów; pasty.

(111) **256174** (220) 2012 03 15 (210) 398079
(151) 2013 05 24 (441) 2012 06 18
(732) TORF CORPORATION-FABRYKA LEKÓW SPÓŁKA
Z OGRANICZONĄ ODPOWIEDZIALNOŚCIĄ, Kąty Wrocławskie, PL.
(540)

tołpa,
mała
wielka
pielęgnacja.

Kolor znaku: czarny, ciemnoszary
(531) 24.17.1, 24.17.2, 27.5.1, 29.1.12
(510), (511) **03** kosmetyki, preparaty kosmetyczne, środki do pielęgnacji twarzy, ciała, włosów i zębów.

(111) **256175** (220) 2012 03 15 (210) 398082
(151) 2013 05 24 (441) 2012 06 18
(732) TORF CORPORATION-FABRYKA LEKÓW SPÓŁKA
Z OGRANICZONĄ ODPOWIEDZIALNOŚCIĄ, Kąty Wrocławskie, PL.
(540)

tołpa, mała wielka pielęgnacja.

Kolor znaku: czarny, ciemnoszary
(531) 24.17.1, 24.17.2, 27.5.1, 29.1.12
(510), (511) **03** kosmetyki, preparaty kosmetyczne, środki do pielęgnacji twarzy, ciała, włosów i zębów.

(111) **256176** (220) 2012 03 15 (210) 398083
(151) 2013 05 24 (441) 2012 06 18
(732) TORF CORPORATION-FABRYKA LEKÓW SPÓŁKA
Z OGRANICZONĄ ODPOWIEDZIALNOŚCIĄ, Kąty Wrocławskie, PL.
(540)

tołpa:
dermo face,
sebio.

Kolor znaku: czarny, ciemnoszary, niebieski
(531) 24.17.1, 24.17.2, 27.5.1, 29.1.13
(510), (511) **03** kosmetyki, preparaty kosmetyczne, środki do pielęgnacji twarzy, ciała, włosów i zębów.

(111) **256177** (220) 2012 03 15 (210) 398085
(151) 2013 05 24 (441) 2012 06 18
(732) TORF CORPORATION-FABRYKA LEKÓW SPÓŁKA
Z OGRANICZONĄ ODPOWIEDZIALNOŚCIĄ, Kąty Wrocławskie, PL.

(540)

tołpa.

(531) 24.17.1, 24.17.2, 27.5.1

(510), (511) **03** kosmetyki, preparaty kosmetyczne, środki do pielęgnacji twarzy, ciała, włosów i zębów.(111) **256178** (220) 2012 03 15 (210) 398108

(151) 2013 05 06 (441) 2012 06 18

(732) Syngenta Participations AG, Bazylea, CH.

(540) DITRAS

(510), (511) **05** środki do zwalczania robactwa; fungicydy, herbicydy, insektycydy.(111) **256179** (220) 2012 03 15 (210) 398130

(151) 2013 05 09 (441) 2012 06 18

(732) BRUMER URSZULA MEDYCYNA URODY, Matlak, PL.

(540) DR URSZULA BRUMER

(510), (511) **03** antyperspiranty jako środki przeciwpotowe, barwniki do celów kosmetycznych, barwniki kosmetyczne, ołówki do brwi, preparaty do demakijażu, preparaty do depilacji, dezodoranty do użytku osobistego jako wyroby perfumeryjne, mydła dezodoryzujące, mydła dezynfekujące, sole do kąpieli do celów innych niż lecznicze, preparaty kosmetyczne do kąpieli, korund-ścierniwo, maseczki kosmetyczne, mleczko kosmetyczne, kosmetyki, kosmetyki upiększające, kremy kosmetyczne, preparaty do makijażu, puder do makijażu, mieszaniny zapachowe, mleko migdałowe do celów kosmetycznych, mydło migdałowe, olejek migdałowy, mleczko kosmetyczne, mleczko migdałowe do celów kosmetycznych, preparaty do mycia, mydełko, mydła, mydła lecznicze, mydła przeciwpotowe, mydła przeciwpotowe do stóp, preparaty kosmetyczne do opalania się, preparaty do pielęgnacji paznokci, płyny do pielęgnacji włosów, chusteczki nasączone płynami kosmetycznymi, pomady do celów kosmetycznych, preparaty przeciwsłoneczne jako kosmetyki do opalania, materiały przyklepne do celów kosmetycznych, puder do makijażu, preparaty kosmetyczne do rzęs, kremy wybielające do skóry, preparaty kosmetyczne do pielęgnacji skóry, mydło przeciwpotowe do stóp, szampony, talk kosmetyczny, tłuszcze do celów kosmetycznych, woda toaletowa, olejki toaletowe, produkty toaletowe, toniki kosmetyczne, odświeżacze do ust w aerozolu, pomadki do ust, waciki jako przybory toaletowe, wata do celów kosmetycznych, wazelina kosmetyczna, woda utleniona do celów kosmetycznych, woda zapachowa, wosk do depilacji, wybielacze-odbarwiacze do celów kosmetycznych, soda wybielająca, sole wybielające, zestawy kosmetyków, **05** preparaty diagnostyczne dla celów medycznych, preparaty enzymatyczne do celów medycznych, enzymy do celów medycznych, implanty chirurgiczne jako żywe tkanki, preparaty terapeutyczne do kąpieli, kąpiele lecznicze, sole do kąpieli mineralnych, sole do celów medycznych, osocze, krew, krew do celów medycznych, oleje lecznicze, zioła lecznicze, leki dla ludzi, leki pomocnicze wspierające, plastry do celów medycznych, samo-przylepne plastry lecznicze, pomady do celów medycznych, preparaty medyczne na porost włosów, preparaty farmaceutyczne do pielęgnacji skóry, sole wód mineralnych, witaminowe preparaty do celów farmaceutycznych, wywary do celów farmaceutycznych, herbata z ziół do celów medycznych, żywność dietetyczna do celów leczniczych, **44** placówki opieki medycznej, placówki rekonwalescencji, szpitale, usługi kuracji uzdrowiskowych, sanatoria.

(111) **256180** (220) 2012 03 16 (210) 398177

(151) 2013 05 09 (441) 2012 06 18

(732) Altadis S.A, Madrid, ES.

(540)



Kolor znaku: biały, czerwony, brązowy

(531) 5.7.1, 25.1.15, 26.4.1, 26.13.1, 27.5.1, 29.1.13

(510), (511) **34** tytoń, przetworzony lub nieprzetworzony; produkty tytoniowe, papierosy; cygara; zastępcze produkty tytoniowe, nie przeznaczone dla celów medycznych i leczniczych; papierosy; cygaretki; cygara; przenośne urządzenie do skręcania papierosów; gilzy papierosowe; filtry do papierosów; papierosowa bibułka; zapalki oraz artykuły dla palaczy.

(111) **256181** (220) 2012 03 16 (210) 398178

(151) 2013 05 09 (441) 2012 06 18

(732) Altadis S.A, Madrid, ES.

(540)



Kolor znaku: czerwony, brązowy, biały

(531) 5.7.1, 25.1.15, 26.4.1, 26.13.1, 27.5.1, 29.1.13

(510), (511) **34** tytoń, przetworzony lub nieprzetworzony; produkty tytoniowe, papierosy; cygara; zastępcze produkty tytoniowe, nie przeznaczone dla celów medycznych i leczniczych; papierosy; cygaretki; cygara; przenośne urządzenie do skręcania papierosów; gilzy papierosowe; filtry do papierosów; papierosowa bibułka; zapalki oraz artykuły dla palaczy.

(111) **256182** (220) 2012 03 22 (210) 398435

(151) 2013 05 17 (441) 2012 07 02

(732) WYBOROWA SPÓŁKA AKCYJNA, Poznań, PL.

(540) WYSCOTCH Z RUTYNY

(510), (511) **33** napoje alkoholowe, **41** organizowanie konkursów, koncertów i imprez kulturalno-rozrywkowych.(111) **256183** (220) 2012 03 22 (210) 398437

(151) 2013 05 17 (441) 2012 07 02

(732) WYBOROWA SPÓŁKA AKCYJNA, Poznań, PL.

(540) WYSKOCZ Z RUTYNY

(510), (511) **33** napoje alkoholowe, **41** organizowanie konkursów, koncertów i imprez kulturalno-rozrywkowych.(111) **256184** (220) 2012 03 23 (210) 398484

(151) 2013 05 08 (441) 2012 07 02

(732) ELEKTROMETAL SPÓŁKA AKCYJNA, Cieszyn, PL.

(540)



Kolor znaku: czarny, biały, szary

(531) 26.4.2, 27.5.1, 29.1.13

(510), (511) **09** elektryczne urządzenia i przyrządy do przewodzenia, gromadzenia, przekształcania sterowania i regulacji energii elektrycznej, elektryczne urządzenia i przyrządy do przewodzenia, gromadzenia, przekształcania sterowania i regulacji energii typu: zespoły transformatorowe, rozruszniki kopalniane, kompensacja mocy biernej przełączniki, separatory, zabezpieczenia.

(111) **256185** (220) 2012 03 23 (210) 398485

(151) 2013 05 08 (441) 2012 07 02

(732) ELEKTROMETAL SPÓŁKA AKCYJNA, Cieszyn, PL.

(540)



Kolor znaku: niebieski, biały, pomarańczowy

(531) 26.4.2, 27.5.1, 29.1.13

(510), (511) **09** elektryczne urządzenia i przyrządy do przewodzenia, gromadzenia, przekształcania sterowania i regulacji energii elektrycznej, elektryczne urządzenia i przyrządy do przewodzenia, gromadzenia, przekształcania sterowania i regulacji energii typu: zespoły transformatorowe, rozruszniki kopalniane, kompensacja mocy biernej przekaźniki, separatory, zabezpieczenia.

(111) **256186** (220) 2012 03 23 (210) 398494
 (151) 2013 05 08 (441) 2012 07 02
 (732) RC FOODS POLSKA SPÓŁKA Z OGRANICZONĄ
 ODPOWIEDZIALNOŚCIĄ, Warszawa, PL.
 (540)



Kolor znaku: biały, czerwony, ciemnoszary
 (531) 2.1.1, 24.3.7, 27.5.1, 29.1.13
 (510), (511) **30** ciastka, wyroby cukiernicze, cukierki, słodycze.

(111) **256187** (220) 2012 03 23 (210) 398496
 (151) 2013 05 08 (441) 2012 07 02
 (732) RC FOODS POLSKA SPÓŁKA Z OGRANICZONĄ
 ODPOWIEDZIALNOŚCIĄ, Warszawa, PL.
 (540)



Kolor znaku: szary, czarny, biały, niebieski, beżowy
 (531) 2.1.5, 26.1.2, 27.5.1, 29.1.15
 (510), (511) **30** ciastka, wyroby cukiernicze, cukierki, słodycze.

(111) **256188** (220) 2012 03 23 (210) 398507
 (151) 2013 05 08 (441) 2012 07 02
 (732) MM CONFERENCES SPÓŁKA AKCYJNA, Warszawa, PL.
 (540)



Kolor znaku: czerwony, czarny
 (531) 26.1.1, 27.5.1, 29.1.12
 (510), (511) **35** usługi związane z organizacją targów i wystaw w celach handlowych, reklamowych, udzielanie informacji handlowej, agencje informacji handlowej, informacja o działalności gospodarczej, public relations, usługi doradztwa w zakresie organizowania i prowadzenia działalności gospodarczej, usługi pomocy w zakresie zarządzania działalnością gospodarczą, usługi pomocy w zakresie zarządzania przedsiębiorstwami handlowymi lub przemysłowymi, usługi agencji reklamowych, usługi sprzedaży hurtowej i detalicznej książek i periodyków, podręczników, czasopism, gazet, **41** usługi organizacji targów i wystaw w celach kulturowych i edukacyjnych, publikowanie elektroniczne on-line książek i czasopism, publikowanie tekstów innych niż reklamowe, usługi wydawnicze, publikowanie wydawnictw książkowych i periodyków, organizowanie i prowadzenie szkoleń, konferencji, seminariów, sympozjów, forów, kongresów, usługi edukacyjne, **42** przetwarzanie danych, zarządzanie stronami internetowymi oraz ich udostępnianie osobom trzecim (hosting), doradztwo w zakresie oprogramowania komputerowego, instalacja oraz konserwacja oprogramowania komputerowego, powielanie oprogramowania komputerowego, projektowanie, wypożyczanie oraz aktualizacja oprogramowania komputerowego.

(111) **256189** (220) 2012 03 23 (210) 398509
 (151) 2013 05 06 (441) 2012 07 02
 (732) MM CONFERENCES SPÓŁKA AKCYJNA, Warszawa, PL.
 (540)



Kolor znaku: niebieski
 (531) 26.11.1, 27.5.1, 29.1.4
 (510), (511) **35** usługi agencji reklamowych z wykorzystaniem wszystkich metod słownych, dźwiękowych, audiowizualnych i multimedialnych, organizacja wystaw, targów i konkursów w celach reklamowych i handlowych, organizacja i prowadzenie lobbingu środowisk informatycznych, pośrednictwo handlowe, usługi dotyczące reklamy, **41** usługi wydawnicze, fotograficzne, filmowe, prezentacje audiowizualne i multimedialne, publikowanie elektroniczne on-line tekstów innych niż reklamowe, organizowanie konkursów i szkoleń, organizowanie i obsługa konferencji, organizowanie i obsługa kongresów, organizowanie i prowadzenie seminariów, organizowanie kursów, organizowanie i prowadzenie sympozjów, **42** usługi w zakresie projektowania, integracji i wykorzystania programów komputerowych, internetowych i komputerowych baz danych, usługi w zakresie projektowania, tworzenia serwisu stron internetowych, prowadzenie serwerów i portali internetowych, zakładanie i utrzymywanie kont internetowych, usługi graficzne i projektowe.

(111) **256190** (220) 2012 03 23 (210) 398510
 (151) 2013 05 06 (441) 2012 07 02
 (732) MM CONFERENCES SPÓŁKA AKCYJNA, Warszawa, PL.
 (540)



Kolor znaku: czarny, niebieski, złoty, biały
 (531) 15.9.18, 20.5.16, 27.5.1, 29.1.14
 (510), (511) **16** dzienniki, czasopisma, periodyki, prospekty, książki, plakaty, kalendarze, **35** usługi agencji reklamowych z wykorzystaniem wszystkich metod słownych, dźwiękowych, audiowizualnych, multimedialnych i internetowych, usługi marketingowe, usługi w zakresie badania opinii, rynku, informacja o działalności gospodarczej i handlowej, organizacja wystaw i targów w celach handlowych lub reklamowych, usługi dotyczące reklamy, **41** usługi wydawnicze, fotograficzne, filmowe, prezentacje audiowizualne i multimedialne, publikowanie elektroniczne on-line tekstów innych niż reklamowe, organizowanie konkursów i szkoleń, organizowanie i obsługa konferencji, organizowanie i obsługa kongresów, organizowanie i prowadzenie seminariów, organizowanie kursów, organizowanie i prowadzenie sympozjów.

(111) **256191** (220) 2012 03 23 (210) 398516
 (151) 2013 05 06 (441) 2012 07 02
 (732) SASS BOGUSŁAW, SASS URSZULA SASS SPÓŁKA CYWILNA,
 Łódź, PL.
 (540)



Kolor znaku: czarny, zielony
 (531) 26.1.2, 26.1.18, 27.5.1, 29.1.12
 (510), (511) **32** napoje bezalkoholowe, **35** sprzedaż detaliczna i hurtowa oraz pośrednictwo handlowe w sprzedaży detalicznej i hurtowej za pomocą środków komunikacji elektronicznej i innych środków komunikacji w zakresie towarów: produkty spożywcze, wyroby garmażeryjne, gotowe potrawy, napoje bezalkoholowe, **43** restauracje, bary, kawiarnie, kafeterie, snack-bary, stołówki, przygotowywanie

dań na zamówienie oraz ich dostawa, wynajmowanie sal, prowadzenie domów turystycznych, hotele, motele, pensjonaty.

(111) **256192** (220) 2012 03 24 (210) 398524
 (151) 2013 05 06 (441) 2012 07 02
 (732) TIM SPÓŁKA AKCYJNA, Bielsko-Biała, PL.
 (540)

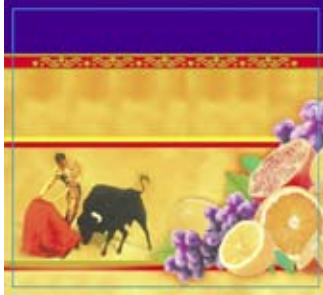

Kolor znaku: jasnoniebieski, czerwony, żółty, złoty, zielony, czarny, biały, fioletowy, pomarańczowy
 (531) 2.1.8, 3.4.1, 3.4.4, 5.7.10, 5.7.11, 5.7.22, 5.7.24, 26.11.3, 29.1.15
 (510), (511) **33** napoje alkoholowe, wino, wino wieloowocowe.

(111) **256193** (220) 2012 03 26 (210) 398549
 (151) 2013 05 06 (441) 2012 07 02
 (732) JENDRYSIK PIOTR JENFLOR, Świbie, PL.
 (540)



Kolor znaku: różowy, czerwony, jasnoniebieski, niebieski, żółty, biały, fioletowy
 (531) 5.5.19, 5.5.23, 27.5.1, 29.1.15
 (510), (511) **31** kwiaty sezonowe i doniczkowe, kwiaty suszone do dekoracji, kwiaty naturalne, kwiaty cięte, rośliny ozdobne, kompozycje kwiatowe, **35** usługi sprzedaży hurtowej i detalicznej kwiatów i artykułów dla kwiaciarni, usługi sprzedaży internetowej kwiatów i artykułów dla kwiaciarni, usługi sprzedaży obwoźnej kwiatów i artykułów dla kwiaciarni, usługi pośrednictwa w zawieraniu transakcji handlowych w szczególności w obrocie kwiatami i artykułami dla kwiaciarni; zgrupowanie na rzecz osób trzecich różnych produktów z zakresu kwiatów umożliwiające nabywcy wygodnie je oglądać i kupować w hurtowni, sklepie, na stoisku, w kwiaciarni, drogą elektroniczną, za pośrednictwem witryny internetowej; promocja sprzedaży i reklama artykułów z zakresu kwiatów, **39** usługi dostarczania kwiatów, transport kwiatów, organizowanie dostaw kwiatów.

(111) **256194** (220) 2012 03 26 (210) 398550
 (151) 2013 05 06 (441) 2012 07 02
 (732) JENDRYSIK PIOTR JENFLOR, Świbie, PL.
 (540) JENFLOR-kwiaty dla Ciebie

(510), (511) **31** kwiaty sezonowe i doniczkowe, kwiaty suszone do dekoracji, kwiaty naturalne, kwiaty cięte, rośliny ozdobne, kompozycje kwiatowe, **35** usługi sprzedaży hurtowej i detalicznej kwiatów i artykułów dla kwiaciarni, usługi sprzedaży internetowej kwiatów i artykułów dla kwiaciarni, usługi sprzedaży obwoźnej kwiatów i artykułów dla kwiaciarni, usługi pośrednictwa w zawieraniu transakcji handlowych w szczególności w obrocie kwiatami i artykułami dla kwiaciarni; zgrupowanie na rzecz osób trzecich różnych produktów z zakresu kwiatów umożliwiające nabywcy wygodnie je oglądać i kupować w hurtowni, sklepie, na stoisku, w kwiaciarni, drogą elektroniczną, za pośrednictwem witryny internetowej; promocja sprzedaży i reklama artykułów z zakresu kwiatów, **39** usługi dostarczania kwiatów, transport kwiatów, organizowanie dostaw kwiatów.

(111) **256195** (220) 2012 03 26 (210) 398553
 (151) 2013 05 06 (441) 2012 07 02
 (732) MERCATOR MEDICAL SPÓŁKA AKCYJNA, Kraków, PL.

(540)



(531) 2.9.10, 2.9.14
 (510), (511) **10** rękawice do celów medycznych, weterynaryjnych, stomatologicznych, kosmetycznych, rehabilitacyjnych, higienicznych; rękawice jałowe chirurgiczne; rękawice diagnostyczne jałowe i niejałowe, **16** papier, karton i wyroby z tych materiałów nie ujęte w innych klasach, pudełka kartonowe lub papierowe, opakowania w tym opakowania foliowe i z tworzyw sztucznych, druki, materiały szkoleniowe i instruktażowe, reklamowe i informacyjne, **21** rękawice do użytku domowego; rękawice do prac domowych i ogrodniczych.

(111) **256196** (220) 2012 03 26 (210) 398554
 (151) 2013 05 06 (441) 2012 07 02
 (732) MERCATOR MEDICAL SPÓŁKA AKCYJNA, Kraków, PL.
 (540)



(531) 2.9.14, 19.13.3
 (510), (511) **10** rękawice do celów medycznych, weterynaryjnych, stomatologicznych, kosmetycznych, rehabilitacyjnych, higienicznych; rękawice jałowe chirurgiczne; rękawice diagnostyczne jałowe i niejałowe, **16** papier, karton i wyroby z tych materiałów nie ujęte w innych klasach, pudełka kartonowe lub papierowe, opakowania w tym opakowania foliowe i z tworzyw sztucznych, druki, materiały szkoleniowe i instruktażowe, reklamowe i informacyjne, **21** rękawice do użytku domowego; rękawice do prac domowych i ogrodniczych.

(111) **256197** (220) 2012 03 26 (210) 398555
 (151) 2013 05 06 (441) 2012 07 02
 (732) MERCATOR MEDICAL SPÓŁKA AKCYJNA, Kraków, PL.
 (540)



(531) 2.9.14, 18.1.7
 (510), (511) **10** rękawice do celów medycznych, weterynaryjnych, stomatologicznych, kosmetycznych, rehabilitacyjnych, higienicznych; rękawice jałowe chirurgiczne; rękawice diagnostyczne jałowe i niejałowe, **16** papier, karton i wyroby z tych materiałów nie ujęte w innych klasach, pudełka kartonowe lub papierowe, opakowania w tym opakowania foliowe i z tworzyw sztucznych, druki, materiały szkoleniowe i instruktażowe, reklamowe i informacyjne, **21** rękawice do użytku domowego; rękawice do prac domowych i ogrodniczych.

(111) **256198** (220) 2012 03 26 (210) 398557
 (151) 2013 05 06 (441) 2012 07 02
 (732) MERCATOR MEDICAL SPÓŁKA AKCYJNA, Kraków, PL.
 (540)



(531) 26.1.12

(510), (511) **10** rękawice do celów medycznych, weterynaryjnych, stomatologicznych, kosmetycznych, rehabilitacyjnych, higienicznych; rękawice jałowe chirurgiczne; rękawice diagnostyczne jałowe i niejłowe, **16** papier, karton i wyroby z tych materiałów nie ujęte w innych klasach, pudełka kartonowe lub papierowe, opakowania w tym opakowania foliowe i z tworzyw sztucznych, druki, materiały szkoleniowe i instruktażowe, reklamowe i informacyjne, **21** rękawice do użytku domowego; rękawice do prac domowych i ogrodniczych.

(111) **256199** (220) 2012 03 26 (210) 398597
 (151) 2013 04 29 (441) 2012 07 02
 (732) MERCATOR MEDICAL SPÓŁKA AKCYJNA, Kraków, PL.
 (540)



(531) 26.11.1, 26.13.1, 26.13.25
 (510), (511) **10** rękawice do celów medycznych, weterynaryjnych, stomatologicznych, kosmetycznych, rehabilitacyjnych, higienicznych; rękawice jałowe chirurgiczne; rękawice diagnostyczne jałowe i niejłowe, **16** papier, karton i wyroby z tych materiałów nie ujęte w innych klasach, pudełka kartonowe lub papierowe, opakowania w tym opakowania foliowe i z tworzyw sztucznych, druki, materiały szkoleniowe i instruktażowe, reklamowe i informacyjne, **21** rękawice do użytku domowego; rękawice do prac domowych i ogrodniczych.

(111) **256200** (220) 2012 03 26 (210) 398618
 (151) 2013 05 07 (441) 2012 07 02
 (732) MAJSTEREK LESZEK MAJSTEREK, Opoczno, PL.
 (540)



Kolor znaku: czarny, czerwony, szary
 (531) 7.1.8, 7.3.2, 7.3.11, 27.5.1, 29.1.13
 (510), (511) **06** metalowe elementy konstrukcyjne, metalowe materiały budowlane, rynny metalowe, rynny dachowe metalowe, systemy rynnowe metalowe, haki do rynien, obróbki blacharskie, blacha, pokrycia dachowe metalowe, **35** reklama, organizowanie targów i wystaw w celach handlowych i reklamowych, usługi w zakresie sprzedaży hurtowej i detalicznej materiałów dla budownictwa, materiałów izolacyjnych i uszczelniających; metalowych elementów konstrukcyjnych, metalowych materiałów budowlanych, materiałów budowlanych niemetalowych, pokryć dachowych; blachy, dachówek, stolarki okiennej i drzwiowej, materiałów wykończeniowych, artykułów chemicznych, zapraw, klejów, gipsów, farb i lakierów, artykułów wyposażenia wnętrz, narzędzi, sprzętu i z narzędzi budowlanych, informacja o powyższych usługach, **40** usługi obróbki metalowych materiałów konstrukcyjnych, informacja o powyższych usługach.

(111) **256201** (220) 2012 03 27 (210) 398630
 (151) 2013 05 07 (441) 2012 07 02
 (732) DRAMERS SPÓŁKA AKCYJNA, Rabowice, PL.
 (540) GOYA PARFUM
 (510), (511) **03** kosmetyki, wody toaletowe, wody perfumowane, dezodoranty.

(111) **256202** (220) 2012 04 12 (210) 398636
 (151) 2013 05 07 (441) 2012 07 16
 (732) NETTO SPÓŁKA Z OGRANICZONĄ ODPOWIEDZIALNOŚCIĄ, Motaniec, PL.

(540)



Kolor znaku: biały, czarny, czerwony, żółty, ciemnoczerwony
 (531) 5.7.2, 8.1.6, 25.1.15, 27.5.1, 29.1.15
 (510), (511) **30** chleb tostowy, wyroby piekarnicze.

(111) **256203** (220) 2012 03 27 (210) 398638
 (151) 2013 05 09 (441) 2012 07 02
 (732) WOŹNIAK JACEK, Nowy Folwark, PL.
 (540)



Kolor znaku: biały, niebieski, pomarańczowy
 (531) 26.3.23, 26.4.1, 27.5.1, 29.1.13
 (510), (511) **39** spedycja, transport samochodowy, pomoc drogowa w przypadku awarii samochodu-hołowanie.

(111) **256204** (220) 2012 03 27 (210) 398642
 (151) 2013 05 07 (441) 2012 07 02
 (732) ZAKŁADY CHEMICZNE ALWERNIA SPÓŁKA AKCYJNA, Alwernia, PL.
 (540) Dalmag S
 (510), (511) **01** siarczan magnezu granulowany.

(111) **256205** (220) 2012 03 27 (210) 398644
 (151) 2013 05 07 (441) 2012 07 02
 (732) WRÓBLEWSKI PIOTR PRZEDSIĘBIORSTWO WIELOBRANŻOWE WW EKOCHEM, Głogowo, PL.
 (540)



Kolor znaku: szary, biały, czerwony
 (531) 26.4.2, 26.4.4, 26.4.9, 26.5.11, 29.1.13
 (510), (511) **07** urządzenia do przetwórstwa tworzyw sztucznych metodą wtrysku z rozdmuchem, wytłaczania z rozdmuchem i rozdmuchem.

(111) **256206** (220) 2012 03 28 (210) 398723
 (151) 2013 05 06 (441) 2012 07 02
 (732) NOVARTIS AG, Bazylea, CH.
 (540) JOVESTO
 (510), (511) **05** preparaty farmaceutyczne.

(111) **256207** (220) 2012 03 29 (210) 398730
 (151) 2013 05 09 (441) 2012 07 02
 (732) SEYKO SPÓŁKA Z OGRANICZONĄ ODPOWIEDZIALNOŚCIĄ, Wólka Kosowska, PL.
 (540) ZAJĘTY
 (510), (511) **25** bielizna, bielizna damska, majtki, majtki dziecięce, podkoszulki, piżamy.

(111) **256208** (220) 2012 03 29 (210) 398731
 (151) 2013 05 09 (441) 2012 07 02

(732) SEYKO SPÓŁKA Z OGRANICZONĄ ODPOWIEDZIALNOŚCIĄ, Wólka Kosowska, PL.
 (540) NAJLEPSZE CIACHO W MIEŚCIE
 (510), (511) **25** bielizna, bielizna damska, majtki, majtki dzieciinne, podkoszulki, piżamy.

(111) **256209** (220) 2012 03 29 (210) 398732
 (151) 2013 05 09 (441) 2012 07 02

(732) SEYKO SPÓŁKA Z OGRANICZONĄ ODPOWIEDZIALNOŚCIĄ, Wólka Kosowska, PL.
 (540) WŁASNOŚĆ ŻONY NIE DOTYKAĆ!
 (510), (511) **25** bielizna, bielizna damska, majtki, majtki dzieciinne, podkoszulki, piżamy.

(111) **256210** (220) 2012 03 29 (210) 398734
 (151) 2013 05 09 (441) 2012 07 02

(732) SEYKO SPÓŁKA Z OGRANICZONĄ ODPOWIEDZIALNOŚCIĄ, Wólka Kosowska, PL.
 (540) NAJLEPSZY MAŻ NA ŚWIECIE
 (510), (511) **25** bielizna, bielizna damska, majtki, majtki dzieciinne, podkoszulki, piżamy.

(111) **256211** (220) 2012 03 29 (210) 398738
 (151) 2013 05 09 (441) 2012 07 02

(732) WYŻSZA SZKOŁA BANKOWA W TORUNIU, Toruń, PL.
 (540)



Kolor znaku: ciemnoniebieski

(531) 2.1.3, 2.1.4, 20.7.1, 26.11.2, 27.5.1, 29.1.4
 (510), (511) **16** książki, czasopisma, publikacje, skrypty, papier, teczki na dokumenty, formularze, **35** badania rynku, analiza kosztów, ekspertyzy opłacalności, prognozy ekonomiczne, pośrednictwo pracy, rachunkowość, doradztwo w zakresie zarządzania działalnością gospodarczą ogłoszenia reklamowe, reklamy prasowe, usługi organizowania targów dla celów reklamowych, **41** organizowanie i prowadzenie konferencji, kongresów, seminariów, sympozjów, zjazdów, organizowanie zawodów sportowych, nauczanie, organizowanie wystaw w celach edukacyjnych, publikowanie testów innych niż reklamowe, publikowanie książek; usługi organizowania targów dla celów edukacyjnych.

(111) **256212** (220) 2012 03 29 (210) 398754
 (151) 2013 05 09 (441) 2012 07 02

(732) OCEANIC SPÓŁKA AKCYJNA, Sopot, PL.
 (540) AAPrestige Pro-Sensitive
 (510), (511) **03** produkty kosmetyczne.

(111) **256213** (220) 2012 03 29 (210) 398755
 (151) 2013 05 09 (441) 2012 07 02

(732) OCEANIC SPÓŁKA AKCYJNA, Sopot, PL.
 (540) AAPrestige Pro-DNA
 (510), (511) **03** produkty kosmetyczne.

(111) **256214** (220) 2012 03 29 (210) 398782
 (151) 2013 04 24 (441) 2012 07 02

(732) ROGULSKI MACIEJ KOKIETKI, Łódź, PL.
 (540) KOKIETKI
 (510), (511) **35** usługi w zakresie prowadzenia sprzedaży hurtowej i detalicznej oraz za pośrednictwem Internetu towarów obejmujących: obuwie, w tym buty do sypialni, kłapeczki, kozaczki, muszkieterki, szpileczki, bieliznę damską i męską, bieliznę erotyczną, bieliznę

i stroje intymne, gorsety, kostiumy, koszule nocne, zestawy latekso-we, paski do pończoch, podwiązki, paski na biust i pod biodra, pończochy, rajstopy, materiały i akcesoria erotyczne, rękawiczki, portfele, torebki, **38** przesyłanie za pomocą komputera informacji tekstowej i obrazowej dotyczącej towarów wymienionych w klasie 35, **39** usługi dostarczania towarów zamawianych korespondencyjnie, **40** usługi kompletowania towarów na zamówienie.

(111) **256215** (220) 2012 03 30 (210) 398868
 (151) 2013 05 06 (441) 2012 07 02

(732) GRIESSON-DE BEUKELAER GMBH & CO. KG, Polch, DE.
 (540) MÓJ MAGIK
 (510), (511) **30** mąka; wyroby zbożowe; pieczywo; chleb; ciasta; słodycze; ciastka; czekolada; słodycze na bazie czekolady; czekoladki; słodycze cukrowe; marcepan, gotowe mieszanki ciast.

(111) **256216** (220) 2012 04 02 (210) 398891
 (151) 2013 05 14 (441) 2012 07 16

(732) AFLOFARM FARMACJA POLSKA SPÓŁKA Z OGRANICZONĄ ODPOWIEDZIALNOŚCIĄ, Pabianice, PL.
 (540) Hydrominium
 (510), (511) **05** produkty farmaceutyczne, środki sanitarne do celów medycznych, substancje dietetyczne do celów leczniczych, suplementy diety dla celów zdrowotnych, żywność dla niemowląt, zioła lecznicze, ekstrakty roślinne o przeznaczeniu leczniczym, środki odkażające, fungicydy, herbicydy, **44** usługi medyczne, usługi pielęgnacji urody i higieny istot ludzkich.

(111) **256217** (220) 2012 04 02 (210) 398893
 (151) 2013 05 14 (441) 2012 07 16

(732) AFLOFARM FARMACJA POLSKA SPÓŁKA Z OGRANICZONĄ ODPOWIEDZIALNOŚCIĄ, Pabianice, PL.
 (540) INTENIQUIM
 (510), (511) **03** mydła, środki perfumeryjne, olejki eteryczne, kosmetyki, płyny do pielęgnacji włosów, środki do czyszczenia zębów, maści kosmetyczne, **05** produkty farmaceutyczne, środki sanitarne do celów medycznych, substancje dietetyczne do celów leczniczych, suplementy diety dla celów zdrowotnych, żywność dla niemowląt, zioła lecznicze, ekstrakty roślinne o przeznaczeniu leczniczym, środki odkażające, fungicydy, herbicydy, **44** usługi medyczne, usługi pielęgnacji urody i higieny istot ludzkich.

(111) **256218** (220) 2012 04 02 (210) 398948
 (151) 2013 05 16 (441) 2012 07 16

(732) DOMOST SPÓŁKA Z OGRANICZONĄ ODPOWIEDZIALNOŚCIĄ, Małkinia, PL.
 (540)



Kolor znaku: granatowy, niebieski

(531) 7.11.1, 27.5.1, 29.1.4
 (510), (511) **37** budownictwo; budownictwo przemysłowe; montaż rusztowań; murowanie; nadzór budowlany; piaskowanie; rozbiórka budynków; tynkowanie; układanie nawierzchni drogowych; wynajem sprzętu budowlanego; wynajem żurawi; zabezpieczenie przed korozją; usługi budowlane w zakresie budownictwa mostowego i ogólnego; generalne wykonawstwo oraz kierowanie i nadzorowanie robót w zakresie budownictwa mostowego i ogólnego; usługi doradztwa budowlanego, **42** architektura, projektowanie budynków, doradztwo budowlane; opracowanie projektów technicznych; projektowanie specjalistycznych robót budowlanych, obiektów mostowych; wykonanie robót budowlanych drogowych, budowy obiektów inżynierii wodnych; ekspertyzy; ekspertyzy inżynierskie; projekty techniczne.

(111) **256219** (220) 2012 04 02 (210) 398958
 (151) 2013 05 16 (441) 2012 07 16

(732) ŚLĄSKA WYTWÓRNIĄ WÓDEK GATUNKOWYCH POLMOS SPÓŁKA AKCYJNA, Bielsko-Biała, PL.

(540)



Kolor znaku: zielony, czerwony, biały, złoty, czarny

(531) 1.1.5, 3.7.3, 9.1.10, 25.1.15, 29.1.15
(510), (511) **33** napoje alkoholowe.

(111) 256220	(220) 2012 04 02	(210) 398959
(151) 2013 05 16	(441) 2012 07 16	

(732) MIEDZIŃSKI ANDRZEJ ZAKŁAD STOLARSKI, Kowale, PL.
(540)

(531) 7.1.24, 7.1.25, 27.5.1
(510), (511) **19** altany [konstrukcje], **20** meble, stolarstwo meblowe [wyroby], **37** budownictwo.

(111) 256221	(220) 2012 04 02	(210) 398963
(151) 2013 05 16	(441) 2012 07 16	

(732) RSV SPÓŁKA Z OGRANICZONĄ ODPOWIEDZIALNOŚCIĄ, Wrocław, PL.
(540) RASSTORIA

(510), (511) **29** mięso, ryby, drób dziczyzna; ekstrakty mięsne; konserwowane, suszone i gotowane owoce i warzywa: galaretki, dżemy, kompoty; jaja, mleko, produkty mleczne; oleje i tłuszcze jadalne, **30** kawa, herbata, kakao, cukier, ryż, tapioka, sago, kawa nienaturalna; mąka i produkty zbożowe, chleb, wyroby cukiernicze i słodczyce, lody; miód, melasa (syropy); drożdże, proszek do pieczenia; sól, musztarda; ocet, sosy (przyprawy); przyprawy; lód, **43** usługi zaopatrzenia w żywność i napoje; tymczasowe zakwaterowanie.

(111) 256222	(220) 2012 04 02	(210) 398972
(151) 2013 05 16	(441) 2012 07 16	

(732) COMP SPÓŁKA AKCYJNA, Warszawa, PL.
(540)



Kolor znaku: szary, czarny

(531) 1.15.24, 26.11.12, 27.5.1, 29.1.12
(510), (511) **09** modemy.

(111) 256223	(220) 2012 04 02	(210) 398973
(151) 2013 05 16	(441) 2012 07 16	

(732) KRAKODLEW SPÓŁKA AKCYJNA, Kraków, PL.
(540)



Kolor znaku: niebieski, biały, pomarańczowy, czarny

(531) 24.9.2, 26.1.7, 26.4.16, 27.5.1, 29.1.14
(510), (511) **06** kokile, wlewnice, kadzie metalowe, **40** odlewanie metali.

(111) 256224	(220) 2012 04 02	(210) 398979
(151) 2013 05 16	(441) 2012 07 16	

(732) MARKA SPÓŁKA AKCYJNA, Białystok, PL.
(540)



Kolor znaku: szary, granatowy, niebieski

(531) 3.7.24, 26.13.25, 27.5.1, 29.1.12
(510), (511) **36** pożyczki.

(111) 256225	(220) 2012 04 04	(210) 399040
(151) 2013 05 31	(441) 2012 07 16	

(732) Saint-Gobain Glass Solutions France „Les Miroirs”, Courbevoie, FR.
(540) SzkłoKoncept

(510), (511) **19** materiały konstrukcyjne niemetalowe, szkło budowlane; szkło we wzory stosowane w budownictwie; szkło okienne; okna i drzwi niemetalowe; arkusze, płyty i płytki, panele, ścianki i szkło przeznaczone do budowania oraz dekorowania na zewnątrz i wewnątrz; ściany i przegrody szklane budowlane, **21** wyroby ze szkła, nie zawarte w innych klasach, mianowicie: szkło nieobrobione i wstępnie obrobione (oprócz szkła dla budownictwa); szkło we wzory (oprócz szkła dla budownictwa); lakierowane szkło nieprzezroczyste lub przezroczyste (oprócz szkła dla budownictwa); szkło lakierowane (oprócz szkła dla budownictwa); szkło z nadrukami oprócz szkła dla budownictwa); szkło barwione (oprócz szkła dla budownictwa); szkło nieobrobione i wstępnie obrobione, w formie arkuszy, płyt, płytek i listew stosowane do wyrobu instalacji sanitarnych, kabiny prysznicowych, obudów i zasłon do natrysków i wanien, półek do lodówek, witraży, przegród, zasłon, drzwi, drzwiczek szafek i mebli ze szkła; kabiny prysznicowe, obudowy i zasłony do natrysków i wanien, półki do lodówek, witraże, przegrody, zasłony, drzwi, drzwiczki szafek i meble ze szkła; inne niż elektryczne przybory i naczynia dla gospodarstwa domowego i kuchni (nie z metali szlachetnych oraz nie pokryte nimi).

(111) 256226	(220) 2012 04 04	(210) 399083
(151) 2013 05 31	(441) 2012 07 16	

(732) SANOFI, Paryż, FR.
(540) RE-STORIN
(510), (511) **03** kosmetyki.

(111) 256227	(220) 2012 04 05	(210) 399128
(151) 2013 05 07	(441) 2012 07 16	

(732) PALICKI MARCIN, Katowice, PL.
(540)



Kolor znaku: ciemnożółty, brązowy, czarny

(531) 26.4.2, 27.5.1, 29.1.13
(510), (511) **25** odzież, **35** usługi zarządzania w zakresie zamówień handlowych, usługi oferowania w mediach produktów dla handlu detalicznego.

(111) 256228	(220) 2012 04 10	(210) 399175
(151) 2013 05 20	(441) 2012 07 16	

(732) „ARKA” R. WITKOWSKI T. PAWŁOWSKI J. GRONEK A. PAWŁOWSKI SPÓŁKA JAWNA, Sianów, PL.
(540)

Kolor znaku: czarny, biały, szary, beżowy
(531) 2.1.15, 2.1.25, 29.1.14

(510), (511) **06** materiały metalowe do instalacji sanitarnych i wodociągowych, **11** urządzenia do wytwarzania pary, chłodzenia, suszenia, wentylacji, zasilania wodą i celów sanitarnych, aparatura do pieców, aparatura regulacyjna i zabezpieczająca do urządzeń wodnych i urządzeń gazowych, baterie łazienkowe i kuchenne, armatura łazienkowa i kuchenna, bojler, deszczownie, dmuchawy, dywany ogrzewcze elektryczne, elementy grzejne, elementy sterujące do urządzeń do wytwarzania pary, chłodzenia, suszenia, wentylacji, zasilania wodą i celów sanitarnych, filtry powietrza do klimatyzacji, grzejniki, instalacje centralnego ogrzewania i naczynia wzbiorcze do nich, instalacje i urządzenia do kąpiel, instalacje i urządzenia klimatyzacyjne, grzewcze, wentylacyjne i chłodnicze, instalacje, armatura i przewody sanitarne, kanały kominowe do kotłów grzewczych oraz urządzenia zasilające do kotłów grzewczych, kolektory słoneczne grzewcze, komplety natryskowe, kotły grzewcze, nawilżacze do centralnego ogrzewania, osprzęt do wanien, panele prysznicowe, płuczki ustępowe i zbiorniki do nich, podgrzewacze wody i powietrza, pompy ciepła, rury kotłowe do centralnego ogrzewania, sterylizatory wody (i) lub powietrza, urządzenia zasilające kotły grzewcze, uszczelki do zaworów wodociągowych, wyciągi wentylacyjne, wymienniki i zasobniki ciepła, zasobniki ciepła oraz pary, zaślepki do grzejników, zawory kanalizacyjne i wodociągowe, zawory termostatyczne, **17** armatura do przewodów niemetalowa, przewody giętkie niemetalowe, osłony niemetalowe i uszczelki do rur, złączki do rur niemetalowe, **19** materiały niemetalowe do instalacji sanitarnych i wodociągowych niemetalowe materiały budowlane, przewody niemetalowe wodociągowe oraz do instalacji grzewczej, parowej, wentylacyjnej, klimatyzacyjnej, rury niemetalowe wodociągowe, zawory do przewodów niemetalowych i nie z tworzyw sztucznych.

(111) **256229** (220) 2012 04 10 (210) 399177
 (151) 2013 05 20 (441) 2012 07 16
 (732) „ARKA” R. WITKOWSKI T. PAWŁOWSKI J. GRONEK A.
 PAWŁOWSKI SPÓŁKA JAWNA, Sianów, PL.
 (540)



Kolor znaku: czarny, szary, beżowy, biały
 (531) 2.1.1, 29.1.14

(510), (511) **06** materiały metalowe do instalacji sanitarnych i wodociągowych, **11** urządzenia do wytwarzania pary, chłodzenia, suszenia, wentylacji, zasilania wodą i celów sanitarnych, aparatura do pieców, aparatura regulacyjna i zabezpieczająca do urządzeń wodnych i urządzeń gazowych, baterie łazienkowe i kuchenne, armatura łazienkowa i kuchenna, bojler, deszczownie, dmuchawy, dywany ogrzewcze elektryczne, elementy grzejne, elementy sterujące do urządzeń do wytwarzania pary, chłodzenia, suszenia, wentylacji, zasilania wodą i celów sanitarnych, filtry powietrza do klimatyzacji, grzejniki, instalacje centralnego ogrzewania i naczynia wzbiorcze do nich, instalacje i urządzenia do kąpiel, instalacje i urządzenia klimatyzacyjne, grzewcze, wentylacyjne i chłodnicze, instalacje, armatura i przewody sanitarne, kanały kominowe do kotłów grzewczych oraz urządzenia zasilające do kotłów grzewczych, kolektory słoneczne grzewcze, komplety natryskowe, kotły grzewcze, nawilżacze do centralnego ogrzewania, osprzęt do wanien, panele prysznicowe, płuczki ustępowe i zbiorniki do nich, podgrzewacze wody i powietrza, pompy ciepła, rury kotłowe do centralnego ogrzewania, sterylizatory wody (i) lub powietrza, urządzenia zasilające kotły grzewcze, uszczelki do zaworów wodociągowych, wyciągi wentylacyjne, wymienniki i zasobniki ciepła, zasobniki ciepła oraz pary, zaślepki do grzejników, zawory kanalizacyjne i wodociągowe, zawory termostatyczne, **17** armatura do przewodów niemetalowa, przewody giętkie niemetalowe, osłony niemetalowe i uszczelki do rur, złączki do rur niemetalowe, **19** materiały niemetalowe do instalacji sanitarnych i wodociągowych niemetalowe materiały budowlane, przewody niemetalowe wodociągowe oraz do instalacji grzewczej, parowej, wentylacyjnej, klimatyzacyjnej, rury niemetalowe wodociągowe, zawory do przewodów niemetalowych i nie z tworzyw sztucznych.

(111) **256230** (220) 2012 04 10 (210) 399216
 (151) 2013 05 06 (441) 2012 07 16
 (732) ZAKŁAD PRODUKCJI CUKIERNICZEJ NORD SPÓŁKA
 Z OGRANICZONĄ ODPOWIEDZIALNOŚCIĄ, Szczecin, PL.

(540)



Kolor znaku: biały, różowy
 (531) 8.1.19, 8.1.23, 26.1.2, 27.5.1, 29.1.12
 (510), (511) **30** cukierki, słodczyce.

(111) **256231** (220) 2012 04 10 (210) 399217
 (151) 2013 05 06 (441) 2012 07 16
 (732) ZAKŁAD PRODUKCJI CUKIERNICZEJ NORD SPÓŁKA
 Z OGRANICZONĄ ODPOWIEDZIALNOŚCIĄ, Szczecin, PL.
 (540)



Kolor znaku: biały, ciemnoniebieski, czerwony
 (531) 27.5.1, 29.1.13
 (510), (511) **30** cukierki.

(111) **256232** (220) 2012 04 10 (210) 399222
 (151) 2013 05 06 (441) 2012 07 16
 (732) BUDEK RADOSŁAW PRZĘDSIĘBIORSTWO PRODUKCYJNO-
 HANDLOWO-USŁUGOWE BUDEXPOL, Olesno, PL.
 (540)



Kolor znaku: pomarańczowy, szary
 (531) 27.5.1, 29.1.12
 (510), (511) **27** tapety.

(111) **256233** (220) 2012 04 10 (210) 399224
 (151) 2013 05 06 (441) 2012 07 16
 (732) UNIVERSE PROPERTIES GROUP SPÓŁKA Z OGRANICZONĄ
 ODPOWIEDZIALNOŚCIĄ, Warszawa, PL.
 (540)



Kolor znaku: ciemnoniebieski, ciemnożółty, czarny, jasnobrązowy, jasnoniebieski, jasnożółty, zielony
 (531) 26.4.1, 26.4.2, 27.5.1, 29.1.15

(510), (511) **36** usługi deweloperskie; świadczenie usług w zakresie rozwoju, zakupu, sprzedaży, finansowania, zarządzania, obsługi, dzierżawy, promocji i pośrednictwa dotyczącego mieszkań, kondominium i wszelkiego rodzaju nieruchomości oraz urządzeń i udogodnień z nimi związanych; inwestowanie i obrót nieruchomościami na własny rachunek; administrowanie i zarządzanie nieruchomościami; sponsorowanie finansowe; wycena nieruchomości; doradztwo finansowe; usługi finansowe; analizy finansowe; operacje finansowe; transakcje finansowe; pośrednictwo kredytowe; pośrednictwo w zakresie kredytów hipotecznych; tworzenie funduszy, **37** usługi w zakresie kompleksowego prowadzenia prac budowlano-montażowo-remontowych; wykańczania i prowadzenie nadzoru budowlanego, **38** przesyłanie informacji tekstowych i obrazowych za pośrednictwem terminali komputerowych i sieci internetowej; internetowy serwis informacyjny; połączenie ze światową siecią komputerową za pośrednictwem telekomunikacji.

(111) **256234** (220) 2012 04 10 (210) 399229
 (151) 2013 05 29 (441) 2012 07 16
 (732) FABIJAŃSKI KRZYSZTOF PRZEDSIĘBIORSTWO
 WIELOBRANŻOWE SOLO EXPORT-IMPORT, Lublin, PL.
 (540)



Kolor znaku: biały, niebieski
 (531) 5.5.19, 5.5.20, 27.5.1, 29.1.12
 (510), (511) **03** artykuły kosmetyczne, kremy, toniki, żele, mydła, lotiony, szampony, pilingi, **25** bielizna i odzież z tworzyw sztucznych i naturalnych, artykuły pończosznicze, nakrycia głowy, kostiumy kąpielowe i plażowe, koszule dzienne i nocne, piżamy, podkoszulki, rajstopy, pończochy, skarpetki, podkolanówki, staniki, majtki, koszulki, pasy do pończoch, topy.

(111) **256235** (220) 2012 04 10 (210) 399232
 (151) 2013 05 29 (441) 2012 07 16
 (732) OTMĘT ZBYT SPÓŁKA Z OGRANICZONĄ
 ODPOWIEDZIALNOŚCIĄ, Krapkowice, PL.
 (540)



Kolor znaku: biały, czerwony
 (531) 9.9.1, 9.9.15, 26.1.1, 26.1.16, 29.1.12
 (510), (511) **25** przybory antypoślizgowe do butów, boty, buty, buty sportowe i sznurowane cholewki do butów i obuwia, części do butów, kalosze i kamasze, obcasy do butów i obuwia, paski i czubki do obuwia, pantofle domowe i kąpielowe, podeszwy do butów, półbuty i sandały, korki do butów piłkarskich, napiętki do butów, obuwie gimnastyczne i sportowe, szpilki, czółenka, obuwie zdrowotne.

(111) **256236** (220) 2012 04 11 (210) 399262
 (151) 2013 04 29 (441) 2012 07 16
 (732) FABRYKA BRONI ŁUCZNIK RADOM SPÓŁKA Z OGRANICZONĄ
 ODPOWIEDZIALNOŚCIĄ, Radom, PL.
 (540)



(531) 26.3.1, 27.5.1
 (510), (511) **08** narzędzia i przyrządy ręcznie sterowane, biała broń, wyroby nożownicze, bagnety, boczna broń inna niż palna, maczety, maczugi, pałki, noże myśliwskie, sztylety, miecze, szable, scyzoryki ostrza do broni, repliki broni ręcznej innej niż palna, pasy do narzędzi ręcznych, uchwyty i obsady do narzędzi ręcznych, pochwy na szable, inne osłony na broń ręczną, **09** urządzenia diagnostyczne do broni palnej, oprogramowanie komputerowe, urządzenia kontrolne, pomiarowe, do ratowania życia, sygnalizacyjne, urządzenia optyczne, odzież ochronna, hełmy, kamizelki i osłony kuloodporne, odłamko-odporne i nożoodporne, **13** broń palna, broń sportowa, pistolety sy-

gnałowe, broń gazowa, części i akcesoria do broni palnej, karabiny, pistolety, strzelby, amunicja do broni, granaty, kabury na pistolety, repliki broni palnej, broń typu ASG (Air Soft Gun) oraz części i wyposażenie do tego typu broni, **16** papier, tektura i wyroby z tych materiałów, druki, materiały drukowane, materiały szkoleniowe, instrukcje, broszury, gazetki, plakaty, kalendarze, **28** gry, zabawki, artykuły sportowe, **37** usługi rusznikarskie, **41** prowadzenie szkoleń, konferencji, konkursów, zawodów sportowych, zawodów strzeleckich.

(111) **256237** (220) 2012 04 13 (210) 399363
 (151) 2013 05 20 (441) 2012 07 16
 (732) WRONIECKI JACEK FIRMA HANDLOWA JAWRO,
 Ostrzeszów, PL.
 (540)



Kolor znaku: czerwony, czarny
 (531) 27.5.1, 29.1.12
 (510), (511) **35** usługi w zakresie sprzedaży hurtowej i detalicznej artykułów optycznych w salonach optycznych, usługi w zakresie pośrednictwa handlowego polegające na kompleksowej ofercie polegającej na podkreśleniu zalet oraz umożliwiającej nabywcom rozpoznanie i zakup towarów takich jak: okulary, szkła do okularów, oprawki do okularów, łańcuszki i sznureczki do okularów, szkła korekcyjne, szkła optyczne, soczewki optyczne, pryzmaty, okulary przeciwsłoneczne, urządzenia i przyrządy optyczne, aparatura i instrumenty optyczne, szkła kontaktowe, pojemniczki na szkła kontaktowe, kondensatory optyczne, lampy optyczne, latarnie optyczne, obiektywy, lupki, lornetki, lunety, etui na okulary, fachowe doradztwo handlowe, **44** usługi optyczne i optometryczne, pryzmaty, okulary okulistyki, leczenie wad wzroku, doradztwo w zakresie profilaktyki okulistycznej, doradztwo w zakresie doboru okularów.

(111) **256238** (220) 2012 04 13 (210) 399366
 (151) 2013 05 20 (441) 2012 07 16
 (732) JANUSZ WŁADYSŁAW WŁAD-DACH, Niepruszewo, PL.
 (540) WŁAD-DACH

(510), (511) **35** usługi prowadzenia hurtowni i/lub sklepów detalicznych z materiałami i sprzętem budowlanym oraz wyposażeniem sanitarnym, hydraulicznym i grzejnym; metalowymi konstrukcjami, rurami kominkowymi, cementowymi; ceramicznymi materiałami budowlanymi takimi jak: pokrycia dachowe, cegły, dachówki, gzymsy, pustaki, kostki, płyty, rury, rury drenażowe; oknami, akcesoriami do okien, drzwiami, akcesoriami do drzwi, włączami dachowymi, materiałami izolacyjnymi, papą, folią dachową, zbrojoną, smołą, lepikiem, **37** usługi ogólnobudowlane; roboty budowlane związane ze wznoszeniem budynków mieszkalnych i niemieszkalnych; usługi remontowe, instalacyjne oraz naprawy budowlane, roboty budowlano-montażowe w zakresie elewacji budynków; usługi budowlane ciesielsko-błacharsko-dekarskie; usługi w zakresie wykonywania konstrukcji i pokryć dachowych, **42** opracowanie projektów technicznych, ekspertyzy i opinii w zakresie budownictwa.

(111) **256239** (220) 2012 04 17 (210) 399465
 (151) 2013 05 13 (441) 2012 07 30
 (732) CHELLO CENTRAL EUROPE SRO., Prague, CZ.
 (540) Film Romantica

(510), (511) **16** papier, tektura i wyroby z tych materiałów nie ujęte w innych klasach; druki; materiały introligatorskie; fotografie; materiały piśmienne; kleje do materiałów piśmiennych lub do celów domowych; materiały przeznaczone dla artystów; pędzle malarskie; maszyny do pisania i sprzęt biurowy (z wyjątkiem mebli); materiały szkoleniowe i instruktażowe (z wyjątkiem aparatów); materiały z tworzyw sztucznych do pakowania (nie ujęte w innych klasach); czcionki drukarskie; matryce, **38** usługi telekomunikacyjne, **41** nauczanie; organizacja szkoleń; rozrywka; działalność sportowa i kulturalna.

(111) **256240** (220) 2012 04 17 (210) 399467
 (151) 2013 05 13 (441) 2012 07 30
 (732) CHELLO CENTRAL EUROPE SRO., Prague, CZ.

(540) Film C
(510), (511) **16** papier, tektura i wyroby z tych materiałów nie ujęte w innych klasach; druki; materiały introligatorskie; fotografie; materiały piśmienne; kleje do materiałów piśmiennych lub do celów domowych; materiały przeznaczone dla artystów; pędzle malarskie; maszyny do pisania i sprzęt biurowy (z wyjątkiem mebli); materiały szkoleniowe i instruktażowe (z wyjątkiem aparatów); materiały z tworzyw sztucznych do pakowania (nie ujęte w innych klasach); czcionki drukarskie; matryce, **38** usługi telekomunikacyjne, **41** nauczanie; organizacja szkoleń; rozrywka; działalność sportowa i kulturalna.

(111) **256241** (220) 2012 04 17 (210) 399470
(151) 2013 05 13 (441) 2012 07 30

(732) CHELLO CENTRAL EUROPE SRO., Prague, CZ.

(540) Film R
(510), (511) **16** papier, tektura i wyroby z tych materiałów nie ujęte w innych klasach; druki; materiały introligatorskie; fotografie; materiały piśmienne; kleje do materiałów piśmiennych lub do celów domowych; materiały przeznaczone dla artystów; pędzle malarskie; maszyny do pisania i sprzęt biurowy (z wyjątkiem mebli); materiały szkoleniowe i instruktażowe (z wyjątkiem aparatów); materiały z tworzyw sztucznych do pakowania (nie ujęte w innych klasach); czcionki drukarskie; matryce, **38** usługi telekomunikacyjne, **41** nauczanie; organizacja szkoleń; rozrywka; działalność sportowa i kulturalna.

(111) **256242** (220) 2012 04 17 (210) 399471
(151) 2013 05 13 (441) 2012 07 30

(732) CHELLO CENTRAL EUROPE ZRT., Budapest, HU.

(540) Film Mania
(510), (511) **16** papier, tektura i wyroby z tych materiałów nie ujęte w innych klasach; druki; materiały introligatorskie; fotografie; materiały piśmienne; kleje do materiałów piśmiennych lub do celów domowych; materiały przeznaczone dla artystów; pędzle malarskie; maszyny do pisania i sprzęt biurowy (z wyjątkiem mebli); materiały szkoleniowe i instruktażowe (z wyjątkiem aparatów); materiały z tworzyw sztucznych do pakowania (nie ujęte w innych klasach); czcionki drukarskie; matryce, **38** usługi telekomunikacyjne, **41** nauczanie; organizacja szkoleń; rozrywka; działalność sportowa i kulturalna.

(111) **256243** (220) 2012 04 16 (210) 399472
(151) 2013 05 13 (441) 2012 07 30

(732) MAMULSKA MONIKA ARCUSLINK TŁUMACZENIA SPECJALISTYCZNE MONIKA MAMULSKA, MAŁGORZATA KIERSKA-BARCZ SPÓŁKA JAWNA, Łódź, PL.

(540)



Kolor znaku: pomarańczowy, fioletowy, biały
(531) 2.1.2, 2.1.16, 2.1.25, 26.1.1, 26.1.14, 27.5.1, 29.1.13
(510), (511) **41** tłumaczenia.

(111) **256244** (220) 2012 04 16 (210) 399475
(151) 2013 05 13 (441) 2012 07 30

(732) MULTIPROJEKT AUTOMATYKA SPÓŁKA Z OGRANICZONĄ ODPOWIEDZIALNOŚCIĄ, Kraków, PL.

(540)



Kolor znaku: czarny, żółty
(531) 26.4.2, 26.4.18, 27.5.1, 29.1.12
(510), (511) **07** maszyny i obrabiarki, silniki, mechanizmy sprzęgania i napędu, **09** elektryczne urządzenia kontrolno-sterujące i pomiarowe, **42** badania i usługi naukowe i techniczne oraz ich projektowanie.

(111) **256245** (220) 2012 04 16 (210) 399477
(151) 2013 05 13 (441) 2012 07 30

(732) BIRNBAUM MICHAŁ MICPOL, Warszawa, PL.

(540) SHOTTAS

(510), (511) **12** pojazdy; urządzenia służące do poruszania się na łądździe, rowery, **35** usługi reklamowe, **41** urządzenia sportowe w związku z organizowaniem zajęć sportowych, wypożyczanie sprzętu sportowego z wyjątkiem pojazdów.

(111) **256246** (220) 2012 04 16 (210) 399482
(151) 2013 05 13 (441) 2012 07 30

(732) ŻABKA POLSKA SPÓŁKA Z OGRANICZONĄ ODPOWIEDZIALNOŚCIĄ, Poznań, PL.

(540) SPIŻARNIA NATURY

(510), (511) **30** wyroby piekarnicze; wyroby cukiernicze; gotowe ciasta, słodczyce; gotowe dania deserowe ujęte w tej klasie.

(111) **256247** (220) 2012 04 16 (210) 399484
(151) 2013 05 13 (441) 2012 07 30

(732) MACSENSE SPÓŁKA Z OGRANICZONĄ ODPOWIEDZIALNOŚCIĄ, Warszawa, PL.

(540)



Kolor znaku: jasnoszary, jasnozielony, niebieski

(531) 2.7.23, 2.7.25, 27.5.1, 29.1.13

(510), (511) **44** kliniki medyczne, opieka pielęgniarska, medyczna, opieka zdrowotna, placówki opieki medycznej, niehospitalizacyjne, porady psychologiczne, pomoc medyczna, usługi położnicze w zakresie akuszerii, usługi telemedyczne.

(111) **256248** (220) 2012 04 18 (210) 399560
(151) 2013 05 22 (441) 2012 07 30

(732) DROP SPÓŁKA AKCYJNA, Ostrzeszów, PL.

(540) Drop. Lubię jeść!

(510), (511) **29** drób nieżywy świeży i mrożony oraz jego elementy, konserwy drobiowe, wędliny, podroby, wątróbka, pasztet z wątróbki.

(111) **256249** (220) 2012 04 19 (210) 399574
(151) 2013 05 22 (441) 2012 07 30

(732) BIERNACKA MARZENA, Szczecin, PL.

(540)



(531) 27.5.1

(510), (511) **14** bransoletki do zegarków, bransoletki, breloczki, łańcuszki do zegarków, łańcuszki, naszyjniki, ozdoby srebrne, pierścionki, szkatułki na biżuterię, zegarki, zegarki na rękę, zegarki kieszonek, zegary, zegary i zegarki elektryczne, zegary ściennie, budziki, zegary sterujące [zegary wzorcowe], chronometry, szkiełka do zegarków, tarcze zegarów i zegarków, wskazówki do zegarków, etui do zegarków, części do zegarów, zegarków i budzików, paski do zegarków, obudowy zegarów, zegary wahadłowe.

(111) **256250** (220) 2012 04 19 (210) 399578
(151) 2013 05 14 (441) 2012 07 30

(732) JÓRASZ MARCIN KANTOR WYMIANY WALUT, Krosno, PL.

(540)



Kolor znaku: zielony, czerwony

(531) 26.1.2, 26.1.18, 27.5.1, 29.1.12

(510), (511) **36** doradztwo w sprawach finansowych, operacje i transakcje finansowe: wymiana pieniędzy, wymiana walut; operacje bankowe,

operacje walutowe, transfer elektroniczny środków finansowych, lokaty kapitału, depozyty sejfowe i przedmiotów wartościowych.

(111) **256251** (220) 2012 04 19 (210) 399581
(151) 2013 05 14 (441) 2012 07 30
(732) FRONTCZAK MARIOLA, Kady, PL.
(540) HOTEL CYPRUS

(510), (511) **43** usługi hotelarskie; usługi pensjonatów, domów turystycznych, domów wczasowych i moteli; usługi w zakresie rezerwacji noclegów, usługi zakwaterowania, obiekty noclegowe turystyczne i miejsca krótkotrwałego zakwaterowania w tym apartamenty i mieszkania (-udostępnianie); usługi wynajmowania sal na sympozja i konferencje; usługi kawiarni, stołówek; usługi restauracyjne i barowe; obsługa gastronomiczna z własnym zapleczem, produktami i transportem; usługi cateringowe.

(111) **256252** (220) 2012 01 16 (210) 395238
(151) 2013 05 15 (441) 2012 04 23
(732) TORUŃSKIE ZAKŁADY MATERIAŁÓW OPATRUNKOWYCH
SPÓŁKA AKCYJNA, Toruń, PL.

(540) matosil
(510), (511) **05** materiały opatrunkowe z zawartością silikonu.

(111) **256253** (220) 2012 02 04 (210) 396223
(151) 2013 05 15 (441) 2012 05 07
(732) WITTBRODT JUSTYNA PROCONSULT, Gdańsk, PL.
(540)

mcray

(531) 27.5.1

(510), (511) **09** okulary, okulary ochronne, okulary korekcyjne, okulary przeciwodblaskowe i przeciwsłoneczne oraz ich części i akcesoria mianowicie zamienne soczewki, oprawy, zauszniki, noski; etui specjalnie przystosowane do okularów i okularów przeciwsłonecznych oraz ich części i akcesoria zawarte w tej klasie; gogle; kaski ochronne dla uprawiania sportu; elektroniczne urządzenia i przyrządy mianowicie odtwarzacze MP3, słuchawki audio i video, elektroniczne urządzenia i przyrządy do nagrywania, wejścia danych, przechowywania, przetwarzania i transmisji danych, danych cyfrowych, muzyki cyfrowej; urządzenia i przyrządy elektryczne przewodzące, przełączające, transformujące, akumulatorowe; urządzenia do nagrywania, transmisji lub reprodukcji dźwięku lub obrazu; magnetyczne nośniki danych, płyty kompaktowe audio-video; telefony, **18** skóra i imitacje skóry oraz wyroby z tych materiałów, nie ujęte w innych klasach; skóry zwierzęce, skóry surowe; torebki damskie; kufry i torby podróżne; walizy; torby na ubrania; torby na buty; plecaki; torby sportowe; torby gimnastyczne; worki podróżne; tornistry; torby na ramie; kosmetyczki; bagaże; torby na zakupy; torby dla turystów i wspinaczy; torby szkolne; torby plażowe; etykiety do bagaży; aktówki; portfele; małe torebki; portmonetki; etui i futerały na karty kredytowe; torby na lunch; torebki zapinane na pasku w talii; torby i etui na kosmetyki; torby i etui na przybory toaletowe; etui na klucze; parasole przeciwdeszczowe; parasole przeciwsłoneczne, **25** odzież, obuwie, nakrycia głowy.

(111) **256254** (220) 2012 06 19 (210) 401672
(151) 2013 05 27 (441) 2012 09 24
(732) DRAMERS SPÓŁKA AKCYJNA, Rabowice, PL.
(540)

JEAN MARC
**EARTH
MAN**



(531) 2.1.8, 2.1.16, 26.4.16, 27.5.1

(510), (511) **03** mydła; środki perfumeryjne, olejki eteryczne, kosmetyki, płyny do pielęgnacji włosów; środki do czyszczenia zębów.

(111) **256255** (220) 2010 03 12 (210) 367643
(151) 2013 03 12 (441) 2010 06 21
(732) WIKTORIA SPÓŁKA CYWILNA-VIKATRAVEL Monika
Borkowska, Michał Borkowski, Sosnowiec, PL.
(540)

economynia



Kolor znaku: jasnozielony, ciemnozielony, niebieski, fioletowy

(531) 5.3.11, 5.3.20, 27.5.1, 29.1.13

(510), (511) **03** preparaty czyszczące do samochodów, mydła, detergenty, środki polerujące, środki nablyszczające, kosmetyki samochodowe, **35** usługi w zakresie reklamy, biznesu, zarządzania, administrowania i doradztwa dotyczącego prowadzenia działalności gospodarczej, usługi w zakresie wdrażania systemów zarządzania jakością, zarządzanie w działalności handlowej i usługowej, usługi konsultingowe w zakresie prowadzenia myjni samochodowych, usługi w zakresie czynności biurowych, sprzedaż kosmetyków samochodowych, **37** usługi myjni samochodowych, mycie, polerowanie, czyszczenie i konserwacja pojazdów i przyczep, zabezpieczanie pojazdów i samochodów przed korozją, wynajem myjni samochodowych, budownictwo przemysłowe w zakresie budowy i modernizacji myjni samochodowych.

(111) **256256** (220) 2008 04 29 K (210) 371673
(151) 2013 05 31 (441) 2010 09 27
(732) Akzo Nobel Coatings International B.V., Arnhem, NL.
(540)

Once.



Kolor znaku: niebieski, biały, czerwony

(531) 20.1.9, 27.5.1, 29.1.13

(510), (511) **02** farby, pokosty, lakiery, suszki, w tym sykatywy, rozcieńczalniki, substancje barwiące, wszelkiego rodzaju dodatki do farb, pokostów lub lakierów, środki zapobiegające korozji i zabezpieczające drewno, preparaty podkładowe (w postaci farb), bejce do drewna, mastyks, płachty pokryte farbą, pokostem lub lakierem, pozwalające na wielokrotne ich przyczepianie i usuwanie ze ścian i innych powierzchni.

(111) **256257** (220) 2010 07 06 (210) 372421
(151) 2013 03 19 (441) 2010 10 11
(732) ANIMEX FOODS SPÓŁKA Z OGRANICZONĄ
ODPOWIEDZIALNOŚCIĄ SPÓŁKA KOMANDYTOWO-AKCYJNA,
Morliny, PL.

(540) NA KULINARNE RADOŚCI ZAPRASZAJĄ MORLINY

(510), (511) **29** dania gotowe mięsne lub/i mięsno-warzywne, wyroby wędliniarskie, mięso i przetwory mięsne ze zwierząt rzeźnych, drobiu i dziczyzny, wyroby garmażeryjne z mięsa i podrobów, konserwy mięsne, ekstrakty mięsne, tłuszcze spożywcze, ciasta przekładane mięsem itp..

(111) **256258** (220) 2010 07 19 (210) 372952
(151) 2013 05 16 (441) 2010 10 25
(732) GMINA MIASTO ZIELONA GÓRA, Zielona Góra, PL.
(540)

**Festiwal
Piosenki
Rosyjskiej**
Zielona Góra



Kolor znaku: zielony, żółty, pomarańczowy, czerwony, niebieski

(531) 5.7.10, 27.5.1, 29.1.15

(510), (511) **16** afisze, plakaty; afisze, plakaty z papieru lub kartonu; albumy; bilety; broszury; chorągiewki papierowe; emblematy, pieczęcie papierowe; formularze, blankiety, druki; fotografie; urządzenia do opracowania fotografii; kalendarze; kalendarze z kartkami do zrywania; karty pocztowe; książki; nalepki, naklejki jako materiały piśmienne; pieczęcie, stemple; prospekty; przybory do pisania jako materiały piśmienne, śpiewniki, wydruki graficzne, **41** usługi fotografowania, fotoreportaże, informacja o imprezach rozrywkowych, informacja o rekreacji, nagrywanie filmów na taśmach wideo jako filmowanie, organizowanie balów, organizowanie i prowadzenie koncertów, organizowanie i prowadzenie konferencji, organizowanie loterii, organizowanie przyjęć jako rozrywka, organizowanie wystaw z dziedziny kultury lub edukacji, planowanie przebiegu części rozrywkowej przyjęć, publikowanie książek, publikowanie tekstów innych niż teksty reklamowe, rozrywka, informacja o rozrywce, widowiska rozrywkowe, sale koncertowe, montaż taśm wideo, usługi dystrybucji biletów, wypożyczanie nagrań dźwiękowych, wypożyczanie taśm wideo.

(111) **256259** (220) 2011 06 28 (210) 387191
 (151) 2012 12 13 (441) 2011 10 10
 (732) BARTEX-BARTOL SPÓŁKA JAWNA, Paproć, PL.
 (540) Balanga
 (510), (511) **33** napoje alkoholowe (z wyjątkiem piwa), **35** usługi w zakresie sprzedaży napojów alkoholowych.

(111) **256260** (220) 2011 07 14 (210) 387833
 (151) 2013 02 12 (441) 2011 10 24
 (732) MONINI S.P.A., Spoleto (PG), IT.
 (540)

MONINI. OLIVA EXTRA VERGINE
i basta!

(531) 27.5.1
 (510), (511) **29** oliwa z oliwek jadalna.

(111) **256261** (220) 2011 06 17 (210) 386844
 (151) 2013 06 04 (441) 2011 09 26
 (732) SAFETY NET COMMUNICATION SPÓŁKA Z OGRANICZONĄ ODPOWIEDZIALNOŚCIĄ, Warszawa, PL.
 (540)



Kolor znaku: czarny, biały, czerwony, złoty
 (531) 7.1.25, 24.1.3, 27.5.1, 29.1.14
 (510), (511) **33** miód pitny dwójniak.

(111) **256262** (220) 2011 09 22 (210) 390557
 (151) 2013 06 25 (441) 2012 01 02
 (732) BOŁTUĆ MAŁGORZATA, Warszawa, PL.; CHOMICKI JACEK, Piastów, PL.
 (540)



Kolor znaku: niebieski, zielony, biały
 (531) 26.1.1, 26.1.5, 26.4.3, 26.11.3, 26.11.12, 27.5.1, 29.1.13

(510), (511) **09** oprogramowanie komputerowe; oprogramowanie dla przychodni i gabinetów lekarskich; programy komputerowe jako software ładowalny; programy komputerowe nagrane; dyski kompaktowe; dyski optyczne; magnetyczne nośniki danych, **42** programowanie komputerowe; projektowanie oprogramowania komputerowego; projektowanie systemów komputerowych; projektowanie, wypożyczanie, powielanie, instalowanie, konserwacja i aktualizacja oprogramowania dla przychodni i gabinetów lekarskich; analizy systemów komputerowych; doradztwo w sprawach oprogramowania i sprzętu komputerowego; elektroniczna konwersja danych lub programów; odzyskiwanie danych komputerowych; konserwacja oprogramowania komputerowego; konwersja danych lub dokumentów na formę elektroniczną.

(551) wspólne prawo ochronne

(111) **256263** (220) 2012 04 06 (210) 399159
 (151) 2013 06 10 (441) 2012 07 16
 (732) PAWELCZYK-MADALIŃSKA MAGDALENA FAN-DENT SPECJALISTYCZNY GABINET STOMATOLOGICZNY, Gdańsk, PL.
 (540) FAN-DENT

(510), (511) **41** usługi w zakresie szkolenia dla lekarzy i personelu medycznego na konferencjach, kongresach, seminariach, sympozjach, zjazdach, produkcja filmów dydaktycznych dla lekarzy i personelu medycznego, prowadzenie aktywnych form nauczania, w tym za pośrednictwem sieci Internetu, kursy korespondencyjne, kształcenie praktyczne, organizacja wystaw związanych z edukacją, pozaszkolne formy edukacji, **44** usługi dentystyczne, w tym: leczenie zachowawcze, odbudowa złamanych zębów, wybielanie zębów, korekta zębów krzywych, usuwanie zębów, leczenie ortodontyczne, uzupełnianie brakujących zębów, leczenie próchnicy zębów, chirurgia stomatologiczna, usuwanie kamienia, lakierowanie zakładanie implantów, resekcje i narkoza, prześwietlenia zębów, usługi stomatologiczne, usługi pogotowia dentystycznego, usługi w zakresie ortodoncji, protetyki, endodoncja, implanty, prowadzenie usług z zakresu badań stomatologicznych i naprawy protez dentystycznych, usługi w zakresie praktyki lekarskiej dentystycznej, usługi w zakresie opiniowania, ekspertyz, doradztwa w zakresie stomatologii, kosmetologii, medycyny estetycznej, usługi w zakresie kosmetologii i medycyny estetycznej, usługi kosmetyczne, fizjoterapeutyczne, fizjoterapeutyczne, rehabilitacyjne, usługi laboratorium medycznego, opieka zdrowotna, pomoc medyczna, usługi w zakresie korzystania z solarium, sauny, masaże, aromaterapia, usługi medycyny estetycznej.

(111) **256264** (220) 2012 04 30 (210) 399940
 (151) 2013 06 12 (441) 2012 08 13
 (732) KRZYWICKI ZBIGNIEW LECZNICA DLA ZWIERZĄT-SERWIS-ZOO-WETERYNARYJNY DLA PRZEDSIĘBIORSTW ROZRYWKOWYCH MEGAWET, Milanówek, PL.
 (540)



Kolor znaku: biały, czarny, zielony

(531) 3.11.1, 27.5.1, 29.1.13

(510), (511) **44** usługi weterynaryjne-lecznictwo i profilaktyka, usługi w zakresie higieny i urody zwierząt, diagnostyka chorób zwierząt, analizy medyczne związane z leczeniem zwierząt, badanie rentgenowskie, badanie EKG i USG zwierząt, kriochirurgia i elektrokoagulacja, chirurgia zwierząt, porady dotyczące zdrowia zwierząt, pielęgnacji i żywienia zwierząt, konsultacje weterynaryjne, dotyczące zwierząt domowych i nieudomowionych.

(111) **256265** (220) 2012 07 12 (210) 402870
 (151) 2013 06 07 (441) 2012 10 22
 (732) BAKOMA SPÓŁKA Z OGRANICZONĄ ODPOWIEDZIALNOŚCIĄ, Warszawa, PL.

(540)



Kolor znaku: granatowy, niebieski, czerwony, różowy, żółty, zielony, pomarańczowy, biały, czarny

(531) 3.1.4, 3.1.14, 3.1.25, 3.1.12, 3.1.25, 5.7.13, 27.5.1, 29.1.15
(510), (511) **29** napoje i desery mleczne lub na bazie mleka, jogurtowe, mleczno-owocowe, z dodatkiem płatków zbożowych, zbóż, muesli, kawy, owoców, czekolady, kakao, jogurty, kefir; produkty serowarskie, twarogi, sery rozdrobnione; owocowe, owocowo-warzywne i warzywne desery, przecierey, musy, galaretki, sałatki; dania i desery gotowe, mrożone i w proszku na bazie mleka, owoców, warzyw; wszystkie wymienione towary także z dodatkiem witamin, suplementów diety, składników mineralnych lub innych substancji odżywczych, **30** budynie, puddingi, kleiki na bazie mleka, mrożone kremy i desery o różnych smakach na bazie mleka i produktów mlecznych z dodatkiem płatków zbożowych, zbóż, muesli, owoców, kawy, kakao, czekolady; dania i desery gotowe, mrożone i w proszku na bazie produktów zawartych w tej klasie, wszystkie wymienione towary także z dodatkiem witamin, suplementów diety, składników mineralnych lub innych substancji odżywczych, **32** napoje serwatkowe, napoje owocowe, warzywne, owocowo-warzywne.

(111) **256266** (220) 2000 12 19 (210) 229075
(151) 2013 01 24
(732) AMBRA Spółka Akcyjna, Warszawa, PL.
(540) WIŚNIÓWKA DWORSKA
(510), (511) **33** napoje alkoholowe z wyjątkiem piwa.

(111) **256267** (220) 2011 09 16 (210) 390273
(151) 2013 01 02 (441) 2011 12 19
(732) „BARTEX”-BARTOL SPÓŁKA JAWNA, Paproć, PL.
(540) LWÓWECKA
(510), (511) **33** napoje alkoholowe (za wyjątkiem piwa).

(111) **256268** (220) 2011 10 18 (210) 391641
(151) 2013 04 17 (441) 2012 01 30
(732) MICHALIK MICHAŁ INDYWIDUALNA SPECJALISTYCZNA PRAKTYKA LEKARSKA MML, Warszawa, PL.
(540) MML
(510), (511) **05** produkty i preparaty farmaceutyczne, środki sanitarne i higieniczne do celów medycznych, plastry, materiały opatrunkowe, środki odkażające, **10** aparaty do masażu, meble do celów medycznych, **35** usługi reklamowe, dystrybucja materiałów reklamowych, rekrutacja personelu, rozpowszechnianie próbek, pokazy towarów, **42** usługi w zakresie badań bakteriologicznych, usługi w zakresie badań analiz chemicznych (krwi, moczu, hormonów, alergenów), **44** usługi w zakresie gabinetów lekarskich: internistyczne, kardiologiczne, diabetyczne, endokrynologiczne, dermatologiczne, neurologiczne, psychiczne, pediatryczne, ortopedyczne, pulmonologiczne, alergiczne, neurochirurgiczne, stomatologiczne, protetyki stomatologicznej i ortodontycznej, chirurgiczne, okulistyczne, urologiczne, laryngologiczne, ginekologiczne, oraz chirurgii naczyniowej, usługi w zakresie diagnostyki medycznej, usługi w zakresie wykonywania masażu leczniczych, usługi w zakresie wykonywania fizyoterapii, usługa w zakresie wykonywania zabiegów chirurgicznych, usługi w zakresie pielęgniarskiej opieki medycznej, leczenie, poradnictwo medyczne, konsultacje lekarskie, analizy medyczne związane z leczeniem osób, ratownictwo w zakresie udzielania pierwszej pomocy medycznej.

(111) **256269** (220) 2011 10 28 (210) 392185
(151) 2013 05 21 (441) 2012 01 30
(732) WARYŃSKI SPÓŁKA AKCYJNA GRUPA HOLDINGOWA,
Warszawa, PL.
(540)



Kolor znaku: czarny, żółty

(531) 26.1.1, 26.1.18, 26.5.1, 26.5.9, 27.5.1, 29.1.12
(510), (511) **07** maszyny i urządzenia budowlane, urządzenia dźwigowe, dźwigi, windy, podnośniki, maszyny i urządzenia dla przemysłu metalowego, papierniczego, włókienniczego, samochodowego, maszyny i urządzenia rolnicze, maszyny i urządzenia dla potrzeb gospodarki komunalnej zawarte w klasie 7, urządzenia dla transportu zawarte w klasie 7, urządzenia do celów gospodarstw domowych zawarte w tej klasie, urządzenia i zespoły hydrauliki siłowej, napędy hydrauliczne i pneumatyczne do maszyn i silników, urządzenia stosowane w górnictwie, pompy, **36** usługi zarządzania majątkiem nieruchomości osób trzecich, usługi administrowania i obrotu nieruchomościami, leasing finansowy, leasing maszyn i urządzeń, najem i dzierżawa składników majątkowych, usługi prowadzenia działalności inwestycyjnej na rynku finansowym i kapitałowym, **37** usługi w zakresie napraw, remontów i obsługi maszyn i urządzeń budowlanych, usługi budowlane, usługi nadzoru budowlanego, **42** usługi prac badawczo-rozwojowych, doradczych, projektowych w dziedzinie budownictwa, maszyn i urządzeń budowlanych, urządzeń dźwigowych, hydrauliki siłowej, usługi doradztwa zawodowego dotyczące projektowania w dziedzinie budownictwa, maszyn i urządzeń budowlanych, urządzeń dźwigowych, hydrauliki siłowej.

(111) **256270** (220) 2011 10 28 (210) 392190
(151) 2013 05 24 (441) 2012 01 30
(732) WARYŃSKI SPÓŁKA AKCYJNA GRUPA HOLDINGOWA,
Warszawa, PL.
(540)



Kolor znaku: czarny, żółty

(531) 26.1.1, 26.1.18, 26.5.1, 26.5.9, 27.5.1, 29.1.12
(510), (511) **07** maszyny i urządzenia budowlane, urządzenia dźwigowe, dźwigi, windy, podnośniki, maszyny i urządzenia dla przemysłu metalowego, papierniczego, włókienniczego, samochodowego, maszyny i urządzenia rolnicze, maszyny i urządzenia dla potrzeb gospodarki komunalnej zawarte w klasie 7, urządzenia dla transportu zawarte w klasie 7, urządzenia do celów gospodarstw domowych zawarte w tej klasie, urządzenia i zespoły hydrauliki siłowej, napędy hydrauliczne i pneumatyczne do maszyn i silników, urządzenia stosowane w górnictwie, pompy, **36** usługi zarządzania majątkiem nieruchomości osób trzecich, usługi administrowania i obrotu nieruchomościami, leasing finansowy, leasing maszyn i urządzeń, najem i dzierżawa składników majątkowych, usługi prowadzenia działalności inwestycyjnej na rynku finansowym i kapitałowym, **37** usługi w zakresie napraw, remontów i obsługi maszyn i urządzeń budowlanych, usługi budowlane, usługi nadzoru budowlanego, **42** usługi prac badawczo-rozwojowych, doradczych, projektowych w dziedzinie budownictwa, maszyn i urządzeń budowlanych, urządzeń dźwigowych, hydrauliki siłowej, usługi doradztwa zawodowego dotyczące projektowania w dziedzinie budownictwa, maszyn i urządzeń budowlanych, urządzeń dźwigowych, hydrauliki siłowej.

(111) **256271** (220) 2011 12 29 (210) 394642
(151) 2013 01 31 (441) 2012 04 10

(732) FARMATEKA SPÓŁKA Z OGRANICZONĄ
ODPOWIEDZIALNOŚCIĄ, Katowice, PL.
(540)



Kolor znaku: fioletowy, jasnofioletowy, biały, zielony
(531) 2.1.24, 2.1.25, 24.13.1, 24.13.17, 27.5.1, 29.1.13
(510), (511) **16** broszury, czasopisma, gazety, katalogi, koperty [artykuły piśmienne], książki, materiały drukowane, publikacje, wydruki graficzne, **35** agencje reklamowe; analizy kosztów; audyt; badania i analizy rynku; badania marketingowe; badanie opinii publicznej; badania w dziedzinie działalności gospodarczej; usługi porównywania cen; oferowanie w mediach produktów dla handlu detalicznego; doradztwo dotyczące organizowania działalności gospodarczej; doradztwo specjalistyczne w sprawach działalności gospodarczej; doradztwo w zakresie organizowania i prowadzenia działalności gospodarczej; doradztwo w zakresie prowadzenia działalności gospodarczej; doradztwo w zakresie zarządzania personelem; doradztwo w zarządzaniu działalnością gospodarczą; doręczanie gazet osobom trzecim; dystrybucja materiałów reklamowych [próbek, druków, prospektów, broszur]; doradztwo w zakresie organizacji i zarządzania działalnością gospodarczą; doradztwo w zakresie zarządzania działalnością gospodarczej; informacja o działalności gospodarczej; edytorskie usługi w dziedzinie reklamy; prenumerata gazet dla osób trzecich; zarządzanie w zakresie zamówień w handlu; handlowe informacje i porady udzielane konsumentom [punkty informacji konsumenckiej]; handlowe wyceny; agencje informacji handlowej; informacja o działalności gospodarczej; kolportaż próbek; komputerowe pozyskiwanie danych do bazy danych; systematyzacja danych w komputerowych bazach danych; komputerowe zarządzanie plikami; uaktualnianie materiałów reklamowych; prezentowanie produktów w mediach dla celów sprzedaży detalicznej; obróbka tekstów; rozpowszechnienie ogłoszeń reklamowych; organizowanie wystaw w celach handlowych lub reklamowych; outsourcing [doradztwo handlowe]; poszukiwania w zakresie patronatu; rozlepianie plakatów reklamowych; wyszukiwanie informacji w plikach komputerowych dla osób trzecich; pomoc przedsiębiorstwom w działalności gospodarczej (przemysłowej lub handlowej); pomoc przy zarządzaniu przedsiębiorstwami przemysłowymi lub handlowymi; pomoc w prowadzeniu działalności gospodarczej; powielanie dokumentów; pozyskiwanie informacji o działalności gospodarczej; prenumerata czasopism dla osób trzecich; prognozy ekonomiczne; promocja sprzedaży dla osób trzecich; usługi związane z przenoszeniem przedsiębiorstw; Public Relations, publikowanie tekstów sponsorowanych; organizowanie targów, wystaw w celach handlowych lub reklamowych, tworzenie reklamowych i sponsorowanych tekstów; telefoniczne udzielanie informacji dla nieobecnych abonentów; tworzenie tekstów reklamowych i sponsorowanych; uaktualnianie materiałów reklamowych; rozpowszechnianie materiałów reklamowych, informacja handlowa oraz udzielanie porad konsumentom; kreowanie wizerunku; publikowanie sponsorowanych tekstów, pośrednictwo w wynajmowaniu przestrzeni reklamowej, pośrednictwo w reklamie radiowej oraz telewizyjnej; rozpowszechnianie materiałów reklamowych [ulotki, prospekty, druki, próbki]; reklama billboardowa; reklama za pośrednictwem sieci komputerowej; sondaże; reklamy korespondencyjne; przygotowywanie reklam prasowych; reklamy radiowe; reklamy telewizyjne; rekrutacja personelu; wynajem czasu reklamowego we wszystkich środkach przekazu; wynajmowanie przestrzeni reklamowej; wynajmowanie nośników reklamowych; wywiad gospodarczy; wystawy handlowe; dekorowanie wystaw sklepowych; zgrupowanie na rzecz osób trzecich różnych towarów pozwalające nabywcy je oglądać i kupować w aptece, hurtowni farmaceutycznej lub sklepie internetowym; zarządzanie w zakresie zamówień handlowych; usługi zaopatrzenia osób trzecich [zakupy produktów i usług dla innych przedsiębiorstw]; zarobkowe zarządzanie w zakresie koncesjonowania dóbr i usług na rzecz osób trzecich; zarządzanie (w ramach prowadzonej działalności gospodarczej) w zakresie udzielania licencji na towary i usługi na rzecz osób trzecich; doradztwo w zakresie zarządzania działalnością gospodarczą; pomoc w zarządzaniu działalnością gospodarczą; zarządzanie

zbiorami informatycznymi, **36** doradztwo w sprawach ubezpieczeniowych; doradztwo finansowe; informacje finansowe; ubezpieczenia; doradztwo w sprawach ubezpieczeń; informacje w sprawach ubezpieczeń; ubezpieczenia zdrowotne; usługi ubezpieczeniowe; ubezpieczenia na życie, **41** doradztwo zawodowe, porady w zakresie edukacji lub kształcenia; informacje o edukacji; organizowanie balów; organizowanie i prowadzenie szkoleń, konferencji, seminariów; organizowanie i prowadzenie zjazdów, kongresów, sympozjów, warsztatów; organizowanie wyjazdów, zjazdów, konkursów; organizowanie konkursów w zakresie edukacji lub rozrywki; organizowanie konkursów piękności; organizowanie loterii; organizowanie obozów sportowych; organizowanie przyjęć w zakresie rozrywki; produkcja programów radiowych i telewizyjnych; produkcja programów radiowych i telewizyjnych; publikacje elektroniczne on-line książek i periodyków, **44** dentystyka, stomatologia; fizjoterapia, salony fryzjerskie, kliniki medyczne; łaźnie publiczne; manicure; masaż; opieka farmaceutyczna, opieka zdrowotna, pomoc medyczna, porady w zakresie farmakologii oraz farmacji; placówki opieki medycznej, niehospitalizacyjne; placówki rekonwalescencji w warunkach domowych lub sanatoryjnych; placówki rekonwalescencji z opieką medyczną w warunkach domowych lub sanatoryjnych; placówki rekonwalescencyjne; salony piękności; usługi sanatoryjne; szpitale; usługi farmaceutyczne w zakresie leków recepturowych, leki niegotowe; usługi kuracji uzdrowiskowych; usługi telemedyczne.

(111) **256272** (220) 2012 02 01 (210) 396902
(151) 2013 03 27 (441) 2012 05 07
(732) AMERICAN FAST FOOD SPÓŁKA Z OGRANICZONĄ
ODPOWIEDZIALNOŚCIĄ, Warszawa, PL.
(540)



Kolor znaku: biały, różowy, niebieski, zielony, brązowy, jasnobrązowy, ciemnobrązowy
(531) 8.1.18, 15.7.7, 27.5.1, 29.1.15
(510), (511) **30** wyroby cukiernicze i słodczyce, lody, torty lodowe, rolady lodowe, batony lodowe, sandwichy lodowe, jogurt mrożony jako lody spożywcze, lody spożywcze w proszku, sorbety jako lody, **41** rozrywka, działalność sportowa i kulturalna, informacja o imprezach rozrywkowych, organizowanie i prowadzenie konferencji, organizowanie i prowadzenie kongresów, szkolenia w zakresie organizowania i prowadzenia pracowni specjalistycznych (szkolenia), organizowanie i prowadzenie seminariów, organizowanie i prowadzenie sympozjów, organizowanie i prowadzenie zjazdów, organizowanie konkursów edukacyjnych lub rozrywkowych, organizowanie loterii, organizowanie i prowadzenie koncertów, organizowanie balów, organizowanie zawodów sportowych, **43** usługi zaopatrzenia w żywność i napoje; tymczasowe zakwaterowanie, hotele, kafeterie, kawiarnie, lodziarnie, obsługa gastronomiczna z własnym zapleczem, produktami i transportem, restauracje, wynajmowanie pomieszczeń na pobyt czasowy.

(111) **256273** (220) 2012 02 06 (210) 396252
(151) 2013 02 21 (441) 2012 05 21
(732) „BARTEX”-BARTOL SPÓŁKA JAWNA, Paproć, PL.
(540) DILETTO
(510), (511) **33** napoje alkoholowe.

(111) **256274** (220) 2012 02 20 (210) 396971
(151) 2013 04 24 (441) 2012 06 04
(732) HOOP POLSKA SPÓŁKA Z OGRANICZONĄ
ODPOWIEDZIALNOŚCIĄ, Kutno, PL.

(540)



Kolor znaku: biały, ciemnoniebieski, niebieski, szary, zielony
(531) 1.15.19, 5.11.1, 26.11.2, 27.5.1, 29.1.14
(510), (511) **09** moduły ładowalne zawierające publikacje w formie cyfrowej oraz pliki z obrazami, dźwiękiem, wideo i z treściami audiowizualnymi; magnetyczne i optyczne nośniki danych z zarejestrowanymi publikacjami w formie cyfrowej oraz z zapisanymi obrazami, dźwiękiem, wideo i treściami audiowizualnymi; programy komputerowe, **16** publikacje drukowane w tym gazety, czasopisma, periodyki; materiały piśmienne, przybory do pisania i rysowania; materiały reklamowe z kartonu lub z papieru; kalendarze, fotografie, foldery, wizytówki, materiały szkoleniowe i instruktażowe z wyjątkiem urządzeń, materiały z tworzyw sztucznych do pakowania, torebki do pakowania z papieru lub z tworzyw sztucznych, **35** usługi w zakresie zarządzania, edycja tekstów reklamowych, publikacja tekstów reklamowych, doradztwo w zakresie prowadzenia działalności gospodarczej, wykonywanie badań w zakresie działalności gospodarczej, doradztwo w zakresie organizowania i kierowania działalnością gospodarczą, pomoc w zakresie prowadzenia działalności gospodarczej, marketing, usługi reklamy, promocja postaw prospołecznych i ekologicznych oraz działania promocyjne na rzecz zachowania dziedzictwa naturalnego, zrównoważonego rozwoju i ochrony środowiska, organizowanie wystaw i imprez handlowych i promocyjnych w dziedzinie ekologii, zachowania dziedzictwa naturalnego, ochrony środowiska i zrównoważonego rozwoju; grupowanie na rzecz osób trzecich wydawnictw drukowanych i multimedialnych z dziedziny ekologii, zachowania dziedzictwa naturalnego, ochrony środowiska i zrównoważonego rozwoju, w celu umożliwiania klientom dogodnego zakupu tych towarów w punktach sprzedaży hurtowej i detalicznej jak również za pośrednictwem mediów elektronicznych, oraz w ramach sprzedaży wysyłkowej, **36** sponsorowanie finansowe; zbieranie funduszy, **41** organizacja szkoleń, sympozjów, konferencji, kongresów, wystaw i innych imprez edukacyjnych z dziedziny ekologii i ochrony przyrody, zachowania dziedzictwa naturalnego, ochrony środowiska i zrównoważonego rozwoju; organizacja imprez kulturalnych i sportowych, publikacja tekstów innych niż reklamowe, usługi edukacyjne i szkoleniowe w zakresie ochrony przyrody i dziedzictwa naturalnego, publikowanie książek oraz innych tekstów o treści innej niż reklamowa, tłumaczenia, wykonywanie fotoreportaży, informacja o rozrywkach i rekreacji, usługi wydawnicze, **42** usługi badawczo-rozwojowe w zakresie ochrony środowiska i informacja w tym zakresie, wykonywanie analiz technicznych w dziedzinie ochrony środowiska, doradztwo w zakresie ochrony środowiska, opracowywanie projektów technicznych.

(111) **256275** (220) 2012 02 23 (210) 397180
(151) 2013 04 03 (441) 2012 06 04
(732) CAL KRZYSZTOF, Gdańsk, PL.
(540)



Kolor znaku: biały, ciemnoniebieski
(531) 25.5.2, 26.4.2, 27.5.1, 29.1.12
(510), (511) **01** produkty chemiczne przeznaczone dla przemysłu, prac badawczych, **03** mydła; środki perfumeryjne, olejki eteryczne, kosmetyki, płyny do pielęgnacji włosów; półprodukty do produkcji kosmetyków; środki do czyszczenia zębów; środki upiększające i do makijażu; preparaty chroniące przed oparzeniami słonecznymi; preparaty do opalania; preparaty do manicure i pedicure; dezodoranty, **05** produkty farmaceutyczne do celów kosmetycznych, **35** sprzedaż hurtowa i detaliczna wyrobów chemicznych, środków myjących,

kosmetycznych i perfumeryjnych, **41** usługi edukacyjne, organizowanie i obsługa konferencji, kongresów, szkoleń, seminariów, sympozjów; prowadzenie szkoleń praktycznych; publikowanie tekstów; publikacje elektroniczne on-line książek i periodyków; udostępnianie publikacji elektronicznych on-line, nie do pobierania z sieci komputerowych, **42** badania biologiczne; badania chemiczne; badania w dziedzinie kosmetyki; badania naukowe i prace rozwojowe w dziedzinie nauk przyrodniczych i technicznych.

(111) **256276** (220) 2012 03 05 (210) 397634
(151) 2013 05 31 (441) 2012 06 18
(732) WIŚNIEWSKA AGATA, Warszawa, PL.
(540)



Kolor znaku: biały, niebieski, brązowy
(531) 2.1.1, 2.1.23, 3.3.1, 3.3.15, 26.1.1, 26.1.14, 26.1.15, 29.1.13
(510), (511) **35** badania opinii publicznej, dobór personelu za pomocą metod psychotechnicznych, doradztwo w zakresie organizowania i prowadzenia działalności gospodarczej, doradztwo w zakresie zarządzania personelem, doradztwo w zarządzaniu działalnością gospodarczą, usługi impresariów w działalności artystycznej, edytorskie usługi w dziedzinie reklamy, usługi public relations, publikowanie tekstów reklamowych, reklama prasowa, telewizyjna, radiowa i internetowa, ekspertyzy, rekrutacja personelu, pośrednictwo pracy, biura pośrednictwa pracy, doradztwo w sprawach zarządzania personelem, reklamy, reklamy korespondencyjne, **38** usługi w zakresie prowadzenia portali internetowych, przesyłanie informacji tekstowych i obrazowych za pomocą komputera, usługi w zakresie zbierania i przekazywania aktualności informacyjnych, usługi w zakresie przesyłania informacji przy pomocy terminali komputerowych, poczty elektronicznej, łączność przez terminale komputerowe, przesyłanie informacji, obsługa telekonferencji, telewizja kablowa, **41** porady w zakresie edukacji lub kształcenia, usługi edukacyjne, szkolenia, informacja o edukacji, informacja o rekreacji, publikowanie książek, coaching, organizowanie kursów edukacyjnych, nauczanie i kursy korespondencyjne, kształcenie praktyczne, organizowanie obozów sportowych, organizowanie obozów wakacyjnych, organizowanie i prowadzenie konferencji, kongresów, pracowni specjalistycznych, sympozjów, zjazdów, organizowanie zawodów sportowych, udostępnianie publikacji elektronicznych on-line, nie do pobierania z sieci komputerowych, organizacja wystaw związanych z kulturą lub edukacją, tresura zwierząt.

(111) **256277** (220) 2012 03 13 (210) 397984
(151) 2013 05 31 (441) 2012 06 18
(732) OU.MEI.JIA SPÓŁKA Z OGRANICZONĄ
ODPOWIEDZIALNOŚCIĄ, Wólka Kosowska, PL.
(540)



(531) 3.5.19, 3.5.25, 27.5.1
(510), (511) **25** odzież, obuwie, nakrycia głowy, odzież dziecięca, bielizna, bluzki, bluzy, czapki [nakrycia głowy], kamizelki, kapelusze, koszule, koszulki, kurtki, piżamy, płaszcze, szaliki, podkoszulki, rajstopy, rekawiczki, skarpetki, spodnie, spodnice, sukienki, swetry, szale, T-shirty, wyprawka dziecięca [ubrania].

(111) **256278** (220) 2012 03 13 (210) 397988
(151) 2013 05 31 (441) 2012 06 18
(732) PRZEDSIĘBIORSTWO PRODUKCJI FARMACEUTYCZNEJ
HASCO-LEK SPÓŁKA AKCYJNA, Wrocław, PL.

(540)



Kolor znaku: biały, niebieski, żółty, zielony, czerwony

(531) 26.13.25, 27.5.1, 29.1.15

(510), (511) **05** produkty farmaceutyczne, preparaty chemiczne do celów farmaceutycznych, preparaty chemiczno-farmaceutyczne, czopki do celów farmaceutycznych, preparaty farmaceutyczne, kapsułki do celów farmaceutycznych, kapsułki na lekarstwa, kapsułki z opłatków farmaceutycznych, kwasy do celów farmaceutycznych, lekarstwa do picia, leki dla ludzi, maści do celów farmaceutycznych, środki stosowane w bólach migrenowych, napoje lecznicze, pastylki do celów farmaceutycznych, pigułki do celów farmaceutycznych, środki przeciwbólowe, syropy do użytku farmaceutycznego, tabletki do celów farmaceutycznych, żełe do celów farmaceutycznych, żełe do celów leczniczych, zawiesiny do celów farmaceutycznych, zawiesiny przeciwbólowe, środki przeciwwgorączkowe, kapsułki przeciwbólowe, kapsułki przeciwwgorączkowe, kapsułki stosowane w bólach migrenowych, tabletki przeciwbólowe, tabletki przeciwwgorączkowe, tabletki stosowane w bólach migrenowych, żełe przeciwbólowe, żełe przeciwwgorączkowe, zawiesiny przeciwbólowe, zawiesiny przeciwwgorączkowe, preparaty farmaceutyczne zawierające niesteroidowe leki przeciwwzapalne.

(111) **256279** (220) 2012 03 13 (210) 397989
(151) 2013 05 31 (441) 2012 06 18

(732) PRZEDSIĘBIORSTWO PRODUKCJI FARMACEUTYCZNEJ
HASCO-LEK SPÓŁKA AKCYJNA, Wrocław, PL.

(540) FEBRIMOL

(510), (511) **05** produkty farmaceutyczne, preparaty chemiczne do celów farmaceutycznych, preparaty chemiczno-farmaceutyczne, czopki do celów farmaceutycznych, preparaty farmaceutyczne, kapsułki do celów farmaceutycznych, kapsułki na lekarstwa, kapsułki z opłatków farmaceutycznych, kwasy do celów farmaceutycznych, lekarstwa do picia, leki dla ludzi, maści do celów farmaceutycznych, środki stosowane w bólach migrenowych, napoje lecznicze, pastylki do celów farmaceutycznych, pigułki do celów farmaceutycznych.

(111) **256280** (220) 2012 03 13 (210) 397991
(151) 2013 05 31 (441) 2012 06 18

(732) PRZEDSIĘBIORSTWO PRODUKCJI FARMACEUTYCZNEJ
HASCO-LEK SPÓŁKA AKCYJNA, Wrocław, PL.

(540) REMEDIOL

(510), (511) **05** produkty farmaceutyczne, preparaty chemiczne do celów farmaceutycznych, preparaty chemiczno-farmaceutyczne, czopki do celów farmaceutycznych, preparaty farmaceutyczne, kapsułki do celów farmaceutycznych, kapsułki na lekarstwa, kapsułki z opłatków farmaceutycznych, kwasy do celów farmaceutycznych, lekarstwa do picia, leki dla ludzi, maści do celów farmaceutycznych, środki stosowane w bólach migrenowych, napoje lecznicze, pastylki do celów farmaceutycznych, pigułki do celów farmaceutycznych.

(111) **256281** (220) 2012 04 20 (210) 399673
(151) 2013 04 29 (441) 2012 07 30

(732) JAN-SŁAB P. JANUS, A. SŁABOŃ SPÓŁKA JAWNA,
Dąbrowiec, PL.

(540)



Kolor znaku: biały, brązowy, ciemnozielony, czarny, czerwony,

jasnoróżowy, jasnozielony, pomarańczowy, zielony, żółty

(531) 2.1.11, 5.9.21, 19.1.1, 19.1.6, 26.1.14, 26.1.16, 27.5.1, 29.1.15

(510), (511) **29** przetwory kwaszone, kapusta kwaszona, ogórek kwaszony, przecier ogórkowy, wyroby pasteryzowane, buraczki pasteryzowane, kapusta kwaszona pasteryzowana, kapusta czerwona z jabłkiem pasteryzowana, koncentraty: żurek śląski, żurek staropolski, barszcz biały, barszcz czerwony, żurek staropolski o smaku szynki, żurek staropolski o smaku bekonu, kapusta sałatkowa, sałatki owocowe, sałatki warzywne, warzywa i jarzyny konserwowe, ogórki konserwowe, ogórki kanapkowe, sałatka ogórkowa szwedzka, sałatka wielowarzywna, sałatka grecka, buraczki obiadowe konserwowe wiórki, buraczki obiadowe, krążki, bulion, koncentraty na bulion, preparaty do produkcji bulionu, cebula konserwowana, dzemy, fasolka konserwowa, koncentrat pomidorowy, groszek konserwowy, grzyby konserwowane, zupy, zupy jarzynowe, przetwory jarzynowe, konserwy z warzywami, korniszony, korniszony z jarzynami w occie, mrożone owoce, oliwki konserwowane, owoce konserwowane, przecier pomidorowy, przecier jabłkowy, rosół, koncentraty na rosół, rośliny strączkowe konserwowane, soki roślinne do gotowania, soczewica konserwowana, soja konserwowana spożywcza, trufle konserwowane, warzywa gotowane, warzywa konserwowane, warzywa puszkowane, warzywa suszone, zioła ogrodowe konserwowane, składniki do sporządzania zupy, przetwory na zupy jarzynowe.

(111) **256282** (220) 2012 04 24 (210) 399758

(151) 2013 05 27 (441) 2012 07 30

(732) INTER PARTS SPÓŁKA Z OGRANICZONĄ
ODPOWIEDZIALNOŚCIĄ SPÓŁKA KOMANDYTOWO-AKCYJNA,
Stawiguda, PL.

(540)



Kolor znaku: zielony, czarny

(531) 27.5.1, 29.1.12

(510), (511) **35** administrowanie działalności handlowej, zarządzanie w działalności handlowej; usługi w zakresie sprzedaży hurtowej, detalicznej i internetowej części i akcesoriów do pojazdów samochodowych a w szczególności, narzędzi specjalistycznych, kluczy, zestawów narzędzi, nasadek, bitów i wkrętarek, urządzeń pomiarowych i skrawających, wyposażenia warsztatów samochodowych, narzędzi pneumatycznych i udarowych, szczypców, płynów i przewodów, hamulców, silników, ściąagaczy, zawieszania, elektryki i elektroniki, blacharki i tapicerki, testerów diagnostycznych, serwisów ogumienia, serwisów olejowych, urządzeń do klimatyzacji, oświetlenia, kompresorów tłokowych, środków bhp-odzieży i obuwia ochronnego, środków czyszczących, spryskiwaczy do szyb, wycieraczek do szyb pojazdów, apteczki przenośne wyposażone, metalowe i niemetalowe pojemniki na paliwo płynne, kable rozruchowe do silników, czujniki, trójkąty ostrzegawcze, gaśnice, żarówki oświetleniowe, żarówki do kierunkowskazów, łańcuchy przeciwpoślizgowe, zbiorniki paliwa-gazu do pojazdów, przewody giętkie niemetalowe, lejki, lodówki turystyczne, liny holownicze do samochodów; usługi w zakresie reklamy, marketingu i promocji sprzedaży; usługi w zakresie prezentacji towarów służące zachęceniu odbiorców do ich zakupu; usługi w zakresie prowadzenia kampanii reklamowych; usługi w zakresie organizowania targów oraz giełd handlowych i reklamowych; usługi w zakresie dystrybucji próbek towarów i materiałów w celach reklamowych; usługi w zakresie badania rynku i opinii publicznej; usługi agencji importowo-eksportowej.

(111) **256283** (220) 2012 05 07 (210) 400078

(151) 2013 05 20 (441) 2012 08 13

(732) SZCZUREK MARCIN-CENTRUM CAMPINGOWE S-CAMP,
Bieruń, PL.

(540)



Kolor znaku: czerwony, ciemnoczerwony

(531) 27.5.1, 27.5.21, 29.1.1

(510), (511) **35** prowadzenie punktów sprzedaży samochodów kempingowych, przyczep kempingowych oraz akcesoriów wyposażenia samochodów kempingowych i przyczep kempingowych, **39** usługi dotyczące wypożyczania samochodów kempingowych i przyczep kempingowych.

(111) **256284** (220) 2012 05 07 (210) 400087
 (151) 2013 05 21 (441) 2012 08 13
 (732) C I J CEBULLA SPÓŁKA JAWNA, Opole, PL.
 (540)

JodPower

Kolor znaku: pomarańczowy, biały

(531) 27.5.1, 29.1.12

(510), (511) **31** pasze dla zwierząt.

(111) **256285** (220) 2012 05 07 (210) 400092
 (151) 2013 05 21 (441) 2012 08 13
 (732) GALDERMA S.A., Cham, CH.
 (540) PLIAPEL

(510), (511) **05** produkty i preparaty farmaceutyczne, w szczególności preparaty znieczulające, środki przeciwbólowe; środki antyseptyczne; preparaty przeciwbólowe lub znieczulające do stosowania miejscowego, przez skórę lub przez błonę śluzową.

(111) **256286** (220) 2012 05 08 (210) 400105
 (151) 2013 05 21 (441) 2012 08 13
 (732) ŁUKASIEWICZ MAREK PRZEDSIĘBIORSTWO PRODUKCYJNO-HANDLOWE PRIMART, Duczki, PL.
 (540)

Ciastek

Kolor znaku: czerwony, niebieski

(531) 4.5.5, 26.11.1, 27.5.1, 29.1.12

(510), (511) **29** galaretki jadalne, owoce kandyzowane, owoce konserwowane, owoce lukrowane, żelatyna spożywcza, **30** ciasta, ciastka, cukierki, czekolada, galaretki owocowe (słodyczne), karmelki, pastylki (cukierki), pieczywo imbirowe, wyroby cukiernicze.

(111) **256287** (220) 2012 05 08 (210) 400106
 (151) 2013 05 21 (441) 2012 08 13
 (732) ŁUKASIEWICZ MAREK PRZEDSIĘBIORSTWO PRODUKCYJNO-HANDLOWE PRIMART, Duczki, PL.
 (540)



Kolor znaku: biały, czerwony

(531) 9.1.7, 26.1.1, 26.4.10, 29.1.12

(510), (511) **19** materiały budowlane niemetalowe, terakota, cement, dachówki niemetalowe, drzwi niemetalowe, okna niemetalowe, gips, kamień, płyty niemetalowe, słupy niemetalowe, wapno, **29** mięso, wędliny, drób bity, dziczyzna, owoce i warzywa konserwowane, owoce i warzywa suszone, owoce i warzywa gotowane, konserwy mięsne i rybne, sałatki owocowe i warzywne, skórki owocowe, galaretki jadalne, owoce lukrowane, dżemy, kompoty, jaja, mleko, oleje i tłuszcze jadalne, zupy, żelatyna, **30** biszkopty, ciasta, ciastka, cukierki, czekolada, galaretki owocowe (słodyczne), karmelki, płatki owsiane, ozdoby jadalne na ciastka, pastylki (cukierki), pieczywo imbirowe, pomadki, słodyczne, wyroby cukiernicze, chleb, bułki, ciastka ryżowe, kakao, kawa, herbata, cukier, przekąski zbożowe, kasze spożywcze, makarony, muesli, pizze, płatki kukurydziane, lody spożywcze, miód, proszek do pieczenia, ryż, sól kuchenna, ocet, musztarda, keczup, majonez, przyprawy, **32** piwo, woda mineralna i gazowana, napoje bezalkoholowe, owocowe, lemoniada, nektary owocowe, **34** cygara, papierosy, tytoń, fajki, zapalki, **35** prezentowanie produktów w mediach dla

celów sprzedaży detalicznej, dystrybucja materiałów reklamowych, **36** wynajem nieruchomości, doradztwo w sprawach finansowych, operacje bankowe, finansowe i walutowe, zarządzanie majątkiem, transakcje finansowe, dzierżawa nieruchomości, administrowanie nieruchomościami, **39** transport, magazynowanie, przewożenie ładunków, składowanie towarów, spedycja, pakowanie towarów, organizowanie wycieczek, wynajmowanie magazynów, **43** bary szybkiej obsługi, hotele, kafeterie, kawiarnie, restauracje.

(111) **256288** (220) 2011 07 27 (210) 400187
 (151) 2013 05 23 (441) 2012 07 02
 (732) FUNDACJA POMOCY OSOBOM NIEPEŁNOSPRAWNYM SŁONECZKO, Stawnica, PL.

(540) Fundacja Słoneczko

(510), (511) **36** prowadzenie zbiorów funduszy celowych na rzecz niepełnosprawnych, zbieranie środków finansowych z przeznaczeniem na zakup sprzętu rehabilitacyjnego i innych artykułów do realizacji potrzeb życia codziennego niepełnosprawnych, usługi zbiórki funduszy na rzecz prowadzenia akcji szkoleniowych i informacyjnych w związku z klęskami żywiołowymi, fundowanie stypendiów, **44** usługi medyczne; poradnie psychologiczne, pedagogiczne, rodzinne, terapeutyczne oraz psychoterapeutyczne, rehabilitacja fizyczna i społeczna osób niepełnosprawnych, fizjoterapia, fizykoterapia, dogoterapia, terapia zajęciowa dla osób chorych, niepełnosprawnych i ich rodzin; prowadzenie hospicjów i ośrodków dla osób niepełnosprawnych, **45** usługi pomocy społecznej świadczone przez osoby trzecie (ośrodki pomocy społecznej) na rzecz podopiecznych w zakresie pozyskiwania i gromadzenia materialnych i rzeczowych darowizn.

(111) **256289** (220) 2012 05 14 (210) 400367
 (151) 2013 05 31 (441) 2012 08 27
 (732) WIN-CIN SPÓŁKA Z OGRANICZONĄ ODPOWIEDZIALNOŚCIĄ, Olsztyn, PL.
 (540)

alkodyskont

Kolor znaku: szary, zielony, różowy

(531) 26.11.1, 27.5.1, 29.1.13

(510), (511) **35** zgrupowanie na rzecz osób trzecich różnych towarów pozwalające nabywcy wygodnie je oglądać i kupować w sklepie z napojami alkoholowymi i bezalkoholowymi, eksport-import tych towarów.

(111) **256290** (220) 2012 05 14 (210) 400370
 (151) 2013 05 31 (441) 2012 08 27
 (732) The Procter & Gamble Company, Cincinnati, US.
 (540) SINEX

(510), (511) **03** mydła i pianki do rąk, **05** preparaty farmaceutyczne, preparaty sanitarne do celów medycznych; substancje do zapobiegania, leczenia i łagodzenia kaszlu, przeziębienia i innych zaburzeń i dolegliwości układu oddechowego oraz podobnych dolegliwości, wyroby cukiernicze do celów leczniczych, w tym krople do gardła i krople na kaszel, pastylki na ból gardła; inhalatory wypełnione preparatami farmaceutycznymi, dla złagodzenia kaszlu, przeziębienia oraz objawów grypy; środki przeciwbólowe działające miejscowo, lecznicze maści i kremy, spraye do nosa i preparaty ułatwiających oddychanie (przeciwobrzękowe); substancje dietetyczne przystosowane do celów leczniczych, żywność dla niemowląt, **30** wyroby cukiernicze nie do celów leczniczych, pastylki, gumy do żucia.

(111) **256291** (220) 2012 05 14 (210) 400373
 (151) 2013 05 31 (441) 2012 08 27
 (732) The Procter & Gamble Company, Cincinnati, US.
 (540) VICKS TriActin

(510), (511) **03** mydła i pianki do rąk, **05** preparaty farmaceutyczne, preparaty sanitarne do celów medycznych; substancje do zapobiegania, leczenia i łagodzenia kaszlu, przeziębienia i innych zaburzeń i dolegliwości układu oddechowego oraz podobnych dolegliwości, wyroby cukiernicze do celów leczniczych, w tym krople do gardła i krople na kaszel, pastylki na ból gardła; inhalatory wypełnione preparatami farmaceutycznymi dla złagodzenia kaszlu, przeziębienia oraz objawów grypy; środki przeciwbólowe działające miejscowo,

lecznicze maści i kremy, spraye do nosa i preparaty ułatwiających oddychanie (przeciwobrzękowe); substancje dietetyczne przystosowane do celów leczniczych, żywność dla niemowląt, **30** wyroby cukiernicze nie do celów leczniczych, pastylki, gumy do żucia.

(111) **256292** (220) 2012 05 15 (210) 400420
(151) 2013 05 14 (441) 2012 08 27
(732) ŻABKA POLSKA SPÓŁKA Z OGRANICZONĄ
ODPOWIEDZIALNOŚCIĄ, Poznań, PL.
(540) Leprikon's Gold
(510), (511) **32** piwo; piwo smakowe.

(111) **256293** (220) 2012 05 16 (210) 400442
(151) 2013 05 14 (441) 2012 08 27
(732) GWÓŹDŹ ALEKSANDER OLEK MOTOCYKLE, Bielsko-Biała, PL.
(540)



Kolor znaku: biały, czarny, czerwony
(531) 26.4.2, 26.11.3, 27.5.1, 29.1.13
(510), (511) **07** rozruszniki nożne do motocykli, zawory jako części maszyn i urządzeń, zapłony jako urządzenia do silników spalinyowych, filtry jako części maszyn i urządzeń, pompy jako części maszyn i urządzeń, łożyska wałeczkowe, łożyska kulkowe, pasy do silników, rozruszniki silników, gaźniki, tłumiki silników, koła pasowe, **12** pojazdy alarmy antywłamaniowe, antywłamaniowe urządzenia do pojazdów, hamulce do pojazdów, pokrowce na pojazdy dopasowane motocyklowe, bagażowe siatki do pojazdów, pokrowce na siedzenia motocykli, pokrycia siodełek rowerów i motocykli, kierownice pojazdów, korki do zbiorników paliwa, obręcze kół do pojazdów, lusterka wsteczne, klaksony do pojazdów, amortyzatory zawieszenia w pojazdach, bagażniki do pojazdów, sprzęgła do pojazdów lądowych, dętki do opon pneumatycznych, klocki hamulcowe do pojazdów, kierunkowskazy do pojazdów, szprychy w kołach pojazdów, **18** torby turystyczne-torby i torebki motocyklowe.

(111) **256294** (220) 2012 05 18 (210) 400579
(151) 2013 05 29 (441) 2012 08 27
(732) PRZEDSIĘBIORSTWO PRODUKCJI FARMACEUTYCZNEJ
HASCO-LEK SPÓŁKA AKCYJNA, Wrocław, PL.
(540) GRAMI
(510), (511) **05** preparaty farmaceutyczne, preparaty farmaceutyczne stosowane w leczeniu zaburzeń erekcji i popędu płciowego.

(111) **256295** (220) 2012 05 31 (210) 401090
(151) 2013 05 28 (441) 2012 09 10
(732) EKOR WALKOWIAK SPÓŁKA JAWNA, Skórzewo, PL.
(540) BIELKOR

(510), (511) **01** nawozy dla rolnictwa, nawozy użyźniające glebę, preparaty do nawożenia gleby, preparaty z mikroelementami dla roślin, środki chemiczne dla rolnictwa z wyjątkiem fungicydów, herbicydów i insektydów, środki chemiczne dla ogrodnictwa z wyjątkiem fungicydów, herbicydów i insektydów, środki chemiczne dla leśnictwa z wyjątkiem fungicydów, herbicydów i insektydów, środki grzybobójcze, fosforany (nawozy), superfosfaty (nawozy), torf (nawóz), nawóz ptasi guano, humus, gleba próchnicza, ziemia do upraw, kompost, podłoża do upraw bezgruntowych, preparaty do regulacji wzrostu roślin, preparaty zabezpieczające przed śniedzią zbożową.

(111) **256296** (220) 2012 05 31 (210) 401091
(151) 2013 05 31 (441) 2012 09 10
(732) EKOR WALKOWIAK SPÓŁKA JAWNA, Skórzewo, PL.
(540) ELKOR

(510), (511) **01** nawozy dla rolnictwa, nawozy użyźniające glebę, preparaty do nawożenia gleby, preparaty z mikroelementami dla roślin, środki chemiczne dla rolnictwa z wyjątkiem fungicydów, herbicydów i insektydów, środki chemiczne dla ogrodnictwa z wyjątkiem

fungicydów, herbicydów i insektydów, środki chemiczne dla leśnictwa z wyjątkiem fungicydów, herbicydów i insektydów, środki grzybobójcze, fosforany (nawozy), superfosfaty (nawozy), torf (nawóz), nawóz ptasi guano, humus, gleba próchnicza, ziemia do upraw, kompost, podłoża do upraw bezgruntowych, preparaty do regulacji wzrostu roślin, preparaty zabezpieczające przed śniedzią zbożową.

(111) **256297** (220) 2012 07 03 (210) 402461
(151) 2013 05 24 (441) 2012 10 08
(732) NATKANIEC WŁODZIMIERZ MILKO HURTOWE CENTRUM
NABIAŁU, Katowice, PL.
(540)



Kolor znaku: złoty, jasnożółty, fioletowy
(531) 9.1.10, 25.1.6, 27.5.1, 29.1.13
(510), (511) **29** sery, produkty mleczne.

(111) **256298** (220) 2012 07 13 (210) 402889
(151) 2013 05 14 (441) 2012 10 22
(732) BIAŁAS ZBIGNIEW DEROWERK F.H.U., Łódź, PL.
(540) DEROWERK

(510), (511) **07** maszyny do montażu izolacji; maszyny do natryskiwania; dmuchawy; maszyny do nadmuchu; maszyny do wdmuchiwania; maszyny dla papiernictwa; maszyny do ubijania; maszyny wykorzystujące powietrze; pompy powietrza; sprężarki powietrza; wentylatory do sprężania, **17** materiały izolacyjne; materiały izolacyjne z surowców wtórnych; materiały izolacyjne z celulozy; papier izolacyjny; izolatory; materiały uszczelniające; wełna mineralna; wełna celulozowa; powłoki izolacyjne; powłoki przemysłowe do izolacji budynków; wypełniacze izolacyjne; materiały ociepleniowe, **19** materiały budowlane niemetalowe; warstwy izolacyjne dachu; materiały budowlane z celulozy, **37** budownictwo; izolowanie budynków; instalacja, konserwacja i naprawy maszyn; wynajem sprzętu budowlanego; montaż i naprawa izolacji; uszczelnianie budynków; ocieplanie budynków.

(111) **256299** (220) 2011 11 14 (210) 392745
(151) 2013 05 27 (441) 2012 02 27
(732) DRAMERS SPÓŁKA AKCYJNA, Rabowice, PL.
(540) JEAN MARC DEMURE
(510), (511) **03** kosmetyki, wody toaletowe, wody perfumowane, dezodoranty.

(111) **256300** (220) 2002 06 07 (210) 251348
(151) 2013 01 29 (441) 2002 12 16
(732) „BARTEX”-BARTOL Spółka Jawna, Paproć, PL.
(540)

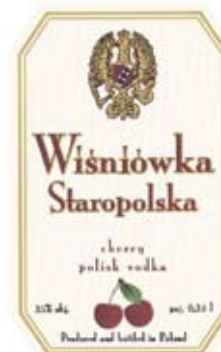

Kolor znaku: brązowy, złoty, biały, czarny, zielony, jasnożółty, jasnoróżowy
(531) 3.7.2, 5.7.16, 25.1.15, 27.5.1, 29.1.15
(510), (511) **33** napoje alkoholowe.

(111) **256301** (220) 2009 06 08 (210) 356896
 (151) 2013 05 31 (441) 2009 09 14
 (732) „SANTE” A. KOWALSKI SPÓŁKA JAWNA, Warszawa, PL.
 (540)



Kolor znaku: lilowy, czerwony, biały, fioletowy, granatowy,
 zielony, żółty, niebieski, brązowy
 (531) 5.7.13, 5.7.14, 8.7.25, 25.1.15, 27.5.1, 29.1.15
 (510), (511) **30** otręby z dodatkiem suszonych śliwek.

(111) **256302** (220) 2009 06 08 (210) 356898
 (151) 2013 05 31 (441) 2009 09 14
 (732) „SANTE” A. KOWALSKI SPÓŁKA JAWNA, Warszawa, PL.
 (540)

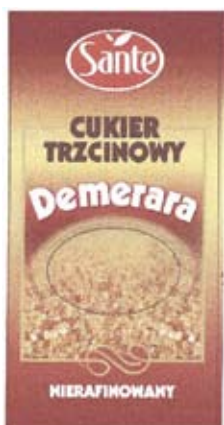

Kolor znaku: brązowy, żółty, czerwony, biały, ciemnobrązowy
 (531) 8.7.21, 25.1.15, 26.1.2, 27.5.1, 29.1.15
 (510), (511) **30** cukier.

(111) **256303** (220) 2009 06 08 (210) 356900
 (151) 2013 05 31 (441) 2009 09 14
 (732) „SANTE” A. KOWALSKI SPÓŁKA JAWNA, Warszawa, PL.
 (540)



Kolor znaku: granatowy, lilowy, zielony, żółty, brązowy, czerwony,
 biały
 (531) 5.7.2, 5.7.14, 25.1.15, 26.1.2, 27.5.1, 29.1.15
 (510), (511) **30** otręby z dodatkiem suszonych śliwek.

(111) **256304** (220) 2009 06 08 (210) 356901
 (151) 2013 05 31 (441) 2009 09 14
 (732) „SANTE” A. KOWALSKI SPÓŁKA JAWNA, Warszawa, PL.
 (540)



Kolor znaku: żółty, biały, czerwony, zielony, niebieski, brązowy
 (531) 5.7.2, 5.7.8, 5.7.9, 8.7.25, 25.1.15, 26.1.2, 27.5.1, 29.1.15
 (510), (511) **30** musli.

(111) **256305** (220) 2012 02 20 (210) 396950
 (151) 2013 05 23 (441) 2012 06 04
 (732) NOWA ITAKA SPÓŁKA Z OGRANICZONĄ
 ODPOWIEDZIALNOŚCIĄ, Opole, PL.
 (540)



Kolor znaku: biały, czarny, czerwony
 (531) 1.3.2, 1.3.12, 18.3.1, 27.5.1, 29.1.13
 (510), (511) **39** transport, pakowanie i składanie towarów, organizo-
 wanie podróży, **43** usługi zaopatrzenia w żywność i napoje, tymcza-
 sowe zakwaterowanie.

(111) **256306** (220) 2009 12 22 (210) 364433
 (151) 2012 07 10 (441) 2010 03 29
 (732) CALDENA Spółka z ograniczoną odpowiedzialnością,
 Wąbrzeźno, PL.
 (540)



Kolor znaku: jasnozielony, zielony, biały
 (531) 26.4.2, 27.5.1, 29.1.13
 (510), (511) **01** nawozy.

(111) **256307** (220) 2010 06 07 (210) 371306
 (151) 2013 05 17 (441) 2010 09 13
 (732) WHIZBRAND GROUP Marcin Więckowski, Rumia, PL.
 (540)



Kolor znaku: biały, czerwony, czarny
 (531) 1.1.1, 26.4.1, 26.4.3, 29.1.13

(510), (511) **35** analizy rynkowe i analizy kosztów; badania marketingowe; badania opinii publicznej i badania rynku; doradztwo w zakresie organizowania i prowadzenia działalności gospodarczej; doradztwo w zakresie zarządzania personelem; informacja o działalności gospodarczej; public relations; reklama i promocja; publikowanie tekstów reklamowych; rozpowszechnianie ogłoszeń reklamowych; reklama za pośrednictwem sieci komputerowej; wynajmowanie powierzchni na cele reklamowe; wystawy handlowe; organizowanie konkursów promocyjnych i reklamowych, **41** edukacja i nauczanie; organizowanie i prowadzenie konferencji, kongresów, seminariów i sympozjów; organizowanie imprez edukacyjnych, kulturalnych, sportowych i rozrywkowych; organizowanie konkursów zawartych w tej klasie; organizowanie wystaw z dziedziny kultury lub edukacji; porady w zakresie edukacji lub kształcenia; publikacja tekstów innych niż teksty reklamowe.

(111) **256308** (220) 2010 06 24 (210) 371943
(151) 2013 04 26 (441) 2010 09 27
(732) PROMA LECH I KIEŁBASIŃSCY Spółka Jawna, Gdynia, PL.
(540) Paper Trix

(510), (511) **42** usługi wzornictwa przemysłowego w zakresie wyrobów z kartonu i papieru; usługi związane z projektowaniem graficznym wyrobów z kartonu i papieru; usługi projektowania przestrzennych nośników reklamowych i informacyjnych z papieru i kartonu.

(111) **256309** (220) 2010 08 23 (210) 374512
(151) 2013 04 25 (441) 2010 12 06
(732) SIMPLE Spółka z ograniczoną odpowiedzialnością, Dąbrowa Górnicza, PL.
(540)



Kolor znaku: jasnoniebieski, ciemnoniebieski

(531) 26.13.25, 27.5.1, 29.1.12
(510), (511) **35** badania w dziedzinie działalności gospodarczej, dobór personelu za pomocą metod psychotechnicznych, doradztwo w zakresie zarządzania personelem, pozyskiwanie danych do analiz procesów i wskaźników ekonomicznych w zakresie komputerowych baz danych, księgowość, rekrutacja personelu, pomoc przy zarządzaniu przedsiębiorstwami przemysłowymi lub handlowymi, **37** instalowanie, konserwacja i naprawy: serwerów, stanowisk sieciowych, komputerów osobistych, **38** łączność poprzez terminale komputerowe, przesyłanie informacji tekstowej i obrazowej za pomocą komputera, **41** organizowanie i prowadzenie konferencji, organizowanie i prowadzenie seminariów, **42** konwersja danych lub dokumentów na formę elektroniczną.

(111) **256310** (220) 2010 10 07 (210) 376189
(151) 2012 07 27 (441) 2011 01 17
(732) METALPLAST CONSULTING SPÓŁKA Z OGRANICZONĄ ODPOWIEDZIALNOŚCIĄ, Poznań, PL.
(540)



Kolor znaku: niebieski, biały

(531) 7.3.2, 26.4.9, 29.1.12
(510), (511) **37** informacja o naprawach, instalowanie i naprawy alarmów przeciwwłamaniowych, instalowanie oraz naprawa urządzeń klimatyzacyjnych, konserwacja mebli, lakierowanie, montaż i naprawa instalacji alarmowych przeciwpożarowych, montaż i naprawy instalacji grzewczych, naprawy tapicerskie, nitowanie, renowacja mebli, stolarstwo meblowe dotyczące napraw, tapetowanie, tapicerowanie mebli, **39** rozładunek, dostarczanie towarów dotyczących zaopatrzenia, składowanie towarów, wypożyczanie kontenerów magazynowych, **42** badania w dziedzinie mechaniki, pomiary geode-

zyjne, pomiary geologiczne, poszukiwania geologiczne dotyczące ekspertyz i pomiarów, poszukiwania dotyczące analiz i pomiarów, projektowanie dekoracji wnętrz.

(111) **256311** (220) 2010 11 12 (210) 377690
(151) 2012 06 14 (441) 2011 02 14
(732) Piekarnia Jerzy, Barbara Buczek Spółka Jawna, Kraków, PL.
(540)



Kolor znaku: żółty, czerwony

(531) 5.7.3, 27.5.1, 29.1.12
(510), (511) **30** pieczywo, mąka i produkty zbożowe, chleb, bułki, wyroby cukiernicze i słodczy, lody, **35** reklama, zarządzanie i administrowanie działalności gospodarczej, wyselekcjonowanie z myślą o osobach trzecich tak aby umożliwić konsumentom obejrzenie i dokonanie zakupu w dobrych warunkach, pieczywa, mąki i produktów zbożowych, chleba, bułek, wyrobów cukierniczych i słodczy, lodów, prowadzenie sklepów detalicznych i hurtowni w zakresie pieczywa, mąki i produktów zbożowych, chleba, bułek, wyrobów cukierniczych i słodczy, lodów, wysyłanie pocztą lub za pomocą środków komunikacji elektronicznej w tym przez strony internetowe lub telesklepy, katalogów pieczywa, mąki i produktów zbożowych, chleba, bułek, wyrobów cukierniczych i słodczy, lodów.

(111) **256312** (220) 2010 11 25 (210) 378185
(151) 2013 04 22 (441) 2011 02 28
(732) ACP PHARMA SPÓŁKA AKCYJNA, Warszawa, PL.
(540)



Kolor znaku: czarny, zielony

(531) 3.11.1, 3.11.2, 11.3.1, 27.5.1, 29.1.12
(510), (511) **05** preparaty lecznicze oraz wyroby medyczne zawarte w klasie 5; mineralne, witaminowe i ziołowe suplementy diety zawarte w klasie 5; produkty farmaceutyczne i weterynaryjne; środki sanitarne do celów medycznych; substancje dietetyczne do celów leczniczych, żywność dla niemowląt; plastry, materiały opatrunkowe; materiały do plombowania zębów, woski dentystyczne; środki odkażające; środki do zwalczania robactwa; fungicydy, herbicydy, **35** reklama, dystrybucja materiałów reklamowych, promocja sprzedaży, rozpowszechnianie próbek i materiałów reklamowych, agencje informacji handlowej, usługi marketingowe, organizacja wystaw w celach handlowych lub reklamowych, analizy kosztów, badania w dziedzinie działalności gospodarczej, badania rynku, doradztwo w zakresie organizowania działalności gospodarczej i w zakresie zarządzania kadrowego, prognozy ekonomiczne, badanie opinii, badanie rynku, usługi importowo - eksportowe, publikowanie tekstów reklamowych, włączając czasopisma, periodyki, katalogi, kalendarze, broszury, foldery, plakaty, ulotki, druki i formularze, wszystkie dla celów promocyjnych i reklamowych; sprzedaż detaliczna, hurtowa oraz za pośrednictwem Internetu (sklepy internetowe on-line), sprzedaż wysyłkowa i katalogowa: leków, produktów farmaceutycznych, środków dentystycznych, higienicznych i weterynaryjnych, preparatów medycznych do odchudzania, preparatów witaminowo - mineralnych, odżywek do celów leczniczych, w tym dla sportowców, wyrobów medycznych, sprzętu medycznego, **39** pakowanie i dystrybucja towarów, usługi dostarczania i przewożenia towarów, w szczególności produktów farmaceutycznych, składowanie, przechowywanie i spedycja towarów, transport samochodowy, wynajmowanie pojazdów i powierzchni magazynowych, załadunek i wyładunek, **41** publikacje elektroniczne, publikowanie tekstów innych niż teksty reklamowe, włączając czasopisma, periodyki, katalogi, kalendarze, broszury, foldery, plakaty, ulotki, druki i formularze, wszystkie dla celów innych niż reklamowe; edukacja i szkolenia w zakresie ochrony

zdrowia, produktów farmaceutycznych i produktów medycznych oraz ich stosowania; edukacja i szkolenia dla lekarzy i farmaceutów z zakresu zagadnień medycznych, biznesowych i marketingowych, **44** usługi medyczne, doradztwo w sprawach farmacji i farmakologii, badania medyczne, w tym usługi w dziedzinie diagnostyki medycznej, usługi w zakresie pielęgniarstwa, położnictwa, pomocy i ratownictwa medycznego, porad psychologicznych, usługi klinik, szpitali i przychodni medycznych, domów dla ludzi w podeszłym wieku i rekonwalescentów, hospicjów, sanatoriów, wypożyczanie sprzętu medycznego.

(111) **256313** (220) 2010 12 03 (210) 378511
(151) 2012 08 27 (441) 2011 03 14
(732) POLSKIE STOWARZYSZENIE NA RZECZ OSÓB
Z UPOŚLEDZENIEM UMYSŁOWYM KOŁO W STARGARDZIE
SZCZECIŃSKIM, Stargard Szczeciński, PL.

(540) kuchnia centralna
(510), (511) **35** doradztwo specjalistyczne w zakresie organizowania i prowadzenia działalności gospodarczej, reklama, wystawy handlowe, **41** usługi związane z organizowaniem i obsługą dyskotek, edukacja, informacje o edukacji, fotografowanie, gimnastyka, informacja o rekreacji, instruktaże w zakresie nauczania, tłumaczenie języka migowego, publikowanie i wypożyczanie książek, kształcenie praktyczne, kultura fizyczna, nauczanie, organizowanie obozów sportowych, usługi obozów wakacyjnych, organizowanie balów, organizowanie, obsługa i prowadzenie koncertów, organizowanie, obsługa i prowadzenie konferencji, organizowanie, obsługa i prowadzenie kongresów, organizowanie, obsługa i prowadzenie pracowni specjalistycznych, organizowanie, obsługa i prowadzenie seminariów, organizowanie, obsługa i prowadzenie sympozjów, organizowanie, obsługa i prowadzenie zjazdów, organizowanie, obsługa konkursów, organizowanie loterii, organizowanie obozów sportowych, wakacyjnych, organizowanie przyjęć, organizowanie spektakli, organizowanie wystaw z dziedziny kultury lub edukacji, organizowanie zawodów sportowych, planowanie przebiegu przyjęć, realizacja spektakli, rozrywka, organizacja wystaw związanych z kulturą lub edukacją, poradnictwo zawodowe, **43** domy opieki dla osób w podeszłym wieku, hotele, kawiarnie, obsługa gastronomiczna z własnym zapleczem, produktami i transportem, pensjonaty, wynajmowanie pomieszczeń na pobyt czasowy, restauracje, stołówki, domy turystyczne, usługi barowe, wynajmowanie sal na posiedzenia, usługi w zakresie wyposażenia w urządzenia kempingowe, wypożyczanie krzeseł, stołów, bielizny stołowej i szklanych naczyń, wypożyczanie namiotów, hotele dla zwierząt.

(111) **256314** (220) 2011 01 14 (210) 380039
(151) 2012 03 13 (441) 2011 04 26
(732) GRUPA KAPITAŁOWA BOMI CENTRALA SPÓŁKA
Z OGRANICZONĄ ODPOWIEDZIALNOŚCIĄ, Gdynia, PL.
(540)



Kolor znaku: czarny, czerwony, granatowy

(531) 27.5.1, 29.1.13
(510), (511) **35** handel hurtowy i detaliczny produktami spożywczymi; zarządzanie w działalności handlowej; zarządzanie w zakresie zamówień handlowych; administrowanie działalności handlowej; usługi agencji importowo-eksportowych; informacja handlowa; oferowanie produktów spożywczych dla handlu detalicznego; reklama; rozpowszechnianie materiałów reklamowych, w tym próbek; usługi zaopatrzenia osób trzecich jako zakupy produktów i usług dla innych przedsiębiorstw, **39** transport; logistyka; spedycja; pakowanie produktów; konfekcjonowanie towarów; składowanie towarów; dostarczanie towarów; usługi zaopatrzenia; przewóz towarów; usługi kierowców; magazynowanie; wynajmowanie magazynów; wypożyczanie pojazdów; przewożenie ładunków; rozładunek; usługi dystrybucji produktów spożywczych.

(111) **256315** (220) 2011 01 26 (210) 380493
(151) 2013 05 31 (441) 2011 05 09
(732) FILIPIAK TOMASZ, Warszawa, PL.

(540)



Kolor znaku: srebrny, biały

(531) 7.11.10, 26.11.2, 27.5.1, 29.1.12
(510), (511) **12** pojazdy oraz części zamienne do pojazdów; autobusy, autokary, **39** spedycja; usługi transportowe; transport podróży; usługi transportu osobowego, usługi transportu autobusowego, usługi transportu ciężarowego, usługi transportu zaopatrzeniowego, wypożyczanie pojazdów, wynajem środków transportu; usługi kurierskie, dostarczanie towarów, dystrybucja korespondencji i przesyłek, transport przedmiotów wartościowych, przewożenie ładunków, magazynowanie, pakowanie towarów, rozładunek; wynajem miejsc parkingowych; organizowanie podróży i wycieczek.

(111) **256316** (220) 2011 03 03 (210) 382109
(151) 2012 05 31 (441) 2011 06 06
(732) ŚLIWECKI TOMASZ, Warszawa, PL.
(540)



(531) 27.5.1

(510), (511) **35** sprzedaż i import dywanów: orientalnych, tkanych ręcznie, wełnianych, jedwabnych, wełniano-jedwabnych, klejonych.

(111) **256317** (220) 2011 03 10 (210) 382502
(151) 2012 05 31 (441) 2011 06 20
(732) OCHMAN MAREK, Szczyrk, PL.
(540) MACIDULA tradycyjna regionalna
(510), (511) **33** napoje alkoholowe.

(111) **256318** (220) 2011 03 18 (210) 382843
(151) 2012 06 29 (441) 2011 06 20
(732) SKARB PAŃSTWA REPREZENTOWANY PRZEZ MINISTRA
TRANSPORTU, BUDOWNICTWA I GOSPODARKI MORSKIEJ,
Warszawa, PL.
(540)



Kolor znaku: niebieski, zielony

(531) 7.11.10, 24.15.1, 27.5.1, 29.1.12
(510), (511) **09** dyski z nagraniami, nośniki cyfrowe z nagraniami, dane na nośnikach optycznych, nagrane dyski audio-video, programy komputerowe, oprogramowanie baz danych, aplikacje i oprogramowanie biznesowe, publikacje elektroniczne, filmy na płytach DVD, **16** biuletyny, czasopisma, publikacja drukowane, odwzorowania i reprodukcje graficzne, plansze, makietki, plakaty, materiały intrologatorskie, materiały fotograficzne, materiały biurowe, broszury, kalendarze, mapy, nalepki, naklejki, notatniki (notesy), koperty, ołówki, długopisy, pióra, sprzęt biurowy (z wyjątkiem mebli), materiały szkoleniowe i instruktażowe (z wyjątkiem przyrządów), pudełka papierowe lub kartonowe, **35** organizacja i prowadzenie kampanii reklamowych, wynajem oraz sprzedaż miejsca i czasu na cele reklamowe w środkach masowego przekazu, usługi produkcji audycji i filmów reklamowych dla radia, telewizji, Internetu, usługi w zakresie organizacji pokazów i wystaw w celach reklamowych i handlowych, usługi badania opinii publicznej, reklama za pośrednictwem sieci komputerowych, rozpowszechnianie materiałów reklamowych, zarządzanie zbiorami informatycznymi, pozyskiwanie danych do komputerowych baz danych, sortowanie danych w bazach komputerowych, wyszukiwanie informacji w plikach komputerowych dla

osób trzech, wyszukiwanie w komputerowych bazach danych, systematyzacja danych w komputerowych bazach danych, powielanie dokumentów, fotokopiowanie, obróbka tekstów, **41** publikowanie tekstów, prezentacji multimedialnych, publikacje elektroniczne online, działalność poligraficzna i wydawnicza, wydawanie i reprodukcja nagrań dźwiękowych, wizualnych, nagrań wideo, elektronicznych nośników informacji, **42** systemy komputerowe, tworzenie administracji stronami internetowymi, projektowanie komputerowych prezentacji multimedialnych, projektowanie systemów komputerowych, konwersja danych na formę elektroniczną, konwersja danych przez programy komputerowe, oprogramowanie komputerowe, odzyskiwanie danych komputerowych, udostępnianie baz danych.

(111) **256319** (220) 2011 04 05 (210) 383690
 (151) 2013 03 26 (441) 2011 07 18
 (732) IM Vinaria Bostavan SRL, r-ul Vulcanesti, MD.
 (540) MOŁDAWSKA DOLINA
 (510), (511) **33** napoje alkoholowe, z wyjątkiem piwa, ekstrakty alkoholowe, wina, winiaki, spirytus, wódka.

(111) **256320** (220) 2011 04 05 (210) 383692
 (151) 2013 03 26 (441) 2011 07 18
 (732) IM Vinaria Bostavan SRL, r-ul Vulcanesti, MD.
 (540)

МОЛДАВСКАЯ ДОЛИНА

(531) 28.5
 (510), (511) **33** napoje alkoholowe, z wyjątkiem piwa, ekstrakty alkoholowe, wina, winiaki, spirytus, wódka.

(111) **256321** (220) 2011 05 11 (210) 385206
 (151) 2013 02 25 (441) 2011 08 16
 (732) HYDROSOLAR SPÓŁKA Z OGRANICZONĄ
 ODPOWIEDZIALNOŚCIĄ SPÓŁKA KOMANDYTOWA, Kraków, PL.
 (540) SOLTER

(510), (511) **01** plastyfikatory do zapraw, plastyfikatory do betonu, domieszki do zapraw, domieszki do betonu, dodatki do zapraw, dodatki do betonu, barwniki do betonu produkty i półprodukty chemiczne dla celów budowlanych, zaprawy cementowe, plastyfikatory, preparaty do konserwacji cementu, preparaty do nadawania nieprzepuszczalności cementu, środki do konserwacji betonu, środki do konserwacji cegieł i cementu, żywice epoksydowe, środki do zmiękczenia wody, **06** metalowe włazy i pokrywy do włazów, rury metalowe, metalowe baseny kąpielowe, kominki metalowe, kable metalowe, materiały konstrukcyjne metalowe, metalowe przewody instalacyjne, przewody wodociągowe, metalowe zawory wodociągowe, klamry i zaciski metalowe, zbiorniki olejowe metalowe, stelaże metalowe do mocowania ceramiki sanitarnej, metalowe korytka i kratki ściekowe, metalowe rynny i rury spustowe oraz osprzęt do nich zawarty w tej klasie, **09** urządzenia pomiarowe, regulacyjne, sygnalizacyjne, kontrolne, sterujące, przewody i układy automatyki przemysłowej, mierniki i wskaźniki ciśnieniowe, instrumenty pomiarowe, wskaźniki poziomu wody, wskaźniki temperatury, zawory zmniejszające, komory przepływu, kontrole czystości filtrów, szafy sterownicze, urządzenia automatyki przemysłowej, **11** armatura do instalacji wodnych i gazowych, armatura do pieców, bojler, aparatura i instalacje chłodnicze, zasobniki i wymienniki ciepła, instalacje do dystrybucji wody, części do instalacji sanitarnych, filtry powietrza do klimatyzacji, grzejniki, elementy grzejne i rury do nich, kanały kominowe z osprzętem, instalacje klimatyzacyjne, kotły grzewcze i rury do kotłów grzewczych, nawilżacze, aparatura i urządzenia do oczyszczania powietrza, aparatura do oczyszczania oleju i gazu, urządzenia

do ogrzewania na paliwa stałe i gazowe, instalacje do ogrzewania wody, osprzęt do palników gazowych, osprzęt do wanien, paleniska i ruszty paleniskowe, kominki domowe, piece, płyty grzejne, podgrzewacze wody, podgrzewacze powietrza, pompy ciepłe, zasobniki ciepłej wody, armatura sanitarna, nagrzewnice, palniki, urządzenia i aparaty do uzdatniania wody, zbiorniki ciśnieniowe wody, zasobniki ciepła, ceramika sanitarna, w tym: wanny, brodziki, kabiny prysznicowe, baterie, zlewozmywaki, syfony, umywalki, sedesy, urządzenia do oczyszczania ścieków, przydomowe oczyszczalnie ścieków, odwodnienia, komory chłodnicze, zawory grzejnikowe, głowice termostatyczne, osprzęt grzejnikowy zawarty w tej klasie, kolektory słoneczne, urządzenia do oczyszczania i uzdatniania wody dla celów powszechnego użytku i celów specjalnych w tym: filtry, zmiękczacze, dechloratory, instalacje podłogowego ogrzewania pomieszczeń, rury grzewcze, rozdzielacze wody grzewczej oraz inny osprzęt do instalacji ogrzewania podłogowego, **17** materiały, taśmy, tkaniny i zaprawy izolacyjne, złączki i zbrojenia do rur niemetalowe, materiały przeciw stratom ciepła w kotłach, materiały uszczelniające, ciepłochronne, mocujące, wodoszczelne, uszczelki, osłony niemetalowe do rur, izolacyjne włókna z tworzyw sztucznych, izolatory do rur, uszczelki do rur i armatury wodnej i gazowej, materiały izolacyjne, giętkie przewody niemetalowe, osłony niemetalowe do rur, złączki do rur niemetalowe, materiały uszczelniające, substancje do izolacji przeciwwilgociowej w budynkach, **19** niemetalowe materiały i konstrukcje budowlane, rury niemetalowe, kształtki kamionkowe, betonowe i z tworzyw sztucznych, studzienki kanalizacyjne niemetalowe, niemetalowe przewody kominowe i wentylacyjne, rynny niemetalowe, zbiorniki niemetalowe, murywane i nie murywane, niemetalowe baseny kąpielowe, niemetalowe przewody ciśnieniowe, niemetalowe obudowy i nasady kominkowe, stelaże niemetalowe do mocowania ceramiki sanitarnej, niemetalowe korytka i kratki ściekowe, **35** usługi w zakresie sprzedaży takich towarów jak: plastyfikatory do zapraw, plastyfikatory do betonu, domieszki do zapraw, domieszki do betonu, dodatki do zapraw, dodatki do betonu, barwniki do betonu produkty i półprodukty chemiczne dla celów budowlanych, zaprawy cementowe, plastyfikatory, preparaty do konserwacji cementu, preparaty do nadawania nieprzepuszczalności cementu, środki do konserwacji betonu, środki do konserwacji cegieł i cementu, żywice epoksydowe, środki do zmiękczenia wody, metalowe włazy i pokrywy do włazów, rury metalowe, metalowe baseny kąpielowe, kominki metalowe, kable metalowe, materiały konstrukcyjne metalowe, metalowe przewody instalacyjne, przewody wodociągowe, metalowe zawory wodociągowe, klamry i zaciski metalowe, zbiorniki olejowe metalowe, stelaże metalowe do mocowania ceramiki sanitarnej, metalowe korytka i kratki ściekowe, metalowe rynny i rury spustowe oraz osprzęt do nich zawarty w tej klasie, armatura do instalacji wodnych i gazowych, armatura do pieców, bojler, aparatura i instalacje chłodnicze, zasobniki i wymienniki ciepła, instalacje do dystrybucji wody, części do instalacji sanitarnych, filtry powietrza do klimatyzacji, grzejniki, elementy grzejne i rury do nich, kanały kominowe z osprzętem, instalacje klimatyzacyjne, kotły grzewcze i rury do kotłów grzewczych, nawilżacze, aparatura i urządzenia do oczyszczania powietrza, aparatura do oczyszczania oleju i gazu, urządzenia do ogrzewania na paliwa stałe i gazowe, instalacje do ogrzewania wody, osprzęt do palników gazowych, osprzęt do wanien, paleniska i ruszty paleniskowe, kominki domowe, piece, płyty grzejne, podgrzewacze wody, podgrzewacze powietrza, pompy ciepłe, zasobniki ciepłej wody, armatura sanitarna, nagrzewnice, palniki, urządzenia i aparaty do uzdatniania wody, zbiorniki ciśnieniowe wody, zasobniki ciepła, ceramika sanitarna, w tym: wanny, brodziki, kabiny prysznicowe, baterie, zlewozmywaki, syfony, umywalki, sedesy, urządzenia do oczyszczania ścieków, przydomowe oczyszczalnie ścieków, odwodnienia, komory chłodnicze, zawory grzejnikowe, głowice termostatyczne, osprzęt grzejnikowy zawarty w tej klasie, kolektory słoneczne, urządzenia do oczyszczania i uzdatniania wody dla celów powszechnego użytku i celów specjalnych w tym: filtry, zmiękczacze, dechloratory, instalacje podłogowego ogrzewania pomieszczeń, rury grzewcze, rozdzielacze wody grzewczej oraz inny osprzęt do instalacji ogrzewania podłogowego materiały, taśmy, tkaniny i zaprawy izolacyjne, złączki i zbrojenia do rur niemetalowe, materiały przeciw stratom ciepła w kotłach, materiały uszczelniające, ciepłochronne, mocujące, wodoszczelne, uszczelki, osłony niemetalowe do rur, izolacyjne włókna z tworzyw sztucznych, izolatory do rur, uszczelki do rur i armatury wodnej i gazowej, materiały izolacyjne, giętkie przewody niemetalowe, osłony niemetalowe do rur, złączki do rur niemetalowe,

materiały uszczelniające, substancje do izolacji przeciwwilgociowej w budynkach, niemetalowe materiały i konstrukcje budowlane, rury niemetalowe, kształtki kamionkowe, betonowe i z tworzyw sztucznych, studzienki kanalizacyjne niemetalowe, niemetalowe przewody kominowe i wentylacyjne, ryny niemetalowe, zbiorniki niemetalowe, murowane i nie murowane, niemetalowe baseny kąpielowe, niemetalowe przewody ciśnieniowe, niemetalowe obudowy i nasady kominkowe, stelaże niemetalowe do mocowania ceramiki sanitarnej, niemetalowe korytka i kratki ściekowe.

(111) **256322** (220) 2011 05 17 (210) 385458
(151) 2013 05 20 (441) 2011 08 29

(732) CZAPIEWSKA LIDIA CENTRUM EDUKACJI I PROMOCJI REGIONU, Szymbark, PL.

(540) KŌSCĒRSZCI MIŌD PIWNY

(510), (511) **32** piwo, brzeczka piwna, brzeczka słodowa, piwo słodowe, syropy i inne preparaty do produkcji napojów, wyciąg z chmielu do wytwarzania piwa, **33** napoje alkoholowe, ekstrakty i esencje alkoholowe, **35** sprzedaż hurtowa i detaliczna piwa, napojów alkoholowych.

(111) **256323** (220) 2011 05 20 (210) 385588
(151) 2012 10 19 (441) 2011 08 29

(732) SKARB PAŃSTWA REPREZENTOWANY PRZEZ MINISTRA TRANSPORTU, BUDOWNICTWA I GOSPODARKI MORSKIEJ, Warszawa, PL.

(540) WŁĄCZ MYŚLENIE

(510), (511) **03** środki zapachowe do samochodów, zapachy i kosmetyki samochodowe, **09** magnetyczne, cyfrowe, analogowe nośniki do zapisu danych, dźwięków i obrazów; płyty DVD, CD-ROM; karty pamięci, przenośne karty pamięci z portem USB; akcesoria komputerowe włączone do niniejszej klasy, myszy komputerowe i podkładki pod myszy; notesy elektroniczne; akcesoria do telefonów komórkowych: obudowy, smycze, pokrowce i etui; programy komputerowe, oprogramowanie baz danych, prezentacje multimedialne; hologramy; publikacje elektroniczne; okulary, etui na okulary; magnesy, kaski ochronne, tarcze odbłaskowe noszone na ubrania, **12** rowery, motocykle, samochody, ciężarówki, autobusy; akcesoria samochodowe: osłony przeciwsłoneczne, pokrowce na siedzenia, foteliki samochodowe, **14** breloczki ozdobne do kluczy, broszki, wisioriki, **16** biuletyny, czasopisma, almanachy, publikacja drukowane, materiały prasowe, odwzorowania i reprodukcje graficzne, mapy, mapy samochodowe, broszury, kalendarze, plansze, makiety, plakaty, reklamowe tablice, banery i sprzęt, materiały introligatorskie, materiały fotograficzne, materiały biurowe, notatniki, teczki, koperaty, ołówki, długopisy, pióra, flamastry, nalepki, naklejki odbłaskowe, sprzęt biurowy (z wyjątkiem mebli), materiały szkoleniowe i instruktażowe (z wyjątkiem przyrządów), pudełka papierowe lub kartonowe; torebki papierowe, torebki do pakowania z papieru lub tworzyw sztucznych; chorągiewki papierowe; lizaki policyjne do kierowania ruchem i ich imitacje, **18** etui na klucze, torby sportowe, podróżne, walizki, plecaki, aktówki, teczki także ze skóry i jej imitacji; parasolki, parasole, **25** odzież, obuwie, nakrycia głowy, kamizelki, rękawiczki, opaski odbłaskowe, szelki; znaczki do odzieży z wyjątkiem tych wykonanych z metali szlachetnych, broszki do ubrań, **28** gry, zabawki, balony do zabawy i reklamy, **30** słodycze, cukierki, lizaki, **35** organizacja i prowadzenie kampanii reklamowych, wynajem oraz sprzedaż miejsca i czasu na cele reklamowe w środkach masowego przekazu, usługi produkcji audycji i filmów reklamowych dla radia, telewizji, Internetu, usługi w zakresie organizacji pokazów i wystaw w celach reklamowych i handlowych, usługi badania opinii publicznej, reklama za pośrednictwem sieci komputerowych, rozpowszechnianie materiałów reklamowych, zarządzanie zbiorami informatycznymi, pozyskiwanie danych do komputerowych baz danych, sortowanie danych w bazach komputerowych, wyszukiwanie informacji w plikach komputerowych dla osób trzecich, wyszukiwanie w komputerowych bazach danych, systematyzacja danych w komputerowych bazach danych, powielanie dokumentów, fotokopiowanie, obróbka tekstów, **38** przesyłanie informacji, przesyłanie informacji tekstowej i obrazowej za pomocą komputera; łączność za pomocą telefonii komórkowej; poczta elektroniczna, **41** publikowanie tekstów reklamowych i innych niż reklamowe; produkcja, prezentowanie, dystrybucja i/lub wypożyczanie filmów i nagrań dźwiękowych i wi-

deo oraz interaktywnych materiałów dydaktycznych; publikowanie prezentacji multimedialnych, publikacje elektroniczne on-line; działalność poligraficzna i wydawnicza; wydawanie i reprodukcja nagrań dźwiękowych, wizualnych, nagrań wideo, elektronicznych nośników informacji, **42** systemy komputerowe, projektowanie systemów komputerowych, projektowanie komputerowych prezentacji multimedialnych; tworzenie i administrowanie stronami internetowymi; konwersja danych na formę elektroniczną, konwersja danych przez programy komputerowe; oprogramowanie komputerowe, odzyskiwanie danych komputerowych, udostępnianie baz danych; prowadzenie badań dotyczących tematyki bezpieczeństwa ruchu drogowego; opracowywanie projektów kampanii społecznych.

(111) **256324** (220) 2011 05 20 (210) 385589
(151) 2012 10 19 (441) 2011 08 29

(732) SKARB PAŃSTWA REPREZENTOWANY PRZEZ MINISTRA TRANSPORTU, BUDOWNICTWA I GOSPODARKI MORSKIEJ, Warszawa, PL.

(540)



Kolor znaku: żółty, czarny

(531) 24.15.21, 25.3.1, 26.4.2, 26.4.18, 27.5.1, 29.1.12

(510), (511) **03** środki zapachowe do samochodów, zapachy i kosmetyki samochodowe, **09** magnetyczne, cyfrowe, analogowe nośniki do zapisu danych, dźwięków i obrazów; płyty DVD, CD-ROM; karty pamięci, przenośne karty pamięci z portem USB; akcesoria komputerowe włączone do niniejszej klasy, myszy komputerowe i podkładki pod myszy; notesy elektroniczne; akcesoria do telefonów komórkowych: obudowy, smycze, pokrowce i etui; programy komputerowe, oprogramowanie baz danych, prezentacje multimedialne; hologramy; publikacje elektroniczne; okulary, etui na okulary; magnesy, kaski ochronne, tarcze odbłaskowe noszone na ubrania, **12** rowery, motocykle, samochody, ciężarówki, autobusy; akcesoria samochodowe: osłony przeciwsłoneczne, pokrowce na siedzenia, foteliki samochodowe, **14** breloczki ozdobne do kluczy, broszki, wisioriki, **16** biuletyny, czasopisma, almanachy, publikacja drukowane, materiały prasowe, odwzorowania i reprodukcje graficzne, mapy, mapy samochodowe, broszury, kalendarze, plansze, makiety, plakaty, reklamowe tablice, banery i sprzęt, materiały introligatorskie, materiały fotograficzne, materiały biurowe, notatniki, teczki, koperaty, ołówki, długopisy, pióra, flamastry, nalepki, naklejki odbłaskowe, sprzęt biurowy (z wyjątkiem mebli), materiały szkoleniowe i instruktażowe (z wyjątkiem przyrządów), pudełka papierowe lub kartonowe; torebki papierowe, torebki do pakowania z papieru lub tworzyw sztucznych; chorągiewki papierowe; lizaki policyjne do kierowania ruchem i ich imitacje, **18** etui na klucze, torby sportowe, podróżne, walizki, plecaki, aktówki, teczki także ze skóry i jej imitacji; parasolki, parasole, **25** odzież, obuwie, nakrycia głowy, kamizelki, rękawiczki, opaski odbłaskowe, szelki; znaczki do odzieży z wyjątkiem tych wykonanych z metali szlachetnych, broszki do ubrań, **28** gry, zabawki, balony do zabawy i reklamy, **30** słodycze, cukierki, lizaki, **35** organizacja i prowadzenie kampanii reklamowych, wynajem oraz sprzedaż miejsca i czasu na cele reklamowe w środkach masowego przekazu, usługi produkcji audycji i filmów reklamowych dla radia, telewizji, Internetu, usługi w zakresie organizacji pokazów i wystaw w celach reklamowych i handlowych, usługi badania opinii publicznej, reklama za pośrednictwem sieci komputerowych, rozpowszechnianie materiałów reklamowych, zarządzanie zbiorami informatycznymi, pozyskiwanie danych do komputerowych baz danych, sortowanie danych w bazach komputerowych, wyszukiwanie informacji w plikach komputerowych dla osób trzecich, wyszukiwanie w komputerowych bazach danych, systematyzacja danych w komputerowych bazach danych, powielanie dokumentów, fotokopiowanie, obróbka tekstów, **38** przesyłanie informacji, przesyłanie informacji tekstowej i obrazowej za pomocą komputera; łączność za pomocą telefonii komórkowej; poczta elektroniczna, **41** publikowanie tekstów reklamowych i innych niż reklamowe; produkcja, prezentowanie, dystrybucja i/lub wypożyczanie filmów i nagrań dźwiękowych i wi-

dźwiękowych, wizualnych, nagrań wideo, elektronicznych nośników informacji, **42** systemy komputerowe, projektowanie systemów komputerowych, projektowanie komputerowych prezentacji multimedialnych; tworzenie i administrowanie stronami internetowymi; konwersja danych na formę elektroniczną, konwersja danych przez programy komputerowe; oprogramowanie komputerowe, odzyskiwanie danych komputerowych, udostępnianie baz danych; prowadzenie badań dotyczących tematyki bezpieczeństwa ruchu drogowego; opracowywanie projektów kampanii społecznych.

(111) **256325** (220) 2011 05 23 (210) 385716
 (151) 2012 09 21 (441) 2011 08 29
 (732) CIEPLIK AGNIESZKA ATTA, Poznań, PL.
 (540)



(531) 17.1.3, 27.5.1

(510), (511) **41** program nauczania języków obcych dla dzieci i młodzieży, prowadzenie sieci szkół, zwłaszcza językowych, edukacja i informacja o edukacji, montaż i nagrywanie programów radiowych i telewizyjnych, prowadzenie zajęć z rytmiki, tańca i gimnastyki, tłumaczenie i nauczanie języka migowego, organizowanie i prowadzenie konferencji, kongresów, pracowni specjalistycznych, seminariów, sympozjów, zjazdów, konkursów edukacyjnych i rozrywkowych, organizowanie spektakli teatralnych, organizowanie kursów edukacyjnych i rozrywkowych, organizowanie konkursów edukacyjnych i rozrywkowych, wydawnictwo książek, gazet i czasopism, usługi w zakresie podnoszenia sprawności fizycznej, organizowanie obozów i kolonii dla dzieci i młodzieży, prowadzenie orkiestr, prowadzenie szkół z internetem, poradnictwo w zakresie edukacji i kształcenia.

(111) **256326** (220) 2011 06 21 (210) 386815
 (151) 2012 10 24 (441) 2011 09 26
 (732) LUKAS BANK SPÓŁKA AKCYJNA, Wrocław, PL.
 (540)



Kolor znaku: pomarańczowy, różowy, czerwony, niebieski, fioletowy, zielony, brązowy, czarny

(531) 2.5.25, 20.1.3, 27.5.1, 29.1.15

(510), (511) **35** reklama, kreowanie wizerunku firmy, usługi marketingowe, usługi promocyjne obejmujące organizowanie, obsługę, administrowanie, nadzorowanie i zarządzanie planami marketingowymi, organizowanie imprez w celach promocyjnych i reklamowych, kompilacja, systematyzacja i przetwarzanie informacji w komputerowych bazach danych, **41** nauczanie, kształcenie praktyczne, organizowanie i prowadzenie konferencji, organizowanie i prowadzenie seminariów.

(111) **256327** (220) 2011 06 21 (210) 386816
 (151) 2012 10 24 (441) 2011 09 26
 (732) LUKAS BANK SPÓŁKA AKCYJNA, Wrocław, PL.
 (540)



Kolor znaku: pomarańczowy, różowy, czerwony, fioletowy, zielony, brązowy, czarny, niebieski

(531) 2.5.25, 20.1.3, 27.5.1, 29.1.15

(510), (511) **35** reklama, kreowanie wizerunku firmy, usługi marketingowe, usługi promocyjne obejmujące organizowanie, obsługę, administrowanie, nadzorowanie i zarządzanie planami marketingowymi, organizowanie imprez w celach promocyjnych i reklamowych, kompilacja, systematyzacja i przetwarzanie informacji w komputerowych bazach danych, **41** nauczanie, kształcenie praktyczne, organizowanie i prowadzenie konferencji, organizowanie i prowadzenie seminariów.

(111) **256328** (220) 2011 06 21 (210) 386982
 (151) 2012 09 24 (441) 2011 09 26
 (732) STOWARZYSZENIE INICJATYWA, Katowice, PL.
 (540)



(531) 26.1.6, 27.5.1

(510), (511) **16** afisze, plakaty, bilety, broszury, czasopisma, fotografie, kalendarze, kartki z życzeniami, katalogi, materiały drukowane, nalepki, naklejki, okładki, obwoluty, torebki z papieru lub z tworzyw sztucznych, **35** dystrybucja materiałów reklamowych, próbek, druków, prospektów, broszur, usługi impresariów w działalności artystycznej, uaktualnianie materiałów reklamowych w mediach dla celów sprzedaży, rozpowszechnianie ogłoszeń reklamowych, kolportaż próbek, public relations, reklama radiowa, telewizyjna, prasowa, tworzenie tekstów reklamowych i sponsorowanych, kreowanie wizerunku, kreowanie towaru, wynajem czasu reklamowego we wszystkich środkach przekazu, reklama za pośrednictwem sieci komputerowej, wynajmowanie nośników reklamowych, **41** porady w zakresie edukacji lub kształcenia jako doradztwo zawodowe, usługi studia filmowego, wypożyczanie filmów kinowych, fotoreportaże, nagrywanie filmów na taśmach wideo, obsługa sal kinowych, organizowanie i prowadzenie koncertów, organizowanie i prowadzenie festiwali, produkcja filmów, publikacja elektroniczna on-line książek i periodyków, użytkowanie sal kinowych, sporządzanie napisów do filmów w wersji oryginalnej, tłumaczenia, wypożyczanie taśm wideo, usługi reporterskie, wypożyczanie filmów kinowych, wypożyczanie sprzętu audio-wideo, studia filmowe, usługi projektowania inne niż do celów reklamowych, organizowanie i obsługa kongresów, konferencji i konkursów.

(111) **256329** (220) 2011 07 22 (210) 388163
 (151) 2013 02 12 (441) 2011 10 24
 (732) Bolsius International B.V., Schijndel, NL.
 (540) BOLSIUS W BLASKU ŚWIEC
 (510), (511) **04** świece, znicze.

(111) **256330** (220) 2011 08 05 (210) 388771
 (151) 2012 10 23 (441) 2011 11 07
 (732) GLAXOSMITHKLINE PHARMACEUTICALS SPÓŁKA AKCYJNA, Poznań, PL.
 (540)



Kolor znaku: zielony, biały, żółty, pomarańczowy

(531) 2.1.1, 2.1.23, 2.1.25, 26.1.1, 29.1.14

(510), (511) **05** preparaty i substancje farmaceutyczne; witaminy, minerały i suplementy diety; dietetyczna żywność i napoje przystosowane do celów medycznych.

(111) **256331** (220) 2011 08 08 (210) 388842
 (151) 2013 03 04 (441) 2011 11 21

(732) BARIT BARANOWIE SPÓŁKA JAWNA, Kęty, PL.
(540)



Kolor znaku: szary, niebieski, pomarańczowy
(531) 2.1.1, 2.1.23, 18.1.11, 18.1.12, 18.1.23, 27.5.1, 29.1.13
(510), (511) **35** usługi agencji reklamowej, **41** usługi związane ze sportem i rekreacją, organizowanie wyjazdów turystyczno-wypoczynkowych, organizowanie imprez rekreacyjnych, pośrednictwa w tych działaniach, **42** usługi w zakresie technologii i informatyki komputerowej.

(111) **256332** (220) 2011 08 09 (210) 388868
(151) 2013 05 16 (441) 2011 11 21
(732) APTEKA STOKŁOSY SPÓŁKA Z OGRANICZONĄ
ODPOWIEDZIALNOŚCIĄ, Warszawa, PL.
(540)



Kolor znaku: zielony, czerwony, biały, szary
(531) 5.7.8, 27.5.1, 29.1.14
(510), (511) **05** leki dla ludzi, **44** usługi farmaceutyczne w zakresie leków recepturowych jako leków niegotowych, porady w zakresie farmakologii.

(111) **256333** (220) 2011 08 23 (210) 389378
(151) 2013 03 19 (441) 2011 12 05
(732) FUNDACJA LUX PRO MONUMENTIS, Łódź, PL.
(540)



Kolor znaku: niebieski, czerwony, czarny
(531) 26.5.4, 27.5.1, 29.1.13
(510), (511) **16** materiały reklamowe, ulotki informacyjne, plakaty, książki, **28** gry i zabawki, sprzęt sportowy, **35** usługi sprzedaży hurtowej i detalicznej gier, zabawek, sprzętu sportowego, książek, gazet, artykułów piśmiennych, pomocy naukowych, nagrań dźwiękowych i audiowizualnych, przyborów szkolnych w wyspecjalizowanych sklepach, na targach, wystawach, imprezach promocyjnych oraz za pośrednictwem globalnej sieci komputerowej; doradztwo w zakresie organizacji i zarządzania działalnością gospodarczą i związaną z nią działalnością informacyjną; pomoc w prowadzeniu działalności gospodarczej; organizowanie wystaw w celach handlowych lub reklamowych, badania marketingowe, badania opinii publicznej, badania rynku, badania w dziedzinie działalności gospodarczej, **36** pozyskiwanie środków finansowych dla potrzebujących i organizowanie zbierania funduszy na cele charytatywne, **41** organizowanie imprez i atrakcji kulturalnych, rozrywkowych, festiwali międzynarodowych, krajowych i lokalnych; organizowanie imprez sportowych i rekreacyjnych dla dzieci i dorosłych; organizowanie pokazów, gier, wystaw tematycznych z dziedziny kultury lub edukacji; organizowanie pokazów plenerowych; usługi w zakresie gier losowych; organizowanie spotkań, konferencji, seminariów, szkoleń, konkursów i warsztatów; wydawanie książek; usługi związane z produkcją filmów, nagrań

dźwiękowych i programów telewizyjnych, **42** prowadzenie i wspomaganie działalności badawczej i naukowej w zakresie: badań bakteriologicznych, biologicznych, chemicznych, geologicznych, technicznych, w dziedzinie fizyki, kosmetyki, mechaniki, ochrony środowiska naturalnego.

(111) **256334** (220) 2011 08 23 (210) 389382
(151) 2013 03 19 (441) 2011 12 05
(732) FUNDACJA LUX PRO MONUMENTIS, Łódź, PL.
(540)



Kolor znaku: niebieski, czarny, biały
(531) 26.5.4, 27.5.1, 29.1.13
(510), (511) **16** materiały reklamowe, ulotki informacyjne, plakaty, książki, **28** gry i zabawki, sprzęt sportowy, **35** usługi sprzedaży hurtowej i detalicznej gier, zabawek, sprzętu sportowego, książek, gazet, artykułów piśmiennych, pomocy naukowych, nagrań dźwiękowych i audiowizualnych, przyborów szkolnych w wyspecjalizowanych sklepach, na targach, wystawach, imprezach promocyjnych oraz za pośrednictwem globalnej sieci komputerowej; doradztwo w zakresie organizacji i zarządzania działalnością gospodarczą i związaną z nią działalnością informacyjną; pomoc w prowadzeniu działalności gospodarczej; organizowanie wystaw w celach handlowych lub reklamowych, badania marketingowe, badania opinii publicznej, badania rynku, badania w dziedzinie działalności gospodarczej, **36** pozyskiwanie środków finansowych dla potrzebujących i organizowanie zbierania funduszy na cele charytatywne, **41** organizowanie imprez i atrakcji kulturalnych, rozrywkowych, festiwali międzynarodowych, krajowych i lokalnych; organizowanie imprez sportowych i rekreacyjnych dla dzieci i dorosłych; organizowanie pokazów, gier, wystaw tematycznych z dziedziny kultury lub edukacji; organizowanie pokazów plenerowych; usługi w zakresie gier losowych; organizowanie spotkań, konferencji, seminariów, szkoleń, konkursów i warsztatów; wydawanie książek; działalność związana z produkcją filmów, nagrań dźwiękowych i programów telewizyjnych, **42** prowadzenie i wspomaganie działalności badawczej i naukowej w zakresie: badań bakteriologicznych, biologicznych, chemicznych, geologicznych, technicznych, w dziedzinie fizyki, kosmetyki, mechaniki, ochrony środowiska naturalnego.

(111) **256335** (220) 2011 08 27 (210) 389491
(151) 2013 05 27 (441) 2011 12 05
(732) INWEST AP SPÓŁKA Z OGRANICZONĄ
ODPOWIEDZIALNOŚCIĄ, Suchy Las, PL.
(540) AMPM

(510), (511) **03** kosmetyki, mydła, środki perfumeryjne, olejki eteryczne, płyny do pielęgnacji włosów; środki do czyszczenia, prania, polerowania, szorowania, ścierania, **09** okulary; binokle; okulary przeciwsłoneczne, przeciwosłepieniowe, ochronne do uprawiania sportu, **14** wyroby jubilerskie, biżuteria; wyroby oraz przyrządy zegarmistrzowskie i chronometryczne; zegary, zegarki, budziki; wyroby z metali szlachetnych/półszlachetnych lub pokrywane nimi, nie ujęte w innych klasach; kamienie szlachetne i półszlachetne; metale szlachetne i półszlachetne oraz ich stopy; akcesoria do w/w wyrobów nie ujęte w innych klasach, **35** usługi sprzedaży detalicznej, hurtowej, internetowej, katalogowej, wysyłkowej, oraz poprzez ofertę bezpośrednią towarów: wyroby jubilerskie, biżuteria; wyroby oraz przyrządy zegarmistrzowskie i chronometryczne; zegary, zegarki, budziki; wyroby z metali szlachetnych lub pokrywane nimi; kamienie szlachetne i półszlachetne; metale szlachetne i półszlachetne oraz ich stopy; akcesoria do biżuterii, wyrobów jubilerskich, wyrobów oraz przyrządów zegarmistrzowskich i chronometrycznych; kosmetyki, mydła, środki perfumeryjne, olejki eteryczne, preparaty do pielęgnacji włosów i ciała; środki do czyszczenia, prania, polerowania, szorowania, ścierania; okulary; binokle; okulary przeciwsłoneczne, przeciwosłepieniowe, ochronne do uprawiania sportu; upominki; opakowania; kartoniki; artykuły papiernicze i biurowe; ozdoby do włosów i garderoby; statuetki; puchary.

(111) **256336** (220) 2011 08 27 (210) 389492
 (151) 2013 05 27 (441) 2011 12 05
 (732) INWEST AP SPÓŁKA Z OGRANICZONĄ
 ODPOWIEDZIALNOŚCIĄ, Suchy Las, PL.
 (540) AM:PM
 (510), (511) **03** kosmetyki, mydła, środki perfumeryjne, olejki eteryczne, płyny do pielęgnacji włosów; środki do czyszczenia, prania, polerowania, szorowania, ścierania, **09** okulary; binokle; okulary przeciwsłoneczne, przeciwosłepieniowe, ochronne do uprawiania sportu, **14** wyroby jubilerskie, biżuteria; wyroby oraz przyrządy zegarmistrzowskie i chronometryczne; zegary, zegarki, budziki; wyroby z metali szlachetnych/półszlachetnych lub pokrywane nimi, nie ujęte w innych klasach; kamienie szlachetne i półszlachetne; metale szlachetne i półszlachetne oraz ich stopy; akcesoria do w/w wyrobów nie ujęte w innych klasach, **35** usługi sprzedaży detalicznej, hurtowej, internetowej, katalogowej, wysyłkowej, oraz poprzez ofertę bezpośrednią towarów: wyroby jubilerskie, biżuteria; wyroby oraz przyrządy zegarmistrzowskie i chronometryczne; zegary, zegarki, budziki; wyroby z metali szlachetnych lub pokrywane nimi; kamienie szlachetne i półszlachetne; metale szlachetne i półszlachetne oraz ich stopy; akcesoria do biżuterii, wyrobów jubilerskich, wyrobów oraz przyrządów zegarmistrzowskich i chronometrycznych; kosmetyki, mydła, środki perfumeryjne, olejki eteryczne, preparaty do pielęgnacji włosów i ciała; środki do czyszczenia, prania, polerowania, szorowania, ścierania; okulary; binokle; okulary przeciwsłoneczne, przeciwosłepieniowe, ochronne do uprawiania sportu; upominki; opakowania; kartoniki; artykuły papierniczne i biurowe; ozdoby do włosów i garderoby; statuetki; puchary.

(111) **256337** (220) 2011 08 27 (210) 389493
 (151) 2013 05 27 (441) 2011 12 05
 (732) INWEST AP SPÓŁKA Z OGRANICZONĄ
 ODPOWIEDZIALNOŚCIĄ, Suchy Las, PL.
 (540) AM-PM
 (510), (511) **03** kosmetyki, mydła, środki perfumeryjne, olejki eteryczne, płyny do pielęgnacji włosów; środki do czyszczenia, prania, polerowania, szorowania, ścierania, **09** okulary; binokle; okulary przeciwsłoneczne, przeciwosłepieniowe, ochronne do uprawiania sportu, **14** wyroby jubilerskie, biżuteria; wyroby oraz przyrządy zegarmistrzowskie i chronometryczne; zegary, zegarki, budziki; wyroby z metali szlachetnych/półszlachetnych lub pokrywane nimi, nie ujęte w innych klasach; kamienie szlachetne i półszlachetne; metale szlachetne i półszlachetne oraz ich stopy; akcesoria do w/w wyrobów nie ujęte w innych klasach, **35** usługi sprzedaży detalicznej, hurtowej, internetowej, katalogowej, wysyłkowej, oraz poprzez ofertę bezpośrednią towarów: wyroby jubilerskie, biżuteria; wyroby oraz przyrządy zegarmistrzowskie i chronometryczne; zegary, zegarki, budziki; wyroby z metali szlachetnych lub pokrywane nimi; kamienie szlachetne i półszlachetne; metale szlachetne i półszlachetne oraz ich stopy; akcesoria do biżuterii, wyrobów jubilerskich, wyrobów oraz przyrządów zegarmistrzowskich i chronometrycznych; kosmetyki, mydła, środki perfumeryjne, olejki eteryczne, preparaty do pielęgnacji włosów i ciała; środki do czyszczenia, prania, polerowania, szorowania, ścierania; okulary; binokle; okulary przeciwsłoneczne, przeciwosłepieniowe, ochronne do uprawiania sportu; upominki; opakowania; kartoniki; artykuły papierniczne i biurowe; ozdoby do włosów i garderoby; statuetki; puchary.

(111) **256338** (220) 2011 09 09 (210) 390044
 (151) 2013 02 26 (441) 2011 12 19
 (732) MARKETING & DISTRIBUTION S.A., Paryż, FR.
 (540)



Kolor znaku: czerwony, czarny, biały
 (531) 26.4.2, 27.5.1, 29.1.13
 (510), (511) **09** publikacje elektroniczne, **16** albumy; almanachy; broszury; czasopisma; fotografie; gazety; kalendarze; katalogi; książki; materiały

drukowane; materiały konferencyjne; materiały piśmienne; notatniki; notesy; periodyki; podręczniki; prospekty; publikacje drukowane, **35** agencje informacji handlowej; agencje reklamowe; analizy rynkowe; audyt; organizowanie sprzedaży w trybie aukcji i przetargów publicznych; badania marketingowe; badania opinii publicznej; badania rynku; badania w dziedzinie działalności gospodarczej; doradztwo specjalistyczne w sprawach działalności gospodarczej; doradztwo w zakresie organizowania i prowadzenia działalności gospodarczej; doradztwo w zakresie zarządzania personelem; doradztwo w zarządzaniu działalnością gospodarczą; dystrybucja materiałów reklamowych; informacja o działalności gospodarczej; edytorskie usługi w dziedzinie reklamy; prognozy ekonomiczne; ekspertyzy w zakresie wydolności przedsiębiorstw; kolportaż próbek; obróbka tekstów; rozpowszechnianie ogłoszeń reklamowych; organizowanie spotkań biznesowych związane z pomocą w działalności gospodarczej; prowadzenie spotkań biznesowych; sondaże opinii; organizowanie wystaw w celach handlowych lub reklamowych; outsourcing; poszukiwania w zakresie patronatu; pomoc przedsiębiorstwom w działalności gospodarczej; pozyskiwanie informacji o działalności gospodarczej; prognozy ekonomiczne; promocja sprzedaży dla osób trzecich; usługi związane z przenoszeniem przedsiębiorstw; public relations; publikowanie tekstów sponsorowanych; reklama; wynajmowanie przestrzeni reklamowej; tworzenie tekstów reklamowych i sponsorowanych; wynajmowanie nośników reklamowych; reklamy korespondencyjne; usługi sekretarskie; organizowanie targów w celach handlowych lub reklamowych; edycja tekstów, kreowanie wizerunku; wywiad gospodarczy, **41** doradztwo zawodowe (porady z zakresie edukacji lub kształcenia); usługi w zakresie edukacji ujęte w tej klasie; fotoreportaż; informacja o edukacji; informacja o imprezach rozrywkowych; informacja o rekreacji; instruktaże; komputerowe przygotowywanie materiałów do publikacji; organizowanie i/lub prowadzenie koncertów, konferencji, kongresów, seminariów, sympozjów i/lub zjazdów; publikowanie książek; organizowanie loterii; usługi w zakresie nauczania ujęte w tej klasie; nauczanie korespondencyjne; organizowanie balów; organizowanie przyjęć w zakresie rozrywki; organizowanie spektakli; organizowanie wystaw z dziedziny kultury lub edukacji; pisanie tekstów, innych niż reklamowe; kształcenie praktyczne; planowanie przebiegu przyjęć; publikowanie elektroniczne on-line książek i/lub periodyków; publikowanie periodyków; publikowanie tekstów innych niż reklamowe; usługi w zakresie rozrywki ujęte w tej klasie; informacja o rozrywce; tłumaczenia; informacja o wypoczynku; usługi związane z organizacją wypoczynku.

(111) **256339** (220) 2011 09 13 (210) 390130
 (151) 2013 05 23 (441) 2011 12 19
 (732) TAN-VIET INTERNATIONAL SPÓŁKA AKCYJNA, Łęgowo, PL.
 (540)



Kolor znaku: czerwony, biały, zielony, żółty
 (531) 26.4.2, 26.4.4, 26.4.18, 27.5.1, 29.1.14
 (510), (511) **29** konserwy rybne, konserwy mięsne, mięso; ryby, drób, dziczyzna; galaretki, dżemy; prażynki krewetkowe, chrupki ziemniaczane, zupy błyskawiczne, **30** kawa, herbata, kakao, cukier, ryz, potrawy ryżowe, cukier trzcinowy, mąka kukurydziana, mąka ryżowa, mąka pszenna, preparaty zbożowe, chleb, ciastka, wyroby cukiernicze i piekarnicze, makarony, słodycze, lody, miód, drożdże, proszki do pieczenia, chrupki kukurydziane, chrupki ryżowe; sushi.

(111) **256340** (220) 2011 09 18 (210) 390330
 (151) 2013 03 28 (441) 2011 12 19
 (732) WYDAWNICTWO BAUER POLSKA SPÓŁKA Z OGRANICZONĄ
 ODPOWIEDZIALNOŚCIĄ, Warszawa, PL.
 (540)



Kolor znaku: jasnoniebieski, jasnoszary, czarny, biały
 (531) 1.5.1, 26.4.4, 26.11.2, 26.11.8, 27.5.1, 29.1.14

(510), (511) **09** urządzenia do przetwarzania informacji, aparatura do rejestracji dźwięku, aparatura radiotelefoniczna, aparaty do fototelegrafii, aparaty do nauczania, aparaty fotograficzne, aparaty kinematograficzne, aparaty radiowe, aparaty telefoniczne, aparaty telewizyjne, aparaty wideo, mikroprocesory komputerowe, procesory jako centralne jednostki przetwarzania, procesory tekstu, procesory, cyklotrony, czytniki, czytniki kodów kreskowych, czytniki znaków optycznych, optyczne nośniki danych, drukarki komputerowe, dyktafony, dyski magnetyczne, dyski do rejestracji dźwięku, dyskietki, dyski kompaktowe audio-wideo, płyty CD, płyty CD z zapisanymi plikami w formacie MP3, MP4, płyty DVD, dyski optyczne, dyski obliczeniowe, pamięci komputerowe, dystrybutory dysków, etykiety na towarach elektroniczne, filmy naświetlone, filmy animowane, hologramy, interfejsy komputerowe, kamery filmowe, kamery wideo zespolone z magnetofonem, kamery wizyjne, karty inteligentne z obwodami scalonymi zintegrowanymi, karty magnetyczne do identyfikacji osób, karty magnetyczne kodowane, kodery magnetyczne, komputerowe urządzenia peryferyjne, komputery, komputery przenośne, komputery przystosowane do odbioru sygnału telewizyjnego, laptopy, lasery nie do celów medycznych, lornetki, lunety, lunety optyczne, lupy optyczne, magnetofony taśmowe, magnetyczne nośniki informacji, maszyny antenowe do telefonii bezprzewodowej, maszyny do łączności radiowej, modemy, myszy komputerowe, monitory obrazowe wideo, napędy dyskowe, monitory-hardware komputerowy, monitory-programy komputerowe, nośniki danych magnetyczne, nośniki do rejestracji dźwięku, notesy elektroniczne, obwody drukowane, obwody scalone, odbiorniki audio-i wideo, odbiorniki radiowe, odtwarzacze kaset, odtwarzacze płyt kompaktowych, optyczne nośniki informacji, odtwarzacze osobiste stereo, plotery, chipy, płyty akustyczne, płyty fonograficzne, programy gier komputerowych, programy komputerowe jako software ładowalny, programy komputerowe nagrane, programy komputerowe pozwalające użytkownikom telewizji na oglądanie lub zakup towarów za pośrednictwem wybranych telewizyjnych kanałów cyfrowych, programy komputerowe do obsługi telewizji interaktywnej, przezrocza fotograficzne, publikacje elektroniczne w postaci modułów ładowalnych, skanery komputerowe, software oprogramowanie stałe dla komputerów nagrane, stacje taśm magnetycznych informatyczne, jednostki taśm magnetycznych informatyczne, sterowniki informatyczne, sterujące programy komputerowe systemu operacyjnego nagrane, taśmy do nagrywania dźwięku, taśmy magnetyczne, taśmy wideo, telefony przenośne, telefony przenośne działające w systemie telefonii komórkowej, karty telefoniczne do automatów i telefonów komórkowych, karty SIM, translatory elektroniczne kieszonkowe, urządzenia do montażu filmów kinematograficznych, urządzenia do nawigacji dla pojazdów, urządzenia do nawigacji satelitarnej, urządzenia/aparatura do odbioru przekazu kablowego, satelitarne-go i światłowodowego, urządzenia do nadawania, przekazywania i odbierania działające w systemie telefonii komórkowej, urządzenia współpracujące z komputerami w zakresie przekazywania dźwięku i obrazu, urządzenia nadawcze telefoniczne, urządzenia do wzmacniania dźwięku, tablice ogłoszeń elektroniczne, kasety audio-wideo, kasety wideo z grammi, wideofony, neony reklamowe, zestawy do odbioru telewizji, dekodery, zestawy zawierające dekodery i przeglądarkę/przeglądarkę interaktywną kanałów telewizyjnych, nagrywarki do zapisywania programów telewizyjnych, programy/audycje telewizyjne, programy/audycje radiowe, filmy, nagrania dźwiękowe zapisane/zarejestrowane w postaci taśm magnetycznych/filmowych, dysków magnetycznych, dysków optycznych, plików w formacie MP3 i MP4, z możliwością odtwarzania w komputerach, odtwarzaczach DVD i CD, **16** afisze, plakaty, akwaforty, akwarele, albumy, atlasy, almanachy, artykuły papierniczne, prospekty, broszury, chorągiewki papierowe, czasopisma, periodyki, czcionki drukarskie, drukarki przenośne, odbitki graficzne, emblematy, pieczęcie papierowe, formularze, druki, blankiety, fotografie, gazety, globusy ziemskie, kalendarze, kalendarze z kartkami do zdzierania, kartki z życzeniami okolicznościowe, karty muzyczne z życzeniami, karty pocztowe, karty-zawiadomienia, katalogi, komiksy, książki, krzyżówki, katalogi i zeszyty tematycznie związane z rozrywką umysłową, krzyżówkami, rebusami, szaradami, książeczkami z krzyżówkami, rebusami i szaradami, wydawnictwa krzyżówkowe, litografie, makiety architektoniczne, mapy, mapy geograficzne, obrazy, materiały drukowane, materiały piśmienne, podręczniki, przedmioty sztuki litograficznej, przezrocza, publikacje drukowane, reprodukcje graficzne, rysunki i grafiki związane z rozwiązywaniem krzyżówek, wykroje do szycia, wzory do ha-

ftowania, znaczki pocztowe, **35** afisze, plakaty, akwaforty, akwarele, albumy, atlasy, almanachy, artykuły papierniczne, prospekty, broszury, chorągiewki papierowe, czasopisma, periodyki, czcionki drukarskie, drukarki przenośne, odbitki graficzne, emblematy, pieczęcie papierowe, formularze, druki, blankiety, fotografie, gazety, globusy ziemskie, kalendarze, kalendarze z kartkami do zdzierania, kartki z życzeniami okolicznościowe, karty muzyczne z życzeniami, karty pocztowe, karty-zawiadomienia, katalogi, komiksy, książki, krzyżówki, katalogi i zeszyty tematycznie związane z rozrywką umysłową, krzyżówkami, rebusami, szaradami, książeczkami z krzyżówkami, rebusami i szaradami, wydawnictwa krzyżówkowe, litografie, makiety architektoniczne, mapy, mapy geograficzne, obrazy, materiały drukowane, materiały piśmienne, podręczniki, przedmioty sztuki litograficznej, przezrocza, publikacje drukowane, reprodukcje graficzne, rysunki i grafiki związane z rozwiązywaniem krzyżówek, wykroje do szycia, wzory do haftowania, znaczki pocztowe, **38** usługi agencji informacyjnych w zakresie zbierania i rozpowszechniania informacji, usługi agencji prasowych, przesyłanie informacji drogą elektroniczną i za pośrednictwem sieci telefonii komórkowej, w tym w formie komunikatów SMS-owych, informacja o telekomunikacji, usługi telekomunikacyjne, usługi emisji sygnału radiowego i telewizyjnego, usługi rozpowszechniania programów radiowych i telewizyjnych, filmów fabularnych, filmów dokumentalnych, reportaży, widowisk rozrywkowych, widowisk telewizyjnych, zawodów sportowych, programów/audycji z interaktywnym udziałem słuchaczy/widzów, usługi rozpowszechniania programów i informacji za pośrednictwem Internetu, radiofonia, telefonia komórkowa, usługi w zakresie realizowania połączeń telefonicznych, telewizja kablowa, zlecenia przywoławcze przez radio, telefon lub inne środki komunikacji elektronicznej, przesyłanie danych przy pomocy terminali komputerowych, usługi w zakresie łączności radiowej, telefonicznej i telegraficznej, obsługa telekonferencji, usługi w zakresie ogłoszeń elektronicznych, usługi w zakresie przesyłania poczty elektronicznej, usługi związane z ustalaniem tras połączeń i połączeń dla telekomunikacji, usługi w zakresie przydzielania użytkownikowi dostępu do światowej sieci komputerowej za pośrednictwem telekomunikacji, przekaz satelitarny, przesyłanie informacji tekstowej i obrazowej przy pomocy komputera, usługi w zakresie realizowania transmisji programów radiowych, usługi w zakresie realizowania transmisji programów telewizyjnych, usługi w zakresie transmisji danych i teleinformatyki, wypożyczanie urządzeń telekomunikacyjnych, wypożyczanie urządzeń do przesyłania informacji, pozyskiwanie informacji przy pomocy telefonu i ich rozpowszechnianie, usługi w zakresie łączności, obsługa przekazu cyfrowego, obsługa przekazu telefonicznego, obsługa systemów przekazywania dźwięku i obrazu w łączności telefonicznej, usługi w zakresie łączności przez sieć światłowodów i przez terminale komputerowe, usługi w zakresie przekazu wydawnictw prasowych za pośrednictwem sieci komputerowych i telekomunikacyjnych oraz łączności satelitarnej i sieci światłowodów, usługi przekazu telewizyjnego z możliwością wyboru programu, usługi dostarczania informacji on-line, usługi zapewniające dostęp do stron internetowych za pośrednictwem przekazu telewizyjnego, w tym zapewnianie dostępu do zasobów archiwalnych telewizji, usługi udostępniania krajowych i zagranicznych serwerów i portali internetowych, **39** dystrybucja gazet, czasopism i periodyków, organizowanie podróży i wycieczek w zakresie transportu, zwiedzanie turystyczne, organizowanie transportu pasażerskiego, organizowanie transportu podróży, **41** porady w zakresie edukacji i kształcenia, edukacja społeczeństwa w zakresie ochrony naturalnego środowiska człowieka i odpowiedzialności ekologicznej, w tym publikowanie wydawnictw edukacyjnych w tym zakresie, informacja o edukacji, studia studiów filmowych, produkcja filmów, fotoreportaże, usługi udostępniania informacji o imprezach rozrywkowych i rekreacji, usługi klubowe w zakresie rozrywki i nauczania, organizowanie i obsługa konferencji, kongresów, organizowanie konkursów edukacyjnych lub rozrywkowych, organizowanie konkursów tematycznych, organizowanie konkursów piękności, organizowanie i prowadzenie pracowni specjalistycznych w zakresie szkoleń, organizowanie i prowadzenie seminariów, sympozjów i zjazdów, organizowanie rozrywkowych widowisk telewizyjnych, organizowanie programów/audycji z udziałem interaktywnym widzów/słuchaczy, publikowanie książek, gazet, czasopism i periodyków, publikowanie tekstów inne niż reklamowe, publikacja elektroniczna on-line książek i periodyków, pokazy w ramach kształcenia praktycznego, usługi w zakresie publikowania wydawnictw podręcznych i małej poligrafii komputerowej, montaż taśm

wideo, montaż programów radiowych i telewizyjnych, nagrywanie filmów na taśmach wideo, obsługa publikacji elektronicznych on-line nieprzesyłanych, organizowanie wystaw z dziedziny kultury i edukacji, organizowanie imprez rozrywkowych, konkursów i plebiscytów, organizowanie imprez połączonych z wręczaniem nagrów i wyróżnień, organizowanie spektakli jako usługi impresariatów, produkcja programów rozrywkowych radiowych i telewizyjnych przygotowywanie materiałów do programów telewizyjnych o charakterze reklamowym, rozrywkowym, w tym organizowanie telekonkursów, telekrzyżówek, quizów, usługi reporterskie, usługi w zakresie wykonywania mikrofilmów, usługi w zakresie wykonywania zdjęć, komputerowe przygotowywanie materiałów do publikacji, organizowanie akcji społecznych związanych z ochroną środowiska prowadzonych w formie akcji edukacyjnych, imprez sportowych, rekreacyjnych, kulturalnych i sportowych, **42** administrowanie stronami komputerowymi, analizy systemów komputerowych, aktualizacja oprogramowania komputerowego, projektowanie oprogramowania komputerowego, projektowanie systemów komputerowych, doradztwo w zakresie sprzętu komputerowego, instalacje oprogramowania komputerowego, programowanie komputerowe, konwersja danych lub dokumentów do postaci elektronicznej, konserwacja oprogramowania komputerowego, tworzenie i utrzymywanie stron internetowych dla osób trzecich, usługi artystów grafików, usługi projektantów mody, usługi w zakresie wzornictwa przemysłowego, opracowywanie projektów technicznych, przeprowadzanie badań naukowych w kierunku promowania świadomości publicznej w zakresie ochrony środowiska naturalnego człowieka i odpowiedzialności ekologicznej, sporządzanie raportów naukowych w tym zakresie, w tym także za pośrednictwem witryny internetowej.

(111) **256341** (220) 2011 09 18 (210) 390331
 (151) 2013 03 28 (441) 2011 12 19
 (732) WYDAWNICTWO BAUER POLSKA SPÓŁKA Z OGRANICZONĄ
 ODPOWIEDZIALNOŚCIĄ, Warszawa, PL.
 (540)

SKARB
 świata wiedzy

(531) 27.5.1

(510), (511) **09** urządzenia do przetwarzania informacji, aparatura do rejestracji dźwięku, aparatura radiotelefoniczna, aparaty do fototelegrafii, aparaty do nauczania, aparaty fotograficzne, aparaty kinematograficzne, aparaty radiowe, aparaty telefoniczne, aparaty telewizyjne, aparaty wideo, mikroprocesory komputerowe, procesory jako centralne jednostki przetwarzania, procesory tekstu, procesory, cyklotrony, czytniki, czytniki kodów kreskowych, czytniki znaków optycznych, optyczne nośniki danych, drukarki komputerowe, dyktafony, dyski magnetyczne, dyski do rejestracji dźwięku, dyskietki, dyski kompaktowe audio-wideo, płyty CD, płyty CD z zapisanymi plikami w formacie MP3, MP4, płyty DVD, dyski optyczne, dyski obliczeniowe, pamięci komputerowe, dystrybutory dysków, etykiety na towarach elektroniczne, filmy naświetlone, filmy animowane, hologramy, interfejsy komputerowe, kamery filmowe, kamery wideo zespolone z magnetofonem, kamery wizyjne, karty inteligentne z obwodami scalonymi zintegrowanymi, karty magnetyczne do identyfikacji osób, karty magnetyczne kodowane, kodery magnetyczne, komputerowe urządzenia peryferyjne, komputery, komputery przenośne, komputery przystosowane do odbioru sygnału telewizyjnego, laptopy, lasery nie do celów medycznych, lornetki, lunety, lunety optyczne, lupy optyczne, magnetofony taśmowe, magnetyczne nośniki informacji, maszty antenowe do telefonii bezprzewodowej, maszty do łączności radiowej, modemy, myszy komputerowe, monitory obrazowe wideo, napędy dyskowe, monitory-hardware komputerowy, monitory-programy komputerowe, nośniki danych magnetyczne, nośniki do rejestracji dźwięku, notesy elektroniczne, obwody drukowane, obwody scalone, odbiorniki audio-i wideo, odbiorniki radiowe, odtwarzacze kaset, odtwarzacze płyt kompaktowych, optyczne nośniki informacji, odtwarzacze osobiste stereo, plenery, chipy, płyty akustyczne, płyty fonograficzne, programy gier komputerowych, programy komputerowe jako software ładowny, programy komputerowe nagrane, programy komputerowe pozwalające użytkownikom telewizji na oglądanie lub zakup towarów za pośrednictwem wybranych telewizyjnych kanałów cyfrowych, progra-

my komputerowe do obsługi telewizji interaktywnej, przezrocza fotograficzne, publikacje elektroniczne w postaci modułów ładownych, skanery komputerowe, software oprogramowanie stałe dla komputerów nagrane, stacje taśm magnetycznych informatyczne, jednostki taśm magnetycznych informatyczne, sterowniki informatyczne, sterujące programy komputerowe systemu operacyjnego nagrane, taśmy do nagrywania dźwięku, taśmy magnetyczne, taśmy wideo, telefony przenośne, telefony przenośne działające w systemie telefonii komórkowej, karty telefoniczne do automatów i telefonów komórkowych, karty SIM, translatory elektroniczne kieszonkowe, urządzenia do montażu filmów kinematograficznych, urządzenia do nawigacji dla pojazdów, urządzenia do nawigacji satelitarnej, urządzenia/aparatura do odbioru przekazu kablowego, satelitarne-go i światłowodowego, urządzenia do nadawania, przekazywania i odbierania działające w systemie telefonii komórkowej, urządzenia współpracujące z komputerami w zakresie przekazywania dźwięku i obrazu, urządzenia nadawcze telefoniczne, urządzenia do wzmacniania dźwięku, tablice ogłoszeń elektroniczne, kasety audio-wideo, kasety wideo z gramami, wideofony, neony reklamowe, zestawy do odbioru telewizji, dekodery, zestawy zawierające dekodery i przeglądarkę/przeglądarkę interaktywną kanałów telewizyjnych, nagrywarki do zapisywania programów telewizyjnych, programy/audycje telewizyjne, programy/audycje radiowe, filmy, nagrania dźwiękowe zapisane/zarejestrowane w postaci taśm magnetycznych/filmowych, dysków magnetycznych, dysków optycznych, plików w formacie MP3 i MP4, z możliwością odtwarzania w komputerach, odtwarzaczach DVD i CD, **16** afisze, plakaty, akwaforty, akwarele, albumy, atlasy, almanachy, artykuły papiernicze, prospekty, broszury, chorągiewki papierowe, czasopisma, periodyki, czcionki drukarskie, drukarki przenośne, odbitki graficzne, emblematy, pieczęcie papierowe, formularze, druki, blankiety, fotografie, gazety, globusy ziemskie, kalendarze, kalendarze z kartkami do zderzenia, kartki z życzeniami okolicznościowe, karty muzyczne z życzeniami, karty pocztowe, karty-zawiadomienia, katalogi, komiksy, książki, krzyżówki, katalogi i zeszyty tematycznie związane z rozrywką umysłową, krzyżówkami, rebusami, szaradami, książeczki z krzyżówkami, rebusami i szaradami, wydawnictwa krzyżówkowe, litografie, makiety architektoniczne, mapy, mapy geograficzne, obrazy, materiały drukowane, materiały piśmienne, podręczniki, przedmioty sztuki litograficznej, przezrocza, publikacje drukowane, reprodukcje graficzne, rysunki i grafiki związane z rozwiązywaniem krzyżówek, wykroje do szycia, wzory do haftowania, znaczki pocztowe, **35** organizowanie sprzedaży w trybie aukcji publicznych i aukcji internetowych, usługi agencji eksportowo-importowej, usługi w zakresie badania opinii publicznej, usługi przeprowadzania sondaży i zbierania opinii na rzecz osób trzecich, promocja sprzedaży dla osób trzecich, badania w dziedzinie działalności gospodarczej, badania rynku, badania czytelnictwa, doradztwo w zakresie organizowania, kierowania i prowadzenia działalności gospodarczej, doradztwo specjalistyczne w sprawach działalności gospodarczej, doradztwo w zakresie zarządzania działalnością gospodarczą, doradztwo w zakresie zarządzania personelem, ekspertyzy w zakresie działalności gospodarczej, profesjonalne zarządzanie działalnością artystyczną, usługi w zakresie dokonywania wyceny działalności handlowej, usługi w zakresie dokonywania ekspertyz opłacalności, badania marketingowe, pomoc w zarządzaniu przedsiębiorstwami przemysłowymi lub handlowymi, usługi agencji informacji handlowej, informacja o działalności gospodarczej, zdobywanie informacji o działalności gospodarczej w zakresie marketingu i reklamy, pomoc w prowadzeniu i zarządzaniu działalnością gospodarczą, usługi w zakresie opracowywania prognoz ekonomicznych, pozyskiwanie danych do komputerowych baz danych, transkrypcja informacji, transkrypcja przekazu, kompilacja informacji w komputerowych bazach danych, systematyzacja informacji w komputerowych bazach danych, komputerowe zarządzanie plikami, zarządzanie zbiorami informatycznymi, wyszukiwanie informacji w plikach komputerowych dla osób trzecich, wyszukiwanie w komputerowych bazach danych, sortowanie danych w bazach komputerowych, usługi agencji reklamowych, dystrybucja materiałów reklamowych w postaci próbek, druków, prospektów, broszur, gadżetów reklamowych, bookletów, ogłoszenia prasowe, publikowanie tekstów sponsorowanych, usługi modeli/modelek do celów reklamowych i promowania sprzedaży, marketing, uaktualnianie materiałów reklamowych, usługi w zakresie rozpowszechnienia ogłoszeń reklamowych, rozlepianie plakatów reklamowych, organizowanie wystaw w celach handlowych lub reklamowych, pokazy towarów, usługi w zakresie prenu-

meraty czasopism dla osób trzecich, publikowanie tekstów reklamowych, rozpowszechnianie materiałów reklamowych, reklama oraz działalność informacyjna dotycząca reklamy, usługi w zakresie wynajmowania powierzchni na cele reklamowe (bannery, billboardy), wynajem czasu reklamowego we wszystkich środkach przekazu, wypożyczanie materiałów reklamowych, usługi w zakresie przygotowywania reklam prasowych, usługi w zakresie przygotowywania reklam korespondencyjnych, usługi w zakresie przygotowywania reklam radiowych, usługi w zakresie przygotowywania reklam telewizyjnych, usługi w zakresie przygotowywania reklam za pośrednictwem sieci komputerowej, organizowanie targów handlowych i reklamowych, dekoracja wystaw sklepowych, usługi w zakresie opracowywania edycji tekstów, usługi przeglądu prasy, tworzenie tekstów reklamowych i sponsorowanych, usługi produkcji programów/audycji i filmów reklamowych dla telewizji, radia, sieci globalnej Internet, **38** usługi agencji informacyjnych w zakresie zbierania i rozpowszechniania informacji, usługi agencji prasowych, przesyłanie informacji drogą elektroniczną i za pośrednictwem sieci telefonii komórkowej, w tym w formie komunikatów SMS-owych, informacja o telekomunikacji, usługi telekomunikacyjne, usługi emisji sygnału radiowego i telewizyjnego, usługi rozpowszechniania programów radiowych i telewizyjnych, filmów fabularnych, filmów dokumentalnych, reportaży, widowisk rozrywkowych, widowisk telewizyjnych, zawodów sportowych, programów/audycji z interaktywnym udziałem słuchaczy/widzów, usługi rozpowszechniania programów i informacji za pośrednictwem Internetu, radiofonia, telefonia komórkowa, usługi w zakresie realizowania połączeń telefonicznych, telewizja kablowa, zlecenia przywoławcze przez radio, telefon lub inne środki komunikacji elektronicznej, przesyłanie danych przy pomocy terminali komputerowych, usługi w zakresie łączności radiowej, telefonicznej i telegraficznej, obsługa telekonferencji, usługi w zakresie ogłoszeń elektronicznych, usługi w zakresie przesyłania poczty elektronicznej, usługi związane z ustalaniem tras połączeń i połączeń dla telekomunikacji, usługi w zakresie przydzielania użytkownikowi dostępu do światowej sieci komputerowej za pośrednictwem telekomunikacji, przekaz satelitarny, przesyłanie informacji tekstowej i obrazowej przy pomocy komputera, usługi w zakresie realizowania transmisji programów radiowych, usługi w zakresie realizowania transmisji programów telewizyjnych, usługi w zakresie transmisji danych i teleinformatyki, wypożyczanie urządzeń telekomunikacyjnych, wypożyczanie urządzeń do przesyłania informacji, pozyskiwanie informacji przy pomocy telefonu i ich rozpowszechnianie, usługi w zakresie łączności, obsługa przekazu cyfrowego, obsługa przekazu telefonicznego, obsługa systemów przekazywania dźwięku i obrazu w łączności telefonicznej, usługi w zakresie łączności przez sieć światłowodów i przez terminale komputerowe, usługi w zakresie przekazu wydawnictw prasowych za pośrednictwem sieci komputerowych i telekomunikacyjnych oraz łączny satelitarnych i sieci światłowodów, usługi przekazu telewizyjnego z możliwością wyboru programu, usługi dostarczania informacji on-line, usługi zapewniające dostęp do stron internetowych za pośrednictwem przekazu telewizyjnego, w tym zapewnianie dostępu do zasobów archiwalnych telewizji, usługi udostępniania krajowych i zagranicznych serwerów i portali internetowych, **39** dystrybucja gazet, czasopism i periodyków, organizowanie podróży i wycieczek w zakresie transportu, zwiedzanie turystyczne, organizowanie transportu pasażerskiego, organizowanie transportu podróży, **41** porady w zakresie edukacji i kształcenia, edukacja społeczna w zakresie ochrony naturalnego środowiska człowieka i odpowiedzialności ekologicznej, w tym publikowanie wydawnictw edukacyjnych w tym zakresie, informacja o edukacji, usługi studiów filmowych, produkcja filmów, fotoreportaże, usługi studia nagrań, informacja o imprezach rozrywkowych i rekreacji, usługi klubowe w zakresie rozrywki i nauczania, organizowanie i obsługa konferencji, kongresów, organizowanie konkursów edukacyjnych lub rozrywkowych, organizowanie konkursów tematycznych, organizowanie konkursów piękności, organizowanie i prowadzenie pracowni specjalistycznych w zakresie szkoleń, organizowanie i prowadzenie seminariów, sympozjów i zjazdów, organizowanie rozrywkowych widowisk telewizyjnych, organizowanie programów/audycji z udziałem interaktywnym widzów/słuchaczy, publikowanie książek, gazet, czasopism i periodyków, publikowanie tekstów inne niż reklamowe, publikacja elektroniczna on-line książek i periodyków, pokazy w ramach kształcenia praktycznego, usługi w zakresie publikowania wydawnictw podręcznych i małej poligrafii komputerowej, montaż taśm wideo, montaż programów radiowych i telewizyjnych, nagrywanie filmów na taśmach wideo, obsługa publikacji elektronicznych on-line nieprzesyłanych, organizowa-

nie wystaw z dziedziny kultury i edukacji, organizowanie imprez rozrywkowych, konkursów i plebiscytów, organizowanie imprez połączonych z wręczeniem nagród i wyróżnień, organizowanie spektakli jako usługi impresariatów, produkcja programów rozrywkowych radiowych i telewizyjnych przygotowywanie materiałów do programów telewizyjnych o charakterze reklamowym, rozrywkowym, w tym organizowanie telekonkursów, telekryżówek, quizów, usługi reporterskie, usługi w zakresie wykonywania mikrofilmów, usługi w zakresie wykonywania zdjęć, komputerowe przygotowywanie materiałów do publikacji, organizowanie akcji społecznych związanych z ochroną środowiska prowadzonych w formie akcji edukacyjnych, imprez sportowych, rekreacyjnych, kulturalnych i sportowych, **42** administrowanie stronami komputerowymi, analizy systemów komputerowych, aktualizacja oprogramowania komputerowego, projektowanie oprogramowania komputerowego, projektowanie systemów komputerowych, doradztwo w zakresie sprzętu komputerowego, instalacje oprogramowania komputerowego, programowanie komputerowe, konwersja danych lub dokumentów do postaci elektronicznej, konserwacja oprogramowania komputerowego, tworzenie i utrzymywanie stron internetowych dla osób trzecich, usługi artystów grafików, usługi projektantów mody, usługi w zakresie wzornictwa przemysłowego, opracowywanie projektów technicznych, przeprowadzanie badań naukowych w kierunku promowania świadomości publicznej w zakresie ochrony środowiska naturalnego człowieka i odpowiedzialności ekologicznej, sporządzanie raportów naukowych w tym zakresie, w tym także za pośrednictwem witryny internetowej.

(111) **256342** (220) 2011 09 21 (210) 390484
 (151) 2013 01 10 (441) 2012 01 02
 (732) LABICH DAWID JAKUB P.W. CLIP, Bydgoszcz, PL.
 (540)



Kolor znaku: jasnoszry, niebieski, granatowy
 (531) 26.11.3, 26.15.1, 27.5.1, 29.1.13
 (510), (511) **35** zgrupowanie w punktach sprzedaży, hurtowniach oraz w Internecie, na rzecz osób trzecich towarów, pozwalające nabywcom wygodnie je oglądać i kupować z branży aparatów telefonicznych komórkowych nowych i używanych; laptopów, iPadów, iPodów, urządzeń do nawigacji, oraz dodatkowego wyposażenia do nich, jak słuchawki, zasilacze sieciowe, zasilacze samochodowe, akumulatory do telefonów, smycze; pokrowce różnych gatunków, jak satynowe, skórzane, zamszowe, silikonowe, gumowe, bawełniane, plastikowe; folie ochronne; adaptery audio, uchwyty do telefonów i nawigacji, karty pamięci, obudowy, części serwisowe, jak wyświetlacze, taśmy, gniazda sim, gniazda ładowania, **37** usługi serwisowe w zakresie napraw i konserwacji mechanicznych: aparatów telefonicznych, komórkowych, laptopów, iPadów, iPodów, urządzeń do nawigacji oraz dodatkowego wyposażenia do w/w aparatów i urządzeń.

(111) **256343** (220) 2011 09 30 (210) 390952
 (151) 2012 11 27 (441) 2012 01 02
 (732) Payless ShoeSource Worldwide, Inc., Topeka, US.
 (540) UNFORGETTABLE MOMENTS
 (510), (511) **03** kosmetyki i środki toaletowe, **18** torebki, torby na ramie, torby na zakupy, portmonetki, portfele i plecaki, **25** obuwie.

(111) **256344** (220) 2011 09 30 (210) 390953
 (151) 2012 11 27 (441) 2012 01 02
 (732) Payless ShoeSource Worldwide, Inc., Topeka, US.
 (540) SHOEPON
 (510), (511) **16** bony (kupony), **35** gromadzenie, na rzecz osób trzecich, obuwia, odzieży, portmonetek, torebek i plecaków (z wyłączeniem transportu tych towarów), umożliwiające klientom ich wygodne oglądanie i kupowanie; wymienione wyżej usługi świadczone również przez sklepy detaliczne, za pośrednictwem mediów elektronicznych, na przykład za pośrednictwem stron internetowych.

(111) **256345** (220) 2011 09 30 (210) 390955
 (151) 2012 11 27 (441) 2012 01 02
 (732) Payless ShoeSource Worldwide, Inc., Topeka, US.
 (540)



(531) 26.1.4, 27.5.1
 (510), (511) **25** obuwie.

(111) **256346** (220) 2011 09 30 (210) 390956
 (151) 2012 11 27 (441) 2012 01 02
 (732) Payless ShoeSource Worldwide, Inc., Topeka, US.
 (540)



(531) 26.4.2, 27.5.1
 (510), (511) **25** obuwie.

(111) **256347** (220) 2011 09 30 (210) 390958
 (151) 2012 11 27 (441) 2012 01 02
 (732) Payless ShoeSource Worldwide, Inc., Topeka, US.
 (540)



(531) 26.13.25, 27.5.1
 (510), (511) **25** obuwie.

(111) **256348** (220) 2011 09 30 (210) 390960
 (151) 2013 01 07 (441) 2012 01 02
 (732) Payless ShoeSource Worldwide, Inc., Topeka, US.
 (540)



(531) 26.3.1, 27.5.1
 (510), (511) **25** obuwie i skarpety.

(111) **256349** (220) 2011 09 30 (210) 390961
 (151) 2012 11 27 (441) 2012 01 02
 (732) Collective Licensing International, LLC, Englewood, US.
 (540)



(531) 26.1.10
 (510), (511) **18** torebki, torby na ramię, torby na zakupy, portmonetki, portfele i plecaki, **25** obuwie.

(111) **256350** (220) 2011 09 30 (210) 390962
 (151) 2012 11 27 (441) 2012 01 02
 (732) Payless ShoeSource Worldwide, Inc., Topeka, US.
 (540) PLUSHEEZ
 (510), (511) **25** obuwie.

(111) **256351** (220) 2011 09 30 (210) 390963
 (151) 2013 01 07 (441) 2012 01 02

(732) Collective Licensing International, LLC, Englewood, US.
 (540) AIRWALK
 (510), (511) **18** torebki, torby na ramię, torby na zakupy, portmonetki, portfele i plecaki.

(111) **256352** (220) 2011 09 30 (210) 390966
 (151) 2013 01 07 (441) 2012 01 02
 (732) Payless ShoeSource Worldwide, Inc., Topeka, US.
 (540)



(531) 26.4.4, 27.5.1
 (510), (511) **25** obuwie.

(111) **256353** (220) 2011 09 30 (210) 390967
 (151) 2012 11 27 (441) 2012 01 02
 (732) Payless ShoeSource Worldwide, Inc., Topeka, US.
 (540) HUNTER'S BAY
 (510), (511) **25** obuwie.

(111) **256354** (220) 2011 09 30 (210) 390968
 (151) 2013 01 07 (441) 2012 01 02
 (732) Payless ShoeSource Worldwide, Inc., Topeka, US.
 (540)



(531) 27.5.1
 (510), (511) **25** obuwie.

(111) **256355** (220) 2011 09 30 (210) 390969
 (151) 2012 11 27 (441) 2012 01 02
 (732) Payless ShoeSource Worldwide, Inc., Topeka, US.
 (540) FRESH GREEN FASHION
 (510), (511) **14** sztuczna biżuteria, biżuteria i zegarki na rękę, **18** torebki, torby na ramię, torby na zakupy, portmonetki, portfele i plecaki, **25** obuwie, **35** gromadzenie, na rzecz osób trzecich, obuwia, odzieży, portmonetek, torebek i plecaków (z wyłączeniem transportu tych towarów), umożliwiające klientom ich wygodne oglądanie i kupowanie; wymienione wyżej usługi świadczone również przez sklepy detaliczne, za pośrednictwem mediów elektronicznych, na przykład za pośrednictwem stron internetowych.

(111) **256356** (220) 2011 09 30 (210) 390970
 (151) 2012 11 27 (441) 2012 01 02
 (732) Payless ShoeSource Worldwide, Inc., Topeka, US.
 (540) CROSS TREKKERS
 (510), (511) **25** obuwie.

(111) **256357** (220) 2011 09 30 (210) 390973
 (151) 2013 01 07 (441) 2012 01 02
 (732) Payless ShoeSource Worldwide, Inc., Topeka, US.
 (540) BRASH

(510), (511) **09** okulary przeciwsłoneczne i etui na okulary przeciwsłoneczne, **14** sztuczna biżuteria, biżuteria i zegarki na rękę, **18** torebki, torby na ramię, torby na zakupy, portmonetki, portfele i plecaki, **25** obuwie, odzież i nakrycia głowy, mianowicie buty, kozaki, sandały, kapcie, czapki, szaliki, kapelusze, rękawiczki, paski, skarpety, wyroby pończosznicze, rajstopy, podkolanówki, pończochy, **26** ozdoby do włosów, mianowicie spinki, gumki obszyte materiałem, kokardy, wstążki elastyczne, klamry do włosów, opaski do włosów, gumki do kucyków, szpilki do włosów, nieelektryczne wałki do włosów, papiloty.

(111) **256358** (220) 2011 09 30 (210) 390974
 (151) 2013 01 07 (441) 2012 01 02
 (732) Payless ShoeSource Worldwide, Inc., Topeka, US.
 (540)



Kolor znaku: żółty, fioletowy, czerwony, biały, niebieski, jasnorożowy, ciemnoróżowy, zielony, czarny
 (531) 27.5.1, 29.1.15
 (510), (511) **03** kosmetyki i środki toaletowe.

(111) **256359** (220) 2011 10 10 (210) 391290
 (151) 2013 03 15 (441) 2012 01 16
 (732) PLENUS G. BOMBA J. BOMBA SPÓŁKA JAWNA, Rzeszów, PL.
 (540) plenus naturae
 (510), (511) **05** herbata lecznicza, ziola lecznicze, **30** herbata, herbata mrożona, napoje na bazie herbaty, przyprawy, przyprawy korzenne.

(111) **256360** (220) 2011 10 10 (210) 391370
 (151) 2013 05 07 (441) 2012 01 16
 (732) DLF SPÓŁKA Z OGRANICZONĄ ODPOWIEDZIALNOŚCIĄ,
 Gdynia, PL.
 (540) pozwól się wyręczyć

(510), (511) **07** sprzęt i urządzenia do użytku domowego i rzemieślniczego i ich części oraz podzespoły nie wymienione w innych klasach, takie zwłaszcza jak: transmisyjne pasy i paski w tym klinowe maszynowe, pasy i liny transportowe podnośnikowe; czopy łożyskowe; metalowe urządzenia filtracyjne oraz oczyszczalniki i służące ogólnie ochronie naturalnego środowiska człowieka oraz ich części; koła zębate, maszynowe i pasowe; metalowe elementy kotłów grzewczych domowych; metalowe elementy wyposażenia domowych i przyzagrodowych siłowni energetycznych; metalowe elementy urządzeń do rozdrabniania, dzielenia, cięcia, krajania, prasowania, zgniatania, kucia, tłoczenia, odlewania; metalowe elementy urządzeń transportu pionowego i poziomego stosowanych w gospodarstwie domowym; metalowe części domowych pomp i sprężarek; metalowe części przekładni, sprzęgieł, siłowników, pędników i silników w tym cieplnych i wodnych oraz pneumatycznych i hydraulicznych używanych w gospodarstwie domowym; elektryczne pistolety dozujące klej używane w gospodarstwie domowym; elektryczne pastownice, froterki i programowalne automaty sprzątające do podłóg, posadzek i parkietu; grabie do zgrabiarek domowych; kompresory domowe; kosiarki inne niż rolnicze, kosiarki ogrodowe; gdzie indziej nie wymienione kuchenne urządzenia elektryczne; lutownice gazowe; łożyska kulkowe i wałeczkowe używane w sprzęcie w gospodarstwie domowym; malaksery; maselnice; maszyny do mięsa i warzyw oraz wyciskacze i sokowniki; maszyny do szycia; mieszalniki elektryczne do celów domowych; miksery; młynki do pieprzu inne niż ręczne, młynki do użytku domowego inne niż ręczne, młynki do kawy inne niż ręczne; noże elektryczne, nożyce elektryczne używane w gospodarstwie domowym; odkurzacze i odkurzacze centralne i ich części; ogrzewacze; ostrzarki mechaniczne; otwieracze do puszek elektryczne; paski klinowe do silników używanych w gospodarstwie domowym; domowe piły łańcuchowe; pistolety malarskie; pługi odśnieżne; podnośniki używane w gospodarstwie domowym; pompki do płynów stosowane w gospodarstwie domowym; pralki, pralnie automaty pralnicze oraz wyżymaczki; roboty kuchenne elektryczne; silniki do łódek i łodzi; domowe suszarki; szlifierki do użytku domowego; ubijaczki elektryczne do użytku domowego; domowe urządzenia do malowania; inne niż hotelarskie urządzenia elektryczne do czyszczenia obuwia; wężę i ssawki do odkurzaczy; wiertarki ręczne elektryczne; wycinarki mechaniczne; wyciskacze do owoców elektryczne do celów domowych; zmywarki do naczyń; lodówki, chłodziarki i zamrażarki używane w gospodarstwie domowym, **08** ręczne przyrządy, narzędzia i uchwyty stosowane w gospodarstwie domowym i rzemiośle, takie zwłaszcza jak: aparaty do niszczenia pasożytów roślin; aparaty do depilacji elektryczne lub nieelektryczne; aparaty do przekłuwania uszu; brzeszczoty do pił; cążki do obcinania paznokci, cążki do skórek; gilotynki do paznokci elektryczne i nie-

elektryczne; grabie jako narzędzia; grace, grace ogrodowe; imadła; kabłąki i uchwyty do pił, pilników i innych narzędzi domowych; kątowniki jako narzędzia; kielnie; kilofy; klucze jako narzędzia, klucze płaskie; kosiarki ogrodowe ręczne; kosy; krajarki do jarzyn; lewarki ręczne; łopaty ogrodnicze, łopaty; łyżki i warząchwie oraz cedzaki; maczety; maszyny do golenia elektryczne lub nieelektryczne; maszyny do strzyżenia brody, maszyny do strzyżenia włosów elektryczne i nieelektryczne; młotki jako narzędzia, młotki nitownicze, młoty; pobijaki, przebijaki; motyki i grace jako narzędzia; móżdżerze do ucierania; narzędzia do obróbki drewna, narzędzia do ostrzenia, narzędzia do wyciągania gwoździ, narzędzia ręczne sterowane ręcznie, narzędzia dla ogrodnictwa uruchamiane ręcznie; nitownice jako narzędzia; noże, noże do otwierania ostryg, noże do skrobienia, noże do warzyw, noże ogrodnicze, myśliwskie noże; scyzoryki i gdzie indziej nie wymienione wyroby nożownicze; nożyce, nożyce ogrodnicze, nożyce sprężynowe; nożyczki, nożyki do okulizowania roślin, nożyki ogrodnicze; cęgi i obcęgi; obcinacze jako narzędzia; oprawk wiertarskie; opryskiwacze do środków owadobójczych jako narzędzia; osełki, osełki specjalnie przeznaczone do kos; oskardy; ostrza jako narzędzia, ostrza do strugów, ostrza do kos, ostrza do nożyc; ostrzałki młotkowe jako narzędzia; ośniki; strugi; otwieracze do puszek nieelektryczne; pałki; pesety do depilacji; pilniki jako narzędzia, pilniki do paznokci nieelektryczne; piły, wyrzynarki, piły jako narzędzia; pistolety jako narzędzia, pistolety ręczne do wytłaczania masy uszczelniającej; pogrzebacze; polerki do paznokci elektryczne lub nieelektryczne; pompki ręczne; przecinaki, przecinarki; przyrządy do cięcia rur; przyrządy ręczne do ścierania; punktaki; ręczne narzędzia do zbierania owoców; rębaki jako noże; rozwiertaki; sekatory; siekiery, siekiery; sierpy; skrobaki; szczypce, szczypce do cukru; szklarskie diamenty jako części narzędzi ręcznych; szpachelki; sztucce stołowe; szydła; śrubokręty; świdry, świdry ciesielskie, świdry korbowe; tarcze szlifierskie ręczne; tarki jako narzędzia; tasaki; tłuczki jako przyrządy ręczne; toporki, topory; ubijaki jako narzędzia; uszczelki z miękkich metali; widelce; widły; wiertła; wrębiarki jako narzędzia; wycinarki jako narzędzia; zaciski stolarskie i bednarskie; ręczne zestawy do golenia; zestawy do manicure, zestawy do pedicure; żyłetki, **09** elektryczne i elektroniczne urządzenia i przyrządy naukowe, żeglarskie, geodezyjne, elektryczne, fotograficzne, kinematograficzne, optyczne, wagowe, pomiarowe, sygnalizacyjne, kontrolne, do ratowania życia, do celów dydaktycznych takie zwłaszcza jak: urządzenia do nagrywania, transmisji lub reprodukcji dźwięku lub obrazu; magnetyczne nośniki danych, dyski z nagraniami; automaty sprzedające i mechanizmy do urządzeń uruchamianych przez wrzucenie monety; kasy sklepowe, maszyny liczące; sprzęt do przetwarzania danych i komputery; aparaty do gaszenia ognia; elektryczne przewody drutowe i kable elektryczne; baterie, akumulatory i skrzynki akumulatorowe; sterowniki elektryczne, sterowniki akustyczne; maszyny sumujące; anteny i systemy antenowe nadawczo-odbiorcze; dzwonki i syreny oraz tyfony elektryczne; amperomierze; wzmacniacze dźwięku, wzmacniacze stereo; urządzenia do ładowania baterii; tuleje połączeniowe do kabli elektrycznych; kamery filmowe, kamery wideo, kamery 35 mm; aparaty fotograficzne analogowe i cyfrowe oraz hybrydowe; karty kodowane magnetycznie; centralne jednostki komputerowe; wyłączniki i łączniki automatyczne; cewki elektromagnetyczne; komutatory; dyski kompaktowe czyste, dyski kompaktowe z nagraniami; komputerowe programy operacyjne na nośnikach magnetycznych lub optycznych; oprogramowanie komputerowe i programy komputerowe dla telekomunikacyjnych urządzeń przełączających, do obsługi poczty głosowej i do przekazywania komunikatów; oprogramowanie komputerowe i programy komputerowe do przetwarzania głosu, wideo, przekazów faksymilowych i danych; oprogramowanie komputerowe i programy komputerowe umożliwiające dostęp do globalnej sieci komputerowej lub interakcyjnej komputerowej sieci telekomunikacyjnej dostarczających różnorodnych informacji; oprogramowanie komputerowe i programy komputerowe do dostarczania danych komputerowych, do urządzeń szyfrujących i deszyfrujących w celu sprzężenia z audiowizualnymi sieciami kablowymi; oprogramowanie komputerowe i programy komputerowe do celów edukacyjnych i rozrywkowych; oprogramowanie komputerowe i programy komputerowe do obsługi płatności realizowanych drogą elektroniczną, do elektronicznej sprzedaży oprogramowania komputerowego; oprogramowanie komputerowe i programy komputerowe stosowane do obsługi informacji demograficznych oraz szyfrowania i deszyfrowania informacji; oprogramowanie komputerowe i programy komputerowe umożliwiające korzystanie z handlu

elektronicznego; oprogramowanie komputerowe i programy komputerowe ułatwiające projektowanie wspomaganie komputerowo oraz projektowanie układów o wielkiej skali integracji; oprogramowanie komputerowe i programy komputerowe do automatycznej obsługi cyklu zamówień między sprzedawcami i producentami; złącza elektryczne; magnetyczne nośniki danych bez zapisu; optyczne nośniki danych bez zapisu; pióra elektroniczne; dyskiety komputerowe bez zapisu; układy scalone; interkomy; komputerowe płyty interfejsowe; przekształtniki kodu; czyste taśmy magnetyczne; filtry optyczne; lustra optyczne inne niż meblarskie; skanery optyczne; odbiorniki telefoniczne; odbiorniki sygnałów audio i wideo; oporniki elektryczne; półprzewodniki; osłony do kabli elektrycznych; nadajniki elektronicznych sygnałów telefonicznych lub radiowych; faksy; telefony przenośne, telefony bezprzewodowe; anteny bezprzewodowe i maszty do nich; telefony komórkowe; pagery; terminale telekonferencyjne; taśmy wideo, dyski wideo; taśmy audio z nagraniami rozrywkowymi lub z informacjami ogólnymi z wyłączeniem gier; woltomierze; testery do układów o dużym stopniu scalenia; mode-my; wzmacniacze cyfrowe; konwertery napięcia zmiennego na stałe i stałego na zmiennie; układy o dużym stopniu scalenia; światłowody i kable światłowodowe; łączówki do kabli światłowodowych; czasomierze do rozmów telefonicznych; liczniki rozmów telefonicznych, liczniki błędów do transmisyjnych linii telefonicznych, liczniki impulsów optycznych oraz mierniki mocy optycznej; procesory tekstu; radiodbiorniki; urządzenia trasujące; multipleksy czasowe; asemblyery i dezassemblyery ramek; przegrody ogniotrwałe; analizatory protokołu; urządzenia rozrywkowe przystosowane do pracy z odbiornikiem telewizyjnym, w tym takie, które mogą się ze sobą komunikować za pośrednictwem sieci łącznościowych; aparaty rozrywkowe i aparaty do gier elektronicznych przystosowane do pracy z telewizorem w tym takie, które mogą się komunikować ze sobą poprzez sieci łącznościowe; warsztaty osłony i środki ochrony osobistej w tym maski ochronne i maski przeciwpyłowe, maski spawalnicze; okulary warsztatowe, rękawice termoodporne, rękawice spawalnicze, nagolenniki, nakolanniki; podłokietniki warsztatowe; hełmy ochronne inne niż dla kierowców; noski ochronne do butów warsztatowych; zatyczki do uszu przeciwpyłowe i tłumiące; nausznicze ochronne; warsztatowe osłony i środki ochrony osobistej w tym maski ochronne i maski przeciwpyłowe, maski spawalnicze; okulary warsztatowe; rękawice termoodporne, rękawice ochronne, przeciwpromienne, spawalnicze, ognioodporne, kwasoodporne; nagolenniki, nakolanniki; hełmy ochronne inne niż dla kierowców; noski ochronne do butów warsztatowych; zatyczki do uszu przeciwpyłowe i tłumiące; lokówki elektrotermiczne do włosów, obuwie ochronne i ortopedyczne; urządzenia telekomunikacyjne wykorzystujące sieci komutowane i internetowe jako medium przesyłowe, służące do przesyłania dźwięku, obrazu oraz wszelkich danych, **35** świadczenie usług w zakresie dostarczania informacji dotyczących reklamy, sprzedaży towarów, sklepów klasyfikowanych według branży oraz wielkości sprzedaży w branży artykułów gospodarstwa domowego; usługi w zakresie informacji gospodarczej handlowej; świadczenie usług reklamowych na rzecz osób trzecich; usługi elektronicznych centrów handlowych (wirtualnych) a mianowicie usługi w zakresie wirtualnego obrazowania sklepów i towarów poprzez globalną sieć komputerową oraz realizowania zamówień użytkowników sieci; usługi w zakresie zarządzania wystawami w celach reklamowych; wynajem stoisk wystawowych do celów reklamowych; usługi w zakresie zleceń i informacji telefonicznej; usługi agencji sekretarskich w zakresie odbierania telefonów; usługi w zakresie badań marketingowych świadczone poprzez komputerowe bazy danych; usługi w zakresie zarządzania oraz konsultacji gospodarczych; usługi w dziedzinie planowania promocji i reklamy sprzedaży; usługi w dziedzinie administrowania działalnością gospodarczą; usługi konsultacyjne dotyczące zarządzania; doradztwo w dziedzinie zarządzania działalnością gospodarczą w dziedzinie sprzętu gospodarstwa domowego; prowadzenie agencji informacji handlowej i usługowej oraz agencji reklamowych, marketingowych i wymiany informacji związanej z ofertą szeroko rozumianych usług finansowych; opracowywanie (redagowanie) tekstów handlowych związanych z ofertą szeroko rozumianych usług finansowych; informacja handlowa i usługowa w oparciu o własne zbiory danych oraz w oparciu o dane publicznie dostępne w tym internetowe w dziedzinie związanej z ofertą szeroko rozumianych usług finansowych; sondaże opinii publicznej w sprawach związanych z ofertą szeroko rozumianych usług dla potrzeb gospodarstwa domowego; opracowywanie prognoz ekonomicz-

nych i handlowych w dziedzinie związanej z ofertą artykułów gospodarstwa domowego; zarządzanie zbiorami informacyjnymi dla potrzeb osób trzecich; usługi w zakresie prowadzenie hurtowni i sklepów detalicznych z artykułami i materiałami dla gospodarstwa domowego; badania rynku i opinii publicznej w wąsko tematycznych zagadnieniach obrotu towarowego i usług specjalistycznych w dziedzinie handlu i rzemiosła; gromadzenie i dystrybucja dla potrzeb osób trzecich materiałów reklamowych i ofertowych na nośnikach konwencjonalnych oraz w drodze poczty elektronicznej i za pośrednictwem internetu w dziedzinie związanej z ofertą artykułów i materiałów dla gospodarstwa domowego; pośrednictwo w kupnie i sprzedaży przedmiotów ruchomych o znacznej wartości, **36** świadczenie usług informacyjnych w drodze poczty elektronicznej związanych z ofertą artykułów i materiałów dla gospodarstwa domowego; usługowe określanie kosztów działalności gospodarczej dotyczącej artykułów i materiałów dla gospodarstwa domowego; usługi udzielania kredytów osobom fizycznym ułatwiających nabywanie artykułów i materiałów gospodarstwa domowego; świadczenie na rzecz osób fizycznych usług ubezpieczenia artykułów gospodarstwa domowego na wypadek awarii; usługowe prowadzenie analiz finansowych, wykonywanie operacji bankowych oraz prowadzenie usługowe spraw związanych z obsługą czynności bankowych przy zakupie wysoko wartościowych artykułów gospodarstwa domowego; weryfikacja czeków, emisja i rozpowszechnianie czeków podróżnych; usługi przyjmowania w depozyt wartościowych przedmiotów gospodarstwa domowego w tym zwłaszcza biżuterii i zabytkowych precjozów domowych; doradztwo i informacja w sprawach finansowych i ubezpieczeniowych; dzierżawa i pośrednictwo w dzierżawie nieruchomości; informacja w sprawach ubezpieczeń i usług w obrocie artykułami gospodarstwa domowego; wycena przedmiotów ruchomych mających znaczną wartość; obsługa finansowa sprzedaży ratalnej i kredytowej artykułów i materiałów dla gospodarstwa domowego; prowadzenie ubezpieczeń wysokowartościowego sprzętu domowego od pożarów i klęsk żywiołowych, **37** usługi remontowo-montażowe, instalacyjne i serwisowe wszelkiego rodzaju sprzętu gospodarstwa domowego, **41** organizowanie i prowadzenie szkoleń, sympozjów,jazdów, kursokonferencji oraz stacjonarnych i korespondencyjnych imprez szkoleniowych, oraz serwowanie ich uczestnikom materiałów szkoleniowych w postaci papierowej i elektronicznej, opracowywanie (redagowanie) tekstów naukowych, publicystycznych, technicznych związanych z ofertą szeroko rozumianych usług związanych z gospodarstwem domowym.

(111) **256361** (220) 2011 10 21 (210) 391880
 (151) 2013 02 26 (441) 2012 01 30
 (732) AMIT SHREEDAN SINGH MILANO FASHION, Łódź, PL.
 (540)



(531) 1.3.1, 26.1.1, 26.1.13, 27.5.1
 (510), (511) **24** tkaniny z poliestru, tkaniny z wiskozy, tkaniny wełniane, tkaniny z włókien mieszanych, tkaniny przeznaczone do szycia garniturów, tkaniny przeznaczone do szycia konfekcji damskiej, **35** usługi handlu hurtowego i detalicznego towarami klasy 24: tkaniny z poliestru, tkaniny z wiskozy, tkaniny wełniane, tkaniny z włókien mieszanych, tkaniny przeznaczone do szycia garniturów, tkaniny przeznaczone do szycia konfekcji damskiej.

(111) **256362** (220) 2011 10 24 (210) 391967
 (151) 2013 04 03 (441) 2012 01 30
 (732) MATTERHORN SPÓŁKA Z OGRANICZONĄ
 ODPOWIEDZIALNOŚCIĄ, Mysłowice, PL.
 (540)



(531) 27.5.1

(510), (511) **18** skóra i imitacja skóry, wyroby z tych materiałów, nie ujęte w innych klasach; skóry zwierzęce, skóry surowe; walizy i torby podróżne; parasolki, parasole (duże) i laski; bicze, uprząże i wyroby rymarskie. akcesoria skórzane oraz z imitacji skóry, torby, torebki, aktówki, teczki, plecaki, kuferki, etui: na klucze, wizytówki, dokumenty, karty kredytowe, portfele, portmonetki, wizytowniki, paski, **25** odzież, obuwie, nakrycia głowy; bielizna, kostiumy kąpielowe, **35** usługi w zakresie sprzedaży w sklepach, hurtowniach, z katalogu różnych artykułów, sprzedaży internetowej, za pośrednictwem usługi elektronicznej, za pośrednictwem systemu telezakupów, wykorzystując zamówienie korespondencyjne, używając środków telekomunikacji następujących towarów: odzież, obuwie, nakrycia głowy, bielizna, kostiumy kąpielowe, artykuły sportowe, okulary, skóra i imitacja skóry, wyroby ze skóry lub imitacji skóry, walizy i torby podróżne, parasolki, parasole, akcesoria skórzane oraz z imitacji skóry, torby, torebki, aktówki, teczki, plecaki, kuferki, etui, portfele, portmonetki, wizytowniki, paski, biżuteria, kosmetyki, galanteria, artykuły wyposażenie wnętrz, artykuły dekoracyjne, meble, lustra, ramki obrazów, wyroby z drewna, korka, trzciny, wikliny, rogu, kości, kości słoniowej, fiszbinu, muszli, bursztynu, macicy perłowej, sepiolitu, imitacji tych surowców lub z tworzyw sztucznych, przybory kuchenne i gospodarstwa domowego, wyroby szklane, porcelanowe i ceramiczne, materace do łóżek, poduszki, tekstylia i wyroby włókiennicze, narzuty na łóżka i obrusy, koldry, koce, pledy, kapy, poszewki, pościel, bielizna pościelowa, kapy, ręczniki, ręczniki kąpielowe, bielizna domowa, bielizna stołowa, serwetki, serwety, zasłony, kotary, firany, materiały piśmienne, książki, publikacje, gry komputerowe, zabawki, ozdoby choinkowe, lampy, żyrandole, świece; sklepy internetowe z ww. towarami; wynajmowanie miejsc na umieszczanie ogłoszeń i reklam, publikowanie tekstów reklamowych, sprzedaż i wynajmowanie powierzchni reklamowej w Internecie i na łamach portalu i/lub forum internetowego; prezentacja oferty handlowej w Internecie; dostarczanie informacji handlowej poprzez sieć internetową, rozpowszechnianie informacji handlowej, promocja sprzedaży; organizowanie giełd, aukcji, przetargów, organizowanie pokazów towarów, targów oraz wystaw w celach handlowych, reklamowych lub promocyjnych; usługi w zakresie doradztwa handlowego i gospodarczego, pomoc i doradztwo w organizowaniu, zarządzaniu i prowadzeniu przedsiębiorstw handlowych, sklepów, hurtowni oraz sprzedaży internetowej; agencje eksportowo-importowe, pośrednictwo handlowe, wyszukiwanie partnerów handlowych, pośredniczenie w zawieraniu kontraktów handlowych, organizowanie sieci sprzedaży; informacja handlowa, usługi w zakresie reklamy i promocji; zarządzanie zbiorami informatycznymi i zbiorami danych w systemach komputerowych, pozyskiwanie danych do komputerowych baz danych, usługi systematyzacji, sortowania i kompilacji danych w komputerowych bazach danych, komputerowe zarządzanie plikami, wyszukiwanie informacji w bazach i plikach komputerowych, tworzenie i zarządzanie bazami danych.

(111) **256363** (220) 2011 10 26 (210) 392080
 (151) 2013 03 08 (441) 2012 01 30
 (732) PASTERNAK JERZY PRZEDSIĘBIORSTWO PRODUKCYJNO-HANDLOWO-USŁUGOWE EBATA BIS, Brody, PL.
 (540)



Kolor znaku: czerwony, czarny

(531) 27.5.1, 29.1.12

(510), (511) **18** galanteria skórzana, aktówki, teczki, baty, bicze, skóra bydlęca, torby, imitacje skóry, ircha inna niż do czyszczenia, kagańce, skórzane pudła na kapelusze, portfele na karty wizytowe, skórzane etui na klucze, komplety podróżne, wyroby skórzane, kuferki, kufrы, kufry, kufry podróżne, skórzane akcesoria do polowań, narzuty ze skór lub futer, nici ze skóry, teczki na nuty, obroże dla zwierząt, opakowania ze skóry, opaski skórzane, parasole, pokrowce na parasole, parasolki, paski lub pasy skórzane, plażowe torby, plecaki, kosmetyczki skórzane ujmowane w tej klasie, portfele, portmonetki, pudełka ze skóry lub ze skóry wtórnej, wyroby rymarskie, rzemienie ujęte w tej klasie, sakwy lub sakiewki ze skóry, siodła, wykończenia ze skóry do mebli, skóra surowa lub półprzetworzona, skóra wtórna, skóry, skóry zwierzęce, skórzane sznury, teczki szkolne, torby szkolne, tornistry szkolne, teki, dyplomaty, torebki, torby na ubrania, walizki, walizy, walizeczki, wyprawione skóry, siatki na

zakupy, torby na zakupy, **25** przybory antypoślizgowe do butów, boty, bryczesy, obcasy do butów, buty, buty narciarskie, buty sportowe, buty sznurowane, cholewki do butów, cholewki do obuwia, chusty, szaliki, czapki, nakrycia głowy, czubki do butów, daszki do czapek, drewniaki, espadryle, etole, futra, ubrania, kalosze, kamasze, kapelusze, krawaty, obcasy, napiętki, paski do butów lub obuwia, obuwie, obuwie gimnastyczne, obuwie piłkarskie, obuwie plażowe, obuwie sportowe, odzież, odzież ze skóry, odzież z imitacji skóry, odzież dla automobilistów, okrycia wierzchnie, okucia metalowe do butów, pantofle domowe, pantofle kąpielowe, paski jako części odzieży, peleryny, pelisy, buty piłkarskie, płaszcze, podeszwy do butów, półbuty, rajstopy, rękawiczki, rękawiczki z jednym palcem, sandały, sandały kąpielowe, skarpetki, szelki, **35** usługi sprzedaży butów, obuwia, wyrobów skórzanych, galanterii skórzanej, walizek, toreb, torebek, odzieży, nakryć głowy lub artykułów szewskich.

(111) **256364** (220) 2011 11 02 (210) 392277
 (151) 2013 01 25 (441) 2012 02 13
 (732) POLSKA ŻEGLUGA MORSKA PRZEDSIĘBIORSTWO PAŃSTWOWE, Szczecin, PL.

(540) polsteam

(510), (511) **35** usługi reklamowe; zarządzanie w działalności handlowej; administrowanie działalności handlowej; prace biurowe, **36** ubezpieczenia; usługi finansowe; usługi bankowe; zarządzanie majątkiem nieruchomości, **39** transport; pakowanie i składowanie towarów; organizowanie podróży.

(111) **256365** (220) 2011 11 02 (210) 392292
 (151) 2013 03 01 (441) 2012 02 13
 (732) BHP 24 SERVICE SPÓŁKA Z OGRANICZONĄ ODPOWIEDZIALNOŚCIĄ, Poznań, PL.
 (540)

(531) 27.5.1

(510), (511) **35** doradztwo w zakresie prowadzenia działalności gospodarczej i zarządzania, **37** ochrona przeciwpożarowa w zakresie zabezpieczenia ppoż. budynków, **41** organizowanie i prowadzenie kursów zawodowych dla dorosłych, organizowanie i prowadzenie kursów kształcenia praktycznego, organizowanie wystaw z zakresu BHP i szkolenia praktycznego, organizowanie wystaw z zakresu ochrony przeciwpożarowej, publikowanie materiałów szkoleniowych dla potrzeb bhp, ppoż. i innych, poradnictwo zawodowe w zakresie edukacji praktycznej, **42** doradztwo w zakresie projektowania budowlanego, urbanistycznego, technicznego, ochrony środowiska, **45** doradztwo w zakresie ochrony przeciwpożarowej, ochrona przeciwpożarowa w zakresie wyposażania gaśnic, alarmów ppoż., monitorowania alarmów ppoż..

(111) **256366** (220) 2011 11 17 (210) 392926
 (151) 2013 01 11 (441) 2012 02 27
 (732) POLWIN SPÓŁKA AKCYJNA, Tomaszów Mazowiecki, PL.
 (540) POLWIN
 (510), (511) **32** napoje gazowane oraz inne napoje bezalkoholowe, **33** napoje alkoholowe (oprócz piwa).

(111) **256367** (220) 2011 11 23 (210) 393173
 (151) 2013 04 23 (441) 2012 02 27
 (732) LEMMONHOUSE SPÓŁKA Z OGRANICZONĄ ODPOWIEDZIALNOŚCIĄ, Warszawa, PL.
 (540)

(531) 27.5.1

(510), (511) **16** czasopisma, magazyny, gazety, dzienniki, wydawnictwa periodyczne i nieperiodyczne, książki, albumy, podręczniki, słowniki, poradniki, publikacje drukowane, druki, afisze, albumy, atlasy,

almanachy, blankiety, plansze, broszury, formularze, fotografie, kalendarze, dyplomy, katalogi, mapy, plany, plakaty, naklejki, nalepki, serwetki i podkładki papierowe, obwoluty, prospekty, rysunki, skoroszyty na dokumenty, papier, tektura i wyroby z tych materiałów, nie ujęte w innych klasach; materiały piśmienne; materiały fotograficzne; materiały introligatorskie; materiały przeznaczone dla artystów; artykuły i sprzęt biurowy (z wyjątkiem mebli); materiały szkoleniowe i instruktażowe (z wyjątkiem aparatów), **38** usługi interaktywnej komunikacji oraz umożliwiania interaktywnego, elektronicznego i audiowizualnego komunikowania się i przekazywania informacji na odległość, łączność elektroniczna, transmisje internetowe, usługi świadczone przez portal internetowy w zakresie udostępniania na portalu informacji, wiadomości, aktualności, ogłoszeń, reklam, filmów, fotografii, usługi dostępu do portalu internetowego, prowadzenie forum on-line, obsługa internetowych forów dyskusyjnych, usługi dostępu do internetowych portali społecznościowych; usługi poczty elektronicznej, ogłoszenia elektroniczne, przesyłanie informacji oraz danych przy pomocy komputera, zapewnianie dostępu do baz danych przez Internet, prowadzenie forów internetowych; usługi dostępu do internetowych portali komunikacyjnych i informacyjnych, rozpowszechnianie programów i informacji za pośrednictwem sieci informatycznych; usługi agencji informacyjnych w zakresie wiadomości i aktualności, informacja o powyższych usługach, **41** usługi wydawnicze, publikowanie tekstów, artykułów, książek, periodyków, czasopism, gazet, prezentacji multimedialnych, publikacje elektroniczne on-line, wydawanie nagrań dźwiękowych, wizualnych, nagrań wideo, elektronicznych nośników informacji; produkcja filmów, nagrań audio i/lub video oraz programów radiowych i telewizyjnych, fotoreportaży; studia filmowe, studia nagrań; usługi w zakresie nauczania, kształcenia i rozrywki; usługi sportowe i kulturalne; organizowanie konkursów edukacyjnych, kulturalnych i rozrywkowych, organizacja gier rozrywkowych, kulturalnych i edukacyjnych; organizacja i prowadzenie konferencji, kongresów, seminariów, sympozjów, zjazdów, szkoleń, konkursów i wystaw; organizowanie wystaw w celach edukacyjno-szkoleniowych oraz kulturalnych, usługi w zakresie organizowania imprez plenerowych, pikników, festiwali, koncertów, imprez rozrywkowych, loterii, przedstawień; usługi w zakresie tłumaczeń; prowadzenie bibliotek, muzeów, parków rozrywki, kin, teatrów; informacja o ww. usługach.

(111) **256368** (220) 2011 11 30 (210) 393466
 (151) 2013 03 21 (441) 2012 03 12
 (732) OLEJNIK BŁAŻEJ, Ruda Żmigrodzka, PL.
 (540)



Kolor znaku: zielony, biały, czarny

(531) 26.1.1, 26.1.17, 27.5.1, 29.1.13
 (510), (511) **09** baterie i kolektory słoneczne, ogniwa i moduły fotoelektryczne, aparatura fotowoltaiczna, aparatura i instalacje do zdalnego sterowania procesami fotowoltaicznymi, słoneczne systemy zasilania na bazie modułów fotowoltaicznych, systemy automatyki do instalacji solarnych, wskaźniki wielkości elektrycznych; urządzenia i przyrządy elektryczne przewodzące, transformujące i kontrolno-sterujące, akumulatory i baterie elektryczne, wiatromierze, elektryczne i elektroniczne urządzenia oraz przyrządy stosowane do turbin wiatrowych, elektryczne i elektroniczne urządzenia oraz przyrządy stosowane w elektrowniach słonecznych; przyrządy kontrolno-sterujące do centralnego ogrzewania oraz do systemów grzewczych wody, **11** oświetlenie solarne, lampy solarne, oprawy i żarówki LED, zestawy solarne, solarne systemy oświetlenia zewnętrznego, uliczne lampy solarne, ogrodowe i parkowe lampy solarne, kolektory słoneczne do ogrzewania, pompy ciepła, grzejniki oraz armatura do centralnego ogrzewania, instalacje grzewcze podłogowe, ścienne i sufitowe; regulatory i automatyka kolektorów słonecznych, armatura połączeniowa i instalacyjna kolektorów i ogniw fotowoltaicznych, instalacje kolektorów słonecznych i ogniw fotowoltaicznych, **37** montaż, naprawa i serwis zestawów solarnych i fotowoltaicznych, instalacji grzewczych i urządzeń do wykorzystania energii odnawialnej; instalacja oraz serwis elektrowni wiatrowych, budowa instalacji kolektorów słonecznych i ogniw fotowoltaicznych.

(111) **256369** (220) 2011 12 01 (210) 393523
 (151) 2013 02 12 (441) 2012 03 12
 (732) GENOXA SPÓŁKA Z OGRANICZONĄ ODPOWIEDZIALNOŚCIĄ,
 Rzucewo, PL.
 (540)

Kolor znaku: czerwony, czarny

(531) 26.11.3, 27.5.1, 29.1.12
 (510), (511) **01** preparaty i odczynniki chemiczne i biologiczne stosowane w pracach badawczych i diagnostyce laboratoryjnej; preparaty diagnostyczne do użytku w laboratoriach klinicznych i medycznych; zestawy testowe złożone z preparatów chemicznych, biologicznych lub chemiczno-biologicznych do celów naukowych w tym do potwierdzania, diagnozowania i monitorowania przebiegu chorób, **05** produkty farmaceutyczne, medyczne i weterynaryjne; preparaty i środki chemiczne, biologiczne oraz biotechnologiczne przeznaczone do celów medycznych, leczniczych, farmaceutycznych oraz weterynaryjnych; preparaty diagnostyczne do celów farmaceutycznych, leczniczych, medycznych, weterynaryjnych; testy medyczne i farmaceutyczne (jako preparaty, środki chemiczne i biologiczne lub wyroby na ich bazie) służące do wykrywania chorób, określania stopnia rozwoju chorób i skuteczności terapii zawarte w innych klasach, **42** badania i analizy chemiczne, biologiczne, genetyczne, mikrobiologiczne; badania naukowe; badania laboratoryjne; kliniczne badania laboratoryjne; prace badawcze badawczo-rozwojowe dla osób trzecich; usługi laboratorium medycznego; usługi wykonywania testów przez laboratorium badawcze i dla celów kliniczno-medycznych do diagnozowania chorób przydatne w wyborze leczenia i monitorowania jego przebiegu; medyczne badania naukowe, **44** usługi medyczne; świadczenie medycznych usług diagnostycznych, testowych i informacyjnych; analizy i oceny medyczne wyników badań i testów laboratoryjnych.

(111) **256370** (220) 2011 12 01 (210) 393539
 (151) 2013 03 19 (441) 2012 03 12
 (732) MICHAŁEC BARTŁOMIEJ ZUO CORP. MICHAŁEC,
 Warszawa, PL.
 (540)

(531) 26.3.23, 27.5.1
 (510), (511) **18** torebki, **25** odzież, obuwie.

(111) **256371** (220) 2011 12 05 (210) 393642
 (151) 2013 03 12 (441) 2012 03 12
 (732) HYDROSOLAR SPÓŁKA Z OGRANICZONĄ
 ODPOWIEDZIALNOŚCIĄ SPÓŁKA KOMANDYTOWA, Kraków, PL.
 (540)

Kolor znaku: biały, żółty, niebieski, ciemnoszary

(531) 26.1.1, 26.11.1, 27.5.1, 29.1.14
 (510), (511) **01** plastyfikatory do zapraw, plastyfikatory do betonu, domieszki do zapraw, domieszki do betonu, dodatki do zapraw, dodatki do betonu, barwniki do betonu, produkty i półprodukty chemiczne dla celów budowlanych, zaprawy cementowe, plastyfikatory, preparaty do konserwacji cementu, preparaty do nadawania nieprzepuszczalności cementu, środki do konserwacji betonu, środki do konserwacji cegieł i cementu, żywic epoksydowe, środki do zmiękczenia wody, **06** metalowe włazy i pokrywy do włazów, rury metalowe, metalowe baseny kąpielowe, kominki metalowe, kable metalowe, materiały konstrukcyjne metalowe, metalowe przewody instalacyjne, przewody wodociągowe, metalowe zawory wodociągowe, klamry i zaciski metalowe, zbiorniki olejowe metalowe, stelaże metalowe do mocowania ceramiki sanitarnej, metalowe korytka

i kratki ściekowe, metalowe rynnny i rury spustowe oraz osprzęt do nich zawarty w tej klasie, **09** urządzenia pomiarowe, regulacyjne, sygnalizacyjne, kontrolne, sterujące, przewody i układy automatyki przemysłowej, mierniki i wskaźniki ciśnieniowe, instrumenty pomiarowe, wskaźniki poziomu wody, wskaźniki temperatury, zawory wzmacniające, komory dekompresyjne, odzież chroniąca przed wypadkami, napromieniowaniem i ogniem, rękawice do ochrony przed ogniem i ochrony przed wypadkami, kombinizony do ochrony przed ogniem i wypadkami, obuwie zabezpieczające przed ogniem i wypadkami, kaski ochronne, maski ochronne, filtry do masek, okulary ochronne, urządzenia i przyrządy: pomiarowe, sygnalizacyjne, kontrolne; urządzenia i przyrządy elektryczne przewodzące, przełączające, transformujące i kontrolno - sterujące; urządzenia do sterowania dla urządzeń wentylacyjno - klimatyzacyjnych, chłodniczych, kotłowni i instalacji C.O.; urządzenia do kontroli i monitoringu temperatury, kontroli sprężu, kontroli przepływu, kontroli czystości filtrów, szafy sterownicze, urządzenia automatyki przemysłowej, **11** armatura do instalacji wodnych i gazowych, armatura do pieców, bojler, aparatura i instalacje chłodnicze, zasobniki i wymienniki ciepła, instalacje do dystrybucji wody, części do instalacji sanitarnych, filtry powietrza do klimatyzacji, grzejniki, elementy grzejne i rury do nich, kanały kominowe z osprzętem, instalacje klimatyzacyjne, kotły grzewcze i rury do kotłów grzewczych, nawilżacze, aparatura i urządzenia do oczyszczania powietrza, aparatura do oczyszczania oleju i gazu, urządzenia do ogrzewania na paliwa stałe i gazowe, instalacje do ogrzewania wody, osprzęt do palników gazowych, osprzęt do wanien, paleniska i ruszty paleniskowe, kominki domowe, piece, płyty grzejne, podgrzewacze wody, podgrzewacze powietrza, pompy ciepłe, zasobniki ciepłej wody, armatura sanitarna, nagrzewnice, palniki, urządzenia i aparaty do uzdatniania wody, zbiorniki ciśnieniowe wody, zasobniki ciepła, ceramika sanitarna, w tym: wanny, brodziki, kabiny prysznicowe, baterie, zlewozmywaki, syfony, umywalki, sedesy, urządzenia do oczyszczania ścieków, przydomowe oczyszczalnie ścieków, odwodnienia, komory chłodnicze, zawory grzejnikowe, głowice termostatyczne, osprzęt grzejnikowy zawarty w tej klasie, kolektory słoneczne, urządzenia do oczyszczania i uzdatniania wody dla celów powszechnego użytku i celów specjalnych w tym: filtry, zmiękczacze, dechloratory, instalacje podłogowego ogrzewania pomieszczeń, rury grzewcze, rozdzielacze wody grzewczej oraz inny osprzęt do instalacji ogrzewania podłogowego, **17** materiały, taśmy, tkaniny i zaprawy izolacyjne, złączki i zbrojenia do rur niemetalowe, materiały przeciw stratom ciepła w kotłach, materiały uszczelniające, ciepłochronne, mocujące, wodoszczelne, uszczelki, osłony niemetalowe do rur, izolacyjne włókna z tworzyw sztucznych, izolatory do rur, uszczelki do rur i armatury wodnej i gazowej, materiały izolacyjne, giętkie przewody niemetalowe, osłony niemetalowe do rur, złączki do rur niemetalowe, materiały uszczelniające, substancje do izolacji przeciwwilgociowej w budynkach, **19** niemetalowe materiały i konstrukcje budowlane, rury niemetalowe, kształtki kamionkowe, betonowe i z tworzyw sztucznych, studzienki kanalizacyjne niemetalowe, niemetalowe przewody kominowe i wentylacyjne, rynnny niemetalowe, zbiorniki niemetalowe, murowane i nie murowane, niemetalowe baseny kąpielowe, niemetalowe przewody ciśnieniowe, niemetalowe obudowy i nasady kominkowe, stelaże niemetalowe do mocowania ceramiki sanitarnej, niemetalowe korytka i kratki ściekowe, **35** usługi w zakresie sprzedaży takich towarów jak: plastyfikatory do zapraw, plastyfikatory do betonu, domieszki do zapraw, domieszki do betonu, dodatki do zapraw, dodatki do betonu, barwniki do betonu produkty i półprodukty chemiczne dla celów budowlanych, zaprawy cementowe, plastyfikatory, preparaty do konserwacji cementu, preparaty do nadawania nieprzepuszczalności cementu, środki do konserwacji betonu, środki do konserwacji cegieł i cementu, żywice epoksydowe, środki do zmiękczenia wody, metalowe włazy i pokrywy do włazów, rury metalowe, metalowe baseny kąpielowe, kominki metalowe, kable metalowe, materiały konstrukcyjne metalowe, metalowe przewody instalacyjne, przewody wodociągowe, metalowe zawory wodociągowe, klamry i zaciski metalowe, zbiorniki olejowe metalowe, stelaże metalowe do mocowania ceramiki sanitarnej, metalowe korytka i kratki ściekowe, metalowe rynnny i rury spustowe oraz osprzęt do nich zawarty w tej klasie, armatura do instalacji wodnych i gazowych, armatura do pieców, bojler, aparatura i instalacje chłodnicze, zasobniki i wymienniki ciepła, instalacje do dystrybucji wody, części do instalacji sanitarnych, filtry powietrza do klimatyzacji, grzejniki, elementy grzejne i rury do nich, kanały kominowe z osprzętem, instalacje klimatyzacyjne, kotły grzewcze i rury do kotłów grzewczych, nawilżacze, aparatura i urządzenia do oczyszczania powietrza, aparatura do oczyszczania oleju i gazu, urządzenia do ogrzewania na paliwa stałe i gazowe, instalacje do ogrzewania wody, osprzęt do palników gazowych, osprzęt do wanien, paleniska i ruszty paleniskowe, kominki domowe, piece, płyty grzejne, podgrzewacze wody, podgrzewacze powietrza, pompy ciepłe,

zasobniki ciepłej wody, armatura sanitarna, nagrzewnice, palniki, urządzenia i aparaty do uzdatniania wody, zbiorniki ciśnieniowe wody, zasobniki ciepła, ceramika sanitarna, w tym: wanny, brodziki, kabiny prysznicowe, baterie, zlewozmywaki, syfony, umywalki, sedesy, urządzenia do oczyszczania ścieków, przydomowe oczyszczalnie ścieków, odwodnienia, komory chłodnicze, zawory grzejnikowe, głowice termostatyczne, osprzęt grzejnikowy zawarty w tej klasie, kolektory słoneczne, urządzenia do oczyszczania i uzdatniania wody dla celów powszechnego użytku i celów specjalnych w tym: filtry, zmiękczacze, dechloratory, instalacje podłogowego ogrzewania pomieszczeń, rury grzewcze, rozdzielacze wody grzewczej oraz inny osprzęt do instalacji ogrzewania podłogowego materiały, taśmy, tkaniny i zaprawy izolacyjne, złączki i zbrojenia do rur niemetalowe, materiały przeciw stratom ciepła w kotłach, materiały uszczelniające, ciepłochronne, mocujące, wodoszczelne, uszczelki, osłony niemetalowe do rur, izolacyjne włókna z tworzyw sztucznych, izolatory do rur, uszczelki do rur i armatury wodnej i gazowej, materiały izolacyjne, giętkie przewody niemetalowe, osłony niemetalowe do rur, złączki do rur niemetalowe, materiały uszczelniające, substancje do izolacji przeciwwilgociowej w budynkach, niemetalowe materiały i konstrukcje budowlane, rury niemetalowe, kształtki kamionkowe, betonowe i z tworzyw sztucznych, studzienki kanalizacyjne niemetalowe, niemetalowe przewody kominowe i wentylacyjne, rynnny niemetalowe, zbiorniki niemetalowe, murowane i nie murowane, niemetalowe baseny kąpielowe, niemetalowe przewody ciśnieniowe, niemetalowe obudowy i nasady kominkowe, stelaże niemetalowe do mocowania ceramiki sanitarnej, niemetalowe korytka i kratki ściekowe.

(111) **256372** (220) 2011 12 06 (210) 393715
 (151) 2013 03 15 (441) 2012 03 12
 (732) Q55 SPÓŁKA Z OGRANICZONĄ ODPOWIEDZIALNOŚCIĄ,
 Łódź, PL.
 (540)



Kolor znaku: zielony, czarny

(531) 27.5.1, 29.1.12
 (510), (511) **22** liny, sznury, sieci, namioty, markizy, brezenty, żagle; materiały na obicia i do wypełniania, nieprzerobione tekstylne materiały włókiennicze, **23** przędza i nici dla włókiennictwa, **24** tkaniny, dzianiny i inne wyroby włókiennicze.

(111) **256373** (220) 2011 12 06 (210) 393742
 (151) 2013 05 21 (441) 2012 03 12
 (732) INDYKPOL BRAND MANAGEMENT SPÓŁKA Z OGRANICZONĄ
 ODPOWIEDZIALNOŚCIĄ SPÓŁKA KOMANDYTOWA, Warszawa, PL.
 (540)



Kolor znaku: jasnozielony, żółty, niebieski, różowy, biały, czerwony, granatowy, zielony, złoty, beżowy

(531) 3.7.4, 4.5.2, 8.5.1, 8.5.3, 25.1.15, 25.7.1, 26.11.3, 27.5.1, 29.1.15
 (510), (511) **29** kielbasy, parówki, **43** usługi gastronomiczne, usługi cateringowe.

(111) **256374** (220) 2011 12 06 (210) 393749
 (151) 2013 05 14 (441) 2012 03 12
 (732) BIEŃKOWSKI ROBERT, Warszawa, PL.
 (540) Thai Wok
 (510), (511) **32** napoje bezalkoholowe, piwo, napoje i soki owocowe i warzywne, **41** usługi w zakresie rozrywki, organizowania i obsługi dyskotek, organizowania i obsługi przyjęć, kongresów, konferencji, seminariów, sympozjów i zjazdów, **43** usługi w zakresie barów, barów szybkiej obsługi, restauracji, kawiarni, przygotowania dań w postaci żywności i napojów na zamówienie oraz ich dostawy, cateringu.

(111) **256375** (220) 2011 12 08 (210) 393825
 (151) 2013 04 24 (441) 2012 03 12
 (732) DZIĘCZEWSKI TOMASZ LAB-JOT, Kanie, PL.
 (540)



Kolor znaku: brązowy, ciemnozielony, jasnopomarańczowy
 (531) 27.5.1, 29.1.13
 (510), (511) **01** odczynniki chemiczne inne niż do celów medycznych lub weterynaryjnych, papier odczynnikowy, substancje odczynnikowe [pochłaniacze gazów], papier chemiczny służący jako odczynniki, **05** odczynniki chemiczne do celów medycznych lub weterynaryjnych, preparaty farmaceutyczne, preparaty białkowe do celów medycznych, preparaty chemiczne do celów medycznych, preparaty diagnostyczne do celów medycznych, **10** aparatura diagnostyczna do celów medycznych.

(111) **256376** (220) 2011 12 09 (210) 393886
 (151) 2013 05 24 (441) 2012 03 12
 (732) Sara Lee Cafes do Brasil Ltda., Barueri, BR.
 (540) CABOCLO
 (510), (511) **30** kawa, w tym filtry wypełnione kawą, napoje na bazie kawy; kawa i napoje kawowe zawierające mleko, mleko w proszku, namiastki kawy, kakao, czekoladę, produkty zbożowe, owoce, cukier, ziola lub przyprawy lub kombinacje wyżej wymienionych produktów; ekstrakty kawy; kawa rozpuszczalna, namiastki kawy; herbata, napoje na bazie herbaty, herbata liściasta, herbata ziołowa, ekstrakty herbaty, herbata rozpuszczalna, namiastki herbaty; herbata do zaparzania, napary ziołowe; kakao, napoje na bazie kakao; czekolada i ekstrakty czekolady w proszku, granulowane lub w postaci płynnej; cukier; ziola do przygotowywania napojów; mieszanki ziół do przygotowywania napojów; mieszanki do przygotowywania napojów składające się głównie z ziół z dodatkiem suszonych owoców; wywary ziołowe nie do użytku medycznego.

(111) **256377** (220) 2011 12 12 (210) 393928
 (151) 2013 05 23 (441) 2012 03 26
 (732) NOVA SPÓŁKA Z OGRANICZONĄ ODPOWIEDZIALNOŚCIĄ, Żarów, PL.
 (540)



(531) 27.5.1
 (510), (511) **16** pióra wieczne, pióra kulkowe, długopisy, ołówki, korektory, cienkopisy, markery, **35** dystrybucja i rozpowszechnianie materiałów reklamowych, usługi menedżerskie, usługi marketingu, usługi projektowe w zakresie projektowania materiałów reklamowych, **40** usługi poligraficzne w zakresie produkcji materiałów reklamowych-kalendarzy, notesów, plakatów, usługi poligraficzne w zakresie publikowania materiałów reklamowych.

(111) **256378** (220) 2011 12 14 (210) 394101
 (151) 2013 03 28 (441) 2012 03 26

(732) FUNDACJA STUDNIA NADZIEI, Warszawa, PL.
 (540)



Kolor znaku: czarny, czerwony
 (531) 2.3.1, 2.3.25, 19.9.1, 27.5.1, 29.1.12
 (510), (511) **37** instalowanie i naprawy urządzeń do nawadniania, wiercenie studni, **39** dystrybucja wody, transport przez rurociągi, zaopatrywanie w wodę, **41** nauczanie (edukacja), organizowanie balów i koncertów, organizowanie obozów i zawodów sportowych, **42** analizy i badania chemiczne, badania biologiczne i bakteriologiczne, badania w zakresie ochrony środowiska naturalnego, **43** usługi zaopatrzenia w żywność i napoje, stołówki, **44** usługi medyczne, opieka zdrowotna, wypożyczanie urządzeń sanitarnych.

(111) **256379** (220) 2011 12 15 (210) 394121
 (151) 2013 03 11 (441) 2012 03 26

(732) A.B. BERREN-HANDLOWY SPÓŁKA Z OGRANICZONĄ ODPOWIEDZIALNOŚCIĄ, Michałowice-Reguły, PL.
 (540) DYDUŚ
 (510), (511) **03** środki higieny i czystości, kosmetyki, **05** żywność dla niemowląt, odżywki, **08** sztucce, w tym sztucce do karmienia dzieci z tworzywa sztucznego i ze stali nierdzewnej, nożyczki, **10** butelki szklane i z tworzywa sztucznego do karmienia: smoczki na butelkę, kauczukowe i silikonowe, smoczki uspokajające, kauczukowe i silikonowe, gryzaczki gumowe, silikonowe i z tworzywa sztucznego, odciążacze pokarmu, wkładki laktacyjne, ochraniacze sutkowe, gumowe i silikonowe, aspiratory do nosa, patyczki higieniczne, **11** podgrzewacze butelek dla niemowląt elektryczne, sterylizatory, **21** naczynia do przygotowywania posiłków, naczynia stołowe w tym talerze, kubeczki z tworzywa sztucznego, nocniki, wanienki dla niemowląt, przenośne, grzebienie, szczotki, szczoteczki do zębów, szczotki do mycia butelek, podgrzewacze butelek dla niemowląt nieelektryczne; naczynia do karmienia dzieci i niemowląt, **25** odzież, obuwie i nakrycia głowy, w tym dla dzieci i niemowląt, bielizna, śliniaki niepapierowe, płaszcze kąpielowe, pieluszki z materiałów tekstylnych, **28** zabawki, grzechotki.

(111) **256380** (220) 2011 12 15 (210) 394125
 (151) 2013 03 11 (441) 2012 03 26

(732) BIOTON SPÓŁKA AKCYJNA, Warszawa, PL.
 (540) IVIPAMID
 (510), (511) **05** produkty farmaceutyczne, produkty lecznicze, leki, witaminy, minerały, mineralne dodatki do żywności do celów leczniczych, mineralne wody do celów leczniczych, parafarmaceutyki do celów leczniczych, suplementy diety do celów leczniczych, dietetyczne środki spożywcze do celów leczniczych, substancje dietetyczne do celów leczniczych, preparaty ziołowe do celów leczniczych, ziola lecznicze, napary lecznicze, herbatki lecznicze, produkty biobójcze, produkty biologiczne do celów leczniczych, szczepionki, surowice, produkty krwiopochodne, produkty biotechnologiczne do celów leczniczych, wyroby medyczne, materiały do leczenia zębów, żywność dla niemowląt, plastry, materiały opatrunkowe, środki sanitarne do celów medycznych, środki odkażające, produkty weterynaryjne, środki do zwalczania robactwa, fungicyd, herbicydy, produkty chemiczne przeznaczone dla nauk medycznych, preparaty diagnostyczne do celów medycznych; kosmetyki do celów medycznych; kremy do celów medycznych; emulsje do celów medycznych, płyny do celów medycznych, żele i oliwki do skóry do celów medycznych, maseczki do twarzy do celów medycznych, maseczki do peelingu do celów medycznych, pudry po kąpielach do celów medycznych, pudry higieniczne do celów medycznych, mydła toaletowe do celów medycznych, mydła dezodoryzujące do celów medycznych, środki do kąpieli i pod prysznic (sole, pianki, oliwki, żele) do celów medycznych, preparaty do depilacji do celów medycznych, środki przeciw poceniu do celów medycznych, środki do pielęgnacji włosów, środki

do golenia (kremy, pianki, płyny) do celów medycznych, środki do higieny intymnej do celów medycznych, środki do opalania do celów medycznych, środki samoopalające do celów medycznych, środki do rozjaśniania skóry do celów medycznych, środki przeciw zmarszczkom do celów medycznych, preparaty kosmetyczne do ujędrniania skóry do celów medycznych, preparaty antycellulitowe do celów medycznych, preparaty dla skóry trądzikowej i alergicznej do celów medycznych, preparaty kosmetyczne do odchudzania do celów medycznych, składniki kosmetyków redukujących tkankę tłuszczową i cellulit do celów medycznych.

(111) **256381** (220) 2011 12 15 (210) 394126
 (151) 2013 03 11 (441) 2012 03 26
 (732) BIOTON SPÓŁKA AKCYJNA, Warszawa, PL.
 (540) IVIPROLOL

(510), (511) **05** produkty farmaceutyczne, produkty lecznicze, leki, witaminy, minerały, mineralne dodatki do żywności do celów leczniczych, mineralne wody do celów leczniczych, parafarmaceutyki do celów leczniczych, suplementy diety do celów leczniczych, dietetyczne środki spożywcze do celów leczniczych, substancje dietetyczne do celów leczniczych, preparaty ziołowe do celów leczniczych, zioła lecznicze, napary lecznicze, herbatki lecznicze, produkty biobójcze, produkty biologiczne do celów leczniczych, szczepionki, surowice, produkty krwiopochodne, produkty biotechnologiczne do celów leczniczych, wyroby medyczne, materiały do leczenia zębów, żywność dla niemowląt, plastry, materiały opatrunkowe, środki sanitarne do celów medycznych, środki odkażające, produkty weterynaryjne, środki do zwalczania robactwa, fungicydy, herbicydy, produkty chemiczne przeznaczone dla nauk medycznych, preparaty diagnostyczne do celów medycznych; kosmetyki do celów medycznych; kremy do celów medycznych; emulsje do celów medycznych, płyny do celów medycznych, żele i oliwki do skóry do celów medycznych, maseczki do twarzy do celów medycznych, maseczki do peelingu do celów medycznych, pudry po kąpieli do celów medycznych, pudry higieniczne do celów medycznych, mydła toaletowe do celów medycznych, mydła dezodorujące do celów medycznych, środki do kąpieli i pod prysznic (sole, pianki, oliwki, żele) do celów medycznych, preparaty do depilacji do celów medycznych, środki przeciw poceniu do celów medycznych, środki do pielęgnacji włosów, środki do golenia (kremy, pianki, płyny) do celów medycznych, środki do higieny intymnej do celów medycznych, środki do opalania do celów medycznych, środki samoopalające do celów medycznych, środki do rozjaśniania skóry do celów medycznych, środki przeciw zmarszczkom do celów medycznych, preparaty kosmetyczne do ujędrniania skóry do celów medycznych, preparaty antycellulitowe do celów medycznych, preparaty dla skóry trądzikowej i alergicznej do celów medycznych, preparaty kosmetyczne do odchudzania do celów medycznych, składniki kosmetyków redukujących tkankę tłuszczową i cellulit do celów medycznych.

(111) **256382** (220) 2011 12 19 (210) 394295
 (151) 2013 03 08 (441) 2012 03 26
 (732) OSTROWSKI DARIUSZ XINXIN POLSKA, Ożarów Mazowiecki, PL.
 (540)



(531) 26.1.1, 26.15.1, 27.5.1, 27.7.1
 (510), (511) **16** kupony, losy, blankiety dotyczące gier, loterii, videoloterii, zakładów wzajemnych, wydawnictwa periodyczne i nieperiodyczne, broszury, foldery, prospekty, plakaty, afisze, zdjęcia, naklejki, wyroby z papieru i tektury, **38** rozpowszechnianie informacji za pośrednictwem terminali komputerowych i Internetu, udostępnianie komputerowych baz danych, **41** organizowanie i prowadzenie gier liczbowych, hazardowych, losowych, organizowanie i prowadzenie loterii pieniężnych, loterii zdrapkowych, videoloterii, zakładów wzajemnych, obsługa gier w systemie on-line w sieci informatycznej, organizowanie imprez rekreacyjnych, organizowanie zawodów sportowych, współtworzenie telewizyjnych programów rozrywkowych, wypożyczanie urządzeń do gier losowych.

(111) **256383** (220) 2011 12 19 (210) 394325
 (151) 2013 03 12 (441) 2012 03 26
 (732) INWESTYCYJNA GRUPA OBROTU NIERUCHOMOŚCIAMI SPÓŁKA Z OGRANICZONĄ ODPOWIEDZIALNOŚCIĄ, Zabrze, PL.
 (540)



Kolor znaku: czerwony, brązowy, czarny

(531) 26.4.1, 27.5.1, 29.1.13
 (510), (511) **35** analizy kosztów, analizy rynkowe, doradztwo w zakresie prowadzenia działalności gospodarczej, doradztwo w zarządzaniu działalnością gospodarczą, **36** zarządzanie majątkiem nieruchomościom, handlowe wyceny, administrowanie nieruchomościami, agencje nieruchomości, agencje pośrednictwa w handlu nieruchomościami, doradztwo w sprawach finansowych, dzierżawa gospodarstw rolnych, dzierżawa majątku nieruchomego, dzierżawa nieruchomości, finansowa wycena nieruchomości, inwestycje kapitałowe, wycena majątku nieruchomego, usługi finansowe w nieruchomościach, finansowanie pożyczek, pożyczki pod zastaw, sponsorowanie finansowe, wynajmowanie mieszkań, wynajmowanie pomieszczeń biurowych w nieruchomościach, **37** informacja budowlana, budownictwo.

(111) **256384** (220) 2011 12 20 (210) 394363
 (151) 2013 03 12 (441) 2012 03 26
 (732) BIOTECH VARSOVIA PHARMA SPÓŁKA Z OGRANICZONĄ ODPOWIEDZIALNOŚCIĄ, Warszawa, PL.

(540) BIOTECH VARSOVIA PHARMA FEMURIN. MASZ KONTROLĘ. MASZ PEWNOŚĆ.

(510), (511) **03** preparaty do depilacji, preparaty do demakijażu, dezodoranty do użytku osobistego, preparaty kosmetyczne do kąpieli, maseczki kosmetyczne, mleczko kosmetyczne, toniki kosmetyczne, kosmetyki, zestawy kosmetyków, preparaty kosmetyczne do odchudzania, kosmetyki upiększające, kremy kosmetyczne, kremy wybielające do skóry, pasty do skóry, preparaty kosmetyczne do pielęgnacji skóry, maści do celów kosmetycznych, lotony do celów kosmetycznych, preparaty do makijażu, mascara, mieszaniny zapachowe, mydła lecznicze, preparaty kosmetyczne do opalania się, perfumy, płyny do pielęgnacji włosów, szampony, farby do włosów, preparaty do pielęgnacji jamy ustnej nie do celów leczniczych, szminki, pomadki do ust, pomady do celów kosmetycznych, **05** środki bakteriobójcze, środki zmniejszające apetyt do celów medycznych, apteczki wyposażone przenośne pierwszej pomocy, chemiczne preparaty do celów farmaceutycznych i medycznych, środki dezynfekujące do celów higienicznych, balsamy do celów leczniczych, dietetyczne substancje przystosowane do celów medycznych, enzymy do celów farmaceutycznych i medycznych, środki przeciw gorączce do celów medycznych, zioła lecznicze, leki dla ludzi, leki pomocnicze wspierające, preparaty z mikroelementami dla ludzi do celów medycznych, kultury mikroorganizmów do celów medycznych, preparaty z mikroorganizmami do celów medycznych, substancje odżywcze z mikroelementami dla ludzi do celów medycznych, mineralne dodatki do żywności do celów medycznych, preparaty witaminowe do celów medycznych, produkty medyczno-farmaceutyczne stanowiące suplementy diety, środki dla kobiet w okresie menopauzy oraz po wielokrotnej ciąży do celów medycznych, środki do leczenia otyłości do celów medycznych, środki na nie trzymanie moczu do celów medycznych, preparaty zwiększające mineralizację kości do celów medycznych, **35** prowadzenie usług w zakresie: agencji informacji handlowej, agencji importowe-eksportowej, badań rynku, doradztwa w zakresie organizowania i prowadzenia działalności gospodarczej, dystrybucji materiałów reklamowych-próbek, druków, prospektów i broszur, fotokopiowania, analizy kosztów, uaktualniania materiałów reklamowych, obróbki tekstów, organizowania wystaw w celach handlowych lub reklamowych, pokazów towarów, promocji sprzedaży dla osób trzecich, reklamy prasowej, reklamy radiowej, reklamy telewizyjnej, reklamy za pośrednictwem sieci komputerowej, publikowania tekstów reklamowych, rozpowszechniania ogłoszeń reklamowych, rozpowszechniania materiałów reklamowych-próbek,

druków, prospektów i broszur, wynajmowania czasu reklamowego we wszelkich środkach przekazu, wyselekcjonowanie, z myślą o osobach trzecich, produktów, jak: środki bakteriobójcze, środki zmniejszające apetyt do celów medycznych, chemicznych preparatów do celów farmaceutycznych i medycznych, środków dezynfekujących do celów higienicznych, balsamów do celów leczniczych, dietetycznych substancji przystosowanych do celów medycznych, środków przeciw gorączce do celów medycznych, ziół leczniczych, leków dla ludzi, leków pomocniczych wspierających, preparatów z mikroelementami dla ludzi do celów medycznych, substancji odżywczych z mikroelementami dla ludzi do celów medycznych, mineralne dodatki do żywności do celów medycznych, preparaty witaminowe do celów medycznych, produkty medyczo-farmaceutyczne stanowiące suplementy diety, środki dla kobiet w okresie menopauzy oraz po wielokrotnej ciąży do celów medycznych, środki do leczenia otyłości do celów medycznych, środki na nie trzymanie moczu do celów medycznych, preparaty zwiększające mineralizację kości do celów medycznych /bez uwzględnienia transportu/, tak by umożliwić konsumentom obejrzenie i dokonanie zakupu w dobrych warunkach.

(111) **256385** (220) 2011 12 20 (210) 394364
(151) 2013 03 12 (441) 2012 03 26

(732) BIOTECH VARSOVIA PHARMA SPÓŁKA Z OGRANICZONĄ ODPOWIEDZIALNOŚCIĄ, Warszawa, PL.

(540) BIOTECH VARSOVIA PHARMA O CZYM MILCZĄ KOBIETY

(510), (511) **03** preparaty do depilacji, preparaty do demakijażu, dezodoranty do użytku osobistego, preparaty kosmetyczne do kąpieli, maseczki kosmetyczne, mleczko kosmetyczne, toniki kosmetyczne, kosmetyki, zestawy kosmetyków, preparaty kosmetyczne do odchudzania, kosmetyki upiększające, kremy kosmetyczne, kremy wybielające do skóry, pasty do skóry, preparaty kosmetyczne do pielęgnacji skóry, maści do celów kosmetycznych, lotony do celów kosmetycznych, preparaty do makijażu, mascara, mieszaniny zapachowe, mydła lecznicze, preparaty kosmetyczne do opalania się, perfumy, płyny do pielęgnacji włosów, szampony, farby do włosów, preparaty do pielęgnacji jamy ustnej nie do celów leczniczych, szminki, pomadki do ust, pomady do celów kosmetycznych, **05** środki bakteriobójcze, środki zmniejszające apetyt do celów medycznych, apteczki wyposażone przenośne pierwszej pomocy, chemiczne preparaty do celów farmaceutycznych i medycznych, środki dezynfekujące do celów higienicznych, balsamy do celów leczniczych, dietetyczne substancje przystosowane do celów medycznych, enzymy do celów farmaceutycznych i medycznych, środki przeciw gorączce do celów medycznych, zioła lecznicze, leki dla ludzi, leki pomocnicze wspierające, preparaty z mikroelementami dla ludzi do celów medycznych, kultury mikroorganizmów do celów medycznych, preparaty z mikroorganizmami do celów medycznych, substancje odżywcze z mikroelementami dla ludzi do celów medycznych, mineralne dodatki do żywności do celów medycznych, preparaty witaminowe do celów medycznych, produkty medyczo-farmaceutyczne stanowiące suplementy diety, środki dla kobiet w okresie menopauzy oraz po wielokrotnej ciąży do celów medycznych, środki do leczenia otyłości do celów medycznych, środki na nie trzymanie moczu do celów medycznych, preparaty zwiększające mineralizację kości do celów medycznych, **35** prowadzenie usług w zakresie: agencji informacji handlowej, agencji importowe-eksportowej, badań rynku, doradztwa w zakresie organizowania i prowadzenia działalności gospodarczej, dystrybucji materiałów reklamowych-próbek, druków, prospektów i broszur, fotokopiowania, analizy kosztów, uaktualniania materiałów reklamowych, obróbki tekstów, organizowania wystaw w celach handlowych lub reklamowych, pokazów towarów, promocji sprzedaży dla osób trzecich, reklamy prasowej, reklamy radiowej, reklamy telewizyjnej, reklamy za pośrednictwem sieci komputerowej, publikowania tekstów reklamowych, rozpowszechniania ogłoszeń reklamowych, rozpowszechniania materiałów reklamowych-próbek, druków, prospektów i broszur, wynajmowania czasu reklamowego we wszelkich środkach przekazu, wyselekcjonowanie, z myślą o osobach trzecich, produktów, jak: środki bakteriobójcze, środki zmniejszające apetyt do celów medycznych, chemicznych preparatów do celów farmaceutycznych i medycznych, środków dezynfekujących do celów higienicznych, balsamów do celów leczniczych, dietetycznych substancji przystosowanych do celów medycznych, środków przeciw gorączce do celów medycznych, ziół leczniczych, leków dla ludzi, leków pomocniczych wspierających, preparatów z mikroele-

mentami dla ludzi do celów medycznych, substancji odżywczych z mikroelementami dla ludzi do celów medycznych, mineralne dodatki do żywności do celów medycznych, preparaty witaminowe do celów medycznych, produkty medyczo-farmaceutyczne stanowiące suplementy diety, środki dla kobiet w okresie menopauzy oraz po wielokrotnej ciąży do celów medycznych, środki do leczenia otyłości do celów medycznych, środki na nie trzymanie moczu do celów medycznych, preparaty zwiększające mineralizację kości do celów medycznych /bez uwzględnienia transportu/, tak by umożliwić konsumentom obejrzenie i dokonanie zakupu w dobrych warunkach.

(111) **256386** (220) 2011 12 30 (210) 394674
(151) 2013 01 17 (441) 2012 04 10
(732) ZARZĄDZANIE NIERUCHOMOŚCIAMI GESTOR SPÓŁKA Z OGRANICZONĄ ODPOWIEDZIALNOŚCIĄ, Lublin, PL.
(540)



Kolor znaku: czarny, czerwony, niebieski

(531) 7.3.11, 27.5.1, 29.1.13

(510), (511) **36** zarządzanie nieruchomościami, administrowanie nieruchomościami, pośrednictwo w sprawach majątku nieruchomego, tworzenie, pozyskiwanie i pośredniczenie w pozyskiwaniu kapitałów, agencje nieruchomości, dzierżawa nieruchomości, wynajmowanie mieszkań, wynajmowanie pomieszczeń biurowych, wynajmowanie powierzchni handlowej, usługowej, usługi w zakresie zarządzania i wyceny nieruchomości, **39** wynajmowanie garaży, miejsc parkingowych, magazynów.

(111) **256387** (220) 2012 01 02 (210) 394767
(151) 2013 05 09 (441) 2012 04 10
(732) INSTYTUT INWENTYKI SPÓŁKA Z OGRANICZONĄ ODPOWIEDZIALNOŚCIĄ, Wrocław, PL.
(540)



Kolor znaku: jasnoczerwony, błękitny, jasnoszary, czarny

(531) 4.5.4, 24.7.1, 27.5.1, 29.1.14

(510), (511) **28** gry, zabawki, **41** edukacja, rozrywka.

(111) **256388** (220) 2012 01 02 (210) 394771
(151) 2013 05 09 (441) 2012 04 10
(732) INSTYTUT INWENTYKI SPÓŁKA Z OGRANICZONĄ ODPOWIEDZIALNOŚCIĄ, Wrocław, PL.
(540)



Kolor znaku: szary, czarny

(531) 4.5.4, 24.7.11, 27.5.1, 29.1.12

(510), (511) **28** gry, zabawki, **41** edukacja, rozrywka.

(111) **256389** (220) 2012 01 04 (210) 394781
 (151) 2013 03 04 (441) 2012 04 10
 (732) MOKATE SPÓŁKA AKCYJNA, Ustroń, PL.
 (540)



Kolor znaku: biały, złoty, czarny, żółty, zielony
 (531) 2.7.12, 5.3.11, 7.1.24, 8.7.1, 11.3.4, 11.3.14, 25.1.15, 27.5.1, 29.1.15
 (510), (511) **30** herbata, herbata smakowa.

(111) **256390** (220) 2012 01 11 (210) 395049
 (151) 2013 02 26 (441) 2012 04 23
 (732) MILAMEDIA SPÓŁKA Z OGRANICZONĄ
 ODPOWIEDZIALNOŚCIĄ, Siedlce, PL.
 (540)



Kolor znaku: pomarańczowy, biały, granatowy
 (531) 25.5.1, 26.4.2, 27.5.1, 29.1.13
 (510), (511) **09** programy komputerowe [software ładowalny], programy komputerowe nagrane, programy sterujące komputerowe, nagrane, **35** doradztwo specjalistyczne w sprawach działalności gospodarczej, doradztwo w zakresie organizowania i prowadzenia działalności gospodarczej, pozyskiwanie danych do komputerowych baz danych, systematyzacja danych w komputerowych bazach danych, komputerowe zarządzanie plikami, **42** doradztwo w sprawach sprzętu komputerowego, doradztwo w zakresie oprogramowania komputerowego, instalacje oprogramowania komputerowego, konwersja danych lub dokumentów na formę elektroniczną, odzyskiwanie danych komputerowych, aktualizacja oprogramowania komputerowego, konserwacja oprogramowania komputerowego, projektowanie oprogramowania komputerowego, **45** usługi prawne w zakresie licencjonowania programów komputerowych.

(111) **256391** (220) 2012 01 11 (210) 395070
 (151) 2013 03 15 (441) 2012 04 23
 (732) SUBSIDY FINANCE CORPORATION SPÓŁKA Z OGRANICZONĄ
 ODPOWIEDZIALNOŚCIĄ, Wrocław, PL.
 (540)



Kolor znaku: czerwony, biały
 (531) 2.7.2, 27.5.1, 29.1.12
 (510), (511) **09** karty identyfikujące, karty identyfikujące kodowane, karty stałego klienta; automaty do sprzedaży prezerwatyw, **10** prezerwatywy, **25** odzież, nakrycia głowy, obuwie, **38** usługi w zakresie rozrywki prowadzone za pomocą sieci teleinformatycznych, **41** organizowanie i prowadzenie imprez rozrywkowych, muzycznych i festiwalu, rezerwacja biletów i miejsc na imprezy rozrywkowe, muzyczne i festiwalne.

(111) **256392** (220) 2012 01 13 (210) 395164
 (151) 2013 04 11 (441) 2012 04 23

(732) OGÓLNOPOLSKIE STOWARZYSZENIE SZEFÓW KUCHNI
 I CUKIERNI, Warszawa, PL.
 (540)



Kolor znaku: czarny, biały, czerwony, żółty
 (531) 1.15.5, 11.3.18, 13.3.1, 13.3.2, 13.3.7, 24.15.1, 26.2.7, 27.5.1, 29.1.14
 (510), (511) **41** prezentacje i pokazy kulinarne w Polsce i za granicą, konkursy kulinarne w Polsce i za granicą, szkolenia kulinarne w Polsce i za granicą.

(111) **256393** (220) 2012 01 16 (210) 395244
 (151) 2013 05 09 (441) 2012 04 23
 (732) OLA SPÓŁKA Z OGRANICZONĄ ODPOWIEDZIALNOŚCIĄ,
 Warszawa, PL.
 (540)



Kolor znaku: biały, czerwony, niebieski, szary, złoty
 (531) 9.1.10, 26.11.1, 27.5.1, 29.1.15
 (510), (511) **30** bułeczki słodkie, jagodziańki.

(111) **256394** (220) 2012 01 16 (210) 395246
 (151) 2013 04 11 (441) 2012 04 23
 (732) ARROW POLAND SPÓŁKA AKCYJNA, Warszawa, PL.
 (540) CLOROPID
 (510), (511) **05** suplementy diety do celów medycznych, preparaty farmaceutyczne.

(111) **256395** (220) 2012 01 17 (210) 395267
 (151) 2013 05 14 (441) 2012 04 23
 (732) RODAMCO CH1 SPÓŁKA Z OGRANICZONĄ
 ODPOWIEDZIALNOŚCIĄ, Warszawa, PL.
 (540)

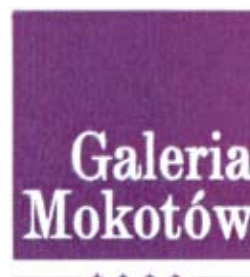

Kolor znaku: biały, fioletowy
 (531) 1.1.1, 26.4.1, 26.11.1, 27.5.1, 29.1.12
 (510), (511) **16** papier, karton i wyroby z tych materiałów nie ujęte w innych klasach, druki; materiały introligatorskie; fotografie; materiały biurowe; kleje do celów biurowych lub domowych; materiały dla artystów; pędzle do malowania; maszyny do pisania i sprzęt biurowy (z wyjątkiem mebli); materiały szkoleniowe i instruktażowe (z wyjątkiem przyrządów); materiały z tworzyw sztucznych do pakowania (nie ujęte w innych klasach); czcionki drukarskie; matryce drukarskie,

35 reklama; zarządzanie w działalności handlowej; administrowanie działalności handlowej; prace biurowe, **36** ubezpieczenia; działalność finansowa; bankowość; majątek nieruchomy, **37** usługi budowlane; naprawy; usługi instalacyjne, **39** transport; pakowanie i składowanie towarów; organizowanie podróży, **41** nauczanie; kształcenie; rozrywka; działalność: sportowa i kulturalna, **43** usługi zaopatrzenia w żywność i napoje; tymczasowe zakwaterowanie.

(111) **256396** (220) 2012 01 17 (210) 395268
(151) 2013 03 07 (441) 2012 04 23
(732) WOJENKOWSKI WOJCIECH ZAKŁADY PRODUKCJI
CUKIERNICZEJ VOBRO, Brodnica, PL.
(540)



Kolor znaku: czerwony, biały, brązowy, złoty
(531) 5.5.1, 8.1.23, 9.1.10, 19.3.3, 20.5.15, 27.5.1, 29.1.14
(510), (511) **30** wyroby cukiernicze i czekoladowe, słodycze, czekoladki, bombonierki, pralinki, wiśnie w czekoladzie.

(111) **256397** (220) 2012 01 17 (210) 395269
(151) 2013 05 14 (441) 2012 04 23
(732) RODAMCO CH1 SPÓŁKA Z OGRANICZONĄ
ODPOWIEDZIALNOŚCIĄ, Warszawa, PL.
(540)



Kolor znaku: biały, fioletowy
(531) 1.1.1, 26.4.1, 26.11.1, 27.5.1, 29.1.12
(510), (511) **16** papier, karton i wyroby z tych materiałów nie ujęte w innych klasach, druki; materiały introligatorskie; fotografie; materiały biurowe; kleje do celów biurowych lub domowych; materiały dla artystów; pędzle do malowania; maszyny do pisania i sprzęt biurowy (z wyjątkiem mebli); materiały szkoleniowe i instruktażowe (z wyjątkiem przyrządów); materiały z tworzyw sztucznych do pakowania (nie ujęte w innych klasach); czcionki drukarskie; matryce drukarskie, **35** reklama; zarządzanie w działalności handlowej; administrowanie działalności handlowej; prace biurowe, **36** ubezpieczenia; działalność finansowa; bankowość; majątek nieruchomy, **37** usługi budowlane; naprawy; usługi instalacyjne, **39** transport; pakowanie i składowanie towarów; organizowanie podróży, **41** nauczanie; kształcenie; rozrywka; działalność: sportowa i kulturalna, **43** usługi zaopatrzenia w żywność i napoje; tymczasowe zakwaterowanie.

(111) **256398** (220) 2012 01 17 (210) 395270
(151) 2013 05 14 (441) 2012 04 23

(732) RODAMCO CH1 SPÓŁKA Z OGRANICZONĄ
ODPOWIEDZIALNOŚCIĄ, Warszawa, PL.
(540)

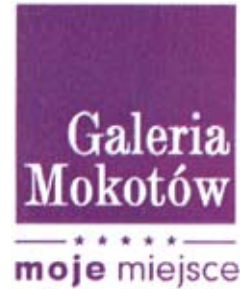

Kolor znaku: fioletowy, biały
(531) 1.1.1, 26.4.1, 26.11.1, 27.5.1, 29.1.12
(510), (511) **16** papier, karton i wyroby z tych materiałów nie ujęte w innych klasach, druki; materiały introligatorskie; fotografie; materiały biurowe; kleje do celów biurowych lub domowych; materiały dla artystów; pędzle do malowania; maszyny do pisania i sprzęt biurowy (z wyjątkiem mebli); materiały szkoleniowe i instruktażowe (z wyjątkiem przyrządów); materiały z tworzyw sztucznych do pakowania (nie ujęte w innych klasach); czcionki drukarskie; matryce drukarskie, **35** reklama; zarządzanie w działalności handlowej; administrowanie działalności handlowej; prace biurowe, **36** ubezpieczenia; działalność finansowa; bankowość; majątek nieruchomy, **37** usługi budowlane; naprawy; usługi instalacyjne, **39** transport; pakowanie i składowanie towarów; organizowanie podróży, **41** nauczanie; kształcenie; rozrywka; działalność: sportowa i kulturalna, **43** usługi zaopatrzenia w żywność i napoje; tymczasowe zakwaterowanie.

(111) **256399** (220) 2012 01 17 (210) 395273
(151) 2013 05 14 (441) 2012 04 23
(732) RODAMCO CH1 SPÓŁKA Z OGRANICZONĄ
ODPOWIEDZIALNOŚCIĄ, Warszawa, PL.
(540)



Kolor znaku: biały, fioletowy
(531) 1.1.1, 26.4.1, 26.11.1, 27.5.1, 29.1.12
(510), (511) **16** papier, karton i wyroby z tych materiałów nie ujęte w innych klasach, druki; materiały introligatorskie; fotografie; materiały biurowe; kleje do celów biurowych lub domowych; materiały dla artystów; pędzle do malowania; maszyny do pisania i sprzęt biurowy (z wyjątkiem mebli); materiały szkoleniowe i instruktażowe (z wyjątkiem przyrządów); materiały z tworzyw sztucznych do pakowania (nie ujęte w innych klasach); czcionki drukarskie; matryce drukarskie, **35** reklama; zarządzanie w działalności handlowej; administrowanie działalności handlowej; prace biurowe, **36** ubezpieczenia; działalność finansowa; bankowość; majątek nieruchomy, **37** usługi budowlane; naprawy; usługi instalacyjne, **39** transport; pakowanie i składowanie towarów; organizowanie podróży, **41** nauczanie; kształcenie; rozrywka; działalność: sportowa i kulturalna, **43** usługi zaopatrzenia w żywność i napoje; tymczasowe zakwaterowanie.

(111) **256400** (220) 2012 01 19 (210) 395392
(151) 2013 05 17 (441) 2012 04 23
(732) INDYKPOL BRAND MANAGEMENT SPÓŁKA Z OGRANICZONĄ
ODPOWIEDZIALNOŚCIĄ SPÓŁKA KOMANDYTOWA, Warszawa, PL.
(540) JEDYNECZKI

(510), (511) **29** mięso, wyroby z mięsa, wędliny, parówki, wyroby garmazeryjne na bazie mięsa, dania mięsne gotowe do spożycia, **43** usługi gastronomiczne, usługi cateringowe.

(111) **256401** (220) 2012 01 19 (210) 395409
(151) 2013 04 15 (441) 2012 04 23

(732) NAPŁOSZEK KRZYSZTOF TEL-NAP, Wołomin, PL.

(540) TELNAP

(510), (511) **09** urządzenia i przyrządy elektroniki przemysłowej, urządzenia i przyrządy elektryczne i energetyczne zawarte w tej klasie, złącza kablowe, rozdzielnie elektryczne, osprzęt odgromowy, **35** doradztwo w zakresie organizowania i prowadzenia działalności gospodarczej, doradztwo w zarządzaniu działalnością gospodarczą, **37** budowa linii i sieci telekomunikacyjnych, telekomunikacyjno-przesyłowych i strukturalnych, usługi w zakresie remontów, konserwacji, serwisu sieci telekomunikacyjnych, usługi w zakresie wykonawstwa instalacji elektrycznych, usługi dotyczące instalowania telefonów, central i urządzeń telekomunikacyjnych, usługi instalowania sieci energetycznych napowietrznych i kablowych, usługi w zakresie wykonawstwa instalacji elektrycznych sygnalizacyjnych, budowa rozdzielczych obiektów liniowych i rurociągów; instalacja, konserwacja i naprawa maszyn, instalowanie, konserwacja oraz naprawy maszyn i urządzeń biurowych, budownictwo przemysłowe, **38** informacja o telekomunikacji, przesyłanie informacji, przesyłanie danych przy pomocy terminali komputerowych, przesyłanie informacji tekstowej i obrazowej przy pomocy komputera, komunikacja radiowa, usługi poczty elektronicznej, przekaz satelitarny, przesyłanie danych przy pomocy sieci światłowodów, przesyłanie wiadomości, radiofonia, telefonia komórkowa, usługi telefoniczne zawarte w tej klasie, telewizja kablowa, wypożyczanie modemów, wypożyczanie telefonów, wypożyczanie urządzeń do przekazywania informacji, wypożyczanie urządzeń telekomunikacyjnych, zlecenia przywoławcze (radio, telefon lub inne środki komunikacji elektronicznej); usługi w zakresie nadawania programów telewizyjnych, usługi w zakresie emisji telewizyjnej i radiowej, obsługi przekazu dźwięku i obrazu, usługi w zakresie obsługi przekazu cyfrowego, organizowania systemów transmisyjnych dźwięku, obrazu i sygnału cyfrowego, rozpowszechniania programów i informacji za pośrednictwem sieci informatycznych-Internetu, przesyłanie informacji w systemie on line, łączność telefoniczna, łączność telegraficzna, wyżej wymienione usługi nie obejmują generowania, transmisji i wyświetlania map na urządzeniach odbiorczych, ani udzielania odbiorcom wskazówek nawigacyjnych z tym związanych, **42** naukowe i techniczne badania, doradztwo budowlane, usługi oceny stanu technicznego obiektów mieszkalnych i przemysłowych, ekspertyzy inżynierskie, ekspertyzy geologiczne, wykonywania pomiarów technicznych, opracowywanie projektów technicznych, projektowanie urządzeń i systemów telefonicznych i informatycznych, projektowanie obiektów elektroenergetycznych i budowlanych, projektowanie instalacji telefonicznych, sieci telekomunikacyjnych, strukturalnych, energetycznych napowietrznych i kablowych, doradztwo w sprawach sprzętu komputerowego, doradztwo w sprawach oprogramowania komputerowego, instalacje oprogramowania komputerowego, konserwacja oprogramowania komputerowego.

(111) **256402** (220) 2012 01 19 (210) 395410
(151) 2013 04 15 (441) 2012 04 23

(732) NAPŁOSZEK KRZYSZTOF TEL-NAP, Wołomin, PL.

(540) TEL-NAP

(510), (511) **09** urządzenia i przyrządy elektroniki przemysłowej, urządzenia i przyrządy elektryczne i energetyczne zawarte w tej klasie, złącza kablowe, rozdzielnie elektryczne, osprzęt odgromowy, **35** doradztwo w zakresie organizowania i prowadzenia działalności gospodarczej, doradztwo w zarządzaniu działalnością gospodarczą, **37** budowa linii i sieci telekomunikacyjnych, telekomunikacyjno-przesyłowych i strukturalnych, usługi w zakresie remontów, konserwacji, serwisu sieci telekomunikacyjnych, usługi w zakresie wykonawstwa instalacji elektrycznych, usługi dotyczące instalowania telefonów, central i urządzeń telekomunikacyjnych, usługi w zakresie robót ziemnych, budowa linii elektroenergetycznych, budowa linii elektrotrakcyjnych, budowa stacji bazowych i innych obiektów

telefonii komórkowej, budowa instalacji odgromowej, wynajem sprzętu budowlanego i burzącego z obsługą operatorską, wznoszenie kompletnych obiektów budowlanych lub ich części, nadzór budowlany, usługi konstrukcyjne w zakresie obiektów telekomunikacji, usługi elektroinstalacyjne i elektroenergetyczne, naprawy urządzeń elektrotechnicznych i energetycznych, usługi izolacyjne, usługi instalatorskie, usługi remontowo-budowlane, usługi w zakresie instalacji telefonicznych, usługi instalowania sieci energetycznych napowietrznych i kablowych, usługi w zakresie wykonawstwa instalacji elektrycznych sygnalizacyjnych, budowa rozdzielczych obiektów liniowych i rurociągów; instalacja, konserwacja i naprawa maszyn, instalowanie, konserwacja oraz naprawy maszyn i urządzeń biurowych, budownictwo przemysłowe, **38** informacja o telekomunikacji, przesyłanie informacji, przesyłanie danych przy pomocy terminali komputerowych, przesyłanie informacji tekstowej i obrazowej przy pomocy komputera, komunikacja radiowa, usługi poczty elektronicznej, przekaz satelitarny, przesyłanie danych przy pomocy sieci światłowodów, przesyłanie wiadomości, radiofonia, telefonia komórkowa, usługi telefoniczne zawarte w tej klasie, telewizja kablowa, wypożyczanie modemów, wypożyczanie telefonów, wypożyczanie urządzeń do przekazywania informacji, wypożyczanie urządzeń telekomunikacyjnych, zlecenia przywoławcze (radio, telefon lub inne środki komunikacji elektronicznej); usługi w zakresie nadawania programów telewizyjnych, usługi w zakresie emisji telewizyjnej i radiowej, obsługi przekazu dźwięku i obrazu, usługi w zakresie obsługi przekazu cyfrowego, organizowania systemów transmisyjnych dźwięku, obrazu i sygnału cyfrowego, rozpowszechniania programów i informacji za pośrednictwem sieci informatycznych-Internetu, przesyłanie informacji w systemie on line, łączność telefoniczna, łączność telegraficzna, wyżej wymienione usługi nie obejmują generowania, transmisji i wyświetlania map na urządzeniach odbiorczych, ani udzielania odbiorcom wskazówek nawigacyjnych z tym związanych, **42** naukowe i techniczne badania, doradztwo budowlane, usługi oceny stanu technicznego obiektów mieszkalnych i przemysłowych, ekspertyzy inżynierskie, ekspertyzy geologiczne, wykonywania pomiarów technicznych, opracowywanie projektów technicznych, projektowanie urządzeń i systemów telefonicznych i informatycznych, projektowanie obiektów elektroenergetycznych i budowlanych, projektowanie instalacji telefonicznych, sieci telekomunikacyjnych, strukturalnych, energetycznych napowietrznych i kablowych, doradztwo w sprawach sprzętu komputerowego, doradztwo w sprawach oprogramowania komputerowego, instalacje oprogramowania komputerowego, konserwacja oprogramowania komputerowego.

(111) **256403** (220) 2012 01 25 (210) 395662
(151) 2013 05 27 (441) 2012 05 07

(732) PRACOWNIE INŻYNIERSKIE SOCHA SPÓŁKA
Z OGRANICZONĄ ODPOWIEDZIALNOŚCIĄ, Bydgoszcz, PL.
(540)



Kolor znaku: czarny, pomarańczowy, biały

(531) 26.4.1, 27.5.1, 29.1.13

(510), (511) **37** nadzór budowlany (inwestorski i autorski), informacja budowlana, usługi budowlane (roboty budowlane), **42** projektowanie budowlane, doradztwo budowlane, ekspertyzy inżynierskie, opracowywanie projektów technicznych.

(111) **256404** (220) 2012 01 25 (210) 395672
(151) 2013 05 16 (441) 2012 05 07

(732) NSS SPÓŁKA Z OGRANICZONĄ ODPOWIEDZIALNOŚCIĄ,
Warszawa, PL.
(540)



(531) 27.5.1

(510), (511) **35** sprzedaż urządzeń telewizji przemysłowej: kamer, obiektywów, monitorów, rejestratorów, klawiatur i akcesoriów do tych urządzeń; sprzedaż urządzeń alarmowych; radiotelefonów i oprogramowania do tych urządzeń.

(111) **256405** (220) 2012 01 30 (210) 395881
(151) 2013 03 18 (441) 2012 05 07

(732) PARTNER XXI SPÓŁKA Z OGRANICZONĄ
ODPOWIEDZIALNOŚCIĄ, Zabrze, PL.

(540) DigiFine

(510), (511) **16** papiery do maszyn do pisania, do kopiarek, do drukarek, etykiety samoprzylepne, arkusze papieru samoprzylepnego, folie do pisania, papeterie, bloki do pisania, notesy konferencyjne, teczki z notesami.

(111) **256406** (220) 2012 01 30 (210) 395883

(151) 2013 03 18 (441) 2012 05 07

(732) PARTNER XXI SPÓŁKA Z OGRANICZONĄ
ODPOWIEDZIALNOŚCIĄ, Zabrze, PL.

(540) CopyFine

(510), (511) **16** papiery do maszyn do pisania, do kopiarek, do drukarek, etykiety samoprzylepne, arkusze papieru samoprzylepnego, folie do pisania, papeterie, bloki do pisania, notesy konferencyjne, teczki z notesami.

(111) **256407** (220) 2012 01 30 (210) 395884

(151) 2013 03 18 (441) 2012 05 07

(732) PARTNER XXI SPÓŁKA Z OGRANICZONĄ
ODPOWIEDZIALNOŚCIĄ, Zabrze, PL.

(540) ColorFine

(510), (511) **16** papiery do maszyn do pisania, do kopiarek, do drukarek, etykiety samoprzylepne, arkusze papieru samoprzylepnego, folie do pisania, papeterie, bloki do pisania, notesy konferencyjne, teczki z notesami.

(111) **256408** (220) 2012 01 30 (210) 395886

(151) 2013 03 18 (441) 2012 05 07

(732) PARTNER XXI SPÓŁKA Z OGRANICZONĄ
ODPOWIEDZIALNOŚCIĄ, Zabrze, PL.

(540)



Kolor znaku: biały, czarny, czerwony, jasnoczerwony, ciemnoczerwony, szary, jasnoszary, ciemnoszary, niebieski, żółty
(531) 1.1.1, 1.1.5, 16.1.4, 16.1.12, 26.1.1, 26.4.3, 26.4.4, 26.4.16, 26.4.18, 27.5.1, 27.7.1, 29.1.15

(510), (511) **16** papiery do maszyn do pisania, do kopiarek, do drukarek, etykiety samoprzylepne, arkusze papieru samoprzylepnego, folie do pisania, papeterie, bloki do pisania, notesy konferencyjne, teczki z notesami.

(111) **256409** (220) 2012 01 30 (210) 395923

(151) 2013 03 12 (441) 2012 05 07

(732) RYBAKIEWICZ MAREK, Kraków, PL.

(540)

SILVERCUT 42

(531) 27.5.1, 27.7.1

(510), (511) **01** ciecze i oleje chłodząco-smarujące stosowane w obróbce skrawaniem i szlifowaniu, chłodziwa, **04** oleje i tłuszcze przemysłowe, smary, **37** usługi serwisowe w zakresie smarowania i chłodzenia.

(111) **256410** (220) 2012 01 30 (210) 395926

(151) 2013 03 12 (441) 2012 05 07

(732) RYBAKIEWICZ MAREK, Kraków, PL.

(540)



Kolor znaku: ciemnoszary, jasnoszary, szary, złoty

(531) 1.15.15, 27.5.1, 29.1.12

(510), (511) **01** ciecze i oleje chłodząco-smarujące stosowane w obróbce skrawaniem i szlifowaniu, chłodziwa, **04** oleje i tłuszcze przemysłowe, smary, **37** usługi serwisowe w zakresie smarowania i chłodzenia.

(111) **256411** (220) 2012 01 31 (210) 396017

(151) 2013 03 22 (441) 2012 05 07

(732) BOLIX SPÓŁKA AKCYJNA, Żywiec, PL.

(540)



Kolor znaku: biały, fioletowy, czerwony, pomarańczowy, zielony, niebieski, szary

(531) 26.15.9, 27.5.1, 29.1.15

(510), (511) **02** pokosty, lakiery, impregnaty, farby, preparaty przeciwdrożdżowe, środki wiążące do farb, środki (farby bakteriobójcze) grzybobójcze, lakiery dla budownictwa, mastyksy, emalie dla budownictwa, barwniki, koloranty, pasty barwnikowe, bejce, **17** materiały izolacyjne, **19** materiały dla budownictwa niemetalowe, **35** usługi sprzedaży hurtowej i detalicznej w sklepach oraz za pośrednictwem Internetu: farb, lakierów, barwników, emalii, materiałów izolacyjnych, materiałów budowlanych niemetalowych, pędzli, odzieży ochronnej, akcesoriów do malowania.

(111) **256412** (220) 2008 05 26 (210) 341355

(151) 2012 10 18 (441) 2008 09 01

(732) OLIMP LABORATORIES Spółka z ograniczoną odpowiedzialnością, Nagawczyn, PL.

(540) VITA-MIN STRONG ONE

(510), (511) **05** odżywki wzmacniające do celów leczniczych, preparaty wzbogacające organizm w niezbędne witaminy i mikroelementy stosowane profilaktycznie i dla rekonwalescentów do celów leczniczych, inna żywność dietetyczna do celów leczniczych, suplementy diety do celów leczniczych, leki dla ludzi, leki pomocnicze, leki w płynie, maści do celów farmaceutycznych, środki przeciwbólowe, balsamy do celów leczniczych, **29** koncentraty i odżywki wysokobiałkowe wzbogacone witaminami, solami mineralnymi i aminokwasami, produkty mleczne takie jak: mleko, jogurty, kefir, sery, proteiny mleczne, serwatki, napoje mleczne lub z przewagą mleka, **30** koncentraty węglowodanowe, odżywki węglowodanowe i wysokoenergetyczne nie do użytku medycznego, wzbogacone witaminami i solami mineralnymi, w tym zwłaszcza: dietetyczne środki spożywcze, zawierające w swym składzie węglowodany proste i złożone; wysokoenergetyczne batony zbożowe.

(111) **256413** (220) 2009 02 12 (210) 351942

(151) 2013 05 02 (441) 2009 05 25

(732) AQUARIUS & CO Iwona Górkowska-Jarząbek, Piaseczno, PL.

(540)

AQUARIUS & Co

Kolor znaku: czarny, niebieski

(531) 27.5.1, 29.1.12

(510), (511) **11** urządzenia do oczyszczania ścieków, **37** budowa i konserwacja rurociągów.

(111) **256414** (220) 2009 04 22 (210) 354989

(151) 2013 04 05 (441) 2009 08 03

(732) WÓDKA POLSKA Spółka z ograniczoną odpowiedzialnością Spółka Komandytowa, Lublin, PL.

(540)

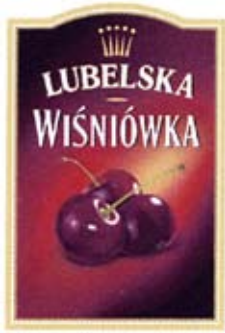

Kolor znaku: czerwony i odcienie, złoty i odcienie, biały, bordowy i odcienie, zielony i odcienie, czarny

(531) 5.7.16, 24.9.3, 24.9.7, 25.1.15, 27.5.1, 29.1.15
(510), (511) **33** napoje alkoholowe-wiśniówki.

(111) **256415** (220) 2009 10 19 (210) 361820
(151) 2013 03 27 (441) 2010 02 01
(732) HOLOIT Grzegorz Drozd, Poznań, PL.
(540) HOLOIT

(510), (511) **35** pomoc w organizowaniu, prowadzeniu lub zarządzaniu w zakresie działalności gospodarczej lub przedsiębiorstw handlowych i usługowych, usługi reklamowe, badania w zakresie działalności gospodarczej, doradztwo specjalistyczne w zakresie prowadzenia działalności gospodarczej, usługi kojarzenia partnerów handlowych, pozyskiwanie i systematyzacja danych w bazach danych, pozyskiwanie personelu na rzecz osób trzecich, usługi w zakresie ocen, opinii oraz badań z zakresu organizowania i prowadzenia firm i biznesu, usługi przetwarzania danych i zarządzania nimi, usługi w zakresie projektowania struktury firm, dystrybucja materiałów reklamowych, fotokopiowanie, wynajmowanie miejsc na umieszczanie ogłoszeń lub reklam, **41** usługi szkoleniowe w zakresie organizacji i prowadzenia firm, usługi fotograficzne zawarte w tej klasie, **42** usługi utrzymywania stron internetowych dla osób trzecich, administrowania stronami www, usługi hostingowe, wynajmowanie i udostępnianie zasobów serwerów.

(111) **256416** (220) 2012 02 01 (210) 396089
(151) 2013 02 04 (441) 2012 05 07
(732) WIERZGAŁA IWONA, SACEWICZ MONIKA APEXNET CENTRUM SZKOLEŃ ADMINISTRACJI PUBLICZNEJ SPÓŁKA CYWILNA, Warszawa, PL.

(540) APEXnet

(510), (511) **16** druki, materiały szkoleniowe i instruktażowe, materiały introligatorskie-książki, wydawnictwa, **41** nauczanie; kształcenie; rozrywka; działalność sportowa i kulturalna, **45** usługi prawne.

(111) **256417** (220) 2012 02 01 (210) 396091
(151) 2013 02 04 (441) 2012 05 07
(732) WIERZGAŁA IWONA, SACEWICZ MONIKA APEXNET CENTRUM SZKOLEŃ ADMINISTRACJI PUBLICZNEJ SPÓŁKA CYWILNA, Warszawa, PL.

(540)



(531) 6.1.1, 26.1.1, 26.1.4, 26.11.1, 26.11.12, 27.5.1

(510), (511) **16** druki, materiały szkoleniowe i instruktażowe, materiały introligatorskie-książki, wydawnictwa, **41** nauczanie; kształcenie; rozrywka; działalność sportowa i kulturalna, **45** usługi prawne.

(111) **256418** (220) 2012 02 03 (210) 396158
(151) 2013 05 23 (441) 2012 05 07
(732) BUDMIAR SPÓŁKA Z OGRANICZONĄ ODPOWIEDZIALNOŚCIĄ SPÓŁKA KOMANDYTOWA, Gorzów Wielkopolski, PL.

(540) sklepy laserowe

(510), (511) **09** urządzenia pomiarowe; laserowe urządzenia pomiarowe stosowane w budownictwie i geodezji, **35** usługi w zakresie sprzedaży takich towarów jak: urządzenia pomiarowe, laserowe urządzenia pomiarowe stosowane w budownictwie i geodezji.

(111) **256419** (220) 2012 02 03 (210) 396165
(151) 2013 05 23 (441) 2012 05 07

(732) BUDMIAR SPÓŁKA Z OGRANICZONĄ ODPOWIEDZIALNOŚCIĄ SPÓŁKA KOMANDYTOWA, Gorzów Wielkopolski, PL.
(540)



Kolor znaku: czerwony, czarny, biały

(531) 2.1.1, 2.1.23, 2.1.25, 9.7.5, 26.1.6, 26.5.4, 27.5.1, 29.1.13

(510), (511) **09** urządzenia pomiarowe; laserowe urządzenia pomiarowe stosowane w budownictwie i geodezji, **35** usługi w zakresie sprzedaży takich towarów jak: urządzenia pomiarowe, laserowe urządzenia pomiarowe stosowane w budownictwie i geodezji.

(111) **256420** (220) 2011 10 19 (210) 396191
(151) 2013 03 15 (441) 2012 05 07
(732) BIAŁEK JANUSZ FTHU ERGO, Marki, PL.
(540)



Kolor znaku: czarny, biały, czerwony

(531) 26.4.1, 26.4.18, 27.5.1, 29.1.13

(510), (511) **03** kosmetyki, środki perfumeryjne, mydła, płyny do pielęgnacji włosów, olejki eteryczne, **35** reklama.

(111) **256421** (220) 2012 02 03 (210) 396202
(151) 2013 05 06 (441) 2012 05 07
(732) BONUS SYSTEMS POLSKA SPÓŁKA AKCYJNA, Warszawa, PL.
(540)



Kolor znaku: pomarańczowy, żółty, szary

(531) 24.13.9, 24.13.25, 27.5.1, 29.1.13

(510), (511) **09** sprzęt przetwarzający dane, czytniki kodów kreskowych, karty magnetyczne kodowane, magnetyczne nośniki danych, magnetyczne nośniki informacji, identyfikacyjne karty magnetyczne, elektroniczne karty płatnicze, karty inteligentne, **16** czek, bony wartościowe, bony użytkowe, karty kredytowe nieelektroniczne, druki, prospekty, kalendarze, katalogi, informatory, **35** udzielanie informacji i porad handlowych konsumentom, prezentowanie produktów w mediach w celach sprzedaży detalicznej, organizowanie targów lub/i wystaw handlowych w celach handlowych, organizowanie systemów lojalnościowych, marketing, dystrybucja i rozpowszechnianie materiałów reklamowych w tym: próbek, druków, prospektów i broszur, organizowanie promocji sprzedaży dla osób trzecich, przygotowywanie reklam billboardowych, reklam za pośrednictwem sieci komputerowej, wynajmowanie przestrzeni reklamowej, uaktualnianie materiału reklamowego, tworzenie tekstów reklamowych i sponsorowanych, rozpowszechnianie ogłoszeń reklamowych oraz wynajmowanie nośników reklamowych, przygotowywanie reklam prasowych, **36** emisja bonów wartościowych, emisja kart kredytowych, informacje finansowe, informacja o ubezpieczeniach, usługi finansowe, obsługa kart debetowych, emisja kart kredytowych, obsługa kart kredytowych, operacje finansowe, pośrednictwo ubezpieczeniowe, usługi obsługi i udzielania kredytów ratalnych, sponsorowanie finansowe, transakcje finansowe, ubezpieczenia, doradztwo w sprawach ubezpieczenia, informacje w sprawach ubezpieczenia, ubezpieczenia morskie, ubezpieczenia zdrowotne, obsługa umów kredytowych połączona ze sprzedażą ratalną, usługi ubezpieczeniowe.

(111) **256422** (220) 2012 02 03 (210) 396209
 (151) 2013 05 29 (441) 2012 05 07
 (732) CZECHOWSKI ROBERT FHU, Przybyńów, PL.
 (540)



Kolor znaku: żółty, czerwony, czarny, granatowy
 (531) 26.4.2, 26.4.4, 27.5.1, 29.1.14

(510), (511) **07** piły łańcuchowe, piły spalinowe, piły - wyrzynarki elektryczne, wiertarki elektryczne, stoły do pił, kosiarki spalinowe, pompy nie zawarte w innych klasach, w tym pompy do wody, pompy do instalacji grzewczych, tarcze szlifierskie, dźwig, **08** narzędzia ręczne, szczyrki, maczety, siekiery, kosy, toporki, siekiery, kosiarki ogrodowe ręczne, noże, piły - wyrzynarki ręczne, pistolety - narzędzia ręczne, diamenty do cięcia szkła jako narzędzia ręczne, dłuta, dłutownice, frezy, gwintownice, gwintowniki, klucze maszynowe stałe i nastawne, młotki, kosiarki ręczne, przyrządy do cięcia, brzeszczoty pił, uchwyty do pił, ostrza do narzędzi, ostrzarki ręczne, cęgi do cięcia drutu, narzędzia do obróbki drewna, pilniki, piły, przycinacze do drzew, sekatory, rozwiertarki, strugi, przyrządy do szlifowania i ścierania, tarcze szlifierskie, tarcze cierne, tarcze do cięcia, tarniki, wiertarki ręczne, wiertła, uchwyty do wiertel, oprawki wiertarskie, wycinarki, szmergiel, świdry, śrubokręty, pasy do narzędzi, części maszyn, dźwigniki, podnośniki, imadła, kosy, lewarki ręczne, nitownice, nożyce ogrodnicze, kamienie szlifierskie, **09** lornetki, alarmy dźwiękowe, alkomierze, aparaty fotograficzne, busole, dalmierze, kompas, przyrządy pomiarowe, magnesy, mikroskopy, statywy do aparatów fotograficznych, wyroby optyczne, **13** pistolety i karabiny pneumatyczne, karabinki pneumatyczne, pistolety, futerały na broń, urządzenia celownicze w broni palnej inne niż lornetki, urządzenia celownicze w broni palnej inne niż lunety celownicze, celowniki do broni, lustra celownicze do karabinków, pociski śrutowe, śrut ołowiany do karabinków pneumatycznych, śrut ołowiany dla myślistwa, pasy naramienne do broni.

(111) **256423** (220) 2012 02 07 (210) 396325
 (151) 2013 05 22 (441) 2012 05 21
 (732) TORUŃSKIE ZAKŁADY MATERIAŁÓW OPATRUNKOWYCH SPÓŁKA AKCYJNA, Toruń, PL.
 (540) tampo bella premium comfort so easy & safe protection
 (510), (511) **05** tampony higieniczne.

(111) **256424** (220) 2012 02 07 (210) 396343
 (151) 2013 06 05 (441) 2012 05 21
 (732) BADARO INVESTMENTS B.V., Amsterdam, NL.
 (540)



Kolor znaku: biały, ciemnoniebieski, czarny, czerwony, jasnoczerwony, jasnoniebieski, niebieski, żółty
 (531) 2.1.1, 19.7.1, 24.15.2, 26.1.1, 26.11.3, 27.5.1, 27.7.1, 29.1.15

(510), (511) **05** produkty farmaceutyczne z wyjątkiem preparatów farmaceutycznych stosowanych w okulistyce i produktów do pielęgnacji oczu.

(111) **256425** (220) 2012 02 07 (210) 396351
 (151) 2013 05 31 (441) 2012 05 21
 (732) BADARO INVESTMENTS B.V., Amsterdam, NL.
 (540)



Kolor znaku: biały, czarny, czerwony, fioletowy, jasnofioletowy, jasnoniebieski, niebieski, żółty

(531) 1.15.14, 1.15.15, 19.13.21, 24.15.3, 25.7.20, 26.15.1, 27.5.1, 27.7.1, 29.1.15

(510), (511) **05** preparaty farmaceutyczne, środki przeciwbólne, przeciwzapalne i przeciwgorączkowe, wyroby medyczne zawarte w klasie 5; witaminowe i ziołowe suplementy diety zawarte w klasie 5; preparaty witaminowe i mineralne do celów leczniczych.

(111) **256426** (220) 2012 02 08 (210) 396422
 (151) 2013 03 22 (441) 2012 05 21
 (732) GÓRSKI KAROL ULTRASEC, Warszawa, PL.
 (540) ULTRASEC

(510), (511) **35** audyt, doradztwo specjalistyczne w zakresie działalności gospodarczej, **42** projektowanie oprogramowania komputerowego, analizy systemów komputerowych, **45** doradztwo w zakresie bezpieczeństwa.

(111) **256427** (220) 2012 02 08 (210) 396429
 (151) 2013 06 04 (441) 2012 05 21
 (732) HUT-TRANS KATOWICE SPÓŁKA Z OGRANICZONĄ ODPOWIEDZIALNOŚCIĄ, Świętochłowice, PL.
 (540)



Kolor znaku: biały, czerwony

(531) 27.5.1, 27.5.3, 29.1.12

(510), (511) **40** usługa wypalania blach, obróbka mechaniczna blach, doradztwo inżynierskie w zakresie metalurgii, **42** projektowanie elementów maszyn (urządzeń przemysłowych) oraz nadzór nad ich wytwarzaniem.

(111) **256428** (220) 2012 02 08 (210) 396431
 (151) 2013 05 31 (441) 2012 05 21
 (732) BADARO INVESTMENTS B.V., Amsterdam, NL.
 (540)



Kolor znaku: zielony, biały, czerwony, ciemnoczerwony, czarny

(531) 25.1.15, 26.4.2, 27.5.1, 29.1.14

(510), (511) **05** preparaty farmaceutyczne i wyroby medyczne zawarte w klasie 5, mineralne, witaminowe i ziołowe suplementy diety zawarte w klasie 5, preparaty witaminowe i mineralne.

(111) **256429** (220) 2012 02 08 (210) 396432
 (151) 2013 05 31 (441) 2012 05 21
 (732) BADARO INVESTMENTS B.V., Amsterdam, NL.

(540)



Kolor znaku: fioletowy, biały, czerwony, ciemnoczerwony, czarny
(531) 24.17.5, 25.1.15, 26.4.2, 27.5.1, 27.7.1, 29.1.14
(510), (511) **05** preparaty farmaceutyczne i wyroby medyczne zawarte w klasie 5, mineralne, witaminowe i ziołowe suplementy diety zawarte w klasie 5, preparaty witaminowe i mineralne.

(111) **256430** (220) 2012 02 08 (210) 396433
(151) 2013 05 31 (441) 2012 05 21
(732) BADARO INVESTMENTS B.V., Amsterdam, NL.
(540)



Kolor znaku: biały, czerwony, ciemnoczerwony, czarny, pomarańczowy
(531) 24.17.5, 25.1.15, 26.4.2, 27.5.1, 27.7.1, 29.1.14
(510), (511) **05** preparaty farmaceutyczne i wyroby medyczne zawarte w klasie 5, mineralne, witaminowe i ziołowe suplementy diety zawarte w klasie 5, preparaty witaminowe i mineralne.

(111) **256431** (220) 2012 02 08 (210) 396434
(151) 2013 05 31 (441) 2012 05 21
(732) BADARO INVESTMENTS B.V., Amsterdam, NL.
(540) Naxii 1 tabletki na cały dzień bez bólu
(510), (511) **05** preparaty farmaceutyczne i wyroby medyczne zawarte w klasie 5, mineralne, witaminowe i ziołowe suplementy diety zawarte w klasie 5, preparaty witaminowe i mineralne.

(111) **256432** (220) 2012 02 13 (210) 396669
(151) 2013 05 10 (441) 2012 05 21
(732) Wm. WRIGLEY Jr. Company, Chicago, US.
(540)



Kolor znaku: czerwony, pomarańczowy, żółty, zielony, niebieski, fioletowy, biały, czarny
(531) 1.15.1, 8.1.19, 27.5.1, 29.1.15
(510), (511) **30** słodycze, cukierki, miętówki, dropsy i pastylki do ssania.

(111) **256433** (220) 2012 02 13 (210) 396674
(151) 2013 04 26 (441) 2012 05 21
(732) Wm. WRIGLEY Jr. Company, Chicago, US.
(540)



Kolor znaku: czerwony, pomarańczowy, żółty, zielony, niebieski, fioletowy
(531) 1.15.1, 29.1.15
(510), (511) **30** słodycze, cukierki, miętówki, dropsy i pastylki do ssania.

(111) **256434** (220) 2012 02 15 (210) 396760
(151) 2013 04 10 (441) 2012 05 21
(732) TOTALIZATOR SPORTOWY SPÓŁKA Z OGRANICZONĄ ODPOWIEDZIALNOŚCIĄ, Warszawa, PL.
(540) mlotto
(510), (511) **35** reklama; zarządzanie w działalności handlowej; administrowanie działalności handlowej; prace biurowe, **38** telekomunikacja, **42** badania oraz usługi-naukowe i techniczne, oraz ich projektowanie; analizy przemysłowe i usługi badawcze; projektowanie i ulepszanie sprzętu orazoprogramowania komputerowego.

(111) **256435** (220) 2012 02 15 (210) 396761
(151) 2013 04 10 (441) 2012 05 21
(732) TOTALIZATOR SPORTOWY SPÓŁKA Z OGRANICZONĄ ODPOWIEDZIALNOŚCIĄ, Warszawa, PL.
(540) m.lotto
(510), (511) **35** reklama; zarządzanie w działalności handlowej; administrowanie działalności handlowej; prace biurowe, **38** telekomunikacja, **42** badania oraz usługi-naukowe i techniczne, oraz ich projektowanie; analizy przemysłowe i usługi badawcze; projektowanie i ulepszanie sprzętu orazoprogramowania komputerowego.

(111) **256436** (220) 2012 02 15 (210) 396767
(151) 2013 05 13 (441) 2012 05 21
(732) KDM KANCELARIA DORADCÓW MAŁECKI I WSPÓLNICY SPÓŁKA Z OGRANICZONĄ ODPOWIEDZIALNOŚCIĄ, Poznań, PL.
(540)



Kolor znaku: niebieski
(531) 26.1.6, 27.5.1, 29.1.4
(510), (511) **35** doradztwo specjalistyczne w sprawach organizowania i prowadzenia działalności gospodarczej, doradztwo ekonomiczne, doradztwo podatkowe w zakresie rachunkowości, doradztwo w kwestiach przepisów prawa pracy oraz obowiązków ubezpieczeniowych i płatników składek ZUS, pomoc w założeniu firmy oraz porady dotyczące wyboru najkorzystniejszej formy opodatkowania, pomoc w prowadzeniu działalności gospodarczej, księgowość, przygotowywanie zeznań i deklaracji podatkowych, usługi związane z administracją i obsługą biura, usługi rachunkowo-księgowe, prowadzenie ksiąg rachunkowych i innych ewidencji dla celów podatkowych, przygotowanie listy płac, sporządzanie sprawozdań finansowych (bilans, rachunek zysków i strat, cash-flow i innych), sporządzanie sprawozdań z transakcji obrotu wewnątrz-unijnego, sporządzanie sprawozdań statystycznych, reprezentowanie podatników przed organami podatkowymi a także sądami administracyjnymi, **36** doradztwo w sprawach finansowych, usługi w zakresie ekspertyz dla celów podatkowych, sporządzanie opinii i wyjaśnień z zakresu prawa podatkowego, **41** organizowanie i prowadzenie szkoleń i organizowanie konferencji w zakresie rachunkowości, księgowości, podatków, ubezpieczeń i prawa pracy, usługi w zakresie organizowania i prowadzenia szkoleń oraz warsztatów, organizowanie kursów edukacyjnych, organizowanie i prowadzenie seminariów, organizowanie i prowadzenie kursów, szkoleń w zakresie podatków, nauczanie i kursy korespondencyjne, usługi wydawnicze, usługi publikacji elektronicznej on-line.

(111) **256437** (220) 2012 02 15 (210) 396786
(151) 2013 05 17 (441) 2012 05 21
(732) SERVIDIS S.A., Mamer, LU.
(540) FRUCTOLAX

(510), (511) **05** produkty farmaceutyczne dla ludzi; dietetyczna żywność i substancje przystosowane do celów medycznych; dietetyczne napoje przystosowane do celów medycznych; suplementy dietetyczne dla ludzi; suplementy odżywcze; suplementy żywności na bazie roślinnej; dietetyczne suplementy do łagodzenia ruchów jelitowych; suplementy odżywcze do łagodzenia ruchów jelitowych; suplementy żywności na bazie roślinnej do łagodzenia ruchów jelitowych; preparaty do łagodzenia ruchów jelitowych; substancje do łagodzenia ruchów jelitowych; błonnik dietetyczny; środki przeczyszczające; naturalne środki przeczyszczające; lekarstwa przeciw zaparciom; prepa-

raty i substancje przeciw zaparciom; środki rozwalniające; preparaty witaminowe; mineralne dodatki odżywcze; witaminowe i mineralne suplementy żywności; suplementy witaminowe; leki pomocnicze (wspierające); preparaty na bazie pierwiastków śladowych dla ludzi; korzenie rabarbaru do celów farmaceutycznych; zioła lecznicze.

(111) **256438** (220) 2012 02 16 (210) 396820
 (151) 2013 05 17 (441) 2012 05 21
 (732) EXG INVESTMENTS SPÓŁKA AKCYJNA, Częstochowa, PL.
 (540)



Kolor znaku: jasnoniebieski, niebieski

(531) 27.5.1, 29.1.12
 (510), (511) **36** wymiana walut, **41** szkolenia z zakresu rozpoznawania znaków pieniężnych oraz złota dewizowego, **42** programowanie komputerowe.

(111) **256439** (220) 2012 02 16 (210) 396827
 (151) 2013 02 18 (441) 2012 05 21
 (732) INVESTCLASS SPÓŁKA Z OGRANICZONĄ
 ODPOWIEDZIALNOŚCIĄ, Kraków, PL.
 (540)



Kolor znaku: niebieski, granatowy, biały

(531) 26.4.1, 27.5.1, 29.1.12
 (510), (511) **36** ubezpieczenia, działalność finansowa.

(111) **256440** (220) 2012 02 16 (210) 396854
 (151) 2013 05 31 (441) 2012 05 21
 (732) Akzo Nobel Coatings International B.V., Arnhem, NL.
 (540) CREATIONS

(510), (511) **02** farby, pokosty, lakiery; sykatywy, w tym sukatywy utwardzające, rozcieńczalniki, barwniki, wszystkie stanowiące dodatki do farb, pokostów lub lakierów; środki zapobiegające korozji i zabezpieczające drewno; preparaty gruntujące w postaci farb; bejce; masy uszczelniające; arkusze z farbą łatwe do umieszczenia i przenoszenia pomiędzy różnymi powierzchniami.

(111) **256441** (220) 2012 02 17 (210) 396875
 (151) 2013 06 05 (441) 2012 05 21
 (732) VICTORIA-SPORT SPÓŁKA Z OGRANICZONĄ
 ODPOWIEDZIALNOŚCIĄ, Gdańsk, PL.
 (540)



Kolor znaku: niebieski

(531) 27.5.1, 29.1.4
 (510), (511) **28** rowery treningowe stacjonarne, przyrządy do ćwiczeń fizycznych.

(111) **256442** (220) 2012 02 17 (210) 396883
 (151) 2013 04 22 (441) 2012 05 21
 (732) PRZEDSIĘBIORSTWO AKWAPLANTA SPÓŁKA
 Z OGRANICZONĄ ODPOWIEDZIALNOŚCIĄ, Wrocław, PL.
 (540)



Kolor znaku: czarny, niebieski

(531) 27.5.1, 29.1.12
 (510), (511) **11** urządzenia do nawadniania, fontanny.

(111) **256443** (220) 2012 02 24 (210) 397064
 (151) 2013 03 08 (441) 2012 06 04
 (732) PKT.PL POLSKIE KSIĄŻKI TELEFONICZNE SPÓŁKA
 Z OGRANICZONĄ ODPOWIEDZIALNOŚCIĄ, Warszawa, PL.
 (540)



Kolor znaku: granatowy, zielony, biały

(531) 2.7.25, 24.17.25, 27.5.1, 29.1.13
 (510), (511) **09** komputery i sprzęt przetwarzający dane, nośniki danych, płyty (dyski) z nagraniami, programy do maszyn cyfrowych, publikacje elektroniczne, oprogramowanie dla komputerów, aplikacje i oprogramowanie przeznaczone na telefony komórkowe, **16** publikacje, książki abonentów usług telekomunikacyjnych i adresowe, broszury, kalendarze, foldery, **35** reklama, w szczególności wynajmowanie miejsc i powierzchni na cele reklamowe, pośrednictwo w sprzedaży czasu i miejsca na cele reklamowe w radio i telewizji, pośrednictwo w sprzedaży miejsca na cele reklamowe w mediach, promocja, agencje informacji handlowej, usługi w zakresie działalności informacyjnej dotyczącej udostępniania danych o osobach fizycznych, prawnych i innych podmiotach, doradztwo handlowe oraz pośredniczenie w zawieraniu transakcji handlowych, doradztwo konsultantów specjalizujących się w kojarzeniu nabywców określonych towarów i usług z oferentami tych towarów lub usług, doradztwo w zakresie: organizowania, prowadzenia i zarządzania działalnością gospodarczą, doradztwo w zakresie zarządzania personelem, badanie rynku, usługi badania opinii publicznej, usługi w zakresie baz danych, w szczególności wyszukiwanie informacji w komputerowych bazach danych, przetwarzanie danych, kompilacja i systematyzacja informacji w komputerowych bazach danych, sortowanie danych w bazach komputerowych, pozyskiwanie danych do komputerowych baz danych, copywriting, zgrupowanie na rzecz osób trzecich komputerów i sprzętu przetwarzającego dane, nośników danych, płyt, dysków z nagraniami, programów do maszyn cyfrowych, publikacji elektronicznych, oprogramowania dla komputerów, publikacji, książek abonentów usług telekomunikacyjnych i adresowych, gazet, czasopism, materiałów drukowanych, artykułów piśmiennych, broszur, kalendarzy, folderów oraz ofert usług z branży reklamowej, telekomunikacyjnej, informacyjnej, wydawniczej oraz komputerowej, pozwalające nabywcy wygodnie oglądać te towary oraz zapoznawać się z opisem tych usług oraz kupować te towary i zamawiać te usługi w sklepie, z katalogu, na stronie internetowej, za pośrednictwem usługi elektronicznej, za pośrednictwem systemu telezakupów, wykorzystując zamówienie korespondencyjne, używając środków telekomunikacji; informacja o wyżej wymienionych usługach, **36** usługi administrowania i zarządzania majątkiem nieruchomości, usługi pośrednictwa w obrocie majątkiem nieruchomości, wynajem nieruchomości, leasing, usługi bankowe, usługi finansowe, doradztwo w sprawach finansowych, operacje finansowe, doradztwo kredytowe, usługi pośrednictwa kredytowego, pożyczki, kredyty ratalne, usługi pośrednictwa w zakresie sprzedaży produktów inwestycyjnych i bankowych, informacja o powyższych usługach, **38** telekomunikacja, usługi w zakresie telekomunikacji przewodowej, bezprzewodowej i satelitarnej, telefoniczne udzielanie informacji w ramach usługi call-center, zbieranie i przekazywanie wiadomości poprzez sieci komunikacyjne, w tym sieć telewizyjną, satelitarną i Internet, agencje informacyjne, informacja o powyższych usługach, **39** dystrybucja filmów, nagrań i programów, dystrybucja gazet, **40** usługi poligraficzne i drukarskie, introligatorstwo, **41** usługi wydawnicze, publikowanie książek i innych tekstów, publikacja elektroniczna on-line różnych książek i periodyków oraz innych publikacji, w szczególności wydawnictw zawierających dane teleadresowe różnych podmiotów, produkcja, montaż, realizacja filmów, nagrań wideo, programów telewizyjnych, usługi w zakresie edukacji, nauki, kultury, sportu i rekreacji, organizowanie i prowadzenie konferencji, kongresów, seminariów, sympozjów, szkoleń, kursów, prowadzenie szkoleń na odległość z użyciem Internetu, informacja o powyższych usługach, **42** projektowanie serwisów internetowych, tworzenie i utrzymywanie serwisów internetowych i multimedialnych, administrowanie serwisami internetowymi, projektowanie stylu i struktur stron internetowych, graficzne opracowywanie stron WWW, usługi w zakresie tworzenia prezentacji internetowych i multimedialnych, hosting, reprodukcja zapisanych nośników informacji, reprodukcja komputerowych nośników informacji, działalność związana z zarządzaniem urządzeniami informatycznymi,

odzyskiwanie danych komputerowych, instalowanie oprogramowania komputerowego, projektowanie graficzne, informacja o powyższych usługach.

(111) **256444** (220) 2012 02 22 (210) 397068
(151) 2013 03 08 (441) 2012 06 04
(732) ROBINSON EUROPE SPÓŁKA AKCYJNA, Bielsko-Biała, PL.

(540) NanoCore Hi-Tech Line
(510), (511) **28** czerpaki do połowu ryb, haczyki wędkarskie, kołowrotki wędkarskie, linki, żyłki wędkarskie, spławiki dla wędkarstwa, pływak dla wędkarstwa, sztuczne przynęty stosowane w wędkarstwie, strzelby harpunowe, wabiki dla rybołówstwa, wędki do łowienia, drobny sprzęt wędkarski.

(111) **256445** (220) 2012 02 23 (210) 397130
(151) 2013 04 02 (441) 2012 06 04
(732) „SOLARIS MUSIC” RAFAŁ RUSZEL, Kraków, PL.

(540) DISCOTEX
(510), (511) **09** magnetyczne nośniki danych; nagrane dyski, płyty CD, płyty DVD, taśmy wideo, **16** druki; drukowane materiały informacyjne; drukowane materiały reklamowe; drukowane materiały promocyjne; plakaty; afisze; kalendarze; gazetki; magazyny; czasopisma - periodyki; broszury; katalogi; biuletyny; książki; albumy; fotografie; materiały piśmienne; materiały szkoleniowe i instruktażowe z wyjątkiem aparatów; materiały dydaktyczne i edukacyjne; reprodukcje graficzne; breloki; zawieszki; przypinki; znaczki firmowe; znaczki okolicznościowo-reklamowe, **25** koszulki (T-shirty); bluzki; koszule; podkoszulki; czapki, **26** taśmowe smycze reklamowe; smycze sublimacyjne; smycze krótkie na rękę; smycze suwakowe; smycze silikonowe; opaski silikonowe na rękę; taśma z nadrukiem sublimacyjnym; dodatki do smyczy reklamowych: klamry zatrzaskowe, karabińczyki, przywieszki, kółeczka, szekle; taśma drukowana; taśma pasmanteryjna; taśma elastyczna; emblematy reklamowe nie z metali szlachetnych; broszki reklamowe; sznurowadła; cyfry do znakowania odzieży; napy; ozdoby do ubrań, obuwia i nakryć głowy nie z metali szlachetnych; ozdoby do włosów; sprzączki ozdobne do ubrań i obuwia; reklamowe artykuły pasmanteryjne, **41** usługi związane z organizowaniem i prowadzeniem festiwalu, dyskotek, koncertów i występów artystycznych; usługi w zakresie nagrań muzycznych; usługi w zakresie nagrań dźwiękowych, wypożyczanie nagrań filmowych i dźwiękowych; organizowanie i prowadzenie konkursów; organizowanie i prowadzenie pokazów z dziedziny sztuk graficznych; organizowanie spektakli; usługi impresariów.

(111) **256446** (220) 2012 02 24 (210) 397200
(151) 2013 06 04 (441) 2012 06 04
(732) MORUSIEWICZ GRZEGORZ, Siedliska, PL.
(540)



Kolor znaku: beżowy, granatowy
(531) 25.5.2, 25.7.1, 27.5.1, 29.1.12
(510), (511) **36** agencje pośrednictwa w handlu nieruchomościami, wycena nieruchomości.

(111) **256447** (220) 2012 02 20 (210) 396944
(151) 2013 03 15 (441) 2012 06 04
(732) POLSKA SIEĆ HANDLOWA NASZ SKLEP SPÓŁKA AKCYJNA, Rzeszów, PL.
(540)



Kolor znaku: biały, czerwony, żółty
(531) 26.1.2, 26.1.18, 27.5.1, 29.1.13
(510), (511) **29** chipsy ziemniaczane, chrupki ziemniaczane, chipsy owocowe, orzechy preparowane, orzechy laskowe, orzeszki ara-

chidowe, orzeszki ziemne, orzeszki pistacjowe i migdały, suszone, prażone, solone i/lub z przyprawami, przekąski na bazie owoców, **30** chipsy jako produkty zbożowe, chipsy kukurydziane, ciastka ryżowe, wafle ryżowe, krakersy, pieczywo chrupkie, kukurydza palona, kukurydza prażona jako popcorn, pralinki, przekąski ryżowe, przekąski zbożowe o słonym smaku, wyroby piekarnicze, w tym słone paluszki, słone prele, **35** sprzedaż: chipsów ziemniaczanych, chrupki ziemniaczanych, chipsów owocowych, orzechów preparowanych, orzechów laskowych, orzeszków arachidowych, orzeszków ziemnych, orzeszków pistacjowych i migdałów, suszonych, prażonych, solonych i/lub z przyprawami, przekąsek na bazie owoców, chipsów jako produktów zbożowych, chipsów kukurydzianych, ciastek ryżowych, wafli ryżowych, krakersów, pieczywa chrupkiego, kukurydzy palonej, kukurydzy prażonej jako popcorn, pralinek, przekąsek ryżowych, przekąsek zbożowych o słonym smaku, wyrobów piekarniczych w tym, słonych paluszków i preli, w sklepach, hurtowniach oraz za pośrednictwem Internetu (sprzedaż on-line), sprzedaż wysyłkowa powyższych towarów, publikowanie tekstów o charakterze reklamowym i promocyjnym, usługi w zakresie promocji towarów, marketing, reklama, reklama internetowa, rozpowszechnianie materiałów reklamowych promujących powyższe towary, organizowanie imprez dla celów marketingowych i promocyjnych, organizowanie targów, wystaw i pokazów w celach handlowych lub reklamowych, prezentowanie produktów w mediach w celu ich sprzedaży.

(111) **256448** (220) 2012 02 20 (210) 396987
(151) 2013 04 24 (441) 2012 06 04
(732) AIG/LINCOLN POLSKA SPÓŁKA Z OGRANICZONĄ ODPOWIEDZIALNOŚCIĄ, Warszawa, PL.
(540)



Kolor znaku: pomarańczowy, biały
(531) 24.1.5, 27.5.1, 29.1.12
(510), (511) **35** usługi w zakresie marketingu i promocji; organizowanie wystaw, aukcji i pokazów w celach handlowych i reklamowych, przygotowywanie kampanii reklamowych w środkach masowego przekazu oraz z wykorzystaniem Internetu, rozpowszechnianie materiałów reklamowych, badania opinii i sondaże rynku w sprawach związanych z problematyką dla mężczyzn, zarządzanie i administrowanie centrum handlowym utworzonym przez sprzedawców detalicznych oraz inne placówki handlowe, rozrywkowe i gastronomiczne, skupione w jednej nieruchomości, zarządzanie informacjami dotyczącymi handlu w dużym centrum handlowym oraz dotyczącymi imprez kulturalnych i rozrywkowych organizowanych takim centrum, usługi pośrednictwa handlowego, **41** prowadzenie klubów towarzyskich, rozrywkowych, filmowych oraz klubów nocnych, prezentacja działalności artystycznej i innej twórczej, organizowanie działalności kulturalno-rozrywkowej ze szczególnym uwzględnieniem potrzeb mężczyzn, **43** świadczenie usług w zakresie prowadzenia restauracji, kawiarni, kafeterii, pubów, barów szybkiej obsługi; usługi gastronomiczne.

(111) **256449** (220) 2012 02 24 (210) 397236
(151) 2013 04 03 (441) 2012 06 04
(732) CHĘCIŃSKI TOMASZ, Kraśnik, PL.
(540)



Kolor znaku: biały, niebieski, czarny
(531) 2.1.16, 2.1.23, 2.1.25, 26.4.2, 26.4.17, 26.4.22, 27.5.1, 27.7.1, 29.1.13

(510), (511) **14** biżuteria komórkowa, bransoletki, breloczki, breloczki ozdobne do kluczy, broszki, kolczyki, łańcuszki, medale, monety, obrączki, figurki jako statuetki z metali szlachetnych, kamienie półszlachetne, ozdoby, ozdoby z bursztynu, ozdoby ze srebra, spinki do krawatów i do mankietów, stopy metali szlachetnych, etui na zegarki i zegarki na rękę, **25** bandany na szyję, bezrękawniki, bielizna damska, bielizna wchłaniająca pot, biustonosze, bluzki, bluzy, kombinezony, buty sportowe sznurowane, chusty, fulardy, czapki, odzież z dzianiny, ubrania z dżerseju, kamizelki, kostiumy kąpielowe, koszulki gimnastyczne, kurtki, legginsy, majtki, nakrycia głowy inne niż czapki, nauszники, obuwie plażowe, osłony przed słońcem-daszki, paski jako części odzieży, okrycia wierzchnie, piżamy, podkoszulki, rękawiczki, rajstopy, skarpetki, slipy, spodnie, spódnice, staniki, swetry, odzież ze skór naturalnych, odzież z imitacji skór, **28** klocki, kości do gry, kukiełki, zabawki-latające krążki, lalki, pluszowe zabawki, kije do gry w hokeja, kije do gry w palanta, kule do gry w kregle, kulki do gier stołowych, piłki do gier, żetony do gier automatycznych, gry automatyczne inne niż do użytku z zewnętrznym ekranem lub monitorem, gry automatyczne lub na żetony, gry planszowe, gry towarzyskie salonowe, pistolety jako zabawki, zabawki dla zwierząt domowych, plansze do gry w warcaby, pluszowe misie, śmieszne rzeczy-atrapy, szachownice, szachy jako gry, urządzenia do gier inne niż przystosowane do użytku z zewnętrznym ekranem lub monitorem, warcaby jako gry, atrapy przedmiotów służące do robienia żartów, **35** usługi agencji eksportowo-importowych, informacje handlowe za pośrednictwem Internetu o zgrupowaniu: odzieży, biżuterii, gier, zabawek oraz dodatków odzieżowych z myślą o osobach trzecich, tak by umożliwić tym nabywcom obejrzenie i dokonanie poprzez Internet zakupu w hurtowni, sklepie, jak również usługi sprzedaży wysyłkowej tych towarów, promocja i marketing sprzedaży dla osób trzecich, reklama za pośrednictwem sieci komputerowej, radia i telewizji, telefonu; tworzenie, pozyskiwanie i przetwarzanie danych do baz komputerowych dotyczących towarów: odzieży, gier, zabawek, dystrybucja i rozpowszechnianie materiałów reklamowych, organizowanie wystaw i pokazów odzieży i artykułów pochodnych w celach reklamowych i handlowych, zarządzanie w zakresie zamówień handlowych, usługi negocjacji handlowych.

(111) **256450** (220) 2012 02 27 (210) 397319
 (151) 2013 04 24 (441) 2012 06 04
 (732) MILLENIUM INWESTYCJE SPÓŁKA Z OGRANICZONĄ ODPOWIEDZIALNOŚCIĄ, Katowice, PL.
 (540)



Kolor znaku: biały, czerwony, granatowy

(531) 3.7.4, 26.13.25, 27.5.1, 29.1.13

(510), (511) **35** zarządzanie hotelami, impresariat w działalności artystycznej, doradztwo w zakresie zarządzania personelem, rekrutacja personelu, dobór personelu za pomocą metod psychotechnicznych, wynajmowanie przestrzeni reklamowej, wynajmowanie nośników reklamowych, **36** usługi agencji nieruchomości dotyczące sprzedaży nieruchomości, administrowanie nieruchomościami, agencje nieruchomości, agencje pośrednictwa w handlu nieruchomościami, doradztwo w sprawach finansowych, dzierżawa majątku nieruchomości, dzierżawa nieruchomości, finansowa wycena nieruchomości, doradztwo finansowe, ekspertyzy dla celów fiskalnych, szacownie, wycena nieruchomości, wynajmowanie mieszkań, wynajmowanie pomieszczeń biurowych, zarządzanie majątkiem nieruchomości, **41** edukacja, organizacja imprez sportowych, kluby sportowe, kluby zdrowia, kultura fizyczna, organizacja obozów sportowych, organizacja obozów wakacyjnych, organizowanie zawodów sportowych, wynajmowanie kortów tenisowych, organizowanie i prowadzenie konferencji, **43** domy opieki dla osób w podeszłym wieku, hotele, bufety, kawiarnie, motele, obsługa gastronomiczna z własnym zapleczem, restauracje, restauracje samoobsługowe, wynajmowanie sal na posiedzenia, **44** fizjoterapia, łaźnie publiczne, łaźnie tureckie, opieka zdrowotna, hospitalizacyjna opieka medyczna, pielęgniarska

opieka medyczna, niehospitalizacyjne placówki opieki medycznej, fizykoterapia, masaż, rekonwalescencja, usługi w zakresie korzystania z sauny.

(111) **256451** (220) 2012 02 27 (210) 397321
 (151) 2013 04 24 (441) 2012 06 04
 (732) MILLENIUM INWESTYCJE SPÓŁKA Z OGRANICZONĄ ODPOWIEDZIALNOŚCIĄ, Katowice, PL.

(540) Bażantowo

(510), (511) **35** zarządzanie hotelami, impresariat w działalności artystycznej, doradztwo w zakresie zarządzania personelem, rekrutacja personelu, dobór personelu za pomocą metod psychotechnicznych, wynajmowanie przestrzeni reklamowej, wynajmowanie nośników reklamowych, **36** usługi agencji nieruchomości dotyczące sprzedaży nieruchomości, administrowanie nieruchomościami, agencje nieruchomości, agencje pośrednictwa w handlu nieruchomościami, doradztwo w sprawach finansowych, dzierżawa majątku nieruchomości, dzierżawa nieruchomości, finansowa wycena nieruchomości, doradztwo finansowe, ekspertyzy dla celów fiskalnych, szacownie, wycena nieruchomości, wynajmowanie mieszkań, wynajmowanie pomieszczeń biurowych, zarządzanie majątkiem nieruchomości, **41** edukacja, organizacja imprez sportowych, kluby sportowe, kluby zdrowia, kultura fizyczna, organizacja obozów sportowych, organizacja obozów wakacyjnych, organizowanie zawodów sportowych, wynajmowanie kortów tenisowych, organizowanie i prowadzenie konferencji, **43** domy opieki dla osób w podeszłym wieku, hotele, bufety, kawiarnie, motele, obsługa gastronomiczna z własnym zapleczem, restauracje, restauracje samoobsługowe, wynajmowanie sal na posiedzenia, **44** fizjoterapia, łaźnie publiczne, łaźnie tureckie, opieka zdrowotna, hospitalizacyjna opieka medyczna, pielęgniarska opieka medyczna, niehospitalizacyjne placówki opieki medycznej, fizykoterapia, masaż, rekonwalescencja, usługi w zakresie korzystania z sauny.

(111) **256452** (220) 2012 02 29 (210) 397401
 (151) 2013 05 06 (441) 2012 06 04
 (732) KRZYŻAŃSKI MAREK, KRZYŻAŃSKA MARTA POLKED SPÓŁKA CYWILNA, Witobel, PL.

(540) POLKED

(510), (511) **17** folie, taśmy, rurki, siatki, nici-z tworzyw sztucznych, nie do pakowania oraz nie do włókiennictwa; fibra; tkaniny izolacyjne; tkaniny z włókien szklanych; włókno szklane do izolacji; włókna z tworzyw sztucznych nie dla włókiennictwa; włókna oraz płótno azbestowe; nici gumowe nie do włókiennictwa; liny gumowe; elastyczne rury, rurki, profile oraz pręty z tworzyw sztucznych; wyściełające materiały z gumy lub tworzyw sztucznych; zbrojenia niemetalowe; giętkie przewody niemetalowe; nici, włókna oraz druty z tworzyw sztucznych; węże z materiałów tekstylnych oraz brezentowe; węglowe włókna nie do celów włókienniczych; tworzywa sztuczne półprzetworzone; sztuczne żywicy - półprodukty; elastyczna przędza oraz nici nie do celów włókienniczych; nici kauczukowe nie do włókiennictwa, **22** brezenty; markizy; przykrycia oraz sieci do maskowania; tekstylia z nieprzetworzonych włókien; namioty; obciowe materiały nie z gumy i nie z tworzyw sztucznych; plandeki; taśmy oraz płótno namiotowe; płótno tamowe smołowane; przędza jedwabna pozyskiwana z odpadów jedwabnych; włókna tekstylne; włókna z tworzyw sztucznych, szklane, węglowe do celów włókienniczych; niemetalowe sieci, siatki, liny, linki, sznury, sznurki i szpagaty; taśmy do zwiazywania niemetalowe; wiązadła niemetalowe; taśmy do żaluzji; żyłki do wiązania niemetalowe, **35** usługi sprzedaży detalicznej, hurtowej, internetowej, katalogowej, wysyłkowej, oraz poprzez ofertę bezpośrednią takich towarów jak: folie, taśmy, rurki, siatki, nici, fibra, tkaniny izolacyjne, tkaniny z włókien szklanych, włókno szklane do izolacji, włókna z tworzyw sztucznych, włókna oraz płótno azbestowe, nici gumowe nie do włókiennictwa, liny gumowe, elastyczne rury, rurki, profile oraz pręty z tworzyw sztucznych, wyściełające materiały z gumy lub tworzyw sztucznych, zbrojenia niemetalowe, giętkie przewody niemetalowe, pręty oraz druty z tworzyw sztucznych, węże z materiałów tekstylnych oraz brezentowe, węglowe włókna, tworzywa sztuczne półprzetworzone, sztuczne żywicy - półprodukty, elastyczna przędza, nici kauczukowe, brezenty, markizy, przykrycia oraz sieci do maskowania, tekstylia z nieprzetworzonych włókien, namioty, obciowe materiały, plandeki, taśmy oraz płótno

namiotowe, płótno tamowe smołowane, przędza jedwabna, włókna tekstylne, włókna szklane, niemetalowe sieci, siatki, liny, linki, sznury, sznurki i szpagaty, taśmy do związywania niemetalowe, wiązadła niemetalowe, taśmy do żaluzji, żyłki do wiązania niemetalowe, materiały tekstylne nietkane, tkaniny, tworzywa sztuczne - substytuty tkanin, zarządzanie sklepami: detalicznymi, hurtowymi, internetowymi.

(111) **256453** (220) 2012 02 29 (210) 397449
 (151) 2013 06 03 (441) 2012 06 04
 (732) GLOBAL SPÓŁKA Z OGRANICZONĄ ODPOWIEDZIALNOŚCIĄ,
 Szczyrk, PL.
 (540)



Kolor znaku: biały, żółty, brązowy, szary
 (531) 27.5.1, 29.1.14
 (510), (511) **41** usługi w zakresie rozrywki; organizowanie przyjęć, balów, wesel, bankietów, imprez artystycznych; usługi organizowania i prowadzenia konferencji, kongresów, kursów, seminariów, sympozjów, zjazdów, obozów, organizowania wypoczynku; usługi związane z organizowaniem dyskotek, **43** usługi hotelarskie, prowadzenie restauracji i kawiarni, usługi gastronomiczne, usługi przygotowania dań (żywność, napoje) na zamówienie oraz ich dostawa, usługi rezerwacji miejsc w pensjonatach i hotelach, wynajmowanie sal na konferencje, szkolenia, posiedzenia, **44** usługi salonów piękności oraz fryzjerskich, usługi salonów kosmetycznych, usługi odnowy biologicznej.

(111) **256454** (220) 2012 03 01 (210) 397456
 (151) 2013 06 04 (441) 2012 06 04
 (732) EDENRED, Malakoff, FR.
 (540)



Kolor znaku: niebieski, czerwony
 (531) 26.15.1, 27.5.1, 29.1.12
 (510), (511) **09** karty magnetyczne, karty optyczne, karty pamięci lub mikroprocesory elektroniczne, kontaktowe lub bezkontaktowe w zakresie częstotliwości radiowej, podczerwieni lub podobnej, które są jednorazowe lub doładowywane i mogą być stosowane w trybie prepaid lub postpaid, a które mogą zawierać co najmniej jeden portfel elektroniczny, i które obowiązują dla wszelkiego typu zastosowań a w szczególności do kontroli fizycznego dostępu, kontroli dostępu do systemu komputerowego, sprawdzania kart lojalnościowych, **16** materiały drukowane, produkty drukowane, artykuły piśmienne i sprzęt biurowy (z wyjątkiem mebli), ulotki, broszury, kupony, bony, żetony, karty drukowane, **36** usługi w zakresie wydawania, kompensacji i refundacji bonów, kuponów, talonów, kart przedpłatowych, kredytowych lub debetowych, lub innych form płatniczych, w szczególności za pośrednictwem sieci komputerowej, w celu umożliwienia organizacji płatności za dostarczenie usług rozrywkowych, sportowych lub kulturalnych; usługi w zakresie wydawania, kompensacji i refundacji bonów, kuponów, talonów, kart przedpłatowych, kredytowych lub debetowych, lub innych form płatniczych, w szczególności za pośrednictwem sieci komputerowej, w celu umożliwienia organizacji płatności za nauczanie edukacyjne, szkolne lub uniwersyteckie oraz za teoretyczne i praktyczne kształcenie zawodowe; usługi ubezpieczeniowe, finansowe i pieniężne; usługi finansowania dla celów opłacenia lub zakupu towarów lub usług przy użyciu kart elektronicznych, kuponów, bonów lub kart kontrolnych, lub wszelkich innych form płatniczych, w szczególności za pośrednictwem sieci komputerowej lub telefonu komórkowego.

(111) **256455** (220) 2012 03 01 (210) 397457
 (151) 2013 06 04 (441) 2012 06 04
 (732) EDENRED, Malakoff, FR.

(540)



Kolor znaku: niebieski, czerwony
 (531) 26.15.1, 27.5.1, 29.1.12
 (510), (511) **09** karty magnetyczne, karty optyczne, karty pamięci lub mikroprocesory elektroniczne, kontaktowe lub bezkontaktowe w zakresie częstotliwości radiowej, podczerwieni lub podobnej, które są jednorazowe lub doładowywane i mogą być stosowane w trybie prepaid lub postpaid, a które mogą zawierać co najmniej jeden portfel elektroniczny i które obowiązują dla wszelkiego typu zastosowań a w szczególności do kontroli fizycznego dostępu, kontroli dostępu do systemu komputerowego, sprawdzania kart lojalnościowych, **16** materiały drukowane, produkty drukowane, artykuły piśmienne i sprzęt biurowy (z wyjątkiem mebli), ulotki, broszury, kupony, bony, żetony, karty drukowane, **36** usługi w zakresie wydawania, kompensacji i refundacji bonów, kuponów, talonów, kart przedpłatowych, kredytowych lub debetowych, lub innych form płatniczych, w szczególności za pośrednictwem sieci komputerowej, w celu umożliwienia organizacji płatności za dostarczenie zajęć oraz usług rozrywkowych, sportowych lub kulturalnych; usługi ubezpieczeniowe, finansowe i pieniężne; usługi finansowania dla celów opłacenia lub zakupu towarów lub usług przy użyciu kart elektronicznych, kuponów, bonów lub kart kontrolnych, lub wszelkich innych form płatniczych, w szczególności za pośrednictwem sieci komputerowej lub telefonu komórkowego.

(111) **256456** (220) 2012 03 02 (210) 397524
 (151) 2013 03 29 (441) 2012 06 04
 (732) AFLOFARM FABRYKA LEKÓW SPÓŁKA Z OGRANICZONĄ
 ODPOWIEDZIALNOŚCIĄ, Ksawerów, PL.

(540) treslimin
 (510), (511) **03** środki wybielające i inne substancje stosowane w praniu; środki do czyszczenia, polerowania, szorowania i ścierania; mydła; środki perfumeryjne, olejki eteryczne, kosmetyki, płyny do pielęgnacji włosów; środki do czyszczenia zębów, **05** produkty farmaceutyczne i weterynaryjne; środki sanitarne do celów medycznych; substancje dietetyczne do celów leczniczych; żywność dla niemowląt; suplementy diety dla celów zdrowotnych; plastry, opatrunki gipsowe, materiały opatrunkowe; materiały do plombowania zębów, woski dentystyczne; środki odkażające; środki do zwalczania robactwa; fungicydy, herbicydy, **44** usługi w zakresie weterynaryjne; usługi w zakresie higieny i urody dla ludzi i zwierząt; usługi związane z rolnictwem, ogrodnictwem i leśnictwem.

(111) **256457** (220) 2012 03 05 (210) 397618
 (151) 2013 05 31 (441) 2012 06 18
 (732) OKRĘGOWA IZBA RADCÓW PRAWNYCH, Gdańsk, PL.
 (540)



Kolor znaku: niebieski, złoty, biały, czarny
 (531) 9.1.10, 24.1.5, 24.1.19, 24.17.25, 27.5.1, 29.1.14
 (510), (511) **41** edukacja [nauczanie], **45** usługi arbitrażowe, badania prawne.

(111) **256458** (220) 2012 03 06 (210) 397647
 (151) 2013 05 31 (441) 2012 06 18
 (732) MYSZKOWSKI KRZYSZTOF, Wrocław, PL.
 (540) STARE DOBRE MAŁŻEŃSTWO

(510), (511) **09** materialne nośniki dźwięku i obrazu, w tym magnetyczne nośniki danych, MP3 i MP4, dyski kompaktowe audio-video, płyty CD i DVD, kasety video płyty, płyty CD-ROM, płyty fonograficzne; taśmy magnetyczne, **16** plakaty, plansze, druki, afisze, foto-

grafie, nalepki, publikacje, czasopisma, broszury i książki oraz innego rodzaju reklamowe materiały drukowane, **35** usługi z zakresu profesjonalnego kierowania i zarządzania działalnością kulturalno-artystyczną dotyczące zwłaszcza zespołów muzycznych, **41** informacje o imprezach rozrywkowych i muzycznych, komponowanie utworów muzycznych; organizowanie i wykonywanie koncertów, konkursów i imprez rozrywkowych i edukacyjnych, usługi z zakresu realizacji spektakli rozrywkowych, widowisk muzycznych i edukacyjnych, usługi impresariów; rejestracja dźwięku na różnych nośnikach, produkcja nagrań dźwiękowych.

(111) **256459** (220) 2012 03 06 (210) 397648
(151) 2013 05 31 (441) 2012 06 18
(732) MYSZKOWSKI KRZYSZTOF, Wrocław, PL.
(540) SDM

(510), (511) **09** materialne nośniki dźwięku i obrazu, w tym magnetyczne nośniki danych, MP3 i MP4, dyski kompaktowe audio-video, płyty CD i DVD, kasety video płyty, płyty CD-ROM, płyty fonograficzne; taśmy magnetyczne, **35** usługi z zakresu profesjonalnego kierowaniem i zarządzaniem działalnością kulturalno-artystyczną dotyczące zwłaszcza zespołów muzycznych, **41** informacje o imprezach rozrywkowych i muzycznych, komponowanie utworów muzycznych; organizowanie i wykonywanie koncertów, konkursów i imprez rozrywkowych i edukacyjnych, usługi z zakresu realizacji spektakli rozrywkowych, widowisk muzycznych i edukacyjnych, usługi impresariów; rejestracja dźwięku na różnych nośnikach, produkcja nagrań dźwiękowych.

(111) **256460** (220) 2012 03 06 (210) 397676
(151) 2013 06 04 (441) 2012 06 18
(732) COMP SPÓŁKA AKCYJNA, Warszawa, PL.
(540)



Kolor znaku: pomarańczowy, niebieski

(531) 25.7.3, 26.4.9, 27.5.1, 29.1.12
(510), (511) **09** kasy rejestrujące, wagi, urządzenia i przyrządy do ważenia, czytniki kodów kreskowych, programy komputerowe, urządzenia płatnicze.

(111) **256461** (220) 2012 03 06 (210) 397679
(151) 2013 06 04 (441) 2012 06 18
(732) WALKOWSKI GRZEGORZ, Bydgoszcz, PL.
(540)



(531) 20.7.1, 27.5.1
(510), (511) **16** książki, podręczniki jako książki, **41** publikowanie książek.

(111) **256462** (220) 2008 10 22 K (210) 397698
(151) 2013 06 04 (441) 2012 04 23
(732) POLSKI LEK SPÓŁKA AKCYJNA, Wadowice, PL.
(540)



Kolor znaku: czerwony, żółty, pomarańczowy

(531) 27.5.1, 29.1.13
(510), (511) **05** mineralne suplementy diety do spożycia dla ludzi, suplementy zdrowej diety składające się głównie z minerałów, witaminowe suplementy diety do spożycia dla ludzi, suplementy zdrowej diety składające się głównie z witamin, suplementy diety do celów odżywczych, preparaty mineralizowane, suplementy diety w postaci rozpuszczalnego proszku, tabletek rozpuszczalnych, tabletek do

ssania, tabletek do połykania, suplementy diety w formie tabletek rozpuszczalnych do sporządzania napojów, suplementy odżywcze do spożycia przez ludzi w formie napojów, **32** tabletki musujące do sporządzania napojów, napoje.

(111) **256463** (220) 2012 03 07 (210) 397715
(151) 2013 06 04 (441) 2012 06 18
(732) FIRMA CUKIERNICZA SOLIDARNOŚĆ ROK ZAŁOŻENIA 1952 SPÓŁKA Z OGRANICZONĄ ODPOWIEDZIALNOŚCIĄ, Lublin, PL.
(540) VANESSA
(510), (511) **30** praliny, czekoladki, bombonierki z czekoladkami.

(111) **256464** (220) 2012 03 07 (210) 397723
(151) 2013 04 02 (441) 2012 06 18
(732) DELTA OIL PLUS SPÓŁKA Z OGRANICZONĄ ODPOWIEDZIALNOŚCIĄ, Warszawa, PL.
(540)



Kolor znaku: biały, niebieski, granatowy

(531) 1.15.15, 26.3.1, 26.3.16, 29.1.12
(510), (511) **35** usługi w zakresie sprzedaży hurtowej i detalicznej paliw stałych, ciekłych, gazowych i produktów pochodnych, olejów napędowych, benzyny, olejów opałowych, smarów, olejów mineralnych, półsyntetycznych i syntetycznych do silników benzynowych i wysokoprężnych, płynów hamulcowych, płynów hydraulicznych, płynów chłodniczych do pojazdów mechanicznych, płynów do spryskiwaczy, preparatów pielęgnacyjnych do samochodów, środków konserwujących i antykorozyjnych, odmrażaczy do szyb i zaniaków samochodowych, akcesoriów motoryzacyjnych, **37** usługi prowadzone na stacjach paliw, czyszczenie i mycie pojazdów, tankowanie, usługi w zakresie obsługi pojazdów, wymiana olejów, zabezpieczenie przed korozją, smarowanie konserwacja, naprawy pojazdów samochodowych, usługi wynajmu i dzierżawy autocystern i cystern do dystrybucji paliw, **39** usługi w zakresie transportu paliw i produktów pochodnych, transport autocysternami i cysternami do dystrybucji paliw.

(111) **256465** (220) 2012 03 07 (210) 397743
(151) 2013 04 02 (441) 2012 06 18
(732) ASENKOWICZ MAREK FIRMA HANDLOWA A&S PARFUME FACTORY, Katowice, PL.

(540) Mini Mini
(510), (511) **32** napoje bezalkoholowe, wody mineralne gazowane i niegazowane, napoje owocowe, soki owocowe, nektary owocowe, soki warzywne, syropy, koncentraty i inne preparaty do produkcji napojów.

(111) **256466** (220) 2012 03 09 (210) 397806
(151) 2013 04 22 (441) 2012 06 18
(732) KORZELSKI ZBIGNIEW DELKI, POLPOINT, Kraków, PL.
(540) boccio

(510), (511) **29** chrupki owocowe, daktyle, owoce kondyzowane, owoce suszone, migdały spreparowane, orzechy spreparowane, orzechy arachidowe spreparowane, pestki ze słonecznika spreparowane, pestki z dyni spreparowane, rodzynki, bakalie.

(111) **256467** (220) 2012 03 16 (210) 398142
(151) 2013 05 09 (441) 2012 06 18
(732) MOZAPHARM SPÓŁKA Z OGRANICZONĄ ODPOWIEDZIALNOŚCIĄ, Warszawa, PL.
(540) FORCICOLL
(510), (511) **05** produkty farmaceutyczne i weterynaryjne; substancje dietetyczne do celów leczniczych; suplementy diety.

(111) **256468** (220) 2012 03 19 (210) 398260
 (151) 2013 03 18 (441) 2012 07 02
 (732) SUMIN D. CZABAŃSKA, W. CZABAŃSKI I WSPÓLNICY SPÓŁKA
 JAWNA, Suchy Las, PL.
 (540)



Kolor znaku: niebieski, biały, żółty, jasnobrązowy
 (531) 1.15.11, 2.9.15, 25.5.25, 29.1.15

(510), (511) **01** produkty chemiczne przeznaczone dla ogrodnictwa, nawozy, preparaty do użyźniania gleby, preparaty z mikroelementami dla roślin, preparaty regulujące wzrost roślin, torf, podłoża do upraw, **05** preparaty do sterylizacji gleby, herbicydy, pestycydy, fungicydy, środki owadobójcze, bakteriobójcze, odkażające, środki do odstraszania owadów i zwierząt, środki ochrony roślin, zaprawy do nasion, **31** nasiona roślin, cebulki kwiatów, naturalne rośliny i kwiaty, darń.

(111) **256469** (220) 2012 03 19 (210) 398265
 (151) 2013 03 18 (441) 2012 07 02
 (732) CELIKO SPÓŁKA Z OGRANICZONĄ ODPOWIEDZIALNOŚCIĄ,
 Poznań, PL.
 (540)



Kolor znaku: złoty, zielony
 (531) 5.3.15, 26.2.1, 27.5.1, 29.1.12

(510), (511) **05** żywność dietetyczna i napoje dietetyczne do celów leczniczych, suplementy diety, **29** przetwory owocowe, przetwory mleczne, napoje mleczne, desery na bazie produktów mlecznych, odżywki dietetyczne i suplementy diety na bazie proteinowej do użytku pozamedycznego, **32** preparaty do sporządzania napojów.

(111) **256470** (220) 2012 03 21 (210) 398340
 (151) 2013 05 23 (441) 2012 07 02
 (732) BRETTON FOODS SPÓŁKA Z OGRANICZONĄ
 ODPOWIEDZIALNOŚCIĄ, Łódź, PL.
 (540)



Kolor znaku: złoty
 (531) 26.11.1, 27.5.1, 29.1.2

(510), (511) **29** dania gotowe z warzyw, dania gotowe warzywno-mięsne, sałatki owocowe i/lub warzywne, przetwory owocowe i/lub warzywne, gotowe potrawy garmażeryjne zawarte w klasie 29, zupy i składniki zup, zupy błyskawiczne, przetwory i marynaty zawarte w klasie 29.

(111) **256471** (220) 2012 03 23 (210) 398483
 (151) 2013 05 08 (441) 2012 07 02
 (732) BONUS SYSTEMS POLSKA SPÓŁKA AKCYJNA, Warszawa, PL.
 (540)

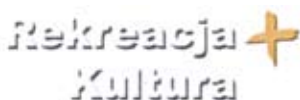

Kolor znaku: pomarańczowy, żółty, czarny, biały
 (531) 24.17.5, 27.5.1, 29.1.14

(510), (511) **09** czytniki jako sprzęt przetwarzający dane, czytniki kodów kreskowych, karty magnetyczne kodowane, magnetyczne nośniki danych, magnetyczne nośniki informacji, identyfikacyjne karty magnetyczne, elektroniczne karty płatnicze, karty inteligentne, **16** czeki, bony wartościowe, bony użytkowe, karty kredytowe me elektroniczne druki, prospekty, kalendarze, katalogi, informatory, **35** udzielanie informacji i porad handlowych konsumentom, prezentowanie produktów w mediach w celach sprzedaży detalicznej, organizowanie targów lub/i wystaw handlowych w celach handlowych, organizowanie systemów lojalnościowych, marketing dystrybucja i rozpowszechnianie materiałów reklamowych w tym próbek, druków, prospektów i broszur organizowanie promocji sprzedaży dla osób trzecich. przygotowywanie reklam billboardowych, reklam za pośrednictwem sieci komputerowej, wynajmowanie przestrzeni reklamowej, uaktualnianie materiału reklamowego, tworzenie tekstów reklamowych i sponsorowanych, rozpowszechnianie ogłoszeń reklamowych oraz wynajmowanie nośników reklamowych, przygotowywanie reklam prasowych, **36** emisja bonów wartościowych, emisja kart kredytowych, informacja finansowe, informacja o ubezpieczeniach, usługi finansowe, obsługa kart debetowych, emisja kart kredytowych, obsługa kart kredytowych, kredyty ratalne, operacje finansowe pośrednictwo ubezpieczeniowe, kredyty ratalne, sponsorowanie finansowe, transakcje finansowe, ubezpieczenia, doradztwo w sprawach ubezpieczenia, informacje w sprawach ubezpieczenia, ubezpieczenia morskie, ubezpieczenia zdrowotne, umowy kredytowe połączone ze sprzedażą ratalną, usługi ubezpieczeniowe.

(111) **256472** (220) 2012 03 23 (210) 398487
 (151) 2013 05 08 (441) 2012 07 02
 (732) BONUS SYSTEMS POLSKA SPÓŁKA AKCYJNA, Warszawa, PL.
 (540)



Kolor znaku: biały, czarny, jasnopomarańczowy
 (531) 24.17.5, 29.1.13

(510), (511) **09** czytniki jako sprzęt przetwarzający dane, czytniki kodów kreskowych, karty magnetyczne kodowane, magnetyczne nośniki danych, magnetyczne nośniki informacji, identyfikacyjne karty magnetyczne, elektroniczne karty płatnicze, karty inteligentne, **16** czeki, bony wartościowe, bony użytkowe, karty kredytowe nie elektroniczne, druki, prospekty, kalendarze, katalogi, informatory, **35** udzielanie informacji i porad handlowych konsumentom, prezentowanie produktów w mediach w celach sprzedaży detalicznej, organizowanie targów lub/i wystaw handlowych w celach handlowych, organizowanie systemów lojalnościowych, marketing dystrybucja i rozpowszechnianie materiałów reklamowych w tym próbek, druków, prospektów i broszur, organizowanie promocji sprzedaży dla osób trzecich, przygotowywanie reklam billboardowych, reklam za pośrednictwem sieci komputerowej, wynajmowanie przestrzeni reklamowej, uaktualnianie materiału reklamowego, tworzenie tekstów reklamowych i sponsorowanych, rozpowszechnianie ogłoszeń reklamowych oraz wynajmowanie nośników reklamowych, przygotowywanie reklam prasowych, **36** emisja bonów wartościowych, emisja kart kredytowych, informacja finansowe, informacja o ubezpieczeniach, usługi finansowe, obsługa kart debetowych, emisja kart kredytowych, obsługa kart kredytowych, kredyty ratalne, operacje finansowe, pośrednictwo ubezpieczeniowe, kredyty ratalne, sponsorowanie finansowe, transakcje finansowe, ubezpieczenia, doradztwo w sprawach ubezpieczenia, informacje w sprawach ubezpieczenia, ubezpieczenia morskie, ubezpieczenia zdrowotne, umowy kredytowe połączone ze sprzedażą ratalną, usługi ubezpieczeniowe.

(111) **256473** (220) 2012 03 23 (210) 398488
 (151) 2013 05 08 (441) 2012 07 02
 (732) BONUS SYSTEMS POLSKA SPÓŁKA AKCYJNA, Warszawa, PL.
 (540)



Kolor znaku: jasnopomarańczowy, biały, czarny

(531) 24.17.5, 29.1.13
 (510), (511) **09** czytniki jako sprzęt przetwarzający dane. czytniki kodów kreskowych, karty magnetyczne kodowane, magnetyczne

nośniki danych, magnetyczne nośniki informacji, identyfikacyjne karty magnetyczne, elektroniczne karty płatnicze, karty inteligentne, **16** czek, bony wartościowe, bony użytkowe, karty kredytowe nie elektroniczne, druki, prospekty, kalendarze, katalogi, informatory, **35** udzielanie informacji i porad handlowych konsumentom, prezentowanie produktów w mediach w celach sprzedaży detalicznej, organizowanie targów lub/i wystaw handlowych w celach handlowych, organizowanie systemów lojalnościowych, marketing dystrybucja i rozpowszechnianie materiałów reklamowych w tym próbek, druków, prospektów i broszur, organizowanie promocji sprzedaży dla osób trzecich, przygotowywanie reklam billboardowych, reklam za pośrednictwem sieci komputerowej, wynajmowanie przestrzeni reklamowej, uaktualnianie materiału reklamowego, tworzenie tekstów reklamowych i sponsorowanych, rozpowszechnianie ogłoszeń reklamowych oraz wynajmowanie nośników reklamowych, przygotowywanie reklam prasowych, **36** emisja bonów wartościowych, emisja kart kredytowych, informacje finansowe, informacja o ubezpieczeniach, usługi finansowe, obsługa kart debetowych, emisja kart kredytowych, obsługa kart kredytowych, kredyty ratalne, operacje finansowe, pośrednictwo ubezpieczeniowe, kredyty ratalne, sponsorowanie finansowe, transakcje finansowe, ubezpieczenia, doradztwo w sprawach ubezpieczenia, informacje w sprawach ubezpieczenia, ubezpieczenia morskie, ubezpieczenia zdrowotne, umowy kredytowe połączone ze sprzedażą ratalną, usługi ubezpieczeniowe.

(111) **256474** (220) 2012 03 23 (210) 398498
 (151) 2013 05 08 (441) 2012 07 02
 (732) EXPERT KRAK SPÓŁKA Z OGRANICZONĄ
 ODPOWIEDZIALNOŚCIĄ, Kraków, PL.
 (540)



(531) 27.5.1
 (510), (511) **09** oprawki do okularów, etui na okulary.

(111) **256475** (220) 2012 03 23 (210) 398511
 (151) 2013 05 06 (441) 2012 07 02
 (732) PET SUPPLIES POLSKA SPÓŁKA Z OGRANICZONĄ
 ODPOWIEDZIALNOŚCIĄ, Warszawa, PL.
 (540)



Kolor znaku: czerwony, biały, czarny
 (531) 3.1.16, 26.1.1, 27.5.1, 29.1.13
 (510), (511) **05** preparaty i substancje weterynaryjne; lecznicze dodatki do karmy dla zwierząt; środki dezynfekcyjne dla zwierząt; środki pasożytoobójcze; obroże owadobójcze dla zwierząt domowych; detergenty o działaniu leczniczym przeznaczone dla zwierząt domowych, **31** karma dla zwierząt i dodatki do karmy dla zwierząt; kości i jadalne produkty do żucia dla zwierząt; ściółka dla zwierząt; proteiny dla zwierząt, **35** zgromadzenie na rzecz osób trzecich różnych towarów, pozwalające nabywcy wygodnie je oglądać i kupować w sklepach, hurtowniach oraz poprzez Internet, z wszelkimi artykułami i akcesoriami zoologicznymi, przeznaczonymi do hodowli, żywienia, pielęgnacji, bezpieczeństwa, higieny, nauki, ozdabiania oraz przechowywania zwierząt, rośliny ozdobne, **39** dystrybucja karmy dla zwierząt, **44** specjalistyczne porady weterynaryjne w zakresie prawidłowego odżywiania zwierząt domowych; porady specjalistyczne w zakresie pielęgnacji zwierząt domowych.

(111) **256476** (220) 2012 03 26 (210) 398596
 (151) 2013 04 25 (441) 2012 07 02
 (732) SZYMAŃSKA JOANNA AEROSOLUTION, Lubliniec, PL.

(540)



(531) 18.5.5, 27.5.1
 (510), (511) **12** sterowce [balony], aparaty, urządzenia i sprzęt dla aeronautyki, pojazdy zdalnie sterowane inne niż zabawki.

(111) **256477** (220) 2012 03 27 (210) 398623
 (151) 2013 05 07 (441) 2012 07 02
 (732) MOZAPHARM SPÓŁKA Z OGRANICZONĄ
 ODPOWIEDZIALNOŚCIĄ, Warszawa, PL.
 (540) L'AZEL ACTIVE
 (510), (511) **03** kosmetyki, **05** produkty farmaceutyczne, suplementy diety.

(111) **256478** (220) 2012 03 29 (210) 398760
 (151) 2013 04 24 (441) 2012 07 02
 (732) PROFIM SPÓŁKA Z OGRANICZONĄ ODPOWIEDZIALNOŚCIĄ,
 Turek, PL.
 (540)



Kolor znaku: czerwony, biały, czarny
 (531) 26.4.1, 26.4.18, 27.5.1, 29.1.13
 (510), (511) **20** wielofunkcyjne stanowiska biurowe do pracy z komputerem, fotele biurowe, fotele do pracy z komputerem, krzesła biurowe.

(111) **256479** (220) 2012 04 04 (210) 399037
 (151) 2013 05 31 (441) 2012 07 16
 (732) MAZOLEWSKI ŁUKASZ TEN, Warszawa, PL.
 (540)



W życiu jest wiele ważnych
 rzeczy do zrobienia, dlatego
 nie zaczaj od włosów?

(531) 26.1.1, 27.5.1
 (510), (511) **11** suszarki do włosów, prostownice do włosów, **21** szczotki do włosów, **44** usługi fryzjerskie.

(111) **256480** (220) 2012 04 04 (210) 399058
 (151) 2013 05 31 (441) 2012 07 16
 (732) RONDO PROPERTY INVESTMENTS SPÓŁKA Z OGRANICZONĄ
 ODPOWIEDZIALNOŚCIĄ, Warszawa, PL.
 (540)



Kolor znaku: czerwony, niebieski
 (531) 26.11.1, 26.11.5, 26.11.13, 27.5.1, 29.1.12
 (510), (511) **35** rozlepianie plakatów reklamowych, reklama radio-
 wa, reklama, rozpowszechnianie materiałów reklamowych, ulotek,
 prospektów, druków, próbek, reklama billboardowa, reklama za
 pośrednictwem sieci komputerowej, wynajmowanie przestrzeni
 reklamowej, uaktualnianie materiału reklamowego, tworzenie tek-
 stów reklamowych i sponsorowanych, rozpowszechnianie ogłoszeń
 reklamowych, wynajmowanie nośników reklamowych, reklamy ko-
 respondencyjne, przygotowywanie reklam prasowych, reklamy tele-
 wizyjne, organizowanie targów w celach handlowych lub reklamo-

wych, kreowanie wizerunku firmy, usług, towarów, organizowanie wystaw w celach handlowych lub reklamowych, **41** fotografowanie, fotoreportaże, informacja o imprezach rozrywkowych, informacja o rekreacji, kultura fizyczna, nagrywanie filmów na taśmach wideo, organizowanie konkursów edukacyjnych lub rozrywkowych, organizowanie loterii, organizowanie przyjęć, organizowanie wystaw z dziedziny kultury lub edukacji, organizowanie zawodów sportowych, rozrywka, informacja o rozrywce, organizowanie widowisk rozrywkowych, organizowania zajęć sportowych z zastosowaniem urządzeń sportowych.

(111) **256481** (220) 2012 04 04 (210) 399067
(151) 2013 04 24 (441) 2012 07 16

(732) WILCZYŃSKA JOLANTA IMPORT-EXPORT ARTYKUŁAMI PRZEMYSŁOWYMI, Słubice, PL.

(540) HOOLIZEI

(510), (511) **25** bezrękawniki, bielizna damska i osobista, bluzki, bluzy, buty, półbuty, buty sportowe, chusty, czapki, dresy, garnitury, kamizelki, kombinezony, koszule, koszulki gimnastyczne, krawaty, kurtki, legginsy, marynarki, nakrycia głowy, odzież, odzież gimnastyczna, okrycia wierzchnie, paski, pasy do przechowywania pieniędzy, piżamy, płaszcze, podkoszulki, pończochy, pulowery, rajstopy, rękawiczki, skarpetki, spodnie, spódnice, stroje kąpielowe i plażowe, sukienki damskie, swetry, szale, szaliki, szlafroki, trykoty, T-shirty, zakłady, **28** artykuły sportowe: amunicja do broni do paintballa, katapulty, ekran maskujące, ochraniacze na łokcie, pasy do podnoszenia ciężarów, sanki, siatki, trampoliny; bobsleje, broń do paintballa, deski windsurfingowe, deskorolki, gry planszowe, gry towarzyskie, hulajnogi, kije: do gier, golfowe; kości do gry i kubki do gry, lalki, latawce, lotki, łyżworolki, łyżwy, narty, narty surfingowe, narty wodne, parolotnie, piłki do gier, przyrządy do ćwiczeń fizycznych, przyrządy do zjeżdżania z gór po śniegu, rękawice: bokserskie, do gier; rolki, rowery treningowe stacjonarne, rzutki strzelnicze, strzałki, stoły bilardowe, stoły do piłkarzyków, smycze do deski surfingowej, torby na deski surfingowe i narty, trapezy do deski windsurfingowej, worki treningowe, wrotki, zabawki dla zwierząt domowych, żagle do desek windsurfingowych, **35** usługi dystrybucji materiałów reklamowych: próbek, druków, prospektów i broszur oraz usługi oferowania i prezentowania w mediach i za pośrednictwem Internetu dla celów sprzedaży detalicznej: bielizny, odzieży, obuwia, nakryć głowy; usługi promocji sprzedaży bielizny, odzieży, obuwia, nakryć głowy dla osób trzecich; usługi reklamy bielizny, odzieży, obuwia, nakryć głowy za pośrednictwem Internetu; usługi wyszukiwania informacji dla osób trzecich w plikach komputerowych i w komputerowych bazach danych.

(111) **256482** (220) 2012 04 05 (210) 399115
(151) 2013 06 04 (441) 2012 07 16

(732) AMBER ENERGIA SPÓŁKA Z OGRANICZONĄ ODPOWIEDZIALNOŚCIĄ, Warszawa, PL.

(540)



Kolor znaku: czarny, pomarańczowy, jasnopomarańczowy, ciemnopomarańczowy, zielony, ciemnozielony, jasnozielony, szary

(531) 1.15.15, 26.15.1, 27.5.1, 29.1.15

(510), (511) **04** paliwo gazowe, gaz olejowy, gaz oświetleniowy, gazy zestalone [paliwo], gaz ziemny, gazy techniczne, **35** sprzedaż energii elektrycznej oraz paliwa gazowego, gazu olejowego, gazu oświetleniowego, gazów zestalonych [paliwa], gazu ziemnego, gazu technicznego, badania opinii publicznej, rozpowszechnianie materiałów reklamowych, rozpowszechnianie ogłoszeń reklamowych; organizowanie targów i wystaw w celach handlowych i reklamowych, pośrednictwo handlowe polegające na kojarzeniu kontrahentów w zawieraniu transakcji kupna i sprzedaży towarów i usług, odczyty wskazań liczników energii elektrycznej, opracowywanie i zestawianie gotowych danych informacyjnych dotyczących taryf za dostarczoną energię elektryczną, **40** produkcja energii ze źródeł odnawialnych, przetwarzanie energii elektrycznej, zwłaszcza ze źródeł odnawialnych.

(111) **256483** (220) 2012 04 05 (210) 399127
(151) 2013 05 07 (441) 2012 07 16

(732) EMAUS LOGISTICS SPÓŁKA JAWNA SAKTURA & GAJDA, Bełchatów, PL.

(540)



Kolor znaku: ciemnoróżowy, ciemnopomarańczowy, ciemnoszary
(531) 26.1.6, 27.5.1, 27.7.1, 29.1.13

(510), (511) **41** usługi prowadzenia klubów fitness, organizowanie pokazów fitness, usługi instruktora gimnastyki, usługi poprawiania kondycji fizycznej indywidualnie i w klubach zdrowia, usługi w zakresie rozrywki i rekreacji, organizowanie imprez rozrywkowych i rekreacyjnych, wypożyczanie i dzierżawa sprzętu rekreacyjnego i sportowego, **44** usługi fryzjerskie i kosmetyczne, usługi z zakresu fizjoterapii i fizykoterapii, usługi masażu, rehabilitacji i odnowy biologicznej, usługi prowadzenia salonów piękności, usługi w zakresie korzystania z sauny oraz solariów.

(111) **256484** (220) 2012 04 10 (210) 399206
(151) 2013 05 20 (441) 2012 07 16

(732) INVEST KLIMA SPÓŁKA Z OGRANICZONĄ ODPOWIEDZIALNOŚCIĄ, Gdynia, PL.

(540)



Kolor znaku: czarny, granatowy, srebrny

(531) 26.1.2, 27.5.1, 29.1.13

(510), (511) **06** haki metalowe, zaciski do rur lub kabli metalowych, metalowe rury rozgałęźne do kanalizacji, kątowniki stalowe, zaciski do klamry metalowej, przewody metalowe do instalacji wentylacji i klimatyzacji, kolanka do rur metalowe, kolki metalowe, kołnierze metalowe, konstrukcje metalowe, konstrukcje przenośne metalowe, kotwy łączące, kształtki rurowe rozgałęzieniowe metalowe, pręty metalowe do twardego lutowania, materiały konstrukcyjne metalowe, metalowe materiały konstrukcyjne ogniotrwałe, nakrętki metalowe, obejmy metalowe do przenoszenia ładunków, opaski zaciskowe metalowe do łączenia rur, panele konstrukcyjne metalowe, pojemniki metalowe do sprężonego gazu lub skroplonego powietrza, armatura metalowa do przewodów, metalowe rurowe przewody instalacyjne rozgałęźne, przewody metalowe, przewody metalowe do instalacji wentylacyjnej i klimatyzacyjnej, armatura do metalowych przewodów sprężonego powietrza, metalowe przewody wodociągowe, śruby metalowe, uszczelki metalowe, zaciski metalowe do rur i kabli, metalowe przewody, rurociągi zasilające, zasuwki, zawory wodociągowe, metalowe, zbiorniki metalowe, złączki rur metalowe, **11** aparatura i instalacje chłodnicze, armatura bezpieczeństwa do urządzeń oraz instalacji wodnych i gazowych, instalacji chłodnic do cieczy, chłodnice do pieców, aparatura i urządzenia chłodnicze, komory chłodnicze, pojemniki chłodnicze, szafy chłodnicze, lody chłodnicze, instalacje i urządzenia do chłodzenia, instalacje chłodnic do cieczy, rekuperatory ciepła, wymienniki ciepła nie będące częściami maszyn, instalacje sanitarne do czystych komór, części instalacji do nawiewu dmuchawy, instalacje do dystrybucji wody, filtry, jako części instalacji domowych lub przemysłowych, filtry powietrza do klimatyzacji, grzejniki, nawilżacze do grzejników centralnego ogrzewania, instalacje wodociągowe, instalacje klimatyzacji, urządzenia klimatyzacji, przewody części instalacji sanitarnych, armatura regulacyjna i bezpieczeństwa do przewodów gazowych, zawory mieszalnikowe do przewodów wodociągowych, instalacje klimatyzacyjne powietrza, wyciągi wentylacyjne, wyciągi wentylacyjne do laboratoriów, aparatura do klimatyzacji i wentylacji, wentylatory, klimatyzacja, wentylatory elektryczne do użytku osobistego, zbiorniki ciśnieniowe wody, **37** instalacja, konserwacja i naprawy maszyn, instalowanie i naprawa urządzeń elektrycznych, instalowanie i naprawy urządzeń dla chłodnictwa, instalowanie oraz naprawy urządzeń klimatyzacyjnych, naprawa pomp.

(111) **256485** (220) 2012 04 10 (210) 399228
 (151) 2013 05 29 (441) 2012 07 16
 (732) TORUŃSKIE ZAKŁADY MATERIAŁÓW OPATRUNKOWYCH
 SPÓŁKA AKCYJNA, Toruń, PL.
 (540)



Kolor znaku: biały, granatowy, niebieski
 (531) 26.4.2, 26.4.6, 27.5.1, 29.1.13
 (510), (511) **03** chusteczki nasączone płynami kosmetycznymi,
16 ręczniki papierowe, chusteczki papierowe, serwetki papierowe,
 papier toaletowy.

(111) **256486** (220) 2012 04 19 (210) 399587
 (151) 2013 05 14 (441) 2012 07 30
 (732) INTEGER.PL SPÓŁKA AKCYJNA, Kraków, PL.
 (540)



Kolor znaku: żółty, czarny
 (531) 26.4.2, 26.4.5, 27.5.1, 29.1.12
 (510), (511) **35** usługi w zakresie rozpowszechniania materiałów
 reklamowych i ogłoszeń reklamowych, usługi agencji reklamowej,
 usługi w zakresie badania rynku, usługi w zakresie badań ankieto-
 wych, usługi w zakresie organizowania wystaw w celach reklamo-
 wych lub handlowych, usługi w zakresie promocji sprzedaży, usługi
 w zakresie reklamy za pośrednictwem sieci komputerowej, usługi
 w zakresie wynajmowania powierzchni na cele reklamowe, usługi
 w zakresie publikowania tekstów reklamowych, usługi w zakresie re-
 klam radiowych i telewizyjnych, usługi w zakresie reklamy zewnętrz-
 nej, usługi w zakresie poligrafii reklamowej.

(111) **256487** (220) 2012 04 20 (210) 399654
 (151) 2013 04 19 (441) 2012 07 30
 (732) MUTURI SŁAWOMIR, Warszawa, PL.
 (540) MZURI

(510), (511) **36** zarządzanie nieruchomościami, pośrednictwo w ob-
 rocie nieruchomościami, zarządzanie najmem, doradztwo przy inwe-
 stowaniu w nieruchomości.

(111) **256488** (220) 2012 04 23 (210) 399697
 (151) 2013 05 27 (441) 2012 07 30
 (732) POLSKI LEK SPÓŁKA AKCYJNA, Wadowice, PL.
 (540)



Kolor znaku: biały, czarny, niebieski, zielony
 (531) 1.15.21, 3.13.7, 5.5.19, 5.7.2, 19.13.21, 27.5.1, 29.1.14
 (510), (511) **05** suplementy mineralne do żywności, tabletki mu-
 sujące wzbogacone w witaminy i minerały do celów medycznych,
 preparaty farmaceutyczne, dodatki odżywcze i dietetyczne, sub-
 stancje dietetyczne do celów leczniczych, herbata z ziół do celów
 leczniczych, zioła lecznicze, **32** tabletki musujące do sporządzania

napojów, tabletki musujące i napoje wzbogacone witaminami i mi-
 kroelementami, napoje bezalkoholowe, napoje izotoniczne, napoje
 energetyzujące.

(111) **256489** (220) 2012 04 27 (210) 399908
 (151) 2013 06 10 (441) 2012 07 30

(732) BADARO INVESTMENTS B.V., Amsterdam, NL.
 (540) Kojący chłód na ból głowy
 (510), (511) **05** preparaty farmaceutyczne i wyroby medyczne zawar-
 te w klasie 5, w tym przeciwbólowe i przeciwgorączkowe preparaty
 farmaceutyczne i wyroby medyczne w postaci plastrów o działaniu
 przeciwbólowym i przeciwgorączkowym.

(111) **256490** (220) 2012 04 27 (210) 399909
 (151) 2013 06 10 (441) 2012 07 30

(732) BADARO INVESTMENTS B.V., Amsterdam, NL.
 (540) Apap Ice Kojący chłód na ból głowy
 (510), (511) **05** preparaty farmaceutyczne i wyroby medyczne zawar-
 te w klasie 5, w tym przeciwbólowe i przeciwgorączkowe preparaty
 farmaceutyczne i wyroby medyczne w postaci plastrów o działaniu
 przeciwbólowym i przeciwgorączkowym.

(111) **256491** (220) 2012 04 27 (210) 399912
 (151) 2013 06 10 (441) 2012 07 30

(732) NOVARTIS AG, Bazylea, CH.
 (540) OTRIVIN NATURAL
 (510), (511) **05** produkty farmaceutyczne i weterynaryjne; środki sani-
 tarne do celów medycznych; dietetyczna żywność i substancje do ce-
 lów leczniczych lub weterynaryjnych; żywność dla niemowląt; suple-
 menty diety dla ludzi i zwierząt; plastry, opatrunki gipsowe, materiały
 opatrunkowe; materiały do plombowania zębów, woski dentystryczne;
 środki odkażające; środki do zwalczania robactwa; fungicydy, herbicy-
 dy, **10** aparatura i instrumenty chirurgiczne, medyczne, stomatologicz-
 ne i weterynaryjne, protezy kończyn, oczu i zębów; artykuły ortope-
 dyczne; materiały do zszywania stosowane w chirurgii.

(111) **256492** (220) 2012 05 07 (210) 400099
 (151) 2013 05 21 (441) 2012 08 13

(732) BILL SPÓŁKA Z OGRANICZONĄ ODPOWIEDZIALNOŚCIĄ,
 Wrocław, PL.
 (540)

nowa Chata

Kolor znaku: czerwony

(531) 27.5.1, 29.1.1
 (510), (511) **35** zgrupowanie na rzecz osób trzech towarów, pozwa-
 lające nabywcy oglądać je i kupować w hurtowniach i/lub sklepach z:
 artykułami spożywczymi, piwem, wodami mineralnymi i gazowanymi
 oraz innymi napojami bezalkoholowymi, sokami, napojami alko-
 holowymi, mięsem, wyrobami wędliniarskimi, rybami, pieczywem,
 wyrobami cukierniczymi, owocami, artykułami dla gospodarstwa
 domowego, chemią gospodarczą, kosmetykami oraz usługi sprze-
 dazy tych towarów przez Internet, usługi w zakresie: kojarzenia kontra-
 hentów w celu zawierania umów handlowych, reklamy i marketingu,
43 usługi gastronomiczne w tym: restauracje, bary, snack-bary, sto-
 łówki, kawiarnie, herbaciarnie, pizzerie, kafeterie.

(111) **256493** (220) 2012 05 11 (210) 400272
 (151) 2013 06 06 (441) 2012 08 13

(732) BADARO INVESTMENTS B.V., Amsterdam, NL.
 (540) Ból głowy, migrena. Żelowy plaster APAP ICE to chłód kojący
 ból. Plaster Apap ICE.
 (510), (511) **05** preparaty farmaceutyczne i wyroby medyczne zawar-
 te w klasie 5, w tym przeciwbólowe i przeciwgorączkowe preparaty
 farmaceutyczne i wyroby medyczne w postaci plastrów o działaniu
 przeciwbólowym i przeciwgorączkowym.

(111) **256494** (220) 2012 05 14 (210) 400329
 (151) 2013 06 03 (441) 2012 08 27

(732) KONSPOŁ-HOLDING SPÓŁKA Z OGRANICZONĄ
 ODPOWIEDZIALNOŚCIĄ, Nowy Sącz, PL.

(540) Konspol-Hiszpańskie Snaki-Kokorizo
(510), (511) **29** wędliny z kurczaka, drobiowe, z mięsa czerwonego, wyroby garmazeryjne z kurczaka, drobiowe, z mięsa czerwonego.

(111) **256495** (220) 2012 05 14 (210) 400350
(151) 2013 06 03 (441) 2012 08 27

(732) KOSZULKOMAT.EU SPÓŁKA Z OGRANICZONĄ ODPOWIEDZIALNOŚCIĄ, Szczecin, PL.

(540) KOSZULKOMAT

(510), (511) **09** programy komputerowe-software ładowalny, pliki komputerowe, interfejsy, komputerowe programy nagrane, komputerowe systemy operacyjne, audiowizualne nośniki rejestracji dźwięku i obrazu, czyste i nagrane nośniki rejestracji dźwięku i obrazu, czyste i nagrane nośniki danych, dyski magnetyczne, pamięci komputerowe, pendrive, twarde dyski, nośniki danych magnetyczne i optyczne, dyskietki, dyski cyfrowe audio-video, płyty CD, płyty DVD, **25** odzież, nakrycia głowy, bluzy, podkoszulki, T-shirty, koszule, czapeczki z daszkiem, **35** usługi doradztwa w zakresie zarządzania, organizowania i prowadzenia działalności gospodarczej, usługi zarządzania w zakresie zamówień w handlu, usługi marketingowe, usługi agencji reklamowych, sprzedaż usług reklamowych i usług w zakresie promocji towarów i usług, promocja sprzedaży dla osób trzecich, wynajem powierzchni reklamowych, badania marketingowe, badania rynku, badanie opinii publicznej, dystrybucja materiałów reklamowych, pozyskiwanie danych do komputerowych baz danych, wyszukiwanie i sortowanie danych w bazach danych, obróbka tekstów reklamowych, rozpowszechnianie ogłoszeń reklamowych, pokazy towarów, prezentowanie usług, reklama za pośrednictwem sieci komputerowych, wykonywanie tymczasowych materiałów reklamowych wspomagających sprzedaż w punkcie handlowym, wynajmowanie nośników reklamowych, sprzedaż hurtowa i detaliczna odzieży, nakryć głowy, sprzedaż hurtowa i detaliczna za pośrednictwem Internetu odzieży, nakryć głowy, **42** usługi projektowania oprogramowania przeznaczonego dla handlu, tworzenie i udostępnianie stron internetowych, wynajmowanie i udostępnianie zasobów serwerów, administrowanie sieciowymi stronami komputerowymi, portalami internetowymi, analizy systemów komputerowych, instalacje oprogramowania komputerowego, aktualizacja oprogramowania komputerowego, projektowanie oprogramowania komputerowego, powielanie oprogramowania komputerowego, konserwacja oprogramowania komputerowego, programowanie, projektowanie systemów komputerowych, wypożyczanie komputerów oraz urządzeń elektronicznych przeznaczonych dla działalności handlowej, projektowanie tymczasowych materiałów reklamowych wspomagających sprzedaż w punkcie handlowym, .

(111) **256496** (220) 2012 05 14 (210) 400379
(151) 2013 06 05 (441) 2012 08 27

(732) Lajkonik Holding (Switzerland) AG, Frauenfeld, CH.

(540) Junior Wesołe Literki

(510), (511) **29** spożywcze produkty z ziemniaków wytwarzane przez wyciskanie zawarte w klasie 29, za wyjątkiem mąki ziemniaczanej; ekstrakty ziemniaczane do wytwarzania żywności; chrupki lub chipsy ziemniaczane; paluszek ziemniaczany; rodzynki, orzechy, w tym orzechy laskowe, włoskie, orzeszki ziemne, orzechy nerkowca, pistacje i migdały suszone, pieczone, solone lub przyprawione; suszone owoce; przekąski na bazie owoców, **30** wyroby cukiernicze i słodczyce, ciastka, biszkopty, ciasta, czekolada, wyroby czekoladowe, pralinki, cukierki, słodczyce, marcepan, prażona kukurydza, przekąski zbożowe, przekąski ryżowe, słone lub pikantne ciasteczka, paluszki, precle.

(111) **256497** (220) 2012 05 14 (210) 400387
(151) 2013 06 05 (441) 2012 08 27

(732) NOVARTIS AG, Basel, CH.

(540) LIPOCALCEN

(510), (511) **05** preparaty farmaceutyczne.

(111) **256498** (220) 2012 05 14 (210) 400388
(151) 2013 06 05 (441) 2012 08 27

(732) NOVARTIS AG, Basel, CH.

(540) DELIPINEX

(510), (511) **05** preparaty farmaceutyczne.

(111) **256499** (220) 2012 05 30 (210) 401055
(151) 2013 06 03 (441) 2012 09 10
(732) MICHALCZEWSKI ROBERT MOTOSPORT, Radom, PL.
(540)

TAXI69

(531) 27.5.1, 27.7.1
(510), (511) **39** taksówki (usługi).

(111) **256500** (220) 2012 05 31 (210) 401072
(151) 2013 05 31 (441) 2012 09 10

(732) TUPLEX SPÓŁKA Z OGRANICZONĄ ODPOWIEDZIALNOŚCIĄ, Warszawa, PL.

(540) TUBOND

(510), (511) **06** płyty konstrukcyjne metalowe, metalowe pokrycia ścian w budownictwie, **17** substancje do izolacji przeciwwilgociowej budynków, materiały izolacyjne, izolacyjne materiały ogniodoporne, **19** konstrukcje budowlane niemetalowe, płyty budowlane niemetalowe, materiały budowlane niemetalowe, niemetalowe elementy konstrukcyjne dla budownictwa, elementy wykończeniowe budowlane niemetalowe, ogniotrwałe materiały budowlane niemetalowe, okładziny niemetalowe dla budownictwa, wykładziny niemetalowe dla budownictwa.

(111) **256501** (220) 2012 05 31 (210) 401073
(151) 2013 05 31 (441) 2012 09 10

(732) TUPLEX SPÓŁKA Z OGRANICZONĄ ODPOWIEDZIALNOŚCIĄ, Warszawa, PL.

(540) TUPRINT

(510), (511) **17** folia z celulozy z surowców wtórnych nie do pakowania, folie z tworzyw sztucznych do stosowania w rolnictwie, folie z tworzyw sztucznych nie do pakowania, przyciemniające folie do okna [zabarwione], materiały do pakowania [wypychanie] z gumy lub tworzyw sztucznych, taśmy przylepne i samoprzylepne nie do użytku biurowego, medycznego czy domowego, tkaniny izolacyjne, **22** plandeki, **24** materiały lepkie przyklejane na gorąco, materiały tekstylne nietkane, okładziny do mebli z tworzyw sztucznych, tkaniny elastyczne, tkaniny nie przepuszczające gazów na balony aerostaticzne, tworzywa sztuczne [substytuty tkanin], zasłony z surowców włókienniczych lub tworzyw sztucznych.

(111) **256502** (220) 2012 05 31 (210) 401075
(151) 2013 05 31 (441) 2012 09 10

(732) TUPLEX SPÓŁKA Z OGRANICZONĄ ODPOWIEDZIALNOŚCIĄ, Warszawa, PL.

(540) TUPLAN

(510), (511) **17** folia z celulozy z surowców wtórnych nie do pakowania, folie z tworzyw sztucznych do stosowania w rolnictwie, folie z tworzyw sztucznych nie do pakowania, przyciemniające folie do okna [zabarwione], materiały do pakowania [wypychanie] z gumy lub tworzyw sztucznych, taśmy przylepne i samoprzylepne nie do użytku biurowego, medycznego czy domowego, tkaniny izolacyjne, **22** plandeki, **24** materiały lepkie przyklejane na gorąco, materiały tekstylne nietkane, okładziny do mebli z tworzyw sztucznych, tkaniny elastyczne, tkaniny nie przepuszczające gazów na balony aerostaticzne, tworzywa sztuczne [substytuty tkanin], zasłony z surowców włókienniczych lub tworzyw sztucznych.

(111) **256503** (220) 2012 05 31 (210) 401076
(151) 2013 05 31 (441) 2012 09 10

(732) TUPLEX SPÓŁKA Z OGRANICZONĄ ODPOWIEDZIALNOŚCIĄ, Warszawa, PL.

(540) TUCRYL

(510), (511) **16** tworzywa sztuczne do modelowania, **17** akrylowe żywice [półprodukty], żywice syntetyczne [półprodukty], tworzywa sztuczne półprzetworzone, **19** akwaria [elementy konstrukcyjne], altany [konstrukcje], baseny kąpielowe [konstrukcje niemetalowe], elementy wykończeniowe budowlane niemetalowe, okładziny niemetalowe dla budownictwa, wykładziny niemetalowe dla budownictwa; płyty budowlane niemetalowe.

(111) **256504** (220) 2012 05 31 (210) 401077
 (151) 2013 05 31 (441) 2012 09 10
 (732) TUPLEX SPÓŁKA Z OGRANICZONĄ ODPOWIEDZIALNOŚCIĄ,
 Warszawa, PL.
 (540) TUFOAM
 (510), (511) **16** tworzywa sztuczne do modelowania, **17** materiały
 ciepłochronne, materiały filtracyjne [półprodukty w postaci pianki
 lub folii z tworzyw sztucznych], substancje do izolacji przeciwwil-
 gociowych budynków, materiały izolacyjne, tworzywa sztuczne
 półprzetworzone, **19** elementy wykończeniowe budowlane nieme-
 talowe, okładziny niemetalowe dla budownictwa, wykładziny nie-
 metalowe dla budownictwa, płyty budowlane niemetalowe.

(111) **256505** (220) 2012 05 31 (210) 401078
 (151) 2013 05 31 (441) 2012 09 10
 (732) TUPLEX SPÓŁKA Z OGRANICZONĄ ODPOWIEDZIALNOŚCIĄ,
 Warszawa, PL.
 (540) TUFOL
 (510), (511) **16** folia z tworzywa sztucznego do pakowania, **17** folie
 z tworzyw sztucznych do stosowania w rolnictwie, folie z tworzyw
 sztucznych nie do pakowania, przeciemiające folie do okien [zabarwio-
 ne], materiały do pakowania [wypychanie] z gumy lub tworzyw sztucz-
 nych, taśmy przylepne i samoprzylepne nie do użytku biurowego, me-
 dycznego czy domowego, **24** materiały lepkie przyklejane na gorąco,
 materiały tekstylne nietkane, tworzywa sztuczne [substytuty tkanin].

(111) **256506** (220) 2012 05 31 (210) 401081
 (151) 2013 05 31 (441) 2012 09 10
 (732) ŚLUSARCZYK CZESŁAW ZAKŁAD PRODUKCYJNO-
 HANDLOWO-USŁUGOWY TRANSROL, Wąsosz Dolny, PL.
 (540)



Kolor znaku: biały, beżowy, czarny, zielony, żółty

(531) 2.1.1, 27.5.1, 29.1.15
 (510), (511) **29** przetwory warzywne, przetwory owocowe, sałatki wa-
 rzywne, sałatki owocowe, soki warzywne i owocowe, kompoty owoco-
 we, sosy do sałatek; owoce i warzywa konserwowane, suszone i gotowa-
 ne; pikle, składniki warzywne do sporządzania zup, galaretki owocowe,
 konfitury, dżemy; potrawy z mięsa, ryb, drobiu, dziczyzny, owoców,
 warzyw i produktów mlecznych zawarte w tej klasie, **30** ocet, majonez,
 musztarda, keczup, chrzan, przyprawy, sól, sosy przyprawowe, sosy wa-
 rzywne, sosy do sałatek.

(111) **256507** (220) 2012 05 31 (210) 401088
 (151) 2013 05 28 (441) 2012 09 10
 (732) DROŹDZIEWICZ ENEASZ, Kraków, PL.
 (540)



(531) 27.5.1
 (510), (511) **14** zegary, zegarki na rękę, zegary, biżuteria.

(111) **256508** (220) 2010 04 15 (210) 369183
 (151) 2013 06 04 (441) 2010 07 19
 (732) Wydawnictwo Cztery Głowy Spółka Cywilna Sławomir
 Kuchta, Jacek Perczyński, Gdańsk, PL.
 (540)



Kolor znaku: niebieski, biały
 (531) 26.4.2, 27.5.1, 29.1.12

(510), (511) **16** bloczki do pisania, broszury, czasopisma, diagramy,
 gazety, globusy ziemskie, indeksy, skorowidze, kalendarze, w tym
 z kartkami do zrywania, karty indeksowe, komiksy, książki, mapy,
 materiały do nauczania z wyjątkiem aparatów i z wyłączeniem ma-
 teriałów do nauczania w postaci zadrukowanych karteczek, mate-
 riały drukowane, materiały piśmienne, nalepki, naklejki, notatniki,
 obwoluty na luźne kartki, piórniki, podręczniki, podstawki pod kufle
 do piwa, przybory szkolne, publikacje, pudełka kartonowe lub papie-
 rowe, reprodukcje graficzne, rysunki, teczki, skoroszyty, segregatory,
 tablice arytmetyczne, wydruki graficzne, wyroby z kartonu, zakładki
 do książek, zeszyty, **20** pudełka drewniane lub z tworzyw sztucznych,
28 gry wg klasy, karty do gry, zabawki, w tym klocki, układanki.

(111) **256509** (220) 2010 10 25 (210) 376914
 (151) 2013 06 04 (441) 2011 01 31
 (732) RS GROUP Rafał Szkaradziński, Bańska Niżna, PL.
 (540) POD TATRAMI

(510), (511) **35** agencje importowo-eksportowe, agencje informacji han-
 dlowej, agencje reklamowe, analizy kosztów, analizy rynkowe, audyt, or-
 ganizowanie sprzedaży w trybie aukcji i przetargów publicznych, wynaj-
 em automatycznych dystrybutorów, badania marketingowe, badania
 opinii publicznej, badania rynku, badania w dziedzinie działalności gospo-
 darczej, wynajmowanie maszyn i urządzeń dla biura, biura pośrednictwa
 pracy, usługi porównywania ceny, dekoracja wystaw sklepowych, ofero-
 wanie w mediach produktów dla handlu detalicznego, dobór personelu
 za pomocą metod psychotechnicznych, powielanie dokumentów, do-
 radztwo specjalistyczne w sprawach działalności gospodarczej, doradz-
 two w zakresie organizowania i prowadzenia działalności gospodarczej,
 doradztwo w zakresie prowadzenia działalności gospodarczej, doradz-
 two w zakresie zarządzania personelem, doradztwo w zarządzaniu dzia-
 łalnością gospodarczą, doręczanie gazet osobom trzecim, wycena drewna
 na pnju, wycena drzewa, dystrybucja materiałów reklamowych-próbek,
 druków, prospektów, broszur, usługi impresariów w działalności artystycz-
 nej, doradztwo w zakresie organizacji i zarządzania działalnością gospodar-
 czej, doradztwo w zakresie zarządzania działalnością gospodarczą, infor-
 macja o działalności gospodarczej, specjalistyczne doradztwo w zakresie
 działalności gospodarczej, edytorskie usługi w dziedzinie reklamy, ekono-
 miczne prognozy, ekspertyzy w zakresie wydolności przedsiębiorstw,
 fakturowanie, fotokopiowanie, prenumerata gazety-dla osób trzecich, za-
 rządztwo w zakresie zamówień w handlu, handlowe informacje i porady
 udzielane konsumentom-punkty informacji konsumenckiej, handlowe
 wyceny, administrowanie hotelami, impresariat w działalności artystycz-
 nej, informacja o działalności gospodarczej, kolportaż próbek, wycena
 kompleksów leśnych, pozyskiwanie danych do komputerowych baz da-
 nych, systematyzacja danych komputerowych baz danych, komputerowe
 zarządzanie plikami, zarobkowe zarządzanie w zakresie koncesjonowania
 towarów i usług dla osób trzecich, księgowość, maszynopisanie, uaktual-
 nianie materiałów reklamowych, prezentowanie produktów w mediach
 dla celów sprzedaży detalicznej, usługi modeli i modelek-promocja sprze-
 daży i reklamy, obróbka tekstów, rozpowszechnienie ogłoszeń reklamo-
 wych, sondaże opinii, doradztwo dotyczące organizacji działalności go-
 spodarczej, organizowanie wystaw w celach handlowych lub
 reklamowych, outsourcing-doradztwo handlowe, poszukiwania w zakre-
 sie patronatu, rekrutacja personelu, rozlepianie plakatów reklamowych,
 wyszukiwanie informacji z plików komputerowych dla osób trzecich,
 przygotowywanie zeznań podatkowych, pomoc przedsiębiorstwom
 w działalności gospodarczej przemysłowej lub handlowej, pomoc przy
 zarządzaniu przedsiębiorstwami przemysłowymi lub handlowymi, po-
 moc w prowadzeniu działalności gospodarczej, pośrednictwo pracy, po-
 średnictwo w zakresie nabywania usług telekomunikacyjnych, pozyski-
 wanie informacji o działalności gospodarczej, usługi prenumeraty
 czasopism-dla osób trzecich, prognozy ekonomiczne, promocja sprzeda-
 ży dla osób trzecich, usługi związane z przenoszeniem przedsiębiorstwa,
 usługi przeglądu prasy, usługi związane z przenoszeniem przedsiębiorstwa,
 przygotowanie listy płac, public relations, agencje public relations, publi-
 kowanie tekstów sponsorowanych, rachunkowość, reklama radiowa, re-
 klama, rozpowszechnianie materiałów reklamowych - ulotki, prospekty,
 druki, próbki, reklama billboardowa, reklama za pośrednictwem sieci
 komputerowej, wynajmowanie reklamowych przestrzeni, uaktualnianie
 materiału reklamowego, tworzenie reklamowych i sponsorowanych tek-
 stów, wynajmowanie nośników reklamowych, reklamy korespondencyj-
 ne, przygotowywanie reklam prasowych, reklamy radiowe, reklamy tele-
 wizyjne, rekrutacja personelu, rozpowszechnianie materiałów
 reklamowych-próbek, druków, prospektów, broszur, analizy rynku, rynko-

we badania, usługi sekretarskie, sortowanie danych w bazach komputerowych, publikowanie sponsorowanych tekstów, sporządzanie sprawozdań rachunkowych, statystyczne zestawienia, usługi stenografowania, szacowanie kompleksów leśnych, szacowanie wełny, organizowanie targów w celach handlowych lub reklamowych, edycja tekstów, tworzenie reklamowych i sponsorowanych tekstów, telefoniczne udzielanie informacji dla nieobecnych abonentów, reklama telewizyjna, transkrypcja formy wiadomości i komunikatów, uaktualnianie materiałów reklamowych, informacja handlowa oraz udzielanie porad konsumentom-punkty informacji konsumenckiej, usługi pośrednictwa w zakresie nabywania usług telekomunikacyjnych, kreowanie wizerunku-firmy, usług, towaru, wycena drzew, wycena kompleksów leśnych, wycena wełny, wyceny handlowe, ekspertyzy w zakresie wydolności przedsiębiorstw, wynajem czasu reklamowego we wszystkich środkach przekazu, wynajem fotokopiarek, wynajmowanie nośników reklamowych, wynajmowanie przestrzeni reklamowej, wynajmowanie urządzeń i wyposażenia biurowego, organizacja wystaw w celach handlowych lub reklamowych, wystawy handlowe, dekorowanie wystaw sklepowych, wyszukiwanie informacji w plikach komputerowych dla osób trzecich, wyszukiwanie w komputerowych bazach danych, wywiad gospodarczy, zarządzanie w zakresie zamówień handlowych, usługi zaopatrzenia osób trzecich-zakupy produktów i usług dla innych przedsiębiorstw, zarobkowe zarządzanie w zakresie koncesjonowania dóbr i usług na rzecz osób trzecich, zarządzanie w ramach prowadzonej działalności gospodarczej w zakresie udzielania licencji na towary i usługi na rzecz osób trzecich, doradztwo w zakresie zarządzania działalnością gospodarczą, pomoc w zarządzaniu działalnością gospodarczą, usługi doradcze w zarządzaniu działalnością gospodarczą, zarządzanie hotelami, doradztwo w zakresie zarządzania personalnego, pomoc w zarządzaniu przedsiębiorstwami handlowymi lub przemysłowymi, zarządzanie w zakresie zamówień handlowych, zarządzanie zbiorami informatycznymi, **39** akcje ratunkowe-transport, usługi transportowe autobusowe, pomoc w przypadku awarii pojazdów-holowanie, wypożyczanie bagażników dachowych, transport barki, chroniony transport przedmiotów wartościowych, dostarczanie korespondencji, przesyłek, dostarczanie kwiatów, dostarczanie paczek, dostarczanie towarów zaopatrzenie, dostarczanie towarów zamówionych korespondencyjnie, dystrybucja energii, dystrybucja gazet, dystrybucja prądu elektrycznego, dystrybucja wody, wypożyczanie dzwonów nurkowych, fracht, fracht-przewóz towarów, pośrednictwo frachtowe, frankowanie przesyłek pocztowych, wynajmowanie garaży, holowanie, informacja o składowaniu, informacja o transporcie, informacja o ruchu drogowym, usługi kierowcy, transport kolejowy, wynajmowanie koni, wypożyczanie kontenerów magazynowych, korespondencja, usługi łapania lodu, przechowywanie lodzi, magazynowanie, informacja o magazynowaniu, magazynowanie elektronicznych nośników danych lub dokumentów, wynajmowanie magazynów, maklerstwo okrętowe, maklerstwo transportowe, transport mebli, wynajmowanie miejsc parkingowych, ratownictwo okrętowe, ratownictwo okrętowe-akcje ratunkowe, organizowanie wycieczek, organizowanie wycieczek morskich, usługi osób towarzyszących podróżnym, pakowanie produktów, pakowanie towarów, prowadzenie parkingów, wynajmowanie miejsc na parkingi, pilotowanie, rezerwowanie miejsc na podróże, usługi osób towarzyszących w czasie podróży, transport podróży, wypożyczanie pojazdów, pomoc drogową w przypadku awarii samochodu-holowanie, transport powietrzny, transport promowy, transport przedmiotów wartościowych, transport samochodami opancerzonymi z przedmiotami wartościowymi, przenoszenie, przewóz bagaży, przeprowadzki, dostarczanie przesyłki, przewożenie ładunków, przewóz samochodami ciężarowymi, usługi ratownictwa, ratownictwo okrętowe, ratownictwo podwodne, rezerwacja miejsc na podróż, rezerwacja transportu, rozładunek, transport poprzez rurociągi, transport rzeczny, transport samochodowy, wypożyczanie samochodów, transport sanitarny, wypożyczanie skafandrów-ciężkich, składowanie, składowanie towarów, spacerowe rejsy statkami, spedycja, transport statkami, wynajmowanie statków, rejsy statków wycieczkowych, uruchamianie śluzy, usługi taksówkarskie, dostarczanie towaru, składowanie towaru, usługi tramwajowe, transport, wyładunek i składowanie odpadów, informacja o transporcie, pośrednictwo w transporcie, rezerwacja transportu, usługi nawigacji transportu, transport barkami, transport i wyładunek odpadów, transport kolejowy, transport łodziami, statkami, transport mebli, transport morski, transport pasażerski, transport przedmiotów wartościowych samochodami opancerzonymi, transport rurociągami, transport rzeczny, transport sanitarny, turystyka-zwiedzanie, usługi kurierskie-listy lub towary, zaopatrywanie w wodę, organizowanie wycieczek, organizowanie wycieczek morskich, wynajmowanie magazynów, wynajmowanie miejsc parkingowych, wypożyczanie bagażników dachowych, wypożyczanie ciężarówek, wypoży-

czanie dzwonów nurkowych-kesony, wypożyczanie kontenerów magazynowych, wypożyczanie lodówek, wypożyczanie łodzi, statków, wypożyczanie samochodów, wypożyczanie samochodów wycieczkowych, wypożyczanie skafandrów dla nurków, wypożyczanie wagonów, wypożyczanie wózków inwalidzkich, wystrzeliwanie satelitów na rzecz osób trzecich, załadunek statków, zaopatrywanie w wodę, zwiedzanie turystyczne, **41** wypożyczanie aparatów i sprzętu kinematograficznego, usługi artystów teatralnych, usługi bibliotek objazdowych, usługi świadczone przez biblioteki objazdowe, chronometrie na imprezach sportowych, cyrki, wypożyczanie dekoracji teatralnych, doradztwo zawodowe-porady w zakresie edukacji lub kształcenia, usługi związane z organizowaniem i obsługą dyskotek, edukacja, informacje o edukacji, edukacja-nauczanie, studia filmowe, wypożyczanie filmów kinowych, fotografie, fotoreportaże, gimnastyka-instruktaż, obsługa gier w systemie on-line-z sieci informatycznej, obsługa sal gier, gry hazardowe, chronometraż imprez sportowych, informacja o edukacji, informacja o imprezach rozrywkowych, informacja o rekreacji, instruktaże, tłumaczenie języka migowego, karaoke-usługi związane z organizacją imprez karaoke, usługi kasyna-gry hazardowe, usługi klubowe-rozrywka lub nauczanie, usługi klubu zdrowia jako poprawianie kondycji, usługi kompozycji muzycznych, komputerowe przygotowanie materiałów do publikacji, organizowanie i obsługa konferencji, organizowanie i obsługa kongresów, konkursy: organizowanie konkursów-edukacyjnych lub rozrywkowych, konkursy piękności-organizowanie, publikowanie książek, wypożyczanie książek, kształcenie praktyczne-pokazy, kultura fizyczna, organizowanie loterii, lunaparki, wypożyczanie magnetoskopów, montaż taśm wideo, usługi muzealne-wystawy, wypożyczanie nagrań dźwiękowych, nagrywanie filmów na taśmach video-filmowanie, nauczanie, nauczanie korespondencyjne, nauczanie religii, nocne kluby, wypożyczanie sprzętu do nurkowania, organizowanie obozów sportowych, usługi: obozy wakacyjne-rozrywki i zabawy, usługi obrazów cyfrowych, obsługa pól golfowych, obsługa sal kinowych, obsługa salonów gier-sale, wypożyczanie odbiorników radiowych i odbiorników telewizyjnych, wypożyczanie odbiorników radiowych i odbiorników telewizyjnych, organizowanie balów, organizowanie i prowadzenie koncertów, organizowanie i prowadzenie konferencji, organizowanie i prowadzenie kongresów, organizowanie i prowadzenie pracowni specjalistycznych, organizowanie i prowadzenie pracowni specjalistycznych-szkolenia, organizowanie i prowadzenie seminariów, organizowanie i prowadzenie sympozjów, organizowanie i prowadzenie zjazdów, organizowanie konkursów: edukacja lub rozrywka, organizowanie konkursów piękności, organizowanie loterii, organizowanie obozów sportowych, organizowanie przyjęć-rozrywka, organizowanie spektakli-i-impresariat, organizowanie wystaw z dziedziny kultury lub edukacji, organizowanie zawodów sportowych, usługi orkiestrowe, parki rozrywki, pisanie scenariuszy, pisanie tekstów innych niż reklamowych, postsynchronizacja, kształcenie praktyki-pokazy, produkcja filmów, produkcja filmów na taśmach wideo, produkcja mikrofilmów, produkcja programów radiowych i telewizyjnych, prowadzenie ogrodów zoologicznych, przedstawienia teatralne-produkcja, przedszkola, przedszkola-nauczanie, planowanie przebiegu przyjęcia-część rozrywkowa, publikacje elektroniczne on-line książek i periodyków, publikowanie książek, publikowanie tekstów-innych niż teksty reklamowe, radiowe programy rozrywkowe, realizacja spektakli, nauczanie religii, usługi reporterskie, rezerwacja miejsc na spektakle, rozrywka, informacja o rozrywkach, rozrywka jako widowiska, użytkowanie sal kinowych, sale koncertowe, realizacja spektakli, wystawianie spektakli, wystawianie spektakli na żywo, wypożyczanie sprzętu sportowego-w wyjątkiem pojazdów, sporządzanie napisów-np, do filmów w wersji oryginalnej, sprawdziany edukacyjne, wynajmowanie stadionów, studia filmowe, usługi studia nagrań, organizowanie i prowadzenie sympozjów, szkoły z internatem, montaż taśm wideo, produkcja filmów na taśmach wideo, wypożyczanie taśm wideo, pisanie tekstów inne niż reklamowe, publikowanie tekstów inne niż teksty reklamowe, telewizyjne programy rozrywkowe, tłumaczenia, tłumaczenie języka migowego, tursura zwierząt, udostępnianie publikacji elektronicznych on-line nie do pobierania z sieci komputerowych, urządzenia sportowe-organizowanie zajęć sportowych, usługi bibliotek objazdowych, usługi dystrybucji biletów-rozrywka, usługi kaligrafii, usługi projektowania inne niż do celów reklamowych, usługi reporterskie, organizowanie obozów wakacyjnych-w zakresie rozrywki, wynajmowanie kortów tenisowych, wynajmowanie modeli do pozowania artystom-angaż modeli, modelek, informacje o wypoczynku, usługi związane z organizacją wypoczynku, wypożyczanie aparatów i sprzętu kinematograficznego, wypożyczanie aparatów radiowych i telewizyjnych, wypożyczanie aparatury oświetleniowej do dekoracji teatralnych lub do studiów telewizyjnych, wypożyczanie dekoracji teatralnych, wypożyczanie filmów kinowych, wypożyczanie kamer wideo,

wypożyczanie kaset wideo, wypożyczanie książek, wypożyczanie magnetoskopów, wypożyczanie nagrań dźwiękowych, wypożyczanie sprzętu audio, wypożyczanie sprzętu do nurkowania, organizacja wystaw związanych z kulturą lub edukacją, wyższe uczelnie jako edukacja, poradnictwo zawodowe jako porady w zakresie edukacji lub kształcenia, organizowanie zawodów sportowych, organizowanie i obsługa zjazdów, **43** bary szybkiej obsługi jako snack-bary, biura jako agencje zakwaterowania jako hotele, pensjonaty, domy opieki dla osób w podeszłym wieku, domy turystyczne, hotele, hotele dla zwierząt, kafeterie jako bufety, kawiarnie, wypożyczanie konstrukcji przenośnych, motele, obsługa gastronomiczna z własnym zapleczem, produktami i transportem, domy opieki dla osób w podeszłym wieku, pensjonaty, pensjonaty-rezerwacja miejsc w pensjonatach, rezerwacje kwater na pobyt czasowy, wynajmowanie pomieszczeń na pobyt czasowy, restauracje, restauracje samoobsługowe, rezerwacje kwater na pobyt czasowy, rezerwacje miejsc w hotelach, restauracje samoobsługowe, stołówki, domy turystyczne, usługi barowe, usługi w zakresie wyposażenia i urządzeń kempingowych, organizowanie obozów wakacyjnych jako zakwaterowanie, wynajmowanie sal na posiedzenia jako mityngi, narady, usługi w zakresie wyposażenia i urządzeń kempingowych, wypożyczanie krzeseł, stołów, bielizny stołowej i szklanych naczyń, wypożyczanie namiotów, hotele dla zwierząt, żłobki dla dzieci.

(111) **256510** (220) 2010 12 20 (210) 379186
 (151) 2013 06 04 (441) 2011 03 28
 (732) CHDE POLSKA SPÓŁKA Z OGRANICZONĄ
 ODPOWIEDZIALNOŚCIĄ SPÓŁKA KOMANDYTOWA, Rzeszów, PL.
 (540)

Kolor znaku: czerwony, czarny
 (531) 26.11.13, 27.5.1, 29.1.12
 (510), (511) **03** kosmetyki, **39** dystrybucja towarów medycznych, farmaceutycznych i kosmetycznych.

(111) **256511** (220) 2011 02 23 (210) 381790
 (151) 2013 06 05 (441) 2011 06 06
 (732) SZYMAŃSKI JERZY IMPACT ZAKŁAD PROJEKTOWO
 PRODUKCYJNY, Gdańsk, PL.
 (540)

(531) 26.11.1, 27.5.1
 (510), (511) **06** konstrukcje metalowe, pojemniki metalowe, pomo-
 sty metalowe, zamki metalowe, zamknięcia metalowe, wyroby ślu-
 sarskie, **07** obrabiarki, mechanizmy napędowe, osprzęt do kotłów,
 podnośniki, windy, podajniki, pompy do instalacji grzewczych, prasy
 do odpadów, prasy do celów przemysłowych, przekładnie do mar-
 szyn, rampy ładunkowe, maszyny rolnicze, rozciągarki, rozdrabniarki,
 rozruszniki silników, schody ruchome, stoły do maszyn, taśmy trans-
 portowe, transportery, urządzenia do ubijania bruków, nawierzchni
 gruntu, tłumiki do silników, walcarki, **08** narzędzia rolnicze, do ob-
 róbki metali, drewna o napędzie ręcznym, mechanicznym, hydrau-
 licznym, pneumatycznym, **42** projekty techniczne, dokumentacja
 projektowo-kosztorysowa, doradztwo techniczne, ekspertyzy tech-
 niczne, badania techniczne, doradztwo budowlane.

(111) **256512** (220) 2011 06 09 (210) 386447
 (151) 2013 06 04 (441) 2011 09 12
 (732) ZACZYK JACEK ZAKŁAD PRZETWÓRSTWA MIĘSNEGO
 ZACZYK, Łabowa, PL.
 (540)

Kolor znaku: ciemnoniebieski, czerwony
 (531) 27.5.1, 29.1.12
 (510), (511) **29** mięso, mięso świeże i mrożone w tuszach dzielonych na
 części, mięso cielęce, wieprzowe, drobiowe i królicze, mięso z dziczyzny,

podroby mięsne, podroby wieprzowo-wołowe, flaki, nerki, ozory, płuca,
 serca i wątroba wieprzowa, przetwory z podrobów mięsnych i z krwi, ka-
 szanka, wyroby drobiowe i z królika, ekstrakty mięsne, wyroby garnaże-
 ryjne, mrożone wyroby garnażeryjne, konserwy mięsne, galaretki i sosy
 mięsne, pulpy mięsne, wyroby wędliniarskie na bazie mięsa cielęcego,
 drobiowego, wieprzowego i wołowego: bekony, boczki, kabanosy, karcz-
 ki, kielbasy, mielonki, parówki, pieczenie, polędwice, salami, salcesony,
 schaby, szynki, wędzonki, wyroby blokowe, wyroby okazjonalne: zestawy
 mięsne na grilla, zestawy wędlin układanych, pasztety z wątróbek zwie-
 rzęcych w tym również z przeważającym użyciem składników pochodze-
 nia roślinnego, pasty, nadzienia i przekąski mięsne, tłuszcze jadalne: oleje
 jadalne, słonina, smalec, **35** usługi agencji importowo-eksportowej, usługi
 pośrednictwa handlowego na rzecz firm krajowych i zagranicznych, usłu-
 gi prowadzenia sprzedaży w sklepach i/lub hurtowniach oraz za pośred-
 nictwem strony internetowej towarów takich jak: mięso, wyroby mięsne,
 wędliny, artykuły spożywcze, napoje i wyroby tytoniowe, usługi marketin-
 gowe, usługi reklamowe i promocyjne, dystrybucja materiałów reklamo-
 wych, próbek i wzorów wyrobów, organizacja pokazów, targów i wystaw
 w celach handlowych lub reklamowych, doradztwo i pomoc w zakresie
 organizowania i prowadzenia działalności gospodarczej, **39** usługi trans-
 portowe i spedycyjne, towarowy transport drogowy pojazdami uniwer-
 salnymi i specjalistycznym, specjalistyczny transport chłodniczy, składo-
 wanie, magazynowanie, magazynowanie chłodnicze, przechowywanie,
 pakowanie, sortowanie, konfekcjonowanie i dostarczanie towarów, usługi
 informacyjne i pośrednictwo w zakresie transportu i spedycji, **40** ubój
 zwierząt, przetwórstwo mięsne, przetwarzanie i przerabianie surowców
 mięsnych, usługi w zakresie konserwowania żywności, wędzenie żywno-
 ści, obróbka odpadów, osadów pościelowych i zanieczyszczonych mate-
 rialów, utylizacja i unieszkodliwianie odpadów przemysłowych i wyrobów
 wybrakowanych, recykling odpadków i odpadów, **43** usługi gastro-
 nomiczne związane z podawaniem potraw i napojów w barach, kafeteriach,
 kawiarniach, karczmach, restauracjach, stołówkach, przygotowanie dań
 na zamówienie oraz ich dostawa-catering, obsługa imprez promocyjnych,
 przyjęć, bankietów, zabaw, balów na zlecenie osób trzecich polegające na
 zaopatrzeniu w żywność i napoje.

(111) **256513** (220) 2010 01 04 K (210) 386580
 (151) 2013 05 22 (441) 2011 08 16
 (732) Magnum Hunter Resources, LP, Grapevine, US.
 (540) MAGNUM HUNTER

(510), (511) **40** produkcja gazu; produkcja ropy naftowej; obróbka
 materiałów, **42** poszukiwanie gazu; poszukiwanie ropy naftowej; usłu-
 gi naukowe i techniczne oraz badania i ich projektowanie wyłącznie
 w zakresie poszukiwania gazu i ropy naftowej; analizy przemysłowe
 i usługi badawcze wyłącznie w zakresie poszukiwania gazu i ropy naf-
 towej; projektowanie i rozwój sprzętu i oprogramowania komputer-
 owego wyłącznie w zakresie poszukiwania gazu i ropy naftowej.

(111) **256514** (220) 2011 08 01 (210) 388493
 (151) 2013 06 07 (441) 2011 11 07
 (732) MONSTER ENERGY COMPANY, Corona, US.
 (540)

(531) 24.17.1, 27.5.1
 (510), (511) **05** suplementy diety, **32** napoje bezalkoholowe.

(111) **256515** (220) 2011 08 08 (210) 388852
 (151) 2013 03 04 (441) 2011 11 21
 (732) CUBE PET SPÓŁKA AKCYJNA, Mogilany, PL.
 (540)

Kolor znaku: niebieski, biały
 (531) 26.4.4, 26.4.22, 27.5.1, 29.1.12

(510), (511) **05** środki do mycia dla zwierząt o działaniu medycznym; bakteriobójcze preparaty do celów weterynaryjnych; środki odstraszające insekty dla zwierząt domowych; obrożeprzeciw pasożytnicze; pokarm dla zwierząt o właściwościach leczniczych, **18** obroże; smycze; kagańce, **20** legowiska, kojce dla zwierząt domowych; słupki do drapania dla kotów, **21** pojemniki, kuwety na nieczystości dla zwierząt; klatki dla zwierząt; grzebienie dla zwierząt; naczynia, miski, pojemniki do karmienia zwierząt, **28** zabawki dla zwierząt domowych, **31** pożywienie dla zwierząt domowych; odżywki dla zwierząt domowych; ściółka dla zwierząt; żwir dla zwierząt; piasek aromatyczny dla zwierząt; podłoża sanitarne dla zwierząt; spożywcze wzmacniające pasze dla zwierząt.

(111) **256516** (220) 2011 09 23 (210) 390637
 (151) 2013 03 19 (441) 2012 01 02
 (732) TELEWIZJA POLSKA SPÓŁKA AKCYJNA, Warszawa, PL.
 (540)



Kolor znaku: czarny, biały, żółty, jasnoniebieski, zielony, fioletowy, czerwony, ciemnoniebieski

(531) 25.7.20, 26.11.3, 27.5.1, 27.7.1, 29.1.15
 (510), (511) **09** magnetyczne nośniki danych, nagrane dyski; automaty sprzedające i mechanizmy do urządzeń uruchamianych przez wrzucenie monety; sprzęt do przetwarzania danych, komputery; nagrania dźwięku, obrazu i filmowe utrwalone w formie zapisanej taśmy filmowej, taśmy video, taśmy magnetycznej, dysków optycznych, w formacie MP3, w wersji przystosowanej do odtwarzania w komputerach multimedialnych, w odtwarzaczach CD, DVD; urządzenia do nagrywania, zapisywania, odtwarzania i reprodukcji dźwięku, obrazu, informacji i zapisu filmowego w formie analogowej i cyfrowej; audiowizualne urządzenia do nauki; urządzenia do transmisji multimedialnych, programy telewizyjne, audycje, filmy i reportaże utrwalone w formie multimedialnej; gry telewizyjne i komputerowe; programy komputerowe, programy do prowadzenia gier komputerowych, konkursów do użycia z odbiornikiem telewizyjnym, programy komputerowe do obsługi interaktywnej telewizji; karty magnetyczne, **16** druki, wydawnictwa, czasopisma, książki, albumy, broszury, periodyki i inne publikacje, papier, tektura i wyroby z tych materiałów nie ujęte w innych klasach, fotografie, materiały fotograficzne, materiały piśmienne, **21** wyroby szklane, porcelanowe i ceramiczne, w tym kubki nie ujęte w innych klasach, **25** odzież w tym t-shirty, koszulki, obuwie, nakrycia głowy, **35** usługi reklamowe; produkcja reklam w systemie multimedialnym, organizacja i prowadzenie kampanii reklamowych, wynajem i sprzedaż miejsca i czasu na cele reklamowe w środkach masowego przekazu, tworzenie reklamowych i sponsorowanych tekstów, produkcja reklam radiowych oraz filmów reklamowych dla telewizji, filmu, Internetu; organizacja pokazów i wystaw w celach handlowych i reklamowych; usługi marketingu i public relations; merchandising; organizacja i prowadzenie serwisu ogłoszeniowego; zgrupowanie na rzecz osób trzecich towarów w rodzaju sprzętu, artykułów i programów multimedialnych, gier telewizyjnych i komputerowych; gier, zabawek, wyrobów szklanych, porcelanowych i ceramicznych i artykułów; kosmetycznych, higienicznych i opatrunkowych, odzieżowych, spożywczych, sportowych i wydawnictw, w sklepie, hurtowni wielobranżowej i sklepie internetowym lub telesklepie, tak aby umożliwić konsumentom dokonanie zakupu w dobrych warunkach, **38** obsługa przekazu i przekazywanie dźwięku i/lub obrazu, także w systemie cyfrowym, poprzez sieci komunikacyjne, w tym sieć telewizyjną, satelitarną, naziemną kablową, światłowodową i Internet; organizowanie systemów transmisyjnych dźwięku, obrazu i sygnału cyfrowego; rozpowszechnianie programów telewizyjnych, reportaży, filmów dokumentalnych i fabularnych, widowisk rozrywkowych i sportowych oraz audycji z interaktywnym udziałem widzów, usługi emisji i transmisji telewizji interaktywnej, interaktywnej rozrywki; zbieranie i przekazywanie informacji poprzez sieci komunikacyjne; dostarczanie informacji

on-line z komputerowych baz danych; usługi teletekstowe i audio-tekstowe, **41** nauczanie; kształcenie; rozrywka; działalność sportowa i kulturalna; usługi wydawnicze, pisanie i publikacja tekstów innych niż reklamowe, publikacje elektroniczne on-line książek i periodyków; produkcja programów radiowych i telewizyjnych; organizowanie, montaż i produkcja programów i imprez artystycznych, estradowych, sportowych, rekreacyjnych; usługi organizowania nauki i szkoleń w dziedzinie multimedialnej; organizowanie konkursów, organizowanie imprez o charakterze edukacyjnym i kulturalnym; usługi w zakresie interaktywnych programów i gier odtwarzanych za pośrednictwem sieci komputerowych i komunikacyjnych; usługi wynajmu nagrań i studiów nagrań, produkcja filmów, realizacja spektakli, realizowanie usług teletekstowych i audiotekstowych.

(111) **256517** (220) 2011 10 20 (210) 391783
 (151) 2013 06 07 (441) 2012 01 30
 (732) McDonald's Corporation, Oak Brook, US.
 (540) Zasmakuj w Jakości
 (510), (511) **43** usługi restauracyjne.

(111) **256518** (220) 2011 10 25 (210) 391991
 (151) 2013 06 04 (441) 2012 01 30
 (732) ALPHANET SPÓŁKA Z OGRANICZONĄ ODPOWIEDZIALNOŚCIĄ, Sosnowiec, PL.
 (540)



Kolor znaku: biały, błękitny

(531) 20.5.13, 27.5.1, 29.1.12
 (510), (511) **35** rozpowszechnianie ogłoszeń reklamowych, zarządzanie zbiorami informatycznymi, reklama za pośrednictwem sieci komputerowej, **38** przesyłanie informacji, przesyłanie informacji tekstowej i obrazowej za pomocą komputera, poczta elektroniczna, usługi ogłoszeń elektronicznych, przydzielanie użytkownikowi dostępu do światowej sieci komputerowej, udostępnianie internetowego forum dyskusyjnego, przydzielanie dostępu do baz danych, **42** programowanie komputerów, projektowanie oprogramowania komputerowego, aktualizacja oprogramowania komputerowego, wypożyczanie oprogramowania komputerowego, odzyskiwanie danych komputerowych, konserwacja oprogramowania komputerowego, projektowanie systemów komputerowych, powielanie oprogramowania komputerowego, instalacje oprogramowania komputerowego, elektroniczna konwersja danych lub programów, wypożyczanie serwerów [hosting], usługi komputerowe w zakresie ochrony antywirusowej.

(111) **256519** (220) 2011 10 25 (210) 392005
 (151) 2013 06 04 (441) 2012 01 30
 (732) CECH RZEMIOSŁ RÓŻNYCH W KALWARII ZEBRZYDOWSKIEJ, Kalwaria Zebrzydowska, PL.
 (540)



MEBEL z Kalwarii Zebrzydowskiej

Kolor znaku: niebieski, biały

(531) 26.1.1, 26.13.25, 27.5.1, 29.1.12
 (510), (511) **20** meble.
 (551) wspólny znak towarowy gwarancyjny

(111) **256520** (220) 2011 12 14 (210) 392008
 (151) 2013 06 04 (441) 2012 03 26
 (732) UNIwersytet Medyczny im. Karola Marcinkowskiego w Poznaniu, Poznań, PL.

(540)



(531) 3.7.1, 3.11.1, 3.11.2, 10.3.1, 11.3.1, 26.1.1, 26.1.18, 27.5.1

(510), (511) **16** papier, karton i wyroby z tych materiałów nie ujęte w innych klasach, druki; materiały intrologatorskie; fotografie; materiały biurowe; kleje do celów biurowych lub domowych; materiały dla artystów; pędzle do malowania; maszyny do pisania i sprzęt biurowy (z wyjątkiem mebli); materiały szkoleniowe i instruktażowe (z wyjątkiem przyrządów); materiały z tworzyw sztucznych do pakowania nie ujęte w innych klasach; czcionki drukarskie; matryce drukarskie: afisze, plakaty, afisze, plakaty z papieru lub kartonu, albumy, artykuły biurowe z wyjątkiem mebli, bilety, bloczki do pisania, bloki listowe jako papeteria, broszury, czasopisma-periodyki, emblematy, pieczęcie papierowe, formularze-blankiety, druki, fotografie, gazety, indeksy, skorowidze, kalendarze, kalendarze z kartkami do zrywania, karton, karton z miążgi drzewnej jako artykuły papierniczne, karty pocztowe, katalogi, koperty jako artykuły piśmienne, książki, materiały piśmienne, naklejki adresowe, nalepki, naklejki jako materiały piśmienne, notatniki, notesy, notesy podręczne, obsadki, uchwyty do piór, obsadki do piór, obwoluty na luźne kartki, obwoluty papierowe na dokumenty, okładki, obwoluty-papiernictwo, ołówki, ołówki automatyczne, papier, **25** odzież, obuwie, nakrycia głowy: bluzy, kombinezony, czapki-nakrycia głowy, daszki do czapek, dzianina jako odzież, dżerseje jako ubrania, kamizelki, krawaty, kurtki jako odzież, nakrycia głowy jako odzież, szarfy do ubrania, trykoty jako ubrania, T-shirty, **35** reklama; zarządzanie w działalności handlowej; administrowanie działalności handlowej; prace biurowe: audyt, organizowanie sprzedaży w trybie aukcji i przetargów publicznych, uaktualnianie materiałów reklamowych, rozpowszechnienie ogłoszeń reklamowych, public relations, reklama, dystrybucja materiałów reklamowych-próbek, druków, prospektów, broszur, rozlepianie plakatów reklamowych, reklama za pośrednictwem sieci komputerowej, wynajmowanie reklamowej przestrzeni, tworzenie reklamowych i sponsorowanych tekstów, wynajmowanie nośników reklamowych, reklamy korespondencyjne, przygotowywanie reklam prasowych, reklama radiowa, reklamy telewizyjne, sporządzanie sprawozdań rachunkowych, organizowanie targów w celach handlowych lub reklamowych, komputerowe zarządzanie plikami, systematyzacja danych w komputerowych bazach danych, **41** nauczanie; kształcenie; rozrywka; działalność sportowa i kulturalna: doradztwo zawodowe-porady w zakresie edukacji lub kształcenia, edukacja, informacje o edukacji, edukacja-nauczanie, komputerowe przygotowanie materiałów do publikacji, organizowanie i obsługa konferencji, organizowanie i obsługa kongresów, organizowanie konkursów edukacyjnych lub rozrywkowych, publikowanie książek, wypożyczanie książek, kształcenie praktyczne-pokazy, usługi wystaw muzealnych, nauczanie, organizowanie obozów sportowych, organizowanie i prowadzenie koncertów, organizowanie i prowadzenie konferencji, organizowanie i prowadzenie kongresów, organizowanie i prowadzenie pracowni specjalistycznych, organizowanie i prowadzenie seminariów, organizowanie i prowadzenie zjazdów, organizowanie zawodów sportowych, pisanie tekstów innych niż reklamowych, publikacje elektroniczne on-line książek i periodyków, publikowanie tekstów innych niż teksty reklamowe, sprawdziany edukacyjne, tłumaczenia, wyższe uczelnie-edukacja.

(111) **256521** (220) 2011 12 13 (210) 394050
 (151) 2013 06 03 (441) 2012 03 26
 (732) TREI REAL ESTATE GMBH, Mülheim an der Ruhr, DE.
 (540)



(531) 26.3.23, 26.13.25, 27.5.1

(510), (511) **35** usługi w zakresie prowadzenia centrów handlowych; usługi w zakresie zarządzania w działalności handlowej, usługi w zakresie doradztwa handlowego, **36** usługi w zakresie wynajmu i dzierżawy nieruchomości gruntowych i budynkowych, w tym lokali biurowych, usługowych oraz handlowych w ramach działalności centrów handlowych.

(111) **256522** (220) 2011 12 14 (210) 394080
 (151) 2013 06 04 (441) 2012 03 26
 (732) PIEKARNIA WARMIŃSKA M. ŁAWRUKAJTIS-KLIMKOWSKA, M. ŁAWRUKAJTIS SPÓŁKA JAWNA, Braniewo, PL.
 (540)



Kolor znaku: biały, ciemnobrązowy, brązowy

(531) 8.1.1, 25.1.15, 27.5.1, 29.1.13

(510), (511) **30** żywność na bazie mąki spożywczej i preparatów zbożowych; mąka, mąka kukurydziana, mąka pszenna, mąka ziemniaczana do celów spożywczych; babeczki, bagietki, bułeczki słodkie, bułki, chałki, chipsy zbożowe, chleb, chleb bezdrożdżowy, drożdżówki, kajzerki, precle, rogale, spody do pizzy, suchary; wyroby ciastkarskie i cukiernicze: babki, bezy, biszkopty, ciasta, ciastka, kruche ciasteczka, ciasto na ciastka, gofry, herbatniki, keksy, krajanki, krakersy, kremówki, makowce, pączki, piernik, pierniczki, paluszki wafłowe, rogaliki, rożki, rurki, serniki, torciki, torty; wafle suche i przekładane, wafłowe paluszki i rurki nadziewane, wafłowe torty i torciki; wyroby cukiernicze na bazie migdałów i orzechów arachidowych; słodycze: cukierki, czekolada, wyroby czekoladowe, makaroniki, marcepan, pastylki i pomadki jako cukierki, praliny, słodycze do ssania, owocowe galaretki jako słodycze; lody spożywcze, desery lodowe, sorbety lodowe, jogurty mrożone, rolady i torty lodowe, sosy do deserów; cukier, kakao, wyroby z kakao; kawa, kawowe aromaty; środki do polepszania walorów smakowych artykułów spożywczych: aromaty do żywności, aromaty owocowe naturalne, aromaty do ciast inne niż oleje esencyjne, **35** usługi agencji importowo-eksportowej; usługi pośrednictwa handlowego na rzecz firm krajowych i zagranicznych; usługi prowadzenia sprzedaży w hurtowniach, sklepach, cukierniach oraz za pośrednictwem strony internetowej towarów takich jak: pieczywo, wyroby piekarnicze, ciastkarskie, cukiernicze, słodycze, lody, owoce i warzywa, napoje alkoholowe i beزالkoholowe, wyroby tytoniowe; usługi marketingowe; usługi reklamowe, dystrybucja materiałów reklamowych, próbek i wzorów wyrobów; organizacja i obsługa wystaw i targów w celach handlowych i reklamowych; doradztwo i pomoc w zakresie organizowania i prowadzenia działalności gospodarczej; usługi badania rynku, **39** usługi transportowe i spedycyjne; towarowy transport drogowy pojazdami uniwersalnymi i specjalistycznym, specjalistyczny transport chłodniczy; składowanie, magazynowanie, magazynowanie chłodnicze, przechowywanie, pakowanie, sortowanie, konfekcjonowanie, rozładunek, załadunek i dostarczanie towarów; usługi informacyjne i pośrednictwo w zakresie transportu i spedycji, **43** usługi gastronomiczne związane z podawaniem potraw i napojów w barach, jadalniach, kafeteriach, kawiarniach, restauracjach i stołówkach; przygotowanie dań na zamówienie oraz ich dostawa-katering; obsługa imprez promocyjnych, okolicznościowych, plenerowych, przyjęć, bankietów, zabaw, balów na zlecenie osób trzecich polegające na zaopatrzeniu w żywność i napoje.

(111) **256523** (220) 2011 12 15 (210) 394152
 (151) 2013 03 19 (441) 2012 03 26
 (732) ITI NEOVISION SPÓŁKA Z OGRANICZONĄ ODPOWIEDZIALNOŚCIĄ, Warszawa, PL.
 (540)



Kolor znaku: biały, niebieski, jasnoniebieski, ciemnoniebieski

(531) 26.1.6, 27.5.1, 27.7.1, 29.1.12

(510), (511) **09** programy telewizyjne, filmy, audycje radiowe, nagrania dźwięku, obrazu i filmowe utrwalone w formie zapisanej taśmy filmowej, taśmy video, taśmy magnetycznej, dysków optycznych, w zapisie cyfrowym, w formacie elektronicznym, w wersji przystosowanej do odtwarzania w komputerach multimedialnych, w odtwarzaczach CD, DVD, zapisane nośniki obrazu i dźwięku, gry komputerowe, interaktywne gry komputerowe, urządzenia do nagrywania, zapisywania, odtwarzania i reprodukcji dźwięku, obrazu, informacji i zapisu filmowego w formie analogowej i cyfrowej, elektryczna i elektroniczna aparatura służąca do odbioru przekazu satelitarnego, naziemnego, kablowego i światłowodowego, urządzenia służące do przesyłania, przekształcania, wzmacniania i rozdzielania sygnału telewizyjnego, nadajniki sygnału naziemnego, kablowego i satelitarnego, odbiorniki telewizyjne i radiowe, odbiorniki telewizyjne i radiowe z wbudowanym dekodery sygnału, urządzenia do odcodowywania zakodowanego sygnału zawierające zestaw do odbioru telewizji., zestawy aparaturowe zawierające dekodery i interaktywną przeglądarkę kanałów telewizji satelitarnej, zestawy aparaturowe zawierające dekodery i nagrywarę do zapisywania programów telewizyjnych i dźwiękowych-rejestracja dźwięku i obrazu na wbudowanym dysku twardym PVR umożliwiającą wybór zapisywanych programów (Personal Video Recorder-osobisty rejestrator obrazu), komputery, programy komputerowe, programy komputerowe umożliwiające użytkownikom telewizji oglądanie i zakup towarów za pośrednictwem cyfrowych kanałów telewizyjnych, programy do prowadzenia gier komputerowych, konkursów, przystosowane do użycia z odbiornikiem telewizyjnym jako ekranem komputerowym, programy komputerowe do obsługi interaktywnej telewizji, urządzenia do zapisu audio i video w postaci skompresowanej, anteny radiowe i telewizyjne, urządzenia do zapisywania, zapamiętywania i odtwarzania obrazów, dźwięków i zapisu wideo w postaci elektronicznej, w zapisie cyfrowym, aparaty telefoniczne, **16** papier, karton i wyroby z tych materiałów nieujęte w innych klasach, druki akcydensowe, kalendarze, foldery, prospekty, afisze, plakaty, fotografie, nalepki, publikacje drukowane, czasopisma, książki, broszury, materiały piśmienne, papeterie, torby do pakowania z papieru i tworzyw sztucznych materiały szkoleniowe i instruktażowe (z wyjątkiem aparatów), **25** odzież, odzież sportowa, obuwie, nakrycia głowy, **28** gry, zabawki i sprzęt sportowy ujęte w tej klasie, **35** usługi w zakresie reklamy: organizacja i prowadzenie kampanii reklamowych, wynajem i sprzedaż miejsca i czasu na cele reklamowe w środkach masowego przekazu, usługi produkcji audycji i filmów reklamowych dla radia, telewizji, filmu, Internetu, usługi w zakresie dystrybucji i doręczenia prospektów i próbek reklamowych, organizacji pokazów i wystaw w celach handlowych i reklamowych, usługi badania opinii publicznej, badania rynku mediów i reklamy, usługi prowadzenia sklepu, hurtowni wielobranżowej i sklepu internetowego, usługi sprzedaży odzieży, obuwia, wyrobów papierniczych, kosmetyków, chemii gospodarczej, książek, czasopism, gazet, sprzętów gospodarstwa domowego, mebli, wyposażenia wnętrz, usługi prowadzenia sprzedaży niżej wymienionych towarów z naniesionym logo jako elementem reklamowo-ozdobnym: apaszkki jedwabne, baloniki, bandanki, banery, bezrękawniki, bloczki kartek samoprzylepnych, bluzy, bombki, breloczki, chorągiewki, czapki, daszki, długopisy, elektroniczne urządzenia do tłumaczeń językowych, elektroniczne urządzenia ze słownikiem, etui skórzane na długopisy, etui skórzane na wizytówki, flagi, galanteria odzieżowa damska i męska, galanteria skórzana, galanteria papierowa, kalendarze, kalkulatory, kapelusze, karafki, konstrukcje dmuchane i balony, kosmetyczki, kosmetyki, koszulki polo, krawaty, krzeselka, kubki, kurtki, latawce, maskotki, materiały biurowe i szkolne, pudełka, naklejki i nalepki, notesy, obrusy, odtwarzacze płyt kompaktowych i kaset, otówki, opakowania na napoje, organizery, otwieracze do butelek, pałeczki chirńskie, papiery pakowe, parasole, parasolki, parawany, para jedwabne, piłki, piórniki, plecaki, podkładki pod kubki, kieliszki i szklanki, podkładki pod mysz, pokrowce na telefony, portfele, postery, radioodbiorniki, rękawiczki, ręczniki, sakwy rowerowe, sakwy podróżne, samochodowe osłony przeciwsłoneczne, siatki, skrobaczki do szyb, słodycze, standy, stroje dla personelu, szale, szaliki, teczki skórzane, termosy, torby i torebki, torciki, trąbki, t-shirty, wizytowniki, wody perfumowane i perfumy, worki żeglarskie, wyroby ze szkła i porcelany, zabawki, zegary ściennie, zegarki, znaczki z logo, **36** usługi w zakresie pośrednictwa w zawieraniu umów ubezpieczeniowych, umów kredytowych za pośrednictwem telewizji interaktywnej i Internetu, umożliwianie sprawdzania stanu konta za pośrednictwem telewizji interaktywnej i Internetu, umożli-

wienie dokonywania płatności za pośrednictwem telewizji interaktywnej i Internetu, obsługa kart kredytowych za pośrednictwem telewizji interaktywnej i Internetu, **37** usługi w zakresie: instalacji, obsługi i napraw systemów przekazywania dźwięku i obrazu w systemie łączności radiofonicznej, telewizyjnej, kablowej, światłowodowej, satelitarnej i naziemnej, w systemie cyfrowym i analogowym, instalacji i naprawy urządzeń do odbioru sygnału telewizyjnego, radiowego, instalacja anten zbiorczych indywidualnych do odbioru tego sygnału, instalacja i naprawa sprzętu do odcodowywania sygnału telewizyjnego, instalacja i naprawa urządzeń służących do przesyłania, przekształcania, wzmacniania i rozdzielania sygnału telewizyjnego, **38** usługi telekomunikacyjne, usługi agencji informacyjnej: zbieranie i rozpowszechnianie informacji, usługi rozpowszechniania programów telewizyjnych, reportaży, filmów dokumentalnych i fabularnych, widowisk rozrywkowych i sportowych oraz audycji z interaktywnym udziałem widzów, usługi: emisji telewizyjnej i radiowej, obsługi przekazu dźwięku i obrazu, obsługi przekazu cyfrowego, organizowania systemów transmisyjnych dźwięku, obrazu i sygnału cyfrowego, rozpowszechniania programów i informacji za pośrednictwem sieci informatycznych-Internetu, usługi komunikacyjne za pośrednictwem przekazu satelitarnego, naziemnego, kablowego i światłowodowego, usługi telekomunikacyjne spersonalizowane-w zakresie dostępu do treści informacyjnych i usług indywidualnie określonych dla każdego abonenta z możliwością wykorzystania przesyłania informacji od abonenta do operatora w celu wyboru usług, uczestniczenia w grach, konkursach, głosowaniach i dokonywania zakupów z jednoczesnym przekazywaniem informacji od i do klienta, usługi telekomunikacyjne przeznaczone do obsługi sprzedaży detalicznej towarów poprzez bezpośrednią komunikację z klientem, usługi przekazu telewizyjnego łącznie z umożliwianiem wyboru spośród wielu programów i inteligentnej automatycznej selekcji programów które mają być nagrywane, usługi emisji i transmisji telewizji interaktywnej, interaktywnej rozrywki i konkursów, usługi dostarczania informacji on-line z komputerowych baz danych, umożliwianie dostępu do stron WWW, za pośrednictwem przekazu telewizyjnego poprzez interaktywny portal telewizyjny, udzielanie informacji i usługi konsultacyjne dotyczące wyżej wymienionych usług, dostarczanie dostępu do Internetu, wynajem miejsca na strony WWW, usługi poczty elektronicznej, dostarczanie dostępu do internetowych stron WWW, zawierających pliki muzyczne, video, dźwiękowe i graficzne, wynajem urządzeń do odbioru i nadawania sygnału telewizyjnego i radiowego, odbiorników radiowych i telewizyjnych, urządzeń do kodowania i dekodowania sygnału cyfrowego i analogowego, zapewnienie dostępu do sieci LAN-przesyłanie danych z i do sieci lokalnej (Local Area Network) jak również umożliwianie dostępu do Internetu za pośrednictwem tej sieci, **41** usługi w zakresie rozrywki i nauczania: organizacja rozrywkowych widowisk telewizyjnych, audycji radiowych, produkcja filmów dokumentalnych i fabularnych, reportaży, programów telewizyjnych, organizacji teleturniejów i konkursów, organizacja audycji z interaktywnym udziałem widzów, dostarczanie rozrywki i usług edukacyjnych za pośrednictwem radia, telewizji, Internetu, dostęp do wyżej wymienionych usług edukacyjnych i rozrywkowych w systemie on-line, w systemie telewizji interaktywnej, usługi wynajmowania sprzętu do nagrywania, odtwarzania dźwięku i obrazu, dostarczanie informacji o rozrywce, edukacji, programach radiowych i telewizyjnych, imprezach sportowych, usługi automatycznego zapisywania programów telewizyjnych zgodnie z preferencjami odbiorców i następnie odtwarzanie ich w czasie wybranym przez odbiorcę, usługi rozrywkowe polegające na udostępnianiu muzyki, video, dźwięku i obrazu w postaci plików dostępnych ze stron WWW, poprzez Internet, usługi wynajmowania studia nagraniowego, filmowego, organizacji i produkcji nagrań filmowych, dźwiękowych, usługi organizacji imprez artystycznych, estradowych, sportowych, rekreacyjnych, usługi wydawnicze: publikowanie książek i materiałów drukowanych, publikowanie w formie elektronicznej książek, magazynów, czasopism, gazet, udostępnianie ich w sieci internetowej, usługi obsługi technicznej i organizacyjnej produkcji telewizyjnej i filmowej, **42** opracowywanie i wdrażanie programów komputerowych, wykonywanie opinii i badań w dziedzinie środków komunikacji publicznej, multimedialnej, udostępnienie prognoz pogody, usługi udostępniania czasu dostępu do sieci Internet-kawiarenka internetowa, usługi udostępniania dostępu do krajowych i międzynarodowych serwerów i portali internetowych, prowadzenie serwerów i portali internetowych, **45** usługi administrowania prawami własności intelektualnej, udzielania licencji i pośrednictwa w obrocie prawami własności intelektualnej.

(111) **256524** (220) 2011 12 15 (210) 394155
(151) 2013 03 19 (441) 2012 03 26
(732) ITI NEOVISION SPÓŁKA Z OGRANICZONĄ
ODPOWIEDZIALNOŚCIĄ, Warszawa, PL.
(540) nSeriale
(510), (511) **09** programy telewizyjne, filmy, audycje radiowe, nagrania dźwięku, obrazu i filmowe utrwalone w formie zapisanej taśmy filmowej, taśmy video, taśmy magnetycznej, dysków optycznych, w zapisie cyfrowym, w formacie elektronicznym, w wersji przystosowanej do odtwarzania w komputerach multimedialnych, w odtwarzaczach CD, DVD, zapisane nośniki obrazu i dźwięku, gry komputerowe, interaktywne gry komputerowe, urządzenia do nagrywania, zapisywania, odtwarzania i reprodukcji dźwięku, obrazu, informacji i zapisu filmowego w formie analogowej i cyfrowej, elektryczna i elektroniczna aparatura służąca do odbioru przekazu satelitarne, naziemnego, kablowego i światłowodowego, urządzenia służące do przesyłania, przekształcania, wzmacniania i rozdzielania sygnału telewizyjnego, nadajniki sygnału naziemnego, kablowego i satelitarne, odbiorniki telewizyjne i radiowe, odbiorniki telewizyjne i radiowe z wbudowanym dekoderny sygnału, urządzenia do odcodowywania zakodowanego sygnału zawierające zestaw do odbioru telewizji., zestawy aparaturowe zawierające dekodery i interaktywną przeglądarkę kanałów telewizji satelitarnej, zestawy aparaturowe zawierające dekodery i nagrywarke do zapisywania programów telewizyjnych i dźwiękowych-rejestracja dźwięku i obrazu na wbudowanym dysku twardym PVR umożliwiającą wybór zapisywanych programów (Personal Video Recorder-osobisty rejestrator obrazu), komputery, programy komputerowe, programy komputerowe umożliwiające użytkownikom telewizji oglądanie i zakup towarów za pośrednictwem cyfrowych kanałów telewizyjnych, programy do prowadzenia gier komputerowych, konkursów, przystosowane do użycia z odbiornikiem telewizyjnym jako ekranem komputerowym, programy komputerowe do obsługi interaktywnej telewizji, urządzenia do zapisu audio i video w postaci skompresowanej, anteny radiowe i telewizyjne, urządzenia do zapisywania, zapamiętywania i odtwarzania obrazów, dźwięków i zapisu wideo w postaci elektronicznej, w zapisie cyfrowym, aparaty telefoniczne, **16** papier, karton i wyroby z tych materiałów nieujęte w innych klasach, druki akcydensowe, kalendarze, foldery, prospekty, afisze, plakaty, fotografie, nalepki, publikacje drukowane, czasopisma, książki, broszury, materiały piśmienne, papeterie, torby do pakowania z papieru i tworzyw sztucznych materiały szkoleniowe i instruktażowe (z wyjątkiem aparatów), **25** odzież, odzież sportowa, obuwie, nakrycia głowy, **28** gry, zabawki i sprzęt sportowy ujęte w tej klasie, **35** usługi w zakresie reklamy: organizacja i prowadzenie kampanii reklamowych, wynajem i sprzedaż miejsca i czasu na cele reklamowe w środkach masowego przekazu, usługi produkcji audycji i filmów reklamowych dla radia, telewizji, filmu, Internetu, usługi w zakresie dystrybucji i doręczania prospektów i próbek reklamowych, organizacji pokazów i wystaw w celach handlowych i reklamowych, usługi badania opinii publicznej, badania rynku mediów i reklamy, usługi prowadzenia sklepu, hurtowni wielobranżowej i sklepu internetowego, usługi sprzedaży odzieży, obuwia, wyrobów papierniczych, kosmetyków, chemii gospodarczej, książek, czasopism, gazet, sprzętów gospodarstwa domowego, mebli, wyposażenia wnętrz, usługi prowadzenia sprzedaży niżej wymienionych towarów z naniesionym logo jako elementem reklamowo-ozdobnym: apaszkki jedwabne, baloniki, bandanki, banery, bezrękawniki, bloczki kartek samoprzylepnych, bluzy, bombki, breloczki, chorągiewki, czapki, daszki, długopisy, elektroniczne urządzenia do tłumaczeń językowych, elektroniczne urządzenia ze słownikiem, etui skórzane na długopisy, etui skórzane na wizytówki, flagi, galanteria odzieżowa damska i męska, galanteria skórzana, galanteria papierowa, kalendarze, kalkulatory, kapelusze, karafki, konstrukcje dmuchane i balony, kosmetyki, kosmetyki, koszulki polo, krawaty, krzesła, kubki, kurtki, latawce, maskotki, materiały biurowe i szkolne, pudełka, naklejki i nalepki, notesy, obrusy, odtwarzacze płyt kompaktowych i kaset, ołówki, opakowania na napoje, organizery, otwieracze do butelek, pałeczki chińskie, papiery pakowe, parasole, parasolki, parawany, para jedwabne, piłki, piórniki, plecaki, podkładki pod kubki, kieliszki i szklanki, podkładki pod mysz, pokrowce na telefony, portfele, postery, radioodbiorniki, rękawiczki, ręczniki, sakwy rowerowe, sakwy podróżne, samochodowe osłony przeciwsłoneczne, siatki, skrobaczki do szyb, słodycze, standy, stroje dla personelu, szale, szaliki, teczki skórzane, termosy, torby i torebki, torciki,

trąbki, t-shirty, wizytowniki, wody perfumowane i perfumy, worki zeglarskie, wyroby ze szkła i porcelany, zabawki, zegary ściennie, zegarki, znaczki z logo, **36** usługi w zakresie pośrednictwa w zawieraniu umów ubezpieczeniowych, umów kredytowych za pośrednictwem telewizji interaktywnej i Internetu, umożliwianie sprawdzania stanu konta za pośrednictwem telewizji interaktywnej i Internetu, umożliwienie dokonywania płatności za pośrednictwem telewizji interaktywnej i Internetu, obsługa kart kredytowych za pośrednictwem telewizji interaktywnej i Internetu, **37** usługi w zakresie: instalacji, obsługi i napraw systemów przekazywania dźwięku i obrazu w systemie łączności radiofonicznej, telewizyjnej, kablowej, światłowodowej, satelitarnej i naziemnej, w systemie cyfrowym i analogowym, instalacji i naprawy urządzeń do odbioru sygnału telewizyjnego, radiowego, instalacja anten zbiorczych indywidualnych do odbioru tego sygnału, instalacja i naprawa sprzętu do odcodowywania sygnału telewizyjnego, instalacja i naprawa urządzeń służących do przesyłania, przekształcania, wzmacniania i rozdzielania sygnału telewizyjnego, **38** usługi telekomunikacyjne, usługi agencji informacyjnej: zbieranie i rozpowszechnianie informacji, usługi rozpowszechniania programów telewizyjnych, reportaży, filmów dokumentalnych i fabularnych, widowisk rozrywkowych i sportowych oraz audycji z interaktywnym udziałem widzów, usługi: emisji telewizyjnej i radiowej, obsługi przekazu dźwięku i obrazu, obsługi przekazu cyfrowego, organizowania systemów transmisyjnych dźwięku, obrazu i sygnału cyfrowego, rozpowszechniania programów i informacji za pośrednictwem sieci informatycznych-Internetu, usługi komunikacyjne za pośrednictwem przekazu satelitarne, naziemnego, kablowego i światłowodowego, usługi telekomunikacyjne spersonalizowane-w zakresie dostępu do treści informacyjnych i usług indywidualnie określonych dla każdego abonenta z możliwością wykorzystania przesyłania informacji od abonenta do operatora w celu wyboru usług, uczestniczenia w grach, konkursach, głosowaniach i dokonywania zakupów z jednoczesnym przekazywaniem informacji od i do klienta, usługi telekomunikacyjne przeznaczone do obsługi sprzedaży detalicznej towarów poprzez bezpośrednią komunikację z klientem, usługi przekazu telewizyjnego łącznie z umożliwianiem wyboru spośród wielu programów i inteligentnej automatycznej selekcji programów które mają być nagrywane, usługi emisji i transmisji telewizji interaktywnej, interaktywnej rozrywki i konkursów, usługi dostarczania informacji on-line z komputerowych baz danych, umożliwianie dostępu do stron WWW. za pośrednictwem przekazu telewizyjnego poprzez interaktywny portal telewizyjny, udzielanie informacji i usługi konsultacyjne dotyczące wyżej wymienionych usług, dostarczanie dostępu do Internetu, wynajem miejsca na strony WWW. usługi poczty elektronicznej, dostarczanie dostępu do internetowych stron WWW. zawierających pliki muzyczne, video, dźwiękowe i graficzne, wynajem urządzeń do odbioru i nadawania sygnału telewizyjnego i radiowego, odbiorników radiowych i telewizyjnych, urządzeń do kodowania i dekodowania sygnału cyfrowego i analogowego, zapewnienie dostępu do sieci LAN-przesyłanie danych z i do sieci lokalnej (Local Area Network) jak również umożliwienie dostępu do Internetu za pośrednictwem tej sieci, **41** usługi w zakresie rozrywki i nauczania: organizacja rozrywkowych widowisk telewizyjnych, audycji radiowych, produkcja filmów dokumentalnych i fabularnych, reportaży, programów telewizyjnych, organizacji teleturniejów i konkursów, organizacja audycji z interaktywnym udziałem widzów, dostarczanie rozrywki i usług edukacyjnych za pośrednictwem radia, telewizji, Internetu, dostęp do wyżej wymienionych usług edukacyjnych i rozrywkowych w systemie on-line, w systemie telewizji interaktywnej, usługi wynajmowania sprzętu do nagrywania, odtwarzania dźwięku i obrazu, dostarczanie informacji o rozrywce, edukacji, programach radiowych i telewizyjnych, imprezach sportowych, usługi automatycznego zapisywania programów telewizyjnych zgodnie z preferencjami odbiorców i następnie odtwarzanie ich w czasie wybranym przez odbiorcę, usługi rozrywkowe polegające na udostępnianiu muzyki, video, dźwięku i obrazu w postaci plików dostępnych ze stron WWW. poprzez Internet, usługi wynajmowania studia nagraniowego, filmowego, organizacji i produkcji nagrań filmowych, dźwiękowych, usługi organizacji imprez artystycznych, estradowych, sportowych, rekreacyjnych, usługi wydawnicze: publikowanie książek i materiałów drukowanych, publikowanie w formie elektronicznej książek, magazynów, czasopism, gazet, udostępnianie ich w sieci internetowej, usługi obsługi technicznej i organizacyjnej produkcji telewizyjnej i filmowej, **42** opracowywanie i wdrażanie programów komputerowych, wykonywanie opinii i ba-

dań w dziedzinie środków komunikacji publicznej, multimedialnej, udostępnienie prognoz pogody, usługi udostępniania czasu dostępu do sieci Internet-kawiarenka internetowa, usługi udostępniania dostępu do krajowych i międzynarodowych serwerów i portali internetowych, prowadzenie serwerów i portali internetowych, **45** usługi administrowania prawami własności intelektualnej, udzielania licencji i pośrednictwa w obrocie prawami własności intelektualnej.

(111) **256525** (220) 2011 12 15 (210) 394156
 (151) 2013 03 19 (441) 2012 03 26
 (732) ITI NEOVISION SPÓŁKA Z OGRANICZONĄ
 ODPOWIEDZIALNOŚCIĄ, Warszawa, PL.
 (540) nVOD

(510), (511) **09** programy telewizyjne, filmy, audycje radiowe, nagrania dźwięku, obrazu i filmowe utrwalone w formie zapisanej taśmy filmowej, taśmy video, taśmy magnetycznej, dysków optycznych, w zapisie cyfrowym, w formacie elektronicznym, w wersji przystosowanej do odtwarzania w komputerach multimedialnych, w odtwarzaczach CD, DVD, zapisane nośniki obrazu i dźwięku, gry komputerowe, interaktywne gry komputerowe, urządzenia do nagrywania, zapisywania, odtwarzania i reprodukcji dźwięku, obrazu, informacji i zapisu filmowego w formie analogowej i cyfrowej, elektryczna i elektroniczna aparatura służąca do odbioru przekazu satelitarnego, naziemnego, kablowego i światłowodowego, urządzenia służące do przesyłania, przekształcania, wzmacniania i rozdzielania sygnału telewizyjnego, nadajniki sygnału naziemnego, kablowego i satelitarnego, odbiorniki telewizyjne i radiowe, odbiorniki telewizyjne i radiowe z wbudowanym dekodery sygnału, urządzenia do odtwarzania zakodowanego sygnału zawierające zestaw do odbioru telewizji., zestawy aparaturowe zawierające dekodery i interaktywną przeglądarkę kanałów telewizji satelitarnej, zestawy aparaturowe zawierające dekodery i nagrywarę do zapisywania programów telewizyjnych i dźwiękowych-rejestracja dźwięku i obrazu na wbudowanym dysku twardym PVR umożliwiającą wybór zapisywanych programów (Personal Video Recorder-osobisty rejestrator obrazu), komputery, programy komputerowe, programy komputerowe umożliwiające użytkownikom telewizji oglądanie i zakup towarów za pośrednictwem cyfrowych kanałów telewizyjnych, programy do prowadzenia gier komputerowych, konkursów, przystosowane do użycia z odbiornikiem telewizyjnym jako ekranem komputerowym, programy komputerowe do obsługi interaktywnej telewizji, urządzenia do zapisu audio i video w postaci skompresowanej, anteny radiowe i telewizyjne, urządzenia do zapisywania, zapamiętywania i odtwarzania obrazów, dźwięków i zapisu wideo w postaci elektronicznej, w zapisie cyfrowym, aparaty telefoniczne, **16** papier, karton i wyroby z tych materiałów nieujęte w innych klasach, druki akcydensowe, kalendarze, foldery, prospekty, afisze, plakaty, fotografie, nalepki, publikacje drukowane, czasopisma, książki, broszury, materiały piśmienne, papeterie, torby do pakowania z papieru i tworzyw sztucznych materiały szkoleniowe i instruktażowe (z wyjątkiem aparatów), **25** odzież, odzież sportowa, obuwie, nakrycia głowy, **28** gry, zabawki i sprzęt sportowy ujęte w tej klasie, **35** usługi w zakresie reklamy: organizacja i prowadzenie kampanii reklamowych, wynajem i sprzedaż miejsca i czasu na cele reklamowe w środkach masowego przekazu, usługi produkcji audycji i filmów reklamowych dla radia, telewizji, filmu, Internetu, usługi w zakresie dystrybucji i doręczania prospektów i próbek reklamowych, organizacji pokazów i wystaw w celach handlowych i reklamowych, usługi badania opinii publicznej, badania rynku mediów i reklamy, usługi prowadzenia sklepu, hurtowni wielobranżowej i sklepu internetowego, usługi sprzedaży odzieży, obuwia, wyrobów papierniczych, kosmetyków, chemii gospodarczej, książek, czasopism, gazet, sprzętów gospodarstwa domowego, mebli, wyposażenia wnętrz, usługi prowadzenia sprzedaży niższej wymienionych towarów z naniesionym logo jako elementem reklamowo-ozdobnym: apaszki jedwabne, baloniki, bandanki, banery, bezrękkawki, bloczki kartek samoprzylepnych, bluzy, bombki, breloczki, chorągiewki, czapki, daszki, długopisy, elektroniczne urządzenia do tłumaczeń językowych, elektroniczne urządzenia ze słownikiem, etui skórzane na długopisy, etui skórzane na wizytówki, flagi, galanteria odzieżowa damska i męska, galanteria skórzana, galanteria papierowa, kalendarze, kalkulatory, kapelusze, karafki, konstrukcje dmuchane i balony, kosmetyczki, kosmetyki, koszulki polo, krawaty, krzeselka, kubki, kurtki, latawce, maskotki, materiały biurowe i szkolne, pudełka, naklejki i nalepki, notesy, obrusy, odtwarzacze

plyt kompaktowych i kaset, ołówki, opakowania na napoje, organizery, otwieracze do butelek, pałeczki chińskie, papiery pakowe, parasole, parasolki, parawany, para jedwabne, piłki, piórniki, plecaki, podkładki pod kubki, kieliszki i szklanki, podkładki pod mysz, pokrowce na telefony, portfele, postery, radioodbiorniki, rękawiczki, ręczniki, sakwy rowerowe, sakwy podróżne, samochodowe osłony przeciwsłoneczne, siatki, skrobaczki do szyby, słodycze, standy, stroje dla personelu, szale, szaliki, teczki skórzane, termosy, torby i torebki, torciki, trąbki, t-shirty, wizytowniki, wody perfumowane i perfumy, worki żeglarskie, wyroby ze szkła i porcelany, zabawki, zegary ściennie, zegarki, znaczki z logo, **36** usługi w zakresie pośrednictwa w zawieraniu umów ubezpieczeniowych, umów kredytowych za pośrednictwem telewizji interaktywnej i Internetu, umożliwianie sprawdzania stanu konta za pośrednictwem telewizji interaktywnej i Internetu, umożliwienie dokonywania płatności za pośrednictwem telewizji interaktywnej i Internetu, obsługa kart kredytowych za pośrednictwem telewizji interaktywnej i Internetu, **37** usługi w zakresie: instalacji, obsługi i napraw systemów przekazywania dźwięku i obrazu w systemie łączności radiofonicznej, telewizyjnej, kablowej, światłowodowej, satelitarnej i naziemnej, w systemie cyfrowym i analogowym, instalacji i naprawy urządzeń do odbioru sygnału telewizyjnego, radiowego, instalacja anten zbiorczych indywidualnych do odbioru tego sygnału, instalacja i naprawa sprzętu do odtwarzania sygnału telewizyjnego, instalacja i naprawa urządzeń służących do przesyłania, przekształcania, wzmacniania i rozdzielania sygnału telewizyjnego, **38** usługi telekomunikacyjne, usługi agencji informacyjnej: zbieranie i rozpowszechnianie informacji, usługi rozpowszechniania programów telewizyjnych, reportaży, filmów dokumentalnych i fabularnych, widowisk rozrywkowych i sportowych oraz audycji z interaktywnym udziałem widzów, usługi: emisji telewizyjnej i radiowej, obsługi przekazu dźwięku i obrazu, obsługi przekazu cyfrowego, organizowania systemów transmisyjnych dźwięku, obrazu i sygnału cyfrowego, rozpowszechniania programów i informacji za pośrednictwem sieci informatycznych-Internetu, usługi komunikacyjne za pośrednictwem przekazu satelitarnego, naziemnego, kablowego i światłowodowego, usługi telekomunikacyjne spersonalizowane w zakresie dostępu do treści informacyjnych i usług indywidualnie określonych dla każdego abonenta z możliwością wykorzystania przesyłania informacji od abonenta do operatora w celu wyboru usług, uczestniczenia w grach, konkursach, głosowaniach i dokonywania zakupów z jednoczesnym przekazywaniem informacji od i do klienta, usługi telekomunikacyjne przeznaczone do obsługi sprzedaży detalicznej towarów poprzez bezpośrednią komunikację z klientem, usługi przekazu telewizyjnego łącznie z umożliwianiem wyboru spośród wielu programów i inteligentnej automatycznej selekcji programów które mają być nagrywane, usługi emisji i transmisji telewizji interaktywnej, interaktywnej rozrywki i konkursów, usługi dostarczania informacji on-line z komputerowych baz danych, umożliwianie dostępu do stron WWW. za pośrednictwem przekazu telewizyjnego poprzez interaktywny portal telewizyjny, udzielanie informacji i usługi konsultacyjne dotyczące wyżej wymienionych usług, dostarczanie dostępu do Internetu, wynajem miejsca na strony WWW. usługi poczty elektronicznej, dostarczanie dostępu do internetowych stron WWW. zawierających pliki muzyczne, video, dźwiękowe i graficzne, wynajem urządzeń do odbioru i nadawania sygnału telewizyjnego i radiowego, odbiorników radiowych i telewizyjnych, urządzeń do kodowania i dekodowania sygnału cyfrowego i analogowego, zapewnienie dostępu do sieci LAN-przesyłanie danych z i do sieci lokalnej (Local Area Network) jak również umożliwienie dostępu do Internetu za pośrednictwem tej sieci, **41** usługi w zakresie rozrywki i nauczania: organizacja rozrywkowych widowisk telewizyjnych, audycji radiowych, produkcja filmów dokumentalnych i fabularnych, reportaży, programów telewizyjnych, organizacji teleturniejów i konkursów, organizacja audycji z interaktywnym udziałem widzów, dostarczanie rozrywki i usług edukacyjnych za pośrednictwem radia, telewizji, Internetu, dostęp do wyżej wymienionych usług edukacyjnych i rozrywkowych w systemie on-line, w systemie telewizji interaktywnej, usługi wynajmowania sprzętu do nagrywania, odtwarzania dźwięku i obrazu, dostarczanie informacji o rozrywce, edukacji, programach radiowych i telewizyjnych, imprezach sportowych, usługi automatycznego zapisywania programów telewizyjnych zgodnie z preferencjami odbiorców i następnie odtwarzanie ich w czasie wybranym przez odbiorcę, usługi rozrywkowe polegające na udostępnianiu muzyki, video, dźwięku i obrazu w postaci plików dostępnych ze stron WWW. poprzez Internet, usługi wy-

najmowania studia nagraniowego, filmowego, organizacji i produkcji nagrań filmowych, dźwiękowych, usługi organizacji imprez artystycznych, estradowych, sportowych, rekreacyjnych, usługi wydawnicze: publikowanie książek i materiałów drukowanych, publikowanie w formie elektronicznej książek, magazynów, czasopism, gazet, udostępnianie ich w sieci internetowej, usługi obsługi technicznej i organizacyjnej produkcji telewizyjnej i filmowej, **42** opracowywanie i wdrażanie programów komputerowych, wykonywanie opinii i badań w dziedzinie środków komunikacji publicznej, multimedialnej, udostępnienie prognoz pogody, usługi udostępniania czasu dostępu do sieci Internet-kawiarenka internetowa, usługi udostępniania dostępu do krajowych i międzynarodowych serwerów i portali internetowych, prowadzenie serwerów i portali internetowych, **45** usługi administrowania prawami własności intelektualnej, udzielania licencji i pośrednictwa w obrocie prawami własności intelektualnej.

(111) **256526** (220) 2011 12 21 (210) 394344
 (151) 2013 03 12 (441) 2012 03 26
 (732) SZPROCH WITOLD, Końskie, PL.
 (540)



Kolor znaku: brązowy, ciemnoczerwony, czarny, czerwony

(531) 7.1.1, 24.3.1, 24.3.7, 27.5.1, 29.1.13
 (510), (511) **29** mięso, podroby, nieżywe ryby, drób, dziczyzna, przetwory z mięsa, ryb, drobiu, dziczyzny, podrobów, tłuszcze jadalne, potrawy gotowane, smażone lub pieczone na bazie mięsa, ryb, drobiu i podrobów; nabiał, dżemy, powidła, marmolady, konfitury, warzywa suszone, gotowane konserwowane, sałatki warzywne, owoce kandyzowane, konserwowane i lukrowane, owoce w puszkach, skórki owocowe, sałatki owocowe; przetwory warzywne, przetwory owocowe, przeciera owocowe i warzywne, koncentraty warzywne i owocowe, konserwy warzywno-mięsne, mrożone warzywa i owoce całe i rozdrobnione, **30** makarony, kasze, ryż, miód, przetwory zbożowe, herbata, kawa, musztarda, majonez, sosy, przyprawy, pieczywo, ciastka, pieczywo cukiernicze, **32** napoje gazowane i niegazowane, piwo, nektary i napoje owocowe, soki owocowe, soki warzywne, soki owocowe-warzywne, woda gazowana i niegazowana, syropy owocowe, koncentraty napojów owocowych i warzywnych, **33** wino, **35** prowadzenie sklepów i hurtowni tradycyjnych oraz internetowych w zakresie artykułów spożywczych, napojów alkoholowych i bezalkoholowych, mięsa, wędlin, drobiu, dziczyzny, podrobów oraz przetworów z mięsa, ryb, drobiu, dziczyzny, podrobów, owoców i warzyw i ich przetworów.

(111) **256527** (220) 2011 12 21 (210) 394349
 (151) 2013 03 12 (441) 2012 03 26
 (732) SZPROCH WITOLD, Końskie, PL.
 (540)



Kolor znaku: biały, brązowy, jasnożółty

(531) 7.1.1, 26.5.1, 27.5.1, 29.1.13
 (510), (511) **29** mięso, podroby, nieżywe ryby, drób, dziczyzna, przetwory z mięsa, ryb, drobiu, dziczyzny, podrobów, tłuszcze jadalne, potrawy gotowane, smażone lub pieczone na bazie mięsa, ryb, drobiu i podrobów; nabiał, dżemy, powidła, marmolady, konfitury, warzywa

suszone, gotowane konserwowane, sałatki warzywne, owoce kandyzowane, konserwowane i lukrowane, owoce w puszkach, skórki owocowe, sałatki owocowe; przetwory warzywne, przetwory owocowe, przeciera owocowe i warzywne, koncentraty warzywne i owocowe, konserwy warzywno-mięsne, mrożone warzywa i owoce całe i rozdrobnione, **30** makarony, kasze, ryż, miód, przetwory zbożowe, herbata, kawa, musztarda, majonez, sosy, przyprawy, pieczywo, ciastka, pieczywo cukiernicze, **32** napoje gazowane i niegazowane, piwo, nektary i napoje owocowe, soki owocowe, soki warzywne, soki owocowe-warzywne, woda gazowana i niegazowana, syropy owocowe, koncentraty napojów owocowych i warzywnych, **33** wino, **35** prowadzenie sklepów i hurtowni tradycyjnych oraz internetowych w zakresie artykułów spożywczych, napojów alkoholowych i bezalkoholowych, mięsa, wędlin, drobiu, dziczyzny, podrobów oraz przetworów z mięsa, ryb, drobiu, dziczyzny, podrobów, owoców i warzyw i ich przetworów.

(111) **256528** (220) 2012 01 10 (210) 395033
 (151) 2013 06 10 (441) 2012 04 23
 (732) PENVECIL HOLDINGS LIMITED, Nicosia, CY.

(540) Nowe przedmioty bez ceny minimalnej
 (510), (511) **35** reklama za pośrednictwem Internetu i sieci komputerowej; publikowanie tekstów reklamowych; rozpowszechnianie ogłoszeń reklamowych; wynajmowanie powierzchni na cele reklamowe; wynajem czasu reklamowego we wszystkich środkach przekazu; wyszukiwanie w komputerowych bazach danych, wyszukiwanie informacji dla osób trzecich; oferowanie i sprzedaż za pośrednictwem Internetu towarów branży motoryzacyjnej, elektronicznej, informatycznej, telekomunikacyjnej, sprzętu RTV i AGD, perfum i kosmetyków, zabawek, odzieży i obuwia; usługi przedstawicielskie; prowadzenie interesów osób trzecich w zakresie ekspozycji i sprzedaży poprzez sklep internetowy towarów branży motoryzacyjnej, elektronicznej, informatycznej, telekomunikacyjnej, sprzętu RTV i AGD, perfum i kosmetyków, zabawek, odzieży i obuwia; pośrednictwo handlowe polegające na zawieraniu transakcji kupna i sprzedaży za pośrednictwem Internetu towarów branży motoryzacyjnej, elektronicznej, informatycznej, telekomunikacyjnej, sprzętu RTV i AGD, perfum i kosmetyków, zabawek, odzieży i obuwia, **36** sponsorowanie finansowe; sponsoring imprez kulturalnych i sportowych, **38** usługi agencji informacyjnej polegające na przysyłaniu informacji tekstowej i obrazowej za pośrednictwem komputera i sieci informatycznych oraz teleinformatycznych.

(111) **256529** (220) 2012 01 13 (210) 395084
 (151) 2013 03 15 (441) 2012 04 23
 (732) BROWAR GONTYNIĘC SPÓŁKA AKCYJNA, Kamionka, PL.
 (540)



(531) 12.3.11, 19.1.5, 27.5.1
 (510), (511) **32** piwo, **35** usługi w zakresie sprzedaży piwa.

(111) **256530** (220) 2012 01 12 (210) 395128
 (151) 2013 03 15 (441) 2012 04 23
 (732) PRZYSZLAK RAFAŁ STACJA-ZDROWIE.PL, Rzeszów, PL.
 (540)



(531) 2.1.8, 2.1.16, 2.1.23
 (510), (511) **41** organizowanie zawodów sportowych, zajęć rekreacyjnych i innych związanych z wypoczynkiem, instruktaże, kursy instruktorskie, informacje o rekreacji, wytyczanie i certyfikacja tras, organizacja i prowadzenie konferencji, seminariów i sympozjów, obozów sportowych, wypożyczanie sprzętu sportowego, publikowanie książek oraz tekstów innych niż reklamowe.

(111) **256531** (220) 2012 01 12 (210) 395131
 (151) 2013 03 15 (441) 2012 04 23
 (732) PRZYSZLAK RAFAŁ STACJA-ZDROWIE.PL, Rzeszów, PL.
 (540)

NORDIC WALKING PARK



Kolor znaku: czarny, czerwony

(531) 2.1.8, 26.11.2, 27.5.1, 29.1.12

(510), (511) **41** organizowanie zawodów sportowych, zajęć rekreacyjnych i innych związanych z wypoczynkiem, instruktaże, kursy instruktorskie, informacje o rekreacji, wytyczanie i certyfikacja tras, organizacja i prowadzenie konferencji, seminariów i sympozjów, obozów sportowych, wypożyczanie sprzętu sportowego, publikowanie książek oraz tekstów innych niż reklamowe.

(111) **256532** (220) 2008 07 10 (210) 343360
 (151) 2013 06 07 (441) 2008 10 13
 (732) OLIMP LABORATORIES Spółka z ograniczoną odpowiedzialnością, Nagawczyna, PL.
 (540) OLIMP GROUP

(510), (511) **05** leki dla ludzi, leki pomocnicze i wspierające, leki w płynie, maści do celów farmaceutycznych, leki przeciw zaparciom, leki uspokajające, środki przeczyszczające, środki przeciwbólowe, preparaty medyczne na porost włosów, zioła lecznicze, hormony do celów medycznych, balsamy do celów leczniczych, preparaty terapeutyczne do kąpiel, preparaty chemiczno-farmaceutyczne, bakteriologiczne, bakteryjne i biologiczne preparaty do celów medycznych, enzymy do celów farmaceutycznych i medycznych, środki odkażające, środki sanitarne do celów leczniczych, odżywki wzmacniające zawierające preparaty parafarmaceutyczne stosowane profilaktycznie i dla rekonwalescentów, suplementy diety i inna żywność dietetyczna do celów leczniczych, **16** gazety, czasopisma, katalogi, książki, albumy, broszury, plakaty, prospekty, foldery, **29** koncentraty i odżywki wysokobiałkowe wzbogacone witaminami, solami mineralnymi i aminokwasami, **30** koncentraty i odżywki węglowodanowe i wysokoenergetyczne wzbogacone witaminami i solami mineralnymi, **32** napoje bezalkoholowe wzbogacone witaminami i solami mineralnymi, woda gazowana i mineralna, napoje serwatkowe, napoje z soków owoców, nektary owocowe, napoje proteinowe, napoje węglowodanowe i energetyczne, **35** zgrupowanie na rzecz osób trzecich różnych towarów obejmujących: kosmetyki dla sportowców, kosmetyki wspomagające oddech i codzienną pielęgnację ciała, leki dla ludzi, leki pomocnicze i wspierające, leki w płynie, maści do celów farmaceutycznych, leki przeciw zaparciom, leki uspokajające, środki przeczyszczające, środki przeciwbólowe, preparaty medyczne na porost włosów, zioła lecznicze, hormony do celów medycznych, balsamy do celów leczniczych, preparaty terapeutyczne do kąpiel, preparaty chemiczno-farmaceutyczne, bakteriologiczne, bakteryjne i biologiczne preparaty do celów medycznych, enzymy do celów farmaceutycznych i medycznych, środki odkażające, środki sanitarne do celów leczniczych, odżywki wzmacniające zawierające preparaty parafarmaceutyczne stosowane profilaktycznie i dla rekonwalescentów, suplementy diety i inna żywność dietetyczna do celów leczniczych, gazety, czasopisma, katalogi, książki, albumy, broszury, plakaty, prospekty, foldery, koncentraty i odżywki wysokobiałkowe wzbogacone witaminami, solami mineralnymi i aminokwasami, koncentraty i odżywki węglowodanowe i wysokoenergetyczne wzbogacone witaminami i solami mineralnymi, napoje bezalkoholowe wzbogacone witaminami i solami mineralnymi, woda gazowana i mineralna, napoje serwatkowe, napoje z soków owoców, nektary owocowe, napoje proteinowe, napoje węglowodanowe i energetyczne, pozwalające nabywcy wygodnie je oglądać i kupować w sklepach, hurtowniach oraz na stronie internetowej, sprzedaż towarów za pośrednictwem sklepu internetowego, usługi reklamowe i marketingowe, **39** pakowanie i magazynowanie towarów, usługi w zakresie dystrybucji, **44** porady w zakresie diety, informacja i doradztwo dotyczące pielęgnacji zdrowia i urody oraz stosowania produktów temu służących.

(111) **256533** (220) 2009 04 22 (210) 354987
 (151) 2013 03 07 (441) 2009 08 03
 (732) WÓDKA POLSKA Sp. z o.o. Sp. k., Lublin, PL.
 (540)



Kolor znaku: zielony, złoty, biały, beżowy, brązowy, czarny

(531) 5.3.11, 5.3.14, 5.7.6, 24.9.3, 24.9.7, 25.1.15, 27.5.1, 29.1.15
 (510), (511) **33** wyroby i napoje alkoholowe.

(111) **256534** (220) 2009 04 22 (210) 354988
 (151) 2013 03 07 (441) 2009 08 03
 (732) WÓDKA POLSKA Sp. z o.o. Sp. k., Lublin, PL.
 (540)

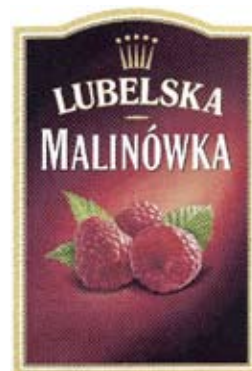

Kolor znaku: malinowy i odcienie, złoty i odcienie, biały, różowy i odcienie, zielony i odcienie, czarny

(531) 5.7.8, 24.9.3, 24.9.7, 25.1.15, 27.5.1, 29.1.15
 (510), (511) **33** wyroby i napoje alkoholowe.

(111) **256535** (220) 2009 10 16 (210) 361750
 (151) 2013 06 07 (441) 2010 01 18
 (732) VB Leasing Polska Spółka Akcyjna, Wrocław, PL.
 (540) Marine Leasing
 (510), (511) **35** badania rynku, **36** usługi leasingu finansowego;

(111) **256536** (220) 2010 07 01 (210) 372278
 (151) 2013 06 10 (441) 2010 10 11
 (732) Fundacja Wspierania Nowych Technologii Telekomunikacyjnych „PROTELKO”, Droszków, PL.
 (540)



Kolor znaku: złoty, niebieski, czerwony, czarny

(531) 26.4.2, 27.5.1, 29.1.14

(510), (511) **41** organizowanie i prowadzenie konferencji.

(111) **256537** (220) 2010 08 05 (210) 373775
 (151) 2013 06 06 (441) 2010 11 08

(732) TREC NUTRITION KŁOCZKO KATARZYNA, Gdynia, PL.
(540) FAT KILLER
(510), (511) **25** odzież, obuwie, nakrycia głowy, **28** artykuły sportowe i gimnastyczne.

(111) **256538** (220) 2011 03 31 (210) 383449
(151) 2013 06 06 (441) 2011 07 04

(732) AMBER PROJECT SPÓŁKA Z OGRANICZONĄ ODPOWIEDZIALNOŚCIĄ, Warszawa, PL.

(540) AMBER Project

(510), (511) **35** analizy rynkowe, audyt, badania marketingowe, badania w dziedzinie działalności gospodarczej, doradztwo specjalistyczne w sprawach działalności gospodarczej, doradztwo w zarządzaniu działalnością gospodarczą, ekspertyzy w zakresie wydolności przedsiębiorstw, obróbka tekstów, pomoc przy zarządzaniu przedsiębiorstwami przemysłowymi lub handlowymi, zarobkowe zarządzanie w zakresie koncesjonowania dóbr i usług na rzecz osób trzecich, zarządzanie w ramach prowadzonej działalności gospodarczej w zakresie udzielania licencji na towary i usługi na rzecz osób trzecich, **42** prace badawczo - rozwojowe dla osób trzecich, **45** badania prawne, doradztwo w zakresie własności intelektualnej, mediacje, usługi nadzoru w dziedzinie własności intelektualnej, zarządzanie prawami autorskimi, usługi pomocy w sprawach spornych.

(111) **256539** (220) 2011 05 11 (210) 385185
(151) 2013 03 19 (441) 2011 08 16

(732) Hortex Marketing Services Spółka z ograniczoną odpowiedzialnością, Warszawa, PL.

(540) FUNDUSZ PASJI

(510), (511) **16** artykuły i materiały piśmienne zawarte w tej klasie, artykuły biurowe z wyjątkiem mebli, papier, wyroby z papieru i tektury zawarte w tej klasie, periodyki, afisze, albumy, atlasy, almanachy, blankiety, broszury, druki, formularze, fotografie, kalendarze, katalogi, mapy, naklejki, nalepki, obwoluty, plakaty, prospekty, plany, publikacje, rysunki, skorowidze, zakładki do książek, koperty, bilety i kupony papierowe, kartki okolicznościowe, druki zaproszeń, papierowe ozdoby, **29** mięso, wyroby mięsne i wędliniarskie, kiełbasy, ryby, drób, dziczyzna, ekstrakty mięsne, buliony, konserwowane, suszone i gotowane owoce i warzywa, owoce i warzywa konserwowane w alkoholu, galaretki, galaretki owocowe, dżemy, kompoty, jaja, jaja w proszku, mleko, produkty mleczne, napoje mleczne, napoje z przewagą mleka, jogurty, kefir, sery, oleje i tłuszcze jadalne, masło, masło czekoladowe, masło kakaowe, masło kokosowe, margaryna, smalec, przetwory owocowe i warzywne, mrożone owoce i warzywa, mrożone mieszanki owocowe i warzywne, mrożone dania gotowe wegetariańskie i z dodatkiem mięsa, musy owocowe, przeciera owocowe i warzywne, sałatki owocowe i warzywne, skórki owocowe, miąższ z owoców, żelatyna do żywności, chipsy owocowe, owoce lukrowane, owoce i warzywa puszkowane, owoce kandyzowane; owoce morza, zupy, składniki do sporządzania zup, grzyby konserwowane, mrożone grzyby, żywność dietetyczna zawarta w tej klasie, żywność o obniżonej zawartości tłuszczu i cholesterolu, koncentraty pomidorowe, spożywcze pyłki kwiatowe, rodzyнки, migdały, bakalie, **30** kawa, herbata, herbata mrożona, kakao, napoje na bazie kakao, kawy i herbaty, napoje kawowe i kakaowe z mlekiem, cukier, słodziki, słodziki naturalne, ryż, tapioka, sago, namiastki kawy, mąka, wyroby mączne, mrożone wyroby mączne, gotowe dania na bazie produktów zbożowych i mąki, ravioli, pizza, lasagne, makarony, produkty zbożowe, kasze, muesli, chleb, wyroby piekarnicze, ozdoby do ciast i wypieków, polewy do ciast i wypieków, ciasta, ciasteczka, herbatniki, biszkopty, ciasta w proszku, wyroby cukiernicze, słodkie, galaretki owocowe; czekolada, lody, lody spożywcze, lody spożywcze w proszku, środki wiążące do lodów, sorbety, miód, propolis i inne spożywcze produkty pszczelarskie, syropy z melasy, drożdże, drożdże piekarnicze, proszek do pieczenia, sól, musztarda, ocet, sosy przyprawowe, sosy do sałatek, przyprawy, przyprawy ziołowe, aromaty do napojów, środki zagęszczające stosowane przy gotowaniu produktów spożywczych, guma do żucia nie do celów leczniczych, keczup, majonezy, sosy do mięs, **32** piwo, wody niegazowane i gazowane, wody mineralne, stołowe, sodowe, napoje bezalkoholowe, soki, napoje i nektary owocowe, warzywne i owocowo-warzywne, zagęszczone soki owocowe i warzywne, soki przecierowe owocowe i warzywne, owocowo-warzywne, soki i napoje o obniżonej wartości energetycznej, owocowe, warzywne i owocowo-warzywne soki i napoje wzbogaco-

ne witaminami i/lub wapniem i/lub żelazem i/lub solami mineralnymi, sorbety, napoje izotoniczne, napoje energetyczne, napoje serwatkowe, syropy i preparaty do sporządzania napojów, esencje do napojów, ekstrakty do napojów, **33** napoje alkoholowe, napoje alkoholowe na bazie owoców, napoje alkoholowe zawierające owoce, likiery, miód pitny, ekstrakty i esencje alkoholowe, ekstrakty owocowe z alkoholem, wina, wódki, **35** usługi reklamowe na rzecz osób trzecich, promocja sprzedaży na rzecz osób trzecich, rozpowszechnianie materiałów reklamowych, reklama za pośrednictwem sieci komputerowej, Internetu, Intranetu, wspieranie i promowanie działalności społecznej, kulturalnej, naukowej i oświatowej; usługi badania rynku i opinii publicznej, organizowanie wystaw, targów i konkursów w celach reklamowych i handlowych, przygotowywanie audiowizualnych i multimedialnych prezentacji do wykorzystania w reklamie, usługi rejestracji, transkrypcji, składu, kompilacji i systematyzacji informacji tekstowej i obrazowej przesłanej przy pomocy komputera, terminali komputerowych, poczty elektronicznej, sieci Internet i Intranet, cyfrowo, **36** usługi finansowe, tworzenie funduszy, fundusze inwestycyjne, sponsorowanie finansowe, sponsoring imprez kulturalnych i sportowych; zbiorki funduszy na cele dobroczynne, społeczne, szkoleniowe, edukacyjne, sportowe oraz ekologiczne, informacja finansowa, **38** usługi transmisji danych i wiadomości, przesyłanie informacji tekstowej i obrazowej za pomocą komputera; internetowy serwis informacyjny, przydzielanie dostępu do baz danych, udostępnianie internetowego forum dyskusyjnego, **41** organizowanie i prowadzenie konkursów edukacyjnych i rozrywkowych, organizowanie plebiscytów, przyznawanie nagród w dziedzinie sztuki, fotografii, muzyki, literatury, polityki, nauki, techniki, rozrywki, filmu, audycji radiowych i telewizyjnych, organizowanie loterii, organizowanie i prowadzenie balów, koncertów, organizowanie pokazów i wystaw, targów i ekspozycji tematycznych z zakresu sztuki, kultury, edukacji i rozrywki, usługi informacji o edukacji, o imprezach rozrywkowych, **42** przygotowywanie serwisów internetowych, administrowanie stronami internetowymi, tworzenie i utrzymywanie stron internetowych dla osób trzecich, umożliwianie wielu użytkownikom dostępu do zbioru informacji za pośrednictwem sieci komputerowej, Internetu, Intranetu; udostępnianie stron internetowych w celu dostępu i pozyskiwania informacji.

(111) **256540** (220) 2011 05 24 (210) 385740
(151) 2013 03 07 (441) 2011 08 29

(732) IMMAC SPÓŁKA Z OGRANICZONĄ ODPOWIEDZIALNOŚCIĄ, Warszawa, PL.

(540) IMMAC

(510), (511) **32** napoje bezalkoholowe, napoje energetyzujące, napoje izotoniczne, nektary owocowe, soki owocowe, ekstrakty owocowe, soki warzywne, woda stołowa, woda mineralna, wody gazowane, aperitify bezalkoholowe, koktajle bezalkoholowe, sorbety bezalkoholowe, piwo, **41** usługi organizacji imprez w zakresie sportu i rozrywki, usługi organizacji imprez sportowych w zakresie sztuk walki, usługi edukacji i prowadzenia treningów w zakresie sportów walki, usługi rozrywki w zakresie organizowania i prowadzenia turniejów walk sportowych, organizowanie obozów sportowych w zakresie sportów walki, organizowanie zawodów sportowych w zakresie sztuk walki; informacja o imprezach rozrywkowych w zakresie turniejów walk sportowych; usługi chronometrażu imprez sportowych w zakresie walk.

(111) **256541** (220) 2011 08 25 (210) 389436
(151) 2013 04 16 (441) 2011 12 05

(732) STOWARZYSZENIE MOTOCYKLISTÓW BORUTA, Otrębusy, PL.
(540)



Kolor znaku: czerwony, czarny, złoty

(531) 4.1.4, 15.1.11, 16.3.13, 24.7.1, 26.4.2, 26.11.2, 27.5.1, 29.1.13

(510), (511) **40** usługi poligraficzne w zakresie znakowania, malowania oraz haftowania odzieży; usługi znakowania pojazdów, **41** usługi w zakresie rozrywki lub nauczania w ramach klubów; usługi w zakresie organizowania zlotów i zjazdów motocykli oraz kongresów; usługi organizowania spektakli i koncertów charytatywnych; usługi polegające na nadzorowaniu i organizowaniu klubów motocyklowych, zawodów motocyklowych, organizowanie przyjęć oraz rajdów motocyklowych; usługi organizowania wystaw innych niż w celach handlowych lub reklamowych; usługi organizowania i prowadzenia seminariów i konferencji, organizowania dyskotek, przedstawień prezentowanych na żywo.

(111) **256542** (220) 2011 08 31 (210) 389662
(151) 2013 06 03 (441) 2011 12 05
(732) TOWARZYSTWO USŁUG TRANSPORTOWYCH HALLO TAXI
ZRZESZENIE TAKSÓWKARZY, Gdańsk, PL.
(540)



Kolor znaku: żółty, niebieski

(531) 26.13.1, 27.5.1, 29.1.12
(510), (511) **39** usługi taksówkowe, dostarczanie drobnych zakupów, dostarczanie paczek i kwiatów, dostarczanie przesyłek, informacja o ruchu drogowym, pomoc w przypadku awarii pojazdów, przewóz zwierząt, transport osób oraz grup zorganizowanych, transport samochodowy, usługi kierowców, usługi kurierskie.

(111) **256543** (220) 2011 09 15 (210) 390222
(151) 2013 05 06 (441) 2011 12 19
(732) AMBROZIAK-WIĘCKOWSKA HALINA COiO CENTRUM
ODCHUDZANIA I ODŻYWIANIA, Płochocin, PL.
(540)



Kolor znaku: jasnozielony, ciemnozielony, ciemnopomarańczowy, ciemnoniebieski, jasnoniebieski, żółty

(531) 26.13.25, 27.5.1, 29.1.15
(510), (511) **16** druki, publikacje drukowane, materiały do nauczania (szkoleniowe i instruktażowe), artykuły biurowe z wyjątkiem mebli, materiały papiernicze i piśmienne, okładki na dokumenty, broszury, kalendarze, katalogi, fotografie, **35** franchising, doradztwo i nadzór w sprawach organizacji i prowadzenia działalności gospodarczej i handlowej, badania rynku, badania opinii publicznej, badania w dziedzinie działalności gospodarczej i handlowej, wycena działalności gospodarczej i handlowej, analizy kosztów, prowadzenie komputerowych baz danych, rekrutacja i zarządzanie personelem, komunikacja interpersonalna, mediacje i rozwiązywanie konfliktów, kształtowanie modeli sprzedaży, wizerunku i prestiżu, prowadzenie interesów osób trzecich, reklama, dystrybucja materiałów reklamowych, promocja sprzedaży, publikowanie i rozpowszechnianie tekstów reklamowych, pokazy towarów, organizowanie targów i wystaw w celach handlowych i reklamowych, sprzedaż suplementów i odżywek, **41** edukacja, kształcenie praktyczne, nauczanie, promocja i popularyzacja wiedzy prozdrowotnej w formie wykładów, szkoleń, kursów odchudzania, kursów prawidłowego odżywiania, organizowanie i obsługa konferencji, seminariów, sympozjów, zjazdów, organizowanie kursów, szkoleń, treningów, warsztatów, publikowanie tekstów innych niż teksty reklamowe, **42** prace badawczo-rozwojowe dla osób trzecich, kontrola jakości, certyfikacja (przyznanie pisemnego zaświadczenia w formie certyfikatu o spełnieniu określonych wymagań do świadczenia usług), tworzenie i utrzymywanie stron internetowych dla osób trzecich, **44** usługi medyczne, higiena i troska o urodę istot ludzkich, porady dietetyczne, trening żywieniowy, konsultacje, porady żywieniowo-suplementacyjne, badania, analiza składu ciała, badania antropometryczne, analiza nawyków żywieniowych, **45** obrót chronioną i niechronioną myślą techniczną, ekonomiczną i organizacyjną (dotyczącą układu i funkcjonowania poszczególnych elementów know-how).

(111) **256544** (220) 2011 09 22 (210) 390570
(151) 2013 02 14 (441) 2012 01 02
(732) DANISIKKAYA KAZIM, Tarczyn, PL.
(540) dream well
(510), (511) **25** odzież, bielizna osobista, w tym piżamy, koszule, koszule nocne, slipy, majtki, dżerseje jako ubrania, bluzki, biustonosze, skarpetki, obuwie, nakrycia głowy.

(111) **256545** (220) 2011 10 20 (210) 391781
(151) 2013 04 22 (441) 2012 01 30
(732) KWAŚNY KRZYSZTOF K. TRADE, Bystra, PL.
(540)



Kolor znaku: zielony, biały, czerwony, czarny

(531) 27.5.1, 29.1.14
(510), (511) **18** parasole, torby, torebki, plecaki, tornistry, walizki, wykonane z materiałów włókienniczych z włókien naturalnych, tworzyw sztucznych, mieszanych (włókna naturalne i sztuczne lub syntetyczne), skóry, skóry wtórnej, **25** odzież damska, męska, dziecięca wykonana z materiałów włókienniczych z włókien naturalnych, tworzyw sztucznych, mieszanych (włókna naturalne i sztuczne lub syntetyczne), skóry, skóry wtórnej; obuwie damskie, męskie, dziecięce, pantofle domowe wykonane z materiałów włókienniczych z włókien naturalnych, tworzyw sztucznych, mieszanych (włókna naturalne i sztuczne lub syntetyczne), skóry, skóry wtórnej, **42** projektowanie odzieży i dodatków odzieżowych.

(111) **256546** (220) 2011 10 20 (210) 391782
(151) 2013 06 07 (441) 2012 01 30
(732) Przedsiębiorstwo Usługowo Produkcyjno Handlowe ESTA
Krzysztof Kwaśny, Mieszna, PL.
(540)



Kolor znaku: zielony, czarny, czerwony

(531) 27.5.1, 29.1.13
(510), (511) **25** odzież damska, męska, dziecięca wykonana z materiałów włókienniczych z włókien naturalnych, tworzyw sztucznych, mieszanych (włókna naturalne i sztuczne lub syntetyczne), skóry, skóry wtórnej; obuwie damskie, męskie, dziecięce, pantofle domowe wykonane z materiałów włókienniczych z włókien naturalnych, tworzyw sztucznych, mieszanych (włókna naturalne i sztuczne lub syntetyczne), skóry, skóry wtórnej, **42** projektowanie odzieży i dodatków odzieżowych.

(111) **256547** (220) 2011 10 20 (210) 391784
(151) 2013 06 07 (441) 2012 01 30
(732) OLIMP LABORATORIES SPÓŁKA Z OGRANICZONĄ
ODPOWIEDZIALNOŚCIĄ, Nagawczyna, PL.
(540) CHELU

(510), (511) **03** kosmetyki dla sportowców, kosmetyki wspomagające odchudzanie i codzienną pielęgnację ciała, perfumy i środki perfumeryjne, wody toaletowe, wody kolońskie, wody zapachowe, dezodoranty, antyperspiranty, olejki eteryczne, kremy, maści, maseczki kosmetyczne, mleczka kosmetyczne, talk kosmetyczny, mydła, mieszaniny zapachowe, preparaty do golenia i depilacji, kosmetyki do opalania, szampony, sole kąpielowe, kosmetyki do pielęgnacji włosów, środki do czyszczenia zębów, **05** leki dla ludzi, leki pomocnicze i wspierające, leki w płynie, maści do celów farmaceutycznych, leki przeciw zaparciom, leki uspokajające, środki przeczyszczające, środki przeciwbólowe, preparaty medyczne na porost włosów, zioła lecznicze, hormony do celów medycznych, materiały opatrunkowe, bandaże higieniczne, bandaże opatrunkowe, gaza opatrunkowa, gazy dla celów medycznych, gąbka do ran, plastry do celów medycznych, balsamy do celów leczniczych, preparaty terapeutyczne do ką-

pieli, preparaty chemiczno-farmaceutyczne, bakteriologiczne, bakteriologiczne preparaty do celów medycznych, enzymy do celów farmaceutycznych i medycznych, sole do kąpiei mineralnych, substancje dietetyczne do celów leczniczych, artykuły spożywcze dla niemowląt, środki odkażające, środki sanitarne do celów leczniczych, odżywki wzmacniające zawierające preparaty parafarmaceutyczne stosowane profilaktycznie i dla rekonwalescentów i inna żywność dietetyczna i suplementy diety, **16** wydawnictwa prasowe, katalogi, książki, **29** produkty mleczne, mleko, jogurty, kefiry, sery, proteiny mleczne, serwatki, napoje mleczne lub z przewagą mleka, białka jajek, proteiny spożywcze, ekstrakty mięsne, konserwowane, suszone i gotowane owoce i warzywa, oleje i tłuszcze jadalne, koncentraty i odżywki wysokobiałkowe wzbogacone witaminami i solami mineralnymi i aminokwasami, **30** pieczywo, pieczywo specjalne, pieczywo dietetyczne, mieszanki śniadaniowe, w tym: muesli, płatki kukurydziane, płatki owsiane, otręby, produkty mączne, produkty zbożowe, napoje kawowe i czekoladowe, soja, koncentraty i odżywki węglowodanowe i wysokoenergetyczne wzbogacone witaminami i solami mineralnymi, **32** napoje bezalkoholowe, aperitify bezalkoholowe, wyciągi z owoców, ekstrakty owocowe bezalkoholowe, woda gazowana i mineralna, soki, syropy do napojów, napoje serwatkowe, napoje z soków owoców, nektary owocowe, napoje proteinowe i węglowodanowe, napoje bezalkoholowe wzbogacone witaminami i solami mineralnymi, soki owocowe i warzywne, napoje energetyczne, **35** zgrupowanie na rzecz osób trzecich różnych towarów obejmujących: kosmetyki dla sportowców, kosmetyki wspomagające odchudzanie i codzienną pielęgnację ciała, perfumy i środki perfumeryjne, wody toaletowe, wody kolońskie, wody zapachowe, dezodoranty, antyperspiranty, olejki eteryczne, kremy i maści, maseczki kosmetyczne, mleczka kosmetyczne, talk kosmetyczny, mydła, mieszaniny zapachowe, preparaty do golenia i depilacji, kosmetyki do opalania, szampony, sole kąpielowe, kosmetyki do pielęgnacji włosów, środki do czyszczenia zębów, leki dla ludzi, leki pomocnicze i wspierające, leki w płynie, maści do celów farmaceutycznych, leki przeciw zaparciom, leki uspokajające, środki przeczyszczające, środki przeciwbólowe, preparaty medyczne na porost włosów, zioła lecznicze, hormony do celów medycznych, materiały opatrunkowe, bandaże higieniczne, bandaże opatrunkowe, gaza opatrunkowa, gazy dla celów medycznych, gąbka do ran, plastry do celów medycznych, balsamy do celów leczniczych, preparaty terapeutyczne do kąpiei, preparaty chemiczno-farmaceutyczne, bakteriologiczne, bakteriologiczne i biologiczne preparaty do celów medycznych, enzymy do celów farmaceutycznych i medycznych, sole do kąpiei mineralnych, substancje dietetyczne do celów leczniczych, artykuły spożywcze dla niemowląt, środki odkażające, środki sanitarne do celów leczniczych, odżywki wzmacniające zawierające preparaty parafarmaceutyczne stosowane profilaktycznie i dla rekonwalescentów, produkty mleczne, mleko, jogurty, kefiry, sery, proteiny mleczne, serwatki, napoje mleczne lub z przewagą mleka, białka jajek, proteiny spożywcze, ekstrakty mięsne, konserwowane, suszone i gotowane owoce i warzywa, oleje i tłuszcze jadalne, koncentraty i odżywki wysokobiałkowe wzbogacone witaminami i solami mineralnymi, aminokwasami, pieczywo, pieczywo specjalne, pieczywo dietetyczne, mieszanki śniadaniowe, w tym: muesli, płatki kukurydziane, płatki owsiane, otręby, produkty mączne, produkty zbożowe, napoje kawowe i czekoladowe, soja, koncentraty i odżywki węglowodanowe i wysokoenergetyczne wzbogacone witaminami i solami mineralnymi, napoje bezalkoholowe, aperitify bezalkoholowe, wyciągi z owoców, ekstrakty owocowe bezalkoholowe, woda gazowana i mineralna, soki, syropy do napojów, napoje serwatkowe, napoje z soków owoców, nektary owocowe, napoje proteinowe i węglowodanowe, napoje bezalkoholowe wzbogacone witaminami i solami mineralnymi, soki owocowe i warzywne, napoje energetyczne, pozwalające nabywcy wygodnie je oglądać i kupować w sklepach, hurtowniach oraz na stronie internetowej, sprzedaż towarów za pośrednictwem sklepu internetowego, usługi reklamowe i marketingowe, **44** poradnictwo z zakresu medycyny, poradnictwo z zakresu medycyny naturalnej, poradnictwo z zakresu farmacji, poradnictwo z zakresu kosmetyki.

(111) **256548** (220) 2011 10 20 (210) 391785
 (151) 2013 06 07 (441) 2012 01 30
 (732) NIKE INTERNATIONAL LTD., Beaverton, US.
 (540) TO JEST MÓJ CZAS
 (510), (511) **25** ubrania sportowe, mianowicie spodenki, spodenki z wkładkami ochronnymi, spodnie, koszulki, t-shirty, koszulki

z wkładkami ochronnymi, koszulki na ramiączkach, koszulki sportowe, górne części ubrań z kapturem, bluzy sportowe, swetry, kurtki, spodnie dresowe, rękawiczki i nakrycia głowy, **28** sprzęt sportowy, mianowicie piłki do piłki nożnej, ochraniacze na golenie, ochraniacze do gry w piłkę nożną; torby, w tym torby przeznaczone do przenoszenia sprzętu sportowego i piłek sportowych, **35** usługi reklamowe i marketingowe dotyczące wydarzeń sportowych związanych z piłką nożną; sprzedaż detaliczna oraz internetowa sprzedaż detaliczna strojów sportowych, nakryć głowy, artykułów sportowych oraz akcesoriów związanych z piłką nożną, **41** usługi rozrywkowe, mianowicie organizowanie wydarzeń sportowych i wydarzeń związanych z piłką nożną; usługi edukacyjne, mianowicie prowadzenie seminariów, konferencji oraz wystaw związanych z piłką nożną; przeprowadzanie zawodów sportowych; udostępnianie obiektów do zawodów w piłce nożnej, **42** obsługa interakcyjnych witryn internetowych poświęconych piłce nożnej, treningowi sportowemu i fitness umożliwiającym użytkownikom korzystanie z serwisów społecznościowych, kont i łączy do istniejących i powstających aplikacji; udostępnianie on-line stron internetowych i kanałów przesyłu danych z informacjami zdefiniowanymi przez użytkownika, w tym wpisów na blogach, treści w nowych mediach, innych treści dostępnych on-line, linków on-line na stronach internetowych kierujących do innych stron internetowych, wszystkich dotyczących dziedziny sportu.

(111) **256549** (220) 2005 11 18 (210) 302460
 (151) 2013 02 26 (441) 2006 02 20
 (732) WÓDKA POLSKA Spółka z ograniczoną odpowiedzialnością
 Spółka komandytowa, Lublin, PL.
 (540)

WIŚNIÓWKA
Lubelska

(531) 27.5.1
 (510), (511) **33** napoje alkoholowe-wisniówki.

(111) **256550** (220) 2011 10 25 (210) 392003
 (151) 2013 06 04 (441) 2012 01 30
 (732) SOBOLEWSKI ANDRZEJ, Toruń, PL.
 (540) TORQWAY
 (510), (511) **12** pojazdy do poruszania się po ziemi, w powietrzu, po wodzie i po szynach.

(111) **256551** (220) 2011 10 27 (210) 392146
 (151) 2013 05 21 (441) 2012 01 30
 (732) AKADEMIA SZTUK PIĘKNYCH IM. JANA MATEJKI
 W KRAKOWIE, Kraków, PL.
 (540)



(531) 26.13.1, 26.13.25
 (510), (511) **16** obrazy, grafiki, plakaty, afisze, albumy, fotografie, gazety, kalendarze, kartki okolicznościowe, książki, materiały do rysowania, matryce, palety dla malarzy, papier, pędzle, reprodukcje graficzne, rysunki, ryciny, sztalugi malarskie, **19** wyroby i dzieła sztuki z kamienia, marmuru, szkła, w szczególności zabytkowe, **20** wyroby z drewna, meble, lustra, wyroby z korka, bursztynu, wosku, gipsu, z fiszbina, trzciny, z sitowia, wikliny, masy perłowej, kości słoniowej, szylkretu, pianki morskiej, muszli, rogu, słomy, celulozy, namiastek powyższych materiałów, z masy plastycznej, w szczególności zabytkowe, **35** usługi agencyjne i przedstawicielskie, organizacja wystaw handlowych i pokazów, organizowanie aukcji, prowadzenie domów sprzedaży wysyłkowej, prowadzonej poza siecią sklepową, usługi sprzedaży w zakresie dzieł sztuki, zwłaszcza malarstwa, grafiki, rzeźby, wyrobów medalierskich, wyrobów sztuki użytkowej, usługi sprzedaży bezpośredniej w zakresie dzieł sztuki, zwłaszcza

malarstwa, grafiki, rzeźby, wyrobów medalierskich, wyrobów sztuki użytkowej, **36** usługi fundowania stypendiów, usługi organizowania zbiórki funduszy na cele dobroczynne. usługa stwierdzenia autentyczności dzieł sztuki, usługi ekspertyz w zakresie wyceny dzieł sztuki oraz antyków, **37** naprawa i konserwacja współczesnych i zabytkowych zegarów, zegarków, biżuterii, konserwacja dzieł sztuki, budowli w tym budynków, renowacja mebli, dzieł sztuki, antyków, wyrobów rzemiosła artystycznego, usługi konserwacji i restauracji w zakresie malarstwa, rzeźby, **40** oprawianie dzieł sztuki, usługi poligraficzne, introligatorstwo, **41** usługi: edukacyjne i szkoleniowe, w tym edukacja prowadzona przez uczelnie wyższe, informacji o edukacji, nauczania, nauczania korespondencyjnego, doradztwa zawodowego, w tym: porad w zakresie edukacji lub kształcenia, wypożyczania książek, wypożyczania nagrań dźwiękowych, wypożyczania nagrań audiowizualnych, organizowania, prowadzenia i obsługi wystaw muzealnych, organizowania i prowadzenia obozów sportowych, organizowania i prowadzenia obozów wakacyjnych, w tym, organizowania i prowadzenia rozrywki i zabawy podczas obozów wakacyjnych, informacji o imprezach rozrywkowych, kulturalnych i artystycznych, informacji o rekreacji, usługi organizowania, prowadzenia i obsługi konferencji, kongresów, seminariów, sympozjów, zjazdów, pracowni specjalistycznych z zakresu kultury i sztuki, organizowania wystaw, wernisaży z dziedziny kultury, sztuki lub edukacji, usługi publikacji elektronicznych on-line książek i periodyków; publikowania książek, publikowania tekstów innych niż teksty reklamowe, organizacja i prowadzenie domów i ośrodków kultury, organizacja i prowadzenie obiektów kultury, organizacja i prowadzenie muzeów, usługi ochrony zabytków, wydawanie książek, gazet, periodyków, wydawnictw akcydensowych, wydawanie nagrań dźwiękowych i wideo oraz filmów, przegrywanie i nagrywanie nagrań dźwiękowych; przegrywanie i nagrywanie nagrań wideo; przegrywanie i nagrywanie na komputerowe nośniki danych; organizowania konkursów z zakresu edukacji, kultury i sztuki, produkcja filmów, wykonywanie zdjęć fotograficznych, wydawnictwa i publikacje elektroniczne i cyfrowe, **42** usługi projektowania budynków, projektowania dekoracji wnętrz, projektowania opakowań, projektowania systemów komputerowych; usługi artystów grafików, prace badawczo rozwojowe dla osób trzecich, wzornictwo przemysłowe, tworzenie i utrzymywanie stron internetowych dla osób trzecich, usługi projektantów mody, projektowanie graficzne, prace badawczo-rozwojowe w dziedzinie kulturoznawstwa i sztuk pięknych, usługi stanowiące badania i ekspertyzy w tym naukowe i techniczne w zakresie dzieł sztuki, malarstwa, rzeźby, grafiki, architektury, form przemysłowych, projektowanie dyplomów, projektowanie gier, usługi projektowania multimedialnego, **45** usługi licencjonowania własności intelektualnej; doradztwa w zakresie własności intelektualnej, usługi w zakresie nadzoru w dziedzinie własności intelektualnej, zarządzania prawami autorskimi; usługi w zakresie licencjonowania programów komputerowych, badań prawnych.

(111) **256552** (220) 2011 11 25 (210) 393253
 (151) 2013 05 23 (441) 2012 02 27
 (732) CALL CENTER DYNAMIC SALES SPÓŁKA Z OGRANICZONĄ
 ODPOWIEDZIALNOŚCIĄ, Wrocław, PL.
 (540)



Kolor znaku: biały, czerwony, czarny

(531) 26.4.2, 27.5.1, 29.1.13
 (510), (511) **35** usługi badania opinii publicznej, usługi badania rynku, usługi pośrednictwa w zakresie nabywania usług telekomunikacyjnych, usługi promocji sprzedaży dla osób trzecich, usługi reklamy, usługi przyjmowania skarg i reklamacji handlowych, usługi udzielania informacji handlowych, usługi marketingowe i promocyjne, **37** usługi informacji serwisowej dotyczące sprzętu komputerowego, usługi informacji serwisowej dotyczące sprzętu multimedialnego, usługi informacji serwisowej dotyczące telefonów, **38** usługi prowadzenia centrów telefonicznych dla osób trzecich, usługi prowadzenia centrów kontaktowych dla osób trzecich, **42** usługi wdrażania

i obsługi programów komputerowych, usługi doradztwa w zakresie oprogramowania komputerowego, usługi tworzenia oprogramowania dla firm telekomunikacyjnych, usługi tworzenia oprogramowania do kampanii sms-marketingu, usługi tworzenia oprogramowania do kampanii e-marketingu, usługi programowania dla marketingu prowadzonego przez infolinię, usługi tworzenia podłoża technicznego dla centrum kontaktowego, usługi informacji serwisowej dotyczące oprogramowania.

(111) **256553** (220) 2011 11 25 (210) 393255
 (151) 2013 05 23 (441) 2012 02 27
 (732) CALL CENTER DYNAMIC SALES SPÓŁKA Z OGRANICZONĄ
 ODPOWIEDZIALNOŚCIĄ, Wrocław, PL.
 (540)



(531) 26.4.2, 27.5.1
 (510), (511) **35** usługi badania opinii publicznej, usługi badania rynku, usługi pośrednictwa w zakresie nabywania usług telekomunikacyjnych, usługi promocji sprzedaży dla osób trzecich, usługi reklamy, usługi przyjmowania skarg i reklamacji handlowych, usługi udzielania informacji handlowych, usługi marketingowe i promocyjne, **37** usługi informacji serwisowej dotyczące sprzętu komputerowego, usługi informacji serwisowej dotyczące sprzętu multimedialnego, usługi informacji serwisowej dotyczące telefonów, **38** usługi prowadzenia centrów telefonicznych dla osób trzecich, usługi prowadzenia centrów kontaktowych dla osób trzecich, **42** usługi wdrażania i obsługi programów komputerowych, usługi doradztwa w zakresie oprogramowania komputerowego, usługi tworzenia oprogramowania dla firm telekomunikacyjnych, usługi tworzenia oprogramowania do kampanii sms-marketingu, usługi tworzenia oprogramowania do kampanii e-marketingu, usługi programowania dla marketingu prowadzonego przez infolinię, usługi tworzenia podłoża technicznego dla centrum kontaktowego, usługi informacji serwisowej dotyczące oprogramowania.

(111) **256554** (220) 2011 11 25 (210) 393274
 (151) 2013 03 12 (441) 2012 02 27
 (732) KORCZAK TOMASZ STUDIO SPORTSWEAR, Radom, PL.
 (540)



Kolor znaku: brązowy, czerwony, biały, zielony, żółty

(531) 26.4.2, 26.11.1, 27.5.1, 29.1.15
 (510), (511) **30** kawa, herbata, kakao, cukier, ryż, tapioka, sago, kawa nienaturalna, mąka i produkty zbożowe, chleb, wyroby cukiernicze i słodczyce, lody, miód, melasa (syropy), drożdże, proszek do pieczenia, sól, musztarda, ocet, sosy (przyprawy), przyprawy, **35** usługi w zakresie: reklamy, zarządzania i administrowania działalnością handlową, prac biurowych, usługi sprzedaży żywności i napojów, **43** usługi gastronomiczne świadczone przez kawiarnie, lodziarnie, bary, restauracje, usługi cateringowe, usługi w zakresie tymczasowego zakwaterowania.

(111) **256555** (220) 2011 11 29 (210) 393435
 (151) 2013 05 31 (441) 2012 03 12
 (732) NOBIPHARM SPÓŁKA Z OGRANICZONĄ
 ODPOWIEDZIALNOŚCIĄ, Warszawa, PL.
 (540) NOBIPHARM

(510), (511) **01** produkty chemiczne przeznaczone dla przemysłu, prac badawczych, rolnictwa ogrodnictwa; tworzywa sztuczne w stanie surowym; nawozy azotowe do użytkowania gleby; substancje chemiczne do konserwacji żywności, **03** środki do czyszczenia, polerowania, szorowania i ścierania; mydła; kosmetyki; środki do

pielęgnacji włosów; olejki eteryczne; środki do czyszczenia zębów, **05** produkty farmaceutyczne-leki; wyroby medyczne; produkty weterynaryjne; preparaty diagnostyczne; środki sanitarne do celów medycznych; środki odkarżające; substancje dietetyczne do celów leczniczych; materiały opatrunkowe-plasty; opatrunki gipsowe; materiały do plombowania zębów; woski dentystyczne, **10** aparaty, urządzenia i instrumenty medyczne, diagnostyczne, chirurgiczne, stomatologiczne i weterynaryjne; artykuły ortopedyczne; materiały do zszywania stosowane w chirurgii, **35** agencje informacji handlowej; zarządzanie w działalności handlowej; agencje reklamowe; reklama; prace biurowe, **39** transport; magazynowanie, składowanie i pakowanie towarów; spedycja, **44** usługi medyczne; usługi weterynaryjne; usługi w zakresie higieny i urody dla ludzi i zwierząt.

(111) **256556** (220) 2011 12 05 (210) 393671
 (151) 2013 06 07 (441) 2012 03 12
 (732) INTER-APARTMENTS SPÓŁKA Z OGRANICZONĄ
 ODPOWIEDZIALNOŚCIĄ SPÓŁKA KOMANDYTOWA, Kraków, PL.
 (540)

PASAŻ 33

Kolor znaku: pomarańczowy
 (531) 27.5.1, 29.1.1

(510), (511) **35** usługi w zakresie reklamy, informacji handlowej, dystrybucja materiałów reklamowych; usługi marketingowe, organizowanie wystaw w celach reklamowych i handlowych; pokazy towarów, publikowanie tekstów reklamowych; wynajmowanie miejsc na umieszczanie ogłoszeń lub reklam; organizacja i zarządzanie działalnością gospodarczą w zakresie przedsięwzięć budowlanych polegających na budowie i przygotowaniu kompleksów handlowych, obiektów mieszkalnych i niemieszkalnych do wynajmowania, użyczania i sprzedaży zarządzanie i administrowanie centrum handlowo-usługowo-rozrywkowym; rozpowszechnianie informacji handlowych, promocja sprzedaży, dekoracja wystaw sklepowych, **36** wynajmowanie pomieszczeń biurowych i handlowych (nieruchomości); zarządzanie obrotem nieruchomości; administrowanie nieruchomości, w tym kompleksami handlowymi, lokalami, powierzchniami użytkowymi, **39** wynajem miejsc parkingowych, garaży, powierzchni i obiektów magazynowych; administrowanie miejscami parkingowymi, **43** usługi gastronomiczne, restauracje, kawiarnie, bary, snack-bary, dostarczanie towarów i potraw.

(111) **256557** (220) 2011 12 08 (210) 393837
 (151) 2013 03 12 (441) 2012 03 12
 (732) FABRYKA MEBLI BALMA SPÓŁKA AKCYJNA, Tarnowo
 Podgórze, PL.
 (540)

H2.

(531) 27.5.1, 27.7.1
 (510), (511) **20** meble biurowe.

(111) **256558** (220) 2011 12 12 (210) 393990
 (151) 2013 06 07 (441) 2012 03 26
 (732) KONECKIE ZAKŁADY ODLEWNICZE SPÓŁKA AKCYJNA,
 Końskie, PL.
 (540)



Kolor znaku: czerwony, biały
 (531) 26.1.4, 26.1.18, 27.5.1, 29.1.12
 (510), (511) **06** odlewy żeliwne, w tym: prostki i kształtki kanalizacyjne, oddzielacze tłuszczu (tuszczowniki), osadniko-syfony, zasady

burzowe, rury wywiewne, włazy, wpusty ściekowe uliczne i podwózkowe, kratki ściekowe; stopnie włazów, ruszty kuchenne i piecowe, **40** usługi w zakresie odlewania w formach piaskowych i w kokilach oraz odlewania odśrodkowego, **42** doradztwo i ekspertyzy inżynierskie oraz opracowywanie projektów technicznych w zakresie odlewnictwa.

(111) **256559** (220) 2011 12 14 (210) 394097
 (151) 2013 03 28 (441) 2012 03 26
 (732) POLAK ARTUR, Wrocław, PL.
 (540)



Kolor znaku: pomarańczowy, niebieski, czerwony

(531) 2.9.1, 27.5.1, 29.1.13
 (510), (511) **44** usługi medyczne w zakresie leczenia niepłodności, prowadzenie kliniki leczenia niepłodności, usługi w zakresie ginekologii i położnictwa, andrologii oraz badań laboratoryjnych w zakresie seminologicznym.

(111) **256560** (220) 2011 12 15 (210) 394140
 (151) 2013 03 19 (441) 2012 03 26
 (732) LESZEK KAMIL LEMAR, Wola Łaskarzewska, PL.
 (540)



Kolor znaku: czarny, jasnobrązowy, jasnoszary, biały

(531) 27.5.1, 29.1.14
 (510), (511) **25** obuwie, **35** reklama za pośrednictwem sieci komputerowej, prezentowanie w mediach produktów dla celów sprzedaży hurtowej i detalicznej, pozyskiwanie danych do komputerowych baz danych, promocja sprzedaży i reklamy, wyselekcjonowanie z myślą o osobach trzecich obuwia tak, aby umożliwić konsumentom ich obejrzenie i dokonanie zakupu w dobrych warunkach.

(111) **256561** (220) 2011 12 16 (210) 394194
 (151) 2013 03 19 (441) 2012 03 26
 (732) JURAJSKA SPÓŁDZIELNIA PRACY, Myszków, PL.
 (540)



Kolor znaku: niebieski, zielony, biały, czarny, żółty, czerwony, czarny, szary

(531) 1.15.15, 5.3.11, 5.7.12, 26.1.1, 26.11.3, 27.5.1, 29.1.15
 (510), (511) **32** napoje bezalkoholowe, **35** usługi w zakresie prowadzenia sklepu i hurtowni napojów i wód mineralnych.

(111) **256562** (220) 2011 12 16 (210) 394201
 (151) 2013 03 28 (441) 2012 03 26

(732) KRAJOWA SPÓŁKA CUKROWA SPÓŁKA AKCYJNA
W TORUNIU, Toruń, PL.

(540) SŁODKIE CHWILE NIE TYLKO OD ŚWIĘTA
(510), (511) **30** cukier, **35** promocja sprzedaży.

(111) **256563** (220) 2011 12 19 (210) 394241
(151) 2013 06 07 (441) 2012 03 26
(732) ODLEWNIA ŻELIWA ŚREM SPÓŁKA AKCYJNA, Śrem, PL.
(540)



(531) 27.5.1
(510), (511) **06** odlewy z żeliwa części maszyn i urządzeń górniczych, odlewy stalowe części i podzespołów maszyn górniczych, odlewy elementów maszyn i urządzeń górniczych z metali lekkich, odlewy z miedzi i stopów miedzi części do układów hydraulicznych i zespołów sterowania maszyn i urządzeń, **07** wyroby metalowe do górniczych maszyn i urządzeń wydobywczych, wyroby metalowe do zmechanizowanych obudów górniczych, wyroby metalowe do transporterów i przenośników dla zakładów górniczych, wyroby metalowe do kolejek podziemnych do transportu ludzi i towarów, noże jako podzespoły i części maszyn, **40** obróbka metali, nakładanie powłok na metale, obróbka mechaniczna elementów maszynowych.

(111) **256564** (220) 2011 12 20 (210) 394334
(151) 2013 03 19 (441) 2012 03 26
(732) BANK POLSKA KASA OPIEKI SPÓŁKA AKCYJNA,
Warszawa, PL.

(540) Bank Pekao SA Bankowość Osobista Premium
(510), (511) **36** usługi w zakresie ubezpieczeń; usługi finansowe; usługi bankowe; usługi w zakresie majątku nieruchomego; usługi maklerskie; prowadzenie rachunków bankowych, przyjmowanie wkładów oszczędnościowych i lokat terminowych, udzielanie oraz zaciąganie kredytów i pożyczek, przeprowadzanie rozliczeń pieniężnych we wszystkich formach przyjętych w krajowych i międzynarodowych stosunkach bankowych, wykonywanie operacji wekslowych i czekowych, przyjmowanie i dokonywanie lokat w bankach krajowych i zagranicznych, przyjmowanie i udzielanie poręczeń i gwarancji bankowych, dokonywanie obrotu wartościami dewizowymi, prowadzenie obsługi pożyczek państwowych i zarządzanie funduszami na zlecenie, emitowanie własnych papierów wartościowych i dokonywanie obrotu tymi papierami oraz prowadzenie kont depozytowych papierów wartościowych, dokonywanie czynności zleconych związanych z emisją papierów wartościowych, przyjmowanie do depozytu przedmiotów, dokumentów i papierów wartościowych oraz udostępnianie skrytek sejfowych, dokonywanie operacji kupna i sprzedaży papierów wartościowych, organizowanie i uczestniczenie w konsorcjach bankowych, dokonywanie obrotu wierzytelnościami, wykonywanie na zlecenie innych banków określonych czynności bankowych, wykonywanie czynności powierniczych, wydawanie i obsługa kart płatniczych, prowadzenie kasy mieszkaniowej, świadczenie usług konsultacyjno-doradczych w sprawach finansowych, organizowanie i świadczenie usług finansowych, w szczególności w zakresie leasingu i factoringu, wykonywanie terminowych operacji finansowych, wykonywanie czynności z zakresu działalności ubezpieczeniowej, wynajmowanie i wydzierżawianie nieruchomości oraz lokali.

(111) **256565** (220) 2011 12 20 (210) 394336
(151) 2013 03 19 (441) 2012 03 26
(732) BANK POLSKA KASA OPIEKI SPÓŁKA AKCYJNA,
Warszawa, PL.

(540) Bank Pekao SA Doradca Osobisty Premium
(510), (511) **36** usługi w zakresie ubezpieczeń; usługi finansowe; usługi bankowe; usługi w zakresie majątku nieruchomego; usługi maklerskie; prowadzenie rachunków bankowych, przyjmowanie wkładów oszczędnościowych i lokat terminowych, udzielanie oraz zaciąganie kredytów

i pożyczek, przeprowadzanie rozliczeń pieniężnych we wszystkich formach przyjętych w krajowych i międzynarodowych stosunkach bankowych, wykonywanie operacji wekslowych i czekowych, przyjmowanie i dokonywanie lokat w bankach krajowych i zagranicznych, przyjmowanie i udzielanie poręczeń i gwarancji bankowych, dokonywanie obrotu wartościami dewizowymi, prowadzenie obsługi pożyczek państwowych i zarządzanie funduszami na zlecenie, emitowanie własnych papierów wartościowych i dokonywanie obrotu tymi papierami oraz prowadzenie kont depozytowych papierów wartościowych, dokonywanie czynności zleconych związanych z emisją papierów wartościowych, przyjmowanie do depozytu przedmiotów, dokumentów i papierów wartościowych oraz udostępnianie skrytek sejfowych, dokonywanie operacji kupna i sprzedaży papierów wartościowych, organizowanie i uczestniczenie w konsorcjach bankowych, dokonywanie obrotu wierzytelnościami, wykonywanie na zlecenie innych banków określonych czynności bankowych, wykonywanie czynności powierniczych, wydawanie i obsługa kart płatniczych, prowadzenie kasy mieszkaniowej, świadczenie usług konsultacyjno-doradczych w sprawach finansowych, organizowanie i świadczenie usług finansowych, w szczególności w zakresie leasingu i factoringu, wykonywanie terminowych operacji finansowych, wykonywanie czynności z zakresu działalności ubezpieczeniowej, wynajmowanie i wydzierżawianie nieruchomości oraz lokali.

(111) **256566** (220) 2011 12 21 (210) 394382
(151) 2013 03 15 (441) 2012 03 26
(732) PRZEWOŹNIK AGNIESZKA, Kraków, PL.
(540) FRUTONA

(510), (511) **32** wody i napoje gazowane i niegazowane; wody mineralne, wody źródlane, wody stołowe, wody sodowe; wody smakowe, napoje bezalkoholowe; napoje owocowe gazowane i niegazowane; napoje warzywne; napoje owocowo-warzywne; pastylki i proszki do napojów gazowanych i niegazowanych, lemoniady, soki owocowe; nektary owocowe, syropy do napojów, koncentraty do wytwarzania soków i napojów.

(111) **256567** (220) 2011 12 22 (210) 394390
(151) 2013 03 15 (441) 2012 03 26
(732) PRZEWOŹNIK AGNIESZKA, Kraków, PL.
(540) FRUNIA

(510), (511) **32** wody i napoje gazowane i niegazowane, wody mineralne, wody źródlane, wody stołowe, wody sodowe, wody smakowe, napoje owocowe gazowane i niegazowane, napoje bezalkoholowe, soki owocowe, syropy, napoje warzywne, napoje owocowo-warzywne, pastylki i proszki do napojów gazowanych i niegazowanych, lemoniady, nektary owocowe, koncentraty do wytwarzania soków i napojów.

(111) **256568** (220) 2011 12 23 (210) 394447
(151) 2013 03 14 (441) 2012 03 26
(732) SYNOPTIS PHARMA SPÓŁKA Z OGRANICZONĄ
ODPOWIEDZIALNOŚCIĄ, Warszawa, PL.
(540)



Kolor znaku: niebieski

(531) 2.1.25, 27.5.1, 29.1.4

(510), (511) **03** kosmetyki, mydła lecznicze, mydła, kremy, pasty, lotiony, peelingi, lakiery do paznokci, maseczki kosmetyczne, pomadki do ust, antyperspiranty, preparaty do kąpielii, preparaty kosmetyczne do odchudzania, preparaty do golenia, odświeżacze do ust w aerozolu, środki do pielęgnacji zębów i jamy ustnej, preparaty do czyszczenia protez zębowych, żele i paski wybielające zęby, preparaty do pielęgnacji włosów, szampony, preparaty do opalania, produkty perfumeryjne, perfumy, chusteczki nasączone płynami kosmetycznymi, depilatory, przybory kosmetyczne, produkty toaletowe, toaletowe środki sanitarne stosowane w higienie osobistej, środki do czyszczenia, polerowania, szorowania i ścierania; środki stosowane w praniu, w tym środki wybielające; olejki eteryczne, **05** produkty farmaceutyczne, kosmetyki lecznicze za wyjątkiem mydeł, produkty lecznicze,

witamina, minerały, mineralne dodatki do żywności, mineralne wody do celów leczniczych, parafarmaceutyki do celów leczniczych, suplementy diety do celów leczniczych, dietetyczne środki spożywcze do celów leczniczych, substancje dietetyczne do celów leczniczych, preparaty ziołowe, zioła lecznicze, herbaty lecznicze, produkty biobójcze, produkty biologiczne do celów leczniczych, bakteriobójcze do celów leczniczych, szczepionki, surowice, produkty krwiopochodne, produkty biotechnologiczne do celów leczniczych, preparaty farmaceutyczne do pielęgnacji skóry, preparaty przeciwtrądzikowe, środki i materiały dentystyczne, płyny farmaceutyczne, żywność dla niemowląt, plastry, opatrunki gipsowe, materiały opatrunkowe, środki sanitarne do celów medycznych, środki odkażające, produkty weterynaryjne, produkty chemiczne przeznaczone dla nauk medycznych do celów leczniczych, preparaty diagnostyczne do celów medycznych, środki dezynfekcyjne, **10** wyroby medyczne zawarte w tej klasie, aparaty i instrumenty medyczne, aparatura diagnostyczna do celów medycznych, aparatura do analizy do celów medycznych, butelki dla niemowląt, aparatura i instrumenty chirurgiczne, aparatura i instrumenty dentystyczne, przyrządy do fizykoterapii, przyborniki lekarskie, artykuły ortopedyczne, smoczki dziecięce, bandaże, poduszki do celów leczniczych, strzykawki do celów medycznych, aparaty i narzędzia weterynaryjne.

(111) **256569** (220) 2011 12 31 (210) 394724
(151) 2013 04 09 (441) 2012 04 10
(732) STOWARZYSZENIE POLSKI KLUB ROLNIK FARMER ROKU, Bydgoszcz, PL.
(540)



Kolor znaku: czarny, złoty

(531) 5.7.13, 27.5.1, 29.1.12
(510), (511) **16** druki, dzienniki, czasopisma, książki, katalogi, broszury, foldery, **35** organizacja i obsługa towarów, wystaw, giełd i kiermaszy, reklama osób trzecich podczas imprez targowych i wystawienniczych, **41** kursy i szkolenia edukacyjne, organizacja pokazów, sympozjów, konferencji i odczytów, organizacja konkursów i plebiscytów.

(111) **256570** (220) 2012 01 11 (210) 395082
(151) 2013 03 15 (441) 2012 04 23
(732) SURES RICHARD HENRY, Marvin, US.
(540) Fastakleen
(510), (511) **03** mleczka czyszczące stosowane do płyt offsetowych.

(111) **256571** (220) 2012 01 11 (210) 395083
(151) 2013 03 15 (441) 2012 04 23
(732) SURES RICHARD HENRY, Marvin, US.
(540) 5 STAR FOUNT
(510), (511) **01** substancje buforujące do druku offsetowego.

(111) **256572** (220) 2012 01 11 (210) 395085
(151) 2013 03 15 (441) 2012 04 23
(732) SURES RICHARD HENRY, Marvin, US.
(540) GOLD STAR
(510), (511) **01** substancje buforujące do druku offsetowego.

(111) **256573** (220) 2012 01 11 (210) 395086
(151) 2013 03 15 (441) 2012 04 23
(732) SURES RICHARD HENRY, Marvin, US.
(540) Dynakleen
(510), (511) **03** preparaty czyszczące stosowane w druku offsetowych, w szczególności do czyszczenia wałków farbowych.

(111) **256574** (220) 2012 01 12 (210) 395100
(151) 2013 04 03 (441) 2012 04 23

(732) BENETKIEWICZ PAWEŁ BINEO. BIZ. CORP., Toruń, PL.
(540)



(531) 26.4.2, 26.13.25, 27.5.1, 27.5.24, 27.5.25
(510), (511) **09** programy komputerowe, programy gier komputerowych, komputery, urządzenia peryferyjne do komputerów, **35** agencje reklamowe, badania marketingowe, badania opinii publicznej, badania rynku, usługi porównywania cen, dystrybucja materiałów reklamowych, kolportaż próbek, uaktualnianie materiałów reklamowych, rozpowszechnianie ogłoszeń reklamowych, wyszukiwanie informacji dla osób trzecich, prezentowanie produktów w mediach, reklama za pośrednictwem sieci komputerowych, tworzenie tekstów reklamowych i sponsorowanych, kreowanie wizerunku firmy, usług lub towarów, wywiad gospodarczy, handel detaliczny i hurtowy za pośrednictwem Internetu, handel detaliczny i hurtowy programami komputerowymi, **42** doradztwo w zakresie oprogramowania komputerowego, dostarczanie wyszukiwarek internetowych, instalacja oprogramowania komputerowego, programowanie komputerów, powielanie oprogramowania komputerowego, projektowanie oprogramowania komputerowego, hosting, tworzenie i utrzymywanie stron internetowych dla osób trzecich.

(111) **256575** (220) 2012 01 16 (210) 395189
(151) 2013 04 23 (441) 2012 04 23
(732) JACHEĆ ARKADIUSZ PARTNER DRINK CS, Nowa Cerekwia, PL.
(540)



Kolor znaku: biały, czerwony, żółty

(531) 26.1.2, 27.5.1, 29.1.13
(510), (511) **30** cukierki, pastylki, słodycze do ssania, **32** napoje bezalkoholowe, napoje musujące, napoje energetyzujące, wzmacniające i wzbogacone mikroelementami, napoje izotoniczne, **35** zgrupowanie na rzecz osób trzecich towarów wymienionych w klasach 5, 30 i 32, pozwalające nabywcy wygodnie je oglądać i kupować w hurtowni, sklepie i w sklepie internetowym z napojami bezalkoholowymi, napojami dietetycznymi oraz ze słodyczami.

(111) **256576** (220) 2012 01 21 (210) 395449
(151) 2013 03 25 (441) 2012 04 23
(732) ROBINSON EUROPE SPÓŁKA AKCYJNA, Bielsko-Biała, PL.
(540) Hypnotist

(510), (511) **28** czerpaki do połowu ryb, haczyki wędkarskie, kołowrotki wędkarskie, linki, żyłki wędkarskie, spławiki dla wędkarstwa, pływakki dla wędkarstwa, sztuczne przynęty stosowane w wędkarstwie, strzelby harpunowe, wabiki dla rybołówstwa, wędki do łowienia, drobny sprzęt wędkarski.

(111) **256577** (220) 2012 01 31 (210) 396006
(151) 2013 03 22 (441) 2012 05 07
(732) SUN GENERATION LIMITED, London, GB.
(540)



Kolor znaku: biały, szary

(531) 24.17.1, 24.17.4, 27.5.1, 29.1.12
(510), (511) **30** napoje na bazie herbaty, napary inne niż do celów leczniczych, herbata, herbata mrożona, schłodzona (chłodzona) herbata, herbaty owocowe, ziołowe mieszanki do przygotowywania herbaty.

(111) **256578** (220) 2012 02 03 (210) 396220
(151) 2013 03 25 (441) 2012 05 07

(732) BUSZREM SPÓŁKA AKCYJNA, Piotrków Trybunalski, PL.
(540)



(531) 26.4.4, 26.4.18, 27.5.1

(510), (511) **06** metale nieszlachetne i ich stopy; budowlane materiały metalowe; przenośne metalowe konstrukcje budowlane; materiały metalowe do budowy dróg żelaznych; przewody nieelektryczne, liny i druty z metali nieszlachetnych; drobne wyroby żelazne, wyroby ślusarskie; rury i rurki metalowe; kasy pancerne; wyroby z metali nieszlachetnych nie ujęte w innych klasach; rudy (kruszcze); konstrukcje, prefabrykаты i elementy budowlane metalowe; prefabrykаты budowlane metalowe; materiały zbrojeniowe dla budownictwa; płyty budowlane metalowe; metalowe elementy konstrukcyjne dla budownictwa; systemy budowlane metalowe; okładziny budowlane metalowe; pokrycia metalowe dla budownictwa; okna, drzwi, żaluzje i rolety metalowe oraz akcesoria i osprzęt do nich; bramy, furtki i ogrodzenia metalowe oraz akcesoria i osprzęt do nich, **19** ceramika budowlana, cegły, pustaki, dachówka ceramiczna; kostka brukowa, płyty chodnikowe, płyty ażurowe ceramiczne, krawężniki uliczne, obrzeża chodnikowe, kostki oświetlające; kamień naturalny, kamień sztuczny, wyroby z kamienia naturalnego lub sztucznego, kostka kamienna, płyty kamienne, wyroby kamieniarskie; terakota, tłuźceń, mozaiki; materiały do budowy i pokrywania nawierzchni drogowych, asfalt, smoła, bitum, lepiszcza do naprawy dróg; materiały do drenażu niemetalowe, piasek; beton, masa betonowa prefabrykowana, wyroby z betonu, gipsu, cementu lub keramzytu; konstrukcje, prefabrykаты i elementy budowlane niemetalowe; konstrukcje budowlane z drewna, keramzytu, betonu lub żelbetonu; elementy budowlane z drewna, keramzytu, betonu lub żelbetonu; prefabrykаты budowlane z betonu, prefabrykаты budowlane z żelbetonu, prefabrykаты budowlane z keramzytu; prefabrykаты budowlane z drewna; płyty budowlane niemetalowe; niemetalowe elementy konstrukcyjne dla budownictwa; okładziny budowlane niemetalowe; pokrycia niemetalowe dla budownictwa; materiały budowlane niemetalowe; systemy budowlane niemetalowe; ścianki działowe niemetalowe; elementy wykończeniowe budowlane niemetalowe; okna, drzwi, żaluzje i rolety niemetalowe oraz akcesoria i osprzęt do nich; bramy, furtki i ogrodzenia niemetalowe; rury sztywne niemetalowe stosowane w budownictwie, **37** usługi budowlane, naprawy, usługi instalacyjne; usługi montażowe; usługi w zakresie nadzoru budowlanego; usługi developerskie w zakresie budownictwa; budowa, naprawa i remonty: nawierzchni drogowych, dróg, mostów, autostrad, chodników; układanie nawierzchni, roboty asfaltowe i brukarskie; roboty ziemne, roboty przygotowawcze i niwelacja terenu, wykonywanie warstw odsączających i podbudów; usługi w zakresie znakowania pionowego i poziomego dróg i ulic; budowa rurociągów, budowa linii telekomunikacyjnych i elektroenergetycznych, wykonywanie instalacji elektrycznych, wodno-kanalizacyjnych, ciepłych, gazowych; wynajem i dzierżawa maszyn, urządzeń i sprzętu budowlanego.

(111) **256579** (220) 2012 02 03 (210) 396347
(151) 2013 05 23 (441) 2012 05 07

(732) PRZEDSIĘBIORSTWO USŁUGOWO-HANDLOWE CHEMIROL SPÓŁKA Z OGRANICZONĄ ODPOWIEDZIALNOŚCIĄ, Mogilno, PL.
(540) CROPVIT STANDARD PK

(510), (511) **01** nawozy dla rolnictwa, preparaty z mikroelementów dla roślin, środki chemiczne dla rolnictwa [z wyjątkiem fungicydów, herbicydów, insektycydów oraz środków przeciw pasożytom].

(111) **256580** (220) 2012 02 09 (210) 396470
(151) 2013 05 15 (441) 2012 05 21

(732) MYPHONE SPÓŁKA Z OGRANICZONĄ ODPOWIEDZIALNOŚCIĄ, Oleśnica, PL.
(540)



(531) 27.5.1

(510), (511) **09** aparaty telefoniczne, aparaty telefoniczne systemu telefonii komórkowej, urządzenia i aparaty do rejestracji, przetwarzania, przesyłania i odtwarzania dźwięków i obrazów, urządzenia i aparaty do nadawania, przesyłania i odbioru w systemie telefonu komórkowej, zasłabce i ładowarki do telefonów, baterie do telefonów, przewody, słuchawki telefoniczne, zestawy głośno mówiące, zestawy słuchawkowe, anteny, obudowy i pokrowce do telefonów komórkowych, uchwyty do telefonów, magnetyczne nośniki danych; urządzenia i przyrządy naukowe, żeglarskie, geodezyjne, elektryczne, elektroniczne, fotograficzne, kinematograficzne, optyczne, wagowe, pomiarowe, sygnalizacyjne, kontrolne i do ratowania życia zawarte w tej klasie, **35** usługi w zakresie reklamy: projektowanie, organizacja i prowadzenie kampanii reklamowych, produkcja reklam w formie audycji i filmów reklamowych, dystrybucja i rozpowszechnianie materiałów reklamowych, usługi w zakresie prowadzenia sprzedaży publikacji elektronicznych i drukowanych, usługi marketingowe, ogłoszenia prasowe, publikacja tekstów reklamowych, promocja sprzedaży dla osób trzecich, wynajmowanie powierzchni na cele reklamowe, organizowanie targów i wystaw handlowych i reklamowych, usługi agencji informacji handlowej, administrowanie portalami internetowymi, zarządzanie zbiorami informatycznymi, pozyskiwanie danych do komputerowych baz danych, systematyzacja komputerowych baz danych, komputerowe zarządzanie plikami, public relations, kreowanie wizerunku firmy, usług i towaru, zarządzanie miejscami wystawowymi, usługi konsultingowe i doradcze w zakresie: organizowania, prowadzenia i zarządzania działalnością gospodarczą, zarządzania personalnego, badania w dziedzinie działalności gospodarczej, ekspertyzy w zakresie działalności gospodarczej, pomoc w zakresie zarządzania działalnością gospodarczą doradztwo ekonomiczne, analizy ekonomiczne, analizy kosztów, badanie rynku, analizy finansowo-księgowo, biznesplany, wycena przedsiębiorstw, dobór i rekrutacja personelu, usługi w zakresie rachunkowości, przygotowywanie zeznań podatkowych, usługi agencji importowo-eksportowych.

(111) **256581** (220) 2012 02 14 (210) 396699
(151) 2013 04 26 (441) 2012 05 21

(732) OERLEMANS FOODS POLSKA SPÓŁKA Z OGRANICZONĄ ODPOWIEDZIALNOŚCIĄ, Strzelno, PL.
(540)



Kolor znaku: ciemnozielony, jasnozielony, biały

(531) 1.1.1, 1.1.5, 9.1.11, 26.4.2, 27.5.1, 29.1.12

(510), (511) **29** owoce i warzywa konserwowane, mrożone, suszone i gotowane, produkty ziemniaczane nie ujęte w innych klasach, galaretki, dżemy.

(111) **256582** (220) 2012 02 14 (210) 396735
(151) 2013 03 13 (441) 2012 05 21

(732) JANTOŃ SPÓŁKA AKCYJNA SPÓŁKA KOMANDYTOWA, Dobroń, PL.
(540)



(531) 25.1.1, 26.1.1, 26.4.2, 27.5.1

(510), (511) **33** napoje alkoholowe pochodzące z Chile, zwłaszcza wina.

(111) **256583** (220) 2012 02 15 (210) 396764
 (151) 2013 05 14 (441) 2012 05 21
 (732) TEVA OPERATIONS POLAND SPÓŁKA Z OGRANICZONĄ
 ODPOWIEDZIALNOŚCIĄ, Warszawa, PL.
 (540) PUPIKONE
 (510), (511) **03** preparaty kosmetyczne do pielęgnacji skóry, chus-
 teczki nasączone płynami kosmetycznymi, kosmetyki, mydła dez-
 odoryzujące, mydła dezynfekcyjne, mydła lecznicze, sole kąpielowe
 do celów innych niż lecznicze, preparaty kosmetyczne do kąpeli,
 kremy kosmetyczne, lotony do celów kosmetycznych, toniki kosme-
 tyczne, **05** produkty farmaceutyczne, środki sanitarne do celów me-
 dycznych, preparaty farmaceutyczne do pielęgnacji skóry, balsamy
 do celów leczniczych, chusteczki nasączone płynami farmaceutycz-
 nymi, kremy lecznicze, lotony do celów farmaceutycznych, środki de-
 zynfekcyjne do celów higienicznych, preparaty bakteryjne do celów
 leczniczych.

(111) **256584** (220) 2012 02 20 (210) 396925
 (151) 2013 05 09 (441) 2012 06 04
 (732) NOCUŃ EWA, Łódź, PL.
 (540)

DLAMÓZGU.PL

Kolor znaku: niebieski, pomarańczowy, zielony, biały
 (531) 27.5.1, 29.1.14
 (510), (511) **16** broszury, czasopisma, periodyki, książki, wydruki
 i materiały graficzne, **35** internetowe usługi reklamowe, **38** przesy-
 łanie informacji tekstowej i obrazowej za pomocą komputera, pocz-
 ta elektroniczna, udostępnianie Internetu dla forum dyskusyjnego,
 udostępnianie internetowych baz danych, internetowy serwis spo-
 łecznościowy, **41** usługi edukacyjne za pomocą tabletów, kompu-
 terów i telefonów komórkowych, nauczanie, nauczanie korespon-
 dencyjne, kształcenie praktyczne internetowe usługi edukacyjne,
 obsługa internetowych gier edukacyjnych, publikacja elektroniczna
 on-line książek i periodyków, produkcja filmów, porady edukacyj-
 no-psychologiczne, informacje o edukacji, instruktaż edukacyjno-
 psychologiczny.

(111) **256585** (220) 2012 02 21 (210) 397065
 (151) 2013 04 18 (441) 2012 06 04
 (732) BIAZET SPÓŁKA AKCYJNA, Białystok, PL.
 (540)

KWADRAT
 PARK HANDLOWY

Kolor znaku: czerwony
 (531) 4.5.3, 26.4.1, 27.5.1, 29.1.1
 (510), (511) **35** usługi reklam billboardowych, usługi reklamowe,
 usługi wynajmowania przestrzeni reklamowej, rozpowszechnianie
 materiałów reklamowych, druków, prospektów, broszur, badanie
 opinii publicznej, usługi handlu detalicznego i hurtowego w zakre-
 sie artykułów spożywczo-przemysłowych, zarządzanie działalnością
 gospodarczą w zakresie centrów, parków i galerii handlowych, za-
 rządzanie sklepami i hurtowniami, organizowanie targów w celach
 handlowych lub reklamowych, organizowanie wystaw w celach han-
 dlowych lub reklamowych, administrowanie hotelami, **36** usługi ad-
 ministrowania nieruchomości, usługi zarządzania majątkiem nie-
 ruchomym, usługi wynajmowania pomieszczeń, leasing, dzierżawa
 i najem nieruchomości i lokali użytkowych, pośrednictwo i obrót nie-
 ruchomościami, wycena nieruchomości, prowadzenie działalności
 inwestycyjnej w zakresie nieruchomości, pozyskiwanie terenów pod
 inwestycje, usługi emisji bonów wartościowych, **39** usługi wynajmo-
 wania magazynów, usługi związane z parkowaniem samochodów
 i prowadzeniem parkingów, wynajmowanie garaży, wypożyczanie
 pojazdów, dostarczanie towarów, usługi magazynowania, pakowania

i przepakowywania towarów, usługi transportowe, **41** organizowa-
 nie i prowadzenie szkoleń, konferencji, sympozjów, seminariów, zjaz-
 dów i innych zorganizowanych form kształcenia, organizowanie
 wystaw z dziedziny kultury lub edukacji, organizowanie i prowadze-
 nie konkursów edukacyjnych i rozrywkowych, organizowanie imprez
 i zawodów sportowych, doradztwo w zakresie użytkowania obiekt-
 ów sportowych, prowadzenie centrów rozrywki i rekreacji, prowa-
 dzenie parków rozrywki i placów zabaw, prowadzenie akwariów, par-
 ków wodnych, pływalni, lodowisk, stadionów, torów gokartowych,
 pól golfowych, kin, salonów gier, kasyn, **43** usługi w zakresie przygo-
 towywania posiłków, prowadzenie stołówek, kawiarni i restauracji,
 kafeterii, snack-barów, barów szybkiej obsługi, dostarczanie potraw
 i napojów, prowadzenie żłobków, usługi hotelarskie związane z re-
 zerwacją, czasowym zakwaterowaniem i wyżywieniem w hotelach,
 motelach, pensjonatach, domach wczasowych i turystycznych, udo-
 stępnianie terenu i urządzeń kempingowych, **44** prowadzenie zakła-
 dów opieki zdrowotnej, usługi medyczne, sanatoria uzdrowiskowe,
 usługi rehabilitacyjne, prowadzenie domów dla rekonwalescentów,
 opieka nad chorymi dziećmi, fizjoterapia, odnowa biologiczna, salo-
 ny fryzjerskie, salony kosmetyczne, salony piękności, solaria, projek-
 towanie krajobrazów.

(111) **256586** (220) 2012 02 21 (210) 397086
 (151) 2013 03 14 (441) 2012 06 04
 (732) BIAZET SPÓŁKA AKCYJNA, Białystok, PL.
 (540)

KWADRAT
 PARK HANDLOWY

Kolor znaku: czerwony
 (531) 4.5.3, 27.5.1, 29.1.1
 (510), (511) **35** usługi reklam billboardowych, usługi reklamowe,
 usługi wynajmowania przestrzeni reklamowej, rozpowszechnianie
 materiałów reklamowych, druków, prospektów, broszur, badanie
 opinii publicznej, usługi handlu detalicznego i hurtowego w zakre-
 sie artykułów spożywczo-przemysłowych, zarządzanie działalnością
 gospodarczą w zakresie centrów, parków i galerii handlowych, za-
 rządzanie sklepami i hurtowniami, organizowanie targów w celach
 handlowych lub reklamowych, organizowanie wystaw w celach han-
 dlowych lub reklamowych, administrowanie hotelami, **36** usługi ad-
 ministrowania nieruchomości, usługi zarządzania majątkiem nie-
 ruchomym, usługi wynajmowania pomieszczeń, leasing, dzierżawa
 i najem nieruchomości i lokali użytkowych, pośrednictwo i obrót nie-
 ruchomościami, wycena nieruchomości, prowadzenie działalności
 inwestycyjnej w zakresie nieruchomości, pozyskiwanie terenów pod
 inwestycje, usługi emisji bonów wartościowych, **39** usługi wynajmo-
 wania magazynów, usługi związane z parkowaniem samochodów
 i prowadzeniem parkingów, wynajmowanie garaży, wypożyczanie
 pojazdów, dostarczanie towarów, usługi magazynowania, pakowania
 i przepakowywania towarów, usługi transportowe, **41** organizowa-
 nie i prowadzenie szkoleń, konferencji, sympozjów, seminariów, zjaz-
 dów i innych zorganizowanych form kształcenia, organizowanie
 wystaw z dziedziny kultury lub edukacji, organizowanie i prowadze-
 nie konkursów edukacyjnych i rozrywkowych, organizowanie imprez
 i zawodów sportowych, doradztwo w zakresie użytkowania obiekt-
 ów sportowych, prowadzenie centrów rozrywki i rekreacji, prowa-
 dzenie parków rozrywki i placów zabaw, prowadzenie akwariów, par-
 ków wodnych, pływalni, lodowisk, stadionów, torów gokartowych,
 pól golfowych, kin, salonów gier, kasyn, **43** usługi w zakresie przygo-
 towywania posiłków, prowadzenie stołówek, kawiarni i restauracji,
 kafeterii, snack-barów, barów szybkiej obsługi, dostarczanie potraw
 i napojów, prowadzenie żłobków, usługi hotelarskie związane z re-
 zerwacją, czasowym zakwaterowaniem i wyżywieniem w hotelach,
 motelach, pensjonatach, domach wczasowych i turystycznych, udo-
 stępnianie terenu i urządzeń kempingowych, **44** prowadzenie zakła-
 dów opieki zdrowotnej, usługi medyczne, sanatoria uzdrowiskowe,
 usługi rehabilitacyjne, prowadzenie domów dla rekonwalescentów,
 opieka nad chorymi dziećmi, fizjoterapia, odnowa biologiczna, salo-
 ny fryzjerskie, salony kosmetyczne, salony piękności, solaria, projek-
 towanie krajobrazów.

(111) **256587** (220) 2012 02 28 (210) 397333
 (151) 2013 04 15 (441) 2012 06 04
 (732) INFODRUK-ZAKŁAD POLIGRAFICZNY A. PRZYBYLSKI, A.
 RODAK, W. ZIÓŁKOWSKI, SPÓŁKA JAWNA, Poznań, PL.
 (540) INFODRUK
 (510), (511) **16** wyroby z papieru i tektury, etykiety i wydawnictwa na nośnikach papierowych i z tworzyw sztucznych, opakowania z papieru i tworzyw sztucznych, **40** usługi poligraficzne i fotograficzne, usługi w zakresie sztańcowania złoceń, tłoczenia, foliowania, apretowania.

(111) **256588** (220) 2012 03 02 (210) 397482
 (151) 2013 03 13 (441) 2012 06 04
 (732) DE HEUS SPÓŁKA Z OGRANICZONĄ ODPOWIEDZIALNOŚCIĄ, Łęczyca, PL.
 (540) LEN MILK
 (510), (511) **31** produkty rolne, ogrodnicze, leśne oraz ziarna nie ujęte w innych klasach; żywe zwierzęta; świeże owoce i warzywa; nasiona, rośliny i kwiaty naturalne; karma dla zwierząt i ptaków; słoć, artykuły jadalne do zucia dla zwierząt, dodatki do pasz, drożdże dla bydła, preparaty zwiększające niesienie się dla drobiu, kasze dla drobiu, kiszonki dla zwierząt, mączka dla zwierząt, napoje dla zwierząt domowych, ziarno jako pasza dla zwierząt, odpady gorzelniane jako pasza dla zwierząt, wapno do pasz, proteiny dla zwierząt, słoła jako pasza, sól dla bydła.

(111) **256589** (220) 2012 03 02 (210) 397484
 (151) 2013 03 13 (441) 2012 06 04
 (732) DE HEUS SPÓŁKA Z OGRANICZONĄ ODPOWIEDZIALNOŚCIĄ, Łęczyca, PL.
 (540) KOUDALAC
 (510), (511) **31** produkty rolne, ogrodnicze, leśne oraz ziarna nie ujęte w innych klasach; żywe zwierzęta; świeże owoce i warzywa; nasiona, rośliny i kwiaty naturalne; karma dla zwierząt i ptaków; słoć, artykuły jadalne do zucia dla zwierząt, dodatki do pasz, drożdże dla bydła, preparaty zwiększające niesienie się dla drobiu, kasze dla drobiu, kiszonki dla zwierząt, mączka dla zwierząt, napoje dla zwierząt domowych, ziarno jako pasza dla zwierząt, odpady gorzelniane jako pasza dla zwierząt, wapno do pasz, proteiny dla zwierząt, słoła jako pasza, sól dla bydła.

(111) **256590** (220) 2012 03 02 (210) 397486
 (151) 2013 03 13 (441) 2012 06 04
 (732) DE HEUS SPÓŁKA Z OGRANICZONĄ ODPOWIEDZIALNOŚCIĄ, Łęczyca, PL.
 (540) MIKROLAND
 (510), (511) **31** produkty rolne, ogrodnicze, leśne oraz ziarna nie ujęte w innych klasach; żywe zwierzęta; świeże owoce i warzywa; nasiona, rośliny i kwiaty naturalne; karma dla zwierząt i ptaków; słoć, artykuły jadalne do zucia dla zwierząt, dodatki do pasz, drożdże dla bydła, preparaty zwiększające niesienie się dla drobiu, kasze dla drobiu, kiszonki dla zwierząt, mączka dla zwierząt, napoje dla zwierząt domowych, ziarno jako pasza dla zwierząt, odpady gorzelniane jako pasza dla zwierząt, wapno do pasz, proteiny dla zwierząt, słoła jako pasza, sól dla bydła.

(111) **256591** (220) 2012 03 01 (210) 397493
 (151) 2013 03 13 (441) 2012 06 04
 (732) WILK MACIEJ PRZEDSIĘBIORSTWO HANDLOWO-PRODUKCYJNE AP, Tychy, PL.
 (540)



Kolor znaku: fioletowy, czerwony, czarny, biały
 (531) 3.9.1, 3.9.4, 26.1.1, 26.1.15, 27.5.1, 29.1.14

(510), (511) **28** haczyki wędkarskie; koszyki wędkarskie; podbieraki dla wędkarzy; przynęty do rybołówstwa; przynęty stosowane w wędkarstwie/ sztuczne; przynęty zapachowe do wędkarstwa; spławiki; sprzęt wędkarski; wabiki do rybołówstwa; wędkę; żyłki wędkarskie.

(111) **256592** (220) 2012 03 05 (210) 397606
 (151) 2013 05 31 (441) 2012 06 18
 (732) FANEX SPÓŁKA Z OGRANICZONĄ ODPOWIEDZIALNOŚCIĄ, Radonice, PL.
 (540)



Kolor znaku: żółty, czerwony, biały, niebieski, brązowy
 (531) 1.1.1, 26.11.3, 26.13.1, 26.13.25, 26.15.1, 27.5.1, 29.1.15

(510), (511) **30** produkty zbożowe, pieczywo, przekąski zbożowe, paluszki smakowe, paluszki słone.

(111) **256593** (220) 2012 03 05 (210) 397609
 (151) 2013 04 26 (441) 2012 06 18
 (732) BYCZKOWSKI RAFAŁ FIRMA TRANSPORTOWA STEN, Żukowo, PL.
 (540)

-STEN-

(531) 27.5.1
 (510), (511) **12** pojazdy do poruszania się po ziemi, ciężarówki i skrzynie ładunkowe do nich, pojazdy-chłodnie, przyczepy do pojazdów samochodowych, nadwozia samochodowe, podwozia samochodowe, **37** mycie samochodów, obsługa i naprawa samochodów, zabezpieczanie pojazdów przed korozją, pomoc drogowa, **39** transport samochodowy, dostarczanie towarów, przewóz samochodami ciężarowymi, fracht jako przewóz towarów i pośrednictwo frachtowe, przewożenie ładunków, usługi kierowców, magazynowanie, wynajmowanie magazynów, wypożyczanie kontenerów magazynowych, konfekcjonowanie towarów, pakowanie towarów, wynajmowanie i wypożyczanie samochodów, składowanie towarów, rozładunek, spedycja, informacja o transporcie, pośrednictwo w transporcie, prowadzenie parkingów, transport przedmiotów wartościowych, wynajmowanie pojazdów, w tym samochodów ciężarowych, pomoc w przypadku awarii pojazdów.

(111) **256594** (220) 2012 03 08 (210) 397769
 (151) 2013 04 12 (441) 2012 06 18
 (732) BOZTEX SPÓŁKA Z OGRANICZONĄ ODPOWIEDZIALNOŚCIĄ, Warszawa, PL.
 (540)



(531) 2.9.1, 27.5.1
 (510), (511) **25** odzież, bielizna, obuwie, nakrycia głowy.

(111) **256595** (220) 2012 03 08 (210) 397798
 (151) 2013 05 06 (441) 2012 06 18
 (732) MASTER MANAGEMENT SPÓŁKA Z OGRANICZONĄ ODPOWIEDZIALNOŚCIĄ, Warszawa, PL.

(540)



Kolor znaku: granatowy, czerwony

(531) 2.1.5, 2.1.25, 5.1.3, 5.1.4, 5.1.5, 5.1.16, 27.5.1, 29.1.12
 (510), (511) **35** organizowanie wystaw w celach handlowych lub reklamowych, wynajmowanie nośników reklamowych, wynajmowanie przestrzeni reklamowej, **36** administrowanie nieruchomościami, agencje nieruchomości, agencje pośrednictwa w handlu nieruchomościami, dzierżawa majątku nieruchomego, dzierżawa nieruchomości, oszacowanie (wycena) majątku nieruchomego, pośrednictwo w sprawach majątku nieruchomego, ściąganie czynszów, wycena nieruchomości, wynajmowanie mieszkań, wynajmowanie pomieszczeń biurowych, zarządzanie majątkiem nieruchomym, **37** usługi budowlane, **39** prowadzenie parkingów, wynajmowanie magazynów, wynajmowanie miejsc parkingowych, **41** organizowanie konkursów, organizowanie loterii, **42** doradztwo budowlane.

(111) **256596** (220) 2012 03 12 (210) 397936
 (151) 2013 06 07 (441) 2012 06 18

(732) SULIMAR SPÓŁKA Z OGRANICZONĄ ODPOWIEDZIALNOŚCIĄ, Piotrków Trybunalski, PL.

(540) CONSUL

(510), (511) **33** napoje alkoholowe (z wyjątkiem piwa), w tym wina owocowe, napoje zawierające wino, napoje winopodobne, fermentowane napoje winopodobne, likiery, nalewki, nalewki owocowe, aperitify, koktajle, wódki, napoje spirytusowe, wina gronowe, wyroby winiarskie.

(111) **256597** (220) 2012 03 12 (210) 397943
 (151) 2013 06 07 (441) 2012 06 18

(732) BEREZA MAREK X-SOFT, Łaziska Górne, PL.

(540) NAPIPROJEKT

(510), (511) **09** oprogramowanie komputerowe.

(111) **256598** (220) 2012 03 12 (210) 397949
 (151) 2013 04 30 (441) 2012 06 18

(732) MĄDRY FRANCISZEK KOMERS INTERNATIONAL, Straszyn, PL.

(540)



Kolor znaku: żółty, złoty, jasnofioletowy, czerwony, szary, biały, jasnoszary

(531) 4.1.2, 24.1.19, 25.1.13, 25.1.15, 25.1.25, 26.1.1, 26.1.6, 27.1.3, 27.5.1, 29.1.15
 (510), (511) **33** napoje alkoholowe, napoje alkoholowe destylowane, wódka.

(111) **256599** (220) 2012 03 12 (210) 397952
 (151) 2013 06 05 (441) 2012 06 18

(732) FANEX SPÓŁKA Z OGRANICZONĄ ODPOWIEDZIALNOŚCIĄ, Radonice, PL.

(540)



Kolor znaku: czerwony, czarny, żółty, złoty

(531) 1.1.1, 5.9.17, 8.7.5, 8.7.8, 8.7.25, 19.3.1, 19.3.25, 19.7.1, 19.7.16, 19.7.25, 25.1.15, 26.1.1, 26.1.6, 26.1.8, 26.4.2, 26.4.18, 27.5.1, 29.1.15
 (510), (511) **29** konserwowane, mrożone, suszone, gotowane owoce i warzywa w tym: ekstrakty, koncentraty, przetwory jarzynowe, warzywa, pomidory do celów kulinarnych, sok pomidorowy, przyprawy warzywne, **30** sosy, sosy do ryb, sosy pomidorowe, ketchup, sosy do sałatek, dressing, przyprawy.

(111) **256600** (220) 2012 03 14 (210) 398056
 (151) 2013 04 10 (441) 2012 06 18

(732) LAURENS COSTER SPÓŁKA Z OGRANICZONĄ ODPOWIEDZIALNOŚCIĄ, Warszawa, PL.

(540)



Kolor znaku: biały, czerwony

(531) 26.4.1, 27.5.1, 29.1.12
 (510), (511) **35** usługi w zakresie reklam, **40** usługi w zakresie druku i introligatorstwa, usługi w zakresie fotografii.

(111) **256601** (220) 2012 03 19 (210) 398239
 (151) 2013 06 06 (441) 2012 07 02

(732) CEDC INTERNATIONAL SPÓŁKA Z OGRANICZONĄ ODPOWIEDZIALNOŚCIĄ, Oborniki Wielkopolskie, PL.
 (540)



Kolor znaku: brązowy, zielony, żółty, ciemnoszary, złoty, czarny, biały

(531) 3.4.5, 6.19.5, 25.1.15, 26.11.2, 27.5.1, 29.1.15
 (510), (511) **33** napoje alkoholowe (z wyjątkiem piwa).

(111) **256602** (220) 2012 03 30 (210) 398870
 (151) 2013 05 06 (441) 2012 07 02
 (732) ORSZULSKI KRZYSZTOF CZECHBUD-BIS ZAKŁAD
 OGÓLNOBUDOWLANY, Wrocław, PL.
 (540)

CZECHBUD

Kolor znaku: czerwony, żółty
 (531) 27.5.1, 29.1.12
 (510), (511) **37** usługi budowlane, wynajem sprzętu budowlanego.

(111) **256603** (220) 2012 04 04 (210) 399035
 (151) 2013 05 31 (441) 2012 07 16
 (732) ORTO-OPTYMIST JOANNA GAWDA, PIOTR GAWDA SPÓŁKA
 PARTNERSKA LEKARZY, Lublin, PL.
 (540)

 **ORTO
OPTYMIST**

Kolor znaku: niebieski, zielony, szary
 (531) 26.11.2, 26.11.7, 26.11.12, 27.5.1, 29.1.13
 (510), (511) **41** informacja o edukacji, nauczanie, organizowanie i prowadzenie konferencji, organizowanie i prowadzenie kongresów, sympozjów i seminariów, organizowanie i prowadzenie pracowni specjalistycznych, kształcenie praktyczne, w zakresie medycyny, ortodontcji, stomatologii zachowawczej, protetyki, chirurgii stomatologicznej i szczękowo-twarzowej, pedodontcji, periodontologii, radiologii stomatologicznej, endodontcji, ortopedii i rehabilitacji, fizjoterapii, fizykoterapii, medycyny sportowej, laryngologii, logopedii, farmacji, chemii, biochemii i biologii molekularnej, organizacja i prowadzenie imprez sportowych, tłumaczenia, **42** badania naukowe w dziedzinie medycyny, biochemii, biologii molekularnej, badania bakteriologiczne, badania chemiczne, analizy chemiczne, testowanie materiałów, **44** opieka zdrowotna, opieka medyczna, pomoc medyczna, usługi z zakresu medycyny, chirurgii plastycznej, stomatologii zachowawczej, protetyki, chirurgii stomatologicznej i szczękowo-twarzowej, pedodontcji, periodontologii, radiologii stomatologicznej, endodontcji, ortodontcji, ortopedii i rehabilitacji, usługi z zakresu medycyny sportowej, fizjoterapii, fizykoterapii, logopedii, laryngologii, porady w zakresie farmakologii, niehospitalizacyjne placówki opieki medycznej, placówki rekonwalescencyjne.

(111) **256604** (220) 2012 04 05 (210) 399092
 (151) 2013 05 31 (441) 2012 07 16
 (732) PRZEDSIĘBIORSTWO USŁUGOWO-HANDLOWE CHEMIROL
 SPÓŁKA Z OGRANICZONĄ ODPOWIEDZIALNOŚCIĄ, Mogilno, PL.
 (540)



Kolor znaku: granatowy, czerwony, srebrny, biały, czarny
 (531) 3.3.1, 6.7.11, 24.9.2, 24.11.25, 25.1.15, 27.5.1, 29.1.15
 (510), (511) **33** wódki.

(111) **256605** (220) 2012 04 05 (210) 399098
 (151) 2013 05 31 (441) 2012 07 16
 (732) OGONOWSKI PAWEŁ CONVERSION, Połaniec, PL.

(540)

conversion

Kolor znaku: niebieski, pomarańczowy
 (531) 26.1.1, 27.5.1, 29.1.12
 (510), (511) **09** oprogramowanie do manipulowania danymi i dostosowywania ich do wymagań klienta, do tworzenia raportów, do zarządzania przepływem zadań, do uzyskiwania dostępu, dystrybucji, zarządzania i wyszukiwania informacji przechowywanych w bazach danych, oprogramowanie do uzyskiwania dostępu do katalogów z informacjami w komputerowych sieciach internetowych i intranetowych, do zarządzania sieciami komputerowymi łączącymi aplikacje, oprogramowanie do scalania danych, oprogramowanie do lokalizacji plików elektronicznych, tworzenia odnośników, wydzielenia danych, łączenia, integracji, przekształcania informacji, **35** usługi marketingowe, promocja firm w sieci Internet, doradztwo w zakresie organizowania sprzedaży poprzez sieć Internetu, promocja sprzedaży dla osób trzecich, informacja handlowa, informacja o działalności gospodarczej, doradztwo w zakresie administrowania i prowadzenia działalności gospodarczej, pozyskiwanie informacji o działalności gospodarczej, badanie rynku, badania w dziedzinie działalności gospodarczej, badania opinii publicznej, informacje statystyczne w dziedzinie handlu i działalności gospodarczej, sortowanie danych w bazach komputerowych, systematyzacja danych w komputerowych bazach danych, zarządzanie zbiorami informatycznymi, komputerowe zarządzanie plikami, udostępnianie baz danych, wybór i rezerwacja słów wyszukiwanych do wyszukiwarek internetowych (usługi reklamowe), obserwowanie i ocenianie wiadomości reklamowych, zwłaszcza reakcji użytkowników, zmian i dopasowywania wybranych i zarezerwowanych słów wyszukiwanych, sporządzanie statystyk odwiedzin stron internetowych, udostępnianie informacji o statystykach odwiedzin stron internetowych przygotowanych przez osoby trzecie, **38** usługi telekomunikacyjne, przesyłanie informacji, gromadzenie i rozpowszechnianie wiadomości poprzez sieci komunikacyjne, w tym Internet, usługi polegające na wyszukiwaniu, przeglądaniu, selekcjonowaniu, dostarczaniu i przesyłaniu informacji, w szczególności informacji tekstowych oraz obrazowych za pomocą komputera, udostępnianie forum online oraz grup dyskusyjnych, doradztwo, usługi konsultingowe i informacyjne w zakresie wyżej wymienionych usług, świadczone także przez sieci elektroniczne takie jak Internet, **41** nauczanie, kształcenie, organizowanie szkoleń, seminariów, konferencji, **42** projektowanie, tworzenie i utrzymywanie stron internetowych dla osób trzecich, udostępnianie portali internetowych, pozycjonowanie stron internetowych, optymalizacja wyszukiwarek internetowych dla Internetu, projektowanie oprogramowania komputerowego, instalacje oprogramowania komputerowego, aktualizacja oprogramowania komputerowego, konserwacja oprogramowania komputerowego, wypożyczanie oprogramowania komputerowego, doradztwo dla przedsiębiorstw ze względu na zabiegi tworzenia, analizy i/lub optymalizacji stron internetowych (witryny internetowe), doradztwo, usługi konsultingowe i informacyjne w zakresie wyżej wymienionych usług.

(111) **256606** (220) 2012 04 05 (210) 399123
 (151) 2013 05 14 (441) 2012 07 16
 (732) TSYGANKOV ARTEM ARANDE, Święta Katarzyna, PL.
 (540)

Arande

(531) 25.1.25, 27.5.1
 (510), (511) **14** biżuteria, wyroby jubilerskie, wyroby z materiałów szlachetnych, **25** bielizna osobista, **42** usługi wypożyczania i projektowania oprogramowania komputerowego.

(111) **256607** (220) 2012 04 10 (210) 399195
 (151) 2013 05 31 (441) 2012 07 16
 (732) ARCHITEKCI GRUPA GRABOWSKI SPÓŁKA Z OGRANICZONĄ
 ODPOWIEDZIALNOŚCIĄ, Łódź, PL.

(540)



Kolor znaku: czerwony, biały

(531) 26.4.1, 26.11.1, 26.11.13, 29.1.12

(510), (511) **37** nadzór budowlany, **42** usługi architektoniczne, projektowanie budynków, doradztwo budowlane, badania techniczne, dekoracja wnętrz (projektowanie), opracowywanie projektów technicznych, ekspertyzy geologiczne, pomiary geodezyjne, artyści graficy, planowanie urbanistyczne, planowanie, planowanie zużycia energii, **44** projektowanie krajobrazów.

(111) **256608** (220) 2012 04 10 (210) 399214
 (151) 2013 05 29 (441) 2012 07 16
 (732) GEDEON RICHTER POLSKA SPÓŁKA Z OGRANICZONĄ
 ODPOWIEDZIALNOŚCIĄ, Grodzisk Mazowiecki, PL.
 (540) ROKSA
 (510), (511) **05** preparaty farmaceutyczne.

(111) **256609** (220) 2012 04 11 (210) 399257
 (151) 2013 04 11 (441) 2012 07 16
 (732) CELIKO SPÓŁKA AKCYJNA, Poznań, PL.
 (540)



Kolor znaku: zielony

(531) 27.5.1, 29.1.3

(510), (511) **29** owoce suszone, chrupki owocowe, chipsy owocowe.

(111) **256610** (220) 2012 04 16 (210) 399481
 (151) 2013 05 13 (441) 2012 07 30
 (732) TEVA OPERATIONS POLAND SPÓŁKA Z OGRANICZONĄ
 ODPOWIEDZIALNOŚCIĄ, Warszawa, PL.
 (540) BRINZAPT
 (510), (511) **05** preparaty farmaceutyczne, leki, substancje dietetyczne przystosowane do celów medycznych, żywność dietetyczna dla celów leczniczych, suplementy diety do celów leczniczych, suplementy diety do stosowania przez ludzi w celu utrzymania stanu fizjologicznego i poprawy ogólnego stanu zdrowia, preparaty witaminowe, preparaty z mikroelementami, suplementy mineralne do żywności, preparaty bakteryjne do celów leczniczych.

(111) **256611** (220) 2012 04 19 (210) 399576
 (151) 2013 05 14 (441) 2012 07 30
 (732) MAGICPRO POLSKA SPÓŁKA Z OGRANICZONĄ
 ODPOWIEDZIALNOŚCIĄ, Mysłowice, PL.
 (540)



Kolor znaku: czarny, szary

(531) 27.5.1, 29.1.12

(510), (511) **01** produkty chemiczne przeznaczone dla przemysłu, prac badawczych, fotografii, rolnictwa, ogrodnictwa i leśnictwa, kleje, spoiwa, przeznaczone dla przemysłu, **03** środki do czyszczenia, polerowania, szorowania i ścierania, **17** materiały wypełniające, uszczelniające, izolacyjne, **19** materiały budowlane niemetalowe.

(111) **256612** (220) 2012 05 07 (210) 400076
 (151) 2013 06 07 (441) 2012 08 13

(732) KNYPL JAROSŁAW STUDIO JZK PROGRAMY KOMPUTEROWE, Gdańsk, PL.

(540) JZK

(510), (511) **09** systemy komputerowe i programy na rzecz kierowania firmą, prowadzenia działalności gospodarczej, dla biur rachunkowych, doradztwa księgowego, podatkowego, wystawiania dokumentów, rozliczania należności, przeprowadzania analiz, prowadzenia kartotek i ewidencjonowania, prowadzenia bilansów, wstępnie zapisane nośniki mediów elektronicznych, magnetycznych, optycznych i elektrooptycznych, taśmy, kasety, CD-ROM-y, dyski magnetyczne, nagrane nośniki danych z dźwiękiem i/lub obrazem, publikacje na nośnikach magnetycznych i optycznych, **16** komputerowe materiały eksploatacyjne: taśmy do drukarek komputerowych nasączone tuszem, tonery, kasety do drukarek, atramenty, papier do kserokopiarek, papier do drukarek komputerowych, **35** usługi reklamowe, publikowanie tekstów reklamowych, rozpowszechnianie ogłoszeń reklamowych, uaktualnianie materiału reklamowego, reklama radiowa, reklama telewizyjna, ogłoszenia prasowe i kolumny reklamowe w prasie, reklama internetowa, dystrybucja materiałów reklamowych, marketing i promocja sprzedaży, komputerowe bazy danych: kompilacja informacji, systematyzacja informacji, sortowanie danych, zarządzanie zbiorami informatycznymi, powielanie dokumentów, usługi maszynopisania; usługi w zakresie prowadzenia sklepu z komputerami, częściami do komputerów, podzespołami, osprzętem komputerowym, urządzeniami peryferyjnymi, programami komputerowymi, magnetycznymi nośnikami danych, taśmami do drukarek komputerowych nasączonych tuszem, tonerami, kasetami do drukarek, atramentem, papierem do kserokopiarek, papierem do drukarek komputerowych, **37** instalowanie, konserwacja, naprawy sprzętu komputerowego, serwerów, systemów informatycznych oraz telekomunikacyjnych, **38** rejestracja i utrzymywanie serwerów wirtualnych, kont poczty elektronicznej, serwisów internetowych, wdrażanie systemów informatycznych, teleinformatycznych i sieci łączności telefonicznej, teleksowej, przesyłanie danych przy pomocy terminali, przesyłanie informacji drogą elektroniczną, przesyłanie danych przy pomocy sieci światłowodów, informacja w zakresie telekomunikacji, telefonia komórkowa, wypożyczanie: modemów, telefonów, telekopiarek, urządzeń do przekazywania informacji, urządzeń telekomunikacyjnych, **42** opracowanie oprogramowania komputerowego, doradztwo w zakresie systemów informatycznych i sprzętu komputerowego, wypożyczanie i aktualizacja sprzętu komputerowego, projektowanie serwisów internetowych, projektowanie stron internetowych, graficzne opracowanie stron internetowych, usługi grafików komputerowych, modernizacja sprzętu komputerowego, systemów informatycznych oraz telekomunikacyjnych, odpłatne udostępnianie czasu dostępu do komputerowych baz danych, odpłatne udostępnianie czasu dostępu do komputerów w celu przetwarzania danych, odzyskiwanie komputerowych baz danych, usługi w zakresie oprogramowania komputerowego, wypożyczanie i aktualizacja oprogramowania komputerowego, usługi w zakresie ochrony antywirusowej, konserwacja oprogramowania.

(111) **256613** (220) 2012 05 08 (210) 400131
 (151) 2013 05 29 (441) 2012 08 13
 (732) OSHEE POLSKA SPÓŁKA Z OGRANICZONĄ
 ODPOWIEDZIALNOŚCIĄ, Kraków, PL.
 (540)



(531) 24.17.25, 27.5.1

(510), (511) **05** nalewki do celów leczniczych, napoje lecznicze, **30** batony, czekolada, galaretki owocowe jako słodczyce, guma do żucia nie do celów medycznych, lody spożywcze, cukierki, cukierki w formie pastylek, słodczyce w formie cukierków, cukierki z galaretki, lizaki, słodczyce do ssania, jogurt mrożony, muesli, wyroby cukiernicze, aromaty do napojów inne niż oleje esencyjne, aromaty do żywności, biszkopty, ciasto, ciastka, słodziki naturalne, sorbety jako lody, **32** wody mineralne i gazowane, wody stołowe, napoje izotoniczne, napoje izotoniczne w proszku, napoje bezalkoholowe, napoje energetyzujące, preparaty do produkcji napojów, esencje do produkcji

napojów, ekstrakty owocowe, napoje i soki owocowe, syropy owocowe, nektary owocowe.

(111) **256614** (220) 2012 05 08 (210) 400132
 (151) 2013 05 29 (441) 2012 08 13
 (732) OSHEE POLSKA SPÓŁKA Z OGRANICZONĄ
 ODPOWIEDZIALNOŚCIĄ, Kraków, PL.
 (540)

OSHEE vitamin
OSYRUP 100%
 dziennego zapotrzebowania

(531) 24.17.25, 27.5.1
 (510), (511) **05** dietetyczne substancje przystosowane do celów medycznych, dodatki odżywcze do celów leczniczych, preparaty witaminowe, preparaty z mikroelementami dla ludzi i zwierząt, żywność dietetyczna dla celów leczniczych, wyroby cukiernicze do celów leczniczych, nalewki do celów leczniczych, napoje lecznicze, preparaty medyczne do odchudzania, **29** mrożone owoce, miąższ owoców, owoce konserwowane, owoce w puszkach, galaretki owocowe, sałatki owocowe, przekąski na bazie owoców, **30** galaretki owocowe jako słodycze, guma do żucia nie do celów medycznych, lody spożywcze, cukierki, cukierki w formie pastylek, słodycze w formie cukierków, cukierki z galaretki, lizaki, słodycze do ssania, wyroby cukiernicze, aromaty do napojów inne niż oleje esencyjne, słodziki naturalne, sorbety jako lody, **32** wody mineralne i gazowane, wody stołowe, napoje izotoniczne, napoje izotoniczne w proszku, napoje bezalkoholowe, napoje energetyzujące, preparaty do produkcji napojów, esencje do produkcji napojów, ekstrakty owocowe, napoje i soki owocowe, nektary owocowe, syropy owocowe.

(111) **256615** (220) 2012 05 08 (210) 400135
 (151) 2013 05 29 (441) 2012 08 13
 (732) OSHEE POLSKA SPÓŁKA Z OGRANICZONĄ
 ODPOWIEDZIALNOŚCIĄ, Kraków, PL.
 (540)

OSHEE vitamin
OWATER 100%
 dziennego zapotrzebowania

(531) 24.17.25, 27.5.1
 (510), (511) **05** mineralne dodatki do żywności; dodatki odżywcze do celów leczniczych; preparaty witaminowe; preparaty z mikroelementami dla ludzi i zwierząt; żywność dietetyczna dla celów leczniczych; napoje lecznicze; preparaty medyczne do odchudzania, **32** wody mineralne i gazowane; wody stołowe; napoje izotoniczne; napoje izotoniczne w proszku; napoje bezalkoholowe; napoje energetyzujące; preparaty do produkcji napojów; esencje do produkcji napojów; ekstrakty owocowe; napoje i soki owocowe; nektary owocowe; syropy owocowe.

(111) **256616** (220) 2012 05 08 (210) 400136
 (151) 2013 05 29 (441) 2012 08 13
 (732) OSHEE POLSKA SPÓŁKA Z OGRANICZONĄ
 ODPOWIEDZIALNOŚCIĄ, Kraków, PL.
 (540)

OSHEE vitamin
OBAR 100%
 dziennego zapotrzebowania

(531) 24.17.25, 27.5.1
 (510), (511) **05** mineralne dodatki do żywności; dodatki odżywcze do celów leczniczych; żywność dietetyczna dla celów leczniczych; batoniki do celów farmaceutycznych; cukierki do celów leczniczych; wyroby cukiernicze do celów leczniczych; preparaty medyczne do odchudzania, **29** chrupki owocowe; chipsy owocowe; przekąski na bazie owoców; orzechy preparowane, **30** batony; czekolada; galaretki owocowe jako słodycze; lody spożywcze; cukierki; słodycze w formie cukierków; jogurt mrożony; muesli; wyroby cukiernicze; ciasto; ciastka; przekąski ryżowe; przekąski zbożowe.

(111) **256617** (220) 2012 05 08 (210) 400137
 (151) 2013 05 29 (441) 2012 08 13
 (732) OSHEE POLSKA SPÓŁKA Z OGRANICZONĄ
 ODPOWIEDZIALNOŚCIĄ, Kraków, PL.
 (540)

OSHEE vitamin
JOJOGURT 100%
 dziennego zapotrzebowania

(531) 24.17.25, 27.5.1
 (510), (511) **05** dodatki odżywcze do celów leczniczych; preparaty witaminowe; preparaty z mikroelementami dla ludzi i zwierząt; żywność dietetyczna dla celów leczniczych; napoje lecznicze; preparaty medyczne do odchudzania, **29** jogurt; produkty mleczne; napoje mleczne z przewagą mleka, **30** lody spożywcze; napoje na bazie kakao; napoje na bazie kawy; napoje na bazie czekolady; jogurt mrożony.

(111) **256618** (220) 2012 05 08 (210) 400139
 (151) 2013 05 29 (441) 2012 08 13
 (732) OSHEE POLSKA SPÓŁKA Z OGRANICZONĄ
 ODPOWIEDZIALNOŚCIĄ, Kraków, PL.
 (540)

OSHEE vitamin
OFRUIT 100%
 dziennego zapotrzebowania

(531) 24.17.25, 27.5.1
 (510), (511) **05** preparaty witaminowe; preparaty z mikroelementami dla ludzi i zwierząt; żywność dietetyczna dla celów leczniczych; batoniki do celów farmaceutycznych; cukierki do celów leczniczych; wyroby cukiernicze do celów leczniczych; guma do żucia do celów leczniczych; nalewki do celów leczniczych; napoje lecznicze; preparaty medyczne do odchudzania, **29** mrożone owoce; miąższ owoców; chrupki owocowe; jogurt; produkty mleczne; napoje mleczne z przewagą mleka; owoce konserwowane; owoce w puszkach; chipsy owocowe; galaretki owocowe; sałatki owocowe; przekąski na bazie owoców; daktyle; dżemy; galaretki jadalne; orzechy preparowane, **30** batony; czekolada; galaretki owocowe jako słodycze; guma do żucia nie do celów medycznych; lody spożywcze; cukierki; cukierki w formie pastylek; słodycze w formie cukierków; cukierki z galaretki; lizaki; słodycze do ssania; jogurt mrożony; muesli; wyroby cukiernicze; aromaty do napojów inne niż oleje esencyjne; aromaty do żywności; biszkopty; ciasto; ciastka; herbata; przekąski ryżowe; przekąski zbożowe; sorbety jako lody; tarty z owocami, **31** migdały; orzechy; otręby zbożowe; owoce cytrusowe; owoce świeże; warzywa świeże, **32** wody mineralne i gazowane; wody stołowe; napoje izotoniczne; napoje izotoniczne w proszku; napoje bezalkoholowe; napoje energetyzujące; preparaty do produkcji napojów; esencje do produkcji napojów; ekstrakty owocowe; napoje i soki owocowe; syropy owocowe; nektary owocowe.

(111) **256619** (220) 2012 05 08 (210) 400140
 (151) 2013 05 29 (441) 2012 08 13
 (732) OSHEE POLSKA SPÓŁKA Z OGRANICZONĄ
 ODPOWIEDZIALNOŚCIĄ, Kraków, PL.
 (540)

OSHEE vitamin
OSNACK 100%
 dziennego zapotrzebowania

(531) 24.17.25, 27.5.1
 (510), (511) **05** żywność dietetyczna dla celów leczniczych; batoniki do celów farmaceutycznych; cukierki do celów leczniczych; wyroby cukiernicze do celów leczniczych; guma do żucia do celów leczniczych; preparaty medyczne do odchudzania, **29** chrupki owocowe; jogurt; produkty mleczne; owoce konserwowane; owoce w puszkach; chipsy owocowe; galaretki owocowe; sałatki owocowe; przekąski na bazie owoców; sałatki warzywne; warzywa gotowane; warzywa konserwowane; warzywa suszone; warzywa w puszkach; sałatki warzywne; daktyle; galaretki jadalne; humus; orzechy preparowane, **30** krakersy; kukurydza prażona; lody spożywcze; chipsy; jogurt mro-

żony; muesli; wyroby cukiernicze; biszkopty; ciasto; ciastka; kanapki; paszteciki; pizze; płatki kukurydziane; płatki owsiane; przekąski ryżowe; przekąski zbożowe; przyprawy; sajgonki; sosy do sałatek; sorbety jako lody; suchary; sushi; taco; tarty z nadzieniem z jajek, sera, boczku, itp.: tarty z owocami; tortille, **31** migdały; orzechy; otręby zbożowe; owoce cytrusowe; owoce świeże; warzywa świeże.

(111) **256620** (220) 2012 05 08 (210) 400141
 (151) 2013 05 29 (441) 2012 08 13
 (732) OSHEE POLSKA SPÓŁKA Z OGRANICZONĄ
 ODPOWIEDZIALNOŚCIĄ, Kraków, PL.
 (540)

(531) 24.17.25, 27.5.1

(510), (511) **05** mineralne dodatki do żywności; dodatki odżywcze do celów leczniczych; żywność dietetyczna dla celów leczniczych; batoniki do celów farmaceutycznych; cukierki do celów leczniczych; wyroby cukiernicze do celów leczniczych; guma do żucia do celów leczniczych; preparaty medyczne do odchudzania, **29** chrupki owocowe; chipsy owocowe; galaretki owocowe; przekąski na bazie owoców; orzechy preparowane, **30** batony; czekolada; galaretki owocowe jako słodczyce; guma do żucia nie do celów medycznych; lody spożywcze; cukierki; cukierki w formie pastylek; słodczyce w formie cukierków; cukierki z galaretki; lizaki; słodczyce do ssania; jogurt mrożony; muesli; wyroby cukiernicze; ciasto; ciastka; wyroby z kakao.

(111) **256621** (220) 2012 05 08 (210) 400143
 (151) 2013 05 29 (441) 2012 08 13
 (732) OSHEE POLSKA SPÓŁKA Z OGRANICZONĄ
 ODPOWIEDZIALNOŚCIĄ, Kraków, PL.
 (540)

(531) 24.17.25, 27.5.1

(510), (511) **05** dodatki odżywcze do celów leczniczych; preparaty witaminowe; preparaty z mikroelementami dla ludzi i zwierząt; żywność dietetyczna dla celów leczniczych; nalewki do celów leczniczych; napoje lecznicze; preparaty medyczne do odchudzania, **29** mrożone owoce; mięsz owoców; owoce konserwowane; owoce w puszkach; galaretki owocowe; sałatki owocowe; przekąski na bazie owoców, **30** galaretki owocowe jako słodczyce; guma do żucia nie do celów medycznych; lody spożywcze; cukierki; cukierki w formie pastylek; słodczyce w formie cukierków; cukierki z galaretki; lizaki; słodczyce do ssania; jogurt mrożony; muesli; wyroby cukiernicze; aromaty do napojów inne niż oleje esencyjne; aromaty do żywności; lód do napojów chłodzących; słodziki naturalne; sorbety jako lody, **32** wody mineralne i gazowane; wody stołowe; napoje izotoniczne; napoje izotoniczne w proszku; napoje bezalkoholowe; napoje energetyzujące; preparaty do produkcji napojów; esencje do produkcji napojów; ekstrakty owocowe; napoje i soki owocowe; nektary owocowe; syropy owocowe; soki warzywne.

(111) **256622** (220) 2012 05 08 (210) 400144
 (151) 2013 05 29 (441) 2012 08 13
 (732) OSHEE POLSKA SPÓŁKA Z OGRANICZONĄ
 ODPOWIEDZIALNOŚCIĄ, Kraków, PL.
 (540)

(531) 24.17.25, 27.5.1

(510), (511) **05** dietetyczne substancje przystosowane do celów medycznych; mineralne dodatki do żywności; dodatki odżywcze do ce-

łów leczniczych; żywność dietetyczna dla celów leczniczych; batoniki do celów farmaceutycznych; cukierki do celów leczniczych; wyroby cukiernicze do celów leczniczych; guma do żucia do celów leczniczych; preparaty medyczne do odchudzania, **29** chrupki owocowe; chipsy owocowe; galaretki owocowe; przekąski na bazie owoców; orzechy preparowane, **30** batony; czekolada; galaretki owocowe jako słodczyce; guma do żucia nie do celów medycznych; lody spożywcze; cukierki; cukierki w formie pastylek; słodczyce w formie cukierków; cukierki z galaretki; lizaki; słodczyce do ssania; chipsy; chałwa; jogurt mrożony; muesli; wyroby cukiernicze; biszkopty; ciasto; ciastka; wyroby z kakao; przekąski ryżowe; przekąski zbożowe; sorbety jako lody; suchary.

(111) **256623** (220) 2012 05 08 (210) 400146
 (151) 2013 05 29 (441) 2012 08 13
 (732) OSHEE POLSKA SPÓŁKA Z OGRANICZONĄ
 ODPOWIEDZIALNOŚCIĄ, Kraków, PL.
 (540)

(531) 24.17.25, 27.5.1

(510), (511) **05** dietetyczne substancje przystosowane do celów medycznych; mineralne dodatki do żywności; dodatki odżywcze do celów leczniczych; żywność dietetyczna dla celów leczniczych; batoniki do celów farmaceutycznych; cukierki do celów leczniczych; wyroby cukiernicze do celów leczniczych; guma do żucia do celów leczniczych; nalewki do celów leczniczych; napoje lecznicze; preparaty medyczne do odchudzania, **29** mrożone owoce; mięsz owoców; chrupki owocowe; jogurt; produkty mleczne; napoje mleczne z przewagą mleka; owoce konserwowane; owoce w puszkach; chipsy owocowe; galaretki owocowe; sałatki owocowe; przekąski na bazie owoców; sałatki warzywne; warzywa gotowane; warzywa konserwowane; warzywa suszone; warzywa w puszkach; sałatki warzywne; daktyle; dżemy; galaretki jadalne; humus; orzechy preparowane, **30** batony; czekolada; galaretki owocowe jako słodczyce; guma do żucia nie do celów medycznych; krakersy; kukurydza prażona; lody spożywcze; cukierki; cukierki w formie pastylek; słodczyce w formie cukierków; cukierki z galaretki; lizaki; słodczyce do ssania; chipsy; napoje na bazie herbaty; herbata mrożona; napoje na bazie kakao; napoje na bazie kawy; napoje na bazie czekolady; miód; chałwa; jogurt mrożony; muesli; wyroby cukiernicze; aromaty do napojów inne niż oleje esencyjne; aromaty do żywności; biszkopty; ciasto; ciastka; herbata; kakao; kawa; wyroby z kakao; kanapki; krakersy; kukurydza prażona; lód do napojów chłodzących; paszteciki; pizze; płatki kukurydziane; płatki owsiane; przekąski ryżowe; przekąski zbożowe; przyprawy; sajgonki; sosy do sałatek; słodziki naturalne; sorbety jako lody; suchary; sushi; taco; tarty z nadzieniem z jajek, sera, boczku, itp.; tarty z owocami; tortille; bułki; chleb; bułki słodkie; żywność na bazie mąki, **31** migdały; orzechy; otręby zbożowe; owoce cytrusowe; owoce świeże; warzywa świeże.

(111) **256624** (220) 2012 05 08 (210) 400149
 (151) 2013 05 29 (441) 2012 08 13
 (732) OSHEE POLSKA SPÓŁKA Z OGRANICZONĄ
 ODPOWIEDZIALNOŚCIĄ, Kraków, PL.
 (540)

(531) 24.17.25, 27.5.1

(510), (511) **05** preparaty witaminowe; preparaty z mikroelementami dla ludzi i zwierząt; żywność dietetyczna dla celów leczniczych; nalewki do celów leczniczych; napoje lecznicze; preparaty medyczne do odchudzania, **29** jogurt; produkty mleczne; napoje mleczne z przewagą mleka, **30** napoje na bazie herbaty; herbata mrożona; napoje na bazie kakao; napoje na bazie kawy; napoje na bazie czekolady; jogurt mrożony; aromaty do napojów inne niż oleje esencyjne; herbata; kakao; kawa; wyroby z kakao; lód do napojów chłodzących;

sorbety jako lody, **32** wody mineralne i gazowane; wody stołowe; napoje izotoniczne; napoje izotoniczne w proszku; napoje bezalkoholowe; napoje energetyzujące; preparaty do produkcji napojów; esencje do produkcji napojów; ekstrakty owocowe; napoje i soki owocowe; nektary owocowe; syropy owocowe; soki warzywne.

(111) **256625** (220) 2012 05 08 (210) 400150
 (151) 2013 05 29 (441) 2012 08 13
 (732) OSHEE POLSKA SPÓŁKA Z OGRANICZONĄ
 ODPOWIEDZIALNOŚCIĄ, Kraków, PL.
 (540)

OSHEE vitamin
GUM 100%
 dziennego
 zapotrzebowania

(531) 24.17.25, 27.5.1
 (510), (511) **05** dietetyczne substancje przystosowane do celów medycznych; mineralne dodatki do żywności; dodatki odżywcze do celów leczniczych; preparaty witaminowe; preparaty z mikroelementami dla ludzi i zwierząt; żywność dietetyczna dla celów leczniczych; batoniki do celów farmaceutycznych; cukierki do celów leczniczych; wyroby cukiernicze do celów leczniczych; guma do żucia do celów leczniczych; preparaty medyczne do odchudzania, **30** batony; czekolada; galaretki owocowe jako słodycze; guma do żucia nie do celów medycznych; lody spożywcze; cukierki; cukierki w formie pastylek; słodycze w formie cukierków; cukierki z galaretki; lizaki; słodycze do ssania; jogurt mrożony; wyroby cukiernicze; wyroby z kakao; sorbety jako lody.

(111) **256626** (220) 2012 05 08 (210) 400152
 (151) 2013 05 29 (441) 2012 08 13
 (732) OSHEE POLSKA SPÓŁKA Z OGRANICZONĄ
 ODPOWIEDZIALNOŚCIĄ, Kraków, PL.
 (540)

OSHEE vitamin
ICE 100%
 dziennego
 zapotrzebowania

(531) 24.17.25, 27.5.1
 (510), (511) **05** preparaty witaminowe; preparaty z mikroelementami dla ludzi i zwierząt; żywność dietetyczna dla celów leczniczych; batoniki do celów farmaceutycznych; cukierki do celów leczniczych; wyroby cukiernicze do celów leczniczych; napoje lecznicze; preparaty medyczne do odchudzania, **29** mrożone owoce; galaretki owocowe; przekąski na bazie owoców; galaretki jadalne, **30** batony; lody spożywcze; cukierki; cukierki w formie pastylek; słodycze w formie cukierków; cukierki z galaretki; lizaki; słodycze do ssania; jogurt mrożony; mrożone wyroby cukiernicze; sorbety jako lody; mrożone napoje na bazie herbaty; herbata mrożona; mrożone napoje na bazie kakao; mrożone napoje na bazie kawy; mrożone napoje na bazie czekolady; lód do napojów chłodzących, **32** wody mineralne i gazowane; wody stołowe; napoje izotoniczne; napoje izotoniczne w proszku; napoje bezalkoholowe; napoje energetyzujące; preparaty do produkcji napojów; esencje do produkcji napojów; ekstrakty owocowe; napoje i soki owocowe; nektary owocowe; syropy owocowe; soki warzywne.

(111) **256627** (220) 2012 05 08 (210) 400154
 (151) 2013 05 29 (441) 2012 08 13
 (732) OSHEE POLSKA SPÓŁKA Z OGRANICZONĄ
 ODPOWIEDZIALNOŚCIĄ, Kraków, PL.
 (540)

OSHEE vitamin
MILK 100%
 dziennego
 zapotrzebowania

(531) 24.17.25, 27.5.1
 (510), (511) **05** dodatki odżywcze do celów leczniczych; preparaty witaminowe; preparaty z mikroelementami dla ludzi i zwierząt;

żywność dietetyczna dla celów leczniczych; batoniki do celów farmaceutycznych; cukierki do celów leczniczych; wyroby cukiernicze do celów leczniczych; napoje lecznicze; preparaty medyczne do odchudzania, **29** jogurt; produkty mleczne; napoje mleczne z przewagą mleka, **30** batony; czekolada; lody spożywcze; cukierki; cukierki w formie pastylek; słodycze w formie cukierków; cukierki z galaretki; lizaki; słodycze do ssania; napoje na bazie kakao; napoje na bazie kawy; napoje na bazie czekolady; jogurt mrożony; wyroby cukiernicze; aromaty do napojów inne niż oleje esencyjne.

(111) **256628** (220) 2012 05 10 (210) 400223
 (151) 2013 06 05 (441) 2012 08 13
 (732) BARTER SPÓŁKA AKCYJNA, Białystok, PL.
 (540)

BIG FIRE

(531) 27.5.1
 (510), (511) **04** antracyt, brykiety węgla, koks, mieszaniny węgla z biokomponentami, mieszaniny węgla z biomasą, mieszaniny węgla z odpadami, pył węglowy, węgiel kamienny.

(111) **256629** (220) 2012 05 10 (210) 400224
 (151) 2013 06 05 (441) 2012 08 13
 (732) SKINEA POLSKA SPÓŁKA Z OGRANICZONĄ
 ODPOWIEDZIALNOŚCIĄ, Warszawa, PL.
 (540)

evrée

Kolor znaku: szary

(531) 27.5.1, 29.1.6
 (510), (511) **03** kosmetyki i środki perfumeryjne, dezodoranty, preparaty do demakijażu, kremy kosmetyczne i peelingujące, mleczka i lotiony kosmetyczne, szampony i odżywki do włosów, mydła, płyny i żele do kąpieli, olejki toaletowe, preparaty do pielęgnacji jamy ustnej dla celów nieleczniczych, maski kosmetyczne, peelingi do twarzy i ciała, płatki kosmetyczne do demakijażu, patyczki z watą do celów kosmetycznych.

(111) **256630** (220) 2012 05 10 (210) 400225
 (151) 2013 06 05 (441) 2012 08 13
 (732) BARTER SPÓŁKA AKCYJNA, Białystok, PL.
 (540)

EKO-GROSZ

(531) 24.17.1, 27.5.1
 (510), (511) **04** antracyt, brykiety węgla, koks, mieszaniny węgla z biokomponentami, mieszaniny węgla z biomasą, mieszaniny węgla z odpadami, pył węglowy, węgiel kamienny.

(111) **256631** (220) 2012 05 10 (210) 400226
 (151) 2013 06 05 (441) 2012 08 13
 (732) JAWOROWSKA ELŻBIETA KRAWIECTWO KONFEKCYJNE
 WYRÓB I SPRZEDAŻ, Warszawa, PL.
 (540)



(531) 9.1.10, 24.1.5, 24.1.18, 24.9.2, 27.5.1
 (510), (511) **40** usługi krawieckie.

(111) **256632** (220) 2012 05 10 (210) 400228
 (151) 2013 06 05 (441) 2012 08 13
 (732) AUGUST STORCK KG, Berlin, DE.
 (540) nimm 2 Śmiejęłki Sokki
 (510), (511) **30** słodycze, czekolada i wyroby czekoladowe, ciasta, lody, preparaty do sporządzania wyżej wymienionych produktów zawarte w klasie 30.

(111) **256633** (220) 2012 05 14 (210) 400342
 (151) 2013 06 06 (441) 2012 08 27
 (732) PRZEDSIĘBIORSTWO PRODUKCJI FARMACEUTYCZNEJ HASCO-LEK SPÓŁKA AKCYJNA, Wrocław, PL.
 (540) EASY JUNIOR
 (510), (511) **05** preparaty farmaceutyczne.

(111) **256634** (220) 2012 05 14 (210) 400343
 (151) 2013 06 06 (441) 2012 08 27
 (732) PRZEDSIĘBIORSTWO PRODUKCJI FARMACEUTYCZNEJ HASCO-LEK SPÓŁKA AKCYJNA, Wrocław, PL.
 (540) EASY FORTE
 (510), (511) **05** preparaty farmaceutyczne.

(111) **256635** (220) 2012 05 14 (210) 400384
 (151) 2013 06 05 (441) 2012 08 27
 (732) KNYPL JAROSŁAW STUDIO JZK PROGRAMY KOMPUTEROWE, Gdańsk, PL.
 (540) druczek
 (510), (511) **09** systemy komputerowe i programy na rzecz kierowania firmą, prowadzenia działalności gospodarczej, dla biur rachunkowych, doradztwa księgowego, podatkowego, wystawiania dokumentów, rozliczania należności, przeprowadzania analiz, prowadzenia kartotek i ewidencjonowania, prowadzenia bilansów, wstępnie zapisane nośniki mediów elektronicznych, magnetycznych, optycznych i elektrooptycznych, taśmy, kasety, CD-ROM-y, dyski magnetyczne, nagrane nośniki danych z dźwiękiem i/lub obrazem, publikacje na nośnikach magnetycznych i optycznych.

(111) **256636** (220) 2012 05 15 (210) 400432
 (151) 2013 05 14 (441) 2012 08 27
 (732) PRZEDSIĘBIORSTWO FARMACEUTYCZNE LEK-AM SPÓŁKA Z OGRANICZONĄ ODPOWIEDZIALNOŚCIĄ, Zakroczym, PL.
 (540) Senotonina
 (510), (511) **05** produkty farmaceutyczne, leki, środki dietetyczne dla celów medycznych.

(111) **256637** (220) 2012 05 17 (210) 400507
 (151) 2013 06 10 (441) 2012 08 27
 (732) MARKA SOKOŁÓW-SERVICE SPÓŁKA Z OGRANICZONĄ ODPOWIEDZIALNOŚCIĄ SPÓŁKA KOMANDYTOWA, Sokołów Podlaski, PL.
 (540)

**Salami
Kibica**

Kolor znaku: biały, czarny, czerwony
 (531) 27.5.1, 29.1.13
 (510), (511) **29** mięso, drób, wędliny, wyroby drobiarskie, wyroby garmażeryjne, konserwy mięsne.

(111) **256638** (220) 2012 05 17 (210) 400508
 (151) 2013 06 10 (441) 2012 08 27
 (732) MARKA SOKOŁÓW-SERVICE SPÓŁKA Z OGRANICZONĄ ODPOWIEDZIALNOŚCIĄ SPÓŁKA KOMANDYTOWA, Sokołów Podlaski, PL.

(540)



Kolor znaku: złoty, czerwony, biały, czarny, żółty, pomarańczowy, zielony
 (531) 1.15.5, 5.1.1, 5.3.2, 8.5.1, 8.5.3, 21.3.1, 25.1.15, 27.5.1, 29.1.15
 (510), (511) **29** mięso, drób, wędliny, wyroby drobiarskie, wyroby garmażeryjne.

(111) **256639** (220) 2012 05 17 (210) 400509
 (151) 2013 05 31 (441) 2012 08 27
 (732) TORF CORPORATION-FABRYKA LEKÓW SPÓŁKA Z OGRANICZONĄ ODPOWIEDZIALNOŚCIĄ, Kąty Wrocławskie, PL.
 (540)

tołpa:
dermo men,
30+.

Kolor znaku: czarny, ciemnoszary, zielony
 (531) 27.5.1, 29.1.13
 (510), (511) **03** kosmetyki, preparaty kosmetyczne, środki do pielęgnacji twarzy, ciała, włosów i zębów; pasty.

(111) **256640** (220) 2012 05 17 (210) 400510
 (151) 2013 05 31 (441) 2012 08 27
 (732) TORF CORPORATION-FABRYKA LEKÓW SPÓŁKA Z OGRANICZONĄ ODPOWIEDZIALNOŚCIĄ, Kąty Wrocławskie, PL.
 (540)

tołpa:
dermo men,
40+.

Kolor znaku: czarny, ciemnoszary, ciemnopomarańczowy
 (531) 27.5.1, 29.1.13
 (510), (511) **03** kosmetyki, preparaty kosmetyczne, środki do pielęgnacji twarzy, ciała, włosów i zębów.

(111) **256641** (220) 2012 05 17 (210) 400511
 (151) 2013 05 31 (441) 2012 08 27
 (732) TORF CORPORATION-FABRYKA LEKÓW SPÓŁKA Z OGRANICZONĄ ODPOWIEDZIALNOŚCIĄ, Kąty Wrocławskie, PL.
 (540)

tołpa:
dermo men,
50+.

Kolor znaku: czarny, ciemnoszary, granatowy
 (531) 27.5.1, 29.1.13
 (510), (511) **03** kosmetyki, preparaty kosmetyczne, środki do pielęgnacji twarzy, ciała, włosów i zębów.

(111) **256642** (220) 2012 05 17 (210) 400512
 (151) 2013 05 31 (441) 2012 08 27
 (732) TORF CORPORATION-FABRYKA LEKÓW SPÓŁKA Z OGRANICZONĄ ODPOWIEDZIALNOŚCIĄ, Kąty Wrocławskie, PL.

(540)

tołpa:
dermo face,
futuris 30+.

Kolor znaku: czarny, ciemnoszary, zielony

(531) 27.5.1, 29.1.13

(510), (511) **03** kosmetyki, preparaty kosmetyczne, środki do pielęgnacji twarzy, ciała, włosów i zębów.

(111) **256643** (220) 2012 05 17 (210) 400513
(151) 2013 05 31 (441) 2012 08 27
(732) TORF CORPORATION-FABRYKA LEKÓW SPÓŁKA
Z OGRANICZONĄ ODPOWIEDZIALNOŚCIĄ, Kąty Wrocławskie, PL.
(540)

tołpa:
dermo face,
stimular 40+.

Kolor znaku: czarny, ciemnoszary, ciemnopomarańczowy

(531) 27.5.1, 29.1.13

(510), (511) **03** kosmetyki, preparaty kosmetyczne, środki do pielęgnacji twarzy, ciała, włosów i zębów; pasty.

(111) **256644** (220) 2012 05 17 (210) 400514
(151) 2013 05 31 (441) 2012 08 27
(732) TORF CORPORATION-FABRYKA LEKÓW SPÓŁKA
Z OGRANICZONĄ ODPOWIEDZIALNOŚCIĄ, Kąty Wrocławskie, PL.
(540)

tołpa:
dermo face,
lipidro.

Kolor znaku: czarny, ciemnoszary, żółty

(531) 27.5.1, 29.1.13

(510), (511) **03** kosmetyki, preparaty kosmetyczne, środki do pielęgnacji twarzy, ciała, włosów i zębów.

(111) **256645** (220) 2012 05 17 (210) 400515
(151) 2013 05 31 (441) 2012 08 27
(732) TORF CORPORATION-FABRYKA LEKÓW SPÓŁKA
Z OGRANICZONĄ ODPOWIEDZIALNOŚCIĄ, Kąty Wrocławskie, PL.
(540)

tołpa:
dermo pedi,
deo.

Kolor znaku: czarny, ciemnoszary, jasnozielony

(531) 27.5.1, 29.1.13

(510), (511) **03** kosmetyki, preparaty kosmetyczne, środki do pielęgnacji twarzy, ciała, włosów i zębów.

(111) **256646** (220) 2012 05 17 (210) 400516
(151) 2013 05 31 (441) 2012 08 27
(732) TORF CORPORATION-FABRYKA LEKÓW SPÓŁKA
Z OGRANICZONĄ ODPOWIEDZIALNOŚCIĄ, Kąty Wrocławskie, PL.
(540)

tołpa:
dermo pedi,
med.

Kolor znaku: czarny, ciemnoszary, fioletowy

(531) 27.5.1, 29.1.13

(510), (511) **03** kosmetyki, preparaty kosmetyczne, środki do pielęgnacji twarzy, ciała, włosów i zębów; pasty.

(111) **256647** (220) 2012 05 18 (210) 400568
(151) 2013 05 29 (441) 2012 08 27
(732) S-LAB SPÓŁKA Z OGRANICZONĄ ODPOWIEDZIALNOŚCIĄ,
Mirków, PL.

(540) Lambrinex

(510), (511) **05** produkty farmaceutyczne w całym zakresie klasowym, chemiczne preparaty do celów medycznych, **30** wyroby cukiernicze.

(111) **256648** (220) 2012 05 18 (210) 400569
(151) 2013 05 29 (441) 2012 08 27
(732) S-LAB SPÓŁKA Z OGRANICZONĄ ODPOWIEDZIALNOŚCIĄ,
Mirków, PL.

(540) Lambrinki

(510), (511) **05** produkty farmaceutyczne w całym zakresie klasowym, suplementy żywności, preparaty wspomagające leczenie, **30** wyroby cukiernicze.

(111) **256649** (220) 2012 05 30 (210) 401054
(151) 2013 06 03 (441) 2012 09 10
(732) GMINA BRUDZEŃ DUŻY, Brudzeń Duży, PL.
(540)



Kolor znaku: żółty, pomarańczowy, zielony, niebieski, szary

(531) 1.3.1, 27.5.1, 29.1.15

(510), (511) **35** usługi związane z promocją powiatu i gminy; promocja sprzedaży polegająca na udzielaniu licencji na używanie znaku towarowego podmiotom wytwarzającym produkty bądź świadczących usługi na terytorium gminy; organizowanie imprez promujących powiat i gminę; rozpowszechnianie materiałów promocyjnych opatrzonych znakiem towarowym, zwłaszcza takich, jak: czasopisma, kalendarze, katalogi, broszury, kartki pocztowe, widokówki, długopisy, pióra, ołówki, odzież, nakrycia głowy, koszulki, czapeczki, szklanki, kufle, napoje i przekąski, zabawki, maskotki, gry, rekwizyty do gier; organizowanie targów w celach handlowych lub reklamowych; organizacja wystaw w celach handlowych lub reklamowych; badania rynkowe; zarządzenie w działalności gospodarczej, **37** znakowanie i wytyczanie szlaków turystycznych, **41** usługi organizowania imprez o charakterze edukacyjnym, kulturowym lub rozrywkowym; organizowanie konkursów o charakterze edukacyjnym, kulturowym lub rozrywkowym; usługi związane z organizacją wypoczynku; usługi organizowania obozów wakacyjnych; organizowanie obozów sportowych; nauczanie; usługi w zakresie organizacji kursów i szkoleń; publikowanie książek; publikacje elektroniczne on-line książek i periodyków; publikowanie tekstów innych niż teksty reklamowe; produkcja filmów; produkcja programów radiowych i telewizyjnych; usługi reporterskie; pisanie scenariuszy; organizowanie, prowadzenie i obsługa konferencji, kongresów, seminariów, sympozjów; organizowanie spotkań biznesowych; organizowanie wystaw z dziedziny kultury lub edukacji.

(111) **256650** (220) 2012 05 30 (210) 401060
(151) 2013 05 31 (441) 2012 09 10
(732) NO NAME SPÓŁKA Z OGRANICZONĄ
ODPOWIEDZIALNOŚCIĄ, Kraków, PL.
(540)

**COTTON
CLUB**

(531) 27.5.1

(510), (511) **25** odzież, obuwie, nakrycia głowy.

(111) **256651** (220) 2012 06 22 (210) 401874
(151) 2013 04 12 (441) 2012 09 24

(732) BOJANEK FIRMA PRODUKCYJNO-HANDLOWA ANDRZEJ BOJANEK, JERZY BOJANEK SPÓŁKA JAWNA, Częstochowa, PL. (540)



Kolor znaku: czarny, biały, żółty

(531) 1.3.2, 7.3.20, 24.13.1, 24.17.5, 26.4.9, 26.4.16, 26.4.18, 27.5.1, 29.1.13

(510), (511) **06** metalowe ograniczniki do okien, rury i rurki metalowe, rury metalowe do karniszy, pręty metalowe do zazdrostek, złączki rur metalowe, osprzęt do okien metalowy, okucia okienne metalowe, ozdobne okucia okienne metalowe, okucia drzwiowe metalowe, ozdobne okucia drzwiowe metalowe, okucia metalowe, żaluzje metalowe, rolety zewnętrzne metalowe, rolety ze stali, zasłony metalowe, cyfry i litery z metali nieszlachetnych z wyjątkiem czcionek, **19** żaluzje niemetalowe, żaluzje zewnętrzne niemetalowe i nietekstylne, **20** pręty do mocowania chodników na schodach, rolki do zasłon, osprzęt niemetalowy do okien, osprzęt niemetalowy do drzwi, żaluzje wewnętrzne z listewek, zasłony dekoracyjne z koralików, szyny do zasłon, karnisze do zasłon, haki do zasłon, sznury do podwiązania zasłon, zasłony bambusowe, krążki z tworzyw sztucznych do zasłon, zasłony z plecionek drewnianych, okienne żaluzje i rolety wewnętrzne, **24** uchwyty do zasłon z materiałów tekstylnych, moskitiery, kotary na drzwi jako zasłony, zasłony z surowców włókienniczych lub tworzyw sztucznych, firanki, tkaniny do celów włókienniczych, **35** zgrupowanie na rzecz osób trzecich różnych towarów pozwalające nabywcy wygodnie oglądać i kupować te towary na stronie internetowej dotyczącej sprzedaży karniszy, parasoli, żaluzji, rolet, zasłon, firanek, tkanin; zgrupowanie narzec osób trzecich różnych towarów pozwalające nabywcy wygodnie oglądać i kupować te towary w sklepie z karniszami, parasolami, żaluzjami, roletami, zasłonami, firankami, tkaninami; komputerowe zarządzanie plikami, organizowanie wystaw w celach handlowych lub reklamowych, pokazy towarów, promocja sprzedaży dla osób trzecich, reklama za pośrednictwem sieci komputerowej, reklamy, usługi zaopatrzenie osób trzecich jako zakupy produktów i usług dla innych przedsiębiorstw, oferowanie i prezentowanie w mediach produktów dla celów sprzedaży.

(111) **256652** (220) 2012 06 29 (210) 402152
(151) 2013 05 23 (441) 2012 10 08

(732) FABRYKA OKIEN DAKO SPÓŁKA Z OGRANICZONĄ ODPOWIEDZIALNOŚCIĄ, Nowy Sącz, PL. (540)



(531) 26.4.1, 26.4.9, 27.5.1

(510), (511) **06** okna i drzwi metalowe, w tym z izolacją cieplną, ościeżnice drzwiowe i okienne, ramy skrzydeł okiennych-wszystkie metalowe, okucia okienne i drzwiowe, nadproża metalowe, ściany, w tym fasadowe, dachy i zadaszenia, szklane z konstrukcją, nośną metalową, świetliki dachowe, budowlane konstrukcje metalowe, w tym szkielety i ramy dla ścian, dachów i zadaszeń szklanych, oraz dla szklarni i ogrodów zimowych, wiaty i zadaszenia metalowe, lekkie budowle oraz ściany metalowe, w tym z izolacją cieplną, ściany wewnętrzne metalowe, w tym z szybami; witraży, gabloty, okładziny metalowe dla budownictwa, boazerie metalowe, drzwi przeciwpożarowe i dymoszczelne, przeciwpożarowe przegrody budowlane, konstrukcje przenośne metalowe, **19** okna i drzwi niemetalowe, w tym drewniane i z wielokomorowych profili z tworzyw sztucznych, ościeżnice drzwiowe i okienne oraz ramy skrzydeł okiennych-niemetalowe, w tym drewniane i z wielokomorowych profili z tworzyw sztucznych, płyty drzwiowe niemetalowe, parapety niemetalowe, okna i drzwi drewniane oraz z tworzyw sztucznych, z metalowymi osłonami ramiaków, okna i drzwi niemetalowe z metalowymi ościeżnicami, okienne niemetalowe, okładziny drewniane i z imitacji drewna, okładziny niemetalowe dla budownictwa, szklarnie i ogrody zimowe z konstrukcją nośną niemetalową, dźwigary i konstrukcje niemetalowe, **35** usługi prowadzenia sprzedaży hurtowej i detalicz-

nej: bram garażowych i przemysłowych, segmentowych i rolowanych, napędów oraz podzespołów sterowania i automatyki do tych bram, okien i drzwi metalowych oraz niemetalowych w tym drewnianych oraz z wielokomorowych profili z tworzyw sztucznych, okuć okiennych i drzwiowych, akcesoriów okiennych, takich jak: rolety zewnętrzne i rolety wewnętrzne, w tym tekstylne, moskitiery, **40** powlekanie metali w celach dekoracyjnych lub antykorozyjnych, w tym malowanie proszkowe, okleinowanie profili z tworzyw sztucznych i metalowych.

(111) **256653** (220) 2012 06 29 (210) 402153
(151) 2013 05 23 (441) 2012 10 08

(732) FABRYKA OKIEN DAKO SPÓŁKA Z OGRANICZONĄ ODPOWIEDZIALNOŚCIĄ, Nowy Sącz, PL. (540) DAKO

(510), (511) **06** okna i drzwi metalowe, w tym z izolacją cieplną, ościeżnice drzwiowe i okienne, ramy skrzydeł okiennych-wszystkie metalowe, okucia okienne i drzwiowe, nadproża metalowe, ściany, w tym fasadowe, dachy i zadaszenia, szklane z konstrukcją, nośną metalową, świetliki dachowe, budowlane konstrukcje metalowe, w tym szkielety i ramy dla ścian, dachów i zadaszeń szklanych, oraz dla szklarni i ogrodów zimowych, wiaty i zadaszenia metalowe, lekkie budowle oraz ściany metalowe, w tym z izolacją cieplną, ściany wewnętrzne metalowe, w tym z szybami; witraży, gabloty, okładziny metalowe dla budownictwa, boazerie metalowe, drzwi przeciwpożarowe i dymoszczelne, przeciwpożarowe przegrody budowlane, konstrukcje przenośne metalowe, **19** okna i drzwi niemetalowe, w tym drewniane i z wielokomorowych profili z tworzyw sztucznych, ościeżnice drzwiowe i okienne oraz ramy skrzydeł okiennych-niemetalowe, w tym drewniane i z wielokomorowych profili z tworzyw sztucznych, płyty drzwiowe niemetalowe, parapety niemetalowe, okna i drzwi drewniane oraz z tworzyw sztucznych, z metalowymi osłonami ramiaków, okna i drzwi niemetalowe z metalowymi ościeżnicami, okienne niemetalowe, okładziny drewniane i z imitacji drewna, okładziny niemetalowe dla budownictwa, szklarnie i ogrody zimowe z konstrukcją nośną niemetalową, dźwigary i konstrukcje niemetalowe, **35** usługi prowadzenia sprzedaży hurtowej i detalicznej: bram garażowych i przemysłowych, segmentowych i rolowanych, napędów oraz podzespołów sterowania i automatyki do tych bram, okien i drzwi metalowych oraz niemetalowych w tym drewnianych oraz z wielokomorowych profili z tworzyw sztucznych, okuć okiennych i drzwiowych, akcesoriów okiennych, takich jak: rolety zewnętrzne i rolety wewnętrzne, w tym tekstylne, moskitiery, **40** powlekanie metali w celach dekoracyjnych lub antykorozyjnych, w tym malowanie proszkowe, okleinowanie profili z tworzyw sztucznych i metalowych.

(111) **256654** (220) 2012 08 30 (210) 404365
(151) 2013 05 16 (441) 2012 12 03

(732) VALEANT IPM SPÓŁKA Z OGRANICZONĄ ODPOWIEDZIALNOŚCIĄ, Rzeszów, PL.

(540) ZOLBRINEX

(510), (511) **05** produkty farmaceutyczne, krople do oczu stosowane w jaskrze.

(111) **256655** (220) 2008 01 18 (210) 335342
(151) 2013 03 18 (441) 2008 04 28

(732) BREVIS Spółka Cywilna Marek Cwikilewicz, Krzysztof Dzieża, Kraków, PL.

(540)



(531) 27.5.1, 27.5.17

(510), (511) **09** przyrządy pomiarowe, instrumenty pomiarowe, sondy pomiarowe, przetworniki pomiaru wilgotności, rejestratory wilgotności, analizatory, aparatura do analizy powietrza, **11** systemy wentylacyjne, instalacje do filtracji powietrza i klimatyzacji, wyciągi powietrza, regulatory wydatku powietrza, nawiewniki, nawiewniki higrosterowane, kratki wywiewne, kratki wyciągowe, elementy systemów wentylacyjnych, aparatura do wentylacji, wentylatory, klima-

tyzatory, elementy systemów klimatyzacyjnych, urządzenia klimatyzacyjne, urządzenia do ogrzewania, grzejniki, **35** usługi w zakresie prowadzenia sklepu lub hurtowni z zakresu wentylacji, klimatyzacji lub ogrzewania, w tym za pomocą strony Web, innych środków porozumiewania się na odległość oraz katalogów wysyłkowych.

(111) **256656** (220) 2008 01 18 (210) 335343
 (151) 2013 03 18 (441) 2008 04 28
 (732) BREVIS Spółka Cywilna Marek Ćwikilewicz, Krzysztof Dzieża, Kraków, PL.
 (540)



(531) 27.5.1, 27.5.17
 (510), (511) **09** przyrządy pomiarowe, instrumenty pomiarowe, sondy pomiarowe, przetworniki pomiaru wilgotności, rejestratory wilgotności, analizatory, aparatura do analizy powietrza, **11** systemy wentylacyjne, instalacje do filtracji powietrza i klimatyzacji, wyciągi powietrza, regulatory wydatku powietrza, nawiewniki, nawiewniki higrosterowane, kratki wywiewne, kratki wyciągowe, elementy systemów wentylacyjnych, aparatura do wentylacji, wentylatory, klimatyzatory, elementy systemów klimatyzacyjnych, urządzenia klimatyzacyjne, urządzenia do ogrzewania, grzejniki, **35** usługi w zakresie prowadzenia sklepu lub hurtowni z zakresu wentylacji, klimatyzacji lub ogrzewania, w tym za pomocą strony Web, innych środków porozumiewania się na odległość oraz katalogów wysyłkowych.

(111) **256657** (220) 2009 01 22 (210) 351137
 (151) 2013 05 24 (441) 2009 04 27
 (732) PLAY BRAND MANAGEMENT LIMITED, Limassol, CY.
 (540) PLAY FRESH

(510), (511) **09** aparaty telefoniczne systemu telefonii komórkowej, urządzenia do nadawania, przekazywania i odbioru w systemie telefonii komórkowej, aparaty do rejestracji, przekazu i odtwarzania dźwięków i obrazów, urządzenia do przetwarzania informacji, urządzenia współpracujące z komputerami w zakresie przekazywania dźwięku i obrazu, **38** usługi telekomunikacyjne w zakresie: telefonia komórkowa, połączenia telefoniczne, usługi telefoniczne, połączenia ze światową siecią komputerową za pośrednictwem telekomunikacji, wypożyczanie telefonów, przekazywanie dźwięku i obrazu, obsługa przekazu fonicznego i cyfrowego, transmitowanie dźwięku i obrazu, poczta elektroniczna, przesyłanie informacji tekstowej i obrazowej przy pomocy komputerów, **41** organizowanie rozrywki internetowej, informacje o imprezach internetowych, publikacja elektroniczna online książek i periodyków.

(111) **256658** (220) 2009 01 22 (210) 351138
 (151) 2013 05 24 (441) 2009 04 27
 (732) PLAY BRAND MANAGEMENT LIMITED, Limassol, CY.
 (540) PLAY HIT

(510), (511) **09** aparaty telefoniczne systemu telefonii komórkowej, urządzenia do nadawania, przekazywania i odbioru w systemie telefonii komórkowej, aparaty do rejestracji, przekazu i odtwarzania dźwięków i obrazów, urządzenia do przetwarzania informacji, urządzenia współpracujące z komputerami w zakresie przekazywania dźwięku i obrazu, **38** usługi telekomunikacyjne w zakresie: telefonia komórkowa, połączenia telefoniczne, usługi telefoniczne, połączenia ze światową siecią komputerową za pośrednictwem telekomunikacji, wypożyczanie telefonów, przekazywanie dźwięku i obrazu, obsługa przekazu fonicznego i cyfrowego, transmitowanie dźwięku i obrazu, poczta elektroniczna, przesyłanie informacji tekstowej i obrazowej przy pomocy komputerów, **41** organizowanie rozrywki internetowej, informacje o imprezach internetowych, publikacja elektroniczna online książek i periodyków.

(111) **256659** (220) 2009 01 22 (210) 351139
 (151) 2013 05 24 (441) 2009 04 27
 (732) PLAY BRAND MANAGEMENT LIMITED, Limassol, CY.
 (540) PLAY EAZY

(510), (511) **09** aparaty telefoniczne systemu telefonii komórkowej, urządzenia do nadawania, przekazywania i odbioru w systemie te-

lefonii komórkowej, aparaty do rejestracji, przekazu i odtwarzania dźwięków i obrazów, urządzenia do przetwarzania informacji, urządzenia współpracujące z komputerami w zakresie przekazywania dźwięku i obrazu, **38** usługi telekomunikacyjne w zakresie: telefonia komórkowa, połączenia telefoniczne, usługi telefoniczne, połączenia ze światową siecią komputerową za pośrednictwem telekomunikacji, wypożyczanie telefonów, przekazywanie dźwięku i obrazu, obsługa przekazu fonicznego i cyfrowego, transmitowanie dźwięku i obrazu, poczta elektroniczna, przesyłanie informacji tekstowej i obrazowej przy pomocy komputerów, **41** organizowanie rozrywki internetowej, informacje o imprezach internetowych, publikacja elektroniczna online książek i periodyków.

(111) **256660** (220) 2009 01 22 (210) 351142
 (151) 2013 05 24 (441) 2009 04 27
 (732) PLAY BRAND MANAGEMENT LIMITED, Limassol, CY.
 (540) PLAY OPEN

(510), (511) **09** aparaty telefoniczne systemu telefonii komórkowej, urządzenia do nadawania, przekazywania i odbioru w systemie telefonii komórkowej, aparaty do rejestracji, przekazu i odtwarzania dźwięków i obrazów, urządzenia do przetwarzania informacji, urządzenia współpracujące z komputerami w zakresie przekazywania dźwięku i obrazu, **38** usługi telekomunikacyjne w zakresie: telefonia komórkowa, połączenia telefoniczne, usługi telefoniczne, połączenia ze światową siecią komputerową za pośrednictwem telekomunikacji, wypożyczanie telefonów, przekazywanie dźwięku i obrazu, obsługa przekazu fonicznego i cyfrowego, transmitowanie dźwięku i obrazu, poczta elektroniczna, przesyłanie informacji tekstowej i obrazowej przy pomocy komputerów, **41** organizowanie rozrywki internetowej, informacje o imprezach internetowych, publikacja elektroniczna online książek i periodyków.

(111) **256661** (220) 2009 01 22 (210) 351143
 (151) 2013 05 24 (441) 2009 04 27
 (732) PLAY BRAND MANAGEMENT LIMITED, Limassol, CY.
 (540) PLAY NOW

(510), (511) **09** aparaty telefoniczne systemu telefonii komórkowej, urządzenia do nadawania, przekazywania i odbioru w systemie telefonii komórkowej, aparaty do rejestracji, przekazu i odtwarzania dźwięków i obrazów, urządzenia do przetwarzania informacji, urządzenia współpracujące z komputerami w zakresie przekazywania dźwięku i obrazu, **38** usługi telekomunikacyjne w zakresie: telefonia komórkowa, połączenia telefoniczne, usługi telefoniczne, połączenia ze światową siecią komputerową za pośrednictwem telekomunikacji, wypożyczanie telefonów, przekazywanie dźwięku i obrazu, obsługa przekazu fonicznego i cyfrowego, transmitowanie dźwięku i obrazu, poczta elektroniczna, przesyłanie informacji tekstowej i obrazowej przy pomocy komputerów, **41** organizowanie rozrywki internetowej, informacje o imprezach internetowych, publikacja elektroniczna online książek i periodyków.

(111) **256662** (220) 2009 01 22 (210) 351144
 (151) 2013 05 24 (441) 2009 04 27
 (732) PLAY BRAND MANAGEMENT LIMITED, Limassol, CY.
 (540) PLAY NIU

(510), (511) **09** aparaty telefoniczne systemu telefonii komórkowej, urządzenia do nadawania, przekazywania i odbioru w systemie telefonii komórkowej, aparaty do rejestracji, przekazu i odtwarzania dźwięków i obrazów, urządzenia do przetwarzania informacji, urządzenia współpracujące z komputerami w zakresie przekazywania dźwięku i obrazu, **38** usługi telekomunikacyjne w zakresie: telefonia komórkowa, połączenia telefoniczne, usługi telefoniczne, połączenia ze światową siecią komputerową za pośrednictwem telekomunikacji, wypożyczanie telefonów, przekazywanie dźwięku i obrazu, obsługa przekazu fonicznego i cyfrowego, transmitowanie dźwięku i obrazu, poczta elektroniczna, przesyłanie informacji tekstowej i obrazowej przy pomocy komputerów, **41** organizowanie rozrywki internetowej, informacje o imprezach internetowych, publikacja elektroniczna online książek i periodyków.

(111) **256663** (220) 2009 01 22 (210) 351145
 (151) 2013 05 24 (441) 2009 04 27
 (732) PLAY BRAND MANAGEMENT LIMITED, Limassol, CY.

(540) PLAY MAX

(510), (511) **09** aparaty telefoniczne systemu telefonii komórkowej, urządzenia do nadawania, przekazywania i odbioru w systemie telefonii komórkowej, aparaty do rejestracji, przekazu i odtwarzania dźwięków i obrazów, urządzenia do przetwarzania informacji, urządzenia współpracujące z komputerami w zakresie przekazywania dźwięku i obrazu, **38** usługi telekomunikacyjne w zakresie: telefonia komórkowa, połączenia telefoniczne, usługi telefoniczne, połączenia ze światową siecią komputerową za pośrednictwem telekomunikacji, wypożyczanie telefonów, przekazywanie dźwięku i obrazu, obsługa przekazu fonicznego i cyfrowego, transmitowanie dźwięku i obrazu, poczta elektroniczna, przesyłanie informacji tekstowej i obrazowej przy pomocy komputerów, **41** organizowanie rozrywki internetowej, informacje o imprezach internetowych, publikacja elektroniczna on-line książek i periodyków.

(111) **256664** (220) 2009 02 04 (210) 351638
(151) 2013 06 10 (441) 2009 05 11

(732) Barenbrug Polska Spółka z ograniczoną odpowiedzialnością, Tarnowo Podgórze, PL.; Barenbrug Holland BV, Oosterhout Nijmegen, NL.

(540)



Kolor znaku: czarny, biały, czerwony, żółty

(531) 26.4.2, 27.5.1, 29.1.14

(510), (511) **31** nasiona traw, mieszanek traw.

(551) wspólne prawo ochronne

(111) **256665** (220) 2009 04 16 (210) 354737
(151) 2013 05 20 (441) 2009 07 20

(732) PLAY BRAND MANAGEMENT LIMITED, Limassol, CY.

(540)



Kolor znaku: szary i jego odcienie, zielony i jego odcienie

(531) 26.2.7, 27.5.1, 29.1.12

(510), (511) **09** aparaty telefoniczne systemu telefonii komórkowej, urządzenia do nadawania, przekazywania i odbioru w systemie telefonii komórkowej, aparaty do rejestracji, przekazu i odtwarzania dźwięków i obrazów, urządzenia do przetwarzania informacji, urządzenia współpracujące z komputerami w zakresie przekazywania dźwięku i obrazu, **35** reklamy, **38** usługi telekomunikacyjne w zakresie: telefonia komórkowa, połączenia telefoniczne, usługi telefoniczne, połączenia ze światową siecią komputerową za pośrednictwem telekomunikacji, wypożyczanie telefonów, przekazywanie dźwięku i obrazu, obsługa przekazu fonicznego i cyfrowego, transmitowanie dźwięku i obrazu, poczta elektroniczna, przesyłanie informacji tekstowej i obrazowej przy pomocy komputerów, **41** organizowanie rozrywki internetowej, informacje o imprezach internetowych, publikacja elektroniczna on-line książek i periodyków.

(111) **256666** (220) 2010 03 19 (210) 368050
(151) 2013 05 20 (441) 2010 06 21

(732) PLAY BRAND MANAGEMENT LIMITED, Limassol, CY.

(540) PLAY PREMIUM

(510), (511) **09** aparaty telefoniczne systemu telefonii komórkowej, urządzenia do nadawania, przekazywania i odbioru w systemie telefonii komórkowej, aparaty do rejestracji, przekazu i odtwarzania dźwięków i obrazów, urządzenia do przetwarzania informacji, urządzenia współpracujące z komputerami w zakresie przekazywania dźwięku i obrazu, oprogramowanie do gier, urządzenia do gier działające z zewnętrznym ekranem wyświetlającym, czyste i zapisane magnetyczne nośniki danych, audio i video, obudowy komórkowe, uchwyty i pokrowce do telefonów komórkowych, nagrane płyty kompaktowe, płyty DVD i CD ROM, nagrane taśmy video, nagrane płyty video i nagrania audiowizualne, grafiki na tapetę, wygaszacze ekranu,

35 reklama, organizacja kampanii reklamowych, wynajem i sprzedaż miejsca i czasu na reklamy, usługi w zakresie dystrybucji i doręczania prospektów reklamowych, ofert sprzedaży i próbek reklamowych, również za pośrednictwem sieci teleinformatycznych - Internetu, pośrednictwo w sprzedaży towarów za pośrednictwem Internetu, usługi rejestrowania, kompilacji, systematyzacji wszelkich pisemnych informacji i ich przekazywaniu za pośrednictwem sieci telefonicznych, Internetu, usługi w zakresie informacji handlowej, doradztwo w zakresie działalności gospodarczej, dostarczanie pakietów informacji, tekstów reklamowych dostosowanych do indywidualnych wymagań odbiorcy; usługi świadczone w systemie on-line: prowadzenie kupna i sprzedaży, sprzedaży aukcyjnej i promocyjnej oraz sklepu internetowego dla sprzedaży towarów związanych z telekomunikacją, sieciami informatycznymi, telefonami komórkowymi, komputerami, nośnikami danych, **38** usługi telekomunikacyjne w zakresie: usługi w zakresie telekomunikacji komórkowej; usługi związane z portalami telekomunikacyjnymi; usługi związane z portalami internetowymi; usługi w zakresie sieci telekomunikacji komórkowej; usługi dostępu Internetu; usługi poczty elektronicznej, natychmiastowego powiadamiania i wiadomości tekstowych; usługi przesyłania informacji głosowej, tekstowej i obrazkowej w sieciach telekomunikacyjnych; usługi informacyjne i doradcze w zakresie telekomunikacji; przesyłanie informacji tekstowej i obrazowej za pośrednictwem komputerów i sieci informatycznych, przekazywanie danych przy pomocy terminali komputerowych, przesyłanie wiadomości, danych, głosu i obrazu za pomocą przekazu satelitarne-go, usługi przekazywania poczty elektronicznej za pośrednictwem sieci telefonii komórkowej i telefonów komórkowych, udostępnianie połączeń z sieciami informatycznymi, wypożyczanie urządzeń służących do przekazywania głosu, obrazu i danych za pomocą telefonii analogowej, cyfrowej, satelitarnej, udostępnianie stron internetowych za pośrednictwem telefonii komórkowej bezpośrednio na wyświetlaczu aparatu telefonicznego, **41** świadczenie usług rozrywkowych dla internautów i użytkowników sieci telekomunikacyjnych.

(111) **256667** (220) 2010 10 15 (210) 376520
(151) 2012 10 18 (441) 2011 01 17

(732) „COPAL” Spółka z ograniczoną odpowiedzialnością, Trzcianka, PL.

(540)



(531) 27.5.1

(510), (511) **06** konstrukcje metalowe, zwłaszcza budowlane, **20** meble biurowe, gabloty, stojaki do wystawiania gazet, kształtki na ramy obrazów, listwy do ram obrazów, lustra w ramach aluminiowych, meble, osprzęt meblowy niemetalowy, przegrody drewniane meble, meble biurowe, meble szkolne, meblowe półki, tablice ogłoszeniowe, osprzęt niemetalowy do okien, okna wewnętrzne, szafki na akta, **39** usługi w zakresie magazynowania i transportu towarów, **40** obróbka mechaniczna wyrobów metalowych w tym obróbka profili aluminiowych, usługi lakiernicze.

(111) **256668** (220) 2011 02 21 (210) 381645
(151) 2013 06 11 (441) 2011 06 06

(732) ZAKŁADY MIĘSNE SILESIA SPÓŁKA AKCYJNA, Katowice, PL.

(540)



Kolor znaku: żółty, czerwony, złoty, biały, zielony

(531) 2.1.2, 3.4.4, 6.19.5, 22.1.7, 26.1.2, 26.4.2, 27.5.1, 29.1.15

(510), (511) **29** kielbasy, **35** usługi organizacji sieci sprzedaży wraz z przekazaniem doświadczeń i znaków towarowych (franchising), sprzedaż hurtowa i detaliczna mięsa i drobiu oraz przetworów, doradztwo w sprawie organizowania i prowadzenia działalności gospodarczej, **39** magazynowanie, składowanie i dystrybucja żywności, mięsa, drobiu oraz przetworów.

(111) **256669** (220) 2011 05 23 (210) 385701
 (151) 2013 05 06 (441) 2011 08 29
 (732) POLITECHNIKA CZĘSTOCHOWSKA, Częstochowa, PL.
 (540)



Kolor znaku: szary, niebieski, czarny, biały, czerwony, żółty, pomarańczowy

(531) 3.1.1, 3.7.12, 7.1.6, 7.1.14, 15.7.1, 24.1.9, 24.1.11, 24.1.15, 26.1.1, 27.5.1, 29.1.15

(510), (511) **41** nauczanie, edukacja, kształcenie praktyczne, organizowanie konferencji naukowych i seminariów, usługi związane ze sportem i kulturą, usługi bibliotekarskie, **42** analizy, badania, ekspertyzy, opiniowanie, pomiary, testowanie, projektowanie oraz prace naukowe, badawcze i wdrożeniowe w dziedzinie budownictwa, automatyki, elektroniki, elektrotechniki i informatyki oraz mechaniki i ochrony środowiska.

(111) **256670** (220) 2011 05 30 (210) 385983
 (151) 2013 05 27 (441) 2011 09 12

(732) PRZEDSIĘBIORSTWO PRODUKCYJNO USŁUGOWO HANDLOWE DOMEL SPÓŁKA JAWNA ZBIGNIEW, JACEK, TOMASZ DOBIEŃ ZAKŁAD PRACY CHRONIONEJ, Kępno, PL.
 (540) DOMEL

(510), (511) **19** elementy wykończeniowe budowlane niemetalowe; elementy budowlane z tworzyw sztucznych; płyty niemetalowe, w tym: pilśniowe, wiórowe, drewnopochodne; kształtki, profile, kształtowniki i listwy z tworzyw sztucznych dla budownictwa; boazeria, deski podłogowe, podłogowe płyty parkietowe, parkiety, panele podłogowe i ścienne, drewniane materiały wykładzinowe, okładziny niemetalowe dla budownictwa, podłogi niemetalowe, tarcica podłogowa, drewno pilowane, heblowane i obrobione; drewno budowlane i konstrukcyjne; niemetalowe elementy wykończeniowe do podłóg, **20** meble; meble biurowe, meble gabinetowe, meble pokojowe, meble sypialniane, meble dziecięce i młodzieżowe, zestawy jadalne, meble skrzyniowe, systemy zabudowy mebli modułowych, meble kuchenne; meble tapicerowane; zestawy wypoczynkowe, narożniki, sofy, leżanki, wersalki, kanapy, łóżka, fotele, gabloty, komody, kredensy, krzesła i meble do siedzenia, ławy, półki meblowe, skrzynie, biurka, stoły, stoły konferencyjne, segmenty, blaty robocze, blaty stołowe, szafy, szafki, szuflady, taborety; elementy drewniane do mebli; krzeselka do karmienia dzieci, łóżeczka dziecięce, kołyski, łóżeczka turystyczne dla dzieci, leżaki dla dzieci; wieszaki stojące na odzież; wykończenia plastikowe do mebli: kołki, nakrętki, śruby; materace do łóżek, **35** zgrupowanie na rzecz osób trzecich różnych towarów pozwalające nabywcy wygodnie je oglądać i kupować w hurtowniach, sklepach, salonach meblowych i na stronie internetowej wyspecjalizowanej w sprzedaży mebli; biurowych, gabinetowych, pokojowych, sypialnianych i tapicerowanych, mebli kuchennych, mebli dziecięcych i młodzieżowych, zestawów jadalnych; zgrupowanie na rzecz osób trzecich różnych towarów pozwalające nabywcy wygodnie je oglądać i kupować w hurtowniach, sklepach, salonach i na stronie internetowej wyspecjalizowanej w sprzedaży podłóg, w szczególności desek podłogowych, podłogowych płyt parkietowych, parkietów, paneli podłogowych i ściennych, drewnianych materiałów wykładzinowych, niemetalowych elementów wykończeniowych do podłóg;

organizacja pokazów, targów i wystaw w celach handlowych lub reklamowych; marketing; usługi reklamowe i promocyjne, dystrybucja materiałów reklamowych, próbek i wzorów wyrobów; usługi w zakresie tworzenia sieci dystrybucji artykułów branży meblowej i artykułów wykończenia wnętrz, **37** usługi w zakresie montażu, konserwacji i renowacji mebli; usługi tapicerskie; usługi stolarskie; usługi w zakresie montażu, konserwacji i renowacji podłóg panelowych, podłóg drewnianych i parkietów.

(111) **256671** (220) 2011 08 08 (210) 388800
 (151) 2013 06 07 (441) 2011 11 21
 (732) PRZEDSIĘBIORSTWO PRODUKCYJNO HANDLOWE CERAMIKA ZEŚLAWICE SPÓŁKA Z OGRANICZONĄ ODPOWIEDZIALNOŚCIĄ, Wieliczka, PL.
 (540)

LENART
HOTEL
* * * *

(531) 1.1.5, 27.5.1

(510), (511) **35** administrowanie hotelami, reklama, organizowanie targów w celach handlowych lub reklamowych, organizacja wystaw w celach handlowych lub reklamowych, **43** hotele, kawiarnie, obsługa gastronomiczna z własnym zapleczem, produktami i transportem, restauracje, rezerwacje miejsc w hotelach, wynajmowanie sal na posiedzenia, mityngi, narady, **44** fizykoterapia, masaż, niehospitalizacyjne placówki opieki medycznej, salony piękności, usługi w zakresie korzystania z sauny.

(111) **256672** (220) 2011 08 09 (210) 388878
 (151) 2013 06 04 (441) 2011 11 21

(732) LA PERLA SPÓŁKA Z OGRANICZONĄ ODPOWIEDZIALNOŚCIĄ, Warszawa, PL.

(540) BEAUTYBOX

(510), (511) **03** mydła, środki perfumeryjne, wody zapachowe, olejki eteryczne, olejki do celów kosmetycznych, kosmetyki, płyny do pielęgnacji włosów, środki upiększające, **05** suplementy diety, substancje dietetyczne do celów leczniczych, środki pielęgnacyjne do ciała i włosów o działaniu leczniczym, **44** usługi w zakresie pielęgnacji urody, w tym usługi kosmetyczek i salonów piękności, informacja doradztwo dotyczące pielęgnacji urody i stosowania produktów kosmetycznych.

(111) **256673** (220) 2011 09 05 (210) 389799
 (151) 2013 06 10 (441) 2011 12 19

(732) STOKROTKA SPÓŁKA Z OGRANICZONĄ ODPOWIEDZIALNOŚCIĄ, Lublin, PL.

(540)

Po prostu

Kolor znaku: biały, złoty, czarny

(531) 27.5.1, 29.1.13

(510), (511) **29** mięso, ryby, drób i dziczyzna, przetwory mięsne oraz mięsno-warzywne, podroby mięsne oraz ich przetwory, konserwy mięsne, wyroby garmazeryjne mięsne, pasztety, oleje i tłuszcze jadalne, smalec, olej z oliwek jadalny, borówki, żurawiny, cebula konserwowa, fasolka konserwowa, grzyby konserwowe, zupy jarzynowe, kapusta kwaszona, buliony, rosoly, oleje jadalne, oliwki konserwowe, owoce konserwowe, sałatki warzywne, soki roślinne do gotowania, warzywa gotowane, warzywa konserwowe, warzywa puszkowane, warzywa suszone, zioła ogrodowe konserwowane, **30** majonezy, sosy do sałatek, sosy przyprawowe, sosy do mięs, sosy pomidorowe, ocet, ketchup, sól kuchenna, kasza manna, kasze spożywcze, kasza kuskus, przyprawy, ziele angielskie, gałka muszkatołowa, curry, musztarda.

(111) **256674** (220) 2011 09 05 (210) 389800
 (151) 2013 06 10 (441) 2011 12 19

(732) STOKROTKA SPÓŁKA Z OGRANICZONĄ
ODPOWIEDZIALNOŚCIĄ, Lublin, PL.

(540) Po prostu

(510), (511) **29** mięso, ryby, drób i dziczyzna, przetwory mięsne oraz mięsno-warzywne, podroby mięsne oraz ich przetwory, konserwy mięsne, wyroby garmazeryjne mięsne, pasztety, oleje i tłuszcze jadalne, smalec, olej z oliwek jadalny, borówki, żurawiny, cebula konserwowana, fasolka konserwowa, grzyby konserwowe, zupy jarzynowe, kapusta kwaszona, buliony, rosół, oleje jadalne, oliwki konserwowe, owoce konserwowe, sałatki warzywne, soki roślinne do gotowania, warzywa gotowane, warzywa konserwowe, warzywa puszkowane, warzywa suszone, zioła ogrodowe konserwowane, **30** majonezy, sosy do sałatek, sosy przyprawowe, sosy do mięs, sosy pomidorowe, ocet, ketchup, sól kuchenna, kasza manna, kasze spożywcze, kasza kuskus, przyprawy, ziele angielskie, gałka muszkatołowa, curry, musztarda.

(111) **256675** (220) 2011 09 08 (210) 389957
(151) 2013 06 14 (441) 2011 12 19

(732) SKARB PAŃSTWA REPREZENTOWANY PRZEZ KANCELARIĘ
SEJMU, Warszawa, PL.

(540)



(531) 7.1.8, 27.5.1

(510), (511) **03** mydła, środki perfumeryjne, olejki eteryczne, kosmetyki, płyny do pielęgnacji włosów, środki do czyszczenia zębów; płyny stosowane przed goleniem i po goleniu, kremy, pianki i żele do golenia; środki wybielające i inne substancje stosowane w praniu; środki do czyszczenia, polerowania, szorowania i ścierania; pasty do butów, środki do konserwacji skóry; kalkomanie-ozdoby do celów kosmetycznych, **09** urządzenia i przyrządy: naukowe, żeglarskie, geodezyjne, fotograficzne, kinematograficzne, optyczne, do ważenia, pomiarowe, sygnalizacyjne, kontrolne, do ratowania życia, do celów dydaktycznych; urządzenia i przyrządy do przewodzenia, przełączania, przekształcania, gromadzenia, sterowania i regulacji energii elektrycznej; urządzenia do nagrywania, przesyłania lub odtwarzania dźwięku lub obrazu; magnetyczne nośniki danych, nagrane dyski; automaty sprzedające i mechanizmy do urządzeń uruchamianych monetami; kasy rejestrujące, maszyny liczące, osprzęt do przetwarzania danych, komputery; urządzenia do gaszenia ognia; naświetlone klisze, przezrocza fotograficzne; gry wideo i elektroniczne; akcesoria używane do gier wideo i elektronicznych; oprogramowanie komputerowe; magnetyczne, cyfrowe lub analogowe nośniki do zapisu dźwięku lub obrazu; taśmy wideo, taśmy magnetyczne, dyski magnetyczne, płyty DVD i Blu-ray, dyskietki, dyski optyczne, płyty kompaktowe, dyski CD-ROM, karty pamięci, przenośne karty pamięci z portem USB, czyste lub z wcześniej nagrany dźwiękiem lub obrazem; publikacje w formie elektronicznej, dostarczane za pomocą dysków CD-ROM oraz w sieci Internet; okulary, okulary przeciwsłoneczne, etui i łańcuszki do okularów; lornetki; magnesy dekoracyjne; kompas; anteny satelitarne; dekodery, a mianowicie sprzęt i oprogramowanie do konwertowania, udostępniania i przesyłania danych audio i wideo; telewizory, radia, systemy kina domowego, magnetowidy, odtwarzacze CD, DVD, Blu-ray i MP3; głośniki, zestawy słuchawkowe, słuchawki; urządzenia komputerowe do przetwarzania danych; akcesoria komputerowe włączone do niniejszej klasy; myszy komputerowe i podkładki do myszy; systemy nawigacji; dyktafony, notesy elektroniczne, skanery, drukarki, fotokopiarki, telefaksy, telefony, automatyczne sekretarki telefoniczne, wideofony; telefony komórkowe, akcesoria do telefonów komórkowych włączone do niniejszej klasy, obudowy do telefonów komórkowych, smycze do telefonów komórkowych, pokrowce i etui do telefonów komórkowych; kamery wideo i filmowe; sprzęt fotograficzny, aparaty fotograficzne, projektory, lampy błyskowe, futerały na aparaty fotograficzne; zakodowane karty magnetyczne, karty mikroprocesorowe, magnetyczne lub chipowe karty telefoniczne, magnetyczne lub chipowe

karty podróżne i do celów rozrywki; magnetyczne bransolety identyfikacyjne, **14** metale szlachetne i ich stopy, wyroby z metali szlachetnych lub pokrywane nimi, nie ujęte w innych klasach; wyroby jubilerskie, kamienie szlachetne; przyrządy zegarmistrzowskie i chronometryczne; zegary, budziki, zegarki na rękę, stopery, koperty do zegarków; medaliony, wisioriki i bransoletki z metali szlachetnych; emblematy, znaczki i insygnia z metali szlachetnych; szpilki (biżuteria); spinki i szpilki do krawatów, spinki do mankietów; medale, puchary, talerze pamiątkowe, statuetki, rzeźby, wszystkie te towary wykonane z metali szlachetnych; popielniczki i papierońnice z metali szlachetnych; ozdobne breloczki do kluczy z metali szlachetnych; monety i numizmaty; medale i medaliony do odzieży, **16** papier, karton i wyroby z tych materiałów nie ujęte w innych klasach, druki; materiały introigatorskie; fotografie; materiały biurowe; kleje do celów biurowych lub domowych; materiały dla artystów; pędzle do malowania; maszyny do pisania i sprzęt biurowy (z wyjątkiem mebli); materiały szkoleniowe i instruktażowe (z wyjątkiem przyrządów); materiały z tworzyw sztucznych do pakowania (nie ujęte w innych klasach); czcionki drukarskie; matryce drukarskie; książeczki do kolorowania i rysowania; zeszyty szkolne; czasopisma, gazety, książki i magazyny, komiksy; zakładki do książek; drukowane materiały do nauczania; albumy fotograficzne; broszury; karty kolekcjonerskie; naklejane etykiety, naklejki, kalkomanie, albumy, albumy z naklejkami; plakaty; litografie, obrazy; zaproszenia, kartki z życzeniami, kartki pocztowe, znaczki pocztowe, papier listowy, papier firmowy, papier maszynowy, papier do kopiowania, koperty, notatniki, bloki listowe, bloki do pisania, karteczki do notatek, kartki do segregatorów, skoroszyty, papierowe okładki do książek, przyciski do papieru, emblematy i insygnia papierowe, chorągiewki i proporczyki papierowe; druki dokumentów; książki adresowe, terminarze, mapy, bilety wstępu, losy loterii, kalendarze, wizytowniki; przyrządy do pisania; pióra, długopisy, ołówki, flamastry, cienkopisy, markery, tusz; pieczętarki gumowe, farby i kredki, kreda, ozdoby do ołówków, gumki do ścierania, temperówki, podstawki do ołówków, piórniki, stojaki i pojemniki na artykuły biurowe, spinacze do papieru, linijki, taśmy klejące do materiałów papierniczych, zszywacze biurowe, spinacze do papieru; karty podróżne i do celów rozrywki, karty kredytowe i płatnicze, karty telefoniczne, karty do bankomatów i niemagnetyczne karty debetowe wykonane z papieru i/lub tektury nie zawierające elementów magnetycznych; papierowe przywieszki bagażowe; okładki do paszportów; etui na dokumenty, etui na książeczki czekowe; obrusy papierowe, serwetki papierowe, torby papierowe, papier do pakowania, podkładki na stół z papieru, torby na śmieci z papieru, ręczniki papierowe, chusteczki papierowe, papier toaletowy, pudełka papierowe lub kartonowe na chusteczki do nosa, **18** skóra i imitacje skóry, wyroby z tych materiałów nie ujęte w innych klasach; skóry zwierzęce, skóry surowe; walizy i torby podróżne; parasolki, parasole (duże) i laski; bicze, uprzęże i wyroby rymarskie; torby sportowe, torby podróżne, plecaki, chlebak, torby podręczne, szkolne torby na ramię, torebki przypinane do pasków, torebki, torby plażowe, podróżne torby i pokrowce na ubrania, walizki, teczki, aktówki, kuferki na kosmetyki, etui na klucze, skórzane etui na dokumenty, portfele, portmonetki, **20** meble, lustra, ramki obrazów; wyroby z drewna, korka, trzciny, wikliny, rogu, kości, kości słoniowej, fiszbinu, muszli, bursztynu, macicy perłowej, sepiolitu, imitacji tych surowców lub z tworzyw sztucznych nie ujęte w innych klasach; pamiątkowe statuetki, figurki i posążki niemetalowe; bransoletki z tworzyw sztucznych; tabliczki identyfikacyjne niemetalowe; poduszki, poduszki jako akcesoria samochodowe; stojaki i stoiska wystawowe; wieszaki do ubrań; przedmioty do celów reklamowych wykonane z tworzyw sztucznych, nadmuchiwane lub sztywne, **21** wyroby szklane, porcelanowe i ceramiczne nie ujęte w innych klasach; przybory kuchenne i gospodarstwa domowego oraz pojemniki; grzebienie i gąbki; pędzle (z wyjątkiem pędzli do malowania); materiały do wytwarzania pędzli; sprzęt do czyszczenia; wełna (wata) stalowa; nieprzetworzone lub półprzetworzone szkło (z wyjątkiem szkła stosowanego w budownictwie); kufle, kubki, filiżanki i szklanki do picia, talerze i miski, podstawki, czajniczki, spodki, inne niż z metali szlachetnych; korkociągi, otwieracze do butelek, butelki na napoje; szczoteczki do zębów; statuetki, rzeźby i figurki wykonane z porcelany, terakoty lub szkła; skarbonki niemetalowe; dekoracyjne butelki do celów kosmetycznych, **24** tekstylia i wyroby włókiennicze nie ujęte w innych klasach; narzuty na łóżka i obrusy; tkaniny dla celów włókienniczych; śpiwory, prześcieradła, kapy, poszewki na poduszki, zasłony, zasłony prysznicowe, kotary, ręczniki, bielizna kąpielowa, ścierki do naczyń i ręczniki kuchenne,

koce, chusteczki do nosa tekstylne, wiszące dekoracje ścienne, flagi, transparenty, proporce, bielizna stołowa tekstylna, etykiety z materiału, **25** odzież, obuwie, nakrycia głowy; stroje kąpielowe, bielizna, piżamy, skarpety, paski, szelki, szarfy do ubrań, szale, chusty, daszki do czapek, okrycia przeciwdeszczowe, krawaty, opaski na głowę, fartuchy, śliniaki, **26** koronki; hafty, wstążki i sploty; guziki, haczyki i oczka, szpilki i igły; sztuczne kwiaty; galony, frędzle; pudełka na przybory do szycia; znaczki do odzieży nie z metali szlachetnych, broszki do ubrań, szpilki i znaczki nie z metali szlachetnych, ozdoby do obuwia i odzieży nie z metali szlachetnych, opaski na włosy, szpilki do włosów, spinki do włosów, wstążki do włosów, ozdoby do włosów zawarte w niniejszej klasie; łąty przyklejane na gorąco do dekoracji artykułów tekstylnych, **28** gry i zabawki; artykuły sportowe i gimnastyczne nie ujęte w innych klasach; ozdoby choinkowe; piłki sportowe; gry planszowe; lalki; układanki (puzzle); balony, latawce, zabawki nadmuchiwane; torby sportowe specjalnie zaprojektowane do noszenia konkretnego sprzętu sportowego; zabawki na przyjęcia; karty do gry, **30** kawa, herbata, kakao, cukier, ryż, tapioka, sago, kawa nienaturalna; mąka i produkty zbożowe, chleb, wyroby cukiernicze i słodczyce, lody; miód, melasa (syropy); drożdże, proszek do pieczenia; sól, musztarda; ocet, sosy (przyprawy); przyprawy; lód; czekoladki, **32** wody mineralne i gazowane oraz inne napoje bezalkoholowe; soki i napoje owocowe oraz warzywne; syropy i inne preparaty do produkcji napojów; piwo, **33** napoje alkoholowe (z wyjątkiem piwa), **34** tytoń; przybory dla palaczy; zapalaki; zapalniczki, papierosnice, popielniczki; papierosy, cygara i cygaretki, **35** zarządzanie w działalności gospodarczej; administrowanie działalności gospodarczej; prace biurowe; usługi reklamowe; rekrutacja personelu; rozpowszechnianie materiałów promocyjnych, wynajem powierzchni reklamowych, wynajem czasu reklamowego, organizacja wystaw w celach handlowych lub promocyjnych; usługi w zakresie promocji poprzez udostępnianie osobom trzecim dóbr prawnie chronionych w celu posługiwania się nimi w działalności gospodarczej; usługi analizowania i badania rynku, usługi badania opinii publicznej; usługi doradztwa w sprawach działalności gospodarczej; usługi tworzenia baz danych, usługi zarządzania bazami danych; opracowywanie informacji statystycznych; usługi w zakresie prowadzenia sklepu, również z wykorzystaniem sieci Internet lub urządzeń elektronicznych do komunikacji bezprzewodowej, w zakresie sprzedaży towarów wymienionych w wykazie; usługi w zakresie administrowania działalnością gospodarczą w celu obsługi transakcji sprzedaży dokonywanych za pomocą sieci Internet oraz bezprzewodowych sieci komunikacji elektronicznej, **38** usługi telekomunikacyjne; komunikacja za pośrednictwem terminali komputerowych i sieci telekomunikacyjnych na bazie Internetu bądź bezprzewodowych sieci komunikacji elektronicznej; komunikacja poprzez telekonferencje lub wideokonferencje; transmisje telewizyjne, telewizja kablowa, transmisje radiowe; usługi agencji prasowych; usługi w zakresie transmisji wiadomości; usługi w zakresie emisji radiowej i telewizyjnej świadczone przez sieć Internet lub bezprzewodowe sieci komunikacji elektronicznej; transmisja on-line publikacji elektronicznych, komputerowa transmisja wiadomości i obrazów; usługi poczty elektronicznej; przydzielanie użytkownikom dostępu do sieci Internet lub bezprzewodowych sieci komunikacji elektronicznej; udostępnianie połączeń telekomunikacyjnych z siecią Internet lub bazami danych; równoczesne nadawanie i/lub publikowanie w sieci Internet interaktywnych materiałów dydaktycznych i rozrywkowych, programów komputerowych i gier komputerowych, **41** nauczanie; kształcenie; usługi rozrywkowe; działalność sportowa i kulturalna; organizowanie imprez; usługi w zakresie organizowania i prowadzenia konferencji, kongresów, seminariów, zjazdów, szkoleń, kursów oraz kursów korespondencyjnych, w tym za pośrednictwem sieci Internet; usługi w zakresie organizowania wystaw związanych z kulturą i edukacją; publikowanie książek, gazet i innych wydawnictw; publikowanie książek elektronicznych, gazet i innych wydawnictw on-line; produkcja programów radiowych i telewizyjnych; rezerwacja miejsc na widowiska i imprezy kulturalne i sportowe; produkcja, prezentowanie, dystrybucja i/lub wypożyczanie filmów i nagrań dźwiękowych oraz wideo; produkcja, prezentowanie, dystrybucja i/lub wypożyczanie interaktywnych materiałów dydaktycznych i rozrywkowych; organizowanie loterii i konkursów; usługi w zakresie zakładów i gier; organizowanie konkursów piękności; informacja dotycząca edukacji, informacja dotycząca rozrywki; usługi w zakresie gier elektronicznych dostarczanych za pośrednictwem sieci Internet; usługi fotograficzne, **42** badania oraz usługi naukowe i techniczne; analizy przemysłowe i usługi badawcze;

projektowanie i ulepszanie sprzętu oraz oprogramowania komputerowego; prace badawczo-rozwojowe; kontrola jakości; udostępnianie oprogramowania komputerowego; instalacja i konserwacja oprogramowania komputerowego; udostępnianie czasu dostępu do komputerowych baz danych oraz do sieci Internet przez globalną sieć komputerową lub urządzenia elektroniczne do komunikacji bezprzewodowej; poradnictwo informatyczne; projektowanie, tworzenie i utrzymywanie stron internetowych i bezprzewodowych sieci komunikacji elektronicznej, **43** usługi zaopatrzenia w żywność i napoje; usługi w zakresie tymczasowego zakwaterowania; usługi hotelowe; serwowanie żywności i napojów w kawiarniach, barach i restauracjach.

(111) **256676** (220) 2011 09 26 (210) 390723
 (151) 2013 06 07 (441) 2012 01 02
 (732) WEZYR HOLIDAY SERVICE SPÓŁKA Z OGRANICZONĄ
 ODPOWIEDZIALNOŚCIĄ, Warszawa, PL.
 (540)



Kolor znaku: czerwony, jasnoniebieski, jasnofioletowy
 (531) 3.7.24, 27.5.1, 29.1.13
 (510), (511) **35** usługi agencji importowo-eksportowych, **37** usługi budowlane.

(111) **256677** (220) 2011 10 04 (210) 391072
 (151) 2013 03 15 (441) 2012 01 16
 (732) INTERSERVIS SPÓŁKA Z OGRANICZONĄ
 ODPOWIEDZIALNOŚCIĄ, Łódź, PL.
 (540)



Kolor znaku: niebieski, żółty
 (531) 3.13.1, 27.5.1, 29.1.12
 (510), (511) **16** afisze, albumy, broszury, czasopisma, druki, fotografie, gazety, grafiki, kalendarze, książki, katalogi, notesy, plakaty, periodyki, prospekty, galanteria papiernicza, wydawnictwa, **35** organizowanie wystaw w celach reklamowych, administrowanie-zarządzanie pokazami, wystawami w celach handlowych i reklamowych, aukcje, pośrednictwo handlowe, usługi organizowania-giełd, aukcji, usługi dystrybucji materiałów reklamowych, usługi reklamowania, dystrybucji materiałów reklamowych, prezentacja towarów i usług, informacja handlowa i biznesowa, usługi informacji o internetowej sprzedaży towarów i usług, pokazy i wystawy dla celów reklamowych, reklama radiowa, telewizyjna, prasowa, filmowa, plakatowa, marketing, rozpowszechnianie informacji, internetowej informacji, internetowe udostępnianie materiałów edukacyjnych i reklamowych, **41** usługi organizowania-seminariów, konferencji, szkoleń, konkursów, publikowanie tekstów, organizacji wystaw edukacyjnych, koncertów, pokazów, spotkań, rozrywka, wypożyczanie filmów, książek, nagrań, materiałów informacyjnych.

(111) **256678** (220) 2011 10 07 (210) 391260
 (151) 2013 06 06 (441) 2012 01 16
 (732) STEM CELLS SPIN SPÓŁKA AKCYJNA, Wrocław, PL.
 (540)

(531) 26.4.2, 27.5.1

(510), (511) **03** środki kosmetyczne do pielęgnacji skóry, kremy, mleczka, maseczki, toniki, balsamy, lotony, płyny do pielęgnacji włosów, środki do mycia skóry, mydła, żele, preparaty kosmetyczne do kąpieli, kosmetyczne środki upiększające, wyroby perfumeryjne, wody toaletowe, zapachowe, środki kosmetyczne do włosów, szampony, odżywki, farby, mydła, mydła lecznicze, maści do celów kosmetycznych, olejki toaletowe, olejki do celów kosmetycznych i perfumeryjnych, mieszaniny zapachowe, środki przeciw zmarszczkom, preparaty kosmetyczne do ujędrniania skóry, preparaty antycellulitowe, preparaty dla skóry trądzikowej i alergicznej; środki do czyszczenia zębów, środki wybielające, środki do czyszczenia, polerowania, szorowania, ścierania; **05** preparaty farmaceutyczne i weterynaryjne, biologiczne, bakteriologiczne i chemiczne do celów farmaceutycznych, substancje sanitarne do celów leczniczych, środki odkażające, wspomagające leczenie, kosmetyki do zastosowań medycznych: balsamy, maści, olejki, płyny, sole, żele, kremy, lecznicze dodatki do żywności w postaci ekstraktów, proszków, płynów, suplementy diety; **29** produkty zawierające w sobie witaminy i/lub minerały przeznaczone do innych celów niż farmaceutyczne lub lecznicze; produkty uzupełniające dietę przeznaczone do innych celów niż farmaceutyczne lub lecznicze.

(111) **256679** (220) 2011 10 07 (210) 391261
 (151) 2013 06 06 (441) 2012 01 16
 (732) STEM CELLS SPÓŁKA AKCYJNA, Wrocław, PL.
 (540)

bioerwin

(531) 27.5.1

(510), (511) **03** środki kosmetyczne do pielęgnacji skóry, kremy, mleczka, maseczki, toniki, balsamy, lotony, płyny do pielęgnacji włosów, środki do mycia skóry, mydła, żele, preparaty kosmetyczne do kąpieli, kosmetyczne środki upiększające, wyroby perfumeryjne, wody toaletowe, zapachowe, środki kosmetyczne do włosów, szampony, odżywki, farby, mydła, mydła lecznicze, maści do celów kosmetycznych, olejki toaletowe, olejki do celów kosmetycznych i perfumeryjnych, mieszaniny zapachowe, środki przeciw zmarszczkom, preparaty kosmetyczne do ujędrniania skóry, preparaty antycellulitowe, preparaty dla skóry trądzikowej i alergicznej; środki do czyszczenia zębów, środki wybielające, środki do czyszczenia, polerowania, szorowania, ścierania; **05** preparaty farmaceutyczne i weterynaryjne, biologiczne, bakteriologiczne i chemiczne do celów farmaceutycznych, substancje sanitarne do celów leczniczych, środki odkażające, wspomagające leczenie, kosmetyki do zastosowań medycznych: balsamy, maści, olejki, płyny, sole, żele, kremy, lecznicze dodatki do żywności w postaci ekstraktów, proszków, płynów, suplementy diety.

(111) **256680** (220) 2011 10 07 (210) 391273
 (151) 2013 03 20 (441) 2012 01 16
 (732) MM GROUP SPÓŁKA Z OGRANICZONĄ
 ODPOWIEDZIALNOŚCIĄ, Bydgoszcz, PL.
 (540)

 ekogroszek.sklep.pl

Kolor znaku: czarny, czerwony, biały, szary

(531) 17.2.1, 26.15.7, 27.5.1, 29.1.14

(510), (511) **04** paliwa stałe, ciekłe, grafit, węgiel, mieszanki węgla, paliwa mineralne, paliwa w formie brykietów, peletów, granulek, brykiety materiałów palnych, pochodne węgla, oleje opałowe, mazut, podpałki, oleje przemysłowe i tłuszcze, smary, **35** zgrupowanie na rzecz osób trzecich towarów w sklepach, hurtowniach oraz za pośrednictwem Internetu, sprzedaż wysyłkowa i katalogowa towarów branży paliwowej: paliwa stałe, ciekłe, grafit, węgiel, mieszanki węgla, paliwa mineralne, paliwa w formie brykietów, peletów, granulek, brykiety materiałów palnych, pochodne węgla, oleje opałowe, mazut, podpałki, oleje przemysłowe i tłuszcze, smary, materiały i przyrządy do składowania i transportu ww. towarów, organizowanie sieci sprzedaży, agencje eksportowo-importowe, pośrednictwo handlowe wyszukiwanie partnerów handlowych, pośredniczenie w zawie-

aniu kontraktów handlowych, informacja handlowa, prezentacja oferty handlowej w Internecie, promocja sprzedaży, dostarczanie informacji handlowej, prezentacja oferty handlowej w Internecie, organizowanie giełd, aukcji, przetargów, pokazów towarów, targów oraz wystaw w celach handlowych, reklamowych lub promocyjnych, **39** usługi składowania, pakowania i magazynowania towarów: paliwa stałe, ciekłe, grafit, węgiel, mieszanki węgla, paliwa mineralne, paliwa w formie brykietów, peletów, granulek, brykiety materiałów palnych, pochodne węgla, oleje opałowe, mazut, podpałki, oleje przemysłowe i tłuszcze, smary, usługi dystrybucji i transportu w zakresie ww. towarów.

(111) **256681** (220) 2011 10 07 (210) 391275
 (151) 2013 03 20 (441) 2012 01 16
 (732) MM GROUP SPÓŁKA Z OGRANICZONĄ
 ODPOWIEDZIALNOŚCIĄ, Bydgoszcz, PL.
 (540)

 ekogroszek.sklep.pl

Kolor znaku: czarny, czerwony, biały, szary

(531) 17.2.1, 26.15.7, 27.5.1, 29.1.14

(510), (511) **04** paliwa stałe, ciekłe, grafit, węgiel, mieszanki węgla, paliwa mineralne, paliwa w formie brykietów, peletów, granulek, brykiety materiałów palnych, pochodne węgla, oleje opałowe, mazut, podpałki, oleje przemysłowe i tłuszcze, smary, **35** zgrupowanie na rzecz osób trzecich towarów w sklepach, hurtowniach oraz za pośrednictwem Internetu, sprzedaż wysyłkowa i katalogowa towarów branży paliwowej: paliwa stałe, ciekłe, grafit, węgiel, mieszanki węgla, paliwa mineralne, paliwa w formie brykietów, peletów, granulek, brykiety materiałów palnych, pochodne węgla, oleje opałowe, mazut, podpałki, oleje przemysłowe i tłuszcze, smary, materiały i przyrządy do składowania i transportu ww. towarów, organizowanie sieci sprzedaży, agencje eksportowo-importowe, pośrednictwo handlowe wyszukiwanie partnerów handlowych, pośredniczenie w zawieraniu kontraktów handlowych, informacja handlowa, prezentacja oferty handlowej w Internecie, promocja sprzedaży, dostarczanie informacji handlowej, prezentacja oferty handlowej w Internecie, organizowanie giełd, aukcji, przetargów, pokazów towarów, targów oraz wystaw w celach handlowych, reklamowych lub promocyjnych, **39** usługi składowania, pakowania i magazynowania towarów: paliwa stałe, ciekłe, grafit, węgiel, mieszanki węgla, paliwa mineralne, paliwa w formie brykietów, peletów, granulek, brykiety materiałów palnych, pochodne węgla, oleje opałowe, mazut, podpałki, oleje przemysłowe i tłuszcze, smary, usługi dystrybucji i transportu w zakresie ww. towarów.

(111) **256682** (220) 2011 10 17 (210) 391618
 (151) 2013 05 17 (441) 2012 01 30
 (732) JUKO SPÓŁKA Z OGRANICZONĄ ODPOWIEDZIALNOŚCIĄ,
 Piotrków Trybunalski, PL.
 (540)

 JUKO

Kolor znaku: niebieski, biały

(531) 26.1.4, 26.1.18, 27.5.1, 29.1.12

(510), (511) **37** usługi budowlane, naprawy, usługi instalacyjne: budowa i naprawy magazynów, czyszczenie budynków od zewnątrz, czyszczenie budynków od wewnątrz, izolowanie budynków, rozbior-ka budynków, zabezpieczanie budynków przed wilgocią, **39** transport, pakowanie i składowanie towarów: przewożenie ładunków, przewóz samochodami ciężarowymi, rozładunek, transport samochodowy, składowanie towarów, dostarczanie towarów, odbiór, wyładunek i składowanie odpadów, transport i wyładunek odpadów, **40** obróbka materiałów: odpadki /niszczenie/, recykling odpadów i odpadków, spalanie śmieci i odpadków, sortowanie opadów i surowców wtórnych i ich przetwarzanie.

(111) **256683** (220) 2011 10 27 (210) 392142
 (151) 2013 06 12 (441) 2012 01 30
 (732) OPPENHEIM KRZYSZTOF, OPPENHEIM RENATA OPPENHEIM
 PUBLIC RELATIONS SPÓŁKA CYWILNA, Warszawa, PL.
 (540) Nieruchomości Bożka Krówka
 (510), (511) **36** usługi agencji nieruchomości, pośrednictwo w spra-
 wach dotyczących nieruchomości.

(111) **256684** (220) 2011 11 15 (210) 392844
 (151) 2013 06 11 (441) 2012 02 27
 (732) ZAKŁADY TŁUSZCZOWE W BODACZOWIE SPÓŁKA
 Z OGRANICZONĄ ODPOWIEDZIALNOŚCIĄ, Gdańsk, PL.
 (540)



Kolor znaku: biały, czerwony, zielony, żółty
 (531) 1.15.15, 1.15.23, 26.1.5, 27.5.1, 29.1.14
 (510), (511) **04** olej rzepakowy i olej sojowy dla celów przemysłowych, **29** olej rzepakowy i olej sojowy dla celów jadalnych, **30** maku-
 chy i śruta rzepakowa oraz sojowa dla zwierząt, **39** magazynowanie,
40 gospodarka odpadami i spalanie odpadków, rafinacja, wytlaczenie
 owoców, usługowy przerób rzepaku i soi na olej i śrutę.

(111) **256685** (220) 2011 11 21 (210) 393069
 (151) 2013 04 25 (441) 2012 02 27
 (732) EUROPROFES SPÓŁKA Z OGRANICZONĄ
 ODPOWIEDZIALNOŚCIĄ, Warszawa, PL.
 (540)



Kolor znaku: pomarańczowy, granatowy
 (531) 26.13.25, 27.5.1, 29.1.12
 (510), (511) **35** analizy rynkowe, badania rynku, wynajmowanie
 maszyn i urządzeń dla biur, powielanie dokumentów, doradztwo
 specjalistyczne w sprawach działalności gospodarczej, doradztwo
 w zakresie organizowania i prowadzenia działalności gospodarczej,
 doradztwo w zakresie zarządzania personelem, fotokopiowanie, ad-
 ministrowanie hoteli, organizowanie wystaw w celach handlowych lub
 reklamowych, organizowanie targów w celach handlowych lub
 reklamowych, outsourcing [doradztwo handlowe], pomoc przed-
 siębiorcom w działalności gospodarczej, przemysłowej i handlowej,
39 dostarczenie towarów [zaopatrzenie], fracht [przewóz towarów],
 organizowanie wycieczek, rezerwowanie miejsc na podróże, prze-
 wożenie ładunków, przewóz samochodami ciężarowymi, rezerwa-
 cja miejsc na podróż, transport samochodowy, usługi turystyczne
 (zwiedzanie), **41** usługi w zakresie nauczania, informacja o edukacji,
 organizowanie i obsługa kongresów, organizowanie i prowadzenie
 konferencji, organizowanie i prowadzenie zjazdów, organizowanie
 i prowadzenie seminariów, publikowanie książek, organizowanie
 obozów sportowych, organizowanie zawodów sportowych, usługi
 prowadzenia przedszkoli, usługi nauczania w wieku przedszkolnym,
 usługi tłumaczenia, **42** wypożyczanie komputerów, **43** biura i agen-
 cje zakwaterowania, usługi dotyczące prowadzenia placówek takich
 jak: bary szybkiej obsługi, kawiarnie i bufety, kawiarnie, stołówki, bary,
 restauracje, restauracje samoobsługowe, hotele, pensjonaty, obsługa
 gastronomiczna z własnym zapleczem, produktami i transportem,
 rezerwacja miejsc w pensjonatach, rezerwacje kwater na pobyt cza-

sowy, wynajmowanie pomieszczeń na pobyt czasowy, rezerwacje
 miejsc w hotelach, organizowanie obozów i wakacji pod kątem za-
 kwaterowania, wynajmowanie sal na posiedzenia, mityngi i narady,
 wypożyczanie krzeseł, stołów, bielizny stołowej i szklanych naczyń.

(111) **256686** (220) 2011 11 23 (210) 393130
 (151) 2013 04 05 (441) 2012 02 27
 (732) CHRZANOWSKI MAREK, STANECKI LESZEK OLEOFARM
 SPÓŁKA CYWILNA, Pietrzykowice, PL.
 (540)



Kolor znaku: ciemnoniebieski, srebrny
 (531) 3.9.1, 27.5.1, 29.1.12
 (510), (511) **05** produkty żywnościowe dla celów zdrowotnych
 z udziałem olei oraz substancji pochodzenia zwierzęcego i/lub
 roślinnego i/lub z organizmów morskich, suplementy odżywcze
 i wspomagające leczenie płynne, w proszku, w zawieszynie, w table-
 tkach i w kapsułkach z olejami, ekstraktami roślinnymi i witaminami
 do celów leczniczych, wzmacniające, uodparniające, zapobiegające
 oraz odżywcze preparaty z udziałem kwasów omega przystosowane
 do celów medycznych, **29** koncentraty i odżywki wysokobiałkowe
 wzbogacone witaminami kwasami omega i minerałami, odżywki
 wzbogacone substancjami pochodzącymi z ryb oraz organizmów
 morskich, **30** koncentraty i odżywki węglowodanowe i wysokoener-
 getyczne wzbogacone witaminami, kwasami omega, ekstraktami
 roślinnymi i solami mineralnymi.

(111) **256687** (220) 2011 12 01 (210) 393520
 (151) 2013 04 04 (441) 2012 03 12
 (732) FPK PRZYJAZNY DOM SPÓŁKA Z OGRANICZONĄ
 ODPOWIEDZIALNOŚCIĄ, Duchnice, PL.
 (540)



Kolor znaku: niebieski, biały
 (531) 24.15.1, 26.3.1, 26.3.16, 26.3.18, 27.5.1, 29.1.12
 (510), (511) **09** urządzenia i przyrządy: pomiarowe, sygnalizacyjne,
 kontrolne, do ratowania życia, do celów dydaktycznych; urządzenia
 i przyrządy do przewodzenia, przełączania, przekształcania, groma-
 dzenia, sterowania i regulacji energii elektrycznej; kasy rejestrujące,
 maszyny liczące, osprzęt do przetwarzania danych, komputery; urzą-
 dzenia do gaszenia ognia, **11** urządzenia do oświetlania, ogrzewania,
 wytwarzania pary, chłodzenia, suszenia, wentylacji: grzejniki elek-
 tryczne, instalacje klimatyzacyjne, lampy elektryczne, lampy oświe-
 tleniowe, uliczne, latarki, latarnie oświetleniowe, oprawki do lamp
 elektrycznych, urządzenia i instalacje do oświetlenia, pompy ciepła,
 żarówki oświetleniowe, **37** usługi budowlane: budownictwo przymy-
 słowe; naprawy; usługi instalacyjne: usługi instalacyjne elektryczne;
 instalowanie i naprawa urządzeń elektrycznych, instalowanie i napra-
 wa urządzeń klimatyzacyjnych, **39** pakowanie i składowanie towarów:
 magazynowanie; pakowanie towarów; składowanie towarów.

(111) **256688** (220) 2011 12 01 (210) 393531
 (151) 2013 05 23 (441) 2012 03 12
 (732) UNIVERSAL MCCANN SPÓŁKA Z OGRANICZONĄ
 ODPOWIEDZIALNOŚCIĄ, Warszawa, PL.

(540) Relevant Awareness Measurement
 (510), (511) **35** badania marketingowe, badania opinii publicznej,
 badania rynku, badania w dziedzinie działalności gospodarczej, son-
 daże w zakresie badania opinii, analizy rynku, badania rynku, zesta-
 wienia statystyczne.

(111) **256689** (220) 2011 12 05 (210) 393678
 (151) 2013 05 13 (441) 2012 03 12
 (732) CZYSTOPOLE SPÓŁKA Z OGRANICZONĄ
 ODPOWIEDZIALNOŚCIĄ, Miękinia, PL.
 (540)

CZYSTOPOLE

Kolor znaku: czerwony, czarny

(531) 26.11.2, 27.5.1, 29.1.12
 (510), (511) **35** usługi handlowe materiałami budowlanymi, takimi jak cement, cegły, piasek, żwir, klej do płytek ceramicznych, gips, wapno, zaprawy budowlane, **37** usługi budowlane, **41** usługi związane z wypoczynkiem, a mianowicie organizowanie zawodów sportowych, planowanie przyjęć w ramach rozrywki, wypożyczanie sprzętu sportowego, usługi obozów wakacyjnych w ramach rozrywki, informacja o rekreacji, wypożyczanie sprzętu do nurkowania.

(111) **256690** (220) 2011 12 06 (210) 393720
 (151) 2013 04 18 (441) 2012 03 12
 (732) BUCIOR EUGENIUSZ STYROPIANEX PRODUKCJA I SPRZEDAŻ
 STYROPIANU, Leżajsk, PL.
 (540) styropianex
 (510), (511) **17** materiały do izolacji termicznej, **39** usługi transportu.

(111) **256691** (220) 2011 12 06 (210) 393758
 (151) 2013 03 28 (441) 2012 03 12
 (732) POWSZECHNA KASA OSZCZĘDNOŚCI BANK POLSKI SPÓŁKA
 AKCYJNA, Warszawa, PL.
 (540) PAKIET BIZNES DEBIUT
 (510), (511) **36** usługi finansowe, usługi bankowe, usługi bankowe z dostępem bezpośrednim przez Internet [home banking], usługi operacji bankowych, prowadzenie rachunków bankowych, usługi operacji finansowych, usługi transakcji finansowych, usługi inwestycji kapitałowych, usługi dotyczące kart kredytowych, usługi dotyczące kart debetowych, usługi w zakresie dokonywania elektronicznych transakcji przy użyciu kart kredytowych, transfer elektroniczny środków finansowych, usługi doradztwa finansowego, udzielanie kredytów, usługi w zakresie pożyczek i finansowania komercyjnego i konsumenckiego, usługi brokerskie, usługi powiernicze, tworzenie funduszy, informacja bankowa, informacja finansowa, obsługa bankomatów.

(111) **256692** (220) 2011 12 12 (210) 393968
 (151) 2013 06 07 (441) 2012 03 26
 (732) PRZEDSIĘBIORSTWO HANDLOWO-USŁUGOWE ARTUR
 SIEKLUCKI, Węgrzce, PL.
 (540)



Kolor znaku: biały, czerwony, czarny

(531) 5.3.11, 5.3.14, 26.1.1, 26.1.16, 27.5.1, 29.1.13
 (510), (511) **35** sprzedaż hurtowa i detaliczna różnego asortymentu pokryć podłogowych, w tym z dywanów; chodników; podłóg panelowych, drewnianych, bambusowych, korkowych, egzotycznych; sprzedaż hurtowa i detaliczna drobnych wyrobów metalowych, w tym: śrub, nitów, nakrętek, zasuw, klamer, łańcuchów, wyrobów kutech, wyrobów stemplowych; sprzedaż hurtowa i detaliczna farb i lakierów; sprzedaż hurtowa i detaliczna wyrobów szklanych w tym: szyby, luster, wyrobów ze szkła artystycznego w tym witraży, mozaik, dekoracji; wyrobów ze szkła ręcznie robionych w tym: figurek, statuetek, lampek, świeczników, wazonów, **37** usługi budowlane, remontowe, konserwacyjne, naprawcze, instalacyjne, hydrauliczne, w tym: malowanie, murowanie, tynkowanie, tapetowanie, szklenie, renowacja; nadzór budowlany.

(111) **256693** (220) 2011 12 15 (210) 394132
 (151) 2013 03 11 (441) 2012 03 26
 (732) DIETRICH ADAM KONSTRUKCJE ELEKTRONICZNE
 I ELEKTROMECHANICZNE ADEL, Warszawa, PL.
 (540) ADEL Diamond Therm
 (510), (511) **01** pasta przewodząca ciepło na bazie diamentu, **35** usługi w zakresie sprzedaży pasty przewodzącej ciepło na bazie diamentu w kraju i zagranicą.

(111) **256694** (220) 2010 02 24 K (210) 394195
 (151) 2013 06 11 (441) 2012 01 30
 (732) POLPART Handelsgesellschaft mbH, Berlin, DE.
 (540)

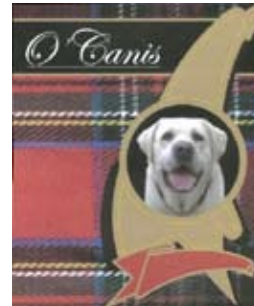

Kolor znaku: czerwony, czarny, złoty, biały, niebieski, żółty, zielony

(531) 3.1.8, 3.1.16, 25.1.6, 27.5.1, 29.1.15
 (510), (511) **05** preparaty farmaceutyczne, w szczególności preparaty z mikroelementami do spożycia przez zwierzęta; artykuły higieniczne dla zwierząt, w szczególności lotony dla psów, środki do mycia psów, obroże przeciw pasożytnicze dla zwierząt, preparaty do mycia zwierząt, środki odstraszające insekty dla psów; preparaty dietetyczne dla zwierząt, **28** gry i zabawki dla zwierząt, w szczególności zabawki dla zwierząt domowych, **31** pokarm dla zwierząt, z wyjątkiem pokarmu dla ryb i gadów, w szczególności odpady gorzelniane pasze dla zwierząt, karma dla zwierząt domowych, wapno do paszy dla zwierząt, ziarna do żywienia zwierząt, mączki dla zwierząt, dodatki do żywności, nie do celów medycznych, siano do spożycia przez zwierzęta, napoje dla zwierząt domowych, ciastka dla psów, kości dla zwierząt (jadalne), miazga otrębowa (pasza dla zwierząt), wzmacniająca pasza dla zwierząt, dodatki do żywności dla zwierząt, nie do celów medycznych, białko do spożycia przez zwierzęta, mąka ryżowa (pasza dla zwierząt); produkty na ściółkę dla zwierząt, ściółka torfowa dla zwierząt, pachnący piasek dla zwierząt domowych (ściółka), piaskowany papier dla zwierząt domowych (ściółka).

(111) **256695** (220) 2011 12 19 (210) 394271
 (151) 2013 04 10 (441) 2012 03 26
 (732) MULTIMEDIA POLSKA SPÓŁKA AKCYJNA, Gdynia, PL.
 (540)



(531) 26.2.7, 27.5.1, 27.5.21
 (510), (511) **09** programy komputerowe, portale internetowe, interfejsy, urządzenia do interkomunikacji, kamery video, kamery filmowe, karty magnetyczne, karty z pamięcią lub mikroprocesorem, ekrany fluoryzujące, aparaty fotograficzne, fotokopiarki, dyski magnetyczne, dane na nośnikach optycznych, alarmy, urządzenia alarmowe, audiowizualne urządzenia do nauki, automaty biletowe, urządzenia do transmisji dźwięków, aparatura do przetwarzania informacji, mode-my, piloty zdalnego sterowania sprzętu telewizyjnego, napędy dyskowe, pamięci komputerowe, aparatura radiotelegraficzna, aparaty telewizyjne, **35** prowadzenie sklepu i/lub hurtowni z urządzeniami technicznymi związanymi z usługą DTV, sprzętem związanym z ko-

rzystaniem z cyfrowej telewizji interaktywnej, w szczególności piloty zdalnego sterowania, usługi w zakresie możliwości odbioru naszego kanału, doradztwo specjalistyczne handlowe, pokazy towarów, prowadzenie sprzedaży dla osób trzecich, organizacja targów handlowych i reklamowych, aukcji internetowych, reklama telewizyjna, sponsoring imprez muzycznych, usługi w zakresie opracowania gadżetów reklamowych, **41** organizowanie konkursów, quizy, montaż programów telewizji internetowej, usługi w zakresie przygotowywania serwisów pogodowych, w formie do VOD, play listy teledysków na VOD lub podobnej platformie, mpa z pilota, montaż programów radiowych i telewizyjnych, publikacja elektroniczna on-line książek i periodyków.

(111) **256696** (220) 2011 12 23 (210) 394442
 (151) 2013 03 15 (441) 2012 03 26
 (732) BIOTON SPÓŁKA AKCYJNA, Warszawa, PL.
 (540) KOMPLEKSOWA OCHRONA PRODIAB

(510), (511) **05** produkty farmaceutyczne dla ludzi, w tym w szczególności insulina i jej formy farmaceutyczne; leki biotechnologiczne oraz antybiotyki; preparaty biologiczne do celów medycznych, z wyłączeniem weterynaryjnych; substancje dietetyczne przystosowane do celów medycznych; dodatki odżywcze do celów leczniczych, z wyłączeniem weterynaryjnych; produkty sanitarne; instrumenty do celów farmaceutycznych, w tym w szczególności do podawania insuliny, wypełnione insuliną, **10** wyroby medyczne zawarte w tej klasie; aparaty i instrumenty medyczne z wyłączeniem wiertel dentystycznych; pojemniki do podawania leków; inhalatory; strzykawki i igły do celów medycznych; strzykawki do podawania insuliny; strzykawki wypełnione insuliną, **30** dietetyczne napoje przystosowane do celów żywienia na bazie produktów zawartych w tej klasie, produkty probiotyczne na bazie produktów zawartych w tej klasie, produkty żywnościowe dietetyczne do celów żywienia na bazie produktów zawartych w tej klasie, suplementy diety do celów żywienia na bazie produktów zawartych w tej klasie, produkty żywnościowe dietetyczne ze skrobi do celów żywienia, słodczyce dietetyczne do celów żywienia, preparaty zbożowe dietetyczne do celów żywienia, żywność dietetyczna na bazie mąki do celów żywienia, dietetyczne produkty spożywcze na bazie owsa do celów żywienia, pieczywo dietetyczne do celów żywienia, dodatki odżywcze do celów żywienia na bazie produktów zawartych w tej klasie.

(111) **256697** (220) 2011 12 23 (210) 394443
 (151) 2013 03 15 (441) 2012 03 26
 (732) BIOTON SPÓŁKA AKCYJNA, Warszawa, PL.
 (540) ZDROWE SERCE PRODIAB

(510), (511) **05** produkty farmaceutyczne dla ludzi, w tym w szczególności insulina i jej formy farmaceutyczne; leki biotechnologiczne oraz antybiotyki; preparaty biologiczne do celów medycznych, z wyłączeniem weterynaryjnych; substancje dietetyczne przystosowane do celów medycznych; dodatki odżywcze do celów leczniczych, z wyłączeniem weterynaryjnych; produkty sanitarne; instrumenty do celów farmaceutycznych, w tym w szczególności do podawania insuliny, wypełnione insuliną, **10** wyroby medyczne zawarte w tej klasie; aparaty i instrumenty medyczne z wyłączeniem wiertel dentystycznych; pojemniki do podawania leków; inhalatory; strzykawki i igły do celów medycznych; strzykawki do podawania insuliny; strzykawki wypełnione insuliną, **30** dietetyczne napoje przystosowane do celów żywienia na bazie produktów zawartych w tej klasie, produkty probiotyczne na bazie produktów zawartych w tej klasie, produkty żywnościowe dietetyczne do celów żywienia na bazie produktów zawartych w tej klasie, suplementy diety do celów żywienia na bazie produktów zawartych w tej klasie, produkty żywnościowe dietetyczne ze skrobi do celów żywienia, słodczyce dietetyczne do celów żywienia, preparaty zbożowe dietetyczne do celów żywienia, żywność dietetyczna na bazie mąki do celów żywienia, dietetyczne produkty spożywcze na bazie owsa do celów żywienia, pieczywo dietetyczne do celów żywienia, dodatki odżywcze do celów żywienia na bazie produktów zawartych w tej klasie.

(111) **256698** (220) 2011 12 23 (210) 394444
 (151) 2013 03 15 (441) 2012 03 26
 (732) BIOTON SPÓŁKA AKCYJNA, Warszawa, PL.
 (540) ZDROWE SERCE PLUS PRODIAB

(510), (511) **05** produkty farmaceutyczne dla ludzi, w tym w szczególności insulina i jej formy farmaceutyczne; leki biotechnologiczne oraz antybiotyki; preparaty biologiczne do celów medycznych, z wyłączeniem weterynaryjnych; substancje dietetyczne przystosowane do celów medycznych; dodatki odżywcze do celów leczniczych, z wyłączeniem weterynaryjnych; produkty sanitarne; instrumenty do celów farmaceutycznych, w tym w szczególności do podawania insuliny, wypełnione insuliną, **10** wyroby medyczne zawarte w tej klasie; aparaty i instrumenty medyczne z wyłączeniem wiertel dentystycznych; pojemniki do podawania leków; inhalatory; strzykawki i igły do celów medycznych; strzykawki do podawania insuliny; strzykawki wypełnione insuliną, **30** dietetyczne napoje przystosowane do celów żywienia na bazie produktów zawartych w tej klasie, produkty probiotyczne na bazie produktów zawartych w tej klasie, produkty żywnościowe dietetyczne do celów żywienia na bazie produktów zawartych w tej klasie, suplementy diety do celów żywienia na bazie produktów zawartych w tej klasie, produkty żywnościowe dietetyczne ze skrobi do celów żywienia, słodczyce dietetyczne do celów żywienia, preparaty zbożowe dietetyczne do celów żywienia, żywność dietetyczna na bazie mąki do celów żywienia, dietetyczne produkty spożywcze na bazie owsa do celów żywienia, pieczywo dietetyczne do celów żywienia, dodatki odżywcze do celów żywienia na bazie produktów zawartych w tej klasie.

(111) **256699** (220) 2011 12 23 (210) 394445
 (151) 2013 03 15 (441) 2012 03 26
 (732) BIOTON SPÓŁKA AKCYJNA, Warszawa, PL.
 (540) ZDROWE OCZY PRODIAB

(510), (511) **05** produkty farmaceutyczne dla ludzi, w tym w szczególności insulina i jej formy farmaceutyczne; leki biotechnologiczne oraz antybiotyki; preparaty biologiczne do celów medycznych, z wyłączeniem weterynaryjnych; substancje dietetyczne przystosowane do celów medycznych; dodatki odżywcze do celów leczniczych, z wyłączeniem weterynaryjnych; produkty sanitarne; instrumenty do celów farmaceutycznych, w tym w szczególności do podawania insuliny, wypełnione insuliną, **10** wyroby medyczne zawarte w tej klasie; aparaty i instrumenty medyczne z wyłączeniem wiertel dentystycznych; pojemniki do podawania leków; inhalatory; strzykawki i igły do celów medycznych; strzykawki do podawania insuliny; strzykawki wypełnione insuliną, **30** dietetyczne napoje przystosowane do celów żywienia na bazie produktów zawartych w tej klasie, produkty probiotyczne na bazie produktów zawartych w tej klasie, produkty żywnościowe dietetyczne do celów żywienia na bazie produktów zawartych w tej klasie, suplementy diety do celów żywienia na bazie produktów zawartych w tej klasie, produkty żywnościowe dietetyczne ze skrobi do celów żywienia, słodczyce dietetyczne do celów żywienia, preparaty zbożowe dietetyczne do celów żywienia, żywność dietetyczna na bazie mąki do celów żywienia, dietetyczne produkty spożywcze na bazie owsa do celów żywienia, pieczywo dietetyczne do celów żywienia, dodatki odżywcze do celów żywienia na bazie produktów zawartych w tej klasie.

(111) **256700** (220) 2011 12 23 (210) 394446
 (151) 2013 03 15 (441) 2012 03 26
 (732) BIOTON SPÓŁKA AKCYJNA, Warszawa, PL.
 (540) KREM DO STÓP PRODIAB
 (510), (511) **03** produkty kosmetyczne: kremy do stóp, **05** produkty farmaceutyczne: kremy do stóp do celów medycznych.

(111) **256701** (220) 2011 12 27 (210) 394565
 (151) 2013 03 15 (441) 2012 04 10
 (732) MADU SC SPÓŁKA Z OGRANICZONĄ ODPOWIEDZIALNOŚCIĄ SPÓŁKA KOMANDYTOWA, Wrocław, PL.
 (540)



Kolor znaku: pomarańczowy, niebieski

(531) 26.13.25, 27.5.1, 29.1.12
 (510), (511) **35** sprzedaż, promocja, w tym za pośrednictwem Internetu: komputerów, sprzętu komputerowego, serwerów, sprzętu komputerowego sieciowego, interfejsów, oprogramowania, komputerowe zarządzanie plikami, pozyskiwanie i systematyzacja danych w komputerowych bazach danych, wyszukiwanie informacji

w komputerowych bazach danych dla osób trzecich, sortowanie danych w bazach danych, **37** instalowanie, konserwacja i naprawa sprzętu komputerowego, serwerów i sprzętu sieciowego, **42** analizy systemów komputerowych, doradztwo w sprawach sprzętu komputerowego w tym serwerów, doradztwo w zakresie oprogramowania komputerowego, dostarczanie, opracowywanie wyszukiwarek internetowych, instalacje oprogramowania komputerowego, wypożyczanie komputerów, sprzętu komputerowego, wypożyczanie serwerów, konserwacja oprogramowania komputerowego, aktualizacja oprogramowania komputerowego, projektowanie oprogramowania komputerowego, projektowanie systemów komputerowych, projektowanie architektury serwerowej, tworzenie i utrzymywanie stron internetowych dla osób trzecich.

(111) **256702** (220) 2012 01 13 (210) 395141
(151) 2013 04 05 (441) 2012 04 23
(732) DODONI SPÓŁKA AKCYJNA, Kielce, PL.
(540)



Kolor znaku: biały, czarny, czerwony, niebieski, żółty

(531) 1.1.1, 1.5.1, 1.7.6, 27.5.1, 29.1.15

(510), (511) **32** napoje bezalkoholowe, napoje z soków, soki owocowe, woda mineralna, woda gazowana.

(111) **256703** (220) 2012 01 13 (210) 395142
(151) 2013 04 05 (441) 2012 04 23
(732) DODONI SPÓŁKA AKCYJNA, Kielce, PL.
(540)



Kolor znaku: czerwony

(531) 27.5.1, 29.1.1

(510), (511) **32** napoje bezalkoholowe, napoje z soków, soki owocowe, woda mineralna.

(111) **256704** (220) 2012 01 23 (210) 395566
(151) 2013 03 29 (441) 2012 05 07
(732) BALTIC WOOD SPÓŁKA AKCYJNA, Jasło, PL.
(540)



Kolor znaku: ciemnozielony, czarny, jasnozielony

(531) 9.7.1, 9.7.5, 27.5.1, 29.1.12

(510), (511) **19** panele podłogowe, panele ściennie, podłogowe płyty parkietowe, sklejka, **35** usługi w zakresie prowadzenia sklepów i hurtowni z następującymi towarami: farby, lakiery, kleje, panele podłogowe i ściennie, materiały i preparaty do montażu podłóg, środki i preparaty do klejenia, szlifowania i lakierowania parkietów i podłóg; reklama, marketing, rozwój sprzedaży, **41** doradztwo zawodowe, instruktaże, kształcenie praktyczne, pokazy, informacje o edukacji, organizowanie konferencji i kursów, seminaria, poradnictwo zawodowe.

(111) **256705** (220) 2012 01 24 (210) 395571
(151) 2013 03 29 (441) 2012 05 07
(732) GLENMARK PHARMACEUTICALS S.R.O, Prague 4, CZ.
(540) OLAXAX DISPERZI

(510), (511) **05** preparaty farmaceutyczne i lecznicze do leczenia schizofrenii i zaburzenia afektywnego dwubiegunowego.

(111) **256706** (220) 2012 01 24 (210) 395634
(151) 2013 03 14 (441) 2012 05 07
(732) ZIELONA BUDKA (MIELEC) SPÓŁKA Z OGRANICZONĄ ODPOWIEDZIALNOŚCIĄ, Mielec, PL.
(540)



Kolor znaku: różowy, jasnoróżowy, ciemnoróżowy, żółty, ciemnożółty, jasnobrązowy, biały, czarny

(531) 8.1.18, 25.7.20, 27.5.1, 29.1.15

(510), (511) **30** wyroby cukiernicze i słodczyce, mrożone wyroby cukiernicze i słodczyce; lody, lody mleczne, lody sokowe, lody śmietankowe, lody wodne; desery lodowe, rolady lodowe, torty lodowe; sorbety, sorbety lodowe; lody, desery lodowe, sorbety lodowe z dodatkami kawałków owoców, bakalii, galaretek owocowych, ciastek, sosów; lody w proszku, preparaty do sporządzania lodów, środki wiążące do produkcji lodów; sosy do lodów i deserów; wafle do lodów, ozdoby jadalne do lodów i deserów.

(111) **256707** (220) 2012 01 31 (210) 396009
(151) 2013 03 22 (441) 2012 05 07
(732) DE HEUS SPÓŁKA Z OGRANICZONĄ ODPOWIEDZIALNOŚCIĄ, Łęczycza, PL.
(540)



Kolor znaku: niebieski, zielony, biały, żółty

(531) 2.9.14, 19.19.0, 26.1.1, 26.1.6, 26.11.1, 27.5.1, 29.1.14

(510), (511) **31** produkty rolne, ogrodnicze, leśne oraz ziarna nie ujęte w innych klasach; żywe zwierzęta; świeże owoce i warzywa; nasiona, rośliny i kwiaty naturalne; karma dla zwierząt i ptaków; słoń, artykuły jadalne do żucia dla zwierząt, dodatki do pasz, drożdże dla bydła, preparaty zwiększające niesienie się dla drobiu, kasze dla drobiu, kiszonki dla zwierząt, mączka dla zwierząt, napoje dla zwierząt domowych, ziarno jako pasza dla zwierząt, odpady gorzelniane jako pasza dla zwierząt, wapno do pasz, proteiny dla zwierząt, słoma jako pasza, sól dla bydła.

(111) **256708** (220) 2012 02 01 (210) 396058
(151) 2013 05 20 (441) 2012 05 07
(732) DARKOWSKI ROBERT DIIL, Warszawa, PL.
(540)



(531) 5.13.1, 26.4.1, 26.4.9, 27.5.1

(510), (511) **09** płyty fonograficzne wydawane na nośniku elektronicznym oraz winylowym, okulary przeciwsłoneczne, etui na okulary, płyty fonograficzne, **18** portfele, plecaki, sportowe torby, tornistry szkolne, siatki na zakupy, **25** spodnie, bielizna osobista, T-shirty, swetry, bandany na szyję, bezrękawniki, podkoszulki, skarpetki, spodni-

ce, odzież gotowa, odzież ze skóry, czapki, nakrycia głowy, obuwie, odzież, **40** usługi krawieckie.

(111) **256709** (220) 2012 02 01 (210) 396060
(151) 2013 05 20 (441) 2012 05 07
(732) DARKOWSKI ROBERT DIIL, Warszawa, PL.
(540)

DIILGANG

(531) 27.5.1

(510), (511) **09** płyty fonograficzne wydawane na nośniku elektronicznym oraz winylowym, okulary przeciwsłoneczne, etui na okulary, płyty fonograficzne, **18** portfele, plecaki, sportowe torby, tornistry szkolne, siatki na zakupy, **25** spodnie, bielizna osobista, T-shirty, sweetry, bandany na szyję, bezrękawniki, podkoszulki, skarpetki, spódnice, odzież gotowa, odzież ze skóry, czapki, nakrycia głowy, obuwie, odzież, **40** usługi krawieckie.

(111) **256710** (220) 2012 02 01 (210) 396061
(151) 2013 05 20 (441) 2012 05 07
(732) DARKOWSKI ROBERT DIIL, Warszawa, PL.
(540)

HGP

(531) 27.5.1

(510), (511) **09** płyty fonograficzne wydawane na nośniku elektronicznym oraz winylowym, okulary przeciwsłoneczne, etui na okulary, płyty fonograficzne, **18** portfele, plecaki, sportowe torby, tornistry szkolne, siatki na zakupy, **25** spodnie, bielizna osobista, T-shirty, sweetry, bandany na szyję, bezrękawniki, podkoszulki, skarpetki, spódnice, odzież gotowa, odzież ze skóry, czapki, nakrycia głowy, obuwie, odzież, **40** usługi krawieckie.

(111) **256711** (220) 2012 02 01 (210) 396064
(151) 2013 03 22 (441) 2012 05 07
(732) KAKADU SPÓŁKA Z OGRANICZONĄ ODPOWIEDZIALNOŚCIĄ, Warszawa, PL.
(540)

SIELSKA ZAGRODA

Kolor znaku: czarny, biały, szary

(531) 25.3.1, 26.2.1, 26.7.25, 27.5.1, 29.1.13
(510), (511) **31** siano, pokarm dla gryzoni.

(111) **256712** (220) 2012 02 03 (210) 396155
(151) 2013 05 14 (441) 2012 05 07
(732) ALPOL GIPS SPÓŁKA Z OGRANICZONĄ ODPOWIEDZIALNOŚCIĄ, Fidor, PL.
(540)



Kolor znaku: biały, zielony

(531) 1.1.2, 1.1.10, 19.1.3, 19.1.11, 26.1.1, 26.11.3, 26.13.25, 27.5.1,

29.1.12

(510), (511) **19** materiały budowlane niemetalowe, gotowe mieszanki budowlane na bazie gipsu, tynki gipsowe, szpachle gipsowe, gładzie gipsowe, zaprawy klejowe na bazie gipsu, gips budowlany.

(111) **256713** (220) 2012 02 03 (210) 396174
(151) 2013 05 06 (441) 2012 05 07
(732) GLOBAL QUALITY SPÓŁKA Z OGRANICZONĄ ODPOWIEDZIALNOŚCIĄ, Gdynia, PL.
(540)



Kolor znaku: czerwony, czarny

(531) 26.4.2, 26.11.1, 27.5.1, 29.1.12

(510), (511) **41** szkolenie osób trzecich w zakresie certyfikacji systemów jakości, **42** usługi w zakresie certyfikacji systemów jakości.

(111) **256714** (220) 2012 02 08 (210) 396415
(151) 2013 03 22 (441) 2012 05 21
(732) KAKIET GRAŻYNA MARIA, Warszawa, PL.
(540)



Kolor znaku: czerwony, czarny, jasnozielony, zielony, biały

(531) 3.11.10, 27.5.1, 29.1.15

(510), (511) **09** komputerowe programy nagrane-gry komputerowe, gry elektroniczne, sprzęt i osprzęt komputerowy, komputery, laptopy, modemy, routery, karty sieciowe, nadajniki i odbiorniki sygnałów elektronicznych, odbiorniki audio-video, odbiorniki radiowe i telewizyjne, nośniki danych, dyski magnetyczne, pamięci komputerowe, pendrive, słuchawki, telefony, telefony cyfrowe i komórkowe, sprzęt peryferyjny do komputerów, twarde dyski, mikroprocesory, modemy, monitory, myszy komputerowe, nośniki danych magnetyczne i optyczne, dyskietki, płyty kompaktowe CD i DVD, odtwarzacze CD, odtwarzacze DVD, odtwarzacze plików i dźwięku, notesy elektroniczne, podkładki pod myszy komputerowe, okulary, okulary przeciwsłoneczne, okulary ochronne do uprawiania sportu, oprawki do okularów, etui na okulary, łańcuszki do okularów, sznurki do okularów, maski i okulary do nurkowania, alkoholomierze, **28** sprzęt sportowy oraz gimnastyczny, przyrządy gimnastyczne, osprzęt sportowy, zabawki oraz przyrządy do ćwiczeń pobudzających zmysły, klocki, artykuły do gier w basenach kąpielowych, balony do gry, stoły bilardowe wraz z osprzętem ujętym w tej klasie, kule i kije do gry w bilard, kreda do kijów bilardowych, karty do gry, salonowe gry towarzyskie, gry planszowe, gry karciane, konfetti, kości do gry, rękawice baseballowe, rękawice bokserskie, rolki, wrotki, pasy do noszenia dużych ciężarów, przyrządy do ćwiczeń fizycznych, deski surfingowe wraz z osprzętem, deskorolki, dyski sportowe, floretty, floretty do szermierki, sprzęt do gry w golfa, kije golfowe, rękawice golfowe, torby golfowe na kije na kółkach lub bez, rakietki do gry, gry automatyczne i elektroniczne inne niż telewizyjne, gwizdki, kije hokejowe, krążki hokejowe, kalafonia używana przez sportowców, kręgle, kajty, latawce, lotki, łyżwy, łyżworolki, zabawki pluszowe, naciągi do rakiet, narty, osprzęt do nart, torby dla narciarzy, kijki narciarskie, deski snowboardowe, osprzęt do desek snowboardowych, torby dla snowboardzistów, deski surfingowe, ochraniacze sportowe, nagolenniki, nakolanniki, sprzęt do gry w paintball, broń do gry w paintball, amunicja do broni do gry w paintball, piłki do gier, ringo, rzutki strzelnicze, strzałki, tarcze, sanki, siatki tenisowe, trampoliny, układanki, worki treningowe, uprząże do wspinaczki, zabawki sterowane zdalnie radiem zabawki elektryczne o sterowaniu zdalnym, zabawki mechaniczne o napędzie elektrycznym, śmieszne rzeczy-atrapy, **35** usługi doradztwa w zakresie prowadzenia działalności gospodarczej handlowej, usługi dotyczące zarządzania działalnością gospodarczą handlową, usługi doradztwa w zakresie organizowania i zarządzania działalnością

gospodarczą handlową, pozyskiwanie i udostępnianie informacji o działalności gospodarczej handlowej, usługi doradztwa w zakresie zarządzania personalnego, sprzedaż hurtowa i detaliczna odzieży, obuwia, nakryć głowy, sprzętu sportowego i gimnastycznego, zabawek, gadżetów biurowych, sprzętu elektronicznego, zegarków, biżuterii, artykułów szklanych, figurek szklanych i porcelanowych, kubków, fajansu, świeczników, świec, artykułów dekoracyjnych pomieszczeń domowych i biurowych, ramek do zdjęć, popielniczek, noży, szczyrzyków, biżuterii, breloków, książek i czasopism, sprzedaż hurtowa i detaliczna za pośrednictwem Internetu odzieży, obuwia, nakryć głowy, sprzętu sportowego i gimnastycznego, zabawek, gadżetów biurowych, sprzętu elektronicznego, zegarków, biżuterii, artykułów szklanych, figurek szklanych i porcelanowych kubków, fajansu, świeczników, świec, artykułów dekoracyjnych pomieszczeń domowych i biurowych, ramek do zdjęć, popielniczek, noży, szczyrzyków, biżuterii, breloków, książek i czasopism, promocja sprzedaży, informacja handlowa, reklama za pośrednictwem sieci komputerowych, publikowanie tekstów reklamowych, reklama radiowa i telewizyjna, organizowanie targów i wystaw celach handlowych i reklamowych, rozpowszechnianie ogłoszeń i materiałów reklamowych, badania rynku, usługi w zakresie marketingu i prezentacji, pokazy towarów i prezentowanie usług w celach handlowych i reklamowych, promocja sprzedaży, wynajmowanie miejsc na umieszczanie ogłoszeń lub reklam, uaktualnianie materiałów reklamowych, zarządzanie zbiorami informatycznymi, pozyskiwanie oraz systematyzowanie danych dla komputerowych baz danych, sortowanie danych w bazach danych, komputerowe zarządzanie plikami.

(111) **256715** (220) 2012 02 17 (210) 396893
 (151) 2013 04 04 (441) 2012 05 21
 (732) KUNDA ROBERT FIRMA HANDLOWO USŁUGOWA ROREK,
 Grabie, PL.
 (540)



Kolor znaku: niebieski, biały

(531) 26.4.1, 27.5.1, 29.1.12
 (510), (511) **09** okulary korekcyjne, okulary przeciwsłoneczne, okulary ochronne do uprawiania sportu, okulary przeciwoślepieniowe, gogle sportowe, **25** odzież, odzież sportowa, bielizna, obuwie, obuwie sportowe, obuwie plażowe, rękawiczki, rękawice sportowe, stroje kąpielowe, stroje gimnastyczne, osłony przed słońcem, nakrycia głowy, szale, nauszniki, skarpety, getry, **35** zgrupowanie na rzecz osób trzecich towarów pozwalające nabywcy wygodnie je oglądać i kupować w sklepie, także internetowym z okularami, goglami, odzieżą, nakryciami głowy, obuwem, bielizną, rękawiczkami, szalami.

(111) **256716** (220) 2012 02 20 (210) 396934
 (151) 2013 05 09 (441) 2012 06 04
 (732) KLIMASZEWSKI MARCIN FIRMA PROMETEON, Aleksandrów
 Łódzki, PL.
 (540)

PROMETEON

Kolor znaku: biały, czarny, czerwony

(531) 26.4.2, 26.11.3, 27.5.1, 29.1.13
 (510), (511) **35** usługi administracji biurowej, analizy rynku nieruchomości, usługi marketingowe, badania rynku nieruchomości, **36** sprzedaż i wynajem nieruchomości, zarządzanie nieruchomościami, agencje pośrednictwa w obrocie nieruchomościami, dzierżawa nieruchomości, administrowanie nieruchomościami, agencje nieruchomości, **45** licencjonowanie i zarządzanie własnością intelektualną.

(111) **256717** (220) 2012 02 22 (210) 397072
 (151) 2013 05 08 (441) 2012 06 04

(732) ŁAGODZKI MARCIN, Ogorzeliny, PL.

(540) OCEAN MASTER

(510), (511) **12** barki, łodzie, jachty, kadłuby statków, kadłuby okrętów, statki, śruby napędowe do łodzi, statków, statki wodne, bosaki, haki do łodzi, maszty do łodzi, wiosła do łodzi, pontony, promy, ożebrowanie statków, wręgi, rampy wręgowe, urządzenia sterowe do statków, szalupy, wiosła do kajaków, wiosła krótkie, wiosła rufowe.

(111) **256718** (220) 2012 02 22 (210) 397098
 (151) 2013 03 29 (441) 2012 06 04

(732) PKP INTERCITY SPÓŁKA AKCYJNA, Warszawa, PL.

(540) bielik

(510), (511) **12** tabor kolejowy; kolejowe zwrotne wózki do wagonów; lokomotywy; maski do pojazdów; szyby do pojazdów; siedzenia do pojazdów; zderzaki do pojazdów; pojazdy do poruszania się po szynach; pojazdy silnikowe; wagony kolejowe; wagony restauracyjne; wagony sypialne; wózki bagażowe; zderzaki do taboru kolejowego; złącza do wagonów kolejowych, **18** torby, torby sportowe, **25** t-shirty, **28** pluszowe zabawki; modele pojazdów; zabawkowe pojazdy; zabawki ruchome, **35** rozpowszechnianie ogłoszeń reklamowych; prezentowanie produktów z branży transportowej w mediach dla celów sprzedaży detalicznej; rozpowszechnianie materiałów reklamowych, w szczególności ulotek, prospektów, druków, próbek, reklama za pośrednictwem sieci komputerowej; reklamy prasowe; reklamy radiowe; reklamy telewizyjne, **39** dostarczanie korespondencji, przesyłek; informacja o transporcie; transport kolejowy; transport podróży; przenoszenie, przewóz bagaży.

(111) **256719** (220) 2012 02 22 (210) 397099
 (151) 2013 03 29 (441) 2012 06 04

(732) PKP INTERCITY SPÓŁKA AKCYJNA, Warszawa, PL.

(540) bielik

(510), (511) **12** tabor kolejowy; kolejowe zwrotne wózki do wagonów; lokomotywy; maski do pojazdów; szyby do pojazdów; siedzenia do pojazdów; zderzaki do pojazdów; pojazdy do poruszania się po szynach; pojazdy silnikowe; wagony kolejowe; wagony restauracyjne; wagony sypialne; wózki bagażowe; zderzaki do taboru kolejowego; złącza do wagonów kolejowych, **18** torby, torby sportowe, **25** t-shirty, **28** pluszowe zabawki; modele pojazdów; zabawkowe pojazdy; zabawki ruchome, **35** rozpowszechnianie ogłoszeń reklamowych; prezentowanie produktów z branży transportowej w mediach dla celów sprzedaży detalicznej; rozpowszechnianie materiałów reklamowych, w szczególności ulotek, prospektów, druków, próbek, reklama za pośrednictwem sieci komputerowej; reklamy prasowe; reklamy radiowe; reklamy telewizyjne, **39** dostarczanie korespondencji, przesyłek; informacja o transporcie; transport kolejowy; transport podróży; przenoszenie, przewóz bagaży.

(111) **256720** (220) 2012 02 24 (210) 397185
 (151) 2013 04 03 (441) 2012 06 04

(732) FUNDACJA EWANGELICKIE TOWARZYSTWO OŚWIATOWE,
 Warszawa, PL.

(540)



Kolor znaku: ciemnoniebieski, biały, jasnoniebieski, żółty, fioletowy, pomarańczowy, zielony, czerwony

(531) 26.1.2, 26.13.1, 29.1.15
 (510), (511) **37** budowa przedszkoli, szkół podstawowych, gimnazjów, liceów, **41** prowadzenie przedszkoli, szkół podstawowych, gimnazjów, liceów, organizowanie, prowadzenie zajęć edukacyjnych, sportowych wyjazdów dla dzieci.

(111) **256721** (220) 2012 03 05 (210) 397588
 (151) 2013 04 26 (441) 2012 06 18

(732) PULST JOLANTA MARIA, Zgorzelec, PL.

(540)

BIO HOUSE

Kolor znaku: ciemnozielony

(531) 27.5.1, 29.1.3

(510), (511) **43** kawiarnie, restauracje, restauracje samoobsługowe, bary szybkiej obsługi.(111) **256722** (220) 2012 03 05 (210) 397630

(151) 2013 05 31 (441) 2012 06 18

(732) SEDAR SPÓŁKA AKCYJNA, Międzyrzec Podlaski, PL.

(540) Kurczak Zagrodowy

(510), (511) **29** drób, kurczaki (Gallus Gallus), kurczaki całe, świeże, schłodzone, patroszone, elementy kurczaka bez/lub z podrobami.(111) **256723** (220) 2012 03 05 (210) 397632

(151) 2013 05 31 (441) 2012 06 18

(732) SEDAR SPÓŁKA AKCYJNA, Międzyrzec Podlaski, PL.

(540) Kurczak Zagrodowy z Podlasia

(510), (511) **29** drób, kurczaki (Gallus Gallus), kurczaki całe, świeże, schłodzone, patroszone, elementy kurczaka bez/lub z podrobami.(111) **256724** (220) 2012 03 06 (210) 397674

(151) 2013 06 04 (441) 2012 06 18

(732) LANGA WITOLD LAUER LANGA WITOLD, Brzozie, PL.

(540)

Face Club

(531) 2.3.1, 2.3.23, 26.4.3, 27.5.1

(510), (511) **41** usługi związane z organizowaniem i obsługą dyskotek.(111) **256725** (220) 2012 03 07 (210) 397713

(151) 2013 06 13 (441) 2012 06 18

(732) SUZUKI MOTOR POLAND SPÓŁKA Z OGRANICZONĄ ODPOWIEDZIALNOŚCIĄ, Warszawa, PL.

(540)



Kolor znaku: czerwony, srebrny, biały

(531) 24.1.5, 24.1.15, 27.5.1, 29.1.13

(510), (511) **35** promocja sprzedaży dla osób trzecich, **36** ubezpieczenia, usługi ubezpieczeniowe, wycena kosztów naprawy, **37** instalacja, konserwacja i naprawa maszyn, naprawa pojazdów, obsługa i naprawa samochodów, obsługa pojazdów, **39** holowanie pojazdów w razie awarii.(111) **256726** (220) 2012 03 09 (210) 397825

(151) 2013 04 22 (441) 2012 06 18

(732) WOJTAL GRZEGORZ, Jasło, PL.

(540) KSYLITOLKI

(510), (511) **01** słodziki syntetyczne, **05** suplementy diety o działaniu leczniczym, **30** słodyczne, cukierki, drażetki, lizaki, gumy do żucia, słodziki naturalne, suplementy diety spożywcze.(111) **256727** (220) 2012 03 09 (210) 397873

(151) 2013 04 12 (441) 2012 06 18

(732) LABORATORIUM KOSMETYCZNE DR IRENA ERIS SPÓŁKA Z OGRANICZONĄ ODPOWIEDZIALNOŚCIĄ, Piaseczno, PL.

(540) VITACERIC

(510), (511) **03** kosmetyki; kremy do twarzy i do ciała, emulsje do twarzy i do ciała, płyny do twarzy i do ciała, żele do twarzy i do ciała, pianki do twarzy i do ciała, oliwki i balsamy do skóry, środki do mycia i pielęgnacji stóp; mydła; środki do mycia i kąpieli; środki do mycia i pielęgnacji włosów, szampony, balsamy do włosów, odżywki do włosów, kremy do włosów, emulsje do włosów, płyny do włosów, żele do włosów, pianki do włosów; środki perfumeryjne; perfumy; wody toaletowe i kolońskie; olejki eteryczne, dezodoranty osobiste i antyperspiranty, środki do makijażu i demakijażu, fluidy, środki do pielęgnacji i malowania ust; środki do pielęgnacji i malowania paznokci; środki do higieny intymnej zawarte w tej klasie; środki do opalania i chroniące przed promieniowaniem ultrafioletowym; środki do samoopalanania; preparaty do depilacji; pudry do makijażu, pudry do kąpieli, pudry higieniczne zawarte w tej klasie; środki do pielęgnacji zębów i jamy ustnej; artykuły toaletowe zawarte w tej klasie, pianki do golenia, żele do golenia, balsamy po goleniu.(111) **256728** (220) 2012 03 12 (210) 397891

(151) 2013 04 12 (441) 2012 06 18

(732) WUJCIKOWSKI PAWEŁ SPY SHOP, Wrocław, PL.

(540)

SpyLogger

Kolor znaku: ciemnoniebieski, jasnoniebieski, biały

(531) 27.5.1, 29.1.12

(510), (511) **09** oprogramowanie komputerowe, nośniki danych.(111) **256729** (220) 2012 03 13 (210) 397981

(151) 2013 06 07 (441) 2012 06 18

(732) MATCZUK WALDEMAR, ŁAPA PAWEŁ BOSTON AG SPÓŁKA CYWILNA, Gliwice, PL.

(540) CASKA

(510), (511) **09** urządzenia do nawigacji dla pojazdów w postaci komputerów pokładowych.(111) **256730** (220) 2012 03 23 (210) 398472

(151) 2013 05 08 (441) 2012 07 02

(732) PLAY BRAND MANAGEMENT LIMITED, Limassol, CY.

(540)



Kolor znaku: szary, biały, fioletowy, pomarańczowy, różowy, zielony

(531) 26.1.1, 26.4.1, 26.15.9, 27.5.1, 29.1.15

(510), (511) **09** aparaty telefoniczne systemu telefonii komórkowej; urządzenia do nadawania, przekazywania i odbioru w systemie telefonii komórkowej; aparaty do rejestracji, przekazu i odtwarzania dźwięków i obrazów; urządzenia do przetwarzania informacji; urządzenia współpracujące z komputerami w zakresie przekazywania dźwięku i obrazu; oprogramowanie; urządzenia do gier działające z zewnętrznym ekranem wyświetlającym; czyste i zapisane magnetyczne nośniki danych, audio i video; obudowy komórkowe; uchwyty i pokrowce do telefonów komórkowych; nagrane płyty kompaktowe; płyty DVD i CD ROM; nagrane taśmy wideo; nagrane płyty wideo i nagrania audiowizualne; grafiki na tapetę w telefonie komórkowym; wygaszacze ekranu; dzwonki telefoniczne; ikony graficzne; zestawy głośnomówiące; zestawy słuchawkowe; karty telefoniczne do automatów, karty telefoniczne do telefonów komórkowych; karty SIM; anteny do telefonów, baterie do telefonów, ładowarki do telefonów, **35** reklama; organizacja kampanii reklamowych; prezentowanie produktów i usług w mediach dla celów sprzedaży detalicznej; publikowanie tekstów sponsorowanych; wynajem i sprzedaż miejsca i czasu

na reklamy; usługi w zakresie dystrybucji i doręczenia prospektów reklamowych, ofert sprzedaży i próbek reklamowych, również za pośrednictwem sieci teleinformatycznych-Internetu; pośrednictwo w zakresie nabywania usług telekomunikacyjnych; pośrednictwo w sprzedaży towarów za pośrednictwem Internetu i sieci telefonicznych; usługi rejestrowania, kompilacji, systematyzacji pisemnych informacji i ich przekazywanie za pośrednictwem sieci telefonicznych, Internetu; dostarczanie pakietów informacji, tekstów reklamowych dostosowanych do indywidualnych wymagań odbiorcy; sprzedaż aukcyjna i sprzedaż promocyjna, sprzedaż w systemie on-line, za pośrednictwem sklepu internetowego oraz za pośrednictwem sieci telefonicznych towarów związanych z telekomunikacją oraz towarów związanych z sieciami informatycznymi oraz oprogramowania komputerowego: telefonów komórkowych, telefonów stacjonarnych, komputerów, nośników danych, danych, wiadomości, dźwięku i obrazu, wypowiedzi głosowych, zdjęć, muzyki, filmów, grafik na tapetę w telefonie komórkowym, wygaszaczy ekranu, dzwonek telefonicznych, ikon graficznych, treści audio, muzycznych, treści multimedialnych, oprogramowania; usługi w zakresie informacji handlowej, doradztwo w zakresie działalności gospodarczej, **38** usługi telekomunikacji komórkowej i stacjonarnej; usługi informacyjne i doradcze w zakresie komunikacji; usługi sieci internetowej, usługi umożliwiająca dostęp do Internetu; usługi przesyłania poczty elektronicznej, natychmiastowego powiadamiania i wiadomości tekstowych; usługi przesyłania informacji głosowej, tekstowej i obrazkowej w sieciach telekomunikacyjnych; usługi przesyłania danych, wiadomości, dźwięku i obrazu, wypowiedzi głosowych, zdjęć, muzyki, filmów, grafik na tapetę w telefonie komórkowym, wygaszaczy ekranu, dzwonek telefonicznych, ikon graficznych, treści audio, muzycznych, treści multimedialnych, przez portale telekomunikacyjne i portale internetowe; usługi przesyłania danych, wiadomości, dźwięku i obrazu, wypowiedzi głosowych, zdjęć, muzyki, filmów, grafik na tapetę w telefonie komórkowym, wygaszaczy ekranu, dzwonek telefonicznych, ikon graficznych, treści audio, muzycznych, treści multimedialnych, za pośrednictwem sieci telekomunikacji komórkowej; przesyłanie informacji tekstowej, głosowej i obrazkowej za pośrednictwem komputerów i sieci informatycznych; przekazywanie danych przy pomocy terminali komputerowych; przesyłanie wiadomości, danych, głosu i obrazu za pomocą przekazu satelitarnego; udostępnianie połączeń z sieciami informatycznymi; wypożyczanie urządzeń służących do przekazywania głosu, obrazu i danych za pomocą telefonii analogowej, cyfrowej, satelitarnej, oraz za pomocą sieci internetowej; udostępnianie stron internetowych za pośrednictwem telefonii komórkowej bezpośrednio na wyświetlaczu aparatu telefonicznego; połączenie ze światową siecią komputerową za pośrednictwem telekomunikacji, **42** prowadzenie portali internetowych i telekomunikacyjnych, w tym dostępnych bezpośrednio w telefonie komórkowym; tworzenie i utrzymywanie stron internetowych dla osób trzecich; projektowanie, ulepszanie, instalacja, utrzymanie oraz udostępnianie oprogramowania.

(111) **256731** (220) 2012 03 23 (210) 398476
 (151) 2013 05 08 (441) 2012 07 02
 (732) PLAY BRAND MANAGEMENT LIMITED, Limassol, CY.
 (540)



Kolor znaku: biały, fioletowy, pomarańczowy, różowy, zielony, szary

(531) 26.1.1, 26.4.1, 27.5.1, 29.1.15

(510), (511) **09** aparaty telefoniczne systemu telefonii komórkowej; urządzenia do nadawania, przekazywania i odbioru w systemie telefonii komórkowej; aparaty do rejestracji, przekazu i odtwarzania dźwięków i obrazów; urządzenia do przetwarzania informacji; urządzenia współpracujące z komputerami w zakresie przekazywania dźwięku i obrazu; oprogramowanie; urządzenia do gier działające z zewnętrznym ekranem wyświetlającym; czyste i zapisane magnetyczne nośniki danych, audio

i video; obudowy komórkowe; uchwyty i pokrowce do telefonów komórkowych; nagrane płyty kompaktowe; płyty DVD i CD ROM; nagrane taśmy wideo; nagrane płyty wideo i nagrania audiowizualne; grafiki na tapetę w telefonie komórkowym; wygaszacze ekranu; dzwonki telefoniczne; ikony graficzne; zestawy głośnomówiące; zestawy słuchawkowe; karty telefoniczne do automatów, karty telefoniczne do telefonów komórkowych; karty SIM; anteny do telefonów, baterie do telefonów, ładowarki do telefonów, **35** reklama; organizacja kampanii reklamowych; prezentowanie produktów i usług w mediach dla celów sprzedaży detalicznej; publikowanie tekstów sponsorowanych; wynajem i sprzedaż miejsca i czasu na reklamy; usługi w zakresie dystrybucji i doręczenia prospektów reklamowych, ofert sprzedaży i próbek reklamowych, również za pośrednictwem sieci teleinformatycznych-Internetu; pośrednictwo w zakresie nabywania usług telekomunikacyjnych; pośrednictwo w sprzedaży towarów za pośrednictwem Internetu i sieci telefonicznych; usługi rejestrowania, kompilacji, systematyzacji pisemnych informacji i ich przekazywanie za pośrednictwem sieci telefonicznych, Internetu; dostarczanie pakietów informacji, tekstów reklamowych dostosowanych do indywidualnych wymagań odbiorcy; sprzedaż aukcyjna i sprzedaż promocyjna, sprzedaż w systemie on-line, za pośrednictwem sklepu internetowego oraz za pośrednictwem sieci telefonicznych towarów związanych z telekomunikacją oraz towarów związanych z sieciami informatycznymi oraz oprogramowania komputerowego: telefonów komórkowych, telefonów stacjonarnych, komputerów, nośników danych, danych, wiadomości, dźwięku i obrazu, wypowiedzi głosowych, zdjęć, muzyki, filmów, grafik na tapetę w telefonie komórkowym, wygaszaczy ekranu, dzwonek telefonicznych, ikon graficznych, treści audio, muzycznych, treści multimedialnych, oprogramowania; usługi w zakresie informacji handlowej, doradztwo w zakresie działalności gospodarczej, **38** usługi telekomunikacji komórkowej i stacjonarnej; usługi informacyjne i doradcze w zakresie komunikacji; usługi sieci internetowej, usługi umożliwiająca dostęp do Internetu; usługi przesyłania poczty elektronicznej, natychmiastowego powiadamiania i wiadomości tekstowych; usługi przesyłania informacji głosowej, tekstowej i obrazkowej w sieciach telekomunikacyjnych; usługi przesyłania danych, wiadomości, dźwięku i obrazu, wypowiedzi głosowych, zdjęć, muzyki, filmów, grafik na tapetę w telefonie komórkowym, wygaszaczy ekranu, dzwonek telefonicznych, ikon graficznych, treści audio, muzycznych, treści multimedialnych, przez portale telekomunikacyjne i portale internetowe; usługi przesyłania danych, wiadomości, dźwięku i obrazu, wypowiedzi głosowych, zdjęć, muzyki, filmów, grafik na tapetę w telefonie komórkowym, wygaszaczy ekranu, dzwonek telefonicznych, ikon graficznych, treści audio, muzycznych, treści multimedialnych, za pośrednictwem sieci telekomunikacji komórkowej; przesyłanie informacji tekstowej, głosowej i obrazkowej za pośrednictwem komputerów i sieci informatycznych; przekazywanie danych przy pomocy terminali komputerowych; przesyłanie wiadomości, danych, głosu i obrazu za pomocą przekazu satelitarnego; udostępnianie połączeń z sieciami informatycznymi; wypożyczanie urządzeń służących do przekazywania głosu, obrazu i danych za pomocą telefonii analogowej, cyfrowej, satelitarnej, oraz za pomocą sieci internetowej; udostępnianie stron internetowych za pośrednictwem telefonii komórkowej bezpośrednio na wyświetlaczu aparatu telefonicznego; połączenie ze światową siecią komputerową za pośrednictwem telekomunikacji, **42** prowadzenie portali internetowych i telekomunikacyjnych, w tym dostępnych bezpośrednio w telefonie komórkowym; tworzenie i utrzymywanie stron internetowych dla osób trzecich; projektowanie, ulepszanie, instalacja, utrzymanie oraz udostępnianie oprogramowania.

(111) **256732** (220) 2011 11 28 (210) 393380
 (151) 2013 06 19 (441) 2012 03 12
 (732) EVER HOME SPÓŁKA AKCYJNA, Wysogotowo, PL.
 (540)



(531) 5.1.5, 27.5.1

(510), (511) **02** barwniki do drewna, bejce do drewna, biel cynkowa, biele barwniki, biele farby, biel ołowiana, cynkowa biel, drewno do barwienia, drewno barwiące, podkłady do malowania drewna, podkłady do lakierowania drewna, farby gruntowe do drewna, oleje do konserwacji drewna, preparaty do konserwacji drewna, proszki do

srebrzenia, **19** belki policzkowe niemetalowe, wangi niemetalowe, bramy niemetalowe, drewno budowlane, kamień budowlany, korkwie dachowe, łupki dachowe, pokrycia dachowe niemetalowe, deski, drewniane forniry, drewniane półfabrykaty tarte, drewno obrobione, drewno częściowo obrobione, drewno do wytwarzania przedmiotów, drewno do wytwarzania przedmiotów użytku domowego, drewno na profile, drewno użytkowe, drzwi niemetalowe, futryny drzwiowe niemetalowe, ościeżnice drzwiowe niemetalowe, płyty drzwiowe niemetalowe, drewno na fornir, forniry, drzwi harmonijkowe niemetalowe, okiennice niemetalowe, parkiety, płyty podłogowe parkietowe, płytki parkietowe, płyty niemetalowe, parkany niemetalowe, płytki niemetalowe dla budownictwa, płytki podłogowe niemetalowe, deski podłogowe, ścianki działowe niemetalowe, płytki ściennie dla budownictwa, **35** agencje informacji handlowej, agencje reklamowe, badania rynku, badania w dziedzinie działalności gospodarczej, oferowanie w mediach produktów dla detalicznego handlu, doradztwo specjalistyczne w sprawach działalności gospodarczej, doradztwo w zakresie organizowania i prowadzenia działalności gospodarczej, doradztwo w zakresie prowadzenia działalności gospodarczej, doradztwo w zarządzaniu działalnością gospodarczą, zarządzanie w zakresie zamówień w handlu, zarobkowe zarządzanie w zakresie koncesjonowania towarów i usług dla osób trzecich, pomoc przy zarządzaniu przedsiębiorstwami przemysłowymi lub handlowymi, pomoc w prowadzeniu działalności gospodarczej, sprzedaż dla osób trzecich: drewna budowlanego, wyrobów z drewna, podłóg, okien, drzwi, listew oraz środków do konserwacji, pielęgnacji i barwienia drewna, promocja dla osób trzecich, kreowanie wizerunku firmy, kreowanie wizerunku usług, kreowanie wizerunku towaru, usługi w zakresie zaopatrzenia osób trzecich, zakupy produktów i usług dla innych przedsiębiorstw, zarobkowe zarządzanie w zakresie koncesjonowania dóbr i usług na rzecz osób trzecich, zarządzanie (w ramach prowadzonej działalności gospodarczej) w zakresie udzielania licencji na towary i usługi dla osób trzecich, pomoc w zarządzaniu przedsiębiorstwami handlowymi lub przemysłowymi, **39** usługi w zakresie dostarczania towarów, pakowanie produktów, pakowanie towarów, przewożenie ładunków, przewóz samochodami ciężarowymi, usługi transportu samochodowego, usługi wypożyczania samochodów, **40** usługi w zakresie obróbki drewna, usługi frezowania, usługi heblowania, usługi polerowania, usługi ścierania, usługi posrebrzania, usługi szlifowania, usługi ścinania i przycinania drzew.

(111) **256733** (220) 2012 03 23 (210) 398536
 (151) 2013 05 06 (441) 2012 07 02
 (732) INTEVA PRODUCTS, LLC, Troy, US.
 (540) CONNECT THE SKY
 (510), (511) **12** części do nadwozi pojazdów silnikowych, a mianowicie części strukturalne, dachy, szyberdachy.

(111) **256734** (220) 2012 03 26 (210) 398547
 (151) 2013 05 06 (441) 2012 07 02
 (732) „WIR” SZPROCH I PIETRUSIEWICZ ZAKŁADY MIĘSNE SPÓŁKA JAWNA, Łopuszno, PL.
 (540)



Kolor znaku: pomarańczowy, brązowy, żółty, biały, czerwony, czarny, ciemnobrązowy

(531) 2.3.4, 11.7.7, 26.13.25, 27.5.1, 29.1.15
 (510), (511) **29** przetwory mięsne, wędliny.

(111) **256735** (220) 2012 03 26 (210) 398571
 (151) 2013 04 25 (441) 2012 07 02
 (732) XL-TAPE INTERNATIONAL SPÓŁKA Z OGRANICZONĄ ODPOWIEDZIALNOŚCIĄ, Kielce, PL.

(540)

Weekendowe Malowanie

Kolor znaku: zielony, czerwony, żółty

(531) 27.5.1, 29.1.13

(510), (511) **16** taśmy klejące, taśmy papierowe, taśmy przyklepne, taśmy samoprzylepne, **17** taśmy samoprzylepne przeznaczone do oklejania, zabezpieczenia powierzchni, stosowane zwłaszcza w branży malarskiej i lakierniczej, taśmy uszczelniające, **35** sprzedaż hurtowa i detaliczna oraz przez Internet następujących towarów: taśmy klejące, taśmy papierowe, taśmy przyklepne, taśmy samoprzylepne, taśmy samoprzylepne przeznaczone do oklejania, zabezpieczenia powierzchni, stosowane zwłaszcza w branży malarskiej i lakierniczej, taśmy uszczelniające.

(111) **256736** (220) 2012 04 02 (210) 398957
 (151) 2013 05 20 (441) 2012 07 16
 (732) MAZURKIEWICZ TOMASZ, Wrocław, PL.
 (540)



Kolor znaku: czerwony, jasnoczerwony, biały

(531) 26.4.1, 26.4.22, 27.5.1, 29.1.12

(510), (511) **09** urządzenia, przyrządy, aparatura i instrumenty optyczne, w tym: lornetki, lupy, lunety, soczewki, szkła optyczne, okulary, okulary lecznicze, okulary przeciwsłoneczne, soczewki kontaktowe; etui na w/w towary, oprawki do w/w towarów, **44** usługi optyczne, usługi optometryczne.

(111) **256737** (220) 2012 04 04 (210) 399043
 (151) 2013 05 31 (441) 2012 07 16
 (732) RAASM S.p.A., San Zeno di Cassola (Vicenza), IT.
 (540)



(531) 3.7.1, 3.7.16, 14.7.4, 26.4.3, 26.4.4, 27.5.1

(510), (511) **09** wodowskazy, urządzenia pomiarowe, cieczomierze, elektroniczny sprzęt i urządzenia do regulacji dystrybucji cieczy, liczniki, wskaźniki poziomu, mierniki ilości, ciśnieniomierze, pompy elektryczne od dostarczania cieczy, **20** niemetalowe elektryczne przewody giętkie i bębny kablowe.

(111) **256738** (220) 2012 04 05 (210) 399094
 (151) 2013 05 31 (441) 2012 07 16
 (732) Banco Santander, S.A., Santander, ES.
 (540)



Kolor znaku: biały, czerwony

(531) 26.13.25, 27.5.1, 29.1.12

(510), (511) **16** papier, tektura i wyroby z tych materiałów nie ujęte w innych klasach; druki; materiały introligatorskie; fotografie; materiały piśmienne; kleje do materiałów piśmiennych lub do celów domowych; materiały przeznaczone dla artystów; pędzle malarskie; maszyny do pisania i sprzęt biurowy (z wyjątkiem mebli); materiały szkoleniowe i instruktażowe (z wyjątkiem aparatów); materiały z tworzyw sztucznych do pakowania (nie ujęte w innych klasach); czcionki drukarskie; matryce, **35** reklama; zarządzanie w działalności gospodarczej; administrowanie w działalności gospodarczej; usługi biurowe, **36** ubezpieczenia; działalność finansowa; bankowość; majątek nieruchomości.

(111) **256739** (220) 2012 04 05 (210) 399107
 (151) 2013 05 31 (441) 2012 07 16
 (732) NOMI SPÓŁKA AKCYJNA, Kielce, PL.
 (540)



Kolor znaku: biały, pomarańczowy, niebieski, beżowy

(531) 26.4.2, 26.4.6, 27.5.1, 29.1.14
 (510), (511) **21** przybory kuchenne i gospodarstwa domowego oraz pojemniki; grzebienie i gąbki; pędzle (z wyjątkiem pędzli do malowania); materiały do wytwarzania pędzli; sprzęt do czyszczenia; wełna (wata) stalowa; nieprzetworzone lub półprzetworzone szkło (z wyjątkiem szkła stosowanego w budownictwie); wyroby szklane, porcelanowe i ceramiczne nie ujęte w innych klasach, **31** produkty rolne, ogrodnicze, leśne oraz ziarna nie ujęte w innych klasach; żywe zwierzęta; świeże owoce i warzywa; nasiona, naturalne rośliny i kwiaty; karma dla zwierząt; sól.

(111) **256740** (220) 2012 04 05 (210) 399108
 (151) 2013 05 31 (441) 2012 07 16
 (732) NOMI SPÓŁKA AKCYJNA, Kielce, PL.
 (540)



Kolor znaku: pomarańczowy, niebieski, biały, beżowy

(531) 26.4.2, 26.4.6, 27.5.1, 29.1.14
 (510), (511) **21** przybory kuchenne i gospodarstwa domowego oraz pojemniki; grzebienie i gąbki; pędzle (z wyjątkiem pędzli do malowania); materiały do wytwarzania pędzli; sprzęt do czyszczenia; wełna (wata) stalowa; nieprzetworzone lub półprzetworzone szkło (z wyjątkiem szkła stosowanego w budownictwie); wyroby szklane, porcelanowe i ceramiczne nie ujęte w innych klasach, **31** produkty rolne, ogrodnicze, leśne oraz ziarna nie ujęte w innych klasach; żywe zwierzęta; świeże owoce i warzywa; nasiona, naturalne rośliny i kwiaty; karma dla zwierząt; sól.

(111) **256741** (220) 2012 04 06 (210) 399148
 (151) 2013 06 10 (441) 2012 07 16
 (732) HELIOS SPÓŁKA AKCYJNA, Łódź, PL.

(540)



Kolor znaku: czarny, żółty, biały

(531) 1.1.1, 1.1.5, 4.5.2, 16.3.1, 27.5.1, 29.1.13
 (510), (511) **41** dystrybucja filmów, dvd oraz video, obsługa i użytkowanie sal kinowych, organizacja imprez filmowych i okołofilmowych, prowadzenie przeglądów, festiwali i maratonów filmowych, organizacja wystaw i imprez kulturalnych, wypożyczanie filmów kinowych.

(111) **256742** (220) 2012 04 06 (210) 399149
 (151) 2013 06 10 (441) 2012 07 16
 (732) HELIOS SPÓŁKA AKCYJNA, Łódź, PL.
 (540)



Kolor znaku: biały, niebieski, ciemnoniebieski, jasnoniebieski, czerwony

(531) 16.3.1, 24.17.25, 26.4.2, 27.5.1, 29.1.13
 (510), (511) **41** dystrybucja filmów, dvd oraz video, obsługa i użytkowanie sal kinowych, organizacja imprez filmowych i okołofilmowych, prowadzenie przeglądów, festiwali i maratonów filmowych, organizacja wystaw i imprez kulturalnych, wypożyczanie filmów kinowych.

(111) **256743** (220) 2012 04 06 (210) 399150
 (151) 2013 06 10 (441) 2012 07 16
 (732) HELIOS SPÓŁKA AKCYJNA, Łódź, PL.
 (540)



Kolor znaku: czerwony, niebieski

(531) 24.13.1, 27.5.1, 29.1.12
 (510), (511) **41** dystrybucja filmów, dvd oraz video, obsługa i użytkowanie sal kinowych, organizacja imprez filmowych i okołofilmowych, prowadzenie przeglądów, festiwali i maratonów filmowych, organizacja wystaw i imprez kulturalnych, wypożyczanie filmów kinowych.

(111) **256744** (220) 2012 04 10 (210) 399225
 (151) 2013 05 29 (441) 2012 07 16
 (732) GEOMAX MISZTAL-STATECZNY SPÓŁKA JAWNA, Opole Lubelskie, PL.
 (540)



Kolor znaku: biały, brązowy, czerwony, jasnobrązowy, szary, zielony, żółty

(531) 3.4.1, 21.3.1, 27.5.1, 29.1.15

(510), (511) **30** wyroby cukiernicze i słodczy: cukierki, cukierki-krówki, czekolada, wyroby czekoladowe, makaroniki, marcepan, pastylki i pomadki jako cukierki, praliny, słodczyce do ssania, owocowe galaretki jako słodczyce, **35** usługi prowadzenia sprzedaży w hurtowniach, sklepach, cukierniach oraz za pośrednictwem strony internetowej towarów takich jak: wyroby cukiernicze i słodczyce; usługi marketingowe; usługi reklamowe, dystrybucja materiałów reklamowych, próbek i wzorów wyrobów; organizacja i obsługa wystaw i targów w celach handlowych i reklamowych.

(111) **256745** (220) 2012 04 10 (210) 399226
 (151) 2013 05 29 (441) 2012 07 16
 (732) GEOMAX MISZTAL-STATECZNY SPÓŁKA JAWNA, Opole Lubelskie, PL.
 (540)



Kolor znaku: biały, brązowego, ciemnobrązowy, czerwony, jasnobrązowy, jasnoniebieski, zielony, żółty

(531) 3.4.1, 8.1.19, 8.1.22, 24.9.2, 26.1.1, 27.5.1, 29.1.15

(510), (511) **30** wyroby cukiernicze i słodczy: cukierki, cukierki-krówki, czekolada, wyroby czekoladowe, makaroniki, marcepan, pastylki i pomadki jako cukierki, praliny, słodczyce do ssania, owocowe galaretki jako słodczyce, **35** usługi prowadzenia sprzedaży w hurtowniach, sklepach, cukierniach oraz za pośrednictwem strony internetowej towarów takich jak: wyroby cukiernicze i słodczyce; usługi marketingowe; usługi reklamowe, dystrybucja materiałów reklamowych, próbek i wzorów wyrobów; organizacja i obsługa wystaw i targów w celach handlowych i reklamowych.

(111) **256746** (220) 2012 04 11 (210) 399239
 (151) 2013 05 29 (441) 2012 07 16
 (732) CARLSBERG POLSKA SPÓŁKA Z OGRANICZONĄ ODPOWIEDZIALNOŚCIĄ, Warszawa, PL.
 (540) FanCamp
 (510), (511) **32** piwo, napoje piwne, napoje bezalkoholowe.

(111) **256747** (220) 2012 04 11 (210) 399258
 (151) 2013 04 11 (441) 2012 07 16
 (732) SUMIN D. CZABAŃSKA, W. CZABAŃSKI I WSPÓLNICY SPÓŁKA JAWNA, Suchy Las, PL.
 (540)



Kolor znaku: beżowy, jasnobrązowy, brązowy, niebieski, biały, zielony

(531) 6.6.1, 29.1.15

(510), (511) **31** nasiona roślin, cebulki i bulwy kwiatów, naturalne rośliny i kwiaty, darń.

(111) **256748** (220) 2012 04 11 (210) 399252
 (151) 2013 03 12 (441) 2012 07 16
 (732) POTRZEBA DENNIS, Leszno, PL.

(540)



Kolor znaku: brązowy, żółty, pomarańczowy

(531) 5.3.1, 27.5.1, 29.1.13

(510), (511) **34** tytoń; wyroby tytoniowe; przybory dla palaczy; zapalaki, **35** usługi w zakresie sprzedaży takich towarów jak: tytoń, artykuły tytoniowe; przybory dla palaczy, zapalaki, parownice do tytoniu, aromaty do wyrobów tytoniowych.

(111) **256749** (220) 2012 04 11 (210) 399259
 (151) 2013 04 11 (441) 2012 07 16
 (732) SUMIN D. CZABAŃSKA, W. CZABAŃSKI I WSPÓLNICY SPÓŁKA JAWNA, Suchy Las, PL.
 (540)



Kolor znaku: jasno-brązowy, brązowy, pomarańczowy

(531) 27.5.1, 29.1.12

(510), (511) **31** nasiona roślin, cebulki i bulwy kwiatów, naturalne rośliny i kwiaty, darń.

(111) **256750** (220) 2012 04 11 (210) 399260
 (151) 2013 04 11 (441) 2012 07 16
 (732) SUMIN D. CZABAŃSKA, W. CZABAŃSKI I WSPÓLNICY SPÓŁKA JAWNA, Suchy Las, PL.

(540) SUMIN

(510), (511) **01** produkty chemiczne przeznaczone dla ogrodnictwa; nawozy, preparaty do użyźniania gleby, preparaty z mikroelementami dla roślin, preparaty regulujące wzrost roślin; torf, doniczki torfowe, podłoża do upraw, **05** preparaty do sterylizacji gleby, herbicydy, pestycydy, fungicydy; środki grzybobójcze, owadobójcze, bakterio-bójcze, odkażające; środki do odstraszania owadów i zwierząt; środki ochrony roślin, środki do zaprawiania nasion, **17** folie z tworzyw sztucznych do celów rolniczych i ogrodniczych; materiały izolacyjne, włókna i tkaniny z tworzyw sztucznych nie do celów włókienniczych, **31** nasiona roślin, cebulki i bulwy kwiatów, naturalne rośliny i kwiaty, darń, **39** konfekcjonowanie produktów.

(111) **256751** (220) 2012 04 16 (210) 399421
 (151) 2013 06 11 (441) 2012 07 30
 (732) DROSED SPÓŁKA AKCYJNA, Siedlce, PL.
 (540)



Kolor znaku: biały, czarny, szary, jasnobrązowy, pomarańczowy, jasnopomarańczowy

(531) 26.13.25, 27.5.1, 29.1.15

(510), (511) **22** pierze, **29** mięso, ryby, drób, dziczyzna, wyroby z mięsa, ryb, drobiu, dziczyzny, ekstrakty mięsne, przetworzone warzywa i owoce, galaretki, dżemy, konfitury, kompoty, jaja, mleko, produkty i przetwory mleczne, jadalne oleje i tłuszcze, konserwy, pickle, **31** zwierzęta żywe, pasza i karma dla zwierząt, **35** zgrupowanie na rzecz osób trzecich towarów pochodzenia rolno-spożywczego tak

by umożliwić konsumentom obejrzenie i dokonanie zakupu w jak najlepszych warunkach, **39** transport lądowy, wynajem samochodów, **40** ubój zwierząt, **44** hodowla zwierząt.

(111) **256752** (220) 2012 04 16 (210) 399485
 (151) 2013 06 10 (441) 2012 07 30
 (732) BIURO INFORMACJI GOSPODARCZEJ INFOMONITOR SPÓŁKA
 AKCYJNA, Warszawa, PL.
 (540)



Kolor znaku: ciemnobłękitny, błękitny, jasnobłękitny
 (531) 14.5.23, 17.2.1, 17.2.4, 26.3.4, 27.5.1, 29.1.4
 (510), (511) **35** agencje informacji handlowej; analizy kosztów; analizy rynkowe; badania rynku; badania w dziedzinie działalności gospodarczej; doradztwo specjalistyczne w sprawach działalności gospodarczej; doradztwo w zakresie organizowania i prowadzenia działalności gospodarczej; ekspertyzy w zakresie wydajności przedsiębiorstw; handlowe informacje i porady udzielane konsumentom; informacja o działalności gospodarczej; pozyskiwanie danych do komputerowych baz danych; systematyzacja danych w komputerowych bazach danych; komputerowe zarządzanie plikami; informacja o działalności gospodarczej; patronat medialny będący rodzajem sponsoringu; pomoc w prowadzeniu działalności gospodarczej; usługi porównywania cen; pozyskiwanie informacji o działalności gospodarczej; promocja sprzedaży dla osób trzecich: rozpowszechnianie materiałów reklamowych w zakresie ulotek, prospektów, druków, próbek; sortowanie danych w bazach komputerowych; sporządzanie sprawozdań rachunkowych; telemarketing; uaktualnianie materiałów reklamowych; wyszukiwanie informacji w plikach komputerowych dla osób trzecich; wyszukiwanie w komputerowych bazach danych; wywiad gospodarczy; kreowanie wizerunku firmy, usług lub towaru; zarządzanie zbiorami informatycznymi; zestawienia statystyczne: zbieranie, przetwarzanie, gromadzenie i przesyłanie informacji gospodarczych, **36** informacje bankowe; doradztwo w sprawach finansowych; informacje finansowe; doradztwo finansowe; agencje badające zdolność kredytową; agencje ściągające należności; windykacja należności, **41** edukacja; nauczanie; organizowanie i prowadzenie seminariów; organizowanie i prowadzenie szkoleń; organizowanie i prowadzenie sympozjów; organizowanie konkursów w zakresie edukacji lub rozrywki; organizowanie loterii; pisanie tekstów, innych niż reklamowych; kształcenie praktyczne w postaci pokazów; publikacje elektroniczne on-line książek i periodyków; publikowanie tekstów innych niż teksty reklamowe.

(111) **256753** (220) 2012 04 16 (210) 399486
 (151) 2013 06 10 (441) 2012 07 30
 (732) BIURO INFORMACJI GOSPODARCZEJ INFOMONITOR SPÓŁKA
 AKCYJNA, Warszawa, PL.
 (540)



Kolor znaku: jasnobłękitny, ciemnobłękitny, błękitny
 (531) 17.2.1, 17.2.4, 18.1.14, 18.1.19, 26.3.4, 27.5.1, 29.1.4
 (510), (511) **35** agencje informacji handlowej; analizy kosztów; analizy rynkowe; badania rynku; badania w dziedzinie działalności gospodarczej; doradztwo specjalistyczne w sprawach działalności

gospodarczej; doradztwo w zakresie organizowania i prowadzenia działalności gospodarczej; ekspertyzy w zakresie wydajności przedsiębiorstw; handlowe informacje i porady udzielane konsumentom; informacja o działalności gospodarczej; pozyskiwanie danych do komputerowych baz danych; systematyzacja danych w komputerowych bazach danych; komputerowe zarządzanie plikami; informacja o działalności gospodarczej; patronat medialny będący rodzajem sponsoringu; pomoc w prowadzeniu działalności gospodarczej; usługi porównywania cen; pozyskiwanie informacji o działalności gospodarczej; promocja sprzedaży dla osób trzecich: rozpowszechnianie materiałów reklamowych w zakresie ulotek, prospektów, druków, próbek; sortowanie danych w bazach komputerowych; sporządzanie sprawozdań rachunkowych; telemarketing; uaktualnianie materiałów reklamowych; wyszukiwanie informacji w plikach komputerowych dla osób trzecich; wyszukiwanie w komputerowych bazach danych; wywiad gospodarczy; kreowanie wizerunku firmy, usług lub towaru; zarządzanie zbiorami informatycznymi; zestawienia statystyczne: zbieranie, przetwarzanie, gromadzenie i przesyłanie informacji gospodarczych, **36** informacje bankowe; doradztwo w sprawach finansowych; informacje finansowe; doradztwo finansowe; agencje badające zdolność kredytową; agencje ściągające należności; windykacja należności, **41** edukacja; nauczanie; organizowanie i prowadzenie seminariów; organizowanie i prowadzenie szkoleń; organizowanie i prowadzenie sympozjów; organizowanie konkursów w zakresie edukacji lub rozrywki; organizowanie loterii; pisanie tekstów, innych niż reklamowych; kształcenie praktyczne w postaci pokazów; publikacje elektroniczne on-line książek i periodyków; publikowanie tekstów innych niż teksty reklamowe.

(111) **256754** (220) 2012 04 17 (210) 399507
 (151) 2013 06 17 (441) 2012 07 30
 (732) NOMI SPÓŁKA AKCYJNA, Kielce, PL.
 (540)



Kolor znaku: czarny, szary
 (531) 26.11.1, 26.11.13, 27.5.1, 29.1.12
 (510), (511) **35** zgrupowanie na rzecz osób trzecich towarów pozwalające nabywcy wygodnie je oglądać i kupować w sklepie i hurtowni w branży z artykułami sanitarnymi i wyposażenia łazienek w tym produktów-jak płytki ceramiczne ścienne i podłogowe, gresy, WC kompaktki, miski klozetowe, umywalki, pisuary, kabiny prysznicowe, wanny, zestawy płuczkowe podtynkowe, baterie łazienkowe, meble łazienkowe, dywaniki łazienkowe.

(111) **256755** (220) 2012 04 24 (210) 399742
 (151) 2013 05 27 (441) 2012 07 30
 (732) WĘGRZYN ANDRZEJ MASTER, Kraków, PL.
 (540) MASTER CONNECT
 (510), (511) **19** budowlane materiały niemetalowe: masa wypełniająco-naprawcza do wypełniania łączeń płyt gipsowo-kartonowych do zastosowania wewnątrz i na zewnątrz.

(111) **256756** (220) 2012 04 24 (210) 399743
 (151) 2013 05 27 (441) 2012 07 30
 (732) WĘGRZYN ANDRZEJ MASTER, Kraków, PL.
 (540) MASTER GREENLINE
 (510), (511) **19** budowlane materiały niemetalowe: gładź szpachlowa wewnętrzna.

(111) **256757** (220) 2012 04 24 (210) 399745
 (151) 2013 05 27 (441) 2012 07 30
 (732) WĘGRZYN ANDRZEJ MASTER, Kraków, PL.
 (540) MASTER PREMIUM
 (510), (511) **19** budowlane materiały niemetalowe: gładź szpachlowa bezpyłowa do zacierania na mokro.

(111) **256758** (220) 2012 04 24 (210) 399748
 (151) 2013 05 27 (441) 2012 07 30

(732) WIP W. WOJNAR, P. RECZKOWSKI SPÓŁKA JAWNA,
Krosno, PL.
(540)



Kolor znaku: ciemnoniebieski, jasnoniebieski

(531) 27.5.1, 27.5.21, 29.1.12

(510), (511) **20** meble i ich części w tym biblioteki, biurka, bufety, drzwi do mebli, etażerki, fotele, gabloty meblowe, kanapy, komody, kontuary, krzesła, leżaki, ławy, łóżka, łóżeczka dla niemowląt, łóżeczka dziecięce, łóżka szpitalne, meble biurowe, dekoracyjne płyty meblowe, półki meblowe, profile do ram, ściany meblowe, stoiska wystawowe, stołki, stoły, szafki, toaletki, zabudowy ścian, witryny meblowe, regały stojące i wiszące, meble uzupełniające, meble tapicerskie, meble skrzyniowe, lustra, ramy luster i obrazów, artykuły nie zawarte w innych klasach z drewna, korka, trzciny, sitowia, wikliny, rogu, kości słoniowej, fiszbinu, szylkretu, bursztynu, masy perłowej, pianki morskiej, celulozy i namiastek lub substytutów tych wszystkich materiałów lub z tworzyw sztucznych; nakrycia ozdobne na łóżka i stoły, meble ruchome (barki), regały biblioteczne, blaty stołów, ścianki boazerijne do mebli, drabinki drewniane i z tworzywa, drzwi do mebli, kołki niemetalowe, kołyski, kredensy, kufry (meble), kwietniki meblowe, lustra, listewki ram obrazów, matryce do łóżek, meble pokojowe, meble kuchenne, meble niemetalowe, elementy do mebli, osprzęt meblowy niemetalowy, wykończenia plastikowe do mebli, meble metalowe, meble szkolne, półki meblowe, palety transportowe, profile do ram obrazów i luster, ramy do obrazów i luster, skrzynie, słomiane plecionki, sofy, stoliki pod komputery, stoły i ich blaty, stoły do masażu, stoły kreślarskie, stoły warsztatowe, szafki, szafki łazienkowe, szafki na lekarstwa, szkatułki na biżuterię, taborety, toaletki meblowe, wózki meblowe, zagłówki meblowe, palety niemetalowe, zatrzaski drzwiowe niemetalowe, zawiasy niemetalowe, kapy i narzuty na łóżka, jaśki, okładziny do mebli i materiałów tekstylnych i z tworzyw sztucznych, pokrowce ochronne do mebli, kije drewniane i stoły do bilardu, meble nadmuchiwane powietrzem.

(111) **256759** (220) 2012 04 24 (210) 399749
(151) 2013 05 27 (441) 2012 07 30
(732) WĘGRZYN ANDRZEJ MASTER, Kraków, PL.
(540)



Kolor znaku: biały, czarny, zielony, szary, jasnoszary, beżowy

(531) 14.7.23, 26.1.1, 26.11.3, 27.5.1, 29.1.15

(510), (511) **19** budowlane materiały niemetalowe: masa wypełniająco-naprawcza do wypełniania łączeń płyt gipsowo-kartonowych do zastosowania wewnątrz i na zewnątrz.

(111) **256760** (220) 2012 04 24 (210) 399754
(151) 2013 05 27 (441) 2012 07 30
(732) WĘGRZYN ANDRZEJ MASTER, Kraków, PL.
(540)



Kolor znaku: biały, czarny, zielony, jasnoszary, beżowy

(531) 14.7.23, 26.1.1, 26.4.2, 26.11.3, 27.5.1, 29.1.14

(510), (511) **19** budowlane materiały niemetalowe: masa wypełniająco-naprawcza do wypełniania łączeń płyt gipsowo-kartonowych do zastosowania wewnątrz i na zewnątrz.

(111) **256761** (220) 2012 04 24 (210) 399757
(151) 2013 05 27 (441) 2012 07 30
(732) WĘGRZYN ANDRZEJ MASTER, Kraków, PL.
(540)



Kolor znaku: biały, czarny, zielony

(531) 26.1.1, 26.1.17, 26.1.18, 26.4.2, 26.4.18, 27.5.1, 29.1.13

(510), (511) **19** budowlane materiały niemetalowe: gładź szpachlowa wewnętrzną.

(111) **256762** (220) 2012 04 24 (210) 399760
(151) 2013 05 27 (441) 2012 07 30
(732) WĘGRZYN ANDRZEJ MASTER, Kraków, PL.
(540)



Kolor znaku: biały, czarny, szary, jasnoszary

(531) 7.3.4, 26.5.1, 27.5.1, 29.1.13

(510), (511) **19** budowlane materiały niemetalowe: gładź szpachlowa bezpyłowa do zacierania na mokro.

(111) **256763** (220) 2012 04 27 (210) 399910
(151) 2013 06 10 (441) 2012 07 30
(732) NORIS POLSKA SPÓŁKA Z OGRANICZONĄ
ODPOWIEDZIALNOŚCIĄ, Warszawa, PL.
(540)

neodex

Kolor znaku: ciemnoniebieski, jasnoniebieski

(531) 3.13.1, 27.5.1, 29.1.4

(510), (511) **05** preparaty farmaceutyczne do celów dermatologicznych, balsamy do celów leczniczych, maści do celów leczniczych, kremy do celów leczniczych, żele do celów leczniczych, wyroby medyczne, wyroby medyczne do celów dermatologicznych, kremy lecznicze przeciwzapalne, preparaty farmaceutyczne zawierające deksamptenol i alantoinę, w tym w postaci kremu, żelu albo maści.

(111) **256764** (220) 2012 05 08 (210) 400110
(151) 2013 05 21 (441) 2012 08 13
(732) WITCZAK KRZYSZTOF SYLWIA, Zalasewo, PL.
(540)

SADVA
DOTYK PIĘKNA

Kolor znaku: ciemnoczerwony, biały

(531) 26.11.2, 26.11.12, 27.5.1, 29.1.12

(510), (511) **14** wyroby jubilerskie, biżuteria; wyroby oraz przyrządy zegarmistrzowskie i chronometryczne; zegary, zegarki, budziki; wyroby z metali szlachetnych lub półszlachetnych lub pokrywane nimi nie ujęte w innych klasach; kamienie szlachetne i półszlachetne; metale szlachetne i półszlachetne oraz ich stopy; akcesoria do w/w wyrobów nie ujęte w innych klasach, **18** torby podróżne; walizki, walizeczki, torebki damskie; parasole; wyroby ze skóry i jej imitacji: kapelusze, etui na klucze, komplety podróżne, okładziny i wykończenia do mebli, paski i pasy niezawarte w innych klasach, rzemyki, smycze, nici, kosmetyczki podróżne, pudełka, pudła na kapelusze, sakwy, sakiewki, teczki, **35** usługi sprzedaży detalicznej, hurtowej, internetowej, katalogowej, wysyłkowej oraz poprzez ofertę bezpośrednią towarów obejmujące: wyroby jubilerskie, biżuterię; wyroby oraz przyrządy zegarmistrzowskie i chronometryczne; zegary, zegarki, budziki; wyroby z metali szlachetnych lub pokrywane nimi; kamienie szlachetne i półszlachetne; metale szlachetne i półszlachetne oraz ich stopy; akcesoria do biżuterii, wyrobów jubilerskich, wyrobów oraz przyrządów zegarmistrzowskich i chronometrycznych; kosmetyki, mydła, środki perfumeryjne, olejki eteryczne, preparaty do pielęgnacji włosów i ciała; środki do czyszczenia, prania, polerowania, szorowania, ścierania; galanterię skórzaną; torby podróżne; walizki, walizeczki, torebki; parasole; wyroby ze skóry i jej imitacji: kapelusze, etui na klucze, komplety podróżne, okładziny i wykończenia do mebli, paski, pasy, rzemyki, smycze, nici, kosmetyczki podróżne, pudełka, pudła na kapelusze, sakwy, sakiewki, teczki; odzież; bieliznę; obuwie; nakrycia głowy; okulary; binokle; okulary przeciwsłoneczne, przeciwślepieniowe, ochronne do uprawiania sportu; upominki; opakowania; kartoniki; artykuły papirnicze i biurowe; ozdoby do włosów i garderoby; statuetki; puchary, zarządzanie sklepami: detalicznymi, hurtowymi, internetowymi.

(111) **256765** (220) 2012 05 11 (210) 400261
 (151) 2013 05 16 (441) 2012 08 13
 (732) HUTA SZKŁA ZAWIERCIE SPÓŁKA Z OGRANICZONĄ
 ODPOWIEDZIALNOŚCIĄ, Zawiercie, PL.
 (540)



Kolor znaku: niebieski, czarny, biały
 (531) 1.15.11, 26.1.5, 26.1.13, 29.1.13
 (510), (511) **21** naczynia, wyroby ze szkła kryształowego, wyroby ze szkła kryształowego dmuchane, karafki, kubły do lodu, dzbanki, owo-carki, patery, tortownice, kosze, żardyniery, talerze, salaterki, bombon- niery, puszki, wazony, świeczniki, lampy, popielnice, kufle, filizanki, wazy do ponczu, komplety śniadaniowe, cukiernice, miodownice, sosjerki, kieliszki, szklanki, maselnice, wyroby ze szkła kryształowego formowane automatycznie: kieliszki, szklanki, naczynia do lodów, wyroby ze szkła kryształowego prasowane: patery, tortownice, tale- rze, kabarety, salaterki, bomboniere, tace, puszki, wazony, świeczniki, popielnice, filizanki, spodki, krzyże, serwetniki, medaliony, podstawa do pierścionków, mydelnice, przyciski.

(111) **256766** (220) 2012 05 15 (210) 400408
 (151) 2013 06 13 (441) 2012 08 27
 (732) Philip Morris Brands S.A.R.L., Neuchâtel, CH.
 (540)



(531) 3.1.1, 26.2.1, 27.5.1

(510), (511) **34** tytoń surowy lub przetworzony; wyroby tytoniowe, w tym cygara, papierosy, cygaretki, tytoń do zwijania papierosów, ty- toń fajkowy, tytoń do żucia, tytoń tabaka, kretek; snus; zamienniki ty- toniu (nie do celów medycznych); artykuły dla palaczy, w tym bibułka papierosowa i rurki, filtry do papierosów, puszki na tytoń, papierośni- ce i popielniczki, fajki, aparaty kieszonkowe do zwijania papierosów, zapalniczki, zapalaki.

(111) **256767** (220) 2012 05 16 (210) 400449
 (151) 2013 06 10 (441) 2012 08 27
 (732) HERBAPOL-LUBLIN SPÓŁKA AKCYJNA, Lublin, PL.
 (540)



Kolor znaku: biały, ciemnozłoty, zielony, złoty
 (531) 5.3.11, 26.4.1, 26.4.6, 27.5.1, 29.1.13
 (510), (511) **05** produkty farmaceutyczne, substancje i preparaty do celów medycznych, substancje i preparaty wspomagające procesy metaboliczne w organizmach ludzi, substancje i preparaty wspoma- gające leczenie, podnoszące odporność organizmu i wzbogacające organizm w niezbędne witaminy i mikroelementy, suplementy diety do celów medycznych, preparaty do kąpieli leczniczych, nalewki do celów leczniczych, syropy do użytku farmaceutycznego, zioła, mies- zanki ziołowe, ziołowo-owocowe i owocowo-ziołowe o działaniu leczniczym, herbaty do celów leczniczych, herbaty ziołowe, ziołowo- owocowe i owocowo-ziołowe do celów leczniczych, środki wspoma- gające odchudzanie, herbatki odchudzające, odchudzające herbatki ziołowe, ziołowo-owocowe i owocowo-ziołowe, żywność dietetyczna i napoje dietetyczne do celów leczniczych, **30** herbaty i produkty na bazie herbat, herbaty ziołowe, ziołowo-owocowe i owocowo-zioło- we, preparat herbaciane, napoje i napary na bazie herbat ziołowych, ziołowo-owocowych i owocowo-ziołowych, herbatki w torebkach do zaparzania oraz herbatki granulowane, w tym herbatki ziołowe, ziołowo-owocowe i owocowo-ziołowe, wyciągi i nalewki herbaciane spożywcze inne niż do celów leczniczych, w tym na bazie herbat zio- łowych, ziołowo-owocowych i owocowo-ziołowych.

(111) **256768** (220) 2012 05 16 (210) 400452
 (151) 2013 06 10 (441) 2012 08 27
 (732) ŚLĄSKA ORGANIZACJA TURYSTYCZNA, Katowice, PL.
 (540)



Kolor znaku: biały, czarny, pomarańczowy
 (531) 11.1.1, 26.4.2, 26.4.4, 27.5.1, 29.1.13
 (510), (511) **16** afisze, plakaty, broszury, książki, **35** public relations, publikowanie tekstów sponsorowanych, reklama, rozpowszechnia- nie materiałów reklamowych [ulotki, prospekty, druki, próbki], rekla- ma billboardowa, reklama za pośrednictwem sieci komputerowej, reklamy radiowe, reklamy telewizyjne, **41** organizowanie konkursów [edukacja lub rozrywka], publikacje elektroniczne on-line książek i periodyków, publikowanie książek, publikowanie tekstów innych niż teksty reklamowe.

(111) **256769** (220) 2012 05 16 (210) 400453
 (151) 2013 06 10 (441) 2012 08 27
 (732) ŚLĄSKA ORGANIZACJA TURYSTYCZNA, Katowice, PL.
 (540)



Kolor znaku: biały, czarny, niebieski, zielony, żółty
 (531) 11.1.1, 26.4.2, 26.4.4, 27.5.1, 29.1.15
 (510), (511) **16** afisze, plakaty, broszury, książki, **35** public relations, publikowanie tekstów sponsorowanych, reklama, rozpowszechnianie materiałów reklamowych [ulotki, prospekty, druki, próbki], reklama billboardowa, reklama za pośrednictwem sieci komputerowej, reklamy radiowe, reklamy telewizyjne, **41** organizowanie konkursów [edukacja lub rozrywka], publikacje elektroniczne on-line książek i periodyków, publikowanie książek, publikowanie tekstów innych niż teksty reklamowe.

(111) **256770** (220) 2012 05 16 (210) 400484
 (151) 2013 06 10 (441) 2012 08 27
 (732) NATUR PRODUKT ZDROVIT SPÓŁKA Z OGRANICZONĄ ODPOWIEDZIALNOŚCIĄ, Warszawa, PL.
 (540) Zdrovital-Twój prezent na Dzień Matki.
 (510), (511) **05** preparaty farmaceutyczne, leki do celów medycznych, preparaty dietetyczne dla celów leczniczych, preparaty witaminowe i lecznicze, preparaty mineralne, napoje do celów leczniczych, zioła lecznicze.

(111) **256771** (220) 2009 01 12 (210) 350714
 (151) 2013 06 05 (441) 2009 04 27
 (732) PLAY BRAND MANAGEMENT LIMITED, Limassol, CY.
 (540) PLAY TAK JAK CHCESZ
 (510), (511) **09** aparaty telefoniczne systemu telefonii komórkowej, urządzenia do nadawania, przekazywania i odbioru w systemie telefonii komórkowej, aparaty do rejestracji, przekazu i odtwarzania dźwięków i obrazów, urządzenia do przetwarzania informacji, urządzenia współpracujące z komputerami w zakresie przekazywania dźwięku i obrazu, **38** usługi telekomunikacyjne w zakresie: telefonia komórkowa, połączenia telefoniczne, usługi telefoniczne, połączenia ze światową siecią komputerową za pośrednictwem telekomunikacji, wypożyczanie telefonów, przekazywanie dźwięku i obrazu, obsługa przekazu fonicznego i cyfrowego, transmitowanie dźwięku i obrazu, poczta elektroniczna, przesyłanie informacji tekstowej i obrazowej przy pomocy komputerów, **41** organizowanie rozrywki internetowej, informacje o imprezach internetowych, publikacja elektroniczna on-line książek i periodyków.

(111) **256773** (220) 2009 01 12 (210) 350716
 (151) 2013 06 05 (441) 2009 04 27
 (732) PLAY BRAND MANAGEMENT LIMITED, Limassol, CY.
 (540)

PLAY TAK JAK CHCESZ

Kolor znaku: szary-metaliczny, fioletowy
 (531) 27.5.1, 29.1.12
 (510), (511) **09** aparaty telefoniczne systemu telefonii komórkowej, urządzenia do nadawania, przekazywania i odbioru w systemie telefonu komórkowej, aparaty do rejestracji, przekazu i odtwarzania dźwięków i obrazów, urządzenia do przetwarzania informacji, urządzenia współpracujące z komputerami w zakresie przekazywania dźwięku i obrazu, **38** usługi telekomunikacyjne w zakresie: telefonia komórkowa, połączenia telefoniczne, usługi telefoniczne, połączenia ze światową siecią komputerową za pośrednictwem telekomunikacji, wypożyczanie telefonów, przekazywanie dźwięku i obrazu, obsługa przekazu fonicznego i cyfrowego, transmitowanie dźwięku i obrazu, poczta elektroniczna, przesyłanie informacji tekstowej i obrazowej

przy pomocy komputerów, **41** organizowanie rozrywki internetowej, informacje o imprezach internetowych, publikacja elektroniczna on-line książek i periodyków.

(111) **256774** (220) 2009 01 22 (210) 351140
 (151) 2013 05 24 (441) 2009 04 27
 (732) PLAY BRAND MANAGEMENT LIMITED, Limassol, CY.
 (540) PLAY REVO
 (510), (511) **09** aparaty telefoniczne systemu telefonii komórkowej, urządzenia do nadawania, przekazywania i odbioru w systemie telefonii komórkowej, aparaty do rejestracji, przekazu i odtwarzania dźwięków i obrazów, urządzenia do przetwarzania informacji, urządzenia współpracujące z komputerami w zakresie przekazywania dźwięku i obrazu, **38** usługi telekomunikacyjne w zakresie: telefonia komórkowa, połączenia telefoniczne, usługi telefoniczne, połączenia ze światową siecią komputerową za pośrednictwem telekomunikacji, wypożyczanie telefonów, przekazywanie dźwięku i obrazu, obsługa przekazu fonicznego i cyfrowego, transmitowanie dźwięku i obrazu, poczta elektroniczna, przesyłanie informacji tekstowej i obrazowej przy pomocy komputerów, **41** organizowanie rozrywki internetowej, informacje o imprezach internetowych, publikacja elektroniczna on-line książek i periodyków.

(111) **256775** (220) 2009 04 03 (210) 354284
 (151) 2013 06 14 (441) 2009 07 06
 (732) BitNet-Olgierd Kobyliński, Warszawa, PL.
 (540) tele.biz
 (510), (511) **42** tworzenie i utrzymywanie stron internetowych, administrowanie stronami internetowymi, analizy systemów komputerowych, doradztwo w sprawach sprzętu i oprogramowania komputerowego, dostarczanie wyszukiwarek internetowych; instalacje, aktualizacje i konserwacje oprogramowania komputerowego; projektowanie oprogramowania komputerowego; powielanie oprogramowania komputerowego, odzyskiwanie danych komputerowych; programowanie komputerowe, opracowywanie projektów technicznych, projektowanie sieci komputerowych, wypożyczanie oprogramowania komputerowego, doradztwo i informacja w zakresie powyższych usług.

(111) **256776** (220) 2009 12 21 (210) 364352
 (151) 2013 05 20 (441) 2010 03 29
 (732) „SPECIAL-POL” PRZEDSIĘBIORSTWO PRODUKCYJNO-HANDLOWO-USŁUGOWE ANDRZEJ FUS, Wieliczka, PL.
 (540)



Kolor znaku: czerwony, biały
 (531) 5.3.13, 27.5.1, 29.1.12
 (510), (511) **09** optyczne nośniki danych, karty magnetyczne i optyczne, do identyfikacji i kodowane, podkładki pod myszy, osłony przeciwodblaskowe, hologramy, magnesy dekoracyjne, tablice i szyldy mechaniczne oraz świecące, ekrany fluoryzujące, neony reklamowe, **16** papier, artykuły papierniczne, papier listowy, druki do wypełniania, materiały fotograficzne, fotografie, katalogi, prospekty, menu, reprodukcje graficzne, materiały szkoleniowe i instruktażowe, materiały z folii z tworzyw sztucznych do pakowania; artykuły biurowe, arkusze z tworzyw sztucznych, materiały przyklepne; wszystkie wykonane z papieru i folii z tworzyw sztucznych: opakowania, obrusy, torby, worki, koperty i woreczki, taśmy przyklepne, naklejki, plakaty, bannery, wizytówki; wyroby z kartonu, pudła, pudełka tekturowe lub papierowe, kalendarze, kalkomanie, zawiadomienia, albumy, rysunki, ręczniki papierowe, serwetki, szyldy kartonowe i z folii z tworzyw sztucznych, kartki z życzeniami, okolicznościowe, teczki papierowe i z tworzyw sztucznych, segregatory, stemple, zakładki do książek, zeszyty, artykuły i materiały piśmienne, podręczniki, mapy; żetony

kontrolne, foliowe rękawy do pakowania, **35** zgromadzenie towarów umożliwiające klientom oglądanie i nabywanie w sklepach detalicznych i hurtowniach z towarami wykończonymi dla budownictwa, z wyjątkiem zawartych w klasie 01 cementu, apretury w postaci dekstryny, klejów zawartych w tej klasie, środków do konserwacji cementu, cegieł i dachówek, preparatów do klejenia i gruntowania, preparatów ognioodpornych, preparatów przeciwwilgociowych stosowanych w murarstwie, preparatów wodoszczelnych z wyjątkiem farb, stosowanych w murarstwie, spoiw do betonu, substancji zapobiegających zamarzaniu, środków zabezpieczających przed wilgocią, żywic akrylowych w stanie surowym, żywic syntetycznych i sztucznych w stanie surowym, w klasie 02 barwników do farb, bejc, bieli jako barwników do farb, ekstraktów i barwników barwiących drewno, emalii i emalii do malowania, farb, gumożywic, lakierów, pigmentów, powłok w postaci farb, preparatów do zdejmowania tapet, rozcieńczalników do farb i lakierów, spoiw do farb, środków antykorozyjnych, utrwalaczy lakierów, zagęszczaczy do farb i barwników, zapraw cementowych, w klasie 04 olejów do farb, olejów do konserwacji murów, olejów zwilżających i w klasie 19 przeznaczonych dla budownictwa: cementu, gipsów, kredy, krzemionki, powłok jako materiałów budowlanych, sztucznego kamienia, wapna, zapraw budowlanych, materiałów budowlanych niemetalowych i okładzin niemetalowych; informowanie o właściwościach i cenach oferowanych towarów w Internecie, **45** doradztwo w zakresie własności intelektualnej, usługi pomocy w sprawach spornych, licencjonowanie własności intelektualnej, badania i usługi prawne, rejestrowanie nazw domen; informowanie w sieciach komputerowych o prawach własności intelektualnej i sprawach spornych.

(111) **256777** (220) 2010 02 26 (210) 366953
(151) 2013 06 06 (441) 2010 06 07
(732) PLAY BRAND MANAGEMENT LIMITED, Limassol, CY.

(540) Play dla Firm. W jeden dzień zmienia firmę na lepszą
(510), (511) **09** aparaty telefoniczne systemu telefonii komórkowej, urządzenia do nadawania, przekazywania i odbioru w systemie telefonii komórkowej, aparaty do rejestracji, przekazu i odtwarzania dźwięków i obrazów, urządzenia do przetwarzania informacji, urządzenia współpracujące z komputerami w zakresie przekazywania dźwięku i obrazu, oprogramowanie do gier, urządzenia do gier działające z zewnętrznym ekranem wyświetlającym, czyste i zapisane magnetyczne nośniki danych, audio i video, obudowy komórkowe, uchwyty i pokrowce do telefonów komórkowych, nagrane płyty kompaktowe, płyty DVD; CD ROM, nagrane taśmy wideo, nagrane płyty wideo i nagrania audiowizualne, grafiki na tapetę, wygaszacze ekranu, **35** reklama, organizacja kampanii reklamowych, wynajem i sprzedaż miejsca i czasu na reklamy, usługi w zakresie dystrybucji i doręczania prospektów reklamowych, ofert sprzedaży i próbek reklamowych, również za pośrednictwem sieci teleinformatycznych-Internetu, pośrednictwo w sprzedaży towarów za pośrednictwem Internetu, usługi rejestrowania, kompilacji, systematyzacji pisemnych informacji i ich przekazywaniu za pośrednictwem sieci telefonicznych, Internetu, dostarczanie pakietów informacji tekstów reklamowych dostosowanych do indywidualnych wymagań odbiorcy; usługi świadczone w systemie on-line: prowadzenie kupna i sprzedaży, sprzedaży aukcyjnej i promocyjnej oraz sklepu internetowego dla sprzedaży towarów i usług rozrywkowych, **38** usługi telekomunikacyjne w zakresie: usługi w zakresie telekomunikacji komórkowej; usługi związane z portalami telekomunikacyjnymi; usługi związane z portalami internetowymi; usługi w zakresie sieci telekomunikacji komórkowej; usługi dostępu Internetu; usługi poczty elektronicznej, natychmiastowego powiadomienia i wiadomości tekstowych; usługi przesyłania informacji głosowej, tekstowej i obrazkowej w sieciach telekomunikacyjnych; usługi informacyjne i doradcze dotyczące którychkolwiek z wyżej wymienionych usług; przesyłanie informacji tekstowej i obrazkowej za pośrednictwem komputerów i sieci informatycznych, przekazywanie danych przy pomocy terminali komputerowych, przesyłanie wiadomości, danych, głosu i obrazu za pomocą przekazu satelitarnego, usługi przekazywania poczty elektronicznej za pośrednictwem sieci telefonii komórkowej i telefonów komórkowych, udostępnianie połączeń z sieciami informatycznymi, wypożyczanie urządzeń służących do przekazywania głosu, obrazu i danych za pomocą telefonii analogowej, cyfrowej, satelitarnej, udostępnianie stron internetowych za pośrednictwem telefonii komórkowej bezpośrednio na wyświetlaczu aparatu telefonicznego.

(111) **256778** (220) 2010 06 09 (210) 371397
(151) 2013 04 03 (441) 2010 09 13
(732) Eurozet Spółka z ograniczoną odpowiedzialnością, Warszawa, PL.

(540) Technologia
(510), (511) **35** usługi reklamowe i promocyjne, w tym promowanie i reklamowanie za pośrednictwem internetu, w prasie, radiu i telewizji; badanie rynku i opinii publicznej; dystrybucja i rozpowszechnianie materiałów reklamowych; informacja handlowa i biznesowa; doradztwo, zarządzanie i pomoc w działalności gospodarczej, zarządzanie i pomoc w działalności gospodarczej; organizacja wystaw handlowych lub reklamowych; zdobywanie i przetwarzanie informacji handlowej, informacji o działalności gospodarczej, zarządzanie zbiorami informatycznymi, **38** usługi agencji informacyjnej w zakresie udostępniania aktualności i wiadomości, usługi łączności telefonicznej poprzez terminale komputerowe; emisja programów radiowych i telewizyjnych, transmisje i retransmisje programów radiowych i telewizyjnych; usługi portalu internetowego obejmujące takie usługi telekomunikacyjne jak: przesyłanie za pośrednictwem internetu informacji tekstowych, obrazowych i dźwiękowych; rozpowszechnianie programów radiowych i telewizyjnych, w tym programów informacyjnych, edukacyjnych, sportowych i rozrywkowych; opracowywanie i przekazywanie wiadomości; zdobywanie i przetwarzanie informacji w znaczeniu wiadomości, zdobywanie i przetwarzanie informacji o telekomunikacji, przesyłanie informacji, **41** produkcja i montaż programów radiowych i telewizyjnych, organizowanie konkursów edukacyjnych i rozrywkowych, organizowanie rozrywki radiowej i telewizyjnej, organizacja czasu wolnego, produkcja i organizowanie widowisk, pokazów, spektakli, koncertów i imprez rozrywkowych oraz kulturalnych, organizowanie imprez sportowych, organizowanie programów edukacyjnych i rozrywkowych, usługi impresariów w zakresie organizowania spektakli, udostępnianie nagranych nośników obrazu i dźwięku, wypożyczanie nagrań, usługi w zakresie opracowywania reportaży, usługi w zakresie opracowywania tłumaczeń, zdobywanie, przetwarzanie informacji o edukacji, zdobywanie i przetwarzanie informacji o imprezach rozrywkowych, zdobywanie i przetwarzanie informacji o rekreacji, organizowanie programów edukacyjnych i rozrywkowych.

(111) **256779** (220) 2011 01 31 (210) 380634
(151) 2013 05 31 (441) 2011 05 09
(732) PLAY BRAND MANAGEMENT LIMITED, Limassol, CY.

(540) Najszybciej rozwijająca się sieć w Polsce.
(510), (511) **09** aparaty telefoniczne systemu telefonii komórkowej, urządzenia do nadawania, przekazywania i odbioru w systemie telefonii komórkowej, aparaty do rejestracji, przekazu i odtwarzania dźwięków i obrazów, urządzenia do przetwarzania informacji, urządzenia współpracujące z komputerami w zakresie przekazywania dźwięku i obrazu, oprogramowanie do gier, urządzenia do gier działające z zewnętrznym ekranem wyświetlającym, czyste i zapisane magnetyczne nośniki danych, audio i video, obudowy komórkowe, uchwyty i pokrowce do telefonów komórkowych, nagrane płyty kompaktowe, płyty DVD i CD ROM, nagrane taśmy wideo, nagrane płyty wideo i nagrania audiowizualne, grafiki na tapetę, wygaszacze ekranu, **35** reklama, organizacja kampanii reklamowych, wynajem i sprzedaż miejsca i czasu na reklamy, usługi w zakresie dystrybucji i doręczania prospektów reklamowych, ofert sprzedaży i próbek reklamowych, również za pośrednictwem sieci teleinformatycznych-Internetu, pośrednictwo w sprzedaży towarów za pośrednictwem Internetu, usługi rejestrowania, kompilacji, systematyzacji pisemnych informacji i ich przekazywaniu za pośrednictwem sieci telefonicznych, Internetu, dostarczanie pakietów informacji, tekstów reklamowych dostosowanych do indywidualnych wymagań odbiorcy; usługi świadczone w systemie on-line: prowadzenie kupna i sprzedaży, sprzedaży aukcyjnej i promocyjnej oraz sklepu internetowego dla sprzedaży towarów, **38** usługi telekomunikacyjne w zakresie: usługi w zakresie telekomunikacji komórkowej; usługi związane z portalami telekomunikacyjnymi; usługi związane z portalami internetowymi; usługi w zakresie sieci telekomunikacji komórkowej; usługi dostępu Internetu; usługi poczty elektronicznej, natychmiastowego powiadomienia i wiadomości tekstowych; usługi przesyłania informacji głosowej, tekstowej i obrazkowej w sieciach telekomunikacyjnych; usługi informacyjne i doradcze dotyczące którychkolwiek z wyżej wymienionych usług; przesyłanie informacji tekstowej i obrazkowej

za pośrednictwem komputerów i sieci informatycznych, przekazywanie danych przy pomocy terminali komputerowych, przesyłanie wiadomości, danych, głosu i obrazu za pomocą przekazu satelitarne-go, usługi przekazywania poczty elektronicznej za pośrednictwem sieci telefonii komórkowej i telefonów komórkowych, udostępnianie połączeń z sieciami informatycznymi, wypożyczanie urządzeń służących do przekazywania głosu, obrazu i danych za pomocą telefonii analogowej, cyfrowej, satelitarnej, udostępnianie stron internetowych za pośrednictwem telefonii komórkowej bezpośrednio na wyświetlaczu aparatu telefonicznego.

(111) **256780** (220) 2011 01 31 (210) 380635
(151) 2013 05 31 (441) 2011 05 09

(732) PLAY BRAND MANAGEMENT LIMITED, Limassol, CY.

(540) Play. Sieć 4G o największym zasięgu w Polsce.

(510), (511) **09** aparaty telefoniczne systemu telefonii komórkowej, urządzenia do nadawania, przekazywania i odbioru w systemie telefonii komórkowej, aparaty do rejestracji, przekazu i odtwarzania dźwięków i obrazów, urządzenia do przetwarzania informacji, urządzenia współpracujące z komputerami w zakresie przekazywania dźwięku i obrazu, oprogramowanie do gier, urządzenia do gier działające z zewnętrznym ekranem wyświetlającym, czyste i zapisane magnetyczne nośniki danych, audio i video, obudowy komórkowe, uchwyty i pokrowce do telefonów komórkowych, nagrane płyty kompaktowe, płyty DVD i CD ROM, nagrane taśmy wideo, nagrane płyty wideo i nagrania audiowizualne, grafiki na tapetę, wygaszacze ekranu, **35** reklama, organizacja kampanii reklamowych, wynajem i sprzedaż miejsca i czasu na reklamy, usługi w zakresie dystrybucji i doręczania prospektów reklamowych, ofert sprzedaży i próbek reklamowych, również za pośrednictwem sieci teleinformatycznych-Internetu, pośrednictwo w sprzedaży towarów za pośrednictwem Internetu, usługi rejestrowania, kompilacji, systematyzacji pisemnych informacji i ich przekazywaniu za pośrednictwem sieci telefonicznych, Internetu, dostarczanie pakietów informacji, tekstów reklamowych dostosowanych do indywidualnych wymagań odbiorcy; usługi świadczone w systemie on-line: prowadzenie kupna i sprzedaży, sprzedaży aukcyjnej i promocyjnej oraz sklepu internetowego dla sprzedaży towarów, **38** usługi telekomunikacyjne w zakresie: usługi w zakresie telekomunikacji komórkowej; usługi związane z portalami telekomunikacyjnymi; usługi związane z portalami internetowymi; usługi w zakresie sieci telekomunikacji komórkowej; usługi dostępu Internetu; usługi poczty elektronicznej, natychmiastowego powiadomienia i wiadomości tekstowych; usługi przesyłania informacji głosowej, tekstowej i obrazkowej w sieciach telekomunikacyjnych; usługi informacyjne i doradcze dotyczące którychkolwiek z wyżej wymienionych usług; przesyłanie informacji tekstowej i obrazowej za pośrednictwem komputerów i sieci informatycznych, przekazywanie danych przy pomocy terminali komputerowych, przesyłanie wiadomości, danych, głosu i obrazu za pomocą przekazu satelitarne-go, usługi przekazywania poczty elektronicznej za pośrednictwem sieci telefonii komórkowej i telefonów komórkowych, udostępnianie połączeń z sieciami informatycznymi, wypożyczanie urządzeń służących do przekazywania głosu, obrazu i danych za pomocą telefonii analogowej, cyfrowej, satelitarnej, udostępnianie stron internetowych za pośrednictwem telefonii komórkowej bezpośrednio na wyświetlaczu aparatu telefonicznego.

(111) **256781** (220) 2011 03 14 (210) 382664
(151) 2013 06 04 (441) 2011 06 20

(732) WOLSKA SPÓŁKA Z OGRANICZONĄ ODPOWIEDZIALNOŚCIĄ, Nowy Dwór Mazowiecki, PL.

(540) SIR JOHN PERRY

(510), (511) **33** wódki, whisky.

(111) **256782** (220) 2011 03 24 (210) 383145
(151) 2013 04 09 (441) 2011 07 04

(732) WSiP Marketing Spółka z ograniczoną odpowiedzialnością Spółka komandytowa, Warszawa, PL.

(540) Nasza Wesoła Szkoła

(510), (511) **09** programy komputerowe, elektroniczne książki i publikacje, książki audio, gry elektroniczne, gry przystosowane do użytku z odbiornikami telewizyjnymi, urządzenia i przyrządy elektryczne i video do rozrywki, kasety zewnętrzne, programy i taśmy do gier komputerowych, części i wyposażenie do wszystkich wyżej wy-

mienionych towarów, **16** papier, tektura, wyroby papierowe, wyroby tekturowe, druki, książki, publikacje, komiksy, magazyny, biuletyny, gazety, albumy, periodyki, czasopisma, katalogi, podręczniki, ulotki, broszury, plakaty, artykuły piśmiennicze, naklejki, przybory biurowe, materiały, urządzenia i przyrządy do rysowania i malowania, przybory do pisania, materiały szkoleniowe i instruktażowe, materiały szkoleniowe i instruktażowe w formie gier, urządzeń i przyrządów, materiały intrologatorskie, okładki na książki, zakładki, zestawy do drukowania będące artykułami biurowymi, rysunki, obrazy, fotografie, wydruki, obrazki, kalendarze, długopisy, ołówki, plastelina, modelina, farby dla dzieci, pędzle malarskie, zestawy do malowania, papier do pakowania, bloczki do notowania, zaproszenia, kalkomania, linijki, gumki do ścierania, kartki okolicznościowe, nalepki, znaki papierowe, banery, wykresy, wykresy wzrostu, lalki papierowe części i wyposażenie do wszystkich wyżej wymienionych towarów, **28** gry i zabawki, artykuły sportowe i gimnastyczne nie zawarte w innych klasach, gry i zestawy i pudełka do zabaw, balony, karty do gry, maski do zabawy i na twarz, puzzle, **41** usługi edukacyjne, usługi rozrywkowe, usługi w zakresie publikowania, usługi w zakresie publikowania książek, magazynów, czasopism, periodyków, tekstów, programów komputerowych, nagrań, nagrań audio, video i audio-wizualnych, nagrań multimedialnych i elektronicznych, usługi w zakresie publikowania elektronicznego i multimedialnego, usługi w zakresie produkcji programów radiowych, telewizyjnych, filmów oraz przedstawień, usługi w zakresie rozrywki telewizyjnej i radiowej, usługi w zakresie organizowania konkursów (edukacyjnych lub rozrywkowych).

(111) **256783** (220) 2011 03 24 (210) 383148
(151) 2013 04 09 (441) 2011 07 04

(732) WSiP Marketing Spółka z ograniczoną odpowiedzialnością Spółka komandytowa, Warszawa, PL.

(540) Nowa Wesoła Szkoła

(510), (511) **09** programy komputerowe, elektroniczne książki i publikacje, książki audio, gry elektroniczne, gry przystosowane do użytku z odbiornikami telewizyjnymi, urządzenia i przyrządy elektryczne i video do rozrywki, kasety zewnętrzne, programy i taśmy do gier komputerowych, części i wyposażenie do wszystkich wyżej wymienionych towarów, **16** papier, tektura, wyroby papierowe, wyroby tekturowe, druki, książki, publikacje, komiksy, magazyny, biuletyny, gazety, albumy, periodyki, czasopisma, katalogi, podręczniki, ulotki, broszury, plakaty, artykuły piśmiennicze, naklejki, przybory biurowe, materiały, urządzenia i przyrządy do rysowania i malowania, przybory do pisania, materiały szkoleniowe i instruktażowe, materiały szkoleniowe i instruktażowe w formie gier, urządzeń i przyrządów, materiały intrologatorskie, okładki na książki, zakładki, zestawy do drukowania będące artykułami biurowymi, rysunki, obrazy, fotografie, wydruki, obrazki, kalendarze, długopisy, ołówki, plastelina, modelina, farby dla dzieci, pędzle malarskie, zestawy do malowania, papier do pakowania, bloczki do notowania, zaproszenia, kalkomania, linijki, gumki do ścierania, kartki okolicznościowe, nalepki, znaki papierowe, banery, wykresy, wykresy wzrostu, lalki papierowe części i wyposażenie do wszystkich wyżej wymienionych towarów, **28** gry i zabawki, artykuły sportowe i gimnastyczne nie zawarte w innych klasach, gry i zestawy i pudełka do zabaw, balony, karty do gry, maski do zabawy i na twarz, puzzle, **41** usługi edukacyjne, usługi rozrywkowe, usługi w zakresie publikowania, usługi w zakresie publikowania książek, magazynów, czasopism, periodyków, tekstów, programów komputerowych, nagrań, nagrań audio, video i audio-wizualnych, nagrań multimedialnych i elektronicznych, usługi w zakresie publikowania elektronicznego i multimedialnego, usługi w zakresie produkcji programów radiowych, telewizyjnych, filmów oraz przedstawień, usługi w zakresie rozrywki telewizyjnej i radiowej, usługi w zakresie organizowania konkursów (edukacyjnych lub rozrywkowych).

(111) **256784** (220) 2011 07 11 (210) 387673
(151) 2013 05 21 (441) 2011 10 24

(732) TESCO (POLSKA) SPÓŁKA Z OGRANICZONĄ ODPOWIEDZIALNOŚCIĄ, Kraków, PL.

(540) FROMAGGIO

(510), (511) **16** torby, worki, pudełka i pudła z papieru, kartonu i tworzyw sztucznych do pakowania, **29** jaja, mleko, wyroby z mleka, sery, jadalne oleje i tłuszcze, **35** reklama, promocja, zarządzanie działalnością handlową; sprzedaż hurtowa i detaliczna wyrobów nabiałowych, w tym serów.

(111) **256785** (220) 2011 09 19 (210) 390354
 (151) 2013 03 18 (441) 2012 01 02
 (732) SHENZHEN DAFEN OIL PAINTING INDUSTRIAL LIMITED
 LIABILITY COMPANY, Shenzhen City, CN.
 (540)

DAFEN 大芬

(531) 27.5.1, 28.3
 (510), (511) **16** obrazy opracowane lub nie opracowane; litograficzne dzieła sztuki; publikacje drukowane; czasopisma, periodyki; torebki do pakowania, koperty, woreczki z papieru lub tworzyw sztucznych; papier; materiały drukowane; artykuły biurowe z wyjątkiem mebli; materiały do rysowania, **35** usługi agencji reklamowych; usługi edytorskie w dziedzinie reklamy; organizowanie wystaw w celach handlowych lub reklamowych; zarobkowe zarządzanie w zakresie koncesjonowania dóbr i usług na rzecz osób trzecich; promocja sprzedaży dla osób trzecich; usługi zaopatrzenia osób trzecich, usługi w zakresie zakupów produktów i usług dla innych przedsiębiorstw; usługi agencji informacji handlowej; doradztwo w zakresie organizowania i prowadzenia działalności gospodarczej; organizowanie targów w celach handlowych lub reklamowych; usługi impresariów w działalności artystycznej; organizowanie sprzedaży w trybie aukcji i przetargów publicznych.

(111) **256786** (220) 2011 10 10 (210) 391286
 (151) 2013 05 16 (441) 2012 01 16
 (732) TESCO (POLSKA) SPÓŁKA Z OGRANICZONĄ
 ODPOWIEDZIALNOŚCIĄ, Kraków, PL.
 (540)

Vitellia

Kolor znaku: granatowy, czerwony, jasnozielony

(531) 27.5.1, 29.1.13
 (510), (511) **16** torby, worki, pudełka i pudła z papieru, kartonu i tworzyw sztucznych do pakowania, **32** wody niegazowane i gazowane, wody mineralne, stołowe, sodowe, napoje bezalkoholowe, soki, napoje i nektary owocowe, warzywne i owocowo-warzywne, zagęszczone soki owocowe i warzywne, soki przecierowe owocowe i warzywne, owocowo-warzywne, soki i napoje o obniżonej wartości energetycznej, owocowe, warzywne i owocowo-warzywne soki i napoje wzbogacone witaminami i/lub wapniem, sorbety, napoje izotoniczne, napoje energetyczne, napoje serwatkowe, syropy i preparaty do sporządzania napojów, esencje do napojów, ekstrakty do napojów, **35** reklama, promocja, zarządzanie w działalności handlowej; administrowanie działalności handlowej.

(111) **256787** (220) 2011 10 27 (210) 392085
 (151) 2013 04 11 (441) 2012 01 30
 (732) HORSZOWSKI HENRYK POD GRYFAMI, Wrocław, PL.
 (540) Pod Gryfami

(510), (511) **36** administrowanie nieruchomościami, dzierżawa nieruchomości, agencje nieruchomości, pośrednictwo w handlu nieruchomościami, wynajmowanie mieszkań i apartamentów, wynajmowanie powierzchni biurowych, **37** usługi budownictwa nieruchomości (domów, obiektów biurowych, handlowych, przemysłowych) z przeznaczeniem na sprzedaż lub wynajem, **43** usługi biur zakwaterowania, hotele, motele, pensjonaty, rezerwacja kwater na pobyt czasowy, wynajmowanie sal na posiedzenia, wynajmowanie apartamentów.

(111) **256788** (220) 2011 11 03 (210) 392340
 (151) 2013 05 17 (441) 2012 02 13
 (732) POLSKIE WYDAWNICTWO SPECJALISTYCZNE
 DOKUMENTACJA MEDYCZNA SPÓŁKA Z OGRANICZONĄ
 ODPOWIEDZIALNOŚCIĄ, Leszno, PL.
 (540)



(531) 20.7.1, 20.7.2, 26.4.2, 27.5.1

(510), (511) **09** nośniki z nagraniami takimi, jak materiały szkoleniowe i instruktażowe, formularze, kartoteki, medyczne formularze zgody itp. druki, **16** czasopisma, gazety, periodyki, kalendarze, notesy, książki, broszury, druki, materiały szkoleniowe i instruktażowe z wyjątkiem aparatów, formularze, kartoteki, medyczne formularze zgody, nalepki, naklejki, piktogramy na nośnikach zawartych w tej klasie, **35** usługi sprzedaży hurtowej niewyspecjalizowanej i detalicznej prowadzone w niewyspecjalizowanych sklepach z książkami, drukami, formularzami, czasopismami, oprogramowaniem komputerowym; usługi sprzedaży detalicznej książek prowadzone w wyspecjalizowanych sklepach z książkami, broszurami, drukami, czasopismami; usługi sprzedaży detalicznej przez domy sprzedaży wysyłkowej i Internet książek, druków, oprogramowania systemowego, czasopism; pozostałe usługi sprzedaży detalicznej prowadzone poza siecią sklepową, straganami i targowiskami książek, druków, formularzy, oprogramowania komputerowego.

(111) **256789** (220) 2011 11 14 (210) 392723
 (151) 2013 05 17 (441) 2012 02 27
 (732) MEDANA PHARMA SPÓŁKA AKCYJNA, Sieradz, PL.
 (540) Ibutiv K+D

(510), (511) **05** preparaty farmaceutyczne, suplementy diety do stosowania przez ludzi w leczeniu, profilaktyce lub wspomagania leczenia wskazanych chorób, witaminy, dietetyczny środek spożywczy specjalnego przeznaczenia medycznego w uzupełnianiu niedoborów witaminy K i D.

(111) **256790** (220) 2011 11 14 (210) 392724
 (151) 2013 05 17 (441) 2012 02 27
 (732) MEDANA PHARMA SPÓŁKA AKCYJNA, Sieradz, PL.

(540) Ibutiv K
 (510), (511) **05** preparaty farmaceutyczne, suplementy diety do stosowania przez ludzi w leczeniu, profilaktyce lub wspomagania leczenia wskazanych chorób, witaminy, dietetyczny środek spożywczy specjalnego przeznaczenia medycznego w uzupełnianiu niedoborów witaminy K.

(111) **256791** (220) 2011 11 14 (210) 392725
 (151) 2013 05 17 (441) 2012 02 27
 (732) MEDANA PHARMA SPÓŁKA AKCYJNA, Sieradz, PL.

(540) Ibutiv C
 (510), (511) **01** preparaty farmaceutyczne, suplementy diety do stosowania przez ludzi w leczeniu, profilaktyce lub wspomagania leczenia wskazanych chorób, witaminy, dietetyczny środek spożywczy specjalnego przeznaczenia medycznego w uzupełnianiu niedoborów witaminy C.

(111) **256792** (220) 2011 11 14 (210) 392727
 (151) 2013 05 17 (441) 2012 02 27
 (732) MEDANA PHARMA SPÓŁKA AKCYJNA, Sieradz, PL.

(540) Ibutiv D
 (510), (511) **05** preparaty farmaceutyczne, suplementy diety do stosowania przez ludzi w leczeniu, profilaktyce lub wspomagania leczenia wskazanych chorób, witaminy, dietetyczny środek spożywczy specjalnego przeznaczenia medycznego w uzupełnianiu niedoborów witaminy D.

(111) **256793** (220) 2011 11 18 (210) 392989
 (151) 2013 03 18 (441) 2012 02 27
 (732) ROSTKOWSKA JOLANTA MARIA, Warszawa, PL.
 (540)



Kolor znaku: czerwony, biały, jasnoniebieski, ciemnoniebieski
 (531) 26.1.1, 26.1.18, 27.5.1, 29.1.13

(510), (511) **16** papier, druki, materiały biurowe, broszury, gazety, magazyny, książki, fotografie, **35** usługi agencji reklamowych, reklamy radiowej, telewizyjnej i internetowej, wynajmowanie miejsc na umieszczanie ogłoszeń i reklam, **38** usługi emisji radiowej, usługi emisji telewizyjnej, transmisja programów telewizyjnych, przesyłanie informacji tekstowych i obrazowych za pośrednictwem terminali komputerowych i sieci internetowej, usługi w zakresie Internetu związane ze zbieraniem i przekazywaniem wiadomości, informacji tekstowych i obrazowych, internetowy serwis informacyjny, usługi poczty elektronicznej, usługi telekomunikacyjne, **41** produkcja filmów, montaż programów radiowych i telewizyjnych, nagrywanie filmów jakąkolwiek techniką w tym na taśmach wideo (filmowanie) i techniką cyfrową, montaż taśm wideo, montaż programów filmowych i radiowych, fotoreportaże, usługi w zakresie publikowania elektronicznego i multimedialnego.

(111) **256794** (220) 2011 11 21 (210) 393075
 (151) 2013 04 05 (441) 2012 02 27
 (732) FIRMA HANDLOWO-USŁUGOWA ASTET T.STASZUK
 S.STASZUK SPÓŁKA JAWNA, Ruda Śląska, PL.
 (540)



Kolor znaku: czarny, biały, czerwony, zielony, żółty

(531) 3.7.3, 26.1.1, 27.5.1, 29.1.15

(510), (511) **35** zgromadzenie na rzecz osób trzecich towarów pozwalające na swobodne oglądanie i kupowanie w sklepie i hurtowni towarów: jaja, jaja spożywcze i przemysłowe, jaja w proszku, masy jajeczne, wytlóczki, pojemniki do przechowywania jaj; dystrybucja przez Internet i prowadzenie sklepu w systemie on-line za pośrednictwem Internetu towarów: jaja, jaja spożywcze i przemysłowe, jaja w proszku, masy jajeczne, wytlóczki, pojemniki do przechowywania jaj; promocja sprzedaży dla osób trzecich, usługi reklamowe, **39** usługi transportowe i spedycyjne; towarowy transport drogowy pojazdami uniwersalnymi i specjalistycznymi, specjalistyczny transport chłodniczy artykułów spożywczych; składowanie, magazynowanie, magazynowanie chłodnicze, przechowywanie, przeładunek, pakowanie, sortowanie, konfekcjonowanie i dostarczanie jaj, jaj spożywczych i przemysłowych, jaj w proszku, mas jajecznych, wytlóczek, pojemników do przechowywania jaj; usługi informacyjne i pośrednictwo w zakresie transportu i spedycji.

(111) **256795** (220) 2011 11 21 (210) 393076
 (151) 2013 04 05 (441) 2012 02 27
 (732) FIRMA HANDLOWO-USŁUGOWA ASTET T.STASZUK
 S.STASZUK SPÓŁKA JAWNA, Ruda Śląska, PL.
 (540)



Kolor znaku: biały, czerwony, żółty

(531) 27.5.1, 29.1.13

(510), (511) **35** zgromadzenie na rzecz osób trzecich towarów pozwalające na swobodne oglądanie i kupowanie w sklepie i hurtowni towarów: jaja, jaja spożywcze i przemysłowe, jaja w proszku, masy jajeczne, wytlóczki, pojemniki do przechowywania jaj; dystrybucja przez Internet i prowadzenie sklepu w systemie on-line za pośrednictwem Internetu towarów: jaja, jaja spożywcze i przemysłowe, jaja w proszku, masy jajeczne, wytlóczki, pojemniki do przechowywania jaj; promocja sprzedaży dla osób trzecich, usługi reklamowe, **39** usługi transportowe i spedycyjne; towarowy transport drogowy pojazdami uniwersalnymi i specjalistycznymi, specjalistyczny transport

chłodniczy artykułów spożywczych; składowanie, magazynowanie, magazynowanie chłodnicze, przechowywanie, przeładunek, pakowanie, sortowanie, konfekcjonowanie i dostarczanie jaj, jaj spożywczych i przemysłowych, jaj w proszku, mas jajecznych, wytlóczek, pojemników do przechowywania jaj; usługi informacyjne i pośrednictwo w zakresie transportu i spedycji.

(111) **256796** (220) 2011 11 28 (210) 393300
 (151) 2013 06 10 (441) 2012 03 12
 (732) BRZozowicz GRZEGORZ, Chotomów, PL.

(540) YUGOPOLIS GRZEGORZ BRZozowicz

(510), (511) **09** magnetyczne nośniki danych, płyty fonograficzne, dyski do rejestracji dźwięku, dyski kompaktowe [audio-wideo], dyski kompaktowe [CD-ROM-y], dyski optyczne, dyski magnetyczne, optyczne nośniki danych, płyty fonograficzne, programy komputerowe nagrane, **35** prezentowanie produktów w mediach dla celów sprzedaży detalicznej, materiały reklamowe, rozpowszechnianie materiałów reklamowych, reklamy prasowe, radiowe i telewizyjne, dystrybucja materiałów reklamowych, impresariat w działalności artystycznej uaktualnianie materiałów reklamowych, tworzenie tekstów reklamowych i sponsorowanych, **38** przesyłanie informacji przesyłanie informacji tekstowej i obrazowej za pomocą komputera, telewizja kablowa usługi telefoniczne, **41** usługi dystrybucji biletów, organizowanie i prowadzenie koncertów, organizowanie spektakli [impresariat], organizowanie wystaw z dziedziny kultury lub edukacji, produkcja programów radiowych i telewizyjnych, telewizyjne programy rozrywkowe, usługi klubowe, udostępnianie publikacji elektronicznych on-line, nie do pobierania z sieci komputerowych, produkcja filmów na taśmach wideo, wystawianie spektakli na żywo, rozrywka [widowiska], rezerwacja miejsc na spektakle, realizacja spektakli.

(111) **256797** (220) 2011 12 06 (210) 393718
 (151) 2013 04 18 (441) 2012 03 12
 (732) CZACZKA ROBERT, Witoszów Dolny, PL.

(540) STRAP-MAG

(510), (511) **06** klamry [zaciski] metalowe, napinacze taśm metalowych [zaciski naprężające], **07** maszyny rolnicze, przenośniki taśmowe, wytlóczarki, maszyny do pakowania, pakowarki, **16** folia z tworzywa sztucznego do pakowania, folie z tworzyw sztucznych z pęcherzykami powietrza [do pakowania lub zabezpieczania w transporcie], błony z tworzyw sztucznych [samoprzyczepne, rozciągliwe] do paletyzacji, **22** sznurki do pakowania, sznury, wiązadła niemetalowe, taśmy do związywania niemetalowe, niemetalowe sznurki do wiązania, wiązadła niemetalowe do celów rolniczych, włókna z tworzyw sztucznych do celów włókienniczych, **35** badania rynku, analizy rynkowe, doradztwo specjalistyczne w sprawach działalności gospodarczej, handel, **37** instalacja, konserwacja i naprawy maszyn, budownictwo przemysłowe, **39** pakowanie produktów, magazynowanie, pakowanie towarów.

(111) **256798** (220) 2011 12 12 (210) 393997
 (151) 2013 06 07 (441) 2012 03 26
 (732) PRYMAS JAROSŁAW AGRECOL, Mesznary, PL.

(540)



Kolor znaku: czarny, żółty

(531) 26.1.1, 26.1.5, 27.5.1, 29.1.12

(510), (511) **01** nawozy użyźniające glebę, preparaty chemiczne do analiz laboratoryjnych inne niż do celów medycznych lub weterynaryjnych, preparaty bakteriologiczne inne niż do celów medycznych lub weterynaryjnych, preparaty biologiczne do celów innych niż medyczne lub weterynaryjne, środki chemiczne dla rolnictwa z wyjątkiem fungicydów, herbicydów, insektycydów oraz środków przeciw pasożytom, preparaty diagnostyczne inne niż do celów medycznych lub weterynaryjnych, hormony przyspieszające dojrzewanie owoców, doniczki na torf dla ogrodnictwa, fosforany, gleba próchnicza, guano, humus, pokrycia humusowe, kainit, kaolin, kompost, środki chemiczne dla leśnictwa z wyjątkiem fungicydów, herbicydów, insektycydów, oraz środków przeciw pasożytom, węgiel magnezowy

środki chemiczne dla ogrodnictwa z wyjątkiem fungicydów, herbicydów, insektycydów, oraz środków przeciw pasożytom, podłoża dla upraw bezgruntowych w ogrodnictwie, preparaty do regulacji wzrostu roślin, saletra, siarczany, sole jako nawozy, superfosfaty, ściółka, preparaty do oczyszczania z tłuszczu, torf, ziemia do uprawy, preparaty do użyźniania gleby, wodorosty jako nawóz, **05** fungicydy, herbicydy, insektycydy, pestycydy, środki chwastobójcze, preparaty odstraszające, preparaty do niszczenia grzyba domowego, środki do tępienia larw, preparaty chemiczne do zwalczania mączniaka zbożowego, środki do odstraszania owadów, środki do zwalczania owadów, środki do tępienia ślimaków, środki do zwalczania gryzoni, ekstrakty tytoniu owadobójcze.

(111) **256799** (220) 2011 12 13 (210) 394041
 (151) 2013 05 09 (441) 2012 03 26
 (732) GARDECKA-MALECHA KAROLINA DIANA, Warszawa, PL.
 (540)

*Candy
Crystal*

Kolor znaku: ciemnoróżowy

(531) 27.5.1, 29.1.1

(510), (511) **14** agaty, biżuteria, biżuteria komórkowa, bransoletki w formie biżuterii, biżuteria ze szkła sztrasowego, bransoletki do zegarków, breloczki, breloczki do kluczy ozdobne, broszki, diamenty, drut z metali szlachetnych, dzieła sztuki z metali szlachetnych, emblematy z metali szlachetnych, kamienie półszlachetne, kamienie szlachetne, kolczyki, łańcuszki, łańcuszki do zegarków, medale, medaliony, metale szlachetne nieprzetworzone lub półszlachetne, naszyjniki, ozdoby, ozdoby do kapeluszy z metali szlachetnych, ozdoby do obuwia z metali szlachetnych, ozdoby z bursztynu, ozdoby ze srebra, ozdoby z gagatu, ozdoby z kości słoniowej, perły, perły z ambroidu, ruten, spinki do krawatów, szpilki ozdobne, zegarki na rękę, **18** aktówki, teczki, chlebak na ramię w formie torby, futra ze skóry zwierzęcej, imitacje skóry, skórzane pudła na kapelusze, etui na klucze skórzane, komplety podróżne jako wyroby skórzane, kuferki, kuferki przenośne na kosmetyki, kufry bagażowe, kufry podróżne, temblaki do noszenia niemowląt, nosidełka do noszenia niemowląt, opakowania ze skóry, opaski skórzane, parasole, parasole przeciwdeszczowe i przeciwśłoneczne, parasolki, pasy skórzane, pasy naramienne ze skóry, torby plażowe, plecaki, kosmetyczki podróżne, torby podróżne, pokrowce na parasole, portfele, portmonetki, portmonetki z siatki oczkowej, przeciwśłoneczne parasole, pudełka ze skóry lub skóry wtórnej, wyroby rymarskie, rzemienie, rzemienie skórzane, sportowe torby, teki, dyplommatki, torby na kółkach, torby na ubranie, torby na zakupy, torby sportowe, torby turystyczne, torbki, torby na ubrania, walizeczki, rączki do walizek, walizka ze skóry lub skóry wtórnej, walizy, **25** bandany na szyję, berety, bezrękałki, bluzki, bluzy, kombinezony, bluzy, obcasy do butów, buty, chusty, fulardy, cylindry, czapki, etole jako futra, fulary jako ozdobne krawaty, gorsety białe, halki, półhalki, kamizelki, kapelusze, kołnierzyki przypinane, kostiumy kąpielowe, koszule, legginsy, maski na oczy do spania, mufki odzieżowe, nakrycia głowy, obuwie plażowe, pantofle domowe, paski, paski do butów i obuwia, pasy do pończoch białe, niane, podwiązki, podwiązki do pończoch, pończochy, rękawiczki, rękawiczki z jednym palcem, sandały, sandały kąpielowe, sari, skarpetki, stroje kąpielowe, sukienki, szale, szaliki, T-shirty, woalki odzieżowe.

(111) **256800** (220) 2011 12 16 (210) 394205
 (151) 2013 03 28 (441) 2012 03 26
 (732) TAURON POLSKA ENERGIA SPÓŁKA AKCYJNA, Katowice, PL.
 (540) Liczy się energia. Przyłącz się do nas!

(510), (511) **04** brykiety, paliwa stałe z węgla kamiennego i brunatnego, węgiel kamienny, torf, **07** alternatory, generatory prądu przemianego, generatory elektryczności, **35** sprzedaż w sklepie z pojazdami mechanicznymi dla przemysłu, handlu i transportu, z częściami i akcesoriami do tych pojazdów z odpadami i złomem, usługi sprzedaży oraz obrót paliwami stałymi, ciekłymi i gazowymi, energią elektrycz-

ną i ciepłą obrót świadectwami pochodzenia na energię odnawialną usługi rachunkowo-podatkowe, **36** pośrednictwo i usługi finansowe, doradztwo ekonomiczno-finansowe, pozyskiwanie środków finansowych lub wykorzystywanie środków finansowych klientów, usługi funduszy inwestycyjnych, trustów, leasing finansowy, udzielanie kredytów, doradztwo podatkowe, **37** budowa, rozbudowa, modernizacja i remonty sieci i urządzeń energetycznych, instalowanie urządzeń elektroenergetycznych, instalacja, konserwacja i naprawy maszyn do wytwarzania prądu, wykonywanie robót ogólnobudowlanych w zakresie, rurociągów, linii elektroenergetycznych oraz w zakresie montażu i wznoszenia budynków i budowli z elementów prefabrykowanych, wykonywanie konstrukcji i pokryć dachowych, wykonywanie instalacji elektrycznych budynków i budowli, wynajem sprzętu budowlanego i burzącego z obsługą operatorską wynajem samochodów ciężarowych z kierowcą obsługą i naprawa pojazdów mechanicznych, górnictwo, roboty wydobywcze w górnictwie, górnictwo surowców energetycznych, górnictwo węgla kamiennego i brunatnego, górnictwo torfu, górnictwo ropy naftowej i gazu ziemnego, górnictwo rud uranu i toru, górnictwo surowców innych niż energetyczne, górnictwo rud metali, górnictwo rud żelaza, górnictwo rud metali nieżelaznych, górnictwo rud miedzi, górnictwo rud cynkowo-olowiowych, **39** transport, pakowanie i składowanie towarów, usługi organizowania podróży, wynajem autobusów, usługi z zakresu przewozu osób i rzeczy transportem samochodowym, lotniczym i morskim, usługi taksówkarskie, usługi w zakresie: przesyłania i dystrybucji energii elektrycznej, mocy, powietrza, ciepła zimna, gazu i ropy naftowej oraz paliw, pary wodnej i gorącej wody, magazynowania energii elektrycznej i ciepłej, zaopatrywanie w energię elektryczną, ciepłą, dystrybucja i zaopatrywanie w wodę, odprowadzanie ścieków, wywozu śmieci, usługi biur podróży, **40** wytwarzanie i przetwarzanie energii elektrycznej oraz ciepłej, wytwarzanie pary wodnej i gorącej wody, uzdatnianie wody, oczyszczanie ścieków, recykling odpadów, utylizacja śmieci, rozdzielanie odpadów, spalanie odpadów, przetwarzanie i rafinacja ropy naftowej, gazu, źródeł energii naturalnej oraz paliw do wytwarzania energii i energii elektrycznej, zimna, ciepła, powietrza i wody, wytwarzanie mocy i energii, usługi poligraficzne, usługi drukarskie, obróbka materiałowa, brykietowanie, przetwórstwo brykietów i paliw stałych z węgla kamiennego i brunatnego, odzyskiwanie węgla kamiennego z hałd, wzbogacanie i brykietowanie torfu, **42** doradztwo budowlane oraz techniczno-organizacyjne w zakresie realizacji inwestycji dla potrzeb energetyki, badania techniczne, badania naukowe, ekspertyzy inżynierskie, projekty techniczne w zakresie tras przesyłowych linii energetycznych kablowych i napowietrznych oraz obiektów infrastruktury elektroenergetycznej i ciepłej oraz konstrukcji i urządzeń do wytwarzania elektryczności i napędzanych elektrycznością doradztwo z zakresu eksploatacji i remontów instalacji energii elektrycznej, bezpieczeństwa budowy sieci i korzystania z urządzeń wytwarzających prąd napędzanych prądem elektrycznym, zasad BHP, dokumentacja techniczna w tym zakresie, ekspertyzy i doradztwo w zakresie promocji projektów urządzeń i instalacji energooszczędnych i ekologicznych, **43** usługi biur podróży w zakresie świadczenia usług związanych z zapewnieniem pokoi i żywienia w ośrodkach turystycznych, domach turystycznych, kwaterach prywatnych, **44** usługi związane z wykonywaniem zabiegów regeneracyjno-rehabilitacyjnych, terapii naturalnej, fizykoterapii i balneologii, usługi gabinetów odnowy biologicznej.

(111) **256801** (220) 2011 12 22 (210) 394476
 (151) 2013 04 03 (441) 2012 03 26
 (732) FUNDACJA REO, Warszawa, PL.
 (540)



Kolor znaku: szary, czarny, czerwony, żółty, niebieski, zielony

(531) 21.1.14, 26.4.3, 27.5.1, 29.1.15

(510), (511) **41** edukacja, **42** badania w zakresie ochrony środowiska naturalnego.

(111) **256802** (220) 2011 12 23 (210) 394524
 (151) 2013 04 02 (441) 2012 03 26
 (732) RES POLONA WYDAWNICTWO EDUKACYJNE SPÓŁKA
 Z OGRANICZONĄ ODPOWIEDZIALNOŚCIĄ, Łódź, PL.
 (540)



Kolor znaku: biały, szary, czarny

(531) 26.1.1, 26.1.16, 27.5.1, 27.7.1

(510), (511) **09** programy komputerowe na dyskach optycznych i magnetycznych, **16** druki-systemy nauczania, materiały pomocnicze dla nauczycieli, podręczniki metodyczne dla nauczycieli, programy nauczania, podręczniki, zeszyty ćwiczeń, zbiory zadań, materiały pomocnicze dla uczniów, **41** prowadzenie internetowego portalu edukacyjnego, publikacje elektroniczne on-line podręczników i multimedialnych edukacyjnych.

(111) **256803** (220) 2011 12 23 (210) 394525
 (151) 2013 04 02 (441) 2012 03 26
 (732) RES POLONA WYDAWNICTWO EDUKACYJNE SPÓŁKA
 Z OGRANICZONĄ ODPOWIEDZIALNOŚCIĄ, Łódź, PL.
 (540)



Kolor znaku: biały, szary, czarny

(531) 26.1.1, 26.1.4, 27.5.1, 27.7.1, 29.1.13

(510), (511) **09** programy komputerowe na dyskach optycznych i magnetycznych, **16** druki-systemy nauczania, materiały pomocnicze dla nauczycieli, podręczniki metodyczne dla nauczycieli, programy nauczania, podręczniki, zeszyty ćwiczeń, zbiory zadań, materiały pomocnicze dla uczniów, **41** prowadzenie internetowego portalu edukacyjnego, publikacje elektroniczne on-line podręczników i multimedialnych edukacyjnych.

(111) **256804** (220) 2011 12 23 (210) 394526
 (151) 2013 04 02 (441) 2012 03 26
 (732) RES POLONA WYDAWNICTWO EDUKACYJNE SPÓŁKA
 Z OGRANICZONĄ ODPOWIEDZIALNOŚCIĄ, Łódź, PL.
 (540)



Kolor znaku: biały, szary, czarny

(531) 26.1.1, 26.1.4, 27.5.1, 27.7.1, 29.1.13

(510), (511) **09** programy komputerowe na dyskach optycznych i magnetycznych, **16** druki-systemy nauczania, materiały pomocnicze dla nauczycieli, podręczniki metodyczne dla nauczycieli, programy nauczania, podręczniki, zeszyty ćwiczeń, zbiory zadań, materiały pomocnicze dla uczniów, **41** prowadzenie internetowego portalu edukacyjnego, publikacje elektroniczne on-line podręczników i multimedialnych edukacyjnych.

(111) **256805** (220) 2011 12 23 (210) 394527
 (151) 2013 04 02 (441) 2012 03 26
 (732) RES POLONA WYDAWNICTWO EDUKACYJNE SPÓŁKA
 Z OGRANICZONĄ ODPOWIEDZIALNOŚCIĄ, Łódź, PL.
 (540)



Kolor znaku: biały, jasnożółty, granatowy, fioletowy, niebieski, czerwony

(531) 26.1.1, 26.1.4, 27.5.1, 29.1.15

(510), (511) **09** programy komputerowe na dyskach optycznych i magnetycznych, **16** druki-systemy nauczania, materiały pomocnicze dla nauczycieli, podręczniki metodyczne dla nauczycieli, programy nauczania, podręczniki, zeszyty ćwiczeń, zbiory zadań, materiały pomocnicze dla uczniów, **41** prowadzenie internetowego portalu edukacyjnego, publikacje elektroniczne on-line podręczników i multimedialnych edukacyjnych.

(111) **256806** (220) 2011 12 30 (210) 394712
 (151) 2013 04 09 (441) 2012 04 10
 (732) JANACHOWSKA ANNA HARTIM, Szczecin, PL.
 (540)



Kolor znaku: biały, szary, zielony

(531) 25.7.5, 26.5.4, 27.5.1, 29.1.13

(510), (511) **35** zgrupowanie na rzecz osób trzech różnych towarów obejmujących: produkty chemiczne przeznaczone dla przemysłu, prac badawczych, badań i analiz laboratoryjnych, chemicznych, fizycznych, biologicznych, bakteriologicznych i innych, patomorfologu oraz badań i analiz w dziedzinie kosmetyki i farmaceutyków objęte tą klasą, produkty farmaceutyczne i weterynaryjne, środki sanitarne do celów medycznych, plastry, opatrunki gipsowe, materiały opatrunkowe, materiały do plombowania zębów, woski dentystyczne, środki odkażające, środki do zwalczania robactwa, fungicydy, herbicydy, bakteriologiczne i biologiczne preparaty do celów medycznych i weterynaryjnych, podłoża dla kultur bakteriologicznych, trucizny bakteryjne, biocydy, buliony dla kultur bakteriologicznych, chemiczne odczynniki do celów laboratoryjnych, medycznych lub weterynaryjnych, chemiczne preparaty do celów farmaceutycznych, medycznych i weterynaryjnych, testy i wzorce laboratoryjne, chemiczne przewodniki do elektrod elektrokardiografów, chemiczno-farmaceutyczne preparaty, diagnostyczne preparaty do celów medycznych, diastaza do celów medycznych, gazy medyczne, hematogen, hemoglobina, krew do celów medycznych, kultury mikroorganizmów do celów medycznych lub weterynaryjnych, leki dla ludzi i zwierząt, preparaty z mikroelementami dla ludzi i zwierząt, kultury mikroorganizmów do celów medycznych lub weterynaryjnych, tkaniny chirurgiczne, urządzenia i przyrządy: optyczne, do ważenia, pomiarowe, sygnalizacyjne, kontrolne, do ratowania życia, do celów dydaktycznych, urządzenia i przyrządy do przewodzenia, przełączania, przekształcania, gromadzenia, sterowania i regulacji energii elektrycznej, urządzenia do nagrywania, przesyłania lub odtwarzania dźwięku lub obrazów, sprzęt do przetwarzania danych, komputery, wszystkie dla potrzeb laboratoriów, przychodni i szpitali, sprzęt, aparatura i akcesoria laboratoryjne, kwarcowe, zlewki, parownice, krystalizatory, tygły, kolby i szlify, chromatografy, meble laboratoryjne i szpitalne, odzież laboratoryjna, rękawice, odzież i obuwie zabezpieczające przed wypadkami, promieniowaniem i ogniem, okulary i maski ochronne, w tym dla personelu laboratoriów, przychodni i szpitali, pojemniki na płytki mikroskopowe, pomiarowe naczynia szklane, szkło i porcelana laboratoryjne, laboratoryjne urządzenia i akcesoria do dozowania, laboratoryjne materiały filtracyjne, respiratory do filtrowania powietrza, sondy radarowe lub ultradźwiękowe, spektroskopy, tace laboratoryjne, urządzenia do destylacji do badań

laboratoryjnych, urządzenia diagnostyczne nie do celów medycznych, urządzenia do analizy inne niż do celów medycznych, urządzenia do fermentacji, urządzenia do pomiarów precyzyjnych, urządzenia do przelewania, przepompowania tlenu, urządzenia do stereoskopii, urządzenia do ważenia, urządzenia rentgenowskie inne niż do celów medycznych, urządzenia zabezpieczające przed promieniami rentgenowskimi do celów innych niż medyczne, wagi laboratoryjne wysokiej dokładności, aparatura i instrumenty chirurgiczne, medyczne, stomatologiczne i weterynaryjne, aparatura do analizy krwi, aparatura do analizy do celów medycznych, sondy, defibrylatory, diagnostyczna aparatura do celów medycznych, dializatory, ekrany radiologiczne do celów medycznych, elektrody do celów medycznych, elektrokardiografy, filtry dla celów medycznych, gastroskopy, hematometry, inhalatory, inkubatory, irygatory do celów medycznych, kolby radowe do celów medycznych, kompresory-chirurgia, kroplomierze do celów medycznych, lampy dla celów leczniczych, lasery do celów medycznych, odzież specjalna używana w salach operacyjnych, oftalmometri, oftalmoskopy, aparatura i instalacje do wytwarzania promieniowania rentgenowskiego do celów medycznych, urządzenia zabezpieczające przed promieniowaniem rentgenowskim do celów medycznych, radiologiczne aparaty i ekrany do celów medycznych, aparatura do radioterapii, aparaty do reanimacji, rentgenogramy do celów medycznych, respiratory do sztucznego oddychania, rękawice do celów medycznych, sfigmomanometry, spirometry, instalacje i urządzenia grzewcze, chłodnicze, wentylacyjne, klimatyzacyjne, do uzdatniania wody i oczyszczalni ścieków, lampy do oczyszczania powietrza zwłaszcza dla placówek medycznych, szpitali, przychodni i laboratoriów oraz elementy tych instalacji i urządzeń, odzież, obuwie i nakrycia głowy dla personelu medycznego jednorazowa i wielokrotnego użytku, odzież obuwie i nakrycia głowy ochronne dla personelu medycznego jednorazowa i wielokrotnego użytku nie ujęte w innych klasach, odzież, obuwie i nakrycia głowy dla pracowników technicznych i utrzymania szpitala, środki myjące, czyszczące i dezynfekujące dla szpitali, przychodni i laboratoriów oraz personelu tych placówek, w sposób pozwalający nabywcy ich wygodne oglądanie i kupowanie w sklepach, aptekach, hurtowniach, w Internecie oraz za pośrednictwem sprzedaży wysyłkowej, reklama wymienionych towarów, **37** usługi dezynfekcji szpitalnej, usługi w zakresie montażu i konserwacji instalacji szpitalnych: gazowych, elektrycznych i elektroenergetycznych, klimatyzacyjnych, wentylacyjnych, telekomunikacyjnych i teletechnicznych, gazów medycznych i technicznych, grzewczych i solarnych, sanitarnych, wodno-kanalizacyjnych, oczyszczalni ścieków, odgromowych i przeciwpożarowych, pranie odzieży i pościeli szpitalnej.

(111) **256807** (220) 2012 01 03 (210) 394798
 (151) 2013 04 12 (441) 2012 04 10
 (732) BARAŃSKA ANNA BELLEVUE, Kraków, PL.
 (540)



Kolor znaku: zielony, szary

(531) 26.4.1, 26.4.16, 27.5.1, 29.1.12
 (510), (511) **29** drób, dziczyzna, ekstrakty mięsne, galaretki jadalne, galaretki mięsne, galaretki owocowe, konfitury, konserwy, mięso, mięso konserwowane, ryby, przetwory z ryb, napoje mleczne lub z przewagą mleka, owoce konserwowane w alkoholu, owoce i warzywa konserwowane, suszone i gotowane, pikle, potrawy na bazie ryb, ryby, paszety z mięs i dziczyzny, produkty mleczne, wyroby z mleka w tym kefir, masło, mleko, sery, śmietana, rosoly, sałatki owocowe, sałatki warzywne, soki warzywne do przyrządzania potraw, sosy mięsne, sosy do sałat, śledzie, zupy, zupy jarzynowe, koncentraty obiadowe, wyroby kulinarne przeznaczone do bezpośredniego spożycia z mięsą, ryb, drobiu, dziczyzny, owoców, warzyw, produktów mlecznych, oleje tłuszczowe, **30** czekolada, wyroby czekoladowe, lody, cukierki, herbata, kakao, kawa, jadalne ozdoby do ciast, lody, majonezy, napoje na bazie czekolady, napoje na bazie kakao, napoje na bazie kawy, pierniki, pizza, potrawy na bazie mąki, przyprawy, sosy, słodczyce, wyroby cukiernicze, piekarnicze, wafle, drożdże, **35** zarządzanie siecią punktów gastronomicznych, hoteli, sklepów, sprzedaż artykułów spożywczych w tym żywności ekologicznej w sklepach, hurtowniach oraz za pośrednictwem Internetu (sprzedaż on-line); sprzedaż wysyłkowa artykułów spożywczych w tym żywności eko-

logicznej, usługi w zakresie promocji towarów, marketing, reklama, reklama internetowa, rozpowszechnianie materiałów reklamowych promujących powyższe towary, organizowanie i współudział w targach, wystawach i pokazach w celach handlowych lub reklamowych usługi promocyjne dla osób trzecich, dystrybucja i kolportaż broszur reklamowych, prowadzenie interesów osób trzecich, przedstawicielstwo handlowe podmiotów zagranicznych, pośrednictwo handlowe polegające na kojarzeniu kontrahentów, usługi konsultingowe i marketingowe, prowadzenie agencji informacji handlowej i agencji reklamowej, usługi doradztwa dotyczącego prowadzenia działalności gospodarczej, przetwarzanie danych, **41** organizowanie i obsługa zjazdów, seminariów, imprez szkoleniowych, organizowanie i obsługa spotkań towarzyskich i przyjęć okolicznościowych, organizowanie i obsługa balów, dyskotek, imprez kulturalnych, rozrywkowych, rekreacyjnych, sportowych, obsługa salonów gier, usługi informacji o wypoczynku, usługi w zakresie: prowadzenia agencji artystycznych, organizowania rozrywki, obsługi dyskotek, edukacji, prowadzenia kasyn, organizowania konferencji, konkursów, występów kulturalnych przyjęć, balów, wystaw z dziedziny kultury lub edukacji, rezerwowania miejsc na imprezy kulturalne, produkcja filmów, dystrybucja filmów, wypożyczanie filmów, wydawanie i wypożyczanie nagrań dźwiękowych, udostępnianie sprzętu do karaoke, publikowanie książek, planowanie przebiegu przyjęć pod kątem rozrywki, usługi w zakresie prowadzenia galerii, **43** usługi w zakresie: kawiarni, restauracji, usługi w zakresie barów szybkiej obsługi, pubów, usługi klubów nocnych, usługi w zakresie przygotowywanie potraw na zamówienie i ich dostawa, catering, wypożyczanie krzesel, stołów, bielizny stołowej i zastawy stołowej, prowadzenie hoteli, moteli, usługi rezerwacji hotelowej, wynajem sal wyposażonych w sprzęt audiowizualny i teleinformatyczny (telefon, faks, komputer, Internet).

(111) **256808** (220) 2012 01 09 (210) 394977
 (151) 2013 04 22 (441) 2012 04 23
 (732) STUDIO A SPÓŁKA Z OGRANICZONĄ
 ODPOWIEDZIALNOŚCIĄ, Warszawa, PL.
 (540) WILKOWYJE

(510), (511) **09** urządzenia i przyrządy: naukowe, żeglarskie, geodezyjne, fotograficzne, kinematograficzne, optyczne, do ważenia, pomiarowe, sygnalizacyjne, kontrolne, do ratowania życia, do celów dydaktycznych; urządzenia i przyrządy do przewodzenia, przelączania, przekształcania, gromadzenia, sterowania i regulacji energii elektrycznej; urządzenia do nagrywania, przesyłania lub odtwarzania dźwięku lub obrazów; magnetyczne nośniki danych, nagrane dyski; automaty sprzedające i mechanizmy do urządzeń uruchamianych monetami; kasy rejestrujące, maszyny liczące, osprzęt do przetwarzania danych, komputery; urządzenia do gaszenia ognia, **16** fotografie, materiały biurowe, **18** walizy i torby podróżne, parasolki, parasole (duże) i laski, **21** przybory kuchenne i gospodarstwa domowego oraz pojemniki, wyroby szklane, porcelanowe i ceramiczne nie ujęte w innych klasach, **25** odzież, obuwie, nakrycia głowy, **35** reklama; zarządzanie w działalności handlowej; administrowanie działalności handlowej; prace biurowe, **38** telekomunikacja, **41** nauczanie, kształcenie, rozrywka, działalność sportowa i kulturalna, **42** badania oraz usługi, -naukowe i techniczne, oraz ich projektowanie; analizy przemysłowe i usługi badawcze; projektowanie i ulepszanie sprzętu oraz oprogramowania komputerowego, **45** usługi prawne, prywatne i społeczne usługi świadczone przez osoby trzecie w celu zaspokojenia potrzeb poszczególnych osób; usługi w zakresie zapewnienia bezpieczeństwa i ochrony osób i mienia.

(111) **256809** (220) 2012 01 16 (210) 395163
 (151) 2013 04 11 (441) 2012 04 23
 (732) LANGSTEINER ALICJA FA. LANGSTEINER, Kraków, PL.
 (540)



Kolor znaku: czerwony, czarny, biały, złoty
 (531) 26.4.2, 27.5.1, 29.1.14

(510), (511) **05** suplementy diety do celów leczniczych, suplementy żywności do celów leczniczych, środki dietetyczne do celów leczniczych, dietetyczne substancje do celów leczniczych, preparaty farmaceutyczne, roślinne preparaty farmaceutyczne, leki dla ludzi, dodatki mineralne do żywności, dodatki odżywcze do celów leczniczych, zioła lecznicze, preparaty wzmacniające libido, preparaty wspomagające sprawność fizyczną, dietetyczne substancje inne niż do celów leczniczych, preparaty farmaceutyczne wspomagające utrzymanie sprawności seksualnej, preparaty farmaceutyczne wzmacniające libido, **30** suplementy diety inne niż do celów leczniczych, suplementy żywności inne niż do celów leczniczych, środki dietetyczne inne niż do celów leczniczych, dietetyczne substancje inne niż do celów leczniczych, preparaty roślinne, środki spożywcze wspomagające utrzymanie sprawności seksualnej, środki dietetyczne nie do celów leczniczych wzmacniające libido, suplementy diety nie do celów leczniczych wzmacniające libido, wszystkie w/w produkty sporządzone z towarów zawartych w kl. 30 lub w większości z tych produktów, zioła suszone do celów spożywczych, wyciągi z ziół do celów spożywczych, przyprawy, suplementy diety zawierające witaminy, suplementy diety zawierające L-argininę i L-glutaminę, środki spożywcze zawierające owies lub jego przetwory.

(111) **256810** (220) 2012 01 15 (210) 395185
 (151) 2013 04 23 (441) 2012 04 23
 (732) INFINITY LINE SPÓŁKA Z OGRANICZONĄ
 ODPOWIEDZIALNOŚCIĄ, Babice, PL.
 (540)

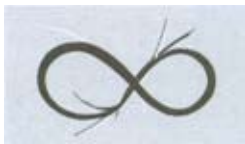

(531) 24.17.8, 26.13.25
 (510), (511) **18** parasole, plecaki, torby, torebki, **25** bluzy, bluzki, czapki, spódnice, sukienki, zakłęty, koszule i katany wykonane z tkanin: bawełnianych, jeansu, sztruksu, lnu i poliestru, paski do ubrań, kurtki i spodnie wykonane z tkanin bawełnianych, jeansu sztruksu, lnu i poliestru płaszcze wykonane z tkanin bawełnianych jeansu, sztruksu i poliestru, T-shirty bawełniane, podkoszulki, rękawiczki, obuwie, **35** usługi dotyczące zgrupowania na rzecz osób trzecich wyrobów tekstylnych pozwalającego nabywcy wygodnie je oglądać i kupować w sklepie (ewentualnie i/lub hurtowni) z artykułami branży tekstylnej, usługi dotyczące zgrupowania na rzecz osób trzecich wyrobów odzieżowych pozwalającego nabywcy wygodnie je oglądać i kupować w sklepie (ewentualnie i/lub hurtowni) z artykułami branży odzieżowej.

(111) **256811** (220) 2012 01 22 (210) 395469
 (151) 2013 04 12 (441) 2012 04 23
 (732) SKO PAN.P. KRISTALLIDIS SPÓŁKA Z OGRANICZONĄ
 ODPOWIEDZIALNOŚCIĄ, Płochocin, PL.
 (540)



Kolor znaku: czerwony, biały, pomarańczowy
 (531) 26.1.2, 26.11.2, 27.5.1, 29.1.13
 (510), (511) **29** owoce suszone, konserwowane, kandyzowane; jogurty, dżemy, konfitury, **31** świeże owoce, **32** wody mineralne i źródlane, napoje bezalkoholowe, soki owocowe, **35** zgromadzenie owoców świeżych, suszonych, konserwowanych, kandyzowanych; jogurtów, dżemów i konfitur, wód mineralnych, źródłanych; napojów bezalkoholowych i soków owocowych w hurtowni i w sklepie, celem promocji, reklamy i zakupu przez odbiorców hurtowych i detalicznych.

(111) **256812** (220) 2012 01 23 (210) 395481
 (151) 2013 03 25 (441) 2012 05 07

(732) SAGE SPÓŁKA Z OGRANICZONĄ ODPOWIEDZIALNOŚCIĄ,
 Warszawa, PL.
 (540)

elektroniczny listonosz

Kolor znaku: szary
 (531) 27.5.1, 29.1.6
 (510), (511) **09** systemy informatyczne do zarządzania firmą zawarte w tej klasie, programy komputerowe do zarządzania i prowadzenia firmy, oprogramowanie komputerowe umożliwiające wejście do systemów Internetu, programy komputerowe stosowane w Internecie; oprogramowanie komputerowe dla księgowości, finansów, dla administrowania i zarządzania działalnością gospodarczą; sprzęt komputerowy i informatyczny, komputery, notesy komputerowe, urządzenia i sprzęt do systemu połączeń informatycznych i internetowych, peryferyjne urządzenia komputerowe, akcesoria do komputerów, magnetyczne nośniki danych, płyty, dyski z nagraniami, programy komputerowe wydane jako publikacje elektroniczne on-line, **16** wydawnictwa, programy komputerowe opisane w formie książkowej; instrukcje, podręczniki dla użytkowników programów komputerowych; druki, formularze, **35** usługi doradcze, informacyjne i konsultingowe w zakresie szeroko rozumianej działalności gospodarczej; doradztwo w zakresie doboru personelu, rekrutacji personelu, zarządzania personelem; usługi z zakresu księgowości; usługi audytorskie, **38** poczta elektroniczna; przesyłanie informacji tekstowej i obrazowej za pomocą komputera; łączność poprzez terminale komputerowe, **41** usługi dotyczące organizowania i prowadzenia szkoleń i kursów w zakresie użytkowania programów komputerowych; publikowanie tekstów dotyczących obsługi programów komputerowych, w tym również jako publikowanie elektroniczne on-line, **42** usługi doradcze, informacyjne i konsultingowe w zakresie programowania i oprogramowania komputerowego i internetowego; projektowanie i opracowywanie programów komputerowych i internetowych, projektowanie oprogramowania komputerowego i internetowego, projektowanie systemów komputerowych; projektowanie rozwiązań informatycznych dla firm; instalacje oprogramowania komputerowego, konserwacja oprogramowania komputerowego, usługi pomocy technicznej dla użytkowników oprogramowania komputerowego; usługi serwisowe dotyczące instalowania programów komputerowych i nadzorowania funkcjonowania zainstalowanych systemów komputerowych; aktualizacja oprogramowania komputerowego; odzyskiwanie danych komputerowych; powielanie oprogramowania komputerowego, wypożyczanie oprogramowania komputerowego; przetwarzanie danych przy pomocy techniki komputerowej; wypożyczanie urządzeń i sprzętu informatycznego, wypożyczanie oprogramowania komputerowego i informatycznego; analizy systemów komputerowych; instalowanie i konfigurowanie programów do obsługi poczty elektronicznej; tworzenie systemu, za pomocą którego firmy wysyłają i odbierają dokumenty w formie elektronicznej oraz usługi serwisowe w tym zakresie.

(111) **256813** (220) 2012 01 23 (210) 395483
 (151) 2013 03 25 (441) 2012 05 07
 (732) SAGE SPÓŁKA Z OGRANICZONĄ ODPOWIEDZIALNOŚCIĄ,
 Warszawa, PL.
 (540)

między firmami - elektroniczny listonosz

Kolor znaku: zielony, szary
 (531) 24.17.3, 27.5.1, 29.1.12
 (510), (511) **09** systemy informatyczne do zarządzania firmą zawarte w tej klasie, programy komputerowe do zarządzania i prowadzenia firmy, oprogramowanie komputerowe umożliwiające wejście do systemów Internetu, programy komputerowe stosowane w Internecie; oprogramowanie komputerowe dla księgowości, finansów, dla administrowania i zarządzania działalnością gospodarczą; sprzęt komputerowy i informatyczny, komputery, notesy komputerowe, urządzenia i sprzęt do systemu połączeń informatycznych i internetowych, peryferyjne urządzenia komputerowe, akcesoria do komputerów, magnetyczne nośniki danych, płyty, dyski z nagraniami, programy komputerowe wydane jako publikacje elektroniczne on-line, **16** wydawnictwa, programy komputerowe opisane w formie książkowej; instrukcje, podręczniki dla użytkowników programów komputerowych

wych; druki, formularze, **35** usługi doradcze, informacyjne i konsultingowe w zakresie szeroko rozumianej działalności gospodarczej; doradztwo w zakresie doboru personelu, rekrutacji personelu, zarządzania personelem; usługi z zakresu księgowości; usługi audytorskie, **38** poczta elektroniczna; przesyłanie informacji tekstowej i obrazowej za pomocą komputera; łączność poprzez terminale komputerowe, **41** usługi dotyczące organizowania i prowadzenia szkoleń i kursów w zakresie użytkowania programów komputerowych; publikowanie tekstów dotyczących obsługi programów komputerowych, w tym również jako publikowanie elektroniczne on-line, **42** usługi doradcze, informacyjne i konsultingowe w zakresie programowania i oprogramowania komputerowego i internetowego; projektowanie i opracowywanie programów komputerowych i internetowych, projektowanie oprogramowania komputerowego i internetowego, projektowanie systemów komputerowych; projektowanie rozwiązań informatycznych dla firm; instalacje oprogramowania komputerowego, konserwacja oprogramowania komputerowego, usługi pomocy technicznej dla użytkowników oprogramowania komputerowego; usługi serwisowe dotyczące instalowania programów komputerowych i nadzorowania funkcjonowania zainstalowanych systemów komputerowych; aktualizacja oprogramowania komputerowego; odzyskiwanie danych komputerowych; powielanie oprogramowania komputerowego, wypożyczanie oprogramowania komputerowego; przetwarzanie danych przy pomocy techniki komputerowej; wypożyczanie urządzeń i sprzętu informatycznego, wypożyczanie oprogramowania komputerowego i informatycznego; analizy systemów komputerowych; instalowanie i konfigurowanie programów do obsługi poczty elektronicznej; tworzenie systemu, za pomocą którego firmy wysyłają i odbierają dokumenty w formie elektronicznej oraz usługi serwisowe w tym zakresie.

(111) **256814** (220) 2012 01 30 (210) 395853
 (151) 2013 03 28 (441) 2012 05 07
 (732) INSTYTUT SYSTEMÓW PRZESTRZENNYCH I KATASTRALNYCH
 SPÓŁKA AKCYJNA, Gliwice, PL.
 (540)



Kolor znaku: biały, szary, zielony

(531) 24.15.2, 26.1.6, 27.5.1, 29.1.13
 (510), (511) **09** programy komputerowe stosowane w software, ładowane, programy komputerowe nagrane, software, oprogramowanie stałe komputerowe nagrane.

(111) **256815** (220) 2012 01 30 (210) 395854
 (151) 2013 03 18 (441) 2012 05 07
 (732) INSTYTUT SYSTEMÓW PRZESTRZENNYCH I KATASTRALNYCH
 SPÓŁKA AKCYJNA, Gliwice, PL.
 (540)



Kolor znaku: biały, szary, czerwony

(531) 1.15.5, 27.5.1, 29.1.13
 (510), (511) **09** programy komputerowe stosowane w software, ładowane, programy komputerowe nagrane, software, oprogramowanie stałe komputerowe nagrane.

(111) **256816** (220) 2012 01 30 (210) 395856
 (151) 2013 03 18 (441) 2012 05 07
 (732) INSTYTUT SYSTEMÓW PRZESTRZENNYCH I KATASTRALNYCH
 SPÓŁKA AKCYJNA, Gliwice, PL.
 (540) ispi

(510), (511) **09** programy komputerowe stosowane w software, ładowane, programy komputerowe nagrane, software, oprogramowa-

nie stałe komputerowe nagrane, **16** podręczniki i instrukcje przeznaczone do użytku z oprogramowaniem komputerowym, prospekty, broszury i przewodniki informacyjne dotyczące produktu, **35** poszukiwanie danych do komputerowych baz danych, sortowanie danych w bazach komputerowych, systematyzacja danych w komputerowych bazach danych, wyszukiwanie w komputerowych bazach danych, komputerowe zarządzanie plikami, zarządzanie zbiorami danych geograficznych i gromadzenie tych zbiorów, audyty, **42** doradztwo w zakresie oprogramowania komputerowego, elektroniczna konwersja danych, projektowanie oprogramowania komputerowego, projektowanie systemów komputerowych, programowanie komputerowe, instalacje oprogramowania komputerowego, aktualizacja i konserwacja oprogramowaniakomputerowego.

(111) **256817** (220) 2012 01 30 (210) 395858
 (151) 2013 03 18 (441) 2012 05 07
 (732) INSTYTUT SYSTEMÓW PRZESTRZENNYCH I KATASTRALNYCH
 SPÓŁKA AKCYJNA, Gliwice, PL.
 (540)



Kolor znaku: szary, biały, niebieski

(531) 24.17.17, 24.17.25, 27.5.1, 29.1.13
 (510), (511) **09** programy komputerowe stosowane w software, ładowane, programy komputerowe nagrane, software, oprogramowanie stałe komputerowe nagrane, **42** doradztwo w zakresie oprogramowania komputerowego, elektroniczna konwersja danych, projektowanie oprogramowania komputerowego, projektowanie systemów komputerowych, programowanie komputerowe, instalacje oprogramowania komputerowego, aktualizacja i konserwacja oprogramowania komputerowego.

(111) **256818** (220) 2012 01 30 (210) 395859
 (151) 2013 03 18 (441) 2012 05 07
 (732) INSTYTUT SYSTEMÓW PRZESTRZENNYCH I KATASTRALNYCH
 SPÓŁKA AKCYJNA, Gliwice, PL.
 (540)



Kolor znaku: jasnopomarańczowy, szary, biały

(531) 20.7.1, 27.5.1, 29.1.13
 (510), (511) **09** programy komputerowe stosowane w software, ładowane, programy komputerowe nagrane, software, oprogramowanie stałe komputerowe nagrane.

(111) **256819** (220) 2012 01 30 (210) 395950
 (151) 2013 03 28 (441) 2012 05 07
 (732) MATERNIA KRYSZYNA-EMKA, Rzeszów, PL.
 (540) CZAPKARNIA
 (510), (511) **25** odzież z dzianin, nakrycia głowy z dzianin, pantofle z dzianin.

(111) **256820** (220) 2012 01 31 (210) 396005
 (151) 2013 03 22 (441) 2012 05 07
 (732) POSTI SPÓŁKA AKCYJNA, Warszawa, PL.
 (540) POSTI prosto z plantacji
 (510), (511) **05** herbata lecznicza, **30** herbata, napoje na bazie herbaty, herbata mrożona, kawa, napoje na bazie kawy, kakao, napoje na bazie kakao.

(111) **256821** (220) 2012 02 02 (210) 396108
 (151) 2013 03 22 (441) 2012 05 07
 (732) DE HEUS SPÓŁKA Z OGRANICZONĄ ODPOWIEDZIALNOŚCIĄ,
 Łęczycza, PL.
 (540) LABOEXPERT
 (510), (511) **31** produkty rolne, ogrodnicze, leśne oraz ziarna nie ujęte w innych klasach; żywe zwierzęta; świeże owoce i warzywa; nasiona,

rośliny i kwiaty naturalne; karma dla zwierząt i ptaków; słód, artykuły jadalne do zucia dla zwierząt, dodatki do pasz, drożdże dla bydła, preparaty zwiększające niesienie się dla drobiu, kasze dla drobiu, kiszonki dla zwierząt, mączka dla zwierząt, napoje dla zwierząt domowych, ziarno jako pasza dla zwierząt, odpady gorzelniane jako pasza dla zwierząt, wapno do pasz, proteiny dla zwierząt, słoima jako pasza, sól dla bydła, 42 analizy chemiczne, badania bakteriologiczne, chemiczne, kontrola jakości pasz i dodatków paszowych dla zwierząt.

(111) **256822** (220) 2012 02 14 (210) 396705
(151) 2013 05 06 (441) 2012 05 21
(732) TEVA PHARMACEUTICALS POLSKA SPÓŁKA
Z OGRANICZONĄ ODPOWIEDZIALNOŚCIĄ, Warszawa, PL.
(540)



Kolor znaku: ciemnoróżowy, biały

(531) 27.5.1, 29.1.12
(510), (511) **05** preparaty farmaceutyczne, leki, substancje dietetyczne przystosowane do celów medycznych, żywność dietetyczna dla celów leczniczych, suplementy diety do celów leczniczych, preparaty witaminowe w postaci suplementów diety, preparaty z mikroelementami dla ludzi lub zwierząt, suplementy mineralne do żywności, preparaty bakteryjne do celów leczniczych.

(111) **256823** (220) 2012 02 14 (210) 396707
(151) 2013 05 06 (441) 2012 05 21
(732) TEVA PHARMACEUTICALS POLSKA SPÓŁKA
Z OGRANICZONĄ ODPOWIEDZIALNOŚCIĄ, Warszawa, PL.
(540)



Kolor znaku: fioletowy, biały

(531) 27.5.1, 29.1.12
(510), (511) **05** preparaty farmaceutyczne, leki, substancje dietetyczne przystosowane do celów medycznych, żywność dietetyczna dla celów leczniczych, suplementy diety do celów leczniczych, preparaty witaminowe w postaci suplementów diety, preparaty z mikroelementami dla ludzi lub zwierząt, suplementy mineralne do żywności, preparaty bakteryjne do celów leczniczych.

(111) **256824** (220) 2012 02 14 (210) 396708
(151) 2013 05 06 (441) 2012 05 21
(732) TEVA PHARMACEUTICALS POLSKA SPÓŁKA
Z OGRANICZONĄ ODPOWIEDZIALNOŚCIĄ, Warszawa, PL.
(540)



Kolor znaku: niebieski, biały

(531) 27.5.1, 29.1.12
(510), (511) **05** preparaty farmaceutyczne, leki, substancje dietetyczne przystosowane do celów medycznych, żywność dietetyczna dla

celów leczniczych, suplementy diety do celów leczniczych, preparaty witaminowe w postaci suplementów diety, preparaty z mikroelementami dla ludzi lub zwierząt, suplementy mineralne do żywności, preparaty bakteryjne do celów leczniczych.

(111) **256825** (220) 2012 02 14 (210) 396712
(151) 2013 05 06 (441) 2012 05 21
(732) TEVA PHARMACEUTICALS POLSKA SPÓŁKA
Z OGRANICZONĄ ODPOWIEDZIALNOŚCIĄ, Warszawa, PL.
(540)

Kolor znaku: niebieski

(531) 27.5.1, 29.1.4
(510), (511) **05** preparaty farmaceutyczne, leki, substancje dietetyczne przystosowane do celów medycznych, żywność dietetyczna dla celów leczniczych, suplementy diety do celów leczniczych, preparaty witaminowe w postaci suplementów diety, preparaty z mikroelementami dla ludzi lub zwierząt, suplementy mineralne do żywności, preparaty bakteryjne do celów leczniczych.

(111) **256826** (220) 2012 02 14 (210) 396713
(151) 2013 05 06 (441) 2012 05 21
(732) TEVA PHARMACEUTICALS POLSKA SPÓŁKA
Z OGRANICZONĄ ODPOWIEDZIALNOŚCIĄ, Warszawa, PL.
(540)

Kolor znaku: fioletowy

(531) 27.5.1, 29.1.5
(510), (511) **05** preparaty farmaceutyczne, leki, substancje dietetyczne przystosowane do celów medycznych, żywność dietetyczna dla celów leczniczych, suplementy diety do celów leczniczych, preparaty witaminowe w postaci suplementów diety, preparaty z mikroelementami dla ludzi lub zwierząt, suplementy mineralne do żywności, preparaty bakteryjne do celów leczniczych.

(111) **256827** (220) 2012 02 14 (210) 396714
(151) 2013 05 06 (441) 2012 05 21
(732) TEVA PHARMACEUTICALS POLSKA SPÓŁKA
Z OGRANICZONĄ ODPOWIEDZIALNOŚCIĄ, Warszawa, PL.
(540)

Kolor znaku: ciemnoróżowy

(531) 27.5.1, 29.1.1
(510), (511) **05** preparaty farmaceutyczne, leki, substancje dietetyczne przystosowane do celów medycznych, żywność dietetyczna dla celów leczniczych, suplementy diety do celów leczniczych, preparaty witaminowe w postaci suplementów diety, preparaty z mikroelementami dla ludzi lub zwierząt, suplementy mineralne do żywności, preparaty bakteryjne do celów leczniczych.

(111) **256828** (220) 2012 02 21 (210) 397040
(151) 2013 05 23 (441) 2012 06 04
(732) FUNDACJA INVICTUS, Leszczyny, PL.
(540)

Kolor znaku: szary, czerwony, żółty, zielony, niebieski

(531) 26.11.13, 27.5.1, 29.1.15

(510), (511) **36** pośrednictwo finansowe, organizacja i zbiórka funduszy na cele dobroczynne w tym ze środków unijnych, usługi w zakresie działalności charytatywnej dotyczące organizowania zbiórek na rzecz osób trzecich, sponsorowanie finansowe osób niepełnosprawnych, **41** organizowanie zawodów i obozów sportowych, zajęć rekreacyjnych dla osób niepełnosprawnych, **44** rehabilitacja i resocjalizacja społeczna dla osób niepełnosprawnych.

(111) **256829** (220) 2012 02 22 (210) 397116
(151) 2013 04 02 (441) 2012 06 04
(732) ZET PREMIUM SPÓŁKA Z OGRANICZONĄ
ODPOWIEDZIALNOŚCIĄ, Warszawa, PL.

(540) Radio Zet więcej niż muzyka

(510), (511) **35** usługi reklamowe i promocyjne, w tym promowanie i reklamowanie za pośrednictwem Internetu, w prasie, radiu i telewizji; badanie rynku i opinii publicznej; dystrybucja i rozpowszechnianie programów i materiałów reklamowych; informacja handlowa i biznesowa; doradztwo, zarządzanie i pomoc w działalności gospodarczej, zarządzanie i pomoc w działalności gospodarczej; organizacja wystaw handlowych lub reklamowych; zdobywanie i przetwarzanie informacji, zarządzanie zbiorami informacyjnymi, **38** usługi agencji informacyjnej w zakresie udostępniania aktualności i wiadomości, usługi łączności telefonicznej poprzez terminale komputerowe; emisja programów radiowych i telewizyjnych, transmisje i retransmisje programów radiowych i telewizyjnych; usługi portalu internetowego obejmujące takie usługi telekomunikacyjne jak: przesyłanie za pośrednictwem Internetu informacji tekstowych, obrazowych i dźwiękowych; opracowywanie i przekazywanie wiadomości w zakresie aktualności; rozpowszechnianie programów radiowych i telewizyjnych, **41** produkcja i montaż programów radiowych i telewizyjnych, organizowanie konkursów edukacyjnych i rozrywkowych, organizowanie rozrywki radiowej i telewizyjnej, usługi w zakresie organizacji wypoczynku, produkcja i organizowanie widowisk, pokazów, spektakli, koncertów i imprez rozrywkowych oraz kulturalnych, organizowanie imprez sportowych, usługi impresariów w zakresie organizowania spektakli, udostępnianie nagranych nośników obrazu i dźwięku, wypożyczanie nagrań, usługi w zakresie opracowywania reportaży, usługi w zakresie opracowywania tłumaczeń; organizowanie i rozpowszechnianie programów edukacyjnych i rozrywkowych.

(111) **256830** (220) 2012 02 25 (210) 397247
(151) 2013 03 22 (441) 2012 06 04
(732) SURES RICHARD HENRY, Marvin, US.
(540) MRC 88

(510), (511) **03** preparaty czyszczące stosowane w druku offsetowym, w szczególności zmywacze do wałków nawilżających.

(111) **256831** (220) 2012 02 25 (210) 397248
(151) 2013 03 22 (441) 2012 06 04
(732) SURES RICHARD HENRY, Marvin, US.
(540) HI FI FOUNT

(510), (511) **01** substancje buforujące do druku offsetowego.

(111) **256832** (220) 2012 02 25 (210) 397249
(151) 2013 03 22 (441) 2012 06 04
(732) SURES RICHARD HENRY, Marvin, US.
(540) Meter X

(510), (511) **03** preparaty czyszczące stosowane w druku offsetowym, w szczególności zmywacze do wałków nawilżających.

(111) **256833** (220) 2012 02 25 (210) 397250
(151) 2013 03 22 (441) 2012 06 04
(732) SURES RICHARD HENRY, Marvin, US.
(540) GREEN FOUNT

(510), (511) **01** substancje buforujące do druku offsetowego.

(111) **256834** (220) 2012 03 01 (210) 397496
(151) 2013 03 29 (441) 2012 06 04
(732) MAŁPKA SPÓŁKA AKCYJNA, Poznań, PL.

(540)



Miła Cię widzieć

(531) 3.5.19, 26.1.1, 26.1.15, 27.5.1

(510), (511) **29** jaja, produkty mleczne, masło, margaryny, produkty tłuszczowe, przetwory warzywne i owocowe, mięso, ryby, przetwory mięsne, przetwory rybne, **30** czekolada, cukier, kakao, kawa, herbata, lody, wyroby cukiernicze, wyroby piekarnicze, cukierki, słodycze, produkty zbożowe, przyprawy, **32** soki, napoje bezalkoholowe, piwo, wody mineralne, **33** napoje alkoholowe, **34** wyroby tytoniowe, cygarniczki, ustniki do cygar i papierosów, zapalniczki, zapałki, **40** usługi w zakresie palenia i mielenia kawy, **43** usługi świadczone przez kawiarnie, restauracje.

(111) **256835** (220) 2012 03 05 (210) 397550
(151) 2013 04 22 (441) 2012 06 18

(732) WYDAWNICTWO PEDAGOGICZNE OPERON SPÓŁKA
Z OGRANICZONĄ ODPOWIEDZIALNOŚCIĄ, Gdynia, PL.

(540) BRATEK

(510), (511) **16** bloki rysunkowe, broszury, almanachy, atlasy, chodzący papierowe, cyfry i litery w postaci czcionek drukarskich, cyrkle kreślarskie, czasopisma, czcionki drukarskie, czcionki ze stali, przenośne zestawy drukarskie, dziurkacze, cyfry i litery jako czcionki, ekierki, globusy ziemskie, glina do modelowania, gumki do ścierania, kalendarze, kalendarze z kartkami do zrywania, kałamarze wpuszczane w pulpit, kałamarze stojące z oprawką, kałamarze atramentowe, kasetki na papeterie, katalogi, komiks, koperty biurowe, urządzenia do stemplowania, książki, urządzenia do laminowania dokumentów do użytku biurowego, linijki dla drukarzy, kreślarskie linijki rysownicze, litograficzne dzieła sztuki, litografie, obrazy, mapy, mapy geograficzne, maszyny do ostrzenia ołówków, materiały do modelowania, materiały do nauczania, materiały do rysowania, materiały drukowane, materiały filtracyjne papierowe, materiały klejące do celów papierniczych lub do użytku domowego, materiały piśmienne, matryce, matryce do druku ręcznego, niszcarki dokumentów do użytku biurowego, notatniki, notesy podręczne, numeratory, obsadki do piór, okładki, obwoluty, ołówki, ołówki automatyczne, kredki pastelowe, pióra, pióra wieczne, pióra ze stali, piórka do rysowania, piórniki, wzorce do kopiowania pism, plany, podręczniki, taśmy i karty papierowe do zapisu programów komputerowych, prospekty, przybory do pisania, zestawy przyborów do pisania, przybory do wycierania tablic do pisania, przybory szkolne, przyrządy do pisania, przyrządy do rysowania, publikacje, rejestry, księgi główne, ryciny, ryłce do kopiowania rysunków, rysiki, rysunkowe komplety kreślarskie, segregatory, spinacze biurowe, spinacze do papieru, stalówki, stalówki ze złota, tablice arytmetyczne, tablice obliczeniowe, tablice szkolne, tarcze wymazujące, taśma klejąca, taśmy przylepne lub samoprzylepne do celów papierniczych lub do użytku domowego, teczki do dokumentów, teczki, skoroszyty, temperówki do ołówków, trójkąty kreślarskie, uchwyty do kredy, urządzenia i maszyny do inroligatorstwa, wycinki histologiczne, wydruki graficzne, zakładki do książek, zeszyty, zszywacze, zszywki biurowe, **28** balony do zabawy, bańki mydlane, domino, domki dla lalek, gry, gry planszowe, gry edukacyjne, gry automatyczne, gry elektroniczne, grzechotki, gry automatyczne na żetony, kości do gry, karty do gry, kukielki, kotyliony, lalki, maski teatralne, marionetki, misie pluszowe, klocki do zabawy, pluszowe zabawki, pacynki, puzzle, zabawki, zabawki manualne, zabawki ruchome, szachy, warcaby, **41** usługi świadczone przez biblioteki objazdowe, usługi doradztwa zawodowego w zakresie edukacji lub kształcenia, edukacja, informacja o edukacji, nauczanie, studia filmowe, wypożyczanie filmów kinowych, fotoreportaże, obsługa sal do gry, komputerowe przygotowanie materiałów do publikacji, organizowanie, obsługa i prowadzenie: konferencji, kongresów, seminariów, sympozjów, zjazdów; organizowanie loterii, montaż taśm

video, usługi organizowania zwiedzania muzeów lub wystaw, wypożyczanie nagrań dźwiękowych, nagrywanie filmów na taśmach video, nauczanie korespondencyjne, nauczanie religii, usługi organizowania obozów wakacyjnych, usługi wykonywania obrazów cyfrowych, organizowanie i prowadzenie pracowni specjalistycznych, pisanie scenariuszy, pisanie tekstów innych niż reklamowe, usługi kształcenia praktycznego, produkcja filmów, produkcja filmów na taśmach video, produkcja mikrofilmów, produkcja programów radiowych i telewizyjnych, organizowanie i prowadzenie kabaretów, produkcja przedstawień teatralnych, nauczanie w przedszkolach, publikacje elektroniczne on-line książek i periodyków, radiowe programy rozrywkowe, realizacja spektakli, usługi reporterskie, użytkowanie sal kinowych, wystawianie spektakli na żywo, sporządzanie napisów, sprawdziany edukacyjne, usługi studia filmowego i studia nagrań, prowadzenie szkół z Internatem, tłumaczenia, tłumaczenia języka migowego, wypożyczanie: kamer video, kaset video, sprzętu audio, magnetoskopów, organizacja wystaw związanych z kulturą lub edukacją, edukacja w wyższych uczelniach.

(111) **256836** (220) 2012 03 06 (210) 397641
 (151) 2013 05 31 (441) 2012 06 18
 (732) MIASTO STOŁECZNE WARSZAWA, Warszawa, PL.
 (540)



Kolor znaku: biały, czerwony

(531) 26.4.1, 26.4.18, 27.5.1, 29.1.12
 (510), (511) **09** automaty biletowe, **16** bilety, **39** usługi związane z parkowaniem samochodów, transport pasażerski.

(111) **256837** (220) 2012 03 07 (210) 397730
 (151) 2013 05 07 (441) 2012 06 18
 (732) MOCZULSKI LESZEK KORCZYŃSKI PAWEŁ HERBILINE SPÓŁKA CYWILNA, Poznań, PL.
 (540) HERBIBRONCHIMOX
 (510), (511) **03** kosmetyki dla zwierząt, preparaty do czyszczenia, **05** dodatki do pasz do celów leczniczych, farmaceutyki, pestycydy, preparaty chemiczne do celów weterynaryjnych, preparaty weterynaryjne, środki dezynfekujące, maści dla zwierząt do celów farmaceutycznych, **31** dodatki do pasz do celów nieleczniczych, pasze, karma dla zwierząt.

(111) **256838** (220) 2012 03 08 (210) 397765
 (151) 2013 04 12 (441) 2012 06 18
 (732) ART. WORKS SPÓŁKA Z OGRANICZONĄ ODPOWIEDZIALNOŚCIĄ, Łomianki, PL.
 (540)



(531) 24.17.5, 27.5.1, 28.5.1
 (510), (511) **14** metale szlachetne i ich stopy, wyroby z metali szlachetnych lub pokrywane nimi, nie ujęte w innych klasach; wyroby jubilerskie, kamienie szlachetne; przyrządy zegarmistrzowskie i chronometryczne, **16** papier, karton i wyroby z tych materiałów nie ujęte w innych klasach, druki; materiały introligatorskie; fotografie; materiały biurowe; kleje do celów biurowych lub domowych; materiały dla artystów; pędzle do malowania; maszyny do pisania i sprzęt biurowy (z wyjątkiem mebli); materiały szkoleniowe i instruktażowe (z wyjątkiem przyrządów); materiały z tworzyw sztucznych do pakowania (nie ujęte w innych klasach); czcionki drukarskie; matryce drukarskie, **18** skóra i imitacje skóry, wyroby z tych materiałów, nie ujęte w innych klasach; skóry zwierzęce, skóry surowe; walizy i torby podróżne; parasolki, parasole (duże) i laski; bicze; uprząże i wyroby rymarskie, **25** odzież, obuwie, nakrycia głowy, **35** reklama; zarządzanie w działalności handlowej; administrowanie działalności handlowej; prace biurowe.

(111) **256839** (220) 2012 03 12 (210) 397892
 (151) 2013 04 12 (441) 2012 06 18
 (732) KRAJOWA IZBA ROZLICZENIOWA SPÓŁKA AKCYJNA, Warszawa, PL.
 (540)



Kolor znaku: pomarańczowy, biały, ciemnoniebieski

(531) 3.7.19, 26.4.2, 27.5.1, 29.1.13
 (510), (511) **36** usługi finansowe, usługi płatnicze, usługi w zakresie operacji finansowych i rozliczeniowych wykonywanych elektronicznie, usługi w zakresie przekazywania i realizacji instrukcji płatniczych; usługi w zakresie dystrybucji i realizacji płatności za pośrednictwem systemu rozliczeniowego; usługi ubezpieczeniowe, **38** usługi transmisji danych, obrazów i dokumentów za pośrednictwem sieci Internet, usługi w zakresie elektronicznej wymiany dokumentów i dokumentów finansowych, usługi w zakresie elektronicznego przesyłania danych w tym danych finansowych, faktur, płatności i rozliczeń; usługi w zakresie udostępniania za pośrednictwem Internetu programów i aplikacji komputerowych do rozliczeń finansowych i zarządzania dokumentami, usługi w zakresie przydzielania dostępu do baz danych w dziedzinie płatności, rozliczeń, księgowości i finansów; usługi w zakresie prowadzenia platformy elektronicznej służącej do realizacji płatności i prowadzenia rozliczeń finansowych.

(111) **256840** (220) 2012 03 21 (210) 398386
 (151) 2013 04 24 (441) 2012 07 02
 (732) CHLUDZIŃSKA MARIOLA, WOJTASIŃSKA KORNELIA ZAJAZD POMIAN SPÓŁKA CYWILNA, Ożarów Mazowiecki, PL.
 (540)



(531) 27.5.1
 (510), (511) **43** usługi noclegowe, zajazdy, hotele, motele, zakwaterowanie tymczasowe, restauracje, usługi zaopatrzenia w żywność.

(111) **256841** (220) 2012 03 21 (210) 398399
 (151) 2013 04 22 (441) 2012 07 02
 (732) ADAMSON LILIANA, Warszawa, PL.
 (540) Przedszkole Niepubliczne „Motylek”
 (510), (511) **41** edukacja (nauczanie), przedszkola.

(111) **256842** (220) 2012 03 22 (210) 398417
 (151) 2013 05 07 (441) 2012 07 02
 (732) UZDROWISKO KOŁOBRZEG SPÓŁKA AKCYJNA, Kołobrzeg, PL.
 (540)



Kolor znaku: niebieski

(531) 27.5.1, 29.1.4
 (510), (511) **41** usługi informacji o imprezach rozrywkowych, usługi informacji o wypoczynku, usługi kształcenia, usługi nauczania, usługi organizacji imprez o charakterze kulturalnym, usługi organizacji imprez o charakterze sportowym, usługi organizacji szkoleń i konferencji, usługi organizowania i prowadzenia koncertów, usługi organizowania i prowadzenia konkursów, usługi organizowania i prowadzenia obozów sportowych, usługi organizowania obozów wakacyjnych w zakresie rozrywki, usługi organizowania wystaw z dziedziny kultury lub edukacji, usługi organizowania zajęć sportowych, usługi rezerwacji miejsc na spektakle, usługi rozrywkowe, usługi wypożyczanie sprzętu sportowego, usługi związane z organizacją wypoczynku, **43** usługi gastronomiczne i hotelarskie, usługi wypoczy-

czanie krzeseł, stołów, bielizny stołowej i szklanej zastawy stołowej, catering, **44** usługi odnowy biologicznej, usługi fryzjerskie i kosmetyczne, usługi medyczne i rehabilitacyjne, usługi sanatoryjne i uzdrowiskowe.

(111) **256843** (220) 2012 03 22 (210) 398418
 (151) 2013 05 07 (441) 2012 07 02
 (732) UZDROWISKO KOŁOBRZEG SPÓŁKA AKCYJNA, Kołobrzeg, PL.
 (540) Perła Bałtyku
 (510), (511) **41** usługi informacji o imprezach rozrywkowych, usługi informacji o wypoczynku, usługi kształcenia, usługi nauczania, usługi organizacji imprez o charakterze kulturalnym, usługi organizacji imprez o charakterze sportowym, usługi organizacji szkoleń i konferencji, usługi organizowania i prowadzenia koncertów, usługi organizowania i prowadzenia konkursów, usługi organizowania i prowadzenia obozów sportowych, usługi organizowania obozów wakacyjnych w zakresie rozrywki, usługi organizowania przyjęć, usługi organizowania spektakli, usługi organizowania wystaw z dziedziny kultury lub edukacji, usługi organizowania zajęć sportowych, usługi rezerwacji miejsc na spektakle, usługi rozrywkowe, usługi wypożyczanie sprzętu sportowego, usługi związane z organizacją wypoczynku, **43** usługi gastronomiczne i hotelarskie, usługi wypożyczanie krzeseł, stołów, bielizny stołowej i szklanej zastawy stołowej, catering, **44** usługi odnowy biologicznej, usługi fryzjerskie i kosmetyczne, usługi medyczne i rehabilitacyjne, usługi sanatoryjne i uzdrowiskowe.

(111) **256844** (220) 2012 03 22 (210) 398419
 (151) 2013 04 22 (441) 2012 07 02
 (732) MILTON TRUSTEE SPÓŁKA Z OGRANICZONĄ ODPOWIEDZIALNOŚCIĄ, Łódź, PL.
 (540) s class
 (510), (511) **32** napoje bezalkoholowe.

(111) **256845** (220) 2012 03 23 (210) 398482
 (151) 2013 05 08 (441) 2012 07 02
 (732) SOCHA MAREK, Kopalnia, PL.
 (540) VENTO
 (510), (511) **11** nawiewniki powietrza okienne ciśnieniowe, mechaniczne.

(111) **256846** (220) 2012 03 29 (210) 398756
 (151) 2013 04 24 (441) 2012 07 02
 (732) PROCKA MAŁGORZATA PRYWATNE PRZEDSZKOLE JĘZYKOWE MARCHEWKOWE POLE, Kraków, PL.
 (540)



Kolor znaku: pomarańczowy, jasnopomarańczowy, biały, zielony
 (531) 27.5.1, 29.1.13
 (510), (511) **41** edukacja, informacje o edukacji, edukacja [nauczanie], nauczanie, przedszkola, nauczanie przedszkolne, **43** żłobki dla dzieci, **45** opieka nad dziećmi.

(111) **256847** (220) 2012 03 30 (210) 398873
 (151) 2013 05 14 (441) 2012 07 02
 (732) TEVA OPERATIONS POLAND SPÓŁKA Z OGRANICZONĄ ODPOWIEDZIALNOŚCIĄ, Warszawa, PL.
 (540) GLUKOTEVATOR

(510), (511) **05** produkty farmaceutyczne i weterynaryjne; środki sanitarne do celów medycznych, substancje dietetyczne do celów leczniczych; żywność dla niemowląt; plastry, opatrunki gipsowe, materiały opatrunkowe; materiały do plombowania zębów, woski dentystyczne; środki odkażające; środki do zwalczania robactwa; fungicydy, herbicydy, **10** aparatura i instrumenty chirurgiczne, medyczne, stomatologiczne i weterynaryjne, protezy kończyn, oczu i zębów; artykuły ortopedyczne; materiały do zszywania stosowane w chirurgii.

(111) **256848** (220) 2012 03 30 (210) 398874
 (151) 2013 05 14 (441) 2012 07 02
 (732) TEVA OPERATIONS POLAND SPÓŁKA Z OGRANICZONĄ ODPOWIEDZIALNOŚCIĄ, Warszawa, PL.
 (540) DIAGNOTEVIN
 (510), (511) **05** produkty farmaceutyczne i weterynaryjne; środki sanitarne do celów medycznych, substancje dietetyczne do celów leczniczych; żywność dla niemowląt; plastry, opatrunki gipsowe, materiały opatrunkowe; materiały do plombowania zębów, woski dentystyczne; środki odkażające; środki do zwalczania robactwa; fungicydy, herbicydy, **10** aparatura i instrumenty chirurgiczne, medyczne, stomatologiczne i weterynaryjne, protezy kończyn, oczu i zębów; artykuły ortopedyczne; materiały do zszywania stosowane w chirurgii.

(111) **256849** (220) 2012 04 02 (210) 398889
 (151) 2013 05 14 (441) 2012 07 16
 (732) ŚLĄSKA KOMPANIA PRZEMYSŁOWO-HANDLOWA STEF-POL SPÓŁKA Z OGRANICZONĄ ODPOWIEDZIALNOŚCIĄ, Rybnik, PL.
 (540)



Kolor znaku: czerwony, czarny, biały
 (531) 1.1.1, 1.1.9, 26.4.3, 26.4.9, 26.5.1, 27.5.1, 29.1.13
 (510), (511) **19** kruszywa budowlane, **43** usługi gastronomiczne.

(111) **256850** (220) 2012 04 02 (210) 398890
 (151) 2013 05 14 (441) 2012 07 16
 (732) ŚLĄSKA KOMPANIA PRZEMYSŁOWO-HANDLOWA STEF-POL SPÓŁKA Z OGRANICZONĄ ODPOWIEDZIALNOŚCIĄ, Rybnik, PL.
 (540)



Kolor znaku: czerwony, czarny, biały
 (531) 1.1.1, 1.1.9, 26.4.3, 26.4.9, 26.5.1, 27.5.1, 29.1.13
 (510), (511) **19** kruszywa budowlane, **43** usługi gastronomiczne.

(111) **256851** (220) 2012 04 02 (210) 398971
 (151) 2013 05 16 (441) 2012 07 16
 (732) CUSTOMFORM SPÓŁKA Z OGRANICZONĄ ODPOWIEDZIALNOŚCIĄ, Chorzów, PL.
 (540)



Kolor znaku: żółty, czarny
 (531) 26.13.25, 27.5.1, 29.1.12
 (510), (511) **11** lampy jako oświetlenie, **20** meble, **35** zarządzanie w zakresie zamówień w handlu.

(111) **256852** (220) 2012 04 04 (210) 399033
 (151) 2013 05 31 (441) 2012 07 16
 (732) DĄBROWSKA ALICJA, Warszawa, PL.
 (540)



Kolor znaku: czarny, jasnoszary, fioletowy
 (531) 26.1.1, 26.1.6, 27.5.1, 29.1.13

(510), (511) **35** doradztwo w zarządzaniu działalnością gospodarczą, **41** organizowanie i prowadzenie seminariów, edukacja, nauczanie, organizowanie i obsługa konferencji.

(111) **256853** (220) 2012 04 04 (210) 399061
 (151) 2013 04 25 (441) 2012 07 16
 (732) HAR MARCIN VITAMED, Smardzewice, PL.
 (540)

OSTEORAPID

Kolor znaku: biały, niebieski

(531) 2.1.8, 26.1.1, 26.1.16, 27.5.1, 29.1.12

(510), (511) **05** produkty farmaceutyczne i weterynaryjne, środki sanitarne do celów medycznych, substancje dietetyczne do celów leczniczych, żywność dla niemowląt, plastry, opatrunki gipsowe, materiały opatrunkowe, materiały do plombowania zębów, woski dentystyczne, środki odkażające, środki do zwalczania robactwa, fungicydy, herbicydy, **35** usługi w zakresie reklamy, tworzenie, wydawanie i dystrybucja materiałów promocyjno-reklamowych, katalogów, organizowanie i obsługa handlowych lub reklamowych wystaw, giełd i targów, zwłaszcza branży farmaceutycznej, zielarskiej i dietetycznej, również zdrowej żywności z zastosowaniem reklamy prasowej, radiowej, telewizyjnej i internetowej oraz z wykorzystaniem elektronicznych, magnetycznych i optycznych nośników informacji, zgrupowanie na rzecz osób trzecich artykułów farmaceutycznych, dietetycznych, ziołowych i/lub spożywczych umożliwiające nabywcy wygodnie je oglądać i kupować w punktach sprzedaży hurtowej i detalicznej, różnych branż zwłaszcza w aptekach, sklepach branży zielarskiej, dietetycznej, w sklepach ze zdrową żywnością, sklepach spożywczych, oraz za pomocą środków komunikacji elektronicznej, przez strony internetowe i telesklepy, zarządzanie w działalności handlowej, administrowanie działalności handlowej, prace biurowe, **39** usługi w zakresie konfekcjonowania towarów, zwłaszcza produktów farmaceutycznych i dietetycznych.

(111) **256854** (220) 2012 04 04 (210) 399063
 (151) 2013 04 25 (441) 2012 07 16
 (732) HAR MARCIN VITAMED, Smardzewice, PL.
 (540)

Prestinol

Kolor znaku: biały, ciemnoczerwony, pomarańczowy, szary

(531) 27.5.1, 29.1.14

(510), (511) **05** produkty farmaceutyczne i weterynaryjne, środki sanitarne do celów medycznych, substancje dietetyczne do celów leczniczych, żywność dla niemowląt, plastry, opatrunki gipsowe, materiały opatrunkowe, materiały do plombowania zębów, woski dentystyczne, środki odkażające, środki do zwalczania robactwa, fungicydy, herbicydy, **35** usługi w zakresie reklamy, tworzenie, wydawanie i dystrybucja materiałów promocyjno-reklamowych, katalogów, organizowanie i obsługa handlowych lub reklamowych wystaw, giełd i targów, zwłaszcza branży farmaceutycznej, zielarskiej i dietetycznej, również zdrowej żywności z zastosowaniem reklamy prasowej, radiowej, telewizyjnej i internetowej oraz z wykorzystaniem elektronicznych, magnetycznych i optycznych nośników informacji, zgrupowanie na rzecz osób trzecich artykułów farmaceutycznych, dietetycznych, ziołowych i/lub spożywczych umożliwiające nabywcy wygodnie je oglądać i kupować w punktach sprzedaży hurtowej i detalicznej różnych branż zwłaszcza w aptekach, sklepach branży zielarskiej, dietetycznej, w sklepach ze zdrową żywnością, sklepach spożywczych, oraz za pomocą środków komunikacji elektronicznej, przez strony internetowe i telesklepy, zarządzanie w działalności handlowej, administrowanie działalności handlowej, prace biurowe, **39** usługi w zakresie konfekcjonowania towarów, zwłaszcza produktów farmaceutycznych i dietetycznych.

(111) **256855** (220) 2012 04 04 (210) 399064
 (151) 2013 04 25 (441) 2012 07 16

(732) HAR MARCIN VITAMED, Smardzewice, PL.
 (540)

Laciointestino

Kolor znaku: biały, granatowy, niebieski

(531) 27.5.1, 29.1.13

(510), (511) **05** produkty farmaceutyczne i weterynaryjne; środki sanitarne do celów medycznych, substancje dietetyczne do celów leczniczych; żywność dla niemowląt; plastry, opatrunki gipsowe, materiały opatrunkowe; materiały do plombowania zębów, woski dentystyczne; środki odkażające; środki do zwalczania robactwa; fungicydy, herbicydy, **35** usługi w zakresie reklamy; tworzenie, wydawanie i dystrybucja materiałów promocyjno-reklamowych, katalogów; organizowanie i obsługa handlowych lub reklamowych wystaw, giełd i targów, zwłaszcza branży farmaceutycznej, zielarskiej i dietetycznej, również zdrowej żywności z zastosowaniem reklamy prasowej, radiowej, telewizyjnej i internetowej oraz z wykorzystaniem elektronicznych, magnetycznych i optycznych nośników informacji; zgrupowanie na rzecz osób trzecich artykułów farmaceutycznych, dietetycznych, ziołowych i/lub spożywczych umożliwiające nabywcy wygodnie je oglądać i kupować w punktach sprzedaży hurtowej i detalicznej różnych branż zwłaszcza w aptekach, sklepach branży zielarskiej, dietetycznej, w sklepach ze zdrową żywnością, sklepach spożywczych, oraz za pomocą środków komunikacji elektronicznej, przez strony internetowe i telesklepy; zarządzanie w działalności handlowej; administrowanie działalności handlowej; prace biurowe, **39** usługi w zakresie konfekcjonowania towarów, zwłaszcza produktów farmaceutycznych i dietetycznych.

(111) **256856** (220) 2012 04 04 (210) 399091
 (151) 2013 05 31 (441) 2012 07 16
 (732) DĄBROWSKA ALICJA, Warszawa, PL.
 (540)

GrupaONE

Kolor znaku: czarny, jasnoszary, fioletowy, ciemnoszary

(531) 26.1.1, 26.1.6, 27.5.1, 29.1.13

(510), (511) **35** doradztwo w zarządzaniu działalnością gospodarczą, audyt, **41** organizowanie i prowadzenie seminariów, edukacja (nauczanie), organizowanie i obsługa konferencji.

(111) **256857** (220) 2012 04 06 (210) 399155
 (151) 2013 06 10 (441) 2012 07 16
 (732) BIBLIOTEKA PUBLICZNA IM. JULIANA URSYNA NIEMCEWICZA, Warszawa, PL.
 (540)

URSYNOTEKA

Kolor znaku: brązowy

(531) 3.1.14, 4.3.7, 27.5.1, 29.1.7

(510), (511) **41** usługi świadczone przez biblioteki.

(111) **256858** (220) 2012 04 06 (210) 399160
 (151) 2013 06 10 (441) 2012 07 16
 (732) BIBLIOTEKA PUBLICZNA IM. JULIANA URSYNA NIEMCEWICZA, Warszawa, PL.
 (540) URSYNOTEKA
 (510), (511) **41** usługi świadczone przez biblioteki.

(111) **256859** (220) 2012 04 10 (210) 399231
 (151) 2013 05 29 (441) 2012 07 16
 (732) GOMOLUCH KRZYSZTOF, Olsztyn, PL.
 (540) asfour
 (510), (511) **11** lampki elektryczne na choinki, świecące numery domów, lampy elektryczne, abażury do lamp, klosze do lamp, obudowy do lamp, osłony do lamp, szkła do lamp, lampy oświetleniowe,

latarki, urządzenia i instalacje do oświetlenia, żarówki oświetleniowe, rozpraszacze światła, **14** amulety jako biżuteria, biżuteria, biżuteria ze szkła, bransoletki jako biżuteria, sztuczna biżuteria, breloczki jako biżuteria, breloczki do kluczy ozdobne, figurki jako statuetki z metali szlachetnych, kamienie półszlachetne, kamienie szlachetne, sztuczne kamienie do biżuterii i ozdób, szklane kamienie do biżuterii i ozdób, kolczyki, łańcuszki jako biżuteria, medale, medaliony jako biżuteria, naszyjniki jako biżuteria, obrączki jako biżuteria, ozdoby jako biżuteria, spinki do krawatów, spinki do mankietów, szpilki jako biżuteria, szpilki ozdobne, zegarki, zegary, **19** budowlane materiały niemetalowe, elementy wykończeniowe budowlane niemetalowe, figurki jako posążki z kamienia, betonu lub marmuru, kamień, mozaiki dla budownictwa, okienne szkło z wyjątkiem stosowanego w pojazdach, okładziny niemetalowe dla budownictwa, płytki niemetalowe dla budownictwa, powłoki jako materiały budowlane, profile niemetalowe dla budownictwa, profile niemetalowe do gzymsów, szkło budowlane, szkło witrażowe, sztuczny kamień, terakota, **26** błyskawiczne zamki, błyskotki do ubrań, broszki jako dodatki ubraniowe, dziurki przy butach, dziurki i pętelki do odzieży, emblematy nie z metali szlachetnych, emblematy ozdobne, falbanki koronkowe, frędzle, guziki, haczyki i taśmy samoprzyczepne, haftki jako artykuły pasmanteryjne, hafty, ozdoby do kapeluszy nie z metali szlachetnych, klamry do zamykania toreb, kokardy do włosów, koronkowe ozdoby, kwiaty sztuczne, owoce sztuczne, ozdoby do włosów, monogramy do znakowania bielizny, napy, ozdoby do obuwi nie z metali szlachetnych, zapięcia do obuwi, zapięcia do odzieży, artykuły pasmanteryjne, szpilki inne niż biżuteria, wsuwki do włosów, wstążki jako artykuły pasmanteryjne, zapięcia do pasek, zatrzaski, **35** zgrupowanie na rzecz osób trzecich różnych towarów pozwalające nabywcy wygodnie oglądać i kupować te towary na stronie internetowej dotyczącej sprzedaży towarów oświetleniowych, budowlanych, ze szkła, pasmanteryjnych, biżuterii, sztucznej biżuterii, ozdób, sztucznych kamieni, zgrupowanie na rzecz osób trzecich różnych towarów pozwalające nabywcy wygodnie oglądać i kupować te towary w sklepie lub hurtowni z towarami oświetleniowymi, budowlanymi, ze szkła, pasmanteryjnymi, biżuterią, sztuczną biżuterią, ozdobami, sztucznymi kamieniami, organizowanie wystaw w celach handlowych lub reklamowych, pokazy towarów, promocja sprzedaży dla osób trzecich, reklama za pośrednictwem sieci komputerowej, usługi zaopatrzenia osób trzecich jako zakupy produktów i usług dla innych przedsiębiorstw, zarządzanie działalnością artystyczną.

(111) **256860** (220) 2012 04 18 (210) 399534
 (151) 2013 06 11 (441) 2012 07 30
 (732) Ranbaxy Laboratories Limited, Gurgaon, IN.
 (540) ROMILAST
 (510), (511) **05** preparaty farmaceutyczne i medyczne do stosowania u ludzi i zwierząt; preparaty o działaniu przeciwhistaminowym.

(111) **256861** (220) 2012 04 27 (210) 399885
 (151) 2013 06 10 (441) 2012 07 30
 (732) BRETTON FOODS SPÓŁKA Z OGRANICZONĄ ODPOWIEDZIALNOŚCIĄ, Łódź, PL.
 (540)



Kolor znaku: zielony, jasnozielony, czerwony, biały
 (531) 9.1.10, 25.1.15, 27.5.1, 29.1.13
 (510), (511) **29** zupy, składniki do przygotowania zup, gotowe dania i części składowe dań zawarte w klasie 29.

(111) **256862** (220) 2012 04 27 (210) 399898
 (151) 2013 06 11 (441) 2012 07 30
 (732) PRYMAS JAROSŁAW AGRECOL, Mesznary, PL.
 (540) Arox do walki z intruzami
 (510), (511) **01** nawozy użyźniające glebę, preparaty chemiczne do analiz laboratoryjnych inne niż do celów medycznych lub weteryna-

ryjnych, preparaty bakteriologiczne inne niż do celów medycznych lub weterynaryjnych, preparaty biologiczne do celów innych niż medyczne lub weterynaryjne, środki chemiczne dla rolnictwa z wyjątkiem fungicydów, herbicydów, insektycydów oraz środków przeciw pasożytom, preparaty diagnostyczne inne niż do celów medycznych lub weterynaryjnych, hormony przyspieszające dojrzewanie owoców, doniczki na torf dla ogrodnictwa, fosforany, gleba próchnicza, guano, humus, pokrycia humusowe, kait, kaolin, kompost, środki chemiczne dla leśnictwa z wyjątkiem fungicydów, herbicydów, insektycydów, oraz środków przeciw pasożytom, węglan magnezowy środki chemiczne dla ogrodnictwa z wyjątkiem fungicydów, herbicydów, insektycydów, oraz środków przeciw pasożytom, podłoża dla upraw bezgruntowych w ogrodnictwie, preparaty do regulacji wzrostu roślin, saletra, siarczany, sole jako nawozy, superfosfaty, ściółka, preparaty do oczyszczania z tłuszczu, torf, ziemia do uprawy, preparaty do użyźniania gleby, wodorosty jako nawóz.

(111) **256863** (220) 2012 04 30 (210) 399945
 (151) 2013 06 10 (441) 2012 08 13
 (732) DELIA COSMETICS DISTRIBUTION SPÓŁKA Z OGRANICZONĄ ODPOWIEDZIALNOŚCIĄ, Rzgów, PL.
 (540)

+3D HYALURON fusion

(531) 24.17.5, 27.5.1, 27.7.1
 (510), (511) **03** wyroby perfumeryjne i kosmetyczne do pielęgnacji i upiększania ciała i oczu, rąk, paznokci, włosów, nóg i stóp w postaci kremu, emulsji, szamponu, żelu, lotionu, dezodorantu; farby do włosów, kremy koloryzujące do włosów, płyny do trwałej ondulacji, lakiery do włosów; brokaty, błyszczki, lakiery do paznokci, kredki do brwi, powiek i ust, pomadki do ust.

(111) **256864** (220) 2012 05 14 (210) 400362
 (151) 2013 05 31 (441) 2012 08 27
 (732) ARANOWSKI MARIUSZ POL-GLAS, Władysławowo, PL.
 (540)



Kolor znaku: czarny, żółty, biały
 (531) 26.1.2, 26.4.4, 27.5.1, 29.1.13
 (510), (511) **20** meble ze szkła; dekoracje przestawne ze szkła; drzwi szklane do mebli; lustra; tafle szklane do luster; półki meblowe ze szkła; stoiska wystawowe; tablice ogłoszeniowe szklane, **21** pojemniki i opakowania szklane; deski szklane do krojenia, **35** usługi w zakresie sprzedaży hurtowej i detalicznej w wyspecjalizowanych punktach sprzedaży oraz poprzez sieci komputerowe, zwłaszcza Internet następujących towarów: meble ze szkła, dekoracje przestawne ze szkła, drzwi szklane, lustra, tafle szklane do luster, półki ze szkła, stoiska wystawowe, tablice ogłoszeniowe szklane, pojemniki i opakowania szklane, szyby samochodowe, deski szklane do krojenia, materiały budowlane niemetalowe, materiały budowlane metalowe, **37** usługi budowlane i montażowe w zakresie szklenia, elewacji i okładzin szklanych oraz przegród i konstrukcji szklanych; usługi w zakresie konserwacji i naprawy towarów jak: szyby do pojazdów, szkło budowlane, elewacje i okładziny ścienne dla budownictwa, szkło alabastrowe, szkło bezodpryskowe, szklane elementy konstrukcji budowlanych, szkło okienne i drzwiowe, kabiny kąpielowe szklane, ekrany szklane kominkowe, kształtowniki szklane, płytki i okładziny szklane dla budownictwa, ścianki i przegrody szklane, szklarnie przenośne niemetalowe, meble ze szkła, stoiska wystawowe, tablice ogłoszeniowe szklane, pojemniki i opakowania szklane, deski szklane do krojenia, szkło mleczne, szkło emaliowane, szkło na szyby samochodowe jako półprodukt, szkło opałowe, szkło płaskie szlifowane jako materiał surowy, szkło pokryte powłoką przewodzącą elektryczność, szkło

surowe i półprzetworzone, szkło z wtopionymi przewodami elektrycznymi, usługi szklarskie, naprawy pojazdów, **40** obróbka szkła poprzez barwienie, cięcie, gięcie, wiercenie, szlifowanie, frezowanie, malowanie, polerowanie, klejenie, pokrywanie różnymi powłokami, wtapienie lub wklejanie zbrojenia, wtapienie lub wklejanie przewodów, nadrukowywanie, matowanie, dmuchanie, grawerowanie, odlewianie, hartowanie, stapienie.

(111) **256865** (220) 2012 05 14 (210) 400371
(151) 2013 06 05 (441) 2012 08 27
(732) MAKRO ABRA SPÓŁKA Z OGRANICZONĄ
ODPOWIEDZIALNOŚCIĄ, Częstochowa, PL.
(540)



Kolor znaku: szary, pomarańczowy, fioletowy, błękitny, zielony
(531) 26.4.4, 26.4.6, 27.5.1, 27.5.1, 29.1.15
(510), (511) **19** parkiety, podłogi niemetalowe, **27** dywaniki, dywany, kobierce, linoleum, maty, tapety, wycieraczkę, wykładziny podłogowe.

(111) **256866** (220) 2012 05 15 (210) 400392
(151) 2013 06 13 (441) 2012 08 27
(732) AM GROUP PLUS SPÓŁKA Z OGRANICZONĄ
ODPOWIEDZIALNOŚCIĄ, Warszawa, PL.
(540) JENS HAGEN
(510), (511) **09** okulary, szkła optyczne, szkła kontaktowe, soczewki, okulary słoneczne, okulary specjalne, oprawki do okularów.

(111) **256867** (220) 2012 05 16 (210) 400473
(151) 2013 06 10 (441) 2012 08 27
(732) CETINTEKSTIL SPÓŁKA Z OGRANICZONĄ
ODPOWIEDZIALNOŚCIĄ, Puchały, PL.
(540)



(531) 26.2.1, 27.5.1
(510), (511) **25** odzież, bielizna, obuwiu, nakrycia głowy.

(111) **256868** (220) 2012 05 30 (210) 401024
(151) 2013 04 25 (441) 2012 09 10
(732) SKARB PAŃSTWA REPREZENTOWANY PRZEZ MINISTRA
SPORTU I TURYSTYKI, Warszawa, PL.
(540) STADION NARODOWY W WARSZAWIE
(510), (511) **16** papier, tektura i wyroby z tych materiałów, nie ujęte w innych klasach; druki; materiały introligatorskie; materiały fotograficzne; materiały piśmienne; materiały dla artystów; pędzle do malowania; maszyny do pisania i sprzęt biurowy z wyjątkiem mebli; materiały szkoleniowe i instruktażowe z wyjątkiem przyrządów; materiały z tworzyw sztucznych do pakowania nie ujęte w innych klasach; afisze, plakaty; kalendarze; karty pocztowe; podstawki pod kufle do piwa; nalepki, naklejki; notatniki, notesy; ołówki; pióra; publikacje drukowane; pudełka papierowe lub kartonowe, znaczki pocztowe, **18** skóra i imitacje skóry, wyroby z tych materiałów, nie ujęte w innych klasach; walizy i torby podróżne; parasolki, parasole, **25** odzież, w tym odzież sportowa: obuwie, w tym buty sportowe; nakrycia głowy; bielizna wchłaniająca pot; buty piłkarskie; getry; skarpetki; koszulki sportowe; spodenki sportowe; szaliki, **28** gry i zabawki; artykuły sportowe i gimnastyczne; piłki do gry, w tym piłki do futbolu, **32** piwo; wody mineralne i gazowane oraz inne napoje bezalkoholowe; napoje owocowe i soki owocowe

we; syropy i inne preparaty do produkcji napojów; napoje izotoniczne, **35** usługi reklamowe; usługi związane z zarządzaniem w działalności handlowej; usługi związane z administrowaniem działalności handlowej; administrowanie hotelami, prace biurowe; wypożyczanie maszyn i urządzeń dla biura; dystrybucja materiałów reklamowych; publikowanie tekstów sponsorowanych, wynajmowanie powierzchni reklamowej; pokazy towarów; organizacja wystaw w celach handlowych lub reklamowych, **36** usługi ubezpieczeniowe; usługi finansowe; usługi bankowe; doradztwo w sprawach finansowych i ubezpieczeniowych; usługi wymiany walut; usługi agencji pośrednictwa w handlu i wynajmie nieruchomości; wynajem i dzierżawa majątku nieruchomego, wynajem powierzchni biurowej; zarządzanie i administrowanie majątkiem nieruchomym; zarządzanie obiektami sportowymi; zarządzanie ośrodkami kultury; zarządzanie salami wystawowymi i konferencyjnymi; zbiórki funduszy na cele dobroczynne, **41** usługi nauczania, usługi kształcenia; usługi rozrywkowe; organizowanie i obsługa imprez sportowych, kulturalnych, naukowych i rozrywkowych; organizowanie obozów sportowych; organizowanie zawodów sportowych; usługi związane z przekazywaniem informacji o imprezach rozrywkowych, naukowych, kulturalnych i sportowych; organizowanie i obsługa konferencji, kongresów, wystaw oraz koncertów; organizowanie konkursów; publikowanie książek i czasopism; usługi związane z kulturą fizyczną; produkcja filmów i programów telewizyjnych; usługi studia nagrań, usługi reporterskie; prowadzenie kin; prowadzenie dyskotek i klubów nocnych; prowadzenie kasyn i sal z grami hazardowymi; usługi hazardowe; wypożyczanie sprzętu sportowego; wynajem stadionów; wynajem sal koncertowych; usługi związane z dokonywaniem tłumaczeń, organizacja wycieczek, **43** usługi zaopatrzenia w żywność i napoje; usługi tymczasowego zakwaterowania; usługi barowe, usługi barów szybkiej obsługi; usługi domów turystycznych; usługi hotelowe; usługi kafeiterii; usługi kawiarni; udostępnienie terenu i urządzeń na kemping; rezerwowanie i wynajmowanie noclegów; usługi związane z działalnością pensjonatów; rezerwacje hotelowe; rezerwacje kwatery; usługi agencji zakwaterowania; obsługa gastronomiczna.

(111) **256869** (220) 2012 05 30 (210) 401025
(151) 2013 04 25 (441) 2012 09 10
(732) SKARB PAŃSTWA REPREZENTOWANY PRZEZ MINISTRA
SPORTU I TURYSTYKI, Warszawa, PL.
(540)



Kolor znaku: czerwony, biały
(531) 7.3.25, 7.5.9, 9.1.25, 29.1.12
(510), (511) **16** papier, tektura i wyroby z tych materiałów, nie ujęte w innych klasach; druki; materiały introligatorskie; materiały fotograficzne; materiały piśmienne; materiały dla artystów; pędzle do malowania; maszyny do pisania i sprzęt biurowy z wyjątkiem mebli; materiały szkoleniowe i instruktażowe z wyjątkiem przyrządów; materiały z tworzyw sztucznych do pakowania nie ujęte w innych klasach; afisze, plakaty; kalendarze; karty pocztowe; podstawki pod kufle do piwa; nalepki, naklejki; notatniki, notesy; ołówki; pióra; publikacje drukowane; pudełka papierowe lub kartonowe, znaczki pocztowe, **18** skóra i imitacje skóry, wyroby z tych materiałów, nie ujęte w innych klasach; walizy i torby podróżne; parasolki, parasole, **25** odzież, w tym odzież sportowa: obuwie, w tym buty sportowe; nakrycia głowy; bielizna wchłaniająca pot; buty piłkarskie; getry; skarpetki; koszulki sportowe; spodenki sportowe; szaliki, **28** gry i zabawki; artykuły sportowe i gimnastyczne; piłki do gry, w tym piłki do futbolu, **32** piwo; wody mineralne i gazowane oraz inne napoje bezalkoholowe; napoje owocowe i soki owocowe; syropy i inne preparaty do produkcji napojów; napoje izotoniczne, **35** usługi reklamowe; usługi związane z zarządzaniem w działalności handlowej; usługi związane z administrowaniem działalności handlowej; administrowanie hotelami, prace biurowe; wypożyczanie maszyn i urządzeń dla biura; dystrybucja materiałów reklamowych; publikowanie tekstów sponsorowanych, wynajmowanie powierzchni reklamowej; pokazy towarów; organizacja wystaw w celach handlowych lub reklamowych, **36** usługi ubezpieczeniowe; usługi finansowe; usługi bankowe; doradztwo w sprawach finansowych i ubezpieczeniowych; usługi wymiany walut; usługi agencji pośrednictwa w handlu i wy-

najmie nieruchomości; wynajem i dzierżawa majątku nieruchomego, wynajem powierzchni biurowej; zarządzanie i administrowanie majątkiem nieruchomym; zarządzanie obiektami sportowymi; zarządzanie ośrodkami kultury; zarządzanie salami wystawowymi i konferencyjnymi; zbiórki funduszy na cele dobroczynne, **41** usługi nauczania, usługi kształcenia; usługi rozrywkowe; organizowanie i obsługa imprez sportowych, kulturalnych, naukowych i rozrywkowych; organizowanie obozów sportowych; organizowanie zawodów sportowych; usługi związane z przekazywaniem informacji o imprezach rozrywkowych, naukowych, kulturalnych i sportowych; organizowanie i obsługa konferencji, kongresów, wystaw oraz koncertów; organizowanie konkursów; publikowanie książek i czasopism; usługi związane z kulturą fizyczną; produkcja filmów i programów telewizyjnych; usługi studia nagrań, usługi reporterskie; prowadzenie kin; prowadzenie dyskotek i klubów nocnych; prowadzenie kasyn i sal z grami hazardowymi; usługi hazardowe; wypożyczanie sprzętu sportowego; wynajem stadionów; wynajem sal koncertowych; usługi związane z dokonywaniem tłumaczeń, organizacja wycieczek, **43** usługi zaopatrzenia w żywność i napoje; usługi tymczasowego zakwaterowania; usługi barowe, usługi barów szybkiej obsługi; usługi domów turystycznych; usługi hotelowe; usługi kafeterii; usługi kawiarni; udostępnienie terenu i urządzeń na kempingi; rezerwowanie i wynajmowanie noclegów; usługi związane z działalnością pensjonatów; rezerwacje hotelowe; rezerwacje kwatery; usługi agencji zakwaterowania; obsługa gastronomiczna.

(111) **256870** (220) 2012 05 30 (210) 401026
 (151) 2013 04 25 (441) 2012 09 10
 (732) SKARB PAŃSTWA REPREZENTOWANY PRZEZ MINISTRA
 SPORTU I TURYSTYKI, Warszawa, PL.
 (540)

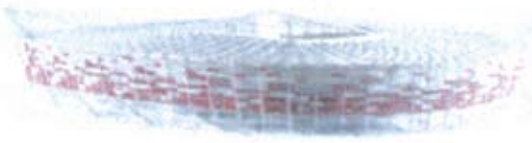

Kolor znaku: czerwony, biały
 (531) 7.5.9, 29.1.12

(510), (511) **16** papier, tektura i wyroby z tych materiałów, nie ujęte w innych klasach; druki; materiały introligatorskie; materiały fotograficzne; materiały piśmienne; materiały dla artystów; pędzle do malowania; maszyny do pisania i sprzęt biurowy z wyjątkiem mebli; materiały szkoleniowe i instruktażowe z wyjątkiem przyrządów; materiały z tworzyw sztucznych do pakowania nie ujęte w innych klasach; afisze, plakaty; kalendarze; karty pocztowe; podstawki pod kufle do piwa; nalepki, naklejki; notatniki, notesy; ołówki; pióra; publikacje drukowane; pudełka papierowe lub kartonowe, znaczki pocztowe, **18** skóra i imitacje skóry, wyroby z tych materiałów, nie ujęte w innych klasach; walizy i torby podróżne; parasolki, parasole, **25** odzież, w tym odzież sportowa: obuwie, w tym buty sportowe; nakrycia głowy; bielizna wchłaniająca pot; buty piłkarskie; getry; skarpetki; koszulki sportowe; spodenki sportowe; szaliki, **28** gry i zabawki; artykuły sportowe i gimnastyczne; piłki do gry, w tym piłki do futbolu, **32** piwo; wody mineralne i gazowane oraz inne napoje bezalkoholowe; napoje owocowe i soki owocowe; syropy i inne preparaty do produkcji napojów; napoje izotoniczne, **35** usługi reklamowe; usługi związane z zarządzaniem w działalności handlowej; usługi związane z administrowaniem działalności handlowej; administrowanie hotelami, prace biurowe; wypożyczanie maszyn i urządzeń dla biura; dystrybucja materiałów reklamowych; publikowanie tekstów sponsorowanych, wynajmowanie powierzchni reklamowej; pokazy towarów; organizacja wystaw w celach handlowych lub reklamowych, **36** usługi ubezpieczeniowe; usługi finansowe; usługi bankowe; doradztwo w sprawach finansowych i ubezpieczeniowych; usługi wymiany walut; usługi agencji pośredniczącej w handlu i wynajmie nieruchomości; wynajem i dzierżawa majątku nieruchomego, wynajem powierzchni biurowej; zarządzanie i administrowanie majątkiem nieruchomym; zarządzanie obiektami sportowymi; zarządzanie ośrodkami kultury; zarządzanie salami wystawowymi i konferencyjnymi; zbiórki funduszy na cele dobroczynne, **41** usługi nauczania, usługi kształcenia; usługi rozrywkowe; organizowanie i obsługa imprez sportowych, kulturalnych, naukowych i rozrywkowych; organizowanie obozów sportowych; organizowanie zawodów sportowych; usługi

związane z przekazywaniem informacji o imprezach rozrywkowych, naukowych, kulturalnych i sportowych; organizowanie i obsługa konferencji, kongresów, wystaw oraz koncertów; organizowanie konkursów; publikowanie książek i czasopism; usługi związane z kulturą fizyczną; produkcja filmów i programów telewizyjnych; usługi studia nagrań, usługi reporterskie; prowadzenie kin; prowadzenie dyskotek i klubów nocnych; prowadzenie kasyn i sal z grami hazardowymi; usługi hazardowe; wypożyczanie sprzętu sportowego; wynajem stadionów; wynajem sal koncertowych; usługi związane z dokonywaniem tłumaczeń, organizacja wycieczek, **43** usługi zaopatrzenia w żywność i napoje; usługi tymczasowego zakwaterowania; usługi barowe, usługi barów szybkiej obsługi; usługi domów turystycznych; usługi hotelowe; usługi kafeterii; usługi kawiarni; udostępnienie terenu i urządzeń na kempingi; rezerwowanie i wynajmowanie noclegów; usługi związane z działalnością pensjonatów; rezerwacje hotelowe; rezerwacje kwatery; usługi agencji zakwaterowania; obsługa gastronomiczna.

(111) **256871** (220) 2012 05 30 (210) 401068
 (151) 2013 06 03 (441) 2012 09 10
 (732) KONSORCJUM USŁUGOWO-HANDLOWE ODYS ROZEK
 SPÓŁKA JAWNA, Słupca, PL.
 (540)



Kolor znaku: biały, szary, złoty

(531) 3.7.1, 3.7.24, 24.1.5, 27.5.1, 29.1.13

(510), (511) **37** sprzętanie i czyszczenie obiektów, usługi montażowe, instalacyjne i konserwacyjne sprzętu elektrycznego, alarmowego, przeciwpożarowego, dozoru, komputerowego, telefonicznego, telewizyjnego, urządzeń przeciwwłamaniowych, sejfów, skarbów; wykonywanie robót budowlanych związanych z wznoszeniem budynków, wykonywanie pozostałych robót budowlanych wykończeniowych, nadzór budowlany, **45** usługi detektywistyczne i ochroniarskie, monitoring systemów bezpieczeństwa i antywłamaniowych; monitoring pojazdów-ochrona samochodów przed kradzieżą, a w tym usługi monitoringu mobilnego za pośrednictwem GPS; monitoring obiektów umożliwiający natychmiastową interwencję w przypadku kradzieży, napadu, w przypadku uaktywnienia czujnika zalania, alarmu z detektora gazu; usługi organizacji i reakcji grup interwencyjnych oraz konwojowania i inkaso, porady techniczne i prawne z zakresu: obsługi systemu ochrony technicznej, instalacji systemu ochrony technicznej, monitoringu pojazdów, monitoringu obiektów, monitoringu obiektów ruchomych; doradztwo w sprawach bezpieczeństwa i zabezpieczeń techniczno-budowlanych; usługi pogotowia ochroniarskiego.

(111) **256872** (220) 2012 03 09 (210) 397876
 (151) 2013 04 12 (441) 2012 06 18
 (732) DAUNPOL SPÓŁKA Z OGRANICZONĄ
 ODPOWIEDZIALNOŚCIĄ, Warszawa, PL.
 (540)



Kolor znaku: biały, niebieski, złoty

(531) 1.5.1, 1.5.12, 26.4.2, 27.5.1, 29.1.14

(510), (511) **09** magnetyczne i optyczne nośniki danych, płyty i dyski z nagraniami, dyski kompaktowe, publikacje w formie elektronicznej zapisane na magnetycznych lub optycznych nośnikach danych, elektroniczne mapy, atlasy, plany miast, elektroniczne systemy na-

wigacyjne, **16** mapy, plany, przewodniki, atlasy, globusy, broszury, etykiety, czasopisma, periodyki, kalendarze, książki, almanachy, materiały do nauczania, materiały szkoleniowe, katalogi, prospekty, inne publikacje, fotografie, grafiki, reprodukcje graficzne, naklejki, rysunki, druki, formularze, publikacje drukowane, **40** usługi poligraficzne i drukarskie, **42** usługi projektowania, rysunków technicznych, wzornictwa przemysłowego.

(111) **256873** (220) 2008 09 24 (210) 346508
 (151) 2013 06 18 (441) 2009 01 05
 (732) Tetra Laval Holdings & Finance S.A., Pully, CH.
 (540) CHRONI TO, CO DOBRE

(510), (511) **16** druki, materiały intrologatorskie, materiały szkoleniowe i instruktażowe z wyjątkiem aparatów, **20** słomki do napojów, **29** mięso, ryby, drób i dziczyzna, ekstrakty mięsne, konserwy ujęte w tej klasie, mrożonki ujęte w tej klasie, suszone i gotowane owoce i warzywa, serwatki proteinowe do spożycia przez ludzi, galaretki, dżemy, kompoty, jajka, mleko i produkty mleczne, oleje jadalne i tłuszcze jadalne, **30** kawa, herbata, kakao, cukier, ryż, tapioka, sago, kawa nienaturalna, mąka i produkty zbożowe, chleb, wyroby cukiernicze i słodyczne, lody, napoje z kawą, herbata, kakao, wyroby czekoladowe, herbata mrożona, miód, syropy ujęte w tej klasie, drożdże, proszek do pieczenia, sól, gorczyca, ocet, sosy, przyprawy, przyprawy korzenne, lód, **32** piwo, woda mineralna i woda gazowana oraz inne napoje bezalkoholowe, napoje owocowe i soki owocowe, syropy i inne preparaty do przygotowywania napojów.

(111) **256874** (220) 2009 03 06 (210) 353045
 (151) 2013 03 28 (441) 2009 06 08
 (732) GETIN NOBLE BANK SPÓŁKA AKCYJNA, Warszawa, PL.

(540) NOBLE SECURITIES
 (510), (511) **09** magnetycznie kodowane karty i karty zawierające płytki obwodów scalonych, karty mikroprocesorowe, karty obciążeniowe, karty bankowe, karty kredytowe, karty debetowe i karty płatnicze, czytniki kart, oprogramowanie komputerowe dla umożliwienia kartom inteligentnym współdziałanie z terminalami i czytnikami, weryfikująca aparatura elektroniczna do weryfikacji autentyczności kart obciążeniowych, kart bankowych, kart kredytowych, kart debetowych i kart płatniczych; komputery, urządzenia peryferyjne do komputerów, urządzenia do transmisji danych, komputerowe nośniki danych, pamięci komputerowe, urządzenia do transmisji i przetwarzania informacji, czytniki; programy komputerowe, oprogramowanie do zabezpieczenia składów danych oraz wyszukiwania i transmisji poufnych informacji klienta używanych przez osoby, instytucje bankowe i finansowe; dane na nośnikach magnetycznych i optycznych, dyski magnetyczne, optyczne, dyski audio-video, dyski kompaktowe, dyskietki, urządzenia do interkomunikacji, elektroniczne urządzenia biurowe, **16** materiały papiernicze i piśmienne, materiały drukowane, publikacje, książki, wydawnictwa reklamowe, katalogi, czasopisma, periodyki, magazyny, broszury, foldery, ulotki, prospekty, druki, afisze, plakaty, naklejki, materiały biurowe, materiały szkoleniowe i instruktażowe (z wyjątkiem aparatów), **35** specjalistyczne doradztwo i konsulting w zakresie działalności gospodarczej, pomoc i usługi w zakresie organizacji i zarządzania działalnością gospodarczą, przedsiębiorstwami oraz przedsięwzięciami gospodarczymi i handlowymi, usługi audytorskie, księgowo i rachunkowe, pośrednictwo w zawieraniu transakcji handlowych, usługi w zakresie specjalistycznego doradztwa handlowego i gospodarczego, usługi pośrednictwa handlowego, usługi agencji importowo-eksportowych i agencji handlowych, promocja sprzedaży towarów, organizowanie aukcji; badania i poszukiwania w dziedzinie działalności gospodarczej, ekspertyzy w dziedzinie działalności gospodarczej, ekspertyzy opłacalności; zarządzanie towarzystwami, funduszami inwestycyjnymi i funduszami emerytalnymi, usługi związane z przenoszeniem przedsiębiorstw, usługi pozyskiwania, opracowywania i udostępniania informacji o działalności gospodarczej; czynności biurowe; usługi w zakresie pośrednictwa pracy, rekrutacji i doboru personelu, doradztwo w zakresie zarządzania personalnego i kadrowego; organizowanie targów i wystaw w celach handlowych lub reklamowych; usługi w zakresie badania rynku i opinii publicznej, usługi wykonywania prognoz ekonomicznych i analiz rynkowych, analizy kosztów, usługi w zakresie badań statystycznych i przeprowadzania wyceny działalności gospodarczej; opracowywanie informacji statystycznych, sporządzanie wyciągów z kont, zarządzanie zbiorami in-

formatycznymi i zbiorami danych w systemach komputerowych, pozyskiwanie danych do komputerowych baz danych, usługi systematyzacji, sortowania i kompilacji danych w komputerowych bazach danych, komputerowe zarządzanie plikami, wyszukiwanie informacji w bazach i plikach komputerowych; usługi w zakresie reklamy i promocji, usługi public relations, usługi w zakresie reklamy z wykorzystaniem metod słownych, dźwiękowych, audiowizualnych i multimedialnych oraz za pośrednictwem sieci komputerowej, rozpowszechnianie materiałów reklamowych i ofert reklamowych, rozpowszechnianie ogłoszeń reklamowych, udostępnienie powierzchni reklamowych i czasu reklamowego, usługi w zakresie obsługi programów lojalnościowych i programów promocyjnych, archiwizacja dokumentów metodami elektronicznymi i tradycyjnymi, usługi internetowe, mianowicie wszystkie ww. usługi świadczone również poprzez Internet, informacje o ww. usługach prezentowane na portalach internetowych, **36** usługi finansowe, monetarne i ubezpieczeniowe, usługi bankowe, świadczenie usług maklerskich, prowadzenie kont depozytowych papierów wartościowych, usługi w zakresie obrotu papierami wartościowymi, inwestowanie na rynku kapitałowym, rynku papierów wartościowych oraz na rynku nieruchomości, dokonywanie operacji kupna i sprzedaży papierów wartościowych, notowania giełdowe, usługi zarządzania aktywami finansowymi, zarządzanie portfelem na zlecenie klienta, usługi doradztwa w zakresie obrotu papierami wartościowymi, raporty, analizy i opracowania na zamówienie klienta, usługi pośrednictwa w nabywaniu dużych pakietów akcji w trybie wezwania, usługi opracowywania prospektów emisyjnych, usługi wprowadzania spółek do publicznego obrotu, usługi pełnienia funkcji sponsora emisji, animatora rynku oraz emitenta, usługi przygotowywania memorandumów informacyjnych, usługi organizacji obrotu papierami wartościowymi spółek na rynku niepublicznym, wykonywanie czynności związanych z emisją i obrotem papierami wartościowymi, usługi gwarantowania emisji papierów wartościowych, underwriting, pośrednictwo w obrocie papierami wartościowymi, prowadzenie rachunków maklerskich, nabywanie i zbywanie papierów wartościowych na zlecenie osób trzecich, prowadzenie rozliczeń z tytułu posiadania, nabycia lub zbycia papierów wartościowych, pośrednictwo w nabywaniu pakietów akcji, usługi domów maklerskich, wykonywanie ekspertyz i prognoz finansowych, analiza finansowa, doradztwo finansowe, świadczenie usług konsultacyjno-doradczych w sprawach finansowych, doradztwo inwestycyjne, usługi w zakresie czynności powierniczych, zarządzanie funduszami powierniczymi, lokowanie powierzonych pieniędzy w imieniu własnym i na wspólny rachunek uczestników funduszy powierniczych, zbywanie jednostek uczestnictwa funduszy powierniczych, usługi prowadzenia indywidualnych kont emerytalnych, usługi dystrybucji jednostek towarzystw funduszy inwestycyjnych, usługi udzielania i obsługi kredytu na zakup papierów wartościowych, zarządzanie powierzonymi środkami pieniężnymi oraz innymi aktywami, usługi zarządzania ryzykiem, tworzenie i prowadzenie funduszy inwestycyjnych i powierniczych; usługi depozytowe i kredytowe, usługi brokerskie, clearingowe, leasingowe i factoringu, usługi w zakresie kapitału powierniczego, akredytywy, obsługi czeków podróżnych, prowadzenie rachunków bankowych, przyjmowanie wkładów oszczędnościowych i lokat terminowych, udzielanie oraz zaciąganie kredytów i pożyczek, przeprowadzanie rozliczeń transakcji, wykonywanie operacji wekslowych i czekowych, dokonywanie transakcji i przelewów elektronicznych; przyjmowanie i dokonywanie lokat w bankach krajowych i zagranicznych, przyjmowanie i udzielanie poręczeń i gwarancji bankowych, dokonywanie obrotu wartościami dewizowymi, przyjmowanie do depozytu przedmiotów, dokumentów i papierów wartościowych oraz udostępnianie skrytek sejfowych, organizowanie i uczestniczenie w konsorcjach bankowych, dokonywanie obrotu wierzytelnościami, wykonywanie na zlecenie innych banków określonych czynności bankowych, wykonywanie czynności powierniczych, wydawanie i obsługa kart płatniczych, wykonywanie terminowych operacji finansowych, wykonywanie czynności z zakresu działalności ubezpieczeniowej, pośrednictwo ubezpieczeniowe; wycena aktywów ruchomych i nieruchomości, zarządzanie majątkiem, usługi operacji finansowych związanych z likwidacją przedsiębiorstw, usługi agencji pośrednictwa w obrocie nieruchomościami, usługi w zakresie dzierżawy majątku nieruchomego; organizowanie funduszy na cele dobroczynne, sponsorowanie finansowe; informacja o powyższych usługach, **38** usługi agencji informacyjnych i prasowych w zakresie wiadomości i aktualności, usługi przesyłania informacji, przesyłanie informacji

tekstowej, obrazowej, dźwiękowej i skompilowanej w formie zapisu elektronicznego oraz udostępnianie łączności do przesyłania takiej informacji poprzez terminale komputerowe, sieci światłowodów, telefony, telegrafy, teleksy, telefaksy, radio, telewizję oraz urządzenia satelitarne, udostępnianie łączności i przekazu informacji tekstowej, dźwiękowej i obrazowej poprzez terminale komputerowe, oraz poprzez sieć światłowodów, udostępnianie połączenia ze światową siecią komputerową za pośrednictwem telekomunikacji, wypożyczanie aparatury do przesyłania informacji, usługi rozpowszechniania ogłoszeń elektronicznych, usługi przydzielania dostępu i obsługa poczty elektronicznej i skrzynek mailowych, transmisje internetowe, przydzielanie dostępu do portali internetowych, prowadzenie forum online, przydzielanie dostępu do portali komunikacyjnych i informacyjnych; usługi udostępniania oraz przesyłania danych, wiadomości, informacji, plików audio-wizualnych przez portale z informacjami finansowymi, gospodarczymi, giełdowymi, podatkowymi, prawnymi oraz z komentarzami i poradami dla inwestorów, obsługa baz danych dostępnych przez Internet, udostępnianie środków komunikacyjnych umożliwiających obsługę klienta przez Internet, informacja o powyższych usługach; obsługa telekonferencji, przesyłanie telekopii, wypożyczanie modemów, wypożyczanie urządzeń telekomunikacyjnych i do przesyłania informacji, usługi w zakresie łączności telefonicznej, **42** projektowanie systemów informatycznych dotyczących zarządzania przedsiębiorstwami na zasadzie outsourcingu, usługi związane z bezpieczeństwem, prace badawczo-rozwojowe; analizy systemów komputerowych, doradztwo w sprawach sprzętu komputerowego, projektowanie oprogramowania komputerowego, systemów informacyjnych i systemów komputerowych, odzyskiwanie danych komputerowych, odtwarzanie komputerowych baz danych, aktualizacja oprogramowania komputerowego, instalowanie, konserwacja oprogramowania komputerowego i systemów komputerowych, powielanie oprogramowania komputerowego, wypożyczanie oprogramowania komputerowego, konwersja danych lub dokumentów w formę elektroniczną, konwersja danych przez programy komputerowe, wypożyczanie komputerów, instalacji komputerowych oraz wszelkiego sprzętu do systematyzacji i przetwarzania danych, udostępnianie komputerowych baz danych, udostępnianie czasu dostępu do komputerów w celu przetwarzania danych, tworzenie i utrzymywanie serwisów internetowych i multimedialnych, administrowanie serwisami internetowymi, administrowanie stronami komputerowymi, tworzenie i utrzymywanie stron internetowych dla osób trzecich, administrowanie stronami internetowymi; usługi w zakresie zapewnienia dostępu do usług finansowych i informacji finansowych za pośrednictwem komputera i ogólnoswiatowej sieci komputerowej; usługi pomiaru gruntów, usługi testowania materiałów, usługi projektowania budynków i doradztwa budowlanego, usługi kontroli jakości; informacja o powyższych usługach, **45** usługi arbitrażowe, doradztwo w zakresie własności intelektualnej, usługi licencjonowania własności intelektualnej, doradztwo w sprawach zarządzania własnością intelektualną, zarządzanie prawami autorskimi, usługi prawnicze i badania prawne.

(111) **256875** (220) 2010 05 28 (210) 370928
 (151) 2013 04 26 (441) 2010 08 30
 (732) ČERVA EXPORT IMPORT a.s., Hostivice, CZ.
 (540) ALLYN

(510), (511) **09** rękawice do ochrony przed wypadkami, rękawice ochronne do zastosowań przemysłowych, rękawice powlekanie PCV odporne na działanie kwasów i zasad, rękawice powlekanie PCV z nitylem, rękawice z naturalnego lateksu powlekanie nitylem, rękawice azbestowe, okulary ochronne do zastosowań przemysłowych, okulary spawalnicze, okulary zapobiegające oślepieniu, okulary ochronne z możliwością stosowania szkieł korekcyjnych, szkła do okularów z filtrem UV, środki ochrony głowy, twarzy i dróg oddechowych ujęte w tej klasie-kaski, osłony, maski, respiratory do filtrowania powietrza, odzież ochronna do zastosowań przemysłowych, nauszniaki chroniące słuch, zatyczki pojedyncze do uszu, zatyczki łączone do uszu, nakolanniki dla robotników, obuwiu robocze zabezpieczające przed wypadkami, promieniowaniem i ogniem, **21** rękawice do zastosowań domowych, rękawice do sprzątania, rękawice do czyszczenia, rękawice do polerowania, rękawice do prac ogrodowych, rękawice chroniące przed oparzeniem do zastosowań domowych, **25** rękawice, odzież, obuwiu, rękawice tekstylne, rękawice skórzane, rękawice łączone, kurtki, spodnie, kamizelki, kombinezony, fartuchy, ubiory

z materiałów tekstylnych, ubiory ze skóry, ubiory z imitacji skóry, ubiory łączone, nakrycia głowy.

(111) **256876** (220) 2010 11 12 (210) 377682
 (151) 2013 06 07 (441) 2011 02 14
 (732) POLSKAPRESSE Spółka z ograniczoną odpowiedzialnością, Warszawa, PL.
 (540)



Kolor znaku: czerwony

(531) 1.3.1, 1.3.13, 27.5.1, 29.1.1
 (510), (511) **35** badania marketingowe, badania opinii publicznej, public relations, kreowanie wizerunku (firmy, usług, towaru), **41** edukacja, informacje o edukacji, edukacja (nauczanie), fotoreportaże, fotografowanie, informacja o edukacji, organizowanie i obsługa konferencji, organizowanie i obsługa kongresów, organizowanie konkursów (edukacyjna lub rozrywkowa), publikowanie książek, organizowanie i prowadzenie konferencji, organizowanie i prowadzenie kongresów, organizowanie i prowadzenie seminariów, organizowanie konkursów (edukacja lub rozrywka), organizowanie wystaw z dziedziny kultury lub edukacji, pisanie tekstów, innych niż reklamowych, produkcja filmów produkcja programów radiowych i telewizyjnych, publikowanie książek, publikowanie tekstów innych niż teksty reklamowe, udostępnianie publikacji elektronicznych on-line, nie do pobierania z sieci komputerowych.

(111) **256877** (220) 2010 12 16 (210) 379013
 (151) 2013 06 12 (441) 2011 03 28
 (732) EUROCASH SPÓŁKA AKCYJNA SPÓŁKA KOMANDYTOWA, Komorniki, PL.
 (540) VITAFIX

(510), (511) **29** buliony, rosoly, koncentraty na rosole, grzyby konserwowane, przecier jabłkowy, jaja, jaja w proszku, kawior, kefir, koncentrat pomidorowy, konserwy mięsne, konserwy rybne, konserwy z owocami, konserwy z warzywami, przecier pomidorowy, owoce kandyzowane, owoce konserwowane, owoce puszkowane, sałatki owocowe, sałatki warzywne, ser, wędliny, kiełbasy, warzywa konserwowe, warzywa puszkowane, warzywa suszone, galaretki spożywcze, **30** aromaty do napojów inne niż oleje esencyjne, przyprawy, cukier, czekolada, herbata do celów spożywczych, napoje na bazie herbaty, herbata mrożona, kakao, napoje na bazie kakao, wyroby z kakao, kawa, aromaty kawowe, napoje na bazie kawy, keczup (sos), lody, mąka ziemniaczana, musztarda, napoje czekoladowe z mlekiem, napoje kawowe z mlekiem, napoje kakaowe z mlekiem, ocet, sosy z pomidorów, prażona kukurydza, puddingi, ryż, słodziki, sosy, sosy do mięsa, sól do konserwowania żywności, sól kuchenna, substytuty kawy.

(111) **256878** (220) 2011 02 17 (210) 381449
 (151) 2012 10 24 (441) 2011 05 23
 (732) LICHACY-ZIELICHOWSKA JUSTYNA AGENCJA CHOREOGRAFICZNA UNIQUE, Słupsk, PL.
 (540) HIP HOP GROOVE FESTIVAL

(510), (511) **35** usługi impresariów w działalności artystycznej, dystrybucja i rozpowszechnianie materiałów reklamowych, próbek, druków, prospektów, broszur, edytorskie usługi w dziedzinie reklamy; handel i zarządzanie w zakresie zamówień, informacja handlowa; analiza kosztów organizacyjnych, księgowość, uaktualnianie materiałów reklamowych; obróbka tekstów; rekrutacja personelu, prezentowanie produktów w mediach do celów sprzedaży detalicznej; rozpowszechnianie ogłoszeń reklamowych; rozlepianie plakatów reklamowych; organizowanie wystaw w celach handlowych lub reklamowych; powielanie dokumentów, poszukiwanie patronatu w zakresie promowania wydarzenia; reklamy radiowe i telewizyjne, promocja sprzedaży dla osób trzecich; publikowanie tekstów sponsorowanych, tworzenie tekstów reklamowych i sponsorowanych; rozpowszechnianie materiałów reklamowych, w tym ulotek, pro-

spektów i druków; reklama: billboardowa, za pośrednictwem sieci komputerowej, wynajmowanie przestrzeni reklamowej; uaktualnianie materiału reklamowego, wynajmowanie nośników reklamowych, reklamy korespondencyjne; przygotowywanie reklam prasowych; sprzedaż odzieży, materiałów audio-video (taneczno-filmowych), promocja innych marek w ramach organizowanych festiwali; edycja tekstów, transkrypcja formy wiadomości i komunikatów; kreowanie wizerunku firmy, usług i towaru, wynajem czasu reklamowego we wszystkich środkach przekazu, zamówienia handlowe, zaopatrzenie osób trzecich w zakupy produktów i usług dla innych przedsiębiorstw, zarządzanie w zakresie zamówień handlowych; zestawienia statystyczne, **36** operacje bankowe, finansowe i walutowe; organizacja zbiorów; transakcje finansowe; sponsorowanie finansowe; wydana dzieł sztuki (dokładnie pokazów artystycznych); wymiana walut; zbiórka funduszy na cele dobroczynne, **41** usługi artystów teatralnych; kształcenie praktyczne poprzez pokazy; edukacja i nauczanie; organizowanie konkursów edukacyjnych i rozrywkowych; wypożyczanie dekoracji teatralnych; pisanie scenariuszy, realizacja spektakli; fotografowanie; kompozycje muzyczne; filmowanie i montaż taśm video (filmów i spotów); informacja o imprezach rozrywkowych i rekreacji; pisanie tekstów innych niż reklamowe; usługi klubowe (pokazy i występy taneczne w klubie); produkcja przedstawień teatralnych; komputerowe przygotowanie materiałów do publikacji; sale koncertowe; organizowanie i prowadzenie koncertów, zjazdów, konkursów, spektakli, wystaw i szkoleń/warsztatów z dziedziny kultury i edukacji; planowanie i przebieg przyjęć; produkcja filmów, programów radiowych i telewizyjnych; wypożyczanie kamer video; rezerwacja miejsc na spektakle; rozrywka widowiskowa; usługi dystrybucji biletów; wystawianie spektakli na żywo; usługi projektowania inne niż do celów reklamowych; organizacja wystaw związanych z kulturą i edukacją; organizacja i obsługa zjazdów.

(111) **256879** (220) 2011 06 13 (210) 386565
(151) 2012 10 25 (441) 2011 09 26

(732) WOŁOSZAŃSKI SPÓŁKA Z OGRANICZONĄ
ODPOWIEDZIALNOŚCIĄ, Warszawa, PL.
(540) TEATR HISTORII

(510), (511) **16** książki, wydawnictwa encyklopedyczne i słownikowe, broszury, ulotki, foldery, czasopisma, periodyki, kalendarze, materiały do nauczania, materiały szkoleniowe, katalogi, reprodukcje graficzne, rysunki, fotografie, inne publikacje, **35** zgrupowanie na rzecz osób trzecich towarów w sklepach, hurtowniach oraz za pośrednictwem Internetu, sprzedaż wysyłkowa i katalogowa towarów branży wydawniczej, produkcji audycji radiowych i widowisk telewizyjnych, organizowanie sieci sprzedaży, agencje eksportowo-impertowe, pośredniczenie w zawieraniu kontraktów handlowych, informacja handlowa, prezentacja oferty handlowej w Internecie, promocja sprzedaży, dostarczanie informacji handlowej, prezentacja oferty handlowej w Internecie, organizowanie giełd, aukcji, przetargów, pokazów towarów, targów oraz wystaw w celach handlowych, reklamowych lub promocyjnych, **41** usługi w zakresie nauczania historii, edukacji, informacje o edukacji, nauczanie, nauczanie i wykonywanie fotografii, fotoreportaży, komputerowe przygotowanie materiałów do publikacji, nagrywanie filmów, nauczanie, nauczanie korespondencyjne, organizowanie i prowadzenie widowisk edukacyjno-rozrywkowych, konferencji, konkursów w zakresie edukacji i rozrywki, kongresów, pracowni specjalistycznych, sympozjów, seminariów, zjazdów, organizowanie wystaw z dziedziny kultury lub edukacji, pisanie tekstów innych niż reklamowych, publikacje elektroniczne on-line książek i periodyków, porady w zakresie edukacji i kształcenia, publikowanie książek, sprawdziany edukacyjne, usługi reporterskie, wypożyczanie książek.

(111) **256880** (220) 2011 07 15 (210) 387910
(151) 2013 06 12 (441) 2011 10 24

(732) PharmaSwiss S.A., Zug, CH.
(540) VITASTERON

(510), (511) **09** programy telewizyjne, filmy, audycje radiowe, nagrania dźwięku, obrazu i filmowe utrwalone w formie zapisanej taśmą filmową, taśmy video, taśmy magnetycznej, dysków optycznych, w formacie MP3, MP4, w zapisie cyfrowym, w wersji przystosowanej do odtwarzania w komputerach multimedialnych, w odtwarzaczach CD i DVD, zapisane nośniki obrazu i dźwięku, programy komputero-

we, programy komputerowe umożliwiające użytkownikom telewizji oglądanie i zakup towarów za pośrednictwem cyfrowych kanałów telewizyjnych, programy do prowadzenia gier, konkursów do użycia z odbiornikiem telewizyjnym; produkcja akcji reklamowych, **35** usługi w zakresie reklamy; reklama wizualna, prasowa, kinowa, telewizyjna i radiowa, reklama poprzez sieci komputerowe, reklama korespondencyjna, reklama na przedmiotach, reklama na środkach transportu, organizacja i prowadzenie kampanii reklamowych, usługi produkcji audycji i filmów reklamowych dla radia, telewizji, filmu, Internetu, promocja wyrobów, prowadzenie marketingu i telemarketingu, pokazy towarów, organizacja pokazów i wystaw w celach handlowych i/lub reklamowych, promowanie sprzedaży, **41** produkcja programów telewizyjnych i/lub radiowych, filmów i reklam, organizacja programów telewizyjnych, teleturniejów i konkursów, montaż programów radiowych i telewizyjnych, produkcja filmów, programów telewizyjnych, nagrywanie filmów na nośnikach, radiowe i telewizyjne programy informacyjne, rozrywkowe, usługi organizacji teleturniejów i konkursów.

(111) **256881** (220) 2011 08 16 (210) 389102

(151) 2013 02 05 (441) 2011 11 21

(732) HUTA SZKŁA GLOSS GLONEK-BUSZ SPÓŁKA JAWNA,
Poniec, PL.

(540)



Kolor znaku: granatowy, szary, czerwony, biały

(531) 26.1.12, 27.5.1, 29.1.14

(510), (511) **11** szklane klosze oświetleniowe, szkło oświetleniowe, **19** szkło budowlane, szkło izolacyjne, kształtki szklane, pustaki szklane, płytki i ścienne okładziny szklane, **21** opakowania szklane, pojemniki szklane, szkło opakowaniowe, lampiony, słoje do parafiny, słoje do artykułów spożywczych i chemicznych, szkło płaskie, szkło surowe, szkło w stanie półprzetworzonym, pojemniki do zniczów, osłony do zniczów, słoje, słoiki, butelki, butle i gąsiory szklane, naczynia szklane, artykuły szklane do gospodarstwa domowego, kieliszki, szklanki, karafki, szkło gospodarcze, **35** prowadzenie sklepów i hurtowni z wyrobami szklanymi, zgrupowanie na rzecz osób trzecich, w celu umożliwienia klientom dogodnego obejrzenia i zakupu w punktach sprzedaży detalicznej, hurtowej i za pośrednictwem mediów elektronicznych, w tym Internetu wyrobów szklanych.

(111) **256882** (220) 2011 11 04 (210) 392434

(151) 2013 02 11 (441) 2012 02 13

(732) BIBLIOTEKA IM. MARIII SKŁODOWSKIEJ-CURIE, Police, PL.

(540)



Kolor znaku: zielony, żółty, czerwony, fioletowy

(531) 20.7.1, 26.13.25, 27.5.1, 29.1.14

(510), (511) **16** albumy, atlasy, broszury, czasopisma, dzienniki, fotografie, gazety, kalendarze, komiksy, książki, mapy, plany, materiały drukowane, nalepki, naklejki, plakaty, afisze, publikacje, **41** informacja o edukacji, wypożyczanie książek gazet i periodyków, publikowanie książek i tekstów innych niż teksty reklamowe, organizowanie konkursów, organizowanie imprez edukacyjnych, kulturalnych, i rozrywko-

wych, organizowanie wystaw z dziedziny kultury lub edukacji, publikacja i obsługa elektronicznych książek, gazet i periodyków on-line.

(111) **256883** (220) 2011 11 28 (210) 393279
(151) 2013 02 19 (441) 2012 03 12
(732) KUDYBA SZYMON, Łomża, PL.
(540)



Kolor znaku: biały, czerwony, czarny

(531) 2.1.23, 26.11.21, 27.5.1, 29.1.13

(510), (511) **25** odzież sportowa, gimnastyczna, turystyczna, czapki, opaski sportowe, skarpetki sportowe, szaliki, koszulki T-shirt, spodnie, trykoty, bluzy, **38** usługi telekomunikacyjne w zakresie transmisji dźwięku, obrazu i danych, usługi portalu internetowego w zakresie zbierania i rozpowszechniania informacji i danych, **42** administrowanie stronami komputerowymi, usługi programowania komputerowego, projektowanie systemów komputerowych, tworzenie i utrzymywanie stron internetowych dla potrzeb własnych oraz osób trzecich.

(111) **256884** (220) 2011 12 08 (210) 393828
(151) 2013 03 12 (441) 2012 03 12
(732) EXCLUSIVE WORLD SPÓŁKA Z OGRANICZONĄ
ODPOWIEDZIALNOŚCIĄ, Wrocław, PL.
(540)



(531) 7.1.8, 7.1.24

(510), (511) **36** usługi agencji mieszkaniowych, usługi agencji nieruchomości, usługi pośrednictwa w handlu nieruchomościami, usługi wyceny nieruchomości, usługi oszacowania majątku nieruchomości, usługi administrowania nieruchomościami, usługi zarządzania majątkiem nieruchomości, usługi pośrednictwa w sprawach majątku nieruchomości, usługi wynajmowania mieszkań oraz pomieszczeń biurowych, usługi dzierżawy nieruchomości oraz majątku nieruchomości, doradztwo w sprawach ubezpieczenia nieruchomości, doradztwo w zakresie sporządzania umów najmu i dzierżawy, usługi sporządzania umów kupna-sprzedaży, najmu i dzierżawy nieruchomości, ekspertyzy i wyceny nieruchomości do celów podatkowych, ubezpieczeniowych i katastralnych, **41** organizowanie i obsługa konferencji, kongresów, seminariów, sympozjów, szkoleń, zjazdów, przyjęć, balów, imprez kulturalnych i rozrywkowych, udostępnianie pomieszczeń wystawowych i konferencyjnych w celach edukacyjnych i rozrywkowych, **43** usługi hotelarskie; usługi pensjonatów, domów turystycznych, domów wczasowych i moteli; usługi w zakresie rezerwacji noclegów, usługi zakwaterowania, obiekty noclegowe turystyczne i miejsca krótkotrwałego zakwaterowania, w tym apartamenty i mieszkania; usługi wynajmowania sal na sympozja i konferencje; usługi kawiarni, stołówek; usługi restauracyjne i barowe; obsługa gastronomiczna z własnym zapleczem, produktami i transportem; usługi cateringowe.

(111) **256885** (220) 2011 12 08 (210) 393832
(151) 2013 03 12 (441) 2012 03 12
(732) EXCLUSIVE WORLD SPÓŁKA Z OGRANICZONĄ
ODPOWIEDZIALNOŚCIĄ, Wrocław, PL.
(540)



Kolor znaku: złoty, czarny

(531) 7.1.8, 7.1.24, 26.4.2, 27.5.1, 29.1.12

(510), (511) **36** usługi agencji mieszkaniowych, usługi agencji nieruchomości, usługi pośrednictwa w handlu nieruchomościami, usługi wyceny nieruchomości, usługi oszacowania majątku nieruchomości, usługi administrowania nieruchomościami, usługi zarządzania majątkiem nieruchomości, usługi pośrednictwa w sprawach majątku nieruchomości, usługi wynajmowania mieszkań oraz pomieszczeń biurowych, usługi dzierżawy nieruchomości oraz majątku nieruchomości, doradztwo w sprawach ubezpieczenia nieruchomości, doradztwo w zakresie sporządzania umów najmu i dzierżawy, usługi sporządzania umów kupna-sprzedaży, najmu i dzierżawy nieruchomości, ekspertyzy i wyceny nieruchomości do celów podatkowych, ubezpieczeniowych i katastralnych, **41** organizowanie i obsługa konferencji, kongresów, seminariów, sympozjów, szkoleń, zjazdów, przyjęć, balów, imprez kulturalnych i rozrywkowych, udostępnianie pomieszczeń wystawowych i konferencyjnych w celach edukacyjnych i rozrywkowych, **43** usługi hotelarskie; usługi pensjonatów, domów turystycznych, domów wczasowych i moteli; usługi w zakresie rezerwacji noclegów, usługi zakwaterowania, obiekty noclegowe turystyczne i miejsca krótkotrwałego zakwaterowania, w tym apartamenty i mieszkania; usługi wynajmowania sal na sympozja i konferencje; usługi kawiarni, stołówek; usługi restauracyjne i barowe; obsługa gastronomiczna z własnym zapleczem, produktami i transportem; usługi cateringowe.

(111) **256886** (220) 2011 12 12 (210) 394025
(151) 2013 03 22 (441) 2012 03 26
(732) WCZEŚNIAK KRZYSZTOF DDD-1, Oświęcim, PL.
(540)



(531) 3.7.3

(510), (511) **03** preparaty do czyszczenia, preparaty do mycia, preparaty do prania, środki do szorowania, **05** środki bakteriobójcze, środki chwastobójcze, środki dezynfekcyjne, środki odkażające, preparaty do sterylizacji gleby, herbicydy, środki odstraszające i niszczące insekty, środki do tepienia larw, lepy na muchy, preparaty przeciw molom, środki do zwalczania owadów, środki do zwalczania gryzoni w tym myszy i szczurów, środki do zwalczania pasożytów, pestycydy, środki do oczyszczania i do odświeżania powietrza, wody i gleby, preparaty przeciw pasożytnicze, truczny, środki do zwalczania robactwa, **37** usługi związane z dezynfekcją, dezynsekcją i deratyzacją.

(111) **256887** (220) 2011 12 12 (210) 394026
(151) 2013 03 22 (441) 2012 03 26
(732) WCZEŚNIAK KRZYSZTOF DDD-1, Oświęcim, PL.
(540)



(531) 3.4.18, 3.4.20

(510), (511) **03** preparaty do czyszczenia, preparaty do mycia, preparaty do prania, środki do szorowania, **05** środki bakteriobójcze, środki chwastobójcze, środki dezynfekcyjne, środki odkażające, preparaty do sterylizacji gleby, herbicydy, środki odstraszające i niszczące insekty, środki do tepienia larw, lepy na muchy, preparaty przeciw molom, środki do zwalczania owadów, środki do zwalczania gryzoni w tym myszy i szczurów, środki do zwalczania pasożytów, pestycydy, środki do oczyszczania i do odświeżania powietrza, wody i gleby, preparaty przeciw pasożytnicze, truczny, środki do zwalczania robactwa, **37** usługi związane z dezynfekcją, dezynsekcją i deratyzacją.

(111) **256888** (220) 2011 12 13 (210) 394062
(151) 2013 02 05 (441) 2012 03 26

(732) WŁODARCZYK MICHAŁ, WITKOWSKI JACEK FOXFOTO
SPÓŁKA CYWILNA, Łódź, PL.

(540) NEWELL

(510), (511) **09** aparaty, urządzenia i przyrządy fotograficzne, kinematograficzne, optyczne, urządzenia do nagrywania, transmisji, reprodukcji dźwięku lub obrazu, kamery cyfrowe, akcesoria i osprzęt do aparatów fotograficznych, kinematograficznych, optycznych, kamer cyfrowych; magnetyczne nośniki danych, nagrane dyski; komputery, urządzenia peryferyjne do komputerów, akcesoria do komputerów, **35** usługi w zakresie prowadzenia sprzedaży hurtowej i detalicznej oraz za pośrednictwem Internetu aparatów, urządzeń i przyrządów fotograficznych, kinematograficznych, optycznych, urządzeń do nagrywania, transmisji, reprodukcji dźwięku lub obrazu, kamer cyfrowych, akcesoriów i osprzętu do aparatów fotograficznych, kinematograficznych, optycznych, kamer cyfrowych; magnetycznych nośników danych, nagranych dysków; komputerów, urządzeń peryferyjnych do komputerów, akcesoriów i osprzętu do komputerów; toreb i plecaków do sprzętu fotograficznego; pokrowców do sprzętu fotograficznego, komputerów, drukarek z materiałów tekstylnych; internetowe przekazywanie informacji tekstowej i obrazowej na temat sprzedaży hurtowej, detalicznej i wysyłkowej towarów z grup towarowych podanych powyżej; reklamowanie towarów i usług oraz ich promocja na rzecz osób trzecich; oferowanie w mediach produktów dla handlu detalicznego.

(111) **256889** (220) 2011 12 16 (210) 394220

(151) 2013 06 14 (441) 2012 03 26

(732) ŻABKA POLSKA SPÓŁKA Z OGRANICZONĄ
ODPOWIEDZIALNOŚCIĄ, Poznań, PL.

(540)



(531) 6.7.25, 27.5.1

(510), (511) **29** wędliny, przetwory mięsne, z ryb, warzywne lub owocowe, wyroby mięsne, mięso, ryby, drób, dania gotowe-konserwy: z mięsa, ryb, warzyw lub owoców; dania gotowe chłodzone: z mięsa, ryb, warzyw lub owoców; dania gotowe mrożone: z mięsa, ryb, warzyw lub owoców; mięsne wyroby garmażeryjne, mięsne dania gotowe, gotowane warzywa, konserwowane owoce i warzywa, gotowe sałatki i surówki, sałatki owocowe, zupy, krostki, placki ziemniaczane, mrożone owoce i warzywa, dania mrożone, dania gotowe do spożycia z mięsa i ryb, **30** mąka, cukier, sól, wyroby mączne, makarony, kasze, ryż; dania gotowe do spożycia na bazie mąki, kasz lub ryżu, kanapki, hamburgery, hot-dogi, produkty mączne, mięso w cieście, naleśniki, paszteciki, placki, makarony, kluski, spaghetti, pizze, żywność na bazie mąki, mrożonki, mrożone pieczywo, mrożone półprodukty żywnościowe na bazie mąki.

(111) **256890** (220) 2012 01 02 (210) 394759

(151) 2013 05 09 (441) 2012 04 10

(732) KOZYRA ROBERT, Warszawa, PL.

(540) SCALLINI

(510), (511) **03** kosmetyki, **14** biżuteria, **18** galanteria skórzana, **25** odzież, obuwie.

(111) **256891** (220) 2012 01 04 (210) 394889

(151) 2013 01 31 (441) 2012 04 10

(732) MIKUŁA ANDRZEJ ZOOLEK, Łódź, PL.

(540)

Aquasan

(531) 27.5.1

(510), (511) **01** chemiczne preparaty akwarystyczne, **05** preparaty wspomagające leczenie ryb akwariowych.

(111) **256892** (220) 2012 01 04 (210) 394894

(151) 2013 01 31 (441) 2012 04 10

(732) MIKUŁA ANDRZEJ ZOOLEK, Łódź, PL.

(540)

Aquaclar

(531) 27.5.1

(510), (511) **01** chemiczne preparaty akwarystyczne, **05** preparaty akwarystyczne przeciugłonowe.

(111) **256893** (220) 2012 01 04 (210) 394896

(151) 2013 01 31 (441) 2012 04 10

(732) MIKUŁA ANDRZEJ ZOOLEK, Łódź, PL.

(540)

Aqualkal

(531) 27.5.1

(510), (511) **01** chemiczne preparaty akwarystyczne, **05** preparaty mineralne do wody.

(111) **256894** (220) 2012 01 17 (210) 395297

(151) 2013 02 11 (441) 2012 04 23

(732) HERBA STUDIO SPÓŁKA Z OGRANICZONĄ
ODPOWIEDZIALNOŚCIĄ, Wysogotowo k/Poznań, PL.

(540)



Kolor znaku: czerwony, biały, jasnoniebieski, niebieski

(531) 25.12.1, 26.1.5, 29.1.14

(510), (511) **03** kosmetyki, środki kosmetyczne ochronne, pielęgnujące i regenerujące do skóry i ciała, balsamy, toniki, żele, maści, kremy, olejki kosmetyczne, emulsje, toniki, lotiony, dezodoranty, **05** preparaty farmaceutyczne, preparaty odżywcze i witaminowe do celów medycznych i leczniczych, dietetyczne substancje przystosowane do celów medycznych, suplementy mineralne do żywności do celów leczniczych, maści i balsamy do celów leczniczych, oleje i olejki do celów farmaceutycznych, wywary i wyciągi roślinne i ziołowe do celów leczniczych.

(111) **256895** (220) 2012 01 19 (210) 395404

(151) 2013 04 15 (441) 2012 04 23

(732) PERSPEKTYWY PRESS SPÓŁKA Z OGRANICZONĄ
ODPOWIEDZIALNOŚCIĄ, Warszawa, PL.

(540)

Prezentacje **LICEÓW**
i TECHNIKÓW

Kolor znaku: biały, niebieski

(531) 27.5.1, 29.1.12

(510), (511) **09** nagrane komputerowe programy sterujące, programy komputerowe [software ładowny], **16** albumy, czasopisma, periodyki, gazety, druki, materiały drukowane, kalendarze, fotografie, książki, notesy, karty pocztowe, prospekty, taśmy lub karty papierowe do zapisu programów komputerowych, **35** badania opinii publicznej, badanie rynku, dystrybucja materiałów reklamowych (próbek druków, prospektów, broszur), pozyskiwanie danych do komputerowych baz danych, systematyzacja komputerowych baz danych, rozpowszechnianie ogłoszeń reklamowych, wynajmowanie powierzchni na cele reklamowe,

publikowanie tekstów reklamowych, reklamy prasowe, radiowe i telewizyjne, organizowanie targów w celach handlowych lub reklamowych, **41** edukacja, informacje o edukacji, organizowanie i obsługa konferencji, organizowanie i obsługa kongresów, organizowanie konkursów edukacyjnych lub rozrywkowych, publikowanie książek, nauczanie, nauczanie korespondencyjne, organizowanie i prowadzenie sympozjów, organizowanie i prowadzenie zjazdów, produkcja filmów, publikacja elektroniczna on-line książek i periodyków, organizowanie i prowadzenie seminariów, usługi impresariów przy organizowaniu spektaklów, publikowanie tekstów innych niż teksty reklamowe.

(111) **256896** (220) 2012 01 19 (210) 395405
 (151) 2013 04 15 (441) 2012 04 23
 (732) PERSPEKTYWY PRESS SPÓŁKA Z OGRANICZONĄ
 ODPOWIEDZIALNOŚCIĄ, Warszawa, PL.
 (540)

Międzynarodowy SALON
 EDUKACYJNY

Kolor znaku: biały, niebieski

(531) 27.5.1, 29.1.12
 (510), (511) **09** nagrane komputerowe programy sterujące, programy komputerowe [software ładowalny], **16** albumy, czasopisma, periodyki, gazety, druki, materiały drukowane, kalendarze, fotografie, książki, notesy, karty pocztowe, prospekty, taśmy lub karty papierowe do zapisu programów komputerowych, **35** badania opinii publicznej, badanie rynku, dystrybucja materiałów reklamowych (próbek druków, prospektów, broszur), pozyskiwanie danych do komputerowych baz danych, systematyzacja komputerowych baz danych, rozpowszechnianie ogłoszeń reklamowych, wynajmowanie powierzchni na cele reklamowe, publikowanie tekstów reklamowych, reklamy prasowe, radiowe i telewizyjne, organizowanie targów w celach handlowych lub reklamowych, **41** edukacja, informacje o edukacji, organizowanie i obsługa konferencji, organizowanie i obsługa kongresów, organizowanie konkursów edukacyjnych lub rozrywkowych, publikowanie książek, nauczanie, nauczanie korespondencyjne, organizowanie i prowadzenie sympozjów, organizowanie i prowadzenie zjazdów, produkcja filmów, publikacja elektroniczna on-line książek i periodyków, organizowanie i prowadzenie seminariów, usługi impresariów przy organizowaniu spektaklów, publikowanie tekstów innych niż teksty reklamowe.

(111) **256897** (220) 2012 01 26 (210) 395734
 (151) 2013 04 22 (441) 2012 05 07
 (732) RENOVA SPÓŁKA Z OGRANICZONĄ ODPOWIEDZIALNOŚCIĄ,
 Warszawa, PL.
 (540)



(531) 4.2.11, 27.5.1
 (510), (511) **19** materiały budowlane niemetalowe zwłaszcza sztućkaterie, odlewy z gipsu, **37** konserwacja i restauracja dzieł sztuki i zabytków architektury, remonty zabytków architektury, adaptacja i wystrój wnętrz, **40** obróbka materiałów, **41** organizowanie wystaw z dziedziny kultury lub edukacji, **42** usługi graficzne, usługi naukowo-badawcze, opinie i ekspertyzy w zakresie architektury, nieruchomości i dóbr kultury.

(111) **256898** (220) 2012 01 27 (210) 395792
 (151) 2013 04 26 (441) 2012 05 07
 (732) ZAKŁAD PRODUKCYJNO-HANDLOWY STRUSINIANKA
 SPÓŁKA Z OGRANICZONĄ ODPOWIEDZIALNOŚCIĄ, Tarnów, PL.

(540)



Kolor znaku: czerwony, biały, żółty, czarny

(531) 5.7.3, 26.4.6, 27.5.1, 29.1.14
 (510), (511) **30** wyroby piekarnicze, pieczywo, pieczywo pszenne, pieczywo żytnie, pieczywo cukiernicze, pieczywo półcukiernicze, pieczywo mieszane, chleb, chleb bezdrożdżowy, bułki, bułeczki słodkie, pączki, torty, ciasta, ciastka, ciasteczka, ciasto na ciastka, ciasto w proszku, ozdoby jadalne do ciast, potrawy na bazie mąki, zaczyn z drożdży, gofry, pizza, paluszki, bułka tarta, suchary, wafle, pierniki, biszkopty, herbatniki, wyroby cukiernicze, słodczyce, **35** usługi handlowe produktami spożywczymi, sprzedaż wyrobów piekarniczych, pieczywa, pieczywa pszennego, pieczywa żytniego, pieczywa cukierniczego, pieczywa półcukierniczego, pieczywa mieszanego, chleba, chleba bezdrożdżowego, bułek, bułeczek słodkich, pączków, tortów, ciast, ciastek, ciasteczek, ciast na ciastka, ciast w proszku, ozdób jadalnych do ciast, potraw na bazie mąki, zaczynu z drożdży, gofrów, pizzy, paluszków, bułki tartej, sucharów, wafli, pierników, biszkoptów, herbatników, wyrobów cukierniczych, słodczy w klepkach, hurtowniach oraz za pośrednictwem Internetu (sprzedaż on-line); sprzedaż wysyłkowa powyższych towarów, organizowanie sprzedaży koni w trybie aukcji, usługi w zakresie promocji towarów i świadczonych usług, marketing, reklama, reklama internetowa, rozpowszechnianie materiałów reklamowych promujących powyższe towary i świadczone usługi, organizowanie targów, wystaw i pokazów w celach handlowych lub reklamowych, **43** prowadzenie pensjonatów, moteli i hoteli, usługi barowe, kawiarniane i gastronomiczne, usługi związane z prowadzeniem obozów jeździeckich wakacyjnych wraz z zakwaterowaniem, prowadzenie hoteli dla zwierząt, usługi agroturystyczne.

(111) **256899** (220) 2012 02 08 (210) 396412
 (151) 2013 03 22 (441) 2012 05 21
 (732) Masiąg Piotr, Lublin, PL.
 (540)



Kolor znaku: żółty, zielony

(531) 26.4.3, 27.5.1, 29.1.12
 (510), (511) **01** kleje do celów przemysłowych, kleje do płytek ściennych, kleje do płytek ceramicznych, kleje do tapet, kleje do styropianu, kleje do wełny mineralnej, preparaty do klejenia, preparaty do gruntowania, spoiwa do betonu, pasty akrylowe, pasty silikonowe, środki do konserwacji betonu, cegły, dachówek (z wyjątkiem farb i olejów), preparaty do konserwacji murów i cementu (z wyjątkiem farb i olejów), preparaty do nadawania nieprzepuszczalności cementu (z wyjątkiem farb i olejów), cement do naprawy stłuczonych przedmiotów, preparaty konserwujące i przeciwwilgociowe stosowane w murarstwie (z wyjątkiem farb i olejów), preparaty wodoszczelne stosowane w murarstwie (z wyjątkiem farb), środki chemiczne do czyszczenia kominów, preparaty do konserwacji dachówki (z wyjątkiem farb i olejów), woda destylowana, preparaty do uzdatniania wody, preparaty do zmiękczenia wody, dolomit do celów przemysłowych, materiały filtracyjne mineralne, preparaty ułatwiające wyjmowanie z formy, rozpuszczalniki do lakierów, masa celulozowa, mydła metaliczne do celów przemysłowych, preparaty do odklejania, preparaty do odtłuszczania, środki do usuwania olejów, preparaty ognioodporne, materiały przylepne dla celów przemysłowych, dodatki chemiczne do środków grzybobójczych, preparaty do wybielania do celów przemysłowych, **02** farby, pokosty, lakiery, środki zapobiegające korozji i zabezpieczające drewno, barwniki, zaprawy farbiarskie, żywice, farby aluminiowe, środki antykorozyjne, farby bakterioobójcze, farby ognioodporne, farby wodne klejowe lub ka-

zeinowe, farby i preparaty do drewna i tynków o właściwościach grzybobójczych, tynki akrylowe, tynki silikatowe, tynki mineralne, powłoki do krycia dachów, zaprawy cementowe, bejce, bejce do drewna, zagęszczacze do barwników, zagęszczacze do farb, środki do konserwacji drewna, podkłady do drewna, rozcieńczalniki do farb i lakierów, terpentyna, kit, kit olejowy, kit szklarski, minia, preparaty do zdejmowania tapet papierowych, preparaty zabezpieczające do metaliantystatyczne preparaty nie do celów domowych, spoiwa do betonów, środki wodoszczelne oraz do uszlachetniania, impregnowania, konserwacji betonów, kamienia, wyrobów ceramicznych i zapraw budowlanych, kleje do celów przemysłowych i budowlanych, preparaty ognioodporne, środki, preparaty ognioodporne, środki grzybobójcze, środki antykorozyjne, masy wypełniające, szpachlowe, szklivo do ceramiki, preparaty chemiczne dla przemysłu i do zapobiegania powstawaniu plam na tkaninach, środki do gruntowania i wykańczania powierzchni, środki do wybielania materiałów, zaprawy farbiarskie dla budownictwa, rozpuszczalniki do farb, lakierów, emalii, środki antykorozyjne, farby, lakiery, emalie, biel cynkowa, tytanowa, rozcieńczalniki, pokosty, pigmenty, barwniki, brokaty, rozdrobnione metale jako środki barwiące, dekoracyjne, preparaty do zdejmowania tapet i powłok malarskich, mleko wapienne, **19** boazerie niemetalowe, sufitry podwieszane niemetalowe, kamień budowlany, wyroby ceramiczne budowlane, materiały wiążące, materiały ogniotrwałe, piasek, kruszywa, zaprawy, spoiwa, powłoki budowlane, mieszanki i zaprawy do wytwarzania faktur powierzchniowych ścian, sufitów, elementów architektonicznych budynków, rynny, rury spustowe, kosze dachowe niemetalowe, obróbki dachów i gzymśów niemetalowe, piasek, kruszywo do akwarium, materiały na pokrycia powierzchni dróg, placów, pokrycia niemetalowe ścian.

(111) **256900** (220) 2012 02 13 (210) 396618
 (151) 2013 02 14 (441) 2012 05 21
 (732) BOROWSKI PIOTR NIEPUBLICZNY ZAKŁAD OPIEKI
 ZDROWOTNEJ DENTATOR, Starachowice, PL.
 (540)



Kolor znaku: biały, szary, żółty
 (531) 2.9.10, 26.4.1, 26.4.9, 26.4.14, 26.4.16, 26.11.8, 27.5.1, 29.1.13
 (510), (511) **44** usługi stomatologiczne.

(111) **256901** (220) 2012 02 16 (210) 396841
 (151) 2013 03 27 (441) 2012 05 21
 (732) RADIO 90 SPÓŁKA Z OGRANICZONĄ
 ODPOWIEDZIALNOŚCIĄ, Rybnik, PL.
 (540) RADIO JURA

(510), (511) **09** anteny, aparaty do przetwarzania informacji, aparaty do rejestracji dźwięku, aparaty fotograficzne, audiowizualne urządzenia do nauki, zapisane lub nagrane nośniki magnetyczne i optyczne, drukarki komputerowe, dyktafony, dyski do nagrywania dźwięku i obrazu takie jak: płyty CD, płyty DVD, płyty video CD, dyski komputerowe, dyski magnetyczne, dyski obliczeniowe, dyski optyczne, dyski optyczne komputerowe, i dyskietki, dystrybutory dysków, filmy do nagrań dźwiękowych, głośniki, interfejsy dla informatyki, kasety magnetyczne z nagraniami, kasety wideo, kasety wideo z gramami, [kompaktowe dyski optyczne, kompaktowe odtwarzacze płyt, komputery, maszyny radiotelegraficzne, megafony, mikrofony, monitory do komputerów, nadajniki do telekomunikacji, nośniki danych magnetyczne, nośniki do rejestracji dźwięku, nośniki informacji optyczne, odtwarzacze kaset, urządzenia do odtwarzania dźwięku, procesory tekstu, programy komputerowe systemu operacyjnego, taśmy do rejestracji dźwięku, taśmy do nagrywania dźwięku, taśmy magnetyczne, taśmy wideo, urządzenia nadawcze, urządzenia do transmisji dźwięku, nagrane nośniki magnetyczne

i optyczne zawierające komputerowe bazy danych, **16** broszury, czasopisma, druki, dzienniki, formularze, fotografie, gazety, kalendarze, kartki okolicznościowe, karton, karty muzyczne z życzeniami, katalogi, książki, materiały klejące dla papeterii i gospodarstw domowych, materiały do modelowania, makiety architektoniczne, naklejki adresowe, nalepki, notesy, noże do papieru i kartonu, obrazy oprawione lub nie, okładki na dokumenty, papeterie, papier, periodyki, pędzle, plansze, plakaty reklamowe, prospekty, przybory do pisania, publikacje drukowane, reprodukcje graficzne, folia z tworzyw sztucznych do pakowania, torebki, woreczki, koperty z tworzyw sztucznych do pakowania, szyldy z papieru lub z tektury i kartonu, taśmy samoprzylepne do celów papierniczych lub do użytku domowego, torebki do pakowania z papieru lub z tworzyw sztucznych, **35** administrowanie hotelami, administrowanie miejscami wystawowymi, agencje importowo-ekspertowe, agencje informacji handlowej, organizowanie aukcji, franchising, informacja handlowa, kompilacja informacji w komputerowych bazach danych, systematyzacja komputerowych baz danych, marketing, pośrednictwo handlowe w zakresie produkcji reklam radiowych, telewizyjnych i kinowych, usługi w zakresie produkcji reklam radiowych, telewizyjnych i kinowych, prowadzenie domów aukcyjnych, usługi domów aukcyjnych, reklama osób trzecich i prowadzenie interesów osób trzecich w ramach udzielonych pełnomocnictw w zakresie działalności: radiowej, telewizyjnej lub kinowej, prowadzenie agencji reklamowych, usługi agencji reklamowych, publikowanie tekstów reklamowych, reklama radiowa, reklama telewizyjna, reklama kinowa, transkrypcja informacji, reprodukcja dokumentów, dokumentacji, usługi menedżerskie, usługi badania rynku, usługi badania opinii, usługi informacyjne w zakresie działalności gospodarczej, usługi rozlepiania plakatów reklamowych, uaktualnianie ulotek reklamowych, wypożyczanie materiałów reklamowych, zarządzanie zbiorami informatycznymi, usługi organizacji wystaw handlowych lub reklamowych, usługi zarządzania hotelami, zarządzanie profesjonalną działalnością artystyczną, zarządzanie miejscami wystawowymi, usługi public relations, **38** usługi agencji informacyjnych, agencje prasowe, emisja radiowa, emisja telewizyjna, emisja programów radiowych, emisja programów telewizyjnych, informacja o telekomunikacji, komunikacja radiowa, komunikacja telefoniczna, komunikacja telegraficzna, poczta elektroniczna, przekaz satelitarny, przesyłanie danych przy pomocy światłowodów, przesyłanie danych przy pomocy terminali komputerowych, przesyłanie telegramów, przesyłanie telekopii, przesyłanie wiadomości, przesyłanie wiadomości i obrazu przy pomocy komputera, radiofonia, rozpowszechnianie programów radiowych i telewizyjnych, usługi w zakresie prowadzenia stacji radiowych i telewizyjnych, internetowe stacje radiowe, internetowe stacje telewizyjne, usługi przekazywania głosu i obrazu, usługi teleksowe i telefaksowe, obsługa przekazu fonicznego, prowadzenie transmisji, prowadzenie transmisji radiowych i telewizyjnych poprzez Internet, transmisje i retransmisje programów radiowych, transmisje i retransmisje programów telewizyjnych, zbieranie, opracowywanie i przekazywanie wiadomości i informacji, transmitowanie dźwięku i obrazu, usługi w zakresie obsługi satelitarnej dotyczącej transmisji dźwięku lub obrazu, usługi w zakresie obsługi i najmu sprzętu do telekomunikacji, szczególnie do transmisji radiowej i telewizyjnej, organizowanie systemów transmisyjnych, usługi w zakresie zleceń przywoławczych w zakresie radia, telefonii, Internetu lub innych środków elektronicznych, wypożyczanie urządzeń do przekazywania informacji, wypożyczanie urządzeń telekomunikacyjnych, **41** usługi związane z montażem programów radiowych i telewizyjnych oraz usługi związane z montażem taśm wideo, usługi nauczania, usługi organizowania konkursów edukacyjnych lub rozrywkowych, usługi dotyczące organizowania pokazów i widowisk artystycznych, organizowania zawodów sportowych, organizowanie konkursów edukacyjnych lub rozrywkowych, organizowania konkursów piękności, organizowania zabaw, organizowanie czasu wolnego, organizowania i prowadzenia seminariów, organizowania i prowadzenia konferencji i kongresów, organizowania rozrywki internetowej, radiowej i telewizyjnej, organizowania wystaw kulturalnych lub edukacyjnych, usługi świadczące przez parki rozrywki, usługi związane z organizowaniem kursów takich jak: edukacyjnych, internetowych, korespondencyjnych, produkcja filmów, usługi dotyczące produkcji szerokokataśmowych filmów i produkcji filmów na taśmach wideo, usługi w zakresie produkcji i organizowania widowisk, spektakli, koncertów i imprez rozrywkowych lub kulturalnych, prowadzenie agencji artystycznych, usługi wykonywane przez agencję artystyczną w zakresie: studia nagrań, przedstawień teatralnych, prowadzenie wypożyczalni rekwizytów, usługi organizowania konkursów piosenkarskich, usługi organizowania festiwali i konkursów muzycznych, usługi organizowania plebiscytów muzycznych i piosenkarskich, organi-

zowanie konkursów audiotekstowych, organizowanie loterii audiotekstowych, organizowanie loterii promocyjnych, organizowanie widowisk muzycznych, usługi impresariów, usługi w zakresie wypożyczania kaset, prowadzenie studia nagrań, usługi udostępniania nagranych nośników dźwięku lub obrazu, usługi dotyczące publikowania książek i tekstów innych niż teksty reklamowe, przedstawienia teatralne, usługi organizowania rozrywki radiowej, usługi organizowania festiwali piosenkarskich, usługi dotyczące wypożyczania nagrań dźwiękowych, rejestrowanie na taśmach wideo, reportaże fotograficzne, usługi nagrywania na taśmach magnetowidowych, usługi w zakresie opracowywania reportaży, tłumaczenia, **45** doradztwo w zakresie własności intelektualnej, zarządzanie prawami autorskimi, licencjonowanie własności intelektualnej.

(111) **256902** (220) 2012 03 02 (210) 397543
 (151) 2013 04 25 (441) 2012 06 04
 (732) Bristol-Myers Squibb Company, Nowy Jork, US.
 (540)



(531) 2.1.23, 2.1.25, 2.7.25, 2.9.14, 27.5.1
 (510), (511) **16** publikacje drukowane; plakaty informacyjne, ulotki informacyjne, broszury informacyjne oraz książki i gazety dotyczące tematyki farmaceutycznej oraz zapobiegania i leczenia nowotworów, **41** usługi edukacyjne; organizowanie i prowadzenie szkoleń, seminariów, konferencji i sympozjów z dziedziny nowotworów.

(111) **256903** (220) 2012 03 30 (210) 397904
 (151) 2013 06 10 (441) 2012 07 02
 (732) ZIELONA BUDKA (MIELEC) SPÓŁKA Z OGRANICZONĄ ODPOWIEDZIALNOŚCIĄ, Mielec, PL.
 (540)



Kolor znaku: czerwony, czarny, biały, beżowy
 (531) 2.1.8, 5.7.8, 8.1.18, 21.3.1, 27.5.1, 29.1.14
 (510), (511) **30** lody spożywcze, sorbety lodowe, jogurt mrożony, lody w polewie.

(111) **256904** (220) 2012 03 19 (210) 398183
 (151) 2013 06 07 (441) 2012 07 02
 (732) WLEKLIŃSKI GRZEGORZ PRZEDSIĘBIORSTWO PRODUKCYJNO HANDLOWE WANEX-BIS, Toruń, PL.
 (540)



Kolor znaku: biały, jasnoniebieski, niebieski
 (531) 7.1.24, 9.1.10, 26.1.16, 27.5.1, 29.1.12
 (510), (511) **01** sól nieprzetworzona, sól kamienna, sól do celów przemysłowych: granulata solny, sól drogowa, sól do konserwowania inna

niż do żywności, tabletki solne, **30** sól kamienna spożywcza, sól kuchenna, sól spożywcza jodowana, sól warzona spożywcza, sól do konserwowania żywności: sól pekująca, **31** sól dla zwierząt hodowlanych, sól dla bydła, sól paszowa, lizawki solne dla zwierząt, dodatki do pasz nie dla celów leczniczych, **35** usługi agencji importowo-eksportowej; usługi pośrednictwa handlowego na rzecz firm krajowych i zagranicznych; usługi prowadzenia sprzedaży w hurtowniach, sklepach oraz za pośrednictwem strony internetowej towarów takich jak: sól do celów przemysłowych, sól dla gospodarki spożywczej, chemicznej i rolniczej, wyroby z soli: lampy solne i świeczniki solne; usługi marketingowe; usługi reklamowe, dystrybucja materiałów reklamowych, próbek i wzorów wyrobów; organizacja i obsługa wystaw i targów w celach handlowych i reklamowych; doradztwo i pomoc w zakresie organizowania i prowadzenia działalności gospodarczej; usługi badania rynku, **39** usługi transportowe i spedycyjne; towarowy transport drogowy pojazdami uniwersalnymi i specjalistycznymi; składowanie, magazynowanie, przechowywanie, przeładunek, pakowanie, konfekcjonowanie i dostarczenie towarów; usługi informacyjne i pośrednictwo w zakresie transportu i spedycji; wypożyczanie pojazdów, wypożyczanie samochodów.

(111) **256905** (220) 2012 03 19 (210) 398216
 (151) 2013 06 06 (441) 2012 07 02
 (732) PRZEDSIĘBIORSTWO OBROTU SOLĄ SÓL-TOR SPÓŁKA JAWNA GRZEGORZ WLEKLIŃSKI, Toruń, PL.
 (540)



Kolor znaku: niebieski, srebrny, biały
 (531) 7.1.24, 9.1.10, 26.1.1, 26.1.16, 27.5.1, 29.1.13
 (510), (511) **01** sól nieprzetworzona, sól kamienna, sól do celów przemysłowych: granulata solny, sól drogowa, sól do konserwowania inna niż do żywności, tabletki solne, **30** sól kamienna spożywcza, sól kuchenna, sól spożywcza jodowana, sól warzona spożywcza, sól do konserwowania żywności: sól pekująca, **31** sól dla zwierząt hodowlanych, sól dla bydła, sól paszowa, lizawki solne dla zwierząt, dodatki do pasz nie dla celów leczniczych, **35** usługi agencji importowo-eksportowej; usługi pośrednictwa handlowego na rzecz firm krajowych i zagranicznych; usługi prowadzenia sprzedaży w hurtowniach, sklepach oraz za pośrednictwem strony internetowej towarów takich jak: sól do celów przemysłowych, sól dla gospodarki spożywczej, chemicznej i rolniczej, wyroby z soli: lampy solne i świeczniki solne; usługi marketingowe; usługi reklamowe, dystrybucja materiałów reklamowych, próbek i wzorów wyrobów; organizacja i obsługa wystaw i targów w celach handlowych i reklamowych; doradztwo i pomoc w zakresie organizowania i prowadzenia działalności gospodarczej; usługi badania rynku, **39** usługi transportowe i spedycyjne; towarowy transport drogowy pojazdami uniwersalnymi i specjalistycznymi; składowanie, magazynowanie, przechowywanie, przeładunek, pakowanie, konfekcjonowanie i dostarczenie towarów; usługi informacyjne i pośrednictwo w zakresie transportu i spedycji; wypożyczanie pojazdów, wypożyczanie samochodów.

(111) **256906** (220) 2012 04 05 (210) 399117
 (151) 2013 04 23 (441) 2012 07 16
 (732) SAPLING SPÓŁKA Z OGRANICZONĄ ODPOWIEDZIALNOŚCIĄ, Bielsk Podlaski, PL.
 (540) shar
 (510), (511) **11** urządzenia do oczyszczania ścieków.

(111) **256907** (220) 2012 04 20 (210) 399672
 (151) 2013 04 29 (441) 2012 07 30
 (732) POPŁAWSKA ILONA, Warszawa, PL.
 (540) siódmy talent

(510), (511) **09** magnetyczne nośniki danych; publikacje elektroniczne; urządzenia i przyrządy do celów dydaktycznych; materiały szkoleniowe i instruktażowe: internetowe i elektroniczne; płyty CD i DVD, **16** dzienniki; publikacje, czasopisma, katalogi, broszury, ulotki, artykuły papiernicze, papier, tektura i wyroby z tych materiałów, kalendarze, informatory, prospekty, wydawnictwa periodyczne i nieperiodyczne, materiały piśmienne, materiały szkoleniowe i instruktażowe; publikacje; książki; podręczniki, **28** zabawki i gry w tym planszowe i karciane, **35** badania opinii publicznej, dobór personelu za pomocą metod psychotechnicznych, doradztwo w zakresie organizowania i prowadzenia działalności gospodarczej, doradztwo w zakresie zarządzania personelem; doradztwo w zarządzaniu

działalnością gospodarczą; usługi impresariów w działalności artystycznej; edytorskie usługi w dziedzinie reklamy; usługi public relations; publikowanie tekstów reklamowych, reklama prasowa, telewizyjna, radiowa i internetowa; ekspertyzy; rekrutacja personelu, pośrednictwo pracy, biura pośrednictwa pracy, doradztwo w sprawach zarządzania personelem, reklamy, reklamy korespondencyjne, **38** usługi w zakresie prowadzenia portali internetowych, przysyłanie informacji tekstowych i obrazowych za pomocą komputera, usługi w zakresie zbierania i przekazywania aktualności informacyjnych, usługi w zakresie przysyłania informacji przy pomocy terminali komputerowych, poczty elektronicznej, łączność przez terminale komputerowe, przysyłanie informacji, obsługa telekonferencji, telewizja kablowa; prowadzenie i udostępnianie internetowego forum dyskusyjnego, **41** porady w zakresie edukacji lub kształcenia; usługi edukacyjne; szkolenia; warsztaty; informacja o edukacji; informacja o rekreacji; publikowanie książek; coaching; organizowanie kursów edukacyjnych, nauczanie i kursy korespondencyjne; kształcenie praktyczne; organizowanie obozów sportowych; organizowanie obozów wakacyjnych; organizowanie i prowadzenie konferencji, kongresów, pracowni specjalistycznych, seminariów, sympozjów, zjazdów; organizowanie zawodów sportowych; udostępnianie publikacji elektronicznych on-line, nie do pobierania z sieci komputerowych; organizacja wystaw związanych z kulturą lub edukacją; tresura zwierząt; psychologiczne warsztaty rozwoju osobowości.

(111) **256908** (220) 2012 05 28 (210) 400947
 (151) 2013 06 18 (441) 2012 09 10
 (732) KOJDER ANTONI PRZEDSIĘBIORSTWO HANDLOWO-
 PRODUKCYJNE ANKO, Tychy, PL.
 (540)



Kolor znaku: biały, niebieski
 (531) 1.15.15, 26.4.2, 27.5.1, 29.1.12
 (510), (511) **11** instalacje i aparatura sanitarna, instalacje wodociągowe, kabiny natryskowe, natryski, prysznicze, osprzęt do instalacji sanitarnych, kratki odpływowe, przewody i części instalacji sanitarnych i wodnych, instalacje wodne zawarte w klasie 11.

(111) **256909** (220) 2012 06 27 (210) 402048
 (151) 2013 06 12 (441) 2012 10 08
 (732) OPTIMUM MARK SPÓŁKA Z OGRANICZONĄ
 ODPOWIEDZIALNOŚCIĄ, Warszawa, PL.
 (540)



Kolor znaku: złoty, czarny
 (531) 24.17.1, 24.17.2, 25.7.20, 25.7.22, 25.12.25, 26.1.1, 26.1.5, 26.4.1, 26.4.2, 26.13.25, 27.5.1, 29.1.12
 (510), (511) **03** kosmetyki, perfumy, wody perfumowane, dezodoranty.

(111) **256910** (220) 2012 06 27 (210) 402050
 (151) 2013 06 12 (441) 2012 10 08
 (732) OPTIMUM MARK SPÓŁKA Z OGRANICZONĄ
 ODPOWIEDZIALNOŚCIĄ, Warszawa, PL.

(540)



Kolor znaku: brązowy, złoty
 (531) 24.17.1, 24.17.2, 26.4.1, 26.4.2, 26.13.1, 26.13.25, 27.5.1, 29.1.12
 (510), (511) **03** kosmetyki, perfumy, wody perfumowane, dezodoranty.

(111) **256911** (220) 2012 06 27 (210) 402051
 (151) 2013 06 12 (441) 2012 10 08
 (732) OPTIMUM MARK SPÓŁKA Z OGRANICZONĄ
 ODPOWIEDZIALNOŚCIĄ, Warszawa, PL.
 (540)



Kolor znaku: czerwony, srebrny, biały
 (531) 24.17.1, 24.17.2, 25.7.15, 25.7.20, 25.7.21, 26.4.1, 26.4.2, 26.13.25, 27.5.1, 29.1.13
 (510), (511) **03** kosmetyki, perfumy, wody perfumowane, dezodoranty.

(111) **256912** (220) 2012 06 27 (210) 402053
 (151) 2013 06 12 (441) 2012 10 08
 (732) OPTIMUM MARK SPÓŁKA Z OGRANICZONĄ
 ODPOWIEDZIALNOŚCIĄ, Warszawa, PL.
 (540)



Kolor znaku: czerwony, biały
 (531) 1.15.11, 26.4.4, 27.5.1, 29.1.12
 (510), (511) **29** mięso, ryby, drób, dziczyzna; ekstrakty mięsne; konserwowane, mrożone, suszone i gotowane owoce i warzywa; galaretki, dżemy, kompoty; jaja, mleko, produkty mleczne; sałatki warzywne; dania gotowe na bazie produktów zawartych w klasie 29, zupy instant, oleje, tłuszcze jadalne, **30** kawa, herbata, kakao, cukier, ryż, mąka i produkty zbożowe, chleb, wyroby cukiernicze i słodczyce, lody; miód; drożdże, proszek do pieczenia; sól, musztarda; ocet; przyprawy; dania gotowe na bazie mąki, makaronu, ryżu.

(111) **256913** (220) 2012 06 27 (210) 402055
 (151) 2013 06 12 (441) 2012 10 08
 (732) OPTIMUM MARK SPÓŁKA Z OGRANICZONĄ
 ODPOWIEDZIALNOŚCIĄ, Warszawa, PL.
 (540)



(531) 26.4.1, 27.5.1
 (510), (511) **03** kosmetyki, perfumy, wody perfumowane.

(111) **256914** (220) 2012 06 27 (210) 402056
 (151) 2013 06 12 (441) 2012 10 08
 (732) OPTIMUM MARK SPÓŁKA Z OGRANICZONĄ
 ODPOWIEDZIALNOŚCIĄ, Warszawa, PL.
 (540)

FORTE
Di
 STILE

(531) 26.4.1, 27.5.1
 (510), (511) **03** kosmetyki, perfumy, wody perfumowane.

(111) **256915** (220) 2012 06 27 (210) 402058
 (151) 2013 06 12 (441) 2012 10 08
 (732) OPTIMUM MARK SPÓŁKA Z OGRANICZONĄ
 ODPOWIEDZIALNOŚCIĄ, Warszawa, PL.
 (540)

rosa
 fiori

(531) 27.5.1
 (510), (511) **03** kosmetyki, perfumy, wody perfumowane.

(111) **256916** (220) 2012 08 14 (210) 403930
 (151) 2013 06 17 (441) 2012 11 19
 (732) VALEANT IPM SPÓŁKA Z OGRANICZONĄ
 ODPOWIEDZIALNOŚCIĄ, Rzeszów, PL.
 (540) ZENDRACTIN
 (510), (511) **05** produkty farmaceutyczne, leki stosowane w choro-
 bach układu kostnego.

(111) **256917** (220) 2012 09 07 (210) 404568
 (151) 2013 06 17 (441) 2012 12 17
 (732) VALEANT IPM SPÓŁKA Z OGRANICZONĄ
 ODPOWIEDZIALNOŚCIĄ, Rzeszów, PL.
 (540) TIBALDIX
 (510), (511) **05** produkty farmaceutyczne, leki stosowane w choro-
 bie nowotworowej.

(111) **256918** (220) 2009 11 19 (210) 363080
 (151) 2013 06 04 (441) 2010 03 01
 (732) HERBA STUDIO SPÓŁKA Z OGRANICZONĄ
 ODPOWIEDZIALNOŚCIĄ, Wysogotowo k/Poznań, PL.
 (540) tisane na ustach wszystkich
 (510), (511) **03** balsamy do ust, pomadki, szminki, środki kosmetyczne
 ochronne, pielęgnujące i regenerujące do ust, powiek i ciała, mydła,
 balsamy, toniki, żele, maści, kremy, olejki kosmetyczne do ust, kosme-
 tyki, **05** maści do celów leczniczych, oleje i olejki do celów farmaceu-
 tycznych, środki do leczenia oparzeń, środki do zapobiegania oparze-
 niom słonecznym, balsamy, wywary i wyciągi do celów leczniczych.

(111) **256919** (220) 2009 11 20 (210) 363147
 (151) 2013 06 17 (441) 2010 03 01
 (732) Swietłana Masgutowa, Warszawa, PL.
 (540) Metoda Masgutowej
 (510), (511) **41** kształcenie praktyczne i poradnictwo zawodowe
 w zakresie fizjoterapii, instruktaże, instruktaże w zakresie gimnastyki
 leczniczej, publikowanie tekstów i książek, organizowanie i prowa-
 dzenie seminariów i sympozjów, **44** fizjoterapia, fizykoterapia, pla-
 cówki rekonwalescencji, rehabilitacja dzieci.

(111) **256920** (220) 2011 01 07 (210) 379795
 (151) 2013 06 12 (441) 2011 04 11
 (732) DA GRASSO SPÓŁKA Z OGRANICZONĄ
 ODPOWIEDZIALNOŚCIĄ, Aleksandrów Łódzki, PL.

(540)



Kolor znaku: pomarańczowy, czerwony, czarny, żółty, brązowy
 (531) 1.1.1, 1.15.5, 26.4.4, 27.5.1, 29.1.15
 (510), (511) **29** przetworzone artykuły spożywcze pochodzenia zwie-
 rzęcego, przetworzone warzywa i owoce, mleko, produkty mleczne,
 rybne, mięsne, **30** kawa, herbata, lody spożywcze, w proszku, zagęsz-
 czacze, produkty zbożowe, mrożone desery, budynie, wyroby cukier-
 nicze, **35** doradztwo w zakresie organizacji i prowadzenia działalności
 gospodarczej, reklama, rozpowszechnianie materiałów reklamowych,
 zarządzanie działalnością gospodarczą, usługi sprzedaży artykułów
 żywnościowych, **43** usługi barowe, przygotowywanie potraw na za-
 mówienie i dostarczanie na miejsce konsumpcji, organizowanie przyjęć
 w zakresie wyżywienia, koktajli, prowadzenie lokali gastronomicznych,
 usługi w zakresie prowadzenia pizzerii, restauracji, bary szybkiej obsługi,
 usługi cateringowe, restauracje samoobsługowe, snack-bary, stołówki,
 obsługa gastronomiczna kongresów, seminariów, sympozjów, zjazdów,
 konkursów rozrywkowych.

(111) **256921** (220) 2011 04 04 (210) 383595
 (151) 2013 04 26 (441) 2011 07 18
 (732) MOLSKI WOJCIECH, Warszawa, PL.
 (540)



Kolor znaku: żółty, złoty
 (531) 1.3.2, 1.3.15, 27.5.1, 29.1.2
 (510), (511) **06** żaluzje metalowe wewnętrzne i zewnętrzne, bramy
 metalowe, rolety zewnętrzne metalowe, metalowe siatki przeciw
 owadom, **19** żaluzje niemetalowe poziome i pionowe, rolety we-
 wnętrne i zewnętrzne tkaninowe i z tworzyw sztucznych, tkani-
 nowe rolety dachowe, okiennice niemetalowe, niemetalowe siatki
 przeciw owadom, **35** usługi prowadzenia punktów sprzedaży; skle-
 pów; sieci sklepów, hurtowni; salonów; sprzedaży na stronach web
 oraz poprzez ofertę bezpośrednią takich towarów jak: tkaniny, ar-
 tykuły dekoracyjne, zasłony, rolety, karnisze, systemy do dekoracji
 okien, mechaniczne, półautomatyczne oraz automatyczne systemy
 sterowania roletami, żaluzjami, zasłonami, dekoracyjnymi systema-
 mi okiennymi, markizami; usługi wyszukiwania i zbierania informacji
 dotyczących elementów dekoracji i wyposażenia wnętrz.

(111) **256922** (220) 2011 06 01 (210) 386083
 (151) 2013 04 22 (441) 2011 09 12
 (732) ATLANTIC SPÓŁKA AKCYJNA, Warszawa, PL.
 (540) ATLANTIC
 (510), (511) **03** szaszetki zapachowe do bielizny, wyroby perfumeryj-
 ne, preparaty kosmetyczne do kąpieli, kremy kosmetyczne, prepara-
 ty do makijażu, perfumy, pomadki do ust, puder do makijażu, szmin-
 ki, **18** parasole, parasolki.

(111) **256923** (220) 2011 09 19 (210) 390385
 (151) 2013 04 16 (441) 2012 01 02
 (732) LUBICZ-ABRAMOWICZ KRZYSZTOF SPORTS TRADE,
 Bolesławiec, PL.
 (540)

ski.pl

Kolor znaku: niebieski
 (531) 27.5.1, 29.1.4
 (510), (511) **35** usługi agencji importowo-eksportowej, usługi pośred-
 nictwa handlowego na rzecz firm krajowych i zagranicznych, usługi
 prowadzenia sprzedaży w sklepach i/ub hurtowniach oraz za pośred-
 nictwem strony internetowej towarów takich jak: sprzęt i urządzenia do
 uprawiania sportu, sprzęt rekreacyjny, sprzęt rehabilitacyjny, osprzęt

i akcesoria do sprzętu i urządzeń sportowych, odzież i kombinezony sportowe, obuwie sportowe, buty do uprawiania sportów zimowych, buty narciarskie, nakrycia głowy, okulary i kaski ochronne, informacja handlowa w zakresie sprzętu i urządzeń do uprawiania sportu, akcesoriów, odzieży i obuwia sportowego, usługi marketingowe, usługi reklamowe, wynajem i sprzedaż miejsca i czasu na ogłoszenia reklamowe, dystrybucja materiałów reklamowych, próbek i wzorów wyrobów, usługi w zakresie organizacji pokazów, wystaw i targów w celach handlowych i promocyjnych, doradztwo i pomoc w zakresie organizowania i prowadzenia działalności gospodarczej, usługi badania rynku, **38** usługi w zakresie transmisji programów telewizyjnych i radiowych, usługi w zakresie prowadzenia serwerów i portali internetowych, usługi portalu internetowego w zakresie zbierania i rozpowszechniania informacji i danych, przesyłanie danych za pomocą komputerów, przesyłanie informacji tekstowych i obrazowych za pomocą komputera, usługi w zakresie przesyłania informacji i danych przy pomocy terminali komputerowych, połączenie ze światową siecią komputerową za pośrednictwem telekomunikacji, wypożyczanie czasu dostępu do światowej sieci komputerowej, udostępnianie internetowego forum dyskusyjnego, usługi ogłoszeń elektronicznych, usługi w zakresie obsługi telekonferencji, usługi poczty elektronicznej.

(111) **256924** (220) 2011 10 03 (210) 390986
 (151) 2013 06 17 (441) 2012 01 16
 (732) DOM MAKLERSKI BZ WBK SPÓŁKA AKCYJNA, Poznań, PL.
 (540)



Kolor znaku: jasnozielony, ciemnozielony, biały, szary

(531) 26.4.1, 26.4.4, 26.4.18, 27.5.1, 29.1.12
 (510), (511) **36** notowania giełdowe, pośrednictwo giełdowe, informacje finansowe, inwestycje kapitałowe, maklerstwo giełdowe, doradztwo finansowe, operacje finansowe, usługi finansowe, **38** udostępnianie internetowego forum dyskusyjnego, usługi ogłoszeń elektronicznych, agencje informacyjne, przesyłanie informacji tekstowej i obrazowej za pomocą komputera, zapewnianie dostępu do elektronicznych baz danych, **41** udostępnianie elektronicznych baz danych w celach edukacyjnych, konkursy edukacyjne i edukacyjne gry internetowe, edukacja, publikowanie tekstów innych niż teksty reklamowe, w tym blogów i pamiętników internetowych, **42** prowadzenie portalu społecznościowego.

(111) **256925** (220) 2011 10 03 (210) 390987
 (151) 2013 06 17 (441) 2012 01 16
 (732) DOM MAKLERSKI BZ WBK SPÓŁKA AKCYJNA, Poznań, PL.
 (540)



Kolor znaku: jasnozielony, ciemnozielony, biały, szary, czarny

(531) 26.4.1, 26.4.4, 26.4.18, 27.5.1, 29.1.14
 (510), (511) **36** notowania giełdowe, pośrednictwo giełdowe, informacje finansowe, inwestycje kapitałowe, maklerstwo giełdowe, doradztwo finansowe, operacje finansowe, usługi finansowe, **38** udostępnianie internetowego forum dyskusyjnego, usługi ogłoszeń elektronicznych, agencje informacyjne, przesyłanie informacji tekstowej i obrazowej za pomocą komputera, zapewnianie dostępu do elektronicznych baz danych, **41** udostępnianie elektronicznych baz danych w celach edukacyjnych, konkursy edukacyjne i edukacyjne gry internetowe, edukacja, publikowanie tekstów innych niż teksty reklamowe, w tym blogów i pamiętników internetowych, **42** prowadzenie portalu społecznościowego.

(111) **256926** (220) 2011 10 03 (210) 390988
 (151) 2013 06 17 (441) 2012 01 16
 (732) DOM MAKLERSKI BZ WBK SPÓŁKA AKCYJNA, Poznań, PL.

(540)



Kolor znaku: jasnozielony, ciemnozielony, biały, ciemnoszary, jasnoszary

(531) 26.4.1, 26.4.4, 26.4.18, 27.5.1, 29.1.14
 (510), (511) **36** notowania giełdowe, pośrednictwo giełdowe, informacje finansowe, inwestycje kapitałowe, maklerstwo giełdowe, doradztwo finansowe, operacje finansowe, usługi finansowe, **38** udostępnianie internetowego forum dyskusyjnego, usługi ogłoszeń elektronicznych, agencje informacyjne, przesyłanie informacji tekstowej i obrazowej za pomocą komputera, zapewnianie dostępu do elektronicznych baz danych, **41** udostępnianie elektronicznych baz danych w celach edukacyjnych, konkursy edukacyjne i edukacyjne gry internetowe, edukacja, publikowanie tekstów innych niż teksty reklamowe, w tym blogów i pamiętników internetowych, **42** prowadzenie portalu społecznościowego.

(111) **256927** (220) 2011 11 09 (210) 392622
 (151) 2013 06 04 (441) 2012 02 13
 (732) LEDROAD SPÓŁKA Z OGRANICZONĄ
 ODPOWIEDZIALNOŚCIĄ, Warszawa, PL.
 (540)



(531) 26.13.25, 27.5.1

(510), (511) **09** znaki drogowe świecące, słupki drogowe świecące, nakładki informacyjne świecące na słupki drogowe, drogowe urządzenia sygnalizacyjne.

(111) **256928** (220) 2011 11 09 (210) 392625
 (151) 2013 06 04 (441) 2012 02 13
 (732) LEDROAD SPÓŁKA Z OGRANICZONĄ
 ODPOWIEDZIALNOŚCIĄ, Warszawa, PL.
 (540)



Kolor znaku: niebieski, zielony, czerwony

(531) 26.4.2, 26.4.9, 27.5.1, 29.1.13
 (510), (511) **09** znaki drogowe świecące, słupki drogowe świecące, nakładki informacyjne świecące na słupki drogowe, drogowe urządzenia sygnalizacyjne.

(111) **256929** (220) 2011 12 05 (210) 393644
 (151) 2013 05 24 (441) 2012 03 12
 (732) NETTO SPÓŁKA Z OGRANICZONĄ ODPOWIEDZIALNOŚCIĄ,
 Motaniec, PL.
 (540)



Kolor znaku: czarny, pomarańczowy, jasnopomarańczowy, brązowy, ciemnobrązowy, jasnobrązowy, biały, żółty, zielony, ciemnoczerwony, beżowy

(531) 5.3.11, 5.7.2, 8.1.1, 8.3.3, 27.5.1, 29.1.15
 (510), (511) **29** tłuszcze roślinne i zwierzęce do smarowania.

(111) **256930** (220) 2011 12 16 (210) 394160
 (151) 2013 06 11 (441) 2012 03 26
 (732) POLSKA GRUPA ODLEWNICZA SPÓŁKA AKCYJNA,
 Katowice, PL.
 (540)



(531) 26.1.1, 26.1.6, 27.5.1, 27.5.23
 (510), (511) **06** odlewy z żeliwa, odlewy stalowe, metale nieżelazne, odlewy metali lekkich, odlewy miedzi i stopów miedzi, wyroby metalowe do górniczych maszyn i urządzeń wydobywczych, wyroby metalowe do zmechanizowanych obudów górniczych, wyroby metalowe do transporterów i przenośników dla zakładów górniczych, wyroby metalowe do kolejek podziemnych do transportu ludzi i towarów, **07** maszyny dla rolnictwa i leśnictwa, **40** obróbka metali, nakładanie powłok na metale, obróbka mechaniczna elementów maszynowych.

(111) **256931** (220) 2011 12 16 (210) 394214
 (151) 2013 06 07 (441) 2012 03 26
 (732) HERBA STUDIO SPÓŁKA Z OGRANICZONĄ
 ODPOWIEDZIALNOŚCIĄ, Wysogotowo k/Poznań, PL.
 (540)



Kolor znaku: czerwony, biały
 (531) 2.9.8, 26.11.1, 27.5.1, 29.1.12
 (510), (511) **03** kremy kosmetyczne, peelingi.

(111) **256932** (220) 2011 12 21 (210) 394346
 (151) 2013 03 19 (441) 2012 03 26
 (732) VILMORIN GARDEN SPÓŁKA Z OGRANICZONĄ
 ODPOWIEDZIALNOŚCIĄ, Komorniki, PL.
 (540)



Kolor znaku: ciemnozielony, zielony, żółty
 (531) 5.3.13, 5.5.20, 27.5.1, 29.1.13
 (510), (511) **31** nasiona.

(111) **256933** (220) 2011 12 22 (210) 394386
 (151) 2013 06 19 (441) 2012 03 26
 (732) KANCELARIA PRAWNA ARTUR IBEK-PASOWICZ, Piastów, PL.
 (540) Mega Life
 (510), (511) **30** kawa, herbata, kakao, cukier, ryż, tapioka, sago, kawa nienaturalna; mąka i produkty zbożowe, chleb, wyroby cukiernicze i słodczyce, lody; miód, melasa w postaci syropów; drożdże, proszek do pieczenia; sól, musztarda; ocet, sosy jako przyprawy; przyprawy; lód, **32** piwo; wody mineralne i gazowane oraz inne napoje bezalkoholowe; napoje owocowe i soki owocowe; syropy i inne preparaty do produkcji napojów; solanki, jako wody mineralne.

(111) **256934** (220) 2011 12 21 (210) 394429
 (151) 2013 06 11 (441) 2012 03 26
 (732) PIOMA-ODLEWNIA SPÓŁKA Z OGRANICZONĄ
 ODPOWIEDZIALNOŚCIĄ, Piotrków Trybunalski, PL.

(540)



(531) 26.4.1, 27.5.1
 (510), (511) **06** odlewy z żeliwa części maszyn i urządzeń górniczych, odlewy stalowe części i podzespołów maszyn górniczych, a w szczególności: odlewy uchwytów, łączników różnych kształtów jako elementy konstrukcji maszyn oraz gniazda, stopy podporowe jako podzespoły hydrauliki siłowej dla maszyn górniczych, odlewy elementów maszyn i urządzeń górniczych z metali lekkich, odlewy z miedzi i stopów miedzi części do układów hydraulicznych i zespołów sterowania maszyn i urządzeń górniczych, **07** wyroby metalowe do górniczych maszyn i urządzeń wydobywczych, wyroby metalowe do zmechanizowanych obudów górniczych, wyroby metalowe do transporterów i przenośników dla zakładów górniczych, wyroby metalowe do kolejek podziemnych do transportu ludzi i towarów, narzędzia do montażu i remontu maszyn i urządzeń górniczych oraz ich podzespoły, **40** obróbka metali, nakładanie powłok na metale, obróbka mechaniczna elementów maszynowych.

(111) **256935** (220) 2011 12 23 (210) 394531
 (151) 2013 04 03 (441) 2012 03 26
 (732) MROZIŃSKI MICHAŁ KANCELARIA RACHUNKOWA MKM,
 Łódź, PL.
 (540)



Kolor znaku: zielony
 (531) 27.5.1, 29.1.3
 (510), (511) **35** usługi w zakresie prowadzenia, organizacji, doradztwa i zarządzania działalnością gospodarczą, usługi w zakresie rachunkowości, księgowości, prowadzenie pełnej księgowości, zarządzanie rachunkami, usługi w zakresie sprawozdawczości, doradztwo i bezpośrednia pomoc w prowadzeniu interesów, sporządzanie sprawozdań rachunkowych, przygotowanie listy płac, przygotowywanie zeznań podatkowych, fakturowanie, **36** doradztwo w sprawach finansowych, doradztwo podatkowe, ekspertyzy i wyceny docelów podatkowych.

(111) **256936** (220) 2011 12 28 (210) 394541
 (151) 2013 04 03 (441) 2012 04 10
 (732) BARTPOL SPÓŁKA Z OGRANICZONĄ ODPOWIEDZIALNOŚCIĄ,
 Głogów, PL.
 (540) EKSPANSJA
 (510), (511) **14** przyrządy zegarmistrzowskie i chronometryczne.

(111) **256937** (220) 2012 01 17 (210) 395288
 (151) 2013 05 16 (441) 2012 04 23
 (732) ZDANOWSKI ŁUKASZ PROINFO, Sosnowiec, PL.
 (540)



Kolor znaku: żółty, czarny
 (531) 2.1.1, 9.7.1, 27.5.1, 29.1.12
 (510), (511) **05** elektryczne i elektroniczne papierosy beztytoniowe do celów medycznych, **09** baterie i akumulatory do papierosów elektronicznych lub elektrycznych, **34** papierosy beztytoniowe, papierosy elektryczne lub elektroniczne, ampułki z płynem do napełniania papierosów elektronicznych, kartridże do beztytoniowych papierosów elektronicznych.

(111) **256938** (220) 2012 01 18 (210) 395327
 (151) 2013 04 24 (441) 2012 04 23
 (732) GIEŁDA WIERZYTELNOŚCI GOSPODARCZYCH SPÓŁKA
 AKCYJNA, Katowice, PL.
 (540)



Kolor znaku: czarny, czerwony

(531) 26.4.1, 26.4.9, 26.13.25, 27.5.1, 29.1.12

(510), (511) **35** analiza: rynku, badań rynkowych, danych statystycznych z badań rynku; badaniadziałalności gospodarczej i badania rynkowe; badania i analizy rynkowe przeprowadzanie za pośrednictwem Internetu, komputerowej bazy danych lub innych środków; doradztwo w zakresie działalności gospodarczej; informacja o działalności gospodarczej; gromadzenie informacji dotyczących badań rynku; usługi w zakresie informacji rynkowych dotyczących poziomu indeksów, raportów handlowych, statystyk rynkowych; prognozy rynkowe; marketing finansowy; usługi reklamowe dotyczące inwestycji finansowych, **36** usługi w zakresie informacji finansowej związane z rynkami finansowymi, obligacji, papierów wartościowych, walut, towarów i przedsiębiorstw; organizacja rynków handlowych w zakresie papierów pochodnych; udostępnianie informacji na temat ustalania kursów rynków pieniężnych; udzielanie informacji dotyczących rynku akcji lub obligacji; usługi agencyjne lub pośrednictwo w handlu papierami wartościowymi, kontraktami terminowymi na indeksy papierów wartościowych, opcjami papierów wartościowych oraz kontraktami terminowymi na papiery wartościowe na rynkach zagranicznych; analizy finansowe; badania, doradztwo finansowe; gromadzenie informacji finansowych; informacje finansowe i wyceny; informacje finansowe, dostarczane za pomocą środków elektronicznych, komputerowych baz danych; skomputeryzowane usługi w odniesieniu do danych finansowych; skomputeryzowane analizy i usługi finansowe, usługi doradztwa finansowego; sporządzanie oraz analiz sprawozdań finansowych; świadczenie usług finansowych za pośrednictwem globalnej sieci komputerowej lub Internetu; udzielanie informacji dotyczących usług finansowych; udzielanie pożyczek finansowych; usługi finansowania zakupu nieruchomości; usługi finansowe w zakresie nieruchomości, obrotu akcjami, zabezpieczania funduszy na przedsięwzięcia, sprzedaży i kupna papierów wartościowych; usługi finansowe świadczone przez telefon i za pośrednictwem globalnej sieci komputerowej lub Internetu; usługi pośrednictwa finansowego w zakresie nieruchomości; usługi nabywania i przenoszenia wierzytelności; usługi agencji ściągania wierzytelności, **38** przesyłanie wiadomości; agencje informacyjne i prasowe; poczta elektroniczna; połączenia ze światową siecią komputerową za pośrednictwem telekomunikacji; przekazy satelitarne; usługi w zakresie prowadzenia portali internetowych; usługi w zakresie zbierania i przekazywania aktualności informacyjnych z wykorzystaniem multimediów i Internetu; obsługa klientów przy wykorzystaniu sieci Internet; elektroniczny serwis informacji typu on-line polegający na tworzeniu, prowadzeniu baz danych i udostępnianiu informacji z możliwością elektronicznego przyjmowania i przekazywania wiadomości.

(111) **256939** (220) 2012 01 26 (210) 395718
 (151) 2013 04 22 (441) 2012 05 07
 (732) JAROMA SPÓŁKA AKCYJNA, Jarocin, PL.
 (540) JAROMA

(510), (511) **07** obrabiarki do drewna: strugarki wyrówniarki, strugarki grubiarki, wyrówniarko-grubiarki, strugarki kombinowane, strugarki dwustronne, strugarki trzustronne, strugarki czterostronne, strugarko-pilarki, pilarki tarczowe stołowe, pilarki tarczowe formatowe, frezarki dolnowrzecionowe, frezarko-pilarki, frezarko-pilarki do naroży, frezarki do obrzeży z polerką, wiertarko-frezarki, tokarko-frezarki, tokarko-kopiarki, szlifierki, ostrzarki do noży, formatyzerko-czoparki, oklejarki jednostronne wąskich płaszczyzn, oklejarki stolikowe wąskich płaszczyzn, oklejarki stolikowe do płaszczyzn prostych i krzywoliniowych, oklejarki do softformingu, oklejarki jednostronne ze wstępnym frezowaniem, odcigi trocin, wyposażenie specjalistyczne do wyżej wymienionych obrabiarek: części zamienne, urządzenia czyszczące, polerki, zespoły posuwu, urządzenia pod-

cinające, zespoły profilowe (softforming), zespoły obcinająco-frezujące, zespoły liniałów kątowych, urządzenia wiertarsko-frezarskie, agregaty frezowania obwiedniowego, zespoły dociskowe, przyrządy do obróbki elementów wygiętych, mechanizmy posuwowe, stoliki podporowe, stoliki do czopowania, słupy, podtrzymki i trzpienie do frezarek, uchwyty tokarskie, **09** urządzenia pomiarowe, przyrządy pomiarowe, przyrządy do ustawiania noży, **37** usługi serwisowe i remontowe w zakresie wyżej podanych wyrobów, **40** usługi w zakresie obróbki części metalowych.

(111) **256940** (220) 2012 02 14 (210) 396732
 (151) 2013 06 17 (441) 2012 05 21
 (732) United Biscuits (UK) Limited, Hayes, GB.
 (540)



Kolor znaku: czarny, pomarańczowy, biały, żółty

(531) 26.4.3, 27.5.1, 29.1.14

(510), (511) **30** pikantne ciastka, biszkopty, herbatniki i krakersy.

(111) **256941** (220) 2012 02 21 (210) 397036
 (151) 2013 05 17 (441) 2012 06 04
 (732) PROTON RELATIONS SPÓŁKA Z OGRANICZONĄ
 ODPOWIEDZIALNOŚCIĄ, Warszawa, PL.

(540) Sport is everything

(510), (511) **35** reklama, tworzenie tekstów reklamowych i sponsorowanych, reklamy radiowe, reklamy telewizyjne, usługi agencji public relations, doradztwo specjalistyczne w sprawach działalności gospodarczej, kreowanie wizerunku firmy, usług, produktów, pomoc w zarządzaniu działalnością gospodarczą, **36** sponsorowanie finansowe, **41** informacja o imprezach rozrywkowych, organizowanie zawodów sportowych, organizowanie imprez, widowisk w zakresie rozrywki.

(111) **256942** (220) 2012 03 16 (210) 398181
 (151) 2013 06 17 (441) 2012 06 18
 (732) MPAY SPÓŁKA AKCYJNA, Warszawa, PL.
 (540)



Kolor znaku: niebieski, szary, czerwony, biały

(531) 26.11.3, 27.5.1, 29.1.14

(510), (511) **36** usługi ubezpieczeniowe; usługi finansowe; usługi monetarne; zarządzanie majątkiem nieruchomym; pośrednictwo finansowe, pośrednictwo finansowe za pomocą urządzeń telekomunikacyjnych i komputerowych, elektroniczne transakcje telefonem komórkowym, urządzeniem mobilnym, obsługa płatności handlu elektronicznego, w tym zakładanie kont wykorzystywanych do zakupu towarów i usług przez Internet, telefon i urządzenie mobilne, dokonywanie rozliczeń za pomocą pieniądza elektronicznego, usługi płatności elektronicznej, w tym elektroniczne wytwarzanie i transmisja rachunków z danymi dotyczącymi płatności, obsługa mikropłatności, obsługa płatności urządzeniami mobilnymi, obsługa płatności bezgotówkowej, obsługa kart pre-paid, w tym obsługa płatności elektronicznych powstałych przez płatność pre-paid, obsługa kart, kart bankowych, kart kredytowych, kart debetowych i usługi elektronicznych kart płatniczych, usługi bankowości on-line, ściąganie należności/wierzytelności, elektroniczny transfer środków finansowych, pieniądze, w tym drogą telekomunikacyjną, przesy-

łanie środkami elektronicznymi informacji dotyczących inwestycji kapitałowych, usługi zabezpieczenia elektronicznego transferu środków finansowych/pieniężnych i transakcji on-line, obsługa rozliczeń i rejestracji, odpłatne udostępnianie osobom trzecim urządzeń biurowych, automatów do sprzedaży i ich części w drodze leasingu, użyczenia, dzierżawy, **38** usługi telekomunikacyjne stacjonarne, komórkowe, przez Internet, Intranet, ekstranet i za pośrednictwem urządzeń mobilnych, usługi transmisji danych, usługi teleinformatyczne, dostarczanie publikacji elektronicznych on-line oraz dostarczanie on-line wiadomości i każdego rodzaju informacji także w formie dźwięku i obrazu, usługi nagrywania, transkrypcji, transformacji, kompozycji, kompilacji informacji, obrazu wizualnego, informacji audio, grafiki, danych, z wykorzystaniem radia, urządzeń telekomunikacyjnych, mediów elektronicznych lub Internetu, usługi agencji informacyjnej, prasowej i domu mediowego, emisja radiowa i telewizyjna, przesyłanie, dystrybucja i transmisja sygnałów i programów telewizyjnych, radiowych, telekomunikacyjnych przez bezprzewodową i/lub kablową sieć cyfrową i analogową, włącznie z operacjami on-line i off-line, także przez komputer, transmisja satelitarna dźwięku i obrazu, nadawanie, rozpowszechnianie i transmisja obrazu wizualnego, informacji audio, grafiki, danych i innych informacji, z wykorzystaniem radia, urządzeń telekomunikacyjnych, mediów elektronicznych lub Internetu, poczta elektroniczna, ogłoszenia elektroniczne, usługi nagrywania, transkrypcji, transformacji, kompozycji, kompilacji informacji wykorzystywanych przy przesyłaniu elektronicznym.

(111) **256943** (220) 2012 04 03 (210) 399004
 (151) 2013 06 17 (441) 2012 07 16
 (732) WYBOROWA SPÓŁKA AKCYJNA, Poznań, PL.
 (540)

KORZYSTAJ Z ALKOHOLU ODPOWIEDZIALNIE

(531) 11.3.1, 27.5.1
 (510), (511) **33** napoje alkoholowe.

(111) **256944** (220) 2012 04 04 (210) 399014
 (151) 2013 06 17 (441) 2012 07 16
 (732) HH POLAND SPÓŁKA AKCYJNA, Gliwice, PL.
 (540)



Kolor znaku: niebieski, zielony, żółty, biały, szary, różowy
 (531) 2.5.1, 2.5.3, 5.5.19, 5.5.20, 5.5.22, 6.19.1, 6.19.11, 27.5.1, 29.1.15
 (510), (511) **28** zabawki, maskotki pluszowe, lalki, lalki zginalne i lalki miękkie, akcesoria dla lalek, zestawy zabawkowe dla dzieci.

(111) **256945** (220) 2012 04 17 (210) 399506
 (151) 2013 06 17 (441) 2012 07 30
 (732) Unilever N.V., Rotterdam, NL.
 (540) ALLNEUTRAL

(510), (511) **03** detergenty; środki wybielające i inne substancje stosowane w praniu; preparaty do pielęgnacji tkanin, preparaty zmiękczające do tkanin; preparaty do usuwania plam; preparaty dezodorizujące i odświeżające do odzieży; mydła do rozjaśniania tkanin, preparaty do prania ręcznego odzieży i tkanin; krochmale; środki do czyszczenia, polerowania, szorowania i ścierania; preparaty do mycia naczyń; płyny do mycia naczyń; chusteczki nasączone preparatami i substancjami do czyszczenia i polerowania; mydła; środki do mycia rąk i ciała; perfumy, wody toaletowe, wody po goleniu, wody kolońskie; olejki eteryczne; dezodoranty i antyperspiranty do użytku osobistego; preparaty do pielęgnacji skóry głowy i włosów; szampony i odżywki; koloryzatory do włosów; produkty do stylizacji włosów; pasty do zębów; płyny do płukania jamy ustnej nie przeznaczone do celów medycznych; preparaty do pielęgnacji jamy ustnej i zębów; nie lecznicze preparaty toaletowe; preparaty do kąpieli i pod prysznic;

preparaty do pielęgnacji skóry; olejki, kremy, maści, toniki i lotiony do skóry; preparaty do golenia; preparaty przed i po goleniu; preparaty do depilacji; preparaty do opalania oraz do ochrony przed słońcem; kosmetyki; preparaty do makijażu i preparaty do usuwania makijażu; wazelina; preparaty do pielęgnacji ust; talk; wata, bawełniane patyczki kosmetyczne; waciki, chusteczki higieniczne i kosmetyczne; wstępnie zwilżone lub nasączone oczyszczające waciki lub chusteczki; maseczki kosmetyczne, maseczki do twarzy, mydła lecznicze; mydła i żele dezynfekujące; preparaty do czyszczenia, pielęgnacji, upiększania i leczenia skóry, skóry głowy i włosów, **05** środki dezynfekujące; środki sanitarne; środki do likwidacji robactwa, owadów i szkodników; środki grzybobójcze; środki zarodnikobójcze; środki bakteriobójcze; środki pasożytoobójcze; algicydy; środki owadobójcze; chwastobójcze; dezodoranty inne niż do użytku osobistego; odświeżacze do powietrza; środki odstraszające owady; środki antyseptyczne; materiały do czyszczenia impregnowane środkami odkażającymi; środki dezynfekujące [inne niż mydło dezynfekujące] do użytku domowego; środki dezynfekcyjne impregnowane w chusteczkach, **16** jednorazowe produkty dla niemowląt i dzieci, pieluchy jednorazowe, jednorazowe wkłady do pieluch; pieluchomajtki wykonane głównie z papieru; jednorazowe chusteczki, w tym chusteczki higieniczne, **21** nieelektryczne narzędzia i materiały, wszystkie do celów czyszczących; ściereczki do sprzątania, odkurzania i polerowania; impregnowane ściereczki do czyszczenia, odkurzania i polerowania; urządzenia dozujące; szczotki; materiały do szorowania lub czyszczenia, gąbki i wycieraczki.

(111) **256946** (220) 2012 04 17 (210) 399508
 (151) 2013 06 17 (441) 2012 07 30
 (732) GÓRZYŃSKI ANDRZEJ P.H.U.P. MALEXIM, Warszawa, PL.
 (540)

CORIMAL

Kolor znaku: biały, czerwony
 (531) 27.5.1, 29.1.12
 (510), (511) **02** środki antykorozyjne, emalie, lakiery, farby.

(111) **256947** (220) 2012 04 17 (210) 399509
 (151) 2013 06 17 (441) 2012 07 30
 (732) Unilever N.V., Rotterdam, NL.
 (540)



(531) 24.17.5, 26.2.7, 27.5.1
 (510), (511) **03** detergenty, środki wybielające i inne substancje stosowane w praniu, preparaty do pielęgnacji tkanin, preparaty zmiękczające do tkanin, preparaty do usuwania plam, preparaty dezodorizujące i odświeżające do odzieży, mydła do rozjaśniania tkanin, preparaty do prania ręcznego odzieży i tkanin, krochmale, środki do czyszczenia, polerowania, szorowania i ścierania, preparaty do mycia naczyń, płyny do mycia naczyń, chusteczki nasączone preparatami i substancjami do czyszczenia i polerowania, mydła, środki do mycia rąk i ciała, perfumy, wody toaletowe, wody po goleniu, wody kolońskie, olejki eteryczne, dezodoranty i antyperspiranty do użytku osobistego, preparaty do pielęgnacji skóry głowy i włosów, szampony i odżywki, koloryzatory do włosów, produkty do stylizacji włosów, pasty do zębów, płyny do płukania jamy ustnej nie przeznaczone do celów medycznych, preparaty do pielęgnacji jamy ustnej i zębów, nie lecznicze preparaty toaletowe, preparaty do kąpieli i pod prysznic, preparaty do pielęgnacji skóry, olejki, kremy, maści, toniki i lotiony do skóry, preparaty do golenia, preparaty przed i po goleniu, preparaty do depilacji, preparaty do opalania oraz do ochrony przed słońcem, kosmetyki, preparaty do makijażu i preparaty do usuwania makijażu, wazelina, preparaty do pielęgnacji ust, talk, wata, baweł-

niane patyczki kosmetyczne, waciki, chusteczki higieniczne i kosmetyczne, wstępnie zwilżone lub nasączone oczyszczające waciki lub chusteczki, maseczki kosmetyczne, maseczki do twarzy, mydła lecznicze, mydła i żele dezynfekujące, preparaty do czyszczenia, pielęgnacji, upiększania i leczenia skóry, skóry głowy i włosów, **05** środki dezynfekujące, środki sanitarne, środki do likwidacji robactwa, owadów i szkodników, środki grzybobójcze, środki zarodnikobójcze, środki bakteriobójcze, środki pasożytoobójcze, algicydy, środki owadobójcze, chwastobójcze, dezodoranty inne niż do użytku osobistego, odświeżacze do powietrza, środki odstraszające owady, środki antyseptyczne, materiały do czyszczenia impregnowane środkami odkażającymi, środki dezynfekujące [inne niż mydło dezynfekujące] do użytku domowego, środki dezynfekcyjne impregnowane w chusteczkach, **16** jednorazowe produkty dla niemowląt i dzieci, pieluchy jednorazowe, jednorazowe wkłady do pieluch, pieluchomajtki wykonane głównie z papieru, jednorazowe chusteczki, w tym chusteczki higieniczne, **21** nieelektryczne narzędzia i materiały, wszystkie do celów czyszczących, ściereczki do sprzątania, odkurzania i polerowania, impregnowane ściereczki do czyszczenia, odkurzania i polerowania, urządzenia dozujące, szczotki, materiały do szorowania lub czyszczenia, gąbki i wycieraczki.

(111) **256948** (220) 2012 04 18 (210) 399531
(151) 2013 06 11 (441) 2012 07 30

(732) Abbott Diabetes Care Inc., Alameda, US.

(540) FREESTYLE XIDO PLUS

(510), (511) **10** systemy do monitorowania poziomu stężenia glukozy i stężenia ciał ketonowych we krwi; glukometry; czujniki stężenia glukozy we krwi; urządzenia do pomiaru poziomu stężenia ciał ketonowych we krwi; czujniki stężenia ciał ketonowych we krwi.

(111) **256949** (220) 2012 04 18 (210) 399532
(151) 2013 06 11 (441) 2012 07 30

(732) Abbott Diabetes Care Inc., Alameda, US.

(540) FREESTYLE XIDO NEO

(510), (511) **10** systemy do monitorowania poziomu stężenia glukozy i stężenia ciał ketonowych we krwi; glukometry; czujniki stężenia glukozy we krwi; urządzenia do pomiaru poziomu stężenia ciał ketonowych we krwi; czujniki stężenia ciał ketonowych we krwi.

(111) **256950** (220) 2012 04 23 (210) 399675
(151) 2013 05 27 (441) 2012 07 30

(732) OKRĘGOWA SPÓŁDZIELNIA MLECZARSKA TOP-TOMYŚL, Nowy Tomyśl, PL.

(540) TOP TOMYŚL

(510), (511) **29** biało spożywcze, bita śmietana, masło, masło arahidowe, masło kakaowe, mleczne produkty, mleko, napoje mleczne z przewagą mleka, serwatka, sery, śmietana.

(111) **256951** (220) 2012 04 23 (210) 399709
(151) 2013 06 12 (441) 2012 07 30

(732) ALFACO POLSKA SPÓŁKA Z OGRANICZONĄ ODPOWIEDZIALNOŚCIĄ, Wrocław, PL.

(540)



Kolor znaku: ciemnoniebieski, jasnoniebieski, szary

(531) 1.15.15, 26.3.1, 26.3.16, 27.5.1, 29.1.13

(510), (511) **11** urządzenia do oświetlania, ogrzewania, wytwarzania pary, gotowania, chłodzenia, suszenia, wentylacji, zaopatrzenia w wodę oraz instalacje sanitarne.

(111) **256952** (220) 2012 04 23 (210) 399713
(151) 2013 06 12 (441) 2012 07 30

(732) ZAKŁADY PIWOWARSKIE GŁUBCZYCE SPÓŁKA AKCYJNA, Głubczyce, PL.

(540)



Kolor znaku: biały, czarny, czerwony, srebrny, szary, złoty

(531) 19.19.0, 25.7.1, 25.7.6, 27.5.1, 29.1.15

(510), (511) **32** piwo.

(111) **256953** (220) 2012 04 27 (210) 399886

(151) 2013 06 10 (441) 2012 07 30

(732) PRZEDSIĘBIORSTWO ENERGETYCZNE ESV SPÓŁKA AKCYJNA, Siechnice, PL.

(540)



Kolor znaku: ciemnoniebieski, jasnoniebieski, czerwony

(531) 26.1.1, 26.11.1, 27.5.1, 29.1.13

(510), (511) **04** energia elektryczna, paliwo gazowe, **09** instalacje elektryczne, **37** instalowanie i naprawa urządzeń elektrycznych, instalacja, konserwacja i naprawa maszyn, **39** dystrybucja prądu elektrycznego, dystrybucja energii, **40** wytwarzanie energii.

(111) **256954** (220) 2012 04 27 (210) 399926

(151) 2013 06 11 (441) 2012 07 30

(732) JĘŚIAK ROBERT PRZEDSIĘBIORSTWO PRODUKCYJNO HANDLOWO USŁUGOWE PLANTIS, Łódź, PL.

(540)



Kolor znaku: biały, jasnozielony, zielony

(531) 5.3.11, 5.3.13, 5.3.14, 25.7.25, 26.11.2, 27.5.1, 29.1.12

(510), (511) **31** rośliny wodne, żywe kwiaty, krzewy.

(111) **256955** (220) 2012 04 27 (210) 399936

(151) 2013 06 11 (441) 2012 07 30

(732) PROFIS SPÓŁKA JAWNA ELŻBIETA SZLENDAK, ZENON SZLENDAK, Klembów, PL.

(540)



SPECIAL ONE

Kolor znaku: biały, fioletowy, jasnoniebieski, jasnoszary, niebieski, srebrny, szary

(531) 5.3.11, 5.3.13, 26.1.1, 26.11.3, 26.11.13, 27.5.1, 29.1.15

(510), (511) **03** mydła, środki perfumeryjne, olejki eteryczne, kosmetyki, środki do czyszczenia zębów; preparaty do pielęgnacji włosów, w tym: płyny, balsamy, fluidy, kremy, żele, pasty, odżywki, płukanki, pianki, lotiony, woski, brylantyny, oliwki, jedwabie, gumy i kleje do włosów, rozjaśniacze i nabłyszczacze do włosów, szampony, farby i lakiery do włosów, w tym szampony, farby i lakiery koloryzujące, płyny do trwałej ondulacji, utrwalacze do trwałej ondulacji, woda utleniona w kremie.

(111) **256956** (220) 2012 04 30 (210) 399992
(151) 2013 06 12 (441) 2012 08 13
(732) KRUCZEK MAŁGORZATA DRUKARNIA UNIDRUK, Kraków, PL.
(540) UNIDRUK

(111) **256957** (220) 2012 05 10 (210) 400241
(151) 2013 04 26 (441) 2012 08 13
(732) GMINA WROCLAW, Wrocław, PL.
(540)

URBANCARD

Kolor znaku: szary, czarny

(531) 26.4.2, 27.5.1, 29.1.12

(510), (511) **09** karty magnetyczne kodowane, karty z układem scalonym lub mikroprocesorem stykowe i bezstykowe, karty do realizacji płatności na rzecz określonych podmiotów, karty do dokonywania przedpłat, karty ID dla firm, szkół i uczelni (karty identyfikacyjne, karty dostępu, dzienniki lekcyjne elektroniczne) interfejsy, programy komputerowe (software ładowalny), programy komputerowe sterujące nagrane, **35** pozyskiwanie informacji do komputerowych baz danych, komputerowe zarządzanie plikami, systematyzacja danych do komputerowych baz danych, zarządzanie zbiorami informatycznymi, **41** organizacja wystaw z dziedziny kultury lub edukacji, usługi dystrybucji biletów, usługi dystrybucji wejściówek w formie elektronicznej, usługi informacji o edukacji w formie elektronicznej, usługi informacji z dziedziny kultury, sportu lub rekreacji w formie elektronicznej.

(111) **256958** (220) 2012 05 10 (210) 400243
(151) 2013 04 26 (441) 2012 08 13
(732) GMINA WROCLAW, Wrocław, PL.
(540)

URBANCARD
WROCLAWSKA KARTA MIEJSKA

Kolor znaku: szary, czarny

(531) 26.4.2, 27.5.1, 29.1.12

(510), (511) **09** karty magnetyczne kodowane, karty z układem scalonym lub mikroprocesorem stykowe i bezstykowe, karty do realizacji płatności na rzecz określonych podmiotów, karty do dokonywania przedpłat, karty ID dla firm, szkół i uczelni (karty identyfikacyjne, karty dostępu, dzienniki lekcyjne elektroniczne) interfejsy, programy komputerowe (software ładowalny), programy komputerowe sterujące nagrane, **35** pozyskiwanie informacji do komputerowych baz danych, komputerowe zarządzanie plikami, systematyzacja danych do komputerowych baz danych, zarządzanie zbiorami informatycznymi, **41** organizacja wystaw z dziedziny kultury lub edukacji, usługi dystrybucji biletów, usługi dystrybucji wejściówek w formie elektronicznej, usługi informacji o edukacji w formie elektronicznej, usługi informacji z dziedziny kultury, sportu, rekreacji w formie elektronicznej.

(111) **256959** (220) 2012 05 28 (210) 400941
(151) 2013 06 17 (441) 2012 09 10
(732) FIRMA BRACIA URBANEK ANDRZEJ I JACEK URBANEK SPÓŁKA JAWNA, Łowicz, PL.

(540)



Kolor znaku: czerwony, biały

(531) 5.3.11, 5.3.13, 26.1.2, 27.5.1, 29.1.12

(510), (511) **29** warzywno-salatkowe, warzywa konserwowane, korniszony, grzyby konserwowane, kompoty, ogórki kiszane, oliwki konserwowane, powidła, **30** sosy.

(111) **256960** (220) 2012 03 06 (210) 397669
(151) 2013 06 13 (441) 2012 06 18
(732) OLIMP LABORATORIES SPÓŁKA Z OGRANICZONĄ ODPOWIEDZIALNOŚCIĄ, Nagawczyna, PL.
(540)

Amok

Kolor znaku: czarny, czerwony, biały

(531) 27.5.1, 27.5.2, 27.5.17, 29.1.13

(510), (511) **03** kosmetyki wspomagające odchudzanie i codzienną pielęgnację ciała, perfumy i środki perfumeryjne, wody toaletowe, wody kolońskie, wody zapachowe, dezodoranty, antyperspiranty, olejki eteryczne, kremy, niemedyczne maści do celów kosmetycznych, maseczki kosmetyczne, mleczka kosmetyczne, talk kosmetyczny, mydła, szaszetki zapachowe, kosmetyki do pielęgnacji włosów, **05** leki dla ludzi, leki pomocnicze i wspierające, leki w płynie, maści do celów farmaceutycznych, leki przeciw zaporciom, leki uspokajające, środki przeczyszczające, środki przeciwbólowe, bandaże higieniczne, gaza opatrunkowa, gazy dla celów medycznych, gąbka do ran, plastry do celów medycznych, balsamy do celów leczniczych, preparaty terapeutyczne do kąpieli, preparaty chemiczno-farmaceutyczne, bakteriologiczne, bakteryjne i biologiczne preparaty do celów medycznych, enzymy do celów farmaceutycznych i medycznych, substancje dietetyczne do celów leczniczych, artykuły spożywcze dla niemowląt, środki odkażające, środki sanitarne do celów leczniczych, **16** gazety, czasopisma, katalogi, książki, albumy, broszury, plakaty, prospekty, foldery, **29** koncentraty i odżywki wysokobiałkowe wzbogacone witaminami, solami mineralnymi i aminokwasami produkty mleczne, mleko, jogurty, kefir, sery, proteiny mleczne, serwatki, napoje mleczne lub z przewagą mleka, białka jajek, proteiny spożywcze, ekstrakty mięsne, konserwowane, suszone i gotowane owoce i warzywa, oleje i tłuszcze jadalne, **30** koncentraty i odżywki węgłowodanowe i wysokoenergetyczne wzbogacone witaminami i solami mineralnymi, pieczywo, pieczywo specjalne, pieczywo dietetyczne, płatki śniadaniowe, w tym: muesli, płatki kukurydziane, płatki owsiane, otręby, produkty mączne, produkty zbożowe, napoje kawowe i czekoladowe, mąka sojowa, **32** napoje bezalkoholowe wzbogacone witaminami i minerałami, napoje serwatkowe, napoje izotoniczne, napoje z soków owocowych, nektary owocowe, napoje proteinowe, napoje węgłowodanowe i energetyczne napoje bezalkoholowe, aperitify bezalkoholowe, wyciągi z owoców, ekstrakty owocowe bezalkoholowe, woda gazowana i mineralna, soki, syropy do napojów, napoje serwatkowe, soki owocowe i warzywno, **35** zgrupowanie na rzecz osób trzech różnych towarów obejmujących: kosmetyki dla sportowców, kosmetyki wspomagające odchudzanie i codzienną pielęgnację ciała, perfumy i środki perfumeryjne, wody toaletowe, wody kolońskie, wody zapachowe, dezodoranty, antyperspiranty, olejki eteryczne, kremy, maści, maseczki kosmetyczne, mleczka kosmetyczne, talk kosmetyczny, mydła, mieszaniny zapachowe, preparaty do golenia i depilacji, kosmetyki do opalania, szampony, sole kąpielowe, kosmetyki do pielęgnacji włosów, środki do czyszczenia zębów, leki dla ludzi, leki pomocnicze i wspierające, leki w płynie, maści do celów farmaceutycznych, leki przeciw zaporciom, leki uspokajające, środki przeczyszczające, środki przeciwbólowe, preparaty medyczne na porost włosów, zioła lecznicze, hormony do celów medycznych, materiały opatrunkowe, bandaże higieniczne, bandaże

opatrunkowe, gaza opatrunkowa, gazy dla celów medycznych, gąbka do ran, plastry do celów medycznych, balsamy do celów leczniczych, preparaty terapeutyczne do kąpiei, preparaty chemiczno-farmaceutyczne, bakteriologiczne, bakteryjne i biologiczne preparaty do celów medycznych, enzymy do celów farmaceutycznych i medycznych, sole do kąpiei mineralnych, substancje dietetyczne do celów leczniczych, artykuły spożywcze dla niemowląt, środki odkażające, środki sanitarne do celów leczniczych, odżywki wzmacniające zawierające preparaty parafarmaceutyczne stosowane profilaktycznie i dla rekonwalescentów, gazety, czasopisma, katalogi, książki, albumy, broszury, plakaty, prospekty, foldery, artykuły odzieżowe, zwłaszcza odzież i bielizna sportowa, produkty mleczne, mleko, jogurty, kefiry, sery, proteiny mleczne, serwatki, napoje mleczne lub z przewagą mleka, białka jajek, proteiny spożywcze, ekstrakty mięsne, konserwowane, suszone i gotowane owoce i warzywa, oleje i tłuszcze jadalne, koncentraty i odżywki wysokobiałkowe wzbogacone witaminami, solami mineralnymi i aminokwasami, pieczywo, pieczywo specjalne, pieczywo dietetyczne, mieszanki śniadaniowe, w tym: muesli, płatki kukurydziane, płatki owsiane, otręby, produkty mączne, produkty zbożowe, napoje kawowe i czekoladowe, soja, koncentraty i odżywki węglowodanowe i wysokoenergetyczne wzbogacone witaminami i solami mineralnymi, napoje bezalkoholowe, aperitify bezalkoholowe, wyciągi z owoców, ekstrakty owocowe bezalkoholowe, woda gazowana i mineralna, soki, syropy do napojów, napoje serwatkowe, napoje z soków owoców, nektary owocowe, napoje proteinowe i węglowodanowe, napoje bezalkoholowe wzbogacone witaminami i solami mineralnymi, soki owocowe i warzywne, pozwalające nabywcy wygodnie je oglądać i kupować w sklepach, hurtowniach oraz na stronie internetowej, sprzedaż towarów za pośrednictwem sklepu internetowego, usługi reklamowe i marketingowe, **44** informacja i doradztwo dotyczące pielęgnacji zdrowia; porady w zakresie diety, informacja i doradztwo dotyczące pielęgnacji zdrowia i urody oraz stosowania produktów temu służących.

(111) **256961** (220) 2012 06 14 (210) 401553
 (151) 2013 06 17 (441) 2012 09 24
 (732) NATUR PRODUKT ZDROWIT SPÓŁKA Z OGRANICZONĄ
 ODPOWIEDZIALNOŚCIĄ, Warszawa, PL.
 (540)

ГРИПОВИТА

(531) 28.5
 (510), (511) **05** preparaty farmaceutyczne, leki do celów medycznych, preparaty dietetyczne dla celów leczniczych, preparaty witaminowe i lecznicze, preparaty mineralne, napoje do celów leczniczych, zioła lecznicze, **32** napoje bezalkoholowe, koncentraty napojów.

(111) **256962** (220) 2012 06 15 (210) 401586
 (151) 2013 06 10 (441) 2012 09 24
 (732) ZAKŁAD PRODUKCJI CUKIERNICZEJ BARBARA LUIJKX
 SPÓŁKA Z OGRANICZONĄ ODPOWIEDZIALNOŚCIĄ, Łatkowo, PL.
 (540)



Kolor znaku: biały, ciemnobrązowy, czerwony, szary
 (531) 5.3.6, 9.1.10, 26.1.1, 26.1.2, 26.11.1, 26.13.25, 27.5.1, 29.1.14
 (510), (511) **29** pasty z owoców, zagęszczone przeciery owocowe, konserwowane i mrożone owoce, koncentraty spożywcze, **30** herbatniki, suchary, ciastka i ciasteczka o przedłużonej trwałości, kakao, czekolady i wyroby czekoladowe, wyroby cukiernicze i marcepanowe, dekoracje czekoladowe i cukiernicze, polewy czekoladowe, polewy cukiernicze, pasty z orzechów laskowych, pasty z orzechów włoskich, pasty z migdałów, kremy i nadzienia cukiernicze, masy cukrowe, masy marcepanowe, **32** zagęszczone soki owocowe, nektary owocowe, **35** zgrupowanie na rzecz osób trzecich takich towarów jak: czekolady i wyroby czekoladowe; wyroby cukiernicze i marcepanowe; dekoracje czekoladowe i cukiernicze; pasty z owoców, pasty

orzechowe (z orzecha laskowego i włoskiego) i pasty z migdałów; koncentraty spożywcze, cukier, kakao, kawa, herbata, soki, owoce, nektary, wyroby mleczarskie, jaja, oleje i tłuszcze roślinne, pozwalające nabywcy je oglądać i kupować w hurtowni i/lub w sklepie, **39** magazynowanie, składowanie i przechowywanie towarów, usługi transportowe, usługi wynajmu pomieszczeń (magazynów), **41** pozaszkolne formy kształcenia w zakresie cukiernictwa i cateringu.

(111) **256963** (220) 2012 09 07 (210) 404582
 (151) 2013 06 17 (441) 2012 12 17
 (732) MROCHEŃ WOJCIECH PRZEDSIĘBIORSTWO PRODUKCYJNO-
 HANDLOWE LIMAK, Częstochowa, PL.
 (540)



Kolor znaku: czerwony, szary

(531) 18.1.19, 27.5.1, 29.1.12
 (510), (511) **12** amortyzatory zawieszenia w pojazdach, resory i sprężyny amortyzujące do pojazdów, bagażniki do pojazdów, siatki bagażowe do pojazdów, wózki bagażowe, wózki dziecięce, wózki golfowe, koła pojazdów, kółka samonastawne do wózków, foteliki bezpieczeństwa dla dzieci do pojazdów, obręcze kół pojazdów, opony do pojazdów, pokrowce na pojazdy, podwozia pojazdów, pokrycia wózków dziecięcych spacerowych, wózki spacerowe dziecięce, pokrycia wózków dziecięcych, szprychy kół pojazdów, budki do wózków dziecięcych, wózki na zakupy, kosze przystosowane do wózków dziecięcych, elementy konstrukcyjne do wózków dziecięcych i spacerowych, **18** nosidełka do noszenia dzieci, parasole, parasolki, plecaki, siatki na zakupy, torby na kółkach, torby podróżne na ubranie, torby na zakupy, torby podróżne, torby turystyczne, torby plażowe, **28** domki dla lalek, wózki dla lalek, zabawki, huśtawki, klocki jako zabawki, ubranka dla lalek, łóżka dla lalek, ozdoby choinkowe z wyjątkiem artykułów oświetleniowych i słodyczy, przyrządy do ćwiczeń fizycznych, sanki, choinki z materiałów syntetycznych, stojaki do choinek, **35** agencje importowo-eksportowe, reklama za pośrednictwem sieci komputerowej, reklamy, rozpowszechnianie ogłoszeń reklamowych, usługi zaopatrzenia osób trzecich jako zakupy produktów usług dla innych przedsiębiorstw, zgrupowanie na rzecz osób trzecich różnych towarów pozwalające nabywcy wygodnie oglądać i kupować te towary na stronie internetowej dotyczącej sprzedaży wózków dziecięcych, elementów do wózków, fotelików bezpieczeństwa dla dzieci, toreb, galanterii, zabawek i towarów dla dzieci, zgrupowanie na rzecz osób trzecich różnych towarów pozwalające nabywcy wygodnie oglądać i kupować te towary w sklepie i hurtowni z wózkami dziecięcymi, elementami do wózków, fotelikami bezpieczeństwa dla dzieci, torbami, galanterią, zabawkami, towarami dla dzieci.

(111) **256964** (220) 2008 01 12 (210) 335156
 (151) 2013 05 09 (441) 2008 04 14
 (732) Beauty In Sp. z o.o., Łódź, PL.
 (540)



Kolor znaku: czarny, różowy i jego odcienie

(531) 2.9.14, 2.9.25, 27.5.1, 29.1.12
 (510), (511) **35** organizowanie targów w celach handlowych lub reklamowych, usługi w zakresie reklamy, usługi w zakresie dostarczania informacji handlowych.

(111) **256965** (220) 2008 11 21 (210) 348929
 (151) 2013 06 17 (441) 2009 03 02
 (732) Zakłady Przemysłu Cukierniczego MIESZKO Spółka Akcyjna,
 Warszawa, PL.

(540)



Kolor znaku: biały, pomarańczowy, jasnopomarańczowy, żółty, zielony, jasnozielony, niebieski, granatowy, różowy, czerwony, fioletowy, czarny

(531) 3.1.14, 4.5.5, 25.1.15, 27.5.1, 29.1.15

(510), (511) **30** wyroby cukiernicze i słodczyce.(111) **256966** (220) 2010 12 17 (210) 379098

(151) 2013 03 28 (441) 2011 03 28

(732) AGRECOL SPÓŁKA Z OGRANICZONĄ ODPOWIEDZIALNOŚCIĄ, Mieszary, PL.

(540)



Kolor znaku: zielony

(531) 26.13.25, 27.5.1, 29.1.3

(510), (511) **05** insektycydy do użycia w domostwach, pomieszczeniach gospodarczych i gospodarskich, obiektach gastronomicznych oraz budynkach użyteczności publicznej.(111) **256967** (220) 2011 10 25 (210) 391995

(151) 2013 06 04 (441) 2012 01 30

(732) PRZEDSIĘBIORSTWO INTERMAG SPÓŁKA Z OGRANICZONĄ ODPOWIEDZIALNOŚCIĄ, Osiek, PL.

(540) ACTIVE GREEN

(510), (511) **01** jedno- i wieloskładnikowe nawozy dla rolnictwa, ogrodnictwa, leśnictwa, koncentraty nawozowe, nawozy i preparaty nawozowe z mikroelementami, nawozy w formie stałej, nawozy w formie zawiesin, nawozy w formie cieczy, nawozy doglebowe, nawozy do nawożenia dolistnego, nawozy dla roślin doniczkowych, nawozy i preparaty nawozowe dla hobbistów i gospodarstw domowych; humus, torf, kompost, gnojowica, nawozy pochodzenia naturalnego, mieszaniny nawozów sztucznych i nawozów pochodzenia naturalnego; substancje i preparaty do regulacji odczynu gleby, substancje i preparaty do regulacji odczynu podłoża w rozmnażaniu i uprawie roślin, substancje i preparaty do regulacji odczynu roztworów i zawiesin nawozowych; substancje i preparaty do regulacji wzrostu i rozwoju roślin, stymulatory kiełkowania nasion, stymulatory wzrostu roślin; substancje i preparaty do nabliższczenia liści; substancje i preparaty do powlekania kwiatów, owoców i warzyw; środki poprawiające właściwości gleby, adiuwanty, dodatki biostymulujące do nawozów, środków ochrony roślin i innych agrochemikaliów oraz substancje i preparaty pomocnicze dla rolnictwa, leśnictwa i ogrodnictwa zaliczane do towarów tej klasy, **05** środki ochrony roślin, środki owadobójcze, odstraszające owady, przeciw szkodnikom, chwastobójcze, grzybobójcze, bakterio-bójcze; preparaty witaminowe do celów leczniczych i profilaktycznych stosowane w rolnictwie, ogrodnictwie, leśnictwie; antybiotyki stosowane w rolnictwie, ogrodnictwie, leśnictwie.

(111) **256968** (220) 2011 11 09 (210) 392632

(151) 2013 03 29 (441) 2012 02 13

(732) DESLAY SPÓŁKA Z OGRANICZONĄ ODPOWIEDZIALNOŚCIĄ, Katowice, PL.

(540) Studencko

(510), (511) **09** oprogramowanie komputerowe, nagrane; programy komputerowe; programy komputerowe nagrane, **35** komputerowe zarządzanie plikami; pozyskiwanie danych do komputerowych baz danych; rozpowszechnianie ogłoszeń reklamowych; systematyzacja danych komputerowych baz danych; wynajmowanie przestrzeni reklamowej, wyszukiwanie informacji w plikach komputerowych dla osób trzecich; wyszukiwanie w komputerowych bazach danych; zarządzanie zbiorami informatycznymi, **38** poczta elektroniczna; przesyłanie informacji; przesyłanie informacji tekstowej i obrazowej za pomocą komputera; przydzielanie dostępu do baz danych; udostępnianie internetowego forum dyskusyjnego; usługi ogłoszeń elektronicznych, **41** edukacja; fotografowanie; informacja o edukacji; informacja o imprezach rozrywkowych; informacja o rekreacji; instruktáže; nocne kluby; obsługa gier w systemie on-line; organizowanie i prowadzenie koncertów; organizowanie obozów sportowych; organizowanie obozów wakacyjnych; udostępnianie publikacji elektronicznych on-line, nie do pobierania z sieci komputerowych; usługi klubowe; usługi związane z organizowaniem i obsługą dyskotek, **42** aktualizacja oprogramowania komputerowego; elektroniczna konwersja danych lub programów; instalacja oprogramowania komputerowego; konwersja danych lub dokumentów na formę elektroniczną; projektowanie oprogramowania komputerowego; projektowanie systemów komputerowych; tworzenie i utrzymywanie stron internetowych dla osób trzecich; wynajmowanie zasobów serwerów; wypożyczanie serwerów.

(111) **256969** (220) 2011 11 29 (210) 393447

(151) 2013 05 14 (441) 2012 03 12

(732) WYDAWNICTWO BAUER POLSKA SPÓŁKA Z OGRANICZONĄ ODPOWIEDZIALNOŚCIĄ, Warszawa, PL.

(540) Krzyżówki z kryminałem

(510), (511) **09** urządzenia do przetwarzania informacji, aparatura do rejestracji dźwięku, aparatura radiotelefoniczna, aparaty do fototelegrafii, aparaty do nauczania, aparaty fotograficzne, aparaty kinematograficzne, aparaty radiowe, aparaty telefoniczne, aparaty telewizyjne, aparaty video, mikroprocesory komputerowe, procesory jako centralne jednostki przetwarzania, procesory tekstu, procesory, cyklotrony, czytniki, czytniki kodów kreskowych, czytniki znaków optycznych, optyczne nośniki danych, drukarki komputerowe, dyktafony, dyski magnetyczne, dyski do rejestracji dźwięku, dyskietki, dyski kompaktowe audio-wideo, płyty CD, płyty CD z zapisanymi plikami w formacie MP3, MP4, płyty DVD, dyski optyczne, dyski obliczeniowe, pamięci komputerowe, dystrybutory dysków, etykiety na twardych elektronicznych, filmy naświetlone, filmy animowane, hologramy, interfejsy komputerowe, kamery filmowe, kamery video zespolone z magnetofonem, kamery wizyjne, karty inteligentne z obwodami scalonymi zintegrowanymi, karty magnetyczne do identyfikacji osób, karty magnetyczne kodowane, kodery magnetyczne, komputerowe urządzenia peryferyjne, komputery, komputery przenośne, komputery przystosowane do odbioru sygnału telewizyjnego, laptopy, lasery nie do celów medycznych, lornetki, lunety, lunety optyczne, lupy optyczne, magnetofony taśmowe, magnetyczne nośniki informacji, maszty antenowe do telefonii bezprzewodowej, maszty do łączności radiowej, modemy, myszy komputerowe, monitory obrazowe video, napędy dyskowe, monitory-hardware komputerowe, monitory-programy komputerowe, nośniki danych magnetyczne, nośniki do rejestracji dźwięku, notesy elektroniczne, obwody drukowane, obwody scalone, odbiorniki audio-i wideo, odbiorniki radiowe, odtwarzacze kaset, odtwarzacze płyt kompaktowych, optyczne nośniki informacji, odtwarzacze osobiste stereo, plotery, chipy, płyty akustyczne, płyty fonograficzne, programy gier komputerowych, programy komputerowe jako software ładowalny, programy komputerowe nagrane, programy komputerowe pozwalające użytkownikom telewizji na oglądanie lub zakup towarów za pośrednictwem wybranych telewizyjnych kanałów cyfrowych, programy komputerowe do obsługi telewizji interaktywnej, przezrocza fotograficzne, publikacje elektroniczne w postaci modułów ładowalnych, skanery komputerowe, software oprogramowanie stałe dla komputerów nagrane, stacje taśm magnetycznych informatyczne,

jednostki taśm magnetycznych informatyczne, sterowniki informatyczne, sterujące programy komputerowe systemu operacyjnego nagrane, taśmy do nagrywania dźwięku, taśmy magnetyczne, taśmy wideo, telefony przenośne, telefony przenośne działające w systemie telefonii komórkowej, karty telefoniczne do automatów i telefonów komórkowych, karty SIM, translatory elektroniczne kieszonkowe, urządzenia do montażu filmów kinematograficznych, urządzenia do nawigacji dla pojazdów, urządzenia do nawigacji satelitarnej, urządzenia/aparaty do odbioru przekazu kablowego, satelitarne go i światłowodowego, urządzenia do nadawania, przekazywania i odbierania działające w systemie telefonii komórkowej, urządzenia współpracujące z komputerami w zakresie przekazywania dźwięku i obrazu, urządzenia nadawcze telefoniczne, urządzenia do wzmacniania dźwięku, tablice ogłoszeń elektroniczne, kasety audio-wideo, kasety wideo z gramami, wideofony, neony reklamowe, zestawy do odbioru telewizji, dekodery, zestawy zawierające dekodery i przeglądarkę/przełęczarkę interaktywną kanałów telewizyjnych, nagrywarki do zapisywania programów telewizyjnych, programy/audycje telewizyjne, programy/audycje radiowe, filmy, nagrania dźwiękowe zapisane/zarejestrowane w postaci taśm magnetycznych/filmowych, dysków magnetycznych, dysków optycznych, plików w formacie MP3 i MP4, z możliwością odtwarzania w komputerach, odtwarzaczach DVD i CD, 16 afisze, plakaty, akwaforty, akwarele, albumy, atlasy, almanachy, artykuły papierniczne, prospekty, broszury, chorągiewki papierowe, czasopisma, periodyki, czcionki drukarskie, drukarki przenośne, odbitki graficzne, emblematy, pieczęcie papierowe, formularze, druki, blankiety, fotografie, gazety, globusy ziemskie, kalendarze, kalendarze z kartkami do zdzierania, kartki z życzeniami okolicznościowe, karty muzyczne z życzeniami, karty pocztowe, karty-zawiadomienia, katalogi, komiksy, książki, krzyżówki, katalogi i zeszyty tematycznie związane z rozrywką umysłową, krzyżówkami, rebusami, szaradami, książeczki z krzyżówkami, rebusami i szaradami, wydawnictwa krzyżówkowe, litografie, makiety architektoniczne, mapy, mapy geograficzne, obrazy, materiały drukowane, materiały piśmienne, podręczniki, przedmioty sztuki litograficznej, przezrocza, publikacje drukowane, reprodukcje graficzne, rysunki i grafiki związane z rozwiązywaniem krzyżówek, wykroje do szycia, wzory do haftowania, znaczki pocztowe, 35 organizowanie sprzedaży w trybie aukcji publicznych i aukcji internetowych, usługi agencji eksportowo-importowej, usługi w zakresie badania opinii publicznej, usługi przeprowadzania sondaży i zbierania opinii na rzecz osób trzecich, promocja sprzedaży dla osób trzecich, badania w dziedzinie działalności gospodarczej, badania rynku, badania czytelnictwa, doradztwo w zakresie organizowania, kierowania i prowadzenia działalności gospodarczej, doradztwo specjalistyczne w sprawach działalności gospodarczej, doradztwo w zakresie zarządzania działalnością gospodarczą, doradztwo w zakresie zarządzania personelem, eksperytyz w zakresie działalności gospodarczej, profesjonalne zarządzanie działalnością artystyczną, usługi w zakresie dokonywania wyceny działalności handlowej, usługi w zakresie dokonywania ekspertyz opłacalności, badania marketingowe, pomoc w zarządzaniu przedsiębiorstwami przemysłowymi lub handlowymi, usługi agencji informacyjnej handlowej, informacja o działalności gospodarczej, zdobywanie informacji o działalności gospodarczej w zakresie marketingu i reklamy, pomoc w prowadzeniu i zarządzaniu działalnością gospodarczą, usługi w zakresie opracowywania prognoz ekonomicznych, pozyskiwanie danych do komputerowych baz danych, transkrypcja informacji, transkrypcja przekazu, kompilacja informacji w komputerowych bazach danych, systematyzacja informacji w komputerowych bazach danych, komputerowe zarządzanie plikami, zarządzanie zbiorami informatycznymi, wyszukiwanie informacji w plikach komputerowych dla osób trzecich, wyszukiwanie w komputerowych bazach danych, sortowanie danych w bazach komputerowych, usługi agencji reklamowych, dystrybucja materiałów reklamowych w postaci próbek, druków, prospektów, broszur, gadżetów reklamowych, bookletów, ogłoszenia prasowe, publikowanie tekstów sponsorowanych, usługi modeli/modelek do celów reklamowych i promowania sprzedaży, marketing, uaktualnianie materiałów reklamowych, usługi w zakresie rozpowszechnienia ogłoszeń reklamowych, rozlepianie plakatów reklamowych, organizowanie wystaw w celach handlowych lub reklamowych, pokazy towarów, usługi w zakresie prenumeraty czasopism dla osób trzecich, publikowanie tekstów reklamowych, rozpowszechnianie materiałów reklamowych, reklama oraz działalność informacyjna dotycząca reklamy, usługi w zakresie wynajmowania powierzchni na cele reklamowe (bannery, billboardy),

wynajem czasu reklamowego we wszystkich środkach przekazu, wypożyczanie materiałów reklamowych, usługi w zakresie przygotowywania reklam prasowych, usługi w zakresie przygotowywania reklam korespondencyjnych, usługi w zakresie przygotowywania reklam radiowych, usługi w zakresie przygotowywania reklam telewizyjnych, usługi w zakresie przygotowywania reklam za pośrednictwem sieci komputerowej, organizowanie targów handlowych i reklamowych, dekoracja wystaw sklepowych, usługi w zakresie opracowywania edycji tekstów, usługi przeglądu prasy, tworzenie tekstów reklamowych i sponsorowanych, usługi produkcji programów/audycji i filmów reklamowych dla telewizji, radia, sieci globalnej Internet, 38 usługi agencji informacyjnych w zakresie zbierania i rozpowszechniania informacji, usługi agencji prasowych, przesyłanie informacji drogą elektroniczną i za pośrednictwem sieci telefonii komórkowej, w tym w formie komunikatów SMSowych, informacja o telekomunikacji, usługi telekomunikacyjne, usługi emisji sygnału radiowego i telewizyjnego, usługi rozpowszechniania programów radiowych i telewizyjnych, filmów fabularnych, filmów dokumentalnych, reportaży, widowisk rozrywkowych, widowisk telewizyjnych, zawodów sportowych, programów/audycji z interaktywnym udziałem słuchaczy/widzów, usługi rozpowszechniania programów i informacji za pośrednictwem Internetu, radiofonia, telefonia komórkowa, usługi w zakresie realizowania połączeń telefonicznych, telewizja kablowa, zlecenia przywoławcze przez radio, telefon lub inne środki komunikacji elektronicznej, przesyłanie danych przy pomocy terminali komputerowych, usługi w zakresie łączności radiowej, telefonicznej i telegraficznej, obsługa telekonferencji, usługi w zakresie ogłoszeń elektronicznych, usługi w zakresie przesyłania poczty elektronicznej, usługi związane z ustalaniem tras połączeń i połączeń dla telekomunikacji, usługi w zakresie przydzielania użytkownikowi dostępu do światłowej sieci komputerowej za pośrednictwem telekomunikacji, przekaz satelitarny, przesyłanie informacji tekstowej i obrazowej przy pomocy komputera, usługi w zakresie realizowania transmisji programów radiowych, usługi w zakresie realizowania transmisji programów telewizyjnych, usługi w zakresie transmisji danych i teleinformatyki, wypożyczanie urządzeń telekomunikacyjnych, wypożyczanie urządzeń do przesyłania informacji, pozyskiwanie informacji przy pomocy telefonu i ich rozpowszechnianie, usługi w zakresie łączności, obsługa przekazu cyfrowego, obsługa przekazu telefonicznego, obsługa systemów przekazywania dźwięku i obrazu w łączności telefonicznej, usługi w zakresie łączności przez sieć światłowodów i przez terminale komputerowe, usługi w zakresie przekazu wydawnictw prasowych za pośrednictwem sieci komputerowych i telekomunikacyjnych oraz łączny satelitarnych i sieci światłowodów, usługi przekazu telewizyjnego z możliwością wyboru programu, usługi dostarczania informacji on-line, usługi zapewniające dostęp do stron internetowych za pośrednictwem przekazu telewizyjnego, w tym zapewnianie dostępu do zasobów archiwalnych telewizji, usługi udostępniania krajowych i zagranicznych serwerów i portali internetowych, 39 dystrybucja gazet, czasopism i periodyków, organizowanie podróży i wycieczek w zakresie transportu, zwiedzanie turystyczne, organizowanie transportu pasażerskiego, organizowanie transportu podróży, 41 porady w zakresie edukacji i kształcenia, edukacja społeczeństwa w zakresie ochrony naturalnego środowiska człowieka i odpowiedzialności ekologicznej, w tym publikowanie wydawnictw edukacyjnych w tym zakresie, informacja o edukacji, usługi studiów filmowych, produkcja filmów, fotoreportaże, usługi studia nagrań, informacja o imprezach rozrywkowych i rekreacji, usługi klubowe w zakresie rozrywki i nauczania, organizowanie i obsługa konferencji, kongresów, organizowanie konkursów edukacyjnych lub rozrywkowych, organizowanie konkursów tematycznych, organizowanie konkursów piękności, organizowanie i prowadzenie pracowni specjalistycznych w zakresie szkoleń, organizowanie i prowadzenie seminariów, sympozjów i zjazdów, organizowanie rozrywkowych widowisk telewizyjnych, organizowanie programów/audycji z udziałem interaktywnym widzów/słuchaczy, publikowanie książek, gazet, czasopism i periodyków, publikowanie tekstów inne niż reklamowe, publikacja elektroniczna on-line książek i periodyków, pokazy w ramach kształcenia praktycznego, usługi w zakresie publikowania wydawnictw podręcznych i małej poligrafii komputerowej, montaż taśm wideo, montaż programów radiowych i telewizyjnych, nagrywanie filmów na taśmach wideo, obsługa publikacji elektronicznych on-line nieprzesyłalnych, organizowanie wystaw z dziedziny kultury i edukacji, organizowanie imprez rozrywkowych, konkursów i plebiscytów, organizowanie imprez połączonych z wręczaniem nagród

i wyróżnień, organizowanie spektakli jako usługi impresariatów, produkcja programów rozrywkowych radiowych i telewizyjnych, przygotowywanie materiałów do programów telewizyjnych o charakterze reklamowym, rozrywkowym, w tym organizowanie telekonkursów, telekryżówek, quizów, usługi reporterskie, usługi w zakresie wykonywania mikrofilmów, usługi w zakresie wykonywania zdjęć, komputerowe przygotowywanie materiałów do publikacji, organizowanie akcji społecznych związanych z ochroną środowiska prowadzonych w formie akcji edukacyjnych, imprez sportowych, rekreacyjnych, kulturalnych i sportowych, **42** administrowanie stronami komputerowymi, analizy systemów komputerowych, aktualizacja oprogramowania komputerowego, projektowanie oprogramowania komputerowego, projektowanie systemów komputerowych, doradztwo w zakresie sprzętu komputerowego, instalacje oprogramowania komputerowego, programowanie komputerowe, konwersja danych lub dokumentów do postaci elektronicznej, konserwacja oprogramowania komputerowego, tworzenie i utrzymywanie stron internetowych dla osób trzecich, usługi artystów grafików, usługi projektantów mody, usługi w zakresie wzornictwa przemysłowego, opracowywanie projektów technicznych, przeprowadzanie badań naukowych w kierunku promowania świadomości publicznej w zakresie ochrony środowiska naturalnego człowieka i odpowiedzialności ekologicznej, sporządzanie raportów naukowych w tym zakresie, w tym także za pośrednictwem witryny internetowej.

(111) **256970** (220) 2011 11 29 (210) 393452
(151) 2013 05 14 (441) 2012 03 12

(732) WYDAWNICTWO BAUER POLSKA SPÓŁKA Z OGRANICZONĄ ODPOWIEDZIALNOŚCIĄ, Warszawa, PL.

(540) Rewia Wykreślank

(510), (511) **09** urządzenia do przetwarzania informacji, aparatura do rejestracji dźwięku, aparatura radiotelefoniczna, aparaty do fototelegrafii, aparaty do nauczania, aparaty fotograficzne, aparaty kinematograficzne, aparaty radiowe, aparaty telefoniczne, aparaty telewizyjne, aparaty wideo, mikroprocesory komputerowe, procesory jako centralne jednostki przetwarzania, procesory tekstu, procesory, cyklotrony, czytniki, czytniki kodów kreskowych, czytniki znaków optycznych, optyczne nośniki danych, drukarki komputerowe, dyktafony, dyski magnetyczne, dyski do rejestracji dźwięku, dyskietki, dyski kompaktowe audio-wideo, płyty CD, płyty CD z zapisanymi plikami w formacie MP3, MP4, płyty DVD, dyski optyczne, dyski obliczeniowe, pamięci komputerowe, dystrybutory dysków, etykiety na towarach elektroniczne, filmy naświetlone, filmy animowane, hologramy, interfejsy komputerowe, kamery filmowe, kamery wideo zespolone z magnetofonem, kamery wizyjne, karty inteligentne z obwodami scalonymi zintegrowanymi, karty magnetyczne do identyfikacji osób, karty magnetyczne kodowane, kodery magnetyczne, komputerowe urządzenia peryferyjne, komputery, komputery przenośne, komputery przystosowane do odbioru sygnału telewizyjnego, laptopy, lasery nie do celów medycznych, lornetki, lunety, lunety optyczne, lupy optyczne, magnetofony taśmowe, magnetyczne nośniki informacji, maszty antenowe do telefonii bezprzewodowej, maszty do łączności radiowej, modemy, myszy komputerowe, monitory obrazowe wideo, napędy dyskowe, monitory-hardware komputerowe, monitory-programy komputerowe, nośniki danych magnetyczne, nośniki do rejestracji dźwięku, notesy elektroniczne, obwody drukowane, obwody scalone, odbiorniki audio-i wideo, odbiorniki radiowe, odtwarzacze kaset, odtwarzacze płyt kompaktowych, optyczne nośniki informacji, odtwarzacze osobiste stereo, plotery, chipy, płyty akustyczne, płyty fonograficzne, programy gier komputerowych, programy komputerowe jako software ładowalny, programy komputerowe nagrane, programy komputerowe pozwalające użytkownikom telewizji na oglądanie lub zakup towarów za pośrednictwem wybranych telewizyjnych kanałów cyfrowych, programy komputerowe do obsługi telewizji interaktywnej, przezrocza fotograficzne, publikacje elektroniczne w postaci modułów ładowalnych, skanery komputerowe, software oprogramowanie stałe dla komputerów nagrane, stacje taśm magnetycznych informatyczne, jednostki taśm magnetycznych informatyczne, sterowniki informatyczne, sterujące programy komputerowe systemu operacyjnego nagrane, taśmy do nagrywania dźwięku, taśmy magnetyczne, taśmy wideo, telefony przenośne, telefony przenośne działające w systemie telefonii komórkowej, karty telefoniczne do automatów i telefonów komórkowych, karty SIM, translatory elektroniczne kieszonko-

we, urządzenia do montażu filmów kinematograficznych, urządzenia do nawigacji dla pojazdów, urządzenia do nawigacji satelitarnej, urządzenia/aparatura do odbioru przekazu kablowego, satelitarne-go i światłowodowego, urządzenia do nadawania, przekazywania i odbierania działające w systemie telefonii komórkowej, urządzenia współpracujące z komputerami w zakresie przekazywania dźwięku i obrazu, urządzenia nadawcze telefoniczne, urządzenia do wzmacniania dźwięku, tablice ogłoszeń elektroniczne, kasety audio-wideo, kasety wideo z gramami, wideofony, neony reklamowe, zestawy do odbioru telewizji, dekodery, zestawy zawierające dekodery i przeglądarkę/przeglądarkę interaktywną kanałów telewizyjnych, nagrywarki do zapisywania programów telewizyjnych, programy/audycje telewizyjne, programy/audycje radiowe, filmy, nagrania dźwiękowe zapisane / zarejestrowane w postaci taśm magnetycznych / filmowych, dysków magnetycznych, dysków optycznych, plików w formacie MP3 i MP4, z możliwością odtwarzania w komputerach, odtwarzaczach DVD i CD, **16** afisze, plakaty, akwaforty, akwarele, albumy, atlasy, almanachy, artykuły papiernicze, prospekty, broszury, chorągiewki papierowe, czasopisma, periodyki, czcionki drukarskie, drukarki przenośne, odbitki graficzne, emblematy, pieczęcie papierowe, formularze, druki, blankiety, fotografie, gazety, globusy ziemskie, kalendarze, kalendarze z kartkami do zdzierania, kartki z życzeniami okolicznościowe, karty muzyczne z życzeniami, karty pocztowe, karty-zawiadomienia, katalogi, komiksy, książki, krzyżówki, katalogi i zeszyty tematycznie związane z rozrywką umysłową krzyżówkami, rebusami, szaradami, książeczki z krzyżówkami, rebusami i szaradami, wydawnictwa krzyżówkowe, litografie, makiety architektoniczne, mapy, mapy geograficzne, obrazy, materiały drukowane, materiały piśmienne, podręczniki, przedmioty sztuki litograficznej, przezrocza, publikacje drukowane, reprodukcje graficzne, rysunki i grafiki związane z rozwiązywaniem krzyżówek, wykroje do szycia, wzory do haftowania, znaczki pocztowe, **35** organizowanie sprzedaży w trybie aukcji publicznych i aukcji internetowych, usługi agencji eksportowo-importowej, usługi w zakresie badania opinii publicznej, usługi przeprowadzania sondaży i zbierania opinii na rzecz osób trzecich, promocja sprzedaży dla osób trzecich, badania w dziedzinie działalności gospodarczej, badania rynku, badania czytelnictwa, doradztwo w zakresie organizowania, kierowania i prowadzenia działalności gospodarczej, doradztwo specjalistyczne w sprawach działalności gospodarczej, doradztwo w zakresie zarządzania działalnością gospodarczą, doradztwo w zakresie zarządzania personelem, ekspertyzy w zakresie działalności gospodarczej, profesjonalne zarządzanie działalnością artystyczną, usługi w zakresie dokonywania wyceny działalności handlowej, usługi w zakresie dokonywania ekspertyz opłacalności, badania marketingowe, pomoc w zarządzaniu przedsiębiorstwami przemysłowymi lub handlowymi, usługi agencji informacji handlowej, informacja o działalności gospodarczej, zdobywanie informacji o działalności gospodarczej w zakresie marketingu i reklamy, pomoc w prowadzeniu i zarządzaniu działalnością gospodarczą, usługi w zakresie opracowywania prognoz ekonomicznych, pozyskiwanie danych do komputerowych baz danych, transkrypcja informacji, transkrypcja przekazu, kompilacja informacji w komputerowych bazach danych, systematyzacja informacji w komputerowych bazach danych, komputerowe zarządzanie plikami, zarządzanie zbiorami informatycznymi, wyszukiwanie informacji w plikach komputerowych dla osób trzecich, wyszukiwanie w komputerowych bazach danych, sortowanie danych w bazach komputerowych, usługi agencji reklamowych, dystrybucja materiałów reklamowych w postaci próbek, druków, prospektów, broszur, gadżetów reklamowych, bookletów, ogłoszenia prasowe, publikowanie tekstów sponsorowanych, usługi modeli/modelek do celów reklamowych i promowania sprzedaży, marketing, uaktualnianie materiałów reklamowych, usługi w zakresie rozpowszechnienia ogłoszeń reklamowych, rozlepianie plakatów reklamowych, organizowanie wystaw w celach handlowych lub reklamowych, pokazy towarów, usługi w zakresie prenumeraty czasopism dla osób trzecich, publikowanie tekstów reklamowych, rozpowszechnianie materiałów reklamowych, reklama oraz działalność informacyjna dotycząca reklamy, usługi w zakresie wynajmowania powierzchni na cele reklamowe (bannery, billboardy), wynajem czasu reklamowego we wszystkich środkach przekazu, wypożyczenie materiałów reklamowych, usługi w zakresie przygotowywania reklam prasowych, usługi w zakresie przygotowywania reklam korespondencyjnych, usługi w zakresie przygotowywania reklam radiowych, usługi w zakresie przygotowywania reklam telewizyjnych, usługi w zakresie przygotowywania reklam za pośrednictwem sieci

komputerowej, organizowanie targów handlowych i reklamowych, dekoracja wystaw sklepowych, usługi w zakresie opracowywania edycji tekstów, usługi przeglądu prasy, tworzenie tekstów reklamowych i sponsorowanych, usługi produkcji programów/audycji i filmów reklamowych dla telewizji, radia, sieci globalnej Internet, **38** usługi agencji informacyjnych w zakresie zbierania i rozpowszechniania informacji, usługi agencji prasowych, przesyłanie informacji drogą elektroniczną i za pośrednictwem sieci telefonii komórkowej, w tym w formie komunikatów SMS-owych, informacja o telekomunikacji, usługi telekomunikacyjne, usługi emisji sygnału radiowego i telewizyjnego, usługi rozpowszechniania programów radiowych i telewizyjnych, filmów fabularnych, filmów dokumentalnych, reportaży, widowisk rozrywkowych, widowisk telewizyjnych, zawodów sportowych, programów / audycji z interaktywnym udziałem słuchaczy / widzów, usługi rozpowszechniania programów i informacji za pośrednictwem Internetu, radiofonia, telefonia komórkowa, usługi w zakresie realizowania połączeń telefonicznych, telewizja kablowa, zlecenia przywoławcze przez radio, telefon lub inne środki komunikacji elektronicznej, przesyłanie danych przy pomocy terminali komputerowych, usługi w zakresie łączności radiowej, telefonicznej i telegraficznej, obsługa telekonferencji, usługi w zakresie ogłoszeń elektronicznych, usługi w zakresie przesyłania poczty elektronicznej, usługi związane z ustalaniem tras połączeń i połączeń dla telekomunikacji, usługi w zakresie przydzielania użytkownikowi dostępu do światowej sieci komputerowej za pośrednictwem telekomunikacji, przekaz satelitarny, przesyłanie informacji tekstowej i obrazowej przy pomocy komputera, usługi w zakresie realizowania transmisji programów radiowych, usługi w zakresie realizowania transmisji programów telewizyjnych, usługi w zakresie transmisji danych i teleinformatyki, wypożyczanie urządzeń telekomunikacyjnych, wypożyczanie urządzeń do przesyłania informacji, pozyskiwanie informacji przy pomocy telefonu i ich rozpowszechnianie, usługi w zakresie łączności, obsługa przekazu cyfrowego, obsługa przekazu telefonicznego, obsługa systemów przekazywania dźwięku i obrazu w łączności telefonicznej, usługi w zakresie łączności przez sieć światłowodów i przez terminale komputerowe, usługi w zakresie przekazu wydawnictw prasowych za pośrednictwem sieci komputerowych i telekomunikacyjnych oraz łączny satelitarnych i sieci światłowodów, usługi przekazu telewizyjnego z możliwością wyboru programu, usługi dostarczania informacji on-line, usługi zapewniające dostęp do stron internetowych za pośrednictwem przekazu telewizyjnego, w tym zapewnianie dostępu do zasobów archiwalnych telewizji, usługi udostępniania krajowych i zagranicznych serwerów i portali internetowych, **39** dystrybucja gazet, czasopism i periodyków, organizowanie podróży i wycieczek w zakresie transportu, zwiedzanie turystyczne, organizowanie transportu pasażerskiego, organizowanie transportu podróży, **41** porady w zakresie edukacji i kształcenia, edukacja społeczeństwa w zakresie ochrony naturalnego środowiska człowieka i odpowiedzialności ekologicznej, w tym publikowanie wydawnictw edukacyjnych w tym zakresie, informacja o edukacji, usługi studiów filmowych, produkcja filmów, fotoreportaże, usługi studia nagrań, informacja o imprezach rozrywkowych i rekreacji, usługi klubowe w zakresie rozrywki i nauczania, organizowanie i obsługa konferencji, kongresów, organizowanie konkursów edukacyjnych lub rozrywkowych, organizowanie konkursów tematycznych, organizowanie konkursów piękności, organizowanie i prowadzenie pracowni specjalistycznych w zakresie szkoleń, organizowanie i prowadzenie seminariów, sympozjów i zjazdów, organizowanie rozrywkowych widowisk telewizyjnych, organizowanie programów/audycji z udziałem interaktywnym widzów / słuchaczy, publikowanie książek, gazet, czasopism i periodyków, publikowanie tekstów inne niż reklamowe, publikacja elektroniczna on-line książek i periodyków, pokazy w ramach kształcenia praktycznego, usługi w zakresie publikowania wydawnictw podręcznych i małej poligrafii komputerowej, montaż taśm wideo, montaż programów radiowych i telewizyjnych, nagrywanie filmów na taśmach wideo, obsługa publikacji elektronicznych on-line nieprzesyłalnych, organizowanie wystaw z dziedziny kultury i edukacji, organizowanie imprez rozrywkowych, konkursów i plebiscytów, organizowanie imprez połączonych z wręczaniem nagród i wyróżnień, organizowanie spektakli jako usługi impresariatów, produkcja programów rozrywkowych radiowych i telewizyjnych, przygotowywanie materiałów do programów telewizyjnych o charakterze reklamowym, rozrywkowym, w tym organizowanie telekonkursów, telekryzówek, quizów, usługi reporterskie, usługi w zakresie wykonywania mikrofilmów, usługi w zakresie wykonywa-

nia zdjęć, komputerowe przygotowywanie materiałów do publikacji, organizowanie akcji społecznych związanych z ochroną środowiska prowadzonych w formie akcji edukacyjnych, imprez sportowych, rekreacyjnych, kulturalnych i sportowych, **42** administrowanie stronami komputerowymi, analizy systemów komputerowych, aktualizacja oprogramowania komputerowego, projektowanie oprogramowania komputerowego, projektowanie systemów komputerowych, doradztwo w zakresie sprzętu komputerowego, instalacje oprogramowania komputerowego, programowanie komputerowe, konwersja danych lub dokumentów do postaci elektronicznej, konserwacja oprogramowania komputerowego, tworzenie i utrzymywanie stron internetowych dla osób trzecich, usługi artystów grafików, usługi projektantów mody, usługi w zakresie wzornictwa przemysłowego, opracowywanie projektów technicznych, przeprowadzanie badań naukowych w kierunku promowania świadomości publicznej w zakresie ochrony środowiska naturalnego człowieka i odpowiedzialności ekologicznej, sporządzanie raportów naukowych w tym zakresie, w tym także za pośrednictwem witryny internetowej.

(111) **256971** (220) 2011 11 29 (210) 393455

(151) 2013 05 14 (441) 2012 03 12

(732) WYDAWNICTWO BAUER POLSKA SPÓŁKA Z OGRANICZONĄ ODPOWIEDZIALNOŚCIĄ, Warszawa, PL.

(540) Szyfry Relaks

(510), (511) **09** urządzenia do przetwarzania informacji, aparatura do rejestracji dźwięku, aparatura radiotelefoniczna, aparaty do fototelegrafii, aparaty do nauczania, aparaty fotograficzne, aparaty kinematograficzne, aparaty radiowe, aparaty telefoniczne, aparaty telewizyjne, aparaty wideo, mikroprocesory komputerowe, procesory jako centralne jednostki przetwarzania, procesory tekstu, procesory, cyklotrony, czytniki, czytniki kodów kreskowych, czytniki znaków optycznych, optyczne nośniki danych, drukarki komputerowe, dyktafony, dyski magnetyczne, dyski do rejestracji dźwięku, dyskietki, dyski kompaktowe audio-wideo, płyty CD, płyty CD z zapisanymi plikami w formacie MP3, MP4, płyty DVD, dyski optyczne, dyski obliczeniowe, pamięci komputerowe, dystrybutory dysków, etykiety na towarach elektroniczne, filmy naświetlone, filmy animowane, hologramy, interfejsy komputerowe, kamery filmowe, kamery wideo zespolone z magnetofonem, kamery wizyjne, karty inteligentne z obwodami scalonymi zintegrowanymi, karty magnetyczne do identyfikacji osób, karty magnetyczne kodowane, kodery magnetyczne, komputerowe urządzenia peryferyjne, komputery, komputery przenośne, komputery przystosowane do odbioru sygnału telewizyjnego, laptopy, lasery nie do celów medycznych, lornetki, lunety, lunety optyczne, lupy optyczne, magnetofony taśmowe, magnetyczne nośniki informacji, maszty antenowe do telefonii bezprzewodowej, maszty do łączności radiowej, modemy, myszy komputerowe, monitory obrazowe wideo, napędy dyskowe, monitory-hardware komputerowe, monitory-programy komputerowe, nośniki danych magnetyczne, nośniki do rejestracji dźwięku, notesy elektroniczne, obwody drukowane, obwody scalone, odbiorniki audio-i wideo, odbiorniki radiowe, odtwarzacze kaset, odtwarzacze płyt kompaktowych, optyczne nośniki informacji, odtwarzacze osobiste stereo, plotery, chipy, płyty akustyczne, płyty fonograficzne, programy gier komputerowych, programy komputerowe jako software ładowalny, programy komputerowe nagrane, programy komputerowe pozwalające użytkownikom telewizji na oglądanie lub zakup towarów za pośrednictwem wybranych telewizyjnych kanałów cyfrowych, programy komputerowe do obsługi telewizji interaktywnej, przezrocza fotograficzne, publikacje elektroniczne w postaci modułów ładowalnych, skanery komputerowe, software oprogramowanie stałe dla komputerów nagrane, stacje taśm magnetycznych informatyczne, jednostki taśm magnetycznych informatyczne, sterowniki informatyczne, sterujące programy komputerowe systemu operacyjnego nagrane, taśmy do nagrywania dźwięku, taśmy magnetyczne, taśmy wideo, telefony przenośne, telefony przenośne działające w systemie telefonii komórkowej, karty telefoniczne do automatów i telefonów komórkowych, karty SIM, translatory elektroniczne kieszonkowe, urządzenia do montażu filmów kinematograficznych, urządzenia do nawigacji dla pojazdów, urządzenia do nawigacji satelitarnej, urządzenia/aparatura do odbioru przekazu kablowego, satelitarnego i światłowodowego, urządzenia do nadawania, przekazywania i odbierania działające w systemie telefonii komórkowej, urządzenia współpracujące z komputerami w zakresie przekazywania dźwięku

i obrazu, urządzenia nadawcze telefoniczne, urządzenia do wzmacniania dźwięku, tablice ogłoszeń elektroniczne, kasety audio-wideo, kasety wideo z gramy, wideofony, neony reklamowe, zestawy do odbioru telewizji, dekodery, zestawy zawierające dekodery i przeglądarkę/przeglądarkę interaktywną kanałów telewizyjnych, nagrywarki do zapisywania programów telewizyjnych, programy/audycje telewizyjne, programy/audycje radiowe, filmy, nagrania dźwiękowe zapisane/zarejestrowane w postaci taśm magnetycznych/filmowych, dysków magnetycznych, dysków optycznych, plików w formacie MP3 i MP4, z możliwością odtwarzania w komputerach, odtwarzaczach DVD i CD, **16** afisze, plakaty, akwaforty, akwarele, albumy, atlasy, almanachy, artykuły papierniczne, prospekty, broszury, chorągiewki papierowe, czasopisma, periodyki, zcionki drukarskie, drukarki przenośne, odbitki graficzne, emblematy, pieczęcie papierowe, formularze, druki, blankiety, fotografie, gazety, globusy ziemskie, kalendarze, kalendarze z kartkami do zdzierania, kartki z życzeniami okolicznościowe, karty muzyczne z życzeniami, karty pocztowe, karty-zawiadomienia, katalogi, komiksy, książki, krzyżówki, katalogi i zeszyty tematycznie związane z rozrywką umysłową krzyżówkami, rebusami, szaradami, książeczki z krzyżówkami, rebusami i szaradami, wydawnictwa krzyżówkowe, litografie, makietki architektoniczne, mapy, mapy geograficzne, obrazy, materiały drukowane, materiały piśmienne, podręczniki, przedmioty sztuki litograficznej, przezrocza, publikacje drukowane, reprodukcje graficzne, rysunki i grafiki związane z rozwiązywaniem krzyżówek, wykroje do szycia, wzory do haftowania, znaczki pocztowe, **35** organizowanie sprzedaży w trybie aukcji publicznych i aukcji internetowych, usługi agencji eksportowo-importowej, usługi w zakresie badania opinii publicznej, usługi przeprowadzania sondaży i zbierania opinii na rzecz osób trzecich, promocja sprzedaży dla osób trzecich, badania w dziedzinie działalności gospodarczej, badania rynku, badania czytelnictwa, doradztwo w zakresie organizowania, kierowania i prowadzenia działalności gospodarczej, doradztwo specjalistyczne w sprawach działalności gospodarczej, doradztwo w zakresie zarządzania działalnością gospodarczą, doradztwo w zakresie zarządzania personelem, eksperytyz w zakresie działalności gospodarczej, profesjonalne zarządzanie działalnością artystyczną, usługi w zakresie dokonywania wyceny działalności handlowej, usługi w zakresie dokonywania ekspertyz opłacalności, badania marketingowe, pomoc w zarządzaniu przedsiębiorstwami przemysłowymi lub handlowymi, usługi agencji informacji handlowej, informacja o działalności gospodarczej, zdobywanie informacji o działalności gospodarczej w zakresie marketingu i reklamy, pomoc w prowadzeniu i zarządzaniu działalnością gospodarczą, usługi w zakresie opracowywania prognoz ekonomicznych, pozyskiwanie danych do komputerowych baz danych, transkrypcja informacji, transkrypcja przekazu, kompilacja informacji w komputerowych bazach danych, systematyzacja informacji w komputerowych bazach danych, komputerowe zarządzanie plikami, zarządzanie zbiorami informatycznymi, wyszukiwanie informacji w plikach komputerowych dla osób trzecich, wyszukiwanie w komputerowych bazach danych, sortowanie danych w bazach komputerowych, usługi agencji reklamowych, dystrybucja materiałów reklamowych w postaci próbek, druków, prospektów, broszur, gadżetów reklamowych, bookletów, ogłoszenia prasowe, publikowanie tekstów sponsorowanych, usługi modeli/modelek do celów reklamowych i promowania sprzedaży, marketing, uaktualnianie materiałów reklamowych, usługi w zakresie rozpowszechniania ogłoszeń reklamowych, rozlepianie plakatów reklamowych, organizowanie wystaw w celach handlowych lub reklamowych, pokazy towarów, usługi w zakresie prenumeraty czasopism dla osób trzecich, publikowanie tekstów reklamowych, rozpowszechnianie materiałów reklamowych, reklama oraz działalność informacyjna dotycząca reklamy, usługi w zakresie wynajmowania powierzchni na cele reklamowe (bannery, billboardy), wynajem czasu reklamowego we wszystkich środkach przekazu, wypożyczanie materiałów reklamowych, usługi w zakresie przygotowywania reklam prasowych, usługi w zakresie przygotowywania reklam korespondencyjnych, usługi w zakresie przygotowywania reklam radiowych, usługi w zakresie przygotowywania reklam telewizyjnych, usługi w zakresie przygotowywania reklam za pośrednictwem sieci komputerowej, organizowanie targów handlowych i reklamowych, dekoracja wystaw sklepowych, usługi w zakresie opracowywania edycji tekstów, usługi przeglądu prasy, tworzenie tekstów reklamowych i sponsorowanych, usługi produkcji programów/audycji i filmów reklamowych dla telewizji, radia, sieci globalnej Internet, **38** usługi agencji informacyjnych w zakresie zbierania i rozpowszech-

niania informacji, usługi agencji prasowych, przesyłanie informacji drogą elektroniczną i za pośrednictwem sieci telefonii komórkowej, w tym w formie komunikatów SMS-owych, informacja o telekomunikacji, usługi telekomunikacyjne, usługi emisji sygnału radiowego i telewizyjnego, usługi rozpowszechniania programów radiowych i telewizyjnych, filmów fabularnych, filmów dokumentalnych, reportaży, widowisk rozrywkowych, widowisk telewizyjnych, zawodów sportowych, programów/audycji z interaktywnym udziałem słuchaczy/widzów, usługi rozpowszechniania programów i informacji za pośrednictwem Internetu, radiofonia, telefonia komórkowa, usługi w zakresie realizowania połączeń telefonicznych, telewizja kablowa, zlecenia przywoławcze przez radio, telefon lub inne środki komunikacji elektronicznej, przesyłanie danych przy pomocy terminali komputerowych, usługi w zakresie łączności radiowej, telefonicznej i telegraficznej, obsługa telekonferencji, usługi w zakresie ogłoszeń elektronicznych, usługi w zakresie przesyłania poczty elektronicznej, usługi związane z ustalaniem tras połączeń i połączeń dla telekomunikacji, usługi w zakresie przydzielania użytkownikowi dostępu do światowej sieci komputerowej za pośrednictwem telekomunikacji, przekaz satelitarny, przesyłanie informacji tekstowej i obrazowej przy pomocy komputera, usługi w zakresie realizowania transmisji programów radiowych, usługi w zakresie realizowania transmisji programów telewizyjnych, usługi w zakresie transmisji danych i teleinformatyki, wypożyczanie urządzeń telekomunikacyjnych, wypożyczanie urządzeń do przesyłania informacji, pozyskiwanie informacji przy pomocy telefonu i ich rozpowszechnianie, usługi w zakresie łączności, obsługa przekazu cyfrowego, obsługa przekazu telefonicznego, obsługa systemów przekazywania dźwięku i obrazu w łączności telefonicznej, usługi w zakresie łączności przez sieć światłowodów i przez terminale komputerowe, usługi w zakresie przekazu wydawnictw prasowych za pośrednictwem sieci komputerowych i telekomunikacyjnych oraz łączny satelitarny i sieci światłowodowy, usługi przekazu telewizyjnego z możliwością wyboru programu, usługi dostarczania informacji on-line, usługi zapewniające dostęp do stron internetowych za pośrednictwem przekazu telewizyjnego, w tym zapewnianie dostępu do zasobów archiwalnych telewizji, usługi udostępniania krajowych i zagranicznych serwerów i portali internetowych, **39** dystrybucja gazet, czasopism i periodyków, organizowanie podróży i wycieczek w zakresie transportu, zwiedzanie turystyczne, organizowanie transportu pasażerskiego, organizowanie transportu podróży, **41** porady w zakresie edukacji i kształcenia, edukacja społeczeństwa w zakresie ochrony naturalnego środowiska człowieka i odpowiedzialności ekologicznej, w tym publikowanie wydawnictw edukacyjnych w tym zakresie, informacja o edukacji, usługi studiów filmowych, produkcja filmów, fotoreportaże, usługi studia nagrań, informacja o imprezach rozrywkowych i rekreacji, usługi klubowe w zakresie rozrywki i nauczania, organizowanie i obsługa konferencji, kongresów, organizowanie konkursów edukacyjnych lub rozrywkowych, organizowanie konkursów tematycznych, organizowanie konkursów piękności, organizowanie i prowadzenie pracowni specjalistycznych w zakresie szkoleń, organizowanie i prowadzenie seminariów, sympozjów i zjazdów, organizowanie rozrywkowych widowisk telewizyjnych, organizowanie programów/audycji z udziałem interaktywnym widzów/słuchaczy, publikowanie książek, gazet, czasopism i periodyków, publikowanie tekstów inne niż reklamowe, publikacja elektroniczna on-line książek i periodyków, pokazy w ramach kształcenia praktycznego, usługi w zakresie publikowania wydawnictw podręcznych i małej poligrafii komputerowej, montaż taśm wideo, montaż programów radiowych i telewizyjnych, nagrywanie filmów na taśmach wideo, obsługa publikacji elektronicznych on-line nieprzesyłalnych, organizowanie wystaw z dziedziny kultury i edukacji, organizowanie imprez rozrywkowych, konkursów i plebiscytów, organizowanie imprez połączonych z wręczeniem nagród i wyróżnień, organizowanie spektakli jako usługi impresariatów, produkcja programów rozrywkowych radiowych i telewizyjnych, przygotowywanie materiałów do programów telewizyjnych o charakterze reklamowym, rozrywkowym, w tym organizowanie telekonkursów, telekrzyżówek, quizów, usługi reporterskie, usługi w zakresie wykonywania mikrofilmów, usługi w zakresie wykonywania zdjęć, komputerowe przygotowywanie materiałów do publikacji, organizowanie akcji społecznych związanych z ochroną środowiska prowadzonych w formie akcji edukacyjnych, imprez sportowych, rekreacyjnych, kulturalnych i sportowych, **42** administrowanie stronami komputerowymi, analizy systemów komputerowych, aktualizacja oprogramowania komputerowego, projektowanie oprogramowania komputerowego,

projektowanie systemów komputerowych, doradztwo w zakresie sprzętu komputerowego, instalacje oprogramowania komputerowego, programowanie komputerowe, konwersja danych lub dokumentów do postaci elektronicznej, konserwacja oprogramowania komputerowego, tworzenie i utrzymywanie stron internetowych dla osób trzecich, usługi artystów grafików, usługi projektantów mody, usługi w zakresie wzornictwa przemysłowego, opracowywanie projektów technicznych, przeprowadzanie badań naukowych w kierunku promowania świadomości publicznej w zakresie ochrony środowiska naturalnego człowieka i odpowiedzialności ekologicznej, sporządzanie raportów naukowych w tym zakresie, w tym także za pośrednictwem witryny internetowej.

(111) **256972** (220) 2011 12 12 (210) 393920
 (151) 2013 05 23 (441) 2012 03 26
 (732) WOJEWÓDZTWO PODLASKIE, Białystok, PL.
 (540)



Kolor znaku: niebieski, żółty, fioletowy, czerwony, zielony, pomarańczowy, różowy, brązowy

(531) 3.4.1, 26.4.1, 27.5.1, 29.1.15

(510), (511) **35** zarządzanie działalnością artystyczną i gospodarczą, informacja o działalności artystycznej i gospodarczej, organizowanie targów, jarmarków, wystaw w celach handlowych i reklamowych, usługi promocji w zakresie imprez rozrywkowych, artystycznych, kulturalnych, rekreacyjnych, sportowych, oraz usług promocji województwa, patronat medialny nad działalnością handlową i usługową, promowanie rolnictwa ekologicznego oraz jego produktów w szczególności produktów regionalnych i wyrobów sztuki regionalnej, organizowanie targów handlowych i reklamowych, organizowanie giełd, aukcji i wystaw w celach reklamowych i handlowych, organizowanie pokazów i wystaw towarów i usług, nadzór, zarządzanie i administrowanie wystawami, giełdami, aukcjami pokazami, targami i konkursami, organizowanie i prowadzenie przetargów, usługi przedstawicielstwa na rzecz podmiotów gospodarczych, współpraca z podmiotami gospodarczymi w zakresie wytwarzania produktów regionalnych, usługi sprzedaży detalicznej, hurtowej, katalogowej, wysyłkowej oraz poprzez ofertę sprzedaży bezpośredniej i Internet towarów, w szczególności produktów regionalnych i wyrobów sztuki regionalnej, wynajmowanie miejsc na umieszczanie ogłoszeń lub reklam, rozpowszechnianie materiałów reklamowych druków, prospektów, broszur, badanie opinii publicznej, badanie rynku pracy oraz, doradztwo w zakresie prowadzenia działalności gospodarczej, zwłaszcza w zakresie rozwoju przedsiębiorczości i wykorzystania funduszy unijnych, doradztwo w zakresie zarządzania personalnego, zarządzanie zbiorami informatycznymi, **39** usługi turystyczne, organizowanie wyjazdów turystycznych, wczasów i wycieczek, obsługa turystyki zagranicznej i krajowej, prowadzenie informacji turystycznej i podróźniczej, usługi organizowania zwiedzania turystycznego, informacja dotycząca podróży oraz rozkładów jazdy, informacja o transporcie, pośrednictwo transportowe, **41** organizowanie i prowadzenie imprez publicznych, prezentacji, wystaw, szkoleń i kursów edukacyjnych, konferencji, kongresów, seminariów, sympozjów, zjazdów, spotkań przedstawicieli przedsiębiorców z przedstawicielami władz, organizowanie konkursów edukacyjnych lub rozrywkowych, organizowanie wystaw gospodarczych, kulturalnych lub edukacyjnych, organizowanie widowisk, koncertów, festiwali, jarmarków, organizowanie zawodów sportowych, usługi w zakresie kultury fizycznej, usługi rozrywkowe w zakresie organizowania festynów ludowych, usługi w zakresie organizowania imprez sportowo-rekreacyjnych, zawodów i obozów sportowych, usługi związane z organizacją wypoczynku, promocja rozwoju nauki i kultury, usługi w zakresie prowadzenia informacji o rekreacji.

(111) **256973** (220) 2011 12 19 (210) 394282
 (151) 2013 05 10 (441) 2012 03 26

(732) FOOD ZONE SPÓŁKA AKCYJNA, Warszawa, PL.
 (540)



Kolor znaku: biały, szary, jasnoszary, jasnoniebieski, niebieski, jasnofioletowy, fioletowy, pomarańczowy, żółty, jasnozielony, ciemnozielony, różowy, czerwony

(531) 3.7.6, 5.3.11, 9.1.10, 25.1.15, 26.1.2, 27.5.1, 29.1.15

(510), (511) **29** artykuły spożywcze pochodzenia zwierzęcego, warzywa i inne produkty ogrodnicze przystosowane do spożycia lub konserwowania, zupy, w tym jarzynowe, bulion, rosół, flaki, potrawy z ryb, skorupiaki, raki, homary, ślimaki, krewetki, langusty, kawior, małże, ostrygi, sardynki, mięso, drób, dziczyzna, ryby, podroby, produkty mleczne, przetwory z mięsa, ryb, drobiu, dziczyzny, tłuszcze jadalne, ekstrakty mięsne, galaretki jadalne, galaretki mięsne, galaretki owocowe, konfitury, dżemy, marmolada, konserwy mięsne, konserwy warzywne, konserwy owocowe, napoje mleczne lub z przewagą mleka, pikle, sałatki owocowe i warzywne, śledzie, koncentraty obiadowe, pasztety, szynka, ser, przekąski na bazie owoców, **30** wyroby cukierniczo-piekarnicze, słodczyce, jadalne ozdoby do ciast, cukierki, makaroniki, pralinki, ciasta, ciastka, piernik, tarty, torty, tarty z owocami, czekolada, galaretki owocowe, wyroby cukiernicze na bazie migdałów, lody, sorbety, puddingi, naleśniki, gofry, herbatniki, krakersy, kanapki, chałwa, paszteciki, mięso zapiekane w cieście, sushi, potrawy na bazie mąki, makarony, kluski, spaghetti, ryż, chleb, pizza, placki, bułeczki słodkie, suchary, sosy z pomidorów, sosy sałatkowe, sosy mięsne, herbata, kawa, kakao, napoje na bazie herbaty, kawy, kakao, czekolady, napoje kawowe i kakaowe z mlekiem, **32** napoje bezalkoholowe, wody gazowane i mineralne, koktajle bezalkoholowe, lemoniady, napoje, w tym izotoniczne, soki owocowe, soki pomidorowe jako napoje, piwo, **33** napoje alkoholowe, alkohol ryżowy, likiery, aperitify, arak, brandy, dżin, gorzkie nalewki, koktajle, miód pitny, napoje alkoholowe zawierające owoce, owocowe ekstrakty z alkoholem, rum, sake, whisky, wino, wódka, **35** prowadzenie sklepów i hurtowni tradycyjnych oraz internetowych w zakresie artykułów spożywczych, napojów alkoholowych i bezalkoholowych, używek, artykułów cukierniczo-piekarniczych, mięsa, wędlin, drobiu, dziczyzny, podrobów oraz przetworów z mięsa, ryb, drobiu, dziczyzny, podrobów, organizacja i uruchamianie sieci gastronomicznych, usługi w zakresie outsourcingu, rekrutacji personelu, doradztwa specjalistycznego w sprawach działalności gospodarczej, w zakresie organizowania, prowadzenia i zarządzania działalnością gospodarczą, doradztwo w zakresie zarządzania personelem, **41** usługi w zakresie organizowania rozrywki i zabawy, organizowanie i prowadzenie przyjęć, imprez rozrywkowych, organizowanie i obsługa/prowadzenie dyskotek i nocnych klubów, imprez karaoke, koncertów oraz wystaw związanych z kulturą lub edukacją, informacja o imprezach rozrywkowych, rekreacji, organizowaniu zabaw i zawodów sportowych, nauczanie i kształcenie praktyczne, doradztwo zawodowe, usługi związane z organizowaniem i prowadzeniem kursów, szkoleń, konferencji, kongresów, seminariów, sympozjów, zjazdów, stacjonarnych i korespondencyjnych, imprez szkoleniowych, organizowanie konkursów edukacyjnych lub rozrywkowych, organizowanie przyjęć, organizowanie spektakli, organizowanie wystaw z dziedziny kultury lub edukacji, **43** usługi w zakresie gastronomii świadczone w restauracjach, barach, barach szybkiej obsługi, stołówkach, kawiarniach, kawiarniach, pubach, restauracjach typu fast-food, restauracjach samoobsługowych, barach sałatkowych i innych punktach gastronomicznych, obsługa gastronomiczna z własnym zapleczem, produktami i transportem (katering), wypożyczanie krzeseł, stołów, bielizny i zastawy stołowej, wynajmowanie sal na posiedzenia, bale, koncerty, konferencje, pokazy, wystawy.

(111) **256974** (220) 2011 12 21 (210) 394413
 (151) 2013 04 05 (441) 2012 03 26
 (732) GRZESIK KLEMENS OWK HOTTUR II, Borowice, PL.
 (540)



Kolor znaku: czerwony, biały, granatowy, błękitny
 (531) 6.1.1, 27.5.1, 29.1.14
 (510), (511) **43** usługi zaopatrzenia w żywność i napoje; tymczasowe zakwaterowanie.

(111) **256975** (220) 2011 12 23 (210) 394448
 (151) 2013 06 14 (441) 2012 03 26
 (732) AGENCJA WYDAWNICZO-REKLAMOWA WPROST SPÓŁKA
 Z OGRANICZONĄ ODPOWIEDZIALNOŚCIĄ, Warszawa, PL.
 (540) Nagrody Stefana Kisielewskiego

(510), (511) **35** usługi w zakresie prowadzenia sprzedaży publikacji elektronicznych i drukowanych; usługi księgarni elektronicznej, która dostarcza prasę, magazyny, fotografie, zdjęcia, książki on-line; usługi reklamowe, w tym w zakresie zamieszczania ogłoszeń w prasie, reklama i rozpowszechnianie wyrobów producentów w celach reklamowych, wynajem czasu i miejsca reklamowego; zarządzanie w działalności handlowej, w tym doradztwo; administrowanie działalnością handlowej; zarządzanie planami lojalnościowymi, planami zachęty dla klientów oraz planami promocyjnymi, marketing, badania i analiza rynku, badania opinii publicznej, badania w dziedzinie działalności gospodarczej; prowadzenie wykazu informacji handlowych w Internecie; zarządzanie zbiorami informatycznymi, udostępnianie informacji o towarach z baz danych osobom trzecim, prenumerata prasy; organizowanie konferencji, gier, konkursów i loterii oraz imprez rozrywkowych o podłożu reklamowym z zastosowaniem reklamy prasowej, radiowej, telewizyjnej i internetowej oraz z wykorzystaniem elektronicznych, magnetycznych i optycznych nośników informacji; oferowanie usług aukcyjnych w formie promocji, rozliczenia i rejestracja transakcji wymiany płatnych treści; pomoc w prowadzeniu działalności gospodarczej związanej z zarządzaniem portalami internetowymi, **41** nauczanie; kształcenie; rozrywka; usługi o charakterze sportowym i kulturalnym świadczone na rzecz osób trzecich w ramach prowadzonej działalności sportowej lub kulturalnej, usługi w zakresie działalności wydawniczej, edycja książek, tekstów, gazet, periodyków i elektronicznych mediów, dostarczanie publikacji elektronicznych on-line, organizowanie, obsługa i prowadzenie kursów korespondencyjnych, seminariów, kongresów, forum, konferencji, sympozjów, organizowanie konkursów, plebiscytów, loterii, przyjęć i wystaw, zabaw, festynów, pikników, wydarzeń tematycznych, festiwali filmowych, kształcenie praktyczne, szkolenia; dokształcanie i doradztwo zawodowe; usługi reporterskie; organizowanie, montaż programów radiowych, telewizyjnych, udostępnianych przez Internet, produkcja filmów i widowisk, usługi filmowania i nagrywania, usługi doradcze w sprawie produkcji filmowej; prowadzenie programów rozrywkowych, naukowych, publicystycznych, kulturalnych, udostępnianie informacji o rozrywce, edukacji, kulturze i sporcie.

(111) **256976** (220) 2011 12 23 (210) 394449
 (151) 2013 06 14 (441) 2012 03 26
 (732) AGENCJA WYDAWNICZO-REKLAMOWA WPROST SPÓŁKA
 Z OGRANICZONĄ ODPOWIEDZIALNOŚCIĄ, Warszawa, PL.
 (540) Nagrody imienia Stefana Kisielewskiego przyznawane przez tygodnik Wprost

(510), (511) **35** usługi w zakresie prowadzenia sprzedaży publikacji elektronicznych i drukowanych; usługi księgarni elektronicznej, która dostarcza prasę, magazyny, fotografie, zdjęcia, książki on-line; usługi reklamowe, w tym w zakresie zamieszczania ogłoszeń w prasie, reklama i rozpowszechnianie wyrobów producentów w celach

reklamowych, wynajem czasu i miejsca reklamowego; zarządzanie w działalności handlowej, w tym doradztwo; administrowanie działalnością handlowej; zarządzanie planami lojalnościowymi, planami zachęty dla klientów oraz planami promocyjnymi, marketing, badania i analiza rynku, badania opinii publicznej, badania w dziedzinie działalności gospodarczej; prowadzenie wykazu informacji handlowych w Internecie; zarządzanie zbiorami informatycznymi, udostępnianie informacji o towarach z baz danych osobom trzecim, prenumerata prasy; organizowanie konferencji, gier, konkursów i loterii oraz imprez rozrywkowych o podłożu reklamowym z zastosowaniem reklamy prasowej, radiowej, telewizyjnej i internetowej oraz z wykorzystaniem elektronicznych, magnetycznych i optycznych nośników informacji; oferowanie usług aukcyjnych w formie promocji, rozliczenia i rejestracja transakcji wymiany płatnych treści; pomoc w prowadzeniu działalności gospodarczej związanej z zarządzaniem portalami internetowymi, **41** nauczanie; kształcenie; rozrywka; usługi o charakterze sportowym i kulturalnym świadczone na rzecz osób trzecich w ramach prowadzonej działalności sportowej lub kulturalnej, usługi w zakresie działalności wydawniczej, edycja książek, tekstów, gazet, periodyków i elektronicznych mediów, dostarczanie publikacji elektronicznych on-line, organizowanie, obsługa i prowadzenie kursów korespondencyjnych, seminariów, kongresów, forum, konferencji, sympozjów, organizowanie konkursów, plebiscytów, loterii, przyjęć i wystaw, zabaw, festynów, pikników, wydarzeń tematycznych, festiwali filmowych, kształcenie praktyczne, szkolenia; dokształcanie i doradztwo zawodowe; usługi reporterskie; organizowanie, montaż programów radiowych, telewizyjnych, udostępnianych przez Internet, produkcja filmów i widowisk, usługi filmowania i nagrywania, usługi doradcze w sprawie produkcji filmowej; prowadzenie programów rozrywkowych, naukowych, publicystycznych, kulturalnych, udostępnianie informacji o rozrywce, edukacji, kulturze i sporcie.

(111) **256977** (220) 2011 12 29 (210) 394665
 (151) 2013 04 26 (441) 2012 04 10
 (732) GÓRECKI TOMASZ, Warszawa, PL.
 (540)



Kolor znaku: biały, ciemnoszary, niebieski, zielony
 (531) 24.15.13, 26.11.12, 27.5.1, 29.1.14
 (510), (511) **35** doradztwo w zakresie zarządzania działalnością gospodarczą, doradztwo dotyczące organizowania działalności gospodarczej, usługi doradcze w zarządzaniu działalnością gospodarczą, specjalistyczne doradztwo w zakresie działalności gospodarczej, outsourcing-doradztwo handlowe, **41** nauczanie, organizowanie i prowadzenie konferencji, organizowanie i prowadzenie kongresów, organizowanie i prowadzenie seminariów, organizowanie i prowadzenie sympozjów, organizowanie i prowadzenie pracowni specjalistycznych-szkolenia, **42** opracowywanie projektów technicznych, projektowanie oprogramowania komputerowego, projektowanie systemów komputerowych.

(111) **256978** (220) 2011 12 29 (210) 394666
 (151) 2013 04 29 (441) 2012 04 10
 (732) GÓRECKI TOMASZ, Warszawa, PL.
 (540)



Kolor znaku: biały, ciemnoszary, niebieski, zielony
 (531) 25.7.20, 26.11.12, 27.5.1, 29.1.14
 (510), (511) **35** doradztwo w zakresie zarządzania działalnością gospodarczą, doradztwo dotyczące organizowania działalności gospodarczej, usługi doradcze w zarządzaniu działalnością gospodarczą, specjalistyczne doradztwo w zakresie działalności gospodarczej,

outsourcing-doradztwo handlowe, **41** nauczanie, organizowanie i prowadzenie konferencji, organizowanie i prowadzenie kongresów, organizowanie i prowadzenie seminariów, organizowanie i prowadzenie sympozjów, organizowanie i prowadzenie pracowni specjalistycznych-szkolenia, **42** opracowywanie projektów technicznych, projektowanie oprogramowania komputerowego, projektowanie systemów komputerowych.

(111) **256979** (220) 2011 12 29 (210) 394667
(151) 2013 04 12 (441) 2012 04 10
(732) GÓRECKI TOMASZ, Warszawa, PL.

(540) easy project meeting
(510), (511) **35** doradztwo w zakresie zarządzania działalnością gospodarczą, doradztwo dotyczące organizowania działalności gospodarczej, usługi doradcze w zarządzaniu działalnością gospodarczą, specjalistyczne doradztwo w zakresie działalności gospodarczej, outsourcing-doradztwo handlowe, **41** nauczanie, organizowanie i prowadzenie konferencji, organizowanie i prowadzenie kongresów, organizowanie i prowadzenie seminariów, organizowanie i prowadzenie sympozjów, organizowanie i prowadzenie pracowni specjalistycznych-szkolenia, **42** opracowywanie projektów technicznych, projektowanie oprogramowania komputerowego, projektowanie systemów komputerowych.

(111) **256980** (220) 2012 01 12 (210) 395102
(151) 2013 04 03 (441) 2012 04 23
(732) ZAKŁADY PRZEMYSŁU CUKIERNICZEGO MIESZKO SPÓŁKA AKCYJNA, Warszawa, PL.

(540) City Line
(510), (511) **30** kawa, herbata, kakao, cukier, ryż, tapioka, sago, kawa nienaturalna; mąka i produkty zbożowe, chleb, wyroby cukiernicze i słodocze, lody; miód, melasa (syrupy); drożdże, proszek do pieczenia; sól, musztarda; ocet, sosy (przyprawy); przyprawy; lód.

(111) **256981** (220) 2012 01 13 (210) 395149
(151) 2013 04 11 (441) 2012 04 23
(732) ZIELONA BUDKA (MIELEC) SPÓŁKA Z OGRANICZONĄ ODPOWIEDZIALNOŚCIĄ, Mielec, PL.

(540) PiankoLody
(510), (511) **30** wyroby cukiernicze i słodocze, mrożone wyroby cukiernicze i słodocze; lody, lody mleczne, lody sokowe, lody śmietankowe, lody wodne; desery lodowe, rolady lodowe, torty lodowe; sorbety, sorbety lodowe; lody, desery lodowe, sorbety lodowe z dodatkami kawałków owoców, bakalii, galaretek owocowych, ciastek, sosów; lody w proszku, preparaty do sporządzania lodów, środki wiążące do produkcji lodów; sosy do lodów i deserów; wafle do lodów, ozdoby jadalne do lodów i deserów.

(111) **256982** (220) 2012 01 24 (210) 395625
(151) 2013 03 14 (441) 2012 05 07
(732) ZAKŁADY PRZEMYSŁU CUKIERNICZEGO MIESZKO SPÓŁKA AKCYJNA, Warszawa, PL.

(540)



Kolor znaku: biały, różowy, niebieski

(531) 2.9.4, 21.3.1, 27.5.1, 29.1.13
(510), (511) **30** kawa, herbata, kakao, cukier, ryż, tapioka, sago, kawa nienaturalna; mąka i produkty zbożowe, chleb, wyroby cukiernicze i słodocze, lody; miód, melasa (syrupy); drożdże, proszek do pieczenia; sól, musztarda; ocet, sosy (przyprawy); przyprawy; lód.

(111) **256983** (220) 2012 01 31 (210) 395960
(151) 2013 05 07 (441) 2012 05 07
(732) FOOD ZONE SPÓŁKA AKCYJNA, Warszawa, PL.

(540)

MG home

Kolor znaku: ciemnoróżowy

(531) 27.5.1, 29.1.1

(510), (511) **08** łyżki, noże, noże do pizzy, noże do warzyw, sztucce stołowe, widelce, czerpaki, chochle, dziadki do orzechów, krajarki, otwieracze do puszek, moździerz do tłuczenia i ucierania, szczypce, tasaki, tłuczki do tłuczenia, wszystkie o napędzie ręcznym, **11** urządzenia do oświetlania, ogrzewania, wytwarzania pary, gotowania, chłodzenia, suszenia, wentylacji, zaopatrzenia w wodę, pojemniki chłodzące, filtry do wody pitnej, filtry do kawy, formy do wypiekania ciasta, elektryczne filtry do kawy, kuchenny sprzęt elektryczny, **16** albumy, afisze, artykuły biurowe, broszury, czasopisma, gazety, kalendarze, książki, materiały piśmienne, artykuły piśmienne, notatniki, notesy podręczne, podręczniki, zeszyty, **21** przybory gospodarstwa domowego zawarte w tej klasie, wyroby ceramiczne dla gospodarstwa domowego, czajniczki do herbaty, cukiernice, deski do krojenia w kuchni, dzbanki, filiżanki, durszlaki, filtry do kawy nieelektryczne, przybory kuchenne, garnki, przykrywki do garnków, komplety garnków kuchennych, garnki do gotowania na parze, kieliszki do jajek, miski, młynki do użytku domowego, naczynia, naczynia ceramiczne, shakery, naczynia stołowe, sprzęt kuchenny, foremki do lodu, pojemniki do lodu, wiaderka do kostek lodu, łopatki do ciast, łyżki wazowe, maselniczki, serwisy do kawy, pojemniki kuchenne, patelnie, patery, pieprzniczki, kufle do piwa, pojemniki na chleb, porcelana, rondle, salaterki, zastawa stołowa, solniczki, spodeczki, szklanki, kieliszki, tace, talerze, wazy do zup, wyroby garncarskie, zastawa stołowa inna niż noże, widelce i łyżki, kosze do użytku domowego, kubki, karafki, **24** firanki, obrusy stołowe, serwetki stołowe, zasłony z surowców włókienniczych lub tworzyw sztucznych, **29** dzemy, warzywa konserwowane, grzyby konserwowane, przetwory, owoce kandyzowane, kiszzone warzywa, kompot, konserwowane mięso, konserwowane ryby, marmolada, owoce konserwowane, przeciery, koncentraty, zupy jarzynowe, **31** świeże warzywa, świeże owoce, świeże grzyby, małe, orzechy, rośliny strączkowe świeże, **35** usługi sprzedaży detalicznej, hurtowej, internetowej, katalogowej, wysyłkowej, oraz poprzez ofertę bezpośrednią następujących towarów: łyżki, noże, noże do pizzy, noże do warzyw, sztucce stołowe, widelce, czerpaki, chochle, dziadki do orzechów, krajarki, otwieracze do puszek, moździerz do tłuczenia i ucierania, szczypce, tasaki, tłuczki do tłuczenia, wszystkie o napędzie ręcznym, urządzenia do oświetlania, ogrzewania, wytwarzania pary, gotowania, chłodzenia, suszenia, wentylacji, zaopatrzenia w wodę, pojemniki chłodzące, filtry do wody pitnej, filtry do kawy, formy do wypiekania ciasta, elektryczne filtry do kawy, kuchenny sprzęt elektryczny, albumy, afisze, artykuły biurowe, broszury, czasopisma, gazety, kalendarze, książki, materiały piśmienne, artykuły piśmienne, notatniki, notesy podręczne, podręczniki, zeszyty, wyroby ceramiczne dla gospodarstwa domowego, czajniczki do herbaty, cukiernice, deski do krojenia w kuchni, dzbanki, filiżanki, durszlaki, filtry do kawy nieelektryczne, przybory kuchenne, garnki, przykrywki do garnków, komplety garnków kuchennych, garnki do gotowania na parze, kieliszki do jajek, miski, młynki do użytku domowego, naczynia, naczynia ceramiczne, shakery, naczynia stołowe, sprzęt kuchenny, foremki do lodu, pojemniki do lodu, wiaderka do kostek lodu, łopatki do ciast, łyżki wazowe, maselniczki, serwisy do kawy, pojemniki kuchenne, patelnie, patery, pieprzniczki, kufle do piwa, pojemniki na chleb, porcelana, rondle, salaterki, zastawa stołowa, solniczki, spodeczki, szklanki, kieliszki, tace, talerze, wazy do zup, wyroby garncarskie, zastawa stołowa inna niż noże, widelce i łyżki, kosze do użytku domowego, kubki, karafki, firanki, obrusy stołowe, serwetki stołowe, zasłony z surowców włókienniczych lub tworzyw sztucznych, dzemy, warzywa konserwowane, grzyby konserwowane, przetwory, owoce kandyzowane, kiszzone warzywa, kompot, konserwowane mięso, konserwowane ryby, marmolada, owoce konserwowane, przeciery, koncentraty, zupy jarzynowe, świeże warzywa, świeże owoce, świeże grzyby, małe, orzechy oraz rośliny strączkowe świeże, zarządzanie w zakresie udzielania licencji na towary i usługi na rzecz osób trzecich, **45** licencjonowanie własności intelektualnej.

(111) **256984** (220) 2012 01 31 (210) 395962
(151) 2013 05 07 (441) 2012 05 07

(732) FOOD ZONE SPÓŁKA AKCYJNA, Warszawa, PL.
(540)



Kolor znaku: ciemnoróżowy

(531) 26.1.1, 26.1.16, 26.1.18, 27.5.1, 29.1.12

(510), (511) **08** łyżki, noże, noże do pizzy, noże do warzyw, sztuczne stołowe, widelce, czerpaki, chochle, dziadki do orzechów, krajarki, otwieracze do puszek, moździerz do tłuczenia i ucierania, szczypce, tasaki, tłuczki do tłuczenia, wszystkie o napędzie ręcznym, **11** urządzenia do oświetlania, ogrzewania, wytwarzania pary, gotowania, chłodzenia, suszenia, wentylacji, zaopatrzenia w wodę, pojemniki chłodzące, filtry do wody pitnej, filtry do kawy, formy do wypiekania ciasta, elektryczne filtry do kawy, kuchenny sprzęt elektryczny, **16** albumy, afisze, artykuły biurowe, broszury, czasopisma, gazety, kalendarze, książki, materiały piśmienne, artykuły piśmienne, notatniki, notesy podręczne, podręczniki, zeszyty, **21** przybory gospodarstwa domowego zawarte w tej klasie, wyroby ceramiczne dla gospodarstwa domowego, czajniczki do herbaty, cukiernice, deski do krojenia w kuchni, dzbanki, filiżanki, durszlaki, filtry do kawy nieelektryczne, przybory kuchenne, garnki, przykrywki do garnków, komplety garnków kuchennych, garnki do gotowania na parze, kieliszki do jajek, miski, młynki do użytku domowego, naczynia, naczynia ceramiczne, shakery, naczynia stołowe, sprzęt kuchenny, foremki do lodu, pojemniki do lodu, wiaderka do kostek lodu, łopatki do ciast, łyżki wazowe, maselniczki, serwisy do kawy, pojemniki kuchenne, patelnie, patery, pieprzniczki, kufle do piwa, pojemniki na chleb, porcelana, rondle, salaterki, zastawa stołowa, solniczki, spodeczki, szklanki, kieliszki, tace, talerze, wazy do zup, wyroby garncarskie, zastawa stołowa inna niż noże, widelce i łyżki, kosze do użytku domowego, kubki, karafki, **24** firanki, obrusy stołowe, serwetki stołowe, zasłony z surowców włókienniczych lub tworzyw sztucznych, **29** dżemy, warzywa konserwowane, grzyby konserwowane, przetwory, owoce kandyzowane, kiszzone warzywa, kompot, konserwowane mięso, konserwowane ryby, marmolada, owoce konserwowane, przeciery, koncentraty, zupy jarzynowe, **31** świeże warzywa, świeże owoce, świeże grzyby, małe, orzechy, rośliny strączkowe świeże, **35** usługi sprzedaży detalicznej, hurtowej, internetowej, katalogowej, wysyłkowej, oraz poprzez ofertę bezpośrednią następujących towarów: łyżki, noże, noże do pizzy, noże do warzyw, sztuczne stołowe, widelce, czerpaki, chochle, dziadki do orzechów, krajarki, otwieracze do puszek, moździerz do tłuczenia i ucierania, szczypce, tasaki, tłuczki do tłuczenia, wszystkie o napędzie ręcznym, urządzenia do oświetlania, ogrzewania, wytwarzania pary, gotowania, chłodzenia, suszenia, wentylacji, zaopatrzenia w wodę, pojemniki chłodzące, filtry do wody pitnej, filtry do kawy, formy do wypiekania ciasta, elektryczne filtry do kawy, kuchenny sprzęt elektryczny, albumy, afisze, artykuły biurowe, broszury, czasopisma, gazety, kalendarze, książki, materiały piśmienne, artykuły piśmienne, notatniki, notesy podręczne, podręczniki, zeszyty, wyroby ceramiczne dla gospodarstwa domowego, czajniczki do herbaty, cukiernice, deski do krojenia w kuchni, dzbanki, filiżanki, durszlaki, filtry do kawy nieelektryczne, przybory kuchenne, garnki, przykrywki do garnków, komplety garnków kuchennych, garnki do gotowania na parze, kieliszki do jajek, miski, młynki do użytku domowego, naczynia, naczynia ceramiczne, shakery, naczynia stołowe, sprzęt kuchenny, foremki do lodu, pojemniki do lodu, wiaderka do kostek lodu, łopatki do ciast, łyżki wazowe, maselniczki, serwisy do kawy, pojemniki kuchenne, patelnie, patery, pieprzniczki, kufle do piwa, pojemniki na chleb, porcelana, rondle, salaterki, zastawa stołowa, solniczki, spodeczki, szklanki, kieliszki, tace, talerze, wazy do zup, wyroby garncarskie, zastawa stołowa inna niż noże, widelce i łyżki, kosze do użytku domowego, kubki, karafki, firanki, obrusy stołowe, serwetki stołowe, zasłony z surowców włókienniczych lub tworzyw sztucznych, dżemy, warzywa konserwowane, grzyby konserwowane, przetwory, owoce kandyzowane, kiszzone warzywa, kompot, konserwowane mięso, konserwowane ryby, marmolada, owoce konserwowane, przeciery, koncentraty, zupy jarzynowe, świeże warzywa, świeże owoce, świeże grzyby, małe, orzechy oraz rośliny strączkowe

świeże, zarządzanie w zakresie udzielania licencji na towary i usługi na rzecz osób trzecich, **45** licencjonowanie własności intelektualnej.

(111) **256985** (220) 2012 01 31 (210) 396013
(151) 2013 03 27 (441) 2012 05 07
(732) DE HEUS SPÓŁKA Z OGRANICZONĄ ODPOWIEDZIALNOŚCIĄ,
Łęczycza, PL.
(540)

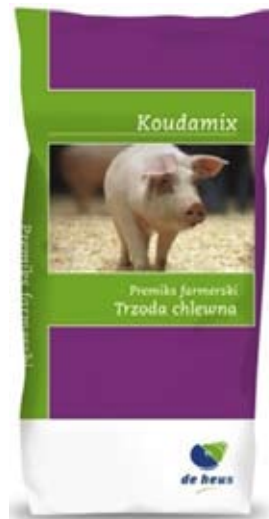

Kolor znaku: fioletowy, zielony, biały, różowy, niebieski, jasnożółty, czarny

(531) 3.4.18, 26.1.1, 26.4.2, 26.4.9, 27.5.1, 29.1.15

(510), (511) **31** produkty rolne, ogrodnicze, leśne oraz ziarna nie ujęte w innych klasach; żywe zwierzęta; świeże owoce i warzywa; nasiona, rośliny i kwiaty naturalne; karma dla zwierząt i ptaków; sól, artykuły jadalne do żucia dla zwierząt, dodatki do pasz, drożdże dla bydła, preparaty zwiększające niesienie się dla drobiu, kasze dla drobiu, kiszonki dla zwierząt, mączka dla zwierząt, napoje dla zwierząt domowych, ziarno jako pasza dla zwierząt, odpady gorzelniane jako pasza dla zwierząt, wapno do pasz, proteiny dla zwierząt, słoma jako pasza, sól dla bydła.

(111) **256986** (220) 2012 02 03 (210) 396192
(151) 2013 05 07 (441) 2012 05 07
(732) FOOD ZONE SPÓŁKA AKCYJNA, Warszawa, PL.
(540)

Styl i Smak

Kolor znaku: ciemnoróżowy

(531) 27.5.1, 29.1.1

(510), (511) **08** łyżki, noże, noże do pizzy, noże do warzyw, sztuczne stołowe, widelce, czerpaki, chochle, dziadki do orzechów, krajarki, otwieracze do puszek, moździerz do tłuczenia i ucierania, szczypce, tasaki, tłuczki do tłuczenia, **11** urządzenia do oświetlania, ogrzewania, wytwarzania pary, gotowania, chłodzenia, suszenia, wentylacji, zaopatrzenia w wodę, pojemniki chłodzące, filtry do wody pitnej, filtry do kawy, elektryczne formy do wypiekania ciasta i wafli, elektryczne filtry do kawy, kuchenny sprzęt elektryczny, **16** albumy, afisze, artykuły biurowe, broszury, czasopisma, gazety, kalendarze, książki, materiały piśmienne, artykuły piśmienne, notatniki, notesy podręczne, podręczniki, zeszyty, serwetki stołowe papierowe, obrusy papierowe, **21** przybory gospodarstwa domowego zawarte w tej klasie, wyroby ceramiczne dla gospodarstwa domowego, czajniczki do herbaty, cukiernice, deski do krojenia w kuchni, dzbanki, filiżanki, durszlaki, filtry do kawy nieelektryczne, przybory kuchenne, garnki, przykrywki do garnków, komplety garnków kuchennych, garnki do gotowania na parze, kieliszki do jajek, miski, młynki do użytku domowego, naczynia, naczynia ceramiczne, shakery, naczynia stołowe, nieelektryczne formy do wypiekania wafli, kuchenne formy i foremki, foremki do lodu inne niż metalowe, foremki do wycinania ciasteczek,

pojemniki do lodu, wiaderka do kostek lodu, łopatki do ciast, łyżki wazowe, maselniczki, serwisy do kawy, pojemniki kuchenne, patelnie, patery, pieprzniczki, kufle do piwa, pojemniki na chleb, porcelana, rondle, salaterki, zastawa stołowa, solniczki, spodeczki, szklanki, kieliszki, tace, talerze, wazy do zup, wyroby garncarskie, zastawa stołowa inna niż noże, widelce i łyżki, kosze do użytku domowego, kubki, pojemniki kuchenne, karafki, **24** franki, niepapierowe obrusy stołowe, ceraty, serwetki stołowe tekstylne, zasłony z surowców włókienniczych lub tworzyw sztucznych, **29** dżemy, warzywa konserwowane, grzyby konserwowane, przetwory, owoce kandyzowane, kiszzone warzywa, kompot, konserwowane mięso, konserwowane ryby, marmolada, owoce konserwowane, przecięry rybne i warzywne, koncentraty bulionu i rosółu, zupy jarzynowe, **31** świeże warzywa, świeże owoce, świeże grzyby, małe, orzechy, rośliny strączkowe świeże, **35** usługi sprzedaży detalicznej, hurtowej, internetowej, katalogowej, wysyłkowej oraz poprzez ofertę bezpośrednią następujących towarów: łyżki, noże, noże do pizzy, noże do warzyw, sztuczne stołowe, widelce, czerpaki, chochle, dziadki do orzechów, krajarki, otwieracze do puszek, móżdżerze do tłuczenia i ucierania, szczypce, tasaki, tłuczki do tłuczenia, urządzenia do oświetlania, ogrzewania, wytwarzania pary, gotowania, chłodzenia, suszenia, wentylacji, zaopatrzenia w wodę, pojemniki chłodzące, filtry do wody pitnej, filtry do kawy, elektryczne formy do wypiekania ciasta i wafli, elektryczne filtry do kawy, kuchenny sprzęt elektryczny, albumy, afisze, artykuły biurowe, broszury, czasopisma, gazety, kalendarze, książki, materiały piśmienne, artykuły piśmienne, notatniki, notesy podręczne, podręczniki, zeszyty, serwetki stołowe papierowe, obrusy papierowe, wyroby ceramiczne dla gospodarstwa domowego, czajniczki do herbaty, cukiernice, deski do krojenia w kuchni, dzbanki, filiżanki, durszlaki, filtry do kawy nieelektryczne, przybory kuchenne, garnki, przykrywy do garnków, komplety garnków kuchennych, garnki do gotowania na parze, kieliszki do jajek, miski, młynki do użytku domowego, naczynia, naczynia ceramiczne, shakery, naczynia stołowe, nieelektryczne formy do wypiekania wafli, kuchenne formy i foremki, foremki do lodu inne niż metalowe, foremki do wycinania ciasteczek, pojemniki do lodu, wiaderka do kostek lodu, łopatki do ciast, łyżki wazowe, maselniczki, serwisy do kawy, pojemniki kuchenne, patelnie, patery, pieprzniczki, kufle do piwa, pojemniki na chleb, porcelana, rondle, salaterki, zastawa stołowa, solniczki, spodeczki, szklanki, kieliszki, tace, talerze, wazy do zup, wyroby garncarskie, zastawa stołowa inna niż noże, widelce i łyżki, kosze do użytku domowego, kubki, pojemniki kuchenne, karafki, franki, niepapierowe obrusy stołowe, ceraty, serwetki stołowe tekstylne, zasłony z surowców włókienniczych lub tworzyw sztucznych, dżemy, warzywa konserwowane, grzyby konserwowane, przetwory, owoce kandyzowane, kiszzone warzywa, kompot, konserwowane mięso, konserwowane ryby, marmolada, owoce konserwowane, przecięry rybne i warzywne, koncentraty bulionu i rosółu, zupy jarzynowe, świeże warzywa, świeże owoce, świeże grzyby, małe, orzechy oraz rośliny strączkowe świeże, zarządzanie w zakresie udzielania licencji na towary i usługi na rzecz osób trzecich, **45** licencjonowanie własności intelektualnej.

(111) **256987** (220) 2012 02 06 (210) 396234
 (151) 2013 03 25 (441) 2012 05 21
 (732) HUZAR SPÓŁKA Z OGRANICZONĄ ODPOWIEDZIALNOŚCIĄ,
 Nowy Sącz, PL.
 (540)

Apiscato

(531) 27.5.1
 (510), (511) **30** kawa, herbata, kakao, cukier, słodycze, tapioka, sago, aromaty do żywności, kawa nienaturalna, mąka, produkty zbożowe, chleb, ciasta, lody, miód, spożywczy kit pszczeli, melasa, syropy do celów spożywczych, napary inne niż do celów leczniczych drożdże, proszek do pieczenia, przyprawy, **32** napoje bezalkoholowe, woda mineralna, gazowana woda mineralna, niegazowana woda mineralna, nektary, lemoniada, bezalkoholowe napoje na bazie miodu, napoje izotoniczne, piwo, syropy, soki, soki owocowe, soki wieloowocowe, **33** napoje alkoholowe, wino, alkohol ryżowy, miód pitny, wódka, whisky, sake, dżin, brandy, likier miętowy, anyżówka, rum.

(111) **256988** (220) 2012 02 06 (210) 396235
 (151) 2013 03 25 (441) 2012 05 21
 (732) HUZAR SPÓŁKA Z OGRANICZONĄ ODPOWIEDZIALNOŚCIĄ,
 Nowy Sącz, PL.
 (540)

EXPANDER

(531) 27.5.1
 (510), (511) **30** kawa, herbata, kakao, cukier, słodycze, tapioka, sago, aromaty do żywności, kawa nienaturalna, mąka, produkty zbożowe, chleb, ciasta, lody, miód, spożywczy kit pszczeli, melasa, syropy do celów spożywczych, napary inne niż do celów leczniczych, drożdże, proszek do pieczenia, przyprawy, **32** napoje bezalkoholowe, woda mineralna, gazowana woda mineralna, niegazowana woda mineralna, nektary, lemoniada, bezalkoholowe napoje na bazie miodu, napoje izotoniczne, piwo, syropy, soki, soki owocowe, soki wieloowocowe, **33** napoje alkoholowe, wino, alkohol ryżowy, miód pitny, wódka, whisky, sake, dżin, brandy, likier miętowy, anyżówka, rum.

(111) **256989** (220) 2012 02 17 (210) 396861
 (151) 2013 03 28 (441) 2012 05 21
 (732) TOMASZEWSKI WIESŁAW, Żyrardów, PL.
 (540) GRZEJNIKARNIA

(510), (511) **11** urządzenia do ogrzewania, wytwarzania pary, instalacje grzewcze centralnego ogrzewania, systemy grzewcze sterowane automatycznie, armatura do urządzeń grzewczych, armatura instalacyjna w zakresie techniki grzewczej i sanitarnej, uchwyty, zawory, rury, węże przyłączeniowe i inny osprzęt do urządzeń grzewczych nie zawarty w innych klasach, grzejniki, elementy grzejne, grzejniki centralnego ogrzewania oraz wymienniki ciepła, zasobniki ciepła, grzejniki panelowe, grzejniki łazienkowe, grzejniki elektryczne, energooszczędne ogrzewanie elektryczne, kolektory słoneczne, podgrzewacze wody, grzałki do wody, pompy wodne, zbiorniki ciśnieniowe wody, kotły elektryczne, kotły na paliwo stałe, ciekłe i gazowe, piece, piecyki do podgrzewania wody, kotły centralnego ogrzewania i ciepłej wody, płyty grzewcze, regulatory centralnego ogrzewania, kolektory słoneczne, podgrzewacze wody, instalacje sanitarne, instalacje wodno-kanalizacyjne, instalacje wodociągowe, armatura i ceramika sanitarna, bojler, krany i baterie kranów, wanny i brodziki, kabiny natryskowe, zlewozmywaki, bidety, umywalki, miski ustępowe, pisuary, osprzęt do nich, baterie łazienkowe i kuchenne.

(111) **256990** (220) 2012 02 20 (210) 396936
 (151) 2013 06 12 (441) 2012 06 04
 (732) BOGUSZ PAWEŁ, Lublin, PL.; TRUS MARIUSZ, Lublin, PL.
 (540) PSOTIC
 (510), (511) **05** preparaty weterynaryjne.
 (551) wspólne prawo ochronne

(111) **256991** (220) 2012 02 20 (210) 396945
 (151) 2013 04 15 (441) 2012 06 04
 (732) DOMOGAŁA MATEUSZ, Katowice, PL.

(540) Energicznie
 (510), (511) **09** audiowizualne urządzenia dydaktyczne do nauczania; dyski z nagraniami; dyskowe systemy operacyjne; komputerowe urządzenia peryferyjne; nagrane dyski audio-video; publikacje elektroniczne; publikacje elektroniczne jako moduły ładowalne; programy komputerowe; programy komputerowe ładowalne; programy komputerowe nagrane; programy komputerowe do przekazywania danych za pośrednictwem sieci komputerowych; programy gier komputerowych, oprogramowanie baz danych, aplikacje i oprogramowanie biznesowe, filmy na płytach DVD; oprogramowanie baz danych; sterowniki komputerowe; urządzenia do komunikacji wewnętrznej, **41** doradztwo zawodowe w zakresie udzielania porad w zakresie edukacji lub kształcenia; usługi w zakresie nauczania-coaching; informacja o edukacji; komputerowe przygotowanie materiałów do publikacji; kształcenie praktyczne; organizowanie i prowadzenie konferencji, szkoleń, seminariów, sympozjów; publikowanie książek; publikowanie tekstów, innych niż reklamowe; usługi w zakresie publikacji elektronicznych on-line książek lub periodyków;

sprawdziany edukacyjne; udostępnianie publikacji elektronicznych on-line, nie do pobierania z sieci komputerowych; organizacja wystaw związanych z kulturą lub edukacją, **42** doradztwo w sprawach sprzętu komputerowego i oprogramowania; projektowanie komputerowych prezentacji multimedialnych; administrowanie stronami komputerowymi; administrowanie serwerami na rzecz osób trzecich; tworzenie i utrzymywanie stron internetowych dla osób trzecich; wypożyczanie zasobów serwerów komputerowych; usługi w zakresie prowadzenia portali internetowych obejmujące budowę i tworzenie oraz zarządzanie i administrowanie portalami; tworzenie baz danych.

(111) **256992** (220) 2012 02 23 (210) 397164
 (151) 2013 06 11 (441) 2012 06 04
 (732) WOŚ ADAM JAKUB, Henryków Urocz, PL.
 (540)



Kolor znaku: biały, zielony, złoty

(531) 1.1.1, 26.1.2, 27.5.1, 29.1.13

(510), (511) **35** prowadzenie usług w zakresie: agencji importowo-eksportowej, agencji reklamowych badania opinii publicznej, badania rynku, dekoracji wystaw sklepowych, handlowe informacje i porady udzielane konsumentom, handlowe wyceny, prezentowanie produktów w mediach dla celów sprzedaży detalicznej, promocja sprzedaży dla osób trzecich rozpowszechnianie ogłoszeń reklamowych, dystrybucja materiałów reklamowych-próbek, druków, prospektów, broszur, reklamy billboardowej, reklamy za pośrednictwem sieci komputerowej, reklamy prasowe, reklamy radiowe, reklamy telewizyjne, wynajmowanie przestrzeni reklamowej, tworzenie tekstów reklamowych i sponsorowanych, zarządzanie w zakresie zamówień handlowych dla artykułów spożywczych, odzieżowych i technicznych, organizowanie targów i wystaw w celach handlowych lub reklamowych, specjalistycznego doradztwa handlowo-gastronomicznego w zakresie organizacji i zarządzania, impresariat w działalności gospodarczej, usługi prowadzenia sprzedaży w sklepie i/lub hurtowni produktów spożywczych, jak: warzyw, owoców, napojów bezalkoholowych, cukru, czekolady wyrobów cukierniczych, wyrobów piekarskich, chleba, ciasta, wyrobów ciastkarskich, herbaty, kawy, kakao, przypraw spożywczych, ryb świeżych, ryb suszonych, ryb wędzonych, skorupiaków, mięczaków, homarów żywych, mięsa i wyrobów z mięsa, tytoniu i wyrobów tytoniowych, sprzętu sportowego, odzieży, dywanów, pokryć podłogowych, pokryć ściennych, kwiatów, roślin, nasion, nawozów, żywych zwierząt domowych, karmy dla zwierząt domowych, oliwek świeżych, owoców cytrusowych, pomarańczy, bezalkoholowych napojów z soków owocowych, aperitifów bezalkoholowych, ekstraktów owocowych bezalkoholowych, bezalkoholowych napojów na bazie miodu, nektarów bezalkoholowych owocowych, piwa, gorzkich nalewek, likierów, napojów alkoholowych destylowanych, napojów alkoholowych zawierających owoce, owocowych ekstraktów z alkoholem, alkoholi i likierów wspomagających trawienie, whisky, wina, wódki, soków owocowych, wody gazowanej, wody stołowej, kosmetyków, preparatów do makijażu i demakijażu, dezodorantów do użytku osobistego, wyrobów perfumeryjnych, soli do kąpieli co celów innych niż lecznicze, preparatów kosmetycznych do kąpieli, preparatów kosmetycznych do odchudzania, kremów kosmetycznych, lakierów do paznokci, mydeł dezynfekujących, mydeł leczniczych, perfum, płynów do pielęgnacji włosów, pomadek do ust, tuszy do rzęs preparatów do prania, wybiaczy plam-tak, by umożliwić konsumentom obejrzenie i dokonanie zakupu w dobrych warunkach, **41** prowadzenie usług w zakresie: porady w zakresie edukacji tub kształcenia zawodowego zwłaszcza kulinarnego i obsługi gastronomicznej, informacji o imprezach rozrywkowych, informacji o rekreacji, gier hazardowych, usług kasyna, nocnych klubów, poprawianie kondycji zdrowotnej poprzez kluby zdrowia, organizo-

wanie konkursów edukacyjnych lub rozrywkowych, usługi związane z organizacją karaoke, organizowanie konkursów piękności, nagrywanie filmów na taśmach wideo, obsługi salonów gier, organizowanie przyjęć, organizowania balów, wystawianie spektakli na żywo, usługi związane z organizacją wycieczek, **43** prowadzenie usług w zakresie: barów, barów szybkiej obsługi, snack-barów, restauracji, restauracji samoobsługowych, stołówek, kawiarni, przygotowania posiłków: obsługa gastronomiczna z własnym zapleczem, produktami i transportem, przygotowywania dań-żywności i napoje na zamówienie oraz ich dostawa, dostarczania dań i posiłków catering, usług dotyczących zakwaterowania i wyżywienia, hotele, motele, pensjonaty.

(111) **256993** (220) 2012 03 01 (210) 397499
 (151) 2013 03 29 (441) 2012 06 04
 (732) WASPA SPÓŁKA Z OGRANICZONĄ ODPOWIEDZIALNOŚCIĄ,
 Poznań, PL.

(540) waspa

(510), (511) **06** dozowniki stałe do ręczników metalowe; gałki i uchwyty metalowe; haki metalowe do wieszania ręczników i ubrań; kosze metalowe, **20** lustra; meble i wyroby łazienkowe (nie ujęte w innych klasach) z drewna, korka, trzciny, wikliny, rogu, kości, kości słoniowej, fiszbinu, muszli, bursztynu, macicy perłowej, sepiolitu, imitacji tych surowców lub z tworzyw sztucznych, **21** metalowe, szklane, ceramiczne i porcelanowe półki, przybory, pojemniki i akcesoria łazienkowe i toaletowe oraz półki, przybory, pojemniki i akcesoria łazienkowe i toaletowe o powierzchni pokrytej metalami i powłokami ozdobnymi; kubki; mydelniczki; gałki, uchwyty i dozowniki mydła i papieru toaletowego, ręczników papierowych i chusteczek; uchwyty na gąbki; wieszaki na ręczniki; szczotki do szorowania misek kuchennych; miotły; wiadra; kosze; kubły na odpadki.

(111) **256994** (220) 2012 03 15 (210) 398048
 (151) 2013 05 20 (441) 2012 06 18
 (732) SFK SPÓŁKA Z OGRANICZONĄ ODPOWIEDZIALNOŚCIĄ,
 Kraków, PL.
 (540)



Kolor znaku: szary, niebieski, ciemnoszary, czarny, zielony, żółty, pomarańczowy, czerwony, biały, jasnozielony

(531) 13.3.23, 27.5.1, 29.1.15

(510), (511) **35** badania marketingowe; badania opinii publicznej; badania rynku; dekoracja wystaw sklepowych; oferowanie w mediach produktów dla handlu detalicznego; doręczanie gazet osobom trzecim; dystrybucja materiałów reklamowych w tym broszur, druków, próbek, prospektów; edytorskie usługi w dziedzinie reklamy; handlowe informacje i porady udzielane konsumentom; wyceny handlowe; pozyskiwanie danych do komputerowych baz danych; systematyzacja danych komputerowych baz danych; zarobkowe zarządzanie w zakresie koncesjonowania towarów i usług dla osób trzecich; uaktualnianie materiałów reklamowych; sondaże; organizowanie wystaw oraz targów w celach handlowych lub reklamowych; rekrutacja personelu; rozlepianie plakatów reklamowych; prezentowanie produktów w mediach dla celów sprzedaży detalicznej; promocja sprzedaży dla osób trzecich; public relations; reklama; reklama billboardowa; reklama radiowa i telewizyjna; reklama za pośrednictwem sieci komputerowej; uaktualnianie materiału reklamowego; marketing; reklamy korespondencyjne; kreowanie wizerunku firmy, usług oraz towaru; pośrednictwo handlowe polegające na kojarzeniu kontrahentów w zawieraniu transakcji kupna i sprzedaży towarów i usług; zgrupowanie na rzecz osób trzecich towarów pozwalające nabywcy je oglądać i kupować w sklepie, sklepie sprzedaży wysyłkowej oraz na stronie internetowej dotyczących sprzedaży artykułów gospodarstwa domowego AGD, sprzętu radiowo-telewizyjnego RTV, oraz sprzętu komputerowego, **37** usługi w zakresie konserwacji i napraw artykułów będących przedmiotem sprzedaży, zwłaszcza: usługi w zakresie napraw elektrycznego sprzętu gospodarstwa domowe-

go, sprzętu radiowo-telewizyjnego oraz innego sprzętu audio-wideo, aparatów fotograficznych, instalowanie, konserwacja i naprawy sprzętu elektronicznego, elektrycznego.

(111) **256995** (220) 2011 01 24 (210) 380353
 (151) 2013 04 08 (441) 2011 05 09
 (732) PRESS SPÓŁKA Z OGRANICZONĄ ODPOWIEDZIALNOŚCIĄ
 SPÓŁKA KOMANDYTOWA, Poznań, PL.
 (540)

Press

Kolor znaku: bordowy

(531) 27.5.1, 29.1.1
 (510), (511) **35** public relations, przegląd prasy, prenumerata czasopism, organizacja wystaw, badania opinii publicznej, badania rynku, badania marketingowe, agencje reklamowe, doręczenia gazet osobom trzecim, edycja tekstów, tworzenie tekstów reklamowych i sponsorowanych, publikowanie sponsorowanych tekstów, reklama, **38** udostępnianie internetowego forum dyskusyjnego, **41** organizowanie i prowadzenie konferencji, organizowanie zawodów sportowych, publikowanie książek, publikowanie elektroniczne on-line książek, organizowanie konkursów, fotografowanie, produkcja programów telewizyjnych i radiowych, pisanie tekstów innych niż reklamowe, udostępnianie publikacji elektronicznych on-line, nie do pobierania z sieci komputerowych.

(111) **256996** (220) 2011 06 09 (210) 386457
 (151) 2013 03 29 (441) 2011 09 12
 (732) MOSOCO SPÓŁKA Z OGRANICZONĄ
 ODPOWIEDZIALNOŚCIĄ, Piaseczno, PL.
 (540)

 everest

(531) 6.1.2, 27.5.1
 (510), (511) **35** łączność telefoniczna, łączność za pomocą telefonii komórkowej, połączenie ze światową siecią komputerową za pośrednictwem telekomunikacji, usługi telefoniczne, **38** usługi telekomunikacyjne, **44** usługi telemedyczne.

(111) **256997** (220) 2011 10 17 (210) 391630
 (151) 2013 04 18 (441) 2012 01 30
 (732) PANKIEWICZ TOMASZ PRZEDSIĘBIORSTWO HANDLOWO-
 USŁUGOWE CARPORT PLANET, Gdańsk, PL.
 (540)

 Carport
 PLANET
 WWW.CARPORTPLANET.PL

Kolor znaku: szary, biały, ciemnoniebieski, czarny

(531) 27.5.1, 29.1.14
 (510), (511) **06** metalowe materiały konstrukcyjne dla budownictwa: zadaszenia tarasów, zadaszenia balkonów, wiaty garażowe, wiaty samochodowe, wiaty ogrodowe, daszki nad drzwiami i balkony; metalowe szkielety ramowe dla budownictwa, metalowe rusztowania; materiały blacharskie dla budownictwa, blacha w płytach i arkuszach, pokrycia dachów metalowe, dachówki metalowe, rynny metalowe; bramy, okna i drzwi metalowe; metalowe: kątowniki, kolki, kołnierze, klamki, łańcuchy, nadproża, nakrętki, nasadki na zawiasy, nity, ograniczniki, odboje drzwiowe, odbojowe listwy metalowe, okucia metalowe do okien i drzwi, ramy do okien metalowe, ościeżnice metalowe, parapety metalowe, progi, przegrody, ramy, sprężyny,

sworznie, szyldy, szyny, śruby, taśmy, wkrety, zasuwki, zawiasy, zamki i zamknięcia drzwiowe nieelektryczne, zatrzaśki drzwiowe metalowe, żaluzje metalowe, **19** niemetalowe materiały konstrukcyjne dla budownictwa: zadaszenia tarasów, zadaszenia balkonów, wiaty garażowe, wiaty samochodowe, wiaty ogrodowe, daszki nad drzwiami i balkony, niemetalowe konstrukcje pokryć dachowych, panele dachowe, wyłazy dachowe, świetliki dachowe, profile niemetalowe dla budownictwa, elementy konstrukcyjne domów szkieletowych; bitumiczne materiały pokryć dachowych: pokrycia i gonty bitumiczne, dachówki bitumiczne; futryny i ościeżnice drzwiowe niemetalowe, okna i drzwi niemetalowe, osprzęt do okien i drzwi niemetalowy, okleiny drewniane, parapety niemetalowe, płyty drzwiowe niemetalowe, żaluzje niemetalowe; drewno budowlane i konstrukcyjne; szkło budowlane; papy, papy podkładowe, papy asfaltowe, **22** markizy, markizy z materiałów tekstylnych i tworzyw sztucznych, **35** usługi agencji importowo-eksportowej, usługi pośrednictwa handlowego na rzecz firm krajowych i zagranicznych; usługi prowadzenia sprzedaży w sklepach i/lub hurtowniach oraz za pośrednictwem strony internetowej towarów takich jak: materiały budowlane, konstrukcje stalowe i z drewna klejonego, wiaty garażowe, zadaszenia tarasów, elementy konstrukcyjne domów szkieletowych; usługi marketingowe; usługi reklamowe i promocyjne, dystrybucja materiałów reklamowych, próbek i wzorów wyrobów; organizacja pokazów, targów i wystaw w celach handlowych lub reklamowych; doradztwo i pomoc w zakresie organizowania i prowadzenia działalności gospodarczej, **37** usługi w zakresie montażu, naprawy, konserwacji i modernizacji wiat garażowych, zadaszeń tarasów, elementów konstrukcyjnych domów szkieletowych; usługi budowlano-montażowe i remontowe w zakresie budownictwa ogólnego i przemysłowego; roboty ogólnobudowlane związane z montażem i wznoszeniem budynków i budowli z elementów prefabrykowanych; roboty inżynierskie lądowe i wodne w zakresie budowy i remontów dróg, mostów, obiektów mieszkalnych, przemysłowych, magazynowych, biurowych i użyteczności publicznej; usługi w zakresie wykonywania fundamentów i izolowania budynków; montaż rusztowań; wykonywanie konstrukcji i pokryć dachowych; budowlane roboty wykończeniowe: murywanie, tynkowanie, malowanie, układanie posadzek, tapetowanie, oblicowywanie ścian; nadzór budowlany, informacja budowlana; rozbiórka i burzenie obiektów budowlanych.

(111) **256998** (220) 2011 10 24 (210) 391925
 (151) 2013 04 03 (441) 2012 01 30
 (732) BANK GOSPODARKI ŻYWNOSCIOWEJ SPÓŁKA AKCYJNA,
 Warszawa, PL.

(540) BGZOptima. Naszą domeną jest oszczędzanie
 (510), (511) **09** publikacje, publikacje informacji o innowacjach ważnych dla klientów, magazyny, periodyki, broszury i ulotki-wszystkie w postaci elektronicznej zapisane na nośnikach magnetycznych lub optycznych, **16** papier; artykuły papierowe i materiały reklamowe niezawarte w innych klasach; druki, publikacje drukowane; publikacje informacji o innowacjach ważnych dla klientów; magazyny; broszury; ulotki; zaproszenia papierowe, **35** usługi w zakresie: reklamy; promocji, publikowania materiałów reklamowych; informacji handlowej i gospodarczej świadczone on-line z komputerowej bazy danych, sieci komputerowej, globalnej sieci komputerowej lub Internetu; usługi kompilacji ogłoszeń reklamowych do wykorzystania w Internecie; usługi doradztwa biznesowego, planowania biznesowego, **36** usługi w zakresie: analiz finansowych; usług bankowych; sponsorowania finansowego; doradztwa finansowego; doradztwa ubezpieczeniowego; pośrednictwa ubezpieczeniowego; kredytowania; kredytów ratalnych; lokat kapitału; informacji finansowej; ekspertyz dla celów fiskalnych; obsługi funduszy inwestycyjnych; obsługi funduszy emerytalnych; transferu elektronicznego środków finansowych; prowadzenia kas oszczędnościowych; tworzenia funduszy wzajemnych; usługi świadczeń emerytalnych; wszystkie wymienione usługi świadczone także on-line, **38** usługi: telekomunikacyjne: przesyłania danych on-line; transmisji i dystrybucji danych lub obrazów audiowizualnych za pośrednictwem światowej sieci komputerowej lub Internetu; usługi portali komunikacyjnych i informacyjnych; usługi umożliwiania dostępu do portalu z informacjami finansowymi, gospodarczymi, giełdowymi, podatkowymi, prawnymi oraz z komentarzami i poradami dla inwestorów; usługi dostępu do platformy internetowej używanej do inwestowania na rynku walut; udostępniania środków łączności umożliwiających obsługę klien-

ta przez Internet, informowania o powyższych usługach, **41** usługi edukacyjne i szkoleniowe; publikowania materiałów drukowanych, periodyków, nowości, magazynów, broszur i ulotek oraz innych tekstów dotyczących bankowości, finansów, ubezpieczeń, działalności gospodarczej i inwestycji; usługi doradztwa, konsultacji i informacyjne w zakresie ww. usług.

(111) **256999** (220) 2011 12 19 (210) 394223
 (151) 2013 03 28 (441) 2012 03 26
 (732) ENEA SPÓŁKA AKCYJNA, Poznań, PL.
 (540)



Kolor znaku: czerwony, biały, jasnozielony, ciemnoniebieski
 (531) 2.9.14, 26.4.1, 26.4.2, 26.11.2, 27.5.1, 29.1.14
 (510), (511) **01** środki chemiczne do likwidacji zanieczyszczeń i skażeń środowiska naturalnego, produkty chemiczne do celów przemysłowych, naukowych, paliwo do reaktorów jądrowych, **02** farby, lakiery, rozcieńczalniki, pokosty, **03** środki czystości i myjące do maszyn, urządzeń i posadzek przemysłowych, **04** paliwa stałe, ciekłe i gazowe, smary, torf, węgiel kamienny, węgiel brunatny, oleje przemysłowe, oleje do smarowania, oleje silnikowe, **06** kształtowniki metalowe, wyroby ślusarskie, konstrukcje metalowe, stolarka metalowa, metalowe pokrycia dachowe, przewody metalowe nieelektryczne, maszty stalowe, metalowe obudowy wyrobisk górniczych, **07** generatory prądu przemiennego, silniki elektryczne inne niż do pojazdów lądowych, przemysłowe urządzenia napędzane silnikiem elektrycznym, dźwigi samochodowe, narzędzia z napędem elektrycznym, pneumatycznym i hydraulicznym, maszyny i obrabiarki, maszyny i urządzenia górnicze i wiertnicze, **08** narzędzia warsztatowe sterowane ręcznie, **09** przewody elektryczne, kable elektryczne, osprzęt do instalacji elektrycznych wewnętrznych, osprzęt do linii energetycznych napowietrznych i kablowych; urządzenia, układy do rozdziału, dystrybucji i pomiaru paliw stałych, ciekłych, gazowych, energii elektrycznej i ciepłej, rozdzielnie i rozdzielnice elektryczne, stacje elektroenergetyczne, publikacje elektroniczne, urządzenia do przesyłania i odbioru sygnałów elektrycznych, akumulatory i baterie akumulatorów; urządzenia i osprzęt dla potrzeb telemechaniki, sieci energetycznych, układy i systemy w zakresie automatyki i sterowania dotyczące budownictwa komunalnego i przemysłowego, elektryczne urządzenia świetlne, w tym lampy, reflektory, dekoracyjne urządzenia iluminacyjne; odzież chroniąca przed wypadkami, napromieniowaniem i ogniem, okulary ochronne, kaski, rękawice do ochrony przed wypadkami, ochraniacze przed udarem napięciowym, maski ochronne, wydawnictwa elektroniczne, procesory, aparaty i instrumenty naukowe, geodezyjne, fotograficzne i optyczne, elektryczne i elektroniczne urządzenia do wytwarzania, rozdziału i wykorzystywania energii, anteny, elektryczne i elektroniczne aparaty i instrumenty pomiarowe, sygnalizacyjne, kontrolne, nadzorujące, sterownicze, ratunkowe i do nauczania, komputery, mikroprocesory, elektroniczne urządzenia przetwarzania danych, ekranopisy i drukarki, urządzenia łącznościowe i ich zestawy, magnetyczne i optyczne nośniki danych, gaśnice, tyrystory, tranzystory, diody, elektryczne przetwornice i prostowniki, transformatory, magnesy, oporniki elektryczne, przyłącza, wyłączniki, styki i przerywacze, elektryczne przewody, kable i szyny zbiorcze, elektryczne wyłączniki i wyzwalacze, elektryczne tablice sterownicze i przyrządy sterujące, elektryczne przełączniki i izolatory oraz obudowy dla nich, kondensatory elektryczne, odgromniki, dławiki, odbieraki prądu, urządzenia wymienne dla transformatorów elektrycznych, gniazdka elektryczne i izolatory przepustowe, elektryczne urządzenia i instalacje ochronne przełączników, elektryczne materiały przewodowe i izolacyjne, szafy i mufy kablowe, bezpieczniki elektryczne, mierniki prądu, przewody i tablice pomiarowe, piorunochrony i materiały odgromowe, elektryczne mechanizmy nastawcze i ich części, akustyczne i optyczne urządzenia sygnalizacyjne, tablice sygnalizacyjne, akumulatory, baterie, ogniwa i baterie paliwowe, elektryczne urządzenia wskazujące i zabezpieczające, monolityczne elektroniczne układy scalone, opto-

elektroniczne przyrządy i urządzenia, światłowodowe przyrządy i urządzenia, fotokomórki, urządzenia przekaźnikowe, rozdzielnie i sterownie oraz stacje rozdzielcze i pomocnicze do przekazu i rozdziału energii elektrycznej, elektroniczne dynamometry i momentometry, elektroniczne wskaźniki obciążenia, elektryczne i elektroniczne urządzenia i instrumenty do nadzoru, sterowania i rozdziału i regulowania urządzeń do wytwarzania, przekształcania, przesyłania i rozdziału energii elektrycznej, urządzeń przemysłowych i przebiegu procesów przemysłowych, urządzenia do przesyłania, odbierania, zapisywania i odtwarzania informacji przewodowo i bezprzewodowo, **11** latarnie oświetleniowe, żarówki, świetlówki, lampy sodowe, lampy halogenowe, lampy laserowe, lampy rtęciowe, źródła światła, urządzenia do oświetlenia, urządzenia i instalacje do: ogrzewania i wytwarzania pary, suszenia, chłodzenia, klimatyzacji, sanitarne, wodociągowe, gazowe, **12** pojazdy do poruszania się na lądzie, w tym pojazdy samochodowe, części zamienne do pojazdów, **16** publikacje drukowane, **17** materiały do izolacji elektrycznej i ciepłej, rury giętkie niemetalowe, materiały uszczelniające i wypełniające, rękawice, obuwie i odzież izolacyjna, **18** torby skórzane na narzędzia, **19** prefabrykowane materiały betonowe dla potrzeb energetyki, słupy i żerdzie elektroenergetyczne, materiały budowlane niemetalowe, prefabrykaty betonowe i z tworzyw sztucznych, słupy energetyczne niemetalowe, prefabrykowane konstrukcje niemetalowe, cement, wapno, gips, materiały bitumiczne i smołowe, pokrycia dachowe niemetalowe, drewno budowlane, żwir, piasek, kruszywa, granit, kamień, **25** odzież i obuwie robocze, nakrycia głowy, **35** pośrednictwo w zawieraniu umów kupna sprzedaży paliw stałych, ciekłych, gazowych, energii elektrycznej i ciepłej, wody, badania w dziedzinie działalności gospodarczej, pośrednictwo handlowe polegające na kojarzeniu kontrahentów w zawieraniu transakcji kupna i sprzedaży towarów i usług z zakresu systemów przewodowego i bezprzewodowego przesyłania danych, usługi w zakresie zarządzania zbiorami informatycznymi, pomoc przy zarządzaniu przedsiębiorstwami w zakresie obsługi odbiorców energii elektrycznej, gazu, ciepła i wody, odczyty i rozliczanie odbiorców, pozyskiwanie danych do komputerowych baz danych i ich systematyzacja, pośrednictwo w sprzedaży samochodów, usługi w zakresie prowadzenia agencji reklamowych i marketingowych, badanie rynku, usługi w zakresie administrowania i organizowania wystaw i pokazów w celach handlowych lub reklamowych, usługi w zakresie organizacji procesów inwestycyjnych oraz nadzoru inwestorskiego dotyczących energetyki, usługi rachunkowo-księgowe, odczyty wskaźnik liczników energii elektrycznej, opracowywanie i zestawianie gotowych danych informacyjnych dotyczących taryf za dostarczaną energię elektryczną, doradztwo i konsulting w sprawach działalności gospodarczej, organizacja i zarządzanie działalnością gospodarczą, przedsiębiorstwami oraz przedsięwzięciami gospodarczymi i handlowymi, **36** usługi ustalania taryf i opłat, usługi abonencje polegające na naliczaniu opłat za dostarczoną energię elektryczną i Internet, windykacja należności za dostarczoną energię elektryczną i Internet, usługi maklerskie, transfer elektroniczny środków finansowych, usługi finansowe i bankowe, usługi w zakresie pośrednictwa kupna-sprzedaży nieruchomości, inwestycje kapitałowe, leasing, **37** usługi w zakresie budowy, rozbudowy, modernizacji oraz remontów sieci i urządzeń energetycznych oraz kopalń i elektrowni; wykonywanie przyłączy, usługi w zakresie budowy, rozbudowy i modernizacji urządzeń telekomunikacji, teletechniki i systemów komputerowych dla potrzeb sieci elektroenergetycznych, usługi w zakresie nadzoru budowlanego, budowa, konserwacja i utrzymanie instalacji oświetlenia boisk sportowych, budowa, konserwacja i utrzymanie instalacji oświetlenia dróg, ulic, placów i parków, budowa, konserwacja i utrzymanie instalacji oświetlenia hal produkcyjnych, magazynowych i sportowych, budowa, konserwacja i utrzymanie instalacji oświetlenia nośników reklamy, budowa, konserwacja i utrzymanie instalacji oświetlenia obiektów architektonicznych, pomników, budowa, konserwacja i utrzymanie instalacji oświetlenia wewnątrz pomieszczeń biurowych, sal lekcyjnych, obiektów handlowych, modernizacja układów ciepłowniczych, naprawa pojazdów, usługi blacharsko-lakiernicze, budowa i konserwacja rurociągów, naprawy maszyn i urządzeń górniczych, budowa i eksploatacja kopalń podziemnych i odkrywkowych, eksploatacja kamieniołomów; usługi doradcze i projektowe w zakresie budowy kopalń, elektrowni, elektrociepłowni, **38** przekazywanie dokumentów płatniczych drogą elektroniczną do płatnika, usługi w zakresie łączności z zastosowaniem sieci przewodowych i bezprzewodowych; łączność poprzez sieć światłowodów, poprzez łącza i linie światłowo-

dowe, telemechanika obiektów energetycznych, obwodów telegierowania, telesygnalizacji i telepomiarów tzn. przekształcanie i przekazywanie na odległość sygnałów w celach kontroli urządzeń technicznych i sterowania, **39** dystrybucja paliw stałych, ciekłych i gazowych, energii elektrycznej i energii cieplnej, wody, dostarczanie towarów, usługi turystyczne, usługi transportowe, magazynowe i spedycyjne, transport poprzez rurociągi, przesyłanie i dystrybucja energii elektrycznej oraz cieplnej, działalność agencji transportowych, przewożenie ładunków pojazdami uniwersalnymi, organizowanie podróży i wycieczek, usługi w zakresie prowadzenia agencji turystycznych, **40** usługi w zakresie wytwarzania energii elektrycznej, cieplnej, gazu, usługi poligraficzne, usługi w zakresie chemicznej, mechanicznej i termicznej obróbki materiałów, niszczenie odpadów, oczyszczanie ścieków, wzbogacanie węgla, rekultywacja i rewitalizacja terenów, **41** usługi w zakresie nauczania i szkolenia zawodowego, usługi w zakresie zapewniania rozrywki, organizowania imprez kulturalnych i sportowych, organizowanie konferencji, sympozjów, seminariów, zjazdów, wystaw, kursów i szkoleń specjalistycznych, usługi w zakresie produkcji filmów, **42** usługi doradcze i projektowe w zakresie budowy i rozbudowy sieci i urządzeń energetycznych, pomiary elektryczne, sprawdzanie układów pomiarowych, konwersja dokumentów płatniczych na formę elektroniczną, badania techniczne instalacji oświetleniowych, ekspertyzy techniczne dotyczące: montażu, budowy, rozbudowy, naprawy i konserwacji urządzeń i obiektów oraz układów elektrycznych, telekomunikacyjnych, energetycznych, komputerów, systemów komputerowych, systemów monitorujących, nadzorujących, zabezpieczających, budowy i remontów dróg, obiektów dla potrzeb budownictwa przemysłowego, mieszkaniowego, rekultywacji i stabilizacji gruntów, hałd, usługi w zakresie opracowywania programów komputerowych, również specjalistycznych programów dotyczących użytkowania energii elektrycznej, usługi w zakresie administrowania stronami internetowymi oraz tworzenia i utrzymywania stron internetowych, badania geologiczne, **43** usługi hotelarskie i gastronomiczne, prowadzenie restauracji, stołówek i punktów gastronomicznych, **44** opieka zdrowotna, prowadzenie sanatoriów i ośrodków rehabilitacyjnych, usługi medyczne, **45** usługi doradcze dotyczące bezpieczeństwa, usługi związane z gaszeniem pożaru i monitorowania systemów bezpieczeństwa i systemów antywłamaniowych, ochrona mienia, legalizacja liczników, usługi w zakresie licencjonowania własności intelektualnej, usługi w zakresie franczyzy na korzystanie z własności intelektualnej.

(111) **257000** (220) 2011 12 19 (210) 394286
 (151) 2013 06 07 (441) 2012 03 26
 (732) SPÓŁDZIELCZA MLECZARNIA SPOMLEK, Radzyń Podlaski, PL.
 (540)

SZAFIR

Kolor znaku: biały, granatowy, niebieski
 (531) 1.15.9, 27.5.1, 29.1.13
 (510), (511) **29** produkty serowarskie, sery twarogowe, dojrzewające, topione, serki homogenizowane, śmietana, napoje mleczne lub z przewagą mleka, jogurty, kefir, mleko, maślanka, kremy i desery na bazie jogurtów.

357

**DECYZJE O ODMOWIE UDZIELENIA
 PRAWA OCHRONNEGO
 (wydane po ogłoszeniu o zgłoszeniu)**

Poniższe zestawienie zawiera kolejno: numer zgłoszenia znaku towarowego oraz numer i rok wydania Biuletynu Urzędu Patentowego, w którym zgłoszenie zostało ogłoszone.

344584	26/2008	374876	25/2010
350495	08/2009	374943	26/2010
350979	09/2009	376523	02/2011
373662	23/2010	376686	03/2011
373674	23/2010	377735	05/2011

377830	05/2011	394043	07/2012
379097	07/2011	394198	07/2012
379847	09/2011	394280	07/2012
379867	09/2011	394308	07/2012
379963	09/2011	394380	07/2012
380578	10/2011	394396	07/2012
381059	11/2011	394403	07/2012
382675	13/2011	394411	07/2012
382678	13/2011	394772	08/2012
383054	14/2011	394791	08/2012
383057	14/2011	394800	15/2012
383821	15/2011	394803	08/2012
383822	15/2011	394805	08/2012
384363	16/2011	394809	08/2012
385621	18/2011	394837	08/2012
385829	18/2011	394872	08/2012
385917	18/2011	394942	08/2012
386926	20/2011	395690	10/2012
387104	20/2011	395779	10/2012
388864	24/2011	395780	10/2012
389824	26/2011	395785	10/2012
389859	26/2011	395788	10/2012
390232	26/2011	395798	10/2012
391851	03/2012	395872	10/2012
392058	03/2012	396417	11/2012
392815	05/2012	396947	12/2012
392909	05/2012	396952	12/2012
393305	06/2012	396953	12/2012
393325	06/2012	397375	12/2012
393328	06/2012	398688	14/2012
393329	06/2012	398690	14/2012
393333	06/2012	398691	14/2012
393389	06/2012	398692	14/2012
393416	06/2012	398693	14/2012
393621	06/2012	398715	14/2012
393807	06/2012	398969	15/2012
394016	07/2012		

358

**DECYZJE O UMORZENIU POSTĘPOWANIA
 (wydane po ogłoszeniu o zgłoszeniu)**

Poniższe zestawienie zawiera kolejno: numer zgłoszenia znaku towarowego oraz numer i rok wydania Biuletynu Urzędu Patentowego, w którym zgłoszenie zostało ogłoszone.

242001	10/2002	389435	25/2011
311434	18/2006	390367	01/2012
316503	02/2007	390374	01/2012
335138	09/2008	390645	01/2012
357492	20/2009	391039	02/2012
360340	26/2009	391191	02/2012
360341	26/2009	391268	02/2012
364913	09/2010	391438	02/2012
364915	09/2010	391619	03/2012
372106	21/2010	392170	03/2012
373549	23/2010	392483	04/2012
373550	23/2010	392900	05/2012
381590	12/2011	393425	06/2012
383809	15/2011	393493	06/2012
384160	15/2011	393532	06/2012
386515	19/2011	393536	06/2012
386845	20/2011	393980	07/2012
387155	21/2011	393981	07/2012
387183	21/2011	393982	07/2012
388462	23/2011	393983	07/2012
388486	23/2011	394311	07/2012

394826	08/2012	410463	11/2013	412341	14/2013	412546	15/2013
394833	08/2012	410536	11/2013	412422	15/2013	414097	17/2013
395060	09/2012	410537	11/2013	412444	15/2013		
395061	09/2012	410538	11/2013				
395062	09/2012	410539	11/2013				
395711	10/2012	410540	11/2013				
395880	10/2012	410541	11/2013				
396246	11/2012	410542	11/2013				
396425	11/2012	410567	11/2013				
396678	11/2012	410568	11/2013				
396736	11/2012	410569	11/2013				
396738	11/2012	410617	11/2013				
396894	11/2012	410618	11/2013				
396961	12/2012	410718	12/2013	313634	22/2006	373175	22/2010
397388	12/2012	410719	12/2013	328697	23/2007	374106	24/2010
397413	12/2012	410720	12/2013	329206	24/2007	374342	24/2010
397414	12/2012	410737	12/2013	332309	03/2008	374514	25/2010
397696	13/2012	410759	12/2013	332310	03/2008	374555	25/2010
397920	13/2012	410887	12/2013	333252	05/2008	374636	25/2010
398063	13/2012	410895	12/2013	333253	05/2008	374721	25/2010
398064	13/2012	410915	12/2013	337514	12/2008	375998	01/2011
398065	13/2012	410934	12/2013	343342	21/2008	376019	01/2011
398066	13/2012	410988	12/2013	343421	21/2008	376101	02/2011
398067	13/2012	411001	12/2013	343422	21/2008	376106	02/2011
398068	13/2012	411059	12/2013	343426	21/2008	376144	02/2011
398069	13/2012	411079	12/2013	347278	02/2009	376336	02/2011
398070	13/2012	411130	12/2013	347523	02/2009	376758	03/2011
398168	13/2012	411140	12/2013	350634	08/2009	377063	03/2011
398169	13/2012	411141	12/2013	352441	12/2009	377079	03/2011
398396	14/2012	411143	12/2013	355138	16/2009	377093	03/2011
398473	14/2012	411172	12/2013	355139	16/2009	377094	03/2011
398474	14/2012	411198	12/2013	355365	17/2009	377521	04/2011
398667	14/2012	411217	12/2013	356666	19/2009	377526	04/2011
398668	14/2012	411219	13/2012	357306	20/2009	377679	04/2011
398950	15/2012	411242	13/2012	357314	20/2009	377693	04/2011
399188	15/2012	411246	13/2012	357319	20/2009	377694	04/2011
400619	18/2012	411318	13/2012	358026	21/2009	377730	05/2011
401490	20/2012	411351	13/2012	359214	24/2009	377918	05/2011
401609	20/2012	411352	13/2012	359538	24/2009	378039	05/2011
401715	20/2012	411353	13/2012	361013	01/2010	378194	05/2011
402483	21/2012	411415	13/2012	362283	03/2010	378198	05/2011
402641	22/2012	411429	13/2012	362284	03/2010	378201	05/2011
402703	02/2012	411554	13/2012	362623	04/2010	378231	05/2011
403296	23/2012	411555	13/2012	364617	08/2010	378287	06/2011
403381	23/2012	411647	13/2012	364801	08/2010	378310	06/2011
403400	23/2012	411648	13/2012	364826	08/2010	378567	06/2011
403828	24/2012	411649	13/2012	365079	09/2010	378647	06/2011
404684	26/2012	411684	13/2012	365367	09/2010	379038	07/2011
405053	01/2013	411711	13/2012	365418	10/2010	379206	07/2011
405289	02/2013	411734	13/2012	365846	10/2010	379236	07/2011
405383	02/2013	411756	13/2012	367367	12/2010	379666	08/2011
405592	02/2013	411907	14/2013	367419	13/2010	379686	08/2011
405626	02/2013	411995	14/2013	368863	15/2010	379687	08/2011
407165	05/2013	411998	14/2013	370849	18/2010	379726	08/2011
407368	06/2013	412084	14/2013	370995	19/2010	379804	08/2011
407650	06/2013	412148	14/2013	371018	19/2010	379831	09/2011
409839	10/2013	412199	14/2013	371247	19/2010	379835	09/2011
410192	11/2013	412237	14/2013	371471	19/2010	379836	09/2011
410203	11/2013	412238	14/2013	372105	21/2010	379958	09/2011
410216	11/2013	412239	14/2013	372371	21/2010	380007	09/2011
410217	11/2013	412246	14/2013	372446	21/2010	380262	09/2011
410327	11/2013	412268	14/2013	372447	21/2010	380264	09/2011
410328	11/2013	412278	14/2013	372472	21/2010	380346	10/2011
410329	11/2013	412294	14/2013	372511	21/2010	380375	10/2011
410368	11/2013	412324	14/2013	372512	21/2010	380860	10/2011
410427	11/2013	412326	14/2013	372678	22/2010	381003	11/2011
410462	11/2013	412337	14/2013	373028	22/2010	381097	11/2011

359

**DECYZJE STWIERDZAJĄCE WYGAŚNIĘCIE
DECYZJI O UDZIELENIU PRAWA OCHRONNEGO**

Poniższe zestawienie zawiera kolejno: numer zgłoszenia znaku towarowego oraz numer i rok wydania Biuletynu Urzędu Patentowego, w którym zgłoszenie zostało ogłoszone.

381145	11/2011	385903	18/2011	389635	25/2011	391115	02/2012
381159	11/2011	386339	19/2011	389637	25/2011	391388	02/2012
381165	11/2011	386415	19/2011	389707	25/2011	391695	03/2012
381183	11/2011	386423	19/2011	389745	25/2011	391705	03/2012
381185	11/2011	386469	19/2011	389746	25/2011	392229	04/2012
381224	11/2011	386535	19/2011	389747	25/2011	392230	04/2012
381803	12/2011	386559	20/2011	389751	25/2011	392242	04/2012
381981	12/2011	386601	20/2011	389817	26/2011	392418	04/2012
382077	12/2011	386602	20/2011	389866	26/2011	392680	04/2012
382387	13/2011	386658	20/2011	389872	26/2011	392707	04/2012
382534	13/2011	386708	20/2011	389898	26/2011	392711	04/2012
382679	13/2011	386785	20/2011	389902	26/2011	392939	05/2012
382928	14/2011	386835	20/2011	389961	26/2011	393561	06/2012
383032	14/2011	386837	20/2011	390025	26/2011	393562	06/2012
383127	14/2011	387216	21/2011	390178	26/2011	393563	06/2012
383298	14/2011	387221	21/2011	390184	26/2011	393564	06/2012
383421	14/2011	387293	21/2011	390459	01/2012	393565	06/2012
383422	14/2011	387445	21/2011	390460	01/2012	393566	06/2012
383587	15/2011	387453	21/2011				
383588	15/2011	387699	22/2011				
383610	15/2011	387703	22/2011				
383611	15/2011	387715	22/2011				
383612	15/2011	387719	22/2011				
383613	15/2011	387821	22/2011				
383616	15/2011	387913	22/2011				
383618	15/2011	387937	22/2011				
383619	15/2011	387951	22/2011				
383620	15/2011	388048	22/2011				
383638	15/2011	388077	22/2011				
383959	15/2011	388080	22/2011				
383998	15/2011	388127	22/2011				
384000	15/2011	388190	23/2011				
384133	15/2011	388207	23/2011				
384158	15/2011	388242	23/2011				
384203	15/2011	388375	23/2011				
384253	16/2011	388435	23/2011				
384321	16/2011	388494	23/2011				
384329	16/2011	388495	23/2011				
384459	16/2011	388497	23/2011				
384586	16/2011	388562	23/2011				
384646	16/2011	388606	23/2011				
384648	16/2011	388722	23/2011				
384650	16/2011	388749	23/2011				
384652	16/2011	388750	23/2011				
384734	16/2011	388751	23/2011				
384847	17/2011	388798	24/2011				
384923	17/2011	388813	24/2011				
384928	17/2011	388821	24/2011				
384930	17/2011	388823	24/2011				
384995	17/2011	388901	24/2011				
385080	17/2011	388958	24/2011				
385083	17/2011	388961	24/2011				
385091	17/2011	388976	24/2011				
385174	17/2011	389029	24/2011				
385179	17/2011	389073	24/2011				
385180	17/2011	389153	24/2011				
385181	17/2011	389155	24/2011				
385219	17/2011	389156	24/2011				
385230	17/2011	389159	24/2011				
385265	17/2011	389240	24/2011				
385344	17/2011	389247	24/2011				
385358	18/2011	389475	25/2011				
385481	18/2011	389477	25/2011				
385483	18/2011	389507	25/2011				
385713	18/2011	389513	25/2011				
385761	18/2011	389622	25/2011				
385899	18/2011	389628	25/2011				

360

**WPISY I ZMIANY W REJESTRZE
ZNAKÓW TOWAROWYCH**

(nieuwzględnione w innych samodzielnych ogłoszeniach)

Poniższe zestawienie zawiera kolejno: numer rejestru znaków towarowych, datę wpisu, oznaczenie rubryki, w której dokonano wpisu lub zmiany oraz treść wpisu. Poszczególne rubryki rejestru znaków towarowych zawierają następujące dane:

rubryka A - nazwisko i imię lub nazwę oraz adres uprawnionego z podaniem nazwy kraju,

rubryka B - znak towarowy (wpisany znak towarowy lub jego odbitkę i klasy elementów graficznych - jeżeli znak je zawiera - oraz, jeżeli jest to niezbędne dla identyfikacji znaku, jego rodzaj np. znak przestrzenny, dźwiękowy, a także w przypadku znaków barwnych określenie kolorów),

rubryka C - wykaz towarów przyporządkowanych do odpowiednich klas towarowych,

rubryka D - prawa ograniczające prawo ochronne,

rubryka E - kategorię znaku lub prawa ochronnego (wspólny znak towarowy, wspólny znak towarowy gwarancyjny, wspólne prawo ochronne) oraz regulamin znaku,

rubryka F - wnioski i sprzeciwy oraz decyzje wydane w wyniku ich rozpoznania,

rubryka G - rejestracja międzynarodowa (adnotacja o rejestracji międzynarodowej na podstawie zgłoszenia lub rejestracji krajowej),

rubryka H - datę unieważnienia lub datę i przyczynę wygaśnięcia prawa ochronnego, zastąpienie rejestracji krajowej rejestracją międzynarodową.

Uwaga: Publikacji podlegają: zmiana uprawnionego, zmiana nazwy uprawnionego, prawa ograniczające prawo ochronne, zmiana regulaminu znaku wspólnego, sprostowania istotnych pomyłek.

42140 2013 07 11 D. Dokonano wpisu: W dniu 28 czerwca 2012 r. zawarto umowę licencyjną wyłączną, na czas nieokreślony na używanie znaku towarowego LONG JOHN przez Chivas Brothers Limited, Paisley, Wielka Brytania.

43037 2013 07 11 A. Wprowadzono zmianę uprawnionego przez wykreślenie wpisu: HORTEX HOLDING Spółka Akcyjna, Warszawa, Polska i dokonanie wpisu: HORTEX MARKETING SERVICES SPÓŁKA Z OGRANICZONĄ ODPOWIEDZIALNOŚCIĄ, Warszawa, Polska.

44395 2013 07 24 A. Wprowadzono zmianę siedziby uprawnionego przez wykreślenie wpisu: Grundig Aktiengesellschaft,

Fürth/Bayern, Niemcy i dokonanie wpisu: Grundig Aktiengesellschaft, Norymberga, Niemcy.

44395 2013 07 24 A. Wprowadzono zmianę uprawnionego przez wykreślenie wpisu: Grundig Aktiengesellschaft, Norymberga, Niemcy i dokonanie wpisu: Grundig Multimedia B.V., Amsterdam, Holandia.

46889 2013 07 08 A. Wprowadzono zmianę nazwy uprawnionego przez wykreślenie wpisu: ZAK S.A., Kędzierzyn-Koźle, Polska 530544497 i dokonanie wpisu: GRUPA AZOTY ZAKŁADY AZOTOWE KĘDZIERZYN SPÓŁKA AKCYJNA, Kędzierzyn-Koźle, Polska 530544497.

47274 2013 07 11 A. Wprowadzono zmianę siedziby uprawnionego przez wykreślenie wpisu: Allied Domecq Spirits & Wine Limited, Bristol, Wielka Brytania i dokonanie wpisu: Allied Domecq Spirits & Wine Limited, Londyn, Wielka Brytania.

47274 2013 07 11 D. Dokonano wpisu: W dniu 28 czerwca 2012 r. zawarto umowę licencyjną wyłączną, na czas nieokreślony na używanie znaku towarowego CREAM OF THE BARLEY przez Chivas Brothers Limited, Paisley, Wielka Brytania.

48187 2013 07 11 A. Wprowadzono zmianę uprawnionego przez wykreślenie wpisu: Kraft Foods Global Brands LLC, Northfield, Stany Zjednoczone Ameryki i dokonanie wpisu: Kraft Foods Group Brands LLC, Northfield, Stany Zjednoczone Ameryki.

51058 2013 07 11 A. Wprowadzono zmianę nazwy uprawnionego przez wykreślenie wpisu: VALOIS SAS, Le Neubourg, Francja i dokonanie wpisu: APTAR FRANCE SAS, Le Neubourg, Francja.

51090 2013 07 19 A. Wprowadzono zmianę nazwy uprawnionego przez wykreślenie wpisu: „Grupa Kolastyńska” Spółka Akcyjna, Kraków, Polska 472905994 i dokonanie wpisu: „GRUPA KOLASTYNSKA” SPÓŁKA AKCYJNA W UPADŁOŚCI UKŁADOWEJ, Kraków, Polska 472905994.

51090 2013 07 19 A. Wprowadzono zmianę uprawnionego przez wykreślenie wpisu: „GRUPA KOLASTYNSKA” SPÓŁKA AKCYJNA W UPADŁOŚCI UKŁADOWEJ, Kraków, Polska 472905994 i dokonanie wpisu: MIRACULUM SPÓŁKA AKCYJNA W UPADŁOŚCI UKŁADOWEJ, Kraków, Polska 472905994.

51090 2013 07 19 A. Wprowadzono zmianę uprawnionego przez wykreślenie wpisu: MIRACULUM SPÓŁKA AKCYJNA W UPADŁOŚCI UKŁADOWEJ, Kraków, Polska 472905994 i dokonanie wpisu: MIRACULUM SPÓŁKA AKCYJNA, Kraków, Polska 472905994.

52825 2013 07 09 A. Wprowadzono zmianę uprawnionego przez wykreślenie wpisu: BTR Industries Limited, Londyn, Wielka Brytania i dokonanie wpisu: Dunlop International Limited, Shirebrook, Wielka Brytania.

54326 2013 07 05 A. Wprowadzono zmianę siedziby uprawnionego przez wykreślenie wpisu: KOPEX ELECTRIC SYSTEMS S.A., Tychy, Polska i dokonanie wpisu: KOPEX ELECTRIC SYSTEMS S.A., Chorzów, Polska 271178334.

55029 2013 07 11 A. Wprowadzono zmianę siedziby uprawnionego przez wykreślenie wpisu: Allied Domecq Spirits & Wine Limited, Bristol, Wielka Brytania i dokonanie wpisu: Allied Domecq Spirits & Wine Limited, Londyn, Wielka Brytania.

55029 2013 07 11 D. Dokonano wpisu: W dniu 28 czerwca 2012 r. zawarto umowę licencyjną wyłączną, na czas nieokreślony na używanie znaku towarowego BEEFEATER przez Chivas Brothers Limited, Paisley, Wielka Brytania.

55579 2013 07 09 A. Wprowadzono zmianę uprawnionego przez wykreślenie wpisu: BTR Industries Limited, Londyn, Wielka Brytania i dokonanie wpisu: Dunlop International Limited, Shirebrook, Wielka Brytania.

55601 2013 07 09 A. Wprowadzono zmianę uprawnionego przez wykreślenie wpisu: BTR Industries Limited, Londyn, Wielka

Brytania i dokonanie wpisu: Dunlop International Limited, Shirebrook, Wielka Brytania.

57087 2013 07 11 A. Wprowadzono zmianę nazwy uprawnionego przez wykreślenie wpisu: Bayer Schering Pharma AG, Berlin, Niemcy i dokonanie wpisu: Bayer Pharma Aktiengesellschaft, Berlin, Niemcy.

57087 2013 07 11 A. Wprowadzono zmianę uprawnionego przez wykreślenie wpisu: Bayer Pharma Aktiengesellschaft, Berlin, Niemcy i dokonanie wpisu: Bayer Intellectual Property GmbH, Monheim am Rhein, Niemcy.

59813 2013 07 11 A. Wprowadzono zmianę siedziby uprawnionego przez wykreślenie wpisu: Novus International, Inc., St. Louis, Stany Zjednoczone Ameryki i dokonanie wpisu: Novus International, Inc., St. Charles, Stany Zjednoczone Ameryki.

60083 2013 07 11 D. Dokonano wpisu: Na mocy umowy z dnia 1 listopada 2010 r. udzielono wyłącznej, nieodwołalnej, bezterminowej licencji na używanie znaku towarowego graficznego IHG HOTELS LIMITED, Denham, Wielka Brytania.

60272 2013 07 22 A. Wprowadzono zmianę nazwy uprawnionego przez wykreślenie wpisu: ICI Polska Spółka z ograniczoną odpowiedzialnością, Warszawa, Polska 010413361 i dokonanie wpisu: AKZO NOBEL DECORATIVE PAINTS SPÓŁKA Z OGRANICZONĄ ODPOWIEDZIALNOŚCIĄ Warszawa, Polska 010413361.

60272 2013 07 22 A. Wprowadzono zmianę uprawnionego przez wykreślenie wpisu: AKZO NOBEL DECORATIVE PAINTS SPÓŁKA Z OGRANICZONĄ ODPOWIEDZIALNOŚCIĄ Warszawa, Polska 010413361 i dokonanie wpisu: AKZO NOBEL COATINGS INTERNATIONAL B.V., Arnhem, Holandia.

60602 2013 07 18 A. Wprowadzono zmianę uprawnionego przez wykreślenie wpisu: AKZO NOBEL COATINGS SPÓŁKA Z OGRANICZONĄ ODPOWIEDZIALNOŚCIĄ Włocławek, Polska 910084202 i dokonanie wpisu: ICI POLSKA SPÓŁKA Z OGRANICZONĄ ODPOWIEDZIALNOŚCIĄ, Warszawa, Polska.

60602 2013 07 18 A. Wprowadzono zmianę nazwy uprawnionego przez wykreślenie wpisu: ICI POLSKA SPÓŁKA Z OGRANICZONĄ ODPOWIEDZIALNOŚCIĄ, Warszawa, Polska i dokonanie wpisu: AKZO NOBEL DECORATIVE PAINTS SPÓŁKA Z OGRANICZONĄ ODPOWIEDZIALNOŚCIĄ Warszawa, Polska.

60602 2013 07 18 A. Wprowadzono zmianę uprawnionego przez wykreślenie wpisu: AKZO NOBEL DECORATIVE PAINTS SPÓŁKA Z OGRANICZONĄ ODPOWIEDZIALNOŚCIĄ Warszawa, Polska i dokonanie wpisu: AKZO NOBEL COATINGS INTERNATIONAL B.V., Arnhem, Holandia.

62034 2013 07 11 A. Wprowadzono zmianę siedziby uprawnionego przez wykreślenie wpisu: Allied Domecq Spirits & Wine Limited, Bristol, Wielka Brytania i dokonanie wpisu: Allied Domecq Spirits & Wine Limited, Londyn, Wielka Brytania.

62034 2013 07 11 D. Dokonano wpisu: W dniu 28 czerwca 2012 r. zawarto umowę licencyjną wyłączną, na czas nieokreślony na używanie znaku towarowego BEEFEATER przez Chivas Brothers Limited, Paisley, Wielka Brytania.

63458 2013 07 09 A. Wprowadzono zmianę uprawnionego przez wykreślenie wpisu: BTR Industries Limited, Londyn, Wielka Brytania i dokonanie wpisu: Dunlop International Limited, Shirebrook, Wielka Brytania.

63778 2013 07 11 A. Wprowadzono zmianę uprawnionego przez wykreślenie wpisu: HORTEX HOLDING Spółka Akcyjna, Warszawa, Polska i dokonanie wpisu: HORTEX MARKETING SERVICES SPÓŁKA Z OGRANICZONĄ ODPOWIEDZIALNOŚCIĄ, Warszawa, Polska.

66508 2013 07 11 D. Dokonano wpisu: W dniu 28 czerwca 2012 r. zawarto umowę licencyjną wyłączną, na czas nieokreślony na używanie znaku towarowego STEWARTS SCOTYCH WHISKY

CREAM OF THE BARLEY przez Chivas Brothers Limited, Paisley, Wielka Brytania.

67226 2013 07 11 A. Wprowadzono zmianę siedziby uprawnionego przez wykreślenie wpisu: ACCOR, Evry, Francja i dokonanie wpisu: ACCOR, Paryż, Francja.

67237 2013 07 11 A. Wprowadzono zmianę siedziby uprawnionego przez wykreślenie wpisu: ACCOR, Evry, Francja i dokonanie wpisu: ACCOR, Paryż, Francja.

67240 2013 07 24 A. Wprowadzono zmianę nazwy uprawnionego przez wykreślenie wpisu: Sperian Respiratory Protection France, Villepinte, Francja i dokonanie wpisu: HONEYWELL RESPIRATORY SAFETY PRODUCTS, Villepinte, Francja.

67241 2013 07 24 A. Wprowadzono zmianę nazwy uprawnionego przez wykreślenie wpisu: Sperian Respiratory Protection France, Villepinte, Francja i dokonanie wpisu: HONEYWELL RESPIRATORY SAFETY PRODUCTS, Villepinte, Francja.

67762 2013 07 11 A. Wprowadzono zmianę uprawnionego przez wykreślenie wpisu: K+S Aktiengesellschaft, Kassel, Niemcy i dokonanie wpisu: EuroChem Agro GmbH, Mannheim, Niemcy.

71116 2013 07 09 A. Wprowadzono zmianę siedziby uprawnionego przez wykreślenie wpisu: CHAMBORD & CIE, Huisseau Sur Cosson, Francja i dokonanie wpisu: CHAMBORD & CIE, Cour Cheverny, Francja.

71116 2013 07 09 A. Wprowadzono zmianę nazwy uprawnionego przez wykreślenie wpisu: CHAMBORD & CIE, Cour Cheverny, Francja i dokonanie wpisu: ST DALFOUR & CIE, Cour Cheverny, Francja.

71116 2013 07 09 A. Wprowadzono zmianę uprawnionego przez wykreślenie wpisu: ST DALFOUR & CIE, Cour Cheverny, Francja i dokonanie wpisu: ST DALFOUR SAS, Chambord, Francja.

71621 2013 07 11 A. Wprowadzono zmianę uprawnionego przez wykreślenie wpisu: Kraft Foods Global Brands LLC, Northfield, Stany Zjednoczone Ameryki i dokonanie wpisu: Kraft Foods Group Brands LLC, Northfield, Stany Zjednoczone Ameryki.

72281 2013 07 11 A. Wprowadzono zmianę siedziby uprawnionego przez wykreślenie wpisu: Accor, Evry, Francja i dokonanie wpisu: Accor, Paryż, Francja.

72728 2013 07 09 A. Wprowadzono zmianę uprawnionego przez wykreślenie wpisu: BTR Industries Limited, Londyn, Wielka Brytania i dokonanie wpisu: Dunlop International Limited, Shirebrook, Wielka Brytania.

73541 2013 07 09 A. Wprowadzono zmianę nazwy uprawnionego przez wykreślenie wpisu: Instytut Włókien Naturalnych, Poznań, Polska i dokonanie wpisu: INSTYTUT WŁÓKIEN NATURALNYCH I ROŚLIN ZIELARSKICH, Poznań, Polska.

73952 2013 07 11 A. Wprowadzono zmianę uprawnionego przez wykreślenie wpisu: HORTEX HOLDING Spółka Akcyjna, Warszawa, Polska i dokonanie wpisu: HORTEX MARKETING SERVICES SPÓŁKA Z OGRANICZONĄ ODPOWIEDZIALNOŚCIĄ, Warszawa, Polska.

76256 2013 07 24 A. Wprowadzono zmianę uprawnionego przez wykreślenie wpisu: Etonic Worldwide LLC, Waltham, Stany Zjednoczone Ameryki i dokonanie wpisu: ETONIC HOLDINGS, LLC, Purchase, Stany Zjednoczone Ameryki.

76321 2013 07 11 A. Wprowadzono zmianę uprawnionego przez wykreślenie wpisu: Kraft Foods Global Brands LLC, Northfield, Stany Zjednoczone Ameryki i dokonanie wpisu: Kraft Foods Group Brands LLC, Northfield, Stany Zjednoczone Ameryki.

76680 2013 07 17 A. Wprowadzono zmianę nazwy uprawnionego przez wykreślenie wpisu: WUTEH Przedsiębiorstwo Produkcyjno Handlowe SA, Toruń, Polska i dokonanie wpisu: FABRYKA MEBLI WUTEH SPÓŁKA AKCYJNA, Toruń, Polska 005744797.

76681 2013 07 17 A. Wprowadzono zmianę nazwy uprawnionego przez wykreślenie wpisu: WUTEH Przedsiębiorstwo Pro-

dukcyjno Handlowe SA, Toruń, Polska i dokonanie wpisu: FABRYKA MEBLI WUTEH SPÓŁKA AKCYJNA, Toruń, Polska 005744797.

78809 2013 07 09 A. Wprowadzono zmianę siedziby uprawnionego przez wykreślenie wpisu: Monami Co., Ltd., Seoul, Republika Korei i dokonanie wpisu: Monami Co., Ltd., Yongin-city, Republika Korei.

78852 2013 07 09 A. Wprowadzono zmianę uprawnionego przez wykreślenie wpisu: Kenwood Appliances Luxembourg SA, Luksemburg, Luksemburg i dokonanie wpisu: De'Longhi Nederland B.V., Breda, Holandia.

78852 2013 07 09 A. Wprowadzono zmianę uprawnionego przez wykreślenie wpisu: De'Longhi Nederland B.V., Breda, Holandia i dokonanie wpisu: De'Longhi Benelux S.A., Luksemburg, Luksemburg.

79537 2013 07 24 A. Wprowadzono zmianę uprawnionego przez wykreślenie wpisu: Fruit Importeers & Distributors International Limited, Londyn, Wielka Brytania i dokonanie wpisu: CAPESPAN (PROPRIETARY) LIMITED, Bellville, Western Cape, Republika Południowej Afryki.

79732 2013 07 19 A. Wprowadzono zmianę nazwy uprawnionego przez wykreślenie wpisu: Mazowiecka Wytwórnia Wódek i Drożdży „POLMOS” S.A., Józefów k/Błonia, Polska 012082490 i dokonanie wpisu: MAZOWIECKA WYTWÓRNIA WÓDEK I DROŻDŻY „POLMOS” SPÓŁKA AKCYJNA W UPADŁOŚCI LIKWIDACYJNEJ, Józefów k/Błonia, Polska 012082490.

79737 2013 07 19 A. Wprowadzono zmianę nazwy uprawnionego przez wykreślenie wpisu: Mazowiecka Wytwórnia Wódek i Drożdży „POLMOS” S.A., Józefów k/Błonia, Polska 012082490 i dokonanie wpisu: MAZOWIECKA WYTWÓRNIA WÓDEK I DROŻDŻY „POLMOS” SPÓŁKA AKCYJNA W UPADŁOŚCI LIKWIDACYJNEJ, Józefów k/Błonia, Polska 012082490.

80372 2013 07 10 A. Wprowadzono zmianę uprawnionego przez wykreślenie wpisu: KORANA Przedsiębiorstwo Wyrobów Chemicznych Spółka Cywilna – Nicpoń Nadia, Nicpoń Henryk, Katowice, Polska i dokonanie wpisu: PRODUCENT KOSMETYKÓW NATURALNYCH „KORONA” N.H.A. NICPOŃ, M. BIELESZ SPÓŁKA JAWNA, Katowice, Polska 270137238.

80375 2013 07 09 A. Wprowadzono zmianę uprawnionego przez wykreślenie wpisu: D.A.M. Deutsche Angelgeräte Manufaktur Hellmuth Kuntze GmbH & Co. KG, Gunzenhausen, Niemcy i dokonanie wpisu: D.A.M. Deutsche Angelgeräte Manufaktur Hellmuth Kuntze Beteiligungs GmbH, Gunzenhausen, Niemcy.

80375 2013 07 09 A. Wprowadzono zmianę uprawnionego przez wykreślenie wpisu: D.A.M. Deutsche Angelgeräte Manufaktur Hellmuth Kuntze Beteiligungs GmbH, Gunzenhausen, Niemcy i dokonanie wpisu: D.A.M. Deutsche Angelgeräte Manufaktur Hellmuth Kuntze Verwaltungsgesellschaft m.b.H., Gunzenhausen, Niemcy.

80375 2013 07 09 A. Wprowadzono zmianę uprawnionego przez wykreślenie wpisu: D.A.M. Deutsche Angelgeräte Manufaktur Hellmuth Kuntze Verwaltungsgesellschaft m.b.H., Gunzenhausen, Niemcy i dokonanie wpisu: D.A.M. Deutsche Angelgeräte Manufaktur GmbH, Gunzenhausen, Niemcy.

80375 2013 07 09 A. Wprowadzono zmianę uprawnionego przez wykreślenie wpisu: D.A.M. Deutsche Angelgeräte Manufaktur GmbH., Gunzenhausen, Niemcy i dokonanie wpisu: D.A.M. Neue Deutsche Angelgeräte Manufaktur Int. GmbH, Georgensgmünd, Niemcy.

81058 2013 07 18 A. Wprowadzono zmianę nazwy uprawnionego przez wykreślenie wpisu: AKZO NOBEL COATINGS Spółka z ograniczoną odpowiedzialnością, Warszawa, Polska 910084202 i dokonanie wpisu: ICI POLSKA SPÓŁKA Z OGRANICZONĄ ODPOWIEDZIALNOŚCIĄ, Warszawa, Polska.

81058 2013 07 18 A. Wprowadzono zmianę nazwy uprawnionego przez wykreślenie wpisu: ICI POLSKA SPÓŁKA Z OGRANICZONĄ ODPOWIEDZIALNOŚCIĄ, Warszawa, Polska i dokonanie wpisu: Akzo Nobel Decorative Paints Spółka z ograniczoną odpowiedzialnością, Warszawa, Polska.

81058 2013 07 18 A. Wprowadzono zmianę nazwy uprawnionego przez wykreślenie wpisu: Akzo Nobel Decorative Paints Spółka z ograniczoną odpowiedzialnością, Warszawa, Polska i dokonanie wpisu: AKZO NOBEL COATINGS INTERNATIONAL B.V., Arnhem, Holandia.

81303 2013 07 19 A. Wprowadzono zmianę uprawnionego przez wykreślenie wpisu: BAZARNIK NOWY ŚWIAT spółka cywilna Wojciech Bazarnik, Anna Bazarnik, Warszawa, Polska i dokonanie wpisu: BAZARNIK SPÓŁKA Z OGRANICZONĄ ODPOWIEDZIALNOŚCIĄ, Warszawa, Polska 142452893.

81308 2013 07 19 A. Wprowadzono zmianę nazwy uprawnionego przez wykreślenie wpisu: Mazowiecka Wytwórnia Wódek i Drożdży „POLMOS” S.A., Józefów k/Błonia, Polska 012082490 i dokonanie wpisu: MAZOWIECKA WYTWÓRNIA WÓDEK I DROŻDŻY „POLMOS” SPÓŁKA AKCYJNA W UPADŁOŚCI LIKWIDACYJNEJ, Józefów k/Błonia, Polska 012082490.

81309 2013 07 19 A. Wprowadzono zmianę nazwy uprawnionego przez wykreślenie wpisu: Mazowiecka Wytwórnia Wódek i Drożdży „POLMOS” S.A., Józefów k/Błonia, Polska 012082490 i dokonanie wpisu: MAZOWIECKA WYTWÓRNIA WÓDEK I DROŻDŻY „POLMOS” SPÓŁKA AKCYJNA W UPADŁOŚCI LIKWIDACYJNEJ, Józefów k/Błonia, Polska 012082490.

81310 2013 07 19 A. Wprowadzono zmianę nazwy uprawnionego przez wykreślenie wpisu: Mazowiecka Wytwórnia Wódek i Drożdży „POLMOS” S.A., Józefów k/Błonia, Polska 012082490 i dokonanie wpisu: MAZOWIECKA WYTWÓRNIA WÓDEK I DROŻDŻY „POLMOS” SPÓŁKA AKCYJNA W UPADŁOŚCI LIKWIDACYJNEJ, Józefów k/Błonia, Polska 012082490.

81313 2013 07 19 A. Wprowadzono zmianę nazwy uprawnionego przez wykreślenie wpisu: Mazowiecka Wytwórnia Wódek i Drożdży „POLMOS” S.A., Józefów k/Błonia, Polska 012082490 i dokonanie wpisu: MAZOWIECKA WYTWÓRNIA WÓDEK I DROŻDŻY „POLMOS” SPÓŁKA AKCYJNA W UPADŁOŚCI LIKWIDACYJNEJ, Józefów k/Błonia, Polska 012082490.

82228 2013 07 11 A. Wprowadzono zmianę uprawnionego przez wykreślenie wpisu: HORTEX HOLDING Spółka Akcyjna, Warszawa, Polska i dokonanie wpisu: HORTEX MARKETING SERVICES SPÓŁKA Z OGRANICZONĄ ODPOWIEDZIALNOŚCIĄ, Warszawa, Polska.

82716 2013 07 23 A. Wprowadzono zmianę siedziby uprawnionego przez wykreślenie wpisu: Firma WINCHESTER S.C. Pankowski Jan, Pankowska Małgorzata Jadwiga, Kraków, Polska i dokonanie wpisu: Firma WINCHESTER S.C. Pankowski Jan, Pankowska Małgorzata Jadwiga, Libertów, Polska.

83060 2013 07 11 A. Wprowadzono zmianę nazwy uprawnionego przez wykreślenie wpisu: Glamox A/S, Molde, Norwegia i dokonanie wpisu: GLAMOX ASA, Molde, Norwegia.

83796 2013 07 02 A. Wprowadzono zmianę siedziby uprawnionego przez wykreślenie wpisu: SYSTEMY WENTYLACJI I KLIMATYZACJI „LEMAR” SPÓŁKA JAWNA LEMANEK JAN – UNIEJEWSKI MAREK, Bytom, Polska i dokonanie wpisu: SYSTEMY WENTYLACJI I KLIMATYZACJI „LEMAR” SPÓŁKA JAWNA LEMANEK JAN – UNIEJEWSKI MAREK, Wieszowa, Polska.

84015 2013 07 22 A. Wprowadzono zmianę uprawnionego przez wykreślenie wpisu: Akzo Nobel Decorative Coatings Ltd., Darwen, Wielka Brytania i dokonanie wpisu: AKZO NOBEL COATINGS INTERNATIONAL B.V., Arnhem, Holandia.

84805 2013 07 22 A. Wprowadzono zmianę uprawnionego przez wykreślenie wpisu: „SOLIDEX” Spółka z ograniczoną odpowiedzialnością, Kraków, Polska i dokonanie wpisu: „AAT” SPÓŁKA

Z OGRANICZONĄ ODPOWIEDZIALNOŚCIĄ SPÓŁKA KOMANDYTOWO-AKCYJNA, KRAKÓW, Polska.

84917 2013 07 18 A. Wprowadzono zmianę uprawnionego przez wykreślenie wpisu: AKZO NOBEL COATINGS SPÓŁKA Z OGRANICZONĄ ODPOWIEDZIALNOŚCIĄ Włocławek, Polska 910084202 i dokonanie wpisu: ICI POLSKA SPÓŁKA Z OGRANICZONĄ ODPOWIEDZIALNOŚCIĄ, Warszawa, Polska.

84917 2013 07 18 A. Wprowadzono zmianę nazwy uprawnionego przez wykreślenie wpisu: ICI POLSKA SPÓŁKA Z OGRANICZONĄ ODPOWIEDZIALNOŚCIĄ, Warszawa, Polska i dokonanie wpisu: Akzo Nobel Decorative Paints Spółka z ograniczoną odpowiedzialnością, Warszawa, Polska

84917 2013 07 18 A. Wprowadzono zmianę uprawnionego przez wykreślenie wpisu: Akzo Nobel Decorative Paints Spółka z ograniczoną odpowiedzialnością, Warszawa, Polska i dokonanie wpisu: AKZO NOBEL COATINGS INTERNATIONAL B.V., Arnhem, Holandia.

84918 2013 07 18 A. Wprowadzono zmianę uprawnionego przez wykreślenie wpisu: AKZO NOBEL COATINGS SPÓŁKA Z OGRANICZONĄ ODPOWIEDZIALNOŚCIĄ Włocławek, Polska 910084202 i dokonanie wpisu: ICI POLSKA SPÓŁKA Z OGRANICZONĄ ODPOWIEDZIALNOŚCIĄ, Warszawa, Polska.

84918 2013 07 18 A. Wprowadzono zmianę nazwy uprawnionego przez wykreślenie wpisu: ICI POLSKA SPÓŁKA Z OGRANICZONĄ ODPOWIEDZIALNOŚCIĄ, Warszawa, Polska i dokonanie wpisu: Akzo Nobel Decorative Paints Spółka z ograniczoną odpowiedzialnością, Warszawa, Polska

84918 2013 07 18 A. Wprowadzono zmianę uprawnionego przez wykreślenie wpisu: Akzo Nobel Decorative Paints Spółka z ograniczoną odpowiedzialnością, Warszawa, Polska i dokonanie wpisu: AKZO NOBEL COATINGS INTERNATIONAL B.V., Arnhem, Holandia.

85356 2013 07 03 A. Wprowadzono zmianę uprawnionego przez wykreślenie wpisu: „SOLIDEX” Spółka z o.o., Kraków, Polska i dokonanie wpisu: „AAT” SPÓŁKA Z OGRANICZONĄ ODPOWIEDZIALNOŚCIĄ SPÓŁKA KOMANDYTOWO-AKCYJNA, KRAKÓW, Polska.

85733 2013 07 19 A. Wprowadzono zmianę nazwy uprawnionego przez wykreślenie wpisu: NOKEY Przedsiębiorstwo Usługowo-Produkcyjno-Handlowe Sp. z o.o., Katowice, Polska i dokonanie wpisu: „NOKEY” SPÓŁKA Z OGRANICZONĄ ODPOWIEDZIALNOŚCIĄ, Katowice, Polska 008064241.

85951 2013 07 24 A. Wprowadzono zmianę nazwy uprawnionego przez wykreślenie wpisu: Inverness edical Switzerland GmbH, Zug, Szwajcaria i dokonanie wpisu: Alere Switzerland GmbH, Zug, Szwajcaria.

87214 2013 07 09 A. Wprowadzono zmianę uprawnionego przez wykreślenie wpisu: Heinrich Mack Nachf. GmbH & Co. KG, Illertissen, Niemcy i dokonanie wpisu: Pfizer Manufacturing Deutschland GmbH, Illertissen, Niemcy.

88454 2013 07 19 A. Wprowadzono zmianę nazwy uprawnionego przez wykreślenie wpisu: Mazowiecka Wytwórnia Wódek i Drożdży „POLMOS” S.A., Józefów k/Błonia, Polska 012082490 i dokonanie wpisu: MAZOWIECKA WYTWÓRNIA WÓDEK I DROŻDŻY „POLMOS” SPÓŁKA AKCYJNA W UPADŁOŚCI LIKWIDACYJNEJ, Józefów k/Błonia, Polska 012082490.

89157 2013 07 09 A. Wprowadzono zmianę uprawnionego przez wykreślenie wpisu: Pfizer Inc., Nowy Jork, Stany Zjednoczone Ameryki i dokonanie wpisu: AH USA 42 LLC, Nowy Jork, Stany Zjednoczone Ameryki.

89164 2013 07 09 A. Wprowadzono zmianę uprawnionego przez wykreślenie wpisu: Pfizer Inc., Nowy Jork, Stany Zjednoczone Ameryki i dokonanie wpisu: AH USA 42 LLC, Nowy Jork, Stany Zjednoczone Ameryki.

89561 2013 07 09 A. Wprowadzono zmianę uprawnionego przez wykreślenie wpisu: Pfizer Inc., Nowy Jork, Stany Zjednoczone Ameryki i dokonanie wpisu: AH USA 42 LLC, Nowy Jork, Stany Zjednoczone Ameryki.

91117 2013 07 05 A. Wprowadzono zmianę uprawnionego przez wykreślenie wpisu: EVELINE COSMETICS DYSTRYBUCJA SPÓŁKA Z OGRANICZONĄ ODPOWIEDZIALNOŚCIĄ, Lesznowola, Polska 142753413 i dokonanie wpisu: EVELINE COSMETICS DYSTRYBUCJA SPÓŁKA Z OGRANICZONĄ ODPOWIEDZIALNOŚCIĄ SPÓŁKA KOMANDYTOWO-AKCYJNA, Lesznowola, Polska 142753413.

92418 2013 07 17 A. Wprowadzono zmianę uprawnionego przez wykreślenie wpisu: Jutrzenka Colian Sp. z o.o., Opatówek, Polska 300446241 i dokonanie wpisu: PETRA SPÓŁKA Z OGRANICZONĄ ODPOWIEDZIALNOŚCIĄ SPÓŁKA KOMANDYTOWO-AKCYJNA, Opatówek, Polska 302332518.

92418 2013 07 17 A. Wprowadzono zmianę uprawnionego przez wykreślenie wpisu: PETRA SPÓŁKA Z OGRANICZONĄ ODPOWIEDZIALNOŚCIĄ SPÓŁKA KOMANDYTOWO-AKCYJNA, Opatówek, Polska 302332518 i dokonanie wpisu: CHOCI SPÓŁKA Z OGRANICZONĄ ODPOWIEDZIALNOŚCIĄ, Opatówek, Polska 302312800.

92464 2013 07 18 A. Wprowadzono zmianę uprawnionego przez wykreślenie wpisu: AKZO NOBEL COATINGS Spółka z ograniczoną odpowiedzialnością, Włocławek, Polska 910084202 i dokonanie wpisu: ICI POLSKA SPÓŁKA Z OGRANICZONĄ ODPOWIEDZIALNOŚCIĄ, Warszawa, Polska.

92464 2013 07 18 A. Wprowadzono zmianę nazwy uprawnionego przez wykreślenie wpisu: ICI POLSKA SPÓŁKA Z OGRANICZONĄ ODPOWIEDZIALNOŚCIĄ, Warszawa, Polska i dokonanie wpisu: Akzo Nobel Decorative Paints Spółka z ograniczoną odpowiedzialnością, Warszawa, Polska

92464 2013 07 18 A. Wprowadzono zmianę uprawnionego przez wykreślenie wpisu: Akzo Nobel Decorative Paints Spółka z ograniczoną odpowiedzialnością, Warszawa, Polska i dokonanie wpisu: AKZO NOBEL COATINGS INTERNATIONAL B.V., Arnhem, Holandia.

93528 2013 07 18 A. Wprowadzono zmianę uprawnionego przez wykreślenie wpisu: AKZO NOBEL COATINGS SPÓŁKA Z OGRANICZONĄ ODPOWIEDZIALNOŚCIĄ Włocławek, Polska 910084202 i dokonanie wpisu: ICI POLSKA SPÓŁKA Z OGRANICZONĄ ODPOWIEDZIALNOŚCIĄ, Warszawa, Polska.

93528 2013 07 18 A. Wprowadzono zmianę nazwy uprawnionego przez wykreślenie wpisu: ICI POLSKA SPÓŁKA Z OGRANICZONĄ ODPOWIEDZIALNOŚCIĄ, Warszawa, Polska i dokonanie wpisu: Akzo Nobel Decorative Paints Spółka z ograniczoną odpowiedzialnością, Warszawa, Polska

93528 2013 07 18 A. Wprowadzono zmianę uprawnionego przez wykreślenie wpisu: Akzo Nobel Decorative Paints Spółka z ograniczoną odpowiedzialnością, Warszawa, Polska i dokonanie wpisu: AKZO NOBEL COATINGS INTERNATIONAL B.V., Arnhem, Holandia.

94302 2013 07 18 A. Wprowadzono zmianę uprawnionego przez wykreślenie wpisu: AKZO NOBEL COATINGS Spółka z ograniczoną odpowiedzialnością, Włocławek, Polska 910084202 i dokonanie wpisu: ICI POLSKA SPÓŁKA Z OGRANICZONĄ ODPOWIEDZIALNOŚCIĄ, Warszawa, Polska.

94302 2013 07 18 A. Wprowadzono zmianę nazwy uprawnionego przez wykreślenie wpisu: ICI POLSKA SPÓŁKA Z OGRANICZONĄ ODPOWIEDZIALNOŚCIĄ, Warszawa, Polska i dokonanie wpisu: Akzo Nobel Decorative Paints Spółka z ograniczoną odpowiedzialnością, Warszawa, Polska

94302 2013 07 18 A. Wprowadzono zmianę uprawnionego przez wykreślenie wpisu: Akzo Nobel Decorative Paints Spółka z ograniczoną odpowiedzialnością, Warszawa, Polska i dokonanie

wpisu: AKZO NOBEL COATINGS INTERNATIONAL B.V., Arnhem, Holandia.

94303 2013 07 18 A. Wprowadzono zmianę uprawnionego przez wykreślenie wpisu: AKZO NOBEL COATINGS Spółka z ograniczoną odpowiedzialnością, Włocławek, Polska 910084202 i dokonanie wpisu: ICI POLSKA SPÓŁKA Z OGRANICZONĄ ODPOWIEDZIALNOŚCIĄ, Warszawa, Polska.

94303 2013 07 18 A. Wprowadzono zmianę nazwy uprawnionego przez wykreślenie wpisu: ICI POLSKA SPÓŁKA Z OGRANICZONĄ ODPOWIEDZIALNOŚCIĄ, Warszawa, Polska i dokonanie wpisu: Akzo Nobel Decorative Paints Spółka z ograniczoną odpowiedzialnością, Warszawa, Polska

94303 2013 07 18 A. Wprowadzono zmianę uprawnionego przez wykreślenie wpisu: Akzo Nobel Decorative Paints Spółka z ograniczoną odpowiedzialnością, Warszawa, Polska i dokonanie wpisu: AKZO NOBEL COATINGS INTERNATIONAL B.V., Arnhem, Holandia.

97518 2013 07 22 A. Wprowadzono zmianę uprawnionego przez wykreślenie wpisu: Akzo Nobel Decorative Coatings Ltd., Darwin, Wielka Brytania i dokonanie wpisu: AKZO NOBEL COATINGS INTERNATIONAL B.V., Arnhem, Holandia.

97683 2013 07 24 A. Wprowadzono zmianę uprawnionego przez wykreślenie wpisu: Wolfgang Behrens, Gross Ippener, Niemcy i dokonanie wpisu: Xeroflor Green Solutions GmbH, Gross Ippener, Niemcy.

97781 2013 07 16 A. Wprowadzono zmianę nazwy uprawnionego przez wykreślenie wpisu: Polska Grupa Farmaceutyczna Spółka Akcyjna, Łódź, Polska i dokonanie wpisu: „PELION” SPÓŁKA AKCYJNA, Łódź, Polska 470929074.

97954 2013 07 09 A. Wprowadzono zmianę uprawnionego przez wykreślenie wpisu: Champagnes P. & C. Heidsieck, Reims, Francja i dokonanie wpisu: COMPAGNIE CHAMPENOISE PH-CH. PIPER HEIDSIECK – ANCIENNE MAISON HEIDSIECK FONDEE EN 1785, Reims, Francja.

98213 2013 07 10 A. Wprowadzono zmianę uprawnionego przez wykreślenie wpisu: BUMA S.A., Kraków, Polska 350758036 i dokonanie wpisu: BUMA SPÓŁKA Z OGRANICZONĄ ODPOWIEDZIALNOŚCIĄ, Kraków, Polska 350809609.

99871 2013 07 11 A. Wprowadzono zmianę uprawnionego przez wykreślenie wpisu: HORTEX HOLDING S.A., Warszawa, Polska i dokonanie wpisu: HORTEX MARKETING SERVICES SPÓŁKA Z OGRANICZONĄ ODPOWIEDZIALNOŚCIĄ, Warszawa, Polska.

99872 2013 07 11 A. Wprowadzono zmianę uprawnionego przez wykreślenie wpisu: HORTEX HOLDING S.A., Warszawa, Polska i dokonanie wpisu: HORTEX MARKETING SERVICES SPÓŁKA Z OGRANICZONĄ ODPOWIEDZIALNOŚCIĄ, Warszawa, Polska.

100714 2013 07 22 D. Dokonano wpisu: „Naczelnik Małopolskiego Urzędu Skarbowego w Krakowie dokonał zajęcia prawa ochronnego na przedmiotowy znak towarowy zgodnie z zawiadomieniem o zajęciu Nr EA/721-53/12/KW/80321, Cz. Nr 47684, z dnia 21 września 2012 r. nadesłanym do Urzędu Patentowego RP w dniu 28 września 2012 r.”.

100786 2013 07 09 A. Wprowadzono zmianę uprawnionego przez wykreślenie wpisu: Europapier International GmbH, Wiedeń, Austria i dokonanie wpisu: Europapier Austria GmbH, Wiedeń, Austria.

101508 2013 07 10 A. Wprowadzono zmianę uprawnionego przez wykreślenie wpisu: BUMA S.A., Kraków, Polska 350758036 i dokonanie wpisu: BUMA SPÓŁKA Z OGRANICZONĄ ODPOWIEDZIALNOŚCIĄ, Kraków, Polska 350809609.

101625 2013 07 22 A. Wprowadzono zmianę uprawnionego przez wykreślenie wpisu: PORTA KMI POLAND Spółka z o.o., Bolszewo, Polska 350758036 i dokonanie wpisu: PORTA KMI POLAND SPÓŁKA AKCYJNA, Bolszewo, Polska.

101625 2013 07 22 A. Wprowadzono zmianę uprawnionego przez wykreślenie wpisu: PORTA KMI POLAND SPÓŁKA AKCYJNA, Bolszewo, Polska 350758036 i dokonanie wpisu: PORTA KMI POLAND SPÓŁKA Z OGRANICZONĄ ODPOWIEDZIALNOŚCIĄ SPÓŁKA KOMANDYTOWO-AKCYJNA, Bolszewo, Polska.

104870 2013 07 01 A. Wprowadzono zmianę uprawnionego przez wykreślenie wpisu: AKZO NOBEL COATINGS SPÓŁKA Z OGRANICZONĄ ODPOWIEDZIALNOŚCIĄ Włocławek, Polska 910084202 i dokonanie wpisu: ICI POLSKA SPÓŁKA Z OGRANICZONĄ ODPOWIEDZIALNOŚCIĄ, Warszawa, Polska.

104870 2013 07 01 A. Wprowadzono zmianę nazwy uprawnionego przez wykreślenie wpisu: ICI POLSKA SPÓŁKA Z OGRANICZONĄ ODPOWIEDZIALNOŚCIĄ, Warszawa, Polska i dokonanie wpisu: AKZO NOBEL DECORATIVE PAINTS SPÓŁKA Z OGRANICZONĄ ODPOWIEDZIALNOŚCIĄ, Warszawa, Polska.

93528 2013 07 01 A. Wprowadzono zmianę uprawnionego przez wykreślenie wpisu: AKZO NOBEL DECORATIVE PAINTS SPÓŁKA Z OGRANICZONĄ ODPOWIEDZIALNOŚCIĄ, Warszawa, Polska i dokonanie wpisu: AKZO Nobel Coatings International B.V., Arnhem, Holandia.

112327 2013 07 17 A. Wprowadzono zmianę uprawnionego przez wykreślenie wpisu: Jutrzenka Colian Sp. z o.o., Opatówek, Polska 300446241 i dokonanie wpisu: PETRA SPÓŁKA Z OGRANICZONĄ ODPOWIEDZIALNOŚCIĄ SPÓŁKA KOMANDYTOWO-AKCYJNA, Opatówek, Polska 302332518.

112327 2013 07 17 A. Wprowadzono zmianę uprawnionego przez wykreślenie wpisu: PETRA SPÓŁKA Z OGRANICZONĄ ODPOWIEDZIALNOŚCIĄ SPÓŁKA KOMANDYTOWO-AKCYJNA, Opatówek, Polska 302332518 i dokonanie wpisu: CHOCI SPÓŁKA Z OGRANICZONĄ ODPOWIEDZIALNOŚCIĄ, Opatówek, Polska 302312800.

114267 2013 07 18 A. Wprowadzono zmianę uprawnionego przez wykreślenie wpisu: AKZO NOBEL COATINGS SPÓŁKA Z OGRANICZONĄ ODPOWIEDZIALNOŚCIĄ Włocławek, Polska 910084202 i dokonanie wpisu: ICI POLSKA SPÓŁKA Z OGRANICZONĄ ODPOWIEDZIALNOŚCIĄ, Warszawa, Polska.

114267 2013 07 18 A. Wprowadzono zmianę nazwy uprawnionego przez wykreślenie wpisu: ICI POLSKA SPÓŁKA Z OGRANICZONĄ ODPOWIEDZIALNOŚCIĄ, Warszawa, Polska i dokonanie wpisu: Akzo Nobel Decorative Paints Spółka z ograniczoną odpowiedzialnością, Warszawa, Polska

114267 2013 07 18 A. Wprowadzono zmianę uprawnionego przez wykreślenie wpisu: Akzo Nobel Decorative Paints Spółka z ograniczoną odpowiedzialnością, Warszawa, Polska i dokonanie wpisu: AKZO NOBEL COATINGS INTERNATIONAL B.V., Arnhem, Holandia.

114276 2013 07 18 A. Wprowadzono zmianę uprawnionego przez wykreślenie wpisu: AKZO NOBEL COATINGS SPÓŁKA Z OGRANICZONĄ ODPOWIEDZIALNOŚCIĄ Włocławek, Polska 910084202 i dokonanie wpisu: ICI POLSKA SPÓŁKA Z OGRANICZONĄ ODPOWIEDZIALNOŚCIĄ, Warszawa, Polska.

114276 2013 07 18 A. Wprowadzono zmianę nazwy uprawnionego przez wykreślenie wpisu: ICI POLSKA SPÓŁKA Z OGRANICZONĄ ODPOWIEDZIALNOŚCIĄ, Warszawa, Polska i dokonanie wpisu: Akzo Nobel Decorative Paints Spółka z ograniczoną odpowiedzialnością, Warszawa, Polska

114276 2013 07 18 A. Wprowadzono zmianę uprawnionego przez wykreślenie wpisu: Akzo Nobel Decorative Paints Spółka z ograniczoną odpowiedzialnością, Warszawa, Polska i dokonanie wpisu: AKZO NOBEL COATINGS INTERNATIONAL B.V., Arnhem, Holandia.

114696 2013 07 09 A. Wprowadzono zmianę uprawnionego przez wykreślenie wpisu: HORTEX HOLDING S.A., Warszawa, Polska i dokonanie wpisu: HORTEX MARKETING SERVICES SPÓŁKA Z OGRANICZONĄ ODPOWIEDZIALNOŚCIĄ, Warszawa, Polska.

115464 2013 07 09 A. Wprowadzono zmianę uprawnionego przez wykreślenie wpisu: BTR Industries Limited, Londyn, Wielka Brytania i dokonanie wpisu: Dunlop International Limited, Shirebrook, Wielka Brytania.

116678 2013 07 09 A. Wprowadzono zmianę uprawnionego przez wykreślenie wpisu: Eurogran A/S, Kalundborg, Dania i dokonanie wpisu: BARRY CALLEBAUT AG, Zürich, Szwajcaria.

117320 2013 07 24 A. Wprowadzono zmianę uprawnionego przez wykreślenie wpisu: ZIELONA BUDKA SPÓŁKA AKCYJNA, Warszawa, Polska i dokonanie wpisu: Zielona Budka Spółka z ograniczoną odpowiedzialnością, Warszawa, Polska.

117320 2013 07 24 A. Wprowadzono zmianę uprawnionego przez wykreślenie wpisu: Zielona Budka Spółka z ograniczoną odpowiedzialnością, Warszawa, Polska i dokonanie wpisu: ZIELONA BUDKA (MIELEC) SPÓŁKA Z OGRANICZONĄ ODPOWIEDZIALNOŚCIĄ, Mielec, Polska.

117483 2013 07 09 A. Wprowadzono zmianę uprawnionego przez wykreślenie wpisu: Eurogran A/S, Kalundborg, Dania i dokonanie wpisu: BARRY CALLEBAUT AG, Zürich, Szwajcaria.

118380 2013 07 09 A. Wprowadzono zmianę uprawnionego przez wykreślenie wpisu: HORTEX HOLDING S.A., Warszawa, Polska i dokonanie wpisu: HORTEX MARKETING SERVICES SPÓŁKA Z OGRANICZONĄ ODPOWIEDZIALNOŚCIĄ, Warszawa, Polska.

118848 2013 07 17 A. Wprowadzono zmianę uprawnionego przez wykreślenie wpisu: Jutrzenka Colian Sp. z o.o., Opatówek, Polska 300446241 i dokonanie wpisu: PETRA SPÓŁKA Z OGRANICZONĄ ODPOWIEDZIALNOŚCIĄ SPÓŁKA KOMANDYTOWO-AKCYJNA, Opatówek, Polska 302332518.

118848 2013 07 17 A. Wprowadzono zmianę uprawnionego przez wykreślenie wpisu: PETRA SPÓŁKA Z OGRANICZONĄ ODPOWIEDZIALNOŚCIĄ SPÓŁKA KOMANDYTOWO-AKCYJNA, Opatówek, Polska 302332518 i dokonanie wpisu: CHOCI SPÓŁKA Z OGRANICZONĄ ODPOWIEDZIALNOŚCIĄ, Opatówek, Polska 302312800.

118849 2013 07 17 A. Wprowadzono zmianę uprawnionego przez wykreślenie wpisu: Jutrzenka Colian Sp. z o.o., Opatówek, Polska 300446241 i dokonanie wpisu: PETRA SPÓŁKA Z OGRANICZONĄ ODPOWIEDZIALNOŚCIĄ SPÓŁKA KOMANDYTOWO-AKCYJNA, Opatówek, Polska 302332518.

118849 2013 07 17 A. Wprowadzono zmianę uprawnionego przez wykreślenie wpisu: PETRA SPÓŁKA Z OGRANICZONĄ ODPOWIEDZIALNOŚCIĄ SPÓŁKA KOMANDYTOWO-AKCYJNA, Opatówek, Polska 302332518 i dokonanie wpisu: CHOCI SPÓŁKA Z OGRANICZONĄ ODPOWIEDZIALNOŚCIĄ, Opatówek, Polska 302312800.

119005 2013 07 04 A. Wprowadzono zmianę uprawnionego przez wykreślenie wpisu: PORTA KMI POLAND Spółka z o.o., Bolszewo, Polska 350758036 i dokonanie wpisu: PORTA KMI POLAND SPÓŁKA AKCYJNA, Bolszewo, Polska.

119005 2013 07 04 A. Wprowadzono zmianę uprawnionego przez wykreślenie wpisu: PORTA KMI POLAND SPÓŁKA AKCYJNA, Bolszewo, Polska 350758036 i dokonanie wpisu: PORTA KMI POLAND SPÓŁKA Z OGRANICZONĄ ODPOWIEDZIALNOŚCIĄ SPÓŁKA KOMANDYTOWO-AKCYJNA, Bolszewo, Polska.

119327 2013 07 09 A. Wprowadzono zmianę uprawnionego przez wykreślenie wpisu: BTR Industries Limited, Londyn, Wielka Brytania i dokonanie wpisu: Dunlop International Limited, Shirebrook, Wielka Brytania.

119872 2013 07 03 A. Wprowadzono zmianę uprawnionego przez wykreślenie wpisu: BBS International GmbH, Schiltach, Niemcy i dokonanie wpisu: WASHI KOSAN Co., Ltd., Tokio, Japonia.

121153 2013 07 02 A. Wprowadzono zmianę nazwy uprawnionego przez wykreślenie wpisu: ZAK S.A., Kędzierzyn-Koźle, Polska 530544497 i dokonanie wpisu: GRUPA AZOTY ZAKŁADY AZO-

TOWE KĘDZIERZYN SPÓŁKA AKCYJNA, Kędzierzyn-Koźle, Polska 530544497.

121169 2013 07 09 A. Wprowadzono zmianę uprawnionego przez wykreślenie wpisu: HORTEX HOLDING S.A., Warszawa, Polska i dokonanie wpisu: HORTEX MARKETING SERVICES SPÓŁKA Z OGRANICZONĄ ODPOWIEDZIALNOŚCIĄ, Warszawa, Polska.

121332 2013 07 02 A. Wprowadzono zmianę nazwy uprawnionego przez wykreślenie wpisu: ZAK S.A., Kędzierzyn-Koźle, Polska 530544497 i dokonanie wpisu: GRUPA AZOTY ZAKŁADY AZOTOWE KĘDZIERZYN SPÓŁKA AKCYJNA, Kędzierzyn-Koźle, Polska 530544497.

121333 2013 07 02 A. Wprowadzono zmianę nazwy uprawnionego przez wykreślenie wpisu: ZAK S.A., Kędzierzyn-Koźle, Polska 530544497 i dokonanie wpisu: GRUPA AZOTY ZAKŁADY AZOTOWE KĘDZIERZYN SPÓŁKA AKCYJNA, Kędzierzyn-Koźle, Polska 530544497.

121334 2013 07 02 A. Wprowadzono zmianę nazwy uprawnionego przez wykreślenie wpisu: ZAK S.A., Kędzierzyn-Koźle, Polska 530544497 i dokonanie wpisu: GRUPA AZOTY ZAKŁADY AZOTOWE KĘDZIERZYN SPÓŁKA AKCYJNA, Kędzierzyn-Koźle, Polska 530544497.

121335 2013 07 02 A. Wprowadzono zmianę nazwy uprawnionego przez wykreślenie wpisu: ZAK S.A., Kędzierzyn-Koźle, Polska 530544497 i dokonanie wpisu: GRUPA AZOTY ZAKŁADY AZOTOWE KĘDZIERZYN SPÓŁKA AKCYJNA, Kędzierzyn-Koźle, Polska 530544497.

121341 2013 07 02 A. Wprowadzono zmianę nazwy uprawnionego przez wykreślenie wpisu: ZAK S.A., Kędzierzyn-Koźle, Polska 530544497 i dokonanie wpisu: GRUPA AZOTY ZAKŁADY AZOTOWE KĘDZIERZYN SPÓŁKA AKCYJNA, Kędzierzyn-Koźle, Polska 530544497.

121342 2013 07 02 A. Wprowadzono zmianę nazwy uprawnionego przez wykreślenie wpisu: ZAK S.A., Kędzierzyn-Koźle, Polska 530544497 i dokonanie wpisu: GRUPA AZOTY ZAKŁADY AZOTOWE KĘDZIERZYN SPÓŁKA AKCYJNA, Kędzierzyn-Koźle, Polska 530544497.

121343 2013 07 02 A. Wprowadzono zmianę nazwy uprawnionego przez wykreślenie wpisu: ZAK S.A., Kędzierzyn-Koźle, Polska 530544497 i dokonanie wpisu: GRUPA AZOTY ZAKŁADY AZOTOWE KĘDZIERZYN SPÓŁKA AKCYJNA, Kędzierzyn-Koźle, Polska 530544497.

121344 2013 07 02 A. Wprowadzono zmianę nazwy uprawnionego przez wykreślenie wpisu: ZAK S.A., Kędzierzyn-Koźle, Polska 530544497 i dokonanie wpisu: GRUPA AZOTY ZAKŁADY AZOTOWE KĘDZIERZYN SPÓŁKA AKCYJNA, Kędzierzyn-Koźle, Polska 530544497.

121376 2013 07 09 A. Wprowadzono zmianę uprawnionego przez wykreślenie wpisu: HORTEX HOLDING S.A., Warszawa, Polska i dokonanie wpisu: HORTEX MARKETING SERVICES SPÓŁKA Z OGRANICZONĄ ODPOWIEDZIALNOŚCIĄ, Warszawa, Polska.

121769 2013 07 08 A. Wprowadzono zmianę nazwy uprawnionego przez wykreślenie wpisu: ZAK S.A., Kędzierzyn-Koźle, Polska 530544497 i dokonanie wpisu: GRUPA AZOTY ZAKŁADY AZOTOWE KĘDZIERZYN SPÓŁKA AKCYJNA, Kędzierzyn-Koźle, Polska 530544497.

121770 2013 07 02 A. Wprowadzono zmianę nazwy uprawnionego przez wykreślenie wpisu: ZAK S.A., Kędzierzyn-Koźle, Polska 530544497 i dokonanie wpisu: GRUPA AZOTY ZAKŁADY AZOTOWE KĘDZIERZYN SPÓŁKA AKCYJNA, Kędzierzyn-Koźle, Polska 530544497.

121771 2013 07 08 A. Wprowadzono zmianę nazwy uprawnionego przez wykreślenie wpisu: ZAK S.A., Kędzierzyn-Koźle, Polska 530544497 i dokonanie wpisu: GRUPA AZOTY ZAKŁADY AZO-

TOWE KĘDZIERZYN SPÓŁKA AKCYJNA, Kędzierzyn-Koźle, Polska 530544497.

121777 2013 07 08 A. Wprowadzono zmianę nazwy uprawnionego przez wykreślenie wpisu: ZAK S.A., Kędzierzyn-Koźle, Polska 530544497 i dokonanie wpisu: GRUPA AZOTY ZAKŁADY AZOTOWE KĘDZIERZYN SPÓŁKA AKCYJNA, Kędzierzyn-Koźle, Polska 530544497.

121861 2013 07 02 A. Wprowadzono zmianę nazwy uprawnionego przez wykreślenie wpisu: ZAK S.A., Kędzierzyn-Koźle, Polska 530544497 i dokonanie wpisu: GRUPA AZOTY ZAKŁADY AZOTOWE KĘDZIERZYN SPÓŁKA AKCYJNA, Kędzierzyn-Koźle, Polska 530544497.

121888 2013 07 02 A. Wprowadzono zmianę nazwy uprawnionego przez wykreślenie wpisu: ZAK S.A., Kędzierzyn-Koźle, Polska 530544497 i dokonanie wpisu: GRUPA AZOTY ZAKŁADY AZOTOWE KĘDZIERZYN SPÓŁKA AKCYJNA, Kędzierzyn-Koźle, Polska 530544497.

122536 2013 07 08 A. Wprowadzono zmianę nazwy uprawnionego przez wykreślenie wpisu: ZAK S.A., Kędzierzyn-Koźle, Polska 530544497 i dokonanie wpisu: GRUPA AZOTY ZAKŁADY AZOTOWE KĘDZIERZYN SPÓŁKA AKCYJNA, Kędzierzyn-Koźle, Polska 530544497.

123452 2013 07 18 A. Wprowadzono zmianę nazwy uprawnionego przez wykreślenie wpisu: HENKEL KGaA, Düsseldorf, Niemcy i dokonanie wpisu: Henkel AG & Co. KGaA, Düsseldorf, Niemcy.

123753 2013 07 08 A. Wprowadzono zmianę nazwy uprawnionego przez wykreślenie wpisu: ZAK S.A., Kędzierzyn-Koźle, Polska 530544497 i dokonanie wpisu: GRUPA AZOTY ZAKŁADY AZOTOWE KĘDZIERZYN SPÓŁKA AKCYJNA, Kędzierzyn-Koźle, Polska 530544497.

124300 2013 07 17 A. Wprowadzono zmianę uprawnionego przez wykreślenie wpisu: Jutrzenka Colian Sp. z o.o., Opatówek, Polska 300446241 i dokonanie wpisu: PETRA SPÓŁKA Z OGRANICZONĄ ODPOWIEDZIALNOŚCIĄ SPÓŁKA KOMANDYTOWO-AKCYJNA, Opatówek, Polska 302332518.

124300 2013 07 17 A. Wprowadzono zmianę uprawnionego przez wykreślenie wpisu: PETRA SPÓŁKA Z OGRANICZONĄ ODPOWIEDZIALNOŚCIĄ SPÓŁKA KOMANDYTOWO-AKCYJNA, Opatówek, Polska 302332518 i dokonanie wpisu: CHOCI SPÓŁKA Z OGRANICZONĄ ODPOWIEDZIALNOŚCIĄ, Opatówek, Polska 302312800.

124301 2013 07 17 A. Wprowadzono zmianę uprawnionego przez wykreślenie wpisu: Jutrzenka Colian Sp. z o.o., Opatówek, Polska 300446241 i dokonanie wpisu: PETRA SPÓŁKA Z OGRANICZONĄ ODPOWIEDZIALNOŚCIĄ SPÓŁKA KOMANDYTOWO-AKCYJNA, Opatówek, Polska 302332518.

124301 2013 07 17 A. Wprowadzono zmianę uprawnionego przez wykreślenie wpisu: PETRA SPÓŁKA Z OGRANICZONĄ ODPOWIEDZIALNOŚCIĄ SPÓŁKA KOMANDYTOWO-AKCYJNA, Opatówek, Polska 302332518 i dokonanie wpisu: CHOCI SPÓŁKA Z OGRANICZONĄ ODPOWIEDZIALNOŚCIĄ, Opatówek, Polska 302312800.

125320 2013 07 16 A. Wprowadzono zmianę nazwy uprawnionego przez wykreślenie wpisu: Polska Grupa Farmaceutyczna S.A., Łódź, Polska 726-10-09-357 i dokonanie wpisu: „PELION” SPÓŁKA AKCYJNA, Łódź, Polska 470929074.

125347 2013 07 17 A. Wprowadzono zmianę uprawnionego przez wykreślenie wpisu: „LABORATORIUM KOLASTYNA” SPÓŁKA AKCYJNA, Łódź, Polska i dokonanie wpisu: GRUPA KOLASTYNA SPÓŁKA AKCYJNA, Kraków, Polska 472905994.

125347 2013 07 17 A. Wprowadzono zmianę nazwy uprawnionego przez wykreślenie wpisu: GRUPA KOLASTYNA SPÓŁKA AKCYJNA, Kraków, Polska 472905994 i dokonanie wpisu: GRUPA

KOLASTYNA SPÓŁKA AKCYJNA W UPADŁOŚCI UKŁADOWEJ, Kraków, Polska 472905994.

125347 2013 07 17 A. Wprowadzono zmianę nazwy uprawnionego przez wykreślenie wpisu: GRUPA KOLASTYNA SPÓŁKA AKCYJNA W UPADŁOŚCI UKŁADOWEJ, Kraków, Polska 472905994 i dokonanie wpisu: MIRACULUM SPÓŁKA AKCYJNA W UPADŁOŚCI UKŁADOWEJ, Kraków, Polska 472905994.

125347 2013 07 17 A. Wprowadzono zmianę uprawnionego przez wykreślenie wpisu: MIRACULUM SPÓŁKA AKCYJNA W UPADŁOŚCI UKŁADOWEJ, Kraków, Polska 472905994 i dokonanie wpisu: MIRACULUM SPÓŁKA AKCYJNA, Kraków, Polska 472905994.

126938 2013 07 17 A. Wprowadzono zmianę uprawnionego przez wykreślenie wpisu: Jutrzenka Colian Sp. z o.o., Opatówek, Polska 300446241 i dokonanie wpisu: PETRA SPÓŁKA Z OGRANICZONĄ ODPOWIEDZIALNOŚCIĄ SPÓŁKA KOMANDYTOWO-AKCYJNA, Opatówek, Polska 302332518.

126938 2013 07 17 A. Wprowadzono zmianę uprawnionego przez wykreślenie wpisu: PETRA SPÓŁKA Z OGRANICZONĄ ODPOWIEDZIALNOŚCIĄ SPÓŁKA KOMANDYTOWO-AKCYJNA, Opatówek, Polska 302332518 i dokonanie wpisu: CHOCI SPÓŁKA Z OGRANICZONĄ ODPOWIEDZIALNOŚCIĄ, Opatówek, Polska 302312800.

127667 2013 07 09 A. Wprowadzono zmianę uprawnionego przez wykreślenie wpisu: HORTEX HOLDING S.A., Warszawa, Polska i dokonanie wpisu: HORTEX MARKETING SERVICES SPÓŁKA Z OGRANICZONĄ ODPOWIEDZIALNOŚCIĄ, Warszawa, Polska.

128857 2013 07 09 A. Wprowadzono zmianę uprawnionego przez wykreślenie wpisu: HORTEX HOLDING S.A., Warszawa, Polska i dokonanie wpisu: HORTEX MARKETING SERVICES SPÓŁKA Z OGRANICZONĄ ODPOWIEDZIALNOŚCIĄ, Warszawa, Polska.

128973 2013 07 18 A. Wprowadzono zmianę uprawnionego przez wykreślenie wpisu: AKZO NOBEL COATINGS SPÓŁKA Z OGRANICZONĄ ODPOWIEDZIALNOŚCIĄ, Włocławek, Polska 910084202 i dokonanie wpisu: ICI POLSKA SPÓŁKA Z OGRANICZONĄ ODPOWIEDZIALNOŚCIĄ, Warszawa, Polska.

128973 2013 07 18 A. Wprowadzono zmianę nazwy uprawnionego przez wykreślenie wpisu: ICI POLSKA SPÓŁKA Z OGRANICZONĄ ODPOWIEDZIALNOŚCIĄ, Warszawa, Polska i dokonanie wpisu: Akzo Nobel Decorative Paints Spółka z ograniczoną odpowiedzialnością, Warszawa, Polska

128973 2013 07 18 A. Wprowadzono zmianę uprawnionego przez wykreślenie wpisu: Akzo Nobel Decorative Paints Spółka z ograniczoną odpowiedzialnością, Warszawa, Polska i dokonanie wpisu: AKZO NOBEL COATINGS INTERNATIONAL B.V., Arnhem, Holandia.

129595 2013 07 17 A. Wprowadzono zmianę nazwy uprawnionego przez wykreślenie wpisu: Grupa Kolastyńska S.A., Kraków, Polska 472905994 i dokonanie wpisu: GRUPA KOLASTYNA SPÓŁKA AKCYJNA W UPADŁOŚCI UKŁADOWEJ, Kraków, Polska 472905994.

129595 2013 07 17 A. Wprowadzono zmianę nazwy uprawnionego przez wykreślenie wpisu: GRUPA KOLASTYNA SPÓŁKA AKCYJNA W UPADŁOŚCI UKŁADOWEJ, Kraków, Polska 472905994 i dokonanie wpisu: MIRACULUM SPÓŁKA AKCYJNA W UPADŁOŚCI UKŁADOWEJ, Kraków, Polska 472905994.

129595 2013 07 17 A. Wprowadzono zmianę uprawnionego przez wykreślenie wpisu: MIRACULUM SPÓŁKA AKCYJNA W UPADŁOŚCI UKŁADOWEJ, Kraków, Polska 472905994 i dokonanie wpisu: MIRACULUM SPÓŁKA AKCYJNA, Kraków, Polska 472905994.

131700 2013 07 09 A. Wprowadzono zmianę uprawnionego przez wykreślenie wpisu: Hortex Holding S.A., Warszawa, Polska i dokonanie wpisu: HORTEX MARKETING SERVICES SPÓŁKA Z OGRANICZONĄ ODPOWIEDZIALNOŚCIĄ, Warszawa, Polska.

131747 2013 07 17 A. Wprowadzono zmianę uprawnionego przez wykreślenie wpisu: Jutrzenka Colian Sp. z o.o., Opatówek,

Polska 300446241 i dokonanie wpisu: PETRA SPÓŁKA Z OGRANICZONĄ ODPOWIEDZIALNOŚCIĄ SPÓŁKA KOMANDYTOWO-AKCYJNA, Opatówek, Polska 302332518.

131747 2013 07 17 A. Wprowadzono zmianę uprawnionego przez wykreślenie wpisu: PETRA SPÓŁKA Z OGRANICZONĄ ODPOWIEDZIALNOŚCIĄ SPÓŁKA KOMANDYTOWO-AKCYJNA, Opatówek, Polska 302332518 i dokonanie wpisu: CHOCI SPÓŁKA Z OGRANICZONĄ ODPOWIEDZIALNOŚCIĄ, Opatówek, Polska 302312800.

132456 2013 07 01 A. Wprowadzono zmianę uprawnionego przez wykreślenie wpisu: Akzo Nobel Coatings Sp. z o.o., Włocławek, Polska 910084202 i dokonanie wpisu: ICI POLSKA SPÓŁKA Z OGRANICZONĄ ODPOWIEDZIALNOŚCIĄ, Warszawa, Polska.

132456 2013 07 01 A. Wprowadzono zmianę nazwy uprawnionego przez wykreślenie wpisu: ICI POLSKA SPÓŁKA Z OGRANICZONĄ ODPOWIEDZIALNOŚCIĄ, Warszawa, Polska i dokonanie wpisu: AKZO NOBEL DECORATIVE PAINTS SPÓŁKA Z OGRANICZONĄ ODPOWIEDZIALNOŚCIĄ, Warszawa, Polska

132456 2013 07 01 A. Wprowadzono zmianę uprawnionego przez wykreślenie wpisu: AKZO NOBEL DECORATIVE PAINTS SPÓŁKA Z OGRANICZONĄ ODPOWIEDZIALNOŚCIĄ, Warszawa, Polska i dokonanie wpisu: Akzo Nobel Coatings International B.V., Arnhem, Holandia.

132463 2013 07 01 A. Wprowadzono zmianę uprawnionego przez wykreślenie wpisu: AKZO NOBEL COATINGS SPÓŁKA Z OGRANICZONĄ ODPOWIEDZIALNOŚCIĄ, Włocławek, Polska 910084202 i dokonanie wpisu: ICI POLSKA SPÓŁKA Z OGRANICZONĄ ODPOWIEDZIALNOŚCIĄ, Warszawa, Polska.

132463 2013 07 01 A. Wprowadzono zmianę nazwy uprawnionego przez wykreślenie wpisu: ICI POLSKA SPÓŁKA Z OGRANICZONĄ ODPOWIEDZIALNOŚCIĄ, Warszawa, Polska i dokonanie wpisu: AKZO NOBEL DECORATIVE PAINTS SPÓŁKA Z OGRANICZONĄ ODPOWIEDZIALNOŚCIĄ, Warszawa, Polska

132463 2013 07 01 A. Wprowadzono zmianę uprawnionego przez wykreślenie wpisu: AKZO NOBEL DECORATIVE PAINTS SPÓŁKA Z OGRANICZONĄ ODPOWIEDZIALNOŚCIĄ, Warszawa, Polska i dokonanie wpisu: Akzo Nobel Coatings International B.V., Arnhem, Holandia.

132464 2013 07 01 A. Wprowadzono zmianę uprawnionego przez wykreślenie wpisu: AKZO NOBEL COATINGS SPÓŁKA Z OGRANICZONĄ ODPOWIEDZIALNOŚCIĄ, Włocławek, Polska 910084202 i dokonanie wpisu: ICI POLSKA SPÓŁKA Z OGRANICZONĄ ODPOWIEDZIALNOŚCIĄ, Warszawa, Polska.

132464 2013 07 01 A. Wprowadzono zmianę nazwy uprawnionego przez wykreślenie wpisu: ICI POLSKA SPÓŁKA Z OGRANICZONĄ ODPOWIEDZIALNOŚCIĄ, Warszawa, Polska i dokonanie wpisu: AKZO NOBEL DECORATIVE PAINTS SPÓŁKA Z OGRANICZONĄ ODPOWIEDZIALNOŚCIĄ, Warszawa, Polska

132464 2013 07 01 A. Wprowadzono zmianę uprawnionego przez wykreślenie wpisu: AKZO NOBEL DECORATIVE PAINTS SPÓŁKA Z OGRANICZONĄ ODPOWIEDZIALNOŚCIĄ, Warszawa, Polska i dokonanie wpisu: Akzo Nobel Coatings International B.V., Arnhem, Holandia.

133007 2013 07 17 A. Wprowadzono zmianę uprawnionego przez wykreślenie wpisu: Jutrzenka Colian Sp. z o.o., Opatówek, Polska 300446241 i dokonanie wpisu: PETRA SPÓŁKA Z OGRANICZONĄ ODPOWIEDZIALNOŚCIĄ SPÓŁKA KOMANDYTOWO-AKCYJNA, Opatówek, Polska 302332518.

133007 2013 07 17 A. Wprowadzono zmianę uprawnionego przez wykreślenie wpisu: PETRA SPÓŁKA Z OGRANICZONĄ ODPOWIEDZIALNOŚCIĄ SPÓŁKA KOMANDYTOWO-AKCYJNA, Opatówek, Polska 302332518 i dokonanie wpisu: CHOCI SPÓŁKA Z OGRANICZONĄ ODPOWIEDZIALNOŚCIĄ, Opatówek, Polska 302312800.

134415 2013 07 10 A. Wprowadzono zmianę uprawnionego przez wykreślenie wpisu: „IQS and QUANT Group” Sp. z o.o., 00-610

Warszawa ul. Lekarska 7, Polska i dokonanie wpisu: GRUPA IQS SPÓŁKA Z OGRANICZONĄ ODPOWIEDZIALNOŚCIĄ, Warszawa, Polska.

137248 2013 07 03 A. Wprowadzono zmianę uprawnionego przez wykreślenie wpisu: "home.pl" Jurczyk, Stypuła, Kapcio Spółka Jawna, 70-419 Szczecin Pl. Rodła 8, Polska i dokonanie wpisu: HOME.PL SPÓŁKA AKCYJNA, Szczecin, Polska.

138541 2013 07 04 A. Wprowadzono zmianę uprawnionego przez wykreślenie wpisu: Marketing Investment Group Sp. z o.o., 31-871 Kraków Os. Dywizjonu 303 paw. 1, Polska i dokonanie wpisu: Marketing Investment Group Sp. z o.o. Spółka komandytowo-Akcyjna, Kraków, Polska.

138803 2013 07 01 A. Wprowadzono zmianę uprawnionego przez wykreślenie wpisu: AVANS INTERNATIONAL SPÓŁKA Z OGRANICZONĄ ODPOWIEDZIALNOŚCIĄ, Warszawa, Polska i dokonanie wpisu: „OPENMEDIA” SPÓŁKA Z OGRANICZONĄ ODPOWIEDZIALNOŚCIĄ, Chmielow, Polska 260104382.

139668 2013 07 17 A. Wprowadzono zmianę uprawnionego przez wykreślenie wpisu: Jutrzenka Colian Sp. z o.o., Opatówek, Polska 300446241 i dokonanie wpisu: PETRA SPÓŁKA Z OGRANICZONĄ ODPOWIEDZIALNOŚCIĄ SPÓŁKA KOMANDYTOWO-AKCYJNA, Opatówek, Polska 302332518.

139668 2013 07 17 A. Wprowadzono zmianę uprawnionego przez wykreślenie wpisu: PETRA SPÓŁKA Z OGRANICZONĄ ODPOWIEDZIALNOŚCIĄ SPÓŁKA KOMANDYTOWO-AKCYJNA, Opatówek, Polska 302332518 i dokonanie wpisu: CHOCI SPÓŁKA Z OGRANICZONĄ ODPOWIEDZIALNOŚCIĄ, Opatówek, Polska 302312800.

140537 2013 07 01 A. Wprowadzono zmianę uprawnionego przez wykreślenie wpisu: AKZO NOBEL COATINGS Spółka z ograniczoną odpowiedzialnością, Włocławek, Polska 910084202 i dokonanie wpisu: ICI POLSKA SPÓŁKA Z OGRANICZONĄ ODPOWIEDZIALNOŚCIĄ, Warszawa, Polska.

140537 2013 07 01 A. Wprowadzono zmianę nazwy uprawnionego przez wykreślenie wpisu: ICI POLSKA SPÓŁKA Z OGRANICZONĄ ODPOWIEDZIALNOŚCIĄ, Warszawa, Polska i dokonanie wpisu: AKZO NOBEL DECORATIVE PAINTS SPÓŁKA Z OGRANICZONĄ ODPOWIEDZIALNOŚCIĄ, Warszawa, Polska

140537 2013 07 01 A. Wprowadzono zmianę uprawnionego przez wykreślenie wpisu: AKZO NOBEL DECORATIVE PAINTS SPÓŁKA Z OGRANICZONĄ ODPOWIEDZIALNOŚCIĄ, Warszawa, Polska i dokonanie wpisu: Akzo Nobel Coatings International B.V., Arnhem, Holandia.

140538 2013 07 01 A. Wprowadzono zmianę uprawnionego przez wykreślenie wpisu: AKZO NOBEL COATINGS Spółka z ograniczoną odpowiedzialnością, Włocławek, Polska 910084202 i dokonanie wpisu: ICI POLSKA SPÓŁKA Z OGRANICZONĄ ODPOWIEDZIALNOŚCIĄ, Warszawa, Polska.

140538 2013 07 01 A. Wprowadzono zmianę nazwy uprawnionego przez wykreślenie wpisu: ICI POLSKA SPÓŁKA Z OGRANICZONĄ ODPOWIEDZIALNOŚCIĄ, Warszawa, Polska i dokonanie wpisu: AKZO NOBEL DECORATIVE PAINTS SPÓŁKA Z OGRANICZONĄ ODPOWIEDZIALNOŚCIĄ, Warszawa, Polska

140538 2013 07 01 A. Wprowadzono zmianę uprawnionego przez wykreślenie wpisu: AKZO NOBEL DECORATIVE PAINTS SPÓŁKA Z OGRANICZONĄ ODPOWIEDZIALNOŚCIĄ, Warszawa, Polska i dokonanie wpisu: Akzo Nobel Coatings International B.V., Arnhem, Holandia.

140539 2013 07 01 A. Wprowadzono zmianę uprawnionego przez wykreślenie wpisu: AKZO NOBEL COATINGS SPÓŁKA Z OGRANICZONĄ ODPOWIEDZIALNOŚCIĄ, Włocławek, Polska 910084202 i dokonanie wpisu: ICI POLSKA SPÓŁKA Z OGRANICZONĄ ODPOWIEDZIALNOŚCIĄ, Warszawa, Polska.

140539 2013 07 01 A. Wprowadzono zmianę nazwy uprawnionego przez wykreślenie wpisu: ICI POLSKA SPÓŁKA Z OGRANICZONĄ ODPOWIEDZIALNOŚCIĄ, Warszawa, Polska i dokonanie

wpisu: AKZO NOBEL DECORATIVE PAINTS SPÓŁKA Z OGRANICZONĄ ODPOWIEDZIALNOŚCIĄ, Warszawa, Polska

140539 2013 07 01 A. Wprowadzono zmianę uprawnionego przez wykreślenie wpisu: AKZO NOBEL DECORATIVE PAINTS SPÓŁKA Z OGRANICZONĄ ODPOWIEDZIALNOŚCIĄ, Warszawa, Polska i dokonanie wpisu: Akzo Nobel Coatings International B.V., Arnhem, Holandia.

140540 2013 07 01 A. Wprowadzono zmianę uprawnionego przez wykreślenie wpisu: AKZO NOBEL COATINGS Spółka z ograniczoną odpowiedzialnością, Włocławek, Polska 910084202 i dokonanie wpisu: ICI POLSKA SPÓŁKA Z OGRANICZONĄ ODPOWIEDZIALNOŚCIĄ, Warszawa, Polska.

140540 2013 07 01 A. Wprowadzono zmianę nazwy uprawnionego przez wykreślenie wpisu: ICI POLSKA SPÓŁKA Z OGRANICZONĄ ODPOWIEDZIALNOŚCIĄ, Warszawa, Polska i dokonanie wpisu: AKZO NOBEL DECORATIVE PAINTS SPÓŁKA Z OGRANICZONĄ ODPOWIEDZIALNOŚCIĄ, Warszawa, Polska

140540 2013 07 01 A. Wprowadzono zmianę nazwy uprawnionego przez wykreślenie wpisu: AKZO NOBEL DECORATIVE PAINTS SPÓŁKA Z OGRANICZONĄ ODPOWIEDZIALNOŚCIĄ, Warszawa, Polska i dokonanie wpisu: Akzo Nobel Coatings International B.V., Arnhem, Holandia.

140880 2013 07 09 A. Wprowadzono zmianę uprawnionego przez wykreślenie wpisu: Hortex Holding S.A., Warszawa, Polska i dokonanie wpisu: HORTEX MARKETING SERVICES SPÓŁKA Z OGRANICZONĄ ODPOWIEDZIALNOŚCIĄ, Warszawa, Polska.

142383 2013 07 17 A. Wprowadzono zmianę uprawnionego przez wykreślenie wpisu: Jutrzenka Colian Sp. z o.o., Opatówek, Polska 300446241 i dokonanie wpisu: PETRA SPÓŁKA Z OGRANICZONĄ ODPOWIEDZIALNOŚCIĄ SPÓŁKA KOMANDYTOWO-AKCYJNA, Opatówek, Polska 302332518.

142383 2013 07 17 A. Wprowadzono zmianę uprawnionego przez wykreślenie wpisu: PETRA SPÓŁKA Z OGRANICZONĄ ODPOWIEDZIALNOŚCIĄ SPÓŁKA KOMANDYTOWO-AKCYJNA, Opatówek, Polska 302332518 i dokonanie wpisu: CHOCI SPÓŁKA Z OGRANICZONĄ ODPOWIEDZIALNOŚCIĄ, Opatówek, Polska 302312800.

145361 2013 07 09 A. Wprowadzono zmianę adresu uprawnionego przez wykreślenie wpisu: Hildebrandt Sławomir BIOTronik, 01-424 Warszawa ul. Prymasa Tysiąclecia 76, Polska i dokonanie wpisu: Hildebrandt Sławomir BIOTronik, Warszawa, Polska.

145362 2013 07 09 A. Wprowadzono zmianę adresu uprawnionego przez wykreślenie wpisu: Hildebrandt Sławomir BIOTronik, 01-424 Warszawa ul. Prymasa Tysiąclecia 76, Polska i dokonanie wpisu: Hildebrandt Sławomir BIOTronik, Warszawa, Polska.

145997 2013 07 25 D. Dokonano wpisu: „W dniu 19 czerwca 2013 r. na podstawie postanowienia Sądu Rejonowego dla Łodzi Śródmieście w Łodzi Wydział XV Gospodarczy – Rejestru Zastawów (sygn. akt LD.XV.Ns.Rej.Za 4060/13/220) wpisano do Rejestru Zastawów pod pozycją 2359171 zastaw rejestrowy na prawie ochronnym udzielonym na znak towarowy R-145997 w celu zabezpieczenia wierzytelności przysługujących Deutsche Bank PBC Spółka Akcyjna z siedzibą w Warszawie wobec „KAN” Spółka z ograniczoną odpowiedzialnością z siedzibą w Łodzi”.

148810 2013 07 17 A. Wprowadzono zmianę uprawnionego przez wykreślenie wpisu: Jutrzenka Colian Sp. z o.o., Opatówek, Polska 300446241 i dokonanie wpisu: PETRA SPÓŁKA Z OGRANICZONĄ ODPOWIEDZIALNOŚCIĄ SPÓŁKA KOMANDYTOWO-AKCYJNA, Opatówek, Polska 302332518.

148810 2013 07 17 A. Wprowadzono zmianę uprawnionego przez wykreślenie wpisu: PETRA SPÓŁKA Z OGRANICZONĄ ODPOWIEDZIALNOŚCIĄ SPÓŁKA KOMANDYTOWO-AKCYJNA, Opatówek, Polska 302332518 i dokonanie wpisu: CHOCI SPÓŁKA Z OGRANICZONĄ ODPOWIEDZIALNOŚCIĄ, Opatówek, Polska 302312800.

149863 2013 07 16 A. Wprowadzono zmianę uprawnionego przez wykreślenie wpisu: Przedsiębiorstwo Produkcji Farb i Lakierów MALFARB Spółka z o.o., 63-400 Ostrów Wielkopolski Lewkowiec 68, Polska i dokonanie wpisu: DYRUP SPÓŁKA Z OGRANICZONĄ ODPOWIEDZIALNOŚCIĄ, Lewkowiec, Polska 470931800.

150006 2013 07 04 A. Wprowadzono zmianę uprawnionego przez wykreślenie wpisu: PORTA KMI POLAND SPÓŁKA AKCYJNA, 84-239 Bolszewo ul. Szkolna 26, Polska i dokonanie wpisu: PORTA KMI POLAND SPÓŁKA Z OGRANICZONĄ ODPOWIEDZIALNOŚCIĄ SPÓŁKA AKCYJNA, Bolszewo, Polska.

151049 2013 07 19 A. Wprowadzono zmianę siedziby uprawnionego przez wykreślenie wpisu: VIPHARM Spółka Akcyjna, Warszawa, Polska i dokonanie wpisu: VIPHARM SPÓŁKA AKCYJNA, Ożarów Mazowiecki, Polska 013037208.

151329 2013 07 16 A. Wprowadzono zmianę uprawnionego przez wykreślenie wpisu: Przedsiębiorstwo Produkcji Farb i Lakierów MALFARB Spółka z o.o., 63-400 Ostrów Wielkopolski Lewkowiec 68, Polska i dokonanie wpisu: DYRUP SPÓŁKA Z OGRANICZONĄ ODPOWIEDZIALNOŚCIĄ, Lewkowiec, Polska 470931800.

151821 2013 07 19 A. Wprowadzono zmianę siedziby uprawnionego przez wykreślenie wpisu: VIPHARM Spółka Akcyjna, Warszawa, Polska i dokonanie wpisu: VIPHARM SPÓŁKA AKCYJNA, Ożarów Mazowiecki, Polska 013037208.

152734 2013 07 22 A. Wprowadzono zmianę uprawnionego przez wykreślenie wpisu: OUTDOOR BRAND MANAGEMENT LIMITED, Leicestershire, Wielka Brytania i dokonanie wpisu: KHYAM LIMITED, Birmingham, Wielka Brytania.

152735 2013 07 22 A. Wprowadzono zmianę uprawnionego przez wykreślenie wpisu: OUTDOOR BRAND MANAGEMENT LIMITED, Leicestershire, Wielka Brytania i dokonanie wpisu: KHYAM LIMITED, Birmingham, Wielka Brytania.

153522 2013 07 19 A. Wprowadzono zmianę siedziby uprawnionego przez wykreślenie wpisu: „POLIFLEX” Spółka z o.o., 62-052 Komorniki ul. Żabikowska 44, Polska 630261000 i dokonanie wpisu: „POLIFLEX” SPÓŁKA Z OGRANICZONĄ ODPOWIEDZIALNOŚCIĄ, Piastów, Polska 630261000.

153908 2013 07 22 A. Wprowadzono zmianę nazwy uprawnionego przez wykreślenie wpisu: Polskie Towarzystwo Finansowe S.A., Wrocław, Polska i dokonanie wpisu: „SANTANDER CONSUMER FINANCE” SPÓŁKA AKCYJNA, Wrocław, Polska.

154123 2013 07 25 D. Dokonano wpisu: „W dniu 13 czerwca 2013 r. na podstawie postanowienia Sądu Rejonowego Poznań – Nowe Miasto i Wilda w Poznaniu Wydział VII Gospodarczy – Rejestru Zastawów (sygn. akt PO.VII.Ns.Rej.Za 2918/13/590) wpisano do Rejestru Zastawów pod pozycją 2357995 zastaw rejestrowy na prawie ochronnym udzielonym na znak towarowy R-154123 w celu zabezpieczenia wierzycielności przysługujących Wilmington Trust (London) Limited z siedzibą w Londynie, Wielka Brytania wobec Sanitec Koło Spółka z ograniczoną odpowiedzialnością z siedzibą w Kole”.

154235 2013 07 17 A. Wprowadzono zmianę uprawnionego przez wykreślenie wpisu: Jutrzenka Colian Sp. z o.o., Opatówek, Polska i dokonanie wpisu: PETRA SPÓŁKA Z OGRANICZONĄ ODPOWIEDZIALNOŚCIĄ SPÓŁKA KOMANDYTOWO-AKCYJNA, Opatówek, Polska 302332518.

154235 2013 07 17 A. Wprowadzono zmianę uprawnionego przez wykreślenie wpisu: PETRA SPÓŁKA Z OGRANICZONĄ ODPOWIEDZIALNOŚCIĄ SPÓŁKA KOMANDYTOWO-AKCYJNA, Opatówek, Polska 302332518 i dokonanie wpisu: CHOCI SPÓŁKA Z OGRANICZONĄ ODPOWIEDZIALNOŚCIĄ, Opatówek, Polska 302312800.

154360 2013 07 26 A. Wprowadzono zmianę uprawnionego przez wykreślenie wpisu: Artman S.A., 30-733 Kraków ul. Bagrowa 7, Polska 350783695 i dokonanie wpisu: LPP SPÓŁKA AKCYJNA, Gdańsk, Polska 190852164.

155122 2013 07 05 A. Wprowadzono zmianę uprawnionego przez wykreślenie wpisu: EVELINE COSMETICS DYSTRYBUCJA SPÓŁKA Z OGRANICZONĄ ODPOWIEDZIALNOŚCIĄ, Lesznowola, Polska 142753413 i dokonanie wpisu: EVELINE COSMETICS DYSTRYBUCJA SPÓŁKA Z OGRANICZONĄ ODPOWIEDZIALNOŚCIĄ SPÓŁKA KOMANDYTOWO-AKCYJNA, Lesznowola, Polska 142753413.

155160 2013 07 26 A. Wprowadzono zmianę uprawnionego przez wykreślenie wpisu: Artman S.A., 30-733 Kraków ul. Bagrowa 7, Polska 350783695 i dokonanie wpisu: LPP SPÓŁKA AKCYJNA, Gdańsk, Polska 190852164.

155682 2013 07 17 D. Wykreślono wpis: „Na podstawie zawiadomienia o zajęciu prawa do znaku towarowego R-155682, sygnatura pisma IV KM 782/05, dokonanego przez Komornika Sądowego Rewiru IV przy SR w Gorzowie Wielkopolskim, zgodnie z tytułem wykonawczym – nakaz zapłaty w postępowaniu upominawczym SO w Poznaniu z dnia 10.03.2005 r. sygnatura akt – xgn C.161.05/3, dostarczonego do Urzędu Patentowego w dniu 14.11.2005 r. Urząd Patentowy dokonuje wpisu przedmiotowego zajęcia we rejestrze znaków towarowych na rzecz podmiotu: Mode Milano Sp. z o.o. z siedziba w Zalasewie.”.

155682 2013 07 17 D. Wykreślono wpis: „Na podstawie tytułu wykonawczego Nakaz zapłaty w pos. upominawczym Sądu Rejonowego w Gorzowie Wilkp. Z dnia 23-06-2005, sygn. akt V GNc 2222/05 Urząd dokonał wpisu w rejestrze zajęcia przez Komornika Sądowego Rewiru IV przy Sądzie Rejonowym w Gorzowie Wilkp., prawa do znaku towarowego R-155682 na rzecz wierzyciela Jadwiga Nałaskowska, Toruń”.

155682 2013 07 17 A. Wprowadzono zmianę uprawnionego przez wykreślenie wpisu: SODIUM POLSKA Spółka z o.o., 66-400 Gorzów Wilkp., ul. Kard. St. Wyszyńskiego 38, Polska i dokonanie wpisu: Wiesław Łochiński, Mosina, Polska.

156184 2013 07 18 A. Wprowadzono zmianę uprawnionego przez wykreślenie wpisu: „BALSAX” Edward Łabowicz, 57-300 Kłodzko ul. Wypiańskiego 65, Polska 005812168 i dokonanie wpisu: Edward Łabowicz, Kłodzko, Polska.

156761 2013 07 17 A. Wprowadzono zmianę uprawnionego przez wykreślenie wpisu: Jutrzenka Colian Sp. z o.o., Opatówek, Polska 300446241 i dokonanie wpisu: PETRA SPÓŁKA Z OGRANICZONĄ ODPOWIEDZIALNOŚCIĄ SPÓŁKA KOMANDYTOWO-AKCYJNA, Opatówek, Polska 302332518.

156761 2013 07 17 A. Wprowadzono zmianę uprawnionego przez wykreślenie wpisu: PETRA SPÓŁKA Z OGRANICZONĄ ODPOWIEDZIALNOŚCIĄ SPÓŁKA KOMANDYTOWO-AKCYJNA, Opatówek, Polska 302332518 i dokonanie wpisu: CHOCI SPÓŁKA Z OGRANICZONĄ ODPOWIEDZIALNOŚCIĄ, Opatówek, Polska 302312800.

156762 2013 07 17 A. Wprowadzono zmianę uprawnionego przez wykreślenie wpisu: Jutrzenka Colian Sp. z o.o., Opatówek, Polska 300446241 i dokonanie wpisu: PETRA SPÓŁKA Z OGRANICZONĄ ODPOWIEDZIALNOŚCIĄ SPÓŁKA KOMANDYTOWO-AKCYJNA, Opatówek, Polska 302332518.

156762 2013 07 17 A. Wprowadzono zmianę uprawnionego przez wykreślenie wpisu: PETRA SPÓŁKA Z OGRANICZONĄ ODPOWIEDZIALNOŚCIĄ SPÓŁKA KOMANDYTOWO-AKCYJNA, Opatówek, Polska 302332518 i dokonanie wpisu: CHOCI SPÓŁKA Z OGRANICZONĄ ODPOWIEDZIALNOŚCIĄ, Opatówek, Polska 302312800.

156789 2013 07 17 A. Wprowadzono zmianę uprawnionego przez wykreślenie wpisu: Jutrzenka Colian Sp. z o.o., Opatówek, Polska 300446241 i dokonanie wpisu: PETRA SPÓŁKA Z OGRANICZONĄ ODPOWIEDZIALNOŚCIĄ SPÓŁKA KOMANDYTOWO-AKCYJNA, Opatówek, Polska 302332518.

156789 2013 07 17 A. Wprowadzono zmianę uprawnionego przez wykreślenie wpisu: PETRA SPÓŁKA Z OGRANICZONĄ ODPOWIEDZIALNOŚCIĄ SPÓŁKA KOMANDYTOWO-AKCYJNA, Opatówek,

Polska 302332518 i dokonanie wpisu: CHOCI SPÓŁKA Z OGRANICZONĄ ODPOWIEDZIALNOŚCIĄ, Opatówek, Polska 302312800.

158997 2013 07 03 A. Wprowadzono zmianę uprawnionego przez wykreślenie wpisu: MIRACULUM Spółka Akcyjna w upadłości układowej, Kraków, Polska 472905994 i dokonanie wpisu: Miraculum Spółka Akcyjna, Kraków, Polska.

159693 2013 07 22 A. Wprowadzono zmianę uprawnionego przez wykreślenie wpisu: HOME.PL Jurczyk, Stypuła, Kąpcio Spółka Jawna, 70-419 Szczecin ul. Rodła 8, Polska i dokonanie wpisu: HOME.PL SPÓŁKA Z OGRANICZONĄ ODPOWIEDZIALNOŚCIĄ, Szczecin, Polska.

159693 2013 07 22 A. Wprowadzono zmianę uprawnionego przez wykreślenie wpisu: HOME.PL SPÓŁKA Z OGRANICZONĄ ODPOWIEDZIALNOŚCIĄ, Szczecin, Polska i dokonanie wpisu: HOME.PL, SPÓŁKA AKCYJNA, Szczecin, Polska.

160495 2013 07 23 A. Wprowadzono zmianę uprawnionego przez wykreślenie wpisu: FIRMA HANDLOWO-USŁUGOWA „MERCURY” SPÓŁKA Z OGRANICZONĄ ODPOWIEDZIALNOŚCIĄ MERKURY MARKET SPÓŁKA KOMANDYTOWA, Krosno, Polska 180634080 i dokonanie wpisu: MERKURY MARKET SPÓŁKA Z OGRANICZONĄ ODPOWIEDZIALNOŚCIĄ SPÓŁKA KOMANDYTOWO-AKCYJNA I WSPÓLNIK SPÓŁKA KOMANDYTOWA, Krosno, Polska 180634080.

160495 2013 07 23 A. Wprowadzono zmianę uprawnionego przez wykreślenie wpisu: MERKURY MARKET SPÓŁKA Z OGRANICZONĄ ODPOWIEDZIALNOŚCIĄ SPÓŁKA KOMANDYTOWO-AKCYJNA I WSPÓLNIK SPÓŁKA KOMANDYTOWA, Krosno, Polska 180634080 i dokonanie wpisu: MERKURY MARKET SPÓŁKA Z OGRANICZONĄ ODPOWIEDZIALNOŚCIĄ I WSPÓLNICY SPÓŁKA KOMANDYTOWO-AKCYJNA, Krosno, Polska.

161085 2013 07 01 A. Wprowadzono zmianę uprawnionego przez wykreślenie wpisu: TOWARZYSTWO GOSPODARZE „BEWA” SPÓŁKA Z OGRANICZONĄ ODPOWIEDZIALNOŚCIĄ, Piaski, Polska 590029015 i dokonanie wpisu: Przedsiębiorstwo Produkcyjno Handlowo Usługowe „Specjał” Spółka z ograniczoną odpowiedzialnością, Rzeszów, Polska 180188892.

162315 2013 07 23 A. Wprowadzono zmianę uprawnionego przez wykreślenie wpisu: „KOL-DENTAL” J. Piłko i J. Nurzyński Spółka Jawna, Warszawa, Polska 012382044 i dokonanie wpisu: KOL-DENTAL SPÓŁKA Z OGRANICZONĄ ODPOWIEDZIALNOŚCIĄ SPÓŁKA KOMANDYTOWO-AKCYJNA, Warszawa, Polska.

162979 2013 07 19 A. Wprowadzono zmianę uprawnionego przez wykreślenie wpisu: AKZO NOBEL COATINGS Spółka z ograniczoną odpowiedzialnością, Włocławek, Polska 910084202 i dokonanie wpisu: ICI POLSKA SPÓŁKA Z OGRANICZONĄ ODPOWIEDZIALNOŚCIĄ, Warszawa, Polska.

162979 2013 07 19 A. Wprowadzono zmianę nazwy uprawnionego przez wykreślenie wpisu: ICI POLSKA SPÓŁKA Z OGRANICZONĄ ODPOWIEDZIALNOŚCIĄ, Warszawa, Polska i dokonanie wpisu: Akzo Nobel Decorative Paints Spółka z ograniczoną odpowiedzialnością, Warszawa, Polska

162979 2013 07 19 A. Wprowadzono zmianę uprawnionego przez wykreślenie wpisu: Akzo Nobel Decorative Paints Spółka z ograniczoną odpowiedzialnością, Warszawa, Polska i dokonanie wpisu: AKZO NOBEL COATINGS INTERNATIONAL B.V., Arnhem, Holandia.

162980 2013 07 19 A. Wprowadzono zmianę uprawnionego przez wykreślenie wpisu: AKZO NOBEL COATINGS Spółka z ograniczoną odpowiedzialnością, Włocławek, Polska 910084202 i dokonanie wpisu: ICI POLSKA SPÓŁKA Z OGRANICZONĄ ODPOWIEDZIALNOŚCIĄ, Warszawa, Polska.

162980 2013 07 19 A. Wprowadzono zmianę nazwy uprawnionego przez wykreślenie wpisu: ICI POLSKA SPÓŁKA Z OGRANICZONĄ ODPOWIEDZIALNOŚCIĄ, Warszawa, Polska i dokonanie

wpisu: Akzo Nobel Decorative Paints Spółka z ograniczoną odpowiedzialnością, Warszawa, Polska

162980 2013 07 19 A. Wprowadzono zmianę uprawnionego przez wykreślenie wpisu: Akzo Nobel Decorative Paints Spółka z ograniczoną odpowiedzialnością, Warszawa, Polska i dokonanie wpisu: AKZO NOBEL COATINGS INTERNATIONAL B.V., Arnhem, Holandia.

163719 2013 07 22 F. Dokonano wpisu: „Na podstawie tytułu wykonawczego: Bankowy tytuł egzekucyjny Banku Millennium S.A. z dnia 12 czerwca 2012 r. sygnatura akt nr 74/2012/DNG zaopatrzony w klauzulę wykonalności z dnia 5 lipca 2012 r.; Postanowienie Sądu Rejonowego Poznań – Stare Miasto w Poznaniu z dnia 26 czerwca 2012 r., sygnatura akt II Co 3363/12 zaopatrzony w klauzulę wykonalności z dnia 5 lipca 2012 r. Komornik Sądowy przy Sądzie Rejonowym w Środzie Wielkopolskiej w toku postępowania egzekucyjnego prowadzonego pod sygnaturą KM 1018/12 dokonał zajęcia prawa ochronnego na przedmiotowy znak towarowy na rzecz wierzyciela: Bank Millennium S.A. z siedzibą w Warszawie”.

164710 2013 07 08 A. Wprowadzono zmianę nazwy uprawnionego przez wykreślenie wpisu: ZAK Spółka Akcyjna, Kędzierzyn-Koźle, Polska 530544497 i dokonanie wpisu: GRUPA AZOTY ZAKŁADY AZOTOWE KĘDZIERZYN SPÓŁKA AKCYJNA, Kędzierzyn-Koźle, Polska 530544497.

164711 2013 07 18 A. Wprowadzono zmianę nazwy uprawnionego przez wykreślenie wpisu: ZAK Spółka Akcyjna, Kędzierzyn-Koźle, Polska 530544497 i dokonanie wpisu: GRUPA AZOTY ZAKŁADY AZOTOWE KĘDZIERZYN SPÓŁKA AKCYJNA, Kędzierzyn-Koźle, Polska 530544497.

165176 2013 07 18 A. Wprowadzono zmianę siedziby uprawnionego przez wykreślenie wpisu: Orange Brand Services Limited, Bristol, Wielka Brytania i dokonanie wpisu: Orange Brand Services Limited, Londyn, Wielka Brytania.

165876 2013 07 05 A. Wprowadzono zmianę uprawnionego przez wykreślenie wpisu: EVELINE COSMETICS DYSTRYBUCJA SPÓŁKA Z OGRANICZONĄ ODPOWIEDZIALNOŚCIĄ, Lesznowola, Polska 142753413 i dokonanie wpisu: EVELINE COSMETICS DYSTRYBUCJA SPÓŁKA Z OGRANICZONĄ ODPOWIEDZIALNOŚCIĄ SPÓŁKA KOMANDYTOWO-AKCYJNA, Lesznowola, Polska 142753413.

165877 2013 07 05 A. Wprowadzono zmianę uprawnionego przez wykreślenie wpisu: EVELINE COSMETICS DYSTRYBUCJA SPÓŁKA Z OGRANICZONĄ ODPOWIEDZIALNOŚCIĄ, Lesznowola, Polska 142753413 i dokonanie wpisu: EVELINE COSMETICS DYSTRYBUCJA SPÓŁKA Z OGRANICZONĄ ODPOWIEDZIALNOŚCIĄ SPÓŁKA KOMANDYTOWO-AKCYJNA, Lesznowola, Polska 142753413.

166100 2013 07 19 A. Wprowadzono zmianę nazwy uprawnionego przez wykreślenie wpisu: „INSTANTINA” Spółka z o.o., Żory, Polska 276733272 i dokonanie wpisu: INSTANTA Spółka z ograniczoną odpowiedzialnością, Żory, Polska 276733272.

166107 2013 07 03 A.E. Wprowadzono zmianę przez wykreślenie wpisu: BIELTEX SPÓŁKA AKCYJNA W UPADŁOŚCI LIKWIDACYJNEJ, Bielawa, Polska i dokonanie wpisu: Robert Waldemar Kuśbaś, Wrocław, Polska Janusz Teodor Szwaczka, Bielawa, Polska oraz w rubryce E dokonano wpisu: „Na podstawie Regulaminu z dnia 20 kwietnia 2012 roku ustanowiono wspólne prawo ochronne”.

166488 2013 07 17 A. Wprowadzono zmianę uprawnionego przez wykreślenie wpisu: Jutrzenka Colian Sp. z o.o., Opatówek, Polska 300446241 i dokonanie wpisu: PETRA SPÓŁKA Z OGRANICZONĄ ODPOWIEDZIALNOŚCIĄ SPÓŁKA KOMANDYTOWO-AKCYJNA, Opatówek, Polska 302332518.

166488 2013 07 17 A. Wprowadzono zmianę uprawnionego przez wykreślenie wpisu: PETRA SPÓŁKA Z OGRANICZONĄ ODPOWIEDZIALNOŚCIĄ SPÓŁKA KOMANDYTOWO-AKCYJNA, Opatówek, Polska 302332518 i dokonanie wpisu: CHOCI SPÓŁKA Z OGRANICZONĄ ODPOWIEDZIALNOŚCIĄ, Opatówek, Polska 302312800.

167610 2013 07 23 A. Wprowadzono zmianę nazwy uprawnionego przez wykreślenie wpisu: „ICI Polska” Spółka z o.o., Warszawa, Polska i dokonanie wpisu: AKZO NOBEL DECORATIVE PAINTS SPÓŁKA Z OGRANICZONĄ ODPOWIEDZIALNOŚCIĄ Warszawa, Polska 010413361.

167610 2013 07 23 A. Wprowadzono zmianę uprawnionego przez wykreślenie wpisu: AKZO NOBEL DECORATIVE PAINTS SPÓŁKA Z OGRANICZONĄ ODPOWIEDZIALNOŚCIĄ Warszawa, Polska 010413361 i dokonanie wpisu: AKZO NOBEL COATINGS INTERNATIONAL B.V., Arnhem, Holandia.

167610 2013 07 22 A. Wprowadzono zmianę nazwy uprawnionego przez wykreślenie wpisu: „ICI Polska” Spółka z o.o., Warszawa, Polska i dokonanie wpisu: AKZO NOBEL DECORATIVE PAINTS SPÓŁKA Z OGRANICZONĄ ODPOWIEDZIALNOŚCIĄ Warszawa, Polska 010413361.

167610 2013 07 22 A. Wprowadzono zmianę uprawnionego przez wykreślenie wpisu: AKZO NOBEL DECORATIVE PAINTS SPÓŁKA Z OGRANICZONĄ ODPOWIEDZIALNOŚCIĄ Warszawa, Polska 010413361 i dokonanie wpisu: AKZO NOBEL COATINGS INTERNATIONAL B.V., Arnhem, Holandia.

168610 2013 07 24 A. Wprowadzono zmianę uprawnionego przez wykreślenie wpisu: „TIKKURILA POLSKA S.A., Dębica, Polska 850308932 i dokonanie wpisu: Tikkurila Sverige AB, Sztokholm, Szwecja.

168611 2013 07 24 A. Wprowadzono zmianę uprawnionego przez wykreślenie wpisu: „TIKKURILA POLSKA S.A., Dębica, Polska 850308932 i dokonanie wpisu: Tikkurila Sverige AB, Sztokholm, Szwecja.

168661 2013 07 19 A. Wprowadzono zmianę uprawnionego przez wykreślenie wpisu: Zakład Produkcyjno Usługowo Handlowy „eSKA” s.c. Julian Szydłowski, Józef Kłaput, Lgota, Polska 070045749 i dokonanie wpisu: „ESKA” J. SZYDŁOWSKI, J.KŁAPUT SPÓŁKA JAWNA, Lgota, Polska 070045749.

169134 2013 07 08 A. Wprowadzono zmianę nazwy uprawnionego przez wykreślenie wpisu: ZAK S.A., Kędzierzyn-Koźle, Polska 530544497 i dokonanie wpisu: GRUPA AZOTY ZAKŁADY AZOTOWE KĘDZIERZYN SPÓŁKA AKCYJNA, Kędzierzyn-Koźle, Polska 530544497.

169135 2013 07 08 A. Wprowadzono zmianę nazwy uprawnionego przez wykreślenie wpisu: ZAK Spółka Akcyjna, Kędzierzyn-Koźle, Polska 530544497 i dokonanie wpisu: GRUPA AZOTY ZAKŁADY AZOTOWE KĘDZIERZYN SPÓŁKA AKCYJNA, Kędzierzyn-Koźle, Polska 530544497.

169136 2013 07 18 A. Wprowadzono zmianę nazwy uprawnionego przez wykreślenie wpisu: ZAK Spółka Akcyjna, Kędzierzyn-Koźle, Polska 530544497 i dokonanie wpisu: GRUPA AZOTY ZAKŁADY AZOTOWE KĘDZIERZYN SPÓŁKA AKCYJNA, Kędzierzyn-Koźle, Polska 530544497.

169301 2013 07 11 A. Wprowadzono zmianę uprawnionego przez wykreślenie wpisu: „Laboratorium Kosmetyczne Dr Irena ERIS” S.A., Piaseczno, Polska i dokonanie wpisu: DR IRENA ERIS SPÓŁKA AKCYJNA, Piaseczno, Polska.

169529 2013 07 19 A. Wprowadzono zmianę siedziby uprawnionego przez wykreślenie wpisu: VIPHARM Spółka Akcyjna, Warszawa, Polska 013037208 i dokonanie wpisu: VIPHARM SPÓŁKA AKCYJNA, Ożarów Mazowiecki, Polska 013037208.

169530 2013 07 19 A. Wprowadzono zmianę siedziby uprawnionego przez wykreślenie wpisu: VIPHARM Spółka Akcyjna, Warszawa, Polska 013037208 i dokonanie wpisu: VIPHARM SPÓŁKA AKCYJNA, Ożarów Mazowiecki, Polska 013037208.

169531 2013 07 19 A. Wprowadzono zmianę siedziby uprawnionego przez wykreślenie wpisu: VIPHARM Spółka Akcyjna, Warszawa, Polska 013037208 i dokonanie wpisu: VIPHARM SPÓŁKA AKCYJNA, Ożarów Mazowiecki, Polska 013037208.

169532 2013 07 19 A. Wprowadzono zmianę siedziby uprawnionego przez wykreślenie wpisu: VIPHARM Spółka Akcyjna, Warszawa, Polska 013037208 i dokonanie wpisu: VIPHARM SPÓŁKA AKCYJNA, Ożarów Mazowiecki, Polska 013037208.

169559 2013 07 18 A. Wprowadzono zmianę siedziby uprawnionego przez wykreślenie wpisu: IO-HOMECONTROL ASSOCIATION, Cluses, Francja i dokonanie wpisu: IO-HOMECONTROL ASSOCIATION, Champagne Au Mont d’Or, Francja.

169819 2013 07 18 A. Wprowadzono zmianę siedziby uprawnionego przez wykreślenie wpisu: IO-HOMECONTROL ASSOCIATION, Cluses, Francja i dokonanie wpisu: IO-HOMECONTROL ASSOCIATION, Champagne Au Mont d’Or, Francja.

169839 2013 07 24 A. Wprowadzono zmianę siedziby uprawnionego przez wykreślenie wpisu: HOOP POLSKA SPÓŁKA Z OGRANICZONĄ ODPOWIEDZIALNOŚCIĄ, Warszawa, Polska i dokonanie wpisu: HOOP POLSKA SPÓŁKA Z OGRANICZONĄ ODPOWIEDZIALNOŚCIĄ, Kutno, Polska.

170220 2013 07 04 A. Wprowadzono zmianę uprawnionego przez wykreślenie wpisu: „ROYAL HURT” Spółka z ograniczoną odpowiedzialnością, Lesznowola, Polska 390469921i dokonanie wpisu: Royal Europa Spółka z ograniczoną odpowiedzialnością, Polkowice Dolne, Polska.

170361 2013 07 25 D. Dokonano wpisu: „W dniu 13 czerwca 2013 r. na podstawie postanowienia Sądu Rejonowego Poznań – Nowe Miasto i Wilda w Poznaniu Wydział VII Gospodarczy – Rejestru Zastawów (sygn. akt PO.VII.Ns.Rej.Za 2915/13/387) wpisano do Rejestru Zastawów pod pozycją 2357996 zastaw rejestrowy na prawie ochronnym udzielonym na znak towarowy R-170361 w celu zabezpieczenia wierzytelności przysługujących Wilmington Trust (London) Limited z siedzibą w Londynie, Wielka Brytania wobec Sanitec OYJ z siedzibą w Helsinkach, Finlandia”.

170796 2013 07 11 A. Wprowadzono zmianę uprawnionego przez wykreślenie wpisu: ZIELONA BUDKA Sp. z o.o., Warszawa, Polska i dokonanie wpisu: ZIELONA BUDKA (MIELEC) SPÓŁKA Z OGRANICZONĄ ODPOWIEDZIALNOŚCIĄ, Mielec, Polska.

170836 2013 07 24 A. Wprowadzono zmianę uprawnionego przez wykreślenie wpisu: BARBERO 1891 S.p.A., Canale (Cuneo), Włochy i dokonanie wpisu: DAVIDE CAMPARI – MILANO S.p.A., Milan, Włochy.

170836 2013 07 24 A. Wprowadzono zmianę siedziby uprawnionego przez wykreślenie wpisu: DAVIDE CAMPARI – MILANO S.p.A., Milan, Włochy i dokonanie wpisu: DAVIDE CAMPARI – MILANO S.p.A., Sesto San Giovanni (Milan), Włochy.

170836 2013 07 24 A. Wprowadzono zmianę uprawnionego przez wykreślenie wpisu: DAVIDE CAMPARI – MILANO S.p.A., Sesto San Giovanni (Milan), Włochy i dokonanie wpisu: Tenute Selle & Mosca S.p.A., Alghero (Sassari), Włochy.

170857 2013 07 24 A. Wprowadzono zmianę siedziby uprawnionego przez wykreślenie wpisu: HOOP POLSKA SPÓŁKA Z OGRANICZONĄ ODPOWIEDZIALNOŚCIĄ, Warszawa, Polska i dokonanie wpisu: HOOP POLSKA SPÓŁKA Z OGRANICZONĄ ODPOWIEDZIALNOŚCIĄ, Kutno, Polska.

171043 2013 07 10 A. Wprowadzono zmianę siedziby uprawnionego przez wykreślenie wpisu: MODECOM SPÓŁKA AKCYJNA, Warszawa, Polska 014933904 i dokonanie wpisu: MODECOM SPÓŁKA AKCYJNA, Ołtarzew, Polska 014933904.

171257 2013 07 16 A. Wprowadzono zmianę uprawnionego przez wykreślenie wpisu: Momentive Specialty Chemicals, Inc., Columbus, Stany Zjednoczone Ameryki i dokonanie wpisu: PCCR USA, Inc., Carpentersville, Stany Zjednoczone Ameryki.

171275 2013 07 19 A. Wprowadzono zmianę uprawnionego przez wykreślenie wpisu: „BIOMED” Wytwórnia Surowic i Szczepionek Spółka z o.o., Lublin, Polska 431249645 i dokonanie wpisu:

„BIOMED-LUBLIN” WYTWÓRNIA SUROWIC I SZCZEPIONEK SPÓŁKA AKCYJNA, Lublin, Polska 431249645.

171379 2013 07 05 A. Wprowadzono zmianę uprawnionego przez wykreślenie wpisu: EVELINE COSMETICS DYSTRYBUCJA SPÓŁKA Z OGRANICZONĄ ODPOWIEDZIALNOŚCIĄ, Lesznowola, Polska 142753413 i dokonanie wpisu: EVELINE COSMETICS DYSTRYBUCJA SPÓŁKA Z OGRANICZONĄ ODPOWIEDZIALNOŚCIĄ SPÓŁKA KOMANDYTOWO-AKCYJNA, Lesznowola, Polska 142753413.

171452 2013 07 18 A. Wprowadzono zmianę uprawnionego przez wykreślenie wpisu: LIBET S.A., WROCŁAW, Polska 930921556 i dokonanie wpisu: LIBET SPÓŁKA Z OGRANICZONĄ ODPOWIEDZIALNOŚCIĄ, Wrocław, Polska 141349437.

171452 2013 07 18 A. Wprowadzono zmianę uprawnionego przez wykreślenie wpisu: LIBET SPÓŁKA Z OGRANICZONĄ ODPOWIEDZIALNOŚCIĄ, Wrocław, Polska 141349437 i dokonanie wpisu: LIBET SPÓŁKA AKCYJNA, Wrocław, Polska 141349437.

171616 2013 07 18 A. Wprowadzono zmianę uprawnionego przez wykreślenie wpisu: „BLACH-DOM” Spółka z o.o., Białka, Polska 070476604 i dokonanie wpisu: Maria Luberda, Maków Podhalański, Polska.

171655 2013 07 23 A. Wprowadzono zmianę uprawnionego przez wykreślenie wpisu: FIRMA PUH „WIBO” IMPORT-EXPORT Jądwiga i Wiktor Adamczak, Kartuzy, Polska 192808322 i dokonanie wpisu: LIBET F.P.U.H. WIBO JADWIGA ADAMCZAK, Kartuzy, Polska 190526080.

171655 2013 07 23 A. Wprowadzono zmianę uprawnionego przez wykreślenie wpisu: LIBET F.P.U.H. WIBO JADWIGA ADAMCZAK, Kartuzy, Polska 190526080 i dokonanie wpisu: „WIBO” SPÓŁKA Z OGRANICZONĄ ODPOWIEDZIALNOŚCIĄ SPÓŁKA KOMANDYTOWA, Kartuzy, Polska 221578660.

171811 2013 07 03 A. Wprowadzono zmianę uprawnionego przez wykreślenie wpisu: TELEFONIA DIALOG Spółka Akcyjna, Wrocław, Polska 390570519 i dokonanie wpisu: TELEFONIA DIALOG Spółka z ograniczoną odpowiedzialnością, Wrocław, Polska 390570519.

171819 2013 07 24 A. Wprowadzono zmianę uprawnionego przez wykreślenie wpisu: „LUX-MED” Spółka z o.o., Warszawa, Polska i dokonanie wpisu: LUX-MED SPÓŁKA AKCYJNA, Warszawa, Polska.

171819 2013 07 24 A. Wprowadzono zmianę uprawnionego przez wykreślenie wpisu: LUX-MED SPÓŁKA AKCYJNA, Warszawa, Polska i dokonanie wpisu: LUX-MED SPÓŁKA Z OGRANICZONĄ ODPOWIEDZIALNOŚCIĄ, Warszawa, Polska.

171892 2013 07 17 A. Wprowadzono zmianę uprawnionego przez wykreślenie wpisu: Jutrzenka Colian Sp. z o.o., Opatówek, Polska i dokonanie wpisu: PETRA SPÓŁKA Z OGRANICZONĄ ODPOWIEDZIALNOŚCIĄ SPÓŁKA KOMANDYTOWO-AKCYJNA, Opatówek, Polska 302332518.

172892 2013 07 17 A. Wprowadzono zmianę uprawnionego przez wykreślenie wpisu: PETRA SPÓŁKA Z OGRANICZONĄ ODPOWIEDZIALNOŚCIĄ SPÓŁKA KOMANDYTOWO-AKCYJNA, Opatówek, Polska 302332518 i dokonanie wpisu: CHOCI SPÓŁKA Z OGRANICZONĄ ODPOWIEDZIALNOŚCIĄ, Opatówek, Polska 302312800.

171893 2013 07 17 A. Wprowadzono zmianę uprawnionego przez wykreślenie wpisu: Jutrzenka Colian Sp. z o.o., Opatówek, Polska i dokonanie wpisu: PETRA SPÓŁKA Z OGRANICZONĄ ODPOWIEDZIALNOŚCIĄ SPÓŁKA KOMANDYTOWO-AKCYJNA, Opatówek, Polska 302332518.

172893 2013 07 17 A. Wprowadzono zmianę uprawnionego przez wykreślenie wpisu: PETRA SPÓŁKA Z OGRANICZONĄ ODPOWIEDZIALNOŚCIĄ SPÓŁKA KOMANDYTOWO-AKCYJNA, Opatówek, Polska 302332518 i dokonanie wpisu: CHOCI SPÓŁKA Z OGRANICZONĄ ODPOWIEDZIALNOŚCIĄ, Opatówek, Polska 302312800.

171894 2013 07 17 A. Wprowadzono zmianę uprawnionego przez wykreślenie wpisu: Jutrzenka Colian Sp. z o.o., Opatówek, Polska i dokonanie wpisu: PETRA SPÓŁKA Z OGRANICZONĄ ODPOWIEDZIALNOŚCIĄ SPÓŁKA KOMANDYTOWO-AKCYJNA, Opatówek, Polska 302332518.

171894 2013 07 17 A. Wprowadzono zmianę uprawnionego przez wykreślenie wpisu: PETRA SPÓŁKA Z OGRANICZONĄ ODPOWIEDZIALNOŚCIĄ SPÓŁKA KOMANDYTOWO-AKCYJNA, Opatówek, Polska 302332518 i dokonanie wpisu: CHOCI SPÓŁKA Z OGRANICZONĄ ODPOWIEDZIALNOŚCIĄ, Opatówek, Polska 302312800.

172012 2013 07 19 A. Wprowadzono zmianę siedziby uprawnionego przez wykreślenie wpisu: TEHACO Spółka z o.o., Gdańsk-Osnowa, Polska 008351526 i dokonanie wpisu: „TEHACO” SPÓŁKA Z OGRANICZONĄ ODPOWIEDZIALNOŚCIĄ, Gdańsk, Polska 008351526.

172271 2013 07 10 A. Wprowadzono zmianę uprawnionego przez wykreślenie wpisu: Zakład Produkcji Opakowań Rosiński i S-ka Spółka Jawna, Bielsko-Biała, Polska 070430217 i dokonanie wpisu: ROSIŃSKI I S-KA SPÓŁKA Z OGRANICZONĄ ODPOWIEDZIALNOŚCIĄ ZAKŁAD PRODUKCJI OPAKOWAŃ, Bielsko-Biała, Polska 070430217.

172271 2013 07 10 A. Wprowadzono zmianę uprawnionego przez wykreślenie wpisu: ROSIŃSKI I S-KA SPÓŁKA Z OGRANICZONĄ ODPOWIEDZIALNOŚCIĄ ZAKŁAD PRODUKCJI OPAKOWAŃ, Bielsko-Biała, Polska 070430217 i dokonanie wpisu: ROSIŃSKI I S-KA SPÓŁKA AKCYJNA ZAKŁAD PRODUKCJI OPAKOWAŃ, Bielsko-Biała, Polska 070430217.

172408 2013 07 03 A. Wprowadzono zmianę uprawnionego przez wykreślenie wpisu: HYDROSOLAR Spółka z o.o., Kraków, Polska 350647153 i dokonanie wpisu: HYDROSOLAR SPÓŁKA Z OGRANICZONĄ ODPOWIEDZIALNOŚCIĄ SPÓŁKA KOMANDYTOWA, Kraków, Polska.

172434 2013 07 18 A. Wprowadzono zmianę uprawnionego przez wykreślenie wpisu: MISPOL S.A., Białystok, Polska 050400516 i dokonanie wpisu: Arteta Spółka z ograniczoną odpowiedzialnością, Warszawa, Polska 146088504.

172603 2013 07 25 D. Dokonano wpisu: „W dniu 06 czerwca 2013 r. na podstawie postanowienia Sądu Rejonowego dla m.st. Warszawy w Warszawie Wydział XI Gospodarczy – Rejestru Zastawów (sygn. akt WA.XI.Ns.Rej.Za 5690/13/860) wpisano do Rejestru Zastawów pod pozycją 2357136 zastaw rejestrowy na prawie ochronnym udzielonym na znak towarowy R-172603 w celu zabezpieczenia wierzytelności przysługujących Alior Bank Spółka Akcyjna z siedzibą w Warszawie wobec Ruch Spółka Akcyjna z siedzibą w Warszawie.”

172767 2013 07 19 A. Wprowadzono zmianę siedziby uprawnionego przez wykreślenie wpisu: „EKO-OPALE” Sp. z o.o., Poznań, Polska 634208528 i dokonanie wpisu: „EKO-OPALE” SPÓŁKA Z OGRANICZONĄ ODPOWIEDZIALNOŚCIĄ, Czerwonak, Polska 634208528.

172904 2013 07 05 A. Wprowadzono zmianę nazwy uprawnionego przez wykreślenie wpisu: SORT SPÓŁKA Z OGRANICZONĄ ODPOWIEDZIALNOŚCIĄ, Poznań, Polska 634635130 i dokonanie wpisu: HUTA SZKŁA TUR SPÓŁKA Z OGRANICZONĄ ODPOWIEDZIALNOŚCIĄ, Poznań, Polska 634635130.

173071 2013 07 17 A. Wprowadzono zmianę nazwy uprawnionego przez wykreślenie wpisu: CEFIC Polska Spółka z o.o., Warszawa, Polska 012665492 i dokonanie wpisu: RODAMCO MANAGEMENT SPÓŁKA Z OGRANICZONĄ ODPOWIEDZIALNOŚCIĄ W LIKWIDACJI, Warszawa, Polska 012665491.

173071 2013 07 17 A. Wprowadzono zmianę uprawnionego przez wykreślenie wpisu: RODAMCO MANAGEMENT SPÓŁKA Z OGRANICZONĄ ODPOWIEDZIALNOŚCIĄ W LIKWIDACJI, Warszawa, Polska 012665491 i dokonanie wpisu: ARKADIA CENTRUM

HANDLOWE SPÓŁKA Z OGRANICZONĄ ODPOWIEDZIALNOŚCIĄ, Warszawa, Polska 140696875.

173110 2013 07 09 A. Wprowadzono zmianę uprawnionego przez wykreślenie wpisu: Wytwórnia Salami IGLOOMEAT – Sokołów Sp. z o.o., Dębica, Polska i dokonanie wpisu: WYTWÓRNIA SALAMI IGLOOMEAT – SOKOŁÓW SPÓŁKA AKCYJNA, Dębica, Polska.

173110 2013 07 09 A. Wprowadzono zmianę nazwy uprawnionego przez wykreślenie wpisu: WYTWÓRNIA SALAMI IGLOOMEAT – SOKOŁÓW SPÓŁKA AKCYJNA, Dębica, Polska i dokonanie wpisu: SOKOŁÓW SPÓŁKA AKCYJNA, Sokołów Podlaski, Polska.

173110 2013 07 09 A. Wprowadzono zmianę uprawnionego przez wykreślenie wpisu: SOKOŁÓW SPÓŁKA AKCYJNA, Sokołów Podlaski, Polska i dokonanie wpisu: MARKA „SOKOŁÓW-SERVICE” SPÓŁKA Z OGRANICZONĄ ODPOWIEDZIALNOŚCIĄ SPÓŁKA KOMANDYTOWA, Sokołów Podlaski, Polska.

173111 2013 07 09 A. Wprowadzono zmianę uprawnionego przez wykreślenie wpisu: Wytwórnia Salami IGLOOMEAT – Sokołów Sp. z o.o., Dębica, Polska i dokonanie wpisu: WYTWÓRNIA SALAMI IGLOOMEAT – SOKOŁÓW SPÓŁKA AKCYJNA, Dębica, Polska.

173111 2013 07 09 A. Wprowadzono zmianę nazwy i siedziby uprawnionego przez wykreślenie wpisu: WYTWÓRNIA SALAMI IGLOOMEAT – SOKOŁÓW SPÓŁKA AKCYJNA, Dębica, Polska i dokonanie wpisu: SOKOŁÓW SPÓŁKA AKCYJNA, Sokołów Podlaski, Polska.

173111 2013 07 09 A. Wprowadzono zmianę uprawnionego przez wykreślenie wpisu: SOKOŁÓW SPÓŁKA AKCYJNA, Sokołów Podlaski, Polska i dokonanie wpisu: MARKA „SOKOŁÓW-SERVICE” SPÓŁKA Z OGRANICZONĄ ODPOWIEDZIALNOŚCIĄ SPÓŁKA KOMANDYTOWA, Sokołów Podlaski, Polska.

173141 2013 07 01 A. Wprowadzono zmianę uprawnionego przez wykreślenie wpisu: AKZO NOBEL COATINGS Spółka z ograniczoną odpowiedzialnością, Włocławek, Polska 910084202 i dokonanie wpisu: ICI POLSKA SPÓŁKA Z OGRANICZONĄ ODPOWIEDZIALNOŚCIĄ, Warszawa, Polska.

173141 2013 07 01 A. Wprowadzono zmianę nazwy uprawnionego przez wykreślenie wpisu: ICI POLSKA SPÓŁKA Z OGRANICZONĄ ODPOWIEDZIALNOŚCIĄ, Warszawa, Polska i dokonanie wpisu: AKZO NOBEL DECORATIVE PAINTS SPÓŁKA Z OGRANICZONĄ ODPOWIEDZIALNOŚCIĄ, Warszawa, Polska.

173141 2013 07 01 A. Wprowadzono zmianę uprawnionego przez wykreślenie wpisu: AKZO NOBEL DECORATIVE PAINTS SPÓŁKA Z OGRANICZONĄ ODPOWIEDZIALNOŚCIĄ, Warszawa, Polska i dokonanie wpisu: Akzo Nobel Coatings International B.V., Arnhem, Holandia.

173178 2013 07 17 A. Wprowadzono zmianę uprawnionego przez wykreślenie wpisu: „BIKELAND” Firma Usługowo-Handlowa Marian Andrzejewski, Sochaczew, Polska i dokonanie wpisu: Janusz Andrzejewski, Sochaczew, Polska.

173198 2013 07 03 A. Wprowadzono zmianę siedziby uprawnionego przez wykreślenie wpisu: Centrum Techniczne KRAB Sp. z o.o., Nysa, Polska 532304797 i dokonanie wpisu: Centrum Techniczne KRAB Sp. z o.o., Kłodzko, Polska.

173325 2013 07 03 A. Wprowadzono zmianę uprawnionego przez wykreślenie wpisu: Zakład Narodowy im. Ossolińskich – Wydawnictwo we Wrocławiu Sp. z o.o., Wrocław, Polska i dokonanie wpisu: Zakład Narodowy im. Ossolińskich, Wrocław, Polska.

173844 2013 07 09 A. Wprowadzono zmianę uprawnionego przez wykreślenie wpisu: Prima-Sara Lee Coffee and Tea Poland Spółka Akcyjna, Poznań, Polska i dokonanie wpisu: PRIMA – SARA LEE COFFEE AND TEA POLAND SPÓŁKA Z OGRANICZONĄ ODPOWIEDZIALNOŚCIĄ, Poznań, Polska.

173844 2013 07 09 A. Wprowadzono zmianę nazwy uprawnionego przez wykreślenie wpisu: PRIMA – SARA LEE COFFEE

AND TEA POLAND SPÓŁKA Z OGRANICZONĄ ODPOWIEDZIALNOŚCIĄ, Poznań, Polska i dokonanie wpisu: PRIMA POLAND SPÓŁKA Z OGRANICZONĄ ODPOWIEDZIALNOŚCIĄ, Poznań, Polska.

174087 2013 07 10 A. Wprowadzono zmianę uprawnionego przez wykreślenie wpisu: Bristol-Myers Squibb Company, Nowy Jork, Stany Zjednoczone Ameryki i dokonanie wpisu: PHARMA-SWISS S.A., Zug, Szwajcaria.

174158 2013 07 18 A. Wprowadzono zmianę nazwy uprawnionego przez wykreślenie wpisu: Lukas Bank Spółka Akcyjna, Wrocław, Polska 290513140 i dokonanie wpisu: CREDIT AGRICOLE BANK POLSKA SPÓŁKA AKCYJNA, Wrocław, Polska.

174160 2013 07 17 A. Wprowadzono zmianę nazwy uprawnionego przez wykreślenie wpisu: Lukas Bank Spółka Akcyjna, Wrocław, Polska 290513140 i dokonanie wpisu: CREDIT AGRICOLE BANK POLSKA SPÓŁKA AKCYJNA, Wrocław, Polska.

174171 2013 07 17 A. Wprowadzono zmianę nazwy uprawnionego przez wykreślenie wpisu: LUKAS BANK Spółka Akcyjna, Wrocław, Polska 290513140 i dokonanie wpisu: CREDIT AGRICOLE BANK POLSKA SPÓŁKA AKCYJNA, Wrocław, Polska.

174304 2013 07 23 A. Wprowadzono zmianę uprawnionego przez wykreślenie wpisu: Przedsiębiorstwo Inwestycyjno-Budowlane „EBEJOT” Spółka z o.o., Warszawa, Polska 006219225 i dokonanie wpisu: P.I.B. EBEJOT SPÓŁKA Z OGRANICZONĄ ODPOWIEDZIALNOŚCIĄ SPÓŁKA KOMANDYTOWO-AKCYJNA, Warszawa, Polska.

174326 2013 07 17 A. Wprowadzono zmianę nazwy uprawnionego przez wykreślenie wpisu: „MOT” Spółka z o.o., Warszawa, Polska i dokonanie wpisu: HOTEL RIALTO SPÓŁKA Z OGRANICZONĄ ODPOWIEDZIALNOŚCIĄ, Warszawa, Polska.

174446 2013 07 24 A. Wprowadzono zmianę nazwy i siedziby uprawnionego przez wykreślenie wpisu: UNICREDITO ITALIANO S.p.A., Genua, Włochy i dokonanie wpisu: UNICREDIT S.p.A., Rzym, Włochy.

174528 2013 07 19 A. Wprowadzono zmianę uprawnionego przez wykreślenie wpisu: IMPERIAL CHEMICAL INDUSTRIES PLC, Londyn, Wielka Brytania i dokonanie wpisu: IMPERIAL CHEMICAL INDUSTRIES LIMITED, Londyn, Wielka Brytania.

174528 2013 07 19 A. Wprowadzono zmianę uprawnionego przez wykreślenie wpisu: IMPERIAL CHEMICAL INDUSTRIES LIMITED, Londyn, Wielka Brytania i dokonanie wpisu: AKZO NOBEL COATINGS INTERNATIONAL B.V., Arnhem, Holandia.

174626 2013 07 10 A. Wprowadzono zmianę uprawnionego przez wykreślenie wpisu: Rosiński i S-ka Spółka z o.o. Zakład Produkcji Opakowań, Bielsko-Biała, Polska 070430217 i dokonanie wpisu: ROSIŃSKI I S-KA SPÓŁKA AKCYJNA ZAKŁAD PRODUKCJI OPAKOWAŃ, Bielsko-Biała, Polska 070430217.

175516 2013 07 17 A. Wprowadzono zmianę uprawnionego przez wykreślenie wpisu: Jutrzenka Colian Sp. z o.o., Opatówek, Polska i dokonanie wpisu: PETRA SPÓŁKA Z OGRANICZONĄ ODPOWIEDZIALNOŚCIĄ SPÓŁKA KOMANDYTOWO-AKCYJNA, Opatówek, Polska 302332518.

175516 2013 07 17 A. Wprowadzono zmianę uprawnionego przez wykreślenie wpisu: PETRA SPÓŁKA Z OGRANICZONĄ ODPOWIEDZIALNOŚCIĄ SPÓŁKA KOMANDYTOWO-AKCYJNA, Opatówek, Polska 302332518 i dokonanie wpisu: CHOCI SPÓŁKA Z OGRANICZONĄ ODPOWIEDZIALNOŚCIĄ, Opatówek, Polska 302312800.

175636 2013 07 17 A. Wprowadzono zmianę uprawnionego przez wykreślenie wpisu: EUROPE COMPUTER SYSTEMES S.A., Nanterre, Francja i dokonanie wpisu: ECONOCOM FRANCE, Nanterre, Francja.

175770 2013 07 10 A. Wprowadzono zmianę uprawnionego przez wykreślenie wpisu: Wydawnictwa Szkolne i Pedagogiczne S.A., Warszawa, Polska 000178488 i dokonanie wpisu: WYDAWNICTWA SZKOLNE I PEDAGOGICZNE SPÓŁKA Z OGRANICZONĄ ODPOWIEDZIALNOŚCIĄ, Warszawa, Polska 141911531.

175770 2013 07 10 A. Wprowadzono zmianę uprawnionego przez wykreślenie wpisu: WYDAWNICTWA SZKOLNE I PEDAGOGICZNE SPÓŁKA Z OGRANICZONĄ ODPOWIEDZIALNOŚCIĄ, Warszawa, Polska 141911531 i dokonanie wpisu: WSIP MARKETING SPÓŁKA Z OGRANICZONĄ ODPOWIEDZIALNOŚCIĄ, Warszawa, Polska 142007160.

175770 2013 07 10 A. Wprowadzono zmianę uprawnionego przez wykreślenie wpisu: WSIP MARKETING SPÓŁKA Z OGRANICZONĄ ODPOWIEDZIALNOŚCIĄ, Warszawa, Polska 142007160 i dokonanie wpisu: WSIP MARKETING SPÓŁKA Z OGRANICZONĄ ODPOWIEDZIALNOŚCIĄ SPÓŁKA KOMANDYTOWA, Warszawa, Polska 142007160.

176307 2013 07 17 A. Wprowadzono zmianę siedziby uprawnionego przez wykreślenie wpisu: Seagate Technology LLC (a Delaware Corporation), Scotts Valley, Stany Zjednoczone Ameryki i dokonanie wpisu: Seagate Technology LLC, Cupertino, Stany Zjednoczone Ameryki.

177077 2013 07 05 A. Wprowadzono zmianę uprawnionego przez wykreślenie wpisu: EVELINE COSMETICS DYSTRYBUCJA SPÓŁKA Z OGRANICZONĄ ODPOWIEDZIALNOŚCIĄ, Lesznowola, Polska 142753413 i dokonanie wpisu: EVELINE COSMETICS DYSTRYBUCJA SPÓŁKA Z OGRANICZONĄ ODPOWIEDZIALNOŚCIĄ SPÓŁKA KOMANDYTOWO-AKCYJNA, Lesznowola, Polska 142753413.

177417 2013 07 04 A. Wprowadzono zmianę uprawnionego przez wykreślenie wpisu: Business Consulting Center Sp. z o.o., Złotnik, Polska 630353110 i dokonanie wpisu: VCC IP SPÓŁKA Z OGRANICZONĄ ODPOWIEDZIALNOŚCIĄ, Złotniki, Polska.

178881 2013 07 04 A. Wprowadzono zmianę uprawnionego przez wykreślenie wpisu: PORTA KMI POLAND Spółka z o.o., Bolszewo, Polska 190542423 i dokonanie wpisu: PORTA KMI POLAND SPÓŁKA AKCYJNA, Bolszewo, Polska.

178881 2013 07 04 A. Wprowadzono zmianę uprawnionego przez wykreślenie wpisu: PORTA KMI POLAND SPÓŁKA AKCYJNA, Bolszewo, Polska i dokonanie wpisu: PORTA KMI POLAND SPÓŁKA Z OGRANICZONĄ ODPOWIEDZIALNOŚCIĄ SPÓŁKA KOMANDYTOWO-AKCYJNA, Bolszewo, Polska.

179052 2013 07 17 A. Wprowadzono zmianę nazwy uprawnionego przez wykreślenie wpisu: „MOT” Spółka z o.o., Warszawa, Polska i dokonanie wpisu: HOTEL RIALTO SPÓŁKA Z OGRANICZONĄ ODPOWIEDZIALNOŚCIĄ, Warszawa, Polska.

179510 2013 07 04 A. Wprowadzono zmianę uprawnionego przez wykreślenie wpisu: PORTA KMI POLAND Spółka z o.o., Bolszewo, Polska 190542423 i dokonanie wpisu: PORTA KMI POLAND SPÓŁKA AKCYJNA, Bolszewo, Polska.

179510 2013 07 04 A. Wprowadzono zmianę uprawnionego przez wykreślenie wpisu: PORTA KMI POLAND Spółka z o.o., Bolszewo, Polska 190542423 i dokonanie wpisu: PORTA KMI POLAND Spółka z ograniczoną odpowiedzialnością Spółka Komandytowo-Akcyjna, Bolszewo, Polska.

179514 2013 07 10 A. Wprowadzono zmianę siedziby uprawnionego przez wykreślenie wpisu: AMITY Spółka z o.o., Raszyn, Polska 015517473 i dokonanie wpisu: AMITY SPÓŁKA Z OGRANICZONĄ ODPOWIEDZIALNOŚCIĄ, Wólka Kosowska, Polska 015517473.

179514 2013 07 10 A. Wprowadzono zmianę uprawnionego przez wykreślenie wpisu: AMITY SPÓŁKA Z OGRANICZONĄ ODPOWIEDZIALNOŚCIĄ, Wólka Kosowska, Polska 015517473 i dokonanie wpisu: „HAO – PHAT” THI KIM THONG HOANG, Wólka Kosowska, Polska 146038794.

179570 2013 07 04 A. Wprowadzono zmianę uprawnionego przez wykreślenie wpisu: PORTA KMI POLAND Spółka z o.o., Bolszewo, Polska 190542423 i dokonanie wpisu: PORTA KMI POLAND SPÓŁKA AKCYJNA, Bolszewo, Polska.

179570 2013 07 04 A. Wprowadzono zmianę uprawnionego przez wykreślenie wpisu: PORTA KMI POLAND SPÓŁKA AKCYJNA,

Bolszewo, Polska i dokonanie wpisu: PORTA KMI POLAND SPÓŁKA Z OGRANICZONĄ ODPOWIEDZIALNOŚCIĄ SPÓŁKA KOMANDYTOWO-AKCYJNA, Bolszewo, Polska.

179674 2013 07 10 A. Wprowadzono zmianę uprawnionego przez wykreślenie wpisu: ADWA Przedsiębiorstwo Produkcyjno-Handlowe Gostyński Adam, Łódź, Polska 470509432 i dokonanie wpisu: WAGO SPÓŁKA Z OGRANICZONĄ ODPOWIEDZIALNOŚCIĄ SPÓŁKA KOMANDYTOWO-AKCYJNA, Łódź, Polska 101475618.

179811 2013 07 10 A. Wprowadzono zmianę siedziby uprawnionego przez wykreślenie wpisu: MODECOM SPÓŁKA AKCYJNA, Warszawa, Polska 014933904 i dokonanie wpisu: MODECOM SPÓŁKA AKCYJNA, Ołtarzew, Polska 014933904.

179819 2013 07 10 A. Wprowadzono zmianę siedziby uprawnionego przez wykreślenie wpisu: MODECOM SPÓŁKA AKCYJNA, Warszawa, Polska 014933904 i dokonanie wpisu: MODECOM SPÓŁKA AKCYJNA, Ołtarzew, Polska 014933904.

179210 2013 07 10 A. Wprowadzono zmianę siedziby uprawnionego przez wykreślenie wpisu: MODECOM SPÓŁKA AKCYJNA, Warszawa, Polska 014933904 i dokonanie wpisu: MODECOM SPÓŁKA AKCYJNA, Ołtarzew, Polska 014933904.

179821 2013 07 10 A. Wprowadzono zmianę siedziby uprawnionego przez wykreślenie wpisu: MODECOM SPÓŁKA AKCYJNA, Warszawa, Polska 014933904 i dokonanie wpisu: MODECOM SPÓŁKA AKCYJNA, Ołtarzew, Polska 014933904.

180415 2013 07 05 A. Wprowadzono zmianę uprawnionego przez wykreślenie wpisu: EVELINE COSMETICS DYSTRYBUCJA SPÓŁKA Z OGRANICZONĄ ODPOWIEDZIALNOŚCIĄ, Lesznowola, Polska 142753413 i dokonanie wpisu: EVELINE COSMETICS DYSTRYBUCJA SPÓŁKA Z OGRANICZONĄ ODPOWIEDZIALNOŚCIĄ SPÓŁKA KOMANDYTOWO-AKCYJNA, Lesznowola, Polska 142753413.

181023 2013 07 04 A. Wprowadzono zmianę uprawnionego przez wykreślenie wpisu: Mepha AG, Aesch, Szwajcaria i dokonanie wpisu: Mepha GmbH, Aesch, Szwajcaria.

181023 2013 07 04 A. Wprowadzono zmianę uprawnionego przez wykreślenie wpisu: Mepha GmbH, Aesch, Szwajcaria i dokonanie wpisu: Mepha Schweiz AG, Aesch, Szwajcaria.

181517 2013 07 05 A. Wprowadzono zmianę nazwy uprawnionego przez wykreślenie wpisu: SORT SPÓŁKA Z OGRANICZONĄ ODPOWIEDZIALNOŚCIĄ, Poznań, Polska 634635130 i dokonanie wpisu: HUTA SZKŁA TUR SPÓŁKA Z OGRANICZONĄ ODPOWIEDZIALNOŚCIĄ, Poznań, Polska 634635130.

182124 2013 07 25 D. Dokonano wpisu: „W dniu 19 czerwca 2013 r. na podstawie postanowienia Sądu Rejonowego dla Łodzi Śródmieście w Łodzi Wydział XV Gospodarczy – Rejestru Zastawów (sygn. akt LD.XV.Ns.Rej.Za 4059/13/508) wpisano do Rejestru Zastawów pod pozycją 2359164 zastaw rejestrowy na prawie ochronnym udzielonym na znak towarowy R-182124 w celu zabezpieczenia wierzytelności przysługujących Deutsche Bank PBC Spółka Akcyjna z siedzibą w Warszawie wobec „KAN” Spółka z ograniczoną odpowiedzialnością z siedzibą w Łodzi”.

182230 2013 07 17 A. Wprowadzono zmianę uprawnionego przez wykreślenie wpisu: Jutrzenka Colian Sp. z o.o., Opatówek, Polska 300446241 i dokonanie wpisu: PETRA SPÓŁKA Z OGRANICZONĄ ODPOWIEDZIALNOŚCIĄ SPÓŁKA KOMANDYTOWO-AKCYJNA, Opatówek, Polska 302332518.

182230 2013 07 17 A. Wprowadzono zmianę uprawnionego przez wykreślenie wpisu: PETRA SPÓŁKA Z OGRANICZONĄ ODPOWIEDZIALNOŚCIĄ SPÓŁKA KOMANDYTOWO-AKCYJNA, Opatówek, Polska 302332518 i dokonanie wpisu: CHOCI SPÓŁKA Z OGRANICZONĄ ODPOWIEDZIALNOŚCIĄ, Opatówek, Polska 302312800.

182427 2013 07 03 A. Wprowadzono zmianę uprawnionego przez wykreślenie wpisu: TERMO KLIMA SPÓŁKA JAWNA TOMASZ SOB CZAK, MICHAŁ SASIN, Warszawa, Polska 012838231 i dokona-

nie wpisu: TERMO KLIMA SPÓŁKA Z OGRANICZONĄ ODPOWIEDZIALNOŚCIĄ, Warszawa, Polska.

182494 2013 07 23 A. Wprowadzono zmianę uprawnionego przez wykreślenie wpisu: INCANA Sp. z o.o., Ścinawa, Polska 072917202 i dokonanie wpisu: INCANA SPÓŁKA AKCYJNA, Polska 072917202.

182767 2013 07 18 A. Wprowadzono zmianę nazwy uprawnionego przez wykreślenie wpisu: ZAK S.A., Kędzierzyn-Koźle, Polska 530544497 i dokonanie wpisu: GRUPA AZOTY ZAKŁADY AZOTOWE KĘDZIERZYN SPÓŁKA AKCYJNA, Kędzierzyn-Koźle, Polska 530544497.

183075 2013 07 12 A. Wprowadzono zmianę uprawnionego przez wykreślenie wpisu: HORTEX HOLDING Spółka Akcyjna, Warszawa, Polska i dokonanie wpisu: HORTEX MARKETING SERVICES SPÓŁKA Z OGRANICZONĄ ODPOWIEDZIALNOŚCIĄ, Warszawa, Polska.

183353 2013 07 03 A. Wprowadzono zmianę nazwy uprawnionego przez wykreślenie wpisu: GALT SPV 15 Sp. z o.o., Warszawa, Polska i dokonanie wpisu: POLBITA MARKETING SPÓŁKA Z OGRANICZONĄ ODPOWIEDZIALNOŚCIĄ, Błonie, Polska.

183525 2013 07 05 A. Wprowadzono zmianę uprawnionego przez wykreślenie wpisu: EVELINE COSMETICS DYSTRYBUCJA SPÓŁKA Z OGRANICZONĄ ODPOWIEDZIALNOŚCIĄ, Lesznowola, Polska 142753413 i dokonanie wpisu: EVELINE COSMETICS DYSTRYBUCJA SPÓŁKA Z OGRANICZONĄ ODPOWIEDZIALNOŚCIĄ SPÓŁKA KOMANDYTOWO-AKCYJNA, Lesznowola, Polska 142753413.

183551 2013 07 05 A. Wprowadzono zmianę uprawnionego przez wykreślenie wpisu: EVELINE COSMETICS DYSTRYBUCJA SPÓŁKA Z OGRANICZONĄ ODPOWIEDZIALNOŚCIĄ, Lesznowola, Polska 142753413 i dokonanie wpisu: EVELINE COSMETICS DYSTRYBUCJA SPÓŁKA Z OGRANICZONĄ ODPOWIEDZIALNOŚCIĄ SPÓŁKA KOMANDYTOWO-AKCYJNA, Lesznowola, Polska 142753413.

183785 2013 07 05 A. Wprowadzono zmianę nazwy uprawnionego przez wykreślenie wpisu: SORT SPÓŁKA Z OGRANICZONĄ ODPOWIEDZIALNOŚCIĄ, Poznań, Polska 634635130 i dokonanie wpisu: HUTA SZKŁA TUR SPÓŁKA Z OGRANICZONĄ ODPOWIEDZIALNOŚCIĄ, Poznań, Polska 634635130.

183786 2013 07 05 A. Wprowadzono zmianę nazwy uprawnionego przez wykreślenie wpisu: SORT SPÓŁKA Z OGRANICZONĄ ODPOWIEDZIALNOŚCIĄ, Poznań, Polska 634635130 i dokonanie wpisu: HUTA SZKŁA TUR SPÓŁKA Z OGRANICZONĄ ODPOWIEDZIALNOŚCIĄ, Poznań, Polska 634635130.

183787 2013 07 05 A. Wprowadzono zmianę nazwy uprawnionego przez wykreślenie wpisu: SORT SPÓŁKA Z OGRANICZONĄ ODPOWIEDZIALNOŚCIĄ, Poznań, Polska 634635130 i dokonanie wpisu: HUTA SZKŁA TUR SPÓŁKA Z OGRANICZONĄ ODPOWIEDZIALNOŚCIĄ, Poznań, Polska 634635130.

183856 2013 07 18 A. Wprowadzono zmianę uprawnionego przez wykreślenie wpisu: MISPOL SPÓŁKA AKCYJNA, Białystok, Polska 050400516 i dokonanie wpisu: Arteta Spółka z ograniczoną odpowiedzialnością, Warszawa, Polska 146088504.

184434 2013 07 23 A. Wprowadzono zmianę uprawnionego przez wykreślenie wpisu: Firma Produkcyjno-Handlowa „Dalia” Stanisława Włodarczyk, Maków Podhalański, Polska 070113480 i dokonanie wpisu: MARIAN WŁODARCZYK DALIA, Maków Podhalański, Polska 072126311.

184509 2013 07 17 A. Wprowadzono zmianę siedziby uprawnionego przez wykreślenie wpisu: Seagate Technology LLC (a Delaware Corporation), Scotts Valley, Stany Zjednoczone Ameryki i dokonanie wpisu: Seagate Technology LLC, Cupertino, Stany Zjednoczone Ameryki.

184848 2013 07 03 A. Wprowadzono zmianę uprawnionego przez wykreślenie wpisu: TELEFONIA DIALOG Spółka Akcyjna, Wro-

claw, Polska 390570519 i dokonanie wpisu: TELEFONIA DIALOG SPÓŁKA Z OGRANICZONĄ ODPOWIEDZIALNOŚCIĄ, Wrocław, Polska.

184905 2013 07 23 A. Wprowadzono zmianę nazwy uprawnionego przez wykreślenie wpisu: Apteka „W Rynku” Agnieszka Stelmach, Jędrzejów, Polska 291180025 i dokonanie wpisu: APTEKA CODZIENNA AGNIESZKA STELMACH, Jędrzejów, Polska 291180025.

184986 2013 07 18 A. Wprowadzono zmianę uprawnionego przez wykreślenie wpisu: „BALSAX” Edward Łabowicz, Kłodzko, Polska 005812168 i dokonanie wpisu: Edward Łabowicz, Kłodzko, Polska.

184994 2013 07 02 F. Dokonano wpisu: „W dniu 3 grudnia 2012 r. do Urzędu Patentowego RP wpłynął wniosek o dokonanie w rejestrze wpisu informacji o zajęciu prawa ochronnego na przedmiotowy znak towarowy (Sygn. post. egz. Nr EA/721/1006509/2012/VI)”.

185858 2013 07 11 A. Wprowadzono zmianę uprawnionego przez wykreślenie wpisu: Zielona Budka Sp. z o.o., Warszawa, Polska i dokonanie wpisu: ZIELONA BUDKA (MIELEC) SPÓŁKA Z OGRANICZONĄ ODPOWIEDZIALNOŚCIĄ, Mielec, Polska.

186089 2013 07 04 A. Wprowadzono zmianę uprawnionego przez wykreślenie wpisu: PORTA KMI POLAND Spółka z o.o., Bolszewo, Polska 190542423 i dokonanie wpisu: PORTA KMI POLAND SPÓŁKA AKCYJNA, Bolszewo, Polska.

186089 2013 07 04 A. Wprowadzono zmianę uprawnionego przez wykreślenie wpisu: PORTA KMI POLAND SPÓŁKA AKCYJNA, Bolszewo, Polska i dokonanie wpisu: PORTA KMI POLAND SPÓŁKA Z OGRANICZONĄ ODPOWIEDZIALNOŚCIĄ SPÓŁKA KOMANDYTOWO-AKCYJNA, Bolszewo, Polska.

186290 2013 07 25 D. Dokonano wpisu: „W dniu 19 czerwca 2013 r. na podstawie postanowienia Sądu Rejonowego dla Łodzi Śródmieście w Łodzi Wydział XV Gospodarczy – Rejestru Zastawów (sygn. akt LD.XV.Ns.Rej.Za 4058/13/107) wpisano do Rejestru Zastawów pod pozycją 2359172 zastaw rejestrowy na prawie ochronnym udzielonym na znak towarowy R-186290 w celu zabezpieczenia wiarygodności przysługujących Deutsche Bank PBC Spółka Akcyjna z siedzibą w Warszawie wobec „KAN” Spółka z ograniczoną odpowiedzialnością z siedzibą w Łodzi”.

186651 2013 07 03 A. Wprowadzono zmianę uprawnionego przez wykreślenie wpisu: FARON Robert Pacewicz, Koszalin, Polska i dokonanie wpisu: STURLIS HENRYK, Świdnik, Polska.

186799 2013 07 17 A. Wprowadzono zmianę uprawnionego przez wykreślenie wpisu: Jutrzenka Colian Sp. z o.o., Opatówek, Polska 300446241 i dokonanie wpisu: PETRA SPÓŁKA Z OGRANICZONĄ ODPOWIEDZIALNOŚCIĄ SPÓŁKA KOMANDYTOWO-AKCYJNA, Opatówek, Polska 302332518.

186799 2013 07 17 A. Wprowadzono zmianę uprawnionego przez wykreślenie wpisu: PETRA SPÓŁKA Z OGRANICZONĄ ODPOWIEDZIALNOŚCIĄ SPÓŁKA KOMANDYTOWO-AKCYJNA, Opatówek, Polska 302332518 i dokonanie wpisu: CHOCI SPÓŁKA Z OGRANICZONĄ ODPOWIEDZIALNOŚCIĄ, Opatówek, Polska 302312800.

187173 2013 07 25 D. Dokonano wpisu: „W dniu 19 czerwca 2013 r. na podstawie postanowienia Sądu Rejonowego dla Łodzi Śródmieście w Łodzi Wydział XV Gospodarczy – Rejestru Zastawów (sygn. akt LD.XV.Ns.Rej.Za 4057/13/706) wpisano do Rejestru Zastawów pod pozycją 2359173 zastaw rejestrowy na prawie ochronnym udzielonym na znak towarowy R-187173 w celu zabezpieczenia wiarygodności przysługujących Deutsche Bank PBC Spółka Akcyjna z siedzibą w Warszawie wobec „KAN” Spółka z ograniczoną odpowiedzialnością z siedzibą w Łodzi”.

187457 2013 07 23 A. Wprowadzono zmianę nazwy uprawnionego przez wykreślenie wpisu: Apteka „W Rynku” Agnieszka Stelmach, Jędrzejów, Polska 291180025 i dokonanie wpisu: APTEKA CODZIENNA AGNIESZKA STELMACH, Jędrzejów, Polska 291180025.

187458 2013 07 23 A. Wprowadzono zmianę nazwy uprawnionego przez wykreślenie wpisu: Apteka „W Rynku” Agnieszka

ska i dokonanie wpisu: HORTEX MARKETING SERVICES SPÓŁKA Z OGRANICZONĄ ODPOWIEDZIALNOŚCIĄ, Warszawa, Polska.

190576 2013 07 12 A. Wprowadzono zmianę uprawnionego przez wykreślenie wpisu: HORTEX HOLDING S.A., Warszawa, Polska i dokonanie wpisu: HORTEX MARKETING SERVICES SPÓŁKA Z OGRANICZONĄ ODPOWIEDZIALNOŚCIĄ, Warszawa, Polska.

190590 2013 07 11 A. Wprowadzono zmianę uprawnionego przez wykreślenie wpisu: ZIELONA BUDKA Sp. z o.o., Warszawa, Polska i dokonanie wpisu: ZIELONA BUDKA (MIELEC) SPÓŁKA Z OGRANICZONĄ ODPOWIEDZIALNOŚCIĄ, Mielec, Polska.

190591 2013 07 11 A. Wprowadzono zmianę uprawnionego przez wykreślenie wpisu: ZIELONA BUDKA Sp. z o.o., Warszawa, Polska i dokonanie wpisu: ZIELONA BUDKA (MIELEC) SPÓŁKA Z OGRANICZONĄ ODPOWIEDZIALNOŚCIĄ, Mielec, Polska.

190592 2013 07 11 A. Wprowadzono zmianę uprawnionego przez wykreślenie wpisu: ZIELONA BUDKA Sp. z o.o., Warszawa, Polska i dokonanie wpisu: ZIELONA BUDKA (MIELEC) SPÓŁKA Z OGRANICZONĄ ODPOWIEDZIALNOŚCIĄ, Mielec, Polska.

190650 2013 07 08 A. Wprowadzono zmianę nazwy uprawnionego przez wykreślenie wpisu: GALMAR MARCINIAK Spółka Jawna, Poznań, Polska 630248552 i dokonanie wpisu: GALMAR (SHANGHAI) TRADING CO., LTD, Szanghaj, Chiny.

190651 2013 07 08 A. Wprowadzono zmianę nazwy uprawnionego przez wykreślenie wpisu: GALMAR MARCINIAK Spółka Jawna, Poznań, Polska 630248552 i dokonanie wpisu: GALMAR (SHANGHAI) TRADING CO., LTD, Szanghaj, Chiny.

191273 2013 07 17 A. Wprowadzono zmianę uprawnionego przez wykreślenie wpisu: Marek Szmít T & M. Wesóła, Polska 113-005-75-36 i dokonanie wpisu: SWAROG GROUP Wojciech Kuczyński, Warszawa, Polska.

191628 2013 07 17 A. Wprowadzono zmianę uprawnionego przez wykreślenie wpisu: Jutrzenka Colian Sp. z o.o., Opatówek, Polska 300446241 i dokonanie wpisu: PETRA SPÓŁKA Z OGRANICZONĄ ODPOWIEDZIALNOŚCIĄ SPÓŁKA KOMANDYTOWO-AKCYJNA, Opatówek, Polska 302332518.

191628 2013 07 17 A. Wprowadzono zmianę uprawnionego przez wykreślenie wpisu: PETRA SPÓŁKA Z OGRANICZONĄ ODPOWIEDZIALNOŚCIĄ SPÓŁKA KOMANDYTOWO-AKCYJNA, Opatówek, Polska 302332518 i dokonanie wpisu: CHOCI SPÓŁKA Z OGRANICZONĄ ODPOWIEDZIALNOŚCIĄ, Opatówek, Polska 302312800.

191637 2013 07 23 A. Wprowadzono zmianę siedziby uprawnionego przez wykreślenie wpisu: „Centrum Sprzedaży Internetowej” Cezary Janicki, Łódź, Polska i dokonanie wpisu: CENTRUM SPRZEDAŻY INTERNETOWEJ CEZARY JANICKI, Warszawa, Polska 100585397.

192081 2013 07 04 A. Wprowadzono zmianę uprawnionego przez wykreślenie wpisu: Mepha AG, Aesch, Szwajcaria i dokonanie wpisu: Mepha GmbH, Aesch, Szwajcaria.

192081 2013 07 04 A. Wprowadzono zmianę uprawnionego przez wykreślenie wpisu: Mepha GmbH, Aesch, Szwajcaria i dokonanie wpisu: Mepha Schweiz AG, Aesch, Szwajcaria.

192600 2013 07 25 D. Dokonano wpisu: „W dniu 19 czerwca 2013 r. na podstawie postanowienia Sądu Rejonowego dla Łodzi Śródmieście w Łodzi Wydział XV Gospodarczy – Rejestru Zastawów (sygn. akt LD.XV.Ns.Rej.Za 4056/13/305) wpisano do Rejestru Zastawów pod pozycją 2359165 zastaw rejestrowy na prawie ochronnym udzielonym na znak towarowy R-192600 w celu zabezpieczenia wierzytelności przysługujących Deutsche Bank PBC Spółka Akcyjna z siedzibą w Warszawie wobec „KAN” Spółka z ograniczoną odpowiedzialnością z siedzibą w Łodzi”.

193408 2013 07 12 A. Wprowadzono zmianę uprawnionego przez wykreślenie wpisu: HORTEX HOLDING Spółka Akcyjna, Warszawa, Polska i dokonanie wpisu: HORTEX MARKETING SERVICES

SPÓŁKA Z OGRANICZONĄ ODPOWIEDZIALNOŚCIĄ, Warszawa, Polska.

193410 2013 07 12 A. Wprowadzono zmianę uprawnionego przez wykreślenie wpisu: HORTEX HOLDING Spółka Akcyjna, Warszawa, Polska i dokonanie wpisu: HORTEX MARKETING SERVICES SPÓŁKA Z OGRANICZONĄ ODPOWIEDZIALNOŚCIĄ, Warszawa, Polska.

194075 2013 07 03 A. Wprowadzono zmianę uprawnionego przez wykreślenie wpisu: MARKETING INVESTMENT GROUP Sp. z o.o., Kraków, Polska 351469736 i dokonanie wpisu: MARKETING INVESTMENT GROUP SPÓŁKA Z OGRANICZONĄ ODPOWIEDZIALNOŚCIĄ SPÓŁKA KOMANDYTOWO-AKCYJNA, Kraków, Polska 351469736.

194076 2013 07 03 A. Wprowadzono zmianę uprawnionego przez wykreślenie wpisu: MARKETING INVESTMENT GROUP Sp. z o.o., Kraków, Polska 351469736 i dokonanie wpisu: MARKETING INVESTMENT GROUP Spółka z o.o. Spółka Komandytowo-Akcyjna, Kraków, Polska 351469736.

194380 2013 07 17 A. Wprowadzono zmianę uprawnionego przez wykreślenie wpisu: BARTHELEMY S.A., Tremblay En France, Francja i dokonanie wpisu: BARTHELEMY SAS, Tremblay En France, Francja.

194806 2013 07 17 A. Wprowadzono zmianę uprawnionego przez wykreślenie wpisu: JUTRZENKA COLIAN Sp. z o.o., Opatówek, Polska 300446241 i dokonanie wpisu: PETRA SPÓŁKA Z OGRANICZONĄ ODPOWIEDZIALNOŚCIĄ SPÓŁKA KOMANDYTOWO-AKCYJNA, Opatówek, Polska 302332518.

194806 2013 07 17 A. Wprowadzono zmianę uprawnionego przez wykreślenie wpisu: PETRA SPÓŁKA Z OGRANICZONĄ ODPOWIEDZIALNOŚCIĄ SPÓŁKA KOMANDYTOWO-AKCYJNA, Opatówek, Polska 302332518 i dokonanie wpisu: CHOCI SPÓŁKA Z OGRANICZONĄ ODPOWIEDZIALNOŚCIĄ, Opatówek, Polska 302312800.

194967 2013 07 12 A. Wprowadzono zmianę uprawnionego przez wykreślenie wpisu: HORTEX HOLDING Spółka Akcyjna, Warszawa, Polska i dokonanie wpisu: HORTEX MARKETING SERVICES SPÓŁKA Z OGRANICZONĄ ODPOWIEDZIALNOŚCIĄ, Warszawa, Polska.

195180 2013 07 17 A. Wprowadzono zmianę nazwy uprawnionego przez wykreślenie wpisu: Henkel KGaA, Düsseldorf, Niemcy i dokonanie wpisu: Henkel AG & Co. KGaA, Düsseldorf, Niemcy.

195506 2013 07 17 A. Wprowadzono zmianę uprawnionego przez wykreślenie wpisu: Marek Szmít T & M. Wesóła, Polska 113-005-75-36 i dokonanie wpisu: SWAROG GROUP Wojciech Kuczyński, Warszawa, Polska.

195509 2013 07 08 A. Wprowadzono zmianę nazwy uprawnionego przez wykreślenie wpisu: ZAK S.A., Kędzierzyn-Koźle, Polska 530544497 i dokonanie wpisu: GRUPA AZOTY ZAKŁADY AZOTOWE KĘDZIERZYN SPÓŁKA AKCYJNA, Kędzierzyn-Koźle, Polska 530544497.

195510 2013 07 08 A. Wprowadzono zmianę nazwy uprawnionego przez wykreślenie wpisu: ZAK S.A., Kędzierzyn-Koźle, Polska 530544497 i dokonanie wpisu: GRUPA AZOTY ZAKŁADY AZOTOWE KĘDZIERZYN SPÓŁKA AKCYJNA, Kędzierzyn-Koźle, Polska 530544497.

195511 2013 07 08 A. Wprowadzono zmianę nazwy uprawnionego przez wykreślenie wpisu: ZAK S.A., Kędzierzyn-Koźle, Polska 530544497 i dokonanie wpisu: GRUPA AZOTY ZAKŁADY AZOTOWE KĘDZIERZYN SPÓŁKA AKCYJNA, Kędzierzyn-Koźle, Polska 530544497.

195512 2013 07 08 A. Wprowadzono zmianę nazwy uprawnionego przez wykreślenie wpisu: ZAK S.A., Kędzierzyn-Koźle, Polska 530544497 i dokonanie wpisu: GRUPA AZOTY ZAKŁADY AZOTOWE KĘDZIERZYN SPÓŁKA AKCYJNA, Kędzierzyn-Koźle, Polska 530544497.

196707 2013 07 05 A. Wprowadzono zmianę uprawnionego przez wykreślenie wpisu: EVELINE COSMETICS DYSTRYBUCJA SPÓŁKA Z OGRANICZONĄ ODPOWIEDZIALNOŚCIĄ, Lesznowola, Polska 142753413 i dokonanie wpisu: EVELINE COSMETICS DYSTRY-

BUCJA SPÓŁKA Z OGRANICZONĄ ODPOWIEDZIALNOŚCIĄ SPÓŁKA KOMANDYTOWO-AKCYJNA, Lesznowola, Polska 142753413.

196709 2013 07 05 A. Wprowadzono zmianę uprawnionego przez wykreślenie wpisu: EVELINE COSMETICS DYSTRYBUCJA SPÓŁKA Z OGRANICZONĄ ODPOWIEDZIALNOŚCIĄ, Lesznowola, Polska 142753413 i dokonanie wpisu: EVELINE COSMETICS DYSTRYBUCJA SPÓŁKA Z OGRANICZONĄ ODPOWIEDZIALNOŚCIĄ SPÓŁKA KOMANDYTOWO-AKCYJNA, Lesznowola, Polska 142753413.

196805 2013 07 17 A. Wprowadzono zmianę uprawnionego przez wykreślenie wpisu: Marek Szmít T & M. Wesoła, Polska 113-005-75-36 i dokonanie wpisu: SWAROG GROUP Wojciech Kuczyński, Warszawa, Polska.

196811 2013 07 19 A. Wprowadzono zmianę uprawnionego przez wykreślenie wpisu: Prima-Sara Lee Coffee and Tea Poland Spółka Akcyjna, Poznań, Polska 001333726 i dokonanie wpisu: PRIMA – SARA LEE COFFEE AND TEA POLAND SPÓŁKA Z OGRANICZONĄ ODPOWIEDZIALNOŚCIĄ, Poznań, Polska.

196811 2013 07 19 A. Wprowadzono zmianę nazwy uprawnionego przez wykreślenie wpisu: PRIMA – SARA LEE COFFEE AND TEA POLAND SPÓŁKA Z OGRANICZONĄ ODPOWIEDZIALNOŚCIĄ, Poznań, Polska i dokonanie wpisu: PRIMA POLAND SPÓŁKA Z OGRANICZONĄ ODPOWIEDZIALNOŚCIĄ, Poznań, Polska.

197004 2013 07 08 A. Wprowadzono zmianę nazwy i siedziby uprawnionego przez wykreślenie wpisu: JAN DYSKONT Sp. z o.o., Janówek, Polska i dokonanie wpisu: JAN DYSKONT Sp. z o.o. w likwidacji, Warszawa, Polska.

197004 2013 07 08 A. Wprowadzono zmianę uprawnionego przez wykreślenie wpisu: JAN DYSKONT Sp. z o.o. w likwidacji, Warszawa, Polska i dokonanie wpisu: Zhiming Li PHIU, Warszawa, Polska 142516825.

197004 2013 07 08 D. Dokonano wpisu: „Na mocy umowy z dnia 12 października 2012 r. udzielono licencji pełnej i wyłącznej na używanie znaku towarowego przez Cotton World Sp. z o.o. z siedzibą w Warszawie na czas nieokreślony.”

197137 2013 07 03 A. Wprowadzono zmianę uprawnionego przez wykreślenie wpisu: HERMAR Spółka z o.o., Uniszki Cegielnia, Polska 130859581 i dokonanie wpisu: HERMAR S.A., Uniszki Cegielnia, Polska.

197137 2013 07 03 A. Wprowadzono zmianę uprawnionego przez wykreślenie wpisu: HERMAR S.A., Uniszki Cegielnia, Polska i dokonanie wpisu: ZAKŁADY MIĘSNE POLONUS SPÓŁKA Z OGRANICZONĄ ODPOWIEDZIALNOŚCIĄ SPÓŁKA KOMANDYTOWA, Uniszki Cegielnia, Polska.

197284 2013 07 17 A. Wprowadzono zmianę uprawnionego przez wykreślenie wpisu: Marek Szmít T & M. Wesoła, Polska 113-005-75-36 i dokonanie wpisu: SWAROG GROUP Wojciech Kuczyński, Warszawa, Polska.

197380 2013 07 02 A. Wprowadzono zmianę uprawnionego przez wykreślenie wpisu: „LARK POLSKA” Spółka z o.o., Warszawa, Polska 017072383 i dokonanie wpisu: LARK EUROPE SPÓŁKA Z OGRANICZONĄ ODPOWIEDZIALNOŚCIĄ, Warszawa, Polska 142685918.

197422 2013 07 16 A. Wprowadzono zmianę uprawnionego przez wykreślenie wpisu: Krzysztof Oziembłowski, Gorzów Wielkopolski, Polska 599-106-12-5 i dokonanie wpisu: Scotch & Soda B.V., Hoofddorp, Holandia.

198252 2013 07 17 A. Wprowadzono zmianę uprawnionego przez wykreślenie wpisu: Jutrzenka Colian Sp. z o.o., Opatówek, Polska 300446241 i dokonanie wpisu: PETRA SPÓŁKA Z OGRANICZONĄ ODPOWIEDZIALNOŚCIĄ SPÓŁKA KOMANDYTOWO-AKCYJNA, Opatówek, Polska 302332518.

198252 2013 07 17 A. Wprowadzono zmianę uprawnionego przez wykreślenie wpisu: PETRA SPÓŁKA Z OGRANICZONĄ ODPO-

WIEDZIALNOŚCIĄ SPÓŁKA KOMANDYTOWO-AKCYJNA, Opatówek, Polska 302332518 i dokonanie wpisu: CHOCI SPÓŁKA Z OGRANICZONĄ ODPOWIEDZIALNOŚCIĄ, Opatówek, Polska 302312800.

198276 2013 07 17 A. Wprowadzono zmianę uprawnionego przez wykreślenie wpisu: Jutrzenka Colian Sp. z o.o., Opatówek, Polska 300446241 i dokonanie wpisu: PETRA SPÓŁKA Z OGRANICZONĄ ODPOWIEDZIALNOŚCIĄ SPÓŁKA KOMANDYTOWO-AKCYJNA, Opatówek, Polska 302332518.

198276 2013 07 17 A. Wprowadzono zmianę uprawnionego przez wykreślenie wpisu: PETRA SPÓŁKA Z OGRANICZONĄ ODPOWIEDZIALNOŚCIĄ SPÓŁKA KOMANDYTOWO-AKCYJNA, Opatówek, Polska 302332518 i dokonanie wpisu: CHOCI SPÓŁKA Z OGRANICZONĄ ODPOWIEDZIALNOŚCIĄ, Opatówek, Polska 302312800.

198558 2013 07 18 A. Wprowadzono zmianę uprawnionego przez wykreślenie wpisu: ARTAGRO Edward Kulikowski, Kraków, Polska 356765439 i dokonanie wpisu: Artagro Polska Spółka z ograniczoną odpowiedzialnością, Skawina, Polska 122717232.

198851 2013 07 12 A. Wprowadzono zmianę uprawnionego przez wykreślenie wpisu: HORTEX HOLDING S.A., Warszawa, Polska i dokonanie wpisu: HORTEX MARKETING SERVICES SPÓŁKA Z OGRANICZONĄ ODPOWIEDZIALNOŚCIĄ, Warszawa, Polska.

198852 2013 07 12 A. Wprowadzono zmianę uprawnionego przez wykreślenie wpisu: HORTEX HOLDING S.A., Warszawa, Polska i dokonanie wpisu: HORTEX MARKETING SERVICES SPÓŁKA Z OGRANICZONĄ ODPOWIEDZIALNOŚCIĄ, Warszawa, Polska.

198853 2013 07 09 A. Wprowadzono zmianę uprawnionego przez wykreślenie wpisu: HORTEX HOLDING S.A., Warszawa, Polska i dokonanie wpisu: HORTEX MARKETING SERVICES SPÓŁKA Z OGRANICZONĄ ODPOWIEDZIALNOŚCIĄ, Warszawa, Polska.

198854 2013 07 12 A. Wprowadzono zmianę uprawnionego przez wykreślenie wpisu: HORTEX HOLDING S.A., Warszawa, Polska i dokonanie wpisu: HORTEX MARKETING SERVICES SPÓŁKA Z OGRANICZONĄ ODPOWIEDZIALNOŚCIĄ, Warszawa, Polska.

198855 2013 07 12 A. Wprowadzono zmianę uprawnionego przez wykreślenie wpisu: HORTEX HOLDING S.A., Warszawa, Polska i dokonanie wpisu: HORTEX MARKETING SERVICES SPÓŁKA Z OGRANICZONĄ ODPOWIEDZIALNOŚCIĄ, Warszawa, Polska.

198856 2013 07 11 A. Wprowadzono zmianę uprawnionego przez wykreślenie wpisu: HORTEX HOLDING S.A., Warszawa, Polska i dokonanie wpisu: HORTEX MARKETING SERVICES SPÓŁKA Z OGRANICZONĄ ODPOWIEDZIALNOŚCIĄ, Warszawa, Polska.

198857 2013 07 11 A. Wprowadzono zmianę uprawnionego przez wykreślenie wpisu: HORTEX HOLDING S.A., Warszawa, Polska i dokonanie wpisu: HORTEX MARKETING SERVICES SPÓŁKA Z OGRANICZONĄ ODPOWIEDZIALNOŚCIĄ, Warszawa, Polska.

199192 2013 07 12 A. Wprowadzono zmianę uprawnionego przez wykreślenie wpisu: Zielona Budka Sp. z o.o., Warszawa, Polska i dokonanie wpisu: Zielona Budka Spółka z ograniczoną odpowiedzialnością, Warszawa, Polska.

199192 2013 07 12 A. Wprowadzono zmianę uprawnionego przez wykreślenie wpisu: Zielona Budka Spółka z ograniczoną odpowiedzialnością, Warszawa, Polska i dokonanie wpisu: ZIELONA BUDKA (MIELEC) SPÓŁKA Z OGRANICZONĄ ODPOWIEDZIALNOŚCIĄ, Mielec, Polska.

199572 2013 07 03 A. Wprowadzono zmianę uprawnionego przez wykreślenie wpisu: TELEFONIA DIALOG Spółka Akcyjna, Wrocław, Polska 390570519 i dokonanie wpisu: TELEFONIA DIALOG SPÓŁKA Z OGRANICZONĄ ODPOWIEDZIALNOŚCIĄ, Wrocław, Polska.

199573 2013 07 03 A. Wprowadzono zmianę uprawnionego przez wykreślenie wpisu: TELEFONIA DIALOG Spółka Akcyjna, Wrocław, Polska 390570519 i dokonanie wpisu: TELEFONIA DIALOG SPÓŁKA Z OGRANICZONĄ ODPOWIEDZIALNOŚCIĄ, Wrocław, Polska.

200044 2013 07 08 A. Wprowadzono zmianę nazwy i siedziby uprawnionego przez wykreślenie wpisu: JAN DYSKONT Spółka z o.o., Janówek, Polska i dokonanie wpisu: JAN DYSKONT Spółka z o.o. w likwidacji, Warszawa, Polska.

200044 2013 07 08 A. Wprowadzono zmianę uprawnionego przez wykreślenie wpisu: JAN DYSKONT Spółka z o.o. w likwidacji, Warszawa, Polska i dokonanie wpisu: Zhiming Li PHIU, Warszawa, Polska 142516825.

200044 2013 07 08 D. Dokonano wpisu: „Na mocy umowy z dnia 12 października 2012 r. udzielono licencji pełnej i wyłącznej na używanie znaku towarowego przez Cotton World Sp. z o.o. z siedzibą w Warszawie na czas nieokreślony.”

200045 2013 07 08 A. Wprowadzono zmianę nazwy i siedziby uprawnionego przez wykreślenie wpisu: JAN DYSKONT Spółka z o.o., Janówek, Polska i dokonanie wpisu: JAN DYSKONT Spółka z o.o. w likwidacji, Warszawa, Polska.

200045 2013 07 08 A. Wprowadzono zmianę uprawnionego przez wykreślenie wpisu: JAN DYSKONT Spółka z o.o. w likwidacji, Warszawa, Polska i dokonanie wpisu: Zhiming Li PHIU, Warszawa, Polska 142516825.

200045 2013 07 08 D. Dokonano wpisu: „Na mocy umowy z dnia 12 października 2012 r. udzielono licencji pełnej i wyłącznej na używanie znaku towarowego przez Cotton World Sp. z o.o. z siedzibą w Warszawie na czas nieokreślony.”

200227 2013 07 11 A. Wprowadzono zmianę uprawnionego przez wykreślenie wpisu: HORTEX HOLDING Spółka Akcyjna, Warszawa, Polska i dokonanie wpisu: HORTEX MARKETING SERVICES SPÓŁKA Z OGRANICZONĄ ODPOWIEDZIALNOŚCIĄ, Warszawa, Polska.

200228 2013 07 11 A. Wprowadzono zmianę uprawnionego przez wykreślenie wpisu: HORTEX HOLDING Spółka Akcyjna, Warszawa, Polska i dokonanie wpisu: HORTEX MARKETING SERVICES SPÓŁKA Z OGRANICZONĄ ODPOWIEDZIALNOŚCIĄ, Warszawa, Polska.

200333 2013 07 10 A. Wprowadzono zmianę uprawnionego przez wykreślenie wpisu: Wydawnictwa Szkolne i Pedagogiczne Spółka Akcyjna, Warszawa, Polska 000178488 i dokonanie wpisu: WYDAWNICTWA SZKOLNE I PEDAGOGICZNE SPÓŁKA Z OGRANICZONĄ ODPOWIEDZIALNOŚCIĄ, Warszawa, Polska 141911531.

200333 2013 07 10 A. Wprowadzono zmianę uprawnionego przez wykreślenie wpisu: WYDAWNICTWA SZKOLNE I PEDAGOGICZNE SPÓŁKA Z OGRANICZONĄ ODPOWIEDZIALNOŚCIĄ, Warszawa, Polska 141911531 i dokonanie wpisu: WSIP MARKETING SPÓŁKA Z OGRANICZONĄ ODPOWIEDZIALNOŚCIĄ, Warszawa, Polska 142007160.

200333 2013 07 10 A. Wprowadzono zmianę uprawnionego przez wykreślenie wpisu: WSIP MARKETING SPÓŁKA Z OGRANICZONĄ ODPOWIEDZIALNOŚCIĄ, Warszawa, Polska 142007160 i dokonanie wpisu: WSIP MARKETING SPÓŁKA Z OGRANICZONĄ ODPOWIEDZIALNOŚCIĄ, Warszawa, Polska 142007160.

200334 2013 07 10 A. Wprowadzono zmianę uprawnionego przez wykreślenie wpisu: Wydawnictwa Szkolne i Pedagogiczne Spółka Akcyjna, Warszawa, Polska 000178488 i dokonanie wpisu: WYDAWNICTWA SZKOLNE I PEDAGOGICZNE SPÓŁKA Z OGRANICZONĄ ODPOWIEDZIALNOŚCIĄ, Warszawa, Polska 141911531.

200334 2013 07 10 A. Wprowadzono zmianę uprawnionego przez wykreślenie wpisu: WYDAWNICTWA SZKOLNE I PEDAGOGICZNE SPÓŁKA Z OGRANICZONĄ ODPOWIEDZIALNOŚCIĄ, Warszawa, Polska 141911531 i dokonanie wpisu: WSIP MARKETING SPÓŁKA Z OGRANICZONĄ ODPOWIEDZIALNOŚCIĄ, Warszawa, Polska 142007160.

200334 2013 07 10 A. Wprowadzono zmianę uprawnionego przez wykreślenie wpisu: WSIP MARKETING SPÓŁKA Z OGRANICZONĄ ODPOWIEDZIALNOŚCIĄ, Warszawa, Polska 142007160 i do-

konanie wpisu: WSIP MARKETING SPÓŁKA Z OGRANICZONĄ ODPOWIEDZIALNOŚCIĄ SPÓŁKA KOMANDYTOWA, Warszawa, Polska 142007160.

200677 2013 07 03 A. Wprowadzono zmianę uprawnionego przez wykreślenie wpisu: HERMAR Sp. z o.o., Uniszki Cegielnia, Polska 130859581 i dokonanie wpisu: HERMAR S.A., Uniszki Cegielnia, Polska.

200677 2013 07 03 A. Wprowadzono zmianę uprawnionego przez wykreślenie wpisu: HERMAR S.A., Uniszki Cegielnia, Polska i dokonanie wpisu: „ZAKŁADY MIĘSNE POLONUS SPÓŁKA Z OGRANICZONĄ ODPOWIEDZIALNOŚCIĄ” SPÓŁKA KOMANDYTOWO-AKCYJNA, UNISZKI CEGIELNIA, Polska.

200691 2013 07 17 A. Wprowadzono zmianę uprawnionego przez wykreślenie wpisu: Jutrzenka Colian Sp. z o.o., Opatówek, Polska 300446241 i dokonanie wpisu: PETRA SPÓŁKA Z OGRANICZONĄ ODPOWIEDZIALNOŚCIĄ SPÓŁKA KOMANDYTOWO-AKCYJNA, Opatówek, Polska 302332518.

200691 2013 07 17 A. Wprowadzono zmianę uprawnionego przez wykreślenie wpisu: PETRA SPÓŁKA Z OGRANICZONĄ ODPOWIEDZIALNOŚCIĄ SPÓŁKA KOMANDYTOWO-AKCYJNA, Opatówek, Polska 302332518 i dokonanie wpisu: CHOCI SPÓŁKA Z OGRANICZONĄ ODPOWIEDZIALNOŚCIĄ, Opatówek, Polska 302312800.

201043 2013 07 03 A. Wprowadzono zmianę uprawnionego przez wykreślenie wpisu: CLARENA Sp. z o.o. Sp. komandytowa, Wrocław, Polska i dokonanie wpisu: CLARENA SPÓŁKA Z OGRANICZONĄ ODPOWIEDZIALNOŚCIĄ SPÓŁKA KOMANDYTOWO-AKCYJNA, Wrocław, Polska.

201043 2013 07 03 A. Wprowadzono zmianę uprawnionego przez wykreślenie wpisu: CLARENA SPÓŁKA Z OGRANICZONĄ ODPOWIEDZIALNOŚCIĄ SPÓŁKA KOMANDYTOWO-AKCYJNA, Wrocław, Polska i dokonanie wpisu: RAPA & B SPÓŁKA Z OGRANICZONĄ ODPOWIEDZIALNOŚCIĄ, Wrocław, Polska.

202577 2013 07 08 A. Wprowadzono zmianę nazwy i siedziby uprawnionego przez wykreślenie wpisu: JAN DYSKONT Sp. z o.o., Janówek, Polska i dokonanie wpisu: JAN DYSKONT Sp. z o.o. w likwidacji, Warszawa, Polska.

202577 2013 07 08 A. Wprowadzono zmianę uprawnionego przez wykreślenie wpisu: JAN DYSKONT Sp. z o.o. w likwidacji, Warszawa, Polska i dokonanie wpisu: Zhiming Li PHIU, Warszawa, Polska 142516825.

202577 2013 07 08 D. Dokonano wpisu: „Na mocy umowy z dnia 12 października 2012 r. udzielono licencji pełnej i wyłącznej na używanie znaku towarowego przez Cotton World Sp. z o.o. z siedzibą w Warszawie na czas nieokreślony.”

203057 2013 07 10 A. Wprowadzono zmianę siedziby uprawnionego przez wykreślenie wpisu: MODECOM SPÓŁKA AKCYJNA, Warszawa, Polska 014933904 i dokonanie wpisu: MODECOM SPÓŁKA AKCYJNA, Ołtarzew, Polska 014933904.

203105 2013 07 09 A. Wprowadzono zmianę uprawnionego przez wykreślenie wpisu: HORTEX HOLDING S.A., Warszawa, Polska i dokonanie wpisu: HORTEX MARKETING SERVICES SPÓŁKA Z OGRANICZONĄ ODPOWIEDZIALNOŚCIĄ, Warszawa, Polska.

203106 2013 07 11 A. Wprowadzono zmianę uprawnionego przez wykreślenie wpisu: HORTEX HOLDING Spółka Akcyjna, Warszawa, Polska i dokonanie wpisu: HORTEX MARKETING SERVICES SPÓŁKA Z OGRANICZONĄ ODPOWIEDZIALNOŚCIĄ, Warszawa, Polska.

203143 2013 07 05 A. Wprowadzono zmianę uprawnionego przez wykreślenie wpisu: EVELINE COSMETICS DYSTRYBUCJA SPÓŁKA Z OGRANICZONĄ ODPOWIEDZIALNOŚCIĄ, Lesznowola, Polska 142753413 i dokonanie wpisu: EVELINE COSMETICS DYSTRYBUCJA SPÓŁKA Z OGRANICZONĄ ODPOWIEDZIALNOŚCIĄ SPÓŁKA KOMANDYTOWO-AKCYJNA, Lesznowola, Polska 142753413.

203144 2013 07 05 A. Wprowadzono zmianę uprawnionego przez wykreślenie wpisu: EVELINE COSMETICS DYSTRYBUCJA

SPÓŁKA Z OGRANICZONĄ ODPOWIEDZIALNOŚCIĄ, Lesznowola, Polska 142753413 i dokonanie wpisu: EVELINE COSMETICS DYSTRYBUCJA SPÓŁKA Z OGRANICZONĄ ODPOWIEDZIALNOŚCIĄ SPÓŁKA KOMANDYTOWO-AKCYJNA, Lesznowola, Polska 142753413.

203150 2013 07 05 A. Wprowadzono zmianę uprawnionego przez wykreślenie wpisu: EVELINE COSMETICS DYSTRYBUCJA SPÓŁKA Z OGRANICZONĄ ODPOWIEDZIALNOŚCIĄ, Lesznowola, Polska 142753413 i dokonanie wpisu: EVELINE COSMETICS DYSTRYBUCJA SPÓŁKA Z OGRANICZONĄ ODPOWIEDZIALNOŚCIĄ SPÓŁKA KOMANDYTOWO-AKCYJNA, Lesznowola, Polska 142753413.

203170 2013 07 04 A. Wprowadzono zmianę uprawnionego przez wykreślenie wpisu: Mepha AG, Aesch, Szwajcaria i dokonanie wpisu: Mepha GmbH, Aesch, Szwajcaria.

203170 2013 07 04 A. Wprowadzono zmianę uprawnionego przez wykreślenie wpisu: Mepha GmbH, Aesch, Szwajcaria i dokonanie wpisu: Mepha Schweiz AG Aesch, Szwajcaria.

203434 2013 07 11 A. Wprowadzono zmianę uprawnionego przez wykreślenie wpisu: HORTEX HOLDING S.A., Warszawa, Polska i dokonanie wpisu: HORTEX MARKETING SERVICES SPÓŁKA Z OGRANICZONĄ ODPOWIEDZIALNOŚCIĄ, Warszawa, Polska.

203435 2013 07 11 A. Wprowadzono zmianę uprawnionego przez wykreślenie wpisu: HORTEX HOLDING S.A., Warszawa, Polska i dokonanie wpisu: HORTEX MARKETING SERVICES SPÓŁKA Z OGRANICZONĄ ODPOWIEDZIALNOŚCIĄ, Warszawa, Polska.

203436 2013 07 11 A. Wprowadzono zmianę uprawnionego przez wykreślenie wpisu: HORTEX HOLDING S.A., Warszawa, Polska i dokonanie wpisu: HORTEX MARKETING SERVICES SPÓŁKA Z OGRANICZONĄ ODPOWIEDZIALNOŚCIĄ, Warszawa, Polska.

203437 2013 07 11 A. Wprowadzono zmianę uprawnionego przez wykreślenie wpisu: HORTEX HOLDING S.A., Warszawa, Polska i dokonanie wpisu: HORTEX MARKETING SERVICES SPÓŁKA Z OGRANICZONĄ ODPOWIEDZIALNOŚCIĄ, Warszawa, Polska.

203438 2013 07 09 A. Wprowadzono zmianę uprawnionego przez wykreślenie wpisu: HORTEX HOLDING S.A., Warszawa, Polska i dokonanie wpisu: HORTEX MARKETING SERVICES SPÓŁKA Z OGRANICZONĄ ODPOWIEDZIALNOŚCIĄ, Warszawa, Polska.

203439 2013 07 09 A. Wprowadzono zmianę uprawnionego przez wykreślenie wpisu: HORTEX HOLDING S.A., Warszawa, Polska i dokonanie wpisu: HORTEX MARKETING SERVICES SPÓŁKA Z OGRANICZONĄ ODPOWIEDZIALNOŚCIĄ, Warszawa, Polska.

203475 2013 07 09 A. Wprowadzono zmianę uprawnionego przez wykreślenie wpisu: HORTEX HOLDING S.A., Warszawa, Polska i dokonanie wpisu: HORTEX MARKETING SERVICES SPÓŁKA Z OGRANICZONĄ ODPOWIEDZIALNOŚCIĄ, Warszawa, Polska.

203476 2013 07 09 A. Wprowadzono zmianę uprawnionego przez wykreślenie wpisu: HORTEX HOLDING S.A., Warszawa, Polska i dokonanie wpisu: HORTEX MARKETING SERVICES SPÓŁKA Z OGRANICZONĄ ODPOWIEDZIALNOŚCIĄ, Warszawa, Polska.

204019 2013 07 03 A. Wprowadzono zmianę uprawnionego przez wykreślenie wpisu: Telefonía DIALOG S.A., Wrocław, Polska 390570519 i dokonanie wpisu: TELEFONIA DIALOG SPÓŁKA Z OGRANICZONĄ ODPOWIEDZIALNOŚCIĄ, Wrocław, Polska.

204022 2013 07 03 A. Wprowadzono zmianę uprawnionego przez wykreślenie wpisu: Telefonía DIALOG Spółka Akcyjna, Wrocław, Polska 390570519 i dokonanie wpisu: TELEFONIA DIALOG SPÓŁKA Z OGRANICZONĄ ODPOWIEDZIALNOŚCIĄ, Wrocław, Polska.

204129 2013 07 11 A. Wprowadzono zmianę uprawnionego przez wykreślenie wpisu: HORTEX HOLDING S.A., Warszawa, Polska i dokonanie wpisu: HORTEX MARKETING SERVICES SPÓŁKA Z OGRANICZONĄ ODPOWIEDZIALNOŚCIĄ, Warszawa, Polska.

204167 2013 07 23 A. Wprowadzono zmianę uprawnionego przez wykreślenie wpisu: TARGUM Sp. z o.o., Mielec, Polska 180151417 i dokonanie wpisu: TARGUM MIELEC SPÓŁKA Z OGRANI-

CZONĄ ODPOWIEDZIALNOŚCIĄ SPÓŁKA KOMANDYTOWA, Mielec, Polska 180151417,

204273 2013 07 09 A. Wprowadzono zmianę uprawnionego przez wykreślenie wpisu: HORTEX HOLDING S.A., Warszawa, Polska i dokonanie wpisu: HORTEX MARKETING SERVICES SPÓŁKA Z OGRANICZONĄ ODPOWIEDZIALNOŚCIĄ, Warszawa, Polska.

204274 2013 07 09 A. Wprowadzono zmianę uprawnionego przez wykreślenie wpisu: HORTEX HOLDING S.A., Warszawa, Polska i dokonanie wpisu: HORTEX MARKETING SERVICES SPÓŁKA Z OGRANICZONĄ ODPOWIEDZIALNOŚCIĄ, Warszawa, Polska.

204275 2013 07 09 A. Wprowadzono zmianę uprawnionego przez wykreślenie wpisu: HORTEX HOLDING S.A., Warszawa, Polska i dokonanie wpisu: HORTEX MARKETING SERVICES SPÓŁKA Z OGRANICZONĄ ODPOWIEDZIALNOŚCIĄ, Warszawa, Polska.

204276 2013 07 09 A. Wprowadzono zmianę uprawnionego przez wykreślenie wpisu: HORTEX HOLDING S.A., Warszawa, Polska i dokonanie wpisu: HORTEX MARKETING SERVICES SPÓŁKA Z OGRANICZONĄ ODPOWIEDZIALNOŚCIĄ, Warszawa, Polska.

204602 2013 07 03 A. Wprowadzono zmianę uprawnionego przez wykreślenie wpisu: Mepha AG, Aesch, Szwajcaria i dokonanie wpisu: Mepha GmbH, Aesch, Szwajcaria.

204602 2013 07 03 A. Wprowadzono zmianę uprawnionego przez wykreślenie wpisu: Mepha GmbH, Aesch, Szwajcaria i dokonanie wpisu: Mepha Schweiz AG, Aesch, Szwajcaria.

205086 2013 07 09 A. Wprowadzono zmianę uprawnionego przez wykreślenie wpisu: HORTEX HOLDING S.A., Warszawa, Polska i dokonanie wpisu: HORTEX MARKETING SERVICES SPÓŁKA Z OGRANICZONĄ ODPOWIEDZIALNOŚCIĄ, Warszawa, Polska.

205666 2013 07 04 A. Wprowadzono zmianę uprawnionego przez wykreślenie wpisu: "ROYAL HURT" Spółka z ograniczoną odpowiedzialnością, Lesznowola, Polska i dokonanie wpisu: ROYAL EUROPA Sp. z o.o., Polkowice Dolne, Polska.

205775 2013 07 09 A. Wprowadzono zmianę uprawnionego przez wykreślenie wpisu: HORTEX HOLDING S.A., Warszawa, Polska i dokonanie wpisu: HORTEX MARKETING SERVICES SPÓŁKA Z OGRANICZONĄ ODPOWIEDZIALNOŚCIĄ, Warszawa, Polska.

206544 2013 07 12 A. Wprowadzono zmianę nazwy uprawnionego przez wykreślenie wpisu: LUKAS Bank S.A., Wrocław, Polska i dokonanie wpisu: CREDIT AGRICOLE BANK POLSKA SPÓŁKA AKCYJNA, Wrocław, Polska.

207298 2013 07 18 A. Wprowadzono zmianę uprawnionego przez wykreślenie wpisu: „BLACH-DOM” Spółka z o.o., Białyka, Polska 070476604 i dokonanie wpisu: Maria Luberdá, Maków Podhalański, Polska.

207495 2013 07 04 A. Wprowadzono zmianę uprawnionego przez wykreślenie wpisu: Mepha AG, Aesch, Szwajcaria i dokonanie wpisu: Mepha GmbH, Aesch, Szwajcaria.

207495 2013 07 04 A. Wprowadzono zmianę uprawnionego przez wykreślenie wpisu: Mepha GmbH, Aesch, Szwajcaria i dokonanie wpisu: Mepha Schweiz AG, Aesch, Szwajcaria.

207684 2013 07 09 A. Wprowadzono zmianę uprawnionego przez wykreślenie wpisu: HORTEX HOLDING S.A., Warszawa, Polska i dokonanie wpisu: HORTEX MARKETING SERVICES SPÓŁKA Z OGRANICZONĄ ODPOWIEDZIALNOŚCIĄ, Warszawa, Polska.

207883 2013 07 09 A. Wprowadzono zmianę uprawnionego przez wykreślenie wpisu: HORTEX HOLDING S.A., Warszawa, Polska i dokonanie wpisu: HORTEX MARKETING SERVICES SPÓŁKA Z OGRANICZONĄ ODPOWIEDZIALNOŚCIĄ, Warszawa, Polska.

207884 2013 07 09 A. Wprowadzono zmianę uprawnionego przez wykreślenie wpisu: HORTEX HOLDING S.A., Warszawa, Polska i dokonanie wpisu: HORTEX MARKETING SERVICES SPÓŁKA Z OGRANICZONĄ ODPOWIEDZIALNOŚCIĄ, Warszawa, Polska.

208059 2013 07 22 A. Wprowadzono zmianę uprawnionego przez wykreślenie wpisu: Imperial Chemical Industries PLC, Londyn, Wielka Brytania i dokonanie wpisu: IMPERIAL CHEMICAL INDUSTRIES LIMITED, Londyn, Wielka Brytania.

208059 2013 07 22 A. Wprowadzono zmianę uprawnionego przez wykreślenie wpisu: IMPERIAL CHEMICAL INDUSTRIES LIMITED, Londyn, Wielka Brytania i dokonanie wpisu: AKZO NOBEL COATINGS INTERNATIONAL B.V., Arnhem, Holandia.

208223 2013 07 04 A. Wprowadzono zmianę uprawnionego przez wykreślenie wpisu: Mepha AG, Aesch, Szwajcaria i dokonanie wpisu: Mepha GmbH, Aesch, Szwajcaria.

208223 2013 07 04 A. Wprowadzono zmianę uprawnionego przez wykreślenie wpisu: Mepha GmbH, Aesch, Szwajcaria i dokonanie wpisu: Mepha Schweiz AG, Aesch, Szwajcaria.

208224 2013 07 04 A. Wprowadzono zmianę uprawnionego przez wykreślenie wpisu: Mepha AG, Aesch, Szwajcaria i dokonanie wpisu: Mepha GmbH, Aesch, Szwajcaria.

208224 2013 07 04 A. Wprowadzono zmianę uprawnionego przez wykreślenie wpisu: Mepha GmbH, Aesch, Szwajcaria i dokonanie wpisu: Mepha Schweiz AG, Aesch, Szwajcaria.

208225 2013 07 04 A. Wprowadzono zmianę uprawnionego przez wykreślenie wpisu: Mepha AG, Aesch, Szwajcaria i dokonanie wpisu: Mepha GmbH, Aesch, Szwajcaria.

208225 2013 07 04 A. Wprowadzono zmianę uprawnionego przez wykreślenie wpisu: Mepha GmbH, Aesch, Szwajcaria i dokonanie wpisu: Mepha Schweiz AG, Aesch, Szwajcaria.

208226 2013 07 04 A. Wprowadzono zmianę uprawnionego przez wykreślenie wpisu: Mepha AG, Aesch, Szwajcaria i dokonanie wpisu: Mepha GmbH, Aesch, Szwajcaria.

208226 2013 07 04 A. Wprowadzono zmianę uprawnionego przez wykreślenie wpisu: Mepha GmbH, Aesch, Szwajcaria i dokonanie wpisu: Mepha Schweiz AG, Aesch, Szwajcaria.

208585 2013 07 23 A. Wprowadzono zmianę uprawnionego przez wykreślenie wpisu: CEFARM Białystok S.A., Białystok, Polska 000289472 i dokonanie wpisu: PRZEDSIĘBIORSTWO ZAPATROWANIA FARMACEUTYCZNEGO „CEFARM-KIELCE” SPÓŁKA AKCYJNA SPÓŁKA KOMANDYTOWO-AKCYJNA, Katowice, Polska 241823781.

208634 2013 07 12 A. Wprowadzono zmianę uprawnionego przez wykreślenie wpisu: Instytut Badań i Rozwoju Zdrowych Stylów Życia Marek Chudzik, Gdynia, Polska 191337671 i dokonanie wpisu: Małgorzata Głowczewska-Chudzik, Gdańsk, Polska.

208792 2013 07 04 A. Wprowadzono zmianę uprawnionego przez wykreślenie wpisu: Telefonía DIALOG Spółka Akcyjna, Wrocław, Polska 390570519 i dokonanie wpisu: TELEFONIA DIALOG SPÓŁKA Z OGRANICZONĄ ODPOWIEDZIALNOŚCIĄ, Wrocław, Polska.

209095 2013 07 11 A. Wprowadzono zmianę uprawnionego przez wykreślenie wpisu: HORTEX HOLDING S.A., Warszawa, Polska i dokonanie wpisu: HORTEX MARKETING SERVICES SPÓŁKA Z OGRANICZONĄ ODPOWIEDZIALNOŚCIĄ, Warszawa, Polska.

209096 2013 07 11 A. Wprowadzono zmianę uprawnionego przez wykreślenie wpisu: HORTEX HOLDING S.A., Warszawa, Polska 012691176 i dokonanie wpisu: HORTEX MARKETING SERVICES SPÓŁKA Z OGRANICZONĄ ODPOWIEDZIALNOŚCIĄ, Warszawa, Polska.

209097 2013 07 11 A. Wprowadzono zmianę uprawnionego przez wykreślenie wpisu: HORTEX HOLDING S.A., Warszawa, Polska i dokonanie wpisu: HORTEX MARKETING SERVICES SPÓŁKA Z OGRANICZONĄ ODPOWIEDZIALNOŚCIĄ, Warszawa, Polska.

209098 2013 07 09 A. Wprowadzono zmianę uprawnionego przez wykreślenie wpisu: HORTEX HOLDING S.A., Warszawa, Polska i dokonanie wpisu: HORTEX MARKETING SERVICES SPÓŁKA Z OGRANICZONĄ ODPOWIEDZIALNOŚCIĄ, Warszawa, Polska.

209099 2013 07 09 A. Wprowadzono zmianę uprawnionego przez wykreślenie wpisu: HORTEX HOLDING S.A., Warszawa, Polska i dokonanie wpisu: HORTEX MARKETING SERVICES SPÓŁKA Z OGRANICZONĄ ODPOWIEDZIALNOŚCIĄ, Warszawa, Polska.

209133 2013 07 08 A. Wprowadzono zmianę nazwy i siedziby uprawnionego przez wykreślenie wpisu: „JAN DYSKONT” Spółka z o.o., Janówek, Polska 015449777 i dokonanie wpisu: „JAN DYSKONT” Spółka z o.o. w likwidacji, Warszawa, Polska 015449777.

209133 2013 07 08 A. Wprowadzono zmianę uprawnionego przez wykreślenie wpisu: „JAN DYSKONT” Spółka z o.o. w likwidacji, Warszawa, Polska 015449777 i dokonanie wpisu: Zhiming Li PHIU, Warszawa, Polska 142516825.

209133 2013 07 08 D. Dokonano wpisu: „Na mocy umowy z dnia 12 października 2012 r. udzielono licencji pełnej i wyłącznej na używanie znaku towarowego przez Cotton World Sp. z o.o. z siedzibą w Warszawie na czas nieokreślony.”

209163 2013 07 04 A. Wprowadzono zmianę uprawnionego przez wykreślenie wpisu: Mepha AG, Aesch, Szwajcaria i dokonanie wpisu: Mepha GmbH, Aesch, Szwajcaria.

209163 2013 07 04 A. Wprowadzono zmianę uprawnionego przez wykreślenie wpisu: Mepha GmbH, Aesch, Szwajcaria i dokonanie wpisu: Mepha Schweiz AG, Aesch, Szwajcaria.

209164 2013 07 04 A. Wprowadzono zmianę uprawnionego przez wykreślenie wpisu: Mepha AG, Aesch, Szwajcaria i dokonanie wpisu: Mepha GmbH, Aesch, Szwajcaria.

209164 2013 07 04 A. Wprowadzono zmianę uprawnionego przez wykreślenie wpisu: Mepha GmbH, Aesch, Szwajcaria i dokonanie wpisu: Mepha Schweiz AG, Aesch, Szwajcaria.

209800 2013 07 18 A. Wprowadzono zmianę uprawnionego przez wykreślenie wpisu: EVELINE COSMETICS DYSTRYBUCJA SPÓŁKA Z OGRANICZONĄ ODPOWIEDZIALNOŚCIĄ, Lesznowola, Polska 142753413 i dokonanie wpisu: EVELINE COSMETICS DYSTRYBUCJA SPÓŁKA Z OGRANICZONĄ ODPOWIEDZIALNOŚCIĄ SPÓŁKA KOMANDYTOWO-AKCYJNA, Lesznowola, Polska 142753413.

209866 2013 07 11 A. Wprowadzono zmianę uprawnionego przez wykreślenie wpisu: HORTEX HOLDING S.A., Warszawa, Polska i dokonanie wpisu: HORTEX MARKETING SERVICES SPÓŁKA Z OGRANICZONĄ ODPOWIEDZIALNOŚCIĄ, Warszawa, Polska.

209867 2013 07 09 A. Wprowadzono zmianę uprawnionego przez wykreślenie wpisu: HORTEX HOLDING S.A., Warszawa, Polska i dokonanie wpisu: HORTEX MARKETING SERVICES SPÓŁKA Z OGRANICZONĄ ODPOWIEDZIALNOŚCIĄ, Warszawa, Polska.

209891 2013 07 09 A. Wprowadzono zmianę uprawnionego przez wykreślenie wpisu: HORTEX HOLDING Spółka Akcyjna, Warszawa, Polska i dokonanie wpisu: HORTEX MARKETING SERVICES SPÓŁKA Z OGRANICZONĄ ODPOWIEDZIALNOŚCIĄ, Warszawa, Polska.

209967 2013 07 04 A. Wprowadzono zmianę uprawnionego przez wykreślenie wpisu: HERMAR Spółka z ograniczoną odpowiedzialnością, Uniszki Cegielnia, Polska 130859581 i dokonanie wpisu: HERMAR SPÓŁKA AKCYJNA, Uniszki Cegielnia, Polska.

209967 2013 07 04 A. Wprowadzono zmianę uprawnionego przez wykreślenie wpisu: HERMAR SPÓŁKA AKCYJNA, Uniszki Cegielnia, Polska i dokonanie wpisu: „ZAKŁADY MIĘSNE POLONUS SPÓŁKA Z OGRANICZONĄ ODPOWIEDZIALNOŚCIĄ” SPÓŁKA KOMANDYTOWO-AKCYJNA, UNISZKI CEGIELNIA, Polska.

210126 2013 07 05 A. Wprowadzono zmianę uprawnionego przez wykreślenie wpisu: EVELINE COSMETICS DYSTRYBUCJA SPÓŁKA Z OGRANICZONĄ ODPOWIEDZIALNOŚCIĄ, Lesznowola, Polska 142753413 i dokonanie wpisu: EVELINE COSMETICS DYSTRYBUCJA SPÓŁKA Z OGRANICZONĄ ODPOWIEDZIALNOŚCIĄ SPÓŁKA KOMANDYTOWO-AKCYJNA, Lesznowola, Polska 142753413.

210127 2013 07 05 A. Wprowadzono zmianę uprawnionego przez wykreślenie wpisu: EVELINE COSMETICS DYSTRYBUCJA

SPÓŁKA Z OGRANICZONĄ ODPOWIEDZIALNOŚCIĄ, Lesznowola, Polska 142753413 i dokonanie wpisu: EVELINE COSMETICS DYSTRYBUCJA SPÓŁKA Z OGRANICZONĄ ODPOWIEDZIALNOŚCIĄ SPÓŁKA KOMANDYTOWO-AKCYJNA, Lesznowola, Polska 142753413.

210211 2013 07 09 A. Wprowadzono zmianę uprawnionego przez wykreślenie wpisu: HORTEX HOLDING Spółka Akcyjna, Warszawa, Polska i dokonanie wpisu: HORTEX MARKETING SERVICES SPÓŁKA Z OGRANICZONĄ ODPOWIEDZIALNOŚCIĄ, Warszawa, Polska.

210762 2013 07 02 F. Dokonano wpisu: „W dniu 3 grudnia 2012 r. do Urzędu Patentowego RP wpłynął wniosek o dokonanie w rejestrze wpisu informacji o zajęciu prawa ochronnego na przedmiotowy znak towarowy (Sygn. post. egz. Nr EA/721/1006513/2012/VI)”.

210795 2013 07 18 A. Wprowadzono zmianę uprawnionego przez wykreślenie wpisu: „BLACH-DOM” Sp. z o.o., Białka, Polska 070476604 i dokonanie wpisu: Maria Luberda, Maków Podhalański, Polska.

210898 2013 07 10 A. Wprowadzono zmianę nazwy uprawnionego przez wykreślenie wpisu: Przedsiębiorstwo Produkcyjno-Handlowe SG Spółka z o.o., Ścinawa Polska, Polska 932953804 i dokonanie wpisu: KKORA SPÓŁKA Z OGRANICZONĄ ODPOWIEDZIALNOŚCIĄ, Warszawa, Polska 932953804.

210898 2013 07 10 A. Wprowadzono zmianę uprawnionego przez wykreślenie wpisu: KKORA SPÓŁKA Z OGRANICZONĄ ODPOWIEDZIALNOŚCIĄ, Warszawa, Polska 932953804 i dokonanie wpisu: ALEURO CONVERTING SPÓŁKA Z OGRANICZONĄ ODPOWIEDZIALNOŚCIĄ, Stanowice, Polska 021085566.

210899 210898 2013 07 10 A. Wprowadzono zmianę nazwy uprawnionego przez wykreślenie wpisu: Przedsiębiorstwo Produkcyjno-Handlowe SG Spółka z o.o., Ścinawa Polska, Polska 932953804 i dokonanie wpisu: KKORA SPÓŁKA Z OGRANICZONĄ ODPOWIEDZIALNOŚCIĄ, Warszawa, Polska 932953804.

210899 2013 07 10 A. Wprowadzono zmianę uprawnionego przez wykreślenie wpisu: KKORA SPÓŁKA Z OGRANICZONĄ ODPOWIEDZIALNOŚCIĄ, Warszawa, Polska 932953804 i dokonanie wpisu: ALEURO CONVERTING SPÓŁKA Z OGRANICZONĄ ODPOWIEDZIALNOŚCIĄ, Stanowice, Polska 021085566.

211015 2013 07 04 A. Wprowadzono zmianę uprawnionego przez wykreślenie wpisu: Mepha AG, Aesch, Szwajcaria i dokonanie wpisu: Mepha GmbH, Aesch, Szwajcaria.

211015 2013 07 04 A. Wprowadzono zmianę uprawnionego przez wykreślenie wpisu: Mepha GmbH, Aesch, Szwajcaria i dokonanie wpisu: Mepha Schweiz AG, Aesch, Szwajcaria.

211299 2013 07 01 A. Wprowadzono zmianę uprawnionego przez wykreślenie wpisu: Call Center Poland S.A., Warszawa, Polska 351345365 i dokonanie wpisu: Call Center Poland Spółka Akcyjna Spółka Jawna, Warszawa, Polska.

211299 2013 07 01 A. Wprowadzono zmianę uprawnionego przez wykreślenie wpisu: Call Center Poland Spółka Akcyjna Spółka Jawna, Warszawa, Polska i dokonanie wpisu: Communication One Consulting Spółka z ograniczoną odpowiedzialnością, Warszawa, Polska 017393740.

211300 2013 07 04 A. Wprowadzono zmianę uprawnionego przez wykreślenie wpisu: Mepha AG, Aesch, Szwajcaria i dokonanie wpisu: Mepha GmbH, Aesch, Szwajcaria.

211300 2013 07 04 A. Wprowadzono zmianę uprawnionego przez wykreślenie wpisu: Mepha GmbH, Aesch, Szwajcaria i dokonanie wpisu: Mepha Schweiz AG, Aesch, Szwajcaria.

211457 2013 07 25 A. Wprowadzono zmianę uprawnionego przez wykreślenie wpisu: EVELINE COSMETICS DYSTRYBUCJA SPÓŁKA Z OGRANICZONĄ ODPOWIEDZIALNOŚCIĄ, Lesznowola, Polska 142753413 i dokonanie wpisu: EVELINE COSMETICS DYSTRYBUCJA SPÓŁKA Z OGRANICZONĄ ODPOWIEDZIALNOŚCIĄ SPÓŁKA KOMANDYTOWO-AKCYJNA, Lesznowola, Polska 142753413.

211458 2013 07 18 A. Wprowadzono zmianę uprawnionego przez wykreślenie wpisu: EVELINE COSMETICS DYSTRYBUCJA SPÓŁKA Z OGRANICZONĄ ODPOWIEDZIALNOŚCIĄ, Lesznowola, Polska 142753413 i dokonanie wpisu: EVELINE COSMETICS DYSTRYBUCJA SPÓŁKA Z OGRANICZONĄ ODPOWIEDZIALNOŚCIĄ SPÓŁKA KOMANDYTOWO-AKCYJNA, Lesznowola, Polska 142753413.

211511 2013 07 01 A. Wprowadzono zmianę uprawnionego przez wykreślenie wpisu: Call Center Poland S.A., Warszawa, Polska 351345365 i dokonanie wpisu: Call Center Poland Spółka Akcyjna Spółka Jawna, Warszawa, Polska.

211511 2013 07 01 A. Wprowadzono zmianę uprawnionego przez wykreślenie wpisu: Call Center Poland Spółka Akcyjna Spółka Jawna, Warszawa, Polska i dokonanie wpisu: Communication One Consulting Spółka z ograniczoną odpowiedzialnością, Warszawa, Polska 017393740.

211560 2013 07 03 A. Wprowadzono zmianę nazwy uprawnionego przez wykreślenie wpisu: GALT SPV 15 SPÓŁKA Z OGRANICZONĄ ODPOWIEDZIALNOŚCIĄ, Warszawa, Polska 142619695 i dokonanie wpisu: POLBITA MARKETING SPÓŁKA Z OGRANICZONĄ ODPOWIEDZIALNOŚCIĄ, Błonie, Polska.

211756 2013 07 22 A. Wprowadzono zmianę uprawnionego przez wykreślenie wpisu: Imperial Chemical Industries PLC, Londyn, Wielka Brytania i dokonanie wpisu: IMPERIAL CHEMICAL INDUSTRIES LIMITED, Londyn, Wielka Brytania.

211756 2013 07 22 A. Wprowadzono zmianę uprawnionego przez wykreślenie wpisu: IMPERIAL CHEMICAL INDUSTRIES LIMITED, Londyn, Wielka Brytania i dokonanie wpisu: AKZO NOBEL COATINGS INTERNATIONAL B.V., Arnhem, Holandia.

212563 2013 07 10 A. Wprowadzono zmianę uprawnionego przez wykreślenie wpisu: HJ HEINZ MARKETING POLSKA SPÓŁKA Z OGRANICZONĄ ODPOWIEDZIALNOŚCIĄ, Warszawa, Polska 121423882 i dokonanie wpisu: HJ HEINZ POLSKA SPÓŁKA AKCYJNA, Pułduski, Polska 410228154.

212587 2013 07 09 A. Wprowadzono zmianę uprawnionego przez wykreślenie wpisu: HORTEX HOLDING S.A., Warszawa, Polska i dokonanie wpisu: HORTEX MARKETING SERVICES SPÓŁKA Z OGRANICZONĄ ODPOWIEDZIALNOŚCIĄ, Warszawa, Polska.

212850 2013 07 22 A. Wprowadzono zmianę uprawnionego przez wykreślenie wpisu: Imperial Chemical Industries PLC, Londyn, Wielka Brytania i dokonanie wpisu: IMPERIAL CHEMICAL INDUSTRIES LIMITED, Londyn, Wielka Brytania.

212850 2013 07 22 A. Wprowadzono zmianę uprawnionego przez wykreślenie wpisu: IMPERIAL CHEMICAL INDUSTRIES LIMITED, Londyn, Wielka Brytania i dokonanie wpisu: AKZO NOBEL COATINGS INTERNATIONAL B.V., Arnhem, Holandia.

212963 2013 07 04 A. Wprowadzono zmianę uprawnionego przez wykreślenie wpisu: Mepha AG, Aesch, Szwajcaria i dokonanie wpisu: Mepha GmbH, Aesch, Szwajcaria.

212963 2013 07 04 A. Wprowadzono zmianę uprawnionego przez wykreślenie wpisu: Mepha GmbH, Aesch, Szwajcaria i dokonanie wpisu: Mepha Schweiz AG, Aesch, Szwajcaria.

212977 2013 07 04 A. Wprowadzono zmianę uprawnionego przez wykreślenie wpisu: Mepha AG, Aesch, Szwajcaria i dokonanie wpisu: Mepha GmbH, Aesch, Szwajcaria.

212977 2013 07 04 A. Wprowadzono zmianę uprawnionego przez wykreślenie wpisu: Mepha GmbH, Aesch, Szwajcaria i dokonanie wpisu: Mepha Schweiz AG, Aesch, Szwajcaria.

213305 2013 07 03 A. Wprowadzono zmianę uprawnionego przez wykreślenie wpisu: INFOVER 1 SPÓŁKA Z OGRANICZONĄ ODPOWIEDZIALNOŚCIĄ SPÓŁKA KOMANDYTOWO-AKCYJNA, Kielce, Polska i dokonanie wpisu: INFOVER SPÓŁKA Z OGRANICZONĄ ODPOWIEDZIALNOŚCIĄ SPÓŁKA KOMANDYTOWO-AKCYJNA, Kielce, Polska.

213417 2013 07 23 A. Wprowadzono zmianę uprawnionego przez wykreślenie wpisu: Imperial Chemical Industries PLC, Londyn, Wielka Brytania i dokonanie wpisu: IMPERIAL CHEMICAL INDUSTRIES LIMITED, Londyn, Wielka Brytania.

213417 2013 07 23 A. Wprowadzono zmianę uprawnionego przez wykreślenie wpisu: IMPERIAL CHEMICAL INDUSTRIES LIMITED, Londyn, Wielka Brytania i dokonanie wpisu: AKZO NOBEL COATINGS INTERNATIONAL B.V., Arnhem, Holandia.

213437 2013 07 23 A. Wprowadzono zmianę uprawnionego przez wykreślenie wpisu: Imperial Chemical Industries PLC, Londyn, Wielka Brytania i dokonanie wpisu: IMPERIAL CHEMICAL INDUSTRIES LIMITED, Londyn, Wielka Brytania.

213437 2013 07 23 A. Wprowadzono zmianę uprawnionego przez wykreślenie wpisu: IMPERIAL CHEMICAL INDUSTRIES LIMITED, Londyn, Wielka Brytania i dokonanie wpisu: AKZO NOBEL COATINGS INTERNATIONAL B.V., Arnhem, Holandia.

213453 2013 07 05 A. Wprowadzono zmianę siedziby uprawnionego przez wykreślenie wpisu: INTERTOLL POLSKA Spółka z o.o., Gdańsk, Polska 220051375 i dokonanie wpisu: INTERTOLL POLSKA Spółka z o.o., Pelplin, Polska 220051375.

213454 2013 07 05 A. Wprowadzono zmianę siedziby uprawnionego przez wykreślenie wpisu: INTERTOLL POLSKA Spółka z o.o., Gdańsk, Polska 220051375 i dokonanie wpisu: INTERTOLL POLSKA Spółka z o.o., Pelplin, Polska 220051375.

213541 2013 07 18 A. Wprowadzono zmianę uprawnionego przez wykreślenie wpisu: EVELINE COSMETICS DYSTRYBUCJA SPÓŁKA Z OGRANICZONĄ ODPOWIEDZIALNOŚCIĄ, Lesznowola, Polska 142753413 i dokonanie wpisu: EVELINE COSMETICS DYSTRYBUCJA SPÓŁKA Z OGRANICZONĄ ODPOWIEDZIALNOŚCIĄ SPÓŁKA KOMANDYTOWO-AKCYJNA, Lesznowola, Polska 142753413.

213588 2013 07 18 A. Wprowadzono zmianę uprawnionego przez wykreślenie wpisu: EVELINE COSMETICS DYSTRYBUCJA SPÓŁKA Z OGRANICZONĄ ODPOWIEDZIALNOŚCIĄ, Lesznowola, Polska 142753413 i dokonanie wpisu: EVELINE COSMETICS DYSTRYBUCJA SPÓŁKA Z OGRANICZONĄ ODPOWIEDZIALNOŚCIĄ SPÓŁKA KOMANDYTOWO-AKCYJNA, Lesznowola, Polska 142753413.

213589 2013 07 18 A. Wprowadzono zmianę uprawnionego przez wykreślenie wpisu: EVELINE COSMETICS DYSTRYBUCJA SPÓŁKA Z OGRANICZONĄ ODPOWIEDZIALNOŚCIĄ, Lesznowola, Polska 142753413 i dokonanie wpisu: EVELINE COSMETICS DYSTRYBUCJA SPÓŁKA Z OGRANICZONĄ ODPOWIEDZIALNOŚCIĄ SPÓŁKA KOMANDYTOWO-AKCYJNA, Lesznowola, Polska 142753413.

213778 2013 07 22 A. Wprowadzono zmianę uprawnionego przez wykreślenie wpisu: Imperial Chemical Industries PLC, Londyn, Wielka Brytania i dokonanie wpisu: IMPERIAL CHEMICAL INDUSTRIES LIMITED, Londyn, Wielka Brytania.

213778 2013 07 22 A. Wprowadzono zmianę uprawnionego przez wykreślenie wpisu: IMPERIAL CHEMICAL INDUSTRIES LIMITED, Londyn, Wielka Brytania i dokonanie wpisu: AKZO NOBEL COATINGS INTERNATIONAL B.V., Arnhem, Holandia.

213806 2013 07 18 A. Wprowadzono zmianę uprawnionego przez wykreślenie wpisu: „BLACH-DOM” Sp. z o.o., Białka, Polska 070476604 i dokonanie wpisu: Maria Luberda, Maków Podhalański, Polska.

213892 2013 07 03 A. Wprowadzono zmianę uprawnionego przez wykreślenie wpisu: Telefonía DIALOG S.A., Wrocław, Polska 390570519 i dokonanie wpisu: TELEFONIA DIALOG SPÓŁKA Z OGRANICZONĄ ODPOWIEDZIALNOŚCIĄ, Wrocław, Polska.

213893 2013 07 03 A. Wprowadzono zmianę uprawnionego przez wykreślenie wpisu: Telefonía DIALOG S.A., Wrocław, Polska 390570519 i dokonanie wpisu: TELEFONIA DIALOG SPÓŁKA Z OGRANICZONĄ ODPOWIEDZIALNOŚCIĄ, Wrocław, Polska.

213894 2013 07 03 A. Wprowadzono zmianę uprawnionego przez wykreślenie wpisu: Telefonía DIALOG S.A., Wrocław, Pol-

ska 390570519 i dokonanie wpisu: TELEFONIA DIALOG SPÓŁKA Z OGRANICZONĄ ODPOWIEDZIALNOŚCIĄ, Wrocław, Polska.

214070 2013 07 04 A. Wprowadzono zmianę uprawnionego przez wykreślenie wpisu: Marketing Investment Group Sp. z o.o., Kraków, Polska 351469736 i dokonanie wpisu: Marketing Investment Group Spółka z o.o. Spółka Komandytowo-Akcyjna, Kraków, Polska.

214089 2013 07 04 A. Wprowadzono zmianę uprawnionego przez wykreślenie wpisu: Mepha AG, Aesch, Szwajcaria i dokonanie wpisu: Mepha GmbH, Aesch, Szwajcaria.

214089 2013 07 04 A. Wprowadzono zmianę uprawnionego przez wykreślenie wpisu: Mepha GmbH, Aesch, Szwajcaria i dokonanie wpisu: Mepha Schweiz AG, Aesch, Szwajcaria.

214121 2013 07 22 A. Wprowadzono zmianę uprawnionego przez wykreślenie wpisu: Imperial Chemical Industries PLC, Londyn, Wielka Brytania i dokonanie wpisu: IMPERIAL CHEMICAL INDUSTRIES LIMITED, Londyn, Wielka Brytania.

214121 2013 07 22 A. Wprowadzono zmianę uprawnionego przez wykreślenie wpisu: IMPERIAL CHEMICAL INDUSTRIES LIMITED, Londyn, Wielka Brytania i dokonanie wpisu: AKZO NOBEL COATINGS INTERNATIONAL B.V., Arnhem, Holandia.

214137 2013 07 11 A. Wprowadzono zmianę uprawnionego przez wykreślenie wpisu: HORTEX HOLDING S.A., Warszawa, Polska i dokonanie wpisu: HORTEX MARKETING SERVICES SPÓŁKA Z OGRANICZONĄ ODPOWIEDZIALNOŚCIĄ, Warszawa, Polska.

214151 2013 07 11 A. Wprowadzono zmianę uprawnionego przez wykreślenie wpisu: HORTEX HOLDING S.A., Warszawa, Polska i dokonanie wpisu: HORTEX MARKETING SERVICES SPÓŁKA Z OGRANICZONĄ ODPOWIEDZIALNOŚCIĄ, Warszawa, Polska.

214156 2013 07 11 A. Wprowadzono zmianę uprawnionego przez wykreślenie wpisu: HORTEX HOLDING S.A., Warszawa, Polska i dokonanie wpisu: HORTEX MARKETING SERVICES SPÓŁKA Z OGRANICZONĄ ODPOWIEDZIALNOŚCIĄ, Warszawa, Polska.

214157 2013 07 11 A. Wprowadzono zmianę uprawnionego przez wykreślenie wpisu: HORTEX HOLDING S.A., Warszawa, Polska i dokonanie wpisu: HORTEX MARKETING SERVICES SPÓŁKA Z OGRANICZONĄ ODPOWIEDZIALNOŚCIĄ, Warszawa, Polska.

214158 2013 07 11 A. Wprowadzono zmianę uprawnionego przez wykreślenie wpisu: HORTEX HOLDING S.A., Warszawa, Polska i dokonanie wpisu: HORTEX MARKETING SERVICES SPÓŁKA Z OGRANICZONĄ ODPOWIEDZIALNOŚCIĄ, Warszawa, Polska.

214159 2013 07 11 A. Wprowadzono zmianę uprawnionego przez wykreślenie wpisu: HORTEX HOLDING S.A., Warszawa, Polska i dokonanie wpisu: HORTEX MARKETING SERVICES SPÓŁKA Z OGRANICZONĄ ODPOWIEDZIALNOŚCIĄ, Warszawa, Polska.

214160 2013 07 11 A. Wprowadzono zmianę uprawnionego przez wykreślenie wpisu: HORTEX HOLDING S.A., Warszawa, Polska i dokonanie wpisu: HORTEX MARKETING SERVICES SPÓŁKA Z OGRANICZONĄ ODPOWIEDZIALNOŚCIĄ, Warszawa, Polska.

214296 2013 07 11 A. Wprowadzono zmianę uprawnionego przez wykreślenie wpisu: HORTEX HOLDING S.A., Warszawa, Polska i dokonanie wpisu: HORTEX MARKETING SERVICES SPÓŁKA Z OGRANICZONĄ ODPOWIEDZIALNOŚCIĄ, Warszawa, Polska.

214297 2013 07 11 A. Wprowadzono zmianę uprawnionego przez wykreślenie wpisu: HORTEX HOLDING S.A., Warszawa, Polska i dokonanie wpisu: HORTEX MARKETING SERVICES SPÓŁKA Z OGRANICZONĄ ODPOWIEDZIALNOŚCIĄ, Warszawa, Polska.

214484 2013 07 22 A. Wprowadzono zmianę uprawnionego przez wykreślenie wpisu: OUTDOOR BRAND MANAGEMENT LIMITED, Leicestershire, Wielka Brytania i dokonanie wpisu: KHYAM LIMITED, Birmingham, Wielka Brytania.

214485 2013 07 22 A. Wprowadzono zmianę uprawnionego przez wykreślenie wpisu: OUTDOOR BRAND MANAGEMENT LIMI-

dyn, Wielka Brytania i dokonanie wpisu: IMPERIAL CHEMICAL INDUSTRIES LIMITED, Londyn, Wielka Brytania.

215954 2013 07 23 A. Wprowadzono zmianę uprawnionego przez wykreślenie wpisu: IMPERIAL CHEMICAL INDUSTRIES LIMITED, Londyn, Wielka Brytania i dokonanie wpisu: AKZO NOBEL COATINGS INTERNATIONAL B.V., Arnhem, Holandia.

215955 2013 07 22 A. Wprowadzono zmianę uprawnionego przez wykreślenie wpisu: Imperial Chemical Industries PLC, Londyn, Wielka Brytania i dokonanie wpisu: IMPERIAL CHEMICAL INDUSTRIES LIMITED, Londyn, Wielka Brytania.

215955 2013 07 22 A. Wprowadzono zmianę uprawnionego przez wykreślenie wpisu: IMPERIAL CHEMICAL INDUSTRIES LIMITED, Londyn, Wielka Brytania i dokonanie wpisu: AKZO NOBEL COATINGS INTERNATIONAL B.V., Arnhem, Holandia.

215958 2013 07 23 A. Wprowadzono zmianę uprawnionego przez wykreślenie wpisu: Imperial Chemical Industries PLC, Londyn, Wielka Brytania i dokonanie wpisu: IMPERIAL CHEMICAL INDUSTRIES LIMITED, Londyn, Wielka Brytania.

215958 2013 07 23 A. Wprowadzono zmianę uprawnionego przez wykreślenie wpisu: IMPERIAL CHEMICAL INDUSTRIES LIMITED, Londyn, Wielka Brytania i dokonanie wpisu: AKZO NOBEL COATINGS INTERNATIONAL B.V., Arnhem, Holandia.

215961 2013 07 23 A. Wprowadzono zmianę uprawnionego przez wykreślenie wpisu: Imperial Chemical Industries PLC, Londyn, Wielka Brytania i dokonanie wpisu: IMPERIAL CHEMICAL INDUSTRIES LIMITED, Londyn, Wielka Brytania.

215961 2013 07 23 A. Wprowadzono zmianę uprawnionego przez wykreślenie wpisu: IMPERIAL CHEMICAL INDUSTRIES LIMITED, Londyn, Wielka Brytania i dokonanie wpisu: AKZO NOBEL COATINGS INTERNATIONAL B.V., Arnhem, Holandia.

215967 2013 07 23 A. Wprowadzono zmianę uprawnionego przez wykreślenie wpisu: Imperial Chemical Industries PLC, Londyn, Wielka Brytania i dokonanie wpisu: IMPERIAL CHEMICAL INDUSTRIES LIMITED, Londyn, Wielka Brytania.

215967 2013 07 23 A. Wprowadzono zmianę uprawnionego przez wykreślenie wpisu: IMPERIAL CHEMICAL INDUSTRIES LIMITED, Londyn, Wielka Brytania i dokonanie wpisu: AKZO NOBEL COATINGS INTERNATIONAL B.V., Arnhem, Holandia.

215974 2013 07 23 A. Wprowadzono zmianę uprawnionego przez wykreślenie wpisu: Imperial Chemical Industries PLC, Londyn, Wielka Brytania i dokonanie wpisu: IMPERIAL CHEMICAL INDUSTRIES LIMITED, Londyn, Wielka Brytania.

215974 2013 07 23 A. Wprowadzono zmianę uprawnionego przez wykreślenie wpisu: IMPERIAL CHEMICAL INDUSTRIES LIMITED, Londyn, Wielka Brytania i dokonanie wpisu: AKZO NOBEL COATINGS INTERNATIONAL B.V., Arnhem, Holandia.

215976 2013 07 23 A. Wprowadzono zmianę uprawnionego przez wykreślenie wpisu: Imperial Chemical Industries PLC, Londyn, Wielka Brytania i dokonanie wpisu: IMPERIAL CHEMICAL INDUSTRIES LIMITED, Londyn, Wielka Brytania.

215976 2013 07 23 A. Wprowadzono zmianę uprawnionego przez wykreślenie wpisu: IMPERIAL CHEMICAL INDUSTRIES LIMITED, Londyn, Wielka Brytania i dokonanie wpisu: AKZO NOBEL COATINGS INTERNATIONAL B.V., Arnhem, Holandia.

216608 2013 07 08 A. Wprowadzono zmianę nazwy uprawnionego przez wykreślenie wpisu: ZAK Spółka Akcyjna, Kędzierzyn-Koźle, Polska 530544497 i dokonanie wpisu: GRUPA AZOTY ZAKŁADY AZOTOWE KĘDZIERZYN SPÓŁKA AKCYJNA, Kędzierzyn-Koźle, Polska 530544497.

216610 2013 07 08 A. Wprowadzono zmianę nazwy uprawnionego przez wykreślenie wpisu: ZAK S.A., Kędzierzyn-Koźle, Polska 530544497 i dokonanie wpisu: GRUPA AZOTY ZAKŁADY AZO-

TOWE KĘDZIERZYN SPÓŁKA AKCYJNA, Kędzierzyn-Koźle, Polska 530544497.

216812 2013 07 18 A. Wprowadzono zmianę uprawnionego przez wykreślenie wpisu: LABORATORIOS ADAMED SPÓŁKA Z OGRANICZONĄ ODPOWIEDZIALNOŚCIĄ, Warszawa, Polska 140172149 i dokonanie wpisu: „Adamed” Spółka z ograniczoną odpowiedzialnością, Pieńków, Polska 011369567.

217042 2013 07 04 A. Wprowadzono zmianę uprawnionego przez wykreślenie wpisu: Marketing Investment Group Spółka z ograniczoną odpowiedzialnością, Kraków, Polska 351469736 i dokonanie wpisu: Marketing Investment Group Spółka z ograniczoną odpowiedzialnością Spółka Komandytowo-Akcyjna, Kraków, Polska.

217107 2013 07 25 A. Wprowadzono zmianę uprawnionego przez wykreślenie wpisu: EVELINE COSMETICS DYSTRYBUCJA SPÓŁKA Z OGRANICZONĄ ODPOWIEDZIALNOŚCIĄ, Lesznowola, Polska 142753413 i dokonanie wpisu: EVELINE COSMETICS DYSTRYBUCJA SPÓŁKA Z OGRANICZONĄ ODPOWIEDZIALNOŚCIĄ SPÓŁKA KOMANDYTOWO-AKCYJNA, Lesznowola, Polska 142753413.

217395 2013 07 25 A. Wprowadzono zmianę uprawnionego przez wykreślenie wpisu: EVELINE COSMETICS DYSTRYBUCJA SPÓŁKA Z OGRANICZONĄ ODPOWIEDZIALNOŚCIĄ, Lesznowola, Polska 142753413 i dokonanie wpisu: EVELINE COSMETICS DYSTRYBUCJA SPÓŁKA Z OGRANICZONĄ ODPOWIEDZIALNOŚCIĄ SPÓŁKA KOMANDYTOWO-AKCYJNA, Lesznowola, Polska 142753413.

217396 2013 07 25 A. Wprowadzono zmianę uprawnionego przez wykreślenie wpisu: EVELINE COSMETICS DYSTRYBUCJA SPÓŁKA Z OGRANICZONĄ ODPOWIEDZIALNOŚCIĄ, Lesznowola, Polska 142753413 i dokonanie wpisu: EVELINE COSMETICS DYSTRYBUCJA SPÓŁKA Z OGRANICZONĄ ODPOWIEDZIALNOŚCIĄ SPÓŁKA KOMANDYTOWO-AKCYJNA, Lesznowola, Polska 142753413.

217976 2013 07 12 A. Wprowadzono zmianę uprawnionego przez wykreślenie wpisu: AIG Bank Polska S.A., Wrocław, Polska 710059127 i dokonanie wpisu: SANTANDER CONSUMER BANK S.A., Wrocław, Polska 012736938.

218209 2013 07 01 A. Wprowadzono zmianę uprawnionego przez wykreślenie wpisu: ContactPoint Spółka z o.o., Warszawa, Polska 017288893 i dokonanie wpisu: Call Center Poland Spółka Akcyjna Spółka Jawna, Warszawa, Polska.

218209 2013 07 01 A. Wprowadzono zmianę uprawnionego przez wykreślenie wpisu: Call Center Poland Spółka Akcyjna Spółka Jawna, Warszawa, Polska i dokonanie wpisu: Communication One Consulting Spółka z ograniczoną odpowiedzialnością, Warszawa, Polska 017393740.

218260 2013 07 09 A. Wprowadzono zmianę uprawnionego przez wykreślenie wpisu: HORTEX HOLDING S.A., Warszawa, Polska i dokonanie wpisu: HORTEX MARKETING SERVICES SPÓŁKA Z OGRANICZONĄ ODPOWIEDZIALNOŚCIĄ, Warszawa, Polska.

218261 2013 07 09 A. Wprowadzono zmianę uprawnionego przez wykreślenie wpisu: HORTEX HOLDING S.A., Warszawa, Polska i dokonanie wpisu: HORTEX MARKETING SERVICES SPÓŁKA Z OGRANICZONĄ ODPOWIEDZIALNOŚCIĄ, Warszawa, Polska.

218474 2013 07 25 A. Wprowadzono zmianę uprawnionego przez wykreślenie wpisu: EVELINE COSMETICS DYSTRYBUCJA SPÓŁKA Z OGRANICZONĄ ODPOWIEDZIALNOŚCIĄ, Lesznowola, Polska 142753413 i dokonanie wpisu: EVELINE COSMETICS DYSTRYBUCJA SPÓŁKA Z OGRANICZONĄ ODPOWIEDZIALNOŚCIĄ SPÓŁKA KOMANDYTOWO-AKCYJNA, Lesznowola, Polska 142753413.

218476 2013 07 25 A. Wprowadzono zmianę uprawnionego przez wykreślenie wpisu: EVELINE COSMETICS DYSTRYBUCJA SPÓŁKA Z OGRANICZONĄ ODPOWIEDZIALNOŚCIĄ, Lesznowola, Polska 142753413 i dokonanie wpisu: EVELINE COSMETICS DYSTRYBUCJA SPÓŁKA Z OGRANICZONĄ ODPOWIEDZIALNOŚCIĄ SPÓŁKA KOMANDYTOWO-AKCYJNA, Lesznowola, Polska 142753413.

BUCJA SPÓŁKA Z OGRANICZONĄ ODPOWIEDZIALNOŚCIĄ SPÓŁKA KOMANDYTOWO-AKCYJNA, Lesznowola, Polska 142753413.

219374 2013 07 05 A. Wprowadzono zmianę uprawnionego przez wykreślenie wpisu: EVELINE COSMETICS DYSTRYBUCJA SPÓŁKA Z OGRANICZONĄ ODPOWIEDZIALNOŚCIĄ, Lesznowola, Polska 142753413 i dokonanie wpisu: EVELINE COSMETICS DYSTRYBUCJA SPÓŁKA Z OGRANICZONĄ ODPOWIEDZIALNOŚCIĄ SPÓŁKA KOMANDYTOWO-AKCYJNA, Lesznowola, Polska 142753413.

219375 2013 07 05 A. Wprowadzono zmianę uprawnionego przez wykreślenie wpisu: EVELINE COSMETICS DYSTRYBUCJA SPÓŁKA Z OGRANICZONĄ ODPOWIEDZIALNOŚCIĄ, Lesznowola, Polska 142753413 i dokonanie wpisu: EVELINE COSMETICS DYSTRYBUCJA SPÓŁKA Z OGRANICZONĄ ODPOWIEDZIALNOŚCIĄ SPÓŁKA KOMANDYTOWO-AKCYJNA, Lesznowola, Polska 142753413.

219376 2013 07 05 A. Wprowadzono zmianę uprawnionego przez wykreślenie wpisu: EVELINE COSMETICS DYSTRYBUCJA SPÓŁKA Z OGRANICZONĄ ODPOWIEDZIALNOŚCIĄ, Lesznowola, Polska 142753413 i dokonanie wpisu: EVELINE COSMETICS DYSTRYBUCJA SPÓŁKA Z OGRANICZONĄ ODPOWIEDZIALNOŚCIĄ SPÓŁKA KOMANDYTOWO-AKCYJNA, Lesznowola, Polska 142753413.

219377 2013 07 05 A. Wprowadzono zmianę uprawnionego przez wykreślenie wpisu: EVELINE COSMETICS DYSTRYBUCJA SPÓŁKA Z OGRANICZONĄ ODPOWIEDZIALNOŚCIĄ, Lesznowola, Polska 142753413 i dokonanie wpisu: EVELINE COSMETICS DYSTRYBUCJA SPÓŁKA Z OGRANICZONĄ ODPOWIEDZIALNOŚCIĄ SPÓŁKA KOMANDYTOWO-AKCYJNA, Lesznowola, Polska 142753413.

219433 2013 07 11 A. Wprowadzono zmianę uprawnionego przez wykreślenie wpisu: HORTEX HOLDING S.A., Warszawa, Polska i dokonanie wpisu: HORTEX MARKETING SERVICES SPÓŁKA Z OGRANICZONĄ ODPOWIEDZIALNOŚCIĄ, Warszawa, Polska.

219434 2013 07 11 A. Wprowadzono zmianę uprawnionego przez wykreślenie wpisu: HORTEX HOLDING S.A., Warszawa, Polska i dokonanie wpisu: HORTEX MARKETING SERVICES SPÓŁKA Z OGRANICZONĄ ODPOWIEDZIALNOŚCIĄ, Warszawa, Polska.

219435 2013 07 11 A. Wprowadzono zmianę uprawnionego przez wykreślenie wpisu: HORTEX HOLDING S.A., Warszawa, Polska i dokonanie wpisu: HORTEX MARKETING SERVICES SPÓŁKA Z OGRANICZONĄ ODPOWIEDZIALNOŚCIĄ, Warszawa, Polska.

219436 2013 07 11 A. Wprowadzono zmianę uprawnionego przez wykreślenie wpisu: HORTEX HOLDING S.A., Warszawa, Polska i dokonanie wpisu: HORTEX MARKETING SERVICES SPÓŁKA Z OGRANICZONĄ ODPOWIEDZIALNOŚCIĄ, Warszawa, Polska.

219437 2013 07 11 A. Wprowadzono zmianę uprawnionego przez wykreślenie wpisu: HORTEX HOLDING S.A., Warszawa, Polska i dokonanie wpisu: HORTEX MARKETING SERVICES SPÓŁKA Z OGRANICZONĄ ODPOWIEDZIALNOŚCIĄ, Warszawa, Polska.

219438 2013 07 11 A. Wprowadzono zmianę uprawnionego przez wykreślenie wpisu: HORTEX HOLDING S.A., Warszawa, Polska i dokonanie wpisu: HORTEX MARKETING SERVICES SPÓŁKA Z OGRANICZONĄ ODPOWIEDZIALNOŚCIĄ, Warszawa, Polska.

219440 2013 07 09 A. Wprowadzono zmianę uprawnionego przez wykreślenie wpisu: HORTEX HOLDING S.A., Warszawa, Polska i dokonanie wpisu: HORTEX MARKETING SERVICES SPÓŁKA Z OGRANICZONĄ ODPOWIEDZIALNOŚCIĄ, Warszawa, Polska.

219559 2013 07 05 A. Wprowadzono zmianę uprawnionego przez wykreślenie wpisu: „RADIO ESKA” Spółka Akcyjna, Warszawa, Polska 006217077 i dokonanie wpisu: „PROMOTOR UNITED ENTERTAINMENT” SPÓŁKA Z OGRANICZONĄ ODPOWIEDZIALNOŚCIĄ, Warszawa, Polska 590019324.

219617 2013 07 11 A. Wprowadzono zmianę uprawnionego przez wykreślenie wpisu: HORTEX HOLDING Spółka Akcyjna, Warszawa, Polska i dokonanie wpisu: HORTEX MARKETING SERVICES SPÓŁKA Z OGRANICZONĄ ODPOWIEDZIALNOŚCIĄ, Warszawa, Polska.

219804 2013 07 22 A. Wprowadzono zmianę uprawnionego przez wykreślenie wpisu: SOLIDEX Spółka z ograniczoną odpowiedzialnością, Kraków, Polska 003871391 i dokonanie wpisu: „AAT” Spółka z ograniczoną odpowiedzialnością S.K.A., Kraków, Polska.

219805 2013 07 22 A. Wprowadzono zmianę uprawnionego przez wykreślenie wpisu: SOLIDEX Spółka z ograniczoną odpowiedzialnością, Kraków, Polska 003871391 i dokonanie wpisu: „AAT” SPÓŁKA Z OGRANICZONĄ ODPOWIEDZIALNOŚCIĄ SPÓŁKA KOMANDYTOWO-AKCYJNA, KRAKÓW, Polska.

220038 2013 07 F. Wykreślono wpis: „W dniu 14 maja 2010 r. do Urzędu Patentowego RP wpłynął wniosek o dokonanie w rejestrze wpisu informacji o zajęciu przedmiotowego prawa ochronnego”.

220389 2013 07 09 A. Wprowadzono zmianę uprawnionego przez wykreślenie wpisu: HORTEX HOLDING S.A., Warszawa, Polska i dokonanie wpisu: HORTEX MARKETING SERVICES SPÓŁKA Z OGRANICZONĄ ODPOWIEDZIALNOŚCIĄ, Warszawa, Polska.

220723 2013 07 04 A. Wprowadzono zmianę uprawnionego przez wykreślenie wpisu: Mepha AG, Aesch, Szwajcaria i dokonanie wpisu: Mepha GmbH, Aesch, Szwajcaria.

220723 2013 07 04 A. Wprowadzono zmianę uprawnionego przez wykreślenie wpisu: Mepha GmbH, Aesch, Szwajcaria i dokonanie wpisu: Mepha Schweiz AG, Aesch, Szwajcaria.

220941 2013 07 22 F. Dokonano wpisu: „Na podstawie tytułu wykonawczego: Nakaz zapłaty Sądu Okręgowego w Toruniu z dnia 24 sierpnia 2012 r. sygnatura akt I NC 134/12 zaopatrzonej w klauzulę wykonalności z dnia 8 października 2012 r. Komornik Sądowy przy Sądzie Rejonowym w Zgierzu w toku postępowania egzekucyjnego prowadzonego pod sygnaturą KM 826/12 dokonał zajęcia prawa ochronnego na przedmiotowy znak towarowy na rzecz wierzyciela: Narodowy Fundusz Inwestycyjny KREZUS S.A. z siedzibą w Toruniu”.

221212 2013 07 09 A. Wprowadzono zmianę uprawnionego przez wykreślenie wpisu: HORTEX HOLDING S.A., Warszawa, Polska i dokonanie wpisu: HORTEX MARKETING SERVICES SPÓŁKA Z OGRANICZONĄ ODPOWIEDZIALNOŚCIĄ, Warszawa, Polska.

221213 2013 07 11 A. Wprowadzono zmianę uprawnionego przez wykreślenie wpisu: HORTEX HOLDING S.A., Warszawa, Polska i dokonanie wpisu: HORTEX MARKETING SERVICES SPÓŁKA Z OGRANICZONĄ ODPOWIEDZIALNOŚCIĄ, Warszawa, Polska.

221214 2013 07 11 A. Wprowadzono zmianę uprawnionego przez wykreślenie wpisu: HORTEX HOLDING S.A., Warszawa, Polska i dokonanie wpisu: HORTEX MARKETING SERVICES SPÓŁKA Z OGRANICZONĄ ODPOWIEDZIALNOŚCIĄ, Warszawa, Polska.

221215 2013 07 11 A. Wprowadzono zmianę uprawnionego przez wykreślenie wpisu: HORTEX HOLDING S.A., Warszawa, Polska i dokonanie wpisu: HORTEX MARKETING SERVICES SPÓŁKA Z OGRANICZONĄ ODPOWIEDZIALNOŚCIĄ, Warszawa, Polska.

221404 2013 07 15 A. Wprowadzono zmianę uprawnionego przez wykreślenie wpisu: Fabrizio Bosetti, Wrocław, Polska 932922896 i dokonanie wpisu: BGC GROUP SPÓŁKA Z OGRANICZONĄ ODPOWIEDZIALNOŚCIĄ SPÓŁKA KOMANDYTOWA, Wrocław, Polska 021094068.

222073 2013 07 16 A. Wprowadzono zmianę uprawnionego przez wykreślenie wpisu: C.P. Polska Sp. z o.o., Kraków, Polska 356754217 i dokonanie wpisu: C.P. POLSKA S.A., Kraków, Polska 356754217.

222306 2013 07 03 A. Wprowadzono zmianę nazwy uprawnionego przez wykreślenie wpisu: INFOVER 1 SPÓŁKA Z OGRANICZONĄ ODPOWIEDZIALNOŚCIĄ SPÓŁKA KOMANDYTOWO-AKCYJNA, Kielce, Polska i dokonanie wpisu: INFOVER SPÓŁKA Z OGRANICZONĄ ODPOWIEDZIALNOŚCIĄ SPÓŁKA KOMANDYTOWO-AKCYJNA, Kielce, Polska.

222307 2013 07 03 A. Wprowadzono zmianę nazwy uprawnionego przez wykreślenie wpisu: INFOVER 1 SPÓŁKA Z OGRA-

NICZONĄ ODPOWIEDZIALNOŚCIĄ SPÓŁKA KOMANDYTOWO-AKCYJNA, Kielce, Polska i dokonanie wpisu: INFOVER SPÓŁKA Z OGRANICZONĄ ODPOWIEDZIALNOŚCIĄ SPÓŁKA KOMANDYTOWO-AKCYJNA, Kielce, Polska.

222349 2013 07 08 A. Wprowadzono zmianę nazwy uprawnionego przez wykreślenie wpisu: ZAK S.A., Kędzierzyn-Koźle, Polska 530544497 i dokonanie wpisu: GRUPA AZOTY ZAKŁADY AZOTOWE KĘDZIERZYN SPÓŁKA AKCYJNA, Kędzierzyn-Koźle, Polska 530544497.

222441 2013 07 15 A. Wprowadzono zmianę siedziby uprawnionego przez wykreślenie wpisu: C.D.G. Spółka z ograniczoną odpowiedzialnością, Głowno, Polska 100081410 i dokonanie wpisu: C.D.G. Spółka z ograniczoną odpowiedzialnością, Cesarka, Polska 100081410.

222551 2013 07 05 A. Wprowadzono zmianę uprawnionego przez wykreślenie wpisu: EVELINE COSMETICS DYSTRYBUCJA SPÓŁKA Z OGRANICZONĄ ODPOWIEDZIALNOŚCIĄ, Lesznowola, Polska 142753413 i dokonanie wpisu: EVELINE COSMETICS DYSTRYBUCJA SPÓŁKA Z OGRANICZONĄ ODPOWIEDZIALNOŚCIĄ SPÓŁKA KOMANDYTOWO-AKCYJNA, Lesznowola, Polska 142753413.

222675 2013 07 15 A. Wprowadzono zmianę uprawnionego przez wykreślenie wpisu: Przedsiębiorstwo Handlowo-Usługowe „MAREL PLUS” Leszek Marcinowski, Gdańsk, Polska 191281522 i dokonanie wpisu: ROBOD SPÓŁKA AKCYJNA, Gdańsk, Polska 191674888.

223048 2013 07 10 A. Wprowadzono zmianę uprawnionego przez wykreślenie wpisu: M.A. MOSTOWSKI Spółka z o.o., Opole, Polska 160170036 i dokonanie wpisu: M.A. MOSTOWSKI MACIEJ MOSTOWSKI, Opole, Polska.

223082 2013 07 18 A. Wprowadzono zmianę uprawnionego przez wykreślenie wpisu: EVELINE COSMETICS DYSTRYBUCJA SPÓŁKA Z OGRANICZONĄ ODPOWIEDZIALNOŚCIĄ, Lesznowola, Polska 142753413 i dokonanie wpisu: EVELINE COSMETICS DYSTRYBUCJA SPÓŁKA Z OGRANICZONĄ ODPOWIEDZIALNOŚCIĄ SPÓŁKA KOMANDYTOWO-AKCYJNA, Lesznowola, Polska 142753413.

223083 2013 07 18 A. Wprowadzono zmianę uprawnionego przez wykreślenie wpisu: EVELINE COSMETICS DYSTRYBUCJA SPÓŁKA Z OGRANICZONĄ ODPOWIEDZIALNOŚCIĄ, Lesznowola, Polska 142753413 i dokonanie wpisu: EVELINE COSMETICS DYSTRYBUCJA SPÓŁKA Z OGRANICZONĄ ODPOWIEDZIALNOŚCIĄ SPÓŁKA KOMANDYTOWO-AKCYJNA, Lesznowola, Polska 142753413.

223886 2013 07 10 A. Wprowadzono zmianę uprawnionego przez wykreślenie wpisu: M.A. MOSTOWSKI Spółka z o.o., Opole, Polska 160170036 i dokonanie wpisu: M.A. MOSTOWSKI MACIEJ MOSTOWSKI, Opole, Polska.

223887 2013 07 10 A. Wprowadzono zmianę uprawnionego przez wykreślenie wpisu: M.A. MOSTOWSKI Spółka z o.o., Opole, Polska 160170036 i dokonanie wpisu: M.A. MOSTOWSKI MACIEJ MOSTOWSKI, Opole, Polska.

223998 2013 07 01 A. Wprowadzono zmianę uprawnionego przez wykreślenie wpisu: LORIEN FOODSERVICE Spółka z o.o., Poznań, Polska 634598363 i dokonanie wpisu: Lorien Group Spółka z ograniczoną odpowiedzialnością Spółka komandytowa, Poznań, Polska 634598363.

223998 2013 07 01 A. Wprowadzono zmianę uprawnionego przez wykreślenie wpisu: Lorien Group Spółka z ograniczoną odpowiedzialnością Spółka komandytowa, Poznań, Polska 634598363 i dokonanie wpisu: Zdrowe Słodkości Spółka z ograniczoną odpowiedzialnością, Poznań, Polska 302107709.

224554 2013 07 10 A. Wprowadzono zmianę uprawnionego przez wykreślenie wpisu: AMITY Spółka z o.o., Wólka Kosowska, Polska 015517473 i dokonanie wpisu: "HAO – PHAT" THI KIM THONG HOANG, Wólka Kosowska, Polska 146038794.

224555 2013 07 10 A. Wprowadzono zmianę uprawnionego przez wykreślenie wpisu: AMITY Spółka z o.o., Wólka Kosowska, Polska 015517473 i dokonanie wpisu: "HAO – PHAT" THI KIM THONG HOANG, Wólka Kosowska, Polska 146038794.

224611 2013 07 25 A. Wprowadzono zmianę uprawnionego przez wykreślenie wpisu: EVELINE COSMETICS DYSTRYBUCJA SPÓŁKA Z OGRANICZONĄ ODPOWIEDZIALNOŚCIĄ, Lesznowola, Polska 142753413 i dokonanie wpisu: EVELINE COSMETICS DYSTRYBUCJA SPÓŁKA Z OGRANICZONĄ ODPOWIEDZIALNOŚCIĄ SPÓŁKA KOMANDYTOWO-AKCYJNA, Lesznowola, Polska 142753413.

224687 2013 07 23 A. Wprowadzono zmianę uprawnionego przez wykreślenie wpisu: FIRMA HANDLOWO-USŁUGOWA „MERCURY” SPÓŁKA Z OGRANICZONĄ ODPOWIEDZIALNOŚCIĄ MERKURY MARKET SPÓŁKA KOMANDYTOWA, Krosno, Polska 180634080 i dokonanie wpisu: MERKURY MARKET SPÓŁKA Z OGRANICZONĄ ODPOWIEDZIALNOŚCIĄ SPÓŁKA KOMANDYTOWO-AKCYJNA I WSPÓLNIK SPÓŁKA KOMANDYTOWA, Krosno, Polska 180634080.

224687 2013 07 23 A. Wprowadzono zmianę uprawnionego przez wykreślenie wpisu: MERKURY MARKET SPÓŁKA Z OGRANICZONĄ ODPOWIEDZIALNOŚCIĄ SPÓŁKA KOMANDYTOWO-AKCYJNA I WSPÓLNIK SPÓŁKA KOMANDYTOWA, Krosno, Polska 180634080 i dokonanie wpisu: MERKURY MARKET SPÓŁKA Z OGRANICZONĄ ODPOWIEDZIALNOŚCIĄ I WSPÓLNICZY SPÓŁKA KOMANDYTOWO-AKCYJNA, Krosno, Polska.

225052 2013 07 18 A. Wprowadzono zmianę uprawnionego przez wykreślenie wpisu: NAŁĘCZÓW ZDRÓJ Spółka z ograniczoną odpowiedzialnością, Nałęczów, Polska 431163464 i dokonanie wpisu: ZL NAŁĘCZÓW ZDRÓJ SPÓŁKA Z OGRANICZONĄ ODPOWIEDZIALNOŚCIĄ SPÓŁKA KOMANDYTOWO-AKCYJNA, Drzewce, Polska.

225203 2013 07 17 A. Wprowadzono zmianę uprawnionego przez wykreślenie wpisu: DELIC-POL SPÓŁKA AKCYJNA, Kamyk, Polska 151544332 i dokonanie wpisu: DELICPOL SPÓŁKA Z OGRANICZONĄ ODPOWIEDZIALNOŚCIĄ, Kamyk, Polska 145871113.

225478 2013 07 23 A. Wprowadzono zmianę uprawnionego przez wykreślenie wpisu: MW-GMW Spółka z ograniczoną odpowiedzialnością Spółka komandytowa, Wadowice, Polska 357233331 i dokonanie wpisu: TYMBARK-MWS SPÓŁKA Z OGRANICZONĄ ODPOWIEDZIALNOŚCIĄ SPÓŁKA KOMANDYTOWO-AKCYJNA, Tymbark, Polska 490540969.

225535 2013 07 25 A. Wprowadzono zmianę uprawnionego przez wykreślenie wpisu: EVELINE COSMETICS DYSTRYBUCJA SPÓŁKA Z OGRANICZONĄ ODPOWIEDZIALNOŚCIĄ, Lesznowola, Polska 142753413 i dokonanie wpisu: EVELINE COSMETICS DYSTRYBUCJA SPÓŁKA Z OGRANICZONĄ ODPOWIEDZIALNOŚCIĄ SPÓŁKA KOMANDYTOWO-AKCYJNA, Lesznowola, Polska 142753413.

225536 2013 07 25 A. Wprowadzono zmianę uprawnionego przez wykreślenie wpisu: EVELINE COSMETICS DYSTRYBUCJA SPÓŁKA Z OGRANICZONĄ ODPOWIEDZIALNOŚCIĄ, Lesznowola, Polska 142753413 i dokonanie wpisu: EVELINE COSMETICS DYSTRYBUCJA SPÓŁKA Z OGRANICZONĄ ODPOWIEDZIALNOŚCIĄ SPÓŁKA KOMANDYTOWO-AKCYJNA, Lesznowola, Polska 142753413.

225537 2013 07 25 A. Wprowadzono zmianę uprawnionego przez wykreślenie wpisu: EVELINE COSMETICS DYSTRYBUCJA SPÓŁKA Z OGRANICZONĄ ODPOWIEDZIALNOŚCIĄ, Lesznowola, Polska 142753413 i dokonanie wpisu: EVELINE COSMETICS DYSTRYBUCJA SPÓŁKA Z OGRANICZONĄ ODPOWIEDZIALNOŚCIĄ SPÓŁKA KOMANDYTOWO-AKCYJNA, Lesznowola, Polska 142753413.

225767 2013 07 18 A. Wprowadzono zmianę uprawnionego przez wykreślenie wpisu: „BLACH-DOM” Spółka z ograniczoną odpowiedzialnością, Białka, Polska 070476604 i dokonanie wpisu: Maria Luberdą, Maków Podhalański, Polska.

225782 2013 07 25 A. Wprowadzono zmianę uprawnionego przez wykreślenie wpisu: EVELINE COSMETICS DYSTRYBUCJA

SPÓŁKA Z OGRANICZONĄ ODPOWIEDZIALNOŚCIĄ, Lesznowola, Polska 142753413 i dokonanie wpisu: EVELINE COSMETICS DYSTRYBUCJA SPÓŁKA Z OGRANICZONĄ ODPOWIEDZIALNOŚCIĄ SPÓŁKA KOMANDYTOWO-AKCYJNA, Lesznowola, Polska 142753413.

226212 2013 07 25 A. Wprowadzono zmianę uprawnionego przez wykreślenie wpisu: EVELINE COSMETICS DYSTRYBUCJA SPÓŁKA Z OGRANICZONĄ ODPOWIEDZIALNOŚCIĄ, Lesznowola, Polska 142753413 i dokonanie wpisu: EVELINE COSMETICS DYSTRYBUCJA SPÓŁKA Z OGRANICZONĄ ODPOWIEDZIALNOŚCIĄ SPÓŁKA KOMANDYTOWO-AKCYJNA, Lesznowola, Polska 142753413.

226457 2013 07 22 F. Dokonano wpisu: „Na podstawie tytułu wykonawczego: Nakaz zapłaty Sądu Okręgowego w Toruniu z dnia 24 sierpnia 2012 r. sygnatura akt I NC 134/12 zaopatrzony w klauzulę wykonalności z dnia 8 października 2012 r. Komornik Sądowy przy Sądzie Rejonowym w Zgierzu w toku postępowania egzekucyjnego prowadzonego pod sygnaturą KM 1/12 dokonał zajęcia prawa ochronnego na przedmiotowy znak towarowy na rzecz wierzyciela: Narodowy Fundusz Inwestycyjny KREZUS S.A. z siedzibą w Toruniu”.

226717 2013 07 10 A. Wprowadzono zmianę nazwy uprawnionego przez wykreślenie wpisu: Firma Roleski Spółka Jawna, Zbylitowska Góra, Polska 850511136 i dokonanie wpisu: ROLESKI SPÓŁKA JAWNA, Zbylitowska Góra, Polska 850511136.

226718 2013 07 10 A. Wprowadzono zmianę nazwy uprawnionego przez wykreślenie wpisu: Firma Roleski Spółka Jawna, Zbylitowska Góra, Polska 850511136 i dokonanie wpisu: ROLESKI SPÓŁKA JAWNA, Zbylitowska Góra, Polska 850511136.

226869 2013 07 02 F. Dokonano wpisu: „W dniu 3 grudnia 2012 r. do Urzędu Patentowego RP wpłynął wniosek o dokonanie w rejestrze wpisu informacji o zajęciu prawa ochronnego na przedmiotowy znak towarowy (Sygn. post. egz. Nr EA/721/1006521/2012/VI)”.

227174 2013 07 03 A. Wprowadzono zmianę uprawnionego przez wykreślenie wpisu: ANKO SYSTEM SPÓŁKA Z OGRANICZONĄ ODPOWIEDZIALNOŚCIĄ, Toruń, Polska 340000927 i dokonanie wpisu: „SIDEN” Systemy Informatyczne, Doradztwo, Energetyka - Spółka z ograniczoną odpowiedzialnością, Toruń, Polska.

227590 2013 07 22 F. Dokonano wpisu: „Naczelnik Pierwszego Urzędu Skarbowego w Gdyni dokonał zabezpieczającego zajęcia prawa ochronnego na przedmiotowy znak towarowy, zgodnie z zawiadomieniem o zajęciu zabezpieczającym Nr EA/721-1/997/12-TP, Cz. Nr 715033 z dnia 15 czerwca 2012 r. doręczonym Urzędowi Patentowemu RP w dniu 21 czerwca 2012 r.”.

227640 2013 07 03 A. Wprowadzono zmianę uprawnionego przez wykreślenie wpisu: GRUPA DYNAMIC Spółka z o.o., Bielsko-Biała, Polska 240175529 i dokonanie wpisu: SZYMANOWSKI. CO, Bielsko-Biała, Polska.

228457 2013 07 03 A. Wprowadzono zmianę uprawnionego przez wykreślenie wpisu: GRUPA DYNAMIC Spółka z ograniczoną odpowiedzialnością, Bielsko-Biała, Polska 240175529 i dokonanie wpisu: SZYMANOWSKI. CO, Bielsko-Biała, Polska.

228458 2013 07 03 A. Wprowadzono zmianę uprawnionego przez wykreślenie wpisu: GRUPA DYNAMIC Spółka z ograniczoną odpowiedzialnością, Bielsko-Biała, Polska 240175529 i dokonanie wpisu: Krzysztof Szymanowski SZYMANOWSKI. CO, Bielsko-Biała, Polska.

228535 2013 07 10 A. Wprowadzono zmianę uprawnionego przez wykreślenie wpisu: IQS and QUANT Group Spółka z ograniczoną odpowiedzialnością, Warszawa, Polska 010763240 i dokonanie wpisu: GRUPA IQS SPÓŁKA Z OGRANICZONĄ ODPOWIEDZIALNOŚCIĄ, Warszawa, Polska.

228728 2013 07 03 A. Wprowadzono zmianę nazwy uprawnionego przez wykreślenie wpisu: GALT SPV 15 Sp. z o.o., Warszawa, Polska i dokonanie wpisu: POLBITA MARKETING SPÓŁKA Z OGRANICZONĄ ODPOWIEDZIALNOŚCIĄ, Błonie, Polska.

223261 2013 07 15 A. Wprowadzono zmianę siedziby uprawnionego przez wykreślenie wpisu: C.D.G. Spółka z ograniczoną odpowiedzialnością, Głowno, Polska 100081410 i dokonanie wpisu: C.D.G. Spółka z ograniczoną odpowiedzialnością, Cesarka, Polska 100081410.

223261 2013 07 15 A. Wprowadzono zmianę siedziby uprawnionego przez wykreślenie wpisu: C.D.G. Spółka z ograniczoną odpowiedzialnością, Głowno, Polska 100081410 i dokonanie wpisu: C.D.G. Spółka z ograniczoną odpowiedzialnością, Cesarka, Polska 100081410.

223425 2013 07 15 A. Wprowadzono zmianę uprawnionego przez wykreślenie wpisu: „DELIC-POL” Spółka Akcyjna, Kamyk, Polska 151544332 i dokonanie wpisu: DELICPOL SPÓŁKA Z OGRANICZONĄ ODPOWIEDZIALNOŚCIĄ, Kamyk, Polska 145871113.

223791 2013 07 04 A. Wprowadzono zmianę uprawnionego przez wykreślenie wpisu: Mepha AG, Aesch, Szwajcaria i dokonanie wpisu: Mepha GmbH, Aesch, Szwajcaria.

223791 2013 07 04 A. Wprowadzono zmianę uprawnionego przez wykreślenie wpisu: Mepha GmbH, Aesch, Szwajcaria i dokonanie wpisu: Mepha Schweiz AG, Aesch, Szwajcaria.

224007 2013 07 15 A. Wprowadzono zmianę siedziby uprawnionego przez wykreślenie wpisu: C.D.G. Spółka z ograniczoną odpowiedzialnością, Głowno, Polska 100081410 i dokonanie wpisu: C.D.G. Spółka z ograniczoną odpowiedzialnością, Cesarka, Polska.

224050 2013 07 04 A. Wprowadzono zmianę uprawnionego przez wykreślenie wpisu: Mepha AG, Aesch, Szwajcaria i dokonanie wpisu: Mepha GmbH, Aesch, Szwajcaria.

224050 2013 07 04 A. Wprowadzono zmianę uprawnionego przez wykreślenie wpisu: Mepha GmbH, Aesch, Szwajcaria i dokonanie wpisu: Mepha Schweiz AG, Aesch, Szwajcaria.

224536 2013 07 11 A. Wprowadzono zmianę uprawnionego przez wykreślenie wpisu: HORTEX HOLDING S.A., Warszawa, Polska i dokonanie wpisu: HORTEX MARKETING SERVICES SPÓŁKA Z OGRANICZONĄ ODPOWIEDZIALNOŚCIĄ, Warszawa, Polska.

224537 2013 07 11 A. Wprowadzono zmianę uprawnionego przez wykreślenie wpisu: HORTEX HOLDING S.A., Warszawa, Polska i dokonanie wpisu: HORTEX MARKETING SERVICES SPÓŁKA Z OGRANICZONĄ ODPOWIEDZIALNOŚCIĄ, Warszawa, Polska.

224539 2013 07 09 A. Wprowadzono zmianę uprawnionego przez wykreślenie wpisu: HORTEX HOLDING S.A., Warszawa, Polska i dokonanie wpisu: HORTEX MARKETING SERVICES SPÓŁKA Z OGRANICZONĄ ODPOWIEDZIALNOŚCIĄ, Warszawa, Polska.

224540 2013 07 09 A. Wprowadzono zmianę uprawnionego przez wykreślenie wpisu: HORTEX HOLDING S.A., Warszawa, Polska i dokonanie wpisu: HORTEX MARKETING SERVICES SPÓŁKA Z OGRANICZONĄ ODPOWIEDZIALNOŚCIĄ, Warszawa, Polska.

224541 2013 07 09 A. Wprowadzono zmianę uprawnionego przez wykreślenie wpisu: HORTEX HOLDING S.A., Warszawa, Polska i dokonanie wpisu: HORTEX MARKETING SERVICES SPÓŁKA Z OGRANICZONĄ ODPOWIEDZIALNOŚCIĄ, Warszawa, Polska.

224981 2013 07 04 A. Wprowadzono zmianę uprawnionego przez wykreślenie wpisu: Mepha AG, Aesch, Szwajcaria i dokonanie wpisu: Mepha GmbH, Aesch, Szwajcaria.

224981 2013 07 04 A. Wprowadzono zmianę uprawnionego przez wykreślenie wpisu: Mepha GmbH, Aesch, Szwajcaria i dokonanie wpisu: Mepha Schweiz AG, Aesch, Szwajcaria.

226098 2013 07 04 A. Wprowadzono zmianę uprawnionego przez wykreślenie wpisu: Porta KMI Poland Sp. z o.o., Bolszewo, Polska 190542423 i dokonanie wpisu: Porta KMI Poland SPÓŁKA AKCYJNA, Bolszewo, Polska.

226098 2013 07 04 A. Wprowadzono zmianę uprawnionego przez wykreślenie wpisu: Porta KMI Poland SPÓŁKA AKCYJNA,

Bolszewo, Polska i dokonanie wpisu: PORTA KMI POLAND SPÓŁKA Z OGRANICZONĄ ODPOWIEDZIALNOŚCIĄ SPÓŁKA KOMANDYTOWO-AKCYJNA, Bolszewo, Polska.

226213 2013 07 05 A. Wprowadzono zmianę uprawnionego przez wykreślenie wpisu: EVELINE COSMETICS DYSTRYBUCJA SPÓŁKA Z OGRANICZONĄ ODPOWIEDZIALNOŚCIĄ, Lesznowola, Polska 142753413 i dokonanie wpisu: EVELINE COSMETICS DYSTRYBUCJA SPÓŁKA Z OGRANICZONĄ ODPOWIEDZIALNOŚCIĄ SPÓŁKA KOMANDYTOWO-AKCYJNA, Lesznowola, Polska 142753413.

226859 2013 07 05 A. Wprowadzono zmianę uprawnionego przez wykreślenie wpisu: EVELINE COSMETICS DYSTRYBUCJA SPÓŁKA Z OGRANICZONĄ ODPOWIEDZIALNOŚCIĄ, Lesznowola, Polska 142753413 i dokonanie wpisu: EVELINE COSMETICS DYSTRYBUCJA SPÓŁKA Z OGRANICZONĄ ODPOWIEDZIALNOŚCIĄ SPÓŁKA KOMANDYTOWO-AKCYJNA, Lesznowola, Polska 142753413.

227620 2013 07 12 A. Wprowadzono zmianę uprawnionego przez wykreślenie wpisu: T & M Marek Szmit, Wesoła, Polska i dokonanie wpisu: SWAROG GROUP Wojciech Kuczyński, Warszawa, Polska.

227887 2013 07 11 A. Wprowadzono zmianę uprawnionego przez wykreślenie wpisu: HORTEX HOLDING SPÓŁKA AKCYJNA, Warszawa, Polska i dokonanie wpisu: HORTEX MARKETING SERVICES SPÓŁKA Z OGRANICZONĄ ODPOWIEDZIALNOŚCIĄ, Warszawa, Polska.

227889 2013 07 09 A. Wprowadzono zmianę uprawnionego przez wykreślenie wpisu: HORTEX HOLDING SPÓŁKA AKCYJNA, Warszawa, Polska i dokonanie wpisu: HORTEX MARKETING SERVICES SPÓŁKA Z OGRANICZONĄ ODPOWIEDZIALNOŚCIĄ, Warszawa, Polska.

227890 2013 07 11 A. Wprowadzono zmianę uprawnionego przez wykreślenie wpisu: HORTEX HOLDING SPÓŁKA AKCYJNA, Warszawa, Polska i dokonanie wpisu: HORTEX MARKETING SERVICES SPÓŁKA Z OGRANICZONĄ ODPOWIEDZIALNOŚCIĄ, Warszawa, Polska.

228551 2013 07 04 A. Wprowadzono zmianę uprawnionego przez wykreślenie wpisu: Mepha AG, Aesch, Szwajcaria i dokonanie wpisu: Mepha GmbH, Aesch, Szwajcaria.

228551 2013 07 04 A. Wprowadzono zmianę uprawnionego przez wykreślenie wpisu: Mepha GmbH, Aesch, Szwajcaria i dokonanie wpisu: Mepha Schweiz AG, Aesch, Szwajcaria.

229187 2013 07 05 A. Wprowadzono zmianę uprawnionego przez wykreślenie wpisu: EVELINE COSMETICS DYSTRYBUCJA SPÓŁKA Z OGRANICZONĄ ODPOWIEDZIALNOŚCIĄ, Lesznowola, Polska 142753413 i dokonanie wpisu: EVELINE COSMETICS DYSTRYBUCJA SPÓŁKA Z OGRANICZONĄ ODPOWIEDZIALNOŚCIĄ SPÓŁKA KOMANDYTOWO-AKCYJNA, Lesznowola, Polska 142753413.

229845 2013 07 11 A. Wprowadzono zmianę uprawnionego przez wykreślenie wpisu: HORTEX HOLDING S. A., Warszawa, Polska i dokonanie wpisu: HORTEX MARKETING SERVICES SPÓŁKA Z OGRANICZONĄ ODPOWIEDZIALNOŚCIĄ, Warszawa, Polska.

229846 2013 07 11 A. Wprowadzono zmianę uprawnionego przez wykreślenie wpisu: HORTEX HOLDING S.A., Warszawa, Polska i dokonanie wpisu: HORTEX MARKETING SERVICES SPÓŁKA Z OGRANICZONĄ ODPOWIEDZIALNOŚCIĄ, Warszawa, Polska.

230070 2013 07 05 A. Wprowadzono zmianę uprawnionego przez wykreślenie wpisu: EVELINE COSMETICS DYSTRYBUCJA SPÓŁKA Z OGRANICZONĄ ODPOWIEDZIALNOŚCIĄ, Lesznowola, Polska 142753413 i dokonanie wpisu: EVELINE COSMETICS DYSTRYBUCJA SPÓŁKA Z OGRANICZONĄ ODPOWIEDZIALNOŚCIĄ SPÓŁKA KOMANDYTOWO-AKCYJNA, Lesznowola, Polska 142753413.

230071 2013 07 05 A. Wprowadzono zmianę uprawnionego przez wykreślenie wpisu: EVELINE COSMETICS DYSTRYBUCJA SPÓŁKA Z OGRANICZONĄ ODPOWIEDZIALNOŚCIĄ, Lesznowola,

Polska 142753413 i dokonanie wpisu: EVELINE COSMETICS DYSTRYBUCJA SPÓŁKA Z OGRANICZONĄ ODPOWIEDZIALNOŚCIĄ SPÓŁKA KOMANDYTOWO-AKCYJNA, Lesznowola, Polska 142753413.

230072 2013 07 05 A. Wprowadzono zmianę uprawnionego przez wykreślenie wpisu: EVELINE COSMETICS DYSTRYBUCJA SPÓŁKA Z OGRANICZONĄ ODPOWIEDZIALNOŚCIĄ, Lesznowola, Polska 142753413 i dokonanie wpisu: EVELINE COSMETICS DYSTRYBUCJA SPÓŁKA Z OGRANICZONĄ ODPOWIEDZIALNOŚCIĄ SPÓŁKA KOMANDYTOWO-AKCYJNA, Lesznowola, Polska 142753413.

230073 2013 07 05 A. Wprowadzono zmianę uprawnionego przez wykreślenie wpisu: EVELINE COSMETICS DYSTRYBUCJA SPÓŁKA Z OGRANICZONĄ ODPOWIEDZIALNOŚCIĄ, Lesznowola, Polska 142753413 i dokonanie wpisu: EVELINE COSMETICS DYSTRYBUCJA SPÓŁKA Z OGRANICZONĄ ODPOWIEDZIALNOŚCIĄ SPÓŁKA KOMANDYTOWO-AKCYJNA, Lesznowola, Polska 142753413.

230967 2013 07 02 F. Dokonano wpisu: „W dniu 3 grudnia 2012 r. do Urzędu Patentowego RP wpłynął wniosek o dokonanie w rejestrze wpisu informacji o zajęciu prawa ochronnego na przedmiotowy znak towarowy (Sygn. post. egz. Nr EA/721/1006517/2012/VI)”.

231019 2013 07 10 A. Wprowadzono zmianę nazwy uprawnionego przez wykreślenie wpisu: FIRMA ROLESKI Spółka Jawna, Zbylitowska Góra, Polska 850511136 i dokonanie wpisu: ROLESKI SPÓŁKA JAWNA, Zbylitowska Góra, Polska 850511136.

231168 2013 07 10 A. Wprowadzono zmianę siedziby uprawnionego przez wykreślenie wpisu: MODECOM Spółka Akcyjna, Warszawa, Polska 014933904 i dokonanie wpisu: MODECOM SPÓŁKA AKCYJNA, Ołtarzew, Polska 014933904.

231197 2013 07 04 A. Wprowadzono zmianę uprawnionego przez wykreślenie wpisu: MARKETING INVESTMENT GROUP Spółka z o.o., Kraków, Polska 351469736 i dokonanie wpisu: MARKETING INVESTMENT GROUP Spółka z ograniczoną odpowiedzialnością Spółka Komandytowo-Akcyjna, Kraków, Polska.

231198 2013 07 04 A. Wprowadzono zmianę uprawnionego przez wykreślenie wpisu: MARKETING INVESTMENT GROUP Spółka z o.o., Kraków, Polska 351469736 i dokonanie wpisu: MARKETING INVESTMENT GROUP Spółka z ograniczoną odpowiedzialnością Spółka Komandytowo-Akcyjna, Kraków, Polska.

231311 2013 07 10 A. Wprowadzono zmianę nazwy uprawnionego przez wykreślenie wpisu: FIRMA ROLESKI Spółka Jawna, Zbylitowska Góra, Polska 850511136 i dokonanie wpisu: ROLESKI SPÓŁKA JAWNA, Zbylitowska Góra, Polska 850511136.

231312 2013 07 10 A. Wprowadzono zmianę nazwy uprawnionego przez wykreślenie wpisu: FIRMA ROLESKI Spółka Jawna, Zbylitowska Góra, Polska 850511136 i dokonanie wpisu: ROLESKI SPÓŁKA JAWNA, Zbylitowska Góra, Polska 850511136.

231577 2013 07 02 F. Dokonano wpisu: „W dniu 3 grudnia 2012 r. do Urzędu Patentowego RP wpłynął wniosek o dokonanie w rejestrze wpisu informacji o zajęciu prawa ochronnego na przedmiotowy znak towarowy (Sygn. post. egz. Nr EA/721/1006525/2012/VI)”.

232154 2013 07 08 A. Wprowadzono zmianę nazwy uprawnionego przez wykreślenie wpisu: ZAK Spółka Akcyjna, Kędzierzyn-Koźle, Polska 530544497 i dokonanie wpisu: GRUPA AZOTY ZAKŁADY AZOTOWE KĘDZIERZYN SPÓŁKA AKCYJNA, Kędzierzyn-Koźle, Polska 530544497.

232679 2013 07 05 A. Wprowadzono zmianę uprawnionego przez wykreślenie wpisu: EVELINE COSMETICS DYSTRYBUCJA SPÓŁKA Z OGRANICZONĄ ODPOWIEDZIALNOŚCIĄ, Lesznowola, Polska 142753413 i dokonanie wpisu: EVELINE COSMETICS DYSTRYBUCJA SPÓŁKA Z OGRANICZONĄ ODPOWIEDZIALNOŚCIĄ SPÓŁKA KOMANDYTOWO-AKCYJNA, Lesznowola, Polska 142753413.

232984 2013 07 02 A. Wprowadzono zmianę uprawnionego przez wykreślenie wpisu: ZAKŁADY MIĘSNE „VIOLA” MEYER – Spółka Jawna, Lniano, Polska 093049420 i dokonanie wpisu: ZAKŁADY

MIĘSNE „VIOLA” MEYER SPÓŁKA Z OGRANICZONĄ ODPOWIEDZIALNOŚCIĄ, Lniano, Polska 093049420.

233646 2013 07 05 A. Wprowadzono zmianę uprawnionego przez wykreślenie wpisu: EVELINE COSMETICS DYSTRYBUCJA SPÓŁKA Z OGRANICZONĄ ODPOWIEDZIALNOŚCIĄ, Lesznowola, Polska 142753413 i dokonanie wpisu: EVELINE COSMETICS DYSTRYBUCJA SPÓŁKA Z OGRANICZONĄ ODPOWIEDZIALNOŚCIĄ SPÓŁKA KOMANDYTOWO-AKCYJNA, Lesznowola, Polska 142753413.

234122 2013 07 04 A. Wprowadzono zmianę uprawnionego przez wykreślenie wpisu: Telefonía DIALOG Spółka Akcyjna, Wrocław, Polska 390570519 i dokonanie wpisu: Telefonía DIALOG Spółka z o.o., Wrocław, Polska.

234340 2013 07 02 F. Dokonano wpisu: „W dniu 3 grudnia 2012 r. do Urzędu Patentowego RP wpłynął wniosek o dokonanie w rejestrze wpisu informacji o zajęciu prawa ochronnego na przedmiotowy znak towarowy (Sygn. post. egz. Nr EA/721/1006523/2012/VI)”.

234564 2013 07 03 A. Wprowadzono zmianę uprawnionego przez wykreślenie wpisu: Poland Business Park XI Spółka z ograniczoną odpowiedzialnością, Warszawa, Polska 140145804 i dokonanie wpisu: AIG/Lincoln Polska Spółka z ograniczoną odpowiedzialnością, Warszawa, Polska.

235161 2013 07 01 A. Wprowadzono zmianę nazwy uprawnionego przez wykreślenie wpisu: Viaguara Spółka Akcyjna, Warszawa, Polska 015275142 i dokonanie wpisu: Polsko-Amerykański Dom Inwestycyjny Spółka Akcyjna, Warszawa, Polska 015275142.

235161 2013 07 01 A. Wprowadzono zmianę nazwy uprawnionego przez wykreślenie wpisu: Polsko-Amerykański Dom Inwestycyjny Spółka Akcyjna, Warszawa, Polska 015275142 i dokonanie wpisu: Via Guarana Spółka Akcyjna, Warszawa, Polska 0146097331.

236064 2013 07 22 A. Wprowadzono zmianę uprawnionego przez wykreślenie wpisu: Imperial Chemical Industries PLC, Londyn, Wielka Brytania i dokonanie wpisu: IMPERIAL CHEMICAL INDUSTRIES LIMITED, Londyn, Wielka Brytania.

236064 2013 07 22 A. Wprowadzono zmianę uprawnionego przez wykreślenie wpisu: IMPERIAL CHEMICAL INDUSTRIES LIMITED, Londyn, Wielka Brytania i dokonanie wpisu: AKZO NOBEL COATINGS INTERNATIONAL B.V., Arnhem, Holandia.

236348 2013 07 04 A. Wprowadzono zmianę uprawnionego przez wykreślenie wpisu: Mepha AG, Aesch, Szwajcaria i dokonanie wpisu: Mepha GmbH, Aesch, Szwajcaria.

236348 2013 07 04 A. Wprowadzono zmianę uprawnionego przez wykreślenie wpisu: Mepha GmbH, Aesch, Szwajcaria i dokonanie wpisu: Mepha Schweiz AG, Aesch, Szwajcaria.

236559 2013 07 05 A. Wprowadzono zmianę uprawnionego przez wykreślenie wpisu: „EVELINE COSMETICS DYSTRYBUCJA” SPÓŁKA Z OGRANICZONĄ ODPOWIEDZIALNOŚCIĄ, Lesznowola, Polska i dokonanie wpisu: EVELINE COSMETICS DYSTRYBUCJA SPÓŁKA Z OGRANICZONĄ ODPOWIEDZIALNOŚCIĄ SPÓŁKA KOMANDYTOWO-AKCYJNA, Lesznowola, Polska 142753413.

237347 2013 07 10 A. Wprowadzono zmianę uprawnionego przez wykreślenie wpisu: MPT „STANRO” Maria Szczechowicz, Szczecin, Polska 005471129 i dokonanie wpisu: GRUPA MPT SPÓŁKA Z OGRANICZONĄ ODPOWIEDZIALNOŚCIĄ, Warszawa, Polska 570308274.

237584 2013 07 08 A. Wprowadzono zmianę uprawnionego przez wykreślenie wpisu: Przedsiębiorstwo Produkcyjno-Handlowe „Eveline Cosmetics”, Piotr Hubert Kasprzycki, Lesznowola, Polska i dokonanie wpisu: EVELINE COSMETICS DYSTRYBUCJA SPÓŁKA Z OGRANICZONĄ ODPOWIEDZIALNOŚCIĄ, Lesznowola, Polska 142753413.

237584 2013 07 08 A. Wprowadzono zmianę uprawnionego przez wykreślenie wpisu: EVELINE COSMETICS DYSTRYBUCJA SPÓŁKA Z OGRANICZONĄ ODPOWIEDZIALNOŚCIĄ, Lesznowola,

Polska 142753413 i dokonanie wpisu: EVELINE COSMETICS DYSTRYBUCJA SPÓŁKA Z OGRANICZONĄ ODPOWIEDZIALNOŚCIĄ SPÓŁKA KOMANDYTOWO-AKCYJNA, Lesznowola, Polska 142753413.

237761 2013 07 19 A. Wprowadzono zmianę uprawnionego przez wykreślenie wpisu: Prima-Sara Lee Coffee and Tea Poland Spółka Akcyjna, Poznań, Polska 001333726 i dokonanie wpisu: PRIMA – SARA LEE COFFEE AND TEA POLAND SPÓŁKA Z OGRANICZONĄ ODPOWIEDZIALNOŚCIĄ, Poznań, Polska.

237761 2013 07 19 A. Wprowadzono zmianę nazwy uprawnionego przez wykreślenie wpisu: PRIMA – SARA LEE COFFEE AND TEA POLAND SPÓŁKA Z OGRANICZONĄ ODPOWIEDZIALNOŚCIĄ, Poznań, Polska i dokonanie wpisu: PRIMA POLAND SPÓŁKA Z OGRANICZONĄ ODPOWIEDZIALNOŚCIĄ, Poznań, Polska.

237766 2013 07 25 A. Wprowadzono zmianę uprawnionego przez wykreślenie wpisu: ‘EVELINE COSMETICS DYSTRYBUCJA’ SPÓŁKA Z OGRANICZONĄ ODPOWIEDZIALNOŚCIĄ, Lesznowola, Polska i dokonanie wpisu: EVELINE COSMETICS DYSTRYBUCJA SPÓŁKA Z OGRANICZONĄ ODPOWIEDZIALNOŚCIĄ SPÓŁKA KOMANDYTOWO-AKCYJNA, Lesznowola, Polska 142753413.

237806 2013 07 10 A. Wprowadzono zmianę siedziby uprawnionego przez wykreślenie wpisu: MODECOM Spółka Akcyjna, Warszawa, Polska 014933904 i dokonanie wpisu: MODECOM SPÓŁKA AKCYJNA, Ołtarzew, Polska 014933904.

237807 2013 07 10 A. Wprowadzono zmianę siedziby uprawnionego przez wykreślenie wpisu: MODECOM Spółka Akcyjna, Warszawa, Polska 014933904 i dokonanie wpisu: MODECOM SPÓŁKA AKCYJNA, Ołtarzew, Polska 014933904.

238334 2013 07 17 A. Wprowadzono zmianę uprawnionego przez wykreślenie wpisu: NANOBIOTECH Spółka z ograniczoną odpowiedzialnością, Warszawa, Polska 0142094873 i dokonanie wpisu: NANO-TECH POLSKA SPÓŁKA Z OGRANICZONĄ ODPOWIEDZIALNOŚCIĄ, Józefów, Polska 141188520.

238334 2013 07 17 A. Wprowadzono zmianę uprawnionego przez wykreślenie wpisu: NANO-TECH POLSKA SPÓŁKA Z OGRANICZONĄ ODPOWIEDZIALNOŚCIĄ, Józefów, Polska 141188520 i dokonanie wpisu: NANO-TECH POLSKA SPÓŁKA Z OGRANICZONĄ ODPOWIEDZIALNOŚCIĄ SPÓŁKA KOMANDYTOWA, WARSZAWA, Polska 141188520.

238335 2013 07 17 A. Wprowadzono zmianę uprawnionego przez wykreślenie wpisu: NANOBIOTECH Spółka z ograniczoną odpowiedzialnością, Warszawa, Polska 0142094873 i dokonanie wpisu: NANO-TECH POLSKA SPÓŁKA Z OGRANICZONĄ ODPOWIEDZIALNOŚCIĄ, Józefów, Polska 141188520.

238335 2013 07 17 A. Wprowadzono zmianę uprawnionego przez wykreślenie wpisu: NANO-TECH POLSKA SPÓŁKA Z OGRANICZONĄ ODPOWIEDZIALNOŚCIĄ, Józefów, Polska 141188520 i dokonanie wpisu: NANO-TECH POLSKA SPÓŁKA Z OGRANICZONĄ ODPOWIEDZIALNOŚCIĄ SPÓŁKA KOMANDYTOWA, WARSZAWA, Polska 141188520.

238346 2013 07 02 A. Wprowadzono zmianę uprawnionego przez wykreślenie wpisu: „EVELINE COSMETICS DYSTRYBUCJA” SPÓŁKA Z OGRANICZONĄ ODPOWIEDZIALNOŚCIĄ, Lesznowola, Polska i dokonanie wpisu: EVELINE COSMETICS DYSTRYBUCJA SPÓŁKA Z OGRANICZONĄ ODPOWIEDZIALNOŚCIĄ SPÓŁKA KOMANDYTOWO-AKCYJNA, Lesznowola, Polska 142753413.

238372 2013 07 11 A. Wprowadzono zmianę uprawnionego przez wykreślenie wpisu: HORTEX HOLDING Spółka Akcyjna, Warszawa, Polska i dokonanie wpisu: HORTEX MARKETING SERVICES SPÓŁKA Z OGRANICZONĄ ODPOWIEDZIALNOŚCIĄ, Warszawa, Polska.

238386 2013 07 18 A. Wprowadzono zmianę uprawnionego przez wykreślenie wpisu: „EVELINE COSMETICS DYSTRYBUCJA” SPÓŁKA Z OGRANICZONĄ ODPOWIEDZIALNOŚCIĄ, Lesznowola, Polska i dokonanie wpisu: EVELINE COSMETICS DYSTRYBUCJA

SPÓŁKA Z OGRANICZONĄ ODPOWIEDZIALNOŚCIĄ SPÓŁKA KOMANDYTOWO-AKCYJNA, Lesznowola, Polska 142753413.

238387 2013 07 18 A. Wprowadzono zmianę uprawnionego przez wykreślenie wpisu: „EVELINE COSMETICS DYSTRYBUCJA” SPÓŁKA Z OGRANICZONĄ ODPOWIEDZIALNOŚCIĄ, Lesznowola, Polska i dokonanie wpisu: EVELINE COSMETICS DYSTRYBUCJA SPÓŁKA Z OGRANICZONĄ ODPOWIEDZIALNOŚCIĄ SPÓŁKA KOMANDYTOWO-AKCYJNA, Lesznowola, Polska 142753413.

238541 2013 07 18 A. Wprowadzono zmianę uprawnionego przez wykreślenie wpisu: „EVELINE COSMETICS DYSTRYBUCJA” SPÓŁKA Z OGRANICZONĄ ODPOWIEDZIALNOŚCIĄ, Lesznowola, Polska i dokonanie wpisu: EVELINE COSMETICS DYSTRYBUCJA SPÓŁKA Z OGRANICZONĄ ODPOWIEDZIALNOŚCIĄ SPÓŁKA KOMANDYTOWO-AKCYJNA, Lesznowola, Polska 142753413.

238542 2013 07 18 A. Wprowadzono zmianę uprawnionego przez wykreślenie wpisu: „EVELINE COSMETICS DYSTRYBUCJA” SPÓŁKA Z OGRANICZONĄ ODPOWIEDZIALNOŚCIĄ, Lesznowola, Polska i dokonanie wpisu: EVELINE COSMETICS DYSTRYBUCJA SPÓŁKA Z OGRANICZONĄ ODPOWIEDZIALNOŚCIĄ SPÓŁKA KOMANDYTOWO-AKCYJNA, Lesznowola, Polska 142753413.

238543 2013 07 18 A. Wprowadzono zmianę uprawnionego przez wykreślenie wpisu: „EVELINE COSMETICS DYSTRYBUCJA” SPÓŁKA Z OGRANICZONĄ ODPOWIEDZIALNOŚCIĄ, Lesznowola, Polska i dokonanie wpisu: EVELINE COSMETICS DYSTRYBUCJA SPÓŁKA Z OGRANICZONĄ ODPOWIEDZIALNOŚCIĄ SPÓŁKA KOMANDYTOWO-AKCYJNA, Lesznowola, Polska 142753413.

238544 2013 07 18 A. Wprowadzono zmianę uprawnionego przez wykreślenie wpisu: „EVELINE COSMETICS DYSTRYBUCJA” SPÓŁKA Z OGRANICZONĄ ODPOWIEDZIALNOŚCIĄ, Lesznowola, Polska i dokonanie wpisu: EVELINE COSMETICS DYSTRYBUCJA SPÓŁKA Z OGRANICZONĄ ODPOWIEDZIALNOŚCIĄ SPÓŁKA KOMANDYTOWO-AKCYJNA, Lesznowola, Polska 142753413.

238743 2013 07 02 A. Wprowadzono zmianę uprawnionego przez wykreślenie wpisu: AGROTRONIK S.C. ANDRZEJ GRODECKI, PIOTR SIWIŃSKI, Warszawa, Polska 014836012 i dokonanie wpisu: AGROTRONIK ANDRZEJ GRODECKI, Łomianki, Polska 550405745.

238744 2013 07 02 A. Wprowadzono zmianę uprawnionego przez wykreślenie wpisu: AGROTRONIK S.C. ANDRZEJ GRODECKI, PIOTR SIWIŃSKI, Warszawa, Polska 014836012 i dokonanie wpisu: AGROTRONIK ANDRZEJ GRODECKI, Łomianki, Polska 550405745.

238980 2013 07 05 A. Wprowadzono zmianę uprawnionego przez wykreślenie wpisu: „MacTronic” Mocek i Spółka Spółka Jawna, Wrocław, Polska 931589124 i dokonanie wpisu: MACTRONIC SPÓŁKA Z OGRANICZONĄ ODPOWIEDZIALNOŚCIĄ SPÓŁKA KOMANDYTOWA, Wrocław, Polska 931589124.

238981 2013 07 05 A. Wprowadzono zmianę uprawnionego przez wykreślenie wpisu: „MacTronic” Mocek i Spółka Spółka Jawna, Wrocław, Polska 931589124 i dokonanie wpisu: MACTRONIC SPÓŁKA Z OGRANICZONĄ ODPOWIEDZIALNOŚCIĄ SPÓŁKA KOMANDYTOWA, Wrocław, Polska 931589124.

238982 2013 07 05 A. Wprowadzono zmianę uprawnionego przez wykreślenie wpisu: „MacTronic” Mocek i Spółka Spółka Jawna, Wrocław, Polska 931589124 i dokonanie wpisu: MACTRONIC SPÓŁKA Z OGRANICZONĄ ODPOWIEDZIALNOŚCIĄ SPÓŁKA KOMANDYTOWA, Wrocław, Polska 931589124.

239073 2013 07 10 A. Wprowadzono zmianę uprawnionego przez wykreślenie wpisu: VOBIS Spółka Akcyjna, Szczecin, Polska 810555716 i dokonanie wpisu: „VOBIS DIFITAL” SPÓŁKA Z OGRANICZONĄ ODPOWIEDZIALNOŚCIĄ, Szczecin, Polska 321111857.

239113 2013 07 09 A. Wprowadzono zmianę uprawnionego przez wykreślenie wpisu: Krystyna Marszałkiewicz, Lubicz Dolny, Polska i dokonanie wpisu: Michał Marszałkiewicz, Lubicz Dolny, Polska.

239213 2013 07 08 A. Wprowadzono zmianę uprawnionego przez wykreślenie wpisu: PRZEDSIĘBIORSTWO PRODUKCYJNO-HANDLOWE „EVELINE COSMETICS” PIOTR KASPRZYCKI, Lesznowola, Polska 012731361 i dokonanie wpisu: EVELINE COSMETICS DYSTRYBUCJA SPÓŁKA Z OGRANICZONĄ ODPOWIEDZIALNOŚCIĄ, Lesznowola, Polska 142753413.

239213 2013 07 08 A. Wprowadzono zmianę uprawnionego przez wykreślenie wpisu: EVELINE COSMETICS DYSTRYBUCJA SPÓŁKA Z OGRANICZONĄ ODPOWIEDZIALNOŚCIĄ, Lesznowola, Polska 142753413 i dokonanie wpisu: EVELINE COSMETICS DYSTRYBUCJA SPÓŁKA Z OGRANICZONĄ ODPOWIEDZIALNOŚCIĄ SPÓŁKA KOMANDYTOWO-AKCYJNA, Lesznowola, Polska 142753413.

239612 2013 07 18 A. Wprowadzono zmianę uprawnionego przez wykreślenie wpisu: „EVELINE COSMETICS DYSTRYBUCJA” SPÓŁKA Z OGRANICZONĄ ODPOWIEDZIALNOŚCIĄ, Lesznowola, Polska i dokonanie wpisu: EVELINE COSMETICS DYSTRYBUCJA SPÓŁKA Z OGRANICZONĄ ODPOWIEDZIALNOŚCIĄ SPÓŁKA KOMANDYTOWO-AKCYJNA, Lesznowola, Polska 142753413.

239269 2013 07 02 F. Dokonano wpisu: „W dniu 3 grudnia 2012 r. do Urzędu Patentowego RP wpłynął wniosek o dokonanie w rejestrze wpisu informacji o zajęciu prawa ochronnego na przedmiotowy znak towarowy (Sygn. post. egz. Nr EA/721/1006523/2026/VI)”.

239675 2013 07 18 A. Wprowadzono zmianę uprawnionego przez wykreślenie wpisu: „EVELINE COSMETICS DYSTRYBUCJA” SPÓŁKA Z OGRANICZONĄ ODPOWIEDZIALNOŚCIĄ, Lesznowola, Polska i dokonanie wpisu: EVELINE COSMETICS DYSTRYBUCJA SPÓŁKA Z OGRANICZONĄ ODPOWIEDZIALNOŚCIĄ SPÓŁKA KOMANDYTOWO-AKCYJNA, Lesznowola, Polska 142753413.

239687 2013 07 18 A. Wprowadzono zmianę uprawnionego przez wykreślenie wpisu: „EVELINE COSMETICS DYSTRYBUCJA” SPÓŁKA Z OGRANICZONĄ ODPOWIEDZIALNOŚCIĄ, Lesznowola, Polska i dokonanie wpisu: EVELINE COSMETICS DYSTRYBUCJA SPÓŁKA Z OGRANICZONĄ ODPOWIEDZIALNOŚCIĄ SPÓŁKA KOMANDYTOWO-AKCYJNA, Lesznowola, Polska 142753413.

239688 2013 07 18 A. Wprowadzono zmianę uprawnionego przez wykreślenie wpisu: „EVELINE COSMETICS DYSTRYBUCJA” SPÓŁKA Z OGRANICZONĄ ODPOWIEDZIALNOŚCIĄ, Lesznowola, Polska i dokonanie wpisu: EVELINE COSMETICS DYSTRYBUCJA SPÓŁKA Z OGRANICZONĄ ODPOWIEDZIALNOŚCIĄ SPÓŁKA KOMANDYTOWO-AKCYJNA, Lesznowola, Polska 142753413.

239882 2013 07 16 A. Wprowadzono zmianę uprawnionego przez wykreślenie wpisu: Kerzner International Resorts, Inc., Plantation, Stany Zjednoczone Ameryki i dokonanie wpisu: Kerzner International Limited, Nassau, Bahamy.

240044 2013 07 03 A. Wprowadzono zmianę uprawnionego przez wykreślenie wpisu: ZIBI Detal Spółka z ograniczoną odpowiedzialnością, Warszawa, Polska 013035379 i dokonanie wpisu: Krzysztof Daszewski PUH MINAX, Warszawa, Polska.

240044 2013 07 03 A. Wprowadzono zmianę uprawnionego przez wykreślenie wpisu: Krzysztof Daszewski PUH MINAX, Warszawa, Polska i dokonanie wpisu: FORTIM SPÓŁKA Z O.O., Warszawa, Polska.

240555 2013 07 03 A. Wprowadzono zmianę uprawnionego przez wykreślenie wpisu: Hair-a-Porter Edyta Popiół, Warszawa, Polska 273304323 i dokonanie wpisu: „DAGMARA LIBERMAN”, Piaseczno, Polska.

240585 2013 07 17 A. Wprowadzono zmianę uprawnionego przez wykreślenie wpisu: NANOBIOTECH Spółka z ograniczoną odpowiedzialnością, Warszawa, Polska 0142094873 i dokonanie wpisu: NANO-TECH POLSKA SPÓŁKA Z OGRANICZONĄ ODPOWIEDZIALNOŚCIĄ, Józefów, Polska 141188520.

240585 2013 07 17 A. Wprowadzono zmianę uprawnionego przez wykreślenie wpisu: NANO-TECH POLSKA SPÓŁKA Z OGRA-

NICZONĄ ODPOWIEDZIALNOŚCIĄ, Józefów, Polska 141188520 i dokonanie wpisu: NANO-TECH POLSKA SPÓŁKA Z OGRANICZONĄ ODPOWIEDZIALNOŚCIĄ SPÓŁKA KOMANDYTOWA, WARSZAWA, Polska 141188520.

240586 2013 07 17 A. Wprowadzono zmianę uprawnionego przez wykreślenie wpisu: NANOBIOTECH Spółka z ograniczoną odpowiedzialnością, Warszawa, Polska 0142094873 i dokonanie wpisu: NANO-TECH POLSKA SPÓŁKA Z OGRANICZONĄ ODPOWIEDZIALNOŚCIĄ, Józefów, Polska 141188520.

240586 2013 07 17 A. Wprowadzono zmianę uprawnionego przez wykreślenie wpisu: NANO-TECH POLSKA SPÓŁKA Z OGRANICZONĄ ODPOWIEDZIALNOŚCIĄ, Józefów, Polska 141188520 i dokonanie wpisu: NANO-TECH POLSKA SPÓŁKA Z OGRANICZONĄ ODPOWIEDZIALNOŚCIĄ SPÓŁKA KOMANDYTOWA, WARSZAWA, Polska 141188520.

240735 2013 07 23 A. Wprowadzono zmianę uprawnionego przez wykreślenie wpisu: Agencja Marketingowa AFMedia Filip Fryś, Warszawa, Polska 142571356 i dokonanie wpisu: AGENCJA MARKETINGOWA AFMEDIA S.C. ANNA DĘBSKA FILIP FRYŚ, Warszawa, Polska 146362589.

241165 2013 07 03 A. Wprowadzono zmianę uprawnionego przez wykreślenie wpisu: Izabela Kardash, Żywiec, Polska i dokonanie wpisu: Bartosz Bizoń, Żywiec, Polska.

241221 2013 07 01 A. Wprowadzono zmianę nazwy uprawnionego przez wykreślenie wpisu: „KKS LECH POZNAŃ” Sportowa Spółka Akcyjna, Poznań, Polska 634359262 i dokonanie wpisu: „KKS LECH POZNAŃ” Spółka Akcyjna, Poznań, Polska 634359262.

241415 2013 07 03 A. Wprowadzono zmianę uprawnionego przez wykreślenie wpisu: Edustacja.pl Spółka z ograniczoną odpowiedzialnością, Poznań, Polska 300694051 i dokonanie wpisu: Assets Telescopo Jacek Zajęc, Warszawa, Polska.

241700 2013 07 05 A. Wprowadzono zmianę uprawnionego przez wykreślenie wpisu: „EVELINE COSMETICS DYSTRYBUCJA” SPÓŁKA Z OGRANICZONĄ ODPOWIEDZIALNOŚCIĄ, Lesznowola, Polska i dokonanie wpisu: EVELINE COSMETICS DYSTRYBUCJA SPÓŁKA Z OGRANICZONĄ ODPOWIEDZIALNOŚCIĄ SPÓŁKA KOMANDYTOWO-AKCYJNA, Lesznowola, Polska 142753413.

242034 2013 07 04 A. Wprowadzono zmianę uprawnionego przez wykreślenie wpisu: Mepha GmbH, Aesch, Szwajcaria i dokonanie wpisu: Mepha Schweiz AG, Aesch, Szwajcaria.

242153 2013 07 03 A. Wprowadzono zmianę uprawnionego przez wykreślenie wpisu: SMT Software Spółka Akcyjna, Wrocław, Polska 020455423 i dokonanie wpisu: UNGAVA SPÓŁKA Z OGRANICZONĄ ODPOWIEDZIALNOŚCIĄ, Warszawa, Polska.

242154 2013 07 03 A. Wprowadzono zmianę uprawnionego przez wykreślenie wpisu: SMT Software Spółka Akcyjna, Wrocław, Polska 020455423 i dokonanie wpisu: UNGAVA SPÓŁKA Z OGRANICZONĄ ODPOWIEDZIALNOŚCIĄ, Warszawa, Polska.

242234 2013 07 04 A. Wprowadzono zmianę uprawnionego przez wykreślenie wpisu: Telefonía DIALOG Spółka Akcyjna, Wrocław, Polska 390570519 i dokonanie wpisu: TELEFONIA DIALOG SPÓŁKA Z OGRANICZONĄ ODPOWIEDZIALNOŚCIĄ, Wrocław, Polska.

242317 2013 07 17 A. Wprowadzono zmianę uprawnionego przez wykreślenie wpisu: „DELIC-POL” Spółka Akcyjna, Kamyk, Polska 151544332 i dokonanie wpisu: DELICPOL SPÓŁKA Z OGRANICZONĄ ODPOWIEDZIALNOŚCIĄ, Kamyk, Polska 145871113.

242318 2013 07 15 A. Wprowadzono zmianę uprawnionego przez wykreślenie wpisu: „DELIC-POL” Spółka Akcyjna, Kamyk, Polska 151544332 i dokonanie wpisu: DELICPOL SPÓŁKA Z OGRANICZONĄ ODPOWIEDZIALNOŚCIĄ, Kamyk, Polska 145871113.

242605 2013 07 11 A. Wprowadzono zmianę uprawnionego przez wykreślenie wpisu: HORTEX HOLDING Spółka Akcyjna, Warsza-

wa, Polska i dokonanie wpisu: HORTEX MARKETING SERVICES SPÓŁKA Z OGRANICZONĄ ODPOWIEDZIALNOŚCIĄ, Warszawa, Polska.

242621 2013 07 10 A. Wprowadzono zmianę uprawnionego przez wykreślenie wpisu: Nałęczów Zdrój Spółka z ograniczoną odpowiedzialnością, Nałęczów, Polska 431163464 i dokonanie wpisu: ZŁ NAŁĘCZÓW ZDRÓJ SPÓŁKA Z OGRANICZONĄ ODPOWIEDZIALNOŚCIĄ SPÓŁKA KOMANDYTOWO-AKCYJNA, Drzewce, Polska.

242622 2013 07 10 A. Wprowadzono zmianę uprawnionego przez wykreślenie wpisu: Nałęczów Zdrój Spółka z ograniczoną odpowiedzialnością, Nałęczów, Polska 431163464 i dokonanie wpisu: ZŁ NAŁĘCZÓW ZDRÓJ SPÓŁKA Z OGRANICZONĄ ODPOWIEDZIALNOŚCIĄ SPÓŁKA KOMANDYTOWO-AKCYJNA, Drzewce, Polska.

242704 2013 07 18 A. Wprowadzono zmianę uprawnionego przez wykreślenie wpisu: Akzo Nobel Decorative Paints Spółka z ograniczoną odpowiedzialnością, Warszawa, Polska 010413361 i dokonanie wpisu: AKZO NOBEL COATINGS INTERNATIONA B.V., Arnhem, Holandia.

242804 2013 07 10 A. Wprowadzono zmianę uprawnionego przez wykreślenie wpisu: Nałęczów Zdrój Spółka z ograniczoną odpowiedzialnością, Nałęczów, Polska i dokonanie wpisu: ZŁ NAŁĘCZÓW ZDRÓJ SPÓŁKA Z OGRANICZONĄ ODPOWIEDZIALNOŚCIĄ SPÓŁKA KOMANDYTOWO-AKCYJNA, Drzewce, Polska.

243008 2013 07 10 A. Wprowadzono zmianę uprawnionego przez wykreślenie wpisu: DWÓR KORONA KARKONOSZY Spółka z ograniczoną odpowiedzialnością, Sosnowka, Polska 012505742 i dokonanie wpisu: CORONA FISHING KOPIEJ REMIGIUSZ, Lubsko, Polska 080440662.

243020 2013 07 22 A. Wprowadzono zmianę siedziby uprawnionego przez wykreślenie wpisu: ROHA GROUP SPÓŁKA Z OGRANICZONĄ ODPOWIEDZIALNOŚCIĄ, Szamotuły, Polska 300252235 i dokonanie wpisu: ROHA GROUP SPÓŁKA Z OGRANICZONĄ ODPOWIEDZIALNOŚCIĄ SPÓŁKA, Wrocław, Polska 300252235.

243465 2013 07 04 A. Wprowadzono zmianę uprawnionego przez wykreślenie wpisu: Telefonía DIALOG Spółka Akcyjna, Wrocław, Polska 390570519 i dokonanie wpisu: TELEFONIA DIALOG SPÓŁKA Z OGRANICZONĄ ODPOWIEDZIALNOŚCIĄ, Wrocław, Polska.

243520 2013 07 12 A. Wprowadzono zmianę uprawnionego przez wykreślenie wpisu: V&S Vin & Sprit Aktiebolag, Stockhol, Szwecja i dokonanie wpisu: THE ABSOLUT COMPANY AKTIEBOLAG, Sztokholm, Szwecja.

243669 2013 07 02 A. Wprowadzono zmianę uprawnionego przez wykreślenie wpisu: Zakłady Mięsne „VIOLA” Meyer – Spółka Jawna, Lniano, Polska 093049420 i dokonanie wpisu: ZAKŁADY MIĘSNE „VIOLA” MEYER SPÓŁKA Z OGRANICZONĄ ODPOWIEDZIALNOŚCIĄ, Lniano, Polska 093049420.

243922 2013 07 18 A. Wprowadzono zmianę uprawnionego przez wykreślenie wpisu: „EVELINE COSMETICS DYSTRYBUCJA” SPÓŁKA Z OGRANICZONĄ ODPOWIEDZIALNOŚCIĄ, Lesznowola, Polska 142753413 i dokonanie wpisu: EVELINE COSMETICS DYSTRYBUCJA SPÓŁKA Z OGRANICZONĄ ODPOWIEDZIALNOŚCIĄ SPÓŁKA KOMANDYTOWO-AKCYJNA, Lesznowola, Polska 142753413.

243924 2013 07 18 A. Wprowadzono zmianę uprawnionego przez wykreślenie wpisu: „EVELINE COSMETICS DYSTRYBUCJA” SPÓŁKA Z OGRANICZONĄ ODPOWIEDZIALNOŚCIĄ, Lesznowola, Polska 142753413 i dokonanie wpisu: EVELINE COSMETICS DYSTRYBUCJA SPÓŁKA Z OGRANICZONĄ ODPOWIEDZIALNOŚCIĄ SPÓŁKA KOMANDYTOWO-AKCYJNA, Lesznowola, Polska 142753413.

243925 2013 07 18 A. Wprowadzono zmianę uprawnionego przez wykreślenie wpisu: „EVELINE COSMETICS DYSTRYBUCJA” SPÓŁKA Z OGRANICZONĄ ODPOWIEDZIALNOŚCIĄ, Lesznowola, Polska 142753413 i dokonanie wpisu: EVELINE COSMETICS DYSTRYBUCJA SPÓŁKA Z OGRANICZONĄ ODPOWIEDZIALNOŚCIĄ SPÓŁKA KOMANDYTOWO-AKCYJNA, Lesznowola, Polska 142753413.

243926 2013 07 18 A. Wprowadzono zmianę uprawnionego przez wykreślenie wpisu: „EVELINE COSMETICS DYSTRYBUCJA” SPÓŁKA Z OGRANICZONĄ ODPOWIEDZIALNOŚCIĄ, Lesznowola, Polska 142753413 i dokonanie wpisu: EVELINE COSMETICS DYSTRYBUCJA SPÓŁKA Z OGRANICZONĄ ODPOWIEDZIALNOŚCIĄ SPÓŁKA KOMANDYTOWO-AKCYJNA, Lesznowola, Polska 142753413.

243927 2013 07 18 A. Wprowadzono zmianę uprawnionego przez wykreślenie wpisu: „EVELINE COSMETICS DYSTRYBUCJA” SPÓŁKA Z OGRANICZONĄ ODPOWIEDZIALNOŚCIĄ, Lesznowola, Polska 142753413 i dokonanie wpisu: EVELINE COSMETICS DYSTRYBUCJA SPÓŁKA Z OGRANICZONĄ ODPOWIEDZIALNOŚCIĄ SPÓŁKA KOMANDYTOWO-AKCYJNA, Lesznowola, Polska 142753413.

243928 2013 07 18 A. Wprowadzono zmianę uprawnionego przez wykreślenie wpisu: „EVELINE COSMETICS DYSTRYBUCJA” SPÓŁKA Z OGRANICZONĄ ODPOWIEDZIALNOŚCIĄ, Lesznowola, Polska 142753413 i dokonanie wpisu: EVELINE COSMETICS DYSTRYBUCJA SPÓŁKA Z OGRANICZONĄ ODPOWIEDZIALNOŚCIĄ SPÓŁKA KOMANDYTOWO-AKCYJNA, Lesznowola, Polska 142753413.

243292 2013 07 18 A. Wprowadzono zmianę uprawnionego przez wykreślenie wpisu: „EVELINE COSMETICS DYSTRYBUCJA” SPÓŁKA Z OGRANICZONĄ ODPOWIEDZIALNOŚCIĄ, Lesznowola, Polska 142753413 i dokonanie wpisu: EVELINE COSMETICS DYSTRYBUCJA SPÓŁKA Z OGRANICZONĄ ODPOWIEDZIALNOŚCIĄ SPÓŁKA KOMANDYTOWO-AKCYJNA, Lesznowola, Polska 142753413.

243931 2013 07 18 A. Wprowadzono zmianę uprawnionego przez wykreślenie wpisu: „EVELINE COSMETICS DYSTRYBUCJA” SPÓŁKA Z OGRANICZONĄ ODPOWIEDZIALNOŚCIĄ, Lesznowola, Polska 142753413 i dokonanie wpisu: EVELINE COSMETICS DYSTRYBUCJA SPÓŁKA Z OGRANICZONĄ ODPOWIEDZIALNOŚCIĄ SPÓŁKA KOMANDYTOWO-AKCYJNA, Lesznowola, Polska 142753413.

243935 2013 07 18 A. Wprowadzono zmianę uprawnionego przez wykreślenie wpisu: „EVELINE COSMETICS DYSTRYBUCJA” SPÓŁKA Z OGRANICZONĄ ODPOWIEDZIALNOŚCIĄ, Lesznowola, Polska 142753413 i dokonanie wpisu: EVELINE COSMETICS DYSTRYBUCJA SPÓŁKA Z OGRANICZONĄ ODPOWIEDZIALNOŚCIĄ SPÓŁKA KOMANDYTOWO-AKCYJNA, Lesznowola, Polska 142753413.

243944 2013 07 09 A. Wprowadzono zmianę uprawnionego przez wykreślenie wpisu: Firetrace Limited, Ipswich, Wielka Brytania i dokonanie wpisu: FIRETRACE USA, LLC, Scottsdale, Stany Zjednoczone Ameryki.

244085 2013 07 10 A. Wprowadzono zmianę uprawnionego przez wykreślenie wpisu: NAŁĘCZÓW ZDRÓJ Spółka z ograniczoną odpowiedzialnością, Nałęczów, Polska i dokonanie wpisu: ZŁ NAŁĘCZÓW ZDRÓJ SPÓŁKA Z OGRANICZONĄ ODPOWIEDZIALNOŚCIĄ SPÓŁKA KOMANDYTOWO-AKCYJNA, Drzewce, Polska.

244171 2013 07 08 A. Wprowadzono zmianę uprawnionego przez wykreślenie wpisu: Przedsiębiorstwo Produkcyjno-Handlowe EVELINE COSMETICS Piotr Hubert Kasprzycki, Lesznowola, Polska 012731361 i dokonanie wpisu: EVELINE COSMETICS DYSTRYBUCJA SPÓŁKA Z OGRANICZONĄ ODPOWIEDZIALNOŚCIĄ, Lesznowola, Polska 142753413.

244171 2013 07 08 A. Wprowadzono zmianę uprawnionego przez wykreślenie wpisu: EVELINE COSMETICS DYSTRYBUCJA SPÓŁKA Z OGRANICZONĄ ODPOWIEDZIALNOŚCIĄ, Lesznowola, Polska 142753413 i dokonanie wpisu: EVELINE COSMETICS DYSTRYBUCJA SPÓŁKA Z OGRANICZONĄ ODPOWIEDZIALNOŚCIĄ SPÓŁKA KOMANDYTOWO-AKCYJNA, Lesznowola, Polska 142753413.

244191 2013 07 08 A. Wprowadzono zmianę uprawnionego przez wykreślenie wpisu: Przedsiębiorstwo Produkcyjno-Handlowe „EVELINE COSMETICS” Piotr Hubert Kasprzycki, Lesznowola, Polska 012731361 i dokonanie wpisu: EVELINE COSMETICS DYSTRYBUCJA SPÓŁKA Z OGRANICZONĄ ODPOWIEDZIALNOŚCIĄ, Lesznowola, Polska 142753413.

244191 2013 07 08 A. Wprowadzono zmianę uprawnionego przez wykreślenie wpisu: EVELINE COSMETICS DYSTRYBUCJA SPÓŁKA Z OGRANICZONĄ ODPOWIEDZIALNOŚCIĄ, Lesznowola, Polska 142753413 i dokonanie wpisu: EVELINE COSMETICS DYSTRYBUCJA SPÓŁKA Z OGRANICZONĄ ODPOWIEDZIALNOŚCIĄ SPÓŁKA KOMANDYTOWO-AKCYJNA, Lesznowola, Polska 142753413.

244192 2013 07 08 A. Wprowadzono zmianę uprawnionego przez wykreślenie wpisu: Przedsiębiorstwo Produkcyjno-Handlowe EVELINE COSMETICS Piotr Hubert Kasprzycki, Lesznowola, Polska 012731361 i dokonanie wpisu: EVELINE COSMETICS DYSTRYBUCJA SPÓŁKA Z OGRANICZONĄ ODPOWIEDZIALNOŚCIĄ, Lesznowola, Polska 142753413.

244192 2013 07 08 A. Wprowadzono zmianę uprawnionego przez wykreślenie wpisu: EVELINE COSMETICS DYSTRYBUCJA SPÓŁKA Z OGRANICZONĄ ODPOWIEDZIALNOŚCIĄ, Lesznowola, Polska 142753413 i dokonanie wpisu: EVELINE COSMETICS DYSTRYBUCJA SPÓŁKA Z OGRANICZONĄ ODPOWIEDZIALNOŚCIĄ SPÓŁKA KOMANDYTOWO-AKCYJNA, Lesznowola, Polska 142753413.

244194 2013 07 08 A. Wprowadzono zmianę uprawnionego przez wykreślenie wpisu: Przedsiębiorstwo Produkcyjno-Handlowe EVELINE COSMETICS Piotr Hubert Kasprzycki, Lesznowola, Polska 012731361 i dokonanie wpisu: EVELINE COSMETICS DYSTRYBUCJA SPÓŁKA Z OGRANICZONĄ ODPOWIEDZIALNOŚCIĄ, Lesznowola, Polska 142753413.

244194 2013 07 08 A. Wprowadzono zmianę uprawnionego przez wykreślenie wpisu: EVELINE COSMETICS DYSTRYBUCJA SPÓŁKA Z OGRANICZONĄ ODPOWIEDZIALNOŚCIĄ, Lesznowola, Polska 142753413 i dokonanie wpisu: EVELINE COSMETICS DYSTRYBUCJA SPÓŁKA Z OGRANICZONĄ ODPOWIEDZIALNOŚCIĄ SPÓŁKA KOMANDYTOWO-AKCYJNA, Lesznowola, Polska 142753413.

244663 2013 07 18 A. Wprowadzono zmianę uprawnionego przez wykreślenie wpisu: Akzo Nobel Decorative Paints Spółka z ograniczoną odpowiedzialnością, Warszawa, Polska 010413361 i dokonanie wpisu: AKZO NOBEL COATINGS INTERNATIONA B.V., Arnhem, Holandia.

244779 2013 07 04 A. Wprowadzono zmianę uprawnionego przez wykreślenie wpisu: HERMAR SPÓŁKA AKCYJNA, Uniszki Cegielnia, Polska i dokonanie wpisu: „ZAKŁADY MIĘSNE POLONUS SPÓŁKA Z OGRANICZONĄ ODPOWIEDZIALNOŚCIĄ” SPÓŁKA KOMANDYTOWO-AKCYJNA, UNISZKI CEGIELNIA, Polska.

245118 2013 07 01 A. Wprowadzono zmianę nazwy uprawnionego przez wykreślenie wpisu: Viaguara Spółka Akcyjna, Warszawa, Polska 015275142 i dokonanie wpisu: Polsko-Amerykański Dom Inwestycyjny Spółka Akcyjna, Warszawa, Polska 015275142.

245118 2013 07 01 A. Wprowadzono zmianę uprawnionego przez wykreślenie wpisu: Polsko-Amerykański Dom Inwestycyjny Spółka Akcyjna, Warszawa, Polska 015275142 i dokonanie wpisu: Via Guarana Spółka Akcyjna, Warszawa, Polska 146097331.

245594 2013 07 04 A. Wprowadzono zmianę uprawnionego przez wykreślenie wpisu: PORTA KMI POLAND SPÓŁKA AKCYJNA, Bolszewo, Polska 190542423 i dokonanie wpisu: PORTA KMI POLAND SPÓŁKA Z OGRANICZONĄ ODPOWIEDZIALNOŚCIĄ SPÓŁKA KOMANDYTOWO - AKCYJNA, Bolszewo, Polska.

245633 2013 07 04 A. Wprowadzono zmianę uprawnionego przez wykreślenie wpisu: Telefonía DIALOG Spółka Akcyjna, Wrocław, Polska 390570519 i dokonanie wpisu: TELEFONIA DIALOG SPÓŁKA Z OGRANICZONĄ ODPOWIEDZIALNOŚCIĄ, Wrocław, Polska.

245926 2013 07 08 A. Wprowadzono zmianę nazwy uprawnionego przez wykreślenie wpisu: Centrum Techník Sieciowych Spółka z ograniczoną odpowiedzialnością, Warszawa, Polska 010749701 i dokonanie wpisu: CTS CUSTOMIZED TRAINING SOLUTIONS SPÓŁKA Z OGRANICZONĄ ODPOWIEDZIALNOŚCIĄ, Warszawa, Polska 010749701.

245951 2013 07 02 A. Wprowadzono zmianę uprawnionego przez wykreślenie wpisu: Zakłady Mięsne „VIOLA” Meyer – Spółka Jawna, Lniano, Polska 093049420 i dokonanie wpisu: ZAKŁADY MIĘSNE „VIOLA” MEYER SPÓŁKA Z OGRANICZONĄ ODPOWIEDZIALNOŚCIĄ, Lniano, Polska 093049420.

245992 2013 07 23 A. Wprowadzono zmianę nazwy uprawnionego przez wykreślenie wpisu: ZAK SPÓŁKA AKCYJNA, Kędzierzyn-Koźle, Polska 530544497 i dokonanie wpisu: GRUPA AZOTY ZAKŁADY AZOTOWE KĘDZIERZYN SPÓŁKA AKCYJNA, Kędzierzyn-Koźle, Polska 530544497.

246392 2013 07 05 A. Wprowadzono zmianę uprawnionego przez wykreślenie wpisu: EVELINE COSMETICS DYSTRYBUCJA SPÓŁKA Z OGRANICZONĄ ODPOWIEDZIALNOŚCIĄ, Lesznowola, Polska 142753413 i dokonanie wpisu: EVELINE COSMETICS DYSTRYBUCJA SPÓŁKA Z OGRANICZONĄ ODPOWIEDZIALNOŚCIĄ SPÓŁKA KOMANDYTOWO-AKCYJNA, Lesznowola, Polska 142753413.

246402 2013 07 02 A. Wprowadzono zmianę uprawnionego przez wykreślenie wpisu: Przedsiębiorstwo Produkcyjno-Handlowe „Eveline Cosmetics” Piotr Hubert Kasprzycki, Lesznowola, Polska i dokonanie wpisu: EVELINE COSMETICS DYSTRYBUCJA SPÓŁKA Z OGRANICZONĄ ODPOWIEDZIALNOŚCIĄ, Lesznowola, Polska 142753413.

246402 2013 07 02 A. Wprowadzono zmianę uprawnionego przez wykreślenie wpisu: EVELINE COSMETICS DYSTRYBUCJA SPÓŁKA Z OGRANICZONĄ ODPOWIEDZIALNOŚCIĄ, Lesznowola, Polska 142753413 i dokonanie wpisu: EVELINE COSMETICS DYSTRYBUCJA SPÓŁKA Z OGRANICZONĄ ODPOWIEDZIALNOŚCIĄ SPÓŁKA KOMANDYTOWO-AKCYJNA, Lesznowola, Polska 142753413.

246403 2013 07 02 A. Wprowadzono zmianę uprawnionego przez wykreślenie wpisu: Przedsiębiorstwo Produkcyjno-Handlowe „Eveline Cosmetics” Piotr Hubert Kasprzycki, Lesznowola, Polska i dokonanie wpisu: EVELINE COSMETICS DYSTRYBUCJA SPÓŁKA Z OGRANICZONĄ ODPOWIEDZIALNOŚCIĄ, Lesznowola, Polska 142753413.

246403 2013 07 02 A. Wprowadzono zmianę uprawnionego przez wykreślenie wpisu: EVELINE COSMETICS DYSTRYBUCJA SPÓŁKA Z OGRANICZONĄ ODPOWIEDZIALNOŚCIĄ, Lesznowola, Polska 142753413 i dokonanie wpisu: EVELINE COSMETICS DYSTRYBUCJA SPÓŁKA Z OGRANICZONĄ ODPOWIEDZIALNOŚCIĄ SPÓŁKA KOMANDYTOWO-AKCYJNA, Lesznowola, Polska 142753413.

246405 2013 07 02 A. Wprowadzono zmianę uprawnionego przez wykreślenie wpisu: Przedsiębiorstwo Produkcyjno-Handlowe „EVELINE COSMETICS” Piotr Hubert Kasprzycki, Lesznowola, Polska i dokonanie wpisu: EVELINE COSMETICS DYSTRYBUCJA SPÓŁKA Z OGRANICZONĄ ODPOWIEDZIALNOŚCIĄ, Lesznowola, Polska 142753413.

246405 2013 07 02 A. Wprowadzono zmianę uprawnionego przez wykreślenie wpisu: EVELINE COSMETICS DYSTRYBUCJA SPÓŁKA Z OGRANICZONĄ ODPOWIEDZIALNOŚCIĄ, Lesznowola, Polska 142753413 i dokonanie wpisu: EVELINE COSMETICS DYSTRYBUCJA SPÓŁKA Z OGRANICZONĄ ODPOWIEDZIALNOŚCIĄ SPÓŁKA KOMANDYTOWO-AKCYJNA, Lesznowola, Polska 142753413.

246429 2013 07 02 A. Wprowadzono zmianę uprawnionego przez wykreślenie wpisu: Przedsiębiorstwo Produkcyjno-Handlowe EVELINE COSMETICS Piotr Hubert Kasprzycki, Lesznowola, Polska 012731361 i dokonanie wpisu: EVELINE COSMETICS DYSTRYBUCJA SPÓŁKA Z OGRANICZONĄ ODPOWIEDZIALNOŚCIĄ, Lesznowola, Polska 142753413.

246429 2013 07 02 A. Wprowadzono zmianę uprawnionego przez wykreślenie wpisu: EVELINE COSMETICS DYSTRYBUCJA SPÓŁKA Z OGRANICZONĄ ODPOWIEDZIALNOŚCIĄ, Lesznowola, Polska 142753413 i dokonanie wpisu: EVELINE COSMETICS DYSTRYBUCJA SPÓŁKA Z OGRANICZONĄ ODPOWIEDZIALNOŚCIĄ SPÓŁKA KOMANDYTOWO-AKCYJNA, Lesznowola, Polska 142753413.

246430 2013 07 02 A. Wprowadzono zmianę uprawnionego przez wykreślenie wpisu: Przedsiębiorstwo Produkcyjno-Handlowe EVELINE COSMETICS Piotr Hubert Kasprzycki, Lesznowola, Polska 012731361 i dokonanie wpisu: EVELINE COSMETICS DYSTRYBUCJA SPÓŁKA Z OGRANICZONĄ ODPOWIEDZIALNOŚCIĄ, Lesznowola, Polska 142753413.

246430 2013 07 02 A. Wprowadzono zmianę uprawnionego przez wykreślenie wpisu: EVELINE COSMETICS DYSTRYBUCJA SPÓŁKA Z OGRANICZONĄ ODPOWIEDZIALNOŚCIĄ, Lesznowola, Polska 142753413 i dokonanie wpisu: EVELINE COSMETICS DYSTRYBUCJA SPÓŁKA Z OGRANICZONĄ ODPOWIEDZIALNOŚCIĄ SPÓŁKA KOMANDYTOWO-AKCYJNA, Lesznowola, Polska 142753413.

246431 2013 07 02 A. Wprowadzono zmianę uprawnionego przez wykreślenie wpisu: Przedsiębiorstwo Produkcyjno-Handlowe EVELINE COSMETICS Piotr Hubert Kasprzycki, Lesznowola, Polska 012731361 i dokonanie wpisu: EVELINE COSMETICS DYSTRYBUCJA SPÓŁKA Z OGRANICZONĄ ODPOWIEDZIALNOŚCIĄ, Lesznowola, Polska 142753413.

246431 2013 07 02 A. Wprowadzono zmianę uprawnionego przez wykreślenie wpisu: EVELINE COSMETICS DYSTRYBUCJA SPÓŁKA Z OGRANICZONĄ ODPOWIEDZIALNOŚCIĄ, Lesznowola, Polska 142753413 i dokonanie wpisu: EVELINE COSMETICS DYSTRYBUCJA SPÓŁKA Z OGRANICZONĄ ODPOWIEDZIALNOŚCIĄ SPÓŁKA KOMANDYTOWO-AKCYJNA, Lesznowola, Polska 142753413.

246438 2013 07 02 A. Wprowadzono zmianę uprawnionego przez wykreślenie wpisu: Przedsiębiorstwo Produkcyjno-Handlowe EVELINE COSMETICS Piotr Hubert Kasprzycki, Lesznowola, Polska 012731361 i dokonanie wpisu: EVELINE COSMETICS DYSTRYBUCJA SPÓŁKA Z OGRANICZONĄ ODPOWIEDZIALNOŚCIĄ, Lesznowola, Polska 142753413.

246438 2013 07 02 A. Wprowadzono zmianę uprawnionego przez wykreślenie wpisu: EVELINE COSMETICS DYSTRYBUCJA SPÓŁKA Z OGRANICZONĄ ODPOWIEDZIALNOŚCIĄ, Lesznowola, Polska 142753413 i dokonanie wpisu: EVELINE COSMETICS DYSTRYBUCJA SPÓŁKA Z OGRANICZONĄ ODPOWIEDZIALNOŚCIĄ SPÓŁKA KOMANDYTOWO-AKCYJNA, Lesznowola, Polska 142753413.

246454 2013 07 10 A. Wprowadzono zmianę uprawnionego przez wykreślenie wpisu: WAWA Spółka Akcyjna, Warszawa, Polska 011118859 i dokonanie wpisu: ESKA ROCK SPÓŁKA AKCYJNA, Warszawa, Polska 011118859.

246560 2013 07 10 A. Wprowadzono zmianę uprawnionego przez wykreślenie wpisu: BYSTRY ANDRZEJ ZAKŁADY MIĘSNE, Swarzędz, Polska 631501392 i dokonanie wpisu: ZAKŁADY MIĘSNE „BYSTRY” SPÓŁKA Z OGRANICZONĄ ODPOWIEDZIALNOŚCIĄ SPÓŁKA KOMANDYTOWA, Swarzędz, Polska 301623691.

246565 2013 07 04 A. Wprowadzono zmianę nazwy uprawnionego przez wykreślenie wpisu: NARZĘDZIA.PL SPÓŁKA AKCYJNA, Bydgoszcz, Polska 340412133 i dokonanie wpisu: ROTOPINO.PL S.A., Bydgoszcz, Polska.

246658 2013 07 10 A. Wprowadzono zmianę nazwy uprawnionego przez wykreślenie wpisu: ZAWIEJSKA JOLANTA HURTOWNIA NITPOL., Kielce, Polska 290769052 i dokonanie wpisu: CLEAN SERVICE ZAWIEJSKA JOLANTA, Kielce, Polska 290769052.

246658 2013 07 10 A. Wprowadzono zmianę nazwy uprawnionego przez wykreślenie wpisu: CLEAN SERVICE ZAWIEJSKA JOLANTA, Kielce, Polska 290769052 i dokonanie wpisu: KRAFT AGATA BUCZYDŁO I WSPÓLNICY SPÓŁKA CYWILNA, Białystok, Polska 200302522.

246699 2013 07 02 A. Wprowadzono zmianę uprawnionego przez wykreślenie wpisu: KASPRZYCKI PIOTR HUBERT PRZEDSIĘBIORSTWO PRODUKCYJNO-HANDLOWE EVELINE COSMETICS, Lesznowola, Polska 012731361 i dokonanie wpisu: EVELINE COSMETICS DYSTRYBUCJA SPÓŁKA Z OGRANICZONĄ ODPOWIEDZIALNOŚCIĄ, Lesznowola, Polska 142753413.

246699 2013 07 02 A. Wprowadzono zmianę uprawnionego przez wykreślenie wpisu: EVELINE COSMETICS DYSTRYBUCJA SPÓŁKA Z OGRANICZONĄ ODPOWIEDZIALNOŚCIĄ, Lesznowola, Polska 142753413 i dokonanie wpisu: EVELINE COSMETICS DYSTRYBUCJA SPÓŁKA Z OGRANICZONĄ ODPOWIEDZIALNOŚCIĄ SPÓŁKA KOMANDYTOWO-AKCYJNA, Lesznowola, Polska 142753413.

246700 2013 07 02 A. Wprowadzono zmianę uprawnionego przez wykreślenie wpisu: KASPRZYCKI PIOTR HUBERT PRZEDSIĘBIORSTWO PRODUKCYJNO-HANDLOWE EVELINE COSMETICS, Lesznowola, Polska 012731361 i dokonanie wpisu: EVELINE COSMETICS DYSTRYBUCJA SPÓŁKA Z OGRANICZONĄ ODPOWIEDZIALNOŚCIĄ, Lesznowola, Polska 142753413.

246700 2013 07 02 A. Wprowadzono zmianę uprawnionego przez wykreślenie wpisu: EVELINE COSMETICS DYSTRYBUCJA SPÓŁKA Z OGRANICZONĄ ODPOWIEDZIALNOŚCIĄ, Lesznowola, Polska 142753413 i dokonanie wpisu: EVELINE COSMETICS DYSTRYBUCJA SPÓŁKA Z OGRANICZONĄ ODPOWIEDZIALNOŚCIĄ SPÓŁKA KOMANDYTOWO-AKCYJNA, Lesznowola, Polska 142753413.

247517 2013 07 16 A. Wprowadzono zmianę uprawnionego przez wykreślenie wpisu: „PRESENT-SERVICE” SPÓŁKA AKCYJNA, Luboń, Polska 630319515 i dokonanie wpisu: PRESENT-SERVICE SPÓŁKA Z OGRANICZONĄ ODPOWIEDZIALNOŚCIĄ SPÓŁKA KOMANDYTOWA, Luboń, Polska 630319515.

247603 2013 07 02 A. Wprowadzono zmianę uprawnionego przez wykreślenie wpisu: KASPRZYCKI PIOTR HUBERT PRZEDSIĘBIORSTWO PRODUKCYJNO-HANDLOWE EVELINE COSMETICS, Lesznowola, Polska 012731361 i dokonanie wpisu: EVELINE COSMETICS DYSTRYBUCJA SPÓŁKA Z OGRANICZONĄ ODPOWIEDZIALNOŚCIĄ, Lesznowola, Polska 142753413.

247603 2013 07 02 A. Wprowadzono zmianę uprawnionego przez wykreślenie wpisu: EVELINE COSMETICS DYSTRYBUCJA SPÓŁKA Z OGRANICZONĄ ODPOWIEDZIALNOŚCIĄ, Lesznowola, Polska 142753413 i dokonanie wpisu: EVELINE COSMETICS DYSTRYBUCJA SPÓŁKA Z OGRANICZONĄ ODPOWIEDZIALNOŚCIĄ SPÓŁKA KOMANDYTOWO-AKCYJNA, Lesznowola, Polska 142753413.

247624 2013 07 02 A. Wprowadzono zmianę uprawnionego przez wykreślenie wpisu: KASPRZYCKI PIOTR HUBERT PRZEDSIĘBIORSTWO PRODUKCYJNO-HANDLOWE EVELINE COSMETICS, Lesznowola, Polska 012731361 i dokonanie wpisu: EVELINE COSMETICS DYSTRYBUCJA SPÓŁKA Z OGRANICZONĄ ODPOWIEDZIALNOŚCIĄ, Lesznowola, Polska 142753413.

247624 2013 07 02 A. Wprowadzono zmianę uprawnionego przez wykreślenie wpisu: EVELINE COSMETICS DYSTRYBUCJA SPÓŁKA Z OGRANICZONĄ ODPOWIEDZIALNOŚCIĄ, Lesznowola, Polska 142753413 i dokonanie wpisu: EVELINE COSMETICS DYSTRYBUCJA SPÓŁKA Z OGRANICZONĄ ODPOWIEDZIALNOŚCIĄ SPÓŁKA KOMANDYTOWO-AKCYJNA, Lesznowola, Polska 142753413.

247681 2013 07 02 A. Wprowadzono zmianę uprawnionego przez wykreślenie wpisu: EVELINE COSMETICS DYSTRYBUCJA Spółka z ograniczoną odpowiedzialnością, Lesznowola, Polska 142753413 i dokonanie wpisu: EVELINE COSMETICS DYSTRYBUCJA SPÓŁKA Z OGRANICZONĄ ODPOWIEDZIALNOŚCIĄ SPÓŁKA KOMANDYTOWO-AKCYJNA, Lesznowola, Polska 142753413.

247793 2013 07 10 A. Wprowadzono zmianę uprawnionego przez wykreślenie wpisu: CENTRUM NIERUCHOMOŚCI SPÓŁKA Z OGRANICZONĄ ODPOWIEDZIALNOŚCIĄ, Wrocław, Polska 020442700 i dokonanie wpisu: „CENTRUM NIERUCHOMOŚCI” SPÓŁKA Z OGRANICZONĄ ODPOWIEDZIALNOŚCIĄ, Sokołowiec, Polska 020442700.

247899 2013 07 03 A. Wprowadzono zmianę uprawnionego przez wykreślenie wpisu: KOLPORTER SPÓŁKA AKCYJNA, Kielce, Polska 291770790 i dokonanie wpisu: „KOLPORTER SPÓŁKA Z OGRANICZONĄ ODPOWIEDZIALNOŚCIĄ” SPÓŁKA KOMANDYTOWO-AKCYJNA, Kielce, Polska.

248074 2013 07 10 A. Wprowadzono zmianę uprawnionego przez wykreślenie wpisu: „Pure Health and Fitness Spółka z ograniczoną odpowiedzialnością Spółka komandytowa”, Warszawa, Polska 141234450 i dokonanie wpisu: PURE HEALTH AND FITNESS SPÓŁKA Z OGRANICZONĄ ODPOWIEDZIALNOŚCIĄ, Warszawa, Polska 141130420.

248075 2013 07 10 A. Wprowadzono zmianę uprawnionego przez wykreślenie wpisu: „Pure Health and Fitness Spółka z ograniczoną odpowiedzialnością Spółka komandytowa”, Warszawa, Polska 141234450 i dokonanie wpisu: PURE HEALTH AND FITNESS SPÓŁKA Z OGRANICZONĄ ODPOWIEDZIALNOŚCIĄ, Warszawa, Polska 141130420.

248127 2013 07 10 A. Wprowadzono zmianę uprawnionego przez wykreślenie wpisu: PRZEDSZKOLA POMARAŃCZOWA CIUCHCIA A. SŁAWEK, J. WAWER SPÓŁKA JAWNA, Warszawa, Polska 014828254 i dokonanie wpisu: PRZEDSZKOLA POMARAŃCZOWA CIUCHCIA SPÓŁKA Z OGRANICZONĄ ODPOWIEDZIALNOŚCIĄ SPÓŁKA KOMANDYTOWA, Warszawa, Polska.

248200 2013 07 10 A. Wprowadzono zmianę uprawnionego przez wykreślenie wpisu: Zakłady Sprzętu Sportowego POLSPORT Spółka z ograniczoną odpowiedzialnością, Bielsko-Biała, Polska 072562271 i dokonanie wpisu: POLSPORT SPÓŁKA AKCYJNA, Bielsko-Biała, Polska.

248331 2013 07 10 A. Wprowadzono zmianę siedziby uprawnionego przez wykreślenie wpisu: HOTEL NARVIL SPÓŁKA Z OGRANICZONĄ ODPOWIEDZIALNOŚCIĄ, Warszawa, Polska 142467251 i dokonanie wpisu: HOTEL NARVIL SPÓŁKA Z OGRANICZONĄ ODPOWIEDZIALNOŚCIĄ, Serock, Polska 142467251.

248361 2013 07 10 A. Wprowadzono zmianę uprawnionego przez wykreślenie wpisu: BUSZKIEWICZ TOMASZ, GRUGIER JOANNA BUSH TRADE SPÓŁKA CYWILNA, Kościan, Polska i dokonanie wpisu: BUSH TRADE SPÓŁKA CYWILNA GRYGIER & BUSZKIEWICZ JOANNA GRYGIER, TOMASZ GRYGIER, AGNIESZKA BUSZKIEWICZ, TOMASZ BUSZKIEWICZ, Kościan, Polska 411547039.

248362 2013 07 10 A. Wprowadzono zmianę uprawnionego przez wykreślenie wpisu: BUSZKIEWICZ TOMASZ, GRUGIER JOANNA BUSH TRADE SPÓŁKA CYWILNA, Kościan, Polska i dokonanie wpisu: BUSH TRADE SPÓŁKA CYWILNA GRYGIER & BUSZKIEWICZ JOANNA GRYGIER, TOMASZ GRYGIER, AGNIESZKA BUSZKIEWICZ, TOMASZ BUSZKIEWICZ, Kościan, Polska 411547039.

248738 2013 07 03 A. Wprowadzono zmianę nazwy i siedziby uprawnionego przez wykreślenie wpisu: GALT SPV 15 Spółka z ograniczoną odpowiedzialnością, Warszawa, Polska 142619695 i dokonanie wpisu: POLBITA MARKETING SPÓŁKA Z OGRANICZONĄ ODPOWIEDZIALNOŚCIĄ, Błonie, Polska 142619695.

248878 2013 07 10 A. Wprowadzono zmianę uprawnionego przez wykreślenie wpisu: BIO-EKO Dariusz Wieczorek Spółka Komandytowa, Chorzów, Polska 241231891 i dokonanie wpisu: „BIO-ECO TRADING” SPÓŁKA Z OGRANICZONĄ ODPOWIEDZIALNOŚCIĄ SPÓŁKA KOMANDYTOWA, Chorzów, Polska 241231891.

248883 2013 07 10 A. Wprowadzono zmianę uprawnionego przez wykreślenie wpisu: BYDGOSKIE ZAKŁADY MIĘSNE SPÓŁKA Z OGRANICZONĄ ODPOWIEDZIALNOŚCIĄ, Bydgoszcz, Polska 340547123 i dokonanie wpisu: PRZEDSIĘBIORSTWO DROBIARSKIE „DROBEX” - SPÓŁKA Z OGRANICZONĄ ODPOWIEDZIALNOŚCIĄ, Sołec Kujawski, Polska 001330998.

248917 2013 07 10 A. Wprowadzono zmianę nazwy uprawnionego przez wykreślenie wpisu: DINO POLSKA SPÓŁKA Z OGRANICZONĄ ODPOWIEDZIALNOŚCIĄ, Krotoszyn, Polska 300820828 i dokonanie wpisu: „DINO POLSKA” SPÓŁKA AKCYJNA, Krotoszyn, Polska 300820828.

248901 2013 07 10 A. Wprowadzono zmianę nazwy uprawnionego przez wykreślenie wpisu: RACZEK Spółka z ograniczoną odpowiedzialnością, Bydgoszcz, Polska 871692093 i dokonanie wpi-

su: ZAKŁAD PRODUKCJI CUKIERNICZEJ RACZEK SPÓŁKA Z OGRANICZONĄ ODPOWIEDZIALNOŚCIĄ, Lipno, Polska 871692093.

248901 2013 07 10 A. Wprowadzono zmianę uprawnionego przez wykreślenie wpisu: ZAKŁAD PRODUKCJI CUKIERNICZEJ RACZEK SPÓŁKA Z OGRANICZONĄ ODPOWIEDZIALNOŚCIĄ, Lipno, Polska 871692093 i dokonanie wpisu: HANKA 1923 SŁODYCZE POLSKIE KOPCZYŃSCY SPÓŁKA JAWNA, Toruń, Polska 340587022.

248930 2013 07 10 A. Wprowadzono zmianę uprawnionego przez wykreślenie wpisu: MEGACHEMIE SPÓŁKA Z OGRANICZONĄ ODPOWIEDZIALNOŚCIĄ, Kraków, Polska 120096323 i dokonanie wpisu: MEGACHEMIE RESEARCH & TECHNOLOGIES SPÓŁKA AKCYJNA, Kraków, Polska 120096323.

248962 2013 07 10 A. Wprowadzono zmianę uprawnionego przez wykreślenie wpisu: DIL – SUROWCE WTÓRNE MARIA I KRZYSZTOF SZYMANEK SPÓŁKA JAWNA, Bielsko-Biała, Polska 070476490 i dokonanie wpisu: DIL SUROWCE WTÓRNE SPÓŁKA Z OGRANICZONĄ ODPOWIEDZIALNOŚCIĄ SPÓŁKA KOMANDYTOWA, Bielsko-Biała, Polska 070476490.

248971 2013 07 10 A. Wprowadzono zmianę uprawnionego przez wykreślenie wpisu: CENTRUM DYSTRYBUCJI EXCELLENCE SPÓŁKA Z OGRANICZONĄ ODPOWIEDZIALNOŚCIĄ, Tymianka Lipa, Polska 100159950 i dokonanie wpisu: CENTRUM DYSTRYBUCJI EXCELLENCE SPÓŁKA AKCYJNA, Tymianka Lipa, Polska 100159950.

248975 2013 07 10 A. Wprowadzono zmianę uprawnionego przez wykreślenie wpisu: TRZEBA RADOSŁAW, GARNYS RADOSŁAW RENT SPÓŁKA CYWILNA, Łódź, Polska i dokonanie wpisu: RR OFFICE SPÓŁKA Z OGRANICZONĄ ODPOWIEDZIALNOŚCIĄ, Łódź, Polska.

248977 2013 07 10 A. Wprowadzono zmianę uprawnionego przez wykreślenie wpisu: OGICOM SPÓŁKA Z OGRANICZONĄ ODPOWIEDZIALNOŚCIĄ, Poznań, Polska 634407251 i dokonanie wpisu: OGICOM „SPIDER” SPÓŁKA Z OGRANICZONĄ ODPOWIEDZIALNOŚCIĄ SPÓŁKA KOMANDYTOWO-AKCYJNA, Poznań, Polska 634407251.

249052 2013 07 02 A. Wprowadzono zmianę uprawnionego przez wykreślenie wpisu: EVELINE COSMETICS DYSTRYBUCJA Spółka z ograniczoną odpowiedzialnością, Lesznowola, Polska 142753413 i dokonanie wpisu: EVELINE COSMETICS DYSTRYBUCJA SPÓŁKA Z OGRANICZONĄ ODPOWIEDZIALNOŚCIĄ SPÓŁKA KOMANDYTOWO-AKCYJNA, Lesznowola, Polska 142753413.

249058 2013 07 10 A. Wprowadzono zmianę uprawnionego przez wykreślenie wpisu: WARSZAWSKIE ZAKŁADY ZIELARSKIE HERBAPOL, Pruszków, Polska 000053261 i dokonanie wpisu: HERBAPOL WARSZAWA SPÓŁKA Z OGRANICZONĄ ODPOWIEDZIALNOŚCI, Pruszków, Polska 145989984.

249082 2013 07 22 A. Wprowadzono zmianę uprawnionego przez wykreślenie wpisu: KONSORCJUM HANDLOWE STOFARB SPÓŁKA AKCYJNA, Chorzów, Polska 276504212 i dokonanie wpisu: CENTROFARB SPÓŁKA Z OGRANICZONĄ ODPOWIEDZIALNOŚCIĄ, Chełm, Polska 110187105.

249233 2013 07 10 A. Wprowadzono zmianę uprawnionego przez wykreślenie wpisu: PRZEDSIĘBIORSTWO POLMOS BIAŁYSTOK SPÓŁKA AKCYJNA, Białystok, Polska 012057574 i dokonanie wpisu: CEDC INTERNATIONAL SPÓŁKA Z OGRANICZONĄ ODPOWIEDZIALNOŚCIĄ, Oborniki Wielkopolskie, Polska 002160096.

249234 2013 07 10 A. Wprowadzono zmianę uprawnionego przez wykreślenie wpisu: PRZEDSIĘBIORSTWO POLMOS BIAŁYSTOK SPÓŁKA AKCYJNA, Białystok, Polska 012057574 i dokonanie wpisu: CEDC INTERNATIONAL SPÓŁKA Z OGRANICZONĄ ODPOWIEDZIALNOŚCIĄ, Oborniki Wielkopolskie, Polska 002160096.

249235 2013 07 10 A. Wprowadzono zmianę uprawnionego przez wykreślenie wpisu: PRZEDSIĘBIORSTWO POLMOS BIAŁYSTOK

SPÓŁKA AKCYJNA, Białystok, Polska 012057574 i dokonanie wpisu: CEDC INTERNATIONAL SPÓŁKA Z OGRANICZONĄ ODPOWIEDZIALNOŚCIĄ, Oborniki Wielkopolskie, Polska 002160096.

249236 2013 07 10 A. Wprowadzono zmianę uprawnionego przez wykreślenie wpisu: PRZEDSIĘBIORSTWO POLMOS BIAŁYSTOK SPÓŁKA AKCYJNA, Białystok, Polska 012057574 i dokonanie wpisu: CEDC INTERNATIONAL SPÓŁKA Z OGRANICZONĄ ODPOWIEDZIALNOŚCIĄ, Oborniki Wielkopolskie, Polska 002160096.

249237 2013 07 10 A. Wprowadzono zmianę uprawnionego przez wykreślenie wpisu: PRZEDSIĘBIORSTWO POLMOS BIAŁYSTOK SPÓŁKA AKCYJNA, Białystok, Polska 012057574 i dokonanie wpisu: CEDC INTERNATIONAL SPÓŁKA Z OGRANICZONĄ ODPOWIEDZIALNOŚCIĄ, Oborniki Wielkopolskie, Polska 002160096.

249261 2013 07 10 A. Wprowadzono zmianę nazwy uprawnionego przez wykreślenie wpisu: KINDERKRAFT SPÓŁKA Z OGRANICZONĄ ODPOWIEDZIALNOŚCIĄ, Poznań, Polska 301679427 i dokonanie wpisu: „4KRAFT” Z OGRANICZONĄ ODPOWIEDZIALNOŚCIĄ, Poznań, Polska 301679527.

249310 2013 07 10 A. Wprowadzono zmianę uprawnionego przez wykreślenie wpisu: XSYSTEM SPÓŁKA Z OGRANICZONĄ ODPOWIEDZIALNOŚCIĄ, Łódź, Polska 472192293 i dokonanie wpisu: XSYSTEM SPÓŁKA AKCYJNA, Łódź, Polska 472192293.

249868 2013 07 03 A. Wprowadzono zmianę uprawnionego przez wykreślenie wpisu: HERMAR S.A., Uniszki Cegielnia, Polska 130859581 i dokonanie wpisu: „ZAKŁADY MIĘSNE POLONUS SPÓŁKA Z OGRANICZONĄ ODPOWIEDZIALNOŚCIĄ” SPÓŁKA KOMANDYTOWO-AKCYJNA, UNISZKI CEGIELNIA, Polska.

249933 2013 07 10 A. Wprowadzono zmianę uprawnionego przez wykreślenie wpisu: JFP SPÓŁKA Z OGRANICZONĄ ODPOWIEDZIALNOŚCIĄ, Warszawa, Polska 015495458 i dokonanie wpisu: RICHWELL FASHION SPÓŁKA Z OGRANICZONĄ ODPOWIEDZIALNOŚCIĄ, Warszawa, Polska 145947684.

249940 2013 07 17 A. Wprowadzono zmianę uprawnionego przez wykreślenie wpisu: AMITY SPÓŁKA Z OGRANICZONĄ ODPOWIEDZIALNOŚCIĄ, Wólka Kosowska, Polska 015517473 i dokonanie wpisu: HAO-PHAT THI KIM THONG HOANG, Wólka Kosowska, Polska 146038794.

249965 2013 07 10 A. Wprowadzono zmianę uprawnionego przez wykreślenie wpisu: Atlantic Spółka z ograniczoną odpowiedzialnością, Warszawa, Polska 011613524 i dokonanie wpisu: ATLANTIC SPÓŁKA AKCYJNA, Warszawa, Polska.

249966 2013 07 10 A. Wprowadzono zmianę uprawnionego przez wykreślenie wpisu: Atlantic Spółka z ograniczoną odpowiedzialnością, Warszawa, Polska 011613524 i dokonanie wpisu: ATLANTIC SPÓŁKA AKCYJNA, Warszawa, Polska.

249967 2013 07 19 A. Wprowadzono zmianę uprawnionego przez wykreślenie wpisu: Porta KMI Poland Spółka z ograniczoną odpowiedzialnością, Bolszewo, Polska 190542423 i dokonanie wpisu: PORTA KMI POLAND SPÓŁKA AKCYJNA, Bolszewo, Polska 190542423.

249981 2013 07 19 A. Wprowadzono zmianę uprawnionego przez wykreślenie wpisu: SKODA AUTO POLSKA SPÓŁKA AKCYJNA, Poznań, Polska 630260680 i dokonanie wpisu: VOLKSWAGEN GROUP SPÓŁKA Z OGRANICZONĄ ODPOWIEDZIALNOŚCIĄ, Poznań, Polska 301062169.

249985 2013 07 19 A. Wprowadzono zmianę nazwy uprawnionego przez wykreślenie wpisu: MALINOWY ZDRÓJ SPÓŁKA Z OGRANICZONĄ ODPOWIEDZIALNOŚCIĄ, Kraków, Polska 351061573 i dokonanie wpisu: MALINOWE HOTELE SPÓŁKA Z OGRANICZONĄ ODPOWIEDZIALNOŚCIĄ, Kraków, Polska 351061573.

250009 2013 07 19 A. Wprowadzono zmianę nazwy uprawnionego przez wykreślenie wpisu: KREATYFFKA SPÓŁKA Z OGRANICZONĄ ODPOWIEDZIALNOŚCIĄ, Poznań, Polska 301530707

i dokonanie wpisu: KREARIFORMA SPÓŁKA Z OGRANICZONĄ ODPOWIEDZIALNOŚCIĄ, Poznań, Polska 301530707.

250025 2013 07 19 A. Wprowadzono zmianę uprawnionego przez wykreślenie wpisu: BACÓWKA L. SZOT SPÓŁKA KOMANDYTOWA, Rajbrot, Polska 852615963 i dokonanie wpisu: BACÓWKA TOWARY TRADYCYJNE SPÓŁKA Z OGRANICZONĄ ODPOWIEDZIALNOŚCIĄ SPÓŁKA KOMANDYTOWA, Rajbrot, Polska 852615963.

250390 2013 07 17 A. Wprowadzono zmianę uprawnionego przez wykreślenie wpisu: BERLIŃSKI DOMINIK CENTRUM KONTROLI PLACÓW ZABAW, Piastów, Polska 140430456 i dokonanie wpisu: CENTRUM KONTROLI PLACÓW ZABAW SPÓŁKA Z OGRANICZONĄ ODPOWIEDZIALNOŚCIĄ, Piastów, Polska 146312746.

250445 2013 07 19 A. Wprowadzono zmianę nazwy uprawnionego przez wykreślenie wpisu: MERCATOR PAPIER SPÓŁKA Z OGRANICZONĄ ODPOWIEDZIALNOŚCIĄ, Kraków, Polska 351438606 i dokonanie wpisu: ZING SPÓŁKA Z OGRANICZONĄ ODPOWIEDZIALNOŚCIĄ, Kraków, Polska 351438606.

250446 2013 07 19 A. Wprowadzono zmianę nazwy uprawnionego przez wykreślenie wpisu: MERCATOR PAPIER SPÓŁKA Z OGRANICZONĄ ODPOWIEDZIALNOŚCIĄ, Kraków, Polska 351438606 i dokonanie wpisu: ZING SPÓŁKA Z OGRANICZONĄ ODPOWIEDZIALNOŚCIĄ, Kraków, Polska 351438606.

250503 2013 07 10 A. Wprowadzono zmianę uprawnionego przez wykreślenie wpisu: HJ HEINZ MARKETING POLSKA SPÓŁKA Z OGRANICZONĄ ODPOWIEDZIALNOŚCIĄ, Warszawa, Polska 121423882 i dokonanie wpisu: HJ HEINZ POLSKA SPÓŁKA AKCYJNA, Pudliszki, Polska 410228154.

250511 2013 07 10 A. Wprowadzono zmianę uprawnionego przez wykreślenie wpisu: HJ HEINZ MARKETING POLSKA SPÓŁKA Z OGRANICZONĄ ODPOWIEDZIALNOŚCIĄ, Warszawa, Polska 121423882 i dokonanie wpisu: HJ HEINZ POLSKA SPÓŁKA AKCYJNA, Pudliszki, Polska 410228154.

250512 2013 07 10 A. Wprowadzono zmianę uprawnionego przez wykreślenie wpisu: HJ HEINZ MARKETING POLSKA SPÓŁKA Z OGRANICZONĄ ODPOWIEDZIALNOŚCIĄ, Warszawa, Polska 121423882 i dokonanie wpisu: HJ HEINZ POLSKA SPÓŁKA AKCYJNA, Pudliszki, Polska 410228154.

250513 2013 07 10 A. Wprowadzono zmianę uprawnionego przez wykreślenie wpisu: HJ HEINZ MARKETING POLSKA SPÓŁKA Z OGRANICZONĄ ODPOWIEDZIALNOŚCIĄ, Warszawa, Polska 121423882 i dokonanie wpisu: HJ HEINZ POLSKA SPÓŁKA AKCYJNA, Pudliszki, Polska 410228154.

251503 2013 07 22 A. Wprowadzono zmianę nazwy uprawnionego przez wykreślenie wpisu: TUF Consulting Gruppe Spółka z ograniczoną odpowiedzialnością s.k.a., Warszawa, Polska 142074184 i dokonanie wpisu: TUF CONSULTING POLSKA SPÓŁKA Z OGRANICZONĄ ODPOWIEDZIALNOŚCIĄ SPÓŁKA KOMANDYTOWO-AKCYJNA, Warszawa, Polska 142074184.

251504 2013 07 22 A. Wprowadzono zmianę nazwy uprawnionego przez wykreślenie wpisu: TUF Consulting Gruppe Spółka z ograniczoną odpowiedzialnością s.k.a., Warszawa, Polska 142074184 i dokonanie wpisu: TUF CONSULTING POLSKA SPÓŁKA Z OGRANICZONĄ ODPOWIEDZIALNOŚCIĄ SPÓŁKA KOMANDYTOWO-AKCYJNA, Warszawa, Polska 142074184.

251505 2013 07 22 A. Wprowadzono zmianę uprawnionego przez wykreślenie wpisu: HJ HEINZ MARKETING POLSKA SPÓŁKA Z OGRANICZONĄ ODPOWIEDZIALNOŚCIĄ, Warszawa, Polska 121423882 i dokonanie wpisu: HJ HEINZ POLSKA SPÓŁKA AKCYJNA, Pudliszki, Polska 410228154.

251506 2013 07 22 A. Wprowadzono zmianę uprawnionego przez wykreślenie wpisu: HJ HEINZ MARKETING POLSKA SPÓŁKA Z OGRANICZONĄ ODPOWIEDZIALNOŚCIĄ, Warszawa, Polska 121423882 i dokonanie wpisu: HJ HEINZ POLSKA SPÓŁKA AKCYJNA, Pudliszki, Polska 410228154.

361

DECYZJE O UNIEWAŻNIENIU PRAWA OCHRONNEGO

Poniższe zestawienie zawiera kolejno: numer prawa ochronnego na znaki towarowe, datę unieważnienia prawa ochronnego oraz treść decyzji.

178 172	2009 06 02	Unieważniono w całości.
180 416	2010 03 16	Unieważniono w całości.
190 766	2012 10 26	Unieważniono w całości.
195 038	2010 07 01	Unieważniono w całości.
196 385	2012 04 28	Unieważniono w całości.
199 457	2009 09 10	Unieważniono w całości.
199 458	2009 09 10	Unieważniono w całości.
209 747	2012 10 09	Unieważniono w całości.
211 408	2012 10 09	Unieważniono w całości.
218 123	2012 08 30	Unieważniono w całości.
222 100	2012 05 29	Unieważniono w całości.
227 770	2012 06 27	Unieważniono w całości.
229 939	2012 12 20	Unieważniono w całości.
240 801	2012 07 13	Unieważniono w całości.
157 042	2012 07 05	Prawo unieważniono w części dla towarów z klasy 16: czasopisma zawierające szarady, czasopisma szaradziarskie, krzyżówki.
206 195	2012 10 19	Prawo unieważniono w części dla towarów w klasach 18 i 25: skóra, imitacje skóry i wyroby z tych materiałów, walizy i torby podróżne; odzież, obuwie, nakrycia głowy.
211 142	2013 03 01	Prawo unieważniono w części dla towarów z klasy 31: nasiona rzodkiewki, warzywa świeże w postaci rzodkiewki świeże, rozsa-da rzodkiewki.
213 122	2012 01 04	Prawo unieważniono w części dla towarów w klasach: środki chemiczne dla przemysłu; klasa: 01 oraz kleje introligatorskie; klasa: 16.
218 984	2012 04 23	Prawo unieważniono w części dla towarów w klasach; 07: pralki, zmywarki, prasowalnice, elektryczne miksery, elektryczne krajalnice, sokowirówki, maszyny do mielenia mięsa, młynki, pralko-suszarki, wiertarki, ubijaczki elektryczne, odkurzacze, noże elektryczne; 08: elektryczne maszyny do golenia, maszyny do przycinania wąsów oraz wszelkie inne maszyny do strzyżenia włosów, elektryczne szlifierki noży, przybory elektryczne do depilacji, elektryczne zestawy do manicure, żelazka do karbowania, prostownice do włosów; 09: elektryczne i elektroniczne aparaty oraz instrumenty zawarte w tej klasie, urządzenia do nagrywania, przegrywania oraz odtwarzania dźwięków oraz/lub obrazów oraz/lub elektronicznie przetwarzanych danych, telewizory, radia, magnetofony, odtwarzacze płyt, głośniki, telefony, centralki telefoniczne, komórki (GSM), automatyczne sekretarki, faxy, wzmacniacze, urządzenia alarmowe, krótkofalówki, mikrofony łódeczkowe do podsłuchu noworodków, anteny, mikrofony, słuchawki, kable, nośniki zapisów magnetycznych, nagrane oraz puste taśmy audio i wideo, płyty, baterie i urządzenia do ładowania, aparaty i instrumenty fotograficzne, filmowe i optyczne, aparaty zdjęciowe, obiektywy, lornetki, kamery wideo i filmowe, magnetowidy, wideodrukarki, filmy naświetlone,

rzutniki, urządzenia do pomiaru natężenia oświetlenia, lampy błyskowe, pojemniki na diapozytywy, statywy, torby na sprzęt fotograficzny, kalkulatory, urządzenia do przetwarzania danych, komputery i komputery przenośne, ekran\ drukarki, urządzenia peryferyjne komputerowe, elektroniczne media i nośniki pamięci, dyskietki, karty pamięci, chipy pamięci, dyski twarde i procesory, klawiatury, myszki komputerowe, joysticki, złącza stykowe, programy komputerowe, gry wideo jako dodatkowe podzespoły do telewizorów, urządzenia do odbioru sygnałów satelitarnych, elektryczne żelazka, wagi, elektroniczne urządzenia pieniące, zgrzewarki folii, radiobudziki, gaśnice, trójkąty ostrzegawcze, elektryczne urządzenia zamykające, elektroniczne wyświetlacze i sygnalizatory funkcji silnika, elektroniczne urządzenia do aktywnego kierowania prędkością pojazdu, elektroniczne urządzenia do sterowania stanem gotowości silnika przy postoju na światłach, baterie, elektryczne urządzenia do otwierania szyb, elektryczne blokady centralne, przełączniki, przekaźniki, bezpieczniki, małe instrumenty sygnalizujące warunki atmosferyczne na drodze, urządzenia do pomiaru wysokości, urządzenia do pomiaru temperatury zewnętrznej, urządzenia do sprawdzania stanu silnika, elektryczne zabezpieczenia przed kradzieżą, urządzenia nawigacyjne, procesory CPU, odbiorniki radiowe, elektryczne urządzenia liczące i sortujące pieniądze; 10: urządzenia do wykonywania masażu; 11: suszarki do rąk, suszarki do włosów, urządzenia grzewcze, urządzenia do opalania się, urządzenia klimatyzacyjne, nawilżacze powietrza, urządzenia do czyszczenia (filtrowania) powietrza, urządzenia do dezynfekcji, zbiorniki na gorącą wodę (bojlery), ekspresy do parzenia kawy, wentylatory do klimatyzacji, urządzenia do ogrzewania stóp, maszynki do lodów, zlewozmywaki, okapy kuchenne, lampy, żarówki, kuchenki gazowe, kuchenki elektryczne, płyty kuchenne, mikrofalówki, tostery, lodówki, zamrażarki, podgrzewacze wody, grille, frytownice, maszynki do gotowania jajek, zespoły oświetlenia dla samochodów ciężarowych, przewietrzniki, reflektory; 14: zegary i zegarki elektryczne; 21: elektryczne urządzenia do pielęgnacji jamy ustnej, w tym szczoteczki do mycia zębów, grille kuchenne, elektryczne grzebieńce; 35: świadczenie usług menedżerskich i administracyjnych dla przedsiębiorstw, które sprzedają elektroniczne sprzęty i elektroniczne urządzenia wszelkiego rodzaju w hipermarketach, sklepach, udostępnianie ofert osób trzecich, dotyczących sprzedaży towarów i usług wszelkiego rodzaju, pośredniczenie w zawieraniu umów dotyczących nabycia i sprzedaży towarów i usług wszelkiego rodzaju, umożliwienie zamówienia i rezerwacji towarów i usług wszelkiego rodzaju, świadczenie wszystkich wymienionych powyżej usług osobom trzecim poprzez elektronicz-

221 404 2012 10 05

226 082 2012 05 16

226 195 2012 11 14

ne sieci danych, świadczenie usług oferenta on-line, czyli zbieranie i udostępnianie i przesyłanie informacji, tekstów, rysunków i zdjęć, dotyczących towarów i usług; reklama za pośrednictwem sieci komputerowej; rozpowszechnianie ogłoszeń reklamowych; wyszukiwanie w komputerowych bazach danych; 39: dostarczanie towarów, w tym dostarczanie towarów zamówionych korespondencyjnie; 42: doradztwo w sprawach sprzętu komputerowego oraz wszelkiego rodzaju sprzętu elektronicznego i elektrycznego.

Prawo unieważniono w części dla towarów w klasach; 35: usługi związane z pomocą w prowadzeniu lub zarządzaniu w zakresie działalności gospodarczej lub handlowej przedsiębiorstw przemysłowych, handlowych albo usługowych, agencje informacji handlowej, badania w dziedzinie działalności gospodarczej, doradztwo specjalistyczne w sprawach działalności gospodarczej, doradztwo w zakresie organizowania i prowadzenia działalności gospodarczej, informacja o działalności gospodarczej; 36: doradztwo w sprawach finansowych i ubezpieczeniowych, zarządzanie nieruchomościami i majątkiem nieruchomości, wynajmowanie pomieszczeń biurowych, pośrednictwo w sprawach majątku nieruchomego.

Prawo unieważniono w części dla towarów w klasach: 30: krakersy, kakao, wyroby z kakao, kawa, kawa naturalna, kakao, kawy, lody spożywcze.

Prawo unieważniono w części dla towarów w klasach; 05: preparaty witaminowe, preparaty mineralne, mikroelementy, preparaty dietetyczne i odżywcze przystosowane do celów medycznych lub leczniczych, syropy lecznicze, wyciągi ziołowe oraz zestawy witamin, minerałów, mikroelementów i wyciągów ziołowych, suplementy diety wzbogacone witaminami i minerałami lub też mikroelementami, preparaty witaminowe, witaminy i preparaty multiwitaminowe, minerały i preparaty multiwitaminowe, lecznicze herbaty ziołowe, zioła lecznicze cukierki lub pastylki lub tabletki lub woreczki lub kapsułki lub gumy do żucia z domieszkami leczniczymi, środki dietetyczne dostosowane do celów leczniczych, wody mineralne oraz napoje dietetyczne o działaniu leczniczym, dietetyczne artykuły spożywcze o działaniu leczniczym, odżywki dla niemowląt, dodatki żywieniowe o działaniu leczniczym, preparaty białkowe lub pokarmy o działaniu leczniczym, balsamy, kremy i maści o działaniu leczniczym, środki chemiczne o działaniu leczniczym, oleje lecznicze, oleje dla celów medycznych, tłuszcze dla celów medycznych, sole lecznicze, tynktury dla celów medycznych, wyciągi ziołowe lub syropy, odżywki witaminowe i mineralne w formie koncentratów przygotowane do celów medycznych lub leczniczych, drożdże dla celów farmaceutycznych, środki odżywcze lub dietetyczne o działaniu leczniczym jako codzienne uzu-

		pełnienie pożywienia (także dla celów fitness), jako posiłek w formie „instant” lub samodzielna (własna) mieszanka, która składa się głównie z mleka w proszku lub protein pochodzenia zwierzęcego lub roślinnego, również z domieszką witamin lub minerałów, pierwiastków śladowych lub cukru.			
230 383	2012 0119	Prawo unieważniono w części dla towarów w klasach; 09: urządzenia do nagrywania, transmisji lub reprodukcji dźwięku lub obrazu; magnetyczne nośniki danych; sprzęt przetwarzający dane i komputery; oprogramowanie komputerowe; 35: usługi w zakresie reklamy prasowej, radiowej, telewizyjnej i za pomocą sieci komputerowej; doradztwo w zakresie prowadzenia działalności gospodarczej i zarządzania; usługi związane z rekrutacją i udostępnianiem pracowników; doradztwo w sprawach zarządzania personelem; komputerowe zarządzanie plikami; 36: obsługa, administrowanie i wycena nieruchomości; doradztwo finansowe, audyt finansowe, analizy finansowe; 41: usługi w zakresie organizacji i prowadzenia szkoleń, usługi w zakresie kształcenia ustawicznego dorosłych; usługi bibliotek; 42: usługi informatyczne; projektowanie i rozwój komputerowego sprzętu i oprogramowania; aktualizacja, instalacje, konserwacja, powielanie, projektowanie i wypożyczanie oprogramowania komputerowego; doradztwo w zakresie sprzętu i oprogramowania komputerowego; badania i analiz techniczne; działalność badawczo-rozwojowa; usługi w zakresie projektowania budowlanego, urbanistycznego i technologicznego, usługi w zakresie reprodukcji zapisanych komputerowych nośników informacji.			
362					
DECYZJE O WYGAŚNIĘCIU PRAWA OCHRONNEGO					
<i>Poniższe zestawienie zawiera kolejno: numer prawa ochronnego na znaki towarowe i datę wygaśnięcia prawa ochronnego. W przypadku wygaśnięcia prawa tylko dla części towarów (usług) wymienia się te towary (usługi).</i>					
75 600	1999 01 18	Prawo wygasło w całości.			
80 029	1999 07 15	Prawo wygasło w całości.			
83 509	2000 02 09	Prawo wygasło w całości.			
92 645	2001 10 26	Prawo wygasło w całości.			
112 097	2004 07 27	Prawo wygasło w całości.			
129 729	2006 05 29	Prawo wygasło w całości.			
131 254	2006 08 01	Prawo wygasło w całości.			
164 956	2010 07 14	Prawo wygasło w całości.			
178 403	2005 01 11	Prawo wygasło w całości.			
179 085	2011 08 31	Prawo wygasło w całości.			
180 254	2011 09 19	Prawo wygasło w całości.			
181 857	2011 10 21	Prawo wygasło w całości.			
185 770	2005 01 11	Prawo wygasło w całości.			
185 771	2005 01 11	Prawo wygasło w całości.			
118 385	2005 02 17	Prawo wygasło dla towarów: transport samochodowy międzynarodowy rekreacyjno-sportowy; organizowanie wystaw sprzętu sportowego.			
207 757	2011 11 14	Prawo wygasło w całości. Wnioskiem z dnia 14 stycznia 2011 r. wnioskodawca poinformował Urząd o rezygnacji z dalszej ochrony przedmiotowego znaku towarowego.			
214 606	2011 07 20	Prawo wygasło w całości. Wnioskiem z dnia 20 lipca 2011 r. wnioskodawca poinformował Urząd o rezygnacji z dalszej ochrony przedmiotowego znaku towarowego.			
215 171	2012 08 01	Prawo wygasło w całości. Wnioskiem z dnia 1 sierpnia 2012 r. wnioskodawca poinformował Urząd o rezygnacji z dalszej ochrony przedmiotowego znaku towarowego.			
217 976	2011 04 05	Prawo wygasło w całości. Wnioskiem z dnia 5 kwietnia 2011 r. (data wpływu do Urzędu Patentowego RP) wnioskodawca poinformował Urząd o rezygnacji z dalszej ochrony przedmiotowego znaku towarowego.			
222 981	2012 05 09	Prawo wygasło w całości. Wnioskiem z dnia 9 maja 2012 r. wnioskodawca poinformował Urząd o rezygnacji z dalszej ochrony przedmiotowego znaku towarowego.			
228 824	2012 08 01	Prawo wygasło w całości. Wnioskiem z dnia 1 sierpnia 2012 r. wnioskodawca poinformował Urząd o rezygnacji z dalszej ochrony przedmiotowego znaku towarowego.			
232 064	2012 10 03	Prawo wygasło w całości. Wnioskiem z dnia 3 października 2012 r. wnioskodawca poinformował Urząd o rezygnacji z dalszej ochrony przedmiotowego znaku towarowego.			
240 801	2012 03 20	Prawo wygasło w całości. Wnioskiem z dnia 20 marca 2012 r. wnioskodawca poinformował Urząd o rezygnacji z dalszej ochrony przedmiotowego znaku towarowego.			
245 358	2013 01 31	Prawo wygasło w całości. Wnioskiem z dnia 31 stycznia 2013 r. pełnomocnik uprawnionego poinformował Urząd o rezygnacji z dalszej ochrony przedmiotowego znaku towarowego.			
82 169	2012 10 16	Prawo wygasło w części dla towarów i usług: klasa 16: druki, ulotki, prospekty, informatory o treści prawniczej.			
84 721	2012 07 30	Prawo wygasło w części dla towarów i usług: usługi foniczne, videofoniczne, wizyjne i informatyczne usługi telekomunikacyjne, analogowe i cyfrowe, przewodowe, bezprzewodowe i optoelektroniczne; klasa: 38.			
166 311	2013 05 05	Prawo wygasło w części dla towarów i usług: palety transportowe metalowe, kontenery, skrzynki metalowe, wieszaki metalowe, skrzynki na listy metalowe, pojemniki metalowe, kasety, kosze metalowe, kasy pancerne i sejfy; meble laboratoryjne; meble do celów leczniczych; wózki transportowe i podnośnikowe; obróbka materiałowa metali, drewna i tworzyw sztucznych; klasy: 06, 09, 10, 12, 40.			
168 492	2012 07 02	Prawo wygasło w części dla towarów i usług: klasa 09: elektrotechniczne i elektroniczne urządzenia losujące do przeprowadzania gier liczbowych, loterii, videoloterii i zakładów wzajemnych, lottomaty; klasa 36: sponsorowanie finansowe; klasa 37: instalowanie i serwis urządzeń do prowadzenia gier, loterii, video loterii i zakładów wzajemnych.			
169 847	2012 12 20	Prawo wygasło w części dla towarów i usług: klasa 37: usługi w zakresie instalacji i konserwacji urządzeń do bezprzewodowego zasilania urządzeń elektrycznych.			
170 859	2012 12 23	Prawo wygasło w części dla towarów i usług: klasa 02: farby, barwniki, zaprawy farbiar-			

		skie, żywice naturalne, folie metalowe dla malarzy, dekoratorów, drukarzy i artystów; klasa 07: maszyny i urządzenia stosowane w poligrafii, spawalnictwie i w przemyśle szklarskim, sprzęt do napawania, części maszyn; klasa 08: narzędzia i przyrządy ręcznie sterowane; klasa 09: urządzenia do spawania elektrycznego, maski spawalnicze, elektrody do spawania; klasa 16: farby drukarskie, matryce drukarskie, polimerowe płyty matrycowe, płyty do druku offsetowego, taśmy przylepne do celów papierniczych lub do użytku domowego.				
171 608	2012 10 30	Prawo wygasło w części dla towarów i usług: klasa 09: audiowizualne urządzenia do riau-kiTTI5zidaktyki, translatory, ekrany wideo i projekcyjne, epidiaskopy, filmy, urządzenia do zapisu i obróbki danych, w tym urządzenia do utrwalania oraz montażu obrazu i dźwięku, fotokopiarki, odtwarzacze audiowizualne, komputery oraz komputerowe urządzenia peryferyjne, części do komputerów, programy komputerowe, nośniki danych, w tym magnetyczne i optyczne, dyski kompaktowe, w tym dyski optyczne, magnetyczne i dyskietki, kasety wideo oraz innego rodzaju czyste nośniki do zapisu danych; klasa 16: artykuły szkolne i biurowe, materiały piśmienne i artykuły papiernicze, podręczniki i książki, broszury, druki, mapy, papier; klasa 40: druk, usługi poligraficzne; klasa 42: doradztwo w sprawie sprzętu komputerowego, doradztwo komputerowe, opracowywanie, aktualizacja i wypożyczanie programów komputerowych, kontrola jakości.		173 433	2012 12 18	Prawo wygasło w części dla towarów i usług: 37: naprawa i konserwacja sprzętu domowego, urządzeń i akcesoriów do wyrobu napojów, w tym napojów nasyconych dwutlenkiem węgla, a także pojemników oraz butli na gaz, naprawa i konserwacja części zamiennych i podzespołów wymienionych urządzeń; 39: usługi pakowania, transportu oraz dostawy urządzeń domowych oraz akcesoriów służących do wyrobu napojów, w tym wody sodowej, usługi napełniania gazem świadczone na rzecz osób trzecich, w tym usługi napełniania gazem butli gazowych; 42: usługi projektowe dotyczące produkcji urządzeń do wyrobu napojów.
				177 638	2012 12 02	Prawo wygasło w części dla towarów i usług: klasa 42: usługi biur redakcyjnych.
				181 560	2012 10 30	Prawo wygasło w części dla towarów i usług: klasa 09: audiowizualne urządzenia do nauki i dydaktyki, translatory, ekrany wideo i projekcyjne, epidiaskopy, filmy, urządzenia do zapisu i obróbki danych, w tym urządzenia do utrwalania oraz montażu obrazu i dźwięku, fotokopiarki, odtwarzacze audiowizualne, komputery oraz komputerowe urządzenia peryferyjne, części do komputerów, programy komputerowe, nośniki danych, w tym magnetyczne i optyczne, dyski kompaktowe, w tym dyski optyczne, magnetyczne i dyskietki, kasety wideo oraz innego rodzaju czyste nośniki do zapisu danych; klasa 16: artykuły szkolne i biurowe, materiały piśmienne i artykuły papiernicze, podręczniki i książki, broszury, druki, mapy, papier; klasa 40: druk, usługi poligraficzne; klasa 42: doradztwo w sprawach sprzętu komputerowego, doradztwo komputerowe, opracowywanie, aktualizacja i wypożyczanie programów komputerowych, kontrola jakości.
172 078	2012 06 14	Prawo wygasło w części dla towarów i usług: klasa 07: narzędzia mechaniczne i urządzenia stosowane w budownictwie kubaturowym; klasa 08: narzędzia budowlane, kielnie, pace, szpachle, tarki; klasa 16: katalogi, prospekty, ulotki, teczki kartonowe, blankiety do wypełniania, plakietki, opakowania kartonowe.		190 289	2012 08 07	Prawo wygasło w części dla towarów: sprzęt audio; klasa 09.
173 381	2013 02 07	Prawo wygasło w części dla towarów i usług: klasa 9: ubrania zabezpieczające przed wypadkami, napromieniowaniem, ogniem; klasa 12: części i akcesoria do pojazdów mechanicznych, okładziny hamulcowe do pojazdów; klasa 22: wyroby powroźnicze i sieciowe nie ujęte w innych klasach; klasa 24: tkaniny bawełniane, wełniane, tkaniny do celów włókienniczych, tkaniny elastyczne, tkaniny imitujące skóry zwierząt, tkaniny z włókien szklanych do celów włókienniczych, tkaniny nieprzepuszczające gazów, materiały tekstylne nietkane; klasa 25: ubrania robocze; klasa 35: zgrupowanie na rzecz osób trzecich wyrobów chemicznych pozwalające nabywcy wygodnie je oglądać i kupować w hurtowni; klasa 40: usługi w zakresie wykańczania materiałów włókienniczych, usługi w zakresie zagospodarowania niemetalowych odpadów; klasa 42: usługi w zakresie projektowania budowlanego, urbanistycznego i technologicznego, usługi w zakresie badań i analiz technicznych.		209 431	2013 02 12	Prawo wygasło w części dla towarów i usług: klasa 25: rękawiczki skórzane męskie i damskie.
				215 628	2011 11 16	Prawo wygasło w części dla usług: sporządzanie raportów ratingu kredytowego, raportów finansowych, analiz w celu opracowania informacji gospodarczych oraz dostarczania informacji kredytowych stanowiących usługi agencji kredytowych (klasa 36 w części).
				219 105	2011 11 16	Prawo wygasło w części dla usług: sporządzanie raportów ratingu kredytowego, raportów finansowych, analiz w celu opracowania informacji gospodarczych oraz dostarczania informacji kredytowych stanowiących usługi agencji kredytowych (klasa 36 w części).
				220 483	2012 03 29	Prawo wygasło w części dla towarów: komputery i sprzęt do przetwarzania danych; programy komputerowe (klasa 09 w części); usługi w zakresie: 'przesyłania informacji, przesyłania informacji tekstowej i obrazowej przy pomocy komputera, łączności przez terminale komputerowe, łączności poprzez sieć światłowodów, łączności telefonicznej, poczty elektronicznej, połączenia ze światową siecią komputerową za pośrednictwem

		telekomunikacji, przydzielania dostępu do światowej sieci komputerowej, połączenia i usługi telefoniczne, wypożyczania urządzeń do przesyłania informacji i urządzeń telekomunikacyjnych (klasa 38 w całości); usługi w zakresie: projektowania komputerów i sprzętu do przetwarzania danych dla osób trzecich na bazie specjalnych kontraktów; pisanie programów do przetwarzania danych dla osób trzecich na bazie specjalnych kontraktów (klasa 42 w części).
238 613	2012 12 10	Prawo wygasło w części dla towarów w klasie: 29: środki, odżywki i koncentraty na bazie białka spożywczego oraz na bazie lipidów wzbogacone witaminami, solami mineralnymi i aminokwasami nie do celów medycznych, suplementy żywności będące środkami spożywczymi na bazie białka spożywczego przeznaczone do polepszania stanu skóry, włosów i paznokci oraz do ich pielęgnacji, suplementy żywności będące środkami spożywczymi na bazie lipidów przeznaczone do polepszania stanu skóry, włosów i paznokci oraz do ich pielęgnacji, suplementy diety wspomagające odchudzanie zawarte w klasie 29; 30: środki, koncentraty i odżywki węglowodanowe i wysokoenergetyczne wzbogacone witaminami, solami mineralnymi i aminokwasami nie do celów medycznych, suplementy żywności będące środkami spożywczymi na bazie węglowodanów, przeznaczone do polepszania stanu skóry, włosów i paznokci oraz do ich pielęgnacji, suplementy diety wspomagające odchudzanie zawarte w klasie 30, herbaty; z wyłączeniem 29: środki, odżywki i koncentraty na bazie białka spożywczego oraz na bazie lipidów wzbogacone witaminami, solami mineralnymi i aminokwasami nie do celów medycznych, suplementy żywności będące środkami spożywczymi na bazie białka spożywczego przeznaczone do polepszania stanu skóry, włosów i paznokci oraz do ich pielęgnacji, suplementy diety wspomagające odchudzanie zawarte w klasie 29; wszystkie wyżej wymienione towary są przeznaczone dla klientów końcowych: 30: środki, koncentraty i odżywki węglowodanowe i wysokoenergetyczne wzbogacone witaminami, solami mineralnymi i aminokwasami nie do celów medycznych, suplementy żywności będące środkami spożywczymi na bazie węglowodanów, przeznaczone do polepszania stanu skóry, włosów i paznokci oraz do ich pielęgnacji, suplementy diety wspomagające odchudzanie zawarte w klasie 30, herbaty; wszystkie wyżej wymienione towary są przeznaczone dla klientów końcowych.
241 221	2012 09 10	Prawo wygasło w części dla towarów i usług: piwo (klasa 32 w części), prowadzenie piwiarni (klasa 43 w części).
242 881	2012 11 30	Prawo wygasło w części dla towarów: wyroby farmaceutyczne o działaniu przeciwcukrzycowym (klasa 05).
244 452	2012 11 30	Prawo wygasło w części dla towarów w klasie: 29: środki, odżywki i koncentraty na bazie białka spożywczego oraz na bazie lipidów wzbogacone witaminami, solami mineralnymi i aminokwasami nie do celów medycznych, suplementy żywności będące środkami spożywczymi na bazie białka spożywczego przeznaczone do polepszania stanu skóry, włosów i paznokci oraz do ich pielęgnacji, suplementy diety wspomagające odchudzanie zawarte w klasie 29; 30: środki, koncentraty i odżywki węglowodanowe i wysokoenergetyczne wzbogacone witaminami, solami mineralnymi i aminokwasami nie do celów medycznych, suplementy żywności będące środkami spożywczymi na bazie węglowodanów, przeznaczone do polepszania stanu skóry, włosów i paznokci oraz do ich pielęgnacji, suplementy diety wspomagające odchudzanie zawarte w klasie 30, herbaty; z wyłączeniem 29: środki, odżywki i koncentraty na bazie białka spożywczego oraz na bazie lipidów wzbogacone witaminami, solami mineralnymi i aminokwasami nie do celów medycznych, suplementy żywności będące środkami spożywczymi na bazie białka spożywczego przeznaczone do polepszania stanu skóry, włosów i paznokci oraz do ich pielęgnacji, suplementy diety wspomagające odchudzanie zawarte w klasie 29; wszystkie wyżej wymienione towary są przeznaczone dla klientów końcowych: 30: środki, koncentraty i odżywki węglowodanowe i wysokoenergetyczne wzbogacone witaminami, solami mineralnymi i aminokwasami nie do celów medycznych, suplementy żywności będące środkami spożywczymi na bazie węglowodanów, przeznaczone do polepszania stanu skóry, włosów i paznokci oraz do ich pielęgnacji, suplementy diety wspomagające odchudzanie zawarte w klasie 30, herbaty; wszystkie wyżej wymienione towary są przeznaczone dla klientów końcowych.
245 616	2012 12 17	Prawo wygasło w części dla usług: usługi agencji reklamowej, organizowanie wystaw handlowych lub reklamowych, promocja sprzedaży dla osób trzecich (klasa 35 w części).
249 064	2013 04 03	Prawo wygasło w części dla towarów i/lub usług: wyselekcjonowanie z myślą o osobach trzecich różnych produktów (bez uwzględnienia transportu), jak: aparatura i instrumenty optyczne, oprawki do okularów, okulary przeciwślepieniowe, okulary przeciwsłoneczne, oprawki do pince-nez, okulary, binokle, artykuły do wyrobu okularów, etui do okularów, łańcuszki do okularów, okulary ochronne z soczewkami korekcyjnymi do uprawiania sportu, okulary i osłony oczu z soczewkami korekcyjnymi do ochrony przed wypadkami, soczewki optyczne, soczewki korekcyjne, soczewki

kontaktowe, szkła kontaktowe, płyny do soczewek kontaktowych, pojemniki do przechowywania soczewek kontaktowych, szkła optyczne, wyroby optyczne - tak by umożliwić konsumentom obejrzenie i dokonanie zakupu w dobrych warunkach; prowadzenie usług w zakresie: usług optycznych, pomocy medycznej w zakresie okulistyki, klinik medycznych z zakresu okulistyki; klasa: 35 (w części), 44.

363

**DECYZJE O ZMIANIE LUB UCHYLENIU DECYZJI
(opublikowanych w Wiadomościach Urzędu Patentowego)**

Poniższe zestawienie zawiera kolejno: numer prawa ochronnego na znak towarowy, numer i rok wydania Wiadomości Urzędu Patentowego, w którym zmieniona lub uchylona decyzja została ogłoszona oraz datę i treść decyzji, w której zmieniono lub uchylono decyzję poprzednią.

- 166 846 01/2007 2013 04 16 Sprostowano oczywistą omyłkę w decyzji administracyjnej z dnia 25.07.2006 r. w części dotyczącej nazwy uprawnionego powinno być: CPJS – CENTRUM PROMOCJI JAKOŚCI STALI SPÓŁKA Z OGRANICZONĄ ODPOWIEDZIALNOŚCIĄ, Warszawa, Polska 140128148.
- 190 394 12/2007 2013 02 20 Na podstawie art. 247 ust. 2 ustawy z dnia 30 czerwca 2000 r. Prawo własności przemysłowej – dalej pwp (tekst jednolity: Dz. U. z 2003 r. Nr 119, poz. 1117, z późn. zm.) Urząd Patentowy RP uchyla decyzję z dnia 24 maja 2007 r. o udzieleniu na rzecz AMITY sp. z o.o. z siedzibą w Falentach (obecnie „SEREN TEKSTIL” sp. z o.o. z siedzibą w Wólce Kosowskiej) prawa ochronnego na znak towarowy słowny Vondutch o nr R-190394 oraz umarza postępowanie.
- 199 965 07/2008 2012 07 09 Na podstawie art. 247 ust. 2 ustawy z dnia 30 czerwca 2000 r. Prawo własności przemysłowej – dalej pwp (tekst jednolity: Dz. U. z 2003 r. Nr 119, poz. 1117, z późn. zm.) Urząd Patentowy RP uchyla decyzję z dnia 10 stycznia 2008 r. o udzieleniu na rzecz Oceanic S.A. z siedzibą w Sopocie prawa ochronnego na znak towarowy słowno-graficzny ETAKSEL o nr R-199965 oraz umarza postępowanie.
- 207 757 01/2009 2012 07 10 Na podstawie art. 247 ust. 2 ustawy z dnia 30 czerwca 2000 r. Prawo własności przemysłowej – dalej pwp (tekst jednolity: Dz. U. z 2003 r. Nr 119, poz. 1117, z późn. zm.) Urząd Patentowy RP uchyla decyzję z dnia 10 lipca 2008 r. o udzieleniu na rzecz Troya sp. z o.o. z siedzibą w Raszynie prawa ochronnego na znak towarowy słowno-graficzny sport wear maRaTOn next generation o nr R-207757 oraz umarza postępowanie.

- 214 606 08/2009 2013 04 10 Na podstawie art. 247 ust. 2 ustawy z dnia 30 czerwca 2000 r. Prawo własności przemysłowej – dalej pwp (tekst jednolity: Dz. U. z 2003 r. Nr 119, poz. 1117, z późn. zm.) Urząd Patentowy RP uchyla decyzję z dnia 16 marca 2009 r. o udzieleniu na rzecz SERVICE – PHARMA Sp. z o.o. z siedzibą w Warszawie prawa ochronnego na znak towarowy słowny Femea o nr R-214606 oraz umarza postępowanie.
- 217 976 12/2009 2013 04 11 Na podstawie art. 247 ust. 2 ustawy z dnia 30 czerwca 2000 r. Prawo własności przemysłowej – dalej pwp (tekst jednolity: Dz. U. z 2003 r. Nr 119, poz. 1117, z późn. zm.) Urząd Patentowy RP uchyla decyzję z dnia 9 lipca 2009 r. o udzieleniu na rzecz AIG Bank Polska S.A. z siedzibą we Wrocławiu (obecnie SANTANDER CONSUMER BANK S.A.) prawa ochronnego na znak towarowy graficzny o nr R-217976 oraz umarza postępowanie.
- 220 953 03/2010 2013 04 10 Sprostowano oczywistą omyłkę w decyzji o udzielenie prawa ochronnego z dnia 08.10.2009 r. w następujący sposób:
w części dotyczącej siedziby zgłaszającego powinno być:
ZIELONA BUDKA (Mielec) Spółka z ograniczoną odpowiedzialnością, Mielec, Polska.

364

REJESTRACJA MIĘDZYNARODOWA UZNANA W POLSCE

Poniższe zestawienie zawiera kolejno: numer międzynarodowego rejestru znaków towarowych (w przypadku konwersji – oznaczono literą K), określenie znaku towarowego przedstawionego w postaci liter bądź cyfr albo, jeżeli znak jest znakiem graficznym lub zawiera elementy graficzne, wskazanie symboli klas elementów graficznych znaku (CFE), określenie klas towarowych, nazwisko i imię bądź nazwę uprawnionego, jego miejsce zamieszkania lub siedzibę oraz kod kraju, datę rejestracji międzynarodowej lub datę późniejszego wyznaczenia, datę zamieszczenia informacji o tej rejestracji w Biuletynie Urzędu Patentowego oraz datę notyfikacji bądź datę notyfikacji późniejszego wyznaczenia.

- 249892** Silesia
CFE: 27.5.1 03, 29, 30, 31, 32, 33
Silesia Gerhard Hanke GmbH & Co KG, Am Alten Bach, 41469 Norf bei Neuss (DE)
2012 08 24 2013 02 18 2013 01 10
- 367442** PC
CFE: 25.1.19, 27.1.1, 27.5.22 25
PIERRE CARDIN, 59 rue du Faubourg Saint-Honoré F-75008 PARIS (FR)
2012 07 05 2013 02 18 2013 01 03
- 394002** JULES 03
PARFUMS CHRISTIAN DIOR, 33 avenue Hoche F-75008 PARIS (FR)
2012 11 28 2013 02 18 2013 01 03
- 510120** DELTEK 01, 17
Refractory Intellectual Property GmbH & Co. KG,
Wienerbergstrasse 11 A-1100 Wien (AT)
2009 11 18 2010 04 26 2010 03 11

573361	DELABIE	06, 07	944405	GAUDI'	18, 35
S.A. DELABIE, 18, rue du Maréchal Foch, F-80130 FRIVILLE-ESCARBOTIN (FR)			GAUDI' TRADE S.P.A., Via Nuova Ponente, 29 I-41012 Carpi (Modena) (IT)		
2011 04 20	2012 01 16	2011 12 01	2012 12 07	2013 03 04	2013 01 17
581216	SYMBIO	16	958149	CFE: 28.5.0	29, 30, 33
Map Merchant Holdings GmbH, Rosenheimer Strasse 33 83064 Raubling (DE)			Zakrytoe aktsionernoje obshchestvo „TM Eliseevskie“, Kryelatskaya street 5 RU-121552 Moscow (RU)		
2012 10 18	2013 02 18	2013 01 03	2012 07 10	2013 03 04	2013 01 17
590102	EUOPERL	17, 19	1001876	RUSSIAN CHALLENGE	33
EUOPERL Vertriebs GmbH, 24, Dampfgasse, A-1100 Wien (AT)			Obshchestvo s ogranitchennoi otvetstvennostyuu „Aleksandrovyy pogreba“, str. 25, 79A Altufyevskoe Sh. RU-127410 Moscow (RU)		
2012 08 16	2013 02 18	2013 01 03	2012 11 20	2013 03 04	2013 01 17
628672	PALOMA	31	1036657 K*)	JForex	09, 36, 42
PALOMA, naamloze vennootschap, Doornikstraat 59 B-9250 Waasmunster (BE)			Dukascopy (Suisse) SA, Route de Pré-Bois 20 CH-1217 Meyrin (CH)		
2012 10 16	2013 02 18	2013 01 03	2010 03 02	2012 03 26	2012 02 02
660104	INTERSCHUTZ	16, 35, 41	1038944	esteworld	44
Deutsche Messe AG, Messengelände 30521 Hannover (DE)			CFE: 27.5.1		
2012 11 28	2013 02 18	2013 01 10	MUSTAFA TUNCER ABDULLAH SERVET TERZILER, Izzettin Çalışlar Cad., Naci Kasim Sk. No: 7, Bahçelievler Istanbul (TR)		
772712	INJEKT	10	2012 08 07	2013 03 04	2013 01 17
B. Braun Melsungen Aktiengesellschaft, Carl-Braun-Strasse 1 34212 Melsungen (DE)			1054347	POLESIE	11, 21, 28
2011 08 10	2012 02 27	2012 01 05	CFE: 26.4.18, 27.5.2, 29.1.13		
782471	Serie Rare	06	Sovmestnoe obshchestvo s ogranichennoj otvetstvennostyuu „PP Polesie“, d. 141, ul. Sovetskaja, Kobrin, Kobrinskij rajon 225304 Brestskaja obl (BY)		
CFE: 27.5.1			2010 03 31	2010 12 20	2010 11 04
COURTOIS-PODVA Marie-Luce, 15 cours Marigny F-94300 Vincennes (FR)			1073579	LYRA	09
2012 09 10	2013 02 18	2013 01 10	SELEX SISTEMI INTEGRATI S.P.A., Via Tiburtina, 1231 ROMA (IT)		
789812	REALBELT	07	2011 02 25	2011 06 20	2011 05 05
Forbo Financial Services AG, Lindenstrasse 8 CH-6340 Baar (CH)			1076838	DYNAMAXX	12
2012 11 14	2013 02 18	2013 01 10	Maxam Holdings Sarl, 41, boulevard Royal L-2449 Luxembourg (LU)		
792493	VOLK	33	2011 05 12	2011 08 01	2011 06 09
KVINT, fabrica de vinuri și coniacuri din Tiraspol, SA, Str. Lenin nr. 38 MD-3300 Tiraspol (MD)			1078030	LAVANTA	01
2012 09 11	2013 02 18	2013 01 10	Solvay, Rue de Ransbeek 310 B-1120 Bruxelles (BE)		
793630	„Sporotal“	05	2011 03 18	2011 08 01	2011 06 16
Fresenius Medical Care Deutschland GmbH, Else-Kröner-Strasse 1 61352 Bad Homburg (DE)			1089427	WELLMAX	11
2012 10 22	2013 02 18	2013 01 10	Shanghai Wellmax Lighting Industry Co., Ltd., Room 24A, NO.2000 Pudong Avenue, Pudong New District Shanghai (CN)		
794202	vectronix	09	2011 08 02	2011 11 07	2011 09 22
CFE: 26.3.23, 29.1.12			1094522	AVE	01, 09, 10
Vectronix AG, Max Schmidheiny-Strasse 202 CH-9435 Heerbrugg (CH)			CFE: 27.5.17		
2012 08 23	2013 02 18	2013 01 10	CHANGSHA HIGH-TECH INDUSTRIAL DEVELOPMENT ZONE AVE SCIENCE & TECHNOLOGY INDUSTRY CO., LTD., 4F, M1 Building, Huoju City, Changsha High-Tech Industrial Development Zone Changsha, Hunan (CN)		
794907	VECTRONIX	09	2011 09 26	2011 12 19	2011 11 03
Vectronix AG, Max Schmidheiny-Strasse 202 CH-9435 Heerbrugg (CH)			1094680	CIG	09
2012 08 23	2013 02 18	2013 01 10	CFE: 26.4.9, 29.1.12		
796690	KORI	06, 07, 17	CIG Shanghai Co., Ltd., 333 Hongqiao Road, Room 309 Shanghai (CN)		
Schubarth + Co. AG, Lange Gasse 90 CH-4052 Basel (CH)			2011 08 16	2012 01 02	2011 11 10
2012 11 08	2013 02 18	2013 01 10	1094681	CIG	09
806428	SWOARD	25, 28	CFE: 27.5.1, 29.1.1		
Patrice Fivat, Rue de l'Athénée 19 CH-1206 Geneve (CH)			CIG Shanghai Co., Ltd., 333 Hongqiao Road, Room 309 Shanghai (CN)		
2012 09 20	2013 02 18	2013 01 10	2011 08 16	2012 01 02	2011 11 10
811025	HE	35, 39	1095898	Amoskin	03, 05
CFE: 1.5.2, 27.5.1, 29.1.1			Dermapharm AG, Lil-Dagover-Ring 7 82031 Grünwald (DE)		
H. ESSERS EN ZONEN INTERNATIONAAL TRANSPORT NV, Geerstraat 32 B-3941 HECHTEL-EKSEL (BE)			2011 09 26	2012 01 02	2011 11 17
2011 12 08	2012 04 23	2012 03 08	1103932	agromeyfish	29
818754	PRESTIGE P Slims	34	CFE: 3.9.1, 29.1.4		
CFE: 25.1.19, 27.5.1			AGROMEY GIDA VE YEM SANAYI TICARET ANONIM ŞİRKETİ, Sair Esref Blv. Tuzcuoglu Is Mrk. No: 48 Kat:5 Alsancak Izmir (TR)		
AKTSIONERNO DROUJESTVO „BULGARTABAC HOLDING“, Oulitsa „Graf Ignatiev“ 62 BG-1000 SOFIA (BG)			2011 08 15	2012 03 26	2012 02 02
2005 07 22	2006 04 03	2006 02 09			

1107069	PICOSA	29, 30, 31	
Haecy Holding AG, Duggingerstrasse 15 CH-4153 Reinach BL (CH)			
2012 01 16	2012 04 23	2012 03 01	
1107886	LIDER HANDTOOLS	08, 35	
CFE: 27.5.7, 27.5.17, 27.5.24			
Obshchestvo s ogranichennoy otvetstvennostyu „Evropeyskie krepezhnye tekhnologii“, TE, ul. Lynkova 17-11 220104 Minsk (BY)			
2011 11 16	2012 04 23	2012 03 08	
1113060	ATLANTIS-PAK	16, 18	
CFE: 29.1.4			
Obshchestvo s ogranichennoy otvetstvennostyu „Proizvodstvenno-kommercheskaya firma „Atlantis-Pak“, 72, ul. Onuchkina, kh.Lenina, Aksaisky r-n. RU-346703 Rostovskaya Oblast (RU)			
2012 02 22	2012 06 18	2012 05 03	
1118712	FLOBIAN	05	
PROTON SYSTEM d.o.o., Viline vode bb, Slobodna Zona Beograd 11000 Beograd (RS)			
2012 04 24	2012 08 13	2012 06 28	
1118791	CFE: 26.13.25, 28.3.0	20	
JIANGSU TAILONGXIANG BEDDING MANUFACTURING CO., LTD., North side, Xiangchen Road, Development Area, Xiangshui County JiangSu Province (CN)			
2012 05 15	2012 08 27	2012 07 05	
1118826	Majster vinár Víno červené suché	33	
CFE: 5.3.4, 5.7.10, 6.7.25, 6.19.7, 25.1.19, 29.1.15			
FERGAM s.r.o., Slavkovská 73/2019 SK-060 01 Kežmarok (SK)			
2012 05 09	2012 08 27	2012 07 05	
1120740	Pia	12	
CFE: 27.5.1			
UAB „TUTUTIS“, Raudondvario pl. 101 LT-47184 Kaunas (LT)			
2012 04 16	2012 09 10	2012 07 19	
1122829	CPANEL	09	
CPANEL, INC., 3131 W Alabama St Ste 100 Houston TX 770982030 (US)			
2012 03 27	2012 09 24	2012 08 09	
1126791	BANZAI	25, 28	
CFE: 27.1.16, 27.5.2			
Thomas Schlereth, Kastanienallee 10 82049 Pullach (DE)			
2012 07 25	2012 11 05	2012 09 13	
1133523	CFE: 26.13.25	09, 35, 41	
Pleiades Publishing Ltd., 675 Third Ave., 23rd Floor New York NY 10017 (US)			
2012 05 10	2012 12 17	2012 11 01	
1136681	VITAL RAYS	03, 05, 10, 35, 44	
CFE: 24.17.21, 26.1.4, 29.1.13			
Obshchestvo s ogranichennoy otvetstvennostyu „Vital Rayz“, ul. Krygovaya, d. 26, g. Krasnodar, RU-350047 Krasnodarskiy kray (RU)			
2012 03 20	2013 01 21	2012 11 29	
1136688	Villa YAMBOL	33	
CFE: 19.7.1, 29.1.13			
„VINPROM YAMBOL“ EAD, kv. „Industrialna zona“ BG-8600 YAMBOL (BG)			
2012 09 14	2013 01 21	2012 11 29	
1136700	Colorful	09	
CFE: 26.11.12, 27.5.11			
SHENZHEN COLORFUL TECHNOLOGY AND DEVELOPMENT CO., LTD., Room 1206, 13/F the Central Tower, No.88 Fuhua Yi Road Futian District, Shenzhen (CN)			
2012 09 24	2013 01 21	2012 11 29	
1137296	A	01, 05, 29, 30	
CFE: 24.15.21, 26.13.25, 27.5.1			
Otkrytoe Akcionerное Obschestvo „AROMAROS-M“, dom No 5, Mihajlovskij proezd RU-109316 Moskva (RU)			
2012 07 02	2013 01 21	2012 11 29	
1139739	CFE: 2.1.5, 26.1.5, 26.1.21, 28.5.0, 29.1.13	01, 03, 05	
Obshchestvo s ogranichennoy otvetstvennostyu „VIPEKO“, (korp. 117A) str.6, d.35, ul. Svobody, RU-125362 Moskva (RU)			
2012 09 25	2013 02 04	2012 12 20	
1139744	Window Vac	07	
Alfred Kärcher GmbH & Co. KG, Alfred-Kärcher-Straße 28-40 71364 Winnenden (DE)			
2012 09 18	2013 02 04	2012 12 20	
1140623	stoooni	14, 19, 21, 27	
CFE: 27.5.17			
Buchwald, Ralf, Freifrau-von-Löwendal-Straße 2-4 01979 Lauchhammer (DE)			
2012 08 14	2013 02 18	2012 12 27	
1140681	ELATUR	01, 17, 20	
Evonik Industries AG, Rellinghauser Straße 1-11 45128 Essen (DE)			
2012 09 14	2013 02 18	2012 12 27	
1140697	VOLCHITSA	33	
KVINT, societate pe acțiuni de tip închis, fabrică de vinuri și coniacuri din Tiraspol, Str. Lenin nr. 38 MD-3300 Tiraspol (MD)			
2012 10 25	2013 02 18	2012 12 27	
1140723	ORIFLAME SMARTY SUSIE	03	
ORIFLAME COSMETICS S.A., 24, Avenue Emile Reuter L-2420 LUXEMBOURG (LU)			
2012 10 08	2013 02 18	2012 12 27	
1140724	ORIFLAME POWER MUSK	03	
ORIFLAME COSMETICS S.A., 24, Avenue Emile Reuter L-2420 LUXEMBOURG (LU)			
2012 10 08	2013 02 18	2012 12 27	
1141621	Pretty EASY	01, 16, 21, 31	
CFE: 26.4.18, 26.11.8, 27.5.10			
Grünewald Veredelings B.V., Groeneweg 161 A NL-2691 MN 's Gravenzande (NL)			
2012 09 25	2013 02 18	2013 01 03	
1141651	CFE: 26.11.13, 29.1.4	33, 35	
DONALCY ENTERPRISES LTD, Christodoulou Chatzipavlou, 205, LOULOUPIS COURT, Office 201, CY-3036 Limassol (CY)			
2012 09 27	2013 02 18	2013 01 03	
1141652	ZENDEN	25, 35	
Pavlov Andrei Vasilevitch, Chistoprudnaya Street, bld. 142 Novinki Village Istrinskiy District RU-143581 Moscow Region (RU)			
2012 10 02	2013 02 18	2013 01 03	
1141706	SUBITO	05, 30, 32	
Kaufland Warenhandel GmbH & Co. KG, Rötelstrasse 35 74172 Neckarsulm (DE)			
2012 10 04	2013 02 18	2013 01 03	
1141761	NDW	12, 18, 22, 28	
CFE: 27.5.2			
SPORT RETAIL LTD, Offices of Aleman, Cordero, Galindo and Lee Trust (BVI)Limited, P.O. Box 3175 Road Town, Tortola (VG)			
2012 10 09	2013 02 18	2013 01 03	
1141772	VELLOFENT	05	
AZIENDE CHIMICHE RIUNITE ANGELINI FRANCESCO A.C.R.A.F. S.p.A., Viale Amelia, 70 I-00181 ROMA (IT)			
2012 10 25	2013 02 18	2013 01 03	
1141816	CFE: 3.1.16	14	
Chanel SARL, Burgstrasse 26 CH-8750 Glarus (CH)			
2012 10 29	2013 02 18	2013 01 03	
1141817	INEVITABLE	03	
Chanel SARL, Burgstrasse 26 CH-8750 Glarus (CH)			
2012 10 30	2013 02 18	2013 01 03	
1141868	XINGX	11	
CFE: 27.5.1, 28.3.0			

XINGXING GROUP CO., LTD., No.1, Hongxi Road, Jiaojiang, Taizhou Zhejiang Province (CN)			
2012 10 24	2013 02 18		2013 01 03
1141882	STARZ ENERGY		
CFE: 27.1.1, 29.1.12			05, 32
E&J Starz, INC., 643 Steuben St. Staten Island NY 10305 (US)			
2012 11 11	2013 02 18		2013 01 03
1141887	CRDN THE TEXTILE EXPERTS		
CFE: 1.1.2, 1.1.9, 26.11.12, 27.5.10, 29.1.12			35, 37
Certified Restoration Drycleaning Network, LLC, 2060 Coolidge Highway Berkley, MI 48072 (US)			
2012 11 07	2013 02 18		2013 01 03
1142018	CFE: 26.1.5		06, 07
Spirol International Holding Corporation, 30 ROCK AVENUE DANIELSON, CT 06239 (US)			
2012 07 09	2013 02 18		2013 01 03
1142106	Ghiottolo Dolce farcito con crema al caffè MANUEL Caffè		
CFE: 5.3.15, 11.3.4, 25.1.15, 29.1.13			30
D.M.C. srl, Via dei Bar, 14 I-31020 SAN VENDEMIANO (TV) (IT)			
2012 07 20	2013 02 18		2013 01 03
1142111	Eternally yours,		
CFE: 27.5.1			09, 25, 35, 38, 42, 45
Mylifesto AG, c/o Pestalozzi Rechtsanwälte AG, Löwenstrasse 1 CH-8001 Zürich (CH)			
2012 08 17	2013 02 18		2013 01 03
1142221	CARBION		12
COMPAGNIE GENERALE DES ETABLISSEMENTS MICHELIN, 12 cours Sablon F-63000 CLERMONT-FERRAND (FR)			
2012 10 23	2013 02 18		2013 01 03
1142285	JAG		
CFE: 27.5.1			35
JAG Energy, Inc., Suite 225, 16300 Katy Freeway Houston TX 77094 (US)			
2012 11 16	2013 02 18		2013 01 03
1142291	EADV		41
European Academy of Dermatology and Venereology, Via delle Scuole 12 CH-6900 Lugano (CH)			
2012 11 09	2013 02 18		2013 01 03
1142303	AcquaLitre		07, 08, 11
RIBIMEX, 56 Route de Paris RN4 F-77340 PONTAULT COMBAULT (FR)			
2012 11 09	2013 02 18		2013 01 03
1142312	Peter Stuyvesant		
CFE: 27.5.10			34
American-Cigarette Company (Overseas) Limited, Zählerweg 4 CH-6300 Zug (CH)			
2012 11 22	2013 02 18		2013 01 03
1142324	IQ RESTOR		10
NOVARTIS AG, CH-4002 Basel (CH)			
2012 11 13	2013 02 18		2013 01 03
1142351	CarBax		
CFE: 27.5.19, 29.1.13			03, 07, 35, 37
CarBax, s.r.o., Bratislavská 27/252 SK-949 01 Nitra (SK)			
2012 10 22	2013 02 18		2013 01 03
1142359	QUISARIS		05
UCB PHARMA S.A., Allée de la Recherche 60 B-1070 BRUXELLES (BE)			
2012 11 14	2013 02 18		2013 01 03
1142376	BABY FIRST		03, 05
D.D.D. Limited, 94 Rickmansworth Road Watford, Hertfordshire WD18 7JJ (GB)			
2012 10 10	2013 02 18		2013 01 03
1142399	GAGEDRILL		01, 40
Newpark Drilling Fluids, LLC, Suite 100, 2700 Research Forest Blvd. The Woodlands TX 77381 (US)			
2012 11 19	2013 02 18		2013 01 03
1142592	BIOZINE		05
SCHILLER Henri, Numa, Marcel, 6 avenue Emile Deschanel F-75007 PARIS (FR)			
2012 10 22	2013 02 18		2013 01 03
1142615	Dr. Jacob's		03, 05, 32
Dr. med. Ludwig Manfred Jacob, Egstedterstr. 46 55262 Heidesheim (DE)			
2012 10 17	2013 02 18		2013 01 03
1142620	JAG		35
JAG Energy, Inc., Suite 225, 16300 Katy Freeway Houston TX 77094 (US)			
2012 11 16	2013 02 18		2013 01 03
1142621	The JAG Group		35
JAG Energy, Inc., Suite 225, 16300 Katy Freeway Houston TX 77094 (US)			
2012 11 16	2013 02 18		2013 01 03
1142624	GageVis		01
Newpark Drilling Fluids, LLC, Suite 100, 2700 Research Forest Blvd. The Woodlands TX 77381 (US)			
2012 11 19	2013 02 18		2013 01 03
1142627	GageTrol		01
Newpark Drilling Fluids, LLC, Suite 100, 2700 Research Forest Blvd. The Woodlands TX 77381 (US)			
2012 11 19	2013 02 18		2013 01 03
1142628	GageLube		01
Newpark Drilling Fluids, LLC, Suite 100, 2700 Research Forest Blvd. The Woodlands TX 77381 (US)			
2012 11 19	2013 02 18		2013 01 03
1142629	GageCon		01
Newpark Drilling Fluids, LLC, Suite 100, 2700 Research Forest Blvd. The Woodlands TX 77381 (US)			
2012 11 19	2013 02 18		2013 01 03
1142687	REVOLUTIONIST		01, 03
CASTER, 99 rue du Faubourg Saint Honoré F-75008 PARIS (FR)			
2012 11 16	2013 02 18		2013 01 10
1142693	IMPARATOR		34
M Tabako OOD, Pencho Slaveikov Str. 6 BG-4002 Plovdiv (BG)			
2012 10 25	2013 02 18		2013 01 10
1142708	SANSO		
CFE: 27.5.19			17
SANSO (FUJIAN) PLASTIC CO., LTD., Henggou Industrial Area, Jiangtuo, Chendai, Jinjiang City Fujian Province (CN)			
2012 10 24	2013 02 18		2013 01 10
1142709	CFE: 25.7.1		38
XI'AN NINE PARTY NETWORK SCIENCE AND TECHNOLOGY CO., LTD., Room 602, Block A, Weizhi Kejiyuan Building, No.61, Keji Road, Xi-Tech Park, Xi'An Shaanxi Province (CN)			
2012 10 24	2013 02 18		2013 01 10
1142796	PATUÁ		25
SARITTA ANDRADE MELEIPE DE NÁPOLES, RUA PADRE AVIS DE BRITO, No 161 P-4760-234 VILA NOVA DE FAMALICAO (PT)			
2012 08 28	2013 02 18		2013 01 10
1142833	DEEP IMPACT		09, 35, 42
Ströer Out-of-Home Media AG, Ströer Allee 1 50999 Köln (DE)			
2012 09 05	2013 02 18		2013 01 10
1142870	SPIROL		06, 07
Spirol International Holding Corporation, 30 ROCK AVENUE DANIELSON, CT 06239 (US)			
2012 07 09	2013 02 18		2013 01 10

1142871	JAB ANSTOETZ meridian		
CFE: 27.5.10, 27.5.11		06, 20, 24	
JAB JOSEF ANSTOETZ KG, Potsdamer Strasse 160 33719 Bielefeld (DE)			
2012 06 21	2013 02 18		2013 01 10
1142986	ProtiSpar		05, 31
Deutsche Vilomix Tierernährung GmbH, Deutsche Vilomix Bahnhofstrasse 30 49434 Neuenkirchen-Vörden (DE)			
2012 10 12	2013 02 18		2013 01 10
1143007	JAG THE JAG GROUP		
CFE: 27.5.22, 29.1.13			35
JAG Energy, Inc., Suite 225, 16300 Katy Freeway Houston TX 77094 (US)			
2012 11 16	2013 02 18		2013 01 10
1143008	JAG Energy, Inc.		35
JAG Energy, Inc., Suite 225, 16300 Katy Freeway Houston TX 77094 (US)			
2012 11 16	2013 02 18		2013 01 10
1143049	Armenium		
CFE: 28.5.0, 28.19.0		29, 32, 33	
"Ararat" Food Factory LLC, House 13/1, Arabkir 22 Yerevan (AM)			
2012 07 09	2013 02 18		2013 01 10
1143088	BREGLA		
CFE: 26.4.9, 29.1.13		03, 24, 25	
TANZER GÖZEK, Istanbul Cad. Panorama Villalari No:11 Gokturk Eyup Istanbul (TR)			
2012 04 04	2013 02 18		2013 01 10
1143111	LALLUM		03, 05
OBSCHESTVO S OGRANICHENNOY OTVETSTVENNOSTYU „SPLAT- COSMETICA", ul. Stromynka, dom 19, korp. 2 RU-107076 Moscow (RU)			
2012 05 05	2013 02 18		2013 01 10
1143177	CFE: 5.5.10, 5.5.21	17, 22, 23, 24, 25	
Lenzing Aktiengesellschaft, Werkstrasse 2 A-4860 Lenzing (AT)			
2012 10 04	2013 02 18		2013 01 10
1143187	italiana come me! CANNELLA		
CFE: 24.17.4, 27.5.1		18, 25	
ANKARA S.r.l., Via Filippo Saporito, 23/C I-81036 AVERSA (CE) (IT)			
2012 10 22	2013 02 18		2013 01 10
1143211	CFE: 28.5.0	29, 35	
Limited liability company „Kotletar", str. 9, street Meliorativnaya, Kostroma RU-156019 Kostroma region (RU)			
2012 11 02	2013 02 18		2013 01 10
1143213	DRYVEX		25, 35
Sport Retail LTD, Offices of Aleman, Cordero, Galindo and Lee Trust (BVI) Limited, P.O. Box 3175, Road Town Tortola (VG)			
2012 11 15	2013 02 18		2013 01 10
1143224	NUTRI 1 ONE		
CFE: 26.4.17, 26.4.18, 26.4.24, 27.5.24, 27.7.24			01
VALAGRO S.P.A., Via Cagliari, n. 1 Zona Industriale I-66041 ATESSA (CH) (IT)			
2012 10 29	2013 02 18		2013 01 10
1143232	SETAPERS		02
SETAS KIMYA SANAYI ANONIM SİRKETİ, Karanfil Sk. No:18 1 LEVENT ISTANBUL (TR)			
2012 08 31	2013 02 18		2013 01 10
1143246	INVENTEX		18, 25, 28
Sport Retail LTD, Offices of Aleman, Cordero, Galindo and Lee Trust (BVI) Limited, P.O. Box 3175, Road Town Tortola (VG)			
2012 11 15	2013 02 18		2013 01 10
1143248	WHITE LIGHT		03, 05
Vassil Valev Ivanov, Gen. Danail Nikolaev Str. 101 BG-4000 Plovdiv (BG)			
2012 09 27	2013 02 18		2013 01 10
1143255	AVON SHINE SUPREME		03
Avon Products, Inc., World Headquarters, 777 Third Avenue New York, NY 10017 (US)			
2012 11 15	2013 02 18		2013 01 10
1143259	UTime		09
SHENZHEN UNITED TIME TECH CO., LTD, Room 602, Tianan Cyber Times Tower B, Chegongmiao Industrial Park, Shennan West Road, Futian District Shenzhen (CN)			
2012 07 10	2013 02 18		2013 01 10
1143261	ROMOSS		
CFE: 27.5.1			09
LEI GUI BIN, No. 13 Dafen Village, Zhouxinliangang Administrative Zone, Qingcheng District, Qingyuan City Guangdong (CN)			
2012 07 10	2013 02 18		2013 01 10
1143292	CLOUD-footwear		
CFE: 1.15.11, 27.5.10, 27.5.24			25
JOIA CALÇADO SA, LUGAR DE FOJOS PENACOVA P-4610-525 PENACOVA FLG (PT)			
2012 07 09	2013 02 18		2013 01 10
1143323	PROMANAGE		09, 42
DORUK OTOMASYON VE YAZILIM SANAYI VE TICARET ANONIM ŞİRKETİ, Eren Sk. Yavuz Han No:6/8 Besiktas Istanbul (TR)			
2012 07 05	2013 02 18		2013 01 10
1143338	T-MBA		41
ASIST ÖGRETİM KURUMLARI ANONİM ŞİRKETİ, Rüzgarlibahçe Çınar, Sokak No:3 K:6, Demirtaş Plaza Kavacik Beykoz (TR)			
2012 02 24	2013 02 18		2013 01 10
1143390	RENEX		05
EGIS GYÓGYSZERGYÁR Nyilvánosan Működő Részvénytársaság, Keresztúri út 30-38 H-1106 Budapest (HU)			
2012 08 01	2013 02 18		2013 01 10
1143402	Conquistador		34
Obshchestvo s ogranichennoi otvetstvennostyu „Intel", Varshavskoye shosse, d. 75, korp. 1 Moscow (RU)			
2012 08 15	2013 02 18		2013 01 10
1143422	NTE		07
CELSPERIA INVESTMENTS LTD, Spyrou Kyprianou, 61, SK House CY-4003 Limassol (CY)			
2012 08 31	2013 02 18		2013 01 10
1143423	NTE		
CFE: 27.5.1, 29.1.4			07
CELSPERIA INVESTMENTS LTD, Spyrou Kyprianou, 61, SK House CY-4003 Limassol (CY)			
2012 08 31	2013 02 18		2013 01 10
1143466	REVITALIZANT		
CFE: 26.3.23		01, 02, 03, 04, 05	
XADO-Holding Ltd., prov. 23-go Serpnia, 4 Kharkiv 61018 (UA)			
2012 10 31	2013 02 18		2013 01 10
1143468	"foodsteps of your business"		
CFE: 29.1.3			32
ASYA MEYVE SUYU VE GIDA SANAYI ANONİM ŞİRKETİ, Tahrán Caddesi 19/4 Kavaklidere TR-06700 ANKARA (TR)			
2012 09 14	2013 02 18		2013 01 10
1143477	kores		
CFE: 26.4.18, 29.1.12			02, 16
KORES HOLDING ZUG AG, Baarerstrasse 112 CH-6302 Zug (CH)			
2012 09 24	2013 02 18		2013 01 10
1143545	ZENITOR		05
Zentiva Group, a.s., U Kabelovny 130 CZ-102 37 Praha 10-Dolní Měcholupy (CZ)			
2012 09 20	2013 02 18		2013 01 10
1143546	OXUSIN		05
Zentiva Group, a.s., U Kabelovny 130 CZ-102 37 Praha 10-Dolní Měcholupy (CZ)			
2012 09 20	2013 02 18		2013 01 10

1143547	PREXALTAR	05	1144124	Wattsenglish	35, 41, 42
BIOFARMA, 50 rue Carnot F-92284 SURESNES CEDEX (FR)			Wattsenglish Ltd., Czech Republic branch, organizacní složka, která reprezentuje Wattsenglish Ltd., se sídlem Bexley Square 6 Manchester Salford M3 6BZ (GB)		
2012 10 23	2013 02 18	2013 01 10	2012 09 27	2013 03 04	2013 01 17
1143548	OXUSON	05	1144145	vestOX	11
Zentiva Group, a.s., U Kabelovny 130 CZ-102 37 Praha 10-Dolní Měcholupy (CZ)			Infracor GmbH, Paul-Baumann-Strasse 1 45772 Marl (DE)		
2012 09 20	2013 02 18	2013 01 10	2012 10 12	2013 03 04	2013 01 17
1143592	Tripin		1144153	ColorSIN	19
CFE: 1.15.15, 9.5.15, 27.5.7, 29.1.12		09, 38	Wilh. Werhahn KG, Neuss, Zweigniederlassung Rathscheck Schiefer und Dach-Systeme, Mayen, 41460 Neuss, St.-Barbara-Str. 3 56727 Mayen (DE)		
BRISA BRIDGESTONE SABANCI LASTIK SANAYI VE TICARET ANONIM SİRKETİ, Sabancı Center, Kule 2, Kat: 7-8-9, 4. Levent ISTANBUL (TR)			2012 10 19	2013 03 04	2013 01 17
2012 04 11	2013 02 18	2013 01 10	1144179	CLIMOFIL	01, 06, 17, 20
1143676	KUTLUSAN		Schwenk Dämmtechnik GmbH & Co. KG, Isotexstrasse 1 86899 Landsberg (DE)		
CFE: 26.1.3, 27.5.1, 29.1.12		06, 07	2012 11 22	2013 03 04	2013 01 17
KUTLUSAN KAFES EKIPMAN VE HAYVANCILIK TAŞIMACILIK SANAYI VE TICARET LIMITED ŞİRKETİ, Ankara Karayolu 33. Km., Akalan Köyü, Kemalpaşa İzmir (TR)			1144216	seven tees	25
2012 05 07	2013 02 18	2013 01 10	Jacky ATTAL, 3 allée des Glycines F-95350 SAINT BRICE SOUS FORET (FR)		
1143810	ISOLIGHT	25, 35	2012 10 05	2013 03 04	2013 01 17
Sport Retail LTD, Offices of Aleman, Cordero, Galindo and Lee Trust (BVI) Limited, P.O. Box 3175, Road Town Tortola (VG)			1144249	FUSHUNDA	11
2012 11 15	2013 03 04	2013 01 17	Fujian Fushun Electronics Co., Ltd., High-tech Zone, Lantian Development Regions, Zhangzhou City Fujian Province (CN)		
1143811	MOVISOX	25, 35	2012 07 18	2013 03 04	2013 01 17
Sport Retail LTD, Offices of Aleman, Cordero, Galindo and Lee Trust (BVI) Limited, P.O. Box 3175, Road Town Tortola (VG)			1144296	KA DIREKT	
2012 11 15	2013 03 04	2013 01 17	CFE: 26.4.18, 27.5.14, 29.1.13		16, 35, 36, 42
1143970	OSIRIS		Kommunalkredit Austria AG, Türkenstraße 9 A-1092 Wien (AT)		
CFE: 26.4.18, 26.4.24, 27.5.24		16, 35	2012 10 15	2013 03 04	2013 01 17
HERMESS, SIA, Jelgavas ceļš 18 Tiraine LV-2167 Marupes nov. (LV)			1144302	climopro	
2012 10 02	2013 03 04	2013 01 17	CFE: 27.5.1, 29.1.12		01, 06, 17, 20
1144021	TaLeWorLds ENTERTAINMENT		Schwenk Dämmtechnik GmbH & Co. KG, Isotexstrasse 1 86899 Landsberg (DE)		
CFE: 27.5.10		09, 28, 41	2012 11 22	2013 03 04	2013 01 17
TALEWORLDS ENTERTAINMENT IKISOFT, YAZILIM BILGI VE İLETİŞİM, EĞİTİM TEKNOLOJİLERİ, VE HİZMETLERİ ELEKTRONİK, SANAYİ VE TICARET LIMITED ŞİRKETİ, Üniversiteler Mahallesi İhsan, Dogramaci Bulvarı No: 27, Odtü Teknokent Galyum Blok, Çankaya Ankara (TR)			1144342	EMONA	05
2012 11 30	2013 03 04	2013 01 17	EGIS GYOGYSZERGYÁR Nyilvánosan Működő Részvénytársaság, Kereszturi ut 30-38 H-1106 Budapest (HU)		
1144040	TURCO		2012 11 09	2013 03 04	2013 01 17
CFE: 26.1.18, 27.5.10, 29.1.13		01, 02, 03	1144343	KASTEL	05
Henkel AG & Co. KGaA, Henkelstrasse 67 40589 Düsseldorf (DE)			EGIS GYOGYSZERGYÁR Nyilvánosan Működő Részvénytársaság, Kereszturi ut 30-38 H-1106 Budapest (HU)		
2012 10 24	2013 03 04	2013 01 17	2012 11 09	2013 03 04	2013 01 17
1144073	ineco		1144350	ISOGUARD	25, 35
CFE: 27.5.1, 29.1.4		39, 42	SPORT RETAIL LTD, Offices of Aleman, Cordero, Galindo and Lee Trust (BVI)Limited, P.O. Box 3175 Road Town, Tortola (VG)		
INGENIERIA Y ECONOMIA DEL TRANSPORTE, S.A., Paseo de la Habana, 138 E-28036 MADRID (ES)			2012 11 15	2013 03 04	2013 01 17
2012 10 26	2013 03 04	2013 01 17	1144351	CARPROG	
1144089	YUYUE		CFE: 27.5.2, 29.1.12		09
CFE: 26.13.25		05, 10, 12	UAB „ATOMIS“, Gaižiunu g. 27 LT-50116 Kaunas (LT)		
Jiangsu Yuyue Medical Equipment & Supply Co. Ltd., Yunyang Industrial Park, Danyang City Jiangsu Province (CN)			2012 10 29	2013 03 04	2013 01 17
2012 10 24	2013 03 04	2013 01 17	1144352	ATOMIS	
1144108	CARLING		CFE: 27.5.1, 29.1.12		09
CFE: 26.4.5, 26.11.9		07, 12, 37, 39	UAB „ATOMIS“, Gaižiunu g. 27 LT-50116 Kaunas (LT)		
CARLING, spol. s r.o., Hvězdoslavova 51 CZ-627 00 Brno (CZ)			2012 10 29	2013 03 04	2013 01 17
2012 04 12	2013 03 04	2013 01 17	1144353	OBDWORM	
1144112	CFE: 26.13.25, 28.5.0	25	CFE: 3.11.6, 27.3.1, 27.3.3, 29.1.12		09
Ruian Yuhong Dressing Co., Ltd., No.2 of Jintang Street, Industrial District of Bishan Town, Ruian City Zhejiang Province (CN)			UAB „ATOMIS“, Gaižiunu g. 27 LT-50116 Kaunas (LT)		
2012 08 02	2013 03 04	2013 01 17	2012 10 29	2013 03 04	2013 01 17
			1144354	CODECARD.LT	
			CFE: 27.5.2		09
			UAB „ATOMIS“, Gaižiunu g. 27 LT-50116 Kaunas (LT)		
			2012 10 29	2013 03 04	2013 01 17

1144355	SWIM'N'DRY	25, 35	1144554	CELIA	32
SPORT RETAIL LTD, Offices of Aleman, Cordero, Galindo and Lee Trust (BVI)Limited, P.O. Box 3175 Road Town, Tortola (VG)			CFE: 27.5.2		
2012 11 15	2013 03 04	2013 01 17	Žatecký pivovar, spol. s.r.o., Žižkovo náměstí 81 CZ-438 01 Žatec (CZ)		
1144369	CHESTERFIELD ALTER	34	2012 07 27	2013 03 04	2013 01 17
Philip Morris Products S.A., Quai Jeanrenaud 3 CH-2000 Neuchâtel (CH)			1144568	FLOTT	
2012 12 05	2013 03 04	2013 01 17	CFE: 26.3.1, 26.3.5, 27.1.16, 27.5.1		
1144376	IMAKREBIN	05	07, 08, 37		
Alvogen Pharma Trading Europe EOOD, 86, Bulgaria Blvd., Manastirski Livadi District, Floor 1 BG-1680 Sofia (BG)			Arnz „Flott“ GmbH, Vieringhausen 131 42857 Remscheid (DE)		
2012 11 21	2013 03 04	2013 01 17	2012 07 10	2013 03 04	2013 01 17
1144383	uscoco		1144577	IT DOES MATTER WHAT'S INSIDE	
CFE: 27.5.1			CFE: 3.9.18, 17.2.5, 25.12.3, 29.1.14		
09, 14, 18, 25			05, 16, 35		
GUANGZHOU SHENGTAINI LEATHER CO., LTD., No. 29, Dabu Road, Xinhua Street, Huadu District Guangzhou Guangdong (CN)			Zentiva Group, a.s., U Kabelovny 130 CZ-102 37 Praha 10-Dolní Měcholupy (CZ)		
2012 08 08	2013 03 04	2013 01 17	2012 08 20	2013 03 04	2013 01 17
1144396	CIMA '99		1144581	Offroadia	07, 09, 12, 35, 38, 42
CFE: 5.7.23, 5.9.17, 27.5.17, 29.1.13			Frank Hofmann, In der Au 6 61440 Oberursel (DE)		
29, 30, 32			2012 08 28	2013 03 04	2013 01 17
"CIMA-99" LTD, „M. Dobromirov“ str. 110 BG-4150 Rakovski (BG)			1144592	KooChiKoo	29, 30
2012 10 08	2013 03 04	2013 01 17	Excel Trade Llc, 2411 W. Halladay St. Seattle WA 98199 (US)		
1144402	BROADLINE	05	2012 10 21	2013 03 04	2013 01 17
MERIAL, 29, avenue Tony Garnier F-69007 LYON (FR)			1144613	Eqona	
2012 11 09	2013 03 04	2013 01 17	CFE: 27.5.1, 29.1.12		
1144405	EADV	41	09		
CFE: 27.5.11, 27.5.17			GUNSAN ELEKTRIK MALZEMELERI SANAYI VE TICARET LIMITED		
European Academy of Dermatology and Venereology, Via delle Scuole 12 CH-6900 Lugano (CH)			SIRKETI, Osmangazi Mahallesi, Yildirim Beyazit Caddesi No: 29 SANCAKTEPE ISTANBUL (TR)		
2012 11 09	2013 03 04	2013 01 17	2012 09 21	2013 03 04	2013 01 17
1144408	CASTMALLE	05	1144623	ARESA	45
EGIS GYÖGYSZERGYÁR Nyilvánosan Működő Részvénytársaság, Keresztúri út 30-38 H-1106 Budapest (HU)			Unterstützungsverein der Gema-Gesellschaft für musikalische Aufführungs- und mechanische Vervielfältigungsrechte, Rosenheimer Str. 11 81667 München (DE)		
2012 11 30	2013 03 04	2013 01 17	2012 11 02	2013 03 04	2013 01 17
1144435	TASSIMO VIVY	11, 21	1144644	VITACCI	18, 25
Kraft Foods Schweiz Holding GmbH, Chollerstrasse 4 CH-6301 Zug (CH)			Ifraimov Talkhum Khaevich, Kv.75, korp.5 d.44, Shchelkovskoe sh. RU-105215 Moscow (RU)		
2012 11 23	2013 03 04	2013 01 17	2012 11 14	2013 03 04	2013 01 17
1144436	TASSIMO FIDELIA	11, 21	1144649	VITADEK CF	05
Kraft Foods Schweiz Holding GmbH, Chollerstrasse 4 CH-6301 Zug (CH)			Ivana Kuklová, Měšická 324 CZ-250 63 Mratín (CZ)		
2012 11 23	2013 03 04	2013 01 17	2012 11 30	2013 03 04	2013 01 17
1144470	Mr. Gulash	29, 35, 39, 43	1144664	QAPEL	
Almo Čatlak, Kamenarski breg 35 HR-10040 Zagreb (HR)			CFE: 27.5.1, 29.1.12		
2012 07 20	2013 03 04	2013 01 17	36, 42		
1144480	ORIFLAME SEDUCTIVE MUSK	03	ALTEK BILGI TEKNOLOJILERI DANISMANLIK VE DIS TICARET ANONIM SIRKETI, Kosuyolu Mah. Mahmut Yesari Cad. No:18 Kadikoy Istanbul (TR)		
ORIFLAME COSMETICS S.A., 24, Avenue Emile Reuter L-2420 LUXEMBOURG (LU)			2012 10 22	2013 03 04	2013 01 17
2012 08 21	2013 03 04	2013 01 17	1144677	TUBOR ACCUMULATING ENERGY	
1144488	Giorgio di mare		CFE: 24.17.5, 26.4.18, 29.1.13		
CFE: 27.5.1			09, 35		
MURAT AYDIN, Oruç Reis Mah. Giyimkent D-4 B-35 No:97 ESENLER-ISTANBUL (TR)			EXAID COMMERCIAL LIMITED, Christodoulou Chatzipavlou, 205 LOULOUPI COURT, 2nd floor, Flat/Office 201 CY-3036 Limassol (CY)		
2012 10 02	2013 03 04	2013 01 17	2012 11 19	2013 03 04	2013 01 17
1144491	Yesmina		1144686	CAPSINUS	05
CFE: 27.5.1			Alvogen Pharma Trading Europe EOOD, 86, Bulgaria Blvd., Manastirski Livadi District, Floor 1 BG-1680 Sofia (BG)		
25			2012 11 21	2013 03 04	2013 01 17
BU-SEN TEKSTIL SANAYI TICARET LIMITED ŞIRKETI, Telsiz Mah. 105/2 Sk. No:10 Zeytinburnu/Istanbul (TR)			1144698	GIALEN	
2012 10 19	2013 03 04	2013 01 17	CFE: 27.5.1, 28.3.0		
1144502	BABORD	18	35		
HERMES INTERNATIONAL, 24 rue du Faubourg Saint-Honoré F-75008 PARIS (FR)			GUANGZHOU GIALEN COSMETICS CHAIN Co., Ltd., 9th Floor, No.14 YuanJing Road, TanJing Steet, BaiYun District, GuangZhou city 510403 GuangDong Province (CN)		
2012 11 19	2013 03 04	2013 01 17	2012 12 11	2013 03 04	2013 01 17
1144547	FUSHUNDA	09	1144714	BLOCCO 5	25
Fujian Fushun Electronics Co., Ltd., High-tech Zone, Lantian Development Regions, Zhangzhou City Fujian Province (CN)			WENZHOU RUNLONGDE INDUSTRIAL CO., LTD, No. 2 Jinda Road, Qianhua Industrial Area, Xinqiao, Wenzhou Zhejiang (CN)		
2012 07 18	2013 03 04	2013 01 17	2012 12 12	2013 03 04	2013 01 17

1144722	NITROBEN	01, 17, 35, 42
OJSC SIBUR Holding, liter A, 5, ul. Galernaya RU-190000 St. Petersburg (RU)		
2012 12 03	2013 03 04	2013 01 17
1144723	ELABUTYL	01, 17, 35, 42
OJSC SIBUR Holding, liter A, 5, ul. Galernaya RU-190000 St. Petersburg (RU)		
2012 12 03	2013 03 04	2013 01 17
1144724	VEAFLEX	01, 17, 35, 42
OJSC SIBUR Holding, liter A, 5, ul. Galernaya RU-190000 St. Petersburg (RU)		
2012 12 03	2013 03 04	2013 01 17
1144725	ELAVIR	01, 17, 35
OJSC SIBUR Holding, liter A, 5, ul. Galernaya RU-190000 St. Petersburg (RU)		
2012 12 03	2013 03 04	2013 01 17
1144771	CFE: 25.7.1, 25.7.8, 26.3.3, 26.3.4, 29.1.13	01, 02, 04, 06, 07, 09, 11, 12, 16, 17, 19, 21, 26, 37, 39, 40, 42
NIPPON STEEL & SUMITOMO METAL CORPORATION, No. 6-1, Marunouchi 2-chome, Chiyoda-ku Tokyo 100-8071 (JP)		
2012 03 12	2013 03 04	2013 01 17
1144775	DIET PARTNER	03, 32
LABORATOIRES INNEOV, 3 avenue Sainte-Anne F-92600 Asnieres- sur-Seine (FR)		
2012 05 04	2013 03 04	2013 01 17
1144804	TIVIBI	09, 35, 38, 41
Liberty Global Europe Holding B.V., Boeing Avenue 53 NL-1119 PE Schiphol-Rijk (NL)		
2012 08 28	2013 03 04	2013 01 17

365

**REJESTRACJA MIĘDZYNARODOWA,
W KTÓREJ WYDANO DECYZJĘ O DEFINITYWNEJ
ODMOWIE UZNANIA OCHRONY W POLSCE**

Poniższe zestawienie zawiera kolejno: numer międzynarodowego rejestru znaków towarowych, określenie znaku towarowego przedstawionego w postaci liter bądź cyfr albo, jeżeli znak jest znakiem graficznym lub zawiera elementy graficzne, wskazanie symboli klas elementó w graficznych znaku (CFE), określenie klas towarowych, nazwisko i imię bądź nazwę uprawnionego, jego miejsce zamieszkania lub siedzibę oraz kod kraju, datę rejestracji międzynarodowej lub datę późniejszego wyznaczenia, datę zamieszczenia informacji o tej rejestracji w Biuletynie Urzędu Patentowego oraz datę notyfikacji bądź datę notyfikacji późniejszego wyznaczenia.

199324	UNION	07
CFE: 26.4.2, 26.4.4, 26.4.7, 27.5.1		
UNION Werkzeugmaschinen GmbH Chemnitz, Clemens-Winkler- Strasse 5 09166 Chemnitz (DE)		
2011 03 25	2011 09 12	2011 07 21
567699	POLARIS	14
CFE: 1.1.25, 27.5.1, 28.3.0		
YANTAI POLARIS STATE-HOLDING CO., LTD., 240, Beima Road, Yantai Shandong (CN)		
2011 02 21	2012 01 16	2011 12 01
605005	HERBAMED	05
Herbamed AG, Katharinengasse 8 CH-9004 St. Gallen (CH)		
2012 01 30	2012 04 10	2012 02 23
724207	REVE DE MIEL	03
LABORATOIRE NUXE, 19 rue Péclef F-75015 PARIS (FR)		
2011 12 26	2012 04 23	2012 03 08

977024	ADIPIN	05
CFE: 28.5.0		
"SOPHARMA" AD, Oulitsa „Iliensko chausse" 16 BG-1220 Sofia (BG)		
2011 07 08	2012 04 10	2012 02 23
1018764	IQ INSIGHT	09, 42
CARRIER IQ, INC., 1200 Villa Street Mountain View, CA 94041 (US)		
2009 10 26	2010 01 18	2009 11 26
1025480	TM TONY MONTANA	25
CFE: 25.1.9, 27.5.11, 27.5.22, 27.5.24		
ÖZPA TEKSTİL KONFEKSİYON SANAYİ VE TİCARET LİMİTED ŞİRKETİ, Merkez Mah. Güngören Cad. 5/1 Sokak No: 5, Bağcılar İstanbul (TR)		
2009 10 06	2010 03 15	2010 01 28
1041129	FARMER COOKIES	29, 30
CFE: 25.1.1, 26.4.7, 27.5.10		
Griesson-De Beukelaer GmbH & Co. KG, August-Horch-Str. 23 56751 Polch (DE)		
2011 12 01	2012 04 10	2012 02 23
1064523	AXELL	09, 14
CFE: 27.5.19		
FUJIAN REIDA PRECISION CO., LTD., No.33, Jinzhou North Road, Jinshan Developing Area, Cangshan District, Fuzhou Fujian (CN)		
2010 11 12	2011 03 28	2011 02 10
1066649	AMELAN BY KRULIG	03
Eduardo Krulig Schatten, C.C. Nuestra Señora de África, local 55, 1a planta, c/ Darias y Padrón, 1 E-38003 Santa Cruz de Tenerife (Islas Canarias) (ES)		
2010 12 30	2011 04 26	2011 03 03
1066716	AIFOL	11
CFE: 27.5.17		
Taizhou Aifeiling Sanitary Ware Co., Ltd., Zhenpeng West Road, Pengjie Town, Luqiao District, Taizhou Zhejiang (CN)		
2010 11 25	2011 04 26	2011 03 03
1066810	Emiliano Zapata	25
CFE: 27.5.22		
DERLÜKS DERİ KONFEKSİYON SANAYİ VE DIS TİCARET LİMİTED SİRKETİ, Yenidogan Mh. 41/4 Sk. No:3, Zeytinburnu İstanbul (TR)		
2011 12 16	2012 05 07	2012 03 22
1077394	UV CITY	03
CASTER, 99 rue du Faubourg Saint Honoré F-75008 PARIS (FR)		
2011 04 08	2011 08 01	2011 06 09
1087018	FLAVON	05, 29, 32
FLAVON GROUP KFT., Veres Péter u. 19. H-4033 Debrecen (HU)		
2011 06 03	2011 10 10	2011 08 25
1094641	TroyCare	01, 05
Troy Technology Corporation, Inc., Legal Department 8 Vreeland Road Florham Park, NJ 07932 (US)		
2011 10 07	2011 12 19	2011 11 03
1096057	Komili	29
CFE: 27.5.1, 29.1.3		
ANA GIDA İHTİYAC MADDELERİ SANAYİ VE TİCARET ANONİM SİRKETİ, İcerenkoy, P.T.T. Hastanesi Yani, Umut Sok. No: 12 Kadikoy- İstanbul (TR)		
2011 03 17	2012 01 02	2011 11 17
1099031	BLUE DIAMOND	33
BEVERAGE BRANDS INC, 510 Roslyn Place Pittsburgh, PA 15232 (US)		
2011 10 28	2012 01 30	2011 12 15
1100093	iGloves	25
LCH TEXTRADE A/S, Navervej 28 A DK-4000 ROSKILDE (DK)		
2011 09 30	2012 02 13	2011 12 22
1102158	ABC	05
CFE: 26.1.6, 27.5.8		
FOSHAN NANHAI DANZAO XINNONG ZHONGXING LEATHER PRODUCTS FACTORY, Hengjiang Development Zone, Danzao, Nanhai, Foshan Guangdong (CN)		
2011 12 07	2012 02 27	2012 01 05

1102203	OMER UNLIMITED	18	1106896	FACILAX	05
FUZHOU HUNTER PRODUCT IMP. & EXP. CO., LTD., Unit A-F & J-L, 24/F, Tower A, Building 1, Huakai Fugui, 36 Gulou Dong Dalu, Fuzhou City FUJIAN PROVINCE (CN)			EGIS GYÓGYSZERGYÁR Nyilvánosan Működő Részvénytársaság, Keresztúri út 30-38 H-1106 Budapest (HU)		
2011 10 08	2012 02 27	2012 01 05	2011 10 12	2012 04 23	2012 03 01
1103904	PLIST		1107085	alpea	29
CFE: 24.17.2, 26.11.12, 27.5.11			Cremo S.A., Route de Moncor 6 CH-1752 Villars-sur-Glâne (CH)		
XIN JIAN, C908, FengShang Building, Wanliu, Haidian District Beijing (CN)			2012 02 02		
2011 12 13	2012 03 12	2012 01 26	2012 04 23		2012 03 01
1103948	ERINA	05	1107129	COSMONAUT	25
RICHTER GEDEON NYRT., Gyömrői út 19-21 H-1103 Budapest (HU)			CFE: 27.5.1		
2011 11 30	2012 03 26	2012 02 02	Wang Bin, No.2 Taoziyuan Juweihui, Liangshi Town, Shaodong County 422800 Hunan Province (CN)		
			2012 01 31	2012 04 23	2012 03 01

G. SPROSTOWANIA OPISÓW PATENTOWYCH I OPISÓW OCHRONNYCH

366

Poniższe zestawienie zawiera kolejno: kod rodzaju patentu lub prawa ochronnego, numer patentu lub prawa ochronnego oraz przyczynę i treść sprostowania.

OPISY PATENTOWE

- (B1)211238 Postanowiono opis patentowy ponownie wydrukować ze względu na stwierdzone błędy drukarskie
- (B1)211718 Postanowiono opis patentowy ponownie wydrukować ze względu na stwierdzone błędy drukarskie
- (B1)211732 Postanowiono opis patentowy ponownie wydrukować ze względu na stwierdzone błędy drukarskie
- (B1)212681 Postanowiono opis patentowy ponownie wydrukować ze względu na stwierdzone błędy drukarskie
- (B1)212981 Postanowiono opis patentowy ponownie wydrukować ze względu na stwierdzone błędy drukarskie

(B1)213126 Postanowiono opis patentowy ponownie wydrukować ze względu na stwierdzone błędy drukarskie

(B1)213365 Postanowiono opis patentowy ponownie wydrukować ze względu na stwierdzone błędy drukarskie

(B1)213604 Postanowiono opis patentowy ponownie wydrukować ze względu na stwierdzone błędy drukarskie

(B1)213605 Postanowiono opis patentowy ponownie wydrukować ze względu na stwierdzone błędy drukarskie

(B1)213663 Postanowiono opis patentowy ponownie wydrukować ze względu na stwierdzone błędy drukarskie

(B1)214285 Postanowiono opis patentowy ponownie wydrukować ze względu na stwierdzone błędy drukarskie

OPISY OCHRONNE WZORÓW UŻYTKOWYCH

(Y1) 66548 Postanowiono opis wzoru użytkowego ponownie wydrukować ze względu na stwierdzone błędy drukarskie

H. OGŁOSZENIA

367

OGŁOSZENIA O ZDJĘCIU KLAUZUL TAJNOŚCI PATENTÓW NA WYNAZKI I PRAW OCHRONNYCH NA WZORY UŻYTKOWE

Poniższe zestawienie zawiera kolejno: numer patentu, numer zgłoszenia wynalazku, datę zgłoszenia wynalazku, symbol Międzynarodowej Klasyfikacji Patentowej, nazwisko i imię twórcy (twórców), nazwisko i imię lub nazwę uprawnionego z patentu oraz miejsce zamieszkania lub siedzibę i w nawiasie kod kraju, tytuł wynalazku. Opisy patentowe (ochronne) są dostępne w Czytelnicy Urzędu Patentowego Rzeczypospolitej Polskiej.

PATENTY

B1 (11) **0616** (21) 300236 (22) 1993 08 30
(51) **C06B 29/22** (2006.01)
C06D 5/00 (2006.01)
(72) Parulska-Szmajda Marianna, Florczak Bogdan, Szymczak Jadwiga
(73) Instytut Przemysłu Organicznego, Warszawa (PL)
(54) Złożone paliwo raketowe formowane metodą odlewania

368

OŚWIADCZENIA O GOTOWOŚCI UDZIELENIA LICENCJI (LICENCJA OTWARTA)

Patenty, prawa ochronne

Poniższe zestawienia zawierają kolejno: kod rodzaju patentu (prawa ochronnego), numer patentu (prawa ochronnego), datę zgłoszenia, numer i rok wydania Wiadomości Urzędu Patentowego, w którym ogłoszono o udzieleniu patentu (prawa ochronnego), wysokość opłaty licencyjnej (jeżeli uprawniony ją podał) i datę złożenia oświadczenia oraz tytuł wynalazku (wzoru użytkowego) oraz nazwisko i imię (nazwę) uprawnionego z adresem.

PATENTY

(B1) 202141 2002 10 28 06/2009 (-) 2013 04 27
Pędzel do golenia, zwłaszcza do rozprowadzania pianki lub żelu
ŁÓDEJSKI STANISŁAW,
Osiedle Sieje 4/38
25-561 KIELCE

(B1) 203632 2004 09 13 10/2009 (-) 2013 08 23
Powłoka ochronna na elementy ze stopów metali, zwłaszcza na elementy ze stopu γ -tytanowo-aluminiowego
POLITECHNIKA ŁÓDZKA
ul. Żeromskiego 116
90-924 Łódź

(B1) 214990 2006 07 31 10/2013 (-) 2013 04 12
Sposób funkcjonalizowania powierzchni ciał stałych
POLITECHNIKA ŁÓDZKA
ul. Żeromskiego 116
90-924 Łódź
UNIWERSYTET JANA KOCHANOWSKIEGO W KIELCACH
ul. Świętokrzyska 15
25-406 Kielce

(B1) 214991 2003 02 17 10/2013 (10%) 2013 04 18
Sposób otrzymywania epichlorohydryny 2-metyloglicerynowej
ZACHODNIOPOMORSKI UNIWERSYTET TECHNOLOGICZNY
W SZCZECINIE
Al. Piastów 17
70-310 Szczecin

(B1) 214992 2004 04 08 10/2013 (10%) 2013 04 18
Sposób otrzymywania β -metyloglicydolu
ZACHODNIOPOMORSKI UNIWERSYTET TECHNOLOGICZNY
W SZCZECINIE
Al. Piastów 17
70-310 Szczecin

(B1) 214993 2007 09 18 10/2013 (10%) 2013 04 18
Sposób odciążania uszkodzonych fundamentów za pomocą pali wciskanych
ZACHODNIOPOMORSKI UNIWERSYTET TECHNOLOGICZNY
W SZCZECINIE
Al. Piastów 17
70-310 Szczecin

(B1) 215095 2007 11 13 10/2013 (-) 2013 05 15
Sposób wytwarzania heterostruktur półprzewodnikowych n-(Eu,Gd) Te/p-PbTe oraz heterostruktura do generowania liczb losowych
INSTYTUT FIZYKI POLSKIEJ AKADEMII NAUK
Al. Lotników 32/46
02-668 Warszawa

(B1) 215096 2006 04 18 10/2013 (-) 2013 04 11
Zespół zdalnego sterowania modelem obiektu ruchomego, zwłaszcza modelem obiektu pływającego
CENTRUM TECHNIKI OKRĘTOWEJ SPÓŁKA AKCYJNA
ul. Szczecińska 65
80-392 Gdańsk

(B1) 215111 2009 01 15 10/2013 (-) 2013 06 25
Przyrząd do wysokociśnieniowych prób wytrzymałościowych materiałów zanurzonych w cieczy
POLITECHNIKA KOSZALIŃSKA
ul. Śniadeckich 2
75-453 Koszalin

(B1) 215112 2009 08 18 10/2013 (-) 2013 05 27
Kadz wirowa, wykorzystywana zwłaszcza w browarnictwie oraz sposób jej napełniania
POLITECHNIKA KOSZALIŃSKA
ul. Śniadeckich 2
75-453 Koszalin

(B1) 215113 2010 04 21 10/2013 (-) 2013 06 17
Urządzenie doświadczalne do wyznaczania wpływu zawilgocenia roślinnego materiału sypkiego, przechowywanego w silosach i zbiornikach, na występowanie zjawiska samonagrzewania
INSTYTUT AGROFIZYKI IM. BOHDANA DOBRZAŃSKIEGO POLSKIEJ AKADEMII NAUK
ul. Doświadczalna 4
20-280 Lublin

(B1) 215114 2011 04 05 10/2013 (-) 2013 05 27
Układ do identyfikacji właściwości dynamicznych systemów hydraulicznych
POLITECHNIKA ŚWIĘTOKRZYSKA
Al. 1000 Lecia PP 7
25-314 Kielce

(B1)215115 2007 06 25 10/2013 (-) 2013 03 22
Reaktor plazmowy
POLITECHNIKA ŁÓDZKA
ul. Żeromskiego 116
90-924 Łódź

(B1)215116 2008 07 15 10/2013 (-) 2013 05 02
Urządzenie do badania elementów, zwłaszcza polimerowych przy oddziaływaniach ślizgowych
POLITECHNIKA LUBELSKA
ul. Nadbystrzycka 38D
20-618 Lublin

(B1)215117 2010 06 14 10/2013 (-) 2013 03 25
Sposób wytwarzania 3 β , 11 α -dihydroksy-17 α -oxa-D-homo-5 α -androstan-17-onu
UNIwersytet Przyrodniczy we Wrocławiu
ul. Norwida 25
50-375 Wrocław

(B1)215118 2009 04 09 10/2013 (-) 2013 04 02
Nowa 7,4'-di-O-allilo-5-O-metylo-8-prenylonaringenina oraz sposób jej otrzymywania
UNIwersytet Przyrodniczy we Wrocławiu
ul. Norwida 25
50-375 Wrocław

(B1)215119 2011 05 02 10/2013 (-) 2013 06 28
Sposób rewitalizacji składowisk mineralnych, zwłaszcza gruntów bezglebowych
UNIwersytet Przyrodniczy we Wrocławiu
ul. Norwida 25
50-375 Wrocław

(B1)215120 2008 11 25 10/2013 (-) 2013 06 14
Układ ochronny obwodu iskrobezpiecznego z separacją galwaniczną
GŁÓWNY INSTYTUT GÓRNICTWA
Plac Gwarków 1
40-166 Katowice

(B1)215121 2008 08 25 10/2013 (-) 2013 05 17
Sposób oraz urządzenie do wytwarzania płyt izolacyjnych ze strzępek pianek poliuretanowych
GŁÓWNY INSTYTUT GÓRNICTWA
Plac Gwarków 1
40-166 Katowice

(B1)215122 2006 12 18 10/2013 (10%) 2013 06 17
Sposób wypełniania jednościennych nanorurek węglowych kobałem
ZACHODNIOPOMORSKI UNIwersytet Technologiczny
W SZCZECINIE
Al. Piastów 17
70-310 Szczecin

(B1)215123 2006 12 18 10/2013 (10%) 2013 06 17
Sposób wypełniania jednościennych nanorurek węglowych niklem
ZACHODNIOPOMORSKI UNIwersytet Technologiczny
W SZCZECINIE
Al. Piastów 17
70-310 Szczecin

(B1)215124 2009 06 22 10/2013 (10%) 2013 06 17
Kątowe narzędzie do nagniatania
ZACHODNIOPOMORSKI UNIwersytet Technologiczny
W SZCZECINIE
Al. Piastów 17
70-310 Szczecin

(B1)215147 2010 12 13 10/2013 (10%) 2013 07 01
Sposób oznaczania zawartości środków kationowo czynnych metodą dwufazowego miareczkowania bezpośredniego

ZACHODNIOPOMORSKI UNIwersytet Technologiczny
W SZCZECINIE
Al. Piastów 17
70-310 Szczecin

PATENT EUROPEJSKI

(T3)2377455 2010 04 14 10/2013 (-) 2013 08 21
Wkład do kosza zmywarki
Miele & Cie. KG,
Carl-Miele-Straße 29,
33332 Gütersloh, Niemcy

(T3)2453056 2010 11 11 06/2013 (-) 2013 04 23
Urządzenie do prasowania
Miele & Cie. KG,
Carl-Miele-Straße 29,
33332 Gütersloh, Niemcy

(T3)2474661 2011 01 05 08/2013 (-) 2013 06 11
Stanowisko do prasowania
Miele & Cie. KG,
Carl-Miele-Straße 29,
33332 Gütersloh, Niemcy

PRAWA OCHRONNE

(Y1)66792 2005 10 20 10/2013 (-) 2013 04 08
Oziębiacz powietrza
ZACHODNIOPOMORSKI UNIwersytet Technologiczny
W SZCZECINIE
Al. Piastów 17
70-310 Szczecin

369

**OGŁOSZENIA W SPRAWIE WPŁYNIĘCIA WNIOSKU
O UDZIELENIE DODATKOWEGO
PRAWA OCHRONNEGO DLA PRODUKTÓW
LECZNICZYCH I PRODUKTÓW OCHRONY ROŚLIN**

Poniższe zestawienie zawiera kolejno: kod rodzaju patentu, numer patentu podstawowego i tytuł wynalazku, numer i datę złożenia wniosku, nazwisko i imię lub nazwę i adres uprawnionego, numer i datę pierwszego zezwolenia na wprowadzenie produktu na rynek, numer i datę pierwszego zezwolenia w Unii Europejskiej na wprowadzenie produktu na rynek oraz oznaczenie produktu opisanego w tym zezwoleniu.

(B1) 215220
Ciekły preparat farmaceutyczny
0245/0215220 2013 09 10
GW PHARMA LIMITED, Salisbury, Wielka Brytania
20802 2012 12 12 SATIVEX
PL18024/0009 2010 06 16 SATIVEX OROMUCOSAL PRAY

370

**OGŁOSZENIA W SPRAWIE WPŁYNIĘCIA WNIOSKU
O PRZEDŁUŻENIE OBOWIĄZYWANIA DODATKOWEGO
PRAWA OCHRONNEGO DLA PRODUKTÓW
LECZNICZYCH I PRODUKTÓW OCHRONY ROŚLIN**

Poniższe zestawienie zawiera kolejno: kod rodzaju patentu, numer patentu podstawowego i tytuł wynalazku, numer i datę złożenia wniosku, nazwisko i imię lub nazwę i adres uprawnionego, numer i datę pierwszego zezwolenia na wprowadzenie produktu na rynek, numer

i datę pierwszego zezwolenia w Unii Europejskiej na wprowadzenie produktu na rynek oraz oznaczenie produktu opisanego w tym zezwoleniu, datę złożenia wniosku o przedłużenie ochrony.

(B1) 168468

Sposób wytwarzania nowych czwartorzędowych związków amoniowych estrów kwasu tienylokarboksylowego i aminoalkoholi
0029/0168468, 2004 10 28

BOEHRINGER INGELHEIM PHARMA GmbH & Co. KG, Ingelheim, Niemcy

9851 2003 03 30 TIOTROPIUM

RGV26191 2001 09 10 TIOTROPIUM

2013 09 06

371

**SPROSTOWANIA OGŁOSZEŃ OPUBLIKOWANYCH
W WIADOMOŚCIACH URZĘDU PATENTOWEGO**

Poniższe zestawienie zawiera kolejno: numer, którego sprostowanie dotyczy oraz treść sprostowania.

PATENTY

- 213604 w WUP nr 04/2013 na stronie 852 w łamie lewym, wiersz 31 od dołu, jest:
(54) Stolik roboczy do mikroobróbki zawiesinową strugą wodno-ścierną
powinno być:
(54) Stolik roboczy do mikroobróbki zawiesinową strugą wodnościerną
- 213605 w WUP nr 04/2013 na stronie 852 w łamie lewym, wiersz 22 od dołu, jest:
(54) Zbiornik płynu roboczego, zwłaszcza do mikroobróbki zawiesinową strugą wodno-ścierną
powinno być:
(54) Zbiornik płynu roboczego, zwłaszcza do mikroobróbki zawiesinową strugą wodnościerną

K O M U N I K A T

Departament Wydawnictw Urzędu Patentowego RP uprzejmie zawiadamia, że istnieje możliwość prenumeraty na rok 2014 nw. wydawnictw:

„BIULETYN URZĘDU PATENTOWEGO” – BUP
„WIADOMOŚCI URZĘDU PATENTOWEGO” – WUP

Koszt rocznej prenumeraty **BUP** (26 numerów x 16,80 zł) – **436,80 zł**
Koszt rocznej prenumeraty **WUP** (12 numerów x 21,00 zł) – **252,00 zł**

Zainteresowanych prosimy o wpłacanie powyższych kwot przelewem na konto UP RP:

NBP O/O Warszawa **93101010100025832231000000**

lub gotówką w Wydziale Rozpowszechniania Wydawnictw w terminie do 31 października 2013 roku.

Przy zakupie ww. wydawnictw w prenumeracie zwolnieni są Państwo z kosztów przesyłki.

Prosimy o terminowe dokonywanie przedpłat oraz o podawanie pełnych danych adresowych na przelewach.

Nie ulega zmianie forma prenumeraty Polskich Opisów Patentowych.

Wszelkich informacji udzielamy:

tel: **(22) 579 01 07**

(22) 579 01 13

(22) 579 02 24

fax: **(22) 579 04 55**

e-mail: **wydawnictwa@uprp.pl**

TABLE OF CONTENTS

PART I

OFFICIAL COMMUNICATIONS

335.	Register of Patent Attorneys (entries and changes).....	2451
------	---	------

PART II

NOTICES OF RIGHTS GRANTED

A. Inventions		
336.	Granted patents (from N° 214 941 to N° 215 182)	2453
337.	Translations of European Patents	2477
338.	Decisions on refusal to grant patents (taken after the publication of the particulars of the applications)	2482
339.	Decisions on discontinuance of the proceedings (taken after the publication of the particulars of the applications)	2482
340.	Decisions declaring the decisions on the grant of the patents lapsed	2482
341.	Entries and changes in the Patent Register (not published in other separate publications)	2483
342.	Entries and changes in a separate part of the patent register (not published in other separate publications)	2484
343.	Decisions on the lapse of the supplementary of the protection rights	2484
344.	Decisions on the lapse of the European patent in the territory of the Republic of Poland.....	2485
B. Utility models		
345.	Granted rights of protection (from N° 66 751 to N° 66 800)	2487
346.	Decisions on refusal to grant rights of protection (take after the publication of the particulars of the application)	2491
347.	Decisions on discontinuance of the proceedings (taken after the publication of the particulars of the applications)	2491
348.	Decisions declaring the decisions on the grant of the rights of protection lapsed	2491
349.	Entries and changes in the Utility Model Register (not inserted in other separate publications)	2491
350.	Decisions on the lapse of rights of protection	2492
C. Industrial designs		
351.	Registration (from N° 19 911 to N° 20 000)	2493
352.	Entries and changes in the Industrial Designs Register (not published in other separate publications)	2507
353.	Decisions declaring the decisions on the grant of rights in registration lapsed	2508
354.	Decisions on the lapse of rights in registration	2508
355.	International registrations recognised in Poland	2509
D. Trademarks		
356.	Granted rights of protection for trademarks (from N° 256 039 to N° 257 000)	2515
357.	Decisions on refusal to grant rights of protection (take after publication of the particulars of the application)	2692
358.	Decisions on discontinuance of the proceedings (taken after publication of the particulars of the application)	2692
359.	Decisions declaring the decisions on the grant of the rights of protection lapsed	2693
360.	Entries and changes in the Trademark Register (not published in other separate publications)	2694
361.	Decisions on invalidation of rights of protection	2732
362.	Decisions on the lapse of rights protection	2734
363.	Decisions on the change or reversal of the decisions (published in Wiadomości Urzędu Patentowego)	2737
364.	International registrations recognised in Poland	2737
365.	International registration in which a decision was taken on a definite refusal to recognise the protection in Poland	2744
G. Rectifications of patent specifications and other specifications		
366.	Patent specifications, utility model specifications	2746
H. Announcements		
367.	Communications on removing secrecy clauses for patents for inventions and for protection rights for utility models	2747
368.	Declarations of willingness to grant licences (open licences) - patents (including European patents), rights of protection.....	2747
369.	Announcements on receipt of an application for grant of a supplementary protection certificate for medicinal and plant protection products	2748
370.	Announcements on receipt of an application for renewal of a supplementary protection certificate for medicinal and plant protection products	2748
371.	Corrections of announcements published in the Wiadomości Urzędu Patentowego - patents	2749

PART III

INFORMATION

Jurisdiction and explanations

Foreign regulations. Statistics. Miscellaneous

Corrections

(of announcements published in the Wiadomości Urzędu Patentowego)
